



HP PageWide Pro MFP 477 series

Uporabniški priročnik

Avtorske pravice in licenca

© 2016 Copyright HP Development Company, L.P.

Vse pravice pridržane. Prepovedano je razmnoževanje, prirejanje ali prevajanje brez predhodnega pisnega dovoljenja podjetja HP, razen če to dovoljujejo zakoni o avtorskih pravicah.

Pridržujemo si pravico do spreminjanja informacij v tem dokumentu brez predhodnega obvestila.

Edine garancije za HP-jeve izdelke in storitve so opisane v posebnih garancijskih izjavah, ki so dodane izdelkom in storitvam. Vsebine si ne razlagajte kot dodatno garancijo. HP ne odgovarja za tehnične ali uredniške napake ali izpuščeno vsebino.

Izdaja 1, 2/2016

Blagovne znamke

Adobe®, Acrobat® in PostScript® so blagovne znamke družbe Adobe Systems Incorporated.

Intel® Core™ je blagovna znamka družbe Intel Corporation v ZDA in v drugih državah.

Java™ je blagovna znamka družbe Sun Microsystems, Inc, registrirana v ZDA.

Microsoft®, Windows®, Windows® XP in Windows Vista® so blagovne znamke družbe Microsoft Corporation, registrirane v ZDA.

UNIX® je registrirana blagovna znamka družbe The Open Group.

ENERGY STAR in oznaka ENERGY STAR sta registrirani blagovni znamki v lasti ameriške agencije za varstvo okolja.

Kazalo

1 Osnove izdelka	1
Funkcije izdelka	2
Okoljske funkcije	3
Funkcije za osebe s posebnimi potrebami	3
Pogledi izdelka	4
Prikaz sprednje leve strani	4
Prikaz sprednje desne strani	5
Prikaz zadnje strani	5
Prikaz vratc za dostop do kartuš	6
Vklop in izklop	7
Vklop izdelka	7
Upravljanje porabe	7
Izklop izdelka	8
Uporaba nadzorne plošče	9
Gumbi nadzorne plošče	9
Začetni zaslon nadzorne plošče	10
Delovna tabla nadzorne plošče	10
Mape s programi na nadzorni plošči	11
Bližnjice nadzorne plošče	11
Funkcije pomoči	12
Informacije o tiskalniku	12
Animacije pomoči	13
Tihi način	14
Vklop ali izklop tihega načina na nadzorni plošči	14
Vklop ali izklop tihega načina v vgrajenem spletnem strežniku	14
2 Priključitev izdelka	15
Izdelek povežite z računalnikom ali omrežjem	16
Priključitev izdelka s kablom USB	16
Tiskalnik povežete v omrežje tako:	16
Podprti omrežni protokoli	16
Povezava izdelka z žičnim omrežjem	17

Povezava izdelka z brezžičnim omrežjem (samo za brezžične modele)	17
Povezava izdelka v brezžično omrežje s čarovnikom za namestitvev brezžične povezave	18
Povezava izdelka v brezžično omrežje z načinom WPS	18
Ročna povezava izdelka v brezžično omrežje	19
Uporaba funkcije Wi-Fi Direct za povezavo računalnika ali naprave z izdelkom	20
Vklop funkcije Wi-Fi Direct	20
Tiskanje v mobilni napravi, ki omogoča brezžično povezavo	20
Tiskanje v računalniku, ki omogoča brezžično povezavo (Windows)	20
Tiskanje v računalniku, ki omogoča brezžično povezavo (OS X)	20
Namestitvev programske opreme tiskalnika HP za brezžični izdelek, ki je že v omrežju	23
Odpiranje programske opreme tiskalnika (Windows)	24
Upravljanje omrežnih nastavitvev	25
Ogled ali spreminjanje omrežnih nastavitvev	25
Nastavitvev ali spreminjanje gesla izdelka	25
Ročno konfiguriranje parametrov TCP na nadzorni plošči	25
Nastavitve hitrosti povezave in dvosmernega načina	26

3 Upravljanje tiskalnika in storitve 27

Vgrajeni spletni strežnik HP	28
O vgrajenem spletnem strežniku	28
O piškotkih	28
Odprite vgrajeni spletni strežnik	29
Funkcije	29
Zavihek »Home« (Domov)	29
Zavihek »Scan« (Optično branje)	30
Zavihek »Faxes« (Faksiranje)	31
Zavihek »Web Services« (Spletne storitve)	32
Zavihek »Network« (Omrežje)	32
Zavihek Tools (Orodja)	32
Zavihek »Settings« (Nastavitve)	33
Spletne storitve	34
Kaj so spletne storitve?	34
HP ePrint	34
Aplikacije za tiskanje	34
Nastavitvev spletnih storitev	34
Uporaba spletnih storitev	35
HP ePrint	35
Aplikacije za tiskanje	36
Odstranitev spletnih storitev	37
Programska oprema HP Web Jetadmin	38

Varnostne funkcije izdelka	38
izjave o varnosti	38
Firewall (Požarni zid)	38
Varnostne nastavitve	39
Posodobitve vdelane programske opreme	40
HP Printer Assistant v programski opremi tiskalnika (Windows)	41
Odpiranje programske opreme HP Printer Assistant	41
Funkcije	41
Zavihek Connected	41
Zavihek Print, Scan & Fax (Tiskanje, optično branje in faksiranje)	41
Zavihek »Shop« (Nakup)	42
Zavihek »Help« (Pomoč)	42
Zavihek Tools (Orodja)	42
Zavihek »Estimated Levels« (Ocenjene ravni)	43
HP Utility (OS X)	44
AirPrint™ (OS X)	45
4 Papir in tiskalni mediji	46
Razumevanje uporabe papirja	47
Podprte velikosti medijev	48
Podprte velikosti papirja in tiskalnih medijev	48
Podprte velikosti ovojnic	48
Podprte velikosti kartic in nalepk	49
Podprte velikosti foto medijev	49
Podprte vrste papirja in zmogljivosti pladnja	49
Pladenj 1 (večnamenski) na levi strani izdelka	50
Pladenj 2 (privzeti) in pladenj 3 (dodatni)	51
Konfiguriranje pladnjev	52
Nalaganje medijev	52
Nalaganje na pladenj 1	52
Nalaganje na pladenj 2	53
Nalaganje na dodatni pladenj 3	55
Nalaganje ovojnic	56
Nalaganje pisemskega papirja z glavo ali prednatisnjenih obrazcev	58
Nalaganje v samodejni podajalnik dokumentov	59
Nalaganje v optični bralnik	60
Nasveti za izbiranje in uporabo papirja	62
5 Kartuše	63
Kartuše HP PageWide	64
HP-jev pravilnik glede kartuš, ki niso znamke HP	64

Ponarejene kartuše HP	64
Upravljanje kartuš	65
Shranjevanje kartuš	65
Tiskanje v splošnem pisarniškem načinu	65
Tiskanje, ko se kartuši izteka predvidena življenjska doba	65
Preverjanje ocenjene ravni kartuše	66
Naročanje kartuš	67
Recikliranje kartuš	67
Zamenjava kartuš	68
Namigi za delo s kartušami	70

6 Tiskanje 71

Tiskanje iz računalnika	72
Tiskanje iz računalnika (Windows)	72
Tiskanje iz računalnika (OS X)	74
Nastavitev bližnjic za tiskanje (Windows)	75
Nastavitev prednastavitev tiskanja (OS X)	75
Prilagajanje ali upravljanje barv	75
Izbira prednastavljene barvne teme za tiskalno opravilo	76
Ročno prilagajanje barvnih možnosti za tiskalno opravilo	76
Ujemanje natisnjenih barv z barvami na računalniškem zaslonu	77
Nadzor dostopa za barvno tiskanje	78
Tiskanje z nadzorne plošče	79
Tiskanje iz shrambe opravil	79
Omogočanje shranjevanja opravil	79
Onemogočenje ali omogočenje shranjevanja opravil (Windows)	79
Onemogočenje ali omogočenje shranjevanja opravil (OS X)	79
Uveljavitev shranjevanja opravil za eno ali vsa tiskalna opravila	79
Uveljavitev shranjevanja opravil za eno ali vsa tiskalna opravila (Windows)	80
Uveljavitev shranjevanja opravil za eno ali vsa tiskalna opravila (OS X)	81
Tiskanje opravila, shranjenega v tiskalniku	81
Brisanje opravila, shranjenega v tiskalniku	82
Tiskanje iz naprave USB	82
Tiskanje s funkcijo NFC	83
Tiskanje z aplikacijo HP ePrint	84
Tiskanje z drugega mesta s pošiljanjem e-pošte z aplikacijo HP ePrint	35
Tiskanje iz računalnika ali mobilne naprave na lokaciji	84
Tiskanje s funkcijo AirPrint (OS X)	85
Namigi za uspešno tiskanje	86
Namigi za kartuše	86

Namigi za nalaganje papirja	86
Namigi za nastavitve tiskalnika (Windows)	87
Namigi za nastavitve tiskalnika (OS X)	87
7 Kopiranje in optično branje	89
Kopiranje	90
Nastavitve kopiranja	90
Prilagoditev svetlih ali temnih odtenkov kopij	90
Izbira pladnja za papir in velikosti papirja za kopije	90
Pomanjšanje ali povečanje kopije	91
Nalaganje in kopiranje osebnih izkaznic	91
Kopiranje fotografij	92
Nalaganje in kopiranje izvirkov mešane velikosti	93
Samodejno obojstransko kopiranje	93
Preklic opravila kopiranja	93
Optično branje	94
Optično branje na pogon USB	94
Optično branje v računalnik	94
Nastavitev optičnega branja v računalnik	94
Nastavitev optičnega branja v računalnik (Windows)	95
Nastavitev optičnega branja v računalnik (OS X)	95
Optično branje v računalnik z nadzorne plošče	95
Optično branje v e-pošto	95
Nastavitev optičnega branja v e-pošto	95
Optično branje dokumenta ali fotografije v elektronsko pošto	96
Optično branje dokumenta ali fotografije v elektronsko pošto z nadzorne plošče	96
Optično branje dokumenta ali fotografije v elektronsko pošto iz programske opreme tiskalnika	96
Spreminjanje nastavitev računa	96
Optično branje v omrežno mapo	97
Nastavitev optičnega branja v omrežno mapo	97
Nastavitev optičnega branja v omrežno mapo v vgrajenem spletnem strežniku	97
Nastavitev optičnega branja v omrežno mapo v programski opremi HP Printer Assistant	97
Optično branje v omrežno mapo	97
Optično branje v omrežno mapo z nadzorne plošče	97
Optično branje v omrežno mapo iz programske opreme tiskalnika	98
Scan to SharePoint (Optično preberi v SharePoint)	98
Nastavitev optičnega branja v SharePoint	98

Optično branje v storitev SharePoint	98
Optično branje s programsko opremo za optično branje HP	99
Optično branje z drugo programsko opremo	99
Optično branje iz programa, ki podpira TWAIN	99
Optično branje iz programa, ki podpira WIA	100
Optično branje s funkcijo Webscan	100
Optično branje dokumentov v obliki besedila za urejanje	101
Navodila za optično branje dokumentov v obliki besedila za urejanje	101
Optično branje dokumenta v obliki besedila za urejanje (Windows)	102
Optično branje dokumentov v obliki besedila za urejanje (OS X)	102
Namigi za uspešno kopiranje in optično branje	103

8 Faksiranje 104

Nastavitev faksa	105
Povezava faksa na telefonsko linijo	105
Konfiguriranje nastavitve faksa	105
Konfiguriranje nastavitve faksa z nadzorne plošče	105
Konfiguriranje nastavitve faksa s čarovnikom za nastavitev funkcije HP Digital Fax (Windows)	106
Nastavitev funkcije HP Digital Fax	106
Zahteve za funkcijo HP Digital Fax	107
Nastavitev funkcije HP Digital Fax	107
Nastavitev funkcije HP Digital Fax (Windows)	107
Nastavitev funkcije HP Digital Fax (OS X)	107
Nastavitev funkcije HP Digital Fax v vgrajenem spletnem strežniku	107
Spreminjanje nastavitve za funkcijo HP Digital Fax	107
Spreminjanje nastavitve za funkcijo HP Digital Fax (Windows)	107
Spreminjanje nastavitve za funkcijo HP Digital Fax (OS X)	107
Spreminjanje nastavitve za funkcijo HP Digital Fax v vgrajenem spletnem strežniku	108
Izklop funkcije HP Digital Fax	108
Programi, sistemi in programska oprema za faksiranje	108
Podprti programi za faksiranje	108
Podprte telefonske storitve – analogne	108
Druge telefonske storitve – digitalne	108
DSL	108
PBX	109
ISDN	109
VoIP	109
Določanje nastavitve faksa	110
Nastavitve za pošiljanje faksa	110

Nastavitev premorov ali prekinitev klicev	110
Nastavitev izhodne številke	110
Nastavitev tonskega ali pulznega izbiranja	111
Nastavitev vnovičnega izbiranja in časa med vnovičnimi izbiranji	111
Konfiguracija nastavitev osvetlitve	112
Nastavitev privzete ločljivosti	112
Uporaba predlog za naslovnice	113
Nastavitve sprejemanja faksov	113
Nastavitev posredovanja faksov	113
Blokiranje ali odblokiranje števil k faksa	113
Nastavitev števila zvonjenj za odziv	114
Nastavitev značilnega zvonjenja	115
Uporaba samodejnega zmanjšanja za dohodne fakse	115
Nastavitev glasnosti zvokov faksa	116
Nastavitev označevanja sprejetih faksov	116
Pošiljanje faksa	117
Pošiljanje faksa z nadzorne plošče	117
Uporaba hitrega izbiranja in vnosov izbiranj skupine	117
Pošiljanje standardnega faksa iz računalnika	118
Pošiljanje faksa iz programske opreme	119
Pošiljanje faksa z nadzorom izbiranja	119
Pošiljanje faksa s pomnilnikom tiskalnika	120
Sprejemanje faksa	122
Ročno sprejemanje faksa	122
Pomnilnik faksov	122
Vnovično tiskanje faksov	122
Brisanje faksov iz pomnilnika	122
Uporaba telefonskega imenika	124
Ustvarjanje in urejanje vnosov hitrega izbiranja posameznika	124
Ustvarjanje in urejanje vnosov hitrega izbiranja skupine	124
Brisanje vnosov za hitro izbiranje	124
Uporaba poročil	125
Tiskanje poročila o potrditvi faksa	125
Tiskanje poročil o napakah faksov	126
Tiskanje in ogled dnevnika faksa	126
Čiščenje dnevnika faksa	127
Tiskanje podrobnosti o zadnjem pošiljanju faksa	127
Tiskanje poročila o ID-jih klicateljev	127
Ogled zgodovine klicev	127

9 Reševanje težav	128
Potrditveni seznam za reševanje težav	129
Preverite, ali je izdelek vklopljen	129
Preverite, ali je nadzorni plošči zabeleženo kakšno sporočilo o napaki	129
Preizkusite delovanje tiskanja	129
Preizkusite delovanje kopiranja	130
Preizkusite delovanje pošiljanja faksov	130
Preizkusite delovanje sprejemanja faksov	130
Poskusite poslati tiskalno opravilo iz računalnika	130
Preizkusite delovanje USB za vklop in tiskanje	130
Faktorji, ki vplivajo na zmogljivost izdelka	130
Strani z informacijami	132
Privzete tovarniške nastavitve	133
Postopki čiščenja	134
Očistite tiskalno glavo	134
Očistite trak in valj stekla optičnega bralnika	134
Očistite valje in ločevalno blazinico podajalnika dokumentov	135
Očistite zaslon na dotik	135
Zagozditve in težave s podajanjem papirja	136
Izdelek ne pobere papirja	136
Izdelek pobere več listov papirja	136
Preprečevanje zagozdenja papirja	136
Odpravljanje zastojev	137
Mesta zastojev	138
Odstranite zagozditve iz podajalnika dokumentov	138
Odpravljanje zastojev na pladnju 1 (večnamenskem pladnju)	139
Odpravljanje zastojev v pladnju 2	140
Odpravljanje zastojev na izbirnem pladnju 3	141
Odpravljanje zastojev v levih vratih	142
Odpravljanje zastojev v izhodnem predalu	143
Odpravljanje zastojev v enoti za obojestransko tiskanje	143
Težave s kartušami	146
Znova napolnjene ali predelane kartuše	146
Razlaga sporočil na nadzorni plošči glede kartuš	146
Kartuša je prazna	146
Kartuša je skoraj prazna	146
Namestite [barva] kartušo	146
Nameščena je kartuša, ki ni HP-jeva	146
Nameščena je originalna HP-jeva kartuša	147
Nameščena je ponarejena ali rabljena [barvna] kartuša	147
Nameščena rabljena [barva]	147

Napaka tiskalnika	147
Ne uporabljajte kartuš z oznako SETUP	147
Nezdružljiva [barva]	148
Nezdružljive kartuše	148
Nizko stanje kartuše	148
Težava s pripravo tiskalnika	148
Težava s tiskalnim sistemom	148
Težava z namestitveno kartušo	149
Uporaba kartuš z oznako SETUP	149
Težave s tiskanjem	149
Izdelek ne tiska	149
Tiskalnik tiska počasi	150
Težave na pogonu USB »Vklopi in natisni«	150
Ko vstavite ključek USB, se meni Memory Device Options (Možnosti pomnilniške naprave) ne odpre	150
Datoteka iz naprave za shranjevanje USB se ne bo natisnila	151
Datoteka, ki jo želite natisniti, ni navedena v meniju Memory Device Options (Možnosti pomnilniške naprave)	151
Izboljšanje kakovosti tiskanja	151
Preverite, ali uporabljate originalne kartuše HP	151
Uporabite papir, ki ustreza HP-jevim specifikacijam	151
Uporabite pravilno nastavitve vrste papirja v gonilniku tiskalnika	152
Spreminjanje nastavitve vrste in velikosti papirja (Windows)	152
Spreminjanje nastavitve vrste in velikosti papirja (OS X)	153
Uporabite gonilnik tiskalnika, ki je najprimernejši za vaše potrebe glede tiskanja	153
Poravnava tiskalne glave	153
Natis poročila o kakovosti tiskanja	154
Težave z optičnim branjem	155
Težave s faksiranjem	156
Kontrolni seznam za odpravljanje težav s faksom	156
Spreminjanje odpravljanja napak in hitrosti faksiranja	157
Nastavitev načina odpravljanja napak faksa	157
Spreminjanje hitrosti faksa	157
Dnevnik faksa in poročila o faksih	157
Tiskanje posameznih poročil o faksih	158
Nastavitev poročila o napaki faksa	158
Sporočila o napakah faksiranja	158
Faks je zaposlen. Pošiljanje je preklicano.	159
Faks je zaposlen. Poteka vnovično izbiranje.	159
Faks ni bil zaznan.	159
Komunikacijska napaka.	160

Napaka pri pošiljanju faksa.	160
Napaka pri sprejemanju faksa.	160
Ni odziva faksa. Pošiljanje je preklicano.	161
Ni odziva faksa. Poteka vnovično izbiranje.	162
Ni znaka centrale.	162
Shramba faksa je polna. Preklicovanje pošiljanja faksa.	163
Shramba faksa je polna. Preklicovanje sprejemanja faksa.	163
Vratca podajalnika dokumentov so odprta. Faksiranje je preklicano.	163
Odpravljanje težav pri pošiljanju faksov	163
Na nadzorni plošči se prikaže sporočilo o napaki.	163
Document feeder paper jam (Zastoj papirja v podajalniku dokumentov)	164
Napaka optičnega bralnika.	164
Na nadzorni plošči se prikaže sporočilo Ready (Pripravljen), vendar se poskus pošiljanja faksa ne izvede.	164
Na nadzorni plošči se prikaže sporočilo »Receiving Page 1« (Sprejemanje 1. strani) in se tukaj ustavi	164
Fakse je mogoče prejemati, ne pa pošiljati.	164
Na nadzorni plošči ni mogoče uporabljati funkcij faksa.	164
Pripravljenih klicev ni mogoče uporabljati.	165
Skupinskih klicev ni mogoče uporabljati	165
Ko poskusim poslati faks, prejmem posneto sporočilo telefonskega podjetja o napaki.	165
Pošiljanje faksov ni mogoče, če je na izdelek priključen telefon.	165
Odpravljanje težav pri prejetanju faksov	166
Na nadzorni plošči se prikaže sporočilo o napaki.	166
Faks se ne odziva.	166
Glasovna pošta na voljo na faks liniji	166
Izdelek je povezan s telefonsko storitvijo DSL.	166
Izdelek uporablja storitev faksiranja prek IP-ja ali telefoniranja prek VoIP-a.	166
Pošiljatelj prejme signal "zasedeno".	166
Na izdelek je priključena telefonska slušalka.	166
Uporablja se telefonski razdelilnik.	167
Faksa ni mogoče poslati ali prejeti na liniji sistema PBX	167
Odpravljanje splošnih težav s faksom	167
Faks pošilja počasi	167
Faks je slabe kakovosti	167
Faks je odrezan ali natisnjen na dveh straneh	168
Težave s povezljivostjo	168
Odpravljanje težav z neposredno povezavo USB	168
Reševanje težav z omrežjem	168

Slaba fizična povezava	168
Računalnik uporablja napačen naslov IP za izdelek	169
Računalnik ne more komunicirati z izdelkom.	169
Izdelek uporablja napačne nastavitve povezave ali obojestranskega načina za omrežje	169
Novi programi programske opreme lahko povzročajo združljivostne težave	169
Računalnik ali delovna postaja je morda napačno nastavljena	170
Izdelek je onemogočen ali pa so omrežne nastavitve napačne	170
Težave z brezžičnim omrežjem	171
Potrditveni seznam za brezžično povezljivost	171
Izdelek ne tiska in v računalniku je nameščen požarni zid drugega proizvajalca	171
Brezžična povezava ne deluje, potem ko premaknete brezžični usmerjevalnik ali izdelek	171
Z brezžičnim izdelkom ni mogoče povezati več računalnikov	172
Brezžični izdelek pri povezavi v omrežje VPN ne komunicira več	172
Omrežje ni prikazano na seznamu brezžičnih omrežij	173
Brezžično omrežje ne deluje	173
Težave s programsko opremo izdelka (Windows)	174
Težave s programsko opremo izdelka (OS X)	176
Gonilnika tiskalnika ni na seznamu »Tiskanje in faksiranje«	176
Ime izdelka ni navedeno na seznamu izdelkov v oknu »Tiskanje in faksiranje«	176
Gonilnik tiskalnika ne nastavi samodejno izbranega izdelka na seznamu »Tiskanje in faksiranje«	176
Tiskalno opravilo ni bilo poslani v zeleni izdelek	176
Če je izdelek priključen prek kabla USB, se ne prikaže na seznamu »Tiskanje in faksiranje«, ko izberete gonilnik.	176
Pri uporabi povezave USB uporabljate splošen gonilnik tiskalnika	177

10 Storitve in podpora 178

Podpora za stranke	179
Izjava družbe HP o omejeni garanciji	180
ZK, Irska in Malta	181
Avstrija, Belgija, Nemčija in Luksemburg	181
Belgija, Francija in Luksemburg	182
Italija	183
Španija	183
Danska	184
Norveška	184
Švedska	184
Portugalska	185
Grčija in Ciper	185
Madžarska	185

Češka	186
Slovaška	186
Poljska	186
Bolgarija	187
Romunija	187
Belgija in Nizozemska	187
Finska	188
Slovenija	188
Hrvaška	188
Latvija	188
Litva	189
Estonija	189
Rusija	189

Dodatek A Tehnični podatki 190

Specifikacije izdelka	191
Specifikacije za tiskanje	191
Fizične specifikacije	192
Poraba električne energije in električne specifikacije	192
Tehnični podatki za oddajanje hrupa	193
Okoljske specifikacije	193
Program za okoljevarstvene vidike izdelka	194
Zaščita okolja	194
Proizvajanje ozona	194
Poraba energije	195
Uredba 1275/2008 Komisije Evropskih skupnosti	195
Papir	195
Potrebščine za tiskanje HP PageWide	195
Plastika	195
Recikliranje elektronske strojne opreme	195
Materialne omejitve	195
Splošne informacije o akumulatorju	196
Odlaganje baterij na Tajvanu	196
Obvestilo o perkloratu za Kalifornijo	196
Direktiva Evropske unije o akumulatorjih	196
Obvestilo o akumulatorju za Brazilijo	197
Kemične snovi	197
EPEAT	197
Odlaganje odpadne opreme s strani uporabnikov	197
Tabela strupenih in nevarnih snovi (Kitajska)	198
Izjava o omejevanju nevarnih snovi (Turčija)	198

Izjava o omejevanju nevarnih snovi (Ukrajina)	198
Izjava o omejevanju nevarnih snovi (Indija)	198
Kitajska energijska nalepka za tiskalnik, faks in kopirni stroj	199
Uporabniške informacije za kitajsko eko oznako SEPA	199
Upravne informacije	200
Zakonska obvestila	200
Uradna identifikacijska številka modela	200
Izjava FCC	200
Izjava VCCI (Japonska)	201
Navodila za napajalni kabel	201
Izjava o napajalnem kablu (Japonska)	201
Izjava EMC (Koreja)	201
Izjava o delu z vizualnimi prikazovalniki za Nemčijo	201
Upravno obvestilo za Evropsko unijo	201
Upravno obvestilo za Evropsko unijo	202
Samo za brezžične modele	202
Samo za modele z zmožnostjo faksa	202
Dodatne izjave za telekomunikacijske (faksirne) izdelke	202
Novozelandske telekomunikacijske izjave	203
Additional FCC statement for telecom products (US)	203
Industry Canada CS-03 requirements	204
Obvestilo za uporabnike kanadskega telefonskega omrežja	205
Izjava o žičnem faksiranju za Avstralijo	205
Obvestilo za uporabnike nemškega telefonskega omrežja	205
Dodatne izjave za brezžične izdelke	205
Izpostavljenost radiofrekvenčnemu sevanju	206
Obvestilo za uporabnike v Braziliji	206
Izjave za Kanado	206
Izjava za Japonsko	206
Obvestilo za uporabnike v Koreji	207
Izjava za Tajvan	207
Izjava za Mehiko	207

Stvarno kazalo	208
-----------------------------	------------

1 Osnove izdelka

- [Funkcije izdelka](#)
- [Pogledi izdelka](#)
- [Vkllop in izklop](#)
- [Uporaba nadzorne plošče](#)
- [Tihi način](#)

Funkcije izdelka

PageWide Pro MFP 477dn

D3Q19A, D3Q19B, D3Q19C, D3Q19D



Zmogljivost pladnja (75 GSM ali 20-funtni (20-lb) papir Bond)

- 1. pladenj: 50 listov
- 2. pladenj: 500 listov
- Dodatni 3. pladenj: 500 listov
- Samodejni podajalnik dokumentov (SPD): 50 listov
- Standardni izhodni predal: 300 listov

Tiskanje

- Hitrost v načinu enostranskega tiskanja je do 40 črno-belih ali barvnih strani na minuto (ppm) v najboljši kakovosti
- Hitrost v načinu dvostranskega tiskanja je do 21 črno-belih ali barvnih strani na minuto (ppm) v najboljši kakovosti
- Do 55 strani na minuto v splošnem pisarniškem načinu
- Vrata naprave USB za priključitev in tiskanje s tehnologijo Walkup
- Tiskanje dokumentov MS Office s tehnologijo Walkup

Copy (Kopiranje)

- Hitrost enostranskega kopiranja je do 40 črno-belih in barvnih strani na minuto
- Hitrost dvostranskega kopiranja z enim podajanjem je do 26 črno-belih in barvnih strani na minuto
- 50-listni samodejni podajalnik dokumentov podpira velikosti strani do 356 mm (14,0 palcev) dolžine in 216 mm (8,5 palca) širine

Scan (Optično branje)

- Hitrost v načinu dvostranskega tiskanja je do 26 črno-belih ali barvnih strani na minuto (ppm)
- Optično branje v napravo USB, elektronski naslov, omrežno mapo ali spletno mesto SharePoint s tehnologijo Walkup
- Steklo podpira velikosti strani do 356 mm (14,0 palca) po dolžini in do 216 mm (8,5 palca) po širini
- HP-jeva programska oprema omogoča optično branje dokumenta v datoteko, ki jo je mogoče urejati
- Združljiva je s programi TWAIN, WIA in WS-Scan

Faksiranje

- Faksiranje na elektronski naslov ali v omrežno mapo
- Faksiranje z nadzorne plošče s tehnologijo Walkup ali iz programa v povezanem računalniku
- Arhiv faksov, dnevnik faksa, blokiranje neželenih faksov, netrajni pomnilnik faksa, funkcija preusmeritve faksa

Možnosti povezovanja

- Ethernetna vrata 802.3 LAN (10/100)
- Gostiteljska vrata USB tipa A in B (zadnja)
- Vrata naprave USB 2.0 (prednja)

PageWide Pro MFP 477dw

D3Q20A, D3Q20B, D3Q20C, D3Q20D

Vključuje iste funkcije kot PageWide Pro MFP 477dn in tudi naslednje:

- Vdelana zmožnost brezžičnega vmesnika
- Dvopasovna podpora 802.11n 5GHz

- Omogočen za NFC (Near Field Communications – komunikacije s tehnologijo bližnjega polja); tiskanje s tehnologijo Walkup za pametne telefone in tablične računalnike
- Optično branje v pametni telefon

Okoljske funkcije

Funkcija	Prednost za okolje
Obojestransko tiskanje	Samodejno obojestransko tiskanje je na voljo na vseh modelih HP PageWide Pro MFP 477 dn/dw series. Z obojestranskim tiskanjem skrbite za okolje in prihranite denar.
Tiskanje več strani na list	Varčujte s papirjem s tiskanjem dveh ali več strani dokumenta ene poleg druge na en list papirja. Do te funkcije dostopite prek gonilnika tiskalnika.
Kopiranje več strani na en list	Varčujte s papirjem, tako da kopirate dve ali štiri strani izvirnika eno poleg druge na en list papirja.
Recikliranje	Z uporabo recikliranega papirja zmanjšate količino odpadkov. Reciklirajte kartuše s programom vračil HP Planet Partners.
Varčevanje z energijo	Način mirovanja in možnosti časomera omogočata hiter preklop izdelka v stanje manjše porabe energije, ko ne tiska, s čimer prihranite energijo.

Funkcije za osebe s posebnimi potrebami

Ta izdelek vključuje funkcije, ki so v pomoč uporabnikom z okvarami vida in sluha ter omejenimi spretnostmi in močjo.

- Spletna navodila za uporabo, ki so združljiva z bralniki zaslona za besedila.
- Kartuše je mogoče namestiti in odstraniti z eno roko.
- Vsa vrata in pokrove je mogoče odpreti z eno roko.

Pogledi izdelka

- [Prikaz sprednje leve strani](#)
- [Prikaz sprednje desne strani](#)
- [Prikaz zadnje strani](#)
- [Prikaz vratc za dostop do kartuš](#)

Prikaz sprednje leve strani

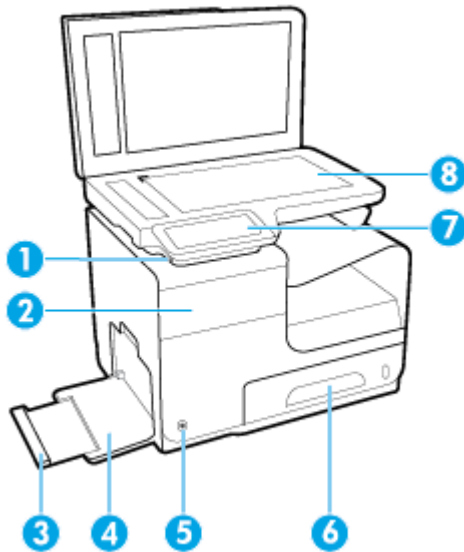

Oznaka	Opis
1	Vrata za priključitev naprave USB
2	Vratca za dostop do kartuš
3	Podaljšek 1. pladnja
4	1. pladenj
5	Gumb za vklop
6	2. pladenj – glavni pladenj za papir
7	Nadzorna plošča
8	Steklo optičnega bralnika

Prikaz sprednje desne strani

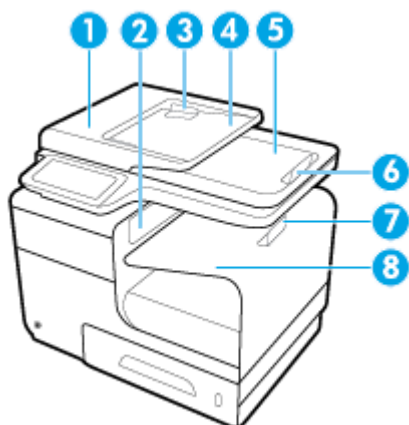

Oznaka	Opis
1	Pokrov samodejnega podajalnika dokumentov (SPD-ja)
2	Glavna izhodna vratca
3	Vodila za papir samodejnega podajalnika dokumentov
4	Območje za nalaganje samodejnega podajalnika dokumentov
5	Izhodni predal samodejnega podajalnika dokumentov
6	Zaustavljalnik izhodnega predala samodejnega podajalnika dokumentov
7	Zaustavljalnik glavnega izhodnega predala
8	Glavni izhodni predal

Prikaz zadnje strani

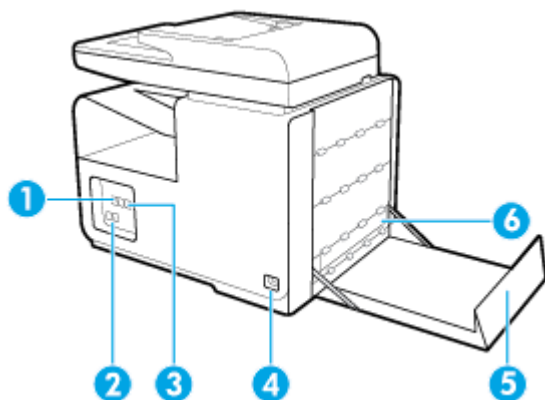

Oznaka	Opis
1	Vrata za Ethernetno povezavo
2	Vrata za faks povezavo
3	Vrata USB tipa A in B
4	Priključitev napajalnega kabla

Oznaka	Opis
5	Leva vratca
6	Pripomoček za obojestransko tiskanje

Prikaz vratca za dostop do kartuš

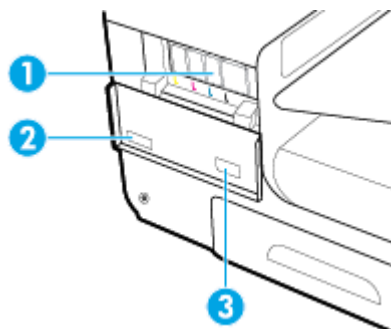

Oznaka	Opis
1	Reže za kartušo
2	Serijska številka izdelka in številka izdelka
3	Številke delov kartuš

Vklop in izklop

OBVESTILO: Da bi preprečili poškodbe izdelka, uporabljajte samo električni kabel, ki je priložen izdelku.

- [Vklop izdelka](#)
- [Upravljanje porabe](#)
- [Izklop izdelka](#)

Vklop izdelka

1. Kabel, ki je priložen izdelku, vključite v vrata za priključitev na zadnji strani izdelka.
2. Napajalni kabel vključite v stensko vtičnico z ustrežno nazivno napetostjo.

 **OPOMBA:** Preverite, ali vir napajanja ustreza nazivni napetosti izdelka. Izdelek uporablja napetost 100–240 Vac ali 200–240 Vac in 50/60 Hz.

3. Pritisnite in spustite gumb za vklop na sprednji strani izdelka.

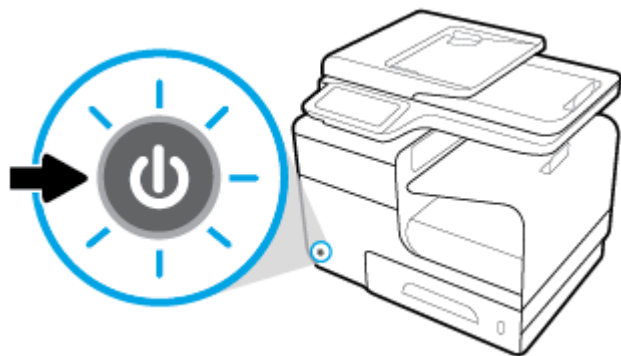

Upravljanje porabe

Tiskalniki HP PageWide Pro MFP 477dn/dw series vključujejo funkcije za upravljanje porabe, ki vam lahko pomagajo zmanjšati porabo električne energije in jo prihraniti.

- Način spanja preklopi izdelek v stanje zmanjšane porabe energije, če je ta določen čas v stanju mirovanja. Dolžino časa, po katerem izdelek preklopi v način spanja, lahko nastavite na nadzorni plošči.
- Urnik vklopa/izklopa omogoča samodejni vklop ali izklop izdelka ob dnevih in urah, ki jih nastavite na nadzorni plošči. Določite lahko na primer, da se izdelek vsak dan od ponedeljka do petka izklopi ob 18.00.

Nastavitev časa preklopa v stanje spanja

1. Odprite delovno tablo nadzorne plošče (zavihek delovne table povlecite navzdol na katerem koli zaslonu ali se na začetnem zaslonu dotaknite območja delovne table).
2. Na delovni tabli nadzorne plošče se dotaknite .
3. Dotaknite se **Power Management** (Upravljanje porabe), nato pa **Sleep Mode** (Način spanja).
4. Izberite eno od možnosti časovnega intervala.

Ko je izdelek v mirovanju toliko časa, kot ste določili, preklopi v stanje zmanjšane porabe energije.

Načrtovanje vklopa ali izklopa izdelka

1. Odprite delovno tablo nadzorne plošče (zavihek delovne table povlecite navzdol na katerem koli zaslonu ali se na začetnem zaslonu dotaknite območja delovne table).
2. Na delovni tabli nadzorne plošče se dotaknite .
3. Dotaknite se **Power Management** (Upravljanje porabe), nato pa **Schedule Printer On/Off** (Urn timer vklopa/izklopa tiskalnika).
4. Vklopite možnost **Schedule On** (Urn timer vklopa) ali **Schedule Off** (Urn timer izklopa).
5. Na dnu zaslona izberite možnost **Schedule On** (Urn timer vklopa) ali **Schedule Off** (Urn timer izklopa), nato pa izberite dan in čas urnika.

Izdelek se vklopi ali izklopi ob določeni uri izbranega dne.

 **OPOMBA:** Če je izdelek izklopljen, ne more sprejemati faksov. Faksi, ki so poslani v času načrtovanega intervala izklopa, se natisnejo, ko izdelek vklopite.

Izklop izdelka

OBVESTILO: Izdelka ne izklaplajte, če v njem ni kartuše. To lahko povzroči poškodbo izdelka.

- ▲ Tiskalnik HP PageWide Pro MFP 477dn/dw series izklopite tako, da pritisnete in spustite gumb za vklop/izklop na sprednji strani izdelka.

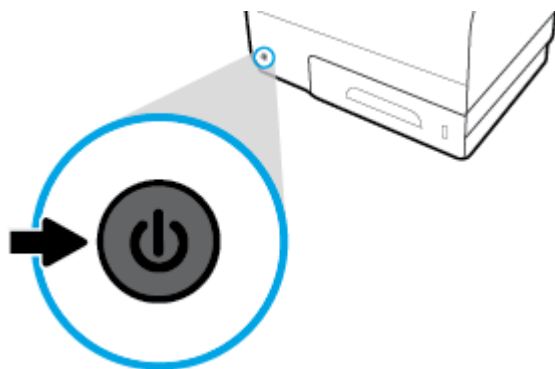

Če poskusite izklopiti izdelek, ko v njem ni ene ali več kartuš, se na nadzorni plošči prikaže opozorilno sporočilo.

OBVESTILO: Da bi preprečili težave s kakovostjo tiskanja, izdelek izklaplajte samo z gumbom za vklop/izklop na sprednji strani. Ne izključujte izdelka, izklaplajte razdelilnika ali uporabljajte katerega koli drugega načina.

Uporaba nadzorne plošče





- [Gumbi nadzorne plošče](#)
- [Začetni zaslon nadzorne plošče](#)
- [Delovna tabla nadzorne plošče](#)
- [Mape s programi na nadzorni plošči](#)
- [Bližnjice nadzorne plošče](#)
- [Funkcije pomoči](#)

 **OPOMBA:** Majhno besedilo na nadzorni plošči ni namenjeno za daljše gledanje.

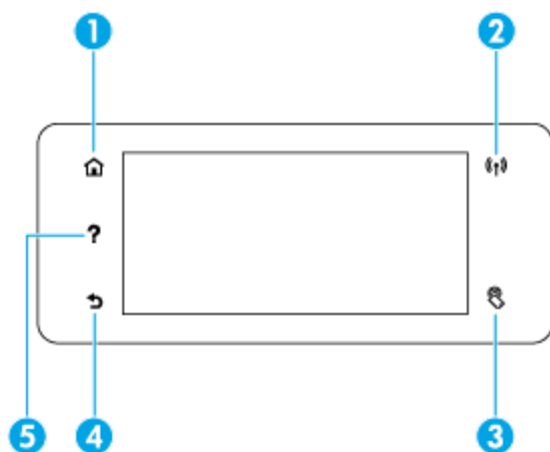
Gumbi nadzorne plošče

Gumbi in indikatorske lučke na nadzorni plošči tiskalnikov HP PageWide Pro MFP 477dn/dw series svetijo, če so njihove funkcije na voljo, in so ugasnjene, če njihove funkcije niso na voljo.



1		Gumb Home (Začetna stran). Pritisnite ga, da se prikaže začetni zaslon nadzorne plošče.
2		Indikator brezžičnega omrežja. Če je izdelek povezan v brezžično omrežje, lučka sveti modro. Če izdelek išče brezžično povezavo, lučka utripa. Če je izdelek povezan v žično omrežje ali s kablom USB, lučka ne sveti.
3		Indikator NFC-ja (Near Field Communications (komunikacije s tehnologijo bližnjega polja)). Izdelek lahko omogočite za tiskanje s tehnologijo Walkup iz tabličnih računalnikov in pametnih telefonov.
4		Gumb Back (Nazaj) ali Cancel (Prekliči). Dotaknite se ga, da se vrnete na prejšnji zaslon ali preključite trenutni postopek.
5		Gumb Help (Pomoč). Dotaknite se ga, da se prikažejo možnosti menija pomoči.

Začetni zaslon nadzorne plošče

Na začetnem zaslonu nadzorne plošče so prikazani delovna tabla, mape s programi in uporabniško definirane bližnjice do zaslonov za izvajanje nalog.

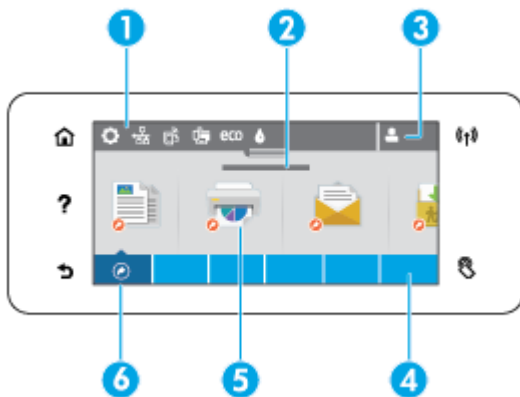

- 1 Delovna tabla.** Ikone na nadzorni plošči prikazujejo stanje izdelka in omogočajo dostop do zaslonov, na katerih lahko spremenite nastavitve izdelka (glejte [Delovna tabla nadzorne plošče](#)).

Če si želite ogledati celotno delovno tablo, se dotaknite traku na vrhu začetnega zaslona ali pa pritisnite in povlecite ročko v sredini traku delovne table.
- 2 Prikaz časa in datuma.** V tem razdelku so prikazani tudi načrtovani dogodki, kot je na primer načrtovan urnik izklopa (glejte [Načrtovanje vklopa ali izklopa izdelka](#)).
- 3 Ikona Sign in (Prijava).** Izdelek lahko nastavite tako, da pred uporabo nekaterih programov od uporabnikov zahteva, da se prijavijo.

Tukaj se dotaknite, da se prijavite s kodo PIN (osebno identifikacijsko številko) ali uporabniškim imenom in geslom.
- 4 Mape aplikacij.** Te mape vsebujejo ikone za definirana opravila (na primer [Print \(Natisni\)](#) > [Private Job \(Zasebno opravilo\)](#)).

Dotaknite se mape, da si ogledate ikone programov, ki jih vsebuje.
- 5 Ikone programov ali nastavitvev.** Ustvarite lahko bližnjice do ikon, vsebovanih v mapah aplikacij, in jih postavite na začetni zaslon (glejte [Bližnjice nadzorne plošče](#)).

Za vodoravni premik prek razpoložljivih ikon pritisnite in povlecite. Če želite prikazati program ali zaslon za nastavitvev, se dotaknite ikone.
- 6 Bližnjice.** Ustvarite lahko bližnjico do katere koli ikone aplikacije ali nastavitvev, vsebovane znotraj mape aplikacij.

Dotaknite se, da prikazete vse razpoložljive ikone bližnjic (glejte [Bližnjice nadzorne plošče](#)).

Delovna tabla nadzorne plošče

Če želite odpreti delovno tablo, se dotaknite traku na vrhu začetnega zaslona ali povlecite zavihek delovne table navzdol.

Če želite izvedeti več o tem, kako uporabljati delovno tablo, se na nadzorni plošči dotaknite **?**, nato pa izberite [Control Panel Tips \(Nasveti za nadzorno ploščo\)](#) > [Use the Dashboard \(Uporaba delovne table\)](#).



- 1 Večje ikone so prikazane na vrhu delovne table. Te ikone kažejo stanje izdelka in omogočajo, da spremenite nastavitve izdelka.

Za vodoravni premik prek razpoložljivih ikon povlecite. Če želite prikazati zaslon stanja ali spremeniti nastavitve izdelka, se dotaknite ikone.
- 2 Če je potreben poseg uporabnika, je na ikoni prikazan rumen ali rdeč trikotnik.

Rumeno opozorilo v zgornjem primeru kaže, da eni ali več kartušam primanjkuje črnila.

Mape s programi na nadzorni plošči

Ikone map so prikazane na traku na dnu začetnega zaslona nadzorne plošče. Dotaknite se ikone mape, da si ogledate ikone programov, ki jih vsebuje.

Mape programov za tiskalnike HP PageWide Pro MFP 477 series vključujejo:

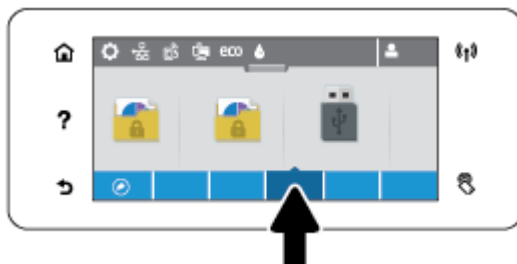

- Copy (Kopiranje)
- Scan (Optično branje)
- Tiskanje
- Faksiranje
- Apps (Aplikacije)

Bližnjice nadzorne plošče

Bližnjico lahko ustvarite za ikono katere koli aplikacije ali nastavitve v mapah z aplikacijami, in jo postavite na začetni zaslon nadzorne plošče.

Če želite izvedeti več o uporabi bližnjic, se dotaknite **?**, nato pa izberite [Control Panel Tips](#) (Nasveti za nadzorno ploščo).

Ustvarjanje bližnjice na začetnem zaslonu

1. Odprite mapo s programi, nato pa se pomaknite do ikone programa ali nastavitve, za katero želite ustvariti bližnjico.
2. Dotaknite se ikone in jo pridržite, dokler trak mape s programi ne postane zelen.
3. Ikono povlecite na zelen trak, nato pa jo spustite.

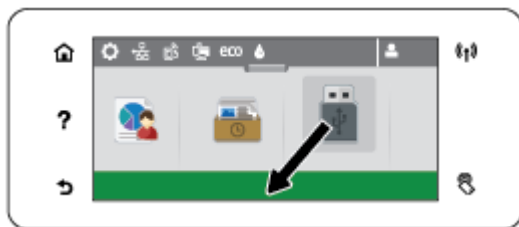

Odstranitev bližnjice z začetnega zaslona

1. Dotaknite se ikone bližnjice v spodnjem levem kotu začetnega zaslona nadzorne plošče, da se prikažejo vse razpoložljive bližnjice.
2. Če je treba, se za prikaz ikone bližnjice, ki jo želite odstraniti, pomaknite.
3. Dotaknite se ikone bližnjice in jo pridržite, dokler trak mape s programi ne postane rdeč.
4. Ikono povlecite na rdeč trak, nato pa jo spustite.

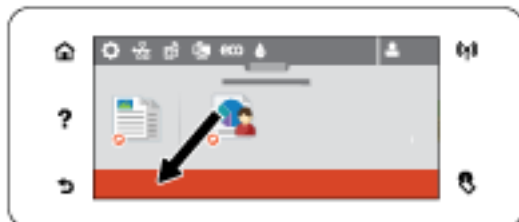

Funkcije pomoči

Tiskalniki HP PageWide Pro MFP 477dn/dw series imajo vgrajeno pomoč, do katere lahko dostopate z nadzorne plošče. Funkcije pomoči vključujejo nasvete, pomembne informacije pomoči, ki si jih lahko ogledate ali natisnete, ter animacije, ki prikazujejo, kako izvesti naloge ali odpraviti težave.

Če si želite ogledati te funkcije pomoči, se dotaknite **?** na nadzorni plošči tiskalnika.

- [Informacije o tiskalniku](#)
- [Animacije pomoči](#)

Informacije o tiskalniku

Na strani z informacijami o tiskalniku so prikazane naslednje informacije o tiskalniku HP PageWide Pro MFP 477dn/dw series:

- Ime in številka modela
- Serijska številka izdelka

- Servisni ID izdelka
- Številka trenutne različice vdelane programske opreme
- Informacije o uporabi, stanju in nastavitvah, če natisnete celotne strani z informacijami o izdelku in poročilom o stanju tiskalnika.

Prikaz ali natis strani z informacijami o tiskalniku

1. Na nadzorni plošči tiskalnika se dotaknite **?**.
2. Dotaknite se **Printer Information** (Informacije o tiskalniku).
3. Če želite natisniti celotne strani z informacijami o izdelku in stanjem tiskalnika, se dotaknite **Print** (Natisni).

Animacije pomoči

Vgrajena pomoč vsebuje animacije, ki prikazujejo, kako izvesti naloge ali odpraviti težave. Izbira in prikaz razpoložljive animacije pomoči:

1. Na nadzorni plošči tiskalnika se dotaknite **?**.
2. Dotaknite se **How To Videos** (Video navodila).
3. Izberite animacijo, ki jo želite predvajati na zaslonu nadzorne plošče tiskalnika.

Tihi način

Če želite zmanjšati hrup tiskalnika, uporabite tihi način. Ta način lahko omogočite na nadzorni plošči ali v vgrajenem spletnem strežniku (EWS) HP.



OPOMBA: Tihi način upočasni tiskalnik. Če ta način ovira storilnost, ga lahko izklopite.

Vklop ali izklop tihega načina na nadzorni plošči

1. Odprite delovno tablo nadzorne plošče (zavihek delovne table povlecite navzdol na katerem koli zaslonu ali se na začetnem zaslonu dotaknite območja delovne table).
2. Na delovni tabli nadzorne plošče se dotaknite .
3. Dotaknite se **Quiet Mode** (Tihi način), da ga vklopite ali izklopite.

Vklop ali izklop tihega načina v vgrajenem spletnem strežniku

1. Odprite vgrajeni spletni strežnik. Za dodatne informacije glejte [Odprite vgrajeni spletni strežnik](#).
2. Kliknite zavihek **Settings** (Nastavitve).
3. V razdelku **Lastne nastavitve** kliknite **Quiet Mode** (Tihi način), da ga vklopite ali izklopite.
4. Kliknite **Apply (Uporabi)**.

2 Priklučitev izdelka

- [Izdelek povežite z računalnikom ali omrežjem](#)
- [Uporaba funkcije Wi-Fi Direct za povezavo računalnika ali naprave z izdelkom](#)
- [Namestitev programske opreme tiskalnika HP za brezžični izdelek, ki je že v omrežju](#)
- [Odpiranje programske opreme tiskalnika \(Windows\)](#)
- [Upravljanje omrežnih nastavitev](#)

Izdelek povežite z računalnikom ali omrežjem

Priključitev izdelka s kablom USB

S kablom USB lahko izdelek povežete z računalnikom.

Ta izdelek podpira povezavo USB 2.0. Uporabite kabel A-v-B tipa USB. HP priporoča, da je kabel dolg največ 2 metra.

OBVESTILO: Kabla USB ne priključujte, dokler vas k temu ne pozove namestitvena programska oprema.

1. Zaprite vse programe, ki so odprti v računalniku.
2. Programsko opremo tiskalnika namestite s spletnega mesta 123.hp.com/pagewide (priporočeno) ali s CD-ja s programsko opremo HP, priloženega tiskalniku, nato pa upoštevajte zaslonska navodila.

 **OPOMBA:** Če izdelek nameščate v sistem Mac, za namestitev programske opreme kliknite **About HP Easy Start** (0 programu HP Easy Start).

3. Ko vas sistem pozove, izberite možnost **Vzpostavi povezavo med tiskalnikom in računalnikom s kablom USB** in nato kliknite gumb **Naprej**.

 **OPOMBA:** Pogovorno okno prikaže opozorilo, da spletne storitve (HP ePrint in tiskalne aplikacije) niso na voljo z namestitvijo prek USB-ja. Kliknite **Yes** (Da), da nadaljujete z namestitvijo prek USB-ja, ali **No** (Ne), da jo prekličete.

4. Ko se prikaže poziv programske opreme, konec kabla USB tipa B povežite v priključek za povezavo (1) na zadnji strani izdelka.

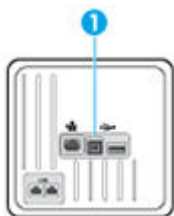

5. Ko je namestitev končana, natisnite preizkusno stran ali stran iz katere koli programske aplikacije, da se prepričate, ali je programska oprema pravilno nameščena.

Tiskalnik povežete v omrežje tako:

Izdelek lahko povežete tudi v žično ali brezžično omrežje.

Podprti omrežni protokoli

Izdelki HP PageWide Pro MFP 477 podpirajo naslednje omrežne protokole.

• TCP/IPv4	• gSOAP
• IPv6	• SAND box
• DHCP, AutoIP	• LPD
• DHCP v6	• Bootp, izboljšava Bootp TCE
• Strežnik HTTP, odjemalec HTTP	• Netbios
• Odjemalec SMTP za opozorila	• WINS
• SNMP v1	• LLNMR
• Knjižnica Open_ssl	• CIFS v6
• Bonjour	

Povezava izdelka z žičnim omrežjem

Ta postopek uporabite, če želite namestiti izdelek v žično omrežje s sistemom Windows.

1. Ethernetni kabel priključite v izdelek (1) in v omrežje. Vklopite izdelek.

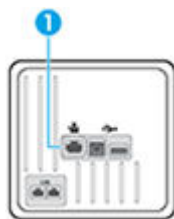

2. Preden nadaljujete, počakajte 60 sekund. V tem času omrežje prepozna izdelek in mu dodeli naslov IP ali ime gostitelja.
3. Odprite delovno tablo nadzorne plošče (zavihek delovne table povlecite navzdol na katerem koli zaslonu ali se na začetnem zaslonu dotaknite območja delovne table).
4. Na delovni tabli nadzorne plošče se dotaknite , da prikažete naslov IP. Za natis strani z naslovom IP se dotaknite [Print Details](#) (Podrobnosti o tiskanju).

Povezava izdelka z brezžičnim omrežjem (samo za brezžične modele)

Izdelek lahko povežete v brezžično omrežje na enega od naslednjih načinov.

- [Povezava izdelka v brezžično omrežje s čarovnikom za namestitev brezžične povezave](#)
- [Povezava izdelka v brezžično omrežje z načinom WPS](#)
- [Ročna povezava izdelka v brezžično omrežje](#)

Če brezžični usmerjevalnik ne podpira nastavitve WPS (Wi-Fi Protected Setup), pri skrbniku sistema pridobite omrežne nastavitve brezžičnega usmerjevalnika ali pa dokončajte naslednje naloge.

- Pridobite ime brezžičnega omrežja ali SSID (Service Set Identifier).
- Pridobite varnostno geslo ali šifrirni ključ brezžičnega omrežja.



OPOMBA: Pred namestitvijo programske opreme izdelka se prepričajte, da izdelek ni povezan z omrežjem prek ethernetnega kabla.

Povezava izdelka v brezžično omrežje s čarovnikom za namestitev brezžične povezave

Čarovnik za namestitev brezžične povezave je najboljši način za namestitev izdelka v brezžično omrežje.

1. Odprite delovno tablo nadzorne plošče (zavihek delovne table povlecite navzdol na katerem koli zaslonu ali se na začetnem zaslonu dotaknite območja delovne table).
2. Na delovni tabli nadzorne plošče se dotaknite .
3. Dotaknite se **Network Setup** (Namestitev omrežja), nato pa se dotaknite **Wireless Settings** (Brezžične nastavitve).
4. Dotaknite se **Wireless Setup Wizard** (Čarovnik za namestitev brezžične povezave).
5. Izdelek poišče razpoložljiva brezžična omrežja, nato pa vrne seznam omrežnih imen (SSID-jev). Na seznamu izberite SSID za svoj brezžični usmerjevalnik, če je na voljo. Če SSID za brezžični usmerjevalnik ni na seznamu, se dotaknite **Enter SSID** (Vnesite SSID). Ko se prikaže poziv za tip omrežne zaščite, izberite možnost, ki jo uporablja vaš brezžični usmerjevalnik. Na zaslonu nadzorne plošče se odpre številsko tipkovnica.
6. Naredite nekaj od naslednjega:
 - Če brezžični usmerjevalnik uporablja zaščito WPA, s številsko tipkovnico vnesite geslo.
 - Če brezžični usmerjevalnik uporablja zaščito WEP, s številsko tipkovnico vnesite ključ.
7. Dotaknite se **V redu** in počakajte, da izdelek vzpostavi povezavo z brezžičnim usmerjevalnikom. Vzpostavljanje brezžične povezave lahko traja nekaj minut.

Povezava izdelka v brezžično omrežje z načinom WPS

Preden lahko tiskalnik povežete v brezžično omrežje z načinom WPS, morate imeti naslednje:

- Brezžično omrežje 802.11b/g/n, ki vključuje brezžični usmerjevalnik, na katerem je omogočena zaščita WPS, ali dostopno točko.





OPOMBA: Tiskalnik podpira samo 2,4-GHz povezave.

- Računalnik, povezan v brezžično omrežje, s katerim nameravate povezati tiskalnik. Poskrbite, da je v računalniku nameščena programska oprema tiskalnika HP.



Če imate usmerjevalnik WPS z gumbom WPS, sledite navodilom za **Način pritiskanja gumba**. Če niste prepričani, ali ima vaš usmerjevalnik gumb, uporabite navodila za **Način z vnositeljem kode PIN**.

Način s pritiskanjem gumba

1. Na nadzorni plošči pritisnite  na tiskalniku in ga pridržite več kot tri sekunde, da zaženete potisni način WPS. Indikator  začne utripati.
2. Pritisnite gumb WPS na usmerjevalniku.

Izdelek začne odšteti za približno dve minuti, medtem pa se vzpostavi brezžična povezava.

Način PIN

1. Poiščite kodo PIN za WPS.
 - a. Odprite delovno tablo nadzorne plošče (zavihek delovne table povlecite navzdol na katerem koli zaslonu ali se na začetnem zaslonu dotaknite območja delovne table).
 - b. Na delovni tabli nadzorne plošče se dotaknite .
 - c. Dotaknite se **Network Setup** (Namestitev omrežja), nato pa se dotaknite **Wireless Settings** (Brezžične nastavitve).
 - d. Dotaknite se **Wi-Fi Protected Setup**, nato pa **PIN**.
2. Na nadzorni plošči pritisnite  na tiskalniku in ga pridržite več kot tri sekunde, da zaženete potisni način WPS. Indikator  začne utripati.
3. Odprite pripomoček za konfiguracijo ali programsko opremo za brezžični usmerjevalnik ali brezžično dostopno točko in vnesite WPS PIN.

 **OPOMBA:** Več informacij o uporabi pripomočka za konfiguracijo najdete v dokumentaciji, ki ste jo dobili z usmerjevalnikom ali brezžično dostopno točko.

4. Počakajte približno dve minuti. Če se tiskalnik uspešno poveže, indikator  preneha utripati, vendar ostane prižgan.

Ročna povezava izdelka v brezžično omrežje

Prvih 120 minut med namestitvijo izdelka ali po ponastavitvi privzetih nastavitvev omrežja v izdelku (in brez priključenega omrežnega kabla na izdelku) brezžični radio v izdelku oddaja brezžično omrežje za namestitev izdelka.

To omrežje se imenuje »HP-Setup-xx-[ime izdelka]«.

 **OPOMBA:** »xx« v imenu omrežja označuje zadnja dva znaka naslova MAC izdelka. Ime izdelka je HP PageWide Pro MFP 477dw.

1. V izdelku, ki ima omogočeno brezžično povezavo, vzpostavite povezavo z omrežjem za namestitev naprave.
2. Ko imate vzpostavljeno povezavo z namestitvenim omrežjem, odprite spletni brskalnik in nato z naslovom IP odprite vgrajeni spletni strežnik (EWS) HP.
 - 192.168.223.1
3. V vgrajenem spletnem strežniku poiščite čarovnika za namestitev brezžične povezave in sledite navodilom na zaslonu, da ročno povežete izdelek.

 **OPOMBA:** Izdelek privzeto uporablja samodejni DHCP.



Uporaba funkcije Wi-Fi Direct za povezavo računalnika ali naprave z izdelkom

S funkcijo Wi-Fi Direct lahko iz računalnika, pametnega telefona, tabličnega računalnika ali druge naprave, ki omogoča brezžično povezavo, tiskate brezžično, pri tem pa vam ni treba vzpostaviti povezave z obstoječim brezžičnim omrežjem.

Smernice za uporabo funkcije Wi-Fi Direct

- Zagotovite, da je v računalniku ali mobilni napravi nameščena potrebna programska oprema.
 - Če uporabljate računalnik, s spletnega mesta 123.hp.com/pagewide (priporočeno) ali s CD-ja s programsko opremo HP, priloženega tiskalniku, namestite programsko opremo tiskalnika.
Če v računalnik niste namestili HP-jeve programske opreme za tiskalnik, najprej vzpostavite povezavo s funkcijo Wi-Fi Direct, nato pa namestite programsko opremo tiskalnika. Ko programska oprema tiskalnika prikaže poziv za vrsto povezave, izberite **Wireless** (Brezžično).
 - Če uporabljate mobilno napravo, zagotovite, da ste namestili ustrezen program za tiskanje. Za dodatne informacije o mobilnem tiskanju pojdite na spletno mesto [HP Mobile Printing](#).
- Prepričajte se, da je funkcija Wi-Fi Direct za tiskalnik vklopljena.
- Isto povezavo Wi-Fi Direct lahko uporablja največ pet računalnikov in mobilnih naprav.
- Wi-Fi Direct lahko uporabite tudi, ko je tiskalnik priključen v računalnik s kablom USB ali v brezžično omrežje.
- Wi-Fi Direct ni mogoče uporabljati za vzpostavitev internetne povezave med računalnikom, mobilno napravo ali tiskalnikom.

Vklop funkcije Wi-Fi Direct

1. Odprite delovno tablo nadzorne plošče (zavihek delovne table povlecite navzdol na katerem koli zaslonu ali se na začetnem zaslonu dotaknite območja delovne table).
2. Na delovni tabli nadzorne plošče se dotaknite .
3. Dotaknite se .
4. Če je na zaslonu prikazano, da je funkcija Wi-Fi Direct izklopljena, se dotaknite **Wi-Fi Direct** in jo vklopite.

 **NASVET:** Funkcijo Wi-Fi Direct lahko vklopite tudi na vdelanem spletnem strežniku. Če želite informacije o uporabi vdelanega spletnega strežnika, glejte [Vgrajeni spletni strežnik HP](#).

Tiskanje v mobilni napravi, ki omogoča brezžično povezavo

Zagotovite, da imate v mobilni napravi nameščen združljiv program za tiskanje. Več informacij najdete na spletnem mestu www.hp.com/global/us/en/eprint/mobile_printing_apps.html.

1. Preverite, ali ste v tiskalniku vklopili funkcijo Wi-Fi Direct.
2. V mobilni napravi vklopite brezžično povezavo. Če želite več informacij, si oglejte dokumentacijo, priloženo mobilni napravi.



OPOMBA: Če mobilna naprava ne podpira brezžične povezave, ne boste mogli uporabljati funkcije Wi-Fi Direct.

3. V mobilni napravi se povežite v novo omrežje. Uporabite običajni postopek za povezovanje z novim brezžičnim omrežjem ali dostopno točko. Na seznamu prikazanih brezžičnih omrežij izberite ime Wi-Fi Direct, kot je **DIRECT-**-HP PageWide XXXX** (pri tem sta ** edinstvena znaka, ki določata vaš tiskalnik, XXXX pa je model, ki ga najdete na tiskalniku).

Ob prikazu poziva vnesite geslo za Wi-Fi Direct.

4. Natisnite dokument.

Tiskanje v računalniku, ki omogoča brezžično povezavo (Windows)

1. Prepričajte se, da je funkcija Wi-Fi Direct za tiskalnik vklopljena.
2. V računalniku vklopite brezžično povezavo. Če želite več informacij, glejte dokumentacijo, priloženo računalniku.



OPOMBA: Če računalnik ne podpira brezžične povezave, ne boste mogli uporabljati funkcije Wi-Fi Direct.

3. V računalniku se povežite v novo omrežje. Uporabite običajni postopek za povezovanje z novim brezžičnim omrežjem ali dostopno točko. Na seznamu prikazanih brezžičnih omrežij izberite ime Wi-Fi Direct, kot je **DIRECT-**-HP PageWide XXXX** (pri tem sta ** edinstvena znaka, ki določata vaš tiskalnik, XXXX pa je model, ki ga najdete na tiskalniku).

Ob prikazu poziva vnesite geslo za Wi-Fi Direct.



OPOMBA: Če želite poiskati geslo, se na začetnem zaslonu dotaknite  (Wi-Fi Direct).

4. Če ste računalnik namestili in povezali z računalnikom prek brezžičnega omrežja, pojdite na 5. korak. Če ste tiskalnik namestili in povezali z računalnikom prek kabla USB, po spodnjih navodilih namestite programska oprema za tiskalnik prek povezave HP Wi-Fi Direct.
 - a. Odprite programsko opremo tiskalnika. Za dodatne informacije glejte [Odpiranje programske opreme tiskalnika \(Windows\)](#).
 - b. Kliknite **Nastavitev tiskalnika in programska oprema**, nato pa izberite **Poveži nov tiskalnik**.
 - c. Ko se prikaže zaslon **Možnosti povezave**, izberite **Brezžično**.

Na seznamu odkritih tiskalnikov izberite programsko opremo svojega tiskalnika HP.
 - d. Sledite navodilom na zaslonu.
5. Natisnite dokument.

Tiskanje v računalniku, ki omogoča brezžično povezavo (OS X)

1. Prepričajte se, da je funkcija Wi-Fi Direct za tiskalnik vklopljena.
2. V računalniku vklopite brezžično povezavo.

Če želite več informacij, si oglejte dokumentacijo družbe Apple.

3. Kliknite ikono Wi-Fi in izberite ime za Wi-Fi Direct, na primer **DIRECT-**-HP PageWide XXXX** (kjer sta ** edinstvena znaka, ki označujeta vaš tiskalnik).

Če je funkcija Wi-Fi Direct vklopljena z varnostjo, ob pozivu vnesite geslo.

4. Dodajte tiskalnik.
 - a. Odprite **System Preferences** (Sistemske nastavitve).
 - b. Kliknite **Printers & Scanners** (Tiskalniki in optični bralniki).
 - c. Kliknite + pod seznamom tiskalnikov na levi.
 - d. Izberite tiskalnik na seznamu zaznanih tiskalnikov (beseda »Bonjour« je navedena v desnem stolpcu zraven imena tiskalnika) in kliknite **Add** (Dodaj).

Namestitev programske opreme tiskalnika HP za brezžični izdelek, ki je že v omrežju

Če ima izdelek že naslov IP v brezžičnem omrežju in želite na računalnik namestiti programsko opremo izdelka, dokončajte naslednje korake.

1. Poiščite IP izdelka (na delovni tabli nadzorne plošče se dotaknite ).
2. Programsko opremo tiskalnika namestite s spletnega mesta 123.hp.com/pagewide (priporočeno) ali s CD-ja s programsko opremo HP, priloženega tiskalniku.
3. Sledite navodilom na zaslonu.
4. Ko se prikaže poziv, izberite **Wireless - Connect the printer to your wireless network and internet** (Brezžično – povezava tiskalnika v brezžično omrežje in internet), nato pa kliknite **Naprej**.
5. Na seznamu razpoložljivih tiskalnikov izberite tiskalnik z ustreznim naslovom IP.

Odpiranje programske opreme tiskalnika (Windows)

Glede na operacijski sistem lahko odprete programska oprema za tiskalnik kot sledi:

- **Windows 10:** Na namizju računalnika kliknite **začetni meni**, izberite **Vsi programi**, kliknite **HP**, kliknite mapo tiskalnika, nato pa izberite ikono z imenom tiskalnika.
- **Windows 8.1:** V spodnjem levem kotu začetnega zaslona kliknite puščico navzdol, nato pa izberite ime tiskalnika,
- **Windows 8:** Na začetnem zaslonu z desno tipko miške kliknite prazno območje, v vrstici s programi kliknite **Vsi programi**, nato pa izberite ime tiskalnika
- **Windows 7, Windows Vista in Windows XP:** Na namizju računalnika kliknite **Start**, izberite **Vsi programi**, kliknite **HP**, kliknite mapo tiskalnika in izberite ikono z imenom tiskalnika.

Upravljanje omrežnih nastavitev

- [Ogled ali spreminjanje omrežnih nastavitev](#)
- [Nastavitev ali spreminjanje gesla izdelka](#)
- [Ročno konfiguriranje parametrov TCP na nadzorni plošči](#)
- [Nastavitve hitrosti povezave in dvosmernega načina](#)

Ogled ali spreminjanje omrežnih nastavitev

Z vgrajenim spletnim strežnikom HP lahko prikažete ali spremenite konfiguracijske nastavitve IP.

1. Poiščite IP izdelka (na delovni tabli nadzorne plošče se dotaknite ).
2. Vgrajeni spletni strežnik HP odprete tako, da v naslovno vrstico spletnega brskalnika vnesete naslov IP izdelka.
3. Za pridobitev informacij o omrežju kliknite zavihek **Network** (Omrežje). Po potrebi lahko spremenite nastavitve.

Nastavitev ali spreminjanje gesla izdelka

Geslo izdelka v omrežju lahko nastavite in spreminjate s HP-jevim vgrajenim spletnim strežnikom, tako da nepooblašчени uporabniki ne morejo spremeniti nastavitve izdelka.

1. Poiščite IP izdelka (na delovni tabli nadzorne plošče se dotaknite ).
2. V naslovno vrstico spletnega brskalnika vnesite naslov IP izdelka. Kliknite zavihek **Settings** (Nastavitve), kliknite **Security** (Varnost), nato pa kliknite povezavo **Password Settings** (Nastavitve gesla).



OPOMBA: Če je geslo za tiskalnik že nastavljeno, boste pozvani, da ga vnesete. Za uporabniško ime poleg gesla vnesite »admin«, nato pa kliknite **Apply** (Uveljavi).

3. V polje **Password** (Geslo) in v polje **Confirm Password** (Potrditev gesla) vnesite novo geslo.
4. Na dnu okna kliknite **Apply** (Uveljavi), da shranite geslo.

Ročno konfiguriranje parametrov TCP na nadzorni plošči

V menijih nadzorne plošče lahko ročno nastavite naslov IPv4, masko podomrežja in privzeti prehod.

1. Odprite delovno tablo nadzorne plošče (zavihek delovne table povlecite navzdol na katerem koli zaslonu ali se na začetnem zaslonu dotaknite območja delovne table).
2. Na delovni tabli nadzorne plošče se dotaknite .
3. Dotaknite se **Network Setup** (Namestitev omrežja), nato pa **Ethernet Settings** (Ethernetne nastavitve).
4. Dotaknite se **Advanced Settings** (Dodatne nastavitve), nato pa se dotaknite **IP Settings** (Nastavitve IP).
5. Dotaknite se **Manual** (Ročno), nato pa **IP Address** (Naslov IP).
6. S pomočjo številske tipkovnice naredite naslednje:

- Vnesite naslov IP in se dotaknite [Končano](#) .
- Vnesite masko podomrežja in se dotaknite [Končano](#) .
- Vnesite privzeti prehod in se dotaknite [Končano](#) .

7. Dotaknite se [Apply](#) (Uveljavi).

Nastavitve hitrosti povezave in dvosmernega načina

 **OPOMBA:** Te informacije veljajo samo za ethernetna (žična) omrežja, ne pa tudi za brezžična omrežja.

Hitrost povezave in komunikacijski način tiskalnega strežnika morata ustrezati omrežnemu razdelilniku. Za večino primerov lahko pustite izdelek v samodejnem načinu. Napačne spremembe v nastavitvah hitrosti povezave in dvosmernega načina lahko preprečijo komunikacijo izdelka z drugimi omrežnimi napravami. Če morate opraviti spremembe, uporabite nadzorno ploščo.

 **OPOMBA:**

- Nastavitve morajo ustrezati omrežnemu izdelku, s katerim se povežete (omrežni razdelilnik, stikalo, prehod, usmerjevalnik ali računalnik).
 - Če spremenite te nastavitve, se izdelek izklopi in nato vklopi. Spremembe opravljajte samo takrat, ko je izdelek v stanju mirovanja.
1. Odprite delovno tablo nadzorne plošče (zavihek delovne table povlecite navzdol na katerem koli zaslonu ali se na začetnem zaslonu dotaknite območja delovne table).
 2. Na delovni tabli nadzorne plošče se dotaknite .
 3. Dotaknite se [Network Setup](#) (Namestitev omrežja), nato pa [Ethernet Settings](#) (Ethernetne nastavitve).
 4. Dotaknite se [Advanced Settings](#) (Dodatne nastavitve), nato pa [Link Speed](#) (Hitrost povezave).
 5. Izberite eno izmed naslednjih možnosti.

Nastavitev	Opis
Samodejno	Tiskalni strežnik se samodejno konfigurira za največjo hitrost povezave in komunikacijski način, ki je dovoljen v omrežju.
10-Polna	10 Mb/s, polno obojestransko delovanje
10-Polovična	10 Mb/s, polovično obojestransko delovanje
100-Polna	100 Mb/s, polno obojestransko delovanje
100-Polovična	100 Mb/s, polovično obojestransko delovanje

3 Upravljanje tiskalnika in storitve

- [Vgrajeni spletni strežnik HP](#)
- [Spletne storitve](#)
- [Programska oprema HP Web Jetadmin](#)
- [Varnostne funkcije izdelka](#)
- [HP Printer Assistant v programski opremi tiskalnika \(Windows\)](#)
- [HP Utility \(OS X\)](#)
- [AirPrint™ \(OS X\)](#)

Vgrajeni spletni strežnik HP

- [O vgrajenem spletnem strežniku](#)
- [O piškotkih](#)
- [Odprite vgrajeni spletni strežnik](#)
- [Funkcije](#)

O vgrajenem spletnem strežniku

Ta izdelek je opremljen z vgrajenim spletnim strežnikom (EWS) HP, ki omogoča dostop do informacij o izdelku in omrežnih dejavnostih. Vgrajeni spletni strežnik zagotavlja okolje, v katerem se lahko izvajajo spletni programi, podobno kot operacijski sistem, na primer Windows, zagotavlja okolje za izvajanje programov v računalniku. Izhodne podatke teh programov lahko nato prikažete v spletnem brskalniku.

Vgrajeni spletni strežnik je nameščen v strojni opremi (na primer v tiskalniku HP) ali vdelani programski opremi in se ne pojavi kot programska oprema, naložena na omrežni strežnik.

Prednost vgrajenega spletnega strežnika je, da vsakemu, ki ima izdelek, povezan z omrežjem, in računalnik, nudi vmesnik za izdelek. Ni vam treba namestiti ali konfigurirati nobene posebne programske opreme, vendar pa morate imeti v računalniku podprt spletni brskalnik. Za dostop do vgrajenega spletnega strežnika vnesite naslov IP izdelka v naslovno vrstico brskalnika.

O piškotkih

Ko brskate v spletu, vgrajeni spletni strežnik na trdi disk namesti zelo majhne besedilne datoteke (piškotke). Z njihovo pomočjo EWS ob naslednjem obisku prepozna vaš računalnik. Če ste v vgrajenem spletnem strežniku (EWS) na primer zamenjali jezik, se bo strežnik na podlagi piškotka spomnil te nastavitve ob naslednjem obisku, tako da bodo strani prikazane v jeziku, ki ste ga določili. Nekateri piškotki se po koncu seje izbrišejo (na primer piškotek, ki shrani izbrani jezik), drugi (recimo piškotki z nastavitvami po meri) pa se shranijo v računalniku, dokler jih ne izbrišete ročno.



POMEMBNO: Piškotki, ki jih vgrajeni spletni strežnik shrani v računalnik, se uporabljajo samo za shranjevanje nastavitvev v računalnik ali za skupno rabo informacij med tiskalnikom in računalnikom. Ti piškotki niso poslani nobenemu spletnemu mestu HP.

Brskalnik lahko nastavite tako, da sprejema vse piškotke ali da vas opozori na vsakega ponujenega, tako da se lahko odločite, katerega sprejmete in katerega zavrnete. Z brskalnikom lahko tudi odstranite neželene piškotke.

Če ste onemogočili piškotke, boste onemogočili tudi eno ali več (odvisno od tiskalnika) spodnjih funkcij:

- Vrnitev na točko, kjer ste zapustili aplikacijo (posebej uporabno pri uporabi čarovnikov za namestitvev).
- Ohranitev nastavitve jezika brskalnika EWS.
- Prilagajanje začetne strani vgrajenega spletnega strežnika.

Informacije o spreminjanju nastavitve zasebnosti in piškotkov ter o tem, kako jih prikažete ali izbrišete, poiščite v dokumentaciji, ki je na voljo s spletnim brskalnikom.

Odprite vgrajeni spletni strežnik

Če želite odpreti vgrajeni spletni strežnik, naredite nekaj od naslednjega:

- V podprt spletni brskalnik vnesite naslov IP izdelka v naslovno vrstico. (Naslov IP lahko pridobite tako, da se na delovni tabli nadzorne plošče dotaknete )
- V programski opremi tiskalnika odprite HP Printer Assistant, nato pa na zavihku **Tiskanje** zavihka **Print, Scan & Fax** (Tiskanje, optično branje in faksiranje) kliknite **Printer Home Page (EWS)** (Začetna stran tiskalnika (EWS)).

Za dodatne informacije glejte [Odpiranje programske opreme HP Printer Assistant](#).

- V operacijskem sistemu OS X uporabite pripomoček HP Utility ali kliknite **System Preferences** (Sistemske nastavitve) > **Printers & Scanners** (Tiskalniki in optični bralniki) > **HP PageWide Pro MFP 477** > **Options & Supplies** (Možnosti in potrebščine) > **General** (Splošno) > **Show Printer Webpage** (Pokaži spletno stran tiskalnika).

 **OPOMBA:** Če pride pri odpiranju vgrajenega spletnega strežnika do napake, preverite, ali imate nastavljene pravilne nastavitve proxy za vaše omrežje.

 **NASVET:** Potem ko odprete URL, ga zaznamujte, da se boste lahko v prihodnje hitro vrnili nanj.

Funkcije

- [Zavihek »Home« \(Domov\)](#)
- [Zavihek »Scan« \(Optično branje\)](#)
- [Zavihek »Faxes« \(Faksiranje\)](#)
- [Zavihek »Web Services« \(Spletne storitve\)](#)
- [Zavihek »Network« \(Omrežje\)](#)
- [Zavihek Tools \(Orodja\)](#)
- [Zavihek »Settings« \(Nastavitve\)](#)

 **OPOMBA:** Če v vgrajenem spletnem strežniku spremenite omrežne nastavitve, se lahko nekatere funkcije izdelka ali programske opreme onemogočijo.

Zavihek »Home« (Domov)

Na zavihku **Home** (Domov) lahko dostopate do pogosto uporabljenih elementov na zavihkih **Scan** (Optično branje), **Fax** (Faksiranje), **Web Services** (Spletne storitve), **Network** (Omrežje), **Tools** (Orodja) in **Settings** (Nastavitve). Zavihek **Home** (Domov) vključuje naslednje elemente.

 **OPOMBA:** Vsi ti elementi niso privzeto prikazani. Z gumbom **Personalize** (Prilagodi) lahko prikažete ali skrijete zelene elemente.

Element	Opis
Scan to Email (Optično preberi v e-pošto)	Konfigurirajte ciljne e-poštne profile za funkcijo optičnega branja v e-pošto
Scan to Network Folder (Optično branje v omrežno mapo)	Konfigurirajte ciljno omrežno mapo za funkcijo optičnega branja v omrežje

Element	Opis
HP Digital Fax (Digitalni faks HP)	Tiskalnik konfigurirajte tako, da shrani fakse v omrežje ali jih posreduje v e-pošto
Energy Save Settings (Nastavitve za varčevanje z energijo)	Konfigurirajte nastavitve za varčevanje z energijo, ki preklopijo tiskalnik v način spanja ali ga samodejno vklopijo ali izklopijo
Web Services (Spletne storitve)	Omogočite ali onemogočite funkcijo HP ePrint ali tiskalne aplikacije, ki omogočajo tiskanje iz e-pošte
Printer Update (Posodobitev tiskalnika)	Preverite, ali so na voljo nove posodobitve tiskalnika
Estimated Cartridge Levels (Ocenjene ravni kartuše)	Preglejte stanje ravni kartuše
Network Summary (Povzetek omrežja)	Oglejte si stanje žičnega (802.3) ali brezžičnega omrežja (802.11)
Print Quality Toolbox (Komplet orodij za kakovost tiskanja)	Zaženite orodja za vzdrževanje, ki izboljšajo kakovost tiskanja
Wireless Setup Wizard (Čarovnik za namestitev brezžične povezave)	Nastavite brezžično povezavo s pomočjo čarovnika
Wi-Fi Direct	Nastavite funkcijo Wi-Fi Direct, ki omogoča tiskanje iz mobilne naprave neposredno na tiskalniku, ne da bi vzpostavili povezavo z brezžičnim omrežjem
AirPrint	Nastavite funkcijo AirPrint™ za tiskanje iz izdelkov s podporo za Apple
Printer Information (Informacije o tiskalniku)	Preglejte informacije o tiskalniku, na primer serijsko številko izdelka, storitveni ID, različico vdelane programske opreme in skupno število strani
Administrator (Skrbnik)	Nastavite skrbniški nadzor nad funkcijami tiskalnika
Backup (Varnostno kopiranje)	Varnostno kopirajte nastavitve tiskalnika v datoteko, šifrirano z geslom
Fax Log (Dnevnik faksa)	Prikažite in upravljajte vse dejavnosti, povezane s faksom (vključno z dnevnikom digitalnega faksa)
Fax Setup Wizard (Čarovnik za nastavitve faksa)	Zaženite čarovnika za nastavitve funkcij faksa
Firewall (Požarni zid)	Konfigurirajte omrežni požarni zid
Printer Reports (Poročila tiskalnika)	Natisnite strani z informacijami o tiskalniku
Scan to SharePoint (Optično preberi v SharePoint)	Konfigurirajte ciljno omrežno mapo SharePoint za funkcijo optičnega branja v mapo
Usage Report (Poročilo o uporabi)	Prikažite števce uporabe za opravila tiskanja, faksiranja in kopiranja
Webscan	Če omogočite funkcijo Webscan, lahko vsi, ki imajo dostop do tiskalnika, optično preberejo poljuben element, ki je na steklu optičnega bralnika



OPOMBA: Nastavitve te strani se samodejno shranijo v piškotke spletnega brskalnika. Če piškotke spletnega brskalnika izbrišete, izgubite te nastavitve.

Zavihek »Scan« (Optično branje)

Na zavihku **Scan** (Optično branje) lahko konfigurirate funkcije optičnega branja izdelka. Zavihek **Scan** (Optično branje) vključuje naslednje elemente:

Element	Opis
Scan to Computer (Optično branje v računalnik)	<p>Uporaba funkcije Webscan</p> <p>POMEMBNO: Funkcija Webscan je iz varnostnih razlogov privzeto onemogočena. Če želite omogočiti funkcijo Webscan, odprite zavihek Settings (Nastavitve), kliknite Administrator Settings (Skrbniške nastavitve), izberite potrditveno polje Enable (Omogoči), nato pa kliknite Apply (Uveljavi).</p> <p>Če omogočite Webscan, lahko vsi, ki imajo dostop do tiskalnika, optično preberejo poljuben element, ki je na steklu optičnega bralnika.</p>
Scan to Email (Optično preberi v e-pošto)	<ul style="list-style-type: none"> • Scan to Email Setup (Nastavitev optičnega branja v e-pošto): s to možnostjo lahko nastavite funkcijo optičnega branja v e-pošto in konfigurirate pošiljatelja optično prebranih dokumentov • Email Address Book (E-poštni imenik): konfigurirajte seznam oseb, ki jim lahko pošiljate optično prebrane dokumente. • Email Options (E-poštne možnosti): konfigurirajte privzeto vrstico z ZADEVO in besedilo telesa ter konfigurirajte privzete nastavitve optičnega branja
Scan to Network Folder (Optično branje v omrežno mapo)	Network Folder Setup (Nastavitev omrežne mape): konfigurirajte omrežno mapo za shranjevanje optično prebranih slik ali dokumentov iz tiskalnika
Scan to SharePoint (Optično preberi v SharePoint)	SharePoint Setup (Nastavitev funkcije SharePoint): konfigurirajte cilj SharePoint za shranjevanje optično prebranih dokumentov iz tiskalnika

Zavihek »Faxes« (Faksiranje)

Na zavihku **Fax** (Faksiranje) lahko konfigurirate funkcije faksiranja izdelka. Zavihek **Fax** (Faksiranje) vključuje naslednje elemente.

Element	Opis
Fax Setup Wizard (Čarovnik za nastavitve faksa)	Konfigurirajte funkcije faksa, ki so na voljo v tiskalniku
Basic Fax Settings (Osnovne nastavitve faksa)	Spremenite ime/številko faksa v glavi in nastavite druge osnovne nastavitve faksa
Advanced Fax Settings (Napredne nastavitve faksa)	Nastavite podrobnosti faksa, na primer poročanje o napakah, potrditev in tako naprej
Fax Speed-dial (Hitro izbiranje faksa)	Vnesite in shranite številke za hitro izbiranje
Fax Forwarding (Posredovanje faksov)	Samodejno preusmerite dohodne fakse na drugo številko faksa
Junk Fax Blocker (Blokiranje neželenih faksov)	Blokirajte fakse določenih oseb ali podjetij
Information (Informacije)	Fax Log (Dnevnik faksa): prikažite seznam faksov, ki jih je prejela ali poslala ta naprava
HP Digital Fax (Digitalni faks HP)	Digital Fax Profile (Profil digitalnega faksa): shranite dohodne črno-bele fakse v izbrano mapo v omrežju ali jih posredujte v e-poštnem sporočilu

Zavihek »Web Services« (Spletne storitve)

Na zavihku **Web Services** (Spletne storitve) lahko konfigurirate in omogočite HP-jeve spletne storitve za ta izdelek. Če želite uporabljati funkcijo HP ePrint, morate najprej omogočiti HP-jeve spletne storitve.

Zavihek »Network« (Omrežje)

Na zavihku **Network** (Omrežje) lahko konfigurirate nastavitve zaščitene omrežja za izdelek, ki je povezan v omrežje na podlagi naslova IP. Zavihek **Network** (Omrežje) ni prikazan, če je izdelek povezan z drugimi vrstami omrežij.

Zavihek Tools (Orodja)

Na zavihku **Tools** (Orodja) lahko prikažete ali upravljate pripomočke izdelka. Zavihek **Tools** (Orodja) vključuje naslednje elemente.

Element	Opis
Product Information (Informacije o izdelku)	<ul style="list-style-type: none">• Printer Information (Informacije o tiskalniku): preglejte informacije o tiskalniku, na primer serijsko številko izdelka, storitveni ID, različico vdelane programske opreme in skupno število strani• Cartridge Level Gauge (Merilnik ravni kartuše): preglejte stanje ravni kartuše• Cartridge Settings (Nastavitve kartuše): nastavite prag, pri katerem tiskalnik posreduje obvestila o tem, da v kartušah zmanjkuje črnila
Reports (Poročila)	<ul style="list-style-type: none">• Usage Report (Poročilo o uporabi): prikažite število strani, ki so bile obdelane za tiskanje, optično branje, kopiranje in faksiranje• Printer Reports (Poročila o tiskalniku): natisnite različna poročila, na primer sezname pisav• Event Log (Dnevnik dogodkov): prikažite zadnjih 50 sporočil o napaki tiskalnika• Job Log (Dnevnik opravil): prikažite seznam zadnjih opravil, ki jih je izvedel tiskalnik• Color Usage Job Log (Dnevnik opravil uporabe barve): prikažite število natisnjenih strani v črno-beli/sivinski lestvici in v barvah za vsa opravila in za posamezna opravila
Utilities (Pripomočki)	<ul style="list-style-type: none">• Bookmarking (Dodajanje zaznamkov): zaznamujte strani v vgrajenem spletnem strežniku• Print Quality Toolbox (Orodjarna za kakovost tiskanja): zaženite orodja za vzdrževanje in izboljšajte kakovost natisnjenih dokumentov• Asset Tracking (Spremljanje sredstev): dodelite število/lokacijo vira za to napravo
Backup and Restore (Varnostno kopiranje in obnovitev)	<ul style="list-style-type: none">• Backup (Varnostno kopiranje): ustvarite datoteko, zaščiteno z geslom, v kateri so shranjene nastavitve tiskalnika• Restore (Obnovitev): obnovite nastavitve tiskalnika z datoteko varnostnega kopiranja, ki jo je ustvaril vgrajeni spletni strežnik
Printer Restart (Vnovičen zagon tiskalnika)	Power Cycle (Napajalni cikel): izklopite tiskalnik in ga znova zaženite
Printer Updates (Posodobitve tiskalnika)	Firmware Updates (Posodobitve vdelane programske opreme): tiskalnik nastavite tako, da vas obvesti o posodobitvah ali samodejno namesti posodobitve

Zavihek »Settings« (Nastavitve)

Na zavihku **Settings** (Nastavitve) lahko določite in vzdržujete različne možnosti izdelka, ki vključujejo upravljanje porabe, datum in čas, varnost, tiskanje in nastavitve papirja, e-poštna opozorila, tovarniške nastavitve in nastavitve požarnega zidu.

Element	Opis
Power Management (Upravljanje porabe)	Nastavite način varčevanja z energijo, ki zmanjša količino energije, ki jo porablja izdelek v stanju mirovanja, in zmanjša obrabo elektronskih komponent
Preferences (Lastne nastavitve)	Konfigurirajte privzete nastavitve za splošne funkcije tiskalnika, na primer datum in čas, jezik, zaslon in podatke o anonimni uporabi. Za določene funkcije, kot so ročno podajanje, upravljanje pladnja in papirja, registracija slik, ColorLok in tihi način lahko nastavite tudi privzete vrednosti.
Security (Varnost)	Konfigurirajte nastavitve, ki preprečujejo nepooblaščen uporabo tiskalnika ali določenih funkcij tiskalnika. Za dodatne informacije glejte Varnostne nastavitve .
Email Alerts (E-poštna opozorila)	Nastavite privzete vrednosti za e-poštni strežnik, cilje opozoril in nastavitve opozoril
Copy/Print Settings (Nastavitve kopiranja/tiskanja)	Konfigurirajte privzete nastavitve za tiskanje (na primer pisavo, kakovost tiskanja, obojestransko tiskanje ter črno-belo ali barvno tiskanje) in kopiranje (na primer izbira pladnja in kakovost tiskanja)
Restore Defaults (Obnovi privzeto)	Obnovite tovarniške privzete vrednosti ali omrežne nastavitve
Firewall (Požarni zid)	Konfigurirajte nastavitve požarnega zidu, na primer pravila, naslove, storitve in druge možnosti

Spletne storitve

- [Kaj so spletne storitve?](#)
- [Nastavitev spletnih storitev](#)
- [Uporaba spletnih storitev](#)
- [Odstranitev spletnih storitev](#)

Kaj so spletne storitve?

Tiskalnik ponuja inovativne spletne rešitve, ki omogočajo hiter dostop do interneta, pridobivanje dokumentov ter hitrejša in preprostejša tiskanje dokumentov, ne da bi morali pri tem uporabiti računalnik.



OPOMBA: Če želite uporabljati te spletne funkcije, mora tiskalnik imeti vzpostavljeno povezavo z internetom (prek kabla Ethernet ali brezžične povezave). Teh spletnih funkcij ne morete uporabljati, če je tiskalnik povezan s kablom USB.

HP ePrint

HP ePrint je brezplačna HP-jeva storitev, ki omogoča tiskanje z vašega tiskalnika, ki podpira storitev HP ePrint, kadar koli in s katere koli lokacije. To je tako preprosto kot pošiljanje elektronske pošte na elektronski naslov, dodeljen vašemu tiskalniku, če v tiskalniku omogočite spletne storitve. Pri tem niso potrebni posebni gonilniki ali programska oprema. Kot lahko od koder koli pošiljate elektronsko pošto, lahko s tehnologijo HP ePrint tudi tiskate od koder koli.



OPOMBA:

- Za račun se lahko registrirate na spletnem mestu [HP Connected](#) (to spletno mesto morda ni na voljo v vseh državah/regijah), nato pa se prijavite in konfigurirate nastavitve funkcije ePrint.
- Potem ko se na spletnem mestu HP Connected registrirate za račun, se lahko prijavite in si ogledate stanje opravila HP ePrint, upravljate čakalno vrsto tiskalnika HP ePrint, nadzirate, kdo lahko tiska z elektronskega naslova HP ePrint tiskalnika in pridobite pomoč za HP ePrint.

Aplikacije za tiskanje

- Z aplikacijami za tiskanje lahko preprosto poiščete in natisnete predoblikovano spletno vsebino neposredno iz tiskalnika. Poleg tega omogočajo tudi digitalno shranjevanje dokumentov v spletu.
- Zaradi vsebine, ki je oblikovana posebej za vaš tiskalnik, besedilo ali slike ne bodo odrezani in ne bo dodatnih strani z eno samo vrstico besedila. Pri nekaterih tiskalnikih lahko tudi izberete papir in nastavitve kakovosti tiskanja na zaslonu za predogled tiskanja.

Nastavitev spletnih storitev

Preden nastavite spletne storitve, mora biti tiskalnik povezan z internetom prek ethernetne ali brezžične povezave.

Za nastavitev spletnih storitev uporabite enega od naslednjih načinov:

Nastavitev spletnih storitev na nadzorni plošči

1. Odprite delovno tablo nadzorne plošče (zavihek delovne table povlecite navzdol na katerem koli zaslonu ali se na začetnem zaslonu dotaknite območja delovne table).
2. Na delovni tabli nadzorne plošče se dotaknite .
3. Dotaknite se [Web Services Setup](#) (Namestitev spletnih storitev).
4. Dotaknite se [Accept](#) (Sprejmi), da sprejmete pogoje uporabe spletnih storitev in omogočite spletne storitve.
5. Na zaslonu, ki se prikaže, se dotaknite [V redu](#), da omogočite, da tiskalnik samodejno preverja, ali so na voljo posodobitve.



OPOMBA: Če morate vnesti nastavitve proxy in če jih vaše omrežje uporablja, upoštevajte navodila na zaslonu za nastavitev strežnika proxy. Če nimate informacij o strežniku proxy, se obrnite na skrbnika omrežja ali osebo, ki je nastavila omrežje.

6. Če se prikaže zaslon [Printer Update Options](#) (Možnosti posodobitve tiskalnika), se dotaknite [Install Automatically \(Recommended\)](#) (Namesti samodejno (priporočeno)) ali [Alert When Available](#) (Opozori, ko so na voljo).
7. Ko je tiskalnik povezan s strežnikom, lahko natisne stran z informacijami. Sledite navodilom na strani z informacijami in dokončajte namestitev.

Nastavitev spletnih storitev z vgrajenim spletnim strežnikom

1. Odprite vgrajeni spletni strežnik. Za dodatne informacije glejte [Odprite vgrajeni spletni strežnik](#).
2. Kliknite zavihek **Web Services** (Spletne storitve).
3. V razdelku **Web Services Settings** (Nastavitev spletnih storitev) kliknite **Setup** (Namestitev), nato pa kliknite **Continue** (Nadaljuj) ter upoštevajte zaslonska navodila, da sprejmete pogoje uporabe.
4. Po potrebi izberite, ali dovolite, da tiskalnik poišče in namesti posodobitve tiskalnika.



OPOMBA: Če morate vnesti nastavitve proxy in če jih vaše omrežje uporablja, upoštevajte navodila na zaslonu za nastavitev strežnika proxy. Če nimate informacij o strežniku proxy, se obrnite na skrbnika omrežja ali osebo, ki je nastavila omrežje.

5. Ko je tiskalnik povezan s strežnikom, lahko natisne stran z informacijami. Sledite navodilom na strani z informacijami in dokončajte namestitev.

Uporaba spletnih storitev

- [HP ePrint](#)
- [Aplikacije za tiskanje](#)

HP ePrint

Če želite uporabiti funkcijo HP ePrint, naredite naslednje:

- Računalnik ali mobilno napravo morate imeti dostop do interneta in elektronske pošte
- V tiskalniku omogočite spletne storitve. Za več informacij glejte [Nastavitev spletnih storitev](#).

Za dodatne informacije o upravljanju in konfiguriranju nastavitve za HP ePrint ter informacije o najnovejših funkcijah pojdite na [HP Connected](#). To spletno mesto morda ni na voljo v vseh državah/regijah.

Tiskanje dokumentov s funkcijo HP ePrint

1. Na računalniku ali mobilni napravi odprite aplikacijo za elektronsko pošto.
2. Ustvarite novo e-poštno sporočilo in pripnite datoteko, ki jo želite natisniti.
3. V polje »To« (Za) vnesite elektronski naslov funkcije HP ePrint, nato pa izberite možnost za pošiljanje elektronskega sporočila.





OPOMBA: V polji »To« (Za) ali »Cc« (Kp) ne vnašajte dodatnih e-poštnih naslovov. Če obstaja več e-poštnih naslovov, strežnik HP ePrint ne sprejme tiskalnih poslov.

Iskanje elektronskega naslova funkcije HP ePrint

1. Odprite delovno tablo nadzorne plošče (zavihek delovne table povlecite navzdol na katerem koli zaslonu ali se na začetnem zaslonu dotaknite območja delovne table).
2. Na delovni tabli nadzorne plošče se dotaknite .
3. Dotaknite se [Web Services Setup](#) (Namestitev. spletnih storitev), nato pa se dotaknite [Print Info Page](#) (Natisni stran z informacijami). Tiskalnik natisne stran s podatki, ki vsebuje kodo tiskalnika in navodila za prilagajanje e-poštnega naslova.

Izklop funkcije HP ePrint na nadzorni plošči

1. Odprite delovno tablo nadzorne plošče (zavihek delovne table povlecite navzdol na katerem koli zaslonu ali se na začetnem zaslonu dotaknite območja delovne table).
2. Na delovni tabli nadzorne plošče se dotaknite .
3. Dotaknite se , nato pa [HP ePrint](#), da funkcijo izklopite.

Izklop funkcije HP ePrint v vgrajenem spletnem strežniku

1. Odprite vgrajeni spletni strežnik. Za dodatne informacije glejte [Odprite vgrajeni spletni strežnik](#).
2. Kliknite zavihek **Web Services** (Spletne storitve).
3. V razdelku **Web Services Settings** (Nastavitve spletnih storitev) za **HP ePrint** kliknite **Turn Off** (Izklopi).
4. V potrditvenem pogovornem oknu, ki se prikaže, kliknite **Yes** (Da).

Aplikacije za tiskanje

Z aplikacijami za tiskanje lahko preprosto poiščete in natisnete predoblikovano spletno vsebino neposredno iz tiskalnika.

Uporaba aplikacij za tiskanje

1. Na nadzorni plošči se dotaknite mape aplikacije [Apps](#) (Aplikacije).
2. Dotaknite se aplikacije za tiskanje, ki jo želite uporabiti.

Za dodatne informacije o posameznih aplikacijah za tiskanje pojdite na spletno mesto [HP Connected](#). To spletno mesto morda ni na voljo v vseh državah/regijah.

Upravljanje aplikacij za tiskanje

Aplikacije za tiskanje lahko dodate, konfigurirate ali odstranite ter nastavite vrstni red, v katerem se prikažejo na zaslonu nadzorne plošče tiskalnika.

1. Na nadzorni plošči se dotaknite mape aplikacije **Apps** (Aplikacije).
2. Na zaslonu se dotaknite ikone **Manage** (Upravljaj), nato pa upoštevajte zaslonska navodila.



OPOMBA: Aplikacije za tiskanje lahko upravljate tudi na spletnem mestu [HP Connected](#).

Odstranitev spletnih storitev

Sledite naslednjim navodilom, da odstranite spletne storitve.

Odstranitev spletnih storitev z nadzorno ploščo

1. Odprite delovno tablo nadzorne plošče (zavihek delovne table povlecite navzdol na katerem koli zaslonu ali se na začetnem zaslonu dotaknite območja delovne table).
2. Na delovni tabli nadzorne plošče se dotaknite .
3. Dotaknite se , nato pa se dotaknite **Remove Web Services** (Odstrani spletne storitve), nato pa se dotaknite **Yes** (Da).

Odstranitev spletnih storitev z vgrajenim spletnim strežnikom

1. Odprite vgrajeni spletni strežnik. Za dodatne informacije glejte [Odprite vgrajeni spletni strežnik](#).
2. Kliknite zavihek **Web Services** (Spletne storitve).
3. V razdelku **Web Services Settings** (Nastavitve spletnih storitev) kliknite **Remove Web Services** (Odstrani spletne storitve).
4. Za potrditev kliknite **Remove Web Services** (Odstrani spletne storitve).
5. Kliknite **Yes** (Da), da odstranite Spletne storitve iz tiskalnika.

Programska oprema HP Web Jetadmin

HP Web Jetadmin je nagrajeno, vodilno orodje za učinkovito upravljanje široke vrste omrežnih naprav HP, vključno s tiskalniki, večfunkcijskimi napravami in napravami za digitalno pošiljanje. Ta enotna rešitev omogoča oddaljeno nameščanje, upravljanje, vzdrževanje in zaščito okolja za tiskanje in obdelavo slik ter odpravljanje težav v povezavi s tem – bistveno povečajte poslovno storilnost, tako da prihranite čas, omejite stroške in zaščitite svoje naložbe.

Občasno razpoložljive posodobitve programske opreme HP Web Jetadmin zagotavljajo podporo za nekatere funkcije naprave. Obiščite spletno mesto [HP Web Jetadmin](#) in kliknite **Download now** (Prenesi zdaj).

Varnostne funkcije izdelka

- [izjave o varnosti](#)
- [Firewall \(Požarni zid\)](#)
- [Varnostne nastavitve](#)
- [Posodobitve vdelane programske opreme](#)

izjave o varnosti

Izdelek podpira varnostne standarde in protokole, ki varujejo izdelek in informacije v omrežju ter olajšajo upravljanje in vzdrževanje izdelka.

Za informacije o HP-jevih rešitvah za varno optično branje in tiskanje pojdite na spletno mesto [HP-jevega varnega tiskanja](#). Na spletnem mestu so na voljo povezave do informativnih dokumentov in dokumentov s pogostimi vprašanji o varnostnih funkcijah in mnogi od njih vsebujejo podatke o varnostnih funkcijah, ki niso navedene v tem dokumentu.

Firewall (Požarni zid)

S HP-jevim vgrajenim spletnim strežnikom lahko omogočite in konfigurirate pravila požarnega zidu izdelka, prioritete, predloge, storitve in pravilnike. Funkcija požarnega zidu zagotavlja omrežno plast varnosti v omrežjih IPv4 in IPv6. Zmožnost konfiguriranja požarnega zidu zagotavlja nadzor nad naslovi IP, ki lahko dostopajo do izdelka. Omogoča tudi nastavitve dovoljenj in prioritete za storitve digitalnega pošiljanja, upravljanja, odkrivanja in tiskanja. Vse to zagotavlja varnejši način nadzora nad dostopom do izdelka.

S funkcijo požarnega zidu lahko tudi onemogočite neuporabljene protokole in storitve. Spreminjanje nastavitve protokolov in storitev lahko zaščitite tudi tako, da nastavite skrbniško geslo EWS. Ti protokoli in storitve vključujejo naslednje.

Protokol ali storitev	Opis
IPv4 in IPv6	Če želite zagotoviti ustrezno delovanje v omrežju TCP/IP, mora biti izdelek konfiguriran z veljavnimi nastavitvami konfiguracije omrežja TCP/IP, kot je veljaven naslov IP za vaše omrežje. Izdelek podpira dve različici tega protokola: različico 4 (IPv4) in različico 6 (IPv6). IPv4 in IPv6 lahko omogočite/onemogočite posamezno ali onemogočite hkrati.
Bonjour	Storitve Bonjour se navadno uporabljajo v manjših omrežjih za naslov IP in prepoznavanje imena, kjer se ne uporablja običajni strežnik DNS. Storitve Bonjour lahko omogočite ali onemogočite.

Protokol ali storitev	Opis
SNMP	SNMP (Simple Network Management Protocol) uporabljajo programi za upravljanje omrežja za upravljanje izdelkov. Izdelek podpira protokol SNMPv1 v omrežjih IP. V izdelku lahko omogočite/onemogočite SNMPv1.
WINS	Če imate v omrežju podprto storitev protokola DHCP (Dynamic Host Configuration Protocol), izdelek samodejno pridobi njegov naslov IP s strežnika in registrira njegovo ime s storitvijo dinamičnega imena, ki je združljiva s protokolom RFC 1001 in 1002, če je določen naslov IP za strežnik WINS (Windows Internet Name Service). Konfiguracijo naslova IP za strežnik WINS lahko omogočite ali onemogočite. Če je konfiguracija omogočena, lahko določite primarni in sekundarni strežnik WINS.
SLP	SLP (Service Location Protocol) je standardni internetni omrežni protokol, ki zagotavlja ogrodje, ki omrežnim programom omogoča odkrivanje obstoja, mesta in konfiguracije omrežnih storitev v omrežjih v podjetjih. Ta protokol lahko omogočite ali onemogočite.
LPD	Line Printer Daemon (LPD) se nanaša na protokole in programe, povezane s storitvami čakalne vrste, ki so lahko nameščene v različnih sistemih TCP/IP. LPD lahko omogočite ali onemogočite.
LLMNR	LLMNR (Link-Local Multicast Name Resolution) je protokol, ki temelji na obliki paketa DNS (Domain Name System), ki omogoča obema gostiteljema IPv4 in IPv6 prepoznavanje imen gostiteljev na isti lokalni povezavi. LLMNR lahko omogočite ali onemogočite.
Vrata 9100	Tiskalnik podpira tiskanje neobdelanih podatkov IP prek vrat TCP 9100. Ta vrata TCP/IP na izdelku so privzeta vrata za tiskanje in jih uporablja HP-jeva programska oprema. Vrata 9100 lahko omogočite ali onemogočite.
Spletne storitve	Izdelek podpira funkcijo omogočanja ali onemogočanja protokolov WS Discovery (Microsoft Web Services Dynamic Discovery) ali storitev tiskanja WSD (Microsoft Web Services for Devices), ki so podprte v izdelku. Te spletne storitve lahko omogočite ali onemogočite skupaj ali pa WS Discovery omogočite posebej.
Internet Printing Protocol (IPP)	IPP (Internet Printing Protocol) je standardni internetni protokol, ki omogoča tiskanje dokumentov in upravljanje opravil prek interneta. IPP lahko onemogočite ali omogočite.

Varnostne nastavitve

Na zavihku **Settings** (Nastavitve) v vgrajenem spletnem strežniku lahko pod možnostjo **Security** (Varnost) poiščete naslednje možnosti.

Element	Opis
Password Settings (Nastavitve gesla)	Nastavite geslo, da nepooblaščenim uporabnikom preprečite konfiguriranje računalnika na daljavo ali ogled nastavitve tiskalnika v vgrajenem spletnem strežniku
Administrator Settings (Skrbniške nastavitve)	Prilagodite tiskalnik, tako da omogočite ali onemogočite funkcije, povezane s povezljivostjo omrežja, spletnimi storitvami, funkcijami tiskalnika (kot je na primer barvno tiskanje), pomnilniškimi napravami in posodobitvami vdelane programske opreme
Control Panel Shortcuts (Bližnjice nadzorne plošče)	Izberite, katere bližnjice so prikazane v mapi Shortcuts (Bližnjice) na nadzorni plošči tiskalnika
Access Control (Nadzor dostopa)	Omogočite in konfigurirajte načine prijave, ki nadzirajo dostop uporabnikov do specifičnih opravil tiskalnika
Protect Stored Data (Zaščiti shranjene podatke)	Konfigurirajte nastavitve, ki ščitijo opravila, shranjena v tiskalniku, pred nepooblaščenimi uporabniki

Za dodatne informacije o varnostnih nastavitvah glejte [Priročnik za skrbnike vgrajenega spletnega strežnika \(EWS\)](#) (Priročnik za skrbnike vdelanega spletnega strežnika (samo v angleščini)).

Posodobitve vdelane programske opreme

Vdelano programsko opremo tiskalnika je mogoče posodobiti samodejno. Na zavihku **Tools** (Orodja) v vgrajenem spletnem strežniku kliknite **Printer Updates** (Posodobitve tiskalnika), **Firmware Updates** (Posodobitve vdelane programske opreme), nato pa **Install updates automatically** (Samodejno namesti posodobitve). HP priporoča uporabo te možnosti.

HP Printer Assistant v programski opremi tiskalnika (Windows)

HP Printer Assistant zagotavlja dostop do funkcij in virov tiskalnika HP iz menija s programi Windows ali prek namizne ikone na računalniku.

Odpiranje programske opreme HP Printer Assistant

1. V računalniku kliknite **Start**, nato pa **Vsi programi**.
2. Kliknite **HP**, kliknite ime izdelka, nato pa kliknite svoj tiskalnik.

Funkcije

- [Zavihek Connected](#)
- [Zavihek Print, Scan & Fax \(Tiskanje, optično branje in faksiranje\)](#)
- [Zavihek »Shop« \(Nakup\)](#)
- [Zavihek »Help« \(Pomoč\)](#)
- [Zavihek Tools \(Orodja\)](#)
- [Zavihek »Estimated Levels« \(Ocenjene ravni\)](#)

Zavihek Connected

Zavihek **Connected** kliknite, da dostopite do spletnega mesta [HP Connected](#) (morda ni na voljo v vseh državah/regijah). HP Connected omogoča enotno prijavo za izbrane aplikacije HP in rešitve v oblaku, poleg tega pa tudi dostop do platforme HP Connected iz pametnega telefona, tabličnega računalnika, osebnega računalnika ali spletnega tiskalnika HP. V storitev HP Connected se lahko prijavite z obstoječim računom ePrintCenter ali pa se prijavite za nov račun HP Connected.

Zavihek Print, Scan & Fax (Tiskanje, optično branje in faksiranje)

Na zavihku **Tiskanje, optično branje in faksiranje** lahko prikažete ali upravljate pripomočke za tiskanje, optično branje in faksiranje. Ta zavihek vključuje naslednje elemente.

Element	Opis
Print (Tiskanje)	<ul style="list-style-type: none"> • Connect Printer to the Web (Poveži tiskalnik v splet): kliknite, da odprete HP-jevo spletno mesto in pridobite novo vsebino ter rešitve za spletni tiskalnik HP • Set Preferences (Določitev lastnih nastavitev): kliknite, da odprete pogovorno okno Printing Preferences (Lastne nastavitve tiskanja), v katerem lahko prikažete in spremenite privzete vrednosti za velikost papirja, kakovost tiskanja in drugo • Maintain Your Printer (Vzdrževanje tiskalnika): kliknite, da odprete orodjarno, ki omogoča, da poravnate in očistite kartuše ali natisnete diagnostično stran • Print From Your Mobile Devices (Tiskanje iz mobilnih naprav): kliknite, da odprete spletno mesto HP Mobile Printing, na katerem boste izvedeli, kako tiskati iz pametnega telefona ali tabličnega računalnika. Če lokalna različica tega spletnega mesta ni na voljo v vaši državi/regiji, boste lahko preusmerjeni na spletno mesto mobilnega tiskanja HP v drugi državi/regiji ali jeziku. • See What's Printing (Oglejte si, kaj se tiska): kliknite, da odprete nadzornika tiskanja in prikažete, začasno ustavite ali prekličete tiskalna opravila • Customize Your Printer (Vzdrževanje tiskalnika): kliknite, da odprete pogovorno okno Printing Preferences (Lastne nastavitve tiskanja), v katerem lahko spremenite ime, varnostne nastavitve ali druge lastnosti tiskalnika • Printer Home Page (EWS) (Začetna stran tiskalnika (EWS)): kliknite, da odprete vgrajeni spletni strežnik HP, ki omogoča konfiguriranje, nadziranje in vzdrževanje tiskalnika
Scan (Optično branje)	<ul style="list-style-type: none"> • Scan a Document or Photo (Optično branje dokumenta ali fotografije): odprite pogovorno okno za optično branje • Scan to Network Folder Wizard (Čarovnik za optično branje v omrežno mapo): optično preberite vsebino iz tiskalnika v omrežno mapo • Scan to E-mail Wizard (Čarovnik za optično branje v e-pošto): pošljite optično prebrane dokumente kot poštno prilogo iz tiskalnika • Manage Scan to Computer (Upravljaj optično prebrani dokument v računalniku): vklopite optično branje z nadzorne plošče tiskalnika v ta računalnik prek omrežja
Fax (Faksiranje)	<ul style="list-style-type: none"> • Send a Fax (Pošlji faks): pošljite posamezni ali skupinski faks • Digital Fax Setup Wizard (Čarovnik za nastavitve digitalnega faksa): dohodne fakse shranite v digitalni obliki • Manage Fax Settings (Upravljanje nastavitev faksa): prikažite zgodovino faksiranja, blokirajte neželene fakse in upravljajte nastavitve faksiranja

Zavihek »Shop« (Nakup)

Na zavihku **Shop** (Nakup) lahko v spletu kupite HP-jeve potrebščine in druge izdelke.

Zavihek »Help« (Pomoč)

Na zavihku **Help** (Pomoč) lahko dostopate do virov, kot sta na primer zaslonska pomoč in HP Eco Solutions.

Zavihek Tools (Orodja)

Na zavihku **Tools** (Orodja) lahko nastavite in vzdržujete gonilnik tiskalnika in programsko premo ter diagnosticirate in odpravite težave s tiskanjem, optičnim branjem in povezljivostjo.

Zavihek »Estimated Levels« (Ocenjene ravni)

Na zavihku **Estimated Levels** (Ocenjene ravni) lahko pregledate ravni kartuše in po potrebi naročite nove.

HP Utility (OS X)

HP Utility vsebuje orodja za konfiguracijo nastavitev tiskanja, umerjanje tiskalnika, spletno naročanje potrebščin in iskanje informacij o podpori na spletnem mestu.



OPOMBA: Funkcije, ki so na voljo v okviru HP Utility, se razlikujejo glede na izbran tiskalnik.

Opozorila in indikatorji ravni kartuš posredujejo ocene le za namene načrtovanja. Ko prejmete opozorilno sporočilo, da primanjkuje črnila, kupite nadomestno kartušo, da se izognite možnim zamudam pri tiskanju. Zamenjajte jo šele, ko je kakovost tiskanja nesprejemljiva.

Odpiranje aplikacije HP Utility

- ▲ Dvokliknite **HP Utility** v mapi **HP**, ki je v mapi **Applications** (Aplikacije).

AirPrint™ (OS X)

Vaš izdelek podpira tiskanje z Applovo funkcijo AirPrint za iOS 4.2 in Mac OS X različice 10.9 ali novejše. Funkcija AirPrint omogoča brezžično tiskanje na tiskalniku iz naprav iPad (iOS 4.2), iPhone (3GS ali novejši) ali iPod touch (tretje generacije ali novejše).

Za dodatne informacije glejte [Tiskanje s funkcijo AirPrint \(OS X\)](#).

4 Papir in tiskalni mediji

- [Razumevanje uporabe papirja](#)
- [Podprte velikosti medijev](#)
- [Podprte vrste papirja in zmogljivosti pladnja](#)
- [Konfiguriranje pladnjev](#)
- [Nalaganje medijev](#)
- [Nasveti za izbiranje in uporabo papirja](#)

Razumevanje uporabe papirja

Kartuše HP PageWide za podjetja so zasnovane posebej za uporabo s HP-jevimi tiskalnimi glavami. Edinstvena sestava črnila zagotavlja daljšo življenjsko dobo tiskalnih glav in izboljšano zanesljivost. Če uporabljate papir ColorLok®, te kartuše zagotavljajo barvni natis, ki se lahko enači z laserskimi tiskalniki, se hitro suši in je takoj pripravljen na distribucijo.

 **OPOMBA:** Na osnovi HP-jevih notranjih preskusov z različnim navadnim papirjem HP za ta izdelek priporoča uporabo papirja z logotipom ColorLok®. Za podrobnosti obiščite spletno mesto [Trajnost HP-jevih natisov](#).



Ta izdelek podpira različne vrste papirja in druge tiskalne medije. Papir ali tiskalni mediji, ki ne ustrezajo naslednjim smernicam, lahko povzročijo slabo kakovost tiskanja, več zastojev in prehitro obrabo izdelka.

Mogoče je, da papir ustreza vsem tem smernicam, pa vendar ne daje zadovoljivih rezultatov. Razlog za to so lahko napačno ravnanje, nesprijemljiva raven temperature in/ali vlage ali druge spremenljivke, ki jih HP ne more nadzirati.

OBVESTILO: Uporaba papirja ali tiskalnih medijev, ki ne ustrezajo HP-jevim specifikacijam, lahko povzroči težave v izdelku, ki lahko zahtevajo popravilo. To popravilo ni vključeno v HP-jeve garancijske ali servisne pogodbe.

Spodnje smernice uporabite za zagotovitev zadovoljivih rezultatov pri uporabi posebnega papirja ali tiskalnih medijev. Za najboljše rezultate nastavite vrsto in velikost papirja v gonilniku tiskalnika.

Vrsta medija	Da	Ne
Ovojnice	<ul style="list-style-type: none">Ovojnice shranjujte vodoravno.Ovojnice uporabite, če se šiv razteza vse do vogala ovojnice.	<ul style="list-style-type: none">Ne uporabljajte ovojnic, ki so zgubane, v slabem stanju, zlepljene ali kako drugače poškodovane.Ne uporabljajte ovojnic s sponkami, zaponkami, okni ali prevlečenimi podlogami.
Nalepke	<ul style="list-style-type: none">Uporabljajte nove nalepke. Stare nalepke se med tiskanjem pogosteje razcefrajo.Uporabljajte samo nalepke, med katerimi ni vidne podlage.Uporabljajte nalepke, ki ležijo vodoravno.Uporabljajte samo polne liste nalepk.	<ul style="list-style-type: none">Ne uporabljajte nalepk, na katerih so vidne gube, mehurčki ali druge poškodbe.Ne tiskajte delnih listov nalepk.
Pisemski papir z glavo ali prednatisnjeni obrazci	<ul style="list-style-type: none">Uporabljajte samo pisemski papir z glavo ali obrazce za izdelke HP PageWide.	<ul style="list-style-type: none">Ne uporabljajte izbočene ali kovinske pisemske glave.
Težek papir	<ul style="list-style-type: none">Uporabljajte samo težek papir, ki je namenjen za izdelke HP PageWide in ustreza priporočilom glede teže za ta izdelek.	<ul style="list-style-type: none">Ne uporabljajte papirja, ki je težji od priporočene specifikacije medija za ta izdelek, razen če gre za HP-jev papir, ki je odobren za uporabo v tem izdelku.
Sijajni ali premazani papir	<ul style="list-style-type: none">Uporabljajte samo sijajni ali premazani papir, ki je odobren za uporabo v izdelkih HP PageWide.	<ul style="list-style-type: none">Ne uporabljajte sijajnega ali premazanega papirja, namenjenega za laserske tiskalnike.

OBVESTILO: Ne uporabljajte medijev, na katerih so sponke ali priponke za papir.

Podprte velikosti medijev

Za najboljše rezultate uporabljajte ustrezne velikosti papirja in medijev:

- [Podprte velikosti papirja in tiskalnih medijev](#)
- [Podprte velikosti ovojníc](#)
- [Podprte velikosti kartic in nalepk](#)
- [Podprte velikosti foto medijev](#)

Podprte velikosti papirja in tiskalnih medijev

Velikost	Mere	Pladenj 1	Pladenj 2	Dodatni pladenj 3	Elektronsko obojestransko tiskanje
Letter	216 x 279 mm	✓	✓	✓	✓
Oficio 8,5 x 13		✓		✓	✓
Oficio 216 x 340	216 x 340 mm	✓		✓	✓
Legal	216 x 356 mm	✓		✓	✓
A4	210 x 297 mm	✓	✓	✓	✓
Executive	184 x 267 mm	✓	✓	✓	✓
Statement	140 krat 216 mm	✓	✓	✓	
A5	148 x 210 mm	✓	✓	✓	
A6	105 x 148,5 mm	✓			
B5 (JIS)	182 x 257 mm	✓	✓	✓	✓
B6 (JIS)	128 x 182 mm	✓			
16k	184 x 260 mm	✓	✓	✓	
	195 x 270 mm	✓	✓	✓	
	197 x 273 mm	✓	✓	✓	
Po meri	Najmanj: 76 x 127 mm Največ: 216 x 356 mm	Širina: 76 do 216 mm Dolžina: 127 do 356 mm	Širina: 102 do 216 mm Dolžina: 210,06 do 297,2 mm	Širina: 102 do 216 mm Dolžina: 210,06 do 356 mm	

Podprte velikosti ovojníc

Velikost	Mere	Pladenj 1	Pladenj 2
Ovojnica št. 10	105 x 241 mm	✓	✓
Ovojnica DL	110 x 220 mm	✓	✓

Velikost	Mere	Pladenj 1	Pladenj 2
Ovojnica C5	162 x 229 mm	✓	✓
Ovojnica B5	176 x 250 mm	✓	✓
Ovojnica C6	114 x 162 mm	✓	
Monarch	98,4 x 190,5 mm	✓	
Japonska ovojnica Chou št. 3	120 x 235 mm	✓	
Japonska ovojnica Chou št. 4	90 x 205 mm	✓	

Podprte velikosti kartic in nalepk

Velikost	Mere	Pladenj 1	Pladenj 2	Dodatni pladenj 3
3 x 5		✓		
4 x 6		✓		
5 x 8		✓		
A6		✓		
Japonska razglednica		✓		
Zasukana dvojna japonska razglednica		✓		
Nalepke (Letter in A4)		✓	✓	✓

Podprte velikosti foto medijev

Velikost	Mere	Pladenj 1	Pladenj 2	Dodatni pladenj 3
4 x 6		✓		
10 x 15 cm		✓		
L		✓		
Foto mediji 5 x 7 (5 x 7 palcev, brez zavihkov)		✓		
Foto mediji (Letter in A4)		✓	✓	✓
Japonska razglednica		✓		
Po meri	Najmanj: 76 x 127 mm	Širina: 76 do 216 mm	Širina: 102 do 216 mm	Širina: 102 do 216 mm
	Največ: 216 x 356 mm	Dolžina: 127 do 356 mm	Dolžina: 210,06 do 297,2 mm	Dolžina: 210,06 do 356 mm

Podprte vrste papirja in zmogljivosti pladnja

Za najboljše rezultate uporabite ustrezne vrste papirja in zmogljivosti pladnja:

- [Pladenj 1 \(večnamenski\) na levi strani izdelka](#)

- [Pladenj 2 \(privzeti\) in pladenj 3 \(dodatni\)](#)

Pladenj 1 (večnamenski) na levi strani izdelka

Vrsta papirja	Teža	Zmogljivost ¹	Usmerjenost papirja
Vsak dan: <ul style="list-style-type: none"> • Nedoločen in navaden • HP EcoFFICIENT • Pisemska glava • Prednatisnjen • Z luknjami • Lahki 60–74g • Srednji 85–95 g • Srednje težek 96–110 g • Težek 111–130 g • Mat za premium predstavitev HP, 120 g • Zelo težek 131–175 g 	60 do 175 g/m ²	Do 50 listov	Stran za tiskanje obrnjena navzdol, zgornji rob pa proti tiskalniku
<ul style="list-style-type: none"> • Mat HP za brošure, 180 g • Sijajni HP za brošure, 180 g • Cardstock 176-220g (Kartice, 176–220 g) • Mat HP za platnice, 200 g • Foto papir HP Advanced 	Do 220 g/m ² (58 funtov) ¹	Do 25 listov	Stran za tiskanje obrnjena navzdol
<ul style="list-style-type: none"> • Ovojnica • Heavy Envelope (Težka ovojnica) • Nalepke 		Do 7 ovojnic ali nalepk	Stran za tiskanje obrnjena navzdol

¹ Zmogljivost je odvisna od teže in debeline papirja ter okoljskih razmer.

Pladenj 2 (privzeti) in pladenj 3 (dodatni)

Vrsta papirja	Teža	Zmogljivost ¹	Usmerjenost papirja
<ul style="list-style-type: none"> Nedoločeni in navaden HP EcoFFICIENT Pisemska glava Prednatisnjen Z luknjami Lahki 60–74g Srednji 85–95 g Srednje težek 96–110 g Težek 111–130 g Mat za premium predstavitev HP, 120 g Zelo težek 131–175 g 	60 do 175 g/m ²	Do 500 listov	Stran za tiskanje obrnjena navzgor, zgornji rob pa na levo stran
<ul style="list-style-type: none"> Mat HP za brošure, 180 g Sijajni HP za brošure, 180 g Cardstock 176–220g (Kartice, 176–220 g) Mat HP za platnice, 200 g Foto papir HP Advanced 	Do 220 g/m ² (58 funtov)	Do 100 listov	Stran za tiskanje obrnjena navzgor
<ul style="list-style-type: none"> Ovojnica Heavy Envelope (Težka ovojnica) Nalepke 		Do 30 ovojnic ali nalepk OPOMBA: Pladenj 3 ne podpira tiskanja ovojnic.	Stran za tiskanje obrnjena navzgor

¹ Zmogljivost je odvisna od teže in debeline papirja ter okoljskih razmer.

Konfiguriranje pladnjev

Tiskalnik privzeto uporabi papir v pladnju 2. Če je pladenj 2 prazen, tiskalnik uporabi papir v pladnju 1 ali papir v dodatnem pladnju 3, če je nameščen.

 **OPOMBA:** Če spremenite privzeti pladenj na pladenj 1, pazite, da ga boste konfigurirali za ustrezno velikost in vrsto papirja.

Če za vsa ali večino tiskalnih opravil v izdelku uporabljate posebni papir, spremenite omenjeno privzeto nastavitev pladnja na izdelku.

Naslednji seznam vsebuje možne načine za uporabo nastavitvev pladnja v skladu z vašimi tiskalnimi potrebami.

Uporaba papirja	Konfiguracija izdelka	Tiskanje
V pladenj 1 in še en drug pladenj naložite isti papir in pustite, da izdelek izbere papir z drugega pladnja, če je prvi prazen.	Naložite papir na pladenj 1 in ga konfigurirajte za ustrezen papir in vrsto. Ne uporabite možnosti Any Size/Any Type (Poljubna velikost/poljubna vrsta).	Opravo natisnite iz programa programske opreme.
Na enem pladnju pogosto uporabljate poseben papir, kot je na primer težki papir ali papir s pisemsko glavo.	Na pladenj 1 naložite poseben papir in konfigurirajte pladenj za vrsto papirja.	Preden pošljete tiskalno opravilo, v pogovornem oknu za tiskanje v programski opremi izberite vrsto papirja, ki ustreza posebnemu papirju, naloženemu na pladnju. Pladenj 1 izberite kot Paper Source (Izvor papirja) na zavihku Paper/Quality (Papir/kakovost) (Windows) ali na pojavnem meniju Paper Feed (Vir papirja) (OS X).

Nalaganje medijev

- [Nalaganje na pladenj 1](#)
- [Nalaganje na pladenj 2](#)
- [Nalaganje na dodatni pladenj 3](#)
- [Nalaganje ovojníc](#)
- [Nalaganje pisemskega papirja z glavo ali prednatisnjenih obrazcev](#)
- [Nalaganje v samodejni podajalnik dokumentov](#)
- [Nalaganje v optični bralnik](#)

Nalaganje na pladenj 1

Pladenj 1 je večnamenski pladenj na levi strani izdelka.

 **OPOMBA:** Če ne uporabljate načina ALM (Alternate Letterhead Mode – izmenični način pisemske glave), postavite papir tako, da je stran za tiskanje obrnjena navzdol, zgornji rob pa proti tiskalniku. Za usmerjenost ALM glejte [Nalaganje pisemskega papirja z glavo ali prednatisnjenih obrazcev](#).

1. Odprite pladenj 1.



2. Izvlecite podaljšek pladnja 1.



3. V celoti izvlecite vodila za papir in naložite sveženj papirja na pladenj 1.



4. Vodila za papir potisnite vzdolž naloženih medijev.

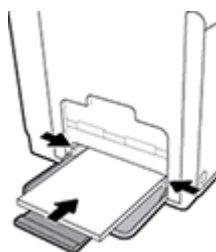

Nalaganje na pladenj 2

Pladenj 2 je privzeti (glavni) pladenj za papir na sprednji strani izdelka.

 **OPOMBA:** Če ne uporabljate načina ALM (Alternate Letterhead Mode – izmenični način pisemske glave), postavite papir tako, da je stran za tiskanje obrnjena navzgor, zgornji rob pa proti levi strani pladnja. Za usmerjenost ALM glejte [Nalaganje pisemskega papirja z glavo ali prednatisnjenih obrazcev](#).

1. Izvlecite pladenj iz izdelka.



2. V celoti odprite vodila za dolžino in širino papirja.

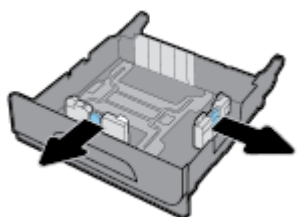

3. Papir postavite na pladenj in se prepričajte, da je poravnani na vseh štirih vogalih. Vodila za dolžino in širino papirja potisnite vzdolž naloženih medijev.

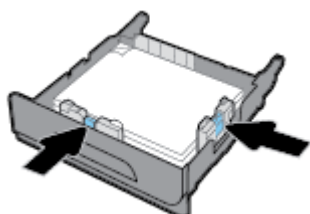

4. Pritisnite papir, da se prepričate, da je sveženj pod oznakami za omejitve papirja na strani pladnja.

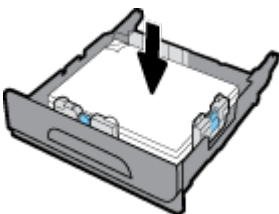

5. Naložite pladenj v izdelek.



Nalaganje na dodatni pladenj 3

Pladenj 3 je dodatni, pomožni pladenj na dnu izdelka. V njem lahko shranite daljše medije, na primer papir velikosti legal (216 x 356 mm, 8,5 x 14 palcev).

 **OPOMBA:** Če ne uporabljate načina ALM (Alternate Letterhead Mode – izmenični način pisemske glave), postavite papir tako, da je stran za tiskanje obrnjena navzgor, zgornji rob pa proti levi strani pladnja. Za usmerjenost ALM glejte [Nalaganje pisemskega papirja z glavo ali prednatisnjenih obrazcev](#).

1. Izvlecite pladenj iz izdelka.

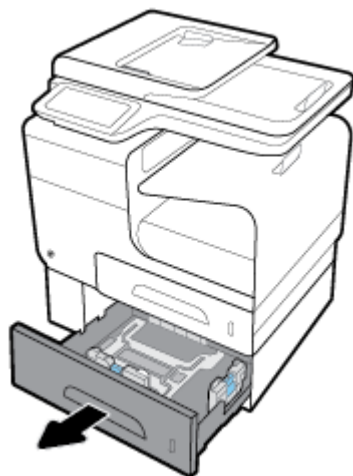

2. V celoti odprite vodila za dolžino in širino papirja.

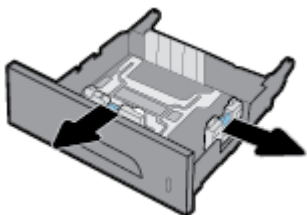

3. Papir postavite na pladenj in se prepričajte, da je poravnan na vseh štirih vogalih. Vodila za dolžino in širino papirja potisnite vzdolž naloženih medijev.

4. Pritisnite papir, da se prepričate, da je sveženj pod oznakami za omejitev papirja na sprednji strani in na strani pladnja.

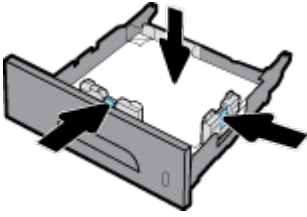

5. Naložite pladenj v izdelek.

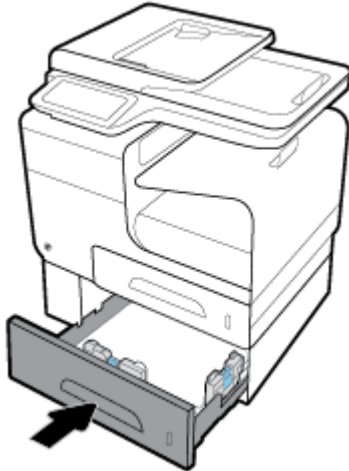

Nalaganje ovojnic

Ovojnice lahko naložite na pladenj 1 ali pladenj 2.

Nalaganje ovojnic na pladenj 1

1. Odprite pladenj 1.



2. Izvlecite podaljšek pladnja 1.



3. Ovojnice postavite na pladenj 1 tako, da so obrnjene navzdol, zgornji rob ovojnice pa gleda proti sprednji strani tiskalnika.

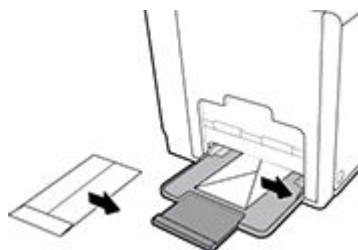

4. Zaprite vodila za papir.

Nalaganje ovojnic na pladenj 2

1. Izvlecite pladenj iz izdelka.



2. Ovojnice postavite tako, da so obrnjene navzgor, zgornji rob ovojnice pa gleda proti sprednji strani pladnja.

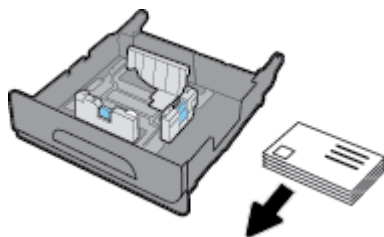

3. Ovojnice postavite na pladenj in se prepričajte, da so poravnane na vseh štirih vogalih. Vodila za dolžino in širino papirja potisnite vzdolž naloženih medijev.

4. Pritisnite ovojnice, da se prepričate, da so pod oznakami za omejitev papirja na strani pladnja.

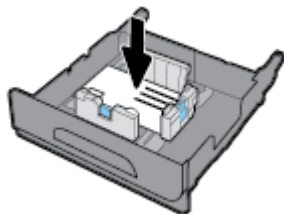

5. Naložite pladenj v izdelek.

Nalaganje pisemskega papirja z glavo ali prednatisnjenih obrazcev

Na kateri koli pladenj lahko naložite papir s pisemsko glavo, prednatisnjene obrazce ali papir z luknjami. Usmerjenost papirja je odvisna od tega, ali tiskate v enostranskem ali obojestranskem načinu. Če je omogočen način ALM (Alternative Letterhead Mode – izmenični način pisemske glave), lahko tiskate v enostranskem in obojestranskem načinu, ne da bi spremenili usmerjenost papirja.

 **OPOMBA:** Če je omogočen način ALM, morate v pogovornem oknu Printer Properties (Lastnosti tiskalnika) kot vrsto papirja izbrati Letterhead (Pisemska glava), Preprinted (Prednatisnjen) ali Prepunched (Z luknjami).

Omogočenje ali onemogočenje načina ALM na nadzorni plošči

1. Odprite delovno tablo nadzorne plošče (zavihek delovne table povlecite navzdol na katerem koli zaslonu ali se na začetnem zaslonu dotaknite območja delovne table).
2. Na delovni tabli nadzorne plošče se dotaknite .
3. Dotaknite se [Tray and Paper Management](#) (Upravljanje pladnja in papirja), nato pa se dotaknite [Alternative Letterhead Mode](#) (Izmenični način pisemske glave) in ga vklopite ali izklopite.

Omogočenje ali onemogočenje načina ALM iz vgrajenega spletnega strežnika

1. Vnesite naslov IP izdelka v polje naslova spletnega brskalnika, da odprete vgrajeni spletni strežnik. (Naslov IP izdelka lahko pridobite tako, da se na delovni tabli nadzorne plošče dotaknete .)
2. Kliknite zavihek **Settings** (Nastavitve).
3. Kliknite **Lastne nastavitve**, nato pa **Tray and Paper Management** (Upravljanja pladnja in papirja).
4. V razdelku **Alternative Letterhead Mode** (Izmenični način pisemske glave) izberite **Enabled** (Omogočeno) ali **Disabled** (Onemogočeno).
5. Kliknite **Apply** (Uveljavi).

Nalaganje papirja s pisemsko glavo ali prednatisnjenih obrazcev z omogočenim načinom ALM

1. Glede na pladenj postavite papir v skladu s spodnjimi navodili.

Pladenj 1	Drugi pladnji
Papir s pisemsko glavo postavite tako, da je obrnjen navzgor, zgornji rob strani pa gleda na levo.	Papir s pisemsko glavo postavite tako, da je obrnjen navzdol, zgornji rob strani pa gleda na desno.

2. Dokončajte korake v razdelku [Nalaganje na pladenj 1](#), [Nalaganje na pladenj 2](#) ali [Nalaganje na dodatni pladenj 3](#).

Nalaganje papirja s pisemsko glavo ali prednatisnjenih obrazcev z onemogočenim načinom ALM

1. Glede na pladenj postavite papir v skladu s spodnjimi navodili.

	Pladenj 1	Drugi pladnji
Enostransko	Papir s pisemsko glavo postavite tako, da je obrnjen navzdol, zgornji rob strani pa gleda na desno.	Papir s pisemsko glavo postavite tako, da je obrnjen navzgor, zgornji rob strani pa gleda na levo.
Obojestransko	Papir s pisemsko glavo postavite tako, da je obrnjen navzgor, zgornji rob strani pa gleda na levo.	Papir s pisemsko glavo postavite tako, da je obrnjen navzdol, zgornji rob strani pa gleda na desno.

2. Dokončajte korake v razdelku [Nalaganje na pladenj 1](#), [Nalaganje na pladenj 2](#) ali [Nalaganje na dodatni pladenj 3](#).

Nalaganje v samodejni podajalnik dokumentov

V samodejni podajalnik dokumentov (ADF) lahko shranite do 50 listov vezanega papirja s težo 75 g/m².

OBVESTILO: Pri uporabi samodejnega podajalnika dokumentov (ADF-ja) se prepričajte, da na dokumentu ni sponk, priponk za papir, traku ali podobnih predmetov, ki bi lahko poškodovali izdelek.

1. Odprite vodila za papir samodejnega podajalnika dokumentov.



2. Za daljše dokumente po potrebi izvlecite podaljšek za nalaganje samodejnega podajalnika dokumentov.

3. Dokumente za kopiranje postavite v področje za nalaganje samodejnega podajalnika dokumentov tako, da so obrnjeni navzgor.

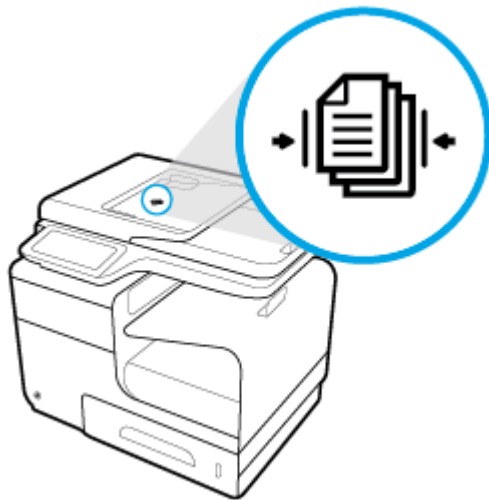

4. Dokumente potisnite v levo, dokler jih ne zaustavi mehanizem podajalnika pod pokrovom samodejnega podajalnika dokumentov. Na nadzorni plošči tiskalnika se prikaže sporočilo **Document Loaded** (Dokument je naložen).
5. Vodila za papir zaprite tako, da se tesno prilegajo naloženim dokumentom.

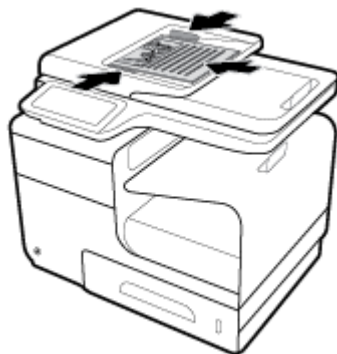

Nalaganje v optični bralnik

1. Odprite pokrov optičnega bralnika.

2. Za postavitev izvirnega dokumenta uporabite oznako za medije v zadnjem levem vogalu stekla optičnega bralnika.

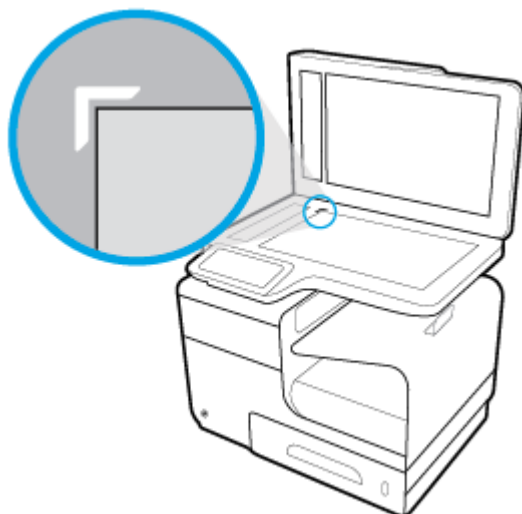

3. Izvirnik, obrnjen navzdol, položite na steklo optičnega bralnika.



4. Zaprite pokrov optičnega bralnika.

Nasveti za izbiranje in uporabo papirja

Za kar najboljše rezultate upoštevajte naslednja navodila.

- V pladenj ali samodejni podajalnik dokumentov naložite samo eno vrsto papirja hkrati.
- Prepričajte se, da je papir pri nalaganju z vhodnega pladnja ali iz podajalnika dokumentov pravilno naložen.
- Na pladenj ali v samodejni podajalnik dokumentov ne naložite preveč papirja.
- Če želite preprečiti zagozdenje papirja, slabo kakovost tiskanja in druge težave s tiskanjem, v pladnje ali samodejni podajalnik dokumentov ne nalagajte naslednjih vrst papirja:
 - večdelnih obrazcev;
 - poškodovanih, zgubanih ali nagrbančenih medijev;
 - medijev z izrezi ali luknjami;
 - Močno teksturiranih ali reliefnih medijev ali medijev, na katerih je tudi sicer težko tiskati
 - medijev, ki so prelahki ali lahko raztegljivi;
 - medijev, ki vsebujejo sponke.

5 Kartuše

- [Kartuše HP PageWide](#)
- [Upravljanje kartuš](#)
- [Zamenjava kartuš](#)
- [Namigi za delo s kartušami](#)

Kartuše HP PageWide

HP-jev pravilnik glede kartuš, ki niso znamke HP

POMEMBNO:

- HP ne jamči za kakovost ali zanesljivost vsebine drugih proizvajalcev v HP-jevih kartušah.
- HP-jeva garancija za kartuše ne zajema kartuš, ki niso znamke HP, ali kartuš z vsebino, ki ni znamke HP.
- Garancija za tiskalnik HP ne velja za popravila in servis zaradi uporabe kartuš ali vsebine kartuš drugih proizvajalcev.

OPOMBA:

- Ta tiskalnik ni namenjen za uporabo sistemov z neprekinjenim dovajanjem črnila. Če želite nadaljevati s tiskanjem, odstranite sistem za neprekinjeno dovajanje črnila in namestite HP-jeve originalne (ali združljive) kartuše.
 - Ta tiskalnik je oblikovan tako, da uporabljate kartuše, dokler se ne izpraznijo. Če kartuše napolnite, preden se izpraznijo, se lahko zgodi, da tiskalnik ne bo deloval. V tem primeru za nadaljevanje s tiskanjem vstavite novo kartušo (HP-jevo originalno ali združljivo).
-

Ponarejene kartuše HP

Kartuša morda ni originalna kartuša HP, če opazite naslednje:

- Nadzorna plošča ali poročilo o stanju tiskalnika navaja, da je nameščena rabljena ali ponarejena kartuša.
- S kartušo imate veliko težav.
- Kartuša ni videti tako kot običajno (embalaža je na primer drugačna od HP-jeve).

Če namestite tiskalno kartušo HP in sporočilo na nadzorni plošči navaja, da je kartuša rabljena ali ponarejena, pojdite na spletno mesto [HP-jev program proti ponarejanju](#). HP vam bo pomagal odpraviti težavo.

Upravljanje kartuš

Pravilno shranjevanje, uporabljanje in nadziranje kartuš so v pomoč pri zagotavljanju kakovostnih izpisov in podalšanju življenjske dobe kartuš.

- [Shranjevanje kartuš](#)
- [Tiskanje v splošnem pisarniškem načinu](#)
- [Tiskanje, ko se kartuši izteka predvidena življenjska doba](#)
- [Preverjanje ocenjene ravni kartuše](#)
- [Naročanje kartuš](#)
- [Recikliranje kartuš](#)

Shranjevanje kartuš

- Do uporabe kartuše ne odstranjajte iz embalaže.
- Preden uporabite kartuše, naj bodo vsaj 12 ur shranjene pri sobni temperaturi (15 do 35° C ali 59 do 95° F).
- S kartuškami ravajte previdno. Če vam med namestitvijo padejo iz rok, če jih stresate ali z njimi grobo ravnate, lahko to povzroči začasne težave pri tiskanju.

Tiskanje v splošnem pisarniškem načinu

Izpisi v načinu splošnega pisarniškega načina so nekoliko lažji, kar lahko podaljša življenjsko dobo kartuše.

1. V meniju **File** (Datoteka) v programu programske opreme kliknite **Print** (Natisni).
2. Preverite, ali je tiskalnik izbran.
3. Kliknite povezavo ali gumb, ki odpre pogovorno okno **Lastnosti**.

Glede na aplikacijo programske preme se lahko ta povezava ali gumb imenuje **Lastnosti**, **Options** (Možnosti), **Printer Setup** (Nastavitev tiskalnika), **Printer Properties** (Lastnosti tiskalnika), **Printer** (Tiskalnik) ali **Set Preferences** (Nastavi lastne nastavitve).

Naredite nekaj od naslednjega.

- **Windows:** kliknite **Možnosti tiskanja**, nato pa **Lastnosti**.
 - **OS X:** v pojavnem meniju izberite **Copies and Pages** (Kopije in strani).
4. Kliknite zavihek **Paper/Quality** (Papir/kakovost).
 5. Na spustnem seznamu (Windows) ali v pojavnem meniju (OS X) **Print Quality** (Kakovost tiskanja) izberite **General Office** (Splošni pisarniški način).

Tiskanje, ko se kartuši izteka predvidena življenjska doba

Obvestila o potrebščinah so prikazana na nadzorni plošči tiskalnika.

- Sporočilo **Cartridge Low** (Nizko stanje kartuše) se prikaže, ko se kartuša bliža koncu življenjske dobe uporabe. Tiskanje se lahko nadaljuje, vendar imejte pripravljeno nadomestno kartušo.
- Sporočilo **Cartridge Very Low** (Kartuša je skoraj prazna) se prikaže, ko je kartuša blizu konca življenjske dobe uporabe. Pripravite nadomestno kartušo.
- Sporočilo **Cartridge Depleted** (Kartuša je prazna) se prikaže, ko je kartuša prazna.



OPOMBA: Čeprav nastavev **Continue** (Nadaljaj) omogoča tiskanje tudi po prikazu sporočila **Cartridge Very Low** (Kartuša je skoraj prazna), se bo izdelek, če ne zamenjate kartuše, zaustavil, ne da bi sporočil kakršne koli težave s tiskanjem.

Preverjanje ocenjene ravni kartuše

Oceno ravni kartuše lahko preverite na nadzorni plošči tiskalnika ali v programski opremi tiskalnika.

Preverjanje ravni kartuše na nadzorni plošči

1. Odprite delovno tablo nadzorne plošče (zavihek delovne table povlecite navzdol na katerem koli zaslonu ali se na začetnem zaslonu dotaknite območja delovne table).
2. Na začetnem zaslonu se dotaknite  (ikona **Ink** (Črnilo)), da prikazete ocenjene ravni črnila.

Preverjanje ravni kartuše v vgrajenem spletnem strežniku

1. Odprite vgrajeni spletni strežnik. Za dodatne informacije glejte [Odprite vgrajeni spletni strežnik](#).
2. Kliknite zavihek **Tools** (Orodja), nato pa **Cartridge Level Gauge** (Merilnik ravni kartuše).

Preverjanje ravni kartuše v programski opremi izdelka (Windows)

1. Odprite programsko opremo HP Printer Assistant. Za dodatne informacije glejte [Odpiranje programske opreme HP Printer Assistant](#).
2. Na zavihku **Tiskanje, optično branje in faksiranje** pod možnostjo **Tiskanje** kliknite **Maintain Your Printer** (Vzdrževanje tiskalnika).
3. Kliknite zavihek **Estimated Cartridge Levels** (Ocenjene ravni kartuše).

Preverjanje ravni kartuše v programski opremi izdelka (OS X)

1. Odprite pripomoček HP Utility. Za dodatne informacije glejte [Odpiranje aplikacije HP Utility](#).
2. Preverite, ali je tiskalnik izbran.
3. Kliknite **Status** (Stanje).
Prikažejo se ocenjene ravni kartuše.
4. Kliknite **All Settings** (Vse nastavitve), da se vrnete v podokno **Information and Support** (Informacije in podpora).



OPOMBA:

- Če ste namestili ponovno napolnjeno ali obnovljeno tiskalno kartušo ali kartušo, ki jo bila uporabljena v drugem tiskalniku, indikator ravni kartuše morda ne bo natančen ali pa ne bo na voljo.
- Opozorila in indikatorji ravni kartuše so le ocena, da lažje načrtujete nakup novih kartuš. Ko se prikaže opozorilo o nizkem stanju kartuše, kupite nadomestno kartušo, da preprečite morebitne zakasnitve pri tiskanju. Kartuše zamenjajte šele takrat, ko vas na to opozori sporočilo.
- Črnilo v kartušah se pri tiskanju uporablja za različne namene, vključno s postopkom inicializacije, pri katerem se tiskalnik in kartuši pripravijo za tiskanje, ter servisiranjem tiskalne glave, kar zagotavlja nemoteno tiskanje. Po uporabi v kartuši ostane nekaj črnila. Za dodatne informacije pojdite na spletno mesto [HP SureSupply](#).

Naročanje kartuš

Če želite naročiti kartuše, pojdite na spletno mesto [HP-jevo spletno mesto](#). (Za zdaj so nekateri deli HP-jevega spletnega mesta na voljo samo v angleščini). Naročanje kartuš prek interneta ni na voljo v vseh državah/regijah. Kljub temu pa so za številne države na voljo številke za naročanje po telefonu, naslovi lokalnih trgovin in možnost tiskanja nakupovalnega seznama. Poleg tega lahko obiščete tudi spletno mesto [HP SureSupply](#), na katerem boste našli informacije o nakupu HP-jevih izdelkov v svoji državi.

Uporabite samo nadomestne kartuše, ki imajo isto številko kot kartuša, ki jo zamenjujete. Številko kartuše najdete na naslednjih mestih:

- Na nalepki kartuše, ki jo želite zamenjati.
- Na nalepki v tiskalniku. Odprite vratca za dostop do kartuše in poiščite nalepko.
- V programski opremi tiskalnika odprite HP Printer Assistant, kliknite **Shop** (Nakup), nato pa kliknite **Shop For Supplies Online** (Spletni nakup potrebščin).
- V vgrajenem spletnem strežniku HP kliknite zavihek **Tools** (Orodja), nato pa pod izbiro **Product Information** (Informacije o izdelku) kliknite **Cartridge Level Gauge** (Merilnik ravni kartuše). Za dodatne informacije glejte [Vgrajeni spletni strežnik HP](#).



OPOMBA: Namestitvene kartuše, ki je priložena tiskalniku, ni mogoče kupiti posebej.

Recikliranje kartuš

Na spletnem mestu [HP-jeve trajnosti](#) si lahko ogledate vse informacije o recikliranju in naročanju nalepk in ovojnic s plačano poštnino ter škotel za recikliranje.

Zamenjava kartuš

Izdelek uporablja štiri barve in ima drugo kartušo za vsako barvo: rumena (Y), magenta (M), cian (C) in črna (K).

OBVESTILO:

- Da bi preprečili težave s kakovostjo tiskanja, HP priporoča, da čim prej zamenjate katere koli manjkajoče kartuše s HP-jevimi originalnimi kartušami. Za dodatne informacije glejte [Naročanje kartuš](#).
- Tiskalnika nikoli ne izklaplajte, če katera od kartuš manjka.

1. Odprite vratca za dostop do kartuše.



2. Potisnite staro kartušo navznoter, da jo odklenete in sprostite.

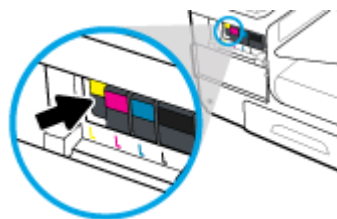

3. Staro kartušo odstranite tako, da jo primete za rob, nato pa jo potegnete naravnost navzven.

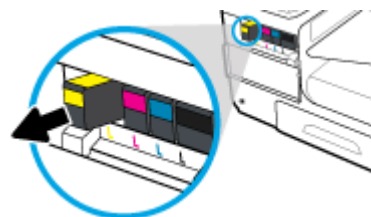

4. Ne dotikajte se kovinskih kontaktov na kartuši. Prstni odtisi na kontaktih lahko povzročijo težave s povezavo.



5. Novo kartušo vstavite v režo.

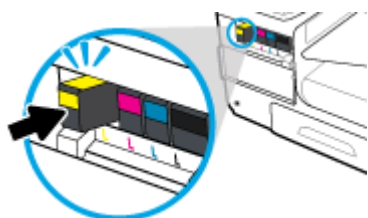

6. Zaprite vratca za dostop do kartuš.

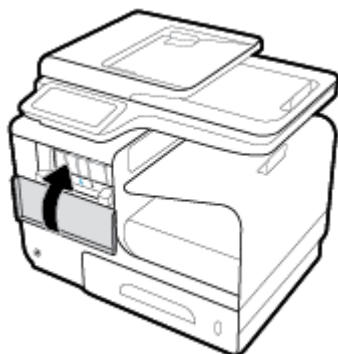

Namigi za delo s kartuškami

Ko uporabljate kartuše, upoštevajte te namige:

- Za preprečevanje težav, povezanih s kakovostjo tiskanja, naredite naslednje:
 - Tiskalnik vedno izklopite z gumbom za vklop/izklop na sprednji strani in počakajte, da lučka gumba za vklop/izklop ugasne.

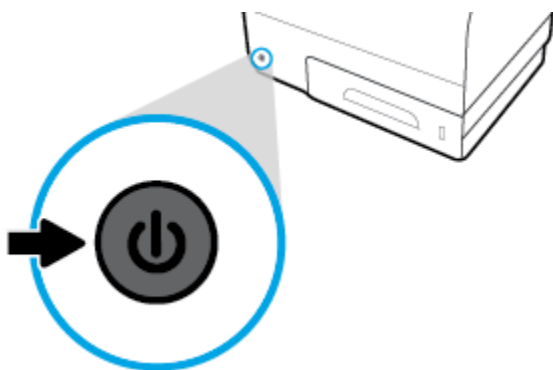

- Prepričajte se, da so vse reže za kartuše zasedene.
- Če zaradi katerega koli razloga iz tiskalnika odstranite kartušo, jo čim prej znova vstavite.
- Kartuše odprite ali razpakirajte tik pred namestitvijo.
- Vstavite kartuše v ustrezne reže. Barva in ikona vsake kartuše se morata ujemati z barvo in ikono vsake reže. Kartuše s črnilom se morajo zaskočiti na svoje mesto.
- Ko se na zaslonu Estimated Cartridge Levels (Ocenjene ravni kartuše) prikaže obvestilo o nizkem stanju ene ali več kartuš, čim prej kupite nadomestne kartuše, da se izognete zamudam pri tiskanju. Kartuš vam ni treba zamenjati, dokler se ne prikaže poziv. Za dodatne informacije glejte [Zamenjava kartuš](#).
- Tiskalne glave ne čistite po nepotrebem. S tem skrajšate življenjsko dobo kartuš.
- Če boste tiskalnik prevažali, z upoštevanjem spodnjega postopka preprečite iztekanje črnila iz tiskalnika ali druge poškodbe:
 - Pazite, da boste tiskalnik izklopili z gumbom za vklop/izklop na sprednji strani. Preden izklopite tiskalnik, počakajte, da potihnejo vsi zvoki premikanja elementov v notranjosti tiskalnika.
 - Poskrbite, da bodo kartuše v napravi ostale nameščene.
 - Tiskalnik prenašajte v navpičnem položaju; ne postavljajte ga na stran, hrbet, sprednji ali zgornji del.

6 Tiskanje

- [Tiskanje iz računalnika](#)
- [Tiskanje z nadzorne plošče](#)
- [Tiskanje s funkcijo NFC](#)
- [Tiskanje z aplikacijo HP ePrint](#)
- [Tiskanje s funkcijo AirPrint \(OS X\)](#)
- [Namigi za uspešno tiskanje](#)

Tiskanje iz računalnika

Tiskanje iz računalnika (Windows)

Ta navodila veljajo za tiskanje na različnih medijih, vključno z naslednjimi.

-
- | | | |
|---|---------------|-----------|
| • Navaden papir | • Ovojnice | • Brošure |
| • Pisemski papir z glavo ali prednatisnjeni obrazci | • Fotografije | • Nalepke |
-

Tiskanje iz računalnika (Windows)

1. Na ustrezen pladenj naložite podprti medij.

Za dodatne informacije glejte [Podprte velikosti medijev](#).

2. V meniju **File** (Datoteka) v programu programske opreme kliknite **Print** (Natisni).
3. Preverite, ali je tiskalnik izbran.
4. Kliknite povezavo ali gumb, ki odpre pogovorno okno **Lastnosti**.

Glede na aplikacijo programske preme se lahko ta povezava ali gumb imenuje **Lastnosti**, **Options** (Možnosti), **Printer Setup** (Nastavitev tiskalnika), **Printer Properties** (Lastnosti tiskalnika), **Printer** (Tiskalnik) ali **Set Preferences** (Nastavi lastne nastavitve).

5. Nastavite pravilne možnosti tiskanja za vrsto medija (navaden papir, pisemski papir z glavo ali prednatisnjeni obrazec, ovojnica, foto papir, nalepka itd.).

Naslednja tabela opisuje zavihke in možnosti, ki so lahko na voljo v vašem programu programske opreme.

Zavihek	Opis
Bližnjice za tiskanje	Bližnjica za tiskanje shrani nastavitve za posamezno vrsto opravila, da lahko pozneje vse možnosti izberete z enim klikom. Na tem zavihku so prikazane trenutne bližnjice za tiskanje in njihove nastavitve, na primer vrsta papirja, izvor papirja in barvno ali črno-belo tiskanje.

Zavihek	Opis
Papir/kakovost	<p>Na tem zavihku so nastavitve, ki definirajo vrsto tiskalnega opravila. Za tiskanje na ovojnica je na primer potrebna drugačna nastavitve velikosti, izvora in vrste papirja kot za tiskanje na navadnem papirju.</p> <p>Izberete lahko med naslednjimi možnostmi:</p> <ul style="list-style-type: none"> • Paper size (Velikost papirja): vključuje velikosti Letter, Ovojnica št. 10 in Japonska ovojnica Chou št. 3 • Paper source (Izvor papirja): vključuje možnosti Printer Auto Select (Samodejna izbira tiskalnika), Manual Feed (Ročno podajanje), Tray 1 (Pladenj 1) in Tray 2 (Pladenj 2) • Paper type (Vrsta papirja): vključuje možnosti Plain (Navaden papir), Letterhead (S tiskalno glavo), Preprinted (Prednatisnjen papir), Envelope (Ovojnica), HP Advanced Photo Papers (Izboljšani foto papir HP), HP Brochure Matte 180 g in Labels (Nalepke) <p>OPOMBA: Če je omogočen izmenični način tiskalne glave (ALM) in tiskate na papir s tiskalno glavo ali na prednatisnjene ali preluknjane obrazce, kot vrsto papirja izberite Letterhead (S tiskalno glavo), Preprinted (Prednatisnjen) ali Prepunched (Z luknjami). Za dodatne informacije glejte Nalaganje pisemskega papirja z glavo ali prednatisnjenih obrazcev.</p> <ul style="list-style-type: none"> • Special pages (Posebne strani): vključuje sprednjo in zadnjo platnico, prazne liste in prednatisnjene liste • Print quality (Kakovost tiskanja): vključuje možnosti Professional (Profesionalno) (za kakovostna opravila) in General Office (Splošni pisarniški način) (za vsakodnevna opravila) <p>OPOMBA: Ovojnica ni mogoče tiskati v splošnem pisarniškem načinu (General Office)</p>
Effects (Učinki)	<p>Na tem zavihku so nastavitve, ki začasno vplivajo na predstavitev tiskalnega opravila.</p> <p>Izberete lahko med naslednjimi možnostmi:</p> <ul style="list-style-type: none"> • Resizing options (Možnosti spreminjanja velikosti): vključuje dejansko velikost, odstotek dejanske velikosti ali velikost, prilagojeno za določeno velikost medija, kot je na primer Letter ali Ovojnica št. 10 • Watermarks (Vodni znaki): vključuje možnosti Confidential (Zaupno) in Draft (Osutek)
Finishing (Končna obdelava)	<p>Ta zavihek vsebuje nastavitve, ki vplivajo na rezultat tiskalnega opravila.</p> <p>Izberete lahko med naslednjimi možnostmi:</p> <ul style="list-style-type: none"> • Print on both sides (Tiskanje na obeh straneh): vključuje možnost tiskanja s prostorom za vezavo na levi, desni ali nobeni strani • Pages per sheet (Število strani na list): na list lahko natisnete več kot eno stran, na voljo pa je tudi možnost za tiskanje obrob okrog vsake strani • Orientation (Usmerjenost): vključuje možnosti Portrait (Pokončno) in Landscape (Ležeče)
Job Storage (Shramba opravil)	<p>Ta zavihek vsebuje nastavitve za tiskanje shranjenega opravila z nadzorne plošče. Tukaj je opisana samo ena nastavitve:</p> <ul style="list-style-type: none"> • Off (Izklopljeno) (privzeto): natisne opravilo, ne da bi bilo shranjeno v tiskalniku <p>Za dodatne informacije o drugih nastavitvah glejte Tiskanje iz shrambe opravil.</p>

Zavihek	Opis
Color (Barvno)	<p>Ta zavihek vsebuje nastavitve za barvno ali črno-belo tiskanje.</p> <p>Izberete lahko med naslednjimi možnostmi:</p> <ul style="list-style-type: none"> • Print in Greyscale (Tiskanje v sivinah): uporabite samo črno-belo tiskanje ali kakovostno tiskanje v sivinah (ki poleg črne kartuše uporablja tudi barvne kartuše) • Color Themes (Barvne teme): te možnosti določajo način upodobitve barv. Vključujejo različne rdeče-zeleno-modre teme, kot na primer v možnostih Default (Privzeto), Photo (Fotografija) ali Vivid (Živahno). Za dodatne informacije glejte Prilaganje ali upravljanje barv.
Advanced (Dodatno)	<p>Ta zavihek vsebuje nastavitve, ki jih najbrž ne uporabljate ali spreminjate tako pogosto.</p> <p>Izberete lahko med naslednjimi možnostmi:</p> <ul style="list-style-type: none"> • Copies (Kopije): izberite število kopij in možnost njihovega zbiranja • Reverse page order (Obratni vrstni red strani): tiskanje od zadnje do prve strani opravila • Print all text as black (Natisni vse besedilo kot črno-belo): pomaga zmanjšati uporabo barvne kartuše • Ink Settings (Nastavitve črnila): s pomočjo drsnikov izberite čas sušenja, raven nasičenosti in razpršitev črnega črnila za tiskalno opravilo. Za dodatne informacije glejte Prilaganje ali upravljanje barv.

6. Kliknite **V redu**, da se vrnete v pogovorno okno **Lastnosti**.

7. Kliknite **V redu**, nato pa kliknite **Tiskanje** ali **V redu** v pogovornem oknu Print (Tiskanje).



OPOMBA: Po končanem tiskanju iz izdelka odstranite posebne medije, na primer ovojnice ali foto papir.

Tiskanje iz računalnika (OS X)

Ta navodila veljajo za tiskanje na različnih medijih, vključno z naslednjimi.

- | | | |
|---|---------------|-----------|
| • Navaden papir | • Ovojnice | • Brošure |
| • Pisemski papir z glavo ali prednatisnjeni obrazci | • Fotografije | • Nalepke |

Tiskanje iz računalnika (OS X)

1. Na ustrezen pladenj naložite podprti medij.

Za dodatne informacije glejte [Podprte velikosti medijev](#).

2. V meniju **File** (Datoteka) v programu programske opreme kliknite **Print** (Natisni).

3. Preverite, ali je tiskalnik izbran.

4. V meniju **Presets** (Prednastavitve) po potrebi izberite prednastavitev tiskanja.

5. Na zavihku **Paper/Quality** (Papir/kakovost) kliknite pojavni meni zraven vrste medija.

Nastavite pravilne možnosti tiskanja za svoj medij (navaden papir, pisemski papir z glavo, prednatisnjeni obrazec, papir z luknjami, ovojnica, foto papir, nalepka itd.). Možnosti tiskanja lahko vključujejo velikost, vrsto, pladenj, ločljivost tiskanja in samodejne prilagoditve.

Če v pogovornem oknu Print (Tiskanje) niso prikazane možnosti, kliknite **Show Details** (Pokaži podrobnosti).

6. Kliknite **Tiskanje**.



OPOMBA: Po končanem tiskanju iz izdelka odstranite posebne medije, na primer ovojnice ali foto papir.

Nastavitev bližnjic za tiskanje (Windows)

1. V meniju **File** (Datoteka) v programu programske opreme kliknite **Print** (Natisni).

2. Kliknite povezavo ali gumb, ki odpre pogovorno okno **Lastnosti**.

Glede na aplikacijo programske preme se lahko ta povezava ali gumb imenuje **Lastnosti**, **Options** (Možnosti), **Printer Setup** (Nastavitev tiskalnika), **Printer Properties** (Lastnosti tiskalnika), **Printer** (Tiskalnik) ali **Set Preferences** (Nastavi lastne nastavitve).

3. Kliknite jeziček **Printing Shortcuts** (Bližnjice tiskanja).

4. Kot osnovo izberite obstoječo bližnjico.



OPOMBA: Preden prilagodite katere koli nastavitve na desni strani zaslona, vedno izberite bližnjico. Če prilagodite nastavitve, nato pa izberete bližnjico, boste izgubili vse prilagoditve.

5. Izberite možnosti za tiskanje za novo bližnjico.

6. Kliknite gumb **Save As** (Shrani kot).

7. Vnesite ime bližnjice, nato pa kliknite gumb **V redu**.

Nastavitev prednastavitev tiskanja (OS X)

1. V meniju **File** (Datoteka) v programu programske opreme kliknite **Print** (Natisni).

2. Preverite, ali je tiskalnik izbran.

3. V pojavnem meniju **Presets** (Prednastavitve) izberite **Default Settings** (Privzete nastavitve).

4. Kliknite **Save Current Settings as Preset** (Shrani trenutne nastavitve kot prednastavitev).

5. Vnesite opisno ime za prednastavitev in ga shranite za možnost **Only this printer** (Samo ta tiskalnik) ali **All printers** (Vsi tiskalniki).

Prilaganje ali upravljanje barv

Barvo izpisa za izdelek lahko prilagodite tako, da spremenite nastavitve v programski opremi gonilnika tiskalnika.

- [Izbira prednastavljene barvne teme za tiskalno opravilo](#)
- [Ročno prilaganje barvnih možnosti za tiskalno opravilo](#)

- [Ujemanje natisnjenih barv z barvami na računalniškem zaslonu](#)
- [Nadzor dostopa za barvno tiskanje](#)

Izbira prednastavljene barvne teme za tiskalno opravilo

1. V meniju **File** (Datoteka) v programu programske opreme kliknite **Print** (Natisni).
2. Preverite, ali je tiskalnik izbran.
3. Kliknite povezavo ali gumb, ki odpre pogovorno okno **Lastnosti** .

Glede na aplikacijo programske preme se lahko ta povezava ali gumb imenuje **Lastnosti** , **Options** (Možnosti), **Printer Setup** (Nastavitev tiskalnika), **Printer Properties** (Lastnosti tiskalnika), **Printer** (Tiskalnik) ali **Set Preferences** (Nastavi lastne nastavitve).
4. Kliknite zavihek **Color** (Barva) in izberite barvno temo na spustnem seznamu **Color Themes** (Barvne teme) (Windows) ali v pojavnem meniju **RGB Color** (Barva RGB) (OS X).
 - **Default (sRGB)** (Privzeti sRGB): ta tema nastavi izdelek tako, da natisne podatke RGB v načinu neobdelanih podatkov. Pri uporabi te teme za zagotovitev pravilne upodobitve upravljajte barve v programu programske opreme ali operacijskem sistemu.
 - **Vivid** (Živahno): izdelek poveča barvno nasičenost srednjih odtenkov. To temo uporabite pri tiskanju poslovnih grafik.
 - **Photo** (Fotografija): izdelek interpretira barvo RGB tako, kot če bi bila natisnjena kot fotografija z digitalnim mini laboratorijem. Izdelek upodobi globoke, bolj nasičene barve drugače kot pri temi Default (sRGB) (Privzeto (sRGB)). To temo uporabite pri tiskanju fotografij.
 - **Photo (Adobe RGB 1998)** (Fotografija (Adobe RGB 1998)): to temo uporabite pri tiskanju digitalnih fotografij, ki namesto načina sRGB uporabljajo barvni prostor AdobeRGB. Če uporabljate to temo, izklopite upravljanje barv v programu programske opreme.
 - **None** (Brez): uporabljena ni nobena barvna tema

Ročno prilagajanje barvnih možnosti za tiskalno opravilo

S programsko opremo gonilnika tiskalnika lahko počistite privzete barvne nastavitve in ročno prilagodite nastavitve. Vgrajena pomoč v programski opremi gonilnika vam pomaga razumeti, kako vsaka nastavitev vpliva na izpis.

1. V meniju **File** (Datoteka) v programu programske opreme kliknite **Print** (Natisni).
2. Preverite, ali je tiskalnik izbran.
3. Naredite nekaj od naslednjega.
 - **Windows:** Kliknite povezavo ali gumb, ki odpre pogovorno okno **Lastnosti** .

Glede na aplikacijo programske preme se lahko ta povezava ali gumb imenuje **Lastnosti** , **Options** (Možnosti), **Printer Setup** (Nastavitev tiskalnika), **Printer Properties** (Lastnosti tiskalnika), **Printer** (Tiskalnik) ali **Set Preferences** (Nastavi lastne nastavitve).
 - **OS X:** V pojavnem meniju **Copies & Pages** (Kopije in strani) izberite **Color** (Barvno). Nato razveljavite izbiro možnosti **HP EasyColor**.
4. Nadaljujte na zavihku ali v podoknu **Advanced** (Dodatno).

- **Windows:** Na zavihku **Advanced** (Dodatno) kliknite **Ink Settings** (Nastavitve črnila).
 - **OS X:** kliknite trikotnik za prikaz zraven možnosti **Advanced** (Dodatno).
5. Z drsniki opravite naslednje prilagoditve.
- **Dry Time** (Čas sušenja): drsник premaknite v desno, da podaljšate čas, ki ga potrebuje tiskalnik za sušenje natisnjene strani. Daljši časa sušenja deluje najboljše za opravila, natisnjena na navadnem papirju.
 - **Saturation** (Nasičenost): drsник premaknite v desno, da povečate količino uporabljenega črnila. Povečana nasičenost deluje najboljše za opravila, natisnjena na papirju za brošure ali navadnem papirju.
 - **Black Ink Spread** (Razpršitev črnega črnila): drsник premaknite v levo, da omejite razpršitev črnega črnila na sosednja barvna področja natisnjene strani. Zmanjšanje razpršitve deluje najboljše za opravila, natisnjena na navadnem papirju.
-
-  **OPOMBA:** Ročno spreminjanje barvnih nastavitv lahko vpliva na natis. HP priporoča, da te nastavitve spreminjajo samo strokovnjaki za barvne grafike.
-
6. Kliknite **V redu**, da shranite prilagoditve in zaprete okno, ali pa kliknite **Reset** (Ponastavi), da vrnete nastavitve v tovarniške privzete vrednosti (Windows).

Ujemanje natisnjenih barv z barvami na računalniškem zaslonu

Najboljši način barvnega ujemanja za večino uporabnikov je tiskanje barv sRGB.

Postopek ujemanja barve natisa tiskalnika z barvo na računalniškem zaslonu je zahteven, ker tiskalniki in računalniški monitorji uporabljajo različne načine proizvodnje barve. Monitorji prikažejo barve s svetlobnimi slikovnimi točkami, ki uporabljajo barvni proces RGB (rdeča, zelena, modra), toda tiskalniki tiskajo barve s procesom CMYK (cian, magenta, rumena in črna).

Na ujemanje natisnjenih barv z barvami na monitorju lahko vplivajo številni dejavniki:

- tiskalni mediji;
- postopek tiskanja (na primer s kartušo, tisk ali laserska tehnologija);
- naglavna osvetlitev;
- osebne razlike pri dojetju barve;
- programi programske opreme;
- gonilniki tiskalnika;
- operacijski sistemi računalnika;
- monitorji;
- video kartice in gonilniki;
- delovno okolje (na primer vlaga).

Nadzor dostopa za barvno tiskanje

S HP-jevo zbirko orodij za nadzor dostopa do barv lahko omogočite ali onemogočite barvo glede na posamezne uporabnike ali skupine in programe. Za dodatne informacije pojdite na spletno mesto [HP Universal Print Driver](#) .

S HP-jevim vgrajenim spletnim strežnikom lahko onemogočite barvno faksiranje, barvno kopiranje in barvno tiskanje vsebine iz pomnilniških naprav. Za dodatne informacije glejte [Vgrajeni spletni strežnik HP](#).

Tiskanje z nadzorne plošče

Tiskanje iz shrambe opravil

Oprava lahko ustvarite in shranite v izdelku in jih natisnete pozneje. Če želite shraniti pomnilnik tiskalnika ali zaščititi zaupne podatke, lahko izbrišete shranjena opravila iz izdelka.

- [Omogočanje shranjevanja opravil](#)
- [Uveljavitev shranjevanja opravil za eno ali vsa tiskalna opravila](#)
- [Tiskanje opravila, shranjenega v tiskalniku](#)
- [Brisanje opravila, shranjenega v tiskalniku](#)

Omogočanje shranjevanja opravil

Shranjevanje opravil je privzeto omogočeno. Po potrebi ga lahko onemogočite ali znova omogočite.

Onemogočenje ali omogočenje shranjevanja opravil (Windows)

1. Kliknite gumb za **začetni meni**, nato pa glede na operacijski sistem naredite nekaj od naslednjega.
 - **Windows 10:** kliknite **Nastavitve**, kliknite **Naprave**, nato pa **Tiskalniki in optični bralniki**.
 - **Windows 8, 8.1:** kliknite **Nadzorna plošča**, kliknite **Strojna oprema in zvok**, nato pa **Naprave in tiskalniki**.
 - **Windows 7:** kliknite **Naprave in tiskalniki**.
2. Z desno tipko miške kliknite svoj tiskalnik, nato pa kliknite **Lastnosti** ali **Lastnosti tiskalnika**.
3. V oknu »Lastnosti tiskalnika« kliknite zavihek **Nastavitve naprave**.
4. Na spustnem seznamu **Job Storage** (Shranjevanje opravil) izberite **Disable** (Onemogoči), da izklopite funkcijo ali **Automatic** (Samodejno), da jo vklopite.
5. Kliknite **Apply** (Uveljavi), nato pa **OK** (V redu).

Onemogočenje ali omogočenje shranjevanja opravil (OS X)

1. Odprite pripomoček HP Utility. Za dodatne informacije glejte [Odpiranje aplikacije HP Utility](#).
2. Preverite, ali je tiskalnik izbran.
3. Kliknite **Devices** (Naprave).
4. Izberite **Allow Stored Jobs on this printer** (Dovoli shranjevanje opravil v tem tiskalniku) in izberite nastavitve za shranjevanje opravil.

Uveljavitev shranjevanja opravil za eno ali vsa tiskalna opravila

Funkcijo shranjevanja opravil lahko uveljavite za eno tiskalno opravilo ali za vsa tiskalna opravila. V tem primeru se eno opravilo ali vsa opravila shranijo v pomnilnik tiskalnika, da jih lahko natisnete pozneje z nadzorne plošče tiskalnika.

Uveljavitev shranjevanja opravil za eno ali vsa tiskalna opravila (Windows)

1. Naredite nekaj od naslednjega.
 - Za eno tiskalno opravilo: V meniju **File** (Datoteka) v programu programske opreme kliknite **Print** (Natisni).
 - Za vsa tiskalna opravila: Kliknite gumb za **začetni meni**, nato pa glede na operacijski sistem naredite nekaj od naslednjega.
 - **Windows 10**: kliknite **Nastavitve**, kliknite **Naprave**, nato pa **Tiskalniki in optični bralniki**.
 - **Windows 8, 8.1**: kliknite **Nadzorna plošča**, kliknite **Strojna oprema in zvok**, nato pa **Naprave in tiskalniki**.
 - **Windows 7**: kliknite **Naprave in tiskalniki**.
2. Preverite, ali je tiskalnik izbran.
3. Nadaljujte na zavihek **Job Storage** (Shranjevanje opravil).
 - Za eno tiskalno opravilo: Kliknite povezavo ali gumb, ki odpre pogovorno okno **Lastnosti**. Nato kliknite zavihek **Job Storage** (Shranjevanje opravil).
 - Za vsa tiskalna opravila: z desno tipko miške kliknite svoj tiskalnik, kliknite **Printing preferences** (Lastne nastavitve tiskanja), nato pa kliknite zavihek **Job Storage** (Shranjevanje opravil).
4. Na zavihku **Job Storage** (Shranjevanje opravil) izberite eno od naslednjih možnosti:
 - **Proof and Hold** (Potrdi in zavrzi): natisne prvo kopijo opravila, sestavljenega iz več kopij, da lahko preverite kakovost tiskanja, nato pa ob zahtevi na nadzorni plošči tiskalnika natisne še preostale kopije
 - **Personal Job** (Osebno opravilo): opravila ne natisne, dokler tega ne zahtevate na nadzorni plošči tiskalnika
 - **Quick Copy** (Hitra kopija): natisne zahtevano število kopij opravila in shrani njegovo kopijo, da ga lahko znova natisnete pozneje
 - **Stored Job** (Shranjeno opravilo): natisne opravilo na tiskalniku in omogoča, da ga kadar koli natisnejo tudi drugi uporabniki
 - **Make Job Private/Secure** (Določi opravilo kot zasebno/varno): velja za osebna ali shranjena opravila. Za tiskanje shranjenega opravila z nadzorne plošče lahko zahtevate osebno identifikacijsko številko (PIN) ali geslo.
 - **None** (Brez): koda PIN ali geslo ni zahtevano.
 - **PIN to print** (Koda PIN za tiskanje): zahtevana je štirimestna koda PIN.
 - **Encrypt Job (with password)** (Šifriraj opravilo (z geslom)) (za operacijski sistem Windows 7 ali novejši): zahtevano je geslo, sestavljeno iz 4 do 32 znakov.
5. Če želite uporabiti uporabniško ime ali ime opravila po meri, kliknite **Custom** (Po meri), nato pa vpišite uporabniško ime ali ime opravila.

Če vnesete ime opravila, ki je že v uporabi, izberite nekaj od naslednjega:

- **Use Job Name + (1-99)** (Uporabi ime opravila + (1 do 99)): na konec imena opravila dodajte edinstveno številko
 - **Replace Existing File** (Zamenjaj obstoječo datoteko): prepisite obstoječe shranjeno opravil z novim
6. Kliknite **V redu** , nato pa **Tiskanje** , da shranite opravilo v tiskalnik.

Uveljavitev shranjevanja opravil za eno ali vsa tiskalna opravila (OS X)

1. Naredite nekaj od naslednjega.
 - Za eno tiskalno opravilo: V meniju **File** (Datoteka) v programu programske opreme kliknite **Print** (Natisni). Nato v pojavnem meniju pod možnostjo **Presets** (Prednastavitve) izberite **Job Storage** (Shranjevanje opravil).
 - Za vsa tiskalna opravila: V pojavnem meniju **Copies & Pages** (Kopije in strani) izberite **Job Storage** (Shranjevanje opravil).
2. Preverite, ali je tiskalnik izbran.
3. V pojavnem meniju **Mode** (Način) izberite eno od naslednjih možnosti:
 - **Quick Copy** (Hitra kopija): natisne zahtevano število kopij opravila in shrani njegovo kopijo, da ga lahko znova natisnete pozneje
 - **Proof and Hold** (Potrdi in zavrzi): natisne prvo kopijo opravila, sestavljenega iz več kopij, da lahko preverite kakovost tiskanja, nato pa ob zahtevi na nadzorni plošči tiskalnika natisne še preostale kopije
 - **Stored Job** (Shranjeno opravilo): natisne opravilo na tiskalniku in omogoča, da ga kadar koli natisnejo tudi drugi uporabniki
 - **Personal Job** (Osebno opravilo): opravila ne natisne, dokler tega ne zahtevate na nadzorni plošči tiskalnika
4. Če želite uporabiti uporabniško ime ali ime opravila po meri, kliknite **Custom** (Po meri), nato pa vpišite uporabniško ime ali ime opravila.
 - Če vnesete ime opravila, ki je že v uporabi, izberite nekaj od naslednjega:
 - **Use Job Name + (1-99)** (Uporabi ime opravila + (1 do 99)): na konec imena opravila dodajte edinstveno številko
 - **Replace Existing File** (Zamenjaj obstoječo datoteko): prepisite obstoječe shranjeno opravil z novim
5. Za osebna ali shranjena opravila izberite **Use PIN to Print** (Za tiskanje uporabi kodo PIN), če želite za tiskanje shranjenega opravila z nadzorne plošče zahtevati štirimestno osebno identifikacijsko številko (PIN).
6. Kliknite **Tiskanje** , da shranite opravilo v tiskalnik.

Tiskanje opravila, shranjenega v tiskalniku

1. Na nadzorni plošči se dotaknite mape aplikacije **Print** (Tiskanje).
2. Na zaslonu se dotaknite ikone **Job Storage** (Shranjevanje opravil).
3. Pomaknite se v zeleno shranjeno opravilo in ga odprite.

 **OPOMBA:** Če je opravilo zasebno ali šifrirano, vnesite kodo PIN ali geslo.

4. Izberite število kopij in se dotaknite **Print** (Natisni).

Brisanje opravila, shranjenega v tiskalniku

1. Na nadzorni plošči se dotaknite mape aplikacije **Print** (Tiskanje).
2. Na zaslonu se dotaknite ikone **Job Storage** (Shranjevanje opravil).
3. Odprite mapo, ki vsebuje shranjeno opravilo, nato pa naredite eno od naslednjega.
 - Če želite izbrisati eno opravilo, se dotaknite opravila, ki ga želite izbrisati.
 - Če želite izbrisati vsa opravila v mapi, se dotaknite ikone koša, nato pa se dotaknite **Delete** (Izbriši).

 **OPOMBA:** Če so nekatera opravila zaščitena s kodo PIN ali geslom, se dotaknite **All jobs without a PIN or password** (Vsa opravila brez kode PIN ali gesla) ali **All jobs with the same PIN or password** (Vsa opravila z isto kodo PIN ali geslom), nato pa upoštevajte zaslonska navodila.

 **OPOMBA:** Če je opravilo zasebno ali šifrirano, vnesite kodo PIN ali geslo.

4. Po potrebi se dotaknite ikone koša, nato pa se dotaknite **Delete** (Izbriši).

Tiskanje iz naprave USB

Ta izdelek omogoča tiskanje kar iz naprave za shranjevanje USB (Vklopi in natisni), tako da lahko hitro natisnete datoteke brez pošiljanja iz računalnika. V izdelek lahko priključite standardne pripomočke za shranjevanje USB, in sicer v vrata USB blizu nadzorne plošče.

Natisnete lahko naslednje vrste datotek.

• .DOC	• .JPG	• .PPT
• .DOCX	• .PDF	• .PPTX
• .JPEG	• .PNG	• .TIFF

1. Vstavite napravo USB v vrata USB na sprednji strani izdelka. Odpre se meni **Memory Device Options** (Možnosti pomnilniške naprave).
2. Na zaslonu se dotaknite ikone **Print Document** (Natisni dokumente).
3. Pomaknite se do zelenega opravila v napravi USB in ga odprite.
4. Izberite število kopij, nato pa se za začetek tiskanja dotaknite **Start Black** (Začni črno-belo) ali **Start Color** (Začni barvno).

Tiskanje s funkcijo NFC

Če uporabite funkcijo NFC (Near Field Communication), lahko stopite do izdelka in tiskate iz pametnega telefona ali tabličnega računalnika. Če želite tiskati s funkcijo NFC, se na nadzorni plošči dotaknite , nato pa upoštevajte zaslonska navodila.

Tiskanje z aplikacijo HP ePrint

Če uporabite aplikacijo HP ePrint, lahko kjer koli in kadar koli tiskate iz mobilnega telefona, prenosnega računalnika ali katere koli druge mobilne naprave. Aplikacija HP ePrint deluje s katero koli napravo, omogočeno za elektronsko pošto. Če lahko pošiljate elektronsko pošto, lahko tiskate prek izdelka, omogočenega za aplikacijo HP ePrint. Za dodatne informacije pojdite na spletno mesto [HP Connected](#).

Če želite uporabljati aplikacijo HP ePrint, preverite naslednje:

- Računalnik ali mobilna naprava mora imeti dostop do interneta in elektronske pošte
- V tiskalniku sta omogočena vgrajeni spletni strežnik HP in aplikacija HP ePrint. Za dodatne informacije glejte [Vgrajeni spletni strežnik HP](#).

Tiskanje z drugega mesta s pošiljanjem e-pošte z aplikacijo HP ePrint

Če ste na poti, lahko dokument natisnete tako, da z aplikacijo HP ePrint pošljete e-poštno sporočilo v tiskalnik, ki je omogočen za HP ePrint. Za dodatne informacije glejte [Spletne storitve](#).

 **OPOMBA:** Medtem ko ste v pisarni, pridobite e-poštni naslov za HP ePrint. Za navodila glejte [Iskanje elektronskega naslova funkcije HP ePrint](#).

1. Na računalniku ali mobilni napravi odprite aplikacijo za elektronsko pošto.
2. Ustvarite novo e-poštno sporočilo in pripnite datoteko, ki jo želite natisniti.
3. V polje »To« (Za) vnesite elektronski naslov za HP ePrint, nato pa izberite možnost za pošiljanje elektronskega sporočila.

 **OPOMBA:** V polji »To« (Za) ali »Cc« (Kp) ne vnašajte dodatnih e-poštnih naslovov. Če obstaja več e-poštnih naslovov, strežnik HP ePrint ne sprejme tiskalnih opravil.

Tiskanje iz računalnika ali mobilne naprave na lokaciji

Če ste doma ali v pisarni, lahko preprosto tiskate na tiskalniku iz pametnega telefona ali tabličnega računalnika.

 **OPOMBA:** Če želite tiskati, ne da bi dostopali do omrežja, za več informacij glejte [Uporaba funkcije Wi-Fi Direct za povezavo računalnika ali naprave z izdelkom](#).

1. Prepričajte se, da sta mobilna naprava in tiskalnik v istem omrežju.
2. Izberite fotografijo ali dokument, ki ga želite natisniti, in izberite tiskalnik.
3. Potrdite nastavitve tiskanja in začnite tiskati.

Tiskanje s funkcijo AirPrint (OS X)

Tiskanje z Applovo funkcijo AirPrint je podprto za naprave iPad (iOS 4.2), iPhone (3GS ali novejši), iPod touch (tretje generacije ali novejše) in Mac (OS X različice 10.9 ali novejše).

Če želite uporabljati funkcijo AirPrint, preverite naslednje:

- Tiskalnik in Applova naprava morata biti povezana v isto omrežje kot naprava, ki je omogočena za funkcijo AirPrint. Za dodatne informacije pojdite na spletno mesto [HP Mobile Printing](#). Če lokalna različica tega spletnega mesta ni na voljo v vaši državi/regiji, boste lahko preusmerjeni na spletno mesto mobilnega tiskanja HP v drugi državi/regiji ali jeziku.
- Naložite papir, ki se ujema z nastavitvami papirja v tiskalniku.

Vnovično omogočenje funkcije AirPrint

Funkcija AirPrint je privzeto omogočena. Če jo onemogočite, jo lahko z upoštevanjem spodnjih navodil znova omogočite.

1. Odprite vgrajeni spletni strežnik. Za dodatne informacije glejte [Odprite vgrajeni spletni strežnik](#).
2. Na zavihku **Network** (Omrežje) kliknite **AirPrint**, nato pa kliknite **Status** (Stanje).
3. V vrstici **AirPrint Status** (Stanje funkcije AirPrint) kliknite **Turn On AirPrint** (Vklopi funkcijo AirPrint).

Namigi za uspešno tiskanje

Nastavitve programske opreme, izbrane v gonilniku tiskalnika, veljajo samo za tiskanje. Te nastavitve ne veljajo za kopiranje ali optično branje.

- [Namigi za kartuše](#)
- [Namigi za nalaganje papirja](#)
- [Namigi za nastavitve tiskalnika \(Windows\)](#)
- [Namigi za nastavitve tiskalnika \(OS X\)](#)

Namigi za kartuše

- Če kakovost tiskanja ni sprejemljiva, za dodatne informacije glejte [Izboljšanje kakovosti tiskanja](#).
- Uporabljajte originalne HP-jeve kartuše.

Originalne HP-jeve kartuše so zasnovane in preizkušene s HP-jevimi tiskalniki in vrstami papirja, kar vedno znova pripomore k učinkoviti rabi.

 **OPOMBA:** HP ne more zagotoviti kakovosti ali zanesljivosti kartuš, ki niso znamke HP. Garancija ne vključuje servisa ali popravil, potrebnih zaradi uporabe kartuše, ki ni znamke HP.

Če menite, da ste kupili originalne HP-jeve kartuše, pojdite na spletno mesto [HP-jev program proti ponarejanju](#).

- Pravilno namestite črno in barvno kartušo.
Za dodatne informacije glejte [Zamenjava kartuš](#).
- Preverite ocenjeno raven kartuše, da se prepričate, da je v njej dovolj črnila.
Opozorila in indikatorji ravni črnila posredujejo ocene le za namene načrtovanja.
Za dodatne informacije glejte [Preverjanje ocenjene ravni kartuše](#).

 **OPOMBA:** Ko prejmete opozorilno sporočilo, da v kartuši primanjkuje črnila, kupite nadomestno kartušo, da se izognete možnim zamudam pri tiskanju. Kartuš vam ni treba zamenjati, dokler se ne prikaže poziv.

- Izdelek zaščitite pred škodo tako, da tiskalnik vedno izklopite z gumbom za vklop/izklop na sprednji strani.

Namigi za nalaganje papirja

Za dodatne informacije glejte [Podprte velikosti medijev](#).

- Prepričajte se, da je papir pravilno naložen v vhodni pladenj in nastavite ustrezno velikost in vrsto medija. Pri nalaganju papirja v vhodni pladenj se prikaže poziv za nastavev velikosti in vrste medija.
- Naložite sveženj papirja (ne le en list). Vsi listi v svežnju morajo biti iste velikosti in vrste, da se papir ne zagozdi.

- Poskrbite, da bo papir ravno položen v vhodni pladenj in da robovi ne bodo prepognjeni ali natrgani.
- Vodila za širino papirja prilagodite tako, da se tesno prilegajo papirju. Poskrbite, da vodili ne bosta upogibali papirja v pladnju.

Namigi za nastavitve tiskalnika (Windows)

- Če želite spremeniti privzete nastavitve tiskanja, naredite nekaj od naslednjega:
 - V programski opremi HP Printer Assistant kliknite **Tiskanje, optično branje in faksiranje**, nato pa kliknite **Set Preferences** (Nastavi lastne nastavitve).
 - V meniju **File** (Datoteka) v programu programske opreme kliknite **Print** (Natisni). Odprite pogovorno okno »Printer Properties« (Lastnosti tiskalnika).
- Na zavihku **Color** (Barva) ali **Finishing** (Končna obdelava) v gonilniku tiskalnika po potrebi nastavite naslednje možnosti:
 - **Print in Greyscale** (Tiskanje v sivinah): omogoča tiskanje črno-belih dokumentov samo z uporabo črne kartuše. Kliknite **Black Ink Only** (Samo črno črnilo), nato pa kliknite **V redu**.
 - **Pages per sheet** (Število strani na list): pomaga pri razvrščanju vrstnega reda strani, če dokument tiskate z več kot dvema stranema na list.
 - **Booklet Layout** (Postavitev brošure): omogoča tiskanje večstranskega dokumenta v obliki knjižice. Na vsak list natisne dve strani dokumenta tako, da jih lahko zložite v knjižico polovične velikosti papirja. Na spustnem seznamu izberite način vezave, nato pa kliknite **V redu**.
 - **Left binding** (Vezava na levem robu): ko boste knjižico zložili, bo vezana na levem robu. To možnost izberite, če berete od leve proti desni.
 - **Right binding** (Vezava na desnem robu): ko boste knjižico zložili, bo vezana na desnem robu. To možnost izberite, če berete od desne proti levi.
 - **Print page borders** (Natisni obrobe strani): omogoča, da stranem dodate obrobe, če dokument tiskate z več kot dvema stranema na list.
- Čas, ki ga porabite določanje nastavitvev za tiskanje, lahko skrajšate z bližnjicami za tiskanje.

Namigi za nastavitve tiskalnika (OS X)

- V programu programske opreme izberite pravilno velikost papirja, ki je naložen v tiskalniku.
 - a. V meniju **File** (Datoteka) izberite **Page Setup** (Nastavitev strani).
 - b. V razdelku **Format For** (Oblika za) se prepričajte, da je izbran vaš tiskalnik.
 - c. V pojavnem meniju izberite **Paper Size** (Velikost papirja).
- V programu programske opreme izberite pravilno velikost in kakovost papirja, ki je naložen v tiskalniku.
 - a. V meniju **File** (Datoteka) v programu programske opreme kliknite **Print** (Natisni).
 - b. V pojavnem meniju **Copies & Pages** (Kopije in strani) izberite **Paper/Quality** (Papir/kakovost), nato pa izberite pravilno vrsto in kakovost papirja.
- Če želite natisniti črno-bel dokument samo s črno kartušo, naredite naslednje.

- a. V meniju **File** (Datoteka) v programu programske opreme kliknite **Print** (Natisni).
- b. V oknu Print (Tiskanje) v pojavnem meniju izberite **Copies & Pages** (Kopije in strani), nato pa izberite **Color** (Barvno).
- c. Razveljavite izbiro možnosti **HP EasyColor**, nato pa izberite **Print Color as Gray** (Natisni barvo kot sivo).
- d. Izberite **Black Ink Only** (Samo črno črnilo).

7 Kopiranje in optično branje

- [Kopiranje](#)
- [Optično branje](#)
- [Namigi za uspešno kopiranje in optično branje](#)

Kopiranje

- [Nastavitve kopiranja](#)
- [Nalaganje in kopiranje osebnih izkaznic](#)
- [Kopiranje fotografij](#)
- [Nalaganje in kopiranje izvirnikov mešane velikosti](#)
- [Samodejno obojestransko kopiranje](#)
- [Preklic opravila kopiranja](#)

Nastavitve kopiranja

Prilagoditev svetlih ali temnih odtenkov kopij

1. Izvirnik položite na steklo optičnega bralnika s stranjo za tiskanje obrnjeno navzdol ali v samodejni podajalnik dokumentov s stranjo za tiskanje obrnjeno navzgor.

Za dodatne informacije glejte [Nalaganje v optični bralnik](#) ali [Nalaganje v samodejni podajalnik dokumentov](#).

2. Na nadzorni plošči se dotaknite mape aplikacije **Copy** (Kopiranje).
3. Na zaslonu se dotaknite ikone **Document** (Dokument).
4. Pritisnite , da se prikaže meni **Copy Settings** (Nastavitve kopiranja).
5. Dotaknite se **Lighter/Darker** (Svetleje/temneje).
6. Z drsnikom lahko na natisnjenih kopijah uporabite svetlejše ali temnejše odtenke.

Izbira pladnja za papir in velikosti papirja za kopije

1. V pladenj naložite papir, na katerega želite tiskati.
Za dodatne informacije glejte [Podprte velikosti medijev](#).
2. Na nadzorni plošči se dotaknite mape aplikacije **Copy** (Kopiranje).
3. Na zaslonu se dotaknite ikone **Document** (Dokument).
4. Pritisnite , da se prikaže meni **Copy Settings** (Nastavitve kopiranja).
5. Dotaknite se **Tray Selection** (Izbira pladnja).
6. Izberite pladenj, v katerega ste v 1. koraku naložili papir.

Pomanjšanje ali povečanje kopije

1. Izvirnik položite na steklo optičnega bralnika s stranjo za tiskanje obrnjeno navzdol ali v samodejni podajalnik dokumentov s stranjo za tiskanje obrnjeno navzgor.

Za dodatne informacije glejte [Nalaganje v optični bralnik](#) ali [Nalaganje v samodejni podajalnik dokumentov](#).

2. Na nadzorni plošči se dotaknite mape aplikacije **Copy** (Kopiranje).
3. Na zaslonu se dotaknite ikone **Document** (Dokument).
4. Pritisnite , da se prikaže meni **Copy Settings** (Nastavitve kopiranja).
5. Dotaknite se **Resize** (Spremeni velikost), nato pa izberite eno od menijskih možnosti za spreminjanje velikosti.

Nalaganje in kopiranje osebnih izkaznic

S to funkcijo lahko prekopirate obe strani osebnih izkaznic ali drugih majhnih dokumentov na isto stran lista papirja. Izdelek vas pozove, da prekopirate prvo stran, nato pa zasukate drugo stran na steklu optičnega bralnika in jo znova prekopirate. Izdelek natisne obe sliki na eno stran.

1. Naložite osebno izkaznico na steklo optičnega bralnika. Kartico postavite z oznako za medije na zadnji levi strani stekla optičnega bralnika.

Za dodatne informacije glejte [Nalaganje v optični bralnik](#).



2. Zaprite pokrov optičnega bralnika.
3. Na nadzorni plošči se dotaknite mape aplikacije **Copy** (Kopiranje).
4. Na zaslonu se dotaknite ikone **ID Card** (Osebna izkaznica).
5. Pritisnite , da se prikaže meni **Copy Settings** (Nastavitve kopiranja).
6. Izberite pladenj, kakovost kopije in nastavitve svetlih/temnih odtenkov.

7. Sledite pozivom na nadzorni plošči za kopiranje prve strani osebne izkaznice, zasukajte in postavite kartico na steklo optičnega bralnika, nato pa dokončajte kopiranje in tiskanje osebne izkaznice.

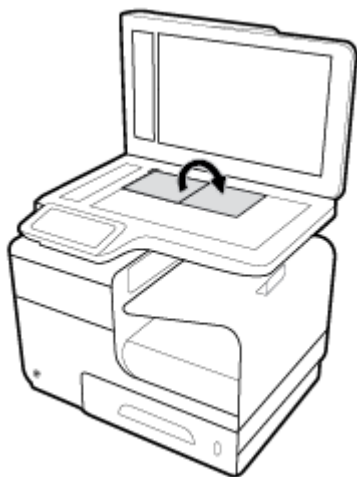



Kopiranje fotografij

 **OPOMBA:** Fotografije kopirajte s stekla optičnega bralnika, in ne iz podajalnika dokumentov.

1. Postavite fotografijo na steklo optičnega bralnika, tako da je stran s sliko obrnjena navzdol in v zgornjem levem vogalu stekla, nato pa zaprite pokrov optičnega bralnika.

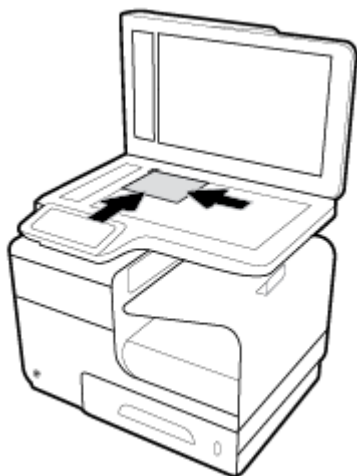
Za dodatne informacije glejte [Nalaganje v optični bralnik](#).



2. Na nadzorni plošči se dotaknite mape aplikacije **Copy** (Kopiranje).
3. Na zaslonu se dotaknite ikone **Document** (Dokument).
4. Pritisnite , da se prikaže meni **Copy Settings** (Nastavitve kopiranja).
5. Dotaknite se **Enhancements** (Izboljšave), nato pa **Mixed** (Mešano).

6. Za vrnitev na začetno stran se dotaknite , nato pa se dotaknite ikone **Copy Document** (Prekopiraj dokument).
7. Za začetek kopiranja se dotaknite **Start Black** (Začni črno-belo kopiranje) ali **Start Color** (Začni barvno kopiranje).

Nalaganje in kopiranje izvirkov mešane velikosti

Kopije izvirkov mešane velikosti lahko izdelate na steklu optičnega bralnika.

 **OPOMBA:** Podajalnik dokumentov lahko uporabite za kopiranje izvirkov mešane velikosti samo, če imajo strani isto dimenzijo. Tako lahko na primer kombinirate strani velikosti Letter in Legal, ker imajo isto širino. Strani naložite tako, da so poravnane na zgornjem robu in tako, da imajo isto širino in različne dolžine.

1. V pladenj naložite papir, ki je dovolj velik za največjo stran izvirnega dokumenta.
2. Eno stran izvirnega dokumenta položite na steklo optičnega bralnika, tako da je obrnjena navzdol. Dokument postavite s pomočjo oznake za medije v zadnjem levem vogalu stekla optičnega bralnika.

Za dodatne informacije glejte [Nalaganje v optični bralnik](#).

3. Na nadzorni plošči se dotaknite mape aplikacije **Copy** (Kopiranje).
4. Na zaslonu se dotaknite ikone **Document** (Dokument).
5. Podajte število kopij, nato pa izberite pladenj, ki vsebuje papir za to opravilo.
6. Sledite pozivom na nadzorni plošči za kopiranje dokumenta, naloženega na steklo. Za vsako stran izvirnika ponovite korake od 2 do 6.

Samodejno obojstransko kopiranje

1. Naložite izvirkove v podajalnik dokumentov.
Za dodatne informacije glejte [Nalaganje v samodejni podajalnik dokumentov](#).
2. Na nadzorni plošči se dotaknite mape aplikacije **Copy** (Kopiranje).
3. Na zaslonu se dotaknite ikone **Document** (Dokument).
4. Pritisnite , da se prikaže meni **Copy Settings** (Nastavitve kopiranja).
5. Dotaknite se **2-sided** (Dvostransko), nato pa izberite možnost dvostranskega kopiranja.

Preklic opravlja kopiranja

- Če poteka opravilo kopiranja, se za preklic opravlja na nadzorni plošči tiskalnika kadar koli dotaknete .
- Če so izvirkovi za opravilo naloženi v podajalnik dokumentov, počakajte, da izdelek preneha s podajanjem izvirkov, nato pa jih odstranite iz območja za nalaganje samodejnega podajalnika dokumentov in izhodnega pladnja samodejnega podajalnika dokumentov.



Optično branje

- [Optično branje na pogon USB](#)
- [Optično branje v računalnik](#)
- [Optično branje v e-pošto](#)
- [Optično branje v omrežno mapo](#)
- [Scan to SharePoint \(Optično preberi v SharePoint\)](#)
- [Optično branje s programsko opremo za optično branje HP](#)
- [Optično branje z drugo programsko opremo](#)
- [Optično branje s funkcijo Webscan](#)
- [Optično branje dokumentov v obliki besedila za urejanje](#)

Optično branje na pogon USB

1. Izvirnik položite na steklo optičnega bralnika s stranjo za tiskanje obrnjeno navzdol ali v samodejni podajalnik dokumentov s stranjo za tiskanje obrnjeno navzgor.

Za dodatne informacije glejte [Nalaganje v optični bralnik](#) ali [Nalaganje v samodejni podajalnik dokumentov](#).

2. Napravo USB vstavite v vrata USB na sprednji strani izdelka.
3. Na nadzorni plošči se dotaknite mape aplikacije **Scan** (Optično branje). Nato se dotaknite ikone **USB**.
4. Dotaknite se , da izberete možnosti za barvo, velikost in ločljivost z menija **Settings** (Nastavitve).
5. Dotaknite se , da se vrnete na meni **Scan to USB** (Optično preberi na USB), nato pa s seznama **Save As** (Shrani kot) izberite vrsto datoteke.
6. Dotaknite se **Filename** (Ime datoteke) in s pomočjo številske tipkovnice dodelite ime optično prebrani datoteki. Dotaknite se **Končano**.
7. Dotaknite se možnosti **Start Scan** (Začni optično branje).

Optično branje v računalnik

Pred optičnim branjem v računalnik preverite, ali je HP-jeva priporočena programska oprema za tiskalnik že nameščena. Tiskalnik in računalnik morata biti povezana in vklopljena.

Poleg tega se mora programska oprema tiskalnika v računalnikih s sistemom Windows pred začetkom optičnega branja izvajati.



OPOMBA: S HP-jevo programsko opremo za tiskanje lahko dokumente tudi optično preberete v besedilo, ki ga je mogoče urejati. Za več informacij glejte [Optično branje dokumentov v obliki besedila za urejanje](#).

Nastavitev optičnega branja v računalnik

Funkcija optičnega branja v računalnik je tovarniško omogočena. Če je funkcija onemogočena in jo želite znova omogočiti, upoštevajte spodnja navodila.

Nastavitev optičnega branja v računalnik (Windows)

1. Odprite programsko opremo tiskalnika. Za dodatne informacije glejte [Odpiranje programske opreme tiskalnika \(Windows\)](#).
2. Pojdite v razdelek **Optično branje**.
3. Kliknite **Manage Scan to Computer** (Upravljanje optičnega branja v računalnik).
4. Kliknite **Enable** (Omogoči).

Nastavitev optičnega branja v računalnik (OS X)

1. Odprite pripomoček HP Utility. Za dodatne informacije glejte [Odpiranje aplikacije HP Utility](#).
2. Izberite **Scan to Computer** (Optično preberi v računalnik).
3. Izberite **Enable Scan to Computer** (Omogoči optično branje v računalnik).

Optično branje v računalnik z nadzorne plošče

1. Izvirnik položite na steklo optičnega bralnika s stranjo za tiskanje obrnjeno navzdol ali v samodejni podajalnik dokumentov s stranjo za tiskanje obrnjeno navzgor.

Za dodatne informacije glejte [Nalaganje v optični bralnik](#) ali [Nalaganje v samodejni podajalnik dokumentov](#).

2. Na nadzorni plošči se dotaknite mape aplikacije **Scan** (Optično branje).
3. Na zaslonu se dotaknite ikone **Computer** (Računalnik), nato pa izberite računalnik.
4. Dotaknite se **Scan Shortcut** (Bližnjica za optično branje), nato pa se dotaknite **Start Scan** (Začni optično branje).

Optično branje v e-pošto

Aplikacija Scan-to-Email (Optično preberi v e-pošto) omogoča hitro optično branje in pošiljanje fotografij ali dokumentov po elektronski pošti navedenim prejemnikom kar iz tiskalnika HP. Nastavite lahko elektronske naslove, se prijavite z računi z navedenimi kodami PIN in nato optično preberete dokumente in jih pošljete po elektronski pošti.

Nastavitev optičnega branja v e-pošto

1. V tiskalniku mora biti omogočen vgrajeni spletni strežnik HP. Za dodatne informacije glejte [Vgrajeni spletni strežnik HP](#).
2. Na nadzorni plošči se dotaknite mape aplikacije **Scan** (Optično branje).
3. Na zaslonu se dotaknite ikone **Email** (E-pošta).
4. Na zaslonu se dotaknite **Next** (Naprej), nato pa se dotaknite ene od naslednjih možnosti:
 - **Using the HP Software Installed on a Computer** (Uporaba programske opreme HP, nameščene v računalniku): upoštevajte zaslonska navodila za nastavitev funkcije optičnega branja v e-pošto v programski opremi tiskalnika.
 - **Using a Web Browser** (Uporaba spletnega brskalnika): upoštevajte zaslonska navodila za nastavitev funkcije optičnega branja v e-pošto v vgrajenem spletnem strežniku (EWS) HP.

Optično branje dokumenta ali fotografije v elektronsko pošto

Optično branje dokumenta ali fotografije v elektronsko pošto z nadzorne plošče

1. Izvirnik položite na steklo optičnega bralnika s stranjo za tiskanje obrnjeno navzdol ali v samodejni podajalnik dokumentov s stranjo za tiskanje obrnjeno navzgor.

Za dodatne informacije glejte [Nalaganje v optični bralnik](#) ali [Nalaganje v samodejni podajalnik dokumentov](#).

2. Na nadzorni plošči se dotaknite mape aplikacije **Scan** (Optično branje).
3. Na zaslonu se dotaknite ikone **Email** (E-pošta), nato pa izberite želeni e-poštni račun.



OPOMBA: Če nimate računa, nastavite funkcijo optičnega branja v e-pošto.

4. Če se od vas zahteva, vtipkajte PIN.
5. Preverite ali spremenite podatke v poljih **To** (Za), **Subject** (Zadeva) in **File Name** (Ime datoteke). Če želite spremeniti prejemnike e-pošte, se dotaknite .
6. Dotaknite se **Touch to Preview** (Za predogled se dotaknite), nato pa se dotaknite **Start Scan** (Začni optično branje).

Optično branje dokumenta ali fotografije v elektronsko pošto iz programske opreme tiskalnika

1. Izvirnik položite na steklo optičnega bralnika s stranjo za tiskanje obrnjeno navzdol ali v samodejni podajalnik dokumentov s stranjo za tiskanje obrnjeno navzgor.

Za dodatne informacije glejte [Nalaganje v optični bralnik](#) ali [Nalaganje v samodejni podajalnik dokumentov](#).

2. Na namizju dvokliknite ikono tiskalnika, nato pa kliknite **Scan a Document or Photo** (Optično preberi dokument ali fotografijo).
3. Izberite želeno vrsto optičnega branja, kliknite **Scan** (Optično preberi), nato pa upoštevajte zaslonska navodila.



OPOMBA:

- Kliknite povezavo **More** (Več) v zgornjem desnem kotu pogovornega okna za optično branje, da pregledate in spremenite nastavitve za katero koli optično branje.
 - Če izberete možnost **Show Viewer After Scan** (Po optičnem branju prikaži prikazovalnik), lahko na zaslonu za predogled prilagodite optično prebrano sliko.
-

Spreminjanje nastavitve računa

1. Odprite vgrajeni spletni strežnik. Za dodatne informacije glejte [Odprite vgrajeni spletni strežnik](#).
2. Na zavihku **Scan** (Optično branje) kliknite **Scan to Email** (Optično preberi v e-pošto), nato pa kliknite **Scan to Email Setup** (Nastavitve optičnega branja v e-pošto).
3. Na nastavitveni strani kliknite **Edit** (Uredi), da spremenite profil izhodne e-pošte, nato pa upoštevajte zaslonska navodila.

4. Če želite preveriti spremembe v profilu, kliknite **Save and Test** (Shrani in preizkusi), nato pa upoštevajte zaslonska navodila.
5. Ko končate, kliknite **Apply** (Uveljavi).

Optično branje v omrežno mapo

- [Nastavitev optičnega branja v omrežno mapo](#)
- [Optično branje v omrežno mapo](#)

Nastavitev optičnega branja v omrežno mapo

Nastavitev optičnega branja v omrežno mapo v vgrajenem spletnem strežniku

1. Odprite vgrajeni spletni strežnik. Za dodatne informacije glejte [Odprite vgrajeni spletni strežnik](#).
2. Na zavihku **Scan** (Optično branje) kliknite **Scan to Network Folder** (Optično preberi v omrežno mapo), nato pa kliknite **Network Folder Setup** (Nastavitev omrežne mape).
3. Na nastavitveni strani kliknite , nato pa upoštevajte zaslonska navodila za dodajanje profilov omrežne mape. Ko končate, kliknite **Naprej**.
4. Na strani za overjanje upoštevajte zaslonska navodila za nastavitev poverilnic za prijavo v storitev SharePoint. Ko končate, kliknite **Naprej**.
5. Na strani z nastavitvami upoštevajte zaslonska navodila za konfiguriranje nastavitev optičnega branja, kot sta na primer velikost papirja in ločljivost optičnega branja. Ko končate, kliknite **Save** (Shrani).

Nastavitev optičnega branja v omrežno mapo v programski opremi HP Printer Assistant

1. Odprite programsko opremo HP Printer Assistant. Za dodatne informacije glejte [Odpiranje programske opreme HP Printer Assistant](#).
2. Na zavihku **Scan** (Optično branje) kliknite **Scan to Network Folder Wizard** (Čarovnik za optično branje v omrežno mapo), nato pa upoštevajte zaslonska navodila.

Optično branje v omrežno mapo

Optično branje v omrežno mapo z nadzorne plošče

1. Izvirnik položite na steklo optičnega bralnika s stranjo za tiskanje obrnjeno navzdol ali v samodejni podajalnik dokumentov s stranjo za tiskanje obrnjeno navzgor.

Za dodatne informacije glejte [Nalaganje v optični bralnik](#) ali [Nalaganje v samodejni podajalnik dokumentov](#).
2. Na nadzorni plošči se dotaknite mape aplikacije **Scan** (Optično branje).
3. Dotaknite se ikone **Network Folder** (Omrežna mapa), nato pa se pomaknite v omrežno mapo.
4. Če se od vas zahteva, vtipkajte PIN.
5. Preverite ali spremenite podatke v poljih **Save As** (Shrani kot) in **File Name** (Ime datoteke).
6. Dotaknite se **Touch to Preview** (Za predogled se dotaknite), nato pa se dotaknite **Start Scan** (Začni optično branje).

Optično branje v omrežno mapo iz programske opreme tiskalnika

1. Izvirnik položite na steklo optičnega bralnika s stranjo za tiskanje obrnjeno navzdol ali v samodejni podajalnik dokumentov s stranjo za tiskanje obrnjeno navzgor.

Za dodatne informacije glejte [Nalaganje v optični bralnik](#) ali [Nalaganje v samodejni podajalnik dokumentov](#).
2. Na namizju dvokliknite ikono tiskalnika, nato pa kliknite **Scan to Network Folder Wizard** (Čarovnik za optično branje v omrežno mapo).
3. Izberite zeleno vrsto optičnega branja, kliknite **Scan** (Optično preberi), nato pa upoštevajte zaslonska navodila.



OPOMBA:

- Kliknite povezavo **More** (Več) v zgornjem desnem kotu pogovornega okna za optično branje, da pregledate in spremenite nastavitve za katero koli optično branje.
- Če izberete možnost **Show Viewer After Scan** (Po optičnem branju prikaži prikazovalnik), lahko na zaslonu za predogled prilagodite optično prebrano sliko.

Scan to SharePoint (Optično preberi v SharePoint)

- [Nastavitev optičnega branja v SharePoint](#)
- [Optično branje v storitev SharePoint](#)

Nastavitev optičnega branja v SharePoint

1. Odprite vgrajeni spletni strežnik. Za dodatne informacije glejte [Odprite vgrajeni spletni strežnik](#).
2. Na zavihku **Scan** (Optično branje) kliknite **Scan to SharePoint** (Optično preberi v SharePoint), nato pa kliknite **SharePoint Setup** (Nastavitev storitve SharePoint).
3. Na nastavitveni strani kliknite  in upoštevajte zaslonska navodila za dodajanje profilov SharePoint. Ko končate, kliknite **Naprej**.

Optično branje v storitev SharePoint

1. Izvirnik položite na steklo optičnega bralnika s stranjo za tiskanje obrnjeno navzdol ali v samodejni podajalnik dokumentov s stranjo za tiskanje obrnjeno navzgor.

Za dodatne informacije glejte [Nalaganje v optični bralnik](#) ali [Nalaganje v samodejni podajalnik dokumentov](#).
2. Na nadzorni plošči se dotaknite mape aplikacije **Scan** (Optično branje).
3. Dotaknite se ikone **SharePoint**, nato pa se pomaknite v mapo SharePoint.
4. Če se od vas zahteva, vtipkajte PIN.
5. Preverite ali spremenite podatke v poljih **Save As** (Shrani kot) in **File Name** (Ime datoteke).
6. Dotaknite se **Touch to Preview** (Za predogled se dotaknite), nato pa se dotaknite **Start Scan** (Začni optično branje).

Optično branje s programsko opremo za optično branje HP

Sledite navodilom za svoj operacijski sistem.

 **OPOMBA:** S HP-jevo programsko opremo optično preberite dokumente v besedilo, ki ga je mogoče urejati, tj. v obliko, ki omogoča iskanje, kopiranje, lepljenje in urejanje v optično prebranem dokumentu. To obliko uporabite za urejanje pisem, časopisnih člankov in številnih drugih dokumentov. Za dodatne informacije glejte [Optično branje dokumentov v obliki besedila za urejanje](#).

Optično branje s programsko opremo za optično branje HP (Windows)

1. Izvirnik položite na steklo optičnega bralnika s stranjo za tiskanje obrnjeno navzdol ali v samodejni podajalnik dokumentov s stranjo za tiskanje obrnjeno navzgor.

Za dodatne informacije glejte [Nalaganje v optični bralnik](#) ali [Nalaganje v samodejni podajalnik dokumentov](#).

2. V računalniku odprite programsko opremo za optično branje HP:
 - a. Na namizju računalnika kliknite **Start**.
 - b. Izberite **Programi** ali **Vsi programi**.
 - c. Izberite mapo za svoj tiskalnik HP.
 - d. Izberite **Optično branje HP**.
3. Izberite bližnjico do optičnega branja. Po potrebi spremenite nastavitve optičnega branja.
4. Če želite začeti optično branje, kliknite **Scan** (Optično preberi).

Optično branje s programsko opremo za optično branje HP (OS X)

1. Izvirnik položite na steklo optičnega bralnika s stranjo za tiskanje obrnjeno navzdol ali v samodejni podajalnik dokumentov s stranjo za tiskanje obrnjeno navzgor.

Za dodatne informacije glejte [Nalaganje v optični bralnik](#) ali [Nalaganje v samodejni podajalnik dokumentov](#).

2. Odprite program HP Easy Scan. Ta je v mapi **HP**, ta pa v mapi **Aplikacije**.
3. Za dokončanje optičnega branja sledite navodilom na zaslonu.

Optično branje z drugo programsko opremo

Izdelek podpira programsko opremo TWAIN in WIA (Windows Imaging Application). Izdelek deluje s programi, temelječimi na operacijskem sistemu Windows, ki podpirajo naprave za optično branje, združljive s TWAIN ali WIA, in s programi, temelječimi na operacijskem sistemu Macintosh, ki podpirajo naprave za optično branje, združljive s TWAIN.

Ko ste v programu, ki podpira standard TWAIN ali WIA, imate dostop do funkcije optičnega branja, tako da lahko sliko optično preberete neposredno v odprti program. Za dodatne informacije glejte datoteko pomoči ali dokumentacijo, priloženo programu programske opreme, ki podpira TWAIN ali WIA.

Optično branje iz programa, ki podpira TWAIN

Na splošno velja, da program programske podpira TWAIN, če vsebuje ukaz, kot je **Acquire** (Pridobi), **File Acquire** (Pridobi datoteko), **Scan** (Optično preberi), **Import New Object** (Uvozi nov objekt), **Insert from** (Vstavi

iz) ali **Scanner** (Optični bralnik). Če niste prepričani, ali je program združljiv ali če ne veste, kako se imenuje ukaz, uporabite pomoč ali dokumentacijo programa programske opreme.

- ▲ Začnite optično branje iz programa, ki podpira TWAIN. Za informacije o ukazih in korakih, ki jih je treba opraviti, uporabite pomoč ali dokumentacijo programa programske opreme.



OPOMBA: Pri optičnem branju iz programa, ki podpira TWAIN, se lahko program programske opreme za optično branje HP samodejno zažene. Če se zažene program za optično branje HP, lahko opravite spremembe med predogledovanjem slike. Če se program ne zažene samodejno, gre slika takoj v program, ki podpira TWAIN.

Optično branje iz programa, ki podpira WIA

WIA je drug način optičnega branja slike neposredno v program programske opreme. WIA namesto programske opreme za optično branje HP uporablja programsko opremo Microsoft.

Na splošno velja, da program programske opreme podpira WIA, če ima v meniju Insert (Vstavi) ali File (Datoteka) ukaz, kot je **Picture/From Scanner or Camera** (Slika/iz optičnega bralnika ali kamere). Če niste prepričani, ali program podpira WIA, uporabite pomoč ali dokumentacijo programa programske opreme.

- ▲ Za optično branje naredite nekaj od naslednjega.
 - Začnite optično branje iz programa, ki podpira WIA. Za informacije o ukazih in korakih, ki jih je treba opraviti, uporabite pomoč ali dokumentacijo programa programske opreme.
 - **Windows Vista ali XP:** na nadzorni plošči odprite mapo **Hardware and Sound** (Strojna oprema in zvok), odprite mapo **Cameras and Scanner** (Kamere in optični bralnik), nato pa dvokliknite ikono izdelka. S tem odprete standardnega čarovnika Microsoft WIA, ki omogoča optično branje v datoteko.
 - **Windows 7, 8, 8.1 ali 10:** na nadzorni plošči odprite mapo **Naprave in tiskalniki**, nato pa dvokliknite ikono izdelka. S tem odprete standardnega čarovnika Microsoft WIA, ki omogoča optično branje v datoteko.

Optično branje s funkcijo Webscan

Webscan je funkcija vgrajenega spletnega strežnika HP, ki omogoča, da s spletnim brskalnikom iz tiskalnika optično preberete fotografije in dokumente v računalnik.

Ta funkcija je na voljo tudi, če programske opreme za tiskanje niste namestili v računalnik.



OPOMBA:

- Privzeto je funkcija Webscan izklopljena. Omogočite jo lahko na vdelanem spletnem strežniku.
- Če funkcije Webscan v vdelanem spletnem strežniku ni mogoče odpreti, jo je morda vaš skrbnik omrežja izklopil. Več informacij dobite pri skrbniku omrežja ali osebi, ki je nastavila vaše omrežje.

Vklop funkcije Webscan

1. Odprite vgrajeni spletni strežnik. Za dodatne informacije glejte [Odprite vgrajeni spletni strežnik](#).
2. Kliknite zavihek **Settings** (Nastavitve).
3. V razdelku **Security** (Varnost) kliknite **Administrator Settings** (Nastavitve skrbnika).
4. Izberite **Webscan from EWS** (Webscan iz vgrajenega spletnega strežnika), nato pa kliknite **Apply** (Uveljavi).

Optično branje s funkcijo Webscan

Optično branje s funkcijo Webscan ponuja osnovne možnosti za optično branje. Za dodatne možnosti ali funkcije optičnega branja uporabite optično branje iz programske opreme tiskalnika HP.

1. Naložite izvirnik na steklo optičnega bralnika. Za dodatne informacije glejte [Nalaganje v optični bralnik](#).
2. Odprite vgrajeni spletni strežnik. Za dodatne informacije glejte [Odprite vgrajeni spletni strežnik](#).
3. Kliknite zavihek **Scan** (Optično branje).
4. Kliknite **Webscan**, spremenite poljubne nastavitve, nato pa kliknite **Start Scan** (Začni optično branje).

Optično branje dokumentov v obliki besedila za urejanje

Pri optičnem branju dokumentov lahko s HP-jevo programsko opremo optično preberete dokumente v obliki zapisa, po kateri lahko iščete, jo kopirate, prilepite in urejate. Tako lahko urejate pisma, časopisne izrezke in številne druge dokumente.

Navodila za optično branje dokumentov v obliki besedila za urejanje

- **Prepričajte se, da je steklo optičnega bralnika ali okno podajalnika dokumentov čisto.**

Madeži ali prah na steklu optičnega bralnika ali na oknu podajalnika dokumentov lahko preprečujejo, da bi programska oprema pretvarjala dokumente v besedilo, ki ga je mogoče urejati.

- **Preverite, ali je dokument pravilno naložen.**

Prepričajte se, da je izvirnik pravilno naložen in da dokument ni postavljen poševno.

- **Preverite, ali je besedilo v dokumentu čisto.**

Če želite uspešno pretvoriti dokument v besedilo za urejanje, mora biti izvirnik jasen in visoke kakovosti.

Programska oprema morda ne bo mogla uspešno pretvoriti dokumenta iz teh razlogov:

- Besedilo v izvorniku je zbledelo ali zgubano.
- Besedilo je premajhno.
- Struktura dokumenta je preveč zapletena.
- Besedilo je preveč zgoščeno. Če so na primer v besedilu, ki ga programska oprema pretvori, manjkajoči ali združeni znaki, bo »rn« morda zaznala kot »m«.
- Besedilo je na barvnem ozadju. Barvna ozadja lahko povzročijo, da so slike v ospredju preveč zbledele.

- **Izberite pravi profil.**

Izberite bližnjico ali prednastavitev, ki omogoča optično branje besedila za urejanje. Te možnosti vključujejo nastavitve optičnega branja, ki so oblikovane tako, da zagotavljajo kar največjo kakovost optičnega branja:

- **Windows:** uporabite bližnjico **Editable Text (OCR)** (Besedilo za urejanje (OCR)) ali **Save as PDF** (Shrani kot PDF).
- **OS X:** uporabite prednastavitev **Documents** (Dokumenti).

- **Shranite datoteko v ustrezni obliki zapisa.**

- Če želite iz dokumenta ekstrahirati le besedilo brez oblikovanja izvirnika, izberite navadno obliko zapisa besedila, npr. **Text (.txt)** ali **TXT**.
- Če želite ekstrahirati besedilo, kot tudi del oblikovanja izvirnika, izberite **RTF** ali **PDF Searchable** (Možnost iskanja PDF).

Optično branje dokumenta v obliki besedila za urejanje (Windows)

1. Izvirnik položite na steklo optičnega bralnika s stranjo za tiskanje obrnjeno navzdol ali v samodejni podajalnik dokumentov s stranjo za tiskanje obrnjeno navzgor.

Za dodatne informacije glejte [Nalaganje v optični bralnik](#) ali [Nalaganje v samodejni podajalnik dokumentov](#).

2. Odprite programsko opremo tiskalnika. Za dodatne informacije glejte [Odpiranje programske opreme tiskalnika \(Windows\)](#).
3. Izberite **Save as Editable Text (OCR)** (Shrani kot besedilo za urejanje (OCR)) in kliknite **Scan** (Optično preberi).



OPOMBA:

- Kliknite povezavo **More** (Več) v zgornjem desnem kotu pogovornega okna za optično branje, da pregledate in spremenite nastavitve za katero koli optično branje.
- Če izberete možnost **Show Viewer After Scan** (Po optičnem branju prikaži prikazovalnik), lahko na zaslonu za predogled prilagodite optično prebrano sliko.

Optično branje dokumentov v obliki besedila za urejanje (OS X)

1. Izvirnik položite na steklo optičnega bralnika s stranjo za tiskanje obrnjeno navzdol ali v samodejni podajalnik dokumentov s stranjo za tiskanje obrnjeno navzgor.

Za dodatne informacije glejte [Nalaganje v optični bralnik](#) ali [Nalaganje v samodejni podajalnik dokumentov](#).

2. Dvokliknite ikono **HP Scan** (Optično branje HP). Ikona je v mapi **HP** v mapi **Aplikcije** na zgornji ravni trdega diska.
3. Kliknite gumb **Scan** (Optično preberi) in potrdite napravo ter nastavitve optičnega branja.
4. Za dokončanje optičnega branja sledite navodilom na zaslonu.
5. Ko optično preberete vse strani, izberite **Save** (Shrani) v meniju **File** (Datoteka). Prikaže se pogovorno okno Save (Shranjevanje).
6. Izberite vrsto besedila, ki ga je mogoče urejati.

Želim ...	Izvedite te korake
Ekstrahirajte samo besedilo brez oblikovanja izvirnika.	Na pojavnem meniju Format (Oblika zapisa) izberite TXT .
Ekstrahiranje besedila in nekatere vrste oblikovanja izvirnega dokumenta.	Na pojavnem meniju Format (Oblika zapisa) izberite RTF .
Ekstrahirajte besedilo in omogočite iskanje v bralnikih PDF.	Na pojavnem meniju Format (Oblika zapisa) izberite PDF Searchable (Možno iskanje v obliki PDF).

7. Kliknite **Save** (Shrani).

Namigi za uspešno kopiranje in optično branje

Za uspešno kopiranje in optično branje upoštevajte spodnje nasvete.

- Steklena plošča in notranji del pokrova morata biti čista. Optični bralnik prebere vse, kar je na steklu, kot del slike.
- Izvirnik položite v zadnji levi vogal stekla s stranjo za tiskanje obrnjeno navzdol.
- Če želite narediti veliko kopijo majhnega izvirnika, ga optično preberite, sliko povečajte v programski opremi za optično branje in nato natisnite kopijo povečane slike.
- Če želite prilagoditi velikost, izhodno vrsto, ločljivost ali vrsto datoteke optično prebranega dokumenta, zaženite optično branje v programski opremi tiskalnika.
- Če želite preprečiti napake in manjkajoče besedilo pri optičnem branju, preverite v programski opremi, ali je svetlost pravilno nastavljena.
- Če želite optično prebrati dokument z več stranmi v eno datoteko namesto v več datotek, začnite optično branje s programsko opremo tiskalnika, namesto da na zaslonu tiskalnika izberete **Scan** (Optično preberi).

8 Faksiranje

- [Nastavitev faksa](#)
- [Določanje nastavitev faksa](#)
- [Pošiljanje faksa](#)
- [Sprejemanje faksa](#)
- [Uporaba telefonskega imenika](#)
- [Uporaba poročil](#)

Nastavitev faksa

- [Povezava faksa na telefonsko linijo](#)
- [Konfiguriranje nastavitev faksa](#)
- [Nastavitev funkcije HP Digital Fax](#)
- [Programi, sistemi in programska oprema za faksiranje](#)

Povezava faksa na telefonsko linijo

- ▲ Priključite telefonski kabel v vrata za faks (1) na izdelku in v telefonsko stensko vtičnico.

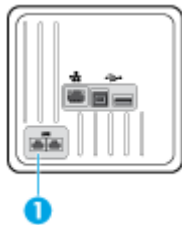

Izdelek je analogna naprava. HP priporoča priključitev naprave na temu namenjeno analogno telefonsko linijo. Če uporabljate digitalno okolje, kot je DSL, hišna centrala, ISDN ali VoIP, morate uporabiti ustrezne filtre in pravilno konfigurirati nastavitve za digitalno povezavo. Za več informacij se obrnite na ponudnika digitalnih storitev.

 **OPOMBA:** Nekatere države/regije lahko zahtevajo prilagojevalnik za telefonski kabel, ki je bil priložen izdelku.

Konfiguriranje nastavitev faksa



Konfiguriranje nastavitev faksa z nadzorne plošče

Nastavitve faksiranja izdelka lahko konfigurirate na nadzorni plošči ali v vgrajenem spletnem strežniku HP.

V ZDA in v številnih drugih državah/regijah je nastavitev časa, datuma in drugih informacij v glavi faksa zakonsko zahtevana.

 **OPOMBA:** Če vnašate besedilo z nadzorno ploščo ali če želite vnesite ime za tipko z enim dotikom, vnos za hitro izbiranje ali vnos za skupinsko izbiranje, se dotaknite gumba **123**, da odprete številsko tipkovnico, ki vsebuje posebne znake.

1. Odprite delovno tablo nadzorne plošče (zavihek delovne table povlecite navzdol na katerem koli zaslonu ali se na začetnem zaslonu dotaknite območja delovne table).
2. Na delovni tabli nadzorne plošče se dotaknite .
3. Dotaknite se [Lastne nastavitve](#).
4. Če želite nastaviti čas in datum, se dotaknite [Date and Time](#) (Datum in čas), nato pa naredite naslednje:

- Izberite 12- ali 24-urno obliko časa. Nato s pomočjo številske tipkovnice vnesite trenutni čas in se dotaknite **Končano** .
 - Izberite obliko zapisa datuma. Nato s pomočjo številske tipkovnice vnesite trenutni datum in se dotaknite **Končano** .
5. Dotikajte se , dokler se ne vrnete na meni **Nastavitve** .
 6. Za nastavitve privzete velikosti papirja naredite naslednje:
 - Dotaknite se **Tray and Paper Management** (Upravljanje pladnja in papirja), nato pa se dotaknite **Paper Settings** (Nastavitve papirja).
 - Dotaknite se pladnja, ki ga želite uporabljati, nato pa se dotaknite **Paper Size** (Velikost papirja) in izberite zeleno velikost kot privzeto.
 7. Dotikajte se , dokler se ne vrnete na meni **Nastavitve** .
 8. Dotaknite se **Fax Setup** (Nastavitve faksa), nato pa **Preferences** (Lastne nastavitve).
 9. Dotaknite se možnosti **Samodejni odziv** in jo vklopite.
 10. Dotaknite se **Fax Header** (Glava faksa) in naredite naslednje:
 - a. S pomočjo številske tipkovnice vnesite ime podjetja ali druge identifikacijske informacije (največ 25 znakov), nato pa se dotaknite **Končano** .
 - b. S pomočjo številske tipkovnice ob prikazu poziva vnesite svoje ime in številko faksa (največ 20 znakov), nato pa se dotaknite **Končano** .

Konfiguriranje nastavitve faksa s čarovnikom za nastavitve funkcije HP Digital Fax (Windows)

Če pri namestitvi programske opreme niste dokončali postopka nastavitve faksa, ga lahko kadar koli dokončate s čarovnikom za nastavitve funkcije HP Digital Fax.

1. Odprite programsko opremo HP Printer Assistant. Za dodatne informacije glejte [Odpiranje programske opreme HP Printer Assistant](#).
2. Kliknite zavihek **Fax** (Faks), nato pa kliknite **Digital Fax Setup Wizard** (Čarovnik za nastavitve digitalnega faksa).
3. S pomočjo zaslonskih navodil konfigurirajte nastavitve faksa.

Nastavitve funkcije HP Digital Fax

S funkcijo HP Digital Fax lahko samodejno sprejemate fakse in jih shranite neposredno v računalnik. Na ta način prihranite papir in kartuše.

Prejeti faksi se shranijo v obliki zapisa TIFF (Tagged Image File Format) ali PDF (Portable Document Format).

Imena datotek so določena na naslednji način: XXXX_YYYYYYYY_ZZZZZ.tif, kjer X predstavlja podatke o pošiljatelju, Y datum, Z pa čas prejema faksa.



OPOMBA: Možnost Fax to Computer (Faks v računalnik) je na voljo samo za črno-bele fakse. Barvni faksi bodo natisnjeni.

Zahteve za funkcijo HP Digital Fax

- Ciljna mapa v računalniku mora biti ves čas na voljo. Faksi ne bodo shranjeni, če je računalnik v stanju spanja ali mirovanja.
- V vhodnem pladnju mora biti papir. Za dodatne informacije glejte [Podprte velikosti medijev](#).

Nastavitev funkcije HP Digital Fax

Nastavitev funkcije HP Digital Fax (Windows)

1. Odprite programsko opremo tiskalnika. Za dodatne informacije glejte [Odpiranje programske opreme tiskalnika \(Windows\)](#).
2. Kliknite **Tiskanje, optično branje in faksiranje**, nato pa **Digital Fax Setup Wizard** (Čarovnik za nastavitev digitalnega faksa).
3. Sledite navodilom na zaslonu.

Nastavitev funkcije HP Digital Fax (OS X)

1. Odprite pripomoček HP Utility. Za dodatne informacije glejte [Odpiranje aplikacije HP Utility](#).
2. Izberite tiskalnik.
3. V razdelku Nastavitve faksa kliknite **Digital Fax Archive** (Arhiv digitalnih faksov).

Nastavitev funkcije HP Digital Fax v vgrajenem spletnem strežniku

1. Odprite vgrajeni spletni strežnik. Za dodatne informacije glejte [Odprite vgrajeni spletni strežnik](#).
2. Kliknite zavihek **Fax** (Faksiranje).
3. Kliknite **HP Digital Fax**, nato pa **Digital Fax Profile** (Profil digitalnega faksa).
4. V razdelku **Digital Fax to Network Folder** (Digitalni faks v omrežno mapo) ali **Digital Fax to Email** (Digitalni faks v e-pošto) kliknite **Set Up** (Nastavi) in upoštevajte zaslonska navodila.

Spreminjanje nastavitve za funkcijo HP Digital Fax

Spreminjanje nastavitve za funkcijo HP Digital Fax (Windows)

1. Odprite programsko opremo tiskalnika. Za dodatne informacije glejte [Odpiranje programske opreme tiskalnika \(Windows\)](#).
2. Kliknite **Tiskanje, optično branje in faksiranje**, nato pa **Digital Fax Setup Wizard** (Čarovnik za nastavitev digitalnega faksa).
3. Sledite navodilom na zaslonu.

Spreminjanje nastavitve za funkcijo HP Digital Fax (OS X)

1. Odprite pripomoček HP Utility. Za dodatne informacije glejte [Odpiranje aplikacije HP Utility](#).
2. Izberite tiskalnik.
3. V razdelku Nastavitve faksa kliknite **Digital Fax Archive** (Arhiv digitalnih faksov).

Spreminjanje nastavitev za funkcijo HP Digital Fax v vgrajenem spletnem strežniku

1. Odprite vgrajeni spletni strežnik. Za dodatne informacije glejte [Odprite vgrajeni spletni strežnik](#).
2. Kliknite zavihek **Fax** (Faksiranje).
3. Če se prikaže pogovorno okno **Redirecting to Secure Page** (Preusmeritev na varno stran), upoštevajte zaslonska navodila in kliknite **V redu**.
4. Kliknite **HP Digital Fax**, nato pa **Digital Fax Profile** (Profil digitalnega faksa).
5. V razdelku **Digital Fax to Network Folder** (Digitalni faks v omrežno mapo) ali **Digital Fax to Email** (Digitalni faks v e-pošto) kliknite **Set Up** (Nastavi) in upoštevajte zaslonska navodila.

Izklop funkcije HP Digital Fax

1. Odprite delovno tablo nadzorne plošče (zavihek delovne table povlecite navzdol na katerem koli zaslonu ali se na začetnem zaslonu dotaknite območja delovne table).
2. Na delovni tabli nadzorne plošče se dotaknite .
3. Dotaknite se **Fax Setup** (Nastavitve faksa), nato pa **Preferences** (Lastne nastavitve).
4. Dotaknite se **HP Digital Fax**.
5. Dotaknite se **Turn Off HP Digital Fax** (Izklopi digitalni faks HP), nato pa se dotaknite **Yes** (Da).

Programi, sistemi in programska oprema za faksiranje

Podprti programi za faksiranje

Program za faksiranje računalnika, priložen izdelku, je edini program za faksiranje v računalniku, ki deluje z izdelkom. Če želite nadaljevati z uporabo programa za faksiranje, ki je bil predhodno nameščen v računalniku, uporabite modem, ki je že povezan z računalnikom; prek modema izdelka ne bo deloval.

Podprte telefonske storitve – analogne

HP PageWide Pro je analogna naprava, ki ni združljiva z vsemi digitalnimi telefonskimi okolji (če ne uporabite pretvornika digitalnih signalov v analogne). HP ne zagotavlja, da bo naprava združljiva z digitalnimi okolji ali pretvorniki digitalnih signalov v analogne.

Druge telefonske storitve – digitalne

Čeprav izdelki HP niso oblikovani za delo prek linij DSL, PBX in ISDN ali storitev VoIP, bodo s pravilno nastavitvijo in opremo delovali.



OPOMBA: HP priporoča, da se glede možnosti nastavitve linij DSL, PBX, ISDN in VoIP posvetujete s ponudnikom storitev.

DSL

Digitalna naročniška linija (DSL) uporablja digitalno tehnologijo prek standardnih bakrenih telefonskih žic. Ta izdelek ni neposredno združljiv s temi digitalnimi signali. Toda če podate konfiguracijo med nastavitvijo linije DSL, je signal mogoče ločiti tako, da je del pasovne širine uporabljen za prenos analognega signala (za glasovne klice in faks), preostala pasovna širina pa se uporabi za prenos digitalnih podatkov.



OPOMBA: S storitvami DSL niso združljivi vsi faksi. HP ne zagotavlja, da bo izdelek združljiv z vsemi linijami ali ponudniki storitev DSL.

Značilen modem DSL s pomočjo filtra ločuje visokofrekvenčne modemske komunikacije DSL od nižjefrekvenčnih komunikacij analognega telefona in faksiranja. Z analognimi telefoni in izdelki analognega faksa, ki so povezani s telefonsko linijo prek modema DSL, je treba pogosto uporabljati filter. Ta filter običajno zagotovi ponudnik storitev DSL. Za dodatne informacije ali pomoč se obrnite na ponudnika storitev DSL.

PBX

Izdelek je analogna naprava, ki ni združljiva v vseh okoljih digitalne telefonije. Za funkcionalnost faksiranja bodo morda potrebi filtri ali pretvorniki iz digitalnega signala v analognega. Če pride v okolju PBX do težav s faksiranjem, se boste za pomoč morda morali obrniti na ponudnika storitev PBX. HP ne zagotavlja, da bo naprava združljiva z digitalnimi okolji ali pretvorniki digitalnih signalov v analogne.

Za dodatne informacije ali pomoč se obrnite na ponudnika storitev PBX.

ISDN

Izdelek je analogna naprava, ki ni združljiva v vseh okoljih digitalne telefonije. Za funkcionalnost faksiranja bodo morda potrebi filtri ali pretvorniki iz digitalnega signala v analognega. Če pride v okolju ISDN do težav s faksiranjem, se boste za pomoč morda morali obrniti na ponudnika storitev ISDN. HP ne zagotavlja, da bo naprava združljiva z digitalnimi okolji ISDN ali s pretvorniki digitalnih signalov v analogne.

VoIP

Storitve VoIP (Voice over internet protocol) pogosto niso združljive z napravami za faksiranje, razen če ponudnik izrecno zagotavlja podporo za faks prek storitev IP.

Če ima izdelek težave z delovanjem faksa v omrežju VoIP, preverite, ali so vsi kabli in nastavitve pravilni. Če zmanjšate nastavitve za hitrost faksa, bo izdelek morda lahko poslal faks prek omrežja VoIP.

Če ponudnik storitev VoIP ponuja način »prehoda« za povezavo, ta pogosto izboljša delovanje faksa prek storitve VoIP. Če ponudnik v linijo doda tudi »prijeten zvok«, se zmogljivost faksa lahko izboljša, če ta funkcija ni omogočena.

Če se težave s faksiranjem nadaljujejo, se obrnite na ponudnika storitev VoIP.



Določanje nastavitv faksa

Nastavitve za pošiljanje faksa

- [Nastavitev premorov ali prekinitev klicev](#)
- [Nastavitev izhodne številke](#)
- [Nastavitev tonskega ali pulznega izbiranja](#)
- [Nastavitev vnovičnega izbiranja in časa med vnovičnimi izbiranji](#)
- [Konfiguracija nastavitv osvetlitve](#)
- [Nastavitev privzete ločljivosti](#)
- [Uporaba predlog za naslovnice](#)

Nastavitev premorov ali prekinitev klicev

V številko faksa, ki jo izbirate, lahko vstavite premore. Premori so pogosto potrebni pri mednarodnih klicih ali povezovanju z zunanjo linijo. Za dostop do teh simbolov se dotaknite znaka * na številski tipkovnici.

Poseben simbol	Gumb	Opis
Premor za znak centrale		Tipka W je na voljo na številski tipkovnici nadzorne plošče za vnos številke faksa. Uporaba te črke povzroči, da izdelek počaka na znak centrale, preden izbere preostanek telefonske številke.
Prekinitev klica		Tipka R je na voljo na številski tipkovnici nadzorne plošče za vnos številke faksa. Uporaba te črke povzroči, da izdelek vstavi prekinitev klica.

Nastavitev izhodne številke

Izhodna številka je številka ali skupina števil, ki so samodejno dodane na začetek vsake številke faksa, ki jo vnesete na nadzorni plošči ali v programski opremi. Največje dovoljeno število znakov za izhodno številko je 50.

Privzeta nastavitev je **Off** (Izklopljeno). To nastavitev boste morda želeli vklopiti in vnesti izhodno številko, če morate na primer poklicati številko 9, da omogočite telefonsko linijo zunaj telefonskega sistema podjetja. Če je ta nastavitev aktivna, lahko izberete številko faksa brez izhodne številke z ročnim izbiranjem.

1. Odprite delovno tablo nadzorne plošče (zavihek delovne table povlecite navzdol na katerem koli zaslonu ali se na začetnem zaslonu dotaknite območja delovne table).
2. Na delovni tabli nadzorne plošče se dotaknite .
3. Dotaknite se **Fax Setup** (Nastavitev faksa), nato pa **Preferences** (Lastne nastavitve).
4. Dotaknite se možnosti **Izhodna številka**, da jo vklopite.
5. S pomočjo številke tipkovnice vnesite izhodno številko, nato pa se dotaknite gumba **Končano**. Uporabite lahko številke, premore in simbole za izbiranje.

Nastavitev tonskega ali pulznega izbiranja

S tem postopkom lahko nastavite izdelek na način tonskega ali pulznega izbiranja. Tovarniško privzeti način je tonski. Te nastavitve ne spremenite, razen če ste prepričani, da vaša telefonska linija ne podpira tonskega izbiranja.

 **OPOMBA:** Možnost pulznega izbiranja ni na voljo v vseh državah/regijah.

1. Odprite delovno tablo nadzorne plošče (zavihek delovne table povlecite navzdol na katerem koli zaslonu ali se na začetnem zaslonu dotaknite območja delovne table).
2. Na delovni tabli nadzorne plošče se dotaknite .
3. Dotaknite se [Fax Setup](#) (Nastavitev faksa), nato pa [Preferences](#) (Lastne nastavitve).
4. Dotaknite se [Dial Type](#) (Vrsta izbiranja), nato pa se dotaknite [Tone](#) (Tonsko) ali [Pulse](#) (Pulzno).

Nastavitev vnovičnega izbiranja in časa med vnovičnimi izbiranji

Če izdelek ni mogel poslati faksa, ker se prejemnikov faks ni odzval ali je bil zaseden, poskusi znova izbrati številko na osnovi možnosti za vnovično izbiranje ob zasedenosti, vnovično izbiranje, če ni odgovora, in vnovično izbiranje pri komunikacijski napaki.

Nastavitev možnosti vnovičnega izbiranja ob zasedenosti

Če je ta možnost vklopljena, tiskalnik samodejno znova izbere, če prejme zaseden signal. Tovarniško privzeta nastavitev za možnost vnovičnega izbiranja ob zasedenosti je [Vklopljeno](#).

1. Odprite delovno tablo nadzorne plošče (zavihek delovne table povlecite navzdol na katerem koli zaslonu ali se na začetnem zaslonu dotaknite območja delovne table).
2. Na delovni tabli nadzorne plošče se dotaknite .
3. Dotaknite se [Fax Setup](#) (Nastavitev faksa), nato pa [Preferences](#) (Lastne nastavitve).
4. Dotaknite se [Auto Redial](#) (Samodejno vnovično izbiranje), nato pa se dotaknite možnosti [Busy Redial](#) (Zasedeno, vnovično izbiranje).

Nastavitev možnosti vnovičnega izbiranja, če ni odgovora

Če je vklopljena ta možnost, izdelek samodejno znova izbere, če se prejemnikov faks ne odzove. Tovarniško privzeta nastavitev za možnost vnovičnega izbiranja v primeru, ko ni odgovora, je [Off](#) (Izklopljeno).

1. Odprite delovno tablo nadzorne plošče (zavihek delovne table povlecite navzdol na katerem koli zaslonu ali se na začetnem zaslonu dotaknite območja delovne table).
2. Na delovni tabli nadzorne plošče se dotaknite .
3. Dotaknite se [Fax Setup](#) (Nastavitev faksa), nato pa [Preferences](#) (Lastne nastavitve).
4. Dotaknite se [Auto Redial](#) (Samodejno vnovično izbiranje), nato pa se dotaknite možnosti [No Answer Redial](#) (Ni odgovora, vnovično izbiranje).

Nastavitev možnosti vnovičnega izbiranja pri težavi s povezavo

Če je vklopljena ta možnost, izdelek samodejno znova izbere, če pride do težave s povezavo. Tovarniško privzeta nastavitev za možnost vnovičnega izbiranja ob težavi s povezavo je [Vklopljeno](#).



OPOMBA: Funkcija vnovičnega izbiranja v primeru napake s povezavo je na voljo samo za načine »Scan and Fax« (Optično branje in faksiranje), »Send Fax Later« (Pošiljanje faksa pozneje) ali »Broadcast Fax« (Pošiljanje faksa).

1. Odprite delovno tablo nadzorne plošče (zavihek delovne table povlecite navzdol na katerem koli zaslonu ali se na začetnem zaslonu dotaknite območja delovne table).
2. Na delovni tabli nadzorne plošče se dotaknite .
3. Dotaknite se [Fax Setup](#) (Nastavitev faksa), nato pa [Preferences](#) (Lastne nastavitve).
4. Dotaknite se [Auto Redial](#) (Samodejno vnovično izbiranje), nato pa se dotaknite možnosti [Connection Problem Redial](#) (Težava s povezavo, vnovično izbiranje).

Konfiguracija nastavitv osvetlitve

Ta nastavitve vpliva na svetlost in temnost odhodnega faksa, ko je poslan.

Privzeta nastavitve svetlih/temnih barv je po navadi uporabljena za dokumente, poslane po faksu. Privzeto je drsnik nastavljen na sredino.

1. Na nadzorni plošči se dotaknite mape aplikacije [Fax](#) (Faksiranje).
2. Na zaslonu se dotaknite ikone [Send Now](#) (Pošlji zdaj), nato pa upoštevajte zaslonska navodila.
3. Na številski tipkovnici se dotaknite .
4. Dotaknite se [Lighter/Darker](#) (Svetleje/temneje), nato pa povlecite drsnik, da povečate ali zmanjšate svetlost.

Nastavitve privzete ločljivosti



OPOMBA: Če povečate ločljivost, povečate velikost faksa. Večji faksi podaljšajo čas pošiljanja in lahko presežejo razpoložljiv pomnilnik v izdelku.

S tem postopkom lahko spremenite privzeto ločljivost za vsa opravila faksiranja v eno od naslednjih nastavitv:

- [Standard](#) (Standardno): če izberete to nastavitve, bo kakovost najnižja, hitrost prenosa pa največja.
- [Fine](#) (Fina): če izberete to nastavitve, bo kakovost boljša kot pri nastavitvi [Standard](#) (Standardno), in je običajno ustrezna za besedilne dokumente.
- [Very Fine](#) (Zelo fina): ta nastavitve je najboljša za dokumente, ki vsebujejo besedilo in slike. Čas prenosa je počasnejši kot pri nastavitvi [Fine](#) (Fina).
- [Photo](#) (Fotografija): ta nastavitve je najboljša za dokumente, ki vsebujejo slike.

Tovarniška privzeta nastavitve za ločljivost je [Fine](#) (Fina).

Nastavitve privzete ločljivosti

1. Na nadzorni plošči se dotaknite mape aplikacije [Fax](#) (Faksiranje).
2. Na zaslonu se dotaknite ikone [Send Now](#) (Pošlji zdaj), nato pa upoštevajte zaslonska navodila.

3. Na številski tipkovnici se dotaknite .
4. Dotaknite se **Resolution** (Ločljivost), nato pa se dotaknite ene od naslednjih možnosti.

Uporaba predlog za naslovnice

Več predlog za naslovnico faksa za poslovno in domačo uporabo je na voljo v programski opremi Digitalni faks HP.



OPOMBA: Predlog za naslovnice ne morete spreminjati, lahko pa urejate polja v predlogah.

Nastavitve sprejemanja faksov

- [Nastavitev posredovanja faksov](#)
- [Blokiranje ali odblokiranje številčk faksa](#)
- [Nastavitev števila zvonjenj za odziv](#)
- [Nastavitev značilnega zvonjenja](#)
- [Uporaba samodejnega zmanjšanja za dohodne fakse](#)
- [Nastavitev glasnosti zvokov faksa](#)
- [Nastavitev označevanja sprejetih faksov](#)

Nastavitev posredovanja faksov

Izdelek lahko nastavite tako, da posreduje dohodne fakse na drugo številko faksa. Ko faks prispe v izdelek, se shrani v pomnilnik. Izdelek nato izbere podano številko faksa in pošlje faks. Če izdelek ne more posredovati faksa zaradi napake (ker je številka na primer zasedena) in ponovljeni poskusi izbiranja ne uspejo, izdelek natisne faks.

Če izdelku med sprejemanjem faksa zmanjka pomnilnika, prekine dohodni faks in posreduje samo strani in delne strani, shranjene v pomnilniku.

Pri uporabi funkcije za posredovanje faksov mora izdelek (in ne računalnik) sprejemati fakse, način odgovora pa mora biti nastavljen na **Automatic** (Samodejno).

1. Odprite delovno tablo nadzorne plošče (zavihek delovne table povlecite navzdol na katerem koli zaslonu ali se na začetnem zaslonu dotaknite območja delovne table).
2. Na delovni tabli nadzorne plošče se dotaknite .
3. Dotaknite se **Fax Setup** (Nastavitev faksa), nato pa **Preferences** (Lastne nastavitve).
4. Dotaknite se **Fax Forwarding** (Posredovanje faksov), nato pa se dotaknite **On (Print and Forward)** (Vklopljeno (Tiskanje in posredovanje)) ali **On (Forward)** (Vklopljeno (Posredovanje)).
5. S pomočjo številске tipkovnice vnesite številko za posredovanje faksa, nato pa se dotaknite **Končano**.

Blokiranje ali odblokiranje številčk faksa





OPOMBA: Blokiranje faksov je podprto le, če je podprta funkcija za prikaz ID-ja klicatelja.

Če ne želite prejemati faksov določenih oseb ali podjetij, lahko na nadzorni plošči blokirate do 30 števil faksa. Če blokirate številko faksa in vam nekdo s te številke pošlje faks, zaslon nadzorne plošče kaže, da je številka blokirana, faks se ne natisne in se ne shrani v pomnilnik. Faksi z blokiranih števil faksa imajo v dnevniku faksiranja oznako »zavrženi«. Blokirane številke faksa lahko odblokirate posamezno ali vse skupaj.



OPOMBA: Pošiljatelj blokirane faksa ni obveščen, da faksiranje ni uspelo.

1. Odprite delovno tablo nadzorne plošče (zavihek delovne table povlecite navzdol na katerem koli zaslonu ali se na začetnem zaslonu dotaknite območja delovne table).
2. Na delovni tabli nadzorne plošče se dotaknite .
3. Dotaknite se **Fax Setup** (Nastavitev faksa), nato pa **Preferences** (Lastne nastavitve).
4. Dotaknite se **Junk Fax Blocking** (Blokiranje neželenih faksov), nato pa .
5. S pomočjo številke tipkovnice vnesite številko faksa, ki jo želite blokirati, nato pa se dotaknite **Add** (Dodaj).

Nastavitev števila zvonjenj za odziv

Če je način odgovora nastavljen na **Automatic** (Samodejno), nastavitev zvonjenj za odziv izdelka določa število zvonjenj telefona, preden izdelek odgovori na dohodni klic.

Če je naprava priključena na telefon za prejetje tako faksov in glasovnih klicev (skupna linija) in je na to linijo priključen še telefonski odzivnik, bo morda treba prilagoditi nastavitev števila zvonjenj pred odzivom. Število zvonjenj naprave mora biti večje od števila zvonjenj telefonskega odzivnika. Na ta način se telefonski odzivnik lahko odzove na dohodni klic in posname sporočilo, če gre za glasovni klic. Ko se telefonski odzivnik odzove na klic, naprava "posluša" klic in se samodejno odzove, če zazna signal za faksiranje.

Privzeta nastavitev zvonjenj za odziv za vse države/regije je pet.

S pomočjo spodnje tabele določite število zvonjenj za odziv, ki bo uporabljeno.

Vrsta telefonske linije	Priporočena nastavitev zvonjenj za odziv
Namenska faks linija (sprejema samo faks klice)	Nastavite število zvonjenj znotraj obsega, prikazanega na zaslonu nadzorne plošče. (Največje in najmanjše dovoljeno število zvonjenj je odvisno od države/regije.)
Ena linija z dvema ločenima številka in storitvijo vzorca zvonjenja	Eno ali dve zvonjenji. (Če za drugo telefonsko številko uporabljate odzivnik ali glasovno pošto računalnika, se prepričajte, da je izdelek nastavljen na večje število zvonjenj kot sistem za odgovor. Za razločevanje med glasovnimi in faks klici uporabite funkcijo značilnega zvonjenja.)
Skupna linija (za sprejemanje faks in glasovnih klicev) s priključenim telefonom	Pet zvonjenj ali več.
Skupna linija (za sprejemanje faks in glasovnih klicev) s priključenim odzivnikom ali glasovno pošto računalnika	Dve zvonjenji več kot odzivnik ali glasovna pošta računalnika.

Nastavitev števila zvonjenj za odziv

1. Odprite delovno tablo nadzorne plošče (zavihek delovne table povlecite navzdol na katerem koli zaslonu ali se na začetnem zaslonu dotaknite območja delovne table).
2. Na delovni tabli nadzorne plošče se dotaknite .
3. Dotaknite se [Fax Setup](#) (Nastavitev faksa), nato pa [Preferences](#) (Lastne nastavitve).
4. Dotaknite se [Rings to Answer](#) (Zvonjenja za odziv).
5. Določite število zvonjenj, nato pa se dotaknite [Končano](#).

Nastavitev značilnega zvonjenja

Storitev vzorca zvonjenja ali značilnega zvonjenja je na voljo pri nekaterih lokalnih podjetjih za telefonijo. Storitev omogoča uporabo več kot ene telefonske številke na eni liniji. Vsaka telefonska številka ima edinstven vzorec zvonjenja in omogoča, da odgovorite na glasovne klice, izdelek pa na faks klice.

Če se pri podjetju za telefonijo naročite na storitev vzorca zvonjenja, morate izdelek nastaviti tako, da odgovori na pravi vzorec zvonjenja. Edinstveni vzorci zvonjenja niso podprti v vseh državah/regijah. Za podatke o tem, ali je ta storitev na voljo v vaši državi/regiji, se obrnite na podjetje za telefonijo.

 **OPOMBA:** Če ne uporabljate storitve vzorca zvonjenja in spremenite nastavitve vzorca zvonjenja tako, da ni uporabljena privzeta nastavitev (All Standard Rings (Vsa standardna zvonjenja)), izdelek morda ne bo mogel sprejemati faksov.

Nastavitve so navedene spodaj:

- [Ring Pattern Detection](#) (Zaznavanje vzorca zvonjenja): izklopite ali vklopite funkcijo izdelka za zaznavanje vzorca zvonjenja.
- [All Standard Rings](#) (Vsa standardna zvonjenja): naprava se odzove na vse klice na telefonski liniji.
- [Single](#) (Enojno): naprava se odzove na vse klice z enojnim vzorcem zvonjenja.
- [Double](#) (Dvojno): Naprava se odzove na vse klice z dvojnimi vzorcem zvonjenja.
- [Triple](#) (Trojno): naprava se odzove na vse klice s trojnim vzorcem zvonjenja.
- [Double and Triple](#) (Dvojno in trojno): naprava se odzove na vse klice z dvojnimi in trojnimi vzorcem zvonjenja.

Nastavitev značilnega zvonjenja

1. Odprite delovno tablo nadzorne plošče (zavihek delovne table povlecite navzdol na katerem koli zaslonu ali se na začetnem zaslonu dotaknite območja delovne table).
2. Na delovni tabli nadzorne plošče se dotaknite .
3. Dotaknite se [Fax Setup](#) (Nastavitev faksa), nato pa [Preferences](#) (Lastne nastavitve).
4. Dotaknite se [Distinctive Ring](#) (Značilno zvonjenje), dotaknite se [Yes](#) (Da), nato pa se dotaknite imena možnosti.

Uporaba samodejnega zmanjšanja za dohodne fakse

Privzeta tovarniška nastavitev za samodejno zmanjšanje dohodnih faksov je [Vklopljeno](#).

Če je vklopljena možnost »Stamping« (Označevanja prejetih faksov), priporočamo, da vklopite tudi možnost Autoreduction (Samodejno zmanjšanje). To rahlo zmanjša velikost dohodnih faksov in prepreči oznaki strani, da razdeli faks na dve strani.



OPOMBA: Prepričajte se, da se privzeta nastavev za velikost papirja ujema z velikost papirja z pladnju.

1. Odprite delovno tablo nadzorne plošče (zavihek delovne table povlecite navzdol na katerem koli zaslonu ali se na začetnem zaslonu dotaknite območja delovne table).
2. Na delovni tabli nadzorne plošče se dotaknite .
3. Dotaknite se **Fax Setup** (Nastavev faksa), nato pa **Preferences** (Lastne nastavitve).
4. Dotaknite se možnosti **Automatic Reduction** (Samodejno zmanjšanje) in jo vklopite.

Nastavev glasnosti zvokov faksa

Z nadzorno ploščo nastavite glasnost faksa.

Nastavev označevanja sprejetih faksov

Naprava na vrhu vsakega prejeta faksa natisne identifikacijske podatke pošiljatelja. Dohodne fakse lahko tudi označite s svojo glavo, s katero potrdite datum in čas sprejema faksa. Tovarniško privzeta nastavev za možnost označevanja sprejetih faksov je Off (Izklopljeno).



OPOMBA: Ta možnost velja samo za sprejete fakse, ki jih natisne naprava.

Če vklopite nastavev označevanja sprejetih faksov, se lahko poveča velikost strani in izdelek lahko natisne še drugo stran.

1. Odprite delovno tablo nadzorne plošče (zavihek delovne table povlecite navzdol na katerem koli zaslonu ali se na začetnem zaslonu dotaknite območja delovne table).
2. Na delovni tabli nadzorne plošče se dotaknite .
3. Dotaknite se **Fax Setup** (Nastavev faksa), nato pa **Preferences** (Lastne nastavitve).
4. Dotaknite se možnosti **Stamping** (Označevanje) in jo vklopite ali izklopite.

Pošiljanje faksa

- [Pošiljanje faksa z nadzorne plošče](#)
- [Uporaba hitrega izbiranja in vnosov izbiranj skupine](#)
- [Pošiljanje standardnega faksa iz računalnika](#)
- [Pošiljanje faksa iz programske opreme](#)
- [Pošiljanje faksa z nadzorom izbiranja](#)
- [Pošiljanje faksa s pomnilnikom tiskalnika](#)

Pošiljanje faksa z nadzorne plošče

1. Izvirnik položite na steklo optičnega bralnika s stranjo za tiskanje obrnjeno navzdol ali v samodejni podajalnik dokumentov s stranjo za tiskanje obrnjeno navzgor.

Za dodatne informacije glejte [Nalaganje v optični bralnik](#) ali [Nalaganje v samodejni podajalnik dokumentov](#).

2. Na nadzorni plošči se dotaknite mape aplikacije **Fax** (Faksiranje).
3. Naredite nekaj od naslednjega:
 - Če želite faks poslati takoj, se dotaknite ikone **Send Now** (Pošlji zdaj), nato pa upoštevajte zaslonska navodila.
 - Če želite faks poslati pozneje, se dotaknite ikone **Send Later** (Pošlji pozneje), upoštevajte zaslonska navodila in nastavite čas faksa.
4. S pomočjo številske tipkovnice vnesite številko faksa.
5. Dotaknite se **Black** (Črno-belo) ali **Color** (Barvno).



Uporaba hitrega izbiranja in vnosov izbiranj skupine

Za dodatne informacije o hitrem izbiranju glejte [Uporaba telefonskega imenika](#).

1. Izvirnik položite na steklo optičnega bralnika s stranjo za tiskanje obrnjeno navzdol ali v samodejni podajalnik dokumentov s stranjo za tiskanje obrnjeno navzgor.

Za dodatne informacije glejte [Nalaganje v optični bralnik](#) ali [Nalaganje v samodejni podajalnik dokumentov](#).

2. Na nadzorni plošči se dotaknite mape aplikacije **Fax** (Faksiranje).
3. Naredite nekaj od naslednjega:
 - Če želite faks poslati takoj, se dotaknite ikone **Send Now** (Pošlji zdaj), nato pa upoštevajte zaslonska navodila.
 - Če želite faks poslati pozneje, se dotaknite ikone **Send Later** (Pošlji pozneje), upoštevajte zaslonska navodila in nastavite čas faksa.
4. Na številski tipkovnici se dotaknite  in naredite nekaj od naslednjega:

- Za vnos hitrega izbiranja posameznika se dotaknite .
 - Za vnos hitrega izbiranja skupine se dotaknite .
5. Dotaknite se imena posameznika ali vnosa skupine, ki ga želite uporabiti, nato pa se dotaknite **Select** (Izberite).
 6. Dotaknite se **Black** (Črno-belo) ali **Color** (Barvno).

Pošiljanje standardnega faksa iz računalnika

Dokumente iz računalnika lahko pošljete kot fakse, ne da bi morali natisniti kopijo in jo poslati prek faksa tiskalnika.

 **OPOMBA:** Za fakse, ki jih na ta način pošljete iz računalnika, je uporabljena faksna povezava tiskalnika in ne vaša internetna povezava ali modem računalnika. Zato se prepričajte, da je tiskalnik priključen na delujočo telefonsko linijo ter da je funkcija faksa nastavljena in pravilno deluje.

Za uporabo te funkcije morate namestiti programsko opremo tiskalnika z namestitvenim programom, ki ga prenesete s spletnega mesta 123.hp.com/pagewide (priporočeno) ali s CD-ja s programsko opremo HP, priloženega tiskalniku.

Pošiljanje standardnega faksa iz računalnika (Windows)

1. V računalniku odprite dokument, ki ga želite poslati po faksu.
2. V meniju **File** (Datoteka) v programu programske opreme kliknite **Print** (Natisni).
3. Na seznamu **Name (Ime)** izberite tiskalnik, ki ima v imenu oznako »**fax**« (faks).
4. Če želite spremeniti nastavitve (na primer Orientation (Orientacija), Page Order (Vrstni red strani), Pages Per Sheet (Število strani na list), kliknite gumb ali povezavo, ki odpre pogovorno okno **Lastnosti**.

Glede na aplikacijo programske preme se lahko ta povezava ali gumb imenuje **Lastnosti**, **Options** (Možnosti), **Printer Setup** (Nastavitev tiskalnika), **Printer Properties** (Lastnosti tiskalnika), **Printer** (Tiskalnik) ali **Set Preferences** (Nastavi lastne nastavitve).

5. Potem ko spremenite nastavitve, kliknite **V redu**.
6. Kliknite **Tiskanje** ali **V redu**.
7. Vnesite številko faksa in druge podatke o prejemniku, spremenite nastavitve faksiranja (npr. pošiljanje črno-belih ali barvnih faksov), nato pa kliknite **Send Fax** (Pošlji faks). Tiskalnik pokliče številko faksa in pošlje dokument.

Pošiljanje standardnega faksa iz računalnika (OS X)

1. V računalniku odprite dokument, ki ga želite poslati po faksu.
2. V meniju **File** (Datoteka) v programu programske opreme kliknite **Print** (Natisni).
3. Izberite tiskalnik, katerega ime vsebuje »**(Fax)**« (Faks).
4. V pojavnem meniju izberite **Fax Information** (Informacije o faksu).

 **OPOMBA:** Če se pojavni meni ne prikaže, kliknite trikotnik za prikaz zraven možnosti **Printer selection** (Izbira tiskalnika).

5. V ustrezna polja vnesite številko faksa in druge informacije.

 **NASVET:** Če želite poslati barvni faks, v pojavnem meniju izberite **Fax Options** (Možnosti faksiranja) in kliknite **Color** (Barvno).

6. Izberite katero koli drugo možnost faksiranja in kliknite **Fax** (Faksiraj), da začnete izbirati številko za faksiranje in faksirati dokument.

Pošiljanje faksa iz programske opreme

Spodnje informacije podajajo osnovna navodila glede pošiljanja faksov s programsko opremo, priloženo izdelku. Vse druge teme, povezane s programsko opremo, so opisane v pomoči za programsko opremo, ki jo je mogoče odpreti v meniju **Help** (Pomoč) v programu programske opreme.

Elektronske dokumente lahko faksirate iz računalnika, če so izpolnjeni naslednji pogoji:

- Izdelek je neposredno povezan z računalnikom ali omrežjem, v katerega je povezan računalnik.
- Programska oprema izdelka je nameščena v računalniku.
- Ta izdelek podpira operacijski sistem v računalniku.

Pošiljanje faksa iz programske opreme

1. Odprite programsko opremo HP Printer Assistant. Za dodatne informacije glejte [Odpiranje programske opreme HP Printer Assistant](#).
2. Na zavihku **Print, Scan & Fax** (Tiskanje, optično branje in faksiranje) kliknite zavihek **Fax** (Faksiranje).
3. Kliknite ikono **Send a Fax** (Pošlji faks), da odprete programsko opremo za faks.
4. Izvirnik položite na steklo optičnega bralnika s stranjo za tiskanje obrnjeno navzdol ali v samodejni podajalnik dokumentov s stranjo za tiskanje obrnjeno navzgor.

Za dodatne informacije glejte [Nalaganje v optični bralnik](#) ali [Nalaganje v samodejni podajalnik dokumentov](#).

5. Vnesite prejemnika ali ga dodajte iz imenika.
6. Kliknite gumb **Add Cover Page** (Dodaj naslovnico), nato pa kliknite gumb **Add Scan** (Dodaj optično prebrani dokument), da optično preberete dokument na steklu optičnega bralnika in ga dodate v opravilo faksiranja.
7. Za pošiljanje faksa kliknite gumb **Send Fax** (Pošlji faks).

Pošiljanje faksa z nadzorom izbiranja

Ko pošiljate faks z nadzorom izbiranja, lahko iz zvočnikov tiskalnika slišite znak centrale, telefonske pozive ali druge zvoke. Tako se lahko odzovete na pozive med izbiranjem in tudi nadzirate hitrost izbiranja.



 **OPOMBA:** Znak centrale boste slišali le, če je glasnost vklopljena.

 **NASVET:** Če koda PIN klicne kartice ne vnesete dovolj hitro, se lahko zgodi, da bo tiskalnik začel prehitro pošiljati znak centrale za faks, in tako služba za klicne kartice vaše koda PIN ne bo prepoznala. V tem primeru lahko ustvarite stik v imeniku, v katerega shranite PIN za svojo klicno kartico.

1. Izvirnik položite na steklo optičnega bralnika s stranjo za tiskanje obrnjeno navzdol ali v samodejni podajalnik dokumentov s stranjo za tiskanje obrnjeno navzgor.

Za dodatne informacije glejte [Nalaganje v optični bralnik](#) ali [Nalaganje v samodejni podajalnik dokumentov](#).

2. Na nadzorni plošči se dotaknite mape aplikacije **Fax** (Faksiranje).
3. Na zaslonu se dotaknite ikone **Send Now** (Pošlji zdaj), nato pa upoštevajte zaslonska navodila.
4. Dotaknite se **Black** (Črno-belo) ali **Color** (Barvno).
5. Ko zaslišite znak centrale, prek tipkovnice na nadzorni plošči tiskalnika vnesite številko.
6. Upoštevajte vse morebitne pozive.

 **NASVET:** Če za pošiljanje faksa uporabljate klicno kartico in ste svoj PIN klicne kartice shranili kot stik v adresarju, za izbiro stika v adresarju, v katerega ste shranili PIN, se ob pozivu dotaknite .

Faks je poslan, ko se faks, na katerega pošiljate, odzove.

Pošiljanje faksa s pomnilnikom tiskalnika

Črno-beli faks lahko optično preberete v pomnilnik in ga nato pošljete. Ta funkcija je priročna, če je številka faksa, ki jo kličete, zasedena ali trenutno nedosegljiva. Tiskalnik izvirnike optično prebere v pomnilnik in jih pošlje, ko uspe vzpostaviti povezavo s prejemnikovim faksom. Izvirnike lahko odstranite s pladnja za podajanje dokumentov ali stekla optičnega bralnika, takoj ko so strani optično prebrane v pomnilnik.

 **OPOMBA:** Iz pomnilnika lahko pošljete samo črno-bel faks.

Vklop načina optičnega branja in faksiranja

1. Odprite delovno tablo nadzorne plošče (zavihek delovne table povlecite navzdol na katerem koli zaslonu ali se na začetnem zaslonu dotaknite območja delovne table).
2. Na delovni tabli nadzorne plošče se dotaknite .
3. Dotaknite se **Fax Setup** (Nastavitev faksa), nato pa **Preferences** (Lastne nastavitve).
4. Dotaknite se možnosti **Scan and Fax Method** (Način optičnega branja in faksiranja) in jo vklopite.

Pošiljanje faksa iz pomnilnika tiskalnika

1. Zagotovite, da je možnost Scan and Fax Method (Način optičnega branja in faksiranja) vklopljena.
2. Izvirnik položite na steklo optičnega bralnika s stranjo za tiskanje obrnjeno navzdol ali v samodejni podajalnik dokumentov s stranjo za tiskanje obrnjeno navzgor.

Za dodatne informacije glejte [Nalaganje v optični bralnik](#) ali [Nalaganje v samodejni podajalnik dokumentov](#).

3. Na nadzorni plošči se dotaknite mape aplikacije **Fax** (Faksiranje).
4. Na zaslonu se dotaknite ikone **Send Now** (Pošlji zdaj), nato pa upoštevajte zaslonska navodila.

5. S številsko tipkovnico vnesite številko faksa ali jo izberite v telefonskem imeniku/na seznamu.
6. Dotaknite se **Black** (Črno-belo) ali **Color** (Barvno).

Tiskalnik optično prebere izvornike v pomnilnik in pošlje faks, ko je sprejemni faks dosegljiv.

Sprejemanje faksa

- [Ročno sprejemanje faksa](#)
- [Pomnilnik faksov](#)

Ročno sprejemanje faksa

Ko telefonirate, vam lahko sogovornik pošlje faks, ko ste še na liniji. Če dvignete slušalko, se lahko pogovarjate ali slišite znak centrale za faks.

Fakse lahko prejimate ročno iz telefona, ki je neposredno priključen na vrata za faks na zadnji strani naprave.

1. Poskrbite, da bo tiskalnik vklopljen in da bo v glavni pladenj naložen papir.
2. Iz pladnja za podajanje dokumentov odstranite vse izvornike.
3. Naredite nekaj od naslednjega:
 - Možnost [Rings to Answer](#) (Zvonjenja za odziv) nastavite na visoko številko, da lahko odgovorite na dohodni klic, preden se nanj odzove tiskalnik.
 - Izklopite nastavev [Samodejni odziv](#), da tiskalnik ne bo samodejno odgovarjal na dohodne klice.
4. Če govorite po telefonu s pošiljateljem, mu recite, naj na faksu pritisne **Start**.
5. Ko iz oddajnega faksa zaslišite tone faksa, se na nadzorni plošči dotaknite mape aplikacije [Fax](#) (Faksiranje).
6. Dotaknite se [Send and Receive](#) (Pošiljanje in sprejemanje), nato pa se dotaknite [Receive Now](#) (Sprejmi zdaj).
7. Ko tiskalnik začne sprejemati faks, lahko slušalko odložite ali pa ostanete na liniji. Med prenosom faksa je telefon nem.

Pomnilnik faksov

Pomnilnik NAND ščiti izdelek pred izgubo podatkov v primeru napake pri napajanju. Pomnilnik NAND lahko brez napajanja podatke ohrani več let.

V izdelku je na voljo približno 10 MB pomnilnika. To na podlagi standardne preizkusne slike št. 1 ITU-T zadostuje za približno 500 črno-belih strani velikosti A4 s standardno ločljivostjo. Bolj zapletene strani ali strani z večjo ločljivostjo se prenašajo dlje in porabijo več prostora v pomnilniku.

Vnovično tiskanje faksov

1. Na nadzorni plošči se dotaknite mape aplikacije [Fax](#) (Faksiranje).
2. Dotaknite se [Reprint](#) (Znova natisni).
3. Dotaknite se vnosa za faks, ki ga želite znova natisniti.

Brisanje faksov iz pomnilnika

Ta postopek uporabite samo, če vas skrbi, da ima še kdo dostop do vašega izdelka in bi lahko znova natisnil fakse v pomnilniku.



OBVESTILO: Poleg tega da ta postopek počisti pomnilnik za vnovično tiskanje, počisti tudi vse fakse, ki se trenutno pošiljajo, neposlane fakse, ki čakajo na vnovično izbiranje, fakse, ki so načrtovani za pošiljanje, in fakse, ki niso bili natisnjeni ali posredovani.

1. Odprite delovno tablo nadzorne plošče (zavihek delovne table povlecite navzdol na katerem koli zaslonu ali se na začetnem zaslonu dotaknite območja delovne table).
2. Na delovni tabli nadzorne plošče se dotaknite .
3. Dotaknite se [Fax Setup](#) (Nastavitev faksa), nato pa [Tools](#) (Orodja).
4. Dotaknite se [Clear Fax Logs/Memory](#) (Počisti dnevnik faksiranja/pomnilnik).



Uporaba telefonskega imenika

Pogosto klicane številke faksa lahko shranite (do 75 vnosov) kot posamezne številke faksov ali kot druge vnose številke faksa v telefonskem imeniku.



Ustvarjanje in urejanje vnosov hitrega izbiranja posameznika

1. Na nadzorni plošči se dotaknite mape aplikacije **Fax** (Faksiranje).
2. Na zaslonu se dotaknite ikone **Send Now** (Pošlji zdaj), nato pa upoštevajte zaslonska navodila.
3. Na številski tipkovnici se dotaknite , nato pa .
4. Dotaknite se , vnesite ime stika, nato pa se dotaknite **Končano**.
5. Vnesite številko faksa stika, nato pa se dotaknite **Končano**.
6. Dotaknite se **Add** (Dodaj).

Ustvarjanje in urejanje vnosov hitrega izbiranja skupine

1. Ustvarite posamezen vnos za vsako številko faksa, ki jo želite v skupini. (Za dodatne informacije glejte [Ustvarjanje in urejanje vnosov hitrega izbiranja posameznika](#).)
2. Na nadzorni plošči se dotaknite mape aplikacije **Fax** (Faksiranje).
3. Na zaslonu se dotaknite ikone **Send Now** (Pošlji zdaj), nato pa upoštevajte zaslonska navodila.
4. Na številski tipkovnici se dotaknite , nato pa .
5. Dotaknite se , vnesite ime skupine, nato pa se dotaknite **Končano**.
6. Dotaknite se **Number of Members** (Število članov), izberite vnos vsakega posameznika, ki ga želite dodati v skupino, nato pa se dotaknite **Select** (Izberite).
7. Dotaknite se možnosti **Create** (Ustvari).

Brisanje vnosov za hitro izbiranje

1. Na nadzorni plošči se dotaknite mape aplikacije **Fax** (Faksiranje).
2. Na zaslonu se dotaknite ikone **Send Now** (Pošlji zdaj), nato pa upoštevajte zaslonska navodila.
3. Na številski tipkovnici se dotaknite , nato pa .
4. Dotaknite se , nato pa se dotaknite vnosa, ki ga želite izbrisati.
5. Dotaknite se **Delete** (Izbrisi), nato pa **Yes** (Da).

Uporaba poročil

Tiskalnik lahko nastavite tako, da samodejno natisne poročila o napakah in potrditvi za vsak poslan in sprejet faks. Po potrebi lahko sistemska poročila tudi ročno natisnete. Ta poročila zagotavljajo koristne sistemske informacije o tiskalniku.

Privzeto je tiskalnik nastavljen tako, da natisne poročilo samo, če je prišlo do težave pri pošiljanju ali sprejemanju faksa. Sporočilo o potrditvi, ki pove, ali je bil faks uspešno poslan, se po vsakem pošiljanju za trenutek prikaže na zaslonu nadzorne plošče.



OPOMBA:

- Če poročila niso berljiva, lahko preverite ocenjene ravni kartuše na nadzorni plošči ali v HP-jevi programski opremi. Za dodatne informacije glejte [Preverjanje ocenjene ravni kartuše](#).
- Opozorila in indikatorji ravni kartuše so le ocena, da lažje načrtujete nakup novih kartuš. Ko se prikaže opozorilo o nizkem stanju kartuše, kupite nadomestno kartušo, da preprečite morebitne zakasnitve pri tiskanju. Kartuše zamenjajte šele takrat, ko vas na to opozori sporočilo.
- Poskrbite, da so tiskalne glave in kartuše v dobrem stanju in pravilno nameščene.

Ta razdelek vsebuje naslednje teme:

- [Tiskanje poročila o potrditvi faksa](#)
- [Tiskanje poročil o napakah faksov](#)
- [Tiskanje in ogled dnevnika faksa](#)
- [Čiščenje dnevnika faksa](#)
- [Tiskanje podrobnosti o zadnjem pošiljanju faksa](#)
- [Tiskanje poročila o ID-jih klicateljev](#)
- [Ogled zgodovine klicev](#)

Tiskanje poročila o potrditvi faksa

Potrditveno poročilo lahko natisnete ob pošiljanju faksa ali ob pošiljanju ali sprejemu katerega koli faksa. Privzeta nastavev je **On (Fax Send)** (Vklopljeno (pošiljanje faksa)). Če je ta možnost izklopljena, se potrditveno sporočilo po pošiljanju ali sprejemu faksa na kratko prikaže na nadzorni plošči.

Omogočanje potrditve faksa

1. Na nadzorni plošči se dotaknite mape aplikacije **Fax** (Faksiranje).
2. Na zaslonu se dotaknite ikone **Fax Setup** (Nastavev faksa).
3. Dotaknite se **Poročila**, nato pa **Fax Confirmation** (Potrditev faksa).
4. Z dotikom izberite eno od spodnjih možnosti.

Nastavev	Opis
Izklopljeno	Ne natisne poročila o potrditvi faksov, ko uspešno prejmete ali pošiljate fakse. To je privzeta nastavev.
Vklop (ob pošiljanju faksa)	Natisne poročilo o potrditvi faksa za vsak faks, ki ga pošljete.

Nastavitev	Opis
Vklop (ob sprejemanju faksa)	Natisne poročilo o potrditvi faksa za vsak faks, ki ga prejmete.
Vklop (ob pošiljanju in sprejemanju faksa)	Natisne poročilo o potrditvi faksa za vsak faks, ki ga pošljete in prejmete.

Za vključitev slike faksa v poročilo

1. Na nadzorni plošči se dotaknite mape aplikacije **Fax** (Faksiranje).
2. Na zaslonu se dotaknite ikone **Fax Setup** (Nastavitev faksa).
3. Dotaknite se **Poročila**, nato pa **Fax Confirmation** (Potrditev faksa).
4. Dotaknite se **Vklop (ob pošiljanju faksa)**, da v poročilo vključite samo slike poslanih faksov, ali pa se dotaknite **Vklop (ob pošiljanju in sprejemanju faksa)**, da vključite slike poslanih in sprejetih faksov.
5. Dotaknite se **Fax confirmation with image** (Potrditev faksa s sliko).

Tiskanje poročil o napakah faksov

Tiskalnik lahko konfigurirate tako, da v primeru napake med prenosom ali sprejemom samodejno natisne poročilo.

1. Na nadzorni plošči se dotaknite mape aplikacije **Fax** (Faksiranje).
2. Na zaslonu se dotaknite ikone **Fax Setup** (Nastavitev faksa).
3. Dotaknite se **Poročila**, nato pa **Fax Error Reports** (Poročila o napakah pri faksiranju).
4. Z dotikom izberite eno od spodnjih možnosti.

Nastavitev	Opis
Vklop (ob pošiljanju faksa)	Natisne takoj, ko pride do napake pri prenosu. To je privzeta nastavitev.
Vklop (ob sprejemanju faksa)	Natisne takoj, ko pride do napake pri prejemanju.
Vklop (ob pošiljanju in sprejemanju faksa)	Natisne takoj, ko pride do napake faksa.
Izklopljeno	Ne natisne poročil o napakah faksa.

Tiskanje in ogled dnevnika faksa

Natisnete lahko dnevnik faksov, ki jih je tiskalnik sprejel in poslal.

1. Odprite delovno tablo nadzorne plošče (zavihek delovne table povlecite navzdol na katerem koli zaslonu ali se na začetnem zaslonu dotaknite območja delovne table).
2. Na delovni tabli nadzorne plošče se dotaknite .
3. Dotaknite se **Fax Logs** (Dnevnik faksov), nato pa naredite nekaj od naslednjega:

- Za poslane fakse se dotaknite [Logs for Sent Faxes](#) (Dnevnik za poslane fakse).
 - Za sprejete fakse se dotaknite [Logs for Received Faxes](#) (Dnevnik za sprejete fakse).
4. Dotaknite se [Print Log](#) (Natisni dnevnik), da začnete tiskanje.

Čiščenje dnevnika faksa

Če počistite dnevnik faksa, izbrišete tudi vse fakse, shranjene v pomnilniku.

1. Na nadzorni plošči se dotaknite mape aplikacije [Fax](#) (Faksiranje).
2. Na zaslonu se dotaknite ikone [Fax Setup](#) (Nastavitev faksa).
3. Dotaknite se [Tools](#) (Orodja), nato pa [Logs/Memory](#) (Dnevnik/pomnilnik).

Tiskanje podrobnosti o zadnjem pošiljanju faksa

Dnevnik zadnje transakcije natisne podrobnosti zadnjega pošiljanja faksa. Podrobnosti vsebujejo številko faksa, število strani in stanje faksa.

1. Na nadzorni plošči se dotaknite mape aplikacije [Fax](#) (Faksiranje).
2. Na zaslonu se dotaknite ikone [Fax Setup](#) (Nastavitev faksa).
3. Dotaknite se [Poročila](#), nato pa [Print Fax Reports](#) (Poročila tiskanja faksa).
4. Dotaknite se [Last Transaction Log](#) (Dnevnik zadnjih transakcij).
5. Dotaknite se možnosti [Tisk.](#), da začnete tiskanje.

Tiskanje poročila o ID-jih klicateljev

Natisnete lahko seznam števil faksov z ID-jem klicatelja.



1. Na nadzorni plošči se dotaknite mape aplikacije [Fax](#) (Faksiranje).
2. Na zaslonu se dotaknite ikone [Fax Setup](#) (Nastavitev faksa).
3. Dotaknite se [Poročila](#), nato pa [Print Fax Reports](#) (Poročila tiskanja faksa).
4. Dotaknite se [Caller ID Report](#) (Poročilo o ID-ju klicatelja), nato pa se dotaknite [Print](#) (Natisni).

Ogled zgodovine klicev

Prikažete lahko seznam vseh klicev, opravljenih s tiskalnikom.



OPOMBA: Zgodovine klicev ni mogoče natisniti.

1. Na nadzorni plošči se dotaknite mape aplikacije [Fax](#) (Faksiranje).
2. Na zaslonu se dotaknite ikone [Fax Setup](#) (Nastavitev faksa).
3. Na številski tipkovnici se dotaknite , nato pa .

9 Reševanje težav

- [Potrditveni seznam za reševanje težav](#)
- [Strani z informacijami](#)
- [Privzete tovarniške nastavitve](#)
- [Postopki čiščenja](#)
- [Zagozditve in težave s podajanjem papirja](#)
- [Težave s kartušami](#)
- [Težave s tiskanjem](#)
- [Težave z optičnim branjem](#)
- [Težave s faksiranjem](#)
- [Težave s povezljivostjo](#)
- [Težave z brezžičnim omrežjem](#)
- [Težave s programsko opremo izdelka \(Windows\)](#)
- [Težave s programsko opremo izdelka \(OS X\)](#)

Potrditveni seznam za reševanje težav

Spodnje korake upoštevajte, če poskušate odpraviti težavo z izdelkom.

- [Preverite, ali je izdelek vklopljen](#)
- [Preverite, ali je nadzorni plošči zabeleženo kakšno sporočilo o napaki](#)
- [Preizkusite delovanje tiskanja](#)
- [Preizkusite delovanje kopiranja](#)
- [Preizkusite delovanje pošiljanja faksov](#)
- [Preizkusite delovanje sprejemanja faksov](#)
- [Poskusite poslani tiskalno opravilo iz računalnika](#)
- [Preizkusite delovanje USB za vklop in tiskanje](#)
- [Faktorji, ki vplivajo na zmogljivost izdelka](#)

Preverite, ali je izdelek vklopljen

1. Če gumb za vklop/izklop ne sveti, ga pritisnite, da vklopite izdelek.
2. Če gumb za vklop/izklop ne deluje, preverite, ali je električni kabel priključen v izdelek in stensko vtičnico.
3. Če se izdelek še vedno ne vklopi, preverite vir napajanja tako, da priključite električni kabel v drugo električno ali stensko vtičnico.

Preverite, ali je nadzorni plošči zabeleženo kakšno sporočilo o napaki

Nadzorna plošča bi morala biti v stanju pripravljenosti. Če se prikaže sporočilo o napaki, odpravite napako.

Preizkusite delovanje tiskanja

1. Odprite delovno tablo nadzorne plošče (zavihek delovne table povlecite navzdol na katerem koli zaslonu ali se na začetnem zaslonu dotaknite območja delovne table).
2. Na delovni tabli nadzorne plošče se dotaknite .
3. Dotaknite se [Poročila](#), nato pa [Printer Status Report](#) (Poročilo o stanju tiskalnika), da natisnete preizkusno stran.
4. Če se poročilo ne natisne, preverite, ali je v pladenj naložen papir, nato pa na nadzorni plošči preverite, ali je prišlo do zagozditve papirja v napravi.



OPOMBA: Prepričajte se, da papir v pladnju ustreza specifikacijam za ta izdelek.

Preizkusite delovanje kopiranja

1. Stran s stanjem tiskalnika postavite v podajalnik dokumentov in izdelajte kopijo. Če papir ne pomika nemoteno skozi podajalnik dokumentov, boste morda morali očistiti valje in ločevalno blazinico podajalnika dokumentov. Preverite, ali papir ustreza specifikacijam za ta izdelek.
2. Stran s stanjem tiskalnika postavite na steklo optičnega bralnika in izdelajte kopijo.
3. Če kakovost prekopiranih strani ni sprejemljiva, očistite steklo optičnega bralnika in majhen stekleni trak.

Preizkusite delovanje pošiljanja faksov

1. Na nadzorni plošči se dotaknite mape aplikacije **Fax** (Faksiranje).
2. Na zaslonu se dotaknite ikone **Fax Setup** (Nastavitev faksa).
3. Dotaknite se **Tools**, nato pa **Zaženi preizkus faksa**.

Preizkusite delovanje sprejemanja faksov

1. Na nadzorni plošči se dotaknite mape aplikacije **Fax** (Faksiranje).
2. Na zaslonu se dotaknite ikone **Fax Setup** (Nastavitev faksa).
3. Dotaknite se **Tools**, nato pa **Zaženi preizkus faksa**.
4. Faks pošljite v izdelek z drugo napravo za faksiranje.
5. Preglejte in ponastavite nastavitve za faksiranje izdelka.

Poskusite poslani tiskalno opravilo iz računalnika

1. Za pošiljanje tiskalnega opravila v izdelek uporabite program za obdelavo besedila.
2. Če opravila ni mogoče natisniti, preverite, ali je izbran pravilen gonilnik tiskalnika.
3. Odstranite in znova namestite programsko opremo izdelka.

Preizkusite delovanje USB za vklop in tiskanje

1. Naložite dokument PDF ali fotografijo .JPEG v bliskovni pogon USB in ga vstavite v režo na sprednji strani izdelka.
2. Odpre se meni **Memory Device Options** (Možnosti pomnilniške naprave). Poskusite natisniti dokument ali fotografijo.
3. Če ni naveden noben dokument, poskusite uporabiti drugo vrsto bliskovnega pogona USB.

Faktorji, ki vplivajo na zmogljivost izdelka

Na čas, potreben za natis opravila, vpliva več faktorjev:

- Program programske opreme, ki ga uporabljate, in njegove nastavitve
- Uporaba posebnega papirja (na primer težkega papirja ali papirja z velikostjo po meri)
- Čas obdelave in prenosa izdelka

- Zapletenost in velikost grafik
- Hitrost računalnika, ki ga uporabljate
- Povezava USB ali omrežna povezava
- Ali izdelek tiska v barvnem ali črno-belem načinu
- Vrsta pogona USB, če ga uporabljate

Strani z informacijami

Strani z informacijami so v pomnilniku izdelka. Te strani so v pomoč pri diagnosticiranju in odpravljanju težav z izdelkom.

 **OPOMBA:** Če izdelek ni bil pravilno nastavljen med postopkom nameščanja, lahko jezik nastavite ročno, da se strani z informacijami natisnejo v enem od podprtih jezikov. Z menijem [Lastne nastavitve](#) v meniju [Nastavitev](#) na nadzorni plošči tiskalnika ali v vgrajenem spletnem strežniku HP spremenite jezik.

1. Odprite delovno tablo nadzorne plošče (zavihek delovne table povlecite navzdol na katerem koli zaslonu ali se na začetnem zaslonu dotaknite območja delovne table).
2. Na delovni tabli nadzorne plošče se dotaknite .
3. Dotaknite se [Poročila](#), da prikažete meni.
4. Dotaknite se imena poročila, ki ga želite natisniti.

Menijski element	Opis
Printer Status Report (Poročilo o stanju tiskalnika)	<p>Natisne stanje kartuše. Vsebuje te informacije:</p> <ul style="list-style-type: none">• Ocenjeni delež preostale življenjske dobe kartuše <p>OPOMBA: Opozorila in indikatorji ravni kartuše so le ocena, da lažje načrtujete nakup novih kartuš. Ko se prikaže opozorilo o nizkem stanju kartuše, kupite nadomestno kartušo, da preprečite morebitne zakasnitve pri tiskanju. Kartuše zamenjajte šele takrat, ko vas na to opozori sporočilo.</p> <ul style="list-style-type: none">• Približno preostalo število strani• Številke delov za kartuše HP• Število natisnjenih strani• Informacije o naročanju novih kartuš HP in recikliranju rabljenih kartuš HP
Poročilo o kakovosti tiskanja	Natisne stran za odpravljanje težav s kakovostjo tiskanja.
Poročilo o preizkusu dostopa do spleta	Prikaže trenutne konfiguracijske nastavitve in diagnostične rezultate za lokalno omrežje, prehod, DNS, strežnik proxy in preizkusni strežnik. To poročilo je uporabno za odpravljanje težav pri dostopanju do spleta.
Stran o uporabi	Prikaže število vseh velikosti strani, ki so šle skozi izdelek, navede, ali so bile črno-bele ali barvne, enostranske ali obojestranske in sporoči tudi število strani. To poročilo je uporabno za usklajevanje dveh pogodbenih računov.
Konfiguracijska stran omrežja	<p>Prikaže stanje:</p> <ul style="list-style-type: none">• Omrežne konfiguracije strojne opreme• Omogočenih funkcij• Informacije o TCP/IP in SNMP• Omrežno statistiko• Konfiguracija brezžičnega omrežja (samo brezžični modeli)
Dnevnik dogodkov	Natisne dnevnik napak in drugih dogodkov uporabe izdelka.

Menijski element	Opis
Poročila o faksu	<ul style="list-style-type: none"> • Fax Confirmation (Potrditev faksa): nastavi, ali naj izdelek natisne potrditveno poročilo po uspešnem opraviu faksiranja. • Fax Error Report (Poročilo o napaki faksiranja): nastavi, ali naj izdelek natisne poročilo po neuspešnem opraviu faksiranja. • Last Transaction (Zadnja transakcija): natisne podrobno poročilo o zadnjem poslanem ali sprejetem faksu. • Fax Logs (Dnevniki faksov): dnevnik delovanja faksa natisne zadnjih 40 vnosov v dnevniku. • Seznam za hitro izbiranje • Caller ID Report (Poročilo o ID-ju klicatelja): natisne seznam vseh telefonskih števil za dohodne fakse. • Junk Fax Report (Poročilo o neželenih faksih): natisne seznam blokiranih telefonskih števil, ki napravi ne morejo pošiljati faksov.
Seznam pisav PCL	Natisne seznam vseh nameščenih pisav PCL.
Seznam pisav PCL6	Natisne seznam vseh nameščenih pisav PCL6
Seznam pisav PS	Natisne seznam vseh nameščenih pisav PS

Privzete tovarniške nastavitve

OBVESTILO: Obnovitev tovarniških privzetih nastavitvev vrne vse vrednosti izdelka in omrežja na tovarniške privzete vrednosti, počisti pa tudi ime glave faksa, telefonsko številko in katere koli shranjene fakse v pomnilniku izdelka. Ta postopek tudi počisti telefonski imenik faksa in izbriše vse strani, ki so shranjene v pomnilniku. Postopek nato samodejno znova zažene izdelek.

1. Odprite delovno tablo nadzorne plošče (zavihek delovne table povlecite navzdol na katerem koli zaslonu ali se na začetnem zaslonu dotaknite območja delovne table).
2. Na delovni tabli nadzorne plošče se dotaknite .
3. Dotaknite se [Printer Maintenance](#) (Vzdrževanje tiskalnika), nato pa [Restore](#) (Obnovi).
4. Dotaknite se [Restore Factory Defaults](#) (Obnovi tovarniške nastavitve), nato pa se dotaknite [Continue](#) (Nadaljuj).

Izdelek se samodejno znova zažene.

Postopki čiščenja

- [Očistite tiskalno glavo](#)
- [Očistite trak in valj stekla optičnega bralnika](#)
- [Očistite valje in ločevalno blazinico podajalnika dokumentov](#)
- [Očistite zaslon na dotik](#)

Očistite tiskalno glavo

Med tiskanjem se lahko v izdelku naberejo papir, črnilo in prah. Sčasoma lahko ti delci povzročijo težave pri kakovosti tiskanja, npr. črnilne madeže ali zamazano stran.

Ta izdelek se samodejno servisira, kar pomeni, da izvede postopke čiščenja, ki lahko odpravijo večino teh težav.

Za težave, ki jih izdelek ne more samodejno odpraviti, uporabite spodnji postopek za čiščenje tiskalne glave.



OPOMBA: V tem postopku je za čiščenje tiskalne glave uporabljeno črnilo. Uporabite ga samo za odpravljanje napak, povezanih s kakovostjo tiskanja, ne uporabljajte pa ga za občasno vzdrževanje.



NASVET: Če izdelek pravilno izklopite s pritiskom gumba za vklop/izklop na sprednji strani izdelka, pomagate preprečevati zamašitev tiskalne glave in težave s kakovostjo tiskanja.

1. Odprite delovno tablo nadzorne plošče (zavihek delovne table povlecite navzdol na katerem koli zaslonu ali se na začetnem zaslonu dotaknite območja delovne table).
2. Na delovni tabli nadzorne plošče se dotaknite .
3. Če si želite ogledati seznam postopkov za čiščenje in poravnavo, se dotaknite [Printer Maintenance](#) (Vzdrževanje tiskalnika).
4. Dotaknite se [Clean Printhead Level 1](#) (Čiščenje tiskalne glave ravni 1), nato pa sledite pozivom na nadzorni plošči. Po potrebi naložite papir na zahtevani pladenj.

Stran gre počasi skozi napravo. Ko je postopek končan, lahko zavržete stran.
5. Če tiskalna glava še vedno ni čista, se dotaknite [Clean Printhead Level 2](#) (Čiščenje tiskalne glave ravni 2), nato pa sledite pozivom na nadzorni plošči. Če to ne deluje, nadaljujte z naslednjim postopkom čiščenja. Po potrebi nadaljujte s postopki čiščenja na seznamu.

Stran gre počasi skozi napravo. Ko je postopek končan, lahko zavržete stran.

Očistite trak in valj stekla optičnega bralnika

Čez čas se lahko na steklu optičnega bralnika in beli plastični podlogi naberejo delci prahu, ki lahko vplivajo na delovanje. S spodnjim postopkom očistite steklo optičnega bralnika in belo plastično podlogo.

1. Izklopite izdelek in izključite napajalni kabel.
2. Odprite pokrov optičnega bralnika.
3. Steklo optičnega bralnika in belo plastično podlogo očistite z mehko krpo ali gobo, navlaženo z neabrazivnim čistilom za steklo.

OBVESTILO: Na nobenem delu tega izdelka ne uporabljajte abrazivnih snovi, acetona, benzena, amonijaka, etilnega alkohola ali ogljikovega tetraklorida, saj lahko poškodujejo izdelek. Tekočin ne postavljajte neposredno na steklo ali ploščo, saj se lahko razlijejo in poškodujejo izdelek.

4. Steklo in belo plastično podlogo obrišite z irhovino ali celulozno gobico, da preprečite nastajanje madežev.
5. V izdelek znova priključite kabel, nato pa vklopite izdelek.

Očistite valje in ločevalno blazinico podajalnika dokumentov

Če ima podajalnik dokumentov izdelka težave pri ravnanju s papirjem, kot so na primer zastoji ali podajanje več strani, očistite valje in ločevalno blazinico podajalnika dokumentov.

1. Odprite pokrov podajalnika dokumentov.

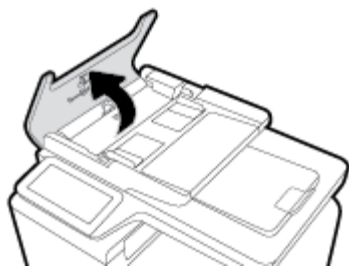

2. Z vlažno krpo, ki ne pušča vlaken, obrišite valje in ločevalno blazinico, da odstranite umazanijo.

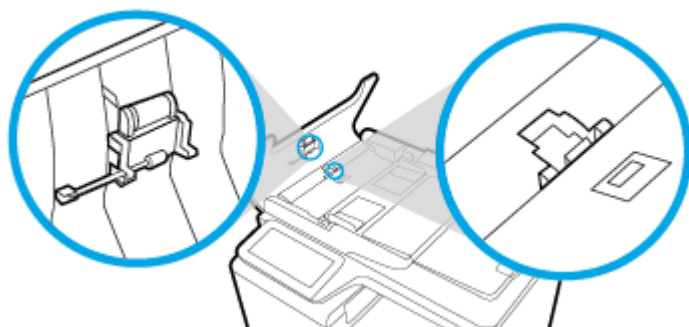

3. Zaprite pokrov podajalnika dokumentov.

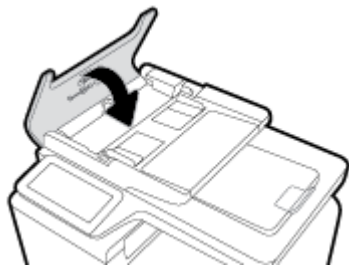

Očistite zaslon na dotik

Zaslon na dotik očistite, kadar koli je potrebno odstraniti prstne odtise ali prah. Zaslon na dotik nežno obrišite s čisto, vlažno krpo, ki ne pušča vlaken.

OBVESTILO: Uporabljajte samo vodo. Razredčila ali čistila lahko poškodujejo zaslon na dotik. Vode ne polivajte ali pršite neposredno po zaslonu na dotik.

Zagozditve in težave s podajanjem papirja

Če želite odpraviti težave pri ravnanju s papirjem, preizkusite spodnje korake.

Izdelek ne pobere papirja

Če izdelek ne pobere papirja s pladnja, poskusite uporabiti spodnje rešitve.

1. Odprite izdelek in odstranite zagozdene liste papirja.
2. V pladenj naložite pravilno velikost papirja za opravilo.
3. Preverite, ali so vodila za papir v pladnju pravilno poravnana za velikost papirja. Vodila poravnajte z oznakami za velikost papirja na dnu pladnja.
4. Odstranite papir iz pladnja, ga upognite, zasukajte za 180 stopinj in obrnite okrog. *Papirja ne razpihujte.* Sveženj papirja znova položite na pladenj.
5. Na nadzorni plošči izdelka preverite, ali izdelek čaka na vašo potrditev poziva za ročno podajanje papirja na pladnju 1, večnamenskemu pladnju na levi strani izdelka. Naložite papir in nadaljujte.

Izdelek pobere več listov papirja

Če izdelek s pladnja pobere več listov papirja, poskusite uporabiti spodnje rešitve.

1. Odstranite papir iz pladnja, ga upognite, zasukajte za 180 stopinj in obrnite okrog. *Papirja ne razpihujte.* Sveženj papirja znova položite na pladenj.
2. Uporabljajte samo papir, ki ustreza HP-jevim specifikacijam za ta izdelek.
3. Uporabljajte papir, ki ni naguban, prepognjen ali poškodovan. Po potrebi uporabite papir iz drugega paketa. Zagotovite, da je ves papir na pladnju enake vrste in velikosti.
4. Poskrbite, da pladenj ni prenapolnjen. Če je, z njega odstranite cel sveženj papirja, tega poravnajte in nato na pladenj naložite manj papirja.

Tudi če pladenj ni preveč napolnjen, poskusite uporabiti manjši sveženj papirja, na primer samo polovico prejšnjega.

5. Preverite, ali so vodila za papir v pladnju pravilno poravnana za velikost papirja. Vodila poravnajte z oznakami za velikost papirja na dnu pladnja.
6. Tiskajte z drugega pladnja.

Preprečevanje zagozdenja papirja

Če želite zmanjšati število zagozditev papirja, poskusite uporabiti spodnje rešitve.

1. Uporabljajte samo papir, ki ustreza HP-jevim specifikacijam za ta izdelek. Lahkega, malo zrnatega papirja ne priporočamo.
2. Uporabljajte papir, ki ni naguban, prepognjen ali poškodovan. Po potrebi uporabite papir iz drugega paketa.

3. Uporabite papir, na katerem še niste tiskali ali kopirali.
4. Poskrbite, da pladenj ni prenapolnjen. Če je, z njega odstranite cel sveženj papirja, tega poravnajte in nato na pladenj naložite manj papirja.
5. Preverite, ali so vodila za papir v pladnju pravilno poravnana za velikost papirja. Vodila poravnajte tako, da se dotikajo svežnja papirja, ne da bi ga zvijala.
6. Preverite, ali je pladenj popolnoma vstavljen v napravo.
7. Če tiskate na težkem, vtisnjenem ali preluknjanem papirju, uporabite pladenj 1, večnamenski pladenj na levi strani tiskalnika, in nato ročno podajajte posamezne liste.

Odpravljanje zastojev

- [Mesta zastojev](#)
- [Odstranite zagozditve iz podajalnika dokumentov](#)
- [Odpravljanje zastojev na pladnju 1 \(večnamenskem pladnju\)](#)
- [Odpravljanje zastojev v pladnju 2](#)
- [Odpravljanje zastojev na izbirnem pladnju 3](#)
- [Odpravljanje zastojev v levih vratih](#)
- [Odpravljanje zastojev v izhodnem predalu](#)
- [Odpravljanje zastojev v enoti za obojestransko tiskanje](#)



OPOMBA: Za najboljše rezultate izdelka ne izklaplajte, dokler ne odstranite zagozdenega papirja.

Mesta zastojev

Zastoji se lahko pojavijo na teh mestih:

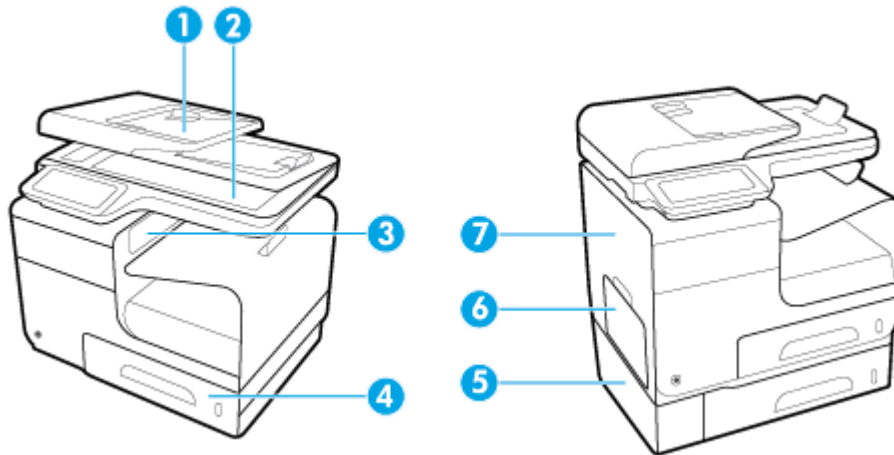

1	Samodejni podajalnik dokumentov
2	Optični bralnik
3	Izhodni predal
4	Pladenj 2
5	Izbirni pladenj 3 in vratca za dostop do zastoja
6	Pladenj 1
7	Leva vratca

Po zastoju lahko v napravi ostanejo delci črnila. To težavo lahko običajno odpravite tako, da natisnete nekaj listov.

Odstranite zagozditve iz podajalnika dokumentov

1. Odprite pokrov podajalnika dokumentov.

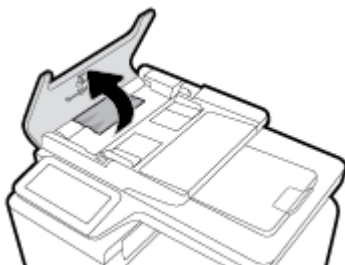

2. Dvignite sklop valjev podajalnika dokumentov in previdno izvlecite zagozdeni papir.

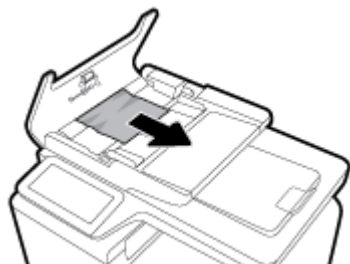

3. Zaprite pokrov podajalnika dokumentov.

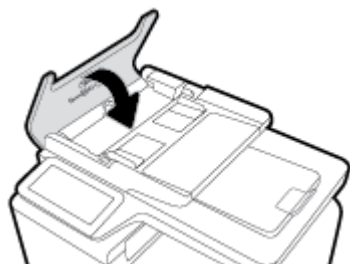

4. Odprite pokrov optičnega bralnika. Če je papir zagozden za belim plastičnim notranjim delom, ga previdno izvlecite.

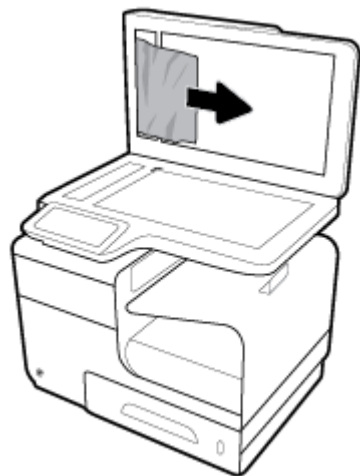

Odpravljanje zastojev na pladnju 1 (večnamenskem pladnju)

- ▲ Če zagozden list vidite in ga lahko preprosto primete na pladnju 1, ga izvlecite iz pladnja 1.

 **OPOMBA:** Če se list trga, poskrbite, da bodo pred nadaljevanjem tiskanja vsi delci odstranjeni.



Odpravljanje zastojev v pladnju 2

1. Odprite pladenj 2 tako, da ga izvlečete in sprostite zapah na zadnji levi strani pladnja.

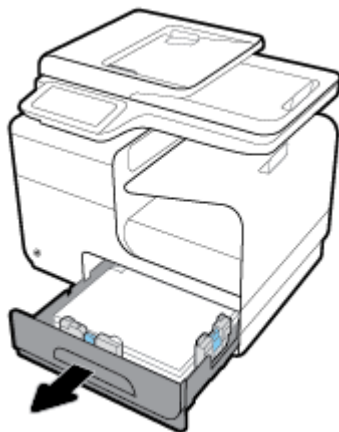

2. Odstranite zagostjen list tako, da ga povlečete desno in nato ven iz izdelka.

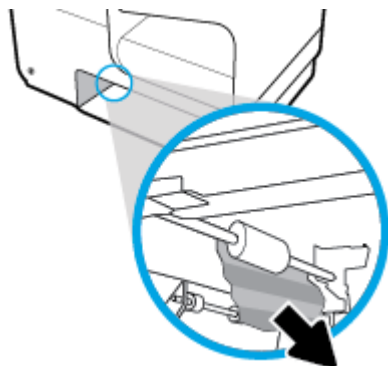

3. Zaprite pladenj 2.

 **OPOMBA:** Zaprite pladenj tako, da ga potisnete na sredi ali enakomerno na obeh straneh. Ne potiskajte ga samo z ene strani.



Odpravljanje zastojev na izbirnem pladnju 3

1. Odprite pladenj 3.

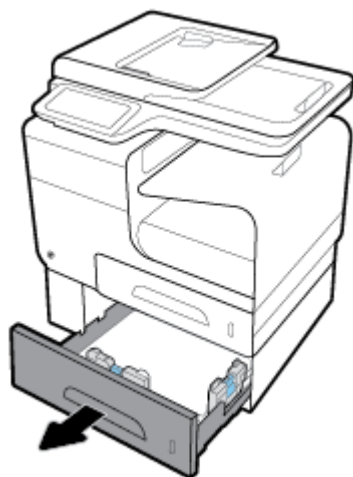

2. Odstranite zagozden list tako, da ga povlečete desno in nato ven iz izdelka.

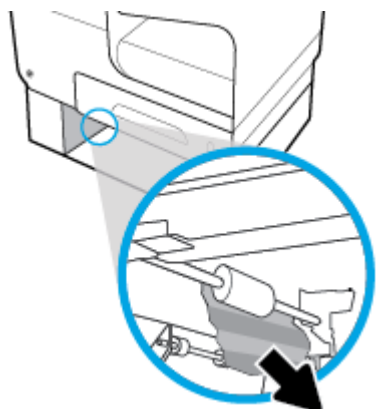

3. Če zastoja ne morete odpraviti na pladnju, ga poskusite odpraviti v levih vratih pladnja 3.

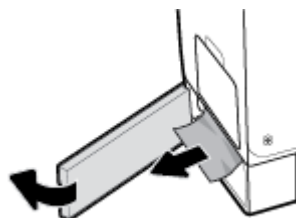

4. Zaprite pladenj 3.

 **OPOMBA:** Zaprite pladenj tako, da ga potisnete na sredi ali enakomerno na obeh straneh. Ne potiskajte ga samo z ene strani.

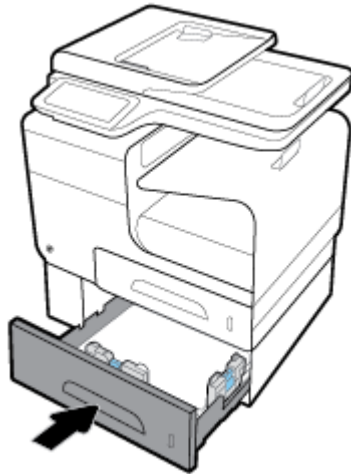

Odpravljanje zastojev v levih vratih

1. Odprite leva vratca.

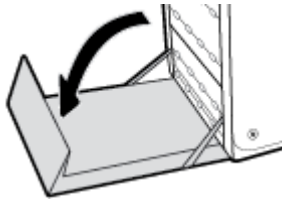

2. Nežno odstranite ves papir, ki ga vidite, z valjev in mesta podajanja papirja.

 **OPOMBA:** Če se list trga, poskrbite, da bodo pred nadaljevanjem tiskanja vsi delci odstranjeni. Delcev ne odstranjujte z ostrimi predmeti.

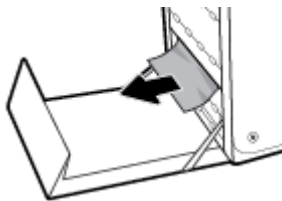

3. Zaprite leva vratca.

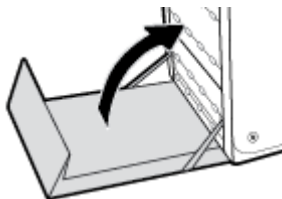

Odpravljanje zastojev v izhodnem predalu

1. Preverite, ali se je v izhodnem pladnju zagostil papir.
2. Odstranite vse medije za tiskanje, ki jih vidite.

 **OPOMBA:** Če se list raztrga, odstranite vse delce in šele nato nadaljujte s tiskanjem.

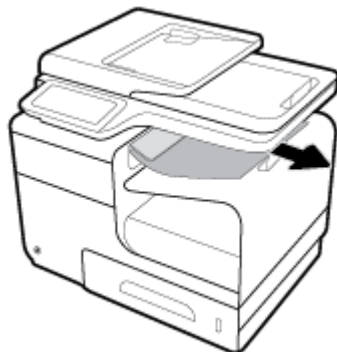

3. Če želite počistiti sporočilo, odprite leva vratca in jih zaprite.

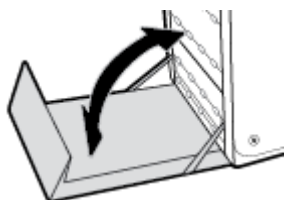

Odpravljanje zastojev v enoti za obojstransko tiskanje

1. Odprite leva vratca.

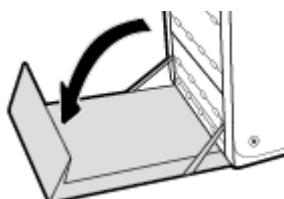

2. Enoto za obojestransko tiskanje odstranite tako, da jo povlečete z obema rokama. Enoto za obojestransko tiskanje odložite na list papirja, da preprečite razlitje črnila.

OBVESTILO: Pri izvlečenju enote za obojestransko tiskanje pazite, da ne pride do neposrednega stika s črnim valjem, da preprečite madeže črnila na koži ali oblačilih.

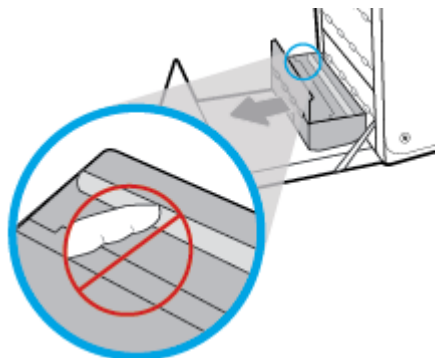

3. Spustite tiskalni valj, tako da pritisnete navzdol na zeleni jeziček. S tem omogočite, da izdelek poskuša podajati papir skozi območje za tiskanje. Če tiskalnik ne podaja papirja, nežno povlecite list. Odstranite zagozden list.

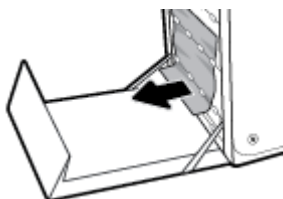

4. Dvignite zeleni jeziček in namestite tiskalni valj nazaj v prvotni položaj.

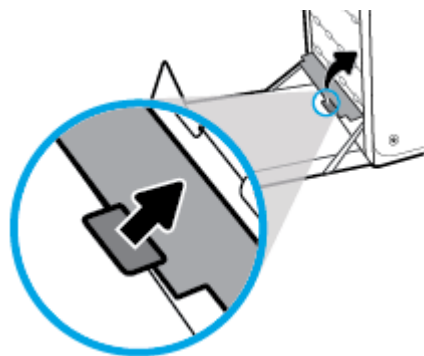

5. Ponovno namestite duplekser.

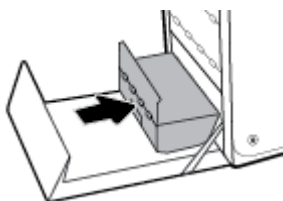

6. Zaprite leva vratca.

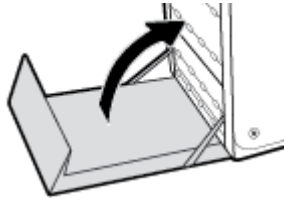

Težave s kartužami

Znova napolnjene ali predelane kartuše

Podjetje HP ne priporoča uporabe potreščin drugih proizvajalcev ne glede na to, ali so nove ali predelane. Ker takšne kartuše niso izdelki podjetja HP, podjetje HP na njihovo obliko in izdelavo ne more vplivati, niti nima nadzora nad njihovo kakovostjo. Če uporabljate znova napolnjeno ali predelano kartušo in niste zadovoljni s kakovostjo tiskanja, kartušo zamenjajte z originalno HP-jevo.



OPOMBA: Če neoriginalno kartušo zamenjate z originalno HP-jevo kartušo, bo na tiskalni glavi morda še vedno nekaj črnila iz neoriginalne kartuše, dokler se tiskalna glava ne izprazni in ne dobi črnila iz na novo nameščene originalne HP-jeve kartuše. Dokler povsem ne zmanjka črnila, ki ni HP-jevo, to vpliva na kakovost tiskanja.

Razlaga sporočil na nadzorni plošči glede kartuž

Kartuša je prazna

Opis

Kartuši se je iztekla življenjska doba, zato izdelek ne bo več tiskal.

Priporočeni ukrep

Pred nadaljevanjem tiskanja morate zamenjati izpraznjene kartuše.

Kartuša je skoraj prazna

Opis

Življenjska doba kartuše se je skoraj iztekla.

Priporočeni ukrep

Pripravite nadomestno kartušo. Kartuš vam ni treba zamenjati, dokler se ne prikaže poziv.

Namestite [barva] kartušo

Opis

To sporočilo se lahko pojavi med začetno nastavitvijo izdelka in po njej.

Če se to sporočilo pojavi med začetno nastavitvijo, ena od kartuž ni nameščena z zaprtimi vratci. Tiskalnik ne bo tiskal, če ena od kartuž manjka.

Če se to sporočilo prikaže po prvotni namestitvi izdelka, to pomeni, da kartuša manjka ali pa da je nameščena, vendar je poškodovana.

Priporočeni ukrep

Namestite ali zamenjajte ustrezno barvno kartušo.

Nameščena je kartuša, ki ni HP-jeva

Opis

To je le obvestilo, zato ni potrebno nobeno dejanje.

Priporočeni ukrep

To je le obvestilo, zato ni potrebno nobeno dejanje.

HP ne priporoča uporabe potrebščin drugih proizvajalcev ne glede na to, ali so nove ali predelane. Če želite nadaljevati tiskanje ali zamenjati kartušo z originalno HP-jevo kartušo, se dotaknite [V redu](#).

Nameščena je originalna HP-jeva kartuša**Opis**

Nameščena je bila originalna HP-jeva kartuša.

Priporočeni ukrep

Posredovanje ni potrebno.

Nameščena je ponarejena ali rabljena [barvna] kartuša**Opis**

V tej originalni HP-jevi kartuši ni več črnila.

Priporočeni ukrep

Če želite nadaljevati tiskanje ali kartušo zamenjati z originalno HP-jevo kartušo, kliknite »[V redu](#)«.

Nameščena rabljena [barva]**Opis**

Nameščena ali premaknjena je bila rabljena, a originalna HP-jeva barvna kartuša

Priporočeni ukrep

Nameščeno imate rabljeno, a originalno HP-jevo kartušo. Izvesti ni treba nobenega dejanja.

Napaka tiskalnika**Opis**

Tiskalnik ne deluje.

Priporočeni ukrep

Pripravite nadomestno kartušo. Kartuš vam ni treba zamenjati, dokler se ne prikaže poziv.

Ne uporabljajte kartuš z oznako SETUP**Opis**

Kartuš SETUP ni mogoče uporabiti bo končani inicializaciji izdelka.

Priporočeni ukrep

Odstranite in namestite kartuše, ki niso vrste SETUP.

Nezdružljiva [barva]

Opis

Namestili ste kartušo, namenjeno uporabi z drugim modelom HP-jevega izdelka. Če bo nameščena ta kartuša, izdelek NE bo deloval.

Priporočeni ukrep

Namestite kartušo, ustrezno za ta izdelek.

Nezdružljive kartuše

Opis

- Kontakti na kartuši morda ne zagotavljajo stika s tiskalnikom.
- Kartuša ni združljiva z vašim tiskalnikom.

Priporočeni ukrep

- Z mehko krpo brez vlaken previdno očistite kontakte na kartuši, nato pa jo znova vstavite.
- Takoj odstranite to kartušo in jo zamenjajte z združljivo kartušo.

Nizko stanje kartuše

Opis

Življenjska doba kartuše se izteka.

Priporočeni ukrep

Tiskanje se lahko nadaljuje, vendar imejte pripravljeno nadomestno kartušo. Kartuš vam ni treba zamenjati, dokler se ne prikaže poziv.

Težava s pripravo tiskalnika

Opis

Ura tiskalnika ne deluje in priprava kartuše morda ni končana. Merilnik ravni kartuše morda ni natančen.

Priporočeni ukrep

Preverite kakovost tiskanja pri vaših tiskalnih poslih. Če kakovost ni zadovoljiva, jo boste morda izboljšali tako, da zaženete postopek čiščenja tiskalne glave iz orodjarne.

Težava s tiskalnim sistemom

Opis

Kartuša, navedena v tem sporočilu, manjka, je poškodovana, nezdružljiva ali vstavljena v napačno režo na tiskalniku.

Priporočeni ukrep

Funkcionalnost tiskanja je onemogočena. Pojdite na spletno mesto [HP-jeva podpora za stranke](#).

Težava z namestitveno kartužo

Opis

Prišlo je do težave s kartužo z oznako SETUP in tiskalnik ne more dokončati inicializacije sistema.

Priporočeni ukrep

Pojdite na spletno mesto [HP-jeva podpora za stranke](#).

Uporaba kartuš z oznako SETUP

Opis

Kartuše SETUP so bile odstranjene, preden je izdelek dokončal inicializacijo.

Priporočeni ukrep

Uporabite kartuše SETUP, ki so priložene izdelku, in inicializirajte izdelek.

Ob prvi nastavitvi tiskalnika namestite kartuše z oznako SETUP, ki so bile priložene paketu tiskalnika. Te kartuše umerijo tiskalnik pred prvim tiskalnim opraviлом. Če kartuš z oznako SETUP ne namestite med postopkom začetne nastavitve tiskalnika, se bo pojavila napaka. Če ste namestili komplet običajnih kartuš, jih odstranite in namestite kartuše z oznako SETUP, da ustrezno končate postopek nastavitve tiskalnika. Po končanem postopku nastavitve tiskalnika lahko v tiskalniku uporabite običajne kartuše.

Če se še vedno prikazuje sporočila o napaki in tiskalnik ne more dokončati inicializacije sistema, pojdite na spletno mesto [HP-jeve podpore za stranke](#).

Težave s tiskanjem

Izdelek ne tiska

Če izdelek sploh ne tiska, poskusite uporabiti spodnje rešitve.

1. Preverite, ali je izdelek vklopljen in ali nadzorna plošča kaže, da je pripravljen.
 - Če nadzorna plošča ne kaže, da je izdelek pripravljen, izklopite tiskalnik in ga nato znova vklopite.
 - Če nadzorna plošča kaže, da je izdelek pripravljen, poskusite znova poslati opravilo.
2. Če je na nadzorni plošči označeno, da se je v izdelku pojavila napaka, odpravite napako in nato poskusite natisniti preskusno stran z nadzorne plošče. Če preskusno stran lahko natisnete, je morda težava v komunikaciji med izdelkom in računalnikom, iz katerega želite natisniti vsebino.
3. Prepričajte se, da so kabli pravilno priključeni. Če je izdelek povezan v omrežje, preverite naslednje:
 - Na izdelku preverite lučko zraven omrežne povezave. Če je omrežje dejavno, lučka sveti zeleno.
 - Za povezovanje z omrežjem uporabite omrežni in ne telefonski kabel.
 - Preverite, ali so omrežni usmerjevalnik, zvezdišče ali stikalo vklopljeni in pravilno delujejo.
4. Programsko opremo HP lahko namestite s spletnega mesta 123.hp.com/pagewide (priporočeno) ali s CD-ja s programsko opremo HP, priloženega tiskalniku. Če uporabite splošne gonilnike tiskalnika, lahko pride do zamud pri odstranjevanju opravil iz čakalne vrste za tiskanje.

5. Na seznamu tiskalnikov v računalniku z desno tipko miške kliknite ime tega izdelka, kliknite **Lastnosti**, nato pa odprite zavihek **Ports** (Vrata).
 - Če za povezovanje v omrežje uporabljate omrežni kabel, se prepričajte, da se ime tiskalnika, ki je navedeno na zavihku **Ports** (Vrata), ujema z imenom izdelka na konfiguracijski strani izdelka.
 - Če uporabljate kabel USB in se povezuje v brezžično omrežje, se prepričajte, da je označeno polje zraven možnosti **Virtual printer port for USB** (Navidezna vrata tiskalnika za UB).
6. Če v računalniku uporabljate sistem osebnega požarnega zidu, ta lahko blokira komunikacije z izdelkom. Poskusite začasno onemogočiti požarni zid, da boste videli, ali je vzrok težave.
7. Če je računalnik ali izdelek povezan v brezžično omrežje, lahko zaradi šibkega signala ali motenj pride do zamude tiskalnih opravil.

Tiskalnik tiska počasi

Če izdelek tiska, vendar je počasen, poskusite uporabiti spodnje rešitve.

- Preverite, ali računalnik ustreza minimalnim specifikacijam za ta izdelek. Za seznam specifikacij pojdite na [HP-jeva podpora za stranke](#).
- Če nastavitev vrste papirja ni pravilna za uporabljeno vrsto papirja, spremenite nastavitev na ustrezno vrsto papirja.
- Če je računalnik ali izdelek povezan v brezžično omrežje, lahko zaradi šibkega signala ali motenj pride do zamude tiskalnih opravil.
- Če je vklopljen tihi način, ga izklopite. Ta način namreč upočasnjuje hitrost tiskanja. Za dodatne informacije glejte [Tihi način](#).

Težave na pogonu USB »Vklopi in natisni«

- [Ko vstavite ključek USB, se meni Memory Device Options \(Možnosti pomnilniške naprave\) ne odpre](#)
- [Datoteka iz naprave za shranjevanje USB se ne bo natisnila](#)
- [Datoteka, ki jo želite natisniti, ni navedena v meniju Memory Device Options \(Možnosti pomnilniške naprave\)](#)

Ko vstavite ključek USB, se meni Memory Device Options (Možnosti pomnilniške naprave) ne odpre

1. Morda uporabljate napravo za shranjevanje USB ali datotečni sistem, ki ta ga izdelek ne podpira. Datoteke shranite v standardno napravo za shranjevanje USB, ki uporablja datotečne sisteme datotečne dodelitvene tabele (FAT). Izdelek podpira shranjevalne dodatke USB FAT12, FAT16 in FAT32.
2. Če je že odprt drug meni, ga zaprite in nato znova vstavite napravo za shranjevanje USB.
3. Naprava za shranjevanje USB ima morda več particij. (Nekateri proizvajalci pomnilniških naprav USB namestijo programsko opremo na pripomoček, ki ustvarja particije podobno kot na CD-ju.) Če želite odstraniti particije, formatirajte pomnilniško napravo USB ali pa uporabite drugo pomnilniško napravo USB.
4. Naprava za shranjevanje USB morda potrebuje več napajanja, kot ga lahko omogoči izdelek.

- a. Odstranite napravo za shranjevanje USB.
 - b. Izklopite izdelek in ga znova vklopite.
 - c. Uporabite napravo za shranjevanje USB, ki potrebuje manj napajanja ali ima lastno napajanje.
5. Naprava za shranjevanje USB morda ne deluje pravilno.
- a. Odstranite napravo za shranjevanje USB.
 - b. Izklopite izdelek in ga znova vklopite.
 - c. Poskusite tiskati iz druge naprave za shranjevanje USB.

Datoteka iz naprave za shranjevanje USB se ne bo natisnila

1. Preverite, ali je v pladnju papir.
2. Preverite, ali je na nadzorni plošči kakšno sporočilo. Če je v izdelku zagozden papir, odpravite zastoj.

Datoteka, ki jo želite natisniti, ni navedena v meniju Memory Device Options (Možnosti pomnilniške naprave)

1. Morda poskušate tiskati vrsto datoteke, ki je funkcija tiskanja prek USB-ja ne podpira. Izdelek podpira vrste datotek .DOC, .DOCX, .JPEG, .JPG, .PDF, PNG, .PPT, .PPTX in .TIFF.
2. Na pomnilniški napravi USB imate v eni mapi morda shranjenih preveč datotek. Število datotek v mapi lahko zmanjšate tako, da jih premaknete v podmape.
3. Morda za ime datoteke uporabljate nabor znakov, ki ga ta izdelek ne podpira. V tem primeru izdelek nadomesti imena datotek z znaki iz drugega nabora znakov. Preimenujte datoteke z znaki ASCII.

Izboljšanje kakovosti tiskanja

Z upoštevanjem spodnjih smernic lahko preprečite večino težav s kakovostjo tiskanja.

- [Preverite, ali uporabljate originalne kartuše HP](#)
- [Uporabite papir, ki ustreza HP-jevim specifikacijam](#)
- [Uporabite pravilno nastavitve vrste papirja v gonilniku tiskalnika](#)
- [Uporabite gonilnik tiskalnika, ki je najprimernejši za vaše potrebe glede tiskanja](#)
- [Poravnava tiskalne glave](#)
- [Natis poročila o kakovosti tiskanja](#)

Preverite, ali uporabljate originalne kartuše HP

Vaša kartuša morda ni originalna kartuša HP. Za dodatne informacije glejte [Ponarejene kartuše HP](#). Zamenjajte jo z originalno kartušo HP.

Uporabite papir, ki ustreza HP-jevim specifikacijam

Če imate katero od spodaj navedenih težav, uporabite drug papir:

- Natis je presvetel in je na nekaterih mestih zbledel.
- Na natisnjenih straneh so packe črnila.
- Črnilo na natisnjenih straneh je razmazano.
- Natisnjeni znaki so napačno oblikovani.
- Natisnjene strani so zgubane.

Vedno uporabite vrsto in težo papirja, ki ju podpira izdelek. Poleg tega pri izbiri papirja upoštevajte naslednje smernice:

- Uporabite papir dobre kakovosti, ki ni odrezan, zarezan, natrgan, na katerem ni madežev, raznih delcev, prahu, ki ni zguban in nima lukenj, sponk ali zavitih ali upognjenih robov.
- Uporabite papir, ki še ni bil uporabljen za tiskanje.
- Uporabljajte papir, namenjen za tiskalnike PageWide.
- Uporabite papir, ki ni pregrob. Če uporabite gladki papir, je kakovost tiskanja običajno boljša.



OPOMBA: Na osnovi HP-jevih notranjih preskusov z različnim navadnim papirjem HP za ta izdelek priporoča uporabo papirja z logotipom ColorLok®. Za podrobnosti obiščite spletno mesto [Trajnost HP-jevih natisov](#).



Uporabite pravilno nastavitve vrste papirja v gonilniku tiskalnika

Če imate katero od spodaj navedenih težav, preverite nastavitve za vrsto papirja:

- Črnilo na natisnjenih straneh je razmazano.
- Na natisnjenih straneh so ponavljajoče se oznake.
- Natisnjene strani so zgubane.
- Na natisnjenih straneh so majhna območja brez natisa.

Spreminjanje nastavitve vrste in velikosti papirja (Windows)

1. V meniju **File** (Datoteka) v programu programske opreme kliknite **Print** (Natisni).
2. Izberite izdelek, nato pa kliknite **Lastnosti** ali gumb **Lastne nastavitve**.
3. Kliknite zavihek **Paper/Quality** (Papir/kakovost).
4. Na spustnem seznamu **Paper Type** (Vrsta papirja) kliknite **More** (Več).
5. Razširite seznam možnosti **Type Is** (Vrsta je).
6. Razširite vsako kategorijo vrst papirja, dokler ne najdete vrste, ki jo uporabljate.
7. Izberite možnost za vrsto papirja, ki jo uporabljate, nato pa kliknite **V redu**.

Spreminjanje nastavitve vrste in velikosti papirja (OS X)

1. V meniju **File** (Datoteka) izberite **Page Setup** (Nastavitev strani).
2. V razdelku **Format For:** (Oblika za.) se prepričajte, da je izbran vaš tiskalnik.
3. V pojavnem meniju **Paper Size** (Velikost papirja) izberite pravilno velikost.
4. V pojavnem meniju **Copies & Pages** (Kopije in strani) izberite **Paper/Quality** (Papir/kakovost).
5. V pojavnem meniju **Media type:** (Vrsta medija:) izberite pravilno vrsto medija.

Uporabite gonilnik tiskalnika, ki je najprimernejši za vaše potrebe glede tiskanja

Če na natisnjenih straneh odkrijete nepričakovane črte v grafikah, manjkajoče besedilo, manjkajoče grafike, nepravilno oblikovanje ali druge pisave, boste morda morali uporabiti drug gonilnik tiskalnika.

Gonilnik HP PCL 6	<ul style="list-style-type: none">• Priložen kot privzeti gonilnik. Ta gonilnik se samodejno namesti pri namestitvi izdelka s spletnega mesta 123.hp.com/pagewide (priporočeno) ali s CD-ja s programsko opremo HP, priloženega tiskalniku.• Priporočen za vsa okolja Windows. Za operacijski sistem Windows 7 in novejši ta gonilnik temelji na XPS. Za Windows 2003, XP in Vista je zagotovljen bolj osnovni gonilnik tiskalnika PCL 6.• Omogoča najboljšo hitrost, kakovost tiskanja in podporo za funkcije izdelka za večino uporabnikov.
Gonilnik HP UPD PS	<ul style="list-style-type: none">• Priporočen za tiskanje s programi programske opreme Adobe® ali z drugimi programi programske opreme, namenjenimi za grafike.• Omogoča podporo za tiskanje iz emulacije Postscript ali za podporo hitrim pisavam Postscript.• Ta gonilnik lahko prenesete s spletnega mesta HP Universal Print Driver.
HP UPD PCL 6	<ul style="list-style-type: none">• Priporočamo za tiskanje v vseh okoljih Windows.• Omogoča najboljšo hitrost, kakovost tiskanja in podporo za funkcije tiskalnika za večino uporabnikov v upravljanjih okoljih.• Zasnovan za delovanje z vmesnikom Windows Graphic Device Interface (GDI) za najboljšo hitrost v okoljih Windows.• Ta gonilnik lahko prenesete s spletnega mesta HP Universal Print Driver.



OPOMBA: S spletnega mesta [HP-jeva podpora za stranke](#) lahko prenesete dodatne gonilnike tiskalnika.

Poravnava tiskalne glave

1. Odprite delovno tablo nadzorne plošče (zavihek delovne table povlecite navzdol na katerem koli zaslonu ali se na začetnem zaslonu dotaknite območja delovne table).
2. Na delovni tabli nadzorne plošče se dotaknite
3. Dotaknite se **Printer Maintenance** (Vzdrževanje tiskalnika), nato pa **Align Printhead** (Poravnaj tiskalno glavo).

Natis poročila o kakovosti tiskanja

Zaženite poročilo o kakovosti tiskanja in upoštevajte navodila. Za dodatne informacije glejte [Strani z informacijami](#).

Težave z optičnim branjem

[HP Print and Scan Doctor](#)

HP Print and Scan Doctor je pripomoček, ki bo poskusil diagnosticirati težavo in jo samodejno odpraviti.

OPOMBA: [HP Print and Scan Doctor](#)



OPOMBA: HP Print and Scan Doctor in HP-jevi spletni čarovniki za odpravljanje težav morda niso na voljo v vseh jezikih.

[Namigi za uspešno kopiranje in optično branje](#)

Težave s faksiranjem

Kontrolni seznam za odpravljanje težav s faksom

Na voljo je več možnih popravkov. Potem ko izvedete vsako priporočeno dejanje, poskusite s faksiranjem, da vidite, ali je težava odpravljena.

Poskrbite, da je med odpravljanjem težav s faksiranjem kabel izdelka priključen neposredno na stensko telefonsko vtičnico; tako bodo rezultati optimalni. Izključite vse ostale naprave, ki so priključene na izdelek.

1. Preverite, ali je telefonski kabel priključen na ustrezna vrata na hrbtne strani izdelka.
2. S preizkusom faksa preverite telefonsko linijo. Na nadzorni plošči se dotaknite mape aplikacije **Fax** (Faks), nato pa se na zaslону dotaknite ikone **Setup** (Nastavitev). Dotaknite se **Tools** (Orodja), nato pa **Run Fax Test** (Zaženi preizkus faksa). Ta preizkus preveri, ali je telefonski kabel priključen v ustrezen priključek in ali ima telefonska linija signal. Izdelek natisne poročilo z rezultati.

Poročilo lahko vsebuje naslednje možne rezultate:

- **Pass** (Uspelo): poročilo vsebuje vse trenutne nastavitve faksa za pregled.
 - **Fail** (Neuspelo): kabel je v napačnih vratih. Poročilo vsebuje predloge glede reševanja težave.
 - **Not run** (Se ne izvaja): telefonska linija ni aktivna. Poročilo vsebuje predloge glede reševanja težave.
3. Preverite, ali je v izdelku uporabljena najnovejša različica vdelane programske opreme:
 - a. Natisnite konfiguracijsko stran z uporabo menija **Poročila** na nadzorni plošči, da pridobite datumsko kodo trenutne vdelane programske opreme.
 - b. Pojdite na [HP-jevo spletno mesto](#).

Kliknite povezavo **Support** (Podpora).

Kliknite povezavo **Software and Driver** (Programska oprema in gonilnik).

V polje **Enter my HP model number** (Vnos številke modela HP) vnesite številko modela izdelka, nato pa kliknite gumb **Find my product** (Najdi moj izdelek).

Kliknite povezavo za vaš operacijski sistem.

Pomaknite se na razdelek **Firmware** (Vdelana programska oprema) v tabeli.

- Če je navedena različica enaka različici na konfiguracijski strani, potem imate najnovejšo različico.
- Če se različici razlikujeta, prenesite nadgradnjo vdelane programske opreme in posodobite vdelano programsko opremo v izdelku tako, da sledite navodilom na zaslону.



OPOMBA: Za nadgradnjo vdelane programske opreme mora biti izdelek povezan z računalnikom, ki ima internetni dostop.

- Znova pošljite faks.
4. Preverite, ali je bil faks nastavljen pri nameščanju programske opreme izdelka.

Na računalniku v mapi HP-jevega programa zaženite Fax Setup Utility (Pripomoček za nastavitev faksa).

5. Preverite, ali telefonska storitev podpira analogno faksiranje.
 - Če uporabljate ISDN ali digitalni sistem PBX, se obrnite na ponudnika storitev za informacije o konfiguriranju analogne linije za faks.
 - Če uporabljate storitev VoIP, spremenite nastavitev Fax Speed (Hitrost faksa) v [Slow \(9600 bps\)](#) (Počasna (9600 b/s)) ali na nadzorni plošči onemogočite nastavitev [Fast \(33600 bps\)](#) (Hitra (33600 b/s)). Pri ponudniku storitev preverite, ali podpira faks in priporočeno hitrost faks modema. Nekateri ponudniki morda ne zahtevajo prilagojevalnika.
 - Če uporabljate storitev DSL, poskrbite, da povezava telefonske linije z izdelkom vključuje filter. Če nimate filtra DSL, ga kupite ali pa se obrnite na ponudnika storitev DSL. Če je filter DSL nameščen, preskusite drugega, saj je lahko obstoječi okvarjen.
6. Če napake ne uspete odpraviti, so vam v naslednjih razdelkih na voljo podrobnejše rešitve težav.

Spreminjanje odpravljanja napak in hitrosti faksiranja

Nastavitev načina odpravljanja napak faksa

Naprava običajno nadzira signale na telefonski liniji med pošiljanjem ali sprejemanjem faksa. Če naprava med prenosom zazna napako in je nastavitev odpravljanja napak nastavljena na [Vključeno](#), lahko naprava zahteva ponovno pošiljanje tega dela faksa. Prvotna nastavitev možnosti odpravljanja napak je [Vključeno](#).

Možnost odpravljanja napak izključite, če imate težave pri pošiljanju ali sprejemanju faksa in ste pripravljeni sprejeti napake med prenosom. Ta možnost pride prav pri pošiljanju ali sprejemanju mednarodnih faksov ali pri uporabi satelitske telefonske povezave.

1. Na nadzorni plošči se dotaknite mape aplikacije [Fax](#) (Faksiranje).
2. Na zaslону se dotaknite ikone [Fax Setup](#) (Nastavitev faksa).
3. Dotaknite se [Lastne nastavitve](#), nato pa [Način odpravljanja napak](#), da vklopite ali izklopite možnost.

Spreminjanje hitrosti faksa

Nastavitev za hitrost faksa je protokol modema, ki ga uporablja izdelek za pošiljanje faksov. Če to svetovni standard za modeme s polnim načinom obeh smeri, ki pošiljajo in sprejemajo podatke prek telefonskih linij s hitrostjo do 33.600 bitov na sekundo (b/s). Tovarniška privzeta nastavitev za hitrost faksa je 33.600 b/s.

Nastavitev spremenite samo v primeru težav pri pošiljanju ali prejemanju faksov v določeno napravo ali iz nje. Zmanjšanje hitrosti faksiranja pride prav pri pošiljanju ali sprejemanju mednarodnih faksov ali pri uporabi satelitske telefonske povezave.

1. Na nadzorni plošči se dotaknite mape aplikacije [Fax](#) (Faksiranje).
2. Na zaslону se dotaknite ikone [Fax Setup](#) (Nastavitev faksa).
3. Dotaknite se [Lastne nastavitve](#), nato pa se dotaknite [Speed](#) (Hitrost), da izberete želeno nastavitev hitrosti.

Dnevnik faksa in poročila o faksih

Za tiskanje dnevnikov faksa in poročil o faksih sledite naslednjim navodilom:

Tiskanje posameznih poročil o faksih

1. Odprite delovno tablo nadzorne plošče (zavihek delovne table povlecite navzdol na katerem koli zaslonu ali se na začetnem zaslonu dotaknite območja delovne table).
2. Na delovni tabli nadzorne plošče se dotaknite .
3. Dotaknite se **Poročila**, nato pa **Fax Reports** (Poročila o faksu).
4. Dotaknite se imena poročila, ki ga želite natisniti.

Nastavitev poročila o napaki faksa

Poročilo o napaki faksa je kratko poročilo o napaki opraviła faksiranja, do katere je prišlo v napravi. Nastavite lahko, da se natisne v naslednjih primerih:

- Ob vsaki napaki faksa (prvotna privzeta nastavitev)
- Ob napaki pri pošiljanju faksa
- Ob napaki pri sprejemanju faksa
- Nikoli



OPOMBA: Če izberete to možnost, ne boste obveščeni o neuspešnih prenosih faksa, razen če natisnete dnevnik dejavnosti faksa.

Za navodila glejte [Strani z informacijami](#).

1. Na nadzorni plošči se dotaknite mape aplikacije **Fax** (Faksiranje).
2. Na zaslonu se dotaknite ikone **Fax Setup** (Nastavitev faksa).
3. Dotaknite se **Poročila**, nato pa **Fax Error Reports** (Poročila o napakah pri faksiranju).
4. Z dotikom izberite eno od spodnjih možnosti.

Vklop (ob pošiljanju faksa)	Natisne takoj, ko pride do napake pri prenosu. To je privzeta nastavitev.
Vklop (ob sprejemanju faksa)	Natisne takoj, ko pride do napake pri prejemanju.
Vklop (ob pošiljanju in sprejemanju faksa)	Natisne takoj, ko pride do napake faksa.
Izklopljeno	Ne natisne poročil o napakah faksa.

Sporočila o napakah faksiranja

Začasno se lahko prikažejo opozorilna sporočila, ki zahtevajo, da jih potrdite tako, da se dotaknete gumba **V redu** in nadaljujete, ali tako, da se dotaknete gumba za preklic in prekličete opravilo. Pri določenih opozorilih se opravilo morda ne bo končalo ali pa to lahko vpliva na kakovost tiskanja. Če je opozorilno sporočilo povezano s tiskanjem in je funkcija za samodejno nadaljevanje vklopljena, bo poskusil izdelek po prikazu opozorila brez potrdila nadaljevati s tiskanjem 10 sekund.

Faks je zaposlen. Pošiljanje je preklicano.

Opis

Linija za faks, na katero ste pošiljali faks, je zasedena. Naprava je preklicala pošiljanje faksa.

Priporočeni ukrep

- Pokličite prejemnika, da zagotovite, da je faks naprava vključena in pripravljena.
- Preverite, ali ste izbrali pravo faks številko.
- Preverite, ali je omogočena možnost [Busy Redial](#) (Zasedeno, vnovično izbiranje).
- Na nadzorni plošči se dotaknite mape aplikacije [Fax](#) (Faks), nato pa se na zaslonu dotaknite ikone [Setup](#) (Nastavitev). Dotaknite se [Tools](#) (Orodja), nato pa [Run Fax Test](#) (Zaženi preizkus faksa). Ta preizkus preveri, ali je telefonski kabel priključen v ustrezen priključek in ali ima telefonska linija signal. Izdelek natisne poročilo z rezultati.

Če napake ne morete odpraviti, pojdite na [HP-jeva podpora za stranke](#) ali preglejte plakat za podporo, priložen v škatli z izdelkom.

Faks je zaposlen. Poteka vnovično izbiranje.

Opis

Linija za faks, na katero ste pošiljali faks, je zasedena. Naprava samodejno ponovno izbere zasedeno številko.

Priporočeni ukrep

- Napravi omogočite ponovno pošiljanje faksa.
- Pokličite prejemnika, da zagotovite, da je faks naprava vključena in pripravljena.
- Preverite, ali ste izbrali pravo faks številko.
- Na nadzorni plošči se dotaknite mape aplikacije [Fax](#) (Faks), nato pa se na zaslonu dotaknite ikone [Setup](#) (Nastavitev). Dotaknite se [Tools](#) (Orodja), nato pa [Run Fax Test](#) (Zaženi preizkus faksa). Ta preizkus preveri, ali je telefonski kabel priključen v ustrezen priključek in ali ima telefonska linija signal. Izdelek natisne poročilo z rezultati.

Če napake ne morete odpraviti, pojdite na [HP-jeva podpora za stranke](#) ali preglejte plakat za podporo, priložen v škatli z izdelkom.

Faks ni bil zaznan.

Opis

Naprava se je odzvala na dohodni klic, vendar ni zaznala, da kliče faks naprava.

Priporočeni ukrep

- Napravi omogočite ponovno sprejemanje faksa.
- Poskusite z drugim telefonskim kablom.
- Telefonski kabel naprave vključite v vtičnico za drugo telefonsko linijo.

Če napake ne morete odpraviti, pojdite na [HP-jeva podpora za stranke](#) ali preglejte plakat za podporo, priložen v škatli z izdelkom.

Komunikacijska napaka.

Opis

Med napravo in pošiljateljem ali prejemnikom je prišlo do komunikacijske napake.

Priporočeni ukrep

- Napravi omogočite ponovno pošiljanje faksa. Izključite telefonski kabel naprave iz stenske vtičnice, vključite telefon in poskusite poklicati. Telefonski kabel naprave vključite v vtičnico za drugo telefonsko linijo.
- Poskusite z drugim telefonskim kablom.
- Možnost **Fax Speed** (Hitrost faksa) nastavite na **Slow (9600 bps)** (Počasna (9600 b/s)) ali pa izberite nižjo vrednost.
- Izklopite funkcijo **Način odpravljanja napak**, da preprečite samodejno popravljanje napak.



OPOMBA: Če izklopite funkcijo **Način odpravljanja napak**, se lahko zniža kakovost slik.

- Z nadzorne plošče natisnite poročilo **dnevnika dejavnosti faksa** in določite, ali se napaka pojavi pri določeni številki faksa.

Če napake ne morete odpraviti, pojdite na [HP-jeva podpora za stranke](#) ali preglejte plakat za podporo, priložen v škatli z izdelkom.

Napaka pri pošiljanju faksa.

Opis

Med poskusom pošiljanja faksa je prišlo do napake.

Priporočeni ukrep

- Poskusite ponovno poslati faks.
- Poskusite poslati faks na drugo številko faksa.
- Preverite znak centrale na telefonski liniji tako, da se dotaknete gumba **Start Fax (Začni faksiranje)**.
- Izklopite in znova vklopite telefonski kabel, da preverite, ali je ustrezno priključen.
- Preverite, ali uporabljate kabel, ki je bil priložen napravi.
- Preverite, ali telefonska linija deluje, tako da izključite izdelek, na telefonsko linijo priključite telefonski aparat in izvedete glasovni klic.
- Napravo priključite na drugo telefonsko linijo.
- Namesto privzete nastavitve **Fine** (Fina) za ločljivost faksa izberite **Standard** (Standardna).

Če napake ne morete odpraviti, pojdite na [HP-jeva podpora za stranke](#) ali preglejte plakat za podporo, priložen v škatli z izdelkom.

Napaka pri sprejemanju faksa.

Opis

Med poskusom sprejema faksa je prišlo do napake.

Priporočeni ukrep

- Prosite pošiljatelja, naj ponovno pošlje faks.
- Poskusite poslati faks nazaj pošiljatelju ali na drugo faks napravo.
- Preverite znak centrale na telefonski liniji tako, da se dotaknete gumba [Start Fax \(Začni faksiranje\)](#).
- Izklopite in znova vklopite telefonski kabel, da preverite, ali je ustrezno priključen.
- Preverite, ali uporabljate kabel, ki je bil priložen napravi.
- Na nadzorni plošči se dotaknite mape aplikacije [Fax \(Faks\)](#), nato pa se na zaslonu dotaknite ikone [Setup \(Nastavitev\)](#). Dotaknite se [Tools \(Orodja\)](#), nato pa [Run Fax Test \(Zaženi preizkus faksa\)](#). Ta preizkus preveri, ali je telefonski kabel priključen v ustrezen priključek in ali ima telefonska linija signal. Izdelek natisne poročilo z rezultati.
- Zmanjšajte hitrost faksiranja. Prosite pošiljatelja, naj ponovno pošlje faks.
- Izključite način popravljanja napak. Prosite pošiljatelja, naj ponovno pošlje faks.



OPOMBA: Če izklopite način popravljanja napak, se lahko zniža kakovost slike faksa.

- Napravo priključite na drugo telefonsko linijo.

Če napake ne morete odpraviti, pojdite na [HP-jeva podpora za stranke](#) ali preglejte plakat za podporo, priložen v škatli z izdelkom.

Ni odziva faksa. Pošiljanje je preklicano.

Opis

Poskusi vnovičnega izbiranja številke faksa niso uspeli ali pa je bila možnost [No Answer Redial \(Ni odgovora, vnovično izbiranje\)](#) izklopljena.

Priporočeni ukrep

- Pokličite prejemnika, da zagotovite, da je faks naprava vključena in pripravljena.
- Preverite, ali ste izbrali pravo faks številko.
- Preverite, ali je možnost ponovnega izbiranja omogočena.
- Telefonski kabel izklopite tako iz naprave kot iz stenske vtičnice in ga znova vklopite.
- Telefonski kabel izključite iz stenske vtičnice, priključite telefon in poskusite vzpostaviti glasovni klic.
- Preverite, ali je telefonski kabel iz zidne telefonske vtičnice priključen na vrata za linijo.
- Napravo priključite na drugo telefonsko linijo.

Telefonski kabel naprave vključite v vtičnico za drugo telefonsko linijo.

Če napake ne morete odpraviti, pojdite na [HP-jeva podpora za stranke](#) ali preglejte plakat za podporo, priložen v škatli z izdelkom.

Ni odziva faksa. Poteka vnovično izbiranje.

Opis

Linija za sprejemanje faksov se ni odzvala. Naprava poskuša s ponovnim izbiranjem po nekaj minutah.

Priporočeni ukrep

- Napravi omogočite ponovno pošiljanje faksa.
- Pokličite prejemnika, da zagotovite, da je faks naprava vključena in pripravljena.
- Preverite, ali ste izbrali pravo faks številko.
- Če naprava ponovno izbira, izklopite njen telefonski kabel iz stenske vtičnice, vključite telefon in poskusite izvesti glasovni klic.
- Preverite, ali je telefonski kabel iz zidne telefonske vtičnice priključen na vrata za linijo.
- Telefonski kabel naprave vključite v vtičnico za drugo telefonsko linijo.
- Poskusite z drugim telefonskim kablom.

Če napake ne morete odpraviti, pojdite na [HP-jeva podpora za stranke](#) ali preglejte plakat za podporo, priložen v škatli z izdelkom.

Ni znaka centrale.

Opis

Naprava ni zaznala znaka centrale.

Priporočeni ukrep

- Preverite znak centrale na telefonski liniji tako, da se dotaknete gumba [Start Fax \(Začni faksiranje\)](#).
- Telefonski kabel izklopite tako iz naprave kot iz stenske vtičnice in ga znova vklopite.
- Preverite, ali uporabljate kabel, ki je bil priložen napravi.
- Izključite telefonski kabel naprave iz stenske vtičnice, vključite telefon in poskusite izvesti glasovni klic.
- Preverite, ali je telefonski kabel iz zidne telefonske vtičnice priključen na vrata za linijo.
- Telefonski kabel naprave priključite na vrata za drugo telefonsko linijo.
- Preverite telefonsko linijo, tako da natisnete [Zaženi preizkus faksa](#). Na nadzorni plošči se dotaknite mape aplikacije [Fax \(Faks\)](#), nato pa se na zaslonu dotaknite ikone [Setup \(Nastavitev\)](#). Dotaknite se [Tools \(Orodja\)](#), nato pa [Run Fax Test \(Zaženi preizkus faksa\)](#). Ta preizkus preveri, ali je telefonski kabel priključen v ustrezen priključek in ali ima telefonska linija signal. Izdelek natisne poročilo z rezultati.



OPOMBA: Tega izdelka ne morete priključiti na digitalno hišno centralo ali sistem VOIP. Onemogočite zaznavanje tonskega izbiranja in poskusite znova.

Če napake ne morete odpraviti, pojdite na [HP-jeva podpora za stranke](#) ali preglejte plakat za podporo, priložen v škatli z izdelkom.

Shramba faksa je polna. Preklicovanje pošiljanja faksa.

Opis

Med opraviлом faksiranja se je pomnilnik napolnil. Vse faksirane strani morajo biti v pomnilniku, da bo opravilo faksiranja pravilno delovalo. Poslane so bile samo strani, za katere je prostor v pomnilniku.

Priporočeni ukrep

- Prekličite trenutno opravilo. Izklopite izdelek in ga znova vklopite. Poskusite znova poslati opravilo.
- Če se napaka ponovi, prekličite opravilo, izklopite izdelek in ga znova vklopite. V izdelku morda ni na voljo dovolj pomnilnika za nekatera opravila.

Shramba faksa je polna. Preklicovanje sprejemanja faksa.

Opis

Na voljo je premalo pomnilnika za shranjevanje faksov, da bi bilo mogoče shraniti dohodni faks.

Priporočeni ukrep

Počistite fakse v pomnilniku. Na nadzorni plošči se dotaknite mape aplikacije [Fax](#) (Faksiranje). Na zaslonu se dotaknite ikone [Setup](#) (Namestitev). Nato se dotaknite [Tools](#) (Orodja) in [Clear Fax Logs/Memory](#) (Počisti dnevnik/pomnilnik faksa).

Vratca podajalnika dokumentov so odprta. Faksiranje je preklicano.

Opis

Zgornji pokrov podajalnika dokumentov je odprt, zato izdelek ne more poslati faksa.

Priporočeni ukrep

zaprite pokrov in znova pošljite faks.

Odpravljanje težav pri pošiljanju faksov

- [Na nadzorni plošči se prikaže sporočilo o napaki.](#)
- [Na nadzorni plošči se prikaže sporočilo Ready \(Pripravljen\), vendar se poskus pošiljanja faksa ne izvede.](#)
- [Na nadzorni plošči se prikaže sporočilo »Receiving Page 1« \(Sprejemanje 1. strani\) in se tukaj ustavi](#)
- [Fakse je mogoče prejemati, ne pa pošiljati.](#)
- [Na nadzorni plošči ni mogoče uporabljati funkcij faksa.](#)
- [Pripravljenih klicev ni mogoče uporabljati.](#)
- [Skupinskih klicev ni mogoče uporabljati](#)
- [Ko poskusim poslati faks, prejmem posneto sporočilo telefonskega podjetja o napaki.](#)
- [Pošiljanje faksov ni mogoče, če je na izdelek priključen telefon.](#)

Na nadzorni plošči se prikaže sporočilo o napaki.

Za sporočila o napaki faksa glejte [Sporočila o napakah faksiranja](#).

Document feeder paper jam (Zastoj papirja v podajalniku dokumentov)

- Preverite, ali papir ustreza zahtevam izdelka glede velikosti. Izdelek za faksiranje ne podpira listov, daljših od 381 mm 15 palcev.
- Izvirnik kopirajte ali natisnite na papir velikosti Letter, A4 ali Legal in nato znova pošljite faks.

Napaka optičnega bralnika.

- Preverite, ali papir ustreza zahtevam izdelka glede velikosti. Izdelek za faksiranje ne podpira listov, daljših od 381 mm 15 palcev.
- Izvirnik kopirajte ali natisnite na papir velikosti Letter, A4 ali Legal in nato znova pošljite faks.

Na nadzorni plošči se prikaže sporočilo Ready (Pripravljen), vendar se poskus pošiljanja faksa ne izvede.

- Preverite, ali je v dnevniku dejavnosti faksa kakšna napaka.
Za dodatne informacije glejte [Strani z informacijami](#).
- Če je med izdelkom in zidno vtičnico telefon, preverite, ali je telefonska slušalka odložena.
- Izdelek priključite neposredno na stensko telefonsko vtičnico in znova pošljite faks.

Na nadzorni plošči se prikaže sporočilo »Receiving Page 1« (Sprejemanje 1. strani) in se tukaj ustavi

Izbrišite shranjene fakse iz pomnilnika.

Fakse je mogoče prejemati, ne pa pošiljati.

Pošljite faks. Nič se ne zgodi.

1. Preverite znak centrale na telefonski liniji z uporabo gumba [Start Fax \(Začni faksiranje\)](#) .
2. Izklopite izdelek in ga znova vklopite.
3. Na nadzorni plošči ali s programom HP Fax Setup Wizard (HP-jev čarovnik za nastavitev faksa) konfigurirajte čas, datum faksa in podatke v glavi faksa.
Za dodatne informacije glejte [Konfiguriranje nastavitve faksa](#).
4. Preverite, ali so slušalke morebitnih drugih telefonov na isti liniji odložene.
5. Če telefonska linija zagotavlja tudi storitev DSL, preverite, ali povezava telefonske linije z izdelkom vključuje filter, ki prepušča visoke frekvence.

Na nadzorni plošči ni mogoče uporabljati funkcij faksa.

- Izdelek je morda zaščiten z geslom. Nastavite geslo z uporabo HP-jevega vgrajenega spletnega strežnika, programske opreme HP Toolbox ali nadzorne plošče.
- Če ne poznate gesla izdelka, se obrnite na skrbnika sistema.
- Preverite, ali je skrbnik sistema onemogočil funkcijo faksiranja.

Pripravljenih klicev ni mogoče uporabljati.

- Preverite, ali je številka faksa veljavna.
- Če je za povezavo z zunanjo linijo potrebna izhodna koda, vklopite funkcijo [Izhodna številka](#) ali vključite izhodno kodo v številko pripravljenega klica.

Za dodatne informacije glejte [Nastavitev izhodne številke](#).

Skupinskih klicev ni mogoče uporabljati

- Preverite, ali je številka faksa veljavna.
- Če je za povezavo z zunanjo linijo potrebna izhodna koda, vklopite funkcijo [Izhodna številka](#) ali vključite izhodno kodo v številko pripravljenega klica.

Za dodatne informacije glejte [Nastavitev izhodne številke](#).

- Vse vnose v skupini nastavite kot vnose pripravljenih klicev.
 - a. Odprite neuporabljen vnos pripravljenega klica.
 - b. Vnesite številko faksa za pripravljeni klic.
 - c. Dotaknite se gumba **V redu**, da shranite pripravljeni klic.

Ko poskusim poslati faks, prejmem posneto sporočilo telefonskega podjetja o napaki.

- Preverite, ali ste pravilno izbrali številko faksa in ali je telefonska storitev blokirana. Nekatere telefonske storitve na primer ne omogočajo medkrajevnih klicev.
- Če je za povezavo z zunanjo linijo potrebna izhodna koda, vklopite funkcijo [Izhodna številka](#) ali vključite izhodno kodo v številko pripravljenega klica.

Za dodatne informacije glejte [Nastavitev izhodne številke](#).



OPOMBA: Če želite poslati faks brez izhodne kode, ko je vklopljena možnost [Izhodna številka](#), ga pošljite ročno.

- Pošljite faks na mednarodno številko.
 - a. Če je potrebna izhodna koda, ročno izberite telefonsko številko z izhodno kodo.
 - b. Preden izberete telefonsko številko, vnesite klicno številko države/regije.
 - c. Preverite, ali se med signali telefona slišijo premori.
 - d. Faks pošljite ročno z nadzorne plošče.

Pošiljanje faksov ni mogoče, če je na izdelek priključen telefon.

- Preverite, ali je telefonska slušalka odložena.
- Poskrbite, da se zunanji telefon na isti liniji med faksiranjem ne uporablja za glasovne klice.
- Telefon izključite iz telefonskega omrežja in poskusite poslati faks.

Odpravljanje težav pri prejemanju faksov

- [Na nadzorni plošči se prikaže sporočilo o napaki.](#)
- [Faks se ne odziva.](#)
- [Pošiljatelj prejme signal "zasedeno".](#)
- [Faksa ni mogoče poslati ali prejeti na liniji sistema PBX](#)

Na nadzorni plošči se prikaže sporočilo o napaki.

Glejte [Sporočila o napakah faksiranja](#).

Faks se ne odziva.

Glasovna pošta na voljo na faks liniji

- V telefonsko linijo dodajte storitev značilnega zvonjenja in nastavitev [Distinctive Ring](#) (Značilno zvonjenje) v izdelku spremenite tako, da ustreza vzorcu zvonjenja podjetja za telefonijo. Za dodatne informacije se obrnite na podjetje za telefonijo.

Za dodatne informacije glejte [Nastavitev izhodne številke](#).

- Kupite ločeno linijo za faksiranje.

Izdelek je povezan s telefonsko storitvijo DSL.

- Preverite namestitvev in značilnosti. Pri modemu DSL mora povezava telefonske linije z izdelkom vključevati filter, ki prepušča visoke frekvence. Za filter se obrnite na ponudnika storitev DSL ali pa filter kupite.
- Preverite, ali je priključen filter.
- Zamenjajte obstoječi filter, da preverite, ali je okvarjen.

Izdelek uporablja storitev faksiranja prek IP-ja ali telefoniranja prek VoIP-a.

- Možnost [Fax Speed](#) (Hitrost faksa) nastavite na [Slow \(9600 bps\)](#) (Počasna (9600 b/s)), [Medium \(14400 bps\)](#) (Srednja (14400 b/s)) ali onemogočite nastavitvev [Fast \(33600 bps\)](#) (Hitra (33600 b/s)).

Za dodatne informacije glejte [Spreminjanje hitrosti faksa](#).

- Pri ponudniku storitev preverite, ali podpira faksiranje in katere so priporočene nastavitve hitrosti faksa. Pri nekaterih podjetjih je potreben adapter.

Pošiljatelj prejme signal "zasedeno".

Na izdelek je priključena telefonska slušalka.

- Prepričajte se, da je telefon odložen.
- Vključite [Samodejni odziv](#). Za dodatne informacije glejte [Konfiguriranje nastavitvev faksa](#).

Uporablja se telefonski razdelilnik.

- Če uporabljate telefonski razdelilnik, ga odstranite in telefon nastavite kot telefon za prenos.
- Preverite, ali je telefonska slušalka odložena.
- Poskrbite, da se telefon med faksiranjem ne uporablja za glasovne klice.

Faksa ni mogoče poslati ali prejeti na liniji sistema PBX

- Če uporabljate telefonsko linijo sistema PBX, skrbnika sistema PBX prosite, naj za vaš izdelek konfigurira analogno linijo za faks.

Odpravljanje splošnih težav s faksom

- [Faks pošilja počasi](#)
- [Faks je slabe kakovosti](#)
- [Faks je odrezan ali natisnjen na dveh straneh](#)

Faks pošilja počasi

Izdelek ima težave zaradi slabe telefonske linije.

- Znova pošljite faks, ko se bo stanje telefonske linije izboljšalo.
- Pri ponudniku telefonskih storitev preverite, ali linija podpira pošiljanje faksov.
- Izklopite nastavitve [Način odpravljanja napak](#).

Za dodatne informacije glejte [Nastavitve privzete ločljivosti](#).



OPOMBA: Kakovost slike se lahko zniža.

- Za original uporabite bel papir. Ne uporabljajte barv, kot so siva, rumena ali rožnata.
 - Povečajte hitrost faksa.
- Za dodatne informacije glejte [Spreminjanje hitrosti faksa](#).
- Daljša opravila faksa razdelite na krajše dele in jih pošljite posamično.
 - Na nadzorni plošči spremenite nastavitve faksa na nižjo ločljivost.

Za dodatne informacije glejte [Nastavitve privzete ločljivosti](#).

Faks je slabe kakovosti

Faks je meglen ali svetel.

- Povečajte ločljivost pri pošiljanju faksov. Ločljivost ne vpliva na sprejete fakse.

Za dodatne informacije glejte [Nastavitve privzete ločljivosti](#).



OPOMBA: Če povečate ločljivost, se pošiljanje faksov upočasni.

- Na nadzorni plošči vklopite nastavitve [Način odpravljanja napak](#).

- Preverite kartuše in jih po potrebi zamenjajte.
- Prosite pošiljatelja, naj potemni nastavev kontrasta v oddajnem faksu in nato znova pošlje faks.

Faks je odrezan ali natisnjen na dveh straneh

- Prilagodite nastavev [Privzeta velikost papirja](#) . Faksi se tiskajo na eno velikost papirja, določeno v nastavitvi [Privzeta velikost papirja](#) .

Za dodatne informacije glejte [Konfiguriranje nastavitev faksa](#).

- Nastavite vrsto in velikost papirja za pladenj, ki se uporablja za fakse.



OPOMBA: Če je nastavev [Privzeta velikost papirja](#) nastavljena na Letter, se bo dokument velikosti Legal natisnil na dve strani.

Težave s povezljivostjo

Odpravljanje težav z neposredno povezavo USB

Če ste izdelek priključili neposredno na računalnik, preverite kabel USB.

- Preverite, ali je kabel priključen v računalnik in v izdelek.
- Preverite, da kabel ni daljši kot 5 m. Poskusite uporabiti krajši kabel.
- Preverite, ali kabel deluje pravilno, tako da ga priključite na drugo napravo. Po potrebi zamenjajte kabel.

Reševanje težav z omrežjem

S pregledom spodaj navedenih elementov preverite, ali izdelek komunicira z omrežjem. Preden začnete, na nadzorni plošči natisnite stran s konfiguracijo in poiščite naslov IP izdelka, ki je naveden na tej strani.

- [Slaba fizična povezava](#)
- [Računalnik uporablja napačen naslov IP za izdelek](#)
- [Računalnik ne more komunicirati z izdelkom.](#)
- [Izdelek uporablja napačne nastavitve povezave ali obojestranskega načina za omrežje](#)
- [Novi programi programske opreme lahko povzročajo združljivostne težave](#)
- [Računalnik ali delovna postaja je morda napačno nastavljena](#)
- [Izdelek je onemogočen ali pa so omrežne nastavitve napačne](#)

Slaba fizična povezava

1. Preverite, ali je izdelek priključen v prava ethernetna vrata s pravim kablom.
2. Preverite, ali so kabli ustrezno pritrjeni.

3. Oglejte si ethernetna vrata na zadnji strani izdelka in preverite, ali svetila rumenorjava lučka aktivnosti in zelena lučka stanja povezave.
4. Če težave ne morete odpraviti, poskusite uporabiti drug kabel ali vrata v omrežnem usmerjevalniku, stikalu ali zvezdišču.

Računalnik uporablja napačen naslov IP za izdelek

1. V računalniku odprite lastnosti tiskalnika in kliknite zavihek **Ports** (Vrata). Preverite, ali je izbran trenutni naslov IP izdelka. Naslov IP izdelka je naveden na konfiguracijski strani izdelka ali nadzorni plošči.
2. Če ste namestili izdelek s HP-jevimi standardnimi vrati TCP/IP, izberite polje z oznako **Always print to this printer, even if its IP address changes** (Vedno tiskaj na ta tiskalnik, tudi če se njegov naslov IP spremeni).
3. Če ste namestili izdelek z Microsoftovimi standardnimi vrati TCP/IP, namesto naslova IP uporabite ime gostitelja.

Če ste namestili izdelek s spletnega mesta 123.hp.com/pagewide (priporočeno) ali s CD-ja s programsko opremo HP, priloženega tiskalniku, lahko naslov IP prikažete ali spremenite tako, da opravite spodnje korake:

- a. Odprite programsko opremo HP Printer Assistant. Za dodatne informacije glejte [Odpiranje programske opreme HP Printer Assistant](#).
 - b. Kliknite zavihek **Tools** (Orodja).
 - c. Kliknite **Update IP Address** (Posodobi naslov IP), da odprete pripomoček, ki sporoči znani (»prejšnji«) naslov IP za izdelek in omogoča, ga po potrebi spremenite.
4. Če je naslov IP pravilen, izbrišite vnos s seznama nameščenih tiskalnikov in ga nato znova dodajte.

Računalnik ne more komunicirati z izdelkom.

1. Preskusite omrežno komunikacijo tako, da preverite dosegljivost izdelka.
 - a. V računalniku odprite poziv z ukazno vrstico. Za operacijski sistem Windows kliknite **Start**, kliknite **Zaženi**, nato pa vpišite `cmd`.
 - b. Vpišite `ping`, nato pa naslov IP svojega izdelka.
 - c. Če se v oknu prikažejo povratni časi, omrežje in naprava deluje.
2. Če ukaz ping ni uspel, preverite, ali so omrežni usmerjevalnik, zvezdišča ali stikala vklopljena, nato pa preverite, ali so omrežne nastavitve, naprava in računalnik konfigurirani za isto omrežje.

Izdelek uporablja napačne nastavitve povezave ali obojestranskega načina za omrežje

HP priporoča, da pustite to nastavitvev v samodejnem načinu (privzeta nastavitvev). Če spremenite te nastavitve, jih morate spremeniti tudi za omrežje.

Novi programi programske opreme lahko povzročajo združljivostne težave

Preverite, ali so novi programi programske opreme pravilno nameščeni in uporabljajo ustrezen gonilnik tiskalnika.

Računalnik ali delovna postaja je morda napačno nastavljena

1. Preverite gonilnike omrežja, gonilnike tiskalnika in preusmeritev omrežja.
2. Preverite, ali je operacijski sistem pravilno konfiguriran.

Izdelek je onemogočen ali pa so omrežne nastavitve napačne

1. Preglejte stran s konfiguracijo, da preverite stanje omrežnega protokola. Po potrebi ga omogočite.
2. Po potrebi znova konfigurirajte omrežne nastavitve.

Težave z brezžičnim omrežjem

Potrditveni seznam za brezžično povezljivost

- Izdelek in brezžični usmerjevalnik sta vklopljena in se napajata. Prav tako preverite, ali je brezžični sprejemnik v izdelku vklopljen.
- Identifikator nabora storitev (SSID) je pravilen. Natisnite stran s konfiguracijo, da določite SSID. Če niste prepričani, ali je SSID pravilen, znova zaženite čarovnika za namestitev brezžične povezave.
- Za zaščitena omrežja se prepričajte, da se varnostne informacije pravilne. Če so varnostne informacije napačne, znova zaženite čarovnika za namestitev brezžične povezave.
- Če brezžično omrežje deluje pravilno, poskusite dostopiti do drugih računalnikov v njem. Če ima omrežje dostop do interneta, se poskusite povezati z internetom prek druge brezžične povezave.
- Za izdelek in brezžično dostopno točko, kot je brezžični usmerjevalnik, je uporabljena ista metoda šifriranja (AES ali TKIP; pri omrežjih z zaščito WPA).
- Izdelek je v obsegu brezžičnega omrežja. Za večino omrežij mora biti izdelek v dosegu 30 m od brezžične dostopne točke (brezžičnega usmerjevalnika).
- Prepreke ne blokirajo brezžičnega signala. Odstranite vse velike kovinske objekte med potjo dostopa in izdelkom. Pazite, da drogovi, stene ali podporni stebre, ki vsebujejo kovino ali beton, ne ločujejo izdelka in brezžične dostopne točke.
- Izdelek je odmaknjen od elektronskih naprav, ki bi lahko motile brezžični signal. Brezžični signal lahko motijo številne naprave, vključno z motorji, brezžičnimi telefoni, varnostnimi sistemskimi kamerami, drugimi brezžičnimi omrežji in nekaterimi napravami Bluetooth.
- V računalniku je nameščen gonilnik tiskalnika.
- Izbrali ste pravilna vrata tiskalnika.
- Računalnik in izdelek povežite v isto brezžično omrežje.

Izdelek ne tiska in v računalniku je nameščen požarni zid drugega proizvajalca

1. Požarni zid posodobite z zadnjo posodobitvijo, ki jo zagotavlja proizvajalec.
2. Če programi pri nameščanju izdelku ali poskusu tiskanja zahtevajo dostop do požarnega zidu, dovolite izvajanje programov.
3. Začasno izklopite požarni zid, nato pa namestite brezžični izdelek v računalnik. Ko končati namestitev brezžičnega izdelka, znova omogočite požarni zid.

Brezžična povezava ne deluje, potem ko premaknete brezžični usmerjevalnik ali izdelek

Preverite, ali je usmerjevalnik ali izdelek povezan v isto omrežje kot računalnik.

1. Odprite delovno tablo nadzorne plošče (zavihek delovne table povlecite navzdol na katerem koli zaslonu ali se na začetnem zaslonu dotaknite območja delovne table).
2. Na delovni tabli nadzorne plošče se dotaknite .

3. Dotaknite se [Poročila](#), nato pa [Network Configuration Page](#) (Konfiguracijska stran omrežja), da natisnete poročilo.
4. Identifikator nabora storitev (SSID) na konfiguracijskem poročilu primerjajte z identifikatorjem SSID v konfiguraciji tiskalnika za računalnik.
5. Če identifikatorja SSID nista enaka, se napravi ne povezuje v isto omrežje. Znova konfigurirajte brezžično povezavo za izdelek.

Z brezžičnim izdelkom ni mogoče povezati več računalnikov

1. Prepričajte se, da so drugi računalniki v dosegu brezžične povezave in da ovire ne blokirajo signala. Doseg brezžične povezave za večino omrežij je 30 m od brezžične dostopne točke.
2. Preverite, ali je izdelek vklopljen in v stanju pripravljenosti.
3. V računalniku izklopite vse požarne zidove drugih proizvajalcev.
4. Preverite, ali brezžično omrežje pravilno deluje.
 - a. Odprite delovno tablo nadzorne plošče (zavihek delovne table povlecite navzdol na katerem koli zaslonu ali se na začetnem zaslonu dotaknite območja delovne table).
 - b. Na delovni tabli nadzorne plošče se dotaknite .
 - c. Dotaknite se [Poročila](#), nato pa [Web Access Report](#) (Poročilo o dostopu do spleta), da natisnete poročilo.
5. Prepričajte se, da so izbrana prava vrata ali izdelek.
 - Za tiskalnike, nameščene *brez* namestitvenega programa z vsemi funkcijami:
 - a. Na seznamu tiskalnikov v računalniku z desno tipko miške kliknite ime tega izdelka, kliknite **Printer Properties** (Lastnosti tiskalnika), nato pa odprite zavihek **Ports** (Vrata).
 - b. Prepričajte se, da je izbrano polje zraven možnosti **Virtual printer port for USB** (Navidezna vrata tiskalnika za USB).
 - Če ste namestili programsko opremo tiskalnika s spletnega mesta 123.hp.com/pagewide (priporočeno) ali s CD-ja s programsko opremo HP, priloženega tiskalniku, lahko naslov IP izdelka prikažete ali spremenite tako, da opravite spodnje korake:
 - a. Kliknite gumb za **začetni meni**.
 - b. Kliknite **Vsi programi**.
 - c. Kliknite **HP**.
 - d. Kliknite izdelek.
 - e. Kliknite **Update IP Address** (Posodobi naslov IP), da odprete pripomoček, ki sporoči znani (»prejšnji«) naslov IP za izdelek in omogoča, ga po potrebi spremenite.
6. Preverite, ali računalnik pravilno deluje. Po potrebi znova zaženite računalnik.

Brezžični izdelek pri povezavi v omrežje VPN ne komunicira več

- Običajno ne morete biti sočasno povezani v omrežje VPN in v druga omrežja.

Omrežje ni prikazano na seznamu brezžičnih omrežij

- Preverite, ali je brezžični usmerjevalnik vklopljen in se napaja
- Omrežje je morda skrito. Vendar pa se je mogoče povezati tudi s skritim omrežjem.

Brezžično omrežje ne deluje

1. Če želite preveriti, ali omrežje še komunicira, poskusite v omrežje povezati druge naprave.
2. Omrežno komunikacijo lahko preverite tako, da za omrežje izdate ukaz ping.
 - a. V računalniku odprite poziv z ukazno vrstico. Za operacijski sistem Windows kliknite **Start**, kliknite **Zaženi**, nato pa vpišite `cmd`.
 - b. Vpišite `ping`, nato pa identifikator nabora storitev (SSID) za svoje omrežje.
 - c. Če se v oknu prikažejo povratni časi, omrežje deluje.
3. Če se želite prepričati, ali sta usmerjevalnik in izdelek povezana v isto omrežje kot računalnik, natisnite konfiguracijsko stran omrežja. Za navodila glejte [Strani z informacijami](#).

Težave s programsko opremo izdelka (Windows)

Težava	Rešitev
Gonilnik tiskalnika za izdelek ni viden v mapi Printer (Tiskalnik)	<ul style="list-style-type: none">• Ponovno namestite programsko opremo za napravo. OPOMBA: Zaprite vse zagnane aplikacije. Če želite zapreti aplikacijo, ki ima ikono na sistemskem pladnju, z desno tipko miške kliknite ikono, nato pa izberite Close (Zapri) ali Disable (Onemogoči).• Kabel USB poskusite priključiti v druga vrata USB na računalniku.
Med nameščanjem programske opreme se je prikazalo sporočilo o napaki	<ul style="list-style-type: none">• Ponovno namestite programsko opremo za napravo. OPOMBA: Zaprite vse zagnane aplikacije. Če želite zapreti aplikacijo, ki ima ikono v opravljeni vrstici, z desno tipko miške kliknite ikono, nato pa izberite Close (Zapri) ali Disable (Onemogoči).• Preverite količino nezasedenega prostora na pogonu, na katerega nameščate programsko opremo izdelka. Po potrebi sprostite toliko prostora, kot je mogoče, nato pa znova namestite programsko opremo izdelka.• Po potrebi zaženite program za defragmentiranje diska, nato pa znova zaženite programsko opremo izdelka.
Izdelek je v načinu pripravljenosti, tiska pa ne	<ul style="list-style-type: none">• Na nadzorni plošči izdelka natisnite konfiguracijsko stran in preverite delovanje izdelka.• Preverite, ali so vsi kabli pravilno priključeni in upoštevajo specifikacije. To vključuje tudi kable USB in napajalne kable. Poskusite uporabiti nov kabel.• Preverite, ali se naslov IP na konfiguracijski strani ujema z naslovom IP za vrata programske opreme. Uporabite enega od teh postopkov:<ul style="list-style-type: none">◦ Operacijski sistemi Windows XP, Windows Server 2003, Windows Server 2008 in Windows Vista, nameščeni brez namestitvenega programa z vsemi funkcijami (kot je na primer čarovnik za dodajanje tiskalnika v operacijskem sistemu Windows):<ol style="list-style-type: none">1. Kliknite gumb za začetni meni.2. Kliknite Settings (Nastavitve).3. Kliknite Printers and Faxes (Tiskalniki in faksi (s privzetim pogledom začetnega menija) ali pa kliknite Printers (Tiskalniki) (s klasičnim pogledom menija Start).4. Z desno tipko miške kliknite ikono gonilnika tiskalnika nato pa izberite Lastnosti.5. Kliknite zavihek Ports (Vrata), nato pa kliknite Configure Port (Konfiguriraj vrata).6. Preverite naslov IP, nato pa kliknite V redu ali Cancel (Prekliči).7. Če naslova IP nista ista, izbršite gonilnik in ga znova namestite s pravilnim naslovom IP.◦ Windows 7, nameščen brez namestitvenega programa z vsemi funkcijami (kot je na primer čarovnik za dodajanje tiskalnika v operacijskem sistemu Windows):<ol style="list-style-type: none">1. Kliknite gumb za začetni meni.2. kliknite Naprave in tiskalniki.3. Z desno tipko miške kliknite ikono tiskalnika in nato Lastnosti tiskalnika.4. Kliknite zavihek Vrata, nato pa kliknite Konfiguriraj vrata.5. Preverite naslov IP, nato pa kliknite V redu ali Prekliči.6. Če naslova IP nista ista, izbršite gonilnik in ga znova namestite s pravilnim naslovom IP.◦ Operacijski sistemi Windows XP, Windows Server 2003, Windows Server 2008, Windows Vista in Windows 7, nameščeni z namestitvenim programom z vsemi funkcijami:

Težava	Rešitev
	<ol style="list-style-type: none"><li data-bbox="517 226 839 247">1. Kliknite gumb za začetni meni.<li data-bbox="517 279 759 300">2. Kliknite Vsi programi.<li data-bbox="517 331 667 352">3. Kliknite HP.<li data-bbox="517 384 703 405">4. Kliknite izdelek.<li data-bbox="517 436 1449 478">5. Kliknite Update IP Address (Posodobi naslov IP), da odprete pripomoček, ki sporoči znani (»prejšnji«) naslov IP za izdelek in omogoča, ga po potrebi spremenite.

Težave s programsko opremo izdelka (OS X)

Gonilnika tiskalnika ni na seznamu »Tiskanje in faksiranje«

1. Prepričajte se, da je datoteka .GZ izdelka v naslednji mapi na trdem disku: `Library/Printers/PPDs/Contents/Resources`. Po potrebi znova namestite programsko opremo.
2. Če je datoteka .GZ v mapi, je datoteka PPD morda pokvarjena. Izbrišite datoteko PPD in znova namestite programsko opremo.

Ime izdelka ni navedeno na seznamu izdelkov v oknu »Tiskanje in faksiranje«

1. Prepričajte se, da so kabli pravilno priključeni in da je izdelek vklopljen.
2. Natisnite konfiguracijsko stran in na njej preverite ime izdelka. Preverite, ali je ime na konfiguracijski strani enako imenu izdelka na seznamu »Tiskanje in faksiranje«.
3. Zamenjajte kabel USB ali ethernetni kabel z visokokakovostnim.

Gonilnik tiskalnika ne nastavi samodejno izbranega izdelka na seznamu »Tiskanje in faksiranje«

1. Prepričajte se, da so kabli pravilno priključeni in da je izdelek vklopljen.
2. Prepričajte se, da je datoteka .GZ izdelka v naslednji mapi na trdem disku: `Library/Printers/PPDs/Contents/Resources`. Po potrebi znova namestite programsko opremo.
3. Če je datoteka GZ v mapi, je datoteka PPD morda pokvarjena. Izbrišite datoteko in znova namestite programsko opremo.
4. Zamenjajte kabel USB ali ethernetni kabel z visokokakovostnim.

Tiskalno opravilo ni bilo poslani v želeni izdelek

1. Odprite čakalno vrsto tiskanja in znova zaženite tiskalno opravilo.
2. Tiskalno opravilo je morda prejel drug izdelek z enakim ali podobnim imenom. Natisnite konfiguracijsko stran in na njej preverite ime izdelka. Preverite, ali je ime na konfiguracijski strani isto kot ime izdelka na seznamu tiskalnikov in optičnih bralnikov.

Če je izdelek priključen prek kabla USB, se ne prikaže na seznamu »Tiskanje in faksiranje«, ko izberete gonilnik.

Odpravljanje težav s programsko opremo

- ▲ Preverite, ali uporabljate operacijski sistem OS X 10.9 ali novejši.

Odpravljanje težav s strojno opremo

1. Preverite, ali je izdelek vklopljen.
2. Preverite, ali je kabel USB pravilno priključen.
3. Preverite, ali uporabljate ustrezen kabel USB, ki zagotavlja visoko hitrost.

4. Poskrbite, da ne uporabljate preveč naprav USB, ki bi se napajale iz verige. Vse naprave izključite iz verige, nato pa kabel priključite neposredno v vrata USB na računalniku.
5. Preverite, ali sta v verigi morda zaporedoma priključeni dve nenapajani zvezdišči USB. Vse naprave izključite iz verige, nato pa kabel priključite neposredno v vrata USB na računalniku.



OPOMBA: Tipkovnica iMac je nenapajano zvezdišče USB.

Pri uporabi povezave USB uporabljate splošen gonilnik tiskalnika

Če ste kabel USB priključili, preden ste namestili programsko opremo, morda namesto gonilnika za ta izdelek uporabljate splošen gonilnik tiskalnika.

1. Izbrišite splošni gonilnik tiskalnika.
2. Programsko opremo znova namestite s CD-ja izdelka. Kabla USB ne priključite, dokler vas k temu ne pozove namestitveni program programske opreme.
3. Če je nameščenih več tiskalnikov, pazite, da boste v pojavnem meniju **Format For** (Oblika za) v pogovornem oknu **Tiskanje** izbrali pravi tiskalnik.

10 Storitve in podpora

- [Podpora za stranke](#)
- [Izjava družbe HP o omejeni garanciji](#)

Podpora za stranke

Če pri reševanju težave potrebujete pomoč predstavnika HP-jeve službe za tehnično podporo, se obrnite na [HP-jevo podporo za stranke](#).

Registracija izdelka	www.register.hp.com
Prenos pripomočkov programske opreme, gonilnikov in elektronske dokumentacije	HP-jeva podpora za stranke
24-urna internetna podpora za izdelke in odpravljanje težav ter gonilniki, programska oprema in elektronske informacije, ki so na voljo za prenos	HP-jeva podpora za stranke
Pridobitev podpore za izdelke, uporabljene z računalnikom Mac	HP-jeva podpora za stranke
V času garancijskega obdobja si zagotovite brezplačno telefonsko podporo za svojo državo/regijo	Telefonske številke za države/regije so natisnjene na letaku, priloženem v škatlo izdelka, na voljo pa so tudi na naslovu HP-jeva podpora za stranke .
Pripravite ime izdelka, serijsko številko, datum nakupa in opis težave.	
Druge dodatne servisne ali vzdrževalne pogodbe HP	www.hp.com/go/carepack

Izjava družbe HP o omejeni garanciji

HP-JEV IZDELEK	TRAJANJE OMEJENE GARANCIJE
HP PageWide Pro MFP 477dn, 477dw	1 leto

HP vam kot končnemu uporabniku zagotavlja, da bo HP-jeva strojna in dodatna oprema brez napak v materialu in izdelavi v zgoraj navedenem časovnem obdobju po datumu nakupa. Če prejme HP obvestilo o napakah v času garancijskega obdobja, po svoji presoji popravi ali zamenja pokvarjene izdelke. Zamenjani izdelki so novi ali po svojem delovanju novim enakovredni.

HP jamči, da pravilno nameščena in uporabljena HP-jeva programska oprema od datuma nakupa in v zgoraj navedenem obdobju ne bo prenehala izvajati programskih ukazov zaradi napak v materialu in izdelavi. Če HP prejme obvestilo o napakah v času garancijskega obdobja, zamenja programsko opremo, ki se zaradi omenjenih napak ne izvaja pravilno.

HP ne jamči, da bodo HP-jevi izdelki delovali brez prekinitve ali napak. Če HP v razumnem času ne more popraviti ali zamenjati izdelka, kot določa garancija, lahko izdelek vrnete in dobite povrnjeno kupnino.

HP-jevi izdelki lahko vsebujejo predelane dele, ki so po zmogljivosti enakovredni novim ali pa so bili po že občasno uporabljeni.

Ta garancija ne velja za okvare, ki nastanejo zaradi (a) nepravilnega ali neustreznega vzdrževanja ali umerjanja, (b) programske opreme, vmesnikov, delov ali potrošnega materiala, ki jih ne dobavlja HP, (c) nepooblaščenega spreminjanja ali napačne uporabe, (d) uporabe v okolju, ki ne ustreza objavljenim okoljskim specifikacijam za izdelek, ali (e) neustrezne priprave ali vzdrževanja mesta izdelka.

HP-jeva omejena garancija se razveljavi v primeru, da tiskalnik priključite v napravo ali sistem, kupljen na sekundarnem tržišču, ki spremeni funkcionalnost tiskalnika, kot je na primer sistem neprekinjenega dovajanja črnila.

V OBSEGU, KI GA DOLOČA KRAJEVNA ZAKONODAJA, SO ZGORAJ NAVEDENE GARANCIJE IZKLJUČNE GARANCIJE; HP NE DAJE NOBENE DRUGE GARANCIJE ALI KAKRŠNIHKOLI POGOJEV, IZRAŽENIH IZRECNO ALI POSREDNO. HP IZKLJUČNO ZANIKA KAKRŠNOKOLI ODGOVORNOST ALI POGOJE ZA TRŽNO KAKOVOST BLAGA, SPREJEMLJIVO KAKOVOST IN PRIMERNOST ZA DOLOČEN NAMEN. Nekatere države/regije, zvezne države ali province ne dovoljujejo omejitev trajanja zakonsko določene garancije, zato zgoraj omenjena omejitev ali izključitev morda za vas ne velja. Ta garancija vam daje določene zakonske pravice, imate pa lahko tudi druge pravice, ki se razlikujejo glede na državo/regijo, zvezno državo ali provinco.

HP-jeva omejena garancija velja v državah/regijah ali tam, kjer ima HP organizirano podporo in prodajo za določen izdelek. Raven garancijskih storitev se lahko prilagaja krajevnim standardom. Če zaradi pravnih ali zakonskih razlogov določen izdelek ni bil namenjen za delovanje v določeni državi/regiji, HP ne bo spreminjal oblike, opreme ali funkcij izdelka, da bi deloval v tej državi/regiji.

V SKLADU S KRAJEVNO ZAKONODAJO SO PRAVNA SREDSTVA V TEJ GARANCIJSKI IZJAVI VAŠA EDINA IN IZKLJUČNA PRAVNA SREDSTVA. RAZEN KOT JE NAVEDENO ZGORAJ, HP ALI NJEGOVI DOBAVITELJI V NOBENEM PRIMERU NE ODGOVARJAJO ZA IZGUBO PODATKOV ALI ZA NEPOSREDNO, POSEBNO, NAKLJUČNO, POSLEDIČNO (VKLJUČNO Z IZGUBO DOBIČKA ALI PODATKOV) ALI DRUGO ŠKODO, UTEMELJENO NA SPORAZUMU, PRESTOPKU ALI ČEM DRUGEM. Ker nekatere države/regije, zvezne države ali province ne dovoljujejo izločitve ali omejitev posledične ali nenamerne škode, za vas zgoraj navedena omejitev ali izločitev morda ne velja.

DOLOČILA TE GARANCIJSKE IZJAVE, RAZEN V OBSEGU, KI GA DOVOLJUJE ZAKONODAJA, NE IZKLJUČUJEJO, OMEJUJEJO ALI SPREMINJAJO OBVEZNIH ZAKONSKIH PRAVIC, KI VELJAJO ZA PRODAJO TEGA IZDELKA.

ZK, Irska in Malta

The HP Limited Warranty is a commercial guarantee voluntarily provided by HP. The name and address of the HP entity responsible for the performance of the HP Limited Warranty in your country/region is as follows:

UK: HP Inc UK Limited, Cain Road, Amen Corner, Bracknell, Berkshire, RG12 1HN

Ireland: Hewlett-Packard Ireland Limited, Liffey Park Technology Campus, Barnhall Road, Leixlip, Co.Kildare

Malta: Hewlett-Packard Europe B.V., Amsterdam, Meyrin Branch, Route du Nant-d'Avril 150, 1217 Meyrin, Switzerland

United Kingdom: The HP Limited Warranty benefits apply in addition to any legal rights to a guarantee from seller of nonconformity of goods with the contract of sale. These rights expire six years from delivery of goods for products purchased in England or Wales and five years from delivery of goods for products purchased in Scotland. However various factors may impact your eligibility to receive these rights. For further information, please consult the following link: Consumer Legal Guarantee (www.hp.com/go/eu-legal) or you may visit the European Consumer Centers website (http://ec.europa.eu/consumers/solving_consumer_disputes/non-judicial_redress/ecc-net/index_en.htm). Consumers have the right to choose whether to claim service under the HP Limited Warranty or against the seller under the legal guarantee.

Ireland: The HP Limited Warranty benefits apply in addition to any statutory rights from seller in relation to nonconformity of goods with the contract of sale. However various factors may impact your eligibility to receive these rights. Consumer statutory rights are not limited or affected in any manner by HP Care Pack. For further information, please consult the following link: Consumer Legal Guarantee (www.hp.com/go/eu-legal) or you may visit the European Consumer Centers website (http://ec.europa.eu/consumers/solving_consumer_disputes/non-judicial_redress/ecc-net/index_en.htm). Consumers have the right to choose whether to claim service under the HP Limited Warranty or against the seller under the legal guarantee.

Malta: The HP Limited Warranty benefits apply in addition to any legal rights to a two-year guarantee from seller of nonconformity of goods with the contract of sale; however various factors may impact your eligibility to receive these rights. Consumer statutory rights are not limited or affected in any manner by the HP Limited Warranty. For further information, please consult the following link: Consumer Legal Guarantee (www.hp.com/go/eu-legal) or you may visit the European Consumer Centers website (http://ec.europa.eu/consumers/solving_consumer_disputes/non-judicial_redress/ecc-net/index_en.htm). Consumers have the right to choose whether to claim service under the HP Limited Warranty or against the seller under two-year legal guarantee.

Avstrija, Belgija, Nemčija in Luksemburg

Die beschränkte HP Herstellergarantie ist eine von HP auf freiwilliger Basis angebotene kommerzielle Garantie. Der Name und die Adresse der HP Gesellschaft, die in Ihrem Land für die Gewährung der beschränkten HP Herstellergarantie verantwortlich ist, sind wie folgt:

Deutschland: HP Deutschland GmbH, Schickardstr. 32, D-71034 Böblingen

Österreich: HP Austria GmbH., Technologiestrasse 5, A-1120 Wien

Luxemburg: Hewlett-Packard Luxembourg S.C.A., 75, Parc d'Activités Capellen, Rue Pafebruc, L-8308 Capellen

Belgien: HP Belgium BVBA, Hermeslaan 1A, B-1831 Diegem

Die Rechte aus der beschränkten HP Herstellergarantie gelten zusätzlich zu den gesetzlichen Ansprüchen wegen Sachmängeln auf eine zweijährige Gewährleistung ab dem Lieferdatum. Ob Sie Anspruch auf diese Rechte haben, hängt von zahlreichen Faktoren ab. Die Rechte des Kunden sind in keiner Weise durch die

beschränkte HP Herstellergarantie eingeschränkt bzw. betroffen. Weitere Hinweise finden Sie auf der folgenden Website: Gewährleistungsansprüche für Verbraucher (www.hp.com/go/eu-legal) oder Sie können die Website des Europäischen Verbraucherzentrums (http://ec.europa.eu/consumers/solving_consumer_disputes/non-judicial_redress/ecc-net/index_en.htm) besuchen. Verbraucher haben das Recht zu wählen, ob sie eine Leistung von HP gemäß der beschränkten HP Herstellergarantie in Anspruch nehmen oder ob sie sich gemäß der gesetzlichen zweijährigen Haftung für Sachmängel (Gewährleistung) sich an den jeweiligen Verkäufer wenden.

Belgija, Francija in Luksemburg

La garantie limitée HP est une garantie commerciale fournie volontairement par HP. Voici les coordonnées de l'entité HP responsable de l'exécution de la garantie limitée HP dans votre pays:

France: HP France SAS, société par actions simplifiée identifiée sous le numéro 448 694 133 RCS Evry, 1 Avenue du Canada, 91947, Les Ulis

G.D. Luxembourg: Hewlett-Packard Luxembourg S.C.A., 75, Parc d'Activités Capellen, Rue Pafebruc, L-8308 Capellen

Belgique: HP Belgium BVBA, Hermeslaan 1A, B-1831 Diegem

France: Les avantages de la garantie limitée HP s'appliquent en complément des droits dont vous disposez au titre des garanties légales applicables dont le bénéfice est soumis à des conditions spécifiques. Vos droits en tant que consommateur au titre de la garantie légale de conformité mentionnée aux articles L. 211-4 à L. 211-13 du Code de la Consommation et de celle relatives aux défauts de la chose vendue, dans les conditions prévues aux articles 1641 à 1648 et 2232 du Code de Commerce ne sont en aucune façon limités ou affectés par la garantie limitée HP. Pour de plus amples informations, veuillez consulter le lien suivant : Garanties légales accordées au consommateur (www.hp.com/go/eu-legal). Vous pouvez également consulter le site Web des Centres européens des consommateurs (http://ec.europa.eu/consumers/solving_consumer_disputes/non-judicial_redress/ecc-net/index_en.htm). Les consommateurs ont le droit de choisir d'exercer leurs droits au titre de la garantie limitée HP, ou auprès du vendeur au titre des garanties légales applicables mentionnées ci-dessus.

POUR RAPPEL:

Garantie Légale de Conformité:

« Le vendeur est tenu de livrer un bien conforme au contrat et répond des défauts de conformité existant lors de la délivrance.

Il répond également des défauts de conformité résultant de l'emballage, des instructions de montage ou de l'installation lorsque celle-ci a été mise à sa charge par le contrat ou a été réalisée sous sa responsabilité ».

Article L211-5 du Code de la Consommation:

« Pour être conforme au contrat, le bien doit:

1° Etre propre à l'usage habituellement attendu d'un bien semblable et, le cas échéant:

- correspondre à la description donnée par le vendeur et posséder les qualités que celui-ci a présentées à l'acheteur sous forme d'échantillon ou de modèle;

- présenter les qualités qu'un acheteur peut légitimement attendre eu égard aux déclarations publiques faites par le vendeur, par le producteur ou par son représentant, notamment dans la publicité ou l'étiquetage;

2° Ou présenter les caractéristiques définies d'un commun accord par les parties ou être propre à tout usage spécial recherché par l'acheteur, porté à la connaissance du vendeur et que ce dernier a accepté ».

Article L211-12 du Code de la Consommation:

« L'action résultant du défaut de conformité se prescrit par deux ans à compter de la délivrance du bien ».

Garantie des vices cachés

Article 1641 du Code Civil : « Le vendeur est tenu de la garantie à raison des défauts cachés de la chose vendue qui la rendent impropre à l'usage auquel on la destine, ou qui diminuent tellement cet usage que l'acheteur ne l'aurait pas acquise, ou n'en aurait donné qu'un moindre prix, s'il les avait connus. »

Article 1648 alinéa 1 du Code Civil:

« L'action résultant des vices rédhibitoires doit être intentée par l'acquéreur dans un délai de deux ans à compter de la découverte du vice. »

G.D. Luxembourg et Belgique: Les avantages de la garantie limitée HP s'appliquent en complément des droits dont vous disposez au titre de la garantie de non-conformité des biens avec le contrat de vente. Cependant, de nombreux facteurs peuvent avoir un impact sur le bénéfice de ces droits. Vos droits en tant que consommateur au titre de ces garanties ne sont en aucune façon limités ou affectés par la garantie limitée HP. Pour de plus amples informations, veuillez consulter le lien suivant : Garanties légales accordées au consommateur (www.hp.com/go/eu-legal) ou vous pouvez également consulter le site Web des Centres européens des consommateurs (http://ec.europa.eu/consumers/solving_consumer_disputes/non-judicial_redress/ecc-net/index_en.htm). Les consommateurs ont le droit de choisir de réclamer un service sous la garantie limitée HP ou auprès du vendeur au cours d'une garantie légale de deux ans.

Italia

La Garanzia limitata HP è una garanzia commerciale fornita volontariamente da HP. Di seguito sono indicati nome e indirizzo della società HP responsabile della fornitura dei servizi coperti dalla Garanzia limitata HP nel vostro Paese:

Italia: HP Italy S.r.l., Via G. Di Vittorio 9, 20063 Cernusco S/Naviglio

I vantaggi della Garanzia limitata HP vengono concessi ai consumatori in aggiunta ai diritti derivanti dalla garanzia di due anni fornita dal venditore in caso di non conformità dei beni rispetto al contratto di vendita. Tuttavia, diversi fattori possono avere un impatto sulla possibilità di beneficiare di tali diritti. I diritti spettanti ai consumatori in forza della garanzia legale non sono in alcun modo limitati, né modificati dalla Garanzia limitata HP. Per ulteriori informazioni, si prega di consultare il seguente link: Garanzia legale per i clienti (www.hp.com/go/eu-legal), oppure visitare il sito Web dei Centri europei per i consumatori (http://ec.europa.eu/consumers/solving_consumer_disputes/non-judicial_redress/ecc-net/index_en.htm). I consumatori hanno il diritto di scegliere se richiedere un servizio usufruendo della Garanzia limitata HP oppure rivolgendosi al venditore per far valere la garanzia legale di due anni.

Španija

Su Garantía limitada de HP es una garantía comercial voluntariamente proporcionada por HP. El nombre y dirección de las entidades HP que proporcionan la Garantía limitada de HP (garantía comercial adicional del fabricante) en su país es:

España: Hewlett-Packard Española S.L. Calle Vicente Aleixandre, 1 Parque Empresarial Madrid - Las Rozas, E-28232 Madrid

Los beneficios de la Garantía limitada de HP son adicionales a la garantía legal de 2 años a la que los consumidores tienen derecho a recibir del vendedor en virtud del contrato de compraventa; sin embargo, varios factores pueden afectar su derecho a recibir los beneficios bajo dicha garantía legal. A este respecto, la Garantía limitada de HP no limita o afecta en modo alguno los derechos legales del consumidor (www.hp.com/go/eu-legal). Para más información, consulte el siguiente enlace: Garantía legal del

consumidor o puede visitar el sitio web de los Centros europeos de los consumidores (http://ec.europa.eu/consumers/solving_consumer_disputes/non-judicial_redress/ecc-net/index_en.htm). Los clientes tienen derecho a elegir si reclaman un servicio acogiéndose a la Garantía limitada de HP o al vendedor de conformidad con la garantía legal de dos años.

Danska

Den begrænsede HP-garanti er en garanti, der ydes frivilligt af HP. Navn og adresse på det HP-selskab, der er ansvarligt for HP's begrænsede garanti i dit land, er som følger:

Danmark: HP Inc Danmark ApS, Engholm Parkvej 8, 3450, Allerød

Den begrænsede HP-garanti gælder i tillæg til eventuelle juridiske rettigheder, for en toårig garanti fra sælgeren af varer, der ikke er i overensstemmelse med salgsaftalen, men forskellige faktorer kan dog påvirke din ret til at opnå disse rettigheder. Forbrugerens lovbestemte rettigheder begrænses eller påvirkes ikke på nogen måde af den begrænsede HP-garanti. Se nedenstående link for at få yderligere oplysninger: Forbrugerens juridiske garanti (www.hp.com/go/eu-legal) eller du kan besøge De Europæiske Forbrugercentres websted (http://ec.europa.eu/consumers/solving_consumer_disputes/non-judicial_redress/ecc-net/index_en.htm). Forbrugere har ret til at vælge, om de vil gøre krav på service i henhold til HP's begrænsede garanti eller hos sælger i henhold til en toårig juridisk garanti.

Norveška

HPs garanti er en begrenset og kommersiell garanti som HP selv har valgt å tilby. Følgende lokale selskap innestår for garantien:

Norge: HP Norge AS, Rolfbuktveien 4b, 1364 Fornebu

HPs garanti kommer i tillegg til det mangelsansvar HP har i henhold til norsk forbrukerkjøpslovgivning, hvor reklamasjonsperioden kan være to eller fem år, avhengig av hvor lenge salgsgjenstanden var ment å vare. Ulike faktorer kan imidlertid ha betydning for om du kvalifiserer til å kreve avhjelp iht slikt mangelsansvar. Forbrukerens lovmessige rettigheter begrenses ikke av HPs garanti. Hvis du vil ha mer informasjon, kan du klikke på følgende kobling: Juridisk garanti for forbruker (www.hp.com/go/eu-legal) eller du kan besøke nettstedet til de europeiske forbrukersentrene (http://ec.europa.eu/consumers/solving_consumer_disputes/non-judicial_redress/ecc-net/index_en.htm). Forbrukere har retten til å velge å kreve service under HPs garanti eller iht selgerens lovpålagte mangelsansvar.

Švedska

HP:s begränsade garanti är en kommersiell garanti som tillhandahålls frivilligt av HP. Namn och adress till det HP-företag som ansvarar för HP:s begränsade garanti i ditt land är som följer:

Sverige: HP PPS Sverige AB, SE-169 73 Stockholm

Fördelarna som ingår i HP:s begränsade garanti gäller utöver de lagstadgade rättigheterna till tre års garanti från säljaren angående varans bristande överensstämmelse gentemot köpeavtalet, men olika faktorer kan påverka din rätt att utnyttja dessa rättigheter. Konsumentens lagstadgade rättigheter varken begränsas eller påverkas på något sätt av HP:s begränsade garanti. Mer information får du om du följer denna länk: Lagstadgad garanti för konsumenter (www.hp.com/go/eu-legal) eller så kan du gå till European Consumer Centers webbplats (http://ec.europa.eu/consumers/solving_consumer_disputes/non-judicial_redress/ecc-net/index_en.htm). Konsumenter har rätt att välja om de vill ställa krav enligt HP:s begränsade garanti eller på säljaren enligt den lagstadgade treåriga garantin.

Portugalska

A Garantia Limitada HP é uma garantia comercial fornecida voluntariamente pela HP. O nome e a morada da entidade HP responsável pela prestação da Garantia Limitada HP no seu país são os seguintes:

Portugal: HPCP – Computing and Printing Portugal, Unipessoal, Lda., Edifício D. Sancho I, Quinta da Fonte, Porto Salvo, Lisboa, Oeiras, 2740 244

As vantagens da Garantia Limitada HP aplicam-se cumulativamente com quaisquer direitos decorrentes da legislação aplicável à garantia de dois anos do vendedor, relativa a defeitos do produto e constante do contrato de venda. Existem, contudo, vários fatores que poderão afetar a sua elegibilidade para beneficiar de tais direitos. Os direitos legalmente atribuídos aos consumidores não são limitados ou afetados de forma alguma pela Garantia Limitada HP. Para mais informações, consulte a ligação seguinte: Garantia legal do consumidor (www.hp.com/go/eu-legal) ou visite o Web site da Rede dos Centros Europeus do Consumidor (http://ec.europa.eu/consumers/solving_consumer_disputes/non-judicial_redress/ecc-net/index_en.htm). Os consumidores têm o direito de escolher se pretendem reclamar assistência ao abrigo da Garantia Limitada HP ou contra o vendedor ao abrigo de uma garantia jurídica de dois anos.

Grčija in Ciper

Η Περιορισμένη εγγύηση HP είναι μια εμπορική εγγύηση η οποία παρέχεται εθελοντικά από την HP. Η επωνυμία και η διεύθυνση του νομικού προσώπου HP που παρέχει την Περιορισμένη εγγύηση HP στη χώρα σας είναι η εξής:

Ελλάδα /Κύπρος: HP Printing and Personal Systems Hellas EPE, Tzavella 1-3, 15232 Chalandri, Attiki

Ελλάδα /Κύπρος: HP Συστήματα Εκτύπωσης και Προσωπικών Υπολογιστών Ελλάς Εταιρεία Περιορισμένης Ευθύνης, Tzavella 1-3, 15232 Chalandri, Attiki

Τα προνόμια της Περιορισμένης εγγύησης HP ισχύουν επιπλέον των νόμιμων δικαιωμάτων για διετή εγγύηση έναντι του Πωλητή για τη μη συμμόρφωση των προϊόντων με τις συνομολογημένες συμβατικά ιδιότητες, ωστόσο η άσκηση των δικαιωμάτων σας αυτών μπορεί να εξαρτάται από διάφορους παράγοντες. Τα νόμιμα δικαιώματα των καταναλωτών δεν περιορίζονται ούτε επηρεάζονται καθ' οιονδήποτε τρόπο από την Περιορισμένη εγγύηση HP. Για περισσότερες πληροφορίες, συμβουλευτείτε την ακόλουθη τοποθεσία web: Νόμιμη εγγύηση καταναλωτή (www.hp.com/go/eu-legal) ή μπορείτε να επισκεφτείτε την τοποθεσία web των Ευρωπαϊκών Κέντρων Καταναλωτή (http://ec.europa.eu/consumers/solving_consumer_disputes/non-judicial_redress/ecc-net/index_en.htm). Οι καταναλωτές έχουν το δικαίωμα να επιλέξουν αν θα αξιώσουν την υπηρεσία στα πλαίσια της Περιορισμένης εγγύησης HP ή από τον πωλητή στα πλαίσια της νόμιμης εγγύησης δύο ετών.

Madžarska

A HP korlátozott jótállás egy olyan kereskedelmi jótállás, amelyet a HP a saját elhatározásából biztosít. Az egyes országokban a HP mint gyártó által vállalt korlátozott jótállást biztosító HP vállalatok neve és címe:

Magyarország: HP Inc Magyarország Kft., H-1117 Budapest, Alíz utca 1.

A HP korlátozott jótállásban biztosított jogok azokon a jogokon felül illetik meg Önt, amelyek a termékeknek az adásvételi szerződés szerinti minőségére vonatkozó kétéves, jogszabályban foglalt eladói szavatosságból, továbbá ha az Ön által vásárolt termékre alkalmazandó, a jogszabályban foglalt kötelező eladói jótállásból erednek, azonban számos körülmény hatással lehet arra, hogy ezek a jogok Önt megilletik-e. További információért kérjük, keresse fel a következő webhelyet: Jogi Tájékoztató Fogyasztóknak (www.hp.com/go/eu-legal) vagy látogassa meg az Európai Fogyasztói Központok webhelyét (http://ec.europa.eu/consumers/solving_consumer_disputes/non-judicial_redress/ecc-net/index_en.htm). A fogyasztóknak jogában áll, hogy megválasszák, hogy a jótállással kapcsolatos igényüket a HP korlátozott

jótállás alapján vagy a kétéves, jogszabályban foglalt eladói szavatosság, illetve, ha alkalmazandó, a jogszabályban foglalt kötelező eladói jótállás alapján érvényesítik.

Češka

Omezená záruka HP je obchodní zárukou dobrovolně poskytovanou společností HP. Názvy a adresy společností skupiny HP, které odpovídají za plnění omezené záruky HP ve vaší zemi, jsou následující:

Česká republika: HP Inc Czech Republic s. r. o., Za Brumlovkou 5/1559, 140 00 Praha 4

Výhody, poskytované omezenou zárukou HP, se uplatňují jako doplněk k jakýmkoli právním nárokům na dvouletou záruku poskytnutou prodejcem v případě nesouladu zboží s kupní smlouvou. Váš nárok na uznání těchto práv však může záviset na mnohých faktorech. Omezená záruka HP žádným způsobem neomezuje ani neovlivňuje zákonná práva zákazníka. Další informace získáte kliknutím na následující odkaz: Zákonná záruka spotřebitele (www.hp.com/go/eu-legal) případně můžete navštívit webové stránky Evropského spotřebitelského centra (http://ec.europa.eu/consumers/solving_consumer_disputes/non-judicial_redress/ecc-net/index_en.htm). Spotřebitelé mají právo se rozhodnout, zda chtějí službu reklamovat v rámci omezené záruky HP nebo v rámci zákonem stanovené dvouleté záruky u prodejce.

Slovaška

Obmedzená záruka HP je obchodná záruka, ktorú spoločnosť HP poskytuje dobrovoľne. Meno a adresa subjektu HP, ktorý zabezpečuje plnenie vyplývajúce z Obmedzenej záruky HP vo vašej krajine:

Slovenská republika: HP Inc Slovakia, s.r.o., Galvaniho 7, 821 04 Bratislava

Výhody Obmedzenej záruky HP sa uplatnia vedľa prípadných zákazníkových zákonných nárokov voči predávajúcemu z váš, ktoré spočívajú v nesúlade vlastností tovaru s jeho popisom podľa predmetnej zmluvy. Možnosť uplatnenia takých prípadných nárokov však môže závisieť od rôznych faktorov. Služby Obmedzenej záruky HP žiadnym spôsobom neobmedzujú ani neovplyvňujú zákonné práva zákazníka, ktorý je spotrebiteľom. Ďalšie informácie nájdete na nasledujúcom prepojení: Zákonná záruka spotrebiteľa (www.hp.com/go/eu-legal), prípadne môžete navštíviť webovú lokalitu európskych zákazníckych stredísk (http://ec.europa.eu/consumers/solving_consumer_disputes/non-judicial_redress/ecc-net/index_en.htm). Spotrebiteľia majú právo zvoliť si, či chcú uplatniť servis v rámci Obmedzenej záruky HP alebo počas zákonnej dvojročnej záručnej lehoty u predajcu.

Poljska

Ograniczona gwarancja HP to komercyjna gwarancja udzielona dobrowolnie przez HP. Nazwa i adres podmiotu HP odpowiedzialnego za realizację Ograniczonej gwarancji HP w Polsce:

Polska: HP Inc Polska sp. z o.o., Szturmowa 2a, 02-678 Warszawa, wpisana do rejestru przedsiębiorców prowadzonego przez Sąd Rejonowy dla m.st. Warszawy w Warszawie, XIII Wydział Gospodarczy Krajowego Rejestru Sądowego, pod numerem KRS 0000546115, NIP 5213690563, REGON 360916326, GIOŚ E0020757WZBW, kapitał zakładowy 480.000 PLN.

Świadczenia wynikające z Ograniczonej gwarancji HP stanowią dodatek do praw przysługujących nabywcy w związku z dwuletnią odpowiedzialnością sprzedawcy z tytułu niezgodności towaru z umową (rękojmia). Niemniej, na możliwość korzystania z tych praw mają wpływ różne czynniki. Ograniczona gwarancja HP w żaden sposób nie ogranicza praw konsumenta ani na nie nie wpływa. Więcej informacji można znaleźć pod następującym łączem: Gwarancja prawna konsumenta (www.hp.com/go/eu-legal), można także odwiedzić stronę internetową Europejskiego Centrum Konsumentckiego (http://ec.europa.eu/consumers/solving_consumer_disputes/non-judicial_redress/ecc-net/index_en.htm). Konsumentci mają prawo wyboru co do możliwości skorzystania albo z usług gwarancyjnych przysługujących w ramach Ograniczonej gwarancji HP albo z uprawnień wynikających z dwuletniej rękojmi w stosunku do sprzedawcy.

Bulgarija

Ограничената гаранция на HP представлява търговска гаранция, доброволно предоставяна от HP. Името и адресът на дружеството на HP за вашата страна, отговорно за предоставянето на гаранционната поддръжка в рамките на Ограничената гаранция на HP, са както следва:

HP Inc Bulgaria EOOD (Ейч Пи Инк България ЕООД), гр. София 1766, район р-н Младост, бул. Околовръстен Път No 258, Бизнес Център Камбаните

Предимствата на Ограничената гаранция на HP се прилагат в допълнение към всички законови права за двугодишна гаранция от продавача при несъответствие на стоката с договора за продажба. Въпреки това, различни фактори могат да окажат влияние върху условията за получаване на тези права. Законовите права на потребителите не са ограничени или засегнати по никакъв начин от Ограничената гаранция на HP. За допълнителна информация, моля вижте Правната гаранция на потребителя (www.hp.com/go/eu-legal) или посетете уебсайта на Европейския потребителски център (http://ec.europa.eu/consumers/solving_consumer_disputes/non-judicial_redress/ecc-net/index_en.htm). Потребителите имат правото да избират дали да претендират за извършване на услуга в рамките на Ограничената гаранция на HP или да потърсят такава от търговеца в рамките на двугодишната правна гаранция.

Romunija

Garanția limitată HP este o garanție comercială furnizată în mod voluntar de către HP. Numele și adresa entității HP răspunzătoare de punerea în aplicare a Garanției limitate HP în țara dumneavoastră sunt următoarele:

România: HP Inc Romania SRL, 5 Fabrica de Glucoza Str., Building F, Ground Floor & Floor 8, 2nd District, București

Beneficiile Garanției limitate HP se aplică suplimentar față de orice drepturi privind garanția de doi ani oferită de vânzător pentru neconformitatea bunurilor cu contractul de vânzare; cu toate acestea, diversi factori pot avea impact asupra eligibilității dvs. de a beneficia de aceste drepturi. Drepturile legale ale consumatorului nu sunt limitate sau afectate în vreun fel de Garanția limitată HP. Pentru informații suplimentare consultați următorul link: гаранцията acordată потребителите по закон (www.hp.com/go/eu-legal) или можете да посетите сайта на Европейския център за защита на потребителите (http://ec.europa.eu/consumers/solving_consumer_disputes/non-judicial_redress/ecc-net/index_en.htm). Потребителите имат правото да изберат дали да претендират за извършване на услуга в рамките на Ограничената гаранция на HP или да потърсят такава от търговеца в рамките на двугодишната правна гаранция.

Belgija in Nizozemska

De Beperkte Garantie van HP is een commerciële garantie vrijwillig verstrekt door HP. De naam en het adres van de HP-entiteit die verantwoordelijk is voor het uitvoeren van de Beperkte Garantie van HP in uw land is als volgt:

Nederland: HP Nederland B.V., Startbaan 16, 1187 XR Amstelveen

België: HP Belgium BVBA, Hermeslaan 1A, B-1831 Diegem

De voordelen van de Beperkte Garantie van HP vormen een aanvulling op de wettelijke garantie voor consumenten gedurende twee jaren na de levering te verlenen door de verkoper bij een gebrek aan conformiteit van de goederen met de relevante verkoopovereenkomst. Niettemin kunnen diverse factoren een impact hebben op uw eventuele aanspraak op deze wettelijke rechten. De wettelijke rechten van de consument worden op geen enkele wijze beperkt of beïnvloed door de Beperkte Garantie van HP. Raadpleeg voor meer informatie de volgende webpagina: Wettelijke garantie van de consument (www.hp.com/go/eu-legal) of u kan de website van het Europees Consumenten Centrum bezoeken (http://ec.europa.eu/consumers/solving_consumer_disputes/non-judicial_redress/ecc-net/index_en.htm). Consumenten hebben

het recht om te kiezen tussen enerzijds de Beperkte Garantie van HP of anderzijds het aanspreken van de verkoper in toepassing van de wettelijke garantie.

Finska

HP:n rajoitettu takuu on HP:n vapaaehtoisesti antama kaupallinen takuu. HP:n myöntämästä takuusta maassanne vastaavan HP:n edustajan yhteystiedot ovat:

Suomi: HP Finland Oy, Piispankalliontie, FIN - 02200 Espoo

HP:n takuun edut ovat voimassa mahdollisten kuluttajansuojalakiin perustuvien oikeuksien lisäksi sen varalta, että tuote ei vastaa myyntisopimusta. Saat lisätietoja seuraavasta linkistä: Kuluttajansuoja (www.hp.com/go/eu-legal) tai voit käydä Euroopan kuluttajakeskuksen sivustolla (http://ec.europa.eu/consumers/solving_consumer_disputes/non-judicial_redress/ecc-net/index_en.htm). Kuluttajilla on oikeus vaatia virheen korjausta HP:n takuun ja kuluttajansuojan perusteella HP:lta tai myyjältä.

Slovenija

Omejena garancija HP je prostovoljna trgovska garancija, ki jo zagotavlja podjetje HP. Ime in naslov poslovne enote HP, ki je odgovorna za omejeno garancijo HP v vaši državi, sta naslednja:

Slovenija: Hewlett-Packard Europe B.V., Amsterdam, Meyrin Branch, Route du Nant-d'Avril 150, 1217 Meyrin, Switzerland

Ugodnosti omejene garancije HP veljajo poleg zakonskih pravic, ki ob sklenitvi kupoprodajne pogodbe izhajajo iz dveletne garancije prodajalca v primeru neskladnosti blaga, vendar lahko na izpolnjevanje pogojev za uveljavitev pravic vplivajo različni dejavniki. Omejena garancija HP nikakor ne omejuje strankinih z zakonom predpisanih pravic in ne vpliva nanje. Za dodatne informacije glejte naslednjo povezavo: Strankino pravno jamstvo (www.hp.com/go/eu-legal); ali pa obiščite spletno mesto evropskih središč za potrošnike (http://ec.europa.eu/consumers/solving_consumer_disputes/non-judicial_redress/ecc-net/index_en.htm). Potrošniki imajo pravico izbrati, ali bodo uveljavljali pravice do storitev v skladu z omejeno garancijo HP ali proti prodajalcu v skladu z dvoletno zakonsko garancijo.

Hrvaška

HP ograničeno jamstvo komercijalno je dobrovoljno jamstvo koje pruža HP. Ime i adresa HP subjekta odgovornog za HP ograničeno jamstvo u vašoj državi:

Hrvatska: HP Computing and Printing d.o.o. za računalne i srodne aktivnosti, Radnička cesta 41, 10000 Zagreb

Pogodnosti HP ograničenog jamstva vrijede zajedno uz sva zakonska prava na dvogodišnje jamstvo kod bilo kojeg prodavača s obzirom na nepodudaranje robe s ugovorom o kupnji. Međutim, razni faktori mogu utjecati na vašu mogućnost ostvarivanja tih prava. HP ograničeno jamstvo ni na koji način ne utječe niti ne ograničava zakonska prava potrošača. Dodatne informacije potražite na ovoj adresi: Zakonsko jamstvo za potrošače (www.hp.com/go/eu-legal) ili možete posjetiti web-mjesto Evropskih potrošačkih centara (http://ec.europa.eu/consumers/solving_consumer_disputes/non-judicial_redress/ecc-net/index_en.htm). Potrošači imaju pravo odabrati žele li ostvariti svoja potraživanja u sklopu HP ograničenog jamstva ili pravnog jamstva prodavača u trajanju ispod dvije godine.

Latvija

HP ierobežotā garantija ir komercgarantija, kuru brīvprātīgi nodrošina HP. HP uzņēmums, kas sniedz HP ierobežotās garantijas servisa nodrošinājumu jūsu valstī:

Latvija: HP Finland Oy, PO Box 515, 02201 Espoo, Finland

HP ierobežotās garantijas priekšrocības tiek piedāvātas papildus jebkurām likumīgajām tiesībām uz pārdevēja un/vai ražotāju nodrošinātu divu gadu garantiju gadījumā, ja preces neatbilst pirkuma līgumam, tomēr šo tiesību saņemšanu var ietekmēt vairāki faktori. HP ierobežotā garantija nekādā veidā neierobežo un neietekmē patērētāju likumīgās tiesības. Lai iegūtu plašāku informāciju, izmantojiet šo saiti: Patērētāju likumīgā garantija (www.hp.com/go/eu-legal) vai arī Eiropas Patērētāju tiesību aizsardzības centra tīmekļa vietni (http://ec.europa.eu/consumers/solving_consumer_disputes/non-judicial_redress/ecc-net/index_en.htm). Patērētājiem ir tiesības izvēlēties, vai pieprasīt servisa nodrošinājumu saskaņā ar HP ierobežoto garantiju, vai arī pārdevēja sniegto divu gadu garantiju.

Litva

HP ribotoji garantija yra HP savanoriškai teikiama komercinė garantija. Toliau pateikiami HP bendrovių, teikiančių HP garantiją (gamintojo garantiją) jūsų šalyje, pavadinimai ir adresai:

Lietuva: HP Finland Oy, PO Box 515, 02201 Espoo, Finland

HP ribotoji garantija papildomai taikoma kartu su bet kokiomis kitomis įstatymais nustatytais teisėmis į pardavėjo suteikiamą dviejų metų laikotarpio garantiją dėl prekių atitikties pardavimo sutarčiai, tačiau tai, ar jums ši teisė bus suteikiama, gali priklausyti nuo įvairių aplinkybių. HP ribotoji garantija niekaip neapriboja ir neįtakoja įstatymais nustatytų vartotojo teisių. Daugiau informacijos rasite paspaudę šią nuorodą: Teisinė vartotojo garantija (www.hp.com/go/eu-legal) arba apsilankę Europos vartotojų centro internetinėje svetainėje (http://ec.europa.eu/consumers/solving_consumer_disputes/non-judicial_redress/ecc-net/index_en.htm). Vartotojai turi teisę prašyti atlikti techninį aptarnavimą pagal HP ribotąją garantiją arba pardavėjo teikiamą dviejų metų įstatymais nustatytą garantiją.

Estonija

HP piiratud garantii on HP poolt vabatahtlikult pakutav kaubanduslik garantii. HP piiratud garantii eest vastutab HP üksus aadressil:

Eesti: HP Finland Oy, PO Box 515, 02201 Espoo, Finland

HP piiratud garantii rakendub lisaks seaduses ettenähtud müüjapoolsele kaheaastasele garantiile, juhul kui toode ei vasta müügilepingu tingimustele. Siiski võib esineda asjaolusid, mille puhul teie jaoks need õigused ei pruugi kehtida. HP piiratud garantii ei piira ega mõjuta mingil moel tarbija seadusjärgseid õigusi. Lisateavet leiate järgmiselt lingilt: tarbija õiguslik garantii (www.hp.com/go/eu-legal) või võite külastada Euroopa tarbijakeskuste veebisaiti (http://ec.europa.eu/consumers/solving_consumer_disputes/non-judicial_redress/ecc-net/index_en.htm). Tarbijal on õigus valida, kas ta soovib kasutada HP piiratud garantiid või seadusega ette nähtud müüjapoolset kaheaastast garantiid.

Rusija

Срок службы принтера для России

Срок службы данного принтера HP составляет пять лет в нормальных условиях эксплуатации. Срок службы отсчитывается с момента ввода принтера в эксплуатацию. В конце срока службы HP рекомендует посетить веб-сайт нашей службы поддержки по адресу <http://www.hp.com/support> и/или связаться с авторизованным поставщиком услуг HP для получения рекомендаций в отношении дальнейшего безопасного использования принтера.

A Tehnični podatki

- [Specifikacije izdelka](#)
- [Program za okoljevarstvene vidike izdelka](#)
- [Upravne informacije](#)

Specifikacije izdelka

- [Specifikacije za tiskanje](#)
- [Fizične specifikacije](#)
- [Poraba električne energije in električne specifikacije](#)
- [Tehnični podatki za oddajanje hrupa](#)
- [Okoljske specifikacije](#)

Specifikacije za tiskanje

Za seznam podprtih ločljivosti tiskanja pojdite na spletno mesto za podporo za tiskalnik na naslovu [HP-jeva podpora za stranke](#) .

Fizične specifikacije

Izdelek	Mere izdelka (širina x globina x višina)	Mere pri delovanju (širina x globina x višina)	Teža
HP PageWide Pro MFP 477dn/dw series	530 x 401 x 421 mm (20,87 x 15,79 x 16,57 palca)	806 x 681 x 452 mm (31,73 x 26,81 x 17,8 palca)	16,4 kg (35,1 funta)

Poraba električne energije in električne specifikacije

⚠ POZOR: Napajalne zahteve se razlikujejo glede na državo/regijo, kjer se naprava prodaja. Ne pretvarjajte napajalnih napetosti. To lahko poškoduje izdelek in vsaka taka škoda ni pokrita v omejeni garanciji in pogodbah o servisiranju družbe HP.

Tehnični podatki za oddajanje hrupa

Operacija	LwAd-mono (B)	LwAd-color (B)	Opombe
Tiskanje	6,9	6,8	
Kopiranje	7,1	6,9	Modeli s samodejnim podajalnikom dokumentov
Optično branje	6,9	6,7	Modeli s samodejnim podajalnikom dokumentov



OPOMBA: HP priporoča, da tiskalnik postavite v sobo, v katerem nobeden od zaposlenih nima svoje stalne delovne postaje.

Okoljske specifikacije

	Delovanje	Prevoz
Temperatura	15 °C do 30 °C (59 °F do 86 °F)	-40° C do 60° C (-40 °F do 140 °F)
Relativna vlažnost	20 % do 80 %	90% ali manjša (brez pare)
Nadmorska višina	od 0 do 3048 m	
Nagib	POMEMBNO: Pri premikanju izdelka po namestitvi kartuš bodite previdni. Če izdelek nagnete za več kot tri stopinje, lahko pride do puščanja črnila.	
Elektrostatična razelektritev (ESD)	Če pride pri uporabi izdelka za kopiranje do elektrostatične razelektritve, se lahko na prekopirani strani prikaže črta. Elektrostatična razelektritev bi morala pri vnovičnem kopiranju strani izginiti.	



OPOMBA: Vrednosti se lahko spremenijo.

Program za okoljevarstvene vidike izdelka

- [Zaščita okolja](#)
- [Proizvajanje ozona](#)
- [Poraba energije](#)
- [Uredba 1275/2008 Komisije Evropskih skupnosti](#)
- [Papir](#)
- [Potrebščine za tiskanje HP PageWide](#)
- [Plastika](#)
- [Recikliranje elektronske strojne opreme](#)
- [Materialne omejitve](#)
 - [Splošne informacije o akumulatorju](#)
 - [Odlaganje baterij na Tajvanu](#)
 - [Obvestilo o perkloratu za Kalifornijo](#)
 - [Direktiva Evropske unije o akumulatorjih](#)
 - [Obvestilo o akumulatorju za Brazilijo](#)
- [Kemične snovi](#)
- [EPEAT](#)
- [Odlaganje odpadne opreme s strani uporabnikov](#)
- [Tabela strupenih in nevarnih snovi \(Kitajska\)](#)
- [Izjava o omejevanju nevarnih snovi \(Turčija\)](#)
- [Izjava o omejevanju nevarnih snovi \(Ukrajina\)](#)
- [Izjava o omejevanju nevarnih snovi \(Indija\)](#)
- [Kitajska energijska nalepka za tiskalnik, faks in kopirni stroj](#)
- [Uporabniške informacije za kitajsko eko oznako SEPA](#)

Zaščita okolja

Podjetje HP je zavezano izdelavi kakovostnih, okolju prijaznih izdelkov. Ta izdelek odlikujejo številne lastnosti, ki zmanjšujejo negativen vpliv na okolje.

Pojdite na www.hp.com/go/environment ali www.hp.com/hpinfo/globalcitizenship/environment, kjer so na voljo dodatne informacije o HP-ju in okolju, vključno z listinami okoljskega profila za te izdelke, varnostnimi listinami ter HP-jevimi programi vračila in recikliranja.

Proizvajanje ozona

Ta izdelek proizvaja zanemarljivo količino ozona (O₃).

Poraba energije

Potrdilo za opremo za tiskanje in slikovno obdelavo HP, ki je označena z logotipom ENERGY STAR®, je dodeljeno na podlagi ameriške agencije za varovanje okolja. Izdelki za slikovno obdelavo, ki jim je dodeljeno potrdilo ENERGY STAR, imajo naslednjo oznako:



Dodatne informacije o izdelkih za slikovno obdelavo, ki jim je dodeljeno potrdilo ENERGY STAR, poiščite na spletnem naslovu: www.hp.com/go/energystar

Uredba 1275/2008 Komisije Evropskih skupnosti

Podatke o energiji, ki jo porabi izdelek, vključno s podatki o energiji, ki jo izdelek porabi v omrežnem stanju pripravljenosti, če so priključena vsa žična omrežna vrata in če so aktivirana vsa brezžična omrežna vrata, najdete v razdelku P14 z naslovom »Dodatne informacije« v izjavi IT ECO na spletnem mestu www.hp.com/hpinfo/globalcitizenship/environment/productdata/itecodesktop-pc.html.

Papir

Ta izdelek lahko uporablja recikliran papir in lahki papir (EcoFFICIENT™), če ustreza smernicam, navedenim v Priročniku za tiskalne medije izdelka. S tem izdelkom lahko uporabljate recikliran papir in lahki papir (EcoFFICIENT™), ki ustreza standardu EN12281:2002.

Potrebščine za tiskanje HP PageWide

Originalne HP-jeve potrebščine so bile oblikovane z mislijo na okolje. HP zagotavlja, da pri tiskanju preprosto prihranite vire in papir. In ko končate, omogoča preprosto in brezplačno recikliranje. Razpoložljivost programa je različna. Za dodatne informacije pojdite na www.hp.com/recycle. Če želite sodelovati v programu za vračilo in recikliranje HP Planet Partners, pojdite na spletno mesto www.hp.com/recycle. Za informacije o vračilu potrebščin za tiskanje HP PageWide izberite državo/regijo.



OPOMBA: Na spletnem mestu [HP-jeva trajnost](#) so na voljo popolne informacije o recikliranju, tukaj pa lahko tudi naročite nalepke za plačano poštnino, ovojnice ali škatle za recikliranje.

Plastika

Plastični deli, težji od 25 gramov, so označeni v skladu z mednarodnimi standardi, ki olajšajo identificiranje plastike za recikliranje ob koncu življenjske dobe izdelka.

Recikliranje elektronske strojne opreme

HP stranke vzpodbuja k recikliranju rabljene elektronske strojne opreme. Za dodatne informacije o programih recikliranja pojdite na spletno mesto [HP-jeva trajnost](#).

Materialne omejitve

- [Splošne informacije o akumulatorju](#)
- [Odlaganje baterij na Tajvanu](#)

- [Obvestilo o perkloratu za Kalifornijo](#)
- [Direktiva Evropske unije o akumulatorjih](#)
- [Obvestilo o akumulatorju za Brazilijo](#)

Splošne informacije o akumulatorju

Ta izdelek HP ne vsebuje načrtno dodanega živega srebra.

Ta HP-jev izdelek vsebuje akumulator, ki lahko po izteku življenjske dobe zahteva posebno ravnanje. Akumulatorji, ki so vsebovani v tem izdelku ali jih zanj dobavi HP, vključujejo naslednje.

HP PageWide Pro MFP 477 series	
Vrsta	Iz litij-manganovega dioksida
Teža	3,0 g
Mesto	Na matični plošči
Odstrani uporabnik	Ne

Odlaganje baterij na Tajvanu



廢電池請回收

Please recycle waste batteries.

Obvestilo o perkloratu za Kalifornijo

California Perchlorate Material Notice

Perchlorate material - special handling may apply. See:
<http://www.dtsc.ca.gov/hazardouswaste/perchlorate/>

This product's real-time clock battery or coin cell battery may contain perchlorate and may require special handling when recycled or disposed of in California.

Direktiva Evropske unije o akumulatorjih

Ta izdelek vsebuje baterijo, ki se uporablja za vzdrževanje podatkovne integritete ure v realnem času ali nastavitvev izdelka, in je oblikovana tako, da traja toliko časa kot življenjska doba akumulatorja. Kakršen koli poskus servisiranja ali zamenjave te baterije naj opravi usposobljen servisni tehnik.



Obvestilo o akumulatorju za Brazilijo

A bateria deste equipamento não foi projetada para ser removida pelo cliente.

Kemične snovi

HP svojim strankam zagotavlja informacije o kemičnih snoveh v svojih izdelkih v skladu z zakonskimi zahtevami, kot je npr. REACH (Uredba Evropskega parlamenta in Sveta 1907/2006/ES o registraciji, evalvaciji, avtorizaciji in omejevanju kemikalij). Poročilo o kemičnih snoveh za ta izdelek poiščite na naslovu <http://www.hp.com/go/reach>.

EPEAT

Most HP products are designed to meet EPEAT. EPEAT is a comprehensive environmental rating that helps identify greener electronics equipment. For more information on EPEAT go to www.epeat.net. For information on HP's EPEAT registered products go to www.hp.com/hpinfo/globalcitizenship/environment/pdf/epeat_printers.pdf.

Odlaganje odpadne opreme s strani uporabnikov



Ta simbol pomeni, da izdelka ne smete odložiti skupaj z drugimi gospodinjskimi odpadki. Namesto tega morate varovati zdravje ljudi in čisto okolje tako, da izdelek predate na ustrezno zbirno mesto za recikliranje odpadne električne in elektronske opreme. Za več informacij si oglejte spletno mesto <http://www.hp.com/recycle>

Tabela strupenih in nevarnih snovi (Kitajska)

产品中有有害物质或元素的名称及含量
根据中国《电子信息产品污染控制管理办法》



零件描述	有害物质					
	铅	汞	镉	六价铬	多溴联苯	多溴联苯醚
外壳和托盘*	0	0	0	0	0	0
电线*	0	0	0	0	0	0
印刷电路板*	X	0	0	0	0	0
打印系统*	X	0	0	0	0	0
显示器*	X	0	0	0	0	0
喷墨打印机墨盒*	0	0	0	0	0	0
驱动光盘*	X	0	0	0	0	0
扫描仪*	X	X	0	0	0	0
网络配件*	X	0	0	0	0	0
电池板*	X	0	0	0	0	0
自动双面打印系统*	0	0	0	0	0	0
外部电源*	X	0	0	0	0	0

本表格依据 SJ/T 11364 的规定编制。
 0: 表示该有害物质在该部件所有均质材料中的含量均在 GB/T 26572 规定的限量要求以下。
 X: 表示该有害物质至少在该部件的某一均质材料中的含量超出 GB/T 26572 规定的限量要求。
 此表中所有名称中含“X”的部件均符合欧盟 RoHS 立法。
 注: 环保使用期限的参考标识取决于产品正常工作的温度和湿度等条件

Izjava o omejevanju nevarnih snovi (Turčija)

Türkiye Cumhuriyeti: EEE Yönetmeliğine Uygundur

Izjava o omejevanju nevarnih snovi (Ukrajina)

Обладнання відповідає вимогам Технічного регламенту щодо обмеження використання деяких небезпечних речовин в електричному та електронному обладнанні, затвердженого постановою Кабінету Міністрів України від 3 грудня 2008 № 1057

Izjava o omejevanju nevarnih snovi (Indija)

Restriction of hazardous substances (India)

This product complies with the "India E-waste (Management and Handling) Rule 2011" and prohibits use of lead, mercury, hexavalent chromium, polybrominated biphenyls or polybrominated diphenyl ethers in concentrations exceeding 0.1 weight % and 0.01 weight % for cadmium, except for the exemptions set in Schedule 2 of the Rule.

复印机、打印机和传真机能源效率标识 实施规则

依据“复印机、打印机和传真机能源效率标识实施规则”，本打印机具有中国能效标签。根据“复印机、打印机和传真机能效限定值及能效等级”（“GB21521”）决定并计算得出该标签上所示的能效等级和 TEC（典型能耗）值。

1. 能效等级

能效等级分为三个等级，等级 1 级能效最高。根据产品类型和打印速度标准决定能效限定值。

2. 能效信息

2.1 LaserJet 打印机和高性能喷墨打印机

- 典型能耗

典型能耗是正常运行 GB21521 测试方法中指定的时间后的耗电量。此数据表示为每周千瓦时 (kWh)。

标签上所示的能效数字按涵盖根据“复印机、打印机和传真机能源效率标识实施规则”选择的登记装置中所有配置的代表性配置测定而得。因此，本特定产品型号的实际能耗可能与标签上所示的数据不同。

有关规范的详情信息，请参阅 GB21521 标准的当前版本。

Uporabniške informacije za kitajsko eko oznako SEPA

中国环境标识认证产品用户说明

噪声大于63.0Db(A)的办公设备不宜放置于办公室内，请在独立的隔离区域使用。

如需长时间使用本产品或打印大量文件，请确保在通风良好的房间内使用。

如您需要确认本产品处于零能耗状态，请按下电源关闭按钮，并将插头从电源插座断开。

您可以使用再生纸，以减少资源耗费。

Upravne informacije

- [Zakonska obvestila](#)
- [Izjava VCCI \(Japonska\)](#)
- [Navodila za napajalni kabel](#)
- [Izjava o napajalnem kablu \(Japonska\)](#)
- [Izjava EMC \(Koreja\)](#)
- [Izjava o delu z vizualnimi prikazovalniki za Nemčijo](#)
- [Upravno obvestilo za Evropsko unijo](#)
- [Dodatne izjave za telekomunikacijske \(faksirne\) izdelke](#)
- [Dodatne izjave za brezžične izdelke](#)

Zakonska obvestila

Uradna identifikacijska številka modela

Za upravne namene je izdelku dodeljena upravna številka modela. Te upravne številke ne mešajte s tržnim imenom ali s številkami izdelka.

Tabela A-1 Upravne številke modela

Številka modela izdelka	Upravna številka modela
PageWide Pro MFP 477dn	VCVRA-1502-00
PageWide Pro MFP 477dw	VCVRA-1502-01
PageWide Pro MFP 477dw	VCVRA-1502-02

Izjava FCC

Ta oprema je bila preizkušena skladno s 15. členom pravilnika FCC in je dobila soglasje za uporabo skladno z omejitvami, ki veljajo za digitalne naprave razreda B. Te omejitve zagotavljajo sprejemljivo zaščito pred škodljivimi motnjami pri hišni namestitvi. Ta oprema ustvarja, uporablja in lahko oddajo radiofrekvenčno energijo. Če ni nameščena in uporabljena v skladu z navodili, lahko moti radijske komunikacije. Vendar pa ni nobenega zagotovila, da pri določeni namestitvi ne bo povzročala motenj. Če oprema moti radijski ali televizijski sprejem, kar lahko ugotovite tako, da opremo izključite in znova vključite, uporabniku priporočamo, da poskusi motnjo odpraviti z enim ali več naslednjimi ukrepi:

- Preusmerite ali premaknite sprejemno anteno.
- Povečajte razdaljo med opremo in sprejemnikom.
- Opreme ne priključite v vtičnico, ki je v istem vezju kot sprejemnik.
- Posvetujte se s prodajalcem ali strokovnjakom za radio/TV.

 **OPOMBA:** Kakršne koli spremembe te naprave, ki jih HP ne odobri izrecno, lahko razveljavijo dovoljenje uporabnika za upravljanje opreme.

Za zagotovitev skladnosti z omejitvami za naprave razreda B iz 15. člena pravilnika FCC je treba uporabiti oklopljeni vmesniški kabel.

Za dodatne informacije se obrnite na Manager of Corporate Product Regulations, HP Inc., 1501 Page Mill Road, Palo Alto, CA 94304, USA.

Ta naprava je skladna z določili 15. člena pravilnika FCC. Uporaba je dovoljena pod naslednjima pogoje: (1) ta naprava ne sme povzročati škodljivih motenj, in (2) ta naprava mora sprejeti kakršne koli motnje, vključno z motnjami, ki lahko povzročijo neželeno delovanje.

Izjava VCCI (Japonska)

この装置は、情報処理装置等電波障害自主規制協議会（VCCI）の基準に基づくクラスB情報技術装置です。この装置は、家庭環境で使用することを目的としていますが、この装置がラジオやテレビジョン受信機に近接して使用されると、受信障害を引き起こすことがあります。取扱説明書に従って正しい取り扱いをして下さい。

Navodila za napajalni kabel

Preverite, ali vir napajanja ustreza nazivni napetosti izdelka. Nazivna napetost je navedena na nalepki izdelka. Izdelek uporablja napetost 100–240 Vac ali 200–240 Vac in 50/60 Hz.

 **POZOR:** Da bi preprečili poškodbe izdelka, uporabljajte samo priloženi napajalni kabel.

Izjava o napajalnem kablu (Japonska)

製品には、同梱された電源コードをお使い下さい。
同梱された電源コードは、他の製品では使用出来ません。

Izjava EMC (Koreja)

B급 기기 (가정용 방송통신기기)	이 기기는 가정용(B급)으로 전자파적합등록을 한 기기로서 주로 가정에서 사용하는 것을 목적으로 하며, 모든 지역에서 사용할 수 있습니다.
-----------------------	--

Izjava o delu z vizualnimi prikazovalniki za Nemčijo

Das Gerät ist nicht für die Benutzung im unmittelbaren Gesichtsfeld am Bildschirmarbeitsplatz vorgesehen. Um störende Reflexionen am Bildschirmarbeitsplatz zu vermeiden, darf dieses Produkt nicht im unmittelbaren Gesichtsfeld platziert werden.

Upravno obvestilo za Evropsko unijo

- [Upravno obvestilo za Evropsko unijo](#)
- [Samo za brezžične modele](#)

- [Samo za modele z zmožnostjo faksa](#)

Upravno obvestilo za Evropsko unijo



Izdelki, ki imajo oznako CE, so v skladu z eno ali več naslednjih smernic EU: Smernica glede nizke napetosti 2006/95/EC, smernica EMC 2004/108/EC, smernica o eko zasnovi 2009/125/EC, smernica R&TTE 1999/5/EC, smernica RoHS 2011/65/EU. Skladnost s temi smernicami je ocenjena z ustreznimi evropskimi usklajenimi standardi. Celotno izjavo o skladnosti si lahko ogledate na spodaj navedenem spletnem mestu: www.hp.com/go/certificates (iščite z modelom izdelka ali njegovo upravno številko modela (RMN), ki jo najdete na upravni nalepki.)

Kontaktna točka za regulativne zadeve je:

HP GmbH, Dept./MS: HQ-TRE, Herrenberger Strasse 140, 71034 Boeblingen, NEMČIJA

Samo za brezžične modele

EMF

- Ta izdelek ustreza mednarodnim smernicam (ICNIRP) za izpostavljenost radijskemu sevanju.
Če je opremljen z napravo za prenašanje in sprejemanje radijskih valov, pri običajni uporabi razdalja 20 centimetrov zagotavlja, da raven izpostavljenosti radijskemu sevanju ustreza zahtevam EU.

Brezžične funkcije v Evropi

- Ta izdelek je oblikovan za uporabo brez omejitev v vseh državah EU, poleg tega pa tudi na Islandiji, v Liechtensteinu, na Norveškem in v Švici.

Samo za modele z zmožnostjo faksa

Izdelki HP z zmožnostjo faksa ustrezajo zahtevam smernice R&TTE 1999/5/EC (dodatek II), zato imajo oznako CE. Vendar pa zaradi razlik med javnimi telefonskimi omrežji v posameznih državah/regijah odobritev kot takšna ne predstavlja brezpogojnega zagotovila, da bo izdelek uspešno deloval na vseh točkah omrežij PSTN. V primeru težav se morate najprej obrniti na dobavitelja opreme.

Dodatne izjave za telekomunikacijske (faksirne) izdelke

- [Novozelandske telekomunikacijske izjave](#)
- [Additional FCC statement for telecom products \(US\)](#)
- [Industry Canada CS-03 requirements](#)
- [Obvestilo za uporabnike kanadskega telefonskega omrežja](#)
- [Izjava o žičnem faksiranju za Avstralijo](#)
- [Obvestilo za uporabnike nemškega telefonskega omrežja](#)

Novozelandske telekomunikacijske izjave

Odobritev s strani Telepermita za kateri koli element terminalske opreme kaže samo, da je Telecom sprejel, da element ustreza minimalnim pogojem za povezavo v njegovo omrežje. Odobritev ne pomeni, da Telecom reklamira izdelek, niti ne daje nobene vrste garancije. Še posebej pa ne daje nobenega jamstva, da bo kateri koli element pravilno deloval v vseh vidikih z drugim elementom opreme Telepermit druge izdelave ali modela, niti ne nakazuje, da je kateri koli izdelek združljiv z vsemi omrežnimi storitvami Telecoma.

Oprema ne sme biti nastavljena tako, da opravlja samodejne klice na Telecomovo storitev za nujne primere na številki »111«.

Additional FCC statement for telecom products (US)

This equipment complies with Part 68 of the FCC rules and the requirements adopted by the ACTA. On the rear (or bottom) of this equipment is a label that contains, among other information, a product identifier in the format US:AAAEQ##TXXXX. If requested, this number must be provided to the telephone company.

Applicable connector jack Universal Service Order Codes ("USOC") for the Equipment is: RJ-11C.

A plug and jack used to connect this equipment to the premises wiring and telephone network must comply with the applicable FCC Part 68 rules and requirements adopted by the ACTA. A compliant telephone cord and modular plug is provided with this product. It is designed to be connected to a compatible modular jack that is also compliant. See installation instructions for details.

The REN is used to determine the number of devices that may be connected to a telephone line. Excessive RENs on a telephone line may result in the devices not ringing in response to an incoming call. In most but not all areas, the sum of RENs should not exceed five (5.0). To be certain of the number of devices that may be connected to a line, as determined by the total RENs, contact the local telephone company. For products approved after July 23, 2001, the REN for this product is part of the product identifier that has the format US:AAAEQ##TXXXX. The digits represented by ## are the REN without a decimal point (e.g., 00 is a REN of 0.0).

If this equipment causes harm to the telephone network, the telephone company will notify you in advance that temporary discontinuance of service may be required. But if advance notice isn't practical, the telephone company will notify the customer as soon as possible. Also, you will be advised of your right to file a complaint with the FCC if you believe it is necessary.

The telephone company may make changes in its facilities, equipment, operations or procedures that could affect the operation of the equipment. If this happens the telephone company will provide advance notice in order for you to make necessary modifications to maintain uninterrupted service.

If trouble is experienced with this equipment, please contact the manufacturer, or look elsewhere in this manual, for repair or warranty information. If the equipment is causing harm to the telephone network, the telephone company may request that you disconnect the equipment until the problem is resolved.

Connection to party line service is subject to state tariffs. Contact the state public utility commission, public service commission or corporation commission for information.

⚠ POZOR: If your home has specially wired alarm equipment connected to the telephone line, ensure the installation of this equipment does not disable your alarm equipment. If you have questions about what will disable alarm equipment, consult your telephone company or a qualified installer.

WHEN PROGRAMMING EMERGENCY NUMBERS AND(OR) MAKING TEST CALLS TO EMERGENCY NUMBERS:

- Remain on the line and briefly explain to the dispatcher the reason for the call.
- Perform such activities in the off-peak hours, such as early morning or late evening.



OPOMBA: The FCC hearing aid compatibility rules for telephones are not applicable to this equipment.

The Telephone Consumer Protection Act of 1991 makes it unlawful for any person to use a computer or other electronic device, including FAX machines, to send any message unless such message clearly contains in a margin at the top or bottom of each transmitted page or on the first page of the transmission, the date and time it is sent and an identification of the business or other entity, or other individual sending the message and the telephone number of the sending machine or such business, other entity, or individual. (The telephone number provided may not be a 900 number or any other number for which charges exceed local or long-distance transmission charges.)

In order to program this information into your FAX machine, you should complete the steps described in the software.

Industry Canada CS-03 requirements

Notice: The Industry Canada label identifies certified equipment. This certification means the equipment meets certain telecommunications network protective, operational, and safety requirements as prescribed in the appropriate Terminal Equipment Technical Requirement document(s). The Department does not guarantee the equipment will operate to the user's satisfaction. Before installing this equipment, users should ensure that it is permissible for the equipment to be connected to the facilities of the local telecommunications company. The equipment must also be installed using an acceptable method of connection. The customer should be aware that compliance with the above conditions may not prevent degradation of service in some situations. Repairs to certified equipment should be coordinated by a representative designated by the supplier. Any repairs or alterations made by the user to this equipment, or equipment malfunctions, may give the telecommunications company cause to request the user to disconnect the equipment. Users should ensure for their own protection that the electrical ground connections of the power utility, telephone lines, and internal metallic water pipe system, if present, are connected together. This precaution can be particularly important in rural areas.



POZOR: Users should not attempt to make such connections themselves, but should contact the appropriate electric inspection authority, or electrician, as appropriate. The Ringer Equivalence Number (REN) of this device is 0,1.

Notice: The Ringer Equivalence Number (REN) assigned to each terminal device provides an indication of the maximum number of terminals allowed to be connected to a telephone interface. The termination on an interface may consist of any combination of devices subject only to the requirement that the sum of the Ringer Equivalence Number of all the devices does not exceed five (5.0). The standard connecting arrangement code (telephone jack type) for equipment with direct connections to the telephone network is CA11A.

Obvestilo za uporabnike kanadskega telefonskega omrežja

Note à l'attention des utilisateurs du réseau téléphonique Canadien/notice to users of the Canadian telephone network

Cet appareil est conforme aux spécifications techniques des équipements terminaux d'Industrie Canada. Le numéro d'enregistrement atteste de la conformité de l'appareil. L'abréviation IC qui précède le numéro d'enregistrement indique que l'enregistrement a été effectué dans le cadre d'une Déclaration de conformité stipulant que les spécifications techniques d'Industrie Canada ont été respectées. Néanmoins, cette abréviation ne signifie en aucun cas que l'appareil a été validé par Industrie Canada.

Pour leur propre sécurité, les utilisateurs doivent s'assurer que les prises électriques reliées à la terre de la source d'alimentation, des lignes téléphoniques et du circuit métallique d'alimentation en eau sont, le cas échéant, branchées les unes aux autres. Cette précaution est particulièrement importante dans les zones rurales.



Remarque Le numéro REN (Ringer Equivalence Number) attribué à chaque appareil terminal fournit une indication sur le nombre maximal de terminaux qui peuvent être connectés à une interface téléphonique. La terminaison d'une interface peut se composer de n'importe quelle combinaison d'appareils, à condition que le total des numéros REN ne dépasse pas 5.

Basé sur les résultats de tests FCC Partie 68, le numéro REN de ce produit est 0.1.

This equipment meets the applicable Industry Canada Terminal Equipment Technical Specifications. This is confirmed by the registration number. The abbreviation IC before the registration number signifies that registration was performed based on a Declaration of Conformity indicating that Industry Canada technical specifications were met. It does not imply that Industry Canada approved the equipment. Users should ensure for their own protection that the electrical ground connections of the power utility, telephone lines and internal metallic water pipe system, if present, are connected together. This precaution might be particularly important in rural areas.



Note The Ringer Equivalence Number (REN) assigned to each terminal device provides an indication of the maximum number of terminals allowed to be connected to a telephone interface. The termination on an interface might consist of any combination of devices subject only to the requirement that the sum of the Ringer Equivalence Numbers of all the devices does not exceed 5.

The REN for this product is 0.1, based on FCC Part 68 test results.

Izjava o žičnem faksiranju za Avstralijo

In Australia the HP device must be connected to the Telecommunications Network through a line cord which meets the requirements of the Technical Standard AS/ACIF S008.

Obvestilo za uporabnike nemškega telefonskega omrežja

Dieses HP Faxprodukt ist ausschließlich für den Anschluss an das analoge öffentliche Telefonnetz vorgesehen. Stecken Sie den TAE N-Telefonstecker, der im Lieferumfang des Geräts enthalten ist, in eine N-codierte TAE 6-Anschlussdose. Dieses HP Faxprodukt kann als einzelnes Gerät und/oder zusammen (Reihenschaltung) mit anderen zugelassenen Endgeräten verwendet werden.

Dodatne izjave za brezžične izdelke

- [Izpostavljenost radiofrekvenčnemu sevanju](#)
- [Obvestilo za uporabnike v Braziliji](#)

- [Izjave za Kanado](#)
- [Izjava za Japonsko](#)
- [Obvestilo za uporabnike v Koreji](#)
- [Izjava za Tajvan](#)
- [Izjava za Mehiko](#)

Izpostavljenost radiofrekvenčnemu sevanju

Exposure to radio frequency radiation

 **Caution** The radiated output power of this device is far below the FCC radio frequency exposure limits. Nevertheless, the device shall be used in such a manner that the potential for human contact during normal operation is minimized. This product and any attached external antenna, if supported, shall be placed in such a manner to minimize the potential for human contact during normal operation. In order to avoid the possibility of exceeding the FCC radio frequency exposure limits, human proximity to the antenna shall not be less than 20 cm (8 inches) during normal operation.

Obvestilo za uporabnike v Braziliji

Aviso aos usuários no Brasil

Este equipamento opera em caráter secundário, isto é, não tem direito à proteção contra interferência prejudicial, mesmo de estações do mesmo tipo, e não pode causar interferência a sistemas operando em caráter primário.

Izjave za Kanado

Under Industry Canada regulations, this radio transmitter may only operate using an antenna of a type and maximum (or lesser) gain approved for the transmitter by Industry Canada. To reduce potential radio interference to other users, the antenna type and its gain should be so chosen that the equivalent isotropically radiated power (e.i.r.p.) is not more than that necessary for successful communication.

This device complies with Industry Canada licence-exempt RSS standard(s). Operation is subject to the following two conditions: (1) this device may not cause interference, and (2) this device must accept any interference, including interference that may cause undesired operation of the device.

 **OPOZORILO!** Exposure to Radio Frequency Radiation The radiated output power of this device is below the Industry Canada radio frequency exposure limits. Nevertheless, the device should be used in such a manner that the potential for human contact is minimized during normal operation.

To avoid the possibility of exceeding the Industry Canada radio frequency exposure limits, human proximity to the antennas should not be less than 20 cm (8 inches).

Izjava za Japonsko

この機器は技術基準適合証明又は工事設計認証を受けた無線設備を搭載しています。

Obvestilo za uporabnike v Koreji

해당 무선설비는 전파혼신 가능성이 있으므로 인명안전과 관련된 서비스는 할 수 없음

Izjava za Tajvan

低功率電波輻射性電機管理辦法

第十二條 經型式認證合格之低功率射頻電機，非經許可，公司、商號或使用者均不得擅自變更頻率、加大功率或變更原設計之特性及功能。

第十四條 低功率射頻電機之使用不得影響飛航安全及干擾合法通信；經發現有干擾現象時，應立即停用，並改善至無干擾時方得繼續使用。前項合法通信，指依電信法規定作業之無線電通信。低功率射頻電機須忍受合法通信或工業、科學及醫療用電波輻射性電機設備之干擾。

Izjava za Mehiko

Aviso para los usuarios de México

La operación de este equipo está sujeta a las siguientes dos condiciones: (1) es posible que este equipo o dispositivo no cause interferencia perjudicial y (2) este equipo o dispositivo debe aceptar cualquier interferencia, incluyendo la que pueda causar su operación no deseada. Para saber el modelo de la tarjeta inalámbrica utilizada, revise la etiqueta regulatoria de la impresora.

Stvarno kazalo

- A**
 - akustične specifikacije 192
- B**
 - barve
 - natisnjene v primerjavi s prikazanimi na monitorju 77
 - prilagajanje 75
 - barvno
 - ujemanje 77
 - barvno besedilo in OCR 101
 - blokiranje faksov 113
 - brezžična omrežna povezava 17
 - brezžično omrežje
 - konfiguriranje s čarovnikom za namestitvev 18
 - nameščanje gonilnika 23
 - brisanje faksov iz pomnilnika 122
- Č**
 - Čarovnik za namestitvev brezžične povezave
 - konfiguriranje brezžičnega omrežja 18
 - čas faksa, nastavitvev
 - uporaba čarovnika za nastavitvev funkcije HP Digital Fax 106
 - uporaba nadzorne plošče 105
 - čiščenje
 - steklo 134
 - tiskalna glava 134
 - zaslon na dotik 135
- D**
 - datum faksa, nastavitvev
 - uporaba čarovnika za nastavitvev funkcije HP Digital Fax 106
 - uporaba nadzorne plošče 105
- dnevnik, faks
 - tiskanje 126
- dnevnik, faks
 - napaka 158
- DSL
 - faksiranje 108
- E**
 - električna energija
 - poraba 192
 - električne specifikacije 192
 - elektronski faksi
 - pošiljanje 119
- F**
 - faks
 - blokiranje 113
 - brisanje iz pomnilnika 122
 - dnevnik, počisti 127
 - dnevnik, tiskanje 126
 - hitro izbiranje 117
 - izbiranje, tonsko ali pulzno 111
 - izhodne številke 110
 - nadzor izbiranja 119
 - nastavitvev kontrasta 112
 - nastavitvev glasnosti 116
 - nastavitvev V.34 157
 - nastavitvev vnovičnega izbiranja 111
 - odpravljanje napak 157
 - odpravljanje splošnih težav 167
 - označevanje sprejetih 116
 - poročila 125
 - poročila o napakah 126
 - poročila o potrditvi 125
 - poročilo o napaki, tiskanje 158
 - posredovanje 113
 - pošiljanje iz programske opreme 119
 - pošiljanje ni mogoče 163
 - prejemanje ni mogoče 166
 - premori, vstavljanje 110
 - s storitvijo VoIP 109
 - samodejno zmanjšanje 115
 - tiskanje podrobnosti o zadnji transakciji 127
 - uporaba linij DSL, PBX ali ISDN 108
 - vnovično tiskanje iz pomnilnika 122
 - vzorci zvonjenja 115
 - zvonjenja za odziv 114
 - faksiranje
 - iz računalnika (OS X) 119
 - iz računalnika (Windows) 119
 - fax
 - ročno sprejemanje 122
 - fotografije
 - kopiranje 92
 - funkcije 2
- G**
 - garancija
 - izdelek 180
 - glasnost, prilagajanje 116
 - glava faksa, nastavitvev
 - uporaba čarovnika za nastavitvev funkcije HP Digital Fax 106
 - uporaba nadzorne plošče 105
 - gonilnik tiskalnika
 - konfiguriranje brezžičnega omrežja 23
 - gonilniki tiskalnika
 - izbiranje 153
- H**
 - hitro izbiranje
 - programiranje 117

- HP-jeva skrb za stranke 179
- HP-jevo spletno mesto za preprečevanje prevar 64
- HP Utility (OS X)
 - odpiranje 44
- HP Web Jetadmin 38

- I**
- ISDN
 - faksiranje 108
- izbiranje
 - izhodne številke, vstavljanje 110
 - nastavitve tonskega ali pulznega 111
 - premori, vstavljanje 110
 - samodejno vnovično izbiranje, nastavitve 111
- izdelek
 - primerjava modela 1
- izdelek brez živega srebra 195
- izhodni predal
 - zastoji, odpravljanje 143
- izmenični način pisemske glave
 - vhodni pladenj 58

- J**
- Japonska izjava VCCI 201
- Jetadmin, HP Web 38

- K**
- kakovost tiskanja
 - izboljšanje 151, 152
- kartuše 67
 - ki niso znamke HP 64
 - preverjanje ravni kartuše 66
 - recikliranje 67, 195
 - shranjevanje 65
- konfiguracija USB 16
- kontrolni seznam
 - odpravljanje težav s faksom 156
- kopije z velikostjo po meri 91
- kopiranje
 - fotografije 92
 - kontrast, prilagajanje 90
 - nastavitve svetlih/temnih odtenkov 90
 - obojestransko 93
 - pomanjšanje 91
 - povečanje 91
 - preklic 93

- Korejska izjava EMC 201

- L**
- leva vrata
 - zastoji, odpravljanje 142

- M**
- Macintosh
 - podpora 179
 - težave, odpravljanje 176
- majhni dokumenti
 - kopiranje 91
- maska podomrežja 25
- materialne omejitve 195
- model
 - primerjava 1
- modeli, pregled funkcij 2

- N**
- nadzor izbiranja 119
- nadzorna plošča
 - čiščenje zaslona na dotik 135
 - stran čiščenja, tiskanje 134
- nalaganje ovojnic
 - vhodni pladenj 56, 57
- nalaganje papirja
 - vhodni pladenj 52
- nalaganje pisemskega papirja z glavonalaganje prednatisnjenih obrazcev
 - vhodni pladenj 58, 59
- nameščanje
 - izdelka v žična omrežja 17
- napake
 - programska oprema 174
- naslov IPv4 25
- nastavitev »Fit to Page« (Prilagodi na stran), faks 115
- nastavitev odpravljanja napak, faks 157
- Nastavitev splošnega pisarniškega načina 65
- nastavitev zvonjenj za odziv 114
- nastavitve
 - tovarniške privzete nastavitve, obnovitev 133
- nastavitve dvosmernega načina, spreminjanje 26
- nastavitve hitrosti povezave 26
- nastavitve kontrasta
 - kopija 90
- nastavitve protokola, faks 157
- nastavitve samodejnega zmanjšanja, faks 115
- nastavitve svetlih/temnih odtenkov
 - faks 112
- nastavitve temnih odtenkov
 - faks 112
- nastavitve V.34 157
- nastavitve značilnega zvonjenja 115

- O**
- obnovitev tovarniških privzetih nastavitev 133
- OCR
 - urejanje optično prebranih dokumentov 101
- odblokiranje številke faksa 113
- odlaganja ob koncu življenjskega ciklusa 195
- Odlaganje odpadkov 197
- odlaganje, konec življenjske dobe 195
- odpravljanje
 - težav s faksom 163
- odpravljanje težav
 - faks 167
 - faksi 156
 - nastavitev odpravljanja napak faksa 157
 - pošiljanja faksa 163
 - potrditveni seznam 129
 - prejemanje faksa 166
 - težave s podajanjem papirja 136
 - Težave s tiskanjem s pogona USB »Vklopi in natisni« 150
 - težave v sistemih Mac 176
 - težave z neposredno povezavo USB 168
 - težave z omrežjem 168
 - zagoditve 136
- odpravljanje težav s faksom
 - kontrolni seznam 156
- odzivniki, povezovanje
 - nastavitve faksa 114
- okoljske funkcije 3
- omrežja
 - HP Web Jetadmin 38
 - maska podomrežja 25

- naslov IPv4 25
- privzeti prehod 25
- omrežja, žična
 - nameščanje izdelka 17
- omrežje
 - geslo, nastavitve 25
 - geslo, spreminjanje 25
 - nastavitve, ogled 25
 - nastavitve, spreminjanje 25
- optični bralnik
 - čiščenje stekla 134
- optično branje
 - OCR 101
 - programska oprema, združljiva s TWIN 99
 - programska oprema, združljiva z WIA 99
 - s funkcijo Webscan 100
- OS X
 - HP Utility 44
 - optično branje iz programske opreme, ki podpira TWIN 99
- osebne izkaznice
 - kopiranje 91
- P**
- papir
 - izbiranje 62, 151
 - nastavitve samodejnega zmanjšanja faksa 115
 - privzeta velikost za pladenj 52
 - zagozditve 136
- PBX
 - faksiranje 108
- Pladenj 1
 - zastoji, odpravljanje 139
- pladenj 2
 - zastoji, odpravljanje 140
- Pladenj 3
 - zastoji, odpravljanje 141
- pladnji
 - privzeta velikost papirja 52
 - zastoji, odpravljanje 140, 141
- počisti
 - dnevnik faksa 127
- podajalnik dokumentov
 - nalaganje 59
 - zastoji 138
- podpora
 - spletna 179
- podpora za stranke
 - spletna 179
- pomanjšanje dokumentov
 - kopiranje 91
- pomnilnik
 - brisanje faksov 122
 - vnovično tiskanje faksov 122
- ponarejene potrebščine 64
- poročila
 - dnevnik dogodkov 132
 - konfiguracijska stran omrežja 132
 - napaka, faks 126
 - poročilo o kakovosti 132
 - poročilo o stanju tiskalnika 132
 - potrditev, faks 125
 - seznam pisav PCL 133
 - seznam pisav PCL6 133
 - seznam pisav PS 133
- poročila o napakah, faks 126
- poročila o potrditvi, faks 125
- poročila, faks
 - napaka 158
- poročilo o napaki, faks
 - tiskanje 158
- posredovanje faksov 113
- pošiljanje faksov
 - iz programske opreme 119
 - nadzor izbiranja 119
 - pomnilnik, iz 120
 - poročilo o napaki, tiskanje 158
 - posredovanje 113
- pošiljanje optično prebranih dokumentov
 - za OCR 101
- pot papirja
 - zastoji, odpravljanje 142
- potrebščine
 - ki niso znamke HP 64
 - ponarejene 64
 - recikliranje 67
- potrebščine, ki niso znamke HP 64
- povečanje dokumentov
 - kopiranje 91
- povezava v brezžično omrežje 17
- povezljivost
 - reševanje težav 168
 - USB 16
- požarni zid 17
- predal, izhodni
 - zastoji, odpravljanje 143
- pregled izdelka 2
- prehod, nastavitve privzete vrednosti 25
- preklic
 - opravila kopiranja 93
- premori, vstavljanje 110
- preprečevanje ponarejenih potrebščin 64
- prilagajanje velikosti dokumentov
 - kopiranje 91
- priložene baterije 195
- primerjava, modeli izdelka 1
- pripomočki za shranjevanje USB
 - tiskanje iz 82
- privzete nastavitve, obnovitev 133
- privzeti prehod, nastavitve 25
- programska oprema
 - OCR 101
 - optično branje iz TWIN ali WIA 99
 - pošiljanje faksov 119
 - težave 174
 - Webscan 100
- programska oprema tiskalnika (OS X)
 - odpiranje 44
- programska oprema tiskalnika (Windows)
 - odpiranje programske opreme tiskalnika (Windows) 24
- programska oprema, združljiva s TWIN, optično branje iz 99
- programska oprema, združljiva z WIA, optično branje iz 99
- pulzno izbiranje 111
- R**
- ravni kartuše, preverjanje 66
- receive faxes
 - ročno 122
- recikliranje 3, 195
- recikliranje potrebščin 67
- reševanje
 - Težave s tiskanjem s pogona USB »Vklopi in natisni« 150
 - težave z neposredno povezavo USB 168
 - težave z omrežjem 168

reševanje težav
 ni odziva 149
 počasen odziv 150

ročno faksiranje
 pošiljanje 119
 sprejemanje 122

S

signal zasedenosti, možnosti
 vnovičnega izbiranja 111

skladiščenje
 kartuše 65

specifikacije
 električne in akustične 192

spletna mesta
 HP Web Jetadmin, prenos 38
 podpora za stranke 179
 podpora za stranke računalnikov
 Macintosh 179
 poročila o prevarah 64

spletna podpora 179

spletno mesto za prevare 64

sporočila o napakah, faks 158, 163,
 166

sprejemanje faksov
 blokiranje 113
 nastavitve označevanja
 sprejetih 116
 nastavitve samodejnega
 zmanjšanja 115
 nastavitve zvonjenj za odziv 114
 poročilo o napaki, tiskanje 158
 vnovično tiskanje 122
 vzorci zvonjenja, nastavitve
 115

spreminjanje velikosti dokumentov
 kopiranje 91

steklo, čiščenje 134

svetli odtenki
 kontrast kopije 90
 svetli/temni odtenki faksa 112

Š

številke, izhodne 110

T

TCP/IP
 ročno konfiguriranje parametrov
 IPv4 25

tehnična podpora
 spletna 179

telefon, faksiranje z
 sprejemanje 122

telefonski imenik, faks
 dodajanje vnosov 117

temni odtenki, nastavitve kontrasta
 kopiranje 90

težave s pobiranjem papirja
 reševanje 136

tiskalni kartuši
 recikliranje 67, 195

tiskanje
 dnevnik faksa 126
 iz pripomočkov za shranjevanje
 USB 82
 podrobnosti zadnjega faksa 127
 poročila o faksu 125

Tiskanje s pogona USB »Vklopi in
 natisni« 82

toni zvonjenja
 značilni 115

tonsko izbiranje 111

tovarniške privzete nastavitve,
 obnovev 133

U

ujemanje barv 77

upravljanje omrežja 25

urejanje
 besedilo v programu OCR 101

V

velikost, kopija
 pomanjšanje ali povečanje 91

velikosti, mediji
 nastavitve »Fit to Page« (Prilagodi
 na stran), faksiranje 115

vgrajeni spletni strežnik
 funkcije 28
 Webscan 100

vhodni pladenj
 nalaganje 52, 56, 57, 58, 59

vnosi hitrega izbiranja
 urejanje 124
 ustvarjanje 124

vnosi izbiranje skupine
 urejanje 124
 ustvarjanje 124

vnovično izbiranje
 samodejno, nastavitve 111

vnovično tiskanje faksov 122

VoIP
 faksiranje 109

vrsta papirja
 spreminjanje 152

vzdrževanje
 preverjanje ravni kartuše 66

vzorci zvonjenja 115

W

Webscan 100

Windows
 optično branje iz programske
 opreme TWAIN ali WIA 99

Z

zagozditve
 neprimerne vrste papirja 62
 vzroki za 136

zaloge
 recikliranje 195

zaslon na dotik, čiščenje 135

zastoji
 iskanje 138
 izhodni predal, odpravljanje 143
 podajalnik dokumentov,
 odpravljanje 138
 pot papirja, odpravljanje 142

zunanje linije
 izhodne številke 110
 premori, vstavljanje 110