



HP PageWide Pro 552dw series

Felhasználói kézikönyv

Szerzői jogok és licencinformációk

© 2016 Copyright HP Development Company, L.P.

Minden jog fenntartva. Az anyag reprodukciója, átvétele vagy fordítása a HP előzetes írásbeli engedélye nélkül tilos, kivéve a szerzői jogi törvények által engedélyezett módszereket.

A jelen dokumentumban szereplő információk minden előzetes értesítés nélkül megváltozhatnak.

A HP termékeire és szolgáltatásaira kizárólag a termékekhez és szolgáltatásokhoz mellékelt kifejezett garanciális nyilatkozatokban foglalt garancia vonatkozik. Az itt található információk nem értelmezhetők további garanciális kötelezettségként. A HP nem felelős a dokumentum műszaki vagy szerkesztői hibáiért, illetve a mulasztásokért.

1. kiadás: 1, 2/2016

A kereskedelmi védjegyekkel kapcsolatos tájékoztatás

Az Adobe®, Acrobat® és a PostScript® az Adobe Systems Incorporated védjegye.

Az Intel® Core™ az Intel Corporation védjegye az Egyesült Államokban és más országokban.

A Java™ a Sun Microsystems, Inc. védjegye az Egyesült Államokban.

A Microsoft®, Windows®, Windows® XP és a Windows Vista® a Microsoft Corporation bejegyzett védjegye az Egyesült Államokban.

A UNIX® a The Open Group bejegyzett védjegye.

Az ENERGY STAR név és az ENERGY STAR jelzés az Amerikai Környezetvédelmi Hivatal bejegyzett védjegyei.

Tartalomjegyzék

1 A termékkel kapcsolatos alapvető információk	1
Termékjellemzők	2
Környezetvédelmi jellemzők	2
Kisegítő lehetőségek	3
Termék nézetei	4
Előlnézet	4
Hátulnézet	5
Patronajtó nézete	5
Be- és kikapcsolás	6
A készülék bekapcsolása	6
Energiagazdálkodás	6
A készülék kikapcsolása	7
A kezelőpanel használata	8
A kezelőpanel gombjai	8
A kezelőpanel kezdőképernyője	9
A kezelőpanel irányítópultja	9
A kezelőpanel alkalmazásmappái	10
A kezelőpanel parancsikonzoljai	10
Súgófunkciók	11
Nyomtató adatai	11
Súgóanimációk	12
Csendes mód	13
A Csendes mód be- vagy kikapcsolása a kezelőpanelről	13
A Csendes mód be- vagy kikapcsolása az EWS-ről	13
2 A készülék csatlakoztatása	14
Csatlakoztassa a készüléket számítógéphez vagy hálózathoz	15
A készülék csatlakoztatása USB-kábellel	15
A termék csatlakoztatása a hálózathoz	15
Támogatott hálózati protokollok	15
A készülék csatlakoztatása vezeték nélküli hálózat használatával	16

A készülék csatlakoztatása vezeték nélküli hálózat használatával (csak vezeték nélküli modellek esetén)	16
A készülék csatlakoztatása vezeték nélküli hálózathoz a vezeték nélküli beállítási varázslóval	17
A készülék csatlakoztatása vezeték nélküli hálózathoz, WPS használatával.	17
A készülék manuális csatlakoztatása vezeték nélküli hálózathoz	18
Wi-Fi Direct használata számítógép vagy eszköz csatlakoztatására a készülékhez	19
A Wi-Fi Direct bekapcsolása	19
Nyomtatás vezeték nélküli kapcsolatra alkalmas mobileszközről	19
Nyomtatás vezeték nélküli kapcsolatra alkalmas számítógépről (Windows)	19
Nyomtatás vezeték nélküli kapcsolatra alkalmas számítógépről (OS X)	19
A HP nyomtatószoftverének telepítése már a hálózaton lévő vezeték nélküli készülékhez	22
Indítsa el a nyomtatószoftvert.(Windows)	23
Hálózati beállítások kezelése	24
Hálózati beállítások megjelenítése és módosítása	24
Állítsa be vagy változtassa meg a készülék jelszavát	24
A TCP/IP paraméterek manuális konfigurálása a kezelőpanelről	24
Kapcsolatsebesség és kétoldalas beállítások	25
3 Nyomtató kezelése és szolgáltatásai	26
HP Embedded Web Server	27
Az EWS-ről	27
Információk a cookie-król	27
Nyissa meg a beágyazott webkiszolgálót.	28
Szolgáltatások	28
Kezdőlap	28
Webszolgáltatások lap	29
Hálózat lap	29
Eszközök lap	29
Beállítások lap	30
Webszolgáltatások	31
Mik azok a webszolgáltatások?	31
HP ePrint	31
Nyomtatási alkalmazások	31
Webszolgáltatások beállítása	31
A webszolgáltatások használata	32
HP ePrint	32
Nyomtatási alkalmazások	33
Webszolgáltatások törlése	34
HP Web Jetadmin szoftver	35

A készülék biztonsági funkciói	35
Biztonsági nyilatkozatok	35
tűzfal	35
Biztonsági beállítások	36
Firmware frissítések	37
HP nyomtatósegéd a nyomtatószoftver-ben (Windows)	38
Nyissa meg a HP nyomtatósegédet	38
Szolgáltatások	38
Csatlakoztatva lap	38
Nyomtatás lap	38
Üzlet lap	39
Súgó lap	39
Eszközök lap	39
Becsült tintaszintek lap	39
HP Utility (OS X)	40
AirPrint™ (OS X)	41

4 Papír és nyomtatási hordozóanyagok 42

A papírhasználat megértése	43
Támogatott nyomathordozó-típusok	44
Támogatott papír- és nyomathordozó-méretetek	44
Támogatott borítékméretetek	45
Támogatott kártya- és címkeméretetek	45
Támogatott fotópapírok	45
Támogatott papírtípusok és a tálcák befogadóképessége	46
1. tálca (többcélú): a készülék bal oldalán található	46
2. tálca (alapértelmezett tálca) és 3. és 4. tálca (kiegészítő tálca)	47
A tálcák beállítása	48
Töltsön papírt a nyomtatóba	48
Töltse fel az 1. tálcát	48
Töltse fel az 2. tálcát	49
Papír betöltése az opcionális 3. tálcába	51
Papír betöltése az opcionális 4. tálcába	52
Borítékok betöltése	52
Fejléces papírok vagy előre nyomtatott űrlapok betöltése	54
Tippek a papír kiválasztásához és használatához	56

5 Nyomtatópatronok 57

HP PageWide kazetták	58
A HP nem HP-gyártmányú tintapatronokra vonatkozó irányelvei	58
Hamis HP kazetták	58

A patronok kezelése	59
Patronok tárolása	59
Nyomtatás az Általános irodai üzemmód használatával	59
Nyomtatás a tintapatron becsült élettartamának vége felé	59
A becsült tintaszintek ellenőrzése	60
Patronok rendelése	61
Patronok újrahasznosítása	61
A patronok cseréje	62
Tippek a tintapatronok használatához	64

6 Nyomtatás **65**

Nyomtatás számítógépről	66
Nyomtatás számítógépről(Windows)	66
Nyomtatás számítógépről (OS X)	68
A nyomtatási parancsikonok beállítása (Windows)	69
Nyomtatási előzetes beállítások beállítása (OS X)	69
Színek beállítása vagy kezelése	69
Előre beállított színtéma választása a nyomtatási feladathoz	70
Színopciók manuális beállítása nyomtatási feladathoz	70
Színek egyeztetése a képernyőn lévő színekkel	71
Színek elérhetősége a színes nyomtatáshoz	72
Nyomtatás a vezérlőpultról	73
Nyomtatás feladat tárolásával	73
Feladat tárolásának engedélyezése	73
Tárolt feladat letiltása vagy engedélyezése (Windows)	73
Tárolt feladat letiltása vagy engedélyezése (OS X)	73
Feladat tárolásának alkalmazása egy vagy az összes tárolási feladathoz	74
Feladat tárolásának alkalmazása egy vagy az összes tárolási feladathoz (Windows)	74
Feladat tárolásának alkalmazása egy vagy az összes tárolási feladathoz (OS X)	75
A nyomtatón tárolt feladat kinyomtatása	76
A nyomtatón tárolt feladat törlése	76
Nyomtatás USB-eszközzel	76
Nyomtatás az NFC használatával	77
Nyomtatás a HP ePrint szolgáltatással	78
Nyomtatás távolról, e-mail küldésével a HP ePrint alkalmazással	32
Nyomtatás helyszíni számítógépről vagy mobil eszközről.	78
Nyomtatás a AirPrint (OS X) szolgáltatással	79
Tippek a sikeres nyomtatáshoz	80
Tippek a patronhasználatához	80

Tippek a papír betöltéséhez	80
Tippek a nyomtató beállításához (Windows)	81
Tippek a nyomtató beállításához (OS X)	81

7 Problémák megoldása 83

problémamegoldási ellenőrzőlista	84
Ellenőrizze, hogy a készülék tápellátása be van-e kapcsolva	84
Ellenőrizze a kezelőpanelen, hogy vannak-e hibaüzenetek.	84
A nyomtatási funkció ellenőrzése	84
Próbálja meg nyomtatási feladatot küldeni egy számítógépről.	84
Ellenőrizze a plug-and-print USB funkciót	85
A készülék teljesítményét befolyásoló tényezők	85
Információs lapok	86
Gyárilag beállított alapértelmezett értékek	87
Tisztítási eljárások	88
Nyomtatófej megtisztítása	88
Az érintőképernyő megtisztítása	88
Elakadások és papíradagolási problémák	88
A készülék nem szedi fel a papírt	89
A készülék egyszerre több lapot húz be.	89
A papírelakadások megelőzése	89
Elakadások megszüntetése	90
Elakadási helyek	91
Elakadások megszüntetése az 1. tálcában (többcélú tálca)	91
Elakadások megszüntetése a 2. tálcában	91
Elakadások megszüntetése az opcionális 3. tálcában	92
Elakadások megszüntetése az opcionális 4. tálcában	94
Elakadások megszüntetése a bal oldali ajtóban	95
Elakadások megszüntetése a kimeneti tálcában	96
A duplex egység környékén kialakult elakadások megszüntetése	96
Patronnal kapcsolatos problémák	99
Újratöltött vagy utángyártott patronok	99
A kezelőpanel patronokkal kapcsolatos üzeneteinek értelmezése	99
[szín] kazetta behelyezése	99
A készülékben eredeti HP nyomtatópatronok vannak	99
A patron kifogyott	99
Hamisított vagy használt [szín] patron van behelyezve	100
Használt [színes patron] van behelyezve	100
Hiba a nyomtató előkészítésével	100
Ne használjon TELEPÍTŐ patronokat	100
Nem HP patronok	100

Nem kompatibilis [szín]	101
Nem kompatibilis patronok	101
Nyomtatóhiba	101
Probléma a nyomtatási rendszerrel	101
Probléma a TELEPÍTŐ patronokkal	101
TELEPÍTŐ patronok használata	102
Tintaszint alacsony	102
Tintaszint nagyon alacsony	102
Nyomtatási problémák	102
A készülék nem nyomtat	102
A készülék lassan nyomtat	103
Plug-and-print USB kérdések	103
A Memóriaeszköz beállítási menü nem nyílik meg, amikor beilleszti az USB-tartozékot	104
Nem lehet a fájlt kinyomtatni az USB-tárolóeszközzől.	104
A nyomtatni kívánt fájl nincs felsorolva a Memóriaeszköz beállítási menüben	104
A nyomtatási minőség javítása	104
Ügyeljen arra, hogy eredeti HP patronokat használjon	105
Olyan papírt használjon, amely megfelel a HP specifikációinak	105
A megfelelő papírtípus-beállítást használja a nyomtató-illesztőprogramban	105
Papírtípus- és papírméret-beállítások módosítása (Windows)	106
Papírtípus- és papírméret-beállítások módosítása (OS X)	106
Azt a nyomtató-illesztőprogramot használja, amely a leginkább megfelel az Ön nyomtatási igényeinek	106
Végezze el a nyomtatófej igazítását	107
Nyomtatási minőségre vonatkozó jelentés nyomtatása	107
Csatlakoztatási problémák	107
Közvetlen USB csatlakoztatással kapcsolatos problémák megoldása	107
Hálózati problémák megoldása	107
Rossz fizikai csatlakozás	108
A számítógép nem megfelelő IP-címet használ a készülékhez	108
A számítógép nem tud kommunikálni a készülékkel	108
A készülék nem megfelelő hivatkozást és duplex beállításokat használ a hálózathoz	109
Új szoftverprogramok okozhatnak kompatibilitási problémákat	109
Lehetséges, hogy a számítógép vagy a munkaállomás rosszul van beállítva	109
A készülék le van tiltva, vagy más hálózati beállítások nem megfelelőek	109
Vezeték nélküli hálózati problémák	110
Vezeték nélküli kapcsolatok ellenőrzőlistája	110
A készülék nem nyomtat, és a számítógép külső féltől kapott tűzfala telepítve van	110

A vezeték nélküli kapcsolat nem működik a vezeték nélküli útválasztó vagy a készülék megmozdítása után	110
Több számítógép nem csatlakozhat a vezeték nélküli készülékhez	111
A vezeték nélküli készülék kommunikációja megszakad, ha VPN-hez csatlakoztatják	111
A hálózat nem jelenik meg a vezeték nélküli hálózatok felsorolásában	112
A vezeték nélküli hálózat nem működik.	112
Termékszoftverrel kapcsolatos problémák (Windows)	113
Termékszoftverrel kapcsolatos problémák (OS X)	115
Egy nyomtatási feladat nem lett elküldve a készülékhez, amelyet ki szeretett volna nyomtatni	115
USB-csatlakozás használata esetén Ön generikus nyomtató-illesztőprogramot használ	115

8 Szervizelés és támogatás 116

Ügyféltámogatás	117
A HP korlátozott jótállási nyilatkozata	118
Egyesült Királyság, Írország és Málta	120
Ausztria, Belgium, Németország és Luxemburg	120
Belgium, Franciaország és Luxemburg	121
Olaszország	122
Spanyolország	122
Dánia	123
Norvégia	123
Svédország	123
Portugália	124
Görögország és Ciprus	124
Magyarország	124
Cseh Köztársaság	125
Szlovákia	125
Lengyelország	125
Bulgária	126
Románia	126
Belgium és Hollandia	126
Finnország	127
Szlovénia	127
Horvátország	127
Lettország	127
Litvánia	128
Észtország	128
Oroszország	128

A függelék: Műszaki információk	129
Termékspecifikációk	130
Nyomtatási jellemzők	130
Fizikai jellemzők	131
Energiafogyasztás és elektromos jellemzők	131
Zajkibocsátási műszaki jellemzők	132
Környezeti előírások	132
Környezeti termékkezelési program	133
Környezetvédelem	133
Ózonkibocsátás	134
Teljesítményfelvétel	134
Az Európai Unió Bizottságának 1275/2008 sz. rendelete	134
Papír	134
HP PageWide nyomtatási kiegészítők	134
Műanyagok	134
Elektronikus hardverek újrahasznosítása	135
Anyagkorlátozások	135
Általános akkumulátorinformációk	135
Akkumulátorok ártalmatlanítása Tajvanon	135
Megjegyzés a perklorátról kaliforniai felhasználók számára	135
Az EU akkumulátorokra vonatkozó irányelve	135
Akkumulátorra vonatkozó előírások, Brazília	136
Vegyianyagok	136
EPEAT	136
Leselejtezett berendezések ártalmatlanítása	136
Mérgező és veszélyes anyagok táblázata (Kína)	137
Nyilatkozat a veszélyes anyagok korlátozásáról (Törökország)	137
Nyilatkozat a veszélyes anyagok korlátozásáról (Ukrajna)	137
Nyilatkozat a veszélyes anyagokra vonatkozó korlátozás (India)	137
Nyomtatókra, faxokra és fénymásolókra vonatkozó kínai energiacímke	138
Kína SEPA Eco Label felhasználói információk	138
Hatósági információk	139
Hatósági nyilatkozatok	139
Hatósági típusazonosító szám	139
FCC-nyilatkozat	139
Japán VCCI nyilatkozat	140
A tápkábelre vonatkozó utasítások	140
Tápkábelre vonatkozó japán nyilatkozat	140
EMC-nyilatkozat (Korea)	140
Vizuális megjelenítési munkakörnyezetekre vonatkozó nyilatkozat, Németország	140
Európai Unióra vonatkozó hatósági nyilatkozat	140

Európai Unióra vonatkozó hatósági nyilatkozat	141
Csak vezeték nélküli típusok	141
További nyilatkozatok a vezeték nélküli termékekhez	141
A rádiófrekvenciás sugárzás mértéke	142
Megjegyzések a braziliai felhasználók számára	142
Kanadai nyilatkozatok	142
Japán nyilatkozat	142
Megjegyzések koreai felhasználók számára	142
Tajvani biztonsági nyilatkozat	143
Mexikói nyilatkozat	143

Tárgymutató	144
--------------------------	------------

1 A termékkel kapcsolatos alapvető információk

- [Termékjellemzők](#)
- [Termék nézetei](#)
- [Be- és kikapcsolás](#)
- [A kezelőpanel használata](#)
- [Csendes mód](#)

Termékjellemzők

PageWide Pro 552dw

D3Q17A, D3Q17B, D3Q17C, D3Q17D



Tálcakapacitás (75 GSM vagy 20 fontos bankpostapapír)

- 1. tálca: 50 lap
- 2. tálca: 500 lap
- Opcionális 3. tálca: 500 lap
- Opcionális 4. tálca: 500 lap
- Normál kimeneti tálca: 300 lap
- Automatikus lapadagoló (ADF): 50 lap

Nyomatás

- Akár percnként 50 oldalas sebesség egyoldalas fekete-fehér vagy színes nyomtatás esetén, professzionális minőségben
- Akár percnként 21 oldalas sebesség kétoldalas fekete-fehér vagy színes nyomtatás esetén, professzionális minőségben
- Általános irodai módban akár 70 oldal percnként
- A készülékről közvetlen nyomtatást biztosító USB-eszközport
- MS Office dokumentumok közvetlen nyomtatása a készülékről

Csatlakoztatás

- 802.3 LAN (10/100) Ethernet-port
- A és B típusú USB-gazdaportok (háttoldal)
- USB 2.0-eszközport (előlap)

Vezeték nélküli

- Beépített vezeték nélküli funkció
- 802.11n 5 GHz kétsávós támogatás
- HP ePrint – a nyomtatáshoz a dokumentumokat a készülék e-mail címére küldheti
- HP Wireless Direct támogatása
- NFC-kompatibilis (Kis hatótávolságú kommunikáció); Közvetlen nyomtatás okostelefonról és táblagépről

Környezetvédelmi jellemzők

Elem	Környezetvédelmi előny
Kétoldalas nyomtatás	Az automatikus kétoldalas nyomtatás a HP PageWide Pro 552dw series összes típusán elérhető. A kétoldalas nyomtatás környezetbarát és takarékos.
Több oldal nyomtatása egy lapra	Papírt takaríthat meg azzal, ha a dokumentumok kettő vagy több oldalát egyetlen lapra, egymás mellé nyomtatja. Ez a funkció a nyomtató-illesztőprogramján keresztül érhető el.
Újrahasznosítás	Újrahasznosított papír felhasználásával csökkentse a hulladékot. Hasznosítsa újra patronjait a HP Planet Partners visszavételi lehetőségének kihasználásával.
Energiatakarékosság	Az alvó üzemmódoknak és az időzítési lehetőségeknek köszönhetően a termék gyorsan alacsony energiafogyasztású állapotba kerülhet, amikor nem nyomtat, így energiát takaríthat meg.

Kisegítő lehetőségek

A készülék számos olyan funkciót kínál, amelyek a látás- és hallássérült, illetve korlátozott kézügyességű vagy erejű felhasználókat segítik.

- Az elektronikus formátumú felhasználói kézikönyv megnyitható a különféle olvasóprogramokban.
- A patronok egy kézzel behelyezhetők és eltávolíthatók.
- Minden ajtó és fedél kinyitható egy kézzel.

Termék nézetei

- [Előlnézet](#)
- [Hátulnézet](#)
- [Patronajtó nézete](#)

Előlnézet

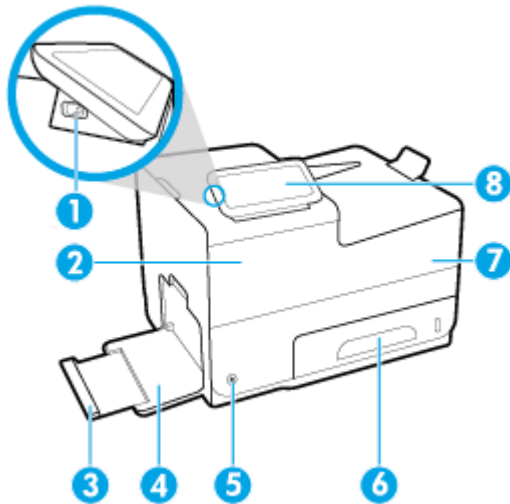

Szám	Leírás
1	USB-eszköz csatlakoztatási portja
2	Kezelőpanel
3	1. tálca hosszabbítója
4	1. tálca
5	Tápkapcsoló gomb
6	2. tálca – alapértelmezett papírtálca
7	Patronajtó
8	Kimeneti tálca

Hátulnézet

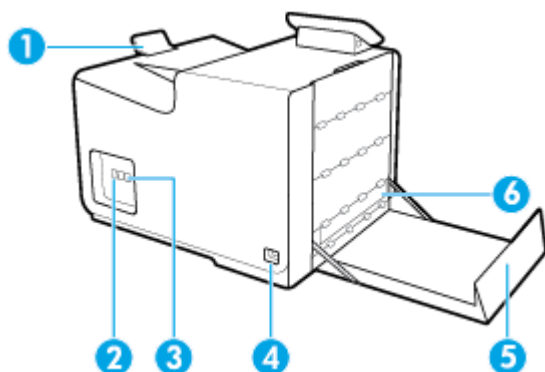

Szám	Leírás
1	Kimeneti tálca ütközője
2	Ethernet-kapcsolat portja
3	A és B típusú USB-portok
4	Tápkábel csatlakozása
5	Bal oldali ajtó
6	Duplex egység

Patronajtó nézete

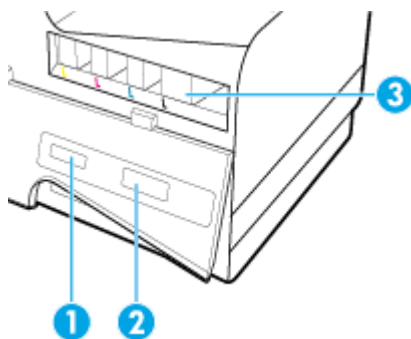

Szám	Leírás
1	A termék sorozatszama és termék száma
2	Tintapatroncikkszámok
3	Patronfoglatok

Be- és kikapcsolás

FIGYELMEZTETÉS: Csak a termékkel együtt kapott erősáramú kábelt használja, nehogy a termék megsérüljön.

- [A készülék bekapcsolása](#)
- [Energiagazdálkodás](#)
- [A készülék kikapcsolása](#)

A készülék bekapcsolása

1. Csatlakoztassa a mellékelt tápkábelt a készülék hátulján lévő csatlakozási portba.
2. Csatlakoztassa a tápkábelt egy megfelelő feszültségbesorolású fali aljzatba.

 **MEGJEGYZÉS:** Ellenőrizze, hogy a készülék tápellátása megfelel-e a készülék feszültségbesorolásának. A készülék működéséhez 100–240 V~ vagy 200–240 V~ feszültség és 50/60 Hz-es hálózati frekvencia szükséges.

3. Nyomja meg és engedje el a készülék előlapján található tápkapcsológombot.

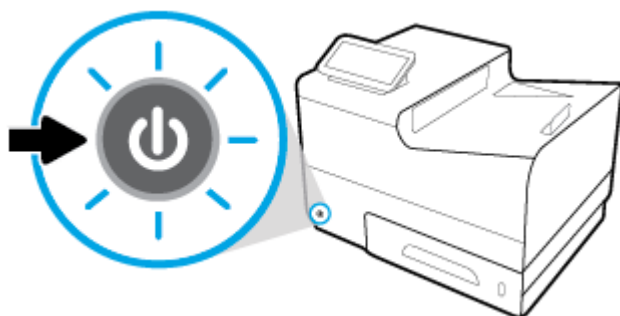

Energiagazdálkodás

A HP PageWide Pro 552dw series nyomtatók olyan energiagazdálkodási funkciókkal rendelkeznek, amelyek segítségével csökkentheti az áramfogyasztást, és energiát takaríthat meg.

- Az alvó módban a készülék csökkentett energiafogyasztású állapotba kerül, miután adott ideig inaktív volt. Azt az időtartamot, amely után a készülék alvó módba vált, a kezelőpanelen állíthatja be.
- Az Ütemezés be-/ki beállítás lehetővé teszi a készülék automatikus be- illetve kikapcsolását a kezelőpanelen beállított napokon és időpontokban. Beállíthatja például, hogy a készülék hétfőtől péntekig 18 órakor kikapcsoljon.

Az alvó üzemmódba lépés előtti idő beállítása

1. Nyissa meg a kezelőpanel irányítópultját (pöccintéssel húzza le az irányítópult lapot bármelyik képernyőn, vagy érintse meg az irányítópult területét a kezdőképernyőn).
2. A kezelőpanel irányítópultján érintse meg a  elemet.
3. Érintse meg az [Energiagazdálkodás](#), majd az [Alvó üzemmód](#) lehetőséget.
4. Válassza ki a lehetséges időintervallumok egyikét.

A készülék csökkentett energiafogyasztású állapotra vált, miután a kiválasztott időtartamig inaktív volt.

A készülék be- vagy kikapcsolásának ütemezése

1. Nyissa meg a kezelőpanel irányítópultját (pöccintéssel húzza le az irányítópult lapot bármelyik képernyőn, vagy érintse meg az irányítópult területét a kezdőképernyőn).
2. A kezelőpanel irányítópultján érintse meg a  elemet.
3. Érintse meg az **Energiagazdálkodás**, majd a **Nyomtató be- és kikapcsolásának ütemezése** lehetőséget.
4. Kapcsolja BE az **Ütemezés be** vagy az **Ütemezés ki** beállítást.
5. Válassza az **Ütemezés be** vagy az **Ütemezés ki** lehetőséget a képernyő alján, majd válassza ki a napot és időpontot az ütemezéshez.

A készülék a kiválasztott napon és időpontban be- illetve kikapcsol.

A készülék kikapcsolása

FIGYELMEZTETÉS: Ne kapcsolja ki a készüléket, ha az egyik patron hiányzik, különben a készülék megrongálódhat.

- ▲ A HP PageWide Pro 552dw series nyomtató kikapcsolásához nyomja meg, majd engedje el a készülék előlapján található tápkapcsológombot.

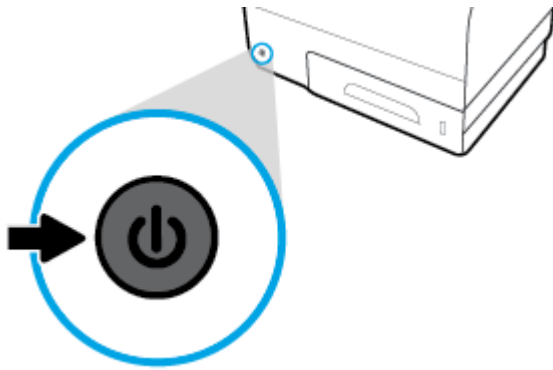

A kezelőpanelen egy figyelmeztetés jelenik meg, ha egy vagy több patron hiányzik, amikor a készüléket ki akarja kapcsolni.

FIGYELMEZTETÉS: A nyomtatási minőséggel kapcsolatos problémák megelőzése érdekében mindig az előlapon található főkapcsolóval kapcsolja ki a készüléket. Ne húzza ki a készülék tápkábelét, ne kapcsolja ki a powerstrip eszközt és ne használjon semmiféle más módszert.

A kezelőpanel használata

- [A kezelőpanel gombjai](#)
- [A kezelőpanel kezdőképernyője](#)
- [A kezelőpanel irányítópultja](#)
- [A kezelőpanel alkalmazsmappái](#)
- [A kezelőpanel parancsikonjai](#)
- [Súgófunkciók](#)



MEGJEGYZÉS: A kezelőpanelen megjelenő apró betűs szöveg nem hosszú ideig tartó olvasásra szolgál.

A kezelőpanel gombjai

A HP PageWide Pro 552dw series nyomtatók kezelőpaneljén található gombok és jelzőfények világítanak, ha a funkciójuk elérhető, és sötétek, ha a funkciójuk nem érhető el.

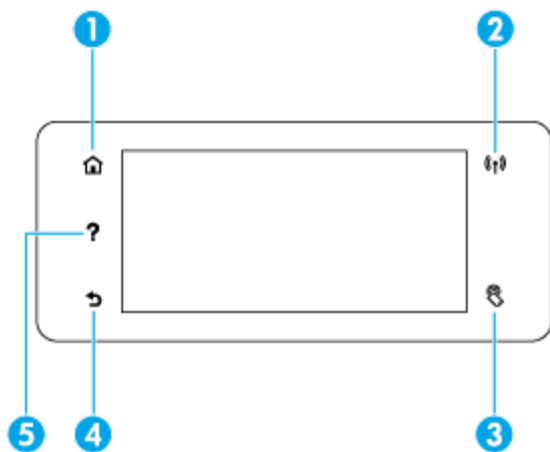

1		Kezdőképernyő gomb. Megérintésekor megjelenik a kezelőpanel kezdőképernyője.
2		A Vezeték nélküli hálózat jelzőfénye. Kéken világít, ha a készülék vezeték nélküli hálózathoz csatlakozik. Villog, ha a készülék vezeték nélküli kapcsolatot keres. Nem világít, ha a készülék vezetékes hálózathoz vagy USB-kábellel csatlakozik.
3		Az NFC (Kis hatótávolságú kommunikáció) jelzőfénye. A készüléken engedélyezhető a táblagépről és okostelefonról történő közvetlen nyomtatás.
4		Vissza vagy Mégse gomb. Megérintésével visszaléphet az előző oldalra, vagy megszakíthatja az aktuális folyamatot.
5		Súgó gomb. Megérintésekor megjelennek a súgó menüpontjai.

A kezelőpanel kezdőképernyője

A kezelőpanel kezdőképernyőjén jelenik meg az irányítópult, az alkalmazásmappák és a felhasználó által meghatározott parancsikonok, amelyekkel az egyes feladatok végrehajtásához szükséges képernyőkre navigálhat.

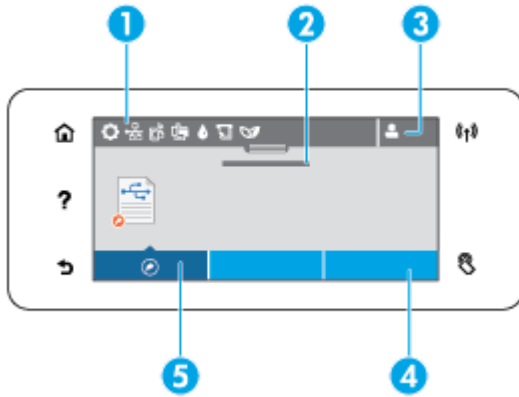

- 1 Irányítópult.** Ezek az ikonok az irányítópulton a készülék aktuális állapotáról nyújtanak információt, továbbá innen érhetők el azok a képernyők, ahol a készülék beállításai módosíthatók (lásd [A kezelőpanel irányítópultja](#)).

A teljes irányítópult megtekintéséhez érintse meg a nyitó képernyő tetején lévő sávot, vagy nyomja meg és húzza el az irányítópulton lévő sáv közepénél található kart.
- 2 Dátum- és idő kijelző.** Ez a munkamenet a beütemezett eseményeket is megmutatja, például a beütemezett kikapcsolási időket (lásd [A készülék be- vagy kikapcsolásának ütemezése](#)).
- 3 Bejelentkezés ikon.** A készülék beállítható úgy, hogy a felhasználóknak bizonyos alkalmazások használata előtt be kelljen jelentkezniük.

Érintse meg az ikont a PIN-kóddal vagy a felhasználónévvel és jelszóval történő bejelentkezéshez.
- 4 Alkalmazási mappák.** Ezek a mappák információkat tartalmaznak meghatározott feladatokhoz (például [Nyomtatás > Egyéni feladat](#)).

Érintsen meg egy mappát a benne található alkalmazásikonok megtekintéséhez.
- 5 Parancsikonok.** Létrehozhat parancsikon bármelyik alkalmazáshoz, vagy beállíthat egy ikont, amely már létezik az alkalmazásmappákban.

Megérintésekor megjelenik az összes elérhető parancsikon (lásd [A kezelőpanel parancsikonjai](#)).

A kezelőpanel irányítópultja

Az irányítópult megnyitásához érintse meg a kezdőképernyő tetején lévő sávot, vagy pöccintéssel húzza le az irányítópult lapot.

Az irányítópult használatával kapcsolatos további információkért érintse meg a **?** ikont a kezelőpanelen, majd válassza a [Kezelőpanel-tippek > Az irányítópult használata](#) lehetőséget.

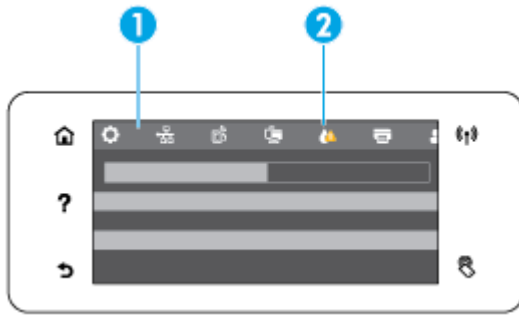

- 1 Az irányítópult felső részén nagyobb ikonok jelennek meg. Ezek az ikonok a készülék állapotát jelzik, és a segítségükkel módosíthatók a készülék beállításai.

Pöccintsen az elérhető ikonok vízszintes görgetéséhez. Érintsen meg egy ikont az állapotképernyő megtekintéséhez vagy a készülék beállításainak módosításához.
- 2 Az ikonokon megjelenő sárga vagy vörös háromszög felhasználói figyelmét hívja fel.

A fenti példában sárga figyelmeztetés jelzi, hogy egy vagy több patron kifogyóban van.

A kezelőpanel alkalmazsmappái

A mappáikonok a kezelőpanel kezdőképernyőjének alján lévő sávban jelennek meg. Érintse meg egy mappa ikonját a benne található alkalmazásikonok megjelenítéséhez.

A HP PageWide Pro 552dw series nyomtatók a következő alkalmazsmappákkal rendelkeznek:

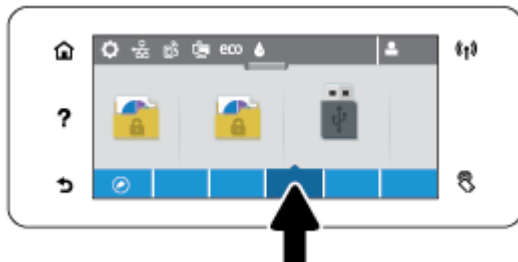

- Nyomtatás
- Apps

A kezelőpanel parancsikonjai

Az alkalmazsmappákban található bármelyik alkalmazás- vagy beállításikonhoz létrehozhat egy parancsikont, majd elhelyezheti azt a kezelőpanel kezdőképernyőjén.

A parancsikonok használatával kapcsolatos további információkért érintse meg a **?** ikont, majd válassza ki a [Kezelőpanel-tippek](#) lehetőséget.

Parancsikon létrehozása a kezdőképernyőn

1. Nyisson meg egy alkalmazsmappát, majd navigáljon ahhoz az alkalmazás- vagy beállításikonhoz, amelyhez parancsikont kíván létrehozni.
2. Érintse meg és tartsa az ujját az ikonon, amíg az alkalmazsmappák sávja zöldre nem változik.

3. Húzza az ikont a zöld sávra, majd engedje el.

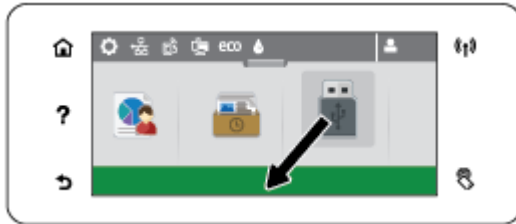

Parancsikön eltávolítása a kezdőképernyőről

1. Érintse meg a kezelőpanel kezdőképernyőjének bal alsó sarkában található Parancsikönök ikont az összes elérhető parancsikön megjelenítéséhez.
2. Szükség esetén görgessen az eltávolítani kívánt parancsikönhoz.
3. Érintse meg és tartsa az ujját a parancsikönön, amíg az alkalmazásmappák sávja vörösre nem változik.
4. Húzza az ikont a vörös sávra, majd engedje el.



Súgófunkciók

A HP PageWide Pro 552dw series nyomtatók beépített sűgőval rendelkeznek, amely a kezelőpanelről érhető el. A sűgőfunkciók tippeket, fontos termékinformációkat (amelyeket megtekinthet vagy kinyomtathat) és animációkat tartalmaznak, amelyekből megtudhatja, hogyan hajthat végre különböző feladatokat vagy oldhat meg problémákat.

A sűgőfunkciók megtekintéséhez érintse meg a **?** ikont a készülék kezelőpanelén.

- [Nyomtató adatai](#)
- [Sűgőanimációk](#)

Nyomtató adatai

A Nyomtató adatai lap az alábbi információkat tartalmazza a HP PageWide Pro 552dw series nyomtatóról:

- Típusnév és típuszám
- A termék sorozatszám
- A termék szolgáltatási azonosítója
- Az aktuális firmware verziószám
- A használat, állapottal és beállításokkal kapcsolatos információk az összes termékinformációs és nyomtatóállapot-jelentési lap kinyomtatása esetén.

Nyomtató adatai lapok megtekintése vagy nyomtatása

1. A nyomtató kezelőpanelén érintse meg a  ikont.
2. Érintse meg a [Nyomtató adatai](#) lehetőséget.
3. Ha ki szeretné nyomtatni az összes termékinformációs és a nyomtatóállapot-jelentési lapot, érintse meg a [Nyomtatás](#) lehetőséget.

Súgóanimációk

A beépített súgó tartalmaz olyan animációkat, amelyekből megtudhatja, hogyan hajthat végre különböző feladatokat vagy oldhat meg problémákat. Az elérhető súgóanimációk kiválasztása és megtekintése:

1. A nyomtató kezelőpanelén érintse meg a  ikont.
2. Érintse meg az [Útmutató videók](#) lehetőséget.
3. Válassza ki a készülék kezelőpanelének kijelzőjén lejátszani kívánt animációt.

Csendes mód

A nyomtató zajának minimálisra csökkentése érdekében használja a csendes üzemmódot. A kezelőpanelről, vagy a HP beágyazott webkiszolgálóról (EWS) engedélyezheti ezt az üzemmódot.



MEGJEGYZÉS: A csendes üzemmód lelassítja a nyomtató sebességét. Ha ez akadályozza a termelékenységet, akkor kikapcsolhatja ezt az üzemmódot.

A Csendes mód be- vagy kikapcsolása a kezelőpanelről

1. Nyissa meg a kezelőpanel irányítópultját (pöccintéssel húzza le az irányítópult lapot bármelyik képernyőn, vagy érintse meg az irányítópult területét a kezdőképernyőn).
2. A kezelőpanel irányítópultján érintse meg a  elemet.
3. Érintse meg a **Csendes üzemmód** lehetőséget annak be- vagy kikapcsolásához.

A Csendes mód be- vagy kikapcsolása az EWS-ről

1. Nyissa meg a beágyazott webkiszolgálót. További információ: [Nyissa meg a beágyazott webkiszolgálót..](#)
2. Kattintson a **Beállítások** fülre.
3. A **Beállítások** munkamenetben kattintson a **Csendes üzemmód** lehetőségre, majd kapcsolja be vagy ki.
4. Kattintson az **Alkalmaz** gombra.

2 A készülék csatlakoztatása

- [Csatlakoztassa a készüléket számítógéphez vagy hálózathoz](#)
- [Wi-Fi Direct használata számítógép vagy eszköz csatlakoztatására a készülékhez](#)
- [A HP nyomtatószoftverének telepítése már a hálózaton lévő vezeték nélküli készülékhez](#)
- [Indítsa el a nyomtatószoftvert.\(Windows\)](#)
- [Hálózati beállítások kezelése](#)

Csatlakoztassa a készüléket számítógéphez vagy hálózathoz

A készülék csatlakoztatása USB-kábellel

A nyomtatót USB-kábellel is csatlakoztathatja számítógéphez.

Ez a termék támogatja a USB 2.0 csatlakoztatást. A-B típusú USB kábel használata. A HP olyan kábelt javasol, amely nem hosszabb mint 2 m.

FIGYELMEZTETÉS: Ne csatlakoztassa az USB-kábelt, amíg a telepítőszoftver nem kéri erre.

1. Zárja be a számítógépen futó programokat.
2. Telepítse a nyomtató szoftverét a 123.hp.com/pagewide webhelyről (javasolt), vagy a HP szoftver-CD-jéről, amelyet a nyomtatóval kapott, majd kövesse a képernyőn megjelenő utasításokat.



MEGJEGYZÉS: A szoftver Mac számítógépre történő telepítéshez kattintson a **HP egyszerű kezdés** ikonra.

3. Amikor a rendszer erre kéri, jelölje ki a **Nyomtató csatlakoztatása a számítógéphez USB-kábellel** lehetőséget, majd kattintson a **Tovább** gombra.



MEGJEGYZÉS: Megjelenik egy párbeszédpanel, amely figyelmeztet, hogy a Webszolgáltatások (HP ePrint és a nyomtatási alkalmazások) nem lesznek elérhetők USB-telepítés esetén. Kattintson az **Igen** lehetőségre, ha a USB-telepítéssel kívánja folytatni, vagy kattintson a **Nem** lehetőségre a törléshez.

4. Ha a szoftver felszólítja erre, csatlakoztassa a USB-kábel B-típusú végét a termék hátoldalán található csatlakozási porthoz (1).

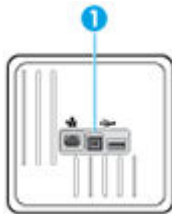

5. A telepítés befejezése után nyomtasson egy oldalt bármely szoftverrel, és bizonyosodjon meg arról, hogy a szoftver megfelelően működik.

A termék csatlakoztatása a hálózathoz

A készülék azonban a vezetékes vagy vezeték nélküli hálózatra történő csatlakozást is támogatja.

Támogatott hálózati protokollok

A HP PageWide Pro 552 termékek a következő hálózati protokollokat támogatják.

-
- TCP/IPv4
 - IPv6
 - DHCP, AutoIP
 - DHCP v6
 - HTTP kiszolgáló, HTTP ügyfél
 - SMTP ügyfél riasztásokhoz
 - SNMP v1
 - Open_ssl könyvtár
 - Bonjour
 - gSOAP
 - SAND box
 - LPD
 - Bootp, Bootp TCE továbbfejlesztett változata
 - Netbios
 - WINS
 - LLNMR
 - CIFS v6
-

A készülék csatlakoztatása vezetékes hálózat használatával

Így telepítheti a készüléket vezetékes hálózatra a Windows rendszer használatával.

1. Csatlakoztassa az Ethernet kábelt a készülékhez (1) és a hálózathoz. Kapcsolja be a készüléket.

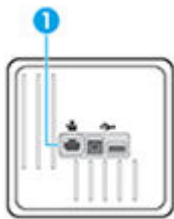

2. Várjon 60 másodpercet, mielőtt továbblépne. Ez alatt az idő alatt a hálózat felismeri a terméket és hozzárendel egy IP-címet vagy gazdanevet a termékhez.
3. Nyissa meg a kezelőpanel irányítópultját (pöccintéssel húzza le az irányítópult lapot bármelyik képernyőn, vagy érintse meg az irányítópult területét a kezdőképernyőn).
4. A kezelőpanel irányítópultján érintse meg a(z)  elemet az IP-cím megjelenítéséhez. Érintse meg a [Nyomtatás részletei](#) lehetőséget az IP-címet tartalmazó oldal nyomtatásához.

A készülék csatlakoztatása vezeték nélküli hálózat használatával (csak vezeték nélküli modellek esetén)

A nyomtató vezeték nélküli hálózatra történő beállításához alkalmazza az alábbi módszerek valamelyikét:

- [A készülék csatlakoztatása vezeték nélküli hálózathoz a vezeték nélküli beállítási varázslóval](#)
- [A készülék csatlakoztatása vezeték nélküli hálózathoz, WPS használatával.](#)
- [A készülék manuális csatlakoztatása vezeték nélküli hálózathoz](#)

Ha az ön vezeték nélküli útválasztója nem támogatja a Wi-Fi védett beállítás (WPS)módszert, akkor szerezze meg a vezeték nélküli útválasztó hálózati beállításait a rendszergazdától, vagy végezze el a következő feladatokat.

- Kérje a vezeték nélküli hálózat nevét vagy a szolgáltatáskészlet-azonosítót (SSID).
- Határozza meg a vezeték nélküli hálózathoz tartozó biztonsági jelszót vagy titkosítási kódot.



MEGJEGYZÉS: A készülék szoftverének telepítése előtt győződjön meg arról, hogy az nem kapcsolódik egy hálózathoz Ethernet-kábellel.

A készülék csatlakoztatása vezeték nélküli hálózathoz a vezeték nélküli beállítási varázslóval

A készülék vezeték nélküli hálózatra történő telepítésekor ajánlott a vezeték nélküli beállítási varázsló használata.

1. Nyissa meg a kezelőpanel irányítópultját (pöccintéssel húzza le az irányítópult lapot bármelyik képernyőn, vagy érintse meg az irányítópult területét a kezdőképernyőn).
2. A kezelőpanel irányítópultján érintse meg a  elemet.
3. Érintse meg a **Hálózati beállítások**, majd a **Vezeték nélküli beállítások** elemet.
4. Érintse meg a **Vezeték nélküli beállítás varázsló** pontot.
5. A termék megkeresi az elérhető vezeték nélküli hálózatokat, és közli a hálózatok nevének felsorolását (SSID). Válassza ki az SSID-t a vezeték nélküli útválasztóhoz a listáról, ha rendelkezésre áll. Ha az Ön vezeték nélküli hálózatához való SSID nem szerepel a listán, érintse meg az **SSID bevitele** lehetőséget. Ha a készülék kéri a hálózati biztonság típusát, válassza ki a vezeték nélküli útválasztó által használt lehetőséget. Megnyílik egy billentyűzet a kezelőpanel kijelzőjén.
6. Hajtsa végre a megfelelő műveletet:
 - Ha a vezeték nélküli útválasztó WPA-biztonságot használ, írja be a jelszót a billentyűzeten.
 - Ha a vezeték nélküli útválasztó WEP-biztonságot használ, írja be a kulcsot a billentyűzeten.
7. Érintse meg az **OK** gombot, majd várjon, amíg a készülék létrehoz egy csatlakozást a vezeték nélküli útválasztón. A vezeték nélküli kapcsolat létrehozása néhány percet vehet igénybe.

A készülék csatlakoztatása vezeték nélküli hálózathoz, WPS használatával.

Mielőtt a nyomtatót WPS segítségével vezeték nélküli hálózathoz csatlakoztatja, ellenőrizze a következőket:

- Egy vezeték nélküli, 802.11b/g/n szabványú hálózat WPS-kompatibilis vezeték nélküli útválasztóval vagy hozzáférési ponttal.





MEGJEGYZÉS: A nyomtató csak a 2,4 GHz frekvenciájú kapcsolatokat támogatja.

- A vezeték nélküli hálózathoz csatlakoztatott számítógép, amelyhez a nyomtatót csatlakoztatni kívánja. Telepítette a HP nyomtatószoftvert a számítógépre.



Ha a WPS technológiát támogató útválasztóval rendelkezik, amelyen található WPS gomb, kövesse a **Push Button eljárást**. Ha nem biztos abban, hogy az útválasztón van-e ilyen gomb, használja a **PIN-kódos módszert**.

Nyomógombos eljárás

1. A kezelőpanelen nyomja meg és tartsa nyomva a  gombot a nyomtatón több mint 3 másodpercig a WPS push üzemmód indításához. A  jelzőfény villogni kezd.
2. Nyomja meg az útválasztó WPS gombját.

A készüléken egy körülbelül 2 perces időzítő fut, ennek lejártá előtt létre kell hozni a vezeték nélküli kapcsolatot.

PIN kódos eljárás

1. Határozza meg a WPS PIN-kódját.
 - a. Nyissa meg a kezelőpanel irányítópultját (pöccintéssel húzza le az irányítópult lapot bármelyik képernyőn, vagy érintse meg az irányítópult területét a kezdőképernyőn).
 - b. A kezelőpanel irányítópultján érintse meg a  elemet.
 - c. Érintse meg a **Hálózati beállítások**, majd a **Vezeték nélküli beállítások** elemet.
 - d. Érintse meg a **Wi-Fi védett beállítás**, majd a **PIN** lehetőséget.
2. A kezelőpanelen nyomja meg és tartsa nyomva a  gombot a nyomtatón több mint 3 másodpercig a WPS push üzemmód indításához. A  jelzőfény villogni kezd.
3. Nyissa meg a vezeték nélküli útválasztó vagy vezeték nélküli hozzáférési pont konfigurációs segédprogramját vagy szoftverét, és írja be a WPS PIN kódot.

 **MEGJEGYZÉS:** A konfigurációs segédprogram használatával kapcsolatos további információkat az útválasztó vagy a vezeték nélküli elérési pont dokumentációjában találja.

4. Várjon körülbelül két percig. Ha a nyomtató sikeresen csatlakozik, a  jelzőfény a villogás helyett folyamatosan világít.

A készülék manuális csatlakoztatása vezeték nélküli hálózathoz

A termék beállításának első 120 percében vagy a készülék hálózati alapbeállításainak visszaállítása után (amennyiben nincs hálózati kábel csatlakoztatva a készülékhez), a termék vezeték nélküli rádiója vezeték nélküli beállítási hálózatot biztosít a készüléknek.

A hálózat neve „HP-Setup-xx-[terméknév]”.

 **MEGJEGYZÉS:** Az „xx” a hálózat nevében a készülék MAC-címének utolsó két karaktere. A termék neve HP PageWide Pro 552dw.

1. Ha a készüléken engedélyezve van a vezeték nélküli funkció, csatlakozzon az eszköz beállítási hálózatához.
2. Amikor csatlakozott a beállítási hálózathoz, nyisson meg egy webböngészőt, és nyissa meg a HP beágyazott webkiszolgálót (EWS) a következő IP-cím használatával:
 - 192.168.223.1
3. Keresse meg a vezeték nélküli beállítási varázslót a beágyazott webkiszolgálón, és a képernyőn megjelenő utasításokat követve csatlakoztassa manuálisan a készüléket.

 **MEGJEGYZÉS:** A készülék alapértelmezés szerint automatikus DHCP protokollt használ.

Wi-Fi Direct használata számítógép vagy eszköz csatlakoztatására a készülékhez



A Wi-Fi Direct használatával vezeték nélkül nyomtathat számítógépről, okostelefonról, táblagépről vagy más vezeték nélküli kapcsolatra alkalmas eszköztől – anélkül, hogy csatlakoznia kellene egy meglévő vezeték nélküli hálózathoz.

Útmutatások a Wi-Fi Direct használatához

- Győződjön meg arról, hogy számítógépén vagy mobil eszközén megtalálható a szükséges szoftver.
 - Ha számítógépet használ, feltétlenül telepítse a nyomtató szoftverét a 123.hp.com/pagewide webhelyről (javasolt), vagy a nyomtatóhoz mellékelt HP szoftver-CD-ről.

Ha még nem telepítette a HP nyomtatószoftvert a számítógépen, előbb csatlakozzon egy Wi-Fi Direct hálózathoz, majd telepítse a nyomtatószoftvert. Amikor a nyomtatószoftver a kapcsolat típusának megadását kéri, válassza a **Vezeték nélküli** lehetőséget.
 - Ha mobil eszközt használ, győződjön meg arról, hogy arra telepítve van kompatibilis nyomtatási alkalmazás. A mobilnyomtatással kapcsolatos további információkért keresse fel az [HP mobilnyomtatás](#) webhelyet.
- Győződjön meg arról, hogy a Wi-Fi Direct be van kapcsolva a nyomtatón.
- Egy Wi-Fi Direct kapcsolatot legfeljebb öt számítógép vagy mobil eszköz használhat.
- A Wi-Fi Direct szolgáltatás akkor is használható, ha a nyomtató USB-kábellel egy számítógéphez vagy vezeték nélküli kapcsolattal egy hálózathoz kapcsolódik.
- A Wi-Fi Direct használatával nem csatlakoztatható számítógép, mobil eszköz vagy nyomtató az internethez.

A Wi-Fi Direct bekapcsolása

1. Nyissa meg a kezelőpanel irányítópultját (pöccintéssel húzza le az irányítópult lapot bármelyik képernyőn, vagy érintse meg az irányítópult területét a kezdőképernyőn).
2. A kezelőpanel irányítópultján érintse meg a  elemet.
3. Érintse meg a  pontot.
4. Ha a kijelzőn az látható, hogy a Wi-Fi Direct ki van kapcsolva, akkor érintse meg, majd kapcsolja be a **Wi-Fi Direct** elemet.

 **TIPP:** A beágyazott webkiszolgálóból is bekapcsolhatja a Wi-Fi Direct szolgáltatást. A beágyazott webkiszolgáló használatával kapcsolatos további információkat lásd: [HP Embedded Web Server](#).

Nyomtatás vezeték nélküli kapcsolatra alkalmas mobileszközről

Győződjön meg arról, hogy mobileszközére telepítve van kompatibilis nyomtatási alkalmazás. További információ: www.hp.com/global/us/en/eprint/mobile_printing_apps.html.

1. Ellenőrizze, hogy be van-e kapcsolva a nyomtatón a következő: Wi-Fi Direct.
2. Kapcsolja be mobileszközén a Wi-Fi kapcsolatot. További információt a mobileszköz dokumentációjában talál.



MEGJEGYZÉS: Ha a mobileszköze nem támogatja a WiFi-hálózatokat, nem használhatja a Wi-Fi Direct funkciót.

3. Csatlakoztassa a mobileszközt új hálózathoz. Ugyanúgy járjon el, mint amikor új vezeték nélküli hálózathoz vagy hozzáférési ponthoz kapcsolódik. Válassza ki a megjelenített vezeték nélküli hálózatok listájából a Wi-Fi Direct nevet, például: **DIRECT-**-HP PageWide XXXX** (a ** a nyomtató azonosítására szolgáló egyedi karaktereket jelöli, az XXXX pedig a nyomtatón feltüntetett nyomtatótípus).

Amikor a rendszer kéri, adja meg a Wi-Fi Direct jelszót.

4. Nyomtassa ki a dokumentumot.

Nyomtatás vezeték nélküli kapcsolatra alkalmas számítógépről (Windows)

1. Győződjön meg arról, hogy a Wi-Fi Direct be van kapcsolva a nyomtatón.
2. Kapcsolja be a számítógép Wi-Fi kapcsolatát. További információt a számítógép dokumentációjában talál.



MEGJEGYZÉS: Ha a számítógép nem támogatja a WiFi-hálózatokat, nem használhatja a Wi-Fi Direct funkciót.

3. Csatlakoztassa a számítógépet új hálózathoz. Ugyanúgy járjon el, mint amikor új vezeték nélküli hálózathoz vagy hozzáférési ponthoz kapcsolódik. Válassza ki a megjelenített vezeték nélküli hálózatok listájából a Wi-Fi Direct nevet, például: **DIRECT-**-HP PageWide XXXX** (a ** a nyomtató azonosítására szolgáló egyedi karaktereket jelöli, az XXXX pedig a nyomtatón feltüntetett nyomtatótípus).

Amikor a rendszer kéri, adja meg a Wi-Fi Direct jelszót.



MEGJEGYZÉS: A jelszó megkereséséhez érintse meg a (Wi-Fi Direct) elemet a kezdőképernyőn.

4. Folytassa az 5. lépéssel, ha a nyomtató vezeték nélküli hálózaton keresztül kapcsolódik a számítógéphez, és ennek megfelelően van telepítve. Ha a nyomtató USB-kábellel csatlakozik a számítógéphez, és ennek megfelelően van telepítve, hajtsa végre az alábbi lépéseket a nyomtatószoftver HP Wi-Fi Direct kapcsolat használatával történő telepítéséhez.
 - a. Indítsa el a nyomtatószoftvert. További információ: [Indítsa el a nyomtatószoftvert.\(Windows\)](#).
 - b. Kattintson a **Nyomtató beállítása és szoftverek** elemre, majd válassza az **Új nyomtató csatlakoztatása** lehetőséget.
 - c. A **Csatlakozási beállítások** szoftverképernyőn válassza a **Vezeték nélküli** lehetőséget.

A észlelt nyomtatók listájáról válassza a HP nyomtatószoftvert.
 - d. Kövesse a képernyőn megjelenő utasításokat.
5. Nyomtassa ki a dokumentumot.

Nyomtatás vezeték nélküli kapcsolatra alkalmas számítógépről (OS X)

1. Győződjön meg arról, hogy a Wi-Fi Direct be van kapcsolva a nyomtatón.
2. Kapcsolja be a Wi-Fi kapcsolatot a számítógépen.
További információkért tekintse meg az Apple által biztosított dokumentációt.
3. Kattintson a Wi-Fi ikonra, és válassza ki a Wi-Fi Direct nevet, például: **DIRECT-**-HP PageWide XXXX** (a ** a nyomtató azonosítására szolgáló egyedi karaktereket jelöli).
Ha a Wi-Fi Direct biztonsági szolgáltatásokkal együtt van bekapcsolva, erre vonatkozó kérés esetén írja be a jelszót.
4. Adja hozzá a nyomtatót.
 - a. Nyissa meg a **Rendszerbeállítások** elemet.
 - b. Kattintson a **Nyomtatók** parancsra.
 - c. Kattintson a + jelre a bal oldalon található nyomtatólistán.
 - d. Válassza ki a nyomtatót az észlelt nyomtatók listájából (a „Bonjour” szó olvasható a nyomtató neve mellett, a jobb oldali oszlopban), majd kattintson a **Hozzáadás** parancsra.

A HP nyomtatószoftverének telepítése már a hálózaton lévő vezeték nélküli készülékhez

Ha a készüléknek már van IP-címe egy vezeték nélküli hálózaton, és ön szeretné számítógépen telepíteni a készülék szoftverét, tegye meg a következő lépéseket.

1. A termék IP-címének megszerzése (a kezelőpanel irányítópultján érintse meg a(z)  elemet).
2. telepítse a nyomtató szoftverét a 123.hp.com/pagewide webhelyről (javasolt), vagy a HP szoftver-CD-jéről, amelyet a nyomtatóval kapott.
3. Kövesse a képernyőn megjelenő utasításokat.
4. Ha a készülék erre felszólítja, válassza a **Vezeték nélküli - A nyomtató csatlakoztatása vezeték nélküli hálózathoz és az internethez** lehetőséget, majd kattintson a **Tovább** gombra.
5. Az elérhető nyomtatók listájáról válassza ki azt a nyomtatót, amely a megfelelő IP-címmel rendelkezik.

Indítsa el a nyomtatószoftvert.(Windows)

A használt operációs rendszertől függően a következő módokon nyithatja meg a nyomtatószoftver:

- **Windows 10:** A számítógép asztalán kattintson a **Start** gombra, kattintson a **Minden alkalmazás** lehetőségre, majd a **HP** elemre, kattintson a nyomtató mappájára, majd válassza ki a nyomtató nevét megjelenítő ikont.
- **Windows 8,1:** Kattintson a kezdőképernyő bal alsó sarkában megjelenő lefelé nyílbillentyűre, majd válassza ki a nyomtató nevét.
- **Windows 8:** Kattintson a jobb gombbal a kezdőképernyő egy üres területére, kattintson a **Minden alkalmazás** elemre az alkalmazássávon, majd válassza ki a nyomtató nevét.
- **Windows 7, Windows Vista és Windows XP** esetén: A számítógép asztalán kattintson a **Start** gombra, kattintson a **Minden program** lehetőségre, majd a **HP** elemre, kattintson a nyomtató mappájára, majd válassza ki a nyomtató nevét megjelenítő ikont.

Hálózati beállítások kezelése

- [Hálózati beállítások megjelenítése és módosítása](#)
- [Állítsa be vagy változtassa meg a készülék jelszavát](#)
- [A TCP/IP paraméterek manuális konfigurálása a kezelőpanelről](#)
- [Kapcsolatsebesség és kétoldalas beállítások](#)

Hálózati beállítások megjelenítése és módosítása

Az IP-konfigurációs beállítások megtekintése vagy módosítása a HP beágyazott webkiszolgáló használatával.

1. A termék IP-címének megszerzése (a kezelőpanel irányítópultján érintse meg a(z)  elemet).
2. A HP beágyazott webkiszolgáló megnyitásához írja be a készülék IP-címét a webböngésző címsorába.
3. Kattintson a **Hálózat** fülre a hálózati adatok megszerzéséhez. Szükség szerint megváltoztathatja a beállításokat.

Állítsa be vagy változtassa meg a készülék jelszavát

Hálózathoz csatlakozó készülék esetén a HP beágyazott webkiszolgáló használatával jelszót állíthat be vagy módosíthatja a meglévőt, hogy jogosulatlan felhasználók ne módosíthassák a termék beállításait.

1. A termék IP-címének megszerzése (a kezelőpanel irányítópultján érintse meg a(z)  elemet).
2. A webböngésző címsorába írja be a készülék IP-címét. Kattintson a **Beállítások** fülre, kattintson a **Biztonság** elemre, majd kattintson a **Jelszó beállításai** hivatkozásra.



MEGJEGYZÉS: Ha előzőleg már állítottak be jelszót, felszólítás jelenik meg, hogy adja meg azt. Írja be az „admin” szót a felhasználónévhez, írja be a jelszót, majd kattintson az **Alkalmaz** parancsra.

3. Írja be az új jelszót a **Jelszó** mezőbe, majd a **Jelszó megerősítése** mezőbe.
4. A jelszó mentéséhez az ablak alján kattintson az **Alkalmaz** parancsra.

A TCP/IP paraméterek manuális konfigurálása a kezelőpanelről

IPv4 cím, alhálózati maszk és alapértelmezett átjáró manuális beállítása a kezelőpanel menüinek használatával.

1. Nyissa meg a kezelőpanel irányítópultját (pöccintéssel húzza le az irányítópult lapot bármelyik képernyőn, vagy érintse meg az irányítópult területét a kezdőképernyőn).
2. A kezelőpanel irányítópultján érintse meg a  elemet.
3. Érintse meg a **Hálózati beállítások**, majd az **Ethernet-beállítások** elemet.
4. Érintse meg a **Speciális beállítások**, majd az **IP-beállítások** elemet.
5. Érintse meg a **Manuális**, majd az **IP-cím** elemet.
6. A numerikus billentyűzet használatával tegye meg a következő lépéseket:

- Írja be az IP-címet, majd érintse meg a **Kész** elemet.
- Írja be az alhálózati maszkot, majd érintse meg a **Kész** elemet.
- Írja be az alapértelmezett átjárót, majd érintse meg a **Kész** elemet.

7. Érintse meg az **Alkalmaz** parancsot.

Kapcsolatsebesség és kétoldalas beállítások

 **MEGJEGYZÉS:** Ezen információ csak az Ethernet (vezetékes) hálózatokra érvényes. Nem vonatkozik vezeték nélküli hálózatokra.

A nyomtatószerver kapcsolatsebességének és kommunikációs módjának illeszkednie kell a hálózati elosztóhoz. A legtöbb esetben hagyja a készüléket automatikus üzemmódban. A kapcsolatsebesség és a kétoldalas beállítások nem megfelelő módosításai megakadályozhatják, hogy a készülék kommunikáljon a többi hálózati eszközzel. Ha változtatásokat kell végrehajtania, használja a nyomtató vezérlőpultját:

 **MEGJEGYZÉS:**

- A beállításoknak illeszkedniük kell ahhoz a hálózati készülékhez, amelyhez csatlakozik (hálózati elosztó, kapcsoló, átjáró, útválasztó vagy számítógép).
- Ha módosítja ezeket a beállításokat, előfordulhat, hogy a készülék kikapcsol, majd újból bekapcsol. Csak a készülék inaktív állapotában hajtson végre változtatásokat.

1. Nyissa meg a kezelőpanel irányítópultját (pöccintéssel húzza le az irányítópult lapot bármelyik képernyőn, vagy érintse meg az irányítópult területét a kezdőképernyőn).
2. A kezelőpanel irányítópultján érintse meg a  elemet.
3. Érintse meg a **Hálózati beállítások**, majd az **Ethernet-beállítások** elemet.
4. Érintse meg a **Speciális beállítások**, majd a **Kapcsolatsebesség** lehetőséget.
5. Válasszon az alábbi lehetőségek közül:

Beállítás	Leírás
Automatikus	A nyomtatókiszolgáló automatikusan konfigurálja önmagát a hálózaton megengedett legmagasabb sebességre és kommunikációs módra.
10, teljes kétirányú	10 Mbps, teljes duplex működés
10, váltakozó kétirányú	10 Mbps, félduplex működés
100, teljes kétirányú	100 Mbps, teljes duplex működés
100, váltakozó kétirányú	100 Mbps, félduplex működés

3 Nyomtató kezelése és szolgáltatásai

- [HP Embedded Web Server](#)
- [Webszolgáltatások](#)
- [HP Web Jetadmin szoftver](#)
- [A készülék biztonsági funkciói](#)
- [HP nyomtatósegéd a nyomtatószoftver-ben \(Windows\)](#)
- [HP Utility \(OS X\)](#)
- [AirPrint™ \(OS X\)](#)

HP Embedded Web Server

- [Az EWS-ről](#)
- [Információk a cookie-król](#)
- [Nyissa meg a beágyazott webkiszolgálót.](#)
- [Szolgáltatások](#)

Az EWS-ről

A készülék beágyazott webkiszolgálójának segítségével a készülék és a hálózat működésével kapcsolatos információk érhetők el. Az EWS biztosítja a webalkalmazások futási környezetét, hasonlóan ahhoz, ahogyan egy operációs rendszer, például a Windows, biztosítja egy számítógépen a programok futási környezetét. Az alkalmazások kimeneti adatai egy webböngészővel megjeleníthetők.

Az EWS valamilyen hardvereszköz (például egy HP nyomtató) vagy egy firmware része; nem egy hálózati kiszolgálóra betöltött szoftver.

Az EWS előnye, hogy olyan felületet biztosít a termékhez, amelyet egy hálózathoz csatlakozó termékkel és egy számítógéppel bárki használhat. Nem szükséges külön szoftvert telepíteni vagy konfigurálni hozzá, csak egy megfelelő webböngészővel kell rendelkezni a számítógépen. A beágyazott webkiszolgáló eléréséhez írja be a termék IP-címét a böngésző címsorába.

Információk a cookie-król

Az EWS böngészés közben kis méretű szövegfájlokat (cookie-kat) hoz létre a merevlemezen. Ezek a fájlok teszik lehetővé, hogy legközelebbi látogatása alkalmával az EWS felismerje számítógépét. Ha például beállította az EWS nyelvét, az a cookie segítségével megjegyzi a kiválasztott nyelvet, így az EWS legközelebbi elérése alkalmával az oldalak már az Ön nyelvén jelennek meg. Bár vannak olyan cookie-k, amelyek minden munkamenet végén törlődnek (ilyen például a beállított nyelvet tároló cookie is), mások (például az ügyfélspecifikus beállításokat tároló cookie) a manuális törlésig a számítógépen maradnak.

 **FONTOS:** Az EWS által a számítógépen tárolt cookie-k kizárólag beállítások mentésére, illetve a nyomtató és a számítógép közötti információátadásra szolgálnak. Ezeket a cookie-kat a rendszer egyetlen HP webhelynek sem küldi el.

Beállíthatja a böngészőjét úgy, hogy minden sütit fogadjon, de úgy is, hogy figyelmeztesse Önt, ha egy webhelyről süti érkezik. Így minden egyes alkalommal Ön döntheti el, hogy mely sütit fogadja el, és melyeket ne. A böngésző használatával el is távolíthatja a nemkívánatos cookie-kat.

Ha letiltja a cookie-kat, ez – a nyomtatótól függően – a következő funkciók közül egynek vagy többnek a letiltását is jelenti:

- Az alkalmazás az előző megszakítási ponton történő folytatása (különösen hasznos telepítővarázslók esetében).
- Az EWS böngésző nyelvbeállításainak tárolása.
- Az EWS kezdőlapjának személyre szabása.

Az adatvédelmi és a cookie-król vonatkozó beállítások módosításával, valamint a cookie-k megjelenítésével, illetve törlésével kapcsolatos információkért tekintse meg a webböngésző dokumentációját.

Nyissa meg a beágyazott webkiszolgálót.

Az EWS megnyitásához tegye az alábbiak egyikét:

- Egy támogatott webböngészőben írja be a termék e-mail címét a címsorba. (Az IP-cím megszerzéséhez a kezelőpanel irányítópultján érintse meg a(z)  elemet).
- A nyomtatószoftverben nyissa meg a HP nyomtatósegédet és a **Nyomtatás** lapon kattintson a **Nyomtató nyitólapja (EWS)** elemre.

További információ: [Nyissa meg a HP nyomtatósegédet.](#)

- OS X rendszerben használja a HP segédprogramot vagy kattintson a **Rendszerbeállítások > Nyomtatók > HP PageWide Pro 552 > Beállítások és kellékek > Általános > Nyomtató weblapjának mutatása** lehetőségre.



MEGJEGYZÉS: Ha az EWS megnyitása során hiba történik, győződjön meg arról, hogy a hálózat proxy-beállításai helyesek-e.



TIPP: Az URL megnyitása után jelölje meg azt, hogy a jövőben gyorsan visszatérhessen ide.

Szolgáltatások

- [Kezdőlap](#)
- [Webszolgáltatások lap](#)
- [Hálózat lap](#)
- [Eszközök lap](#)
- [Beállítások lap](#)



MEGJEGYZÉS: Az EWS hálózati beállításainak módosítása letilthat egyes termékeket vagy a termék szoftverfunkcióit.

Kezdőlap

Használja a **Kezdőlap** oldalt a rendszeresen használt elemek elérésére a **Webszolgáltatások, Hálózat, Eszközök**, majd a **Beállítások** lapról. A **Kezdőlap** a következő elemeket tartalmazza.



MEGJEGYZÉS: Alapértelmezés szerint a következő elemek közül nem mindegyik látható. A **Személyre szabás** gomb használatával megjelenítheti vagy elrejtheti a kívánt elemeket.

Tétel	Leírás
Energiatakarékos beállítások	Energiatakarékos szolgáltatások konfigurálása, amelyek alvó üzemmódba kapcsolják, vagy automatikusan be- és kikapcsolják a nyomtatót
Webszolgáltatások	HP ePrint vagy nyomtatási alkalmazások engedélyezése és letiltása, amelyek lehetővé teszik az e-mailből való nyomtatást
Nyomtatófrissítés	Keressen új nyomtatófrissítéseket
Becsült tintaszintek	Tintaszintek állapotának felülvizsgálata
Hálózati összegzés	Vezetékes (802.3) állapot vagy vezeték nélküli (802.11) állapot megtekintése
Nyomtatási minőség eszköztár	Karbantartási eszközöket futtathat a nyomtatási minőség javításához

Tétel	Leírás
Vezeték nélküli beállítás varázsló	USB-csatlakozás beállítása a készülékhez a varázsló használatával
Wi-Fi Direct	Wi-Fi Direct beállítása közvetlenül mobilkészülékről történő nyomtatáshoz a nyomtatón , a vezeték nélküli hálózathoz való csatlakozás nélkül
AirPrint	AirPrint™ beállítása Apple által támogatott termékekről történő nyomtatáshoz
Nyomtató adatai	Információk megtekintése a nyomtatóról, például a termék sorszáma, szerviz azonosító, firmware verziója, és teljes lapszám
Rendszergazda	A rendszergazdai felügyelet beállítása a nyomtató szolgáltatásai felett
Biztonsági mentés	Biztonsági mentés készítése a nyomtató beállításairól jelszóval védett fájlba
tűzfal	Hálózati tűzfal konfigurálása
Nyomtatójelentések	A nyomtatóval kapcsolatos információs oldalak nyomtatása
Használati jelentés:	Használati számlálók megjelenítése nyomtatási feladatokhoz



MEGJEGYZÉS: Az oldal beállításai automatikusan mentve lesznek a webböngésző cookie-jaiban. Ha törli a webböngésző cookie-jait, akkor ezek a beállítások elvesznek.

Webszolgáltatások lap

A **Webszolgáltatások** lap használatával konfigurálhatja és engedélyezheti a HP webszolgáltatásokat a termékhez. A HP ePrint szolgáltatás használatához engedélyeznie kell a HP webszolgáltatásokat.

Hálózat lap

A **Hálózat** lap használatával konfigurálhatja és biztonságossá teheti a termék hálózati beállításait, amikor IP-alapú hálózathoz csatlakozik. A **Hálózat** lap nem jelenik meg, ha a készülék más típusú hálózathoz csatlakozik.

Eszközök lap

Az **Eszközök** lap használatával megtekintheti vagy kezelheti a készülék segédprogramjait. Az **Eszközök** lap a következő elemeket tartalmazza.

Tétel	Leírás
Termékinformációk	<ul style="list-style-type: none"> Nyomtató adatai: Információk megtekintése a nyomtatóról, például a termék sorszáma, szerviz azonosító, firmware verziója, és teljes lapszám Tintaszintmérő: Tintaszintek állapotának felülvizsgálata Nyomtatópatron beállításai: Állítson be egy küszöböt, ahol a nyomtató értesítést küld a fogyóban lévő tintáról

Tétel	Leírás
Jelentések	<ul style="list-style-type: none"> • Használati jelentés: Megtekintheti a nyomtatás során eddig feldolgozott oldalak számát • Nyomtatójelentések: Különféle jelentések, például a betűtípuslista nyomtatása • Eseménynapló: A nyomtató utolsó 50 hibaüzenetének megtekintése • Feladatnapló: A nyomtató által végrehajtott utolsó feladatok listájának megtekintése • Színes feladatok naplója: A fekete-fehér, szürkeárnyaltos és színes lapok száma, amelyeket a gép az összes és az egyes feladatok során kinyomtatott
Segédprogramok	<ul style="list-style-type: none"> • Könyvjelzők: Könyvjelzőkkel láthat el oldalakat az EWS-en • Nyomtatási minőség eszköztár: Karbantartási eszközöket futtathat a nyomtatók nyomtatási minőségének javításához • Erőforrás nyomon követése: Erőforrásszámot/-helyet rendelhet az eszközhöz
Biztonsági mentés és visszaállítás	<ul style="list-style-type: none"> • Biztonsági mentés: Létrehozhat egy jelszóval titkosított fájlt, amely a nyomtató beállításait tárolja • Visszaállítás: Visszaállíthatja a nyomtató beállításait az EWS által létrehozott biztonságimásolat-fájlból
Nyomtató újraindítása	Ki- és bekapcsolás: Kapcsolja ki, majd indítsa újra a nyomtatót
Nyomtatófrissítések	Firmware frissítések: Állítsa be a nyomtatót úgy, hogy figyelmeztesse önt a frissítésekre, vagy automatikusan telepítse a frissítéseket

Beállítások lap

A **Beállítások** lap segítségével megadhatja és kezelheti a termék különböző beállításait, beleértve az energiagazdálkodást, a dátum- és időbeállításait, a nyomtatási és a papírbeállításokat, az e-mail riasztásokat, a gyári beállítások visszaállítását, valamint a tűzfal beállításait.

Tétel	Leírás
PC-riasztások	Beállíthatja az alapértelmezett értékeket az e-mail szerverhez, a riasztási célállomásokhoz és a riasztási beállításokhoz
Nyomtatási beállítások	Konfigurálhatja az alapértelmezett beállításokat a nyomtatáshoz (például betűkészlet, nyomtatási minőség, kétoldalas nyomtatás, valamint fekete-fehér vagy színes nyomtatás)
Az alapértékek visszaállítása	Gyári alapértelmezett értékek vagy a hálózati beállítások visszaállítása
tűzfal	Tűzfal-beállítások konfigurálása, például szabályok címei, szolgáltatások és más opciók

Webszolgáltatások

- [Mik azok a webszolgáltatások?](#)
- [Webszolgáltatások beállítása](#)
- [A webszolgáltatások használata](#)
- [Webszolgáltatások törlése](#)

Mik azok a webszolgáltatások?

A nyomtató innovatív webes megoldásokat kínál, amelyek segítségével gyorsan hozzáférhet az internethez, megkaphat dokumentumokat, és gyorsabban, problémamentesen nyomtathatja ki azokat – mindezt számítógép használata nélkül.



MEGJEGYZÉS: Ezeknek a webszolgáltatásoknak a használatához a nyomtatónak csatlakoznia kell az internethez (Ethernet-kábellel vagy vezeték nélkül). A webes szolgáltatások nem használhatók, ha a nyomtató USB-kábellel csatlakozik.

HP ePrint

A HP HP ePrint a HP ingyenes szolgáltatása, amellyel bármikor, bárhol kinyomtathat dokumentumokat a HP ePrint kapcsolattal rendelkező nyomtatón. Csak e-mailt kell küldenie a nyomtatóhoz rendelt e-mail címre, amikor a webszolgáltatások engedélyezve vannak a nyomtatón. Nincs szükség speciális illesztőprogramokra vagy szoftverekre. Ha tud e-mailt küldeni, akkor a HP ePrint szolgáltatással bárhol nyomtathat.



MEGJEGYZÉS:

- Létrehozhat fiókot a [HP Connected](#) webhelyen (előfordulhat, hogy ez a webhely nem minden országban/ térségben elérhető), majd bejelentkezhet az ePrint beállításainak konfigurálásához.
- Miután létrehozott egy fiókot a HP-hez kapcsolódó webhelyen, bejelentkezhet a HP ePrint munkaállapot megtekintéséhez, az HP ePrint nyomtatósor kezeléséhez, annak felügyeletéhez, hogy ki használhatja a nyomtató HP ePrint e-mail címét a nyomtatáshoz, valamint hogy segítséget kérjen az HP ePrint használatához.

Nyomatási alkalmazások

- A nyomtatási alkalmazások segítségével közvetlenül a nyomtatóról egyszerűen megkereshet és kinyomtathat előre formázott webes tartalmakat. Lehetősége van dokumentumainak digitális formában a weben való tárolására is.
- A kifejezetten a nyomtatójához tervezett, előre formázott webes tartalmak biztosítják, hogy sehol ne legyenek levágva a szövegek és képek, és ne keletkezzenek extra oldalak, amelyeken csak egy sor szöveg van. Egyes nyomtatók esetében a nyomtatási előnézet képernyőn kiválaszthatja a papír és a nyomtatási minőség beállításait is.

Webszolgáltatások beállítása

A webszolgáltatások beállítása előtt ellenőrizze, hogy a nyomtató csatlakozik-e az internethez Ethernet- vagy vezeték nélküli kapcsolaton keresztül.

A Webszolgáltatások beállítását a következő módszerekkel végezheti el.

Webszolgáltatások beállítása a kezelőpanel használatával

1. Nyissa meg a kezelőpanel irányítópultját (pöccintéssel húzza le az irányítópult lapot bármelyik képernyőn, vagy érintse meg az irányítópult területét a kezdőképernyőn).
2. A kezelőpanel irányítópultján érintse meg a  elemet.
3. Érintse meg a [Webszolgáltatások beállításai](#) elemet.
4. A Webszolgáltatások használati feltételeinek elfogadásához és a Webszolgáltatások engedélyezéséhez érintse meg az [Elfogadás](#) elemet.
5. A megjelenő képernyőn érintse meg az [OK](#) gombot, hogy a nyomtató automatikusan megkeresse a termékfrissítéseket.



MEGJEGYZÉS: Ha a rendszer kéri a proxybeállításokat, és a hálózat proxybeállításokat használ, kövesse a képernyőn megjelenő utasításokat a proxykiszolgáló telepítéséhez. Ha nem rendelkezik a proxy adataival, lépjen kapcsolatba a hálózati rendszergazdával vagy a hálózatot beállító személlyel.

6. Ha megjelenik a [Nyomtatófrissítési beállítások](#) képernyő, válassza az [Automatikus telepítés \(ajánlott\)](#) vagy a [Figyelmeztetés, amikor frissítés érhető el](#) lehetőséget.
7. Amikor a nyomtató csatlakozott a kiszolgálóhoz, a nyomtató kinyomtat egy információs lapot. Kövesse az információs lapon lévő útmutatásokat a beállítás befejezéséhez.

Webszolgáltatások beállítása a beágyazott webkiszolgáló használatával

1. Nyissa meg a beágyazott webkiszolgálót. További információ: [Nyissa meg a beágyazott webkiszolgálót.](#)
2. Kattintson a **Webszolgáltatások** fülre.
3. A **Webszolgáltatások beállításai** szakaszban kattintson a **Beállítás** gombra, ezután kattintson a **Folytatás** parancsra, majd kövesse a képernyőn megjelenő utasításokat a használati feltételek elfogadásához.
4. Ha a rendszer kéri, engedélyezze, hogy a nyomtató automatikusan megkeresse és telepítse a nyomtató frissítéseit.



MEGJEGYZÉS: Ha a rendszer kéri a proxybeállításokat, és a hálózat proxybeállításokat használ, kövesse a képernyőn megjelenő utasításokat a proxykiszolgáló telepítéséhez. Ha nem rendelkezik a proxy adataival, lépjen kapcsolatba a hálózati rendszergazdával vagy a hálózatot beállító személlyel.

5. Amikor a nyomtató csatlakozott a kiszolgálóhoz, a nyomtató kinyomtat egy információs lapot. Kövesse az információs lapon lévő útmutatásokat a beállítás befejezéséhez.

A webszolgáltatások használata

- [HP ePrint](#)
- [Nyomatási alkalmazások](#)

HP ePrint

A HP ePrint használatához tegye az alábbiakat:

- Ellenőrizze, hogy az internet és e-mail használatára alkalmas számítógéppel vagy mobilszközzel rendelkezik.
- Engedélyezze a webszolgáltatásokat a nyomtatón. Bővebb információért lásd: [Webszolgáltatások beállítása](#).

A HP ePrint beállítások kezeléséről és konfigurálásáról, valamint a legújabb szolgáltatásokról további információt a [HP Connected](#) webhelyen talál. Előfordulhat, hogy ez a webhely nem minden országban/ régióban érhető el.

Dokumentumok nyomtatása a HP ePrint használatával

1. A számítógépen vagy mobilszközön nyissa meg az e-mail alkalmazást.
2. Hozzon létre egy új e-mail üzenetet, majd csatolja a nyomtatni kívánt fájlt.
3. Írja be az HP ePrint e-mail címét a „Címzett” mezőbe, majd válassza az e-mail üzenet elküldésének lehetőségét.





MEGJEGYZÉS: Ne adjon meg további e-mail címeket a „Címzett” vagy a „Másolatot kap” mezőben. Az HP ePrint kiszolgáló nem fogad el nyomtatási feladatokat több e-mail cím esetében.

Az HP ePrint e-mail címének megkeresése

1. Nyissa meg a kezelőpanel irányítópultját (pöccintéssel húzza le az irányítópult lapot bármelyik képernyőn, vagy érintse meg az irányítópult területét a kezdőképernyőn).
2. A kezelőpanel irányítópultján érintse meg a  elemet.
3. Érintse meg a [Webszolgáltatások beállításai](#), majd a [Nyomtatási információs oldal](#) lehetőséget. A nyomtató kinyomtatja az információs lapot, amely tartalmazza a nyomtatókódot, valamint az e-mail cím testre szabására vonatkozó utasításokat.

Az HP ePrint kikapcsolása a vezérlőpultról

1. Nyissa meg a kezelőpanel irányítópultját (pöccintéssel húzza le az irányítópult lapot bármelyik képernyőn, vagy érintse meg az irányítópult területét a kezdőképernyőn).
2. A kezelőpanel irányítópultján érintse meg a  elemet.
3. Érintse meg a , majd az [HP ePrint](#) elemet, és kapcsolja ki.

Az HP ePrint kikapcsolása az EWS-ben

1. Nyissa meg a beágyazott webkiszolgálót. További információ: [Nyissa meg a beágyazott webkiszolgálót](#).
2. Kattintson a **Webszolgáltatások** fülre.
3. A **Webszolgáltatási beállítások** munkamenetben, amely a **HP ePrint** elemre vonatkozik, kattintson a **Kikapcsol** lehetőségre.
4. A megjelenő megerősítő párbeszédpanelen kattintson az **Igen** lehetőségre.

Nyomtatási alkalmazások

A nyomtatási alkalmazások segítségével közvetlenül a nyomtatóról egyszerűen megkereshet és kinyomtathat előre formázott webes tartalmakat.

Nyomtatási alkalmazások használata

1. A kezelőpanelen érintse meg az [Alkalmazások](#) alkalmazási mappát.
2. Érintse meg a használni kívánt nyomtatási alkalmazást.

Az egyes nyomtatási alkalmazásokkal kapcsolatos további információkért lásd a [HP Connected](#) webhelyet. Előfordulhat, hogy ez a webhely nem minden országban/régióban érhető el.

Nyomtatási alkalmazások kezelése

Felvehet, konfigurálhat és eltávolíthat nyomtatási alkalmazásokat, és megadhatja, azok milyen sorrendben jelenjenek meg a nyomtató kezelőpaneljének kijelzőjén.

1. A kezelőpanelen érintse meg az [Alkalmazások](#) alkalmazási mappát.
2. A kijelzőn érintse meg a [Kezelést](#) ikont, majd kövesse a képernyőn megjelenő utasításokat.



MEGJEGYZÉS: A nyomtatási alkalmazásokat a [HP Connected](#) webhely használatával is kezelheti.

Webszolgáltatások törlése

A webszolgáltatások eltávolításához kövesse a következő útmutatást.

A webszolgáltatások eltávolítása a kezelőpanel használatával

1. Nyissa meg a kezelőpanel irányítópultját (pöccintéssel húzza le az irányítópult lapot bármelyik képernyőn, vagy érintse meg az irányítópult területét a kezdőképernyőn).
2. A kezelőpanel irányítópultján érintse meg a elemet.
3. Érintse meg a , majd a [Webszolgáltatások eltávolítása](#) elemet, majd érintse meg az [Igen](#) gombot.

A webszolgáltatások eltávolítása a beágyazott webkiszolgálóval

1. Nyissa meg a beágyazott webkiszolgálót. További információ: [Nyissa meg a beágyazott webkiszolgálót.](#)
2. Kattintson a **Webszolgáltatások** fülre.
3. A **Webszolgáltatások beállítása** munkamenetben kattintson a **Webszolgáltatások eltávolítása** elemre.
4. A megerősítéshez kattintson a **Webszolgáltatások eltávolítása** elemre.
5. A webszolgáltatások a nyomtatóról való eltávolításához kattintson az **Igen** gombra.

HP Web Jetadmin szoftver

A díjnyertes, iparágvezető HP Web Jetadmin eszköz a hálózati HP-eszközök – például nyomtatók, többfunkciós készülékek és digitális kézbesítők – széles körének hatékony kezelésére szolgál. Ez az integrált megoldás lehetővé teszi a nyomtatási és képfeldolgozási környezet távolból történő telepítését, felügyeletét, karbantartását, hibaelhárítását és védelmét, ami az időmegtakarítás, a költségek visszaszorítása és a befektetések értékének megőrzése révén végső soron az üzleti hatékonyság növelését eredményezi.

A HP rendszeres időközönként elérhetővé teszi a Web Jetadmin frissítéseit a készülék meghatározott funkcióinak támogatására. Keresse fel a [HP Web Jetadmin](#) webhelyet és kattintson a **Letöltés most** lehetőségre.

A készülék biztonsági funkciói

- [Biztonsági nyilatkozatok](#)
- [tűzfal](#)
- [Biztonsági beállítások](#)
- [Firmware frissítések](#)

Biztonsági nyilatkozatok

A termék támogatja azokat az adatvédelmi szabványokat és protokollokat, amelyek segítik a termék védelmét, a hálózaton található adatok védelmét, valamint egyszerűsítik a termék felügyeletét és karbantartását.

A HP's biztonságos képalkotási és nyomtatási megoldásaival kapcsolatos további információkért keresse fel a [HP secure printing](#) webhelyet. Az oldal hivatkozásokat tartalmaz a biztonsági szolgáltatások technikai leírásaira és GY.I.K. dokumentumokra, és információkat tartalmazhat olyan további biztonsági szolgáltatásokról, amelyek nem szerepelnek ebben a dokumentumban.

tűzfal

A HP beágyazott webkiszolgáló lehetővé teszi a készülék tűzfalszabályainak, prioritásainak, sablonjainak, szolgáltatásainak és házirendjeinek engedélyezését és konfigurálását. A tűzfalszolgáltatás az IPv4 és az IPv6 hálózatokon is biztosítja a hálózati rétegek biztonságát. A tűzfal konfigurációs képessége ellenőrzési lehetőséget biztosít az IP-címek felett, amelyek elérhetik a készüléket. Ezenkívül lehetővé teszi engedélyek és prioritások beállítását digitális küldési, kezelési, felderítési és nyomtatási szolgáltatásokhoz. Mindezek hozzájárulnak a termékhez való hozzáférés biztonságosabb ellenőrzéséhez.

A tűzfal-szolgáltatás lehetővé teszi továbbá a nem használt protokollok és szolgáltatások letiltását is. Ezen a protokoll- és szolgáltatási beállítások módosítása szintén megakadályozható az EWS rendszergazdai jelszavának beállításával. A protokollok és szolgáltatások közé tartoznak a következők.

Protokoll vagy szolgáltatás	Leírás
IPv4 és IPv6	<p>Annak érdekében, hogy megfelelően működjön TCP/IP-hálózatokon, a terméket érvényes TCP/IP hálózati konfigurációs beállításokkal, például a hálózaton érvényes IP-címmel kell konfigurálni.</p> <p>A készülék a protokoll két verzióját támogatja: 4-es verzió (IPv4) és 6-os verzió (IPv6). Az IPv4 és IPv6 verziók engedélyezhetők/letilthatók különállóan, illetve engedélyezhetők egyidejűleg.</p>

Protokoll vagy szolgáltatás	Leírás
Bonjour	A Bonjour szolgáltatásokat általában IP-címek és nevek feloldására használják olyan kisebb hálózatokon, amelyeken nincs hagyományos DNS-kiszolgáló. A Bonjour szolgáltatás engedélyezhető vagy letiltható.
SNMP	Az SNMP (Simple Network Management Protocol) protokollt a hálózat-felügyeleti alkalmazások használják készülékek felügyeletére. A készülék támogatja az IP-hálózatokon használt SNMPv1 protokollt. A készülék lehetővé teszi az SNMPv1 engedélyezését/letiltását.
WINS	Ha a hálózatán van Dynamic Host Configuration Protocol (DHCP) szolgáltatás, akkor a készülék automatikusan IP-címet kér a kiszolgálóról, és regisztrálja a nevét bármely RFC 1001- vagy 1002-kompatibilis dinamikus névszolgáltatással, ha Ön megadta egy Windows Internet Naming Service (WINS) kiszolgáló IP-címét. A WINS-kiszolgáló IP-cím konfigurációja engedélyezhető vagy letiltható. Ha engedélyezve van, megadható az elsődleges és másodlagos WINS-kiszolgáló.
SLP	A szolgáltatáskereső protokoll (SLP) egy szabványos internetprotokoll, amely meghatározza, hogyan kereshetik meg és konfigurálhatják a hálózati alkalmazások a nagyvállalati hálózatok hálózati szolgáltatásait. A protokoll engedélyezhető vagy letiltható.
LPD	A Line Printer Daemon (LPD) elnevezés a különböző TCP/IP rendszerekre telepített nyomtatók sorvezérlő szolgáltatásaival kapcsolatos protokollokra és programokra utal. Az LPD engedélyezhető vagy letiltható.
LLMNR	A Link-Local Multicast Name Resolution (LLMNR) egy, a tartománynév-rendszerre (DNS) épülő csomagformátum, amely IPv4 és IPv6 állomások számára is lehetővé teszi a névfeloldást ugyanazon helyi kapcsolaton lévő állomások esetében. Az LLMNR engedélyezhető vagy letiltható.
9100-as port	A termék a 9100-as TCP-porton keresztül támogatja a nyers IP-nyomtatást. A HP ezen saját TCP/IP-portja az alapértelmezett nyomtatási port a terméken, és HP szoftverek férnek hozzá. A 9100-as port engedélyezhető vagy letiltható.
Webszolgáltatások	A készülék támogatja a Microsoft-webszolgáltatások dinamikus felfedezési (WS Discovery) protokolljainak és az eszközöket támogató Microsoft-webszolgáltatások (WSD) nyomtatási szolgáltatásainak engedélyezését vagy letiltását. Ezek a webszolgáltatások engedélyezhetők vagy letilthatók együtt, illetve a WS Discovery külön is engedélyezhető.
Internet nyomtatási protokoll (IPP)	Az Internet Printing Protokoll (IPP) egy internetes szabványos protokoll, amely lehetővé teszi dokumentumok nyomtatását és feladatok kezelését az interneten keresztül. Az IPP letiltható vagy engedélyezhető.

Biztonsági beállítások

A Beágyazott webkiszolgáló **Beállítások** lapján, a **Biztonság** alatt a következő opciókat találja.

Tétel	Leírás
Hozzáférés-szabályozás	Engedélyezi és konfigurálja a bejelentkezési módszereket, a felhasználók speciális nyomtatási feladatokhoz való hozzáféréseinek ellenőrzése céljából
A tárolt adatok védelme	Konfigurálja a beállításokat, a nyomtatón tárolt feladatoknak a jogosultsággal nem rendelkező felhasználóktól való védelme érdekében

A biztonsági beállításokkal kapcsolatos további információkért lásd: [EWS rendszergazda-útmutatás](#) (csak az angol változatban).

Firmware frissítések

A nyomtató-firmware automatikusan frissíthető. A beágyazott webkiszolgáló **Eszközök** lapján kattintson a **Nyomtatófrissítések**, a **Firmware-frissítések**, majd a **Frissítések automatikus telepítése** lehetőségre. A HP javasolja ennek az opciónak a használatát.

HP nyomtatósegéd a nyomtatószoftver-ben (Windows)

A HP nyomtatósegéd hozzáférést biztosít a HP nyomtatási szolgáltatásaihoz és erőforrásaihoz a Windows program-menüjéből, vagy a számítógép asztali ikonjáról.

Nyissa meg a HP nyomtatósegédet

1. A számítógépen kattintson a **Start** , majd az **Összes program** gombra.
2. Kattintson a HP elemre, kattintson a termék nevére, majd kattintson a nyomtatóra.

Szolgáltatások

- [Csatlakoztatva lap](#)
- [Nyomtatás lap](#)
- [Üzlet lap](#)
- [Súgó lap](#)
- [Eszközök lap](#)
- [Becsült tintaszintek lap](#)

Csatlakoztatva lap

Kattintson a **Csatlakoztatva** lapra az [HP Connected](#) webhely eléréséhez (előfordulhat, hogy ez a webhely nem minden országban/térségben elérhető). A HP Connected ad egy egyszeri bejelentkezési lehetőséget a HP alkalmazások és felhő-megoldások kiválasztásához, valamint a HP Connected platform eléréséhez okostelefonról, tabletről, számítógépről, vagy webböngészésre alkalmas HP-nyomtatóról. Bejelentkezhet a HP Connected webhelyre a meglévő ePrintCenter fiókjának használatával, vagy nyithat új HP Connected fiókot.

Nyomtatás lap

A **Nyomtatás** lap használatával megtekintheti vagy kezelheti a nyomtatási segédprogramokat. Ez a lap a következő elemeket tartalmazza.

Tétel	Leírás
Nyomatás	<ul style="list-style-type: none"> • Nyomató csatlakoztatása a webhez: Kattintson az HP webhely megnyitásához, új tartalmak és megoldások megszerzéséhez a HP webes csatlakoztatású nyomtatóhoz • Beállítások megadása: Kattintson a nyomtatási beállítások párbeszédpanel megnyitásához, valamint a papírméret, a nyomtatási minőség és más elemek alapértelmezett beállításainak megváltoztatásához • A nyomtató karbantartása. Kattintson az Eszköztár megnyitásához, a patronok beigazítása és megtisztítása, vagy diagnosztikai lap nyomtatása céljából • Nyomatás mobileszközzel: Kattintson az HP mobilnyomatás webhely megnyitásához, és tudja meg, hogyan nyomtathat okostelefonról vagy tabletről. Ha a webhely lokalizált verziója nem elérhető az Ön országában, régiójában, akkor lehetséges, hogy a webhely átirányítja Önt a HP mobilnyomatás webhelyre egy másik országban, régióban, vagy másik nyelven. • Lásd: nyomtatási anyagok megtekintése: Kattintson a nyomtatási monitor megnyitásához, és tekintse meg, szüneteltesse vagy törölje nyomtatási feladatait • Nyomató testreszabása: Kattintson a Nyomatási beállítások párbeszédpanel megjelenítéséhez, a nyomtató nevének, biztonsági beállításainak vagy más tulajdonságainak a megváltoztatása céljából • Nyomató nyitólapja (EWS): Kattintson a HP Embedded webkiszolgáló megnyitásához, a nyomtató konfigurálása, megfigyelése és karbantartása céljából

Üzlet lap

Az **Üzlet** lap HP kellékek és más termékek online vásárlására szolgál.

Súgó lap

A **Súgó** lap erőforrások elérésére szolgál, például online súgó és HP Eco Solutions.

Eszközők lap

Az **Eszközők** lap a nyomtató-illesztőprogram és a szoftver beállítására és kezelésére, valamint nyomtatási és csatlakozási problémák diagnosztizálására és megoldására szolgál.

Becsült tintaszintek lap

A **Becsült tintaszintek** lap a tintaszintek áttekintésére és szükség esetén új patronok megrendelésére szolgál.

HP Utility (OS X)

A HP Utility a nyomtatási beállítások megadásához, a nyomtató kalibrálásához, a kellékek online megrendeléséhez és a webhelyek támogatási információinak eléréséhez használható eszközöket tartalmaz.



MEGJEGYZÉS: A HP Utility funkciói a kiválasztott nyomtatótól függően változhatnak.

A tintaszinttel kapcsolatos figyelmeztetések és jelzések csak becsült adatokon alapulnak. Ha alacsony tintaszintről tájékoztató figyelmeztető üzenetet kap, készítsen elő egy cserepatront annak érdekében, hogy kiküszöbölhesse az esetleges nyomtatási késlekedéseket. A patronokat csak akkor kell kicserélnie, ha a nyomtatási minőség már nem megfelelő.

A HP segédprogram megnyitása

- ▲ Kattintson duplán a **HP Utility** lehetőségre a **HP** mappában, az **Alkalmazások** mappában.

AirPrint™ (OS X)

Ez a készülék támogatja az Apple AirPrint for iOS 4.2 és a Mac OS X v10.9 vagy újabb verzióval történő nyomtatást. Az AirPrint szolgáltatás használatával vezeték nélkül nyomtathat a nyomtatóra az iPad (iOS 4.2), iPhone (3GS vagy újabb) vagy iPod touch (harmadik generációs vagy újabb) készülékekről:

További információ: [Nyomtatás a AirPrint \(OS X\) szolgáltatással](#).

4 Papír és nyomtatási hordozóanyagok

- [A papírhasználat megértése](#)
- [Támogatott nyomathordozó-típusok](#)
- [Támogatott papírtípusok és a tálcák befogadóképessége](#)
- [A tálcák beállítása](#)
- [Töltsön papírt a nyomtatóba](#)
- [Tipppek a papír kiválasztásához és használatához](#)

A papírhasználat megértése

Az üzleti célokra kifejlesztett HP PageWide tintákat speciálisan a HP nyomtatófejekkel történő használatra tervezték. Az egyedi tintakészítmények hozzájárulnak a nyomtatófejek élettartamának növeléséhez, és megbízhatóbbá teszik a nyomtatást. ColorLok® papírral használva ezek a tinták a lézernyomtatókéhoz hasonló színeket eredményeznek a nyomatokon, amelyek gyors száradást követően máris használatra készek.



MEGJEGYZÉS: A számos különféle sima papíron végzett belső tesztelés alapján a HP erősen ajánlja a ColorLok® logóval ellátott papírok használatát ehhez a készülékhez. A részletekért keresse fel a [HP nyomtatási teljesítmény](#) webhelyet.



Ez a készülék nagyon sokféle papírt és más nyomathordozót támogat. Azok a papírok és más nyomathordozók, amelyek nem felelnek meg az alábbi útmutatásoknak, rossz minőségű nyomtatást, gyakoribb elakadásokat és a készülék idő előtti elhasználódását eredményezhetik.

Előfordulhat, hogy a papír az összes előírásnak megfelel, mégsem eredményez kielégítő eredményeket. Ennek oka lehet nem megfelelő kezelés, elfogadhatatlan hőmérséklet és/vagy páratartalom, vagy más olyan változó, amelyet a HP nem tud befolyásolni.

FIGYELMEZTETÉS: Ha a HP előírásainak nem megfelelő papírt vagy nyomathordozót használ, akkor javítást igénylő problémák léphetnek fel a készülékben. Erre a javításra nem terjed ki a HP garanciája vagy szervizmegállapodása.

Vegye igénybe az alábbi útmutatásokat kielégítő eredmények elérése érdekében, amikor speciális papírt vagy nyomathordozót használ. Állítsa be a papírtípust és a papírméretet a nyomtató illesztőprogramjában a legjobb eredmények elérése érdekében.

Papírtípusok	Ne	Ne
Borítékok	<ul style="list-style-type: none">Tárolja a borítékokat vízszintes helyen.Használjon olyan borítékokat, amelyeknél a lezárás mindenhol túlnyúlik a boríték sarkain.	<ul style="list-style-type: none">Ne használjon gyűrött, szakadt, összetapadt, vagy más módon sérült borítékokat.Ne használjon olyan borítékokat, amelyeken kapcsok, csatok, ablakok vagy bevonattal ellátott bélések vannak.
Címkék	<ul style="list-style-type: none">Új címkéket használjon. A régi címkéken nagyobb valószínűséggel leválnak rétegek nyomtatás közben.Csak olyan címkéket használjon, amelyeken nincs szabadon maradt hátoldal.Simán felfekvő címkéket használjon.Csak teljes címkeveket használjon.	<ul style="list-style-type: none">Ne használjon gyűrött, hullámos vagy sérült címkéket.Ne nyomtasson hiányos címkevekre.
Fejléces papírok vagy előre nyomtatott űrlapok	<ul style="list-style-type: none">Csak HP PageWide készülékekkel használható fejléces papírokat és űrlapokat használjon.	<ul style="list-style-type: none">Ne használjon domború vagy fémes fejléccel ellátott papírokat.

Papírtípusok	Ne	Ne
Vastag papír	<ul style="list-style-type: none"> Csak HP PageWide készülékekkel használható vastag papírt használjon, amely megfelel a termék tömegre vonatkozó előírásainak. 	<ul style="list-style-type: none"> Ne használjon olyan papírt, amely nehezebb, mint az ehhez a készülékhez javasolt nyomathordozó, kivéve akkor, ha ez a papír a HP gyártmánya, amelyet jóváhagytak az ebben a készülékben történő használatra.
HP nehéz, bevonattal ellátott papír (fényezett vastag papír)	<ul style="list-style-type: none"> Csak HP PageWide készülékekkel használható fényes vagy bevonatos papírt használjon. 	<ul style="list-style-type: none"> Ne használjon a lézernyomtatókkal való használatra készült fényes vagy bevonatos papírt.

FIGYELMEZTETÉS: Ne használjon olyan nyomathordozót, amelyben különféle kapcsok vannak.

Támogatott nyomathordozó-típusok

A legjobb eredmények elérése érdekében használjon megfelelő méretű papírt és más nyomathordozót:

- [Támogatott papír- és nyomathordozó-méretek](#)
- [Támogatott borítékméretek](#)
- [Támogatott kártya- és címkeméretek](#)
- [Támogatott fotópapírok](#)

Támogatott papír- és nyomathordozó-méretek

Méret	Méretek	1. tálca	2. tálca	Opcionális 3. tálca:	Opcionális 4. tálca:	Elektronikus kétoldalas nyomtatás
Letter	216 x 279 mm	✓	✓	✓	✓	✓
Oficio 8,5 x 13		✓		✓	✓	✓
Oficio 216x340 mm	216 x 340 mm	✓		✓	✓	✓
Legal	216 x 356 mm	✓		✓	✓	✓
A4	210 x 297 mm	✓	✓	✓	✓	✓
Executive	184 x 267 mm	✓	✓	✓	✓	✓
Statement	140 x 216 mm	✓	✓	✓	✓	
A5	148 x 210 mm	✓	✓	✓	✓	
A6	105 x 148.5 mm	✓				
B5 (JIS)	182 x 257 mm	✓	✓	✓	✓	✓
B6 (JIS)	128x182 mm	✓				
16k	184 x 260 mm	✓	✓	✓	✓	
	195 x 270 mm	✓	✓	✓	✓	

Méret	Méreték	1. tálca	2. tálca	Opcionális 3. tálca:	Opcionális 4. tálca:	Elektronikus kétoldalas nyomtatás
	197 x 273 mm	✓	✓	✓	✓	
Custom (Egyedi)	Legalább: 76 x 127 mm Maximum: 216 x 356 mm	Szélesség: 76 x 216 mm Magasság: 127 x 356 mm	Szélesség: 102 x 216 mm Magasság: 210,06 x 297,2 mm	Szélesség: 102 x 216 mm Magasság: 210,06 x 356 mm	Szélesség: 102 x 216 mm Magasság: 210,06 x 356 mm	

Támogatott borítékméreték

Méret	Méreték	1. tálca	2. tálca
10. sz. boríték	105 x 241 mm	✓	✓
DL boríték	110 x 220 mm	✓	✓
C5 boríték	162 x 229 mm	✓	✓
B5 boríték	176 x 250 mm	✓	✓
C6 boríték	114 x 162 mm	✓	
Monarch	98,4 x 190,5 mm	✓	
Japán boríték: Chou #3	120 x 235 mm	✓	
Japán boríték: Chou #4	90 x 205 mm	✓	

Támogatott kártya- és címkeméreték

Méret	Méreték	1. tálca	2. tálca	Opcionális 3. tálca:	Opcionális 4. tálca:
3x5		✓			
4x6		✓			
5x8		✓			
A6		✓			
Japán levelezőlap		✓			
Dupla japán levelezőlap elforgatva		✓			
Címkék (Letter és A4)		✓	✓	✓	✓

Támogatott fotópapírok

Méret	Méreték	1. tálca	2. tálca	Opcionális 3. tálca:	Opcionális 4. tálca:
4x6		✓			

Méret	Méreték	1. tálca	2. tálca	Opcionális 3. tálca:	Opcionális 4. tálca:
10 x 15 cm		✓			
L		✓			
5x7 fotópapír (5 x 7 szegély nélküli)		✓			
Fotópapír (Letter és A4)		✓	✓	✓	✓
Japán levelezőlap		✓			
Custom (Egyedi)	Legalább: 76 x 127 mm Maximum: 216 x 356 mm	Szélesség: 76 x 216 mm Magasság: 127 x 356 mm	Szélesség: 102 x 216 mm Magasság: 210,06 x 297,2 mm	Szélesség: 102 x 216 mm Magasság: 210,06 x 356 mm	Szélesség: 102 x 216 mm Magasság: 210,06 x 356 mm

Támogatott papírtípusok és a tálcák befogadóképessége

A legjobb eredmények elérése érdekében használjon megfelelő típusú papírt és megfelelő befogadóképességű tálcat:

- [1. tálca \(többcélú\): a készülék bal oldalán található](#)
- [2. tálca \(alapértelmezett tálca\) és 3. és 4. tálca \(kiegészítő tálca\)](#)

1. tálca (többcélú): a készülék bal oldalán található

Papírtípus	Tömeg	Befogadóképesség ¹	Papír tájolása
Minden nap:	60 - 175 g/m ²	Akár 50 lap	Nyomtatandó oldal lefelé néz, a felső él a nyomtató felé esik
<ul style="list-style-type: none"> • Meghatározatlan és sima • HP EcoFFICIENT • Fejléces • Előre nyomtatott • Előzetesen lyukasztott • Könnyű 60-74 g • Közepes (85-95 g) • Közepes tömegű (96-110 g) • Nehéz (111-130 g) • HP matt prémium prezentációs papír, 120 g • Extra nehéz (131-175 g) 			

Papírtípus	Tömeg	Befogadóképesség ¹	Papír tájolása
<ul style="list-style-type: none"> HP matt prospektuspapír, 180 g HP fényes prospektuspapír, 180 g Kartonl. 176-220 g HP matt fedlap, 200 g HP speciális fotópapírok 	Legfeljebb 220 g/m ² (58 font) ¹	Akár 25 lap	A nyomtatandó oldallal lefelé
<ul style="list-style-type: none"> Boríték Nehéz boríték Címkék 		Legfeljebb 7 boríték vagy címke	A nyomtatandó oldallal lefelé

¹ A befogadóképesség a papír súlyától és vastagságától, valamint a környezeti feltételektől is függhet.

2. tálca (alapértelmezett tálca) és 3. és 4. tálca (kiegészítő tálca)

Papírtípus	Tömeg	Befogadóképesség ¹	Papír tájolása
<ul style="list-style-type: none"> Meghatározatlan és sima HP EcoFFICIENT Fejléces Előre nyomtatott Előzetesen lyukasztott Könnyű 60-74 g Közepes (85-95 g) Közepes tömegű (96-110 g) Nehéz (111-130 g) HP matt prémium prezentációs papír, 120 g Extra nehéz (131-175 g) 	60 - 175 g/m ²	Akár 500 lap	Nyomtatandó oldal felfelé néz, a felső él balra esik
<ul style="list-style-type: none"> HP matt prospektuspapír, 180 g HP fényes prospektuspapír, 180 g Kartonl. 176-220 g HP matt fedlap, 200 g HP speciális fotópapírok 	Legfeljebb 220 g/m ² (58 font)	Akár 100 lap	A nyomtatandó oldallal felfelé
<ul style="list-style-type: none"> Boríték Nehéz boríték Címkék 		Legfeljebb 30 boríték vagy címke.	A nyomtatandó oldallal felfelé
		MEGJEGYZÉS: A 3. és a 4. tálca nem támogatja a borítéknyomtatást.	

¹ A befogadóképesség a papír súlyától és vastagságától, valamint a környezeti feltételektől is függhet.

A tálcák beállítása

A készülék alapértelmezetten a 2. tálcából húzza ki a papírt. Ha a 2. tálca üres, akkor az 1. tálcából, vagy pedig ha fel van szerelve, az opcionális 3. vagy 4. tálcából húzza ki a papírt.



MEGJEGYZÉS: Ha az 1. tálcát állítja be alapértelmezett tálcának, feltétlenül állítsa be a tálcához a megfelelő papírméretet és -típust.

Ha az összes vagy a legtöbb nyomtatási feladathoz különleges papírt használ a készüléken, módosítsa ezt az alapértelmezett beállítást.

A következő táblázatban a tálcák nyomtatási feladatoknak megfelelő, lehetséges beállításait foglaltuk össze.

Papírfelhasználás	A termék konfigurálása	Nyomtatás
Azonos hordozó betöltése az 1. és egy másik tálcába, hogy a nyomtató az egyik tálca kifogyása esetén a másikkól vegye a hordozót.	Tegyen papírt az 1. tálcába, és konfigurálja a tálcát a megfelelő papírmérethez és -típushoz. Ne használja a Bármilyen méret/Bármilyen típus lehetőséget.	Nyomtassa ki a feladatot a szoftverprogramból.
Rendszeresen használ speciális papírt, például vastag papírt, vagy fejléces papírt az egyik tálcáról.	Tegyen speciális papírt az 1. tálcába, és konfigurálja a tálcát az adott típusú papírhoz.	A nyomtatási feladat elküldése előtt a program nyomtatási párbeszédpanelén jelölje ki a tálcába betöltött speciális papírnak megfelelő papírtípust. Válassza ki az 1. tálcát papírforrásként a Papír/Minőség lapon (Windows) vagy a Papíradagolás felugró menüből (OS X).

Töltsön papírt a nyomtatóba

- [Töltse fel az 1. tálcát](#)
- [Töltse fel az 2. tálcát](#)
- [Papír betöltése az opcionális 3. tálcába](#)
- [Papír betöltése az opcionális 4. tálcába](#)
- [Borítékok betöltése](#)
- [Fejléces papírok vagy előre nyomtatott űrlapok betöltése](#)

Töltse fel az 1. tálcát

Az 1. tálca többcélú, és a készülék bal oldalán található.



MEGJEGYZÉS: Ha nem használja a Váltakozó fejléces módot (ALM), helyezze be a papírt a nyomtatandó oldallal lefelé, és a felső él a nyomtató felé essen. Az ALM tájolásról lásd: [Fejléces papírok vagy előre nyomtatott űrlapok betöltése](#).

1. Nyissa ki a 1. tálcát.



2. Húzza ki az 1. tálca meghosszabbítását.



3. Húzza ki teljesen a papírvetetőket, és töltsse be a papírköteget az 1. tálcába.



4. Szorítsa rá a papírvetetőket a betöltött nyomathordozóra.

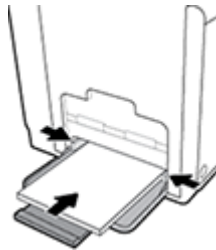

Töltse fel az 2. tálcát

A 2. tálca az alapértelmezett (fő) papírtálca, amely a készülék elején található.

 **MEGJEGYZÉS:** Ha nem használja a Váltakozó fejléces módot (ALM), helyezze be a papírt a nyomtatandó oldallal felfelé, és a felső él a tálca bal oldalára essen. Az ALM tájolásról lásd: [Fejléces papírok vagy előre nyomtatott űrlapok betöltése](#).

1. Húzza ki a tálcát a készülékből.



2. Teljesen húzza ki a hosszirányú és keresztirányú papírvetetőket.

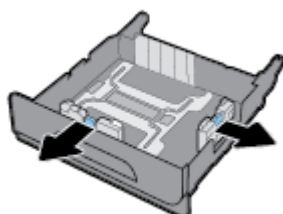

3. Tegye a papírt a tálcára, és ügyeljen arra, hogy mind a négy sarkánál sima legyen. Szorítsa rá a hosszirányú és keresztirányú papírvetetőket a betöltött nyomathordozóra.

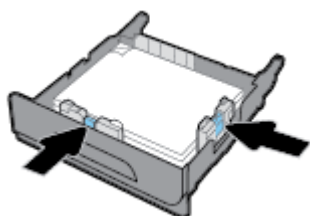

4. Nyomja le a papírt, hogy a köteg mindenképpen a tálca oldalán található papírhataroló fülek alatt legyen.

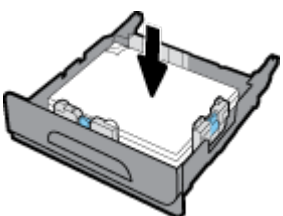

5. Tegye vissza a tálcát a készülékre.

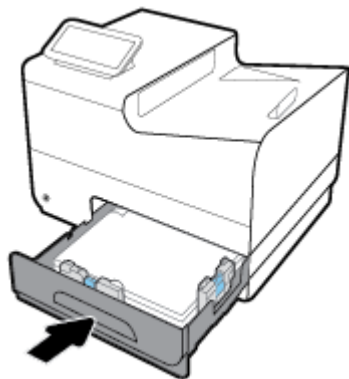

Papír betöltése az opcionális 3. tálcába

A 3. tálca opcionális kiegészítő tálca, amely a készülék aljához csatlakoztatható. Hosszabb nyomathordozó, például a legal papír (216 x 356 mm, 8,5 x 14 hüvelyk) befogására alkalmas.

 **MEGJEGYZÉS:** Ha nem használja a Váltakozó fejléces módot (ALM), helyezze be a papírt a nyomtatandó oldallal felfelé, és a felső él a tálca bal oldalára essen. Az ALM tájolásról lásd: [Fejléces papírok vagy előre nyomtatott űrlapok betöltése](#).

1. Húzza ki a tálcát a készülékből.

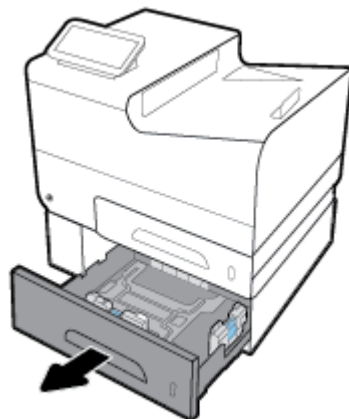

2. Teljesen húzza ki a hosszirányú és keresztirányú papírvezetőket.

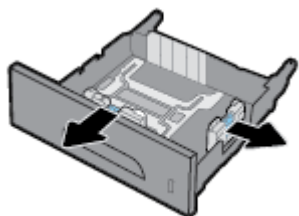

3. Tegye a papírt a tálcára, és ügyeljen arra, hogy mind a négy sarkánál sima legyen. Szorítsa rá a hosszirányú és keresztirányú papírvezetőket a betöltött nyomathordozóra.

4. Nyomja le a papírt, hogy a köteg mindenképpen a tálca elején és oldalán található papírhatároló fülek alatt legyen.

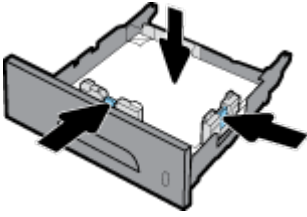

5. Tegye vissza a tálcát a készülékre.

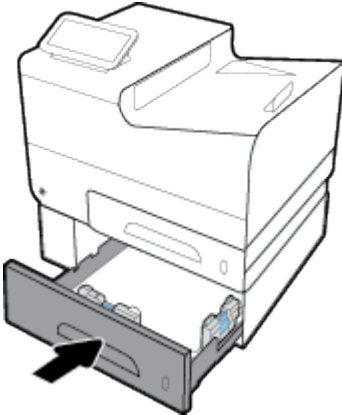

Papír betöltése az opcionális 4. tálcába

A 4. tálca csak a 3. tálccal és egy kocssal egy kötegben kapható. A 3. tálca a készülék aljához csatlakoztatható. A 4. tálca a 3. tálca aljához csatlakoztatható, és felfekszik a kocsi. Töltse be a hordozót az 4., a 3. tálcahoz hasonló módon.

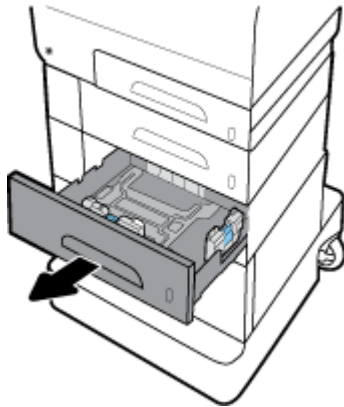

Borítékok betöltése

Betölthet borítékokat az 1. vagy a 2. tálcába.

Borítékok betöltése a 1. tálcába

1. Nyissa ki a 1. tálcat.

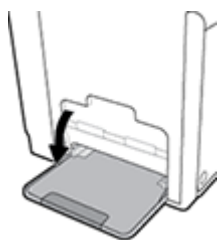

2. Húzza ki az 1. tálcát meghosszabbítását.

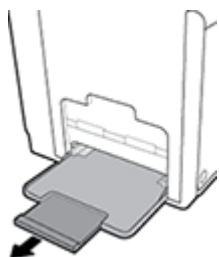

3. Lefelé fordítva tegye a borítékokat az 1. tálcába, a borítékok teteje a nyomtató eleje felé nézzen.

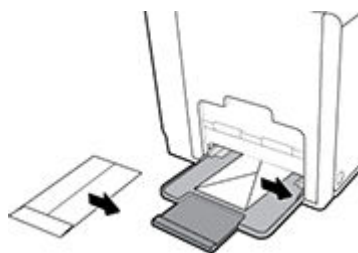

4. Zárja be a papírvezetőket.

Borítékok betöltése a 2. tálcába

1. Húzza ki a tálcát a készülékből.

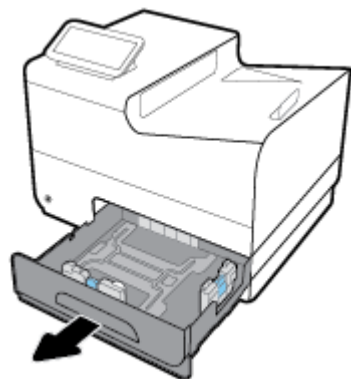

2. Felfelé fordítva tegye be a borítékokat, a borítékok teteje a tálca eleje felé nézzen.

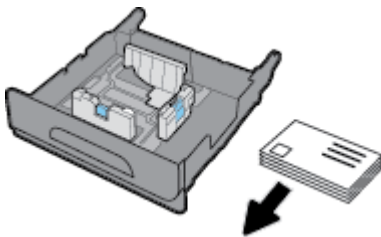

3. Tegye a borítékokat a tálcára, és ügyeljen arra, hogy mind a négy sarkánál simák legyenek. Szorítsa rá a hosszirányú és keresztirányú papírvezetőket a betöltött nyomathordozóra.
4. Nyomja le a borítékokat, hogy a köteg mindenképpen a tálca oldalán található papírhataroló fülek alatt legyen.

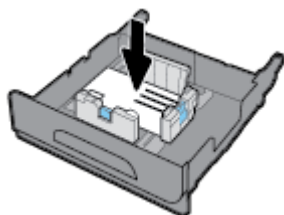

5. Tegye vissza a tálcat a készülékre.

Fejléces papírok vagy előre nyomtatott űrlapok betöltése

Bármelyik tálcába betölthet fejléces, előre nyomtatott papírt, vagy előre lyukasztott űrlapokat. A papír tájolása attól függ, hogy egy- vagy kétoldalas nyomtatást végez-e. Ha a Váltakozó fejléces módot (ALM) engedélyezik, akkor egy- és kétoldalas üzemmódban is nyomtathat, a papír tájolásának megváltoztatása nélkül.

 **MEGJEGYZÉS:** Ha az ALM-et engedélyezik, akkor ki kell választania a fejléces, előre nyomtatott vagy előre lyukasztott lehetőséget papírtípusként, a Nyomtató tulajdonságai párbeszédpanelen.

Az ALM engedélyezése vagy letiltása a kezelőpanelen

1. Nyissa meg a kezelőpanel irányítópultját (pöccintéssel húzza le az irányítópult lapot bármelyik képernyőn, vagy érintse meg az irányítópult területét a kezdőképernyőn).
2. A kezelőpanel irányítópultján érintse meg a  elemet.
3. Érintse meg a **Tálca- és papírkezelés**, majd a **Váltakozó fejléces mód** lehetőséget, majd kapcsolja be vagy ki.

Az ALM engedélyezése vagy letiltása az EWS-ről

1. Az EWS megnyitásához írja be a készülék IP-címét a webböngésző címsorába. (A termék IP-címének megszerzéséhez a kezelőpanel irányítópultján érintse meg a(z)  elemet).
2. Kattintson a **Beállítások** fülre.
3. Kattintson a **Beállítások**, majd a **Tálca- és papírkezelés** lehetőségre.

4. A **Váltakozó fejléces mód** munkamenetben válassza az **Engedélyezve** vagy a **Letiltva** lehetőséget.
5. Kattintson az **Alkalmaz** gombra.

Fejléces vagy előre nyomtatott űrlapok betöltése engedélyezett ALM üzemmód mellett

1. A tálcától függően a következő módon kell tájolni a papírt.

1. tálca	Más tálca/tálcák
Helyezze be a fejléces papírt felfelé fordítva, és a lap teteje balra nézzen.	Helyezze be a fejléces papírt lefelé fordítva, és a lap teteje jobbra nézzen.

2. A(z) [Töltse fel az 1. tálcát](#), [Töltse fel az 2. tálcát](#), [Papír betöltése az opcionális 3. tálcába](#), vagy [Papír betöltése az opcionális 4. tálcába](#) lépésben leírtak szerint fejezze be a műveletet..

Fejléces vagy előre nyomtatott űrlapok betöltése letiltott ALM üzemmód mellett

1. A tálcától függően a következő módon kell tájolni a papírt.

	1. tálca	Más tálca/tálcák
Egyoldalas	Helyezze be a fejléces papírt lefelé fordítva, és a lap teteje jobbra nézzen.	Helyezze be a fejléces papírt felfelé fordítva, és a lap teteje balra nézzen.
Kétoldalas	Helyezze be a fejléces papírt felfelé fordítva, és a lap teteje balra nézzen.	Helyezze be a fejléces papírt lefelé fordítva, és a lap teteje jobbra nézzen.

2. A(z) [Töltse fel az 1. tálcát](#), [Töltse fel az 2. tálcát](#), [Papír betöltése az opcionális 3. tálcába](#), vagy [Papír betöltése az opcionális 4. tálcába](#) lépésben leírtak szerint fejezze be a műveletet..

Tippek a papír kiválasztásához és használatához

A legjobb eredmény érdekében kövesse az alábbi irányelveket.

- Egyszerre csak azonos típusú lapokat töltsön be a tálcába.
- Ellenőrizze, hogy a papír helyesen van-e behelyezve, amikor betöltődik a tálcáról.
- Ne töltsön túl sok hordozót a tálcába.
- Az elakadás, a gyenge nyomtatási minőség és egyéb nyomtatási problémák megelőzése érdekében kerülje az alábbi papírok használatát:
 - Több részből álló űrlapok
 - Sérült, gyűrött vagy meghajlott hordozó
 - Kivágásokkal vagy perforációval ellátott hordozó
 - Erősen érdes, domborított vagy más ok miatt problémás nyomathordozó
 - Túl könnyű vagy könnyen nyúló hordozó
 - Olyan nyomathordozó, amelyen gémpapocscs vagy tűzkapocscs található.

5 Nyomtatópatronok

- [HP PageWide kazetták](#)
- [A patronok kezelése](#)
- [A patronok cseréje](#)
- [Tippek a tintapatronok használatához](#)

HP PageWide kazetták

A HP nem HP-gyártmányú tintapatronokra vonatkozó irányelvei

FONTOS:

- A HP nem garantálja a nem HP-gyártmányú patronokban lévő tinták minőségét és megbízhatóságát.
- A HP garanciája nem terjed ki a nem-HP gyártmányú, vagy nem a HP által gyártott tintát tartalmazó patronokra.
- A HP nyomtatógaranciája nem terjed ki a nem HP gyártmányú tintapatronok vagy tinták használatából eredő károk javítására vagy szervizelésére.

MEGJEGYZÉS:

- A nyomtató nem alkalmas folyamatos tintaellátó rendszer használatára. A nyomtatás folytatásához távolítsa el a folyamatos tintaellátó rendszert, és telepítsen eredeti HP (vagy kompatibilis) patronokat.
 - A nyomtatót úgy tervezték, hogy a patronokat azok kiürüléséig használja. Ha a patronokat azok kiürülése előtt újratölti, a nyomtató meghibásodhat. Ha ez megtörténik, helyezzen be új (eredeti HP vagy azzal kompatibilis) patronot a nyomtatás folytatásához.
-

Hamis HP kazetták

Ha a következőket észleli, lehetséges, hogy a tintapatron nem eredeti HP tintapatron:

- A vezérlőpult vagy a nyomtató állapotjelentése jelzi, ha használt vagy hamis patronot helyeztek a gépbe.
- Sok problémája adódik a patronnal.
- A patron kinézete eltér a szokásostól (például a csomagolás eltér a HP csomagolásától).

Keresse fel az [HP nem hamisított termékek](#) webhelyet, amikor behelyez egy HP nyomtatópatront, és a vezérlőpult üzenete megmutatja, ha a patron használt vagy hamis. A HP segít megoldani a problémát.

A patronok kezelése

A patronok megfelelő tárolása, használata és megfigyelése hozzájárulhat a kiváló minőségű nyomatok eléréséhez és a patronok élettartamának meghosszabbításához.

- [Patronok tárolása](#)
- [Nyomtatás az Általános irodai üzemmód használatával](#)
- [Nyomtatás a tintapatron becsült élettartamának vége felé](#)
- [A becsült tintaszintek ellenőrzése](#)
- [Patronok rendelése](#)
- [Patronok újrahasznosítása](#)

Patronok tárolása

- A patron csomagolását ne távolítsa el addig, amíg készen nem áll a tintapatron használatára.
- Használat előtt tárolja a patronokat szobahőmérsékleten (15–35° C vagy 59–95° F) legalább 12 órán keresztül.
- Óvatosan kezelje a tintapatronokat. A patronok behelyezés közbeni leejtése vagy ütődése átmeneti nyomtatási problémákat okozhat.

Nyomtatás az Általános irodai üzemmód használatával

Az Általános irodai üzemmód során kevesebb tintát használ a készülék, ami meghosszabbíthatja a tintapatronok élettartamát.

1. A szoftverprogram **Fájl** menüjében kattintson a **Nyomtatás** parancsra.
2. Ellenőrizze, hogy a nyomtató ki van-e választva.
3. Kattintson arra a hivatkozásra vagy gombra, amelyik megnyitja a **Tulajdonságok** párbeszédpanelt.

Az alkalmazástól függően ennek a hivatkozásnak vagy gombnak a neve lehet **Tulajdonságok**, **Beállítások**, **Nyomtatóbeállítások**, **Nyomtató tulajdonságai**, **Nyomtató**, vagy **Beállítások megadása**.

Tegye a következők valamelyikét.

- **Windows:** Kattintson a **Nyomtatási beállítások**, majd a **Tulajdonságok** lehetőségre.
 - **OS X:** Az előugró menüből válassza a **Példányok és oldalak** lehetőséget.
4. Kattintson a **Paper/Quality** fülre.
 5. Válassza az **Általános irodai** lehetőséget a **Nyomtatási minőség** legördülő listából (Windows) vagy felugró menüből (OS X).

Nyomtatás a tintapatron becsült élettartamának vége felé

A kellékekre vonatkozó értesítések a nyomtató kezelőpanelén olvashatók.

- **Alacsony tintaszint** üzenet jelenik meg, amikor a patron a becsült hasznos élettartamának a vége felé közeledik. A nyomtatás folytatható, de vegye figyelembe, hogy ideje beszerezni cserekelléket.
- **Nagyon alacsony tintaszint** üzenet jelenik meg, amikor a patron a becsült hasznos élettartamának a vége felé jár. Legyen készenlétben egy új patron.
- **A patron kifogyott** üzenet jelenik meg, amikor a patronból kifogyott a tinta.



MEGJEGYZÉS: Bár a **Folytatás** beállítás használata lehetővé teszi a nyomtatást a **Nagyon alacsony tintaszint** üzenet megjelenése után, a patron cseréje nélkül, a készülék ki fog kapcsolódni, mielőtt felmerülhetnének nyomtatási problémák.

A becsült tintaszintek ellenőrzése

A becsült tintaszinteket a nyomtató vezérlőpultján és a nyomtató szoftverében is megtekintheti.

A tintaszint ellenőrzése a vezérlőpultról

1. Nyissa meg a kezelőpanel irányítópultját (pöccintéssel húzza le az irányítópult lapot bármelyik képernyőn, vagy érintse meg az irányítópult területét a kezdőképernyőn).
2. A kezdőképernyőn érintse meg a  (**Tinta** ikont) a becsült tintaszintek megjelenítéséhez.

A tintaszint ellenőrzése a EWS segítségével

1. Nyissa meg a beágyazott webkiszolgálót. További információ: [Nyissa meg a beágyazott webkiszolgálót.](#)
2. Kattintson az **Eszközök** fülre, majd kattintson a **Tintaszintmérő** lehetőségre.

A tintaszintek ellenőrzése a készülék szoftveréből (Windows)

1. Nyissa meg a HP nyomtatósegédet. További információ: [Nyissa meg a HP nyomtatósegédet.](#)
2. A **Nyomtatás** lapon kattintson **A nyomtató karbantartása** lehetőségre.
3. Kattintson a **Becsült tintaszintek** fülre.

A tintaszintek ellenőrzése a készülék szoftveréből (OS X)

1. Nyissa meg a HP Utility segédprogramot. További információ: [A HP segédprogram megnyitása.](#)
2. Ellenőrizze, hogy a nyomtató ki van-e választva.
3. Kattintson a **Kellékek állapota** lehetőségre.
Megjelennek a becsült tintaszintek.
4. Kattintson a **Minden beállítás** lehetőségre az **Információ és támogatás** panelre való visszatéréshez.



MEGJEGYZÉS:

- Ha újratöltött vagy felújított (esetleg más készülékben korábban már használt) patronot használ, lehet, hogy a készülék festékszintjelzője pontatlanul – vagy egyáltalán nem – jelzi a festékszintet.
- A tintaszinttel kapcsolatos riasztások és jelzések csak tervezési célokra szolgálnak. Ha alacsony tintaszintre figyelmeztető riasztást kap, a nyomtatás zavartalan folytatásához érdemes előkészíteni egy cserepatronot. Nem kell kicserélnie a patronokat, amíg a rendszer fel nem szólítja erre.
- A patronokból származó tintát a nyomtató különböző módokon használja a nyomtatási folyamat során, ideértve az inicializálási eljárást, amely előkészíti a nyomtatót és a patronokat a nyomtatásra, vagy a nyomtatófej karbantartását, amely a tinta egyenletes áramlását biztosítja. Használatot követően a patronban mindig marad némi tinta. További tudnivalókat a következő webhelyen talál: [HP SureSupply](#).

Patronok rendelése

Patronok rendeléséhez látogasson el a következő webhelyre: [HP webhely](#). (A HP webhelyének egyes részei egyelőre csak angol nyelven érhetőek el.) Nem minden országban/térségben lehet patronokat rendelni az interneten keresztül. Számos országban azonban telefonos tájékoztatás áll rendelkezésre, megkereshetők a helyi üzletek, illetve kinyomtatható a lista a vásárláshoz. Emellett az [HP SureSupply](#) oldalra ellátogatva megtudhatja, hogyan vásárolhatja meg a HP termékeit országában.

Csak olyan cserepatronokat használjon, amelyek cikkszám megegyezik a lecserélt patron számával. A patron cikkszámát a következő helyeken találhatja meg:

- A kicserélendő patron címkéjén.
- A nyomtató belsejébe ragasztott öntapadós címkén. A címke megtekintéséhez nyissa ki a patrontartó fedelét.
- A nyomtatószoftverben nyissa meg a HP nyomtatósegédet, kattintson az **Üzlet**, majd a **Kellékek online vásárlása** lehetőségre.
- A HP beágyazott webkiszolgálóban kattintson az **Eszközök** fülre, majd a **Termékinformáció** területen kattintson a **Tintaszintmérő** elemre. További információ: [HP Embedded Web Server](#).



MEGJEGYZÉS: A nyomtatóhoz kapott telepítő nyomtatópatronok külön nem vásárolhatók meg.

Patronok újrahasznosítása

Keresse fel a [HP fenntarthatóság](#) webhelyet az újrahasznosítással kapcsolatos hiánytalan információkért, valamint címkék, borítékok és dobozok postaköltség nélküli megrendeléséhez, újrahasznosítás céljából.

A patronok cseréje

A termék négy színt használ, és mindegyikhez külön tintapatron tartozik: sárga (Y), bíbor (M) cián (C) és fekete (K).

FIGYELMEZTETÉS:

- A nyomtatással kapcsolatos problémák megelőzése érdekében a HP azt javasolja, hogy a lehető leghamarabb pótolják a hiányzó patronokat eredeti HP patronokkal. További információkért lásd: [Patronok rendelése](#).
- Soha ne kapcsolja ki a nyomtatót, ha az egyik patron hiányzik.

1. Nyissa fel a patronajtót.

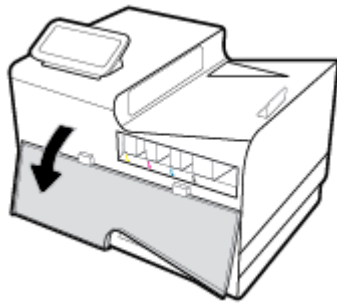

2. A kioldáshoz nyomja befelé a régi tintapatront, majd szabadítsa ki.

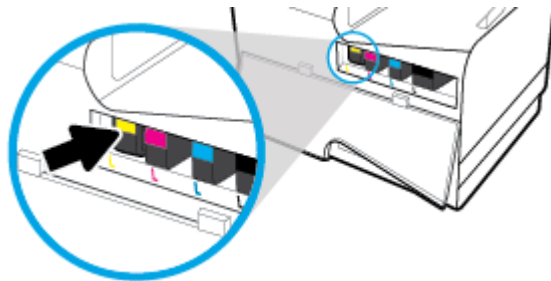

3. Fogja meg a régi patron szélét, és egyenesen kifelé húzva távolítsa el a patron.

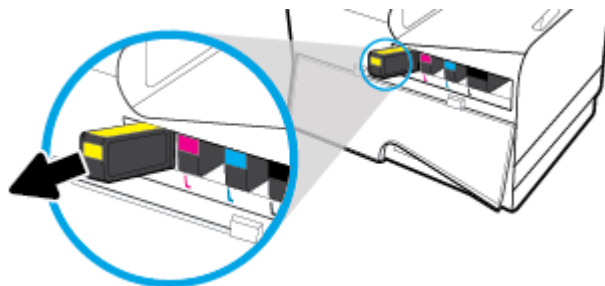

4. Ne érjen hozzá a patron fém érintkezőihez. Az érintkezőkön az ujjlenyomatok érintkezési zavarokat okozhatnak.



5. Helyezze be az új patronot a nyílásba.

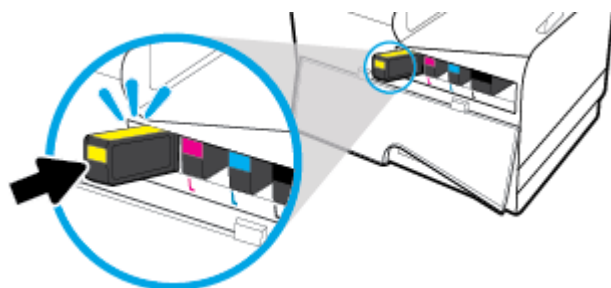

6. Csukja be a patronajtót.

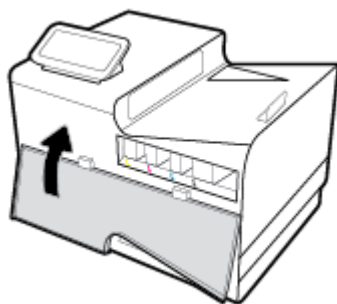

Tippek a tintapatronok használatához

A tintapatronok használata során vegye figyelembe a következő tippeket:

- A nyomtatási minőséggel kapcsolatos problémák megelőzése érdekében tegye a következőket:
 - Mindig kapcsolja ki a nyomtatót a készülék elején található kikapcsológombbal, majd várja meg, amíg a gomb világítása kialszik.

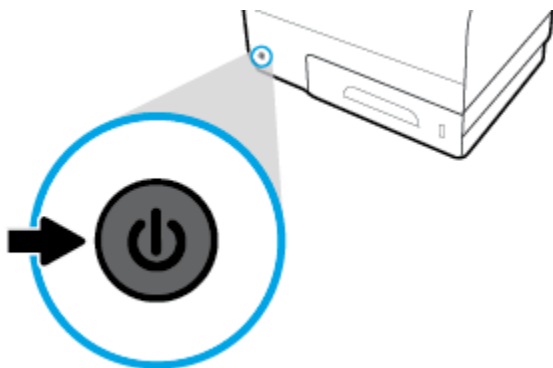

- Ellenőrizze, hogy az összes patronhelyen van-e patron.
- Ha bármilyen okból eltávolít egy patron a nyomtatóból, próbálja meg minél hamarabb kicserélni.
- A tintapatron csomagolását ne nyissa fel, és a kupakot ne vegye le addig, amíg készen nem áll a tintapatron behelyezésére.
- A megfelelő nyílásokba helyezze a patronokat. Párosítsa az adott színű és jelű patron a vele azonos színű és jelű nyíláshoz. A tintapatronoknak a helyükre kell pattanniuk.
- Ha a Becsült tintaszintek képernyő egy vagy több patronnál alacsony tintaszintet jelez, előkészíthet egy cserepatront, hogy kiküszöbölje az esetleges nyomtatási késlekedéseket. Mindaddig nem kell kicserélnie a tintapatronokat, amíg a rendszer nem figyelmezteti erre. További információk: [A patronok cseréje](#).
- Szükségtelenül ne tisztítsa a nyomtatófejet. Ezzel ugyanis a patronok élettartama csökken.
- Ha szállítja a nyomtatót, tegye a következőket, hogy megakadályozza a tinta kiszivárgását a tartóból, és megóvja a nyomtatót az egyéb esetleges sérülésektől:
 - Kapcsolja ki a nyomtatót az előlapon található Tápellátás gomb megnyomásával. Várja meg, amíg a belső alkatrészek hallható mozgása megszűnik, és csak ezután húzza ki a nyomtatót.
 - Győződjön meg arról, hogy a tintapatronokat a nyomtatóban hagyta.
 - A nyomtatónak szállítás közben a talpán kell állnia, nem szabad az oldalára, a hátára, az elejére vagy a tetejére fektetni.

6 Nyomtatás

- [Nyomtatás számítógépről](#)
- [Nyomtatás a vezérlőpultról](#)
- [Nyomtatás az NFC használatával](#)
- [Nyomtatás a HP ePrint szolgáltatással](#)
- [Nyomtatás a AirPrint \(OS X\) szolgáltatással](#)
- [Tipppek a sikeres nyomtatáshoz](#)

Nyomtatás számítógépről

Nyomtatás számítógépről(Windows)

Ezek az utasítások különféle nyomathordozókra történő nyomtatásra vonatkoznak, többek között az alábbiakra.

-
- | | | |
|--|-------------|------------|
| • Sima papír | • Borítékok | • Brosúrák |
| • Fejléces papírok vagy előre nyomtatott űrlapok | • Fényképek | • Címkék |
-

Nyomtatás számítógépről (Windows)

1. Tegye be a támogatott nyomathordozót a megfelelő tálcába.

További információ: [Támogatott nyomathordozó-típusok](#).

2. A szoftverprogram **Fájl** menüjében kattintson a **Nyomtatás** parancsra.
3. Ellenőrizze, hogy a nyomtató ki van-e választva.
4. Kattintson arra a hivatkozásra vagy gombra, amelyik megnyitja a **Tulajdonságok** párbeszédpanelt.

Az alkalmazástól függően ennek a hivatkozásnak vagy gombnak a neve lehet **Tulajdonságok**, **Beállítások**, **Nyomtatóbeállítások**, **Nyomtató tulajdonságai**, **Nyomtató**, vagy **Beállítások megadása**.

5. Állítsa be a megfelelő nyomtatási opciókat a nyomathordozó típusához (sima papír, fejléces vagy előre nyomtatott, boríték, fotópapír, címke stb.).

Az alábbi táblázat leírja a szoftverprogramban elérhető lapokat és opciókat.

Tab billentyű	Leírás
Nyomtatási parancsikonok	A nyomtatási parancsikonok tárolják az adott feladathoz megfelelő beállításokat, így egyetlen kattintással beállíthatja az összes lehetőséget. Ez a lap megjeleníti az aktuális nyomtatási parancsikonokat és azok beállításait, például papírtípus, papírforrás, színes vagy szürkeárnyaltos.

Tab billentyű	Leírás
Papír/minőség	<p>Ez a lap olyan beállításokat tartalmaz, amelyek meghatározzák a nyomtatási feladat típusát. Például a borítékra történő nyomtatáshoz más méretre, forrásra és papírtípusra van szükség, mint a sima papírra történő nyomtatás esetén.</p> <p>A következő lehetőségek közül választhat:</p> <ul style="list-style-type: none"> • Papírméret: Ide tartozik a Letter, a 10. sz. boríték és a Japán boríték: Chou #3 • Papírforrás: Ide tartozik a nyomtató általi automatikus kiválasztás, a kézi adagolás, az 1. tálca és a 2. tálca • Papírtípus: Ide tartozik a sima papír, a fejléces, az előre nyomtatott, a boríték, a HP speciális fotópapírok, a HP matt prospektuspapír, 180g, és a címkék <p>MEGJEGYZÉS: Ha a Váltakozó fejléces módot (ALM) engedélyezik, és ön fejléces, előre nyomtatott vagy előre lyukasztott papírra nyomtat, válassza papírtípusként a fejléces, előre nyomtatott vagy előre lyukasztott papírt. További információ: Fejléces papírok vagy előre nyomtatott űrlapok betöltése.</p> <ul style="list-style-type: none"> • Különleges papírok: Ide tartozik az első és hátsó burkolat, az üres lapok és az előre nyomtatott lapok • Nyomtatási minőség: Ide tartozik a Professzionális (kiváló minőségű nyomtatáshoz) és az Általános irodai üzemmód (mindennapi feladatokhoz) <p>MEGJEGYZÉS: Általános irodai módban nem nyomtathat borítékokat.</p>
Effektusok	<p>Ez a lap olyan beállításokat tartalmaz, amelyek ideiglenesen meghatározzák a nyomtatási feladat prezentációját.</p> <p>A következő lehetőségek közül választhat:</p> <ul style="list-style-type: none"> • Átméretezési opciók: Ide tartozik a tényleges méret, a tényleges méret adott százaléka, vagy adott nyomathordozó-méretre skálázva, például Letter vagy 10. sz. boríték • Vízjelek: Ide tartozik a Bizalmas és a Tervezet
Kivitelezés	<p>Ez a lap olyan beállításokat tartalmaz, amelyek befolyásolják a nyomtatási feladat kimenetét.</p> <p>A következő lehetőségek közül választhat:</p> <ul style="list-style-type: none"> • Nyomtatás mindkét oldalra: Ide tartozik az az opció, amikor a nyomtatásnál helyet hagynak a kötéshez, bal oldalon, jobb oldalon vagy egyik oldalon sem • Oldalak laponként: Egynél több oldal nyomtatása laponként, az egyes lapok körül keretek nyomtatásának opciójával • Tájolás: Ide tartozik a Portré és a Tájkép
Feladatok tárolása	<p>Ez a lap beállításokat tartalmaz tárolt feladatoknak a vezérlőpultról történő nyomtatásához. Itt csak egy beállítást írunk le:</p> <ul style="list-style-type: none"> • Ki (alapértelmezett): Kinyomtat egy feladatot a nyomtatóban való tárolás nélkül <p>A további beállításokkal kapcsolatos információkért lásd: Nyomtatás feladat tárolásával.</p>

Tab billentyű	Leírás
Színes	<p>Ez a lap a színes vagy szürkeárnyalatos nyomtatáshoz tartalmaz beállításokat.</p> <p>A következők közül választhat:</p> <ul style="list-style-type: none"> • Szürkeárnyalatos nyomtatás: Nyomtatás csak fekete tintával, vagy kiváló minőségű szürkeárnyalatos nyomtatás (amely a fekete tinta mellett a színes tintákat is felhasználja) • Szintémák: Ezek az opciók meghatározzák a színek megjelenítésének módját. Ide tartozik néhány különféle vörös-zöld-kék téma, például alapértelmezett, fotó vagy élénk. További információ: Színek beállítása vagy kezelése.
Speciális	<p>Ez a lap olyan beállításokat tartalmaz, amelyeket valószínűleg ritkán használ vagy változtat meg.</p> <p>A következők közül választhat:</p> <ul style="list-style-type: none"> • Példányszám: Válassza ki a példányszámot, és hogy össze kell-e azokat válogatni • Fordított sorrend: Az utolsó oldallal kezdve és az első oldal felé haladva nyomtat • Az összes szöveg nyomtatása feketével: Elősegíti a színes tinták használatának csökkentését • Tintabeállítások: A csúszkák használatával válassza ki a nyomtatási feladathoz a száradási időt, a telítettségi szintet és a fekete tinta elosztását. További információ: Színek beállítása vagy kezelése.

6. Kattintson az **OK** gombra a **Tulajdonságok** párbeszédpanelhez való visszatérés érdekében.
7. Kattintson az **OK** gombra, majd kattintson a **Nyomtatás** vagy az **OK** gombra a Nyomtatás párbeszédpanelen.



MEGJEGYZÉS: Nyomtatás után vegye ki a készülékből a speciális nyomathordozót, például borítékot vagy fotópapírt.

Nyomtatás számítógépről (OS X)

Ezek az utasítások különféle nyomathordozókra történő nyomtatásra vonatkoznak, többek között az alábbiakra.

- | | | |
|--|-------------|------------|
| • Sima papír | • Borítékok | • Brosúrák |
| • Fejléces papírok vagy előre nyomtatott űrlapok | • Fényképek | • Címkék |

Nyomtatás számítógépről (OS X)

1. Tegye be a támogatott nyomathordozót a megfelelő tálcába.
További információ: [Támogatott nyomathordozó-típusok](#).
2. A szoftverprogram **Fájl** menüjében kattintson a **Nyomtatás** parancsra.
3. Ellenőrizze, hogy a nyomtató ki van-e választva.
4. Az **Előzetes beállítások** menüben szükség esetén válasszon nyomtatási előzetes beállítást.

5. A **Paper/Quality** lapon kattintson a felugró menüre, a nyomathordozó típusa mellett.

Állítsa be a megfelelő nyomtatási opciókat a nyomathordozó típusához (sima papír, fejléces, előre nyomtatott, előre lyukasztott, boríték, fotópapír, címke stb.). A nyomtatási opciók lehetnek például: méret, típus, tálca, nyomtatási felbontás és automatikus beállítások.

Ha nem jelennek meg a beállítások a Nyomtatás párbeszédpanelen, kattintson a **Részletek megjelenítése** lehetőségre.

6. Kattintson az **Nyomtatás** gombra.



MEGJEGYZÉS: Nyomtatás után vegye ki a készülékből a speciális nyomathordozót, például borítékot vagy fotópapírt.

A nyomtatási parancsikonok beállítása (Windows)

1. A szoftverprogram **Fájl** menüjében kattintson a **Nyomtatás** parancsra.
2. Kattintson arra a hivatkozásra vagy gombra, amelyik megnyitja a **Tulajdonságok** párbeszédpanelét.
Az alkalmazástól függően ennek a hivatkozásnak vagy gombnak a neve lehet **Tulajdonságok**, **Beállítások**, **Nyomtatóbeállítások**, **Nyomtató tulajdonságai**, **Nyomtató**, vagy **Beállítások megadása**.
3. Kattintson a **Nyomtatási parancsikonok** fülre.
4. Kiindulási alapként válasszon meglévő parancsikonot.



MEGJEGYZÉS: Mindig válasszon parancsikonot, mielőtt bármelyik beállítást megváltoztatná a képernyő jobb oldalán. Ha elvégzi a beállítást és csak utána választ parancsikonot, akkor az összes beállítása elvész.

5. Válassza ki a nyomtatási opciókat az új parancsikonhoz.
6. Kattintson a **Mentés másként** gombra.
7. Írja be a parancsikon nevét, majd kattintson az **OK** gombra.

Nyomtatási előzetes beállítások beállítása (OS X)

1. A szoftverprogram **Fájl** menüjében kattintson a **Nyomtatás** parancsra.
2. Ellenőrizze, hogy a nyomtató ki van-e választva.
3. Az **Előzetes beállítások** felugró menüben válassza az **Alapértelmezett beállítások** lehetőséget.
4. Kattintson az **Aktuális beállítások mentése előzetes beállításként** lehetőségre.
5. Írjon be egy leíró nevet az előzetes beállításhoz és mentse **Csak ez a nyomtató** vagy **Összes nyomtató** lehetőséggként.

Színek beállítása vagy kezelése

Állítsa be a nyomtatás színét a készülékhez úgy, hogy megváltoztatja a beállításokat a nyomtató illesztőprogramjában.

- [Előre beállított színtéma választása a nyomtatási feladathoz](#)
- [Színopciók manuális beállítása nyomtatási feladathoz](#)

- [Színek egyeztetése a képernyőn lévő színekkel](#)
- [Színek elérhetősége a színes nyomtatáshoz](#)

Előre beállított színtéma választása a nyomtatási feladathoz

1. A szoftverprogram **Fájl** menüjében kattintson a **Nyomtatás** parancsra.
2. Ellenőrizze, hogy a nyomtató ki van-e választva.
3. Kattintson arra a hivatkozásra vagy gombra, amelyik megnyitja a **Tulajdonságok** párbeszédpanelt.
Az alkalmazástól függően ennek a hivatkozásnak vagy gombnak a neve lehet **Tulajdonságok**, **Beállítások**, **Nyomtatóbeállítások**, **Nyomtató tulajdonságai**, **Nyomtató**, vagy **Beállítások megadása**.
4. Kattintson a **Színes** fülre, és válasszon színtémát a **Színtémák** legördülő listából (Windows) vagy az **RGB szín** felugró menüből (OS X).
 - **Alapértelmezett (sRGB):** Ez a téma beállítja a készüléket RGB-adatok nyomtatására nyers eszköz üzemmódban. A téma használata során a megfelelő megjelenítés érdekében kezelje a színt a szoftverprogramban, vagy az operációs rendszerben.
 - **Élénk:** A készülék fokozza a színtelítettséget a középső tónusokban. Használja ezt a témát üzleti ábrák nyomtatásához.
 - **Fotó:** A készülék úgy értelmezi az RGB-színt, mintha fényképként lenne kinyomtatva egy miniatúr digitális laboratórium használatával. A készülék mélyebb, telítettebb színeket választ, eltérően az alapértelmezett (sRGB) témától. Használja ezt a témát fényképek nyomtatásához.
 - **Fotó (Adobe RGB 1998):** Használja ezt a témát olyan digitális fotók nyomtatásához, amelyek az AdobeRGB színterületet használják, nem az sRGB-t. Kapcsolja ki a színkezelést a szoftverprogramban, amikor ezt a témát használja.
 - **Nincs:** Nem használ színtémát.

Szinopciók manuális beállítása nyomtatási feladathoz

A nyomtató illesztőprogramjának használatával törölje az alapértelmezett színbeállításokat, és manuálisan állítsa be a beállításokat. Használja az illesztőprogram beépített súgóját annak megértéséhez, hogy az egyes beállítások milyen hatást gyakorolnak a nyomatra.

1. A szoftverprogram **Fájl** menüjében kattintson a **Nyomtatás** parancsra.
2. Ellenőrizze, hogy a nyomtató ki van-e választva.
3. Tegye a következők valamelyikét.
 - **Windows:** Kattintson arra a hivatkozásra vagy gombra, amelyik megnyitja a **Tulajdonságok** párbeszédpanelt.
Az alkalmazástól függően ennek a hivatkozásnak vagy gombnak a neve lehet **Tulajdonságok**, **Beállítások**, **Nyomtatóbeállítások**, **Nyomtató tulajdonságai**, **Nyomtató**, vagy **Beállítások megadása**.
 - **OS X:** A **Példányok és oldalak** előugró menüben, válassza a **Színes** lehetőséget. Utána szüntesse meg a **HP EasyColor** kijelölését.
4. Lépjen tovább a **Speciális** lapra vagy panelre.

- **Windows:** A **Speciális** lapon, kattintson a **Tinta beállításai** lehetőségre.
 - **OS X:** Kattintson a kibontó háromszögre a **Speciális** elem mellett.
5. A csúszkák használatával végezze el a következő beállításokat.
- **Száradási idő:** Tolja el jobbra a csúszkát annak az időnek a megnöveléséhez, amely alatt a nyomtató megszáritja a nyomtatott oldalt. A szárítási idő növelése a sima papírra végzett nyomtatásnál működik a legjobban.
 - **Saturation (Telítettség):** Tolja el jobbra a csúszkát a felhasznált tinta mennyiségének megnövelésére. A telítettség növelése a prospektuspapírra vagy a fotópapírra végzett nyomtatásnál működik a legjobban.
 - **Fekete tinta elosztása:** Tolja el balra a csúszkát, ha korlátozni akarja a fekete tinta eloszlását a szomszédos színes területeken a nyomtatott lapon. Az eloszlás csökkentése a sima papírra végzett nyomtatásnál működik a legjobban.



MEGJEGYZÉS: A színbeállítások manuális megváltoztatása hatást gyakorolhat a végeredményre. A HP azt javasolja, hogy csak a színes grafikák szakértői végezzenek el ilyen változtatásokat.

6. Kattintson az **OK** gombra a módosítások mentéséhez és zárja be az ablakot, vagy kattintson a **Visszaállítás** gombra, ha vissza akar térni a gyári alapértelmezett beállításokhoz (Windows).

Színek egyeztetése a képernyőn lévő színekkel

A legtöbb felhasználó számára a színek egyeztetésének legjobb módja az sRGB színek nyomtatása.

A nyomtató kimeneti színei és a számítógép képernyőjén megjelenő színek közötti egyeztetés meglehetősen bonyolult feladat, mivel a nyomtató és a számítógép-monitorok eltérő módon állítják elő a színeket. A monitorok fénypixelek használatával jelenítik meg a színeket, amelyek egy RGB (vörös, zöld, kék) színfolyamatot használnak, a nyomtatók azonban kinyomtatják a színeket egy CMYK (cián, bíbor, sárga és fekete) eljárást használnak.

Számos tényező befolyásolhatja, hogy a kinyomtatott színek mennyire egyeznek meg a monitoron látható színekkel:

- Nyomtatási hordozóanyagok
- Nyomtatási eljárás (például patron, nyomtatási vagy lézer technológia)
- Mennyezeti világítás
- A színek felfogásával kapcsolatos személyes különbségek
- Szoftverprogramok
- Nyomtató-illesztőprogramok
- A számítógépen lévő operációs rendszerek
- Monitorok
- Videokártyák és illesztőprogramok
- Munkavégzés környezete (például páratartalom)

Színek elérhetősége a színes nyomtatáshoz

A HP színhozzáférés-vezérlési eszközeinek csomagja lehetővé teszi egyes felhasználók vagy csoportok, illetve alkalmazások számára a színek engedélyezését vagy letiltását. További tudnivalókat a következő webhelyen talál: [HP Universal Print Driver](#) .

Nyomtatás a vezérlőpultról

Nyomtatás feladat tárolásával

Létrehozhat és tárolhat feladatokat a készüléken, amelyet később Ön vagy mások kinyomtathatnak. A nyomtató memóriájában történő tároláshoz, vagy az érzékeny információk védelméhez törölheti a tárolt feladatokat a készülékről.

- [Feladat tárolásának engedélyezése](#)
- [Feladat tárolásának alkalmazása egy vagy az összes tárolási feladathoz](#)
- [A nyomtatón tárolt feladat kinyomtatása](#)
- [A nyomtatón tárolt feladat törlése](#)

Feladat tárolásának engedélyezése

A feladat tárolása alapértelmezés szerint be van kapcsolva. Szükség szerint letilthatja vagy újból engedélyezheti.

Tárolt feladat letiltása vagy engedélyezése (Windows)

1. Az operációs rendszertől függően kattintson a **Start** gombra és tegye az alábbiak egyikét.
 - **Windows 10:** Kattintson a **Beállítások** elemre, kattintson a **Készülékek** elemre, majd kattintson a **Nyomtatók** lehetőségre.
 - **Windows 8, 8.1:** Kattintson a **Vezérlőpult** elemre, kattintson a **Hardverek és hangok** elemre, majd kattintson a **Készülékek és nyomtatók** lehetőségre.
 - **Windows 7:** Kattintson a **Készülékek és nyomtatók** lehetőségre.
2. Jobb gombbal kattintson a nyomtatóra, majd kattintson a **Tulajdonságok** vagy a **Nyomtató tulajdonságai** lehetőségre.
3. A Nyomtató tulajdonságai ablakban kattintson a **Készülék beállításai** fülre.
4. A **Feladat tárolása** legördülő listában válassza ki a **Letiltás** lehetőséget a szolgáltatás kikapcsolásához, vagy válassza az **Automatikus** lehetőséget a bekapcsoláshoz.
5. Kattintson az **Alkalmaz** gombra, majd kattintson az **OK** gombra.

Tárolt feladat letiltása vagy engedélyezése (OS X)

1. Nyissa meg a HP Utility segédprogramot. További információ: [A HP segédprogram megnyitása](#).
2. Ellenőrizze, hogy a nyomtató ki van-e választva.
3. Kattintson a **Készülékek** lehetőségre.
4. Válassza ki a **Tárolt feladatok engedélyezése ezen a nyomtatón** lehetőséget, majd végezze el a tárolási beállításokat.

Feladat tárolásának alkalmazása egy vagy az összes tárolási feladathoz

Alkalmazhatja a feladattárolási szolgáltatást egyetlen feladathoz vagy az összes nyomtatási feladathoz. Ha ezt teszi, akkor az egyedi feladat vagy az összes feladat tárolódik a nyomtató memóriájában, így ezeket később kinyomtathatja a nyomtató vezérlőpultjáról.

Feladat tárolásának alkalmazása egy vagy az összes tárolási feladathoz (Windows)

1. Tegye a következők valamelyikét.
 - Egyetlen nyomtatási feladat esetén: A szoftverprogram **Fájl** menüjében kattintson a **Nyomtatás** parancsra.
 - Az összes nyomtatási feladat esetén: Az operációs rendszertől függően kattintson a **Start** gombra és tegye az alábbiak egyikét.
 - **Windows 10:** Kattintson a **Beállítások** elemre, kattintson a **Készülékek** elemre, majd kattintson a **Nyomtatók** lehetőségre.
 - **Windows 8, 8.1:** Kattintson a **Vezérlőpult** elemre, kattintson a **Hardverek és hangok** elemre, majd kattintson a **Készülékek és nyomtatók** lehetőségre.
 - **Windows 7:** Kattintson a **Készülékek és nyomtatók** lehetőségre.
2. Ellenőrizze, hogy a nyomtató ki van-e választva.
3. Lépjen a **Feladat tárolása** lapra.
 - Egyetlen nyomtatási feladat esetén: Kattintson arra a hivatkozásra vagy gombra, amelyik megnyitja a **Tulajdonságok** párbeszédpanelét. Utána kattintson a **Feladat tárolása** fülre.
 - Az összes nyomtatási feladat esetén: Jobb gombbal kattintson a nyomtatóra, kattintson a **Nyomtatási beállítások** lehetőségre, majd kattintson a **Feladat tárolása** fülre.
4. A **Feladat tárolása** lapon kattintson a következő lehetőségek valamelyikére:
 - **Nyomatellenőrzés:** Kinyomtatja a többoldalas feladat első oldalát, hogy ön ellenőrizhesse a nyomtatás minőségét, majd kinyomtatja a többi oldalt, amikor ön ezt kéri a nyomtató kezelőpanelén
 - **Személyes feladat:** Addig nem nyomtatja ki a feladatot, amíg ezt nem igényli a nyomtató kezelőpanelén
 - **Gyors másolás:** Kinyomtatja a feladatot a kért példányszámban, és tárol egy példányt, hogy később újból kinyomtathassa
 - **Tárolt feladat:** Kinyomtatja a nyomtatón lévő feladatot, és lehetővé teszi, hogy a többi felhasználó bármikor kinyomtathassa
 - **A feladat titkosítása/biztonsága:** A személyes vagy a tárolt feladatokra vonatkozik. Igényelhet személyes azonosító számot (PIN) vagy jelszót, így kinyomtathatja a tárolt feladatot a vezérlőpulttól.
 - **Nincs:** Nincs szükség PIN-kódra vagy jelszóra.
 - **PIN a nyomtatáshoz:** Négy számjegyű PIN-kód szükséges.
 - **Feladat titkosítása (jelszóval)** (Windows 7 vagy újabb operációs rendszer esetén): 4-32 karakterből álló jelszó szükséges.

5. Egyedi felhasználónév vagy feladatnév használatához kattintson az **Egyedi** lehetőségre, majd írja be a felhasználónevet vagy feladatnevet.

Ha olyan feladatnevet ír be, amely már használatban van, tegye a következők egyikét:

- **Ennek a feladatnévnek a használata + (1-99):** Egészítse ki egyedi számmal a feladat nevét a végén
 - **Meglévő fájl kicserélése:** Meglévő fájl felülírása az új fájlal
6. Kattintson az **OK** gombra, majd kattintson a **Nyomtatás** gombra a feladat tárolásához a nyomtatón.

Feladat tárolásának alkalmazása egy vagy az összes tárolási feladathoz (OS X)

1. Tegye a következők valamelyikét.
 - Egyetlen nyomtatási feladat esetén: A szoftverprogram **Fájl** menüjében kattintson a **Nyomtatás** parancsra. Utána az alatti **Előzetes beállítások** felugró menüben válassza a **Feladat tárolása** lehetőséget.
 - Az összes nyomtatási feladat esetén: A **Példányok és oldalak** előugró menüben felugró menüből válassza a **Feladat tárolása** lehetőséget.
2. Ellenőrizze, hogy a nyomtató ki van-e választva.
3. Az **Üzem mód** felugró menüben válasszon egyet a következő lehetőségek közül:
 - **Gyors másolás:** Kinyomtatja a feladatot a kért példányszámban, és tárol egy példányt, hogy később újból kinyomtathassa
 - **Nyomatellenőrzés:** Kinyomtatja a többoldalas feladat első oldalát, hogy ön ellenőrizhesse a nyomtatás minőségét, majd kinyomtatja a többi oldalt, amikor ön ezt kéri a nyomtató kezelőpanelén
 - **Tárolt feladat:** Kinyomtatja a nyomtatón lévő feladatot, és lehetővé teszi, hogy a többi felhasználó bármikor kinyomtathassa
 - **Személyes feladat:** Addig nem nyomtatja ki a feladatot, amíg ezt nem igényli a nyomtató kezelőpanelén
4. Egyedi felhasználónév vagy feladatnév használatához kattintson az **Egyedi** lehetőségre, majd írja be a felhasználónevet vagy feladatnevet.
 - Ha olyan feladatnevet ír be, amely már használatban van, tegye a következők egyikét:
 - **Ennek a feladatnévnek a használata + (1-99):** Egészítse ki egyedi számmal a feladat nevét a végén
 - **Meglévő fájl kicserélése:** Meglévő fájl felülírása az új fájlal
5. Személyes vagy tárolt feladatok esetében válassza a **PIN használata a nyomtatáshoz** lehetőséget, ha igényelni akar egy négy számjegyű személyes azonosítószámot (PIN), amivel kinyomtathatja a tárolt feladatokat a vezérlőpultról.
6. Kattintson a **Nyomtatás** lehetőségre a feladat tárolásához a nyomtatón.

A nyomtatón tárolt feladat kinyomtatása

1. A kezelőpanelen érintse meg a [Nyomtatás](#) alkalmazási mappát.
2. A kijelzőn érintse meg a [Feladat tárolása](#) ikont.
3. Navigáljon a keresett tárolt feladathoz és nyissa meg.



MEGJEGYZÉS: Ha a feladat privát vagy titkosított, írja be a PIN-kódot vagy a jelszót.

4. Állítsa be a példányszámot, majd érintse meg a [Nyomtatás](#) gombot.

A nyomtatón tárolt feladat törlése

1. A kezelőpanelen érintse meg a [Nyomtatás](#) alkalmazási mappát.
2. A kijelzőn érintse meg a [Feladat tárolása](#) ikont.
3. Nyissa meg a tárolt feladatot tartalmazó mappát, és tegye a következők egyikét.
 - Egyetlen feladat törléséhez érintse meg a törölni kívánt feladatot.
 - A mappában lévő összes feladat törléséhez érintse meg a lomtár ikonját, majd érintse meg a [Törlés](#) lehetőséget.



MEGJEGYZÉS: Ha egyes feladatokat PIN-kód vagy jelszó véd, érintse meg [A PIN-kód vagy jelszó nélküli összes feladat törlése](#) vagy [Az azonos PIN-kóddal vagy jelszóval ellátott összes feladat](#) lehetőséget, majd kövesse a képernyőn megjelenő utasításokat.



MEGJEGYZÉS: Ha a feladat privát vagy titkosított, írja be a PIN-kódot vagy a jelszót.

4. Szükség esetén érintse meg a lomtár ikonját, majd érintse meg a [Törlés](#) lehetőséget.

Nyomtatás USB-eszkörről

Ez a készülék rendelkezik USB-tárolóeszkörről történő nyomtatási lehetőséggel, így gyorsan nyomtathat ki fájlokat anélkül, hogy számítógépről küldené el azokat. A készülékhez a vezérlőpult közelében található USB-portokon keresztül csatlakoztathatók normál USB-tárolóeszközök.

A következő fájltypusokat nyomtathatja ki.

• .DOC	• .JPG	• .PPT
• .DOCX	• .PDF	• .PPTX
• .JPEG	• .PNG	• .TIFF

1. Csatlakoztassa az USB-eszközt a készülék előlapján található USB-portba. Megjelenik a [Memóriaeszköz beállításai](#) menü.
2. A kijelzőn érintse meg a [Dokumentumok nyomtatása](#) ikont.
3. Navigáljon a kívánt feladathoz a USB-eszközön, és nyissa meg.
4. Állítsa be a kívánt példányszámot, és a nyomtatás elindításához érintse meg az [Indítás - Fekete](#) vagy az [Indítás – Színes](#) lehetőséget.

Nyomtatás az NFC használatával

Kis hatótávolságú kommunikációval (NFC) felmehet a készülékhez és nyomtathat okostelefonról vagy tabletről. NFC használatával történő nyomtatáshoz a kezelőpulton érintse meg a  elemet, majd kövesse a képernyőn megjelenő utasításokat.

Nyomtatás a HP ePrint szolgáltatással

HP ePrint használatával bárhol, bármikor nyomtathat mobiltelefonról, laptopról vagy bármilyen más mobil eszközről. A HP ePrint bármilyen e-mail használatra alkalmas eszközről működik. Ha tud e-mailt küldeni, akkor nyomtathat a HP ePrint használatára alkalmas eszközökről. További tudnivalókat a következő webhelyen talál: [HP Connected](#).

A HP ePrint szolgáltatás használatához az alábbiak szükségesek:

- Ellenőrizze, hogy az internet és e-mail használatára alkalmas számítógéppel vagy mobil eszközzel rendelkezik.
- A HP beágyazott webkiszolgáló és a HP ePrint engedélyezve van a nyomtatón. További információ: [HP Embedded Web Server](#).

Nyomtatás távolról, e-mail küldésével a HP ePrint alkalmazással

Ha úton van, dokumentumok nyomtatásához elegendő e-mailt küldenie a HP ePrint alkalmazás használatával a HP ePrint-kompatibilis nyomtató számára. További információk: [Webszolgáltatások](#).



MEGJEGYZÉS: Szerezze meg a HP ePrint e-mail címét, amikor az irodában van. Az utasításokat lásd: [Az HP ePrint e-mail címének megkeresése](#).

1. A számítógépen vagy mobil eszközön nyissa meg az e-mail alkalmazást.
2. Hozzon létre egy új e-mail üzenetet, majd csatolja a nyomtatni kívánt fájlt.
3. Írja be a HP ePrint e-mail címét a „Címzett” mezőbe, majd válassza az e-mail üzenet elküldésének lehetőségét.



MEGJEGYZÉS: Ne adjon meg további e-mail címeket a „Címzett” vagy a „Másolatot kap” mezőben. A HP ePrint kiszolgáló nem fogad el nyomtatási feladatokat több e-mail cím esetében.

Nyomtatás helyszíni számítógépről vagy mobil eszközről.

Ha otthon vagy az irodában van, okostelefon vagy táblagép használatával egyszerűen nyomtathat.



MEGJEGYZÉS: Ha a hálózat elérése nélkül kíván nyomtatni, további információkat a következő témakörben találhat: [Wi-Fi Direct használata számítógép vagy eszköz csatlakoztatására a készülékhez](#).

1. Győződjön meg arról, hogy a mobil eszköz és a nyomtató ugyanazon a hálózaton van.
2. Válassza ki a nyomtatni kívánt fényképet vagy dokumentumot, majd válassza ki a nyomtatót.
3. Erősítse meg a nyomtatási beállításokat, majd nyomtassa ki a dokumentumot.

Nyomtatás a AirPrint (OS X) szolgáltatással

Az Apple AirPrint szolgáltatásával való nyomtatás iPad (iOS 4.2), iPhone (3GS vagy újabb), iPod touch (harmadik generációs vagy újabb) készülékek, illetve Mac (OS X v10.9 vagy újabb) számítógép használata esetén támogatott.

Az AirPrint szolgáltatás használatához az alábbiak szükségesek:

- A nyomtatónak és az Apple eszköznek ugyanahhoz a hálózathoz kell csatlakoznia, mint az AirPrint használatára alkalmas eszköznek. További tudnivalókat a következő webhelyen talál: [HP mobilnyomtatás](#). Ha a webhely lokalizált verziója nem elérhető az Ön országában, régiójában, akkor lehetséges, hogy a webhely átirányítja Önt a HP mobilnyomtatás webhelyre egy másik országban, régióban, vagy másik nyelven.
- A nyomtató papírbeállításainak megfelelő papír töltsön be.

Az AirPrint ismételt engedélyezése

Az AirPrint alapértelmezetten engedélyezve van. Ha letiltják, a következő utasítások alapján tudja ismét engedélyezni.

1. Nyissa meg a beágyazott webkiszolgálót. További információ: [Nyissa meg a beágyazott webkiszolgálót.](#)
2. A **Hálózat** lapon kattintson az **AirPrint**, majd az **Állapot** lehetőségre.
3. Az **AirPrint állapota** sorban kattintson az **AirPrint bekapcsolása** lehetőségre.

Tippek a sikeres nyomtatáshoz

- [Tippek a patronhasználathoz](#)
- [Tippek a papír betöltéséhez](#)
- [Tippek a nyomtató beállításához \(Windows\)](#)
- [Tippek a nyomtató beállításához \(OS X\)](#)

Tippek a patronhasználathoz

- Ha a nyomtatás minősége elfogadhatatlan, további információ itt olvasható: [A nyomtatási minőség javítása](#).
- Használjon eredeti HP patronokat.

Az eredeti HP nyomtatópatronokat HP nyomtatókhoz és papírokhoz tervezték és ezekhez tesztelték, hogy minden esetben kiváló minőségű eredményt biztosítsanak.



MEGJEGYZÉS: A HP nem tudja garantálni a nem HP tinta minőségét vagy megbízhatóságát. A nem HP-termékek használatából eredő javítási vagy szervizigényre a készülék jótállása nem terjed ki.

Ha abban a hiszemben járt el, hogy eredeti HP patronot vásárolt, keresse fel a következő címet: [HP nem hamisított termékek](#).

- A fekete és a színes patronokat is megfelelően helyezze be.
További információ: [A patronok cseréje](#).
- Ellenőrizze a patronokban a becsült tintaszinteket, így meggyőződhet róla, hogy elég tinta van-e bennük.
A tintaszinttel kapcsolatos figyelmeztetések és jelzések csak becsült adatokon alapulnak.
További információ: [A becsült tintaszintek ellenőrzése](#).



MEGJEGYZÉS: Ha alacsony tintaszintről tájékoztató figyelmeztető üzenetet kap, készítsen elő egy cserepatront annak érdekében, hogy kiküszöbölhesse az esetleges nyomtatási késlekedéseket. Mindaddig nem kell kicserélnie a tintapatronokat, amíg a rendszer nem figyelmezteti erre.

- Annak érdekében, hogy megóvja a készüléket a károsodástól, mindig kapcsolja ki a nyomtatót a készülék előlapján található főkapcsolóval.

Tippek a papír betöltéséhez

További információ: [Támogatott nyomathordozó-típusok](#).

- Ellenőrizze, hogy a papír megfelelően van-e betöltve az adagolótálcába, majd állítsa be a megfelelő hordozóméretet és -típust. Amikor betölti a papírt az adagolótálcába, a rendszer felkéri, hogy adja meg a hordozóméretet és a hordozótípust.
- Egy köteg papírt (ne csak egyetlen papírlapot) töltsön be. A kötegben lévő valamennyi papírnak azonos méretűnek és típusúnak kell lennie, ellenkező esetben papírelakadás történhet.

- Ügyeljen arra, hogy az adagolótálcába tett papírok simák legyenek, a széleik ne legyenek meggyűrődve vagy beszakadva.
- Minden papírtípushoz és papírmérethez gondosan állítsa be az adagolótálca papírszélesség-beállítóit. Győződjön meg róla, hogy a beállító nem hajlítja meg a papírtálcában található papírt.

Tippek a nyomtató beállításához (Windows)

- Az alapértelmezett nyomtatási beállítások módosításához hajtsa végre a következő műveletek valamelyikét:
 - A HP nyomtatósegédben kattintson a **Nyomtatás**, majd kattintson a **Preferenciák beállítása** elemre. További információ: [Nyissa meg a HP nyomtatósegédet](#).
 - A szoftverprogram **Fájl** menüjében kattintson a **Nyomtatás** parancsra. Nyissa meg a Nyomtató tulajdonságai párbeszédpanelt.
- A nyomtató-illesztőprogram **Színes** vagy a **Kivitelezés** lapján állítsa be a következő opciókat, szükség szerint:
 - **Szürkeárnyaltos nyomtatás:** Lehetővé teszi, hogy a fekete-fehér dokumentumokat kizárólag fekete tintával nyomtassa. Kattintson a **Csak fekete tintával** lehetőségre, majd kattintson az **OK** gombra.
 - **Oldalak laponként:** Segít meghatározni az oldalak sorrendjét, ha egy dokumentumot laponként több mint két oldalra nyomtat.
 - **Ismertetőfüzet elrendezése:** Lehetővé teszi többoldalas dokumentumok nyomtatását füzetként. Két oldalt nyomtat a lapok mindkét oldalára, amelyek ezt követően füzetként hajthatók ketté. Válasszon egy kötési módszert a legördülő listából, majd kattintson az **OK** gombra.
 - **Baloldali kötés:** A kötési oldal a bal oldalon jelenik meg, miután füzetként hajtogatta a lapokat. Válassza ezt a beállítást, ha balról jobbra olvas.
 - **Jobb oldali kötés:** A kötési oldal a jobb oldalon jelenik meg, miután füzetként hajtogatta a lapokat. Válassza ezt a beállítást, ha jobbról balra olvas.
 - **Oldalkeretek nyomtatása:** Lehetővé teszi szegélyek hozzáadását az oldalakhoz, ha egy dokumentum nyomtatásakor több oldalt nyomtat egy lapra.
- Nyomtatási parancsikonokkal lerövidítheti a nyomtatási beállítások megadásához szükséges időt.

Tippek a nyomtató beállításához (OS X)

- A szoftverprogramban ügyeljen a megfelelő papírméret kiválasztására, amelyet betöltött a nyomtatóba.
 - a. A **Fájl** menüben válassza az **Oldalbeállítás** lehetőséget.
 - b. Az **Adott formátum** alatt ellenőrizze, hogy a nyomtató ki van-e választva.
 - c. Az előugró menüből válassza a **Példányok és oldalak** lehetőséget.
- A szoftverprogramban ügyeljen a megfelelő papírtípus és minőség kiválasztására, amelyet betöltött a nyomtatóba.

- a. A szoftverprogram **Fájl** menüjében kattintson a **Nyomtatás** parancsra.
- b. A **Példányok és oldalak** előugró menüben felugró menüben válassza a **Papír/Minőség** elemet, majd válassza ki a megfelelő papírtípust és minőséget.
- Fekete-fehér dokumentum kizárólag fekete tintával történő nyomtatásához tegye a következőket.
 - a. A szoftverprogram **Fájl** menüjében kattintson a **Nyomtatás** parancsra.
 - b. A Nyomtatás ablakban, a felugró menüben, válassza a **Példányok és oldalak** lehetőséget, majd válassza a **Színes** lehetőséget.
 - c. Törölje a **HP EasyColor** kijelölését, majd válassza a **Nyomtatási szín mint szürke** lehetőséget.
 - d. Válassza a **Csak fekete tinta** lehetőséget.

7 Problémák megoldása

- [problémamegoldási ellenőrzőlista](#)
- [Információs lapok](#)
- [Gyárilag beállított alapértelmezett értékek](#)
- [Tisztítási eljárások](#)
- [Elakadások és papíradagolási problémák](#)
- [Patronnal kapcsolatos problémák](#)
- [Nyomtatási problémák](#)
- [Csatlakoztatási problémák](#)
- [Vezeték nélküli hálózati problémák](#)
- [Termékszoftverrel kapcsolatos problémák \(Windows\)](#)
- [Termékszoftverrel kapcsolatos problémák \(OS X\)](#)

problémamegoldási ellenőrzőlista

A készülékkel kapcsolatos problémák megoldásához kövesse ezeket a lépéseket.

- [Ellenőrizze, hogy a készülék tápellátása be van-e kapcsolva](#)
- [Ellenőrizze a kezelőpanelen, hogy vannak-e hibaüzenetek.](#)
- [A nyomtatási funkció ellenőrzése](#)
- [Próbáljon meg nyomtatási feladatot küldeni egy számítógépről.](#)
- [Ellenőrizze a plug-and-print USB funkciót](#)
- [A készülék teljesítményét befolyásoló tényezők](#)

Ellenőrizze, hogy a készülék tápellátása be van-e kapcsolva

1. Ha a tápkapcsológomb nem világít, kapcsolja be a készüléket a gomb megnyomásával.
2. Ha a főkapcsoló a jelek szerint nem működik, ellenőrizze, hogy az erősáramú kábel csatlakoztatva van-e a készülékhez és az elektromos vagy váltóáramú csatlakozóhoz.
3. Ha a készülék továbbra sem kapcsolódik be, ellenőrizze az áramforrást úgy, hogy csatlakoztatja az erősáramú kábelt egy másik elektromos vagy váltóáramú csatlakozóhoz.

Ellenőrizze a kezelőpanelen, hogy vannak-e hibaüzenetek.

A kezelőpanelen a készenléti állapotnak kell megjelennie. Ha hibaüzenet jelenik meg, oldja meg a hibát.

A nyomtatási funkció ellenőrzése

1. Nyissa meg a kezelőpanel irányítópultját (pöccintéssel húzza le az irányítópult lapot bármelyik képernyőn, vagy érintse meg az irányítópult területét a kezdőképernyőn).
2. A kezelőpanel irányítópultján érintse meg a  elemet.
3. Tesztlap nyomtatásához érintse meg a **Jelentések**, majd a **Nyomtató állapotjelentése** lehetőséget.
4. Ha a készülék nem nyomtatja ki a jelentést, ellenőrizze, van-e papír a tálcában, majd ellenőrizze a kezelőpanelt, nincs-e papírelakadás a készülékben.



MEGJEGYZÉS: Ellenőrizze, hogy a tálcába helyezett papír megfelel-e a készülék specifikációinak.

Próbáljon meg nyomtatási feladatot küldeni egy számítógépről.

1. Szövegszerkesztő programmal küldjön nyomtatási feladatot a készülékre.
2. Ha a készülék nem nyomtatja ki a feladatot, ellenőrizze, hogy a megfelelő nyomtatóillesztőt választotta-e ki.
3. Távolítsa el, majd telepítse újra a készülék szoftverét.

Ellenőrizze a plug-and-print USB funkciót

1. Töltsön egy .PDF dokumentumot vagy .JPEG fényképet egy USB flash meghajtóra, és helyezze be a termék elején található bővítőhelybe.
2. Megjelenik a **Memóriaeszköz beállításai** menü. Nyomtassa ki a dokumentumot vagy a fényképet.
3. Ha nincsenek felsorolva dokumentumok, próbáljon ki más típusú USB flash meghajtót.

A készülék teljesítményét befolyásoló tényezők

Több tényező is befolyásolja, mennyi időre van szükség a feladat kinyomtatásához:

- A használt szoftverprogram és annak beállításai
- Különleges papír használata (például nehéz papír vagy egyéni méretű papír)
- A készülék feldolgozási és letöltési ideje
- Az ábra bonyolultsága és mérete
- A használt számítógép sebessége
- A USB vagy a hálózati kapcsolat
- A készülék színes vagy monokróm üzemmódban nyomtat-e
- Az USB meghajtó típusa, ha használ ilyen

Információs lapok

Az információs lapok a készülék memóriájában vannak. Ezek a lapok segítenek a készülékkel kapcsolatos problémák diagnosztizálásában és megoldásában.



MEGJEGYZÉS: Ha a készülék nyelvét nem állították be megfelelően a telepítés során, manuálisan is megváltoztathatja a nyelvet, így a készülék az egyik támogatott nyelven nyomtatja ki az információs lapokat. Átállíthatja a nyelvet a **Beállítások** menü használatával a kezelőpanel **Beállítás** menüjében, vagy a HP beágyazott webkiszolgáló használatával.

1. Nyissa meg a kezelőpanel irányítópultját (pöccintéssel húzza le az irányítópult lapot bármelyik képernyőn, vagy érintse meg az irányítópult területét a kezdőképernyőn).
2. A kezelőpanel irányítópultján érintse meg a  elemet.
3. A menü megtekintéséhez érintse meg a **Jelentések** lehetőséget.
4. Érintse meg a nyomtatni kívánt jelentés nevét.

Menüelem	Leírás
Nyomtató állapotjelentése	Kinyomtatja a tintapatronok állapotát. Az alábbi információkat tartalmazza: <ul style="list-style-type: none">• A patron hátralévő élettartamának becsült aránya <p>MEGJEGYZÉS: A tintaszinttel kapcsolatos riasztások és jelzések csak tervezési célokra szolgálnak. Ha alacsony tintaszintre figyelmeztető riasztást kap, a nyomtatás zavartalan folytatásához érdemes előkészíteni egy cserepatront. Nem kell kicserélnie a patronokat, amíg a rendszer fel nem szólítja erre.</p> <ul style="list-style-type: none">• Hátralévő oldalak becsült száma• A HP patronok cikkszámai• A kinyomtatott lapok száma• Információ új HP patronok rendeléséről és a használt HP patronok újrahasznosításáról
Minőségjelentés nyomtatása	Kinyomtat egy oldalt, amely segít a nyomtatási minőséggel kapcsolatos problémák megoldásában
Webelérési tesztjelentés	Megmutatja a helyi hálózatra, átjáróra, DNS, proxy és tesztserverre vonatkozó aktuális konfigurációs beállításokat és diagnosztikai eredményeket. Ez a jelentés nagyon hasznos a webeléréssel kapcsolatos problémák megoldásához.
Használati oldal	Az összes papírméret esetében megmutatja hány darab haladt át a készüléken; felsorolja, hogy monokróm vagy színes, egy- vagy kétoldalas volt-e a nyomtatás, és beszámol az oldalszámokról. Ez a jelentés a szerződéses számlázási kimutatások egyeztetéséhez használható.
Hálózatbeállítási oldal	Az alábbiak állapotának megjelenítése: <ul style="list-style-type: none">• Hálózati hardverkonfiguráció• Bekapcsolt funkciók• TCP/IP és SNMP információk• Hálózati statisztika• Vezeték nélküli hálózati konfiguráció (csak vezeték nélküli típusok esetén)
Eseménynapló	Kinyomtatja a készülék használata során történt hibák és egyéb események naplóját.
PCL betűkészletlista	Listát nyomtat az összes telepített PCL betűkészletről.

Menüelem	Leírás
PCL6 betűkészletlista	Listát nyomtat az összes telepített PCL6 betűkészletről
PS betűkészletlista	Kinyomtat egy listát az összes telepített PS betűkészletről

Gyárilag beállított alapértelmezett értékek

FIGYELMEZTETÉS: A gyári alapértelmezett értékek visszaállításával a készülék és a hálózat összes beállítását visszaállítja a gyári alapértelmezett értékre. Utána ez az eljárás automatikusan újraindítja a készüléket.

1. Nyissa meg a kezelőpanel irányítópultját (pöccintéssel húzza le az irányítópult lapot bármelyik képernyőn, vagy érintse meg az irányítópult területét a kezdőképernyőn).
2. A kezelőpanel irányítópultján érintse meg a  elemet.
3. Érintse meg a [Nyomtató karbantartása](#), majd a [Visszaállítás](#) lehetőséget.
4. Érintse meg a [Gyári alapértékek visszaállítása](#), majd a [Folytatás](#) lehetőséget.

A készülék automatikusan újraindul.

Tisztítási eljárások

- [Nyomtatófej megtisztítása](#)
- [Az érintőképernyő megtisztítása](#)

Nyomtatófej megtisztítása

A nyomtatási folyamat során papír- és tintamaradék, valamint por rakódhat le a termékben. Egy idő után a lerakódott szennyeződés a nyomtatási minőséggel kapcsolatos problémákat okozhat, például foltokat és elkenődést.

A készülék automatikusan szervizeli önmagát, lefuttatja a tisztítási eljárásokat, amelyek az említett problémák legnagyobb részét megoldják.

Az olyan problémák esetében, amelyeket a készülék nem tud automatikusan megoldani, a következő eljárással tisztítsa meg a nyomtatófejet.



MEGJEGYZÉS: Ez az eljárás tinta használatával tisztítja meg a nyomtatófejet. Csak nyomtatási minőségi problémák megoldására használja ezt az eljárást. Ne használja időszakos karbantartásra.



TIPP: Ha megfelelően kapcsolja ki a készüléket, a készülék elején található főkapcsoló megnyomásával, ez hozzájárul a nyomtatófej eltömődésével és a nyomtatás minőségével kapcsolatos problémák megelőzéséhez.

1. Nyissa meg a kezelőpanel irányítópultját (pöccintéssel húzza le az irányítópult lapot bármelyik képernyőn, vagy érintse meg az irányítópult területét a kezdőképernyőn).
2. A kezelőpanel irányítópultján érintse meg a  elemet.
3. A tisztítási és beszabályozási eljárások listájának megtekintéséhez érintse meg a [Nyomtató karbantartása](#) lehetőséget.
4. Érintse meg a [Nyomtatófej tisztítása, 1. szint](#) lehetőséget, majd kövesse a kezelőpanelen megjelenő utasításokat. Szükség esetén töltsön papírt a kért tálcába.

A készüléken ekkor lassan végighalad egy papírlap. Az eljárás végén dobja ki az oldalt.

5. Ha a nyomtatófej továbbra sem tiszta, érintse meg a touch [Nyomtatófej tisztítása, 2. szint](#) lehetőséget, majd kövesse a kezelőpanelen megjelenő utasításokat. Ha ez nem működik, folytassa a következő tisztítási eljárással. Szükség esetén menjen végig a tisztítási eljárások listáján.

A készüléken ekkor lassan végighalad egy papírlap. Az eljárás végén dobja ki az oldalt.

Az érintőképernyő megtisztítása

Mindig tisztítsa meg az érintőképernyőt, ha azon por vagy ujjlenyomatok találhatók. Törölje át óvatosan az érintőképernyőt tiszta, nedves, nem bolyhosodó ruhával.

FIGYELMEZTETÉS: Csak vizet használjon. Az oldószerek és a tisztítószerek megrongálhatják az érintőképernyőt. Ne öntsön és ne permetezzen vizet közvetlenül az érintőképernyőre.

Elakadások és papíradagolási problémák

A papírkezelési problémák megoldásához próbálja ki ezeket a lépéseket.

A készülék nem szedi fel a papírt

Ha a készülék nem szedi fel a papírt a tálcáról, próbálja ki ezeket a megoldásokat.

1. Nyissa ki a készüléket és távolítsa el az esetleges elakadt papírlapokat.
2. Tegyen a tálcára a feladathoz megfelelő méretű papírt.
3. Ügyeljen arra, hogy a tálca papírvezetői megfelelően be legyenek állítva a papír méretéhez. Igazítsa össze a vezetőket a tálca alján található papírméret-megjelölésekkel.
4. Vegye ki a papírköteget a tálcából és hajlítsa meg, forgassa el 180 fokkal, majd lapozza át. *Ne pörgesse át a papírköteget.* Tegye vissza a papírköteget a tálcába.
5. Ellenőrizze a kezelőpanelen, hogy nincs-e a készüléken megerősítésre váró felszólítás a papír manuális adagolására az 1. tálcán keresztül, amely a termék bal oldalán található többcélú tálca. Töltsön be papírt, és folytassa.

A készülék egyszerre több lapot húz be.

Ha a készülék egyszerre több papírt szed fel a tálcáról, próbálja ki ezeket a megoldásokat.

1. Vegye ki a papírköteget a tálcából és hajlítsa meg, forgassa el 180 fokkal, majd lapozza át. *Ne pörgesse át a papírköteget.* Tegye vissza a papírköteget a tálcába.
2. Csak olyan papírt használjon, amely megfelel az erre a termékre vonatkozó HP specifikációknak.
3. Ne használjon gyűrött, összehajtott vagy sérült papírt. Ha szükséges, használjon másik csomagból vett papírt. Ellenőrizze, hogy a tálcában használt összes papír egyforma típusú és méretű-e.
4. Ellenőrizze, hogy a tálca nincs-e túltöltve. Ha igen, vegye ki az összes papírt, egyenesítse ki a köteget, és tegyen vissza kevesebbet a tálcába.

Tegyen kisebb papírköteget a tálcára, például a felét, még akkor is, ha a tálca nincs túlságosan megtöltve.
5. Ügyeljen arra, hogy a tálca papírvezetői megfelelően be legyenek állítva a papír méretéhez. Igazítsa össze a vezetőket a tálca alján található papírméret-megjelölésekkel.
6. Nyomtasson másik tálcáról.

A papírelakadások megelőzése

Próbálja ki ezeket a megoldásokat a papírelakadások számának csökkentéséhez.

1. Csak olyan papírt használjon, amely megfelel az erre a termékre vonatkozó HP specifikációknak. Nem javasoljuk a könnyű, keresztshálós papír használatát.
2. Ne használjon gyűrött, összehajtott vagy sérült papírt. Ha szükséges, használjon másik csomagból vett papírt.
3. Olyan papírt használjon, amelyre korábban még nem nyomtattak vagy másoltak.
4. Ellenőrizze, hogy a tálca nincs-e túltöltve. Ha igen, vegye ki az összes papírt, egyenesítse ki a köteget, és tegyen vissza kevesebbet a tálcába.
5. Ügyeljen arra, hogy a tálca papírvezetői megfelelően be legyenek állítva a papír méretéhez. Úgy állítsa be a vezetőket, hogy megérintsék, de ne hajlítsák meg a papírköteget.

6. Ellenőrizze, hogy a tálca teljesen be van-e helyezve a készülékbe.
7. Ha vastag, dombornyomott vagy perforált papírt használ, használja a termék bal oldalán elhelyezkedő, többfunkciós 1. tálcát, és manuálisan, egyenként adagolja a papírt.

Elakadások megszüntetése

- [Elakadási helyek](#)
- [Elakadások megszüntetése az 1. tálcában \(többcélú tálca\)](#)
- [Elakadások megszüntetése a 2. tálcában](#)
- [Elakadások megszüntetése az opcionális 3. tálcában](#)
- [Elakadások megszüntetése az opcionális 4. tálcában](#)
- [Elakadások megszüntetése a bal oldali ajtóban](#)
- [Elakadások megszüntetése a kimeneti tálcában](#)
- [A duplex egység környékén kialakult elakadások megszüntetése](#)



MEGJEGYZÉS: A legjobb eredmények elérése érdekében a papírelakadások elhárítása előtt ne kapcsolja ki a készüléket.

Elakadási helyek

Elakadás a következő helyeken történhet:

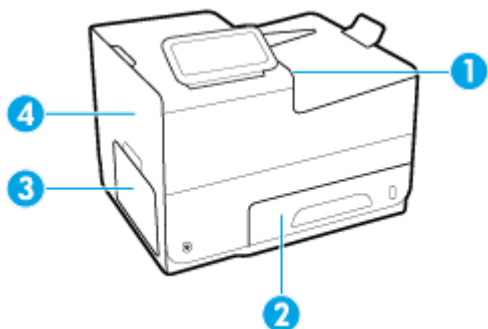

1	Kimeneti tálca
2	2. tálca
3	1. tálca
4	Bal oldali ajtó

Elakadások után tinta maradhat a termékben. Ez a probléma magától megoldódik néhány lap kinyomtatása után.

Elakadások megszüntetése az 1. tálcában (többcélú tálca)

- ▲ Ha az elakadt lap látható és könnyen hozzáférhető az 1. tálcában, húzza ki onnan.

 **MEGJEGYZÉS:** Ha a lap elszakadt, távolítsa el valamennyi darabját a papírutról, és csak ez után folytassa a nyomtatást.



Elakadások megszüntetése a 2. tálcában

1. Nyissa ki a 2. tálcat. Ehhez húzza ki a tálcat, és oldja ki a bal hátsó részén található zárat.

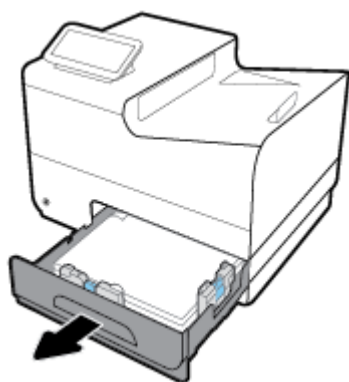

2. Húzza jobbra, majd a készülékből kifelé az elakadt lapot, és távolítsa el.

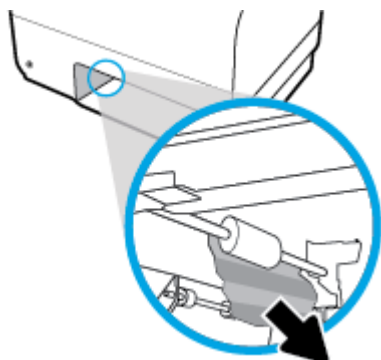

3. Zárja vissza a 2. tálcát.

 **MEGJEGYZÉS:** Bezáráshoz nyomja le a tálcát középen, vagy a két oldalán egyformán. Nem megfelelő, ha csak az egyik oldalon nyomja le.

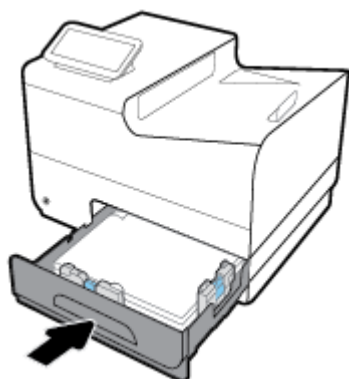

Elakadások megszüntetése az opcionális 3. tálcában

1. Nyissa ki a 3. tálcát.

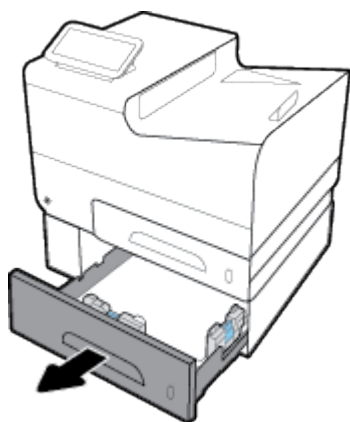

2. Húzza jobbra, majd a készülékből kifelé az elakadt lapot, és távolítsa el.

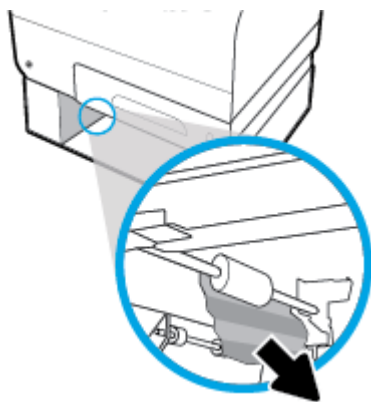

3. Ha az elakadás nem szüntethető meg a tálca felől, próbálja meg a 3. tálca bal oldali ajtaja felől megszüntetni.

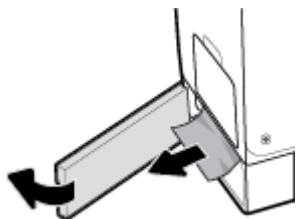

4. Zárja vissza a 3. tálcát.

 **MEGJEGYZÉS:** Bezáráshoz nyomja le a tálcát középen, vagy a két oldalán egyformán. Nem megfelelő, ha csak az egyik oldalon nyomja le.

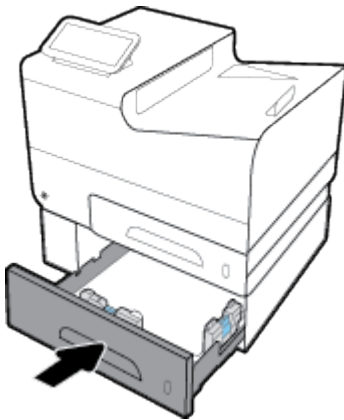

Elakadások megszüntetése az opcionális 4. tálcában

1. Nyissa ki a 4. tálcát.

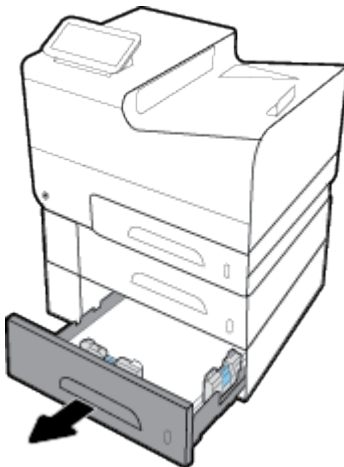

2. Húzza jobbra, majd a készülékből kifelé az elakadt lapot, és távolítsa el.

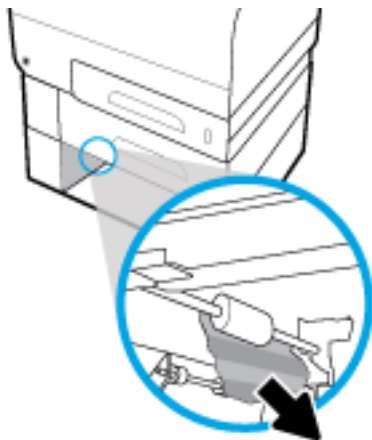

3. Zárja vissza a 4. tálcát.

 **MEGJEGYZÉS:** Bezáráshoz nyomja le a tálcát középen, vagy a két oldalán egyformán. Nem megfelelő, ha csak az egyik oldalon nyomja le.

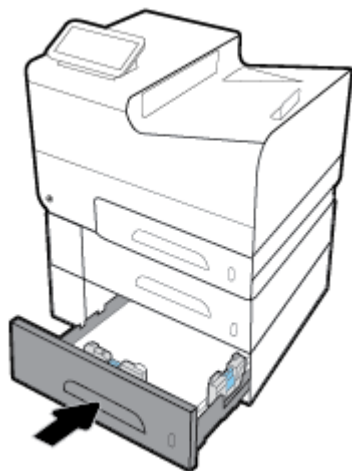

Elakadások megszüntetése a bal oldali ajtóban

1. Nyissa ki a bal oldali ajtót.

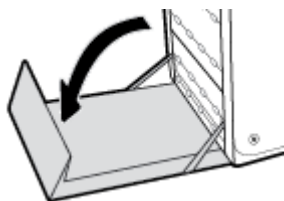

2. Óvatosan távolítsa el a látható papírdarabokat a görgőkről és a kiadási területről.

 **MEGJEGYZÉS:** Ha a lap elszakadt, távolítsa el valamennyi darabját a papírútról, és csak ez után folytassa a nyomtatást. Ne használjon éles tárgyakat a papírdarabkák eltávolításához.

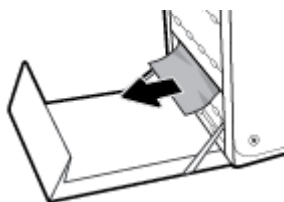

3. Csukja be a bal oldali ajtót.

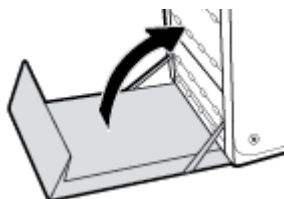

Elakadások megszüntetése a kimeneti tálcában

1. Keresse meg az elakadt papírt a kimeneti tálca területén.
2. Távolítson el minden látható hordozót.

 **MEGJEGYZÉS:** Ha a lap elszakad, a nyomtatás folytatása előtt távolítsa el a darabokat.

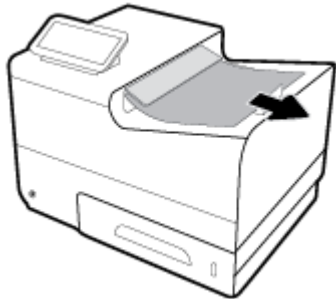

3. Nyissa ki, majd csukja be a bal oldali ajtót az üzenet törléséhez.

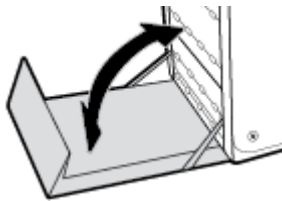

A duplex egység környékén kialakult elakadások megszüntetése

1. Nyissa ki a bal oldali ajtót.

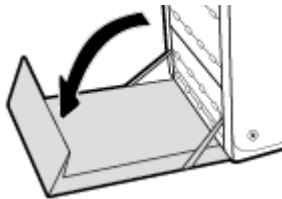

2. Két kézzel kihúzza távolítsa el a duplex egységet. Tegye félre a duplex egységet egy darab papírra, a tintafolyás megakadályozása érdekében álló helyzetben.

FIGYELMEZTETÉS: Amikor kihúzza a duplex egységet, ne érintse meg közvetlenül a fekete hengert, nehogy a festék foltot hagyjon a bőrén vagy a ruháján.

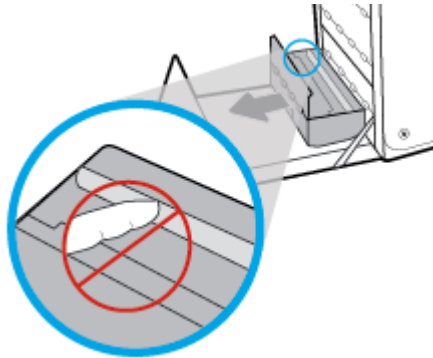

3. Engedje le a lemezt a zöld fül lenyomásával. A termék ennek hatására a nyomtatási területen keresztül próbálja adagolni a lapot. Ha a lap nem mozdul, lehetséges, hogy finoman meg kell húzni. Távolítsa el a lapot.

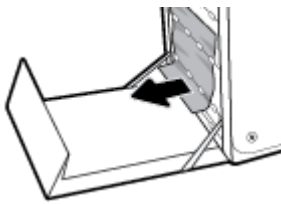

4. A zöld fül megemelésével állítsa vissza a lemezt a működési helyzetébe.

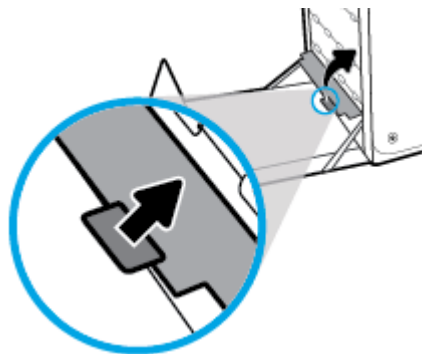

5. Helyezze vissza a duplex egységet.

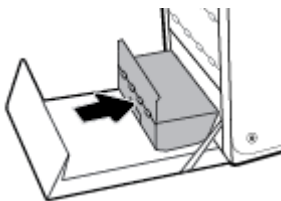

6. Csukja be a bal oldali ajtót.

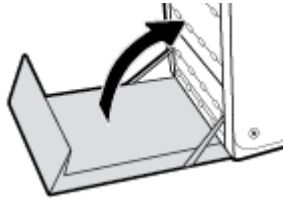

Patronnal kapcsolatos problémák

Újratöltött vagy utángyártott patronok

A HP nem javasolja a nem HP által gyártott új vagy felújított kellékek használatát. Mivel az egyéb patronok nem a HP termékei, a HP nem vesz részt a tervezésükben, és nem ellenőrizheti minőségüket. Ha újratöltött vagy utángyártott patronnal használja, és nem elégedett a nyomtatási minőséggel, cserélje ki a patronnal eredeti HP patronra.



MEGJEGYZÉS: Amikor kicserél egy nem HP tintapatronnal eredeti HP tintapatronra, a nyomtatófejben még maradhat nem HP gyártmányú tinta, amíg az ki nem ürül belőle, és az újonnan behelyezett, eredeti HP tintapatronból származó tintát kezdi használni a berendezés. A nem HP tinta kiürüléséig a nyomtatási minőség rosszabb lehet.

A kezelőpanel patronokkal kapcsolatos üzeneteinek értelmezése

[szín] kazetta behelyezése

Leírás

Ez az üzenet megjelenhet a készülék első üzembe helyezésekor, vagy az első üzembe helyezés befejezése után is.

Ha az üzenet az első üzembe helyezés alatt jelenik meg, az azt jelenti, hogy az egyik színes patron a lezárt ajtó ellenére nincs behelyezve. A készülék nem fog nyomtatni, ha valamelyik patron hiányzik.

Ha a készülék kezdeti inicializálása után megjelenik ez az üzenet, ez azt jelenti, hogy a patron hiányzik, vagy behelyezték, de sérült.

Javasolt teendő

Helyezze be vagy cserélje ki a jelzett színes patronnal.

A készülékben eredeti HP nyomtatópatronok vannak

Leírás

Eredeti HP patron van behelyezve.

Javasolt teendő

Semmit nem kell tenni.

A patron kifogyott

Leírás

A tintapatron a hasznos élettartama végére ért, így a készülék nem fog tovább nyomtatni.

Javasolt teendő

A kiürült tintapatronokat ki kell cserélni a nyomtatás folytatásához.

Hamisított vagy használt [szín] patron van behelyezve

Leírás

A patronban lévő eredeti HP tinta kifogyott.

Javasolt teendő

A nyomtatás folytatásához kattintson az OK gombra, vagy cserélje ki a nyomtatópatront eredeti HP patronra.

Használt [színes patron] van behelyezve

Leírás

Használt, de eredeti színes HP tintapatront helyeztek be vagy át.

Javasolt teendő

A nyomtatóban használt, de eredeti HP patron van. Nincs teendő.

Hiba a nyomtató előkészítésével

Leírás

A nyomtató órája meghibásodott, és a patron előkészítése nem fejeződött be. A becsült tintaszintek kijelzője pontatlan lehet.

Javasolt teendő

Ellenőrizze a nyomtatási feladat nyomtatási minőségét. Ha nem kielégítő, akkor az eszköztár nyomtatófej-tisztító eljárásának futtatásával javíthatja.

Ne használjon TELEPÍTŐ patronokat

Leírás

A TELEPÍTŐ patronok nem használhatók az eszköz inicializálása után.

Javasolt teendő

Vegye ki a TELEPÍTŐ patronokat, majd telepítsen normál tintapatronokat.

Nem HP patronok

Leírás

Nincs semmilyen teendő, ez csak egy értesítés.

Javasolt teendő

Nincs semmilyen teendő, ez csak egy értesítés.

A HP nem javasolja a nem HP által gyártott, új vagy felújított kellekek használatát. A nyomtatás folytatásához kattintson az **OK** gombra, vagy cserélje ki a nyomtatópatront eredeti HP patronra.

Nem kompatibilis [szín]

Leírás

A behelyezett tintapatron nem ehhez a HP-készüléktípushoz készült. A készülék NEM fog működni ezzel a nyomtatópatronnal.

Javasolt teendő

Helyezzen be a készüléknek megfelelő patronnt.

Nem kompatibilis patronok

Leírás

- Lehet, hogy patron csatlakozói nem kapcsolódnak a nyomtatóhoz.
- A patron nem kompatibilis a nyomtatóval.

Javasolt teendő

- Óvatosan tisztítsa meg a patron csatlakozóit egy puha, bolyhosodásmentes ruhával, és illessze be újra a patronnt.
- Azonnal vegye ki a patronnt, és cserélje ki egy kompatibilis patronra.

Nyomtatóhiba

Leírás

A nyomtató nem működik.

Javasolt teendő

Tartson készenlétben egy cserepatronnt. Mindaddig nem kell kicserélnie a tintapatronokat, amíg a rendszer nem figyelmezteti erre.

Probléma a nyomtatási rendszerrel

Leírás

Az üzenetben megjelölt patron hiányzik, sérült, nem kompatibilis vagy nem a megfelelő helyre van beillesztve a nyomtatóban.

Javasolt teendő

Nyomtatósi funkció letiltva. Látogasson el az [HP ügyféltámogatás](#) webhelyére

Probléma a TELEPÍTŐ patronokkal

Leírás

Probléma merült fel a TELEPÍTŐ patronokkal, és a nyomtató nem tudja befejezni a rendszer inicializálását.

Javasolt teendő

Látogasson el az [HP ügyféltámogatás](#) webhelyére

TELEPÍTŐ patronok használata

Leírás

A TELEPÍTŐ patronok el lettek távolítva, mielőtt a készülék befejezhette volna az inicializálást.

Javasolt teendő

A készülék inicializálásához használja a hozzá kapott TELEPÍTŐ patronokat.

A nyomtató első beállításakor a nyomtató dobozában található TELEPÍTŐ patronokat kell behelyezni. Ezek a patronok kalibrálják a nyomtatót az első nyomtatási feladat előtt. Ha nem telepíti a TELEPÍTŐ patronokat a termék első beállításakor, az hibát okozhat. Ha normál patronokat telepített, vegye ki azokat, és tegye be a TELEPÍTŐ patronokat a nyomtató beállításának elvégzéséhez. Miután elkészült a nyomtató beállítása, a nyomtatóval használhatók normál patronok.

Ha továbbra is hibaüzeneteket kap, és a nyomtató nem tudja befejezni a rendszer inicializálását, keresse fel a [HP ügyféltámogatási](#) webhelyét.

Tintaszint alacsony

Leírás

A tintapatron hamarosan a hasznos élettartama végére ér.

Javasolt teendő

A nyomtatás folytatható, de vegye figyelembe, hogy ideje beszerezni cserepatront. Mindaddig nem kell kicserélnie a tintapatronokat, amíg a rendszer nem figyelmezteti erre.

Tintaszint nagyon alacsony

Leírás

A tintapatron hasznos élettartama hamarosan lejár.

Javasolt teendő

Tartson készenlétben egy cserepatront. Mindaddig nem kell kicserélnie a tintapatronokat, amíg a rendszer nem figyelmezteti erre.

Nyomtatási problémák

A készülék nem nyomtat

Ha a készülék egyáltalán nem nyomtat, próbálja ki a következő megoldásokat.

1. Győződjön meg arról, hogy a készülék be van kapcsolva, és hogy a kezelőpanel jelzi-e, hogy készen áll.
 - Ha a kezelőpanel nem jelzi, hogy a termék készen áll, kapcsolja ki, majd újból kapcsolja be a készüléket.
 - Ha a kezelőpanel azt jelzi, hogy a készülék készen áll, próbálja meg újból elküldeni a feladatot.
2. Ha a kezelőpanel azt jelzi, hogy a készülék hibát észlelt, hárítsa el a hibát, és próbáljon meg egy tesztoldalt nyomtatni a kezelőpanelről. Ha sikerül kinyomtatnia a tesztoldalt, lehetséges, hogy kommunikációs hiba áll fenn a készülék és a számítógép között, amelyről nyomtatni próbál.

3. Ellenőrizze, hogy az összes kábel megfelelően van-e csatlakoztatva. Ha a készülék hálózathoz van csatlakoztatva, ellenőrizze a következőket:
 - Ellenőrizze a lámpát a hálózati csatlakozás mellett a készüléken. Ha a hálózat aktív, a lámpa zölden világít.
 - Ellenőrizze, hogy hálózati kábelt, és nem telefonkábelt használ-e a hálózati csatlakozáshoz.
 - Ellenőrizze, hogy a hálózati útválasztó, az elosztó vagy a kapcsoló be van-e kapcsolva és megfelelően működik-e.
4. Telepítse a HP szoftvert a 123.hp.com/pagewide webhelyről (javasolt), vagy a HP szoftver-CD-jéről, amelyet a nyomtatóval kapott. Generikus nyomtató-illesztőprogramok használata késlekedéseket okozhat a feladatoknak a nyomtatósorokból való törlések.
5. A számítógépen a nyomtatók felsorolásában jobb gombbal kattintson ennek a készüléknek a nevére, kattintson a **Tulajdonságok** lehetőségre, majd nyissa meg a **Portok** lapot.
 - Ha hálózati kábelt használ a hálózati csatlakozáshoz, ellenőrizze, hogy a **Portok** lapon felsorolt nyomtatónév egyezik-e a készülék konfigurációs oldalán található készüléknévvel.
 - Ha USB kábelt használ és vezeték nélküli hálózathoz csatlakozik, ellenőrizze, hogy a **Virtuális nyomtatóport USB-hez** lehetőség mellett a jelölőnégyzetben van-e pipa.
6. Ha személyes tűzfalrendszert használ a számítógépen, lehetséges, hogy az blokkolja a kommunikációt a készülékkel. Ideiglenesen tiltsa le a tűzfalat és ellenőrizze, nem ez okozza-e a problémát.
7. Ha a számítógép vagy a készülék vezeték nélküli hálózathoz csatlakozik, a rossz minőségű jel vagy interferencia is akadályozhatja a nyomtatási feladatokat.

A készülék lassan nyomtat

Ha a készülék nyomtat, de nagyon lassan, próbálja ki a következő megoldásokat.

- Győződjön meg arról, hogy a számítógép megfelel-e a készülék minimális specifikációinak. A specifikációk felsorolásáról lásd: [HP ügyféltámogatás](#).
- Ha a papírtípus-beállítás nem megfelelő az éppen használt papírtípushoz, módosítsa a beállítást a papírtípusnak megfelelően.
- Ha a számítógép vagy a készülék vezeték nélküli hálózathoz csatlakozik, a rossz minőségű jel vagy interferencia is akadályozhatja a nyomtatási feladatokat.
- Ha a csendes mód be van kapcsolva, kapcsolja ki. A csendes üzemmód lelassítja a nyomtatási sebességet. További információ: [Csendes mód](#).

Plug-and-print USB kérdések

- [A Memóriaeszköz beállításai menü nem nyílik meg, amikor beilleszti az USB-tartozékot](#)
- [Nem lehet a fájlt kinyomtatni az USB-tárolóeszközről.](#)
- [A nyomtatni kívánt fájl nincs felsorolva a Memóriaeszköz beállításai menüben](#)

A Memóriaeszköz beállításai menü nem nyílik meg, amikor beilleszti az USB-tartozékot

1. Előfordulhat, hogy olyan USB-tárolóeszközt vagy fájlrendszert használ, amelyet a termék nem támogat. Mentse a fájlokat egy szabványos USB-tárolóeszközre, amely File Allocation Table (FAT) fájlrendszert használ. A készülék a FAT12, FAT16 és FAT32 USB-tárolótartozékokat támogatja.
2. Ha már megnyitott egy másik menüt is, zárja be, és csatlakoztassa újra az USB-tárolóeszközt.
3. Az USB-tárolóeszköz több partícióval is rendelkezhet. (Egyes USB-tárolóeszköz-gyártók olyan szoftvert telepítenek a tartozékra, amely a CD-lemezekhez hasonló particionálást hoz létre.) Formázza újra az USB-tárolóeszközt a partíciók eltávolításához, vagy használjon másik USB-tárolóeszközt.
4. Az USB-tárolóeszköznek nagyobb teljesítményre lehet szüksége, mint amit a termék szolgáltat.
 - a. Távolítsa el az USB-tárolóeszközt.
 - b. Kapcsolja ki, majd be a készüléket.
 - c. Használjon olyan USB-tárolóeszközt, amely saját tápellátással rendelkezik vagy kevesebb teljesítményre van szüksége.
5. Az USB-tárolóeszköz hibásan működhet.
 - a. Távolítsa el az USB-tárolóeszközt.
 - b. Kapcsolja ki, majd be a készüléket.
 - c. Próbáljon másik USB-tárolóeszközzel nyomtatni.

Nem lehet a fájlt kinyomtatni az USB-tárolóeszközzől.

1. Győződjön meg arról, hogy a papírtálcában van papír.
2. Ellenőrizze a nyomtató kezelőpanelén, hogy vannak-e üzenetek. Ha a papír elakadt a készülékben, hárítsa el a papírelakadást.

A nyomtatni kívánt fájl nincs felsorolva a Memóriaeszköz beállításai menüben

1. Lehet, hogy olyan fájltypus nyomtatását kísérelte meg, amelyet az USB-portról történő nyomtatás funkció nem támogat. A készülék a következő fájltypusokat támogatja: .DOC, .DOCX, .JPEG, .JPG, .PDF, .PNG, .PPT, .PPTX és .TIFF.
2. Lehetséges, hogy túl sok fájl van egyetlen mappában a USB-tárolóeszközön. Almappákba történő áthelyezéssel csökkentse a mappában lévő fájlok számát.
3. Előfordulhat, hogy olyan karakterkészletet használ a fájlnevhez, amelyet a termék nem támogat. Ebben az esetben a készülék kicseréli a fájlneveket egy másik karakterkészlet karaktereire. Nevezze át a fájlokat az ASCII karakterek használatával.

A nyomtatási minőség javítása

Az alábbi irányelvek alkalmazásával a nyomtatási minőséggel kapcsolatos problémák legnagyobb része elkerülhető.

- [Ügyeljen arra, hogy eredeti HP patronokat használjon](#)
- [Olyan papírt használjon, amely megfelel a HP specifikációinak](#)
- [A megfelelő papírtípus-beállítást használja a nyomtató-illesztőprogramban](#)

- [Azt a nyomtató-illesztőprogramot használja, amely a leginkább megfelel az Ön nyomtatási igényeinek](#)
- [Végezze el a nyomtatófej igazítását](#)
- [Nyomtatási minőségre vonatkozó jelentés nyomtatása](#)

Ügyeljen arra, hogy eredeti HP patronokat használjon

Lehetséges, hogy nem eredeti HP patronot használ. További információ: [Hamis HP kazetták](#). Cserélje le eredeti HP patronra.

Olyan papírt használjon, amely megfelel a HP specifikációinak

Használjon másfajta papírt, ha a következő problémák közül bármelyiket tapasztalja:

- A nyomtatás túl világos, vagy vannak halvány területek.
- Tintafoltok a nyomtatott lapokon.
- A tinta szétkenődik a nyomtatott lapokon.
- A nyomtatott karakterek eldeformálódnak.
- A nyomtatott lapok összegöndörödnek.

Mindig a készülék által támogatott típusú és súlyú papírt használjon. Emellett kövesse az alábbi útmutatást a papír kiválasztásakor:

- Olyan papírt használjon, amely jó minőségű, nincsenek rajta vágások, szakadások, hasadások, foltok, laza részek, por, gyűrődések, hiányok, kapcsok, valamint felgöndörödött vagy hajlított élek.
- Olyan papírt használjon, amelyre korábban nem nyomtattak.
- Használjon PageWide nyomtatókban való használatra tervezett papírt.
- Ne használjon túl durva papírt. Általában jobb nyomtatási minőséget eredményez, ha simább papírt használ.



MEGJEGYZÉS: A számos különféle sima papíron végzett belső tesztelés alapján a HP erősen ajánlja a ColorLok® logóval ellátott papírok használatát ehhez a készülékhez. A részletekért keresse fel a [HP nyomtatási teljesítmény](#) webhelyet.



A megfelelő papírtípus-beállítást használja a nyomtató-illesztőprogramban

Ellenőrizze a papírtípus beállítását, ha a következő problémák közül bármelyiket tapasztalja:

- A tinta szétkenődik a nyomtatott lapokon.
- Ismétlődő jelek láthatók a nyomtatott lapokon.

- A nyomtatott lapok összegöndörödnek.
- A nyomtatott lapokon kicsik a nyomtatás nélküli területek.

Papírtípus- és papírméret-beállítások módosítása (Windows)

1. A szoftverprogram **Fájl** menüjében kattintson a **Nyomtatás** parancsra.
2. Válassza ki a készüléket, majd kattintson a **Tulajdonságok** vagy **Beállítások** gombra.
3. Kattintson a **Paper/Quality** fülre.
4. A **Papírtípus** legördülő listában kattintson a **Több** lehetőségre.
5. Nyissa meg a **Típusok** lista beállításait.
6. Nyissa meg az egyes papírtípus-kategóriákat, amíg meg nem találja a használt típust.
7. Válassza ki a beállítást a használt papírtípushoz, majd kattintson az **OK** gombra.

Papírtípus- és papírméret-beállítások módosítása (OS X)

1. A **Fájl** menüben válassza az **Oldalbeállítás** lehetőséget.
2. Az **Adott formátum** alatt ellenőrizze, hogy a nyomtató ki van-e választva.
3. A **Papírméret** előugró menüből válassza ki a megfelelő papírméretet.
4. A **Példányok és oldalak** előugró menüben felugró menüben válassza a **Papír/Minőség** lehetőséget.
5. A **Nyomathordozó típusa:** felugró menüben válassza ki a megfelelő nyomathordozó-típust.

Azt a nyomtató-illesztőprogramot használja, amely a leginkább megfelel az Ön nyomtatási igényeinek

Lehetséges, hogy másik nyomtató-illesztőprogramot kell használnia, ha a nyomtatott oldalon váratlan vonalak jelennek meg az ábrákon, hiányzik szöveg, hiányzik ábra, nem megfelelő a formázás, vagy más betűtípusok jelennek meg.

HP PCL 6 illesztőprogram	<ul style="list-style-type: none"> • Alapértelmezett illesztőprogramként van megadva. Az illesztőprogram automatikusan települ, amikor a terméket telepíti a 123.hp.com/pagewide webhelyről (javasolt), vagy a HP szoftver-CD-jéről, amelyet a nyomtatóval kapott. • Bármilyen Windows-környezethez ajánlott. Windows 7 és újabb program esetében ez az illesztőprogram XPS-alapú. Windows 2003, XP és Vista esetében egy alapvetőbb PCL 6 nyomtató-illesztőprogramról gondoskodnak. • A legnagyobb sebességet, a legjobb nyomtatási minőséget és a legmagasabb szintű termékfunkció-támogatást biztosítja a lehető legtöbb felhasználó számára.
---------------------------------	--

HP UPD PS illesztőprogram

- Javasolt szoftver Adobe®, vagy más, az ábrák szempontjából rendkívül igényes szoftverprogrammal történő nyomtatáshoz.
- Támogatja a Postscript emulációs igényekből eredő nyomtatást és a Postscript flash betűkészleteket.
- Ez az illesztőprogram letölthető az [HP Universal Print Driver](#) webhelyről.

HP UPD PCL 6

- Bármilyen Windows-környezetben kiválóan használható nyomtatásra.
 - A legnagyobb sebességet, a legjobb nyomtatási minőséget és a legmagasabb szintű nyomtatótámogatást biztosítja a felhasználók számára, ellenőrzött környezetekben.
 - Úgy lett kifejlesztve, hogy igazodjon a Windows grafikus eszközfelületéhez (Graphic Device Interface, GDI), a Windows-környezetekben elérhető legnagyobb sebesség érdekében.
 - Ez az illesztőprogram letölthető az [HP Universal Print Driver](#) webhelyről.
-



MEGJEGYZÉS: Letölthet további nyomtató-illesztőprogramokat az [HP ügyféltámogatás](#) webhelyről.

Végezze el a nyomtatófej igazítását

1. Nyissa meg a kezelőpanel irányítópultját (pöccintéssel húzza le az irányítópult lapot bármelyik képernyőn, vagy érintse meg az irányítópult területét a kezdőképernyőn).
2. A kezelőpanel irányítópultján érintse meg a  elemet.
3. Érintse meg a [Nyomtató karbantartása](#), majd a [Nyomtatófej beigazítása](#) lehetőséget.

Nyomatási minőségre vonatkozó jelentés nyomtatása

Futtasson le egy nyomtatási minőségre vonatkozó jelentést, és kövesse az utasításokat. További információ: [Információs lapok](#).

Csatlakoztatási problémák

Közvetlen USB csatlakoztatással kapcsolatos problémák megoldása

Ha a készüléket közvetlenül egy számítógéphez csatlakoztatta, ellenőrizze az USB-kábelt.

- Ellenőrizze, hogy a kábel csatlakoztatva van-e a számítógéphez és a készülékhez.
- Ügyeljen arra, hogy a kábel ne legyen hosszabb mint 5 m. Használjon rövidebb kábelt.
- Csatlakoztassa másik termékhez, hogy meggyőződhessen róla, hogy a kábel megfelelően működik. Ha szükséges, cserélje ki a kábelt.

Hálózati problémák megoldása

A következő elemek ellenőrzésével győződjön meg arról, hogy a készülék kommunikál-e a hálózattal. Mielőtt elkezdené, nyomtasson beállítási oldalt a kezelőpanelről és keresse meg a készülék IP-címét, amely megjelenik ezen az oldalon.

- [Rossz fizikai csatlakozás](#)
- [A számítógép nem megfelelő IP-címet használ a készülékhez](#)

- [A számítógép nem tud kommunikálni a készülékkel](#)
- [A készülék nem megfelelő hivatkozást és duplex beállításokat használ a hálózathoz](#)
- [Új szoftverprogramok okozhatnak kompatibilitási problémákat](#)
- [Lehetséges, hogy a számítógép vagy a munkaállomás rosszul van beállítva](#)
- [A készülék le van tiltva, vagy más hálózati beállítások nem megfelelőek](#)

Rossz fizikai csatlakozás

1. Győződjön meg róla, hogy a termék a megfelelő kábelen keresztül a megfelelő ethernet-porthoz csatlakozik.
2. Győződjön meg róla, hogy a kábelkapcsolatok nem lazák.
3. Nézze meg a termék hátulján levő Ethernet-portot, és győződjön meg arról, hogy a borostyánsárga színű aktivitásjelző fény és a zöld, kapcsolati állapotot jelző fény aktív.
4. Ha a probléma továbbra is fennáll, próbáljon ki egy másik kábelt vagy egy eltérő portot a hálózati útválasztón, kapcsolón vagy elosztón.

A számítógép nem megfelelő IP-címet használ a készülékhez

1. A számítógépen nyissa meg a nyomtató tulajdonságait, majd kattintson a **Portok** fülre. Ellenőrizze, hogy a készüléknek a jelenleg megfelelő IP-címe van-e kijelölve. A termék IP-címe a termék beállítási oldalán vagy a kezelőpanelen keresztül érhető el.
2. Ha HP standard szerinti TCP/IP port használatával telepítette a készüléket, jelölje be a **Mindig ezzel a nyomtatóval nyomtasson, akkor is, ha az IP-címe megváltozik** jelölőnégyzetet.
3. Ha Microsoft standard szerinti TCP/IP port használatával telepítette a készüléket, az IP-cím helyett használja a gazdanevet.

Ha a 123.hp.com/pagewide webhelyről (javasolt), vagy a nyomtatóval együtt kapott vagy HP szoftver-CD-ről telepítette a készüléket, a következő lépésekkel megtekintheti vagy megváltoztathatja a készülék IP-címét:

- a. Nyissa meg a HP nyomtatósegédet. További információ: [Nyissa meg a HP nyomtatósegédet](#).
 - b. Kattintson az **Eszközök** fülre.
 - c. Kattintson az **IP-cím frissítése** lehetőségre annak a segédprogramnak a megnyitásához, amely jelenti a készülék ismert („korábbi”) IP-címét és szükség esetén lehetővé teszi az IP-cím megváltoztatását.
4. Ha az IP-cím helyes, törölje a termék bejegyzését a telepített nyomtatók listájáról, majd adja hozzá újra.

A számítógép nem tud kommunikálni a készülékkel

1. A hálózati kommunikáció teszteléséhez alkalmazza a „ping” parancsot.

- a. Nyisson meg egy parancssori felszólítást a számítógépen. Windows esetén kattintson a **Start** elemre, kattintson a **Futtatás** elemre, majd írja be: `cmd`.
 - b. Írja be a `ping` szót, majd a készülék IP-címét.
 - c. Ha az ablakban körbejárású idők jelennek meg, a hálózat és az eszköz is működik.
2. Ha a ping parancs sikertelen volt, győződjön meg róla, hogy a hálózati útválasztó, az elosztók vagy kapcsolók be vannak kapcsolva, majd győződjön meg róla, hogy a hálózati beállítások, a termék és a számítógép mind ugyanarra a hálózatra vannak konfigurálva.

A készülék nem megfelelő hivatkozást és duplex beállításokat használ a hálózathoz

A HP azt javasolja, hogy hagyja ezt a beállítás automatikus üzemmódban (ez az alapértelmezett beállítás). Ha megváltoztatja ezeket a beállításokat, akkor a hálózatra nézve is meg kell változtatnia.

Új szoftverprogramok okozhatnak kompatibilitási problémákat

Ellenőrizze, hogy az esetleges új szoftverprogramok megfelelően vannak-e telepítve, és hogy ezek a megfelelő nyomtató-illesztőprogramot használják-e.

Lehetséges, hogy a számítógép vagy a munkaállomás rosszul van beállítva

1. Ellenőrizze a hálózati illesztőprogramokat, a nyomtató-illesztőprogramokat és a hálózati átirányítást.
2. Ellenőrizze, hogy az operációs rendszer megfelelően van-e konfigurálva.

A készülék le van tiltva, vagy más hálózati beállítások nem megfelelőek

1. Tekintse át a konfigurációs oldalt és ellenőrizze a hálózati protokoll állapotát. Szükség esetén engedélyezze.
2. Szükség esetén állítsa vissza a hálózati beállításokat.

Vezeték nélküli hálózati problémák

Vezeték nélküli kapcsolatok ellenőrzőlistája

- A készülék és a vezeték nélküli útválasztó be van kapcsolva és feszültség alatt van. Azt is ellenőrizze, hogy a készülékbe beépített vezeték nélküli rádió be van-e kapcsolva.
- A szolgáltatáskészlet-azonosító (SSID) megfelelő. Nyomtasson beállítási oldalt az SSID megállapításához. Ha nem biztos abban, hogy az SSID megfelelő-e, újból futtassa le a vezeték nélküli beállítást.
- Biztonságos hálózatokon ellenőrizze, hogy a biztonsági adatok megfelelőek-e. Ha a biztonsági adatok helytelenek, újból futtassa le a vezeték nélküli beállítást.
- Ha a vezeték nélküli hálózat megfelelően működik, próbáljon meg elérni másik számítógépeket a vezeték nélküli hálózatban. Ha a hálózat rendelkezik interneteléréssel, próbáljon meg egy másik vezeték nélküli kapcsolaton keresztül kapcsolódni az internethez.
- A titkosítás módja (AES vagy TKIP) ugyanaz a készüléken, mint a vezeték nélküli hozzáférési ponton, például a vezeték nélküli útválasztón (WPA titkosítást alkalmazó hálózatok esetén).
- A készülék a vezeték nélküli hálózat hatókörén belül van. A legtöbb hálózat esetében a készüléknek a vezeték nélküli elérési pont (vezeték nélküli útválasztó) 30 m körzetén belül kell lennie.
- A vezeték nélküli jelet nem blokkolják akadályok. Távolítson el minden nagy fémtárgyat az elérési pont és a készülék közül. Ügyeljen arra, hogy fémet vagy betont tartalmazó rudak, falak vagy oszlopok ne válasszák el egymástól a készüléket és a vezeték nélküli elérési pontot.
- A készülék olyan elektronikus eszközöktől távol van elhelyezve, amelyek inteferálhatnak a vezeték nélküli jellel. Sok eszköz inteferálhat a vezeték nélküli jellel, például motorok, vezeték nélküli telefonok, biztonsági rendszere kamerái, más vezeték nélküli hálózatok és egyes Bluetooth-eszközök.
- A nyomtató illesztőprogramja telepítve van a számítógépen.
- A megfelelő nyomtatóportot választotta ki.
- A számítógép és a készülék azonos vezeték nélküli hálózathoz csatlakozik.

A készülék nem nyomtat, és a számítógép külső féltől kapott tűzfala telepítve van

1. Frissítse a tűzfalat a gyártónál elérhető legújabb frissítéssel.
2. Ha a programok kérik a tűzfal elérését, amikor telepíti a készüléket vagy nyomtatni próbál, feltétlenül engedélyezze a programok futását.
3. Ideiglenesen kapcsolja ki a tűzfalat, majd telepítse a vezeték nélküli terméket a számítógépen. Engedélyezze a tűzfalat, miután befejezte a vezeték nélküli eszközök telepítését.

A vezeték nélküli kapcsolat nem működik a vezeték nélküli útválasztó vagy a készülék megmozdítása után

Ellenőrizze, hogy az útválasztó vagy a készülék ugyanahhoz a hálózathoz csatlakozik-e, mint a számítógép.

1. Nyissa meg a kezelőpanel irányítópultját (pöccintéssel húzza le az irányítópult lapot bármelyik képernyőn, vagy érintse meg az irányítópult területét a kezdőképernyőn).
2. A kezelőpanel irányítópultján érintse meg a  elemet.

3. A jelentés kinyomtatásához érintse meg a **Jelentések** , majd a **Hálózatbeállítási oldal** lehetőséget.
4. Hasonlítsa össze a beállítási jelentésen szereplő szolgáltatáskészlet-azonosítót (SSID) a számítógépen beállított nyomtatóbeállításokban szereplő SSID-vel.
5. Ha a két SSID nem azonos, akkor a készülékek nem azonos hálózathoz csatlakoznak. Konfigurálja újra a készülék vezeték nélküli beállításait.

Több számítógép nem csatlakozhat a vezeték nélküli készülékhez

1. Ellenőrizze, hogy a többi számítógép a vezeték nélküli tartományon belül van-e és hogy nem blokkolják-e a jelet akadályok. A legtöbb hálózat esetében a vezeték nélküli tartomány a vezeték nélküli elérési pont 30 m sugarú körzetét jelenti.
2. Ellenőrizze, hogy a készülék be van-e kapcsolva és készenléti állapotban van-e.
3. Kapcsolja ki a számítógépre telepített, külső felektől kapott tűzfalakat.
4. Ellenőrizze, hogy a vezeték nélküli hálózat megfelelően működik-e.
 - a. Nyissa meg a kezelőpanel irányítópultját (pöccintéssel húzza le az irányítópult lapot bármelyik képernyőn, vagy érintse meg az irányítópult területét a kezdőképernyőn).
 - b. A kezelőpanel irányítópultján érintse meg a  elemet.
 - c. A jelentés kinyomtatásához érintse meg a **Jelentések** , majd a **Webes elérési jelentés** lehetőséget.
5. Ellenőrizze, hogy a megfelelő port vagy termék van-e kiválasztva.
 - A teljes funkcionalitású telepítő *nélkül* telepített nyomtatók esetében:
 - a. A számítógépen a nyomtatók felsorolásában jobb gombbal kattintson ennek a készüléknek a nevére, kattintson a **Nyomtató tulajdonságai** lehetőségre, majd nyissa meg a **Portok** lapot.
 - b. Ügyeljen arra, hogy a **Virtuális nyomtatóport USB-hez** lehetőség mellett a jelölőnégyzetben legyen pipa.
 - Ha a 123.hp.com/pagewide webhelyről (javasolt), vagy a nyomtatóval együtt kapott vagy HP szoftver-CD-ről telepítette a nyomtatószoftvert, a következő lépésekkel megtekintheti vagy megváltoztathatja a készülék IP-címét:
 - a. Kattintson a **Start** elemre.
 - b. Mutasson a **Minden program** pontra.
 - c. Kattintson a **HP** gombra.
 - d. Kattintson a készülékére.
 - e. Kattintson az **IP-cím frissítése** lehetőségre annak a segédprogramnak a megnyitásához, amely jelenti a készülék ismert („korábbi”) IP-címét és szükség esetén lehetővé teszi az IP-cím megváltoztatását.
6. Ellenőrizze, hogy a számítógép megfelelően működik-e. Szükség esetén indítsa újra a számítógépet.

A vezeték nélküli készülék kommunikációja megszakad, ha VPN-hez csatlakoztatják

- Általában nem csatlakozhat egyszerre VPN-hez és más hálózatokhoz.

A hálózat nem jelenik meg a vezeték nélküli hálózatok felsorolásában

- Ellenőrizze, hogy a vezeték nélküli útválasztó be van-e kapcsolva és feszültség alatt van-.
- Lehetséges, hogy a hálózat el van rejtve. Ám rejtett hálózathoz is lehet csatlakozni.

A vezeték nélküli hálózat nem működik.

1. Annak ellenőrzésére, hogy a hálózat kommunikációja megszakadt-e, csatlakoztasson más készülékeket a hálózathoz.
2. A hálózati kommunikáció teszteléséhez alkalmazza a „ping” parancsot a hálózaton.
 - a. Nyisson meg egy parancssori felszólítást a számítógépen. Windows esetén kattintson a **Start** elemre, kattintson a **Futtatás** elemre, majd írja be: `cmd`.
 - b. Írja be a `ping` parancsot, majd a hálózati szolgáltatáskészlet-azonosítót (SSID).
 - c. Ha az ablakban körbejárési idők jelennek meg, a hálózat és az eszköz is működik.
3. Annak ellenőrzéséhez, hogy az útválasztó vagy a készülék ugyanahhoz a hálózathoz csatlakozik-e, mint a számítógép, nyomtasson hálózatbeállítási oldalt. Az utasításokat lásd: [Információs lapok](#).

Termékszoftverrel kapcsolatos problémák (Windows)

Probléma	Megoldás
A készülék egyik nyomtató-illesztőprogramja nem látható a Nyomtató mappában	<ul style="list-style-type: none">• Telepítse újra a szoftvert. MEGJEGYZÉS: Zárja be az esetleg futó alkalmazásokat. Olyan alkalmazás bezárásához, amelynek van ikonja a rendszertálcán, jobb gombbal kattintson az ikonra, majd válassza a Bezár vagy a Letiltás lehetőséget.• Csatlakoztassa az USB-kábelt egy másik USB-porthoz a számítógépen.
Hibaüzenet jelent meg a szoftver telepítése során	<ul style="list-style-type: none">• Telepítse újra a szoftvert. MEGJEGYZÉS: Zárja be az esetleg futó alkalmazásokat. Olyan alkalmazás bezárásához, amelynek van ikonja a tálcán, jobb gombbal kattintson az ikonra, majd válassza a Bezár vagy a Letiltás lehetőséget.• Ellenőrizze a szabad hely nagyságát azon a meghajtón, amelyre telepíti a készülék szoftverét. Szükség esetén szabadítson fel annyi helyet, amennyit csak tud, majd telepítse újra a készülék szoftverét.• Szükség esetén futtassa a lemezen a töredezettség-mentesítőt, majd telepítse újra a készülék szoftverét.
A készülék Készenlét üzemmódban van, de nem nyomtat	<ul style="list-style-type: none">• Nyomtasson beállítási oldalt a kezelőpanelről, és győződjön meg a termék működéséről.• Ellenőrizze, hogy az összes kábel megfelelően van-e csatlakoztatva és megfelel-e az előírásoknak. Ide tartoznak az USB és az erősáramú kábelek is. Próbáljon ki új kábelt.• Ellenőrizze, hogy a konfigurációs oldalon szereplő IP-cím megegyezik-e a szoftverport IP-címével. Hajtsa végre a következő műveletek egyikét:<ul style="list-style-type: none">◦ Windows XP, Windows Server 2003, Windows Server 2008 és Windows Vista esetén, a teljes funkciókészletű telepítő (például a Nyomtató hozzáadása varázsló a Windows rendszerben) használata nélkül telepítve:<ol style="list-style-type: none">1. Kattintson a Start elemre.2. Kattintson a Beállítások elemre.3. Kattintson a Nyomtatók parancsra.4. Kattintson jobb gombbal a készülék illesztőprogramjának ikonjára, majd válassza a Tulajdonságok lehetőséget.5. Kattintson a Portok fülre, majd kattintson a Port beállítása lehetőségre.6. Ellenőrizze az IP-címet, majd kattintson az OK vagy a Mégse lehetőségre.7. Ha az IP-címek nem azonosak, törölje az illesztőprogramot, majd telepítse újra az illesztőprogramot a megfelelő IP-cím használatával.◦ Windows 7 esetén, a teljes funkciókészletű telepítő (például a Nyomtató hozzáadása varázsló a Windows rendszerben) használata nélkül telepítve:<ol style="list-style-type: none">1. Kattintson a Start elemre.2. Kattintson a Készülékek és nyomtatók lehetőségre.3. Kattintson jobb gombbal a készülék illesztőprogramjának ikonjára, majd válassza a Nyomtató tulajdonságai lehetőséget.4. Kattintson a Portok fülre, majd kattintson a Port beállítása lehetőségre.

Probléma	Megoldás
	<ol style="list-style-type: none">5. Ellenőrizze az IP-címet, majd kattintson az OK vagy a Mégse lehetőségre.6. Ha az IP-címek nem azonosak, törölje az illesztőprogramot, majd telepítse újra az illesztőprogramot a megfelelő IP-cím használatával.
	◦ A teljes funkciókészletű telepítő használatával telepített Windows XP, Windows Server 2003, Windows Server 2008, Windows Vista és Windows 7:
	<ol style="list-style-type: none">1. Kattintson a Start elemre.2. Mutasson a Minden program pontra.3. Kattintson a HP gombra.4. Kattintson a készülékére.5. Kattintson az IP-cím frissítése lehetőségre annak a segédprogramnak a megnyitásához, amely jelenti a készülék ismert („korábbi”) IP-címét és szükség esetén lehetővé teszi az IP-cím megváltoztatását.

Termékszoftverrel kapcsolatos problémák (OS X)

Egy nyomtatási feladat nem lett elküldve a készülékhez, amelyet ki szeretett volna nyomtatni

1. Nyissa meg a nyomtatási sort és indítsa újra a nyomtatási feladatot.
2. Egy másik, azonos vagy hasonló nevű készülék fogadhatta a nyomtatási feladatot. A készülék nevének ellenőrzése céljából nyomtasson beállítási oldalt. Ellenőrizze, hogy megegyezik-e a beállítási oldalon és a Nyomtatók listán megjelenő név.

USB-csatlakozás használata esetén Ön generikus nyomtató-illesztőprogramot használ

Ha a szoftver telepítése előtt csatlakoztatta az USB-kábelt, akkor lehetséges, hogy generikus nyomtató-illesztőprogramot használ a készülék illesztőprogramja helyett.

1. Törölje a generikus nyomtató-illesztőprogramot.
2. Telepítse újra a szoftvert a készülékhez kapott CD-ről. Ne csatlakoztassa az USB-kábelt, amíg a program telepítőprogramja fel nem kéri erre.
3. Több nyomtató telepítése esetén ügyeljen arra, hogy a megfelelő nyomtatót válassza ki az **Adott formátum** felugró menüből a **Nyomtatás** párbeszédpanelen.

8 Szervizelés és támogatás

- [Ügyféltámogatás](#)
- [A HP korlátozott jótállási nyilatkozata](#)

Ügyféltámogatás

Ha egy probléma megoldásához egy HP műszaki támogatási képviselő segítségére van szüksége, vegye fel a kapcsolatot a [HP ügyféltámogatási csapatával](#).

A termék regisztrálása	www.register.hp.com
Segédsoftverek, illesztőprogramok és elektronikus dokumentációk letöltése	HP ügyféltámogatás
A készülékhez 24 órás internetes terméktámogatás és hibaelhárítás, valamint illesztőprogram- és szoftverletöltés, illetve elektronikus információk érhetőek el	HP ügyféltámogatás
Támogatás igénylése a Mac gépekkel használt termékekhez	HP ügyféltámogatás
Ingyenes telefonos támogatás igénylése a jótállás időtartama alatt az Ön országában/térségében	Az országra/térségre vonatkozó telefonszámok a termékhez mellékelt szórólapon, illetve a következő webhelyen található: HP ügyféltámogatás .
Készítse elő a termék nevét, sorozatszámát, a vásárlási dátumot és a probléma leírását.	
További HP szolgáltatási vagy karbantartási szerződések igénylése	www.hp.com/go/carepack

A HP korlátozott jótállási nyilatkozata

HP TERMÉK	A KORLÁTOZOTT GARANCIA IDŐTARTAMA
HP PageWide Pro 552dw	1 év

A HP garantálja a végfelhasználónak, hogy a HP hardver és tartozékok a vásárlás időpontjától a fent jelzett időtartamig anyag- és gyártási hibáktól mentesek lesznek. Ha a HP ilyen jellegű meghibásodásról kap értesítést a garanciális időn belül, saját belátása szerint kijavítja vagy kicseréli a hibás készüléket. A cserekészülék lehet új vagy teljesítményét tekintve az újhoz hasonló készülék.

A HP garantálja, hogy a HP által biztosított szoftver nem fog anyagából vagy megmunkálásából eredően meghibásodni a vásárlás időpontjától a fent megadott időtartam erejéig, amennyiben helyesen telepíti és használja azt. Amennyiben a HP értesítést kap arról, hogy a garanciaidőszakon belül a fent említett okokból származó hiba lépett fel, a HP kicseréli a szoftvert.

A HP nem garantálja, hogy a HP készülékek működése hibáktól és megszakításoktól mentes lesz. Ha a HP nem képes ésszerű időn belül megjavítani vagy kicserélni készülékeit úgy, hogy azok megfeleljenek a jótállási nyilatkozatban foglalt feltételeknek, akkor a készülék haladéktalan visszaküldése esetén a vásárló jogosult a vételár azonnali visszatérítésére.

A HP készülékek tartalmazhatnak újragyártott, az újéval azonos teljesítményű, esetlegesen korábban használt részeket.

A garancia nem vonatkozik a (a) nem megfelelő vagy hiányos karbantartásból vagy kalibrációból, (b) a nem HP által szállított szoftver, interfész, alkatrészek vagy tartozékok hibájából, (c) engedély nélküli módosításból vagy nem rendeltetésszerű használatból, (d) a készüléknek a megadott környezeti specifikációktól eltérő használatából vagy (e) az üzemelési hely nem megfelelő előkészítéséből vagy karbantartásából származó károkra.

A HP korlátozott jótállása semmisnek minősül, ha a nyomtatót olyan utángyártott készülékhez vagy rendszerhez – például folyamatos tintaellátó rendszerhez – csatlakoztatják, amely módosítja a nyomtató működését.

AMENNYIBEN A HELYI TÖRVÉNYEK MÁSKÉNT NEM RENDELKEZNEK, A HP NEM VÁLLAL SEMMILYEN MÁR – SEM ÍRÁSBELI, SEM SZÓBELI – KIFEJEZETT VAGY HALLGATÓLAGOS GARANCIÁT. A HP KIFEJEZETLEN KIZÁR A FORGALMAZHATÓSÁGRA, A MEGFELELŐ MINŐSÉGRE ÉS A MEGHATÁROZOTT CÉLRA VALÓ ALKALMASSÁGRA VONATKOZÓ MINDENFÉLE HALLGATÓLAGOS GARANCIÁT. Egyes országokban/térségekben, államokban vagy tartományokban a törvényi garanciák érvényességi idejének korlátozása nem engedélyezett, így előfordulhat, hogy a fenti korlátozás vagy kizárás Önre nem vonatkozik. Ez a garancia meghatározott törvényes jogokkal ruházza fel Önt. Ezenfelül más, országonként/térségenként, államonként és tartományonként változó jogokkal is rendelkezhet.

A HP korlátozott garanciája minden olyan országban/térségben érvényes, ahol a HP támogatást biztosít ehhez a készülékhez, és értékesíti azt. A garancia-szolgáltatás hatásköre az egyes országokban/térségekben érvényben lévő jogi szabályozásnak megfelelően változhat. A HP nem fogja a készülék alakjának, illesztésének vagy funkciójának változtatásával azt üzemeltethetővé tenni olyan országokban/térségekben, ahol jogi vagy szabályozási okok miatt nem szándékozta bevezetni a készüléket.

A HELYI JOGI SZABÁLYOZÁS ÁLTAL MEGHATÁROZOTT MÉRTÉKBEN KIZÁRÓLAG E GARANCIA NYILATKOZATBAN LEÍRT JOGORVOSLATOKRA VAN LEHETŐSÉG. A FENTI GARANCIANYILATKOZATBAN KIFEJEZETT FELELŐSSÉGET KIVÉVE A HP ÉS SZÁLLÍTÓI NEM VÁLLALNAK SEMMILYEN FELELŐSSÉGET AZ ADATVESZTÉS BŐL EREDŐ, KÖZVETLEN, KÜLÖNLEGES, VÉLETLENSZERŰ VAGY KÖVETKEZMÉNYES (BELEÉRTVE A HASZON ELMARADÁSÁBÓL VAGY AZ ADATVESZTÉS BŐL EREDŐ KÁROKAT) VAGY BÁRMELY MÁR KÁRÉRT, SEM SZERZŐDÉS, MAGÁNVÉTEK VAGY BÁRMILYEN MÁR JOGALAPRA VALÓ HIVATKOZÁSSAL. Egyes országokban/

térségekben, államokban vagy tartományokban a véletlen vagy következményes károk kizárása vagy korlátozása nem engedélyezett, így előfordulhat, hogy a fenti korlátozás vagy kizárás Önre nem vonatkozik.

A JELEN NYILATKOZATBA FOGLALT GARANCIA NEM ZÁRJA KI, NEM KORLÁTOZZA ÉS NEM MÓDOSÍTJA A JELEN KÉSZÜLÉK ELADÁSÁRA VONATKOZÓ KÖTELEZŐ ÉRVÉNYŰ JOGSZABÁLYOKAT (KIVÉVE A TÖRVÉNY BIZTOSÍTOTTA KIVÉTELEKET), ÉS AZOKNAK A KIEGÉSZÍTÉSEKÉNT ÉRTENDŐK.

Egyesült Királyság, Írország és Málta

The HP Limited Warranty is a commercial guarantee voluntarily provided by HP. The name and address of the HP entity responsible for the performance of the HP Limited Warranty in your country/region is as follows:

UK: HP Inc UK Limited, Cain Road, Amen Corner, Bracknell, Berkshire, RG12 1HN

Ireland: Hewlett-Packard Ireland Limited, Liffey Park Technology Campus, Barnhall Road, Leixlip, Co.Kildare

Malta: Hewlett-Packard Europe B.V., Amsterdam, Meyrin Branch, Route du Nant-d'Avril 150, 1217 Meyrin, Switzerland

United Kingdom: The HP Limited Warranty benefits apply in addition to any legal rights to a guarantee from seller of nonconformity of goods with the contract of sale. These rights expire six years from delivery of goods for products purchased in England or Wales and five years from delivery of goods for products purchased in Scotland. However various factors may impact your eligibility to receive these rights. For further information, please consult the following link: Consumer Legal Guarantee (www.hp.com/go/eu-legal) or you may visit the European Consumer Centers website (http://ec.europa.eu/consumers/solving_consumer_disputes/non-judicial_redress/ecc-net/index_en.htm). Consumers have the right to choose whether to claim service under the HP Limited Warranty or against the seller under the legal guarantee.

Ireland: The HP Limited Warranty benefits apply in addition to any statutory rights from seller in relation to nonconformity of goods with the contract of sale. However various factors may impact your eligibility to receive these rights. Consumer statutory rights are not limited or affected in any manner by HP Care Pack. For further information, please consult the following link: Consumer Legal Guarantee (www.hp.com/go/eu-legal) or you may visit the European Consumer Centers website (http://ec.europa.eu/consumers/solving_consumer_disputes/non-judicial_redress/ecc-net/index_en.htm). Consumers have the right to choose whether to claim service under the HP Limited Warranty or against the seller under the legal guarantee.

Malta: The HP Limited Warranty benefits apply in addition to any legal rights to a two-year guarantee from seller of nonconformity of goods with the contract of sale; however various factors may impact your eligibility to receive these rights. Consumer statutory rights are not limited or affected in any manner by the HP Limited Warranty. For further information, please consult the following link: Consumer Legal Guarantee (www.hp.com/go/eu-legal) or you may visit the European Consumer Centers website (http://ec.europa.eu/consumers/solving_consumer_disputes/non-judicial_redress/ecc-net/index_en.htm). Consumers have the right to choose whether to claim service under the HP Limited Warranty or against the seller under two-year legal guarantee.

Ausztria, Belgium, Németország és Luxemburg

Die beschränkte HP Herstellergarantie ist eine von HP auf freiwilliger Basis angebotene kommerzielle Garantie. Der Name und die Adresse der HP Gesellschaft, die in Ihrem Land für die Gewährung der beschränkten HP Herstellergarantie verantwortlich ist, sind wie folgt:

Deutschland: HP Deutschland GmbH, Schickardstr. 32, D-71034 Böblingen

Österreich: HP Austria GmbH., Technologiestrasse 5, A-1120 Wien

Luxemburg: Hewlett-Packard Luxembourg S.C.A., 75, Parc d'Activités Capellen, Rue Pafebruc, L-8308 Capellen

Belgien: HP Belgium BVBA, Hermeslaan 1A, B-1831 Diegem

Die Rechte aus der beschränkten HP Herstellergarantie gelten zusätzlich zu den gesetzlichen Ansprüchen wegen Sachmängeln auf eine zweijährige Gewährleistung ab dem Lieferdatum. Ob Sie Anspruch auf diese Rechte haben, hängt von zahlreichen Faktoren ab. Die Rechte des Kunden sind in keiner Weise durch die

beschränkte HP Herstellergarantie eingeschränkt bzw. betroffen. Weitere Hinweise finden Sie auf der folgenden Website: Gewährleistungsansprüche für Verbraucher (www.hp.com/go/eu-legal) oder Sie können die Website des Europäischen Verbraucherzentrums (http://ec.europa.eu/consumers/solving_consumer_disputes/non-judicial_redress/ecc-net/index_en.htm) besuchen. Verbraucher haben das Recht zu wählen, ob sie eine Leistung von HP gemäß der beschränkten HP Herstellergarantie in Anspruch nehmen oder ob sie sich gemäß der gesetzlichen zweijährigen Haftung für Sachmängel (Gewährleistung) sich an den jeweiligen Verkäufer wenden.

Belgium, Franciaország és Luxemburg

La garantie limitée HP est une garantie commerciale fournie volontairement par HP. Voici les coordonnées de l'entité HP responsable de l'exécution de la garantie limitée HP dans votre pays:

France: HP France SAS, société par actions simplifiée identifiée sous le numéro 448 694 133 RCS Evry, 1 Avenue du Canada, 91947, Les Ulis

G.D. Luxembourg: Hewlett-Packard Luxembourg S.C.A., 75, Parc d'Activités Capellen, Rue Pafebuc, L-8308 Capellen

Belgique: HP Belgium BVBA, Hermeslaan 1A, B-1831 Diegem

France: Les avantages de la garantie limitée HP s'appliquent en complément des droits dont vous disposez au titre des garanties légales applicables dont le bénéfice est soumis à des conditions spécifiques. Vos droits en tant que consommateur au titre de la garantie légale de conformité mentionnée aux articles L. 211-4 à L. 211-13 du Code de la Consommation et de celle relatives aux défauts de la chose vendue, dans les conditions prévues aux articles 1641 à 1648 et 2232 du Code de Commerce ne sont en aucune façon limités ou affectés par la garantie limitée HP. Pour de plus amples informations, veuillez consulter le lien suivant : Garanties légales accordées au consommateur (www.hp.com/go/eu-legal). Vous pouvez également consulter le site Web des Centres européens des consommateurs (http://ec.europa.eu/consumers/solving_consumer_disputes/non-judicial_redress/ecc-net/index_en.htm). Les consommateurs ont le droit de choisir d'exercer leurs droits au titre de la garantie limitée HP, ou auprès du vendeur au titre des garanties légales applicables mentionnées ci-dessus.

POUR RAPPEL:

Garantie Légale de Conformité:

« Le vendeur est tenu de livrer un bien conforme au contrat et répond des défauts de conformité existant lors de la délivrance.

Il répond également des défauts de conformité résultant de l'emballage, des instructions de montage ou de l'installation lorsque celle-ci a été mise à sa charge par le contrat ou a été réalisée sous sa responsabilité ».

Article L211-5 du Code de la Consommation:

« Pour être conforme au contrat, le bien doit:

1° Etre propre à l'usage habituellement attendu d'un bien semblable et, le cas échéant:

- correspondre à la description donnée par le vendeur et posséder les qualités que celui-ci a présentées à l'acheteur sous forme d'échantillon ou de modèle;

- présenter les qualités qu'un acheteur peut légitimement attendre eu égard aux déclarations publiques faites par le vendeur, par le producteur ou par son représentant, notamment dans la publicité ou l'étiquetage;

2° Ou présenter les caractéristiques définies d'un commun accord par les parties ou être propre à tout usage spécial recherché par l'acheteur, porté à la connaissance du vendeur et que ce dernier a accepté ».

Article L211-12 du Code de la Consommation:

« L'action résultant du défaut de conformité se prescrit par deux ans à compter de la délivrance du bien ».

Garantie des vices cachés

Article 1641 du Code Civil : « Le vendeur est tenu de la garantie à raison des défauts cachés de la chose vendue qui la rendent impropre à l'usage auquel on la destine, ou qui diminuent tellement cet usage que l'acheteur ne l'aurait pas acquise, ou n'en aurait donné qu'un moindre prix, s'il les avait connus. »

Article 1648 alinéa 1 du Code Civil:

« L'action résultant des vices rédhibitoires doit être intentée par l'acquéreur dans un délai de deux ans à compter de la découverte du vice. »

G.D. Luxembourg et Belgique: Les avantages de la garantie limitée HP s'appliquent en complément des droits dont vous disposez au titre de la garantie de non-conformité des biens avec le contrat de vente. Cependant, de nombreux facteurs peuvent avoir un impact sur le bénéfice de ces droits. Vos droits en tant que consommateur au titre de ces garanties ne sont en aucune façon limités ou affectés par la garantie limitée HP. Pour de plus amples informations, veuillez consulter le lien suivant : Garanties légales accordées au consommateur (www.hp.com/go/eu-legal) ou vous pouvez également consulter le site Web des Centres européens des consommateurs (http://ec.europa.eu/consumers/solving_consumer_disputes/non-judicial_redress/ecc-net/index_en.htm). Les consommateurs ont le droit de choisir de réclamer un service sous la garantie limitée HP ou auprès du vendeur au cours d'une garantie légale de deux ans.

Olaszország

La Garanzia limitata HP è una garanzia commerciale fornita volontariamente da HP. Di seguito sono indicati nome e indirizzo della società HP responsabile della fornitura dei servizi coperti dalla Garanzia limitata HP nel vostro Paese:

Italia: HP Italy S.r.l., Via G. Di Vittorio 9, 20063 Cernusco S/Naviglio

I vantaggi della Garanzia limitata HP vengono concessi ai consumatori in aggiunta ai diritti derivanti dalla garanzia di due anni fornita dal venditore in caso di non conformità dei beni rispetto al contratto di vendita. Tuttavia, diversi fattori possono avere un impatto sulla possibilità di beneficiare di tali diritti. I diritti spettanti ai consumatori in forza della garanzia legale non sono in alcun modo limitati, né modificati dalla Garanzia limitata HP. Per ulteriori informazioni, si prega di consultare il seguente link: Garanzia legale per i clienti (www.hp.com/go/eu-legal), oppure visitare il sito Web dei Centri europei per i consumatori (http://ec.europa.eu/consumers/solving_consumer_disputes/non-judicial_redress/ecc-net/index_en.htm). I consumatori hanno il diritto di scegliere se richiedere un servizio usufruendo della Garanzia limitata HP oppure rivolgendosi al venditore per far valere la garanzia legale di due anni.

Spanyolország

Su Garantía limitada de HP es una garantía comercial voluntariamente proporcionada por HP. El nombre y dirección de las entidades HP que proporcionan la Garantía limitada de HP (garantía comercial adicional del fabricante) en su país es:

España: Hewlett-Packard Española S.L. Calle Vicente Aleixandre, 1 Parque Empresarial Madrid - Las Rozas, E-28232 Madrid

Los beneficios de la Garantía limitada de HP son adicionales a la garantía legal de 2 años a la que los consumidores tienen derecho a recibir del vendedor en virtud del contrato de compraventa; sin embargo, varios factores pueden afectar su derecho a recibir los beneficios bajo dicha garantía legal. A este respecto, la Garantía limitada de HP no limita o afecta en modo alguno los derechos legales del consumidor (www.hp.com/go/eu-legal). Para más información, consulte el siguiente enlace: Garantía legal del

consumidor o puede visitar el sitio web de los Centros europeos de los consumidores (http://ec.europa.eu/consumers/solving_consumer_disputes/non-judicial_redress/ecc-net/index_en.htm). Los clientes tienen derecho a elegir si reclaman un servicio acogiéndose a la Garantía limitada de HP o al vendedor de conformidad con la garantía legal de dos años.

Dánia

Den begrænsede HP-garanti er en garanti, der ydes frivilligt af HP. Navn og adresse på det HP-selskab, der er ansvarligt for HP's begrænsede garanti i dit land, er som følger:

Danmark: HP Inc Danmark ApS, Engholm Parkvej 8, 3450, Allerød

Den begrænsede HP-garanti gælder i tillæg til eventuelle juridiske rettigheder, for en toårig garanti fra sælgeren af varer, der ikke er i overensstemmelse med salgsaftalen, men forskellige faktorer kan dog påvirke din ret til at opnå disse rettigheder. Forbrugerens lovbestemte rettigheder begrænses eller påvirkes ikke på nogen måde af den begrænsede HP-garanti. Se nedenstående link for at få yderligere oplysninger: Forbrugerens juridiske garanti (www.hp.com/go/eu-legal) eller du kan besøge De Europæiske Forbrugercentres websted (http://ec.europa.eu/consumers/solving_consumer_disputes/non-judicial_redress/ecc-net/index_en.htm). Forbrugere har ret til at vælge, om de vil gøre krav på service i henhold til HP's begrænsede garanti eller hos sælger i henhold til en toårig juridisk garanti.

Norvégia

HPs garanti er en begrenset og kommersiell garanti som HP selv har valgt å tilby. Følgende lokale selskap innestår for garantien:

Norge: HP Norge AS, Rolfbuktveien 4b, 1364 Fornebu

HPs garanti kommer i tillegg til det mangelsansvar HP har i henhold til norsk forbrukerkjøpslovgivning, hvor reklamasjonsperioden kan være to eller fem år, avhengig av hvor lenge salgsgjenstanden var ment å vare. Ulike faktorer kan imidlertid ha betydning for om du kvalifiserer til å kreve avhjelp iht slikt mangelsansvar. Forbrukerens lovmessige rettigheter begrenses ikke av HPs garanti. Hvis du vil ha mer informasjon, kan du klikke på følgende kobling: Juridisk garanti for forbruker (www.hp.com/go/eu-legal) eller du kan besøke nettstedet til de europeiske forbrukersentrene (http://ec.europa.eu/consumers/solving_consumer_disputes/non-judicial_redress/ecc-net/index_en.htm). Forbrukere har retten til å velge å kreve service under HPs garanti eller iht selgerens lovpålagte mangelsansvar.

Svédország

HP:s begränsade garanti är en kommersiell garanti som tillhandahålls frivilligt av HP. Namn och adress till det HP-företag som ansvarar för HP:s begränsade garanti i ditt land är som följer:

Sverige: HP PPS Sverige AB, SE-169 73 Stockholm

Fördelarna som ingår i HP:s begränsade garanti gäller utöver de lagstadgade rättigheterna till tre års garanti från säljaren angående varans bristande överensstämmelse gentemot köpeavtalet, men olika faktorer kan påverka din rätt att utnyttja dessa rättigheter. Konsumentens lagstadgade rättigheter varken begränsas eller påverkas på något sätt av HP:s begränsade garanti. Mer information får du om du följer denna länk: Lagstadgad garanti för konsumenter (www.hp.com/go/eu-legal) eller så kan du gå till European Consumer Centers webbplats (http://ec.europa.eu/consumers/solving_consumer_disputes/non-judicial_redress/ecc-net/index_en.htm). Konsumenter har rätt att välja om de vill ställa krav enligt HP:s begränsade garanti eller på säljaren enligt den lagstadgade treåriga garantin.

Portugália

A Garancia Limitada HP é uma garantia comercial fornecida voluntariamente pela HP. O nome e a morada da entidade HP responsável pela prestação da Garancia Limitada HP no seu país são os seguintes:

Portugal: HPCP – Computing and Printing Portugal, Unipessoal, Lda., Edifício D. Sancho I, Quinta da Fonte, Porto Salvo, Lisboa, Oeiras, 2740 244

As vantagens da Garancia Limitada HP aplicam-se cumulativamente com quaisquer direitos decorrentes da legislação aplicável à garantia de dois anos do vendedor, relativa a defeitos do produto e constante do contrato de venda. Existem, contudo, vários fatores que poderão afetar a sua elegibilidade para beneficiar de tais direitos. Os direitos legalmente atribuídos aos consumidores não são limitados ou afetados de forma alguma pela Garancia Limitada HP. Para mais informações, consulte a ligação seguinte: Garancia legal do consumidor (www.hp.com/go/eu-legal) ou visite o Web site da Rede dos Centros Europeus do Consumidor (http://ec.europa.eu/consumers/solving_consumer_disputes/non-judicial_redress/ecc-net/index_en.htm). Os consumidores têm o direito de escolher se pretendem reclamar assistência ao abrigo da Garancia Limitada HP ou contra o vendedor ao abrigo de uma garantia jurídica de dois anos.

Görögország és Ciprus

Η Περιορισμένη εγγύηση HP είναι μια εμπορική εγγύηση η οποία παρέχεται εθελοντικά από την HP. Η επωνυμία και η διεύθυνση του νομικού προσώπου HP που παρέχει την Περιορισμένη εγγύηση HP στη χώρα σας είναι η εξής:

Ελλάδα /Κύπρος: HP Printing and Personal Systems Hellas EPE, Tzavella 1-3, 15232 Chalandri, Attiki

Ελλάδα /Κύπρος: HP Συστήματα Εκτύπωσης και Προσωπικών Υπολογιστών Ελλάς Εταιρεία Περιορισμένης Ευθύνης, Tzavella 1-3, 15232 Chalandri, Attiki

Τα προνόμια της Περιορισμένης εγγύησης HP ισχύουν επιπλέον των νόμιμων δικαιωμάτων για διετή εγγύηση έναντι του Πωλητή για τη μη συμμόρφωση των προϊόντων με τις συνομολογημένες συμβατικά ιδιότητες, ωστόσο η άσκηση των δικαιωμάτων σας αυτών μπορεί να εξαρτάται από διάφορους παράγοντες. Τα νόμιμα δικαιώματα των καταναλωτών δεν περιορίζονται ούτε επηρεάζονται καθ' οιονδήποτε τρόπο από την Περιορισμένη εγγύηση HP. Για περισσότερες πληροφορίες, συμβουλευτείτε την ακόλουθη τοποθεσία web: Νόμιμη εγγύηση καταναλωτή (www.hp.com/go/eu-legal) ή μπορείτε να επισκεφτείτε την τοποθεσία web των Ευρωπαϊκών Κέντρων Καταναλωτή (http://ec.europa.eu/consumers/solving_consumer_disputes/non-judicial_redress/ecc-net/index_en.htm). Οι καταναλωτές έχουν το δικαίωμα να επιλέξουν αν θα αξιώσουν την υπηρεσία στα πλαίσια της Περιορισμένης εγγύησης HP ή από τον πωλητή στα πλαίσια της νόμιμης εγγύησης δύο ετών.

Magyarország

A HP korlátozott jótállás egy olyan kereskedelmi jótállás, amelyet a HP a saját elhatározásából biztosít. Az egyes országokban a HP mint gyártó által vállalt korlátozott jótállást biztosító HP vállalatok neve és címe:

Magyarország: HP Inc Magyarország Kft., H-1117 Budapest, Alíz utca 1.

A HP korlátozott jótállásban biztosított jogok azokon a jogokon felül illetik meg Önt, amelyek a termékeknek az adásvételi szerződés szerinti minőségére vonatkozó kétéves, jogszabályban foglalt eladói szavatosságból, továbbá ha az Ön által vásárolt termékre alkalmazandó, a jogszabályban foglalt kötelező eladói jótállásból erednek, azonban számos körülmény hatással lehet arra, hogy ezek a jogok Önt megilletik-e. További információért kérjük, keresse fel a következő webhelyet: Jogi Tájékoztató Fogyasztóknak (www.hp.com/go/eu-legal) vagy látogassa meg az Európai Fogyasztói Központok webhelyét (http://ec.europa.eu/consumers/solving_consumer_disputes/non-judicial_redress/ecc-net/index_en.htm). A fogyasztóknak jogában áll, hogy megválasszák, hogy a jótállással kapcsolatos igényüket a HP korlátozott

jótállás alapján vagy a kétéves, jogszabályban foglalt eladói szavatosság, illetve, ha alkalmazandó, a jogszabályban foglalt kötelező eladói jótállás alapján érvényesítik.

Cseh Köztársaság

Omezená záruka HP je obchodní zárukou dobrovolně poskytovanou společností HP. Názvy a adresy společností skupiny HP, které odpovídají za plnění omezené záruky HP ve vaší zemi, jsou následující:

Česká republika: HP Inc Czech Republic s. r. o., Za Brumlovkou 5/1559, 140 00 Praha 4

Výhody, poskytované omezenou zárukou HP, se uplatňují jako doplněk k jakýmkoli právním nárokům na dvouletou záruku poskytnutou prodejcem v případě nesouladu zboží s kupní smlouvou. Váš nárok na uznání těchto práv však může záviset na mnohých faktorech. Omezená záruka HP žádným způsobem neomezuje ani neovlivňuje zákonná práva zákazníka. Další informace získáte kliknutím na následující odkaz: Zákonná záruka spotřebitele (www.hp.com/go/eu-legal) případně můžete navštívit webové stránky Evropského spotřebitelského centra (http://ec.europa.eu/consumers/solving_consumer_disputes/non-judicial_redress/ecc-net/index_en.htm). Spotřebitelé mají právo se rozhodnout, zda chtějí službu reklamovat v rámci omezené záruky HP nebo v rámci zákonem stanovené dvouleté záruky u prodejce.

Szlovákia

Obmedzená záruka HP je obchodná záruka, ktorú spoločnosť HP poskytuje dobrovoľne. Meno a adresa subjektu HP, ktorý zabezpečuje plnenie vyplývajúce z Obmedzenej záruky HP vo vašej krajine:

Slovenská republika: HP Inc Slovakia, s.r.o., Galvaniho 7, 821 04 Bratislava

Výhody Obmedzenej záruky HP sa uplatnia vedľa prípadných zákazníkových zákonných nárokov voči predávajúcemu z väd, ktoré spočívajú v nesúlade vlastností tovaru s jeho popisom podľa predmetnej zmluvy. Možnosť uplatnenia takých prípadných nárokov však môže závisieť od rôznych faktorov. Služby Obmedzenej záruky HP žiadnym spôsobom neobmedzujú ani neovplyvňujú zákonné práva zákazníka, ktorý je spotrebiteľom. Ďalšie informácie nájdete na nasledujúcom prepojení: Zákonná záruka spotrebiteľa (www.hp.com/go/eu-legal), prípadne môžete navštíviť webovú lokalitu európskych zákazníckych stredísk (http://ec.europa.eu/consumers/solving_consumer_disputes/non-judicial_redress/ecc-net/index_en.htm). Spotrebiteľia majú právo zvoliť si, či chcú uplatniť servis v rámci Obmedzenej záruky HP alebo počas zákonnej dvojročnej záručnej lehoty u predajcu.

Lengyelország

Ograniczona gwarancja HP to komercyjna gwarancja udzielona dobrowolnie przez HP. Nazwa i adres podmiotu HP odpowiedzialnego za realizację Ograniczonej gwarancji HP w Polsce:

Polska: HP Inc Polska sp. z o.o., Szturmowa 2a, 02-678 Warszawa, wpisana do rejestru przedsiębiorców prowadzonego przez Sąd Rejonowy dla m.st. Warszawy w Warszawie, XIII Wydział Gospodarczy Krajowego Rejestru Sądowego, pod numerem KRS 0000546115, NIP 5213690563, REGON 360916326, GIOŚ E0020757WZBW, kapitał zakładowy 480.000 PLN.

Świadczenia wynikające z Ograniczonej gwarancji HP stanowią dodatek do praw przysługujących nabywcy w związku z dwuletnią odpowiedzialnością sprzedawcy z tytułu niezgodności towaru z umową (rekojmia). Niemniej, na możliwość korzystania z tych praw mają wpływ różne czynniki. Ograniczona gwarancja HP w żaden sposób nie ogranicza praw konsumenta ani na nie nie wpływa. Więcej informacji można znaleźć pod następującym łączem: Gwarancja prawna konsumenta (www.hp.com/go/eu-legal), można także odwiedzić stronę internetową Europejskiego Centrum Konsumentckiego (http://ec.europa.eu/consumers/solving_consumer_disputes/non-judicial_redress/ecc-net/index_en.htm). Konsumentci mają prawo wyboru co do możliwości skorzystania albo z usług gwarancyjnych przysługujących w ramach Ograniczonej gwarancji HP albo z uprawnień wynikających z dwuletniej rekojmii w stosunku do sprzedawcy.

Bulgária

Ограничената гаранция на HP представлява търговска гаранция, доброволно предоставяна от HP. Името и адресът на дружеството на HP за вашата страна, отговорно за предоставянето на гаранционната поддръжка в рамките на Ограничената гаранция на HP, са както следва:

HP Inc Bulgaria EOOD (Ейч Пи Инк България EOOD), гр. София 1766, район р-н Младост, бул. Околовръстен Път No 258, Бизнес Център Камбаните

Предимствата на Ограничената гаранция на HP се прилагат в допълнение към всички законови права за двугодишна гаранция от продавача при несъответствие на стоката с договора за продажба. Въпреки това, различни фактори могат да окажат влияние върху условията за получаване на тези права. Законовите права на потребителите не са ограничени или засегнати по никакъв начин от Ограничената гаранция на HP. За допълнителна информация, моля вижте Правната гаранция на потребителя (www.hp.com/go/eu-legal) или посетете уебсайта на Европейския потребителски център (http://ec.europa.eu/consumers/solving_consumer_disputes/non-judicial_redress/ecc-net/index_en.htm). Потребителите имат правото да избират дали да претендират за извършване на услуга в рамките на Ограничената гаранция на HP или да потърсят такава от търговеца в рамките на двугодишната правна гаранция.

România

Garanția limitată HP este o garanție comercială furnizată în mod voluntar de către HP. Numele și adresa entității HP răspunzătoare de punerea în aplicare a Garanției limitate HP în țara dumneavoastră sunt următoarele:

România: HP Inc Romania SRL, 5 Fabrica de Glucoza Str., Building F, Ground Floor & Floor 8, 2nd District, București

Beneficiile Garanției limitate HP se aplică suplimentar față de orice drepturi privind garanția de doi ani oferită de vânzător pentru neconformitatea bunurilor cu contractul de vânzare; cu toate acestea, diverși фактори pot avea impact asupra eligibilității dvs. de a beneficia de aceste drepturi. Drepturile legale ale consumatorului nu sunt limitate sau afectate în vreun fel de Garanția limitată HP. Pentru informații suplimentare consultați următorul link: гаранцията acordată потребителю prin lege (www.hp.com/go/eu-legal) sau puteți accesa site-ul Centrul European al Consumatorilor (http://ec.europa.eu/consumers/solving_consumer_disputes/non-judicial_redress/ecc-net/index_en.htm). Consumatorii au dreptul să aleagă dacă să pretendă despăгубири în cadrul Гаранției limitate HP sau de la vânзător, în cadrul гаранției legale de doi ani.

Belgium és Hollandia

De Beperkte Garantie van HP is een commerciële garantie vrijwillig verstrekt door HP. De naam en het adres van de HP-entiteit die verantwoordelijk is voor het uitvoeren van de Beperkte Garantie van HP in uw land is als volgt:

Nederland: HP Nederland B.V., Startbaan 16, 1187 XR Amstelveen

België: HP Belgium BVBA, Hermeslaan 1A, B-1831 Diegem

De voordelen van de Beperkte Garantie van HP vormen een aanvulling op de wettelijke garantie voor consumenten gedurende twee jaren na de levering te verlenen door de verkoper bij een gebrek aan conformiteit van de goederen met de relevante verkoopovereenkomst. Niettemin kunnen diverse factoren een impact hebben op uw eventuele aanspraak op deze wettelijke rechten. De wettelijke rechten van de consument worden op geen enkele wijze beperkt of beïnvloed door de Beperkte Garantie van HP. Raadpleeg voor meer informatie de volgende webpagina: Wettelijke garantie van de consument (www.hp.com/go/eu-legal) of u kan de website van het Europees Consumenten Centrum bezoeken (http://ec.europa.eu/consumers/solving_consumer_disputes/non-judicial_redress/ecc-net/index_en.htm). Consumenten hebben

het recht om te kiezen tussen enerzijds de Beperkte Garantie van HP of anderzijds het aanspreken van de verkoper in toepassing van de wettelijke garantie.

Finnország

HP:n rajoitettu takuu on HP:n vapaaehtoisesti antama kaupallinen takuu. HP:n myöntämästä takuusta maassanne vastaavan HP:n edustajan yhteystiedot ovat:

Suomi: HP Finland Oy, Piispankalliontie, FIN - 02200 Espoo

HP:n takuun edut ovat voimassa mahdollisten kuluttajansuojalakiin perustuvien oikeuksien lisäksi sen varalta, että tuote ei vastaa myyntisopimusta. Saat lisätietoja seuraavasta linkistä: Kuluttajansuoja (www.hp.com/go/eu-legal) tai voit käydä Euroopan kuluttajakeskuksen sivustolla (http://ec.europa.eu/consumers/solving_consumer_disputes/non-judicial_redress/ecc-net/index_en.htm). Kuluttajilla on oikeus vaatia virheen korjausta HP:n takuun ja kuluttajansuojan perusteella HP:lta tai myyjältä.

Szlovénia

Omejena garancija HP je prostovoljna trgovska garancija, ki jo zagotavlja podjetje HP. Ime in naslov poslovne enote HP, ki je odgovorna za omejeno garancijo HP v vaši državi, sta naslednja:

Slovenija: Hewlett-Packard Europe B.V., Amsterdam, Meyrin Branch, Route du Nant-d'Avril 150, 1217 Meyrin, Switzerland

Ugodnosti omejene garancije HP veljajo poleg zakonskih pravic, ki ob sklenitvi kupoprodajne pogodbe izhajajo iz dveletne garancije prodajalca v primeru neskladnosti blaga, vendar lahko na izpolnjevanje pogojev za uveljavitev pravic vplivajo različni dejavniki. Omejena garancija HP nikakor ne omejuje strankinih z zakonom predpisanih pravic in ne vpliva nanje. Za dodatne informacije glejte naslednjo povezavo: Strankino pravno jamstvo (www.hp.com/go/eu-legal); ali pa obiščite spletno mesto evropskih središč za potrošnike (http://ec.europa.eu/consumers/solving_consumer_disputes/non-judicial_redress/ecc-net/index_en.htm). Potrošniki imajo pravico izbrati, ali bodo uveljavljali pravice do storitev v skladu z omejeno garancijo HP ali proti prodajalcu v skladu z dvoletno zakonsko garancijo.

Horvátország

HP ograničeno jamstvo komercijalno je dobrovoljno jamstvo koje pruža HP. Ime i adresa HP subjekta odgovornog za HP ograničeno jamstvo u vašoj državi:

Hrvatska: HP Computing and Printing d.o.o. za računalne i srodne aktivnosti, Radnička cesta 41, 10000 Zagreb

Pogodnosti HP ograničenog jamstva vrijede zajedno uz sva zakonska prava na dvogodišnje jamstvo kod bilo kojeg prodavača s obzirom na nepodudaranje robe s ugovorom o kupnji. Međutim, razni faktori mogu utjecati na vašu mogućnost ostvarivanja tih prava. HP ograničeno jamstvo ni na koji način ne utječe niti ne ograničava zakonska prava potrošača. Dodatne informacije potražite na ovoj adresi: Zakonsko jamstvo za potrošače (www.hp.com/go/eu-legal) ili možete posjetiti web-mjesto Europskih potrošačkih centara (http://ec.europa.eu/consumers/solving_consumer_disputes/non-judicial_redress/ecc-net/index_en.htm). Potrošači imaju pravo odabrati žele li ostvariti svoja potraživanja u sklopu HP ograničenog jamstva ili pravnog jamstva prodavača u trajanju ispod dvije godine.

Lettország

HP ierobežotā garantija ir komercgarantija, kuru brīvprātīgi nodrošina HP. HP uzņēmums, kas sniedz HP ierobežotās garantijas servisa nodrošinājumu jūsu valstī:

Latvija: HP Finland Oy, PO Box 515, 02201 Espoo, Finland

HP ierobežotās garantijas priekšrocības tiek piedāvātas papildus jebkurām likumīgajām tiesībām uz pārdevēja un/vai ražotāju nodrošinātu divu gadu garantiju gadījumā, ja preces neatbilst pirkuma līgumam, tomēr šo tiesību saņemšanu var ietekmēt vairāki faktori. HP ierobežotā garantija nekādā veidā neierobežo un neietekmē patērētāju likumīgās tiesības. Lai iegūtu plašāku informāciju, izmantojiet šo saiti: Patērētāju likumīgā garantija (www.hp.com/go/eu-legal) vai arī Eiropas Patērētāju tiesību aizsardzības centra tīmekļa vietni (http://ec.europa.eu/consumers/solving_consumer_disputes/non-judicial_redress/ecc-net/index_en.htm). Patērētājiem ir tiesības izvēlēties, vai pieprasīt servisa nodrošinājumu saskaņā ar HP ierobežoto garantiju, vai arī pārdevēja sniegto divu gadu garantiju.

Litvānia

HP ribotoji garantija yra HP savanoriškai teikiama komercinė garantija. Toliau pateikiami HP bendrovių, teikiančių HP garantiją (gamintojo garantiją) jūsų šalyje, pavadinimai ir adresai:

Lietuva: HP Finland Oy, PO Box 515, 02201 Espoo, Finland

HP ribotoji garantija papildomai taikoma kartu su bet kokiais kitomis įstatymais nustatytais teisėmis į pardavėjo suteikiamą dviejų metų laikotarpio garantiją dėl prekių atitikties pardavimo sutarčiai, tačiau tai, ar jums ši teisė bus suteikiama, gali priklausyti nuo įvairių aplinkybių. HP ribotoji garantija niekaip neapriboja ir neįtakoja įstatymais nustatytų vartotojo teisių. Daugiau informacijos rasite paspaudę šią nuorodą: Teisinė vartotojo garantija (www.hp.com/go/eu-legal) arba apsilankę Europos vartotojų centro internetinėje svetainėje (http://ec.europa.eu/consumers/solving_consumer_disputes/non-judicial_redress/ecc-net/index_en.htm). Vartotojai turi teisę prašyti atlikti techninį aptarnavimą pagal HP ribotąją garantiją arba pardavėjo teikiamą dviejų metų įstatymais nustatytą garantiją.

Észtország

HP piiratud garantii on HP poolt vabatahtlikult pakutav kaubanduslik garantii. HP piiratud garantii eest vastutab HP üksus aadressil:

Eesti: HP Finland Oy, PO Box 515, 02201 Espoo, Finland

HP piiratud garantii rakendub lisaks seaduses ettenähtud müüjapoolsele kaheaastasele garantiile, juhul kui toode ei vasta müügilepingu tingimustele. Siiski võib esineda asjaolusid, mille puhul teie jaoks need õigused ei pruugi kehtida. HP piiratud garantii ei piira ega mõjuta mingil moel tarbija seadusjärgseid õigusi. Lisateavet leiate järgmiselt lingilt: tarbija õiguslik garantii (www.hp.com/go/eu-legal) või võite külastada Euroopa tarbijakeskuste veebisaiti (http://ec.europa.eu/consumers/solving_consumer_disputes/non-judicial_redress/ecc-net/index_en.htm). Tarbijal on õigus valida, kas ta soovib kasutada HP piiratud garantiid või seadusega ette nähtud müüjapoolset kaheaastast garantiid.

Orosország

Срок службы принтера для России

Срок службы данного принтера HP составляет пять лет в нормальных условиях эксплуатации. Срок службы отсчитывается с момента ввода принтера в эксплуатацию. В конце срока службы HP рекомендует посетить веб-сайт нашей службы поддержки по адресу <http://www.hp.com/support> и/или связаться с авторизованным поставщиком услуг HP для получения рекомендаций в отношении дальнейшего безопасного использования принтера.

A Műszaki információk

- [Termékspecifikációk](#)
- [Környezeti termékkezelési program](#)
- [Hatósági információk](#)

Termékspecifikációk

- [Nyomtatási jellemzők](#)
- [Fizikai jellemzők](#)
- [Energiafogyasztás és elektromos jellemzők](#)
- [Zajkibocsátási műszaki jellemzők](#)
- [Környezeti előírások](#)

Nyomtatási jellemzők

A támogatott nyomtatási felbontások listájáért látogasson el a támogatási webhelyre: [HP ügyféltámogatás](#) .

Fizikai jellemzők

Termék	A készülék méretei (szélesség x mélység x magasság)	Üzemi méretek (szélesség x mélység x magasság)	Tömeg
HP PageWide Pro 552dw series	530 x 407 x 468 mm (20,87 x 16,02 x 18,43 hüvelyk)	806 x 731 x 712 mm (31,73 x 28,78 x 28,03 hüvelyk)	16,4 kg (35,1 font)

Energiafogyasztás és elektromos jellemzők

⚠ VIGYÁZAT! A hálózati feszültséggel szembeni követelmények annak az országnak/térstégnek felelnek meg, ahol a termék forgalomba kerül. Ne változtassa meg az üzemi feszültséget. Ez kárt tehet a termékben, és az ilyen károkra nem vonatkozik a HP korlátozott jótállási és szolgáltatási szerződése.

Zajkibocsátási műszaki jellemzők

Művelet	LwAd-mono (B)	LwAd-szín (B)
Nyomtatás	6,9	6,8



MEGJEGYZÉS: A HP a nyomtató elhelyezését olyan helyiségben javasolja, amely egyetlen alkalmazottnak sem rendszeres munkavégzési helye.

Környezeti előírások

	Üzemi	Szállítás
Hőmérséklet	15–30°C (59–86°F)	-40–60°C (-40–140°F)
Relatív páratartalom	20–80%	90% vagy kevesebb (nem kondenzálódó)
Magasság	0–3048 m	
Dőlésszög	FONTOS: A patronok behelyezése után csak óvatosan mozgassa a készüléket. Ha a készülék 3 foknál nagyobb szögben megdől, az a patronok szivárgásához vezethet.	



MEGJEGYZÉS: Az értékek változhatnak.

Környezeti termékkezelési program

- [Környezetvédelem](#)
- [Ózonkibocsátás](#)
- [Teljesítményfelvétel](#)
- [Az Európai Unió Bizottságának 1275/2008 sz. rendelete](#)
- [Papír](#)
- [HP PageWide nyomtatási kiegészítők](#)
- [Műanyagok](#)
- [Elektronikus hardverek újrahasznosítása](#)
- [Anyagkorlátozások](#)
 - [Általános akkumulátorinformációk](#)
 - [Akkumulátorok ártalmatlanítása Tajvanon](#)
 - [Megjegyzés a perklorátról kaliforniai felhasználók számára](#)
 - [Az EU akkumulátorokra vonatkozó irányelve](#)
 - [Akkumulátorra vonatkozó előírások, Brazília](#)
- [Vegyi anyagok](#)
- [EPEAT](#)
- [Leselejtezett berendezések ártalmatlanítása](#)
- [Mérgező és veszélyes anyagok táblázata \(Kína\)](#)
- [Nyilatkozat a veszélyes anyagok korlátozásáról \(Törökország\)](#)
- [Nyilatkozat a veszélyes anyagok korlátozásáról \(Ukrajna\)](#)
- [Nyilatkozat a veszélyes anyagokra vonatkozó korlátozás \(India\)](#)
- [Nyomtatókra, faxokra és fénymásolókra vonatkozó kínai energiacímke](#)
- [Kína SEPA Eco Label felhasználói információk](#)

Környezetvédelem

A HP elkötelezett az iránt, hogy termékei ne csak kiváló minőségűek, de környezetbarátak is legyenek. Ezt a terméket a tervezés során számos olyan tulajdonsággal látták el, amelyeknek köszönhetően a környezetre gyakorolt hatása a lehető legkisebb.

Látogasson el a www.hp.com/go/environment vagy a www.hp.com/hpinfo/globalcitizenship/environment webhelyre a HP vállalattal és környezetvédelemmel kapcsolatos további információkért, beleértve a termékek környezetvédelmi adatlapját, anyagbiztonsági adatlapját, valamint a HP visszavételi és újrahasznosítási programjait.

Ózonkibocsátás

A készülék nem termel mérhető mennyiségű ózongázt (O₃).

Teljesítményfelvétel

Az ENERGY STAR® logóval ellátott HP nyomtatási és képezelési berendezést rendelkezik az Amerikai Környezetvédelmi Hivatal tanúsítványával. Az ENERGY STAR-minősítésű képezelési termékeken az alábbi jelzés látható:



Az ENERGY STAR-minősítésű képezelési termékekre vonatkozó további típusinformációk a következő helyen találhatóak: www.hp.com/go/energystar

Az Európai Unió Bizottságának 1275/2008 sz. rendelete

A termék teljesítményadatairól, köztük a hálózati készenléti állapot közben, minden vezetékes hálózati port csatlakoztatása és minden vezeték nélküli port aktiválása esetén tapasztalható energiafogyasztásról a termék IT ECO energiatakarékosági nyilatkozatának P14, „Additional information” (További információk) című szakasza nyújt tájékoztatást: www.hp.com/hpinfo/globalcitizenship/environment/productdata/itecodesktop-pc.html.

Papír

A készülék alkalmas újrahasznosított papír és könnyű papír (EcoFFICIENT™) használatára, ha a papír megfelel a készülék Nyomathordozókkal kapcsolatos útmutatásában szereplő szempontoknak. Ebben a nyomtatóban használható az EN12281:2002 szabványnak megfelelő újrahasznosított és könnyű (EcoFFICIENT™) papír.

HP PageWide nyomtatási kiegészítők

Az eredeti HP kellékanyagok a környezetvédelmi szempontok figyelembevételével készülnek. A HP megkönnyíti az erőforrásokkal és a papírral való takarékoskodást nyomtatáskor. És ha készen van, megkönnyítjük és ingyenessé tesszük az újrahasznosítást. A program nem mindenhol érhető el. További információ: www.hp.com/recycle. A HP Planet Partners begyűjtési és újrahasznosítási programjában való részvételhez keresse fel a következő webhelyet: www.hp.com/recycle. Válassza ki országát/térségét a HP PageWide nyomtatási kellékek visszaküldési módjainak megismeréséhez.



MEGJEGYZÉS: Keresse fel az [HP fenntarthatóság](http://www.hp.com/planetpartners) webhelyet, ahol teljes körű információkat kaphat az újrahasznosításról, illetve postaköltség nélkül rendelhet címkéket, borítékokat és dobozokat az újrahasznosításhoz.

Műanyagok

A 25 grammot meghaladó tömegű műanyag alkatrészek a nemzetközi előírásoknak megfelelő anyagjelekkel vannak ellátva. Ez növeli az esélyét annak, hogy a nyomtató hasznos élettartamának végén a műanyagok újrafelhasználás céljából azonosíthatóak legyenek.

Elektronikus hardverek újrahasznosítása

A HP javasolja vásárlóinak, hogy hasznosítsák újra elhasznált hardvereszközeiket. Az újrahasznosítási programokról további információkat talál a következő webhelyen: [HP fenntarthatóság](#).

Anyagkorlátozások

- [Általános akkumulátorinformációk](#)
- [Akkumulátorok ártalmatlanítása Tajvanon](#)
- [Megjegyzés a perklorátról kaliforniai felhasználók számára](#)
- [Az EU akkumulátorokra vonatkozó irányelve](#)
- [Akkumulátorra vonatkozó előírások, Brazília](#)

Általános akkumulátorinformációk

A HP termék gyártása során a lehető legteljesebb mértékben kiküszöböltük a higany használatát.

Ez a HP termék tartalmaz egy akkumulátort, amely speciális kezelést igényel a készülék élettartamának végén. A termékben lévő vagy a HP által a termékhez biztosított akkumulátorok a következőket tartalmazzák.

HP PageWide Pro 552dw series	
Típus	Lítium-mangán-dioxid
Tömeg	3,0 g
Hely	Az alaplapon
Felhasználó által cserélhető	Nem

Akkumulátorok ártalmatlanítása Tajvanon



廢電池請回收

Please recycle waste batteries.

Megjegyzés a perklorátról kaliforniai felhasználók számára

California Perchlorate Material Notice

Perchlorate material - special handling may apply. See:
<http://www.dtsc.ca.gov/hazardouswaste/perchlorate/>

This product's real-time clock battery or coin cell battery may contain perchlorate and may require special handling when recycled or disposed of in California.

Az EU akkumulátorokra vonatkozó irányelve

Ez a termék tartalmaz egy akkumulátort, amely a valós idejű időadatok integritásának és a készülék beállításainak fenntartására szolgál, és a készülék teljes élettartama során működőképesnek kell maradnia. Az akkumulátort kizárólag szakképzett szerviztechnikus javíthatja vagy cserélheti.



Akkumulátorra vonatkozó előírások, Brazília

A bateria deste equipamento não foi projetada para ser removida pelo cliente.

Vegyí anyagok

A HP fontosnak tartja, hogy a termékeiben jelen lévő vegyi anyagokról tájékoztassa ügyfeleit, az olyan előírásoknak megfelelően, mint például az európai REACH (EK 1907/2006 rendelet, Európai Parlament és Tanács). A termékben található vegyi anyagokról a következő helyen olvashat: <http://www.hp.com/go/reach>.

EPEAT

Most HP products are designed to meet EPEAT. EPEAT is a comprehensive environmental rating that helps identify greener electronics equipment. For more information on EPEAT go to www.epeat.net. For information on HP's EPEAT registered products go to www.hp.com/hpinfo/globalcitizenship/environment/pdf/epeat_printers.pdf.

Leselejtezett berendezések ártalmatlanítása



Ez a szimbólum azt jelenti, hogy a terméket nem szabad háztartási hulladékként kezelni. Az egészség és a környezet megóvása érdekében a leselejtezett berendezést adja le olyan gyűjtőhelyen, ahol az elektromos és elektronikus hulladékokat gyűjtik. További információért látogasson el a <http://www.hp.com/recycle> webhelyre.

Mérgező és veszélyes anyagok táblázata (Kína)

产品中有害物质或元素的名称及含量
根据中国《电子信息产品污染控制管理办法》



零件描述	有害物质					
	铅	汞	镉	六价铬	多溴联苯	多溴联苯醚
外壳和托盘*	0	0	0	0	0	0
电线*	0	0	0	0	0	0
印刷电路板*	X	0	0	0	0	0
打印系统*	X	0	0	0	0	0
显示器*	X	0	0	0	0	0
喷墨打印机墨盒*	0	0	0	0	0	0
驱动光盘*	X	0	0	0	0	0
扫描仪*	X	X	0	0	0	0
网络配件*	X	0	0	0	0	0
电池板*	X	0	0	0	0	0
自动双面打印系统*	0	0	0	0	0	0
外部电源*	X	0	0	0	0	0

本表格依据 SJ/T 11364 的规定编制。
 0: 表示该有害物质在该部件所有均质材料中的含量均在 GB/T 26572 规定的限量要求以下。
 X: 表示该有害物质至少在该部件的某一均质材料中的含量超出 GB/T 26572 规定的限量要求。
 此表中所有名称中含 "X" 的部件均符合欧盟 RoHS 立法。
 注: 环保使用期限的参考标识取决于产品正常工作的温度和湿度等条件

Nyilatkozat a veszélyes anyagok korlátozásáról (Törökország)

Türkiye Cumhuriyeti: EEE Yönetmeliğine Uygundur

Nyilatkozat a veszélyes anyagok korlátozásáról (Ukrajna)

Обладнання відповідає вимогам Технічного регламенту щодо обмеження використання деяких небезпечних речовин в електричному та електронному обладнанні, затвердженого постановою Кабінету Міністрів України від 3 грудня 2008 № 1057

Nyilatkozat a veszélyes anyagokra vonatkozó korlátozás (India)

Restriction of hazardous substances (India)

This product complies with the "India E-waste (Management and Handling) Rule 2011" and prohibits use of lead, mercury, hexavalent chromium, polybrominated biphenyls or polybrominated diphenyl ethers in concentrations exceeding 0.1 weight % and 0.01 weight % for cadmium, except for the exemptions set in Schedule 2 of the Rule.

复印机、打印机和传真机能源效率标识 实施规则

依据“复印机、打印机和传真机能源效率标识实施规则”，本打印机具有中国能效标签。根据“复印机、打印机和传真机能效限定值及能效等级”（“GB21521”）决定并计算得出该标签上所示的能效等级和 TEC（典型能耗）值。

1. 能效等级

能效等级分为三个等级，等级 1 级能效最高。根据产品类型和打印速度标准决定能效限定值。

2. 能效信息

2.1 LaserJet 打印机和高性能喷墨打印机

- 典型能耗

典型能耗是正常运行 GB21521 测试方法中指定的时间后的耗电量。此数据表示为每周千瓦时 (kWh)。

标签上所示的能效数字按涵盖根据“复印机、打印机和传真机能源效率标识实施规则”选择的登记装置中所有配置的代表性配置测定而得。因此，本特定产品型号的实际能耗可能与标签上所示的数据不同。

有关规范的详情信息，请参阅 GB21521 标准的当前版本。

Kína SEPA Eco Label felhasználói információk

中国环境标识认证产品用户说明

噪声大于63.0Db(A)的办公设备不宜放置于办公室内，请在独立的隔离区域使用。

如需长时间使用本产品或打印大量文件，请确保在通风良好的房间内使用。

如您需要确认本产品处于零能耗状态，请按下电源关闭按钮，并将插头从电源插座断开。

您可以使用再生纸，以减少资源耗费。

Hatósági információk

- [Hatósági nyilatkozatok](#)
- [Japán VCCI nyilatkozat](#)
- [A tápkábelre vonatkozó utasítások](#)
- [Tápkábelre vonatkozó japán nyilatkozat](#)
- [EMC-nyilatkozat \(Korea\)](#)
- [Vizuális megjelenítési munkakörnyezetekre vonatkozó nyilatkozat, Németország](#)
- [Európai Unióra vonatkozó hatósági nyilatkozat](#)
- [További nyilatkozatok a vezeték nélküli termékekhez](#)

Hatósági nyilatkozatok

Hatósági típusazonosító szám

Hivatalos azonosítás céljából a termék el lett látva egy hatósági típusszámmal. Ez a hatósági szám nem tévesztendő össze a kereskedelmi névvel, sem a termék számmal.

A-1. táblázat: Hatósági típusszámok

A termék típuszáma	Hatósági típusszám
PageWide Pro 552dw	VCVRA-1503-00
PageWide Pro 552dw	VCVRA-1503-01

FCC-nyilatkozat

Az Amerikai Egyesült Államok Szövetségi Távközlési Hivatala (FCC) által lefektetett szabályozás 15. fejezetének értelmében a berendezés az elvégzett ellenőrzések alapján megfelel a B osztályú digitális eszköz (Class B digital device) kategória előírásainak. Ezeket a határértékeket úgy állapították meg, hogy ésszerű védelmet nyújtsanak a káros interferenciákkal szemben a lakóépületekben. A készülék rádiófrekvenciás energiát állít elő, használ és sugározhat ki, és ha üzembe helyezése és használata nem az utasításoknak megfelelően történik, zavarhatja a rádiós távközlést. Azt azonban nem lehet garantálni, hogy nem lép fel interferencia valamely adott helyen. Ha a készülék káros interferenciát okoz a rádió- vagy televízióműsorok vételében, és ez megállapítható a készülék ki- és bekapcsolásával, javasoljuk, hogy a felhasználó próbálja meg megszüntetni az interferenciát az alábbi intézkedések közül egy vagy több alkalmazásával:

- Változtassa meg a vevőantenna irányát vagy helyét.
- Növelje meg a távolságot a berendezés és a vevőkészülék között.
- Csatlakoztassa a berendezést egy másik áramkör csatlakozójához, mint amelyhez a vevőkészülék csatlakozik.
- Vegye fel a kapcsolatot a márkakereskedővel vagy egy tapasztalt rádió- és TV-szerelővel és kérjen tőle segítséget.



MEGJEGYZÉS: A készüléken a HP kifejezett engedélye nélkül végrehajtott változtatások és módosítások érvénytelenné tehetik a felhasználónak a berendezés használatára vonatkozó jogosultságát.

Árnyékolt kábelt kell használni az FCC-szabályok 15. fejezetében meghatározott B osztályú eszközökre vonatkozó követelmények teljesítéséhez.

További információkat az alábbi elérhetőségeken kérhet: Manager of Corporate Product Regulations, HP Inc., 1501 Page Mill Road, Palo Alto, CA 94304, USA.

Ez a készülék megfelel az FCC Part 15 (15. fejezet) előírásainak. Működése két feltételhez kötött: (1) a készülék nem okoz káros interferenciákat, és (2) a készüléknek el kell viselnie a készüléket érő minden interferenciát, a nem kívánt működést előidéző interferenciákat is ide számítva.

Japán VCCI nyilatkozat

この装置は、情報処理装置等電波障害自主規制協議会（VCCI）の基準に基づくクラスB情報技術装置です。この装置は、家庭環境で使用することを目的としていますが、この装置がラジオやテレビジョン受信機に近接して使用されると、受信障害を引き起こすことがあります。
取扱説明書に従って正しい取り扱いをして下さい。

A tápkábelre vonatkozó utasítások

Ellenőrizze, hogy a készülék tápellátása megfelel-e a készülék feszültségbesorolásának. A feszültségbesorolás a készülék termékcímkéjén található. A készülék működéséhez 100–240 V~ vagy 200–240 V~ feszültség és 50/60 Hz-es hálózati frekvencia szükséges.

⚠ VIGYÁZAT! A készülék károsodásának elkerülése érdekében csak a készülékhez mellékelt tápkábelt használja.

Tápkábelre vonatkozó japán nyilatkozat

製品には、同梱された電源コードをお使い下さい。
同梱された電源コードは、他の製品では使用出来ません。

EMC-nyilatkozat (Korea)

B급 기기 (가정용 방송통신기기)	이 기기는 가정용(B급)으로 전자파적합등록을 한 기기로서 주로 가정에서 사용하는 것을 목적으로 하며, 모든 지역에서 사용할 수 있습니다.
-----------------------	--

Vizuális megjelenítési munkakörnyezetekre vonatkozó nyilatkozat, Németország

Das Gerät ist nicht für die Benutzung im unmittelbaren Gesichtsfeld am Bildschirmarbeitsplatz vorgesehen. Um störende Reflexionen am Bildschirmarbeitsplatz zu vermeiden, darf dieses Produkt nicht im unmittelbaren Gesichtsfeld platziert werden.

Európai Unióra vonatkozó hatósági nyilatkozat

- [Európai Unióra vonatkozó hatósági nyilatkozat](#)

- [Csak vezeték nélküli típusok](#)

Európai Unióra vonatkozó hatósági nyilatkozat



A CE emblémát viselő termékek megfelelnek a következő rájuk vonatkozó egy vagy több Európai Uniói irányelvnek: Kiszűrésű berendezésekre vonatkozó 2006/95/EK irányelv, Elektromágneses összeférhetőségre vonatkozó 2004/108/EK irányelv, Környezetbarát tervezésre vonatkozó 2009/125/EK irányelv, A rádióberendezésekre és a távközlő végberendezésekre, valamint a megfelelőségük kölcsönös elismerésére vonatkozó 1999/5/EK irányelv, RoHS irányelv, 2011/65/EU. A fenti irányelveknek való megfelelőség megállapítása a vonatkozó harmonizált európai szabványok segítségével történik. A teljes megfelelőségi nyilatkozat a következő webhelyen található: www.hp.com/go/certificates (Keressen a termék típusnévére vagy hatósági típusazonosító számára (RMN), amely a hatósági címkén található.)

Hatósági ügyek kapcsolattartója:

HP GmbH, Dept./MS: HQ-TRE, Herrenberger Strasse 140, 71034 Boeblingen, GERMANY

Csak vezeték nélküli típusok

EMF

- Ez a termék megfelel a rádiófrekvenciás sugárzásnak való kitettségére vonatkozó nemzetközi irányelvnek (ICNIRP).

Ha rádióadó és -vevő eszközt tartalmaz, normál használat esetén 20 cm távolságot kell tartani a készüléktől, hogy a rádiófrekvenciás sugárzás szintje ne haladja meg az Európai Unióban érvényes határértékeket.

Vezeték nélküli funkció Európában

- Ez a termék korlátozás nélkül használható az összes EU tagországban, valamint Izlandon, Liechtensteinben, Norvégiában és Svájcban.

További nyilatkozatok a vezeték nélküli termékekhez

- [A rádiófrekvenciás sugárzás mértéke](#)
- [Megjegyzések a braziliai felhasználók számára](#)
- [Kanadai nyilatkozatok](#)
- [Japán nyilatkozat](#)
- [Megjegyzések koreai felhasználók számára](#)
- [Tajvani biztonsági nyilatkozat](#)
- [Mexikói nyilatkozat](#)

A rádiófrekvenciás sugárzás mértéke

Exposure to radio frequency radiation



Caution The radiated output power of this device is far below the FCC radio frequency exposure limits. Nevertheless, the device shall be used in such a manner that the potential for human contact during normal operation is minimized. This product and any attached external antenna, if supported, shall be placed in such a manner to minimize the potential for human contact during normal operation. In order to avoid the possibility of exceeding the FCC radio frequency exposure limits, human proximity to the antenna shall not be less than 20 cm (8 inches) during normal operation.

Megjegyzések a braziliai felhasználók számára

Aviso aos usuários no Brasil

Este equipamento opera em caráter secundário, isto é, não tem direito à proteção contra interferência prejudicial, mesmo de estações do mesmo tipo, e não pode causar interferência a sistemas operando em caráter primário.

Kanadai nyilatkozatok

Under Industry Canada regulations, this radio transmitter may only operate using an antenna of a type and maximum (or lesser) gain approved for the transmitter by Industry Canada. To reduce potential radio interference to other users, the antenna type and its gain should be so chosen that the equivalent isotropically radiated power (e.i.r.p.) is not more than that necessary for successful communication.

This device complies with Industry Canada licence-exempt RSS standard(s). Operation is subject to the following two conditions: (1) this device may not cause interference, and (2) this device must accept any interference, including interference that may cause undesired operation of the device.

⚠ FIGYELEM! Exposure to Radio Frequency Radiation The radiated output power of this device is below the Industry Canada radio frequency exposure limits. Nevertheless, the device should be used in such a manner that the potential for human contact is minimized during normal operation.

To avoid the possibility of exceeding the Industry Canada radio frequency exposure limits, human proximity to the antennas should not be less than 20 cm (8 inches).

Japán nyilatkozat

この機器は技術基準適合証明又は工事設計認証を受けた無線設備を搭載しています。

Megjegyzések koreai felhasználók számára

해당 무선설비는 전파혼신 가능성이 있으므로 인명안전과 관련된 서비스는 할 수 없음

Tajvani biztonsági nyilatkozat

低功率電波輻射性電機管理辦法

第十二條 經型式認證合格之低功率射頻電機，非經許可，公司、商號或使用者均不得擅自變更頻率、加大功率或變更原設計之特性及功能。

第十四條 低功率射頻電機之使用不得影響飛航安全及干擾合法通信；經發現有干擾現象時，應立即停用，並改善至無干擾時方得繼續使用。前項合法通信，指依電信法規定作業之無線電通信。低功率射頻電機須忍受合法通信或工業、科學及醫療用電波輻射性電機設備之干擾。

Mexikói nyilatkozat

Aviso para los usuarios de México

La operación de este equipo está sujeta a las siguientes dos condiciones: (1) es posible que este equipo o dispositivo no cause interferencia perjudicial y (2) este equipo o dispositivo debe aceptar cualquier interferencia, incluyendo la que pueda causar su operación no deseada. Para saber el modelo de la tarjeta inalámbrica utilizada, revise la etiqueta regulatoria de la impresora.

Tárgymutató

Jelek és számok

- 1. tálca
 - elakadások, megszüntetés 91
- 2. tálca
 - elakadások, megszüntetés 91
- 3. tálca
 - elakadások, megszüntetés 92
- 4. tálca
 - elakadások, megszüntetés 94

A

- adagolótálca
 - betöltés 48, 52, 53, 54, 55
- A HP csalásellenes webhelye 58
- akusztikai jellemzők 131
- alapértelmezések, visszaállítás 87
- alapértelmezett átjáró, beállítás 24
- alhálózati maszk 24
- Általános irodai beállítás 59
- anyagkorlátozások 135
- ártalmatlanítás, élettartam végén 135
- átjáró, alapértelmezett beállítás 24

B

- bal oldali ajtó
 - elakadások, megszüntetés 95
- beágyazott webkiszolgáló
 - funkciók 27
- beállítások
 - gyári alapértelmezések, visszaállítás 87
- borítékok betöltése
 - adagolótálca 52, 53

CS

- csalásokkal foglalkozó webhely 58
- csatlakoztatás vezeték nélküli hálózathoz 16

- csatlakoztathatóság
 - problémamegoldás 107
 - USB 15

E

- elakadás
 - kerülendő papír 56
 - okok 89
- elakadások
 - kimeneti tálca, megszüntetés 96
 - lokalizáció 91
 - papírvonal, megszüntetés 95
- elektromos jellemzők 131
- élettartam végén történő ártalmatlanítás 135
- érintőképernyő, tisztítás 88

F

- fejléces papírok betöltéseelőre nyomtatott űrlapok betöltése
 - adagolótálca 54, 55
- funkciók 2

GY

- gyári alapértelmezések, visszaállítás 87
- gyári alapértelmezések visszaállítása 87

H

- hálózat
 - beállítások, megtekintés 24
 - beállítások, módosítás 24
 - jelszó, beállítások 24
 - jelszó, megváltoztatás 24
- hálózat kezelése 24
- hálózatok
 - alapértelmezett átjáró 24

- alhálózati maszk 24
- HP Web Jetadmin 35
- IPv4 cím 24

- hálózatok, vezeték nélküli
 - termék telepítése 16
- hamisított kellékek 58
- hibaelhárítás
 - elakadás 89
 - ellenőrzőlista 84
 - hálózati hibák 107
 - Közvetlen USB csatlakoztatással kapcsolatos problémák 107
 - Mac-problémák 115
 - papíradagolási problémák 88
- hibák
 - szoftver 113
- higanymentes termék 135
- HP Utility (OS X)
 - megnyitás 40
- HP ügyfélszolgálat 117
- HP Web Jetadmin 35
- Hulladékártalmatlanítás 136

I

- IPv4 cím 24

J

- Japán VCCI nyilatkozat 140
- jelentések
 - eseménynapló 86
 - hálózatbeállítási oldal 86
 - minőségjelentés 86
 - nyomtató állapotjelentése 86
 - PCL6 betűkészletlista 87
 - PCL betűkészletlista 86
 - PS betűkészletlista 87
- jellemzők
 - elektromos és akusztikai 131
 - Jetadmin, HP Web 35

- jótállás
 - termék 118
- K**
- kapcsolat sebességének beállításai 25
- karbantartás
 - tintaszintek ellenőrzése 60
- kellékek újrahasznosítása 61
- kétoldalas beállítások, módosítás 25
- kiegészítők
 - hamis 58
 - nem HP 58
 - újrahasznosítás 61, 134
- kimeneti tálca
 - elakadások, megszüntetés 96
- Koreai nyilatkozat az elektromágneses összeférhetőségről (EMC) 140
- környezetvédelmi jellemzők 2
- M**
- Mac
 - problémák, hibaelhárítás 115
- Macintosh
 - támogatás 117
- megoldása
 - hálózati hibák 107
 - Közvetlen USB csatlakoztatással kapcsolatos problémák 107
- mellékelt akkumulátorok 135
- modell
 - összehasonlítás 1
- műszaki támogatás
 - online 117
- N**
- nem a HP által gyártott kellékek 58
- nem hamisított kellékek 58
- NY**
- nyomtatás
 - USB tárolási tartozékokról 76
- nyomtatási minőség
 - javítás 104, 105
- nyomtatóillesztő
 - vezeték nélküli hálózat konfigurálása 22
- nyomtatóillesztők
 - választás 106
- nyomtatópatronok
 - újrahasznosítás 61, 134
- nyomtatószoftver (OS X)
 - megnyitás 40
- nyomtatószoftver(Windows)
 - a nyomtatószoftver megnyitása (Windows) 23
- O**
- online támogatás 117
- OS X
 - HP Utility 40
- Ö**
- összehasonlítás, termékmodellek 1
- P**
- papír
 - alapértelmezett méret a tálcához 48
 - elakadás 89
 - kiválasztás 56, 105
- papír betöltése
 - adagolótálca 48
- papírfelszedési problémák megoldása 89
- papírtípus
 - megváltoztatása 105
- papírútvonal
 - elakadások, megszüntetés 95
- patronok 61
 - nem HP 58
 - tárolás 59
 - tintaszintek ellenőrzése 60
 - újrahasznosítás 61
- Plug and Print – nyomtatás USB-meghajtóról 76
- problémamegoldás
 - lassú válasz 103
 - nincs válasz 102
- S**
- solving
 - Plug and Print USB-meghajtóval kapcsolatos nyomtatási problémák 103
- SZ**
- színek egyeztetése 71
- színes
 - beállítás 69
- egyeztetés 71
- nyomtatás kontra monitor 71
- szoftver
 - problémák 113
- T**
- tálca, kimeneti
 - elakadások, megszüntetés 96
- tálcák
 - alapértelmezett papírméret 48
 - elakadások, megszüntetés 91, 92, 94
- támogatás
 - online 117
- tápfeszültség
 - fogyasztás 131
- tárolás
 - patronok 59
- TCP/IP
 - IPv4 paraméterek manuális konfigurálása 24
- telepítés
 - termék vezetékes hálózatokon 16
- termék
 - modell összehasonlítása 1
- termékáttekintés 2
- tintaszintek, ellenőrzés 60
- típusok, szolgáltatások áttekintése 2
- tisztítás
 - érintőképernyő 88
 - nyomtatófej 88
- troubleshooting
 - Plug and Print USB-meghajtóval kapcsolatos nyomtatási problémák 103
- tűzfal 16
- U**
- újrahasznosítás 2, 134
- USB konfiguráció 15
- USB tárolási tartozékok
 - nyomtatás 76
- Ü**
- ügyféltámogatás
 - online 117

V

- Váltakozó fejléces mód
 - adagolótálca 54, 55
- vezérlőpanel
 - érintőképernyő megtisztítása 88
 - tisztítási oldal, nyomtatás 88
- Vezeték nélküli beállítás varázsló
 - vezeték nélküli hálózat konfigurálása 17
- vezeték nélküli hálózat
 - illesztőprogram telepítése 22
 - konfigurálás a beállítási varázslóval 17
- vezeték nélküli hálózati kapcsolat 16

W

- webhelyek
 - hamisítási jelentések 58
- Webhelyek
 - HP Web Jetadmin, letöltés 35
 - Macintosh-ügyféltámogatás 117
 - ügyféltámogatás 117