

Kullanıcı Kılavuzu

© Copyright 2015 HP Development Company, L.P.

Bluetooth, mülkiyeti marka sahibine ait olan ve Hewlett-Packard Company tarafından lisansla kullanılan bir ticari markadır. Intel ve Pentium, Intel Corporation kuruluşunun ABD ve diğer ülkelerdeki ticari markalarıdır. AMD, Advanced Micro Devices, Inc. kuruluşunun bir ticari markasıdır. SD Logo, sahibinin ticari markasıdır. Microsoft ve Windows, Microsoft şirketler grubunun ticari markalarıdır.

Bu belgede yer alan bilgiler önceden haber verilmeksizin değiştirilebilir. HP ürünleri ve hizmetlerine ilişkin garantiler, bu ürünler ve hizmetlerle birlikte gelen açık garanti beyanlarında belirtilmiştir. Bu belgede yer alan hiçbir şey ek garanti oluşturacak şekilde yorumlanmamalıdır. HP, işbu belgede yer alan teknik hatalardan veya yazım hatalarından ya da eksikliklerden sorumlu tutulamaz.

DTS patentleri için, bkz. <http://patents.dts.com>. DTS Licensing Limited lisansı altında üretilmiştir. DTS, Sembol ve DTS ve Sembol birlikte, DTS, Inc. kuruluşunun tescilli ticari markaları, DTS Studio Sound ise DTS, Inc. kuruluşunun bir ticari markasıdır. ©

DTS, Inc. Tüm Hakları Saklıdır



Birinci Basım: Kasım 2015

Belge Parça Numarası: 839283-141

Ürün bildirimi

Bu kullanıcı kılavuzunda çoğu modelde ortak olan özellikler anlatılmaktadır. Bazı özellikler bilgisayarınızda olmayabilir.

Bu bilgisayar, Windows 7 yazılımını yüklemek ve Windows 7 işlevlerinden tam olarak yararlanabilmek için yükseltilmiş ve/veya ayrıca satın alınmış donanım ve/veya bir DVD sürücüsü gerektirebilir. Ayrıntılar için bkz. <http://windows.microsoft.com/en-us/windows7/get-know-windows-7>.

En son kullanıcı kılavuzuna erişmek için, <http://www.hp.com/support> adresine gidip ülkenizi seçin. **Drivers & Downloads** (Sürücüler ve İndirmeler) bölümünü seçin ve ardından ekrandaki yönergeleri izleyin.

Yazılım şartları

Bu bilgisayara önceden yüklenmiş herhangi bir yazılım ürününü yükleyerek, kopyalayarak, indirerek veya herhangi bir şekilde kullanarak, HP Son Kullanıcı Lisans Sözleşmesi'nin (EULA) şartlarına uymayı kabul etmiş sayılırsınız. Bu lisans şartlarını kabul etmiyorsanız, yapacağımız tek şey, satıcınızın geri ödeme politikasına tabi olmak üzere, kullanılmamış ürünün tamamını (donanım ve yazılım) tam geri ödeme almak için 14 gün içinde iade etmektir.

Daha fazla bilgi almak veya bilgisayarın fiyatının tamamen iadesini talep etmek için lütfen satıcınıza başvurun.

Güvenlik uyarısı bildirimi

⚠ UYARI! Isı nedeniyle yaralanma veya bilgisayarın aşırı ısınma ihtimalini azaltmak için, bilgisayarı doğrudan dizinize koymayın veya bilgisayarın hava deliklerini kapatmayın. Bilgisayarı yalnızca sağlam ve düz bir yüzeyde kullanın. Bilgisayarın yanında duran yazıcı gibi başka sert bir yüzeyin veya yastık, halı ya da giysi gibi yumuşak yüzeylerin hava akımını engellememesine dikkat edin. Ayrıca, AC adaptörünün çalışma sırasında cilde veya yastık, halı ya da kumaş gibi yumuşak bir yüzeye temas etmesini önleyin. Bilgisayar ve AC adaptörü, International Standard for Safety of Information Technology Equipment (IEC 60950-1) (Bilgi Teknolojisi Donanımlarının Güvenliği için Uluslararası Standart) tarafından kullanıcının temas edeceği yüzeylerin sıcaklıkları için konan sınırlara uygundur.

İşlemci yapılandırması ayarı (yalnızca belirli modellerde)

 **ÖNEMLİ:** Belirli bilgisayar modelleri Intel® Pentium® N35xx serisi veya Celeron® N28xx/N29xx serisi işlemci ve Windows® işletim sistemi ile yapılandırılmıştır. **Bilgisayarınız yukarıda açıklandığı gibi yapılandırılmışsa, msconfig.exe'deki işlemci yapılandırma ayarını 4 veya 2 işlemciden 1 işlemciye düşürmeyin.** Bunu yaparsanız, bilgisayarınız yeniden başlatılmayacaktır. Orijinal ayarları geri yüklemek için bir fabrika sıfırlaması gerçekleştirmeniz gerekir.

İçindekiler

1 Hoş geldiniz	1
Bilgi bulma	2
2 Bilgisayarınızı tanımaya başlayın	3
Sağ	4
Sol	5
Ekran	6
Üst	7
Dokunmatik Yüzey	7
Işıklar	8
Düğmeler, hoparlörler ve parmak izi okuyucusu	10
Tuşlar	12
Alt	13
Ön	13
3 Ağa bağlanma	15
Kablosuz ağa bağlanma	15
Kablosuz denetimlerini kullanma	15
Kablosuz aygıtları açma veya kapatma	15
HP Connection Manager'ı kullanma (yalnızca belirli modellerde)	16
Kablosuz düğmesini kullanma	16
İşletim sistemi denetimlerini kullanma	16
WLAN kullanma	16
İnternet servis sağlayıcısı kullanma	17
WLAN kurma	18
Kablosuz yönlendiriciyi yapılandırma	18
WLAN'ınızı koruma	18
WLAN'a bağlanma	19
Bluetooth kablosuz aygıtlarını kullanma (yalnızca belirli modellerde)	19
Kablolu bir ağa bağlanma	19
Yerel ağa (LAN) bağlanma	20
4 Klavyeyi, dokunma hareketlerini ve işaret aygıtlarını kullanarak gezinme	21
İşaret aygıtlarını kullanma	21
İşaret aygıtı tercihlerini ayarlama	21
Dokunmatik Yüzey'i ve hareketleri kullanma	21

Dokunmatik Yüzey'i kapatma ve açma	22
Dokunma	22
Kaydırma	23
2 parmakla kıstırma ve yakınlaştırma	23
2 parmakla tıklatma	24
Döndürme (yalnızca belirli modellerde)	24
Parmakla kaydırma (yalnızca belirli modellerde)	24
Klavyeyi kullanma	25
Kısayol tuşlarını belirleme	25
Tuş takımlarını kullanma	26
Katıştırılmış sayısal tuş takımını kullanma	26
Katıştırılmış sayısal tuş takımını açma ve kapatma	27
Katıştırılmış sayısal tuş takımındaki tuş işlevlerini değiştirme	27
İsteğe bağlı harici sayısal tuş takımını kullanma	27
5 Multimedya	28
Medya etkinliği denetimlerini kullanma	28
Ses	28
Hoparlörleri bağlama	28
Ses düzeyini ayarlama	28
Kulaklık ve mikrofon bağlama	29
Bilgisayardaki ses işlevlerini denetleme	29
Web kamerası (yalnızca belirli modellerde)	29
Video	30
HDMI	30
HDMI için sesi yapılandırma	31
Intel Wireless Display (yalnızca belirli modellerde)	31
MultiStream Transport kullanarak kablolu ekranları keşfedip bağlama	31
Ekranları bilgisayarlara Intel grafik (isteğe bağlı bir hub ile) kullanarak bağlama	32
Ekranları bilgisayarlara Intel grafik (yerleşik hub ile) kullanarak bağlama	32
Miracast uyumlu kablosuz ekranları keşfedip bağlama (yalnızca belirli Intel modellerinde)	32
6 Güç yönetimi	34
Bilgisayarı kapatma	34
Güç seçeneklerini ayarlama	34
Güç tasarrufu durumlarını kullanma	34
Intel Rapid Start Technology (yalnızca belirli modellerde)	35
Uyku durumunu başlatma ve bu durumdan çıkma	35
Hazırda Bekletme durumunu başlatma ve bu durumdan çıkma	35
Güç ölçeri ve güç ayarlarını kullanma	36
Yeniden başlatmada parola koruması	36

Pil gücünü kullanma	36
Fabrikada mühürlenmiş pil	37
Ek pil bilgileri bulma	37
Pil Denetimi'ni kullanma	38
Kalan pil şarjını gösterme	38
Pilin kullanım süresini en yükseğe çıkarma	38
Düşük pil düzeylerini yönetme	38
Düşük pil düzeylerini belirleme	38
Düşük pil düzeyini çözümüleme	39
Pil gücünü tasarruflu kullanma	39
Harici AC güç kaynağı kullanma	40
AC bağdaştırıcısını sınaama	41
Yazılım içeriğini Intel Smart Connect Technology (yalnızca belirli modellerde) ile yenileme	41
Geçişli grafik/çift grafik (yalnızca belirli modellerde)	41
Geçişli grafik kullanma (yalnızca belirli modellerde)	42
Çift grafik kullanma (yalnızca belirli modellerde)	42
7 Harici kartlar ve aygıtlar	43
Bellek kart okuyucuları kullanma	43
Bellek kartı takma	43
Bellek kartını çıkarma	43
USB aygıtı kullanma	44
USB aygıtını bağlama	45
USB aygıtını kaldırma	45
İsteğe bağlı harici cihazları kullanma	46
İsteğe bağlı harici sürücülerini kullanma	46
8 Sürücüler	47
Sürücülerle çalışma	47
Sabit sürücülerini kullanma	47
Intel Smart Response Technology (yalnızca belirli modellerde)	47
Sabit sürücü performansını artırma	48
Disk Birleştiricisi'ni kullanma	48
Disk Temizleme'yi kullanma	48
HP 3D DriveGuard'ı kullanma (yalnızca belirli modellerde)	49
HP 3D DriveGuard durumunu tanımlama	49
RAID kullanma (yalnızca belirli modellerde)	49
9 Güvenlik	50
Bilgisayarı koruma	50

Parolaları kullanma	50
Windows'da parola oluşturma	51
Computer Setup'ta parola oluşturma	51
BIOS Yönetici parolasını yönetme	52
BIOS yönetici parolasını girme	54
Computer Setup DriveLock parolasını yönetme	54
DriveLock parolası oluşturma	55
DriveLock parolasını girme	56
DriveLock parolasını değiştirme	57
DriveLock korumasını kaldırma	58
Computer Setup Otomatik DriveLock'u kullanma	58
Otomatik DriveLock parolasını girme	58
Otomatik DriveLock korumasını kaldırma	59
Virüsten koruma yazılımı kullanma	59
Güvenlik duvarı yazılımı kullanma	59
Önemli güvenlik güncelleştirmelerini yükleme	60
HP Client Security Manager'ı kullanma	60
HP Touchpoint Manager'ı kullanma (yalnızca belirli modellerde)	60
İsteğe bağlı güvenlik kablosu takma	61
Parmak izi okuyucusu kullanma (yalnızca belirli modellerde)	61
Parmak izi okuyucusunun yerini bulma	61
10 Bakım	62
Bilgisayarınızı temizleme	62
Temizlik yordamları	62
Ekranı temizleme (All-in-One Ürünler veya Dizüstü Bilgisayarlar)	62
Yanları veya kapağı temizleme	62
Dokunmatik Yüzey'i, klavyeyi veya fareyi temizleme	63
Programları ve sürücülerini güncelleştirme	63
SoftPaq Download Manager'ı kullanma	64
11 Yedekleme ve kurtarma	65
Kurtarma medyası ve yedeklemeler oluşturma	65
Yönergeler	65
HP Recovery Disc Creator ile kurtarma medyası oluşturma	65
Kurtarma medyası oluşturma	66
Bilgilerinizi yedekleme	66
Sistem kurtarma işlemi gerçekleştirme	67
Windows kurtarma araçlarını kullanma	67
f11 kurtarma araçlarını kullanma (yalnızca belirli modellerde)	68
Windows 7 işletim sistemi medyasını kullanma	68

12 Computer Setup (BIOS), TPM ve HP Sure Start	70
Computer Setup'ı kullanma	70
Computer Setup'ı başlatma	70
Computer Setup'ta gezinme ve seçme	70
Computer Setup'ta fabrika ayarlarını geri yükleme	71
BIOS'u güncelleştirme	71
BIOS sürümünü belirleme	71
BIOS güncelleştirmesini indirme	72
f9 komut istemini kullanarak önyükleme sırasını değiştirme	73
TPM BIOS ayarları (yalnızca belirli ürünlerde)	73
HP Sure Start'ı kullanma (yalnızca belirli ürünlerde)	73
13 HP PC Hardware Diagnostics (UEFI)	74
HP PC Hardware Diagnostics'i (UEFI) bir USB aygıtına indirme	74
14 Destek	76
Desteğe başvurma	76
Etiketler	77
15 Teknik özellikler	78
Giriş gücü	78
Çalışma ortamı	78
16 Erişilebilirlik	79
Desteklenen yardımcı teknolojiler	79
Desteğe başvurma	79
Ek A Bilgisayarınızla seyahat etme veya bilgisayarını kargoya verme	80
Ek B Sorun giderme	81
Sorun giderme kaynakları	81
Sorunları çözme	81
Bilgisayar açılmıyor	81
Bilgisayar ekranı boş	81
Yazılım normal çalışmıyor	82
Bilgisayar açık ancak yanıt vermiyor	82
Bilgisayar olağandışı şekilde sıcak	82
Harici bir aygıt çalışmıyor	82
Kablosuz ağ bağlantısı çalışmıyor	83

İsteğe bağlı harici disk oynatılmıyor	83
Film harici ekranda görüntülenmiyor	83
İsteğe bağlı bir harici disk yakma işlemi başlamıyor veya tamamlanmadan önce duruyor	84

Ek C Elektrostatik deşarj	85
--	-----------

Dizin	86
--------------------	-----------

1 Hoş geldiniz

Bilgisayarı kurup kaydettirdikten sonra, akıllı yatırımınızdan en iyi şekilde yararlanmak için aşağıdaki adımları izlemenizi öneririz:

- **Internet'e bağlanın**—Internet'e bağlanabilmek için kablolu veya kablosuz ađınızı kurun. Daha fazla bilgi için, bkz. [Ađa bağlanma, sayfa 15](#).
- **Virüsten koruma yazılımınızı güncelleştirin**—Bilgisayarınızı virüslerin neden olduđu zararlardan koruyun. Yazılım bilgisayara önceden yüklenmiştir. Daha fazla bilgi için, bkz. [Virüsten koruma yazılımı kullanma, sayfa 59](#).
- **Bilgisayarınızı tanıyın**—Bilgisayarınızın özelliklerini öğrenin. Daha fazla bilgi için, bkz. [Bilgisayarınızı tanımaya başlayın, sayfa 3](#) ve [Klavyeyi, dokunma hareketlerini ve işaret aygıtlarını kullanarak gezinme, sayfa 21](#).
- **Yüklü yazılımları bulun**—Bilgisayara önceden yüklenmiş yazılımların listesine erişin:
Başlat > Tüm Programlar'ı seçin. Bilgisayarla birlikte gelen yazılımları kullanmayla ilgili ayrıntılar için, yazılım üreticisinin yazılımla birlikte veya kendi web sitesinde sağlamış olabileceđi yönergelere bakın.
- Kurtarma diskleri veya bir kurtarma flash sürücüsü oluşturarak sabit sürücünüzü yedekleyin. Bkz. [Yedekleme ve kurtarma, sayfa 65](#).

Bilgi bulma





Bilgisayarı açmak ve bu kılavuzu bulmak için *Kurulum Yönergeleri* posterini zaten kullandınız. Ürünle ilgili ayrıntıları, kullanıma ilişkin bilgileri ve daha fazlasını sağlayan kaynakları bulmak için bu tabloyu kullanın.

Kaynaklar	Bilgi verilen konular
<i>Kurulum Yönergeleri</i> posteri	<ul style="list-style-type: none">Bilgisayarın nasıl kurulacağıBilgisayar bileşenlerini belirleme yardımı
Yardım ve Destek	<ul style="list-style-type: none">İşletim sistemi bilgileri
Yardım ve Destek'e erişmek için, Başlat > Tüm Programlar > HP Yardım ve Destek 'i seçin.	<ul style="list-style-type: none">Yazılım, sürücü ve BIOS güncelleştirmeleriSorun giderme araçları
En son kullanıcı kılavuzuna erişmek için, http://www.hp.com/support adresine gidip ülkenizi seçin. Drivers & Downloads (Sürücüler ve İndirmeler) bölümünü seçin ve ardından ekrandaki yönergeleri izleyin.	<ul style="list-style-type: none">Desteğe ulaşma
Dünya genelinde destek	<ul style="list-style-type: none">Bir HP teknisyeniyle çevrimiçi sohbet
Dilinizde destek almak için, http://www.hp.com/support adresine gidip ülkenizi seçin.	<ul style="list-style-type: none">Destek telefonu numaralarıHP servis merkezlerinin yerleri
HP web sitesi	<ul style="list-style-type: none">Destek bilgileri
En son kullanıcı kılavuzuna erişmek için, http://www.hp.com/support adresine gidip ülkenizi seçin. Drivers & Downloads (Sürücüler ve İndirmeler) bölümünü seçin ve ardından ekrandaki yönergeleri izleyin.	<ul style="list-style-type: none">Parça sipariş etme ve ek bilgi bulmaAygıtta kullanılabilen aksesuarlar
<i>Güvenlik ve Rahat Kullanım Kılavuzu</i>	<ul style="list-style-type: none">Doğru iş istasyonu kurulumu, duruş, sağlık ve çalışma alışkanlıklarıElektrik ve mekanikle ilgili güvenlik bilgileri.
Kullanıcı kılavuzuna erişmek için, Başlat > Tüm Programlar > HP Yardım ve Destek > HP Belgeleri 'ni seçin – veya – http://www.hp.com/ergo adresine gidin.	
<i>Yasal Düzenleme, Güvenlik ve Çevre Bildirimleri</i>	<ul style="list-style-type: none">Yasal düzenleme ve güvenlik bilgileri
Kullanıcı kılavuzuna erişmek için, Başlat > Tüm Programlar > HP Yardım ve Destek > HP Belgeleri 'ni seçin	<ul style="list-style-type: none">Pili elden çıkarma bilgileri
<i>Sınırlı Garanti*</i>	Garanti bilgileri
Sınırlı Garanti'ye erişmek için, Başlat > Tüm Programlar > HP Yardım ve Destek > HP Belgeleri > Garanti Bilgilerini Görüntüle 'yi seçin. – veya – http://www.hp.com/go/orderdocuments adresine gidin.	
<p>*HP Sınırlı Garantisini ürününüzle birlikte verilen kullanım kılavuzları arasında ve/veya kutuda sağlanan CD veya DVD'de bulabilirsiniz. HP, bazı ülkelerde veya bölgelerde, kutuya basılı bir garanti eklemiş olabilir. Garantinin basılı biçimde verilmediği ülkelerde veya bölgelerde, http://www.hp.com/go/orderdocuments adresinden bir kopya isteyebilirsiniz. Asya Pasifik'te satın alınan ürünler için, Hewlett Packard, POD, P.O. Box 200, Alexandra Post Office, Singapur 911507 adresinden HP'ye yazabilirsiniz. Ürününüzün adını, kendi adınızı, telefon numaranızı ve posta adresinizi ekleyin.</p>	

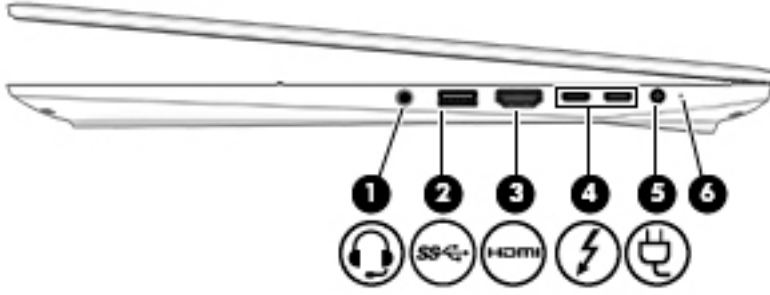
2 Bilgisayarınızı tanımaya başlayın

Sağ





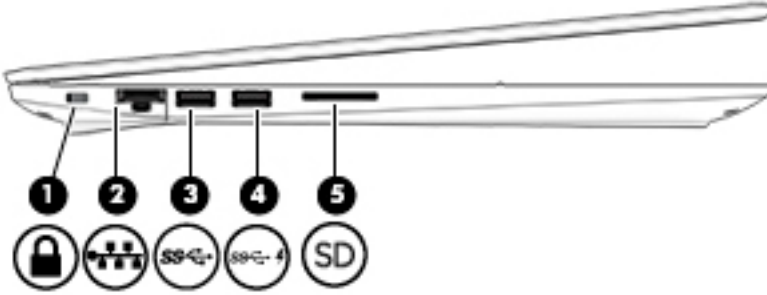

Bileşen	Açıklama
(1)  Ses çıkışı (kulaklık)/Ses girişi (mikrofon) kombo jaki	<p>İsteğe bağlı elektrikli stereo hoparlör, kulaklık, kulakiçi kulaklık, mikrofonlu kulaklık veya televizyon ses kablosu bağlanır. Ayrıca, isteğe bağlı bir kulaklık mikrofonu bağlanır. Bu jak, sadece mikrofon içeren isteğe bağlı aygıtları desteklememektedir.</p> <p>UYARI! Kişisel yaralanma riskini azaltmak için, kulaklıkları, kulakiçi kulaklıkları veya mikrofonlu kulaklığı takmadan önce ses düzeyini ayarlayın. Ek güvenlik bilgileri için <i>Yasal Düzenleme, Güvenlik ve Çevre Bildirimleri</i>'ne bakın. Kullanıcı kılavuzlarına erişmek için, Başlat > Tüm Programlar > HP Yardım ve Destek > HP Belgeleri'ni seçin.</p> <p>NOT: Jaka bir aygıt bağlandığında bilgisayar hoparlörleri devre dışı kalır.</p> <p>NOT: Aygıt kablosunun, hem ses çıkışını (kulaklık) hem de ses girişini (mikrofon) destekleyen 4 iletkenli bir konektör olduğundan emin olun.</p>
(2)  USB 3.0 bağlantı noktası	<p>Klavye, fare, harici sürücü, yazıcı, tarayıcı veya USB hub gibi isteğe bağlı bir USB aygıtı bağlanır.</p> <p>NOT: Çeşitli USB bağlantı noktası türleri hakkında ayrıntılı bilgi için, bkz. USB aygıtı kullanma, sayfa 44.</p>
(3)  HDMI bağlantı noktası	<p>Yüksek tanımlı televizyon, uyumlu dijital veya ses bileşeni veya yüksek hızlı HDMI aygıtı gibi isteğe bağlı bir video veya ses aygıtı bağlanır.</p>
(4)  USB Type-C (şarj) bağlantı noktaları (2)	<p>Type-C konektörlü USB aygıtlarını bağlar.</p> <p>NOT: USB Type-C bağlantı noktaları, cep telefonu, dizüstü bilgisayar, tablet ve MP3 oynatıcı gibi ürünleri bilgisayar kapalı olsa bile şarj edebilir. Ayrıca, bazı USB Type-C bağlantı noktaları, video çıkışı sağlamak için DisplayPort, VGA, HDMI ve diğer video aygıtlarına bağlanır.</p> <p>NOT: Bağdaştırıcılar (ayrıca satın alınır) gerekebilir.</p>
(5)  Güç konektörü	<p>AC bağdaştırıcısı bağlanır.</p>
(6) AC bağdaştırıcısı ve pil ışığı	<ul style="list-style-type: none">• Beyaz: AC bağdaştırıcısı bağlıdır ve pil tamamen şarj edilmiştir.• Beyaz renkli yanıp sönüyorsa: AC bağdaştırıcısı bağlantısı kesilmiştir ve pil düşük pil düzeyine gelmiştir.• Sarı: AC bağdaştırıcısı bağlıdır ve pil şarj ediliyor.

Bileşen	Açıklama
	<ul style="list-style-type: none"> Yanmıyorsa: Pil şarj edilmeyordur.

Sol



Bileşen	Açıklama
(1) 	<p>Güvenlik kablosu yuvası</p> <p>İsteğe bağlı güvenlik kablosunu bilgisayara bağlar.</p> <p>NOT: Güvenlik kablosu, caydırıcı olacak şekilde tasarlanmıştır; ancak bilgisayarın hatalı kullanılmasını veya çalınmasını engelleyemeyebilir.</p>
(2) 	<p>RJ-45 (ağ) jakı/ışıkları</p> <p>Ağ kablosu bağlanır.</p> <ul style="list-style-type: none"> Yeşil (sol): Ağ bağlıdır. Sarı (sağ): Ağ etkinlik gösteriyordur.
(3) 	<p>USB 3.0 bağlantı noktası</p> <p>Klavye, fare, harici sürücü, yazıcı, tarayıcı veya USB hub gibi isteğe bağlı bir USB aygıtı bağlanır.</p> <p>NOT: Çeşitli USB bağlantı noktası türleri hakkında ayrıntılı bilgi için, bkz. USB aygıtı kullanma, sayfa 44.</p>
(4) 	<p>USB 3.0 şarj (elektrikli) bağlantı noktası</p> <p>Klavye, fare, harici sürücü, yazıcı, tarayıcı veya USB hub gibi isteğe bağlı bir USB aygıtı bağlanır. Standart USB bağlantı noktaları, tüm USB aygıtlarını şarj etmez veya düşük bir akım kullanarak şarj eder. Bazı USB aygıtları elektrik gerektirir ve elektrikli bir bağlantı noktası kullanmanız gerekir.</p> <p>NOT: USB şarj bağlantı noktaları, bilgisayar kapalıyken bile, belirli cep telefonu ve MP3 çalar modellerini de şarj edebilir.</p> <p>NOT: Çeşitli USB bağlantı noktası türleri hakkında ayrıntılı bilgi için, bkz. USB aygıtı kullanma, sayfa 44.</p>
(5) 	<p>Bellek kartı okuyucusu</p> <p>Bilgi depolamak, yönetmek, paylaşmak veya bilgilere erişmek için isteğe bağlı bellek kartlarını okur.</p>

Ekran



Bileşen	Açıklama
(1) WLAN antenleri (2)* (yalnızca belirli ürünlerde)	Kablosuz yerel ağlarla (WLAN) iletişim kurmak için kablosuz sinyaller gönderir ve alır.
(2) Dahili mikrofonlar (2) (yalnızca belirli ürünlerde)	Ses kaydeder.
(3) Web kamerası ışığı (yalnızca belirli ürünlerde)	Yanıyorsa: Web kamerası kullanılmaktadır.
(4) Web kamerası (yalnızca belirli ürünlerde)	Video kaydı yapar ve fotoğraf çeker. Bazı modeller video akışı yoluyla görüntülü konferans yapmanıza ve sohbet etmenize olanak tanımaktadır. Web kamerasını kullanma hakkında bilgi almak için, Başlat > Tüm Programlar > İletişim ve Sohbet > HP WebCam 'i seçin.

*Antenler bilgisayarın dışından görünmez. En iyi iletimi sağlamak için antenlerin yakın çevresinde engel bulunmamasına dikkat edin. Kablosuz yasal düzenleme bildirimlerini görmek için, *Yasal Düzenleme, Güvenlik ve Çevre Bildirimleri*'nin ülkenizle veya bölgenizle ilgili bölümüne bakın. Kullanıcı kılavuzlarına erişmek için, **Başlat > Tüm Programlar > HP Yardım ve Destek > HP Belgeleri**'ni seçin.

Üst



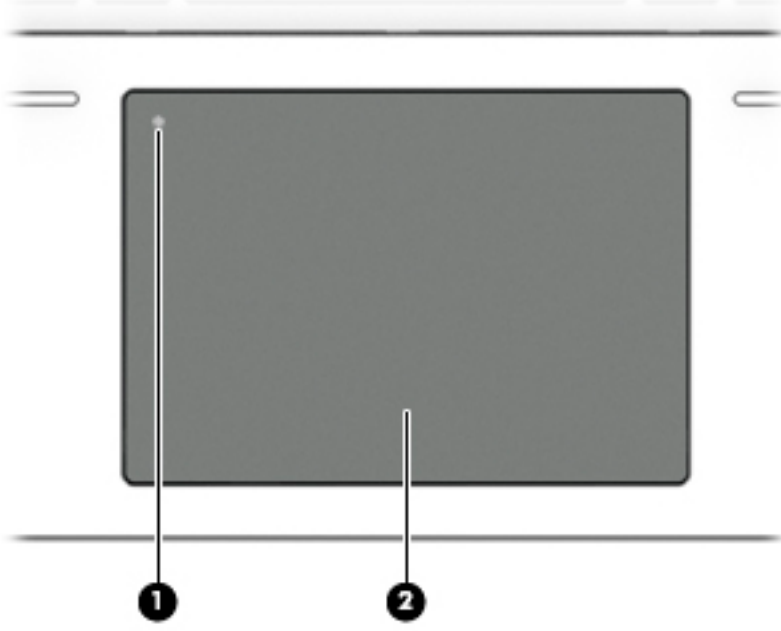

Dokunmatik Yüzey

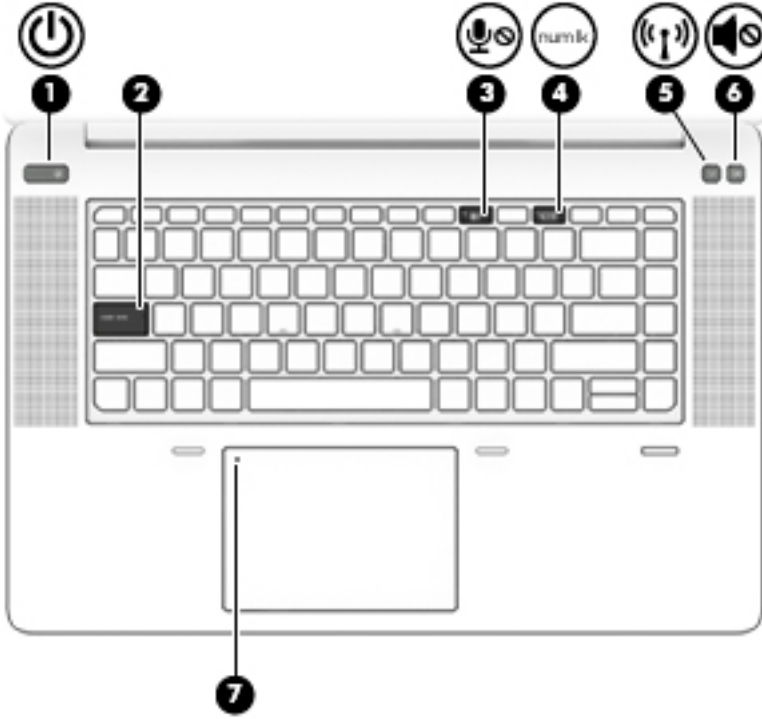

Bileşen	Açıklama	
(1)	Dokunmatik Yüzey açma/kapatma düğmesi	Dokunmatik Yüzey'i açar ve kapatır.
(2)	Dokunmatik Yüzey alanı	İşaretçiyi hareket ettirip ekrandaki öğeleri seçer veya etkinleştirir.

Işıklar





Bileşen	Açıklama
(1)  Güç ışığı	<ul style="list-style-type: none">• Yanıyorsa: Bilgisayar açıktır.• Yanıp sönüyorsa: Bilgisayar bir enerji tasarrufu durumu olan Uyku durumundadır. Bilgisayar, ekranı ve kullanılmayan diğer bileşenleri kapatır.• Yanmıyorsa: Bilgisayar kapalıdır veya Hazırda Bekletme durumundadır. Hazırda Bekletme, olabilecek en az miktarda güç kullanan bir güç tasarrufu durumudur. <p>NOT: Belirli modellerde, Intel® Rapid Start Technology özelliği fabrikada etkinleştirilmiştir. Rapid Start Technology, bilgisayarınızın etkinlik dışı durumdan hızla çıkmasına olanak sağlar. Daha fazla bilgi için, bkz. Güç tasarrufu durumlarını kullanma, sayfa 34.</p>
(2) Caps lock ışığı	Yanıyorsa: Tuşları büyük harflere geçiren caps lock açıktır.
(3)  Mikrofon sessiz ışığı	<ul style="list-style-type: none">• Sarı: mikrofon sesi kapalıdır.• Yanmıyorsa: mikrofon sesi açıktır.
(4)  Num lock ışığı	Yanıyorsa: Num lock işlevi açıktır.
(5)  Kablosuz ışığı	Yanıyorsa: Kablosuz yerel ağ (WLAN) aygıtı ve/veya Bluetooth® aygıtı gibi bir tümleşik kablosuz aygıt açıktır. <p>NOT: Bazı modellerde tüm kablosuz aygıtlar kapalı olduğunda kablosuz ışığı sarı renkte yanar.</p>
(6)  Sessiz ışığı	<ul style="list-style-type: none">• Sarı: Bilgisayar sesi kapalıdır.

Bileşen	Açıklama
(7)	Dokunmatik Yüzey ışığı
	• Yanmıyorsa: Bilgisayar sesi açıktır.
	• Yanıyorsa: Dokunmatik Yüzey kapalıdır.
	• Yanmıyorsa: Dokunmatik Yüzey açıktır.

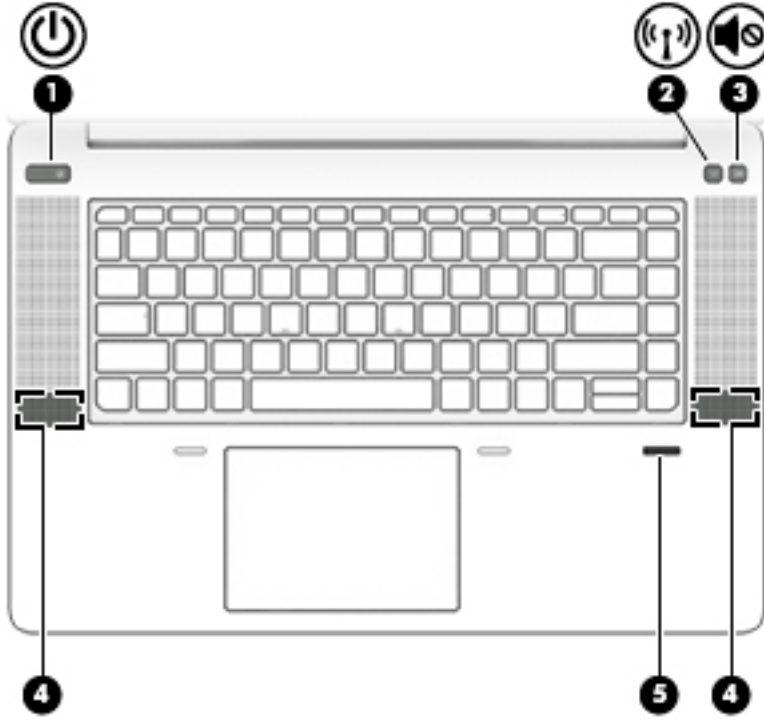
Düğmeler, hoparlörler ve parmak izi okuyucusu



Bileşen	Açıklama
(1)  Güç düğmesi	<ul style="list-style-type: none">Kapalıyken bilgisayarı açmak için düğmeye basın.Bilgisayar açıkken, Uyku durumunu başlatmak için düğmeye kısa süre basın.Bilgisayar Uyku durumundayken, Uyku durumundan çıkmak için düğmeye kısa süre basın.Bilgisayar Hazırda Bekletme durumundayken, bu durumdan çıkmak için düğmeye kısa süre basın. <p>DİKKAT: Güç düğmesini basılı tutmak, kaydedilmemiş bilgilerin kaybolmasına yol açar.</p> <p>Bilgisayar yanıt vermiyorsa ve Windows® kapatma yordamları etkili olmuyorsa, bilgisayarı kapatmak için güç düğmesini en az 5 saniye basılı tutun.</p> <p>NOT: Belirli modellerde, Intel® Rapid Start Technology özelliği fabrikada etkinleştirilmiştir. Rapid Start Technology, bilgisayarınızın etkinlik dışı durumdan hızla çıkmasına olanak sağlar. Daha fazla bilgi için, bkz. Güç tasarrufu durumlarını kullanma, sayfa 34.</p> <p>Güç ayarlarınızla ilgili daha fazla bilgi edinmek için: Başlat > Denetim Masası > Sistem ve Güvenlik > Güç Seçenekleri'ni seçin.</p>
(2)  Kablosuz düğmesi	Kablosuz özelliğini açar veya kapatır ancak kablosuz bağlantı oluşturamaz.
(3)  Sesi düzeyi kapatma düğmesi	Hoparlör sesini kapatıp yeniden açar.

Bileşen	Açıklama
(4) Hoparlörler (2)	Ses üretir.
(5) Parmak izi okuyucu (yalnızca belirli modellerde)	Windows'a parola ile oturum açmak yerine parmak iziyle oturum açmaya olanak sağlar.

Tuşlar

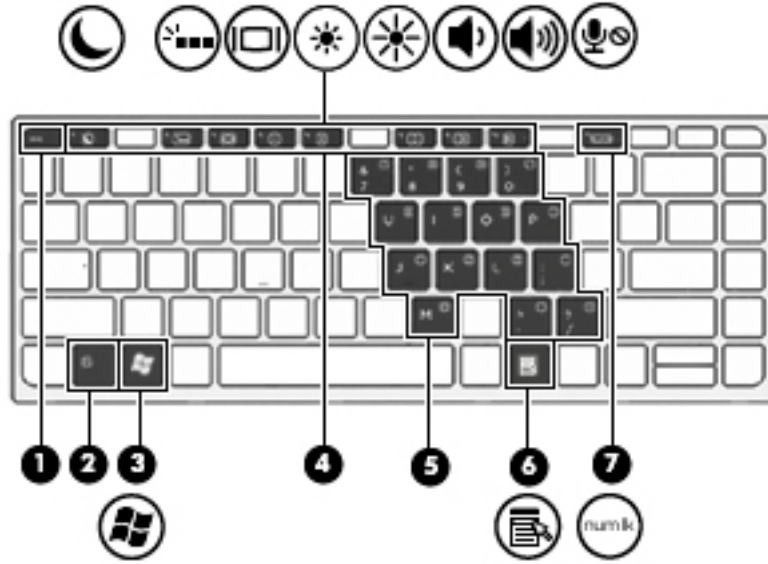

Bileşen	Açıklama
(1) esc tuşu	fn tuşuyla birlikte basıldığında sistem bilgilerini görüntüler.
(2) fn tuşu	Bir işlem tuşu, num lk tuşu veya esc tuşuyla birlikte basıldığında sık kullanılan sistem işlevlerini çalıştırır.
(3)  Windows düğmesi	Windows Başlat menüsünü görüntüler.
(4) İşlev tuşları	fn tuşuyla birlikte basıldığında sık kullanılan sistem işlevlerini çalıştırır.
(5) Katıştırılmış sayısal tuş takımı	Tuş takımı açıldığında, harici sayısal tuş takımı gibi kullanılabilir. Tuş takımındaki her tuş, tuşun sağ üst köşesindeki simgeyle gösterilen işlevi yerine getirir.
(6)  Windows uygulamaları tuşu	İmlecin altında, öğeler için kısayol menüsü görüntüler.
(7) num lk tuşu	fn tuşu ile birlikte basıldığında, katıştırılmış sayısal tuş takımını açar ve kapatır.

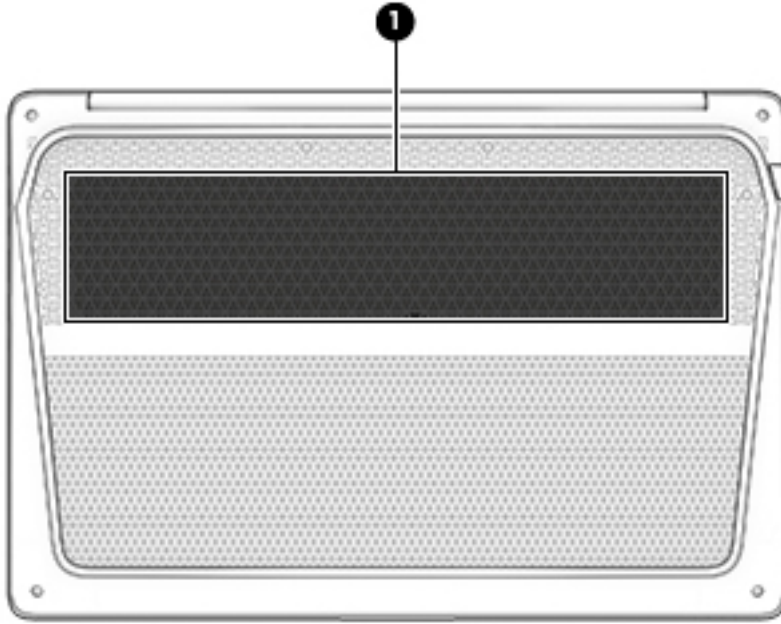

Alt





Bileşen	Açıklama
(1) Havalandırma deliği	Dahili bileşenlerin soğutulması için hava akımı sağlar. NOT: Bilgisayar fanı otomatik olarak çalışarak dahili bileşenleri soğutur ve aşırı ısınmayı önler. Dahili fanın normal çalışma sırasında zaman zaman durup yeniden çalışması normaldir.

Ön



Bileşen	Açıklama
(1)  Kablosuz ışığı	Yanıyorsa: Kablosuz yerel ağ (WLAN) aygıtı ve/veya Bluetooth® aygıtı gibi bir tümleşik kablosuz aygıt açıktır. NOT: Bazı modellerde tüm kablosuz aygıtlar kapalı olduğunda kablosuz ışığı sarı renkte yanar.
(2)  Güç ışığı	<ul style="list-style-type: none">Yanıyorsa: Bilgisayar açıktır.Yanıp sönüyorsa: Bilgisayar bir enerji tasarrufu durumu olan Uyku durumundadır. Bilgisayar, ekranı ve kullanılmayan diğer bileşenleri kapatır.Yanmıyorsa: Bilgisayar kapalıdır veya Hazırda Bekletme durumundadır. Hazırda Bekletme,

Bileşen	Açıklama
	olabilecek en az miktarda güç kullanan bir güç tasarrufu durumudur.
	NOT: Belirli modellerde, Intel® Rapid Start Technology özelliği fabrikada etkinleştirilmiştir. Rapid Start Technology, bilgisayarınızın etkinlik dışı durumdan hızla çıkmasına olanak sağlar. Daha fazla bilgi için, bkz. Güç tasarrufu durumlarını kullanma, sayfa 34.
(3)  Pil ışığı	AC güç kaynağı bağlı iken: <ul style="list-style-type: none">• Beyaz: Pil şarjı yüzde 90'dan fazladır.• Sarı: Pil şarjı yüzde 0 ila 90 arasındadır.• Yanmıyorsa: Pil şarj edilmeyordur. AC güç kaynağı kesildiğinde (pil şarj olmuyor): <ul style="list-style-type: none">• Sarı renkli yanıp sönüyorsa: Pil, düşük pil düzeyine ulaşmıştır. Pil kritik düzeye geldiğinde pil ışığı hızla yanıp sönmeye başlar.• Yanmıyorsa: Pil şarj edilmeyordur.
(4)  Sürücü ışığı	<ul style="list-style-type: none">• Beyaz renkli yanıp sönüyorsa: Sabit sürücüyü erişildiğini gösterir.• Sarı: HP 3D DriveGuard, sabit sürücüyü geçici olarak park etmiştir. NOT: HP 3D DriveGuard hakkında daha fazla bilgi için, bkz. HP 3D DriveGuard'ı kullanma (yalnızca belirli modellerde), sayfa 49.

3 Ağa bağlanma

Bilgisayarınızı gittiğiniz her yere götürebilirsiniz. Ama evde bile olsanız, bilgisayarınızı ve bir kablolu veya kablosuz ağ bağlantısını kullanarak dünyayı keşfedebilir ve milyonlarca web sitesindeki bilgilere erişebilirsiniz. Bu bölüm bu dünyaya bağlanmanıza yardımcı olacaktır.

Kablosuz ağa bağlanma

Kablosuz teknolojisi, verileri kablolar yerine radyo dalgalarıyla aktarır. Bilgisayarınız aşağıdaki kablosuz aygıtlardan biri veya daha fazlasıyla donatılmış olabilir:

- Kablosuz yerel ağ (WLAN) aygıtı—Bilgisayarı şirket ofislerindeki, evinizdeki ve havaalanı, restoran, kafe, otel ve üniversite gibi kamuya açık alanlardaki kablosuz yerel ağlara (genellikle Wi-Fi ağ, kablosuz LAN veya WLAN denir) sağlar. WLAN'da, bilgisayarınızdaki mobil kablosuz aygıt, bir kablosuz yönlendirici veya kablosuz erişim noktasıyla iletişim kurar.
- Bluetooth aygıtı (yalnızca belirli modellerde)—Bilgisayar, telefon, yazıcı, kulaklık, hoparlör ve kamera gibi Bluetooth özelliğine sahip diğer aygıtlara bağlamak için kişisel alan ağı (PAN) oluşturur. PAN ağındaki her aygıt diğer aygıtlarla doğrudan iletişim kurar ve aygıtların nispeten birbirine yakın olmaları gerekir (genelde birbirinden en çok 10 metre uzakta olmalıdırlar).

Kablosuz teknolojisi hakkında daha fazla bilgi için, Yardım ve Destek'te sağlanan bilgilere ve web sitesi bağlantılarına bakın. Yardım ve Destek'e erişmek için **Başlat > Yardım ve Destek**'i seçin.

Kablosuz denetimlerini kullanma

Aşağıdaki özellikleri kullanarak bilgisayarınızdaki kablosuz aygıtları denetleyebilirsiniz:

- Kablosuz düğmesi, kablosuz anahtarı veya kablosuz tuşu (bu bölümde kablosuz düğmesi terimi kullanılmıştır)
- İşletim sistemi denetimleri

Kablosuz aygıtları açma veya kapatma

Kablosuz aygıtları açmak ve kapatmak için kablosuz düğmesini veya HP Connection Manager'ı (yalnızca belirli modellerde) kullanabilirsiniz.



NOT: Bir bilgisayar kablosuz düğmesine, kablosuz anahtarına veya klavye üzerinde yer alan bir kablosuz tuşuna sahip olabilir. Bu kılavuzda kullanılan kablosuz düğmesi terimi, bu kablosuz denetimi türlerinin tümü anlamına gelmektedir.

HP Connection Manager'ı kullanarak kablosuz aygıtları kapatmak için:

- ▲ Görev çubuğunun en sağında, bildirim alanında yer alan **HP Connection Manager** simgesini sağ tıklayın, ardından istenilen aygıtın yanındaki güç düğmesini tıklayın.

-veya-

Başlat > Tüm Programlar > Üretkenlik ve Araçlar > HP Connection Manager'i seçin, sonra da istenilen aygıtın yanındaki güç düğmesini tıklayın.

HP Connection Manager'ı kullanma (yalnızca belirli modellerde)

HP Connection Manager, kablosuz aygıtlarınızın yönetilmesi için merkezi bir konum ve SMS (metin) mesajlarının gönderilip alınması için bir arabirim sağlar. HP Connection Manager, şu aygıtları yönetmenize imkan verir:

- Kablosuz yerel ağ (WLAN)/Wi-Fi
- Bluetooth

HP Connection Manager bağlantı durumu, güç durumu, SIM kart ayrıntıları ve SMS mesajlarıyla ilgili bilgiler ve bildirimler sağlar. Durum bilgileri ve bildirimleri, görev çubuğunun en sağındaki bildirim alanında sağlanır.

HP Connection Manager'ı açmak için:

▲ Görev çubuğundaki **HP Connection Manager** simgesini tıklatın.

-veya-

Başlat > Tüm Programlar > Üretkenlik ve Araçlar > HP Connection Manager'ı seçin.

Daha fazla bilgi için HP Connection Manager yazılımı Yardım'a başvurun.

Kablosuz düğmesini kullanma

Modeline bağlı olarak bilgisayarda bir kablosuz düğmesi, bir veya daha fazla kablosuz aygıt ve bir veya iki kablosuz ışığı bulunur. Bilgisayarınızdaki kablosuz aygıtların tümü fabrikada etkinleştirilmiştir, dolayısıyla bilgisayarınızı açtığınızda kablosuz ışığı yanar (beyaz).

Kablosuz ışığı, kablosuz aygıtlarınızın genel güç durumunu belirtir, tek tek aygıtların durumunu belirtmez. Kablosuz ışığı beyaz ise, en az bir kablosuz aygıt açıktır. Kablosuz ışığı yanmıyor ise, tüm kablosuz aygıtlar kapalıdır.



NOT: Bazı modellerde tüm kablosuz aygıtlar kapalı olduğunda kablosuz ışığı sarı renkte yanar.

Kablosuz aygıtlar fabrikada etkinleştirildiğinden, kablosuz düğmesini kablosuz aygıtları aynı anda açmak veya kapatmak için kullanabilirsiniz.

İşletim sistemi denetimlerini kullanma

Ağ ve Paylaşım Merkezi, bir bağlantı veya ağ kurmanıza, bir ağa bağlanmanıza, kablosuz ağları yönetmenize ve ağ sorunlarını tanılayıp onarmanıza olanak sağlar.

İşletim sistemi denetimlerini kullanmak için:

▲ **Başlat > Denetim Masası > Ağ ve İnternet > Ağ ve Paylaşım Merkezi**'ni seçin.

Daha fazla bilgi için, **Başlat > Yardım ve Destek**'i seçerek Yardım ve Destek'e erişebilirsiniz.

WLAN kullanma

WLAN aygıtıyla, kablosuz yönlendirici veya kablosuz erişim noktası aracılığıyla bağlanan diğer bilgisayarlar ve aksesuarlardan oluşan bir kablosuz yerel ağa (WLAN) bağlanabilirsiniz.



NOT: *Kablosuz yönlendirici* ve *kablosuz erişim noktası* terimleri genellikle birbirinin yerine kullanılır.

- Kuruluş WLAN'ı veya genel WLAN gibi büyük ölçekli bir WLAN, genellikle çok sayıda bilgisayar ve donatıyı barındırabilen ve kritik ağ işlevlerini ayırabilen kablosuz erişim noktaları kullanır.
- Ev veya küçük ofis WLAN'ı genellikle, birkaç kablosuz ve kablolu bilgisayarın ek donanım veya yazılım gerektirmeden İnternet bağlantısını, yazıcıyı ve dosyaları paylaşmasına olanak tanıyan bir kablosuz yönlendirici kullanır.

Bilgisayarınızda WLAN aygıtını kullanmak için bir WLAN altyapısına (servis sağlayıcısı veya genel ya da kurumsal bir ağ aracılığıyla sağlanır) bağlanmanız gerekir.

Internet servis sağlayıcısı kullanma

Evinizde Internet erişimi kurmak için, bir Internet servis sağlayıcısı (ISS) hesabı oluşturmanız gerekir. Internet hizmeti ve modem satın almak için, yerel bir ISS'ye başvurun. ISS, modemin kurulumuna, kablosuz bilgisayarınızı modeme bağlamak için ağ kablosunun takılmasına ve Internet hizmetinin test edilmesine yardımcı olur.



NOT: ISS'niz Internet'e erişmek üzere kullanmanız için size bir kullanıcı kimliği ve parola verir. Bu bilgileri kaydedin ve güvenli bir yerde saklayın.

WLAN kurma

WLAN kurmak ve Internet'e bağlanmak için aşağıdaki donanıma ihtiyacınız vardır:

- Geniş bant modem (DSL veya kablo) **(1)** ve bir Internet servis sağlayıcısından satın alınan yüksek hızlı Internet hizmeti
- Kablosuz yönlendirici **(2)** (ayrıca satın alınır)
- Kablosuz bilgisayar **(3)**

 **NOT:** Bazı modemlerde yerleşik kablosuz yönlendirici bulunur. Sahip olduğunuz modem türünü belirlemek için ISS'nize başvurun.

Aşağıdaki çizimde Internet'e bağlı bir kablosuz ağ kurulumu örneği gösterilmiştir.

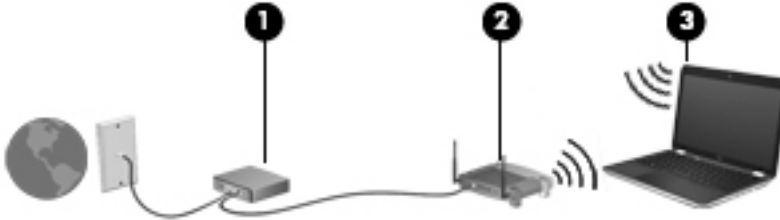

Ağınız büyüdükçe, Internet'e erişmek için ağa kablosuz ve kablolu başka bilgisayarlar bağlanabilir.

WLAN'ınızı kurmayla ilgili yardım için yönlendiricinizin üreticisi veya ISS'niz tarafından sağlanan bilgilere bakın.

Kablosuz yönlendiriciyi yapılandırma

Kablosuz yönlendiriciyi yapılandırma konusunda yardım için, yönlendiricinizin üreticisi veya ISS'niz tarafından sağlanan bilgilere bakın.

 **NOT:** Başlangıçta, yeni kablosuz bilgisayarınızı, yönlendiriciyle birlikte verilen ağ kablosunu kullanarak yönlendiriciye bağlamanız önerilir. Bilgisayar Internet'e başarıyla bağlandıktan sonra, kabloyu çıkarın ve Internet'e kablosuz ağınız üzerinden erişin.

WLAN'ınızı koruma

WLAN kurarken veya mevcut bir WLAN'a erişirken, ağınızı yetkisiz erişimden korumak için daima güvenlik özelliklerini etkinleştirin. Kafe ve havaalanı gibi herkese açık alanlardaki WLAN'lar (erişim noktaları) hiçbir güvenlik sağlamıyor olabilir. Bir erişim noktasında bilgisayarınızın güvenliği konusunda endişe duyarsanız, ağ işlemlerinizi gizli olmayan e-postalarla ve Internet'te basit gezinmeyle sınırlandırın.

Kablosuz radyo sinyalleri ağın dışında gezinir, bu nedenle WLAN aygıtları korunmayan sinyalleri alabilir. WLAN'ınızı korumak için aşağıdaki önlemleri alın:

- Güvenlik duvarı kullanın.

Güvenlik duvarı, ağınıza gönderilen verileri ve veri isteklerini denetler ve kuşkulu öğeleri atar. Güvenlik duvarları, hem yazılım hem de donanım olarak mevcuttur. Bazı ağlarda iki türün birleşimi kullanılır.

- Kablosuz şifrelemesi kullanın.

Kablosuz şifrelemesi, ağ üzerinden iletilen verileri şifrelemek ve bu verilerin şifresini çözmek için güvenlik ayarlarını kullanır. Daha fazla bilgi için, **Başlat > Yardım ve Destek**'i seçerek Yardım ve Destek'e erişebilirsiniz.

WLAN'a bağlanma

WLAN'a bağlanmak için aşağıdaki adımları izleyin:

1. WLAN aygıtının açık olduğundan emin olun. Aygıt açıksa kablosuz ışığı yanar. Kablosuz ışığı yanmıyorsa kablosuz düğmesine basın.

 **NOT:** Bazı modellerde tüm kablosuz aygıtlar kapalı olduğunda kablosuz ışığı sarı renkte yanar.

2. Görev çubuğunun en sağındaki bildirim alanında yer alan ağ durumu simgesini tıklatın.

3. Bağlanmak için bir WLAN seçin.

4. **Bağlan**'ı tıklatın.

Söz konusu WLAN güvenlik koruması olan bir WLAN ise ağ güvenlik kodunu girmeniz istenir. Kodu yazın, sonra da bağlantıyı tamamlamak için **Tamam**'ı tıklatın.

 **NOT:** Listede hiç WLAN yoksa, kablosuz yönlendiricinin kapsama alanı veya erişim noktası dışında olabilirsiniz.

 **NOT:** Bağlanmak istediğiniz WLAN'ı görmüyorsanız **Ağ ve Paylaşım Merkezi'ni Aç**'ı tıklatın, sonra da **Yeni bağlantı veya ağ kurun**'u tıklatın. Ağı el ile arayıp bağlanmanıza veya yeni bir ağ bağlantısı oluşturmanıza olanak sağlayan bir seçenekler listesi görüntülenir.

5. Bağlantıyı tamamlamak için ekrandaki yönergeleri izleyin.

Bağlantı yapıldıktan sonra, bağlantının adını ve durumunu doğrulamak için fare işaretçisini Görev çubuğunun en sağındaki bildirim alanında yer alan ağ durumu simgesinin üzerine getirin.

 **NOT:** Çalışma mesafesi (kablosuz sinyallerinin gidebildiği mesafe), WLAN uygulamasına, yönlendiricinin üreticisine, duvarlardan ve diğer elektronik aygıtlardan kaynaklanan parazitlere veya duvarlar ve döşemeler gibi yapısal engellere bağlıdır.

Bluetooth kablosuz aygıtlarını kullanma (yalnızca belirli modellerde)

Bluetooth aygıtı, aşağıdaki elektronik aygıtları geleneksel yolla bağlayan fiziksel kablo bağlantılarının yerine geçen kısa mesafeli kablosuz iletişim sağlar:

- Bilgisayarlar (masaüstü, dizüstü, PDA)
- Telefonlar (cep telefonu, kablosuz telefon, akıllı telefon)
- Görüntüleme aygıtları (yazıcı, fotoğraf makinesi)
- Ses aygıtları (mikrofonlu kulaklık, hoparlörler)
- Fare

Bluetooth aygıtları, Bluetooth aygıtlarından oluşan bir kişisel ağ (PAN) oluşturmanızı sağlayan eşler arası özelliğini sağlar. Bluetooth aygıtlarını yapılandırma ve kullanma hakkında bilgi için Bluetooth yazılımında Yardım'a bakın.

Kablolu bir ağa bağlanma

2 tür kablolu bağlantı vardır: yerel ağ (LAN) ve modem bağlantısı. LAN bağlantısında bir ağ kablosu kullanılır ve telefon kablosu kullanılan modeme kıyasla daha hızlıdır. Her iki kablo da ayrıca satılır.

 **UYARI!** Elektrik çarpması, yangın veya donanımın hasar görmesi riskini azaltmak için, RJ-45 (ağ) jakına modem veya telefon kablosu takmayın.

Yerel ađa (LAN) bađlanma

Kablosuz olarak alıřmak yerine bilgisayarı dođrudan evinizdeki ynlendiriciye bađlamak istiyorsanız veya ofisinizdeki mevcut ađa bađlanmak istiyorsanız LAN bađlantısı kullanın.

LAN bađlantısı iin 8 ulu RJ-45 ađ kablosu gerekir.

Ađ kablosunu bađlamak iin ařađıdaki adımları izleyin:

1. Ađ kablosunu bilgisayardaki ađ jakına **(1)** takın.
2. Ađ kablosunun diđer ucunu ađ duvar jakına **(2)** veya ynlendiriciye takın.

 **NOT:** Ađ kablosunda TV ve radyo yayınlarıyla etkileřimi nleyen parazit giderme devresi **(3)** varsa, kablunun devre ucunu bilgisayara dođru ynlendirin.

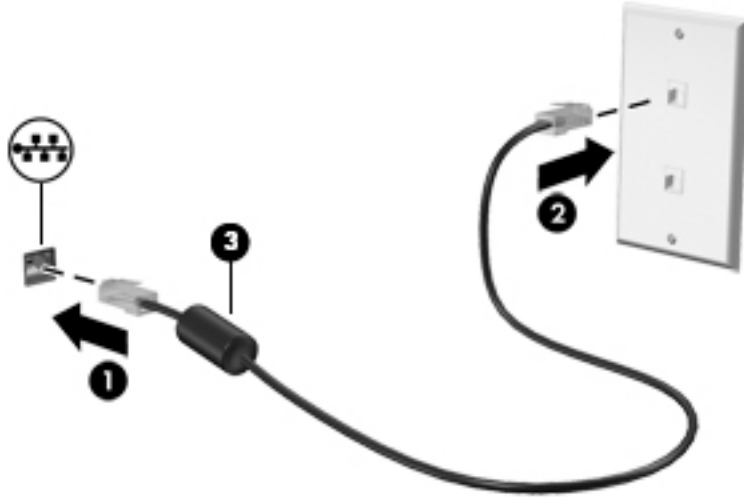

4 Klavyeyi, dokunma hareketlerini ve işaret aygıtlarını kullanarak gezinme

Bilgisayarınız, klavye ile farenin yanı sıra dokunma hareketlerini kullanarak (yalnızca belirli modellerde) gezinmenize imkan vermektedir. Dokunma hareketleri, bilgisayarınızın Dokunmatik Yüzey'i veya bir dokunmatik ekran (yalnızca belirli modellerde) üzerinde kullanılabilir.

Belirli bilgisayar modelleri, klavye üzerinde, rutin görevleri gerçekleştirmenizi sağlayan özel işlem tuşuna veya kısayol işlevlerine sahiptir.

İşaret aygıtlarını kullanma

 **NOT:** Bilgisayarınızla birlikte verilen işaret aygıtlarına ek olarak, bilgisayardaki USB bağlantı noktalarından birine bağlayarak harici bir USB fare de (ayrıca satın alınır) kullanabilirsiniz.

İşaret aygıtı tercihlerini ayarlama

İşaret aygıtlarının ayarlarını (örneğin, düğme yapılandırması, tıklatma hızı ve işaretçi seçenekleri) özelleştirmek için Windows Fare Özellikleri'ni kullanın. Dokunmatik Yüzey hareketlerini içeren demoyu da izleyebilirsiniz.

Fare Özellikleri'ne erişmek için:

- **Başlat > Aygıtlar ve Yazıcılar**'ı seçin. Ardından, bilgisayarınızı temsil eden aygıtı sağ tıklatın ve **Fare ayarları**'nı seçin.

Dokunmatik Yüzey'i ve hareketleri kullanma

Dokunmatik Yüzey, basit parmak hareketlerini kullanarak bilgisayar ekranında gezinmenize ve işaretçiyi kontrol etmenize imkan verir.

 **İPUCU:** Dokunmatik Yüzey'deki sol ve sağ düğmeleri, harici faredeki karşılık gelen düğmeler gibi kullanın.

 **NOT:** Dokunmatik Yüzey hareketleri tüm uygulamalarda desteklenmez.

Dokunmatik Yüzey'i kapatma ve açma

Dokunmatik Yüzey'i kapatıp açmak için, Dokunmatik Yüzey açma/kapatma düğmesine hızla çift dokunun.

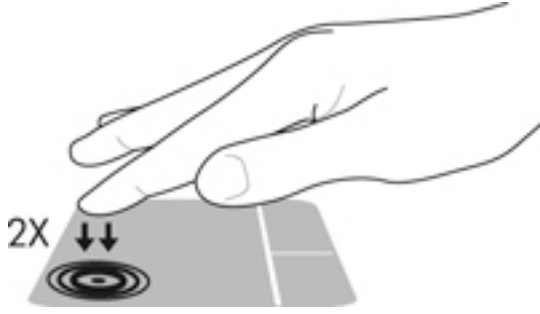

Dokunma

Ekran üzerinde seçim yapmak için Dokunmatik Yüzey'deki Dokunma işlevini kullanın.

- Seçim yapmak için, Dokunmatik Yüzey alanına bir parmağınızla dokunun. Herhangi bir öğeyi açmak için üzerine çift dokunun.



Kaydırma

Kaydırma, bir sayfa ya da resimde yukarı, aşağı veya yanlara doğru hareket ederken yararlıdır.

- İki parmağınızı hafifçe aralıklı şekilde Dokunmatik Yüzey alanına yerleştirin ve ardından yukarı, aşağı, sola veya sağa sürükleyin.

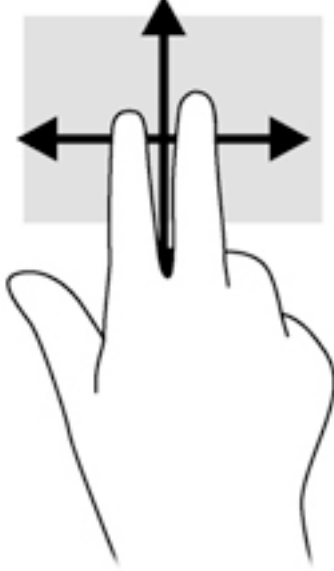

2 parmakla kıştırma ve yakınlaştırma

2 parmakla kıştırma ve yakınlaştırma, resim veya metinleri yakınlaştırmaya veya uzaklaştırmaya olanak sağlar.

- İki parmağınızı birlikte Dokunmatik Yüzey alanına yerleştirip, ardından birbirinden uzaklaştırarak yakınlaştırma yapın.
- İki parmağınızı aralıklı olarak Dokunmatik Yüzey alanına yerleştirip, ardından birbirine yaklaştırarak uzaklaştırma yapın.

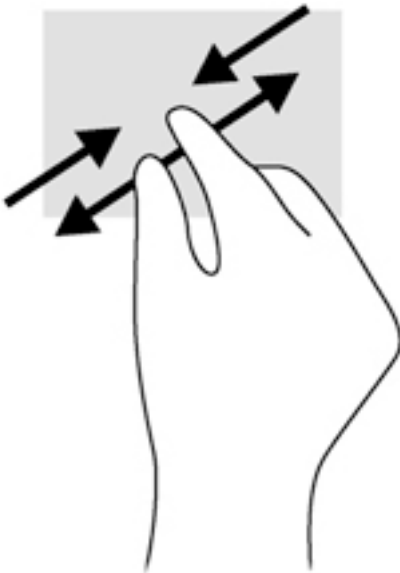

2 parmakla tıklatma

2 parmakla tıklatma, ekrandaki bir nesneye yönelik menü seçimleri yapmanıza imkan verir.



NOT: 2 parmakla tıklatarak, fareyle sağ tıklatarak yapabileceğiniz işlevlerin aynısını yapabilirsiniz.

- İki parmağınızı Dokunmatik Yüzey alanına yerleştirin ve seçilen nesneye yönelik seçenekler menüsünü görüntülemek için bastırın.



Döndürme (yalnızca belirli modellerde)

Döndürme, fotoğraf gibi öğeleri döndürmenizi sağlar.

- Sol elinizin işaret parmağını Dokunmatik Yüzey alanına sabitleyin. Sağ elinizin işaret parmağını süpürme hareketi ile saat 12 konumundan saat 3 konumuna kaydırın. Hareketi ters çevirmek için, işaret parmağınızı saat 3 konumundan saat 12 konumuna doğru hareket ettirin.

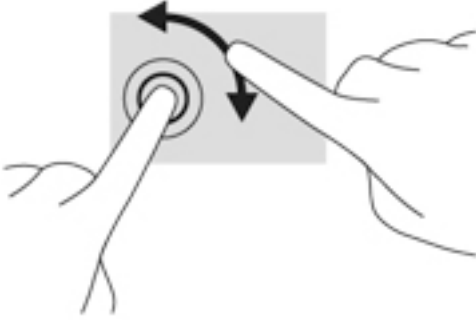

Parmakla kaydırma (yalnızca belirli modellerde)

Parmakla kaydırma, ekranlar arasında gezinmenize veya belgeler arasında hızla kaydırma yapmanıza olanak tanır.

- Üç parmağınızı Dokunmatik Yüzey alanına yerleştirin ve parmaklarınızı hafif ve hızlı vuruşlarla yukarı, aşağı, sola veya sağa hareket ettirin.

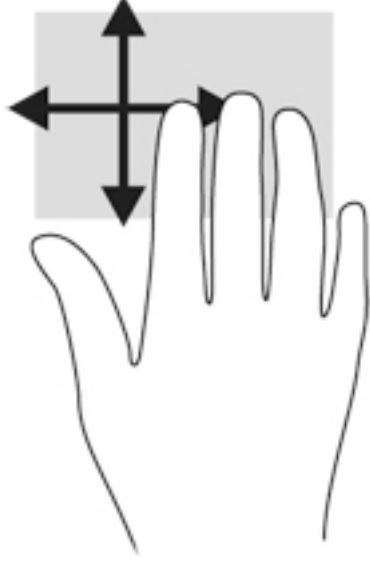

Klavyeyi kullanma

Klavye ve fare, yazmanıza, öğeleri seçmenize, kaydırma yapmanıza ve dokunma hareketleri ile aynı işlevleri gerçekleştirmenize imkan verir. Klavye, işlem tuşları ile kısayol tuşlarını kullanarak belirli işlevleri gerçekleştirmenize de imkan verir.



 **NOT:** Ülkeye veya bölgeye bağlı olarak, klavyenizde bu bölümde anlatılardan farklı tuşlar ve klavye işlevleri olabilir.





Kısayol tuşlarını belirleme

Bir kısayol tuşu, **fn** tuşu (1) ile **esc** tuşunun (2) ya da işlev tuşlarından birinin (3) birleşimidir.

Bir kısayol tuşunu kullanmak için:

- ▲ Önce kısa bir süre **fn** tuşuna, ardından da kısayol tuşu birleşiminin ikinci tuşuna kısa bir süre basın.

Kısayol tuşu birleşimi	Açıklama
fn+esc	Sistem bilgilerini görüntüler.
 fn+f1	Bilgilerinizi sistem belleğinde saklayan Uyku durumunu başlatır. Ekran ve diğer sistem bileşenleri kapanır ve güç tasarrufu sağlanır. Uyku durumundan çıkmak için güç düğmesine kısa süre basın. DİKKAT: Bilgilerin kaybolması riskini azaltmak için, Uyku durumuna geçmeden önce çalışmanızı kaydedin.
 fn+f3	Klavye arka ışığını açar ve kapatır (yalnızca belirli ürünlerde). NOT: Klavye arka ışığı fabrikada açılmıştır. Pil ömrünü uzatmak için, klavye arka ışığını kapatın.
 fn+f4	Sisteme bağlı ekran aygıtları arasında ekran görüntüsü geçişi sağlar. Örneğin, bilgisayara bir monitör bağlıysa, fn+f4 tuşlarına basıldığında, ekran görüntüsü sırasıyla bilgisayar ekranında, monitörde ve hem bilgisayar ekranı hem de monitörde görüntülenme arasında geçiş yapar. Çoğu harici monitör, bilgisayardaki video bilgilerini harici VGA video standardını kullanarak alır. fn+f4 kısayol tuşu, görüntüyü, bilgisayardan video bilgileri alan diğer aygıtlar arasında da değiştirebilir.

Kısayol tuşu birleşimi	Açıklama
 fn+f5	Ekran parlaklığı düzeyini azaltır.
 fn+f6	Ekran parlaklığı düzeyini artırır.
 fn+f8	Hoparlör ses düzeyini azaltır.
 fn+f9	Hoparlör ses düzeyini artırır.
 fn+f10	Mikrofonu kapatır.
num lk fn+f12	Katıştırılmış sayısal tuş takımını açar ve kapatır.

Tuş takımlarını kullanma

Bilgisayar bir katıştırılmış sayısal tuş takımına sahiptir ve ayrıca isteğe bağlı harici sayısal tuş takımı veya sayısal tuş takımı içeren isteğe bağlı harici klavye kullanımını da destekler.

Katıştırılmış sayısal tuş takımını kullanma

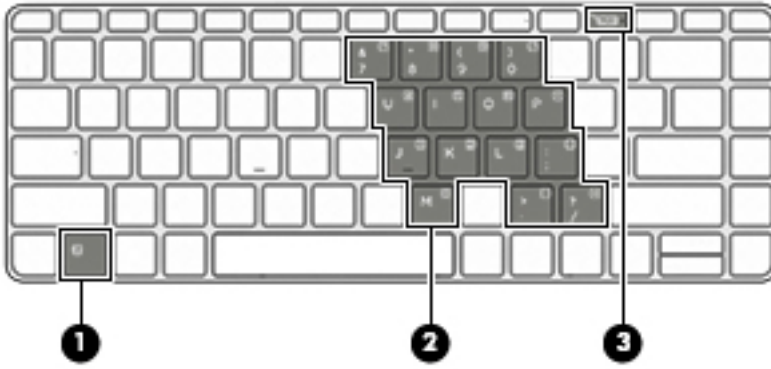

Bileşen	Açıklama
(1) fn tuşu	Num lk tuşu ile birlikte basıldığında, katıştırılmış sayısal tuş takımını açar ve kapatır. NOT: Katıştırılmış sayısal tuş takımı bilgisayara harici klavye ya da sayısal tuş takımı bağlıyken çalışmaz.
(2) Katıştırılmış sayısal tuş takımı	Tuş takımı açıldığında, harici sayısal tuş takımı gibi kullanılabilir. Tuş takımındaki her tuş, tuşun sağ üst köşesindeki simgeyle gösterilen işlevi yerine getirir.
(3) num lk tuşu	fn tuşu ile birlikte basıldığında, katıştırılmış sayısal tuş takımını açar ve kapatır.

Bileşen	Açıklama
	NOT: Bilgisayar kapatıldığında etkin olan tuş takımı işlevi, bilgisayar yeniden açıldığında yeniden etkinleştirilir.

Katıştırılmış sayısal tuş takımını açma ve kapatma

Katıştırılmış sayısal tuş takımını açmak için **fn+num lk** tuşlarına basın. Katıştırılmış sayısal tuş takımını kapatmak için **fn+num lk** tuşlarına tekrar basın.



NOT: Katıştırılmış sayısal tuş takımı, bilgisayara harici bir klavye ya da sayısal tuş takımı bağlıysa kapalıdır.

Katıştırılmış sayısal tuş takımındaki tuş işlevlerini değiştirme

Katıştırılmış sayısal tuş takımındaki tuşların işlevlerini, standart klavye işlevleri ve kendi tuş takımı işlevleri arasında geçici olarak değiştirebilirsiniz:

- Tuş takımı kapalıyken bir tuş takımı tuşunun gezinme işlevini kullanmak için, **fn** tuşuna basın ve tuş takımı tuşuna basarken basılı tutun.
- Tuş takımı açıkken bir tuş takımı tuşunun standart işlevini kullanmak için:
 - Küçük harfle yazmak için **fn** tuşunu basılı tutun.
 - Büyük harfle yazmak için **fn+shift** tuşlarını basılı tutun.

İsteğe bağlı harici sayısal tuş takımını kullanma

Çoğu harici sayısal tuş takımındaki tuşlar, num lock tuşunun açık veya kapalı olmasına bağlı olarak farklı işlevler yerine getirir. (Num lock tuşunun fabrika ayarı kapalıdır.)Örneğin:

- num lock açıkken, tuş takımındaki çoğu tuş sayıları yazabilir.
- num lock kapalıyken, tuş takımındaki çoğu tuş ok, page up veya page down tuşlarının işlevini yerine getirir.

Harici tuş takımındaki num lock açık olduğunda, bilgisayardaki num lock ışığı yanar. Harici tuş takımındaki num lock kapalı olduğunda, bilgisayardaki num lock ışığı söner.

Çalışırken harici tuş takımında num lock'u açmak veya kapatmak için:

- ▲ Bilgisayardaki değil, harici tuş takımındaki **num lk** tuşuna basın.

5 Multimedya

Bilgisayarınızda aşağıdakiler bulunabilir:

- Tümleşik hoparlörler
- Tümleşik mikrofonlar
- Tümleşik web kamerası
- Önceden yüklenmiş multimedya yazılımı
- Multimedya düğmeleri veya tuşları

Medya etkinliği denetimlerini kullanma

Bilgisayarınızın modeline bağlı olarak, bilgisayarınızda, bir medya dosyasını yürütmenize, duraklatmanıza, hızlı ileri veya geri sarmanıza olanak sağlayan aşağıdaki medya etkinliği denetimleri bulunabilir:

- Medya düğmeleri
- Medya kısayol tuşları (fn tuşuyla birlikte basılan belirli tuşlar)
- Medya tuşları

Ses

HP bilgisayarınızda müzik CD'leri çalabilir, müzik indirip dinleyebilir, Web'den ses içeriği akışı sağlayabilir (radyo dahil), ses kaydedebilir veya ses ve görüntüyü karıştırarak multimedya oluşturabilirsiniz. Dinleme kalitesini artırmak için, hoparlör veya kulaklık gibi harici ses aygıtları takın.

Hoparlörleri bağlama

Bilgisayarınızdaki veya yerleştirme istasyonundaki bir USB bağlantı noktasına (veya ses çıkış jakına) kablolu hoparlör bağlayabilirsiniz.

Bilgisayarınıza kablosuz hoparlörler bağlamak için, aygıt üreticisinin yönergelerini izleyin. Bilgisayara yüksek tanımlı hoparlör bağlamak için bkz. [HDMI için sesi yapılandırma, sayfa 31](#). Ses aygıtlarını bağlamadan önce ses düzeyini ayarladığınızdan emin olun.

Ses düzeyini ayarlama

Bilgisayarınızın modeline bağlı olarak, aşağıdakileri kullanarak ses düzeyini ayarlayabilirsiniz:

- Ses düzeyi düğmeleri
- Ses düzeyi kısayol tuşları (fn tuşuyla birlikte basılan belirli tuşlar)
- Ses düzeyi tuşları

⚠ UYARI! Kişisel yaralanma riskini azaltmak için, kulaklıkları, kulakiçi kulaklıkları veya mikrofonlu kulaklığı takmadan önce ses düzeyini ayarlayın. Ek güvenlik bilgileri için *Yasal Düzenleme, Güvenlik ve Çevre Bildirimleri*'ne bakın. Kullanıcı kılavuzlarına erişmek için, **Başlat > Tüm Programlar > HP Yardım ve Destek > HP Belgeleri**'ni seçin.

 **NOT:** Ses düzeyi, işletim sistemi ve bazı programlar üzerinden de denetlenebilir.

 **NOT:** Bilgisayarınızda ne tür ses düzeyi denetimleri olduğu hakkında bilgi için, bkz. [Bilgisayarınızı tanımaya başlayın, sayfa 3.](#)

Kulaklık ve mikrofon bağlama

Bilgisayarınızdaki ses çıkış (kulaklık)/ses giriş (mikrofon) kombo jakına kablolu kulaklık veya mikrofonlu kulaklık bağlayabilirsiniz. Tümleşik mikrofonlu birçok mikrofonlu kulaklık satın alınabilmektedir.

Bilgisayarınıza *kablosuz* kulaklık veya mikrofonlu kulaklık bağlamak için, aygıt üreticisinin yönergelerini izleyin.

 **UYARI!** Kişisel yaralanma riskini azaltmak için, kulaklıkları, kulakiçi kulaklıkları veya mikrofonlu kulaklığı takmadan önce ses düzeyi ayarını düşürün. Ek güvenlik bilgileri için *Yasal Düzenleme, Güvenlik ve Çevre Bildirimleri*'ne bakın. Bu kılavuza erişmek için, **Başlat > Tüm Programlar > HP Yardım ve Destek > HP Belgeleri**'ni seçin

Bilgisayardaki ses işlevlerini denetleme

 **NOT:** Kayıtta en iyi sonucu elde etmek için mikrofona doğrudan konuşun ve arka planda ses olmayan bir ortamda kayıt yapın.

Bilgisayarınızdaki ses işlevlerini denetlemek için şu adımları izleyin:

1. **Başlat > Denetim Masası > Donanım ve Ses > Fare**'yi seçin.
2. Ses penceresi açılınca **Sesler** sekmesini tıklatın. **Program Olayları**'nın altından bipleme veya uyarı sesi gibi bir ses olayını seçip **Sına** düğmesini tıklatın.

Hoparlörlerden veya bağlı kulaklıklardan ses duymanız gerekir.

Bilgisayarınızdaki kayıt işlevlerini denetlemek için şu adımları izleyin:

1. **Başlat > Tüm Programlar > Donatılar > Ses Kaydedicisi**'ni seçin.
2. **Kaydı Başlat**'ı tıklatıp mikrofona konuşun.
3. Dosyayı masaüstüne kaydedin.
4. Bir multimedya programı açın ve sesi oynatın.

Bilgisayarınızdaki ses ayarlarını onaylamak veya değiştirmek için:

- ▲ **Başlat > Denetim Masası > Ses**'i seçin.

Web kamerası (yalnızca belirli modellerde)

Bazı bilgisayarlar tümleşik web kamerasına sahiptir. Önceden yüklenmiş yazılımlarla, web kamerasını fotoğraf çekmek veya video kaydetmek için kullanabilirsiniz. Fotoğrafı veya video kaydını önizleyebilir ve kaydedebilirsiniz.

Web kamerası yazılımı aşağıdaki özellikleri kullanmanıza olanak verir:

- Video çekme ve paylaşma
- Sohbet yazılımıyla video akışı gerçekleştirme
- Fotoğraf çekme

Video

HP bilgisayarınız, sevdiğiniz web sitelerinden video akışı izlemenize ve ağı bağlanmanız gerekmeden bilgisayarınıza video ve filmler indirip izlemenize olanak sağlayan güçlü bir görüntü aygıtıdır.

İzleme kalitesini artırmak için, bilgisayardaki video bağlantı noktalarından birini kullanarak harici monitör, projektör veya TV bağlayabilirsiniz. Bilgisayarınızda, yüksek tanımlı monitör veya TV bağlamanıza olanak sağlayan yüksek tanımlı multimedya arabirimi (HDMI) bağlantı noktası bulunabilir.

Bilgisayarınızda, aşağıdaki harici video bağlantı noktalarından biri veya daha fazlası olabilir:

- HDMI (High Definition Multimedia Interface - Yüksek Çözünürlüklü Multimedya Arabirimi)
- DisplayPort (USB Type-C üzerinden)
- Thunderbolt (USB Type-C üzerinden)

ÖNEMLİ: Harici aygıtın, bilgisayarınızdaki doğru bağlantı noktasına doğru kablo kullanılarak bağlandığından emin olun. Sorularınız varsa, aygıt üreticisinin yönergelerini kontrol edin.

NOT: Bilgisayarınızın video bağlantı noktaları hakkında bilgi için, bkz. [Bilgisayarınızı tanımaya başlayın, sayfa 3.](#)

HDMI

HDMI bağlantı noktası bilgisayarı yüksek tanımlı televizyon veya herhangi bir uyumlu dijital veya ses bileşeni gibi isteğe bağlı bir video veya ses aygıtına bağlar.

NOT: Video ve/veya ses sinyallerini HDMI bağlantı noktası ile iletmek için bir HDMI kablosu (ayrıca satın alınır) gerekir.

Bilgisayardaki HDMI bağlantı noktasına bir HDMI aygıtı bağlanabilir. Bilgisayar ekranında görüntülenen bilgiler HDMI aygıtında eşzamanlı olarak görüntülenebilir.

Video veya ses aygıtını HDMI bağlantı noktasına bağlamak için:

1. HDMI kablosunun bir ucunu bilgisayardaki HDMI bağlantı noktasına bağlayın.

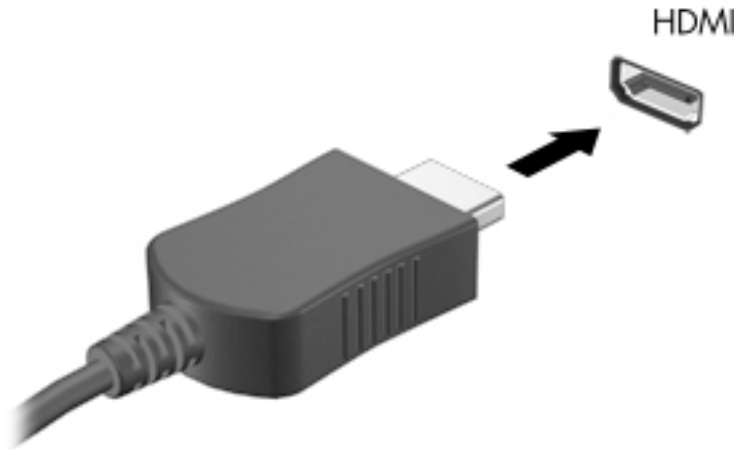

2. Kablonun diğer ucunu video aygıtına bağlayın.
3. Bilgisayar ekranı görüntüsünü şu 4 görüntüleme durumu arasında değiştirmek için **fn+f4** tuşlarına basın:

- **Yalnızca bilgisayar ekranı:** Ekran görüntüsünü yalnızca bilgisayarda görüntüleme.
- **Çoğalt:** Ekran görüntüsünü aynı anda *hem bilgisayarda hem de harici aygıtta* görüntüleme.
- **Genişlet:** Ekran görüntüsünü *hem bilgisayar hem de harici aygıtta* genişletilmiş şekilde görüntüleme.
- **Yalnızca ikinci ekran:** Ekran görüntüsünü yalnızca harici aygıtta görüntüleme.

fn+f4 tuşlarına her bastığınızda, görüntü durumu değişir.



NOT: En iyi sonuçlar için, özellikle de "Genişlet" seçeneğini belirlediyseniz, ekran çözünürlüğünü aşağıda gösterilen şekilde harici aygıtınıza ayarlayın. **Başlat > Denetim Masası > Görünüm ve Kişiselleştirme**'yi seçin. Ekran altında **Ekran çözünürlüğünü ayarla**'yı seçin.

HDMI için sesi yapılandırma

HDMI sesini yapılandırmak için önce yüksek tanımlı TV gibi bir ses veya video aygıtını bilgisayarınızdaki HDMI bağlantı noktasına bağlayın. Sonra varsayılan ses oynatma aygıtını aşağıdaki gibi yapılandırın:

1. Görev çubuğunun en sağında, bildirim alanında yer alan **Hoparlörler** simgesini sağ tıklayın, sonra da **Kayıttan yürütme aygıtları**'nı tıklayın.
2. Kayıttan Yürüt sekmesinde, **Dijital Çıkış** veya **Dijital Çıkış Aygıtı (HDMI)** seçeneğini tıklayın.
3. **Varsayılan Yap**'ı, sonra da **Tamam**'i tıklayın.

Sesi tekrar bilgisayar hoparlörlerine almak için şu adımları izleyin:

1. Görev çubuğunun en sağında, bildirim alanında yer alan **Hoparlörler** simgesini sağ tıklayın, sonra da **Kayıttan yürütme aygıtları**'nı tıklayın.
2. Kayıttan Yürütme sekmesinde, **Hoparlörler**'i tıklayın.
3. **Varsayılan Yap**'ı, sonra da **Tamam**'i tıklayın.

Intel Wireless Display (yalnızca belirli modellerde)

Intel® Wireless Display, bilgisayar içeriğinizi kablosuz olarak TV'nizle paylaşmanıza imkan verir. Kablosuz ekranı deneyimlemek için, bir kablosuz TV bağdaştırıcısı (ayrıca satın alınır) gereklidir. Çıkış korumasına sahip DVD'ler Intel Wireless Display'de yürütülemeyebilir. (Ancak, çıkış koruması olmayan DVD'ler yürütülecektir.) Çıkış korumasına sahip Blu-ray diskler Intel Wireless Display'de yürütülmeyecektir. Kablosuz TV bağdaştırıcısının kullanımı konusundaki ayrıntılar için, üreticinin yönergelerine bakın.



NOT: Kablosuz ekranı kullanmadan önce, bilgisayarınızda kablosuz özelliğinin etkinleştirildiğinden emin olun.

MultiStream Transport kullanarak kablolu ekranları keşfedip bağlama

MultiStream Transport (MST), bilgisayarınızdaki VGA'ya veya DisplayPort'lara ve ayrıca harici bir hub veya yerleştirme istasyonu üzerindeki VGA'ya ya da DisplayPort'lara birden fazla kablolu görüntü aygıtı bağlamanıza olanak tanır. Bilgisayarınızda bulunan grafik denetleyici türüne ve bilgisayarınızda yerleşik bir hub bulunup bulunmadığında bağlı olarak farklı yollarla bağlayabilirsiniz. Bilgisayarınızda hangi donanımların bulunduğunu öğrenmek için Aygıt Yöneticisine gidin.

MultiStream Transport (MST), bilgisayarınıza birden fazla kablolu ekran bağlamanıza imkan verir. Bilgisayarınızda bulunan grafik denetleyicisi türüne ve bilgisayarınızda yerleşik bir hub bulunup bulunmadığında bağlı olarak farklı yollarla bağlayabilirsiniz. Bilgisayarınızda hangi donanımların bulunduğunu öğrenmek için Aygıt Yöneticisine gidin.

1. **Başlat > Denetim Masası**'ni seçin.
2. **Sistem ve Güvenlik**'i seçin, **Sistem**'i seçin, sonra da sol sütündeki **Aygıt Yöneticisi**'ni seçin.

Ekranları bilgisayarlara Intel grafik (isteğe bağlı bir hub ile) kullanarak bağlama



NOT: Bir Intel grafik denetleyici ve isteğe bağlı hub ile 3 adede kadar görüntü aygıtı bağlayabilirsiniz.

Birden fazla görüntü aygıtını yapılandırmak için, aşağıdaki adımları izleyin:

1. Bir harici hub'ı (ayrıca satın alınır), bir DP-DP kablosu (ayrıca satın alınır) kullanarak bilgisayarınızda DisplayPort'a bağlayın. Hub güç adaptörünün AC güç kaynağına bağlı olduğundan emin olun.
2. Harici görüntü aygıtlarınızı VGA bağlantı noktalarına ya da hub üzerindeki DisplayPort'lara bağlayın.
3. Windows, DP hub'a bir monitör bağlandığını algıladığında, **DisplayPort Topoloji Bildirimi** iletişim kutusu görüntülenir. Ekranlarınızı yapılandırmak için uygun seçenekleri tıklayın. Çoklu ekran seçenekleri arasında, bilgisayar ekranınızı tüm etkinleştirilmiş görüntü aygıtlarına yansıtan **Çoğalt** ya da ekran görüntüsünü tüm etkinleştirilmiş görüntü aygıtlarına uzatan **Genişlet** seçenekleri bulunur.



NOT: Bu iletişim kutusu görünmezse, her harici görüntü aygıtının hub üzerindeki doğru bağlantı noktasına bağlandığından emin olun. Daha fazla bilgi için, **fn+f4** tuşlarına basın, sonra da ekrandaki yönergeleri izleyin.

Ekranları bilgisayarlara Intel grafik (yerleşik hub ile) kullanarak bağlama

Dahili hub ve Intel grafik denetleyici ile aşağıdaki yapılandırmalara en fazla 3 görüntü aygıtı bağlayabilirsiniz:

- Bilgisayara bağlı iki 1920 x 1200 DP monitör + isteğe bağlı yerleştirme istasyonuna bağlı bir 1920 x 1200 VGA monitör
- Bilgisayara bağlı bir 2560 x 1600 DP monitör + isteğe bağlı yerleştirme istasyonuna bağlı bir 1920 x 1200 VGA monitör

Birden fazla görüntü aygıtını yapılandırmak için, aşağıdaki adımları izleyin:

1. Harici görüntü aygıtlarınızı bilgisayar veya yerleştirme istasyonu üzerindeki VGA bağlantı noktalarına ya da DisplayPort'lara (DP) bağlayın.
2. Windows, DP hub'a bir monitör bağlandığını algıladığında, **DisplayPort Topoloji Bildirimi** iletişim kutusu görüntülenir. Ekranlarınızı yapılandırmak için uygun seçenekleri tıklayın. Çoklu ekran seçenekleri arasında, bilgisayar ekranınızı tüm etkinleştirilmiş görüntü aygıtlarına yansıtan **Çoğalt** ya da ekran görüntüsünü tüm etkinleştirilmiş görüntü aygıtlarına uzatan **Genişlet** seçenekleri bulunur.



NOT: Bu iletişim kutusu görünmezse, her harici görüntü aygıtının hub üzerindeki doğru bağlantı noktasına bağlandığından emin olun. Daha fazla bilgi için, **fn+f4** tuşlarına basın, sonra da ekrandaki yönergeleri izleyin.

Miracast uyumlu kablosuz ekranları keşfedip bağlanma (yalnızca belirli Intel modellerinde)

Fotoğraflar, müzik veya videolar gibi ayrı dosyaları kablosuz yansıtmak veya tüm bilgisayar ekranını bir TV veya ikincil bir görüntü aygıtına çoğaltmak için Intel WiDi kullanın.

Üstün bir Miracast çözümü olan Intel WiDi, ikincil görüntü aygıtınızı kolay ve sorunsuz şekilde eşleştirmenizi sağlar; tam ekran aktarımına olanak tanır; ve hız, kalite ve ölçeklemeyi geliştirir. Intel WiDi Media Share çoklu görevlerin kolaylıkla gerçekleştirilmesine olanak tanır ve medya dosyalarını tek tek seçerek ikincil görüntü aygıtına parmakla kaydırmanızı sağlayan araçlar sunar.

Başlangıç ekranından Intel WiDi Media Share uygulamasını açmak için Intel WiDi Media Share yazın ve **Enter**'ı tıklatın. Uygulama açıldığında, bilgisayarınız ile eşleştirilecek bir TV veya ikincil görüntü aygıtı seçmek için **Yansıtma için buraya basın**'ı tıklatın. Yansıtma istediğiniz medya dosyalarına erişmek veya tüm bilgisayar ekranınızı yansıtma için ekrandaki yönergeleri izleyin.

6 Güç yönetimi

 **NOT:** Bilgisayar bir güç düğmesine veya güç anahtarına sahip olabilir. Bu kılavuzda kullanılan *güç düğmesi* terimi, bu güç denetimi türlerinin ikisini de içermektedir.

Bilgisayarı kapatma

 **DİKKAT:** Bilgisayar kapatıldığında kaydedilmeyen bilgiler kaybedilir.

Bilgisayarı kapat komutu, işletim sistemi dahil tüm açık programları kapatır, ardından ekranla bilgisayarı kapatır.

Bilgisayarı aşağıdaki koşullardan birinde kapatın:

- Pili değiştirmeniz veya bilgisayarın bileşenlerine erişmeniz gerektiğinde
- Bir Evrensel Seri Veri Yolu (USB) bağlantı noktasına bağlanmayan bir harici donanım aygıtına bağlanırken
- Bilgisayar uzun bir süre için kullanılmayacak olduğunda ve harici güç bağlantısı kesildiğinde

Bilgisayarı güç düğmesiyle kapatabilirsiniz, ancak tavsiye edilen yordam, Windows'un kapat komutunu kullanmaktır:

 **NOT:** Bilgisayar Uyku veya Hazırda Bekletme durumundaysa, kapatabilmek için önce güç düğmesine kısa süre basarak Uyku veya Hazırda Bekletme durumundan çıkmanız gerekir.

1. Çalışmalarınızı kaydedin ve tüm açık programları kapatın.
2. **Başlat > Bilgisayarı Kapat**'ı seçin.

Bilgisayar yanıt vermiyorsa ve yukarıdaki kapatma yordamını kullanamıyorsanız, aşağıdaki acil durum yordamlarını verilen sırada uygulamayı deneyin:

- **ctrl+alt+delete** tuş birleşimine basın. **Güç** simgesini, sonra da **Bilgisayarı Kapat**'ı tıklattın.
- Güç düğmesini en az 5 saniye basılı tutun.
- Bilgisayarın harici güç kaynağı bağlantısını kesin.
- Kullanıcı tarafından değiştirilebilir pil bulunan modellerde pili çıkarın.

Güç seçeneklerini ayarlama

 **DİKKAT:** Bilgisayar uyku durumundayken bilinen bazı açıklar bulunmaktadır. İzinsiz bir kullanıcının bilgisayarınızdaki verilere ve hatta şifrelenmiş verilere erişmesini önlemek için, HP, bilgisayarın fiziksel olarak yanınızda olmadığı zamanlarda Uyku yerine Hazırda Bekletme modunu kullanmanızı önerir. Bu işlem, yanınıza bilgisayarınızı da aldığınız seyahatlerde özellikle önemlidir.

Güç tasarrufu durumlarını kullanma

Uyku durumu fabrikada etkinleştirilmiştir.

Uyku durumu başlatıldığında, güç ışıkları yanıp söner ve ekran kapanır. Çalışmalarınız belleğe kaydedilir.

 **DİKKAT:** Olası ses ve görüntü bozulmalarını, ses çalma veya video oynatma işlevlerindeki kayıpları ya da bilgi kayıplarını engellemek için diske veya harici bellek kartına yazma ya da bunlardan okuma yaparken Uyku durumunu başlatmayın.

 **NOT:** Bilgisayar Uyku durumundayken, hiçbir türden ağ iletişimi bağlantısı başlatamaz veya bilgisayar işlevi gerçekleştiremezsiniz.

Intel Rapid Start Technology (yalnızca belirli modellerde)

Belirli modellerde Intel Rapid Start Technology (RST) özelliği varsayılan olarak etkindir. Rapid Start Technology, bilgisayarınızın etkinlik dışı durumdan hızla çıkmasına olanak sağlar.

Rapid Start Technology güç tasarrufu seçeneklerinizi şu şekilde yönetir:

- Uyku—Rapid Start Technology, Uyku durumunu seçmenize olanak sağlar. Uyku durumundan çıkmak için herhangi bir düğmeye basın, Dokunmatik Yüzey'i etkinleştirin veya güç düğmesine kısa süre basın.
- Hazırda Bekletme—Rapid Start Technology, pil gücüyle veya harici güçle çalışırken, Uyku durumunda belirli bir süre işlem yapılmaması durumunda ya da pil kritik düzeye eriştiğinde Hazırda Bekletme durumunu başlatır. Hazırda Bekletme durumu başlatıldıktan sonra, çalışmanızı sürdürmek için güç düğmesine basın.

 **NOT:** Rapid Start Technology, Setup Utility'de (BIOS) devre dışı bırakılabilir. Hazırda Bekletme durumunu başlatmak isterseniz, Güç Seçenekleri'nden, kullanıcının başlattığı Hazırda Bekletme'yi etkinleştirmeniz gerekir. Bkz. [Hazırda Bekletme durumunu başlatma ve bu durumdan çıkma, sayfa 35](#).

Uyku durumunu başlatma ve bu durumdan çıkma

Bilgisayar açıkken aşağıdaki yollardan biriyle Uyku durumunu başlatabilirsiniz:

- Güç düğmesine kısa süre basın.
- Ekranı indirin.
- **Başlat**'ı seçin, Bilgisayarı kapat düğmesinin yanındaki oku tıklatın, sonra da **Uyku**'yu tıklatın.

Uyku durumundan çıkmak için:

- Güç düğmesine kısa süre basın.
- Kapalıysa ekranı açın.
- Klavyede bir tuşa basın.
- Dokunmatik Yüzey'e dokunun veya parmağınızı üzerinde kaydırın

Bilgisayar Uyku durumundan çıktığında, güç ışıkları yanar ve bilgisayarınız, çalışmayı bıraktığınız ekrana döner.

 **NOT:** Yeniden başlatma sırasında bir parola istenmesini ayarladıysanız, bilgisayarınız ekrana dönmeden önce bir Windows parolası girmeniz istenir.

Hazırda Bekletme durumunu başlatma ve bu durumdan çıkma

Sistem fabrikada, pil gücü veya harici güç ile çalışırken belirli bir süre işlem yapılmadığında veya pil kritik pil düzeyine geldiğinde Hazırda Bekletme durumunu başlatacak şekilde ayarlanmıştır.

Güç ayarları ve zaman aşımaları, Windows Denetim Masası'ndan değiştirilebilir.

Hazırda Bekletme durumunu başlatmak için:

- ▲ **Başlat**'ı seçin, Kapat düğmesinin yanındaki oku tıklatın, sonra da **Hazırda Beklet**'i tıklatın.

Hazırda Bekletme durumundan çıkmak için:

- ▲ Güç düğmesine kısa süre basın.

Güç ışıkları yanar ve çalışmanız, bıraktığınız şekliyle ekrana gelir.



NOT: Yeniden başlatma sırasında bir parola istenmesini ayarladıysanız, çalışmanız ekrana gelmeden önce bir Windows parolası girmeniz gerekir.

Güç ölçeri ve güç ayarlarını kullanma

Güç ölçer, görev çubuğunun en sağındaki bildirim alanında yer alır. Güç ölçer, güç ayarlarına hızla erişmenize ve kalan pil şarjını görüntülemenize imkan verir.

- Kalan pil şarjının yüzdesini ve geçerli güç planını görüntülemek için güç ölçer simgesinin üzerine gelin.
- Güç Seçenekleri'ni kullanmak veya güç planını değiştirmek için, güç ölçer simgesini tıklatın ve listeden bir öğe seçin.

Farklı güç ölçer simgeleri, bilgisayarın pille veya harici güç kaynağıyla çalıştığını gösterir. Simge, pil düşük veya kritik pil düzeyine eriştiğinde de bir ileti görüntüler.

Yeniden başlatmada parola koruması

Bilgisayarı, Uyku veya Hazırda Bekletme durumundan çıktığında bir parola soracak şekilde ayarlamak için aşağıdaki adımları uygulayın:

1. **Başlat > Denetim Masası > Sistem ve Güvenlik > Güç Seçenekleri**'ni seçin.
2. Sol bölmedeki **Uyanırken parola gerektir**'i tıklatın.
3. **Şu anda kullanılmayan ayarları değiştir**'i tıklatın.
4. **Parola sor** (önerilen) seçeneğini tıklatın.



NOT: Kullanıcı hesabı parolası oluşturmanız veya mevcut kullanıcı hesabı parolasını değiştirmeniz gerekiyorsa **Kullanıcı hesabı parolanızı oluşturma veya değiştirme**'yi tıklatıp ekrandaki yönergeleri izleyin. Kullanıcı hesabı parolası oluşturmanız veya değiştirmeniz gerekmiyorsa, 5. adıma geçin.

5. **Değişiklikleri kaydet**'i tıklatın.

Pil gücünü kullanma



UYARI! Olası güvenlik sorunlarını azaltmak için, yalnızca bilgisayarla birlikte verilen pili, HP tarafından sağlanan yedek pili veya HP'den satın alınan uyumlu pili kullanın.

Bilgisayar, harici AC güç kaynağına takılı değilken pil gücüyle çalışır. Bilgisayarın pil ömrü güç yönetimi ayarları, çalıştırılan programlar, ekran parlaklığı, bilgisayara takılı harici aygıtlar ve diğer etkenlere bağlı olarak değişir. Bilgisayar AC güç kaynağı ile çalışırken pili bilgisayarda bırakmak, pilin şarj edilmesini ve elektrik kesintisi durumunda çalışmalarınızın korunmasını da sağlar. Bilgisayarda şarj edilmiş bir pil varsa ve harici AC güç kaynağıyla çalışıyorsa, AC bağdaştırıcısının bilgisayarla bağlantısının kesilmesi veya AC güç kaynağının kesilmesi durumunda bilgisayar otomatik olarak pil gücüne geçer.



NOT: AC güç kaynağının bağlantısını kestiğinizde, ekran parlaklığı pil tasarrufu yapmak için otomatik olarak azaltılır. Belirli bilgisayar modelleri, pil ömrünü azaltmak için grafik modları arasında geçiş yapabilir. Daha fazla bilgi için, bkz. [Geçişli grafik/çift grafik \(yalnızca belirli modellerde\)](#), sayfa 41.

Fabrikada mhrlenmiř pil

Pilinizin durumunu izlemek iin veya pilde artık řarj kalmadıysa, HP Support Assistant'taki Pil Denetimi'ni alıřtırın. Pil bilgilerine eriřmek iin **Bařlat > Tm Programlar > HP Yardım ve Destek > HP Support Assistant > Pil ve performans'** sein. **G** sekmesini, sonra da **HP Pil Denetimi'**ni tıklatın. Pil Denetimi, pilinizin deęiřtirilmesi gerektięini belirtiyorsa, desteęe bařvurun.

Bu rndeki pil(ler) kullanıcıların kendisi tarafından kolayca deęiřtirilemez. Pilin ıkarılması veya deęiřtirilmesi, garanti kapsamınızı etkileyebilir. Pil artık řarj tutmuyorsa, desteęe bařvurun.

Bir pil kullanım mrn tamamladıęında, pili genel ev atıkları ile birlikte atmayın. Pili elden ıkarmak iin, blgenizdeki yerel yasaları ve dzenlemeleri izleyin.

Ek pil bilgileri bulma

Yardıma ve Destek pil hakkında bilgiler saęlar:

- G ynetimi ve pil mrn en st dzeye ıkarmak iin dzgn bakım ve depolama hakkında bilgiler
- Pil trleri hakkında bilgi

Pil bilgilerine eriřmek iin:

- ▲ **Bařlat >Tm Programlar > HP Yardım ve Destek'**i sein, sonra da Yardım ve Destek'teki Arama kutusuna `pil` yazın.

Pil Denetimi'ni kullanma

Yardım ve Destek, bilgisayarda takılı pilin durumu hakkında bilgi verir.

Pil Denetimi'ni çalıştırmak için:

1. AC bağdaştırıcısını bilgisayara bağlayın.



NOT: Pil Denetimi'nin doğru çalışması için bilgisayarın harici güç kaynağına bağlanması gerekir.

2. **Başlat > Tüm Programlar > HP Yardım ve Destek > HP Support Assistant > Pil ve performans > HP Pil Denetimi'**ni seçin.

Pil Denetimi, pilin doğru çalıştığını anlamak için pili ve hücrelerini denetler ve sonra bu incelemenin sonucunu bildirir.

Kalan pil şarjını gösterme

- ▲ İşaretçiyi Windows masaüstünde görev çubuğunun en sağında, bildirim alanında yer alan güç ölçer simgesinin üstüne getirin.

Pilin kullanım süresini en yükseğe çıkarma

Pilin kullanım süresi, pil gücündeyken kullandığınız özelliklere göre değişir. Maksimum kullanım süresi, pilin depolama kapasitesi doğal olarak azaldıkça aşamalı olarak kısalmır.

Pilin kullanım süresini en yükseğe çıkarma ipuçları:

- Ekran parlaklığını düşürün.
- Bilgisayarda kullanıcı tarafından değiştirilebilir bir pil varsa, kullanılmıyorken veya şarj edilmiyorken, pili bilgisayardan çıkarın.
- Kullanıcı tarafından değiştirilebilir pili serin ve kuru bir yerde saklayın.
- Güç Seçenekleri'ndeki **Güç tasarrufu** ayarını seçin.

Düşük pil düzeylerini yönetme

Bu bölümdeki bilgiler fabrikada ayarlanmış uyarıları ve sistem yanıtlarını açıklamaktadır. Bazı düşük pil düzeyi uyarıları ve sistem yanıtları, Güç Seçenekleri kullanılarak değiştirilebilir. Güç Seçenekleri kullanılarak ayarlanan tercihler ışıkları etkilemez.

Düşük pil düzeylerini belirleme

Bilgisayarın kullanabileceği tek güç kaynağı olan pil düşük veya kritik düzeye geldiğinde, aşağıdaki davranışlar gerçekleşir:

- Pil ışığı (yalnızca belirli modellerde) düşük veya kritik pil düzeyini gösterir.
- veya –
- Bildirim alanındaki güç ölçer simgesi düşük veya kritik pil bildirimini gösterir.



NOT: Güç ölçer hakkında ek bilgi için, bkz. [Güç ölçeri ve güç ayarlarını kullanma, sayfa 36](#).

Bilgisayar açıksa veya Uyku durumundayrsa, bilgisayar kısa bir süre Uyku durumunda kalıp kapatılır ve kaydedilmemiş bilgileriniz kaybedilir.

Düşük pil düzeyini çözümüleme

Harici güç varken düşük pil düzeyini çözümüleme

- ▲ Aşağıdaki aygıtlardan birini bağlayın:
 - AC bağdaştırıcısı
 - İsteğe bağlı yerleştirme veya genişletme aygıtı
 - HP'den aksesuar olarak satın alınan isteğe bağlı güç bağdaştırıcısı

Herhangi bir güç kaynağı yokken düşük pil düzeyini çözümüleme

Hiç güç kaynağı yokken düşük pil düzeyini çözmek için, çalışmanızı kaydedip bilgisayarı kapatın.

Pil gücünü tasarruflu kullanma

- Windows Denetim Masası'ndaki Güç Seçenekleri'nden düşük güç kullanımı ayarlarını seçin.
- Kullanmadığınız zamanlarda kablosuz ve LAN bağlantılarını kapatın ve modem uygulamalarınızdan çıkın.
- Harici bir güç kaynağına bağlı olmayan kullanmadığınız harici aygıtları çıkarın.
- Kullanmadığınız harici bellek kartlarını durdurun, devre dışı bırakın veya çıkarın.
- Ekran parlaklığını azaltma.
- Çalışmanızın başından ayrılmadan önce, Uyku durumunu başlatın veya bilgisayarı kapatın.

Harici AC güç kaynağı kullanma

 **UYARI!** Bilgisayarın pilini uçakta şarj etmeyin.

 **UYARI!** Olası güvenlik sorunlarını azaltmak için, yalnızca bilgisayarla birlikte sağlanan AC bağdaştırıcısını, HP tarafından sağlanan yedek AC bağdaştırıcısını veya HP'den satın alınan uyumlu bir AC bağdaştırıcısını kullanın.

 **NOT:** AC güç kaynağına bağlanma konusunda daha fazla bilgi için, bilgisayar kutusunda sağlanan *Kurulum Yönergeleri* posterine bakın.

Harici AC güç kaynağı, onaylı bir AC bağdaştırıcısıyla veya isteğe bağlı bir yerleştirme ya da genişletme aygıtıyla sağlanır.

Bilgisayarı aşağıdaki koşullardan biri geçerli olduğunda harici AC güç kaynağına bağlayın:

- Pili şarj veya kalibre ederken
- Sistem yazılımını yüklerken veya değiştirirken
- Bir CD'ye, DVD'ye veya BD'de (yalnızca belirli modellerde) bilgi yazarken
- Disk Birleştiricisi'ni çalıştırırken
- Yedekleme veya kurtarma işlemi gerçekleştirirken

Bilgisayarı harici AC güç kaynağına bağladığınızda aşağıdaki olaylar gerçekleşir:

- Pil şarj olmaya başlar.
- Bilgisayar açıksa, bildirim alanındaki güç ölçer simgesinin görünümü değişir.

Harici AC güç kaynağı bağlantısını kestiğinizde aşağıdaki olaylar gerçekleşir:

- Bilgisayar pil gücüne geçer.
- Ekran parlaklığı otomatik olarak pil ömrü tasarrufu yapacak şekilde düşürülür.

AC bađdařtırıcısını sına ma

Bilgisayar AC güç kaynađına bađlıyken ařađıdaki belirtilerden birini gösteriyorsa AC bađdařtırıcısını sına yın:

- Bilgisayar açılmı yorsa.
- Ekran açılmı yorsa.
- Güç ışıkları yanmı yorsa.

AC bađdařtırıcısını sına mak için:

 **NOT:** Ařađıdaki yönergeler, kullanıcı tarafından deđiřtirilebilir pile sahip bilgisayarlar için geerlidir.

1. Bilgisayarı kapatın.
2. Bilgisayardaki pili çıkarın.
3. AC bađdařtırıcısını bilgisayara, sonra da bir elektrik prizine bađlayın.
4. Bilgisayarı açın.
 - Güç ışıkları *yanarsa* AC bađdařtırıcısı dođru alıřı yordur.
 - Güç ışıkları *yanmı yorsa*, AC bađdařtırıcısı alıřmı yordur ve deđiřtirilmesi gerekir.

Yedek AC güç bađdařtırıcısı edinme hakkında bilgi almak üzere desteđe bařvurun.

Yazılım içeriđinizi Intel Smart Connect Technology (yalnızca belirli modellerde) ile yenileme

Bilgisayar Uyku durumundayken, Intel® Smart Connect Technology, bilgisayarı düzenli aralıklarla Uyku durumundan çıkarır. Bir ađ bađlantısı mevcutsa, Smart Connect e-posta gelen kutularınız, sosyal ađ siteleriniz ve haber sayfalarınız gibi açık uygulamaları günceller ve ardından bilgisayarı Uyku durumuna alır. Smart Connect, e-posta gibi çevrimdışı oluřturduđunuz içerikleri de eřitler. Bilgisayar Uyku durumundan ıktıđında, güncellenen bilgilere hemen eriřebilirsiniz.

- ▲ Bu özelliđi devre dıřı bırakmak veya ayarları el ile yapmak için **Bařlat > Tüm Programlar > Intel > Intel® Smart Connect Technology**'yi sein.

Intel Smart Connect Technology simgesini görüntülemek için, görev ubuđunun en sađında yer alan bildirim alanındaki simgelerin üzerine gelin, ardından simgeyi tıklatın.

Geiřli grafik/ift grafik (yalnızca belirli modellerde)

Belirli bilgisayarlar, geiřli grafik ya da ift grafikle donatılmı řtır.

- Geiřli grafik—Hem AMD™ hem de Intel tarafından desteklenmektedir. Bilgisayarınızda AMD dinamik geiřli grafik varsa, yalnızca geiřli grafik desteklenmektedir.
- ift grafik—Yalnızca AMD tarafından desteklenmektedir. Bilgisayarınızda AMD Radeon ift grafik varsa, yalnızca ift grafik desteklenmektedir.

 **NOT:** ift grafik, yalnızca DirectX sürüm 10 veya 11'i kullanan tam ekran uygulamaları tarafından etkinleřtirilebilir.

 **NOT:** Bilgisayarınızın geiřli grafik mi yoksa ift grafik mi desteklediđini belirlemek için, dizüstü grafik iřlemci yapılandırmanıza bařvurun. Intel HR Merkezi İřlem Birimleri (CPU'lar) ve AMD Trinity series Hızlandırılmı ř İřlem Birimleri (APU'lar) geiřli grafik desteklenmektedir. AMD Trinity series A6, A8 ve A10 APU'lar, ift grafiđi desteklenmektedir. AMD Trinity series A4 APU'lar, ift grafiđi desteklenmemektedir.

Hem geiřli grafik hem de ift grafik, grafik iřlemek için iki mod sunmaktadır:

- Performans modu—Uygulamaları optimal performansla çalıştırır.
- Güç Tasarrufu modu—Pil ömrünü uzatır.

AMD grafik ayarlarınızı yönetmek için:

1. Windows masaüstünde sağ tıklayarak Catalyst Control Center'ı açın, sonra da **Configure Switchable Graphics**'i (Geçişli Grafiği Yapılandır) seçin.
2. **Power** (Güç) sekmesini tıklayın, sonra da **Switchable Graphics**'i (Geçişli Grafik) seçin.

Geçişli grafik kullanma (yalnızca belirli modellerde)

Geçişli grafik, Performans modu ile Güç Tasarrufu modu arasında geçiş yapmanıza imkan verir.

Geçişli grafik ayarlarınızı yönetmek için:

1. Windows masaüstünde sağ tıklayın, sonra da **Configure Switchable Graphics**'i (Geçişli Grafiği Yapılandır) seçin.
2. **Power** (Güç) sekmesini tıklayın, sonra da **Switchable Graphics**'i (Geçişli Grafik) seçin.

Geçişli grafik, güç gereksinimlerine bağlı olarak, tek tek uygulamaları ya Performans moduna ya da Güç Tasarrufu moduna atar. Ayrıca, tek bir uygulama için ayarları, uygulamayı **Son Uygulamalar** açılır menüsünde bularak veya **Diğer Uygulamalar** altında yer alan **Gözet**'i tıklayarak, el ile de değiştirebilirsiniz. Performans modu ile Güç Tasarrufu modu arasında geçiş yapabilirsiniz.



NOT: Daha fazla bilgi için, geçişli grafik yazılımı Yardım'a başvurun.

Çift grafik kullanma (yalnızca belirli modellerde)

Sisteminizde çift grafik (iki veya daha fazla ekli Grafik İşleme Birimi (GPU)) varsa, DirectX 10 veya 11 sürümünü kullanan tam ekran uygulamaları için uygulama gücünü ve performansını artırmak amacıyla AMD Radeon Dual Graphics'i etkinleştirebilirsiniz.



NOT: Çift grafik sistemleri, güç gereksinimlerine bağlı olarak yalnızca otomatik seçimi desteklemekte (Dinamik şema) ve Performans modunu veya Güç Tasarrufu modunu uygulamalar için tek tek otomatik olarak atamaktadır. Ancak, belirli bir uygulama için ayarları el ile değiştirebilirsiniz.

AMD Radeon Dual Graphics'i etkinleştirmek veya devre dışı bırakmak için, Catalyst Control Center'ın **Performance** (Performans) sekmesinde yer alan AMD Radeon Dual Graphics bölümündeki kutuyu seçin veya kutunun seçimini kaldırın.



NOT: Daha fazla bilgi için, AMD yazılımı Yardım'a başvurun.

7 Harici kartlar ve aygıtlar

Bellek kart okuyucuları kullanma

İsteğe bağlı bellek kartları, güvenli veri depolama ve kolay veri paylaşımı sağlar. Bu kartlar genellikle diğer bilgisayarların yanı sıra dijital medya kullanılan fotoğraf makinelerinde ve PDA aygıtlarında kullanılır.

Bilgisayarınızda desteklenen bellek kartı formatlarını belirlemek için, bkz. [Bilgisayarınızı tanımaya başlayın, sayfa 3](#).

Bellek kartı takma

⚠ DİKKAT: Bellek kartı konektörlerinin hasar görmesi riskini azaltmak için, bellek kartını takarken çok hafif güç uygulayın.

1. Kartı etiketi üste gelecek ve konektörler bilgisayara dönük olacak şekilde tutun.
2. Kartı, bellek kartı okuyucusuna takıp sıkıca yerine oturana dek içeri doğru bastırın.

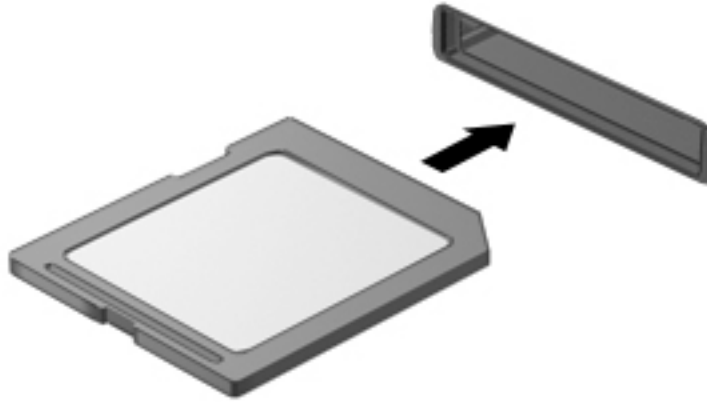

Aygıt algılandığında bir ses duyulur ve menü seçenekleri görüntülenebilir.

Bellek kartını çıkarma

⚠ DİKKAT: Veri kaybını veya sistemin yanıt vermez duruma gelmesi riskini azaltmak için, bellek kartını aşağıdaki yordamı kullanarak güvenli bir şekilde çıkarın.

1. Bilgilerinizi kaydedin ve bellek kartıyla ilişkili programların tümünü kapatın.
2. Windows masaüstünde görev çubuğunun en sağında, bildirim alanında yer alan donanımı kaldır simgesini tıklayın. Ardından ekrandaki yönergeleri izleyin.

3. Kartı içeri doğru bastırıp (1) yuvasından çıkarın (2).

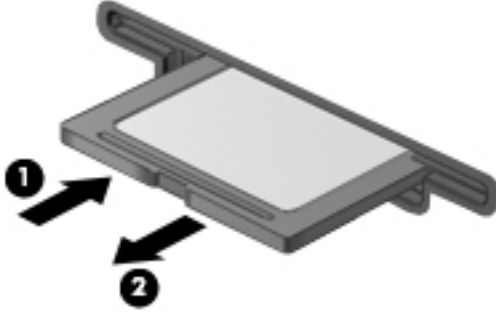

NOT: Kart yerinden çıkmazsa, kartı yuvadan dışarı çekin.

USB aygıtı kullanma

Evrensel Seri Veri Yolu (USB), USB klavyesi, fare, sürücü, yazıcı, tarayıcı veya hub gibi isteğe bağlı bir ürünü bağlamak için kullanılan donanım arabirimidir.

Bazı USB aygıtları için, genelde aygıtlarla birlikte gelen ek destek yazılımları gerekebilir. Aygıtla özgü yazılımlar hakkında daha fazla bilgi için, üreticinin yönergelerine bakın. Bu yönergeler yazılımla birlikte, diskte veya üreticinin web sitesinde bulunabilir.

Bilgisayarda USB 1.0, 1.1, 2.0 veya 3.0 aygıtlarını destekleyen en az 1 USB bağlantı noktası vardır. Bilgisayarınız ayrıca, harici bir aygıtı güç sağlayan bir USB şarj bağlantı noktasını da destekliyor olabilir. İsteğe bağlı yerleştirme aygıtı veya USB hub aygıtı, bilgisayarla kullanılacak ek USB bağlantı noktaları sağlar.

USB aygıtını bağlama

⚠ DİKKAT: USB konektörünün zarar görme riskini azaltmak için, aygıtı bağlarken çok az bir güç uygulayın.

▲ Aygıtın USB kablosunu USB bağlantı noktasına bağlayın.

📝 NOT: Aşağıdaki resim, bilgisayarınızdan biraz farklı görünebilir.



Aygıt algılandığında bir ses duyacaksınız.

📝 NOT: Bir USB aygıtını ilk bağlayışınızda, bildirim alanında görüntülenen bir iletiyle aygıtın bilgisayar tarafından tanındığı bildirilir.

USB aygıtını kaldırma

⚠ DİKKAT: USB konektörünün zarar görmesi riskini azaltmak için, USB aygıtını çıkarırken kablodan çekmeyin.

DİKKAT: Bilgi kaybı veya yanıt vermeyen sistem riskini azaltmak için, bir USB aygıtını güvenli bir şekilde kaldırmak üzere aşağıdaki yordamı kullanın.

1. USB aygıtını kaldırmak için, bilgilerinizi kaydedin ve aygıtla ilişkili programların tümünü kapatın.
2. Windows masaüstünde, görev çubuğunun en sağında, bildirim alanında yer alan donanımı kaldır simgesini tıklatın, sonra da ekrandaki yönergeleri izleyin.
3. Aygıtı çıkarın.

İsteğe bağlı harici cihazları kullanma

 **NOT:** Gerekli yazılımlar ve sürücüler hakkında daha fazla bilgi edinmek veya hangi bilgisayar bağlantı noktasının kullanılacağını öğrenmek için üreticinin yönergelerine bakın.

Bilgisayara harici bir güç kaynağı bağlamak için:

 **DİKKAT:** Elektrikli bir aygıtı bağlamadan önce donanımın hasar görme riskini azaltmak için aygıtın kapatıldığından ve AC güç kablosunun prizden çekilmiş olduğundan emin olun.

1. Aygıtı bilgisayara bağlayın.
2. Elektriğe bağlı bir aygıt bağlıyorsanız, güç kablosunu topraklı bir elektrik prizine takın.
3. Aygıtı açın.

Güçle çalışmayan harici bir aygıtı çıkarmak için sürücüyü kapatın, sonra bilgisayardan çıkarın. Elektrikle çalışan harici bir aygıtı çıkarmak için aygıtı kapatın, bilgisayarla bağlantısını kesin, sonra da AC güç kablosunu çıkarın.

İsteğe bağlı harici sürücülerini kullanma

Çıkarılabilir harici sürücüler, bilgi depolama ve bilgiye erişme seçeneklerinizi artırır. Bilgisayardaki USB bağlantı noktasına bağlanarak USB sürücüsü eklenebilir.

 **NOT:** HP harici USB optik sürücülerinin bilgisayarın elektrikli USB bağlantı noktasına bağlanması gerekir.

USB sürücülerini aşağıdaki türleri içerir:

- 1,44 megabayt disket sürücü
- Sabit sürücü modülü
- Harici optik sürücü (CD, DVD ve Blu-ray)
- MultiBay aygıtı

8 Sürücüler

Sürücülerle çalışma

⚠ DİKKAT: Sürücüler, dikkatle kullanılması gereken hassas bilgisayar bileşenleridir. Sürücülerle işlem yapmadan önce aşağıdaki uyarılara göz atın. Sürücüyü düşürmeyin, üzerine herhangi bir nesne koymayın ya da sıvılara, aşırı ısıya veya neme maruz bırakmayın.

Sürücülerle ilgili işlemler yaparken şu önlemleri göz önünde bulundurun:

- İsteğe bağlı harici sürücüyü çıkarmadan veya takmadan önce bilgisayarı kapatın. Bilgisayarınızın kapalı mı yoksa Uyku veya Hazırda Bekletme durumunda mı olduğundan emin değilseniz, bilgisayarı açın ve kapatın.
- Sürücüyle işlem yapmaya başlamadan önce, topraklanmış bir yüzeye dokunarak statik elektriği boşaltın.
- Çıkarılabilir sürücünün veya bilgisayarın üzerindeki konektör pimlerine dokunmayın.
- Sürücüyü sürücü yuvasına yerleştirirken aşırı güç uygulamayın.
- Sürücü postayla gönderilecekse, köpüklü bir pakete veya başka bir uygun koruyucu pakete koyun ve üzerine "KIRILACAK EŞYA" yazın.
- Sürücüyü manyetik alanlara maruz bırakmayın. Manyetik alana sahip güvenlik aygıtlarına örnek olarak, havaalanlarında içinden geçilmesi gereken aygıtlar ve üst aramasında kullanılan el cihazları verilebilir. Havaalanı taşıyıcı bantları ve valiz ve çantaları kontrol eden benzer güvenlik aygıtları, manyetik alan yerine, sürücülere zarar vermeyen röntgen ışınlarını kullanır.
- Sürücüyü yuvasından çıkarmadan, seyahatte yanınıza almadan, başka bir yere taşımadan veya depolama amaçlı olarak bir yere yerleştirmeden önce, sürücüde bulunan medyayı çıkarın.
- Optik sürücü diske yazarken, bilgisayar klavyesini kullanmayın veya bilgisayarı yerinden oynatmayın. Yazma işlemi titreşime duyarlıdır.
- Harici sabit sürücüye bağlı bir bilgisayarı taşımadan önce Uyku durumunu başlatıp ekranın temizlenmesini bekleyin veya harici sürücüyü doğru biçimde çıkarın.

Sabit sürücüleri kullanma

⚠ DİKKAT: Bilgi kaybını veya sistemin yanıt vermez duruma gelmesini önlemek için:

İsteğe bağlı harici sabit sürücü eklemeyen veya değiştirmeden önce çalışmanızı kaydedin ve bilgisayarı kapatın.

Bilgisayarın kapalı olup olmadığından emin değilseniz, güç düğmesine basıp bilgisayarı açın. Ardından bilgisayarı işletim sisteminden kapatın.

Intel Smart Response Technology (yalnızca belirli modellerde)

Intel® Smart Response Technology (SRT), bilgisayar sistemi performansını önemli ölçüde iyileştiren bir Intel® Rapid Storage Technology (RST) önbelleğe alma özelliğidir. SRT, SSD mSATA modülüne sahip bilgisayarların, sistem belleği ile sabit disk sürücü arasında bir önbellek olarak kullanılmasına olanak sağlar. Bu, maksimum depolama kapasitesi için bir sabit disk sürücüsü (veya bir RAID birimi) bulundurma avantajı sağlarken aynı zamanda SSD gelişmiş sistem performansı deneyimi de sunar.

Bir sabit sürücüyü eklerseniz veya yükseltirseniz ve bir RAID birimi ayarlama niyetiniz varsa, SRT'yi geçici olarak devre dışı bırakmanız, RAID birimini ayarlamaz ve ardından SRT'yi yeniden etkinleştirmeniz gerekir. SRT'yi geçici olarak devre dışı bırakmak için;

1. **Başlat > Tüm Programlar > Intel > Intel Rapid Storage Technology**'yi seçin.
2. **Acceleration** (Hızlandırma) bağlantısını, sonra da **Disable Acceleration** (Hızlandırmayı Devre Dışı Bırak) bağlantısını tıklatın.
3. Acceleration Mode'un (Hızlandırma Modu) tamamlanmasını bekleyin.
4. **Reset to Available** (Kullanılabilir Sıfırla) bağlantısını tıklatın.

 **ÖNEMLİ:** RAID modlarını değiştirirken SRT'yi geçici olarak devre dışı bırakmanız gerekir. Değişikliği yaptıktan sonra SRT'yi yeniden etkinleştirin. Bu özelliğin geçici olarak devre dışı bırakılmaması RAID birimleri oluşturmanızı veya değiştirmenizi engeller.

 **NOT:** HP, kendinden şifrelemeli sürücülerle (SED) SRT desteklememektedir.

Sabit sürücü performansını artırma

Disk Birleştiricisi'ni kullanma

Bilgisayarınızı kullandıkça, sabit sürücüdeki dosyalar zaman içinde parçalanmış hale gelir. Sürücünün parçalanmış olması sürücünüzdeki verilerin ardışık (sıralı) olmadığı, bu nedenle sabit sürücünün dosyaları bulmak için daha çok çalışacağı anlamına gelir ve bu da bilgisayarı yavaşlatır. Disk Birleştiricisi, sabit sürücüdeki parçalanmış dosyaları ve klasörleri birleştirerek (veya fiziksel olarak yeniden düzenleyerek) sistemin daha verimli çalışmasını sağlar.

 **NOT:** Disk Birleştiricisi'ni katı hal sürücülerinde çalıştırmak gerekmez.

Disk Birleştiricisi'ni başlattıktan sonra denetlemeniz gerekmez. Ancak, sabit sürücünüzün boyutuna ve parçalanmış dosya sayısına bağlı olarak Disk Birleştiricisi'nin tamamlanması bir saatten uzun sürebilir.

HP, sabit sürücünüzü en geç ayda bir birleştirmanızı önerir. Disk Birleştiricisi'ni aylık programlayabilirsiniz ama bilgisayarınızı istediğiniz zaman elle de birleştirebilirsiniz.

Disk Birleştiricisi'ni çalıştırmak için:

1. Bilgisayarı AC güç kaynağına bağlayın.
2. **Başlat > Tüm Programlar > Donatılar > Sistem Araçları > Disk Birleştiricisi**'ni seçin.
3. **Diski birleştir**'i tıklatın.

 **NOT:** Windows, bilgisayarınızın güvenliğini artırmak için Kullanıcı Hesabı Denetimi özelliği içermektedir. Yazılım yüklemek, yardımcı programları çalıştırmak ya da Windows ayarlarını değiştirmek gibi işlemler için izniniz veya parolanız istenebilir. Bkz. Yardım ve Destek. Yardım ve Destek'e erişmek için **Başlat > Yardım ve Destek**'i seçin.

Daha fazla bilgi için Disk Birleştiricisi yazılımı Yardım'a erişin.

Disk Temizleme'yi kullanma

Disk Temizleme, disk alanı boşaltmak için güvenli şekilde silebileceğiniz gereksiz dosyaları sabit sürücüde arar ve bilgisayarın daha verimli çalışmasına yardımcı olur.

Disk Temizleme'yi çalıştırmak için:

1. **Başlat > Tüm Programlar > Donatılar > Sistem Araçları > Disk Temizleme'yi** tıklatın.
2. Ekranda görüntülenen yönergeleri izleyin.

HP 3D DriveGuard'ı kullanma (yalnızca belirli modellerde)

HP 3D DriveGuard, aşağıdaki koşullardan herhangi birinde bir sürücüyü park edip veri isteklerini durdurarak sabit sürücüyü korur:

- Bilgisayarı düşürmeniz.
- Bilgisayar pil gücüyle çalışırken bilgisayarın ekranı kapalı olarak taşımamız.

Bu olaylardan herhangi birinin bitiminden az sonra HP 3D DriveGuard, sabit sürücüyü normal çalışmasına geri döndürür.



NOT: Katı hal sürücülerinde (SSD) hareketli parça olmadığından, HP 3D DriveGuard korumasına ihtiyaç duymazlar.



NOT: Birincil sabit sürücü yuvasına ya da ikincil sabit sürücü yuvasına takılan sabit sürücü HP 3D DriveGuard tarafından korunur. İsteğe bağlı yerleştirme aygıtına takılan veya USB bağlantı noktasına bağlı bir sabit sürücü, HP 3D DriveGuard tarafından korunmaz.

Daha fazla bilgi için HP 3D DriveGuard yazılımı Yardım'a bakın.

HP 3D DriveGuard durumunu tanımlama

Bilgisayardaki sabit sürücü ışığının rengi, birincil sabit sürücü yuvasındaki ve/veya ikincil sabit sürücü yuvasındaki sürücünün (yalnızca belirli modellerde) park edildiğini gösterecek şekilde değişir. Bir sürücünün geçerli durumda korunduğunu mu yoksa park mı edildiğini belirlemek için, Windows masaüstünde, görev çubuğunun en sağındaki bildirim alanında veya Mobility Center'da bulunan simgeyi görüntüleyin.

RAID kullanma (yalnızca belirli modellerde)

Yedekli Bağımsız Diskler Dizisi (RAID) teknolojisi, bilgisayarın aynı anda iki veya daha fazla sabit disk kullanmasına olanak tanır. RAID, birden fazla sürücüyü ya donanım ya da yazılım ayarları üzerinden tek bir bitişik sürücü gibi davranır. Birden fazla disk bu şekilde birlikte çalışacak gibi ayarlandıysa, bunlara RAID dizisi denilir. Daha fazla bilgi için, HP web sitesine bakın. En son kullanıcı kılavuzuna erişmek için, <http://www.hp.com/support> adresine gidip ülkenizi seçin. **Sürücüler ve İndirilenler** bölümünü seçip ekrandaki yönergeleri izleyin.

9 Güvenlik

Bilgisayarı koruma

Windows işletim sistemiyle ve Windows ürünü olmayan Computer Setup yardımcı programıyla (BIOS) sağlanan standart güvenlik özellikleri, kişisel ayarlarınızı ve verilerinizi çeşitli risklere karşı koruyabilir.

- NOT:** Güvenlik çözümleri caydırıcı olmak üzere tasarlanmıştır. Bu caydırıcı çözümler ürünün hatalı kullanılmasını veya çalınmasını engellemez.
- NOT:** Bilgisayarınızı servise göndermeden önce, gizli dosyaları yedekleyip silin ve parola ayarlarının tümünü kaldırın.
- NOT:** Bu bölümde listelenen özelliklerden bazıları bilgisayarınızda bulunmayabilir.
- NOT:** Bilgisayarınız, belirli bölgelerde sunulan, çevrimiçi güvenlik tabanlı bir izleme ve kurtarma hizmeti olan Computrace'i destekler. Bilgisayar çalınırsa Computrace, bilgisayarınızın izinsiz olarak internete bağlanması durumunda bilgisayarınızı izleyebilir. Computrace hizmetini kullanabilmek için yazılımı satın alıp hizmete abone olmanız gerekir. Computrace yazılımını sipariş etme hakkında bilgi için <http://www.absolute.com/en/landing/partners/13/hp> adresini ziyaret edin.

Bilgisayar riski	Güvenlik özelliği
Bilgisayarın yetkisiz kullanımı	Parola, akıllı kart, temassız kart, kayıtlı yüz görüntüleri, kayıtlı parmak izleri, Bluetooth veya PIN ile birlikte HP Client Security.
Computer Setup'a izinsiz erişim (f10)	Computer Setup'ta BIOS yönetici parolası*
Sabit sürücü içeriğine izinsiz erişim	Computer Setup'ta DriveLock parolası veya Otomatik DriveLock parolası*
İsteğe bağlı harici optik sürücüden (yalnızca belirli modellerde), isteğe bağlı harici sabit sürücüden (yalnızca belirli modellerde) veya dahili ağ bağdaştırıcısından yetkisiz çalıştırma	Computer Setup'ta önyükleme seçenekleri özelliği*
Windows kullanıcı hesabına yetkisiz erişim	Windows kullanıcı parolası
Verilere yetkisiz erişim	<ul style="list-style-type: none">HP Drive Encryption yazılımıWindows Defender
Computer Setup ayarlarına ve diğer sistem kimlik bilgilerine yetkisiz erişim	Computer Setup'ta BIOS yönetici parolası*
Bilgisayarın yetkisiz kaldırılması	Güvenlik kablosu yuvası (isteğe bağlı güvenlik kablosuyla kullanılır)

*Computer Setup; önceden yüklenen, işletim sistemi çalışmadığında veya yüklenmediğinde dahi kullanılabilen ROM tabanlı bir yardımcı programdır. Computer Setup'ta gezinmek ve seçim yapmak için işaretleme aygıtını (Dokunmatik Yüzey, işaret çubuğu veya USB fare) veya klavyeyi kullanabilirsiniz.

Parolaları kullanma

Parola, bilgisayardaki bilgilerinizi korumak için seçtiğiniz bir grup karakterdir. Bilgilerinize erişimi nasıl kontrol etmek istediğinize bağlı olarak birkaç çeşit parola oluşturabilirsiniz. Parolalar Windows'da veya bilgisayara önceden yüklenmiş Windows olmayan Computer Setup yardımcı programında oluşturulabilir.

- BIOS yönetici ve DriveLock parolaları, Computer Setup'ta oluşturulur ve sistem BIOS'u tarafından yönetilir.
- Otomatik DriveLock parolaları Computer Setup'ta etkinleştirilir.
- Windows parolaları yalnızca Windows işletim sisteminde ayarlanır.
- HP SpareKey daha önce ayarlandıysa ve Computer Setup'ta ayarlanan BIOS yönetici parolasını unutursanız, yardımcı programa erişmek için HP SpareKey'i kullanabilirsiniz.
- Hem DriveLock kullanıcı parolasını, hem de Computer Setup'ta ayarlanmış DriveLock ana parolasını unutursanız, parolalarla korunan sabit sürücü kalıcı olarak kilitletir ve kullanılamaz.

Bir Computer Setup özelliği ile Windows güvenlik özelliği için aynı parolayı kullanabilirsiniz. Birden çok Computer Setup özelliği için de aynı parolayı kullanabilirsiniz.

Parola oluşturma ve kaydetme ile ilgili aşağıdaki ipuçlarına bakın:

- Parolaları oluştururken, programın belirlediği gereklilikleri yerine getirin.
- Aynı parolayı birden fazla uygulama veya web sitesinde kullanmayın. Ayrıca Windows parolanızı başka bir uygulama veya web sitesi için yeniden kullanmayın.
- Web sitelerinizde ve uygulamalarınızda kullandığınız tüm kullanıcı adlarını ve parolaları HP Client Security'nin Password Manager'ını kullanarak saklayın. Unutmanız halinde buradan güvenle okuyabilirsiniz.
- Parolaları bilgisayardaki bir dosyada saklamayın.

Aşağıdaki tablolarda yaygın olarak kullanılan Windows ve BIOS yönetici parolaları listelenmiş ve işlevleri açıklanmıştır.

Windows'da parola oluşturma

Parola	İşlev
Yönetici parolası*	Yönetici düzeyindeki bir Windows hesabına erişimi korur. NOT: Windows Yönetici parolası oluşturmak, BIOS Yönetici parolasını oluşturmaz.
Kullanıcı parolası*	Windows kullanıcı hesabına erişimi korur.

*Windows yönetici parolası veya Windows kullanıcı parolası oluşturma hakkında bilgi için, **Başlat > Yardım ve Destek**'i seçerek Yardım ve Destek'e erişin.

Computer Setup'ta parola oluşturma

Parola	İşlev
BIOS yönetici parolası*	Computer Setup yardımcı programına erişimi korur. NOT: BIOS yönetici parolasının kaldırılmasını engelleyen özellikler etkinse, bu özellikler devre dışı bırakılana dek kaldıramayabilirsiniz.
DriveLock ana parolası*	DriveLock tarafından korunan dahili sabit sürücüye erişimi korur. Ayrıca DriveLock korumasını kaldırmak için de kullanılır. Bu parola etkinleştirme işlemi sırasında DriveLock Parolaları altında ayarlanır.

Parola	İşlev
	NOT: DriveLock parolası oluşturabilmeniz için önce bir BIOS Yönetici parolası oluşturulmalıdır.
DriveLock kullanıcı parolası*	DriveLock tarafından korunan dahili sabit sürücüye erişimi korur ve etkinleştirme işlemi sırasında DriveLock Parolaları altında ayarlanır. NOT: DriveLock parolası oluşturabilmeniz için önce bir BIOS Yönetici parolası oluşturulmalıdır.

*Bu parolaların her biri hakkında daha fazla bilgi için aşağıdaki konulara başvurun.

BIOS Yönetici parolasını yönetme

Bu parolayı oluşturmak, değiştirmek veya silmek için şu adımları izleyin:

Yeni bir BIOS yönetici parolası oluşturma

1. Bilgisayarı açıp veya yeniden başlatıp, ekranın alt tarafında “Press the ESC key for Startup Menu” (Başlangıç Menüsü için ESC tuşuna basın) mesajı görüntülendiğinde **esc** tuşuna basın.
2. Computer Setup’a girmek için **f10** tuşuna basın.
3. Bir işaret aygıtı veya ok tuşlarını kullanarak, **Security** (Güvenlik) > **Setup BIOS Administrator Password**’ü (BIOS Yönetici Parolası Ayarla) seçin, ardından **enter** tuşuna basın.
4. İstendiğinde, bir parola yazın.
5. İstendiğinde, onaylamak için yeni parolayı tekrar yazın.
6. Değişiklikleri kaydetmek ve Computer Setup’tan çıkmak için ekranın sağ alt köşesindeki **Exit** (Çıkış) simgesini seçip ekrandaki yönergeleri izleyin.

– veya –

Ok tuşlarını kullanarak **Main > Save Changes and Exit**’i (Ana > Değişiklikleri Kaydet ve Çık) seçin, sonra da **enter** tuşuna basın.

Bilgisayar yeniden başlatıldığında değişiklikleriniz etkili olur.

BIOS yönetici parolasını değiştirme

1. Bilgisayarı açıp veya yeniden başlatıp, ekranın alt tarafında “Press the ESC key for Startup Menu” (Başlangıç Menüsü için ESC tuşuna basın) mesajı görüntülendiğinde **esc** tuşuna basın.
2. Computer Setup’a girmek için **f10** tuşuna basın.
3. Bir işaret aygıtını veya ok tuşlarını kullanarak, **Security** (Güvenlik) > **Change Password**’ü (Parolayı Değiştir) seçin, sonra da **enter** tuşuna basın.
4. İstendiğinde, geçerli parolanızı yazın.
5. İstendiğinde, yeni parolanızı bir kez, sonra da onaylamak için tekrar yazın.
6. Değişiklikleri kaydetmek ve Computer Setup’tan çıkmak için ekranın sağ alt köşesindeki **Exit** (Çıkış) simgesini seçip ekrandaki yönergeleri izleyin.

– veya –

Ok tuşlarını kullanarak **Main > Save Changes and Exit**’i (Ana > Değişiklikleri Kaydet ve Çık) seçin, sonra da **enter** tuşuna basın.

Bilgisayar yeniden başlatıldığında deęişiklikleriniz etkili olur.

BIOS yönetici parolasını silme

1. Bilgisayarı açıp veya yeniden başlatıp, ekranın alt tarafında “Press the ESC key for Startup Menu” (Başlangıç Menüsü için ESC tuşuna basın) mesajı görüntülendiğinde **esc** tuşuna basın.
2. Computer Setup'a girmek için **f10** tuşuna basın.
3. Bir işaret aygıtını veya ok tuşlarını kullanarak, **Security** (Güvenlik) > **Change Password**'ü (Parolayı Deęiştir) seçin, sonra da **enter** tuşuna basın.
4. İstendiğinde, geçerli parolanızı yazın.
5. Yeni parola istendiğinde, alanı boş bırakın ve **enter** tuşuna basın.
6. Yeni parolanızı tekrar yazmanız istendiğinde, alanı boş bırakın ve **enter** tuşuna basın.
7. Deęişiklikleri kaydetmek ve Computer Setup'tan çıkmak için ekranın sağ alt köşesindeki **Exit** (Çıkış) simgesini seçip ekrandaki yönergeleri izleyin.

– veya –

Ok tuşlarını kullanarak **Main > Save Changes and Exit**'i (Ana > Deęişiklikleri Kaydet ve Çık) seçin, sonra da **enter** tuşuna basın.

Bilgisayar yeniden başlatıldığında deęişiklikleriniz etkili olur.

BIOS yönetici parolasını girme

BIOS yönetici parolası istendiğinde, parolanızı yazın (parolayı ayarlarken kullandıklarınızla aynı tür tuşları kullanarak), sonra da **enter** tuşuna basın. BIOS yönetici parolasını ardarda 3 kez hatalı girdikten ve beliren ekran klavyesinde başka bir denemeden sonra, bilgisayarınızı yeniden başlatmanız ve tekrar denemeniz gerekir.

Computer Setup DriveLock parolasını yönetme

⚠ DİKKAT: DriveLock'la korunan sabit sürücünün kalıcı olarak kullanılamaz duruma gelmesini engellemek için, DriveLock kullanıcı parolasını ve DriveLock ana parolasını bilgisayarınızın uzağında güvenli bir yere kaydedin. Her iki DriveLock parolasını da unutursanız, sabit sürücü kalıcı olarak kilitletir ve artık kullanılamaz.

DriveLock koruması, sabit sürücü içindekilere yetkisiz erişimi engeller. DriveLock yalnızca bilgisayarın dahili sabit sürücüsüne veya sürücülerine uygulanabilir. Sürücüye DriveLock koruması uygulandıktan sonra, sürücüye erişmek için parola girilmelidir. DriveLock parolalarıyla erişilebilmesi için sürücü, bilgisayara veya gelişmiş bir bağlantı noktası kopyalayıcısına takılmalıdır.

📝 NOT: DriveLock özelliklerine erişebilmeniz için önce bir BIOS yönetici parolası oluşturmanız gerekir.

Dahili sabit sürücüye DriveLock uygulamak için, Computer Setup'ta kullanıcı parolası ve bir ana parola ayarlanması gerekir. DriveLock koruması kullanma hakkında aşağıdaki noktalara dikkat edin:

- DriveLock koruması bir sabit sürücüye uygulandıktan sonra, sabit sürücüye yalnızca kullanıcı parolası veya ana parola girilerek erişilebilir.
- Kullanıcı parolasının sahibi, korumalı sabit sürücüyü her gün kullanan kişi olmalıdır. Ana parolanın sahibi bir sistem yöneticisi veya sistemi her gün kullanan kişi olabilir.
- Kullanıcı parolası ve ana parola aynı olabilir.
- Kullanıcı parolasını veya ana parolayı yalnızca, sürücüden DriveLock korumasını kaldırarak silebilirsiniz. DriveLock koruması sürücüden yalnızca ana parolayla kaldırılabilir.

DriveLock parolası oluřturma

Computer Setup'ta DriveLock parolası oluřturmak için řu adımları izleyin:

1. Bilgisayarı açın ve ekranın alt kısmında "Press the ESC key for Startup Menu" (Bařlangıç Menüsü için ESC tuřuna basın) mesajı görüntülenirken **esc** tuřuna basın.
2. Computer Setup'a girmek için **f10** tuřuna basın.
3. **BIOS Administrator'**ı (BIOS Yöneticisi) seçin, sonra da BIOS Yönetici parolasını girin.
4. Bir işaret aygıtı veya ok tuřlarını kullanarak, **Security > Hard Drive Tools > DriveLock'u** (Güvenlik > Sabit Sürücü Araçları > DriveLock) seçin, sonra da **enter** tuřuna basın.
5. **Set DriveLock Password** (global) (DriveLock Parolası Oluřtur (küresel)) seçeneğini belirleyin.
6. İşaret aygıtı veya ok tuřlarını kullanarak korumak istediğiniz sabit sürücüyü seçin, sonra da **enter** tuřuna basın.
7. Uyarıyı okuyun. Devam etmek için **YES** (EVET) seçeneğini tercih edin.
8. İstendiğinde, bir ana parola girin ve ardından **enter** tuřuna bir kez basın, sonra da onaylamak için ana parolayı tekrar girin.
9. İstendiğinde, bir kullanıcı parolası girin ve ardından **enter** tuřuna bir kez basın, sonra da onaylamak için kullanıcı parolasını tekrar girin.
10. Seçtiğiniz sürücüde DriveLock korumasını onaylamak için, onay alanına **DriveLock** yazın ve **enter** tuřuna basın.



NOT: DriveLock onayı büyük/küçük harf duyarlıdır.

11. Değişiklikleri kaydetmek ve Computer Setup'tan çıkmak için ekranın sağ alt köşesindeki **Exit** (Çıkış) simgesini seçip ekrandaki yönergeleri izleyin.
– veya –
Ok tuřlarını kullanarak **Main > Save Changes and Exit'i** (Ana > Değişiklikleri Kaydet ve Çık) seçin, sonra da **enter** tuřuna basın.

Bilgisayar yeniden başlatıldığında deęişiklikleriniz etkili olur.

DriveLock parolasını girme

Sabit sürücünün bilgisayarınıza takılı olduđun emin olun (isteđe bađlı yerleřtirme aygıtına veya harici MultiBay'e takılı olmamalıdır).

DriveLock Password (DriveLock Parolası) komut istemine kullanıcı veya ana parolanızı yazın (parolayı ayarlarken kullandıđınız tuřlarla aynı tür tuřları kullanın) ve ardından **enter** tuřuna basın.

İki yanlış parola girme girişiminden sonra bilgisayarı kapatmanız ve yeniden denemeniz gerekir.

DriveLock parolasını deęiřtirme

Computer Setup'ta DriveLock parolasını deęiřtirmek için řu adımları izleyin:

1. Bilgisayarı açın ve ekranın alt kısmında "Press the ESC key for Startup Menu" (Bařlangıç Menüsü için ESC tuřuna basın) mesajı görüntülenirken **esc** tuřuna basın.
2. Computer Setup'a girmek için **f10** tuřuna basın.
3. **BIOS Administrator**'ı (BIOS Yöneticisi) seçin, sonra da BIOS Yönetici parolasını girin.
4. Bir işaret aygıtı veya ok tuřlarını kullanarak, **Security > Hard Drive Tools > DriveLock**'u (Güvenlik > Sabit Sürücü Araçları > DriveLock) seçin, sonra da **enter** tuřuna basın.
5. İşaret aygıtı veya ok tuřlarını kullanarak, Set DriveLock Password'ü (DriveLock Parolası Oluřtur) seçin, sonra da **enter** tuřuna basın.
6. Ok tuřlarını kullanarak dahili bir sabit sürücü seçin, sonra da **enter** tuřuna basın.
7. İşaret aygıtı veya ok tuřlarını kullanarak **Change Password**'ü (Parolayı Deęiřtir) seçin.
8. İstendięinde, mevcut ana parolayı girin, sonra da **enter** tuřuna basın.
9. İstendięinde, yeni bir ana parola girin ve ardından **enter** tuřuna bir kez basın, sonra da onaylamak için ana parolayı tekrar girin.
10. İstendięinde, mevcut kullanıcı parolasını girin, sonra da **enter** tuřuna basın.
11. İstendięinde, yeni bir kullanıcı parolası girin ve ardından **enter** tuřuna bir kez basın, sonra da onaylamak için kullanıcı parolasını tekrar girin.
12. Deęiřiklikleri kaydetmek ve Computer Setup'tan çıkmak için ekranın saę alt köřesindeki **Exit** (Çıkıř) simgesini seçip ekrandaki yönergeleri izleyin.
– veya –
Ok tuřlarını kullanarak **Main > Save Changes and Exit**'i (Ana > Deęiřiklikleri Kaydet ve Çık) seçin, sonra da **enter** tuřuna basın.

Bilgisayar yeniden bařlatıldıęında deęiřiklikleriniz etkili olur.

DriveLock korumasını kaldırma

Computer Setup'ta DriveLock korumasını kaldırmak için şu adımları izleyin:

1. Bilgisayarı açın ve ekranın alt kısmında "Press the ESC key for Startup Menu" (Başlangıç Menüsü için ESC tuşuna basın) mesajı görüntülenirken **esc** tuşuna basın.
2. Computer Setup'a girmek için **f10** tuşuna basın.
3. **BIOS Administrator**'ı (BIOS Yöneticisi) seçin, sonra da BIOS Yönetici parolasını girin.
4. Bir işaret aygıtı veya ok tuşlarını kullanarak, **Security > Hard Drive Tools > DriveLock**'u (Güvenlik > Sabit Sürücü Araçları > DriveLock) seçin, sonra da **enter** tuşuna basın.
5. İşaret aygıtı veya ok tuşlarını kullanarak, **Set DriveLock Password**'ü (DriveLock Parolası Oluştur) seçin, sonra da **enter** tuşuna basın.
6. İşaret aygıtını veya ok tuşlarını kullanarak dahili bir sabit sürücüyü seçip **enter** tuşuna basın.
7. İşaret aygıtını veya ok tuşlarını kullanarak **Disable protection**'ı (Korumayı devre dışı bırak) seçin.
8. Ana parolanızı yazıp **enter** tuşuna basın.
9. **DriveLock password on restart** (Yeniden başlatmada DriveLock parolası) onay kutusunu temizleyin, sonra da uyarıyı okuyun. Devam etmek için **OK**'i (Tamam) seçin.
10. Değişiklikleri kaydetmek ve Computer Setup'tan çıkmak için ekranın sağ alt köşesindeki **Exit** (Çıkış) simgesini seçip ekrandaki yönergeleri izleyin.

– veya –

Ok tuşlarını kullanarak **Main > Save Changes and Exit**'i (Ana > Değişiklikleri Kaydet ve Çık) seçin, sonra da **enter** tuşuna basın.

Bilgisayar yeniden başlatıldığında değişiklikleriniz etkili olur.

Computer Setup Otomatik DriveLock'u kullanma

Çok kullanıcıli bir medyada, Otomatik DriveLock parolası oluşturabilirsiniz. Otomatik DriveLock parolası etkin olduğunda, sizin için rasgele bir kullanıcı parolası ve DriveLock ana parolası oluşturulur. Herhangi bir kullanıcı parolayı verdiğinde, sürücünün kilidini açmak için aynı rasgele kullanıcı ve DriveLock ana parolası kullanılır.



NOT: Otomatik DriveLock özelliklerine erişebilmeniz için önce BIOS Yönetici parolası oluşturmanız gerekir.

Otomatik DriveLock parolasını girme

Computer Setup'ta Otomatik DriveLock parolasını etkinleştirmek için şu adımları izleyin:

1. Bilgisayarı açın veya yeniden başlatın ve ekranın alt kısmında "Press the ESC key for Startup Menu" (Başlangıç Menüsü için ESC tuşuna basın) mesajı görüntülenirken **esc** tuşuna basın.
2. Computer Setup'a girmek için **f10** tuşuna basın.
3. Bir işaret aygıtı veya ok tuşlarını kullanarak, **Security > Hard Drive Tools > Automatic DriveLock**'u (Güvenlik > Sabit Sürücü Araçları > Otomatik DriveLock) seçin, sonra da **enter** tuşuna basın.
4. BIOS Yönetici parolasını girin, sonra da **enter** tuşuna basın.
5. İşaret aygıtını veya ok tuşlarını kullanarak dahili bir sabit sürücüyü seçip **enter** tuşuna basın.

6. Uyarıyı okuyun. Devam etmek için **YES** (EVET) seçeneğini tercih edin.
7. Değişiklikleri kaydetmek ve Computer Setup'tan çıkmak için ekranın sağ alt köşesindeki **Exit** (Çıkış) simgesini seçip ekrandaki yönergeleri izleyin.

– veya –

Ok tuşlarını kullanarak **Main > Save Changes and Exit**'i (Ana > Değişiklikleri Kaydet ve Çık) seçin, sonra da **enter** tuşuna basın.

Otomatik DriveLock korumasını kaldırma

Computer Setup'ta DriveLock korumasını kaldırmak için şu adımları izleyin:

1. Bilgisayarı açın veya yeniden başlatın ve ekranın alt kısmında "Press the ESC key for Startup Menu" (Başlangıç Menüsü için ESC tuşuna basın) mesajı görüntülenirken **esc** tuşuna basın.
2. Computer Setup'a girmek için **f10** tuşuna basın.
3. **BIOS Administrator**'i (BIOS Yöneticisi) seçin, sonra da BIOS Yönetici parolasını girin.
4. Bir işaret aygıtı veya ok tuşlarını kullanarak, **Security > Hard Drive Tools > Automatic DriveLock**'u (Güvenlik > Sabit Sürücü Araçları > Otomatik DriveLock) seçin, sonra da **enter** tuşuna basın.
5. İşaret aygıtını veya ok tuşlarını kullanarak dahili bir sabit sürücü seçip **enter** tuşuna basın.
6. İşaret aygıtını veya ok tuşlarını kullanarak **Disable protection**'i (Korumayı devre dışı bırak) seçin.
7. Değişiklikleri kaydetmek ve Computer Setup'tan çıkmak için ekranın sağ alt köşesindeki **Exit** (Çıkış) simgesini seçip ekrandaki yönergeleri izleyin.

– veya –

Ok tuşlarını kullanarak **Main > Save Changes and Exit**'i (Ana > Değişiklikleri Kaydet ve Çık) seçin, sonra da **enter** tuşuna basın.

Virüsten koruma yazılımı kullanma

Bilgisayarı e-postaya, ağa veya Internet'e erişmek için kullandığınızda, aygıtınızın bilgisayar virüsleriyle karşılaşma olasılığı ortaya çıkar. Bilgisayar virüsleri iletim sistemini, programları veya yardımcı programları devre dışı bırakabilir veya anormal şekilde çalışmalarına neden olabilir.

Virüsten koruma yazılımları çoğu virüsü tespit edip yok edebilir ve çoğu zaman da bunların neden olduğu hasarı onarabilir. Yeni bulunan virüslere karşı sürekli koruma sağlamak için, virüsten koruma yazılımı güncel tutulmalıdır.

Virüsler hakkında daha fazla bilgi için Yardım ve Destek'te Ara kutusuna **virüsler** yazın.

Güvenlik duvarı yazılımı kullanma

Güvenlik duvarları, bir sisteme veya ağa izinsiz erişimi engellemek amacıyla tasarlanmışlardır. Güvenlik duvarı, bilgisayarınıza ve/veya ağınıza yüklediğiniz bir yazılım programı, ya da donanım ve yazılımdan oluşan bir çözüm olabilir.

İki tür güvenlik duvarı vardır:

- Ana bilgisayar tabanlı güvenlik duvarları—Bunlar yalnızca yüklendikleri bilgisayarı koruyan yazılımlardır.
- Ağ tabanlı güvenlik duvarları—Ağdaki tüm bilgisayarları korumak için DSL veya kablo modeminiz ile ev veya ofis ağınıza arasına yüklüdürler.

Sisteme yüklenmiş bir güvenlik duvarı varsa, sisteme ve sistemden gönderilen verilerin tümü izlenir ve bu veriler kullanıcı tanımlı bir dizi güvenlik ölçütüyle karşılaştırılır. Bu ölçütlere uymayan veriler engellenir.

Bilgisayarınızda veya ağ donatınızda bir güvenlik duvarı yüklü olabilir. Yüklü değilse, piyasada çeşitli güvenlik duvarı yazılımı çözümleri mevcuttur.

 **NOT:** Bazı durumlarda, güvenlik duvarı Internet oyunlarına erişimi engelleyebilir, ağdaki yazıcı veya dosya paylaşımını kesintiye uğratabilir veya yetkili e-posta eklerini engelleyebilir. Bu sorunu geçici olarak çözmek için güvenlik duvarını devre dışı bırakın, istediğiniz işlemi gerçekleştirin ve sonra güvenlik duvarını yeniden etkinleştirin. Sorunu kalıcı olarak çözmek için güvenlik duvarını yeniden yapılandırın.

Önemli güvenlik güncelleştirmelerini yükleme

 **DİKKAT:** Microsoft® kritik güncelleştirmelerle ilgili uyarılar gönderir. Bilgisayarı güvenlik ihlallerinden ve bilgisayar virüslerinden korumak için, uyarı alır almaz Microsoft'un tüm kritik güncelleştirmelerini yükleyin.

Bilgisayar fabrikadan çıktıktan sonra işletim sistemi ve diğer yazılımlar için güncelleştirmeler yayınlanmış olabilir. Hazır güncelleştirmelerin tümünün bilgisayara yüklendiğinden emin olmak için aşağıdaki yönergeleri izleyin.

1. Bilgisayarınızı kurduktan sonra en kısa zamanda Windows Update uygulamasını çalıştırın
2. Bundan sonra Windows Update'i ayda bir çalıştırın.
3. Windows ve diğer Microsoft programları için güncelleştirmeleri, yayımları yayımlanmaz Microsoft web sitesinden ve Yardım ve Destek'teki güncelleştirme bağlantısı üzerinden alabilirsiniz.

HP Client Security Manager'ı kullanma

HP Client Security Manager yazılımı belirli bilgisayar modellerinde önceden yüküdür. Bu yazılıma Windows Denetim Masası'ndan erişebilirsiniz. Bilgisayarın, ağların ve önemli verilerin yetkisiz erişime karşı korunmasına yardımcı olan güvenlik özellikleri sağlar. Daha fazla bilgi için HP Client Security yazılımında Yardım'a bakın.

HP Touchpoint Manager'ı kullanma (yalnızca belirli modellerde)

HP Touchpoint Manager, işletmelerin şirket kaynaklarını etkili şekilde yönetmesine ve korumasına imkan veren bulut tabanlı bir BT çözümdür. HP Touchpoint Manager, aygıtları kötü amaçlı yazılımlardan ve diğer saldırılardan korumaya yardımcı olur, aygıtın durumunu takip eder ve müşterilerin son kullanıcı aygıtı ve güvenlik sorunlarını çözmeye harcadığı zamanın azaltmasını sağlar. Müşteriler, geleneksel şirket içi çözümlerden çok daha ekonomik olan yazılımı hızla indirip kurmak için HP Touchpoint Web Portalına <http://www.hptouchpointmanager.com> erişebilirler.

İsteğe bağlı güvenlik kablosu takma

NOT: Güvenlik kablosu caydırıcı bir unsur olarak tasarlanmıştır, ancak bilgisayarın hatalı kullanılmasını veya çalınmasını engellemeyebilir.

NOT: Bilgisayarınızın güvenlik kablosu yuvası bu bölümdeki resimden biraz farklı görünebilir. Bilgisayarınızdaki güvenlik kablosunun konumu için bkz. [Bilgisayarınızı tanımaya başlayın, sayfa 3.](#)

1. Güvenlik kablosunu hareket ettirilmesi zor bir nesnenin etrafından dolayın.
2. Anahtarı **(1)** kablo kilidine **(2)** takın.
3. Kablo kilidini bilgisayardaki güvenlik kablosu yuvasına **(3)** takın ve anahtarla kilitleyin.

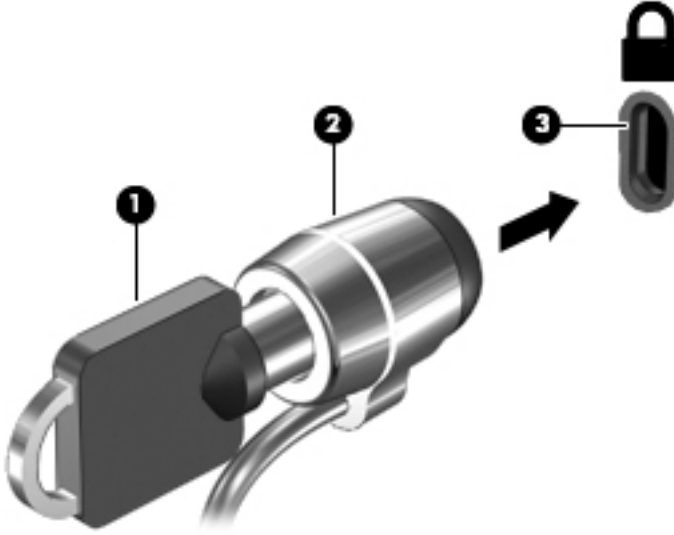

Parmak izi okuyucusu kullanma (yalnızca belirli modellerde)

Tümleşik parmak izi okuyucuları belirli bilgisayar modellerinde mevcuttur. Parmak izi okuyucusunu kullanabilmeniz için, parmak izlerinizi HP Client Security'de kaydetmeniz gerekir. HP Client Security yazılımında Yardım'a başvurun.

Parmak izlerinizi kaydettirdikten sonra, HP Client Security'nin Password Manager özelliğini kullanarak desteklenen web siteleri ile uygulamalardaki kullanıcı adlarınızı ve parolalarınızı saklayabilir ve doldurabilirsiniz.

Parmak izi okuyucusunun yerini bulma

Parmak izi okuyucusu, avuç desteğinin sağ tarafında bulunan küçük bir metalik algılayıcıdır.

Okuyucu, bilgisayar modeline bağlı olarak yatay veya dikey olabilir. Her iki yön konumunda da parmağınızı metalik algılayıcıdan dikey olarak geçirmeniz gerekir. Bilgisayarınızdaki parmak izi okuyucusunun yeri konusunda bkz. [Bilgisayarınızı tanımaya başlayın, sayfa 3.](#)

10 Bakım

Bilgisayarınızı temizleme

Bilgisayarınızı güvenli temizlemek için aşağıdaki ürünleri kullanın:

- Dimetil benzil amonyum klorür yüzde 0,3 maksimum konsantrasyon (örneğin, çeşitli markalarda bulunabilecek tek kullanımlı mendiller).
- Alkolsüz cam temizleme sıvısı
- Hafif sabun solüsyonlu su
- Kuru mikrofiber temizlik bezi veya bir güderi (statiklenmeyen yağsız bez)
- Statiklenmeyen bez mendiller

⚠ DİKKAT: Bilgisayarınıza kalıcı hasar verebilecek kuvvetli temizleme solventlerinden kaçınin. Bir temizlik ürününün bilgisayarınız için güvenli olup olmadığından emin değilseniz, ürün içeriğini kontrol ederek alkol, aseton, amonyum klorür, metilen klorür ve hidrokarbon gibi bileşenlerin yer almadığından emin olun.

Kağıt havlu gibi lifli malzemeler bilgisayarı çizebilir. Zaman içinde çiziklerde kir parçacıkları ve temizlik ajanları sıkışabilir.

Temizlik yordamları

Bilgisayarınızı güvenli temizlemek için bu bölümdeki yordamları izleyin.

⚠ UYARI! Elektrik çarpmasını veya bileşenlerin hasar görmesini önlemek için, bilgisayarınızı açırken temizlemeye kalkışmayın.

- Bilgisayarı kapatın.
- AC güç kaynağı bağlantısını kesin.
- Elektrik kullanan tüm harici aygıtları çıkarın.

⚠ DİKKAT: Dahili bileşenlere zarar gelmesini önlemek için, bilgisayarın herhangi bir yüzeyine doğrudan temizlik malzemesi veya sıvısı püskürtmekten kaçınin. Yüzeyle damlatılan sıvılar, dahili bileşenlere kalıcı hasar verebilir.

Ekranı temizleme (All-in-One Ürünler veya Dizüstü Bilgisayarlar)

Ekranı alkolsüz cam temizleyicisiyle nemlendirilmiş, yumuşak ve tüy bırakmayan bir bezle hafifçe silin. Ekranı kapatmadan önce kuru olduğundan emin olun.

Yanları veya kapağı temizleme

Yanları veya kapağı temizlemek için, yumuşak mikrofiber bir bez veya daha önce sıralanan temizlik solüsyonlarından biri ile nemlendirilmiş güderi kullanın veya makul bir tek kullanımlık ıslak mendil kullanın.

📝 NOT: Bilgisayarın kapağını temizlerken, kir ve tortuların çıkması için dairesel hareketlerle silin.

Dokunmatik Yüzey'i, klavyeyi veya fareyi temizleme

⚠ UYARI! Elektrik çarpması veya dahili bileşenlerin hasar görmesi riskini azaltmak için, klavyeyi elektrikli süpürge uçları kullanarak temizlemekten kaçının. Elektrikli süpürge, klavye yüzeyinde evsel atık bırakabilir.

⚠ DİKKAT: Dahili bileşenlerin hasar görmesini önlemek için, tuşların arasına sıvı damlamasına izin vermeyin.

- Dokunmatik Yüzey'i, klavyeyi veya fareyi temizlemek için, yumuşak mikrofiber bir bez veya daha önce sıralanan temizlik solüsyonlarından biri ile nemlendirilmiş güderi kullanın veya makul bir tek kullanımlık ıslak mendil kullanın.
- Tuşların yapışmasını önlemek ve klavyedeki toz, pamuk ve parçacıkları gidermek için püskürtme uzantılı bir sıkıştırılmış hava spreyi kullanın.

Programları ve sürücülerini güncelleştirme

HP, programlarınızı ve sürücülerinizi en son sürümlerle düzenli olarak güncelleştirmenizi önerir. Güncelleştirmeler sorunları çözerek bilgisayarınıza yeni özellikler ve seçenekler kazandırabilir. Teknoloji sürekli geliştiğinden, programlarınızı ve sürücülerinizi güncelleştirmek bilgisayarınızın var olan en son teknolojiyi kullanmasını sağlar. Örneğin, eski grafik bileşenleri en son oyun yazılımlarıyla iyi çalışmayabilir. En son sürücüye sahip olmadan donanımınızdan en iyi şekilde yararlanamazsınız.

HP programlarının ve sürücülerinin en son sürümleri indirmek için <http://www.hp.com/support> adresine gidin. Ek olarak, güncelleştirmeler kullanıma sunulduğunda otomatik bildirim almak için kaydolabilirsiniz.

SoftPaq Download Manager'ı kullanma

HP SoftPaq Download Manager (SDM), HP iş bilgisayarları için, SoftPaq bilgilerine SoftPaq numarası gereksiz hızlı erişim sağlayan bir araçtır. Bu aracı kullanarak, kolayca SoftPaq paketleri arayabilir ve bulduğunuz paketleri indirip açabilirsiniz.

SoftPaq Download Manager, HP FTP sitesinden bilgisayar modeli ile SoftPaq bilgisini içeren, yayınlanmış bir veri tabanı dosyasını okuyup indirerek çalışır. SoftPaq Download Manager, hangi SoftPaq paketlerinin indirilebilir olduğunu belirlemek için bir veya daha fazla bilgisayar modeli belirtmenize imkan verir.

SoftPaq Download Manager, veritabanı ve yazılım güncelleştirmeleri için HP FTP sitesini denetler. Güncelleştirme bulunursa, otomatik olarak indirilir ve uygulanır.

SoftPaq Download Manager, HP web sitesinden edinilebilir. SoftPaq paketleri indirmek üzere SoftPaq Download Manager'ı kullanmak için, ilk önce programı indirip yüklemeniz gerekir.

<http://www.hp.com/go/sdm> kaynağına gidin ve SoftPaq Download Manager uygulamasını indirip yüklemek için yönergeleri izleyin.

SoftPaq paketleri indirmek için:

▲ **Başlat > Tüm Programlar > HP > HP SoftPaq Download Manager'ı** seçin.



NOT: Kullanıcı Hesabı Denetimi tarafından istendiğinde **Evet'**i tıklayın.

11 Yedekleme ve kurtarma

Bilgisayarınızda, bilgilerinizi korumanıza ve gerektiğinde geri yüklemenize yardımcı olan HP ve Windows araçları bulunur. Bu araçlar, bilgisayarınızı basit adımlarla iyi çalışır duruma geri döndürmenize yardımcı olur. Bu bölümde aşağıdaki işlemlerle ilgili bilgiler bulunmaktadır:

- Kurtarma medyası ve yedeklemeler oluşturma
- Sisteminizi geri yükleme ve kurtarma

Kurtarma medyası ve yedeklemeler oluşturma

Sistem arızasından sonraki kurtarma, yalnızca en yakın tarihli yedeklemeniz kadar tam olacaktır.

1. Bilgisayarı başarıyla kurduktan sonra, HP Recovery medyası oluşturun. Bu adım bir Windows 7 işletim sistemi DVD'si ve bir *Driver Recovery* (Sürücü Kurtarma) DVD'si oluşturur. Windows DVD'si, sabit sürücünün bozulduğu veya değiştirildiği durumlarda, orijinal işletim sistemini yeniden yüklemek için kullanılabilir. *Driver Recovery* (Sürücü Kurtarma) DVD'si, belirli sürücü ve uygulamaları yükler. Bkz. [HP Recovery Disc Creator ile kurtarma medyası oluşturma, sayfa 65](#).
2. Aşağıdaki işlemleri gerçekleştirmek için Windows Yedekleme ve Kurtarma araçlarını kullanın:
 - Tek tek dosyaları ve klasörleri yedekleme
 - Sabit sürücünüzün tamamını yedekleme (yalnızca belirli modellerde)
 - Yüklü optik sürücü (yalnızca belirli modellerde) veya isteğe bağlı bir harici optik sürücü ile sistem onarım diskleri oluşturma (yalnızca belirli modellerde)
 - Sistem geri yükleme noktaları oluşturma

 **NOT:** Bu kılavuzda, yedekleme, geri yükleme ve kurtarma seçeneklerine genel bakış sağlanmaktadır. Sağlanan araçlar konusunda daha fazla ayrıntı için, Yardım ve Destek'e bakın. Yardım ve Destek'e erişmek için **Başlat > Yardım ve Destek**'i seçin.

 **NOT:** HP, sistem tutarsızlığına karşı gerektiğinde kullanmak üzere kurtarma yordamlarını yazdırıp saklamanızı önerir.

Sistem arızası durumunda bilgisayarınızın içeriğini geri yüklemek için bu yedekleme dosyalarını kullanabilirsiniz. Bkz. [Bilgilerinizi yedekleme, sayfa 66](#).

Yönergeler

- Kurtarma medyası oluştururken veya disklere yedeklerken, aşağıdaki disk türlerinden birisini kullanın (ayrıca satın alınır): DVD+R, DVD+R DL, DVD-R, DVD-R DL veya DVD±RW. Kullandığınız diskler kullandığınız optik sürücünün türüne bağlıdır.
- Kurtarma medyası oluşturma veya yedekleme işlemine başlamadan önce bilgisayarın AC güç kaynağına bağlı olduğundan emin olun.

HP Recovery Disc Creator ile kurtarma medyası oluşturma

HP Recovery Disc Creator, kurtarma medyası oluşturmak için alternatif bir yol sunan bir yazılım programıdır. Bilgisayarınızı başarıyla kurduktan sonra, HP Recovery Disc Creator yazılımını kullanarak kurtarma medyası oluşturabilirsiniz. Bu kurtarma medyası, sabit sürücünün bozulması durumunda belirli sürücü ve

uygulamaların yanı sıra orijinal işletim sisteminizi yeniden yüklemenize imkan verir. HP Recovery Disc Creator iki tür kurtarma DVD'si oluşturabilir:

- Windows 7 işletim sistemi DVD'si—ek sürücüler ve uygulamalar olmadan, işletim sistemini yükler.
- *Driver Recovery* (Sürücü Kurtarma) DVD'si—HP Software Setup yardımcı programının sürücü ve uygulama yüklemesine benzer şekilde, yalnızca belirli sürücüler ve uygulamaları yükler.

Kurtarma medyası oluşturma

 **NOT:** Windows 7 işletim sistemi DVD'si yalnızca bir kez oluşturulabilir. Windows DVD'si oluşturduktan sonra medya oluşturma seçeneğini kullanamazsınız.

Windows DVD'si oluşturmak için:

1. **Başlat > Tüm Programlar > Üretkenlik ve Araçlar > HP Recovery Disc Creator**'i seçin.
2. **Windows diski**'ni seçin.
3. Açılır menüden, kurtarma medyasını yazmak için sürücüyü seçin.
4. Yazma işlemi başlatmak için **Oluştur** düğmesini tıklatın.

Windows 7 işletim sistemi DVD'si oluşturulduktan sonra, *Driver Recovery* (Sürücü Kurtarma) DVD'sini oluşturun:

1. **Başlat > Tüm Programlar > Üretkenlik ve Araçlar > HP Recovery Disc Creator**'i seçin.
2. **Sürücü diski**'ni seçin.
3. Açılır menüden, kurtarma medyasını yazmak için sürücüyü seçin.
4. Yazma işlemi başlatmak için **Oluştur** düğmesini tıklatın.

Bilgilerinizi yedekleme

İlk sistem kurulumu ardından hemen sistem onarım medyası oluşturmanız ve ilk yedeğinizi almanız gerekir. Yeni yazılımlar ve veri dosyaları ekledikçe, mümkün olduğunca en son durumun yedeklemesini bulundurmak için sisteminizi düzenli olarak yedeklemeye devam etmelisiniz. Sistem tutarsızlığı veya arızası durumunda bilgisayar başlatmak (önyüklemek) ve işletim sisteminizi onarmak için kullanılacak Windows sistem onarım medyası da (yalnızca belirli modellerde) oluşturmanız gerekir. İlk ve sonraki yedeklemeleriniz, herhangi bir arıza durumunda verilerinizi ve ayarlarınızı geri yüklemenize imkan verir.

Bilgilerinizi isteğe bağlı bir harici sabit sürücüye, ağ sürücüsüne veya disklere yedekleyebilirsiniz.

Yedeklerken aşağıdaki noktalara dikkat edin:

- Kişisel dosyalarınızı Belgeler kitaplığında saklayın ve bunu düzenli olarak yedekleyin.
- İlişkili oldukları dizinlerde kayıtlı olan şablonları yedekleyin.
- Ayarlarınızın ekran görüntülerini alarak pencerelerdeki, araç veya menü çubuklarındaki özelleştirilmiş ayarlarınızı kaydedin. Tercihlerinizi sıfırlamanız gerektiğinde ekran görüntüsü size zaman kazandırabilir.
- Disklere yedeklerken, sürücüden çıkardıktan sonra her bir diski numaralandırın.

 **NOT:** Çeşitli yedekleme ve geri yükleme seçenekleri hakkında ayrıntılı yönergeler için, bu konuları Yardım ve Destek'te aratın. Yardım ve Destek'e erişmek için **Başlat > Yardım ve Destek**'i seçin.

 **NOT:** Windows, bilgisayarınızın güvenliğini artırmak için Kullanıcı Hesabı Denetimi özelliği içermektedir. Yazılım yüklemek, yardımcı programları çalıştırmak ya da Windows ayarlarını değiştirmek gibi işlemler için izniniz veya parolanız istenebilir. Bkz. Yardım ve Destek. Yardım ve Destek'e erişmek için **Başlat > Yardım ve Destek**'i seçin.

Windows Yedekleme ve Geri Yükleme özelliğini kullanarak yedekleme oluşturmak için::



NOT: Yedekleme işlemi, dosya boyutuna ve bilgisayarın hızına bağlı olarak bir saatten uzun sürebilir.

1. **Başlat > Tüm Programlar > Bakım > Yedekleme ve Geri Yükleme**'yi seçin.
2. Yedeklemenizi ayarlamak, sistem görüntüsü oluşturmak (yalnızca belirli modellerde) veya sistem onarım medyası oluşturmak (yalnızca belirli modellerde) için ekrandaki yönergeleri izleyin.

Sistem kurtarma işlemi gerçekleştirme

Sistem arızası veya kararsızlığı durumunda dosyalarınızı kurtarmanız için bilgisayarda şu araçlar bulunur:

- Windows kurtarma araçları: Daha önce yedeklediğiniz bilgileri kurtarmak için Windows Yedekleme ve Geri Yükleme'yi kullanabilirsiniz. Windows'un doğru başlamasını engelleyen sorunları gidermek için Windows Başlangıç Onarma özelliğini de kullanabilirsiniz.
- f11 kurtarma araçları (yalnızca belirli modellerde): Orijinal sabit sürücü görüntüsünü kurtarmak için f11 kurtarma aracını kullanabilirsiniz. Görüntü, Windows işletim sistemini ve fabrikada yüklenen yazılım programlarını içerir.



NOT: Bilgisayarınızı önyükleyemiyorsanız (başlatamıyorsanız) ve önceden oluşturduğunuz sistem onarım medyasını (yalnızca belirli modellerde) kullanamıyorsanız, bilgisayarı yeniden önyüklemek ve işletim sistemini onarmak için Windows 7 işletim sistemi medyası satın almanız gerekir. Ek bilgi için, bkz. [Windows 7 işletim sistemi medyasını kullanma , sayfa 68](#).

Windows kurtarma araçlarını kullanma

Windows kurtarma araçlarını kullanarak şunları yapabilirsiniz:

- Tek tek dosyaları kurtarma
- Bilgisayarı önceki bir sistem geri yükleme noktasına geri yükleme
- Kurtarma araçlarını kullanarak bilgileri kurtarma



NOT: Çeşitli kurtarma ve geri yükleme seçenekleri hakkında ayrıntılı yönergeler için, bu konuları Yardım ve Destek'te aratın. Yardım ve Destek'e erişmek için **Başlat > Yardım ve Destek**'i seçin.



NOT: Windows, bilgisayarınızın güvenliğini artırmak için Kullanıcı Hesabı Denetimi özelliği içermektedir. Yazılım yüklemek, yardımcı programları çalıştırmak ya da Windows ayarlarını değiştirmek gibi işlemler için izniniz veya parolanız istenebilir. Bkz. Yardım ve Destek. Yardım ve Destek'e erişmek için **Başlat > Yardım ve Destek**'i seçin.

Daha önce yedeklediğiniz bilgileri kurtarmak için:

1. **Başlat > Tüm Programlar > Bakım > Yedekleme ve Geri Yükleme**'yi seçin.
2. Sistem ayarlarınızı, bilgisayarınızı (yalnızca belirli modellerde) veya dosyalarınızı kurtarmak için ekrandaki yönergeleri izleyin.

Başlangıç Onarma özelliğini kullanarak bilgilerinizi kurtarmak için aşağıdaki adımları izleyin:



DİKKAT: Bazı Başlangıç Onarma seçenekleri, sabit sürücüyü tamamen siler ve yeniden biçimlendirir. Oluşturduğunuz tüm dosyalar ve bilgisayarınıza yüklenen yazılımlar kalıcı olarak kaldırılır. Yeniden biçimlendirme tamamlanınca kurtarma işlemi, kurtarma için kullanılan yedeklemeden işletim sisteminin yanı sıra sürücüleri, yazılımları ve yardımcı programları yükler.

1. Mmkünse, tüm kişisel dosyaları yedekleyin.
2. Mmkünse, Windows bölümünün olup olmadığını kontrol edin.

Windows bölümünü kontrol etmek için, **Başlat > Bilgisayar**'ı seçin.



NOT: Windows bölümü listede yoksa, işletim sisteminizi ve programlarınızı Windows 7 işletim sistemi DVD'sini ve *Driver Recovery* (Sürücü Kurtarma) medyasını kullanarak kurtarmanız gerekir. Ek bilgi için, bkz. [Windows 7 işletim sistemi medyasını kullanma , sayfa 68](#).

3. Windows bölümü listede yoksa, bilgisayarı yeniden başlatın, sonra da Windows işletim sistemi yüklenmeden önce **f8** tuşuna basın.
4. **Başlangıç Onarma**'yı seçin.
5. Ekrandaki yönergeleri izleyin.



NOT: Windows araçlarını kullanarak bilgi kurtarma konusunda ek bilgi için, **Başlat > Yardım ve Destek**'i seçin.

f11 kurtarma araçlarını kullanma (yalnızca belirli modellerde)



DİKKAT: f11 tuşunu kullanmak, sürücü içeriğini tamamen siler ve sabit sürücüyü yeniden biçimlendirir. Oluşturduğunuz tüm dosyalar ve bilgisayarınıza yüklenen yazılımlar kalıcı olarak kaldırılır. f11 kurtarma aracı; işletim sisteminizi, fabrikada yüklenen HP programlarını ve sürücülerini yeniden yükler. Fabrikada yüklenmeyen yazılımların yeniden yüklenmesi gerekir.

f11 tuşunu kullanarak orijinal sabit sürücü görüntüsünü kurtarmak için:

1. Mmkünse, tüm kişisel dosyaları yedekleyin.
2. Mmkünse, HP Recovery bölümünün olup olmadığını kontrol edin: **Başlat**'ı tıklatın, **Bilgisayar**'ı sağ tıklatın, **Yönet**'i tıklatın ve ardından **Disk Yönetimi**'ni tıklatın.



NOT: HP Recovery bölümü listelenmiyorsa, Windows 7 işletim sistemi medyasını ve *Driver Recovery* (Sürücü Kurtarma) medyasını kullanarak işletim sisteminizi ve programlarınızı kurtarmanız gerekir. Ek bilgi için, bkz. [Windows 7 işletim sistemi medyasını kullanma , sayfa 68](#).

3. HP Recovery bölümü listelenmiyorsa, bilgisayarı yeniden başlatın ve ekranın altında "Press the ESC key for Startup Menu" (Başlangıç Menüsü için ESC tuşuna basın) iletisi görüntülenirken **esc** tuşuna basın.
4. Ekranda "Press <F11> for recovery" (Kurtarma için F11 tuşuna basın) mesajı görüntülenirken **f11** tuşuna basın.
5. Ekrandaki yönergeleri izleyin.

Windows 7 işletim sistemi medyasını kullanma

HP Recovery Disc Creator (yalnızca belirli modellerde) kullanarak daha önce oluşturmuş olduğunuz kurtarma medyasını kullanamıyorsanız, bilgisayarı önyüklemek ve işletim sisteminizi onarmak için bir Windows 7 işletim sistemi DVD'si satın almanız gerekir.

Windows 7 işletim sistemi DVD'si sipariş etmek için, HP web sitesine gidin. ABD'de destek için, <http://www.hp.com/support> adresine gidin. Dünya genelinde destek için, http://welcome.hp.com/country/us/en/wwcontact_us.html adresine gidin. Desteęi arayarak da DVD'yi sipariş edebilirsiniz. Başvuru

bilgileri için bilgisayarla birlikte verilen *Worldwide Telephone Numbers* (Dünya Genelindeki Telefon Numaraları) kitapçığına başvurun.

 **DİKKAT:** Windows 7 işletim sistemi DVD'sini kullanmak sabit sürücü içeriğini tamamen siler ve sabit sürücüyü yeniden biçimlendirir. Oluşturduğunuz tüm dosyalar ve bilgisayarınıza yüklenen yazılımlar kalıcı olarak kaldırılır. Yeniden biçimlendirme tamamlanınca kurtarma işlemi, işletim sisteminin yanı sıra sürücüleri, yazılımları ve yardımcı programları yüklemenizi sağlar.

Windows 7 işletim sistemi DVD'sini kullanarak kurtarmayı başlatmak için:

 **NOT:** Bu işlem birkaç dakika sürer.

1. Mümkünse, tüm kişisel dosyaları yedekleyin.
2. Bilgisayarı yeniden başlatın ve Windows işletim sistemi yüklenmeden önce Windows 7 işletim sistemi DVD'sini optik sürücüye yerleştirin.
3. İstendiğinde klavyede herhangi bir tuşa basın.
4. Ekrandaki yönergeleri izleyin.
5. **İleri**'yi tıklatın.
6. **Bilgisayarınızı onarın**'ı seçin.
7. Ekrandaki yönergeleri izleyin.

Onarım tamamlandıktan sonra:

1. Windows 7 işletim sistemi DVD'sini çıkarıp *Driver Recovery* (Sürücü Kurtarma) medyasını takın.
2. Önce *Hardware Enabling Drivers*'i (Donanım Etkinleştirme Sürücüleri), sonra da *Recommended Applications*'i (Önerilen Uygulamalar) yükleyin.

12 Computer Setup (BIOS), TPM ve HP Sure Start

Computer Setup'ı kullanma

Computer Setup veya Temel Giriş/Çıkış Sistemi (Basic Input/Output System - BIOS), sistemdeki tüm giriş ve çıkış aygıtları (disk sürücüler, ekran, klavye, fare ve yazıcı gibi) arasındaki iletişimi denetler. Computer Setup'ta, yüklü donanım türleri, bilgisayarınızın başlatma sırası ve sistem belleği ve genişletilmiş bellek miktarı ile ilgili ayarlar bulunur.

 **NOT:** Computer Setup'ta değişiklik yaparken son derece dikkatli olun. Hatalar bilgisayarın düzgün çalışmasını engelleyebilir.

Computer Setup'ı başlatma

 **NOT:** USB bağlantı noktasına takılan harici bir klavye veya fare, yalnızca USB legacy desteği etkinleştirildiyse Computer Setup ile kullanılabilir.

Computer Setup'ı başlatmak için aşağıdaki adımları izleyin:

- ▲ Computer Setup'ı başlatın.
 - Klavyeli bilgisayar veya tabletler:
 - ▲ Bilgisayarı açın veya yeniden başlatın ve HP logosu görüldüğünde, Computer Setup'a girmek için **F10** tuşuna basın.
 - Klavyesiz tabletler:
 - ▲ Tableti kapatın. Başlangıç menüsü görüntülenene kadar sesi azaltma düğmesiyle birlikte güç düğmesine basın, sonra da Computer Setup'a girmek için **F10** tuşuna dokununuz.

Computer Setup'ta gezinme ve seçme

- Bir menüyü veya menü öğesini seçmek için, **sekme** tuşunu ve klavyedeki ok tuşlarını kullanın, sonra da öğeyi seçmek için **enter** tuşuna basın veya işaret aygıtını kullanın.

 **NOT:** Klavyesiz tabletler üzerinde seçim yapmak için parmağınızı kullanabilirsiniz.

- Yukarı ve aşağı kaydırmak için, ekranın sağ üst köşesindeki yukarı ok veya aşağı ok öğesini seçin veya klavyedeki yukarı ok veya aşağı ok tuşunu kullanın.
- Açık iletişim kutularını kapatmak ve ana Computer Setup ekranına dönmek için **esc** tuşuna basın, sonra da ekrandaki yönergeleri izleyin.

Computer Setup menülerinden çıkmak için aşağıdaki yöntemlerden birini seçin:

- Computer Setup'tan değişikliklerinizi kaydetmeden çıkmak için:
Ekranın sağ alt köşesindeki **Exit** (Çıkış) simgesini seçip ekrandaki yönergeleri izleyin.
– veya –
Main'i (Ana) ve **Ignore Changes and Exit**'i (Değişiklikleri Yoksay ve Çık) seçip **enter** tuşuna basın.
- Değişikliklerinizi kaydetmek ve Computer Setup menülerinden çıkmak için:
Ekranın sağ alt köşesindeki **Save** (Kaydet) simgesini seçip ekrandaki yönergeleri izleyin.
– veya –
Main'i (Ana) ve **Save Changes and Exit**'i (Değişiklikleri Kaydet ve Çık) seçip **enter** tuşuna basın.

Değişiklikleriniz bilgisayar yeniden başlatılınca etkinleşir.

Computer Setup'ta fabrika ayarlarını geri yükleme

 **NOT:** Varsayılanları geri yüklemek sabit sürücü modunu değiştirmez.

Computer Setup'taki tüm ayarları fabrika değerlerine döndürmek için şu adımları izleyin:

1. Computer Setup'ı başlatın. Bkz. [Computer Setup'ı başlatma, sayfa 70](#).
2. **Main**'i (Ana), sonra da **Apply Factory Defaults and Exit**'i (Fabrika Varsayılanlarını Uygula ve Çık) seçin.

 **NOT:** Belirli ürünlerde, seçimler **Fabrika Varsayılanlarını Uygula ve Çık** ögesi yerine **Varsayılanları Yükle** ögesini görüntüleyebilir.

3. Ekrandaki yönergeleri izleyin.
4. Değişikliklerinizi kaydetmek ve çıkmak için ekranın sağ alt köşesindeki **Save** (Kaydet) simgesini seçin ve ekranda görüntülenen yönergeleri izleyin.

– veya –

Main'i (Ana) ve **Save Changes and Exit**'i (Değişiklikleri Kaydet ve Çık) seçip **enter** tuşuna basın.

Değişiklikleriniz bilgisayar yeniden başlatılınca etkinleşir.

 **NOT:** Fabrika ayarlarını geri yüklediğinizde parola ve güvenlik ayarlarınız değişmez.

BIOS'u güncelleştirme

BIOS'un güncelleştirilmiş sürümleri HP web sitesinde bulunabilir.

HP web sitesindeki BIOS güncelleştirmelerinin çoğu *SoftPaq* adı verilen sıkıştırılmış dosyalar içinde yer alır.

Karşıdan yüklenecek paketlerin bazılarında, dosya yükleme ve sorun giderme ile ilgili bilgiler içeren *Readme.txt* (*Benioku.txt*) adında bir dosya bulunur.

BIOS sürümünü belirleme

Computer Setup (BIOS) güncelleştirmesi gerekip gerekmediğine karar vermek için, öncelikle bilgisayarınızın BIOS sürümünü belirleyin.

BIOS sürümü bilgisine (*ROM tarihi* ve *Sistem BIOS'u* olarak da bilinir) **fn+esc** tuşlarına basılarak (zaten Windows'daysanız) veya Computer Setup kullanılarak erişilebilir.

1. Computer Setup'ı başlatın. Bkz. [Computer Setup'ı başlatma, sayfa 70](#).
2. **Main**'i (Ana), sonra da **System Information**'i (Sistem Bilgileri) seçin.
3. Computer Setup'tan değişikliklerinizi kaydetmeden çıkmak için ekranın sağ alt köşesindeki **Exit**'i (Çık) seçin ve ekrandaki yönergeleri izleyin.

– veya –

Main'i (Ana) ve **Ignore Changes and Exit**'i (Değişiklikleri Yoksay ve Çık) seçip **enter** tuşuna basın.

Sonraki BIOS sürümlerini kontrol etmek için, bkz. [BIOS güncelleştirmesini indirme, sayfa 72](#).

BIOS güncelleştirmesini indirme

⚠ DİKKAT: Bilgisayarın hasar görmesi veya yüklemenin başarısız olması riskini azaltmak için, BIOS güncelleştirmesini indirip yüklerken bilgisayarın AC bağdaştırıcısı kullanılarak güvenilir bir güce bağlı olması gerektiğini unutmayın. BIOS güncelleştirmesini, bilgisayar pil gücüyle çalışırken, optik yerleştirme aygıtına takılıyken veya isteğe bağlı bir güç kaynağına bağlıyken indirmeyin veya yüklemeyin. İndirme ve yükleme sırasında şu yönergeleri izleyin:

Güç kablosunu elektrik prizinden çıkararak bilgisayara giden elektriği kesmeyin.

Bilgisayarı kapatmayın veya Uyku durumunu başlatmayın.

Aygıt veya kablo takmayın, çıkarmayın, bağlamayın, bağlı olanları ayırmayın.

1. **Başlat > Tüm Programlar > HP Yardım ve Destek > HP Support Assistant**'i seçerek Yardım ve Destek'e erişin.
2. Güncelleştirmeler için seçim yapın.
3. Ekrandaki yönergeleri izleyin.
4. İndirme alanında şu adımları izleyin:
 - a. En son BIOS güncelleştirmelerini belirleyin ve bilgisayarınızda yüklü bulunan BIOS sürümü ile karşılaştırın. Tarih, ad veya diğer tanımlayıcı bilgileri not alın. Güncelleştirme sabit sürücünüze yükledikten sonra, güncelleştirmenin konumunu belirlemek için bu bilgilere gerek duyabilirsiniz.
 - b. Seçiminizi sabit sürücünüze indirmek için ekrandaki yönergeleri izleyin.

BIOS güncelleştirmesinin sabit sürücünüzde indirildiği konumun yolunu bir yere not edin. Güncelleştirmeyi yüklemeye hazır olduğunuzda bu yola erişmeniz gerekecektir.

📝 NOT: Bilgisayarınızı bir ağa bağlarsanız, herhangi bir yazılım güncelleştirmesi, özellikle sistem BIOS'u güncelleştirmesini yüklemeye hazır olduğunuzda önce ağ yöneticinize danışın.

BIOS yükleme yordamları farklı olabilir. İndirme işlemi tamamlandıktan sonra ekranda görüntülenen yönergeleri izleyin. Hiçbir yönerge görüntülenmezse şu adımları izleyin:

1. **Başlat > Bilgisayar**'ı seçin.
2. Sabit sürücü harfinizi seçin. Sabit sürücü ataması genellikle Yerel Disk (C:) sürücüsüdür.
3. Daha önce kaydettiğiniz sabit sürücü yolunu kullanarak, güncelleştirmenin bulunduğu klasörü açın.
4. Uzantısı .exe olan dosyayı (örneğin *dosyaad1.exe*) çift tıklayın.

BIOS yüklemesi başlar.
5. Ekrandaki yönergeleri uygulayarak yüklemeyi tamamlayın.



NOT: Ekranda görüntülenen bir mesajla yükleme işleminin başarıyla tamamlandığı bildirildikten sonra, indirilen dosyayı sabit sürücünüzden silebilirsiniz.

f9 komut istemini kullanarak önyükleme sırasını değiştirme

Geçerli başlatma sırasıyla ilgili olarak dinamik olarak önyükleme sırası belirlemek için aşağıdaki adımları izleyin:

1. Boot Device Options (Önyükleme Aygıtı Seçenekleri) menüsüne erişin:
 - Klavyeli bilgisayar veya tabletler:
 - ▲ Bilgisayarı açın veya yeniden başlatın ve HP logosu görüldüğünde, Boot Device Options (Önyükleme Aygıtı Seçenekleri) menüsüne girmek için **f9** tuşuna basın.
 - Klavyesiz tabletler:
 - ▲ Tableti kapatın. Başlangıç menüsü görüntülenene dek sesi azaltma düğmesiyle birlikte güç düğmesine basın, sonra da Boot Device Options (Önyükleme Aygıtı Seçenekleri) menüsüne girmek için **F9** tuşuna dokununuz.
2. Önyükleme aygıtı seçip **enter** tuşuna basın.

TPM BIOS ayarları (yalnızca belirli ürünlerde)



ÖNEMLİ: Bu sistemde Güvenilir Platform Modülü (TPM) işlevselliğini etkinleştirmeden önce, amaçlanan TPM kullanımınızın ilgili yerel yasalar, düzenlemeler ve ilkelerle uyumlu olduğundan ve gerekliyse onay veya lisansların alındığından emin olmalısınız. Yukarıda söz edilen gereksinimi ihlal eden TPM çalıştırmaktan/kullanımınızdan kaynaklanan uyumluluk sorunları için tamamen ve münhasıran tüm yükümlülükleri taşıyacaksınız. HP, ilgili yükümlülüklerden sorumlu değildir.

TPM, bilgisayarınız için ek güvenlik sağlar. TPM ayarlarını Computer Setup (BIOS) içinden değiştirebilirsiniz.



NOT: TPM ayarını Hidden (Gizli) olarak değiştirirseniz, TPM işletim sisteminde görünmeyecektir.

Computer Setup'ta TPM ayarlarına erişmek için:

1. Computer Setup'ı başlatın. Bkz. [Computer Setup'ı başlatma, sayfa 70](#).
2. **Security**'yi (Güvenlik) ve **TPM Embedded Security**'yi (TPM Katıştırılmış Güvenlik) seçip ekrandaki yönergeleri izleyin.

HP Sure Start'ı kullanma (yalnızca belirli ürünlerde)

Belirli bilgisayar modelleri, bilgisayarın BIOS'unu saldırılara veya bozulmaya karşı sürekli olarak izleyen bir teknoloji olan HP Sure Start ile yapılandırılmaktadır. BIOS bozulur veya saldırıya uğrarsa, HP Sure Start, BIOS'u kullanıcı müdahalesi olmaksızın otomatik olarak önceki güvenli durumuna geri yükler.

HP Sure Start, çoğu kullanıcının HP Sure Start varsayılan yapılandırmasını kullanabilmesi için yapılandırılır ve önceden etkinleştirilir. Varsayılan yapılandırma ileri düzey kullanıcılar tarafından özelleştirilebilir.

HP Sure Start ile ilgili en son belgelere erişmek için <http://www.hp.com/support> adresine gidip ülkenizi seçin. **Sürücüler ve İndirilenler** bölümünü seçin, sonra da ekrandaki yönergeleri izleyin.

13 HP PC Hardware Diagnostics (UEFI)

HP PC Hardware Diagnostics, bilgisayar donanımının düzgün çalışıp çalışmadığını belirlemek için tanılama sınamaları yapmanıza imkan veren bir Birleşik Genişletilebilir Bellek Arabirimi'dir (Unified Extensible Firmware Interface - UEFI). Araç, donanım arızalarını işletim sistemi veya diğer yazılım bileşenlerinin yol açabileceği sorunlardan izole etmek için işletim sistemi dışında çalışır.

 **NOT:** Dönüştürülebilir bir bilgisayarda BIOS'u başlatmak için bilgisayarınızın dizüstü bilgisayar modunda olması ve tabletinize bağlı klavyeyi kullanmanız gerekir. Tablet modunda görüntülenen ekran klavyesi, BIOS'a erişemez.

HP PC Hardware Diagnostics (UEFI) aracını başlatmak için:

1. BIOS'u başlatın:
 - Klavyeli bilgisayar veya tabletler:
 - ▲ Bilgisayarı açın veya yeniden başlatın ve hemen **esc** tuşuna basın.
 - Klavyesiz tabletler:
 - ▲ Tableti açın veya yeniden başlatın ve ardından sesi azaltma düğmesine hızlı bir şekilde basıp tutun.
 - veya -
 - Tableti açın veya yeniden başlatın ve ardından Windows düğmesine hızlı bir şekilde basıp tutun.
2. **f2** tuşuna basın veya dokunun.

BIOS, tanılama araçlarını üç yerde aşağıdaki sırayla arar:

 - a. Bağlı USB sürücüsü

 **NOT:** HP PC Hardware Diagnostics (UEFI) aracını bir USB sürücüsüne indirmek için, bkz. [HP PC Hardware Diagnostics'i \(UEFI\) bir USB aygıtına indirme, sayfa 74.](#)

 - b. Sabit sürücü
 - c. BIOS
3. Tanılama aracı açıldığında, çalıştırmak istediğiniz tanılama sınaması türünü seçin, sonra da ekrandaki yönergeleri izleyin. Bir tablette, tanılama sınamasını durdurmak için sesi azaltma düğmesine basın.

 **NOT:** Klavyeli bilgisayarlarda veya tabletlerde tanılama sınamasını durdurmak isterseniz, **esc** tuşuna basın.

HP PC Hardware Diagnostics'i (UEFI) bir USB aygıtına indirme

HP PC Hardware Diagnostics'i bir USB aygıtına indirmek için iki seçenek vardır:

En son UEFI sürümünü indirin:

1. <http://www.hp.com/go/techcenter/pcdiags> adresine gidin. HP PC Diagnostics ana sayfası görüntülenir.
2. HP PC Hardware Diagnostics bölümünde, **İndir** bağlantısını tıklayın, sonra da **Çalıştır**'ı seçin.

Belirli bir ürüne yönelik herhangi bir UEFI sürümünü indirin:

1. <http://www.hp.com/support> adresine gidip ülkenizi seçin. HP Destek sayfası görüntülenir.
2. **Sürücüler ve İndirilenler**'i tıklatın.
3. Metin kutusuna ürün adını girin, sonra da **Git**'i tıklatın.
– veya –
HP'nin ürününüzü otomatik olarak bulmasına izin vermek için **Şimdi Bul**'u tıklatın.
4. Bilgisayarınızı, sonra da işletim sisteminizi seçin.
5. **Tanımlama** bölümünde, ekrandaki yönergeleri izleyerek istediğiniz UEFI sürümünü seçip indirin.

14 Destek

Desteęe bařvurma

Bu kullanıcı kılavuzunda veya Yardım ve Destek'te verilen bilgiler sorularınıza yanıt vermiyorsa, desteęe bařvurabilirsiniz. Destek için, <http://www.hp.com/support> adresine gidip ülkenizi seçin.

Burada yapabilecekleriniz:

- HP teknisyeniyle çevrimiçi sohbet.



NOT: Destek sohbeti belirli bir dilde kullanılamıyorsa, İngilizce kullanılabilir.

- Destek telefonu numaralarını bulma.
- HP servis merkezi bulma.

Etiketler

Bilgisayara yapıştırılan etiketler, sistem sorunlarını giderirken veya bilgisayarla uluslararası seyahat ederken gerek duyabileceğiniz bilgileri sağlar.

ÖNEMLİ: Bu bölümde açıklanan tüm etiketler, bilgisayarınızın modeline bağlı olarak şu 3 konumdan birinde olacaktır: Bilgisayarın altına yapıştırılmış şekilde, pil yuvasının içinde veya servis kapağının altında.

- Servis etiketi—Bilgisayarınızı tanımlayan önemli bilgiler sağlar. Destek ekibinden yardım istediğinizde, seri numarasını ve muhtemelen ürün numarasını veya model numarasını söylemeniz istenecektir. Destek ekibiyle irtibat kurmadan önce bu numaraları bulun.



Bileşen

- | | |
|-----|----------------|
| (1) | Seri numarası |
| (2) | Ürün numarası |
| (3) | Garanti süresi |

- Microsoft® Orijinallik Sertifikası etiketi (yalnızca Windows 8 öncesi belirli modellerde): Windows Ürün Anahtarını içerir. İşletim sisteminizi güncelleştirmek veya sorunları gidermek için Ürün Anahtarına gereksinim duyabilirsiniz. Windows 8 veya Windows 8.1 yüklenmiş olarak gelen HP platformlarında fiziksel etiket yoktur, bunun yerine bir Dijital Ürün Anahtarı elektronik olarak yüklenmiştir.

NOT: Bu Dijital Ürün Anahtarı, Windows 8 veya Windows 8.1 işletim sisteminin HP onaylı kurtarma yöntemleri ile yeniden yüklenmesi sırasında Microsoft İşletim Sistemlerince otomatik olarak algılanarak aktive edilirler.

- Yasal düzenleme etiketi veya etiketleri—Bilgisayarla ilgili yasal düzenleme bilgilerini sağlar.
- Kablosuz sertifikası etiketi veya etiketleri—İsteğe bağlı olarak kullanılacak kablosuz aygıtlarla ilgili bilgileri ve aygıtın kullanılmasının onaylandığı bazı ülkelere veya bölgelere yönelik onay işaretlerini sağlar.

15 Teknik özellikler

- [Giriş gücü](#)
- [Çalışma ortamı](#)

Giriş gücü

Bu bölümdeki güç bilgileri, bilgisayarı uluslararası bir seyahatte yanınızda götürmeyi planladığınızda yardımcı olabilir.

Bilgisayar AC veya DC güç kaynağıyla sağlanabilecek DC gücüyle çalışır. AC güç kaynağı, 100–240 V, 50–60 Hz değerlerinde olmalıdır. Bilgisayar ayrı bir DC güç kaynağı ile kullanabilmesine karşın, yalnızca bu bilgisayarla kullanılmak üzere HP tarafından sağlanan ve onaylanan AC bağdaştırıcısı veya DC güç kaynağıyla kullanılmalıdır.

Bilgisayar aşağıdaki teknik özellik aralığındaki DC güç kaynağıyla çalışabilir.

Giriş Gücü	Değer
Çalışma voltajı ve akımı	19,5 V dc @ 7,7 A — İnce 150 W

 **NOT:** Bu ürün, Norveç'te BT güç sistemleri için, faz-faz voltajı 240 V rms'yi aşmayacak şekilde tasarlanmıştır.

 **NOT:** Bilgisayar çalışma voltajı ve akımı, sistem yasal düzenleme etiketi üzerinde bulunabilir.

Çalışma ortamı

Faktör	Metrik	ABD
Sıcaklık		
Çalışırken (optik diske yazarken)	5°C ila 35°C	41°F ila 95°F
Çalışmıyorken	-20°C ila 60°C	-4°F ila 140°F
Bağıl nem (yoğuşmasız)		
Çalışırken	%10 – %90	%10 – %90
Çalışmıyorken	%5 – %95	%5 – %95
Maksimum rakım (basınçsız)		
Çalışırken	-15 m ila 3048 m	-50 ft ila 10.000 ft
Çalışmıyorken	-15 m ila 12.192 m	-50 ft ila 40.000 ft

16 Erişilebilirlik

HP, engelliler de dahil herkes tarafından ister tek başına isterse uygun yardımcı aygıtlar ile birlikte kullanılabilir ürün ve hizmetler tasarlamakta, üretmekte ve pazarlamaktadır.

Desteklenen yardımcı teknolojiler

HP ürünleri, işletim sistemine yardımcı nitelikteki pek çok teknolojiyi destekler ve ek yardımcı teknolojilerle birlikte çalışacak şekilde yapılandırılabilir. Yardımcı özellikler hakkında daha fazla bilgi edinmek için aygıtınızdaki Arama özelliğini kullanın.

 **NOT:** Belirli bir yardımcı teknoloji ürünü hakkında ek bilgi için, o ürünle ilgili olarak müşteri desteği ile iletişime geçin.

Desteğe başvurma

Ürün ve hizmetlerimizin erişilebilirliğini sürekli olarak iyileştiriyoruz ve kullanıcılardan gelen geribildirimleri memnuniyetle karşılıyoruz. Bir ürünle ilgili sorunuz varsa veya size yardımcı olmuş olan erişilebilirlik özelliklerinden bahsetmek isterseniz, lütfen Pazartesi ile Cuma günleri arası saat 06.00 - 21.00 (Kuzey Amerika Sıradağlar Saati) arasında +1 (888) 259-5707 numaralı telefondan bizimle iletişime geçin. İşitme engelliyseniz veya işitme gücünüzü çekiyor ve TRS/VRS/WebCapTel kullanıyorsanız, teknik desteğe gereksiniminiz olduğunda veya erişilebilirlik konusunda sorunuz olduğunda Pazartesi ile Cuma günleri arası saat 06.00 - 21.00 (Kuzey Amerika Sıradağlar Saati) arasında +1 (877) 656-7058 numaralı telefondan bizimle iletişime geçin.

 **NOT:** Destek yalnızca İngilizce dilindedir.

A Bilgisayarınızla seyahat etme veya bilgisayar kargoya verme

Bilgisayarınızla seyahat edecekseniz veya bilgisayarınızı kargoya gönderecekseniz, ekipmanın güvenliği için aşağıdaki ipuçlarını dikkate alın.

- Bilgisayarı yolculuğa veya taşımaya hazırlama:
 - Bilgilerinizi bir harici sürücüyü yedekleyin.
 - Bellek kartları gibi tüm harici medya kartlarını ve tüm diskleri bilgisayardan çıkarın.
 - Kapatın, sonra da tüm harici aygıtları çıkarın.
 - Bilgisayarı kapatın.
- Bilgilerinizin bir yedeğini de yanınıza alın. Yedeklemeyi bilgisayardan ayrı muhafaza edin.
- Uçakla yolculuk yaparken bilgisayarınızı yanınıza alın; diğer çantalarınızla birlikte bagaja vermeyin.

⚠ DİKKAT: Sürücüyü manyetik alanlara maruz bırakmayın. Manyetik alana sahip güvenlik aygıtlarına örnek olarak, havaalanlarında içinden geçilmesi gereken aygıtlar ve üst aramasında kullanılan el cihazları verilebilir. Havaalanı taşıyıcı bantları ve valiz ve çantaları kontrol eden benzer güvenlik aygıtları, manyetik alan yerine, sürücülere zarar vermeyen röntgen ışınlarını kullanır.

- Bilgisayarı uçuş sırasında kullanmayı planlıyorsanız, uçak içinde bilgisayar kullanabileceğinizi belirten anonsun yapılmasını bekleyin. Uçuş sırasında bilgisayar kullanımı, havayolu şirketinin iznine bağlıdır.
- Sürücü veya bilgisayar postayla gönderilecekse, uygun bir koruyucu paket kullanın ve paketin üzerine "KIRILCAK EŞYA" yazın.

Bilgisayara kablosuz bir aygıt takılıysa, bu aygıtların kullanımı bazı ortamlarda kısıtlanmış olabilir. Bu kısıtlamalar uçakta, hastanelerde, patlayıcı maddelere yakın yerlerde ve tehlikeli bölgelerde geçerli olabilir. Belirli bir aygıtın kullanımıyla ilgili olarak uyulması gereken kurallardan emin değilseniz, bilgisayarınızı açmadan önce yetkililerden kullanmak için izin isteyin.

- Uluslararası seyahat ediyorsanız şu önerileri izleyin:
 - Yolculuk planınızdaki her ülkenin veya bölgenin bilgisayarlarla ilgili gümrük düzenlemelerini kontrol edin.
 - Bilgisayarı kullanmayı düşündüğünüz her yer için uygun güç kablosu ve güç bağdaştırıcısı gereksinimlerini kontrol edin. Voltaj, frekans ve fiş özellikleri değişebilir.

⚠ UYARI! Elektrik çarpması, yangın veya cihazın zarar görme riskini azaltmak için, bilgisayar bazı araçlar için satılan voltaj dönüştürücüleri ile birlikte çalıştırmayın.

B Sorun giderme

Sorun giderme kaynakları

- Yardım ve Destek üzerinden, bilgisayar hakkındaki web sitesi bağlantılarına ve ek bilgilere erişin. Yardım ve Destek'e erişmek için **Başlat > Yardım ve Destek**'i seçin.

 **NOT:** Bazı denetim ve onarım araçları Internet bağlantısı gerektirir. HP, Internet bağlantısı gerektirmeyen ek araçlar da sağlar.

- HP desteğe başvurun. ABD'de destek için, <http://www.hp.com/go/contactHP> adresine gidin. Dünya genelinde destek için, http://welcome.hp.com/country/us/en/wwcontact_us.html adresine gidin.

Aşağıdaki destek türlerinden birini seçin:

- HP teknisyeniyle çevrimiçi sohbet.

 **NOT:** Sohbet belirli bir dilde kullanılamıyorsa, İngilizce kullanılabilir.

- Dünya genelindeki HP destek telefonu numaralarını bulma.
- HP servis merkezi bulma.

Sorunları çözme

Aşağıdaki bölümlerde bazı genel sorunlar ve çözümleri anlatılmaktadır.

Bilgisayar açılmıyor

Güç düğmesine bastığınızda bilgisayar açılmıyorsa, aşağıdaki öneriler bilgisayarın açılmama nedenini belirlemenize yardımcı olabilir:

- Bilgisayar elektrik prizine bağlıysa, prize başka bir elektrikli aygıt bağlayarak elektrik prizinin yeterli güç sağladığından emin olun.

 **NOT:** Yalnızca bu bilgisayarla birlikte verilen veya bu bilgisayar için HP tarafından onaylanmış bir AC bağdaştırıcısı kullanın.

- Bilgisayar elektrik prizinden başka bir harici güç kaynağına bağlıysa, AC bağdaştırıcısını kullanarak bilgisayarı elektrik prizine bağlayın. Güç kablosunun ve AC bağdaştırıcısının bağlantılarının sıkı olduğundan emin olun.

Bilgisayar ekranı boş

Bilgisayarı kapatmadıysanız ve ekran boşsa, nedeni aşağıdaki ayarlardan biri veya bir kaçı olabilir:

- Bilgisayar Uyku durumunda olabilir. Uyku durumundan çıkmak için güç düğmesine kısa süre basın. Uyku durumu, ekranı kapatan bir enerji tasarrufu özelliğidir. Uyku, bilgisayarın açık ama kullanılmadığı durumlarda veya bilgisayar düşük pil düzeyine geldiğinde sistem tarafından başlatılabilir. Bunları ve diğer güç ayarlarını değiştirmek için, Windows masaüstünde, görev çubuğunun en sağında, bildirim alanında yer alan **Pil** simgesini sağ tıklayın, sonra da **Tercihler**'i tıklayın.
- Bilgisayar, görüntüyü bilgisayar ekranında görüntülemek üzere ayarlanmamış olabilir. Görüntüyü bilgisayar ekranına aktarmak için, **fn+f4** tuşlarına basın. Çoğu modellerde bilgisayara monitör gibi isteğe

bağlı harici bir görüntü aygıtı bağlandığında görüntü bilgisayar ekranında, harici ekranda veya aynı anda her iki aygıtta birden görüntülenebilir. **fn+f4** tuşlarına arka arkaya bastığınızda, görüntü sırayla bilgisayar ekranında, bir veya daha fazla harici ekranda veya aynı anda tüm aygıtlarda gösterilecek şekilde değişir.

Yazılım normal çalışmıyor

Yazılım yanıt vermiyorsa veya olağandışı biçimde yanıt veriyorsa bilgisayarı yeniden başlatın. **Başlat**'ı tıklatın, **Kapat**'ın yanındaki oku tıklatın, sonra da **Yeniden Başlat**'ı seçin. Bu yordamı kullanarak bilgisayarı yeniden başlatamıyorsanız, [Bilgisayar açık ancak yanıt vermiyor, sayfa 82](#) başlıklı bir sonraki bölüme başvurun.

Bilgisayar açık ancak yanıt vermiyor

Bilgisayar açık olmasına karşın yazılım veya klavye komutlarına yanıt vermiyorsa, bilgisayar kapanana dek belirtilen sırayla acil kapatma yordamlarını kullanın:

⚠ DİKKAT: Acil durum kapatma yordamları, kaydedilmemiş bilgilerin kaybedilmesine yol açar.

- Güç düğmesini en az 5 saniye basılı tutun.
- Bilgisayarın harici güç bağlantısını kesin ve pili çıkarın.

Bilgisayar olağandışı şekilde sıcak

Bilgisayarın kullanımdayken dokunulduğunda sıcak olması normaldir. Ancak, bilgisayara dokunulduğunda *olağan dışı* sıcaklık hissediliyorsa, bunun nedeni bir havalandırma deliğinin tıkanması nedeniyle oluşan aşırı ısınma olabilir.

Bilgisayarın aşırı ısındığından kuşkulaniyorsanız bilgisayar oda sıcaklığına gelene kadar bekleyin. Bilgisayarı kullanırken hiçbir havalandırma deliğinin engellenmediğinden emin olun.

⚠ UYARI! Sıcaklıkla bağlantılı yaralanmaları veya bilgisayarın aşırı ısınmasını önlemek için bilgisayarı doğrudan kucağınıza koymayın veya havalandırma deliklerinin önünü kapatmayın. Bilgisayarı yalnızca sağlam ve düz bir yüzeyde kullanın. Bitişikte duran isteğe bağlı yazıcı gibi sert bir yüzeyin veya yastık, halı ya da giysi gibi yumuşak bir yüzeyin hava akımını engellememesine özen gösterin. Ayrıca, AC bağdaştırıcısının cilde veya yastık, halı ya da giysi gibi yumuşak yüzeylere temas etmemesine özen gösterin. Bilgisayar ve AC bağdaştırıcısı, International Standard for Safety of Information Technology Equipment (IEC 60950) (Bilgi Teknolojisi Donatısı Güvenliği Uluslararası Standardı) tarafından kullanıcının temas edeceği yüzeylerin sıcaklıkları için konan sınırlara uygundur.

📝 NOT: Bilgisayardaki fan otomatik olarak çalışmaya başlayarak dahili bileşenleri soğutur ve aşırı ısınmayı engeller. Dahili fanın çalışma sırasında zaman zaman durup yeniden çalışması normaldir.

Harici bir aygıt çalışmıyor

Harici bir aygıt beklediği şekilde çalışmıyorsa, şu önerileri izleyin:

- Aygıt üreticisinin yönergelerine uygun olarak aygıtı açın.
- Tüm aygıt bağlantılarının sıkı olduğundan emin olun.
- Aygıtta elektrik geldiğinden emin olun.
- Aygıtın, özellikle eski bir aygıtıysa, işletim sistemiyle uyumlu olduğundan emin olun.
- Doğru sürücülerin yüklü ve güncellenmiş olduğundan emin olun.

Kablosuz ağ bağlantısı çalışmıyor

Bir kablosuz ağ bağlantısı beklediği gibi çalışmıyorsa şu önerileri izleyin:

- Kablosuz veya kablolu bir ağ aygıtını etkinleştirmek veya devre dışı bırakmak için, Windows masaüstünde, görev çubuğunun en sağında, bildirim alanında yer alan **Ağ Bağlantısı** simgesini tıklayın. Bir aygıtı etkinleştirmek için aygıt adını tıklayın, sonra da **Bağlan**'ı tıklayın. Aygıtı devre dışı bırakmak için aygıt adını tıklayın, sonra da **Bağlantıyı Kes**'i tıklayın.
- Kablosuz aygıtın açık olduğundan emin olun.
- Bilgisayarın kablosuz antenlerinin engellenmediğinden emin olun.
- Kablo veya DSL modem ve güç kablosunun doğru bağlandığından ve ışıklarının yanıyor olduğundan emin olun.
- Kablosuz yönlendiricinin (erişim noktası) güç bağdaştırıcısına ve kablo veya DSL modeme doğru bağlandığından ve ışıkların yandığından emin olun.
- Tüm kabloları çıkarıp yeniden bağlayın ve gücü kapatıp yeniden açın.

İsteğe bağlı harici disk oynatılmıyor

- CD veya DVD'yi yürütmeden önce çalışmalarınızı kaydedin ve tüm açık programları kapatın.
- CD veya DVD'yi yürütmeden önce Internet'ten çıkın.
- Diski doğru taktığınızdan emin olun.
- Diskin temiz olduğundan emin olun. Gerekirse disk filtre edilmiş su ve tüy bırakmayan bir bezle silin. Diski ortasından dışına doğru silin.
- Diskte çizikler olup olmadığını kontrol edin. Çizikler varsa disk, çoğu elektronik eşya mağazasında bulunan optik disk onarım takımı işleminden geçirin.
- Diski yürütmeden önce Uyku durumunu devre dışı bırakın.

Disk yürütülürken Uyku durumunu başlatmayın. Aksi takdirde devam etmek isteyip istemediğinizi soran bir uyarı iletisi alırsınız. Bu ileti görüntülenirse, **Hayır**'ı tıklayın. Hayır'ı tıklattıktan sonra, bilgisayar aşağıdaki şekillerden birinde çalışabilir:

- Yürütme devam edebilir.

– veya –

- Multimedya programındaki yürütme penceresi kapanabilir. Diski yürütmeye dönmek için disk yeniden başlatmak üzere multimedya programınızdaki **Oynat** düğmesine basın. Bazı ender durumlarda programdan çıkmanız ve yeniden başlatmanız gerekebilir.

Film harici ekranda görüntülenmiyor

1. Hem bilgisayar ekranı, hem de harici bir ekran kullanılıyorsa 2 ekran arasında geçiş yapmak için bir veya birkaç kez **fn+f4** tuşlarına basın.
2. Harici ekranı birincil yapmak için monitör ayarlarını yapılandırın:
 - a. Windows masaüstünde, bilgisayar masaüstünde boş bir alanı sağ tıklayıp **Ekran çözünürlüğü**'nü seçin.
 - b. Birincil ve ikincil ekranı belirtin.



NOT: İki ekran kullanıldığında DVD görüntüsü ikincil ekran olarak belirtilmiş ekranda görüntülenmez.

İsteğe baęlı bir harici disk yakma işlemi başlamıyor veya tamamlanmadan önce duruyor

- Tüm programların kapalı olduğundan emin olun.
- Uyku modunu kapatın.
- Sürücünüze uygun doğru türde disk kullandığınızdan emin olun.
- Diskin doğru yerleştirildiğinden emin olun.
- Daha yavaş bir yazma hızı seçip yeniden deneyin.
- Disk kopyalıyorsanız içeriği yeni diske yakmayı denemeden önce kaynak diskteki bilgileri sabit sürücünüze kaydedin ve sonra yakma işlemi sabit sürücünüzden yapın.

C Elektrostatik deşarj

Elektrostatik deşarj, iki nesne birbirine temas ettiğinde ortaya çıkan elektriktir. Halının üzerinde yürüdükten sonra metal bir kapı koluna dokunduğunuzda yaşadığınız elektrik çarpması buna örnek gösterilebilir.

Parmaklardan veya diğer elektrostatik iletkenlerden boşalan statik elektrik, elektronik bileşenlere zarar verebilir. Bilgisayarın veya sürücülerin zarar görmesini ya da veri kaybını önlemek için aşağıdaki önlemleri alın:

- Herhangi bir kaldırma veya kurma yönergesinde bilgisayarın fişini çekmeniz isteniyorsa, düzgün bir şekilde topraklandıktan sonra ve herhangi bir kapak çıkarılmadan önce fişi çekin.
- Bileşenleri takmaya hazır olana kadar, bileşenleri kendi statik elektriğe karşı korumalı kaplarında tutun.
- Pinlere, uçlara ve devrelere dokunmaktan kaçının. Elektronik bileşenlere olabildiğince az dokunun.
- Manyetik olmayan araçlar kullanın.
- Bir bileşeni elinize almadan önce, bileşenin boyasız metal yüzeyine dokunarak statik elektriği boşaltın.
- Bir bileşeni çıkarırsanız, o bileşeni statik elektriğe karşı korumalı bir kaba koyun.

Statik elektrik hakkında daha fazla bilgiye veya bileşen kaldırma ya da takma ile ilgili yardıma ihtiyacınız olması halinde, HP desteğe başvurun.

Dizin

Simgeler / Sayısal öğeler

- 2 parmakla kısıtirma ve yakınlaştırma
Dokunmatik Yüzey hareketi 23
- 2 parmakla tıkladma Dokunmatik
Yüzey hareketleri 24

A

- AC bağdaştırıcısı ve pil 4
- AC bağdaştırıcısı, sınaama 41
- AC bağdaştırıcısını sınaama 41
- ağ jakı, belirleme 5
- anahtar, güç 34

B

- bağlantı noktaları
 - HDMI 4, 30
 - Intel Wireless Display 31
 - USB 3.0 şarj (elektrikli) 5
 - USB Type-C (şarj) 4
- bakım
 - Disk Birleştircisi 48
 - Disk Temizleme 48
- Başlangıç Onarımı, kullanma 67
- bellek kartı
 - çıkarma 43
 - desteklenen biçimler 43
 - takma 43
- bellek kartı okuyucusu, belirleme 5
- bileşenler
 - alttaki 13
 - ekrandaki 6
 - öndeki 13
 - sağ taraftaki 4
 - sol taraftaki 5
 - üstteki 7
- bilgisayar, seyahat etme 80
- bilgisayarı kapatma 34
- bilgisayarınızı temizleme 62
- bilgisayarınızın bakımı 62
- bilgisayarla seyahat etme 77, 80
- BIOS
 - güncelleştirme 71
 - güncelleştirme indirme 72
 - sürümü belirleme 71
- Bluetooth aygıtı 15, 19

- Bluetooth etiketi 77

C

- caps lock ışığı, belirleme 8
- Computer Setup
 - BIOS yönetici parolası 52
 - DriveLock parolası 54
 - fabrika ayarlarını geri yükleme
71
 - gezinme ve seçme 70

Ç

- çalışma ortamı 78
- çift grafik 42

D

- dahili mikrofonlar, belirleme 6
- Disk Birleştircisi yazılımı 48
- Disk Temizleme yazılımı 48
- Dokunmatik Yüzey
 - kullanma 21
- Dokunmatik Yüzey alanı
 - belirleme 7
- Dokunmatik Yüzey döndürme
hareketi 24
- Dokunmatik Yüzey hareketleri
 - 2 parmakla kısıtirma ve
yakınlaştırma 23
 - 2 parmakla tıkladma 24
 - döndürme 24
 - kaydırma 23
 - kullanma 21
- Dokunmatik Yüzey ışığı, belirleme 9
- Dokunmatik Yüzey kaydırma
hareketi 23
- DriveLock parolası
 - açıklama 54
 - çıkarma 58
 - değiştirme 57
 - girme 56
 - oluşturma 55
- Driver Recovery (Sürücü Kurtarma)
DVD'si
 - geri yükleme için kullanma 68
 - oluşturma 65

- düğmeler
 - güç 10, 34
 - medya 28
 - ses düzeyi 28
 - Windows düğmesi 12
- düşük pil düzeyi 38

E

- ekran görüntüsü, geçiş 25
- ekran parlaklığı tuşları 26
- elektrostatik deşarj 85
- erişilebilirlik 79
- esc tuşu, belirleme 12
- eski desteği, USB 70
- Eski USB desteği 70
- etiketler
 - Bluetooth 77
 - kablosuz sertifikası 77
 - Microsoft Orijinallik Sertifikası
77
 - seri numarası 77
 - WLAN 77
 - yasal düzenleme 77

F

- f11 kurtarma 68
- fare, harici
 - tercihleri ayarlama 21
- fn tuşu, belirleme 12, 25

G

- geçişli grafik 41
- genel WLAN bağlantısı 19
- giriş gücü 78
- grafik modları, geçiş yapma 41
- güç
 - pil 36
 - seçenekler 34
 - tasarruf 39
- güç anahtarı 34
- güç düğmesi 34
- güç düğmesi, belirleme 10
- güç ışıkları 8, 13
- güç konektörü, belirleme 4
- güç seçeneklerini ayarlama 34

güç tasarrufu durumları 34
güvenlik duvarı yazılımı 59
güvenlik kablosu yuvası, belirleme
5
güvenlik, kablosuz 18

H

harici AC güç kaynağı, kullanma 40
harici aygıtlar 46
harici sürücü 46
havalandırma deliği, belirleme 13
Hazırda Bekletme
başlatma 35
çıkma 35
HDMI bağlantı noktası, bağlama 30
HDMI bağlantı noktası, belirleme 4
HDMI, sesi yapılandırma 31
hoparlörler, belirleme 11
HP 3D DriveGuard 49
HP Client Security Manager 60
HP PC Hardware Diagnostics (UEFI)
kullanma 74
HP Recovery bölümü
kurtarma için kullanma 68
olup olmadığını denetleme 68
HP Recovery Disc Creator, kullanma
65
hub'lar 44

I

Intel Wireless Display 31
Internet bağlantısı kurulumu 18
ışıklar
AC bağdaştırıcısı ve pil 4
caps lock 8
Dokunmatik Yüzey 9
güç 8, 13
kablosuz 8, 13
mikrofon sessiz 8
num lock 8
pil 14
RJ-45 (ağ) durumu 5
sürücü 14
ışıklar, sabit sürücü 49

İ

isteğe bağlı harici aygıtlar,
kullanma 46
işaret aygıtları, tercihleri ayarlama
21
işlev tuşları, belirleme 12

J

jaklar
ağ 5
RJ-45 (ağ) 5
ses çıkışı (kulaklık) 4
ses girişi (mikrofon) 4

K

kablolar
USB 45
kablolu ekranlar, keşfetme ve
bağlanma 31
kablosuz ağ (WLAN)
bağlanma 19
çalışma mesafesi 19
genel WLAN bağlantısı 19
gerekli donanım 18
güvenlik 18
kullanma 16
kuruluş WLAN bağlantısı 19
kablosuz denetimleri
düğme 15
işletim sistemi 15
kablosuz düğmesi 15
kablosuz ışığı 8, 13, 15
kablosuz sertifikası etiketi 77
kapatma 34
katıştırılmış sayısal tuş takımı,
belirleme 12, 26
kısayol tuşları
açıklama 25
ekran görüntüsü geçişi 25
ekran parlaklığını artırma 26
ekran parlaklığını azaltma 26
hoparlör ses düzeyini azaltma
26
hoparlör sesini artırma 26
klavye arka ışığı 25
kullanma 25
mikrofon sessiz 26
num lock 26
ses düzeyini ayarlama 26
Uyku 25
kısayol tuşları, medya 28
klavye arka ışığı 25
klavye kısayol tuşları, belirleme 25
konektör, güç 4
kritik pil düzeyi 34
kulaklık (ses çıkışı) jakı 4
kulaklık ve mikrofon, bağlama 29

kullanıcı parolası 51
kullanma
güç tasarrufu durumları 34
harici AC güç kaynağı 40
kurtarma araçları 65
kurtarma araçları, Windows 67
kurtarma bölümü 68
kurtarma medyası, geri yükleme için
kullanma 68
kurtarma medyası, oluşturma 65
kurtarma, sistem 67
kuruluş WLAN bağlantısı 19

M

medya etkinliği denetimleri 28
medya kısayol tuşları 28
Microsoft Orijinallik Sertifikası
etiketi 77
mikrofon (ses girişi) jakı, belirleme 4
mikrofon sessiz ışığı, belirleme 8
mikrofon sessiz tuşu, belirleme 26
MultiStream Transport 31

N

num lock ışığı 8
num lock tuşu, belirleme 12, 26
num lock, harici klavye 27

O

okunabilir medya 35
optik disk sürücüsü 46
Otomatik DriveLock parolası
girme 58
kaldırma 59

Ö

önemli güncelleştirmeler, yazılım
60

P

parmak izi okuyucu, belirleme 11
parmak izi okuyucusu 61
parolalar
BIOS yöneticisi 52
DriveLock 54
kullanıcı 51
yönetici 51
pil
boşaltma 38
düşük pil düzeyleri 38

- güç tasarrufu 39
- kalan şarjı gösterme 38
- pil bilgileri, bulma 37
- Pil Denetimi 38
- pil gücü 36
- pil ışığı 14
- R**
- RAID 49
- RJ-45 (ağ) ışıkları, belirleme 5
- RJ-45 (ağ) jakı, belirleme 5
- S**
- sabit sürücü
 - harici 46
 - HP 3D DriveGuard 49
- sabit sürücü ışığı 49
- sabit sürücü kurtarması 68
- sabit sürücüyü geri yükleme 68
- seri numarası 77
- seri numarası, bilgisayar 77
- ses çıkış (kulaklık) jakı, belirleme 4
- ses düzeyi
 - ayarlar 28
 - düğmeler 28
 - tuşlar 28
- ses düzeyi tuşları, belirleme 26
- ses giriş (mikrofon) jakı, belirleme 4
- ses işlevleri, denetleme 29
- ses işlevlerini denetleme 29
- setup utility
 - fabrika ayarlarını geri yükleme 71
 - gezinme ve seçme 70
- SoftPaq paketleri, karşıdan yükleme 64
- sorun giderme
 - disk oynatma 83
 - disk yakma 84
- sorun giderme, harici ekran 83
- sorunlar, çözme 81
- Sure Start
 - kullanma 73
- sürücü ışığı 14
- sürücü medyası 35
- sürücüler
 - çalışma 47
 - harici 46
 - kullanma 47
- optik disk 46
- sabit 46
- T**
- tasarruf, güç 39
- TPM ayarları 73
- tuş takımı
 - belirleme 26
 - katıştırılmış sayısal 12
- tuş takımı, harici
 - kullanma 27
 - num lock 27
- tuşlar
 - esc 12
 - fn 12
 - işlev 12
 - medya 28
 - num lock 12
 - ses düzeyi 28
 - Windows uygulamaları 12
- U**
- USB 3.0 bağlantı noktası 4, 5
- USB 3.0 şarj (elektrikli) bağlantı noktası, belirleme 5
- USB aygıtları
 - açıklama 44
 - bağlama 45
 - çıkarma 45
- USB bağlantı noktaları, belirleme 4, 5
- USB hub'ları 44
- USB kablosu, bağlama 45
- USB Type-C (şarj) bağlantı noktası, belirleme 4
- Uyku
 - başlatma 35
 - çıkma 35
- Ü**
- ürün adı ve numarası, bilgisayar 77
- V**
- video 30
- virüsten koruma yazılımı 59
- W**
- web kamerası 6, 29
- web kamerası, belirleme 6
- Windows 7 işletim sistemi DVD'si
 - geri yükleme için kullanma 68
 - oluşturma 65
- Windows 7 işletim sistemi medyası
 - geri yükleme için kullanma 68
 - oluşturma 65
- Windows Başlangıç Onarımı, kullanma 67
- Windows düğmesi, belirleme 12
- Windows uygulamaları tuşu, belirleme 12
- WLAN antenleri, belirleme 6
- WLAN aygıtı 16, 77
- WLAN etiketi 77
- WLAN kurulumu 18
- WLAN'a bağlanma 19
- Y**
- yanıt vermeyen sistem 34
- yapılandırma
 - HDMI için ses 31
- yasal düzenleme bilgileri
 - kablosuz sertifikası etiketleri 77
 - yasal düzenleme etiketi 77
- yazılabilir medya 35
- yazılım
 - Disk Birleştiricisi 48
 - Disk Temizleme 48
 - güvenlik duvarı 59
 - önemli güncelleştirmeler 60
 - virüsten koruma 59
- yedekleme araçları 65
- Yedekleme ve Geri Yükleme 67
- yedeklemeler
 - kurtarma 67
 - oluşturma 66
- yeniden başlatmada parola koruması 36
- yönetici parolası 51
- yuvalar
 - güvenlik kablosu 5
- yüksek tanımlı aygıtlar, bağlama 30, 31