

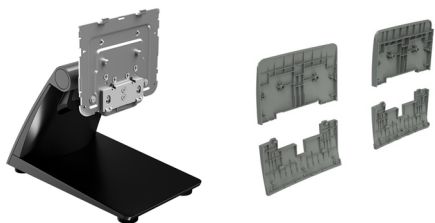

Instrucciones de instalación

## Soporte compacto HP RP9



© Copyright 2016 HP Development Company, L.P.  
La información contenida en el presente documento está sujeta a cambios sin previo aviso.

Segunda edición: febrero de 2016

Primera edición: febrero de 2016

844016-E52

### Antes de empezar

1. Guarde todos los archivos, apague el equipo correctamente a través del sistema operativo y, a continuación, apague todos los dispositivos externos.
2. Desconecte el cable de alimentación de la toma eléctrica de CA y desconecte todos los cables de la parte trasera del equipo.

**⚠ ¡ADVERTENCIA!** Para prevenir el riesgo de lesiones o daños importantes en el sistema, asegúrese de desconectar el cable de alimentación de la toma eléctrica de CA situada en la pared antes de instalar este producto. El incumplimiento de lo anterior podrá exponerle al riesgo de descargas eléctricas.

**📖 NOTA:** Para ver los avisos normativos y de seguridad, consulte el documento *Avisos sobre el producto* incluido con su producto.

### Soporte del producto

Para obtener acceso en línea a información de soporte técnico, herramientas de resolución personal de problemas, asistencia en línea, foros de comunidades de expertos en TI, amplia base de conocimiento de múltiples proveedores, herramientas de diagnóstico y monitoreo, visite [www.hp.com/support](http://www.hp.com/support).

**📖 NOTA:** Si necesita ayuda para preparar su modelo de equipo para esta instalación, consulte la documentación que viene con el equipo o vaya a [www.hp.com/support](http://www.hp.com/support) para localizar el manual de su modelo.

### Extracción de la placa VESA

Es posible que necesite retirar la placa VESA de la parte trasera del RP9 antes de instalar el soporte. Retire los cuatro tornillos que aseguran la placa VESA y luego retire la placa.

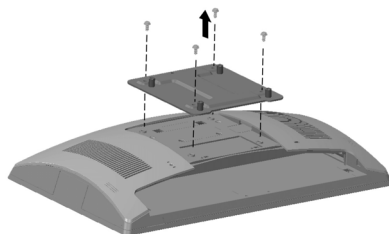

### Instalación de la cubierta VESA

1. Seleccione la cubierta VESA adecuada para el tamaño de su modelo RP9.

Modelo RP9 de 15,6"

Modelo RP9 de 18,5"

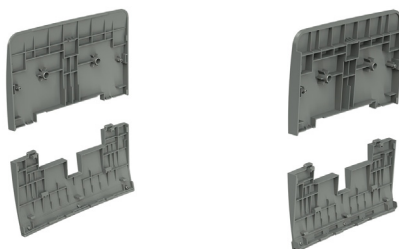

2. Incline la sección superior de la cubierta VESA hacia el lado superior de la bisagra del soporte ①, y luego presione la pieza hacia el soporte de montaje ②. Incline la sección inferior de la cubierta VESA hacia el lado inferior de la bisagra del soporte ③, y luego presione la pieza hacia el soporte de montaje ④.

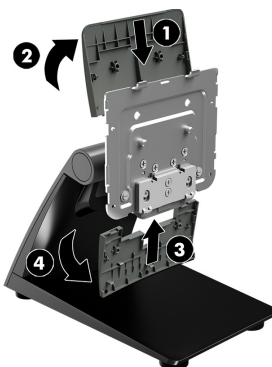

### Instalación del monitor

1. Coloque el RP9 boca abajo sobre una superficie plana cubierta por un paño limpio y suave.
2. Deslice las pestañas de la parte superior del soporte en las ranuras del cabezal del monitor ①, después, presione la parte inferior del soporte hacia el cabezal del monitor para que se encaje en su lugar ②.



### Enrutamiento de cables

1. Conectar los cables a los conectores traseros apropiados.
2. Retire la cubierta para el enrutamiento de cables del cuello del soporte ①.
3. Pase los cables de los conectores del panel trasero por la parte estrecha del soporte y luego a través del orificio del centro de la base ② y sáquelos por la parte inferior.
4. Vuelva a colocar la cubierta para el enrutamiento de cables sobre el cuello del soporte para cubrir los cables ③.

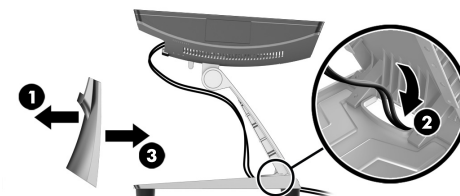

## Fijación del soporte a una encimera

1. Retire la cubierta del cuello del soporte ❶, y luego deslice hacia adelante la cubierta de la base y levántela de la base ❷.

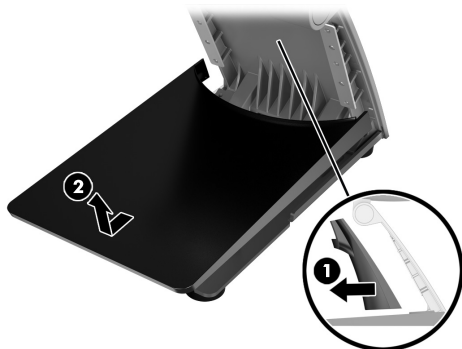

2. Fije el soporte a una encimera utilizando los dispositivos de sujeción (no proporcionados por HP) apropiados para la superficie utilizada.

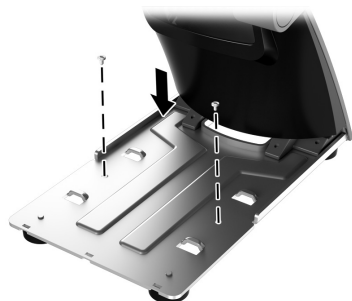

3. Deslice la cubierta de la base sobre la base del soporte ❶, y vuelva a colocar la cubierta del cuello en el cuello del soporte ❷.



## Regulación del soporte

Ajuste la parte principal del monitor en la posición adecuada para su aplicación. El ángulo de trabajo recomendado es de -5 grados hasta 80 grados.

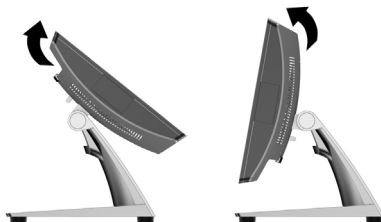

## Extracción de la base

1. Coloque el RP9 boca abajo sobre una superficie plana cubierta por un paño limpio y suave.
2. Presione hacia arriba el pestillo de liberación de la parte trasera de la parte principal del monitor ❶, incline el soporte hacia atrás ❷ y luego levántelo para separarlo del soporte ❸.

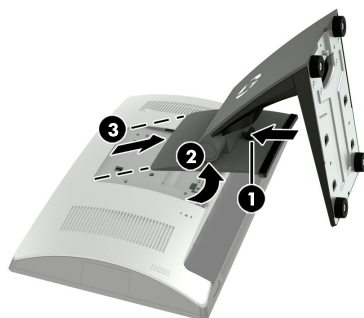

## Comentarios sobre la documentación

HP se compromete a suministrarle la documentación que necesite. Para ayudarnos a mejorar la documentación, rogamos envíe cualquier sugerencia, comentario o error a [doc.feedback@hp.com](mailto:doc.feedback@hp.com). Añada el título del documento y el número de referencia (ubicado junto al código de barras) al remitir sus comentarios.