



# Kullanıcı Kılavuzu



**HP OfficeJet Pro 8210**

## HP şirket bildirimleri

BU BELGEDE YER ALAN BİLGİLER ÖNCE DEN BİLDİRİLMEDEN DEĞİŞTİRİLEBİLİR.

TÜM HAKLARI SAKLIDIR. TELİF HAKLARI YASALARINDA İZİN VERİLEN DURUMLAR DIŞINDA, ÖNCE DEN HP ŞİRKETİNDEN YAZILI İZİN ALINMADAN BU BELGENİN ÇOĞALTILMASI, UYARLANMASI VEYA BAŞKA BİR DİLE ÇEVİRİLMESİ YASAKTIR. HP ÜRÜN VE HİZMETLERİNE İLİŞKİN SUNULAN TÜM GARANTİLER, BU ÜRÜN VE HİZMETLERLE BİRLİKTE VERİLEN AÇIK GARANTİ BİLDİRİMLERİNDE BELİRTİLMİŞTİR. BU BELGEDE YER ALAN HİÇBİR İFADE EK BİR GARANTİ VERİLMESİ OLARAK YORUMLANMAMALIDIR. HP, BU BELGEDEKİ TEKNİK HATALARDAN VEYA YAZIM HATALARINDAN YA DA EKSİKLİKLERDEN SORUMLU TUTULAMAZ.

© Copyright 2019 HP Development Company, L.P.

Microsoft and Windows are either registered trademarks or trademarks of Microsoft Corporation in the United States and/or other countries.

Mac, OS X, macOS ve AirPrint, Apple Inc. kuruluşunun ABD ve diğer ülkelerdeki tescilli ticari markalarıdır.

ENERGY STAR ve ENERGY STAR, logosu ABD Çevre Koruma Dairesi'nin ABD'de kayıtlı ticari markalarıdır.

Android ve Chromebook, Google LLC kuruluşunun ticari markalarıdır.

Amazon ve Kindle, Amazon.com, Inc. veya iştiraklerinin ticari markalarıdır.

iOS, Cisco kuruluşunun ABD'de ve diğer ülkelerde ticari markası veya tescilli ticari markasıdır ve lisans kapsamında kullanılır.

Güvenlik bilgileri



Yangın ya da elektrik çarpması riskini azaltmak için, bu ürünü kullanırken her zaman temel güvenlik önlemlerine uyun.

- Yazıcıyla birlikte gelen belgelerdeki tüm talimatları okuyup anlayın.
- Ürünün üzerinde yazan tüm uyarılara ve yönergelere uyun.
- Bu ürünü, temizlemeden önce prizden çıkartın.
- Bu ürünü suya yakın yerde veya ıslakken kurmayın veya kullanmayın.
- Ürünü sabit bir yüzeye güvenli bir şekilde kurun.
- Ürünü, kimsenin elektrik hat kablosunun üzerine basamayacağı veya kabloya takılamayacağı ve kablunun zarar görmeyeceği korumalı bir yere kurun.
- Ürün normal çalışmazsa, bkz. [Sorun çözme](#).
- Ürünün içinde kullanıcının bakım veya onarım yapabileceği parça bulunmamaktadır. Servisle ilgili konularda yetkili servis personeline başvurun.

# İçindekiler

<b>1 Nasıl Yapılır? .....</b>	<b>1</b>
<b>2 Başlarken .....</b>	<b>2</b>
Erişilebilirlik .....	2
HP EcoSolutions (HP ve Çevre) .....	2
Güç Yönetimi .....	3
Sessiz Modu .....	3
Yazdırma Malzemelerini En İyiyeleştirme .....	5
Yazıcı parçalarını anlama .....	5
Önden görünüm .....	5
Yazdırma malzemeleri alanı .....	6
Arkadan görünüm .....	6
Yazıcı kontrol panelini kullanma .....	7
Düğmelere genel bakış .....	7
Yazıcı ayarlarını deęiştirin .....	8
Kağıtla ilgili temel bilgiler .....	8
Yazdırma için önerilen kağıtlar .....	9
HP kağıt sarf malzemeleri sipariş etme .....	10
Kağıt seçimi ve kullanımı hakkında ipuçları .....	10
Kağıt yükleme .....	10
Aksesuarları kurma ve kullanma .....	20
Tepsi 2'yi takma ve kullanma .....	21
Tepsilerle çalışma .....	21
Yazıcıyı güncelleştirme .....	22
HP yazıcı yazılımını açma (Windows) .....	23
<b>3 Yazdır .....</b>	<b>24</b>
Belge yazdırma .....	24
Broşür yazdırma .....	25
Zarfa yazdırma .....	26
Fotoğraf yazdırma .....	27
Özel ve özel boyutlu kağıtlara yazdırma .....	29
İki tarafa yazdırma (dupleksleme) .....	30
Mobil aygıttan yazdırma .....	31
AirPrint™ ile yazdırma .....	31
Baskı başarısı için ipuçları .....	32

<b>4 Web Hizmetleri</b>	<b>34</b>
Web Hizmetleri nelerdir?	34
Web Hizmetleri'ni kurma	34
Web Hizmetleri'ni kullanma	35
HP ePrint ile yazdırma	35
Web Hizmetleri'ni kaldırma	36
<b>5 Kartuşlarla çalışma</b>	<b>37</b>
Kartuşlar ve yazıcı kafası bilgileri	37
Bazı renkli mürekkepler yalnızca siyah kartuşla yazdırırken de kullanılır	38
Tahmini mürekkep seviyelerini kontrol etme	38
Kartuşları değiştirme	38
Kartuş sipariş etme	41
Yazdırma malzemelerini saklama	41
Anonim kullanım bilgilerinin depolanması	41
Kartuş garanti bilgileri	42
<b>6 Ağ kurulumu</b>	<b>43</b>
Kablosuz iletişim için yazıcıyı kurma	43
Başlamadan önce	43
Yazıcıyı kablosuz ağınızda kurun	43
Bağlantı türünü değiştirme	44
Kablosuz bağlantıyı sınaama	45
Yazıcının kablosuz özelliğini açın veya kapatın	45
Ağ ayarlarını değiştirme	45
Wi-Fi Direct kullanma	47
<b>7 Yazıcı yönetimi araçları</b>	<b>50</b>
Araç Kutusu (Windows)	50
HP Utility (OS X)	50
Katiştirilmiş web sunucusu	50
Çerezler hakkında	51
Katiştirilmiş web sunucusunu açma	51
Katiştirilmiş web sunucusu açılmıyor	52
HP Web Jetadmin yazılımı	53
<b>8 Sorun çözme</b>	<b>54</b>
Sıkışma sorunları	54
Kağıt sıkışmasını giderme	54
Kağıt sıkışmalarını giderme yönelik genel Yardım yönergelerini okuyun	54

Taşıyıcı sıkışmasını giderme .....	57
Taşıyıcı sıkışmalarını giderme yönelik genel Yardım yönergelerini okuyun .....	57
Kağıt sıkışmalarını nasıl önleyebileceğinizi öğrenin .....	57
Kağıt besleme ile ilgili sorunları çözme .....	58
Yazdırma sorunları .....	59
Yazdırılmayan sayfa (yazdırılmıyor) sorununu düzeltme .....	59
Giderilemeyen yazdırma sorunları için Yardım'daki genel yönergeleri okuyun .....	59
Baskı kalitesi sorunlarını düzeltme .....	63
Baskı kalitesi sorunlarını gidermek için Yardım'daki genel yönergeleri okuyun .....	63
Ağ ve bağlantı sorunları .....	66
Kablosuz bağlantıyı düzeltme .....	66
Kablosuz bağlantıya yönelik ağ ayarlarını bulma .....	66
Wi-Fi Direct bağlantısını düzeltme .....	67
Ethernet bağlantısını düzeltme .....	67
Yazıcı donanım sorunları .....	67
Yazıcı kontrol panelinden yardım alma .....	68
Yazıcı raporlarını anlama .....	68
Yazıcı durumu raporu .....	68
Ağ yapılandırması sayfası .....	69
Baskı kalitesi raporu .....	69
Kablosuz sinama raporu .....	69
Web Hizmetleri'ni kullanmayla ilgili sorunları giderme .....	69
Yazıcının bakımını yapma .....	70
Dış yüzeyi temizleme .....	70
Yazıcı kafasının ve kartuşların bakımını yapma .....	70
Varsayılanları ve ayarları geri yükleme .....	71
HP destek .....	71

## **Ek A Teknik bilgiler .....** **73**

Belirtiler .....	73
Yasal düzenleme bilgileri .....	74
Yasal Model Numarası .....	75
FCC beyanı .....	75
Japonya'daki kullanıcılar için VCCI (Sınıf B) uyumluluk beyanı .....	76
Japonya'daki kullanıcılara yönelik güç kablosu bildirimini .....	76
Kore'deki kullanıcılara yönelik bildirim .....	76
Almanya için ses emisyonu beyanı .....	76
Avrupa Birliği Yasal Düzenleme Bildirimi .....	76
Kablosuz işlevselliğine sahip ürünler .....	77
Almanya için görsel ekran işyerleri beyanı .....	77
Uygunluk beyanı .....	77

Kablosuz ürünler için düzenleyici bilgiler .....	77
Radyo frekansı radyasyonuna maruz kalma .....	77
Brezilya'daki kullanıcılara yönelik bildirim .....	78
Kanada'daki kullanıcılara yönelik bildirim .....	78
Tayvan'daki kullanıcılara yönelik bildirim .....	79
Meksika'daki kullanıcılara yönelik bildirim .....	79
Japonya'daki kullanıcılara yönelik bildirim .....	79
Kore'deki kullanıcılara yönelik bildirim .....	79
Çevreci ürün yönetim programı .....	79
Ekolojik İpuçları .....	80
Avrupa Birliği Komisyonu Düzenleme 1275/2008 .....	80
Kağıt .....	80
Plastik .....	80
Malzeme güvenliği veri sayfaları .....	80
Geri dönüşüm programı .....	81
HP inkjet sarf malzemeleri geri dönüşüm programı .....	81
Güç tüketimi .....	81
Brezilya için atıkların bertarafı .....	81
Atık ekipmanların kullanıcılar tarafından imha edilmesi .....	82
Kimyasal maddeler .....	82
Tehlikeli madde kısıtlamaları (Ukrayna) .....	82
Tehlikeli madde kısıtlamaları (Hindistan) .....	82
Çin SEPA Eko Etiket Kullanıcı Bilgileri .....	82
Yazıcı, Faks ve Fotokopi Makinesi için Çin Enerji Etiketleri .....	83
Kısıtlı Maddeler İşaretleme Koşulunun Mevcudiyetine Yönelik Beyan (Tayvan) .....	84
Tehlikeli Maddeler/Elementler ve İçerikleri Tablosu (Çin) .....	85
EPEAT .....	85
Tayvan'da pil atma .....	86
California Perklorat Madde Bildirimi .....	86
AB Pil Direktifi .....	86
Brezilya için pil bildirimleri .....	86
<b>Dizin .....</b>	<b>87</b>

---

# 1 Nasıl Yapılır?

- Başlarken
- Yazdır
- Web Hizmetleri
- Kartuşlarla çalışma
- Sorun çözme

## 2 Başlarken

Bu kılavuzda, yazıcının nasıl kullanılacağı ve sorunların nasıl çözüleceği anlatılmaktadır.

- [Erişilebilirlik](#)
- [HP EcoSolutions \(HP ve Çevre\)](#)
- [Yazıcı parçalarını anlama](#)
- [Yazıcı kontrol panelini kullanma](#)
- [Kağıtla ilgili temel bilgiler](#)
- [Kağıt yükleme](#)
- [Aksesuarları kurma ve kullanma](#)
- [Yazıcıyı güncelleştirme](#)
- [HP yazıcı yazılımını açma \(Windows\)](#)

### Erişilebilirlik

Yazıcı, engelli kişilerin aygıt erişimine yardımcı olan bazı özelliklere sahiptir.

#### Görsel

HP yazılımı, işletim sisteminizin erişilebilirlik seçenek ve özelliklerinin kullanımıyla görsel engelli veya düşük görme gücüne sahip kullanıcılar tarafından kullanılabilir. Yazılım ayrıca ekran okuyucular, Braille alfabesi okuyucuları ve sesten metne uygulamaları gibi çoğu yardımcı teknolojileri de destekler. Renk körlüğü olan kullanıcılar için, yazılımda ve HP yazılımında kullanılan renkli düğmeler ile sekmeler, uygun eylemi anlatan basit metinlerle veya simge etiketleriyle sunulmuştur.

#### Hareket yeteneği

Hareket engeline sahip kullanıcılar için HP yazılım işlevleri, klavye komutları yoluyla yürütülebilir. HP yazılımı ayrıca Yapışkan Tuşlar, Geçiş Tuşları, Filtre Tuşları ve Fare Tuşları gibi Windows erişilebilirlik seçeneklerini de destekler. Yazıcı kapakları, düğmeleri, kağıt tepsileri ve kağıt genişliği kılavuzları, sınırlı güç ve erişim olanağına sahip kullanıcılar tarafından kullanılabilir.

#### Destek

HP ürünlerine yönelik erişilebilirlik çözümleri hakkında daha fazla bilgi için, HP Accessibility and Aging web sitesini ([www.hp.com/accessibility](http://www.hp.com/accessibility)) ziyaret edin.

OS X'e ait erişilebilirlik bilgileri için, [www.apple.com/accessibility](http://www.apple.com/accessibility) adresindeki Apple web sitesini ziyaret edin.

### HP EcoSolutions (HP ve Çevre)

HP olarak kendimizi, hem evde hem de ofiste çevresel ayak izinizi en iyileştirmenize yardımcı olmaya ve sorumlu şekilde yazdırmanızı sağlamaya adanmışız.

HP'nin üretim sürecinde izlediği çevresel yönergeler hakkında daha ayrıntılı bilgi için, bkz. [Çevreci ürün yönetim programı](#). HP'nin çevreyle ilgili girişimleri hakkında daha fazla bilgi için [www.hp.com/ecosolutions](http://www.hp.com/ecosolutions) adresini ziyaret edin.



- Güç Yönetimi
- Sessiz Modu
- Yazdırma Malzemelerini En İyileştirme

## Güç Yönetimi

Elektrik tasarrufu sağlamak için **Uyku Modu** ve **Yazıcı Açılma/Kapanma Zamanı Ayarla** özelliklerini kullanın.

### Uyku modu

Uyku modunda güç tüketimi azaltılır. Yazıcının ilk kurulumu sonrasında, yazıcı belirli bir süre işlemsizlik sonrasında Uyku moduna girecektir. Varsayılan süre 5 dakikadır.

Yazıcının uyku moduna geçeceği işlemsizlik süresini değiştirmek için:

1. Yazıcı kontrol panelinde, Giriş ekranında **Kurulum** seçeneğini belirleyin, sonra da OK düğmesine basın.
2. **Yazıcı Ayarları** seçeneğini belirleyin, sonra da OK düğmesine basın.
3. **Güç Yönetme** seçeneğini belirleyin, sonra da OK düğmesine basın.
4. **Uyku modu**'nu seçin, sonra da OK düğmesine basın.
5. İstenen seçeneği belirtin, sonra da OK düğmesine basın.

### Açma ve Kapatma Zamanı Ayarlama

Yazıcıyı belirli günlerde otomatik olarak açıp kapatmak için bu özelliği kullanın. Örneğin, yazıcıyı Pazartesi'den Cuma'ya kadar 08.00'da açılacak ve 20.00'da kapanacak şekilde zamanlayabilirsiniz. Bu şekilde geceleri ve hafta sonları enerji tasarrufu sağlarsınız.

Aşağıdaki yönergeleri kullanarak Açılma ve Kapanma için gün ve zamanı belirleyin.

1. Yazıcı kontrol panelinde, Giriş ekranında **Kurulum** seçeneğini belirleyin, sonra da OK düğmesine basın.
2. **Yazıcı Ayarları** seçeneğini belirleyin, sonra da OK düğmesine basın.
3. **Güç Yönetme** seçeneğini belirleyin, sonra da OK düğmesine basın.
4. **Zamanlama Açık/Kapalı**'yı seçin ve OK düğmesine basın.
5. İsteddiğiniz seçeneği belirleyin ve yazıcının kapanıp açılacağı gün ve saati belirlemek için ekrandaki iletileri izleyin.

**⚠ DİKKAT:** Yazıcıyı, ya **Kapanma Zamanı Ayarla** ya da yazıcının sol ön tarafında yer alan  düğmesini (Güç) kullanarak daima düzgün bir şekilde kapatın.

Yazıcıyı düzgün şekilde kapatmazsanız, taşıyıcı doğru konuma geri dönmeyebileceğinden kartuşlarda ve baskı kalitesinde sorunlara neden olabilir.

Kartuşlar eksikken yazıcıyı asla kapatmayın. HP, baskı kalitesi sorunlarını ve kalan kartuşlardan olası fazladan mürekkep kullanımını veya mürekkep sisteminin hasar görmesini önlemek için en kısa zamanda eksik kartuşları takmanızı önerir.

## Sessiz Modu

Sessiz Modu, baskı kalitesini etkilemeden genel gürültüyü azaltmak için yazdırmayı yavaşlatır. Sadece düz kağıda yazdırırken çalışır. Ayrıca, en iyi veya sunum baskısı kalitesini kullanarak yazdırırken Sessiz Modu devre dışıdır. Yazdırma gürültüsünü azaltmak için, Sessiz Modu'nu açın. Normal hızda yazdırmak için Sessiz Modu'nu kapatın. Sessiz Modu varsayılan olarak kapalıdır.



**NOT:** Fotoğraf veya zarf yazdırırsanız Sessiz Modu çalışmaz.

Yazıcının Sessiz Modu'nda yazdıracağı zaman seçerek bir zamanlama yaratabilirsiniz. Örneğin, yazıcıyı her gün akşam 10 ile sabah 8 arasında Sessiz Modu'nda olacak şekilde zamanlayabilirsiniz.

### Sessiz Modu'nu yazıcı kontrol panelinden açmak için

1. Yazıcı kontrol panelindeki Giriş ekranından **Kurulum** seçeneğini belirleyin, sonra da OK düğmesine basın.
2. **Yazıcı Ayarları** seçeneğini belirleyin, sonra da OK düğmesine basın.
3. **Sessiz Modu** seçeneğini belirleyin, sonra da OK düğmesine basın.
4. **Açık**'ı seçin, ardından OK düğmesine basın.

### Sessiz Modu için yazıcı kontrol panelinden zamanlama oluşturma

1. Yazıcı kontrol panelindeki Giriş ekranından **Kurulum** seçeneğini belirleyin, sonra da OK düğmesine basın.
2. **Yazıcı Ayarları** seçeneğini belirleyin, sonra da OK düğmesine basın.
3. **Sessiz Modu** seçeneğini belirleyin, sonra da OK düğmesine basın.
4. **Zamanla**'yı seçin, sonra da OK düğmesine basın.
5. Zamanlama için başlangıç saatini ayarlayın.

Saati değiştirmek için saati seçin (varsayılan olarak seçilidir), sonra da ok düğmelerine basarak değeri artırın veya azaltın.

Dakikayı değiştirmek için **←** düğmesine basarak dakikayı seçin, sonra da ok düğmelerine basarak değeri artırın veya azaltın.

Başlangıç saatini ayarlamayı tamamlamak için, OK düğmesine basın.

6. Zamanlama için bitiş saatini ayarlayın. Saati değiştirme konusunda yönergeler için önceki adıma bakın. Bitiş saatini ayarlamayı tamamlamak için, OK düğmesine basın.

### Yazıcı yazdırırken Sessiz Modu'nu açmak için

- ▲ Yazdırma ekranında, **🔇** seçeneğinin yanındaki OK düğmesine basarak **🔇** (Sessiz) Modunu açın.



**NOT:** Sessiz Modu bir süre sonra açılır ve sadece geçerli yazdırma işi için etkin olur.

### Sessiz Modu'nu yazıcı yazılımından açmak veya kapatmak için (Windows)

1. HP yazıcı yazılımını açın. Daha fazla bilgi için, bkz. [HP yazıcı yazılımını açma \(Windows\)](#).
2. **Sessiz Modu** seçeneğini tıklatın.
3. **Açık** veya **Kapalı** seçeneğini belirleyin.
4. **Ayarları Kaydet**'i tıklatın.

### Sessiz Modu'nu yazıcı yazılımından açmak veya kapatmak için (OS X)

1. HP Utility'yi açın. Daha fazla bilgi için, bkz. [HP Utility \(OS X\)](#).
2. Yazıcıyı seçin.
3. **Sessiz Modu** seçeneğini tıklatın.

4. **Açık** veya **Kapalı** seçeneğini belirleyin.
5. **Şimdi Uygula**'yı tıklatın.

### Sessiz Mod'u Katıştırılmış Web Sunucusu'ndan (EWS) açmak veya kapatmak için

1. EWS'yi açın. Daha fazla bilgi için, bkz. [Katıştırılmış web sunucusunu açma](#).
2. **Ayarlar** sekmesini tıklatın.
3. **Tercihler** bölümünde, **Sessiz Modu** seçeneğini, sonra da **Açık** veya **Kapalı** seçeneğini belirleyin.
4. **Uygula**'yı tıklatın.

## Yazdırma Malzemelerini En İyileştirme

Mürekkep ve kağıt gibi yazdırma sarf malzemelerini en iyileştirmek için şunları deneyin:

- Kullanılmış orijinal HP kartuşlarını HP Planet Partners üzerinden geri dönüştürün. Daha fazla bilgi için, [www.hp.com/recycle](http://www.hp.com/recycle) adresini ziyaret edin.
- Kağıdın her iki yüzüne de yazdırarak kağıt kullanımını en iyileştirin.
- Yazıcı sürücüsünde baskı kalitesini taslak ayarına değiştirin. Taslak ayarı daha az mürekkep kullanır.
- Gerekmedikçe, yazıcı kafasını temizlemeyin. Bunu yapmak, mürekkep israfına neden olur ve kartuşların ömrünü kısaltır.

## Yazıcı parçalarını anlama

Bu bölüm aşağıdaki konuları içermektedir:

- [Önden görünüm](#)
- [Yazdırma malzemeleri alanı](#)
- [Arkadan görünüm](#)

### Önden görünüm

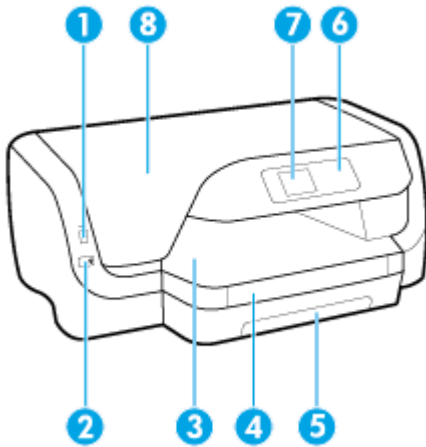

1 Ön USB bağlantı noktası

2 Güç düğmesi

3	Çıkış tepsi
4	Çıkış tepsi uzantısı
5	Giriş tepsi
6	Kontrol paneli
7	Kontrol paneli ekranı
8	Kartuş erişim kapağı

## Yazdırma malzemeleri alanı

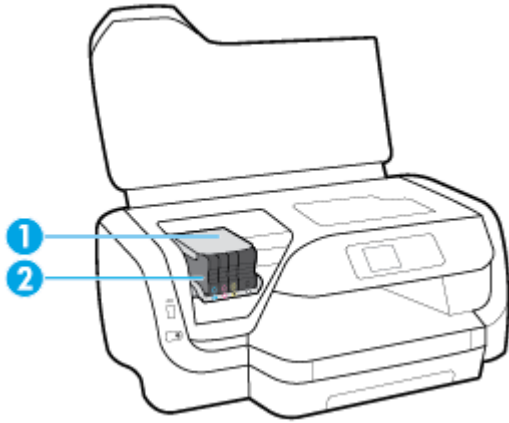

1	Yazıcı kafası
2	Kartuşlar

**NOT:** Kartuşlar, olası yazdırma kalitesi sorunlarını veya yazıcı kafası hasarını önlemek için yazıcıda tutulmalıdır. Malzemeleri uzun süreli olarak dışarıda bırakmaktan kaçının. Eksik bir kartuş varken yazıcıyı kapatmayın.

## Arkadan görünüm

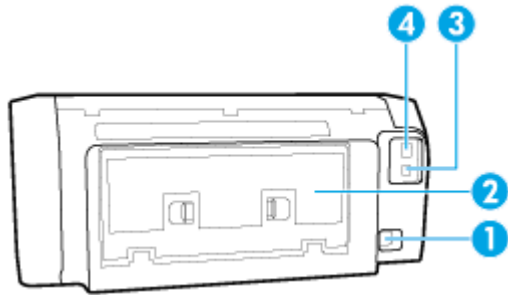

1	Güç girişi
2	Arka erişim paneli
3	Arka USB bağlantı noktası
4	Ethernet ağ bağlantı noktası

# Yazıcı kontrol panelini kullanma

Bu bölüm aşağıdaki konuları içermektedir:

- [Düğmelere genel bakış](#)
- [Yazıcı ayarlarını deęiřtirin](#)

## Düğmelere genel bakış

Ařağıdakiler, yazıcı kontrol paneli özelliklerine dair hızlı bir referans sağlamaktadır.

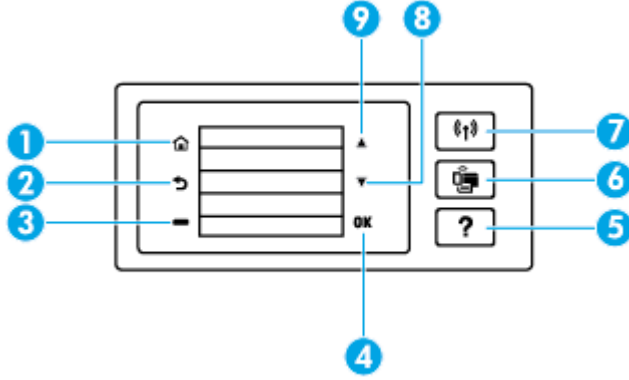

Etiket	Ad ve Açıklama
1	Giriř düğmesi: Başka bir ekrandan Giriř ekranına dönmek için kullanılır.
2	Geri düğmesi: Önceki ekrana döndürür.
3	İptal düğmesi veya Seçim düğmesi: Ekranda ne görüntülediğine göre deęişir.
4	OK düğmesi: Seçiminizi onaylar.
5	Yardım düğmesi: Giriř ekranında Yardım menüsünü açar; belirli bir menü seçeneğine yönelik yardımı görüntüler veya geçerli ekranla ilgili daha fazla bilgi sağlar.
6	Wi-Fi Direct düğmesi: Wi-Fi Direct bağlantısının durumunu ve ayarları görüntüler. Wi-Fi Direct düğmesinin yanındaki ışık: <ul style="list-style-type: none"><li>• Wi-Fi Direct açıkken yanar.</li><li>• Wi-Fi Direct kapatılınca söner.</li></ul>
7	Kablosuz düğmesi: Kablosuz durumunu ve ayarlarını görüntüler. Daha fazla bilgi için, bkz. <a href="#">Kablosuz iletişim için yazıcıyı kurma</a> . Kablosuz düğmesinin yanındaki ışık: <ul style="list-style-type: none"><li>• Yazıcı kablosuz bir aęa baęlandığında yanar.</li><li>• Kablosuz özellięi açık ama yazıcı kablosuz aęa baęlı deęilken yanıp söner.</li><li>• Kablosuz özellięi kapatılınca söner.</li></ul>
8	Ařağı ok düğmesi: Sonraki menü seçeneğini seçer veya ekranda ařağı iner.
9	Yukarı ok düğmesi: Önceki menü seçeneğini seçer veya ekranda yukarı çıkar.

## Yazıcı ayarlarını deęiřtirin

Yazıcının iřlevlerini ve ayarlarını deęiřtirmek, raporları yazdırmak veya yazıcı konusunda yardım almak için kontrol panelini kullanın.

**İPUCU:** Yazıcı bir bilgisayara baęlıysa, bilgisayardaki yazıcı yönetim araçlarını kullanarak yazıcı ayarlarını da deęiřtirebilirsiniz.

Bu araçlar hakkında daha fazla bilgi için, bkz. [Yazıcı yönetimi araçları](#).

### İřlev ayarlarını deęiřtirmek için

Kontrol paneli ekranının Giriř ekranı, yazıcı için kullanılabilir iřlevleri gösterir.

1. Kontrol paneli ekranında istenilen bir seeneęi semek için ok düęmelerini kullanın, sonra da OK düęmesine basarak seiminizi onaylayın.
2. Kullanılabilir tüm ayarları görmek için kaydırma yapın. Deęiřtirmek istedięiniz ayarı sein, sonra da OK düęmesine basın.
3. Ayarları deęiřtirmek için kontrol paneli ekranındaki istemleri izleyin.

**NOT:** Giriř ekrana dönmek için Giriř düęmesine (🏠) basın.

### Yazıcı ayarlarını deęiřtirmek için

Yazıcı ayarlarını veya yazdırma raporlarını deęiřtirmek için, **Kurulum Menüsü** ekranındaki seenekleri kullanın.

1. Yazıcı kontrol panelinde, Giriř ekranında **Kurulum** seeneęini belirleyin, sonra da OK düęmesine basın.
2. **Yazıcı Ayarları** seeneęini belirleyin, sonra da OK düęmesine basın.
3. Kullanılabilir tüm ayarları görmek için kaydırma yapın. Deęiřtirmek istedięiniz ayarı sein, sonra da OK düęmesine basın.
4. Ayarları deęiřtirmek için kontrol paneli ekranındaki istemleri izleyin.

**NOT:** Giriř ekrana dönmek için Giriř düęmesine (🏠) basın.

## Kaęıtla ilgili temel bilgiler

Yazıcı, birçok ofis kaęıdı türüyle iyi alıřacak řekilde tasarlanmıřtır. Büyük miktarlarda alım yapmadan önce eřitli baskı kaęıdı türlerini denemekte yarar vardır. En iyi baskı kalitesi için HP kaęıdı kullanın. HP kaęıdı hakkında daha fazla bilgi için [www.hp.com](http://www.hp.com) adresindeki HP web sitesini ziyaret edin.



HP gündelik belgeleri yazdırma iřlemlerinde ColorLok logosu taşıyan düz kaęıtların kullanılmasını önerir. ColorLok logosunu taşıyan tüm kaęıtlar yüksek güvenilirlik standartları ve baskı kalitesi saęlamak için tek tek test edilmiřtir ve keskin, canlı renkler, daha koyu siyahlar içeren belgeler oluřturur; ayrıca sıradan düz kaęıtlardan daha hızlı kurur. Önemli kaęıt üreticilerinden eřitli aęırlık ve boyutlarda olan ColorLok logosu taşıyan kaęıtları arayın.

Bu bölüm ařaęıdaki konuları içermektedir:

- [Yazdırma için önerilen kaęıtlar](#)
- [HP kaęıt sarf malzemeleri sipariř etme](#)

- Kağıt seçimi ve kullanımı hakkında ipuçları

## Yazdırma için önerilen kağıtlar

HP, en iyi baskı kalitesi için, yazdığınız proje için özel olarak tasarlanmış HP kağıtlarını kullanmanızı önerir. Bulduğunuz ülkeye/bölgeye bağlı olarak bu kağıtlardan bazılarını bulamayabilirsiniz.

### Fotoğraf baskısı

- **HP Premium Plus Fotoğraf Kağıdı**

HP Premium Plus Fotoğraf Kağıdı, en iyi fotoğraflarınız için HP'nin en kaliteli fotoğraf kağıdıdır. HP Premium Plus Fotoğraf Kağıdı ile, anında kuruyan güzel fotoğraflar yazdırabilir ve hemen yazıcıdan paylaşabilirsiniz. Yazıcı A4, 8,5 x 11 inç, 4 x 6 inç (10 x 15 cm), 5 x 7 inç (13 x 18 cm) dahil çeşitli boyutlarda ve parlak veya yumuşak parlak (yarı parlak) olmak üzere iki yüzeyle yazdırmayı destekler. En iyi fotoğraflarınızı ve özel fotoğraf projelerinizi çerçevelemek, görüntülemek veya hediye etmek için idealdir. HP Premium Plus Fotoğraf Kağıdı, profesyonel kalitede ve dayanıklılıkta istisnai sonuçlar sağlar.

- **HP Gelişmiş Fotoğraf Kağıdı**

Bu parlak fotoğraf kağıdı, mürekkep bulaşmadan kolayca tutabilmeniz için hemen kuruyan bir yüzeye sahiptir. Suya, lekeye, parmak izine ve neme dayanıklıdır. Baskılarınız fotoğrafçıda basılmış fotoğraflara benzeyen bir görünüme ve dokunuşa sahip olur. A4, 8,5 x 11 inç, 10 x 15 cm (4 x 6 inç), 13 x 18 cm (5 x 7 inç) dahil çeşitli boyutlarda sunulmaktadır. Daha uzun ömürlü belgeler için asitsizdir.

- **HP Günlük Fotoğraf Kağıdı**

Sıradan fotoğraf baskısı için tasarlanmış kağıt kullanarak, düşük maliyete renkli, günlük fotoğraflar yazdırın. Bu ekonomik fotoğraf kağıdı, kolay kullanım için hızlı kurur. Bu kağıdı mürekkep püskürtmeli bir yazıcı ile kullanarak keskin ve net resimler elde edin. A4, 8,5 x 11 inç, 5 x 7 inç ve 4 x 6 inç (10 x 15 cm) dahil çeşitli boyutlarda parlak yüzeyle sunulmaktadır. Daha uzun ömürlü belgeler için asitsizdir.

### İşletme belgeleri

- **HP Premium Sunu Kağıdı 120g Mat veya HP Professional Kağıt 120 Mat**

Bu kağıtlar, sunular, teklifler, raporlar ve bültenler için mükemmel olan, iki tarafı mat ağır kağıtlardır. Etkileyici görünüm ve doku vermek üzere kalın üretilmiştir.

- **HP Broşür Kağıdı 180g Parlak veya HP Profesyonel Kağıt 180 Parlak**

Bu kağıtlar çift taraflı kullanım için iki tarafı da parlak kaplanmıştır. Rapor kapakları, özel sunular, broşürler, zarflar ve takvimlerde kullanılacak fotoğrafa yakın röprodüksiyonlar ve iş grafikleri için mükemmel bir seçimdir.

- **HP Broşür Kağıdı 180g Mat veya HP Profesyonel Kağıt 180 Mat**

Bu kağıtlar çift taraflı kullanım için iki tarafı da mat kaplanmıştır. Rapor kapakları, özel sunular, broşürler, zarflar ve takvimlerde kullanılacak fotoğrafa yakın röprodüksiyonlar ve iş grafikleri için mükemmel bir seçimdir.

## Günlük yazdırma

Gündelik yazdırma için listelenen tüm kağıtlar, daha az bulaşma, daha parlak siyahlar ve canlı renkler için ColorLok Technology özelliğine sahiptir.

- **HP Parlak Beyaz Inkjet Kağıdı**

HP Parlak Beyaz Inkjet Kağıdı, yüksek karışıklıkta renkler ve keskin metinler sağlar. İki taraflı renkli yazdırmaya yetecek kadar opak olduğundan ve arkasını göstermediğinden, bültenler, raporlar ve broşürler için idealdir.

- **HP Yazdırma Kağıdı**

HP Yazdırma Kağıdı yüksek kaliteli, çok işlevli bir kağıttır. Standart çok amaçlı kağıtlara veya fotokopi kağıtlarına basılan belgelere göre daha gerçek görünüm sağlar. Daha uzun ömürlü belgeler için asitsizdir.

- **HP Ofis Kağıdı**

HP Ofis Kağıdı yüksek kaliteli ve çok işlevli bir kağıttır. Kopya, taslak, duyuru ve diğer günlük belgeler için uygundur. Daha uzun ömürlü belgeler için asitsizdir.

## HP kağıt sarf malzemeleri sipariş etme

Yazıcı, birçok ofis kağıdı türüyle iyi çalışacak şekilde tasarlanmıştır. En iyi baskı kalitesi için HP kağıdı kullanın.

HP kağıtları ve diğer sarf malzemelerini sipariş etmek için [www.hp.com](http://www.hp.com) adresine gidin. Şu anda HP web sitesinin bazı bölümleri yalnızca İngilizce'dir.

HP, günlük belgelerin yazdırılması ve kopyalanması için ColorLok logosu taşıyan düz kağıtlar önerir. ColorLok logosu taşıyan tüm kağıtlar yüksek güvenilirlik ve baskı kalitesi standartlarını karşılamak için bağımsız kuruluşlarca test edilmiştir ve bu kağıtlar keskin, canlı renklere ve net siyahlara sahip belgeler üretir ve normal düz kağıtlardan daha hızlı kurur. Başlıca kağıt üreticilerinin sağladığı çeşitli ağırlık ve boyutlardaki ColorLok logolu kağıtları tercih edin.

## Kağıt seçimi ve kullanımı hakkında ipuçları

En iyi sonuçları elde etmek için aşağıdaki yönergeleri gözden geçirin.

- Giriş tepsisine aynı anda yalnızca bir türde (ve boyutta) kağıt yerleştirin.
- Kağıtların giriş tepsisine düzgün şekilde yüklendiğinden emin olun.
- Giriş veya çıkış tepsisini aşırı doldurmayın.
- Sıkışmayı, düşük baskı kalitesini ve diğer yazdırma sorunlarını önlemek için, giriş tepsisine aşağıdaki kağıtları yüklemekten kaçının:
  - Birden çok bölümlü formlar
  - Hasar görmüş, kıvrılmış veya buruşmuş medyalar
  - Kesilmiş veya delikli medyalar
  - Belirgin dokulu, kabartmalı veya mürekkebi iyi emmeyen medyalar
  - Çok hafif veya kolay esneyen medyalar
  - Raptiye veya ataş içeren medyalar



# Kağıt yükleme

## Standart boyutlu kağıt yüklemek için

1. Giriş tepsisini tamamen dışarı çekin.

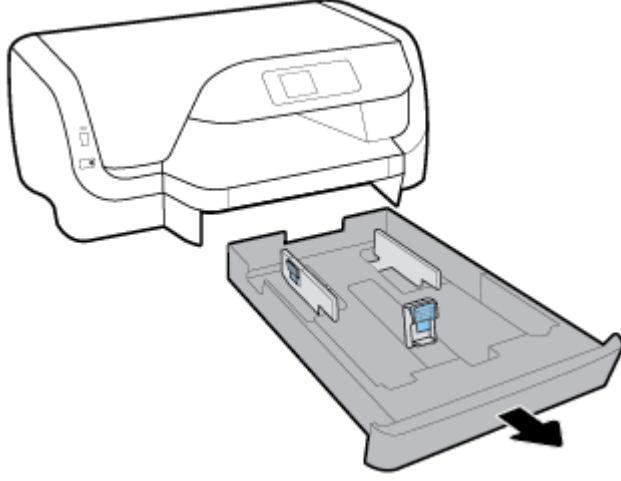

2. Kağıt kılavuzlarını olabildiğince tepsinin kenarlarına doğru çekin.

- Kağıt genişliği kılavuzlarını çekmek için sol kağıt genişliği kılavuzu üzerindeki düğmeye basın ve aynı zamanda kılavuzu kaydırın.
- Kağıt uzunluğu kılavuzunu çekmek için kağıt uzunluğu kılavuzu üzerindeki düğmeye basın ve aynı zamanda kılavuzu kaydırın.

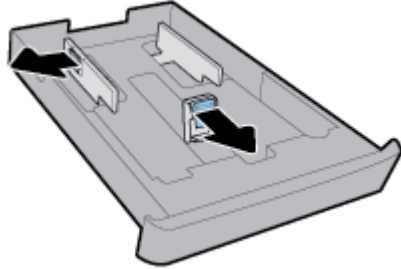

3. Kağıdı dikey yönde ve yazdırılacak yüzü aşağı gelecek şekilde yerleştirin.

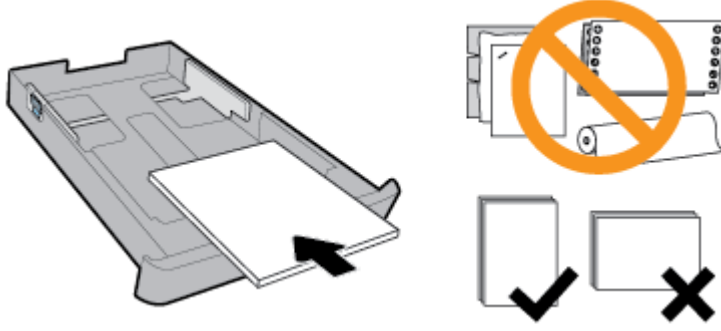

Kağıt destesinin tepsinin ön tarafı üzerindeki uygun kağıt çizgileri ile ayarlı olduğundan emin olun. Ayrıca, kağıt destesinin tepsinin sağ kenarındaki yükseklik işaretini aşmadığından da emin olun.

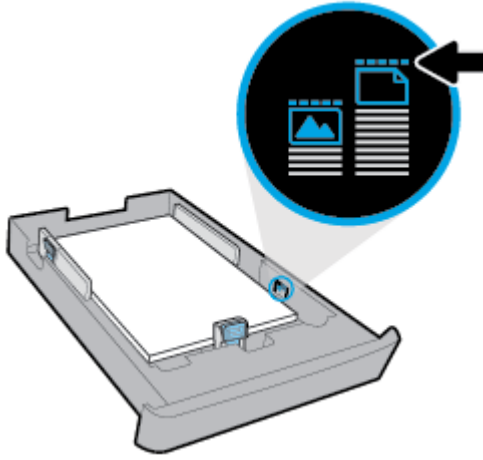

**NOT:** Yazdırma işlemi sırasında kağıt yüklemeyin.

4. Kağıt genişliği kılavuzlarını ve kağıt uzunluğu kılavuzunu kağıt destesinin kenarına değene dek ayarlayın.

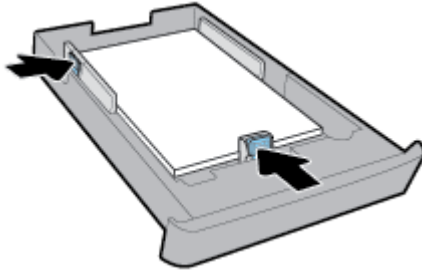

5. Giriş tepsisini tekrar yazıcıya takın.

6. Çıkış tepsisi uzantısını dışarı doğru çekin.

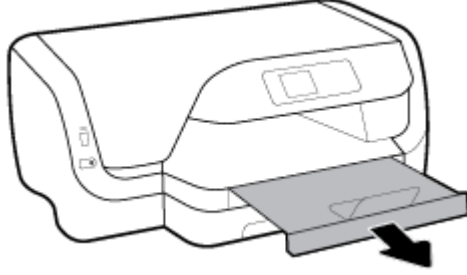

### Zarf yüklemek için



#### NOT:

- Yazdırma işlemi sırasında kağıt yüklemeyin.
- Tepsisi 2 mevcutsa, tepsinin yalnızca A4, Letter veya Legal boyutunda düz kağıtları desteklediğini unutmayın.

1. Giriş tepsisini tamamen dışarı çekin.

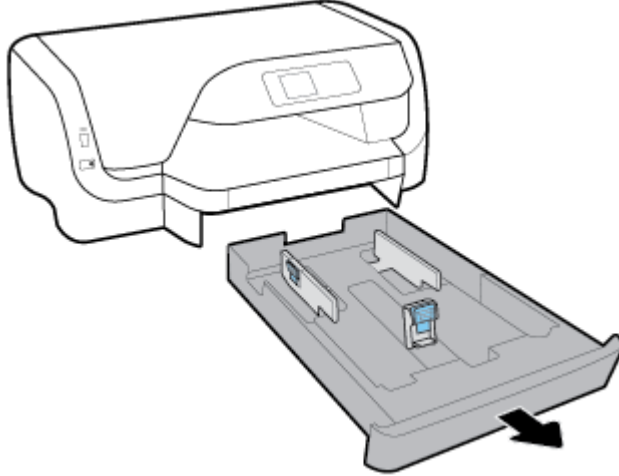

2. Giriş tepsisinde başka kağıt varsa, kağıdı çıkarın.
3. Kağıt kılavuzlarını olabildiğince tepsinin kenarlarına doğru çekin.
  - Kağıt genişliği kılavuzlarını çekmek için sol kağıt genişliği kılavuzu üzerindeki düğmeye basın ve aynı zamanda kılavuzu kaydırın.
  - Kağıt uzunluğu kılavuzunu çekmek için kağıt uzunluğu kılavuzu üzerindeki düğmeye basın ve aynı zamanda kılavuzu kaydırın.

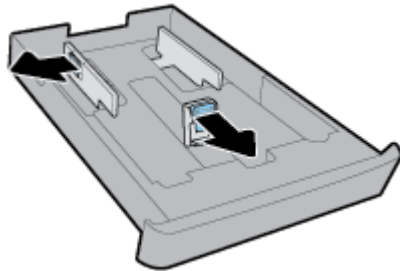

4. Zarfları, yazdırılacak yüzleri aşağıya bakacak şekilde dikey yönde aşağıdaki resme göre yükleyin.

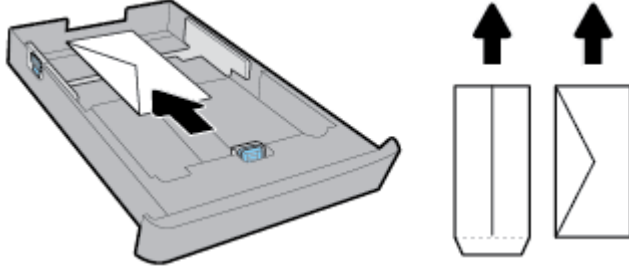

**NOT:** Yazıcı yazdırırken zarf yüklemeyin.

5. Kağıt genişliği kılavuzlarını, zarf destesinin kenarına değene dek ayarlayın.

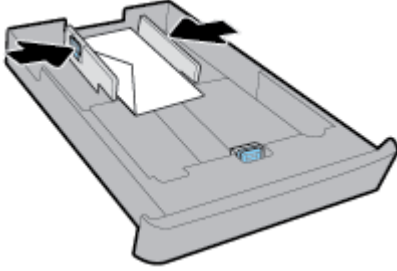

6. Zarf destesinin tepsinin sol kağıt genişliği kılavuzu üzerindeki deste yükseklik işaretini aşmadığından da emin olun.

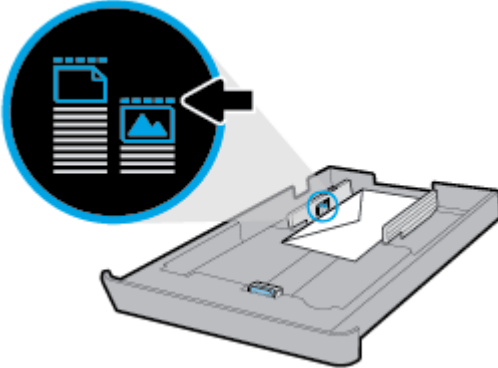

7. Kağıt uzunluğu kılavuzunu, zarf destesinin kenarına değene dek ayarlayın.

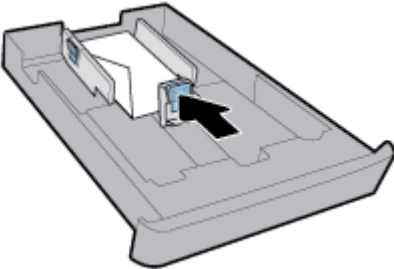

8. Giriş tepsisini tekrar yazıcıya takın.

9. Çıkış tepsisi uzantısını dışarı doğru çekin.

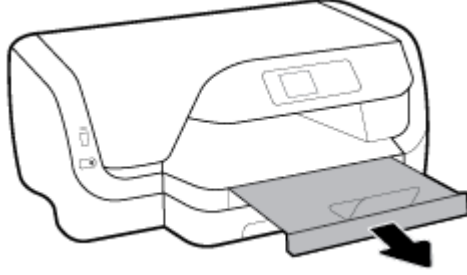

### Kart ve fotoğraf kağıtları yüklemek için



#### NOT:

- Yazdırma işlemi sırasında kağıt yüklemeyin.
- Tepsi 2 mevcutsa, tepsinin yalnızca A4, Letter veya Legal boyutunda düz kağıtları desteklediğini unutmayın.

1. Giriş tepsisini tamamen dışarı çekin.

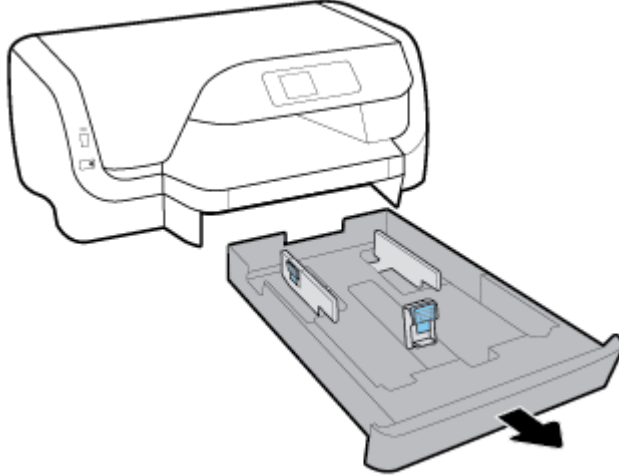

2. Giriş tepsisinde başka kağıt varsa, kağıdı çıkarın.

3. Kağıt kılavuzlarını olabildiğince tepsinin kenarlarına doğru çekin.

- Kağıt genişliği kılavuzlarını çekmek için sol kağıt genişliği kılavuzu üzerindeki düğmeye basın ve aynı zamanda kılavuzu kaydırın.
- Kağıt uzunluğu kılavuzunu çekmek için kağıt uzunluğu kılavuzu üzerindeki düğmeye basın ve aynı zamanda kılavuzu kaydırın.

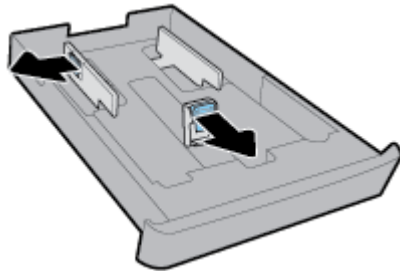

4. Kartları veya fotoğraf kağıdını yazdırılacak kısmı aşağı bakacak şekilde dikine yerleştirin.

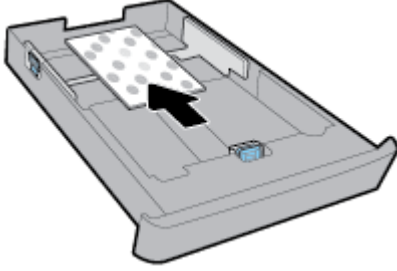

**NOT:** Yazdırma işlemi sırasında kağıt yüklemeyin.

5. Kağıt genişliği kılavuzlarını, kağıt destesinin kenarına değene dek ayarlayın.

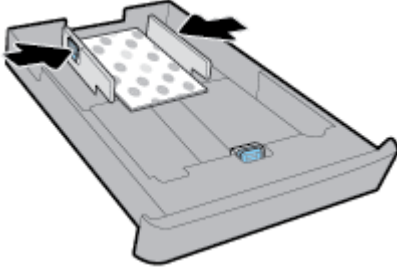

6. Kağıt destesinin, sol kağıt genişliği kılavuzu üzerindeki deste yükseklik işaretini aşmadığından da emin olun.

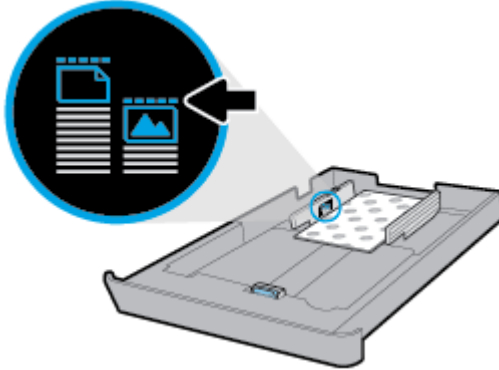

7. Kağıt uzunluğu kılavuzunu, kağıt destesinin kenarına değene dek ayarlayın.

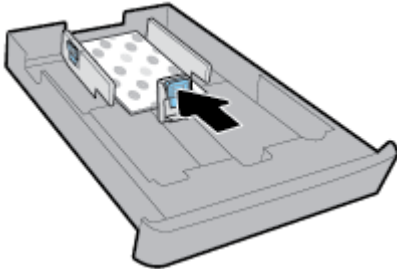

8. Giriş tepsisini tekrar yazıcıya takın.

9. Çıkış tepsi uzantısını dışarı doğru çekin.

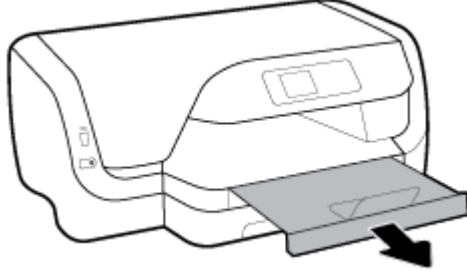

### Legal boyutlu kağıt yüklemek için



#### NOT:

- Yazdırma işlemi sırasında kağıt yüklemeyin.
- Tepsi 2 mevcutsa, tepsinin yalnızca A4, Letter veya Legal boyutunda düz kağıtları desteklediğini unutmayın.

1. Giriş tepsisini tamamen dışarı çekin.

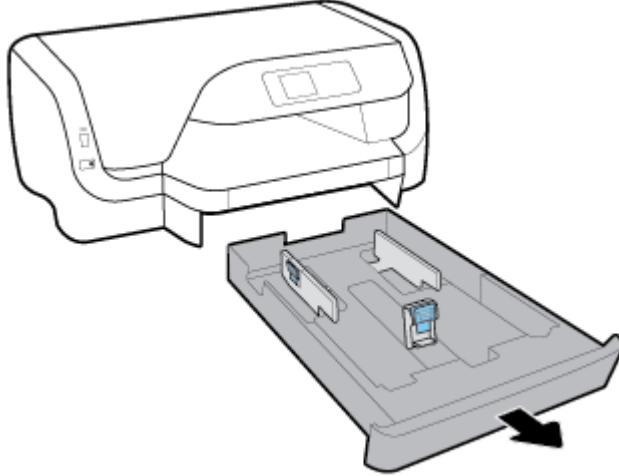

2. Giriş tepsisinde başka kağıt varsa, kağıdı çıkarın.
3. Kağıt kılavuzlarını olabildiğince tepsinin kenarlarına doğru çekin.
- Kağıt genişliği kılavuzlarını çekmek için sol kağıt genişliği kılavuzu üzerindeki düğmeye basın ve aynı zamanda kılavuzu kaydırın.
  - Kağıt uzunluğu kılavuzunu çekmek için kağıt uzunluğu kılavuzu üzerindeki düğmeye basın ve aynı zamanda kılavuzu kaydırın.

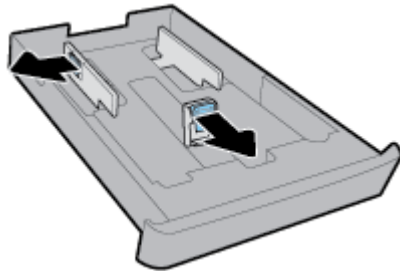

4. Giriş tepsisini uzatın. Bunu yapmak için, bir yandan tepsinin sol ön köşesinin yanındaki düğmeye basarken, diğer yandan tepsinin ön kısmını dışarı çekin.

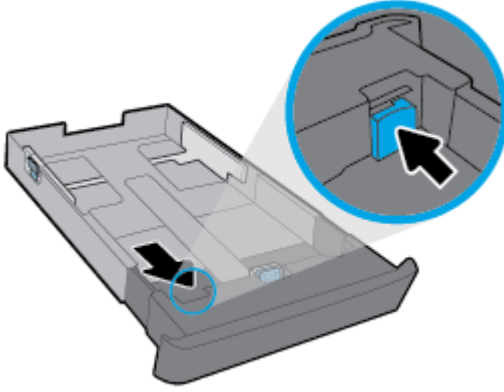

5. Kağıdı dikey yönde ve yazdırılacak yüzü aşağı gelecek şekilde yerleştirin.

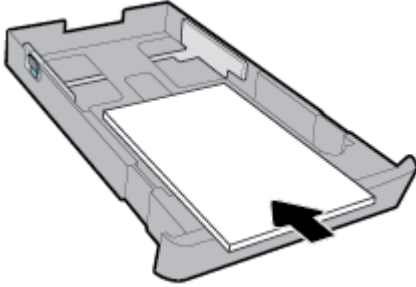

Kağıt destesinin tepsinin ön tarafı üzerindeki uygun kağıt çizgileri ile ayarlı olduğundan emin olun. Ayrıca, kağıt destesinin tepsinin sağ kenarındaki yükseklik işaretini aşmadığından da emin olun.

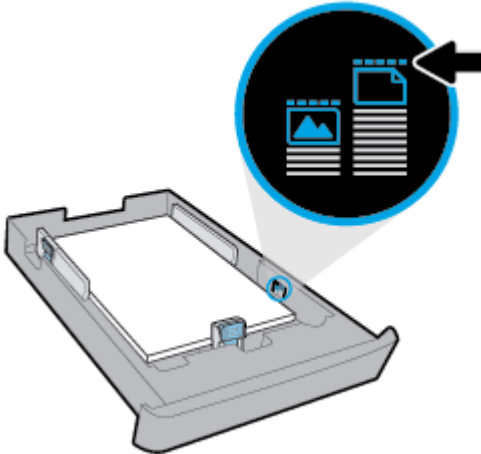

 **NOT:** Yazdırma işlemi sırasında kağıt yüklemeyin.



6. Kağıt genişliği kılavuzlarını ve kağıt uzunluğu kılavuzunu kağıt destesinin kenarına değene dek ayarlayın.

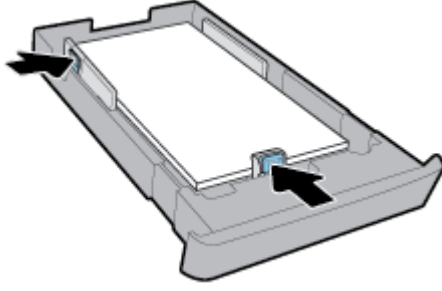

7. Giriş tepsisini tekrar yazıcıya takın.  
8. Çıkış tepsisini uzantısını dışarı doğru çekin.

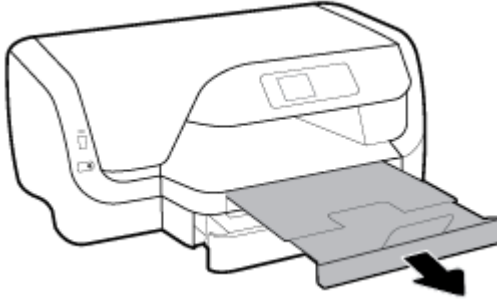

### Tepsi 2'ye kağıt yüklemek için

 **NOT:** Tepsi 2 yazıcının bazı modellerinde bulunur.

 **NOT:** Tepsi 2 yalnızca A4, Letter veya Legal boyutlarında düz kağıtları destekler.

Tepsi 2'yi nasıl kurup kullanacağınızı öğrenmek için bkz [Aksesuarları kurma ve kullanma](#).

1. Tepsi 2'yi yazıcıdan tamamen çekip çıkartın.
2. Kağıt kılavuzlarını olabildiğince tepsinin kenarlarına doğru çekin.
  - Kağıt genişliği kılavuzlarını çekmek için sol kağıt genişliği kılavuzu üzerindeki düğmeye basın ve aynı zamanda kılavuzu kaydırın.
  - Kağıt uzunluğu kılavuzunu çekmek için kağıt uzunluğu kılavuzu üzerindeki düğmeye basın ve aynı zamanda kılavuzu kaydırın.

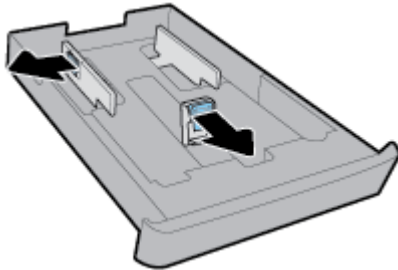

3. Kağıdı dikey yönde ve yazdırılacak yüzü aşağı gelecek şekilde yerleştirin.

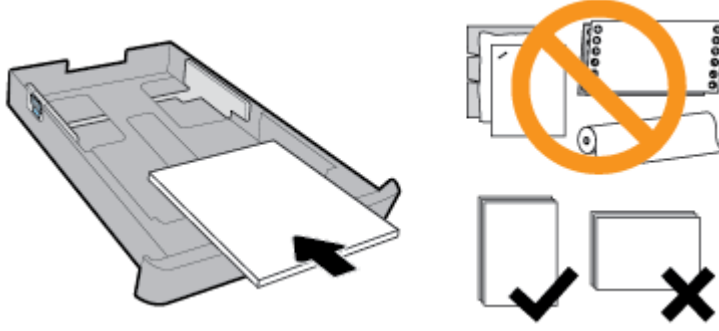

Kağıt destesinin tepsinin ön tarafı üzerindeki uygun kağıt çizgileri ile ayarlı olduğundan emin olun. Ayrıca, kağıt destesinin tepsinin sağ kenarındaki yükseklik işaretini aşmadığından da emin olun.

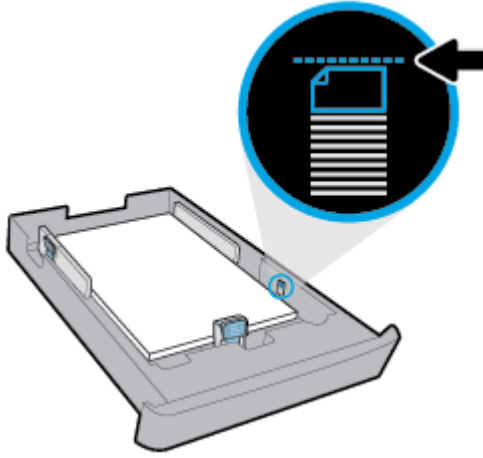

**NOT:** Yazdırma işlemi sırasında kağıt yüklemeyin.

4. Kağıt genişliği kılavuzlarını ve kağıt uzunluğu kılavuzunu kağıt destesinin kenarına değene dek ayarlayın.

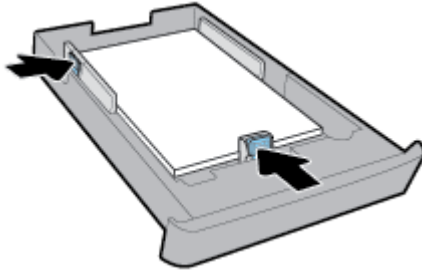

5. Yazıcının altındaki Tepsi 2 alanını adresini kontrol edin. Kağıt varsa, kağıdı çıkarın.
6. Tepsi 2'yi yazıcıya tekrar takın.

## Aksesuarları kurma ve kullanma

Aksesuar takmak ve kurmak istiyorsanız (ikinci tepsi gibi) aşağıdaki bölümleri okuyun.

Birden fazla tepsi kullanırken, daha iyi bir deneyim elde etmek için tepsi özelliklerinden faydalanabilirsiniz.



**NOT:** Tepsisi 2 yazıcının bazı modellerinde bulunur. Aksesuarları çevrimiçi olarak [www.hp.com](http://www.hp.com) adresinden satın alabilirsiniz.

## Tepsi 2'yi takma ve kullanma

### Tepsi 2'yi takmak için

1. Tepsinin kutusunu açıp ambalaj için kullanılan bantları ve malzemeleri çıkarın ve tepsiyi hazırlanmış konuma taşıyın.  
Yüzey sağlam ve düz olmalıdır.
2. Yazıcıyı kapatın ve güç kablosunu elektrik prizinden çekin.
3. Yazıcıyı tepsinin üzerine yerleştirin.

**⚠ DİKKAT:** Parmaklarınızı ve ellerinizi yazıcının altında tutmamaya özen gösterin.

4. Güç kablosunu takıp yazıcıyı açın.

## Tepsilerle çalışma

Yazıcı, varsayılan olarak Tepsi 1'den kağıt alır. Tepsi 1 boşsa, ve Tepsi 2 takılıysa ve kağıt içeriyorsa, yazıcı Tepsi 2'den kağıt alır.

Aşağıdaki özellikleri kullanarak bu davranışları değiştirebilirsiniz:

- **Varsayılan Tepsi:** Hem Tepsi 1'e hem de Tepsi 2'ye aynı boyutta kağıt yüklendiğinde yazıcının ilk olarak kağıt çekeceği varsayılan tepsiyi ayarlayın.
- **Tepsi Kilitleme:** Bir tepsiyi kazara kullanımdan korumak üzere kilitler; örneğin, özel kağıt yüklemeniz gibi durumlarda (antet ve hazır kağıt gibi).

Yazıcı, diğer tepsi boş olsa bile kilitlenmiş tepsiyi kullanmaz.



**NOT:** Daha iyi bir deneyim elde etmek için, bir tepsiye yalnızca tek bir tür kağıt yerleştirin.



**NOT:** Tepsi 2 yalnızca düz kağıt destekler.

Bunu yapmak için	İzlenecek adımlar
Her iki tepside de yüklü kağıt bulundurun ve bir tepsi boşsa, öteki tepside kağıt kullanın.	<ul style="list-style-type: none"><li>• Her iki tepsiye de kağıt yükleyin. Daha fazla bilgi için, bkz. <a href="#">Kağıt yükleme</a>.</li><li>• Tepsi kilidi özelliğini kapatın.</li></ul>
Her iki tepside de yüklü kağıt bulundurun ve öncelikli olarak tepsilerin birinden kağıt kullanın.	<ul style="list-style-type: none"><li>• Her iki tepsiye de aynı boyutta kağıt yükleyin.</li><li>• İstedığınız tepsiyi varsayılan tepsi olarak belirleyin.</li></ul>
Böylece düz kağıt ile zaman zaman kullandığınız başka bir kağıt türü arasında seçim yapabileceksiniz.	<ul style="list-style-type: none"><li>• Özel kağıdı ana giriş tepsisine, düz kağıdı ise Tepsi 2'ye yerleştirin.</li></ul>
<b>NOT:</b> Daha iyi bir deneyim elde etmek için, bir tepsiye yalnızca tek bir tür kağıt yerleştirin.	<ul style="list-style-type: none"><li>• Ana giriş tepsisini kilitleyin ve Tepsi 2'yi varsayılan tepsi olarak belirleyin.</li></ul>

## Tepsi ayarlarını deęiřtirmek için



**NOT:** Tepsi ayarlarını HP yazıcı yazılımından veya EWS'den de deęiřtirebilirsiniz.

EWS'ye ve yazıcı yazılımına eriřmek için, bkz. [Katiřtırılmıř web sunucusu](#) ve [HP yazıcı yazılımını açma \(Windows\)](#).

1. Yazıcının açık olduęundan emin olun.
2. Yazıcı kontrol panelinde, Giriř ekranında **Kurulum** seeneęini belirleyin, sonra da OK düęmesine basın.
3. **Yazıcı Ayarları** seeneęini belirleyin, sonra da OK düęmesine basın.
4. **Kaęıt Ayarları** seeneęini belirleyip OK düęmesine basın.
5. **Varsayılan Tepsi**'yi veya **Tepsi Kilidi**'ni sein, sonra da OK düęmesine basın.
6. İstenen seeneęi belirleyin, sonra da OK düęmesine basın.

## Tepsiyi veya kaęıt kaynaęını otomatik seme özellięini açmak için (Windows)

1. HP yazıcı yazılımını açın. Daha fazla bilgi için, bkz. [HP yazıcı yazılımını açma \(Windows\)](#).
2. **Yazdır** içerisinde **Tercihleri Ayarla**'yı tıkkatın.
3. **Yazdırma tercihleri** iletiřim kutusunda, **Yazdırma Kısayolları** sekmesine tıkkatın.
4. **Kaęıt Kaynaęı** açılır listesinden otomatik seim seeneklerinden birisini sein.
5. Sayfaları kapatmak ve deęiřiklikleri kabul etmek için **Tamam**'ı iki kez tıkkatın.

## Tepsiyi veya kaęıt kaynaęını otomatik seme özellięini açmak için (OS X)

1. Yazılımınızın **File (Dosya)** menüsünde **Print**'i (Yazdır) sein.
2. Yazıcınızın seili olduęundan emin olun.
3. **Kaynak** açılır listesinden **Otomatik Se** öęesini sein.
4. Yazdırma seeneklerine eriřmek için **Show Details**'i (Ayrıntıları Göster) tıkkatın.

# Yazıcıyı güncelleřtirme

Varsayılan olarak, yazıcı bir aęa baęlıysa ve Web Hizmetleri etkinleřtirildiyse, yazıcı otomatik olarak güncelleřtirmeleri kontrol eder.

## Yazıcı kontrol panelini kullanarak yazıcıyı güncelleřtirmek için

1. Yazıcı kontrol panelinde, Giriř ekranında **Kurulum** seeneęini belirleyin, sonra da OK düęmesine basın.
2. **Aralar**'ı sein, sonra da OK düęmesine basın.
3. **Yazıcıyı Güncelleřtirme** seeneęini belirleyin, sonra da OK düęmesine basın.
4. **Güncelleřtirmeleri Denetle**'yi sein, sonra da OK düęmesine basın.

## Yazıcının güncelleřtirmeleri otomatik olarak denetlemesini etkinleřtirmek için

1. Yazıcı kontrol panelinde, Giriř ekranında **Kurulum** seeneęini belirleyin, sonra da OK düęmesine basın.
2. **Aralar**'ı sein, sonra da OK düęmesine basın.
3. **Yazıcıyı Güncelleřtirme** seeneęini belirleyin, sonra da OK düęmesine basın.

4. **Otomatik Güncelleştir**'i seçin, sonra da OK düğmesine basın.
5. **Otomatik** seçeneğini belirleyin, sonra da OK düğmesine basın.

#### **Katıştırılmış web sunucusunu kullanarak yazıcıyı güncelleştirmek için**

1. EWS'yi açın.  
Daha fazla bilgi için, bkz. [Katıştırılmış web sunucusu](#).
2. **Araçlar** sekmesini tıklatın.
3. **Yazıcı Güncelleştirmeleri** bölümünde **Bellenim Güncelleştirmeleri**'ni tıklatın ve ekrandaki yönergeleri izleyin.

 **NOT:** Yazıcı güncelleştirmesi varsa, yazıcı güncelleştirmeyi indirip yükleyecek, sonra da yeniden başlatılacaktır.

 **NOT:** Proxy ayarları istenirse ve ağınız proxy ayarlarını kullanıyorsa, bir proxy sunucu kurmak için ekrandaki yönergeleri izleyin. Bu bilgileri bulamazsanız, ağ yöneticinize veya kablosuz ağı kuran kişiye danışın.

## **HP yazıcı yazılımını açma (Windows)**

HP yazıcı yazılımını yükledikten sonra, işletim sisteminize bağlı olarak aşağıdakilerden uygun olanı yapın.

- **Windows 10:** Bilgisayar masaüstünde Başlat düğmesini tıklatın, **Tüm uygulamalar**'ı tıklatın, **HP**'yi seçin, sonra yazıcı adını taşıyan simgeyi seçin.
- **Windows 8.1: Başlangıç** ekranının sol alt köşesindeki aşağı oku tıklatın, ardından yazıcı adını seçin.
- **Windows 8: Başlangıç** ekranında, ekran üzerinde boş bir alanı sağ tıklatın, uygulama çubuğunda **Tüm Uygulamalar**'ı tıklatın, sonra da yazıcının adını taşıyan simgeyi seçin.
- **Windows 7, Windows Vista ve Windows XP:** Bilgisayar masaüstünde **Başlat** düğmesini tıklatın, **Tüm Programlar**'ı seçin, HP'yi seçin, yazıcının klasörünü seçin, sonra yazıcı adını taşıyan simgeyi seçin.

## 3 Yazdır

Yazdırma ayarlarının çoğu yazılım uygulaması tarafından otomatik olarak yapılır. Yalnızca baskı kalitesini değiştirmek, belirli kağıt türlerine yazdırmak veya belirli özellikleri kullanmak istediğinizde ayarları el ile değiştirin.

 **İPUCU:** Bu yazıcı, HP ePrint özellikli yazıcınızdaki belgeleri dilediğiniz an, dilediğiniz yerden ve ilave bir yazılım veya yazıcı sürücüsü gerekmeden yazdırabilmenize imkan veren ücretsiz bir HP hizmeti olan **HP ePrint** özelliğini içermektedir.

**İPUCU:** Mobil aygıtınızdaki (akıllı telefon veya tablet gibi) belge ve fotoğrafları yazdırmak için bu yazıcıyı kullanabilirsiniz. Daha fazla bilgi için, [www.hp.com/go/mobileprinting](http://www.hp.com/go/mobileprinting) adresindeki HP Mobil Yazdırma web sitesini ziyaret edin. Bu web sitesinin ülkenizde/bölgenizde veya dilinizde yerel bir sürümü mevcut değilse HP Mobil Yazdırma Merkezi sitesinin farklı bir ülke/bölge veya dildeki sürümüne yönlendirilebilirsiniz.

- [Belge yazdırma](#)
- [Broşür yazdırma](#)
- [Zarfa yazdırma](#)
- [Fotoğraf yazdırma](#)
- [Özel ve özel boyutlu kağıtlara yazdırma](#)
- [İki tarafa yazdırma \(dupleksleme\)](#)
- [Mobil aygıttan yazdırma](#)
- [AirPrint™ ile yazdırma](#)
- [Baskı başarısı için ipuçları](#)

### Belge yazdırma

#### Belge yazdırmak için (Windows)

1. Tepsiyeye kağıt yükleyin. Daha fazla bilgi için, bkz. [Kağıt yükleme](#).
2. Yazılımınızdan, **Yazdır**'i seçin.
3. Yazıcınızın seçili olduğundan emin olun.
4. **Özellikler** iletişim kutusunu açan düğmeyi tıklatın.

Yazılım uygulamanıza bağlı olarak, bu düğme **Özellikler**, **Seçenekler**, **Yazıcı Kurulumu**, **Yazıcı Özellikleri**, **Yazıcı** veya **Tercihler** olarak adlandırılabilir.



**NOT:** Yazdırma ayarlarının tüm yazdırma işlerine yönelik olması için değişiklikleri HP yazılımında yapın. HP yazılımı hakkında daha fazla bilgi için, bkz. [Yazıcı yönetimi araçları](#).

5. **Yazdırma Kısayolları** sekmesi üzerinde uygun seçenekleri seçin.  
Diğer yazdırma ayarlarını değiştirmek için, diğer sekmeleri tıklatın.  
Daha fazla yazdırma ipucu için bkz. [Baskı başarısı için ipuçları](#).

---

 **NOT:** Kağıt boyutunu değiştirirseniz, giriş tepsisinde doğru kağıt yüklü olduğundan emin olun ve yazıcı kontrol panelinde kağıt boyutunu ayarlayın.

---

6. **Özellikler** iletişim kutusunu kapatmak için **Tamam**'i tıklatın.
7. Yazdırmayı başlatmak için **Yazdır**'ı veya **Tamam**'i tıklatın.

### Belge yazdırmak için (OS X)

1. Yazılımınızın **File** (Dosya) menüsünde **Print**'i (Yazdır) seçin.
2. Yazıcınızın seçili olduğundan emin olun.
3. Sayfa özelliklerini belirtin.

Yazdırma iletişim kutusunda seçenekleri göremezseniz, **Show Details**'e (Ayrıntıları Göster) dokununuz.

- **Paper Size** (Kağıt Boyutu) açılır menüsünden, uygun kağıt boyutunu seçin.

---

 **NOT:** Kağıt boyutunu değiştirdiğinizde doğru kağıt yüklediğinizden emin olun.

---

- Sayfa yönünü seçin.
  - Ölçekleme oranını girin.
4. **Print**'i (Yazdır) tıklatın.

### Bir USB flash sürücüsünden belge yazdırmak için

1. Bir USB flash sürücüsünü ön USB bağlantı noktasına takın.

USB flash sürücüsündeki dosya ve klasörlerin kontrol paneli ekranında belirmesini bekleyin.

---

 **NOT:** Yazıcı şifreli USB flash sürücülerini desteklemez.

---

2. Kontrol paneli ekranında, yazdırmak istediğiniz bir belgeyi bulup seçin. Seçiminizi onaylamak için OK düğmesine basın.

Bir belgeyi bulmak için filtreleme, sıralama veya arama özelliğini kullanabilirsiniz. Bu özellikleri kullanmak için, kontrol panelinin sol alt köşesindeki Seçim düğmesine (≡) basarak **Bul**'u seçin.

3. Görüntü Yazdırma ekranından, yazdırılacak kopya sayısı ve baskı kalitesi gibi yazdırma seçeneklerini gereken şekilde belirleyin.
4. Yazdırmaya başlamak için, **Siyah Baskı Başlat**'ı veya **Renkli Baskı Başlat**'ı seçin, sonra da OK düğmesine basın.

## Broşür yazdırma

### Broşür yazdırmak için (Windows)

1. Tepsiyeye kağıt yükleyin. Daha fazla bilgi için, bkz. [Kağıt yükleme](#).
2. Yazılım uygulamanızın **Dosya** menüsünde **Yazdır** öğesini tıklatın.
3. Yazıcınızın seçili olduğundan emin olun.
4. Ayarları değiştirmek için, **Özellikler** iletişim kutusunu açan düğmeyi tıklatın.

Yazılım uygulamanıza bağlı olarak, bu düğmenin adı **Özellikler** , **Seçenekler** , **Yazıcı Ayarları** , **Yazıcı** veya **Tercihler** olabilir.

---

 **NOT:** Yazdırma ayarlarının tüm yazdırma işlerine yönelik olması için değişiklikleri HP yazılımında yapın. HP yazılımı hakkında daha fazla bilgi için, bkz. [Yazıcı yönetimi araçları](#).

---

5. **Yazdırma Kısayolları** sekmesi üzerinde uygun seçenekleri seçin.

Diğer yazdırma ayarlarını değiştirmek için, diğer sekmeleri tıklatın.

Daha fazla yazdırma ipucu için bkz. [Baskı başarısı için ipuçları](#).

---

 **NOT:** Kağıt boyutunu değiştirirseniz, giriş tepsisinde doğru kağıt yüklü olduğundan emin olun ve yazıcı kontrol panelinde kağıt boyutunu ayarlayın.

---

6. **Özellikler** iletişim kutusunu kapatmak için **Tamam**'i tıklatın.

7. Yazdırmayı başlatmak için **Yazdır** veya OK seçeneğini tıklatın.

### Broşür yazdırmak için (OS X)

1. Yazılımınızın **File** (Dosya) menüsünde **Print**'i (Yazdır) seçin.

2. Yazıcınızın seçili olduğundan emin olun.

3. Yazdırma seçeneklerini ayarlayın.

Yazdırma iletişim kutusunda seçenekleri göremezseniz, **Ayrıntıları Göster**'e dokununuz.

a. **Paper Size** (Kağıt Boyutu) açılır menüsünden, uygun kağıt boyutunu seçin.

---

 **NOT:** Kağıt boyutunu değiştirdiğinizde doğru kağıt yüklediğinizden emin olun.

---

b. Açılan menüden **Paper Type/Quality**'yi (Kağıt Türü/Kalite) seçin, sonra da en iyi kaliteyi veya maksimum dpi değerini sunan seçeneği belirleyin.

4. **Print**'e (Yazdır) tıklayın.

## Zarfa yazdırma

Aşağıdaki özelliklere sahip zarfları kullanmayın:

- Çok kaygan yüzeyli
- Kendinden yapışkanlı, kışkaçlı veya pencereci
- Kalın, eğri veya kenarları kıvrılmış
- Kırışık, yırtık ya da başka şekilde zarar görmüş

Yazıcıya yüklediğiniz zarfların keskin katlanmış olduğundan emin olun.

---

 **NOT:** Zarf üzerine yazdırma hakkında daha fazla bilgi için, kullandığınız yazılım programı ile birlikte gelen belgelere bakın.

---

### Zarf yazdırmak için (Windows)

1. Zarfları tepsiye yükleyin. Daha fazla bilgi için, bkz. [Kağıt yükleme](#).

2. Yazılımınızın **Dosya** menüsünde **Yazdır**'a tıklayın.

3. Yazıcınızın seçili olduğundan emin olun.



4. **Özellikler** iletişim kutusunu açan düğmeyi tıklatın.

Yazılım uygulamanıza bağlı olarak, bu düğme **Özellikler, Seçenekler, Yazıcı Kurulumu, Yazıcı Özellikleri, Yazıcı** veya **Tercihler** olarak adlandırılabilir.



**NOT:** Yazdırma ayarlarının tüm yazdırma işlerine yönelik olması için değişiklikleri HP yazılımında yapın. HP yazılımı hakkında daha fazla bilgi için, bkz. [Yazıcı yönetimi araçları](#).

5. **Yazdırma Kısayolları** sekmesi üzerinde uygun seçenekleri seçin.

Diğer yazdırma ayarlarını değiştirmek için, diğer sekmeleri tıklatın.

Daha fazla yazdırma ipucu için bkz. [Baskı başarısı için ipuçları](#).



**NOT:** Kağıt boyutunu değiştirirseniz, giriş tepsisinde doğru kağıt yüklü olduğundan emin olun ve yazıcı kontrol panelinde kağıt boyutunu ayarlayın.

6. **Özellikler** iletişim kutusunu kapatmak için **Tamam**'i tıklatın.

7. Yazdırmayı başlatmak için **Yazdır**'i veya **Tamam**'i tıklatın.

### Zarf yazdırmak için (OS X)

1. Yazılımınızın **File** (Dosya) menüsünde **Print**'i (Yazdır) seçin.

2. Yazıcınızın seçili olduğundan emin olun.

3. **Paper Size** (Kağıt Boyutu) açılır menüsünden uygun zarf boyutunu seçin.

Yazdırma iletişim kutusunda seçenekleri göremezseniz, **Show Details**'e (Ayrıntıları Göster) dokununuz.



**NOT:** **Kağıt Boyutu**'nu değiştirdiğinizde doğru kağıt yüklediğinizden emin olun.

4. Açılan menüden, **Paper Type/Quality**'yi (Kağıt Türü/Kalitesi) seçin ve kağıt türünün **Plain Paper** (Düz Kağıt) olarak ayarlandığını doğrulayın.

5. **Print**'i (Yazdır) tıklatın.

## Fotoğraf yazdırma

Bilgisayardan veya USB flash sürücüsünden fotoğraf yazdırabilirsiniz.



**NOT:** Yazıcı şifreli USB flash sürücülerini desteklemez.

Kullanılmamış fotoğraf kağıtlarını giriş tepsisinde bırakmayın. Kağıt kıvrılmaya başlayarak çıktıların kalitesinin düşmesine neden olabilir. Fotoğraf kağıdı, yazdırma öncesinde düz olmalıdır.



**İPUÇU:** Mobil aygıtınızdaki (akıllı telefon veya tablet gibi) belge ve fotoğrafları yazdırmak için bu yazıcıyı kullanabilirsiniz. Daha fazla bilgi için, [www.hp.com/go/mobileprinting](http://www.hp.com/go/mobileprinting) adresindeki HP Mobil Yazdırma web sitesini ziyaret edin. Bu web sitesinin ülkenizde/bölgenizde veya dilinizde yerel bir sürümü mevcut değilse HP Mobil Yazdırma Merkezi sitesinin farklı bir ülke/bölge veya dildeki sürümüne yönlendirilebilirsiniz.

### Bilgisayardan fotoğraf yazdırmak için (Windows)

1. Tepsiyeye kağıt yükleyin. Daha fazla bilgi için, bkz. [Kağıt yükleme](#).

2. Yazılımınızdan, **Yazdır**'i seçin.

3. Yazıcınızın seçili olduğundan emin olun.

4. **Özellikler** iletişim kutusunu açan düğmeyi tıklatın.

Yazılım uygulamanıza bağlı olarak, bu düğme **Özellikler**, **Seçenekler**, **Yazıcı Kurulumu**, **Yazıcı Özellikleri**, **Yazıcı** veya **Tercihler** olarak adlandırılabilir.

5. **Yazdırma Kısayolları** sekmesi üzerinde uygun seçenekleri seçin.

Diğer yazdırma ayarlarını değiştirmek için, diğer sekmeleri tıklatın.

Daha fazla yazdırma ipucu için bkz. [Baskı başarısı için ipuçları](#).



**NOT:** Kağıt boyutunu değiştirirseniz, giriş tepsisinde doğru kağıt yüklü olduğundan emin olun ve yazıcı kontrol panelinde kağıt boyutunu ayarlayın.

6. **Özellikler** iletişim kutusunu kapatmak için **Tamam**'ı tıklatın.

7. Yazdırmayı başlatmak için **Yazdır**'ı veya **Tamam**'ı tıklatın.



**NOT:** Yazdırma tamamlandıktan sonra, kullanılmamış fotoğraf kağıtlarını giriş tepsisinden alın. Fotoğraf kağıtlarını, kıvrılıp çıktılarının kalitesini düşürmeyecek şekilde depolayın.

### Bilgisayardan fotoğraf yazdırmak için (OS X)

1. Yazılımınızın **File** (Dosya) menüsünde **Print**'i (Yazdır) seçin.
2. Yazıcınızın seçili olduğundan emin olun.
3. Yazdırma seçeneklerini ayarlayın.

Yazdırma iletişim kutusunda seçenekleri göremezseniz, **Ayrıntıları Göster**'e dokununuz.

- **Paper Size** (Kağıt Boyutu) açılır menüsünden, uygun kağıt boyutunu seçin.



**NOT:** Kağıt boyutunu değiştirdiğinizde doğru kağıt yüklediğinizden emin olun.

- Sayfa yönünü seçin.
4. Açılır menüden, **Paper Type/Quality**'yi (Kağıt Türü/Kalite) seçin, sonra da aşağıdaki ayarları seçin:
    - **Paper Type** (Kağıt Türü): Uygun fotoğraf kağıdı türü
    - **Quality** (Kalite): En iyi kaliteyi veya maksimum dpi değerini sunan seçeneği belirleyin.
    - **Renk Seçenekleri** açıklama üçgenine tıklayın, sonra da uygun **Photo Fix** (Fotoğraf Onarma) seçeneğini belirleyin.
      - **Kapalı:** görüntüye hiçbir otomatik ayarlama yapmaz.
      - **Açık:** görüntüyü otomatik olarak odaklar; resim keskinliğini hafifçe ayarlar.
  5. İstedığınız diğer yazdırma ayarlarını seçin, sonra da **Print**'e (Yazdır) tıklayın.

### Bir USB flash sürücüden fotoğraf basmak için

1. Bir USB flash sürücüsünü ön USB bağlantı noktasına takın.  
USB flash sürücüsündeki dosya ve klasörlerin kontrol paneli ekranında belirmesini bekleyin.

---

 **NOT:** Yazıcı şifreli USB flash sürücülerini desteklemez.

---

2. Kontrol paneli ekranında, yazdırmak istediğiniz bir fotoğrafı bulup seçin. Seçiminizi onaylamak için OK düğmesine basın.  
Bir fotoğrafı bulmak için filtreleme, sıralama veya arama özelliğini kullanabilirsiniz. Bu özellikleri kullanmak için, kontrol panelinin sol alt köşesindeki Seçim düğmesine (➡) basarak **Bul**'u seçin.
3. Görüntü Yazdırma ekranından, yazdırılacak kopya sayısı ve baskı kalitesi gibi yazdırma seçeneklerini gereken şekilde belirleyin.
4. Yazdırmaya başlamak için, **Siyah Baskı Başlat**'ı veya **Renkli Baskı Başlat**'ı seçin, sonra da OK düğmesine basın.

## Özel ve özel boyutlu kağıtlara yazdırma

Uygulamanız özel boyutlu kağıtları destekliorsa, belgeyi yazdırmadan önce uygulamada boyutu ayarlayın. Aksi durumda, boyutu yazıcı denetim panelinden ayarlayın. Var olan belgeleri özel boyutlu kağıtlara hatasız yazdırabilmek için yeniden biçimlendirmeniz gerekebilir.

### Özel boyutlar ayarlamak için (Windows)

1. HP yazıcı yazılımını açın. Daha fazla bilgi için, bkz. [HP yazıcı yazılımını açma \(Windows\)](#).
2. **Yazdır** seçeneğini, sonra da **Tercihleri Ayarla**'yı tıklatın.
3. **Kağıt/Kalite** sekmesine tıklayın.
4. **Kağıt/Kalite** sekmesinde, **Özel** düğmesini tıklatın.
5. **Özel** iletişim kutusunda, **Yeni**'yi tıklatın.  
Yeni özel boyut için bir ad yazın. Yeni özel boyutun ölçülerini yazın.
6. **Ekle**'yi, sonra da **Tamam**'ı tıklatın.

### Özel veya özel boyutlu kağıda yazdırmak için (Windows)

---

 **NOT:** Özel boyutlu kağıtlara yazdırabilmek için, önce HP yazıcı yazılımında özel boyut ayarlamanız gerekir.

---

1. Tepsiyeye uygun kağıdı yerleştirin. Daha fazla bilgi için, bkz. [Kağıt yükleme](#).
2. Yazılım uygulamanızın **Dosya** menüsünden **Yazdır**'ı tıklatın.
3. Yazıcınızın seçili olduğundan emin olun.
4. **Özellikler** iletişim kutusunu açan düğmeyi tıklatın.

Yazılım uygulamanıza bağlı olarak, bu düğme **Özellikler**, **Seçenekler**, **Yazıcı Kurulumu**, **Yazıcı Özellikleri**, **Yazıcı** veya **Tercihler** olarak adlandırılabilir.

---

 **NOT:** Yazdırma ayarlarının tüm yazdırma işlerine yönelik olması için değişiklikleri HP yazılımında yapın. HP yazılımı hakkında daha fazla bilgi için, bkz. [Yazıcı yönetimi araçları](#).

---

5. **Kağıt/Kalite** sekmesine tıklayın.
6. **Kağıt/Kalite** sekmesinde, **Kağıt Boyutu** açılır listesinden özel boyutu seçin.

---

 **NOT:** Kağıt boyutunu değiştirirseniz, giriş tepsisinde doğru kağıt yüklü olduğundan emin olun ve yazıcı kontrol panelinde kağıt boyutunu ayarlayın.

---

7. İstedığınız diğer yazdırma ayarlarını seçin ve sonra **Tamam** seçeneğini tıklatın.
8. Yazdırmayı başlatmak için **Yazdır**'ı veya **Tamam**'ı tıklatın.

### Özel veya özel boyutlu kağıda yazdırmak için (OS X)

Özel boyutlu kağıtlara yazdırabilmek için, önce HP yazılımında özel boyut ayarlamanız gerekir.

1. Tepsiyeye uygun kağıdı yerleştirin.
2. Yeni özel kağıt boyutu oluşturun.
  - a. Baskı almak istediğiniz yazılımda **File** (Dosya), sonra da **Print** (Yazdır) seçeneğini tıklatın.
  - b. Yazıcınızın seçili olduğundan emin olun.
  - c. **Paper Size** (Kağıt Boyutu) açılan menüsünde **Manage Custom Sizes** (Özel Boyutları Yönet) seçeneğini tıklatın.

Yazdırma iletişim kutusunda seçenekleri göremezseniz, **Ayrıntıları Göster**'e dokununuz.
  - d. + işaretini tıklatın, sonra da listede yeni öğeyi seçin ve özel kağıt boyutu için bir ad girin.
  - e. Özel kağıdınızın yüksekliğini ve genişliğini girin.
  - f. **Done** (Bitti) veya **OK** (Tamam) seçeneğini, sonra da **Save**'i (Kaydet) tıklatın.
3. Yazdırmak için oluşturulan kağıt boyutunu kullanın.
  - a. Yazılım uygulamanızın **File** (Dosya) menüsünden **Print**'i (Yazdır) tıklatın.
  - b. Yazıcınızın seçili olduğundan emin olun.
  - c. **Paper Size** (Kağıt Boyutu) açılır menüsünden, oluşturduğunuz özel kağıt boyutunu seçin.
  - d. İsteddiğiniz diğer yazdırma ayarlarını seçin, sonra da **Print**'e (Yazdır) tıklayın.

## İki tarafa yazdırma (dupleksleme)

### Sayfanın her iki tarafına da yazdırmak için (Windows)

1. Tepsiyeye kağıt yükleyin. Daha fazla bilgi için, bkz. [Kağıt yükleme](#).
2. Yazılımınızdan, **Yazdır**'ı seçin.
3. Yazıcınızın seçili olduğundan emin olun.
4. **Özellikler** iletişim kutusunu açan düğmeyi tıklatın.

Yazılım uygulamanıza bağlı olarak, bu düğme **Özellikler**, **Seçenekler**, **Yazıcı Kurulumu**, **Yazıcı Özellikleri**, **Yazıcı** veya **Tercihler** olarak adlandırılabilir.



**NOT:** Yazdırma ayarlarının tüm yazdırma işlerine yönelik olması için değişiklikleri HP yazılımında yapın. HP yazılımı hakkında daha fazla bilgi için, bkz. [Yazıcı yönetimi araçları](#).

5. **Yazdırma Kısayolları** sekmesi üzerinde uygun seçenekleri seçin.

Diğer yazdırma ayarlarını değiştirmek için, diğer sekmeleri tıklatın.

Daha fazla yazdırma ipucu için bkz. [Baskı başarısı için ipuçları](#).



**NOT:** Kağıt boyutunu değiştirirseniz, giriş tepsisinde doğru kağıt yüklü olduğundan emin olun ve yazıcı kontrol panelinde kağıt boyutunu ayarlayın.

6. **Özellikler** iletişim kutusunu kapatmak için **Tamam**'i tıklayın.
7. Yazdırmayı başlatmak için **Yazdır**'ı veya **Tamam**'i tıklayın.

#### Kağıdın her iki tarafına da yazdırmak için (OS X)

1. Yazılımınızın **File** (Dosya) menüsünde **Print**'i (Yazdır) seçin.
2. Print (Yazdır) iletişim kutusunda, açılan menüden **Layout**'u (Düzeni) seçin.
3. İki taraflı sayfalar için istediğiniz ciltleme türünü seçin, sonra da **Print**'e (Yazdır) tıklayın.

## Mobil aygıttan yazdırma

Akıllı telefon veya tablet gibi mobil aygıtlarınızdaki belge ve fotoğrafları doğrudan yazdırmak için yazıcınızı kullanabilirsiniz.

- **iOS:** Share (Paylaş) menüsünden Print (Yazdır) seçeneğini kullanın. iOS AirPrint önceden yüklenmiş olduğundan kurulum gerektirmez. AirPrint hakkında daha fazla bilgi için bkz. [AirPrint™ ile yazdırma](#).
- **Android:** Google Play Store'dan HP Yazdırma Hizmet Eklentisi'ni (çoğu Android aygıt tarafından desteklenir) indirin ve etkinleştirin.

Aynı zamanda HP All-in-One Printer Remote uygulamasını belgeleri yazdırmak ve paylaşmak üzere HP yazıcınızı ayarlamak ve kullanmak için kullanabilirsiniz. Uygulamayı mobil aygıtınıza uygulama mağazasından indirin.

Mobil yazdırmayı etkinleştirme hakkında yardım için [www.hp.com/go/mobileprinting](http://www.hp.com/go/mobileprinting) adresindeki HP Mobil Yazdırma Merkezi web sitesini ziyaret edin. Bu web sitesinin ülkenizde/bölgenizde veya dilinizde yerel bir sürümü mevcut değilse US HP Mobil Yazdırma Merkezi web sitesinin farklı bir ülke/bölge veya dildeki sürümüne yönlendirilebilirsiniz.

## AirPrint™ ile yazdırma

Apple AirPrint kullanarak yazdırma özelliği, iOS 4.2 ve Mac OS X 10.7 ile daha güncel sürümlerde desteklenmektedir. AirPrint kullanarak iPad (iOS 4.2), iPhone (3GS ve daha yeni) veya iPod touch (üçüncü nesil veya daha yeni) aygıtlardan aşağıdaki mobil uygulamalarda kablosuz yazdırabilirsiniz:

- Posta
- Fotoğraflar
- Safari
- Üçüncü şahıs uygulamaları destekler, örneğin Evernote

AirPrint kullanmak için şunlardan emin olun:

- Yazıcı AirPrint özellikli aygıtınızla aynı ağa bağlı olmalıdır. AirPrint kullanımı hakkında daha fazla bilgi almak ve hangi HP ürünlerinin AirPrint ile uyumlu olduğunu öğrenmek için [www.hp.com/go/mobileprinting](http://www.hp.com/go/mobileprinting) adresindeki HP Mobil Yazdırma Merkezi'ne gidin. Bu web sitesinin ülkenizde/bölgenizde veya dilinizde yerel bir sürümü mevcut değilse HP Mobil Yazdırma Merkezi sitesinin farklı bir ülke/bölge veya dildeki sürümüne yönlendirilebilirsiniz.
- Yazıcının kağıt ayarları ile eşleşen kağıt yükleyin (daha fazla bilgi için bkz. [Kağıt yükleme](#)). Yüklü kağıt için kağıt boyutunu doğru seçmek, mobil aygıtın yazdırdığı kağıdın boyutunu bilmesini sağlar.

# Baskı başarısı için ipuçları

Belgenizi kağıdın iki yüzüne de yazdırabilirsiniz. Daha fazla bilgi için, bkz. [İki tarafa yazdırma \(dupleksleme\)](#).

## Mürekkep ipuçları

- Baskı kalitesi kabul edilebilir değilse, daha fazla bilgi için bkz. [Yazdırma sorunları](#).
- Orijinal HP kartuşlar kullanın.

Orijinal HP kartuşları, defalarca kolaylıkla yüksek sonuçlar elde etmenize yardımcı olmak için tasarlanmış ve HP yazıcıları ve kağıtlarıyla test edilmiştir.



**NOT:** HP, HP olmayan sarf malzemelerinin kalitesini ve güvenilirliğini garanti etmez. HP olmayan malzemelerin kullanılması nedeniyle gerekli olana ürün servisi veya onarımları garanti kapsamında değildir.

Orijinal HP kartuşları satın aldığınızı düşünüyorsanız, [www.hp.com/go/antcounterfeit](http://www.hp.com/go/antcounterfeit) adresine gidin.

- Hem siyah hem de renkli kartuşları doğru şekilde takın.  
Daha fazla bilgi için, bkz. [Kartuşları değiştirme](#).
- Yeterli mürekkep olduğundan emin olmak için kartuşlardaki tahmini mürekkep seviyelerini kontrol edin.  
Mürekkep seviyesi uyarıları ve göstergeleri, yalnızca planlama amaçlı tahminler vermektedir.  
Daha fazla bilgi için, bkz. [Tahmini mürekkep seviyelerini kontrol etme](#).



**NOT:** Mürekkep az uyarı mesajı aldığınızda, olası yazdırma gecikmelerini önlemek için yedek kartuşu hazır bulundurun. Baskı kalitesi kabul edilemez düzeye gelmedikçe kartuşları değiştirmeniz gerekmez.

- Yazıcının püskürtme uçlarını korumasına imkan vermek için, yazıcıyı daima  (Güç düğmesi) ögesine basarak kapatın.

## Kağıt yükleme ipuçları

Daha fazla bilgi için ayrıca bkz. [Kağıt yükleme](#).

- Giriş tepsisine düzgün şekilde kağıt yüklendiğinden, doğru medya boyutu ve medya türünün ayarlanmış olduğundan emin olun. Giriş tepsisine kağıt yükledikten sonra, medya boyutu ve medya türü ayarlamamız istenecektir.
- Kağıt destesi (tek bir sayfa değil) yükleyin. Kağıt sıkışmasını önlemek için destedeki kağıtların tümü aynı boyutta ve türde olmalıdır.
- Kağıdı yazdırma yüzü aşağı gelecek şekilde yükleyin.
- Giriş tepsisine yüklenen medyanın yatay konumda düz olarak durduğundan ve kenarlarının kıvrılmış ya da buruşmuş olmadığından emin olun.
- Giriş tepsisindeki kağıt genişliği kılavuzlarını tüm kağıtlara tam olarak yaslanacak şekilde ayarlayın. Kılavuzların tepsideki kağıtları kıvrmadığından emin olun.
- Yazdırmaya başlamadan önce giriş tepsisinin yazıcıya tamamen takılı olduğundan emin olun.

## Yazıcı ayarları ipuçları (Windows)

- Varsayılan yazdırma ayarlarını değiştirmek için, **Yazdır** seçeneğini, sonra da HP yazıcı yazılımında **Tercihleri Ayarla**'yı tıklatın.

HP yazıcı yazılımını açmak için, daha fazla bilgi için bkz [HP yazıcı yazılımını açma \(Windows\)](#).

- Yaprak başına kaç sayfa yazdırılacağını belirlemek için, yazıcı sürücüsünde bulunan **Sonlandırma** sekmesinde, **Yaprak başına Sayfa** açılır listesinden uygun seçeneği seçin.
- Sayfa yönünü değiştirmek istiyorsanız, yazıcı sürücüsünde bulunan **Sonlandırma** sekmesinde, **Yönlendirme** alanında uygun seçeneği seçin.
- Yazdırma tercihlerini ayarlarken zamandan kazanmak için yazdırma kısayolunu kullanabilirsiniz. Yazdırma kısayolu, belirli bir iş türüne uygun ayar değerlerini saklar, böylece tek bir tıklatma ile tüm seçenekleri ayarlayabilirsiniz.

Kullanmak için, **Yazdırma Kısayolları** sekmesine gidin, yazdırma kısayollarından birini seçin, sonra da **Tamam**'ı tıklatın.

Ayarları yaptıktan sonra yeni bir yazdırma kısayolu eklemek için **Farklı Kaydet**'i tıklatın ve bir isim girin ve sonra **Tamam**'ı tıklatın.

Bir yazdırma kısayolunu silmek için seçip **Sil**'i tıklatın.



**NOT:** Varsayılan yazdırma kısayollarını silemezsiniz.

## Yazıcı ayarları ipuçları (OS X)

- Print (Yazdır) iletişim kutusunda, **Paper Size** (Kağıt Boyutu) açılır menüsünü kullanarak yazıcıya yüklü kağıt boyutunu seçin.
- Print (Yazdır) iletişim kutusunda, **Media & Quality** (Medya ve Kalite) (OS X v10.8 Mountain Lion'da **Paper Type/Quality** (Kağıt Türü/Kalitesi)) açılır menüsünü seçin ve uygun kağıt türünü ve kalitesini seçin.

## Notlar

- Orijinal HP kartuşları, defalarca kolaylıkla yüksek sonuçlar elde etmenize yardımcı olmak için tasarlanmış ve HP yazıcıları ve kağıtlarıyla test edilmiştir.



**NOT:** HP, HP olmayan sarf malzemelerinin kalitesini ve güvenilirliğini garanti etmez. HP olmayan malzemelerin kullanılması nedeniyle gerekli olana ürün servisi veya onarımları garanti kapsamında değildir.

Orijinal HP kartuşları satın aldığınızı düşünüyorsanız, [www.hp.com/go/anticounterfeit](http://www.hp.com/go/anticounterfeit) adresine gidin.

- Mürekkep seviyesi uyarıları ve göstergeleri, yalnızca planlama amaçlı tahminler vermektedir.



**NOT:** Mürekkep az uyarı mesajı aldığınızda, olası yazdırma gecikmelerini önlemek için yedek kartuşu hazır bulundurun. Baskı kalitesi kabul edilemez düzeye gelmedikçe kartuşları değiştirmeniz gerekmez.

## 4 Web Hizmetleri

Yazıcı, Internet'e hızlı şekilde erişmenize, belgeleri almanıza, bunları daha az zahmetle daha hızlı yazdırmanıza ve bunların tümünü bilgisayar kullanmadan yapmanıza yardımcı olan yenilikçi, web özellikli çözümler sunar.



**NOT:** Bu web özelliklerini kullanmak için yazıcının bir Ethernet kablosu veya kablosuz bağlantı kullanılarak Internet'e bağlı olması gerekir. Yazıcı bir USB kablosu kullanılarak bağlanmışsa bu web özelliklerini kullanamazsınız.

Bu bölüm aşağıdaki konuları içermektedir:

- [Web Hizmetleri nelerdir?](#)
- [Web Hizmetleri'ni kurma](#)
- [Web Hizmetleri'ni kullanma](#)
- [Web Hizmetleri'ni kaldırma](#)

### Web Hizmetleri nelerdir?

#### HP ePrint

- **HP ePrint** , HP ePrint özellikli yazıcınıza dilediğiniz an dilediğiniz yerden yazdırmanıza imkan veren ücretsiz bir HP hizmetidir. Yazıcınızda Web Hizmetleri'ni etkinleştirdiğinizde, yazıcınıza atanmış e-posta adresine e-posta göndermek kadar basit. Özel bir sürücüye ya da yazılıma gerek yoktur. E-posta gönderebiliyorsanız, **HP ePrint** kullanarak dilediğiniz an, dilediğiniz yerden yazdırabilirsiniz.



**NOT:** [HP Connected](#) adresinde bir hesap oluşturarak (bu site belirli ülkelerde/bölgelerde kullanılamayabilir) ePrint ayarlarını yapılandırmak için oturum açabilirsiniz.

[HP Connected](#) (bu site belirli ülkelerde/bölgelerde kullanılamayabilir) adresinde bir hesap oluşturduğunuzda, **HP ePrint** iş durumunuzu görüntülemek, **HP ePrint** yazıcı kuyruğunuzu yönetmek, yazıcınızın **HP ePrint** e-posta adresini kimlerin kullanabileceğini kontrol etmek ve **HP ePrint** konusunda yardım almak için oturum açabilirsiniz.

### Web Hizmetleri'ni kurma

Web Hizmetleri'ni kurmadan önce, yazıcınızın Ethernet ya da kablosuz bağlantı üzerinden Internet'e bağlı olduğundan emin olun.

Web Hizmetleri'ni kurmak için, aşağıdaki yöntemlerden birini kullanın:

#### Web Hizmetleri'ni yazıcı kontrol panelini kullanarak kurmak için

1. Yazıcı kontrol panelinde, Giriş ekranında **Kurulum** seçeneğini belirleyin, sonra da OK düğmesine basın.
2. **Web Hizmetleri**'ni seçin, sonra da OK düğmesine basın.



3. OK düğmesine basarak HP Connected Kullanım Şartları'nı kabul edin ve Web Hizmetleri'ni kurun.
4. Güncelleştirmeleri otomatik denetlemeye izin vermeniz istenirse, OK düğmesine basın. **Yazıcı Güncelleştirmesi** ekranında, **Otomatik** seçeneğini belirleyin, sonra da OK düğmesine basın.



**NOT:** Güncelleştirmeler sunulduğunda, ekrandaki yönergeleri izleyerek yazıcıyı güncelleyin.

### Web Hizmetleri'ni katıştırılmış web sunucusunu kullanarak kurmak için

1. EWS'yi açın. Daha fazla bilgi için, bkz. [Katıştırılmış web sunucusu](#).
2. **Web Hizmetleri** sekmesini tıklatın.
3. **Web Hizmetleri Ayarları** kısmında, **Kurulum** ögesini ve **Devam**'ı tıklatın ve sonra ekrandaki yönergeleri izleyerek kullanım şartlarını kabul edin
4. İstendiğinde, yazıcının yazıcı güncelleştirmelerini denetlemesine ve yüklemesine izin vermeyi seçin.



**NOT:** Güncelleştirmeler sunulduğunda, otomatik olarak indirilip yüklenirler, sonra da yazıcı yeniden başlatılır.



**NOT:** Proxy ayarları istenirse ve ağız proxy ayarlarını kullanıyorsa, bir proxy sunucu kurmak için ekrandaki yönergeleri izleyin. Proxy bilgilerini bulamazsanız, ağ yöneticinize veya kablosuz ağı kuran kişiye danışın.

5. Yazıcı, sunucuya bağlandığında bir bilgi sayfası yazdırır. Kurulumu bitirmek için bilgi sayfasındaki yönergeleri izleyin.

## Web Hizmetleri'ni kullanma

- [HP ePrint ile yazdırma](#)

### HP ePrint ile yazdırma

**HP ePrint** , HP ePrint özellikli yazıcınıza dilediğiniz an, dilediğiniz yerden yazdırma imkanı sunar.

**HP ePrint** kullanabilmek için, önce yazıcının internet erişimi sağlayan etkin bir ağa bağlı olduğundan emin olun.

### HP ePrint kullanarak belge yazdırmak için

1. Web Hizmetleri'nin başarıyla kurulduğundan emin olun.  
Daha fazla bilgi için, bkz. [Web Hizmetleri'ni kurma](#).
2. Yazıcı kontrol panelinde, Giriş ekranında aşağı kaydırma yapıp **HP ePrint** seçeneğini belirleyin, sonra da OK düğmesine basın. Ekranda **HP ePrint** e-posta adresini bulun.
3. Belgenizi yazıcıya e-posta ile gönderin.
  - a. Bilgisayarınızda veya mobil aygıtınızda, e-posta uygulamanızı açın.

---

 **NOT:** Bilgisayarınızdaki veya mobil aygıtınızdaki e-posta uygulaması hakkında bilgi için, uygulama ile birlikte verilen belgelere bakın.

---

- b. Yeni bir eposta oluşturun ve yazdırılacak belgeyi ekleyin.
- c. Epostayı yazıcının eposta adresine gönderin.  
Yazıcı ekli belgeyi yazdırır.

---

 **NOT:** "Kime" alanına yalnızca **HP ePrint** e-posta adresini girin. Diğer alanlara başka e-posta adresi girmeyin. **HP ePrint** sunucusu, "Kime" alanında birden fazla adres veya "Cc" alanında herhangi bir adres varsa e-posta yazdırma işlerini kabul etmez.

 **NOT:** E-posta alınır alınmaz yazdırılır. Tüm epostalarla olduğu gibi, ne zaman alınacağını veya alınıp alınmayacağını garanti yoktur. Yazıcı durumunu [HP Connected](#) adresinde denetleyebilirsiniz (bu site belirli ülkelerde/bölgelerde kullanılamaz).

 **NOT:** **HP ePrint** ile yazdırılan belgeler, orijinalinden farklı görünebilir. Stil, biçimlendirme ve metin akışı, orijinal belgeden farklı olabilir. Yüksek kalitede yazdırılması gereken belgeler (örn. yasal belgeler) için, baskılarınızın neye benzeyeceği konusunda daha fazla kontrole sahip olacağınız bilgisayarınızın yazılım uygulamasından yazdırmanızı öneririz.

---

## Web Hizmetleri'ni kaldırma

Yazıcı Araç Kutusu'nu kaldırmak için aşağıdaki yönergeleri kullanın.

### Web Hizmetleri'ni yazıcı kontrol panelini kullanarak kaldırmak için

1. Yazıcı kontrol panelinde, Giriş ekranında **Kurulum** seçeneğini belirleyin, sonra da OK düğmesine basın.
2. **Web Hizmetleri**'ni seçin, sonra da OK düğmesine basın.
3. **Web Hizmetleri Ayarları** ekranında **Web Hizmetleri'ni Kaldır**'ı seçin, sonra da OK düğmesine basın.



## 5 Kartuşlarla çalışma

Bu bölüm aşağıdaki konuları içermektedir:

- [Kartuşlar ve yazıcı kafası bilgileri](#)
- [Bazı renkli mürekkepler yalnızca siyah kartuşla yazdırırken de kullanılır](#)
- [Tahmini mürekkep seviyelerini kontrol etme](#)
- [Kartuşları değiştirme](#)
- [Kartuş sipariş etme](#)
- [Yazdırma malzemelerini saklama](#)
- [Anonim kullanım bilgilerinin depolanması](#)
- [Kartuş garanti bilgileri](#)

### Kartuşlar ve yazıcı kafası bilgileri

Aşağıdaki ipuçları HP kartuşların bakımı ve tutarlı bir baskı kalitesi sağlanması konularında yardımcı olacaktır.

- Bu kullanıcı kılavuzundaki yönergeler kartuşların değiştirilmesi için olup ilk kez takılmaları için değildir. İlk kez takarken, yazıcı ile birlikte gelen kurulum şemasındaki yönergeleri izleyin.
- Yazıcıyı kapatırken her zaman  (Güç) düğmesini kullanın. Bunu yapmak, yazıcının yazıcı kafasını kapatmasını ve hasardan korumasını sağlar.
- Yazıcı kafasını gerekmedikçe temizlemeyin. Bu, mürekkep sarfına neden olur ve kartuşların ömrünü kısaltır.
- Kartuşları dikkatli tutun. Takma sırasında kartuşun düşürülmesi, sarsılması veya sıkı tutulması geçici yazdırma sorunlarına neden olabilir.
- Yazıcıyı naklediyorsanız, yazıcıdan mürekkep sızmasını veya yazıcıya başka bir zarar gelmesini önlemek için aşağıdakileri yapın:
  - Yazıcıyı  (Güç) düğmesine basarak kapatmaya dikkat edin. Yazıcının fişini çıkarmadan önce yazıcıdan gelen çalışma seslerinin tamamen kesilmesini bekleyin.
  - Yazıcının düz biçimde taşınarak nakledilmesi gerekir; yanına, arkasına, önüne veya üstüne yatırılmamalıdır.

 **DİKKAT:** HP, baskı kalitesi sorunlarını ve olası fazladan mürekkep kullanımını veya mürekkep sisteminin hasar görmesini önlemek için en kısa zamanda eksik kartuşları takmanızı önerir. Eksik kartuş varken yazıcıyı asla kapatmayın.

 **NOT:** Bu yazıcı kesintisiz mürekkep sistemleri kullanmak için tasarlanmadı. Yazdırmaya devam etmek için, kesintisiz mürekkep sistemini çıkarın ve orijinal HP (veya uyumlu) kartuşlar takın.

 **NOT:** Bu yazıcı mürekkep kartuşlarını boşalana dek kullanacak şekilde tasarlandı. Kartuşları bitmeden önce yeniden doldurmak yazıcı arızasına sebep olabilir. Bu olursa, yazdırmaya devam etmek için yeni bir kartuş (ya orijinal HP veya uyumlu) takın.

# Bazı renkli mürekkepler yalnızca siyah kartuşla yazdırırken de kullanılır

Inkjet yazdırma işlemi sırasında mürekkep, birkaç farklı biçimde kullanılır. Genel olarak kartuş içerisindeki mürekkep; belge, fotoğraf ve bu tür malzemeler yazdırmak için kullanılır. Ancak bazı mürekkepler, yazıcı başlığının sağlıklı durumunu korumak için kullanılmalıdır; bazı mürekkepler kalıcıdır; bazı mürekkepler uçar. Mürekkep kullanımı hakkında daha fazla bilgi için, [www.hp.com/go/learnaboutsupplies](http://www.hp.com/go/learnaboutsupplies) adresini ziyaret edin ve **HP Ink**'i tıklatın. (Sayfada yer alan **Select Country** düğmesini kullanarak bulunduğunuz ülkeyi/bölgeyi seçmeniz gerekebilir.)

## Tahmini mürekkep seviyelerini kontrol etme

Tahmini mürekkep seviyelerini yazıcı yazılımından veya yazıcı kontrol panelinden denetleyebilirsiniz.

### Tahmini mürekkep seviyelerini yazıcı kontrol panelinden kontrol etmek için

1. Giriş ekranında **Mürekkep Bilgileri**'ni seçin, sonra da OK düğmesine basın.
2. **Tahmini Seviyeler**'i seçin (varsayılan olarak seçilidir), sonra da OK düğmesine basın.

### Tahmini mürekkep seviyelerini HP yazıcı yazılımından kontrol etmek için (Windows)

1. HP yazıcı yazılımını açın.
2. Yazıcı yazılımında, üstteki ana menüden **Tahmini Kartuş Seviyeleri**'ni tıklatın.

### Mürekkep düzeylerini HP yazıcı yazılımı içinden kontrol etmek için (OS X)

1. HP Utility ögesini açın.  
HP Utility simgesi, sabit diskin en üst düzeyinde bulunan **Applications** (Uygulamalar) klasöründeki **Hewlett-Packard** klasöründe yer alır.
2. Pencerenin solundaki aygıt listesinden HP OfficeJet Pro 8210 ögesini seçin.
3. **Supplies Status**'a (Sarf Malzemeleri Durumu) tıklayın.  
Tahmini mürekkep düzeyleri belirir.
4. **All Settings**'e (Tüm Ayarlar) tıklayarak **Bilgi ve Destek** bölmesine dönün.



**NOT:** Yeniden doldurulmuş veya yeniden üretilmiş ya da başka bir yazıcıda kullanılmış bir kartuşu taktıysanız, mürekkep seviyesi göstergesi hatalı veya kullanılamaz olabilir.



**NOT:** Mürekkep seviyesi uyarıları ve göstergeleri, yalnızca planlama amaçlı tahminler verir. Mürekkep az uyarısı aldığınızda olası yazdırma gecikmelerini önlemek için yedek kartuşu hazır bulundurun. Sizden istenmediği sürece kartuşları değiştirmeniz gerekmez.



**NOT:** Kartuşta bulunan mürekkep yazdırma sırasında bir dizi farklı biçimde kullanılır; bunlar arasında yazıcıyı ve kartuşları yazdırmaya hazırlayan başlangıç işlemi ile püskürtme uçlarını temiz tutan ve mürekkebin düzgün akmasını sağlayan yazıcı kafası servisi de vardır. Ayrıca, kullanıldıktan sonra kartuşta bir miktar mürekkep kalabilir. Daha fazla bilgi için, bkz. [www.hp.com/go/inkusage](http://www.hp.com/go/inkusage).

# Kartuşları deęiřtirme

Yazıcı için elinizde yedek kartuşlar yoksa, bkz. [Kartuş sipariř etme](#). Kartuşların hepsi tüm ülkelerde/ bölgelerde kullanılamaz.

**⚠ DİKKAT:** HP, baskı kalitesi sorunlarını ve olası fazladan mürekkep kullanımını veya mürekkep sisteminin hasar görmesini önlemek için en kısa zamanda eksik kartuşları takmanızı önerir. Kartuşlar eksikken yazıcıyı asla kapatmayın.

Kullanılmış mürekkep sarf malzemelerinin geri dönüşümü hakkında bilgi için, bkz. [HP inkjet sarf malzemeleri geri dönüşüm programı](#).

## Kartuşları deęiřtirmek için

1. Yazıcının açık olduğundan emin olun.
2. Kartuş erişim kapađını açın.

**NOT:** İşleme devam etmeden önce yazıcı taşıyıcısı durana kadar bekleyin.

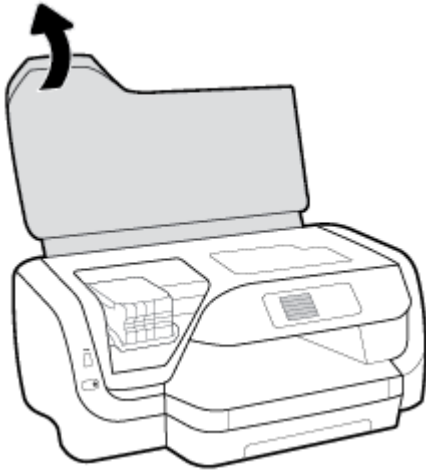

3. Kartuşu ön kısmına bastırıp serbest bıraktıktan sonra yuvadan çıkarın.

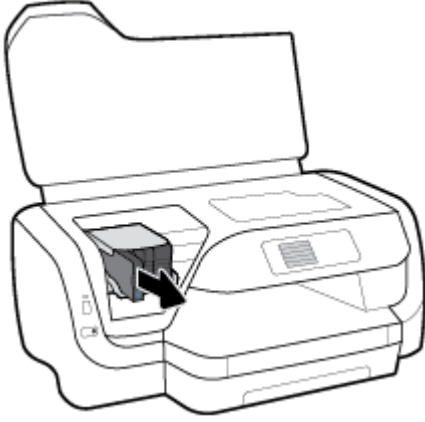
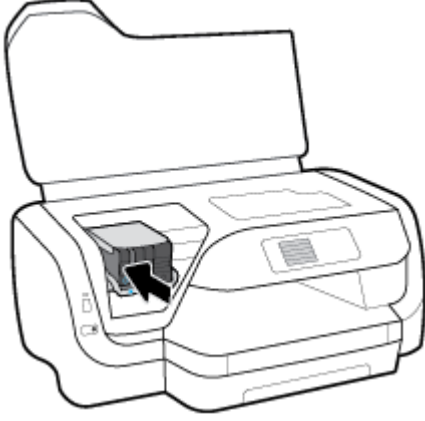

4. Yeni kartuşu ambalajından çıkarın.
5. Klik sesiyle yerine oturana dek kartuşu boş yuvaya kaydırın.

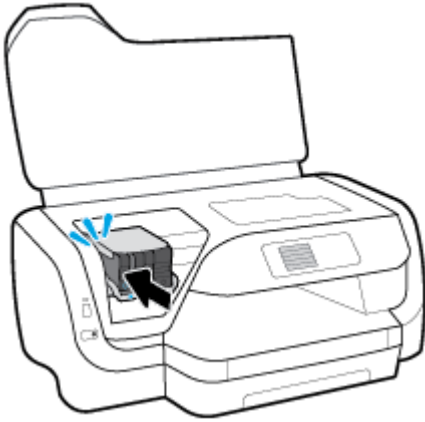

Kartuş üzerindeki harfin, yuvadaki harf ile eşleştiğinden emin olun.

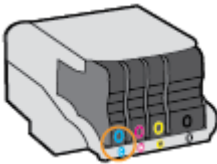

- Değiřtirdiđiniz her kartuř için 3 ile 5 arasındaki adımları yineleyin.
- Kartuř eriřim kapađını kapatın.

## Kartuř sipariř etme

Kartuř sipariř etmek için [www.hp.com](http://www.hp.com) sitesine gidin. (řu anda HP web sitesinin bazı bölümleri yalnızca İngilizce'dir.) Tüm ülkelerde/bölgelerde kartuřlar çevrimiçi olarak sipariř edilemeyebilir. Ancak birçok ülke telefonda sipariř verme, yerel bir mađaza bulma ve aliřveriř listesi yazdırma hakkında bilgiye sahiptir. Ayrıca, ülkenizde HP ürünleri satın alma konusunda daha fazla bilgi almak için [www.hp.com/buy/supplies](http://www.hp.com/buy/supplies) sayfasını da ziyaret edebilirsiniz.

Yalnızca değiřtirdiđiniz kartuř ile aynı kartuř numarasına sahip yedek kartuřları kullanın. Kartuř numarasını ařađıdaki yerlerde bulabilirsiniz:

- Değiřtirdiđiniz kartuřun etiketinde.
- Yazıcının içindeki bir etikette. Çıkartmanın yerini bulmak için kartuř eriřim kapađını açın.
- Katıřtırılmıř web sunucusunda, **Araçlar** sekmesini tıklatın, ardından **Ürün Bilgileri** altında **Mürekkep Göstergesi**'ni tıklatın. Daha fazla bilgi için, bkz. [Katıřtırılmıř web sunucusu](#).



**NOT:** Yazıcı ile birlikte gelen **Kurulum** kartuřu ayrı olarak satılmaz.

## Yazdırma malzemelerini saklama

- Tüm kartuřları takmanız gerektiđi zamana kadar kapalı ambalajlarda saklayın.
- Kartuřlar uzun süre yazıcının içerisinde bırakılabilir. Ancak optimum kartuř sađlıđı sađlamak için,  (Güç) düđmesine basarak yazıcıyı düzgün kapattıđınızdan emin olun.
- Kartuřları oda sıcaklıđında saklayın (15-35°C ya da 59-95° F).

## Anonim kullanım bilgilerinin depolanması

Bu yazıcıda kullanılan HP kartuřlarında yazıcının çalıřmasına yardımcı olan bir bellek yongası bulunur. Buna ek olarak, bu bellek yongası yazıcının kullanımı hakkında sınırlı bir grup anonim bilgiyi depolar; bu bilgiler řunları içerebilir: kartuř kullanılarak yazdırılan sayfa sayısı, sayfa kapsamı, yazdırma sıklıđı ve kullanılan yazdırma modları.

Bu bilgiler HP'nin müřterilerimizin yazdırma ihtiyaçlarına uygun yazıcılar tasarlamasına yardımcı olmaktadır. Kartuř belleđinden toplanan veriler, müřterileri veya kartuř ya da yazıcı kullanıcılarını belirlemek için kullanılabilecek bilgileri içermez.

HP, ücretsiz iade ve geri dönüşüm programına iade edilen kartuřlardan bellek çiplerinin bir örneđini toplar (HP Planet Partners: [www.hp.com/recycle](http://www.hp.com/recycle)) basın. Bu örnekleme alınan bellek çipleri, gelecekte HP yazıcıları geliřtirmek için okunur ve incelenir. Söz konusu kartuřun geri dönüşümüne yardımcı olan HP ortakları da bu verilere eriřebilir.

Kartuřun sahibi olan üçüncü taraflar bellek çipindeki anonim bilgilere eriřebilir. Bu bilgilere eriřim izni vermemeyi tercih ediyorsanız, çipi çalıřmaz hale getirebilirsiniz. Ancak, kartuřu çalıřamaz yapmanızdan sonra kartuř HP yazıcıda kullanılamaz.

Bu anonim bilgileri verme konusunda endiřeleriniz varsa, bellek çipinin yazıcı kullanım bilgileri toplama özelliđini kapatarak bu bilgileri eriřilemez duruma getirebilirsiniz.

### Kullanım bilgilerini toplama işlevini kapatmak için

1. Yazıcı kontrol panelinde, Giriş ekranında **Kurulum** seçeneğini belirleyin, sonra da OK düğmesine basın.
2. **Yazıcı Ayarları** seçeneğini belirleyin, sonra da OK düğmesine basın.
3. **Tercihler** seçeneğini belirleyin, sonra da OK düğmesine basın.
4. Aşağı kaydırma yaparak **Anonim Kullanım Bilgilerini Depolayın**'ı seçin, sonra da OK öğesine basın.
5. **Kapalı** seçeneğini belirleyin, sonra da OK düğmesine basın.



**NOT:** Bellek çipinin yazıcının kullanım bilgilerini toplama yeteneğini kapatırsanız kartuşu HP yazıcısında kullanmaya devam edebilirsiniz.

## Kartuş garanti bilgileri

HP kartuşu garantisi, ürün belirtilen HP yazdırma aygıtında kullanıldığında geçerlidir. Bu garanti, yeniden doldurulmuş, yeniden üretilmiş, geliştirilmiş, yanlış kullanılmış veya üzerinde oynanmış HP mürekkep ürünlerini kapsamaz.

Garanti süresi boyunca HP mürekkep bitene kadar veya garanti tarihi sonuna gelinene kadar ürün kapsam altındadır. YYYY/AA biçimindeki garanti sonu tarihi ürün üzerinde bulunabilir.

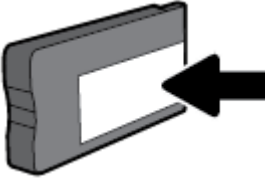



## 6 Ağ kurulumu

Ek gelişmiş ayarlara yazıcının giriş sayfasından (karıştırılmış web sunucusu veya EWS) erişilebilir. Daha fazla bilgi için, bkz. [Karıştırılmış web sunucusu](#).

Bu bölüm aşağıdaki konuları içermektedir:

- [Kablosuz iletişim için yazıcıyı kurma](#)
- [Ağ ayarlarını değiştirme](#)
- [Wi-Fi Direct kullanma](#)

### Kablosuz iletişim için yazıcıyı kurma

- [Başlamadan önce](#)
- [Yazıcıyı kablosuz ağınızda kurun](#)
- [Bağlantı türünü değiştirme](#)
- [Kablosuz bağlantıyı sınıama](#)
- [Yazıcının kablosuz özelliğini açın veya kapatın](#)



**NOT:** Yazıcıyı bağlarken sorunlarla karşılaşırsanız, bkz. [Ağ ve bağlantı sorunları](#).



**İPUCU:** Yazıcıyı kablosuz kurma ve kullanma hakkında daha fazla bilgi için, HP Kablosuz Yazdırma Merkezi'ni ziyaret edin ( [www.hp.com/go/wirelessprinting](http://www.hp.com/go/wirelessprinting) ).

### Başlamadan önce

Aşağıdakilerden emin olun:

- Yazıcı ağa Ethernet bağlantısı kullanarak bağlı değil.
- Kablosuz ağ kurulu ve düzgün çalışıyor.
- Yazıcı ve yazıcıyı kullanan bilgisayarlar aynı ağda (alt ağ).

Yazıcıyı bağlarken kablosuz ağ adı (SSID) ve bir kablosuz parolası girmeniz istenebilir:

- Kablosuz ağınızın adı kablosuz ağ adıdır.
- Kablosuz parolası, başkalarının kablosuz ağınıza izinsiz girmesini önler. Gereken güvenlik düzeyine bağlı olarak, kablosuz ağınız bir WPA parolası ya da WEP anahtarı kullanabilir.

Ağ adını veya kablosuz parolasını kablosuz ağınızı kurduktan sonra değiştirmediyse, bazen bunları kablosuz yönlendiricinin arka ya da yan tarafında bulabilirsiniz.

Ağ adını veya güvenlik parolasını bulamıyorsanız ya da bu bilgileri hatırlayamıyorsanız, bilgisayarınızla ya da kablosuz yönlendirici ile birlikte gelen belgelere bakın. Bu bilgileri yine de bulamıyorsanız, ağ yöneticinizle veya kablosuz ağı kuran kişiyle bağlantıya geçin.

### Yazıcıyı kablosuz ağınızda kurun

Yazıcı kontrol panelinden Kablosuz Kurulum Sihirbazı'nı kullanarak kablosuz iletişim kurun.



**NOT:** Devam etmeden önce, Başlamadan önce bölümünden listeye göz atın.

1. Yazıcı kontrol panelinden, **(K)** ( **Kablosuz** ) düğmesine basın.
2. **—** (Seçim) düğmesine basarak **Ayarlar**'ı seçin.
3. **Kablosuz Ayarları**'nı seçin, sonra da OK düğmesine basın.
4. **Kablosuz Kurulum Sihirbazı**'nı seçin, sonra da OK seçeneğine basın.
5. Kurulumu tamamlamak için ekrandaki yönergeleri uygulayın.

Yazıcıyı halihazırda USB bağlantısı gibi farklı bir bağlantı türüyle kullanıyorsanız, yazıcıyı kablosuz ağınıza kurma konusunda Bağlantı türünü değiştirme bölümündeki yönergeleri izleyin.

## Bağlantı türünü değiştirme

HP yazıcı yazılımını yükledikten ve yazıcıyı bilgisayarınıza veya bir ağa bağladıktan sonra (örneğin USB bağlantısından kablosuz bağlantıya değiştirme gibi) bağlantı türünü değiştirmek için yazılımı kullanabilirsiniz.



**NOT:** Ethernet kablosu bağlamak, yazıcının kablosuz özelliğini kapatır.

### Ethernet bağlantısından kablosuz ağ bağlantısına değiştirme (Windows)

1. Ethernet kablosunu yazıcıdan ayırın.
2. Yükleme sonrasında yazıcı yazılımını açın.

Kablosuz bağlantı oluşturmak için Kablosuz Kurulum Sihirbazı'nı çalıştırın. Daha fazla bilgi için, bkz. Yazıcıyı kablosuz ağınıza kurun.

### USB bağlantısını kablosuz ağla değiştirmek için (Windows)

Devam etmeden önce, Başlamadan önce bölümünden listeye göz atın.

1. HP yazıcı yazılımını açın. Daha fazla bilgi için, bkz. HP yazıcı yazılımını açma (Windows).
2. **Araçlar** ögesini tıklayın.
3. **Aygıt Kurulumu ve Yazılımı**'nı tıklayın.
4. **USB bağlantılı yazıcıyı kablosuz dönüşür**'ü seçin. Ekrandaki yönergeleri izleyin.

### USB bağlantısını kablosuz ağla değiştirmek için (OS X)

1. Yazıcıyı kablosuz ağınıza bağlayın.
2. 123.hp.com'u kullanarak bu yazıcının yazılım bağlantısını kablosuz olarak değiştirin.



USB bağlantısından kablosuz bağlantıya nasıl geçeceğiniz hakkında daha fazla bilgi alın. Çevrimiçi daha fazla bilgi için burayı tıklayın. Bu web sitesi şu anda tüm dillerde mevcut olmayabilir.

### Kablosuz bağlantıyı USB ya da Ethernet bağlantısıyla değiştirmek için (Windows)

- USB veya Ethernet kablosunu yazıcıya takın.

### Kablosuz bağlantıyı USB ya da Ethernet bağlantısıyla değiştirmek için (OS X)



1. **Sistem Tercihleri** ögesini açın.
2. **Yazıcılar ve Tarayıcılar** seçeneğini tıklayın.

3. Sol bölmeden yazıcınızı seçin ve listenin altındaki - simgesini tıklatın. Geçerli bağlantı için varsa, faks girişi içinde aynısını yapın.
4. USB veya Ethernet kablosu kullanarak yazıcıyı bilgisayarınıza bağlayın.
5. Soldaki yazıcılar listesinin altındaki + işaretine tıklayın.
6. Listedeki yeni yazıcıyı seçin.
7. Yazıcınızın model adını **Kullan** açılır menüsünden seçin.
8. **Ekle**'yi tıklatın.

## Kablosuz bağlantıyı sınıma

Yazıcı kablosuz bağlantısı hakkında bilgi için kablosuz sınıma raporu yazdırın. Kablosuz sınıma raporu, yazıcı durumu, donanım (MAC) adresi ve IP adresi hakkında bilgiler sağlar. Kablosuz bağlantısı ile ilgili bir sorun varsa veya kablosuz bağlantı girişimi başarısız olduysa, kablosuz sınıma raporu tanılama bilgileri de sağlar. Yazıcı bir ağa bağlıysa, sınıma raporu ağ ayarları hakkında ayrıntıları gösterir.

Kablosuz sınıma raporu yazdırmak için

1. Yazıcı kontrol panelinden,  ( **Kablosuz** ) düğmesine basın.
2.  (Seçim) düğmesine basarak **Ayarlar**'ı seçin.
3. **Raporları Yazdır**'ı seçin, sonra da OK düğmesine basın.
4. **Sınıma Raporları**'nı seçin, sonra da OK düğmesine basın.



## Yazıcının kablosuz özelliğini açın veya kapatın

Yazıcı kontrol panelindeki mavi Kablosuz ışığı, yazıcının kablosuz özelliği açıkken yanar.



**NOT:** Yazıcıya Ethernet kablosu bağlamak, kablosuz özelliğini otomatik olarak kapatır ve Kablosuz ışığı söner.

Yazıcı kablosuz bir ağa hiç bağlanmadıysa, kablosuz özelliğinin açılması Kablosuz Kurulum Sihirbazı'nın otomatik olarak çalışmaya başlamasına neden olabilir.

1. Yazıcı kontrol panelinden,  ( **Kablosuz** ) düğmesine basın.
2.  (Seçim) düğmesine basarak **Ayarlar**'ı seçin.
3. **Kablosuz Ayarları**'nı seçin, sonra da OK düğmesine basın.
4. **Kablosuz**'u seçin (varsayılan olarak seçilidir), sonra da OK düğmesine basın.
5. **Açık** veya **Kapalı**'yı seçin, sonra da OK düğmesine basın.

## Ağ ayarlarını değiştirme

Yazıcı kontrol panelinden, yazıcınızın kablosuz bağlantısını kurup yönetebilir ve çeşitli ağ yönetim görevlerini gerçekleştirebilirsiniz. Bunlar arasında ağ ayarlarının görüntülenmesi ve değiştirilmesi, ağ varsayılanlarının geri yüklenmesi ve kablosuz işlevinin açılması veya kapatılması da bulunmaktadır.



**DİKKAT:** Ağ ayarları, size kolaylık sağlamak için sunulmuştur. Bununla birlikte, ileri düzey bir kullanıcı değilseniz, bu ayarlardan bazılarını değiştirmemeniz gerekir (bağlantı hızı, IP ayarları, varsayılan ağ geçidi ve güvenlik duvarı ayarları gibi).

## Ağ ayarlarını yazdırmak için

Aşağıdaki yollardan birini kullanın:

- Yazıcı kontrol panelinden, **(K) ( Kablosuz )** düğmesine basın. Ağ durumu ekranı görüntülenir. Ağ yapılandırması sayfasını yazdırmak için OK düğmesine basarak **Bilgi Yazdır**'ı seçin.
- Yazıcı kontrol panelinde, Giriş ekranında **Kurulum** seçeneğini belirleyin, sonra da OK düğmesine basın. **Yazıcı Raporları**'nı seçin, sonra da OK düğmesine basın. **Ağ Yapılandırması Sayfası**'nı seçin, sonra da OK düğmesine basın.

## Bağlantı hızını ayarlamak için

Verilerin ağ üzerinden aktarılma hızını değiştirebilirsiniz. Varsayılan değer **Otomatik**'tir.

1. Yazıcı kontrol panelinde, Giriş ekranında **Ağ** seçeneğini belirleyin, sonra da OK düğmesine basın.
2. **Ethernet Ayarları**'nı seçin (varsayılan olarak seçilidir), sonra da OK düğmesine basın.
3. **Gelişmiş Ayarlar**'ı seçin, sonra da OK düğmesine basın.
4. Aşağı kaydırma yapıp **Bağlantı Hızı**'nı seçin, sonra da OK düğmesine basın.
5. Ağ donanımınızla eşleşen uygun seçeneği belirleyin, sonra da OK düğmesine basın.

## IP ayarlarını değiştirmek için

IP ayarlarında, varsayılan IP ayarı **Otomatik**'tir ve bu, IP ayarlarını otomatik olarak yapar. İleri düzey bir kullanıcıysanız ve IP adresi, alt ağ maskesi veya varsayılan ağ geçidi gibi farklı ayarları kullanmak istiyorsanız, bu ayarları el ile değiştirebilirsiniz.

 **İPUCU:** Manuel IP adresini ayarlamadan önce, yazıcıyı Otomatik mod kullanarak ağa bağlamanız önerilir. Bu, yönlendiricinin altağ maskesi, varsayılan ağ geçidi ve DNS adresi gibi gereken diğer ayarlarla yazıcıyı yapılandırmasına olanak tanır.

 **DİKKAT:** El ile IP adresi atarken dikkatli olun. Yükleme sırasında geçersiz bir IP adresi girerseniz, ağ bileşenleriniz yazıcıya bağlanamaz.

1. Yazıcı kontrol panelinde, Giriş ekranında **Ağ** seçeneğini belirleyin, sonra da OK düğmesine basın.
2. **Ethernet Ayarları**'nı veya **Kablosuz Ayarları**'nı seçin, sonra da OK düğmesine basın.
3. **Gelişmiş Ayarlar**'ı seçin, sonra da OK düğmesine basın.
4. **IP Ayarları**'nı seçin (varsayılan olarak seçilidir), sonra da OK düğmesine basın.
5. IP adresini değiştirmenin yazıcıyı gösterilen ağdan kaldıracağını belirtilen bir uyarı mesajı belirlediğinde, devam etmek için OK düğmesine basın.
6. **Otomatik** seçeneği varsayılan olarak belirlenir. Ayarları el ile değiştirmek için **Manuel**'i seçin, sonra da OK düğmesine basın. Aşağıdaki ayarlara yönelik uygun bilgileri girin:
  - **IP Adresi**
  - **Alt Ağ Maskesi**
  - **Varsayılan Ağ Geçidi**
  - **DNS Adresi**

Belirli bir ayara yönelik bilgileri girmek için, istenilen ayarı seçin, sonra da OK düğmesine basın.

7. Değişikliklerinizi girdikten sonra, **—** (Seçim) düğmesine basarak **Uygula**'yı seçin.
8. OK düğmesine basın.

## Wi-Fi Direct kullanma

Wi-Fi Direct ile, bilgisayardan, akıllı telefondan, tablettan veya diğer kablosuz özellikli aygıtlardan, var olan bir kablosuz ağa bağlanmaksızın kablosuz yazdırabilirsiniz.

### Wi-Fi Direct kullanımına ilişkin yönergeler

- Bilgisayarınızda veya mobil aygıtınızda gerekli yazılımın olduğundan emin olun.
  - Bilgisayar kullanıyorsanız HP yazıcı yazılımını yüklediğinizden emin olun.  
HP yazıcı yazılımını bilgisayara yüklemeyerseniz, önce Wi-Fi Direct özelliğine bağlanın, sonra da yazıcı yazılımını yükleyin. Yazıcı yazılımı tarafından istendiğinde, bağlantı türü olarak **Kablosuz**'u seçin.
  - Bir mobil aygıt kullanıyorsanız, uyumlu bir yazdırma uygulaması yüklediğinizden emin olun. Mobil yazdırma hakkında daha fazla bilgi için, [www.hp.com/global/us/en/eprint/mobile\\_printing\\_apps.html](http://www.hp.com/global/us/en/eprint/mobile_printing_apps.html) adresini ziyaret edin.
- Yazıcınızın Wi-Fi Direct özelliğinin açık olduğundan emin olun.
- En fazla beş bilgisayar ve mobil aygıt, aynı Wi-Fi Direct bağlantısını kullanabilir.
- Yazıcı, USB kablosu ile bir bilgisayara veya kablosuz ya da Ethernet bağlantısı üzerinden bir ağa bağlıyken de Wi-Fi Direct özelliği kullanılabilir.
- Wi-Fi Direct özelliği, bir bilgisayarı, mobil aygıtı ya da yazıcıyı Internet'e bağlamak için kullanılamaz.
- Wi-Fi Direct parolası: Yazıcıdaki Wi-Fi Direct bağlantı yöntemi **Otomatik** ise, parola daima '12345678' olacaktır. Yazıcıdaki Wi-Fi Direct bağlantı yöntemi **Manuel** ise, parola rastgele üretilmiş 8 haneli bir kod olacaktır.

Yazıcının Wi-Fi Direct parolasını almak için, yazıcı kontrol panelinde  (Wi-Fi Direct) düğmesine basın. Wi-Fi Direct parolası kontrol paneli ekranında belirir.

### Wi-Fi Direct özelliğini açmak için

1. Aşağıdakilerden birini yapın:
  - Yazıcı kontrol panelinde  (Wi-Fi Direct) düğmesine basın.
  - Yazıcı kontrol panelinde, Giriş ekranında aşağı kaydırma yapıp Wi-Fi Direct seçeneğini belirleyin, sonra da OK düğmesine basın.
2. **—** (Seçim) düğmesine basarak **Ayarlar**'ı seçin.
3. Wi-Fi Direct (varsayılan olarak seçilidir) seçeneğini belirleyin, sonra da OK düğmesini seçin.
4. **Açık**'ı seçin, sonra da OK düğmesine basın.

## Wi-Fi Direct destekleyen kablosuz özellikli bir mobil aygıttan yazdırmak için

HP Yazdırma Hizmeti Eklentisinin en son sürümünün mobil aygıtınıza yüklü olduğundan emin olun. BU eklentiye Google Play uygulama mağazasından indirebilirsiniz.

1. Yazıcıda Wi-Fi Direct özelliğini açtığınızdan emin olun.
2. Mobil aygıtınızdaki Wi-Fi Direct özelliğini açın. Daha fazla bilgi için mobil aygıtla birlikte verilen belgelere bakın.
3. Mobil aygıtınızdan, yazdırma özellikli bir uygulamadan bir belge seçin, sonra da belgeyi yazdırma seçeneğini belirleyin.

Kullanılabilir yazıcılar listesi belirir.

4. Mobil aygıtınızı bağlamak için kullanılabilir yazıcılar listesinden, **DIRECT-\*\*-HP OfficeJet Pro XXXX** gibi gösterilmiş olabilecek (burada \*\*, yazıcınızı tanımlayan benzersiz karakterler ve XXXX ifadesi yazıcının üzerinde bulunan yazıcı modelidir) Wi-Fi Direct adını seçin.

Mobil aygıt yazıcıya otomatik olarak bağlanmazsa, yazıcıyı bağlamak için yazıcı kontrol paneli üzerinde yer alan yönergeleri izleyin. Yazıcı kontrol panelinde bir PIN kodu görüntülenirse, PIN kodunu mobil aygıtınıza girin.

Mobil aygıt yazıcıya başarılı biçimde bağlandıktan sonra yazıcı yazdırma işlemine başlar.

## Wi-Fi Direct'i desteklemeyen kablosuz özellikli bir mobil aygıttan yazdırmak için

Mobil aygıtınıza uyumlu bir yazdırma uygulaması yüklediğinizden emin olun. Daha fazla bilgi için, [www.hp.com/go/mobileprinting](http://www.hp.com/go/mobileprinting) adresindeki HP Mobil Yazdırma web sitesini ziyaret edin. Bu web sitesinin ülkenizde/bölgenizde veya dilinizde yerel bir sürümü mevcut değilse HP Mobil Yazdırma Merkezi sitesinin farklı bir ülke/bölge veya dildeki sürümüne yönlendirilebilirsiniz.

1. Yazıcıda Wi-Fi Direct özelliğini açtığınızdan emin olun.
2. Mobil aygıtınızda Wi-Fi bağlantısını açın. Daha fazla bilgi için mobil aygıtla birlikte verilen belgelere bakın.



**NOT:** Mobil aygıtınız Wi-Fi'yi desteklemiyorsa, Wi-Fi Direct özelliğini kullanamazsınız.

3. Mobil aygıttan yeni bir ağa bağlanın. Yeni bir kablosuz ağa veya bağlantı noktasına bağlanmak için kullanılan normal işlemleri kullanın. Gösterilen kablosuz ağlar listesinden **DIRECT-\*\*-HP OfficeJet Pro XXXX** gibi olabilecek (burada \*\* yazıcınızı belirleyen benzersiz karakterlerdir ve XXXX, yazıcının üzerinde bulunan yazıcı model numarasıdır) Wi-Fi Direct adını seçin.

İstendiğinde Wi-Fi Direct parolasını girin.

4. Belgenizi yazdırın.

## Kablosuz özellikli bir bilgisayardan yazdırmak için (Windows)

1. Yazıcıda Wi-Fi Direct özelliğini açtığınızdan emin olun.
2. Bilgisayarın Wi-Fi bağlantısını açın. Daha fazla bilgi için bilgisayarla birlikte verilen belgelere bakın.



**NOT:** Bilgisayarınız Wi-Fi'yi desteklemiyorsa, Wi-Fi Direct özelliğini kullanamazsınız.

3. Bilgisayardan yeni bir ağa bağlanın. Yeni bir kablosuz ağa veya bağlantı noktasına bağlanmak için kullanılan normal işlemleri kullanın. Gösterilen kablosuz ağlar listesinden **DIRECT-\*\*-HP OfficeJet Pro XXXX** gibi olabilecek (burada \*\* yazıcınızı belirleyen benzersiz karakterlerdir ve XXXX, yazıcının üzerinde bulunan yazıcı model numarasıdır) Wi-Fi Direct adını seçin.

İstendiğinde Wi-Fi Direct parolasını girin.

4. Yazıcı bilgisayara kablosuz ađ üzerinden yüklenmiş ve bađlıysa, 5. adıma geçin. Yazıcı bilgisayarınıza USB kablosu ile yüklenmiş ve bađlıysa, Wi-Fi Direct bađlantısını kullanarak yazıcı yazılımı özelliđini yüklemek için ařađıdaki adımları izleyin.
  - a. HP yazıcı yazılımını açın. Daha fazla bilgi için, bkz. [HP yazıcı yazılımını açma \(Windows\)](#).
  - b. **Araçlar** öđesini tıklayın.
  - c. **Aygıt Kurulumu ve Yazılımı**'nı seçin, sonra da **Yeni yazıcı bađla**'yı seçin.

---

 **NOT:** Yazıcı daha önce USB üzerinden yüklediyseniz ve Wi-Fi Direct ile deđiřtirmek istiyorsanız, **USB bađlantılı yazıcıyı kablosuzla dönüřtür** seçeneđini seçmeyin.

  - d. **Bađlantı Seçenekleri** yazılım ekranı belirlediđinde, **Kablosuz**'u seçin.
  - e. Algılanan yazıcılar listesinden HP yazıcınızı seçin.
  - f. Ekrandaki yönergeleri izleyin.
5. Belgenizi yazdırın.

### **Kablosuz özellikli bir bilgisayardan yazdırmak için (OS X)**

1. Yazıcıda Wi-Fi Direct özelliđini açtıđınızdan emin olun.
2. Bilgisayarda Wi-Fi özelliđini açın.

Daha fazla bilgi için, Apple tarafından sađlanan belgelere bakın.
3. Wi-Fi simgesini tıkkatın ve **DIRECT-\*\*-HP OfficeJet Pro XXXX** gibi olabilecek Wi-Fi Direct adını seçin (burada \*\* yazıcınızı belirleyen benzersiz karakterlerdir ve XXXX ise yazıcının üzerinde bulunan yazıcı modelidir).

Wi-Fi Direct özelliđi, güvenli olarak açıksa, istendiđinde parolayı girin.
4. Yazıcıyı ekleyin.
  - a. **Sistem Tercihleri** öđesini açın.
  - b. **Yazıcılar ve Tarayıcılar** seçeneđini tıkkatın.
  - c. Soldaki yazıcılar listesinin altındaki + iřaretine tıkkatın.
  - d. Algılanan yazıcılar listesinden yazıcıyı seçin (“Bonjour” sözcüđü, yazıcı adının yanındaki sađ sütunda listelenir) ve **Add**'e (Ekle) tıkkatın.



Wi-Fi Direct özelliđine yönelik çevrimiçi sorun giderme veya Wi-Fi Direct özelliđinin kurulmasına yönelik yardım için [burayı tıkkatın](#). Bu web sitesi řu anda tüm dillerde mevcut olmayabilir.

# 7 Yazıcı yönetimi araçları

Bu bölüm aşağıdaki konuları içermektedir:

- [Araç Kutusu \(Windows\)](#)
- [HP Utility \(OS X\)](#)
- [Katiştirilmiş web sunucusu](#)
- [HP Web Jetadmin yazılımı](#)

## Araç Kutusu (Windows)

Araç Kutusu, yazıcıyla ilgili bakım bilgilerini sağlar.

### Araç Kutusu'nu açmak için

1. HP yazıcı yazılımını açın. Daha fazla bilgi için, bkz. [HP yazıcı yazılımını açma \(Windows\)](#).
2. **Yazdır** seçeneğini tıklatın.
3. **Yazıcınızın Bakımı** ögesini tıklatın.

## HP Utility (OS X)

HP Utility'de yazdırma ayarlarını yapılandırmak, yazıcıyı kalibre etmek, çevrimiçi sarf malzemesi sipariş etmek ve web sitesi destek bilgilerini bulmak için araçlar vardır.

 **NOT:** HP Utility'de bulunan özellikler seçilen yazıcıya göre değişir.

Mürekkep düzeyi uyarıları ve göstergeleri, yalnızca planlama amaçlı tahminler sunar. Bir göstergenin düşük mürekkep düzeyi bildirmesi halinde, olası yazdırma gecikmelerini önlemek için değiştirilecek kartuşu hazır bulundurun. Baskı kalitesi kabul edilemez düzeye gelmediği sürece mürekkep kartuşlarını değiştirmeniz gerekmez.

Sabit sürücünün en üst seviyesinde yer alan **Uygulamalar** klasörü içindeki **HP** klasöründe yer alan HP Utility'yi çift tıklatın.

## Katiştirilmiş web sunucusu

Yazıcı bir ağa bağlı olduğunda; durum bilgilerini görüntülemek, ayarları değiştirmek ve yazıcıyı bilgisayarınızdan yönetmek için yazıcının katiştirilmiş web sunucusunu (EWS) kullanabilirsiniz.

 **NOT:** Bazı ayarları görüntülemek veya değiştirmek için parola gerekebilir.

 **NOT:** Katiştirilmiş web sunucusunu, Internet'e bağlanmadan açıp kullanabilirsiniz. Ancak, bazı özellikler kullanılamaz.

- [Çerezler hakkında](#)
- [Katiştirilmiş web sunucusunu açma](#)
- [Katiştirilmiş web sunucusu açılmıyor](#)



## Çerezler hakkında

Katıştırılmış Web sunucusu (EWS), tarama yaparken sabit sürücünüze çok küçük metin dosyaları (tanımlama bilgileri) yerleştirir. Bu dosyalar, EWS'nin sonraki ziyaretinizde bilgisayarınızı tanımasını sağlar. Örneğin, EWS dilini yapılandırdıysanız, tanımlama bilgisi hangi dili seçtiğinizi hatırlar ve böylece EWS'ye sonraki erişiminizde sayfalar o dilde görüntülenir. Bazı tanımlama bilgileri (müşteriye özel tercihleri saklayanlar gibi) siz el ile silene dek bilgisayarda depolanır.

Tarayıcınızı tüm çerezleri kabul edecek şekilde veya her çerez teklifini size bildirecek şekilde yapılandırabilirsiniz, böylece hangi çerezleri kabul edip hangilerini reddedeceğinize karar verebilirsiniz. Tarayıcınızı, istenmeyen çerezleri silmek için de kullanabilirsiniz.

Yazıcınıza bağlı olarak, çerezleri devre dışı bırakırsanız, aşağıdaki özelliklerden bir veya birkaçını devre dışı bırakırsınız:

- Bazı kurulum sihirbazlarını kullanma
- EWS tarayıcı dili ayarını anımsama
- EWS Giriş sayfasını kişiselleştirme

Gizlilik ve çerez ayarlarınızı nasıl değiştireceğiniz ve çerezleri nasıl görüntüleyeceğiniz veya sileceğiniz hakkında bilgi için, Web tarayıcınızla birlikte gelen belgelere bakın.

## Katıştırılmış web sunucusunu açma

Katıştırılmış web sunucusuna ağ veya Wi-Fi Direct üzerinden erişebilirsiniz.

### Katıştırılmış web sunucusunu ağ üzerinden açmak için

1. Yazıcının IP adresini veya ana bilgisayar adını bulmak için yazıcı kontrol panelindeki  ( **Kablosuz** ) düğmesine basın veya bir ağ yapılandırması sayfası yazdırın.



**NOT:** Yazıcı ağ üzerinde bulunmalı ve bir IP adresi olmalıdır.

2. Bilgisayarınızda desteklenen web tarayıcısında, yazıcıya atanmış IP adresini veya ana bilgisayar adını yazın.  
Örneğin, IP adresi 123.123.123.123 ise, web tarayıcıya şu adresi yazın: <http://123.123.123.123>.

### Katıştırılmış web sunucusunu Wi-Fi Direct üzerinden açmak için

1. Yazıcı kontrol panelinde, Giriş ekranında aşağı kaydırma yapıp Wi-Fi Direct seçeneğini belirleyin, sonra da OK düğmesine basın.
2. **Wi-Fi Direct Ayarları** Wi-Fi Direct özelliğinin **Kapalı** olduğunu gösteriyorsa, açmanız gerekecektir.

#### Wi-Fi Direct'i açmak için

- a.  (Seçim) düğmesine basarak **Ayarlar**'ı seçin.
- b. Wi-Fi Direct (varsayılan olarak seçilidir) seçeneğini belirleyin, sonra da OK düğmesini seçin.
- c. **Açık**'ı seçin, sonra da OK düğmesine basın.

3. Kablosuz bilgisayarınızdan, kablosuzu açın, Wi-Fi Direct özelliğini arayıp bağlanın, örneğin: **DIRECT-\*\*-HP OfficeJet Pro XXXX** (burada \*\* yazıcınızı belirleyen benzersiz karakterlerdir ve XXXX ise yazıcının üzerinde bulunan yazıcı modelidir).  
İstendiğinde Wi-Fi Direct parolasını girin.
4. Bilgisayarınızdaki desteklenen bir web tarayıcısına, aşağıdaki adresi girin: <http://192.168.223.1>.

## Katıştırılmış web sunucusu açılmıyor

### Ağ ayarlarınızı kontrol edin

- Yazıcıyı ağa bağlamak için telefon kablosu veya çapraz kablo kullanmadığınızdan emin olun.
- Ağ kablosunun yazıcıya sıkıca bağlandığından emin olun.
- Ağ hub'ı, anahtarı veya yönlendiricisinin açık olduğundan ve düzgün çalıştığından emin olun.
- Yazıcı kablosuz bir ağa bağlıysa, kablosuz bağlantının düzgün şekilde çalıştığından emin olmak için kablosuz sınamaya raporu yazdırın.
- Bazen yönlendiriciyi kapatıp açmak da Katıştırılmış Web Sunucusu'na bağlanabilmeyi sağlayabilir.

### Bilgisayarı kontrol edin

- Kullandığınız bilgisayarın yazıcı ile aynı ağa bağlı olduğundan emin olun.

### Web tarayıcınızı kontrol edin

- Web tarayıcının en düşük sistem gereksinimlerini karşıladığından emin olun.
- Web sunucusu Internet'e bağlanmak için proxy ayarları kullanıyorsa, bu ayarları kapatmayı deneyin. Daha fazla bilgi için, web tarayıcınızla birlikte gelen belgelere bakın.
- Web tarayıcınızda JavaScript ve çerezlerin etkinleştirildiğinden emin olun. Daha fazla bilgi için, web tarayıcınızla birlikte gelen belgelere bakın.

### Yazıcının IP adresini kontrol edin

- Yazıcı IP adresinin doğru olduğundan emin olun.

Yazıcının IP adresini bulmak için, kontrol panelinde  ( **Kablosuz** ) düğmesine basın. Yazıcı IP adresini kontrol paneli ekranında görebilirsiniz. 169.254.xxx.xxx benzeri bir IP adresi görürseniz, bu geçersiz bir IP adresi olduğundan, yönlendiriciyi ve yazıcıyı kapatıp açmayı deneyin.

Bir ağ yapılandırması sayfası yazdırarak IP adresini elde etmek için: Yazıcı kontrol panelinde, Giriş ekranında **Kurulum** seçeneğini belirleyin, sonra da OK düğmesine basın. **Yazıcı Raporları**'nı seçin, sonra da OK düğmesine basın. **Ağ Yapılandırması Sayfası**'nı seçin, sonra da OK düğmesine basın.

- Komut istemindeki (Windows) veya Network Utility'deki (OS X) IP adresini kullanarak yazıcıya ping uygulayın.



**NOT:** OS X Lion ve OS X Mountain Lion: Network Utility, sabit diskin en üst düzeyinde bulunan **Yardımcı Programlar** klasöründeki **Uygulamalar** klasöründe yer alır.

OS X Mavericks: **Finder**'ı (Bulucu) açın, Option (Seçenek) tuşunu basılı tutarak **Apple**  menüsünden **Sistem Bilgi**'ni seçin. **Window > Network Utility**'yi (Pencere > Ağ Yardımcı Programı) seçin.

Örneğin IP adresi 123.123.123.123 ise komut istemine şunu yazın (Windows):

```
C:\ping 123.123.123.123
```

Veya

Network Utility'de (OS X), **Ping** sekmesini tıklatın, kutuya 123.123.123.123 yazın, sonra da **Ping**'i tıklatın.

Yanıt gelirse IP adresi doğrudur. Zaman aşımı yanıtı gelirse IP adresi yanlıştır.

---

 **İPUCU:** Windows üzerinde çalışan bir bilgisayar kullanıyorsanız, [www.support.hp.com](http://www.support.hp.com) adresindeki HP çevrimiçi destek web sitesini ziyaret edebilirsiniz. Bu web sitesi, birçok yaygın yazıcı sorununu düzeltmenize yardımcı olabilecek bilgiler ve yardımcı programlar sağlamaktadır.

---

## HP Web Jetadmin yazılımı

HP Web Jetadmin yazıcılar, çok işlevli ürünler ve dijital göndericiler gibi ağ bağlantılı geniş bir dizi HP aygıtını etkin şekilde yönetmeyi sağlayan ödüllü ve endüstri lideri bir araçtır. Bu tek çözüm yazdırma ve görüntüleme ortamınızı uzaktan yüklemenizi, izlemenizi, bakımını yapıp sorunlarını gidermenizi ve güvenlik altına almanızı sağlar ve böylece zaman kazanmanıza, maliyetleri denetlemenize ve yatırımınızı korumanıza yardımcı olarak işletme verimliliğini artırır.

HP Web Jetadmin güncelleştirmeleri belirli ürün özelliklerine destek sağlamak için düzenli olarak piyasaya sürülür. Güncelleştirmeler, sürüm notları veya desteklenen belgeler hakkında daha fazla bilgi almak için [www.hp.com/go/webjetadmin](http://www.hp.com/go/webjetadmin) adresini ziyaret edin.

## 8 Sorun çözme

Bu bölümdeki bilgiler sık karşılaşılan sorunlara ilişkin çözüm önerileri sunar. Yazıcınız düzgün çalışmıyorsa ve bu öneriler sorununuzu çözmediyse, yardım almak için [HP destek](#) içinde listelenen destek hizmetlerinden birini kullanmayı deneyin.

Bu bölüm aşağıdaki konuları içermektedir:

- [Sıkışma sorunları](#)
- [Yazdırma sorunları](#)
- [Ağ ve bağlantı sorunları](#)
- [Yazıcı donanım sorunları](#)
- [Yazıcı kontrol panelinden yardım alma](#)
- [Yazıcı raporlarını anlama](#)
- [Web Hizmetleri'ni kullanmayla ilgili sorunları giderme](#)
- [Yazıcının bakımını yapma](#)
- [Varsayılanları ve ayarları geri yükleme](#)
- [HP destek](#)

### Sıkışma sorunları

Ne yapmak istiyorsunuz?

#### Kağıt sıkışmasını giderme

<a href="#">Kağıt sıkışması sorunlarını çözme</a>	Bir HP çevrimiçi sorun giderme sihirbazı kullanma Kağıt sıkışmalarını gidermeye ve kağıt veya kağıt besleme sorunlarını çözmeye yönelik yönergeler.
---	--



**NOT:** HP çevrimiçi sorun giderme sihirbazı tüm dillerde bulunmayabilir.

#### Kağıt sıkışmalarını giderme yönelik genel Yardım yönergelerini okuyun

Pek çok yerde kağıt sıkışması yaşanabilir.



**DİKKAT:** Yazıcı kafasının hasar görmesini olasılığını önlemek için, kağıt sıkışmalarını en kısa zamanda temizleyin.

#### Kağıt sıkışmasını Tepsi 1'den gidermek için

1. Tepsi 1'i çekip yazıcıdan tamamen çıkarın.

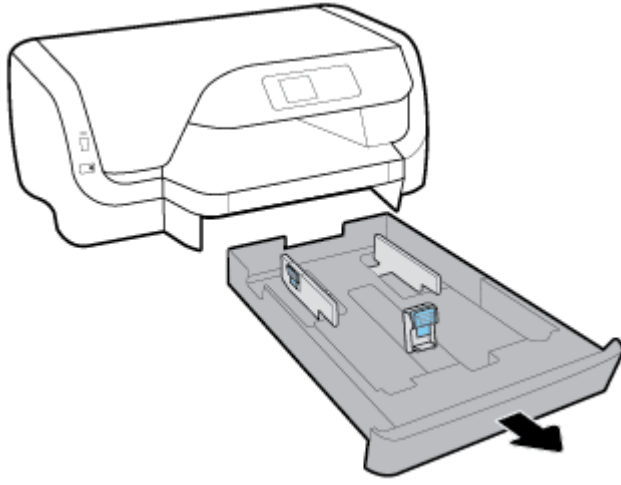

2. Yazıcının altında giriş tepsisinin olduğu yerdeki boşluğu kontrol edin. Boşluğa erişip sıkışan kağıdı çıkarın.

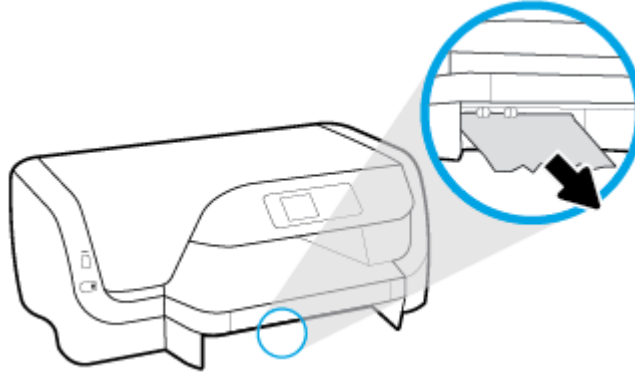

3. Giriş tepsisini tekrar yazıcıya takın.

### Kağıt sıkışmasını Tepsi 2'den gidermek için

 **NOT:** Tepsi 2 yazıcının bazı modellerinde bulunur.

- ▲ Tepsi 2'yi çekip yazıcının tamamen dışına çıkarın, sonra da mümkünse sıkışan kağıdı çıkarın. Sıkışma bu şekilde giderilemiyorsa, şunları yapın:
  - a. Yazıcıyı Tepsi 2'nin üzerinden alın.
  - b. Sıkışan kağıdı yazıcının alt kısmından veya giriş tepsisinden giderin.
  - c. Yazıcıyı yeniden giriş tepsisinin üzerine yerleştirin.

### Kağıt sıkışmasını taşıyıcı alanından gidermek için

1. Kartuş erişim kapağını açın.

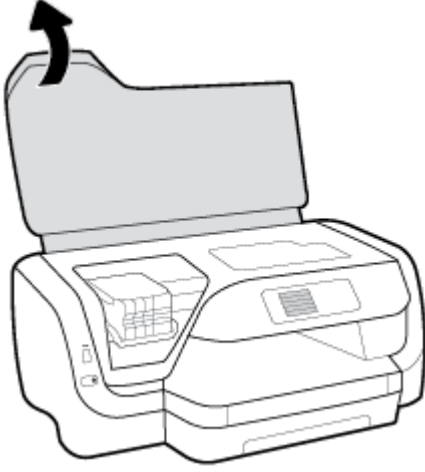

2. Taşıyıcı takılmış değilse, taşıyıcıyı en sağa çekip sıkışan kağıdı iki elinizle çıkarın.

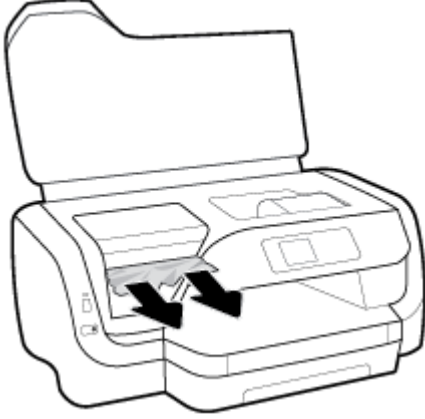

3. Gerekirse, taşıyıcıyı en sola çekip sıkışmış veya yırtılmış kağıt parçalarını çıkarın.
4. Kartuş erişim kapağını kapatın.

#### **Kağıt sıkışmasını yazıcının arkasından çıkarmak için**

1. Yazıcının arkasına geçin.
2. Bir yandan arka erişim panelindeki iki düğmeye basarken diğer yandan paneli çekerek açın.

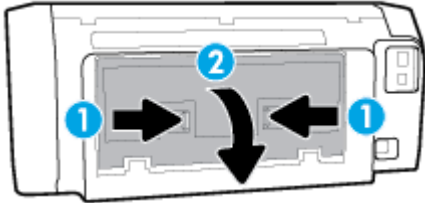

3. Sıkışan kağıdı çıkarın.

4. Kağıt yolu kapağı üzerindeki iki düğmeyi bastırın ve kapağı tamamen yazıcının dışına çekin.

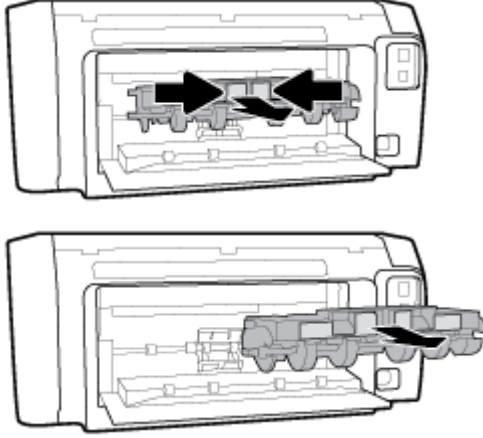

5. Sıkışan kağıdı çıkarın.  
6. Kağıt yolu kapağını tekrar yazıcıya takın.

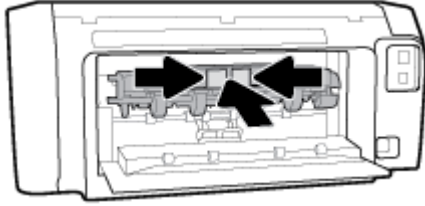

7. Arka erişim panelini kapatın.  
8. Yazıcının önüne geçin.

## Taşıyıcı sıkışmasını giderme

<u>Bir taşıyıcı sıkışmasını gidirin.</u>	Bir HP çevrimiçi sorun giderme sihirbazı kullanma Taşıyıcıyı engelleyen bir şey varsa veya kolayca hareket edemiyorsa, adım adım yönergeleri izleyin.
--	--

 **NOT:** HP çevrimiçi sorun giderme sihirbazı tüm dillerde bulunmayabilir.

## Taşıyıcı sıkışmalarını giderme yönelik genel Yardım yönergelerini okuyun

### Taşıyıcı sıkışmasını gidermek için

- ▲ Taşıyıcıyı engelleyen kağıt gibi tüm nesnelere çıkartın.

 **NOT:** Sıkışan kağıdı çıkarmak için herhangi bir alet veya aygıt kullanmayın. Sıkışan kağıdı yazıcının içinden çıkarırken her zaman dikkatli olun.

## Kağıt sıkışmalarını nasıl önleyebileceğinizi öğrenin

Kağıt sıkışmasını önlemek için bu yönergeleri izleyin.

- Çıkış tepsisindeki yazdırılmış kağıtları sık sık kaldırın.
- Yazdırmak için kullandığınız kağıdın kırışmış, katlanmış veya zarar görmüş olmadığından emin olun.

- Kullanılmayan tüm kağıdı sıkıca kapanabilen bir torbada saklayarak, kağıtların kıvrılmasını ya da buruşmasını önleyin.
- Yazıcı için çok kalın veya çok ince kağıt kullanmayın.
- Tepsilerin doğru yüklendiğinden ve çok dolu olmadıklarından emin olun. Daha fazla bilgi için, bkz. [Kağıt yükleme](#).
- Giriş tepsisine yüklenen medyanın yatay konumda düz olarak durduğundan ve kenarlarının kıvrılmış ya da buruşmuş olmadığından emin olun.
- Farklı kağıt türleri ve kağıt boyutlarını giriş tepsisinde birlikte kullanmayın; giriş tepsisindeki tüm kağıt destesi aynı tür ve boyutta olmalıdır.
- Giriş tepsisindeki kağıt genişliği kılavuzlarını tüm kağıtlara tam olarak yaslanacak şekilde ayarlayın. Kağıt genişliği kılavuzlarının giriş tepsisindeki kağıtları kıvrımamasına dikkat edin.
- Yazıcı için önerilen kağıt türlerini kullanın.
- Yazıcıda kağıt bitmek üzereyse, kağıdın bitmesine müsaade edin ve ardından kağıt ekleyin. Yazdırma işlemi sırasında kağıt yüklemeyin.
- Giriş tepsisini çıkarırken, tepsinin arkasında kağıt sıkışması olmaması için tepsiyi yazıcıdan tamamen çıkarmak önerilir.

## Kağıt besleme ile ilgili sorunları çözme

Ne tür bir sorun yaşıyorsunuz?

- **Kağıt, bir tepsiden alınmıyor**
  - Tepsiyeye kağıt yüklü olduğundan emin olun. Daha fazla bilgi için, bkz. [Kağıt yükleme](#). Yerleştirmeden önce kağıtları havalandırın.
  - Kağıt genişliği kılavuzlarının yüklediğiniz kağıt boyutu için tepsideki uygun işaret yerlerine ayarlandığından emin olun. Ayrıca kılavuzlar kağıt destesine hafifçe dayanmış olmalıdır.
  - Kağıt destesinin giriş tepsisinin altındaki uygun kağıt boyutu çizgileriyle hizalı olduğundan ve giriş tepsisinin kenarındaki veya kağıt genişliği kılavuzundaki bir veya daha çok etiketle belirtilen deste yüksekliğini aşmadığından emin olun.
  - Tepsideki kağıt kıvrılmamalıdır. Kıvrılmış kağıdı ters yönde hafifçe bükerek düzeltin.
- **Sayfalar eğriliyor**
  - Giriş tepsisine yüklenen kağıdın kağıt genişliği kılavuzlarıyla hizalandığından emin olun. Gerekirse, giriş tepsisini yazıcıdan çekip çıkarın ve kağıt kılavuzlarının doğru şekilde hizalandığından emin olarak kağıdı düzgün şekilde yeniden yükleyin.
  - Yazıcıya, yalnızca yazdırmadığı zamanlarda kağıt yükleyin.
- **Birden fazla kağıt alınmıyor**
  - Kağıt genişliği kılavuzlarının yüklediğiniz kağıt boyutu için tepsideki uygun işaret yerlerine ayarlandığından emin olun. Ayrıca kağıt genişliği kılavuzları kağıt destesine hafifçe dayanmış olmalıdır.
  - Kağıt destesinin giriş tepsisinin altındaki uygun kağıt boyutu çizgileriyle hizalı olduğundan ve giriş tepsisinin kenarındaki veya kağıt genişliği kılavuzundaki bir veya daha çok etiketle belirtilen deste yüksekliğini aşmadığından emin olun.



- Tepsiyeye aşırı miktarda kağıt yüklenmediğinden emin olun.
- En iyi performans ve verimlilik için HP kağıtları kullanın.

## Yazdırma sorunları

Ne yapmak istiyorsunuz?

### Yazdırılmayan sayfa (yazdırılmıyor) sorununu düzeltme

<a href="#">HP Print and Scan Doctor</a>	HP Print and Scan Doctor, sorunu otomatik olarak tanıyarak çözen bir yardımcı programdır. <b>NOT:</b> Bu yardımcı program yalnızca Windows işletim sistemi için sunulmaktadır.
<a href="#">Yazdırma işlerinin yazdırılmaması sorunlarını giderin.</a>	Bir HP çevrimiçi sorun giderme sihirbazı kullanma Yazıcı yanıt vermiyor veya yazdırmıyorsa adım adım yönergeleri edinin.



**NOT:** HP Print and Scan Doctor ve HP çevrimiçi sorun giderme sihirbazları tüm dillerde mevcut olmayabilir.

### Giderilemeyen yazdırma sorunları için Yardım'daki genel yönergeleri okuyun

#### Yazdırma sorunlarını çözmek için (Windows)



**NOT:** Yazıcının açık ve tepside kağıt olduğundan emin olun. Yine de yazdıramıyorsanız, aşağıdakileri sırayla deneyin:

1. Yazıcı kontrol panelindeki hata mesajlarını kontrol edin ve ekran yönergelerini izleyerek bunları çözün.
2. Bilgisayarınız yazıcıya bir USB kablosu ile bağlıysa, USB kablosunu çıkarıp yeniden takın. Bilgisayarınız yazıcıya kablosuz bağlıysa, bağlantının çalıştığından emin olun.
3. Yazıcının duraklatılmadığını veya çevrimdışı olmadığını doğrulayın.

#### Yazıcının duraklatılmadığını veya çevrimdışı olmadığını doğrulamak için

- a. İşletim sisteminize bağlı olarak aşağıdakilerden birini yapın:
  - **Windows 10:** Windows **Başlat** menüsünden **Tüm uygulamalar**'ı tıklatın, **Windows Sistemi**'ni, **Denetim Masası**'nı tıklatın, sonra da **Donanım ve Ses** menüsü altında bulunan **Aygıtları ve yazıcıları görüntüle**'yi tıklatın.
  - **Windows 8.1 ve Windows 8:** Ekranın sağ üst köşesine gelerek veya dokunarak **Düğmeler çubuğunu** açın, **Ayarlar** simgesini tıklatın, **Denetim Masası**'na tıklatın veya dokunun, sonra da **Aygıtları ve yazıcıları görüntüle**'ye dokunun.
  - **Windows 7:** Windows **Başlat** menüsünde **Aygıtlar ve Yazıcılar**'a tıklayın.
  - **Windows Vista:** Windows **Başlat** menüsünden **Denetim Masası**'na, sonra da **Yazıcılar**'a tıklayın.
  - **Windows XP:** Windows **Başlat** menüsünden **Denetim Masası**'na, sonra da **Yazıcı ve Fakslar**'a tıklayın.
- b. Yazdırma kuyruğunu açmak için, yazıcınızın simgesini çift tıklatın ya da **Yazdırılana bak**'ı seçin.

- c. **Yazıcı** menüsünde **Yazdırmayı Duraklat** veya **Yazıcıyı Çevrimdışı Kullan** öğelerinin yanlarında onay işaretleri olmadığından emin olun.
  - d. Değişiklikler yaptıysanız yeniden yazdırmayı deneyin.
4. Yazıcının varsayılan yazıcı olarak ayarlandığını doğrulayın.

**Yazıcının varsayılan yazıcı olarak ayarlandığını doğrulamak için**

- a. İşletim sisteminize bağlı olarak aşağıdakilerden birini yapın:
    - **Windows 10:** Windows **Başlat** menüsünden **Tüm uygulamalar**'ı tıklatın, **Windows Sistemi**'ni, **Denetim Masası**'nı tıklatın, sonra da **Donanım ve Ses** menüsü altında bulunan **Aygıtları ve yazıcıları görüntüle**'yi tıklatın.
    - **Windows 8.1 ve Windows 8:** Ekranın sağ üst köşesine gelerek veya dokunarak **Düğmeler çubuğunu** açın, **Ayarlar** simgesini tıklatın, **Denetim Masası**'na tıklatın veya dokunun, sonra da **Aygıtları ve yazıcıları görüntüle**'ye dokunun.
    - **Windows 7:** Windows **Başlat** menüsünde **Aygıtlar ve Yazıcılar**'a tıklayın.
    - **Windows Vista:** Windows **Başlat** menüsünden **Denetim Masası**'na, sonra da **Yazıcılar**'a tıklayın.
    - **Windows XP:** Windows **Başlat** menüsünden **Denetim Masası**'na, sonra da **Yazıcı ve Fakslar**'a tıklayın.
  - b. Doğru yazıcının varsayılan yazıcı olarak ayarlandığından emin olun.  
Varsayılan yazıcının yanında siyah veya yeşil bir daire içinde onay işareti bulunur.
  - c. Yanlış yazıcı varsayılan yazıcı olarak ayarlanmışsa, doğru yazıcıyı sağ tıklayıp **Varsayılan Yazıcı Olarak Ayarla**'yı seçin.
  - d. Yazıcınızı tekrar kullanmayı deneyin.
5. Yazdırma biriktiricisini yeniden başlatın.

**Yazdırma biriktiricisini yeniden başlatmak için**

- a. İşletim sisteminize bağlı olarak aşağıdakilerden birini yapın:

**Windows 10**

- i. Windows **Başlat** menüsünden **Tüm uygulamalar**'ı, sonra da **Windows Sistemi**'ni tıklatın.
- ii. **Denetim Masası, Sistem ve Güvenlik ve Yönetimsel Araçlar** öğelerini tıklatın.
- iii. **Hizmetler**'i çift tıklatın.
- iv. **Yazdırma Biriktiricisi**'ni sağ tıklatın, ardından **Özellikler**'i tıklatın.
- v. **Başlatma türü**'nün yanındaki **Genel** sekmesinde **Otomatik** öğesinin seçildiğinden emin olun.
- vi. Hizmet zaten çalışmıyorsa **Hizmet durumu** altında, **Başlat**'ı ve ardından **Tamam**'ı tıklatın.

**Windows 8.1 ve Windows 8**

- i. Ekranın sağ üst köşesine gelerek veya dokunarak **Tılsımlar çubuğunu** açın, sonra da **Ayarlar** simgesine tıklayın.
- ii. **Denetim Masası**'na tıklayın veya dokunun, sonra da **Sistem ve Güvenlik**'e tıklayın veya dokunun.

- iii. **Yönetici Araçları**'na tıklayın veya dokunun, sonra da **Hizmetler**'e tıklayın veya dokunun.
- iv. **Yazdırma Biriktiricisi**'ne sağ tıklayın veya dokunun, sonra da **Özellikler**'e tıklayın.
- v. **Başlatma türü**'nün yanındaki **Genel** sekmesinde **Otomatik** öğesinin seçildiğinden emin olun.
- vi. Hizmet zaten çalışmıyorsa **Hizmet durumu** altında, **Başlat**'a ve ardından **Tamam**'a tıklayın veya dokunun.

#### Windows 7

- i. Windows **Başlat** menüsünden **Denetim Masası** ve **Sistem ve Güvenlik**'i, sonra da **Yönetimsel Araçlar**'ı tıklattın.
- ii. **Hizmetler**'i çift tıklattın.
- iii. **Yazdırma Biriktiricisi**'ni sağ tıklattın, ardından **Özellikler**'i tıklattın.
- iv. **Başlatma türü**'nün yanındaki **Genel** sekmesinde **Otomatik** öğesinin seçildiğinden emin olun.
- v. Hizmet zaten çalışmıyorsa **Hizmet durumu** altında, **Başlat**'ı ve ardından **Tamam**'ı tıklattın.

#### Windows Vista

- i. Windows **Başlat** menüsünden **Denetim Masası**'nı, **Sistem ve Bakım**'ı, **Yönetimsel Araçlar**'ı tıklattın.
- ii. **Hizmetler**'i çift tıklattın.
- iii. **Yazdırma Biriktiricisi hizmeti**'ni sağ tıklattın, ardından **Özellikler**'i tıklattın.
- iv. **Başlatma türü**'nün yanındaki **Genel** sekmesinde **Otomatik** öğesinin seçildiğinden emin olun.
- v. Hizmet zaten çalışmıyorsa **Hizmet durumu** altında, **Başlat**'ı ve ardından **OK**'i tıklattın.

#### Windows XP

- i. Windows **Başlat** menüsünden **Bilgisayırım**'ı tıklattın.
  - ii. **Yönet**'i ve ardından **Hizmetler ve Uygulamalar**'ı tıklattın.
  - iii. **Hizmetler**'i çift tıklattın ve ardından **Yazdırma Biriktiricisi**'ni seçtin.
  - iv. **Yazdırma Biriktiricisi**'ni sağ tıklattın ve ardından hizmeti yeniden başlatmak üzere **Yeniden Başlat**'ı tıklattın.
- b. Doğru yazıcının varsayılan yazıcı olarak ayarlandığından emin olun.  
Varsayılan yazıcının yanında siyah veya yeşil bir daire içinde onay işareti bulunur.
  - c. Yanlış yazıcı varsayılan yazıcı olarak ayarlanmışsa, doğru yazıcıyı sağ tıklayıp **Varsayılan Yazıcı Olarak Ayarla**'yı seçtin.
  - d. Yazıcınızı tekrar kullanmayı deneyin.
6. Bilgisayarı yeniden başlatın.
  7. Yazdırma kuyruğunu temizleyin.

#### Yazdırma kuyruğunu temizlemek için

- a. İşletim sisteminize bağlı olarak aşağıdakilerden birini yapın:

- **Windows 10:** Windows **Başlat** menüsünden **Tüm uygulamalar**'ı tıklatın, **Windows Sistemi**'ni, **Denetim Masası**'nı tıklatın, sonra da **Donanım ve Ses** menüsü altında bulunan **Aygıtları ve yazıcıları görüntüle**'yi tıklatın.
  - **Windows 8.1 ve Windows 8:** Ekranın sağ üst köşesine gelerek veya dokunarak **Düğmeler çubuğunu** açın, **Ayarlar** simgesini tıklatın, **Denetim Masası**'na tıklatın veya dokunun, sonra da **Aygıtları ve yazıcıları görüntüle**'ye dokunun.
  - **Windows 7:** Windows **Başlat** menüsünde **Aygıtlar ve Yazıcılar**'a tıklayın.
  - **Windows Vista:** Windows **Başlat** menüsünden **Denetim Masası**'na, sonra da **Yazıcılar**'a tıklayın.
  - **Windows XP:** Windows **Başlat** menüsünden **Denetim Masası**'na, sonra da **Yazıcı ve Fakslar**'a tıklayın.
- b. Yazdırma kuyruğunu açmak için yazıcınızın simgesini çift tıklatın.
  - c. **Yazıcı** menüsünden **Tüm belgeleri iptal et**'i veya **Yazdırılacak Belgeleri Temizle**'yi tıklatın, sonra da **Evet**'i tıklatıp onaylayın.
  - d. Kuyrukta halen belge varsa bilgisayarı yeniden başlatıp yeniden yazdırmayı deneyin.
  - e. Temiz olduğundan emin olmak için yazdırma kuyruğunu kontrol edin ve yeniden yazdırmayı deneyin.

#### Güç bağlantısını kontrol edip yazıcıyı sıfırlamak için

1. Güç kablosunun yazıcıya sıkıca bağlı olduğundan emin olun.
2. Yazıcının önünde yer alan Güç düğmesine bakın. Yanmıyorsa yazıcı kapalıdır. Yazıcıyı açmak için Güç düğmesine basın.



**NOT:** Yazıcıya elektrik gelmiyorsa, başka bir elektrik prizine bağlayın.

3. Yazıcı kapalı durumdayken, güç kablosunu yazıcının yan tarafından çıkarın.
4. Güç kablosunu duvar prizinden çıkarın.
5. En az 15 saniye bekleyin.
6. Güç kablosunu duvar prizine yeniden takın.
7. Güç kablosunu tekrar yazıcının yan tarafına takın.
8. Yazıcı kendiliğinden açılmazsa, yazıcıyı açmak için Güç düğmesine basın.
9. Yazıcıyı yeniden kullanmayı deneyin.

#### Yazdırma sorunlarını çözmek için (OS X)

1. Hata mesajlarını kontrol edin ve çözün.
2. USB kablosunu çıkarıp yeniden takın.
3. Ürünün duraklatılmadığını veya çevrimdışı olmadığını doğrulayın.

#### Ürünün duraklatılmadığını veya çevrimdışı olmadığını doğrulamak için

- a. **System Preferences**'da (Sistem Tercihleri), **Print & Fax**'a (Yazdırma ve Faks) tıklayın.
- b. **Open Print Queue** (Yazdırma Kuyruğunu Aç) düğmesine tıklayın.

- c. Bir yazdırma işini seçmek için tıklayın.

Yazdırma işini yönetmek için şu düğmeleri kullanın:

- **Delete** (Sil): Seçilen yazdırma işini iptal edin.
- **Hold** (Beklet): Seçili yazdırma işini duraklatın.
- **Resume** (Sürdür): Duraklatılan bir yazdırma işini sürdürün.
- **Pause Printer** (Yazıcıyı Duraklat): Yazdırma kuyruğundaki tüm yazdırma işlerini duraklatır.

- d. Değişiklikler yaptıysanız yeniden yazdırmayı deneyin.

4. Bilgisayarı yeniden başlatın.

## Baskı kalitesi sorunlarını düzeltme

Birçok baskı kalitesini sorununu çözmeye yönelik adım adım yönergeler.

Baskı kalitesi sorunlarını çevrimiçi giderme

## Baskı kalitesi sorunlarını gidermek için Yardım'daki genel yönergeleri okuyun



**NOT:** Baskı kalitesi sorunları önlemek için, yazıcıyı daima Güç düğmesini kullanarak kapatın ve fişi çekene veya anahtarlı uzatma kablosunu kapatana dek Güç düğmesi ışığının sönmesini bekleyin. Bunu yapmak, kartuşların kurumaktan korunacakları kapalı konuma geçmesine imkan tanır.

### Baskı kalitesini geliştirmek için

1. Orijinal HP kartuş kullandığınızdan emin olun.

2. Uygun bir kağıt türü kullandığınızdan emin olun.

Üzerine yazdırdığınız kağıdın düz olduğundan, hasarlı, kıvrılmış veya kırışmış olmadığından emin olun. Daha fazla bilgi için, bkz. [Kağıt seçimi ve kullanımı hakkında ipuçları](#).

En iyi baskı kalitesi için, yüksek kalitede HP kağıt veya ColorLok® standardına uygun kağıtlar kullanın. Daha fazla bilgi için, bkz. [Kağıtla ilgili temel bilgiler](#).

Resimleri yazdırırken en iyi sonuçları almak için, HP Gelişmiş Fotoğraf Kağıdı kullanın.

Özel kağıdı düz bir yüzey üzerinde, ağzı kapatılabilir plastik bir torba içinde, orijinal ambalajında, serin ve kuru bir yerde saklayın.

Yazdırmaya hazır olduğunuzda yalnızca hemen kullanacağınız kağıdı çıkarın. Yazdırmayı bitirdiğinizde, kullanılmayan fotoğraf kağıdı varsa plastik torbasına geri koyun. Bu, fotoğraf kağıdının kıvrılmasını önler.

3. Yazılım yazdırma ayarlarında uygun kağıt türünü ve baskı çözünürlüğünü seçtiğinizden emin olun.



**NOT:** Daha yüksek bir baskı kalitesinin seçilmesi daha yüksek çözünürlükte çıktı alınmasını sağlayabilir ancak daha fazla mürekkep kullanılmasına ve yazdırma işlemi için daha uzun süre harcanmasına neden olabilir.

4. Kartuşlarda mürekkebin azalıp azalmadığını belirlemek için tahmini mürekkep seviyelerini kontrol edin. Daha fazla bilgi için, bkz. [Tahmini mürekkep seviyelerini kontrol etme](#). Kartuşlarda mürekkep azsa değiştirmeyi düşünün.

5. Kartuşlarda mürekkep azsa bir tanılama sayfası yazdırın.

Bunun için yapmanız gerekenler:

- Kağıt tepsisine Letter, A4 veya kullanılmamış Legal düz beyaz kağıt yükleyin.
- Yazıcı yazılımını veya kontrol panelini kullanarak sayfayı yazdırın.

#### **yazıcı yazılımı üzerinden tanılama sayfası yazdırmak için (Windows)**

- a. HP yazıcı yazılımını açın. Daha fazla bilgi için, bkz. [HP yazıcı yazılımını açma \(Windows\)](#).
- b. yazıcı yazılımı içinde **Yazdır > Yazıcınızın Bakımı**'ni tıklatarak yazıcı araç kutusuna erişin.
- c. Bir tanılama sayfası yazdırmak için **Aygıt Raporları** sekmesinde **Tanılamayı Yazdır**'ı tıklatın.

#### **Yazıcı yazılımından tanılama sayfası yazdırmak için (OS X)**

- a. HP Utility ögesini açın.



**NOT:** HP Utility simgesi, sabit diskin en üst düzeyinde bulunan **Applications** (Uygulamalar) klasöründeki **HP** klasöründe yer alır.

- b. **Devices** (Aygıtlar) listesinden yazıcınızı seçin.
- c. **Test Page**'e (Sınama Sayfası) tıklayın.
- d. **Print Test Page** (Sınama Sayfası Yazdır) düğmesini tıklatın ve ekrandaki yönergeleri izleyin.

#### **Yazıcı kontrol panelinden tanılama sayfası yazdırmak için**

- a. Yazıcı kontrol panelinde, Giriş ekranında **Kurulum** seçeneğini belirleyin, sonra da OK düğmesine basın.
  - b. **Yazıcı Raporları**'ni seçin, sonra da OK düğmesine basın.
  - c. **Baskı Kalitesi Raporu**'nu seçin, sonra da OK düğmesine basın.
6. Tanılama sayfasında renkli ve siyah kutularda çizikler veya boş kısımlar görünüyorsa, kartuşlarda veya yazıcı kafasında temizlik işlemi gerçekleştirin.

Bunun için yapmanız gerekenler:

- Kağıt tepsisine Letter, A4 veya kullanılmamış Legal düz beyaz kağıt yükleyin.
- Temizliği yazıcı yazılımını veya kontrol panelini kullanarak gerçekleştirin.

#### **Kartuşları veya yazıcı kafasını yazıcı yazılımı üzerinden temizlemek için (Windows)**

- a. HP yazıcı yazılımını açın. Daha fazla bilgi için, bkz. [HP yazıcı yazılımını açma \(Windows\)](#).
- b. yazıcı yazılımı içinde **Yazdır > Yazıcınızın Bakımı**'ni tıklatarak yazıcı araç kutusuna erişin.
- c. **Aygıt Hizmetleri** sekmesinde temizleme seçeneğini belirleyin, sonra da ekrandaki yönergeleri izleyin.

#### **Kartuşları veya yazıcı kafasını yazıcı yazılımından temizlemek için (OS X)**

- a. HP Utility ögesini açın.



**NOT:** HP Utility simgesi, sabit diskin en üst düzeyinde bulunan **Applications** (Uygulamalar) klasöründeki **HP** klasöründe yer alır.

- b. **Devices** (Aygıtlar) listesinden yazıcınızı seçin.

- c. **Clean Printheads**'e (Yazıcı Kafalarını Temizle) tıklayın.
- d. **Clean**'i (Temizle) tıklatıp ekrandaki yönergeleri izleyin.

#### **Kartuşları veya yazıcı kafasını yazıcı kontrol panelinden temizlemek için**

- a. Yazıcı kontrol panelinde, Giriş ekranında **Kurulum** seçeneğini belirleyin, sonra da OK düğmesine basın.
- b. **Araçlar**'ı seçin, sonra da OK düğmesine basın.
- c. Temizleme seçeneğini belirleyin, OK düğmesine basın, sonra da ekrandaki yönergeleri izleyin.

Kartuşları veya yazıcı kafasını temizlemek sorunu çözmezse, HP desteğe başvurun.

[www.support.hp.com](http://www.support.hp.com) adresine gidin. Bu web sitesi, birçok yaygın yazıcı sorununu düzeltmenize yardımcı olabilecek bilgiler ve yardımcı programlar sağlamaktadır. İstendiğinde ülkenizi/bölgenizi seçin ve telefonla teknik destek isteme hakkında bilgi almak için **Tüm HP İletişim Bilgileri** simgesini tıklatın.

**⚠ DİKKAT:** Kartuşları veya yazıcı kafasını sadece gerektiğinde temizleyin. Gereksiz yere yapılan temizlik mürekkep israfına ve yazıcı kafasının ömrünün kılmasına yol açacaktır.

#### **7. Kartuşları veya yazıcı kafasını hizalayın.**

**📝 NOT:** Kartuşların veya yazıcı kafasının hizalanması çıktı kalitesinin yüksek olmasını sağlar. Her yeni kartuş yerleştirdiğinizde, yazıcı sizden kartuşu veya yazıcı kafasını hizalamanızı ister. Aynı kartuşu çıkarır ve yeniden takarsanız yazıcı hizalamanız için sizi uyarır. Söz konusu kartuş için hizalama değerlerini anımsar.

Bunun için yapmanız gerekenler:

- Kağıt tepsinine Letter, A4 veya kullanılmamış Legal düz beyaz kağıt yükleyin.
- Hizalama işlemini yazıcı yazılımını veya kontrol panelini kullanarak gerçekleştirin.

#### **Kartuşları veya yazıcı kafasını yazıcı yazılımından hizalamak için (Windows)**

- a. HP yazıcı yazılımını açın. Daha fazla bilgi için, bkz. [HP yazıcı yazılımını açma \(Windows\)](#).
- b. yazıcı yazılımı içinde seçeneğini ve ardından **Print** (Yazdır), **Maintain Your Printer**'i (Yazıcınızın Bakımı) tıklatarak yazıcı araç kutusu penceresine erişin.
- c. **Aygıt Hizmetleri** sekmesinden hizalama seçeneğini tıklatın.  
Yazıcı bir hizalama sayfası yazdırır.
- d. Kartuşları hizalamak için yazıcı ekranındaki yönergeleri izleyin.

#### **Kartuşları veya yazıcı kafasını yazıcı yazılımından hizalamak için (OS X)**

- a. HP Utility ögesini açın.

**📝 NOT:** HP Utility simgesi, sabit diskin en üst düzeyinde bulunan **Applications** (Uygulamalar) klasöründeki **HP** klasöründe yer alır.

- b. **Devices** (Aygıtlar) listesinden yazıcınızı seçin.
- c. **Align** (Hizala) seçeneğini tıklatıp ekrandaki yönergeleri izleyin.

### Kartuşları veya yazıcı kafasını yazıcı kontrol panelinden hizalamak için

- Yazıcı kontrol panelinde, Giriş ekranında **Kurulum** seçeneğini belirleyin, sonra da OK düğmesine basın.
- Araçlar**'ı seçin, sonra da OK düğmesine basın.
- Hizalama seçeneğini belirleyin, OK düğmesine basın, sonra da ekrandaki yönergeleri izleyin.

## Ağ ve bağlantı sorunları

Ne yapmak istiyorsunuz?

### Kablosuz bağlantıyı düzeltme

Aşağıdaki sorun giderme seçeneklerinden birini seçin.

<a href="#">HP Print and Scan Doctor</a>	HP Print and Scan Doctor, sorunu otomatik olarak tanılayarak çözen bir yardımcı programdır. <b>NOT:</b> Bu yardımcı program yalnızca Windows işletim sistemi için sunulmaktadır.
Bir HP çevrimiçi sorun giderme sihirbazı kullanma	Bilgisayarınızın yazıcıya bağlanmasını engellediğinden şüpheleniyorsanız <a href="#">güvenlik duvarı veya virüsten koruma yazılımı sorununu giderin</a> . <ul style="list-style-type: none"><li>Yazıcınızı ister hiç bağlanmamış isterse bağlanmış ve uzun süredir çalışıyor olsun, <a href="#">kablosuz sorunlarınızı giderin</a>.</li><li>Bilgisayarınızın yazıcıya bağlanmasını engellediğinden şüpheleniyorsanız <a href="#">güvenlik duvarı veya virüsten koruma yazılımı sorununu giderin</a>.</li></ul>



**NOT:** HP Print and Scan Doctor ve HP çevrimiçi sorun giderme sihirbazları tüm dillerde mevcut olmayabilir.

### Kablosuz sorunlarını giderme konusunda Yardım'daki genel yönergeleri okuyun

Ağ bağlantısı sorunlarını tanılamaya yardımcı olmak için ağ yapılandırmasını kontrol edin veya kablosuz sinama raporu yazdırın.

- Yazıcı kontrol panelinde, Giriş ekranında **Ağ** seçeneğini belirleyin, sonra da OK düğmesine basın.
- Raporları Yazdır**'ı seçin, sonra da OK düğmesine basın.
- Yapılandırma Sayfası**'nı veya **Sinama Raporu**'nu seçin, sonra da OK düğmesine basın.

### Kablosuz bağlantıya yönelik ağ ayarlarını bulma

Aşağıdaki sorun giderme seçeneklerinden birini seçin.

<a href="#">HP Print and Scan Doctor</a>	HP Print and Scan Doctor, size ağ adını (SSID) ve parolasını (ağ anahtarı) söyleyebilecek bir yardımcı programdır. <b>NOT:</b> Bu yardımcı program yalnızca Windows işletim sistemi için sunulmaktadır. Kablosuz ayarlarını kontrol etmek için, HP Print and Scan Doctor, üstteki <b>Ağ</b> sekmesini tıklatın, <b>Gelişmiş Bilgileri Göster</b> 'i seçin, sonra da <b>Kablosuz Bilgilerini Göster</b> 'i seçin. Kablosuz ayarları bilgilerini <b>Ağ</b> sekmesinde <b>Yönlendirici web sayfasını aç</b> 'i seçerek de bulabilirsiniz.
Bir HP çevrimiçi sorun giderme sihirbazı kullanma	Ağ adınızı (SSID) ve kablosuz parolasını nasıl bulabileceğinizi öğrenin.





**NOT:** HP Print and Scan Doctor ve HP çevrimiçi sorun giderme sihirbazları tüm dillerde mevcut olmayabilir.

## Wi-Fi Direct bağlantısını düzeltme

Bir HP çevrimiçi sorun giderme sihirbazı kullanma	Wi-Fi Direct sorununuzu giderin veya Wi-Fi Direct'nu nasıl yapılandıracağınızı öğrenin.
---	---



**NOT:** HP çevrimiçi sorun giderme sihirbazı tüm dillerde bulunmayabilir.

### Wi-Fi Direct sorunlarını giderme konusunda Yardım'daki genel yönergeleri okuyun

1. Yazıcıdaki Wi-Fi Direct özelliğinin açık olup olmadığını kontrol edin:
  - ▲ Yazıcı kontrol panelinde, Giriş ekranında aşağı kaydırma yapıp Wi-Fi Direct seçeneğini belirleyin, sonra da OK düğmesine basın.
2. Kablosuz bilgisayarınızdan veya mobil aygıtınızdan Wi-Fi bağlantısını açın, sonra da yazıcınızın Wi-Fi Direct adını aratıp bağlanın.
3. İstendiğinde Wi-Fi Direct parolasını girin.
4. Bir mobil aygıt kullanıyorsanız, uyumlu bir yazdırma uygulaması yüklediğinizden emin olun. Mobil yazdırma hakkında daha fazla bilgi için, [www.hp.com/global/us/en/eprint/mobile\\_printing\\_apps.html](http://www.hp.com/global/us/en/eprint/mobile_printing_apps.html) adresini ziyaret edin.

## Ethernet bağlantısını düzeltme

Aşağıdakileri kontrol edin:

- Ağın çalışır durumda ve ağ hub'ının, anahtarının veya yönlendiricisinin açık olduğundan emin olun.
- Ethernet kablosu yazıcıya düzgün şekilde takılı ve konektörün yanındaki Ethernet ışığı yanıyor.
- Casus yazılımdan koruma programları dahil virüsten koruma programları yazıcınızın ağ bağlantısını engellemiyor. Virüsten koruma programının veya güvenlik duvarı yazılımının bilgisayarınızın yazıcıya bağlanmasını engellediğini biliyorsanız, sorunu çözmek için [HP çevrimiçi güvenlik duvarı sorun gidericisini kullanın](#).
- [HP Print and Scan Doctor](#)

Sorunu otomatik olarak çözmek için HP Print and Scan Doctor aracını çalıştırın. Yardımcı program, sorunu tanıyıp çözmeye çalışacaktır. HP Print and Scan Doctor, tüm dillerde sunulmuyor olabilir.

## Yazıcı donanım sorunları



**İPUCU:** Yazdırma, tarama ve kopyalama sorunlarını tanılamak ve otomatik olarak onarmak için [HP Print and Scan Doctor](#)'nu çalıştırın. Uygulama yalnızca belirli dillerde sunulmaktadır.

### Yazıcı beklenmedik bir anda kapanıyor



- Elektrik olup olmadığını ve güç bağlantılarını kontrol edin.
- Yazıcıya ait güç kablosunun, çalışır durumdaki bir elektrik prizine sıkıca bağlı olduğundan emin olun.

## Yazıcı kafasını hizalama başarısız oluyor

- Hizalama işlemi başarısız olursa, giriş tepsisinde kullanılmamış düz beyaz kağıt bulunduğundan emin olun. Kartuşları hizalarken giriş tepsisinde renkli kağıt varsa hizalama başarısız olur.
- Hizalama işlemi üst üste başarısız olursa, yazıcı kafasını temizlemeniz gerekebilir veya algılayıcınızda arıza olabilir. Yazıcı kafasını temizlemek için, bkz. [Yazıcı kafasının ve kartuşların bakımını yapma](#).
- Yazıcı kafasını temizlemek sorunu çözmezse, HP desteğe başvurun. [www.support.hp.com](http://www.support.hp.com) adresine gidin. Bu web sitesi, birçok yaygın yazıcı sorununu düzeltmenize yardımcı olabilecek bilgiler ve yardımcı programlar sağlamaktadır. İstendiğinde ülkenizi/bölgenizi seçin ve telefonla teknik destek isteme hakkında bilgi almak için **Tüm HP İletişim Bilgileri** simgesini tıklatın.

## Yazıcı arızasını çözme

Bu gibi sorunları çözmek için aşağıdaki adımları gerçekleştirin.

1. Yazıcıyı kapatmak için  (Güç) düğmesine basın.
2. Güç kablosunu çıkarıp yeniden takın.
3. Yazıcıyı açmak için  (Güç) düğmesine basın.

Sorun devam ederse, mesajda belirtilen hata kodunu yazın ve HP desteğe başvurun. HP desteğe başvurma hakkında daha fazla bilgi için, bkz. [HP destek](#).

## Yazıcı kontrol panelinden yardım alma

Yazıcının yardım konularını kullanarak yazıcı hakkında daha fazla bilgi edinebilirsiniz. Kimi yardım konuları, sıkışmaların giderilmesi gibi yordamlarda yol gösteren animasyonlar da içermektedir

Yardım menüsüne Giriş ekranından erişmek veya bir ekrana yönelik bağlamsal yardıma erişmek için yazıcı kontrol panelinde  (**Yardım**) düğmesine basın.

## Yazıcı raporlarını anlama

Yazıcı sorunlarını gidermeye yardımcı olabilecek aşağıdaki raporları yazdırabilirsiniz.

- [Yazıcı durumu raporu](#)
- [Ağ yapılandırması sayfası](#)
- [Baskı kalitesi raporu](#)
- [Kablosuz sinama raporu](#)

## Yazıcı durumu raporu

Geçerli yazıcı bilgilerini ve kartuş durumunu görmek için yazıcı durumu raporunu kullanın. Yazıcı durumu raporunu ayrıca, yazıcı sorunlarını gidermede yardımcı olarak da kullanabilirsiniz.

Yazıcı durumu raporunda yakın zamanda gerçekleşen olayların günlüğü de yer alır.

HP'yi aramanız gerekirse, aramadan önce yazıcı durumu raporunu yazdırmak genellikle yararlı olur.

## Ağ yapılandırması sayfası

Yazıcı ağına bağlıysa, yazıcının ağ ayarlarını ve yazıcınızın algıladığı ağların bir listesini görüntülemek için bir ağ yapılandırması sayfası yazdırabilirsiniz. Raporun son sayfasında, sinyal gücü ve kullanılan kanallarla birlikte, o alanda algılanabilir olan tüm kablosuz ağların listesi yer almaktadır. Bu, ağınız için diğer ağlar tarafından yoğun şekilde kullanılmayan bir kanal seçebilmenize yardımcı olabilir (bu da ağ performansını artırır).

Ağ yapılandırması sayfasını ağ bağlantı sorunlarını çözmeye yardımcı olmak üzere kullanabilirsiniz. HP'yi aramanız gerekirse, genellikle aramadan önce bu sayfayı yazdırmak yararlı olur.

## Baskı kalitesi raporu

Baskı kalitesi sorunlarının pek çok nedeni olabilir: yazılım ayarları, düşük kaliteli görüntü dosyası veya yazdırma sisteminin kendisi. Baskıların kalitesinden memnun değilseniz, Baskı Kalitesi Tanılama sayfası, yazdırma sisteminin doğru çalışıp çalışmadığını belirlemenize yardımcı olabilir.

## Kablosuz sinama raporu

Kablosuz Sinaması Raporunu yazdığınızda, yazıcı kablosuz bağlantısının çeşitli durumlarını kontrol etmek için bir dizi sinama gerçekleştirilir. Raporda sinamaların sonuçları gösterilir. Bir sorun bulunursa, tespit edilen sorun, nasıl çözüleceği ile birlikte raporun üst kısmında verilir. Bazı önemli kablosuz yapılandırması ayrıntıları, raporun alt kısmında verilir.

## Web Hizmetleri'ni kullanmayla ilgili sorunları giderme

**HP ePrint** gibi Web Hizmetleri'ni kullanma konusunda sorun yaşıyorsanız, aşağıdaki kontrol edin:

- Yazıcının, Ethernet kullanarak veya kablosuz bağlantı üzerinden Internet'e bağlı olduğundan emin olun.
- 
-  **NOT:** Yazıcı bir USB kablosu kullanılarak bağlanmışsa bu web özelliklerini kullanamazsınız.
- Yazıcınıza en son ürün güncelleştirmelerinin yüklü olduğundan emin olun.
  - Web Hizmetleri'nin yazıcınızda etkinleştirilmiş olduğundan emin olun. Daha fazla bilgi için, bkz. [Web Hizmetleri'ni kurma](#).
  - Ağ hub'ı, anahtarı veya yönlendiricisinin açık olduğundan ve düzgün çalıştığından emin olun.
  - Yazıcıyı Ethernet kablosu ile bağlıyorsanız, ağa telefon kablosu veya crossover kablo ile bağlamadığınızdan ve Ethernet kablosunun yazıcıya sıkı şekilde takıldığından emin olun. Daha fazla bilgi için, bkz. [Ağ ve bağlantı sorunları](#).
  - Yazıcıyı kablosuz bağlantı kullanarak bağlıyorsanız, kablosuz ağın düzgün şekilde çalıştığından emin olun. Daha fazla bilgi için, bkz. [Ağ ve bağlantı sorunları](#).
  - **HP ePrint** kullanıyorsanız, aşağıdakileri kontrol edin:
    - Yazıcının e-posta adresinin doğru olduğundan emin olun.
    - E-posta iletilisinin “Kime” satırında sadece yazıcının e-posta adresinin olduğundan emin olun. “Kime” satırına başka eposta adresleri eklenirse, gönderdiğiniz eklentiler yazdırılamayabilir.
    - **HP ePrint** gerekliliklerini karşılayan belgeler gönderdiğinizden emin olun. Daha fazla bilgi için, [HP Connected](#) adresini ziyaret edin (bu site her ülkede/bölgede kullanılamayabilir).
  - Ağınız Internet'e bağlanırken proxy ayarları kullanıyorsa, girdiğiniz proxy ayarlarının geçerli olduğundan emin olun:

- Kullandığınız web tarayıcısının (Internet Explorer, Firefox veya Safari gibi) ayarlarını kontrol edin.
- Güvenlik duvarınızı ayarlayan kişi veya BT yöneticisi ile görüşün.

Güvenlik duvarı tarafından kullanılan proxy ayarları değiştiyse, bu ayarları yazıcının kontrol panelinde veya katıştırılmış web sunucusunda güncellenmeniz gerekir. Bu ayarlar güncellenmezse, Web Hizmetleri'ni kullanmanız mümkün olmayacaktır.

Daha fazla bilgi için, bkz. [Web Hizmetleri'ni kurma](#).

 **İPUCU:** Web Hizmetleri'ni kurma ve kullanma konusunda ek yardım için, [HP Connected](#) adresini ziyaret edin (bu site her ülkede/bölgede kullanılamayabilir).

## Yazıcının bakımını yapma

Ne yapmak istiyorsunuz?

### Dış yüzeyi temizleme

 **UYARI!** Yazıcıyı temizlemeden önce  (Güç) düğmesine basarak yazıcıyı kapatın ve güç kablosunu elektrik prizinden çekin.

Kasadaki toz, leke ve kirleri silmek için yumuşak, nemli ve tüy bırakmayan bir bez kullanın. Yazıcının iç kısmına ve yazıcı kontrol paneline sıvı girmesine izin vermeyin.

### Yazıcı kafasının ve kartuşların bakımını yapma

Yazdırmada sorun yaşıyorsanız, yazıcı kafasında sorun olabilir. Baskı kalitesi sorunlarını çözmek için aşağıdaki bölümlerdeki yordamları yalnızca bildirildiğinde gerçekleştirmelisiniz.

Hizalama ve temizleme yordamlarını gereksiz yere yapmak mürekkep harcanmasına neden olup kartuşların ömrünü azaltabilir.

- Yazdırılan çıktınızda çizikler veya hatalı ya da eksik renkler varsa, yazıcı kafasını temizleyin.

Temizlemenin üç aşaması vardır. Her aşama yaklaşık iki dakika sürer ve gittikçe artan miktarda mürekkeple bir sayfa kullanılır. Her aşamada yazdırılan sayfanın kalitesini gözden geçirin. Yalnızca baskı kalitesi düşüğe temizlemenin sonraki aşamasına geçin.

Tüm temizlik aşamalarının ardından baskı kalitesi hala düşük görünüyorsa, yazıcıyı hizalamayı deneyin. Baskı kalitesi sorunları, temizleme ve hizalama sonrasında da sürerse, HP desteğine başvurun. Daha fazla bilgi için, bkz. [HP destek](#).

- Yazıcı durumu sayfasındaki renkli çubuklarda kesik veya beyaz çizgiler görüldüğünde veya çıktılarda baskı kalitesi sorunları yaşadığınızda yazıcıyı hizalayın.

Yazıcı, yazıcı kafasını ilk kurulum sırasında otomatik olarak hizalar.

 **NOT:** Temizlik için mürekkep kullanıldığından, gerekmedikçe yazıcı kafasını temizlemeyin. Temizleme işlemi birkaç dakika sürer. Bu işlem sırasında biraz gürültü olabilir.

Yazıcıyı kapatmak için her zaman güç düğmesini kullanın. Yazıcının düzgün kapatılmaması baskı kalitesi sorunlarına neden olabilir.

### Kartuşları veya yazıcı kafasını temizlemek veya hizalamak için

1. Giriş tepsisine Letter, Legal veya A4 kullanılmamış düz beyaz kağıt yerleştirin.
2. Yazıcı kontrol panelinde, Giriş ekranında **Kurulum** seçeneğini belirleyin, sonra da OK düğmesine basın.

3. **Araçlar**'ı seçin, sonra da OK düğmesine basın.
4. İstenen seçeneği belirleyin, sonra da OK düğmesine basın. Sonra, ekrandaki yönergeleri izleyin.

 **NOT:** HP yazıcı yazılımından veya karıştırılmış web sunucusundan da (EWS) aynı işlemi yapabilirsiniz. Yazılıma veya EWS'ye erişmek için, bkz. [HP yazıcı yazılımını açma \(Windows\)](#) veya [Karıştırılmış web sunucusunu açma](#).

## Varsayılanları ve ayarları geri yükleme

Bazı işlevleri devre dışı bıraktıktan veya bazı ayarları değiştirdikten sonra hepsini ilk haline getirmek isterseniz, yazıcıyı orijinal fabrika ayarlarına veya ağ ayarlarına döndürebilirsiniz.

### Yazıcıyı orijinal fabrika varsayılanlarına geri döndürmek için

1. Yazıcı kontrol panelinde, Giriş ekranında **Kurulum** seçeneğini belirleyin, sonra da OK düğmesine basın.
2. **Araçlar**'ı seçin, sonra da OK düğmesine basın.
3. **Geri Yükle**'yi seçin, sonra da OK düğmesine basın.
4. Yapılandırılan tüm ayarların silineceğini ve orijinal fabrika ayarlarının geri yükleneceğini belirten bir uyarı mesajı belirir. Devam etmek için OK düğmesine basın.

### Yazıcıyı orijinal ağ ayarlarına döndürmek için

1. Yazıcı kontrol panelinde, Giriş ekranında **Ağ** seçeneğini belirleyin, sonra da OK düğmesine basın.
2. **Ağ Ayarlarını Geri Yükle**'yi seçin, sonra da OK düğmesine basın.  
Ağ varsayılanlarının geri yükleneceğini bildiren bir mesaj görüntülenir.
3. **—** (Seçim) düğmesine basarak **Evet**'i seçin.
4. Ağ yapılandırma sayfasını yazdırın ve ağ ayarlarının sıfırlandığını doğrulayın.

 **NOT:** Yazıcı ağ ayarlarını sıfırladığınızda, daha önce yapılandırılmış kablosuz ayarları kaldırılır.

 **İPUCU:** HP çevrimiçi destek web sitesini [www.support.hp.com](http://www.support.hp.com) adresinden ziyaret ederek birçok yaygın yazıcı sorununu düzeltmenize yardımcı olabilecek bilgiler ve yardımcı programlar edinebilirsiniz.

(Windows) Yazdırma, tarama ve kopyalama sorunlarını tanılamak ve otomatik olarak onarmak için [HP Print and Scan Doctor](#)'nu çalıştırın. Uygulama yalnızca belirli dillerde sunulmaktadır.

## HP destek

En son ürün güncelleştirmeleri ve destek bilgileri için, [www.support.hp.com](http://www.support.hp.com) adresindeki yazıcı destek web sitesini ziyaret edin. HP çevrimiçi destek, yazıcınız konusunda yardımcı olacak çeşitli seçenekler sunar:



**Sürücüler ve İndirilenler:** Yazıcınızla birlikte kutu içinde gelen ürün kılavuzlarının ve belgelerinin yanı sıra yazılım sürücülerini ve güncelleştirmeleri indirin.



**HP destek forumları:** Yaygın sorulara ve sorunlara yanıtlar almak için HP Destek Forumları'nı ziyaret edin. Diğer HP müşterileri tarafından gönderilen soruları görebilir veya oturum açıp kendi soru ve yorumlarınızı gönderebilirsiniz.



**Sorun giderme:** Yazıcınızı tespit etmek ve önerilen çözümleri bulmak için HP çevrimiçi araçlarını kullanın.

## Bize Ulaşın

Bir sorunun çözümü için bir HP teknik destek temsilcisinden yardım almanız gerekiyorsa, [Desteğe Başvurun web sitesini](#) ziyaret edin. Garanti kapsamındaki müşteriler için aşağıdaki başvuru seçenekleri ücretsiz olarak sunulmaktadır (garanti kapsamı dışındaki müşteriler için HP aracı yardımlı destek ücret gerektirebilir):



HP destek temsilcisi ile çevrimiçi sohbet.



Bir HP destek temsilcisini arayın.

HP desteğe başvururken, aşağıdaki bilgileri hazır bulundurun:

- Ürün adı (Yazıcı üzerinde yer alır ve HP OfficeJet Pro 8210 benzeri bir şeydir)
- Ürün numarası (kartuş erişim alanının yanında yer alır)



- Seri numarası (yazıcının arkasında veya altında bulunur)

## Yazıcıyı kaydettirme

Sadece birkaç dakikanızı ayırıp kaydettirerek daha hızlı hizmet, daha etkili destek ve ürün destek uyarılarından faydalanabilirsiniz. Yazılımı yüklerden yazıcıyı kaydettirmediyseniz, <http://www.register.hp.com> adresinden şimdi kaydettirebilirsiniz.

## Ek garanti seçenekleri

Ek ücret karşılığında, yazıcının servis kapsamı genişletilebilir. [www.support.hp.com](http://www.support.hp.com) adresine gidin, ülkenizi/ bölgenizi ve dilinizi seçin, ardından yazıcınıza yönelik uzatılmış garanti seçeneklerini inceleyin.

# A Teknik bilgiler

Bu bölüm aşağıdaki konuları içermektedir:

- [Belirtiler](#)
- [Yasal düzenleme bilgileri](#)
- [Çevreci ürün yönetim programı](#)

## Belirtiler

Daha fazla bilgi için [www.support.hp.com](http://www.support.hp.com) adresini ziyaret edin. Ülkenizi veya bölgenizi seçin. **Ürün Desteği ve Sorun Giderme**'yi tıklayın. Yazıcının ön kısmında gördüğünüz adı girin, sonra da **Ara**'yı seçin. **Ürün bilgileri**'ni, sonra da **Ürün belirtileri**'ni tıklayın.

### Sistem gereksinimleri

- Yazılım ve sistem gereksinimleri veya ileride çıkacak işletim sistemleri ve desteği hakkında bilgi için [www.support.hp.com](http://www.support.hp.com) adresindeki HP çevrimiçi destek web sitesini ziyaret edin.

### Çevre belirtileri

- Çalışma sıcaklığı: 5° - 40° C (41° - 104° F)
- Çalışma ortamındaki nem oranı: Yüzde 15 – 80 RH yoğunlaşmayan
- Önerilen çalışma koşulları: 15° - 32° C (59° - 90° F)
- Önerilen bağıl nem: % 20 - 80 yoğunlaşmaz

### giriş tepsisi kapasitesi

- Düz kağıt yaprakları (60 ila 105 g/m<sup>2</sup> [16 ila 28 lb]): En fazla 250
- Zarflar: En fazla 30
- Dizin kartları: En fazla 50
- Fotoğraf kağıdı sayfası: En fazla 50

### Çıkış tepsisi kapasitesi

- Düz kağıt yaprakları (60 ila 105 g/m<sup>2</sup> [16 ila 28 lb]): En fazla 150
- Zarflar: En fazla 30
- Dizin kartları: En fazla 80
- Fotoğraf kağıdı sayfası: En fazla 100

## Kağıt boyutları ve ağırlıkları

Desteklenen kağıt boyutlarının listesi için, HP yazıcı yazılımına bakın.

- Düz kağıt: 60 - 105 g/m<sup>2</sup> (16 - 28 lb)
- Zarflar: 75 - 90 g/m<sup>2</sup> (20 - 24 lb)
- Kartlar: En fazla 200 g/m<sup>2</sup> (110 lb izin maksimum)
- Fotoğraf kağıdı: 300 g/m<sup>2</sup> (80 lb)

## Yazdırma belirtileri

- Yazdırma hızları belgenin karmaşıklığına ve yazıcı modeline bağlı olarak değişir
- Yöntem: istendiğinde açılan termal officejet
- Dil: PCL 6, PCL 5, PDF, PostScript
- Baskı çözünürlüğü:

Desteklenen yazdırma çözünürlüklerinin listesi için, [yazıcı destek web sitesini](#) ziyaret edin.

- Yazdırma kenar boşlukları:

Farklı medyalara yönelik kenar boşluğu ayarları için, [yazıcı destek web sitesini](#) ziyaret edin.

## Kartuş verimi

- Tahmini kartuş verimleri hakkında daha fazla bilgi için [www.hp.com/go/learnaboutsupplies](http://www.hp.com/go/learnaboutsupplies) adresini ziyaret edin.

## Yasal düzenleme bilgileri

Yazıcı ülkenizde/bölgenizde bulunan yasal düzenleme kurumlarının ürün gereksinimlerini karşılamaktadır.

Bu bölüm aşağıdaki konuları içermektedir:

- [Yasal Model Numarası](#)
- [FCC beyanı](#)
- [Japonya'daki kullanıcılar için VCCI \(Sınıf B\) uyumluluk beyanı](#)
- [Japonya'daki kullanıcılara yönelik güç kablosu bildirim](#)
- [Kore'deki kullanıcılara yönelik bildirim](#)
- [Almanya için ses emisyonu beyanı](#)
- [Avrupa Birliği Yasal Düzenleme Bildirimi](#)
  - [Kablosuz işlevselliğine sahip ürünler](#)
- [Almanya için görsel ekran işyerleri beyanı](#)
- [Uygunluk beyanı](#)
- [Kablosuz ürünler için düzenleyici bilgiler](#)
  - [Radyo frekansı radyasyonuna maruz kalma](#)
  - [Brezilya'daki kullanıcılara yönelik bildirim](#)



- [Kanada'daki kullanıcılara yönelik bildirim](#)
- [Tayvan'daki kullanıcılara yönelik bildirim](#)
- [Meksika'daki kullanıcılara yönelik bildirim](#)
- [Japonya'daki kullanıcılara yönelik bildirim](#)
- [Kore'deki kullanıcılara yönelik bildirim](#)

## Yasal Model Numarası

Yasal kimlik işlemleri için ürününüze bir Yasal Model Numarası atanmıştır. SNPRC-1603-01, ürününüzün Yasal Model Numarasıdır. Bu yasal model numarası, pazarlama adıyla (HP OfficeJet Pro 8210 series) veya ürün numarasıyla (D9L63) karıştırılmamalıdır.

## FCC beyanı

### FCC statement

The United States Federal Communications Commission (in 47 CFR 15.105) has specified that the following notice be brought to the attention of users of this product.

This equipment has been tested and found to comply with the limits for a Class B digital device, pursuant to Part 15 of the FCC Rules. These limits are designed to provide reasonable protection against harmful interference in a residential installation. This equipment generates, uses and can radiate radio frequency energy and, if not installed and used in accordance with the instructions, may cause harmful interference to radio communications. However, there is no guarantee that interference will not occur in a particular installation. If this equipment does cause harmful interference to radio or television reception, which can be determined by turning the equipment off and on, the user is encouraged to try to correct the interference by one or more of the following measures:

- Reorient or relocate the receiving antenna.
- Increase the separation between the equipment and the receiver.
- Connect the equipment into an outlet on a circuit different from that to which the receiver is connected.
- Consult the dealer or an experienced radio/TV technician for help.

For further information, contact:

Manager of Corporate Product Regulations  
HP Inc. 1501 Page Mill Road,  
Palo Alto, CA 94304, U.S.A.

### Modifications (part 15.21)

The FCC requires the user to be notified that any changes or modifications made to this device that are not expressly approved by HP may void the user's authority to operate the equipment.

This device complies with Part 15 of the FCC Rules. Operation is subject to the following two conditions: (1) this device may not cause harmful interference, and (2) this device must accept any interference received, including interference that may cause undesired operation.

## Japonya'daki kullanıcılar için VCCI (Sınıf B) uyumluluk beyanı

この装置は、クラスB情報技術装置です。この装置は、家庭環境で使用することを目的としていますが、この装置がラジオやテレビジョン受信機に近接して使用されると、受信障害を引き起こすことがあります。取扱説明書に従って正しい取り扱いをして下さい。

VCCI-B

## Japonya'daki kullanıcılara yönelik güç kablosu bildirim

製品には、同梱された電源コードをお使い下さい。  
同梱された電源コードは、他の製品では使用出来ません。

## Kore'deki kullanıcılara yönelik bildirim

B 급 기기 (가정용 방송통신기기)	이 기기는 가정용(B급)으로 전자파적합등록을 한 기기로서 주로 가정에서 사용하는 것을 목적으로 하며, 모든 지역에서 사용할 수 있습니다.
------------------------	--

## Almanya için ses emisyonu beyanı

### Geräuschemission

LpA < 70 dB am Arbeitsplatz im Normalbetrieb nach DIN 45635 T. 19

## Avrupa Birliği Yasal Düzenleme Bildirimi



CE işaretini taşıyan ürünler, ürün için geçerli olabilecek aşağıdaki AB Direktiflerinden biri veya daha fazlası ile uyumludur: Düşük Voltaj Direktifi 2006/95/AT, EMC Direktifi 2004/108/AT, Ecodesign Direktifi 2009/125/AT, R&TTE Direktifi 1999/5/AT, RoHS Direktifi 2011/65/AB. Bu direktiflere uyum, yürürlükteki Avrupa Uyumlulaştırılmış Standartları kullanılarak değerlendirilmektedir. Uygunluk Beyanı, aşağıdaki web sitesinde bulunabilir: [www.hp.com/go/certificates](http://www.hp.com/go/certificates) (Ürün model adı veya ürünün yasal düzenleme etiketi üzerinde bulunabilecek olan Yasal Düzenleme Model Numarası (RMN) ile aratın.)

Yasal düzenlemeye ilişkin konularda başvuru noktası:

## Kablosuz işlevselliğine sahip ürünler

### EMF

- Bu ürün, uluslararası radyo frekansı radyasyonuna maruz kalma şartlarını (ICNIRP) karşılamaktadır. Bir radyo verici ve alıcı aygıtı içeriyorsa, normal kullanımda 20 cm.lik bir mesafe AB gerekliliklerine uyan radyo frekansına maruz kalma düzeyleri sağlamaktadır.

### Avrupa'da kablosuz işlevselliği

- Bu ürün, tüm AB ülkelerinin yanı sıra İzlanda, Liechtenstein, Norveç ve İsviçre'de kısıtlama olmaksızın kullanım için tasarlanmıştır.

## Almanya için görsel ekran işyerleri beyanı

### GS-Erklärung (Deutschland)

Das Gerät ist nicht für die Benutzung im unmittelbaren Gesichtsfeld am Bildschirmarbeitsplatz vorgesehen. Um störende Reflexionen am Bildschirmarbeitsplatz zu vermeiden, darf dieses Produkt nicht im unmittelbaren Gesichtsfeld platziert werden.

## Uygunluk beyanı

Uygunluk Beyanı [www.hp.eu/certificates](http://www.hp.eu/certificates) adresinde bulunabilir.

## Kablosuz ürünler için düzenleyici bilgiler

Bu bölüm, kablosuz ürünlere ait olan aşağıdaki düzenleme bilgilerini içerir:

- [Radyo frekansı radyasyonuna maruz kalma](#)
- [Brezilya'daki kullanıcılara yönelik bildirim](#)
- [Kanada'daki kullanıcılara yönelik bildirim](#)
- [Tayvan'daki kullanıcılara yönelik bildirim](#)
- [Meksika'daki kullanıcılara yönelik bildirim](#)
- [Japonya'daki kullanıcılara yönelik bildirim](#)
- [Kore'deki kullanıcılara yönelik bildirim](#)

## Radyo frekansı radyasyonuna maruz kalma

### Exposure to radio frequency radiation



**Caution** The radiated output power of this device is far below the FCC radio frequency exposure limits. Nevertheless, the device shall be used in such a manner that the potential for human contact during normal operation is minimized. This product and any attached external antenna, if supported, shall be placed in such a manner to minimize the potential for human contact during normal operation. In order to avoid the possibility of exceeding the FCC radio frequency exposure limits, human proximity to the antenna shall not be less than 20 cm (8 inches) during normal operation.

## Brezilya'daki kullanıcılara yönelik bildirim

### **Aviso aos usuários no Brasil**

Este equipamento opera em caráter secundário, isto é, não tem direito à proteção contra interferência prejudicial, mesmo de estações do mesmo tipo, e não pode causar interferência a sistemas operando em caráter primário.

## Kanada'daki kullanıcılara yönelik bildirim

Under Innovation, Science and Economic Development Canada regulations, this radio transmitter may only operate using an antenna of a type and maximum (or lesser) gain approved for the transmitter by Innovation, Science and Economic Development Canada. To reduce potential radio interference to other users, the antenna type and its gain should be so chosen that the equivalent isotropically radiated power (e.i.r.p.) is not more than that necessary for successful communication.

This device complies with Innovation, Science and Economic Development Canada licence-exempt RSS standard(s). Operation is subject to the following two conditions: (1) this device may not cause interference, and (2) this device must accept any interference, including interference that may cause undesired operation of the device.

**WARNING!** Exposure to Radio Frequency Radiation. The radiated output power of this device is below the Innovation, Science and Economic Development Canada radio frequency exposure limits. Nevertheless, the device should be used in such a manner that the potential for human contact is minimized during normal operation.

To avoid the possibility of exceeding the Innovation, Science and Economic Development Canada radio frequency exposure limits, human proximity to the antennas should not be less than 20 cm (8 inches).

Conformément au Règlement d'Innovation, Science et Développement Économique Canada, cet émetteur radioélectrique ne peut fonctionner qu'avec une antenne d'un type et d'un gain maximum (ou moindre) approuvé par Innovation, Science et Développement Économique Canada. Afin de réduire le brouillage radioélectrique potentiel pour d'autres utilisateurs, le type d'antenne et son gain doivent être choisis de manière à ce que la puissance isotrope rayonnée équivalente (p.i.r.e.) ne dépasse pas celle nécessaire à une communication réussie.

Cet appareil est conforme aux normes RSS exemptes de licence d'Innovation, Science et Développement Économique Canada. Son fonctionnement dépend des deux conditions suivantes : (1) cet appareil ne doit pas provoquer d'interférences nuisibles et (2) doit accepter toutes les interférences reçues, y compris des interférences pouvant provoquer un fonctionnement non souhaité de l'appareil.

**AVERTISSEMENT** relatif à l'exposition aux radiofréquences. La puissance de rayonnement de cet appareil se trouve sous les limites d'exposition de radiofréquences d'Innovation, Science et Développement Économique Canada. Néanmoins, cet appareil doit être utilisé de telle sorte qu'il doive être mis en contact le moins possible avec le corps humain.

Afin d'éviter le dépassement éventuel des limites d'exposition aux radiofréquences d'Innovation, Science et Développement Économique Canada, il est recommandé de maintenir une distance de plus de 20 cm entre les antennes et l'utilisateur.

## Tayvan'daki kullanıcılara yönelik bildirim

### 低功率電波輻射性電機管理辦法

#### 第十二條

經型式認證合格之低功率射頻電機，非經許可，公司、商號或使用者均不得擅自變更頻率、加大功率或變更設計之特性及功能。

#### 第十四條

低功率射頻電機之使用不得影響飛航安全及干擾合法通信；經發現有干擾現象時，應立即停用，並改善至無干擾時方得繼續使用。

前項合法通信，指依電信法規定作業之無線電通信。低功率射頻電機須忍受合法通信或工業、科學及醫藥用電波輻射性電機設備之干擾。

## Meksika'daki kullanıcılara yönelik bildirim

### Aviso para los usuarios de México

La operación de este equipo está sujeta a las siguientes dos condiciones: (1) es posible que este equipo o dispositivo no cause interferencia perjudicial y (2) este equipo o dispositivo debe aceptar cualquier interferencia, incluyendo la que pueda causar su operación no deseada.

Para saber el modelo de la tarjeta inalámbrica utilizada, revise la etiqueta regulatoria de la impresora.

## Japonya'daki kullanıcılara yönelik bildirim

この機器は技術基準適合証明又は工事設計認証を受けた無線設備を搭載しています。

## Kore'deki kullanıcılara yönelik bildirim

해당 무선설비는 전파혼신 가능성이 있으므로 인명안전과 관련된 서비스는 할 수 없음

## Çevreci ürün yönetim programı

HP, çevreye duyarlı bakış açısıyla kaliteli ürünler sağlama ilkesine bağlıdır. Bu ürün, geri dönüşüme katkı sağlayacak şekilde tasarlanmıştır. Doğru işlevsellik ve güvenilirlik özelliklerinden ödün verilmeden malzeme sayısı minimumda tutulmuştur. Birbirine benzemeyen malzemeler kolaylıkla birbirinden ayrılacak şekilde tasarlanmıştır. Mandalların ve diğer bağlantıların bulunması, bunlara ulaşılması ve genel araçlar kullanılarak çıkarılması kolaydır. Sökme ve onarım verimliliği açısından, yüksek öncelikli parçalar çabuk ulaşılabilir şekilde tasarlanmıştır. Daha fazla bilgi edinmek için HP'nin Çevre Taahhüdü web sitesini ziyaret edin:

[www.hp.com/hpinfo/globalcitizenship/environment](http://www.hp.com/hpinfo/globalcitizenship/environment)

- [Ekolojik İpuçları](#)
- [Avrupa Birliği Komisyonu Düzenleme1275/2008](#)
- [Kağıt](#)
- [Plastik](#)
- [Malzeme güvenliği veri sayfaları](#)

- [Geri dönüşüm programı](#)
- [HP inkjet sarf malzemeleri geri dönüşüm programı](#)
- [Güç tüketimi](#)
- [Brezilya için atıkların bertarafı](#)
- [Atık ekipmanların kullanıcılar tarafından imha edilmesi](#)
- [Kimyasal maddeler](#)
- [Tehlikeli madde kısıtlamaları \(Ukrayna\)](#)
- [Tehlikeli madde kısıtlamaları \(Hindistan\)](#)
- [Çin SEPA Eko Etiket Kullanıcı Bilgileri](#)
- [Yazıcı, Faks ve Fotokopi Makinesi için Çin Enerji Etiketleri](#)
- [Kısıtlı Maddeler İşaretleme Koşulunun Mevcudiyetine Yönelik Beyan \(Tayvan\)](#)
- [Tehlikeli Maddeler/Elementler ve İçerikleri Tablosu \(Çin\)](#)
- [EPEAT](#)
- [Tayvan'da pil atma](#)
- [California Perklorat Madde Bildirimi](#)
- [AB Pil Direktifi](#)
- [Brezilya için pil bildirim](#)

## Ekolojik İpuçları

HP, müşterilerinin çevreye olan etkilerini en aza indirmeyi amaç edinmiştir. HP'nin çevre konusundaki girişimleri hakkında daha fazla bilgi almak için HP Çevre Programları ve Girişimleri web sitesini ziyaret edin.

[www.hp.com/hpinfo/globalcitizenship/environment/](http://www.hp.com/hpinfo/globalcitizenship/environment/)

## Avrupa Birliği Komisyonu Düzenleme 1275/2008

Ürünün tüm kablolu ağ bağlantı noktalarının bağlı ve tüm kablosuz ağ bağlantı noktalarının etkin olduğu durumda, ağ bağlantılı bekleme modunda tükettiği güç de dahil olmak üzere ürünle ilgili güç verilerine ulaşmak için [www.hp.com/hpinfo/globalcitizenship/environment/productdata/itecodesktop-pc.html](http://www.hp.com/hpinfo/globalcitizenship/environment/productdata/itecodesktop-pc.html) adresinde bulabileceğiniz IT ECO Declaration belgesinin P14 kodlu "Ek Bilgiler" bölümüne bakınız.

## Kağıt

Bu ürün, DIN 19309 ve EN 12281:2002'ye göre geri dönüşümlü kağıt kullanımı için uygundur.

## Plastik

25 gramın üzerindeki dönüştürülebilir plastik parçalar, uluslararası standartlara göre işaretlenerek, ürünün kullanım ömrü sona erdiğinde geri dönüşüm için belirlenmeleri kolaylaştırılmıştır.

## Malzeme güvenliği veri sayfaları

Malzeme güvenliği veri sayfaları (MSDS) HP'nin aşağıdaki web sitesinden sağlanabilir:

[www.hp.com/go/msds](http://www.hp.com/go/msds)

## Geri dönüşüm programı

HP, birçok ülkede/bölgede artan sayıda ürün iade ve geri dönüşüm programları sunar ve dünya çapında en büyük elektronik geri dönüşüm merkezlerinin bazılarıyla ortaklıktır. HP, en yaygın kullanıma sahip ürünlerini yeniden satışa sunarak kaynakların korunmasını sağlamaktadır. HP ürünlerinin geri dönüştürülmesi ile ilgili daha fazla bilgi için lütfen aşağıdaki sayfayı ziyaret edin:

[www.hp.com/recycle](http://www.hp.com/recycle)

## HP inkjet sarf malzemeleri geri dönüşüm programı

HP, çevreyi korumaya kararlıdır. HP Inkjet Sarf Malzemeleri Geri Dönüşüm Programı, pek çok ülkede/bölgede uygulanmaktadır ve kullanılmış yazıcı kartuşlarınızı ve mürekkep kartuşlarınızı ücretsiz olarak geri dönüştürmenizi sağlar. Daha fazla bilgi için, şu web sitesine gidin:

[www.hp.com/hpinfo/globalcitizenship/environment/recycle/](http://www.hp.com/hpinfo/globalcitizenship/environment/recycle/)

## Güç tüketimi

ENERGY STAR® amblemini taşıyan HP baskı ve görüntüleme aygıtları, ABD Çevre Koruma Ajansı sertifikasına sahiptir. ENERGY STAR sertifikalı görüntüleme ürünlerinde aşağıdaki amblem bulunacaktır:



ENERGY STAR sertifikalı görüntülenme ürün modeli ek bilgileri şu adreste listelenmiştir: [www.hp.com/go/energystar](http://www.hp.com/go/energystar)

## Brezilya için atıkların bertarafı



Não descarte o produto eletrônico em lixo comum

Este produto eletrônico e seus componentes não devem ser descartados no lixo comum, pois embora estejam em conformidade com padrões mundiais de restrição a substâncias nocivas, podem conter, ainda que em quantidades mínimas, substâncias impactantes ao meio ambiente. Ao final da vida útil deste produto, o usuário deverá entregá-lo à HP. A não observância dessa orientação sujeitará o infrator às sanções previstas em lei.

Após o uso, as pilhas e/ou baterias dos produtos HP deverão ser entregues ao estabelecimento comercial ou rede de assistência técnica autorizada pela HP.

Para maiores informações, inclusive sobre os pontos de recebimento, acesse:

[www.hp.com.br/reciclar](http://www.hp.com.br/reciclar)

## Atık ekipmanların kullanıcılar tarafından imha edilmesi



Bu sembol, ürününüzü diğer ev atıkları ile atmamanız gerektiği anlamına gelir. Bunun yerine atık cihazınızı, elektrikli ve elektronik atık cihazların geri dönüştürülmesi için belirtilen toplama noktasına teslim ederek insan sağlığını ve çevreyi korumalısınız. Daha fazla bilgi için, lütfen ev atıkları bertaraf hizmetinize başvurun veya <http://www.hp.com/recycle> adresine gidin.

## Kimyasal maddeler

HP, REACH (1907/2006 EC No'lu Avrupa Konseyi ve Parlamentosu Düzenlemesi) gibi yasal gereksinimlere uyum doğrultusunda ürünlerimizdeki kimyasal maddeler hakkında müşterilerimize bilgi verme ilkesini benimsemiştir. Bu ürünün kimyasal bilgileriyle ilgili rapor aşağıdaki adreste bulunabilir: [www.hp.com/go/reach](http://www.hp.com/go/reach).

## Tehlikeli madde kısıtlamaları (Ukrayna)

### Технічний регламент щодо обмеження використання небезпечних речовин (Україна)

Обладнання відповідає вимогам Технічного регламенту щодо обмеження використання деяких небезпечних речовин в електричному та електронному обладнанні, затвердженого постановою Кабінету Міністрів України від 3 грудня 2008 № 1057

## Tehlikeli madde kısıtlamaları (Hindistan)

### Restriction of hazardous substances (India)

This product complies with the "India E-waste (Management and Handling) Rule 2011" and prohibits use of lead, mercury, hexavalent chromium, polybrominated biphenyls or polybrominated diphenyl ethers in concentrations exceeding 0.1 weight % and 0.01 weight % for cadmium, except for the exemptions set in Schedule 2 of the Rule.

## Çin SEPA Eko Etiket Kullanıcı Bilgileri

### 中国环境标识认证产品用户说明

噪声大于63.0Db(A)的办公设备不宜放置于办公室内。请在独立的隔离区域使用。

如需长时间使用本产品或打印大量文件。请确保在通风良好的房间内使用。

如您需要确认本产品处于零能耗状态。请按下电源关闭按钮。并将插头从电源插座断开。

您可以使用再生纸。以减少资源耗费。



# 复印机、打印机和传真机能源效率标识 实施规则

依据“复印机、打印机和传真机能源效率标识实施规则”，该打印机具有中国能效标识。标识上显示的能效等级和操作模式值根据“复印机、打印机和传真机能效限定值及能效等级”标准（“GB 21521”）来确定和计算。

### 1. 能效等级

产品能效等级分为3级，其中1级能效最高。能效限定值根据产品类型和打印速度由标准确定。能效等级则根据基本功耗水平以及网络接口和内存等附加组件和功能的功率因子之和来计算。

### 2. 能效信息

#### 喷墨打印机

- 操作模式功率

睡眠状态的能耗按照 GB 21521 标准来衡量和计算。该数据以瓦特 (W) 表示。

- 待机功率

待机状态是产品连接到电网电源上功率最低的状态。该状态可以延续无限长时间，且使用者无法改变此状态下产品的功率。对于“成像设备”产品，“待机”状态通常相当于“关闭”状态，但也可能相当于“准备”状态或“睡眠”状态。该数据以瓦特 (W) 表示。

- 睡眠状态预设延迟时间

出厂前由制造商设置的时间决定了该产品在完成主功能后进入低耗模式（例如睡眠、自动关机）的时间。该数据以分钟表示。

- 附加功能功率因子之和

网络接口和内存等附加功能的功率因子之和。该数据以瓦特 (W) 表示。

标识上显示的能耗数据是根据典型配置测量得出的数据，此类配置包含登记备案的打印机依据复印机、打印机和传真机能源效率标识实施规则所选的所有配置。因此，该特定产品型号的实际能耗可能与标识上显示的数据有所不同。

要了解规范的更多详情，请参考最新版的 GB 21521 标准。

# Kısıtlı Maddeler İşaretleme Koşulunun Mevcudiyetine Yönelik Beyan (Tayvan)

限用物質含有情況標示聲明書

Declaration of the Presence Condition of the Restricted Substances Marking

單元 Unit	限用物質及其化學符號 Restricted substances and its chemical symbols					
	鉛 Lead (Pb)	汞 Mercury (Hg)	鎘 Cadmium (Cd)	六價鉻 Hexavalent chromium (Cr <sup>+6</sup> )	多溴聯苯 Polybrominate d biphenyls (PBB)	多溴二苯醚 Polybrominate d diphenyl ethers (PBDE)
外殼和紙匣 (External Casings and Trays)	0	0	0	0	0	0
電線 (Cables)	0	0	0	0	0	0
印刷電路板 (Printed Circuit Boards)	—	0	0	0	0	0
列印引擎(Print Engine)	—	0	0	0	0	0
列印機組件 (Print Assembly)	—	0	0	0	0	0
噴墨印表機墨水匣 (Print Supplies)	0	0	0	0	0	0
列印機配件 (Print Accessory)	—	0	0	0	0	0

備考 1. “超出 0.1 wt %” 及 “超出 0.01 wt %” 係指限用物質之百分比含量超出百分比含量基準值。

Note 1: “Exceeding 0.1 wt %” and “exceeding 0.01 wt %” indicate that the percentage content of the restricted substance exceeds the reference percentage value of presence condition.

備考 2. “0” 係指該項限用物質之百分比含量未超出百分比含量基準值。

Note 2: “0” indicates that the percentage content of the restricted substance does not exceed the percentage of reference value of presence.

備考 3. “—” 係指該項限用物質為排除項目。

Note 3: The “—” indicates that the restricted substance corresponds to the exemption.

若要存取產品的最新使用指南或手冊，請前往 [www.support.hp.com](http://www.support.hp.com)。選取搜尋您的產品，然後依照畫面上的指示繼續執行。

To access the latest user guides or manuals for your product, go to [www.support.hp.com](http://www.support.hp.com). Select **Find your product**, and then follow the onscreen instructions.

## Tehlikeli Maddeler/Elementler ve İçerikleri Tablosu (Çin)

产品中有害物质或元素的名称及含量

根据中国《电器电子产品有害物质限制使用管理办法》



部件名称	有害物质					
	铅 (Pb)	汞 (Hg)	镉 (Cd)	六价铬 (Cr(VI))	多溴联苯 (PBB)	多溴二苯醚 (PBDE)
外壳和托盘	○	○	○	○	○	○
电线	○	○	○	○	○	○
印刷电路板	X	○	○	○	○	○
打印系统	X	○	○	○	○	○
显示器	X	○	○	○	○	○
喷墨打印机墨盒	○	○	○	○	○	○
驱动光盘	X	○	○	○	○	○
扫描仪	X	○	○	○	○	○
网络配件	X	○	○	○	○	○
电池板	X	○	○	○	○	○
自动双面打印系统	○	○	○	○	○	○
外部电源	X	○	○	○	○	○

本表格依据 SJ/T 11364 的规定编制。

○：表示该有害物质在该部件所有均质材料中的含量均在 GB/T 26572 规定的限量要求以下。

X：表示该有害物质至少在该部件的某一均质材料中的含量超出 GB/T 26572 规定的限量要求。

此表中所有名称中含“X”的部件均符合欧盟 RoHS 立法。

注：环保使用期限的参考标识取决于产品正常工作的温度和湿度等条件。

## EPEAT

### EPEAT

Most HP products are designed to meet EPEAT. EPEAT is a comprehensive environmental rating that helps identify greener electronics equipment. For more information on EPEAT go to [www.epeat.net](http://www.epeat.net). For information on HP's EPEAT registered products go to [www.hp.com/hpinfo/globalcitizenship/environment/pdf/epeat\\_printers.pdf](http://www.hp.com/hpinfo/globalcitizenship/environment/pdf/epeat_printers.pdf).

## Tayvan'da pil atma



廢電池請回收

## California Perchlorat Madde Bildirimi

### California Perchlorate Material Notice

Perchlorate material - special handling may apply. See:  
<http://www.dtsc.ca.gov/hazardouswaste/perchlorate/>

This product's real-time clock battery or coin cell battery may contain perchlorate and may require special handling when recycled or disposed of in California.

## AB Pil Direktifi



Bu üründe gerçek zamanlı saate veya ürün ayarlarına ait veri bütünlüğünü korumak için kullanılan ve ürün ömrü boyunca kullanılmak üzere tasarlanan bir pil bulunur. Bu pile uygulanacak bakım ve değiştirme işlemleri nitelikli servis teknisyenleri tarafından gerçekleştirilmelidir.

## Brezilya için pil bildirimi

A bateria deste equipamento não foi projetada para ser removida pelo cliente.

# Dizin

## A

### ağlar

- ayarlar, değiştirme 45
- ayarları görüntüle ve yazdır 46
- bağlantı hızı 46
- IP ayarları 46
- kablosuz ayarları 69
- kablosuz iletişim kurulumu 43
- konektör resmi 6

### aksesuarlar

- kurulum 20

### arka erişim paneli

- resim 6

### ayarlar

- ağ 45

## B

### bağlantı hızı, ayar 46

### bakım

- kartuşları değiştirme 39
- mürekkep seviyelerini kontrol etme 38
- tanılama sayfası 69
- temizleme 70
- yazıcı kafası 70
- yazıcı kafası hizalama 70
- yazıcı kafasını temizleme 70

### bakım yapma

- sayfa bulaşması 70
- yazıcı kafası 70

### baskı kalitesi

- sayfa bulaşmasını temizleme 70

### baskı kalitesi raporu 69

### belirtiler

- fiziksel 73
- kağıt 74
- sistem gereksinimleri 73

### Broşür yazdırma

- yazdırma 26

## Ç

### çevre belirtileri 73

### çift taraflı yazdırma 30

### çıkış tepsi

- yerini bulma 5

### çoklu beslemeler, sorun giderme 58

## D

### desteklenen işletim sistemleri 73

### durum

- ağ yapılandırması sayfası 69
- düğmeler, kontrol paneli 7

## E

### erişilebilirlik 2

### EWS. *Bkz.* katıştırılmış web sunucusu

## G

### garanti 72

### geri dönüşüm

- mürekkep kartuşları 81

### görüntüle

- ağ ayarları 46

### güç

- sorun gider 67

### güç girişi, yeri 6

## H

### her iki tarafa, yazdırma 30

### HP Utility (OS X)

- açma 50

## I

### IP adresi

- yazıcıyı kontrol etme 52

### IP ayarları 46

## İ

### iki taraflı yazdırma 30

### ikinci tepsi

- Tepsi 2'yi kullanma 21

## K

### kablosuz iletişim

- kurulum 43
- yasal düzenleme bilgileri 77

### kablosuz sinama raporu 69

### kağıt

- belirtiler 74
- besleme sorununu giderme 58

### eğri sayfalar 58

### HP, sipariş 10

### seçme 10

### sıkışmaları giderme 54

### tepsiye yükleme 11

### kağıt besleme sorunları, sorun giderme 58

### kartuşlar 41

### katıştırılmış web sunucusu

### açma 51

### hakkında 50

### sorun giderme, açılmıyor 52

### kıvrılma, sorun giderme

### yazdırma 58

### konektörler, yeri 6

### kontrol paneli

### düğmeler 7

### kurulum

### aksesuarlar 20

## M

### Mac OS 26

### mürekkep kartuşları 6

### değiştirme 39

### ipuçları 37

### mürekkep seviyelerini kontrol etme 38

### parça numaraları 41

### yerini bulma 6

### mürekkep kartuşlarını değiştirme 39

### mürekkep seviyeleri, kontrol etme 38

### müşteri desteği

### garanti 72

## N

### nem belirtileri 73

## O

### ortam

### dupleksleme 30

### OS X

### HP Utility 50

**R**  
radyo giriřimi  
  yasal dzenleme bilgileri 77  
raporlar  
  kablolu sınaması 69  
  tanılama 69

**S**  
sıcaklık belirtilmeleri 73  
sıkıřmalar  
  kullanılmaması gereken kağıt 10  
  temizleme 54  
sistem gereksinimleri 73  
sorun gider  
  ađ yapılandırması sayfası 69  
  birden fazla kağıt alınıyor 58  
  eđri sayfalar 58  
  güç 67  
  kağıt besleme sorunları 58  
  kağıt tepside alınmıyor 58  
  katıřtırılmıř web sunucusu 52  
  kontrol paneli sistem yardımı 68  
  yazdırma 67  
  yazıcı durumu raporu 68  
süredürülebilir çevre programı 79

**T**  
tanılama sayfası 69  
taşıyıcı  
  taşıyıcı sıkıřmalarını giderme 57  
temizleme  
  dış yüzey 70  
  yazıcı kafası 70  
tepsiler  
  besleme sorununu giderme 58  
  kağıt geniřliđi kılavuzları resmi 5  
  kağıt sıkıřmalarını giderme 54  
  kağıt yükleme 11  
  yerini bulma 5

**U**  
USB bađlantısı  
  bađlantı noktası, yerini bulma 5,  
  6

**W**  
web siteleri  
  çevre programları 79  
  eriřilebilirlik bilgileri 2

Windows  
  brořür yazdırma 25  
  sistem gereksinimleri 73

**Y**  
yasal dzenleme bilgileri 74, 77  
yasal model numarası 75  
yazdırma  
  çift taraflı 30  
  sorun gider 67  
  tanılama sayfası 69  
yazıcı durumu raporu  
  ilgili bilgi 68  
yazıcı kafası 70  
  temizleme 70  
yazıcı kafası hizalama 70  
yazıcı kafası, hizalama 70  
yazıcı kontrol paneli  
  ađ ayarları 45  
  yerini bulma 5  
yazıcı yazılımı (Windows)  
  açma 23, 50  
  hakkında 50

