



HP PageWide MFP 377dw

Guida dell'utente

Copyright e licenza

© 2016 Copyright HP Development Company, L.P.

Tutti i diritti riservati. La riproduzione, l'adattamento o la traduzione del presente materiale è proibita senza previo consenso scritto di HP, salvo per i casi consentiti dalle leggi sul copyright.

Le informazioni contenute in questa guida sono soggette a modifiche senza preavviso.

Le uniche garanzie per i servizi e prodotti HP sono espresse nelle informazioni di garanzia fornite con tali prodotti e servizi. Il presente documento non costituisce alcuna garanzia aggiuntiva. HP non è responsabile degli eventuali errori tecnici o editoriali ovvero delle omissioni contenute nel presente documento.

Edizione 1, 2/2016

Marchi commerciali

Adobe®, Acrobat®, e PostScript® sono marchi di fabbrica di Adobe Systems Incorporated.

Intel® Core™ è un marchio della Intel Corporation depositato negli USA e in altri paesi.

Java™ è un marchio registrato negli Stati Uniti di Sun Microsystems, Inc.

Microsoft®, Windows®, Windows® XP, e Windows Vista® sono marchi registrati negli Stati Uniti di Microsoft Corporation.

UNIX® è un marchio registrato di The Open Group.

ENERGY STAR e il marchio ENERGY STAR sono marchi registrati negli Stati Uniti della United States Environmental Protection Agency (Agenzia statunitense per la protezione dell'ambiente).

Sommario

1 Informazioni di base sul prodotto	1
Caratteristiche del prodotto	2
Funzioni per il ridotto impatto ambientale della stampa	2
Funzioni di accesso	3
Viste del prodotto	4
Vista anteriore del lato sinistro	4
Vista anteriore del lato destro	5
Vista posteriore.....	5
Vista sportello delle cartucce	6
Accensione e spegnimento	7
Accensione della stampante.....	7
Gestione dell'alimentazione	7
Spegnimento della stampante	8
Uso del pannello di controllo	9
Pulsanti del pannello di controllo.....	9
Schermata iniziale del pannello di controllo	10
Password del pannello di controllo	10
Cartelle delle applicazioni sul pannello di controllo	11
Collegamenti del pannello di controllo	11
Funzionalità della Guida	12
Informazioni sulla stampante	12
Animazioni della Guida	13
Modalità attenuazione differenze	14
Per attivare o disattivare la modalità silenziosa dal pannello di controllo	14
Per attivare o disattivare la modalità silenziosa da EWS	14
2 Collegamento del prodotto	15
Collegamento del prodotto a un computer o a una rete	16
Come collegare il prodotto tramite cavo USB	16
Per collegare il prodotto alla rete.....	16
Protocolli di rete supportati	16
Collegamento del prodotto tramite rete cablata.....	17

Come collegare il prodotto utilizzando una rete wireless (solo modelli wireless).....	17
Come collegare il prodotto a una rete wireless usando l'installazione guidata wireless	18
Come collegare il prodotto ad una rete wireless tramite WPS.....	18
Per collegare manualmente il prodotto ad una rete wireless.....	19
Utilizzare Wi-Fi Direct per connettere un computer o un dispositivo al prodotto.....	20
Per attivare Wi-Fi Direct	20
Per stampare da un dispositivo mobile con funzionalità wireless	20
Per stampare da un computer con funzionalità wireless (Windows)	20
Per stampare da un computer con funzionalità wireless (OS X).....	20
Installazione del software della stampante HP per un prodotto wireless già presente nella rete	23
Apertura del software della stampante (Windows).	24
Gestione impostazioni di rete.....	25
Visualizzazione o modifica delle impostazioni di rete	25
Impostazione o modifica della password del prodotto	25
Configurazione manuale dei parametri TCP/IP dal pannello di controllo	25
Velocità del collegamento e impostazioni stampa fronte/retro	26
3 Gestione stampante e servizi	27
HP Embedded Web Server	28
Informazioni sull'interfaccia EWS.....	28
Informazioni sui cookie	28
Come aprire EWS	29
Funzioni	29
Scheda Home.....	29
Scheda Scansione	30
Scheda Fax.....	31
Scheda HP Web Services	31
Scheda Rete.....	31
Scheda Strumenti	32
Scheda Impostazioni	32
Web Services.....	34
Quali sono i servizi Web Services?.....	34
HP ePrint.....	34
App per la stampa	34
Configurazione di Web Services	34
Uso di Web Services	35
HP ePrint.....	35
App per la stampa	36
Rimozione di Web Services.....	37
Funzioni di sicurezza del prodotto	37

Dichiarazioni sulla protezione	38
Firewall.....	38
Impostazioni di protezione	39
Aggiornamenti firmware.....	39
Assistente di stampa HP nel software della stampante (Windows).....	40
Apertura di Assistente di stampa HP	40
Funzioni.....	40
Scheda Connesso	40
Scheda Stampa, scans. e fax	40
Scheda Acquista.....	41
Scheda Guida	41
Scheda Strumenti	41
Scheda Liv inch stimati	41
HP Utility (OS X)	42
AirPrint™ (OS X)	43

4 Supporti cartacei e di stampa 44

Comprendere l'utilizzo della carta	45
Formati dei supporti di stampa supportati.....	46
Dimensioni supporti di stampa e cartacei supportati	46
Formati di buste supportati	46
Schede ed etichette supportate e relative dimensioni.....	47
Dimensioni supporti fotografici compatibili.....	47
Tipi di carta supportata e capacità vassoio.....	47
Vassoio 1 (multifunzione) sul lato sinistro del prodotto.....	48
Vassoio 2 (vassoio predefinito) e vassoio 3 (vassoio opzionale)	49
Configurazione dei vassoi	50
Caricamento dei supporti	50
Caricamento del vassoio 1	50
Caricamento del vassoio 2	51
Caricamento vassoio 3 opzionale	53
Caricare buste	54
Caricamento carta intestata o moduli prestampati	56
Caricamento dell'alimentatore automatico di documenti	57
Caricamento dello scanner	58
Suggerimenti per la scelta e l'uso della carta	60

5 Cartucce..... 61

Cartucce HP PageWide	62
Politica HP per le cartucce non HP	62
Cartucce HP contraffatte	62

Gestione delle cartucce.....	63
Stampanti con funzione di sicurezza dinamica.....	63
Conservazione delle cartucce.....	63
Stampa in modalità Ufficio generico.....	63
Stampa con una cartuccia presumibilmente esaurita o quasi esaurita.....	63
Controllo dei livelli della cartuccia stimati.....	64
Ordinazione delle cartucce.....	65
Riciclaggio delle cartucce.....	65
Sostituzione delle cartucce.....	66
Suggerimenti per l'uso delle cartucce.....	68

6 Stampa 69

Stampa da computer.....	70
Per stampare da un computer(Windows).....	70
Per stampare da un computer(OS X).....	72
Impostazione dei collegamenti per la stampa(Windows).....	73
Impostazione delle preimpostazioni di stampa (OS X).....	73
Per regolare o gestire i colori.....	73
Scelta di un tema colori per un processo di stampa.....	74
Regolazione manuale delle opzioni colore per un processo di stampa.....	74
Corrispondenza dei colori sullo schermo del computer.....	75
Controllo accesso alla stampa a colori.....	75
Stampa dal pannello di controllo.....	76
Stampa utilizzando l'opzione Archivio lavori.....	76
Eliminazione dell'archivio lavori.....	76
Disabilitazione o abilitazione dell'archivio lavori (Windows).....	76
Disabilitazione o abilitazione dell'archivio lavori (OS X).....	76
Per applicare l'archiviazione lavori a uno o tutti i processi di stampa.....	76
Applicazione archivio lavori a un processo di stampa o a tutti (Windows).....	77
Applicazione archivio lavori a un processo di stampa o a tutti (OS X).....	78
Per stampare un lavoro archiviato sulla stampante.....	78
Per eliminare un lavoro archiviato sulla stampante.....	78
Stampa da un dispositivo USB.....	79
Stampa con NFC.....	80
Stampa con HP ePrint.....	81
Stampa dalla sede esterna tramite e-mail con l'app HP ePrint.....	81
Stampa da un computer o dispositivo mobile in loco.....	81
Stampa con AirPrint(OS X).....	82
Consigli per la riuscita della stampa.....	83
Suggerimenti sulle cartucce.....	83

Consigli per il caricamento della carta.....	83
Consigli per le impostazioni della stampante(Windows)	84
Consigli per le impostazioni della stampante(OS X)	84
7 Copia e scansione.....	86
Copia.....	87
Impostazioni copia.....	87
Regola chiaro o scuro per le copie	87
Scelta di un vassoio e delle dimensioni della carta per le copie.....	87
Riduzione o ingrandimento di una copia	88
Caricamento e copia delle carte d'identità.....	88
Copia delle foto	89
Caricamento e copia degli originali di dimensioni miste	90
Copia automatica su entrambi i lati	90
Annullamento di un lavoro di copia	90
Scansione	91
Scansione su un'unità USB.....	91
Scansione a computer.....	91
Per la configurazione della scansione su computer	91
Configurazione della scansione su computer (Windows)	92
Configurazione della scansione su computer (OS X).....	92
Per scansionare un computer dal pannello di controllo.....	92
Scansione a e-mail.....	92
Per configurare Scansione a e-mail.....	92
Configurazione scansione a e-mail nel server EWS	92
Configurazione della scansione a e-mail in Assistente di stampa HP.....	93
Configurazione della scansione a e-mail (OS X).....	93
Per la scansione a e-mail di un documento o foto	93
Per modificare le impostazioni dell'account.....	93
Modifica delle impostazioni account nel server EWS	94
Modifica delle impostazioni account (OS X)	94
Scansione a cartella di rete	94
Configurazione della scansione in una cartella di rete.....	94
Configurazione della scansione di una cartella di rete in EWS.....	94
Configurazione della scansione di una cartella di rete in Assistente di stampa HP	94
Scansione in una cartella di rete.....	95
Scansione a SharePoint.....	95
Configurazione della scansione con SharePoint	95
Per eseguire una scansione su SharePoint.....	95
Scansione utilizzando il software di scansione HP	95

Scansione tramite altro software	96
Per scansionare da un programma compatibile con la funzionalità TWAIN	97
Per avviare una scansione da un programma compatibile con WIA	97
Esecuzione della scansione tramite Webscan	97
Scansione di documenti come testo modificabile.....	98
Indicazioni per effettuare la scansione di documenti come testo modificabile	98
Per eseguire la scansione di un documento come testo modificabile(Windows)	99
Per effettuare la scansione di documenti come testo modificabile(OS X)	99
Suggerimenti per la riuscita delle operazioni di copia e scansione	101

8 Fax 102

Impostazione del fax	103
Connessione di un fax a una linea telefonica	103
Configurazione delle impostazioni fax.....	103
Per configurare le impostazioni del fax dal pannello di controllo.....	103
Per configurare le impostazioni del fax utilizzare Configurazione guidata fax digitale HP (Windows)	104
Configurazione del Fax digitale HP	104
Requisiti di HP Digital Fax	105
Per configurare fax digitale HP	105
Configurazione fax digitale HP (Windows)	105
Configurazione fax digitale HP (OS X).....	105
Configurazione fax digitale HP in EWS.....	105
Modifica delle impostazioni Fax digitale HP	105
Modifica delle impostazioni Fax digitale HP (Windows)	105
Modifica delle impostazioni Fax digitale HP (OS X)	105
Modifica delle impostazioni fax digitale in EWS	106
Per disattivare Fax digitale HP	106
Programmi fax, sistemi e software.....	106
Programmi di fax supportati.....	106
Servizi telefonici supportati - analogico	106
Servizi di telefonia alternativi - digitale.....	106
DSL	106
PBX	107
ISDN.....	107
VoIP	107
Configurazione impostazioni fax.....	108
Impostazioni per l'invio di fax	108
Impostazione di pause o indicatori di aggancio.....	108
Impostazione di un prefisso di selezione.....	108
Impostazione della selezione a toni o a impulsi.....	109

Impostazione ripetizione chiamata automatica e tempo tra ripetizioni	109
Definizione dell'impostazione del livello di chiaro/scuro	110
Impostazione della risoluzione predefinita	110
Uso di un modello di copertina	111
Impostazioni per la ricezione di fax	111
Configurazione dell'inoltro dei fax	111
Blocco o sblocco dei numeri fax	112
Impostare il numero di squilli in risposta	112
Impostazione squillo distintivo	113
Utilizzo della riduzione automatica per i fax in entrata	114
Impostazione del volume audio del fax	114
Impostazione fax ricevuti con timbro	114
Invio di un fax	115
Invio di un fax dal pannello di controllo	115
Utilizzo di selezioni rapide e voci di selezione gruppo	116
Invio di un fax standard dal computer	116
Invio di un fax dal software.....	117
Invio di un fax tramite il controllo selezione	118
Inviare un fax utilizzando la memoria della stampante.....	118
Ricezione di un fax	120
Ricezione manuale di un fax	120
Memoria fax	120
Ristampa di un fax	120
Cancellazione dei fax dalla memoria.....	120
Utilizzo della rubrica	122
Creazione e modifica di voci di selezione rapida individuali.....	122
Creazione e modifica di voci di selezione di gruppo	122
Eliminazione delle voci di selezione rapida	122
Uso dei rapporti	123
Stampa di rapporti di conferma fax.....	123
Stampa dei rapporti di errore dei fax.....	124
Stampa e visualizzazione del registro fax.....	124
Cancellare il registro del fax	125
Stampa i dettagli dell'ultima transazione fax	125
Stampare un rapporto ID chiamante	125
Visualizzare la cronologia chiamate	125
9 risoluzione dei problemi.....	126
Elenco di controllo di risoluzione dei problemi.....	127
Controllare che il prodotto sia alimentato	127
Controllare il pannello di controllo alla ricerca di messaggi d'errore	127

Verifica della funzionalità della stampante.....	127
Verifica della funzionalità di copia	128
Verifica della funzionalità di invio fax	128
Verifica della funzionalità di ricezione fax	128
provare a inviare un processo di stampa da un computer	128
Verifica della funzionalità USB Connetti e stampa	128
Fattori che interessano le prestazioni del prodotto	128
Pagina Informazioni.....	130
Impostazioni di fabbrica	131
Routine di pulizia	132
Pulire la testina di stampa.....	132
Pulire la striscia della superficie di scansione e la piastra	132
Pulizia dei rulli di selezione dell'alimentatore documenti e del pad di separazione	133
Utilizzo del display a sfioramento	134
Problemi di inceppamento e alimentazione della carta	134
Il prodotto non preleva la carta.....	134
Il prodotto ha prelevato fogli multipli di carta.....	134
Come evitare gli inceppamenti della carta.....	134
Eliminazione degli inceppamenti	135
Individuazione degli inceppamenti	136
Eliminazione degli inceppamenti dall'alimentatore di documenti	136
Eliminazione degli inceppamenti nel vassoio 1 (vassoio multifunzione).....	137
Eliminazione degli inceppamenti nel vassoio 2	138
Eliminazione degli inceppamenti nel vassoio 3 opzionale	139
Eliminazione degli inceppamenti nello sportello sinistro	140
Eliminazione degli inceppamenti nello scomparto di uscita	141
Eliminazione degli inceppamenti dall'unità fronte/retro	141
Problemi con la cartuccia.....	144
Cartucce ricaricate o rigenerate	144
Interpretazione dei messaggi del pannello di controllo relativi alle cartucce	144
<colore> usato installato	144
[color] incompatibile	144
Cart. in esaurimento.....	144
Cartucce incompatibili.....	144
Cartucce non originali HP installate	145
Cartuccia esaurita.....	145
Cartuccia quasi esaurita	145
È stata installata una cartuccia [color] usata o contraffatta	145
Errore della stampante	145
Installare cartuccia [colore]	146
Installate cartucce originali HP	146

Non usare cartucce SETUP.....	146
Problema con il sistema di stampa	146
Problema con le cartucce SETUP	147
Problemi con la preparazione della stampante	147
Uso delle cartucce SETUP	147
Errori di stampa.....	147
Il dispositivo non esegue la stampa.....	147
Il prodotto stampa lentamente	148
Problemi USB Connetti e stampa.....	148
Il menu Opzioni dispositivo di memoria non si apre quando si inserisce l'accessorio USB.....	149
Non è possibile stampare file dal dispositivo di memoria USB	149
Il file che si desidera stampare non è elencato nel menu Opzioni dispositivo di memoria.....	149
Miglioramento della qualità di stampa.....	150
Controllo cartucce HP originali	150
Usare un tipo di carta che corrisponda alle caratteristiche consigliate da HP	150
Usare l'impostazione di tipo di carta corretto nel driver della stampante.....	151
Modifica dell'impostazione del tipo e del formato carta (Windows).....	151
Modifica dell'impostazione del tipo e del formato carta (OS X).....	151
Utilizzo del driver di stampa che meglio risponde alle esigenze di stampa dell'utente.....	151
Allineamento della testina di stampa	152
Stampare un rapporto sulla qualità di stampa	152
Problemi di scansione	153
Problemi legati al fax	154
Elenco di controllo per la risoluzione dei problemi relativi al fax	154
Modifica della correzione degli errori e della velocità di trasmissione dei fax.....	155
Impostazione della modalità di correzione degli errori fax	155
Modifica della velocità di trasmissione dei fax.....	155
Log e report del fax.....	155
Stampa di report fax singoli	156
Impostazione del report degli errori fax	157
Messaggi di errore fax.....	157
Errore di comunicazione.	157
Errore di invio di fax.....	158
Errore di ricezione di fax.	158
Il fax è occupato. Invio annullato.....	159
Il fax è occupato. Rilezione in sospenso	159
L'archivio fax è pieno. Annullamento dell'invio del fax.	160
L'archivio fax è pieno. Annullamento della ricezione fax.....	160

Lo sportello dell'alimentatore documenti è aperto. Fax annullato	160
Nessun fax rilevato	160
Nessun segnale.	160
Nessuna risposta del fax. Invio annullato.....	161
Nessuna risposta del fax. Riselezione in sospenso	161
Risoluzione dei problemi relativi all'invio di fax	162
Viene visualizzato un messaggio sul pannello di controllo.....	162
Inceppamento carta nell'alimentatore documenti.....	162
Errore dello scanner.....	162
Il pannello di controllo mostra un messaggio Pronto senza un tentativo di invio del fax.....	163
Il pannello di controllo mostra il messaggio "Ricezione pagina 1" e non progredisce oltre quel messaggio	163
I fax possono essere ricevuti, ma non inviati.....	163
È impossibile attivare le funzioni fax dal pannello di controllo	163
È impossibile utilizzare le selezioni rapide	163
È impossibile utilizzare le selezioni di gruppo	164
Si riceve un messaggio di errore registrato dalla compagnia telefonica durante l'invio di un fax.....	164
È impossibile inviare un fax quando il telefono è collegato al prodotto	164
Risoluzione dei problemi relativi alla ricezione dei fax.....	164
Viene visualizzato un messaggio sul pannello di controllo.....	165
Il fax non risponde.....	165
La posta vocale è disponibile sulla linea fax.....	165
Il prodotto è connesso a un servizio telefonico DSL	165
Il prodotto utilizza un servizio fax over IP o un servizio di telefonia VoIP	165
Il mittente riceve un segnale di occupato	165
Un ricevitore è collegato al prodotto.....	165
Viene utilizzato uno splitter della linea telefonica.....	165
Impossibile inviare o ricevere un fax su una linea PBX.....	165
Risoluzione di problemi fax generici	166
I fax vengono inviati lentamente	166
La qualità fax è scarsa.....	166
Il fax viene troncato o stampato su due pagine	166
Problemi di connessione.....	167
Risoluzione dei problemi di connessione diretta USB.....	167
Risoluzione dei problemi di rete.....	167
Connessione fisica insufficiente.....	167
Il computer sta utilizzando l'indirizzo IP errato per il prodotto	167
Il computer non è in grado di comunicare con il prodotto	168

Il prodotto sta utilizzando un collegamento e delle impostazioni stampa fronte/ retro errate per la rete.....	168
I nuovi programmi software potrebbero causare problemi di compatibilità	168
Il computer o workstation potrebbero essere configurati erroneamente	168
Il prodotto è disabilitato o le altre impostazioni di rete sono errate.....	168
Problemi della rete wireless.....	169
Elenco di controllo della connessione wireless	169
Il prodotto non stampa e il computer dispone di un firewall di terze parti installato	169
La connessione wireless non funziona dopo aver spostato il router wireless o il prodotto	169
Impossibile connettere altri computer al prodotto wireless	170
Il prodotto wireless perde la comunicazione, quando connesso a VPN	170
La rete non viene visualizzata nell'elenco delle reti wireless	171
La rete wireless non funziona.....	171
Problemi di software del prodotto (Windows)	172
Problemi di software del prodotto (OS X)	174
Il driver della stampante non è riportato nell'elenco Stampa e scansione.	174
Il nome del prodotto non viene visualizzato nella lista dei prodotti nell'elenco Stampa e scansione.	174
Il driver della stampante non configura automaticamente il prodotto selezionato nell'elenco Stampa e scansione	174
Il dispositivo che si desidera utilizzare non ha ricevuto alcun lavoro di stampa	174
Una volta effettuato il collegamento con un cavo USB e selezionato il driver, il prodotto non viene visualizzato nell'elenco Stampa e scansione.	174
Si sta utilizzando un driver della stampante generico quando si utilizza una connessione USB...	175
10 Servizio e supporto	176
Assistenza clienti.....	177
Dichiarazione di garanzia limitata HP	178
Regno Unito, Irlanda e Malta.....	180
Austria, Belgio, Germania e Lussemburgo	180
Belgio, Francia e Lussemburgo	181
Italia	182
Spagna	182
Danimarca	183
Norvegia.....	183
Svezia	183
Portogallo	184
Grecia e Cipro.....	184
Ungheria.....	184
Repubblica Ceca	185
Slovacchia	185

Polonia	185
Bulgaria	186
Romania.....	186
Belgio e Paesi Bassi	186
Finlandia	187
Slovenia	187
Croazia	187
Lettonia.....	187
Lituania	188
Estonia	188
Russia	188

Appendice A Informazioni tecniche 189

Caratteristiche tecniche del prodotto.....	190
Specifiche di stampa.....	190
Specifiche fisiche	191
Consumo energetico e specifiche elettriche	191
Specifiche relative alle emissioni acustiche.....	192
Specifiche ambientali	192
Programma di protezione ambientale relativo ai prodotti.....	193
Protezione dell'ambiente	193
Emissione di ozono.....	193
Consumo energetico.....	194
Direttiva della Commissione della Comunità Europea 1275/2008	194
Carta	194
Cartucce di stampa HP PageWide.....	194
Materiali in plastica	194
Riciclaggio dell'hardware elettronico.....	194
Limitazioni relative ai materiali.....	194
Informazioni generali sulla batteria	195
Smaltimento delle batterie (Taiwan)	195
Avviso sui materiali in perclorato (California).....	195
Direttiva UE sulle batterie	195
Avviso relativo alla batteria per il Brasile	196
Sostanze chimiche.....	196
EPEAT	196
Smaltimento delle apparecchiature da parte degli utenti.....	196
Tabella delle sostanze tossiche e nocive (Cina).....	197
Restrizioni relative alla dichiarazione di sostanze nocive (Turchia).....	197
Restrizioni relative alla dichiarazione di sostanze nocive (Ucraina).....	197
Dichiarazione sui vincoli imposti alle sostanze nocive (India)	197

Marchio CEL (China Energy Label) per stampanti, fax e fotocopiatrici	198
Informazioni per l'utente sull'etichettatura ecologica SEPA	198
Informazioni normative	199
Informazioni normative	199
ID modello normativo	199
Specifica FCC	199
Dichiarazione VCCI (Giappone)	200
Istruzioni per il cavo di alimentazione	200
Dichiarazione relativa ai cavi di alimentazione (Giappone).....	200
Dichiarazione EMC (Corea)	200
Informazioni per gli utenti residenti in Germania.....	200
Avviso normativo per l'Unione Europea	200
Avviso normativo per l'Unione Europea	201
Solo modelli wireless.....	201
Solo modelli con funzionalità fax.....	201
Ulteriori normative relative ai prodotti utilizzati per le telecomunicazioni (fax)	201
Normative per le telecomunicazioni (Nuova Zelanda)	202
Additional FCC statement for telecom products (US)	202
Industry Canada CS-03 requirements	203
Avviso per gli utenti della rete telefonica canadese	204
Specifica per fax in rete cablata in Australia	204
Avvisi per gli utenti della rete telefonica tedesca.....	204
Ulteriori normative per i prodotti wireless	204
Esposizione ai campi a radiofrequenza	205
Avviso per gli utenti residenti in Brasile	205
Dichiarazioni per il Canada	205
Avviso per l'utilizzo in Giappone.....	205
Avviso per gli utenti residenti in Corea.....	206
Dichiarazione per Taiwan	206
Stampanti con funzione di sicurezza dinamica	206
Avviso per l'utilizzo in Messico	206
Indice analitico	207

1 Informazioni di base sul prodotto

- [Caratteristiche del prodotto](#)
- [Viste del prodotto](#)
- [Accensione e spegnimento](#)
- [Uso del pannello di controllo](#)
- [Modalità attenuazione differenze](#)

Caratteristiche del prodotto

Dispositivo multifunzione PageWide 377dw

J9V80A, J9V80B, J9V80C, J9V80D



Capacità del vassoio (carta di alta qualità da 75 GSM o 20 lb)

- Vassoio 1: 50 fogli
- Vassoio 2: 500 fogli
- Vassoio 3 opzionale: 500 fogli
- Alimentatore automatico di documenti (ADF): 50 fogli
- Vassoio di uscita standard: 300 fogli

Stampa

- La velocità della stampa solo fronte è di 30 pagine al minuto (ppm) sia a colori che in bianco e nero su carta di qualità Professionale
- La velocità della stampa fronte/retro è di 21 pagine al minuto (ppm) sia a colori che in bianco e nero con qualità Professionale
- Fino a 45 ppm in modalità General Office

Copia

- Velocità solo fronte fino a 40 ppm in bianco e nero e a colori
- Copia fronte/retro in un unico passaggio per velocità fino a 26 ppm in bianco e nero e a colori
- L'ADF da 50 fogli supporta i formati pagina fino a 356 mm (14.0") in lunghezza e fino a 216 mm (8.5") in larghezza

Scansione

- La velocità della stampa fronte/retro è di 26 pagine al minuto (ppm) sia a colori che in bianco e nero con qualità Professionale
- Scansione su dispositivo USB indipendente, indirizzo e-mail, cartella di rete o sito SharePoint
- Il vetro dello scanner supporta i formati pagina fino a 356 mm (14.0") in lunghezza e fino a 216 mm (8.5") in larghezza
- Il software HP consente la scansione di un documento su un file modificabile
- Compatibile con i programmi TWAIN, WIA e WS-Scan

Fax

- Fax su indirizzo email o cartella di rete
- Fax da pannello di controllo indipendente o da programma su computer collegato
- Archivio fax, registro fax, blocco fax indesiderati, memoria fax non volatile, funzionalità di reindirizzamento fax

Connettività

- Porta Ethernet 802.3 LAN (10/100)
- Porte USB host tipo A e B (posteriori)
- Porta dispositivo USB 2.0 (anteriore)

Wireless

- Funzionalità wireless integrata
- Supporto dual band 802.11n 5 GHz
- HP ePrint — invio di documenti all'indirizzo e-mail del prodotto per la stampa
- Supporto HP Wireless Direct
- Funzionalità NFC (Near Field Communications); stampa indipendente da smartphone e tablet
- Scansione su smartphone

Funzioni per il ridotto impatto ambientale della stampa

Funzione	Benefici ambientali
Stampa fronte/retro	La stampa fronte/retro automatica è disponibile su tutti i modelli di HP PageWide MFP 377dw. La stampa fronte/retro rispetta l'ambiente e fa risparmiare denaro.
Stampa di più pagine per foglio	Consente di risparmiare carta stampando due o più pagine di un documento affiancate su un unico foglio. È possibile accedere a questa funzione mediante il driver della stampante.

Funzione	Benefici ambientali
Consente di copiare più pagine per foglio	Consente di risparmiare carta copiando due pagine di un documento originale l'una accanto all'altra su un unico foglio.
Riciclaggio	Consente di ridurre gli sprechi utilizzando carta riciclata. Riciclate le cartucce utilizzando il programma di ritiro HP Planet Partners.
Risparmio energetico	Le modalità di sospensione e le opzioni relative al timer consentono al prodotto, quando non sta stampando, di passare rapidamente agli stati a consumo ridotto e di risparmiare energia.

Funzioni di accesso

Il prodotto è dotato di diverse funzioni che aiutano gli utenti con problemi di vista, udito, movimento o forza.

- Guida in linea compatibile con i programmi di accesso in lettura.
- È possibile eseguire le operazioni di installazione e rimozione delle cartucce con una sola mano.
- Possibilità di aprire tutti gli sportelli e i coperchi con una sola mano.

Viste del prodotto

- [Vista anteriore del lato sinistro](#)
- [Vista anteriore del lato destro](#)
- [Vista posteriore](#)
- [Vista sportello delle cartucce](#)

Vista anteriore del lato sinistro

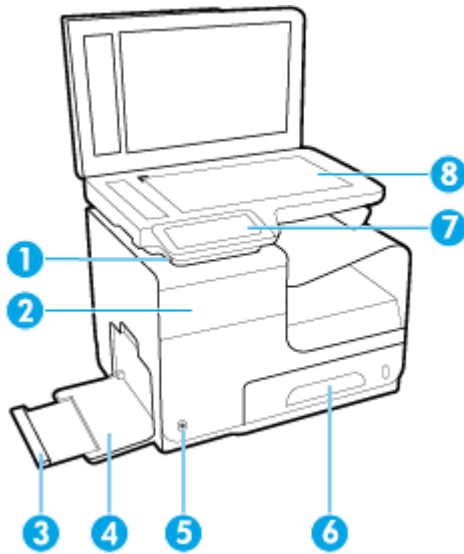

Numero	Descrizione
1	Porta di connessione del dispositivo USB
2	Sportello della cartuccia
3	Estensione del vassoio 1
4	Vassoio 1
5	Pulsante Accensione
6	Vassoio 2 - Vassoio carta predefinito
7	Pannello di controllo
8	Piano di scansione

Vista anteriore del lato destro

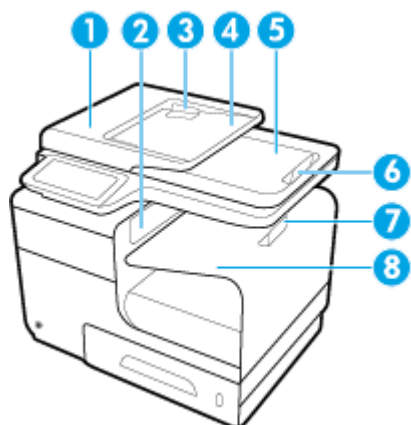

Numero	Descrizione
1	Coperchio dell'alimentatore automatico di documenti (ADF)
2	Sportello di uscita principale
3	Guide della carta dell'ADF
4	Area di caricamento dell'ADF
5	Vassoio di uscita dell'ADF
6	Vassoio di uscita dell'ADF
7	Fermo del vassoio di uscita principale
8	Vassoio di uscita principale

Vista posteriore

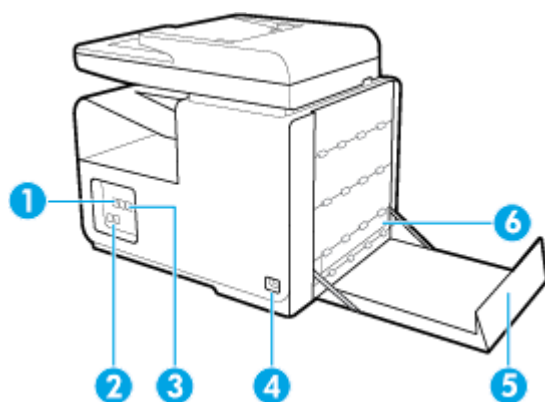

Numero	Descrizione
1	Porta di connessione Ethernet
2	Porte di connessione fax
3	Porte USB tipo A e B
4	Connettore del cavo di alimentazione

Numero	Descrizione
5	Sportello sinistro
6	Accessorio per la stampa fronte-retro

Vista sportello delle cartucce

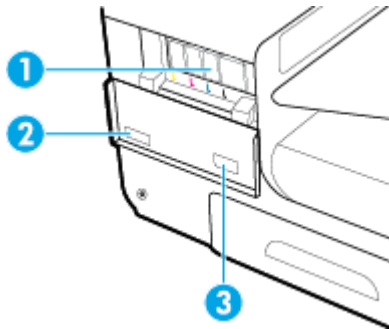

Numero	Descrizione
1	Alloggiamenti delle cartucce
2	Numero di serie del prodotto e numero del prodotto
3	Numeri di parte delle cartucce

Accensione e spegnimento

AVVISO: Per impedire danni al prodotto, utilizzare esclusivamente il cavo di alimentazione fornito insieme allo stesso.

- [Accensione della stampante](#)
- [Gestione dell'alimentazione](#)
- [Spegnimento della stampante](#)

Accensione della stampante

1. Collegare il cavo di alimentazione fornito in dotazione alla porta di connessione nella parte posteriore del prodotto.
2. Collegare il cavo di alimentazione a una presa a muro con tensione nominale adeguata.



NOTA: Accertarsi che la fonte di alimentazione sia adeguata alla tensione nominale del prodotto. Il prodotto utilizza 100-240 V CA o 200-240 V CA e 50/60 Hz.

3. Premere e rilasciare il pulsante di accensione situato nella parte anteriore del prodotto.

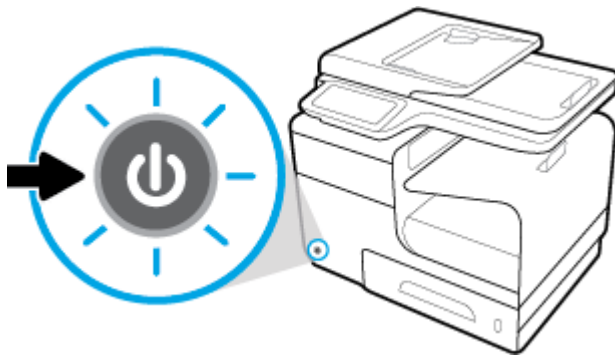

Gestione dell'alimentazione

Le stampanti HP PageWide MFP 377dw sono dotate di funzionalità di risparmio energetico che consentono di ridurre il consumo e risparmiare energia.

- Nella modalità sospensione, il consumo energetico viene ridotto se la stampante è rimasta inattiva per un determinato periodo di tempo. È possibile definire un intervallo di tempo prima che venga attivata la modalità sospensione dal pannello di controllo.
- L'accensione e lo spegnimento pianificati consentono di accendere e spegnere automaticamente il prodotto nei giorni e nell'ora impostati sul pannello di controllo. Ad esempio, è possibile pianificare lo spegnimento della stampante alle 18.00 dal lunedì al venerdì.

Impostazione del tempo della modalità di sospensione

1. Aprire il dashboard del pannello di controllo (scorrere rapidamente verso il basso la scheda del dashboard nella parte superiore di ogni schermata oppure toccare l'area del dashboard nella schermata iniziale).
2. Dal dashboard del pannello di controllo, toccare .

3. Toccare **Risparmio energia**, quindi **Modalità sospensione**.
4. Selezionare una delle opzioni per gli intervalli di tempo.

Il prodotto entra in modalità a basso consumo energetico se rimane inattiva per l'intervallo di tempo selezionato.

Pianificazione dell'accensione o dello spegnimento automatico del prodotto

1. Aprire il dashboard del pannello di controllo (scorrere rapidamente verso il basso la scheda del dashboard nella parte superiore di ogni schermata oppure toccare l'area del dashboard nella schermata iniziale).
2. Dal dashboard del pannello di controllo, toccare .
3. Toccare **Risparmio energia**, quindi **Schedule Printer On/Off** (Pianificazione stampante On/Off).
4. Attivare l'opzione **Pianificazione On** o **Pianificazione Off**.
5. Selezionare le opzioni **Pianificazione On** o **Pianificazione Off**, quindi selezionare il giorno e l'ora da pianificare.

Il prodotto si accenderà o spegnerà nell'ora selezionata del giorno specificato.

 **NOTA:** Il prodotto non è in grado di ricevere fax quando è spento. I fax inviati durante il periodo di spegnimento pianificato verranno stampati all'accensione del prodotto.

Spegnimento della stampante

AVVISO: Non spegnere il prodotto se manca una cartuccia. Si potrebbero verificare danni al prodotto.

- ▲ Premere e rilasciare il pulsante di accensione situato nella parte anteriore del prodotto per spegnere la stampante HP PageWide MFP 377dw.

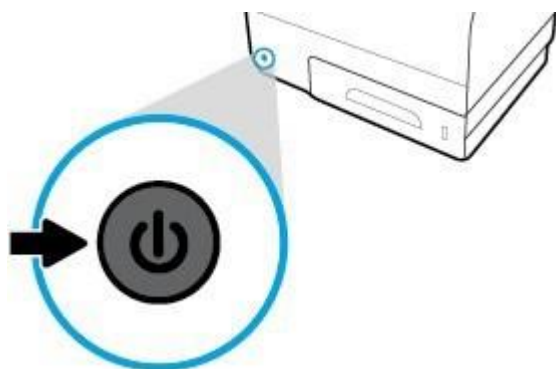

Se si cerca di spegnere la stampante quando mancano una o più cartucce, viene visualizzato un messaggio di avviso sul pannello di controllo.

AVVISO: Per prevenire problemi di qualità di stampa, spegnere il prodotto esclusivamente dal pulsante di alimentazione frontale. Non scollegare il prodotto, non spegnere la ciabatta né utilizzare altri metodi.

Uso del pannello di controllo





- [Pulsanti del pannello di controllo](#)
- [Schermata iniziale del pannello di controllo](#)
- [Password del pannello di controllo](#)
- [Cartelle delle applicazioni sul pannello di controllo](#)
- [Collegamenti del pannello di controllo](#)
- [Funzionalità della Guida](#)

 **NOTA:** Il testo con caratteri piccoli sul pannello di controllo non è destinato a una visualizzazione prolungata.

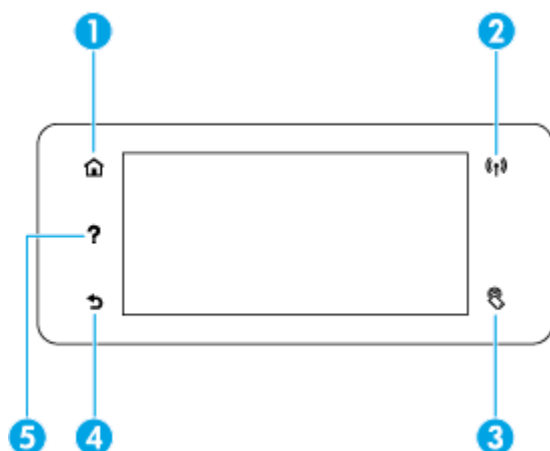
Pulsanti del pannello di controllo

I pulsanti e le spie presenti sul pannello di controllo delle stampanti HP PageWide MFP 377dw sono illuminati quando la funzione corrispondente è disponibile e sono spenti quando la funzione non è disponibile.



1		Pulsante Home. Toccare il pulsante per visualizzare la schermata iniziale del pannello di controllo.
2		Indicatore di rete Wireless. Blu fisso se il prodotto è collegato a una rete wireless. Lampeggiante se è in corso la ricerca di una connessione wireless. Spento se il prodotto è collegato a una rete cablata tramite cavo USB.
3		Indicatore NFC (Near Field Communications). Il prodotto può essere abilitato per la stampa autonoma, da tablet e smartphone.
4		Pulsante Indietro o Annulla. Toccare il pulsante per tornare alla schermata precedente o per annullare il processo in corso.
5		Pulsante ?. Toccare il pulsante per visualizzare le opzioni di menu della Guida.

Schermata iniziale del pannello di controllo

Nella schermata iniziale del pannello di controllo vengono visualizzati il dashboard, le cartelle delle applicazioni e i collegamenti definiti dall'utente alle schermate per l'esecuzione delle attività.

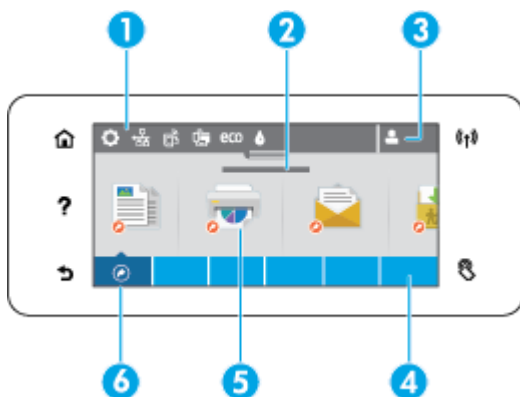

-
- 1 **Dashboard.** Le icone del dashboard mostrano lo stato corrente del prodotto e consentono l'accesso alle schermate per modificare le impostazioni della stampante (vedere [Password del pannello di controllo](#)).

Per visualizzare il dashboard completo, toccare la striscia nella parte superiore della schermata iniziale o premere e trascinare il cursore di ridimensionamento nella parte centrale della striscia del dashboard.

-
- 2 **Visualizzazione di ora e data.** Questa sezione mostra anche gli eventi programmati, come il tempo di spegnimento programmato (vedere [Gestione dell'alimentazione](#)).

-
- 3 **Icona Accedi.** In base alla configurazione della stampante, agli utenti potrebbe essere richiesto l'accesso per utilizzare alcune applicazioni.

Toccare qui per accedere con un PIN (Personal Identification Number) o con nome utente e password.

-
- 4 **Cartelle dell'applicazione.** Queste cartelle contengono le icone per le attività definite (ad esempio, [Stampa > Lavoro privato](#)).

Toccare una cartella per visualizzare le icone delle applicazioni contenute.

-
- 5 **Icone delle applicazioni o di configurazione.** È possibile creare collegamenti alle icone contenute nelle cartelle delle applicazioni e collocarle nella schermata iniziale (vedere [Collegamenti del pannello di controllo](#)).

Premere e trascinare per scorrere rapidamente in direzione orizzontale le icone disponibili. Toccare un'icona per visualizzare una schermata con le applicazioni o di configurazione.

-
- 6 **Collegamenti.** È possibile creare un collegamento a qualsiasi applicazione o icona di installazione presente nelle cartelle dell'applicazione.

Toccare per visualizzare tutte le icone dei collegamenti disponibili (vedere [Collegamenti del pannello di controllo](#)).

Password del pannello di controllo

Per aprire il dashboard, toccare la striscia nella parte superiore della schermata iniziale o scorrere rapidamente verso il basso la scheda del dashboard.

Per ulteriori informazioni sull'utilizzo del dashboard, toccare **?** sul pannello di controllo, quindi selezionare [Consigli pann. controllo > Utilizza il dashboard](#).

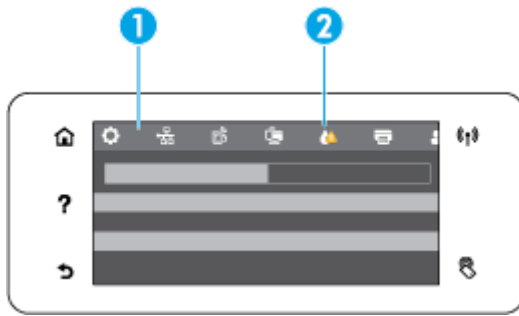

- 1 Le icone di dimensioni maggiori vengono visualizzate nella parte superiore del dashboard. Tali icone indicano lo stato del prodotto e consentono di modificarne le impostazioni.

Scorrere rapidamente in direzione orizzontale per visualizzare le icone disponibili. Toccare un'icona per visualizzare la schermata dello stato o per modificare le impostazioni del prodotto.
- 2 Viene visualizzato un triangolo di colore giallo o rosso su un'icona per indicare che è richiesto l'intervento dell'utente.

Nell'esempio precedente, un avviso contrassegnato dal colore giallo indica che l'inchiostro di una o più cartucce è in esaurimento.

Cartelle delle applicazioni sul pannello di controllo

Le icone delle cartelle vengono visualizzate su una striscia nella parte inferiore della schermata iniziale del pannello di controllo. Toccare l'icona di una cartella per visualizzare le icone delle applicazioni contenute.

Le cartelle delle applicazioni per le stampanti HP PageWide MFP 377dw includono:

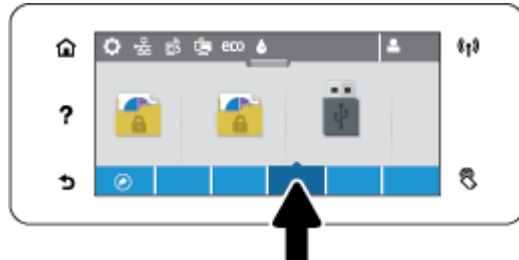

- Copia
- Scansione
- Stampa
- Fax
- Apps

Collegamenti del pannello di controllo

È possibile creare un collegamento a qualsiasi icona di un'applicazione o di configurazione contenuta nelle cartelle delle applicazioni, quindi inserire il collegamento nella schermata iniziale del pannello di controllo.

Per maggiori informazioni sull'utilizzo dei collegamenti, toccare **?** e selezionare [Consigli pann. controllo](#).

Creazione di un collegamento nella schermata principale

1. Aprire la cartella di un'applicazione, quindi individuare l'icona dell'applicazione o di configurazione per cui si desidera creare il collegamento.
2. Toccare e tenere premuta l'icona fino a quando la striscia della cartella delle applicazioni non diventa di colore verde.
3. Trascinare l'icona sulla striscia verde e rilasciarla.

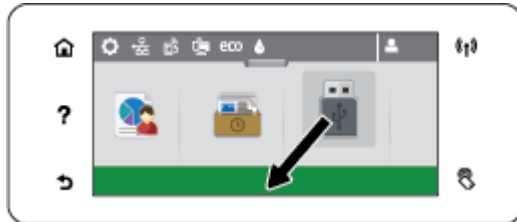

Rimozione del collegamento dalla schermata iniziale

1. Toccare l'icona dei collegamenti nella parte inferiore sinistra della schermata iniziale del pannello di controllo per visualizzare tutti i collegamenti disponibili.
2. Se necessario, scorrere per visualizzare l'icona del collegamento che si intende rimuovere.
3. Toccare e tenere premuta l'icona del collegamento fino a quando la striscia della cartella delle applicazioni non diventa di colore rosso.
4. Trascinare l'icona sulla striscia rossa e rilasciarla.



Funzionalità della Guida

Le stampanti HP PageWide MFP 377dw sono dotate di funzionalità Guida integrate accessibili dal pannello di controllo. Le funzionalità della Guida includono suggerimenti, informazioni importanti sul prodotto, che è possibile visualizzare o stampare, e immagini animate che mostrano come eseguire le attività o risolvere i problemi.

Per visualizzare le funzionalità della Guida, toccare **?** sul pannello di controllo della stampante.

- [Informazioni sulla stampante](#)
- [Animazioni della Guida](#)

Informazioni sulla stampante

La pagina Informazioni sulla stampante contiene le seguenti informazioni sulla stampante HP PageWide MFP 377dw:

- Nome e numero del modello
- Numero di serie del prodotto
- ID assistenza prodotto
- Numero di versione firmware corrente
- Informazioni su utilizzo, stato e impostazioni se si stampano le pagine con le informazioni complete sul prodotto e i rapporti sullo stato.

Per visualizzare o stampare la pagina di informazioni sulla stampante

1. Dal pannello di controllo della stampante, toccare **?**.
2. Toccare **Informazioni stampante**.
3. Per stampare le pagine con le informazioni complete sul prodotto e i rapporti sullo stato, toccare **Stampa**.

Animazioni della Guida

La Guida integrata contiene immagini animate che mostrano come eseguire le attività o risolvere i problemi. Per selezionare e visualizzare un'immagine animata disponibile nella Guida:

1. Dal pannello di controllo della stampante, toccare **?**.
2. Toccare **Video di istruzioni**.
3. Selezionare l'animazione da riprodurre sul display del pannello di controllo della stampante.

Modalità attenuazione differenze

Per ridurre il rumore della stampante, utilizzare la modalità silenziosa. Questa modalità può essere abilitata dal pannello di controllo o da HP Embedded Web Server (EWS).



NOTA: La modalità silenziosa riduce la velocità della stampante. Se ostacola la produttività, è possibile disattivare la modalità.

Per attivare o disattivare la modalità silenziosa dal pannello di controllo

1. Aprire il dashboard del pannello di controllo (scorrere rapidamente verso il basso la scheda del dashboard nella parte superiore di ogni schermata oppure toccare l'area del dashboard nella schermata iniziale).
2. Dal dashboard del pannello di controllo, toccare .
3. Toccare **Modalità silenziosa** e attivarla o disattivarla.

Per attivare o disattivare la modalità silenziosa da EWS

1. Aprire l'EWS. Per maggiori informazioni, vedere [Come aprire EWS](#).
2. Selezionare la scheda **Impostazioni**.
3. Nella sezione **Preferenze**, fare clic su **Modalità silenziosa** e attivarla o disattivarla.
4. Fare clic su **Applica**.

2 Collegamento del prodotto

- [Collegamento del prodotto a un computer o a una rete](#)
- [Utilizzare Wi-Fi Direct per connettere un computer o un dispositivo al prodotto](#)
- [Installazione del software della stampante HP per un prodotto wireless già presente nella rete](#)
- [Apertura del software della stampante \(Windows\).](#)
- [Gestione impostazioni di rete](#)

Collegamento del prodotto a un computer o a una rete

Come collegare il prodotto tramite cavo USB

È possibile utilizzare un cavo USB per collegare il prodotto a un computer.

Il prodotto supporta la connessione USB 2.0. Utilizzare un cavo USB di tipo A-to-B. HP consiglia di utilizzare un cavo dalla lunghezza non superiore a 2 m.

AVVISO: Effettuare il collegamento del cavo USB solo quando richiesto dal software di installazione.

1. Uscire da tutti i programmi aperti sul computer.
2. Installare il software della stampante da 123.hp.com/pagewide (consigliato) o dal CD del software HP fornito insieme alla stampante, quindi attenersi alle istruzioni visualizzate sullo schermo.

 **NOTA:** Se si sta eseguendo l'installazione su Mac, fare clic sull'icona **About HP Easy Start** per installare il software.

3. Quando richiesto, selezionare l'opzione **USB-Connettere la stampante al computer con un cavo USB** e fare clic sul pulsante **Avanti**.

 **NOTA:** Viene visualizzata una finestra di dialogo che avvisa che i Web Services (HP ePrint e Apps di stampa) non saranno disponibili con un'installazione USB. Fare clic su **Sì** per procedere con l'installazione UB o su **No** per annullarla.

4. Quando il software lo richiede, connettere l'estremità di tipo B del cavo USB alla porta di connessione (1) posta sul retro del prodotto.

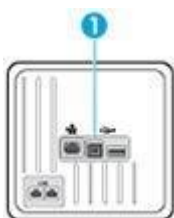

5. Stampare una pagina di prova o una pagina qualsiasi da un programma software per accertarsi che il software sia installato correttamente.

Per collegare il prodotto alla rete

Il prodotto supporta la connessione ad una rete cablata o wireless.

Protocolli di rete supportati

I prodotti HP PageWide MFP 377dw supportano i seguenti protocolli di rete.

-
- TCP/IPv4
 - IPv6
 - DHCP, AutoIP
 - DHCP v6
 - Server HTTP, client HTTP
 - Client SMTP per gli avvisi
 - SNMP v1
 - Libreria Open_ssl
 - Bonjour
 - gSOAP
 - SAND box
 - LPD
 - Bootp, Bootp TCE improvement
 - Netbios
 - WINS
 - LLNMR
 - CIFS v6
-

Collegamento del prodotto tramite rete cablata

Usare questa procedura per installare il prodotto su una rete cablata con Windows.

1. Collegare il cavo Ethernet al prodotto e (1) e alla rete. Accendere l'unità.

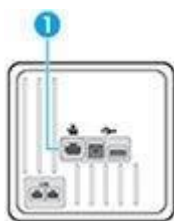

2. Attendere 60 secondi prima di continuare. In questo periodo, la rete riconoscerà il prodotto, assegnandogli un indirizzo IP o un nome host.
3. Aprire il dashboard del pannello di controllo (scorrere rapidamente verso il basso la scheda del dashboard nella parte superiore di ogni schermata oppure toccare l'area del dashboard nella schermata iniziale).
4. Sul dashboard del pannello di controllo, toccare  per visualizzare l'indirizzo IP. Toccare [Dett. stampa](#) per stampare una pagina con l'indirizzo IP.

Come collegare il prodotto utilizzando una rete wireless (solo modelli wireless)

Il collegamento del prodotto alla rete wireless può essere eseguito mediante uno dei metodi indicati di seguito.

- [Come collegare il prodotto a una rete wireless usando l'installazione guidata wireless](#)
- [Come collegare il prodotto ad una rete wireless tramite WPS](#)
- [Per collegare manualmente il prodotto ad una rete wireless](#)

Se il router wireless non supporta Wi-Fi Protected Setup (WPS), richiedere le impostazioni di rete del router wireless dall'amministratore di sistema o completare le seguenti attività.

- Ottenere il nome della rete wireless o il SSID (Service Set Identifier).
- Definire la password di protezione o la chiave di codifica della rete wireless.

 **NOTA:** Prima di installare il software del prodotto, verificare che il prodotto non sia collegato alla rete mediante un cavo Ethernet.

Come collegare il prodotto a una rete wireless usando l'installazione guidata wireless

L'installazione guidata wireless è il metodo migliore per installare il prodotto su una rete wireless.

1. Aprire il dashboard del pannello di controllo (scorrere rapidamente verso il basso la scheda del dashboard nella parte superiore di ogni schermata oppure toccare l'area del dashboard nella schermata iniziale).
2. Dal dashboard del pannello di controllo, toccare .
3. Toccare [Installazione rete](#), quindi [Impostazioni wireless](#).
4. Toccare [Installazione guidata wireless](#).
5. Il prodotto esegue una scansione alla ricerca di reti wireless e restituisce un elenco di nomi di rete (SSID). Selezionare il SSID del proprio router wireless dall'elenco, se è disponibile. Se il SSID del router wireless non è presente nell'elenco, toccare [Immettere l'SSID](#). Quando viene richiesto il tipo di sicurezza di rete, selezionare l'opzione utilizzata dal router wireless. Sul display del pannello di controllo si apre un tastierino.
6. Eseguire una delle seguenti operazioni:
 - Se il router wireless utilizza la sicurezza WPA, digitare la passphrase sul tastierino.
 - Se il router wireless utilizza la sicurezza WEP, digitare la chiave sul tastierino.
7. Toccare [OK](#), quindi attendere che il prodotto stabilisca una connessione con il router wireless. La creazione di una connessione wireless può richiedere alcuni minuti.

Come collegare il prodotto ad una rete wireless tramite WPS

Per collegare la stampante a una rete wireless utilizzando WPS, è necessario disporre di:

- Una rete wireless 802.11b/g/n che includa un router o punto di accesso wireless abilitato per WPS.





NOTA: La stampante supporta solo connessioni a 2,4 GHz.

- Un computer connesso alla rete wireless a cui si intende collegare la stampante. Accertarsi di aver installato il software della stampante HP sul computer.

Qualora si disponga di un router WPS con pulsante WPS, seguire il **metodo con pulsante**. Se non si è certi della presenza del pulsante sul router, attenersi al **metodo PIN**.



Metodo pulsante di comando

1. Sul pannello di controllo, tenere premuto  sulla stampante per più di tre secondi per avviare la modalità con pulsante WPS. L'indicatore  inizia a lampeggiare.
2. Premere il pulsante WPS sul router.

Viene avviato un timer della durata di circa due minuti mentre viene stabilita la connessione wireless.

Metodo con PIN

1. Individuare il PIN di WPS.

- a. Aprire il dashboard del pannello di controllo (scorrere rapidamente verso il basso la scheda del dashboard nella parte superiore di ogni schermata oppure toccare l'area del dashboard nella schermata iniziale).
 - b. Dal dashboard del pannello di controllo, toccare .
 - c. Toccare [Installazione rete](#), quindi [Impostazioni wireless](#).
 - d. Toccare [Wi-Fi Protected Setup](#), quindi [PIN](#).
2. Sul pannello di controllo, tenere premuto  sulla stampante per più di tre secondi per avviare la modalità con pulsante WPS. L'indicatore  inizia a lampeggiare.
 3. Aprire l'utilità di configurazione o il software per il router wireless or l'access point wireless e inserire il PIN WPS.



NOTA: Per ulteriori informazioni sull'utilizzo dell'utilità di configurazione, consultare la documentazione fornita con il router o con il punto di accesso wireless.

4. Attendere per circa 2 minuti. Se la connessione della stampante va a buon fine, l'indicatore  smette di lampeggiare e rimane acceso.

Per collegare manualmente il prodotto ad una rete wireless

Durante i primi 120 minuti di configurazione del prodotto o dopo il ripristino delle relative impostazioni di rete predefinite (e senza un cavo di rete collegato al prodotto), la radio wireless del prodotto crea una rete wireless per configurare il prodotto.

Il nome di questa rete è "HP-Setup-xx-[nome prodotto]".



NOTA: "xx" nel nome della rete sta ad indicare gli ultimi due caratteri dell'indirizzo MAC del prodotto. Il nome del prodotto è HP PageWide MFP 377dwdw.

1. Da un prodotto con la connessione wireless abilitata, collegarsi alla rete di configurazione per il dispositivo.
2. Aprire un browser Web mentre si è connessi a questa rete di configurazione ed aprire il server Web incorporato HP (EWS) tramite il seguente indirizzo IP.
 - 192.168.223.1
3. Cercare la procedura Installazione guidata wireless nell'EWS e seguire le istruzioni per collegare manualmente il prodotto.



NOTA: Come valore predefinito il prodotto utilizza Automatico (DHCP).



Utilizzare Wi-Fi Direct per connettere un computer o un dispositivo al prodotto

Con Wi-Fi Direct, è possibile stampare in modalità wireless da computer, smartphone, tablet o altro dispositivo con funzionalità wireless, senza alcuna necessità di collegarsi a una rete wireless esistente.

Linee guida per l'uso di Wi-Fi Direct

- Assicurarsi che il computer o il dispositivo portatile disponga del software necessario:
 - Se si sta utilizzando un computer, assicurarsi di aver installato il software della stampante da 123.hp.com/pagewide (consigliato) o dal CD del software HP fornito con la stampante.
Se il software della stampante HP non è installato nel computer, stabilire prima una connessione Wi-Fi Direct, quindi installare il software della stampante. Selezionare **Wireless** per il tipo di connessione, quando richiesto dal software della stampante.
 - Se si usa un dispositivo portatile, assicurarsi di aver installato un'applicazione di stampa compatibile. Per maggiori informazioni sulla stampa mobile, visitare il sito web di [HP Mobile Printing](#).
- Verificare che la connessione Wi-Fi Direct della stampante sia attivata.
- La stessa connessione di Wi-Fi Direct può essere utilizzata da un massimo di cinque computer e dispositivi portatili.
- Wi-Fi Direct può essere utilizzata anche quando la stampante è collegata a un computer tramite cavo USB o a una rete tramite connessione wireless.
- Wi-Fi Direct HP non può essere utilizzata per collegare a Internet un computer, un dispositivo mobile o una stampante.

Per attivare Wi-Fi Direct

1. Aprire il dashboard del pannello di controllo (scorrere rapidamente verso il basso la scheda del dashboard nella parte superiore di ogni schermata oppure toccare l'area del dashboard nella schermata iniziale).
2. Dal dashboard del pannello di controllo, toccare .
3. Toccare .
4. Se il display indica che Wi-Fi Direct è disattivato, toccare [Wi-Fi Direct](#) e attivarlo.

 **SUGGERIMENTO:** Wi-Fi Direct può anche essere attivato dal server EWS. Per ulteriori informazioni sull'utilizzo del server EWS, consultare la sezione [HP Embedded Web Server](#).

Per stampare da un dispositivo mobile con funzionalità wireless

Assicurarsi di aver installato un'applicazione di stampa compatibile sul dispositivo portatile. Per maggiori informazioni, visitare www.hp.com/global/us/en/eprint/mobile_printing_apps.html.

1. Assicurarsi di aver attivato Wi-Fi Direct sulla stampante.
2. Attivare la connessione Wi-Fi sul dispositivo mobile. Per ulteriori informazioni, vedere la documentazione fornita con il dispositivo mobile.



NOTA: Se il dispositivo mobile non supporta la connessione Wi-Fi, non sarà possibile utilizzare Wi-Fi Direct.

3. Dal dispositivo mobile, stabilire la connessione a una rete. Utilizzare il processo utilizzato di norma per la connessione a una nuova rete wireless o hotspot. Scegliere il nome Wi-Fi Direct dall'elenco di reti wireless visualizzato, ad esempio **DIRECT-**-HP PageWide XXXX** (dove ** corrisponde ai caratteri univoci per identificare la stampante e XXXX indica il modello della stampante).

Quando viene richiesto, immettere la password per Wi-Fi Direct.

4. Stampare il documento.

Per stampare da un computer con funzionalità wireless (Windows)

1. Verificare che la connessione Wi-Fi Direct della stampante sia attivata.
2. Attivare la connessione Wi-Fi del computer. Per ulteriori informazioni, vedere la documentazione fornita con il computer.



NOTA: Se il computer non supporta la connessione Wi-Fi, non sarà possibile utilizzare Wi-Fi Direct.

3. Dal computer, stabilire la connessione a una rete. Utilizzare il processo normalmente in uso per collegarsi a un hotspot o rete wireless. Scegliere il nome della connessione Wi-Fi Direct dall'elenco delle reti wireless visualizzato, ad esempio **DIRECT-**-HP PageWide XXXX** (dove ** corrisponde ai caratteri univoci per identificare la stampante e XXXX indica il modello della stampante).

Quando viene richiesto, immettere la password per Wi-Fi Direct.



NOTA: Per individuare la password, toccare  (Wi-Fi Direct) nella schermata iniziale.

4. Procedere al passaggio 5 se la stampante è stata installata e collegata al computer tramite rete wireless. Se la stampante è stata installata e collegata al computer con un cavo USB, seguire la procedura di seguito per installare software della stampante utilizzando la Wi-Fi Direct HP.
 - a. Aprire il software della stampante. Per maggiori informazioni, vedere [Apertura del software della stampante \(Windows\)](#).
 - b. Fare clic su **Software & configurazione stampante**, quindi fare clic su **Collega nuova stampante**
 - c. Quando viene visualizzata la schermata del software **Opzioni di connessione**, selezionare **Wireless**.
Selezionare il software della stampante HP dall'elenco di stampanti rilevate.
 - d. Seguire le istruzioni visualizzate sullo schermo.
5. Stampare il documento.

Per stampare da un computer con funzionalità wireless (OS X)

1. Verificare che la connessione Wi-Fi Direct della stampante sia attivata.
2. Attivare il Wi-Fi sul computer.

Per maggiori informazioni, consultare la documentazione fornita da Apple.

3. Fare clic sull'icona Wi-Fi e scegliere il nome della connessione Wi-Fi Direct , ad esempio **DIRECT-**-HP PageWide XXXX** (dove ** corrisponde ai caratteri univoci per identificare la stampante e XXXX indica il modello della stampante).

Se Wi-Fi Direct è attivata con protezione, inserire la password quando viene richiesta.

4. Aggiungere la stampante.
 - a. Aprire **Preferenze di sistema**.
 - b. Fare clic su **Stampanti e scanner**.
 - c. Fare clic su + sotto l'elenco delle stampanti a sinistra.
 - d. Selezionare la stampante nell'elenco delle stampanti individuate (nella colonna destra accanto al nome della stampante compare la parola "Bonjour") e fare clic su **Aggiungi**.

Installazione del software della stampante HP per un prodotto wireless già presente nella rete

Se il prodotto dispone già di un indirizzo IP su una rete wireless e si desidera installare il software del prodotto su un computer, completare i seguenti passaggi.

1. Ottenere l'IP del prodotto (sul dashboard del pannello di controllo, toccare ) .
2. Installare il software della stampante da 123.hp.com/pagewide (consigliato) o dal CD del software HP fornito insieme alla stampante.
3. Seguire le istruzioni visualizzate sullo schermo.
4. Quando richiesto, scegliere **Wireless - Connect the printer to your wireless network and internet** (Wireless- Collegare la stampante alla rete wireless e a Internet), quindi fare clic su **Avanti** .
5. Dall'elenco delle stampanti disponibili, selezionare la stampante con l'indirizzo IP corretto.

Apertura del software della stampante (Windows)

A seconda del sistema operativo, è possibile aprire software della stampante come segue:

- **Windows 10:** sul desktop del computer, fare clic su **Start**, selezionare **Tutte le applicazioni**, fare clic su **HP**, fare clic sulla cartella della stampante, quindi selezionare l'icona con il nome della stampante.
- **Windows 8.1:** fare clic sul pulsante freccia giù nell'angolo inferiore sinistro della schermata Start e selezionare il nome della stampante.
- **Windows 8:** Nella schermata Start, fare clic con il tasto destro del mouse su un'area vuota dello schermo, fare clic su **Tutte le app** sulla barra delle applicazioni, quindi selezionare il nome della stampante.
- **Windows 7, Windows Vista e Windows XP:** sul desktop del computer, fare clic su **Start**, selezionare **Tutti i programmi**, fare clic su **HP**, fare clic sulla cartella della stampante, quindi selezionare l'icona con il nome della stampante.

Gestione impostazioni di rete

- [Visualizzazione o modifica delle impostazioni di rete](#)
- [Impostazione o modifica della password del prodotto](#)
- [Configurazione manuale dei parametri TCP/IP dal pannello di controllo](#)
- [Velocità del collegamento e impostazioni stampa fronte/retro](#)

Visualizzazione o modifica delle impostazioni di rete

Utilizzare il Server Web HP incorporato per visualizzare o modificare le impostazioni di configurazione IP.

1. Ottenere l'IP del prodotto (sul dashboard del pannello di controllo, toccare ).
2. Digitare l'indirizzo IP del prodotto nella barra degli indirizzi di un browser web per aprire il Server Web HP incorporato.
3. Per ottenere le informazioni di rete, fare clic sulla scheda **Rete**. È possibile modificare le impostazioni a piacere.

Impostazione o modifica della password del prodotto

Utilizzare il server Web incorporato HP per impostare una password o modificarne una esistente per un prodotto o una rete in modo che gli utenti non autorizzati non possano modificare le impostazioni.

1. Ottenere l'IP del prodotto (sul dashboard del pannello di controllo, toccare ).
2. Digitare l'indirizzo IP del prodotto nella barra degli indirizzi di un browser Web. Fare clic sulla scheda **Impostazioni**, su **Sicurezza** e quindi sul collegamento **Impostazioni password**.



NOTA: Se è già stata impostata una password, viene richiesto di digitarla. Digitare "admin" per il nome utente insieme alla password, quindi fare clic su **Applica**.

3. Digitare la nuova password nel campo **Password** e nel campo **Conferma password**.
4. Nella parte inferiore della finestra, fare clic su **Applica** per salvare la password.

Configurazione manuale dei parametri TCP/IP dal pannello di controllo

Utilizzare i menu del pannello di controllo per impostare manualmente indirizzo IPv4, subnet mask e gateway predefinito.

1. Aprire il dashboard del pannello di controllo (scorrere rapidamente verso il basso la scheda del dashboard nella parte superiore di ogni schermata oppure toccare l'area del dashboard nella schermata iniziale).
2. Dal dashboard del pannello di controllo, toccare .
3. Toccare [Installazione rete](#), quindi [Impostazioni Ethernet](#).
4. Toccare [Impostazioni avanzate](#), quindi [Impostazioni IP](#).
5. Toccare [Manuale](#), quindi [Indirizzo IP](#).
6. Utilizzando il tastierino numerico, effettuare le seguenti operazioni:

- Immettere l'indirizzo IP e toccare [Fine](#) .
- Immettere il subnet mask e toccare [Fine](#) .
- Immettere il gateway predefinito e toccare [Fine](#) .

7. Toccare [Applica](#).

Velocità del collegamento e impostazioni stampa fronte/retro



NOTA: Queste informazioni sono valide solo per le reti (cablate) Ethernet. Non si applicano alle reti wireless.

La velocità di collegamento e la modalità di comunicazione del server di stampa devono corrispondere all'hub di rete. Per la maggioranza delle situazioni, lasciare il prodotto in modalità automatica. Le modifiche errate alla velocità di collegamento e alle impostazioni della stampa fronte/retro potrebbero impedire al prodotto di comunicare con altri dispositivi di rete. Se occorre effettuare modifiche, utilizzare il pannello di controllo della stampante.



NOTA:

- L'impostazione deve corrispondere al prodotto di rete a cui si effettua la connessione (un hub di rete, switch, gateway, router, o computer).
 - La modifica di queste impostazioni provoca lo spegnimento e l'accensione del prodotto. Eseguire le modifiche solo quando il prodotto è inattivo.
1. Aprire il dashboard del pannello di controllo (scorrere rapidamente verso il basso la scheda del dashboard nella parte superiore di ogni schermata oppure toccare l'area del dashboard nella schermata iniziale).
 2. Dal dashboard del pannello di controllo, toccare .
 3. Toccare [Installazione rete](#), quindi [Impostazioni Ethernet](#).
 4. Toccare [Impostazioni avanzate](#), quindi [Velocità di collegamento](#).
 5. Selezionare una delle opzioni seguenti.

Impostazione	Descrizione
Automatica	Il server di stampa si configura automaticamente sulla velocità di collegamento e modalità di comunicazione più elevate che sono ammesse sulla rete.
10 Completo	10 Mbps, funzionamento full duplex
10 Medio	10 Mbps, funzionamento half duplex
100 Completo	100 Mbps, funzionamento full duplex
100 Medio	100 Mbps, funzionamento half duplex

3 Gestione stampante e servizi

- [HP Embedded Web Server](#)
- [Web Services](#)
- [Funzioni di sicurezza del prodotto](#)
- [Assistente di stampa HP nel software della stampante \(Windows\)](#)
- [HP Utility \(OS X\)](#)
- [AirPrint™ \(OS X\)](#)

HP Embedded Web Server

- [Informazioni sull'interfaccia EWS](#)
- [Informazioni sui cookie](#)
- [Come aprire EWS](#)
- [Funzioni](#)

Informazioni sull'interfaccia EWS

Il prodotto è dotato di un server Web incorporato HP (EWS) che consente di accedere alle informazioni relative alle attività del prodotto e della rete. EWS fornisce un ambiente per l'esecuzione dei programmi Web e svolge una funzione analoga al sistema operativo, ad esempio Windows, che consente di eseguire i programmi sul computer. L'output di questi programmi può essere visualizzato su un browser Web.

EWS risiede in una periferica hardware (ad esempio una stampante HP) o nel firmware, anziché essere caricato in un server di rete sotto forma di software.

Il vantaggio di EWS consiste nel fatto che fornisce un'interfaccia utilizzabile da chiunque disponga di un prodotto e un computer collegati in rete. Non è necessario installare o configurare alcun software speciale; è tuttavia necessario che il browser Web del computer sia supportato. Per accedere a EWS, digitare l'indirizzo IP del prodotto nella riga dell'indirizzo del browser.

Informazioni sui cookie

EWS deposita piccolissimi file di testo (cookie) sul disco fisso durante la navigazione. Questo file consente a EWS di riconoscere il computer alla prossima esplorazione. Ad esempio, se è stata configurata la lingua EWS, un cookie consente di memorizzare la lingua selezionata, in modo che al successivo accesso a EWS, le pagine siano visualizzate in tale lingua. Anche se alcuni cookie vengono cancellati alla fine di una sessione (come i cookie che memorizzano la lingua selezionata), altri (ad esempio, i cookie che memorizzano specifiche preferenze dell'utente) rimangono memorizzati sul computer fino a quando non vengono cancellati manualmente.



IMPORTANTE: I cookie archiviati tramite EWS sul computer vengono utilizzati solo per salvare le impostazioni sul computer o per la condivisione di informazioni tra stampante e computer. Tali cookie non vengono inviati ad alcun sito Web HP.

È possibile configurare il browser per accettare tutti i cookie oppure per avvisare l'utente ogni volta che viene offerto un cookie, consentendo di decidere quali cookie accettare o rifiutare. È anche possibile usare il browser per rimuovere i cookie non desiderati.

A seconda della stampante in uso, se si sceglie di disabilitare i cookie verranno disabilitate anche una o più delle seguenti funzioni:

- Rientro nell'applicazione esattamente nel punto da cui si è usciti (particolarmente utile quando si utilizzano procedure guidate di installazione).
- L'utilizzo dell'impostazione della lingua del browser EWS.
- Personalizzazione della home page di EWS.

Per informazioni su come cambiare le impostazioni relative a privacy e cookie e su come visualizzare o eliminare i cookie, consultare la documentazione disponibile con il browser Web.

Come aprire EWS

Per aprire EWS, effettuare una delle seguenti operazioni:

- In un browser web supportato, digitare l'indirizzo IP del prodotto nella casella dell'indirizzo. (Per ottenere l'indirizzo IP, sul dashboard del pannello di controllo, toccare )
- Nel software della stampante, aprire Assistente di stampa HP e nella scheda **Stampa** della scheda **Stampa, scans. e fax**, fare clic su **Home page della stampante (EWS)**.

Per maggiori informazioni, vedere [Apertura di Assistente di stampa HP](#).

- In OS X, utilizzare HP Utility o fare clic su **System Preferences > Printers & Scanners > HP PageWide MFP 377dw > Options & Supplies > General > Show Printer Webpage**.

 **NOTA:** Se si verifica un errore durante l'apertura del server Web incorporato, confermare che le impostazioni proxy sono corrette per la rete.

 **SUGGERIMENTO:** Dopo aver aperto l'URL, aggiungerlo ai segnalibri così da potervi tornare rapidamente in futuro.

Funzioni

- [Scheda Home](#)
- [Scheda Scansione](#)
- [Scheda Fax](#)
- [Scheda HP Web Services](#)
- [Scheda Rete](#)
- [Scheda Strumenti](#)
- [Scheda Impostazioni](#)

 **NOTA:** La modifica delle impostazioni di rete in EWS potrebbe comportare la disattivazione di alcune funzionalità del prodotto o del software del prodotto.

Scheda Home

Utilizzare la scheda **Home** per accedere agli elementi utilizzati di frequente delle schede **Scansione, Fax, Servizi Web, Rete, Strumenti e Impostazioni**. La scheda **Home** comprende i seguenti elementi.

 **NOTA:** Non tutte le voci di seguito riportate sono visibili per impostazione predefinita. Usare il pulsante **Personalizza** per mostrare o nascondere gli elementi desiderati.

Elemento	Descrizione
Scansione a e-mail	Configurazione dei profili di posta di destinazione per la funzione scansione a e-mail
Scansione a cartella di rete	Configurazione di una cartella della rete di destinazione per la funzione scansione a rete
Fax digitale HP	Configurazione della stampante per il salvataggio di fax nella rete o per l'inoltro alla posta elettronica

Elemento	Descrizione
Impostazioni risparmio energetico	Configurare le funzionalità di risparmio energetico che fanno passare la stampante alla modalità sospensione o accendono o spengono automaticamente la stampante
Servizi Web	Abilitazione o disabilitazione di HP ePrint o delle app di stampa che consentono di stampare dalla posta elettronica
Aggiornamento stampante	Verifica la disponibilità di nuovi aggiornamenti per la stampante
Livelli della cartuccia stimati	Revisione dello stato del livello della cartuccia
Riepilogo di rete	Visualizzazione dello stato cablato (802.3) o wireless (802.11)
Casella degli strumenti qualità di stampa	Esecuzione degli strumenti di manutenzione per il miglioramento della qualità di stampa
Installazione guidata wireless	Impostazione di una connessione wireless utilizzando la procedura guidata
Wi-Fi Direct	Configurazione di Wi-Fi Direct per la stampa diretta da un dispositivo mobile senza la connessione a una rete wireless
AirPrint	Configurazione di AirPrint™ per la stampa da prodotti supportati da Apple
Informazioni sulla stampante	Visualizzazione di informazioni sulla stampante, quali numero di serie del prodotto, ID assistenza, versione firmware e conteggio pagine totali
Amministratore	Configurazione del pannello di controllo delle caratteristiche della stampante
Backup	Back up delle impostazioni della stampante in un file crittografato da password
Registro fax	Visualizzazione e gestione di tutte le attività correlate ai fax (incluso il registro del fax digitale)
Configurazione guidata Fax	Esecuzione della procedura guidata per la configurazione delle caratteristiche del fax
Firewall	Configurazione del firewall di rete
Rapporti stampante	Stampa delle pagine delle informazioni sulla stampante
Scansione a SharePoint	Configurazione di una cartella di destinazione SharePoint per la funzionalità scansione a cartella
Rapporto d'uso	Visualizza i contatori d'uso per i processi di stampa, fax e copia
scansione Web	Abilitare Webscan, che consente a chiunque abbia accesso alla stampante di eseguire la scansione di qualunque cosa si trovi sul vetro dello scanner



NOTA: Le impostazioni per questa pagina vengono automaticamente salvate nei cookie del browser Web. Se i cookie del browser Web vengono cancellati, queste impostazioni verranno perse.

Scheda Scansione

Usare la scheda **Scansione** per configurare le funzioni di scansione del prodotto. La scheda **Scansione** comprende i seguenti elementi.

Elemento	Descrizione
Scansione su computer	<p>Uso della funzione di scansione Web</p> <p>IMPORTANTE: Per motivi di sicurezza, Webscan è disabilitato per impostazione predefinita. Per abilitare Webscan, aprire la scheda Impostazioni, fare clic su Impostazioni di amministrazione, selezionare la casella di controllo Abilita accanto a Webscan e fare clic su Applica.</p> <p>Quando Webscan è abilitato, chiunque abbia accesso alla stampante può eseguire la scansione di qualunque cosa si trovi sul vetro dello scanner.</p>
Scansione a e-mail	<ul style="list-style-type: none"> • Configurazione della scansione per invio e-mail: Utilizzare questa funzione per configurare la funzione scansione a e-mail e configurare il mittente dei documenti scansionati • Rubrica e-mail: Consente di impostare l'elenco delle persone alle quali si possono inviare documenti acquisiti • Opzioni e-mail: Consente di impostare una riga OGGETTO ed un testo predefiniti e di configurare le impostazioni di scansione predefinite
Scansione a cartella di rete	Configurazione della cartella di rete: Consente di impostare una cartella di rete per salvare immagini o documenti acquisiti dalla stampante
Scansione a SharePoint	Impostazione SharePoint: Configurare una destinazione SharePoint per il salvataggio dei documenti scansionati dalla stampante

Scheda Fax

Usare la scheda **Fax** per configurare le funzioni di fax del prodotto. La scheda **Fax** comprende i seguenti elementi.

Elemento	Descrizione
Configurazione guidata Fax	Configurazione della funzione fax della stampante
Impostazioni fax base	Modifica del numero fax/nome intestazione e configurazione di altre impostazioni fax di base
Impostazioni fax avanzate	Impostazione di dettagli del fax come Creazione rapporto errori, Conferma e così via
Selezione rapida fax	Immissione e memorizzazione di numeri di selezione rapida
Inoltro fax	Reindirizzamento automatico di fax in entrata ad un altro numero fax
Blocco fax indesiderati	Blocco dei fax provenienti da determinate persone o aziende
Informazioni	Registro fax: Visualizzazione di un elenco dei fax inviati o ricevuti dal prodotto in uso
Fax digitale HP	Profilo fax digitale: Salvataggio di fax in bianco e nero in entrata in una specifica cartella o inoltro come e-mail

Scheda HP Web Services

Usare la scheda **Web Services** per configurare e abilitare HP Web Services per questo prodotto. Per usare la funzione HP ePrint è necessario abilitare HP Web Services.

Scheda Rete

Usare la scheda **Rete** per configurare e assicurare le impostazioni di rete per il prodotto quando è connesso a una rete basata su IP. La scheda **Rete** non viene visualizzata se il prodotto è connesso ad altri tipi di rete.

Scheda Strumenti

Utilizzare la scheda **Strumenti** per visualizzare o gestire i programmi di utilità del prodotto. La scheda **Strumenti** comprende i seguenti elementi.

Elemento	Descrizione
Informazioni prodotto	<ul style="list-style-type: none">• Informazioni stampante: Visualizzazione di informazioni sulla stampante, quali numero di serie del prodotto, ID assistenza, versione firmware e conteggio pagine totali• Indicatore livello cartuccia: Revisione dello stato del livello della cartuccia• Cartridge Settings: Impostare la soglia dove la stampante fornisce le notifiche di scarso inchiostro nelle cartucce
Rapporti	<ul style="list-style-type: none">• Rapporto d'uso: Visualizzazione del numero di pagine elaborate per stampa, scansione, copia e fax• Rapporti stampante: Stampa di vari rapporti, tra cui gli elenchi tipi di carattere• Registro eventi: Visualizzazione degli ultimi 50 messaggi di errore della stampante• Registro job: Visualizzazione di un elenco dei processi più recenti eseguiti dalla stampante• Registro job di utilizzo colore: Visualizzazione del numero di pagina stampate in bianco e nero/scala di grigi e colori per tutti i processi e per quelli singoli
Utility	<ul style="list-style-type: none">• Segnalibri: creazione di segnalibri per le pagine su EWS• Casella degli strumenti Qualità di stampa: Esecuzione di strumenti di manutenzione per migliorare la qualità delle proprie stampe• Monitoraggio delle risorse: Assegnazione di un numero/una posizione a questo dispositivo
Backup e ripristino	<ul style="list-style-type: none">• Backup: Creazione di un file crittografato con password che memorizza le impostazioni della stampante• Ripristino: Ripristina le impostazioni della stampante utilizzando un file di backup creato dall'EWS
Riavvio stampante	Ciclo di alimentazione: Spegnimento e riaccensione della stampante
Aggiornamenti stampante	Aggiornamenti firmware: Impostazione della stampante per la ricezione di avvisi in caso di aggiornamenti o per l'installazione automatica degli aggiornamenti

Scheda Impostazioni

Utilizzare la scheda **Impostazioni** per impostare e gestire le varie opzioni del prodotto, tra cui le impostazioni relative a gestione dell'alimentazione, data e ora, stampa e carta, avvisi tramite e-mail, valori predefiniti e impostazioni del firewall.

Elemento	Descrizione
Risparmio energia	Impostazione della modalità Risparmio energetico per la riduzione della quantità di potenza che un prodotto consuma da inattivo e dell'usura dei componenti elettronici
Preferenze	Configurazione delle impostazioni predefinite per le funzionalità generali della stampante, quali data e ora, lingua, display e informazioni di utilizzo anonime. È anche possibile impostare i valori predefiniti per funzionalità specifiche quali alimentazione manuale, gestione vassoio e carta, registrazione immagine, ColorLok, e modalità silenziosa.

Elemento	Descrizione
Sicurezza	Configurare le impostazioni per impedire l'uso non autorizzato della stampante o di funzionalità specifiche della stessa. Per maggiori informazioni, vedere Impostazioni di protezione .
Avvisi e-mail	Impostare i valori predefiniti per il server di posta, le destinazioni degli avvisi e le impostazioni degli stessi
Impostazioni di copia/stampa	Configurare le impostazioni predefinite per la stampa (quali carattere, qualità di stampa, stampa fronte/retro e stampa bianco e nero o a colori) e copia (come selezione vassoio e qualità della copia).
Ripristina impostazioni predefinite	Ripristinare le impostazioni predefinite o di rete
Firewall	Configurare impostazioni di rete quali regole, indirizzi, servizi ed altre opzioni

Web Services

- [Quali sono i servizi Web Services?](#)
- [Configurazione di Web Services](#)
- [Uso di Web Services](#)
- [Rimozione di Web Services](#)

Quali sono i servizi Web Services?

La stampante offre soluzioni Web innovative che consentono di accedere rapidamente a Internet, ottenere documenti e stamparli rapidamente con facilità, senza utilizzare un computer.

 **NOTA:** Per utilizzare queste funzioni Web, la stampante deve essere collegata a Internet, tramite un cavo Ethernet o una connessione wireless. Non è possibile utilizzare queste funzionalità Web, se la stampante è collegata tramite un cavo USB.

HP ePrint

HP ePrint è un servizio gratuito di HP che consente di stampare dalla stampante dotata di funzionalità HPePrint in qualunque momento e da qualsiasi luogo. È semplice quanto l'invio di un messaggio e-mail all'indirizzo e-mail assegnato alla stampante quando si attivano i servizi Web sulla stampante. Non sono necessari driver o software particolari. Se si è in grado di inviare una e-mail, si è in grado di stampare da qualunque luogo tramite HP ePrint.

 **NOTA:**

- È possibile registrare un account sul sito [HP Connected](#) (potrebbe non essere disponibile in tutti i paesi/regioni) e accedere per configurare le impostazioni ePrint.
- Dopo aver registrato un account sul sito web HP Connected HP ePrint, è possibile effettuare l'accesso per visualizzare lo stato dei lavori HP ePrint, gestire la coda di stampa HP ePrint, controllare gli utenti autorizzati all'uso dell'indirizzo e-mail HP ePrint per stampare e ricevere assistenza per HP ePrint.

App per la stampa

- Le app per la stampa consentono di individuare facilmente e stampare contenuti Web preformattati, direttamente dalla stampante. È anche possibile archiviare digitalmente sul Web i propri documenti.
- I contenuti preformattati appositamente per la stampante garantiscono l'assenza di testi e immagini troncati e di pagine extra contenenti solo una riga di testo. In alcune stampanti, è possibile scegliere il tipo di carta e la qualità di stampa dalla schermata dell'anteprima di stampa.

Configurazione di Web Services

Prima di configurare Web Services, verificare che la stampante sia collegata a Internet tramite una connessione wireless o Ethernet.

Per configurare Web Services, utilizzare uno dei metodi indicati di seguito.

Raccolta e trattamento dei dati relativi alla stampante

Quando è collegata a Internet, questa stampante raccoglie e trasmette a HP dati relativi all'utilizzo della stessa, al fine di permettere a HP di fornire i servizi richiesti dall'utente nonché per finalità commerciali perseguite da HP. Tali dati includono, fra l'altro, dati relativi alle cartucce installate. Per maggiori informazioni riguardo alla raccolta e al trattamento dei dati da parte di HP, consultare l'[Informativa sulla privacy](#) di HP.

Per configurare Web Services mediante il pannello di controllo

1. Aprire il dashboard del pannello di controllo (scorrere rapidamente verso il basso la scheda del dashboard nella parte superiore di ogni schermata oppure toccare l'area del dashboard nella schermata iniziale).
2. Dal dashboard del pannello di controllo, toccare .
3. Toccare [Config. Web Services](#).
4. Toccare [Accetta](#) per accettare i termini di utilizzo di Web Services e abilitarli.
5. Nella schermata visualizzata, toccare [OK](#) per consentire alla stampante di verificare automaticamente la presenza di aggiornamenti di prodotto.



NOTA: Se vengono richieste le impostazioni proxy e se la rete utilizza impostazioni proxy, seguire le istruzioni visualizzate sullo schermo per configurare un server proxy. Se non si dispone delle informazioni necessarie, contattare l'amministratore di rete o la persona che ha configurato la rete.

6. Se viene visualizzata la schermata [Opzioni aggiornamento stampante](#), toccare [Installazione automatica \(consigliata\)](#) o [Avvisa quando disponibile](#).
7. Quando la stampante è collegata al server, viene stampata una pagina di informazioni. Seguire le istruzioni presenti sulla pagina di informazioni per completare la configurazione.

Per configurare Web Services mediante EWS

1. Aprire l'EWS. Per maggiori informazioni, vedere [Come aprire EWS](#).
2. Fare clic sulla scheda **Web Services**.
3. Nella sezione **Impostazioni Web Services**, fare clic su **Configura**, quindi su **Continua** e seguire le istruzioni visualizzate sullo schermo per accettare le condizioni di utilizzo.
4. Se richiesto, scegliere di consentire alla stampante di verificare la disponibilità di eventuali aggiornamenti e di installarli.



NOTA: Se vengono richieste le impostazioni proxy e se la rete utilizza impostazioni proxy, seguire le istruzioni visualizzate sullo schermo per configurare un server proxy. Se non si dispone delle informazioni necessarie, contattare l'amministratore di rete o la persona che ha configurato la rete.

5. Quando la stampante è collegata al server, viene stampata una pagina di informazioni. Seguire le istruzioni presenti sulla pagina di informazioni per completare la configurazione.

Uso di Web Services

- [HP ePrint](#)
- [App per la stampa](#)

HP ePrint

Per utilizzare HP ePrint, procedere come indicato di seguito:

- Verificare l'effettiva disponibilità di un computer o dispositivo mobile con supporto per Internet e posta elettronica.
- Abilitare Web Services sulla stampante. Per maggiori informazioni, vedere [Configurazione di Web Services](#).

Per ulteriori informazioni sulla gestione e la configurazione delle impostazioni di HP ePrint e sulle più recenti funzionalità, visitare [HP Connected](#). Questo sito non è disponibile in tutti i paesi/regioni.

Per stampare documenti utilizzando HP ePrint

1. Sul computer o dispositivo mobile, aprire il programma di posta elettronica.
2. Creare una nuova e-mail e allegare il file che si desidera stampare.
3. Inserire l'indirizzo e-mail HP ePrint nel campo "A", quindi selezionare l'opzione per inviare il messaggio e-mail.





NOTA: Non inserire alcun indirizzo e-mail aggiuntivo nei campi "A" o "Cc". Il server HP ePrint non accetta processi di stampa se sono presenti più indirizzi e-mail.

Per individuare l'indirizzo e-mail HP ePrint

1. Aprire il dashboard del pannello di controllo (scorrere rapidamente verso il basso la scheda del dashboard nella parte superiore di ogni schermata oppure toccare l'area del dashboard nella schermata iniziale).
2. Dal dashboard del pannello di controllo, toccare .
3. Toccare [Config. Web Services](#), quindi toccare [Pagina Stampa info](#). Viene stampata una pagina di informazioni che contiene il codice della stampante e istruzioni su come personalizzare l'indirizzo e-mail.

Per disattivare HP ePrint dal pannello di controllo

1. Aprire il dashboard del pannello di controllo (scorrere rapidamente verso il basso la scheda del dashboard nella parte superiore di ogni schermata oppure toccare l'area del dashboard nella schermata iniziale).
2. Dal dashboard del pannello di controllo, toccare .
3. Toccare , quindi toccare [HP ePrint](#) e disattivarlo.

Per disattivare HP ePrint in EWS

1. Aprire l'EWS. Per maggiori informazioni, vedere [Come aprire EWS](#).
2. Fare clic sulla scheda **Web Services**.
3. Nella sezione **Impostaz. Web Services**, per **HP ePrint**, fare clic su **Disattiva**.
4. Nella finestra di dialogo di conferma visualizzata, fare clic su **Sì**.

App per la stampa

Le app per la stampa consentono di individuare facilmente e stampare contenuti Web preformattati, direttamente dalla stampante.

Per utilizzare le app per la stampa

1. Dal pannello di controllo, toccare la cartella dell'applicazione [Apps](#).
2. Toccare l'app di stampa che si desidera utilizzare.

Per ulteriori informazioni su una singola app di stampa, visitare il sito web di [HP Connected](#). Questo sito non è disponibile in tutti i paesi/regioni.

Per gestire le app per la stampa

È possibile aggiungere, configurare o rimuovere le app per la stampa e impostare l'ordine in cui appaiono sul display della stampante.

1. Dal pannello di controllo, toccare la cartella dell'applicazione [Apps](#).
2. Sul display, toccare l'icona [Gestisci](#), quindi attenersi alle istruzioni visualizzate sullo schermo.





NOTA: È anche possibile gestire le app per la stampa sul sito web di [HP Connected](#).

Rimozione di Web Services

Attenersi alle seguenti istruzioni per rimuovere Web Services.

Per rimuovere Web Services dal pannello di controllo

1. Aprire il dashboard del pannello di controllo (scorrere rapidamente verso il basso la scheda del dashboard nella parte superiore di ogni schermata oppure toccare l'area del dashboard nella schermata iniziale).
2. Dal dashboard del pannello di controllo, toccare .
3. Toccare , premere [Rimuovi Web Services](#) e quindi toccare [Sì](#).

Per rimuovere Web Services utilizzando EWS

1. Aprire l'EWS. Per maggiori informazioni, vedere [Come aprire EWS](#).
2. Fare clic sulla scheda **Web Services**.
3. Nella sezione **Impostaz. Web Services**, fare clic su **Rimuovi Web Services**.
4. Fare clic su **Rimuovi Web Services** per confermare.
5. Fare clic su **Sì** per rimuovere Web Services dalla stampante.

Funzioni di sicurezza del prodotto

- [Dichiarazioni sulla protezione](#)
- [Firewall](#)
- [Impostazioni di protezione](#)
- [Aggiornamenti firmware](#)

Dichiarazioni sulla protezione

Il prodotto supporta standard di protezione e protocolli che consentono di garantirne l'assoluta sicurezza d'uso, nonché di assicurare la protezione delle informazioni importanti trasmesse in rete e di semplificare il monitoraggio e la manutenzione del prodotto.

Per informazioni sulle soluzioni HP di protezione delle immagini e della stampa, visitare il sito web [HP secure printing](#), presso il quale sono disponibili collegamenti a documenti specifici e pagine di Domande frequenti (FAQ) relative alle funzioni di protezione e dove si possono trovare informazioni non riportate in questo documento.

Firewall

Il server Web HP incorporato permette di abilitare e configurare regole, priorità, modelli, servizi e criteri del firewall del prodotto. La funzionalità firewall garantisce una protezione a livello di rete sia su reti IPv4 che IPv6. La capacità di configurazione del firewall fornisce controllo sugli indirizzi IP a cui è consentito l'accesso al prodotto. Permette anche di impostare le autorizzazioni e le priorità per il digital sending, la gestione, la rilevazione e i servizi di stampa. In tal modo, è possibile fornire un modo più sicuro di controllare l'accesso al prodotto.

La funzionalità del firewall consente anche la disabilitazione di protocolli e servizi inutilizzati. Anche le impostazioni di questi protocolli e servizi possono essere protetti da eventuali modifiche impostando una password admin EWS. Tra questi protocolli e servizi vi sono.

Protocollo o servizio	Descrizione
IPv4 e IPv6	<p>Per il funzionamento corretto su una rete TCP/IP, è necessario che il prodotto sia configurato con impostazioni di configurazione della rete TCP/IP valide, ad esempio un indirizzo IP valido per la rete.</p> <p>Questo prodotto supporta due versioni di questo protocollo: versione 4 (IPv4) e versione 6 (IPv6). IPv4 e IPv6 possono essere abilitati/disabilitati singolarmente o abilitati contemporaneamente.</p>
Bonjour	I servizi Bonjour sono generalmente utilizzati su piccole reti per la risoluzione di nomi e indirizzi IP laddove non si utilizza un server DNS convenzionale. Il servizio Bonjour può essere abilitato o disabilitato.
SNMP	Il protocollo SNMP (Simple Network Management Protocol) è utilizzato dalle applicazioni di gestione di rete per la gestione dei prodotti. Questo prodotto supporta il protocollo SNMPv1 su reti IP. Questo prodotto permette di abilitare/disabilitare il protocollo SNMPv1.
WINS	<p>Se si dispone di un servizio DHCP (Dynamic Host Configuration Protocol) sulla rete, il prodotto ottiene automaticamente il proprio indirizzo IP dal server e registra il proprio nome in tutti gli RFC 1001 e 1002 compatibili con i servizi di assegnazione dinamica del nome, nella misura in cui sia stato specificato un indirizzo IP del server WINS.</p> <p>La configurazione dell'indirizzo IP del server WINS può essere abilitata o disabilitata. Se è abilitata, si può specificare il server WINS primario e secondario.</p>
SLP	Service Location Protocol (SLP) è un protocollo di rete standard Internet che fornisce uno schema che consente alle applicazioni in rete di scoprire l'esistenza, la posizione e la configurazione dei servizi collegati in rete nelle reti aziendali. Questo protocollo può essere abilitato o disabilitato.
LPD	Per LPD (Line Printer Daemon) si intende il protocollo e i programmi associati ai servizi di spooling della stampante in linea che possono essere installati su vari sistemi TCP/IP. LPD può essere abilitato o disabilitato.
LLMNR	Link-Local Multicast Name Resolution (LLMNR) è un protocollo basato sul formato a pacchetti Domain Name System (DNS) che consente a host sia IPv4 che IPv6 di eseguire la risoluzione dei nomi di host sullo stesso collegamento locale. LLMNR può essere abilitato o disabilitato.

Protocollo o servizio	Descrizione
Porta 9100	Il prodotto supporta la stampa RAW IP dalla porta TCP 9100. Questa porta TCP/IP sviluppata da HP sul prodotto è la porta predefinita per la stampa ed è accessibile mediante il software HP. Porta 9100 può essere abilitato o disabilitato.
Servizi Web	Il prodotto consente l'abilitazione o la disabilitazione dei protocolli Microsoft Web Services Dynamic Discovery (WS Discovery) o dei servizi di stampa Microsoft Web Services for Devices (WSD) supportati sul prodotto. Questi servizi Web possono essere abilitati o disabilitati tutti insieme oppure WS Discovery può essere abilitato singolarmente.
Internet Printing Protocol	Internet Printing Protocol (IPP) è un protocollo Internet standard che consente di stampare documenti e gestire lavori su Internet. IPP può essere abilitato o disabilitato.

Impostazioni di protezione

Sulla scheda **Impostazioni** di Server Web incorporato, alla voce **Sicurezza**, sono disponibili le seguenti opzioni.

Elemento	Descrizione
Impostazioni password	Impostazione di una password per impedire agli utenti non autorizzati di configurare in remoto la stampante o di visualizzare le impostazioni della stampante da EWS
Impostazioni dell'amministratore	Personalizzazione della stampante con l'abilitazione o disabilitazione di funzionalità correlate a connettività di rete, Web Services, funzioni della stampante (come stampa a colori), dispositivi di memoria e aggiornamenti firmware
Collegamenti del pannello di controllo	Scelta dei collegamenti da visualizzare nella cartella Collegamenti del pannello di controllo della stampante
Controllo accessi	Abilitazione e configurazione dei metodi di accesso per il controllo dell'accesso degli utenti ad attività specifiche della stampante
Protezione dati memorizzati	Configurazione delle impostazioni per la protezione dei lavori memorizzati sulla stampante dagli utenti non autorizzati

Aggiornamenti firmware

L'aggiornamento firmware può essere aggiornato automaticamente. Nella scheda **Strumenti** di Server Web incorporato, fare clic su **Aggiornamenti stampante**, **Aggiornamenti firmware**, quindi su **Installa aggiornamenti automaticamente**. HP consiglia di utilizzare questa opzione.

Assistente di stampa HP nel software della stampante (Windows)

Assistente di stampa HP offre accesso alle funzionalità e alle risorse della stampante HP dal menu dei programmi di Windows o dall'icona del desktop sul computer.

Apertura di Assistente di stampa HP

1. Sul computer, fare clic su **Avvio**, quindi su **Tutti i programmi**.
2. Fare clic su **HP**, selezionare il nome del prodotto, quindi fare clic sulla stampante.

Funzioni

- [Scheda Connesso](#)
- [Scheda Stampa, scans. e fax](#)
- [Scheda Acquista](#)
- [Scheda Guida](#)
- [Scheda Strumenti](#)
- [Scheda Liv inch stimati](#)

Scheda Connesso

Fare clic sulla scheda **Connesso** per accedere al sito web [HP Connected](#) (potrebbe non essere disponibile in tutti i paesi/regioni). HP Connected offre un accesso singolo per una selezione di app HP e soluzioni per il cloud, oltre all'accesso alla piattaforma HP Connected da smartphone, tablet, computer, o stampante HP abilitata al web. È possibile accedere a HP Connected dall'account ePrintCenter esistente o registrare un nuovo account HP Connected.

Scheda Stampa, scans. e fax

Utilizzare la scheda **Stampa, scans. e fax** per visualizzare o gestire le utilità di stampa, scansione e fax. La scheda comprende i seguenti elementi.

Elemento	Descrizione
Stampa	<ul style="list-style-type: none"> ● Connetti la stampante al Web: fare clic su questa opzione per aprire Sito Web HP e ottenere nuove soluzioni e contenuti per la stampante HP connessa al Web ● Imposta preferenze: fare clic su questa opzione per aprire la finestra di dialogo Preferenze stampa per visualizzare e modificare i valori predefiniti per formato carta, qualità di stampa e altro ● Esegui manutenzione stampante: fare clic su questa opzione per aprire Casella degli strumenti per l'allineamento e la pulizia delle cartucce o per la stampa di una pagina di diagnostica ● Stampa dai dispositivi mobili: fare clic su questa opzione per aprire il sito web di HP Mobile Printing per scoprire come stampare da smartphone o tablet. Se non è disponibile una versione locale di questo sito web nel proprio paese/regione, si potrebbe venire reindirizzati al sito HP Mobile Printing di un altro paese/regione o lingua. ● Vedi ciò che è in stampa: fare clic su questa opzione per aprire il monitor di stampa e visualizzare, interrompere o annullare le stampe in corso ● Personalizza stampante: fare clic su questa opzione per aprire la finestra di dialogo Preferenze stampa e modificare il nome, le impostazioni di protezione o altre proprietà della stampante ● Home page della stampante (EWS): fare clic su questa opzione per aprire Server Web HP incorporato e configurare, monitorare ed eseguire la manutenzione della stampante
Scansione	<ul style="list-style-type: none"> ● Scansione di un documento o una foto: apre la finestra di dialogo di scansione ● Scansione guidata nella cartella di rete: invia la scansione dalla stampante a una cartella di rete ● Scansione guidata a e-mail: invia le scansioni come allegati e-mail dalla stampante ● Gestisci Scansione al computer: attiva la scansione dal pannello di controllo della stampante a questo computer tramite rete
Fax	<ul style="list-style-type: none"> ● Invia un fax: invia un fax individuale o di gruppo ● Configurazione guidata fax digitale: salva in formato digitale i fax in arrivo ● Gestione impostazioni fax: visualizza la cronologia dei fax, blocca i fax indesiderati e gestisce le impostazioni dei fax

Scheda Acquista

Utilizzare la scheda **Acquista** per comprare online i materiali di consumo HP e altri prodotti.

Scheda Guida

Utilizzare la scheda **Guida** per accedere alle risorse come guida online e Soluzioni eco HP.

Scheda Strumenti

Utilizzare la scheda **Strumenti** per impostare e gestire il driver e il software della stampante e per eseguire la diagnostica e la risoluzione dei problemi relativi a stampa, scansione e connettività.

Scheda Liv inch stimati

Utilizzare la scheda **Liv inch stimati** per rivedere i livelli della cartuccia e ordinarne di nuove, se necessario.

HP Utility (OS X)

HP Utility include strumenti per la configurazione delle impostazioni di stampa, la calibrazione della stampante, l'ordinazione online dei materiali di consumo e la ricerca dei siti Web che contengono informazioni di assistenza.



NOTA: Le funzionalità disponibili in Utility HP dipendono dalla stampante selezionata.

Le avvertenze e gli indicatori del livello delle cartucce forniscono una stima a scopo puramente informativo. Se viene visualizzato un messaggio di livello cartuccia basso, è opportuno disporre di una cartuccia di ricambio in modo da evitare ogni possibile ritardo nella stampa. Non è necessario sostituire la cartuccia finché la qualità di stampa è accettabile.

Apertura di HP Utility

- ▲ Fare doppio clic su **HP Utility** nella cartella **HP** della cartella **Applicazioni**.

AirPrint™ (OS X)

Il prodotto supporta la stampa con Apple AirPrint per iOS 4.2 e Mac OS X v10.9 o successive. AirPrint consente di stampare in modalità wireless sulla stampante da iPad (iOS 4.2), iPhone (3GS o versioni successive) o iPod Touch (terza generazione o versioni successive).

Per maggiori informazioni, vedere [Stampa con AirPrint\(OS X\)](#).

4 Supporti cartacei e di stampa

- [Comprendere l'utilizzo della carta](#)
- [Formati dei supporti di stampa supportati](#)
- [Tipi di carta supportata e capacità vassoio](#)
- [Configurazione dei vassoi](#)
- [Caricamento dei supporti](#)
- [Suggerimenti per la scelta e l'uso della carta](#)

Comprendere l'utilizzo della carta

Le cartucce HP PageWide per uso professionale sono specificamente formulate per essere utilizzate con testine di stampa HP. Si tratta di formule esclusive che aiutano a prolungare la vita delle testine di stampa e ad aumentare l'affidabilità. Se utilizzate con carta ColorLok®, queste cartucce garantiscono stampe a colori di qualità laser che si asciugano rapidamente e che sono quindi subito pronte per essere maneggiate.

 **NOTA:** Sulla scorta di test interni HP eseguiti su una serie di carte comuni, per questo prodotto HP consiglia l'utilizzo di carte con il logo ColorLok®. Per dettagli, visitare il sito web [HP print permanence](#).



Questo prodotto supporta una varietà di supporti cartacei e di stampa. I supporti cartacei o di stampa che non rispettano le seguenti linee guida potrebbero provocare una qualità di stampa scarsa, un incremento negli inceppamenti e un'usura prematura del prodotto.

È possibile che la carta rispetti tutte queste linee guida e non produca comunque risultati soddisfacenti. Potrebbe essere il risultato di una manipolazione impropria, di livelli di umidità e/o temperatura inaccettabili o di altre variabili su cui HP non ha il controllo.

AVVISO: L'utilizzo di carta o supporti cartacei che non rispondono alle specifiche HP potrebbe causare problemi al prodotto che ne richiederebbero la riparazione. Tale riparazione non è coperta dalla garanzia HP o dai contratti di assistenza. service agreements.

Utilizzare le seguenti linee guida per ottenere risultati soddisfacenti nell'impiego di supporti speciali cartacei o di stampa. Per ottenere i risultati migliori, impostare il tipo e le dimensioni della carta nel driver di stampa.

Tipo di supporto		Non
Buste	<ul style="list-style-type: none">Collocare le buste in modo che non presentino ondulazioni.	<ul style="list-style-type: none">Non usare buste spiegazzate, strappate, attaccate tra loro o altrimenti danneggiate.
	<ul style="list-style-type: none">Utilizzare buste dove la giunzione si estende fino all'angolo della busta.	<ul style="list-style-type: none">Non utilizzare buste con fermagli, bottoni, finestre o rivestimenti patinati.
Etichette	<ul style="list-style-type: none">Utilizzare etichette nuove. Le etichette vecchie potrebbero delaminarsi durante la stampa.	<ul style="list-style-type: none">Non usare etichette spiegazzate, con imperfezioni o danneggiate.
	<ul style="list-style-type: none">Usare solo etichette prive di strisce esposte tra loro.	<ul style="list-style-type: none">Non stampare su fogli di etichette parziali.
	<ul style="list-style-type: none">Utilizzare etichette che rimangono ben piatte.	
	<ul style="list-style-type: none">Utilizzare soltanto fogli di etichette completi.	
Carta intestata o moduli prestampati	<ul style="list-style-type: none">Usare solo carta intestata o moduli prestampati approvati per l'uso con i prodotti HP PageWide.	<ul style="list-style-type: none">Non utilizzare carta intestata in rilievo o metallica.
Carta pesante	<ul style="list-style-type: none">Usare solo carta pesante approvata per l'uso con prodotti HP PageWide e le cui specifiche relative al peso soddisfino quelle previste per questo prodotto.	<ul style="list-style-type: none">Non utilizzare carta più pesante delle specifiche di supporti consigliate per questo prodotto, a meno che non si tratti di carta HP che è stata approvata per l'uso con questo prodotto.
Carta lucida o patinata	<ul style="list-style-type: none">Utilizzare esclusivamente carta lucida o patinata approvata per l'uso con i prodotti HP PageWide.	<ul style="list-style-type: none">Non usare carta lucida o patinata specifica per prodotti laser.

AVVISO: Non utilizzare supporti che contengono graffette.

Formati dei supporti di stampa supportati

Per ottenere i migliori risultati, utilizzare supporti di stampa e cartacei appropriati:

- [Dimensioni supporti di stampa e cartacei supportati](#)
- [Formati di buste supportati](#)
- [Schede ed etichette supportate e relative dimensioni](#)
- [Dimensioni supporti fotografici compatibili](#)

Dimensioni supporti di stampa e cartacei supportati

Formato	Dimensioni	Vassoio 1	Vassoio 2	Vassoio 3 opzionale	Stampa fronte/retro elettronica
Letter	216 x 279 mm	✓	✓	✓	✓
Oficio 8,5 x 13		✓		✓	✓
Oficio 216 x 340 mm	216 x 340 mm	✓		✓	✓
Legale	216 x 356 mm	✓		✓	✓
A4	210 x 297 mm	✓	✓	✓	✓
Executive USA	184 x 267 mm	✓	✓	✓	✓
Istruzione	140 per 216 mm	✓	✓	✓	
A5	148 x 210 mm	✓	✓	✓	
A6	105 x 148,5 mm	✓			
B5 (JIS)	182 x 257 mm	✓	✓	✓	✓
B6 (JIS)	128 x 182 mm	✓			
16 k	184 x 260 mm	✓	✓	✓	
	195 x 270 mm	✓	✓	✓	
	197 x 273 mm	✓	✓	✓	
Personalizzato	Minimo: 76 x 127 mm Massimo: 216 x 356 mm	Larghezza: da 76 a 216 mm Lunghezza: da 127 a 356 mm	Larghezza: da 102 a 216 mm Lunghezza: da 210,06 a 297,2 mm	Larghezza: da 102 a 216 mm Lunghezza: da 210,06 a 356 mm	

Formati di buste supportati

Formato	Dimensioni	Vassoio 1	Vassoio 2
Busta n. 10	105 x 241 mm	✓	✓
Busta DL	110 x 220 mm	✓	✓

Formato	Dimensioni	Vassoio 1	Vassoio 2
Busta C5	162 x 229 mm	✓	✓
Busta B5	176 x 250 mm	✓	✓
Busta C6	114 x 162 mm	✓	
Monarch	98,4 x 190,5 mm	✓	
Busta giapponese Chou n. 3	120 x 235 mm	✓	
Busta giapponese Chou n. 4	90 x 205 mm	✓	

Schede ed etichette supportate e relative dimensioni

Formato	Dimensioni	Vassoio 1	Vassoio 2	Vassoio 3 opzionale
3 x 5		✓		
4x6		✓		
5 x 8		✓		
A6		✓		
Cartolina giapponese		✓		
Cartolina giapponese doppia ruotata		✓		
Etichette (Lettera e A4)		✓	✓	✓

Dimensioni supporti fotografici compatibili

Formato	Dimensioni	Vassoio 1	Vassoio 2	Vassoio 3 opzionale
4x6		✓		
10 x 15 cm		✓		
L		✓		
Supporto fotografico 5x7 (5 x 7 pollici senza bordi)		✓		
Supporti fotografici (Lettera & A4)		✓	✓	✓
Cartolina giapponese		✓		
Personalizzato	Minimo: 76 x 127 mm Massimo: 216 x 356 mm	Larghezza: da 76 a 216 mm Lunghezza: da 127 a 356 mm	Larghezza: da 102 a 216 mm Lunghezza: da 210,06 a 297,2 mm	Larghezza: da 102 a 216 mm Lunghezza: da 210,06 a 356 mm

Tipi di carta supportata e capacità vassoio

Per ottenere i migliori risultati, utilizzare i tipi di carta e capacità del vassoio appropriati:

- [Vassoio 1 \(multifunzione\) sul lato sinistro del prodotto](#)
- [Vassoio 2 \(vassoio predefinito\) e vassoio 3 \(vassoio opzionale\)](#)

Vassoio 1 (multifunzione) sul lato sinistro del prodotto

Tipo carta	Grammatura	Capacità ¹	Orientamento carta
Ogni giorno:	da 60 a 175 g/m ²	Fino a 50 fogli	Lato di stampa rivolto verso il basso, con il bordo superiore rivolto verso la stampante
<ul style="list-style-type: none"> • Non specificato e Comune • HP EcoFFICIENT • Carta intestata • Prestampata • Prefustellata • Leggera 60-74 g • Intermedia 85-95 g • Medio-pesante 96-110 g • Pesante 111-130 g • Carta opaca HP Premium Presentation 120 g • Extra pesante 131-175 g 			
<ul style="list-style-type: none"> • Carta HP per brochure opaca 180 g • Carta HP per brochure lucida 180 g • Cartoncino 176-220 g • Copertina opaca HP 200 g • Carta fotografica ottimizzata HP 	Fino a 220 g/m ² (58 lb) ¹	Fino a 25 fogli	Il lato della pagina da stampare deve essere rivolto verso il basso
<ul style="list-style-type: none"> • Busta • Busta pesante • Etichette 		Fino a 7 buste o etichette	Il lato della pagina da stampare deve essere rivolto verso il basso

¹ La capacità varia a seconda del peso e dello spessore della carta, oltre che delle condizioni ambientali.

Vassoio 2 (vassoio predefinito) e vassoio 3 (vassoio opzionale)

Tipo carta	Grammatura	Capacità ¹	Orientamento carta
<ul style="list-style-type: none"> • Non specificato e Comune • HP EcoFFICIENT • Carta intestata • Prestampata • Prefustellata • Leggera 60-74 g • Intermedia 85-95 g • Medio-pesante 96-110 g • Pesante 111-130 g • Carta opaca HP Premium Presentation 120 g • Extra pesante 131-175 g 	da 60 a 175 g/m ²	Fino a 500 fogli	Lato di stampa rivolto verso l'alto, con il bordo superiore rivolto verso sinistra
<ul style="list-style-type: none"> • Carta HP per brochure opaca 180 g • Carta HP per brochure lucida 180 g • Cartoncino 176-220 g • Copertina opaca HP 200 g • Carta fotografica ottimizzata HP 	Fino a 220 g/m ² (58 lb)	Fino a 100 fogli	Il lato della pagina da stampare deve essere rivolto verso l'alto
<ul style="list-style-type: none"> • Busta • Busta pesante • Etichette 		Fino a 30 buste o etichette. NOTA: Il vassoio 3 non supporta la stampa delle buste.	Il lato della pagina da stampare deve essere rivolto verso l'alto

¹ La capacità varia a seconda del peso e dello spessore della carta, oltre che delle condizioni ambientali.

Configurazione dei vassoi

Per impostazione predefinita, il prodotto estrae la carta dal vassoio 2. Se il vassoio 2 è vuoto, il prodotto la estrae dal vassoio 1 o dal vassoio 3 opzionale, se installato.

 **NOTA:** Se si desidera modificare il vassoio predefinito impostandolo sul vassoio 1, assicurarsi di configurarlo per il tipo e il formato carta corretto.

Se si utilizza una carta speciale per tutti o per la maggior parte dei processi di stampa sul prodotto, modificare questa impostazione predefinita relativa al vassoio della carta.

Nella tabella seguente sono elencate tutte le procedure utilizzabili per conformare i vassoi alle proprie necessità di stampa.

Utilizzo della carta	Configurazione del prodotto	Stampa
Caricare il vassoio 1 e un altro con la stessa carta e fare in modo che il prodotto la prelevi da un vassoio se l'altro è vuoto.	Caricare la carta nel vassoio 1, quindi configurare il vassoio per la carta e il tipo corretti. Non utilizzare Qualsiasi dimensione/Qualsiasi tipo .	Dal programma software, stampare il lavoro.
Utilizzare frequentemente la carta speciale, come la carta pesante o la carta intestata, da un vassoio solo.	Caricare la carta speciale nel vassoio 1, quindi configurare il vassoio per il tipo di carta.	Nella finestra di dialogo del programma software, scegliere il tipo di carta che corrisponde alla carta speciale caricata nel vassoio prima di inviare il processo di stampa. Selezionare vassoio 1 come Origine carta dalla scheda Carta/Qualità (Windows) o dal menu popup Alimentazione carta (OS X).

Caricamento dei supporti

- [Caricamento del vassoio 1](#)
- [Caricamento del vassoio 2](#)
- [Caricamento vassoio 3 opzionale](#)
- [Caricare buste](#)
- [Caricamento carta intestata o moduli prestampati](#)
- [Caricamento dell'alimentatore automatico di documenti](#)
- [Caricamento dello scanner](#)

Caricamento del vassoio 1

Il vassoio 1 è il vassoio multifunzione posto sul lato sinistro del prodotto.

 **NOTA:** Se non si sta utilizzando Alternate Letterhead Mode (ALM), collocare la carta con il lato da stampare rivolto verso il basso, con il bordo superiore rivolto verso la stampante. Per l'orientamento di ALM, consultare la sezione [Caricamento carta intestata o moduli prestampati](#).

1. Aprire il vassoio 1.



2. Estrarre l'estensione del vassoio 1.



3. Estrarre completamente le guide della carta, quindi caricare la risma di carta nel vassoio 1.



4. Chiudere le guide della carta sui supporti caricati.

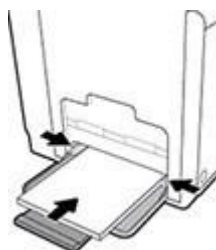

Caricamento del vassoio 2

Il vassoio 2 è il vassoio della carta predefinito (principale) sulla parte frontale del prodotto.

 **NOTA:** Se non si sta utilizzando Alternate Letterhead Mode (ALM), collocare la carta con il lato da stampare rivolto verso l'alto, con il bordo superiore rivolto verso il lato sinistro del vassoio. Per l'orientamento di ALM, consultare la sezione [Caricamento carta intestata o moduli prestampati](#).

1. Estrarre il vassoio dal prodotto.



2. Estrarre completamente le guide di lunghezza e larghezza della carta.

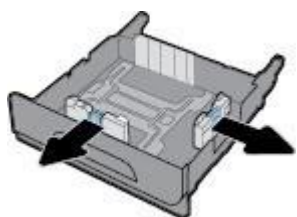

3. Posizionare la carta nel vassoio e accertarsi che sia piatta a tutti e quattro gli angoli. Chiudere le guide della lunghezza e della larghezza della carta sui supporti caricati.

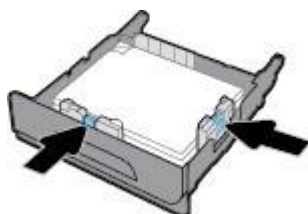

4. Premere sulla carta per accertarsi che sia sotto le linguette sul lato del vassoio.

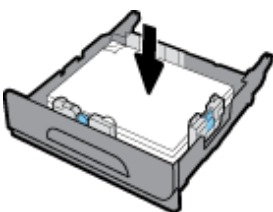

5. Reinserire il vassoio nel prodotto.



Caricamento vassoio 3 opzionale

Il vassoio 3 è un accessorio opzionale che si collega alla parte inferiore del prodotto. Può contenere supporti più lunghi, come la carta legale (216 x 356 mm, 8,5 x 14 pollici).

 **NOTA:** Se non si sta utilizzando Alternate Letterhead Mode (ALM), collocare la carta con il lato da stampare rivolto verso l'alto, con il bordo superiore rivolto verso il lato sinistro del vassoio. Per l'orientamento di ALM, consultare la sezione [Caricamento carta intestata o moduli prestampati](#).

1. Estrarre il vassoio dal prodotto.



2. Estrarre completamente le guide di lunghezza e larghezza della carta.

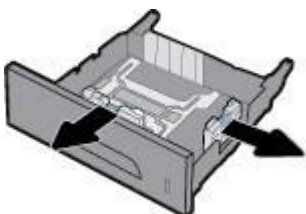

3. Posizionare la carta nel vassoio e accertarsi che sia piatta a tutti e quattro gli angoli. Chiudere le guide della lunghezza e della larghezza della carta sui supporti caricati.

4. Premere sulla risma per accertarsi che sia sotto le linguette azzurre su entrambi i lati del vassoio sulla parte frontale e quindi reinserire quest'ultimo.

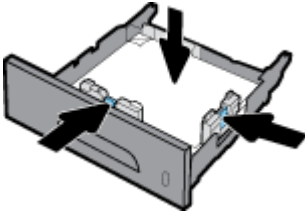

5. Reinscrivere il vassoio nel prodotto.



Caricare buste

È possibile caricare le buste nel vassoio 1 o nel vassoio 2.

Per caricare le buste nel vassoio 1

1. Aprire il vassoio 1.



2. Estrarre l'estensione del vassoio 1.



3. Collocare le buste nel vassoio 1 rivolte verso il basso, con la parte superiore della busta orientata verso la parte frontale della stampante.

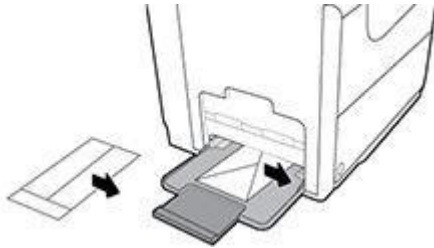

4. Chiudere le guide della carta.

Per caricare le buste nel vassoio 2

1. Estrarre il vassoio dal prodotto.



2. Caricare le buste rivolte verso l'alto, con la parte superiore della busta orientata verso la parte frontale del vassoio.

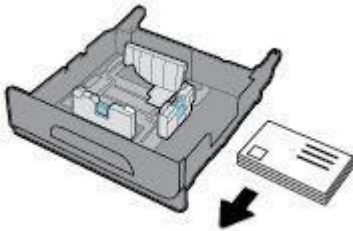

3. Posizionare le buste nel vassoio e accertarsi che siano piatte a tutti e quattro gli angoli. Chiudere le guide della lunghezza e della larghezza della carta sui supporti caricati.

4. Premere sulle buste per accertarsi che siano sotto le linguette sul lato del vassoio.

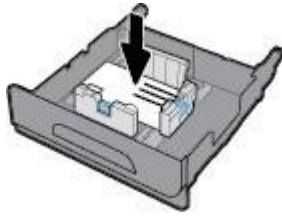

5. Reinscrivere il vassoio nel prodotto.

Caricamento carta intestata o moduli prestampati

È possibile caricare la carta intestata, i moduli prestampati o prefustellati in qualsiasi vassoio. L'orientamento della carta dipende dalla stampa fronte o fronte/retro. Se è abilitata Alternative Letterhead Mode (ALM), è possibile stampare in modalità fronte o fronte/retro senza riorientare la carta.

 **NOTA:** Con ALM, è necessario scegliere carta intestata, prestampata o prefustellata come tipo di carta nella finestra di dialogo Proprietà stampante.

Per abilitare o disabilitare ALM dal pannello di controllo

1. Aprire il dashboard del pannello di controllo (scorrere rapidamente verso il basso la scheda del dashboard nella parte superiore di ogni schermata oppure toccare l'area del dashboard nella schermata iniziale).
2. Dal dashboard del pannello di controllo, toccare .
3. Toccare [Gestione vassoio e carta](#), quindi toccare [Alternative Letterhead Mode](#) e attivarla o disattivarla.

Per attivare o disattivare ALM da EWS

1. Digitare l'indirizzo IP del prodotto nell'area dell'indirizzo di un browser Web per aprire EWS. (Per ottenere l'IP del prodotto, sul pannello di controllo del dashboard, toccare )
2. Selezionare la scheda **Impostazioni**.
3. Fare clic su **Preferenze**, quindi su **Gestione vassoio e carta**.
4. Nella sezione **Alternative Letterhead Mode**, selezionare **Abilitato** o **Disabilitato**.
5. Fare clic su **Applica**.

Per caricare carta intestata o i moduli prestampati con ALM abilitato

1. A seconda del vassoio, orientare la carta come segue.

Vassoio 1	Altri vassoi
Collocare la carta intestata rivolta verso l'alto, con la parte superiore della pagina orientata verso sinistra.	Collocare la carta intestata rivolta verso il basso, con la parte superiore della pagina orientata verso destra.

2. Completare la procedura indicata in [Caricamento del vassoio 1](#), [Caricamento del vassoio 2](#), o [Caricamento vassoio 3 opzionale](#).

Per caricare carta intestata o i moduli prestampati con ALM disabilitato

1. A seconda del vassoio, orientare la carta come segue.

	Vassoio 1	Altri vassoi
Lato singolo	Collocare la carta intestata rivolta verso il basso, con la parte superiore della pagina orientata verso destra.	Collocare la carta intestata rivolta verso l'alto, con la parte superiore della pagina orientata verso sinistra.
Fronte-retro	Collocare la carta intestata rivolta verso l'alto, con la parte superiore della pagina orientata verso sinistra.	Collocare la carta intestata rivolta verso il basso, con la parte superiore della pagina orientata verso destra.

2. Completare la procedura indicata in [Caricamento del vassoio 1](#), [Caricamento del vassoio 2](#), o [Caricamento vassoio 3 opzionale](#).

Caricamento dell'alimentatore automatico di documenti

L'alimentatore automatico di documenti (ADF) può contenere fino a 50 fogli di carta di alta qualità da 75 g/m².

AVVISO: Quando si utilizza l'alimentatore automatico documenti (ADF), accertarsi che non contenga graffette, nastro o oggetti simili che possano danneggiare il prodotto.

1. Aprire le guide della carta di ADF.



2. Per i documenti più lunghi, estrarre l'estensione dell'area di caricamento ADF, se necessario.

3. Collocare i documenti da copiare nell'area di caricamento ADF, rivolti verso l'alto.

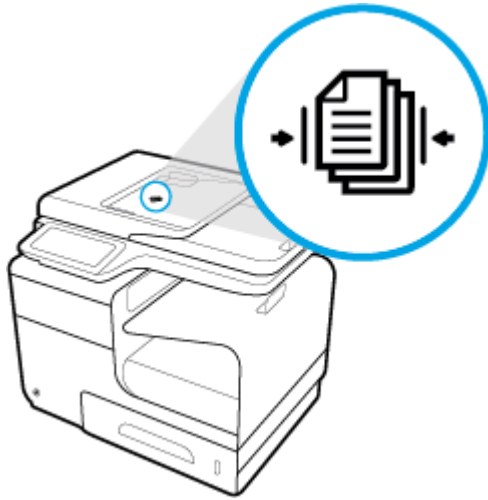

4. Premere i documenti verso sinistra, finché non vengono arrestati dal meccanismo dell'alimentatore sotto il coperchio di ADF. Sul pannello di controllo della stampante viene visualizzato il messaggio **Documento caricato**.
5. Chiudere le guide della carta sui documenti caricati.



Caricamento dello scanner

1. Aprire il coperchio dello scanner.

2. Utilizzare il segno dei supporti posto sul retro a sinistra del vetro dello scanner per orientare il documento originale.

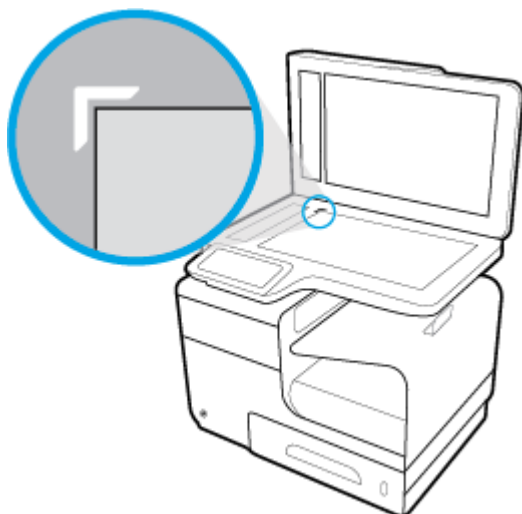

3. Appoggiare l'originale a faccia in giù sulla superficie di scansione.



4. Chiudere il coperchio dello scanner.

Suggerimenti per la scelta e l'uso della carta

Per i migliori risultati, tenere presenti le seguenti indicazioni:

- Caricare un tipo di carta alla volta nel vassoio o nell'alimentatore di documenti.
- Assicurarsi che i fogli siano caricati correttamente durante il caricamento dal vassoio di alimentazione o all'alimentatore di documenti.
- Non sovraccaricare il vassoio né l'alimentatore di documenti.
- Per prevenire inceppamenti, qualità di stampa scadente e altri problemi di stampa, evitare di caricare i seguenti tipi di carta nel vassoio o nell'alimentatore di documenti:
 - Moduli a più parti
 - Supporti danneggiati, arricciati o piegati
 - Supporti con tagli o perforazioni
 - Supporti spessi, in rilievo o altrimenti difficili da stampare
 - Supporti troppo sottili o soggetti a strapparsi con facilità
 - Supporti con punti o fermagli

5 Cartucce

- [Cartucce HP PageWide](#)
- [Gestione delle cartucce](#)
- [Sostituzione delle cartucce](#)
- [Suggerimenti per l'uso delle cartucce](#)

Cartucce HP PageWide

Politica HP per le cartucce non HP

IMPORTANTE:

- HP non garantisce la qualità o l'affidabilità dei contenuti non HP nelle cartucce HP.
- La garanzia delle cartucce HP non copre le cartucce non HP o quelle con contenuti non HP.
- La garanzia sulle stampanti HP non copre riparazioni o manutenzioni dovute all'uso di cartucce non HP o di cartucce con contenuti non HP.

NOTA:

- Questa stampante non è progettata per utilizzare sistemi a inchiostro continuo. Per riprendere la stampa, rimuovere il sistema a inchiostro continuo e installare cartucce originali (o compatibili) HP.
 - Questa stampante è progettata per l'uso di cartucce fino al loro esaurimento. Ricaricare le cartucce prima che siano esaurite può causare problemi alla stampante. Se ciò accade, inserire una nuova cartuccia (originale o compatibile HP) per continuare la stampa.
-

Cartucce HP contraffatte

È possibile che la cartuccia non sia una cartuccia originale HP nei seguenti casi:

- Il rapporto del pannello di controllo o dello stato della stampante indica che è installata una cartuccia usata o contraffatta.
- Si verificano diversi problemi con la cartuccia.
- La cartuccia non ha l'aspetto tipico (ad esempio, la confezione differisce da quella HP).

Visitare il sito web [HP anticounterfeit](https://www.hp.com/go/anticounterfeit) quando si installa una cartuccia di stampa HP e il messaggio del pannello di controllo indica che la cartuccia è usata o contraffatta. HP aiuterà a risolvere il problema.

Gestione delle cartucce

La conservazione, l'utilizzo e il monitoraggio corretto delle cartucce può facilitare la garanzia di una stampa di alta qualità ed estendere la vita delle cartucce.

- [Stampanti con funzione di sicurezza dinamica](#)
- [Conservazione delle cartucce](#)
- [Stampa in modalità Ufficio generico](#)
- [Stampa con una cartuccia presumibilmente esaurita o quasi esaurita](#)
- [Controllo dei livelli della cartuccia stimati](#)
- [Ordinazione delle cartucce](#)
- [Riciclaggio delle cartucce](#)

Stampanti con funzione di sicurezza dinamica

Stampante predisposta per funzionare solo con cartucce con chip HP nuovo o riutilizzato. I chip HP riutilizzati abilitano il funzionamento di cartucce riutilizzate, rigenerate e ricaricate.

La stampante è dotata di misure di sicurezza dinamica che bloccano le cartucce con chip non HP. Il periodico rilascio di aggiornamenti firmware tramite Internet garantirà l'efficacia di tali misure di sicurezza bloccando eventuali cartucce con chip non HP in precedenza funzionanti.

Gli aggiornamenti possono, fra l'altro, migliorare, ottimizzare o estendere le caratteristiche e le funzionalità della stampante nonché proteggere il computer da minacce alla sicurezza. Tuttavia, tali aggiornamenti possono bloccare le cartucce con chip non HP, ivi incluse le cartucce attualmente funzionanti. A meno che tu non sia registrato ad alcuni programmi HP, come Instant Ink, o non utilizzi altri servizi che richiedono aggiornamenti automatici del firmware online, la maggior parte delle stampanti HP può essere configurata per ricevere gli aggiornamenti automaticamente oppure tramite notifica che consente di scegliere se eseguire o meno l'aggiornamento. Per ulteriori informazioni sulle misure di sicurezza dinamica e su come configurare gli aggiornamenti del firmware online, vai su www.hp.com/learn/ds.

Conservazione delle cartucce

- Rimuovere la cartuccia dalla confezione solo al momento dell'installazione.
- Conservare le cartucce a temperatura ambiente (15-35° C o 59-95° F) per almeno 12 ore prima di usarle.
- Maneggiare le cartucce con la massima cura. La caduta, lo scuotimento o la manipolazione non corretta delle cartucce durante l'installazione può causare problemi di stampa temporanei.

Stampa in modalità Ufficio generico

La modalità Ufficio generico produce stampe leggermente più leggere, il che potrebbe prolungare la durata della cartuccia.

1. Nel menu **File** del programma software, fare clic su **Stampa**.
2. Controllare che sia stata selezionata la stampante.

3. Fare clic sul collegamento o sul pulsante che apre la finestra di dialogo **Proprietà**.

A seconda dell'applicazione in uso, questo collegamento o pulsante potrebbe essere chiamato **Proprietà**, **Opzioni**, **Imposta stampante**, **Proprietà stampante**, **Stampante**, o **Imposta preferenze**.

Effettuare una delle seguenti operazioni.

- **In Windows:** Fare clic su **Opzioni di stampa**, quindi su **Proprietà**.
 - **OS X:** Nel menu pop-up, scegliere **Copie & Pagine**.
4. Fare clic sulla scheda **Carta/qualità**.
 5. Selezionare **Ufficio generico** dall'elenco a discesa **Qualità di stampa** (Windows) o dal menu pop-up (OS X).

Stampa con una cartuccia presumibilmente esaurita o quasi esaurita

Gli avvisi relativi ai materiali di consumo vengono visualizzati sul pannello di controllo della stampante.

- Il messaggio **Cart. in esaurimento** viene visualizzato quando una cartuccia si sta avvicinando alla fine stimata della sua vita utile. La stampa può continuare, ma è opportuno procurarsi una cartuccia di ricambio.
- Il messaggio **Cartuccia quasi esaurita** viene visualizzato quando una cartuccia è vicina alla fine stimata della sua vita utile. Tenere a disposizione una cartuccia di ricambio.
- Il messaggio **Cartuccia esaurita** viene visualizzato quando la cartuccia è vuota.



NOTA: Sebbene l'impostazione **Continua** consenta la stampa dopo il messaggio **Cartuccia quasi esaurita** senza sostituire la cartuccia, il prodotto si arresterà prima che si verifichino problemi di stampa.

Controllo dei livelli della cartuccia stimati

Per controllare i livelli della cartuccia stimati è possibile utilizzare il software della stampante o il pannello di controllo della stampante.

Per controllare i livelli della cartuccia dal pannello di controllo

1. Aprire il dashboard del pannello di controllo (scorrere rapidamente verso il basso la scheda del dashboard nella parte superiore di ogni schermata oppure toccare l'area del dashboard nella schermata iniziale).
2. Sul dashboard del pannello di controllo, toccare  i livelli della cartuccia stimati.

Per controllare i livelli della cartuccia da EWS

1. Aprire l'EWS. Per maggiori informazioni, vedere [Come aprire EWS](#).
2. Fare clic sulla scheda **Strumenti**, quindi su **Indicatore livello cartuccia**.

Per controllare i livelli della cartuccia dal software del prodotto (Windows)

1. Aprire HP Printer Assistant. Per maggiori informazioni, vedere [Apertura di Assistente di stampa HP](#).
2. Nella scheda **Stampa, scans. e fax**, in **Stampa**, fare clic su **Esegui manutenzione stampante**.
3. Fare clic sulla scheda **Livelli cartucce stimati**.

**NOTA:**

- Se è stata installata una cartuccia ricaricata o rifabbricata oppure se la cartuccia è stata già utilizzata in un'altra unità, l'indicatore del livello della cartuccia potrebbe risultare impreciso o non disponibile.
- Gli avvisi e gli indicatori del livello della cartuccia forniscono una stima a scopo puramente informativo. Se si riceve un avviso di livello della cartuccia basso, è opportuno disporre di una cartuccia di ricambio in modo da non dover ritardare la stampa. Non è necessario sostituire le cartucce finché non viene richiesto.
- Durante il processo di stampa, l'inchiostro delle cartucce viene utilizzato in diversi modi, inclusi il processo di inizializzazione, che prepara la stampante e le cartucce per la stampa, e la fase di manutenzione della testina, che permette alle cartucce di stampare senza problemi. Al termine dell'utilizzo, rimane inchiostro nella cartuccia. Per ulteriori informazioni, visitare il sito web [HP SureSupply](#).

Ordinazione delle cartucce

Per ordinare le cartucce, visitare [Sito Web HP](#). Attualmente alcune sezioni del sito Web HP sono disponibili solo in lingua inglese. In alcuni paesi/regioni non è possibile ordinare cartucce d'inchiostro online. Tuttavia, in molti paesi/regioni è possibile reperire informazioni sull'ordinazione per telefono, individuando un negozio locale e stampando una lista acquisti. Inoltre, è possibile visitare il sito web [HP SureSupply](#) per ottenere informazioni sull'acquisto dei prodotti HP nel proprio paese.

Per la sostituzione, utilizzare solo cartucce che abbiano lo stesso numero di cartuccia delle cartucce da sostituire. Il numero di cartuccia è riportato:

- Sull'etichetta della cartuccia che viene sostituita.
- Su un adesivo all'interno della stampante. Aprire lo sportello di accesso alle cartucce per individuare l'adesivo.
- Nel software della stampante, aprire Assistente di stampa HP, fare clic su **Acquista**, quindi su **Acquisto mater. consumo online**.
- Nel server Web HP incorporato, fare clic sulla scheda **Strumenti** quindi in **Informazioni sul prodotto** fare clic su **Indicatore livello cartuccia**. Per maggiori informazioni, vedere [HP Embedded Web Server](#).



NOTA: La cartuccia di inchiostro SETUP fornita con la stampante non è acquistabile separatamente.

Riciclaggio delle cartucce

Visitare il sito web [HP sustainability](#) per informazioni complete sul riciclaggio e per ordinare etichette, buste e scatole preaffrancate per il riciclaggio.

Sostituzione delle cartucce

Nel prodotto vengono utilizzati quattro colori, per ciascuno dei quali è disponibile una cartuccia diversa: giallo (Y), magenta (M), ciano (C), e nero (K).

AVVISO:

- Per impedire i problemi di qualità di stampa, HP consiglia di sostituire eventuali cartucce mancanti con quelle originali HP il prima possibile. Per ulteriori informazioni, vedere [Ordinazione delle cartucce](#).
- Non spegnere mai la stampante in assenza di una qualsiasi cartuccia.

1. Aprire lo sportello delle cartucce.



2. Fare pressione sulla vecchia cartuccia per sbloccarla e sganciarla.

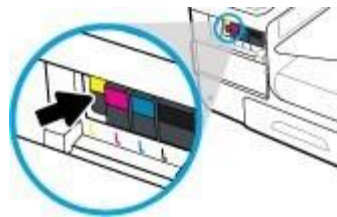

3. Afferrare la vecchia cartuccia per i bordi e sollevarla per rimuoverla.

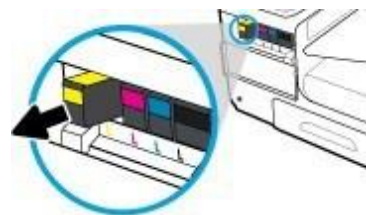

4. Non toccare i contatti metallici sulla cartuccia. La presenza di impronte sui contatti può causare errori di connessione.



5. Inserire la nuova cartuccia di stampa nell'alloggiamento appropriato.

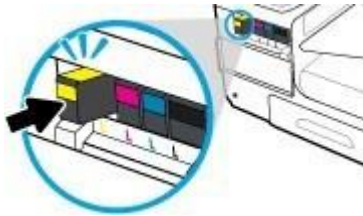

6. Chiudere lo sportello delle cartucce.



Suggerimenti per l'uso delle cartucce

Attenersi ai seguenti suggerimenti per lavorare con le cartucce:

- Per prevenire problematiche di qualità di stampa, eseguire le operazioni indicate:
 - Spegnere sempre la stampante dal pulsante di accensione posto sul lato frontale, quindi attendere lo spegnimento della spia del pulsante.

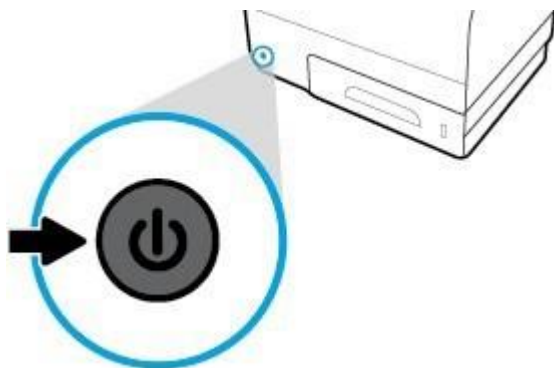

- Assicurarsi che tutti gli alloggiamenti delle cartucce siano occupati.
- Se si rimuove una cartuccia d'inchiostro dalla stampante per qualsiasi ragione, sostituirla appena possibile.
- Non aprire o rimuovere le cartucce dalla confezione fino a quando non si è pronti ad installarle.
- Inserire le cartucce negli alloggiamenti appropriati. Far corrispondere il colore e l'icona di ogni cartuccia con il colore e l'icona di ogni alloggiamento. Accertarsi che le cartucce si aggancino nella posizione corretta.
- Se la schermata Livelli cartucce stimati indica che una o più cartucce si stanno esaurendo, è opportuno disporre di una cartuccia di ricambio in modo da evitare ogni possibile ritardo nella stampa. Non è necessario sostituire le cartucce finché non viene richiesto. Per ulteriori informazioni, consultare la [Sostituzione delle cartucce](#).
- Non pulire la testina di stampa se non strettamente necessario. Tale operazione comporta una minore durata delle cartucce.
- Se si trasporta la stampante, eseguire le operazioni riportate di seguito per evitare la fuoriuscita o altri danni.
 - Spegnere la stampante premendo il pulsante di accensione sulla parte anteriore. Prima di scollegare la stampante, attendere che cessino tutti i rumori di movimento interno.
 - Verificare che le cartucce siano installate.
 - Il prodotto deve essere posizionato in piano durante il trasporto; non deve essere appoggiato sui lati o capovolto.

6 Stampa

- [Stampa da computer](#)
- [Stampa dal pannello di controllo](#)
- [Stampa con NFC](#)
- [Stampa con HP ePrint](#)
- [Stampa con AirPrint\(OS X\)](#)
- [Consigli per la riuscita della stampa](#)

Stampa da computer

Per stampare da un computer(Windows)

Le seguenti istruzioni si applicano alla stampa su vari supporti, inclusi i seguenti.

• Carta comune	• Buste	• Brochure
• Carta intestata o moduli prestampati	• Foto	• Etichette

Per stampare da un computer(Windows)

1. Caricare i supporti compatibili nel vassoio corretto.

Per maggiori informazioni, vedere [Formati dei supporti di stampa supportati](#).

2. Nel menu **File** del programma software, fare clic su **Stampa**.
3. Controllare che sia stata selezionata la stampante.
4. Fare clic sul collegamento o sul pulsante che apre la finestra di dialogo **Proprietà** .

A seconda dell'applicazione in uso, questo collegamento o pulsante potrebbe essere chiamato **Proprietà** , **Opzioni** , **Imposta stampante** , **Proprietà stampante** , **Stampante** , o **Imposta preferenze** .

5. Impostare le opzioni di stampa corrette per il tipo di supporto selezionato (carta comune, carta intestata o prestampata, busta, carta fotografica, etichetta e così via).

La tabella seguente descrive le schede e le opzioni che potrebbero essere disponibili nel programma software.

Tab	Descrizione
Collegamenti di stampa	Il collegamento di stampa archivia le impostazioni relative a un determinato tipo di lavoro, in modo da configurare tutte le opzioni con un solo clic. Questa scheda mostra i collegamenti di stampa attuali e le relative impostazioni, quali tipo di carta, origine carta, colore o scala di grigi.

Tab	Descrizione
Carta/Qualità	<p>Questa scheda include le impostazioni che definiscono il tipo di processo di stampa. Ad esempio, la stampa sulle buste richiede una dimensione, alimentazione e tipologia di carta differente rispetto alla stampa su carta comune.</p> <p>È possibile scegliere tra le seguenti opzioni:</p> <ul style="list-style-type: none"> • Formato carta: include lettera, busta #10 e busta chou giapponese #3 • Alimentazione carta: include selezione automatica stampante, alimentazione manuale, vassoio 1 e vassoio 2 • Tipo di carta: include carta comune, carta intestata, prestampata, busta, carta fotografica ottimizzata HP, carta brochure HP opaca 180g ed etichette <p>NOTA: Se è abilitata Alternative Letterhead Mode (ALM) e si sta stampando su carta intestata, prestampata o su moduli prefustellati, selezionare Carta intestata, Prestampata o Prefustellata come tipo di carta. Per maggiori informazioni, vedere Caricamento carta intestata o moduli prestampati.</p> <ul style="list-style-type: none"> • Pagine speciali: include copertine anteriori e posteriori, fogli vuoti e fogli prestampati • Qualità di stampa: include Professionale (per lavori di alta qualità) e Ufficio generico (per i lavori di tutti i giorni) <p>NOTA: Non è possibile stampare le buste nella modalità Ufficio generico.</p>
Effetti	<p>Questa scheda contiene impostazioni che interessano temporaneamente la presentazione del processo di stampa.</p> <p>È possibile scegliere tra le seguenti opzioni:</p> <ul style="list-style-type: none"> • Opzioni di ridimensionamento: include le dimensioni effettive, una percentuale dell'attuale, o ridimensionata in modo specifico per Lettera o Busta n.10 • Filigrane: include Riservato e Bozza
Finitura	<p>Questa scheda contiene impostazioni che influenzano l'output del processo di stampa.</p> <p>È possibile scegliere tra le seguenti opzioni:</p> <ul style="list-style-type: none"> • Stampa fronte/retro: include la possibilità di stampare con spazio per la rilegatura a sinistra, destra o su nessun lato • Pagine per foglio: stampa più di una pagina per foglio, con la possibilità di stampare i bordi intorno a ciascuna • Orientamento: include Orizzontale e Verticale
Archivio lavori	<p>Questa scheda contiene le impostazioni per la stampa di un lavoro archiviato dal pannello di controllo. Qui è descritta solo un'impostazione:</p> <ul style="list-style-type: none"> • Off (predefinita): stampa un processo senza archivarlo sulla stampante <p>Per informazioni sulle altre impostazioni, consultare la sezione Stampa utilizzando l'opzione Archivio lavori.</p>

Tab	Descrizione
Color	<p>Questa scheda contiene le impostazioni per la stampa a colori o in scala di grigi.</p> <p>È possibile scegliere tra:</p> <ul style="list-style-type: none"> • Stampa in scala di grigi: stampa in solo inchiostro nero, o in scala di grigi alta qualità (che utilizza le cartucce a colori oltre a quella nera) • Temi colori: queste opzioni determinano il rendering dei colori. Includono vari temi rosso-verde-blu quali Predefinito, Foto o Vivida. Per maggiori informazioni, vedere Per regolare o gestire i colori.
Avanzata	<p>Questa scheda contiene le impostazioni che si potrebbero utilizzare o modificare non frequentemente.</p> <p>È possibile scegliere tra:</p> <ul style="list-style-type: none"> • Copie: selezionare il numero delle copie e se fascicolarle • Ordine inverso pagina: stampa dall'ultima pagina del processo alla prima • Stampa tutto il testo in nero: facilita la riduzione dell'utilizzo della cartuccia a colori • Impostazioni inchiostro: utilizzare i dispositivi di scorrimento per selezionare il tempo di asciugatura, il livello di saturazione e la distribuzione dell'inchiostro nero per il processo di stampa. Per maggiori informazioni, vedere Per regolare o gestire i colori.

6. Fare clic su **OK** per tornare alla finestra di dialogo **Proprietà**.
7. Fare clic su **OK**, quindi su **Stampa** o su **OK** nella finestra di dialogo **Stampa**.



NOTA: Al termine della stampa, rimuovere dal prodotto eventuali supporti speciali, quali buste o carta fotografica.

Per stampare da un computer(OS X)

Le seguenti istruzioni si applicano alla stampa su vari supporti, inclusi i seguenti.

- | | | |
|--|---------|-------------|
| • Carta comune | • Buste | • Brochure |
| • Carta intestata o moduli prestampati | • Foto | • Etichette |

Per stampare da un computer(OS X)

1. Caricare i supporti compatibili nel vassoio corretto.
Per maggiori informazioni, vedere [Formati dei supporti di stampa supportati](#).
2. Nel menu **File** del programma software, fare clic su **Stampa**.
3. Controllare che sia stata selezionata la stampante.
4. Nel menu **Preimpostazioni**, selezionare una preimpostazione di stampa, se necessario.
5. Nella scheda **Carta/Qualità**, fare clic sul menu pop up accanto al tipo di supporto.

Impostare le opzioni di stampa corrette per il supporto selezionato (carta comune, carta intestata, prestampata, prefustellata, busta, carta fotografica, etichetta e così via). Le opzioni di stampa possono includere dimensioni, tipo, vassoio, risoluzione di stampa e regolazioni automatiche.

Se le opzioni nella finestra di dialogo Stampa non vengono visualizzate, fare clic su **Mostra dettagli**.

6. Fare clic su **Stampa**.



NOTA: Al termine della stampa, rimuovere dal prodotto eventuali supporti speciali, quali buste o carta fotografica.

Impostazione dei collegamenti per la stampa(Windows)

1. Nel menu **File** del programma software, fare clic su **Stampa**.
2. Fare clic sul collegamento o sul pulsante che apre la finestra di dialogo **Proprietà**.

A seconda dell'applicazione in uso, questo collegamento o pulsante potrebbe essere chiamato **Proprietà**, **Opzioni**, **Imposta stampante**, **Proprietà stampante**, **Stampante**, o **Imposta preferenze**.

3. Fare clic sulla scheda **Collegamenti per la stampa**.
4. Selezionare un collegamento esistente come modello base.



NOTA: Prima di regolare una qualsiasi impostazione sul lato destro dello schermo, scegliere sempre un collegamento. Se si regolano le impostazioni e poi si seleziona il collegamento, tutte le regolazioni andranno perse.

5. Selezionare le opzioni appropriate per il nuovo collegamento.
6. Fare clic sul pulsante **Salva con nome**.
7. Digitare un nome per il collegamento, quindi fare clic sul pulsante **OK**.

Impostazione delle preimpostazioni di stampa (OS X)

1. Nel menu **File** del programma software, fare clic su **Stampa**.
2. Controllare che sia stata selezionata la stampante.
3. Dal menu pop-up **Preimpostazioni**, selezionare **Impostazioni predefinite**.
4. Fare clic su **Salva impostazioni correnti come preimpostazione**.
5. Digitare un nome descrittivo per la preimpostazione e salvarla per **Solo questa stampante** o **Tutte le stampanti**.

Per regolare o gestire i colori

Regolare il colore dell'output di stampa del prodotto modificandone le impostazioni nel software del driver della stampante.

- [Scelta di un tema colori per un processo di stampa](#)
- [Regolazione manuale delle opzioni colore per un processo di stampa](#)
- [Corrispondenza dei colori sullo schermo del computer](#)
- [Controllo accesso alla stampa a colori](#)

Scelta di un tema colori per un processo di stampa

1. Nel menu **File** del programma software, fare clic su **Stampa**.
2. Controllare che sia stata selezionata la stampante.
3. Fare clic sul collegamento o sul pulsante che apre la finestra di dialogo **Proprietà** .

A seconda dell'applicazione in uso, questo collegamento o pulsante potrebbe essere chiamato **Proprietà** , **Opzioni** , **Imposta stampante** , **Proprietà stampante** , **Stampante** , o **Imposta preferenze** .

4. Fare clic sulla scheda **Colore** e selezionare un tema colori dall'elenco a discesa **Temi colori** o dal (Windows) menu pop-up **Colore RGB(OS X)**.
 - **Predefinito (sRGB)**: questo tema imposta il prodotto sulla stampa dei dati RGB nel modello dispositivo raw. Quando si utilizza questo tema, gestire i colori nel programma software o nel sistema operativo per ottenere un rendering corretto.
 - **Vivida**: il prodotto incrementa la saturazione del colore nei mezzitoni. Usare questo tema per la stampa di immagini aziendali.
 - **Foto**: il prodotto interpreta il colore RGB come se fosse stampato su fotografia in un mini laboratorio digitale. Il prodotto esegue il rendering di colori più profondi e saturati rispetto al tema Predefinito (sRGB). Usare questo tema per la stampa delle foto.
 - **Foto (Adobe RGB 1998)**: usare questo tema per la stampa di foto digitali che utilizzano lo spazio di colore AdobeRGB anziché sRGB. Quando si utilizza questo tema, disattivare la gestione del colore nel programma software.
 - **Ness.**: non viene utilizzato nessun tema colori.

Regolazione manuale delle opzioni colore per un processo di stampa

Utilizzare il software del driver della stampante per cancellare le impostazioni di colore predefinite e regolare le impostazioni manualmente. Utilizzare la guida integrata nel software del driver per comprendere in che modo ciascuna impostazione interessa l'output di stampa.

1. Nel menu **File** del programma software, fare clic su **Stampa**.
2. Controllare che sia stata selezionata la stampante.
3. Effettuare una delle seguenti operazioni.
 - **In Windows**: Fare clic sul collegamento o sul pulsante che apre la finestra di dialogo **Proprietà** .
A seconda dell'applicazione in uso, questo collegamento o pulsante potrebbe essere chiamato **Proprietà** , **Opzioni** , **Imposta stampante** , **Proprietà stampante** , **Stampante** , o **Imposta preferenze** .
 - **OS X**: Dal menu pop-up **Copie & Pagine** , selezionare **Colore** . Quindi, deselezionare **HP EasyColor** .
4. Procedere alla scheda o al riquadro **Avanzate**.
 - **In Windows**: nella scheda **Avanzate** , fare clic su **Impostazioni inchiostro** .
 - **OS X**: fare clic sul triangolo di apertura posto accanto a **Avanzate** .
5. Usare i cursori per effettuare le seguenti regolazioni.

- **Tempo di asciugatura:** spostare il cursore a destra per aumentare il tempo necessario alla stampante per asciugare una pagina stampata. L'incremento del tempo di asciugatura funziona al meglio per i processi stampati su carta comune.
- **Saturazione:** spostare il cursore a destra per aumentare la quantità di inchiostro applicata. L'incremento del tempo di saturazione funziona al meglio per i processi stampati su brochure o carta fotografica.
- **Distribuzione inchiostro nero:** spostare il cursore a sinistra per limitare la distribuzione di inchiostro nero sulle aree adiacenti di colore della pagina stampata. La riduzione della distribuzione funziona al meglio per i processi stampati su carta comune.



NOTA: La modifica manuale delle impostazioni colore può interessare l'output. HP consiglia solo agli esperti di grafica la modifica di queste impostazioni.

6. Fare clic su **OK** per salvare le regolazioni e chiudere la finestra o selezionare **Ripristina** per riportare le impostazioni a quelle predefinite di fabbrica (Windows).

Corrispondenza dei colori sullo schermo del computer

Per la maggioranza degli utenti, il metodo migliore di abbinare i colori è stampare i colori sRGB.

Il processo di verifica della corrispondenza tra i colori della stampa e i colori visualizzati sullo schermo del computer è molto complesso, in quanto le stampanti e i monitor utilizzano metodi diversi per la riproduzione dei colori. I monitor visualizzano i colori utilizzando i pixel basati su un processo RGB (red, green, blue - rosso, verde e blu), mentre le stampanti riproducono i colori mediante un processo CMYK (cyan, magenta, yellow, black - ciano, magenta, giallo e nero).

Sono molteplici i fattori che influiscono sulla corrispondenza tra colori stampati e colori visualizzati sullo schermo:

- Supporti di stampa
- Processo di stampa (ad esempio, cartuccia, stampa o tecnologia laser)
- Illuminazione ambientale
- Diversa percezione personale del colore
- Programmi software
- Driver della stampante
- Sistemi operativi del computer
- Monitor
- Schede grafiche e driver
- Ambiente operativo (umidità, ad esempio)

Controllo accesso alla stampa a colori

La serie di strumenti di controllo accesso colore HP permette l'abilitazione o la disabilitazione del colore da parte di singoli utenti o gruppi di utenti e applicazioni. Per ulteriori informazioni, visitare il sito web [Driver di stampa universale HP](#).

Il server Web incorporato HP consente anche di disabilitare il fax a colori, la copia a colori e la stampa a colori da dispositivi di memoria. Per maggiori informazioni, vedere [HP Embedded Web Server](#).

Stampa dal pannello di controllo

Stampa utilizzando l'opzione Archivio lavori

È possibile creare e archiviare i lavori sul prodotto, per stamparli successivamente in modo autonomo o per consentirli agli altri utenti. Per risparmiare la memoria della stampante o per proteggere informazioni riservate, i lavori archiviati possono essere eliminati dal prodotto.

- [Eliminazione dell'archivio lavori](#)
- [Per applicare l'archiviazione lavori a uno o tutti i processi di stampa](#)
- [Per stampare un lavoro archiviato sulla stampante](#)
- [Per eliminare un lavoro archiviato sulla stampante](#)

Eliminazione dell'archivio lavori

L'archivio lavori è abilitato per impostazione predefinita. È possibile disabilitarlo o riabilitarlo, ove necessario.

Disabilitazione o abilitazione dell'archivio lavori (Windows)

1. Fare clic su **Start**, quindi eseguire una delle operazioni riportate di seguito, a seconda del sistema operativo utilizzato.
 - **Windows 10:** Fare clic su **Impostazioni, Dispositivi**, quindi su **Stampanti e scanner**.
 - **Windows 8, 8.1:** fare clic su **Pannello di controllo, Hardware e suoni**, quindi su **Dispositivi e stampanti**.
 - **Windows 7:** fare clic su **Dispositivi e stampanti**.
2. Fare clic con il pulsante destro del mouse sulla stampante, quindi su **Proprietà** o **Proprietà stampante**.
3. Nella finestra Proprietà stampante, fare clic sulla scheda **Impostazioni dispositivo**.
4. Dall'elenco a discesa **Archivio lavori**, selezionare **Disabilita** per disattivare la funzionalità o scegliere **Automatico** per attivarla.
5. Fare clic su **Applica**, quindi su **OK**.

Disabilitazione o abilitazione dell'archivio lavori (OS X)

1. Aprire HP Utility. Per maggiori informazioni, vedere [Apertura di HP Utility](#).
2. Controllare che sia stata selezionata la stampante.
3. Fare clic su **Dispositivi**.
4. Selezionare **Consenti lavori archiviati su questa stampante**, quindi configurare le impostazioni dei lavori archiviati.

Per applicare l'archiviazione lavori a uno o tutti i processi di stampa

È possibile applicare la funzione di archivio lavori a un lavoro singolo o a tutti i processi di stampa. Quando si esegue questa operazione, il lavoro singolo o tutti vengono archiviati nella memoria della stampante, così da poterli stampare in un secondo momento dal pannello di controllo della stampante.

Applicazione archivio lavori a un processo di stampa o a tutti (Windows)

1. Effettuare una delle seguenti operazioni.
 - Per un processo di stampa: Nel menu **File** del programma software, fare clic su **Stampa**.
 - Per tutti i processi di stampa: Fare clic su **Start**, quindi eseguire una delle operazioni riportate di seguito, a seconda del sistema operativo utilizzato.
 - **Windows 10**: Fare clic su **Impostazioni, Dispositivi**, quindi su **Stampanti e scanner**.
 - **Windows 8, 8.1**: fare clic su **Pannello di controllo, Hardware e suoni**, quindi su **Dispositivi e stampanti**.
 - **Windows 7**: fare clic su **Dispositivi e stampanti**.
2. Controllare che sia stata selezionata la stampante.
3. Proseguire alla scheda **Archivio lavori**.
 - Per un processo di stampa: Fare clic sul collegamento o sul pulsante che apre la finestra di dialogo **Proprietà** . Quindi, fare clic sulla scheda **Archivio lavori**.
 - Per tutti i processi di stampa: Fare clic con il pulsante destro sulla stampante, quindi su **Preferenze di stampa** e infine sulla scheda **Archivio lavori**.
4. Nella scheda **Archivio lavori**, selezionare una o più delle seguenti opzioni:
 - **Prova e trattiene**: stampa la prima copia di un processo a copie multiple così da consentire all'utente la verifica della qualità, quindi stampa le copie rimanenti nel momento in cui vengono richieste dal pannello di controllo della stampante
 - **Processo personale**: non stampa il processo finché non viene richiesto dal pannello di controllo della stampante
 - **Copia rapida**: stampa il numero richiesto di copie del processo e ne memorizza una copia, così che sia possibile ristamparla successivamente
 - **Lavoro archiviato**: stampa il lavoro e consente agli altri utenti di stamparlo in qualsiasi momento
 - **Rendi lavoro privato/sicuro**: si applica ai lavori personali o archiviati. È possibile richiedere un numero di identificazione personale (PIN) o password per stampare il lavoro archiviato dal pannello di controllo.
 - **Ness.:** Non è necessario nessun PIN o password.
 - **PIN per la stampa**: occorre un PIN a quattro cifre.
 - **Crittografia lavoro (con password)** (per Windows 7 o versioni successive): è necessaria una password, costituita da 4-32 caratteri.
5. Per utilizzare un nome utente o nome lavoro personalizzato, fare clic su **Personalizzato**, quindi digitare il nome utente o il nome del lavoro.

Se si digita un nome lavoro che è già in uso, selezionare una delle seguenti opzioni:

 - **Usa nome lavoro + (1-99)**: aggiungere un nome univoco alla fine del nome lavoro
 - **Sostituisci file esistente**: sovrascrive il lavoro archiviato esistente con quello nuovo
6. Fare clic su **OK** , quindi su **Stampa** per archiviare il lavoro sulla stampante.

Applicazione archivio lavori a un processo di stampa o a tutti (OS X)

1. Effettuare una delle seguenti operazioni.
 - Per un processo di stampa: Nel menu **File** del programma software, fare clic su **Stampa**. Quindi, nel menu pop-up sottostante **Preimpostazioni**, selezionare **Archivio lavori**.
 - Per tutti i processi di stampa: Dal menu pop-up **Copie & Pagine**, selezionare **Archivio lavori**.
2. Controllare che sia stata selezionata la stampante.
3. Nel menu pop-up **Modalità**, selezionare una delle opzioni seguenti:
 - **Copia rapida**: stampa il numero richiesto di copie del processo e ne memorizza una copia, così che sia possibile ristamparla successivamente
 - **Prova e trattieni**: stampa la prima copia di un processo a copie multiple così da consentire all'utente la verifica della qualità, quindi stampa le copie rimanenti nel momento in cui vengono richieste dal pannello di controllo della stampante
 - **Lavoro archiviato**: stampa il lavoro e consente agli altri utenti di stamparlo in qualsiasi momento
 - **Processo personale**: non stampa il processo finché non viene richiesto dal pannello di controllo della stampante
4. Per utilizzare un nome utente o nome lavoro personalizzato, fare clic su **Personalizzato**, quindi digitare il nome utente o il nome del lavoro.
 - Se si digita un nome lavoro che è già in uso, selezionare una delle seguenti opzioni:
 - **Usa nome lavoro + (1-99)**: aggiungere un nome univoco alla fine del nome lavoro
 - **Sostituisci file esistente**: sovrascrive il lavoro archiviato esistente con quello nuovo
5. Per i lavori personali o archiviati, selezionare **Usa PIN per la stampa** se si vuole richiedere un numero di identificazione personale a quattro cifre (PIN) per stampare il lavoro archiviato dal pannello di controllo.
6. Fare clic su **Stampa** per archiviare il lavoro sulla stampante.

Per stampare un lavoro archiviato sulla stampante

1. Dal pannello di controllo, toccare la cartella dell'applicazione **Stampa**.
2. Sul display, toccare l'icona **Archivio lavori**.
3. Navigare al lavoro archiviato desiderato, quindi aprirlo.



NOTA: Se il lavoro è privato o crittografato, inserire il PIN o la password.

4. Selezionare il numero delle copie, quindi toccare **Stampa**.

Per eliminare un lavoro archiviato sulla stampante

1. Dal pannello di controllo, toccare la cartella dell'applicazione **Stampa**.
2. Sul display, toccare l'icona **Archivio lavori**.
3. Aprire la cartella contenente il lavoro archiviato ed eseguire le operazioni seguenti.

- Per eliminare un lavoro, selezionarlo.
- Per eliminare tutti i lavori nella cartella, toccare l'icona del cestino e quindi [Elimina](#).



NOTA: Se alcuni lavori sono protetti da PIN o password, toccare [Tutti i lavori senza PIN o password](#) o [Tutti i lavori con lo stesso PIN o password](#) e attenersi alle istruzioni sullo schermo.



NOTA: Se il lavoro è privato o crittografato, inserire il PIN o la password.

4. Se necessario, toccare l'icona del cestino, quindi [Elimina](#).

Stampa da un dispositivo USB

Questo prodotto consente di selezionare la stampa direttamente da un dispositivo di memoria USB (Connetti e stampa) per stampare velocemente i file senza inviarli dal computer. Il prodotto supporta accessori di memoria USB standard nella porta USB vicina al pannello di controllo.

È possibile stampare i seguenti tipi di file.

-
- | | |
|---------|---------|
| • .JPEG | • .PNG |
| • .JPG | • .TIFF |
| • .PDF | |
-

1. Inserire il dispositivo USB nella porta USB sul lato anteriore del prodotto. Viene visualizzato il menu [Opzioni dispositivo di memoria](#).
2. Sul display, toccare l'icona [Stampa dei documenti](#).
3. Accedere al lavoro desiderato sul dispositivo USB, quindi aprirlo.
4. Selezionare il numero di copie, quindi toccare [Avvio nero](#) o [Avvio col.](#) per iniziare la stampa.

Stampa con NFC

Con Near Field Communications (NFC), è possibile avvicinarsi al prodotto e stampare dallo smartphone o dal tablet. Per stampare con NFC, sul pannello di controllo toccare , quindi seguire le istruzioni sullo schermo.

Stampa con HP ePrint

Con HP ePrint, è possibile stampare da qualsiasi posizione, in ogni momento, da cellulare, portatile o qualsiasi altro dispositivo mobile. HP ePrint può essere utilizzato con qualsiasi dispositivo che supporta la posta elettronica. Se è possibile inviare e-mail, si può eseguire la stampa su un prodotto con abilitazione HP ePrint. Per ulteriori dettagli, visitare il sito web [HP Connected](#).

Per utilizzare HP ePrint, verificare quanto segue:

- L'effettiva disponibilità di un computer o dispositivo mobile con supporto per Internet e posta elettronica.
- L'abilitazione di Server Web HP incorporato e di HP ePrint sulla stampante. Per maggiori informazioni, vedere [HP Embedded Web Server](#).

Stampa dalla sede esterna tramite e-mail con l'app HP ePrint

Se si è in viaggio, è possibile stampare un documento inviando una e-mail con l'app HP ePrint alla stampante abilitata. Per ulteriori informazioni, consultare la [Web Services](#).

 **NOTA:** Mentre si è in ufficio, ottenere l'indirizzo e-mail HP ePrint. Per istruzioni, vedere [HP ePrint](#).

1. Sul computer o dispositivo mobile, aprire il programma di posta elettronica.
2. Creare una nuova e-mail e allegare il file che si desidera stampare.
3. Inserire l'indirizzo e-mail HP ePrint nel campo "A", quindi selezionare l'opzione per inviare il messaggio e-mail.

 **NOTA:** Non inserire alcun indirizzo e-mail aggiuntivo nei campi "A" o "Cc". Il server HP ePrint non accetta processi di stampa se sono presenti più indirizzi e-mail.

Stampa da un computer o dispositivo mobile in loco

A casa o in ufficio, è possibile stampare con facilità da uno smartphone o tablet.

 **NOTA:** Per stampare senza accedere alla rete, vedere [Utilizzare Wi-Fi Direct per connettere un computer o un dispositivo al prodotto](#) per ulteriori informazioni.

1. Assicurarsi che il dispositivo mobile e la stampante si trovino sulla stessa rete.
2. Selezionare la foto o il documento che si desidera stampare e scegliere la stampante.
3. Confermare le impostazioni e procedere alla stampa.

Stampa con AirPrint(OS X)

La stampa mediante AirPrint di Apple è supportata per iPad (iOS 4.2), iPhone (3GS o versioni successive), iPod touch (di terza generazione o successive) e Mac (OS X 10.9 o versioni successive).

Per utilizzare AirPrint, verificare quanto segue:

- La stampante e il dispositivo Apple sono collegati alla stessa rete del dispositivo abilitato per AirPrint utilizzato. Per ulteriori informazioni, visitare il sito web [HP Mobile Printing](#) . Se non è disponibile una versione locale di questo sito web nel proprio paese/regione, si potrebbe venire reindirizzati al sito HP Mobile Printing di un altro paese/regione o lingua.
- Caricare carta corrispondente alle impostazioni carta della stampante.

Riattivazione di AirPrint

AirPrint è attivato per impostazione predefinita. Se viene disabilitato, è possibile utilizzare le seguenti istruzioni per abilitarlo nuovamente.

1. Aprire l'EWS. Per maggiori informazioni, vedere [Come aprire EWS](#).
2. Dalla scheda **Rete**, fare clic su **AirPrint** e quindi su **Stato**.
3. Nella riga **Stato AirPrint**, fare clic su **Attiva AirPrint**.

Consigli per la riuscita della stampa

Le impostazioni software selezionate nel driver di stampa si applicano solo per la stampa. Non si applicano alla copia o alla scansione.

- [Suggerimenti sulle cartucce](#)
- [Consigli per il caricamento della carta](#)
- [Consigli per le impostazioni della stampante\(Windows\)](#)
- [Consigli per le impostazioni della stampante\(OS X\)](#)

Suggerimenti sulle cartucce

- Se la qualità di stampa non è accettabile, consultare [Miglioramento della qualità di stampa](#) per ulteriori informazioni.
- Utilizzare cartucce d'inchiostro originali HP.

Le cartucce originali HP sono progettate e testate su stampanti e supporti HP per ottenere facilmente risultati eccezionali.



NOTA: HP non può garantire la qualità o l'affidabilità di cartucce non HP. Gli interventi di assistenza o riparazione del prodotto resi necessari a seguito dell'uso di cartucce non HP non sono coperti dalla garanzia.

Se si ritiene di aver acquistato una cartuccia originale HP, visitare il sito Web [HP anticounterfeit](#).

- Installare correttamente le cartucce nero e a colori.
Per maggiori informazioni, vedere [Sostituzione delle cartucce](#).
- Controllare i livelli stimati delle cartucce, per verificare che vi sia inchiostro sufficiente.

Le avvertenze e gli indicatori del livello di inchiostro forniscono una stima a scopo puramente informativo.

Per maggiori informazioni, vedere [Controllo dei livelli della cartuccia stimati](#).



NOTA: Se viene visualizzato un messaggio di livello di inchiostro basso, è opportuno disporre di una cartuccia di ricambio in modo da evitare ogni possibile ritardo nella stampa. Non è necessario sostituire le cartucce finché non viene richiesto.

- Per proteggere il prodotto da danni, disattivare sempre la stampante premendo il pulsante di alimentazione sul fronte.

Consigli per il caricamento della carta

Per maggiori informazioni, vedere [Formati dei supporti di stampa supportati](#).

- Assicurarsi che la carta sia caricata correttamente nel vassoio di alimentazione, quindi impostare il formato e il tipo di supporto corretti. Al caricamento della carta nel vassoio di alimentazione, sarà chiesto di impostare il formato e il tipo di supporto.
- Caricare una risma di carta (non solo un foglio). Per evitare che la carta si inceppi, tutti i fogli della risma devono essere dello stesso tipo e formato.

- Verificare che la carta caricata sia adagiata correttamente nel vassoio di alimentazione e che i margini non siano spiegazzati o strappati.
- Regolare le guide di larghezza della carta nel vassoio di alimentazione in modo che aderisca alla risma di carta. Verificare che le guide non pieghino la carta nel vassoio.

Consigli per le impostazioni della stampante(Windows)

- Per modificare le impostazioni di stampa predefinite, procedere come segue:
 - Nell'Assistente di stampa HP, fare clic su **Stampa, scans. e fax**, quindi fare clic su **Imposta preferenze**.
 - Nel menu **File** del programma software, fare clic su **Stampa**.Aprire la finestra di dialogo Proprietà della stampante.
- Sulla scheda **Colore** o **Finitura** del driver della stampante, impostare le seguenti opzioni, a piacere:
 - **Stampa in scala di grigi**: consente di stampare il documento in bianco e nero utilizzando solo la cartuccia nera. Fare clic su **Solo inchiostro nero**, quindi su **OK**.
 - **Pagine per foglio**: consente di specificare l'ordine delle pagine per la stampa di documenti con più di due pagine per foglio.
 - **Formato opuscolo**: consente di stampare un documento contenente più pagine come un opuscolo. Su ciascun lato del foglio vengono posizionate due pagine in modo che piegando il foglio a metà si ottenga un opuscolo con una pagina su ogni lato. Selezionare un metodo di rilegatura dal menu a discesa, quindi fare clic su **OK**.
 - **Rilegatura sinistra**: il lato di rilegatura dopo la piegatura del foglio compare sul lato sinistro. Scegliere questa opzione se l'orientamento di lettura è da sinistra a destra.
 - **Rilegatura destra**: il lato di rilegatura dopo la piegatura del foglio compare sul lato destro. Scegliere questa opzione se l'orientamento di lettura è da destra a sinistra.
 - **Stampa bordi pagina**: consente di aggiungere margini alle pagine per la stampa di documenti con più di due pagine per foglio.
- È possibile utilizzare i collegamenti di stampa per accelerare l'impostazione delle preferenze di stampa.

Consigli per le impostazioni della stampante(OS X)

- Nel programma software, assicurarsi di scegliere le dimensioni carta corrette caricate nella stampante.
 - a. Dal menu **File**, selezionare **Imposta pagina**.
 - b. In **Formato per**, assicurarsi che la stampante sia selezionata.
 - c. Dal menu pop-up, selezionare **Formato carta**.
- Nel programma software, assicurarsi di scegliere il tipo di carta e qualità corrette caricate nella stampante.

- a. Nel menu **File** del programma software, fare clic su **Stampa**.
- b. Dal menu pop-up **Copie & Pagine**, selezionare **Carta/Qualità**, quindi scegliere il tipo di carta e qualità corretti.
- Per stampare il documento in bianco e nero utilizzando solo la cartuccia nera, attenersi alla seguente procedura.
 - a. Nel menu **File** del programma software, fare clic su **Stampa**.
 - b. Nella finestra Stampa, dal menu pop-up, selezionare **Copie e pagine**, quindi scegliere **Colore**.
 - c. Deselezionare **HP EasyColor**, quindi scegliere **Stampa colore come grigio**.
 - d. Selezionare **Solo inchiostro nero**.

7 Copia e scansione

- [Copia](#)
- [Scansione](#)
- [Suggerimenti per la riuscita delle operazioni di copia e scansione](#)

Copia

- [Impostazioni copia](#)
- [Caricamento e copia delle carte d'identità](#)
- [Copia delle foto](#)
- [Caricamento e copia degli originali di dimensioni miste](#)
- [Copia automatica su entrambi i lati](#)
- [Annullamento di un lavoro di copia](#)

Impostazioni copia

Regola chiaro o scuro per le copie

1. Caricare l'originale con il lato di stampa rivolto verso il basso sul vetro dello scanner o con il lato di stampa rivolto verso l'alto nell'alimentatore automatico di documenti.
Per ulteriori informazioni, vedere [Caricamento dello scanner](#) o [Caricamento dell'alimentatore automatico di documenti](#).
2. Dal pannello di controllo, toccare la cartella dell'applicazione **Copia**.
3. Sul display, toccare l'icona **Documento**.
4. Toccare  per visualizzare il menu **Impostazioni copia**.
5. Toccare **Più chiaro/Più scuro**.
6. Utilizzare il cursore per illuminare o scurire le copie stampate.

Scelta di un vassoio e delle dimensioni della carta per le copie

1. Caricare la carta da copiare in un vassoio.
Per maggiori informazioni, vedere [Formati dei supporti di stampa supportati](#).
2. Dal pannello di controllo, toccare la cartella dell'applicazione **Copia**.
3. Sul display, toccare l'icona **Documento**.
4. Toccare  per visualizzare il menu **Impostazioni copia**.
5. Toccare **Selezione del vassoio**.
6. Scegliere il vassoio in cui è stata caricata la carta nel passaggio 1.

Riduzione o ingrandimento di una copia

1. Caricare l'originale con il lato di stampa rivolto verso il basso sul vetro dello scanner o con il lato di stampa rivolto verso l'alto nell'alimentatore automatico di documenti.

Per ulteriori informazioni, vedere [Caricamento dello scanner](#) o [Caricamento dell'alimentatore automatico di documenti](#).

2. Dal pannello di controllo, toccare la cartella dell'applicazione **Copia**.
3. Sul display, toccare l'icona **Documento**.
4. Toccare  per visualizzare il menu **Impostazioni copia**.
5. Toccare **Ridimensiona**, quindi scegliere una delle opzioni del menu di ridimensionamento.

Caricamento e copia delle carte d'identità

Utilizzare questa funzionalità per copiare sul medesimo lato del foglio della carta entrambi i lati dei documenti di identificazione o di altri documenti di piccole dimensioni. Il prodotto richiede di eseguire la copia del primo lato e quindi di passare al secondo lato del vetro dello scanner ed effettuare una nuova copia. Il prodotto stampa entrambe le immagini su una pagina singola.

1. Caricare la carta d'identità sul vetro dello scanner. Orientare la carta utilizzando il segno dei supporti posto sul retro a sinistra del vetro dello scanner.

Per maggiori informazioni, vedere [Caricamento dello scanner](#).



2. Chiudere il coperchio dello scanner.
3. Dal pannello di controllo, toccare la cartella dell'applicazione **Copia**.
4. Sul display, toccare l'icona **Carta ID**.
5. Toccare  per visualizzare il menu **Impostazioni copia**.
6. Scegliere il vassoio, la qualità della copia e le impostazioni di chiaro/scuro.

7. Seguire i prompt sul pannello di controllo per copiare il primo lato della carta d'identità, ruotare e orientare la carta sul vetro dello scanner, quindi completare la copia e la stampa della carta.

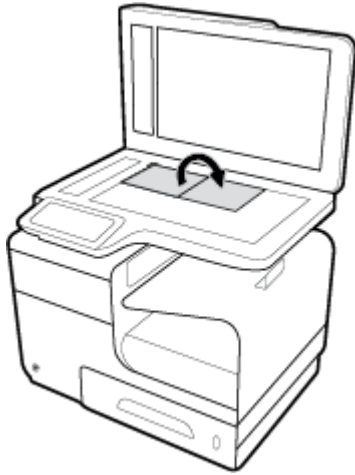



Copia delle foto

 **NOTA:** Copiare le foto dal vetro dello scanner, non dall'alimentatore documenti.

1. Collocare la foto sul vetro dello scanner, con l'immagine rivolta verso il basso nel margine in alto a sinistra del vetro, quindi chiudere il coperchio dello scanner.

Per maggiori informazioni, vedere [Caricamento dello scanner](#).



2. Dal pannello di controllo, toccare la cartella dell'applicazione [Copia](#).
3. Sul display, toccare l'icona [Documento](#).
4. Toccare  per visualizzare il menu [Impostazioni copia](#).
5. Toccare [Ottimizzazioni](#), quindi [Misto](#).
6. Toccare  per tornare alla pagina iniziale, quindi fare clic sull'icona [Copia documento](#).
7. Toccare [Avvia copia nero](#) o [Avvia copia a colori](#) per avviare il processo di copia.

Caricamento e copia degli originali di dimensioni miste

Utilizzare il vetro dello scanner per eseguire le copie degli originali dalle dimensioni miste.



NOTA: È possibile utilizzare l'alimentatore di documenti per copiare gli originali dalle dimensioni miste solo nei casi in cui le pagine sono della medesima dimensione. Ad esempio, è possibile abbinare le dimensioni pagina Lettera e Legale perché presentano la stessa larghezza. Impilare le pagine così che i margini superiori siano pari tra di loro e in modo che le pagine presentino la stessa larghezza ma lunghezze differenti.

1. Caricare in un vassoio la carta della stessa dimensione della pagina più grande del documento originale.
2. Appoggiare una pagina del documento originale a faccia in giù sul vetro dello scanner. Utilizzare il segno dei supporti posto sul retro a sinistra del vetro per orientare il documento.

Per maggiori informazioni, vedere [Caricamento dello scanner](#).

3. Dal pannello di controllo, toccare la cartella dell'applicazione **Copia**.
4. Sul display, toccare l'icona **Documento**.
5. Specificare il numero di copie, quindi scegliere il vassoio contenente la carta per questo lavoro.
6. Seguire i prompt sul pannello di controllo per la copia del documento caricato sul vetro. Ripetere i passaggi 2–6 per ciascuna pagina originale.

Copia automatica su entrambi i lati

1. Caricare gli originali nell'alimentatore documenti.

Per maggiori informazioni, vedere [Caricamento dell'alimentatore automatico di documenti](#).

2. Dal pannello di controllo, toccare la cartella dell'applicazione **Copia**.
3. Sul display, toccare l'icona **Documento**.
4. Toccare  per visualizzare il menu **Impostazioni copia**.
5. Toccare **Fronte/retro**, quindi scegliere l'opzione di copia fronte/retro.

Annullamento di un lavoro di copia



- Se è in corso la copia di un lavoro, toccare in qualsiasi momento  sul pannello di controllo della stampante per annullare il lavoro.
- Se gli originali del lavoro sono caricati nell'alimentatore di documenti, attendere che il prodotto interrompi l'alimentazione degli originali, quindi rimuoverli dall'area di caricamento ADF e dal vassoio di uscita ADF.

Scansione

- [Scansione su un'unità USB](#)
- [Scansione a computer](#)
- [Scansione a e-mail](#)
- [Scansione a cartella di rete](#)
- [Scansione a SharePoint](#)
- [Scansione utilizzando il software di scansione HP](#)
- [Scansione tramite altro software](#)
- [Esecuzione della scansione tramite Webscan](#)
- [Scansione di documenti come testo modificabile](#)

Scansione su un'unità USB

1. Caricare l'originale con il lato di stampa rivolto verso il basso sul vetro dello scanner o con il lato di stampa rivolto verso l'alto nell'alimentatore automatico di documenti.

Per ulteriori informazioni, vedere [Caricamento dello scanner](#) o [Caricamento dell'alimentatore automatico di documenti](#).
2. Inserire l'unità USB nella porta USB sul lato anteriore del prodotto.
3. Dal pannello di controllo, toccare la cartella dell'applicazione [Scansione](#). Quindi, toccare l'icona [USB](#).
4. Toccare  per scegliere le opzioni di colore, dimensioni e risoluzione dal menu [Impostazioni](#).
5. Toccare  per tornare al menu [Scansione su USB](#), quindi scegliere un tipo di file dall'elenco [Salva con nome](#).
6. Toccare [Nomefile](#), quindi utilizzare il tastierino per assegnare un nome al file scansionato. Toccare [Fine](#).
7. Toccare [Avvio scansione](#).

Scansione a computer

Prima di eseguire una scansione su computer, verificare di avere già installato il software della stampante HP consigliato. La stampante e il computer devono essere collegati e accesi.

Inoltre, sui computer Windows, il software della stampante deve essere in esecuzione prima che venga avviata la scansione.



NOTA: È possibile utilizzare il software della stampante HP per acquisire documenti con testo modificabile. Per ulteriori informazioni, vedere [Scansione di documenti come testo modificabile](#).

Per la configurazione della scansione su computer

La funzionalità Scansione su computer è abilitata per impostazione predefinita. Seguire le istruzioni qui di seguito se la funzionalità è stata disabilitata e si desidera abilitarla di nuovo.

Configurazione della scansione su computer (Windows)

1. Aprire HP Printer Assistant. Per maggiori informazioni, vedere [Apertura di Assistente di stampa HP](#).
2. Passare alla sezione **Scansione**.
3. Selezionare **Gestione scansione su computer**.
4. Fare clic su **Attiva**.

Configurazione della scansione su computer (OS X)

1. Aprire HP Utility. Per maggiori informazioni, vedere [Apertura di HP Utility](#).
2. Selezionare **Scansione su computer**.
3. Selezionare **Abilita scansione a computer**.

Per scansionare un computer dal pannello di controllo

1. Caricare l'originale con il lato di stampa rivolto verso il basso sul vetro dello scanner o con il lato di stampa rivolto verso l'alto nell'alimentatore automatico di documenti.

Per ulteriori informazioni, vedere [Caricamento dello scanner](#) o [Caricamento dell'alimentatore automatico di documenti](#).
2. Dal pannello di controllo, toccare la cartella dell'applicazione **Scansione**.
3. Sul display, toccare l'icona **Computer** e scegliere il computer.
4. Toccare **Scansione collegamenti**, scegliere un'opzione di scansione e quindi premere **Avvio scansione**.

Scansione a e-mail

L'app Scansione a e-mail è un'applicazione che consente di acquisire e inviare rapidamente tramite e-mail foto o documenti ai destinatari specificati direttamente dalla stampante HP utilizzata. È possibile impostare gli indirizzi e-mail, accedere ai propri account con i codici PIN forniti, quindi acquisire e inviare i documenti via e-mail.

Per configurare Scansione a e-mail

- [Configurazione scansione a e-mail nel server EWS](#)
- [Configurazione della scansione a e-mail in Assistente di stampa HP](#)
- [Configurazione della scansione a e-mail \(OS X\)](#)

Configurazione scansione a e-mail nel server EWS

1. Aprire l'EWS. Per maggiori informazioni, vedere [Come aprire EWS](#).
2. Sulla scheda **Scansione**, fare clic su **Scansione a e-mail**, quindi su **Configurazione di Scansione a e-mail**.
3. Eseguire una delle seguenti operazioni:

- Se l'organizzazione utilizza un unico server e-mail per tutte le e-mail: nella sezione **Configurazione e-mail in uscita**, configurare gli indirizzi e-mail e le informazioni sul server SMTP.
 - Se l'organizzazione utilizza più server e-mail: nella sezione **Profili e-mail in uscita**, configurare gli indirizzi e-mail, i nomi e i codici PIN di sicurezza per ogni profilo e-mail.
4. In **Scansione a e-mail**, fare clic su **Rubrica e-mail** e configurare i contatti nella rubrica.
 5. In **Scansione a e-mail**, fare clic su **Opzioni e-mail** e configurare le impostazioni per la scansione e i file per le e-mail inviate dalla stampante.
 6. Fare clic su **Applica**.

Configurazione della scansione a e-mail in Assistente di stampa HP

1. Aprire HP Printer Assistant. Per maggiori informazioni, vedere [Apertura di Assistente di stampa HP](#).
2. Nella scheda **Scansione**, fare clic su **Scansione guidata a e-mail** e attenersi alle istruzioni sullo schermo.

Configurazione della scansione a e-mail (OS X)

1. Aprire HP Utility. Per maggiori informazioni, vedere [Apertura di HP Utility](#).
2. Fare clic su **Scansione a e-mail**.

Viene aperto il server EWS. Attenersi alle istruzioni fornite in [Configurazione scansione a e-mail nel server EWS](#).

Per la scansione a e-mail di un documento o foto

1. Caricare l'originale con il lato di stampa rivolto verso il basso sul vetro dello scanner o con il lato di stampa rivolto verso l'alto nell'alimentatore automatico di documenti.
Per ulteriori informazioni, vedere [Caricamento dello scanner](#) o [Caricamento dell'alimentatore automatico di documenti](#).
2. Dal pannello di controllo, toccare la cartella dell'applicazione **Scansione**.
3. Sul display, toccare l'icona **E-mail** e scegliere l'account desiderato.



NOTA: Se non si dispone di un account, impostare la funzionalità scansione a e-mail.

4. Se richiesto, immettere il PIN.
5. Verificare o modificare le informazioni nel campo **A**, **Oggetto** e **Nome file**. Per modificare i destinatari della posta elettronica, toccare .
6. Toccare **Toccare per l'anteprima**, quindi **Avvio scansione**.

Per modificare le impostazioni dell'account

- [Modifica delle impostazioni account nel server EWS](#)
- [Modifica delle impostazioni account \(OS X\)](#)

Modifica delle impostazioni account nel server EWS

1. Aprire l'EWS. Per maggiori informazioni, vedere [Come aprire EWS](#).
2. Sulla scheda **Scansione**, fare clic su **Scansione a e-mail**, quindi su **Configurazione di Scansione a e-mail**.
3. Nella pagina di configurazione, effettuare una delle seguenti operazioni:
 - Se l'organizzazione utilizza un unico server e-mail per tutte le e-mail: nella sezione **Configurazione e-mail in uscita**, modificare in base alle esigenze gli indirizzi e-mail e le informazioni sul server SMTP.
 - Se l'organizzazione utilizza più server e-mail: nella sezione **Profili e-mail in uscita**, modificare in base alle esigenze gli indirizzi e-mail, i nomi e i codici PIN di sicurezza per ogni profilo e-mail.
4. Per verificare le modifiche al profilo, fare clic su **Salva e verifica** e seguire le istruzioni sullo schermo.
5. Una volta completata l'operazione, fare clic su **Applica**.

Modifica delle impostazioni account (OS X)

1. Aprire HP Utility. Per maggiori informazioni, vedere [Apertura di HP Utility](#).
2. Fare clic su **Scansione a e-mail**.

Viene aperto il server EWS. Attenersi alle istruzioni fornite in [Modifica delle impostazioni account nel server EWS](#).

Scansione a cartella di rete

- [Configurazione della scansione in una cartella di rete](#)
- [Scansione in una cartella di rete](#)

Configurazione della scansione in una cartella di rete

Configurazione della scansione di una cartella di rete in EWS

1. Aprire l'EWS. Per maggiori informazioni, vedere [Come aprire EWS](#).
2. Nella scheda **Scansione**, fare clic su **Scansione in cartella di rete**, quindi su **Configurazione cartella di rete**.
3. Nella pagina di configurazione, fare clic su , quindi seguire le istruzioni sullo schermo per aggiungere i profili della cartella di rete. Al termine, fare clic su **Avanti**.
4. Nella pagina di autenticazione, seguire le istruzioni sullo schermo per configurare le credenziali di accesso alla cartella di rete. Al termine, fare clic su **Avanti**.
5. Nella pagina di impostazioni, seguire le istruzioni sullo schermo per configurare le impostazioni di scansione, come dimensioni carta e risoluzione di scansione. Al termine, fare clic su **Salva**.

Configurazione della scansione di una cartella di rete in Assistente di stampa HP

1. Aprire HP Printer Assistant. Per maggiori informazioni, vedere [Apertura di Assistente di stampa HP](#).
2. Nella scheda **Scansione**, fare clic su **Scansione guidata nella cartella di rete** e attenersi alle istruzioni sullo schermo.

Scansione in una cartella di rete

1. Caricare l'originale con il lato di stampa rivolto verso il basso sul vetro dello scanner o con il lato di stampa rivolto verso l'alto nell'alimentatore automatico di documenti.

Per ulteriori informazioni, vedere [Caricamento dello scanner](#) o [Caricamento dell'alimentatore automatico di documenti](#).

2. Dal pannello di controllo, toccare la cartella dell'applicazione **Scansione**.
3. Toccare l'icona **Cartella rete**, quindi navigare fino alla cartella di rete.
4. Se richiesto, immettere il PIN.
5. Verificare o modificare le informazioni nei campi **Salva con nome** e **Nome file**.
6. Toccare **Toccare per l'anteprima**, quindi **Avvio scansione**.

Scansione a SharePoint

- [Configurazione della scansione con SharePoint](#)
- [Per eseguire una scansione su SharePoint](#)

Configurazione della scansione con SharePoint

1. Aprire l'EWS. Per maggiori informazioni, vedere [Come aprire EWS](#).
2. Sulla scheda **Scansione**, fare clic su **Scansione su SharePoint**, quindi su **Configurazione SharePoint**.
3. Nella pagina di configurazione, fare clic su , quindi seguire le istruzioni sullo schermo per aggiungere i profili SharePoint. Al termine, fare clic su **Avanti**.

Per eseguire una scansione su SharePoint

1. Caricare l'originale con il lato di stampa rivolto verso il basso sul vetro dello scanner o con il lato di stampa rivolto verso l'alto nell'alimentatore automatico di documenti.

Per ulteriori informazioni, vedere [Caricamento dello scanner](#) o [Caricamento dell'alimentatore automatico di documenti](#).

2. Dal pannello di controllo, toccare la cartella dell'applicazione **Scansione**.
3. Toccare l'icona **SharePoint**, quindi navigare fino alla cartella SharePoint.
4. Se richiesto, immettere il PIN.
5. Verificare o modificare le informazioni nei campi **Salva con nome** e **Nome file**.
6. Toccare **Toccare per l'anteprima**, quindi **Avvio scansione**.

Scansione utilizzando il software di scansione HP

Attenersi alle istruzioni relative al proprio sistema operativo.



NOTA: Usare il software HP per acquisire documenti in un formato modificabile che consente di cercare, copiare, incollare e modificare il testo all'interno documento acquisito. Usare questo formato per modificare lettere, articoli o parti di articoli di giornali e molti altri documenti. Per maggiori informazioni, vedere [Scansione di documenti come testo modificabile](#).

Avvio di una scansione utilizzando il software di scansione.(Windows)

1. Caricare l'originale con il lato di stampa rivolto verso il basso sul vetro dello scanner o con il lato di stampa rivolto verso l'alto nell'alimentatore automatico di documenti.

Per ulteriori informazioni, vedere [Caricamento dello scanner](#) o [Caricamento dell'alimentatore automatico di documenti](#).

2. Sul computer, aprire il software di scansione HP:
 - a. Dal desktop del computer, fare clic su **Avvio**.
 - b. Selezionare **Programmi** o **Tutti i programmi**.
 - c. Selezionare la cartella della propria stampante HP.
 - d. Selezionare **HP Scan**.
3. Selezionare una scelta rapida per la scansione. Effettuare le modifiche alle impostazioni di scansione, se necessario.
4. Per avviare la scansione, fare clic su **Scansione**.



NOTA:

- Per esaminare e modificare le impostazioni delle scansioni, fare clic sul collegamento **Altro** nell'angolo superiore destro della finestra di dialogo della scansione.
- Se l'opzione **Mostra visualizzatore dopo la scansione** è selezionata, sarà possibile effettuare regolazioni all'immagine digitalizzata nella schermata di anteprima.

Avvio di una scansione utilizzando il software di scansione.(OS X)

1. Caricare l'originale con il lato di stampa rivolto verso il basso sul vetro dello scanner o con il lato di stampa rivolto verso l'alto nell'alimentatore automatico di documenti.

Per ulteriori informazioni, vedere [Caricamento dello scanner](#) o [Caricamento dell'alimentatore automatico di documenti](#).

2. Aprire HP Easy Scan. Si trova nella cartella **HP** della cartella **Applicazioni**.
3. Per completare la scansione, seguire le istruzioni visualizzate.

Scansione tramite altro software

Il prodotto è conforme a TWAIN e a Windows Imaging Application (WIA). Il prodotto può essere utilizzato con i programmi basati su Windows che supportano dispositivi di scansione conformi a TWAIN o WIA e con programmi basati su Macintosh che supportano i dispositivi di scansione conformi a TWAIN.

Dal programma conforme a WIA o TWAIN, è possibile accedere alla funzione di scansione e acquisire un'immagine direttamente nel programma aperto. Per ulteriori informazioni, consultare il file della guida o la documentazione allegata al programma software conforme a TWAIN o WIA.

Per scansionare da un programma compatibile con la funzionalità TWAIN

Di solito, un programma software è conforme a TWAIN se dispone di un comando come **Acquisisci**, **Acquisisci file**, **Scansione**, **Importa nuovo oggetto**, **Inserisci da**, o **Scanner**. In caso di dubbi sulla compatibilità del programma o sul nome del comando, consultare la guida o la documentazione del programma software.

- ▲ Avviare la scansione dal programma compatibile con TWAIN. Per informazioni sui comandi e sulle procedure da utilizzare, consultare la guida o la documentazione del software.



NOTA: Quando si esegue la scansione da un programma TWAIN compatibile, è possibile che il programma software HP Scan venga avviato automaticamente. Se viene avviato il programma HP Scan, è possibile apportare le modifiche in fase di anteprima dell'immagine. Se il programma non si avvia automaticamente, l'immagine viene inviata immediatamente al programma compatibile con TWAIN.

Per avviare una scansione da un programma compatibile con WIA

WIA è un'altra modalità di scansionare un'immagine direttamente in un programma software. WIA utilizza il software Microsoft per la scansione, al posto di quello HP Scan.

In genere, un programma è compatibile con WIA se dispone di un comando quale **Immagine/Da scanner o macchina fotografica** nel menu Inserisci o File. In caso di dubbi sulla conformità del programma allo standard WIA, consultare la guida del programma software o la relativa documentazione.

- ▲ Per eseguire la scansione, effettuare una delle seguenti operazioni.
 - Avviare la scansione dal programma conforme a WIA. Per informazioni sui comandi e sulle procedure da utilizzare, consultare la guida o la documentazione del software.
 - **Windows Vista o XP:** Nel pannello di controllo, aprire la cartella **Hardware e suoni**, aprire la cartella **Fotocamere e scanner**, quindi fare doppio clic sull'icona del prodotto. Questa apre la procedura standard Microsoft WIA Wizard, che consente di scansionare su un file.
 - **Windows 7, 8, 8.1, o 10:** Nel pannello di controllo, aprire la cartella **Dispositivi e stampanti**, quindi fare doppio clic sull'icona del prodotto. Questa apre la procedura standard Microsoft WIA Wizard, che consente di scansionare su un file.

Esecuzione della scansione tramite Webscan

WebScan è una funzionalità del server Web incorporato HP (EWS) che consente di acquisire sul computer fotografie e documenti dalla stampante utilizzando un browser Web.

Questa funzionalità è disponibile anche se nel computer non è installato il software della stampante.



NOTA:

- La funzionalità Webscan è disattivata per impostazione predefinita. È possibile abilitarla dal server Web incorporato (EWS).
- Se non si riesce ad aprire Webscan nel server Web incorporato (EWS), l'amministratore della rete potrebbe averlo disattivato. Per ulteriori informazioni, contattare l'amministratore di rete o la persona che ha configurato la rete.

Per abilitare Webscan

1. Aprire l'EWS. Per maggiori informazioni, vedere [Come aprire EWS](#).
2. Selezionare la scheda **Impostazioni**.

3. Nella sezione **Sicurezza**, fare clic su **Impostazioni di amministrazione**.
4. Selezionare **Webscan da EWS**, quindi fare clic su **Applica**.

Per eseguire la scansione con Webscan

La scansione con funzionalità WebScan offre opzioni di scansione di base. Per ulteriori opzioni o funzionalità di scansione, eseguire la scansione dal software della stampante HP.

1. Caricare l'originale sul piano di copiatura dello scanner. Per maggiori informazioni, vedere [Caricamento dello scanner](#).
2. Aprire l'EWS. Per maggiori informazioni, vedere [Come aprire EWS](#).
3. Fare clic sulla scheda **Scansione**.
4. Fare clic su **Webscan**, modificare le impostazioni, quindi fare clic su **Avvio scansione**.

Scansione di documenti come testo modificabile

Durante la scansione dei documenti, è possibile utilizzare il software HP per convertire i documenti in un formato che consenta di cercare, copiare, incollare e modificare. In questo modo è possibile modificare lettere, ritagli di giornale e molti altri tipi di documenti.

Indicazioni per effettuare la scansione di documenti come testo modificabile

- **Assicurarsi che la superficie di scansione o la finestra dell'alimentatore documenti sia pulita.**

Macchie o polvere sul piano di scansione o sulla finestrella dell'alimentatore di documenti possono impedire al software di convertire il documento in testo modificabile.

- **Accertarsi che il documento sia caricato correttamente.**

Assicurarsi che l'originale sia caricato correttamente e che il documento non sia inclinato.

- **Accertarsi che il testo del documento sia nitido.**

Per convertire correttamente il documento in testo modificabile, l'originale deve essere nitido e di alta qualità.

Le condizioni indicate di seguito possono impedire la corretta conversione del documento da parte del software:

- Il testo dell'originale è sbiadito o la carta è arricciata.
- Il testo è troppo piccolo.
- La struttura del documento è troppo complessa.
- Il testo ha una spaziatura ridotta. Ad esempio, se il testo convertito dal software presenta caratteri mancanti o combinati, i caratteri "rn" potrebbero venire visualizzati come "m".
- Il testo è stampato su uno sfondo colorato. Con uno sfondo a colori, le immagini in primo piano potrebbero apparire poco nitide.

- **Scegliere il profilo corretto.**

Assicurarsi di selezionare un collegamento o un'impostazione predefinita che consenta di effettuare la scansione come testo modificabile. Queste opzioni utilizzano le impostazioni di scansione sviluppate per ottimizzare la qualità della scansione:

- **In Windows:** Utilizzare i collegamenti **Testo modificabile (OCR)** o **Salva come PDF**.
- **OS X:** Utilizzare la preimpostazione **Documenti**.
- **Salvare il file nel formato corretto.**
 - Per estrarre solo il testo del documento, senza la formattazione dell'originale, selezionare un formato di testo normale come **Testo (.txt)** o **TXT**.
 - Se si desidera estrarre il testo, oltre a una parte della formattazione dell'originale, selezionare **RTF** o **PDF con ricerca**.

Per eseguire la scansione di un documento come testo modificabile(Windows)

1. Caricare l'originale con il lato di stampa rivolto verso il basso sul vetro dello scanner o con il lato di stampa rivolto verso l'alto nell'alimentatore automatico di documenti.
Per ulteriori informazioni, vedere [Caricamento dello scanner](#) o [Caricamento dell'alimentatore automatico di documenti](#).
2. Aprire il software della stampante. Per maggiori informazioni, vedere [Apertura del software della stampante \(Windows\)](#).
3. Selezionare **Salva come testo modificabile (OCR)**, quindi fare clic su **Scansione**.



NOTA:

- Per esaminare e modificare le impostazioni delle scansioni, fare clic sul collegamento **Altro** nell'angolo superiore destro della finestra di dialogo della scansione.
- Se l'opzione **Mostra visualizzatore dopo la scansione** è selezionata, sarà possibile effettuare regolazioni all'immagine digitalizzata nella schermata di anteprima.

Per effettuare la scansione di documenti come testo modificabile(OS X)

1. Caricare l'originale con il lato di stampa rivolto verso il basso sul vetro dello scanner o con il lato di stampa rivolto verso l'alto nell'alimentatore automatico di documenti.
Per ulteriori informazioni, vedere [Caricamento dello scanner](#) o [Caricamento dell'alimentatore automatico di documenti](#).
2. Fare doppio clic sull'icona **HP Scan**. Questa icona si trova nella cartella **HP** della cartella **Applicazioni** nel livello superiore del disco rigido.
3. Fare clic sul pulsante **Scansione** e confermare il dispositivo di scansione e le relative impostazioni.
4. Per completare la scansione, seguire le istruzioni visualizzate.
5. Terminata la scansione di tutte le pagine, selezionare **Salva** dal menu **File**. Viene visualizzata la finestra di dialogo **Salva**.
6. Selezionare il tipo di testo modificabile.

Per...	Attenersi alla seguente procedura
Estrarre solo il testo, senza la formattazione dell'originale.	Selezionare TXT dal menu a comparsa Formato .
Estrarre il testo e parte della formattazione dell'originale.	Selezionare RTF dal menu a comparsa Formato .
Estrarre il testo e renderlo ricercabile nei lettori PDF.	Selezionare PDF con ricerca dal menu pop-up Formato .

7. Fare clic su **Salva**.

Suggerimenti per la riuscita delle operazioni di copia e scansione

Per eseguire copie e scansioni di qualità, seguire le seguenti istruzioni.

- Pulire la superficie di scansione e il retro del coperchio. Lo scanner considera qualunque cosa si trovi sulla superficie di scansione come parte dell'immagine.
- Caricare l'originale con il lato di stampa rivolto verso il basso nell'angolo posteriore sinistro della superficie di scansione.
- Se si desidera eseguire una copia di grandi dimensioni da un originale di formato ridotto, eseguire la scansione dell'originale sul computer, ridimensionare l'immagine utilizzando il software di scansione HP, quindi stampare una copia dell'immagine ingrandita.
- Per regolare la dimensione di scansione, il tipo di output, la risoluzione di scansione o il tipo di file, avviare la scansione dal software della stampante.
- Per evitare errori nella scansione (testo non corretto o mancante), impostare correttamente i valori di luminosità nel software.
- Se si desidera effettuare la scansione di un documento di più pagine in un singolo file, anziché in più file, avviare la scansione dal software della stampante invece di selezionare [Scansione](#) sul display della stampante.

8 Fax

- [Impostazione del fax](#)
- [Configurazione impostazioni fax](#)
- [Invio di un fax](#)
- [Ricezione di un fax](#)
- [Utilizzo della rubrica](#)
- [Uso dei rapporti](#)

Impostazione del fax

- [Connessione di un fax a una linea telefonica](#)
- [Configurazione delle impostazioni fax](#)
- [Configurazione del Fax digitale HP](#)
- [Programmi fax, sistemi e software](#)

Connessione di un fax a una linea telefonica

- ▲ Connessione del cavo del telefono alla porta fax (1) del prodotto e alla presa telefonica a muro.

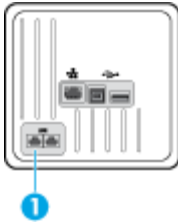

Il prodotto è una periferica analogica. Si consiglia di utilizzarlo su una linea telefonica analogica dedicata. Se si utilizza un ambiente digitale, ad esempio DSL, PBX, ISDN o VoIP, accertarsi di utilizzare i filtri appropriati e di configurare correttamente le impostazioni digitali. Per ulteriori informazioni, contattare il provider di servizi digitali.

 **NOTA:** Alcuni paesi/regioni potrebbero necessitare di un adattatore al cavo telefonico, fornito unitamente al prodotto.

Configurazione delle impostazioni fax



Per configurare le impostazioni del fax dal pannello di controllo

È possibile configurare le impostazioni del fax del prodotto dal pannello di controllo o dal server Web incorporato HP.

Negli Stati Uniti e in numerosi altri paesi/regioni, l'impostazione di ora, data e altre informazioni sull'intestazione fax è considerata un requisito legale.

 **NOTA:** Durante l'uso del pannello di controllo per l'inserimento di testo o di un nome per un tasto one-touch, una voce di selezione rapida o un contatto di selezione gruppo, toccare il pulsante **123** per aprire un tastierino che contiene caratteri speciali.

1. Aprire il dashboard del pannello di controllo (scorrere rapidamente verso il basso la scheda del dashboard nella parte superiore di ogni schermata oppure toccare l'area del dashboard nella schermata iniziale).
2. Dal dashboard del pannello di controllo, toccare .
3. Toccare [Preferenze](#).
4. Per impostare data e ora, toccare [Data e ora](#), quindi eseguire le seguenti operazioni:

- Selezionare l'orologio da 12 ore o da 24 ore. Quindi, utilizzare il tastierino per inserire l'ora corrente e toccare **Fine** .
 - Selezionare il formato della data. Quindi, utilizzare il tastierino per inserire la data corrente e toccare **Fine** .
5. Toccare  fino a tornare al menu **Configura** .
 6. Per impostare il formato carta predefinito, effettuare le seguenti operazioni:
 - Toccare **Gestione vassoio e carta**, quindi **Impostazioni carta**.
 - Toccare il vassoio che si desidera utilizzare, quindi **Dimensioni carta** e scegliere la dimensione che si desidera come predefinita.
 7. Toccare  fino a tornare al menu **Configura** .
 8. Toccare **Configurazione fax**, quindi **Preferenze**.
 9. Toccare **Risposta automatica** , quindi riaccenderlo.
 10. Toccare **Intestazione fax**, ed effettuare la seguente operazione:
 - a. Utilizzare il tastierino per inserire il nome della propria azienda o altre informazioni di identificazione (massimo 25 caratteri) e toccare **Fine** .
 - b. Utilizzare il tastierino per inserire il nome e il numero fax (massimo 20 caratteri) quando richiesto e toccare **Fine** .

Per configurare le impostazioni del fax utilizzare **Configurazione guidata fax digitale HP (Windows)**

Se non è stato completato il processo di configurazione del fax al momento di installare il software, può essere ultimato in qualsiasi momento utilizzando Configurazione guidata fax digitale HP.

1. Aprire HP Printer Assistant. Per maggiori informazioni, vedere [Apertura di Assistente di stampa HP](#).
2. Fare clic sulla scheda **Fax**, quindi su **Configurazione guidata fax digitale**.
3. Seguire le istruzioni visualizzate sullo schermo per configurare le impostazioni fax.

Configurazione del Fax digitale HP

È possibile utilizzare Fax digitale HP per ricevere e salvare automaticamente i fax sul computer. Ciò consente di risparmiare carta e cartucce.

I file ricevuti vengono salvati come file TIFF (Tagged Image File Format) o PDF (Portable Document Format).

Ai file viene assegnato un nome basato sul formato seguente: XXXX_YYYYYYYY_ZZZZZZ.tif, dove X corrisponde ai dati del mittente, Y alla data e Z all'ora di ricezione del fax.



NOTA: La funzione Fax a computer è disponibile solo per i fax in bianco e nero. I fax a colori devono essere stampati.

Requisiti di HP Digital Fax

- La cartella di destinazione sul computer deve essere sempre disponibile. Se il computer è nella modalità di sospensione o ibernazione, i fax non vengono salvati.
- La carta deve essere caricata nel vassoio di alimentazione. Per maggiori informazioni, vedere [Formati dei supporti di stampa supportati](#).

Per configurare fax digitale HP

Configurazione fax digitale HP (Windows)

1. Aprire il software della stampante. Per maggiori informazioni, vedere [Apertura del software della stampante \(Windows\)](#).
2. Fare clic su **Stampa, scans. e fax** e quindi su **Configurazione guidata fax digitale**.
3. Seguire le istruzioni visualizzate sullo schermo.

Configurazione fax digitale HP (OS X)

1. Aprire HP Utility. Per maggiori informazioni, vedere [Apertura di HP Utility](#).
2. Selezionare la stampante.
3. Fare clic su **Archivio fax digitali** nella sezione Impostazioni fax.

Configurazione fax digitale HP in EWS

1. Aprire l'EWS. Per maggiori informazioni, vedere [Come aprire EWS](#).
2. Fare clic sulla scheda **Fax**.
3. Fare clic su **Fax digitale HP**, quindi su **Profilo fax digitale**.
4. Nella sezione **Fax digitale a cartella di rete** o **Fax digitale a e-mail**, fare clic su **Configura** e seguire le istruzioni su schermo.

Modifica delle impostazioni Fax digitale HP

Modifica delle impostazioni Fax digitale HP (Windows)

1. Aprire il software della stampante. Per maggiori informazioni, vedere [Apertura del software della stampante \(Windows\)](#).
2. Fare clic su **Stampa, scans. e fax** e quindi su **Configurazione guidata fax digitale**.
3. Seguire le istruzioni visualizzate sullo schermo.

Modifica delle impostazioni Fax digitale HP (OS X)

1. Aprire HP Utility. Per maggiori informazioni, vedere [Apertura di HP Utility](#).
2. Selezionare la stampante.
3. Fare clic su **Archivio fax digitali** nella sezione Impostazioni fax.

Modifica delle impostazioni fax digitale in EWS

1. Aprire l'EWS. Per maggiori informazioni, vedere [Come aprire EWS](#).
2. Fare clic sulla scheda **Fax**.
3. Se viene visualizzata la finestra di dialogo **Reindirizzamento a pagina sicura**, seguire le istruzioni sullo schermo e fare clic su **OK**.
4. Fare clic su **Fax digitale HP**, quindi su **Profilo fax digitale**.
5. Nella sezione **Fax digitale a cartella di rete** o **Fax digitale a e-mail**, fare clic su **Configura** e seguire le istruzioni su schermo.

Per disattivare Fax digitale HP

1. Aprire il dashboard del pannello di controllo (scorrere rapidamente verso il basso la scheda del dashboard nella parte superiore di ogni schermata oppure toccare l'area del dashboard nella schermata iniziale).
2. Dal dashboard del pannello di controllo, toccare .
3. Toccare [Configurazione fax](#), quindi [Preferenze](#).
4. Toccare [Fax digitale HP](#).
5. Toccare [Disattiva Fax digitale HP](#), quindi [Sì](#).

Programmi fax, sistemi e software

Programmi di fax supportati

Il programma fax del PC fornito insieme al prodotto è l'unico programma fax per PC che può essere utilizzato con il prodotto. Per continuare a utilizzare un programma fax per PC precedentemente installato sul computer, utilizzare il modem già connesso al computer, non funzionerà con il modem del prodotto.

Servizi telefonici supportati - analogico

Il dispositivo analogico HP PageWide Pro non è compatibile con tutti gli ambienti telefonici digitali (a meno che non si utilizzi un convertitore digitale-analogico). HP non garantisce la compatibilità del prodotto con gli ambienti digitali o con i convertitori di segnale digitale-analogico.

Servizi di telefonia alternativi - digitale

Sebbene i prodotti HP non siano progettati per operare su linee DSL, PBX, ISDN o servizi VoIP, funzioneranno con la configurazione e attrezzature adeguate.

 **NOTA:** HP consiglia di discutere le opzioni di configurazione DSL, PBX, ISDN e VoIP insieme al provider di servizi.

DSL

Una digital subscriber line (DSL) impiega la tecnologia digitale su cavi telefonici standard in rame. Questo prodotto non è direttamente compatibile con quei segnali digitali. Tuttavia, se la configurazione viene specificata durante l'installazione del DSL, il segnale può essere separato in modo che parte dell'ampiezza di banda possa essere utilizzata per trasmettere un segnale analogico (vocale o fax) mentre la parte restante dell'ampiezza di banda viene utilizzata per trasmettere i dati digitali.



NOTA: Non tutti i fax sono compatibili con i servizi DSL. HP non garantisce la compatibilità del prodotto con tutte le linee o i provider di servizi DSL.

Un tipico modem DSL impiega un filtro per separare la comunicazione del modem DSL a frequenza più elevata dal telefono analogico a frequenza inferiore e dalla comunicazione del modem fax. È spesso necessario utilizzare un filtro insieme ai telefoni analogici e ai prodotti fax analogici che sono connessi a una linea telefonica utilizzata da un modem DSL. Il provider di servizi DSL di solito fornisce questo filtro. Per ulteriori informazioni o assistenza, contattare il fornitore di servizi DSL.

PBX

Il prodotto è un dispositivo analogico che non è compatibile in tutti gli ambienti telefonici digitali. I filtri o i convertitori digitali-analogici potrebbero essere necessari per la funzionalità di invio fax. Se si verificano problemi di invio fax in un ambiente PBX, potrebbe essere necessario contattare il fornitore PBX per assistenza. HP non garantisce la compatibilità del prodotto con gli ambienti digitali o con i convertitori di segnale digitale-analogico.

Per ulteriori informazioni o assistenza, contattare il fornitore PBX.

ISDN

Il prodotto è un dispositivo analogico che non è compatibile in tutti gli ambienti telefonici digitali. I filtri o i convertitori digitali-analogici potrebbero essere necessari per la funzionalità di invio fax. Se si verificano problemi di invio fax in un ambiente ISDN, potrebbe essere necessario contattare il fornitore ISDN per assistenza. HP non garantisce la compatibilità del prodotto con gli ambienti digitali ISDN o con i convertitori di segnale digitale-analogico.

VoIP

I servizi Voice over internet protocol (VoIP) spesso non sono compatibili con i dispositivi fax, a meno che il provider non indichi chiaramente che supporta i servizi fax over IP.

Se il prodotto riscontra problemi nel funzionamento di un fax in una rete VoIP, verificare la correttezza dei parametri e del collegamento dei cavi. La riduzione dell'impostazione di velocità del fax potrebbe consentire al prodotto di inviare un fax su una rete VoIP.

Se il fornitore VoIP offre una modalità "Pass through" per la connessione, che offrirà una prestazione fax migliore su VoIP. Inoltre, se il fornitore ha aggiunto alla linea il rumore ambientale, le prestazioni del fax potranno essere migliorate se questa funzione non è abilitata.

Se i problemi di invio fax persistono, contattare il fornitore VoIP.

Configurazione impostazioni fax

Impostazioni per l'invio di fax

- [Impostazione di pause o indicatori di aggancio](#)
- [Impostazione di un prefisso di selezione](#)
- [Impostazione della selezione a toni o a impulsi](#)
- [Impostazione ripetizione chiamata automatica e tempo tra ripetizioni](#)
- [Definizione dell'impostazione del livello di chiaro/scuro](#)
- [Impostazione della risoluzione predefinita](#)
- [Uso di un modello di copertina](#)

Impostazione di pause o indicatori di aggancio

È possibile inserire pause in un numero fax in fase di selezione. Le pause sono spesso necessarie durante la selezione di numeri internazionali o per collegarsi a una linea esterna. Per accedere a questi simboli, toccare il carattere * sul tastierino.

Simbolo speciale	Pulsante	Descrizione
Pausa per segnale di linea	W	Il pulsante W è disponibile sul tastierino del pannello di controllo per l'inserimento di un numero fax. Premendo questo pulsante, il prodotto attende un segnale di linea prima di comporre il numero telefonico completo.
Indicatore di aggancio	R	Il pulsante R è disponibile sul tastierino del pannello di controllo per l'inserimento di un numero fax. Premendo questo pulsante, il prodotto inserisce un indicatore di aggancio.

Impostazione di un prefisso di selezione

Un prefisso di selezione è un numero o gruppo di numeri che viene aggiunto automaticamente all'inizio di ogni numero fax inserito nel pannello di controllo o dal software. Il numero massimo di caratteri per un prefisso di selezione è 50.

L'impostazione predefinita è **Off**. È possibile attivare questa impostazione e inserire un prefisso se, per esempio, è necessario comporre un numero come il 9 per accedere a una linea telefonica all'esterno del sistema telefonico dell'azienda. Mentre questa impostazione è attiva, è possibile comporre un numero fax senza il prefisso di selezione attraverso l'utilizzo di una selezione manuale.

1. Aprire il dashboard del pannello di controllo (scorrere rapidamente verso il basso la scheda del dashboard nella parte superiore di ogni schermata oppure toccare l'area del dashboard nella schermata iniziale).
2. Dal dashboard del pannello di controllo, toccare .
3. Toccare [Configurazione fax](#), quindi [Preferenze](#).
4. Toccare [Prefisso selezione](#), quindi attivarlo.
5. Utilizzare il tastierino per inserire il prefisso, quindi toccare il pulsante [Fine](#). È possibile utilizzare numeri, pause e simboli di selezione.

Impostazione della selezione a toni o a impulsi

Utilizzare questa procedura per impostare il prodotto sulla selezione a toni o a impulsi. L'impostazione predefinita è Tono. Non modificare questa impostazione a meno che non si sia certi che il telefono non supporti la selezione a toni.



NOTA: L'opzione di selezione a impulsi non è disponibile in tutti i paesi/regioni.

1. Aprire il dashboard del pannello di controllo (scorrere rapidamente verso il basso la scheda del dashboard nella parte superiore di ogni schermata oppure toccare l'area del dashboard nella schermata iniziale).
2. Dal dashboard del pannello di controllo, toccare
3. Toccare [Configurazione fax](#), quindi [Preferenze](#).
4. Toccare [Tipo selezione](#), quindi [Toni](#) o [Impulsi](#).

Impostazione ripetizione chiamata automatica e tempo tra ripetizioni

Se il prodotto non è stato in grado di inviare un fax perché il dispositivo fax ricevente non ha risposto o era occupato, il prodotto tenta di ricomporre il numero in base alle opzioni di rifelezione nel caso di numero occupato, rifelezione in caso di nessuna risposta e di errore di comunicazione in caso di rifelezione.

Impostazione dell'opzione di rifelezione nel caso di numero occupato

Se tale opzione è attivata, il prodotto esegue automaticamente la rifelezione in caso di numero occupato. L'impostazione di fabbrica predefinita per tale opzione è [Accesa](#).

1. Aprire il dashboard del pannello di controllo (scorrere rapidamente verso il basso la scheda del dashboard nella parte superiore di ogni schermata oppure toccare l'area del dashboard nella schermata iniziale).
2. Dal dashboard del pannello di controllo, toccare
3. Toccare [Configurazione fax](#), quindi [Preferenze](#).
4. Toccare [Rifelezione automatica](#), quindi toccare [Rifeleziona se occupato](#) e attivarla.

Impostazione dell'opzione di rifelezione in caso di nessuna risposta

Se l'opzione è attivata, il prodotto rifeleziona automaticamente il numero se il dispositivo ricevente non risponde. L'impostazione di fabbrica predefinita per l'opzione di rifelezione in caso di nessuna risposta è [Off](#).

1. Aprire il dashboard del pannello di controllo (scorrere rapidamente verso il basso la scheda del dashboard nella parte superiore di ogni schermata oppure toccare l'area del dashboard nella schermata iniziale).
2. Dal dashboard del pannello di controllo, toccare
3. Toccare [Configurazione fax](#), quindi [Preferenze](#).
4. Toccare [Rifelezione automatica](#), quindi toccare [Rifelez. su no risposta](#) e attivarla.

Impostazione dell'opzione di rielezione in caso di problema di connessione

Se l'opzione è attivata, il prodotto rielezione automaticamente in presenza di eventuali problemi di connessione. L'impostazione di fabbrica predefinita per l'opzione di rielezione in presenza di problemi di connessione è [Accesa](#).



NOTA: La funzionalità del problema di rielezione per problema di comunicazione è disponibile solo con i metodi Scansione e fax, Invia fax più tardi o Trasmissione fax.

1. Aprire il dashboard del pannello di controllo (scorrere rapidamente verso il basso la scheda del dashboard nella parte superiore di ogni schermata oppure toccare l'area del dashboard nella schermata iniziale).
2. Dal dashboard del pannello di controllo, toccare .
3. Toccare [Configurazione fax](#), quindi [Preferenze](#).
4. Toccare [Rielezione automatica](#), quindi toccare [Riselez. su err. connessione](#) e attivarla.

Definizione dell'impostazione del livello di chiaro/scuro

Questa impostazione incide sul livello di chiaro e di scuro dei fax in uscita quando vengono inviati.

Generalmente ai fax che vengono inviati si applica l'impostazione del livello di chiaro/scuro predefinita. L'impostazione predefinita prevede il dispositivo di scorrimento posizionato a metà corsa.

1. Dal pannello di controllo, toccare la cartella dell'applicazione [Fax](#).
2. Sul display, toccare l'icona [Invia ora](#), quindi attenersi alle istruzioni visualizzate sullo schermo.
3. Sul tastierino, toccare .
4. Toccare [Più chiaro/Più scuro](#), quindi trascinare il cursore per aumentare o ridurre la luminosità.

Impostazione della risoluzione predefinita



NOTA: L'aumento della risoluzione incrementa le dimensioni del fax. I fax di dimensioni maggiori aumentano il tempo di invio e possono superare la memoria disponibile nel prodotto.

Utilizzare questa procedura per modificare la risoluzione predefinita per tutti i lavori fax a una delle impostazioni seguenti:

- **Standard:** Questa impostazione assicura la massima velocità di trasmissione con la qualità minima.
- **Fine:** questa impostazione offre una qualità di risoluzione superiore rispetto a quella **Standard**, che è solitamente appropriata per i documenti di testo.
- **Molto fine:** Questa impostazione è consigliata per i documenti contenenti immagini e testo. Il tempo di trasmissione è più lento rispetto all'impostazione **Fine**.
- **Foto:** Questa impostazione è consigliata per i documenti contenenti immagini.

L'impostazione di risoluzione predefinita di fabbrica è [Fine](#).

Impostazione della risoluzione predefinita

1. Dal pannello di controllo, toccare la cartella dell'applicazione [Fax](#).
2. Sul display, toccare l'icona [Invia ora](#), quindi attenersi alle istruzioni visualizzate sullo schermo.
3. Sul tastierino, toccare .
4. Toccare [Risoluzione](#), quindi una delle opzioni.

Uso di un modello di copertina

Nel programma software Fax digitale HP sono disponibili diversi modelli di copertina fax professionali e personali.



NOTA: Non è possibile modificare i modelli di copertina, ma si possono modificare i campi all'interno dei modelli.

Impostazioni per la ricezione di fax

- [Configurazione dell'inoltro dei fax](#)
- [Blocco o sblocco dei numeri fax](#)
- [Impostare il numero di squilli in risposta](#)
- [Impostazione squillo distintivo](#)
- [Utilizzo della riduzione automatica per i fax in entrata](#)
- [Impostazione del volume audio del fax](#)
- [Impostazione fax ricevuti con timbro](#)

Configurazione dell'inoltro dei fax

È possibile impostare il prodotto per l'inoltro dei fax in arrivo a un altro numero fax. Quando il fax arriva nel prodotto, viene archiviato nella memoria. Il prodotto quindi compone il numero di fax che è stato specificato e invia il fax. Se il prodotto non può inviare un fax a causa di un errore (ad esempio, il numero è occupato) e i tentativi di ricomposizione ripetuti non hanno successo, il prodotto stampa il fax.

Se il prodotto esaurisce la memoria durante la ricezione di un fax, interrompe il fax in arrivo e inoltra solo le pagine e le pagine parziali che sono state archiviate nella memoria.

Quando si utilizza la funzione di inoltro dei fax, il prodotto (piuttosto del computer) deve ricevere i fax e la modalità di risposta deve essere impostata su [Automatico](#).



1. Aprire il dashboard del pannello di controllo (scorrere rapidamente verso il basso la scheda del dashboard nella parte superiore di ogni schermata oppure toccare l'area del dashboard nella schermata iniziale).
2. Dal dashboard del pannello di controllo, toccare .
3. Toccare [Configurazione fax](#), quindi [Preferenze](#).
4. Toccare [Inoltro fax](#), quindi [On \(Stampa e inoltro\)](#) o [On \(Inoltro\)](#).
5. Utilizzare il tastierino per immettere il numero di inoltro fax, quindi toccare [Fine](#).

Blocco o sblocco dei numeri fax

 **NOTA:** Il blocco dei fax è supportato soltanto laddove è supportata la funzione ID chiamante.

Se non si desidera ricevere i fax da persone o attività specifiche, è possibile bloccare fino a 30 numeri fax utilizzando il pannello di controllo. Quando si blocca un numero fax e qualcuno di quel numero invia un fax, il display del pannello di controllo indica che il numero è bloccato, il fax non stampa e che il fax non è salvato in memoria. I fax dei numeri fax bloccati vengono visualizzati nel registro di attività fax con la designazione "eliminato". È possibile sbloccare i numeri di fax individualmente o tutti insieme.

 **NOTA:** Il mittente di un fax bloccato non viene avvisato che il fax ha avuto esito negativo.

1. Aprire il dashboard del pannello di controllo (scorrere rapidamente verso il basso la scheda del dashboard nella parte superiore di ogni schermata oppure toccare l'area del dashboard nella schermata iniziale).
2. Dal dashboard del pannello di controllo, toccare .
3. Toccare [Configurazione fax](#), quindi [Preferenze](#).
4. Toccare [Blocca fax indesiderati](#), quindi toccare .
5. Utilizzare il tastierino per inserire il numero fax che si desidera bloccare, quindi toccare [Aggiungi](#).

Impostare il numero di squilli in risposta

Quando la modalità di risposta è impostata su [Automatico](#), l'impostazione di squilli fino a risposta del prodotto determina il numero di volte in cui il telefono suona prima che il prodotto risponda a una chiamata in arrivo.

Se il prodotto è collegato ad una linea telefonica condivisa per fax e chiamate vocali che utilizza una segreteria telefonica, potrebbe essere necessario modificare il numero di squilli alla risposta. Il numero di squilli alla risposta impostato sul prodotto deve essere maggiore rispetto a quello della segreteria telefonica. In questo modo, la segreteria telefonica è in grado di rispondere alle chiamate in arrivo e di registrare un messaggio in caso di chiamata vocale. Quando la segreteria telefonica risponde alla chiamata, il prodotto risponde automaticamente se rileva segnali fax.

L'impostazione predefinita per squilli fino risposta è cinque per tutti i paesi/regioni.

Utilizzare la tabella seguente per determinare il numero di squilli fino risposta da utilizzare.

Tipo di linea telefonica	Impostazione consigliata di squilli fino risposta
Linea fax dedicata (ricezione di solo chiamate fax)	Impostazione di un numero di squilli nell'intervallo riportato sul display del pannello di controllo. (Il numero minimo e massimo di squilli consentiti varia a seconda del paese/regione).
Una linea con due numeri separati e un servizio di tipo di squillo	Uno o due squilli. (Se si dispone di una segreteria telefonica o di messaggio vocale del computer per l'altro numero di telefono, assicurarsi che il prodotto sia impostato su un numero di squilli superiore rispetto al sistema di segreteria. Inoltre, utilizzare la funzionalità squillo distintivo per differenziare tra chiamate vocali e chiamate fax.)
Linea condivisa (ricezione di chiamate fax e vocali) con solo un telefono collegato	Cinque squilli o più.
Linea condivisa (ricezione sia di chiamate fax e vocali) con segreteria telefonica collegata o messaggio vocale del computer	Due squilli in più rispetto alla segreteria telefonica o al messaggio vocale del computer.

Impostazione del numero di squilli in risposta

1. Aprire il dashboard del pannello di controllo (scorrere rapidamente verso il basso la scheda del dashboard nella parte superiore di ogni schermata oppure toccare l'area del dashboard nella schermata iniziale).
2. Dal dashboard del pannello di controllo, toccare .
3. Toccare [Configurazione fax](#), quindi [Preferenze](#).
4. Toccare [Squilli fino risposta](#).
5. Selezionare il numero di squilli, quindi toccare [Fine](#).

Impostazione squillo distintivo

Il servizio di tipi di squillo o di squillo distintivo è disponibile tramite le compagnie telefoniche locali. Il servizio consente di disporre di più di un numero di telefono su una linea singola. Ciascun numero di telefono dispone di un tipo di squillo unico, così che sia possibile rispondere alle chiamate vocali e il prodotto possa rispondere alle chiamate fax.

Se ci si iscrive a un servizio di tipo di squillo con una compagnia telefonica, è necessario configurare il prodotto affinché risponda a un tipo di squillo corretto. Non tutti i paesi/regioni supportano i tipi di squillo unici. Contattare la compagnia telefonica per determinare se questo servizio è disponibile nel proprio paese/regione.



NOTA: Se non si dispone del servizio tipo di squillo e si modificano le impostazioni del tipo di squillo con qualcosa di diverso da quelle predefinite (Tutte le suonerie standard), il prodotto potrebbe non essere in grado di ricevere i fax.

Di seguito sono riportate le impostazioni:

- **Rilevam. tipo squillo:** Attiva o disattiva la funzionalità del prodotto per il rilevamento del tipo di squillo.
- **Tutte le suonerie standard:** Il prodotto risponde a tutte le chiamate in arrivo.
- **Singolo:** Il prodotto risponde a tutte le chiamate segnalate con un unico squillo.
- **Doppio:** Il prodotto risponde a tutte le chiamate segnalate con uno squillo doppio.
- **Triplo:** Il prodotto risponde a tutte le chiamate segnalate con uno squillo triplo.
- **Doppio e triplo:** Il prodotto risponde a tutte le chiamate segnalate con uno squillo doppio o triplo.

Configurazione di uno squillo distintivo

1. Aprire il dashboard del pannello di controllo (scorrere rapidamente verso il basso la scheda del dashboard nella parte superiore di ogni schermata oppure toccare l'area del dashboard nella schermata iniziale).
2. Dal dashboard del pannello di controllo, toccare .
3. Toccare [Configurazione fax](#), quindi [Preferenze](#).
4. Toccare [Squillo distintivo](#), [Sì](#), quindi il nome dell'opzione.

Utilizzo della riduzione automatica per i fax in entrata

L'impostazione predefinita per la riduzione automatica dei fax in arrivo è **Accesa**.

Se è attivata l'opzione **Timbro**, si potrebbe attivare anche la **Riduzione automatica**. In questo modo, le dimensioni dei fax in arrivo vengono ridotte leggermente per evitare che vengano suddivisi in due pagine.



NOTA: Assicurarsi che l'impostazione predefinita del formato carta predefinito corrisponda alle dimensioni della carta nel vassoio.

1. Aprire il dashboard del pannello di controllo (scorrere rapidamente verso il basso la scheda del dashboard nella parte superiore di ogni schermata oppure toccare l'area del dashboard nella schermata iniziale).
2. Dal dashboard del pannello di controllo, toccare
3. Toccare **Configurazione fax**, quindi **Preferenze**.
4. Toccare **Riduzione automatica**, quindi attivarlo.

Impostazione del volume audio del fax

Gestire dal pannello di controllo la regolazione del volume dei segnali acustici emessi dal fax.

Impostazione fax ricevuti con timbro

Il prodotto stampa le informazioni di identificazione del mittente nella parte superiore di ciascun fax ricevuto. È anche possibile timbrare il fax in arrivo con le informazioni dell'intestazione per confermare la data e l'ora di ricezione del fax. L'impostazione di fabbrica predefinita per i fax ricevuti con timbro è **Off**.



NOTA: Questa opzione si applica solo ai fax ricevuti che il prodotto stampa.

L'attivazione dell'impostazione di ricezione del timbro potrebbe aumentare il formato pagina e portare il prodotto a stampare una seconda pagina.

1. Aprire il dashboard del pannello di controllo (scorrere rapidamente verso il basso la scheda del dashboard nella parte superiore di ogni schermata oppure toccare l'area del dashboard nella schermata iniziale).
2. Dal dashboard del pannello di controllo, toccare
3. Toccare **Configurazione fax**, quindi **Preferenze**.
4. Toccare **Timbro**, quindi attivarlo o disattivarlo.

Invio di un fax

- [Invio di un fax dal pannello di controllo](#)
- [Utilizzo di selezioni rapide e voci di selezione gruppo](#)
- [Invio di un fax standard dal computer](#)
- [Invio di un fax dal software](#)
- [Invio di un fax tramite il controllo selezione](#)
- [Inviare un fax utilizzando la memoria della stampante](#)

Invio di un fax dal pannello di controllo

1. Caricare l'originale con il lato di stampa rivolto verso il basso sul vetro dello scanner o con il lato di stampa rivolto verso l'alto nell'alimentatore automatico di documenti.



Per ulteriori informazioni, vedere [Caricamento dello scanner](#) o [Caricamento dell'alimentatore automatico di documenti](#).
2. Dal pannello di controllo, toccare la cartella dell'applicazione **Fax**.
3. Eseguire una delle seguenti operazioni:
 - Per inviare il fax adesso, toccare l'icona **Invia ora**, quindi seguire le istruzioni sullo schermo.
 - Per inviare il fax successivamente, toccare l'icona **Invia fax più tardi**, seguire le istruzioni sullo schermo e impostare l'orario del fax.
4. Usare il tastierino per inserire il numero del fax.
5. Toccare **Nero** o **Colore**.

Utilizzo di selezioni rapide e voci di selezione gruppo

Per ulteriori informazioni sulla selezione rapida, vedere [Utilizzo della rubrica](#).

1. Caricare l'originale con il lato di stampa rivolto verso il basso sul vetro dello scanner o con il lato di stampa rivolto verso l'alto nell'alimentatore automatico di documenti.

Per ulteriori informazioni, vedere [Caricamento dello scanner](#) o [Caricamento dell'alimentatore automatico di documenti](#).

2. Dal pannello di controllo, toccare la cartella dell'applicazione **Fax**.
3. Eseguire una delle seguenti operazioni:
 - Per inviare il fax adesso, toccare l'icona **Invia ora**, quindi seguire le istruzioni sullo schermo.
 - Per inviare il fax successivamente, toccare l'icona **Invia fax più tardi**, seguire le istruzioni sullo schermo e impostare l'orario del fax.
4. Sul tastierino, toccare , quindi eseguire una delle seguenti operazioni:
 - Per una voce singola di selezione rapida, toccare 
 - Per una voce singola di selezione rapida di gruppo, toccare 
5. Toccare il nome della voce singola o di gruppo che si desidera utilizzare, quindi toccare **Seleziona**.
6. Toccare **Nero** o **Colore**.

Invio di un fax standard dal computer

È possibile inviare un documento sul computer come fax, senza doverlo stampare e inviare come fax dalla stampante.



NOTA: Fax inviati dal computer tramite questo metodo usano la connessione fax della stampante e non la connessione Internet o il modem del computer. Tuttavia, accertarsi che la stampante sia collegata a una linea telefonica funzionante e che la funzione fax sia impostata e funzioni correttamente.

Per utilizzare questa funzionalità, occorre installare il software della stampante usando il programma di installazione presente all'indirizzo 123.hp.com/pagewide (consigliato) o disponibile sul CD del software HP fornito con la stampante.

Per inviare un fax standard dal computer(Windows)

1. Sul computer, aprire il documento che si desidera inviare via fax.
2. Nel menu **File** del programma software, fare clic su **Stampa**.
3. Nell'elenco **Nome**, selezionare la stampante nel cui nome è presente la parola "**fax**".
4. Per modificare le impostazioni (come l'orientamento, l'ordine delle pagine, le pagine per foglio), fare clic sul pulsante che apre la finestra di dialogo **Proprietà**.

A seconda dell'applicazione in uso, questo collegamento o pulsante potrebbe essere chiamato **Proprietà**, **Opzioni**, **Imposta stampante**, **Proprietà stampante**, **Stampante**, o **Imposta preferenze**.

5. Dopo aver modificato le impostazioni, fare clic su **OK**.

6. Fare clic su **Stampa** o **OK**.
7. Inserire il numero di fax e altre informazioni per il destinatario, modificare eventuali altre impostazioni per il fax (ad esempio l'invio del documento come fax in bianco e nero o a colori), quindi fare clic su **Invia fax**. La stampante inizia a comporre il numero del fax e a trasmettere il documento.

Per inviare un fax standard dal computer(OS X)

1. Sul computer, aprire il documento che si desidera inviare via fax.
2. Nel menu **File** del programma software, fare clic su **Stampa**.
3. Selezionare la stampante con "**(Fax)**" nel nome.
4. Selezionare **Informazioni fax** dal menu pop-up.



NOTA: Se il menu pop-up non viene visualizzato, fare clic sul triangolo di apertura accanto a **Selezione stampante**.

5. Immettere il numero di fax e altre informazioni nelle caselle fornite.



SUGGERIMENTO: Per inviare un fax a colori, selezionare **Opzioni fax** dal menu a comparsa, quindi fare clic su **Colore**.

6. Selezionare le altre opzioni di fax desiderate e fare clic su **Fax** per iniziare a comporre il numero e inviare il documento.

Invio di un fax dal software

Le seguenti informazioni forniscono istruzioni di base per l'invio di fax utilizzando il software fornito insieme al prodotto. Tutti gli altri argomenti relativi al software sono trattati nella guida del software, che può essere aperta dal menu **Guida** del programma software.

È possibile inviare via fax documenti elettronici da un computer se sono soddisfatti i seguenti requisiti:

- Il prodotto è connesso direttamente al computer o a una rete a cui è connesso quest'ultimo.
- Il software del prodotto è installato sul computer.
- Il sistema operativo del computer è uno supportato da questo prodotto.

Per inviare un fax dal software

1. Aprire HP Printer Assistant. Per maggiori informazioni, vedere [Apertura di Assistente di stampa HP](#).
2. Dalla scheda **Stampa, scans. e fax**, fare clic sulla scheda **Fax**.
3. Fare clic sull'icona **Invia un fax** per aprire il software del fax.
4. Caricare l'originale con il lato di stampa rivolto verso il basso sul vetro dello scanner o con il lato di stampa rivolto verso l'alto nell'alimentatore automatico di documenti.

Per ulteriori informazioni, vedere [Caricamento dello scanner](#) o [Caricamento dell'alimentatore automatico di documenti](#).

5. Immettere un destinatario o aggiungerne uno dalla rubrica.

6. Fare clic sul pulsante **Aggiungi copertina**, quindi su **Aggiungi scansione** per scansionare il documento sul vetro di scansione e aggiungerlo al lavoro fax.
7. Fare clic sul pulsante **Invia fax** per inviare il fax.

Invio di un fax tramite il controllo selezione

Quando si invia un fax mediante il controllo selezione, è possibile avvertire il segnale di linea, le richieste del telefono o altri segnali acustici tramite gli altoparlanti della stampante. Ciò consente di rispondere alle richieste durante la selezione e di controllare la velocità di selezione.



NOTA: Accertarsi che il volume sia attivato per avvertire il segnale di linea.



SUGGERIMENTO: Se si utilizza una scheda telefonica e non si immette il PIN con sufficiente rapidità, la stampante potrebbe iniziare troppo presto l'invio dei toni del fax impedendo il riconoscimento del PIN da parte del servizio di gestione della scheda telefonica. In questo caso, è possibile creare un contatto della rubrica per memorizzare il PIN della scheda telefonica.

1. Caricare l'originale con il lato di stampa rivolto verso il basso sul vetro dello scanner o con il lato di stampa rivolto verso l'alto nell'alimentatore automatico di documenti.

Per ulteriori informazioni, vedere [Caricamento dello scanner](#) o [Caricamento dell'alimentatore automatico di documenti](#).

2. Dal pannello di controllo, toccare la cartella dell'applicazione **Fax**.
3. Sul display, toccare l'icona **Invia ora**, quindi attenersi alle istruzioni visualizzate sullo schermo.
4. Toccare **Nero** o **Colore**.
5. Quando si avverte il segnale di linea, immettere il numero tramite il tastierino sul pannello di controllo della stampante.
6. Attenersi alle eventuali richieste formulate in linea.



SUGGERIMENTO: Se si utilizza una scheda telefonica per l'invio di un fax e il PIN è stato memorizzato come contatto della rubrica telefonica, quando viene richiesto di immettere il PIN, toccare  per selezionare il contatto in cui è memorizzato il PIN.

Il fax viene inviato alla risposta dell'apparecchio fax ricevente.

Inviare un fax utilizzando la memoria della stampante

È possibile acquisire tramite scanner un fax in bianco e nero direttamente nella memoria del fax e poi inviarlo dalla memoria stessa. Questa funzione è utile se il numero di fax che si sta contattando è occupato o temporaneamente non disponibile. La stampante esegue la scansione degli originali nella memoria e li invia quando è possibile eseguire un collegamento con l'apparecchio fax ricevente. Dopo che la stampante ha eseguito la scansione delle pagine in memoria, è possibile rimuovere immediatamente gli originali dal vassoio dell'alimentatore documenti o dal vetro dello scanner.



NOTA: Dalla memoria si possono mandare solo fax in bianco e nero.

Per attivare il metodo Scansione e fax

1. Aprire il dashboard del pannello di controllo (scorrere rapidamente verso il basso la scheda del dashboard nella parte superiore di ogni schermata oppure toccare l'area del dashboard nella schermata iniziale).
2. Dal dashboard del pannello di controllo, toccare .
3. Toccare [Configurazione fax](#), quindi [Preferenze](#).
4. Attivare [Metodo di scansione e fax](#).

Per inviare un fax utilizzando la memoria della stampante

1. Verificare che Metodo di scansione e fax sia attivato.
2. Caricare l'originale con il lato di stampa rivolto verso il basso sul vetro dello scanner o con il lato di stampa rivolto verso l'alto nell'alimentatore automatico di documenti.

Per ulteriori informazioni, vedere [Caricamento dello scanner](#) o [Caricamento dell'alimentatore automatico di documenti](#).

3. Dal pannello di controllo, toccare la cartella dell'applicazione [Fax](#).
4. Sul display, toccare l'icona [Invia ora](#), quindi attenersi alle istruzioni visualizzate sullo schermo.
5. Usare il tastierino per digitare il numero di fax o selezionarne uno dalla rubrica.
6. Toccare [Nero](#) o [Colore](#).

La stampante acquisisce gli originali in memoria e invia il fax quando l'apparecchio fax ricevente è disponibile.

Ricezione di un fax

- [Ricezione manuale di un fax](#)
- [Memoria fax](#)

Ricezione manuale di un fax

Mentre si è al telefono, l'interlocutore con cui si sta parlando può inviare un fax rimanendo in linea. È possibile sollevare il ricevitore per parlare col chiamante o per ascoltare il segnale del fax.

È possibile ricevere i fax manualmente da un telefono collegato direttamente alla porta fax posta sul retro del prodotto.

1. Assicurarsi che la stampante sia accesa e che vi sia carta caricata nel vassoio principale.
2. Rimuovere gli originali dal vassoio dell'alimentatore documenti.
3. Eseguire una delle seguenti operazioni:
 - Impostare l'opzione [Squilli fino risp.](#) su un numero elevato per consentire la risposta alla chiamata in entrata prima che la stampante risponda.
 - Disattivare l'impostazione [Risposta automatica](#) così che la stampante non risponda automaticamente alle chiamate in entrata.
4. Se si è al telefono con la persona che invia il fax, chiederle di premere **Avvio** sull'apparecchio fax.
5. Quando si sentono i toni di fax da un dispositivo fax di invio, sul pannello di controllo toccare la cartella dell'applicazione [Fax](#).
6. Toccare [Invia e ricevi](#), quindi toccare [Ricevi ora](#).
7. Quando la stampante inizia a ricevere il fax, è possibile riagganciare il telefono o rimanere in linea. Durante la trasmissione del fax, la linea telefonica è muta.

Memoria fax

La memoria NAND protegge il prodotto dalla perdita di dati in presenza di una mancata alimentazione. La NAND consente di mantenere i dati per anni senza alimentazione.

Il prodotto è in grado di memorizzare circa 10MB. Questa memoria corrisponde a circa 500 pagine A4 in bianco e nero a risoluzione standard, in base all'immagine n.1 del test 1 ITU-T standard). Per pagine più complesse o con una risoluzione superiore è richiesta una quantità di tempo e memoria maggiore.

Ristampa di un fax

1. Dal pannello di controllo, toccare la cartella dell'applicazione [Fax](#).
2. Toccare [Ristampa](#).
3. Toccare la voce per il fax che si desidera ristampare.

Cancellazione dei fax dalla memoria

Utilizzare la procedura riportata di seguito se si intende impedire ad altri utenti che hanno accesso al prodotto di ristampare i fax presenti in memoria.



AVVISO: Oltre a pulire la memoria di ristampa, questa procedura rimuove qualsiasi fax attualmente in fase di invio, i fax non inviati con ricezione in sospeso, i fax che sono programmati per l'invio in un momento successivo e i fax che non sono stati stampati o inoltrati.

1. Aprire il dashboard del pannello di controllo (scorrere rapidamente verso il basso la scheda del dashboard nella parte superiore di ogni schermata oppure toccare l'area del dashboard nella schermata iniziale).
2. Dal dashboard del pannello di controllo, toccare .
3. Toccare [Configurazione fax](#), quindi toccare [Strumenti](#).
4. Toccare [Cancella registri fax/Memoria](#).



Utilizzo della rubrica

È possibile memorizzare i numeri di fax più utilizzati (fino a 75 voci) come numeri di fax singoli o come gruppi di numeri di fax.



Creazione e modifica di voci di selezione rapida individuali

1. Dal pannello di controllo, toccare la cartella dell'applicazione **Fax**.
2. Sul display, toccare l'icona **Invia ora**, quindi attenersi alle istruzioni visualizzate sullo schermo.
3. Sul tastierino, toccare , quindi  .
4. Toccare , inserire il nome del contatto e quindi toccare **Fine** .
5. Immettere il numero di fax del contatto e toccare **Fine** .
6. Toccare **Aggiungi**.

Creazione e modifica di voci di selezione di gruppo

1. Creazione di una voce singola per ciascun numero di fax che si desidera nel gruppo. (Per maggiori informazioni, vedere [Creazione e modifica di voci di selezione rapida individuali](#).)
2. Dal pannello di controllo, toccare la cartella dell'applicazione **Fax**.
3. Sul display, toccare l'icona **Invia ora**, quindi attenersi alle istruzioni visualizzate sullo schermo.
4. Sul tastierino, toccare , quindi  .
5. Toccare , inserire il nome del gruppo e quindi toccare **Fine** .
6. Toccare **Numero di membri**, selezionare ciascuna voce singola che si desidera aggiungere al gruppo, quindi toccare **Seleziona**.
7. Toccare **Crea**.

Eliminazione delle voci di selezione rapida

1. Dal pannello di controllo, toccare la cartella dell'applicazione **Fax**.
2. Sul display, toccare l'icona **Invia ora**, quindi attenersi alle istruzioni visualizzate sullo schermo.
3. Sul tastierino, toccare , quindi  .
4. Toccare , quindi toccare la voce che si desidera eliminare.
5. Toccare **Elimina**, quindi toccare **Sì**.

Uso dei rapporti

È possibile configurare la stampante in modo che stampi automaticamente i rapporti di errore e i rapporti di conferma per ogni fax inviato e ricevuto. È anche possibile stampare manualmente i rapporti di sistema quando necessario; questi rapporti costituiscono un valido sistema di informazioni relative alla stampante.

Per impostazione predefinita, la stampante è impostata per stampare un rapporto solo nel caso in cui si verifichi un problema con l'invio e la ricezione di un fax. Dopo l'invio di ogni fax, sul display del pannello di controllo viene brevemente visualizzato un messaggio che indica se la trasmissione è stata completata correttamente.



NOTA:

- Se i rapporti sulla qualità di stampa non sono leggibili, è possibile controllare i livelli della cartuccia stimati dal pannello di controllo o dal software HP. Per maggiori informazioni, vedere [Controllo dei livelli della cartuccia stimati](#).
- Gli avvisi e gli indicatori del livello della cartuccia forniscono una stima a scopo puramente informativo. Se si riceve un avviso di livello della cartuccia basso, è opportuno disporre di una cartuccia di ricambio in modo da non dover ritardare la stampa. Non è necessario sostituire le cartucce finché non viene richiesto.
- Accertarsi che le testine di stampa e le cartucce siano in buone condizioni e correttamente installate.

Questo capitolo tratta i seguenti argomenti:

- [Stampa di rapporti di conferma fax](#)
- [Stampa dei rapporti di errore dei fax](#)
- [Stampa e visualizzazione del registro fax](#)
- [Cancellare il registro del fax](#)
- [Stampa i dettagli dell'ultima transazione fax](#)
- [Stampare un rapporto ID chiamante](#)
- [Visualizzare la cronologia chiamate](#)

Stampa di rapporti di conferma fax

È possibile stampare un rapporto di conferma all'invio di un fax oppure all'invio o alla ricezione di tutti i fax. L'impostazione predefinita è **On (Invio fax)**. Se l'opzione è disattivata, sul pannello di controllo viene visualizzato un breve messaggio di conferma una volta inviati o ricevuti i fax.

Per attivare la conferma fax

1. Dal pannello di controllo, toccare la cartella dell'applicazione **Fax**.
2. Sul display, toccare l'icona **Configurazione fax**.
3. Toccare **Rapporti**, quindi toccare **Conferma fax**.
4. Toccare per selezionare una delle seguenti opzioni.

Impostazione	Descrizione
Off	Non stampa un rapporto di conferma quando si inviano e si ricevono i fax correttamente. Si tratta dell'impostazione predefinita.
On (Invio fax)	Stampa un rapporto di conferma per ogni fax inviato.
On (Ricezione fax)	Stampa un rapporto di conferma per ogni fax ricevuto.
On (Invio e ricezione fax)	Stampa un rapporto di conferma per ogni fax inviato e ricevuto.

Per includere un'immagine del fax nel rapporto

1. Dal pannello di controllo, toccare la cartella dell'applicazione **Fax**.
2. Sul display, toccare l'icona **Configurazione fax**.
3. Toccare **Rapporti**, quindi toccare **Conferma fax**.
4. Toccare **On (Invio fax)** per includere nel rapporto solo le immagini dei fax inviati, o toccare **On (Invio e ricezione fax)** per includere le immagini sia dei fax inviati che di quelli ricevuti.
5. Toccare **Conferma fax con immagine**.

Stampa dei rapporti di errore dei fax

È possibile configurare la stampante in modo che stampi automaticamente un rapporto quando si verifica un errore durante la trasmissione o la ricezione.

1. Dal pannello di controllo, toccare la cartella dell'applicazione **Fax**.
2. Sul display, toccare l'icona **Configurazione fax**.
3. Toccare **Rapporti**, quindi toccare **Rapporti errori fax**.
4. Toccare per selezionare una delle seguenti opzioni.

Impostazione	Descrizione
On (Invio fax)	Viene stampato un rapporto ogni volta che si verifica un errore di trasmissione. Questa è l'impostazione predefinita.
On (Ricezione fax)	Viene stampato un rapporto ogni volta che si verifica un errore di ricezione.
On (Invio e ricezione fax)	Viene stampato un rapporto ogni volta che si verifica un errore dei fax.
Off	Non stampa alcun rapporto di errore dei fax.

Stampa e visualizzazione del registro fax

È possibile stampare un registro dei fax ricevuti e inviati dalla stampante.

1. Aprire il dashboard del pannello di controllo (scorrere rapidamente verso il basso la scheda del dashboard nella parte superiore di ogni schermata oppure toccare l'area del dashboard nella schermata iniziale).
2. Dal dashboard del pannello di controllo, toccare .
3. Toccare **Registri fax**, quindi effettuare una delle seguenti operazioni:

- Per i fax inviati, toccare [Registri per i fax inviati](#).
 - Per i fax ricevuti, toccare [Registri per i fax ricevuti](#).
4. Toccare [Stampa registro](#) per avviare la stampa.

Cancelar el registro del fax

La cancellazione del registro del fax determina l'eliminazione di tutti i fax in uscita archiviati in memoria.

1. Dal pannello di controllo, toccare la cartella dell'applicazione [Fax](#).
2. Sul display, toccare l'icona [Configurazione fax](#).
3. Toccare [Strumenti](#), quindi [Registri/Memoria](#).

Stampa i dettagli dell'ultima transazione fax

Il Registro ultima transazione stampa i dettagli dell'ultima transazione fax effettuata. I dettagli includono il numero di fax, il numero di pagine e lo stato del fax.

1. Dal pannello di controllo, toccare la cartella dell'applicazione [Fax](#).
2. Sul display, toccare l'icona [Configurazione fax](#).
3. Toccare [Rapporti](#), quindi [Stampa rapporti fax](#).
4. Toccare [Registro ultima transazione](#).
5. Toccare [Stampa](#) per avviare la stampa.

Stampare un rapporto ID chiamante

È possibile stampare un elenco dei numeri fax con ID chiamante.



1. Dal pannello di controllo, toccare la cartella dell'applicazione [Fax](#).
2. Sul display, toccare l'icona [Configurazione fax](#).
3. Toccare [Rapporti](#), quindi [Stampa rapporti fax](#).
4. Toccare [Rapporto ID chiamante](#), quindi [Stampa](#).

Visualizzare la cronologia chiamate

È possibile visualizzare un elenco di tutte le chiamate effettuate dalla stampante.



NOTA: Non è possibile stampare la cronologia delle chiamate.

1. Dal pannello di controllo, toccare la cartella dell'applicazione [Fax](#).
2. Sul display, toccare l'icona [Configurazione fax](#).
3. Sul tastierino, toccare , quindi .

9 risoluzione dei problemi

- [Elenco di controllo di risoluzione dei problemi](#)
- [Pagina Informazioni](#)
- [Impostazioni di fabbrica](#)
- [Routine di pulizia](#)
- [Problemi di inceppamento e alimentazione della carta](#)
- [Problemi con la cartuccia](#)
- [Errori di stampa](#)
- [Problemi di scansione](#)
- [Problemi legati al fax](#)
- [Problemi di connessione](#)
- [Problemi della rete wireless](#)
- [Problemi di software del prodotto \(Windows\)](#)
- [Problemi di software del prodotto \(OS X\)](#)

Elenco di controllo di risoluzione dei problemi

Attenersi a questi passaggi quando si tenta la risoluzione di un problema con il prodotto.

- [Controllare che il prodotto sia alimentato.](#)
- [Controllare il pannello di controllo alla ricerca di messaggi d'errore](#)
- [Verifica della funzionalità della stampante](#)
- [Verifica della funzionalità di copia](#)
- [Verifica della funzionalità di invio fax](#)
- [Verifica della funzionalità di ricezione fax](#)
- [provare a inviare un processo di stampa da un computer](#)
- [Verifica della funzionalità USB Connetti e stampa](#)
- [Fattori che interessano le prestazioni del prodotto](#)

Controllare che il prodotto sia alimentato.

1. Se il pulsante di alimentazione non è illuminato, premerlo per accendere il prodotto.
2. Se il pulsante dell'alimentazione non sembra funzionare, assicurarsi che il cavo di alimentazione sia connesso alla presa elettrica o CA.
3. Se il prodotto non è ancora acceso, controllare la fonte di alimentazione connettendo il cavo di alimentazione a una presa elettrica o CA diversa.

Controllare il pannello di controllo alla ricerca di messaggi d'errore

Il pannello di controllo deve indicare lo stato di pronto. Se viene visualizzato un messaggio di errore, risolverlo.

Verifica della funzionalità della stampante

1. Aprire il dashboard del pannello di controllo (scorrere rapidamente verso il basso la scheda del dashboard nella parte superiore di ogni schermata oppure toccare l'area del dashboard nella schermata iniziale).
2. Dal dashboard del pannello di controllo, toccare .
3. Toccare **Rapporti**, quindi **Rapp. stato stampante** per stampare una pagina di prova.
4. Se il rapporto non viene stampato, assicurarsi che la carta sia caricata nel vassoio e controllare il pannello di controllo per vedere se la carta è bloccata all'interno del prodotto.



NOTA: Accertarsi che la carta nel vassoio soddisfi le specifiche di questo prodotto.

Verifica della funzionalità di copia

1. Collocare la pagina di Stato stampante nell'alimentatore documenti ed eseguire una copia. Se la carta non viene alimentata senza problemi nell'alimentatore documenti, potrebbe essere necessario pulirne i rulli e il pad di separazione. Accertarsi che la carta soddisfi le specifiche di questo prodotto.
2. Collocare la pagina di Stato stampante sul vetro di scansione ed eseguire una copia.
3. Se la qualità di stampa sulle pagine copiate non è accettabile, pulire il vetro di scansione e la piccola striscia di vetro.

Verifica della funzionalità di invio fax

1. Dal pannello di controllo, toccare la cartella dell'applicazione [Fax](#).
2. Sul display, toccare l'icona [Configurazione fax](#).
3. Toccare [Strumenti](#), quindi [Eseguire un test fax](#).

Verifica della funzionalità di ricezione fax

1. Dal pannello di controllo, toccare la cartella dell'applicazione [Fax](#).
2. Sul display, toccare l'icona [Configurazione fax](#).
3. Toccare [Strumenti](#), quindi [Eseguire un test fax](#).
4. Utilizzare un altro dispositivo fax per inviare un fax al prodotto.
5. Rivedere e reimpostare le impostazioni fax del prodotto.

provare a inviare un processo di stampa da un computer

1. Utilizzare un programma di elaborazione testi per inviare un lavoro di stampa al prodotto.
2. Se il lavoro non viene stampato, assicurarsi di aver selezionato il driver della stampante corretto.
3. Disinstallare, quindi reinstallare il software del prodotto.

Verifica della funzionalità USB Connetti e stampa

1. Caricare un documento .PDF o una foto in formato .JPEG su un'unità flash USB e inserirla nell'alloggiamento sulla parte anteriore del prodotto.
2. Viene visualizzato il menu [Opzioni dispositivo di memoria](#). Provare a stampare il documento o la foto.
3. Se non è elencato nessun documento, provare un tipo diverso di unità flash USB.

Fattori che interessano le prestazioni del prodotto

Molti fattori possono influire sui tempi di stampa, tra i quali:

- Il programma software che si sta usando e le relative impostazioni
- L'utilizzo di carta speciale (come carta pesante e carta di formato personalizzato)
- Elaborazione del prodotto e tempo di download

- La complessità e le dimensioni delle immagini
- La velocità del computer utilizzato
- Connessione USB o di rete
- Se il prodotto stampa a colori o in monocromatico
- Il tipo di unità USB, se utilizzata

Pagina Informazioni

Le pagine informazioni si trovano all'interno della memoria del prodotto. Queste pagine facilitano la diagnostica e la risoluzione dei problemi con il prodotto.



NOTA: Se la lingua del prodotto non è stata impostata correttamente durante l'installazione, è possibile configurarla manualmente così che le pagine di informazioni siano stampate in una delle lingue supportate. Cambiare la lingua utilizzando il menu **Preferenze** sul menu **Configura** del pannello di controllo o utilizzando Server Web HP incorporato.

1. Aprire il dashboard del pannello di controllo (scorrere rapidamente verso il basso la scheda del dashboard nella parte superiore di ogni schermata oppure toccare l'area del dashboard nella schermata iniziale).
2. Dal dashboard del pannello di controllo, toccare .
3. Toccare **Rapporti** per visualizzare il menu.
4. Selezionare il nome del rapporto che si desidera stampare.

Elemento di menu	Descrizione
Rapporto stato stampante	Stampa lo stato delle cartucce, che include le seguenti informazioni: <ul style="list-style-type: none">• Stima della proporzione di durata della cartuccia <p>NOTA: Gli avvisi e gli indicatori del livello della cartuccia forniscono una stima a scopo puramente informativo. Se si riceve un avviso di livello della cartuccia basso, è opportuno disporre di una cartuccia di ricambio in modo da non dover ritardare la stampa. Non è necessario sostituire le cartucce finché non viene richiesto.</p> <ul style="list-style-type: none">• Numero approssimativo di pagine restanti• Numeri parte delle cartucce HP• Numero di pagine stampate• Informazioni su come ordinare nuove cartucce HP e su come riciclare cartucce HP usate
Rapporto qualità di stampa	Stampa una pagina che permette di risolvere i problemi relativi alla qualità di stampa
Rapporto test accesso al Web	Mostra le impostazioni di configurazione correnti e i risultati diagnostici per la rete locale, il gateway, il DNS, il proxy, e il server di test. Questo rapporto è utile per la risoluzione dei problemi di accesso al web.
Pagina di uso	Stampa un numero di tutti i formati pagina che hanno attraversato la stampante; elenca se fossero monocromatici o a colori, fronte o fronte/retro e segnala il numero di pagine. Questo rapporto è utile per la riconciliazione dei resoconti contabili per l'attribuzione dei costi.
Pagina di configurazione della rete	Visualizza lo stato per: <ul style="list-style-type: none">• Pagina di configurazione dell'hardware di rete• Funzioni attivate• Informazioni relative ai protocolli TCP/IP e SNMP• Statistiche di rete• Configurazione della rete wireless (solo modelli wireless)
Log eventi	Stampa un log di errori ed altri eventi durante l'utilizzo.

Elemento di menu	Descrizione
Rapporti fax	<ul style="list-style-type: none"> • Conferma fax: Consente di impostare la stampa di un rapporto di conferma dell'invio o della ricezione di un fax. • Rapporto errori fax: Consente di impostare la stampa di un rapporto in caso di errori durante un processo fax. • Ultima transazione: Consente di stampare un rapporto dettagliato relativo all'ultima operazione di invio o ricezione eseguita dal fax. • Registri fax: Nel registro dei servizi fax sono stampate le ultime 40 voci del registro fax. • Elenco selezioni rapide • Rapporto ID chiamante: Consente di stampare un elenco di tutti i numeri fax in entrata. • Rapporto fax indesiderati: Consente di stampare un elenco di numeri telefonici non autorizzati a inviare fax al prodotto.
Elenco font PCL	Consente di stampare un elenco di tutti i font PCL installati.
Elenco font PCL6	Consente di stampare un elenco di tutti i font PCL6 installati.
Elenco font PS	Consente di stampare un elenco di tutti i font PS installati

Impostazioni di fabbrica

AVVISO: Il ripristino delle impostazioni di fabbrica reimposta tutte le impostazioni del prodotto e della rete a quelle di fabbrica, cancellando inoltre il nome dell'intestazione fax, il numero di telefono e qualsiasi fax memorizzato nella memoria del prodotto. Questa procedura cancella anche la rubrica del fax ed elimina eventuali pagine presenti in memoria. Quindi, la procedura riavvia in automatico il prodotto.

1. Aprire il dashboard del pannello di controllo (scorrere rapidamente verso il basso la scheda del dashboard nella parte superiore di ogni schermata oppure toccare l'area del dashboard nella schermata iniziale).
2. Dal dashboard del pannello di controllo, toccare .
3. Toccare **Manutenzione stampante**, quindi **Ripristina**.
4. Toccare **Ripristina impostazioni predefinite**, quindi **Continua**.

Il prodotto si riavvia automaticamente.

Routine di pulizia

- [Pulire la testina di stampa](#)
- [Pulire la striscia della superficie di scansione e la piastra.](#)
- [Pulizia dei rulli di selezione dell'alimentatore documenti e del pad di separazione](#)
- [Utilizzo del display a sfioramento](#)

Pulire la testina di stampa

Durante la stampa, è possibile che residui di carta, inchiostro e particelle di polvere si accumulino all'interno del prodotto. Con il tempo, l'accumulo di tali residui può causare problemi di qualità di stampa, ad esempio macchie o sbavature.

Il prodotto esegue la manutenzione automatica, l'esecuzione delle routine di pulizia che possono correggere la maggioranza di questi problemi.

Per i problemi che il prodotto non può risolvere automaticamente, utilizzare la seguente routine per pulire la testina di stampa.

 **NOTA:** Questa routine utilizza l'inchiostro per pulire la testina di stampa. Usare la routine solo per correggere gli errori di qualità di stampa. Non utilizzare per manutenzione periodica.

 **SUGGERIMENTO:** La disattivazione corretta del prodotto mediante pressione del pulsante di alimentazione posto sul lato frontale del prodotto consente di impedire alla testina di stampa di bloccarsi e creare problemi di qualità di stampa.

1. Aprire il dashboard del pannello di controllo (scorrere rapidamente verso il basso la scheda del dashboard nella parte superiore di ogni schermata oppure toccare l'area del dashboard nella schermata iniziale).
2. Dal dashboard del pannello di controllo, toccare .
3. Toccare [Manutenzione stampante](#) per visualizzare l'elenco di routine di pulizia e allineamento.
4. Toccare [Pulire testina di stampa livello 1](#), quindi seguire i prompt sul pannello di controllo. Se necessario, caricare la carta nel vassoio principale.

La pagina viene alimentata lentamente nel prodotto. Una volta terminato il processo, gettare la pagina.

5. Se la testina di stampa non è ancora pulita, toccare [Pulire testina di stampa livello 2](#), quindi seguire i prompt sul pannello di controllo. Se non funziona, procedere con la routine di pulizia successiva. Seguire l'elenco di routine di pulizia, se necessario.

La pagina viene alimentata lentamente nel prodotto. Una volta terminato il processo, gettare la pagina.

Pulire la striscia della superficie di scansione e la piastra.

Nel tempo, le tracce di detriti si raccolgono sul vetro dello scanner e sulla striscia di plastica bianca, il che può interessare le prestazioni. Attenersi alla procedura riportata di seguito per pulire la superficie di scansione e la striscia di plastica bianca.

1. Spegnerne il dispositivo, quindi scollegare il cavo di alimentazione.
2. Aprire il coperchio dello scanner.

3. Pulire la superficie di scansione e la striscia di plastica bianca con un panno soffice o spugna inumiditi con del detergente per vetro non abrasivo.

AVVISO: Non impiegare abrasivi, acetone, benzene, ammoniaca, alcol etilico o tetracloruro di carbonio su una qualsiasi parte del prodotto perché potrebbero danneggiarlo. Non collocare liquidi direttamente sul vetro o sulla piastra. Potrebbero penetrare e danneggiare il prodotto.

4. Asciugare la superficie di scansione e la striscia di plastica bianca con un panno di pelle di daino o una spugna di cellulosa per evitare la formazione di macchie.
5. Ricollegare il cavo di alimentazione al prodotto, quindi riaccenderlo.

Pulizia dei rulli di selezione dell'alimentatore documenti e del pad di separazione

Se l'alimentatore di documenti del prodotto riscontra problemi di gestione della carta, come blocchi o alimentazioni di pagina multiple, pulire i rulli dell'alimentatore documenti e il pad di separazione.

1. Aprire il coperchio dell'alimentatore di documenti.

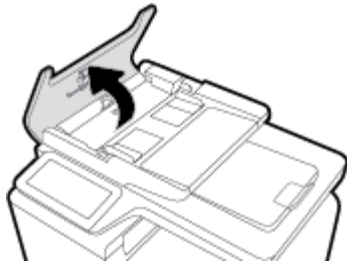

2. Utilizzare un panno morbido e senza peli per pulire entrambi i rulli di selezione e il pad di separazione per la rimozione della sporcizia.

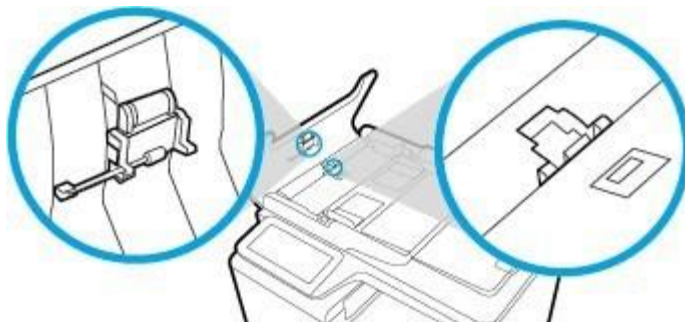

3. Chiudere il coperchio dell'alimentatore di documenti.

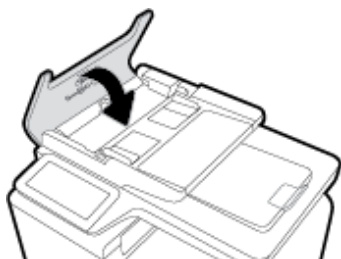

Utilizzo del display a sfioramento

Pulire lo schermo a sfioramento qualora sia necessario per rimuovere impronte o polvere. Passare delicatamente sul display a sfioramento un panno pulito, inumidito con acqua e privo di lanugine.

AVVISO: Usare solo acqua. I solventi o i detersivi potrebbero danneggiare il display a sfioramento. Non versare o spruzzare l'acqua direttamente sul display a sfioramento.

Problemi di inceppamento e alimentazione della carta

Per risolvere i problemi di gestione della carta, provare questi passaggi.

Il prodotto non preleva la carta

Se il prodotto non preleva la carta dal vassoio, provare queste soluzioni.

1. Aprire il prodotto e rimuovere qualsiasi foglio di carta inceppato.
2. Caricare il vassoio con il formato di carta corretto per il lavoro.
3. Accertarsi che le guide della carta nel vassoio siano regolate correttamente per le dimensioni della carta. Allineare le guide con i segni del formato carta nella parte inferiore del vassoio.
4. Rimuovere la pila carta dal vassoio e piegarla, ruotarla di 180 gradi e capovolgerla. *Non aprire la carta a ventaglio.* Ricollocare la risma di carta nel vassoio.
5. Controllare il pannello di controllo per vedere se il prodotto è in attesa di un riscontro da parte dell'utente alla richiesta di alimentare la carta manualmente attraverso il vassoio 1, il vassoio multifunzione sul lato sinistro del prodotto. Caricare la carta e continuare.

Il prodotto ha prelevato fogli multipli di carta.

Se il prodotto preleva fogli multipli di carta dal vassoio, provare queste soluzioni.

1. Rimuovere la pila carta dal vassoio e piegarla, ruotarla di 180 gradi e capovolgerla. *Non aprire la carta a ventaglio.* Ricollocare la risma di carta nel vassoio.
2. Utilizzare solo carta compatibile con le specifiche HP per questo prodotto.
3. Utilizzare carta non stropicciata, piegata o danneggiata. Se necessario, utilizzare carta proveniente da un'altra confezione. Accertarsi che tutta la carta presente nel vassoio sia dello stesso tipo e dello stesso formato.
4. Accertarsi che il vassoio non sia sovraccarico. Se questo si verifica, rimuovere l'intera risma di carta dal vassoio, raddrizzarla e ricaricare una minore quantità di carta nel vassoio.

Anche se il vassoio non è sovraccarico, provare a utilizzare una pila carta più bassa, ad esempio la metà.

5. Accertarsi che le guide della carta nel vassoio siano regolate correttamente per le dimensioni della carta. Allineare le guide con i segni del formato carta nella parte inferiore del vassoio.
6. Stampare da un altro vassoio.

Come evitare gli inceppamenti della carta

Per ridurre il numero di inceppamenti della carta, provare queste soluzioni.

1. Utilizzare solo carta compatibile con le specifiche HP per questo prodotto. La carta leggera, a grana corta, non è consigliata.
2. Utilizzare carta non stropicciata, piegata o danneggiata. Se necessario, utilizzare carta proveniente da un'altra confezione.
3. Utilizzare carta su cui in passato non è stata eseguita la stampa né la copia.
4. Accertarsi che il vassoio non sia sovraccarico. Se questo si verifica, rimuovere l'intera risma di carta dal vassoio, raddrizzarla e ricaricare una parte di carta nel vassoio.
5. Accertarsi che le guide della carta nel vassoio siano regolate correttamente per le dimensioni della carta. Regolare le guide così che tocchino la pila carta senza piegarla.
6. Verificare che il vassoio sia completamente inserito nel prodotto.
7. Se si sta stampando su carta pesante, gofrata o perforata, usare il vassoio 1, il vassoio multifunzione sul lato sinistro del prodotto, ed alimentare manualmente i fogli, uno alla volta.

Eliminazione degli inceppamenti

- [Individuazione degli inceppamenti](#)
- [Eliminazione degli inceppamenti dall'alimentatore di documenti](#)
- [Eliminazione degli inceppamenti nel vassoio 1 \(vassoio multifunzione\)](#)
- [Eliminazione degli inceppamenti nel vassoio 2](#)
- [Eliminazione degli inceppamenti nel vassoio 3 opzionale](#)
- [Eliminazione degli inceppamenti nello sportello sinistro](#)
- [Eliminazione degli inceppamenti nello scomparto di uscita](#)
- [Eliminazione degli inceppamenti dall'unità fronte/retro](#)



NOTA: Per i migliori risultati, non disattivare il prodotto prima di rimuovere gli inceppamenti della carta.

Individuazione degli inceppamenti

Gli inceppamenti possono verificarsi nei seguenti punti:

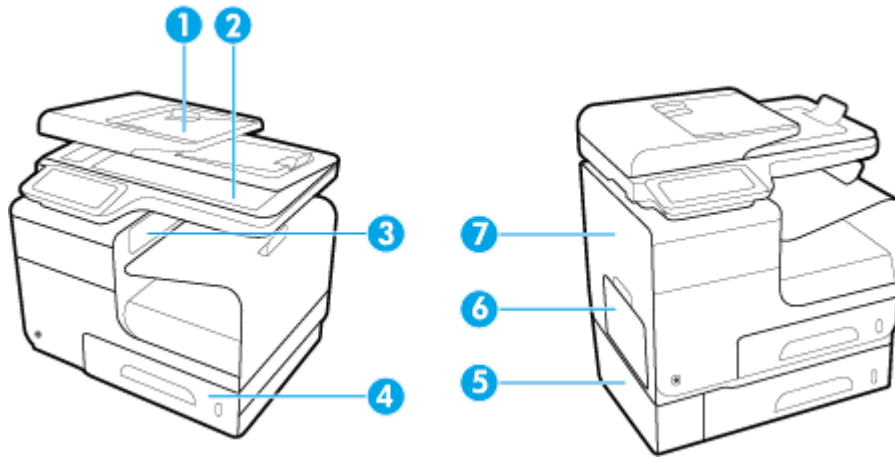

1	Alimentatore automatico di documenti
2	scanner
3	Scomparto di uscita
4	Vassoio 2
5	Vassoio 3 opzionale e sportello sinistro per l'accesso agli inceppamenti
6	Vassoio 1
7	Sportello sinistro

Dopo un inceppamento, tracce di inchiostro potrebbero rimanere all'interno del prodotto. Questo problema dovrebbe risolversi automaticamente dopo aver stampato alcuni fogli.

Eliminazione degli inceppamenti dall'alimentatore di documenti

1. Aprire il coperchio dell'alimentatore documenti.

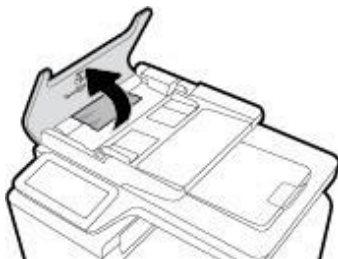

2. Sollevare il gruppo dei rulli dell'alimentatore documenti ed estrarre delicatamente la carta inceppata.

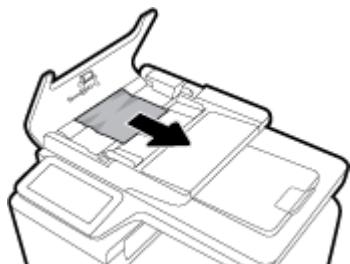

3. Chiudere il coperchio dell'alimentatore documenti.

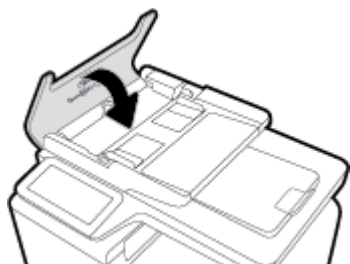

4. Aprire il coperchio dello scanner. Se la carta è inceppata dietro la parte in plastica bianca, estrarla delicatamente.

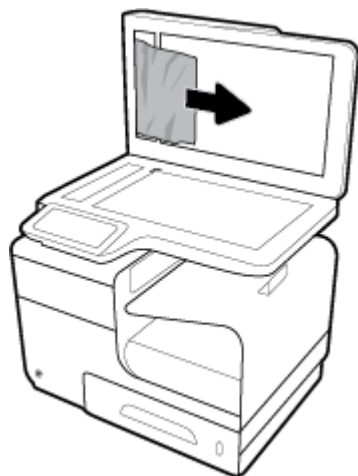

Eliminazione degli inceppamenti nel vassoio 1 (vassoio multifunzione)

- ▲ Se il foglio incastrato è visibile e facilmente raggiungibile nel vassoio 1, estrarlo dal vassoio 1.

 **NOTA:** Rimuovere tutti i frammenti di carta eventualmente presenti prima di riprendere la stampa.



Eliminazione degli inceppamenti nel vassoio 2

1. Estrarre il vassoio 2 tirandolo e sganciando la parte posteriore sinistra del vassoio.

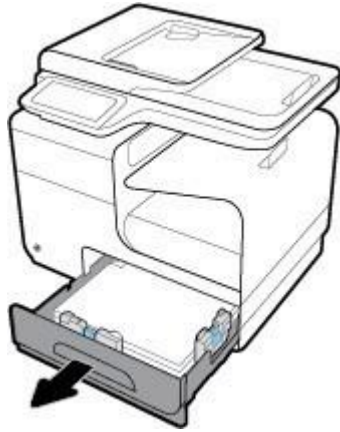

2. Rimuovere il foglio incastrato tirandolo verso destra e poi estraendolo dal prodotto.

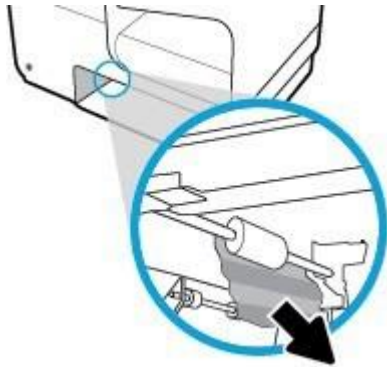

3. Chiudere il vassoio 2.



NOTA: Per chiudere il vassoio, spingere al centro oppure esercitare una pressione su entrambi i lati. Non spingere su un unico lato.



Eliminazione degli inceppamenti nel vassoio 3 opzionale

1. Aprire il vassoio 3.



2. Rimuovere il foglio incastrato tirandolo verso destra e poi estraendolo dal prodotto.

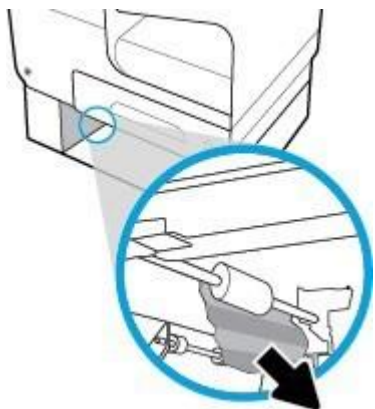

3. Se non si riesce ad eliminare l'inceppamento dal vassoio, provare ad eliminarlo dallo sportello sinistro del vassoio 3.

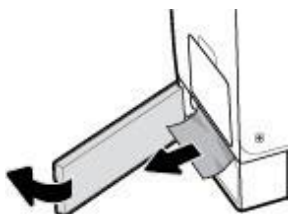

4. Chiudere il vassoio 3.

 **NOTA:** Per chiudere il vassoio, spingere al centro oppure esercitare una pressione su entrambi i lati. Non spingere su un unico lato.



Eliminazione degli inceppamenti nello sportello sinistro

1. Aprire lo sportello sinistro.

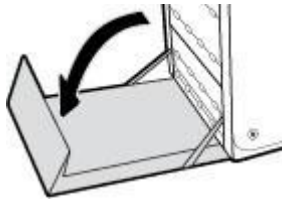

2. Rimuovere delicatamente tutta la carta visibile dai rulli e dall'area di uscita delle stampe.

 **NOTA:** Rimuovere tutti i frammenti di carta eventualmente presenti prima di riprendere la stampa. Non utilizzare oggetti appuntiti per rimuovere i frammenti.



3. Chiudere lo sportello sinistro.

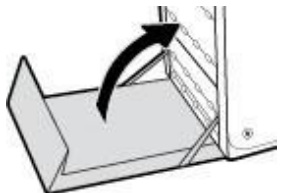

Eliminazione degli inceppamenti nello scomparto di uscita

1. Verificare la presenza di carta inceppata nell'area dello scomparto di uscita.
2. Rimuovere l'eventuale supporto visibile.

 **NOTA:** Se il foglio si strappa, rimuovere tutti i frammenti prima di riprendere la stampa.



3. Aprire e chiudere lo sportello sinistro per eliminare il messaggio.

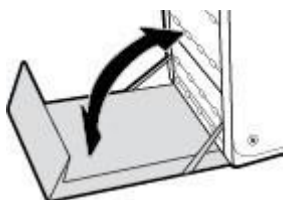

Eliminazione degli inceppamenti dall'unità fronte/retro

1. Aprire lo sportello sinistro.

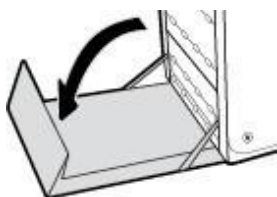

2. Rimuovere l'unità fronte/retro estraendola con entrambe le mani. Collocare l'unità fronte/retro da un parte, in posizione verticale, adagiata su un pezzo di carta a protezione di eventuali fuoriuscite.

AVVISO: Durante l'estrazione dell'unità fronte/retro, evitare di toccare direttamente il cilindro nero, onde evitare sbavature di inchiostro sulla pelle o sugli indumenti.

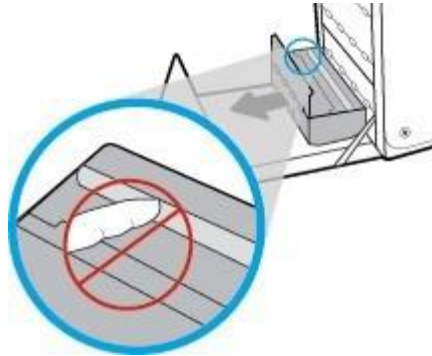

3. Abbassare la piastra premendo sull'aletta verde. Così facendo il prodotto proverà ad alimentare il foglio nell'area di stampa. Potrebbe essere necessario tirare delicatamente il foglio se non viene alimentato. Rimuovere il foglio.

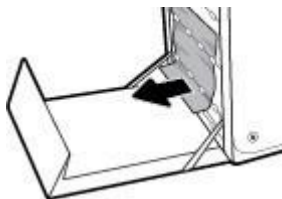

4. Sollevare l'aletta verde per riportare la piastra in posizione di funzionamento.

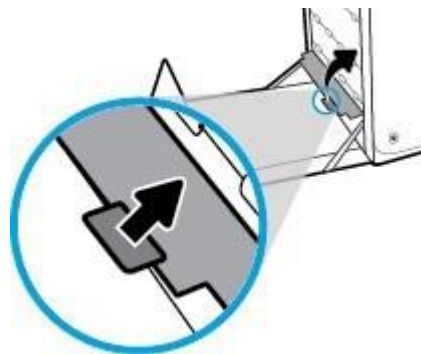

5. Reinstallare l'unità fronte/retro.

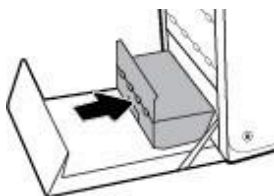

6. Chiudere lo sportello sinistro.

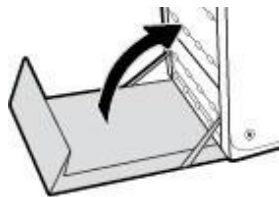

Problemi con la cartuccia

Cartucce ricaricate o rigenerate

HP sconsiglia l'uso di materiali di consumo non HP, nuovi o rigenerati. HP non offre alcuna garanzia sul corretto funzionamento o sulla qualità dei prodotti non originali. Se si utilizza una cartuccia ricaricata o rigenerata e la qualità di stampa non è soddisfacente, sostituirla con una cartuccia HP originale.



NOTA: Se si sostituisce una cartuccia inchiostro non HP con una cartuccia inchiostro HP originale, la testina potrebbe ancora contenere una quantità residua di inchiostro non HP che dovrà smaltire prima di caricarsi con l'inchiostro della cartuccia HP originale appena installata. Finché l'inchiostro non HP è esaurito, la qualità di stampa sarà interessata.

Interpretazione dei messaggi del pannello di controllo relativi alle cartucce

<colore> usato installato

Descrizione

Una cartuccia a colori HP usata, ma comunque originale, è stata installata o spostata.

Azione consigliata

È stata installata una cartuccia HP usata, ma comunque originale. Non è richiesto alcun intervento.

[color] incompatibile

Descrizione

È stata installata una cartuccia utilizzabile su un diverso modello del prodotto HP. Il prodotto NON funzionerà correttamente con questa cartuccia di stampa.

Azione consigliata

Installare la cartuccia corretta per questo prodotto.

Cart. in esaurimento

Descrizione

La cartuccia è prossima all'esaurimento.

Azione consigliata

La stampa può continuare, ma è opportuno procurarsi una cartuccia di ricambio. Non è necessario sostituire le cartucce finché non viene richiesto.

Cartucce incompatibili

Descrizione

- I contatti sulla cartuccia potrebbero non essere in grado di collegare la cartuccia alla stampante.
- La cartuccia non è compatibile con la stampante.

Azione consigliata

- Pulire con attenzione i contatti sulla cartucce di inchiostro utilizzando un panno morbido che non lasci residui, quindi reinsertire la cartuccia.
- Rimuovere immediatamente la cartuccia e sostituirla con una compatibile.

Cartucce non originali HP installate

Descrizione

Non è richiesto alcun intervento, è solo un messaggio di notifica.

Azione consigliata

Non è richiesto alcun intervento, è solo un messaggio di notifica.

Tuttavia, HP sconsiglia l'uso di materiali di consumo non HP, nuovi o rigenerati. Toccare **OK** per continuare a stampare o sostituire la cartuccia con una HP originale.

Cartuccia esaurita

Descrizione

La cartuccia è esaurita ed il prodotto non può stampare più.

Azione consigliata

Le cartucce esaurite devono essere sostituite per continuare a stampare.

Cartuccia quasi esaurita

Descrizione

Il livello della cartuccia è vicino alla soglia minima.

Azione consigliata

Tenere a portata di mano una cartuccia di ricambio. Non è necessario sostituire le cartucce finché non viene richiesto.

È stata installata una cartuccia [color] usata o contraffatta

Descrizione

L'inchiostro HP originale in questa cartuccia è esaurito.

Azione consigliata

Fare clic su **OK** per continuare a stampare o procedere alla sostituzione con una cartuccia HP originale.

Errore della stampante

Descrizione

La stampante si rifiuta di funzionare.

Azione consigliata

Tenere a portata di mano una cartuccia di ricambio. Non è necessario sostituire le cartucce finché non viene richiesto.

Installare cartuccia [colore]**Descrizione**

Questo messaggio può essere visualizzato durante la configurazione iniziale del prodotto e può venire nuovamente visualizzato al termine della configurazione iniziale del prodotto.

Se questo messaggio viene visualizzato durante la configurazione iniziale del prodotto, significa che una delle cartucce inchiostro a colori non è stata installata e lo sportello è chiuso. Il prodotto non può stampare se una cartuccia risulta mancante.

Se questo messaggio viene visualizzato dopo la configurazione iniziale del prodotto, significa che la cartuccia manca o è installata ma è danneggiata.

Azione consigliata

Installare o sostituire la cartuccia a colori specificata.

Installate cartucce originali HP**Descrizione**

È stata installata una cartuccia HP originale.

Azione consigliata

Non è necessario eseguire alcuna operazione.

Non usare cartucce SETUP**Descrizione**

Non è possibile usare le cartucce INIZIALI dopo che il dispositivo è stato inizializzato.

Azione consigliata

Rimuovere ed installare cartucce non INIZIALI.

Problema con il sistema di stampa**Descrizione**

La cartuccia indicata nel messaggio è mancante, danneggiata, incompatibile o è inserita nell'alloggiamento errato della stampante.

Azione consigliata

La funzionalità di stampa è disabilitata. Visitare il sito Web [HP Customer Support](#)

Problema con le cartucce SETUP

Descrizione

Si è verificato un problema con le cartucce SETUP e la stampante non riesce a completare l'inizializzazione del sistema.

Azione consigliata

Visitare il sito Web [HP Customer Support](#)

Problemi con la preparazione della stampante

Descrizione

L'orologio della stampante è guasto e la preparazione della cartuccia potrebbe non essere completata. La lettura dell'indicatore del livello della cartuccia stimato potrebbe essere imprecisa.

Azione consigliata

Controllare la qualità del lavoro di stampa. Se non risulta soddisfacente, provare a eseguire la procedura di pulizia della testina di stampa dalla Casella degli strumenti.

Uso delle cartucce SETUP

Descrizione

Le cartucce INIZIALI sono state rimosse prima che il prodotto avesse completato l'inizializzazione.

Azione consigliata

Usare le cartucce INIZIALI fornite con il prodotto per la sua inizializzazione.

Durante l'installazione della stampante occorre installare le cartucce SETUP contenute nella confezione della stampante. Queste cartucce calibrano la stampante prima del primo lavoro di stampa. La mancata installazione delle cartucce SETUP durante la configurazione iniziale del prodotto provoca un errore. Se è stato inserito un set di cartucce normali, rimuoverle e installare le cartucce SETUP per completare la configurazione della stampante. Una volta completata l'impostazione della stampante, il dispositivo potrà utilizzare le normali cartucce.

Se i messaggi di errore persistono e non è possibile completare l'inizializzazione del sistema della stampante, visitare il sito web [Assistenza clienti HP](#).

Errori di stampa

Il dispositivo non esegue la stampa

Se il prodotto non stampa, provare tutte le seguenti soluzioni.

1. Assicurarsi che il prodotto sia acceso e che il pannello di controllo indichi che sia pronto.

- Se il pannello di controllo non indica che il prodotto è pronto, spegnerlo e riaccenderlo.
- Se il pannello di controllo indica che il prodotto è pronto, provare a reinviarlo.
- 2. Se il pannello di controllo indica che è stato rilevato un errore del prodotto, risolverlo e provare a stampare una pagina di prova dal pannello di controllo. Se la pagina di prova viene stampata correttamente, potrebbe trattarsi di un problema di comunicazione tra il prodotto ed il computer da cui si sta tentando di stampare.
- 3. Verificare che i cavi siano tutti connessi correttamente. Se il prodotto è collegato a una rete, controllare quanto indicato di seguito:
 - Controllare la luce accanto alla connessione di rete sul prodotto. Se la rete è attiva, la luce è verde.
 - Assicurarsi di stare utilizzando un cavo di rete e non un cavo telefonico per eseguire la connessione alla rete.
 - Accertarsi che il router, l'hub o lo switch di rete sia acceso e che funzioni correttamente.
- 4. Installare il software HP da 123.hp.com/pagewide (consigliato) o dal CD software HP fornito con la stampante. L'utilizzo di driver di stampa generici può causare ritardi nella cancellazione dei lavori dalla coda di stampa.
- 5. Dall'elenco delle stampanti sul computer, fare clic con il pulsante destro del mouse sul nome di questo prodotto, fare clic su **Proprietà**, quindi aprire la scheda **Porte**.
 - Se si sta utilizzando un cavo di rete per connettersi alla rete, assicurarsi che il nome della stampante collegato alla scheda **Porte** corrisponda al nome del prodotto nella pagina di configurazione dello stesso.
 - Se si sta utilizzando un cavo USB e ci si sta connettendo a una rete wireless, assicurarsi di aver selezionato la casella accanto a **Porta stampante virtuale per USB**.
- 6. Se si sta utilizzando un sistema firewall personale sul computer, potrebbe bloccare la comunicazione con il prodotto. Provare a disabilitare temporaneamente il firewall per vedere se è l'origine del problema.
- 7. Se il computer o il prodotto è connesso a una rete wireless, la qualità del segnale debole o l'interferenza potrebbe ritardare il processo di stampa.

Il prodotto stampa lentamente

Se il prodotto stampa, ma sembra lento, provare le soluzioni seguenti.

- Assicurarsi che il computer soddisfi le specifiche minime per questo prodotto. Per un elenco di specifiche, visitare [HP Customer Support](#).
- Se l'impostazione del tipo di carta non è corretta per il tipo di carta utilizzato, impostare il tipo di carta corretto.
- Se il computer o il prodotto è connesso a una rete wireless, la qualità del segnale debole o l'interferenza potrebbe ritardare il processo di stampa.
- Se Modalità silenziosa è attivata, disattivarla. Questa modalità rallenta la velocità di stampa. Per maggiori informazioni, vedere [Modalità attenuazione differenze](#).

Problemi USB Connessi e stampa

- [Il menu Opzioni dispositivo di memoria non si apre quando si inserisce l'accessorio USB](#)

- [Non è possibile stampare file dal dispositivo di memoria USB](#)
- [Il file che si desidera stampare non è elencato nel menu Opzioni dispositivo di memoria](#)

Il menu Opzioni dispositivo di memoria non si apre quando si inserisce l'accessorio USB

1. È probabile che il prodotto non supporti il dispositivo di memoria USB o il file system in uso. Salvare i file su un dispositivo di memoria USB standard che utilizza i file system FAT (File Allocation Table). Il prodotto supporta gli accessori di memoria USB FAT12, FAT16 e FAT32.
2. Se è aperto un altro menu, chiuderlo e reinserire il dispositivo di memoria USB.
3. Il dispositivo di memoria USB può disporre di più partizioni (Alcuni produttori di periferiche di memorizzazione USB installano il software sull'accessorio che crea partizioni, proprio come un CD.) Riformattare la periferica di memorizzazione USB per rimuovere le partizioni o utilizzare una periferica di memorizzazione diversa.
4. Il dispositivo di memoria USB potrebbe richiedere un'alimentazione superiore rispetto a quella che il prodotto è in grado di fornire.
 - a. Rimuovere il dispositivo di memoria USB.
 - b. Spegnerne e riaccendere il prodotto.
 - c. Utilizzare un dispositivo di memoria USB con alimentazione indipendente o che assorba meno alimentazione.
5. Il dispositivo di memoria USB potrebbe non funzionare correttamente.
 - a. Rimuovere il dispositivo di memoria USB.
 - b. Spegnerne e riaccendere il prodotto.
 - c. Provare a stampare da un altro dispositivo di memoria USB.

Non è possibile stampare file dal dispositivo di memoria USB

1. Accertarsi che la carta sia nel vassoio.
2. Controllare il pannello di controllo per verificare l'eventuale presenza di messaggi. Se la carta è bloccata nel prodotto, rimuovere l'inceppamento.

Il file che si desidera stampare non è elencato nel menu Opzioni dispositivo di memoria

1. È possibile che si stia tentando di stampare un tipo di file non supportato dalla funzione di stampa USB.
È possibile stampare i seguenti tipi di file.

-
- .JPEG
 - .JPG
 - .PDF
 - .PNG
 - .TIFF
-

2. Potrebbe essere presente un numero eccessivo di file in un'unica cartella dell'accessorio di memoria USB. Ridurre il numero di file nella cartella spostandoli nelle sottocartelle.
3. Si potrebbe stare utilizzando una serie di caratteri per il nome file che il prodotto non supporta. In questo caso, il prodotto sostituisce i nomi file con i caratteri di una serie diversa. Rinominare i file utilizzando i caratteri ASCII.

Miglioramento della qualità di stampa

Si può impedire la maggioranza dei problemi di qualità di stampa attenendosi a queste linee guida.

- [Controllo cartucce HP originali](#)
- [Usare un tipo di carta che corrisponda alle caratteristiche consigliate da HP](#)
- [Usare l'impostazione di tipo di carta corretto nel driver della stampante](#)
- [Utilizzo del driver di stampa che meglio risponde alle esigenze di stampa dell'utente](#)
- [Allineamento della testina di stampa](#)
- [Stampare un rapporto sulla qualità di stampa](#)

Controllo cartucce HP originali

La cartuccia potrebbe non essere una cartuccia HP originale. Per maggiori informazioni, vedere [Cartucce HP contraffatte](#). Sostituirla con una cartuccia HP originale.

Usare un tipo di carta che corrisponda alle caratteristiche consigliate da HP

Usare una carta diversa se si riscontra uno qualsiasi dei seguenti problemi:

- La stampa è troppo chiara o sembra attenuata in alcune zone.
- Sulle pagine stampate sono presenti macchie di inchiostro.
- Sulle pagine stampate sono presenti sbavature di inchiostro.
- I caratteri stampati presentano una struttura impropria.
- Le pagine stampate sono ondulate.

Usare sempre una carta il cui tipo e peso siano supportati da questo prodotto. Inoltre, attenersi alle seguenti istruzioni nella scelta della carta:

- Usare carta di buona qualità e in buone condizioni, senza tagli, strappi, imperfezioni, macchie, particelle, polvere, spiegazzature, vuoti, graffette, ondulazioni e bordi arricciati o piegati.
- Utilizzare una carta su cui non è stata effettuata la stampa in precedenza.

- Utilizzare carta specifica per stampanti PageWide.
- Usare carta non troppo ruvida. L'utilizzo di carta più uniforme solitamente porta a una qualità di stampa migliore.



NOTA: Sulla scorta di test interni HP eseguiti su una serie di carte comuni, per questo prodotto HP consiglia l'utilizzo di carte con il logo ColorLok®. Per dettagli, visitare il sito web [HP print permanence](https://www.hp.com/go/print/permanence).



Usare l'impostazione di tipo di carta corretto nel driver della stampante

Controllare l'impostazione del tipo di carta se si riscontra uno qualsiasi dei seguenti problemi:

- Sulle pagine stampate sono presenti sbavature di inchiostro.
- Sulle pagine stampate sono presenti segni ripetuti.
- Le pagine stampate sono ondulate.
- Le pagine stampate presentano piccole aree prive di stampa.

Modifica dell'impostazione del tipo e del formato carta (Windows)

1. Nel menu **File** del programma software, fare clic su **Stampa**.
2. Selezionare il prodotto, quindi fare clic sul pulsante **Proprietà** o **Preferenze**.
3. Fare clic sulla scheda **Carta/qualità**.
4. Dall'elenco a discesa **Tipo di carta**, fare clic su **Altro**.
5. Espandere l'elenco di opzioni **Tipo è**.
6. Espandere ciascuna categoria di tipi di carta, finché non si individua il tipo di carta che si sta utilizzando.
7. Selezionare per il tipo di carta che si sta utilizzando, quindi fare clic su **OK**.

Modifica dell'impostazione del tipo e del formato carta (OS X)

1. Dal menu **File**, selezionare **Imposta pagina**.
2. In **Formato per:**, assicurarsi che la stampante sia selezionata.
3. Nel menu pop-up **Dimensioni carta**, selezionare le dimensioni corrette.
4. Dal menu pop-up **Copie & Pagine**, selezionare **Carta/Qualità**.
5. Da **Tipo di supporto:** menu pop-up, selezionare il tipo di media corretto.

Utilizzo del driver di stampa che meglio risponde alle esigenze di stampa dell'utente

Potrebbe essere necessario utilizzare un driver di stampa diverso, se la pagina stampata presenta linee impreviste nelle grafiche, testo mancante, immagini mancanti, formattazione errata o caratteri sostituiti.

Driver HP PCL 6

- Fornito come driver predefinito. Questo driver viene installato automaticamente quando si installa il prodotto da 123.hp.com/pagewide (consigliato) o dal CD software HP fornito insieme alla stampante.
- Consigliato per tutti gli ambienti Windows Per Windows 7 e versioni successive, questo driver è basato su XPS. Per Windows 2003, XP e Vista, è necessario un driver di stampa più semplice PCL 6.
- Fornisce la migliore velocità totale, la qualità di stampa e il supporto delle caratteristiche del prodotto per la maggior parte degli utenti

Driver HP UPD PS

- Consigliato per la stampa con i programmi software Adobe® o con altri programmi software ricchi di grafiche.
- Supporta la stampa con driver di emulazione postscript o con font flash postscript.
- Questo driver può essere scaricato all'indirizzo [Driver di stampa universale HP](#).

HP UPD PCL 6

- Consigliato per la stampa in tutti gli ambienti Windows.
 - Agli utenti degli ambienti gestiti, offre velocità, qualità di stampa e supporto delle caratteristiche della stampante complessivamente migliori.
 - Sviluppato per l'allineamento con Windows Graphic Device Interface (GDI) per velocità ottimale in ambienti Windows
 - Questo driver può essere scaricato all'indirizzo [Driver di stampa universale HP](#).
-



NOTA: Scaricare i driver di stampa aggiuntivi dal sito web [HP Customer Support](#).

Allineamento della testina di stampa

1. Aprire il dashboard del pannello di controllo (scorrere rapidamente verso il basso la scheda del dashboard nella parte superiore di ogni schermata oppure toccare l'area del dashboard nella schermata iniziale).
2. Dal dashboard del pannello di controllo, toccare .
3. Toccare [Manutenzione stampante](#), quindi toccare [Allinea testina stampa](#).

Stampare un rapporto sulla qualità di stampa

Eseguire un rapporto qualità di stampa e seguire le istruzioni. Per maggiori informazioni, vedere [Pagina Informazioni](#).

Problemi di scansione

[HP Print and Scan Doctor](#)

L'utility HP Print and Scan Doctor cercherà di diagnosticare e risolvere i problemi automaticamente.

NOTA: [HP Print and Scan Doctor](#)



NOTA: HP Print and Scan Doctor e le procedure guidate di risoluzione dei problemi online di HP potrebbero non essere disponibili in tutte le lingue.

[Suggerimenti per la riuscita delle operazioni di copia e scansione](#)

Problemi legati al fax

Elenco di controllo per la risoluzione dei problemi relativi al fax

Sono disponibili numerosi possibili correzioni. Dopo ogni azione consigliata, riprovare l'invio di fax per vedere se il problema è risolto.

Per ottenere risultati migliori durante la risoluzione dei problemi del fax, accertarsi che il prodotto sia collegato direttamente alla porta telefonica della parete. Scollegare tutte le altre periferiche collegate al prodotto.

1. Verificare che il cavo del telefono sia collegato alla porta corretta sulla parte posteriore del prodotto.
2. Verificare la linea telefonica utilizzando il test fax. Sul pannello di controllo, toccare la cartella dell'applicazione **Fax**, e sul display, toccare l'icona **Configurazione**. Quindi, toccare **Strumenti** e **Esegui test fax**. Questo test verifica che il cavo telefonico sia connesso alla porta corretta e che la linea telefonica disponga di segnale. Il prodotto stampa un rapporto con i risultati.

Il rapporto contiene i seguenti possibili risultati:

- **Riuscito:** il rapporto contiene tutte le impostazioni del fax corrente per la revisione.
- **Negativo:** il cavo si trova nella porta errata. Il rapporto contiene suggerimenti sulle modalità di risoluzione del problema.
- **Non eseguito:** la linea telefonica non è attiva. Il rapporto contiene suggerimenti sulle modalità di risoluzione del problema.

3. Verificare che la versione del firmware del prodotto sia quella corrente:
 - a. Stampare una pagina di configurazione dal menu **Rapporti** nel pannello di controllo per ottenere il codice della data del firmware corrente.
 - b. Accedere a [Sito Web HP](#).
 1. Fare clic sul collegamento **Assistenza**.
 2. Fare clic sul collegamento **Driver e Software**.
 3. Nel campo **Inserisci il mio numero modello HP**, digitare il numero del modello del prodotto, quindi fare clic sul pulsante **Trova il mio prodotto**.
 4. Scegliere il collegamento relativo al proprio sistema operativo.
 5. Accedere alla sezione relativa al firmware della tabella.
 - Se la versione indicata corrisponde alla versione della pagina di configurazione, la versione in uso è quella più recente.
 - Se le versioni sono diverse, scaricare l'aggiornamento del firmware ed eseguirlo sul prodotto attenendosi alle istruzioni visualizzate.



NOTA: Per aggiornare il firmware, è necessario che il prodotto sia connesso a un computer con accesso a Internet.

- Inviare nuovamente il fax.
4. Verificare che il fax sia stato impostato prima di installare il software del prodotto.

Nel computer, nella cartella del programma HP, eseguire Utility impostazione fax.

5. Verificare che il servizio telefonico supporti i fax analogici.
 - Se si utilizzano ISDN o PBX digitali, contattare il provider del servizio per informazioni sulla configurazione di una linea fax analogica.
 - Se si utilizza un servizio VoIP, modificare l'impostazione della Velocità fax in **Lenta (9600 bps)** o disabilitarla **Veloce (33600 bps)** dal pannello di controllo. Chiedere se il provider di servizi supporta i fax, oltre alla velocità modem fax consigliata. Alcune aziende potrebbero richiedere un adattatore.
 - Se si utilizza un servizio DSL, verificare di includere un filtro nella connessione della linea telefonica al prodotto. Contattare il provider del servizio DSL o acquistare un filtro DSL, se necessario. Se è installato un filtro DSL, utilizzare un altro filtro poiché questo può essere difettoso.
6. Se il problema persiste, è possibile reperire soluzioni più dettagliate nelle sezioni riportate di seguito.

Modifica della correzione degli errori e della velocità di trasmissione dei fax

Impostazione della modalità di correzione degli errori fax

In genere, il prodotto controlla i segnali della linea telefonica durante l'invio o la ricezione di un fax. Se viene rilevato un errore durante la trasmissione e la modalità di correzione degli errori è impostata su **Accesa**, il prodotto può richiedere un nuovo invio di una parte del fax. L'impostazione predefinita per la correzione degli errori è **Accesa**.

Disattivare questa opzione solo se si verificano problemi durante l'invio o la ricezione di un fax e si intendono accettare gli errori di trasmissione. La disattivazione di tale impostazione può risultare particolarmente utile quando si invia o si riceve un fax dall'estero oppure si utilizza una connessione telefonica satellitare.

1. Dal pannello di controllo, toccare la cartella dell'applicazione **Fax**.
2. Sul display, toccare l'icona **Configurazione fax**.
3. Toccare **Preferenze**, quindi **Modalità Correzione errori** e attivarlo o disattivarlo.

Modifica della velocità di trasmissione dei fax

L'impostazione velocità fax è il protocollo modem che il prodotto impiega per l'invio di fax. È lo standard mondiale per i modem full-duplex che inviano e ricevono dati nelle linee telefoniche, a un massimo di 33.600 bit al secondo (bps). L'impostazione di fabbrica per la velocità fax è 33.600 bps.

Modificare questa impostazione solo in caso di problemi di invio o ricezione di un fax da una determinata periferica. La riduzione della velocità di trasmissione può essere utile quando si invia o si riceve un fax dall'estero o se si utilizza una connessione telefonica satellitare.

1. Dal pannello di controllo, toccare la cartella dell'applicazione **Fax**.
2. Sul display, toccare l'icona **Configurazione fax**.
3. Toccare **Preferenze**, e quindi toccare **Velocità** per selezionare l'impostazione di velocità che si desidera utilizzare.

Log e report del fax

Per stampare i log e i report del fax, attenersi alle seguenti istruzioni:

Stampa di report fax singoli

1. Aprire il dashboard del pannello di controllo (scorrere rapidamente verso il basso la scheda del dashboard nella parte superiore di ogni schermata oppure toccare l'area del dashboard nella schermata iniziale).
2. Dal dashboard del pannello di controllo, toccare .
3. Toccare [Rapporti](#) , quindi toccare [Rapporti fax](#).
4. Toccare il nome del rapporto che si desidera stampare.

Impostazione del report degli errori fax

Il rapporto degli errori fax è un breve rapporto che indica la presenza di un errore causato da un processo fax. È possibile impostare la stampa del rapporto quando si verifica uno degli eventi riportati di seguito:

- Ogni errore fax (impostazione predefinita)
- Errore di invio fax
- Errore di ricezione fax
- Mai



NOTA: Con questa opzione, non vengono fornite indicazioni sugli eventuali errori di trasmissione di un fax a meno che non venga stampato un registro delle attività del fax.

Per istruzioni, vedere [Pagina Informazioni](#).

1. Dal pannello di controllo, toccare la cartella dell'applicazione **Fax**.
2. Sul display, toccare l'icona **Configurazione fax**.
3. Toccare **Rapporti**, quindi toccare **Rapporti errori fax**.
4. Toccare per selezionare una delle seguenti opzioni.

On (Invio fax)	Viene stampato un rapporto ogni volta che si verifica un errore di trasmissione. Questa è l'impostazione predefinita.
On (Ricezione fax)	Viene stampato un rapporto ogni volta che si verifica un errore di ricezione.
On (Invio e ricezione fax)	Viene stampato un rapporto ogni volta che si verifica un errore dei fax.
Off	Non stampa alcun rapporto di errore dei fax.

Messaggi di errore fax

I messaggi di avviso vengono visualizzati per un tempo determinato e potrebbero richiedere che l'utente confermi di aver visto il messaggio toccando il pulsante **OK** per riprendere le operazioni o **Cancella** per cancellare l'operazione. Determinati messaggi di avviso potrebbero impedire il completamento dell'operazione in corso o inficiare la qualità di stampa. Se il messaggio di avviso è collegato alla stampa e la funzione di continuazione automatica è attiva, l'unità tenta di riprendere il lavoro di stampa dopo che il messaggio di avviso è stato visualizzato per 10 secondi senza avvenuta conferma da parte del cliente.

Errore di comunicazione.

Descrizione

Si è verificato un errore di comunicazione fax tra il prodotto e il mittente o il destinatario.

Azione consigliata

- Tentare di inviare nuovamente il fax. Scollegare il cavo telefonico del prodotto dalla presa a muro, collegare un telefono e tentare di effettuare una chiamata. Inserire il cavo telefonico del prodotto nella presa di un'altra linea telefonica.
- Provare a utilizzare un altro cavo telefonico.
- Impostare l'opzione **Velocità fax** su **Lenta (9600 bps)** o su una velocità inferiore.

- Disattivare la funzione [Modalità Correzione errori](#) per impedire la correzione automatica dell'errore.



NOTA: La disattivazione della funzione [Modalità Correzione errori](#) può ridurre la qualità delle immagini.

- Stampare il rapporto [Registro attività fax](#) dal pannello di controllo per determinare se l'errore si verifica con un numero fax specifico.

Se l'errore persiste, visitare [HP Customer Support](#) o consultare il pieghevole con informazioni sul servizio di assistenza fornito insieme alla confezione del prodotto.

Errore di invio di fax.

Descrizione

Si è verificato un errore durante l'invio di un fax.

Azione consigliata

- Inviare nuovamente il fax.
- Inviare il fax a un altro numero.
- Verificare la presenza del segnale di linea toccando il pulsante [Avvio fax](#).
- Assicurarsi che il cavo telefonico sia collegato saldamente disinserendolo e reinserendolo.
- Accertarsi di utilizzare il cavo telefonico fornito con il prodotto.
- Accertarsi che la linea telefonica sia funzionante scollegando il prodotto, collegando un telefono alla linea telefonica ed effettuando una chiamata vocale.
- Collegare il prodotto a un'altra linea telefonica.
- Impostare la risoluzione del fax su [Standard](#), invece dell'impostazione predefinita [Fine](#).

Se l'errore persiste, visitare [HP Customer Support](#) o consultare il pieghevole con informazioni sul servizio di assistenza fornito insieme alla confezione del prodotto.

Errore di ricezione di fax.

Descrizione

Si è verificato un errore durante la ricezione di un fax.

Azione consigliata

- Chiedere al mittente di inviare nuovamente il fax.
- Tentare di inviare il fax nuovamente al mittente o a un altro apparecchio fax.
- Verificare la presenza del segnale di linea toccando il pulsante [Avvio fax](#).
- Assicurarsi che il cavo telefonico sia collegato saldamente disinserendolo e reinserendolo.
- Accertarsi di utilizzare il cavo telefonico fornito con il prodotto.
- Sul pannello di controllo, toccare la cartella dell'applicazione [Fax](#), e sul display, toccare l'icona [Configurazione](#). Quindi, toccare [Strumenti](#) e [Esegui test fax](#). Questo test verifica che il cavo telefonico sia

- connesso alla porta corretta e che la linea telefonica disponga di segnale. Il prodotto stampa un rapporto con i risultati.
- Ridurre la velocità di trasmissione del fax. Chiedere al mittente di inviare nuovamente il fax.
 - Disattivare la modalità di correzione degli errori. Chiedere al mittente di inviare nuovamente il fax.



NOTA: La disattivazione della modalità di correzione degli errori può ridurre la qualità delle immagini del fax.

- Collegare il prodotto a un'altra linea telefonica.

Se l'errore persiste, visitare [HP Customer Support](#) o consultare il pieghevole con informazioni sul servizio di assistenza fornito insieme alla confezione del prodotto.

Il fax è occupato. Invio annullato.

Descrizione

La linea telefonica del fax di destinazione è occupata. Il prodotto ha annullato l'invio del fax.

Azione consigliata

- Chiamare il destinatario per verificare che l'apparecchio fax sia acceso e pronto a ricevere.
- Assicurarsi di aver composto il numero di fax corretto.
- Controllare che sia abilitata l'opzione [Riselezione se occupato](#).
- Sul pannello di controllo, toccare la cartella dell'applicazione [Fax](#), e sul display, toccare l'icona [Configurazione](#). Quindi, toccare [Strumenti](#) e [Esegui test fax](#). Questo test verifica che il cavo telefonico sia connesso alla porta corretta e che la linea telefonica disponga di segnale. Il prodotto stampa un rapporto con i risultati.

Se l'errore persiste, visitare [HP Customer Support](#) o consultare il pieghevole con informazioni sul servizio di assistenza fornito insieme alla confezione del prodotto.

Il fax è occupato. Riselezione in sospeso.

Descrizione

La linea telefonica del fax di destinazione è occupata. Il prodotto ricompile automaticamente il numero occupato.

Azione consigliata

- Tentare di inviare nuovamente il fax.
- Chiamare il destinatario per verificare che l'apparecchio fax sia acceso e pronto a ricevere.
- Assicurarsi di aver composto il numero di fax corretto.
- Sul pannello di controllo, toccare la cartella dell'applicazione [Fax](#), e sul display, toccare l'icona [Configurazione](#). Quindi, toccare [Strumenti](#) e [Esegui test fax](#). Questo test verifica che il cavo telefonico sia connesso alla porta corretta e che la linea telefonica disponga di segnale. Il prodotto stampa un rapporto con i risultati.

Se l'errore persiste, visitare [HP Customer Support](#) o consultare il pieghevole con informazioni sul servizio di assistenza fornito insieme alla confezione del prodotto.

L'archivio fax è pieno. Annullamento dell'invio del fax.

Descrizione

Nel corso del processo fax, la memoria si è esaurita. Perché il processo funzioni correttamente è necessario che siano memorizzate tutte le pagine. Verranno inviate solo le pagine per le quali la memoria disponibile è sufficiente.

Azione consigliata

- Annullamento del lavoro corrente. Spegner e riaccendere il prodotto. Riprovare a inviare il fax.
- Se l'errore si verifica nuovamente, annullare il lavoro e disattivare il prodotto e riattivarlo una seconda volta. Il prodotto potrebbe non disporre di memoria sufficiente per alcuni lavori.

L'archivio fax è pieno. Annullamento della ricezione fax.

Descrizione

La quantità di memoria disponibile per la memorizzazione dei fax non è sufficiente per salvare il fax in arrivo.

Azione consigliata

Cancella i fax dalla memoria. Dal pannello di controllo, toccare la cartella dell'applicazione **Fax**. Sul display, toccare l'icona **Setup**. Quindi, toccare **Strumenti** e **Cancella registri fax/Memoria**.

Lo sportello dell'alimentatore documenti è aperto. Fax annullato.

Descrizione

Il coperchio sulla parte superiore dell'alimentatore documenti è aperto e non è possibile inviare il fax.

Azione consigliata

Chiudere il coperchio e inviare nuovamente il fax.

Nessun fax rilevato.

Descrizione

Il prodotto risponde alla chiamata in arrivo, ma non la riconosce come chiamata fax.

Azione consigliata

- Tentare di ricevere nuovamente il fax.
- Provare a utilizzare un altro cavo telefonico.
- Inserire il cavo telefonico del prodotto nella presa di un'altra linea telefonica.

Se l'errore persiste, visitare [HP Customer Support](#) o consultare il pieghevole con informazioni sul servizio di assistenza fornito insieme alla confezione del prodotto.

Nessun segnale.

Descrizione

Il prodotto non rileva il segnale di linea.

Azione consigliata

- Verificare la presenza del segnale di linea toccando il pulsante [Avvio fax](#).
- Scollegare e ricollegare il cavo telefonico al prodotto e alla presa a muro.
- Accertarsi di utilizzare il cavo telefonico fornito con il prodotto.
- Scollegare il cavo telefonico del prodotto dalla presa a muro, collegare un telefono e tentare di effettuare una chiamata vocale.
- Verificare che il cavo telefonico della presa telefonica sia collegato alla porta della linea in ingresso.
- Inserire il cavo telefonico del prodotto in una porta di un'altra linea telefonica.
- Verificare la linea telefonica stampando [Eseguire un test fax](#). Sul pannello di controllo, toccare la cartella dell'applicazione [Fax](#), e sul display, toccare l'icona [Configurazione](#). Quindi, toccare [Strumenti](#) e [Esegui test fax](#). Questo test verifica che il cavo telefonico sia connesso alla porta corretta e che la linea telefonica disponga di segnale. Il prodotto stampa un rapporto con i risultati.



NOTA: Questo prodotto non è predisposto per il collegamento ad un sistema PBX digitale o VOIP. Disabilitare l'opzione Rilevamento tono di chiamata e riprovare.

Se l'errore persiste, visitare [HP Customer Support](#) o consultare il pieghevole con informazioni sul servizio di assistenza fornito insieme alla confezione del prodotto.

Nessuna risposta del fax. Invio annullato.

Descrizione

Ritenta la rielezione di un numero fax non riuscito oppure l'opzione [Riselez. su no risposta](#) era disattivata.

Azione consigliata

- Chiamare il destinatario per verificare che l'apparecchio fax sia acceso e pronto a ricevere.
- Assicurarsi di aver composto il numero di fax corretto.
- Assicurarsi che sia abilitata l'opzione di rielezione.
- Scollegare e ricollegare il cavo telefonico al prodotto e alla presa a muro.
- Scollegare il cavo telefonico del prodotto dalla parete, collegare un telefono e provare a effettuare una chiamata vocale.
- Verificare che il cavo telefonico della presa telefonica sia collegato alla porta della linea in ingresso.
- Inserire il cavo telefonico del prodotto nella presa di un'altra linea telefonica.

Se l'errore persiste, visitare [HP Customer Support](#) o consultare il pieghevole con informazioni sul servizio di assistenza fornito insieme alla confezione del prodotto.

Nessuna risposta del fax. Riselezione in sospeso.

Descrizione

Il fax ricevente non risponde. Dopo alcuni minuti, il prodotto rielezione il numero.

Azione consigliata

- Tentare di inviare nuovamente il fax.
- Chiamare il destinatario per verificare che l'apparecchio fax sia acceso e pronto a ricevere.
- Assicurarsi di aver composto il numero di fax corretto.
- Se il prodotto continua a riselectzionare il numero, scollegare il cavo telefonico dalla presa a muro, collegare un telefono e tentare di effettuare una chiamata vocale.
- Verificare che il cavo telefonico della presa telefonica sia collegato alla porta della linea in ingresso.
- Inserire il cavo telefonico del prodotto nella presa di un'altra linea telefonica.
- Provare a utilizzare un altro cavo telefonico.

Se l'errore persiste, visitare [HP Customer Support](#) o consultare il pieghevole con informazioni sul servizio di assistenza fornito insieme alla confezione del prodotto.

Risoluzione dei problemi relativi all'invio di fax

- [Viene visualizzato un messaggio sul pannello di controllo](#)
- [Il pannello di controllo mostra un messaggio Pronto senza un tentativo di invio del fax.](#)
- [Il pannello di controllo mostra il messaggio "Ricezione pagina 1" e non progredisce oltre quel messaggio](#)
- [I fax possono essere ricevuti, ma non inviati](#)
- [È impossibile attivare le funzioni fax dal pannello di controllo](#)
- [È impossibile utilizzare le selezioni rapide](#)
- [È impossibile utilizzare le selezioni di gruppo](#)
- [Si riceve un messaggio di errore registrato dalla compagnia telefonica durante l'invio di un fax](#)
- [È impossibile inviare un fax quando il telefono è collegato al prodotto](#)

Viene visualizzato un messaggio sul pannello di controllo

Per i messaggi di errore fax, vedere [Messaggi di errore fax](#).

Inceppamento carta nell'alimentatore documenti

- Verificare che la carta sia conforme ai requisiti di formato del prodotto. Il prodotto non supporta pagine più lunghe di 381 mm 15 pollici per i fax.
- Copiare o stampare l'originale con carta di formato Lettera, A4 o Legale, quindi inviare nuovamente il fax.

Errore dello scanner

- Verificare che la carta sia conforme ai requisiti di formato del prodotto. Il prodotto non supporta le pagine più lunghe di 381 mm 15 pollici per i fax.
- Copiare o stampare l'originale con carta di formato Lettera, A4 o Legale, quindi inviare nuovamente il fax.

Il pannello di controllo mostra un messaggio Pronto senza un tentativo di invio del fax.

- Controllare il registro delle attività fax per visualizzare gli errori.
Per maggiori informazioni, vedere [Pagina Informazioni](#).
- Se tra la presa a muro ed il prodotto è presente un telefono passante, accertarsi che il ricevitore sia agganciato.
- Collegare il prodotto direttamente al jack telefonico sulla parete e inviare il fax.

Il pannello di controllo mostra il messaggio "Ricezione pagina 1" e non progredisce oltre quel messaggio

Eliminare i fax salvati dalla memoria.

I fax possono essere ricevuti, ma non inviati

Non si riesce a eseguire l'invio del fax.

1. Verificare la presenza del segnale di linea premendo il pulsante [Avvio fax](#).
2. Spegnerne e riaccendere il prodotto.
3. Per configurare le impostazioni di data, ora e intestazione del fax, utilizzare il pannello di controllo o l'Impostazione guidata fax di HP.
Per maggiori informazioni, vedere [Configurazione delle impostazioni fax](#).
4. Verificare che i ricevitori dei telefoni interni siano stati riagganciati.
5. Se la linea telefonica in uso è fornita con il servizio Internet DSL, è necessario un filtro passante sulla linea telefonica impiegata dal prodotto.

È impossibile attivare le funzioni fax dal pannello di controllo

- È probabile che il prodotto sia protetto da una password. Utilizzare il server Web incorporato HP, il software Casella degli strumenti HP o il pannello di controllo per impostare una password.
- Se non si è a conoscenza della password del prodotto, contattare l'amministratore di sistema.
- Verificare con l'amministratore di sistema che la funzionalità fax non sia stata disattivata.

È impossibile utilizzare le selezioni rapide

- Verificare che il numero di fax sia valido.
- Se una linea esterna richiede un prefisso, attivare l'opzione [Prefisso selezione](#) o includere il prefisso del numero di selezione rapida.

Per maggiori informazioni, vedere [Impostazione di un prefisso di selezione](#).

È impossibile utilizzare le selezioni di gruppo

- Verificare che il numero di fax sia valido.
- Se una linea esterna richiede un prefisso, attivare l'opzione [Prefisso selezione](#) o includere il prefisso del numero di selezione rapida.

Per maggiori informazioni, vedere [Impostazione di un prefisso di selezione](#).

- Impostare tutte le voci del gruppo come selezioni rapide.
 - a. Aprire una selezione rapida non utilizzata.
 - b. Immettere un numero di fax per la selezione rapida.
 - c. Toccare il pulsante **OK** per salvare la selezione rapida.

Si riceve un messaggio di errore registrato dalla compagnia telefonica durante l'invio di un fax

- Accertarsi di comporre il numero di fax correttamente e che il servizio telefonico non sia bloccato. Ad esempio, alcuni servizi telefonici potrebbero bloccare le chiamate interurbane.
- Se una linea esterna richiede un prefisso, attivare l'opzione [Prefisso selezione](#) o includere il prefisso del numero di selezione rapida.

Per maggiori informazioni, vedere [Impostazione di un prefisso di selezione](#).



NOTA: Per inviare un fax senza alcun prefisso, attivare l'opzione [Prefisso selezione](#) e inviare il fax manualmente.

- Invio di un fax a un numero internazionale.
 - a. Se il prefisso è necessario, comporre manualmente il numero di telefono con il prefisso.
 - b. Immettere il codice relativo al paese o alla regione prima di comporre il numero di telefono.
 - c. Attendere finché non viene rilevata la linea telefonica.
 - d. Inviare il fax manualmente dal pannello di controllo.

È impossibile inviare un fax quando il telefono è collegato al prodotto

- Accertarsi di aver riagganciato il ricevitore del telefono.
- Accertarsi che, durante l'invio del fax, sulla stessa linea non venga utilizzato per una chiamata vocale un interno telefonico.
- Scollegare il telefono dalla linea e provare a inviare il fax.

Risoluzione dei problemi relativi alla ricezione dei fax

- [Viene visualizzato un messaggio sul pannello di controllo](#)
- [Il fax non risponde](#)
- [Il mittente riceve un segnale di occupato](#)
- [Impossibile inviare o ricevere un fax su una linea PBX](#)

Viene visualizzato un messaggio sul pannello di controllo

Vedere [Messaggi di errore fax](#) .

Il fax non risponde

La posta vocale è disponibile sulla linea fax

- Aggiungere un servizio di squillo distintivo alla linea telefonica e modificare l'impostazione [Squillo distintivo](#) del prodotto affinché corrisponda al tipo di squillo fornito dalla compagnia telefonica. Per ulteriori informazioni, contattare la società telefonica.

Per maggiori informazioni, vedere [Impostazione di un prefisso di selezione](#).

- Acquistare una linea dedicata per il fax.

Il prodotto è connesso a un servizio telefonico DSL

- Verificare l'installazione e le funzioni. Il modem DSL richiede un filtro passa-alto per la connessione della linea telefonica al prodotto. Contattare il provider di servizi DSL per ricevere un filtro o acquistarne uno.
- Verificare che il filtro sia collegato.
- Sostituire il filtro esistente per accertarsi che non sia difettoso.

Il prodotto utilizza un servizio fax over IP o un servizio di telefonia VoIP

- Impostare [Velocità fax](#) sull'impostazione [Lenta \(9600 bps\)](#) o [Media \(14400 bps\)](#), o disabilitare [Veloce \(33600 bps\)](#).

Per maggiori informazioni, vedere [Modifica della velocità di trasmissione dei fax](#).

- Contattare il provider di servizi per accertarsi che il fax sia supportato e per conoscere le impostazioni di velocità fax consigliate. Alcune società richiedono l'uso di un adattatore.

Il mittente riceve un segnale di occupato

Un ricevitore è collegato al prodotto

- Assicurarsi che il telefono sia riagganciato.
- Attivare [Risposta automatica](#) . Per maggiori informazioni, vedere [Configurazione delle impostazioni fax](#).

Viene utilizzato uno splitter della linea telefonica

- Se si utilizza uno splitter della linea telefonica, rimuovere lo splitter e impostare il telefono come telefono downstream.
- Accertarsi di aver riagganciato il ricevitore del telefono.
- Accertarsi che il telefono non venga utilizzato per una chiamata vocale durante l'invio del fax.

Impossibile inviare o ricevere un fax su una linea PBX

- Se si utilizza una linea telefonica PBX, contattare l'amministratore PBX per configurare una linea fax analogica per il prodotto.

Risoluzione di problemi fax generici

- [I fax vengono inviati lentamente](#)
- [La qualità fax è scarsa](#)
- [Il fax viene troncato o stampato su due pagine](#)

I fax vengono inviati lentamente

La qualità della linea telefonica utilizzata dal prodotto è scarsa.

- Provare a inviare nuovamente il fax quando le condizioni della linea telefonica saranno migliori.
- Verificare con il provider di servizi di telefonia che la linea supporti i fax.
- Disattivare l'impostazione [Modalità Correzione errori](#).

Per maggiori informazioni, vedere [Impostazione della risoluzione predefinita](#).



NOTA: Questa impostazione può ridurre la qualità delle immagini.

- Usare carta bianca per l'originale. Non utilizzare colori quali grigio, giallo o rosa.
- Aumentare la velocità del fax.

Per maggiori informazioni, vedere [Modifica della velocità di trasmissione dei fax](#).

- Dividere un processo fax di grandi dimensioni in sezioni più piccole, quindi inviarle singolarmente.
- Modificare le impostazioni del fax sul pannello di controllo utilizzando una risoluzione più bassa.

Per maggiori informazioni, vedere [Impostazione della risoluzione predefinita](#).

La qualità fax è scarsa

Il fax è poco nitido o chiaro.

- Aumentare la risoluzione di invio dei fax. La risoluzione non interessa i fax ricevuti.

Per maggiori informazioni, vedere [Impostazione della risoluzione predefinita](#).



NOTA: L'aumento della risoluzione riduce la velocità di trasmissione.

- Attivare l'impostazione [Modalità Correzione errori](#) dal pannello di controllo.
- Controllare le cartucce e, se necessario, sostituirle.
- Richiedere al mittente di rendere più scuro il contrasto impostato sulla macchina di invio fax, quindi inviare nuovamente il fax.

Il fax viene troncato o stampato su due pagine

- Configurare l'impostazione [Formato carta predefinito](#). I fax vengono stampati in un unico formato carta in base alle impostazioni [Formato carta predefinito](#).

Per maggiori informazioni, vedere [Configurazione delle impostazioni fax](#).

- Impostare il formato e il tipo di carta per il vassoio utilizzato per i fax.



NOTA: Se l'impostazione **Formato carta predefinito** è impostata su Lettera, un originale in formato Legale viene stampato su due pagine.

Problemi di connessione

Risoluzione dei problemi di connessione diretta USB

Se il prodotto è stato collegato direttamente al computer, controllare il cavo USB.

- Verificare che il cavo sia connesso al computer e al prodotto.
- Verificare che il cavo non sia più lungo di 5 m. Provare a utilizzare un cavo più corto.
- Verificare se il cavo funziona correttamente collegandolo a un altro prodotto. Sostituire il cavo se necessario.

Risoluzione dei problemi di rete

Controllare i seguenti elementi per verificare che il prodotto comunichi con la rete. Prima di iniziare, stampare una pagina di configurazione dal pannello di controllo e individuare l'indirizzo IP che è elencato su questa pagina.

- [Connessione fisica insufficiente](#)
- [Il computer sta utilizzando l'indirizzo IP errato per il prodotto](#)
- [Il computer non è in grado di comunicare con il prodotto](#)
- [Il prodotto sta utilizzando un collegamento e delle impostazioni stampa fronte/retro errate per la rete](#)
- [I nuovi programmi software potrebbero causare problemi di compatibilità](#)
- [Il computer o workstation potrebbero essere configurati erroneamente](#)
- [Il prodotto è disabilitato o le altre impostazioni di rete sono errate](#)

Connessione fisica insufficiente

1. Verificare che il prodotto sia collegato alla corretta porta Ethernet tramite il giusto cavo.
2. Verificare che i collegamenti tramite cavo siano stati eseguiti correttamente.
3. Controllare i collegamenti alla porta Ethernet sul retro del prodotto e verificare che sia la spia di attività giallo-ambra che la spia di stato collegamento verde siano accese.
4. Se il problema persiste, provare a utilizzare un altro cavo o un'altra porta di rete sul router, sull'hub o sullo switch.

Il computer sta utilizzando l'indirizzo IP errato per il prodotto

1. Sul computer, aprire le proprietà della stampante e fare clic sulla scheda **Porte**. Verificare che sia stato selezionato l'indirizzo IP del prodotto corretto. L'indirizzo IP del prodotto viene riportato nella pagina di configurazione del prodotto e sul pannello di controllo.
2. Se si è installato il prodotto utilizzando una porta standard HP TCP/IP, selezionare la casella **Stampa sempre su questa stampante, anche se cambia l'indirizzo IP**.

3. Se si è installato un prodotto utilizzando la porta standard Microsoft TCP/IP, usare il nome host invece dell'indirizzo IP.

Se si è installato il prodotto da 123.hp.com/pagewide (consigliato) o dal CD software HP fornito con la stampante, è possibile visualizzare o modificare l'indirizzo IP del prodotto utilizzando i passaggi seguenti:

- a. Aprire HP Printer Assistant. Per maggiori informazioni, vedere [Apertura di Assistente di stampa HP](#).
 - b. Selezionare la scheda **Strumenti**.
 - c. Fare clic su **Aggiorna indirizzo IP** per aprire un'utilità che riporta l'indirizzo IP noto ("precedente") del prodotto e consente di modificare l'indirizzo IP, se necessario.
4. Se l'indirizzo IP è corretto, eliminare la voce relativa al prodotto dall'elenco delle stampanti installate e poi raggiungerla.

Il computer non è in grado di comunicare con il prodotto

1. Verificare la comunicazione di rete eseguendo il ping del prodotto.
 - a. Aprire un prompt della riga di comando sul computer. Per Windows, fare clic su **Avvio**, fare clic su **Esegui**, quindi digitare `cmd`.
 - b. Digitare `ping`, seguito dall'indirizzo IP del prodotto.
 - c. Se nella finestra vengono visualizzati i tempi di round-trip (andata e ritorno), sia la rete che il dispositivo funzionano regolarmente.
2. Se il comando ping ha esito negativo, verificare che i router, gli hub o gli switch di rete siano attivi e che le impostazioni di rete, il prodotto e il computer siano configurati per la stessa rete.

Il prodotto sta utilizzando un collegamento e delle impostazioni stampa fronte/retro errate per la rete

HP consiglia di lasciare questa impostazione in modalità automatica (impostazione predefinita). Se si modificano queste impostazione, è necessario modificarle anche per la rete.

I nuovi programmi software potrebbero causare problemi di compatibilità

Verificare che eventuali nuovi programmi software siano installati correttamente e che utilizzino il driver della stampante adeguato.

Il computer o workstation potrebbero essere configurati erroneamente

1. Controllare i driver di rete, quelli della stampante e il reindirizzamento di rete.
2. Verificare che il sistema operativo sia configurato correttamente.

Il prodotto è disabilitato o le altre impostazioni di rete sono errate

1. Rivedere la pagina di configurazione per controllare lo stato del protocollo di rete. Attivarlo, se necessario.
2. Se necessario, riconfigurare le impostazioni di rete.

Problemi della rete wireless

Elenco di controllo della connessione wireless

- Il prodotto e il router wireless sono accesi e attivati. Assicurarsi inoltre che la radio wireless nel prodotto sia acceso.
- L'identificatore del set di servizi (SSID) è corretto. Stampare una pagina di configurazione per determinare il SSID. Se non si è sicuri della correttezza del SSID, eseguire nuovamente l'installazione wireless.
- Con le reti sicure, accertarsi che le informazioni di sicurezza siano corrette. Se sono errate, eseguire nuovamente l'installazione wireless.
- Se la rete wireless funziona correttamente, accedere a tale rete mediante altri computer. Se la rete dispone di un accesso Internet, effettuare una connessione ad Internet su un'altra connessione wireless.
- Il metodo di crittografia (AES o TKIP) è lo stesso per il prodotto e per il punto di accesso wireless, quale un router wireless (sulle reti che utilizzano la sicurezza WPA).
- Il prodotto rientra nella portata della rete wireless. Per la maggioranza delle reti, il prodotto deve trovarsi entro 30 m dal punto di accesso wireless (router wireless).
- Gli ostacoli non bloccano il segnale wireless. Rimuovere eventuali oggetti di metallo di grandi dimensioni posti tra il punto di accesso e il prodotto. Assicurarsi che pali, pareti o colonne di supporto contenenti metallo o cemento non separino il prodotto e il punto di accesso wireless.
- Il prodotto è lontano da dispositivi elettronici che potrebbero interferire con il segnale wireless. Molti dispositivi possono interferire con il segnale wireless, inclusi monitor, telefoni senza fili, fotocamere dei sistemi di sicurezza, altre reti wireless e alcuni dispositivi Bluetooth.
- Il driver della stampante è installato sul computer.
- È stata selezionata la porta corretta della stampante.
- Il computer e il prodotto si connettono alla stessa rete wireless.

Il prodotto non stampa e il computer dispone di un firewall di terze parti installato

1. Aggiornare il firewall con l'aggiornamento più recente disponibile dal produttore.
2. Se il programma richiede l'accesso del firewall al momento di installare il prodotto o tentare la stampa, accertarsi di consentire l'esecuzione dei programmi.
3. Disattivare temporaneamente il firewall, quindi installare il prodotto wireless sul computer. Abilitare il firewall una volta completata l'installazione wireless.

La connessione wireless non funziona dopo aver spostato il router wireless o il prodotto

Assicurarsi che il router o il prodotto si connetta alla stessa rete cui si collega il computer.

1. Aprire il dashboard del pannello di controllo (scorrere rapidamente verso il basso la scheda del dashboard nella parte superiore di ogni schermata oppure toccare l'area del dashboard nella schermata iniziale).
2. Dal dashboard del pannello di controllo, toccare .

3. Toccare [Rapporti](#) , quindi toccare [Pagina configurazione rete](#) per stampare il rapporto.
4. Confrontare l'identificatore del set di servizi (SSID) posto sul rapporto di configurazione al SSID nella configurazione della stampante per il computer.
5. Se i SSID non sono gli stessi, le periferiche non si connettono alla stessa rete. Riconfigurare l'installazione wireless per il prodotto.

Impossibile connettere altri computer al prodotto wireless

1. Assicurarsi che gli altri computer rientrino nella portata wireless e che nessun ostacolo blocchi il segnale. Per la maggioranza delle reti, la portata wireless rientra nei 30 m del punto di accesso wireless.
2. Accertarsi che il prodotto sia acceso e che si trovi nello stato di pronto.
3. Disattivare eventuali firewall di terze parti presenti sul computer.
4. Assicurarsi che la rete wireless funzioni correttamente.
 - a. Aprire il dashboard del pannello di controllo (scorrere rapidamente verso il basso la scheda del dashboard nella parte superiore di ogni schermata oppure toccare l'area del dashboard nella schermata iniziale).
 - b. Dal dashboard del pannello di controllo, toccare .
 - c. Toccare [Rapporti](#) , quindi [Rapporto di accesso al Web](#) per stampare il rapporto.
5. Assicurarsi che sia selezionata la porta o il prodotto corretto.
 - Per le stampanti installate *senza* il programma di installazione completo:
 - a. Dall'elenco delle stampanti sul computer, fare clic con il pulsante destro del mouse sul nome di questo prodotto, fare clic su **Proprietà stampante**, quindi aprire la scheda **Porte**.
 - b. Assicurarsi che la porta sia selezionata accanto a **Porta stampante virtuale per USB**.
 - Se si è installato il software della stampante da 123.hp.com/pagewide (consigliato) o dal CD software HP fornito con la stampante, è possibile visualizzare o modificare l'indirizzo IP del prodotto utilizzando i passaggi seguenti:
 - a. Fare clic su **Start**.
 - b. Selezionare **Tutti i programmi**.
 - c. Fare clic su **HP**.
 - d. Fare clic sul prodotto.
 - e. Fare clic su **Aggiorna indirizzo IP** per aprire un'utilità che indica l'indirizzo IP noto ("precedente") del prodotto e consente di modificarlo, se necessario.
6. Assicurarsi che il computer funzioni correttamente. Se necessario, riavviare il computer.

Il prodotto wireless perde la comunicazione, quando connesso a VPN

- Solitamente, non è possibile connettersi a una VPN e ad altre reti nel medesimo momento.

La rete non viene visualizzata nell'elenco delle reti wireless

- Assicurarsi che il router wireless sia acceso e alimentato.
- La rete potrebbe essere nascosta. Tuttavia, è ancora possibile connettersi a una rete nascosta.

La rete wireless non funziona

1. Per verificare se la rete ha perso la comunicazione, provare a connettervi altri dispositivi.
2. Verificare la comunicazione di rete eseguendo il ping della rete.
 - a. Aprire un prompt della riga di comando sul computer. Per Windows, fare clic su **Avvio**, selezionare **Esegui**, quindi digitare `cmd`.
 - b. Digitare `ping`, seguito dall'identificatore del set di servizi (SSID) per la rete.
 - c. Se nella finestra vengono visualizzati i tempi di round-trip (andata e ritorno), la rete funziona regolarmente.
3. Per assicurarsi che il router o il prodotto si connetta alla stessa rete cui si collega il computer, stampare la Pagina configurazione rete. Per istruzioni, vedere [Pagina Informazioni](#).

Problemi di software del prodotto (Windows)

Problema	Soluzione
Un driver della stampante del prodotto non è visibile nella cartella Stampante	<ul style="list-style-type: none">• Reinstallare il software del prodotto. NOTA: Chiudere tutte le applicazioni attive. Per chiudere un'applicazione la cui icona è presente nel vassoio di sistema, fare clic sull'icona con il pulsante destro del mouse e selezionare Chiudi o Disattiva.• Provare a collegare il cavo USB a una porta USB diversa sul computer.
Durante l'installazione software viene visualizzato un messaggio di errore	<ul style="list-style-type: none">• Reinstallare il software del prodotto. NOTA: Chiudere tutte le applicazioni attive. Per chiudere un'applicazione la cui icona è presente nella barra delle applicazioni, fare clic sull'icona con il pulsante destro del mouse e selezionare Chiudi o Disattiva.• Controllare la quantità di spazio libero sull'unità in cui si sta installando il software del prodotto. Se necessario, liberare la massima quantità di spazio disponibile e reinstallare il software del prodotto.• Se necessario, eseguire Unità di deframmentazione dischi e reinstallare il software del prodotto.
Il prodotto è in modalità pronta, ma le stampe non vengono eseguite	<ul style="list-style-type: none">• Stampare una pagina di configurazione dal pannello di controllo del prodotto e verificare la funzionalità relative.• Controllare che tutti i cavi siano inseriti correttamente e corrispondano alle specifiche richieste. Verificare tutti i cavi USB e di alimentazione. Provare a utilizzare un nuovo cavo.• Verificare che l'indirizzo IP sulla pagina di configurazione corrisponda a quello della porta del software. Utilizzare una delle seguenti procedure:<ul style="list-style-type: none">— Windows XP, Windows Server 2003, Windows Server 2008 e Windows Vista, installati senza utilizzare il programma di installazione completo (come Installazione guidata stampante in Windows):<ol style="list-style-type: none">1. Fare clic su Start.2. Fare clic su Impostazioni.3. Fare clic su Stampanti e fax (utilizzando la visualizzazione predefinita del menu di avvio) o fare clic su Stampanti (usando la visualizzazione classica del menu di avvio).4. Fare clic con il tasto destro del mouse sull'icona del driver del prodotto, quindi selezionare Proprietà.5. Fare clic sulla scheda Porte, quindi su Configura porta.6. Verificare l'indirizzo IP, quindi fare clic su OK o Annulla.7. Se gli indirizzi IP non sono i medesimi, eliminare il driver e reinstallarlo utilizzando l'indirizzo IP corretto.— Windows 7, installato senza utilizzare il programma di installazione completo (come Installazione guidata stampante in Windows):<ol style="list-style-type: none">1. Fare clic su Start.2. Fare clic su Dispositivi e stampanti.3. Fare clic con il tasto destro del mouse sull'icona del driver del prodotto, quindi selezionare Proprietà stampante.4. Fare clic sulla scheda Porte, quindi su Configura porta.

Problema	Soluzione
	<ol style="list-style-type: none">5. Verificare l'indirizzo IP, quindi fare clic su OK o Annulla.6. Se gli indirizzi IP non sono i medesimi, eliminare il driver e reinstallarlo utilizzando l'indirizzo IP corretto.
	— Windows XP, Windows Server 2003, Windows Server 2008, Windows Vista e Windows 7 , installati tramite il programma di installazione completo: <ol style="list-style-type: none">1. Fare clic su Start.2. Selezionare Tutti i programmi.3. Fare clic su HP.4. Fare clic sul prodotto.5. Fare clic su Aggiorna indirizzo IP per aprire un'utilità che indica l'indirizzo IP noto ("precedente") del prodotto e consente di modificarlo, se necessario.

Problemi di software del prodotto (OS X)

Il driver della stampante non è riportato nell'elenco Stampa e scansione.

1. Accertarsi che il file .GZ del prodotto si trovi nella seguente cartella dell'unità disco rigido: `Library/Printers/PPDs/Contents/Resources`. Se necessario, reinstallare il software.
2. Se il file .GZ si trova nella cartella, il file PPD potrebbe essere danneggiato. Eliminare il file PPD, quindi reinstallare il software.

Il nome del prodotto non viene visualizzato nella lista dei prodotti nell'elenco Stampa e scansione.

1. Accertarsi che i cavi siano collegati correttamente e che il dispositivo sia acceso.
2. Per controllare il nome del prodotto, stampare una pagina di configurazione. Verificare che il nome sulla pagina di configurazione corrisponda al nome del prodotto nell'elenco Stampa e scansione.
3. Sostituire il cavo USB o il cavo Ethernet con un cavo di alta qualità.

Il driver della stampante non configura automaticamente il prodotto selezionato nell'elenco Stampa e scansione

1. Accertarsi che i cavi siano collegati correttamente e che il dispositivo sia acceso.
2. Accertarsi che il file .GZ del prodotto si trovi nella seguente cartella dell'unità disco rigido: `Library/Printers/PPDs/Contents/Resources`. Se necessario, reinstallare il software.
3. Se il file GZ si trova nella cartella, il file PPD potrebbe essere danneggiato. Eliminare il file e quindi installare nuovamente il software.
4. Sostituire il cavo USB o il cavo Ethernet con un cavo di alta qualità.

Il dispositivo che si desidera utilizzare non ha ricevuto alcun lavoro di stampa.

1. Aprire la coda di stampa e riavviare il lavoro di stampa.
2. È probabile che un altro prodotto con nome uguale o simile abbia ricevuto il processo di stampa. Per controllare il nome del prodotto, stampare una pagina di configurazione. Verificare che il nome sulla pagina di configurazione corrisponda al nome del prodotto nell'elenco Stampanti e scanner.

Una volta effettuato il collegamento con un cavo USB e selezionato il driver, il prodotto non viene visualizzato nell'elenco Stampa e scansione.

Risoluzione dei problemi software

- ▲ Verificare che il sistema operativo Mac sia OS X v10.9 o versione successiva.

Risoluzione dei problemi hardware

1. Verificare che l'unità sia accesa.
2. Assicurarsi che il cavo USB sia collegato correttamente.
3. Accertarsi di utilizzare il cavo USB high-speed adeguato.

4. Accertarsi di non utilizzare un numero eccessivo di periferiche USB che assorbono energia dalla catena. Scollegare tutte le periferiche dalla catena e collegare il cavo direttamente alla porta USB del computer.
5. Controllare se la catena contiene più di due hub USB non alimentati consecutivi. Scollegare tutte le periferiche dalla catena e quindi collegare il cavo direttamente alla porta USB del computer.



NOTA: La tastiera iMac costituisce un hub USB non alimentato.

Si sta utilizzando un driver della stampante generico quando si utilizza una connessione USB

Se si era connesso il cavo USB prima di installare il software, si potrebbe stare utilizzando un driver della stampante generico, invece di quello del prodotto.

1. Eliminare il driver della stampante generico.
2. Reinstallare il software utilizzando il CD del prodotto. Non collegare il cavo USB finché non verrà espressamente richiesto dal programma di installazione software.
3. Se sono installate stampanti multiple, assicurarsi di aver selezionato quella corretta nel menu pop-up **Formato per** della finestra di dialogo **Stampa** .

10 Servizio e supporto

- [Assistenza clienti](#)
- [Dichiarazione di garanzia limitata HP](#)

Assistenza clienti

Per ottenere assistenza da un rappresentante del supporto tecnico HP per risolvere un problema, contattare [Assistenza clienti HP](#).

Per registrare il prodotto	www.register.hp.com
Download di programmi di utilità software, driver e documentazione in formato elettronico	HP Customer Support
Per supporto e diagnostica del prodotto 24 ore su 24 su Internet e per il download di driver, software e informazioni elettroniche	HP Customer Support
Assistenza per i prodotti utilizzati con computer Mac	HP Customer Support
Supporto telefonico, gratuito durante il periodo di validità della garanzia, per il proprio paese/regione	I numeri di telefono per i diversi paesi/regioni sono indicati nel volantino fornito nella confezione del prodotto o all'indirizzo HP Customer Support .
Annotare e tenere a portata di mano informazioni quali nome del prodotto, numero di serie, data di acquisto e descrizione del problema.	
Per richiedere ulteriori contratti di assistenza o manutenzione HP	www.hp.com/go/carepack

Dichiarazione di garanzia limitata HP

PRODOTTO HP	DURATA DELLA GARANZIA LIMITATA
HP PageWide MFP 377dw	1 anno

HP garantisce che l'hardware HP e gli accessori sono esenti da difetti nei materiali e nella lavorazione, dalla data di acquisto e per il periodo sopra indicato. Se eventuali difetti vengono notificati ad HP durante il periodo di garanzia, HP riparerà o sostituirà (a propria discrezione) il prodotto che dovesse rivelarsi difettoso. Il prodotto in sostituzione sarà fornito nuovo o come-nuovo.

HP garantisce che il software HP eseguirà le istruzioni di programmazione, per il periodo sopra indicato, e che, se installato e usato in modo corretto, sarà privo di difetti dovuti ai materiali e alla lavorazione. Se si avvisa HP della presenza di simili difetti entro il periodo di garanzia, HP sostituirà i supporti del software che, a causa di tali difetti, non eseguisse le istruzioni di programmazione.

HP non garantisce il funzionamento ininterrotto o esente da errori dei propri prodotti. Se HP non è in grado, entro un tempo ragionevole, di riparare o sostituire un prodotto difettoso come indicato dalla presente garanzia, il cliente potrà richiedere un rimborso totale del prezzo di acquisto dietro restituzione tempestiva del prodotto stesso.

I prodotti HP possono contenere parti rigenerate, equivalenti a parti nuove in quanto a prestazioni, oppure parti già soggette ad uso incidentale.

La garanzia non è valida in caso di difetti dovuti a: (a) manutenzione o calibratura impropria o inadeguata, (b) uso di software, interfacce, componenti o materiali non forniti da HP, (c) modifiche non autorizzate o uso improprio, (d) utilizzo in condizioni ambientali diverse da quelle consigliate per il prodotto in questione, (e) installazione e manutenzione improprie.

La garanzia limitata HP è nulla nel caso in cui la stampante sia collegata a un apparato aftermarket o a un sistema che modifica le funzionalità della stampante stessa, ad esempio un sistema a inchiostro continuo.

CONFORMEMENTE A QUANTO CONSENTITO DALLE LEGGI LOCALI, LE GARANZIE QUI RIPORTATE SONO LE UNICHE A DISPOSIZIONE DEL CLIENTE E HP NON CONCEDE ALTRE GARANZIE O CONDIZIONI, ESPRESSE O IMPLICITE, SCRITTE O VERBALI. HP NON OFFRE ALCUNA GARANZIA IMPLICITA DI COMMERCIALIZZABILITÀ, QUALITÀ E IDONEITÀ PER SCOPI SPECIFICI. Alcuni paesi/regioni, stati o province non consentono limitazioni di durata delle garanzie implicite; in tali casi, le suddette limitazioni o esclusioni potrebbero essere inapplicabili. Questa garanzia conferisce all'utente diritti legali specifici; tuttavia, le normative locali possono prevedere ulteriori diritti a seconda dei diversi paesi/regioni, stati o province.

La garanzia limitata HP è valida in tutti i paesi/regioni o le località in cui è disponibile un servizio di assistenza HP per il prodotto e in cui tale prodotto è stato commercializzato. Il livello dei servizi di garanzia forniti varia a seconda degli standard locali. HP non altererà la forma e le funzionalità del prodotto per adattare il suo funzionamento al paese/regione per il quale non è stato predisposto a causa di limitazioni legali o di normativa.

CONFORMEMENTE A QUANTO CONSENTITO DALLE LEGGI LOCALI IN VIGORE, I PROVVEDIMENTI QUI RIPORTATI SONO GLI UNICI A DISPOSIZIONE DEL CLIENTE. FATTO SALVO QUANTO SOPRA SPECIFICATO, HP E I SUOI FORNITORI DECLINANO OGNI RESPONSABILITÀ PER PERDITA DI DATI O PER DANNI DIRETTI, SPECIALI, ACCIDENTALI O CONSEGUENZIALI, COMPRESA LA PERDITA DI DATI O IL MANCATO PROFITTO, O PER ALTRO TIPO DI DANNI, BASATI SU CONTRATTO, ATTO ILLECITO O ALTRO. Alcuni paesi/regioni, stati o province non consentono l'esclusione o la limitazione dei danni accidentali o conseguenti; in tali casi, le suddette limitazioni o esclusioni potrebbero essere inapplicabili.

I TERMINI DELLA PRESENTE GARANZIA NON ESCLUDONO, LIMITANO O MODIFICANO, FATTA ECCEZIONE PER QUANTO SANCITO DALLE NORMATIVE VIGENTI, I DIRITTI SANCITI DALLE AUTORITÀ COMPETENTI IN MERITO ALLA COMMERCIALIZZAZIONE DEL PRESENTE PRODOTTO.

Regno Unito, Irlanda e Malta

The HP Limited Warranty is a commercial guarantee voluntarily provided by HP. The name and address of the HP entity responsible for the performance of the HP Limited Warranty in your country/region is as follows:

UK: HP Inc UK Limited, Cain Road, Amen Corner, Bracknell, Berkshire, RG12 1HN

Ireland: Hewlett-Packard Ireland Limited, Liffey Park Technology Campus, Barnhall Road, Leixlip, Co.Kildare

Malta: Hewlett-Packard Europe B.V., Amsterdam, Meyrin Branch, Route du Nant-d'Avril 150, 1217 Meyrin, Switzerland

United Kingdom: The HP Limited Warranty benefits apply in addition to any legal rights to a guarantee from seller of nonconformity of goods with the contract of sale. These rights expire six years from delivery of goods for products purchased in England or Wales and five years from delivery of goods for products purchased in Scotland. However various factors may impact your eligibility to receive these rights. For further information, please consult the following link: Consumer Legal Guarantee (www.hp.com/go/eu-legal) or you may visit the European Consumer Centers website (https://ec.europa.eu/consumers/solving_consumer_disputes/non-judicial_redress/ecc-net/index_en.htm). Consumers have the right to choose whether to claim service under the HP Limited Warranty or against the seller under the legal guarantee.

Ireland: The HP Limited Warranty benefits apply in addition to any statutory rights from seller in relation to nonconformity of goods with the contract of sale. However various factors may impact your eligibility to receive these rights. Consumer statutory rights are not limited or affected in any manner by HP Care Pack. For further information, please consult the following link: Consumer Legal Guarantee (www.hp.com/go/eu-legal) or you may visit the European Consumer Centers website (https://ec.europa.eu/consumers/solving_consumer_disputes/non-judicial_redress/ecc-net/index_en.htm). Consumers have the right to choose whether to claim service under the HP Limited Warranty or against the seller under the legal guarantee.

Malta: The HP Limited Warranty benefits apply in addition to any legal rights to a two-year guarantee from seller of nonconformity of goods with the contract of sale; however various factors may impact your eligibility to receive these rights. Consumer statutory rights are not limited or affected in any manner by the HP Limited Warranty. For further information, please consult the following link: Consumer Legal Guarantee (www.hp.com/go/eu-legal) or you may visit the European Consumer Centers website (https://ec.europa.eu/consumers/solving_consumer_disputes/non-judicial_redress/ecc-net/index_en.htm). Consumers have the right to choose whether to claim service under the HP Limited Warranty or against the seller under two-year legal guarantee.

Austria, Belgio, Germania e Lussemburgo

Die beschränkte HP Herstellergarantie ist eine von HP auf freiwilliger Basis angebotene kommerzielle Garantie. Der Name und die Adresse der HP Gesellschaft, die in Ihrem Land für die Gewährung der beschränkten HP Herstellergarantie verantwortlich ist, sind wie folgt:

Deutschland: HP Deutschland GmbH, Schickardstr. 32, D-71034 Böblingen

Österreich: HP Austria GmbH., Technologiestrasse 5, A-1120 Wien

Luxemburg: Hewlett-Packard Luxembourg S.C.A., 75, Parc d'Activités Capellen, Rue Pafeburc, L-8308 Capellen

Belgien: HP Belgium BVBA, Hermeslaan 1A, B-1831 Diegem

Die Rechte aus der beschränkten HP Herstellergarantie gelten zusätzlich zu den gesetzlichen Ansprüchen wegen Sachmängeln auf eine zweijährige Gewährleistung ab dem Lieferdatum. Ob Sie Anspruch auf diese Rechte haben, hängt von zahlreichen Faktoren ab. Die Rechte des Kunden sind in keiner Weise durch die

beschränkte HP Herstellergarantie eingeschränkt bzw. betroffen. Weitere Hinweise finden Sie auf der folgenden Website: Gewährleistungsansprüche für Verbraucher (www.hp.com/go/eu-legal) oder Sie können die Website des Europäischen Verbraucherzentrums (http://ec.europa.eu/consumers/solving_consumer_disputes/non-judicial_redress/ecc-net/index_en.htm) besuchen. Verbraucher haben das Recht zu wählen, ob sie eine Leistung von HP gemäß der beschränkten HP Herstellergarantie in Anspruch nehmen oder ob sie sich gemäß der gesetzlichen zweijährigen Haftung für Sachmängel (Gewährleistung) sich an den jeweiligen Verkäufer wenden.

Belgio, Francia e Lussemburgo

La garantie limitée HP est une garantie commerciale fournie volontairement par HP. Voici les coordonnées de l'entité HP responsable de l'exécution de la garantie limitée HP dans votre pays:

France: HP France SAS, société par actions simplifiée identifiée sous le numéro 448 694 133 RCS Evry, 1 Avenue du Canada, 91947, Les Ulis

G.D. Luxembourg: Hewlett-Packard Luxembourg S.C.A., 75, Parc d'Activités Capellen, Rue Pafebruc, L-8308 Capellen

Belgique: HP Belgium BVBA, Hermeslaan 1A, B-1831 Diegem

France: Les avantages de la garantie limitée HP s'appliquent en complément des droits dont vous disposez au titre des garanties légales applicables dont le bénéfice est soumis à des conditions spécifiques. Vos droits en tant que consommateur au titre de la garantie légale de conformité mentionnée aux articles L. 211-4 à L. 211-13 du Code de la Consommation et de celle relatives aux défauts de la chose vendue, dans les conditions prévues aux articles 1641 à 1648 et 2232 du Code de Commerce ne sont en aucune façon limités ou affectés par la garantie limitée HP. Pour de plus amples informations, veuillez consulter le lien suivant : Garanties légales accordées au consommateur (www.hp.com/go/eu-legal). Vous pouvez également consulter le site Web des Centres européens des consommateurs (http://ec.europa.eu/consumers/solving_consumer_disputes/non-judicial_redress/ecc-net/index_en.htm). Les consommateurs ont le droit de choisir d'exercer leurs droits au titre de la garantie limitée HP, ou auprès du vendeur au titre des garanties légales applicables mentionnées ci-dessus.

POUR RAPPEL:

Garantie Légale de Conformité:

« Le vendeur est tenu de livrer un bien conforme au contrat et répond des défauts de conformité existant lors de la délivrance.

Il répond également des défauts de conformité résultant de l'emballage, des instructions de montage ou de l'installation lorsque celle-ci a été mise à sa charge par le contrat ou a été réalisée sous sa responsabilité ».

Article L211-5 du Code de la Consommation:

« Pour être conforme au contrat, le bien doit:

1° Etre propre à l'usage habituellement attendu d'un bien semblable et, le cas échéant:

- correspondre à la description donnée par le vendeur et posséder les qualités que celui-ci a présentées à l'acheteur sous forme d'échantillon ou de modèle;

- présenter les qualités qu'un acheteur peut légitimement attendre eu égard aux déclarations publiques faites par le vendeur, par le producteur ou par son représentant, notamment dans la publicité ou l'étiquetage;

2° Ou présenter les caractéristiques définies d'un commun accord par les parties ou être propre à tout usage spécial recherché par l'acheteur, porté à la connaissance du vendeur et que ce dernier a accepté ».

Article L211-12 du Code de la Consommation:

« L'action résultant du défaut de conformité se prescrit par deux ans à compter de la délivrance du bien ».

Garantie des vices cachés

Article 1641 du Code Civil : « Le vendeur est tenu de la garantie à raison des défauts cachés de la chose vendue qui la rendent impropre à l'usage auquel on la destine, ou qui diminuent tellement cet usage que l'acheteur ne l'aurait pas acquise, ou n'en aurait donné qu'un moindre prix, s'il les avait connus. »

Article 1648 alinéa 1 du Code Civil:

« L'action résultant des vices rédhibitoires doit être intentée par l'acquéreur dans un délai de deux ans à compter de la découverte du vice. »

G.D. Luxembourg et Belgique: Les avantages de la garantie limitée HP s'appliquent en complément des droits dont vous disposez au titre de la garantie de non-conformité des biens avec le contrat de vente. Cependant, de nombreux facteurs peuvent avoir un impact sur le bénéfice de ces droits. Vos droits en tant que consommateur au titre de ces garanties ne sont en aucune façon limités ou affectés par la garantie limitée HP. Pour de plus amples informations, veuillez consulter le lien suivant : Garanties légales accordées au consommateur (www.hp.com/go/eu-legal) ou vous pouvez également consulter le site Web des Centres européens des consommateurs (http://ec.europa.eu/consumers/solving_consumer_disputes/non-judicial_redress/ecc-net/index_en.htm). Les consommateurs ont le droit de choisir de réclamer un service sous la garantie limitée HP ou auprès du vendeur au cours d'une garantie légale de deux ans.

Italia

La Garanzia limitata HP è una garanzia commerciale fornita volontariamente da HP. Di seguito sono indicati nome e indirizzo della società HP responsabile della fornitura dei servizi coperti dalla Garanzia limitata HP nel vostro Paese:

Italia: HP Italy S.r.l., Via G. Di Vittorio 9, 20063 Cernusco S/Naviglio

I vantaggi della Garanzia limitata HP vengono concessi ai consumatori in aggiunta ai diritti derivanti dalla garanzia di due anni fornita dal venditore in caso di non conformità dei beni rispetto al contratto di vendita. Tuttavia, diversi fattori possono avere un impatto sulla possibilità di beneficiare di tali diritti. I diritti spettanti ai consumatori in forza della garanzia legale non sono in alcun modo limitati, né modificati dalla Garanzia limitata HP. Per ulteriori informazioni, si prega di consultare il seguente link: Garanzia legale per i clienti (www.hp.com/go/eu-legal), oppure visitare il sito Web dei Centri europei per i consumatori (http://ec.europa.eu/consumers/solving_consumer_disputes/non-judicial_redress/ecc-net/index_en.htm). I consumatori hanno il diritto di scegliere se richiedere un servizio usufruendo della Garanzia limitata HP oppure rivolgendosi al venditore per far valere la garanzia legale di due anni.

Spagna

Su Garantía limitada de HP es una garantía comercial voluntariamente proporcionada por HP. El nombre y dirección de las entidades HP que proporcionan la Garantía limitada de HP (garantía comercial adicional del fabricante) en su país es:

España: Hewlett-Packard Española S.L. Calle Vicente Aleixandre, 1 Parque Empresarial Madrid - Las Rozas, E-28232 Madrid

Los beneficios de la Garantía limitada de HP son adicionales a la garantía legal de 2 años a la que los consumidores tienen derecho a recibir del vendedor en virtud del contrato de compraventa; sin embargo, varios factores pueden afectar su derecho a recibir los beneficios bajo dicha garantía legal. A este respecto, la Garantía limitada de HP no limita o afecta en modo alguno los derechos legales del consumidor (www.hp.com/go/eu-legal). Para más información, consulte el siguiente enlace: Garantía legal del

consumidor o puede visitar el sitio web de los Centros europeos de los consumidores (http://ec.europa.eu/consumers/solving_consumer_disputes/non-judicial_redress/ecc-net/index_en.htm). Los clientes tienen derecho a elegir si reclaman un servicio acogiéndose a la Garantía limitada de HP o al vendedor de conformidad con la garantía legal de dos años.

Danimarca

Den begrænsede HP-garanti er en garanti, der ydes frivilligt af HP. Navn og adresse på det HP-selskab, der er ansvarligt for HP's begrænsede garanti i dit land, er som følger:

Danmark: HP Inc Danmark ApS, Engholm Parkvej 8, 3450, Allerød

Den begrænsede HP-garanti gælder i tillæg til eventuelle juridiske rettigheder, for en toårig garanti fra sælgeren af varer, der ikke er i overensstemmelse med salgsaftalen, men forskellige faktorer kan dog påvirke din ret til at opnå disse rettigheder. Forbrugerens lovbestemte rettigheder begrænses eller påvirkes ikke på nogen måde af den begrænsede HP-garanti. Se nedenstående link for at få yderligere oplysninger: Forbrugerens juridiske garanti (www.hp.com/go/eu-legal) eller du kan besøge De Europæiske Forbrugercentres websted (http://ec.europa.eu/consumers/solving_consumer_disputes/non-judicial_redress/ecc-net/index_en.htm). Forbrugere har ret til at vælge, om de vil gøre krav på service i henhold til HP's begrænsede garanti eller hos sælger i henhold til en toårig juridisk garanti.

Norge

HPs garanti er en begrenset og kommersiell garanti som HP selv har valgt å tilby. Følgende lokale selskap innestår for garantien:

Norge: HP Norge AS, Rolfbuktveien 4b, 1364 Fornebu

HPs garanti kommer i tillegg til det mangelsansvar HP har i henhold til norsk forbrukerkjøpslovgivning, hvor reklamasjonsperioden kan være to eller fem år, avhengig av hvor lenge salgsgjenstanden var ment å vare. Ulike faktorer kan imidlertid ha betydning for om du kvalifiserer til å kreve avhjelp iht slikt mangelsansvar. Forbrukerens lovmessige rettigheter begrenses ikke av HPs garanti. Hvis du vil ha mer informasjon, kan du klikke på følgende kobling: Juridisk garanti for forbruker (www.hp.com/go/eu-legal) eller du kan besøke nettstedet til de europeiske forbrukersentrene (http://ec.europa.eu/consumers/solving_consumer_disputes/non-judicial_redress/ecc-net/index_en.htm). Forbrukere har retten til å velge å kreve service under HPs garanti eller iht selgerens lovpålagte mangelsansvar.

Svezia

HP:s begränsade garanti är en kommersiell garanti som tillhandahålls frivilligt av HP. Namn och adress till det HP-företag som ansvarar för HP:s begränsade garanti i ditt land är som följer:

Sverige: HP PPS Sverige AB, SE-169 73 Stockholm

Fördelarna som ingår i HP:s begränsade garanti gäller utöver de lagstadgade rättigheterna till tre års garanti från säljaren angående varans bristande överensstämmelse gentemot köpeavtalet, men olika faktorer kan påverka din rätt att utnyttja dessa rättigheter. Konsumentens lagstadgade rättigheter varken begränsas eller påverkas på något sätt av HP:s begränsade garanti. Mer information får du om du följer denna länk: Lagstadgad garanti för konsumenter (www.hp.com/go/eu-legal) eller så kan du gå till European Consumer Centers webbplats (http://ec.europa.eu/consumers/solving_consumer_disputes/non-judicial_redress/ecc-net/index_en.htm). Konsumenter har rätt att välja om de vill ställa krav enligt HP:s begränsade garanti eller på säljaren enligt den lagstadgade treåriga garantin.

Portogallo

A Garantia Limitada HP é uma garantia comercial fornecida voluntariamente pela HP. O nome e a morada da entidade HP responsável pela prestação da Garantia Limitada HP no seu país são os seguintes:

Portugal: HPCP – Computing and Printing Portugal, Unipessoal, Lda., Edifício D. Sancho I, Quinta da Fonte, Porto Salvo, Lisboa, Oeiras, 2740 244

As vantagens da Garantia Limitada HP aplicam-se cumulativamente com quaisquer direitos decorrentes da legislação aplicável à garantia de dois anos do vendedor, relativa a defeitos do produto e constante do contrato de venda. Existem, contudo, vários fatores que poderão afetar a sua elegibilidade para beneficiar de tais direitos. Os direitos legalmente atribuídos aos consumidores não são limitados ou afetados de forma alguma pela Garantia Limitada HP. Para mais informações, consulte a ligação seguinte: Garantia legal do consumidor (www.hp.com/go/eu-legal) ou visite o Web site da Rede dos Centros Europeus do Consumidor (http://ec.europa.eu/consumers/solving_consumer_disputes/non-judicial_redress/ecc-net/index_en.htm). Os consumidores têm o direito de escolher se pretendem reclamar assistência ao abrigo da Garantia Limitada HP ou contra o vendedor ao abrigo de uma garantia jurídica de dois anos.

Grecia e Cipro

Η Περιορισμένη εγγύηση HP είναι μια εμπορική εγγύηση η οποία παρέχεται εθελοντικά από την HP. Η επωνυμία και η διεύθυνση του νομικού προσώπου HP που παρέχει την Περιορισμένη εγγύηση HP στη χώρα σας είναι η εξής:

Ελλάδα /Κύπρος: HP Printing and Personal Systems Hellas EPE, Tzavella 1-3, 15232 Chalandri, Attiki

Ελλάδα /Κύπρος: HP Συστήματα Εκτύπωσης και Προσωπικών Υπολογιστών Ελλάς Εταιρεία Περιορισμένης Ευθύνης, Tzavella 1-3, 15232 Chalandri, Attiki

Τα προνόμια της Περιορισμένης εγγύησης HP ισχύουν επιπλέον των νόμιμων δικαιωμάτων για διετή εγγύηση έναντι του Πωλητή για τη μη συμμόρφωση των προϊόντων με τις συνομολογημένες συμβατικά ιδιότητες, ωστόσο η άσκηση των δικαιωμάτων σας αυτών μπορεί να εξαρτάται από διάφορους παράγοντες. Τα νόμιμα δικαιώματα των καταναλωτών δεν περιορίζονται ούτε επηρεάζονται καθ' οιονδήποτε τρόπο από την Περιορισμένη εγγύηση HP. Για περισσότερες πληροφορίες, συμβουλευτείτε την ακόλουθη τοποθεσία web: Νόμιμη εγγύηση καταναλωτή (www.hp.com/go/eu-legal) ή μπορείτε να επισκεφτείτε την τοποθεσία web των Ευρωπαϊκών Κέντρων Καταναλωτή (http://ec.europa.eu/consumers/solving_consumer_disputes/non-judicial_redress/ecc-net/index_en.htm). Οι καταναλωτές έχουν το δικαίωμα να επιλέξουν αν θα αξιώσουν την υπηρεσία στα πλαίσια της Περιορισμένης εγγύησης HP ή από τον πωλητή στα πλαίσια της νόμιμης εγγύησης δύο ετών.

Ungheria

A HP korlátozott jótállás egy olyan kereskedelmi jótállás, amelyet a HP a saját elhatározásából biztosít. Az egyes országokban a HP mint gyártó által vállalt korlátozott jótállást biztosító HP vállalatok neve és címe:

Magyarország: HP Inc Magyarország Kft., H-1117 Budapest, Alíz utca 1.

A HP korlátozott jótállásban biztosított jogok azokon a jogokon felül illetik meg Önt, amelyek a termékeknek az adásvételi szerződés szerinti minőségére vonatkozó kétéves, jogszabályban foglalt eladói szavatosságból, továbbá ha az Ön által vásárolt termékre alkalmazandó, a jogszabályban foglalt kötelező eladói jótállásból erednek, azonban számos körülmény hatással lehet arra, hogy ezek a jogok Önt megilletik-e. További információért kérjük, keresse fel a következő webhelyet: Jogi Tájékoztató Fogyasztóknak (www.hp.com/go/eu-legal) vagy látogassa meg az Európai Fogyasztói Központok webhelyét (http://ec.europa.eu/consumers/solving_consumer_disputes/non-judicial_redress/ecc-net/index_en.htm). A fogyasztóknak jogában áll, hogy megválasszák, hogy a jótállással kapcsolatos igényüket a HP korlátozott

jótállás alapján vagy a kétéves, jogszabályban foglalt eladói szavatosság, illetve, ha alkalmazandó, a jogszabályban foglalt kötelező eladói jótállás alapján érvényesítik.

Repubblica Ceca

Omezená záruka HP je obchodní zárukou dobrovolně poskytovanou společností HP. Názvy a adresy společností skupiny HP, které odpovídají za plnění omezené záruky HP ve vašich zemích, jsou následující:

Česká republika: HP Inc Czech Republic s. r. o., Za Brumlovkou 5/1559, 140 00 Praha 4

Výhody, poskytované omezenou zárukou HP, se uplatňují jako doplněk k jakýmkoli právním nárokům na dvouletou záruku poskytnutou prodejcem v případě nesouladu zboží s kupní smlouvou. Váš nárok na uznání těchto práv však může záviset na mnoha faktorech. Omezená záruka HP žádným způsobem neomezuje ani neovlivňuje zákonná práva zákazníka. Další informace získáte kliknutím na následující odkaz: Zákonná záruka spotřebitele (www.hp.com/go/eu-legal) případně můžete navštívit webové stránky Evropského spotřebitelského centra (https://ec.europa.eu/consumers/solving_consumer_disputes/non-judicial_redress/ecc-net/index_en.htm). Spotřebitelé mají právo se rozhodnout, zda chtějí službu reklamovat v rámci omezené záruky HP nebo v rámci zákonem stanovené dvouleté záruky u prodejce.

Slovenia

Obmedzená záruka HP je obchodná záruka, ktorú spoločnosť HP poskytuje dobrovoľne. Meno a adresa subjektu HP, ktorý zabezpečuje plnenie vyplývajúce z Obmedzenej záruky HP vo vašej krajine:

Slovenská republika: HP Inc Slovakia, s.r.o., Galvaniho 7, 821 04 Bratislava

Výhody Obmedzenej záruky HP sa uplatnia vedľa prípadných zákazníkovoých zákonných nárokov voči predávajúcemu z vás, ktoré spočívajú v nesúlade vlastností tovaru s jeho popisom podľa predmetnej zmluvy. Možnosť uplatnenia takých prípadných nárokov však môže závisieť od rôznych faktorov. Služby Obmedzenej záruky HP žiadnym spôsobom neobmedzujú ani neovplyvňujú zákonné práva zákazníka, ktorý je spotrebiteľom. Ďalšie informácie nájdete na nasledujúcom prepojení: Zákonná záruka spotrebiteľa (www.hp.com/go/eu-legal), prípadne môžete navštíviť webovú lokalitu európskych zákazníckych stredísk (https://ec.europa.eu/consumers/solving_consumer_disputes/non-judicial_redress/ecc-net/index_en.htm). Spotrebiteľia majú právo zvoliť si, či chcú uplatniť servis v rámci Obmedzenej záruky HP alebo počas zákonnej dvojročnej záručnej lehoty u predajcu.

Polonia

Ograniczona gwarancja HP to komercyjna gwarancja udzielona dobrowolnie przez HP. Nazwa i adres podmiotu HP odpowiedzialnego za realizację Ograniczonej gwarancji HP w Polsce:

Polska: HP Inc Polska sp. z o.o., Szturmowa 2a, 02-678 Warszawa, wpisana do rejestru przedsiębiorców prowadzonego przez Sąd Rejonowy dla m.st. Warszawy w Warszawie, XIII Wydział Gospodarczy Krajowego Rejestru Sądowego, pod numerem KRS 0000546115, NIP 5213690563, REGON 360916326, GIOŚ E0020757WZBW, kapitał zakładowy 480.000 PLN.

Świadczenia wynikające z Ograniczonej gwarancji HP stanowią dodatek do praw przysługujących nabywcy w związku z dwuletnią odpowiedzialnością sprzedawcy z tytułu niezgodności towaru z umową (rekojmia). Niemniej, na możliwość korzystania z tych praw mają wpływ różne czynniki. Ograniczona gwarancja HP w żaden sposób nie ogranicza praw konsumenta ani na nie nie wpływa. Więcej informacji można znaleźć pod następującym łączem: Gwarancja prawna konsumenta (www.hp.com/go/eu-legal), można także odwiedzić stronę internetową Europejskiego Centrum Konsumentckiego (https://ec.europa.eu/consumers/solving_consumer_disputes/non-judicial_redress/ecc-net/index_en.htm). Konsumenti mają prawo wyboru co do możliwości skorzystania albo z usług gwarancyjnych przysługujących w ramach Ograniczonej gwarancji HP albo z uprawnień wynikających z dwuletniej rekojmii w stosunku do sprzedawcy.

Bulgaria

Ограничената гаранция на HP представлява търговска гаранция, доброволно предоставяна от HP. Името и адресът на дружеството на HP за вашата страна, отговорно за предоставянето на гаранционната поддръжка в рамките на Ограничената гаранция на HP, са както следва:

HP Inc Bulgaria EOOD (Ейч Пи Инк България EOOD), гр. София 1766, район р-н Младост, бул. Околовръстен Път No 258, Бизнес Център Камбаните

Предимствата на Ограничената гаранция на HP се прилагат в допълнение към всички законови права за двугодишна гаранция от продавача при несъответствие на стоката с договора за продажба. Въпреки това, различни фактори могат да окажат влияние върху условията за получаване на тези права. Законовите права на потребителите не са ограничени или засегнати по никакъв начин от Ограничената гаранция на HP. За допълнителна информация, моля вижте Правната гаранция на потребителя (www.hp.com/go/eu-legal) или посетете уебсайта на Европейския потребителски център (http://ec.europa.eu/consumers/solving_consumer_disputes/non-judicial_redress/ecc-net/index_en.htm). Потребителите имат правото да избират дали да претендират за извършване на услуга в рамките на Ограничената гаранция на HP или да потърсят такава от търговеца в рамките на двугодишната правна гаранция.

Romania

Garanția limitată HP este o garanție comercială furnizată în mod voluntar de către HP. Numele și adresa entității HP răspunzătoare de punerea în aplicare a Garanției limitate HP în țara dumneavoastră sunt următoarele:

România: HP Inc Romania SRL, 5 Fabrica de Glucoza Str., Building F, Ground Floor & Floor 8, 2nd District, București

Beneficiile Garanției limitate HP se aplică suplimentar față de orice drepturi privind garanția de doi ani oferită de vânzător pentru neconformitatea bunurilor cu contractul de vânzare; cu toate acestea, diversi factori pot avea impact asupra eligibilității dvs. de a beneficia de aceste drepturi. Drepturile legale ale consumatorului nu sunt limitate sau afectate în vreun fel de Garanția limitată HP. Pentru informații suplimentare consultați următorul link: гаранцията acordată потребителите по закон (www.hp.com/go/eu-legal) или можете да посетите сайта на Европейския център за решаване на спорове на потребителите (http://ec.europa.eu/consumers/solving_consumer_disputes/non-judicial_redress/ecc-net/index_en.htm). Потребителите имат правото да избират дали да претендират за извършване на услуга в рамките на Ограничената гаранция на HP или да потърсят такава от търговеца в рамките на двугодишната правна гаранция.

Belgio e Paesi Bassi

De Beperkte Garantie van HP is een commerciële garantie vrijwillig verstrekt door HP. De naam en het adres van de HP-entiteit die verantwoordelijk is voor het uitvoeren van de Beperkte Garantie van HP in uw land is als volgt:

Nederland: HP Nederland B.V., Startbaan 16, 1187 XR Amstelveen

België: HP Belgium BVBA, Hermeslaan 1A, B-1831 Diegem

De voordelen van de Beperkte Garantie van HP vormen een aanvulling op de wettelijke garantie voor consumenten gedurende twee jaren na de levering te verlenen door de verkoper bij een gebrek aan conformiteit van de goederen met de relevante verkoopovereenkomst. Niettemin kunnen diverse factoren een impact hebben op uw eventuele aanspraak op deze wettelijke rechten. De wettelijke rechten van de consument worden op geen enkele wijze beperkt of beïnvloed door de Beperkte Garantie van HP. Raadpleeg voor meer informatie de volgende webpagina: Wettelijke garantie van de consument (www.hp.com/go/eu-legal) of u kan de website van het Europees Consumenten Centrum bezoeken (http://ec.europa.eu/consumers/solving_consumer_disputes/non-judicial_redress/ecc-net/index_en.htm). Consumenten hebben

het recht om te kiezen tussen enerzijds de Beperkte Garantie van HP of anderzijds het aanspreken van de verkoper in toepassing van de wettelijke garantie.

Finlandia

HP:n rajoitettu takuu on HP:n vapaaehtoisesti antama kaupallinen takuu. HP:n myöntämästä takuusta maassanne vastaavan HP:n edustajan yhteystiedot ovat:

Suomi: HP Finland Oy, Piispankalliontie, FIN - 02200 Espoo

HP:n takuun edut ovat voimassa mahdollisten kuluttajansuojalakiin perustuvien oikeuksien lisäksi sen varalta, että tuote ei vastaa myyntisopimusta. Saat lisätietoja seuraavasta linkistä: Kuluttajansuoja (www.hp.com/go/eu-legal) tai voit käydä Euroopan kuluttajakeskuksen sivustolla (https://ec.europa.eu/consumers/solving_consumer_disputes/non-judicial_redress/ecc-net/index_en.htm). Kuluttajilla on oikeus vaatia virheen korjausta HP:n takuun ja kuluttajansuojan perusteella HP:lta tai myyjältä.

Slovenia

Omejena garancija HP je prostovoljna trgovska garancija, ki jo zagotavlja podjetje HP. Ime in naslov poslovne enote HP, ki je odgovorna za omejeno garancijo HP v vaši državi, sta naslednja:

Slovenija: Hewlett-Packard Europe B.V., Amsterdam, Meyrin Branch, Route du Nant-d'Avril 150, 1217 Meyrin, Switzerland

Ugodnosti omejene garancije HP veljajo poleg zakonskih pravic, ki ob sklenitvi kupoprodajne pogodbe izhajajo iz dveletne garancije prodajalca v primeru neskladnosti blaga, vendar lahko na izpolnjevanje pogojev za uveljavitev pravic vplivajo različni dejavniki. Omejena garancija HP nikakor ne omejuje strankinih z zakonom predpisanih pravic in ne vpliva nanje. Za dodatne informacije glejte naslednjo povezavo: Strankino pravno jamstvo (www.hp.com/go/eu-legal); ali pa obiščite spletno mesto evropskih središč za potrošnike (https://ec.europa.eu/consumers/solving_consumer_disputes/non-judicial_redress/ecc-net/index_en.htm). Potrošniki imajo pravico izbrati, ali bodo uveljavljali pravice do storitev v skladu z omejeno garancijo HP ali proti prodajalcu v skladu z dvoletno zakonsko garancijo.

Croazia

HP ograničeno jamstvo komercijalno je dobrovoljno jamstvo koje pruža HP. Ime i adresa HP subjekta odgovornog za HP ograničeno jamstvo u vašoj državi:

Hrvatska: HP Computing and Printing d.o.o. za računalne i srodne aktivnosti, Radnička cesta 41, 10000 Zagreb

Pogodnosti HP ograničenog jamstva vrijede zajedno uz sva zakonska prava na dvogodišnje jamstvo kod bilo kojeg prodavača s obzirom na nepodudaranje robe s ugovorom o kupnji. Međutim, razni faktori mogu utjecati na vašu mogućnost ostvarivanja tih prava. HP ograničeno jamstvo ni na koji način ne utječe niti ne ograničava zakonska prava potrošača. Dodatne informacije potražite na ovoj adresi: Zakonsko jamstvo za potrošače (www.hp.com/go/eu-legal) ili možete posjetiti web-mjesto Europskih potrošačkih centara (https://ec.europa.eu/consumers/solving_consumer_disputes/non-judicial_redress/ecc-net/index_en.htm). Potrošači imaju pravo odabrati žele li ostvariti svoja potraživanja u sklopu HP ograničenog jamstva ili pravnog jamstva prodavača u trajanju ispod dvije godine.

Lettonia

HP ierobežotā garantija ir komercgarantija, kuru brīvprātīgi nodrošina HP. HP uzņēmums, kas sniedz HP ierobežotās garantijas servisa nodrošinājumu jūsu valstī:

Latvija: HP Finland Oy, PO Box 515, 02201 Espoo, Finland

HP ierobežotās garantijas priekšrocības tiek piedāvātas papildus jebkurām likumīgajām tiesībām uz pārdevēja un/vai ražotāju nodrošinātu divu gadu garantiju gadījumā, ja preces neatbilst pirkuma līgumam, tomēr šo tiesību saņemšanu var ietekmēt vairāki faktori. HP ierobežotā garantija nekādā veidā neierobežo un neietekmē patērētāju likumīgās tiesības. Lai iegūtu plašāku informāciju, izmantojiet šo saiti: Patērētāju likumīgā garantija (www.hp.com/go/eu-legal) vai arī Eiropas Patērētāju tiesību aizsardzības centra tīmekļa vietni (https://ec.europa.eu/consumers/solving_consumer_disputes/non-judicial_redress/ecc-net/index_en.htm). Patērētājiem ir tiesības izvēlēties, vai pieprasīt servisa nodrošinājumu saskaņā ar HP ierobežoto garantiju, vai arī pārdevēja sniegto divu gadu garantiju.

Lituania

HP ribotoji garantija yra HP savanoriškai teikiama komercinė garantija. Toliau pateikiami HP bendrovių teikiančių HP garantiją gamintojo garantiją sąlygų, pavadinimai ir adresai:

Lietuva: HP Finland Oy, PO Box 515, 02201 Espoo, Finland

HP ribotoji garantija papildomai taikoma kartu su bet kokiais kitomis įstatymais nustatytais teisėmis pardavėjas suteikiamą viejų metų laikotarpio garantiją pirkėjai tikties pardavimo sutarčiai, tačiau tai, ar jums ši teisė bus suteikiama, gali priklausyti nuo įvairių aplinkybių. HP ribotoji garantija niekaip neapriboja ir neįta koja įs tatytais nustatyti vartotojo teisių. Daugiau informacijos rasite paspaudę šiuorodą Teisinė vartotojo garantija (www.hp.com/go/eu-legal) arba apsilankę Europos vartotojų centro internetinėje svetainėje (https://ec.europa.eu/consumers/solving_consumer_disputes/non-judicial_redress/ecc-net/index_en.htm). Vartotojai turi teisę prašyti atlikti techninį aptarnavimą pagal HP ribotąją garantiją, arba pardavėjo teikiamą viejų metų įstatymais nustatytą garantiją.

Estonia

HP piiratud garantii on HP poolt vabatahtlikult pakutav kaubanduslik garantii. HP piiratud garantii eest vastutab HP üksus aadressil:

Eesti: HP Finland Oy, PO Box 515, 02201 Espoo, Finland

HP piiratud garantii rakendub lisaks seaduses ettenähtud müüjapoolsele kaheaastasele garantiile, juhul kui toode ei vasta müügilepingu tingimustele. Siiski võib esineda asjaolusid, mille puhul teie jaoks need õigused ei pruugi kehtida. HP piiratud garantii ei piira ega mõjuta mingil moel tarbija seadusjärgseid õigusi. Lisateavet leiate järgmiselt lingilt: tarbija õiguslik garantii (www.hp.com/go/eu-legal) või võite külastada Euroopa tarbijakeskuste veebisaiti (https://ec.europa.eu/consumers/solving_consumer_disputes/non-judicial_redress/ecc-net/index_en.htm). Tarbijal on õigus valida, kas ta soovib kasutada HP piiratud garantiid või seadusega ette nähtud müüjapoolset kaheaastast garantiid.

Russia

Срок службы принтера для России

Срок службы данного принтера HP составляет пять лет в нормальных условиях эксплуатации. Срок службы отсчитывается с момента ввода принтера в эксплуатацию. В конце срока службы HP рекомендует посетить веб-сайт нашей службы поддержки по адресу <http://www.hp.com/support> и/или связаться с авторизованным поставщиком услуг HP для получения рекомендаций в отношении дальнейшего безопасного использования принтера.

A Informazioni tecniche

- [Caratteristiche tecniche del prodotto](#)
- [Programma di protezione ambientale relativo ai prodotti](#)
- [Informazioni normative](#)

Caratteristiche tecniche del prodotto

- [Specifiche di stampa](#)
- [Specifiche fisiche](#)
- [Consumo energetico e specifiche elettriche](#)
- [Specifiche relative alle emissioni acustiche](#)
- [Specifiche ambientali](#)

Specifiche di stampa

Per un elenco delle risoluzioni di stampa supportate, visitare il sito Web dell'assistenza per la stampante all'indirizzo [HP Customer Support](#) .

Specifiche fisiche

Prodotto	Dimensioni del prodotto (larghezza x profondità x altezza)	Dimensioni operazione (larghezza x profondità x altezza)	Grammatura
HP PageWide MFP 377dw	530 x 401 x 421 mm (20,87 x 15,79 x 16,57 pollici)	806 x 681 x 452 mm (31,73 x 26,81 x 17,8 pollici)	16,4 kg (35,1 lb)

Consumo energetico e specifiche elettriche

 **ATTENZIONE:** I requisiti di alimentazione variano a seconda del paese/regione in cui il prodotto viene venduto. Non convertire le tensioni di funzionamento. Così facendo si danneggerà il prodotto e tutti i danni di questo tipo non sono coperti dalla garanzia limitata HP e dai contratti di assistenza tecnica.

Specifiche relative alle emissioni acustiche

Operazione	LwAd-mono (B)	LwAd-colore (B)	Note
Stampa	6.9	6.8	
Copia	7.1	6.9	Modelli ADF
Scansione	6.9	6.7	Modelli ADF



NOTA: HP consiglia di collocare la stampante in una stanza in cui non vi sia la postazione di lavoro fissa di nessun dipendente.

Specifiche ambientali

	Operativa	Trasporto
Temperatura.	da 15 a 30 °C (59 - 86 °F)	da -40° a 60° C (da -40° a 140° F)
Umidità relativa	da 20 a 80%	90% o meno (senza condensa)
Altitudine	Da 0 a 3048 m	
Inclinazione	IMPORTANTE: Spostare il prodotto con estrema cautela dopo l'installazione delle cartucce. L'inclinazione della stampante con un angolo superiore a 3 gradi può causare la fuoriuscita dell'inchiostro.	
Scariche elettrostatiche (ESD)	In caso di scariche elettrostatiche durante un'operazione di copia, la pagina copiata potrebbe presentare una riga. Copiare nuovamente la pagina per eliminare la riga.	



NOTA: Valori soggetti a modifica.

Programma di protezione ambientale relativo ai prodotti

- [Protezione dell'ambiente](#)
- [Emissione di ozono](#)
- [Consumo energetico](#)
- [Direttiva della Commissione della Comunità Europea 1275/2008](#)
- [Carta](#)
- [Cartucce di stampa HP PageWide](#)
- [Materiali in plastica](#)
- [Riciclaggio dell'hardware elettronico](#)
- [Limitazioni relative ai materiali](#)
 - [Informazioni generali sulla batteria](#)
 - [Smaltimento delle batterie \(Taiwan\)](#)
 - [Avviso sui materiali in perclorato \(California\)](#)
 - [Direttiva UE sulle batterie](#)
 - [Avviso relativo alla batteria per il Brasile](#)
- [Sostanze chimiche](#)
- [EPEAT](#)
- [Smaltimento delle apparecchiature da parte degli utenti](#)
- [Tabella delle sostanze tossiche e nocive \(Cina\)](#)
- [Restrizioni relative alla dichiarazione di sostanze nocive \(Turchia\)](#)
- [Restrizioni relative alla dichiarazione di sostanze nocive \(Ucraina\)](#)
- [Dichiarazione sui vincoli imposti alle sostanze nocive \(India\)](#)
- [Marchio CEL \(China Energy Label\) per stampanti, fax e fotocopiatrici](#)
- [Informazioni per l'utente sull'etichettatura ecologica SEPA](#)

Protezione dell'ambiente

HP si impegna a fornire prodotti di alta qualità che non rechino danni all'ambiente. Questo prodotto è stato progettato con caratteristiche che riducono al minimo l'impatto ambientale.

Visitare il sito www.hp.com/go/environment o www.hp.com/hpinfo/globalcitizenship/environment per ulteriori informazioni sulla politica ambientale di HP, con le schede dei profili ambientali di tali prodotti, le schede di sicurezza dei materiali e i programmi di ritiro e riciclo di HP.

Emissione di ozono

Questo prodotto non genera quantità consistenti di ozono (O₃).

Consumo energetico

I dispositivi di stampa e di imaging HP contrassegnati dal logo ENERGY STAR® sono certificati dall'Agenzia statunitense per la protezione dell'ambiente. I dispositivi di imaging con certificazione ENERGY STAR presenteranno il seguente marchio:



Ulteriori informazioni sui modelli dei prodotti di imaging con certificazione ENERGY STAR sono disponibili all'indirizzo: www.hp.com/go/energystar

Direttiva della Commissione della Comunità Europea 1275/2008

Per i dati relativi all'alimentazione del prodotto, compreso il consumo elettrico del prodotto in standby in rete in caso di connessione di tutte le porte cablate e attivazione di tutte le porte di rete wireless, fare riferimento alla sezione P14 "Informazioni aggiuntive" della Dichiarazione ECO IT del prodotto all'indirizzo www.hp.com/hpinfo/globalcitizenship/environment/productdata/itecodesktop-pc.html.

Carta

Questo prodotto è capace di utilizzare la carta riciclata e quella leggera (EcoFFICIENT™) quando la carta risponde alle linee guida indicate nella guida ai supporti di stampa del prodotto. Questo prodotto supporta l'uso di carta riciclata e leggera (EcoFFICIENT™) ai sensi della norma EN12281:2002.

Cartucce di stampa HP PageWide

I materiali di consumo originali HP sono stati progettati secondo criteri di ecocompatibilità. HP facilita la conservazione delle risorse e della carta durante la stampa. Al termine dell'operazione, semplifichiamo e rendiamo gratuito il riciclo. 2 La disponibilità del programma è soggetta a variazioni. Per ulteriori informazioni, visitare www.hp.com/recycle. Per partecipare al Programma di ritiro e smaltimento HP Planet Partners, visitare www.hp.com/recycle. Per informazioni sulla modalità di restituzione delle cartucce di stampa HP PageWide, selezionare il paese/regione di provenienza.

 **NOTA:** Visitare il sito web [HP sustainability](http://HP_sustainability) per informazioni complete sul riciclo e per ordinare etichette, scatole o buste con spedizione prepagata per il riciclo.

Materiali in plastica

La maggior parte dei componenti in plastica di peso superiore a 25 g è provvista di contrassegni conformi agli standard internazionali che consentono di identificare e riciclare i materiali con maggiore facilità nel momento in cui la stampante deve essere sostituita.

Riciclaggio dell'hardware elettronico

HP incoraggia i propri clienti a riciclare l'hardware elettronico usato. Per ulteriori informazioni relative ai programmi di riciclaggio, visitare il sito Web [HP sustainability](http://HP_sustainability).

Limitazioni relative ai materiali

- [Informazioni generali sulla batteria](#)

- [Smaltimento delle batterie \(Taiwan\)](#)
- [Avviso sui materiali in perclorato \(California\)](#)
- [Direttiva UE sulle batterie](#)
- [Avviso relativo alla batteria per il Brasile](#)

Informazioni generali sulla batteria

Questo prodotto HP non contiene mercurio aggiunto intenzionalmente.

Questo prodotto HP contiene una batteria che potrebbe richiedere una procedura di smaltimento speciale. Di seguito vengono riportate le specifiche delle batterie contenute nel prodotto o fornite da HP per questo prodotto.

HP PageWide MFP 377dw	
Tipo	Litio biossido di manganese
Grammatura	3,0 g
Ubicazione	Sulla scheda principale
Rimovibile dall'utente	No

Smaltimento delle batterie (Taiwan)



廢電池請回收

Please recycle waste batteries.

Avviso sui materiali in perclorato (California)

California Perchlorate Material Notice

Perchlorate material - special handling may apply. See:
<http://www.dtsc.ca.gov/hazardouswaste/perchlorate/>

This product's real-time clock battery or coin cell battery may contain perchlorate and may require special handling when recycled or disposed of in California.

Direttiva UE sulle batterie

Questo prodotto contiene una batteria che viene utilizzata per mantenere l'integrità dati dell'orologio in tempo reale o delle impostazioni del prodotto ed è studiato per durare per l'intera vita del prodotto. Qualsiasi tentativo di riparare o sostituire questa batteria deve essere eseguito da un tecnico di assistenza qualificato.



Avviso relativo alla batteria per il Brasile

A bateria deste equipamento não foi projetada para ser removida pelo cliente.

Sostanze chimiche

HP si impegna a fornire ai propri clienti informazioni sulle sostanze chimiche contenute nei propri prodotti nella misura necessaria a soddisfare i requisiti legali, ad esempio REACH (normativa CE N. 1907/2006 del Parlamento Europeo e del Consiglio). Un rapporto delle informazioni chimiche per questo prodotto è disponibile all'indirizzo <https://www.hp.com/go/reach>.

EPEAT

Most HP products are designed to meet EPEAT. EPEAT is a comprehensive environmental rating that helps identify greener electronics equipment. For more information on EPEAT go to www.epeat.net. For information on HP's EPEAT registered products go to www.hp.com/hpinfo/globalcitizenship/environment/pdf/epeat_printers.pdf.

Smaltimento delle apparecchiature da parte degli utenti



Questo simbolo significa che il prodotto non può essere smaltito con i rifiuti urbani. È responsabilità dell'utente proteggere la salute e l'ambiente smaltendo le apparecchiature dismesse consegnandole al punto di raccolta designato per il riciclaggio dei rifiuti elettrici o elettronici. Per ulteriori informazioni, visitare il sito <http://www.hp.com/recycle>

Tabella delle sostanze tossiche e nocive (Cina)

产品中有害物质或元素的名称及含量
根据中国《电子信息产品污染控制管理办法》



零件描述	有害物质					
	铅	汞	镉	六价铬	多溴联苯	多溴联苯醚
外壳和托盘*	0	0	0	0	0	0
电线*	0	0	0	0	0	0
印刷电路板*	X	0	0	0	0	0
打印系统*	X	0	0	0	0	0
显示器*	X	0	0	0	0	0
喷墨打印机墨盒*	0	0	0	0	0	0
驱动光盘*	X	0	0	0	0	0
扫描仪*	X	X	0	0	0	0
网络配件*	X	0	0	0	0	0
电池板*	X	0	0	0	0	0
自动双面打印系统*	0	0	0	0	0	0
外部电源*	X	0	0	0	0	0

本表格依据 SJ/T 11364 的规定编制。
 0: 表示该有害物质在该部件所有均质材料中的含量均在 GB/T 26572 规定的限量要求以下;
 X: 表示该有害物质至少在该部件的某一均质材料中的含量超出 GB/T 26572 规定的限量要求。
 此表中所有名称中含“X”的部件均符合欧盟 RoHS 立法。
 注: 环保使用期限的参考标识取决于产品正常工作的温度和湿度等条件

Restrizioni relative alla dichiarazione di sostanze nocive (Turchia)

Türkiye Cumhuriyeti: EEE Yönetmeliğine Uygundur

Restrizioni relative alla dichiarazione di sostanze nocive (Ucraina)

Обладнання відповідає вимогам Технічного регламенту щодо обмеження використання деяких небезпечних речовин в електричному та електронному обладнанні, затвердженого постановою Кабінету Міністрів України від 3 грудня 2008 № 1057

Dichiarazione sui vincoli imposti alle sostanze nocive (India)

Restriction of hazardous substances (India)

This product complies with the "India E-waste (Management and Handling) Rule 2011" and prohibits use of lead, mercury, hexavalent chromium, polybrominated biphenyls or polybrominated diphenyl ethers in concentrations exceeding 0.1 weight % and 0.01 weight % for cadmium, except for the exemptions set in Schedule 2 of the Rule.

复印机、打印机和传真机能源效率标识 实施规则

依据“复印机、打印机和传真机能源效率标识实施规则”，本打印机具有中国能效标签。根据“复印机、打印机和传真机能效限定值及能效等级”（“GB21521”）决定并计算得出该标签上所示的能效等级和 TEC (典型能耗) 值。

1. 能效等级

能效等级分为三个等级，等级 1 级能效最高。根据产品类型和打印速度标准决定能效限定值。

2. 能效信息

2.1 LaserJet 打印机和高性能喷墨打印机

- 典型能耗

典型能耗是正常运行 GB21521 测试方法中指定的时间后的耗电量。此数据表示为每周千瓦时 (kWh)。

标签上所示的能效数字按涵盖根据“复印机、打印机和传真机能源效率标识实施规则”选择的登记装置中所有配置的代表性配置测定而得。因此，本特定产品型号的实际能耗可能与标签上所示的数据不同。

有关规范的详情信息，请参阅 GB21521 标准的当前版本。

Informazioni per l'utente sull'etichettatura ecologica SEPA

中国环境标识认证产品用户说明

噪声大于63.0Db(A)的办公设备不宜放置于办公室内，请在独立的隔离区域使用。

如需长时间使用本产品或打印大量文件，请确保在通风良好的房间内使用。

如您需要确认本产品处于零能耗状态，请按下电源关闭按钮，并将插头从电源插座断开。

您可以使用再生纸，以减少资源耗费。

Informazioni normative

- [Informazioni normative](#)
- [Dichiarazione VCCI \(Giappone\)](#)
- [Istruzioni per il cavo di alimentazione](#)
- [Dichiarazione relativa ai cavi di alimentazione \(Giappone\)](#)
- [Dichiarazione EMC \(Corea\)](#)
- [Informazioni per gli utenti residenti in Germania](#)
- [Avviso normativo per l'Unione Europea](#)
- [Ulteriori normative relative ai prodotti utilizzati per le telecomunicazioni \(fax\)](#)
- [Ulteriori normative per i prodotti wireless](#)

Informazioni normative

ID modello normativo

Al prodotto è assegnato un numero che consente di identificare le norme di conformità a esso applicabili. È importante non confondere tale numero identificativo del modello a norma con il nome commerciale o con il numero del prodotto.

Codice del modello	Numero identificativo del modello a norma
Dispositivo multifunzione PageWide 377dw	VCVRA-1502-01
Dispositivo multifunzione PageWide 377dw	VCVRA-1502-02

Specifica FCC

Questa apparecchiatura è stata testata e trovata conforme ai limiti per un dispositivo digitale di Classe B, ai sensi della parte 15 delle regole FCC. Questi limiti sono studiati per fornire una protezione ragionevole dalle interferenze dannose di un'installazione residenziale. Questo dispositivo genera, utilizza e può emanare onde radio e, se installato e utilizzato non correttamente, può determinare interferenze con le comunicazioni radio. Tuttavia, non vi è garanzia dell'assenza di interferenze durante una particolare installazione. Se questa apparecchiatura causa interferenze dannose alla ricezione radio o televisiva, che possono essere determinate accendendo e spegnendo l'apparecchiatura, l'utente è incoraggiato a provare la correzione dell'interferenza con una delle seguenti misure:

- Riorientare o riposizionare l'antenna ricevente.
- Aumentare la separazione tra l'apparecchiatura e il ricevitore.
- Collegare l'apparecchiatura a una presa di un circuito diverso rispetto a quello dove è collegato il ricevitore.
- Consultare il fornitore o un esperto tecnico radio/TV per assistenza.

 **NOTA:** I cambiamenti o le modifiche apportate a questo dispositivo che non siano esplicitamente autorizzate dalla HP potrebbero annullare la facoltà dell'utente di utilizzare l'apparecchio.

L'uso di un cavo di interfaccia schermato è necessario per la conformità ai limiti della Classe B della Parte 15 delle norme FCC.

Per ulteriori informazioni, contattare: Manager of Corporate Product Regulations, HP Inc., 1501 Page Mill Road, Palo Alto, CA 94304, USA.

Il presente dispositivo è conforme alla Parte 15 delle norme FCC. Il funzionamento è soggetto alle due condizioni riportate di seguito: (1) questo dispositivo potrebbe non causare interferenze dannose e (2) questo dispositivo deve accettare qualsiasi interferenza ricevuta, inclusa l'interferenza che può causare un funzionamento indesiderato.

Dichiarazione VCCI (Giappone)

この装置は、情報処理装置等電波障害自主規制協議会（VCCI）の基準に基づきクラスB情報技術装置です。この装置は、家庭環境で使用することを目的としていますが、この装置がラジオやテレビジョン受信機に近接して使用されると、受信障害を引き起こすことがあります。
取扱説明書に従って正しい取り扱いをして下さい。

Istruzioni per il cavo di alimentazione

accertarsi che la fonte di alimentazione sia adeguata alla tensione del prodotto. L'indicazione della tensione si trova sull'etichetta del prodotto. Il prodotto utilizza 100-240 V CA o 200-240 V CA e 50/60 Hz.

 **ATTENZIONE:** Per evitare di danneggiare il prodotto, utilizzare solo il cavo di alimentazione fornito in dotazione.

Dichiarazione relativa ai cavi di alimentazione (Giappone)

製品には、同梱された電源コードをお使い下さい。
同梱された電源コードは、他の製品では使用出来ません。

Dichiarazione EMC (Corea)

B급 기기 (가정용 방송통신기기)	이 기기는 가정용(B급)으로 전자파적합등록을 한 기기로서 주로 가정에서 사용하는 것을 목적으로 하며, 모든 지역에서 사용할 수 있습니다.
-----------------------	--

Informazioni per gli utenti residenti in Germania

Das Gerät ist nicht für die Benutzung im unmittelbaren Gesichtsfeld am Bildschirmarbeitsplatz vorgesehen. Um störende Reflexionen am Bildschirmarbeitsplatz zu vermeiden, darf dieses Produkt nicht im unmittelbaren Gesichtsfeld platziert werden.

Avviso normativo per l'Unione Europea

- [Avviso normativo per l'Unione Europea](#)

- [Solo modelli wireless](#)
- [Solo modelli con funzionalità fax](#)

Avviso normativo per l'Unione Europea



I prodotti con marchio CE sono conformi a una o più direttive UE, per ambito di pertinenze: Direttiva bassa tensione 2006/95/CE, Direttiva EMC 2004/108/CE, Direttiva Ecodesign 2009/125/CE, Direttiva R&TTE 1999/5/CE, Direttiva RoHS 2011/65/UE. La conformità a tali direttive viene valutata utilizzando gli standard europei armonizzati applicabili. La dichiarazione completa di conformità è disponibile sul seguente sito Web: www.hp.com/go/certificates Cercare il nome del prodotto o il numero RMN (Regulatory Model Number), disponibile sull'etichetta.

Il punto di contatto per le questioni normative è:

Hewlett-Packard GmbH, Dept./MS: HQ-TRE, Herrenberger Strasse 140, 71034 Boeblingen, GERMANIA

Solo modelli wireless

EMF

- Questo prodotto soddisfa le linee guida internazionali (ICNIRP) per l'esposizione alle radiazioni di radio frequenza.

Se incorpora un dispositivo di trasmissione e ricezione radio, in condizioni di normale utilizzo, una distanza di 20 cm garantisce la conformità ai requisiti UE dei livelli di esposizione a radiofrequenze.

Funzionalità wireless in Europa

- Il prodotto è stato progettato per un utilizzo soggetto a limitazioni in tutti i paesi UE, più Islanda, Liechtenstein, Norvegia e Svizzera.

Solo modelli con funzionalità fax

I prodotti HP con funzionalità FAX sono conformi ai requisiti della Direttiva R&TTE 1999/5/CE (annesso II) e recano il marchio CE. Tuttavia, a causa di alcune differenze tra le reti PSTN presenti nei vari paesi, l'approvazione non costituisce di per sé garanzia assoluta che l'apparecchio funzionerà se collegato ad un qualsiasi terminale di una rete PSTN. Nel caso si verificano problemi, rivolgersi innanzitutto al rivenditore dell'apparecchiatura.

Ulteriori normative relative ai prodotti utilizzati per le telecomunicazioni (fax)

- [Normative per le telecomunicazioni \(Nuova Zelanda\)](#)
- [Additional FCC statement for telecom products \(US\)](#)
- [Industry Canada CS-03 requirements](#)
- [Avviso per gli utenti della rete telefonica canadese](#)

- [Specifica per fax in rete cablata in Australia](#)
- [Avvisi per gli utenti della rete telefonica tedesca](#)

Normative per le telecomunicazioni (Nuova Zelanda)

La concessione del Telepermit a tutti i componenti dell'apparecchiatura terminale indica soltanto che la Telecom ha riconosciuto che tali parti soddisfano i requisiti minimi per il collegamento alla sua rete. Ciò non indica l'approvazione del prodotto da parte della Telecom, né fornisce alcun tipo di garanzia. Soprattutto, ciò non assicura che tutti gli elementi funzionino correttamente, sotto tutti gli aspetti, con un altro elemento dell'apparecchiatura dotato del Telepermit di una marca o di un modello diversi, né implica il fatto che il prodotto sia compatibile con tutti i servizi rete della Telecom.

Questa apparecchiatura non dovrebbe essere configurata per effettuare chiamate automatiche al servizio di emergenza della Telecom ("111").

Additional FCC statement for telecom products (US)

This equipment complies with Part 68 of the FCC rules and the requirements adopted by the ACTA. On the rear (or bottom) of this equipment is a label that contains, among other information, a product identifier in the format US:AAAEQ##TXXXX. If requested, this number must be provided to the telephone company.

Applicable connector jack Universal Service Order Codes ("USOC") for the Equipment is: RJ-11C.

A plug and jack used to connect this equipment to the premises wiring and telephone network must comply with the applicable FCC Part 68 rules and requirements adopted by the ACTA. A compliant telephone cord and modular plug is provided with this product. It is designed to be connected to a compatible modular jack that is also compliant. See installation instructions for details.

The REN is used to determine the number of devices that may be connected to a telephone line. Excessive RENs on a telephone line may result in the devices not ringing in response to an incoming call. In most but not all areas, the sum of RENs should not exceed five (5.0). To be certain of the number of devices that may be connected to a line, as determined by the total RENs, contact the local telephone company. For products approved after July 23, 2001, the REN for this product is part of the product identifier that has the format US:AAAEQ##TXXXX. The digits represented by ## are the REN without a decimal point (e.g., 00 is a REN of 0.0).

If this equipment causes harm to the telephone network, the telephone company will notify you in advance that temporary discontinuance of service may be required. But if advance notice isn't practical, the telephone company will notify the customer as soon as possible. Also, you will be advised of your right to file a complaint with the FCC if you believe it is necessary.

The telephone company may make changes in its facilities, equipment, operations or procedures that could affect the operation of the equipment. If this happens the telephone company will provide advance notice in order for you to make necessary modifications to maintain uninterrupted service.

If trouble is experienced with this equipment, please contact the manufacturer, or look elsewhere in this manual, for repair or warranty information. If the equipment is causing harm to the telephone network, the telephone company may request that you disconnect the equipment until the problem is resolved.

Connection to party line service is subject to state tariffs. Contact the state public utility commission, public service commission or corporation commission for information.

 **ATTENZIONE:** If your home has specially wired alarm equipment connected to the telephone line, ensure the installation of this equipment does not disable your alarm equipment. If you have questions about what will disable alarm equipment, consult your telephone company or a qualified installer.

WHEN PROGRAMMING EMERGENCY NUMBERS AND(OR) MAKING TEST CALLS TO EMERGENCY NUMBERS:

- Remain on the line and briefly explain to the dispatcher the reason for the call.
- Perform such activities in the off-peak hours, such as early morning or late evening.



NOTA: The FCC hearing aid compatibility rules for telephones are not applicable to this equipment.

The Telephone Consumer Protection Act of 1991 makes it unlawful for any person to use a computer or other electronic device, including FAX machines, to send any message unless such message clearly contains in a margin at the top or bottom of each transmitted page or on the first page of the transmission, the date and time it is sent and an identification of the business or other entity, or other individual sending the message and the telephone number of the sending machine or such business, other entity, or individual. (The telephone number provided may not be a 900 number or any other number for which charges exceed local or long-distance transmission charges.)

In order to program this information into your FAX machine, you should complete the steps described in the software.

Industry Canada CS-03 requirements

Notice: The Industry Canada label identifies certified equipment. This certification means the equipment meets certain telecommunications network protective, operational, and safety requirements as prescribed in the appropriate Terminal Equipment Technical Requirement document(s). The Department does not guarantee the equipment will operate to the user's satisfaction. Before installing this equipment, users should ensure that it is permissible for the equipment to be connected to the facilities of the local telecommunications company. The equipment must also be installed using an acceptable method of connection. The customer should be aware that compliance with the above conditions may not prevent degradation of service in some situations. Repairs to certified equipment should be coordinated by a representative designated by the supplier. Any repairs or alterations made by the user to this equipment, or equipment malfunctions, may give the telecommunications company cause to request the user to disconnect the equipment. Users should ensure for their own protection that the electrical ground connections of the power utility, telephone lines, and internal metallic water pipe system, if present, are connected together. This precaution can be particularly important in rural areas.



ATTENZIONE: Users should not attempt to make such connections themselves, but should contact the appropriate electric inspection authority, or electrician, as appropriate. The Ringer Equivalence Number (REN) of this device is 0,1.

Notice: The Ringer Equivalence Number (REN) assigned to each terminal device provides an indication of the maximum number of terminals allowed to be connected to a telephone interface. The termination on an interface may consist of any combination of devices subject only to the requirement that the sum of the Ringer Equivalence Number of all the devices does not exceed five (5.0). The standard connecting arrangement code (telephone jack type) for equipment with direct connections to the telephone network is CA11A.

Avviso per gli utenti della rete telefonica canadese

Note à l'attention des utilisateurs du réseau téléphonique Canadien/notice to users of the Canadian telephone network

Cet appareil est conforme aux spécifications techniques des équipements terminaux d'Industrie Canada. Le numéro d'enregistrement atteste de la conformité de l'appareil. L'abréviation IC qui précède le numéro d'enregistrement indique que l'enregistrement a été effectué dans le cadre d'une Déclaration de conformité stipulant que les spécifications techniques d'Industrie Canada ont été respectées. Néanmoins, cette abréviation ne signifie en aucun cas que l'appareil a été validé par Industrie Canada.

Pour leur propre sécurité, les utilisateurs doivent s'assurer que les prises électriques reliées à la terre de la source d'alimentation, des lignes téléphoniques et du circuit métallique d'alimentation en eau sont, le cas échéant, branchées les unes aux autres. Cette précaution est particulièrement importante dans les zones rurales.



Remarque Le numéro REN (Ringer Equivalence Number) attribué à chaque appareil terminal fournit une indication sur le nombre maximal de terminaux qui peuvent être connectés à une interface téléphonique. La terminaison d'une interface peut se composer de n'importe quelle combinaison d'appareils, à condition que le total des numéros REN ne dépasse pas 5.

Basé sur les résultats de tests FCC Partie 68, le numéro REN de ce produit est 0.1.

This equipment meets the applicable Industry Canada Terminal Equipment Technical Specifications. This is confirmed by the registration number. The abbreviation IC before the registration number signifies that registration was performed based on a Declaration of Conformity indicating that Industry Canada technical specifications were met. It does not imply that Industry Canada approved the equipment. Users should ensure for their own protection that the electrical ground connections of the power utility, telephone lines and internal metallic water pipe system, if present, are connected together. This precaution might be particularly important in rural areas.



Note The Ringer Equivalence Number (REN) assigned to each terminal device provides an indication of the maximum number of terminals allowed to be connected to a telephone interface. The termination on an interface might consist of any combination of devices subject only to the requirement that the sum of the Ringer Equivalence Numbers of all the devices does not exceed 5.

The REN for this product is 0.1, based on FCC Part 68 test results.

Specifica per fax in rete cablata in Australia

In Australia the HP device must be connected to the Telecommunications Network through a line cord which meets the requirements of the Technical Standard AS/ACIF S008.

Avvisi per gli utenti della rete telefonica tedesca

Dieses HP Faxprodukt ist ausschließlich für den Anschluss an das analoge öffentliche Telefonnetz vorgesehen. Stecken Sie den TAE N-Telefonstecker, der im Lieferumfang des Geräts enthalten ist, in eine N-codierte TAE 6-Anschlussdose. Dieses HP Faxprodukt kann als einzelnes Gerät und/oder zusammen (Reihenschaltung) mit anderen zugelassenen Endgeräten verwendet werden.

Ulteriori normative per i prodotti wireless

- [Esposizione ai campi a radiofrequenza](#)
- [Avviso per gli utenti residenti in Brasile](#)

- [Dichiarazioni per il Canada](#)
- [Avviso per l'utilizzo in Giappone](#)
- [Avviso per gli utenti residenti in Corea](#)
- [Dichiarazione per Taiwan](#)
- [Stampanti con funzione di sicurezza dinamica](#)
- [Avviso per l'utilizzo in Messico](#)

Esposizione ai campi a radiofrequenza

Exposure to radio frequency radiation

 **Caution** The radiated output power of this device is far below the FCC radio frequency exposure limits. Nevertheless, the device shall be used in such a manner that the potential for human contact during normal operation is minimized. This product and any attached external antenna, if supported, shall be placed in such a manner to minimize the potential for human contact during normal operation. In order to avoid the possibility of exceeding the FCC radio frequency exposure limits, human proximity to the antenna shall not be less than 20 cm (8 inches) during normal operation.

Avviso per gli utenti residenti in Brasile

Aviso aos usuários no Brasil

Este equipamento opera em caráter secundário, isto é, não tem direito à proteção contra interferência prejudicial, mesmo de estações do mesmo tipo, e não pode causar interferência a sistemas operando em caráter primário.

Dichiarazioni per il Canada

Under Industry Canada regulations, this radio transmitter may only operate using an antenna of a type and maximum (or lesser) gain approved for the transmitter by Industry Canada. To reduce potential radio interference to other users, the antenna type and its gain should be so chosen that the equivalent isotropically radiated power (e.i.r.p.) is not more than that necessary for successful communication.

This device complies with Industry Canada licence-exempt RSS standard(s). Operation is subject to the following two conditions: (1) this device may not cause interference, and (2) this device must accept any interference, including interference that may cause undesired operation of the device.

 **AVVERTENZA!** Exposure to Radio Frequency Radiation The radiated output power of this device is below the Industry Canada radio frequency exposure limits. Nevertheless, the device should be used in such a manner that the potential for human contact is minimized during normal operation.

To avoid the possibility of exceeding the Industry Canada radio frequency exposure limits, human proximity to the antennas should not be less than 20 cm (8 inches).

Avviso per l'utilizzo in Giappone

この機器は技術基準適合証明又は工事設計認証を受けた無線設備を搭載しています。

Avviso per gli utenti residenti in Corea

해당 무선설비는 전파혼신 가능성이 있으므로 인명안전과 관련된 서비스는 할 수 없음

Dichiarazione per Taiwan

低功率電波輻射性電機管理辦法

第十二條 經型式認證合格之低功率射頻電機，非經許可，公司、商號或使用者均不得擅自變更頻率、加大功率或變更原設計之特性及功能。

第十四條 低功率射頻電機之使用不得影響飛航安全及干擾合法通信；經發現有干擾現象時，應立即停用，並改善至無干擾時方得繼續使用。前項合法通信，指依電信法規定作業之無線電通信。低功率射頻電機須忍受合法通信或工業、科學及醫療用電波輻射性電機設備之干擾。

Stampanti con funzione di sicurezza dinamica

Stampante predisposta per funzionare solo con cartucce con chip HP nuovo o riutilizzato. I chip HP riutilizzati abilitano il funzionamento di cartucce riutilizzate, rigenerate e ricaricate.

La stampante è dotata di misure di sicurezza dinamica che bloccano le cartucce con chip non HP. Il periodico rilascio di aggiornamenti firmware tramite Internet garantirà l'efficacia di tali misure di sicurezza bloccando eventuali cartucce con chip non HP in precedenza funzionanti.

Gli aggiornamenti possono, fra l'altro, migliorare, ottimizzare o estendere le caratteristiche e le funzionalità della stampante nonché proteggere il computer da minacce alla sicurezza. Tuttavia, tali aggiornamenti possono bloccare le cartucce con chip non HP, ivi incluse le cartucce attualmente funzionanti. A meno che tu non sia registrato ad alcuni programmi HP, come Instant Ink, o non utilizzi altri servizi che richiedono aggiornamenti automatici del firmware online, la maggior parte delle stampanti HP può essere configurata per ricevere gli aggiornamenti automaticamente oppure tramite notifica che consente di scegliere se eseguire o meno l'aggiornamento. Per ulteriori informazioni sulle misure di sicurezza dinamica e su come configurare gli aggiornamenti del firmware online, vai su www.hp.com/learn/ds.

Avviso per l'utilizzo in Messico

Aviso para los usuarios de México

La operación de este equipo está sujeta a las siguientes dos condiciones: (1) es posible que este equipo o dispositivo no cause interferencia perjudicial y (2) este equipo o dispositivo debe aceptar cualquier interferencia, incluyendo la que pueda causar su operación no deseada. Para saber el modelo de la tarjeta inalámbrica utilizada, revise la etiqueta regulatoria de la impresora.

Indice analitico

A

- Accessori di memoria USB
 - stampa da 79
- alimentatore di documenti
 - caricamento 57
- Alimentatore documenti
 - inceppamenti 136
- alimentazione
 - consumo 191
- Alternative Letterhead Mode
 - vassoio di alimentazione 56
- anticontraffazione, materiali di
 - consumo 62
- Assistenza clienti HP 177

B

- batterie incluse 194
- blocco dei fax 112

C

- cancellazione
 - registro fax 125
- Cancellazione dei fax dalla memoria 120
- caricamento carta intestata 57
 - vassoio di alimentazione 56
- caricamento della carta
 - vassoio di alimentazione 50
- caricamento delle buste
 - vassoio di alimentazione 54, 55
- caricamento moduli prestampati 56
 - vassoio di alimentazione 57
- carta
 - dimensione predefinita per il vassoio 50
 - impostazioni di riduzione automatica 114
 - inceppamenti 134
 - scelta 60, 150

- carte d'identità
 - copia 88
- Cartucce
 - controllo dei livelli della cartuccia 64
 - non HP 62
 - riciclaggio 65, 194
 - spazio di archiviazione 63
- cartucce 65
- colori
 - corrispondenza 75
 - regolazione 73
 - stampati a confronto con il monitor 75
- configurazione USB 16
- confronto, modelli del prodotto 1
- Connessione a una rete wireless 17
- connettività
 - risoluzione dei problemi 167
 - USB 16
- conservazione
 - Cartucce 63
- controllo selezione 118
- Copia
 - foto 89
- copia
 - annullamento 90
 - contrasto, regolazione 87
 - fronte/retro 90
 - impostazioni chiaro/scuro 87
 - ingrandimento 88
 - riduzione 88
- copia di lavori
 - copia di lavori 90
- copie personalizzate 88
- corrispondenza dei colori 75

D

- data fax, configurazione
 - usa configurazione guidata fax digitale HP 104
 - usa pannello di controllo 103
- di alimentazione
 - elettriche e di emissione acustica 191
- Dichiarazione EMC Corea 200
- Dichiarazione VCCI per il Giappone 200
- dimensione, copia
 - riduzione o ingrandimento 88
- dimensioni, supporti
 - Impostazione Adatta a pagina, invio di fax 114
- display a sfioramento, pulisci 134
- driver della stampante
 - configurazione rete wireless 23
- driver di stampa
 - scelta 151
- DSL
 - invio di fax 106

E

- Elenco di controllo
 - risoluzione dei problemi relativi al fax 154
- errori
 - software 172

F

- Fax
 - correzione errori 155
 - impostazione V.34 155
 - invio non riuscito 162
 - report errori, stampa 157

- ricezione impossibile 164
- risoluzione di problemi generici 166
- fax
 - blocco 112
 - cancellazione dalla memoria 120
 - controllo selezione 118
 - impostazione contrasto 110
 - impostazioni di ripetizione chiamata 109
 - impostazioni volume 114
 - inoltro 111
 - invio dal software 117
 - pause, inserzione 108
 - prefissi di selezione 108
 - rapporti 123
 - rapporti di conferma 123
 - rapporti di errore 124
 - registro, cancellare 125
 - registro, stampa 124
 - ricevuti con timbro 114
 - ricezione manuale 120
 - riduzione automatica 114
 - ristampa dalla memoria 120
 - selezione, toni o impulsi 109
 - selezioni rapide 116
 - squilli fino risposta 112
 - stampa dettagli ultima transazione 125
 - tipi squillo 113
 - uso di VoIP 107
 - utilizzo di DSL, PBX, o ISDN 106
- fax da telefono
 - ricezione 120
- fax elettronici
 - invio 117
- firewall 17
- Foto
 - copia 89
- funzioni 2
- Funzioni per il ridotto impatto ambientale della stampa 2
- G**
 - garanzia prodotto 178
 - gateway predefinito, impostazione 25
- gateway, impostazione predefinita 25
- gestione della rete 25
- H**
 - HP Utility (OS X) apertura 42
- I**
 - Impostazione Adatta a pagina, fax 114
 - Impostazione correzione errori, fax 155
 - impostazione squilli fino risposta 112
 - impostazione Ufficio generico 63
 - Impostazione V.34 155
 - impostazioni
 - impostazioni predefinite, ripristino 131
 - impostazioni chiaro/scuro fax 110
 - impostazioni contrasto copia 87
 - impostazioni di riduzione automatica, fax 114
 - Impostazioni predefinite, ripristino 131
 - impostazioni predefinite, ripristino 131
 - Impostazioni protocollo, fax 155
 - impostazioni scuro fax 110
 - impostazioni squillo distintivo 113
 - impostazioni stampa fronte/retro, modifica 26
 - impostazioni velocità di collegamento 26
 - Inceppamenti
 - alimentazione documenti, eliminazione 136
 - individuazione 136
 - inceppamenti
 - cause di 134
 - percorso carta, eliminazione 140
 - scomparto di uscita, eliminazione 141
 - tipi di carta sconsigliati 60
 - Indirizzo IPv4 25
- informazioni generali sul prodotto 2
- ingrandimento di documenti copia 88
- inoltro fax 111
- installazione
 - prodotto nelle reti cablate 17
- Installazione guidata wireless
 - configurazione rete wireless 18
- intestazione fax, configurazione
 - usa configurazione guidata fax digitale HP 104
 - usa pannello di controllo 103
- inviare fax
 - memoria, dalla 118
- invio delle scansioni
 - per OCR 98
- Invio di fax
 - report errori, stampa 157
- invio di fax
 - controllo selezione 118
 - da computer (Windows) 117
 - da un computer (OS X) 117
 - dal software 117
 - inoltro 111
- ISDN
 - invio di fax 106
- L**
 - limitazioni relative ai materiali 194
 - linee esterne
 - pause, inserzione 108
 - prefissi di selezione 108
 - livelli della cartuccia, controllo 64
 - Log, fax
 - errori 157
 - luminosità
 - chiaro/scuro fax 110
 - copia contrasto 87
- M**
 - Mac
 - problemi, diagnostica 174
 - Macintosh
 - supporto 177
 - manuale, fax
 - invio 118
 - ricezione 120

- manutenzione
 - controllo dei livelli della cartuccia 64
- materiali di consumo
 - contraffatto 62
 - non HP 62
 - riciclaggio 65, 194
- materiali di consumo contraffatti 62
- Materiali di consumo non HP 62
- memoria
 - cancellazione dei fax 120
 - ristampa dei fax 120
- Messaggi di errore, fax 157, 162, 164
- modelli, informazioni generali sul prodotto 2
- modello
 - confronto 1
- modifica
 - testo in programma OCR 98

O

- OCR
 - modifica documenti scansionati 98
- orario fax, configurazione
 - usa configurazione guidata fax digitale HP 104
 - usa pannello di controllo 103
- OS X
 - HP Utility 42
 - scansione da software conforme a TWAIN 96

P

- pannello di controllo
 - pagina di pulizia, stampa 132
 - pulisci display a sfioramento 134
- pause, inserzione 108
- PBX
 - invio di fax 106
- percorso carta
 - inceppamenti, eliminazione 140
- piccoli documenti
 - copia 88
- prefissi, seleziona 108
- problemi di prelievo carta
 - risoluzione 134

- prodotto
 - confronto modelli 1
- prodotto privo di mercurio 194
- pulire
 - display a sfioramento 134
- pulizia
 - superficie di scansione 132
 - testina di stampa 132

Q

- Qualità di stampa
 - miglioramento 150, 151

R

- rapporti
 - conferma, fax 123
 - Elenco di font PCL 131
 - Elenco di font PCL6 131
 - Elenco di font PS 131
 - errore, fax 124
 - pagina di configurazione della rete 130
 - rapporto stato stampante 130
 - rapporto sulla qualità 130
 - registro eventi 130
- rapporti di conferma, fax 123
- rapporti di errore, fax 124
- registro, fax
 - stampa 124
- Report errori, fax
 - stampa 157
- Report, fax
 - errori 157
- rete
 - impostazioni, modifica 25
 - impostazioni, visualizzazione 25
 - password, impostazione 25
 - password, modifica 25
- rete wireless
 - configurazione dell'installazione guidata 18
 - installazione del driver 23
- Rete wireless, connessione 17
- reti
 - gateway predefinito 25
 - Indirizzo IPv4 25
 - subnet mask 25
- reti, cablate
 - installazione del prodotto 17
- ricezione dei fax
 - manuale 120
- ricezione di fax
 - blocco 112
 - impostazione dei ricevuti con timbro 114
 - impostazioni di riduzione automatica 114
 - impostazioni squilli fino risposta 112
 - ristampa 120
 - tipi squillo, impostazioni 113
- Ricezione fax
 - report errori, stampa 157
- Riciclaggio 2
- riciclaggio 194
- riciclaggio dei materiali di consumo 65
- ridimensionamento dei documenti
 - copia 88
- ridimensionamento di documenti
 - copia 88
- riduzione di documenti
 - copia 88
- ripetizione chiamata
 - automaticamente, impostazioni 109
- ripristino impostazioni predefinite 131
- Risoluzione
 - problemi fax 162
- risoluzione
 - Problemi di connessione diretta USB 167
 - Problemi di stampa da unità USB tramite funzione Connetti e stampa 148
 - Problemi relativi alla rete 167
- Risoluzione dei problemi
 - fax 154
 - impostazione correzione errori fax 155
 - invio fax 162
 - ricezione fax 164
- risoluzione dei problemi
 - elenco di controllo 127
 - inceppamenti 134
 - problemi di alimentazione carta 134

- Problemi di connessione diretta
 - USB 167
- Problemi di stampa da unità USB
 - tramite funzione Connetti e stampa 148
- Problemi Mac 174
- Problemi relativi alla rete 167
- Risoluzione dei problemi relativi al fax
 - elenco di controllo 154
- Risoluzione di problemi
 - fax 166
- risoluzione problemi
 - nessuna risposta 147
 - risposta lenta 148
- ristampa dei fax 120
- rubrica, fax
 - aggiunta di voci 116
- S**
- sblocco di numeri fax 112
- scanner
 - pulizia del vetro 132
- scansione
 - da WebScan 97
 - OCR 98
 - Software conforme a TWAIN 96
 - Software conforme a WIA 96
- scansione Web 97
- Scomparto di uscita
 - inceppamenti, pulizia 141
- Scomparto, uscita
 - inceppamenti, pulizia 141
- scuro, impostazioni del contrasto
 - copia 87
- segnali di occupato, opzioni di
 - ripetizione chiamata 109
- segreterie telefoniche, connessione
 - impostazioni fax 112
- selezione
 - impostazioni di toni o impulsi 109
 - pause, inserzione 108
 - prefissi, inserimento 108
 - ripetizione chiamata automatica, impostazioni 109
- selezione a impulsi 109
- selezione a toni 109
- selezioni rapide
 - programmazione 116
- server Web incorporato
 - funzioni 28
- server Web incorporato (Embedded Web Server, EWS)
 - scansione Web 97
- Siti Web
 - Assistenza clienti Macintosh 177
 - supporto tecnico alla clientela 177
- siti web
 - rapporti frode 62
- sito Web contro le frodi 62
- Sito Web HP per la denuncia di frodi 62
- smaltimento a fine vita 194
- Smaltimento dei rifiuti elettronici 196
- smaltimento, fine vita 194
- software
 - invio di fax 117
 - OCR 98
 - problemi 172
 - scansione da TWAIN o WIA 96
 - scansione Web 97
- Software conforme a TWAIN,
 - scansione da 96
- Software conforme a WIA, scansione da 96
- software della stampante(Windows)
 - apertura del software della stampante (Windows) 24
- software stampante (OS X)
 - apertura 42
- specifiche di emissione acustica 191
- specifiche elettriche 191
- sportello sinistro
 - inceppamenti, eliminazione 140
- stampa
 - dagli accessori di memoria USB 79
 - dettagli ultimo fax 125
 - rapporti fax 123
 - registri fax 124
- Stampa da unità USB tramite
 - funzione Connetti e stampa 79
- stampa, cartucce
 - riciclaggio 65, 194
- subnet mask 25
- suonerie
 - distintivo 113
- supporto
 - online 177
- supporto online 177
- supporto tecnico
 - online 177
- supporto tecnico alla clientela
 - online 177
- T**
- TCP/IP
 - configurazione manuale dei parametri IPv4 25
- telefono, fax
 - ricezione 120
- testo colorato, e OCR 98
- tipi squillo 113
- Tipo di carta
 - cambiamento 151
- V**
- Vassoi
 - inceppamenti, eliminazione 138
- vassoi
 - formato carta predefinito 50
 - inceppamenti, rimozione 139
- Vassoio 1
 - inceppamenti, rimozione 137
- Vassoio 2
 - inceppamenti, eliminazione 138
- Vassoio 3
 - inceppamenti, rimozione 139
- vassoio di alimentazione
 - caricamento 50, 54, 55, 56, 57
- vetro, pulizia 132
- voci di selezione di gruppo
 - creazione 122
 - modifica 122
- voci di selezione rapida
 - creazione 122
 - modifica 122
- VoIP
 - invio di fax 107
- volume, regolazione 114
- W**
- Windows
 - scansione da software TWAIN o WIA 96