



**HP PageWide MFP 377dw**

**Guia do usuário**

## **Copyright e licença**

© 2016 Copyright HP Development Company, L.P.

Todos os direitos reservados. A reprodução, adaptação ou tradução deste material sem autorização prévia por escrito da HP é proibida, exceto sob as formas permitidas pelas leis de direitos autorais.

As informações contidas neste documento estão sujeitas a modificações sem aviso prévio.

As únicas garantias de produtos e serviços HP estão definidas na declaração de garantia expressa que os acompanha. Nada aqui deve ser interpretado como constituição de garantia adicional. A HP não se responsabiliza por omissões ou erros técnicos ou editoriais que possam estar aqui contidos.

Edição 1, 2/2016

## **Créditos de marca comercial**

Adobe®, Acrobat®, e PostScript® são marcas comerciais da Adobe Systems Incorporated.

Intel® Core™ é uma marca comercial registrada da Intel Corporation nos Estados Unidos e em outros países/regiões.

Java™ é uma marca comercial registrada nos EUA da Sun Microsystems, Inc.

Microsoft®, Windows®, Windows® XP e Windows Vista® são marcas comerciais registradas da Microsoft Corporation nos EUA.

UNIX® é uma marca comercial registrada da The Open Group.

ENERGY STAR e o selo ENERGY STAR são marcas comerciais registradas de propriedade da Agência de Proteção Ambiental dos EUA.

---

# Conteúdo

<b>1</b>	<b>Informações básicas do produto</b>	<b>1</b>
	Recursos do produto	2
	Recursos para preservação ambiental	2
	Recursos de acessibilidade	3
	Exibições do produto	4
	Vista frontal esquerda	4
	Vista frontal direita	5
	Vista posterior	5
	Vista da porta dos cartuchos	6
	Ligar e desligar	7
	Ligar o produto	7
	Gerenciar a alimentação	7
	Desligue o produto	8
	Usar o painel de controle	9
	Botões do painel de controle	9
	Tela inicial do painel de controle	10
	Painel de controle	10
	Pastas de aplicativos do painel de controle	11
	Atalhos do painel de controle	11
	Recursos da Ajuda	12
	Informações da impressora	12
	Animações da Ajuda	13
	Modo Silencioso	14
	Para ativar ou desativar o Modo silencioso no painel de controle	14
	Para ativar ou desativar o Modo Silencioso no EWS	14
<b>2</b>	<b>Conectar o produto</b>	<b>15</b>
	Conectar o produto a um computador ou uma rede	16
	Para conectar o produto usando um cabo USB	16
	Para conectar o dispositivo a uma rede	16
	Protocolos de rede suportados	16
	Conectar o produto usando uma rede com fio	17

Conectar o produto usando uma rede sem fio (somente modelos sem fio) .....	17
Para conectar o produto a uma rede sem fio utilizando o Assistente de Configuração Sem Fio .....	18
Para conectar o produto a uma rede sem fio usando WPS .....	18
Para conectar o produto a uma rede sem fio manualmente .....	19
Use Wi-Fi Direct para conectar um computador ou dispositivo ao produto .....	20
Para ligar o Wi-Fi Direct .....	20
Imprimir usando um dispositivo móvel habilitado para conexão sem fio .....	20
Imprimir usando um computador habilitado para conexão sem fio (Windows) .....	20
Imprimir usando um computador habilitado para conexão sem fio (OS X) .....	20
Instalar o software da impressora HP para um produto sem fio que já está na rede .....	23
Abrir o software da impressora (Windows) .....	24
Gerenciar configurações de rede .....	25
Exibição ou alteração das configurações de rede .....	25
Definição ou alteração da senha do produto .....	25
Configurar manualmente os parâmetros TCP/IP a partir do painel de controle .....	25
Configurações de velocidade de conexão e dúplex .....	26

### **3 Gerenciamento de impressora e serviços ..... 27**

HP Embedded Web Server .....	28
Sobre o EWS .....	28
Sobre cookies .....	28
Abrir o EWS .....	29
Recursos .....	29
Guia Início .....	29
Guia Digitalizar .....	30
Guia Fax .....	31
Guia Serviços da Web HP .....	31
Guia Rede .....	31
Guia Ferramentas .....	31
Guia Configurações .....	32
Serviços da Web .....	34
O que são Serviços da Web? .....	34
HP ePrint .....	34
Aplicativos de impressão .....	34
Configurar Serviços da Web .....	34
Usar os Serviços da Web .....	35
HP ePrint .....	35
Aplicativos de impressão .....	36
Remover os Serviços da Web .....	37
Recursos de segurança do produto .....	37

Declarações de segurança .....	37
Firewall .....	38
Configurações de segurança .....	39
Atualizações de firmware .....	39
HP Printer Assistant no software da impressora (Windows) .....	40
Abrir o HP Printer Assistant .....	40
Recursos .....	40
Guia Connected .....	40
Guia Impressão, digitalização e fax .....	40
Guia Comprar .....	41
Guia Ajuda .....	41
Guia Ferramentas .....	41
Guia Níveis estimados .....	41
HP Utility (OS X) .....	42
AirPrint™ (OS X) .....	43
<b>4 Papel e mídia de impressão .....</b>	<b>44</b>
Entenda a utilização do papel .....	45
Tamanhos de mídia suportados .....	46
Tamanhos de papel e de mídia de impressão suportados .....	46
Tamanhos de envelope suportados .....	47
Tamanhos de cartões e etiquetas suportados .....	47
Tamanhos de mídia de foto suportados .....	47
Tipos de papel suportados e capacidade da bandeja .....	48
Bandeja 1 (multiuso) no lado esquerdo do produto .....	48
Bandeja 2 (padrão) e Bandeja 3 (acessório) .....	49
Configuração das bandejas .....	50
Colocar mídia .....	50
Carregar a Bandeja 1 .....	50
Carregar a Bandeja 2 .....	51
Carregar Bandeja 3 opcional .....	53
Carregar envelopes .....	54
Colocar papel timbrado ou formulários pré-impressos .....	56
Carregar o alimentador automático de documentos .....	57
Carregar o scanner .....	58
Dicas para selecionar e usar papel .....	60
<b>5 Cartuchos .....</b>	<b>61</b>
Cartuchos HP PageWide .....	62
Política HP sobre cartuchos de outros fabricantes .....	62
Cartuchos HP falsificados .....	62

Gerenciar cartuchos .....	63
Armazenar cartuchos .....	63
Imprimir no modo Escritório geral .....	63
Imprimir quando um cartucho está no fim de sua vida útil estimada .....	63
Verificar os níveis estimados de tinta .....	64
Encomendar cartuchos .....	65
Reciclar cartuchos .....	65
Substituir cartuchos .....	66
Dicas para trabalhar com cartuchos .....	68

## **6 Impressão ..... 69**

Imprimir usando o computador .....	70
Para imprimir usando o computador(Windows) .....	70
Para imprimir usando o computador(OS X) .....	72
Para configurar atalhos de impressão (Windows) .....	73
Para configurar predefinições de impressão (OS X) .....	73
Para ajustar ou gerenciar cores .....	73
Escolher um tema de cores pré-definido para um trabalho de impressão .....	74
Ajustar manualmente as opções de cores de um trabalho de impressão .....	74
Correspondência de cores com a tela do computador .....	75
Controla acesso à impressão em cores .....	75
Imprimir a partir do painel de controle .....	76
Imprimir usando o armazenamento de trabalhos .....	76
Para ativar o armazenamento de trabalhos .....	76
Desativar ou ativar armazenamento do trabalho (Windows) .....	76
Desativar ou ativar armazenamento do trabalho (OS X) .....	76
Para aplicar o armazenamento de trabalhos a um ou todos os trabalhos de impressão .....	76
Aplicar o armazenamento de trabalhos a um ou todos os trabalhos de impressão (Windows) .....	77
Aplicar o armazenamento de trabalhos a um ou todos os trabalhos de impressão (OS X) .....	78
Para imprimir um trabalho armazenado na impressora .....	78
Para excluir um trabalho armazenado na impressora .....	78
Imprimir de um dispositivo USB .....	79
Imprimir com o NFC .....	80
Imprimir com o HP ePrint .....	81
Imprimir externamente enviando um email com o aplicativo HP ePrint .....	81
Imprimir de um computador no local ou dispositivo móvel .....	81
Imprimir com o AirPrint (OS X) .....	82
Dicas para uma impressão bem-sucedida .....	83

Dicas de cartucho .....	83
Dicas para colocar o papel .....	83
Dicas de configurações da impressora (Windows) .....	84
Dicas de configurações da impressora (OS X) .....	84
<b>7 Copiar e digitalizar .....</b>	<b>86</b>
Copiar .....	87
Configurações de cópia .....	87
Ajustar a claridade ou o escurecimento das cópias .....	87
Selecione uma bandeja de papel e um tamanho de papel para cópias .....	87
Reduzir ou ampliar uma cópia .....	88
Colocar e copiar cartões de identificação .....	88
Cópia de fotos .....	89
Colocar e copiar originais com tamanhos mistos .....	90
Copiar em frente e verso automaticamente .....	90
Cancelar um trabalho de cópia .....	90
Digitalizar .....	91
Digitalizar para unidade USB .....	91
Digitalizar para um computador .....	91
Para configurar a digitalização para o computador .....	91
Configurar digitalização para um computador (Windows) .....	92
Configurar digitalização para um computador (OS X) .....	92
Para digitalizar para um computador usando o no painel de controle .....	92
Digitalizar para e-mail .....	92
Para configurar a digitalização para email .....	92
Configurar Digitalizar para Email no EWS .....	92
Configurar Digitalizar para Email no HP Printer Assistant .....	93
Configurar digitalização para email (OS X) .....	93
Para digitalizar um documento ou fotografia para email .....	93
Alterar as configurações de conta .....	93
Alterar as configurações de conta no EWS. ....	94
Alterar as configurações da conta (OS X) .....	94
Digitalizar para uma pasta de rede .....	94
Para configurar a digitalização para uma pasta de rede .....	94
Configurar a digitalização para uma pasta de rede no EWS .....	94
Configurar a digitalização para uma pasta de rede no HP Printer Assistant .....	94
Para digitalizar para uma pasta de rede .....	95
Digitalizar para SharePoint .....	95
Para configurar a digitalização para o SharePoint .....	95
Para digitalizar para o SharePoint .....	95

Digitalizar usando o software de digitalização HP .....	95
Digitalizar usando outro software .....	96
Para digitalizar de um programa compatível com TWAIN .....	97
Para digitalizar de um programa compatível com WIA .....	97
Digitalizar com Webscan .....	97
Digitalizar documentos na forma de texto editável .....	98
Diretrizes para a digitalização de documentos como textos editáveis. ....	98
Para digitalizar um documento para texto editável (Windows) .....	99
Digitalizar documentos na forma de texto editável (OS X) .....	99
Dicas para cópia e digitalização com êxito .....	101

## **8 Enviar fax ..... 102**

Configurar fax .....	103
Conectar o fax a uma linha telefônica .....	103
Definir configurações de fax .....	103
Para definir as configurações de fax no painel de controle .....	103
Para definir as configurações de fax usando o Assistente de configuração de fax digital HP (Windows) .....	104
Configurar o Fax digital da HP .....	104
Requisitos do Fax digital HP .....	105
Para configurar o Fax digital HP .....	105
Configurar Fax digital HP (Windows) .....	105
Configurar Fax digital HP (OS X) .....	105
Configurar o Fax digital HP no EWS .....	105
Para modificar as configurações do Fax digital HP .....	105
Modificar as configurações do Fax digital HP (Windows) .....	105
Modificar as configurações do Fax digital HP (OS X) .....	105
Modificar as configurações do Fax digital HP no EWS .....	106
Para desativar o fax digital HP .....	106
Programas, sistemas e software de fax .....	106
Programas de fax suportados .....	106
Serviços telefônicos suportados - analógicos .....	106
Serviços telefônicos alternativos - digitais .....	106
DSL .....	106
PBX .....	107
ISDN .....	107
VoIP .....	107
Definir configurações de fax .....	108
Configurações de envio de fax .....	108
Definir pausas ou transferências de chamada .....	108
Definir prefixo de discagem .....	108



Definição de discagem por tom ou discagem por pulso .....	109
Configure a rediscagem automática e o intervalo de tempo entre as rediscagens ....	109
Alterar a configuração de claro/escuro .....	110
Definir a resolução padrão .....	110
Usar modelos de página de rosto .....	111
Configurações de recebimento de fax .....	111
Definir encaminhamento do fax .....	111
Bloquear ou desbloquear números de fax .....	111
Definir o número de toques para atender .....	112
Configurar toque diferenciado .....	113
Usar redução automática dos faxes recebidos .....	113
Ajustar o volume do fax .....	114
Configurar faxes com carimbo de recebido .....	114
Enviar fax .....	115
Enviar um fax usando o painel de controle .....	115
Usar entradas de discagem rápida e discagem em grupo .....	115
Enviar um fax padrão a partir do computador .....	116
Enviar um fax pelo software .....	117
Enviar fax utilizando a discagem pelo monitor .....	117
Enviar um fax usando a memória da impressora .....	118
Receber um fax .....	120
Receber fax manualmente .....	120
Memória de fax .....	120
Reimprimir um fax .....	120
Excluir faxes da memória .....	120
Usar o catálogo telefônico .....	122
Criar e editar entradas de discagem rápida individuais .....	122
Criar e editar entradas de discagem em grupo .....	122
Excluir entradas de discagem rápida .....	122
Uso de relatórios .....	123
Imprimir relatórios de confirmação de fax .....	123
Imprimir relatórios de erro de fax .....	124
Imprimir e exibir registro de fax .....	124
Limpar o registro do fax .....	125
Imprimir os detalhes da última transação de fax .....	125
Imprimir um relatório de ID de chamadas .....	125
Exibir o histórico de chamadas .....	125
<b>9 Solucionar problemas .....</b>	<b>126</b>
Lista de verificação da solução de problemas .....	127
Verificar se o produto está ligado .....	127

Verificar se há alguma mensagem de erro no painel de controle .....	127
Testar a funcionalidade de impressão .....	127
Testar a funcionalidade de cópia .....	127
Testar a funcionalidade de envio de fax .....	128
Testar a funcionalidade de recebimento de fax .....	128
Tentar enviar um trabalho de impressão de um computador .....	128
Testar a funcionalidade USB de conectar e imprimir .....	128
Fatores que afetam o desempenho do produto .....	128
Páginas de informações .....	130
Padrões de fábrica .....	131
Rotinas de limpeza .....	132
Limpar a cabeça de impressão .....	132
Limpar a faixa de vidro do scanner e o carretel .....	132
Limpar os rolos de coleta e a almofada de separação do alimentador de documentos .....	133
Limpar a tela sensível ao toque .....	134
Configurações e problemas de alimentação de papel .....	134
O produto não coleta papel .....	134
O produto coleta várias folhas de papel .....	134
Evitar congestionamentos de papel .....	134
Eliminar atolamentos .....	135
Locais de atolamento .....	136
Remover congestionamentos da alimentação de documentos .....	136
Limpar congestionamentos na Bandeja 1 (bandeja multiuso) .....	137
Eliminar atolamentos na bandeja 2 .....	138
Eliminar congestionamentos na Bandeja 3 opcional .....	139
Eliminar congestionamentos na porta esquerda .....	140
Eliminar atolamentos do compartimento de saída .....	141
Elimine os congestionamentos do módulo de impressão em frente e verso .....	141
Problemas de cartucho .....	144
Cartuchos recarregados ou recondicionados .....	144
Interpretar as mensagens do painel de controle sobre cartuchos .....	144
[Cor] incompatível .....	144
[Cor] usado instalado .....	144
Cartucho [cor] usado ou falsificado instalado .....	144
Cartucho com muito pouca tinta .....	144
Cartucho original HP instalado .....	145
Cartuchos incompatíveis .....	145
Cartuchos não HP instalados .....	145
Cartucho vazio .....	145
Falha no dispositivo .....	145
Instale cartucho [cor] .....	146

Não use cartuchos de INSTALAÇÃO .....	146
O cartucho está quase vazio .....	146
Problema com cartuchos de INSTALAÇÃO .....	146
Problema com o sistema de impressão .....	147
Problemas com a preparação da impressora .....	147
Usar os cartuchos de INSTALAÇÃO .....	147
Problemas de impressão .....	147
O produto não imprime .....	147
O produto imprime lentamente .....	148
Problemas com unidade USB do tipo conectar e imprimir .....	148
O menu Opções de dispositivo de memória não abre quando você insere o acessório USB .....	149
O arquivo não imprime a partir do dispositivo de armazenamento USB .....	149
O arquivo que você deseja imprimir não está listado no menu Opções de dispositivo de memória .....	149
Melhorar a qualidade da impressão .....	150
Verificar cartuchos HP originais .....	150
Use papel que atenda às especificações da HP .....	150
Usar a configuração correta de tipo de papel no driver da impressora .....	151
Alterar a configuração do tipo e tamanho de papel (Windows) .....	151
Alterar a configuração do tipo e tamanho de papel (OS X) .....	151
Usar o driver de impressora mais adequado para suas necessidades de impressão .	151
Alinhar o cabeçote de impressão .....	152
Imprimir um relatório de qualidade de impressão .....	152
Problemas de digitalização .....	153
Problemas de fax .....	154
Lista de verificação de solução de problemas de fax .....	154
Alterar correção de erro e da velocidade do fax .....	155
Definir o modo de correção de erro do fax .....	155
Alterar a velocidade do fax .....	155
Registros e relatórios de fax .....	155
Imprimir relatórios de fax individuais .....	156
Definir o relatório de erros de fax .....	156
Mensagens de erro de fax .....	156
A porta do alimentador de documentos está aberta. Fax cancelado. ....	157
Armazenamento de fax cheio. Cancelando a recepção do fax. ....	157
Armazenamento de fax cheio. Cancelando o envio do fax. ....	157
Erro de comunicação. ....	157
Erro de Envio de fax. ....	158
Erro de recepção de fax. ....	158
Não há tom de discagem. ....	159

Nenhum fax detectado. ....	159
O fax está ocupado. Envio cancelado. ....	160
O fax está ocupado. Rediscagem pendente. ....	160
Sem resposta do fax. Envio cancelado. ....	160
Sem resposta do fax. Rediscagem pendente. ....	161
Solucionar problemas de envio de fax .....	161
O painel de controle exibe uma mensagem de erro .....	161
Atolamento de papel no alimentador de documentos .....	162
Erro de scanner .....	162
O painel de controle exibe uma mensagem Pronto sem nenhuma tentativa de enviar o fax. ....	162
O painel de controle exibe a mensagem "Recebendo página 1" e não avança além dessa mensagem .....	162
É possível receber faxes, mas não enviá-los .....	162
Não é possível utilizar as funções do fax no painel de controle .....	162
Não é possível utilizar discagens rápidas .....	163
Não é possível utilizar discagens em grupo .....	163
Recebo uma mensagem de erro gravada da companhia telefônica ao tentar enviar um fax .....	163
Não é possível enviar um fax quando o telefone está conectado ao produto .....	163
Solucionar problemas de recebimento de fax .....	164
O painel de controle exibe uma mensagem de erro .....	164
O fax não responde .....	164
O correio de voz está disponível na linha de fax .....	164
O produto está conectado a um serviço telefônico DSL .....	164
O produto utiliza um serviço telefônico de fax sobre IP ou VoIP .....	164
O remetente recebe um sinal de ocupado .....	164
Há um telefone conectado ao produto .....	164
Um divisor de linha telefônica está sendo usado .....	165
Não é possível enviar ou receber fax em uma linha de PBX .....	165
Solução de problemas gerais de fax .....	165
A velocidade de envio de fax é lenta .....	165
Fax de má qualidade .....	165
O fax sai cortado ou imprime em duas páginas .....	166
Problemas de conectividade .....	166
Resolver problemas de conexão direta USB .....	166
Resolver problemas de rede .....	166
Conexão física incorreta .....	166
O computador está usando o endereço IP incorreto para o produto .....	167
O computador não consegue estabelecer comunicação com o produto .....	167
O produto está usando o link e as configurações duplex incorretos para a rede .....	167

Novos programas de software podem estar causando problemas de compatibilidade .....	167
O computador ou a estação de trabalho talvez esteja configurado incorretamente ..	168
O produto foi desabilitado ou outras configurações de rede estão incorretas .....	168
Problemas de rede sem fio .....	169
Lista de verificação de conectividade sem fio .....	169
O produto não imprime e o computador tem um firewall de terceiros instalado .....	169
A conexão sem fio não funciona depois que o roteador sem fio ou o produto foi movido .....	169
Não é possível conectar mais computadores ao produto sem fio .....	170
O produto sem fio perde a comunicação quando conectado a uma VPN .....	170
A rede não aparece na lista de redes sem fio .....	171
A rede sem fio não está funcionando .....	171
Problemas de hardware do produto (Windows) .....	172
Problemas de hardware do produto (OS X) .....	174
O driver da impressora não aparece na lista Impressão e digitalização .....	174
O nome do produto não aparece na lista de produtos em Impressão e digitalização .....	174
O driver da impressora não configura automaticamente o produto selecionado na lista Impressão e digitalização .....	174
Um trabalho de impressão não foi enviado ao produto desejado .....	174
Quando conectado através de um cabo USB, o produto não aparece na lista Impressão e digitalização depois que o driver é selecionado .....	174
Você está usando um driver de impressora genérico ao utilizar uma conexão USB .....	175

## **10 Serviço e assistência ..... 176**

Suporte ao cliente .....	177
Declaração de garantia limitada HP .....	178
Reino Unido, Irlanda e Malta .....	180
Áustria, Bélgica, Alemanha e Luxemburgo .....	180
Bélgica, França e Luxemburgo .....	181
Itália .....	182
Espanha .....	182
Dinamarca .....	183
Noruega .....	183
Suécia .....	183
Portugal .....	184
Grécia e Chipre .....	184
Hungria .....	184
República Tcheca .....	185
Eslováquia .....	185
Polônia .....	185
Bulgária .....	186

Romênia .....	186
Bélgica e Holanda .....	186
Finlândia .....	187
Eslovênia .....	187
Croácia .....	187
Letônia .....	187
Lituânia .....	188
Estônia .....	188
Rússia .....	188

## **Apêndice A Informações técnicas ..... 189**

Especificações do produto .....	190
Especificações de impressão .....	190
Especificações físicas .....	191
Consumo de energia e especificações elétricas .....	191
Especificações de emissão acústica .....	192
Especificações ambientais .....	192
Programa de proteção ambiental .....	193
Proteção ambiental .....	193
Produção de ozônio .....	193
Consumo de energia .....	194
Regulamentação da Comissão da União Europeia 1275/2008 .....	194
Papel .....	194
Suprimentos para impressão HP PageWide .....	194
Plástico .....	194
Reciclagem de hardware eletrônico .....	194
Restrições materiais .....	194
Informações gerais sobre baterias .....	195
Descarte de baterias em Taiwan .....	195
Aviso de material de perclorato da Califórnia .....	195
Diretiva para baterias da União Europeia .....	195
Aviso de bateria para Brasil .....	196
Substâncias químicas .....	196
EPEAT .....	196
Descarte de equipamento não usado pelos usuários .....	196
Tabela de substâncias tóxicas e perigosas (China) .....	197
Declaração de restrição de substâncias perigosas (Turquia) .....	197
Declaração de restrição de substâncias perigosas (Ucrânia) .....	197
Declaração de restrição de substâncias perigosas (Índia) .....	197
China Energy Label para impressora, fax e copiadora .....	198
Informações para o usuário - Etiqueta Ecológica SEPA da China .....	198

Informações reguladoras .....	199
Avisos sobre regulamentação .....	199
Número de identificação regulamentar do modelo .....	199
Declaração da FCC .....	199
Declaração VCCI (Japão) .....	200
Instruções para cabo de energia .....	200
Declaração para o cabo de alimentação (Japão) .....	200
Declaração da EMC (Coreia) .....	200
Declaração de áreas de trabalho com exibição visual da Alemanha .....	200
Aviso regulatório da União Europeia .....	200
Notificações sobre regulamentação da União Europeia .....	201
Somente modelos sem fio .....	201
Somente modelos com recurso de fax .....	201
Declarações adicionais para produtos de telecomunicação (fax) .....	201
Declarações de telecomunicações da Nova Zelândia .....	202
Additional FCC statement for telecom products (US) .....	202
Industry Canada CS-03 requirements .....	203
Aviso aos usuários da rede de telefonia canadense .....	204
Australia Wired Fax Statement .....	204
Aviso a usuários da rede de telefonia na Alemanha .....	204
Declarações adicionais para produtos sem fio .....	204
Exposição à radiação de radiofrequência .....	205
Aviso aos usuários do Brasil .....	205
Declarações canadenses .....	205
Aviso para o Japão .....	205
Aviso aos usuários da Coreia .....	206
Declaração para Taiwan .....	206
Aviso para o México .....	206

<b>Índice .....</b>	<b>207</b>
---------------------	------------





---

# 1 Informações básicas do produto

- [Recursos do produto](#)
- [Exibições do produto](#)
- [Ligar e desligar](#)
- [Usar o painel de controle](#)
- [Modo Silencioso](#)

## Recursos do produto

### Multifuncional PageWide 377dw

J9V80A, J9V80B, J9V80C, J9V80D



### Capacidade da bandeja (papel sulfite de 75 GSM ou 20 lb)

- Bandeja 1: 50 folhas
- Bandeja 2: 500 folhas
- Bandeja opcional 3: 500 folhas
- Alimentador automático de documentos (ADF): 50 folhas
- Compartimento de saída padrão: 300 folhas

### Impressão

- Velocidade de impressão simplex de até 30 páginas por minuto (ppm) tanto em cores quanto em preto e branco, com qualidade profissional
- Velocidade de duplex de até 21 ppm tanto em cores quanto em preto e branco, com qualidade profissional
- Até 45 ppm no modo Escritório Geral

### Cópia

- Simplex em até 40 ppm em preto e em cores
- Cópia frente e verso com uma única passagem para velocidades de até 26 ppm em preto e em cores
- O ADF para 50 folhas suporta tamanhos de página de até 356 mm (14,0 pol.) de comprimento e até 216 mm (8,5 pol.) de largura

### Digitalização

- Velocidade de duplex de até 26 ppm tanto em cores quanto em preto e branco, com qualidade profissional
- Digitalize para dispositivos USB conectados diretamente, endereços de email, pastas na rede ou sites do SharePoint
- O vidro suporta tamanhos de página de até 356 mm (14,0 pol.) de comprimento e até 216 mm (8,5 pol.) de largura.
- O software HP permite digitalizar um documento em um arquivo que pode ser editado
- Compatível com programas TWAIN, WIA e WS-Scan

### Fax

- Endereço de fax para email ou pasta de rede
- Fax direto no painel de controle ou no programa do computador conectado
- Arquivo de fax, log de fax, bloqueio de fax indesejado, memória de fax não-volátil, recurso de redirecionamento de fax

### Conectividade

- Porta Ethernet 802.3 LAN (10/100)
- Portas USB Tipo A e Tipo B no host (traseira)
- Porta USB 2.0 para dispositivos (frente)

### Sem fio

- Capacidade de sem fio incorporada
- Suporte a 802.11n 5 GHz banda dupla
- HP ePrint – envie documentos ao endereço de e-mail do produto para impressão
- Suporte ao HP Wireless Direct
- Habilitado para NFC (Near Field Communications, comunicação de campo de proximidade); impressão direta de smartphones e tablets
- Digitalizar para smartphone

## Recursos para preservação ambiental

### Recurso

Impressão em frente e verso

### Benefícios ambientais

A impressão frente e verso automática está disponível em todos os modelos de HP PageWide MFP 377dw. A impressão frente e verso poupa o meio ambiente e o seu dinheiro.

<b>Recurso</b>	<b>Benefícios ambientais</b>
Impressão de várias páginas por folha	Economize papel imprimindo duas ou mais páginas de um documento lado-a-lado em uma única folha de papel. Acesse esse recurso através do driver da impressora.
Copia várias páginas por folha	Economize papel, copiando duas páginas de um documento original lado a lado em uma única folha de papel.
Reciclagem	Reduza o desperdício utilizando papel reciclado. Recicle os cartuchos através do programa de devolução HP Planet Partners.
Economia de energia	As opções de modo de inatividade e temporizador permitem que esse produto entre rapidamente em estados de energia reduzida quando não está imprimindo, o que economiza energia.

## Recursos de acessibilidade

O produto inclui diversos recursos que ajudam usuários com limitações de visão, audição, destreza ou força.

- Guia do usuário on-line compatível com leitores de tela para texto.
- Os cartuchos podem ser instalados e removidos com apenas uma mão.
- Todas as portas e tampas podem ser abertas utilizando apenas uma mão.

## Exibições do produto

- [Vista frontal esquerda](#)
- [Vista frontal direita](#)
- [Vista posterior](#)
- [Vista da porta dos cartuchos](#)

### Vista frontal esquerda

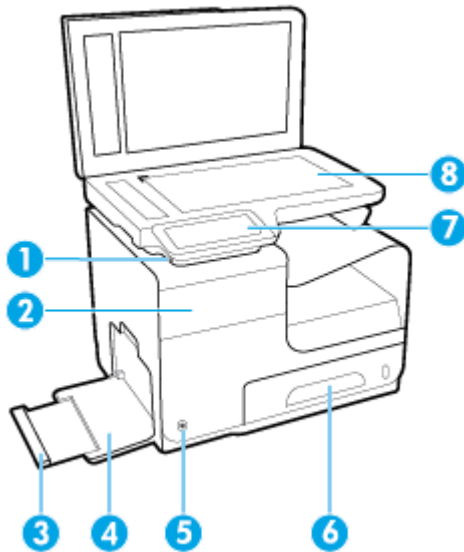

Rótulo	Descrição
1	Porta USB para conexão de dispositivo
2	Porta do cartucho
3	Extensão da Bandeja 1
4	Bandeja 1
5	Botão Liga/Desliga
6	Bandeja 2 – bandeja de papel padrão
7	Painel de controle
8	Vidro do scanner

## Vista frontal direita

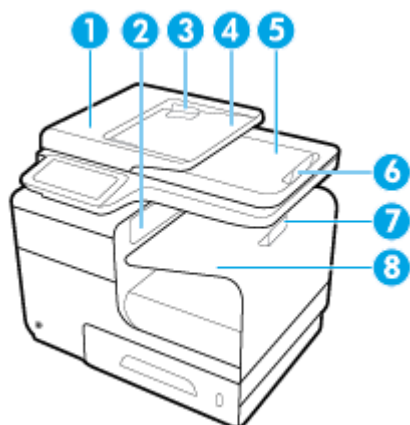

Rótulo	Descrição
1	Tampa do alimentador automático de documentos (ADF)
2	Porta de saída principal
3	Guias de papel do ADF
4	Área de carregamento do ADF
5	Bandeja de saída do AAD
6	Batente do compartimento de saída do ADF
7	Batente do compartimento de saída principal
8	Compartimento de saída principal

## Vista posterior

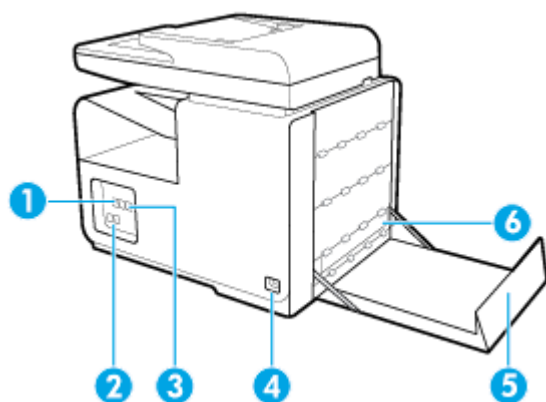

Rótulo	Descrição
1	Porta de conexão Ethernet
2	Portas de conexão de fax
3	Portas USB Tipo A e USB Tipo B
4	Conexão do cabo de alimentação

Rótulo	Descrição
5	Porta esquerda
6	Duplexador

## Vista da porta dos cartuchos

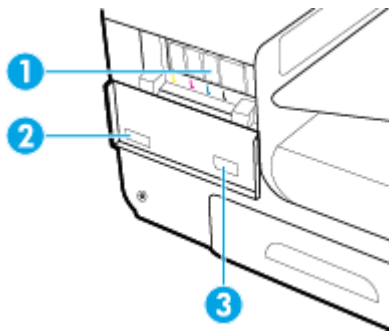

Rótulo	Descrição
1	Slots do cartucho
2	Número de série do produto e número do produto
3	Números de peça de cartuchos

# Ligar e desligar

**AVISO:** Para evitar danos ao produto, use apenas o cabo de alimentação fornecido com o produto.

- [Ligar o produto](#)
- [Gerenciar a alimentação](#)
- [Desligue o produto](#)

## Ligar o produto

1. Conecte o cabo de alimentação que acompanha o equipamento à porta de conexão, na parte de trás do produto.
2. Conecte o cabo de alimentação a uma tomada de parede com uma tensão nominal adequada.

 **NOTA:** Verifique se sua fonte de alimentação é adequada para a classificação de tensão do produto. O equipamento utiliza 100-240 VCA ou 200-240 VCA e 50/60 Hz.

3. Pressione e solte o botão Liga/Desliga na frente do produto.

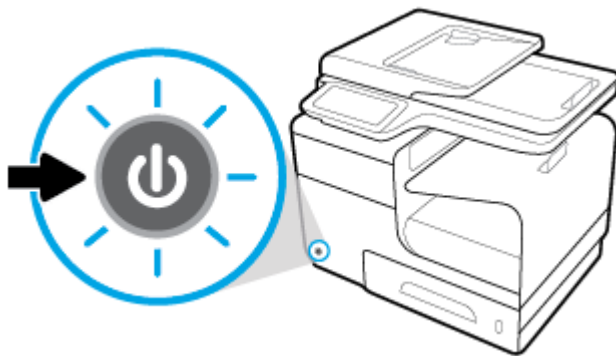

## Gerenciar a alimentação

As impressoras HP PageWide MFP 377dw vêm com recursos de gerenciamento que podem ajudar a reduzir o consumo e a economizar energia.

- O modo de suspensão deixará o produto em um estado de consumo reduzido de energia se ele tiver ficado ocioso por um tempo específico. Você pode definir o tempo de espera para que o produto entre no modo de suspensão usando o painel de controle.
- O Liga/Desliga programado permite que você ligue ou desligue automaticamente o produto em dias e horários determinados, usando o painel do controle. Por exemplo, você pode configurar o produto para desligar às 18h, de segunda a sexta-feira.

### Definir o tempo do modo de suspensão

1. Abra o painel de controle (deslize a guia do painel para baixo na parte superior de qualquer tela ou toque na área do painel na tela inicial).
2. No painel de controle, toque em .

3. Toque em **Gerenciamento de energia** e depois em **Modo de suspensão**.
4. Selecione uma das opções de intervalo de tempo.

O produto entrará em um estado de consumo reduzido de energia quando tiver ficado ocioso pelo tempo selecionado.

### Programar o produto para ligar ou desligar

1. Abra o painel de controle (desligue a guia do painel para baixo na parte superior de qualquer tela ou toque na área do painel na tela inicial).
2. No painel de controle, toque em .
3. Toque em **Gerenciamento de energia** e depois toque em **Programar impressora para ligar/desligar**.
4. Deixe a opção **Programação ativa** ou **Programação inativa** ativada.
5. Selecione as opções **Programação ativa** ou **Programação inativa** e selecione os dias e horários que você deseja programar.

O produto será ligado ou desligado no horário no dia selecionado.

 **NOTA:** O produto não recebe faxes quando está desligado. Faxes enviados durante um intervalo de desligamento programado serão impressos quando o produto ligar.

## Desligue o produto

**AVISO:** Não desligue o produto, se cartuchos estiverem faltando. O produto poderá ser danificado.

- ▲ Pressione e solte o botão Liga/Desliga na frente do produto para desligar sua impressora HP PageWide MFP 377dw.

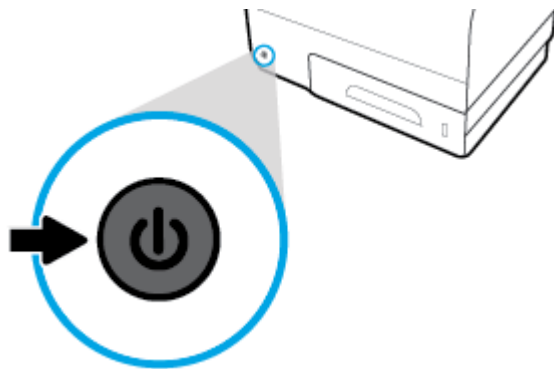

Aparecerá uma mensagem de aviso no painel de controle, se você tentar desligar o produto com um ou mais cartuchos faltando.

**AVISO:** Para evitar problemas de qualidade de impressão, desligue o produto usando o botão Liga/Desliga somente na parte frontal. Não desconecte o produto da tomada, não desligue o filtro de linha nem use algum outro método.



# Usar o painel de controle





- [Botões do painel de controle](#)
- [Tela inicial do painel de controle](#)
- [Painel de controle](#)
- [Pastas de aplicativos do painel de controle](#)
- [Atalhos do painel de controle](#)
- [Recursos da Ajuda](#)

 **NOTA:** O texto pequeno no painel de controle não se destina à exibição prolongada.

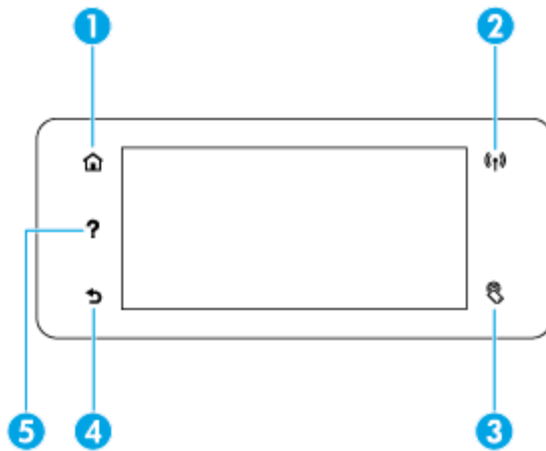
## Botões do painel de controle

Os botões e as luzes indicadoras no painel de controle das impressoras HP PageWide MFP 377dw ficam acesos quando suas funções estão disponíveis e ficam apagados, quando não.



1		<b>Botão Início.</b> Toque para ver a tela inicial do painel de controle.
2		<b>Indicador de rede Sem fio.</b> Azul contínuo, quando o equipamento está conectado a uma rede sem fio. Pisca quando o produto está procurando uma conexão sem fio. Apagado, quando o produto está conectado a uma rede com fio ou via cabo USB.
3		<b>Indicador NFC (Comunicação de Campo de Proximidade).</b> O produto pode ser ativado para impressão direta de tablets e smartphones.
4		<b>Botão Voltar ou Cancelar.</b> Toque para voltar à tela anterior ou para cancelar o processo atual.
5		<b>Botão Ajuda.</b> Toque para ver as opções do menu Ajuda.

## Tela inicial do painel de controle

A tela inicial do painel de controle mostra um painel, pastas de aplicativos e atalhos para telas definidos pelo usuário, para a execução de tarefas.

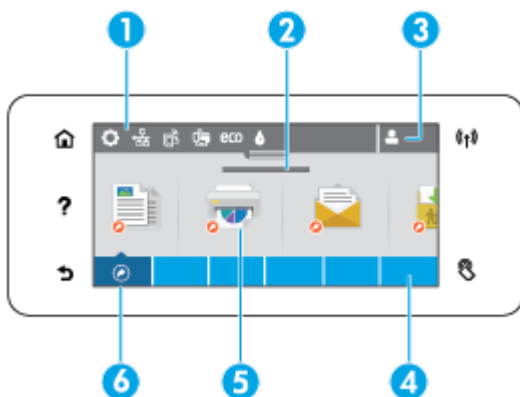

- 1 Painel.** Os ícones do painel mostram o status atual do produto e oferecem acesso às telas para se alterarem configurações do produto (consulte [Painel de controle](#)).  
Para ver o painel completo, toque na faixa no topo da tela inicial ou pressione e arraste a alça no centro da faixa do painel.
- 2 Exibição de data e hora.** Esta seção também mostra eventos programados, como horário de desligamento programado (consulte [Gerenciar a alimentação](#)).
- 3 Ícone Entrar.** O produto pode ser configurado para exigir que os usuários entrem no sistema antes de usar alguns aplicativos.  
Toque aqui para entrar usando um PIN (número de identificação pessoal) ou nome e senha de usuário.
- 4 Pastas de aplicativos.** Essas pastas contêm ícones para tarefas definidas (por exemplo, [Imprimir](#) > [Trabalho privado](#)).  
Toque em uma pasta para ver os ícones de aplicativos que ela contém.
- 5 Ícones de aplicativos ou configurações.** Você pode criar atalhos para ícones dentro de cada pasta de aplicativos e colocá-los na tela inicial (veja [Atalhos do painel de controle](#)).  
Pressione e arraste para rolar horizontalmente pelos ícones disponíveis. Toque em um ícone para ver um aplicativo ou tela de configuração.
- 6 Atalhos.** Você pode criar um atalho para qualquer ícone de aplicativo ou configuração contido nas pastas de aplicativos.  
Toque para mostrar todos os ícones de atalhos disponíveis (veja [Atalhos do painel de controle](#)).

## Painel de controle

Para abrir o painel, toque na faixa na parte superior da tela inicial ou deslize para baixo a guia do painel.

Para saber mais sobre como usar o painel, toque em **?** no painel de controle e selecione [Dicas do painel de controle](#) > [Usar o painel](#).

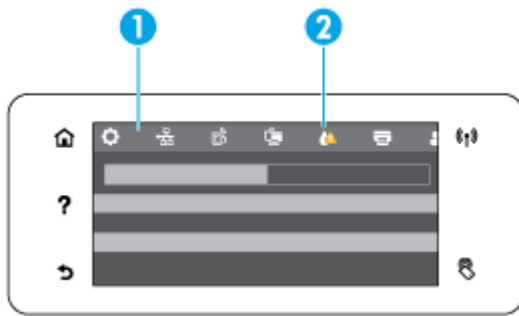

1 Ícones maiores aparecem na parte superior do painel. Esses ícones indicam o status do produto e permitem que você altere as configurações do produto.

Deslize para rolar horizontalmente pelos ícones disponíveis. Toque em um ícone, para ver uma tela de status ou para alterar as configurações do produto.

2 Um triângulo amarelo ou vermelho aparece em um ícone, para indicar que a atenção do usuário é necessária.

No exemplo acima, um aviso amarelo indica que o conteúdo de um ou mais cartuchos está baixo.

## Pastas de aplicativos do painel de controle

Os ícones de pasta aparecem em uma faixa na base da tela inicial do painel de controle. Toque em um ícone de pasta para ver os ícones de aplicativos que ela contém.

As pastas de aplicativos em HP PageWide MFP 377dw incluem:

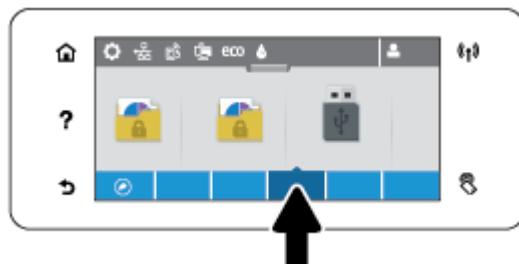

- Cópia
- Digitalização
- Impressão
- Fax
- Apps

## Atalhos do painel de controle

Você pode criar um atalho para qualquer ícone de aplicativo ou configuração contido nas pastas de aplicativos e colocar esse atalho na tela inicial do painel de controle.

Para saber mais sobre como usar atalhos, toque em **?** e selecione [Dicas do painel de controle](#).

## Criar um atalho na tela inicial

1. Abra uma pasta de aplicativos e navegue até o ícone do aplicativo ou configuração para o qual você deseja criar um atalho.
2. Toque no ícone e mantenha o toque até que a faixa da pasta de aplicativos fique verde.
3. Arraste o ícone até a faixa verde e solte-o.

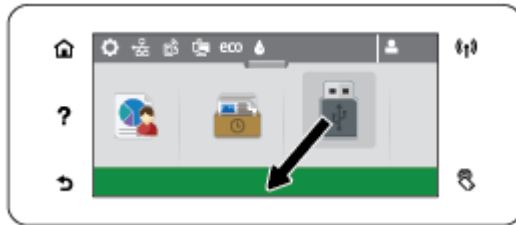

## Remover um atalho da tela inicial

1. Toque no ícone dos atalhos, no canto inferior esquerdo da tela inicial do painel de controle, para mostrar todos os atalhos disponíveis.
2. Se necessário, role para ver o ícone de atalho que você deseja remover.
3. Toque no ícone de atalho e mantenha o toque até que a faixa da pasta de aplicativos fique vermelha.
4. Arraste o ícone até a faixa vermelha e solte-o.



## Recursos da Ajuda

As impressoras HP PageWide MFP 377dw têm uma ajuda integrada que pode ser acessada do painel de controle. Os recursos da Ajuda incluem dicas, informações de produto importantes que você pode visualizar ou imprimir e animações que mostram como executar tarefas ou resolver problemas.

Para ver esses recursos de ajuda, toque em **?** no painel de controle da impressora.

- [Informações da impressora](#)
- [Animações da Ajuda](#)

## Informações da impressora

A página de Informações da impressora mostra estas informações sobre a sua impressora HP PageWide MFP 377dw:

- Número e nome do modelo
- Número de série do produto

- ID de serviço do produto
- Número da versão atual do firmware
- Informações de uso, status e configurações, se você imprimir todas as informações do produto e as páginas de relatórios de status da impressora.

### Exibir ou imprimir uma página de Informações da impressora

1. No painel de controle da impressora, toque em **?**.
2. Toque em [Informações da impressora](#).
3. Se você quiser imprimir todas as informações do produto e as páginas de relatório de status da impressora, toque em [Imprimir](#).

### Animações da Ajuda

A ajuda incorporada contém animações que mostram como executar tarefas ou resolver problemas. Para selecionar e ver uma animação disponível na ajuda:

1. No painel de controle da impressora, toque em **?**.
2. Toque em [Vídeos de instruções](#).
3. Selecione a animação que você deseja reproduzir no visor do painel de controle da impressora.

## Modo Silencioso

Para reduzir o ruído da impressora, use o Modo Silencioso. Você pode ativar esse modo pelo painel de controle ou HP Embedded Web Server (EWS).



**NOTA:** O Modo Silencioso reduz a velocidade da impressora. Se ele prejudicar a produtividade, você poderá desativar o modo.

### Para ativar ou desativar o Modo silencioso no painel de controle

1. Abra o painel de controle (desligue a guia do painel para baixo na parte superior de qualquer tela ou toque na área do painel na tela inicial).
2. No painel de controle, toque em .
3. Toque em **Modo Silencioso** para ativá-lo ou desativá-lo.

### Para ativar ou desativar o Modo Silencioso no EWS

1. Abra o EWS. Para obter mais informações, consulte [Abrir o EWS](#).
2. Clique na guia **Configurações**.
3. Na seção **Preferências**, clique em **Modo Silencioso** e ative-o ou desative-o.
4. Clique em **Aplicar**.

---

## 2 Conectar o produto

- [Conectar o produto a um computador ou uma rede](#)
- [Use Wi-Fi Direct para conectar um computador ou dispositivo ao produto](#)
- [Instalar o software da impressora HP para um produto sem fio que já está na rede](#)
- [Abrir o software da impressora \(Windows\)](#)
- [Gerenciar configurações de rede](#)

# Conectar o produto a um computador ou uma rede

## Para conectar o produto usando um cabo USB

Você pode usar um cabo USB para conectar o produto a um computador.

Este produto suporta uma conexão USB 2.0. É necessário utilizar um cabo USB do tipo A a B. A HP recomenda usar um cabo que não seja maior do que 2 metros.

---

**AVISO:** Não conecte o cabo USB até ser solicitado pelo software de instalação.

---

1. Saia de todos os programas abertos no computador.
2. Instale o software da impressora de [123.hp.com/pagewide](http://123.hp.com/pagewide) (recomendado) ou do CD do software HP fornecido com a impressora e siga as instruções na tela.

---

 **NOTA:** Se você estiver fazendo a instalação em um Mac, clique em **Sobre o HP Easy Start** para instalar o software.

---

3. Quando solicitado, selecione a opção **USB - Conectar a impressora ao computador usando um cabo USB**, depois clique no botão **Avançar**.

---

 **NOTA:** Aparece uma caixa de diálogo avisando que os Serviços da Web (HP ePrint e aplicativos de impressão) estão indisponíveis com uma instalação USB. Clique em **Sim** para continuar com a instalação USB ou clique em **Não** para cancelá-la.

---

4. Quando o software solicitar, conecte a extremidade Tipo B do cabo USB à porta de conexão (1) na traseira do produto.

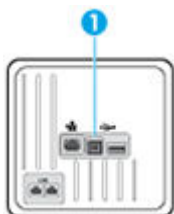

5. Imprima uma Página de teste ou uma página de qualquer programa de software para verificar se o software está instalado corretamente.

## Para conectar o dispositivo a uma rede

O produto suporta conexão com uma rede com ou sem fio.

### Protocolos de rede suportados

Os produtos HP PageWide MFP 377dw suportam os seguintes protocolos de rede.



---

• TCP/IPv4	• gSOAP
• IPv6	• SAND box
• DHCP, AutoIP	• LPD
• DHCP v6	• Bootp, aperfeiçoamento do Bootp TCE
• Servidor HTTP, cliente HTTP	• Netbios
• Cliente SMTP para alertas	• WINS
• SNMP v1	• LLMNR
• Biblioteca Open_ssl	• CIFS v6
• Bonjour	

---

## Conectar o produto usando uma rede com fio

Use esse procedimento para instalar o produto em uma rede com fio usando o Windows.

1. Conecte o cabo de Ethernet ao produto (1) e à rede. Ligue o produto.

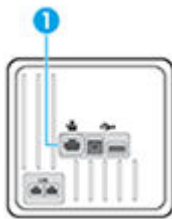

2. Aguarde 60 segundos antes de continuar. Durante este período, a rede reconhece o produto e atribui um endereço IP ou nome do host ao produto.
3. Abra o painel de controle (desligue a guia do painel para baixo na parte superior de qualquer tela ou toque na área do painel na tela inicial).
4. No painel de controle, toque em  para mostrar o endereço IP. Toque em [Imprimir detalhes](#), para imprimir uma página com o endereço IP.

## Conectar o produto usando uma rede sem fio (somente modelos sem fio)

Você pode conectar o produto a uma rede sem fio usando um destes métodos.

- [Para conectar o produto a uma rede sem fio utilizando o Assistente de Configuração Sem Fio](#)
- [Para conectar o produto a uma rede sem fio usando WPS](#)
- [Para conectar o produto a uma rede sem fio manualmente](#)

Se o seu roteador sem fio não for compatível com WPS (Wi-Fi Protected Setup), obtenha as configurações de rede do roteador sem fio com o administrador do sistema ou realize estas tarefas.

- Obtenha o nome da rede sem fio ou o identificador do conjunto de serviços (SSID).
- Determine a senha de segurança ou a chave de criptografia da rede sem fio.



**NOTA:** Antes de instalar o software do produto, verifique se o produto não está conectado à rede com um cabo Ethernet.

### Para conectar o produto a uma rede sem fio utilizando o Assistente de Configuração Sem Fio

O Assistente de configuração sem fio é o melhor método para instalar o produto em uma rede sem fio.

1. Abra o painel de controle (deslize a guia do painel para baixo na parte superior de qualquer tela ou toque na área do painel na tela inicial).
2. No painel de controle, toque em .
3. Toque em **Configuração de rede** e em **Configurações sem fio**.
4. Toque em **Assistente de configuração sem fio**.
5. O produto localiza as redes sem fio disponíveis e retorna uma lista de nomes de redes (SSIDs). Selecione o SSID do seu roteador sem fio na lista, se disponível. Se o SSID do seu roteador sem fio não estiver na lista, toque em **Inserir SSID**. Quando o equipamento perguntar qual o tipo de segurança da rede, selecione a opção que seu roteador sem fio usa. Um teclado numérico é exibido no visor do painel de controle.
6. Proceda de uma das maneiras a seguir:
  - Se o seu roteador sem fio utiliza segurança WPA, digite a frase secreta no teclado numérico.
  - Se o seu roteador sem fio utiliza segurança WEP, digite a frase secreta no teclado numérico.
7. Toque em **OK** e aguarde até o equipamento estabelecer uma conexão com o roteador sem fio. O estabelecimento da conexão sem fio pode demorar alguns minutos.

### Para conectar o produto a uma rede sem fio usando WPS

Antes de conectar a impressora a uma rede sem fio usando a WPS, verifique o seguinte:

- Uma rede sem fio 802.11b/g/n com roteador sem fio ou ponto de acesso habilitado para WPS.





**NOTA:** A impressora suporta apenas conexões com 2,4 GHz.

- Um computador conectado à rede sem fio à qual você pretende conectar a impressora. Verifique se você instalou o software da impressora no computador.

Se você tiver um roteador WPS com um botão WPS, siga o **método de Apertar o Botão (PBC)**. Se você não tiver certeza se o roteador possui um botão, siga o **método PIN**.





#### Método de botão

1. No painel de controle, pressione e mantenha pressionado  na impressora por mais de três segundos para iniciar o modo botão do WPS. O indicador  começa a piscar.
2. Pressione o botão WPS no roteador.

O produto inicia uma contagem regressiva de aproximadamente dois minutos, enquanto uma conexão sem fio é estabelecida.

#### Método PIN

1. Localize o PIN do WPS.

- a. Abra o painel de controle (desligue a guia do painel para baixo na parte superior de qualquer tela ou toque na área do painel na tela inicial).
  - b. No painel de controle, toque em .
  - c. Toque em [Configuração de rede](#) e em [Configurações sem fio](#).
  - d. Toque em [Configuração Protegida de Wi-Fi](#) e em [PIN](#).
2. No painel de controle, pressione e mantenha pressionado  na impressora por mais de três segundos para iniciar o modo botão do WPS. O indicador  começa a piscar.
  3. Abra o utilitário de configuração ou o software do roteador ou ponto de acesso sem fio e insira o PIN do WPS.
- 
-  **NOTA:** Para mais informações sobre como usar o utilitário de configuração, consulte a documentação do roteador ou ponto de acesso sem fio.
- 
4. Aguarde cerca de 2 minutos. Se a impressora se conectar com êxito, o indicador  permanecerá aceso, sem piscar.

### Para conectar o produto a uma rede sem fio manualmente

Durante os primeiros 120 minutos após a configuração do produto, ou depois de redefinir os padrões de rede do produto (e sem um cabo de rede conectado ao produto), o rádio sem fio do produto irá transmitir uma rede sem fio configurada para o produto.

O nome dessa rede é “HP-Setup-xx-[nome do produto]”.

 **NOTA:** O “xx” no nome da rede corresponde aos dois últimos caracteres do endereço MAC do produto. O nome do produto é HP PageWide MFP 377dwdw.

1. Usando um produto habilitado para rede sem fio, conecte a rede configurada para o dispositivo.
2. Abra um navegador da Web, enquanto estiver conectado a essa rede configurada, e abra o Servidor da Web Incorporado (EWS) da HP usando o seguinte endereço IP.
  - 192.168.223.1
3. Localize o Assistente da Configuração Sem Fio no EWS e siga as instruções da tela para conectar manualmente o produto.

 **NOTA:** O produto usa DHCP automático por padrão.



# Use Wi-Fi Direct para conectar um computador ou dispositivo ao produto

Com o HP Wi-Fi Direct, é possível imprimir por conexão sem fio de qualquer computador, smartphone, tablet ou dispositivo com conexão sem fio, sem conectá-los à rede sem fio existente.

## Orientações para uso do Wi-Fi Direct

- Certifique-se de que seu computador ou dispositivo móvel tenha os softwares necessários.
  - Se estiver usando um computador, certifique-se de que tenha instalado o software da impressora de [123.hp.com/pagewide](http://123.hp.com/pagewide) (recomendado) ou do CD do software HP fornecido com a impressora.  
  
Caso você não tenha instalado o software da impressora HP no computador, conecte-se ao Wi-Fi Direct primeiro e depois instale o software da impressora. Selecione **Sem fio** quando for solicitado o tipo de conexão pelo software da impressora.
  - Se estiver usando um dispositivo móvel, certifique-se de que tenha instalado um aplicativo de impressão compatível. Para obter mais informações sobre a impressão móvel, visite o site [HP Mobile Printing](http://HP Mobile Printing).
- Verifique se o Wi-Fi Direct de sua impressora está ativado.
- Até cinco computadores e dispositivos móveis podem usar a mesma conexão Wi-Fi Direct.
- O Wi-Fi Direct pode ser usado também enquanto a impressora está conectada a um computador que esteja usando cabo USB ou a uma rede com conexão sem fio.
- O Wi-Fi Direct não pode ser usado para conectar um computador, dispositivo móvel ou impressora à internet.

## Para ligar o Wi-Fi Direct

1. Abra o painel de controle (deslize a guia do painel para baixo na parte superior de qualquer tela ou toque na área do painel na tela inicial).
2. No painel de controle, toque em .
3. Toque em .
4. Se o visor mostrar que o Wi-Fi Direct está desativado, toque em [Wi-Fi Direct](#) e ative-o.

---

 **DICA:** Você também pode ligar o Wi-Fi Direct no EWS. Para obter mais informações sobre o uso do EWS, consulte [HP Embedded Web Server](#).

---

## Imprimir usando um dispositivo móvel habilitado para conexão sem fio

Verifique se instalou um aplicativo de impressão compatível no seu dispositivo móvel. Para obter mais informações, visite [www.hp.com/global/us/en/eprint/mobile\\_printing\\_apps.html](http://www.hp.com/global/us/en/eprint/mobile_printing_apps.html)

1. Verifique se você já ligou o Wi-Fi Direct na impressora.
2. Ative a conexão Wi-Fi em seu dispositivo móvel. Para mais informações, consulte a documentação que acompanha o dispositivo móvel.

---

 **NOTA:** Se seu dispositivo móvel não for compatível com Wi-Fi, você não poderá usar o Wi-Fi Direct.

---

3. No dispositivo móvel, conecte-se a uma nova rede. Siga o procedimento normal usado para conectar-se a uma nova rede sem fio ou hotspot. Selecione o nome do Wi-Fi Direct na lista de redes sem fio mostrada, como **DIRECT-\*\*-HP PageWide XXXX** (em que \*\* são os caracteres exclusivos que identificam sua impressora e XXXX é o modelo da impressora, localizado na própria impressora).  
  
Insira a senha do Wi-Fi Direct, quando solicitado.
4. Imprima o documento.

## Imprimir usando um computador habilitado para conexão sem fio (Windows)

1. Verifique se o Wi-Fi Direct de sua impressora está ativado.
2. Ligue a conexão Wi-Fi do computador. Para mais informações, consulte a documentação que acompanha o computador.



---

**NOTA:** Se o computador não for compatível com Wi-Fi, você não poderá usar o Wi-Fi Direct.

---

3. No computador, conecte-se a uma nova rede. Siga o procedimento normal usado para conectar-se a uma nova rede sem fio ou hotspot. Selecione o nome do Wi-Fi Direct na lista de redes sem fio mostrada, como **DIRECT-\*\*-HP PageWide XXXX** (em que \*\* são os caracteres exclusivos que identificam sua impressora e XXXX é o modelo da impressora, localizado na própria impressora).  
  
Insira a senha do Wi-Fi Direct, quando solicitado.



---

**NOTA:** Para localizar a senha, toque em  (Wi-Fi Direct) na tela inicial.

---

4. Avance para a etapa 5 se a impressora tiver sido instalada e conectada ao computador por uma rede sem fio. Se a impressora tiver sido instalada e conectada ao seu computador por cabo USB, siga as instruções abaixo para instalar o software da impressora usando a conexão do HP Wi-Fi Direct.
  - a. Abra o software da impressora. Para obter mais informações, consulte [Abrir o software da impressora \(Windows\)](#).
  - b. Clique em **Configuração da Impressora e Software**, e então selecione **Conectar uma nova impressora**.
  - c. Quando a tela **Opções de conexão** for exibida no software, selecione **Sem fio**.  
  
Selecione o software da impressora HP na lista de impressoras detectadas.
  - d. Siga as instruções na tela.
5. Imprima o documento.

## Imprimir usando um computador habilitado para conexão sem fio (OS X)

1. Verifique se o Wi-Fi Direct de sua impressora está ativado.
2. Ligue o Wi-Fi no computador.  
  
Para mais informações, consulte a documentação fornecida pela Apple.

3. Clique no ícone Wi-Fi e selecione o nome Wi-Fi Direct, como **DIRECT-\*\*-HP PageWide XXXX** (em que \*\* são os caracteres exclusivos que identificam sua impressora e XXXX o modelo da impressora, localizado na própria impressora).

Se o Wi-Fi Direct estiver ativado com segurança, digite a senha quando solicitado.

4. Adicione a impressora.
  - a. Abra **Preferências do Sistema**.
  - b. Clique em **Impressoras e scanners**.
  - c. Clique em + abaixo da lista de impressoras à esquerda.
  - d. Selecione a impressora na lista de impressoras detectadas (a palavra “Bonjour” aparece na coluna direta ao lado do nome da impressora) e clique em **Adicionar**.

## Instalar o software da impressora HP para um produto sem fio que já está na rede

Se o produto já tiver um endereço IP em uma rede sem fio e você desejar instalar o software do produto em um computador, realize as etapas a seguir.

1. Obtenha o IP do produto (no painel de controle, toque em ).
2. Instale o software da impressora de [123.hp.com/pagewide](http://123.hp.com/pagewide) (recomendado) ou do CD do software HP fornecido com a impressora.
3. Siga as instruções na tela.
4. Quando solicitado, selecione **Sem fio - Conecte a impressora à rede sem fio e à Internet** e clique em **Avançar**.
5. Na lista de impressoras disponíveis, selecione a impressora que possui o endereço IP correto.

## Abrir o software da impressora (Windows)

Dependendo do sistema operacional, você pode abrir o software da impressora conforme segue:

- **Windows 10:** Na área de trabalho do computador, clique em **Iniciar**, selecione **Todos os Aplicativos**, clique em **HP**, clique na pasta da impressora e selecione o ícone com o nome da impressora.
- **Windows 8.1:** Clique na seta para baixo no canto esquerdo inferior da tela inicial e selecione o nome da impressora.
- **Windows 8:** Clique com o botão direito em uma área vazia da tela inicial, clique em **Todos os Aplicativos** na barra de aplicativos e então selecione o nome da impressora.
- **Windows 7, Windows Vista e Windows XP:** Na área de trabalho do computador, clique em **Iniciar**, selecione **Todos os programas**, clique em **HP**, clique na pasta da impressora e selecione o ícone com o nome da impressora.



## Gerenciar configurações de rede

- [Exibição ou alteração das configurações de rede](#)
- [Definição ou alteração da senha do produto](#)
- [Configurar manualmente os parâmetros TCP/IP a partir do painel de controle](#)
- [Configurações de velocidade de conexão e dúplex](#)

### Exibição ou alteração das configurações de rede

Use o Servidor da Web Incorporado HP para exibir ou alterar as configurações de IP.

1. Obtenha o IP do produto (no painel de controle, toque em )
2. Digite o endereço IP do produto na barra de endereço de um navegador para abrir o HP Embedded Web Server.
3. Clique na guia **Rede** para obter informações sobre a rede. Você pode alterar essas configurações, se necessário.

### Definição ou alteração da senha do produto

Use o Servidor da Web incorporado da HP para definir ou alterar uma senha existente para um produto em uma rede para que usuários sem autorização não troquem as configurações do produto.

1. Obtenha o IP do produto (no painel de controle, toque em )
2. Digite o endereço IP do produto na barra de endereços de um navegador. Clique na guia **Configurações**, clique em **Segurança** e depois no link **Configurações de senha**.

---

 **NOTA:** Se já houver uma senha definida, você será solicitado a digitá-la. Digite "admin" para Nome de usuário em conjunto com a senha e clique em **Aplicar**.

---

3. Digite a nova senha nos campos **Senha** e **Confirmar senha**.
4. Na parte inferior da janela, clique em **Aplicar** para salvar a senha.

### Configurar manualmente os parâmetros TCP/IP a partir do painel de controle

Use os menus do painel de controle para definir manualmente um endereço IPv4, uma máscara de sub-rede e um gateway padrão.

1. Abra o painel de controle (desligue a guia do painel para baixo na parte superior de qualquer tela ou toque na área do painel na tela inicial).
2. No painel de controle, toque em .
3. Toque em [Configuração de rede](#) e em [Configurações de Ethernet](#).
4. Selecione [Configurações avançadas](#) e [Configurações de IP](#).
5. Toque em [Manual](#) e depois toque em [Endereço IP](#).
6. Usando o teclado numérico, proceda da seguinte forma:

- Digite o endereço IP e toque em [Concluído](#) .
- Insira a máscara de sub-rede e toque em [Concluído](#) .
- Insira o gateway padrão e toque em [Concluído](#) .

7. Toque em [Aplicar](#) .

## Configurações de velocidade de conexão e dúplex

 **NOTA:** Essas informações se aplicam somente às redes Ethernet (com fio). Elas não se aplicam a redes sem fio.

A velocidade do link e o modo de comunicação do servidor de impressão devem corresponder ao hub da rede. Na maioria das situações, deixe o produto no modo automático. Alterações incorretas nas configurações de velocidade da conexão e de dúplex podem prejudicar a comunicação com outros dispositivos de rede. Se precisar fazer alterações, use o painel de controle da impressora.

 **NOTA:**

- Essa configuração deve corresponder ao produto de rede ao qual você está se conectando (hub de rede, comutador, gateway, roteador ou computador).
- O fato de alterar essas configurações pode fazer com que o produto seja desligado e depois ligado. Faça alterações somente quando o produto estiver ocioso.

1. Abra o painel de controle (desligue a guia do painel para baixo na parte superior de qualquer tela ou toque na área do painel na tela inicial).
2. No painel de controle, toque em .
3. Toque em [Configuração de rede](#) e em [Configurações de Ethernet](#).
4. Toque em [Configurações avançadas](#) e toque em [Velocidade de conexão](#).
5. Selecione uma das opções a seguir.

Configuração	Descrição
<a href="#">Automático</a>	O servidor de impressão se configura automaticamente para a maior velocidade de conexão e para o modo de comunicação permitido na rede.
<a href="#">10-Full</a>	10 Mbps, operação full-duplex
<a href="#">10-Half</a>	10 Mbps, operação half-duplex
<a href="#">100-Full</a>	100 Mbps, operação full-duplex
<a href="#">100-Half</a>	100 Mbps, operação half-duplex

---

## 3 Gerenciamento de impressora e serviços

- [HP Embedded Web Server](#)
- [Serviços da Web](#)
- [Recursos de segurança do produto](#)
- [HP Printer Assistant no software da impressora \(Windows\)](#)
- [HP Utility \(OS X\)](#)
- [AirPrint™ \(OS X\)](#)

# HP Embedded Web Server

- [Sobre o EWS](#)
- [Sobre cookies](#)
- [Abrir o EWS](#)
- [Recursos](#)

## Sobre o EWS

O produto vem com o Servidor da Web Incorporado (EWS), que dá acesso a informações sobre atividades do produto e da rede. O EWS fornece um ambiente no qual podem ser executados programas da Web, de uma forma muito semelhante a um sistema operacional, como o Windows, fornece um ambiente para executar programas no computador. O resultado desses programas pode então ser exibido por um navegador.

O EWS reside em um dispositivo de hardware (por exemplo, uma impressora da HP) ou no firmware, em vez de no software que é carregado em um servidor de rede.

A vantagem do EWS é o fato de ele fornecer uma interface com o produto que pode ser usada por qualquer pessoa que possua um produto conectado em rede e um computador. Não é necessário instalar nem configurar um software especial, mas você precisa de um navegador compatível no computador. Para ter acesso ao EWS, digite o endereço IP do dispositivo na barra de endereço do navegador.

## Sobre cookies

O EWS coloca arquivos de texto bem pequenos (cookies) no disco rígido enquanto você navega na internet. Esses arquivos permitem que o EWS reconheça o computador na próxima vez que for visitado. Por exemplo, se você tiver configurado o idioma do EWS, um cookie lembrará que idioma foi selecionado para que, na próxima vez em que você abrir o EWS, as páginas sejam exibidas nesse idioma. Embora alguns cookies sejam apagados ao final de cada sessão (como o cookie que armazena o idioma selecionado), outros (como o cookie que armazena preferências específicas do cliente) ficam armazenados no computador até que sejam apagados manualmente.



---

**IMPORTANTE:** Os cookies que o EWS armazena no seu computador são usados apenas para salvar configurações no seu computador ou compartilhar informações entre a impressora e o computador. Esses cookies não são enviados a nenhum site da HP.

---

Você pode configurar o navegador para aceitar todos os cookies, ou pode configurá-lo para alertar sempre que um cookie é oferecido, o que dá a você a opção de decidir quais cookies aceitar ou recusar. Você também pode usar o navegador para remover cookies indesejados.

Dependendo da impressora, se você desativar cookies, irá desativar também um ou mais dos seguintes recursos:

- Retomar onde deixou o aplicativo (de especial utilidade durante a configuração de assistentes de instalação).
- Lembrar a configuração de idioma do navegador EWS.
- Personalizar a página inicial do EWS.

Para obter informações sobre como alterar as configurações de privacidade e de cookies, e sobre como visualizá-los e excluí-los, consulte a documentação disponível no navegador da web que você utiliza.

## Abrir o EWS

Para abrir o EWS, execute um dos procedimentos a seguir:

- Em um navegador suportado, digite o endereço IP do produto na caixa de endereço. (Para obter o endereço IP, no painel de controle, toque em )
- No software da impressora, abra o HP Printer Assistant e, na guia **Imprimir** da guia **Impressão, digitalização e fax**, clique em **Página inicial da impressora (EWS)**.

Para obter mais informações, consulte [Abrir o HP Printer Assistant](#).

- No OS X, use HP Utility ou clique em **Preferências do sistema > Impressoras e scanners > HP PageWide MFP 377dw > Opções e suprimentos > Geral > Mostrar página da impressora na Web**.



**NOTA:** Se ocorrer algum erro durante a execução do EWS, confirme se as configurações de proxy estão corretas para sua rede.



**DICA:** Depois de abrir o URL, armazene-o para acessá-lo rapidamente no futuro.

## Recursos

- [Guia Início](#)
- [Guia Digitalizar](#)
- [Guia Fax](#)
- [Guia Serviços da Web HP](#)
- [Guia Rede](#)
- [Guia Ferramentas](#)
- [Guia Configurações](#)



**NOTA:** Alterar configurações de rede no EWS poderá desativar alguns produtos ou recursos de software de produtos.

## Guia Início

Use a guia **Início** para acessar os itens usados frequentemente nas guias **Digitalizar, Fax, Serviços da Web, Rede, Ferramentas e Configurações**. A guia **Início** inclui os seguintes itens.



**NOTA:** Nem todos os itens a seguir ficam visíveis por padrão. Use o botão **Personalizar** para exibir ou ocultar os itens escolhidos por você.

Item	Descrição
Digitalizar para email	Configure perfis de email de destino para o recurso de digitalizar para email
Digitalizar para pasta de rede	Configure uma pasta de rede de destino para o recurso de digitalizar para rede
Fax digital HP	Configure a impressora para salvar faxes na rede ou encaminhá-los para email
Configurações de economia de energia	Configure os recursos de economia de energia que colocam a impressora no modo de suspensão ou ligue ou desligue automaticamente a impressora
Serviços da Web	Ative ou desative o HP ePrint ou os aplicativos de impressão que permitem imprimir de email

Item	Descrição
Atualização da impressora	Verifique se há novas atualizações para a impressora
Níveis de tinta estimados	Revise status do nível dos cartuchos
Resumo da rede	Visualize o status com fio (802.3) ou sem fio (802.11)
Caixa de ferramentas de qualidade de impressão	Execute ferramentas de manutenção para melhorar a qualidade da impressão
Assistente de configuração sem fio	Configure uma conexão sem fio usando o assistente
Wi-Fi Direct	Configure o Wi-Fi Direct para imprimir de um dispositivo móvel diretamente para a impressora, sem se conectar a uma rede sem fio
AirPrint	Configure o AirPrint™ para imprimir de produtos Apple suportados
Informações da impressora	Visualize informações sobre a impressora, como número de série do produto, ID de serviço, versão do firmware e contagem total de páginas
Administrador	Configure o controle do administrador para recursos da impressora
Backup	Faça backup das configurações da impressora em um arquivo criptografado com senha
Log de fax	Exiba e gerencie todas as atividades relacionadas a fax (incluindo o log do fax digital)
Assistente de configuração de fax	Execute o assistente para configurar os recursos de fax
Firewall	Configure o firewall de rede
Relatórios da impressora	Imprima as páginas de informações sobre a impressora
Digitalizar para SharePoint	Configure a pasta de rede SharePoint de destino para o recurso de digitalizar para pasta
Relatório de uso	Exiba os contadores de uso de trabalhos de impressão, fax e cópia
Webscan	Ative o Webscan, que permite que qualquer pessoa com acesso à impressora digitalize o que estiver no vidro do scanner

 **NOTA:** As configurações dessa página são salvas automaticamente nos cookies do navegador. Se os cookies do navegador forem excluídos, essas configurações serão perdidas.

## Guia Digitalizar

Use a guia **Digitalizar** para configurar os recursos de digitalização do produto. A guia **Digitalizar** inclui os seguintes itens.

Item	Descrição
Digitalizar para computador	Use o Webscan  <b>IMPORTANTE:</b> Por questão de segurança, o Webscan fica desativado por padrão. Para ativar o Webscan, abra a guia <b>Configurações</b> , clique em <b>Configurações de administrador</b> , marque a caixa de seleção <b>Ativar</b> ao lado de Webscan e clique em <b>Aplicar</b> .  Quando o Webscan estiver ativado, qualquer pessoa com acesso à impressora pode digitalizar o que estiver no vidro do scanner.

Item	Descrição
Digitalizar para email	<ul style="list-style-type: none"> <li>• <b>Configurar Digitalizar e enviar por e-mail:</b> use esta opção para configurar a função Digitalizar para email e o remetente dos documentos digitalizados</li> <li>• <b>Catálogo de endereços de e-mail:</b> configure a lista de pessoas para as quais você poderá enviar os documentos digitalizados</li> <li>• <b>Opções de e-mail:</b> configure uma linha de ASSUNTO padrão e corpo de texto, além das configurações padrão de digitalização</li> </ul>
Digitalizar para pasta de rede	<b>Configurações de pasta de rede:</b> configure uma pasta de rede para salvar imagens digitalizadas ou documentos da impressora
Digitalizar para SharePoint	<b>Configuração do SharePoint:</b> configure um destino do SharePoint para salvar os documentos digitalizados da impressora

## Guia Fax

Use a guia **Fax** para configurar os recursos de fax do produto. A guia **Fax** inclui os seguintes itens.

Item	Descrição
Assistente de configuração de fax	Configure o recurso de fax da impressora
Configurações básicas de fax	Altere o número do fax/cabeçalho e defina outras configurações básicas
Configurações avançadas de fax	Defina detalhes de fax, como Relatório de erros, Confirmação etc.
Discagem rápida de fax	Insira e armazene números de discagem rápida
Encaminhamento de fax	Redirecione automaticamente os faxes recebidos para outro número de fax
Bloqueador de faxes indesejados	Bloqueie faxes de pessoas ou empresas específicas
Informações	<b>Log de fax:</b> visualize a lista dos faxes enviados ou recebidos pelo produto
Fax digital HP	<b>Perfil de fax digital:</b> salve os faxes em preto e branco recebidos em uma pasta designada na rede ou encaminhá-los por email

## Guia Serviços da Web HP

Use a guia **Serviços da Web** para configurar e ativar os Serviços da Web HP deste produto. É necessário ativar os Serviços da Web HP para usar o recurso HP ePrint.

## Guia Rede

Use a guia **Rede** para configurar e proteger as configurações de rede do equipamento, quando este estiver conectado a uma rede baseada em IP. A guia **Rede** não será exibida se o produto estiver conectado a outros tipos de redes.

## Guia Ferramentas

Use a guia **Ferramentas** para visualizar ou gerenciar utilitários do produto. A guia **Ferramentas** inclui os seguintes itens.

Item	Descrição
Informações do produto	<ul style="list-style-type: none"> <li>• <b>Informações da impressora:</b> Visualize informações sobre a impressora, como número de série do produto, ID de serviço, versão do firmware e contagem total de páginas</li> <li>• <b>Indicador do nível dos cartuchos:</b> Revise status do nível dos cartuchos</li> <li>• <b>Configurações de cartucho:</b> definir o limite no qual a impressora apresenta as notificações de que os cartuchos estão com pouca tinta</li> </ul>
Relatórios	<ul style="list-style-type: none"> <li>• <b>Relatório de utilização:</b> visualizar o número de páginas processadas para impressão, digitalização, cópia e fax</li> <li>• <b>Relatórios da impressora:</b> imprimir diversos relatórios, como listas de fontes</li> <li>• <b>Log de eventos:</b> visualizar as últimas 50 mensagens de erro da impressora</li> <li>• <b>Log de trabalhos:</b> visualizar uma lista dos trabalhos mais recentes da impressora</li> <li>• <b>Log de trabalhos de uso de cor:</b> visualizar o número de páginas impressas em preto e branco/escala de cinza e cor para todos os trabalhos e trabalhos individuais</li> </ul>
Utilitários	<ul style="list-style-type: none"> <li>• <b>Marcar como favorito:</b> marcar páginas no EWS</li> <li>• <b>Caixa de ferramentas de qualidade de impressão:</b> executar ferramentas de manutenção para melhorar a qualidade de suas impressões</li> <li>• <b>Rastreamento de ativo:</b> atribuir um número/localização de ativo a esse dispositivo</li> </ul>
Backup e restauração	<ul style="list-style-type: none"> <li>• <b>Backup:</b> criar um arquivo codificado por senha para armazenar as configurações da impressora</li> <li>• <b>Restaurar:</b> restaurar as configurações de impressora usando um arquivo de backup criado pelo EWS</li> </ul>
Reinicialização da impressora	<b>Reiniciar:</b> desligar e religar a impressora
Atualizações da impressora	<b>Atualizações de firmware:</b> configurar a impressora para alertá-lo sobre atualizações ou instalar atualizações automaticamente

## Guia Configurações

Use a guia **Configurações** para definir e manter as diversas opções do equipamento, incluindo gerenciamento de energia, data e hora, impressão, configurações de papel, alertas por email, padrões de fábrica e configurações de firewall.

Item	Descrição
Gerenciamento de Energia	Configurar o modo de economia de energia para reduzir a quantidade de energia consumida pelo produto quando está inativo ou reduzir o desgaste de componentes eletrônicos
Preferências	Defina as configurações padrão dos recursos gerais da impressora, como data e hora, idioma, exibição e informações de uso anônimas. Você pode também definir os valores padrão de recursos específicos, como alimentação manual, gerenciamento de bandeja e papel, registro de imagem, ColorLok e Modo silencioso.
Segurança	Defina as configurações para impedir o uso não autorizado da impressora ou dos recursos específicos da impressora. Para obter mais informações, consulte <a href="#">Configurações de segurança</a> .
Alertas de email	Definir os valores padrão de servidor de email, destinos de alerta e configurações de alerta
Configurações de cópia/impressão	Definir configurações padrão para impressão (como fonte, qualidade da impressão, frente e verso e impressão em preto e branco ou em cores) e cópia (como seleção de bandeja e qualidade da cópia)



<b>Item</b>	<b>Descrição</b>
Restaurar padrões	Restaurar os padrões de fábrica ou as configurações da rede
Firewall	Definir as configurações de firewall, como regras, endereços, serviços e outras opções

## Serviços da Web

- [O que são Serviços da Web?](#)
- [Configurar Serviços da Web](#)
- [Usar os Serviços da Web](#)
- [Remover os Serviços da Web](#)

### O que são Serviços da Web?

A impressora oferece soluções inovadoras e habilitadas para Web que podem ajudar você a acessar a Internet rapidamente, obter documentos e imprimi-los mais rapidamente e com menos problemas—tudo isso sem usar um computador.



**NOTA:** Para usar esses recursos da Web, a impressora deverá estar conectada à Internet (usando uma conexão de cabo Ethernet ou sem fio). Não é possível usar esses recursos se a impressora estiver conectada via cabo USB.

### HP ePrint

O HP ePrint é um serviço gratuito da HP, que permite que você imprima em sua impressora habilitada para HP ePrint de qualquer lugar, a qualquer hora. Para isso, basta enviar um e-mail para o endereço atribuído a sua impressora no momento da ativação dos Serviços da Web na impressora. Não são necessários drivers ou softwares especiais. Se conseguir enviar um e-mail, você poderá imprimir de qualquer lugar, usando o HP ePrint.



**NOTA:**

- Você pode criar uma conta no site do [HP Connected](#) (pode não estar disponível em todos os países/regiões) e fazer login para configurar o ePrint.
- Depois de criar uma conta no site do HP Connected, você poderá fazer login e ver o status dos trabalhos no HP ePrint, gerenciar a fila da impressora do HP ePrint, controlar quem pode usar o endereço de email do HP ePrint de sua impressora para imprimir e obter ajuda para o HP ePrint.

### Aplicativos de impressão

- Os aplicativos de impressão permitem que você localize e imprima facilmente conteúdos pré-formatados da web, diretamente da impressora. Você também pode armazenar seus documentos digitalmente na Web.
- O conteúdo pré-formatado e desenvolvido especialmente para sua impressora faz com que não haja cortes em textos e figuras e não apareçam páginas extras com somente uma linha de texto. Em algumas impressoras, também é possível definir configurações de papel e qualidade de impressão na tela de visualização de impressão.

### Configurar Serviços da Web

Antes de configurar os Serviços da Web, certifique-se de que sua impressora esteja conectada à Internet, seja por conexão Ethernet ou conexão sem fio.

Para configurar os Serviços da Web, use um dos métodos abaixo.

## Configurar os Serviços da Web usando o painel de controle

1. Abra o painel de controle (deslize a guia do painel para baixo na parte superior de qualquer tela ou toque na área do painel na tela inicial).
2. No painel de controle, toque em .
3. Toque em [Configuração de Serviços da Web](#).
4. Toque [Aceitar](#) para aceitar os termos de uso e ativar os Serviços da Web.
5. Na tela exibida, toque em [OK](#) para permitir que a impressora verifique automaticamente se há atualizações do produto.



**NOTA:** Se for solicitado o fornecimento das configurações de proxy e se sua rede utiliza as configurações de proxy, siga as instruções na tela para configurar um servidor proxy. Se você não tiver os detalhes de proxy, entre em contato com o administrador de rede ou com a pessoa que configurou a rede.

6. Se a tela [Opções de atualização da impressora](#) for exibida, toque em [Instalar automaticamente \(recomendado\)](#) ou [Alertar quando disponível](#).
7. Quando a impressora estiver conectada ao servidor, a impressora imprimirá uma página de informações. Siga as instruções da página de informações para concluir a configuração.

## Configurar os Serviços da Web usando o EWS

1. Abra o EWS. Para obter mais informações, consulte [Abrir o EWS](#).
2. Clique na guia **Serviços da Web**.
3. Na seção **Configurações de Serviços da Web**, clique em **Configuração**, clique em **Continuar** e siga as instruções apresentadas na tela para aceitar os termos de uso.
4. Se solicitado, opte por permitir que a impressora verifique e instale automaticamente atualizações.



**NOTA:** Se for solicitado o fornecimento das configurações de proxy e se sua rede utiliza as configurações de proxy, siga as instruções na tela para configurar um servidor proxy. Se você não tiver os detalhes de proxy, entre em contato com o administrador de rede ou com a pessoa que configurou a rede.

5. Quando a impressora estiver conectada ao servidor, a impressora imprimirá uma página de informações. Siga as instruções da página de informações para concluir a configuração.

## Usar os Serviços da Web

- [HP ePrint](#)
- [Aplicativos de impressão](#)

### HP ePrint

Para utilizar o HP ePrint, faça o seguinte:

- Tenha um computador ou dispositivo móvel com acesso à internet e recursos de envio de e-mails.
- Habilitar os Serviços da Web na impressora. Para obter mais informações, consulte [Configurar Serviços da Web](#).

Para mais informações sobre como gerenciar e configurar o HP ePrint e saber mais sobre os recursos mais recentes, visite o [HP Connected](#) . Esse site pode não estar disponível em todos os países/regiões.

### Imprimir documentos usando o HP ePrint

1. No seu computador ou dispositivo móvel, abra o seu aplicativo de e-mail.
2. Crie uma nova mensagem de email e anexe a ela o arquivo que você deseja imprimir.
3. Insira o endereço de e-mail do HP ePrint no campo "Para" e selecione a opção para enviar o e-mail.



**NOTA:** Não digite nenhum outro endereço de e-mail nos campos "Para" ou "Cc". O servidor do HP ePrint não aceita trabalhos de impressão se houver múltiplos endereços no e-mail.

### Para localizar o endereço de e-mail do HP ePrint

1. Abra o painel de controle (desligue a guia do painel para baixo na parte superior de qualquer tela ou toque na área do painel na tela inicial).
2. No painel de controle, toque em .
3. Toque em [Configuração de Serviços da Web](#) e depois toque em [Imprimir página de informações](#). A impressora imprime uma página de informações que contém o código da impressora e instruções sobre como personalizar o endereço de e-mail.

### Para desativar o HP ePrint pelo painel de controle

1. Abra o painel de controle (desligue a guia do painel para baixo na parte superior de qualquer tela ou toque na área do painel na tela inicial).
2. No painel de controle, toque em .
3. Toque em e, em seguida, toque em [HP ePrint](#) e desative-o.

### Para desativar o HP ePrint no EWS

1. Abra o EWS. Para obter mais informações, consulte [Abrir o EWS](#).
2. Clique na guia **Serviços da Web**.
3. Na seção **Configurações de Serviços da Web**, para **HP ePrint**, clique em **Desativar**.
4. Na caixa de diálogo de confirmação exibida, clique em **Sim**.

### Aplicativos de impressão

Os aplicativos de impressão permitem que você localize e imprima facilmente conteúdos pré-formatados da web, diretamente da impressora.

### Para usar os aplicativos de impressão

1. No painel de controle, toque na pasta de aplicativos [Aplicativos](#).
2. Toque nos aplicativos de impressão que você deseja utilizar.

Para obter mais informações sobre cada um dos aplicativos de impressão, acesse o site do [HP Connected](#) . Esse site pode não estar disponível em todos os países/regiões.

## Para gerenciar aplicativos de impressão

Você pode adicionar, configurar ou remover aplicativos de impressão, além de definir a ordem na qual eles aparecerão no visor da impressora.

1. No painel de controle, toque na pasta de aplicativos [Aplicativos](#).
2. No visor, toque no ícone [Gerenciar](#) e siga as instruções apresentadas na tela.





**NOTA:** Você pode também gerenciar seus aplicativos de impressão no site do [HP Connected](#).

## Remover os Serviços da Web

Siga as instruções abaixo para remover os Serviços Web.

### Para remover os Serviços da Web usando o painel de controle

1. Abra o painel de controle (desligue a guia do painel para baixo na parte superior de qualquer tela ou toque na área do painel na tela inicial).
2. No painel de controle, toque em .
3. Toque em  e depois em [Remover Serviços da Web](#) e toque em [Sim](#).

### Para remover os Serviços da Web usando o EWS

1. Abra o EWS. Para obter mais informações, consulte [Abrir o EWS](#).
2. Clique na guia **Serviços da Web**.
3. Na seção **Configurações dos Serviços da Web**, clique em **Remover Serviços da Web**.
4. Clique em **Remover Serviços da Web** para confirmar.
5. Clique em **Sim** para remover os Serviços da Web de sua impressora.

## Recursos de segurança do produto

- [Declarações de segurança](#)
- [Firewall](#)
- [Configurações de segurança](#)
- [Atualizações de firmware](#)

## Declarações de segurança

Esse produto respeita padrões e protocolos que ajudam a proteger o produto, proteger informações da rede e simplificar o monitoramento e a manutenção do produto.

Para informações sobre as soluções de impressão e processamento de imagens seguros da HP, visite o site [Impressão segura HP](#). O site oferece links para documentos técnicos e perguntas frequentes (FAQ) sobre recursos de segurança e pode incluir informações relacionadas a outros recursos de segurança que não estejam contidos neste documento.

## Firewall

O HP Embedded Web Server permite ativar e configurar regras, prioridades, modelos, serviços e políticas de firewall do produto. O recurso de firewall oferece uma camada de rede de segurança tanto nas redes IPv4 quanto nas IPv6. O recurso de configuração do firewall dá a você controle dos endereços IP que têm permissão para acessar o produto. Ele também permite definir permissões e prioridades para envio digital, gerenciamento, descoberta e serviços de impressão. Tudo isso ajuda a proporcionar uma forma mais segura de controlar o acesso ao produto.

O recurso de firewall também permite desativar os protocolos e serviços não usados. Essas configurações de serviços e protocolos também podem ser protegidas contra modificações, com a configuração da senha de administrador do EWS. Esses protocolos e serviços incluem o seguinte.

Protocolo ou serviço	Descrição
IPv4 e IPv6	<p>Para operar corretamente em uma rede TCP/IP, o produto deve ser configurado com parâmetros de rede TCP/IP válidos, como um endereço IP que seja válido para a sua rede.</p> <p>Esse produto é compatível com duas versões desse protocolo: versão 4 (IPv4) e versão 6 (IPv6). As versões IPv4 e IPv6 podem ser ativadas/desativadas de forma individual ou simultânea.</p>
Bonjour	<p>Os serviços Bonjour em geral são usados em redes pequenas para endereço IP e resolução de nome onde um servidor DNS convencional não é usado. O serviço Bonjour pode ser ativado ou desativado.</p>
SNMP (Simple Network Management Protocol, Protocolo de Gerenciamento de Rede Simples)	<p>O Simple Network Management Protocol (SNMP) é usado por aplicativos de gerenciamento de rede para o gerenciamento de produtos. Esse produto suporta o protocolo SNMPv1 em redes IP. Esse produto permite a ativação/desativação do SNMPv1.</p>
WINS	<p>Se houver um servidor DHCP (Dynamic Host Configuration Protocol) na rede, o produto obterá automaticamente o seu endereço IP a partir desse servidor e registrará o nome com qualquer serviço de nomes dinâmico em conformidade com RFC 1001 e 1002, desde que um endereço IP do servidor WINS (Windows Internet Name Service) tenha sido especificado.</p> <p>A configuração de endereço IP do servidor WINS pode ser ativada ou desativada. Se for ativada, então o servidor WINS principal e secundário podem ser especificados.</p>
SLP	<p>O SLP (Service Location Protocol) é um protocolo de rede com padrão de internet que oferece uma estrutura para possibilitar que aplicativos de rede descubram a existência, a localização e a configuração de serviços em redes corporativas. Esse protocolo pode ser ativado ou desativado.</p>
LPD	<p>O Line Printer Daemon (LPD) refere-se ao protocolo e aos programas associados aos serviços de spooler de impressora linear que podem ser instalados em vários sistemas TCP/IP. O LPD pode ser ativado ou desativado.</p>
LLMNR	<p>O LLMNR (Link-Local Multicast Name Resolution) é um protocolo baseado no formato de pacote DNS (Domain Name System) que permite que os hosts do IPv4 e do IPv6 façam resolução de nome para hosts no mesmo link local. O LLMNR pode ser ativado ou desativado.</p>
Porta 9100	<p>O equipamento suporta impressão IP bruta por meio da porta 9100 TCP. Essa porta TCP/IP de propriedade da HP no equipamento é a porta padrão para impressão e é acessada pelo software HP. A porta 9100 pode ser ativada ou desativada.</p>
Serviços da Web	<p>Esse produto pode ativar ou desativar protocolos WS Discovery (Microsoft Web Services Dynamic Discovery) ou serviços de impressão WSD (Microsoft Web Services for Devices) aceitos no produto. Esses serviços da web podem ser ativados ou desativados em conjunto, ou o WS Discovery pode ser ativado separadamente.</p>
Internet Printing Protocol (IPP)	<p>O IPP (Internet Printing Protocol) é um protocolo padrão da internet que permite que você imprima documentos e gere trabalhos na internet. O IPP pode ser ativado ou desativado.</p>

## Configurações de segurança

Na guia **Configurações** do Embedded Web Server, em **Segurança**, você pode encontrar as seguintes opções.

Item	Descrição
Configurações de senha	Defina uma senha para impedir que usuários não autorizados configurem remotamente a impressora ou visualizem as configurações da impressora via EWS
Configurações do administrador	Personalize sua impressora ativando ou desativando os recursos relacionados à conectividade de rede, Serviços da Web, funções da impressora (como impressão em cores), dispositivos de memória e atualizações de firmware
Atalhos do painel de controle	Selecione quais atalhos aparecem na pasta Atalhos no painel de controle da impressora
Controle de acesso	Ative e configure métodos de login para controlar o acesso do usuário a tarefas específicas da impressora
Proteger dados armazenados	Defina configurações para proteger os trabalhos armazenados na impressora contra usuários não autorizados

## Atualizações de firmware

O firmware da impressora pode ser atualizado automaticamente. Na guia **Ferramentas** do Embedded Web Server, clique em **Atualizações da impressora**, **Atualizações de firmware** e em **Instalar atualizações automaticamente**. A HP recomenda usar essa opção.

# HP Printer Assistant no software da impressora (Windows)

O HP Printer Assistant fornece acesso aos recursos da impressora HP e aos recursos do menu de programas do Windows ou o ícone da área de trabalho no seu computador.

## Abrir o HP Printer Assistant

1. No computador, clique em **Iniciar** e em **Todos os Programas**.
2. Clique em **HP**, no nome do produto e na sua impressora.

## Recursos

- [Guia Connected](#)
- [Guia Impressão, digitalização e fax](#)
- [Guia Comprar](#)
- [Guia Ajuda](#)
- [Guia Ferramentas](#)
- [Guia Níveis estimados](#)

## Guia Connected

Clique na guia **Connected** para acessar o site do [HP Connected](#) (pode não estar disponível em todos os países/regiões). O HP Connected disponibiliza um único login para alguns aplicativos e soluções de nuvem da HP, além de acesso à plataforma HP por smartphones, tablets, computadores ou de impressoras HP habilitadas para web. Você pode fazer login no HP Connected usando sua conta existente do ePrintCenter ou criar uma conta do HP Connected.

## Guia Impressão, digitalização e fax

Use a guia **Impressão, digitalização e fax** para visualizar ou gerenciar utilitários de impressão, digitalização e fax. Esta guia inclui os seguintes itens.



Item	Descrição
Imprimir	<ul style="list-style-type: none"> <li>• <b>Conectar impressora à Web:</b> clique para abrir o <a href="#">Site da HP</a> e obtenha conteúdo e soluções novas para sua impressora HP conectada à Web</li> <li>• <b>Definir preferências:</b> clique para abrir a caixa de diálogo Preferências de impressão para visualizar e alterar os padrões de tamanho do papel, qualidade de impressão etc.</li> <li>• <b>Fazer manutenção da sua impressora:</b> clique para abrir a Caixa de ferramentas para alinhar e limpar cartuchos ou imprimir uma página de diagnóstico</li> <li>• <b>Imprimir de seus dispositivos móveis:</b> clique para abrir o site do <a href="#">HP Mobile Printing</a> para saber como imprimir a partir de seu smartphone ou tablet. Se uma versão local deste site não estiver disponível em seu país/região, você poderá ser direcionado ao site do HP Mobile Printing de outro país/região ou idioma.</li> <li>• <b>Ver o que está sendo impresso:</b> clique para abrir o monitor de impressão e visualizar, pausar ou cancelar seus trabalhos de impressão</li> <li>• <b>Personalize sua impressora:</b> clique para abrir a caixa de diálogo Preferências de impressão para alterar o nome, as configurações de segurança ou outras propriedades de sua impressora</li> <li>• <b>Página inicial da impressora (EWS):</b> clique para abrir o HP Embedded Web Server para configurar, monitorar e manter sua impressora</li> </ul>
Digitalizar	<ul style="list-style-type: none"> <li>• <b>Digitalizar um documento ou uma foto:</b> abra a caixa de diálogo Digitalizar</li> <li>• <b>Assistente Digitalizar para pasta de rede:</b> digitalize de sua impressora para uma pasta de rede</li> <li>• <b>Assistente Digitalizar para email:</b> envie digitalizações como anexos de email a partir da impressora</li> <li>• <b>Gerenciar digitalização para computador:</b> ative a digitalização no painel de controle da impressora para o computador em uma rede</li> </ul>
Fax	<ul style="list-style-type: none"> <li>• <b>Enviar um fax:</b> Envie um fax individual ou em grupo</li> <li>• <b>Assistente de configuração de fax digital:</b> salve os próximos faxes digitalmente</li> <li>• <b>Gerenciar configurações de fax:</b> Visualize histórico de faxes, bloqueie faxes não solicitados e gerencie configurações de fax</li> </ul>

## Guia Comprar

Use a guia **Comprar** para comprar suprimentos HP e outros produtos online.

## Guia Ajuda

Use a guia **Ajuda** para acessar recursos como a ajuda online e HP Eco Solutions.

## Guia Ferramentas

Use a guia **Ferramentas** para definir e manter o driver e o software da impressora e diagnosticar e resolver os problemas de impressão, digitalização e conectividade.

## Guia Níveis estimados

Use a guia **Níveis estimados** para revisar os níveis dos cartuchos e solicitar novos cartuchos, se necessário.

## HP Utility (OS X)

O Utilitário HP contém ferramentas para definir configurações de impressão, calibrar a impressora, comprar suprimentos on-line e encontrar informações sobre suporte no site.



**NOTA:** Os recursos disponíveis no Utilitário HP variam de acordo com a impressora selecionada.

Os avisos e indicadores do nível dos cartuchos fornecem estimativas apenas com finalidade de planejamento. Quando uma mensagem de aviso de pouca tinta aparecer, verifique se você possui um cartucho para substituição disponível a fim de evitar possíveis atrasos nas impressões. Não é necessário trocar os cartuchos até que a qualidade de impressão esteja insatisfatória.

### Abrir o HP Utility

- ▲ Clique duas vezes no **HP Utility** na pasta **HP**, na pasta **Aplicativos**.

## AirPrint™ (OS X)

Seu produto suporta impressão com o AirPrint para iOS 4.2 e Mac OS X v10.9 ou posterior da Apple. Use o AirPrint para imprimir por conexão sem fio usando um iPad (iOS 4.2), iPhone (3GS ou superior) ou iPod touch (terceira geração ou posterior).

Para obter mais informações, consulte [Imprimir com o AirPrint \(OS X\)](#).

---

## 4 Papel e mídia de impressão

- [Entenda a utilização do papel](#)
- [Tamanhos de mídia suportados](#)
- [Tipos de papel suportados e capacidade da bandeja](#)
- [Configuração das bandejas](#)
- [Colocar mídia](#)
- [Dicas para selecionar e usar papel](#)

## Entenda a utilização do papel

Os cartuchos HP PageWide para empresas foram desenvolvidas especificamente para uso com cabeçotes de impressão HP. As fórmulas exclusivas ajudam a prolongar a vida útil dos cabeçotes de impressão e a aumentar a confiabilidade. Quando usados com papel ColorLok®, esses cartuchos oferecem resultados em cores comparáveis ao laser, que secam rápido e logo estão prontos para distribuição.

 **NOTA:** Com base em testes internos da HP usando vários papéis comuns, a HP recomenda enfaticamente o uso de papéis com o logotipo ColorLok® para esse produto. Para mais detalhes, acesse o site de [resistência das impressões da HP](#).



Este produto suporta vários tipos de papel e outras mídias de impressão. Os papéis ou mídias de impressão que não atenderem às diretrizes a seguir poderão reduzir a qualidade de impressão, aumentar atolamentos e desgastar o produto rapidamente.

É possível que o papel atenda a todas essas diretrizes e ainda assim não produza resultados satisfatórios. Isso pode ser o resultado da manipulação incorreta, níveis inaceitáveis de temperatura e/ou de umidade ou de outras variáveis sobre as quais a HP não tem controle.

**AVISO:** O uso de papel ou de mídia de impressão que não atenda às especificações da HP pode causar problemas no produto, exigindo reparos. Tais consertos não são cobertos pela garantia da HP nem pelos contratos de serviços.

Use as diretrizes a seguir para obter resultados satisfatórios ao usar papel ou mídia de impressão especial. Defina o tipo e tamanho de papel no driver da impressora para obter os melhores resultados.

Tipo de mídia	Fazer	Não fazer
Envelopes	<ul style="list-style-type: none"><li>• Armazene os envelopes de forma nivelada.</li><li>• Utilize-os onde a costura se estende por toda a extensão até o canto do envelope.</li></ul>	<ul style="list-style-type: none"><li>• Não use envelopes que estejam enrugados, cortados, colados uns nos outros ou de alguma forma danificados.</li><li>• Não use envelopes que tenham fechos, botões de pressão, janelas ou revestimentos.</li></ul>
Etiquetas	<ul style="list-style-type: none"><li>• Use etiquetas novas. Etiquetas antigas têm mais probabilidade de delaminar durante a impressão.</li><li>• Use somente etiquetas cujas folhas de suporte não fiquem expostas entre elas.</li><li>• Use etiquetas planas.</li><li>• Use somente folhas completas de etiquetas.</li></ul>	<ul style="list-style-type: none"><li>• Não use etiquetas com rugas, bolhas ou que estejam danificadas.</li><li>• Não imprima folhas de etiqueta pela metade.</li></ul>
Papéis timbrados ou formulários pré-impressos	<ul style="list-style-type: none"><li>• Use apenas formulários ou papel timbrado aprovado para uso em produtos HP PageWide.</li></ul>	<ul style="list-style-type: none"><li>• Não use papéis com timbre em alto relevo ou metálico.</li></ul>

Tipo de mídia	Fazer	Não fazer
Papel pesado	<ul style="list-style-type: none"> <li>Use somente papel de alta gramatura que seja aprovado para uso em produtos HP PageWide e que atenda às especificações de gramatura para este produto.</li> </ul>	<ul style="list-style-type: none"> <li>Não use um papel mais pesado do que a especificação de mídia recomendada para este produto, a menos que seja um papel da HP aprovado para o uso com este produto.</li> </ul>
Papel brilhante ou revestido	<ul style="list-style-type: none"> <li>Use somente papel brilhante ou com revestimento que é aprovado para uso em produtos HP PageWide.</li> </ul>	<ul style="list-style-type: none"> <li>Não use papel brilhante ou com revestimento desenvolvido para uso em produtos a laser.</li> </ul>

**AVISO:** Não use mídias que contenham grampos ou cliques de papel.

## Tamanhos de mídia suportados

Para melhores resultados, use os tamanhos de papel e mídia apropriados:

- [Tamanhos de papel e de mídia de impressão suportados](#)
- [Tamanhos de envelope suportados](#)
- [Tamanhos de cartões e etiquetas suportados](#)
- [Tamanhos de mídia de foto suportados](#)

## Tamanhos de papel e de mídia de impressão suportados

Tamanho	Dimensões	Bandeja 1	Bandeja 2	Bandeja opcional 3	Impressão frente e verso eletrônica
Carta	216 x 279 mm	✓	✓	✓	✓
Ofício 8,5 x 13	8,5 x 13 pol.	✓		✓	✓
Ofício 216 x 340 mm	216 x 340 mm	✓		✓	✓
Ofício	216 x 356 mm	✓		✓	✓
A4	210 x 297 mm	✓	✓	✓	✓
Executivo	184 x 267 mm	✓	✓	✓	✓
Meio Carta	140 x 216 mm	✓	✓	✓	
A5	148 x 210 mm	✓	✓	✓	
A6	105 x 148,5 mm	✓			
B5 (JIS)	182 x 257 mm	✓	✓	✓	✓
B6 (JIS)	128 x 182 mm	✓			
16k	184 x 260 mm	✓	✓	✓	
	195 x 270 mm	✓	✓	✓	

Tamanho	Dimensões	Bandeja 1	Bandeja 2	Bandeja opcional 3	Impressão frente e verso eletrônica
	197 x 273 mm	✓	✓	✓	
Person.	Mínimo: 76 x 127 mm Máximo: 216 x 356 mm	Largura: 76 a 216 mm Comprimento: 127 a 356 mm	Largura: 102 a 216 mm Comprimento: 210,06 a 297,2 mm	Largura: 102 a 216 mm Comprimento: 210,06 a 356 mm	

## Tamanhos de envelope suportados

Tamanho	Dimensões	Bandeja 1	Bandeja 2
Envelope #10	105 x 241 mm	✓	✓
Envelope DL	110 x 220 mm	✓	✓
Envelope C5	162 x 229 mm	✓	✓
Envelope B5	176 x 250 mm	✓	✓
Envelope C6	114 x 162 mm	✓	
Monarch	98,4 x 190,5 mm	✓	
Envelope japonês Chou Nº 3	120 x 235 mm	✓	
Envelope japonês Chou Nº 4	90 x 205 mm	✓	

## Tamanhos de cartões e etiquetas suportados

Tamanho	Dimensões	Bandeja 1	Bandeja 2	Bandeja opcional 3
3 x 5	76,2 x 127 mm	✓		
4 x 6	102 x 152 mm	✓		
5 x 8	127 x 203 mm	✓		
A6	105 x 148,5 mm	✓		
Cartão postal japonês	100 x 148 mm	✓		
Cartão postal japonês girado	148 x 200 mm	✓		
Etiquetas (Carta e A4)		✓	✓	✓

## Tamanhos de mídia de foto suportados

Tamanho	Dimensões	Bandeja 1	Bandeja 2	Bandeja opcional 3
4 x 6	102 x 152 mm	✓		
10 x 15 cm	100 x 150 mm	✓		

Tamanho	Dimensões	Bandeja 1	Bandeja 2	Bandeja opcional 3
L	89 x 127 mm	✓		
Mídia de foto 5 x 7 (5 x 7 pol. sem abas)	127 x 178 mm	✓		
Mídia de foto (Carta e A4)		✓	✓	✓
Cartão postal japonês	100 x 148 mm	✓		
Person.	Mínimo: 76 x 127 mm	Largura: 76 a 216 mm	Largura: 102 a 216 mm	Largura: 102 a 216 mm
	Máximo: 216 x 356 mm	Comprimento: 127 a 356 mm	Comprimento: 210,06 a 297,2 mm	Comprimento: 210,06 a 356 mm

## Tipos de papel suportados e capacidade da bandeja

Para melhores resultados, use os tipos de papel e as capacidades de bandeja apropriados:

- [Bandeja 1 \(multiuso\) no lado esquerdo do produto](#)
- [Bandeja 2 \(padrão\) e Bandeja 3 \(acessório\)](#)

### Bandeja 1 (multiuso) no lado esquerdo do produto

Tipo de papel	Peso	Capacidade <sup>1</sup>	Orientação de papel
Uso diário: <ul style="list-style-type: none"> <li>• Não especificado e sulfite</li> <li>• HP EcoFFICIENT</li> <li>• Papel timbrado</li> <li>• Pré-impresso</li> <li>• Perfurado</li> <li>• Leve 60-74g</li> <li>• Intermediário 85-95g</li> <li>• Peso médio 96-110g</li> <li>• Pesado 111-130g</li> <li>• HP Premium para apresentação fosco 120g</li> <li>• Extra pesado 131-175g</li> </ul>	60 a 175 g/m <sup>2</sup> 16 a 47 lb	Até 50 folhas	Coloque o papel com o lado a ser impresso voltado para baixo e a margem superior voltada para a impressora
<ul style="list-style-type: none"> <li>• HP Brochura Fosco 180g</li> <li>• HP Brochura Brilhante 180g</li> <li>• Cartolina 176-220g</li> <li>• Fosco em formato capa da HP 200g</li> <li>• Papéis Fotográficos HP Avançados</li> </ul>	Até 220 g/m <sup>2</sup> (58 lb) <sup>1</sup>	Até 25 folhas	Lado a ser impresso voltado para baixo



Tipo de papel	Peso	Capacidade <sup>1</sup>	Orientação de papel
<ul style="list-style-type: none"> <li>Envelope</li> <li>Envelope pesado</li> <li>Etiquetas</li> </ul>		Até sete envelopes ou etiquetas	Lado a ser impresso voltado para baixo

<sup>1</sup> A capacidade pode variar de acordo com a gramatura e a espessura do papel e com as condições do ambiente.

## Bandeja 2 (padrão) e Bandeja 3 (acessório)

Tipo de papel	Peso	Capacidade <sup>1</sup>	Orientação de papel
<ul style="list-style-type: none"> <li>Não especificado e sulfite</li> <li>HP EcoFFICIENT</li> <li>Papel timbrado</li> <li>Pré-impresso</li> <li>Perfurado</li> <li>Leve 60-74g</li> <li>Intermediário 85-95g</li> <li>Peso médio 96-110g</li> <li>Pesado 111-130g</li> <li>HP Premium para apresentação fosco 120g</li> <li>Extra pesado 131-175g</li> </ul>	60 a 175 g/m <sup>2</sup> 16 a 47 lb	Até 500 folhas	Coloque o papel com o lado a ser impresso voltado para cima e a margem superior voltada para a esquerda
<ul style="list-style-type: none"> <li>HP Brochura Fosco 180g</li> <li>HP Brochura Brilhante 180g</li> <li>Cartolina 176-220g</li> <li>Fosco em formato capa da HP 200g</li> <li>Papéis Fotográficos HP Avançados</li> </ul>	Até 220 g/m <sup>2</sup> (58 lb.)	Até 100 folhas	Lado a ser impresso voltado para cima
<ul style="list-style-type: none"> <li>Envelope</li> <li>Envelope pesado</li> <li>Etiquetas</li> </ul>		Até 30 envelopes ou etiquetas.	Lado a ser impresso voltado para cima
		<b>NOTA:</b> Não é possível imprimir envelopes na Bandeja 3.	

<sup>1</sup> A capacidade pode variar de acordo com a gramatura e a espessura do papel e com as condições do ambiente.

## Configuração das bandejas

Por padrão, o produto puxa o papel da Bandeja 2. Se a Bandeja 2 estiver vazia, o produto puxará papel da Bandeja 1 ou da Bandeja 3 (opcional), se instalada.

 **NOTA:** Se você alterar a bandeja padrão para a Bandeja 1, certifique-se de configurar a bandeja para o tamanho e o tipo de papel corretos.

Se você usar papel especial para todos ou a maioria dos trabalhos de impressão no produto, altere essa configuração padrão de bandeja no produto.

A tabela a seguir lista as maneiras possíveis de usar as configurações da bandeja para satisfazer suas necessidades de impressão.

Uso do papel	Configurar o produto	Imprimir
Coloque o mesmo papel na Bandeja 1 e em outra bandeja, e faça com que o produto retire papel de uma bandeja se a outra estiver vazia.	Coloque papel na Bandeja 1 e configure a bandeja para o papel e o tipo corretos. Não use <b>Qualquer tamanho/Qualquer tipo</b> .	No programa de software, imprima o trabalho.
Use com frequência papel especial, como papel de alta gramatura ou timbrado, em uma bandeja.	Coloque papel especial na Bandeja 1 e configure a bandeja para o tipo de papel.	Na caixa de diálogo de impressão do programa de software, escolha o tipo de papel que corresponde ao papel especial colocado na bandeja antes de enviar o trabalho de impressão. Selecione a Bandeja 1 como origem do papel na guia <b>Papel/Qualidade</b> (Windows) ou no menu pop-up <b>Alimentação de papel</b> (OS X).

## Colocar mídia

- [Carregar a Bandeja 1](#)
- [Carregar a Bandeja 2](#)
- [Carregar Bandeja 3 opcional](#)
- [Carregar envelopes](#)
- [Colocar papel timbrado ou formulários pré-impressos](#)
- [Carregar o alimentador automático de documentos](#)
- [Carregar o scanner](#)

## Carregar a Bandeja 1

A Bandeja 1 é uma bandeja multiuso que fica no lado esquerdo do produto.

 **NOTA:** Se não estiver usando o Modo timbrado alternativo (ALM), coloque o papel com o lado a ser impresso voltado para baixo e a margem superior voltada para a impressora. Para a orientação ALM, consulte [Colocar papel timbrado ou formulários pré-impressos](#).

1. Abra a bandeja 1.



2. Puxe a extensão da Bandeja 1.



3. Abra ao máximo as guias de papel e coloque a pilha de papel na Bandeja 1.



4. Feche as guias de papel até encostarem na mídia colocada.

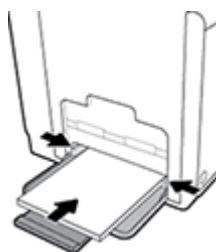

## Carregar a Bandeja 2

A Bandeja 2 é a bandeja de papel padrão (principal) na frente do produto.

 **NOTA:** Se não estiver usando o Modo timbrado alternativo (ALM), coloque o papel com o lado a ser impresso voltado para cima e a margem superior voltada para o lado esquerdo da bandeja. Para a orientação ALM, consulte [Colocar papel timbrado ou formulários pré-impressos](#).

1. Retire a bandeja do produto.



2. Abra completamente as guias de largura e comprimento do papel.

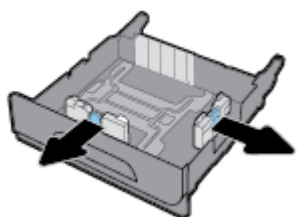

3. Coloque o papel na bandeja e certifique-se de que ele esteja nivelado em suas quatro extremidades. Feche as guias de largura e comprimento do papel até encostarem na mídia colocada.

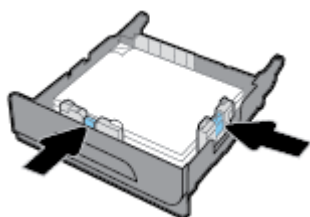

4. Empurre o papel para baixo, para garantir que a pilha esteja abaixo das guias de limite na lateral da bandeja.

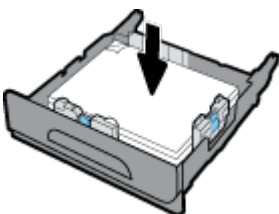

5. Coloque a bandeja no produto.

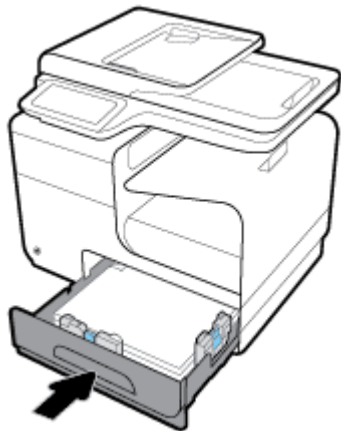

## Carregar Bandeja 3 opcional

A Bandeja 3 é uma bandeja acessória opcional que fica presa na parte de baixo do produto. Ela comporta mídia mais comprida, como papel Ofício (216 x 356 mm, 8,5 x 14 pol.).

 **NOTA:** Se não estiver usando o Modo timbrado alternativo (ALM), coloque o papel com o lado a ser impresso voltado para cima e a margem superior voltada para o lado esquerdo da bandeja. Para a orientação ALM, consulte [Colocar papel timbrado ou formulários pré-impressos](#).

1. Puxe a bandeja para fora do produto.

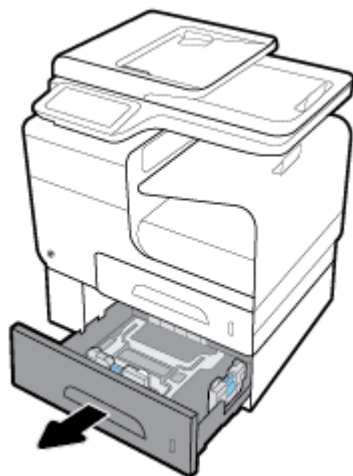

2. Abra completamente as guias de largura e comprimento do papel.

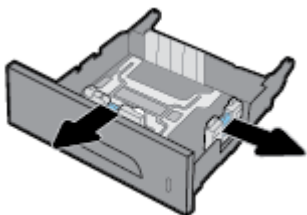

3. Coloque o papel na bandeja e certifique-se de que ele esteja nivelado em suas quatro extremidades. Feche as guias de largura e comprimento do papel até encostarem na mídia colocada.

4. Empurre o papel para baixo, para garantir que a pilha esteja abaixo das guias de limite na frente e na lateral da bandeja.

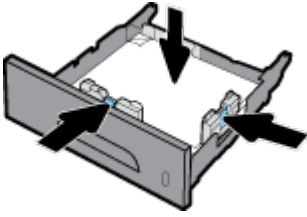

5. Coloque a bandeja no produto.

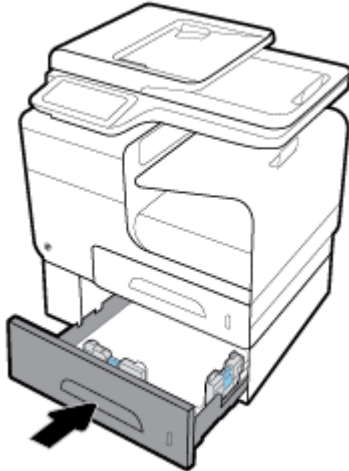

## Carregar envelopes

Você pode colocar envelopes na Bandeja 1 ou Bandeja 2.

### Para carregar envelopes na Bandeja 1

1. Abra a bandeja 1.



2. Puxe a extensão da Bandeja 1.



3. Coloque envelopes na Bandeja 1 voltados para baixo, com a parte superior do envelope orientada na direção da frente da impressora.

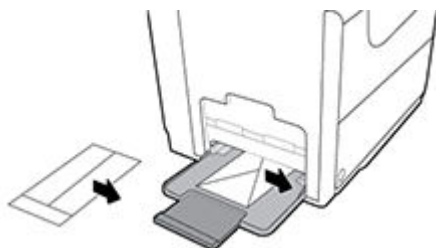

4. Feche as guias do papel.

### Para carregar envelopes na Bandeja 2

1. Retire a bandeja do produto.



2. Empilhe envelopes com a face para cima, com a parte superior dos envelopes orientada na direção frontal da bandeja.

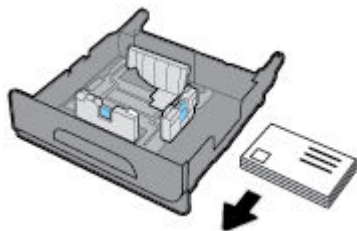

3. Coloque os envelopes na bandeja e certifique-se de que eles estejam nivelados em suas quatro extremidades. Feche as guias de largura e comprimento do papel até encostarem na mídia colocada.

- Empurre os envelopes para baixo, para garantir que eles estejam abaixo das guias de limite de papel na lateral da bandeja.

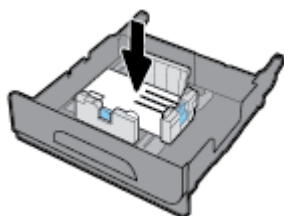

- Coloque a bandeja no produto.

## Colocar papel timbrado ou formulários pré-impressos

Você pode colocar formulários timbrados, pré-impressos ou pré-perfurados em qualquer bandeja. A orientação do papel depende de você estar imprimindo em modo frente ou frente e verso. Se o Modo timbrado alternativo (ALM) estiver ativado, você poderá imprimir nos modos frente e frente e verso sem reorientar o papel.

 **NOTA:** Com o ALM ativado, você deverá selecionar Timbrado, Pré-impresso ou Pré-perfurado como o tipo de papel na caixa de diálogo Propriedades da impressora.

### Para ativar ou desativar o ALM no painel de controle

- Abra o painel de controle (desligue a guia do painel para baixo na parte superior de qualquer tela ou toque na área do painel na tela inicial).
- No painel de controle, toque em .
- Toque em [Gerenciamento de bandeja e papel](#) e depois toque em [Modo timbrado alternativo](#) e ative-o ou desative-o.

### Para ativar ou desativar o ALM no EWS

- Digite o endereço IP do produto na caixa de endereço de um navegador para abrir o EWS. (Para obter o IP do produto, no painel de controle, toque em .)
- Clique na guia **Configurações**.
- Clique em **Preferências** e depois clique em **Gerenciamento de bandeja e papel**.
- Na seção **Modo timbrado alternativo**, selecione **Ativado** ou **Desativado**.
- Clique em **Aplicar**.

### Para colocar papel timbrado ou formulários pré-impressos com o ALM ativado

- Dependendo da bandeja, oriente o papel conforme segue.

Bandeja 1	Outras bandejas
Coloque o papel timbrado voltado para cima, com a parte superior da página voltada para a esquerda.	Coloque o papel timbrado voltado para baixo, com a parte superior da página voltada para a direita.

- Siga as etapas em [Carregar a Bandeja 1](#), [Carregar a Bandeja 2](#) ou [Carregar Bandeja 3 opcional](#).



## Para colocar papel timbrado ou formulários pré-impressos com o ALM desativado

1. Dependendo da bandeja, oriente o papel conforme segue.

	Bandeja 1	Outras bandejas
<b>Simplex</b>	Coloque o papel timbrado voltado para baixo, com a parte superior da página voltada para a direita.	Coloque o papel timbrado voltado para cima, com a parte superior da página voltada para a esquerda.
<b>Duplex (frente e verso)</b>	Coloque o papel timbrado voltado para cima, com a parte superior da página voltada para a esquerda.	Coloque o papel timbrado voltado para baixo, com a parte superior da página voltada para a direita.

2. Siga as etapas em [Carregar a Bandeja 1](#), [Carregar a Bandeja 2](#) ou [Carregar Bandeja 3 opcional](#).

## Carregar o alimentador automático de documentos

O alimentador automático de documentos (ADF) suporta até 50 folhas de papel sulfite 75 g/m<sup>2</sup>.

**AVISO:** Ao usar o alimentador automático de documentos (ADF), certifique-se de que seus documentos não tenham grampos, cliques, fitas ou itens similares que possam danificar o produto.

1. Abra as guias do papel do ADF.



2. Para documentos mais compridos, puxe a extensão da área de carregamento do ADF para fora, se necessário.

3. Coloque os documentos a serem copiados virados para cima na área de carregamento do ADF.

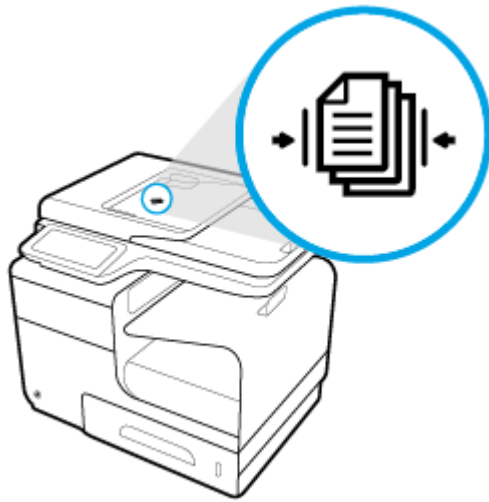

4. Empurre os documentos para a esquerda, até que eles encostem no mecanismo do alimentador, sob a tampa do ADF. Uma mensagem de **Documento carregado** aparece no painel de controle da impressora.
5. Feche as guias de papel até encostarem nos documentos colocados.



## Carregar o scanner

1. Abra a tampa do scanner.

2. Use a marca de mídia, no canto traseiro esquerdo do vidro do scanner, para orientar o documento original.

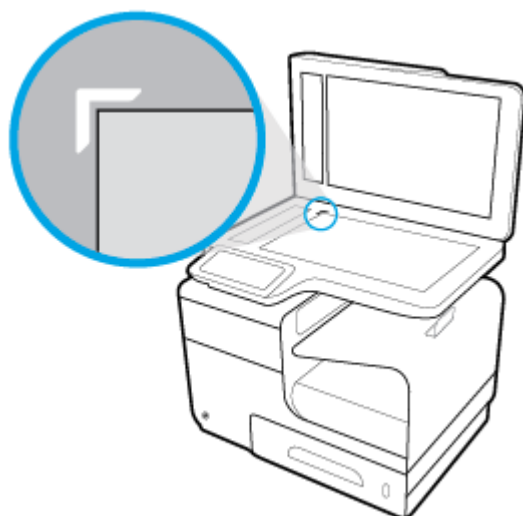

3. Coloque o original sobre o vidro do scanner com a face voltada para baixo.



4. Feche a tampa do scanner.

## Dicas para selecionar e usar papel

Para obter os melhores resultados, observe as seguintes diretrizes.

- Coloque somente um tipo de papel ao mesmo tempo na bandeja ou no alimentador de documentos.
- Certifique-se de que o papel esteja colocado corretamente na bandeja de entrada ou no alimentador de documentos.
- Não sobrecarregue a bandeja ou o alimentador de documentos.
- Para evitar congestionamentos, baixa qualidade de impressão e outros problemas de impressão, evite colocar os seguintes papéis na bandeja ou no alimentador de documentos:
  - Formulários multiparte
  - Mídia danificada, enrolada ou enrugada
  - Mídia com recortes ou perfurações
  - Mídia extremamente texturizada, estampada ou de outra forma de difícil impressão
  - Mídia muito leve ou que estique facilmente
  - Mídia que contém grampos ou cliques

---

# 5 Cartuchos

- [Cartuchos HP PageWide](#)
- [Gerenciar cartuchos](#)
- [Substituir cartuchos](#)
- [Dicas para trabalhar com cartuchos](#)

# Cartuchos HP PageWide

## Política HP sobre cartuchos de outros fabricantes

---

### **IMPORTANTE:**

- A HP não garante a qualidade ou a confiabilidade de conteúdo de outros fabricantes em cartuchos HP.
- A garantia do cartucho HP não cobre cartuchos de outros fabricantes ou cartuchos cujo conteúdo seja de outros fabricantes.
- A garantia da impressora HP não cobre reparos ou manutenções devido ao uso de cartuchos de outros fabricantes ou cartuchos com conteúdo de outros fabricantes.

### **NOTA:**

- Esta impressora não foi projetada para sistemas de tinta contínua. Para continuar imprimindo, remova o sistema de tinta contínua e instale cartuchos HP originais (ou compatíveis).
  - Esta impressora foi projetada para usar os cartuchos até eles ficarem vazios. Recondicionar os cartuchos antes de eles ficarem vazios pode fazer a impressora falhar. Se isso acontecer, insira um novo cartucho (HP original ou compatível) para continuar a impressão.
- 

## Cartuchos HP falsificados

O seu cartucho poderá não ser um HP original se você perceber o seguinte:

- O painel de controle ou o relatório de status da impressora indicarem que um cartucho usado ou falsificado foi instalado.
- Ocorrerem muitos problemas com o cartucho.
- O cartucho não apresenta a aparência normal (por exemplo, a embalagem é diferente das embalagens HP).

Acesse o site [Antifalsificação HP](#) quando instalar um cartucho de impressão HP e for exibida uma mensagem no painel de controle dizendo que o cartucho é usado ou falsificado. A HP ajudará a resolver o problema.

## Gerenciar cartuchos

O uso, o armazenamento e o monitoramento corretos do cartucho podem ajudar a assegurar uma impressão de alta qualidade e aumentar a vida útil dos cartuchos.

- [Armazenar cartuchos](#)
- [Imprimir no modo Escritório geral](#)
- [Imprimir quando um cartucho está no fim de sua vida útil estimada](#)
- [Verificar os níveis estimados de tinta](#)
- [Encomendar cartuchos](#)
- [Reciclar cartuchos](#)

### Armazenar cartuchos

- Não retire o cartucho da embalagem até o momento de usá-lo.
- Armazene os cartuchos em temperatura ambiente (15-35 °C ou 59-95 °F) por pelo menos 12 horas antes de usá-los.
- Manuseie os cartuchos com cuidado. A queda, o choque ou o manuseio brusco dos cartuchos durante a instalação podem causar problemas de impressão temporários.

### Imprimir no modo Escritório geral

O modo Escritório geral produz impressões um pouco mais claras, o que pode aumentar a vida útil do cartucho.

1. No menu **Arquivo** do software, clique em **Imprimir**.
2. Certifique-se de que a impressora esteja selecionada.
3. Clique no link ou no botão que abre a caixa de diálogo **Propriedades**.

Dependendo do aplicativo, esse link ou botão pode ser denominado **Propriedades**, **Opções**, **Configuração da impressora**, **Propriedades da impressora**, **Impressora** ou **Definir preferências**.

Siga um destes procedimentos.

- **Windows:** Clique em **Opções de impressão** e depois em **Propriedades**.
  - **OS X:** No menu pop-up, selecione **Cópias e páginas**.
4. Clique na guia **Papel/Qualidade**.
  5. Selecione **Escritório geral** na lista suspensa **Qualidade de impressão** (Windows) ou no menu pop-up (OS X).

### Imprimir quando um cartucho está no fim de sua vida útil estimada

As notificações relacionadas aos suprimentos são exibidas no painel de controle da impressora.

- Uma mensagem **Cartucho com pouca tinta** aparece quando o cartucho está próximo do fim de sua vida útil estimada. A impressão pode continuar, mas tenha um cartucho sobressalente disponível.
- Aparece a mensagem **Cartucho com pouquíssima tinta** quando o cartucho está perto do fim de sua vida útil estimada. Tenha um cartucho sobressalente disponível.
- A mensagem **Cartucho vazio** aparece quando o cartucho está vazio.



**NOTA:** Embora a utilização da configuração **Continuar** permita a impressão além de **Pouquíssima tinta** sem substituir o cartucho, o produto parará de funcionar antes que ocorram problemas de impressão.

## Verificar os níveis estimados de tinta

Você pode verificar os níveis estimados do cartucho no painel de controle da impressora ou no software da impressora.

### Para verificar os níveis do cartucho usando o painel de controle

1. Abra o painel de controle (deslize a guia do painel para baixo na parte superior de qualquer tela ou toque na área do painel na tela inicial).
2. No painel de controle, toque em  para mostrar os níveis estimados do cartucho.

### Para verificar os níveis do cartucho no EWS

1. Abra o EWS. Para obter mais informações, consulte [Abrir o EWS](#).
2. Clique na guia **Ferramentas** e em **Indicador do nível dos cartuchos**.

### Para verificar os níveis dos cartuchos no software do produto (Windows)

1. Abra o Assistente da Impressora HP. Para obter mais informações, consulte [Abrir o HP Printer Assistant](#).
2. Na guia **Impressão, digitalização e fax**, em **Imprimir**, clique em **Manter a impressora**.
3. Clique na guia **Níveis estimados do cartucho**.

### Para verificar os níveis dos cartuchos no software do produto (OS X)

1. Abra o HP Utility. Para obter mais informações, consulte [Abrir o HP Utility](#).
2. Certifique-se de que a impressora esteja selecionada.
3. Clique em **Status dos suprimentos**.

Os níveis estimados do cartucho são exibidos.

4. Clique em **Todas as configurações** para voltar ao painel **Informações e suporte**.





#### NOTA:

- Se você tiver instalado um cartucho recondicionado ou remanufaturado, ou um cartucho que tiver sido usado em outra impressora, o indicador de nível do cartucho poderá ficar impreciso ou indisponível.
- Os avisos e os indicadores do nível dos cartuchos fornecem estimativas apenas com finalidade de planejamento. Quando receber um alerta de pouca tinta, tenha um cartucho de substituição disponível para evitar possíveis atrasos nas impressões. Substitua os cartuchos somente quando isso for solicitado.
- A tinta dos cartuchos é usada de maneiras diferentes no processo de impressão, incluindo no processo de inicialização, que prepara a impressora e os cartuchos para impressão, e na manutenção do cabeçote de impressão, que mantém os cartuchos imprimindo normalmente. Um pouco de tinta é deixado no cartucho depois que ele é usado. Para mais informações, visite o site [HP SureSupply](#).

## Encomendar cartuchos

Para solicitar cartuchos, visite o site [Site da HP](#). (Neste momento, algumas partes do site da HP estão disponíveis apenas em inglês.) Não é possível pedir cartuchos pela Internet em todos os países/regiões. No entanto, muitos países têm informações sobre como fazer o pedido por telefone, localizar uma loja e imprimir uma lista de compras. Além disso, você pode visitar o site [HP SureSupply](#) para obter informações de compra de produtos HP em seu país.

Use somente cartuchos de substituição que tenham o mesmo número do cartucho que está sendo substituído. O número do cartucho é encontrado nos seguintes locais:

- Na etiqueta do cartucho que você está substituindo.
- Em um adesivo no interior da impressora. Abra a porta de acesso aos cartuchos para localizar o adesivo.
- No software da impressora, abra o HP Printer Assistant, clique em **Comprar** e depois clique em **Comprar suprimentos online**.
- No HP Embedded Web Server, clique na guia **Ferramentas** e, em **Informações do produto**, clique em **Indicador do nível dos cartuchos**. Para obter mais informações, consulte [HP Embedded Web Server](#).



**NOTA:** O cartucho de INSTALAÇÃO que acompanha a impressora não está disponível para compra separadamente.

## Reciclar cartuchos

Visite o site de [sustentabilidade HP](#) para informações completas sobre reciclagem e para solicitar etiquetas com porte pago, envelopes e caixas para reciclagem.

## Substituir cartuchos

O produto utiliza quatro cores, com um cartucho diferente para cada cor: amarelo (Y), magenta (M), ciano (C) e preto (K).

---

### AVISO:

- Para evitar problemas de qualidade de impressão, a HP recomenda substituir os cartuchos ausentes por cartuchos HP originais assim que possível. Para mais informações, consulte [Encomendar cartuchos](#).
  - Nunca desligue a impressora se algum cartucho estiver faltando.
- 

1. Abra a porta do cartucho.



2. Empurre o cartucho usado para dentro, para destravá-lo e soltá-lo.

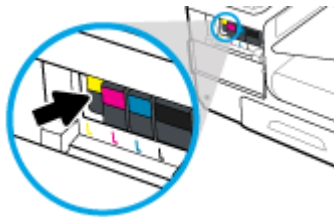

3. Segure a borda do cartucho usado e puxe-o, para removê-lo.

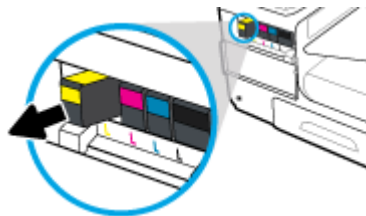

4. Não toque nos contatos de metal do cartucho. Impressões digitais nos contatos podem causar erros de conexão.



5. Insira o novo cartucho no seu slot.

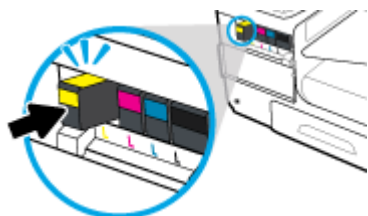

6. Feche a porta do cartucho.



## Dicas para trabalhar com cartuchos

Use as dicas a seguir para trabalhar com cartuchos:

- Para impedir problemas de qualidade de impressão, proceda da seguinte forma:
  - Sempre desligue a impressora usando o botão Liga/Desliga na frente e espere até que a luz do botão Liga/Desliga se apague.

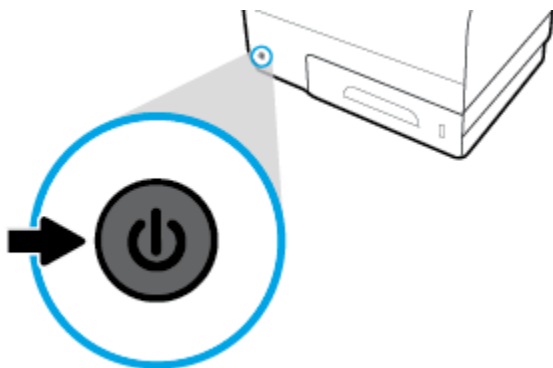

- Certifique-se de que todos os slots de cartuchos estejam ocupados.
- Se você remover um cartucho da impressora por qualquer motivo, tente substituí-lo o mais cedo possível.
- Não abra ou retire da embalagem dos cartuchos até você estar pronto para instalá-los.
- Insira o cartuchos nos compartimentos corretos. Combine a cor e o ícone de cada cartucho com a cor e o ícone de cada slot. Certifique-se de que os cartuchos estejam devidamente encaixados.
- Quando a tela Níveis estimados do cartucho indicar que um ou mais cartuchos estão com pouca tinta, cogite a substituição dos mesmos para evitar possíveis atrasos em suas impressões. Não será necessário substituir os cartuchos até isso ser solicitado. Consulte [Substituir cartuchos](#) para mais informações.
- Não limpe o cabeçote de impressão desnecessariamente. Isso reduz a vida útil dos cartuchos.
- Se for transportar a impressora, siga estes procedimentos a fim de evitar a ocorrência de vazamento de tinta da impressora ou outros danos.
  - Certifique-se de desligar a impressora pressionando botão Liga/desliga na frente. Aguarde até que todos os sons de movimentos internos cessem antes de desconectar o cabo de alimentação da impressora.
  - Certifique-se de deixar os cartuchos instalados.
  - A impressora deve ser transportada na horizontal e não deve ser apoiada nas laterais ou nas partes traseira, frontal ou superior.

---

# 6 Impressão

- [Imprimir usando o computador](#)
- [Imprimir a partir do painel de controle](#)
- [Imprimir com o NFC](#)
- [Imprimir com o HP ePrint](#)
- [Imprimir com o AirPrint \(OS X\)](#)
- [Dicas para uma impressão bem-sucedida](#)

# Imprimir usando o computador

## Para imprimir usando o computador(Windows)

Estas instruções se aplicam à impressão em várias mídias, incluindo o seguinte.

---

• Papel comum	• Envelopes	• Brochuras
• Formulários timbrados ou pré-impressos	• Fotos	• Rótulos

---

## Para imprimir usando o computador(Windows)

1. Coloque a mídia suportada na bandeja correta.  
Para obter mais informações, consulte [Tamanhos de mídia suportados](#).
2. No menu **Arquivo** do software, clique em **Imprimir**.
3. Certifique-se de que a impressora esteja selecionada.
4. Clique no link ou no botão que abre a caixa de diálogo **Propriedades** .

Dependendo do aplicativo, esse link ou botão pode ser denominado **Propriedades** , **Opções**, **Configuração da impressora**, **Propriedades da impressora**, **Impressora** ou **Definir preferências**.

5. Defina as opções de impressão corretas para seu tipo de mídia (papel comum, timbrado ou pré-impresso, envelope, papel fotográfico, etiqueta etc.).

A seguinte tabela descreve as guias e as opções que podem estar disponíveis no software.

---

Guia	Descrição
Atalhos de impressão	O atalho de impressão armazena as configurações apropriadas para um tipo de trabalho em particular, para que você possa definir todas as opções com um único clique.  Esta guia mostra os atalhos de impressão atuais e suas configurações, como tipo de papel, origem de papel e cor ou escala de cinza.

---

Guia	Descrição
Papel/qualidade	<p>Esta guia contém configurações que definem o tipo de trabalho de impressão. Por exemplo, a impressão em envelopes requer tamanho, origem e tipo de papel diferentes da impressão em papel comum.</p> <p>É possível selecionar as seguintes opções:</p> <ul style="list-style-type: none"> <li>• <b>Tamanho do papel:</b> inclui Carta, Envelope nº 10 e Envelope japonês Chou nº 3</li> <li>• <b>Origem do papel:</b> inclui Seleção automática de impressora, Alimentação manual, Bandeja 1 e Bandeja 2</li> <li>• <b>Tipo de papel:</b> inclui Comum, Timbrado, Pré-impresso, Envelope, Papéis fotográficos avançados HP, Fosco folheto HP 180g e Etiquetas</li> </ul> <p><b>NOTA:</b> Se o Modo timbrado alternativo (ALM) estiver ativado e você estiver imprimindo em formulários timbrados, pré-impressos ou pré-perfurados, selecione Timbrado, Pré-impresso ou Pré-perfurado como o tipo de papel. Para obter mais informações, consulte <a href="#">Colocar papel timbrado ou formulários pré-impressos</a>.</p> <ul style="list-style-type: none"> <li>• <b>Páginas especiais:</b> inclui tampas frontais e traseiras, folhas em branco e folhas pré-impressas</li> <li>• <b>Qualidade da impressão:</b> inclui Profissional (para trabalhos de alta qualidade) e Escritório geral (para trabalhos diários)</li> </ul> <p><b>NOTA:</b> Não é possível imprimir envelopes no modo Escritório Geral.</p>
Efeitos	<p>Esta guia contém configurações que afetam temporariamente a apresentação do trabalho de impressão.</p> <p>É possível selecionar as seguintes opções:</p> <ul style="list-style-type: none"> <li>• <b>Opções de redimensionamento:</b> inclui tamanho real, uma porcentagem do real ou dimensionado para um tamanho de mídia específico, como Carta ou Envelope nº 10</li> <li>• <b>Marcas d'água:</b> inclui Confidencial e Rascunho</li> </ul>
Acabamento	<p>Esta guia contém configurações que influenciam o resultado do trabalho de impressão.</p> <p>É possível selecionar as seguintes opções:</p> <ul style="list-style-type: none"> <li>• <b>Imprimir em ambos os lados:</b> inclui a opção de imprimir com espaço para encadernação à esquerda, direita ou nenhum dos lados</li> <li>• <b>Páginas por folha:</b> imprima mais de uma página por folha com a opção de imprimir bordas ao redor de cada página</li> <li>• <b>Orientação:</b> inclui Retrato e Paisagem</li> </ul>
Armazenamento de trabalhos	<p>Esta guia contém configurações para imprimir um trabalho armazenado usando o painel de controle. Somente uma configuração está descrita aqui:</p> <ul style="list-style-type: none"> <li>• <b>Desativado</b> (padrão): imprime um trabalho sem armazená-lo na impressora</li> </ul> <p>Para obter informações sobre outras configurações, consulte <a href="#">Imprimir usando o armazenamento de trabalhos</a>.</p>

Guia	Descrição
Cor	<p>Esta guia contém configurações para imprimir em cores ou em escala de cinza.</p> <p>É possível selecionar entre estas opções:</p> <ul style="list-style-type: none"> <li>• <b>Imprimir em escala de cinza:</b> imprima em tinta somente ou escala de cinza de alta qualidade (que usa os cartuchos coloridos além do cartucho preto)</li> <li>• <b>Temas de cores:</b> estas opções determinam como as cores são renderizadas. Elas incluem vários temas de vermelho-verde-azul, como Padrão, Foto ou Nítido. Para obter mais informações, consulte <a href="#">Para ajustar ou gerenciar cores</a>.</li> </ul>
Avançado	<p>Esta guia contém configurações que você pode usar ou alterar com frequência.</p> <p>É possível selecionar entre estas opções:</p> <ul style="list-style-type: none"> <li>• <b>Cópias:</b> selecione o número de cópias e se elas devem ser intercaladas</li> <li>• <b>Inverter ordem da página:</b> imprime da última página do trabalho para a primeira</li> <li>• <b>Imprimir todo o texto em preto:</b> ajuda a reduzir o uso do cartucho colorido</li> <li>• <b>Configurações de tinta:</b> use os controles deslizantes para selecionar o tempo de secagem, o nível de saturação e a distribuição de tinta preta para o trabalho de impressão. Para mais informações, consulte <a href="#">Para ajustar ou gerenciar cores</a>.</li> </ul>

6. Clique em **OK** para retornar à caixa de diálogo **Propriedades** .

7. Clique em **OK** e depois clique em **Imprimir** ou clique em **OK** na caixa de diálogo Imprimir.



**NOTA:** Após a impressão, remova qualquer mídia especial, como envelopes ou papel fotográfico, do produto.

## Para imprimir usando o computador(OS X)

Estas instruções se aplicam à impressão em várias mídias, incluindo o seguinte.

- Papel comum
- Envelopes
- Brochuras
- Formulários timbrados ou pré-impressos
- Fotos
- Rótulos

## Para imprimir usando o computador(OS X)

1. Coloque a mídia suportada na bandeja correta.

Para obter mais informações, consulte [Tamanhos de mídia suportados](#).

2. No menu **Arquivo** do software, clique em **Imprimir**.

3. Certifique-se de que a impressora esteja selecionada.

4. No menu **Predefinições**, selecione uma predefinição de impressão se necessário.

5. Na guia **Papel/Qualidade**, clique no menu pop-up ao lado do tipo de mídia.

Defina as opções de impressão corretas para sua mídia (papel comum, timbrado ou pré-impresso, pré-perfurado, envelope, papel fotográfico, etiqueta etc.). As opções de impressão podem incluir tamanho, tipo, bandeja, resolução de impressão e ajustes automáticos.



Se você não vir as opções na caixa de diálogo Imprimir, clique em **Mostrar detalhes**.

6. Clique em **Imprimir** .

---

 **NOTA:** Após a impressão, remova qualquer mídia especial, como envelopes ou papel fotográfico, do produto.

---

## Para configurar atalhos de impressão (Windows)

1. No menu **Arquivo** do software, clique em **Imprimir**.
2. Clique no link ou no botão que abre a caixa de diálogo **Propriedades** .

Dependendo do aplicativo, esse link ou botão pode ser denominado **Propriedades** , **Opções**, **Configuração da impressora**, **Propriedades da impressora**, **Impressora** ou **Definir preferências**.

3. Clique na guia **Atalhos de impressão**.
4. Selecione um atalho existente como base.

---

 **NOTA:** Selecione sempre um atalho antes de ajustar qualquer configuração no lado direito da tela. Se você ajustar as configurações e depois selecionar um atalho, todos os ajustes serão perdidos.

---

5. Selecione as opções de impressão para o novo atalho.
6. Clique no botão **Salvar como**.
7. Digite um nome para o atalho e clique no botão **OK** .

## Para configurar predefinições de impressão (OS X)

1. No menu **Arquivo** do software, clique em **Imprimir**.
2. Certifique-se de que a impressora esteja selecionada.
3. No menu pop-up **Predefinições**, selecione **Configurações padrão**.
4. Clique em **Salvar configurações atuais como predefinição**.
5. Digite um nome descritivo para a predefinição e salve-o para **Somente esta impressora** ou **Todas as impressoras**.

## Para ajustar ou gerenciar cores

Ajuste as cores do impresso no produto, alterando as configurações no driver da impressora.

- [Escolher um tema de cores pré-definido para um trabalho de impressão](#)
- [Ajustar manualmente as opções de cores de um trabalho de impressão](#)
- [Correspondência de cores com a tela do computador](#)
- [Controla acesso à impressão em cores](#)

## Escolher um tema de cores pré-definido para um trabalho de impressão

1. No menu **Arquivo** do software, clique em **Imprimir**.
2. Certifique-se de que a impressora esteja selecionada.
3. Clique no link ou no botão que abre a caixa de diálogo **Propriedades** .  
Dependendo do aplicativo, esse link ou botão pode ser denominado **Propriedades** , **Opções** , **Configuração da impressora** , **Propriedades da impressora** , **Impressora** ou **Definir preferências**.
4. Clique na guia **Cor** e selecione um tema de cor na lista suspensa **Temas de cor** (Windows) ou no menu pop-up **Cor RGB** (OS X).
  - **Padrão (sRGB)**: Esse tema define o produto para imprimir dados RGB no modo de dispositivo sem formatar (raw mode). Ao usar esse tema, gerencie a cor no programa de software ou no sistema operacional para obter a renderização correta.
  - **Vívida**: O produto aumenta a saturação de cores nos meios-tons. Use esse tema ao imprimir gráficos comerciais.
  - **Foto**: O produto interpreta a cor RGB como se ela fosse impressa como uma fotografia utilizando um minilaboratório digital. O produto renderiza cores profundas mais saturadas de modo diferente do tema Padrão (sRGB). Utilize esse tema ao imprimir fotos.
  - **Foto (Adobe RGB 1998)**: Use esse tema ao imprimir fotos digitais que usam o espaço de cores AdobeRGB, em vez do sRGB. Desative o gerenciamento de cores no software ao usar esse tema.
  - **Nenhuma**: Nenhum tema de cores é usado.

## Ajustar manualmente as opções de cores de um trabalho de impressão

Use o driver da impressora para limpar as configurações de cor padrão e ajustar as configurações manualmente. Consulte a ajuda incorporada no driver para, compreender como cada configuração afeta o impresso.

1. No menu **Arquivo** do software, clique em **Imprimir**.
2. Certifique-se de que a impressora esteja selecionada.
3. Siga um destes procedimentos.
  - **Windows**: Clique no link ou no botão que abre a caixa de diálogo **Propriedades** .  
Dependendo do aplicativo, esse link ou botão pode ser denominado **Propriedades** , **Opções** , **Configuração da impressora** , **Propriedades da impressora** , **Impressora** ou **Definir preferências**.
  - **OS X**: No menu pop-up **Cópias e páginas**, selecione **Cor**. Em seguida, desmarque **HP EasyColor**.
4. Continue e vá até a guia ou o painel **Avançado**.
  - **Windows**: na guia **Avançado**, clique em **Configurações de tinta**.
  - **OS X**: clique no triângulo de expansão ao lado de **Avançado**.
5. Use os controles deslizantes para fazer os seguintes ajustes.

- **Tempo de secagem:** mova o controle deslizante para a direita para aumentar o tempo que a impressora leva para secar uma página impressa. Aumentar o tempo de secagem funciona melhor para os trabalhos impressos em papel comum.
- **Saturação:** Mova o controle deslizante para a direita para aumentar a quantidade de tinta aplicada. Aumentar a saturação funciona melhor para os trabalhos impressos em brochura ou papel fotográfico.
- **Distribuição de tinta preta:** mova o controle deslizante para a esquerda para limitar a distribuição de tinta preta nas áreas adjacentes de cor na página impressa. Diminuir a velocidade funciona melhor para os trabalhos impressos em papel comum.



**NOTA:** Alterar manualmente as configurações de cores pode afetar a saída. A HP recomenda que apenas especialistas em gráficos de cores alterem essas configurações.

6. Clique em **OK** para salvar os ajustes e fechar a janela ou clique em **Redefinir** para restaurar os padrões de fábrica (Windows).

## Correspondência de cores com a tela do computador

Para a maioria dos usuários, o melhor método de correspondência das cores é imprimir usando cores sRGB.

O processo de correspondência das cores impressas com as cores exibidas na tela do computador é bastante complexo, porque as impressoras e as telas de computador utilizam métodos diferentes para produzir cores. Os monitores exibem as cores em pixels de luz, que usam um processo de cores RGB (vermelho, verde, azul), mas as impressoras imprimem as cores usando o processo CMYK (ciano, magenta, amarelo e preto).

Vários fatores podem influenciar sua capacidade de corresponder cores impressas às cores do seu monitor:

- mídia;
- Processo de impressão (cartucho, prensa ou tecnologia laser, por exemplo)
- iluminação direta;
- diferenças pessoais na percepção de cores;
- programas aplicativos;
- drivers de impressora;
- sistemas operacionais dos computadores;
- monitores;
- drivers e placas de vídeo;
- ambiente operacional (por exemplo, umidade).

## Controla acesso à impressão em cores

O conjunto de ferramentas da HP para controle de acesso às cores permite que você ative ou desative as cores para usuários individuais ou para grupos e aplicativos. Para mais informações, visite o site [HP Universal Print Driver](#).

O Servidor da Web incorporado da HP também permite que você desative o fax em cores, a cópia em cores e a impressão em cores a partir de dispositivos de memória. Para obter mais informações, consulte [HP Embedded Web Server](#).

# Imprimir a partir do painel de controle

## Imprimir usando o armazenamento de trabalhos

É possível criar e armazenar trabalhos no produto, os quais você ou outras pessoas poderão imprimir posteriormente. Para poupar memória da impressora ou proteger informações confidenciais, você pode excluir os trabalhos armazenados do produto.

- [Para ativar o armazenamento de trabalhos](#)
- [Para aplicar o armazenamento de trabalhos a um ou todos os trabalhos de impressão](#)
- [Para imprimir um trabalho armazenado na impressora](#)
- [Para excluir um trabalho armazenado na impressora](#)

## Para ativar o armazenamento de trabalhos

O armazenamento de trabalhos fica ativado por padrão. Você pode desativá-lo ou reativá-lo, conforme necessário.

### Desativar ou ativar armazenamento do trabalho (Windows)

1. Clique em **Iniciar** e execute um dos seguintes procedimentos, de acordo com o seu sistema operacional.
  - **Windows 10:** clique em **Configurações, Dispositivos** e depois em **Impressoras e scanners**.
  - **Windows 8, 8.1:** clique em **Painel de Controle, em Hardware e Som** e depois em **Dispositivos e Impressoras**.
  - **Windows 7:** clique em **Dispositivos e Impressoras**.
2. Clique com o botão direito na impressora e, em seguida, clique em **Propriedades** ou **Propriedades da Impressora**.
3. Na janela Propriedades da Impressora, clique na guia **Configurações do Dispositivo**.
4. Na lista suspensa **Armazenamento de Trabalhos**, selecione **Desativar** para desativar o recurso ou selecione **Automático** para ativá-lo.
5. Clique em **Aplicar** e depois em **OK**.

### Desativar ou ativar armazenamento do trabalho (OS X)

1. Abra o HP Utility. Para obter mais informações, consulte [Abrir o HP Utility](#).
2. Certifique-se de que a impressora esteja selecionada.
3. Clique em **Dispositivos**.
4. Selecione **Permitir trabalhos armazenados nesta impressora** e defina as configurações do armazenamento de trabalhos.

## Para aplicar o armazenamento de trabalhos a um ou todos os trabalhos de impressão

É possível aplicar o recurso de armazenamento de trabalhos a um único trabalho ou a todos os trabalhos de impressão. Quando você faz isso, o trabalho único ou todos os trabalhos são armazenados na memória da impressora, para que você possa imprimi-los depois pelo painel de controle da impressora.

## Aplicar o armazenamento de trabalhos a um ou todos os trabalhos de impressão (Windows)

1. Siga um destes procedimentos.
  - Para um trabalho de impressão: No menu **Arquivo** do software, clique em **Imprimir**.
  - Para todos os trabalhos de impressão: Clique em **Iniciar** e execute um dos seguintes procedimentos, de acordo com o seu sistema operacional.
    - **Windows 10**: clique em **Configurações, Dispositivos** e depois em **Impressoras e scanners**.
    - **Windows 8, 8.1**: clique em **Painel de Controle**, em **Hardware e Som** e depois em **Dispositivos e Impressoras**.
    - **Windows 7**: clique em **Dispositivos e Impressoras**.
2. Certifique-se de que a impressora esteja selecionada.
3. Continue e vá até a guia **Armazenamento de trabalhos**.
  - Para um trabalho de impressão: Clique no link ou no botão que abre a caixa de diálogo **Propriedades**. Em seguida, clique na guia **Armazenamento de trabalhos**.
  - Para todos os trabalhos de impressão: Clique com o botão direito do mouse na sua impressora, clique em **Preferências de impressão** e depois na guia **Armazenamento de trabalhos**.
4. Na guia **Armazenamento de trabalhos**, selecione uma das seguintes opções:
  - **Revisão e espera**: Imprime a primeira cópia de um trabalho de várias páginas para que você possa verificar a qualidade da impressão e imprime as cópias restantes quando você as solicita no painel de controle da impressora
  - **Trabalho pessoal**: Não imprima o trabalho até você solicitá-lo no painel de controle da impressora
  - **Cópia rápida**: Imprime o número de cópias solicitado do trabalho e armazena uma cópia dele para que você possa imprimi-lo novamente mais tarde
  - **Trabalho armazenado**: Imprime o trabalho na impressora e permite que outros usuários o imprimam a qualquer momento
  - **Tornar trabalho particular/seguro**: aplica-se a trabalhos pessoais ou armazenados. Você pode solicitar um número de identificação pessoal (PIN) ou uma senha para imprimir o trabalho armazenado usando o painel de controle.
    - **Nenhum**: nenhum PIN ou senha é necessário.
    - **PIN para imprimir**: um PIN de quatro dígitos é necessário.
    - **Criptografar trabalho (com senha)** (para Windows 7 ou posterior): uma senha, que consiste em 4 a 32 caracteres, é necessária.
5. Para utilizar um nome de usuário ou de trabalho personalizado, clique em **Personalizar** e digite o nome do usuário ou do trabalho.

Se você digitar um nome de trabalho já em uso, selecione um dos seguintes:

  - **Usar nome do trabalho + (1 a 99)**: agregue um número exclusivo no final do nome do trabalho
  - **Substituir arquivo existente**: substitua o trabalho armazenado existente pelo novo
6. Clique em **OK** e depois em **Imprimir** para armazenar o trabalho na impressora.

## Aplicar o armazenamento de trabalhos a um ou todos os trabalhos de impressão (OS X)

1. Siga um destes procedimentos.
  - Para um trabalho de impressão: No menu **Arquivo** do software, clique em **Imprimir**. Em seguida, no menu pop-up abaixo de **Predefinições**, selecione **Armazenamento de trabalhos**.
  - Para todos os trabalhos de impressão: No menu pop-up **Cópias e páginas**, selecione **Armazenamento de trabalhos**.
2. Certifique-se de que a impressora esteja selecionada.
3. No menu pop-up **Modo**, selecione uma das seguintes opções:
  - **Cópia rápida:** Imprime o número de cópias solicitado do trabalho e armazena uma cópia dele para que você possa imprimi-lo novamente mais tarde
  - **Revisão e espera:** Imprime a primeira cópia de um trabalho de várias páginas para que você possa verificar a qualidade da impressão e imprime as cópias restantes quando você as solicita no painel de controle da impressora
  - **Trabalho armazenado:** Imprime o trabalho na impressora e permite que outros usuários o imprimam a qualquer momento
  - **Trabalho pessoal:** Não imprima o trabalho até você solicitá-lo no painel de controle da impressora
4. Para utilizar um nome de usuário ou de trabalho personalizado, clique em **Personalizar** e digite o nome do usuário ou do trabalho.
  - Se você digitar um nome de trabalho já em uso, selecione um dos seguintes:
    - **Usar nome do trabalho + (1 a 99):** agregue um número exclusivo no final do nome do trabalho
    - **Substituir arquivo existente:** substitua o trabalho armazenado existente pelo novo
5. Para trabalhos pessoais ou armazenados, selecione **Usar PIN para imprimir** se quiser solicitar um número de identificação pessoal (PIN) de quatro dígitos para imprimir o trabalho armazenado usando o painel de controle.
6. Clique em **Imprimir** para armazenar o trabalho na impressora.

## Para imprimir um trabalho armazenado na impressora

1. No painel de controle, toque na pasta de aplicativos **Imprimir**.
2. No visor, toque no ícone **Armazenamento de trabalhos**.
3. Navegue até o trabalho armazenado desejado e abra-o.



**NOTA:** Se o trabalho for particular ou estiver criptografado, insira o PIN ou a senha.

4. Selecione o número de cópias e toque em **Imprimir**.

## Para excluir um trabalho armazenado na impressora

1. No painel de controle, toque na pasta de aplicativos **Imprimir**.
2. No visor, toque no ícone **Armazenamento de trabalhos**.

3. Abra a pasta contendo seu trabalho armazenado e proceda de uma das seguintes formas.
  - Para excluir um trabalho, toque no trabalho que deseja excluir.
  - Para excluir todos os trabalhos da pasta, toque no ícone de lixeira e depois toque em [Excluir](#).



---

**NOTA:** Se alguns trabalhos estiverem protegidos com um PIN ou senha, toque em [Todos os trabalhos sem um PIN ou senha](#) ou [Todos os trabalhos com o mesmo PIN ou senha](#) e siga as instruções na tela.

---



---

**NOTA:** Se o trabalho for particular ou estiver criptografado, insira o PIN ou a senha.

---

4. Se necessário, toque no ícone de lixeira e depois em [Excluir](#).

## Imprimir de um dispositivo USB

Esse produto oferece impressão direta a partir de um dispositivo de armazenamento USB (Conectar e imprimir), para que você possa imprimir arquivos rapidamente sem enviá-los de um computador. O produto aceita acessórios de armazenamento USB padrão na porta USB perto do painel de controle.

Você pode imprimir os seguintes tipos de arquivos.

- 
- |         |         |
|---------|---------|
| • .JPEG | • .PNG  |
| • .JPG  | • .TIFF |
| • .PDF  |         |
- 

1. Insira o dispositivo USB na porta USB localizada na parte frontal do produto. O menu [Opções de dispositivo de memória](#) é exibido.
2. No visor, toque no ícone [Imprimir documentos](#).
3. Navegue até o trabalho desejado no dispositivo USB e abra-o.
4. Selecione o número de cópias e toque em [Iniciar Preto](#) ou [Iniciar Cor](#) para começar a imprimir.

## Imprimir com o NFC

Com Near Field Communications (NFC), você pode caminhar até o produto e imprimir de seu smartphone ou tablet. Para imprimir usando NFC, no painel de controle, toque em  e siga as instruções na tela.



## Imprimir com o HP ePrint

Com o HP ePrint, é possível imprimir em qualquer lugar, a qualquer hora, de um telefone celular, notebook ou outro dispositivo móvel. O HP ePrint funciona com qualquer dispositivo habilitado para email. Se for possível enviar email, você poderá imprimir em um produto habilitado para HP ePrint. Para mais detalhes, visite o site [HP Connected](#).

Para usar o HP ePrint, verifique o seguinte:

- Tenha um computador ou dispositivo móvel com acesso à Internet e recursos de envio de emails.
- HP Embedded Web Server e HP ePrint devem estar ativados na impressora. Para obter mais informações, consulte [HP Embedded Web Server](#).

## Imprimir externamente enviando um email com o aplicativo HP ePrint

Se você estiver em trânsito, poderá imprimir documentos enviando um email com o aplicativo HP ePrint para sua impressora habilitada para HP ePrint. Consulte [Serviços da Web](#) para mais informações.

---

 **NOTA:** Obtenha seu endereço de email do HP ePrint enquanto estiver no escritório. Para obter instruções, consulte [HP ePrint](#).

---

1. No seu computador ou dispositivo móvel, abra o seu aplicativo de e-mail.
2. Crie uma nova mensagem de email e anexe a ela o arquivo que você deseja imprimir.
3. Insira o endereço de email do HP ePrint no campo "Para" e selecione a opção para enviar o email.

---

 **NOTA:** Não digite nenhum outro endereço de e-mail nos campos "Para" ou "Cc". O servidor do HP ePrint não aceitará trabalhos de impressão se houver vários endereços de email.

---

## Imprimir de um computador no local ou dispositivo móvel

Se estiver em casa ou no escritório, você poderá imprimir de um smartphone ou tablet na sua impressora facilmente.

---

 **NOTA:** Se você deseja imprimir sem acessar a rede, consulte [Use Wi-Fi Direct para conectar um computador ou dispositivo ao produto](#) para mais informações.

---

1. Certifique-se de que o dispositivo móvel e a impressora estejam na mesma rede.
2. Selecione a foto ou documento que deseja imprimir e escolha a impressora.
3. Confirme as configurações de impressão e imprima.

## Imprimir com o AirPrint (OS X)

Imprimir através do Apple AirPrint é suportado no iPad (iOS 4.2), iPhone (3GS ou posterior), iPod touch (terceira geração ou posterior) e Mac (OS X 10.9 ou posterior).

Para usar o AirPrint, verifique o seguinte:

- A impressora e o dispositivo Apple devem estar conectados à mesma rede em que o dispositivo habilitado para AirPrint está. Para mais informações, visite o site [HP Mobile Printing](#). Se uma versão local deste site não estiver disponível em seu país/região, você poderá ser direcionado ao site do HP Mobile Printing de outro país/região ou idioma.
- Coloque papéis que sejam correspondentes às configurações de papel da impressora.

### Para reativar o AirPrint

Por padrão, o AirPrint estará ativado. Se ele ficar desativado, você poderá usar as seguintes instruções para ativá-lo novamente.

1. Abra o EWS. Para obter mais informações, consulte [Abrir o EWS](#).
2. Clique na guia **Rede**, em **AirPrint** e em **Status**.
3. Na linha **Status do AirPrint**, clique em **Ativar AirPrint**.

## Dicas para uma impressão bem-sucedida

As configurações de software selecionadas no driver de impressão se aplicam apenas às impressões. Elas não se aplicam a cópias ou digitalizações.

- [Dicas de cartucho](#)
- [Dicas para colocar o papel](#)
- [Dicas de configurações da impressora \(Windows\)](#)
- [Dicas de configurações da impressora \(OS X\)](#)

### Dicas de cartucho

- Se a qualidade de impressão for inaceitável, consulte [Melhorar a qualidade da impressão](#) para obter mais informações.
- Use cartuchos HP originais.

Os cartuchos HP originais foram projetados e testados com impressoras e papéis da HP para ajudar você a produzir facilmente excelentes resultados sempre.



**NOTA:** A HP não pode garantir a qualidade ou a confiabilidade de cartuchos que não são da HP. Serviços de assistência técnica e manutenção decorrentes do uso de cartuchos que não sejam da HP não serão cobertos pela garantia.

Se você acredita ter adquirido cartuchos de HP originais, acesse o site [Antifalsificação HP](#).

- Instale os cartuchos preto e colorido corretamente.  
Para obter mais informações, consulte [Substituir cartuchos](#).
- Verifique os níveis estimados dos cartuchos para checar se há tinta suficiente.

Os avisos e indicadores do nível de suprimento fornecem estimativas apenas com finalidade de planejamento.

Para obter mais informações, consulte [Verificar os níveis estimados de tinta](#).



**NOTA:** Quando uma mensagem de aviso de pouca tinta aparecer, verifique se você possui um cartucho para substituição disponível a fim de evitar possíveis atrasos nas impressões. Não será necessário substituir os cartuchos até isso ser solicitado.

- Para proteger o produto contra danos, sempre desligue a impressora usando o botão Liga/Desliga na frente.

### Dicas para colocar o papel

Para obter mais informações, consulte [Tamanhos de mídia suportados](#).

- Verifique se o papel está carregado na bandeja de entrada adequadamente e defina o tamanho e o tipo correto de mídia. Ao carregar o papel na bandeja de entrada, será solicitada a configuração do tamanho e do tipo de mídia.
- Coloque uma pilha de papel (não apenas uma página). Todo o papel da pilha deverá ter o mesmo tamanho e ser do mesmo tipo, evitando assim a ocorrência de congestionamentos de papel.

- Verifique se o papel carregado na bandeja de entrada está na horizontal e se as bordas não estão dobradas ou rasgadas.
- Ajuste a guia de largura do papel na bandeja de entrada até que se encoste suavemente no papel. Tome cuidado para que as guias não dobrem o papel na bandeja.

## Dicas de configurações da impressora (Windows)

- Para alterar as configurações de impressão padrão, execute um dos seguintes procedimentos:
  - No HP Printer Assistant, clique em **Impressão, digitalização e fax** e depois em **Definir preferências**.
  - No menu **Arquivo** do software, clique em **Imprimir**. Abra a caixa de diálogo Propriedades da impressora.
- Na guia **Cor** ou **Acabamento** do driver da impressora, defina as seguintes opções conforme necessário:
  - **Imprimir em escala de cinza**: permite imprimir um documento em preto e branco usando somente o cartucho preto. Selecione **Somente tinta preta** e clique em **OK**.
  - **Páginas por folha**: ajuda você a especificar a ordem das páginas, caso você imprima o documento em mais de duas páginas por folha.
  - **Layout de folheto**: permite imprimir um documento com diversas páginas na forma de livreto. Ele coloca duas páginas em cada lado da folha para que seja possível fazer a dobradura na forma de livreto, na metade do tamanho do papel. Selecione um método de encadernação na lista suspensa e clique em **OK**.
    - **Encadernação presa à esquerda**: o lado de encadernação após a dobradura do livreto aparece do lado esquerdo. Selecione essa opção se seu hábito de leitura é da esquerda para a direita.
    - **Encadernação presa à direita**: o lado de encadernação após a dobradura do livreto aparece do lado direito. Selecione a opção se seu hábito de leitura é da direita para a esquerda.
  - **Imprimir bordas da página**: permite que você adicione as bordas às páginas, caso imprima o documento com duas ou mais páginas por folha.
- Você pode usar os atalhos de impressão para economizar tempo definindo as preferências de impressão.

## Dicas de configurações da impressora (OS X)

- No software, certifique-se de selecionar o tamanho do papel correto colocado na impressora.
  - a. No menu **Arquivo**, selecione **Configuração da página**.
  - b. Em **Formato para**, verifique se a sua impressora está selecionada.
  - c. No menu pop-up, selecione **Tamanho do papel**.
- No software, certifique-se de selecionar o tamanho do papel correto colocado na impressora e sua qualidade.

- a. No menu **Arquivo** do software, clique em **Imprimir**.
- b. No menu pop-up **Cópias e páginas**, selecione **Papel/Qualidade** e selecione o tipo de papel e a qualidade corretos.
- Para imprimir um documento em preto e branco usando somente o cartucho preto, proceda da seguinte forma.
  - a. No menu **Arquivo** do software, clique em **Imprimir**.
  - b. Na janela Imprimir, no menu pop-up, selecione **Cópias e páginas** e depois selecione **Cor**.
  - c. Desmarque **HP EasyColor** e selecione **Imprimir cor como cinza**.
  - d. Selecione **Somente tinta preta**.

---

# 7 Copiar e digitalizar

- [Copiar](#)
- [Digitalizar](#)
- [Dicas para cópia e digitalização com êxito](#)

# Copiar

- [Configurações de cópia](#)
- [Colocar e copiar cartões de identificação](#)
- [Cópia de fotos](#)
- [Colocar e copiar originais com tamanhos mistos](#)
- [Copiar em frente e verso automaticamente](#)
- [Cancelar um trabalho de cópia](#)

## Configurações de cópia

### Ajustar a clareza ou o escurecimento das cópias

1. Coloque o original com o lado impresso voltado para baixo no vidro do scanner ou voltado para cima no alimentador automático de documentos.  
  
Para mais informações, consulte [Carregar o scanner](#) ou [Carregar o alimentador automático de documentos](#).
2. No painel de controle, toque na pasta de aplicativos **Copiar**.
3. No visor, toque no ícone **Documento**.
4. Toque em  para exibir o menu [Configurações de cópia](#).
5. Toque em **Mais claro/Mais escuro**.
6. Use o controle deslizante para clarear ou escurecer as cópias impressas.

### Selecione uma bandeja de papel e um tamanho de papel para cópias

1. Coloque o papel que você deseja copiar em uma bandeja.  
  
Para obter mais informações, consulte [Tamanhos de mídia suportados](#).
2. No painel de controle, toque na pasta de aplicativos **Copiar**.
3. No visor, toque no ícone **Documento**.
4. Toque em  para exibir o menu [Configurações de cópia](#).
5. Toque em **Seleção de bandeja**.
6. Selecione a bandeja em que você colocou o papel, na etapa 1.

## Reduzir ou ampliar uma cópia

1. Coloque o original com o lado impresso voltado para baixo no vidro do scanner ou voltado para cima no alimentador automático de documentos.

Para mais informações, consulte [Carregar o scanner](#) ou [Carregar o alimentador automático de documentos](#).

2. No painel de controle, toque na pasta de aplicativos **Copiar**.
3. No visor, toque no ícone **Documento**.
4. Toque em  para exibir o menu **Configurações de cópia**.
5. Toque em **Redimensionar** e selecione uma das opções do menu de redimensionamento.

## Colocar e copiar cartões de identificação

Use esse recurso para copiar ambos os lados de cartões de identificação ou outros documentos pequenos, no mesmo lado de uma folha de papel. O produto solicita que você copie o primeiro lado e gire o documento, colocando o outro lado no vidro do scanner, e copie novamente. O produto imprime ambas as imagens na mesma página.

1. Coloque o cartão de ID no vidro do scanner. Oriente o cartão usando a marca de mídia na parte de trás do vidro do scanner.

Para obter mais informações, consulte [Carregar o scanner](#).



2. Feche a tampa do scanner.
3. No painel de controle, toque na pasta de aplicativos **Copiar**.
4. No visor, toque no ícone **Cartão de ID**.
5. Toque em  para exibir o menu **Configurações de cópia**.
6. Selecione a bandeja, a qualidade da cópia e as configurações de claridade/escurecimento.



7. Siga os prompts no painel de controle para copiar o primeiro lado do cartão de ID, gire e oriente o cartão no vidro do scanner e conclua a cópia e impressão do cartão de ID.

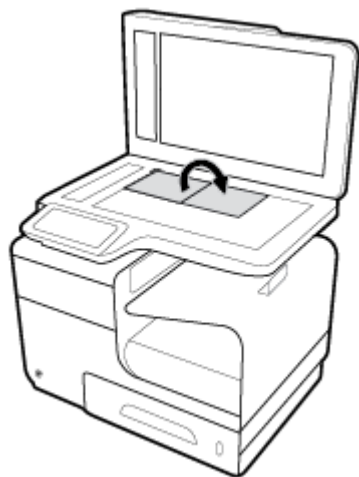



## Cópia de fotos

 **NOTA:** Copie fotos do vidro do scanner, e não do alimentador de documentos.

1. Coloque a foto no vidro do scanner, com a imagem voltada para baixo, no canto superior esquerdo do vidro e feche a tampa do scanner.

Para obter mais informações, consulte [Carregar o scanner](#).



2. No painel de controle, toque na pasta de aplicativos [Copiar](#).
3. No visor, toque no ícone [Documento](#).
4. Toque em  para exibir o menu [Configurações de cópia](#).
5. Toque em [Aprimoramentos](#) e depois em [Misto](#).
6. Toque em  para retornar à página inicial e toque no ícone [Copiar documento](#).
7. Toque em [Iniciar Preto](#) ou [Iniciar Cor](#) para iniciar o trabalho de cópia.

## Colocar e copiar originais com tamanhos mistos

Utilize o vidro do scanner para fazer cópias de originais de tamanhos mistos.

 **NOTA:** Você pode utilizar o alimentador de documentos para copiar originais de tamanhos mistos apenas se as páginas compartilharem uma dimensão em comum. Por exemplo, é possível combinar páginas em papel carta e em papel ofício porque elas têm a mesma largura. Empilhe as páginas de modo que as margens superiores estejam alinhadas uma com a outra e as páginas tenham a mesma largura, porém comprimentos variados.

1. Coloque, na bandeja, um papel que seja grande o bastante para corresponder à maior página no documento original.
2. Coloque uma página do documento original, com a face voltada para baixo, sobre o vidro do scanner. Use a marca de mídia, no canto traseiro esquerdo do vidro, para orientar o documento.  
  
Para obter mais informações, consulte [Carregar o scanner](#).
3. No painel de controle, toque na pasta de aplicativos [Copiar](#).
4. No visor, toque no ícone [Documento](#).
5. Especifique o número de cópias e selecione a bandeja que contém o papel para este trabalho.
6. Siga os prompts no painel de controle, para copiar o documento colocado no vidro. Repita as etapas de 2 a 6 para cada página original.

## Copiar em frente e verso automaticamente

1. Coloque os originais no alimentador de documentos.  
  
Para obter mais informações, consulte [Carregar o alimentador automático de documentos](#).
2. No painel de controle, toque na pasta de aplicativos [Copiar](#).
3. No visor, toque no ícone [Documento](#).
4. Toque em  para exibir o menu [Configurações de cópia](#).
5. Toque em [Frente e verso](#) e selecione uma opção de cópia em frente e verso.

## Cancelar um trabalho de cópia

- Se um trabalho de cópia estiver em andamento, toque em , no painel de controle da impressora, a qualquer momento, para cancelar o trabalho.
- Se os originais do trabalho tiverem sido colocados no alimentador de documentos, espere até o produto parar de alimentar os originais e remova-os da área de carregamento do ADF e da bandeja de saída do ADF.



# Digitalizar

- [Digitalizar para unidade USB](#)
- [Digitalizar para um computador](#)
- [Digitalizar para e-mail](#)
- [Digitalizar para uma pasta de rede](#)
- [Digitalizar para SharePoint](#)
- [Digitalizar usando o software de digitalização HP](#)
- [Digitalizar usando outro software](#)
- [Digitalizar com Webscan](#)
- [Digitalizar documentos na forma de texto editável](#)

## Digitalizar para unidade USB

1. Coloque o original com o lado impresso voltado para baixo no vidro do scanner ou voltado para cima no alimentador automático de documentos.

Para mais informações, consulte [Carregar o scanner](#) ou [Carregar o alimentador automático de documentos](#).

2. Insira um dispositivo USB na porta USB, na parte frontal ou traseira do produto.
3. No painel de controle, toque na pasta de aplicativos **Digitalizar**. Em seguida, toque no ícone **USB**.
4. Toque em  para selecionar as opções de cor, tamanho e resolução no menu **Configurações**.
5. Toque em  para voltar ao menu **Digitalizar para USB** e selecione um tipo de arquivo na lista **Salvar como**.
6. Toque em **Nome de arquivo** e use o teclado para atribuir um nome ao arquivo digitalizado. Toque em **Concluído**.
7. Toque em **Iniciar digitalização**.

## Digitalizar para um computador

Antes de armazenar uma digitalização no computador, certifique-se de que você já tenha instalado o software recomendado da impressora HP. A impressora e o computador devem estar conectados e ligados.

Além disso, em computadores com Windows, o software da impressora deverá estar em execução antes da digitalização.

 **NOTA:** É possível usar o software da impressora HP para digitalizar documentos e transformá-los em texto editável. Para obter mais informações, consulte [Digitalizar documentos na forma de texto editável](#).

## Para configurar a digitalização para o computador

A digitalização para computador vem habilitada por padrão de fábrica. Siga essas instruções se o recurso tiver sido desativado e você desejar habilitá-lo novamente.

### Configurar digitalização para um computador (Windows)

1. Abra o Assistente da Impressora HP. Para obter mais informações, consulte [Abrir o HP Printer Assistant](#).
2. Vá até a seção **Digitalizar**.
3. Clique em **Gerenciar Digitalização para Computador**.
4. Clique em **Habilitar**.

### Configurar digitalização para um computador (OS X)

1. Abra o HP Utility. Para obter mais informações, consulte [Abrir o HP Utility](#).
2. Selecione **Digitalizar para o computador**.
3. Selecione **Ativar digitalização para computador**.

### Para digitalizar para um computador usando o no painel de controle

1. Coloque o original com o lado impresso voltado para baixo no vidro do scanner ou voltado para cima no alimentador automático de documentos.

Para mais informações, consulte [Carregar o scanner](#) ou [Carregar o alimentador automático de documentos](#).

2. No painel de controle, toque na pasta de aplicativos **Digitalizar**.
3. No visor, toque no ícone **Computador** e selecione o computador.
4. Toque em **Atalho de digitalização**, selecione uma opção de digitalização e toque em **Iniciar digitalização**.

### Digitalizar para e-mail

O aplicativo Digitalizar para email permite que você rapidamente digitalize e envie fotos ou documentos por e-mail para destinatários específicos, diretamente de sua impressora HP. É possível configurar endereços de email, fazer login em suas contas com os códigos PIN fornecidos e então digitalizar e enviar seus documentos por e-mail.

### Para configurar a digitalização para email

- [Configurar Digitalizar para Email no EWS](#)
- [Configurar Digitalizar para Email no HP Printer Assistant](#)
- [Configurar digitalização para email \(OS X\)](#)

### Configurar Digitalizar para Email no EWS

1. Abra o EWS. Para obter mais informações, consulte [Abrir o EWS](#).
2. Na guia **Digitalizar**, clique em **Digitalizar para Email** e depois clique em **Digitalizar para configuração de email**.
3. Proceda de uma das maneiras a seguir:

- Se sua organização usa um servidor de email para todos os e-mails: Na seção **Definições de Email de Saída**, configure seus endereços de email e as informações do servidor SMTP.
  - Se sua organização usa múltiplos servidores de e-mail para os e-mails: Na seção **Perfis de Email de Saída**, configure os endereços de e-mail, nomes e PINs de segurança para cada perfil de email.
4. Em **Digitalizar para Email**, clique em **Catálogo de Endereços de Email** e configure os contatos do catálogo de endereços.
  5. Em **Digitalizar para Email**, clique em **Opções de Email** e defina as configurações de digitalização e de arquivos dos emails enviados pela impressora.
  6. Clique em **Aplicar**.

### Configurar Digitalizar para Email no HP Printer Assistant

1. Abra o Assistente da Impressora HP. Para obter mais informações, consulte [Abrir o HP Printer Assistant](#).
2. Na guia **Digitalizar**, clique em **Assistente Digitalizar para Email** e siga as instruções na tela.

### Configurar digitalização para email (OS X)

1. Abra o HP Utility. Para obter mais informações, consulte [Abrir o HP Utility](#).
2. Clique em **Digitalizar para Email**.

O EWS é exibido. Siga as instruções contidas em [Configurar Digitalizar para Email no EWS](#).

### Para digitalizar um documento ou fotografia para email

1. Coloque o original com o lado impresso voltado para baixo no vidro do scanner ou voltado para cima no alimentador automático de documentos.

Para mais informações, consulte [Carregar o scanner](#) ou [Carregar o alimentador automático de documentos](#).

2. No painel de controle, toque na pasta de aplicativos **Digitalizar**.
3. No visor, toque no ícone **Email** e selecione a conta de email desejada.



**NOTA:** Se você não tiver uma conta, configure o recurso de digitalizar para email.

4. Se for solicitado, digite o PIN.
5. Verifique ou altere as informações nos campos **Para**, **Assunto** e **Nome do arquivo**. Para alterar os destinatários de email, toque em
6. Toque em **Toque para visualizar** e depois toque em **Iniciar digitalização**.

### Alterar as configurações de conta

- [Alterar as configurações de conta no EWS](#).
- [Alterar as configurações da conta \(OS X\)](#)

### Alterar as configurações de conta no EWS.

1. Abra o EWS. Para obter mais informações, consulte [Abrir o EWS](#).
2. Na guia **Digitalizar**, clique em **Digitalizar para email** e depois clique em **Digitalizar para configuração de email**.
3. Na página de configuração, escolha uma das seguintes opções para seguir:
  - Se sua organização usa um servidor de email para todos os e-mails: Na seção **Definições de Email de Saída**, altere os endereços de email e as informações do servidor SMTP, conforme for necessário.
  - Se sua organização usa múltiplos servidores de e-mail para os e-mails: Na seção **Perfis de Email de Saída**, altere os endereços de e-mail, nomes e PINs de segurança para cada perfil de email, conforme for necessário.
4. Para verificar as alterações no perfil, clique em **Salvar e testar** e siga as instruções na tela.
5. Ao terminar, clique em **Aplicar**.

### Alterar as configurações da conta (OS X)

1. Abra o HP Utility. Para obter mais informações, consulte [Abrir o HP Utility](#).
2. Clique em **Digitalizar para Email**.

O EWS é exibido. Siga as instruções contidas em [Alterar as configurações de conta no EWS](#).

## Digitalizar para uma pasta de rede

- [Para configurar a digitalização para uma pasta de rede](#)
- [Para digitalizar para uma pasta de rede](#)

### Para configurar a digitalização para uma pasta de rede

#### Configurar a digitalização para uma pasta de rede no EWS

1. Abra o EWS. Para obter mais informações, consulte [Abrir o EWS](#).
2. Na guia **Digitalizar**, clique em **Digitalizar para pasta de rede** e depois clique em **Configuração de pasta de rede**.
3. Na página de configuração, clique em  e siga as instruções na tela para adicionar perfis de pasta de rede. Quando terminar, clique em **Avançar**.
4. Na página de autenticação, siga as instruções exibidas na tela para configurar as credenciais de login na pasta de rede. Quando terminar, clique em **Avançar**.
5. Na página de configurações, siga as instruções na tela para definir as configurações de digitalização, como tamanho do papel e resolução de digitalização. Ao terminar, clique em **Salvar**.

#### Configurar a digitalização para uma pasta de rede no HP Printer Assistant

1. Abra o Assistente da Impressora HP. Para obter mais informações, consulte [Abrir o HP Printer Assistant](#).
2. Na guia **Digitalizar**, clique em **Assistente Digitalizar para pasta de rede** e siga as instruções na tela.

## Para digitalizar para uma pasta de rede

1. Coloque o original com o lado impresso voltado para baixo no vidro do scanner ou voltado para cima no alimentador automático de documentos.

Para mais informações, consulte [Carregar o scanner](#) ou [Carregar o alimentador automático de documentos](#).

2. No painel de controle, toque na pasta de aplicativos **Digitalizar**.
3. Toque no ícone **Pasta de rede** e navegue até a pasta de rede.
4. Se for solicitado, digite o PIN.
5. Verifique ou altere as informações nos campos **Salvar como** e **Nome do arquivo**.
6. Toque em **Toque para visualizar** e depois toque em **Iniciar digitalização**.

## Digitalizar para SharePoint

- [Para configurar a digitalização para o SharePoint](#)
- [Para digitalizar para o SharePoint](#)

### Para configurar a digitalização para o SharePoint

1. Abra o EWS. Para obter mais informações, consulte [Abrir o EWS](#).
2. Na guia **Digitalizar**, clique em **Digitalizar para SharePoint** e depois clique em **Configuração do SharePoint**.
3. Na página de configuração, clique em  e siga as instruções na tela para adicionar perfis do SharePoint. Quando terminar, clique em **Avançar**.

### Para digitalizar para o SharePoint

1. Coloque o original com o lado impresso voltado para baixo no vidro do scanner ou voltado para cima no alimentador automático de documentos.

Para mais informações, consulte [Carregar o scanner](#) ou [Carregar o alimentador automático de documentos](#).

2. No painel de controle, toque na pasta de aplicativos **Digitalizar**.
3. Toque no ícone **SharePoint** e navegue até a pasta SharePoint.
4. Se for solicitado, digite o PIN.
5. Verifique ou altere as informações nos campos **Salvar como** e **Nome do arquivo**.
6. Toque em **Toque para visualizar** e depois toque em **Iniciar digitalização**.

## Digitalizar usando o software de digitalização HP

Siga as instruções referentes ao seu sistema operacional.



**NOTA:** Use o software da HP para digitalizar documentos em texto editável, um formato que possibilita fazer pesquisa, copiar, colar e editar o documento digitalizado. Use esse formato para editar cartas, clippings de jornais e vários outros documentos. Para obter mais informações, consulte [Digitalizar documentos na forma de texto editável](#).

### Para digitalizar usando o software de digitalização HP (Windows)

1. Coloque o original com o lado impresso voltado para baixo no vidro do scanner ou voltado para cima no alimentador automático de documentos.

Para mais informações, consulte [Carregar o scanner](#) ou [Carregar o alimentador automático de documentos](#).

2. No computador, abra o software de digitalização da HP:
  - a. Na área de trabalho do computador, clique em **Iniciar**.
  - b. Selecione **Programas** ou **Todos os programas**.
  - c. Selecione a pasta para a sua impressora da HP.
  - d. Selecione **HP Scan**.
3. Selecione um atalho de digitalização. Faça alterações nas configurações de digitalização, se necessário.
4. Para iniciar a digitalização, clique em **Digitalizar**.



#### NOTA:

- Clique no link **Mais**, no canto direito superior da caixa de diálogo Digitalizar para revisar e modificar as configurações de qualquer digitalização.
- Se **Mostrar Visualização Após a Digitalização** estiver selecionada, você conseguirá fazer ajustes na imagem digitalizada na tela de visualização.

### Para digitalizar usando o software de digitalização HP (OS X)

1. Coloque o original com o lado impresso voltado para baixo no vidro do scanner ou voltado para cima no alimentador automático de documentos.

Para mais informações, consulte [Carregar o scanner](#) ou [Carregar o alimentador automático de documentos](#).

2. Abra o HP Easy Scan. Ele está localizado na pasta **HP** da pasta **Aplicativos**.
3. Siga as instruções exibidas na tela para concluir a digitalização.

## Digitalizar usando outro software

O produto é compatível com o TWAIN e com o Windows Imaging Application (WIA). O dispositivo funciona com programas Windows que oferecem suporte a dispositivos de digitalização compatíveis com TWAIN ou WIA e com programas para Macintosh que oferecem suporte a dispositivos de digitalização compatíveis com TWAIN.

Enquanto estiver usando um programa compatível com TWAIN ou WIA, você poderá obter acesso ao recurso de digitalização e digitalizar uma imagem diretamente no programa aberto. Para mais informações, consulte o arquivo de ajuda ou a documentação fornecida com o software compatível com TWAIN ou WIA.



## Para digitalizar de um programa compatível com TWAIN

Em geral, um software é compatível com TWAIN quando tem um comando como **Obter**, **Obter arquivo**, **Digitalizar**, **Importar novo objeto**, **Inserir de** ou **Scanner**. Se não tiver certeza se o programa é compatível ou se não souber como se chama o comando, consulte a ajuda ou a documentação do software.

- ▲ Inicie a digitalização a partir do programa compatível com TWAIN. Consulte a ajuda ou a documentação do software para informações sobre os comandos e as etapas a serem usados.



**NOTA:** Ao se digitalizar usando um programa compatível com TWAIN, o software HP Scan deve se iniciar automaticamente. Se o programa HP Scan for iniciado, você poderá fazer alterações enquanto estiver visualizando a imagem. Se o programa não for iniciado automaticamente, a imagem irá imediatamente para o programa compatível com TWAIN.

## Para digitalizar de um programa compatível com WIA

O WIA é outra forma de digitalizar uma imagem diretamente para um software. Para digitalizar, o WIA usa o software da Microsoft e não o HP Scan.

Em geral, um software é compatível com WIA quando tem um comando como **Figura/do scanner ou câmera** no menu Inserir ou Arquivo. Se você não tiver certeza se o programa é compatível com WIA, consulte a ajuda ou a documentação do software.

- ▲ Para digitalizar, escolha uma das opções a seguir.
  - Inicie a digitalização a partir do programa compatível com WIA. Consulte a ajuda ou a documentação do software para informações sobre os comandos e as etapas a serem usados.
  - **Windows Vista ou XP:** no painel de controle, abra a pasta **Hardware e Som**, abra a pasta **Câmeras e Scanner** e clique duas vezes no ícone do produto. Isso abre o Assistente WIA padrão da Microsoft, que permite digitalizar para um arquivo.
  - **Windows 7, 8, 8.1 ou 10:** no painel de controle, abra a pasta **Dispositivos e Impressoras** e clique duas vezes no ícone do produto. Isso abre o Assistente WIA padrão da Microsoft, que permite digitalizar para um arquivo.

## Digitalizar com Webscan

Webscan é um recurso do HP Embedded Web Server (EWS) que permite digitalizar fotos e documentos da impressora para o computador usando um navegador.

Esse recurso estará disponível mesmo se você não tiver instalado o software da impressora no computador.



**NOTA:**

- Por padrão, o Webscan fica desativado. É possível habilitar esse recurso no EWS.
- Se você não conseguir abrir o Webscan no EWS, pode ser que o administrador da rede o tenha desativado. Entre em contato com o administrador da rede ou com a pessoa que configurou a rede para obter mais informações.

## Habilitar o Webscan

1. Abra o EWS. Para obter mais informações, consulte [Abrir o EWS](#).
2. Clique na guia **Configurações**.

3. Na seção **Segurança**, clique em **Configurações do Administrador**.
4. Selecione **Webscan de EWS** e clique em **Aplicar**.

### Para digitalizar usando Webscan

Digitalizar usando o Webscan oferece opções básicas de digitalização. Para obter opções de digitalização ou funcionalidades adicionais, digitalize usando o software da impressora HP.

1. Coloque o original sobre o vidro do scanner. Para obter mais informações, consulte [Carregar o scanner](#).
2. Abra o EWS. Para obter mais informações, consulte [Abrir o EWS](#).
3. Clique na guia **Digitalizar**.
4. Clique em **Webscan**, altere as configurações e clique em **Iniciar digitalização**.

### Digitalizar documentos na forma de texto editável

Ao digitalizar documentos, é possível usar o software da HP para digitalizá-los em um formato que você pode pesquisar, copiar, colar e editar. Isso permite editar cartas, recortes de jornal e muitos outros documentos.

### Diretrizes para a digitalização de documentos como textos editáveis.

- **Verifique se o vidro do scanner ou se a janela do alimentador de documentos estão limpos.**

Manchas ou poeira no vidro do scanner ou na janela do alimentador de documentos podem impedir que o software converta o documento em texto editável.

- **Verifique se o documento está colocado corretamente .**

Verifique se o original foi devidamente carregado e se o documento não está torto.

- **Verifique se o texto no documento está legível.**

Para converter com êxito o documento em texto editável, o original deve estar legível e ter alta qualidade.

As condições a seguir podem fazer com que o software não converta o documento com êxito:

- O texto do documento original está apagado ou enrugado.
- O texto é muito pequeno.
- A estrutura do documento é muito complexa.
- O texto tem um espaçamento muito apertado. Por exemplo, se o texto convertido pelo software tiver caracteres faltando ou combinados, "rn" poderá ser exibido como "m".
- O texto tem um fundo colorido. Fundos coloridos podem fazer com que as imagens no primeiro plano fiquem excessivamente mescladas.

- **Escolha o perfil correto.**

Certifique-se de selecionar um atalho ou predefinição que permita a digitalização como texto editável. Essas opções usam configurações de digitalização projetadas para a máxima qualidade de sua digitalização:

- **Windows:** Use os atalhos **Texto Editável (OCR)** ou **Salvar como PDF**.
- **OS X:** Use a predefinição **Documentos**.
- **Salve o arquivo no formato correto.**
  - Se você quiser extrair apenas o texto do documento, sem nenhuma formatação do original, selecione um formato de texto sem formatação, como **Texto (.txt)** ou **TXT**.
  - Se você quiser extrair o texto com alguma formatação do original, selecione **RTF** ou **PDF pesquisável**.

## Para digitalizar um documento para texto editável (Windows)

1. Coloque o original com o lado impresso voltado para baixo no vidro do scanner ou voltado para cima no alimentador automático de documentos.  
  
Para mais informações, consulte [Carregar o scanner](#) ou [Carregar o alimentador automático de documentos](#).
2. Abra o software da impressora. Para obter mais informações, consulte [Abrir o software da impressora \(Windows\)](#).
3. Selecione **Salvar como texto editável (OCR)** e clique em **Digitalizar**.

### **NOTA:**

- Clique no link **Mais**, no canto direito superior da caixa de diálogo Digitalizar para revisar e modificar as configurações de qualquer digitalização.
- Se **Mostrar Visualização Após a Digitalização** estiver selecionada, você conseguirá fazer ajustes na imagem digitalizada na tela de visualização.

## Digitalizar documentos na forma de texto editável (OS X)

1. Coloque o original com o lado impresso voltado para baixo no vidro do scanner ou voltado para cima no alimentador automático de documentos.  
  
Para mais informações, consulte [Carregar o scanner](#) ou [Carregar o alimentador automático de documentos](#).
2. Clique duas vezes no ícone do **HP Scan**. Esse ícone fica na pasta **HP**, na pasta **Aplicativos**, no nível superior do disco rígido.
3. Clique no botão **Digitalizar** e confirme seu dispositivo de digitalização e as configurações.
4. Siga as instruções exibidas na tela para concluir a digitalização.
5. Quando todas as páginas tiverem sido digitalizadas, selecione **Salvar** no menu **Arquivo**. A caixa de diálogo Salvar aparece.
6. Selecione o tipo de texto editável.

Eu quero...	Siga estas instruções
Extrair apenas o texto, sem nenhuma formatação do original.	Selecione <b>TXT</b> no menu pop-up <b>Formato</b> .

<b>Eu quero...</b>	<b>Siga estas instruções</b>
Extrair o texto e algumas formatações do documento original.	Selecione <b>RTF</b> no menu pop-up <b>Formato</b> .
Extrair o texto e torná-lo pesquisável nos leitores de PDF.	Selecione <b>PDF pesquisável</b> no menu pop-up <b>Formato</b> .

7. Clique em **Salvar**.

## Dicas para cópia e digitalização com êxito

Use as seguintes dicas para realizar cópias e digitalizações com êxito.

- Mantenha o vidro e a parte interna da tampa limpos. O scanner interpreta tudo o que detectar no vidro como parte da imagem.
- Coloque o original com o lado impresso voltado para baixo no canto traseiro esquerdo do vidro.
- Para fazer uma cópia grande de um original pequeno, digitalize o original no computador, redimensione a imagem no software de digitalização e, em seguida, imprima uma cópia da imagem ampliada.
- Se quiser ajustar o tamanho da digitalização, o tipo de saída, a resolução da digitalização ou o tipo de arquivo etc., inicie a digitalização pelo software da impressora.
- Para evitar texto digitalizado incorretamente ou faltando, verifique se o brilho está definido apropriadamente no software.
- Se quiser digitalizar um documento com várias páginas em um arquivo em vez de vários arquivos, inicie a digitalização com o software da impressora em vez de selecionar [Digitalizar](#) no visor da impressora.

---

# 8 Enviar fax

- [Configurar fax](#)
- [Definir configurações de fax](#)
- [Enviar fax](#)
- [Receber um fax](#)
- [Usar o catálogo telefônico](#)
- [Uso de relatórios](#)

## Configurar fax

- [Conectar o fax a uma linha telefônica](#)
- [Definir configurações de fax](#)
- [Configurar o Fax digital da HP](#)
- [Programas, sistemas e software de fax](#)

### Conectar o fax a uma linha telefônica

- ▲ Conecte o cabo do telefone à porta do fax (1) no produto e à tomada de telefone na parede.

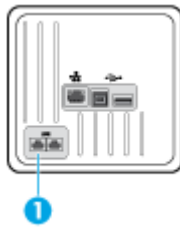

O produto é um dispositivo analógico. A HP recomenda usar o produto com uma linha telefônica analógica dedicada. Se estiver usando um ambiente digital, como DSL, PBX, ISDN, ou VoIP, certifique-se de usar os filtros corretos e definir as configurações digitais corretamente. Para obter mais informações, entre em contato com seu provedor de serviços digitais.

---

 **NOTA:** Em alguns países/regiões, talvez seja necessário utilizar um adaptador para o cabo telefônico que acompanha o produto.

---

## Definir configurações de fax

### Para definir as configurações de fax no painel de controle

Você pode definir as configurações de fax do produto no painel de controle ou no Servidor da Web incorporado da HP.



Nos Estados Unidos e em muitos outros países/regiões, a definição da hora, data e outras informações do cabeçalho de fax é uma obrigação legal.

---

 **NOTA:** Ao usar o painel de controle para digitar texto, ou para digitar um nome para uma tecla de um toque, entrada de discagem rápida ou entrada de discagem em grupo, toque no botão **123** para abrir um teclado numérico que contém caracteres especiais.

---

1. Abra o painel de controle (desligue a guia do painel para baixo na parte superior de qualquer tela ou toque na área do painel na tela inicial).
2. No painel de controle, toque em .
3. Toque em [Preferências](#).
4. Para definir a data e a hora, toque em [Data e hora](#) e proceda da seguinte forma:

- Selecione o relógio de 12 horas ou de 24 horas. Em seguida, utilize o teclado numérico para inserir o horário atual e toque em **Concluído** .
  - Selecione o formato de data. Em seguida, utilize o teclado numérico para inserir a data atual e toque em **Concluído** .
5. Toque em  até você retornar ao menu **Configuração** .
  6. Para definir o tamanho de papel padrão, proceda da seguinte forma:
    - Toque em **Gerenciamento de bandeja e papel** e depois toque em **Configurações de papel**.
    - Toque na bandeja que deseja usar e depois toque em **Tamanho do papel** e selecione o tamanho desejado como padrão.
  7. Toque em  até você retornar ao menu **Configuração** .
  8. Toque em **Configurar fax** e em **Preferências**.
  9. Toque em **Resposta automática** e ative-o.
  10. Toque em **Cabeçalho de fax** e proceda da seguinte forma:
    - a. Use o teclado para inserir o nome de sua empresa ou outras informações de identificação (máximo de 25 caracteres) e toque em **Concluído** .
    - b. Use o teclado para inserir seu nome e o número do fax (máximo de 20 caracteres) quando solicitado e toque em **Concluído** .

## Para definir as configurações de fax usando o Assistente de configuração de fax digital HP (Windows)

Se não tiver concluído o processo de configuração do fax no momento em que instalou o software, você poderá concluí-lo a qualquer momento, usando o Assistente de configuração de fax digital HP.

1. Abra o Assistente da Impressora HP. Para obter mais informações, consulte [Abrir o HP Printer Assistant](#).
2. Clique na guia **Fax** e depois clique em **Assistente de configuração de fax digital**.
3. Siga as instruções da tela para definir as configurações de fax.

## Configurar o Fax digital da HP

Você pode usar o Fax digital HP para receber faxes automaticamente e salvá-los diretamente no computador. Isso economiza papel e cartucho.

Os faxes recebidos são salvos no formato TIFF (Tagged Image File Format) ou PDF (Portable Document Format).

Os arquivos estão nomeados no seguinte método: XXXX\_YYYYYYYY\_ZZZZZZ.tif, onde X são as informações do remetente, Y é a data e Z é a hora em que o fax foi recebido.



**NOTA:** O recurso Fax para Computador está disponível apenas para recebimento de faxes em preto e branco apenas. Os faxes coloridos serão impressos.



## Requisitos do Fax digital HP

- A pasta de destino do computador deve permanecer ativa continuamente. Os faxes não serão salvos se o computador estiver suspenso ou em hibernação.
- O papel deve ser carregado na bandeja de entrada. Para obter mais informações, consulte [Tamanhos de mídia suportados](#).

## Para configurar o Fax digital HP

### Configurar Fax digital HP (Windows)

1. Abra o software da impressora. Para obter mais informações, consulte [Abrir o software da impressora \(Windows\)](#).
2. Clique em **Impressão, digitalização e fax** e em **Assistente de configuração de fax digital**.
3. Siga as instruções na tela.

### Configurar Fax digital HP (OS X)

1. Abra o HP Utility. Para obter mais informações, consulte [Abrir o HP Utility](#).
2. Selecione a impressora.
3. Clique em **Arquivo de fax digital** na seção Configurações de fax.

### Configurar o Fax digital HP no EWS

1. Abra o EWS. Para obter mais informações, consulte [Abrir o EWS](#).
2. Clique na guia **Fax**.
3. Clique em **Fax digital HP** e depois em **Perfil de fax digital**.
4. Na seção **Fax digital para pasta de rede** ou **Fax digital para email**, clique em **Configurar** e siga as instruções na tela.

## Para modificar as configurações do Fax digital HP

### Modificar as configurações do Fax digital HP (Windows)

1. Abra o software da impressora. Para obter mais informações, consulte [Abrir o software da impressora \(Windows\)](#).
2. Clique em **Impressão, digitalização e fax** e em **Assistente de configuração de fax digital**.
3. Siga as instruções na tela.

### Modificar as configurações do Fax digital HP (OS X)

1. Abra o HP Utility. Para obter mais informações, consulte [Abrir o HP Utility](#).
2. Selecione a impressora.
3. Clique em **Arquivo de fax digital** na seção Configurações de fax.

## Modificar as configurações do Fax digital HP no EWS

1. Abra o EWS. Para obter mais informações, consulte [Abrir o EWS](#).
2. Clique na guia **Fax**.
3. Se a caixa de diálogo **Redirecionando para pasta segura** aparecer, siga as instruções na tela e clique em **OK**.
4. Clique em **Fax digital HP** e depois em **Perfil de fax digital**.
5. Na seção **Fax digital para pasta de rede** ou **Fax digital para email**, clique em **Configurar** e siga as instruções na tela.

## Para desativar o fax digital HP

1. Abra o painel de controle (deslize a guia do painel para baixo na parte superior de qualquer tela ou toque na área do painel na tela inicial).
2. No painel de controle, toque em .
3. Toque em [Configurar fax](#) e em [Preferências](#).
4. Toque em [Fax digital HP](#).
5. Toque em [Desativar Fax digital HP](#) e toque em [Sim](#).

## Programas, sistemas e software de fax

### Programas de fax suportados

O programa de fax para PC fornecido com o produto é o único que funciona com o dispositivo. Para continuar a usar um programa de fax para PC já instalado no computador, use o modem já conectado ao computador; ele não funcionará através do modem do produto.

### Serviços telefônicos suportados - analógicos

O produto HP PageWide Pro é um dispositivo analógico não compatível com todos os ambientes de telefones digitais (a menos que um conversor digital-para-analógico seja usado). A HP não garante que o produto será compatível com ambientes digitais ou conversores digital-para-analógico.

### Serviços telefônicos alternativos - digitais

Embora os produtos HP não tenham sido projetados para funcionar em linhas DSL, PBX e ISDN ou em serviços VoIP, eles funcionarão com a configuração e os equipamentos apropriados.



---

**NOTA:** A HP recomenda que você verifique as opções de configuração de DSL, PBX, ISDN e VoIP com o provedor de serviços.

---

### DSL

A linha de assinante digital (DSL) usa tecnologia digital em fios telefônicos de cobre padrão. Este produto não é diretamente compatível com esses sinais digitais. No entanto, se a configuração for especificada durante a configuração de DSL, o sinal poderá ser separado de modo que uma parte da largura de banda seja usada para transmitir um sinal analógico (para voz e fax) enquanto o restante da largura de banda é usado para transmitir dados digitais.



---

**NOTA:** Nem todos os dispositivos de fax são compatíveis com serviços DSL. A HP não garante que o produto será compatível com todos os provedores e linhas de serviço DSL.

---

Um modem DSL típico emprega um filtro para separar as comunicações de frequência mais alta do modem DSL da comunicação de modem de fax e telefone analógico de frequência mais baixa. Frequentemente, é necessário usar um filtro com fax e telefones analógicos que estejam conectados a uma linha telefônica usada por um modem DSL. O provedor de serviços DSL geralmente fornece esse filtro. Entre em contato com o provedor de serviços DSL para obter mais informações ou assistência.

## PBX

O produto é um dispositivo analógico não compatível em todos os ambientes de telefone digital. Filtros ou conversores de conteúdo digital para analógico podem ser necessários à funcionalidade de fax. Se ocorrerem problemas de fax em um ambiente de PBX, poderá ser necessário entrar em contato com o provedor de PBX para obter assistência. A HP não garante que o produto será compatível com ambientes digitais ou conversores digital-para-analógico.

Entre em contato com o provedor de serviços PBX para obter mais informações e assistência.

## ISDN

O produto é um dispositivo analógico não compatível em todos os ambientes de telefone digital. Filtros ou conversores de conteúdo digital para analógico podem ser necessários à funcionalidade de fax. Se ocorrerem problemas de fax em um ambiente de ISDN, poderá ser necessário entrar em contato com o provedor de ISDN para obter assistência. A HP não garante que o produto será compatível com ambientes digitais ISDN ou conversores de conteúdo digital para analógico.

## VoIP

Os serviços de Voice over Internet Protocol (VoIP) frequentemente não são compatíveis com máquinas de fax, a menos que o provedor declare explicitamente que suporta serviços de fax over IP.

Se o produto apresentar problemas para fazer com que o aparelho de fax funcione em uma rede VoIP, verifique se todos os cabos e configurações estão corretos. Se você diminuir a configuração da velocidade do fax, o produto poderá enviar um fax em uma rede VoIP.

Se o provedor de VoIP oferecer o modo de "passagem" para a conexão, o desempenho do fax será melhor na rede VoIP. Além disso, se o provedor tiver "som de fundo" adicionado à linha, o desempenho do fax poderá ser aprimorado se esse recurso não for ativado.

Se os problemas de envio de fax persistirem, entre em contato com o provedor de VoIP.



# Definir configurações de fax

## Configurações de envio de fax

- [Definir pausas ou transferências de chamada](#)
- [Definir prefixo de discagem](#)
- [Definição de discagem por tom ou discagem por pulso](#)
- [Configure a rediscagem automática e o intervalo de tempo entre as rediscagens](#)
- [Alterar a configuração de claro/escuro](#)
- [Definir a resolução padrão](#)
- [Usar modelos de página de rosto](#)

## Definir pausas ou transferências de chamada

Você pode inserir pausas em um número de fax que esteja discando. As pausas são normalmente necessárias ao fazer ligações internacionais ou se conectar a uma linha externa. Para acessar esses símbolos, toque no caractere \* no teclado.

Símbolo especial	Botão	Descrição
Pausa no sinal de discagem		O botão <b>W</b> está disponível no teclado do painel de controle para digitar um número de fax. Esse caractere faz com que o produto aguarde um tom de discagem antes de discar o restante do número do telefone.
Transferência de chamada		O botão <b>R</b> está disponível no teclado do painel de controle para digitar um número de fax. O caractere faz com que o produto insira um sinal de gancho.

## Definir prefixo de discagem

Um prefixo de discagem é um número ou grupo de números acrescentados automaticamente ao início de cada número de fax digitado no painel de controle ou no software. O máximo de caracteres para um prefixo de discagem é 50.

A configuração padrão é **Desativado**. Você pode desejar ativar essa configuração e inserir um prefixo se, por exemplo, for preciso discar um número como 9 para obter uma linha fora do sistema telefônico de sua empresa. Enquanto essa configuração está ativada, é possível discar um número de fax sem o prefixo de discagem, utilizando discagem manual.

1. Abra o painel de controle (desligue a guia do painel para baixo na parte superior de qualquer tela ou toque na área do painel na tela inicial).
2. No painel de controle, toque em .
3. Toque em [Configurar fax](#) e em [Preferências](#).
4. Toque em [Prefixo de discagem](#) e ative-o.
5. Use o teclado para inserir o prefixo e, em seguida, toque no botão [Concluído](#). É possível usar os números, pausas e símbolos de discagem.

## Definição de discagem por tom ou discagem por pulso

Siga esse procedimento para definir o produto para modo de discagem por tom ou discagem por pulso. A configuração de fábrica é Tom. Não altere esta configuração a menos que você saiba que a linha telefônica não pode usar discagem por tom.



**NOTA:** A opção discagem por pulso não está disponível em todos os países/regiões.

1. Abra o painel de controle (desligue a guia do painel para baixo na parte superior de qualquer tela ou toque na área do painel na tela inicial).
2. No painel de controle, toque em .
3. Toque em [Configurar fax](#) e em [Preferências](#).
4. Toque em [Tipo de discagem](#) e depois toque em [Tom](#) ou [Pulso](#).

## Configure a rediscagem automática e o intervalo de tempo entre as rediscagens

Se o produto não conseguiu enviar um fax porque o aparelho de fax do destinatário não atendeu ou estava ocupado, ele tentará rediscar com base nas opções de "rediscar se ocupado", "rediscar se não atender" e "rediscar se houver erro de comunicação".

### Para definir a opção de rediscagem com sinal de ocupado

Se essa opção estiver ativada, o produto rediscará automaticamente se receber um sinal de ocupado. A configuração padrão de fábrica para a opção Rediscar se ocupado é [Ativada](#).

1. Abra o painel de controle (desligue a guia do painel para baixo na parte superior de qualquer tela ou toque na área do painel na tela inicial).
2. No painel de controle, toque em .
3. Toque em [Configurar fax](#) e em [Preferências](#).
4. Toque em [Rediscagem automática](#) e depois em [Rediscagem se ocupado](#) e ative-a.

### Para definir a opção de rediscagem em caso de não atendimento

Se essa opção estiver ativada, o produto rediscará automaticamente se o aparelho do destinatário não atender. O padrão definido de fábrica para a opção de rediscagem quando não há resposta é [Desligado](#).

1. Abra o painel de controle (desligue a guia do painel para baixo na parte superior de qualquer tela ou toque na área do painel na tela inicial).
2. No painel de controle, toque em .
3. Toque em [Configurar fax](#) e em [Preferências](#).
4. Toque em [Rediscagem automática](#) e depois em [Rediscagem se não atender](#) e ative-a.

### Para definir a opção de rediscagem em caso de problema na conexão

Se essa opção estiver ativada, o produto rediscará automaticamente se ocorrer algum tipo de problema de conexão. O padrão definido de fábrica da opção de rediscagem quando há problema de conexão é [Ativada](#).



---

**NOTA:** A função de rediscagem se houver problema de conexão só está disponível com os métodos Digitalizar e enviar fax, Enviar fax mais tarde, ou Fax propagado.

---

1. Abra o painel de controle (desligue a guia do painel para baixo na parte superior de qualquer tela ou toque na área do painel na tela inicial).
2. No painel de controle, toque em .
3. Toque em [Configurar fax](#) e em [Preferências](#).
4. Toque em [Rediscagem automática](#) e depois em [Rediscagem por problema de conexão](#) e ative-a.

## Alterar a configuração de claro/escuro

Essa configuração afeta a claridade e o escurecimento de um fax enquanto está sendo enviado.

A configuração de claro/escuro padrão é o contraste normalmente aplicado a itens que estão sendo enviados por fax. Como configuração padrão, o botão deslizante fica ajustado no meio.

1. No painel de controle, toque na pasta de aplicativos [Fax](#).
2. No visor, toque no ícone [Enviar agora](#) e siga as instruções apresentadas na tela.
3. No teclado, toque em .
4. Toque em [Mais claro/Mais escuro](#) e arraste o controle deslizante para aumentar ou diminuir o brilho.

## Definir a resolução padrão



---

**NOTA:** O aumento da resolução também aumenta o tamanho do fax. Mensagens de fax maiores aumentam o tempo de envio e podem exceder a memória disponível no produto.

---

Siga o procedimento abaixo para alterar a resolução padrão de todos os trabalhos de fax para uma das seguintes configurações:

- **Padrão:** Essa configuração fornece a qualidade mais baixa e o tempo de transmissão mais rápido.
- **Fina:** Esta configuração fornece uma qualidade de resolução mais alta que a **Padrão**, que é normalmente apropriada para documentos de texto.
- **Muito fina:** O melhor uso dessa configuração é para documentos que contêm texto e imagens. O tempo de transmissão é mais lento que a configuração **Fina**.
- **Foto:** O melhor uso dessa configuração é para documentos que contêm imagens.

A configuração de resolução padrão de fábrica é **Fina**.

### Para definir a resolução padrão

1. No painel de controle, toque na pasta de aplicativos [Fax](#).
2. No visor, toque no ícone [Enviar agora](#) e siga as instruções apresentadas na tela.
3. No teclado, toque em .
4. Toque em [Resolução](#) e depois toque em uma das opções.

## Usar modelos de página de rosto

Estão disponíveis diversos modelos de capas comerciais e pessoais no programa de software Fax digital HP.



**NOTA:** Não é possível alterar modelos de folhas de rosto, mas é possível editar os campos nos modelos.

## Configurações de recebimento de fax

- [Definir encaminhamento do fax](#)
- [Bloquear ou desbloquear números de fax](#)
- [Definir o número de toques para atender](#)
- [Configurar toque diferenciado](#)
- [Usar redução automática dos faxes recebidos](#)
- [Ajustar o volume do fax](#)
- [Configurar faxes com carimbo de recebido](#)

## Definir encaminhamento do fax

É possível definir o produto para encaminhar as mensagens de fax recebidas para outro número de fax. Quando o fax é recebido pelo produto, ele é armazenado na memória. Em seguida, o produto discar o número de fax especificado e envia o fax. Se o produto não conseguir encaminhar um fax por causa de um erro (por exemplo, o número está ocupado) e as tentativas repetidas de rediscagem não tiverem êxito, o fax será impresso.

Se o produto ficar sem memória enquanto estiver recebendo um fax, ele concluirá o fax recebido e encaminhará somente as páginas inteiras e parciais que foram armazenadas na memória.

Quando o recurso de encaminhamento de fax é usado, o produto (e não o computador) deverá estar recebendo as mensagens de fax, e o modo de atendimento deve estar definido como configurado como [Automático](#).

1. Abra o painel de controle (desligue a guia do painel para baixo na parte superior de qualquer tela ou toque na área do painel na tela inicial).
2. No painel de controle, toque em .
3. Toque em [Configurar fax](#) e em [Preferências](#).
4. Toque em [Encaminhamento de fax](#) e depois toque em [Ativar \(imprimir e encaminhar\)](#) ou [Ativar \(encaminhar\)](#).
5. Utilize o teclado numérico para digitar o número de encaminhamento de fax e, em seguida, toque em [Concluído](#).

## Bloquear ou desbloquear números de fax





**NOTA:** O bloqueio de fax só funciona em locais onde o serviço de identificação de chamadas está habilitado.

Se você não quiser receber faxes de pessoas ou empresas específicas, pode bloquear até 30 números de fax usando o painel de controle. Quando você bloqueia um número de fax e alguém desse número envia-lhe um fax, o visor do painel de controle indica que o número está bloqueado e o fax não é impresso nem salvo na memória. Os faxes de números bloqueados de fax aparecem no registro de atividade do fax com uma

designação "descartado". Você pode desbloquear números bloqueados de fax individualmente ou todos ao mesmo tempo.



**NOTA:** O emissor de um fax bloqueado não recebe uma notificação de falha no fax.

1. Abra o painel de controle (desligue a guia do painel para baixo na parte superior de qualquer tela ou toque na área do painel na tela inicial).
2. No painel de controle, toque em .
3. Toque em [Configurar fax](#) e em [Preferências](#).
4. Toque em [Bloqueio de fax indesejado](#) e depois toque em .
5. Utilize o teclado numérico para digitar o número de fax que deseja bloquear e, em seguida, toque em [Adicionar](#).

## Definir o número de toques para atender

Quando o modo de atendimento está definido como [Automático](#), a configuração de toques para atendimento do produto determina o número de vezes que o telefone toca antes que o produto atenda uma chamada recebida.

Se o produto estiver conectado a uma linha que recebe chamadas de fax e de voz (uma linha compartilhada) e que também usa uma secretária eletrônica, poderá ser necessário ajustar a configuração de toques para atender. O número de toques para atender do produto deve ser maior do que o da secretária eletrônica. Isso permite que a secretária eletrônica atenda a chamada recebida e grave a mensagem, caso seja uma chamada de voz. Quando a secretária eletrônica atende à chamada, o produto ouve a chamada e a atende automaticamente quando detecta tons de fax.

A configuração de toques para atender padrão é cinco para todos os países/regiões.

Utilize a seguinte tabela para determinar o número de toques para atender a ser utilizado.

Tipo de linha telefônica	Configuração recomendada de toques para atender
Linha de fax dedicada (que recebe somente chamadas de fax)	Defina um número de toques dentro do intervalo exibido no visor do painel de controle. (O número mínimo e máximo de toques permitido varia de acordo com o país/região.)
Linha com dois números separados e um serviço de padrões de toque	Um ou dois toques. (Se você tiver uma secretária eletrônica ou um correio de voz no computador para o outro número de telefone, verifique se o produto está definido para um número de toques superior ao do sistema de atendimento. Além disso, use o recurso de toque diferenciado para diferenciar entre chamadas de voz e de fax.)
Linha compartilhada (que recebe chamadas de fax e de voz) com apenas um telefone conectado	Cinco toques ou mais.
Linha compartilhada (que recebe chamadas de fax e de voz) com uma secretária eletrônica ou um correio de voz no computador conectado	Dois toques a mais que a secretária eletrônica ou o correio de voz.



## Como definir o número de toques para atender

1. Abra o painel de controle (desligue a guia do painel para baixo na parte superior de qualquer tela ou toque na área do painel na tela inicial).
2. No painel de controle, toque em .
3. Toque em [Configurar fax](#) e em [Preferências](#).
4. Toque [Toques para atender](#).
5. Selecione o número de toques e depois toque em [Concluído](#).

## Configurar toque diferenciado

O serviço de padrão de toque ou toque diferenciado está disponível em algumas companhias telefônicas locais. O serviço permite que você tenha mais de um número de telefone em uma única linha. Cada número de telefone tem um padrão de toque exclusivo, para que você possa atender a chamadas de voz e para que o produto possa atender chamadas de fax.

Se você assinar um serviço de padrão de toque da operadora telefônica, será necessário definir o produto para atender no padrão de toque correto. Nem todos os países/regiões suportam padrões de toque exclusivos. Entre em contato com a sua companhia telefônica para determinar se este serviço está disponível em seu país/região.



**NOTA:** Se você não tiver um serviço de padrões de toque e alterar as configurações de padrões de toque para algo diferente do padrão (Todos os toques), o produto talvez não conseguirá receber fax.

As configurações são as seguintes:

- **Detecção de padrão de toque:** ative ou desative o recurso de detecção de padrão de toque do produto.
- **Todos os toques padrão:** o produto atende qualquer chamada que venha pela linha telefônica.
- **Simple:** o produto atende qualquer chamada que produza um padrão de toque único.
- **Duplo:** o produto atende qualquer chamada que produza um padrão de toque duplo.
- **Triplo:** o produto atende qualquer chamada que produza um padrão de toque triplo.
- **Duplo e triplo:** o produto atende qualquer chamada que produza um padrão de toque duplo ou triplo.

## Para definir o toque diferenciado

1. Abra o painel de controle (desligue a guia do painel para baixo na parte superior de qualquer tela ou toque na área do painel na tela inicial).
2. No painel de controle, toque em .
3. Toque em [Configurar fax](#) e em [Preferências](#).
4. Toque em [Toque diferenciado](#), toque em [Sim](#) e toque no nome da opção.

## Usar redução automática dos faxes recebidos

A configuração padrão de fábrica para a redução automática de fax recebido é [Ativada](#).

Se a opção **Marcação** estiver ativada, você poderá também ativar a **Redução automática**. Isto reduz ligeiramente o tamanho dos faxes recebidos e impede que o carimbo de página force a impressão em duas páginas.



---

**NOTA:** Verifique se a configuração padrão do tamanho do papel corresponde ao tamanho do papel carregado na bandeja.

---

1. Abra o painel de controle (desligue a guia do painel para baixo na parte superior de qualquer tela ou toque na área do painel na tela inicial).
2. No painel de controle, toque em .
3. Toque em **Configurar fax** e em **Preferências**.
4. Toque em **Redução automática** e ative-a.

## Ajustar o volume do fax

Controle o volume dos sons do fax no painel de controle.

## Configurar faxes com carimbo de recebido

O produto imprime as informações de identificação do remetente no topo de cada fax recebido. Você também pode incluir as suas próprias informações de cabeçalho em cada fax recebido, para confirmar a data e a hora do recebimento. O padrão definido na fábrica para faxes com marca de recebimento é **Desligado**.



---

**NOTA:** Essa opção somente se aplica a mensagens de fax recebidas que são impressas pelo produto.

---

A ativação da configuração de carimbo de recebido pode aumentar o tamanho da página e fazer com que o produto imprima uma segunda página.

---

1. Abra o painel de controle (desligue a guia do painel para baixo na parte superior de qualquer tela ou toque na área do painel na tela inicial).
2. No painel de controle, toque em .
3. Toque em **Configurar fax** e em **Preferências**.
4. Toque em **Marcação** para ativá-la ou desativá-la.

## Enviar fax

- [Enviar um fax usando o painel de controle](#)
- [Usar entradas de discagem rápida e discagem em grupo](#)
- [Enviar um fax padrão a partir do computador](#)
- [Enviar um fax pelo software](#)
- [Enviar fax utilizando a discagem pelo monitor](#)
- [Enviar um fax usando a memória da impressora](#)

### Enviar um fax usando o painel de controle

1. Coloque o original com o lado impresso voltado para baixo no vidro do scanner ou voltado para cima no alimentador automático de documentos.

Para mais informações, consulte [Carregar o scanner](#) ou [Carregar o alimentador automático de documentos](#).

2. No painel de controle, toque na pasta de aplicativos **Fax**.
3. Proceda de uma das maneiras a seguir:
  - Para enviar o fax agora, toque no ícone **Enviar agora** e siga as instruções apresentadas na tela.
  - Para enviar o fax depois, toque no ícone **Enviar depois**, siga as instruções apresentadas na tela e ajuste a hora do fax.
4. Use o teclado para digitar o número do fax.
5. Toque em **Preto** ou **Cor**.



### Usar entradas de discagem rápida e discagem em grupo

Para obter mais informações sobre discagem rápida, consulte [Usar o catálogo telefônico](#).

1. Coloque o original com o lado impresso voltado para baixo no vidro do scanner ou voltado para cima no alimentador automático de documentos.

Para mais informações, consulte [Carregar o scanner](#) ou [Carregar o alimentador automático de documentos](#).

2. No painel de controle, toque na pasta de aplicativos **Fax**.
3. Proceda de uma das maneiras a seguir:
  - Para enviar o fax agora, toque no ícone **Enviar agora** e siga as instruções apresentadas na tela.
  - Para enviar o fax depois, toque no ícone **Enviar depois**, siga as instruções apresentadas na tela e ajuste a hora do fax.
4. No teclado, toque em  e proceda de uma das seguintes formas:

- Para uma entrada de discagem rápida individual, toque em .
  - Para uma entrada de discagem rápida de grupo, toque em .
5. Toque no nome da entrada individual ou em grupo que deseja usar e depois toque em **Selecionar**.
  6. Toque em **Preto** ou **Cor**.

## Enviar um fax padrão a partir do computador

Você pode enviar um documento do computador como se fosse um fax, sem imprimir uma cópia, e enviá-lo por fax usando a impressora.

 **NOTA:** Os faxes enviados do computador por esse método usam a conexão de fax da impressora, não a conexão de internet nem o modem do computador. Portanto, assegure-se de que a impressora esteja conectada a uma linha de telefone em bom estado e que o recurso de fax esteja configurado e funcionando corretamente.

Para usar esse recurso, é necessário instalar o software da impressora usando o programa de instalação fornecido em [123.hp.com/pagewide](http://123.hp.com/pagewide) (recomendado) ou no CD do software da HP fornecido com a impressora.

### Enviar um fax padrão pelo computador (Windows)

1. Abra o documento no computador de onde deseja enviar fax.
2. No menu **Arquivo** do software, clique em **Imprimir**.
3. Na lista **Nome**, selecione a impressora que tem a palavra **“fax”** no nome.
4. Para alterar as configurações (como Orientação, Ordem das páginas, Páginas por folha), clique no botão que abre a caixa de diálogo **Propriedades**.

Dependendo do aplicativo, esse link ou botão pode ser denominado **Propriedades**, **Opções**, **Configuração da impressora**, **Propriedades da impressora**, **Impressora** ou **Definir preferências**.

5. Após ter alterado as configurações necessárias, clique em **OK**.
6. Clique em **Imprimir** ou **OK**.
7. Especifique o número do fax e outras informações do destinatário, altere quaisquer configurações do fax (como selecionar para enviar o documento como um fax em preto e branco ou em cores) e clique em **Enviar fax**. A impressora começa a discar o número do fax e a enviar o documento.

### Enviar um fax padrão pelo computador (OS X)

1. Abra o documento no computador de onde deseja enviar fax.
2. No menu **Arquivo** do software, clique em **Imprimir**.
3. Selecione a impressora com a palavra **“(Fax)”** no nome.
4. Selecione **Informações de fax** no menu suspenso.

 **NOTA:** Se o menu pop-up não aparecer, clique no triângulo de expansão ao lado de **Seleção de impressora**.

5. Digite o número do fax e outras informações nas caixas fornecidas.

---

 **DICA:** Para enviar um fax colorido, selecione **Opções de fax** no menu pop-up e clique em **Cor**.

---

6. Selecione outras opções de fax desejadas, depois clique em **Fax** para começar a discar o número do fax e enviar o documento por fax.

## Enviar um fax pelo software

As informações a seguir fornecem instruções básicas sobre o envio de fax usando o software fornecido com o produto. Todos os outros tópicos relacionados ao software são abordados na ajuda do software, que pode ser aberta no menu **Ajuda** do programa.

Você pode enviar documentos eletrônicos por fax a partir de seu computador se os seguintes requisitos forem atendidos:

- O produto está conectado diretamente ao computador ou a uma rede com a qual o computador está conectado.
- O software do produto estiver instalado no computador.
- O sistema operacional do computador é compatível com este produto.

### Para enviar um fax a partir do software

1. Abra o Assistente da Impressora HP. Para obter mais informações, consulte [Abrir o HP Printer Assistant](#).
2. Na guia **Impressão, digitalização e fax**, clique na guia **Fax**.
3. Clique no ícone **Enviar um fax** para abrir o software de fax.
4. Coloque o original com o lado impresso voltado para baixo no vidro do scanner ou voltado para cima no alimentador automático de documentos.

Para mais informações, consulte [Carregar o scanner](#) ou [Carregar o alimentador automático de documentos](#).

5. Digite um destinatário ou adicione um usando o catálogo de endereços.
6. Clique no botão **Adicionar folha de rosto** e clique no botão **Adicionar digitalização** para digitalizar o documento no vidro do scanner e acrescentá-lo ao trabalho de fax.
7. Clique no botão **Enviar fax** para enviar o fax.

## Enviar fax utilizando a discagem pelo monitor

Quando você envia um fax usando a discagem pelo monitor, é possível ouvir os tons de discagem, as solicitações do telefone ou outros sons por meio dos alto-falantes da impressora. Isso permite a você responder as solicitações enquanto disca, bem como controlar o ritmo da sua discagem.

---

 **NOTA:** Certifique-se de que o volume está ligado para ouvir um tom de discagem.

 **DICA:** Se você estiver usando um cartão de chamadas e não inserir o PIN rapidamente, a impressora poderá começar a enviar sinais de fax e fazer com que o PIN não seja reconhecido pelo serviço do cartão de chamadas. Se for esse o caso, crie um contato no catálogo telefônico para armazenar o PIN de seu cartão de chamadas.



---

1. Coloque o original com o lado impresso voltado para baixo no vidro do scanner ou voltado para cima no alimentador automático de documentos.

Para mais informações, consulte [Carregar o scanner](#) ou [Carregar o alimentador automático de documentos](#).

2. No painel de controle, toque na pasta de aplicativos **Fax**.
3. No visor, toque no ícone **Enviar agora** e siga as instruções apresentadas na tela.
4. Toque em **Preto** ou **Cor**.
5. Quando ouvir o tom de discagem, digite o número utilizando o teclado do painel de controle da impressora.
6. Siga todas as instruções que forem exibidas.

---

 **DICA:** Se você estiver usando um cartão de chamadas para enviar um fax, e o PIN desse cartão estiver armazenado como um contato da agenda telefônica, quando for solicitado o PIN, toque em  para selecionar o contato da agenda telefônica em que o PIN está armazenado.

---

O fax é enviado quando o aparelho de fax receptor atende.

## Enviar um fax usando a memória da impressora

É possível digitalizar um fax em preto e branco para a memória e depois enviá-lo da memória. Esse recurso é útil se o número de fax para o qual você está tentando ligar estiver ocupado ou não estiver disponível temporariamente. A impressora digitaliza os originais para a memória e envia-os quando consegue se conectar ao aparelho de fax receptor. Depois que a impressora digitaliza as páginas para a memória, você pode tirar os originais da bandeja do alimentador de documentos ou do vidro do scanner.

---

 **NOTA:** Você só pode enviar fax preto e branco a partir da memória.

---

### Para ativar o método de Digitalizar e enviar fax

1. Abra o painel de controle (desligue a guia do painel para baixo na parte superior de qualquer tela ou toque na área do painel na tela inicial).
2. No painel de controle, toque em .
3. Toque em **Configurar fax** e em **Preferências**.
4. Toque em **Método de Digitalizar e enviar fax**.

### Para enviar um fax usando a memória da impressora

1. Verifique se método de Digitalizar e enviar fax está ativado.
2. Coloque o original com o lado impresso voltado para baixo no vidro do scanner ou voltado para cima no alimentador automático de documentos.

Para mais informações, consulte [Carregar o scanner](#) ou [Carregar o alimentador automático de documentos](#).

3. No painel de controle, toque na pasta de aplicativos **Fax**.
4. No visor, toque no ícone **Enviar agora** e siga as instruções apresentadas na tela.

5. Use o teclado para digitar o número de fax ou selecione-o no catálogo telefônico.
6. Toque em **Preto** ou **Cor**.

A impressora digitaliza os originais para a memória e envia o fax quando o aparelho de fax receptor está disponível.

## Receber um fax

- [Receber fax manualmente](#)
- [Memória de fax](#)

### Receber fax manualmente

Quando você estiver no telefone, a pessoa com quem você estiver falando poderá enviar um fax enquanto você ainda estiver conectado. Você pode pegar o fone para falar ou para ouvir os tons de fax.

Você pode receber faxes manualmente de um telefone que esteja diretamente conectado à porta de fax na parte de trás do produto.

1. Verifique se a impressora está ligada e se há papel na bandeja principal.
2. Remova os originais da bandeja do alimentador de documentos.
3. Proceda de uma das maneiras a seguir:
  - Defina a configuração [Toques para atender](#) com um número alto para que você possa atender a chamada recebida antes da unidade.
  - Desative a configuração [Resposta automática](#) para que a impressora não atenda automaticamente as chamadas recebidas.
4. Se você estiver ao telefone com o remetente, instrua-o a pressionar **Iniciar** em seu aparelho de fax.
5. Quando ouvir os tons de fax do aparelho de fax do remetente, no painel de controle, toque na pasta de aplicativos [Fax](#).
6. Toque em [Enviar e receber](#) e em [Receber agora](#).
7. Depois que a impressora começar a receber o fax, você poderá desligar o telefone ou permanecer na linha. A linha telefônica fica silenciosa durante a transmissão do fax.

### Memória de fax

A memória NAND protege o produto contra perda de dados quando há falta de energia. A NAND pode manter os dados por anos sem precisar ser alimentada por energia elétrica.

O produto armazena cerca de 10 MB de memória. Isso é aproximadamente 500 páginas (em preto e branco), com base na imagem de teste ITU-T número 1 em resolução padrão. Páginas mais complexas ou em resolução mais alta demoram mais e usam mais memória.

### Reimprimir um fax

1. No painel de controle, toque na pasta de aplicativos [Fax](#).
2. Toque em [Reimprimir](#).
3. Toque na entrada do fax que deseja reimprimir.

### Excluir faxes da memória

Utilize este procedimento se estiver receio de que outra pessoa tenha acesso ao seu produto e possa tentar imprimir algum fax da memória.



---

**AVISO:** Além de limpar a memória de reimpressão, este procedimento exclui qualquer fax que esteja sendo enviado, faxes não enviados que aguardam rediscagem, faxes programados para serem enviados posteriormente e faxes não impressos ou não encaminhados.



---

1. Abra o painel de controle (deslize a guia do painel para baixo na parte superior de qualquer tela ou toque na área do painel na tela inicial).
2. No painel de controle, toque em .
3. Toque em [Configurar fax](#) e em [Ferramentas](#).
4. Toque em [Limpar logs/memória de fax](#).



## Usar o catálogo telefônico

Você pode armazenar os números de fax chamados com frequência (até 75 entradas) como números de fax individuais ou como grupos de números de fax.



### Criar e editar entradas de discagem rápida individuais

1. No painel de controle, toque na pasta de aplicativos **Fax**.
2. No visor, toque no ícone **Enviar agora** e siga as instruções apresentadas na tela.
3. No teclado, toque em  e depois em .
4. Toque em , digite o nome do contato e toque em **Concluído**.
5. Digite o número do fax do contato e toque em **Concluído**.
6. Toque em **Adicionar**.

### Criar e editar entradas de discagem em grupo

1. Crie uma entrada individual para cada número de fax que você deseja no grupo. (Para mais informações, consulte [Criar e editar entradas de discagem rápida individuais](#).)
2. No painel de controle, toque na pasta de aplicativos **Fax**.
3. No visor, toque no ícone **Enviar agora** e siga as instruções apresentadas na tela.
4. No teclado, toque em  e depois em .
5. Toque em , digite o nome do grupo e toque em **Concluído**.
6. Toque em **Número de membros**, selecione cada entrada individual que deseja adicionar ao grupo e toque em **Selecionar**.
7. Toque em **Criar**.

### Excluir entradas de discagem rápida

1. No painel de controle, toque na pasta de aplicativos **Fax**.
2. No visor, toque no ícone **Enviar agora** e siga as instruções apresentadas na tela.
3. No teclado, toque em  e depois em .
4. Toque em  e toque na entrada que deseja excluir.
5. Toque em **Excluir** e em **Sim**.

## Uso de relatórios

É possível configurar a impressora para imprimir automaticamente relatórios de erro e de confirmação de cada fax enviado ou recebido. Você pode também imprimir os relatórios de sistema manualmente de acordo com a necessidade; esses relatórios fornecem informações úteis sobre o sistema relacionadas à impressora.

Por padrão, a impressora é configurada para imprimir um relatório somente se houver um problema ao enviar ou receber um fax. Após cada transação, o visor do painel de controle exibe rapidamente uma mensagem de confirmação que indica se o fax foi enviado com sucesso.



### NOTA:

- Se os relatórios não forem legíveis, você poderá verificar os níveis estimados do cartucho no painel de controle ou no software HP. Para obter mais informações, consulte [Verificar os níveis estimados de tinta](#).
- Os avisos e os indicadores do nível dos cartuchos fornecem estimativas apenas com finalidade de planejamento. Quando receber um alerta de pouca tinta, tenha um cartucho de substituição disponível para evitar possíveis atrasos nas impressões. Substitua os cartuchos somente quando isso for solicitado.
- Certifique-se de que os cabeçotes de impressão e os cartuchos estejam em boas condições e instalados da forma correta.

Esta seção contém os seguintes tópicos:

- [Imprimir relatórios de confirmação de fax](#)
- [Imprimir relatórios de erro de fax](#)
- [Imprimir e exibir registro de fax](#)
- [Limpar o registro do fax](#)
- [Imprimir os detalhes da última transação de fax](#)
- [Imprimir um relatório de ID de chamadas](#)
- [Exibir o histórico de chamadas](#)

## Imprimir relatórios de confirmação de fax

É possível imprimir um relatório de confirmação quando o fax é enviado e também quando algum fax é recebido. A configuração padrão é **Ativar (Envio de Fax)**. Quando desativado, uma mensagem de confirmação aparecerá brevemente no painel de controle assim que cada fax for enviado ou recebido.

### Para ativar a confirmação de fax

1. No painel de controle, toque na pasta de aplicativos [Fax](#).
2. No visor, toque no ícone [Configuração de fax](#).
3. Toque em [Relatórios](#) e, em seguida, toque em [Confirmação de fax](#).
4. Toque para selecionar uma das opções a seguir.

Configuração	Descrição
Desativada	Não imprime um relatório de confirmação de fax quando você envia e recebe faxes. Essa é a configuração padrão.
Ativar (envio de fax)	Imprime um relatório de confirmação de fax para cada fax enviado.
Ativar (recebimento de fax)	Imprime um relatório de confirmação de fax para cada fax recebido.
Ativar (Envio e Recebimento de Fax)	Imprime um relatório de confirmação de fax para cada fax enviado e recebido.

### Para incluir uma imagem do fax no relatório

1. No painel de controle, toque na pasta de aplicativos **Fax**.
2. No visor, toque no ícone **Configuração de fax**.
3. Toque em **Relatórios** e, em seguida, toque em **Confirmação de fax**.
4. Toque em **Ativar (envio de fax)** para incluir imagens apenas dos faxes enviados no relatório ou toque em **Ativar (Envio e Recebimento de Fax)** para incluir imagens dos faxes recebidos e enviados.
5. Toque em **Confirmação de fax com imagem**.

### Imprimir relatórios de erro de fax

Você pode configurar a impressora para que os relatórios sejam impressos automaticamente quando houver um erro durante a transmissão ou recepção.

1. No painel de controle, toque na pasta de aplicativos **Fax**.
2. No visor, toque no ícone **Configuração de fax**.
3. Toque em **Relatórios** e em **Relatórios de erros de fax**.
4. Toque para selecionar um dos seguintes.

Configuração	Descrição
Ativar (envio de fax)	Imprime sempre que há um erro de transmissão. Essa é a configuração padrão.
Ativar (recebimento de fax)	Imprime sempre que há um erro de recebimento.
Ativar (Envio e Recebimento de Fax)	Imprime sempre que há um erro de fax.
Desativada	Não imprime nenhum relatório de erro de fax.

### Imprimir e exibir registro de fax

Você pode imprimir um registro dos faxes recebidos e enviados pela impressora.

1. Abra o painel de controle (desligue a guia do painel para baixo na parte superior de qualquer tela ou toque na área do painel na tela inicial).
2. No painel de controle, toque em .

3. Toque em [Logs de fax](#) e proceda de uma das seguintes formas:
  - Para faxes enviados, toque em [Logs de faxes enviados](#).
  - Para faxes recebidos, toque em [Logs de faxes recebidos](#).
4. Toque em [Imprimir log](#) para iniciar a impressão.

## Limpar o registro do fax

Limpar o registro de fax também exclui todos os faxes armazenados na memória.

1. No painel de controle, toque na pasta de aplicativos [Fax](#).
2. No visor, toque no ícone [Configuração de fax](#).
3. Toque em [Ferramentas](#) e depois em [Logs/Memória](#).

## Imprimir os detalhes da última transação de fax

O Log da última transação imprime os detalhes da última transação de fax a ocorrer. Os detalhes incluem o número do fax, o número de páginas e o status do fax.

1. No painel de controle, toque na pasta de aplicativos [Fax](#).
2. No visor, toque no ícone [Configuração de fax](#).
3. Toque em [Relatórios](#) e em [Imprimir relatórios de fax](#).
4. Toque em [Registro da Última transação](#).
5. Toque em [Imprimir](#) para iniciar a impressão.

## Imprimir um relatório de ID de chamadas

É possível imprimir uma lista de número de fax do identificador de chamadas.

1. No painel de controle, toque na pasta de aplicativos [Fax](#).
2. No visor, toque no ícone [Configuração de fax](#).
3. Toque em [Relatórios](#) e em [Imprimir relatórios de fax](#).
4. Toque em [Relatório de ID do chamador](#) e em [Imprimir](#).



## Exibir o histórico de chamadas

É possível visualizar uma lista com todas as chamadas feitas pela impressora.

---

 **NOTA:** Não é possível imprimir o histórico de chamadas.

---

1. No painel de controle, toque na pasta de aplicativos [Fax](#).
2. No visor, toque no ícone [Configuração de fax](#).
3. No teclado, toque em  e depois em .

---

# 9 Solucionar problemas

- [Lista de verificação da solução de problemas](#)
- [Páginas de informações](#)
- [Padrões de fábrica](#)
- [Rotinas de limpeza](#)
- [Configurações e problemas de alimentação de papel](#)
- [Problemas de cartucho](#)
- [Problemas de impressão](#)
- [Problemas de digitalização](#)
- [Problemas de fax](#)
- [Problemas de conectividade](#)
- [Problemas de rede sem fio](#)
- [Problemas de hardware do produto \(Windows\)](#)
- [Problemas de hardware do produto \(OS X\)](#)

# Lista de verificação da solução de problemas

Siga estas etapas ao tentar resolver um problema com o produto.

- [Verificar se o produto está ligado](#)
- [Verificar se há alguma mensagem de erro no painel de controle](#)
- [Testar a funcionalidade de impressão](#)
- [Testar a funcionalidade de cópia](#)
- [Testar a funcionalidade de envio de fax](#)
- [Testar a funcionalidade de recebimento de fax](#)
- [Tentar enviar um trabalho de impressão de um computador](#)
- [Testar a funcionalidade USB de conectar e imprimir](#)
- [Fatores que afetam o desempenho do produto](#)

## Verificar se o produto está ligado

1. Se o botão Liga/Desliga não estiver aceso, pressione-o para ligar o produto.
2. Se o botão Liga/Desliga não parecer funcionar, verifique se o cabo de alimentação está conectado ao produto e à tomada elétrica ou CA.
3. Se o produto ainda não estiver ligando, verifique a fonte de alimentação conectando o cabo de alimentação a uma tomada elétrica ou CA diferente.

## Verificar se há alguma mensagem de erro no painel de controle

O painel de controle deve indicar o status de Pronto. Se aparecer uma mensagem de erro, corrija o erro.

## Testar a funcionalidade de impressão

1. Abra o painel de controle (desligue a guia do painel para baixo na parte superior de qualquer tela ou toque na área do painel na tela inicial).
2. No painel de controle, toque em .
3. Toque em [Relatórios](#) e em [Relatório de status da impressora](#) para imprimir uma página de teste.
4. Se o relatório não imprimir, certifique-se de que a bandeja esteja carregada com papel e verifique no painel de controle se há atolamento de papel no interior do produto.



**NOTA:** Verifique se o papel na bandeja satisfaz as especificações desse produto.

## Testar a funcionalidade de cópia

1. Coloque a página de Status da impressora no alimentador de documentos e faça uma cópia. Se o papel não deslizar facilmente pelo alimentador de documentos, talvez seja necessário limpar os cilindros do

alimentador e o bloco de separação. Verifique se o papel está de acordo com as especificações desse produto.

2. Coloque a página de Status da impressora no vidro do scanner e faça uma cópia.
3. Se a qualidade da impressão nas páginas copiadas não for aceitável, limpe o vidro do scanner e a pequena tira de vidro.

## Testar a funcionalidade de envio de fax

1. No painel de controle, toque na pasta de aplicativos [Fax](#).
2. No visor, toque no ícone [Configuração de fax](#).
3. Toque em [Ferramentas](#) e, em seguida, em [Executar teste de fax](#).

## Testar a funcionalidade de recebimento de fax

1. No painel de controle, toque na pasta de aplicativos [Fax](#).
2. No visor, toque no ícone [Configuração de fax](#).
3. Toque em [Ferramentas](#) e, em seguida, em [Executar teste de fax](#).
4. Use outro aparelho de fax para enviar um fax ao produto.
5. Verifique e redefina as configurações de fax do produto.

## Tentar enviar um trabalho de impressão de um computador

1. Utilize um programa de processamento de texto para enviar um trabalho de impressão para o produto.
2. Se o trabalho não imprimir, verifique se você selecionou o driver correto da impressora.
3. Desinstale e instale o software do produto novamente.

## Testar a funcionalidade USB de conectar e imprimir

1. Carregue um documento .PDF ou uma foto .JPEG na unidade flash USB e insira-os no slot na parte frontal do produto.
2. O menu [Opções de dispositivo de memória](#) é exibido. Tente imprimir o documento ou a foto.
3. Se não houver nenhum documento listado, tente outro tipo de unidade flash USB.

## Fatores que afetam o desempenho do produto

Vários fatores afetam o tempo necessário para imprimir um trabalho:

- O programa de software utilizado e suas configurações
- uso de papel especial (como transparências, papel pesado e de tamanho personalizado);
- Processamento e tempo de download do produto
- complexidade e tamanho dos gráficos;
- velocidade do computador utilizado;



- a conexão da rede ou USB
- Se o produto faz impressões em cores ou monocromáticas
- O tipo de unidade USB, se estiver utilizando uma

## Páginas de informações

As páginas de informações residem na memória do produto. Elas ajudam a diagnosticar e solucionar problemas do produto.

 **NOTA:** Se você não configurar o idioma do produto corretamente durante a instalação, poderá fazê-lo manualmente, para que as páginas de informações sejam impressas em um dos idiomas suportados. Altere o idioma usando o menu [Preferências](#) no menu [Configuração](#) no painel de controle ou usando o HP Embedded Web Server.

1. Abra o painel de controle (desligue a guia do painel para baixo na parte superior de qualquer tela ou toque na área do painel na tela inicial).
2. No painel de controle, toque em .
3. Toque em [Relatórios](#) para visualizar o menu.
4. Toque no nome do relatório que deseja imprimir.

Item de menu	Descrição
<a href="#">Relatório de status da impressora</a>	Imprime o status do cartucho. Inclui as seguintes informações: <ul style="list-style-type: none"><li>• Proporção estimada da vida útil restante do cartucho</li></ul> <p><b>NOTA:</b> Os avisos e os indicadores do nível dos cartuchos fornecem estimativas apenas com finalidade de planejamento. Quando receber um alerta de pouca tinta, tenha um cartucho de substituição disponível para evitar possíveis atrasos nas impressões. Substitua os cartuchos somente quando isso for solicitado.</p> <ul style="list-style-type: none"><li>• Número aproximado de páginas restantes</li><li>• Números de peça dos cartuchos HP</li><li>• Número de páginas impressas</li><li>• Informações sobre como encomendar novos cartuchos de tinta HP e como reciclar cartuchos HP usados</li></ul>
<a href="#">Relatório de qualidade de impressão</a>	Imprimir uma página que ajuda a resolver problemas com a qualidade de impressão
<a href="#">Relatório de teste de acesso à Web</a>	Mostra as definições de configuração atual e os resultados de diagnóstico da rede local, do gateway, do DNS, do proxy e do servidor de teste. Esse relatório é útil para resolver problemas de acesso à Web.
<a href="#">Página de utilização</a>	Mostrar uma contagem de todos os tamanhos de papel usados pelo produto, indicando se eram em preto e branco ou em cores, só frente ou frente e verso, e fornecer um relatório da contagem de páginas. Esse relatório é útil para comparar com faturas de cobrança contratual.
<a href="#">Página de configuração de rede</a>	Exibir os seguintes status: <ul style="list-style-type: none"><li>• Configuração de hardware de rede</li><li>• Recursos ativados</li><li>• Informações sobre TCP/IP e SNMP</li><li>• Estatística da rede</li><li>• Configuração da rede sem fio (somente modelos sem fio)</li></ul>
<a href="#">Log de eventos</a>	Imprimir um log de erros e de outros eventos ocorridos durante o uso do produto.

Item de menu	Descrição
Relatórios de fax	<ul style="list-style-type: none"> <li>• <b>Confirmação de fax:</b> define se o produto imprimirá um relatório de confirmação após o êxito em um trabalho de fax.</li> <li>• <b>Relatório de erros de fax:</b> define se o produto imprimirá um relatório após uma falha em um trabalho de fax.</li> <li>• <b>Última transação:</b> imprime um relatório detalhado da última operação de fax enviada ou recebida.</li> <li>• <b>Logs de fax:</b> o log de serviço de fax imprime as últimas 40 entradas no log do fax.</li> <li>• <b>Lista de discagem rápida</b></li> <li>• <b>Relatório de ID do chamador:</b> imprime uma lista de todos os números de telefone de fax recebidos</li> <li>• <b>Relatório de fax indesejado:</b> imprime uma lista de números de telefone que foram bloqueados para o envio de fax a este produto.</li> </ul>
Lista de fontes PCL	Imprimir uma lista de todas as fontes PCL instaladas
Lista de fontes PCL6	Imprime uma lista de todas as fontes PCL6 instaladas
Lista de fontes PS	Imprime uma lista contendo todas as fontes PS instaladas

## Padrões de fábrica

**AVISO:** A restauração dos padrões de fábrica retorna todas as configurações de rede e do produto aos padrões de fábrica e também limpa o nome do cabeçalho do fax, o número de telefone e todos os faxes armazenados na memória do produto. Esse procedimento também apaga o catálogo telefônico do fax e exclui todas as páginas armazenadas na memória. Em seguida, o procedimento reinicia automaticamente o produto.

1. Abra o painel de controle (deslize a guia do painel para baixo na parte superior de qualquer tela ou toque na área do painel na tela inicial).
2. No painel de controle, toque em .
3. Toque em **Manutenção da impressora** e depois em **Restaurar**.
4. Toque em **Restaurar padrões de fábrica** e depois toque em **Continuar**.

O produto será reiniciado automaticamente.

## Rotinas de limpeza

- [Limpar a cabeça de impressão](#)
- [Limpar a faixa de vidro do scanner e o carretel](#)
- [Limpar os rolos de coleta e a almofada de separação do alimentador de documentos](#)
- [Limpar a tela sensível ao toque](#)

### Limpar a cabeça de impressão

Durante o processo de impressão, papel, tinta e partículas de poeira podem acumular-se dentro do produto. Com o tempo, esse acúmulo pode provocar problemas na qualidade de impressão, como manchas ou borrões.

Este produto automaticamente executa automanutenção, executando rotinas de limpeza que podem corrigir a maioria desses problemas.

Para problemas que o produto não pode resolver automaticamente, use a seguinte rotina para limpar o cabeçote de impressão.

 **NOTA:** Essa rotina usa tinta para limpar o cabeçote de impressão. Use a rotina somente para corrigir erros de qualidade de impressão. Não a use para manutenção periódica.

 **DICA:** Desligar o produto corretamente pressionando o botão Liga/Desliga na frente do produto ajuda a impedir que o cabeçote de impressão fique entupido e crie problemas de qualidade de impressão.

1. Abra o painel de controle (desligue a guia do painel para baixo na parte superior de qualquer tela ou toque na área do painel na tela inicial).
2. No painel de controle, toque em .
3. Toque em [Manutenção da impressora](#) para visualizar a lista de rotinas de limpeza e alinhamento.
4. Toque em [Limpeza de nível 1 do cabeçote de impressão](#) e siga as instruções no painel de controle. Se necessário, coloque papel na bandeja solicitada.

Uma página passará lentamente pelo produto. Descarte a página quando o processo for concluído.

5. Se o cabeçote de impressão ainda não estiver limpo, toque em [Limpeza de nível 2 do cabeçote de impressão](#) e siga as instruções no painel de controle. Se isso não funcionar, vá para a próxima rotina de limpeza. Continue a lista de rotinas de limpeza, se necessário.

Uma página passará lentamente pelo produto. Descarte a página quando o processo for concluído.

### Limpar a faixa de vidro do scanner e o carretel

Com o tempo, partículas podem se acumular no vidro do scanner e na tampa plástica traseira, afetando o desempenho. Use o procedimento a seguir para limpar o vidro e a tampa plástica traseira do scanner.

1. Desligue o produto e desconecte o cabo de alimentação do produto.
2. Abra a tampa do scanner.
3. Limpe o vidro do scanner e o suporte plástico branco com um pano macio ou uma esponja umedecida com limpa-vidros não abrasivo.

---

**AVISO:** Não use abrasivos, acetona, benzina, amônia, álcool etílico, ou tetracloreto de carbono em qualquer parte do produto, pois podem danificá-lo. Não coloque líquidos diretamente sobre o vidro ou o carretel. Eles podem vazar e danificar o produto.

---

4. Seque o vidro e o suporte plástico branco com um pano de camurça ou uma esponja de celulose para evitar marcas.
5. Reconecte o cabo de alimentação ao produto e ligue o produto.

## Limpar os rolos de coleta e a almofada de separação do alimentador de documentos

Se o alimentador de documentos apresentar problemas de manuseio do papel, como atolamentos de várias páginas, limpe os cilindros do alimentador de documentos e o bloco de separação.

1. Abra a tampa do alimentador de documentos.

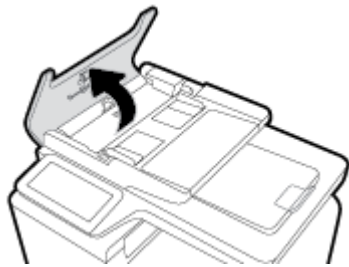

2. Use um pano úmido sem fiapos para limpar os rolos de coleta e a almofada de separação, a fim de remover a sujeira.

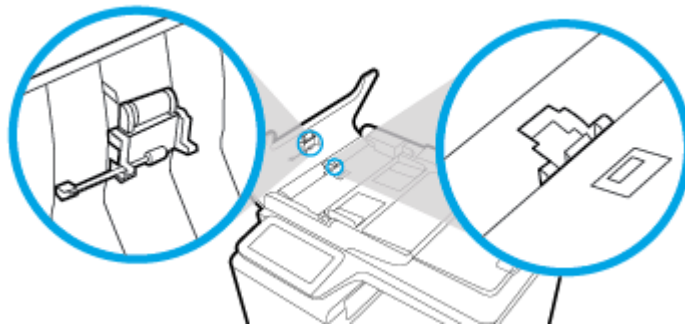

3. Feche a tampa do alimentador de documentos.

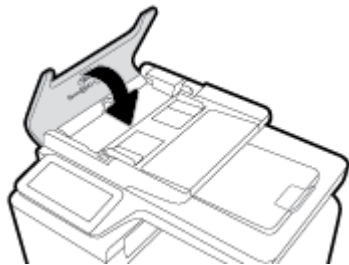

## Limpar a tela sensível ao toque

Limpe a tela sensível ao toque quando for necessário para remover marcas de dedos ou pó. Limpe a tela de toque suavemente com um pano sem fiapos, limpo e umedecido em água.

---

**AVISO:** Use apenas água. Os solventes ou agentes de limpeza podem danificar a tela de toque. Não derrame ou borrife a água diretamente na tela de toque.

---

## Configurações e problemas de alimentação de papel

Experimente estes procedimentos, para resolver problemas de manuseio de papel.

### O produto não coleta papel

Se o produto não coletar papel da bandeja, experimente as soluções a seguir.

1. Abra o produto e remova as folhas atoladas.
2. Coloque a bandeja com o tamanho de papel correto para seu trabalho.
3. Verifique se as guias de papel na bandeja estão ajustadas corretamente para o tamanho do papel. Alinhe as guias às marcas de tamanho do papel na parte inferior da bandeja.
4. Remova a pilha de papel da bandeja, dobre-a, gire-a 180 graus e vire-a ao contrário. *Não folheie os papéis.* Recoloque a pilha de papel na bandeja.
5. Veja no painel de controle se há alguma mensagem aguardando que você confirme a solicitação para colocar papel manualmente na Bandeja 1, a bandeja multiuso no lado esquerdo do produto. Coloque papel e continue.

### O produto coleta várias folhas de papel

Se o produto coletar várias folhas de papel da bandeja, experimente as soluções a seguir.

1. Remova a pilha de papel da bandeja, dobre-a, gire-a 180 graus e vire-a ao contrário. *Não folheie os papéis.* Recoloque a pilha de papel na bandeja.
2. Use apenas papel que atenda às especificações da HP para esse produto.
3. Use um papel que não esteja enrugado, dobrado ou danificado. Se necessário, use papel de um pacote diferente. Confira se todas as folhas que estão na bandeja são do mesmo tipo e do mesmo tamanho.
4. Verifique se a bandeja não está cheia demais. Se estiver, remova toda a pilha de papel da bandeja, endireite a pilha e recoloque menos folhas na bandeja.

Mesmo que a bandeja não esteja excessivamente cheia, tente usar uma pilha de mídia mais baixa, como metade.

5. Verifique se as guias de papel na bandeja estão ajustadas corretamente para o tamanho do papel. Alinhe as guias às marcas de tamanho do papel na parte inferior da bandeja.
6. Imprima de outra bandeja.

### Evitar congestionamentos de papel

Para reduzir o número de congestionamentos de papel, experimente as soluções a seguir.

1. Use apenas papel que atenda às especificações da HP para esse produto. Papel de baixa gramatura e constituído de fibras curtas não é recomendado.
2. Use um papel que não esteja enrugado, dobrado ou danificado. Se necessário, use papel de um pacote diferente.
3. Não use papel que já foi empregado em cópia ou impressão.
4. Verifique se a bandeja não está cheia demais. Se estiver, remova toda a pilha de papel da bandeja, endireite a pilha e recoloque algumas folhas na bandeja.
5. Verifique se as guias de papel na bandeja estão ajustadas corretamente para o tamanho do papel. Ajuste as guias de forma que toquem a pilha de papel, sem dobrá-la.
6. Verifique se a bandeja está totalmente inserida no produto.
7. Se você estiver imprimindo em papel pesado, com relevo ou perfurado, use a Bandeja 1, a bandeja multiuso no lado esquerdo da impressora, depois coloque as folhas manualmente, uma de cada vez.

## Eliminar atolamentos

- [Locais de atolamento](#)
- [Remover congestionamentos da alimentação de documentos](#)
- [Limpar congestionamentos na Bandeja 1 \(bandeja multiuso\)](#)
- [Eliminar atolamentos na bandeja 2](#)
- [Eliminar congestionamentos na Bandeja 3 opcional](#)
- [Eliminar congestionamentos na porta esquerda](#)
- [Eliminar atolamentos do compartimento de saída](#)
- [Elimine os congestionamentos do módulo de impressão em frente e verso](#)



**NOTA:** Para obter os melhores resultados, não desligue o produto antes de remover os congestionamentos de papel.

---

## Locais de atolamento

Os congestionamentos podem ocorrer nos seguintes locais:

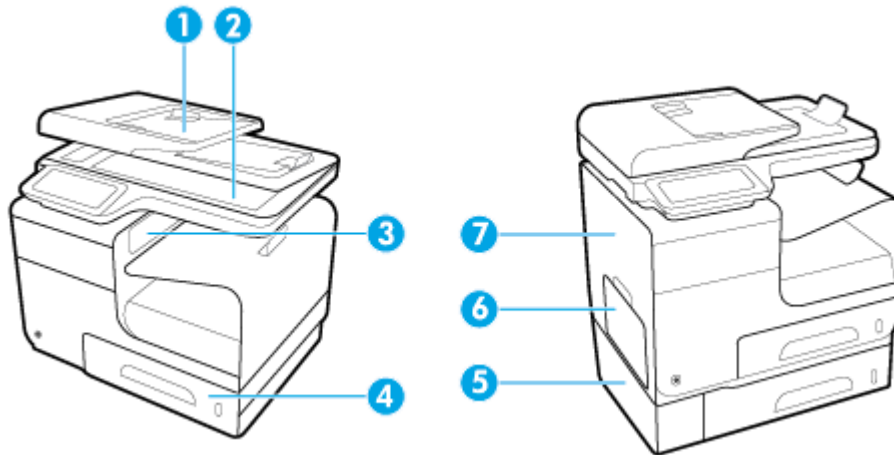

1	Alimentador automático de documentos
2	Scanner
3	Compartimento de saída
4	Bandeja 2
5	Bandeja 3 opcional e porta esquerda de acesso a congestionamento
6	Bandeja 1
7	Porta esquerda

Depois de um congestionamento, pode haver vestígios de tinta no produto. Esse problema é geralmente solucionado após a impressão de algumas folhas.

## Remover congestionamentos da alimentação de documentos

1. Abra a tampa do alimentador de documentos.

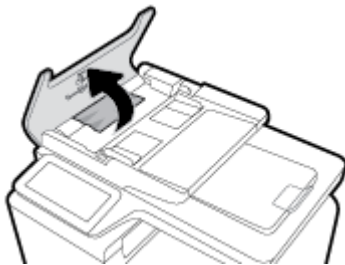



2. Levante o conjunto do rolete do alimentador de documentos e puxe com cuidado o papel congestionado.

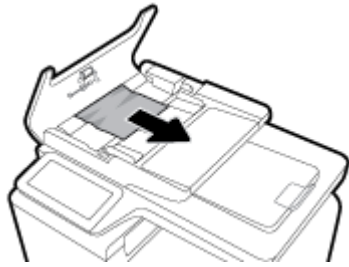

3. Feche a tampa do alimentador de documentos.

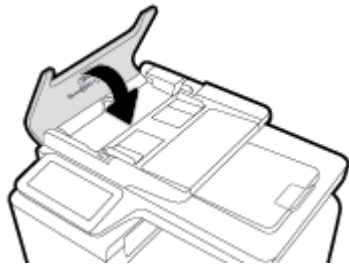

4. Abra a tampa do scanner. Se o papel estiver congestionado atrás do plástico branco de apoio, puxe-o para fora com cuidado.

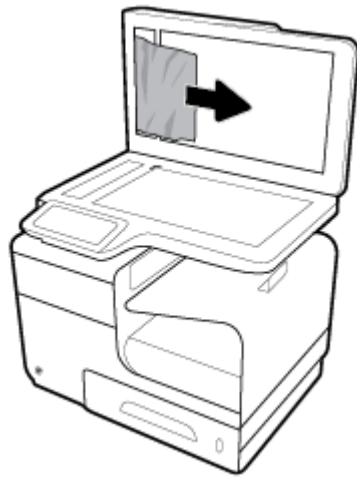

### Limpar congestionamentos na Bandeja 1 (bandeja multiuso)

- ▲ Se a folha congestionada estiver visível e acessível na Bandeja 1, puxe-a da Bandeja 1.



**NOTA:** se o papel rasgar, retire todos os fragmentos antes de continuar a impressão.



## Eliminar atolamentos na bandeja 2

1. Abra a Bandeja 2, puxando-a para fora e liberando a trava na parte esquerda traseira da bandeja.

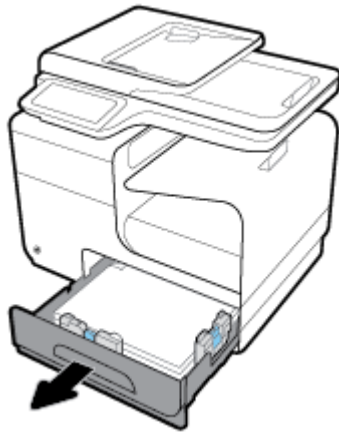

2. Retire a folha congestionada, puxando-a para a direita e depois para fora do produto.

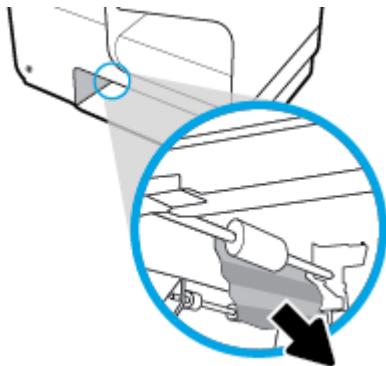

3. Feche a Bandeja 2.

 **NOTA:** Para fechar a bandeja, empurre-a pelo meio ou com pressão igual nos dois lados. Evite empurrar somente um dos lados.



## Eliminar congestionamentos na Bandeja 3 opcional

1. Abra a Bandeja 3.

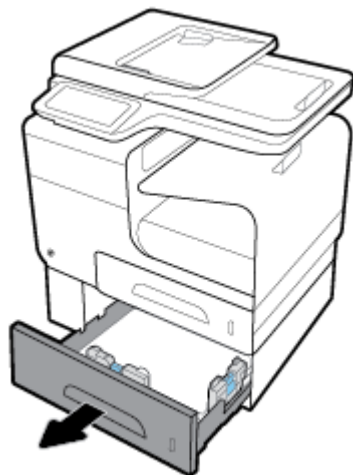

2. Retire a folha congestionada, puxando-a para a direita e depois para fora do produto.

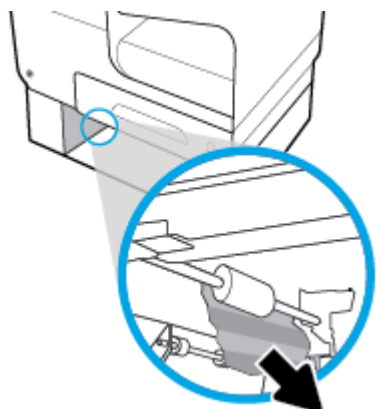

3. Se você não conseguir eliminar o congestionamento na bandeja, tente fazê-lo usando a porta esquerda da Bandeja 3.

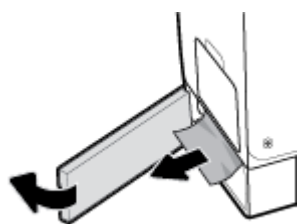

4. Feche a Bandeja 3.

 **NOTA:** Para fechar a bandeja, empurre-a pelo meio ou com pressão igual nos dois lados. Evite empurrar somente um dos lados.

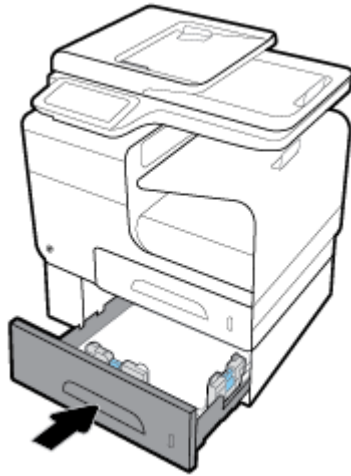

### Eliminar congestionamentos na porta esquerda

1. Abra a porta esquerda.

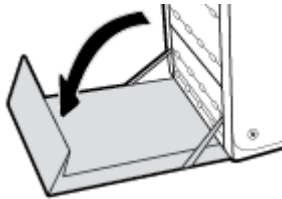

2. Com cuidado, retire papel visível que esteja nos roletes ou na área de saída.

 **NOTA:** se a folha rasgar, retire todos os fragmentos antes de continuar a impressão. Não use objetos afiados para remover fragmentos.

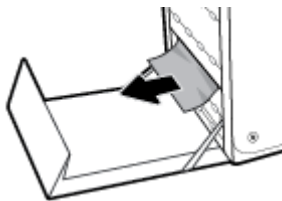

3. Feche a porta esquerda.

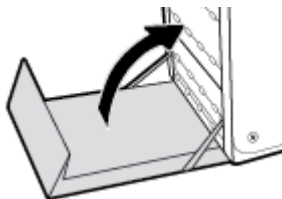

## Eliminar atolamentos do compartimento de saída

1. Procure papel atolado na área do compartimento de saída.
2. Remova qualquer papel visível.

 **NOTA:** Se a folha rasgar, remova todos os fragmentos antes de retomar a impressão.

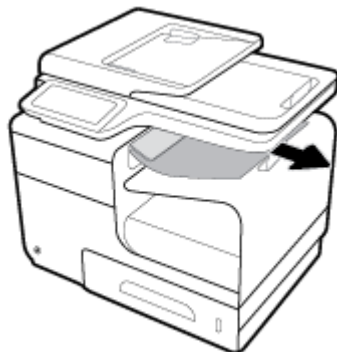

3. Abra e feche a porta esquerda para eliminar a mensagem.

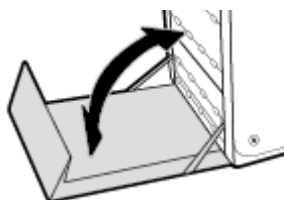

## Elimine os congestionamentos do módulo de impressão em frente e verso

1. Abra a porta esquerda.

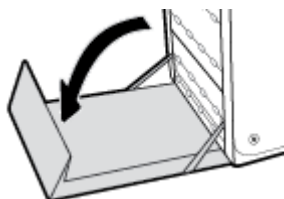

2. Remova o duplexador puxando-o para fora com as duas mãos. Deixe o duplexador de pé, sobre uma folha de papel, para evitar vazamento de tinta.

---

**AVISO:** Ao retirar o duplexador, evite fazer contato direto com o cilindro preto para evitar manchas de tinta na pele ou nas roupas.

---

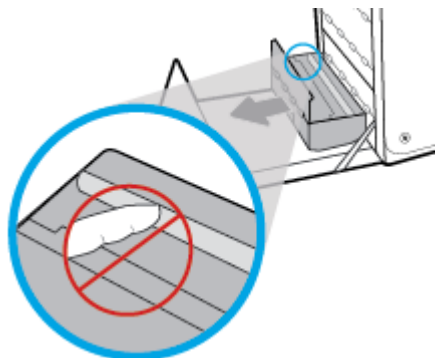

3. Abaixe o vidro, pressionando a guia verde para baixo. Isso vai fazer com que o produto tente pegar uma folha de papel através da zona de impressão. Pode ser que você precise puxar a folha com cuidado, se a impressora não conseguir puxá-la. Retire a folha.

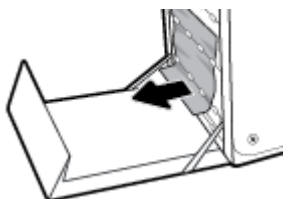

4. Levante a guia verde para colocar o vidro de volta na posição de operação.

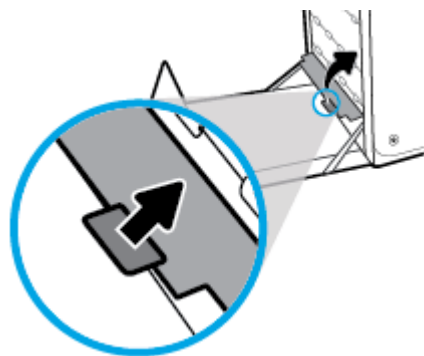

5. Reinstale o módulo de impressão em frente e verso.

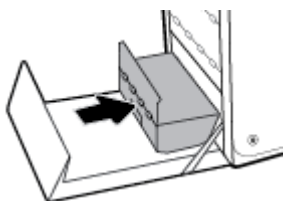

6. Feche a porta esquerda.

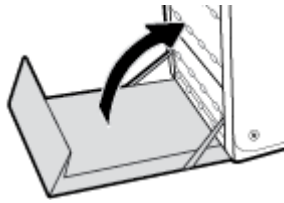

# Problemas de cartucho

## Cartuchos recarregados ou recondicionados

A HP não pode recomendar o uso de suprimentos de outros fabricantes, novos ou recondicionados. Como não são produtos fabricados pela HP, a HP não pode influenciar no projeto nem controlar a qualidade deles. Se estiver utilizando um cartucho de impressão que tenha sido recarregado ou remanufaturado e não estiver satisfeito com a qualidade de impressão, substitua o cartucho por um cartucho HP original.



**NOTA:** Se você substituir um cartucho de tinta de outro fabricante por um cartucho original da HP, o cabeçote de impressão poderá continuar contendo tinta do outro fabricante até que essa tinta se acabe e ele receba a tinta do cartucho original da HP recém-instalado. Até a tinta de outro fabricante se esgotar, a qualidade da impressão será afetada.

## Interpretar as mensagens do painel de controle sobre cartuchos

### [Cor] incompatível

#### Descrição

Você instalou um cartucho projetado para uso em um modelo diferente de produto HP. O produto NÃO funciona com esse cartucho de impressão instalado.

#### Ação recomendada

Instale o cartucho correto para este produto.

### [Cor] usado instalado

#### Descrição

Um cartucho colorido original HP, mas já usado, foi instalado ou movido.

#### Ação recomendada

Você está com um cartucho usado instalado, embora seja um cartucho original da HP. Nenhuma ação necessária.

### Cartucho [cor] usado ou falsificado instalado

#### Descrição

A tinta original da HP nesse cartucho já acabou.

#### Ação recomendada

Clique em OK para continuar imprimindo ou substitua por um cartucho original da HP.

### Cartucho com muito pouca tinta

#### Descrição

A vida útil do cartucho está próxima do fim.



### **Ação recomendada**

Tenha um cartucho sobressalente disponível. Não será necessário substituir os cartuchos até isso ser solicitado.

## **Cartucho original HP instalado**

### **Descrição**

Um cartucho original HP foi instalado.

### **Ação recomendada**

Nenhuma ação necessária.

## **Cartuchos incompatíveis**

### **Descrição**

- Os contatos no cartucho podem não estar entrando em contato com a impressora.
- O cartucho não é compatível com a sua impressora.

### **Ação recomendada**

- Limpe cuidadosamente os contatos do cartucho, usando um pano macio e que não solte fiapos. Em seguida, reinstale o cartucho.
- Remova esse cartucho imediatamente e substitua-o por um cartucho compatível.

## **Cartuchos não HP instalados**

### **Descrição**

Não é preciso tomar nenhuma providência; trata-se apenas de uma notificação.

### **Ação recomendada**

Não é preciso tomar nenhuma providência; trata-se apenas de uma notificação.

Contudo, a HP não pode recomendar o uso de suprimentos de outros fabricantes, novos ou recondicionados. Toque em **OK** para continuar imprimindo ou substitua por um cartucho original HP.

## **Cartucho vazio**

### **Descrição**

O cartucho está próximo do fim de sua vida útil, e o produto não irá mais imprimir.

### **Ação recomendada**

Os cartuchos vazios devem ser substituídos para que a impressão continue.

## **Falha no dispositivo**

### **Descrição**

A impressora se recusa a funcionar.

**Ação recomendada**

Tenha um cartucho sobressalente disponível. Não será necessário substituir os cartuchos até isso ser solicitado.

**Instale cartucho [cor]****Descrição**

Essa mensagem pode aparecer durante a instalação inicial do produto e também pode aparecer depois que a instalação já estiver pronta.

Se essa mensagem aparecer durante a instalação inicial, significa que um dos cartuchos de cor não está instalado com a porta fechada. O produto não imprime se estiver faltando algum cartucho.

Se esta mensagem aparecer após a configuração inicial do produto, isso significa que o cartucho está ausente ou instalado, mas danificado.

**Ação recomendada**

Instale ou substitua o cartucho colorido indicado.

**Não use cartuchos de INSTALAÇÃO****Descrição**

Os cartuchos de INSTALAÇÃO não podem ser usados depois da inicialização do dispositivo.

**Ação recomendada**

Retire e instale cartuchos que não sejam de INSTALAÇÃO.

**O cartucho está quase vazio****Descrição**

A vida útil do cartucho está próxima do fim.

**Ação recomendada**

A impressão pode continuar, mas avalie a possibilidade de ter um cartucho de substituição de reserva. Não será necessário substituir os cartuchos até isso ser solicitado.

**Problema com cartuchos de INSTALAÇÃO****Descrição**

Há um problema com os cartuchos de INSTALAÇÃO, e a impressora não consegue concluir a inicialização do sistema.

**Ação recomendada**

Visite o site do [Suporte ao cliente HP](#).

## Problema com o sistema de impressão

### Descrição

O cartucho de tinta identificado na mensagem está faltando, danificado, é incompatível ou foi inserido no slot errado da impressora.

### Ação recomendada

A funcionalidade de impressão está desativada. Visite o site do [Suporte ao cliente HP](#).

## Problemas com a preparação da impressora

### Descrição

O clock da impressora falhou, e a preparação do cartucho pode não ser concluída. O medidor do nível estimado do cartucho pode não estar preciso.

### Ação recomendada

Verifique a qualidade de impressão do trabalho impresso. Caso não esteja satisfatória, execute o procedimento de limpeza do cabeçote de impressão na caixa de ferramentas para melhorá-la.

## Usar os cartuchos de INSTALAÇÃO

### Descrição

Os cartuchos de INSTALAÇÃO foram retirados antes de concluída a inicialização do produto.

### Ação recomendada

Use os cartuchos de INSTALAÇÃO que vieram com o produto para a inicialização.

Quando você instala a impressora pela primeira vez, é preciso instalar também os cartuchos de INSTALAÇÃO que vieram na caixa junto com a impressora. Esses cartuchos calibram a impressora antes do primeiro trabalho de impressão. Falhar ao instalar os cartuchos CONFIGURAÇÃO, durante a configuração inicial do equipamento, causa erros. Se você instalou um conjunto de cartuchos regulares, remova-os e instale os cartuchos CONFIGURAÇÃO para concluir a instalação da impressora. Após a conclusão da instalação da impressora, é possível usar os cartuchos regulares.

Se ainda receber mensagens de erro, e a impressora não conseguir concluir a inicialização do sistema, visite o site do [Suporte ao cliente HP](#).

## Problemas de impressão

### 0 produto não imprime

Se o produto não imprimir, experimente as soluções a seguir.

1. Verifique se o produto está ligado e se o painel de controle indica que ele está pronto.
  - Se o painel de controle não indicar que o produto está pronto, desligue e ligue o produto.
  - Se o painel de controle indicar que o produto está pronto, tente enviar o trabalho novamente.
2. Se o painel de controle indicar que o produto tem um erro, resolva o erro e tente imprimir a página de teste a partir do painel de controle. Se a página de teste for impressa, pode haver um problema de comunicação entre o produto e o computador do qual você está tentando imprimir.

3. Verifique se todos os cabos estão conectados corretamente. Se o produto estiver conectado a uma rede, verifique os seguintes itens:
  - Verifique a luz que está próxima à conexão de rede no produto. Se a rede estiver ativa, a luz estará verde.
  - Verifique se você está usando um cabo de rede e não um cabo de telefone para conexão com a rede.
  - Verifique se o roteador, hub ou switch de rede está ligado e funcionando corretamente.
4. Instale o software HP de [123.hp.com/pagewide](http://123.hp.com/pagewide) (recomendado) ou do CD do software HP fornecido com a impressora. Usar drivers de impressora genéricos pode causar atrasos na eliminação dos trabalhos da fila de impressão.
5. Na lista de impressoras no seu computador, clique com o botão direito do mouse no nome desse produto, clique em **Propriedades** e abra a guia **Portas**.
  - Se estiver usando um cabo de rede para conexão com a rede, verifique se o nome da impressora listado na guia **Portas** corresponde ao nome do produto na página de configuração.
  - Se estiver usando um cabo USB e conectando-se a uma rede sem fio, verifique se está marcada a caixa ao lado de **Porta de impressora virtual para USB**.
6. Se estiver usando um sistema de firewall pessoal no computador, ele talvez esteja bloqueando a comunicação com o produto. Tente desativar o firewall temporariamente para ver se ele é a causa do problema.
7. Se o computador ou o produto estiver conectado a uma rede sem fio, interferência ou qualidade de sinal insatisfatória pode atrasar os trabalhos de impressão.

## O produto imprime lentamente

Se o produto imprimir lentamente, experimente as soluções a seguir.

- Verifique se o computador satisfaz as especificações mínimas desse produto. Para uma lista de especificações, visite [Suporte ao cliente HP](#).
- Se a configuração do tipo de papel não estiver correta para o tipo de papel que está sendo usado, altere a configuração para o tipo de papel correto.
- Se o computador ou o produto estiver conectado a uma rede sem fio, interferência ou qualidade de sinal insatisfatória pode atrasar os trabalhos de impressão.
- Se o modo silencioso estiver ativado, desative-o. Esse modo reduz a velocidade de impressão. Para obter mais informações, consulte [Modo Silencioso](#).

## Problemas com unidade USB do tipo conectar e imprimir

- [O menu Opções de dispositivo de memória não abre quando você insere o acessório USB](#)
- [O arquivo não imprime a partir do dispositivo de armazenamento USB](#)
- [O arquivo que você deseja imprimir não está listado no menu Opções de dispositivo de memória](#)

## O menu Opções de dispositivo de memória não abre quando você insere o acessório USB

1. Talvez você esteja utilizando um dispositivo de armazenamento USB ou um sistema de arquivos não compatível com esse produto. Salve os arquivos em um dispositivo de armazenamento USB padrão que utilize sistemas de arquivo FAT (File Allocation Table). O produto é compatível com acessórios de armazenamento USB FAT12, FAT16 e FAT32.
2. Se houver outro menu aberto, feche-o e insira novamente o dispositivo de armazenamento USB.
3. O dispositivo de armazenamento USB pode ter muitas partições. (Alguns fabricantes de dispositivos de armazenamento USB instalam software no acessório que cria partições, semelhantes a um CD.) Reformate o dispositivo de armazenamento USB para remover as partições ou utilize um dispositivo de armazenamento USB diferente.
4. O acessório de armazenamento USB pode requerer mais potência do que o produto pode fornecer.
  - a. Retire o dispositivo de armazenamento USB.
  - b. Desligue o produto e ligue-o novamente.
  - c. Use um dispositivo de armazenamento USB que possua sua própria fonte de alimentação ou exija menos energia.
5. O dispositivo de armazenamento USB pode não estar funcionando corretamente.
  - a. Retire o dispositivo de armazenamento USB.
  - b. Desligue o produto e ligue-o novamente.
  - c. Tente imprimir a partir de outro dispositivo de armazenamento USB.

## O arquivo não imprime a partir do dispositivo de armazenamento USB

1. Verifique se há papel carregado na bandeja.
2. Verifique se há mensagens no painel de controle. Se houver papel atolado no produto, elimine o atolamento.

## O arquivo que você deseja imprimir não está listado no menu Opções de dispositivo de memória

1. Talvez você esteja tentando imprimir um tipo de arquivo não suportado pelo recurso de impressão USB.

Você pode imprimir os seguintes tipos de arquivos.

- 
- |         |         |
|---------|---------|
| • .JPEG | • .PNG  |
| • .JPG  | • .TIFF |
| • .PDF  |         |
- 

2. Talvez haja arquivos além do limite em uma única pasta no acessório de armazenamento USB. Reduza o número de arquivos na pasta, movendo-os para subpastas.
3. Talvez você esteja utilizando um conjunto de caracteres no nome do arquivo não suportado pelo produto. Neste caso, o produto substituirá os nomes dos arquivos por caracteres de um conjunto diferente. Renomeie os arquivos utilizando caracteres ASCII.

## Melhorar a qualidade da impressão

Você pode evitar a maioria dos problemas de qualidade de impressão seguindo estas diretrizes.

- [Verificar cartuchos HP originais](#)
- [Use papel que atenda às especificações da HP](#)
- [Usar a configuração correta de tipo de papel no driver da impressora](#)
- [Usar o driver de impressora mais adequado para suas necessidades de impressão](#)
- [Alinhar o cabeçote de impressão](#)
- [Imprimir um relatório de qualidade de impressão](#)

### Verificar cartuchos HP originais

O cartucho pode não ser um HP original. Para obter mais informações, consulte [Cartuchos HP falsificados](#). Substitua-o por um cartucho HP original.

### Use papel que atenda às especificações da HP

Use papel diferente se estiver ocorrendo um destes problemas:

- A impressão está muito clara ou parece desbotada em algumas áreas.
- Manchas de tinta presentes nas páginas impressas.
- Manchas de tinta nas páginas impressas.
- Os caracteres impressos não estão bem formados.
- As páginas impressas estão enroladas.

Sempre use um tipo e uma gramatura de papel aceitos pelo produto. Além disso, siga estas diretrizes ao selecionar o papel:

- Use papel de boa qualidade e sem cortes, rasgos, manchas, partículas soltas, poeira, rugas, lacunas e bordas enroladas ou curvas.
- Use papel que não tenha sido usado para impressão anteriormente.
- Use papel desenvolvido para uso em impressoras PageWide.
- Não use papel excessivamente áspero. Usar papel mais liso geralmente resulta em melhor qualidade de impressão.



**NOTA:** Com base em testes internos da HP usando vários papéis comuns, a HP recomenda enfaticamente o uso de papéis com o logotipo ColorLok® para esse produto. Para mais detalhes, acesse o site de [resistência das impressões da HP](#).



## Usar a configuração correta de tipo de papel no driver da impressora

Verifique se a configuração do tipo de papel está causando um destes problemas:

- Manchas de tinta nas páginas impressas.
- Marcas repetidas aparecem nas páginas impressas.
- As páginas impressas estão enroladas.
- As páginas impressas têm pequenas áreas não impressas.

### Alterar a configuração do tipo e tamanho de papel (Windows)

1. No menu **Arquivo** do software, clique em **Imprimir**.
2. Selecione o produto e clique no botão **Propriedades** ou **Preferências**.
3. Clique na guia **Papel/Qualidade**.
4. Na lista suspensa **Tipo de papel**, clique em **Mais**.
5. Amplie a lista de opções **O tipo é**.
6. Expanda cada categoria de tipo de papel até encontrar o que você está usando.
7. Selecione a opção para o tipo de papel que você está usando e clique em **OK**.

### Alterar a configuração do tipo e tamanho de papel (OS X)

1. No menu **Arquivo**, selecione **Configuração da página**.
2. Em **Formato para:**, verifique se a sua impressora está selecionada.
3. No menu pop-up **Tamanho do papel para impressão**, selecione o tamanho correto.
4. No menu pop-up **Cópias e páginas**, selecione **Papel/Qualidade**.
5. No menu pop-up **Tipo de mídia:**, selecione o tipo de mídia correto.

## Usar o driver de impressora mais adequado para suas necessidades de impressão

Você talvez precise usar um driver de impressora diferente se a página impressa tiver linhas inesperadas em gráficos, se algum texto ou gráfico estiver faltando, se a formatação estiver incorreta ou as fontes forem substituídas.

---

<b>Driver HP PCL 6</b>	<ul style="list-style-type: none"><li>• Fornecido como o driver padrão. Esse driver é instalado automaticamente quando a instalação do produto é feita de <a href="http://123.hp.com/pagewide">123.hp.com/pagewide</a> (recomendado) ou do CD do software HP fornecido com a impressora.</li><li>• Recomendado para todos os ambientes Windows. Para Windows 7 e posteriores, esse driver é baseado em XPS. For Windows 2003, XP e Vista, um driver de impressão PCL 6 mais básico é fornecido.</li><li>• Fornece a melhor velocidade geral, qualidade de impressão e suporte a recursos do produto para a maioria dos usuários.</li></ul>
------------------------	--

---

---

**Driver HP UPD PS**

- Recomendado para impressão com programas de software Adobe® ou com outros programas de software com máxima intensidade gráfica.
- Oferece suporte para impressões com necessidades de emulação postscript ou suporte de fontes de flash postscript.
- Esse driver está disponível para download em [HP Universal Print Driver](#) .

---

**HP UPD PCL 6**

- Recomendado para impressão em todos os ambientes Windows.
  - Fornece, para os usuários em ambientes gerenciados, a melhor velocidade geral, qualidade de impressão e suporte a recursos da impressora.
  - Desenvolvido para alinhamento à Windows Graphic Device Interface (GDI, Interface de Dispositivo Gráfico do Windows) com o objetivo de se obter a melhor velocidade em ambientes Windows.
  - Esse driver está disponível para download em [HP Universal Print Driver](#) .
- 



**NOTA:** Baixe drivers de impressora adicionais do site [Suporte ao cliente HP](#) .

---

## Alinhar o cabeçote de impressão

1. Abra o painel de controle (deslize a guia do painel para baixo na parte superior de qualquer tela ou toque na área do painel na tela inicial).
2. No painel de controle, toque em .
3. Toque em [Manutenção da impressora](#) e depois em [Alinhar cabeçote de impressão](#).

## Imprimir um relatório de qualidade de impressão

Execute um relatório de qualidade de impressão e siga as instruções. Para obter mais informações, consulte [Páginas de informações](#).



## Problemas de digitalização

---

[HP Print and Scan Doctor](#)

O HP Print and Scan Doctor é um utilitário que tentará diagnosticar e corrigir o problema automaticamente.

**NOTA:** [HP Print and Scan Doctor](#)

---



**NOTA:** O HP Print and Scan Doctor e os assistentes de solução de problemas on-line da HP podem não estar disponíveis em todos os idiomas.

---

[Dicas para cópia e digitalização com êxito](#)

# Problemas de fax

## Lista de verificação de solução de problemas de fax

Há várias correções possíveis à disposição. Após cada ação recomendada, tente enviar o fax novamente para verificar se o problema foi resolvido.

Para obter melhores resultados durante a solução de problemas de fax, verifique se a linha que sai do produto está conectada diretamente à porta do telefone de parede. Desconecte todos os demais dispositivos conectados ao produto.

1. Verifique se o cabo telefônico está conectado à porta correta na parte posterior do produto.
2. Verifique a linha telefônica utilizando o teste de fax. No painel de controle, toque na pasta de aplicativos **Fax** e, no visor, toque no ícone **Configuração**. Em seguida, toque em **Ferramentas** e em **Executar teste de fax**. Este teste verifica se o cabo telefônico está conectado à porta correta e se a linha telefônica tem sinal. O produto imprime um relatório com os resultados.

O relatório contém estes possíveis resultados:

- **Aprovado:** o relatório contém todas as configurações atuais do fax para sua análise.
- **Falha:** o cabo está na porta errada. O relatório contém sugestões sobre como solucionar o problema.
- **Não executado:** a linha telefônica não está ativa. O relatório contém sugestões sobre como solucionar o problema.

3. Verifique se o firmware do produto é atual:
  - a. No menu **Relatórios** do painel de controle, imprima uma página de configuração para obter o código de data atual do firmware.
  - b. Vá para a página [Site da HP](#).
    1. Clique no link **Suporte**.
    2. Clique no link **Software e driver**.
    3. No campo **Inserir meu número de modelo HP**, digite o número de modelo do produto e clique no botão **Localizar meu produto**.
    4. Clique no link correspondente ao seu sistema operacional.
    5. Role até a seção **Firmware** da tabela.
      - Se a versão listada corresponder à versão na página de configuração, isso indica que você tem a versão mais atual.
      - Se as versões forem diferentes, baixe o upgrade do firmware e atualize o firmware no produto seguindo as instruções na tela.



**NOTA:** O produto deve estar conectado a um computador que ofereça acesso via Internet para atualização do firmware.

4. Verifique se o fax foi configurado na instalação do software do produto.

No computador, na pasta de programas da HP, execute o Utilitário de configuração de fax.

5. Verifique se o serviço telefônico suporta fax analógico.
  - Se estiver usando ISDN ou PBX digital, entre em contato com o provedor de serviços para obter informações sobre como configurar uma linha de fax analógica.
  - Se estiver usando um serviço VoIP, altere a Velocidade do fax para **Lenta (9.600 bps)** ou desative **Rápida (33.600 bps)** no painel de controle. Verifique se o seu provedor de serviços suporta fax e, em caso positivo, qual a velocidade de fax modem recomendada. Algumas empresas poderão requerer um adaptador.
  - Caso utilize serviço DSL, verifique se a conexão da linha telefônica com o produto inclui um filtro. Entre em contato com o provedor de serviços DSL ou adquira um filtro DSL caso ainda não tenha um. Se houver um filtro DSL instalado, tente outro, pois esses filtros podem ter defeitos.
6. Se o erro persistir, procure soluções mais detalhadas para o problema nas seções subseqüentes a esta.

## Alterar correção de erro e da velocidade do fax

### Definir o modo de correção de erro do fax

Em geral, o produto monitora os sinais da linha telefônica enquanto envia ou recebe um fax. Se o produto detectar um erro durante a transmissão, e a configuração da correção de erro estiver em **Ativada**, ele poderá solicitar que essa parte do fax seja reenviada. A configuração padrão de fábrica para a correção de erro é **Ativada**.

Você somente deve desativar a correção de erro se está tendo dificuldades para enviar ou receber um fax e está disposto a aceitar os erros na transmissão. Pode ser útil desativar essa configuração quando você está tentando enviar ou receber um fax internacional ou está usando uma conexão de telefone via satélite.

1. No painel de controle, toque na pasta de aplicativos **Fax**.
2. No visor, toque no ícone **Configuração de fax**.
3. Toque em **Preferências** e, em seguida, toque em **Modo de correção de erros** e ative-o ou desative-o.

### Alterar a velocidade do fax

A configuração de velocidade de fax é o protocolo de modem que o produto usa para enviar faxes. É o padrão mundial para modems full-duplex que enviam e recebem dados através de linhas telefônicas em até 33.600 bits por segundo (bps). O padrão definido na fábrica para a configuração de velocidade de fax é 33.600 bps.

Apenas altere a configuração se houver dificuldades de envio de fax ou de recebimento de fax para ou a partir de um dispositivo específico. Pode ser útil reduzir a velocidade de fax quando você está tentando enviar ou receber um fax internacional ou está usando uma conexão de telefone via satélite.

1. No painel de controle, toque na pasta de aplicativos **Fax**.
2. No visor, toque no ícone **Configuração de fax**.
3. Toque em **Preferências** e depois toque em **Velocidade** para selecionar a configuração de velocidade que deseja usar.

## Registros e relatórios de fax

Siga as etapas abaixo para imprimir registros e relatórios de fax:

## Imprimir relatórios de fax individuais

1. Abra o painel de controle (deslize a guia do painel para baixo na parte superior de qualquer tela ou toque na área do painel na tela inicial).
2. No painel de controle, toque em .
3. Toque em [Relatórios](#) e depois em [Relatórios de fax](#).
4. Toque no nome do relatório que deseja imprimir.

## Definir o relatório de erros de fax

Um relatório de erros de fax é um relatório breve que indica que o produto sofreu um erro de trabalho de fax. Ele pode ser configurado para imprimir após os seguintes eventos:

- Cada erro de fax (a configuração padrão de fábrica)
- Erro de envio do fax
- Erro de recebimento do fax
- Nunca



**NOTA:** Se selecionar esta opção, você não receberá qualquer indicação de que a transmissão do fax falhou, a não ser que imprima um registro de atividades de fax.

Para obter instruções, consulte [Páginas de informações](#).

1. No painel de controle, toque na pasta de aplicativos [Fax](#).
2. No visor, toque no ícone [Configuração de fax](#).
3. Toque em [Relatórios](#) e em [Relatórios de erros de fax](#).
4. Toque para selecionar um dos seguintes.

<a href="#">Ativar (envio de fax)</a>	Imprime sempre que há um erro de transmissão. Essa é a configuração padrão.
<a href="#">Ativar (recebimento de fax)</a>	Imprime sempre que há um erro de recebimento.
<a href="#">Ativar (Envio e Recebimento de Fax)</a>	Imprime sempre que há um erro de fax.
<a href="#">Desativada</a>	Não imprime nenhum relatório de erro de fax.

## Mensagens de erro de fax

As mensagens de alerta e advertência aparecem temporariamente e podem exigir que você aceite a mensagem tocando no botão **OK** para continuar ou no botão **Cancelar** para cancelar o trabalho. Em relação a certas advertências, o trabalho pode não ser concluído ou a qualidade da impressão pode ser afetada. Se a mensagem de alerta ou de aviso estiver relacionada à impressão e o recurso de continuação automática estiver ativado, o produto tentará retomar o trabalho de impressão depois que o aviso tiver aparecido por 10 segundos sem reconhecimento.

## A porta do alimentador de documentos está aberta. Fax cancelado.

### Descrição

A tampa na parte superior do alimentador de documentos está aberta e o produto não pode enviar o fax.

### Ação recomendada

Feche a tampa e envie o fax novamente.

## Armazenamento de fax cheio. Cancelando a recepção do fax.

### Descrição

A quantidade de memória disponível para armazenamento de fax é insuficiente para armazenar faxes recebidos.

### Ação recomendada

Limpe todos os faxes existentes na memória. No painel de controle, toque na pasta de aplicativos [Fax](#). No visor, toque no ícone [Configuração](#). Em seguida, toque em [Ferramentas](#) e em [Limpar logs/memória de fax](#).

## Armazenamento de fax cheio. Cancelando o envio do fax.

### Descrição

Durante o trabalho de fax, o dispositivo ficou sem memória. Todas as páginas do fax devem estar na memória para que um trabalho de fax funcione corretamente. Forem enviadas apenas as páginas que cabem na memória.

### Ação recomendada

- Cancela o trabalho atual. Desligue o produto e ligue-o novamente. Tente enviar o trabalho novamente.
- Se o erro ocorrer novamente, cancele o trabalho e desligue o equipamento e ligue-o mais uma vez. O equipamento pode não ter memória suficiente para alguns trabalhos.

## Erro de comunicação.

### Descrição

Ocorreu um erro de comunicação do fax entre o produto e o remetente ou o destinatário.

### Ação recomendada

- Permita que o produto tente reenviar o fax. Retire o cabo telefônico do produto da parede, conecte-o a um telefone e tente fazer uma chamada novamente. Conecte o cabo telefônico do produto a uma tomada de outra linha telefônica.
- Tente um cabo telefônico diferente.
- Configure a opção [Velocidade do fax](#) como [Lenta \(9.600 bps\)](#) ou configure a velocidade do fax para um valor menor.
- Desative o recurso [Modo de correção de erros](#) para evitar a correção automática de erros.



**NOTA:** Se o recurso [Modo de correção de erros](#) for desligado, haverá uma redução na qualidade das imagens.

- Imprima o relatório [Log de atividades de fax](#) pelo painel de controle para determinar se o erro ocorre com um número específico de fax.

Se o erro persistir, visite [Suporte ao cliente HP](#) ou revise o folheto de suporte que veio na caixa do produto.

## Erro de Envio de fax.

### Descrição

Ocorreu um erro ao tentar enviar um fax.

### Ação recomendada

- Tente reenviar o fax.
- Tente enviar o fax a outro número.
- Verifique se há tom de discagem na linha telefônica tocando no botão [Iniciar fax](#).
- Verifique se o cabo telefônico está conectado de forma segura, desconectando e reconectando o cabo.
- Verifique se você está utilizando o cabo telefônico fornecido com o produto.
- Verifique se a linha de telefone está funcionando. Para isso, desconecte o produto, conecte um telefone à linha telefônica e faça uma ligação de voz.
- Conecte o produto a outra linha telefônica.
- Defina a resolução do fax para [Padrão](#) em vez de [Fina](#).

Se o erro persistir, visite [Suporte ao cliente HP](#) ou revise o folheto de suporte que veio na caixa do produto.

## Erro de recepção de fax.

### Descrição

Ocorreu um erro ao tentar receber um fax.

### Ação recomendada

- Peça ao remetente para enviar o fax novamente.
- Tente enviar o fax de volta ao remetente ou a outro dispositivo de fax.
- Verifique se há tom de discagem na linha telefônica tocando no botão [Iniciar fax](#).
- Verifique se o cabo telefônico está conectado de forma segura, desconectando e reconectando o cabo.
- Verifique se você está utilizando o cabo telefônico fornecido com o produto.
- No painel de controle, toque na pasta de aplicativos [Fax](#) e, no visor, toque no ícone [Configuração](#). Em seguida, toque em [Ferramentas](#) e em [Executar teste de fax](#). Este teste verifica se o cabo telefônico está conectado à porta correta e se a linha telefônica tem sinal. O produto imprime um relatório com os resultados.
- Reduza a velocidade do fax. Peça ao remetente para enviar o fax novamente.

- Desative o modo de correção de erros. Peça ao remetente para enviar o fax novamente.



**NOTA:** Se o modo de correção de erros for desligado, isso poderá reduzir a qualidade da imagem do fax.

- Conecte o produto a outra linha telefônica.

Se o erro persistir, visite [Suporte ao cliente HP](#) ou revise o folheto de suporte que veio na caixa do produto.

## Não há tom de discagem.

### Descrição

O produto não detectou um tom de discagem.

### Ação recomendada

- Verifique se há tom de discagem na linha telefônica tocando no botão **Iniciar fax**.
- Desconecte o cabo telefônico do produto e da tomada e reconecte-o.
- Verifique se você está utilizando o cabo telefônico fornecido com o produto.
- Retire o cabo telefônico do produto da parede, conecte-o a um telefone e tente fazer uma chamada de voz novamente.
- Verifique se o cabo telefônico da tomada para telefone está conectado à porta de linha.
- Conecte o cabo telefônico do produto a uma tomada de outra linha telefônica.
- Verifique a linha telefônica imprimindo **Executar teste de fax**. No painel de controle, toque na pasta de aplicativos **Fax** e, no visor, toque no ícone **Configuração**. Em seguida, toque em **Ferramentas** e em **Executar teste de fax**. Este teste verifica se o cabo telefônico está conectado à porta correta e se a linha telefônica tem sinal. O produto imprime um relatório com os resultados.



**NOTA:** Esse produto não se destina a conexão com um sistema VOIP ou PBX digital. Desative Detecção de tom de discagem e tente de novo.

Se o erro persistir, visite [Suporte ao cliente HP](#) ou revise o folheto de suporte que veio na caixa do produto.

## Nenhum fax detectado.

### Descrição

O produto atendeu a chamada recebida, mas não detectou que era uma chamada de fax.

### Ação recomendada

- Permita que o produto tente receber o fax.
- Tente um cabo telefônico diferente.
- Conecte o cabo telefônico do produto a uma tomada de outra linha telefônica.

Se o erro persistir, visite [Suporte ao cliente HP](#) ou revise o folheto de suporte que veio na caixa do produto.

## O fax está ocupado. Envio cancelado.

### Descrição

A linha de fax à qual você estava enviando um fax estava ocupada. O produto cancelou o envio do fax.

### Ação recomendada

- Ligue para o destinatário para verificar se o dispositivo de fax está ligado e pronto.
- Verifique se você está discando o número de fax correto.
- Verifique se a opção [Rediscagem ocupada](#) está ativada.
- No painel de controle, toque na pasta de aplicativos [Fax](#) e, no visor, toque no ícone [Configuração](#). Em seguida, toque em [Ferramentas](#) e em [Executar teste de fax](#). Este teste verifica se o cabo telefônico está conectado à porta correta e se a linha telefônica tem sinal. O produto imprime um relatório com os resultados.

Se o erro persistir, visite [Suporte ao cliente HP](#) ou revise o folheto de suporte que veio na caixa do produto.

## O fax está ocupado. Rediscagem pendente.

### Descrição

A linha de fax à qual você estava enviando um fax estava ocupada. O produto redisca automaticamente o número ocupado.

### Ação recomendada

- Permita que o produto tente reenviar o fax.
- Ligue para o destinatário para verificar se o dispositivo de fax está ligado e pronto.
- Verifique se você está discando o número de fax correto.
- No painel de controle, toque na pasta de aplicativos [Fax](#) e, no visor, toque no ícone [Configuração](#). Em seguida, toque em [Ferramentas](#) e em [Executar teste de fax](#). Este teste verifica se o cabo telefônico está conectado à porta correta e se a linha telefônica tem sinal. O produto imprime um relatório com os resultados.

Se o erro persistir, visite [Suporte ao cliente HP](#) ou revise o folheto de suporte que veio na caixa do produto.

## Sem resposta do fax. Envio cancelado.

### Descrição

Falhas nas tentativas de rediscar um número de fax, ou a opção [Rediscar se não atender](#) foi desativada.

### Ação recomendada

- Ligue para o destinatário para verificar se o dispositivo de fax está ligado e pronto.
- Verifique se você está discando o número de fax correto.
- Verifique se a opção de rediscagem está ativada.
- Desconecte o cabo telefônico do produto e da tomada e reconecte-o.



- Desconecte o cabo telefônico do produto da parede, conecte um telefone e tente fazer uma chamada de voz.
- Verifique se o cabo telefônico da tomada para o telefone está conectado à porta de linha.
- Conecte o cabo telefônico do produto a uma tomada de outra linha telefônica.

Se o erro persistir, visite [Suporte ao cliente HP](#) ou revise o folheto de suporte que veio na caixa do produto.

## Sem resposta do fax. Rediscagem pendente.

### Descrição

A linha de recebimento de fax não responde. O produto tenta reenviar o fax após alguns minutos.

### Ação recomendada

- Permita que o produto tente reenviar o fax.
- Ligue para o destinatário para verificar se o dispositivo de fax está ligado e pronto.
- Verifique se você está discando o número de fax correto.
- Se o produto continuar a rediscagem, retire seu cabo telefônico da parede, conecte-o a um telefone e tente fazer uma chamada de voz.
- Verifique se o cabo telefônico da tomada para telefone está conectado à porta de linha .
- Conecte o cabo telefônico do produto a uma tomada de outra linha telefônica.
- Tente um cabo telefônico diferente.

Se o erro persistir, visite [Suporte ao cliente HP](#) ou revise o folheto de suporte que veio na caixa do produto.

## Solucionar problemas de envio de fax

- [O painel de controle exibe uma mensagem de erro](#)
- [O painel de controle exibe uma mensagem Pronto sem nenhuma tentativa de enviar o fax.](#)
- [O painel de controle exibe a mensagem "Recebendo página 1" e não avança além dessa mensagem](#)
- [É possível receber faxes, mas não enviá-los](#)
- [Não é possível utilizar as funções do fax no painel de controle](#)
- [Não é possível utilizar discagens rápidas](#)
- [Não é possível utilizar discagens em grupo](#)
- [Recebo uma mensagem de erro gravada da companhia telefônica ao tentar enviar um fax](#)
- [Não é possível enviar um fax quando o telefone está conectado ao produto](#)

## O painel de controle exibe uma mensagem de erro

Para mensagens de erro de fax, consulte [Mensagens de erro de fax](#) .

### Atolamento de papel no alimentador de documentos

- Verifique se o papel atende aos requisitos de tamanho do produto. O produto não suporta páginas maiores que 381 mm 15 pol para o envio de fax.
- Copie ou imprima o original em papel carta, A4 ou ofício e reenvie o fax em seguida.

### Erro de scanner

- Verifique se o papel atende aos requisitos de tamanho do produto. O produto não suporta páginas maiores que 381 mm 15 pol para o envio de fax.
- Copie ou imprima o original em papel carta, A4 ou ofício e reenvie o fax em seguida.

### O painel de controle exibe uma mensagem Pronto sem nenhuma tentativa de enviar o fax.

- Verifique se há erros no log de atividades do fax.  
Para obter mais informações, consulte [Páginas de informações](#).
- Se um telefone de extensão estiver conectado entre o produto e a parede, verifique se o telefone está no gancho.
- Conecte o produto diretamente à tomada telefônica de parede e envie o fax novamente.

### O painel de controle exibe a mensagem "Recebendo página 1" e não avança além dessa mensagem

Exclua os faxes armazenados da memória.

### É possível receber faxes, mas não enviá-los

Envio o fax, mas nada acontece.

1. Verifique se há tom de discagem na linha telefônica utilizando o botão [Iniciar fax](#).
2. Desligue o produto e ligue-o novamente.
3. Use o painel de controle ou o Assistente de configuração de fax HP para configurar as informações de hora, data e cabeçalho do fax.

Para obter mais informações, consulte [Definir configurações de fax](#).

4. Verifique se todos os ramais telefônicos da linha estão desligados.
5. Se a linha de telefone também oferecer serviço DSL, verifique se a conexão da linha telefônica com o produto inclui um filtro passa-alta.

### Não é possível utilizar as funções do fax no painel de controle

- Talvez o produto seja protegido por senha. Utilize o Servidor da Web incorporado HP, o software HP Toolbox ou o painel de controle para definir uma senha.
- Se você não sabe a senha do produto, entre em contato com o administrador do sistema.
- Verifique com o administrador do sistema se a funcionalidade "fax" não foi desativada.

## Não é possível utilizar discagens rápidas

- Verifique se o número de fax é válido.
- Se for necessário um prefixo para uma linha externa, ative a opção [Prefixo de discagem](#) ou inclua o prefixo no número de discagem rápida.

Para obter mais informações, consulte [Definir prefixo de discagem](#).

## Não é possível utilizar discagens em grupo

- Verifique se o número de fax é válido.
- Se for necessário um prefixo para uma linha externa, ative a opção [Prefixo de discagem](#) ou inclua o prefixo no número de discagem rápida.

Para obter mais informações, consulte [Definir prefixo de discagem](#).

- Configure todas as entradas no grupo com entradas de discagem rápida.
  - a. Abra uma entrada de discagem rápida não utilizada.
  - b. Insira o número de fax da discagem rápida.
  - c. Toque no botão **OK** para salvar a discagem rápida.

## Recebo uma mensagem de erro gravada da companhia telefônica ao tentar enviar um fax

- Verifique se o número de fax discado está correto e se o serviço telefônico não está bloqueado. Por exemplo, alguns serviços telefônicos podem bloquear chamadas de longa distância.
- Se for necessário um prefixo para uma linha externa, ative a opção [Prefixo de discagem](#) ou inclua o prefixo no número de discagem rápida.

Para obter mais informações, consulte [Definir prefixo de discagem](#).



**NOTA:** Para enviar um fax sem um prefixo, quando a opção [Prefixo de discagem](#) está ativada, envie o fax manualmente.

- Envie fax para um número internacional.
  - a. Se for necessário um prefixo, disque manualmente o número com o prefixo.
  - b. Digite o código do país/região antes de discar o número do telefone.
  - c. Aguarde as pausas ao ouvir os tons no telefone.
  - d. Envie o fax manualmente utilizando o painel de controle.

## Não é possível enviar um fax quando o telefone está conectado ao produto

- Certifique-se de que o telefone esteja desligado.
- Verifique se o telefone de extensão na mesma linha não está sendo usado para uma chamada de voz ao enviar um fax.
- Desconecte o telefone da linha e tente enviar o fax novamente.

## Solucionar problemas de recebimento de fax

- [O painel de controle exibe uma mensagem de erro](#)
- [O fax não responde](#)
- [O remetente recebe um sinal de ocupado](#)
- [Não é possível enviar ou receber fax em uma linha de PBX](#)

### O painel de controle exibe uma mensagem de erro

Consulte [Mensagens de erro de fax](#).

### O fax não responde

#### O correio de voz está disponível na linha de fax

- Adicione um serviço de toque diferenciado à sua linha telefônica e altere a configuração [Toque diferenciado](#) no produto para corresponder ao padrão de toque fornecido pela companhia telefônica. Entre em contato com sua companhia telefônica para obter informações.

Para obter mais informações, consulte [Definir prefixo de discagem](#).

- Adquira uma linha exclusiva para envio e recebimento de fax.

#### O produto está conectado a um serviço telefônico DSL

- Verifique a instalação e os recursos. Um modem DSL requer um filtro passa alta na conexão da linha telefônica com o produto. Entre em contato com o provedor de serviços DSL para obter ou adquirir um filtro.
- Verifique se o filtro está conectado.
- Substitua o filtro existente e verifique se não há defeitos.

#### O produto utiliza um serviço telefônico de fax sobre IP ou VoIP

- Configure a opção [Velocidade do fax](#) como [Lenta \(9.600 bps\)](#) ou [Média \(14.400 bps\)](#) ou desative a configuração [Rápida \(33.600 bps\)](#).

Para obter mais informações, consulte [Alterar a velocidade do fax](#).

- Entre em contato com o provedor de serviços para verificar se há suporte para fax e para obter as configurações de velocidade de fax recomendadas. Algumas empresas poderão requerer um adaptador.

### O remetente recebe um sinal de ocupado

#### Há um telefone conectado ao produto

- Verifique se o telefone está desligado.
- Ative o [Resposta automática](#). Para obter mais informações, consulte [Definir configurações de fax](#).

### Um divisor de linha telefônica está sendo usado

- Se estiver utilizando um divisor de linha telefônica, remova o dispositivo e configure o telefone como telefone secundário.
- Verifique se o telefone está desligado.
- Verifique se o telefone não está sendo utilizado em uma chamada de voz durante o envio do fax.

### Não é possível enviar ou receber fax em uma linha de PBX

- Se estiver utilizando uma linha telefônica de PBX, entre em contato com o administrador de PBX para configurar uma linha de fax analógica em seu produto.

### Solução de problemas gerais de fax

- [A velocidade de envio de fax é lenta](#)
- [Fax de má qualidade](#)
- [O fax sai cortado ou imprime em duas páginas](#)

### A velocidade de envio de fax é lenta

O produto está enfrentando problemas de má qualidade da linha telefônica.

- Tente enviar o fax novamente quando as condições da linha telefônica estiverem melhores.
- Verifique com o provedor de serviços telefônicos se a linha suporta fax.
- Desative a configuração [Modo de correção de erros](#).

Para obter mais informações, consulte [Definir a resolução padrão](#).



---

**NOTA:** Isso pode reduzir a qualidade da imagem.

---

- Use papel branco para o original. Não use cores como cinza, amarelo ou rosa.
- Aumente a velocidade do fax.

Para obter mais informações, consulte [Alterar a velocidade do fax](#).

- Divida trabalhos de fax grandes em seções menores e envie-as individualmente.
- Altere as configurações de fax no painel de controle em uma resolução inferior.

Para obter mais informações, consulte [Definir a resolução padrão](#).

### Fax de má qualidade

O fax está borrado ou apagado.

- Aumente a resolução ao enviar fax. A resolução não afeta o recebimento de fax.

Para obter mais informações, consulte [Definir a resolução padrão](#).



---

**NOTA:** Aumentar a resolução diminui a velocidade de transmissão.

---

- Ative a configuração [Modo de correção de erros](#) no painel de controle.

- Verifique os cartuchos e substitua-os, se necessário.
- Peça ao remetente para escurecer o ajuste de contraste em seu aparelho e enviar o fax novamente.

## O fax sai cortado ou imprime em duas páginas

- Defina a configuração [Tamanho padrão do papel](#) . A impressão de fax é feita em papel de tamanho único com base nas configurações de [Tamanho padrão do papel](#) .  
Para obter mais informações, consulte [Definir configurações de fax](#).
- Configure o tipo e o tamanho do papel da bandeja utilizada para enviar e receber fax.



**NOTA:** Se a configuração [Tamanho padrão do papel](#) estiver no tamanho Carta, um original em tamanho Ofício será impresso em duas páginas.

## Problemas de conectividade

### Resolver problemas de conexão direta USB

Se tiver conectado o produto diretamente a um computador, verifique o cabo USB.

- Verifique se o cabo está conectado ao computador e ao produto.
- Verifique se o cabo não tem comprimento superior a 5 m. Tente usar um cabo menor.
- Verifique se o cabo está funcionando corretamente conectando-o a outro produto. Substitua o cabo, se necessário.

### Resolver problemas de rede

Verifique os itens a seguir para ver se o produto está se comunicando com a rede. Antes de começar, imprima uma página de configuração pelo painel de controle e localize o endereço IP do produto que está listado nessa página.

- [Conexão física incorreta](#)
- [O computador está usando o endereço IP incorreto para o produto](#)
- [O computador não consegue estabelecer comunicação com o produto](#)
- [O produto está usando o link e as configurações duplex incorretos para a rede](#)
- [Novos programas de software podem estar causando problemas de compatibilidade](#)
- [O computador ou a estação de trabalho talvez esteja configurado incorretamente](#)
- [O produto foi desabilitado ou outras configurações de rede estão incorretas](#)

### Conexão física incorreta

1. Verifique se o produto está conectado à porta Ethernet certa usando o cabo adequado.
2. Verifique se as conexões dos cabos estão firmes.

3. Observe a conexão da porta Ethernet na parte de trás do produto e verifique se a luz de atividade âmbar e a luz verde de status do link estão acesas.
4. Se o problema continuar, tente um cabo ou uma porta diferente no roteador, switch ou hub da rede.

## O computador está usando o endereço IP incorreto para o produto

1. No computador, abra as propriedades da impressora e clique na guia **Portas**. Verifique se endereço de IP atual do produto está selecionado. O endereço de IP do produto está listado na página de configuração do produto ou através do painel de controle.
2. Se você tiver instalado o produto usando a porta TCP/IP padrão da HP, selecione a caixa **Sempre imprimir nesta impressora, mesmo que seu endereço de IP seja alterado**.
3. Se você instalou o produto usando uma porta TCP/IP padrão da Microsoft, use o nome do host em vez do endereço IP.

Se tiver instalado o produto de [123.hp.com/pagewide](http://123.hp.com/pagewide) (recomendado) ou do CD do software HP fornecido com a impressora, você poderá visualizar ou alterar o endereço IP do produto usando as seguintes etapas:

- a. Abra o Assistente da Impressora HP. Para obter mais informações, consulte [Abrir o HP Printer Assistant](#).
  - b. Clique na guia **Ferramentas**.
  - c. Clique em **Atualizar endereço de IP** para abrir um utilitário que relate o endereço de IP conhecido ("anterior") para o produto e que permita que você modifique o endereço de IP, se necessário.
4. Se o endereço de IP estiver correto, exclua o produto da lista de impressoras instaladas e adicione-o novamente.

## O computador não consegue estabelecer comunicação com o produto

1. Teste a comunicação de rede executando o ping do produto.
  - a. Abra um prompt de linha de comando no seu computador. Para Windows, clique em **Iniciar**, clique em **Executar** e digite `cmd`.
  - b. Digite `ping` seguido pelo endereço IP do produto.
  - c. Se a janela exibir tempos de trajeto ida e volta, significa que a rede e o dispositivo estão funcionando.
2. Se o comando de ping falhar, verifique se o roteador, os hubs e os switches de rede estão ligados e, em seguida, verifique se as configurações de rede, do produto e do computador estão na mesma rede.

## O produto está usando o link e as configurações duplex incorretos para a rede

A HP recomenda deixar esta configuração no modo automático (configuração padrão). Se essas configurações forem alteradas, você também deverá alterá-las para a rede.

## Novos programas de software podem estar causando problemas de compatibilidade

Verifique se os novos programas de software foram instalados corretamente e se estão utilizando o driver correto da impressora.

## **O computador ou a estação de trabalho talvez esteja configurado incorretamente**

1. Verifique os drivers da rede, os drivers da impressora e o redirecionamento da rede.
2. Verifique se o sistema operacional está configurado corretamente.

## **O produto foi desabilitado ou outras configurações de rede estão incorretas**

1. Analise a página de configuração para verificar o status do protocolo de rede. Habilite-o se necessário.
2. Reconfigure as configurações de rede, se necessário.



# Problemas de rede sem fio

## Lista de verificação de conectividade sem fio

- O produto e o roteador sem fio estão ligados e têm energia. Verifique também se o rádio sem fio no produto está ligado.
- O identificador de conjunto de serviço (SSID) está correto. Imprima uma página de configuração para determinar o SSID. Se não souber ao certo se o SSID está correto, realize a configuração sem fio novamente.
- Nas redes protegidas, verifique se as informações de segurança estão corretas. Se estiverem incorretas, realize a configuração sem fio novamente.
- Se a rede sem fio estiver funcionando corretamente, tente acessar outros computadores na rede sem fio. Se a rede tiver acesso à internet, tente conectar a internet através de outra conexão sem fio.
- O método de criptografia (AES ou TKIP) é o mesmo para o produto e para o ponto de acesso sem fio, como no caso do roteador sem fio (nas redes que usam a segurança WPA).
- O produto está dentro do intervalo da rede sem fio. Na maioria das redes, o produto deve estar a 30 m do ponto de acesso sem fio (roteador sem fio).
- Obstáculos não bloqueiam o sinal sem fio. Retire grandes objetos de metal entre o ponto de acesso e o produto. Verifique se postes, paredes ou colunas de suporte que contêm metal ou concreto não separam o produto e o ponto de acesso sem fio.
- O produto está afastado de dispositivos eletrônicos que podem interferir no sinal sem fio. Muitos dispositivos podem interferir no sinal sem fio, incluindo motores, telefones sem fio, câmeras de sistema de segurança, outras redes sem fio e alguns dispositivos Bluetooth.
- O driver da impressora está instalado no computador.
- Você selecionou a porta da impressora correta.
- O computador e o produto se conectam à mesma rede sem fio.

## O produto não imprime e o computador tem um firewall de terceiros instalado

1. Atualize o firewall para a versão mais recente disponibilizada pelo fabricante.
2. Se os programas solicitarem acesso ao firewall quando você instalar o produto ou tentar imprimir, permita a execução dos programas.
3. Desative o firewall temporariamente e instale o produto sem fio no computador. Ative o firewall quando terminar a instalação sem fio.

## A conexão sem fio não funciona depois que o roteador sem fio ou o produto foi movido

Verifique se o roteador ou o produto está conectado à mesma rede que o computador.

1. Abra o painel de controle (desligue a guia do painel para baixo na parte superior de qualquer tela ou toque na área do painel na tela inicial).
2. No painel de controle, toque em .

3. Toque em [Relatórios](#) e depois em [Página de configuração de rede](#) para imprimir o relatório.
4. Compare o identificador de conjunto de serviço (SSID) no relatório de configuração com o SSID na configuração da impressora para o computador.
5. Se os SSIDs não forem iguais, os dispositivos não estão se conectando à mesma rede. Redefina a configuração sem fio do produto.

## Não é possível conectar mais computadores ao produto sem fio

1. Verifique se outros computadores estão no intervalo sem fio e se algum obstáculo está bloqueando o sinal. Para a maioria das redes, o intervalo sem fio está a 30 m do ponto de acesso sem fio.
2. Verifique se o produto está ligado e no estado Pronto.
3. Desligue os firewalls de terceiros do computador.
4. Verifique se a rede sem fio está funcionando corretamente.
  - a. Abra o painel de controle (desligue a guia do painel para baixo na parte superior de qualquer tela ou toque na área do painel na tela inicial).
  - b. No painel de controle, toque em .
  - c. Toque em [Relatórios](#) e depois em [Relatório de acesso à Web](#) para imprimir o relatório.
5. Verifique se a porta ou o produto correto foi selecionado.
  - Para impressoras instaladas *sem* o instalador completo:
    - a. Na lista de impressoras no seu computador, clique com o botão direito do mouse no nome desse produto, clique em **Propriedades da impressora** e abra a guia **Portas**.
    - b. Verifique se a caixa **Porta de impressora virtual para USB** está marcada.
  - Se tiver instalado o software da impressora de [123.hp.com/pagewide](http://123.hp.com/pagewide) (recomendado) ou do CD do software HP fornecido com a impressora, você poderá visualizar ou alterar o endereço IP do produto usando as seguintes etapas:
    - a. Clique em **Iniciar**.
    - b. Clique em **Todos os Programas**.
    - c. Clique em **HP**.
    - d. Clique no seu produto.
    - e. Clique em **Atualizar endereço IP** para abrir um utilitário que informe o endereço IP ("anterior") conhecido do produto e permita alterar o endereço IP, se necessário.
6. Verifique se o computador está funcionando corretamente. Se necessário, reinicie o computador.

## O produto sem fio perde a comunicação quando conectado a uma VPN

- Normalmente, não é possível estabelecer conexão com uma VPN e outras redes ao mesmo tempo.

## A rede não aparece na lista de redes sem fio

- Verifique se o roteador sem fio está ligado e tem energia.
- A rede pode estar oculta. No entanto, você ainda pode se conectar a uma rede oculta.

## A rede sem fio não está funcionando

1. Para verificar se a rede perdeu a comunicação, tente conectar outros dispositivos à rede.
2. Teste a comunicação de rede executando o ping da rede.
  - a. Abra um prompt de linha de comando no seu computador. Para Windows, clique em **Iniciar** , **Executar** e digite `cmd`.
  - b. Digite `ping` seguido pelo identificador de conjunto de serviço (SSID) da rede.
  - c. Se a janela exibir tempos de trajeto, a rede está funcionando.
3. Para verificar se o roteador ou o produto está conectado à mesma rede que o computador, imprima a página de configuração de rede. Para obter instruções, consulte [Páginas de informações](#).

## Problemas de hardware do produto (Windows)

Problema	Soluções
O driver de impressora do produto não está visível na pasta <b>Impressora</b>	<ul style="list-style-type: none"><li>• Reinstale o software do produto. <b>NOTA:</b> Feche todos os aplicativos em execução. Para fechar um aplicativo com um ícone na bandeja do sistema, clique com o botão direito do mouse e selecione <b>Fechar</b> ou <b>Desativar</b>.</li><li>• Tente conectar o cabo USB em uma porta USB diferente do computador.</li></ul>
Uma mensagem de erro foi exibida durante a instalação do software.	<ul style="list-style-type: none"><li>• Reinstale o software do produto. <b>NOTA:</b> Feche todos os aplicativos em execução. Para fechar um aplicativo com um ícone na barra de tarefas, clique com o botão direito do mouse e selecione <b>Fechar</b> ou <b>Desativar</b>.</li><li>• Verifique a quantidade de espaço livre na unidade na qual você está tentando instalar o software do produto. Se necessário, libere a quantidade possível de espaço na unidade e reinstale o software do produto.</li><li>• Se necessário, execute o Desfragmentador de disco e reinstale o software do produto.</li></ul>
O produto está no modo Pronto, mas nada é impresso.	<ul style="list-style-type: none"><li>• Imprima uma página de configuração usando o painel de controle e verifique se o produto está funcionando.</li><li>• Certifique-se de que todos os cabos estão conectados corretamente e dentro das especificações. Isso incluir os cabos USB e os cabos de força. Tente um novo cabo.</li><li>• Verifique se o endereço de IP na página de configuração corresponde ao endereço de IP da porta do software. Siga um destes procedimentos:<ul style="list-style-type: none"><li>— <b>Windows XP, Windows Server 2003, Windows Server 2008 e Windows Vista</b>, instalados sem usar o instalador completo (como o Assistente de adicionar impressora do Windows):<ol style="list-style-type: none"><li>1. Clique em <b>Iniciar</b>.</li><li>2. Clique em <b>Configurações</b>.</li><li>3. Clique em <b>Impressoras e aparelhos de fax</b> (usando a exibição padrão do menu Iniciar) ou clique em <b>Impressoras</b> (usando a exibição clássica do menu Iniciar).</li><li>4. Clique com o botão direito do mouse no ícone do produto e selecione <b>Propriedades</b>.</li><li>5. Clique na guia <b>Portas</b> e depois clique em <b>Configurar porta</b>.</li><li>6. Verifique o endereço de IP e clique em <b>OK</b> ou <b>Cancelar</b>.</li><li>7. Se os endereços de IP não forem idênticos, exclua o driver e reinstale o driver usando o endereço de IP correto.</li></ol></li><li>— <b>Windows 7</b>, instalado sem usar o instalador completo (como o Assistente de adicionar impressora do Windows):<ol style="list-style-type: none"><li>1. Clique em <b>Iniciar</b>.</li><li>2. Clique em <b>Dispositivos e impressoras</b>.</li><li>3. Clique com o botão direito do mouse no ícone do driver do produto e depois selecione <b>Propriedades da impressora</b>.</li><li>4. Clique na guia <b>Portas</b> e depois clique em <b>Configurar porta</b>.</li></ol></li></ul></li></ul>

---

Problema	Soluções
	<ul style="list-style-type: none"><li>5. Verifique o endereço de IP e clique em <b>OK</b> ou <b>Cancelar</b>.</li><li>6. Se os endereços de IP não forem idênticos, exclua o driver e reinstale o driver usando o endereço de IP correto.</li></ul>
	<p>— <b>Windows XP, Windows Server 2003, Windows Server 2008, Windows Vista e Windows 7</b>, instalado usando o instalador completo:</p> <ul style="list-style-type: none"><li>1. Clique em <b>Iniciar</b>.</li><li>2. Clique em <b>Todos os programas</b>.</li><li>3. Clique em <b>HP</b>.</li><li>4. Clique no seu produto.</li><li>5. Clique em <b>Atualizar endereço de IP</b> para abrir um utilitário que relate o endereço de IP conhecido ("anterior") para o produto e que permita que você modifique o endereço de IP, se necessário.</li></ul>

---

## Problemas de hardware do produto (OS X)

### O driver da impressora não aparece na lista Impressão e digitalização

1. Certifique-se de que o arquivo .GZ do produto esteja na seguinte pasta na unidade de disco rígido: `Library/Printers/PPDs/Contents/Resources`. Se necessário, reinstale o software.
2. Se o arquivo .GZ estiver na pasta, o arquivo PPD talvez esteja corrompido. Exclua o arquivo PPD e reinstale o software.

### O nome do produto não aparece na lista de produtos em Impressão e digitalização

1. Confirme se os cabos estão conectados corretamente e se o produto está ligado.
2. Imprima uma página de configuração para verificar o nome do produto. Verifique se o nome na página de configuração corresponde ao nome do produto na lista Impressão e digitalização.
3. Substitua o cabo USB ou Ethernet por um cabo de alta qualidade.

### O driver da impressora não configura automaticamente o produto selecionado na lista Impressão e digitalização

1. Confirme se os cabos estão conectados corretamente e se o produto está ligado.
2. Certifique-se de que o arquivo .GZ do produto esteja na seguinte pasta na unidade de disco rígido: `Library/Printers/PPDs/Contents/Resources`. Se necessário, reinstale o software.
3. Se o arquivo GZ estiver na pasta, o arquivo PPD talvez esteja corrompido. Exclua o arquivo e reinstale o software.
4. Substitua o cabo USB ou Ethernet por um cabo de alta qualidade.

### Um trabalho de impressão não foi enviado ao produto desejado

1. Abra a fila de impressão e reinicie o trabalho de impressão.
2. Outro produto com o mesmo nome ou com um nome semelhante pode ter recebido seu trabalho de impressão. Imprima uma página de configuração para verificar o nome do produto. Verifique se o nome na página de configuração corresponde ao nome do produto na lista Impressoras e scanners.

### Quando conectado através de um cabo USB, o produto não aparece na lista Impressão e digitalização depois que o driver é selecionado

#### Solução de problemas do software

- ▲ Verifique se o sistema operacional do seu Mac é o OS X v10.9 ou posterior.

#### Solução de problemas do hardware

1. Verifique se o produto está ligado.
2. Verifique se o cabo USB está conectado corretamente.
3. Verifique se você está utilizando o cabo USB de alta velocidade correto.

4. Verifique se não há muitos dispositivos USB consumindo energia da corrente. Desconecte todos os dispositivos da corrente e conecte o cabo diretamente à porta USB do computador.
5. Verifique se há mais de dois hubs USB sem alimentação elétrica conectados em série na corrente. Desconecte todos os dispositivos da corrente e conecte o cabo diretamente à porta USB do computador.



**NOTA:** O teclado iMac é um hub USB sem alimentação.

---

## Você está usando um driver de impressora genérico ao utilizar uma conexão USB

Se você conectou o cabo USB antes de instalar o software, talvez esteja usando um driver de impressora genérico em vez do driver desse produto.

1. Exclua o driver de impressora genérico.
2. Reinstale o software a partir do CD do produto. Não conecte o cabo USB até ser solicitado pelo programa de instalação do software.
3. Se várias impressoras estiverem instaladas, verifique se você selecionou a impressora correta no menu pop-up **Formatar para** na caixa de diálogo **Imprimir**.

---

# 10 Serviço e assistência

- [Suporte ao cliente](#)
- [Declaração de garantia limitada HP](#)



## Suporte ao cliente

Se você precisar de ajuda de um representante do suporte técnico HP para resolver um problema, entre em contato com o [Suporte ao cliente HP](#).

Registre seu produto	<a href="http://www.register.hp.com">www.register.hp.com</a>
Baixe utilitários de software, drivers e documentação eletrônica	<a href="#">Suporte ao cliente HP</a>
Tenha suporte e solução de problemas pela internet 24 horas por dia, além de poder fazer download de drivers e software, e de informações eletrônicas	<a href="#">Suporte ao cliente HP</a>
Obtenha suporte para produtos usados com um computador Mac	<a href="#">Suporte ao cliente HP</a>
Suporte por telefone, gratuito durante seu período de garantia, para seu país/região	Os números de telefone do país/região podem ser encontrados no folheto que veio na caixa com o produto ou em <a href="#">Suporte ao cliente HP</a> .
Tenha em mãos o nome do produto, o número de série, a data da aquisição e a descrição do problema.	
Solicitar acordos de manutenção e serviços adicionais da HP	<a href="http://www.hp.com/go/carepack">www.hp.com/go/carepack</a>

## Declaração de garantia limitada HP

PRODUTO HP	DURAÇÃO DA GARANTIA LIMITADA
HP PageWide MFP 377dw	1 ano

A HP garante a você, o consumidor final, que o hardware e os acessórios HP não apresentarão defeitos de material e de fabricação após a data da compra, dentro do prazo especificado acima. Caso a HP seja notificada de quaisquer defeitos no período de garantia, a HP responsabiliza-se por reparar ou substituir, de acordo com sua própria opção, os produtos comprovadamente avariados. Os produtos para substituição podem ser novos ou com desempenho equivalente aos novos.

A HP garante que o software HP não falhará ao executar as instruções de programação após a data da compra, pelo período especificado acima, devido a defeitos de materiais e fabricação, quando instalado e utilizado de forma correta. Se a HP receber notificação de tais defeitos durante o período da garantia, ela substituirá o software que não executa suas instruções de programação devido a tais defeitos.

A HP não garante que a operação dos produtos HP será ininterrupta ou sem erros. Se a HP não puder consertar ou substituir, em um período razoável, qualquer produto conforme a condição especificada na garantia, o cliente terá direito ao reembolso do preço de compra assim que o produto for devolvido.

Os produtos da HP podem conter peças reconcondicionadas, cujo desempenho é equivalente ao de peças novas, ou que tenham sido usadas incidentalmente.

A garantia não cobre defeitos resultantes de (a) manutenção ou calibragem impróprias ou inadequadas, (b) software, interfaces, peças ou materiais que não sejam fornecidos pela HP, (c) modificação não autorizada ou má utilização, (d) operação fora das especificações ambientais publicadas para o produto ou (e) manutenção ou preparação inadequadas do local de instalação.

A garantia limitada da HP será anulada no caso de a impressora ser conectada a um aparato ou sistema, após a compra, que modifique a funcionalidade da impressora, como um sistema de tinta contínua.

NA EXTENSÃO DO PERMITIDO PELAS LEIS LOCAIS, AS GARANTIAS ACIMA SÃO EXCLUSIVAS, E NENHUMA OUTRA GARANTIA, ESCRITA OU ORAL, ESTÁ EXPRESSA OU IMPLÍCITA. A HP ISENTA-SE ESPECIFICAMENTE DE QUALQUER GARANTIA OU CONDIÇÃO DE COMERCIALIZAÇÃO, QUALIDADE SATISFATÓRIA E ADEQUAÇÃO PARA FINS PESSOAIS QUE ESTEJAM IMPLÍCITAS. Determinados países/regiões, estados ou províncias não permitem limitações na duração da garantia implícita e as limitações ou exclusões acima podem não se aplicar ao usuário. Esta garantia concede ao usuário direitos legais específicos, e ele poderá estar sujeito a outros direitos que variam de país/região para país/região, estado para estado ou província para província.

A garantia limitada da HP é válida em todos os países/regiões ou locais nos quais a HP ofereça suporte para este produto e nos quais ele tenha sido comercializado. O nível do serviço de garantia que você recebe pode variar de acordo com padrões locais. A HP não alterará a forma, a adequação ou a função do produto para torná-lo operacional em um país/região para o qual nunca se tenha pretendido que ele funcione por motivos legais ou regulamentares.

DE ACORDO COM OS LIMITES PERMITIDOS PELA LEGISLAÇÃO LOCAL, AS SOLUÇÕES FORNECIDAS NESTA DECLARAÇÃO DE GARANTIA SÃO SOLUÇÕES EXCLUSIVAS E ÚNICAS DO CLIENTE. EXCETO CONFORME ACIMA ESPECIFICADO, EM HIPÓTESE ALGUMA A HP OU SEUS FORNECEDORES SERÃO RESPONSÁVEIS PELA PERDA DE DADOS OU POR DANOS DIRETOS, ESPECIAIS, INCIDENTAIS, CONSEQUENTES (INCLUSIVE POR PERDA DE LUCROS OU DADOS) NEM POR QUAISQUER OUTROS DANOS, QUER SEJAM BASEADOS EM CONTRATO, OBRIGAÇÕES EXTRA CONTRATUAIS OU EM QUALQUER OUTRO ASPECTO. Determinados países/regiões, estados ou províncias não permitem a exclusão ou limitação de danos incidentais ou consequenciais e, em função disso, as limitações ou exclusões acima podem não se aplicar a você.

OS TERMOS DE GARANTIA CONTIDOS NESTA DECLARAÇÃO, EXCETO NA EXTENSÃO MÁXIMA PERMITIDA PELA LEGISLAÇÃO, NÃO EXLUEM, RESTRINGEM NEM MODIFICAM OS DIREITOS LEGAIS OBRIGATÓRIOS APLICÁVEIS À VENDA DESTE PRODUTO A VOCÊ. OS TERMOS DA GARANTIA COMPLEMENTAM OS DIREITOS LEGAIS OBRIGATÓRIOS.

## Reino Unido, Irlanda e Malta

The HP Limited Warranty is a commercial guarantee voluntarily provided by HP. The name and address of the HP entity responsible for the performance of the HP Limited Warranty in your country/region is as follows:

**UK:** HP Inc UK Limited, Cain Road, Amen Corner, Bracknell, Berkshire, RG12 1HN

**Ireland:** Hewlett-Packard Ireland Limited, Liffey Park Technology Campus, Barnhall Road, Leixlip, Co.Kildare

**Malta:** Hewlett-Packard Europe B.V., Amsterdam, Meyrin Branch, Route du Nant-d'Avril 150, 1217 Meyrin, Switzerland

**United Kingdom:** The HP Limited Warranty benefits apply in addition to any legal rights to a guarantee from seller of nonconformity of goods with the contract of sale. These rights expire six years from delivery of goods for products purchased in England or Wales and five years from delivery of goods for products purchased in Scotland. However various factors may impact your eligibility to receive these rights. For further information, please consult the following link: Consumer Legal Guarantee ([www.hp.com/go/eu-legal](http://www.hp.com/go/eu-legal)) or you may visit the European Consumer Centers website ([http://ec.europa.eu/consumers/solving\\_consumer\\_disputes/non-judicial\\_redress/ecc-net/index\\_en.htm](http://ec.europa.eu/consumers/solving_consumer_disputes/non-judicial_redress/ecc-net/index_en.htm)). Consumers have the right to choose whether to claim service under the HP Limited Warranty or against the seller under the legal guarantee.

**Ireland:** The HP Limited Warranty benefits apply in addition to any statutory rights from seller in relation to nonconformity of goods with the contract of sale. However various factors may impact your eligibility to receive these rights. Consumer statutory rights are not limited or affected in any manner by HP Care Pack. For further information, please consult the following link: Consumer Legal Guarantee ([www.hp.com/go/eu-legal](http://www.hp.com/go/eu-legal)) or you may visit the European Consumer Centers website ([http://ec.europa.eu/consumers/solving\\_consumer\\_disputes/non-judicial\\_redress/ecc-net/index\\_en.htm](http://ec.europa.eu/consumers/solving_consumer_disputes/non-judicial_redress/ecc-net/index_en.htm)). Consumers have the right to choose whether to claim service under the HP Limited Warranty or against the seller under the legal guarantee.

**Malta:** The HP Limited Warranty benefits apply in addition to any legal rights to a two-year guarantee from seller of nonconformity of goods with the contract of sale; however various factors may impact your eligibility to receive these rights. Consumer statutory rights are not limited or affected in any manner by the HP Limited Warranty. For further information, please consult the following link: Consumer Legal Guarantee ([www.hp.com/go/eu-legal](http://www.hp.com/go/eu-legal)) or you may visit the European Consumer Centers website ([http://ec.europa.eu/consumers/solving\\_consumer\\_disputes/non-judicial\\_redress/ecc-net/index\\_en.htm](http://ec.europa.eu/consumers/solving_consumer_disputes/non-judicial_redress/ecc-net/index_en.htm)). Consumers have the right to choose whether to claim service under the HP Limited Warranty or against the seller under two-year legal guarantee.

## Áustria, Bélgica, Alemanha e Luxemburgo

Die beschränkte HP Herstellergarantie ist eine von HP auf freiwilliger Basis angebotene kommerzielle Garantie. Der Name und die Adresse der HP Gesellschaft, die in Ihrem Land für die Gewährung der beschränkten HP Herstellergarantie verantwortlich ist, sind wie folgt:

**Deutschland:** HP Deutschland GmbH, Schickardstr. 32, D-71034 Böblingen

**Österreich:** HP Austria GmbH., Technologiestrasse 5, A-1120 Wien

**Luxemburg:** Hewlett-Packard Luxembourg S.C.A., 75, Parc d'Activités Capellen, Rue Pafebruc, L-8308 Capellen

**Belgien:** HP Belgium BVBA, Hermeslaan 1A, B-1831 Diegem

Die Rechte aus der beschränkten HP Herstellergarantie gelten zusätzlich zu den gesetzlichen Ansprüchen wegen Sachmängeln auf eine zweijährige Gewährleistung ab dem Lieferdatum. Ob Sie Anspruch auf diese Rechte haben, hängt von zahlreichen Faktoren ab. Die Rechte des Kunden sind in keiner Weise durch die

beschränkte HP Herstellergarantie eingeschränkt bzw. betroffen. Weitere Hinweise finden Sie auf der folgenden Website: Gewährleistungsansprüche für Verbraucher ([www.hp.com/go/eu-legal](http://www.hp.com/go/eu-legal)) oder Sie können die Website des Europäischen Verbraucherzentrums ([http://ec.europa.eu/consumers/solving\\_consumer\\_disputes/non-judicial\\_redress/ecc-net/index\\_en.htm](http://ec.europa.eu/consumers/solving_consumer_disputes/non-judicial_redress/ecc-net/index_en.htm)) besuchen. Verbraucher haben das Recht zu wählen, ob sie eine Leistung von HP gemäß der beschränkten HP Herstellergarantie in Anspruch nehmen oder ob sie sich gemäß der gesetzlichen zweijährigen Haftung für Sachmängel (Gewährleistung) sich an den jeweiligen Verkäufer wenden.

## Bélgica, França e Luxemburgo

La garantie limitée HP est une garantie commerciale fournie volontairement par HP. Voici les coordonnées de l'entité HP responsable de l'exécution de la garantie limitée HP dans votre pays:

**France:** HP France SAS, société par actions simplifiée identifiée sous le numéro 448 694 133 RCS Evry, 1 Avenue du Canada, 91947, Les Ulis

**G.D. Luxembourg:** Hewlett-Packard Luxembourg S.C.A., 75, Parc d'Activités Capellen, Rue Pafebruc, L-8308 Capellen

**Belgique:** HP Belgium BVBA, Hermeslaan 1A, B-1831 Diegem

**France:** Les avantages de la garantie limitée HP s'appliquent en complément des droits dont vous disposez au titre des garanties légales applicables dont le bénéfice est soumis à des conditions spécifiques. Vos droits en tant que consommateur au titre de la garantie légale de conformité mentionnée aux articles L. 211-4 à L. 211-13 du Code de la Consommation et de celle relatives aux défauts de la chose vendue, dans les conditions prévues aux articles 1641 à 1648 et 2232 du Code de Commerce ne sont en aucune façon limités ou affectés par la garantie limitée HP. Pour de plus amples informations, veuillez consulter le lien suivant : Garanties légales accordées au consommateur ([www.hp.com/go/eu-legal](http://www.hp.com/go/eu-legal)). Vous pouvez également consulter le site Web des Centres européens des consommateurs ([http://ec.europa.eu/consumers/solving\\_consumer\\_disputes/non-judicial\\_redress/ecc-net/index\\_en.htm](http://ec.europa.eu/consumers/solving_consumer_disputes/non-judicial_redress/ecc-net/index_en.htm)). Les consommateurs ont le droit de choisir d'exercer leurs droits au titre de la garantie limitée HP, ou auprès du vendeur au titre des garanties légales applicables mentionnées ci-dessus.

### POUR RAPPEL:

Garantie Légale de Conformité:

*« Le vendeur est tenu de livrer un bien conforme au contrat et répond des défauts de conformité existant lors de la délivrance.*

*Il répond également des défauts de conformité résultant de l'emballage, des instructions de montage ou de l'installation lorsque celle-ci a été mise à sa charge par le contrat ou a été réalisée sous sa responsabilité ».*

Article L211-5 du Code de la Consommation:

*« Pour être conforme au contrat, le bien doit:*

*1° Etre propre à l'usage habituellement attendu d'un bien semblable et, le cas échéant:*

*- correspondre à la description donnée par le vendeur et posséder les qualités que celui-ci a présentées à l'acheteur sous forme d'échantillon ou de modèle;*

*- présenter les qualités qu'un acheteur peut légitimement attendre eu égard aux déclarations publiques faites par le vendeur, par le producteur ou par son représentant, notamment dans la publicité ou l'étiquetage;*

*2° Ou présenter les caractéristiques définies d'un commun accord par les parties ou être propre à tout usage spécial recherché par l'acheteur, porté à la connaissance du vendeur et que ce dernier a accepté ».*

Article L211-12 du Code de la Consommation:

*« L'action résultant du défaut de conformité se prescrit par deux ans à compter de la délivrance du bien ».*

Garantie des vices cachés

Article 1641 du Code Civil : *« Le vendeur est tenu de la garantie à raison des défauts cachés de la chose vendue qui la rendent impropre à l'usage auquel on la destine, ou qui diminuent tellement cet usage que l'acheteur ne l'aurait pas acquise, ou n'en aurait donné qu'un moindre prix, s'il les avait connus. »*

Article 1648 alinéa 1 du Code Civil:

*« L'action résultant des vices rédhibitoires doit être intentée par l'acquéreur dans un délai de deux ans à compter de la découverte du vice. »*

**G.D. Luxembourg et Belgique:** Les avantages de la garantie limitée HP s'appliquent en complément des droits dont vous disposez au titre de la garantie de non-conformité des biens avec le contrat de vente. Cependant, de nombreux facteurs peuvent avoir un impact sur le bénéfice de ces droits. Vos droits en tant que consommateur au titre de ces garanties ne sont en aucune façon limités ou affectés par la garantie limitée HP. Pour de plus amples informations, veuillez consulter le lien suivant : Garanties légales accordées au consommateur ([www.hp.com/go/eu-legal](http://www.hp.com/go/eu-legal)) ou vous pouvez également consulter le site Web des Centres européens des consommateurs ([http://ec.europa.eu/consumers/solving\\_consumer\\_disputes/non-judicial\\_redress/ecc-net/index\\_en.htm](http://ec.europa.eu/consumers/solving_consumer_disputes/non-judicial_redress/ecc-net/index_en.htm)). Les consommateurs ont le droit de choisir de réclamer un service sous la garantie limitée HP ou auprès du vendeur au cours d'une garantie légale de deux ans.

## Itália

La Garanzia limitata HP è una garanzia commerciale fornita volontariamente da HP. Di seguito sono indicati nome e indirizzo della società HP responsabile della fornitura dei servizi coperti dalla Garanzia limitata HP nel vostro Paese:

**Italia:** HP Italy S.r.l., Via G. Di Vittorio 9, 20063 Cernusco S/Naviglio

I vantaggi della Garanzia limitata HP vengono concessi ai consumatori in aggiunta ai diritti derivanti dalla garanzia di due anni fornita dal venditore in caso di non conformità dei beni rispetto al contratto di vendita. Tuttavia, diversi fattori possono avere un impatto sulla possibilità di beneficiare di tali diritti. I diritti spettanti ai consumatori in forza della garanzia legale non sono in alcun modo limitati, né modificati dalla Garanzia limitata HP. Per ulteriori informazioni, si prega di consultare il seguente link: Garanzia legale per i clienti ([www.hp.com/go/eu-legal](http://www.hp.com/go/eu-legal)), oppure visitare il sito Web dei Centri europei per i consumatori ([http://ec.europa.eu/consumers/solving\\_consumer\\_disputes/non-judicial\\_redress/ecc-net/index\\_en.htm](http://ec.europa.eu/consumers/solving_consumer_disputes/non-judicial_redress/ecc-net/index_en.htm)). I consumatori hanno il diritto di scegliere se richiedere un servizio usufruendo della Garanzia limitata HP oppure rivolgendosi al venditore per far valere la garanzia legale di due anni.

## Espanha

Su Garantía limitada de HP es una garantía comercial voluntariamente proporcionada por HP. El nombre y dirección de las entidades HP que proporcionan la Garantía limitada de HP (garantía comercial adicional del fabricante) en su país es:

**España:** Hewlett-Packard Española S.L. Calle Vicente Aleixandre, 1 Parque Empresarial Madrid - Las Rozas, E-28232 Madrid

Los beneficios de la Garantía limitada de HP son adicionales a la garantía legal de 2 años a la que los consumidores tienen derecho a recibir del vendedor en virtud del contrato de compraventa; sin embargo, varios factores pueden afectar su derecho a recibir los beneficios bajo dicha garantía legal. A este respecto, la Garantía limitada de HP no limita o afecta en modo alguno los derechos legales del consumidor ([www.hp.com/go/eu-legal](http://www.hp.com/go/eu-legal)). Para más información, consulte el siguiente enlace: Garantía legal del

consumidor o puede visitar el sitio web de los Centros europeos de los consumidores ([http://ec.europa.eu/consumers/solving\\_consumer\\_disputes/non-judicial\\_redress/ecc-net/index\\_en.htm](http://ec.europa.eu/consumers/solving_consumer_disputes/non-judicial_redress/ecc-net/index_en.htm)). Los clientes tienen derecho a elegir si reclaman un servicio acogiéndose a la Garantía limitada de HP o al vendedor de conformidad con la garantía legal de dos años.

## Dinamarca

Den begrænsede HP-garanti er en garanti, der ydes frivilligt af HP. Navn og adresse på det HP-selskab, der er ansvarligt for HP's begrænsede garanti i dit land, er som følger:

**Danmark:** HP Inc Danmark ApS, Engholm Parkvej 8, 3450, Allerød

Den begrænsede HP-garanti gælder i tillæg til eventuelle juridiske rettigheder, for en toårig garanti fra sælgeren af varer, der ikke er i overensstemmelse med salgsaftalen, men forskellige faktorer kan dog påvirke din ret til at opnå disse rettigheder. Forbrugerens lovbestemte rettigheder begrænses eller påvirkes ikke på nogen måde af den begrænsede HP-garanti. Se nedenstående link for at få yderligere oplysninger: Forbrugerens juridiske garanti ([www.hp.com/go/eu-legal](http://www.hp.com/go/eu-legal)) eller du kan besøge De Europæiske Forbrugercentres websted ([http://ec.europa.eu/consumers/solving\\_consumer\\_disputes/non-judicial\\_redress/ecc-net/index\\_en.htm](http://ec.europa.eu/consumers/solving_consumer_disputes/non-judicial_redress/ecc-net/index_en.htm)). Forbrugere har ret til at vælge, om de vil gøre krav på service i henhold til HP's begrænsede garanti eller hos sælger i henhold til en toårig juridisk garanti.

## Noruega

HPs garanti er en begrenset og kommersiell garanti som HP selv har valgt å tilby. Følgende lokale selskap innestår for garantien:

**Norge:** HP Norge AS, Rolfbuktveien 4b, 1364 Fornebu

HPs garanti kommer i tillegg til det mangelsansvar HP har i henhold til norsk forbrukerkjøpslovgivning, hvor reklamasjonsperioden kan være to eller fem år, avhengig av hvor lenge salgsgjenstanden var ment å vare. Ulike faktorer kan imidlertid ha betydning for om du kvalifiserer til å kreve avhjelp iht slikt mangelsansvar. Forbrukerens lovmessige rettigheter begrenses ikke av HPs garanti. Hvis du vil ha mer informasjon, kan du klikke på følgende kobling: Juridisk garanti for forbruker ([www.hp.com/go/eu-legal](http://www.hp.com/go/eu-legal)) eller du kan besøke nettstedet til de europeiske forbrukersentrene ([http://ec.europa.eu/consumers/solving\\_consumer\\_disputes/non-judicial\\_redress/ecc-net/index\\_en.htm](http://ec.europa.eu/consumers/solving_consumer_disputes/non-judicial_redress/ecc-net/index_en.htm)). Forbrukere har retten til å velge å kreve service under HPs garanti eller iht selgerens lovpålagte mangelsansvar.

## Suécia

HP:s begränsade garanti är en kommersiell garanti som tillhandahålls frivilligt av HP. Namn och adress till det HP-företag som ansvarar för HP:s begränsade garanti i ditt land är som följer:

**Sverige:** HP PPS Sverige AB, SE-169 73 Stockholm

Fördelarna som ingår i HP:s begränsade garanti gäller utöver de lagstadgade rättigheterna till tre års garanti från säljaren angående varans bristande överensstämmelse gentemot köpeavtalet, men olika faktorer kan påverka din rätt att utnyttja dessa rättigheter. Konsumentens lagstadgade rättigheter varken begränsas eller påverkas på något sätt av HP:s begränsade garanti. Mer information får du om du följer denna länk: Lagstadgad garanti för konsumenter ([www.hp.com/go/eu-legal](http://www.hp.com/go/eu-legal)) eller så kan du gå till European Consumer Centers webbplats ([http://ec.europa.eu/consumers/solving\\_consumer\\_disputes/non-judicial\\_redress/ecc-net/index\\_en.htm](http://ec.europa.eu/consumers/solving_consumer_disputes/non-judicial_redress/ecc-net/index_en.htm)). Konsumenter har rätt att välja om de vill ställa krav enligt HP:s begränsade garanti eller på säljaren enligt den lagstadgade treåriga garantin.

## Portugal

A Garantia Limitada HP é uma garantia comercial fornecida voluntariamente pela HP. O nome e a morada da entidade HP responsável pela prestação da Garantia Limitada HP no seu país são os seguintes:

**Portugal:** HPCP – Computing and Printing Portugal, Unipessoal, Lda., Edifício D. Sancho I, Quinta da Fonte, Porto Salvo, Lisboa, Oeiras, 2740 244

As vantagens da Garantia Limitada HP aplicam-se cumulativamente com quaisquer direitos decorrentes da legislação aplicável à garantia de dois anos do vendedor, relativa a defeitos do produto e constante do contrato de venda. Existem, contudo, vários fatores que poderão afetar a sua elegibilidade para beneficiar de tais direitos. Os direitos legalmente atribuídos aos consumidores não são limitados ou afetados de forma alguma pela Garantia Limitada HP. Para mais informações, consulte a ligação seguinte: Garantia legal do consumidor ([www.hp.com/go/eu-legal](http://www.hp.com/go/eu-legal)) ou visite o Web site da Rede dos Centros Europeus do Consumidor ([http://ec.europa.eu/consumers/solving\\_consumer\\_disputes/non-judicial\\_redress/ecc-net/index\\_en.htm](http://ec.europa.eu/consumers/solving_consumer_disputes/non-judicial_redress/ecc-net/index_en.htm)). Os consumidores têm o direito de escolher se pretendem reclamar assistência ao abrigo da Garantia Limitada HP ou contra o vendedor ao abrigo de uma garantia jurídica de dois anos.

## Grécia e Chipre

Η Περιορισμένη εγγύηση HP είναι μια εμπορική εγγύηση η οποία παρέχεται εθελοντικά από την HP. Η επωνυμία και η διεύθυνση του νομικού προσώπου HP που παρέχει την Περιορισμένη εγγύηση HP στη χώρα σας είναι η εξής:

**Ελλάδα /Κύπρος:** HP Printing and Personal Systems Hellas EPE, Tzavella 1-3, 15232 Chalandri, Attiki

**Ελλάδα /Κύπρος:** HP Συστήματα Εκτύπωσης και Προσωπικών Υπολογιστών Ελλάς Εταιρεία Περιορισμένης Ευθύνης, Tzavella 1-3, 15232 Chalandri, Attiki

Τα προνόμια της Περιορισμένης εγγύησης HP ισχύουν επιπλέον των νόμιμων δικαιωμάτων για διετή εγγύηση έναντι του Πωλητή για τη μη συμμόρφωση των προϊόντων με τις συνομολογημένες συμβατικά ιδιότητες, ωστόσο η άσκηση των δικαιωμάτων σας αυτών μπορεί να εξαρτάται από διάφορους παράγοντες. Τα νόμιμα δικαιώματα των καταναλωτών δεν περιορίζονται ούτε επηρεάζονται καθ' οιονδήποτε τρόπο από την Περιορισμένη εγγύηση HP. Για περισσότερες πληροφορίες, συμβουλευτείτε την ακόλουθη τοποθεσία web: Νόμιμη εγγύηση καταναλωτή ([www.hp.com/go/eu-legal](http://www.hp.com/go/eu-legal)) ή μπορείτε να επισκεφτείτε την τοποθεσία web των Ευρωπαϊκών Κέντρων Καταναλωτή ([http://ec.europa.eu/consumers/solving\\_consumer\\_disputes/non-judicial\\_redress/ecc-net/index\\_en.htm](http://ec.europa.eu/consumers/solving_consumer_disputes/non-judicial_redress/ecc-net/index_en.htm)). Οι καταναλωτές έχουν το δικαίωμα να επιλέξουν αν θα αξιώσουν την υπηρεσία στα πλαίσια της Περιορισμένης εγγύησης HP ή από τον πωλητή στα πλαίσια της νόμιμης εγγύησης δύο ετών.

## Hungria

A HP korlátozott jótállás egy olyan kereskedelmi jótállás, amelyet a HP a saját elhatározásából biztosít. Az egyes országokban a HP mint gyártó által vállalt korlátozott jótállást biztosító HP vállalatok neve és címe:

**Magyarország:** HP Inc Magyarország Kft., H-1117 Budapest, Alíz utca 1.

A HP korlátozott jótállásban biztosított jogok azokon a jogokon felül illetik meg Önt, amelyek a termékeknek az adásvételi szerződés szerinti minőségére vonatkozó kétéves, jogszabályban foglalt eladói szavatosságból, továbbá ha az Ön által vásárolt termékre alkalmazandó, a jogszabályban foglalt kötelező eladói jótállásból erednek, azonban számos körülmény hatással lehet arra, hogy ezek a jogok Önt megilletik-e. További információért kérjük, keresse fel a következő webhelyet: Jogi Tájékoztató Fogyasztóknak ([www.hp.com/go/eu-legal](http://www.hp.com/go/eu-legal)) vagy látogassa meg az Európai Fogyasztói Központok webhelyét ([http://ec.europa.eu/consumers/solving\\_consumer\\_disputes/non-judicial\\_redress/ecc-net/index\\_en.htm](http://ec.europa.eu/consumers/solving_consumer_disputes/non-judicial_redress/ecc-net/index_en.htm)). A fogyasztóknak jogában áll, hogy megválasszák, hogy a jótállással kapcsolatos igényüket a HP korlátozott



jótállás alapján vagy a kétéves, jogszabályban foglalt eladói szavatosság, illetve, ha alkalmazandó, a jogszabályban foglalt kötelező eladói jótállás alapján érvényesítik.

## República Tcheca

Omezená záruka HP je obchodní zárukou dobrovolně poskytovanou společností HP. Názvy a adresy společností skupiny HP, které odpovídají za plnění omezené záruky HP ve vaší zemi, jsou následující:

**Česká republika:** HP Inc Czech Republic s. r. o., Za Brumlovkou 5/1559, 140 00 Praha 4

Výhody, poskytované omezenou zárukou HP, se uplatňují jako doplněk k jakýmkoli právním nárokům na dvouletou záruku poskytnutou prodejcem v případě nesouladu zboží s kupní smlouvou. Váš nárok na uznání těchto práv však může záviset na mnohých faktorech. Omezená záruka HP žádným způsobem neomezuje ani neovlivňuje zákonná práva zákazníka. Další informace získáte kliknutím na následující odkaz: Zákonná záruka spotřebitele ([www.hp.com/go/eu-legal](http://www.hp.com/go/eu-legal)) případně můžete navštívit webové stránky Evropského spotřebitelského centra ([http://ec.europa.eu/consumers/solving\\_consumer\\_disputes/non-judicial\\_redress/ecc-net/index\\_en.htm](http://ec.europa.eu/consumers/solving_consumer_disputes/non-judicial_redress/ecc-net/index_en.htm)). Spotřebitelé mají právo se rozhodnout, zda chtějí službu reklamovat v rámci omezené záruky HP nebo v rámci zákonem stanovené dvouleté záruky u prodejce.

## Eslováquia

Obmedzená záruka HP je obchodná záruka, ktorú spoločnosť HP poskytuje dobrovoľne. Meno a adresa subjektu HP, ktorý zabezpečuje plnenie vyplývajúce z Obmedzenej záruky HP vo vašej krajine:

**Slovenská republika:** HP Inc Slovakia, s.r.o., Galvaniho 7, 821 04 Bratislava

Výhody Obmedzenej záruky HP sa uplatnia vedľa prípadných zákazníkových zákonných nárokov voči predávajúcemu z väd, ktoré spočívajú v nesúlade vlastností tovaru s jeho popisom podľa predmetnej zmluvy. Možnosť uplatnenia takých prípadných nárokov však môže závisieť od rôznych faktorov. Služby Obmedzenej záruky HP žiadnym spôsobom neobmedzujú ani neovplyvňujú zákonné práva zákazníka, ktorý je spotrebiteľom. Ďalšie informácie nájdete na nasledujúcom prepojení: Zákonná záruka spotrebiteľa ([www.hp.com/go/eu-legal](http://www.hp.com/go/eu-legal)), prípadne môžete navštíviť webovú lokalitu európskych zákazníckych stredísk ([http://ec.europa.eu/consumers/solving\\_consumer\\_disputes/non-judicial\\_redress/ecc-net/index\\_en.htm](http://ec.europa.eu/consumers/solving_consumer_disputes/non-judicial_redress/ecc-net/index_en.htm)). Spotrebiteľia majú právo zvoliť si, či chcú uplatniť servis v rámci Obmedzenej záruky HP alebo počas zákonnej dvojročnej záručnej lehoty u predajcu.

## Polônia

Ograniczona gwarancja HP to komercyjna gwarancja udzielona dobrowolnie przez HP. Nazwa i adres podmiotu HP odpowiedzialnego za realizację Ograniczonej gwarancji HP w Polsce:

**Polska:** HP Inc Polska sp. z o.o., Szturmowa 2a, 02-678 Warszawa, wpisana do rejestru przedsiębiorców prowadzonego przez Sąd Rejonowy dla m.st. Warszawy w Warszawie, XIII Wydział Gospodarczy Krajowego Rejestru Sądowego, pod numerem KRS 0000546115, NIP 5213690563, REGON 360916326, GIOŚ E0020757WZBW, kapitał zakładowy 480.000 PLN.

Świadczenia wynikające z Ograniczonej gwarancji HP stanowią dodatek do praw przysługujących nabywcy w związku z dwuletnią odpowiedzialnością sprzedawcy z tytułu niezgodności towaru z umową (rekojmia). Niemniej, na możliwość korzystania z tych praw mają wpływ różne czynniki. Ograniczona gwarancja HP w żaden sposób nie ogranicza praw konsumenta ani na nie nie wpływa. Więcej informacji można znaleźć pod następującym łączem: Gwarancja prawna konsumenta ([www.hp.com/go/eu-legal](http://www.hp.com/go/eu-legal)), można także odwiedzić stronę internetową Europejskiego Centrum Konsumentckiego ([http://ec.europa.eu/consumers/solving\\_consumer\\_disputes/non-judicial\\_redress/ecc-net/index\\_en.htm](http://ec.europa.eu/consumers/solving_consumer_disputes/non-judicial_redress/ecc-net/index_en.htm)). Konsumenti mają prawo wyboru co do możliwości skorzystania albo z usług gwarancyjnych przysługujących w ramach Ograniczonej gwarancji HP albo z uprawnień wynikających z dwuletniej rekojmii w stosunku do sprzedawcy.

## Bulgária

Ограничената гаранция на HP представлява търговска гаранция, доброволно предоставяна от HP. Името и адресът на дружеството на HP за вашата страна, отговорно за предоставянето на гаранционната поддръжка в рамките на Ограничената гаранция на HP, са както следва:

HP Inc Bulgaria EOOD (Ейч Пи Инк България EOOD), гр. София 1766, район р-н Младост, бул. Околовръстен Път No 258, Бизнес Център Камбаните

Предимствата на Ограничената гаранция на HP се прилагат в допълнение към всички законови права за двугодишна гаранция от продавача при несъответствие на стоката с договора за продажба. Въпреки това, различни фактори могат да окажат влияние върху условията за получаване на тези права. Законовите права на потребителите не са ограничени или засегнати по никакъв начин от Ограничената гаранция на HP. За допълнителна информация, моля вижте Правната гаранция на потребителя ([www.hp.com/go/eu-legal](http://www.hp.com/go/eu-legal)) или посетете уебсайта на Европейския потребителски център ([http://ec.europa.eu/consumers/solving\\_consumer\\_disputes/non-judicial\\_redress/ecc-net/index\\_en.htm](http://ec.europa.eu/consumers/solving_consumer_disputes/non-judicial_redress/ecc-net/index_en.htm)). Потребителите имат правото да избират дали да претендират за извършване на услуга в рамките на Ограничената гаранция на HP или да потърсят такава от търговеца в рамките на двугодишната правна гаранция.

## România

Garanția limitată HP este o garanție comercială furnizată în mod voluntar de către HP. Numele și adresa entității HP răspunzătoare de punerea în aplicare a Garanției limitate HP în țara dumneavoastră sunt următoarele:

**România:** HP Inc Romania SRL, 5 Fabrica de Glucoza Str., Building F, Ground Floor & Floor 8, 2nd District, București

Beneficiile Garanției limitate HP se aplică suplimentar față de orice drepturi privind garanția de doi ani oferită de vânzător pentru neconformitatea bunurilor cu contractul de vânzare; cu toate acestea, diverși factori pot avea impact asupra eligibilității dvs. de a beneficia de aceste drepturi. Drepturile legale ale consumatorului nu sunt limitate sau afectate în vreun fel de Garanția limitată HP. Pentru informații suplimentare consultați următorul link: garanția acordată consumatorului prin lege ([www.hp.com/go/eu-legal](http://www.hp.com/go/eu-legal)) sau puteți accesa site-ul Centrul European al Consumatorilor ([http://ec.europa.eu/consumers/solving\\_consumer\\_disputes/non-judicial\\_redress/ecc-net/index\\_en.htm](http://ec.europa.eu/consumers/solving_consumer_disputes/non-judicial_redress/ecc-net/index_en.htm)). Consumatorii au dreptul să aleagă dacă să pretindă despăgubiri în cadrul Garanției limitate HP sau de la vânzător, în cadrul garanției legale de doi ani.

## Bélgica e Holanda

De Beperkte Garantie van HP is een commerciële garantie vrijwillig verstrekt door HP. De naam en het adres van de HP-entiteit die verantwoordelijk is voor het uitvoeren van de Beperkte Garantie van HP in uw land is als volgt:

**Nederland:** HP Nederland B.V., Startbaan 16, 1187 XR Amstelveen

**België:** HP Belgium BVBA, Hermeslaan 1A, B-1831 Diegem

De voordelen van de Beperkte Garantie van HP vormen een aanvulling op de wettelijke garantie voor consumenten gedurende twee jaren na de levering te verlenen door de verkoper bij een gebrek aan conformiteit van de goederen met de relevante verkoopovereenkomst. Niettemin kunnen diverse factoren een impact hebben op uw eventuele aanspraak op deze wettelijke rechten. De wettelijke rechten van de consument worden op geen enkele wijze beperkt of beïnvloed door de Beperkte Garantie van HP. Raadpleeg voor meer informatie de volgende webpagina: Wettelijke garantie van de consument ([www.hp.com/go/eu-legal](http://www.hp.com/go/eu-legal)) of u kan de website van het Europees Consumenten Centrum bezoeken ([http://ec.europa.eu/consumers/solving\\_consumer\\_disputes/non-judicial\\_redress/ecc-net/index\\_en.htm](http://ec.europa.eu/consumers/solving_consumer_disputes/non-judicial_redress/ecc-net/index_en.htm)). Consumenten hebben

het recht om te kiezen tussen enerzijds de Beperkte Garantie van HP of anderzijds het aanspreken van de verkoper in toepassing van de wettelijke garantie.

## Finlândia

HP:n rajoitettu takuu on HP:n vapaaehtoisesti antama kaupallinen takuu. HP:n myöntämästä takuusta maassanne vastaavan HP:n edustajan yhteystiedot ovat:

**Suomi:** HP Finland Oy, Piispankalliontie, FIN - 02200 Espoo

HP:n takuun edut ovat voimassa mahdollisten kuluttajansuojalakiin perustuvien oikeuksien lisäksi sen varalta, että tuote ei vastaa myyntisopimusta. Saat lisätietoja seuraavasta linkistä: Kuluttajansuoja ([www.hp.com/go/eu-legal](http://www.hp.com/go/eu-legal)) tai voit käydä Euroopan kuluttajakeskuksen sivustolla ([http://ec.europa.eu/consumers/solving\\_consumer\\_disputes/non-judicial\\_redress/ecc-net/index\\_en.htm](http://ec.europa.eu/consumers/solving_consumer_disputes/non-judicial_redress/ecc-net/index_en.htm)). Kuluttajilla on oikeus vaatia virheen korjausta HP:n takuun ja kuluttajansuojan perusteella HP:lta tai myyjältä.

## Eslovênia

Omejena garancija HP je prostovoljna trgovska garancija, ki jo zagotavlja podjetje HP. Ime in naslov poslovne enote HP, ki je odgovorna za omejeno garancijo HP v vaši državi, sta naslednja:

**Slovenija:** Hewlett-Packard Europe B.V., Amsterdam, Meyrin Branch, Route du Nant-d'Avril 150, 1217 Meyrin, Switzerland

Ugodnosti omejene garancije HP veljajo poleg zakonskih pravic, ki ob sklenitvi kupoprodajne pogodbe izhajajo iz dveletne garancije prodajalca v primeru neskladnosti blaga, vendar lahko na izpolnjevanje pogojev za uveljavitev pravic vplivajo različni dejavniki. Omejena garancija HP nikakor ne omejuje strankinih z zakonom predpisanih pravic in ne vpliva nanje. Za dodatne informacije glejte naslednjo povezavo: Strankino pravno jamstvo ([www.hp.com/go/eu-legal](http://www.hp.com/go/eu-legal)); ali pa obiščite spletno mesto evropskih središč za potrošnike ([http://ec.europa.eu/consumers/solving\\_consumer\\_disputes/non-judicial\\_redress/ecc-net/index\\_en.htm](http://ec.europa.eu/consumers/solving_consumer_disputes/non-judicial_redress/ecc-net/index_en.htm)). Potrošniki imajo pravico izbrati, ali bodo uveljavljali pravice do storitev v skladu z omejeno garancijo HP ali proti prodajalcu v skladu z dvoletno zakonsko garancijo.

## Croácia

HP ograničeno jamstvo komercijalno je dobrovoljno jamstvo koje pruža HP. Ime i adresa HP subjekta odgovornog za HP ograničeno jamstvo u vašoj državi:

**Hrvatska:** HP Computing and Printing d.o.o. za računalne i srodne aktivnosti, Radnička cesta 41, 10000 Zagreb

Pogodnosti HP ograničenog jamstva vrijede zajedno uz sva zakonska prava na dvogodišnje jamstvo kod bilo kojeg prodavača s obzirom na nepodudaranje robe s ugovorom o kupnji. Međutim, razni faktori mogu utjecati na vašu mogućnost ostvarivanja tih prava. HP ograničeno jamstvo ni na koji način ne utječe niti ne ograničava zakonska prava potrošača. Dodatne informacije potražite na ovoj adresi: Zakonsko jamstvo za potrošače ([www.hp.com/go/eu-legal](http://www.hp.com/go/eu-legal)) ili možete posjetiti web-mjesto Europskih potrošačkih centara ([http://ec.europa.eu/consumers/solving\\_consumer\\_disputes/non-judicial\\_redress/ecc-net/index\\_en.htm](http://ec.europa.eu/consumers/solving_consumer_disputes/non-judicial_redress/ecc-net/index_en.htm)). Potrošači imaju pravo odabrati žele li ostvariti svoja potraživanja u sklopu HP ograničenog jamstva ili pravnog jamstva prodavača u trajanju ispod dvije godine.

## Letônia

HP ierobežotā garantija ir komercgarantija, kuru brīvprātīgi nodrošina HP. HP uzņēmums, kas sniedz HP ierobežotās garantijas servisa nodrošinājumu jūsu valstī:

**Latvija:** HP Finland Oy, PO Box 515, 02201 Espoo, Finland

HP ierobežotās garantijas priekšrocības tiek piedāvātas papildus jebkurām likumīgajām tiesībām uz pārdevēja un/vai ražotāju nodrošinātu divu gadu garantiju gadījumā, ja preces neatbilst pirkuma līgumam, tomēr šo tiesību saņemšanu var ietekmēt vairāki faktori. HP ierobežotā garantija nekādā veidā neierobežo un neietekmē patērētāju likumīgās tiesības. Lai iegūtu plašāku informāciju, izmantojiet šo saiti: Patērētāju likumīgā garantija ([www.hp.com/go/eu-legal](http://www.hp.com/go/eu-legal)) vai arī Eiropas Patērētāju tiesību aizsardzības centra tīmekļa vietni ([http://ec.europa.eu/consumers/solving\\_consumer\\_disputes/non-judicial\\_redress/ecc-net/index\\_en.htm](http://ec.europa.eu/consumers/solving_consumer_disputes/non-judicial_redress/ecc-net/index_en.htm)). Patērētājiem ir tiesības izvēlēties, vai pieprasīt servisa nodrošinājumu saskaņā ar HP ierobežoto garantiju, vai arī pārdevēja sniegto divu gadu garantiju.

## Lituānia

HP ribotoji garantija yra HP savanoriškai teikiama komercinė garantija. Toliau pateikiami HP bendrovių, teikiančių HP garantiją (gamintojo garantiją) jūsų šalyje, pavadinimai ir adresai:

**Lietuva:** HP Finland Oy, PO Box 515, 02201 Espoo, Finland

HP ribotoji garantija papildomai taikoma kartu su bet kokiais kitomis įstatymais nustatytais teisėmis į pardavėjo suteikiamą dviejų metų laikotarpio garantiją dėl prekių atitikties pardavimo sutarčiai, tačiau tai, ar jums ši teisė bus suteikiama, gali priklausyti nuo įvairių aplinkybių. HP ribotoji garantija niekaip neapriboja ir neįtakoja įstatymais nustatytų vartotojo teisių. Daugiau informacijos rasite paspaudę šią nuorodą: Teisinė vartotojo garantija ([www.hp.com/go/eu-legal](http://www.hp.com/go/eu-legal)) arba apsilankę Europos vartotojų centro internetinėje svetainėje ([http://ec.europa.eu/consumers/solving\\_consumer\\_disputes/non-judicial\\_redress/ecc-net/index\\_en.htm](http://ec.europa.eu/consumers/solving_consumer_disputes/non-judicial_redress/ecc-net/index_en.htm)). Vartotojai turi teisę prašyti atlikti techninį aptarnavimą pagal HP ribotąją garantiją arba pardavėjo teikiamą dviejų metų įstatymais nustatytą garantiją.

## Estônia

HP piiratud garantii on HP poolt vabatahtlikult pakutav kaubanduslik garantii. HP piiratud garantii eest vastutab HP üksus aadressil:

**Eesti:** HP Finland Oy, PO Box 515, 02201 Espoo, Finland

HP piiratud garantii rakendub lisaks seaduses ettenähtud müüjapoolsele kaheaastasele garantiile, juhul kui toode ei vasta müügilepingu tingimustele. Siiski võib esineda asjaolusid, mille puhul teie jaoks need õigused ei pruugi kehtida. HP piiratud garantii ei piira ega mõjuta mingil moel tarbija seadusjärgseid õigusi. Lisateavet leiate järgmiselt lingilt: tarbija õiguslik garantii ([www.hp.com/go/eu-legal](http://www.hp.com/go/eu-legal)) või võite külastada Euroopa tarbijakeskuste veebisaiti ([http://ec.europa.eu/consumers/solving\\_consumer\\_disputes/non-judicial\\_redress/ecc-net/index\\_en.htm](http://ec.europa.eu/consumers/solving_consumer_disputes/non-judicial_redress/ecc-net/index_en.htm)). Tarbijal on õigus valida, kas ta soovib kasutada HP piiratud garantiid või seadusega ette nähtud müüjapoolset kaheaastast garantiid.

## Rússia

### Срок службы принтера для России

Срок службы данного принтера HP составляет пять лет в нормальных условиях эксплуатации. Срок службы отсчитывается с момента ввода принтера в эксплуатацию. В конце срока службы HP рекомендует посетить веб-сайт нашей службы поддержки по адресу <http://www.hp.com/support> и/или связаться с авторизованным поставщиком услуг HP для получения рекомендаций в отношении дальнейшего безопасного использования принтера.

---

# A Informações técnicas

- [Especificações do produto](#)
- [Programa de proteção ambiental](#)
- [Informações reguladoras](#)

## Especificações do produto

- [Especificações de impressão](#)
- [Especificações físicas](#)
- [Consumo de energia e especificações elétricas](#)
- [Especificações de emissão acústica](#)
- [Especificações ambientais](#)

## Especificações de impressão

Para uma lista de resoluções de impressão suportadas, visite o site de suporte da impressora em [Suporte ao cliente HP](#).

## Especificações físicas

Produto	Dimensões do produto (largura x altura x profundidade)	Dimensões de operação (largura x altura x profundidade)	Gramatura
HP PageWide MFP 377dw	530 x 401 x 421 mm (20,87 x 15,79 x 16,57 polegadas)	806 x 681 x 452 mm (31,73 x 26,81 x 17,8 polegadas)	16,4 quilos (35,1 libras)

## Consumo de energia e especificações elétricas

 **CUIDADO:** Os requisitos de energia dependem do país/região onde o produto é vendido. Não converta as tensões de operação. Isso pode danificar o produto, fazendo com que ele perca a cobertura da garantia limitada da HP e dos contratos de serviço.

## Especificações de emissão acústica

Operação	LwAd-mono (B)	LwAd-cor (B)	Observações
Impressão	6,9	6,8	
Cópia	7,1	6,9	Modelos com ADF
Digitalização	6,9	6,7	Modelos com ADF



**NOTA:** A HP recomenda deixar a impressora em um local onde não haja nenhum funcionário com sua estação de trabalho de uso diário.

## Especificações ambientais

	Em operação	Durante o transporte
Temperatura	15° a 30°C (59° a 86°F)	-40° a 60° C (-40° a 140° F)
Umidade relativa	20 a 80%	90% ou menos (sem condensação)
Altitude	0 a 3.048 m	
Inclinação	<b>IMPORTANTE:</b> Tenha cuidado ao mover o produto depois de instalar os cartuchos. Incliná-lo em um ângulo maior que três graus pode resultar em vazamento de tinta.	
Descarga eletrostática (ESD)	Se ocorrer uma descarga eletrostática quando você estiver usando o produto para copiar, poderá aparecer uma linha na página copiada. A ESD deve desaparecer, se você copiar a página novamente.	



**NOTA:** Esses valores estão sujeitos a alterações.



# Programa de proteção ambiental

- [Proteção ambiental](#)
- [Produção de ozônio](#)
- [Consumo de energia](#)
- [Regulamentação da Comissão da União Europeia 1275/2008](#)
- [Papel](#)
- [Suprimentos para impressão HP PageWide](#)
- [Plástico](#)
- [Reciclagem de hardware eletrônico](#)
- [Restrições materiais](#)
  - [Informações gerais sobre baterias](#)
  - [Descarte de baterias em Taiwan](#)
  - [Aviso de material de perclorato da Califórnia](#)
  - [Diretiva para baterias da União Europeia](#)
  - [Aviso de bateria para Brasil](#)
- [Substâncias químicas](#)
- [EPEAT](#)
- [Descarte de equipamento não usado pelos usuários](#)
- [Tabela de substâncias tóxicas e perigosas \(China\)](#)
- [Declaração de restrição de substâncias perigosas \(Turquia\)](#)
- [Declaração de restrição de substâncias perigosas \(Ucrânia\)](#)
- [Declaração de restrição de substâncias perigosas \(Índia\)](#)
- [China Energy Label para impressora, fax e copidora](#)
- [Informações para o usuário - Etiqueta Ecológica SEPA da China](#)

## Proteção ambiental

A HP tem o compromisso de fornecer produtos de qualidade de uma maneira ambientalmente segura. Este produto foi projetado com vários atributos para minimizar impactos ambientais.

Visite [www.hp.com/go/environment](http://www.hp.com/go/environment) ou [www.hp.com/hpinfo/globalcitizenship/environment](http://www.hp.com/hpinfo/globalcitizenship/environment) para obter mais informações sobre a HP e o meio ambiente, incluindo folhas de perfil ambiental desses produtos, especificações técnicas de segurança de material e programas de devolução e reciclagem da HP.

## Produção de ozônio

Este produto não gera gás ozônio (O<sub>3</sub>) considerável.

## Consumo de energia

Os equipamentos de impressão e imagem da HP marcados com o logotipo ENERGY STAR® são certificados pela Agência de Proteção Ambiental dos EUA. A seguinte marca aparecerá nos produtos de imagem certificados para ENERGY STAR:



Informações adicionais sobre modelos de produtos de imagem certificados para ENERGY STAR estão listadas em: [www.hp.com/go/energystar](http://www.hp.com/go/energystar)

## Regulamentação da Comissão da União Europeia 1275/2008

Para obter dados avançados de produto, incluindo o consumo de energia do produto em espera em rede caso todas as portas de rede com cabo estejam conectadas e todas as portas de rede sem fio estejam ativadas, consulte a seção P14 'Informações adicionais' da Declaração ECO de TI do produto em [www.hp.com/hpinfo/globalcitizenship/environment/productdata/itecodesktop-pc.html](http://www.hp.com/hpinfo/globalcitizenship/environment/productdata/itecodesktop-pc.html).

## Papel

Este produto é adequado para a utilização de papel reciclado e papel de baixa gramatura (EcoFFICIENT™) quando o papel atende às diretrizes descritas no Guia de mídia de impressão do produto. Este produto é adequado para o uso com papel reciclado e papel de baixa gramatura (EcoFFICIENT™), de acordo com EN12281:2002.

## Suprimentos para impressão HP PageWide

Os suprimentos originais da HP foram projetados levando em conta o meio ambiente. A HP torna fácil preservar recursos e papel ao imprimir. E quando você for realizar o descarte, faremos a reciclagem de forma fácil e gratuita. A disponibilidade do programa varia. Para obter mais informações, visite [www.hp.com/recycle](http://www.hp.com/recycle). Para participar do programa de devolução e reciclagem HP Planet Partners, visite [www.hp.com/recycle](http://www.hp.com/recycle). Selecione seu país/região para obter informações sobre como devolver seus suprimentos de impressão HP PageWide.

 **NOTA:** Acesse o site [Sustentabilidade HP](#) para informações completas sobre reciclagem e para solicitar selos com porte pago, envelopes ou caixas para reciclagem.

## Plástico

As peças plásticas com mais de 25 gramas possuem marcas, de acordo com os padrões internacionais, para facilitar a identificação de plásticos para reciclagem no fim da vida útil do produto.

## Reciclagem de hardware eletrônico

A HP incentiva seus clientes a reciclarem o hardware eletrônico usado. Para obter mais informações sobre os programas de reciclagem, acesse o site [Sustentabilidade HP](#).

## Restrições materiais

- [Informações gerais sobre baterias](#)

- [Descarte de baterias em Taiwan](#)
- [Aviso de material de perclorato da Califórnia](#)
- [Diretiva para baterias da União Europeia](#)
- [Aviso de bateria para Brasil](#)

## Informações gerais sobre baterias

Este produto HP não contém mercúrio adicionado intencionalmente.

Este produto HP contém uma bateria que pode exigir manuseio especial no final de sua vida útil. As baterias incluídas ou fornecidas pela HP para esse produto incluem o seguinte.

HP PageWide MFP 377dw	
Tipo	Lítio-dióxido de manganês
Peso	3,0 g
Local	Na placa principal
Pode ser removida pelo usuário	Não

## Descarte de baterias em Taiwan



廢電池請回收

Please recycle waste batteries.

## Aviso de material de perclorato da Califórnia

### California Perchlorate Material Notice

Perchlorate material - special handling may apply. See:  
<http://www.dtsc.ca.gov/hazardouswaste/perchlorate/>

This product's real-time clock battery or coin cell battery may contain perchlorate and may require special handling when recycled or disposed of in California.

## Diretiva para baterias da União Europeia

Este produto contém uma bateria usada para manter a integridade dos dados de clock em tempo real ou as configurações do produto e é projetada para toda a vida útil do produto. Qualquer tentativa de manutenção ou substituição dessa bateria deverá ser executada por um técnico de manutenção qualificado.



## Aviso de bateria para Brasil

A bateria deste equipamento não foi projetada para ser removida pelo cliente.

## Substâncias químicas

A HP tem o compromisso de oferecer, a seus clientes, informações sobre as substâncias químicas em nossos dispositivos, conforme o necessário para cumprir os requisitos legais, com o REACH (Regulamento (CE) n.º 1907/2006 do Parlamento Europeu e do Conselho). Um relatório de informações de produtos químicos relativos a este dispositivo pode ser encontrado em <http://www.hp.com/go/reach>.

## EPEAT

Most HP products are designed to meet EPEAT. EPEAT is a comprehensive environmental rating that helps identify greener electronics equipment. For more information on EPEAT go to [www.epeat.net](http://www.epeat.net). For information on HP's EPEAT registered products go to [www.hp.com/hpinfo/globalcitizenship/environment/pdf/epeat\\_printers.pdf](http://www.hp.com/hpinfo/globalcitizenship/environment/pdf/epeat_printers.pdf).

## Descarte de equipamento não usado pelos usuários



Este símbolo indica que você não deve descartar o produto com o lixo doméstico. Em vez disso, você deve proteger a saúde e o ambiente, devolvendo o equipamento que já não está mais em uso para um ponto de coleta designado para a reciclagem de equipamentos eletroeletrônicos. Para obter mais informações, acesse <http://www.hp.com/recycle>

## Tabela de substâncias tóxicas e perigosas (China)

产品中有害物质或元素的名称及含量  
根据中国《电子信息产品污染控制管理办法》



零件描述	有害物质					
	铅	汞	镉	六价铬	多溴联苯	多溴联苯醚
外壳和托盘*	0	0	0	0	0	0
电线*	0	0	0	0	0	0
印刷电路板*	X	0	0	0	0	0
打印系统*	X	0	0	0	0	0
显示器*	X	0	0	0	0	0
喷墨打印机墨盒*	0	0	0	0	0	0
驱动光盘*	X	0	0	0	0	0
扫描仪*	X	X	0	0	0	0
网络配件*	X	0	0	0	0	0
电池板*	X	0	0	0	0	0
自动双面打印系统*	0	0	0	0	0	0
外部电源*	X	0	0	0	0	0

本表格依据 SJ/T 11364 的规定编制。  
 0: 表示该有害物质在该部件所有均质材料中的含量均在 GB/T 26572 规定的限量要求以下。  
 X: 表示该有害物质至少在该部件的某一均质材料中的含量超出 GB/T 26572 规定的限量要求。  
 此表中所有名称中含“X”的部件均符合欧盟 RoHS 立法。  
 注: 环保使用期限的参考标识取决于产品正常工作的温度和湿度等条件

## Declaração de restrição de substâncias perigosas (Turquia)

Türkiye Cumhuriyeti: EEE Yönetmeliğine Uygundur

## Declaração de restrição de substâncias perigosas (Ucrânia)

Обладнання відповідає вимогам Технічного регламенту щодо обмеження використання деяких небезпечних речовин в електричному та електронному обладнанні, затвердженого постановою Кабінету Міністрів України від 3 грудня 2008 № 1057

## Declaração de restrição de substâncias perigosas (Índia)

### Restriction of hazardous substances (India)

This product complies with the "India E-waste (Management and Handling) Rule 2011" and prohibits use of lead, mercury, hexavalent chromium, polybrominated biphenyls or polybrominated diphenyl ethers in concentrations exceeding 0.1 weight % and 0.01 weight % for cadmium, except for the exemptions set in Schedule 2 of the Rule.

# 复印机、打印机和传真机能源效率标识 实施规则

依据“复印机、打印机和传真机能源效率标识实施规则”，本打印机具有中国能效标签。根据“复印机、打印机和传真机能效限定值及能效等级”（“GB21521”）决定并计算得出该标签上所示的能效等级和 TEC（典型能耗）值。

### 1. 能效等级

能效等级分为三个等级，等级 1 级能效最高。根据产品类型和打印速度标准决定能效限定值。

### 2. 能效信息

#### 2.1 LaserJet 打印机和高性能喷墨打印机

- 典型能耗

典型能耗是正常运行 GB21521 测试方法中指定的时间后的耗电量。此数据表示为每周千瓦时 (kWh)。

标签上所示的能效数字按涵盖根据“复印机、打印机和传真机能源效率标识实施规则”选择的登记装置中所有配置的代表性配置测定而得。因此，本特定产品型号的实际能耗可能与标签上所示的数据不同。

有关规范的详情信息，请参阅 GB21521 标准的当前版本。

## Informações para o usuário - Etiqueta Ecológica SEPA da China

### 中国环境标识认证产品用户说明

噪声大于63.0Db(A)的办公设备不宜放置于办公室内，请在独立的隔离区域使用。

如需长时间使用本产品或打印大量文件，请确保在通风良好的房间内使用。

如您需要确认本产品处于零能耗状态，请按下电源关闭按钮，并将插头从电源插座断开。

您可以使用再生纸，以减少资源耗费。

## Informações reguladoras

- [Avisos sobre regulamentação](#)
- [Declaração VCCI \(Japão\)](#)
- [Instruções para cabo de energia](#)
- [Declaração para o cabo de alimentação \(Japão\)](#)
- [Declaração da EMC \(Coreia\)](#)
- [Declaração de áreas de trabalho com exibição visual da Alemanha](#)
- [Aviso regulatório da União Europeia](#)
- [Declarações adicionais para produtos de telecomunicação \(fax\)](#)
- [Declarações adicionais para produtos sem fio](#)

## Avisos sobre regulamentação

### Número de identificação regulamentar do modelo

Para fins de identificação de regulamentação, foi atribuído ao seu produto um número de regulamentação de modelo. Esse número de regulamentação não deve ser confundido com o nome comercial ou os números do produto.

Número do modelo do produto	Número regulamentar do modelo
Multifuncional PageWide 377dw	VCVRA-1502-01
Multifuncional PageWide 377dw	VCVRA-1502-02

### Declaração da FCC

Este equipamento foi testado e está de acordo com os limites para um dispositivo digital, Classe B, de acordo com a Parte 15 das Normas da FCC. Esses limites se destinam a proporcionar proteção razoável contra interferências nocivas em instalações residenciais. Este equipamento gera, usa e pode irradiar energia de radiofrequência e, se não for instalado e usado de acordo com as instruções, poderá causar interferência prejudicial às radiocomunicações. Não há garantia, contudo, de que não possa ocorrer interferência em uma determinada instalação. Se o equipamento causar interferência prejudicial na recepção de rádio ou televisão, o que pode ser verificado desligando e ligando o aparelho, o usuário deverá tentar eliminar a interferência utilizando uma ou mais das seguintes medidas:

- Mudar a direção ou o local da antena receptora.
- Aumentar a distância entre o equipamento e o receptor.
- Conectar o equipamento à tomada de um circuito diferente daquele ao qual o receptor está conectado.
- Consultar um técnico experiente em rádio/TV.



**NOTA:** Quaisquer mudanças ou modificações feitas nesse dispositivo que não sejam expressamente aprovadas pela HP podem anular a autorização do usuário para operar o equipamento.

O uso de um cabo de interface protegido é necessário para conformidade com os limites da Classe B da Parte 15 das regras FCC.

Para obter mais informações, entre em contato com: Gerente de regulamentações corporativas de produto, HP Inc., 1501 Page Mill Road, Palo Alto, CA 94304, EUA.

Este dispositivo está de acordo com a Parte 15 das Normas da FCC. A operação está sujeita a estas duas condições: (1) este dispositivo não pode causar interferência prejudicial e (2) este dispositivo tem que aceitar qualquer interferência recebida, inclusive interferência que possa causar operações indesejadas.

## Declaração VCCI (Japão)

この装置は、情報処理装置等電波障害自主規制協議会（VCCI）の基準に基づくクラスB情報技術装置です。この装置は、家庭環境で使用することを目的としていますが、この装置がラジオやテレビジョン受信機に近接して使用されると、受信障害を引き起こすことがあります。  
取扱説明書に従って正しい取り扱いをして下さい。

## Instruções para cabo de energia

Verifique se sua fonte de alimentação é adequada para a classificação de tensão do produto. A classificação de tensão está na etiqueta do dispositivo. O produto utiliza 100-240 VCA ou 200-240 VCA e 50/60 Hz.



**CUIDADO:** Para evitar danos ao produto, use apenas o cabo de alimentação fornecido com o produto.

## Declaração para o cabo de alimentação (Japão)

製品には、同梱された電源コードをお使い下さい。  
同梱された電源コードは、他の製品では使用出来ません。

## Declaração da EMC (Coreia)

B급 기기 (가정용 방송통신기기)	이 기기는 가정용(B급)으로 전자파적합등록을 한 기기로서 주로 가정에서 사용하는 것을 목적으로 하며, 모든 지역에서 사용할 수 있습니다.
-----------------------	--

## Declaração de áreas de trabalho com exibição visual da Alemanha

Das Gerät ist nicht für die Benutzung im unmittelbaren Gesichtsfeld am Bildschirmarbeitsplatz vorgesehen. Um störende Reflexionen am Bildschirmarbeitsplatz zu vermeiden, darf dieses Produkt nicht im unmittelbaren Gesichtsfeld platziert werden.

## Aviso regulatório da União Europeia

- [Notificações sobre regulamentação da União Europeia](#)
- [Somente modelos sem fio](#)



- [Somente modelos com recurso de fax](#)

## Notificações sobre regulamentação da União Europeia



Produtos que carregam a marcação CA estão em conformidade com as seguintes Diretrizes da EU, conforme aplicável: Diretriz de Baixa Tensão 2006/95/EC, Diretriz de EMC 2004/108/EC, Diretriz de Ecodesign 2009/125/EC, Diretriz de R&TTE 1999/5/EC, Diretriz de RoHS 2011/65/EU. A conformidade com essas diretrizes é avaliada por meio de Padrões Harmonizados Europeus aplicáveis. A Declaração de Conformidade completa está disponível no seguinte endereço: [www.hp.com/go/certificates](http://www.hp.com/go/certificates) (Pesquise usando o nome do modelo do produto ou seu Número Regulamentar de Modelo (RMN), que pode ser localizado na etiqueta de regulamentação.)

O contato para questões regulamentares é:

Hewlett-Packard GmbH, Dept./MS: HQ-TRE, Herrenberger Strasse 140, 71034 Boeblingen, ALEMANHA

## Somente modelos sem fio

### EMF

- Este produto atende às diretrizes internacionais (ICNIRP) para exposição à radiação de radiofrequência. Se este incorporar um dispositivo de transmissão e recebimento de rádio em uso normal, uma distância de separação de 20 cm garantirá que os níveis de exposição à radiofrequência estejam em conformidade com os requerimentos da UE.

### Funcionalidade sem fio na Europa

- Este produto é destinado ao uso sem restrições em todos os países da EU, incluindo Islândia, Liechtenstein, Noruega e Suíça.

## Somente modelos com recurso de fax

Os produtos HP com recursos de FAX estão em conformidade com os requisitos da Diretriz 1999/5/EC de R&TTE (Anexo II) e conseqüentemente carrega a marcação CE. No entanto, devido a diferenças entre as PSTNs individuais, fornecidas em diversos países/regiões, a aprovação não oferece, por si mesma, garantia incondicional de operação com êxito em cada ponto de terminação de rede PSTN. Se houver problemas, entre em contato inicialmente com o fornecedor do equipamento.

## Declarações adicionais para produtos de telecomunicação (fax)

- [Declarações de telecomunicações da Nova Zelândia](#)
- [Additional FCC statement for telecom products \(US\)](#)
- [Industry Canada CS-03 requirements](#)
- [Aviso aos usuários da rede de telefonia canadense](#)

- [Australia Wired Fax Statement](#)
- [Aviso a usuários da rede de telefonia na Alemanha](#)

## Declarações de telecomunicações da Nova Zelândia

The grant of a Telepermit for any item of terminal equipment indicates only that Telecom has accepted that the item complies with minimum conditions for connection to its network. It indicates no endorsement of the product by Telecom, nor does it provide any sort of warranty. Above all, it provides no assurance that any item will work correctly in all respects with another item of Telepermitted equipment of a different make or model, nor does it imply that any product is compatible with all of Telecom's network services.

This equipment shall not be set up to make automatic calls to the Telecom "111" Emergency Service.

## Additional FCC statement for telecom products (US)

This equipment complies with Part 68 of the FCC rules and the requirements adopted by the ACTA. On the rear (or bottom) of this equipment is a label that contains, among other information, a product identifier in the format US:AAAEQ##TXXXX. If requested, this number must be provided to the telephone company.

Applicable connector jack Universal Service Order Codes ("USOC") for the Equipment is: RJ-11C.

A plug and jack used to connect this equipment to the premises wiring and telephone network must comply with the applicable FCC Part 68 rules and requirements adopted by the ACTA. A compliant telephone cord and modular plug is provided with this product. It is designed to be connected to a compatible modular jack that is also compliant. See installation instructions for details.

The REN is used to determine the number of devices that may be connected to a telephone line. Excessive RENs on a telephone line may result in the devices not ringing in response to an incoming call. In most but not all areas, the sum of RENs should not exceed five (5.0). To be certain of the number of devices that may be connected to a line, as determined by the total RENs, contact the local telephone company. For products approved after July 23, 2001, the REN for this product is part of the product identifier that has the format US:AAAEQ##TXXXX. The digits represented by ## are the REN without a decimal point (e.g., 00 is a REN of 0.0).

If this equipment causes harm to the telephone network, the telephone company will notify you in advance that temporary discontinuance of service may be required. But if advance notice isn't practical, the telephone company will notify the customer as soon as possible. Also, you will be advised of your right to file a complaint with the FCC if you believe it is necessary.

The telephone company may make changes in its facilities, equipment, operations or procedures that could affect the operation of the equipment. If this happens the telephone company will provide advance notice in order for you to make necessary modifications to maintain uninterrupted service.

If trouble is experienced with this equipment, please contact the manufacturer, or look elsewhere in this manual, for repair or warranty information. If the equipment is causing harm to the telephone network, the telephone company may request that you disconnect the equipment until the problem is resolved.

Connection to party line service is subject to state tariffs. Contact the state public utility commission, public service commission or corporation commission for information.

---

**⚠ CUIDADO:** If your home has specially wired alarm equipment connected to the telephone line, ensure the installation of this equipment does not disable your alarm equipment. If you have questions about what will disable alarm equipment, consult your telephone company or a qualified installer.

---

WHEN PROGRAMMING EMERGENCY NUMBERS AND(OR) MAKING TEST CALLS TO EMERGENCY NUMBERS:

- Remain on the line and briefly explain to the dispatcher the reason for the call.
- Perform such activities in the off-peak hours, such as early morning or late evening.



---

**NOTA:** The FCC hearing aid compatibility rules for telephones are not applicable to this equipment.

---

The Telephone Consumer Protection Act of 1991 makes it unlawful for any person to use a computer or other electronic device, including FAX machines, to send any message unless such message clearly contains in a margin at the top or bottom of each transmitted page or on the first page of the transmission, the date and time it is sent and an identification of the business or other entity, or other individual sending the message and the telephone number of the sending machine or such business, other entity, or individual. (The telephone number provided may not be a 900 number or any other number for which charges exceed local or long-distance transmission charges.)

In order to program this information into your FAX machine, you should complete the steps described in the software.

### Industry Canada CS-03 requirements

**Notice:** The Industry Canada label identifies certified equipment. This certification means the equipment meets certain telecommunications network protective, operational, and safety requirements as prescribed in the appropriate Terminal Equipment Technical Requirement document(s). The Department does not guarantee the equipment will operate to the user's satisfaction. Before installing this equipment, users should ensure that it is permissible for the equipment to be connected to the facilities of the local telecommunications company. The equipment must also be installed using an acceptable method of connection. The customer should be aware that compliance with the above conditions may not prevent degradation of service in some situations. Repairs to certified equipment should be coordinated by a representative designated by the supplier. Any repairs or alterations made by the user to this equipment, or equipment malfunctions, may give the telecommunications company cause to request the user to disconnect the equipment. Users should ensure for their own protection that the electrical ground connections of the power utility, telephone lines, and internal metallic water pipe system, if present, are connected together. This precaution can be particularly important in rural areas.



---

**CUIDADO:** Users should not attempt to make such connections themselves, but should contact the appropriate electric inspection authority, or electrician, as appropriate. The Ringer Equivalence Number (REN) of this device is 0,0.

---

**Notice:** The Ringer Equivalence Number (REN) assigned to each terminal device provides an indication of the maximum number of terminals allowed to be connected to a telephone interface. The termination on an interface may consist of any combination of devices subject only to the requirement that the sum of the Ringer Equivalence Number of all the devices does not exceed five (5.0). The standard connecting arrangement code (telephone jack type) for equipment with direct connections to the telephone network is CA11A.

## Aviso aos usuários da rede de telefonia canadense

### Note à l'attention des utilisateurs du réseau téléphonique Canadien/notice to users of the Canadian telephone network

Cet appareil est conforme aux spécifications techniques des équipements terminaux d'Industrie Canada. Le numéro d'enregistrement atteste de la conformité de l'appareil. L'abréviation IC qui précède le numéro d'enregistrement indique que l'enregistrement a été effectué dans le cadre d'une Déclaration de conformité stipulant que les spécifications techniques d'Industrie Canada ont été respectées. Néanmoins, cette abréviation ne signifie en aucun cas que l'appareil a été validé par Industrie Canada.

Pour leur propre sécurité, les utilisateurs doivent s'assurer que les prises électriques reliées à la terre de la source d'alimentation, des lignes téléphoniques et du circuit métallique d'alimentation en eau sont, le cas échéant, branchées les unes aux autres. Cette précaution est particulièrement importante dans les zones rurales.



**Remarque** Le numéro REN (Ringer Equivalence Number) attribué à chaque appareil terminal fournit une indication sur le nombre maximal de terminaux qui peuvent être connectés à une interface téléphonique. La terminaison d'une interface peut se composer de n'importe quelle combinaison d'appareils, à condition que le total des numéros REN ne dépasse pas 5.

Basé sur les résultats de tests FCC Partie 68, le numéro REN de ce produit est 0.1.

This equipment meets the applicable Industry Canada Terminal Equipment Technical Specifications. This is confirmed by the registration number. The abbreviation IC before the registration number signifies that registration was performed based on a Declaration of Conformity indicating that Industry Canada technical specifications were met. It does not imply that Industry Canada approved the equipment. Users should ensure for their own protection that the electrical ground connections of the power utility, telephone lines and internal metallic water pipe system, if present, are connected together. This precaution might be particularly important in rural areas.



**Note** The Ringer Equivalence Number (REN) assigned to each terminal device provides an indication of the maximum number of terminals allowed to be connected to a telephone interface. The termination on an interface might consist of any combination of devices subject only to the requirement that the sum of the Ringer Equivalence Numbers of all the devices does not exceed 5.

The REN for this product is 0.1, based on FCC Part 68 test results.

## Australia Wired Fax Statement

In Australia the HP device must be connected to the Telecommunications Network through a line cord which meets the requirements of the Technical Standard AS/ACIF S008.

## Aviso a usuários da rede de telefonia na Alemanha

Dieses HP Faxprodukt ist ausschließlich für den Anschluss an das analoge öffentliche Telefonnetz vorgesehen. Stecken Sie den TAE N-Telefonstecker, der im Lieferumfang des Geräts enthalten ist, in eine N-codierte TAE 6-Anschlussdose. Dieses HP Faxprodukt kann als einzelnes Gerät und/oder zusammen (Reihenschaltung) mit anderen zugelassenen Endgeräten verwendet werden.

## Declarações adicionais para produtos sem fio

- [Exposição à radiação de radiofrequência](#)
- [Aviso aos usuários do Brasil](#)

- [Declarações canadenses](#)
- [Aviso para o Japão](#)
- [Aviso aos usuários da Coreia](#)
- [Declaração para Taiwan](#)
- [Aviso para o México](#)

## Exposição à radiação de radiofrequência

**Exposure to radio frequency radiation**

 **Caution** The radiated output power of this device is far below the FCC radio frequency exposure limits. Nevertheless, the device shall be used in such a manner that the potential for human contact during normal operation is minimized. This product and any attached external antenna, if supported, shall be placed in such a manner to minimize the potential for human contact during normal operation. In order to avoid the possibility of exceeding the FCC radio frequency exposure limits, human proximity to the antenna shall not be less than 20 cm (8 inches) during normal operation.

## Aviso aos usuários do Brasil

**Aviso aos usuários no Brasil**

Este equipamento opera em caráter secundário, isto é, não tem direito à proteção contra interferência prejudicial, mesmo de estações do mesmo tipo, e não pode causar interferência a sistemas operando em caráter primário.

## Declarações canadenses

Under Industry Canada regulations, this radio transmitter may only operate using an antenna of a type and maximum (or lesser) gain approved for the transmitter by Industry Canada. To reduce potential radio interference to other users, the antenna type and its gain should be so chosen that the equivalent isotropically radiated power (e.i.r.p.) is not more than that necessary for successful communication.

This device complies with Industry Canada licence-exempt RSS standard(s). Operation is subject to the following two conditions: (1) this device may not cause interference, and (2) this device must accept any interference, including interference that may cause undesired operation of the device.

 **AVISO!** Exposure to Radio Frequency Radiation The radiated output power of this device is below the Industry Canada radio frequency exposure limits. Nevertheless, the device should be used in such a manner that the potential for human contact is minimized during normal operation.

To avoid the possibility of exceeding the Industry Canada radio frequency exposure limits, human proximity to the antennas should not be less than 20 cm (8 inches).

## Aviso para o Japão

この機器は技術基準適合証明又は工事設計認証を受けた無線設備を搭載しています。

## Aviso aos usuários da Coreia

해당 무선설비는 전파혼신 가능성이 있으므로 인명안전과 관련된 서비스는 할 수 없음

## Declaração para Taiwan

### 低功率電波輻射性電機管理辦法

第十二條 經型式認證合格之低功率射頻電機，非經許可，公司、商號或使用者均不得擅自變更頻率、加大功率或變更原設計之特性及功能。

第十四條 低功率射頻電機之使用不得影響飛航安全及干擾合法通信；經發現有干擾現象時，應立即停用，並改善至無干擾時方得繼續使用。  
前項合法通信，指依電信法規定作業之無線電通信。  
低功率射頻電機須忍受合法通信或工業、科學及醫療用電波輻射性電機設備之干擾。

## Aviso para o México

### Aviso para los usuarios de México

La operación de este equipo está sujeta a las siguientes dos condiciones: (1) es posible que este equipo o dispositivo no cause interferencia perjudicial y (2) este equipo o dispositivo debe aceptar cualquier interferencia, incluyendo la que pueda causar su operación no deseada. Para saber el modelo de la tarjeta inalámbrica utilizada, revise la etiqueta regulatoria de la impresora.

# Índice

## A

acessórios de armazenamento USB  
imprimir de 79  
alimentação  
consumo 191  
alimentador de documentos  
atolamentos 136  
colocar 57  
ampliando documentos  
copiando 88  
armazenar  
cartuchos 63  
Assistente de configuração sem fio  
configurando rede sem fio 18  
atolamentos  
alimentador de documentos,  
eliminação 136  
compartimento de saída,  
eliminação 141

## B

Bandeja 1  
congestionamentos, remover  
137  
Bandeja 2  
atolamentos, eliminando 138  
Bandeja 3  
congestionamentos, remover  
139  
bandeja de entrada  
carregar 50  
colocar 54, 55, 56, 57  
bandejas  
atolamentos, eliminando 138  
congestionamentos, remover  
139  
tamanho padrão do papel 50  
baterias incluídas 194  
bloqueio de fax 111

## C

cabeçalho de fax, configuração  
usar Assistente de configuração  
de fax digital HP 104  
usar painel de controle 103  
cancelar  
trabalhos de cópia 90  
cartões de identificação  
copiar 88  
cartuchos 65  
armazenamento 63  
não HP 62  
reciclagem 65, 194  
verificar os níveis do cartucho  
64  
cartuchos de impressão  
reciclagem 65, 194  
catálogo telefônico, fax  
adição de entradas 115  
clareza  
contraste da cópia 87  
colocando envelopes  
bandeja de entrada 54, 55  
colocando formulários pré-impressos  
bandeja de entrada 57  
colocando papel timbrado 57  
bandeja de entrada 56  
colocar formulários pré-impressos  
56  
colocar papel  
bandeja de entrada 50  
comparação, modelos do produto 1  
compartimento, saída  
atolamentos, eliminando 141  
compartimento de saída  
congestionamentos, eliminação  
141

## conectividade

solucionar problemas 166  
USB 16  
conexão a uma rede sem fio 17  
conexão de rede sem fio 17  
Configuração de Ajustar à página,  
fax 113  
configuração de correção de erro,  
fax 155  
configuração de toques para  
atender 112  
Configuração de USB 16  
Configuração Escritório geral 63  
Configuração V.34 155  
configurações  
padrões de fábrica, restauração  
131  
configurações de claro/escuro  
fax 110  
configurações de contraste  
copiar 87  
configurações de protocolo, fax 155  
configurações de redução  
automática, fax 113  
configurações de tonalidade mais  
clara  
fax claro/escuro 110  
configurações de tonalidade mais  
escura  
fax 110  
configurações de toque  
diferenciado 113  
configurações de velocidade de  
conexão 26  
configurações dúplex, alteração 26  
congestionamentos  
causas 134  
localização 136



- papéis a serem evitados 60
- passagem do papel, eliminar 140
- consumíveis
  - não HP 62
  - reciclagem 194
- cópia
  - em frente e verso 90
  - fotos 89
- copiando
  - ampliação 88
  - reduzindo 88
- copiar
  - cancelar 90
  - configurações de claro/escuro 87
  - contraste, ajustar 87
- cópias em tamanho personalizado 88
- cor
  - ajustar 73
  - impresso versus monitor 75
- correspondência
  - de cores 75
- correspondência de cores 75

**D**

- data do fax, configuração
  - usar Assistente de configuração de fax digital HP 104
  - usar painel de controle 103
- Declaração EMC na Coreia 200
- Declaração VCCI para o Japão 200
- desbloqueio de números de fax 111
- descarte, fim da vida útil 194
- descarte ao fim da vida útil 194
- Descarte de resíduos sólidos 196
- digitalização
  - Software compatível com TWAIN 96
  - Software compatível com WIA 96
- digitalizar
  - de Webscan 97
  - OCR 98
- dimensionando documentos
  - copiando 88
- discagem
  - configurações de tom ou pulso 109

- pausas, inserção 108
- prefixos, inserção 108
- rediscagem automática, configurações 109
- discagem em grupo entradas
  - criação 122
  - edição 122
- discagem pelo monitor 117
- discagem por pulso 109
- discagem por tom 109
- discagens rápidas
  - programação 115
- documentos pequenos
  - copiar 88
- driver da impressora
  - configurando rede sem fio 23
- drivers de impressora
  - escolha 151
- DSL
  - envio e recepção de faxes 106

**E**

- editar
  - texto em programa de OCR 98
- encaminhando fax 111
- Endereço de IPv4 25
- entradas de discagem rápida
  - criação 122
  - criar 122
  - edição 122
  - editar 122
- enviar digitalizações
  - para OCR 98
- enviar fax
  - discagem pelo monitor 117
- enviar faxes
  - memória, da 118
- envio de fax
  - a partir de software 117
  - encaminhamento 111
  - relatório de erros, impressão 156
- envio e recepção de faxes
  - de um computador (OS X) 117
  - de um computador (Windows) 117
- erros
  - software 172

- escurecimento, configurações de contraste
  - copiar 87
- especificações
  - elétricas e sonoras 191
  - especificações acústicas 191
  - especificações elétricas 191
  - excluir faxes da memória 120

**F**  
fax

- bloqueio 111
- carimbar recebidos 114
- configuração de contraste 110
- configuração V.34 155
- configurações de rediscagem 109
- configurações de volume 114
- correção de erro 155
- discagem, tom ou pulso 109
- discagem pelo monitor 117
- discagens rápidas 115
- encaminhamento 111
- envio a partir de software 117
- excluir da memória 120
- imprimir detalhes da última transação 125
- não é possível enviar 161
- não é possível receber 164
- padrões de toque 113
- pausas, inserção 108
- prefixos de discagem 108
- recebimento manual 120
- redução automática 113
- registro, imprimir 124
- registro, limpar 125
- reimpressão da memória 120
- relatório de erros, impressão 156
- relatórios 123
- relatórios de confirmação 123
- relatórios de erro 124
- solucionar problemas gerais 165
- toques para atender 112
- usando DSL, PBX ou ISDN 106
- usar o VoIP 107
- faxes eletrônicos
  - enviar 117



- fax manual
  - enviar 117
  - receber 120
- firewall 17
- fotos
  - cópia 89
- G**
- garantia
  - produto 178
- gateway, configuração padrão 25
- gateway padrão, configuração 25
- gerenciamento da rede 25
- H**
- hora do fax, configuração
  - usar Assistente de configuração de fax digital HP 104
  - usar painel de controle 103
- HP Utility (OS X)
  - abrir 42
- I**
- impressão
  - relatórios de fax 123
- imprimir
  - a partir de acessórios de armazenamento USB 79
  - detalhes do último fax 125
  - registros de fax 124
- Imprimir USB do tipo Conectar e imprimir 79
- instalando
  - produto em redes com fio 17
- ISDN
  - envio e recepção de faxes 106
- L**
- limpar
  - cabeça de impressão 132
  - registros de fax 125
  - tela de toque 134
- limpeza
  - vidro 132
- linhas externas
  - pausas, inserção 108
  - prefixos de discagem 108
- lista de verificação
  - solução de problemas com fax 154

- M**
- Mac
  - problemas, solução de problemas 174
- Macintosh
  - atendimento 177
- manutenção
  - verificar os níveis do cartucho 64
- máscara de sub-rede 25
- memória
  - excluir faxes 120
  - reimpressão de fax 120
- mensagens de erro, fax 156, 161, 164
- modelo
  - comparação 1
- modelos, visão geral dos recursos 2
- Modo de papel timbrado alternativo
  - bandeja de entrada 56
- N**
- níveis do cartucho, verificar 64
- O**
- OCR
  - editar documentos digitalizados 98
- OS X
  - digitalização de software compatível com TWAIN 96
  - HP Utility 42
- P**
- padrões, restauração 131
- padrões de fábrica, restauração 131
- padrões de toque 113
- painel de controle
  - limpar tela de toque 134
  - página de limpeza, imprimir 132
- papel
  - configurações de redução automática dos fax 113
  - congestionamentos 134
  - seleção 150
  - selecionar 60
  - tamanho padrão para a bandeja 50

- passagem do papel
  - congestionamentos, eliminar 140
- pausas, inserção 108
- PBX
  - envio e recepção de faxes 106
- porta esquerda
  - congestionamentos, eliminar 140
- prefixos, discagem 108
- problemas de coleta de papel
  - solução 134
- produto
  - comparação entre modelos 1
  - produto sem mercúrio 194
- Q**
- qualidade de impressão
  - melhorar 150, 151
- R**
- receber faxes
  - manualmente 120
- recebimento de fax
  - bloqueio 111
  - configuração de carimbar recebidos 114
  - configurações de redução automática 113
  - configurações de toques para atender 112
  - padrões de toque, configurações 113
  - reimpressão 120
  - relatório de erros, impressão 156
- reciclagem 2, 194
- reciclagem de suprimentos 65
- recursos 2
- recursos para preservação ambiental 2
- rede
  - configurações, mudando 25
  - configurações, visualizando 25
  - senha, alteração 25
  - senha, definição 25
- redes
  - Endereço de IPv4 25
  - gateway padrão 25
  - máscara de sub-rede 25

- redes, com fio
    - instalando produto 17
  - rede sem fio
    - configurando com o assistente de configuração 18
    - instalando o driver 23
  - redimensionando documentos
    - copiando 88
  - rediscagem
    - automática, configurações 109
  - reduzindo documentos
    - copiando 88
  - registro, fax
    - imprimir 124
  - registros, fax
    - erro 156
  - reimpressão de fax 120
  - relatório de erros, fax
    - impressão 156
  - relatórios
    - confirmação de fax 123
    - erro de fax 124
    - Lista de fontes PCL 131
    - Lista de fontes PCL6 131
    - Lista de fontes PS 131
    - log de eventos 130
    - página de configuração da rede 130
    - relatório de qualidade 130
    - relatório de status da impressora 130
  - relatórios, fax
    - erro 156
  - relatórios de confirmação de fax 123
  - relatórios de erro de fax 124
  - resolver
    - problemas de rede 166
  - resolver problemas
    - problemas de rede 166
  - restauração dos padrões de fábrica 131
  - restrições materiais 194
- S**
- scanner
    - limpeza do vidro 132
  - secretárias eletrônicas, conexão
    - configurações de fax 112
  - servidor da web incorporado
    - Webscan 97
  - servidor da Web incorporado
    - recursos 28
  - sinais de ocupado, opções de rediscagem 109
  - site antifraudes da Web 62
  - Site de fraudes HP 62
  - Sites
    - Suporte ao cliente Macintosh 177
  - software
    - digitalização a partir de TWAIN ou WIA 96
    - envio de fax 117
    - OCR 98
    - problemas 172
    - Webscan 97
  - software compatível com TWAIN, digitalizar de 96
  - software compatível com WIA, digitalizar de 96
  - software da impressora (OS X)
    - abrir 42
  - software da impressora (Windows)
    - abrindo o software da impressora (Windows) 24
  - solução
    - Problemas de impressão com unidade USB do tipo conectar e imprimir 148
  - solução de problemas
    - configuração de correção de erro 155
    - congestionamentos 134
    - enviar fax 161
    - lista de verificação 127
    - problemas de alimentação do papel 134
    - Problemas de impressão com unidade USB do tipo conectar e imprimir 148
    - Problemas de Mac 174
    - receber fax 164
    - resposta lenta 148
    - sem resposta 147
  - solução de problemas com fax
    - lista de verificação 154
  - solucionando problemas
    - faxes 154
  - solucionar
    - problemas de conexão direta USB 166
    - problemas de fax 161
  - solucionar problemas
    - fax 165
    - problemas de conexão direta USB 166
  - Soluções de Suporte HP 177
  - suporte
    - on-line 177
  - suporte ao cliente
    - on-line 177
  - suporte on-line 177
  - suporte técnico
    - on-line 177
  - suprimentos
    - falsificação 62
    - reciclagem 65
  - suprimentos antifalsificações 62
  - suprimentos de outros fabricantes 62
  - suprimentos falsificados 62
- T**
- tamanho, cópia
    - reduzindo ou ampliando 88
  - tamanhos, mídia
    - configuração Ajustar à página, fax 113
  - TCP/IP
    - configurando parâmetros de IPv4 manualmente 25
  - tela de toque, limpar 134
  - telefone, fax do
    - receber 120
  - texto em cores e OCR 98
  - tipo de papel
    - alteração 151
  - tons de toque
    - diferenciado 113
    - diferenciados 113
- V**
- vidro, limpeza 132
  - visão geral do produto 2
  - VoIP
    - envio e recepção de faxes 107
  - volume, ajuste 114

## W

Webscan 97

websites

relatar fraudes 62

Web sites

suporte ao cliente 177

Windows

digitalização a partir de software

TWAIN ou WIA 96