



HP PageWide MFP 377dw

Používateľská príručka

Autorské a licenčné práva

© 2016 Copyright HP Development Company, L.P.

Všetky práva vyhradené. Reprodukované, úpravy alebo preklad tohto materiálu bez predchádzajúceho písomného súhlasu spoločnosti HP sú zakázané, okrem prípadov povolených autorskými zákonmi.

Informácie obsiahnuté v tomto dokumente sa môžu zmeniť bez upozornenia.

Jediné záruky vzťahujúce sa na produkty a služby spoločnosti HP sú uvedené vo vyhláseniach o výslovnej záruke, ktoré sa dodávajú spolu s takýmito produktmi a službami. Žiadne informácie uvedené v tejto príručke nemožno považovať za dodatočnú záruku. Spoločnosť HP nie je zodpovedná za technické ani redakčné chyby či opomenutia v tejto príručke.

Vydanie 1, 2/2016

Ochranné známky

Adobe®, Acrobat®, a PostScript® sú ochranné známky spoločnosti Adobe Systems Incorporated.

Intel® Core™ je ochranná známka spoločnosti Intel Corporation registrovaná v USA a ďalších krajinách.

Java™ je ochranná známka spoločnosti Sun Microsystems, Inc registrovaná v USA.

Microsoft®, Windows®, Windows® XP a Windows Vista® sú registrované ochranné známky spoločnosti Microsoft Corporation v USA.

UNIX® je registrovaná ochranná známka združenia The Open Group.

ENERGY STAR a značka ENERGY STAR sú registrované ochranné známky, ktoré vlastní Agentúra na ochranu životného prostredia v USA.

Obsah

1 Základné informácie o produkte	1
Funkcie produktu	2
Funkcie ochrany životného prostredia	3
Funkcie zjednodušeného prístupu	3
Pohľady na produkt	4
Pohľad spredu zľava	4
Pohľad spredu sprava	5
Zadný pohľad	5
Pohľad na kryt kazety	6
Zapnutie a vypnutie napájania	7
Zapnutie produktu	7
Správa napájania	7
Vypnutie produktu	8
Používanie ovládacieho panela	9
Tlačidlá ovládacieho panela	9
Domovská obrazovka ovládacieho panela	10
Softvérový ovládací panel ovládacieho panela	10
Priečinky s aplikáciami ovládacieho panela	11
Skratky ovládacieho panela	11
Funkcie Pomocníka	12
Informácie o tlačiarni	12
Animácie Pomocníka	13
Tichý režim	14
Zapnutie alebo vypnutie tichého režimu na ovládacom paneli	14
Zapnutie alebo vypnutie tichého režimu na serveri EWS	14
2 Pripojenie produktu	15
Pripojte produkt k počítaču alebo sieti	16
Pripojenie produktu pomocou USB kábla	16
Pripojenie zariadenia k sieti	16
Podporované sieťové protokoly	16
Pripojenie produktu použitím káblovej siete	17

Pripojenie zariadenia použitím bezdrôtovej siete (len modely s bezdrôtovým pripojením)	17
Pripojenie zariadenia k bezdrôtovej sieti použitím Sprievodcu nastavením bezdrôtovej siete	18
Pripojenie zariadenia k bezdrôtovej sieti pomocou funkcie WPS	18
Manuálne pripojenie zariadenia k bezdrôtovej sieti	19
Použitie Funkcia Wi-Fi Direct na pripojenie počítača alebo zariadenia k produktu	20
Zapnutie služby Funkcia Wi-Fi Direct	20
Tlač z mobilného zariadenia s podporou bezdrôtového pripojenia	20
Tlač z počítača s funkciou bezdrôtového rozhrania (Windows)	20
Tlač z počítača s funkciou bezdrôtového rozhrania (OS X)	20
Inštalácia softvéru tlačiarne HP pre bezdrôtový produkt, ktorý už je pripojený k sieti	23
Otvorte softvér tlačiarne (Windows)	24
Správa sieťových nastavení	25
Zobrazenie a zmena sieťových nastavení	25
Nastavenie alebo zmena hesla produktu	25
Manuálna konfigurácia parametrov protokolu TCP/IP pomocou ovládacieho panela	25
Rýchlosť linky a nastavenia obojstrannej tlače	26

3 Správa tlačiarne a služby 27

HP Embedded Web Server	28
Informácie o serveri EWS	28
Informácie o súboroch cookie	28
Otvorenie servera EWS	29
Funkcie	29
Karta Domov	29
Záložka Sken	30
Záložka Fax	31
Záložka Webové služby	31
Záložka Sieť	31
Karta Nástroje	32
Karta Nastavenia	32
Webové služby	34
Čo sú webové služby?	34
HP ePrint	34
Tlačové aplikácie	34
Nastavenie webových služieb	34
Používanie webových služieb	35
HP ePrint	35
Tlačové aplikácie	36
Odstránenie webových služieb	37

Funkcie zabezpečenia produktu	37
Bezpečnostné vyhlásenia	38
Firewall	38
Nastavenia zabezpečenia	39
Aktualizácie firmvéru	39
HP Printer Assistant v softvéri tlačiarne (Windows)	40
Otvorenie nástroja HP Printer Utility	40
Funkcie	40
Karta Connected	40
Karta Tlač, skenovanie a fax	40
Karta Obchod	41
Karta Pomocník	41
Karta Nástroje	41
Karta Odhad úrovne atramentu	41
HP Utility (OS X)	42
AirPrint™ (OS X)	43
4 Papier a tlačové médiá	44
Vysvetlenie k používaniu papiera	45
Podporované veľkosti médií	46
Podporované veľkosti papiera a tlačových médií	46
Podporované veľkosti obálky	47
Podporované veľkosti pohľadníc a štítkov	47
Podporované veľkosti fotografických papierov	47
Podporované typy papiera a kapacity zásobníkov	48
Zásobník 1 (viacúčelový) na ľavej strane produktu	48
Zásobník 2 (predvolený zásobník) a zásobník 3 (voliteľný zásobník)	49
Konfigurácia zásobníkov	50
Vkladanie médií	50
Inštalácia zásobníka 1	50
Vloženie média do zásobníka 2	51
Vloženie média do voliteľného zásobníka 3	53
Vkladanie obálok	54
Vloženie hlavičkového papiera alebo predtlačených formulárov	56
Vloženie média do automatického podávača dokumentov	57
Položenie papiera na skener	58
Tipy na výber a používanie papiera	60
5 Kazety	61
Kazety HP PageWide	62
Politika spoločnosti HP vo vzťahu ku kazetám od iných výrobcov	62

Nepravé kazety HP	62
Správa kaziet	63
Skladovanie kaziet	63
Tlač s režimom Všeobecná kancelária	63
Tlač po dosiahnutí odhadovaného konca životnosti kazety	63
Kontrola odhadovanej úrovne atramentu v kazetách	64
Objednávanie kaziet	65
Recyklácia kaziet	65
Výmena kaziet	66
Tipy na prácu s kazetami	68

6 Tlač **69**

Tlač z počítača	70
Postup pri tlači z počítača (Windows)	70
Postup pri tlači z počítača (OS X)	72
Nastavenie skratiek pre tlač – (Windows)	73
Nastavenie predvolieb tlače – (OS X)	73
Úprava a správa farieb	73
Výber predvoleného farebného motívu pre tlačovú úlohu	74
Manuálna úprava možností farieb pre tlačovú úlohu	74
Prispôsobenie farieb zobrazeniu na obrazovke počítača	75
Riadenie prístupu k farebnej tlači	75
Tlač z ovládacieho panela	76
Tlač s použitím ukladania úloh	76
Povolenie ukladania úloh	76
Povolenie alebo zakázanie ukladania úloh ((Windows))	76
Povolenie alebo zakázanie ukladania úloh ((OS X))	76
Použitia ukladania úloh pre jednu alebo všetky tlačové úlohy	76
Použitie ukladania úloh pre jednu alebo všetky tlačové úlohy ((Windows))	77
Použitie ukladania úloh pre jednu alebo všetky tlačové úlohy ((OS X))	78
Tlač úlohy uloženej v tlačiarni	78
Odstránenie úlohy uloženej v tlačiarni	78
Tlač zo zariadenia USB	79
Tlač pomocou služby NFC	80
Tlač pomocou služby HP ePrint	81
Tlačte, aj keď ste mimo pracoviská, odoslaním e-mailu pomocou aplikácie HP ePrint	81
Tlač z počítača alebo mobilného zariadenia na pracovisku	81
Tlač pomocou služby AirPrint (OS X)	82
Tipy na úspešnú tlač	83
Tipy pre kazety	83

Tipy na vkladanie papiera	83
Tipy na nastavenie tlačiarne (Windows)	84
Tipy na nastavenie tlačiarne (OS X)	84
7 Kopírovanie a skenovanie	86
Kopírovanie	87
Nastavenia kopírovania	87
Úprava svetlosti alebo tmavosti kópií	87
Výber zásobníka papiera a veľkosti papiera pre kópie	87
Zväčšenie alebo zmenšenie kópie	88
Vloženie a kopírovanie občianskych preukazov	88
Kopírovanie fotografií	89
Vloženie a kopírovanie originálov s rôznou veľkosťou	90
Automatické kopírovanie na obidve strany	90
Zrušenie úlohy kopírovania	90
Skenovanie	91
Skenovanie do úložného zariadenia USB	91
Skenovanie do počítača	91
Nastavenie skenovania do počítača	91
Nastavenie skenovania do počítača (Windows)	92
Nastavenie skenovania do počítača (OS X)	92
Skenovanie do počítača pomocou ovládacieho panela	92
Skenovanie do e-mailu	92
Nastavenie skenovania do e-mailu	92
Nastavenie skenovania do e-mailu v EWS serveri	92
Nastavenie skenovania do e-mailu v nástroji HP Printer Assistant	93
Nastavenie funkcie Skenovať do e-mailu (OS X)	93
Skenovanie dokumentu alebo fotografie do e-mailu	93
Zmena nastavení konta	93
Zmena nastavení konta v EWS serveri	94
Zmena nastavení konta (OS X)	94
Skenovanie do sieťového priečinka	94
Nastavenie skenovania do sieťového priečinka	94
Nastavenie skenovania do sieťového priečinka v serveri EWS	94
Nastavenie skenovania do sieťového priečinka v nástroji HP Printer Assistant	95
Skenovanie do sieťového priečinka	95
Skenovať do SharePointu	95
Nastavenia skenovania do SharePointu	95
Skenovanie do SharePointu	95
Skenovanie pomocou skenovacieho softvéru HP	96

Skenovanie pomocou iného softvéru	96
Skenovanie z programu kompatibilného so štandardom TWAIN	97
Skenovanie z programu kompatibilného so štandardom WIA	97
Skenovanie použitím funkcie webového skenovania	97
Skenovanie dokumentov vo formáte upraviteľného textu	98
Pokyny na skenovanie dokumentov ako upraviteľného textu	98
Skenovanie dokumentu do upraviteľného textu (Windows)	99
Skenovanie dokumentov vo formáte upraviteľného textu (OS X)	99
Tipy na úspešné kopírovanie a skenovanie	101

8 Fax **102**

Nastavenie faxu	103
Pripojenie faxu k telefónnej linke	103
Konfigurácia nastavení faxu	103
Konfigurácia nastavení faxu pomocou ovládacieho panela	103
Konfigurácia nastavení faxu pomocou Sprievodcu nastavením digitálneho faxu HP (Windows)	104
Nastavenie funkcie Digitálny fax HP	104
Požiadavky týkajúce sa funkcie Digitálny fax HP	105
Nastavenie funkcie Digitálny fax HP	105
Nastavenie funkcie Digitálny fax HP (Windows)	105
Nastavenie funkcie Digitálny fax HP (OS X)	105
Nastavenie funkcie Digitálny fax HP v EWS	105
Úprava nastavení funkcie Digitálny fax HP	105
Úprava nastavení funkcie Digitálny fax HP (Windows)	105
Úprava nastavení funkcie Digitálny fax HP (OS X)	105
Úprava nastavení funkcie Digitálny fax HP v EWS	106
Vypnutie funkcie Digitálny fax HP	106
Faxové programy, systémy a softvér	106
Podporované faxové programy	106
Podporované telefonické služby – analógové	106
Alternatívne telefonické služby – digitálne	106
DSL	106
PBX	107
ISDN	107
Volanie cez internet	107
Nastavenie nastavení faxu	108
Nastavenia odosielaných faxov	108
Nastavenie páuz alebo krátkych zavesení	108
Nastavenie predvolby	108
Nastavenie tónovej alebo impulznej voľby	109

Nastavenie automatického opakovaného vytáčania a času medzi opakovanými vytáčaniami	109
Zmena nastavenia svetlé/tmavé	110
Nastavenie predvoleného rozlíšenia	110
Používanie šablón úvodnej strany	111
Nastavenia prijímaných faxov	111
Nastavenie preposielania faxov	111
Blokovanie a odblokovanie faxových čísel	112
Nastavenie počtu zvonení pred odpovedaním	112
Nastavenie rozlišovacieho zvonenia	113
Používanie automatického zmenšenia pre prichádzajúce faxy	114
Nastavenie hlasitosti zvukov faxu	114
Nastavenie označovania prijímaných faxov	114
Odoslanie faxu	115
Odoslanie faxu pomocou ovládacieho panela	115
Používanie položiek rýchlej alebo skupinovej voľby	115
Odoslanie štandardného faxu z počítača	116
Odoslanie faxu zo softvéru	117
Odoslanie faxu prostredníctvom kontrolného vytáčania	117
Odosielanie faxov pomocou pamäte tlačiarne	118
Prijatie faxu	120
Manuálne prijímanie faxov	120
Pamäť faxu	120
Opätovné vytlačenie faxu	120
Odstránenie faxov z pamäte	120
Používanie telefónneho zoznamu	122
Vytvorenie a úprava položiek individuálnej rýchlej voľby	122
Vytvorenie a úprava položiek skupinovej rýchlej voľby	122
Odstránenie položiek rýchlej voľby	122
Použitie správ	123
Tlač potvrdení faxov	123
Tlač správ o chybách faxu	124
Tlač a zobrazenie protokolu faxu	124
Vymazanie obsahu faxového denníka	125
Tlač podrobností o poslednej faxovej transakcii	125
Tlač správy o identifikácii volajúceho	125
Zobrazenie histórie hovorov	125
9 Riešenie problémov	126
Kontrolný zoznam na riešenie problémov	127
Skontrolujte, či je zapnuté napájanie produktu	127

Kontrola chybových hlásení na ovládacom paneli	127
Testovanie funkčnosti tlače	127
Testovanie funkčnosti kopírovania	128
Otestovanie funkčnosti odosielania faxov	128
Otestovanie funkčnosti prijímania faxov	128
Tlačovú úlohu skúste odoslať z počítača	128
Otestovanie funkčnosti tlače zo zariadenia USB pomocou technológie plug-and-print	128
Faktory, ktoré majú vplyv na výkon produktu	128
Informačné stránky	130
Predvolené výrobné nastavenia	131
Postupy pri čistení	132
Vyčistite tlačovú hlavu.	132
Čistenie skleného pásu a plochy skenera	132
Čistenie navíjacích valcov podávača dokumentov a oddeľovacej podložky	133
Čistenie dotykovej obrazovky	134
Zaseknutie papiera a problémy s vkladáním papiera	134
Produkt nepodáva papier	134
Produkt podáva viaceré hárky papiera naraz.	134
Zabránenie zaseknutiam papiera	134
Odstránenie zaseknutého média	135
Miesta zaseknutia média	136
Odstránenie uviaznutia z podávača dokumentov	136
Odstraňovanie zaseknutých médií v zásobníku 1 (viacúčelový zásobník)	137
Odstránenie zaseknutia v zásobníku 2	138
Odstraňovanie zaseknutých médií vo voliteľnom zásobníku 3	139
Odstraňovanie zaseknutých médií cez ľavé dvierka	140
Odstráňte zaseknutia vo výstupnej priehradke	141
Odstraňovanie zaseknutých médií z duplexnej jednotky	141
Problémy s kazetami	144
Doplnená alebo repasovaná kazeta	144
Význam hlásení na ovládacom paneli týkajúcich sa kaziet	144
Kazeta je prázdna	144
Nainštalovaná falšovaná alebo použitá kazeta [farba]	144
Nainštalovaná použitá <farba>	144
Nainštalované sú tlačové kazety inej značky ako HP	144
Nainštalujte [farba] kazetu	145
Nekompatibilná [farba]	145
Nekompatibilné kazety	145
Nepoužívajte INŠTALAČNÉ kazety	145
Nízka úroveň atramentu v kazete	146
Porucha tlačiarne	146

Používajte INŠTALAČNÉ kazety	146
Problém s INŠTALAČNOU KAZETOU	146
Problém s prípravou tlačiarne	146
Problém s tlačovým systémom	147
Sú nainštalované originálne kazety HP	147
Veľmi nízka úroveň atramentu v kazete	147
Problémy s tlačou	147
Produkt netlačí	147
Produkt tlačí pomaly	148
Problémy s USB pri použití funkcie plug-and-print	148
Po vložení zariadenia USB sa neotvorí ponuka Možnosti pamäťového zariadenia	148
Súbor sa nevytlačí z úložného zariadenia USB	149
Súbor, ktorý chcete vytlačiť, nie je zobrazený v ponuke Možnosti pamäťového zariadenia	149
Zlepšenie kvality tlače	149
Kontrola originality kaziet HP	150
Používajte papier, ktorý spĺňa špecifikácie spoločnosti HP	150
Používanie správneho nastavenia typu papiera v ovládači tlačiarne	150
Zmena nastavenia typu a veľkosti papiera (Windows)	151
Zmena nastavenia typu a veľkosti papiera (OS X)	151
Používanie ovládača tlačiarne, ktorý najviac vyhovuje vašim požiadavkám na tlač ..	151
Zarovnanie tlačovej hlavy	152
Vytlačenie správy o kvalite tlače	152
Problémy so skenovaním	153
Problémy s faxom	154
Kontrolný zoznam na riešenie problémov s faxom	154
Zmena korekcie chyby a rýchlosti faxu	155
Nastavenie režimu korekcie chyby faxu	155
Zmena rýchlosti faxu	155
Faxové záznamy a správy	155
Tlač jednotlivých faxových správ	156
Nastavenie správy o chybe faxu	156
Chybové hlásenia faxu	156
Dvierka podávača dokumentov sú otvorené. Fax bol zrušený.	157
Fax je zaneprázdnený. Čaká sa na opakovanú voľbu.	157
Fax je zaneprázdnený. Odosielanie bolo zrušené.	157
Chyba komunikácie.	157
Chyba počas odosielania faxu.	158
Chyba počas prijímania faxu.	158
Nenašiel sa žiadny fax.	159
Pamäť faxov je plná. Ruší sa odoslanie faxu.	159

Pamät faxov je plná. Ruší sa príjem faxu.	159
Žiadna odpoveď faxu. Čaká sa na opakovanú voľbu.	160
Žiadna odpoveď faxu. Odosielanie bolo zrušené.	160
Žiadny oznamovací tón.	161
Riešenie problémov s odosielaním faxov	161
Na ovládacom paneli sa zobrazí chybové hlásenie	161
Zaseknutie papiera v podávači dokumentov	162
Chyba skenera	162
Ovládací panel zobrazuje hlásenie Pripravené, no nedošlo k žiadnemu pokusu o odoslanie faxu.	162
Na ovládacom paneli sa zobrazí hlásenie „Prebieha príjem strany 1“ a po jeho zobrazení sa nič nedeje	162
Faxy je možné prijať, ale nie odoslať	162
Z ovládacieho panelu nie je možné používať funkcie faxu	162
Aktivácia používania rýchlych volieb	163
Nie je možné používať skupinové voľby	163
Prijatie zaznamenaného chybového hlásenia od telefonickej spoločnosti pri pokuse o odoslanie faxu	163
Nie je možné odoslať fax, keď je telefón pripojený k zariadeniu	163
Riešenie problémov s prijímaním faxov	164
Na ovládacom paneli sa zobrazí chybové hlásenie	164
Fax nereaguje	164
Na faxovej linke je dostupná hlasová pošta	164
Zariadenie je pripojené k telefónnej službe DSL	164
Zariadenie využíva telefonicкую službu fax cez IP alebo VoIP	164
Odosielateľ prijme signál obsadenej linky	164
Slúchadlo telefónu je pripojené k zariadeniu	164
Používa sa rozdeľovač telefónnej linky	165
Nie je možné odosielať ani prijímať faxy na linke PBX	165
Riešenie všeobecných problémov s faxovaním	165
Faxy sa odosielajú pomaly	165
Kvalita faxu je nízka	165
Fax je odrezaný alebo sa vytlačí na dve stránky	166
Problémy s pripojením	166
Riešenie problémov s priamym pripojením	166
Riešenie problémov so sieťou	166
Nekvalitné fyzické pripojenie	166
Počítač používa pre produkt nesprávnu IP adresu	167
Počítač nedokáže komunikovať s produktom	167
Produkt používa pre sieť nesprávne nastavenia linky a duplexné nastavenia	167
Nové softvérové programy môžu spôsobovať problémy s kompatibilitou	167

Počítač alebo pracovná stanica nemusí byť správne nastavená	168
Produkt je zakázaný alebo sú nesprávne iné nastavenia siete	168
Problémy s bezdrôtovou sieťou	169
Kontrolný zoznam pre pripojenie k bezdrôtovej sieti	169
Produkt netlačí a v počítači je nainštalovaná brána firewall tretej strany	169
Po premiestnení bezdrôtového smerovača alebo produktu nefunguje bezdrôtové pripojenie	169
K bezdrôtovému produktu nie je možné pripojiť ďalšie počítače	170
Po pripojení k sieti VPN stratí bezdrôtový produkt možnosť komunikácie	170
Sieť nie je zobrazená v zozname bezdrôtových sietí	171
Bezdrôtová sieť nefunguje	171
Problémy so softvérom produktu (Windows)	172
Problémy so softvérom produktu (OS X)	174
Ovládač tlačiarne nie je uvedený v zozname Tlač a skenovanie	174
Názov produktu sa nezobrazuje v zozname zariadení v zozname Tlač a skenovanie	174
Ovládač tlačiarne automaticky nenastaví vami zvolený produkt v zozname Tlač a skenovanie ..	174
Tlačová úloha sa neodoslala do požadovaného produktu	174
Pri pripojení pomocou kábla USB sa produkt po zvolení ovládača neobjaví v zozname Tlač a skenovanie	174
Pri používaní pripojenia USB používate všeobecný ovládač tlačiarne	175

10 Servis a podpora **176**

Zákaznícka podpora	177
Vyhlásenie o obmedzenej záruke spoločnosti HP	178
Spojené kráľovstvo, Írsko a Malta	180
Rakúsko, Belgicko, Nemecko a Luxembursko	180
Belgicko, Francúzsko a Luxembursko	181
Taliansko	182
Španielsko	182
Dánsko	183
Nórsko	183
Švédsko	183
Portugalsko	184
Grécko a Cyprus	184
Maďarsko	184
Česká republika	185
Slovensko	185
Poľsko	185
Bulharsko	186
Rumunsko	186
Belgicko a Holandsko	186
Fínsko	187

Slovinsko	187
Chorvátsko	187
Lotyšsko	187
Litva	188
Estónsko	188
Rusko	188

Príloha A Špecifikácie produktu 189

Špecifikácie produktu	190
Špecifikácie tlače	190
Fyzické špecifikácie	191
Spotreba energie a elektrické špecifikácie	191
Špecifikácia akustických emisií	192
Špecifikácie prostredia	192
Program dozoru nad výrobou ekologických produktov	193
Ochrana životného prostredia	193
Produkcia ozónu	194
Spotreba energie	194
Nariadenie Komisie (ES) č. 1275/2008	194
Papier	194
Tlačový spotrebný materiál HP PageWide	194
Plasty	194
Recyklácia elektronického hardvéru	194
Materiálové obmedzenia	195
Všeobecné informácie o batérii	195
Likvidácia batérií na Taiwane	195
Upozornenie týkajúce sa používania materiálu chloristan v Kalifornii	195
Smernica EÚ týkajúca sa batérií	195
Upozornenie týkajúce sa batérie pre Brazíliu	196
Chemické látky	196
Upozornenie EPEAT	196
Likvidácia odpadových zariadení používateľmi	196
Tabuľka s toxickými a nebezpečnými látkami (Čína)	197
Vyhlásenie o obmedzení týkajúceho sa nebezpečných látok (Turecko)	197
Vyhlásenie o obmedzení týkajúceho sa nebezpečných látok (Ukrajina)	197
Vyhlásenie o obmedzení týkajúceho sa nebezpečných látok (India)	197
Čínsky energetický štítok pre tlačiarne, faxy a kopírovacie zariadenia	198
Informácie pre používateľov v Číne týkajúce sa ekoštitka SEPA	198
Homologizačné informácie	199
Homologizačné označenia	199
Homologizačné identifikačné číslo modelu	199

Vyhlásenie úradu FCC	199
Vyhlásenie VCCI (Japonsko)	200
Pokyny pre sieťový kábel	200
Vyhlásenie o sieťovom elektrickom kábli (Japonsko)	200
Vyhlásenie EMC (Kórea)	200
Vyhlásenie týkajúce sa pracovísk grafikov v Nemecku	200
Regulačné upozornenie pre Európsku úniu	200
Regulačné upozornenie pre Európsku úniu	201
Iba bezdrôtové modely	201
Iba modely s možnosťou faxu	201
Ďalšie vyhlásenia týkajúce sa telekomunikačných (faxových) produktov	201
Vyhlásenia týkajúce sa telekomunikačných zariadení (Nový Zéland)	202
Additional FCC statement for telecom products (US)	202
Industry Canada CS-03 requirements	203
Upozornenie pre používateľov telekomunikačnej siete v Kanade	204
Austrálske vyhlásenie pre káblové faxy	204
Poznámka pre používateľov v nemeckej telefónnej sieti	204
Ďalšie vyhlásenia týkajúce sa bezdrôtových produktov	204
Vystavenie rádiovým zariadeniam	205
Upozornenie pre používateľov v Brazílii	205
Vyhlásenia pre Kanadu	205
Vyhlásenie pre Japonsko	205
Upozornenie pre používateľov v Kórei	206
Vyhlásenie pre Taiwan	206
Vyhlásenie pre Mexiko	206

Register	207
-----------------------	------------

1 Základné informácie o produkte

- [Funkcie produktu](#)
- [Pohľady na produkt](#)
- [Zapnutie a vypnutie napájania](#)
- [Používanie ovládacieho panela](#)
- [Tichý režim](#)

Funkcie produktu

PageWide MFP 377dw

J9V80A, J9V80B, J9V80C, J9V80D



Kapacita zásobníka (papier 75 GSM alebo 20-librový kancelársky papier)

- Zásobník 1: 50 hárkov
- Zásobník 2: 500 hárkov
- Voliteľný 3. zásobník: 500 hárkov
- Automatický podávač dokumentov (ADF): 50 hárkov
- Štandardný výstupný zásobník 300 hárkov

Tlač

- Jednostranná tlač do 30 strán za minútu vo farbe aj čiernobiely v profesionálnej kvalite
- Obojstranná tlač do 21 strán za minútu vo farbe aj čiernobiely v profesionálnej kvalite
- Do 45 strán za minútu vo všeobecnom kancelárskom režime

Kopírovanie

- Jednostranná tlač do 40 strán za minútu vo farbe aj čiernobiely
- Obojstranné kopírovanie pomocou jedného prechodu strany s rýchlosťou do 26 strán za minútu vo farbe aj čiernobiely
- Automatický podávač dokumentov na 50 hárkov podporuje veľkosť strany do 356 mm (14 palcov) po dĺžke a do 216 mm (8,5 palca) po šírke.

Skenovanie

- Obojstranná tlač do 26 strán za minútu vo farbe aj čiernobiely v profesionálnej kvalite
- Skenovanie do USB zariadenia s technológiou Walkup, e-mailovej adresy, sieťového priečinka alebo lokality SharePoint
- Sklo podporuje papier s veľkosťou do 356 mm (14 palcov) po dĺžke a do 216 mm (8,5 palca) po šírke.
- Softvér HP umožňuje skenovanie dokumentu do súboru, ktorý sa dá upraviť
- Kompatibilné s programami TWAIN, WIA a WS-Scan

Fax

- Faxovanie do e-mailovej adresy alebo sieťového priečinka
- Faxovanie z ovládacieho panela Walkup alebo z programu v pripojenom počítači
- Archív faxov, denník faxov, blokovanie nevyžiadaných faxov, stála faxová pamäť, funkcia presmerovania faxov

Pripojenie

- Port 802.3 LAN (10/100) Ethernet
- Hostiteľské porty USB typu A a typu B (zadná časť)
- Port USB 2.0 (predná časť)

Bezdrôtové pripojenie

- Vstavanú bezdrôtovú komunikáciu
- Podporu dvojpásmového rozhrania 802.11n 5GHz
- HP ePrint na odosielanie dokumentov na tlač na produktovú e-mailovú adresu
- Podporu funkcie HP Wireless Direct
- Podpora funkcie NFC (Near Field Communications); tlač pomocou technológie Walkup zo smartfónov a tabletov
- Skenovanie do smartfónu

Funkcie ochrany životného prostredia

Funkcia	Výhoda pre životné prostredie
Obojstranná tlač	Automatická obojstranná tlač je k dispozícii na všetkých modeloch produktu HP PageWide MFP 377dw. Obojstranná tlač šetrí životné prostredie a vašu peňaženku.
Tlačiť viacero strán na jeden hárok	Uložte papier tak, že vytlačíte dve alebo viac strán dokumentu jednu po druhej na hárok papiera. K tejto funkcii sa dostanete pomocou ovládača tlačiarne.
Kopíruje viacero strán na jeden hárok	Šetrite papier vytlačením dvoch alebo štyroch stránok pôvodného dokumentu vedľa seba na jeden hárok papiera.
Recyklácia	Znižujte množstvo odpadu používaním recyklovaného papiera. Kazety recyklujte pomocou vratných postupov HP Planet Partners.
Úspora energie	Vďaka možnosti režimu spánku a časovača môže tento produkt rýchlo vstupovať do stavu zníženého napájania, keď tlač neprebíha, čím šetrí energiu.

Funkcie zjednodušeného prístupu

Produkt obsahuje niekoľko funkcií, ktoré používateľom pomáhajú pri zrakovom, sluchovom, motorickom alebo silovom obmedzení.

- Elektronická používateľská príručka, ktorá je kompatibilná s programami na čítanie textu.
- Kazety sa dajú nainštalovať a vybrať jednou rukou.
- Všetky kryty a dvierka sa dajú otvárať jednou rukou.

Pohľady na produkt

- [Pohľad spredu zľava](#)
- [Pohľad spredu sprava](#)
- [Zadný pohľad](#)
- [Pohľad na kryt kazety](#)

Pohľad spredu zľava

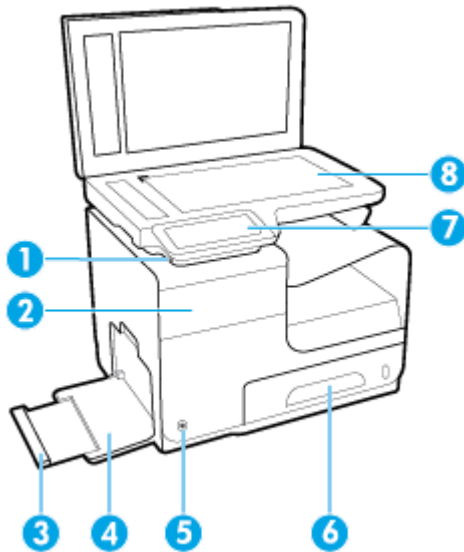

Označenie	Popis
1	Pripájací port USB zariadenia
2	Kryt kazety
3	Vysúvacia časť zásobníka 1
4	Zásobník 1
5	Tlačidlo napájania
6	Zásobník 2 – predvolený zásobník papiera
7	Ovládací panel
8	Sklenená podložka skenera

Pohľad spredu sprava

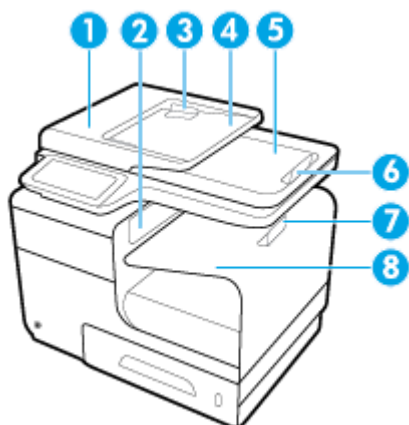

Označenie	Popis
1	Kryt automatického podávača dokumentov (ADF)
2	Hlavné výstupné dvierka
3	Vodiace lišty papiera automatického podávača dokumentov (ADF)
4	Oblasť vloženia papiera do automatického podávača dokumentov (ADF)
5	Výstupný zásobník automatického podávača dokumentov (ADF)
6	Zarážka výstupného zásobníka automatického podávača dokumentov (ADF)
7	Zarážka hlavného výstupného zásobníka
8	Hlavný výstupný zásobník

Zadný pohľad

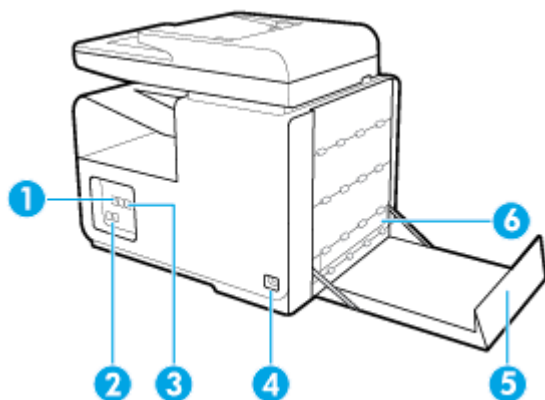

Označenie	Popis
1	Port pripojenia Ethernet
2	Porty pripojenia faxu
3	Porty USB typu A a typu B
4	Konektor pre napájací kábel

Označenie	Popis
5	Ľavé dverka
6	Duplexor

Pohľad na kryt kazety

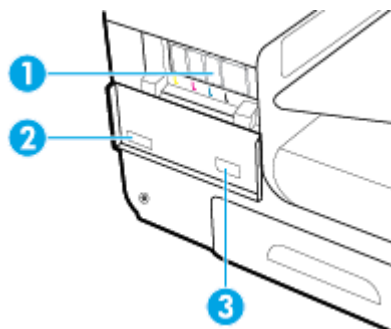

Označenie	Popis
1	Zásuvky na kazety
2	Sériové číslo produktu a číslo produktu
3	Číslo dielov kaziet

Zapnutie a vypnutie napájania

UPOZORNENIE: V záujme predchádzania poškodeniu produktu používajte len napájací kábel dodávaný s produktom.

- [Zapnutie produktu](#)
- [Správa napájania](#)
- [Vypnutie produktu](#)

Zapnutie produktu

1. Dodaný napájací kábel pripojte do pripájacieho portu v zadnej časti produktu.
2. Napájací kábel zapojte do zásuvky s primeraným menovitým napätím.

 **POZNÁMKA:** Skontrolujte, či je zdroj napájania primeraný pre menovité napätie produktu. Produkt používa napätie 100 – 240 V~ alebo 200 – 240 V~ a 50/60 Hz.

3. Stlačte a uvoľnite tlačidlo napájania v prednej časti produktu.

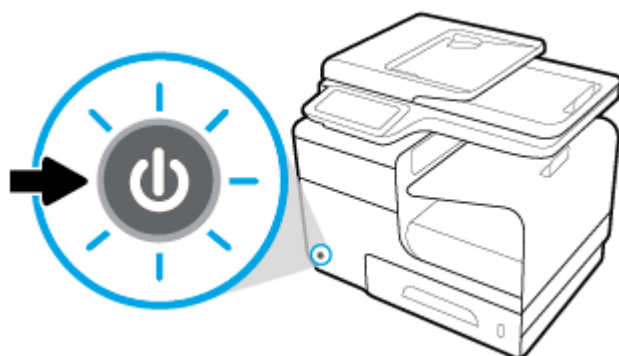

Správa napájania

Tlačiarne HP PageWide MFP 377dw obsahujú funkcie na správu napájania, ktoré vám pomôžu znížiť spotrebu a šetriť energiu.

- Režim spánku uvedie produkt po uplynutí zadaného času nečinnosti do stavu zníženej spotreby energie. Na ovládacom paneli môžete nastaviť dĺžku času, po uplynutí ktorej produkt prejde do režimu spánku.
- Pomocou funkcie plánovaného vypnutia alebo zapnutia sa produkt automaticky zapne alebo vypne v dňoch a časoch, ktoré ste nastavili na ovládacom paneli. Môžete napríklad nastaviť, aby sa produkt od pondelka do piatka vypínal o 18:00.

Nastavenie časového limitu aktivovania režimu spánku

1. Otvorte ovládací panel (potiahnite prstom nadol z hornej časti obrazovky po karte softvérového ovládacieho panela alebo sa dotknite oblasti softvérového ovládacieho panela na domovskej obrazovke).
2. Na softvérovom ovládacom paneli ťuknite na položku .

3. Dotknite sa položky **Správa napájania** a potom položky **Režim spánku**.
4. Vyberte jednu z možností časových intervalov.

Produkt prejde do stavu zníženej spotreby energie po uplynutí nastaveného času nečinnosti.

Naplánovanie zapnutia a vypnutia produktu

1. Otvorte ovládací panel (potiahnite prstom nadol z hornej časti obrazovky po karte softvérového ovládacieho panela alebo sa dotknite oblasti softvérového ovládacieho panela na domovskej obrazovke).
2. Na softvérovom ovládacom paneli ťuknite na položku .
3. Dotknite sa položky **Správa napájania** a potom položky **Plánovanie zapnutia/vypnutia tlačiarne**.
4. Zapnite možnosť **Naplánovanie zapnuté** alebo **Naplánovanie vypnuté**.
5. Vyberte možnosť **Naplánovanie zapnuté** alebo **Naplánovanie vypnuté** a potom nastavte deň a čas, ktoré chcete naplánovať.

Produkt sa vypne alebo zapne v nastavenom čase dňa.



POZNÁMKA: Keď je produkt vypnutý, nemôže prijímať faxy. Faxy odoslané počas naplánovaného intervalu vypnutia sa vytlačia po zapnutí produktu.

Vypnutie produktu

UPOZORNENIE: Produkt nevypínajte, keď v ňom chýba kazeta. Mohlo by dôjsť k poškodeniu produktu.

- ▲ Stlačte a uvoľnite tlačidlo napájania v prednej časti produktu a vypnite tlačiareň HP PageWide MFP 377dw.

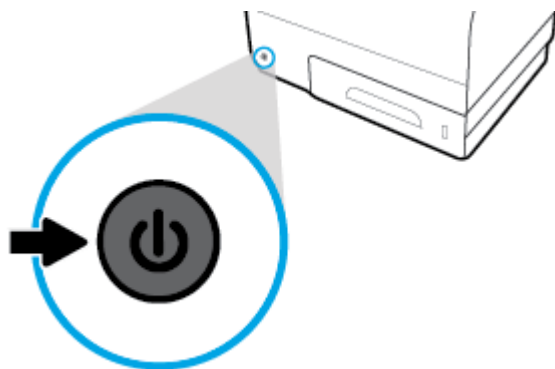

Ak sa pokúsíte vypnúť produkt, v ktorom chýbajú kazety, na ovládacom paneli sa zobrazí správa s upozornením.

UPOZORNENIE: V záujme predchádzania problémom s kvalitou tlače produkt vypínajte len pomocou vypínača na prednej strane. Nevypínajte ho odpojením napájacieho kábla, vypnutím elektrickej zásuvky, ani inými spôsobmi.

Používanie ovládacieho panela





- [Tlačidlá ovládacieho panela](#)
- [Domovská obrazovka ovládacieho panela](#)
- [Softvérový ovládací panel ovládacieho panela](#)
- [Priečinky s aplikáciami ovládacieho panela](#)
- [Skratky ovládacieho panela](#)
- [Funkcie Pomocníka](#)

 **POZNÁMKA:** Malý text na ovládacom paneli nie je navrhnutý na dlhšie zobrazenie.

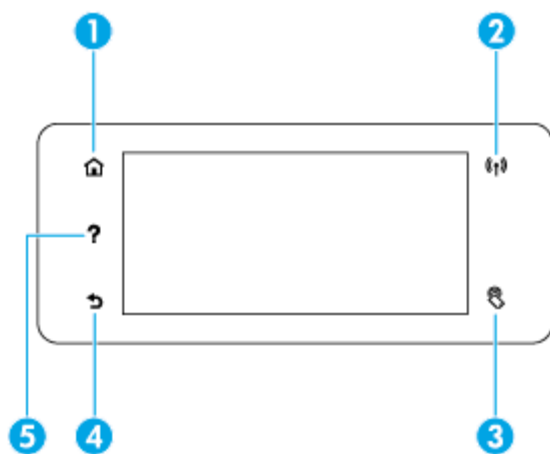
Tlačidlá ovládacieho panela

Tlačidlá a indikátory na ovládacom paneli tlačiarní HP PageWide MFP 377dw sa rozsvietia v prípade dostupnosti funkcií a zhasnú v prípade nedostupnosti funkcií.



1		Tlačidlo Domov: Dotykom zobrazte domovskú obrazovku ovládacieho panela.
2		Indikátor bezdrôtovej siete. Ak je produkt pripojený k bezdrôtovej sieti, neprerušovane svieti namodro. Ak produkt vyhľadáva bezdrôtové pripojenie, bliká. Ak je produkt pripojený ku káblovej sieti alebo pomocou kábla USB, je vypnutý.
3		Indikátor funkcie NFC (Near Field Communications). Produkt možno nastaviť na tlač pomocou technológie Walkup z tabletov a smartfónov.
4		Tlačidlo Späť alebo Zrušiť. Dotykom sa vráťte na predchádzajúcu obrazovku alebo zrušte aktuálny proces.
5		Tlačidlo Pomocník. Dotykom zobrazte možnosti ponuky Pomocník.

Domovská obrazovka ovládacieho panela

Na domovskej obrazovke ovládacieho panela sa zobrazia softvérový ovládací panel, priečinky s aplikáciami a používateľom definované skratky na vykonávanie úloh.

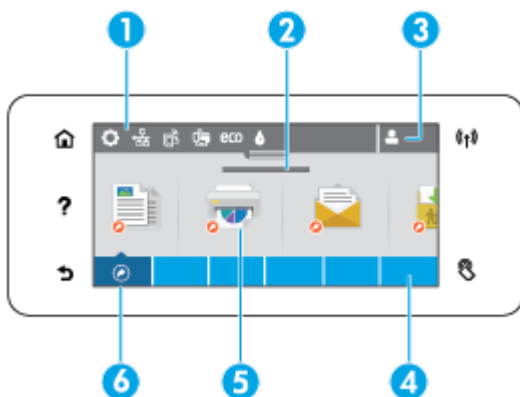

- 1 **Softvérový ovládací panel.** Ikony na softvérovom ovládacom paneli označujú aktuálny stav produktu a slúžia aj na poskytovanie prístupu k obrazovkám, na ktorých sa dajú zmeniť nastavenia produktu (pozri časť [Softvérový ovládací panel ovládacieho panela](#)).

Ak chcete zobrazíť celý ovládací panel, dotknite sa pásu v hornej časti domovskej obrazovky, alebo stlačte a potiahnite rukoväť v strede pásu ovládacieho panela.

- 2 **Zobrazenie dátumu a času.** V tejto časti sú tiež zobrazené naplánované udalosti, ako je napríklad naplánovaný čas vypnutia (pozri časť [Správa napájania](#)).

- 3 **Ikona prihlásenia.** Produkt možno nastaviť tak, aby sa od používateľov pred použitím niektorých aplikácií vyžadovalo prihlásenie.

Dotykom sem sa prihlásite pomocou PIN kódu (osobného identifikačného čísla) alebo používateľského mena a hesla.

- 4 **Priečinky s aplikáciami.** Tieto priečinky obsahujú preddefinované úlohy (napríklad [Tlačíť](#) > [Súkromná úloha](#)).

Dotykom na priečink sa zobrazia ikony aplikácií, ktoré obsahuje.

- 5 **Ikony aplikácií alebo nastavení.** Môžete vytvoriť skratky k ikonám v priečinkoch s aplikáciami a umiestniť ich na domovskú obrazovku. (pozri časť [Skratky ovládacieho panela](#)).

Stlačením a potiahnutím sa môžete vodorovne posúvať po dostupných ikonách. Dotykom na ikonu zobrazíte aplikáciu alebo obrazovku nastavení.

- 6 **Skratky.** Skratku môžete vytvoriť pre ľubovoľnú ikonu aplikácie alebo nastavenia nadchádzajúcu sa v priečinkoch s aplikáciami.

Dotykom zobrazte všetky dostupné ikony skratiek (pozri časť [Skratky ovládacieho panela](#)).

Softvérový ovládací panel ovládacieho panela

Ak chcete otvoriť softvérový ovládací panel, dotknite sa pásu v hornej časti domovskej obrazovky alebo potiahnite prstom po karte softvérového ovládacieho panela smerom nadol.

Ďalšie informácie o používaní softvérového ovládacieho panela nájdete dotykom na položku **?** na ovládacom paneli a následnom výbere položiek [Tipy ovládacieho panela](#) > [Používanie softvérového ovládacieho panela](#).

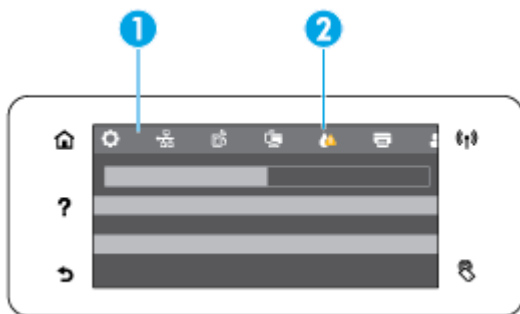

1 V hornej časti softvérového ovládacieho panela sa zobrazia väčšie ikony. Tieto ikony označujú stav produktu a umožňujú vám zmeniť jeho nastavenia.

Potiahnutím prstom sa môžete vodorovne posúvať po dostupných ikonách. Dotykom na ikonu zobrazíte stavovú obrazovku alebo zmeníte nastavenia produktu.

2 Keď sa na ikone zobrazí žltý trojuholník, znamená to, že ikona vyžaduje pozornosť používateľa.

V príklade vyššie žlté upozornenie znamená, že sa míňa jedna alebo viaceré kazety.

Priečinky s aplikáciami ovládacieho panela

Ikony priečinkov sa zobrazia na páse v dolnej časti domovskej obrazovky ovládacieho panela. Dotykom na ikonu priečinka sa zobrazia ikony aplikácií, ktoré obsahuje.

Priečinky s aplikáciami tlačiarní HP PageWide MFP 377dw obsahujú:

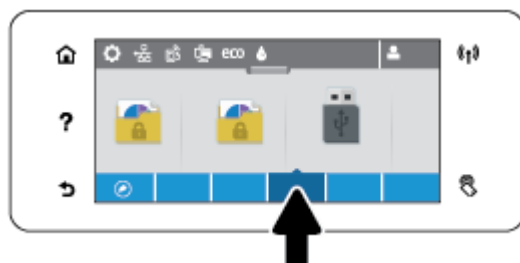

- Kopírovanie
- Skenovanie
- Tlač
- Fax
- Aplikácie

Skratky ovládacieho panela

Môžete vytvoriť skratku na akúkoľvek aplikáciu alebo ikonu nastavenia z priečinkov s aplikáciami a potom ju umiestniť na domovskú obrazovku ovládacieho panela.

Ďalšie informácie o používaní skratiek nájdete dotykom na položku **?** a následnom výbere možnosti **Tipy ovládacieho panela**.

Vytvorenie skratky na domovskej obrazovke

1. Otvorte priečinok s aplikáciami a prejdite na aplikáciu alebo ikonu nastavenia, pre ktorú chcete vytvoriť skratku.
2. Dotknite sa ikony a podržte ju, kým pás priečinka s aplikáciami nezozelenie.
3. Potiahnite ikonu na zelený pás a pustite ju.

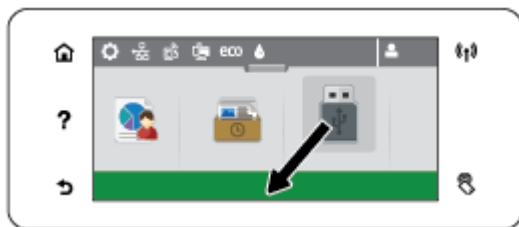

Odstránenie skratky z domovskej obrazovky

1. Dotknite sa ikony skratiek v ľavej dolnej časti domovskej obrazovky ovládacieho panela a zobrazia sa všetky dostupné skratky.
2. Ak je to potrebné, posunutím zobrazte ikonu skratky, ktorú chcete odstrániť.
3. Dotknite sa ikony skratky a podržte ju, kým pás priečinka s aplikáciami nesčervenie.
4. Potiahnite ikonu na červený pás a pustite ju.



Funkcie Pomocníka

Tlačiarne HP PageWide MFP 377dw obsahujú vstavaného Pomocníka, ktorý je dostupný z ovládacieho panela. K funkciám Pomocníka patria tipy, dôležité informácie o produkte, ktoré môžete zobraziť alebo vytlačiť, a animácie s postupom vykonania úloh alebo riešenia problémov.

Ak chcete zobraziť tieto funkcie Pomocníka, dotknite sa položky **?** na ovládacom paneli tlačiarne.

- [Informácie o tlačiarni](#)
- [Animácie Pomocníka](#)

Informácie o tlačiarni

Stránka s informáciami o tlačiarni zobrazuje tieto informácie o vašej tlačiarni HP PageWide MFP 377dw:

- Názov a číslo modelu
- Sériové číslo produktu
- Servisné ID produktu

- Číslo verzie aktuálneho firmvéru
- Informácie o využití, stave a nastaveniach, ak vytlačíte celé strany so správami o produkte a stave tlačiarnie.

Zobrazenie alebo tlač strany s informáciami o tlačiarni

1. Na ovládacom paneli tlačiarnie sa dotknite položky **?**.
2. Dotknite sa položky **Informácie o tlačiarni**.
3. Ak chcete vytlačiť celé strany so správami o produkte a stave tlačiarnie, dotknite sa položky **Print** (Tlačiť).

Animácie Pomocníka

Vstavaný Pomocník obsahuje animácie, ktoré zobrazujú postup vykonania úloh alebo riešenia problémov. Výber a zobrazenie dostupnej animácie Pomocníka:

1. Na ovládacom paneli tlačiarnie sa dotknite položky **?**.
2. Dotknite sa položky **Videá s postupmi**.
3. Vyberte animáciu, ktorú chcete prehrať, na displeji ovládacieho panela tlačiarnie.

Tichý režim

Na minimalizáciu hlučnosti tlačiarne použite tichý režim. Tento režim môžete povoliť na ovládacom paneli alebo serveri HP EWS.



POZNÁMKA: Tichý režim znižuje rýchlosť tlačiarne. Ak má nepriaznivý dopad na produktivitu, môžete ho vypnúť.

Zapnutie alebo vypnutie tichého režimu na ovládacom paneli

1. Otvorte ovládací panel (potiahnite prstom nadol z hornej časti obrazovky po karte softvérového ovládacieho panela alebo sa dotknite oblasti softvérového ovládacieho panela na domovskej obrazovke).
2. Na softvérovom ovládacom paneli ťuknite na položku .
3. Dotknite sa položky **Tichý režim** a režim zapnite alebo vypnite.

Zapnutie alebo vypnutie tichého režimu na serveri EWS

1. Otvorte server EWS. Ďalšie informácie nájdete v časti [Otvorenie servera EWS](#).
2. Kliknite na kartu **Nastavenia**.
3. V časti **Predvoľby** kliknite na položku **Tichý režim** a režim zapnite alebo vypnite.
4. Kliknite na položku **Použiť**.

2 Pripojenie produktu

- [Pripojte produkt k počítaču alebo sieti](#)
- [Použitie Funkcia Wi-Fi Direct na pripojenie počítača alebo zariadenia k produktu](#)
- [Inštalácia softvéru tlačiarne HP pre bezdrôtový produkt, ktorý už je pripojený k sieti](#)
- [Otvorte softvér tlačiarne \(Windows\)](#)
- [Správa sieťových nastavení](#)

Pripojte produkt k počítaču alebo sieti

Pripojenie produktu pomocou USB kábla

Na pripojenie produktu k počítaču môžete použiť USB kábel.

Tento produkt podporuje pripojenie USB 2.0. Použite USB kábel typu A-na-B. Spoločnosť HP odporúča používať kábel s maximálnou dĺžkou 2 m.

UPOZORNENIE: Kábel USB nepripájajte, kým vás k tomu inštalačný softvér nevyzve.

1. Ukončíte všetky otvorené programy v počítači.
2. Nainštalujte softvér tlačiarne zo stránky 123.hp.com/pagewide (odporúča sa) alebo z disku CD so softvérom HP, ktorý bol dodaný s tlačiarňou, a postupujte podľa pokynov na obrazovke.

 **POZNÁMKA:** Ak softvér inštalujete do počítača Mac, kliknite na položku **O nástroji HP Easy Start**.

3. Po výzve označte možnosť **USB-Pripojenie tlačiarne k počítaču prostredníctvom kábla USB** a potom kliknite na tlačidlo **Ďalej**.

 **POZNÁMKA:** Zobrazí sa dialógové okno s výstrahou, že pri inštalácii cez USB pripojenie nebudú dostupné webové služby (HP ePrint a tlačové aplikácie). Ak chcete pokračovať v inštalácii cez USB pripojenie, kliknite na tlačidlo **Áno**. Ak chcete inštaláciu zrušiť, kliknite na tlačidlo **Nie**.

4. Keď softvér zobrazí výzvu, pripojte koniec USB kábla typu B do pripájacieho portu (1) na zadnej strane zariadenia.

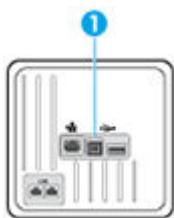

5. Po ukončení inštalácie vytlačte testovaciu stranu alebo stranu z ľubovoľného programu, čím skontrolujete správne nainštalovanie softvéru.

Pripojenie zariadenia k sieti

Zariadenie podporuje pripojenie ku káblovej alebo bezdrôtovej sieti.

Podporované sieťové protokoly

Produkty HP PageWide MFP 377dw podporujú nasledujúce sieťové protokoly.

-
- TCP/IPv4
 - IPv6
 - DHCP, AutoIP
 - DHCP v6
 - HTTP server, HTTP client
 - SMTP client for alerts
 - SNMP v1
 - Open_ssl library
 - Bonjour
 - gSOAP
 - SAND box
 - LPD
 - Bootp, Bootp TCE improvement
 - Netbios
 - WINS
 - LLMNR
 - CIFS v6
-

Pripojenie produktu použitím káblovej siete

Tento postup používajte na inštaláciu produktu do káblovej siete pomocou Windows.

1. K zariadeniu (1) a k sieti pripojte ethernetový kábel. Zapnite zariadenie.

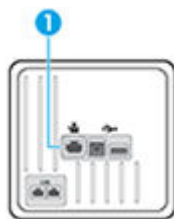

2. Pred pokračovaním ďalej počkajte 60 sekúnd. Sieť zatiaľ rozpozná zariadenie a priradí mu IP adresu alebo názov hostiteľa.
3. Otvorte ovládací panel (potiahnite prstom nadol z hornej časti obrazovky po karte softvérového ovládacieho panela alebo sa dotknite oblasti softvérového ovládacieho panela na domovskej obrazovke).
4. Na zobrazenie IP adresy sa na softvérovom ovládacom paneli dotknite položky . Na vytlačenie strany s IP adresou sa dotknite položky [Podrobnosti o tlačiarni](#).

Pripojenie zariadenia použitím bezdrôtovej siete (len modely s bezdrôtovým pripojením)

Zariadenie môžete pripojiť k bezdrôtovej sieti použitím niektorého z nasledujúcich postupov.

- [Pripojenie zariadenia k bezdrôtovej sieti použitím Sprievodcu nastavením bezdrôtovej siete](#)
- [Pripojenie zariadenia k bezdrôtovej sieti pomocou funkcie WPS](#)
- [Manuálne pripojenie zariadenia k bezdrôtovej sieti](#)

Ak váš bezdrôtový smerovač nepodporuje technológiu Wi-Fi Protected Setup (WPS), vyžiadajte si sieťové nastavenia bezdrôtového smerovača od správcu systému, alebo vykonajte nasledujúce úlohy.

- Prevezmite názov bezdrôtovej siete alebo identifikátor súpravy služieb (SSID).
- Stanovte bezpečnostné heslo alebo šifrovací kľúč pre bezdrôtovú sieť.



POZNÁMKA: Pred inštaláciou softvéru zariadenia skontrolujte, či zariadenie nie je pripojené k sieti pomocou ethernetového kábla.

Pripojenie zariadenia k bezdrôtovej sieti použitím Sprivodcu nastavením bezdrôtovej siete

Sprivodca nastavením bezdrôtovej siete je najlepšou metódou na inštaláciu produktu do bezdrôtovej siete.

1. Otvorte ovládací panel (potiahnite prstom nadol z hornej časti obrazovky po karte softvérového ovládacieho panela alebo sa dotknite oblasti softvérového ovládacieho panela na domovskej obrazovke).
2. Na softvérovom ovládacom paneli ťuknite na položku .
3. Dotknite sa položky **Nastavenie siete** a potom položky **Nastavenia bezdrôtového pripojenia**.
4. Dotknite sa položky **Sprivodca nastavením bezdrôtovej siete**.
5. Zariadenie vyhľadá dostupné bezdrôtové siete a zobrazí zoznam názvov sietí (identifikátorov SSID). Vyberte v zozname identifikátor SSID vášho bezdrôtového smerovača, ak je k dispozícii. Ak nie je identifikátor SSID vášho bezdrôtového smerovača v zozname uvedený, dotknite sa položky **Zadať SSID**. Po zobrazení výzvy na zadanie typu zabezpečenia siete vyberte možnosť, ktorú používa váš bezdrôtový smerovač. Na displeji ovládacieho panela sa zobrazí klávesnica.
6. Vykonajte niektorý z nasledujúcich krokov:
 - Ak váš bezdrôtový smerovač používa zabezpečenie WPA, na klávesnici zadajte prístupovú frázu.
 - Ak váš bezdrôtový smerovač používa zabezpečenie WEP, na klávesnici zadajte kľúč.
7. Dotknite sa položky **OK** a počkajte, kým zariadenie vytvorí pripojenie k bezdrôtovému smerovaču. Vytvorenie bezdrôtového pripojenia môže trvať niekoľko minút.

Pripojenie zariadenia k bezdrôtovej sieti pomocou funkcie WPS

Pred pripojením tlačiarne k bezdrôtovej sieti pomocou funkcie WPS, skontrolujte, či sú splnené nasledujúce požiadavky:

- Bezdrôtovú sieť 802.11b/g/n s bezdrôtovým smerovačom alebo prístupovým bodom s funkciou WPS.





POZNÁMKA: Tlačiareň podporuje len pripojenia s frekvenciou 2,4 GHz.

- Počítač je pripojený k bezdrôtovej sieti, ku ktorej chcete pripojiť tlačiareň. Ubezpečte sa, že máte v počítači nainštalovaný softvér tlačiarne HP.



Ak máte smerovač s funkciou WPS s tlačidlom funkcie WPS, použite **tlačidlovú metódu**. Ak si nie ste istí, či má smerovač tlačidlo, použite **metódu kódu PIN**.

Tlačidlová metóda

1. Na spustenie push režimu WPS stlačte a podržte na ovládacom paneli na tlačiarňi tlačidlo  najmenej tri sekundy. Indikátor  začne blikať.
2. Stlačte tlačidlo WPS na smerovači.

Tlačiareň spustí časovač na približne dve minúty, počas ktorých sa nadviaže bezdrôtové pripojenie.

Metóda kódu PIN

1. Vyhľadajte položku WPS PIN.
 - a. Otvorte ovládací panel (potiahnite prstom nadol z hornej časti obrazovky po karte softvérového ovládacieho panela alebo sa dotknite oblasti softvérového ovládacieho panela na domovskej obrazovke).
 - b. Na softvérovom ovládacom paneli ťuknite na položku .
 - c. Dotknite sa položky **Nastavenie siete** a potom položky **Nastavenia bezdrôtového pripojenia**.
 - d. Dotknite sa položky **Wi-Fi Protected Setup** a potom položky **PIN**.
2. Na spustenie push režimu WPS stlačte a podržte na ovládacom paneli na tlačiarni tlačidlo  najmenej tri sekundy. Indikátor  začne blikať.
3. Otvorte pomôcku alebo softvér konfigurácie pre bezdrôtový smerovač alebo bezdrôtový prístupový bod a potom zadajte kód PIN funkcie WPS.

 **POZNÁMKA:** Ďalšie informácie o používaní nástroja na konfiguráciu nájdete v dokumentácii dodanej so smerovačom alebo bezdrôtovým prístupovým bodom.

4. Počkajte približne dve minúty. Ak sa tlačiareň úspešne pripojí, indikátor  prestane blikať a začne svietiť.

Manuálne pripojenie zariadenia k bezdrôtovej sieti

Počas prvých 120 minút inštalácie produktu alebo po obnovení predvolených sieťových nastavení produktu (a bez pripojeného sieťového kábla k produktu) bude bezdrôtový vysielateľ produktu vysielateľ meno produktu na inštaláciu do bezdrôtovej siete.

Meno tejto siete je „HP-Setup-xx-[názov produktu]“.

 **POZNÁMKA:** „xx“ v sieťovom názve sú posledné dva znaky z MAC adresy produktu. Názov produktu je HP PageWide MFP 377dwdw.

1. Z produktu s aktivovanou bezdrôtovou sieťou sa pripojíte k inštaláčnej sieti zariadenia.
2. Otvorte internetový prehliadač, keď ste pripojení k tejto sieti, a otvorte server HP EWS použitím nasledujúcej IP adresy:
 - 192.168.223.1
3. Nájdite sprievodcu bezdrôtovou inštaláciou v serveri EWS a postupujte podľa pokynov na manuálne pripojenie produktu.

 **POZNÁMKA:** Produkt má predvolené používanie automatického DHCP.

Použitie Funkcia Wi-Fi Direct na pripojenie počítača alebo zariadenia k produktu



Funkcia Funkcia Wi-Fi Direct umožňuje bezdrôtovú tlač z počítača, telefónu Smart Phone, počítača Tablet PC alebo iného zariadenia s podporou bezdrôtového pripojenia, a to bez pripojenia k existujúcej bezdrôtovej sieti.

Pokyny na používanie funkcie Funkcia Wi-Fi Direct

- Skontrolujte, či je v počítači alebo mobilnom zariadení nainštalovaný potrebný softvér.
 - Ak používate počítač, uistite sa, že ste softvér tlačiarne nainštalovali zo stránky 123.hp.com/pagewide (odporúča sa) alebo z disku CD so softvérom HP, ktorý bol dodaný s tlačiarňou.

Ak ste v počítači nenainštalovali softvér tlačiarne HP, najskôr sa pripojte k funkcii Funkcia Wi-Fi Direct a potom nainštalujte softvér tlačiarne. Keď softvér tlačiarne zobrazí výzvu na zadanie typu pripojenia, vyberte možnosť **Bezdrôtové**.
 - Ak používate mobilné zariadenie, skontrolujte, či ste nainštalovali kompatibilnú tlačovú aplikáciu. Ďalšie informácie o mobilnej tlači nájdete na webovej lokalite [HP Mobile Printing](#).
- Uistite sa, že je pre tlačiareň zapnutá funkcia Wi-Fi Direct.
- Jedno pripojenie pri tlači prostredníctvom funkcie Funkcia Wi-Fi Direct môže súčasne používať až päť počítačov a mobilných zariadení.
- Funkciu Funkcia Wi-Fi Direct možno používať aj vtedy, keď je tlačiareň pripojená k počítaču pomocou kábla USB alebo k sieti pomocou bezdrôtového pripojenia.
- Funkciu Funkcia Wi-Fi Direct nemožno používať na pripojenie počítača, mobilného zariadenia alebo tlačiarne na internet.

Zapnutie služby Funkcia Wi-Fi Direct

1. Otvorte ovládací panel (potiahnite prstom nadol z hornej časti obrazovky po karte softvérového ovládacieho panela alebo sa dotknite oblasti softvérového ovládacieho panela na domovskej obrazovke).
2. Na softvérovom ovládacom paneli ťuknite na položku .
3. Dotknite sa ikony .
4. Ak sa na displeji zobrazí, že je funkcia Funkcia Wi-Fi Direct vypnutá, dotknite sa položky [Wi-Fi Direct](#) a potom ju zapnite.

 **TIP:** Funkciu Funkcia Wi-Fi Direct môžete tiež povoliť v serveri EWS. Ďalšie informácie o používaní servera EWS nájdete v časti [HP Embedded Web Server](#).

Tlač z mobilného zariadenia s podporou bezdrôtového pripojenia

Skontrolujte, či ste v mobilnom zariadení nainštalovali kompatibilnú tlačovú aplikáciu. Ďalšie informácie nájdete na stránke www.hp.com/global/us/en/eprint/mobile_printing_apps.html.

1. Skontrolujte, či ste v tlačiarni zapli funkciu Funkcia Wi-Fi Direct.
2. Zapnite pripojenie k sieti Wi-Fi v mobilnom zariadení. Ďalšie informácie nájdete v dokumentácii dodanej s mobilným zariadením.



POZNÁMKA: Ak mobilné zariadenie nepodporuje pripojenie k sieti Wi-Fi, funkciu Funkcia Wi-Fi Direct nemôžete používať.

3. Pomocou mobilného zariadenia sa pripojte k novej sieti. Pomocou bežne používaného postupu sa pripojte k novej bezdrôtovej sieti alebo prístupovému bodu. Vyberte názov funkcie Funkcia Wi-Fi Direct zo zoznamu bezdrôtových sietí, ktorý sa zobrazuje napríklad takto **DIRECT-**-HP PageWide XXXX** (pričom znaky ** predstavujú jedinečné znaky identifikujúce tlačiareň a znaky XXXX názov modelu tlačiarnie nachádzajúci sa na tlačiarni).

Po zobrazení výzvy zadajte heslo funkcie Funkcia Wi-Fi Direct.

4. Vytlačte dokument.

Tlač z počítača s funkciou bezdrôtového rozhrania (Windows)

1. Uistite sa, že je pre tlačiareň zapnutá funkcia Wi-Fi Direct.
2. Zapnite v počítači pripojenie k sieti Wi-Fi. Ďalšie informácie nájdete v dokumentácii dodanej s počítačom.



POZNÁMKA: Ak počítač nepodporuje pripojenie k sieti Wi-Fi, funkciu Funkcia Wi-Fi Direct nemôžete používať.

3. Pomocou počítača sa pripojte k novej sieti. Pomocou bežne používaného postupu sa pripojte k novej bezdrôtovej sieti alebo prístupovému bodu. Vyberte názov funkcie Funkcia Wi-Fi Direct zo zoznamu bezdrôtových sietí, ktorý sa zobrazuje napríklad takto **DIRECT-**-HP PageWide XXXX** (pričom znaky ** predstavujú jedinečné znaky identifikujúce tlačiareň a znaky XXXX názov modelu tlačiarnie nachádzajúci sa na tlačiarni).

Po zobrazení výzvy zadajte heslo funkcie Funkcia Wi-Fi Direct.



POZNÁMKA: Ak chcete nájsť heslo, na domovskej obrazovke sa dotknite položky  (Wi-Fi Direct).

4. Ak ste tlačiareň inštalovali a pripojili k počítaču prostredníctvom bezdrôtovej siete, prejdite na krok č. 5. Ak ste tlačiareň inštalovali a pripojili k počítaču pomocou kábla USB, podľa nižšie uvedených krokov nainštalujte softvér tlačiarnie pomocou pripojenia HP Funkcia Wi-Fi Direct.
 - a. Otvorte softvér tlačiarnie. Ďalšie informácie nájdete v časti [Otvorte softvér tlačiarnie \(Windows\)](#).
 - b. Kliknite na položku **Inštalácia a softvér tlačiarnie** a potom vyberte položku **Pripojiť novú tlačiareň**.
 - c. Po zobrazení softvérovej obrazovky **Možnosti pripojenia** vyberte položku **Bezdrôtové pripojenie**.
Zo zoznamu zistených tlačiarní vyberte svoj softvér tlačiarnie HP.
 - d. Postupujte podľa pokynov na obrazovke.
5. Vytlačte dokument.

Tlač z počítača s funkciou bezdrôtového rozhrania (OS X)

1. Uistite sa, že je pre tlačiareň zapnutá funkcia Wi-Fi Direct.
2. V počítači zapnite sieť Wi-Fi.

Ďalšie informácie nájdete v dokumentácii dodanej spoločnosťou Apple.

3. Kliknite na ikonu Wi-Fi a vyberte názov funkcie Funkcia Wi-Fi Direct, napríklad **DIRECT-**-HP PageWide XXXX**, (znaky ** predstavujú jedinečné znaky identifikujúce tlačiareň a znaky XXXX názov modelu tlačiarne nachádzajúci sa na tlačiarni).

Ak ste zapli funkciu Funkcia Wi-Fi Direct so zabezpečením, po zobrazení výzvy zadajte heslo.

4. Pridajte tlačiareň.
 - a. Otvorte okno **Systemové nastavenia**.
 - b. Kliknite na položku **Tlačiarne a skenery**.
 - c. Kliknite na položku + pod zoznamom tlačiarní vľavo.
 - d. V zozname zistených tlačiarní vyberte príslušnú tlačiareň (slovo Bonjour sa nachádza v pravom stĺpci vedľa názvu tlačiarne) a kliknite na tlačidlo **Pridať**.

Inštalácia softvéru tlačiarne HP pre bezdrôtový produkt, ktorý už je pripojený k sieti

Ak už má produkt priradenú IP adresu v bezdrôtovej sieti a chcete inštalovať softvér produktu v počítači, vykonajte nasledujúce kroky.

1. Získajte adresu IP produktu (na softvérovom ovládacom paneli sa dotknite položky )
2. Nainštalujte softvér tlačiarne zo stránky 123.hp.com/pagewide (odporúča sa) alebo z disku CD so softvérom HP, ktorý bol dodaný s tlačiarňou.
3. Postupujte podľa pokynov na obrazovke.
4. Po zobrazení výzvy vyberte položku **Bezdrôtové pripojenie – pripojiť tlačiareň k bezdrôtovej sieti a internetu** a potom kliknite na položku **Ďalej**.
5. V zozname dostupných tlačiarní vyberte tlačiareň, ktorá má správnu IP adresu.

Otvorte softvér tlačiarne (Windows)

V závislosti od operačného systému môžete softvér tlačiarne otvoriť nasledovným spôsobom:

- **Windows 10:** Na pracovnej ploche počítača kliknite na ponuku **Štart**, vyberte položku **Všetky aplikácie**, kliknite na položku **HP**, kliknite na priečinok tlačiarne a potom vyberte ikonu s názvom tlačiarne.
- **Windows 8.1:** v ľavom dolnom rohu domovskej obrazovky kliknite na šípku nadol a vyberte názov tlačiarne.
- **Windows 8:** na domovskej obrazovke kliknite pravým tlačidlom na prázdnu oblasť obrazovky, na paneli aplikácií kliknite na položku **Všetky aplikácie** a potom vyberte názov tlačiarne.
- **Windows 7, Windows Vista a Windows XP:** Na pracovnej ploche počítača kliknite na ponuku **Štart**, vyberte položku **Všetky programy**, kliknite na položku **HP**, kliknite na priečinok tlačiarne a potom vyberte ikonu s názvom tlačiarne.

Správa sieťových nastavení

- [Zobrazenie a zmena sieťových nastavení](#)
- [Nastavenie alebo zmena hesla produktu](#)
- [Manuálna konfigurácia parametrov protokolu TCP/IP pomocou ovládacieho panela](#)
- [Rýchlosť linky a nastavenia obojstrannej tlače](#)

Zobrazenie a zmena sieťových nastavení

Na zobrazenie alebo zmenu nastavení konfigurácie IP adresy používajte server EWS.

1. Získajte adresu IP produktu (na softvérovom ovládacom paneli sa dotknite položky ).
2. Na otvorenie servera HP EWS zadajte do panela s adresou vo webovom prehliadači IP adresu produktu.
3. Na získanie informácií o sieti kliknite na kartu **Sieť**. Nastavenia môžete podľa potreby zmeniť.

Nastavenie alebo zmena hesla produktu

Pomocou vstavaného webového servera HP môžete nastaviť heslo alebo zmeniť existujúce heslo pre produkt v sieti, aby neoprávnení používatelia nemohli zmeniť nastavenia produktu.

1. Získajte adresu IP produktu (na softvérovom ovládacom paneli sa dotknite položky ).
2. Do panela s adresou webového prehliadača zadajte IP adresu produktu. Kliknite na kartu **Nastavenia**, kliknite na položku **Zabezpečenie** a potom kliknite na prepojenie **Nastavenia hesla**.

 **POZNÁMKA:** Ak je nastavené heslo, budete vyzvaní na zadanie hesla. Ako používateľské meno zadajte „admin“, zadajte heslo a potom kliknite na položku **Použiť**.

3. Zadajte nové heslo do poľa **Heslo** a do poľa **Potvrdenie hesla**.
4. Uložte heslo kliknutím na tlačidlo **Použiť** v dolnej časti okna.

Manuálna konfigurácia parametrov protokolu TCP/IP pomocou ovládacieho panela

Na nastavenie adresy IPv4, masky podsiete a predvolenej brány používajte ponuky ovládacieho panela.

1. Otvorte ovládací panel (potiahnite prstom nadol z hornej časti obrazovky po karte softvérového ovládacieho panela alebo sa dotknite oblasti softvérového ovládacieho panela na domovskej obrazovke).
2. Na softvérovom ovládacom paneli ťuknite na položku .
3. Dotknite sa položky **Nastavenie siete** a potom položky **Nastavenia ethernetu**.
4. Dotknite sa položky **Rozšírené nastavenia** a potom položky **Nastavenie adresy IP**.
5. Dotknite sa položky **Manuálne** a potom položky **IP adresa**.
6. Na číselnej klávesnici vykonajte nasledovné:

- Zadajte IP adresu a dotknite sa položky **Hotovo** .
- Zadajte masku podsiete a dotknite sa položky **Hotovo** .
- Zadajte predvolenú bránu a dotknite sa položky **Hotovo** .

7. Dotknite sa tlačidla **Použiť**.

Rýchlosť linky a nastavenia obojstrannej tlače

 **POZNÁMKA:** Tieto informácie sa týkajú len ethernetových (káblových) sietí. Netýkajú sa bezdrôtových sietí.

Rýchlosť linky a režim komunikácie tlačového servera sa musia zhodovať so sieťovým rozbočovačom. Vo väčšine prípadov ponechajte produkt v automatickom režime. Nesprávne zmeny rýchlosti linky a nastavení obojstrannej tlače môžu zabrániť produktu v komunikácii s ostatnými zariadeniami v sieti. Na vykonanie prípadných zmien použite ovládací panel tlačiarne.

 **POZNÁMKA:**

- Nastavenie sa musí zhodovať so sieťovým zariadením, ku ktorému sa pripájate (sieťový rozbočovač, prepínač, brána, smerovač alebo počítač).
- Zmena týchto nastavení spôsobí vypnutie a následné zapnutie produktu. Zmeny vykonávajte iba vtedy, keď je produkt nečinný.

1. Otvorte ovládací panel (potiahnite prstom nadol z hornej časti obrazovky po karte softvérového ovládacieho panela alebo sa dotknite oblasti softvérového ovládacieho panela na domovskej obrazovke).
2. Na softvérovom ovládacom paneli ťuknite na položku .
3. Dotknite sa položky **Nastavenie siete** a potom položky **Nastavenia ethernetu**.
4. Dotknite sa položky **Rozšírené nastavenia** a potom položky **Rýchlosť linky**.
5. Vyberte jednu z nasledujúcich možností.

Nastavenie	Popis
automatický	Tlačový server sa sám automaticky nakonfiguruje na používanie najvyššej rýchlosti linky a režimu komunikácie, ktorý je povolený sietí.
10 – duplexne	10 Mb/s, prevádzka s plným duplexom.
10 – poloduplexne	10 Mb/s, poloduplexná prevádzka.
100 – duplexne	100 Mb/s, prevádzka s plným duplexom.
100 – poloduplexne	100 Mb/s, poloduplexná prevádzka.

3 Správa tlačiarne a služby

- [HP Embedded Web Server](#)
- [Webové služby](#)
- [Funkcie zabezpečenia produktu](#)
- [HP Printer Assistant v softvéri tlačiarne \(Windows\)](#)
- [HP Utility \(OS X\)](#)
- [AirPrint™ \(OS X\)](#)

HP Embedded Web Server

- [Informácie o serveri EWS](#)
- [Informácie o súboroch cookie](#)
- [Otvorenie servera EWS](#)
- [Funkcie](#)

Informácie o serveri EWS

Produkt je vybavený vstavaným webovým serverom HP (EWS), ktorý zabezpečuje prístup k informáciám o produkte a činnostiach vykonávaných v rámci siete. Server EWS poskytuje prostredie, v ktorom môžu byť spustené webové programy, podobne ako operačný systém – napríklad systém Windows poskytuje prostredie pre programy spustené v počítači. Výstup z týchto programov sa dá potom zobrazit' vo webovom prehliadači.

Server EWS sa nachádza v hardvéri produktu (napr. v tlačiarňi HP) alebo vo firmvéri, a nie v softvéri, ktorý je načítaný na sieťovom serveri.

Výhodou servera EWS je, že poskytuje rozhranie pre produkt, ktoré môže používať ktokoľvek s produktom a počítačom pripojeným k sieti. Neinštaluje a nekonfiguruje sa žiadny špeciálny softvér, v počítači ale musíte mať podporovaný webový prehliadač. Na získanie prístupu na server EWS zadajte IP adresu produktu do panela s adresou v prehliadači.

Informácie o súboroch cookie

Kým používate prehliadač, server EWS umiestňuje na váš pevný disk veľmi malé textové súbory cookie. Tieto súbory umožňujú serveru EWS rozpoznať počítač pri najbližšej návšteve. Ak nakonfigurujete napríklad jazyk servera EWS, tento výber sa zapamätá uložením do súboru cookie, aby sa pri nasledujúcom prístupe na server EWS zobrazili stránky v príslušnom jazyku. Niektoré súbory cookie sa na konci každej relácie vymažú (napríklad súbor cookie, v ktorom je uložený vybraný jazyk), iné (napríklad súbor cookie, v ktorom sú uložené predvolby konkrétneho používateľa) sú v počítači uložené, kým ich nevymažete ručne.

 **DÔLEŽITÉ:** Súbory cookie, ktoré server EWS ukladá v počítači, sa používajú len na ukladanie nastavení vo vašom počítači alebo na zdieľanie informácií medzi tlačiarňou a počítačom. Tieto súbory cookie sa neodosielajú na žiadnu webovú lokalitu spoločnosti HP.

Prehľadávač môžete konfigurovať tak, aby prijímal všetky súbory cookie, alebo ho môžete konfigurovať tak, aby vás upozorňoval pri každej ponuke súboru cookie, čo umožňuje rozhodnúť sa v prípade každého súboru cookie, či ho chcete prijať alebo odmietnuť. Na odstránenie neželaných súborov cookie môžete použiť aj prehľadávač.

Ak sa rozhodnete zakázať súbory cookie, v závislosti od tlačiarne vypnite aj jednu alebo viaceré z týchto funkcií:

- Spustenie od miesta, kde ste opustili aplikáciu (to je užitočné najmä pri použití sprievodcov inštaláciou).
- Zapamätanie nastavenia jazyka prehľadávača servera EWS.
- Prispôsobenie domovskej stránky servera EWS.

Informácie o zmene nastavení ochrany osobných údajov a súborov „cookie“ a postupe zobrazenia alebo odstránenia súborov „cookie“ nájdete v dokumentácii k webovému prehľadávaču.

Otvorenie servera EWS

Ak chcete otvoriť server EWS, vykonajte jednu z nasledujúcich akcií:

- V podporovanom webovom prehliadači zadajte do poľa s adresou IP adresu produktu. (Na získanie IP adresy sa dotknite na softvérovom ovládacom paneli položky )
- V softvéri tlačiarne otvorte nástroj HP Printer Assistant a na karte **Tlač**, ktorá sa nachádza na karte **Tlač, skenovanie a fax**, kliknite na položku **Domovská stránka tlačiarne (EWS)**.

Ďalšie informácie nájdete v časti [Otvorenie nástroja HP Printer Utility](#).

- V systéme OS X použite nástroj HP Utility alebo kliknite na položky **Systémové nastavenia > Tlačiarne a skenery > HP PageWide MFP 377dw > Príslušenstvo a spotrebný materiál > Všeobecné > Zobrazíť webovú stránku tlačiarne**.

 **POZNÁMKA:** Ak sa pri otváraní servera EWS vyskytne chyba, skontrolujte správnosť nastavení servera proxy pre vašu sieť.

 **TIP:** Po otvorení si URL adresu uložte do záložiek, aby ste sa na ňu mohli v budúcnosti rýchlo vrátiť.

Funkcie

- [Karta Domov](#)
- [Záložka Sken](#)
- [Záložka Fax](#)
- [Záložka Webové služby](#)
- [Záložka Sieť](#)
- [Karta Nástroje](#)
- [Karta Nastavenia](#)

 **POZNÁMKA:** Zmena nastavení siete v serveri EWS môže deaktivovať niektoré funkcie produktu alebo softvéru produktu.

Karta Domov

Karta **Domov** sa používa na získanie prístupu k často používaným položkám na kartách **Skenovanie, Fax, Webové služby, Sieť, Nástroje a Nastavenia**. Karta **Domov** obsahuje nasledujúce položky.

 **POZNÁMKA:** Nie všetky z uvedených položiek sú vždy viditeľné. Tlačidlo **Prispôbiť** umožňuje zobrazíť alebo skryť požadované položky.

Položka	Popis
Skenovať do e-mailu	Konfigurácia cieľových e-mailových profilov pre funkciu skenovania do e-mailu
Skenovanie do sieťového priečinka	Konfigurácia cieľového sieťového priečinka pre funkciu skenovania do sieťového umiestnenia
Digitálny fax HP	Konfigurácia tlačiarne na ukladanie faxov do sieťového umiestnenia alebo ich preposielanie na e-mail

Položka	Popis
Nastavenia úsporného režimu	Konfigurácia funkcií úspory energie, ktoré prepínajú tlačiareň do režimu spánku alebo ju automaticky zapínajú a vypínajú
Webové služby	Povolenie alebo zakázanie služby HP ePrint alebo tlačových aplikácií, ktoré umožňujú tlačiť z e-mailu
Aktualizácia tlačiarne	Vyhľadávanie nových aktualizácií tlačiarne
Odhadované úrovne atramentu v kazetách	Slúži na kontrolu stavu atramentu v kazetách
Prehľad siete	Zobrazenie stavu káblovej siete (802.3) alebo stavu bezdrôtovej siete (802.11)
Nástroje kvality tlače	Slúži na spustenie nástrojov na vylepšenie kvality tlače
Sprivodca nastavením bezdrôtovej siete	Nastavenie bezdrôtového pripojenia pomocou sprivodcu
Funkcia Wi-Fi Direct	Nastavenie funkcie Wi-Fi Direct na tlač priamo z mobilného zariadenia bez pripojenia k bezdrôtovej sieti
Služba AirPrint	Nastavenie služby AirPrint™ na tlač z produktov podporovaných spoločnosťou Apple
Informácie o tlačiarni	Zobrazenie informácií o tlačiarni, napríklad sériového čísla produktu, servisného ID, verzie firmvéru a celkového počtu strán
Správca	Nastavenie ovládania funkcií tlačiarne správcom
Záloha	Vytvorenie zálohy nastavení tlačiarne v súbore chránenom heslom
Faxový denník	Zobrazenie a správa všetkých činností súvisiacich s faxom (vrátane digitálneho faxového denníka)
Sprivodca nastavením faxu	Spustenie sprivodcu na nastavenie funkcií faxu
Brána firewall	Konfigurácia sieťovej brány firewall
Správy o tlačiarni	Tlač strán s informáciami o tlačiarni
Skenovať do SharePointu	Konfigurácia cieľového priečinka na SharePointe pre funkciu skenovania do priečinka
Správa o využívaní	Zobrazenie počítadiel tlačových, faxových a skenovacích úloh
funkcia webového skenovania	Slúži na povolenie funkcie webového skenovania, ktorá komukoľvek s prístupom k tlačiarni umožňuje skenovať čokoľvek položené na skle skenera.



POZNÁMKA: Nastavenia pre túto stránku sa automaticky ukladajú v súboroch cookie webového prehliadača. Ak súbory cookie webového prehliadača odstránite, tieto nastavenia sa stratia.

Záložka Sken

Karta **Skenovanie** slúži na konfiguráciu funkcií skenovania produktu. Karta **Skenovanie** obsahuje nasledujúce položky.

Položka	Popis
Skenovať do počítača	<p>Použitie funkcie webového skenovania</p> <p>DÔLEŽITÉ: Z bezpečnostných dôvodov je funkcia Webscan štandardne deaktivovaná. Ak chcete zapnúť funkciu webového skenovania, otvorte kartu Nastavenia, kliknite na položku Nastavenia správca, začiarknite políčko Povoliť vedľa funkcie webového skenovania a potom kliknite na tlačidlo Použiť.</p> <p>Keď je funkcia Webscan aktivovaná, ktokoľvek s prístupom do tlačiarne dokáže skenovať čokoľvek na skle skenera.</p>
Skenovať do e-mailu	<ul style="list-style-type: none"> • Nastavenie skenovania do e-mailu: Táto položka slúži na nastavenie funkcie skenovania do e-mailu a na konfiguráciu odosielateľa naskenovaných dokumentov • E-mailový adresár: Konfigurácia zoznamu osôb, ktorým chcete odoslať naskenované dokumenty • Možnosti e-mailu: Konfigurácia predvoleného PREDMETU a tela správy a konfigurácia predvolených nastavení skenovania
Skenovanie do sieťového priečinka	Nastavenie sieťového priečinka: Konfigurácia sieťového priečinka na ukladanie naskenovaných obrázkov alebo dokumentov z tlačiarne
Skenovať do SharePointu	Nastavenie SharePointu: Konfigurácia cieľového umiestnenia na SharePointe na ukladanie naskenovaných obrázkov alebo dokumentov z tlačiarne

Záložka Fax

Karta **Fax** slúži na konfiguráciu funkcií faxovania produktu. Karta **Fax** obsahuje nasledujúce položky.

Položka	Popis
Sprivodca nastavením faxu	Konfigurácia faxových funkcií tlačiarne
Základné nastavenia faxu	Zmena názvu/faxového čísla v hlavičke a nastavenie ostatných základných nastavení faxu
Rozšírené nastavenia faxu	Nastavenie podrobností faxu, napr. správ o poruchách, potvrdení atď.
Faxová predvolba	Vkladanie a ukladanie čísiel rýchlej volby
Posielanie faxov ďalej	Automaticky presmeruje prichádzajúce faxy na iné faxové číslo
Blokovanie nevyžiadaných faxov	Blokuje faxy od určitých osôb alebo firiem
Informácie	Faxový denník: Zobrazenie zoznamu faxov, ktoré zariadenie odoslalo alebo prijalo
Digitálny fax HP	Profil funkcie Digitálny fax: Ukladanie došlých čiernobielych faxov do vyhradeného priečinka na sieti alebo ich preposielanie v podobe e-mailov

Záložka Webové služby

Na konfigurovanie a povolenie webových služieb HP pre tento produkt použite kartu **Webové služby**. Skôr než začnete používať funkciu HP ePrint, je potrebné povoliť webové služby HP.

Záložka Sieť

Karta **Sieť** sa používa na konfiguráciu a zabezpečenie nastavení siete pre produkt, keď je pripojený k sieti založenej na IP adresách. Karta **Sieť** sa nezobrazí, ak je produkt pripojený k iným typom sietí.

Karta Nástroje

Karta **Nástroje** slúži na zobrazenie a správu pomocných programov produktu. Karta **Nástroje** obsahuje nasledujúce položky.

Položka	Popis
Informácie o produkte	<ul style="list-style-type: none">• Informácie o tlačiarni: Zobrazenie informácií o tlačiarni, napríklad sériového čísla produktu, servisného ID, verzie firmvéru a celkového počtu strán• Ukazovateľ úrovne atramentu v kazetách: Slúži na kontrolu stavu atramentu v kazetách• Nastavenia kaziet: Slúži na nastavenie prahových hodnôt, pri ktorých tlačiareň zobrazí oznámenia, že je v kazetách nízka úroveň atramentu
Správy	<ul style="list-style-type: none">• Správa o využívaní: Zobrazenie počtu strán spracovaných pri tlači, skenovaní, kopírovaní a faxovaní• Správy o tlačiarni: Umožňuje vytlačiť rôzne správy, napríklad zoznamy písiem• Denník udalostí: Zobrazenie posledných 50 chybových hlásení tlačiarnie• Denník úloh: Zobrazenie zoznamu posledných úloh vykonaných tlačiariňou• Denník úloh používajúcich farby: Zobrazenie počtu strán vytlačených čiernobielo a farebne v rámci všetkých úloh a v rámci jednotlivých úloh
Pomocné programy	<ul style="list-style-type: none">• Záložky: Vytvorenie záložiek pre stránky na serveri EWS• Nástroje kvality tlače: Spustenie nástrojov na údržbu a vylepšenie kvality výtlačkov• Sledovanie majetku: Umožňuje tomuto zariadeniu priradiť inventárne číslo/umiestnenie
Zálohovanie a obnova	<ul style="list-style-type: none">• Záloha: Vytvorí heslom zakódovaný súbor, do ktorého sa uložia nastavenia vašej tlačiarnie• Obnovenie: Obnoví nastavenia tlačiarnie zo súboru so zálohou vytvorenou serverom EWS
Reštart tlačiarnie	Cyklus napájania: Vypnutie a reštartovanie tlačiarnie
Aktualizácie tlačiarnie	Aktualizácie firmvéru: Umožňuje nastaviť tlačiareň tak, aby zobrazovala upozornenia na aktualizácie alebo ich automaticky inštalovala

Karta Nastavenia

Karta **Nastavenia** umožňuje nastavenie a údržbu rozličných možností vášho produktu vrátane správy napájania, dátumu a času, nastavení tlače a papiera, e-mailových upozornení, obnovenia predvolených nastavení od výrobcu a nastavení brány firewall.

Položka	Popis
Správa napájania	Nastavenie úsporného režimu na minimalizáciu množstva energie, ktoré produkt spotrebováva pri nečinnosti, a na zníženie miery opotrebovania elektronických súčastí
Predvolby	Konfigurácia predvolených nastavení všeobecných funkcií tlačiarnie, ako sú napríklad dátum a čas, jazyk, zobrazenie a anonymné informácie o využívaní. Predvolené hodnoty je možné nastaviť pre konkrétne funkcie, ako sú napríklad manuálne podávanie, správa zásobníka papiera, registrácia obrázkov, ColorLok a tichý režim.
Zabezpečenie	Konfigurácia nastavení, ktoré bránia v neoprávnenom používaní tlačiarnie alebo konkrétnych funkcií tlačiarnie. Ďalšie informácie nájdete v časti Nastavenia zabezpečenia .
Počítačové výstrahy	Nastavenie predvolených hodnôt pre e-mailový server, cieľové umiestnenia výstrah a nastavenia výstrah

Položka	Popis
Nastavenia kopírovania/tlače	Konfigurácia predvolených nastavení tlače (napríklad písma, kvality tlače, obojstrannej tlače a čiernobielej alebo farebnej tlače) a kopírovania (napríklad výberu zásobníka a kvality kopírovania)
Obnoviť predvolené	Obnovenie predvolených výrobných nastavení alebo nastavení siete
Firewall	Konfigurácia nastavení brány firewall, ako sú napríklad pravidlá, adresy, služby a ďalšie možnosti

Webové služby

- [Čo sú webové služby?](#)
- [Nastavenie webových služieb](#)
- [Používanie webových služieb](#)
- [Odstránenie webových služieb](#)

Čo sú webové služby?

Tlačiareň ponúka inovatívne webové riešenia, ktoré môžu pomôcť pri získavaní rýchleho prístupu k internetu, dokumentom a ich rýchlejšej a bezproblémovejšej tlači – a to všetko bez použitia počítača.



POZNÁMKA: Ak chcete používať tieto webové funkcie, tlačiareň musí byť pripojená k internetu (pomocou kábla Ethernet alebo bezdrôtového pripojenia). Tieto webové funkcie nemožno použiť, ak je tlačiareň pripojená pomocou kábla USB.

HP ePrint

HP ePrint je bezplatná služba poskytovaná spoločnosťou HP, ktorá umožňuje kedykoľvek a odkiaľkoľvek tlačiť dokumenty prostredníctvom tlačiarne s podporou služby HP ePrint. Keď v tlačiarňi povolíte webové služby, tlačiť možno jednoduchým odoslaním e-mailu na e-mailovú adresu priradenú tlačiarňi. Nie sú potrebné žiadne špeciálne ovládače ani softvér. Ak môžete odoslať e-mail, pomocou služby HP ePrint môžete tlačiť odkiaľkoľvek.



POZNÁMKA:

- Zaregistrovať sa na používanie konta môžete na webovej lokalite [HP Connected](#) (táto lokalita nemusí dostupná vo všetkých krajinách alebo regiónoch) a potom sa môžete prihlásiť a konfigurovať nastavenia služby ePrint.
- Po zaregistrovaní konta na webovej lokalite HP Connected sa môžete prihlásiť a zobrazíť stav úloh v službe HP ePrint, spravovať front tlačiarne v službe HP ePrint, riadiť, ktorí používatelia môžu pri tlači používať e-mailovú adresu tlačiarne v službe HP ePrint, ako aj získať pomoc pre HP ePrint.

Tlačové aplikácie

- Tlačové aplikácie umožňujú ľahko vyhľadať a vytlačiť vopred naformátovaný webový obsah priamo z tlačiarne. Svoje dokumenty môžete tiež v digitálnej podobe ukladať na webe.
- Vopred naformátovaný obsah je navrhnutý špeciálne pre vašu tlačiareň. To znamená, že sa nebudú zobrazovať odseknuté slová ani obrázky a žiadne nadbytočné stránky obsahujúce len jeden riadok textu. Niektoré tlačiarne ponúkajú možnosť zvoliť si na obrazovke s ukážkou pred tlačou nastavenia papiera a kvality tlače.

Nastavenie webových služieb

Pred nastavením webových služieb sa uistite, že je tlačiareň pripojená na internet prostredníctvom pripojenia k sieti Ethernet alebo bezdrôtového pripojenia.

Na nastavenie webových služieb použite jeden z nasledujúcich spôsobov.

Nastavenie webových služieb pomocou ovládacieho panela

1. Otvorte ovládací panel (potiahnite prstom nadol z hornej časti obrazovky po karte softvérového ovládacieho panela alebo sa dotknite oblasti softvérového ovládacieho panela na domovskej obrazovke).
2. Na softvérovom ovládacom paneli ťuknite na položku .
3. Dotknite sa položky [Nastavenie webových služieb](#).
4. Kliknutím na položku [Prijat'](#) prijmete podmienky používania webových služieb a zapnete webové služby.
5. Na zobrazenej obrazovke sa dotknite položky **OK**, čím tlačiarni umožníte automaticky vyhľadávať aktualizácie produktu.



POZNÁMKA: Ak sa zobrazí výzva na zadanie nastavení servera proxy a vaša sieť používa nastavenia servera proxy, postupujte podľa pokynov na obrazovke a nastavte server proxy. Ak nemáte podrobnosti o serveri proxy, obráťte sa na správcu siete alebo osobu, ktorá nastavila sieť.

6. Ak sa zobrazí obrazovka [Možnosti aktualizácie tlačiarne](#), dotknite sa položky [Inštalovať automaticky \(odporúča sa\)](#) alebo [Oznámiť v prípade dostupnosti](#).
7. Po pripojení na server tlačiareň vytlačí informačnú stranu. Podľa pokynov na informačnej strane dokončíte nastavenie.

Nastavenie webových služieb pomocou servera EWS

1. Otvorte server EWS. Ďalšie informácie nájdete v časti [Otvorenie servera EWS](#).
2. Kliknite na kartu **Webové služby**.
3. V časti **Nastavenia webových služieb** kliknite na položku **Nastavenie**, kliknite na položku **Pokračovať** a podľa pokynov na obrazovke prijmite podmienky používania.
4. Ak sa zobrazí výzva, povoľte tlačiarni vyhľadávať a inštalovať aktualizácie tlačiarne.



POZNÁMKA: Ak sa zobrazí výzva na zadanie nastavení servera proxy a vaša sieť používa nastavenia servera proxy, postupujte podľa pokynov na obrazovke a nastavte server proxy. Ak nemáte podrobnosti o serveri proxy, obráťte sa na správcu siete alebo osobu, ktorá nastavila sieť.

5. Po pripojení na server tlačiareň vytlačí informačnú stranu. Podľa pokynov na informačnej strane dokončíte nastavenie.

Používanie webových služieb

- [HP ePrint](#)
- [Tlačové aplikácie](#)

HP ePrint

Skôr ako budete môcť používať službu HP ePrint, vykonajte tieto kroky:

- Skontrolujte, či máte počítač alebo mobilné zariadenie s podporou internetu a e-mailov.
- V tlačiarni povoľte webové služby. Ďalšie informácie nájdete v časti [Nastavenie webových služieb](#).

Ďalšie informácie o správe a konfigurácii nastavení služby HP ePrint a informácie o najnovších funkciách nájdete na lokalite [HP Connected](#). Táto lokalita nemusí byť k dispozícii vo všetkých krajinách a regiónoch.

Tlač pomocou služby HP ePrint

1. V počítači alebo mobilnom zariadení otvorte e-mailovú aplikáciu.
2. Vytvorte novú e-mailovú správu a potom k nej priložte súbor, ktorý chcete vytlačiť.
3. Do poľa Komu v e-mailovej správe zadajte e-mailovú adresu služby HP ePrint a potom vyberte možnosť odoslania e-mailovej správy.





POZNÁMKA: Do poľa Komu ani Kópia nezadáвайте ďalšie e-mailové adresy. Server služby HP ePrint neprijíma tlačové úlohy, ak sa zadá viacero e-mailových adries.

Zistenie e-mailovej adresy služby HP ePrint

1. Otvorte ovládací panel (potiahnite prstom nadol z hornej časti obrazovky po karte softvérového ovládacieho panela alebo sa dotknite oblasti softvérového ovládacieho panela na domovskej obrazovke).
2. Na softvérovom ovládacom paneli ťuknite na položku .
3. Dotknite sa položky [Nastavenie webových služieb](#) a potom položky [Tlačiť stranu s informáciami](#). Tlačiareň vytlačí informačnú stranu, ktorá obsahuje kód tlačiarne a pokyny, ako prispôbiť e-mailovú adresu.

Vypnutie funkcie HP ePrint pomocou ovládacieho panela

1. Otvorte ovládací panel (potiahnite prstom nadol z hornej časti obrazovky po karte softvérového ovládacieho panela alebo sa dotknite oblasti softvérového ovládacieho panela na domovskej obrazovke).
2. Na softvérovom ovládacom paneli ťuknite na položku .
3. Dotknite sa položky , potom položky [HP ePrint](#) a vypnite ju.

Vypnutie funkcie HP ePrint na serveri EWS

1. Otvorte server EWS. Ďalšie informácie nájdete v časti [Otvorenie servera EWS](#).
2. Kliknite na kartu **Webové služby**.
3. V časti **Nastavenia webových služieb** vzťahujúcej sa na službu **HP ePrint** kliknite na položku **Vypnúť**.
4. V zobrazenom potvrdzujúcom dialógovom okne kliknite na tlačidlo **Áno**.

Tlačové aplikácie

Tlačové aplikácie umožňujú ľahko vyhľadať a vytlačiť vopred naformátovaný webový obsah priamo z tlačiarne.

Používanie tlačových aplikácií

1. Na ovládacom paneli sa dotknite priečinka [Aplikácie](#).
2. Klepnite na aplikáciu tlače, ktorú chcete použiť.

Ďalšie informácie o jednotlivých tlačových aplikáciách nájdete na webovej lokalite [HP Connected](#) . Táto lokalita nemusí byť k dispozícii vo všetkých krajinách a regiónoch.

Správa tlačových aplikácií

Tlačové aplikácie môžete pridávať, konfigurovať alebo odstraňovať a môžete určiť poradie, v akom sa zobrazujú na displeji ovládacieho panela tlačiarne.

1. Na ovládacom paneli sa dotknite priečinka [Aplikácie](#).
2. Na displeji sa dotknite ikony [Spravovať](#) a postupujte podľa pokynov na obrazovke.





POZNÁMKA: Tlačové aplikácie môžete tiež spravovať na webovej lokalite [HP Connected](#) .

Odstránenie webových služieb

Podľa nasledujúcich pokynov odstráňte webové služby.

Odstránenie webových služieb pomocou ovládacieho panela

1. Otvorte ovládací panel (potiahnite prstom nadol z hornej časti obrazovky po karte softvérového ovládacieho panela alebo sa dotknite oblasti softvérového ovládacieho panela na domovskej obrazovke).
2. Na softvérovom ovládacom paneli ťuknite na položku .
3. Dotknite sa položky , potom položky [Odstrániť webové služby](#) a nakoniec položky [Áno](#).

Odstránenie webových služieb pomocou servera EWS

1. Otvorte server EWS. Ďalšie informácie nájdete v časti [Otvorenie servera EWS](#).
2. Kliknite na kartu **Webové služby**.
3. V časti **Nastavenia webových služieb** kliknite na položku **Odstrániť webové služby**.
4. Akciu potvrdte kliknutím na položku **Odstrániť webové služby**.
5. Kliknutím na položku **Áno** odstráňte z tlačiarne webové služby.

Funkcie zabezpečenia produktu

- [Bezpečnostné vyhlásenia](#)
- [Firewall](#)
- [Nastavenia zabezpečenia](#)
- [Aktualizácie firmvéru](#)

Bezpečnostné vyhlásenia

Tento produkt podporuje bezpečnostné normy a protokoly, ktoré pomáhajú zabezpečiť produkt, chrániť informácie vo vašej sieti a zjednodušiť monitorovanie a údržbu produktu.

Informácie o riešeníach zabezpečeného zobrazovania a tlače od spoločnosti HP nájdete na webovej lokalite [HP Secure Printing](#). Na stránke sa nachádzajú prepojenia na podklady a často kladené otázky o bezpečnostných funkciách a môže obsahovať informácie o doplnkových bezpečnostných funkciách, ktoré nie sú zahrnuté v tomto dokumente.

Firewall

Vstavaný webový server HP umožňuje aktívovať a nakonfigurovať pravidlá, priority, šablóny, služby a politiky brány firewall v produkte. Funkcia firewall v produkte poskytuje sieťovú vrstvu zabezpečenia pre siete IPv4 aj IPv6. Možnosť konfigurácie brány firewall umožňuje riadiť IP adresy, ktoré majú povolený prístup k produktu. Umožňuje tiež nastaviť povolenia a priority pre digitálne služby odosielania, správy, prieskumu a tlače. Všetky tieto funkcie zaisťujú bezpečnejší spôsob riadenia prístupu k produktu.

Funkcia firewall tiež umožňuje zakázať nepoužívané protokoly a služby. Aj tieto nastavenia protokolov a služieb sa dajú chrániť pred zmenami nastavením administrátorského hesla EWS. Medzi tieto protokoly a služby patria nasledujúce protokoly a služby.

Protokol alebo služba	Popis
IPv4 a IPv6	<p>Pre správnu prevádzku na sieti TCP/IP musí byť produkt nakonfigurovaný nastavením platnej sieťovej konfigurácie TCP/IP, napríklad adresa adresa platná pre vašu sieť.</p> <p>Tento produkt podporuje dve verzie tohto protokolu: verziu 4 (IPv4) a verziu 6 (IPv6). Protokoly IPv4 a IPv6 sa dajú aktivovať/deaktivovať samostatne alebo súčasne.</p>
Bonjour	<p>Služby Bonjour sa obvykle používajú v malých sieťach na rozlišovanie IP adries a názvov tam, kde sa nepoužíva tradičný DNS server. Služby Bonjour sa dajú aktivovať alebo deaktivovať.</p>
Protokol SNMP	<p>SNMP (Simple Network Management Protocol) je používaný aplikáciami na spravovanie sietí na správu produktov. Tento produkt podporuje protokol SNMPv1 v sieťach IP. Tento produkt umožňuje aktivovať/deaktivovať SNMPv1.</p>
WINS	<p>Ak máte vo svojej sieti službu Dynamic Host Configuration Protocol (DHCP), produkt automaticky získa IP adresu z tohto servera a zaregistruje svoje meno pri každej službe dynamického pridelovania mena v súlade s RFC 1001 a 1002, pokiaľ bola špecifikovaná adresa IP servera Windows Internet Name Service (WINS).</p> <p>Konfigurácia IP adresy servera WINS sa dá aktivovať alebo deaktivovať. Ak je aktivovaná, dá sa určiť primárny a sekundárny server WINS.</p>
SLP	<p>Service Location Protocol (SLP) je internetový štandardný sieťový protokol, ktorý vytvára rámec na umožnenie sieťových aplikácií na odhaľovanie existencie, umiestnenia a konfigurácie zosieťovaných služieb v podnikových sieťach. Tento protokol sa dá aktivovať alebo deaktivovať.</p>
LPD	<p>Line Printer Daemon (LPD) znamená protokol a programy priradené službám zaraďovania tlače, ktoré môžu byť nainštalované v rôznych systémoch TCP/IP. LPD sa dá aktivovať alebo deaktivovať.</p>
LLMNR	<p>Link-Local Multicast Name Resolution (LLMNR) je protokol založený na formáte paketov Domain Name System (DNS), ktorý umožňuje vykonávať rozlišovanie mena hosťiteľom IPv4 aj IPv6 pre hosťiteľov na rovnakej miestnej linke. LLMNR sa dá aktivovať alebo deaktivovať.</p>
Port 9100	<p>Produkt podporuje tlač typu Raw IP prostredníctvom portu TCP 9100. Port TCP/IP na produkte je majetkom spoločnosti HP a je predvoleným portom tlače. Prístup k tomuto portu získate prostredníctvom softvéru HP. Port 9100 sa dá aktivovať alebo deaktivovať.</p>

Protokol alebo služba	Popis
Webové služby	Produkt podporuje schopnosť aktívovať alebo deaktivovať protokoly Microsoft Web Services Dynamic Discovery (WS Discovery) alebo tlačové služby Microsoft Web Services for Devices (WSD) podporované na produkte. Tieto webové služby sa dajú aktívovať alebo deaktivovať spolu alebo sa dá samostatne aktívovať WS Discovery.
Internet Printing Protocol (IPP)	Internet Printing Protocol (IPP) je štandardný internetový protokol, ktorý umožňuje tlačiť dokumenty a riadiť úlohy po internete. IPP sa dá deaktivovať alebo aktívovať.

Nastavenia zabezpečenia

Na karte **Nastavenia** servera EWS nájdete v časti **Zabezpečenie** nasledujúce možnosti.

Položka	Popis
Nastavenia hesla	Slúži na nastavenie hesla, ktoré bráni neoprávneným používateľom vo vzdialenej konfigurácii tlačiarne alebo zobrazení nastavení tlačiarne na serveri EWS
Administrátorské nastavenia	Prispôbenie tlačiarne povolením alebo zakázaním funkcií súvisiacich so sieťovým pripojením, webovými službami, funkciami tlačiarne (ako napr. farebná tlač), pamäťovými zariadeniami a aktualizáciami firmvéru
Skratky ovládacieho panela	Slúži na výber skratiek, ktoré sa zobrazia v priečinku skratiek na ovládacom paneli tlačiarne
Riadenie prístupu	Slúži na povolenie a konfiguráciu metód prihlásenia, ktoré riadia prístup používateľov ku konkrétnym úlohám tlačiarne
Ochrana uložených údajov	Slúži na konfiguráciu nastavení, ktoré chránia úlohy uložené v tlačiarňi pred prístupom neoprávnených používateľov

Aktualizácie firmvéru

Firmvér tlačiarne je možné automaticky aktualizovať. Na karte **Nástroje** servera EWS kliknite na položky **Aktualizácie tlačiarne** a **Aktualizácie firmvéru** a potom na položku **Inštalovať aktualizácie automaticky**. Spoločnosť HP odporúča používať túto možnosť.

HP Printer Assistant v softvér tlačiarne (Windows)

Nástroj HP Printer Assistant poskytuje prístup k funkciám tlačiarne HP a súvisiacim prostriedkom z ponúk programov systému Windows alebo cez ikonu na pracovnej ploche vášho počítača.

Otvorenie nástroja HP Printer Utility

1. Na počítači kliknite na tlačidlo **Štart** a potom na položku **Všetky programy**.
2. Kliknite na položku **HP**, kliknite na názov produktu a potom na vašu tlačiareň.

Funkcie

- [Karta Connected](#)
- [Karta Tlač, skenovanie a fax](#)
- [Karta Obchod](#)
- [Karta Pomocník](#)
- [Karta Nástroje](#)
- [Karta Odhad úrovne atramentu](#)

Karta Connected

Kliknutím na kartu **Pripojené** získate prístup na webovú lokalitu [HP Connected](#) (nemusí byť k dispozícii vo všetkých krajinách alebo regiónoch). Riešenie HP Connected vám umožňuje využívať jedno prihlásenie na prístup k vybraným aplikáciám a cloudovým riešeniam spoločnosti HP a poskytuje prístup k platforme HP Connected zo smartfónu, tabletu, počítača alebo tlačiarne HP s webovým rozhraním. Do služby HP Connected sa môžete prihlásiť použitím vášho existujúceho konta ePrintCenter, alebo sa môžete zaregistrovať ako používateľ nového konta HP Connected.

Karta Tlač, skenovanie a fax

Karta **Tlač, skenovanie a fax** slúži na zobrazenie a správu pomocných programov na tlač, skenovanie a faxovanie. Táto karta obsahuje nasledujúce položky.

Položka	Popis
Tlač	<ul style="list-style-type: none"> • Pripojenie tlačiarne k webu: Kliknutím otvoríte webová lokalita spoločnosti HP a získate nový obsah a riešenia pre vašu tlačiareň HP pripojenú k webu • Nastaviť predvoľby: Kliknutím na túto položku otvoríte dialógové okno Predvoľby tlače, v ktorom môžete zobraziť a zmeniť predvolené nastavenia veľkosti papiera, kvality tlače a podobne • Údržba tlačiarne: Kliknutím na túto položku otvoríte nástroje na zarovnanie a vyčistenie kaziet alebo na vytlačenie diagnostickej strany • Tlač z mobilných zariadení: Kliknutím na túto položku otvoríte webovú lokalitu HP Mobile Printing, na ktorej nájdete informácie o tlači zo smartfónu alebo tabletu. Ak nie je vo vašej krajine alebo oblasti k dispozícii lokálna verzia tejto webovej lokality, môžete byť presmerovaní na lokalitu HP Mobile Printing v inej krajine/oblasti alebo jazyku. • Zobraziť tlačové úlohy: Kliknutím na túto položku otvoríte monitor tlače a zobrazíte, pozastavíte alebo zrušíte tlačové úlohy • Prispôbenie tlačiarne: Kliknutím na túto položku otvoríte dialógové okno Predvoľby tlače, v ktorom môžete zmeniť názov, nastavenia zabezpečenia a ďalšie vlastnosti tlačiarne • Domovská stránka tlačiarne (EWS): Kliknutím na túto položku otvoríte server HP Embedded Web Server, pomocou ktorého môžete vykonávať konfiguráciu, monitorovanie a údržbu tlačiarne
Skenovanie	<ul style="list-style-type: none"> • Skenovať dokument alebo fotografiu: Otvorenie dialógového okna skenovania • Spríevodca skenovaním do sieťového priečinka: Skenovanie z tlačiarne do sieťového priečinka • Spríevodca skenovaním do e-mailu: Umožňuje odoslať naskenované materiály z tlačiarne ako prílohy e-mailov • Spravovať skenovanie do počítača: Zapnutie skenovania cez sieť do tohto počítača z ovládacieho panela tlačiarne
Fax	<ul style="list-style-type: none"> • Odoslať fax: Odoslanie faxu pre jedného alebo viacerých príjemcov • Spríevodca nastavením digitálneho faxu: Služi na digitálne ukladanie prichádzajúcich faxov • Spravovať nastavenia faxu: Zobrazenie histórie faxov, blokovanie nevyžiadanych faxov a správa nastavení faxu

Karta Obchod

Karta **Obchod** slúži na online nákup spotrebného materiálu a ďalších produktov spoločnosti HP.

Karta Pomocník

Karta **Pomocník** slúži na prístup k zdrojom informácií, ako sú napríklad online pomocník a HP Eco Solutions.

Karta Nástroje

Karta **Nástroje** slúži na nastavenie a údržbu ovládača a softvéru tlačiarne a na diagnostiku a riešenie problémov s tlačou, skenovaním a pripojením.

Karta Odhad úrovne atramentu

Karta **Odhad úrovne atramentu** slúži na kontrolu stavu atramentu v kazetách a prípadné objednanie nových kaziet.

HP Utility (OS X)

Pomôcka HP Utility obsahuje nástroje na konfiguráciu nastavení tlače, kalibráciu tlačiarne, objednávanie spotrebného materiálu online a vyhľadávanie informácií o technickej podpore na webových stránkach.



POZNÁMKA: Funkcie dostupné v pomôcke HP Utility sa líšia v závislosti od vybratej tlačiarne.

Upozornenia na hladinu atramentu v kazetách a indikátory poskytujú iba odhadované hodnoty na účely plánovania. Ak sa zobrazí hlásenie upozorňujúce na nízku hladinu atramentu v kazete, zvážte zakúpenie náhradnej kazety, aby sa zabránilo možným oneskoreniam pri tlači. Kazety nemusíte vymieňať, kým sa nezhorší kvalita tlače na neprijateľnú úroveň.

Otvorenie pomôcky HP Utility

- ▲ Dvokrát kliknite na položku **HP Utility** v priečinku **HP**, ktorý sa nachádza v priečinku **Aplikácie**.

AirPrint™ (OS X)

Váš produkt podporuje tlač cez AirPrint spoločnosti Apple v systéme iOS 4.2 a Mac OS X v10.9 alebo novšom. Pomocou služby AirPrint môžete bezdrôtovo tlačiť prostredníctvom tlačiarne zo zariadení iPad (iOS 4.2), iPhone (3GS alebo novšie) alebo iPod touch (tretia generácia alebo novšia).

Ďalšie informácie nájdete v časti [Tlač pomocou služby AirPrint \(OS X\)](#).

4 Papier a tlačové médiá

- [Vysvetlenie k používaniu papiera](#)
- [Podporované veľkosti médií](#)
- [Podporované typy papiera a kapacity zásobníkov](#)
- [Konfigurácia zásobníkov](#)
- [Vkladanie médií](#)
- [Tipy na výber a používanie papiera](#)

Vysvetlenie k používaniu papiera

Kazety HP PageWide pre podnikové účely sú zvlášť vyvinuté na použitie s tlačovými hlavami HP. Jediné zloženie pomáha predlžovať životnosť tlačových hláv a zlepšuje ich spoľahlivosť. V prípade použitia s papierom ColorLok® poskytujú tieto kazety farebný výstup podobný laserovej technológii, ktorých rýchlo schne a je pripravený na distribúciu.

 **POZNÁMKA:** Na základe našich interných testov s využitím rôznych druhov obyčajného papiera spoločnosť HP odporúča používanie papierov s logom ColorLok® v tomto produkte. Podrobné informácie nájdete na webovej lokalite [HP print permanence](#).



Tento produkt podporuje rôzne typy papiera a tlačových médií. Papier a tlačové médiá, ktoré nespĺňajú nasledujúce požiadavky, môžu spôsobiť nižšiu kvalitu tlače, predčasné opotrebovanie produktu a častejšie zasekávania pri tlači.

Môže sa stať, že papier splní všetky tieto požiadavky, a napriek tomu výsledky tlače stále nie sú uspokojivé. Môže to byť spôsobené nesprávnym zaobchádzaním, extrémnou teplotou alebo vlhkosťou, prípadne inými faktormi, ktoré HP nemôže nijako ovplyvniť.

UPOZORNENIE: Používanie papiera alebo tlačových médií, ktoré nespĺňajú špecifikácie spoločnosti HP, môže spôsobiť problémy vyžadujúce opravu produktu. Na takúto opravu sa nevzťahuje záruka ani servisná zmluva spoločnosti HP.

Ak chcete dosiahnuť uspokojivé výsledky pri používaní špeciálneho papiera alebo tlačového média, postupujte podľa nasledujúcich pokynov. Na dosiahnutie najlepších možných výsledkov nastavte typ a veľkosť papiera v ovládači tlačiarne.

Typ média	Kábel	Nepripájajte
Obálky	<ul style="list-style-type: none">Ukladajte obálky na plocho.Používajte obálky, na ktorých je spoj po celej dĺžke až do rohu obálky.	<ul style="list-style-type: none">Nepoužívajte obálky, ktoré sú pokrčené, zlepené alebo inak poškodené.Nepoužívajte obálky so sponami, patentkami, okienkami alebo natieraným povrchom.
Štítky	<ul style="list-style-type: none">Používajte štítky, ktoré nie sú staré. Pri tlači na staré štítky môže dôjsť k popraskaniu ich vrstiev.Používajte iba také štítky, medzi ktorými nie je odkrytý podklad.Používajte štítky, ktoré ležia rovno.Používajte iba celé hárky štítkov.	<ul style="list-style-type: none">Nepoužívajte poškodené štítky ani štítky so záhybmi alebo bublinami.Netlačte na neúplné hárky štítkov.
Hlavičkový papier alebo predtlačené formuláre	<ul style="list-style-type: none">Používajte len hlavičkové papiere a formuláre schválené na použitie v produktoch HP PageWide.	<ul style="list-style-type: none">Nepoužívajte reliéfny ani metalický hlavičkový papier.

Typ média	Kábel	Nepripájajte
Ťažký papier	<ul style="list-style-type: none"> Používajte len ťažký papier, ktorý je schválený na použitie v produktoch HP PageWide a splňa hmotnostné špecifikácie pre tento produkt. 	<ul style="list-style-type: none"> Nepoužívajte papier, ktorý je ťažší, než je odporúčaná hmotnosť v špecifikácii média pre tento produkt. Ťažší papier je možné použiť iba v prípade, že ide o papier HP, ktorý bol schválený na používanie v tomto produkte.
Lesklý alebo natieraný papier	<ul style="list-style-type: none"> Používajte len lesklý alebo natieraný papier schválený na použitie v produktoch HP PageWide. 	<ul style="list-style-type: none"> Nepoužívajte lesklý alebo natieraný papier určený do laserových tlačiarní.

UPOZORNENIE: Nepoužívajte médiá, ktoré obsahujú spinky alebo svorky.

Podporované veľkosti médií

Najlepšie výsledky dosiahnete pri používaní vhodných veľkostí papiera a médií:

- [Podporované veľkosti papiera a tlačových médií](#)
- [Podporované veľkosti obálky](#)
- [Podporované veľkosti pohľadníc a štítkov](#)
- [Podporované veľkosti fotografických papierov](#)

Podporované veľkosti papiera a tlačových médií

Veľkosť	Rozmery	Zásobník 1	Zásobník 2	Voliteľný zásobník 3	Elektronická obojstranná tlač
Letter	216 x 279 mm	✓	✓	✓	✓
Oficio 8,5 x 13		✓		✓	✓
Oficio 216 x 340 mm	216 x 340 mm	✓		✓	✓
Legal	216 x 356 mm	✓		✓	✓
A4	210 x 297 mm	✓	✓	✓	✓
Executive	184 x 267 mm	✓	✓	✓	✓
Statement	140 x 216 mm	✓	✓	✓	
A5	148 x 210 mm	✓	✓	✓	
A6	105 x 148,5 mm	✓			
B5 (JIS)	182 x 257 mm	✓	✓	✓	✓
B6 (JIS)	128 x 182 mm	✓			
16k	184 x 260 mm	✓	✓	✓	
	195 x 270 mm	✓	✓	✓	

Veľkosť	Rozmery	Zásobník 1	Zásobník 2	Voliteľný zásobník 3	Elektronická obojstranná tlač
	197 x 273 mm	✓	✓	✓	
Vlastná	Min.: 76 x 127 mm Max.: 216 x 356 mm	Šírka: 76 až 216 mm Výška: 127 až 356 mm	Šírka: 102 až 216 mm Výška: 210,06 až 297,2 mm	Šírka: 102 až 216 mm Výška: 210,06 až 356 mm	

Podporované veľkosti obálky

Veľkosť	Rozmery	Zásobník 1	Zásobník 2
Obálka #10	105 x 241 mm	✓	✓
Obálka DL	110 x 220 mm	✓	✓
Obálka C5	162 x 229 mm	✓	✓
Obálka B5	176 x 250 mm	✓	✓
Obálka C6	114 x 162 mm	✓	
Monarch	98,4 x 190,5 mm	✓	
Japonská obálka Chou #3	120 x 235 mm	✓	
Japonská obálka Chou #4	90 x 205 mm	✓	

Podporované veľkosti pohľadníc a štítkov

Veľkosť	Rozmery	Zásobník 1	Zásobník 2	Voliteľný zásobník 3
3x5		✓		
4 x 6		✓		
5 x 8		✓		
A6		✓		
Japonská pohľadnica		✓		
Dvojitá otočená japonská pohľadnica		✓		
Štítky (Letter a A4)		✓	✓	✓

Podporované veľkosti fotografických papierov

Veľkosť	Rozmery	Zásobník 1	Zásobník 2	Voliteľný zásobník 3
4 x 6		✓		
10 x 15 cm		✓		
L		✓		

Veľkosť	Rozmery	Zásobník 1	Zásobník 2	Voliteľný zásobník 3
Fotografický papier 5x7 (5 x 7" bez záložiek)		✓		
Fotografický papier (Letter a A4)		✓	✓	✓
Japonská pohľadnica		✓		
Vlastná	Min.: 76 x 127 mm Max.: 216 x 356 mm	Šírka: 76 až 216 mm Výška: 127 až 356 mm	Šírka: 102 až 216 mm Výška: 210,06 až 297,2 mm	Šírka: 102 až 216 mm Výška: 210,06 až 356 mm

Podporované typy papiera a kapacity zásobníkov

Najlepšie výsledky dosiahnete pri používaní vhodných veľkostí papiera a kapacít zásobníkov:

- [Zásobník 1 \(viacúčelový\) na ľavej strane produktu](#)
- [Zásobník 2 \(predvolený zásobník\) a zásobník 3 \(voliteľný zásobník\)](#)

Zásobník 1 (viacúčelový) na ľavej strane produktu

Druh papiera	Hmotnosť	Kapacita ¹	Orientácia strany
Každý deň:	60 až 175 g/m ²	max. 50 hárkov	Strana určená na tlač smerom nadol a horný okraj smerom do tlačiarne
<ul style="list-style-type: none"> • Nešpecifikovaný a obyčajný • HP EcoFFICIENT • Hlavičkový papier • Predtlačený • Preddierovaný • Lahký 60 – 74 g • Stredne ľahký 85 – 95 g • Stredne ťažký 96 – 110 g • Ťažký 111 – 130 g • Papier HP Premium Presentation matný 120 g • Veľmi ťažký 131 – 175g 			
<ul style="list-style-type: none"> • Papier HP Brochure matný 180 g • Papier HP Brochure lesklý 180 g • Kartón 176 – 220 g • Papier HP Cover matný 200 g • Fotopapiera HP Advanced 	Až 220 g/m ² ¹	max. 25 hárkov	Strana určená na tlač smerom nadol

Druh papiera	Hmotnosť	Kapacita ¹	Orientácia strany
<ul style="list-style-type: none"> • Obálka • Ťažká obálka • Štítky 		Až 7 obálok alebo štítkov	Strana určená na tlač smerom nadol

¹ Kapacita sa môže líšiť v závislosti od hmotnosti a hrúbky papiera, ako aj od okolitých podmienok.

Zásobník 2 (predvolený zásobník) a zásobník 3 (voliteľný zásobník)

Druh papiera	Hmotnosť	Kapacita ¹	Orientácia strany
<ul style="list-style-type: none"> • Nešpecifikovaný a obyčajný • HP EcoFFICIENT • Hlavičkový papier • Predtlačený • Preddierovaný • Ľahký 60 – 74 g • Stredne ľahký 85 – 95 g • Stredne ťažký 96 – 110 g • Ťažký 111 – 130 g • Papier HP Premium Presentation matný 120 g • Veľmi ťažký 131 – 175g 	60 až 175 g/m ²	max. 500 hárkov	Strana určená na tlač smerom nahor a horný okraj smerom k ľavej strane
<ul style="list-style-type: none"> • Papier HP Brochure matný 180 g • Papier HP Brochure lesklý 180 g • Kartón 176 – 220 g • Papier HP Cover matný 200 g • Fotopapieri HP Advanced 	Až 220 g/m ²	max. 100 hárkov	Strana určená na tlač smerom nahor
<ul style="list-style-type: none"> • Obálka • Ťažká obálka • Štítky 		Až 30 obálok alebo štítkov POZNÁMKA: Zo zásobníka 3 nie je podporovaná tlač na obálky.	Strana určená na tlač smerom nahor

¹ Kapacita sa môže líšiť v závislosti od hmotnosti a hrúbky papiera, ako aj od okolitých podmienok.

Konfigurácia zásobníkov

Produkt predvolene používa papier zo zásobníka 2. Ak je zásobník 2 prázdny, produkt používa papier zo zásobníka 1 alebo z voliteľného zásobníka 3, ak je nainštalovaný.

 **POZNÁMKA:** Ak zmeníte predvolený zásobník na zásobník 1, nezabudnite ho nakonfigurovať na používanie správnej veľkosti a typu papiera.

Ak používate zvláštny papier pri všetkých alebo väčšine tlačových úloh na produkte, zmeňte toto nastavenie predvoleného zásobníka produktu.

V nasledujúcej tabuľke sú uvedené možné spôsoby použitia nastavení zásobníka, aby spĺňal vaše tlačové potreby.

Využitie papiera	Konfigurácia produktu	Tlač
Vložte do zásobníka 1 a jedného ďalšieho zásobníka rovnaký papier a nechajte produkt, aby po vyprázdnení jedného zásobníka použil papier z ďalšieho zásobníka.	Vložte papier do zásobníka 1 a nakonfigurujte zásobník na používanie správneho typu a veľkosti papiera. Nepoužívajte možnosť Lubovoľná veľkosť/Lubovoľný typ .	Vytlačte úlohu zo softvérového programu.
Časté používanie špeciálneho papiera, napríklad ťažkého papiera alebo hlavičkového papiera, v jednom zásobníku.	Vložte papier do zásobníka 1 a nakonfigurujte zásobník na používanie príslušného typu papiera.	V dialógovom okne tlače v príslušnej softvérovej aplikácii pred odoslaním vyberte typ papiera, ktorý sa zhoduje s typom špeciálneho papiera, ktorý je vložený v zásobníku. Vyberte zásobník 1 ako zdroj papiera na karte Papier/kvalita (Windows) alebo v kontextovej ponuke Podávanie papiera (OS X).

Vkladanie médií

- [Inštalácia zásobníka 1](#)
- [Vloženie média do zásobníka 2](#)
- [Vloženie média do voliteľného zásobníka 3](#)
- [Vkladanie obálok](#)
- [Vloženie hlavičkového papiera alebo predtlačných formulárov](#)
- [Vloženie média do automatického podávača dokumentov](#)
- [Položenie papiera na skener](#)

Inštalácia zásobníka 1

Zásobník 1 je viacúčelový zásobník na ľavej strane produktu.

 **POZNÁMKA:** Ak nepoužívate režim ALM (Alternate Letterhead), položte papier stranou určenou na tlač smerom nadol a horným okrajom smerom do tlačiarne. Ak používate orientáciu režimu ALM, pozrite si časť [Vloženie hlavičkového papiera alebo predtlačných formulárov](#).

1. Otvorte zásobník 1.



2. Vytiahnite nástavec zásobníka 1.



3. Úplne otvorte vodiace lišty papiera a vložte do zásobníka 1 stoh papiera.



4. Zatvorte vodiace lišty papiera tak, aby sa dotýkali vloženého média.

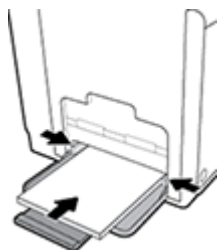

Vloženie média do zásobníka 2

Zásobník 2 je predvolený (hlavný) zásobník papiera a nachádza sa na prednej strane produktu.

 **POZNÁMKA:** Ak nepoužívate režim ALM (Alternate Letterhead), položte papier stranou určenou na tlač smerom nahor a horným okrajom smerom k ľavej strane zásobníka. Ak používate orientáciu režimu ALM, pozrite si časť [Vloženie hlavičkového papiera alebo predtlačných formulárov](#).

1. Vytiahnite zásobník von z produktu.



2. Úplne otvorte vodiace lišty dĺžky a šírky papiera.

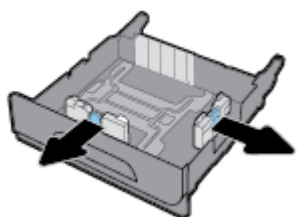

3. Vložte papier do zásobníka a uistite sa, že nie je v žiadnom rohu zvltný. Zatvorte vodiace lišty dĺžky a šírky papiera tak, aby sa dotýkali vloženého média.

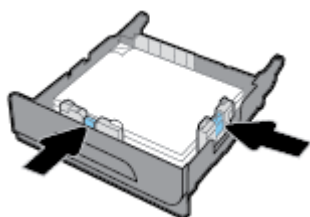

4. Zatlačte na vložený papier, aby ste sa uistili, že nepresahuje ukazovatele maximálnej výšky stohu papiera na bočnej strane zásobníka.

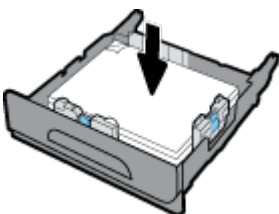

5. Zasuňte zásobník do produktu.



Vloženie média do voliteľného zásobníka 3

Zásobník 3 je voliteľný zásobník, ktorý sa pripieva k spodnej strane produktu. Umožňuje vkladať médiá dlhšieho formátu, ako je napríklad papier formátu Legal (216 x 356 mm, 8,5 x 14 palcov).

 **POZNÁMKA:** Ak nepoužívate režim ALM (Alternate Letterhead), položte papier stranou určenou na tlač smerom nahor a horným okrajom smerom k ľavej strane zásobníka. Ak používate orientáciu režimu ALM, pozrite si časť [Vloženie hlavičkového papiera alebo predtlačených formulárov](#).

1. Vytiahnite zásobník von z produktu.

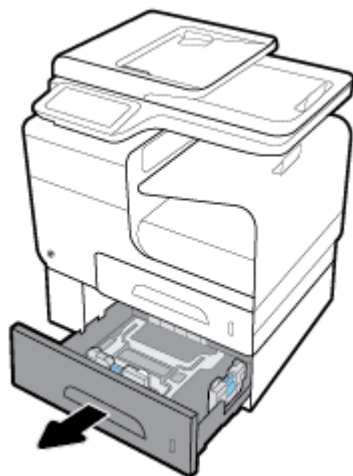

2. Úplne otvorte vodiace lišty dĺžky a šírky papiera.

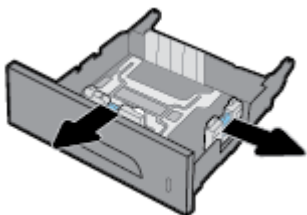

3. Vložte papier do zásobníka a uistite sa, že nie je v žiadnom rohu zvlhnený. Zatvorte vodiace lišty dĺžky a šírky papiera tak, aby sa dotýkali vloženého média.

4. Zatlačte na vložený papier, aby ste sa uistili, že nepresahuje ukazovatele maximálnej výšky stohu papiera na prednej a bočnej strane zásobníka.

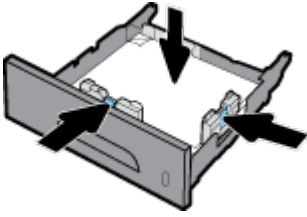

5. Zasuňte zásobník do produktu.

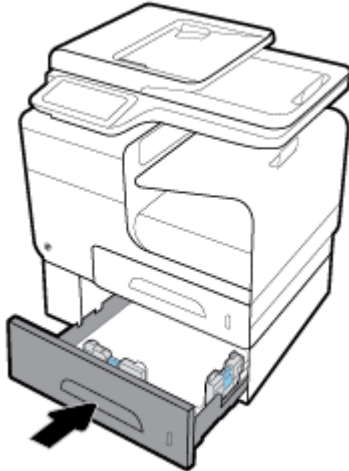

Vkladanie obálok

Obálky je možné vložiť do zásobníka 1 alebo 2.

Vloženie obálok do zásobníka 1

1. Otvorte zásobník 1.



2. Vytiahnite nástavec zásobníka 1.



3. Obálky vkladajte do zásobníka 1 stranou určenou na tlač smerom nadol a horným okrajom orientovaným smerom k prednej strane tlačiarne.

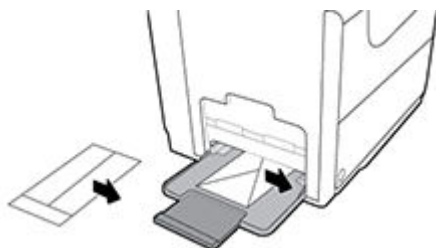

4. Zatvorte vodiace lišty papiera.

Vloženie obálok do zásobníka 2

1. Vytiahnite zásobník von z produktu.



2. Obálky vkladajte stranou určenou na tlač smerom nahor a horným okrajom orientovaným smerom k prednej strane zásobníka.

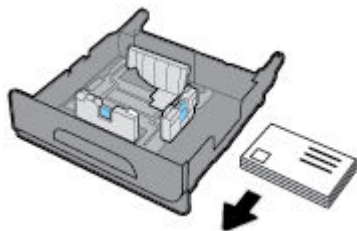

3. Vložte obálky do zásobníka a uistite sa, že nie sú v žiadnom rohu zvltnené. Zatvorte vodiace lišty dĺžky a šírky papiera tak, aby sa dotýkali vloženého média.

4. Zatlačte obálky, aby ste sa uistili, že nepresahujú ukazovatele maximálnej výšky stohu papiera na bočnej strane zásobníka.

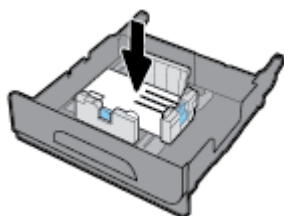

5. Zasuňte zásobník do produktu.

Vloženie hlavičkového papiera alebo predtlačených formulárov

Hlavičkový papier, predtlačené alebo preddierované formuláre môžete vložiť do ľubovoľného zásobníka. Orientácia papiera závisí od toho, či tlačíte v režime jednostrannej alebo obojstrannej tlače. Ak je povolený režim ALM (Alternative Letterhead), môžete tlačiť v režime jednostrannej aj obojstrannej tlače bez zmeny orientácie papiera.

 **POZNÁMKA:** Keď je povolený režim ALM, v dialógovom okne Vlastnosti tlačiarne musíte ako typ papiera vybrať možnosť Hlavičkový, Predtlačený alebo Preddierovaný.

Povolenie alebo zakázanie režimu ALM pomocou ovládacieho panela

1. Otvorte ovládací panel (potiahnite prstom nadol z hornej časti obrazovky po karte softvérového ovládacieho panela alebo sa dotknite oblasti softvérového ovládacieho panela na domovskej obrazovke).
2. Na softvérovom ovládacom paneli ťuknite na položku .
3. Dotknite sa položky **Správa zásobníkov a papiera** a potom položky **Alternative Letterhead Mode** a režim ALM zapnite alebo vypnite.

Povolenie alebo zakázanie režimu ALM pomocou servera EWS

1. Do poľa s adresou webového prehliadača zadajte IP adresu produktu a otvorte server EWS. (Ak chcete získať IP adresu produktu, na softvérovom ovládacom paneli sa dotknite položky .)
2. Kliknite na kartu **Nastavenia**.
3. Kliknite na položku **Predvoľby** a potom na položku **Správa zásobníkov a papiera**.
4. V časti **Alternative Letterhead Mode** vyberte položku **Povolený** alebo **Zakázaný**.
5. Kliknite na tlačidlo **Použiť**.

Vloženie hlavičkového papiera alebo predtlačených formulárov s povoleným režimom ALM

1. V závislosti od používaného zásobníka vložte papier v nasledujúcej orientácii.

Zásobník 1	Ostatné zásobníky
Hlavičkový papier vkladajte stranou určenou na tlač smerom nahor a horným okrajom orientovaným smerom k ľavej strane zásobníka.	Hlavičkový papier vkladajte stranou určenou na tlač smerom nadol a horným okrajom orientovaným smerom k pravej strane zásobníka.

2. Vykonať kroky uvedené v časti [Inštalácia zásobníka 1](#), [Vloženie média do zásobníka 2](#) alebo [Vloženie média do voliteľného zásobníka 3](#).

Vloženie hlavičkového papiera alebo predtlačných formulárov so zakázaným režimom ALM

1. V závislosti od používaného zásobníka vložte papier v nasledujúcej orientácii.

	Zásobník 1	Ostatné zásobníky
Jednostranná tlač	Hlavičkový papier vkladajte stranou určenou na tlač smerom nadol a horným okrajom orientovaným smerom k pravej strane zásobníka.	Hlavičkový papier vkladajte stranou určenou na tlač smerom nahor a horným okrajom orientovaným smerom k ľavej strane zásobníka.
Obojstranná tlač	Hlavičkový papier vkladajte stranou určenou na tlač smerom nahor a horným okrajom orientovaným smerom k ľavej strane zásobníka.	Hlavičkový papier vkladajte stranou určenou na tlač smerom nadol a horným okrajom orientovaným smerom k pravej strane zásobníka.

2. Vykonať kroky uvedené v časti [Inštalácia zásobníka 1](#), [Vloženie média do zásobníka 2](#) alebo [Vloženie média do voliteľného zásobníka 3](#).

Vloženie média do automatického podávača dokumentov

Do automatického podávača dokumentov sa zmestí 50 hárkov papiera s hmotnosťou 75 g/m².

UPOZORNENIE: Pri používaní automatického podávača dokumentov (ADF) dbajte na to, aby dokumenty neobsahovali spinky, svorky, pásky a podobné veci, ktoré by mohli poškodiť produkt.

1. Otvorte vodiace lišty papiera v automatickom podávači dokumentov.



2. Pri tlači dlhších dokumentov vytiahnite nastavtec časti na vkladanie papiera do automatického podávača dokumentov.

3. Vložte dokumenty, ktoré sa majú kopírovať, do časti na vkladanie papiera do automatického podávača dokumentov stranou určenou na tlač otočenou smerom nahor.

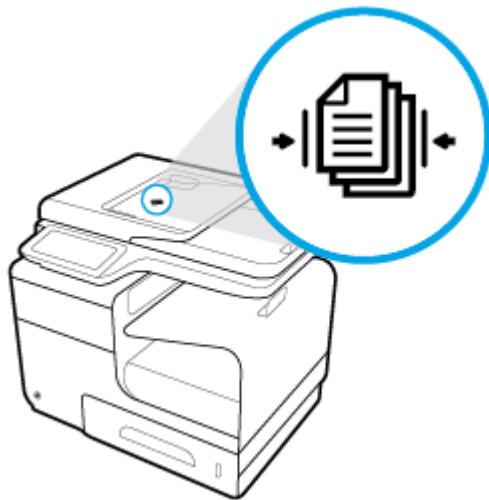

4. Zatlačte dokumenty smerom doľava, kým sa nezastavia o mechanizmus nachádzajúci sa pod krytom automatického podávača dokumentov. Na ovládacom paneli tlačiarne sa zobrazí hlásenie **Dokument vložený**.
5. Zatvorte vodiace lišty papiera tak, aby sa dotýkali vložených dokumentov.

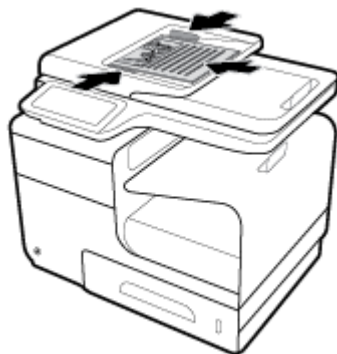

Položenie papiera na skener

1. Otvorte kryt skenera.

2. Pri orientácii originálu použite značku média na zadnej ľavej strane skla skenera.

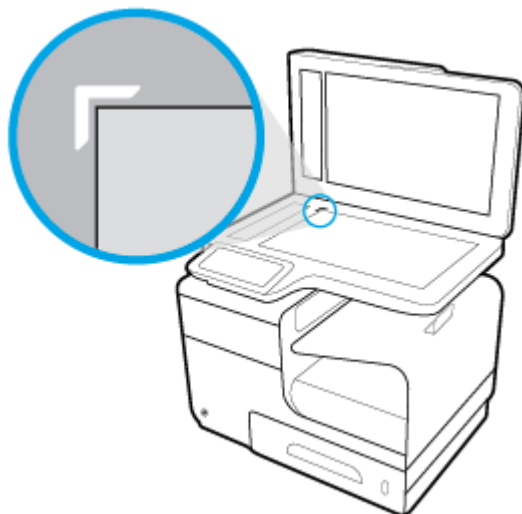

3. Položte originál na sklo skenera stranou určenou na skenovanie smerom nadol.



4. Zatvorte kryt skenera.

Tipy na výber a používanie papiera

Aby ste dosiahli čo najlepšie výsledky, dodržujte nasledujúce pokyny.

- Do zásobníka alebo podávača dokumentov vkladajte naraz iba jeden druh papiera.
- Pri podávaní zo vstupného zásobníka alebo podávača dokumentov sa ubezpečte, že ste papier vložili správne.
- Zásobník ani podávač dokumentov neprepĺňajte.
- S cieľom zabrániť zaseknutiu médií, nekvalitnej tlači a ďalším problémom s tlačou nekladajte do zásobníka ani podávača dokumentov nasledujúce papiere:
 - Viaczložkové formuláre
 - Poškodené, skrútené alebo pokrčené médium
 - Médium s vyrezanými miestami alebo perforáciou
 - Médiá s výraznou textúrou alebo reliéfom alebo médiá, ktorých použitie pri tlači je komplikovanejšie
 - Médium s príliš nízkou hmotnosťou alebo ktoré sa ľahko naťahuje
 - Médiá, ktoré obsahujú skoby alebo spony

5 Kazety

- [Kazety HP PageWide](#)
- [Správa kaziet](#)
- [Výmena kaziet](#)
- [Tipy na prácu s kazetami](#)

Kazety HP PageWide

Politika spoločnosti HP vo vzťahu ku kazetám od iných výrobcov

DÔLEŽITÉ:

- Spoločnosť HP neručí za kvalitu ani spoľahlivosť obsahu v kazetách HP, ktorý nie je od spoločnosti HP.
- Záruka spoločnosti HP vzťahujúca sa na kazety nezahŕňa kazety od iných výrobcov ani kazety s obsahom od iných výrobcov.
- Záruka spoločnosti HP na tlačiareň sa nevzťahuje na opravy ani servis vyžadovaný v dôsledku používania kaziet od iných spoločností ako HP alebo kaziet s obsahom od iných spoločností ako HP.

POZNÁMKA:

- Táto tlačiareň nie je navrhnutá na používanie systémov priebežného dopĺňania atramentu. Ak chcete pokračovať v tlači, odstráňte systém priebežného dopĺňania atramentu a nainštalujte originálne kazety HP (alebo kompatibilné kazety).
 - Tlačiareň je navrhnutá na používanie kaziet až do ich minútia. Dopĺňanie kaziet pred ich minútím môže spôsobiť zlyhanie tlačiarne. V takom prípade vložte novú kazetu (originálnu kazetu HP alebo kompatibilnú kazetu). Až potom budete môcť pokračovať v tlači.
-

Nepravé kazety HP

Vaša kazeta nemusí byť originálna kazeta HP, ak zaznamenáte nasledujúce:

- Ovládací panel alebo správa o stave tlačiarne indikuje, že je nainštalovaná použitá alebo falšovaná kazeta.
- Máte časté problémy s kazetou.
- Kazeta vyzerá inak ako zvyčajne (napr. jej obal sa líši od obalu HP).

Navštívte webovú lokalitu [Ochrana spoločnosti HP proti falšovaniu](#) pri inštalácii tlačovej kazety HP a hlásenie na ovládacom paneli informuje, že ide o použitú alebo falošnú kazetu. Spoločnosť HP vám pomôže problém vyriešiť.

Správa kaziet

Správne skladovanie, používanie a sledovanie stavu kaziet dokáže zaručiť vysokú kvalitu výtlačkov a predĺžiť životnosť kaziet.

- [Skladovanie kaziet](#)
- [Tlač s režimom Všeobecná kancelária](#)
- [Tlač po dosiahnutí odhadovaného konca životnosti kazety](#)
- [Kontrola odhadovanej úrovne atramentu v kazetách](#)
- [Objednávanie kaziet](#)
- [Recyklácia kaziet](#)

Skladovanie kaziet

- Kazety vyberajte z balenia, až keď ste ich pripravení použiť.
- Kazety pred použitím skladujte aspoň 12 hodín pri izbovej teplote (15 až 35 °C).
- S kazetami zaobchádzajte opatrne. Pád, otrasy a nešetrná manipulácia v priebehu inštalácie môžu spôsobiť dočasné problémy s tlačou.

Tlač s režimom Všeobecná kancelária

V režime Všeobecná kancelária sa tlačia svetlejšie výtlačky, čo môže predĺžiť životnosť kazety.

1. V ponuke **Súbor** v softvérovom programe kliknite na možnosť **Tlačiť**.
2. Skontrolujte, či je vybratá vaša tlačiareň.
3. Kliknite na prepojenie alebo tlačidlo, ktoré otvorí dialógové okno **Vlastnosti**.

V závislosti od softvérovej aplikácie môže byť toto prepojenie alebo tlačidlo označené ako **Vlastnosti**, **Možnosti**, **Nastavenie tlačiarnie**, **Vlastnosti tlačiarnie**, **Tlačiareň** alebo **Nastaviť predvoľby**.

Vykonajte niektorý z nasledujúcich krokov.

- **Windows:** Kliknite na položku **Možnosti tlače** a potom na položku **Vlastnosti**.
 - **OS X:** V kontextovej ponuke vyberte položku **Kópie a strany**.
4. Kliknite na kartu **Papier a kvalita**.
 5. V rozbaľovacom zozname **Kvalita tlače** (Windows) alebo v kontextovej ponuke (OS X) vyberte položku **Všeobecná kancelária**.

Tlač po dosiahnutí odhadovaného konca životnosti kazety

Upozornenia týkajúce sa spotrebného materiálu sa zobrazujú na ovládacom paneli tlačiarnie.

- Hlásenie **Málo atramentu v kazete** sa zobrazuje, keď sa blíži odhadovaný koniec životnosti kazety. Tlač môže pokračovať, ale zväžte zaobstaranie náhradnej kazety.
- Hlásenie **Veľmi málo atramentu v kazete** sa zobrazuje, keď sa blíži odhadovaný koniec životnosti kazety. Zaobstarajte si náhradnú kazetu.
- Hlásenie **Kazeta je prázdna** sa zobrazuje, keď je kazeta prázdna.



POZNÁMKA: Nastavenie **Pokračovať** umožňuje pokračovať v tlači bez výmeny kazety aj po zobrazení hlásenia **Veľmi málo atramentu v kazete**, zariadenie sa ale vypne predtým, než by sa vyskytli prípadné problémy s tlačou.

Kontrola odhadovanej úrovne atramentu v kazetách

Odhadované úrovne atramentu v kazetách možno skontrolovať pomocou ovládacieho panela alebo softvéru tlačiarne.

Kontrola hladiny atramentu v kazetách pomocou ovládacieho panela

1. Otvorte ovládací panel (potiahnite prstom nadol z hornej časti obrazovky po karte softvérového ovládacieho panela alebo sa dotknite oblasti softvérového ovládacieho panela na domovskej obrazovke).
2. Odhadovanú úroveň atramentu v kazetách zobrazíte ťuknutím na položku  na softvérovom ovládacom paneli.

Kontrola hladín atramentu v kazetách použitím servera EWS

1. Otvorte server EWS. Ďalšie informácie nájdete v časti [Otvorenie servera EWS](#).
2. Kliknite na kartu **Nástroje** a potom na položku **Ukazovateľ množstva atramentu v kazetách**.

Kontrola stavu atramentu v kazetách pomocou softvéru produktu (Windows)

1. Otvorte program HP Printer Assistant. Ďalšie informácie nájdete v časti [Otvorenie nástroja HP Printer Utility](#).
2. Na karte **Tlač, skenovanie a fax** kliknite v časti **Tlač** na položku **Údržba tlačiarne**.
3. Kliknite na kartu **Odhadované úrovne atramentu v kazetách**.

Kontrola stavu atramentu v kazetách pomocou softvéru produktu (OS X)

1. Otvorte pomôcku HP Utility. Ďalšie informácie nájdete v časti [Otvorenie pomôcky HP Utility](#).
2. Skontrolujte, či je vybratá vaša tlačiareň.
3. Kliknite na položku **Supplies Status** (Stav spotrebného materiálu).
Zobrazia sa odhadované úrovne atramentu v kazetách.
4. Kliknutím na položku **Všetky nastavenia** sa vrátte na panel **Informácie a podpora**.



POZNÁMKA:

- Ak ste nainštalovali dopĺňanú alebo recyklovanú kazetu alebo kazetu, ktorá sa používala v inej tlačiarni, indikátor hladiny atramentu v kazete môže byť nepresný alebo nedostupný.
- Upozornenia na hladinu atramentu v kazetách a indikátory poskytujú iba odhadované hodnoty na účely plánovania. Ak sa zobrazí upozornenie na nízku hladinu atramentu v kazete, mali by ste mať pripravenú náhradnú kazetu, aby ste sa vyhli možnému oneskoreniu pri tlači. Kazety nemusíte vymieňať, kým sa nezobrazí príslušná výzva.
- Atrament z kaziet sa používa v procese tlače rozličnými spôsobmi vrátane procesu inicializácie, ktorý slúži na prípravu tlačiarnie a kaziet na tlač, a údržby tlačových hláv, ktorá zaisťuje bezproblémové fungovanie kaziet pri tlači. V kazete zostane aj po jej použití určité zvyškové množstvo atramentu. Ďalšie informácie nájdete na webovej lokalite [HP SureSupply](#).

Objednávanie kaziet

Ak chcete objednať kazety, navštívte stránku [webová lokalita spoločnosti HP](#). (V súčasnosti sú niektoré časti webovej lokality spoločnosti HP dostupné len v angličtine.) Objednávanie kaziet v režime online nie je podporované vo všetkých krajinách/regiónoch. Mnohých krajín/regiónov sa však týkajú informácie o objednávaní pomocou telefónu, prevádzkach miestnych obchodov a tlači zoznamu kupovaných položiek. Môžete tiež navštíviť webovú lokalitu [HP SureSupply](#), na ktorej získate informácie o zakúpení produktov HP vo vašej krajine/regióne.

Používajte len náhradné kazety s rovnakým číslom, ako je na vymieňanej kazete. Číslo kazety nájdete na nasledovných miestach:

- Na označení vymieňanej kazety.
- Na štítku vo vnútri tlačiarnie. Otvorte prístupový kryt kazety a vyhladajte nálepku.
- V softvéri tlačiarnie otvorte nástroj HP Printer Assistant, kliknite na položku **Obchod** a potom na položku **Kúpiť spotrebný materiál online**.
- Na serveri HP EWS kliknite na kartu **Nástroje** a potom v časti **Informácie o produkte** kliknite na položku **Ukazovateľ úrovně atramentu**. Ďalšie informácie nájdete v časti [HP Embedded Web Server](#).



POZNÁMKA: INŠTALAČNÚ kazetu, ktorá sa dodáva s tlačiarnou, nemožno zakúpiť samostatne.

Recyklácia kaziet

Úplné informácie o recyklácii a objednávaní štítkov, obálok a krabíc s uhradením poštovným, ktoré sú určené na recykláciu, nájdete na webovej lokalite o [udržateľnosti v spoločnosti HP](#).

Výmena kaziet

Produkt používa štyri farby a má rôzne kazety pre každú farbu: žltá (Y), purpurová (M), azúrová (C) a čierna (K).

UPOZORNENIE:

- V záujme predchádzania problémom s kvalitou tlače spoločnosť HP odporúča chýbajúce kazety čo najskôr nahradiť originálnymi kazetami HP. Ďalšie informácie nájdete v časti [Objednávanie kaziet](#).
- Tlačiareň nikdy nevypínajte, keď v nej chýba kazeta.

1. Otvorte kryt priestoru pre kazety.



2. Starú kazetu zatlačte dovnútra, aby ste ju odblokovali a uvoľnili.

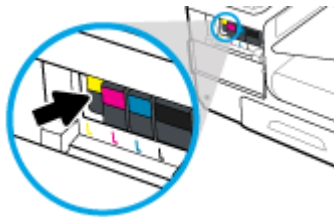

3. Uchopte okraj starej kazety a potiahnite ju priamo von, aby ste ju vybrali.

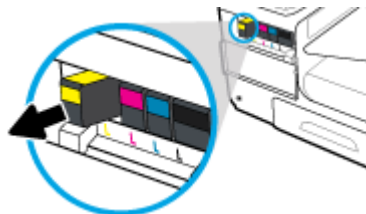

4. Nedotýkajte sa kovových kontaktov na kazete. Odtlačky prstov na kontaktoch môžu spôsobiť chyby pripojenia.



5. Zasuňte novú kazetu do jej zásuvky.

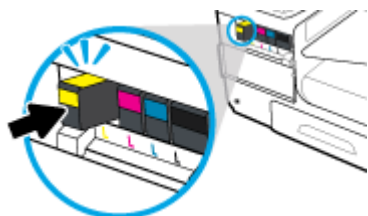

6. Zatvorte kryt priestoru pre kazety.



Tipy na prácu s kazetami

Na prácu s kazetami používajte tieto tipy:

- Ak chcete predísť problémom s kvalitou tlače, postupujte nasledovne:
 - Tlačiareň vždy vypínajte pomocou tlačidla napájania na prednej strane a počkajte, kým kontrolka na tlačidle napájania zhasne.

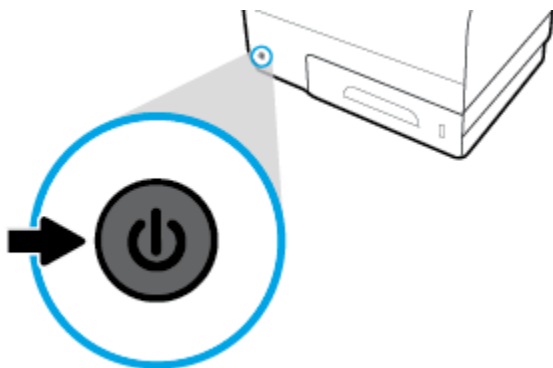

- Uistite sa, že sú vo všetkých zásuvkách pre kazety vložené kazety.
- Ak z akéhokoľvek dôvodu vyberiete kazetu z tlačiarne, pokúste sa ju vrátiť na miesto v čo najkratšom čase.
- Kazety neotvárajte ani ich nerozbaľujte, pokiaľ ich nechcete hneď inštalovať.
- Kazety vložte do správnych zásuviek. Farba a ikona každej kazety sa musia zhodovať s farbou a ikonou každej zásuvky. Skontrolujte, či sú kazety riadne zaistené na mieste.
- Keď sa na obrazovke Odhadovaná úroveň atramentu zobrazuje, že je v jednej alebo viacerých kazetách málo atramentu, zvážte zakúpenie náhradných kaziet, aby sa zabránilo možným oneskoreniam pri tlači. Kazety nemusíte vymieňať, kým sa nezobrazí príslušná výzva. Ďalšie informácie nájdete v časti [Výmena kaziet](#).
- Nečistite tlačovú hlavu, ak to nie je potrebné. Skracuje sa tým životnosť kaziet.
- Ak prepravujete tlačiareň, vykonaním nasledujúceho postupu zabránite úniku atramentu z tlačiarne alebo inému jej poškodeniu.
 - Vypínajte tlačiareň stlačením tlačidla napájania na prednej strane. Pred odpojením tlačiarne počkajte, kým neutíchnu všetky zvuky spôsobené vnútorným pohybom.
 - Nechávajte kazety nainštalované v zariadení.
 - Tlačiareň musíte prepravovať vo vodorovnej polohe, nemala by sa pokladať na bočnú, zadnú, prednú ani hornú stranu.

6 Tlač

- [Tlač z počítača](#)
- [Tlač z ovládacieho panela](#)
- [Tlač pomocou služby NFC](#)
- [Tlač pomocou služby HP ePrint](#)
- [Tlač pomocou služby AirPrint \(OS X\)](#)
- [Tipy na úspešnú tlač](#)

Tlač z počítača

Postup pri tlači z počítača (Windows)

Tieto pokyny sa týkajú tlače na rôzne médiá vrátane nasledujúcich médií.

- | | | |
|---|--------------|-----------|
| • Obyčajný papier | • Obálky | • Brožúry |
| • Hlavičkový papier alebo predtlačené formuláre | • Fotografie | • Štítky |

Postup pri tlači z počítača (Windows)

1. Vložte podporované médium do správneho zásobníka.
Ďalšie informácie nájdete v časti [Podporované veľkosti médií](#).
2. V ponuke **Súbor** v softvérovom programe kliknite na možnosť **Tlačiť**.
3. Skontrolujte, či je vybratá vaša tlačiareň.
4. Kliknite na prepojenie alebo tlačidlo, ktoré otvorí dialógové okno **Vlastnosti**.
V závislosti od softvérovej aplikácie môže byť toto prepojenie alebo tlačidlo označené ako **Vlastnosti**, **Možnosti**, **Nastavenie tlačiarnie**, **Vlastnosti tlačiarnie**, **Tlačiareň** alebo **Nastaviť predvoľby**.
5. Nastavte správne možnosti tlače pre typ média (obyčajný papier, hlavičkový alebo predtlačený papier, obálka, fotografický papier, štítok atď.).

V nasledujúcej tabuľke sú popísané karty a možnosti, ktoré môžu byť k dispozícii vo vašom softvérovom programe.

Karta	Popis
Tlačové skratky	Tlačová skratka ukladá vhodné nastavenia pre príslušný typ úlohy tak, aby ste mohli nastaviť všetky možnosti jediným kliknutím. Na tejto karte sú zobrazené aktuálne tlačové skratky a ich nastavenia, ako sú napríklad typ papiera, zdroj papiera a farebná alebo čiernobiela tlač.

Karta	Popis
Papier a kvalita	<p>Na tejto karte sú k dispozícii nastavenia, ktoré definujú typ tlačovej úlohy. Napríklad pri tlači na obálky sa vyžaduje iná veľkosť, zdroj a typ papiera ako pri tlači na obyčajný papier.</p> <p>Výber je možný z nasledujúcich možností:</p> <ul style="list-style-type: none"> • Veľkosť papiera: Zahŕňa možnosti Letter, Envelope #10 a Japanese Envelope Chou #3 • Zdroj papiera: Zahŕňa možnosti Automatický výber tlačiarne, Manuálne podávanie, Zásobník 1 a Zásobník 2 • Typ papiera: Zahŕňa možnosti Obyčajný, Hlavičkový, Predtlačený, Obálka, Fotografické papiere HP Advanced, Matný papier HP Brochure 180g a Štítky <p>POZNÁMKA: Ak je povolený režim ALM (Alternative Letterhead) a tlačíte na hlavičkový papier alebo predtlačené alebo preddierované formuláre, vyberte ako typ papiera možnosť Hlavičkový papier, Predtlačený Preddierovaný. Ďalšie informácie nájdete v časti Vloženie hlavičkového papiera alebo predtlačených formulárov.</p> <ul style="list-style-type: none"> • Špeciálne strany: Zahŕňa možnosti na tlač prednej a zadnej strany, prázdnych hárkov a predtlačených hárkov • Kvalita tlače: Zahŕňa možnosti Profesionálna (na tlač úloh s vysokou kvalitou) a Všeobecná kancelária (na tlač bežných každodenných úloh) <p>POZNÁMKA: Vo všeobecnom kancelárskom režime nie je možné tlačiť na obálky.</p>
Efekty	<p>Na tejto karte sú k dispozícii nastavenia, ktoré dočasne ovplyvňujú prezentovanie tejto tlačovej úlohy.</p> <p>Výber je možný z nasledujúcich možností:</p> <ul style="list-style-type: none"> • Možnosti zmeny veľkosti: Zahŕňa možnosti na použitie skutočnej veľkosti, percentuálne zadanej časti skutočnej veľkosti alebo veľkosti upravenej podľa veľkosti konkrétneho média, napr. média formátu Letter alebo Envelope #10 • Vodoznaky: Zahŕňa možnosti Dôverné a Koncept
Povrchová úprava	<p>Na tejto karte sú k dispozícii nastavenia, ktoré majú vplyv na výstup tlačovej úlohy.</p> <p>Výber je možný z nasledujúcich možností:</p> <ul style="list-style-type: none"> • Tlač na obe strany: Zahŕňa možnosť tlače so zachovaním miesta pre väzbu na ľavej alebo pravej alebo oboch stranách • Počet strán na hárok: Umožňuje na jeden hárok vytlačiť viac ako jednu stranu s možnosťou tlače orámovania jednotlivých strán • Orientácia: Zahŕňa možnosti Na výšku a Na šírku
Ukladanie úloh	<p>Táto karta obsahuje nastavenia, ktoré umožňujú tlačiť uloženú úlohu pomocou ovládacieho panela. Tu je popis iba jedného nastavenia:</p> <ul style="list-style-type: none"> • Vypnuté (predvolené nastavenie): Vytlačí úlohu bez jej uloženia v tlačiarni <p>Informácie o ďalších nastaveniach nájdete v časti Tlač s použitím ukladania úloh.</p>

Karta	Popis
Farebne	<p>Táto karta obsahuje nastavenia na farebnú tlač alebo tlač v odtieňoch sivej.</p> <p>Výber je možný z nasledujúcich možností:</p> <ul style="list-style-type: none"> • Tlač v odtieňoch sivej: Tlač iba s použitím čierneho atramentu alebo tlač vo vysokej kvalite v odtieňoch sivej (pri tejto tlači sa okrem kazety s čiernym atramentom používajú aj kazety s farebnými atramentmi) • Farebné motívy: Tieto možnosti určujú, ako sa budú vykresľovať farby. Zahŕňajú rôzne motívy s farebnou škálou RGB, ako sú napríklad Predvolené, Fotografia alebo Živé farby. Ďalšie informácie nájdete v časti Úprava a správa farieb.
Rozšírené nastavenia	<p>Na tejto karte sa nachádzajú nastavenia, ktoré sa nepoužívajú ani nemenia príliš často.</p> <p>Výber je možný z nasledujúcich možností:</p> <ul style="list-style-type: none"> • Kópie: Služi na výber počtu kópií a nastavenie ich prípadného zoraďovania • Opačné poradie strán: Tlačí od poslednej po prvú stranu v úlohe • Vytlačiť celý text čierne: Pomáha znížiť spotrebu farebného atramentu v kazetách • Nastavenia atramentu: Pomocou posuvníkov môžete pre tlačovú úlohu vybrať čas schnutia, úroveň sýtosti a nanášanie čierneho atramentu. Ďalšie informácie nájdete v časti Úprava a správa farieb.

6. Kliknutím na položku **OK** sa vrátite do dialógového okna **Vlastnosti**.
7. Kliknite na tlačidlo **OK** a potom na tlačidlo **Tlač** alebo **OK** v dialógovom okne Tlač.



POZNÁMKA: Po skončení tlače vyberte z produktu všetky špeciálne médiá, ako sú napr. obálky alebo fotografický papier.

Postup pri tlači z počítača (OS X)

Tieto pokyny sa týkajú tlače na rôzne médiá vrátane nasledujúcich médií.

- | | | |
|---|--------------|-----------|
| • Obyčajný papier | • Obálky | • Brožúry |
| • Hlavičkový papier alebo predtlačené formuláre | • Fotografie | • Štítky |

Postup pri tlači z počítača (OS X)

1. Vložte podporované médium do správneho zásobníka.
Ďalšie informácie nájdete v časti [Podporované veľkosti médií](#).
2. V ponuke **Súbor** v softvérovom programe kliknite na možnosť **Tlačiť**.
3. Skontrolujte, či je vybratá vaša tlačiareň.
4. V prípade potreby vyberte v ponuke **Predvoľby** predvoľbu tlače.

5. Na karte **Papier/kvalita** kliknite na kontextovú ponuku vedľa typu média.

Nastavte správne možnosti tlače pre médium (obyčajný papier, hlavičkový, predtlačený alebo dierovaný papier, obálka, fotografický papier, štítok atď.). Možnosti tlače môžu zahŕňať veľkosť, typ, zásobník, rozlíšenie tlače a automatické úpravy.

Ak sa nezobrazia možnosti v dialógovom okne Tlač, kliknite na položku **Zobraziť podrobnosti**.

6. Kliknite na položku **Tlač**.



POZNÁMKA: Po skončení tlače vyberte z produktu všetky špeciálne médiá, ako sú napr. obálky alebo fotografický papier.

Nastavenie skratiek pre tlač – (Windows)

1. V ponuke **Súbor** v softvérovom programe kliknite na možnosť **Tlačiť**.
2. Kliknite na prepojenie alebo tlačidlo, ktoré otvorí dialógové okno **Vlastnosti**.

V závislosti od softvérovej aplikácie môže byť toto prepojenie alebo tlačidlo označené ako **Vlastnosti**, **Možnosti**, **Nastavenie tlačiarne**, **Vlastnosti tlačiarne**, **Tlačiareň** alebo **Nastaviť predvoľby**.

3. Kliknite na kartu **Skratky pre tlač**.
4. Ako základ vyberte existujúcu skratku.



POZNÁMKA: Pred úpravou ľubovoľných nastavení na pravej strane obrazovky vždy vyberte nejakú skratku. Ak upravíte nastavenia a potom vyberiete nejakú skratku, všetky vaše úpravy sa stratia.

5. Vyberte možnosti tlače pre novú skratku.
6. Kliknite na tlačidlo **Uložiť ako**.
7. Zadať názov skratky a kliknite na tlačidlo **OK**.

Nastavenie predvoľieb tlače – (OS X)

1. V ponuke **Súbor** v softvérovom programe kliknite na možnosť **Tlačiť**.
2. Skontrolujte, či je vybratá vaša tlačiareň.
3. V kontextovej ponuke **Predvoľby** vyberte položku **Predvolené nastavenia**.
4. Kliknite na položku **Uložiť aktuálne nastavenia ako predvoľbu**.
5. Zadať popisný názov predvoľby a uložte ju s použitím možnosti **Iba táto tlačiareň** alebo **Všetky tlačiarne**.

Úprava a správa farieb

Farbu tlačového výstupu z produktu môžete upraviť zmenou nastavení v softvéri ovládača tlačiarne.

- [Výber predvoleného farebného motívu pre tlačovú úlohu](#)
- [Manuálna úprava možností farieb pre tlačovú úlohu](#)
- [Prispôsobenie farieb zobrazeniu na obrazovke počítača](#)
- [Riadenie prístupu k farebnej tlači](#)

Výber predvoleného farebného motívu pre tlačovú úlohu

1. V ponuke **Súbor** v softvérovom programe kliknite na možnosť **Tlačiť**.
2. Skontrolujte, či je vybratá vaša tlačiareň.
3. Kliknite na prepojenie alebo tlačidlo, ktoré otvorí dialógové okno **Vlastnosti** .
V závislosti od softvérovej aplikácie môže byť toto prepojenie alebo tlačidlo označené ako **Vlastnosti** , **Možnosti** , **Nastavenie tlačiarnie** , **Vlastnosti tlačiarnie** , **Tlačiareň** alebo **Nastaviť predvoľby** .
4. Kliknite na kartu **Farba** a v rozbaľovacom zozname **Farebné motívy** ((Windows)) alebo v kontextovej ponuke **RGB farby** ((OS X)) vyberte farebný motív.
 - **Predvolené (sRGB)**: Tento motív nastaví produkt na tlač údajov RGB v základnom režime zariadenia. Pri používaní tohto motívu zaistíte správne vykresľovanie správou farieb v softvérovom programe alebo operačnom systéme.
 - **Živé**: Produkt zvýši sýtosť farieb v strednom tóne. Tento motív používajte pri tlači firemných grafických materiálov.
 - **Fotografia**: Produkt interpretuje farby RGB rovnako, ako by išlo o farby vytlačené na fotografii v komerčnej digitálnej tlačiarni. Produkt vykresľuje hlbšie a sýtejšie farby iným spôsobom ako pri použití motívu Predvolené (sRGB). Tento motív používajte pri tlači fotografií.
 - **Fotografia (Adobe RGB 1998)**: Tento motív používajte pri tlači digitálnych fotografií, ktoré používajú priestor farieb AdobeRGB, a nie sRGB. Pri používaní tohto motívu vypnite správu farieb v softvérovom programe.
 - **Žiadny**: Nepoužíva sa žiadny farebný motív.

Manuálna úprava možností farieb pre tlačovú úlohu

Na vymazanie predvolených nastavení farieb a manuálnu úpravu týchto nastavení používajte softvér ovládača tlačiarnie. Vysvetlenie vplyvu jednotlivých nastavení na tlačový výstup nájdete vo vstavanom pomocníkovi v softvéri ovládača.

1. V ponuke **Súbor** v softvérovom programe kliknite na možnosť **Tlačiť**.
2. Skontrolujte, či je vybratá vaša tlačiareň.
3. Vykonaajte niektorý z nasledujúcich krokov.
 - **Windows**: Kliknite na prepojenie alebo tlačidlo, ktoré otvorí dialógové okno **Vlastnosti** .
V závislosti od softvérovej aplikácie môže byť toto prepojenie alebo tlačidlo označené ako **Vlastnosti** , **Možnosti** , **Nastavenie tlačiarnie** , **Vlastnosti tlačiarnie** , **Tlačiareň** alebo **Nastaviť predvoľby** .
 - **OS X**: V kontextovej ponuke **Kópie a strany**, vyberte položku **Farebne**. Potom zrušte výber položky **HP EasyColor**.
4. Pokračujte na kartu alebo panel **Rozšírené**
 - **Windows**: Na karte **Rozšírené** kliknite na položku **Nastavenia atramentu**.
 - **OS X**: Kliknite na rozbaľovací trojuholník vedľa položky **Rozšírené**.
5. Pomocou posuvníkov vykonajte nasledujúce úpravy.

- **Čas schnutia:** Na predĺženie doby, počas ktorej tlačiareň nechá vytlačenú stranu schnúť, posuňte posuvník smerom doprava. Predĺženie doby schnutia je najúčelnejšie v prípade úloh tlačených na obyčajný papier.
- **Sýtosť:** Množstvo používaného atramentu zvýšite posunutím posuvníka smerom doprava. Zvýšenie sýtosti najlepšie funguje v prípade úloh tlačených na brožúrový alebo fotografický papier.
- **Nanášanie čierneho atramentu:** Posunutím postupníka smerom doľava obmedzíte nanášanie čierneho atramentu na oblasti priľahlé s farebnou potlačou na vytlačenej strane. Obmedzenie nanášania je najúčelnejšie v prípade úloh tlačených na obyčajný papier.



POZNÁMKA: Manuálna zmena nastavení farieb môže mať vplyv na výstup. Spoločnosť HP odporúča meniť tieto nastavenia iba odborníkom na grafiku a farebnú tlač.

6. Na uloženie vykonaných úprav a zatvorenie okna kliknite na tlačidlo **OK**. Ak chcete vrátiť nastavenia na predvolené výrobné hodnoty, kliknite na položku **Obnoviť** ((Windows)).

Prispôsobenie farieb zobrazeniu na obrazovke počítača

V prípade väčšiny používateľov je najlepším spôsobom prispôsobovania farieb tlač farieb sRGB.

Postup prispôsobovania výstupnej farby zariadenia k obrazovke počítača je dosť zložitý, pretože tlačiarne a monitory počítačov používajú odlišné metódy vytvárania farieb. Monitory zobrazujú farby používaním svetlých pixelov, ktoré používajú farebný proces RGB (červená, zelená, modrá), tlačiarne ale tlačia farby použitím procesu CMYK (azúrová, purpurová, žltá a čierna).

Na schopnosť zosúladiť vytlačené farby s farbami zobrazenými na monitore môže vplývať veľa faktorov:

- Tlačové médium
- Tlačový proces (napr. kazeta, tlač alebo laserová technológia)
- Okolité osvetlenie
- Individuálne rozdiely vo vnímaní farieb
- Softvérové programy
- Ovládače tlačiarne
- Počítačové operačné systémy
- Monitory
- Grafické karty a ovládače
- Prevádzkové prostredie (napr. vlhkosť)

Riadenie prístupu k farebnej tlači

Súbor nástrojov na ovládanie prístupu k farbám vám umožňuje aktivovať alebo deaktivovať farbu pre jednotlivých používateľov alebo skupiny a aplikácie. Ďalšie informácie nájdete na webovej lokalite [Univerzálny tlačový ovládač HP](#).

Vstavaný webový server HP vám tiež umožňuje deaktivovať faxovanie vo farbe, farebné kopírovanie a farebnú tlač z pamäťových zariadení. Ďalšie informácie nájdete v časti [HP Embedded Web Server](#).

Tlač z ovládacieho panela

Tlač s použitím ukladania úloh

V produkte môžete vytvoriť a uložiť úlohy, ktoré budete môcť vy alebo ostatní používatelia neskôr vytlačiť. Uložené úlohy môžete z produktu odstrániť, aby ste zbytočne nezaberali pamäť tlačiarne alebo ste zaistili ochranu citlivých informácií.

- [Povolenie ukladania úloh](#)
- [Použitia ukladania úloh pre jednu alebo všetky tlačové úlohy](#)
- [Tlač úlohy uloženej v tlačiarňi](#)
- [Odstránenie úlohy uloženej v tlačiarňi](#)

Povolenie ukladania úloh

Ukladanie úloh je predvolene povolené. Podľa potreby ho môžete povoliť alebo zakázať.

Povolenie alebo zakázanie ukladania úloh ((Windows))

1. Kliknite na tlačidlo **Štart** a v závislosti od používaného operačného systému vykonajte jeden z nasledujúcich postupov.
 - **Windows 10:** Kliknite na položku **Nastavenie**, na položku **Zariadenia** a potom na položku **Tlačiarne a skenery**.
 - **Windows 8, 8.1:** Kliknite na položku **Ovládací panel**, potom na položku **Hardvér a zvuk** a nakoniec na položku **Zariadenia a tlačiarne**.
 - **Windows 7:** Kliknite na položku **Zariadenia a tlačiarne**.
2. Kliknite pravým tlačidlom myši na tlačiareň a potom kliknite na položku **Vlastnosti** alebo **Vlastnosti tlačiarne**.
3. V okne Vlastnosti tlačiarne kliknite na kartu **Nastavenia zariadenia**.
4. V rozbaľovacom zozname **Ukladanie úloh** vyberte položku **Zakázať** na vypnutie funkcie, alebo funkciu zapnite výberom položky **Automaticky**.
5. Kliknite na tlačidlo **Použiť** a potom na tlačidlo **OK**.

Povolenie alebo zakázanie ukladania úloh ((OS X))

1. Otvorte pomôcku HP Utility. Ďalšie informácie nájdete v časti [Otvorenie pomôcky HP Utility](#).
2. Skontrolujte, či je vybratá vaša tlačiareň.
3. Kliknite na položku **Zariadenia**.
4. Vyberte položku **Povoliť ukladanie úloh v tejto tlačiarňi** a nastavte nastavenia ukladania úloh.

Použitia ukladania úloh pre jednu alebo všetky tlačové úlohy

Funkciu ukladania úloh môžete použiť pre jednu alebo všetky tlačové úlohy. Keď to urobíte, jedna alebo všetky úlohy sa uložia v pamäti tlačiarne, aby ste ich mohli neskôr vytlačiť pomocou ovládacieho panela tlačiarne.

Použitie ukladania úloh pre jednu alebo všetky tlačové úlohy ((Windows))

1. Vykonajte niektorý z nasledujúcich krokov.
 - Pre jednu tlačovú úlohu: V ponuke **Súbor** v softvérovom programe kliknite na možnosť **Tlačiť**.
 - Pre všetky tlačové úlohy: Kliknite na tlačidlo **Štart** a v závislosti od používaného operačného systému vykonajte jeden z nasledujúcich postupov.
 - **Windows 10:** Kliknite na položku **Nastavenie**, na položku **Zariadenia** a potom na položku **Tlačiarne a skenery**.
 - **Windows 8, 8.1:** Kliknite na položku **Ovládací panel**, potom na položku **Hardvér a zvuk** a nakoniec na položku **Zariadenia a tlačiarne**.
 - **Windows 7:** Kliknite na položku **Zariadenia a tlačiarne**.
2. Skontrolujte, či je vybratá vaša tlačiareň.
3. Pokračujte na kartu **Ukladanie úloh**.
 - Pre jednu tlačovú úlohu: Kliknite na prepojenie alebo tlačidlo, ktoré otvorí dialógové okno **Vlastnosti**. Potom kliknite na kartu **Ukladanie úloh**.
 - Pre všetky tlačové úlohy: Kliknite pravým tlačidlom myši na tlačiareň, potom kliknite na položku **Predvoľby tlače** a nakoniec na kartu **Ukladanie úloh**.
4. Na karte **Ukladanie úloh** vyberte jednu z nasledujúcich možností:
 - **Overiť a podržať:** Z úlohy, ktorá zadáva tlač viacerých kópií, vytlačí prvú kópiu, aby ste mohli skontrolovať kvalitu tlače, a zvyšné kópie vytlačí, keď o to požiadate na ovládačom paneli tlačiarne
 - **Osobná úloha:** Nevytlačí úlohu, kým o to nepožiadate na ovládacom paneli tlačiarne
 - **Rýchla kópia:** Vytlačí požadovaný počet kópií úlohy a uloží jej kópiu, aby ste ju mohli neskôr znova vytlačiť
 - **Uložená úloha:** Vytlačiť úlohu na tlačiarňu a umožní ostatným používateľom ju kedykoľvek vytlačiť
 - **Nastaviť úlohu ako súkromnú/zabezpečenú:** Vzťahuje sa na osobné alebo uložené úlohy. Pri tlači uloženej úlohy pomocou ovládacieho panela môžete vyžadovať PIN (osobné identifikačné číslo) alebo heslo.
 - **Žiadny:** Nevyžaduje sa žiadny PIN ani heslo.
 - **PIN na tlač:** Vyžaduje sa zadanie 4-číselného PIN kódu.
 - **Chrániť úlohu (heslom)** (v systéme Windows 7 alebo novšom): Vyžaduje sa zadanie hesla pozostávajúceho zo 4 až 32 znakov.
5. Ak chcete použiť vlastné meno používateľa alebo vlastný názov úlohy, kliknite na položku **Vlastné** a potom zadajte meno používateľa alebo názov úlohy.

Ak zadáte názov úlohy, ktorý už existuje, vyberte niektorú z nasledujúcich možností:

 - **Použiť názov úlohy + (1-99):** Na koniec názvu úlohy sa pridá jedinečné číslo
 - **Nahradiť existujúci súbor:** Existujúca uložená úloha sa prepíše novou úlohou
6. Na uloženie úlohy v tlačiarňu kliknite na položku **OK** a potom na položku **Tlač**.

Použitie ukladania úloh pre jednu alebo všetky tlačové úlohy ((OS X))

1. Vykonajte niektorý z nasledujúcich krokov.
 - Pre jednu tlačovú úlohu: V ponuke **Súbor** v softvérovom programe kliknite na možnosť **Tlačiť**. Potom v kontextovej ponuke pod položkou **Predvoľby** vyberte položku **Ukladanie úloh**.
 - Pre všetky tlačové úlohy: V kontextovej ponuke **Kópie a strany** vyberte položku **Ukladanie úloh**.
2. Skontrolujte, či je vybratá vaša tlačiareň.
3. V kontextovej ponuke **Režim** kliknite na jednu z nasledujúcich možností:
 - **Rýchla kópia**: Vytlačí požadovaný počet kópií úlohy a uloží jej kópiu, aby ste ju mohli neskôr znova vytlačiť
 - **Overiť a podržať**: Z úlohy, ktorá zadáva tlač viacerých kópií, vytlačí prvú kópiu, aby ste mohli skontrolovať kvalitu tlače, a zvyšné kópie vytlačí, keď o to požiadate na ovládačom paneli tlačiarnie
 - **Uložená úloha**: Vytlačiť úlohu na tlačiarni a umožní ostatným používateľom ju kedykoľvek vytlačiť
 - **Osobná úloha**: Nevytlačí úlohu, kým o to nepožiadate na ovládacom paneli tlačiarnie
4. Ak chcete použiť vlastné meno používateľa alebo vlastný názov úlohy, kliknite na položku **Vlastné** a potom zadajte meno používateľa alebo názov úlohy.
 - Ak zadáte názov úlohy, ktorý už existuje, vyberte niektorú z nasledujúcich možností:
 - **Použiť názov úlohy + (1-99)**: Na koniec názvu úlohy sa pridá jedinečné číslo
 - **Nahradiť existujúci súbor**: Existujúca uložená úloha sa prepíše novou úlohou
5. Pre osobné alebo uložené úlohy vyberte položku **Použiť PIN na tlač**, ak chcete, aby sa pri tlači uložených úloh pomocou ovládacieho panela vyžadoval 4-ciferný PIN kód.
6. Na uloženie úlohy v tlačiarni kliknite na položku **Tlač**.

Tlač úlohy uloženej v tlačiarni

1. Na ovládacom paneli sa dotknite priečinka aplikácie **Tlač**.
2. Na displeji sa dotknite ikony **Ukladanie úloh**.
3. Prejdite na požadovanú uloženú úlohu a otvorte ju.





POZNÁMKA: Ak je úloha súkromná alebo šifrovaná, zadajte PIN alebo heslo.

4. Nastavte počet kópií a potom sa dotknite položky **Tlačiť**.

Odstránenie úlohy uloženej v tlačiarni

1. Na ovládacom paneli sa dotknite priečinka aplikácie **Tlač**.
2. Na displeji sa dotknite ikony **Ukladanie úloh**.
3. Otvorte priečinok obsahujúci vašu uloženú úlohu a vykonajte jednu z nasledujúcich akcií.
 - Ak chcete odstrániť jednu úlohu, dotknite sa úlohy, ktorú chcete odstrániť.
 - Ak chcete odstrániť všetky úlohy v priečinku, dotknite sa ikony koša a potom položky **Odstrániť**.

 **POZNÁMKA:** Ak sú niektoré úlohy chránené PIN kódom alebo heslom, dotknite sa položky [Všetky úlohy bez PIN kódu alebo hesla](#) alebo položky [Všetky položky s rovnakým PIN kódom alebo heslom](#) a postupujte podľa pokynov na obrazovke.

 **POZNÁMKA:** Ak je úloha súkromná alebo šifrovaná, zadajte PIN alebo heslo.

4. Ak je to potrebné, dotknite sa ikony koša a potom položky [Odstrániť](#).

Tlač zo zariadenia USB

Tento produkt poskytuje funkciu tlače priamo z ukladacieho zariadenia USB (Plug and Print), aby ste mohli rýchlo tlačiť súbory bez toho, aby ste ich museli odoslať z počítača. Produkt podporuje štandardné ukladacie zariadenia USB v porte USB nachádzajúcom sa v blízkosti ovládacieho panela.

Tlačiť je možné nasledujúce typy súborov.

-
- | | |
|---------|---------|
| • .JPEG | • .PNG |
| • .JPG | • .TIFF |
| • .PDF | |
-

1. Vložte zariadenie USB do portu USB na prednej strane produktu. Otvorí sa ponuka [Možnosti pamäťového zariadenia](#).
2. Na displeji sa dotknite ikony [Tlačiť dokumenty](#).
3. Na zariadení USB prejdite na požadovanú úlohu a otvorte ju.
4. Vyberte požadovaný počet kópií a spustite tlač kliknutím na položku [Spustiť čiernobielo](#) alebo [Spustiť farebne](#).

Tlač pomocou služby NFC

So službou NFC (Near Field Communications) môžete v blízkosti produktu tlačiť zo smartfónu alebo tabletu. Ak chcete tlačiť s použitím služby NFC, na ovládacom paneli sa dotknite položky  a postupujte podľa pokynov na obrazovke.

Tlač pomocou služby HP ePrint

So službou HP ePrint môžete tlačiť kdekoľvek a kedykoľvek z mobilného telefónu, prenosného počítača alebo ľubovoľného iného mobilného zariadenia. HP ePrint funguje s ľubovoľným zariadením s podporou e-mailov. Ak môžete poslať e-maily, môžete tlačiť na produkte s podporou služby HP ePrint. Ďalšie informácie nájdete na webovej lokalite [HP Connected](#).

Pred použitím služby HP ePrint skontrolujte nasledujúce body:

- Skontrolujte, či máte počítač alebo mobilné zariadenie s podporou internetu a e-mailov.
- Skontrolujte, či je v tlačiarňi povolený server HP Embedded Web Server a služba HP ePrint. Ďalšie informácie nájdete v časti [HP Embedded Web Server](#).

Tlačte, aj keď ste mimo pracoviská, odoslaním e-mailu pomocou aplikácie HP ePrint

Ak cestujete, príslušný dokument môžete vytlačiť odoslaním e-mailu pomocou aplikácie HP ePrint do tlačiarne, ktorá má povolenú službu HP ePrint. Ďalšie informácie nájdete v časti [Webové služby](#).

 **POZNÁMKA:** E-mailovú adresu služby HP ePrint si vyžiadajte, keď ste na pracovisku. Pokyny nájdete v časti [HP ePrint](#).

1. V počítači alebo mobilnom zariadení otvorte e-mailovú aplikáciu.
2. Vytvorte novú e-mailovú správu a potom k nej priložte súbor, ktorý chcete vytlačiť.
3. Zadaťte e-mailovú adresu služby HP ePrint do poľa Komu a potom vyberte možnosť odoslania e-mailovej správy.

 **POZNÁMKA:** Do polí Komu ani Kópia nezádávejte ďalšie e-mailové adresy. Server služby HP ePrint neprijíma tlačové úlohy, ak sa zadá viacero e-mailových adries.

Tlač z počítača alebo mobilného zariadenia na pracovisku

Bez ohľadu na to, či ste doma alebo v práci, na tlačiarňi môžete jednoducho tlačiť zo smartfónu alebo tabletu.

 **POZNÁMKA:** Ak chcete tlačiť bez prístupu k sieti, ďalšie informácie nájdete v časti [Použitie Funkcia Wi-Fi Direct na pripojenie počítača alebo zariadenia k produktu](#).

1. Ubezpečte sa, že sú mobilné zariadenie a tlačiareň pripojené k rovnakej sieti.
2. Vyberte požadovanú fotografiu alebo dokument na tlač a vyberte svoju tlačiareň.
3. Potvrďte nastavenia tlače a tlaďte.

Tlač pomocou služby AirPrint (OS X)

Tlač prostredníctvom služby AirPrint od spoločnosti Apple podporujú zariadenia iPad (so systémom iOS 4.2), iPhone (verzie 3GS alebo novšej), iPod touch (tretej generácie alebo novšej) a Mac (so systémom OS X v10.9 alebo novším).

Skôr než budete používať službu AirPrint, skontrolujte nasledujúce body:

- Tlačiareň a zariadenie od spoločnosti Apple sa pripájajú k rovnakej sieti ako zariadenie s povolenou službou AirPrint. Ďalšie informácie nájdete na webovej lokalite [HP Mobile Printing](#). Ak nie je vo vašej krajine alebo oblasti k dispozícii lokálna verzia tejto webovej lokality, môžete byť presmerovaní na lokalitu HP Mobile Printing v inej krajine/oblasti alebo jazyku.
- Vložte papier, ktorý sa zhoduje s nastaveniami papiera v tlačiarni.

Opätovné povolenie služby AirPrint

Služba AirPrint je v predvolenom nastavení zapnutá. Ak je z nejakého dôvodu zakázaná, na jej opätovné povolenie môžete použiť nasledujúce pokyny.

1. Otvorte server EWS. Ďalšie informácie nájdete v časti [Otvorenie servera EWS](#).
2. Na karte **Sieť** kliknite na položku **AirPrint** a potom na položku **Stav**.
3. V riadku **Stav služby AirPrint** kliknite na položku **Zapnúť službu AirPrint**.

Tipy na úspešnú tlač

Nastavenia softvéru vybrané v ovládači tlače sa vzťahujú iba na tlač. Nevzťahujú sa na kopírovanie ani skenovanie.

- [Tipy pre kazety](#)
- [Tipy na vkladanie papiera](#)
- [Tipy na nastavenie tlačiarny \(Windows\)](#)
- [Tipy na nastavenie tlačiarny \(OS X\)](#)

Tipy pre kazety

- Ak je kvalita tlače neprijateľná, ďalšie informácie nájdete v časti [Zlepšenie kvality tlače](#).
- Používajte originálne kazety HP.

Originálne kazety HP sa navrhujú a testujú na používanie s tlačiarnami a papiermi HP, čo umožňuje opakované a ľahko dosahovať výborné výsledky.



POZNÁMKA: Spoločnosť HP neručí za kvalitu a spoľahlivosť iných kaziet ako kaziet značky HP. Na servis alebo opravy produktu z dôvodu použitia kazety inej značky ako HP sa nevzťahuje záruka.

Ak ste presvedčení, že ste kúpili originálne kazety HP, navštívte webovú lokalitu [Ochrana spoločnosti HP proti falšovaniu](#).

- Správne nainštalujte čiernu aj farebné kazety.
Ďalšie informácie nájdete v časti [Výmena kaziet](#).
- Skontrolujte odhadovanú úroveň atramentu v kazetách a uistite sa, či obsahujú dostatočné množstvo atramentu.

Upozornenia na hladinu spotrebného materiálu a indikátory poskytujú iba odhadované hodnoty na účely plánovania.

Ďalšie informácie nájdete v časti [Kontrola odhadovanej úrovne atramentu v kazetách](#).



POZNÁMKA: Ak sa zobrazí hlásenie upozorňujúce na nízku hladinu atramentu v kazete, zvážte zakúpenie náhradnej kazety, aby sa zabránilo možným oneskoreniam pri tlači. Kazety nemusíte vymieňať, kým sa nezobrazí príslušná výzva.

- Aby ste ochránili produkt pred poškodením, vždy vypínajte tlačiareň pomocou tlačidla napájania na prednej strane.

Tipy na vkladanie papiera

Ďalšie informácie nájdete v časti [Podporované veľkosti médií](#).

- Skontrolujte, či ste papier do vstupného zásobníka vložili správne, a nastavte správnu veľkosť a typ médií. Po vložení papiera do vstupného zásobníka sa zobrazí výzva na nastavenie veľkosti a typu médií.
- Vložte stoh papiera (nie iba jednu stranu). Všetok papier v stohu musí mať rovnakú veľkosť a rovnaký druh, aby sa zabránilo zaseknutiu papiera.

- Skontrolujte, či sa papier založený vo vstupnom zásobníku nezvlnil a či okraje nie sú zahnuté alebo natrhnuté.
- Upravte priečne vodiace lišty vo vstupnom zásobníku tak, aby tesne priliehali k všetkým papierom. Skontrolujte, či priečne vodiace lišty neohýbajú papier v zásobníku.

Tipy na nastavenie tlačiarne (Windows)

- Ak chcete zmeniť predvolené nastavenia tlače, vykonajte jeden z nasledujúcich postupov:
 - V nástroji HP Printer Assistant kliknite na položku **Tlač, skenovanie a fax** a potom na položku **Nastaviť predvoľby**.
 - V ponuke **Súbor** v softvérovom programe kliknite na možnosť **Tlačiť**. Otvorte dialógové okno Vlastnosti tlačiarne.
- Na karte **Farebná tlač Konečná úprava** v ovládači tlačiarne nastavte podľa potreby nasledujúce možnosti:
 - **Tlač v odtieňoch sivej**: Umožňuje vytlačiť čiernobiely dokument iba s použitím kazety s čiernym atramentom. Kliknite na položku **Iba čierny atrament** a potom na položku **OK**.
 - **Počet strán na hárok**: pomáha špecifikovať poradie strán, ak tlačíte dokument s viac ako dvoma stranami na hárok.
 - **Rozloženie brožúry**: umožňuje tlačiť viacstranový dokument ako brožúru. Umiestní dve strany na každú stranu hárka, ktorý možno zložiť ako brožúru na polovičnú veľkosť papiera. V príslušnom rozbaľovacom zozname vyberte možnosť väzby a potom kliknite na tlačidlo **OK**.
 - **Väzba na ľavej strane**: strana väzby po zložení brožúry sa zobrazuje vľavo. Túto možnosť vyberte, ak zvyčajne čítate zľava doprava.
 - **Väzba na pravej strane**: strana väzby po zložení brožúry sa zobrazuje vpravo. Túto možnosť vyberte, ak zvyčajne čítate sprava doľava.
 - **Tlačiť okraje strany**: umožňuje pridávať okraje na strany, ak tlačíte dokument s viac ako dvoma stranami na hárok.
- Čas potrebný na nastavenie tlačových predvolieb môžete ušetriť použitím tlačových skratiek.

Tipy na nastavenie tlačiarne (OS X)

- V softvérovom programe nezabudnite vybrať správnu veľkosť papiera vloženého do tlačiarne.
 - a. V ponuke **Súbor** vyberte položku **Nastavenie strany**.
 - b. V časti **Formátovať pre** skontrolujte, či je vybratá vaša tlačiareň.
 - c. V rozbaľovacej ponuke vyberte položku **Veľkosť papiera**.
- V softvérovom programe nezabudnite vybrať správny typ a kvalitu papiera vloženého do tlačiarne.
 - a. V ponuke **Súbor** v softvérovom programe kliknite na možnosť **Tlačiť**.
 - b. V kontextovej ponuke **Kópie a strany**, vyberte položku **Papier/kvalita** a vyberte správny typ papiera a kvalitu.
- Ak chcete vytlačiť čiernobiely dokument s použitím iba kazety s čiernym atramentom, postupujte nasledovne.

- a. V ponuke **Súbor** v softvérovom programe kliknite na možnosť **Tlačiť**.
- b. V okne Tlač vyberte v kontextovej ponuke položku **Kópie a strany** a potom položku **Farebne**.
- c. Zrušte výber položky **HP EasyColor** a potom vyberte položku **Tlačiť farebne ako pri použití odtieňov sivej**.
- d. Vyberte položku **Iba čierny atrament**.

7 Kopírovanie a skenovanie

- [Kopírovanie](#)
- [Skenovanie](#)
- [Tipy na úspešné kopírovanie a skenovanie](#)

Kopírovanie

- [Nastavenia kopírovania](#)
- [Vloženie a kopírovanie občianskych preukazov](#)
- [Kopírovanie fotografií](#)
- [Vloženie a kopírovanie originálov s rôznou veľkosťou](#)
- [Automatické kopírovanie na obidve strany](#)
- [Zrušenie úlohy kopírovania](#)

Nastavenia kopírovania

Úprava svetlosti alebo tmavosti kópií

1. Položte originál na sklenenú podložku skenera tlačovou stranou nadol alebo do automatického podávača dokumentov tlačovou stranou nahor.
Ďalšie informácie nájdete v časti [Položenie papiera na skener](#) alebo [Vloženie média do automatického podávača dokumentov](#).
2. Na ovládacom paneli sa dotknite priečinka aplikácie [Kopírovanie](#).
3. Na displeji sa dotknite ikony [Dokument](#).
4. Dotknite sa položky  na zobrazenie ponuky [Nastavenia kopírovania](#).
5. Dotknite sa položky [Svetlejšie/Tmavšie](#).
6. Na zosvetlenie alebo stmavenie vytlačených kópií použite posuvník.

Výber zásobníka papiera a veľkosti papiera pre kópie

1. Vložte papier, na ktorý chcete kopírovať, do zásobníka.
Ďalšie informácie nájdete v časti [Podporované veľkosti médií](#).
2. Na ovládacom paneli sa dotknite priečinka aplikácie [Kopírovanie](#).
3. Na displeji sa dotknite ikony [Dokument](#).
4. Dotknite sa položky  na zobrazenie ponuky [Nastavenia kopírovania](#).
5. Dotknite sa položky [Výber zásobníka](#).
6. Vyberte zásobník, do ktorého ste vložili papier v kroku 1.

Zväčšenie alebo zmenšenie kópie

1. Položte originál na sklenenú podložku skenera tlačovou stranou nadol alebo do automatického podávača dokumentov tlačovou stranou nahor.

Ďalšie informácie nájdete v časti [Položenie papiera na skener](#) alebo [Vloženie média do automatického podávača dokumentov](#).

2. Na ovládacom paneli sa dotknite priečinka aplikácie **Kopírovanie**.
3. Na displeji sa dotknite ikony **Dokument**.
4. Dotknite sa položky  na zobrazenie ponuky **Nastavenia kopírovania**.
5. Dotknite sa položky **Zmeniť veľkosť** a v ponuke na zmenu veľkosti vyberte jednu z možností.

Vloženie a kopírovanie občianskych preukazov

Túto funkciu používajte na kopírovanie oboch strán občianskych preukazov alebo iných dokumentov s malým formátom na rovnakú stranu jedného hárka papiera. Produkt zobrazí výzvu na kopírovanie prvej strany a potom na otočenie na druhú stranu na skle skenera a na opätovné kopírovanie. Produkt vytlačí obrázky na jednej strane.

1. Položte preukaz na sklo skenera. Pri orientácii vkladaneho preukazu použite značku média nachádzajúcu sa vľavo vzadu na skle skenera.

Ďalšie informácie nájdete v časti [Položenie papiera na skener](#).



2. Zatvorte kryt skenera.
3. Na ovládacom paneli sa dotknite priečinka aplikácie **Kopírovanie**.
4. Na displeji sa dotknite ikony **Preukaz**.
5. Dotknite sa položky  na zobrazenie ponuky **Nastavenia kopírovania**.
6. Vyberte nastavenia zásobníka, kvality kopírovania a svetlosti/tmavosti.

7. Pri kopírovaní prvej strany preukazu postupujte podľa výziev na ovládacom paneli, potom preukaz otočte a položte na sklo skenera v správnej orientácii a dokončite kopírovanie a tlač preukazu.

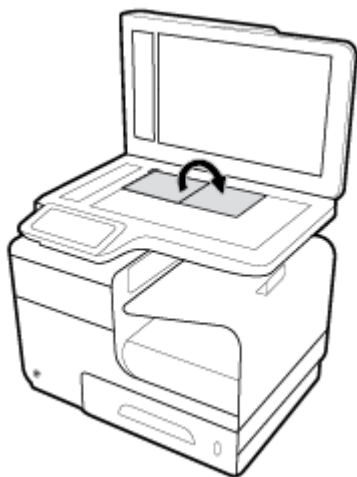



Kopírovanie fotografií

 **POZNÁMKA:** Kopírujte zo skla skenera, nie z podávača dokumentov.

1. Položte fotografiu na sklo skenera do ľavého horného rohu skla obrázkom smerom nadol a zatvorte kryt skenera.

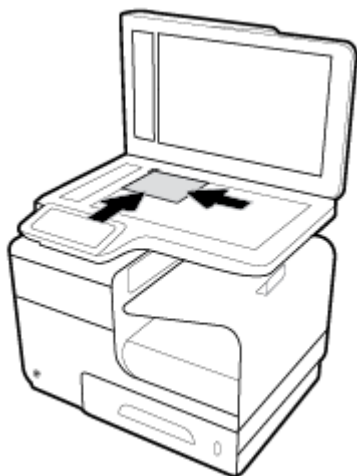
Ďalšie informácie nájdete v časti [Položenie papiera na skener](#).



2. Na ovládacom paneli sa dotknite priečinka aplikácie [Kopírovanie](#).
3. Na displeji sa dotknite ikony [Dokument](#).
4. Dotknite sa položky  na zobrazenie ponuky [Nastavenia kopírovania](#).
5. Dotknite sa položky [Vylepšenia](#) a potom položky [Kombinované](#).

- Dotykom na položku  sa vráťte na domovskú stránku a potom sa dotknite ikony [Kopírovať dokument](#).
- Dotykom položky [Spustiť čiernobielo](#) alebo [Spustiť farebne](#) spustíte kopírovanie.

Vloženie a kopírovanie originálov s rôznou veľkosťou

Na kopírovanie originálov s rôznou veľkosťou používajte sklo skenera.

 **POZNÁMKA:** Podávač dokumentov môžete používať na kopírovanie originálov rôznej veľkosti iba v prípade, že strany majú jeden rozmer rovnaký. Môžete napríklad kombinovať strany formátu Letter a Legal, pretože majú rovnakú šírku. Strany vkladajte tak, aby ich horné okraje boli zarovnané a strany mali rovnakú šírku, ale rôznu dĺžku.

- Do zásobníka vložte papier, ktorý je dostatočne veľký na skopírovanie najväčšej stránky pôvodného dokumentu.
- Položte jednu stranu originálneho dokumentu na sklo skenera potlačenou stranou smerom nadol. Pri orientácii dokumentu použite značku média na zadnej ľavej strane skla.
Ďalšie informácie nájdete v časti [Položenie papiera na skener](#).
- Na ovládacom paneli sa dotknite priečinka aplikácie [Kopírovanie](#).
- Na displeji sa dotknite ikony [Dokument](#).
- Zadajte počet kópií a vyberte zásobník s papierom pre túto úlohu.
- Pri kopírovaní dokumentu položeného na skle postupujte podľa výziev na ovládacom paneli. Opakujte kroky 2 až 6 pri kopírovaní každej strany originálneho dokumentu.

Automatické kopírovanie na obidve strany

- Vložte originály do podávača dokumentov.
Ďalšie informácie nájdete v časti [Vloženie média do automatického podávača dokumentov](#).
- Na ovládacom paneli sa dotknite priečinka aplikácie [Kopírovanie](#).
- Na displeji sa dotknite ikony [Dokument](#).
- Dotknite sa položky  na zobrazenie ponuky [Nastavenia kopírovania](#).
- Dotknite sa položky [Obojstranne](#) a vyberte možnosť obojstranného kopírovania.

Zrušenie úlohy kopírovania



- Prebiehajúcu kopírovaciu úlohu môžete kedykoľvek zrušiť ťuknutím na položku  na ovládacom paneli tlačiarne.
- Ak sú originály pre úlohu vložené v podávači dokumentov, počkajte, kým ich produkt prestane podávať, a potom vyberte originály z časti na vkladanie papiera do automatického podávača dokumentov a z výstupného zásobníka automatického podávača dokumentov.

Skenovanie

- [Skenovanie do úložného zariadenia USB](#)
- [Skenovanie do počítača](#)
- [Skenovanie do e-mailu](#)
- [Skenovanie do sieťového priečinka](#)
- [Skenovať do SharePointu](#)
- [Skenovanie pomocou skenovacieho softvéru HP](#)
- [Skenovanie pomocou iného softvéru](#)
- [Skenovanie použitím funkcie webového skenovania](#)
- [Skenovanie dokumentov vo formáte upraviteľného textu](#)

Skenovanie do úložného zariadenia USB

1. Položte originál na sklenenú podložku skenera tlačovou stranou nadol alebo do automatického podávača dokumentov tlačovou stranou nahor.

Ďalšie informácie nájdete v časti [Položenie papiera na skener](#) alebo [Vloženie média do automatického podávača dokumentov](#).
2. Vložte na zariadenie USB do portu USB na prednej strane produktu.
3. Na ovládacom paneli sa dotknite priečinka aplikácie **Skenovanie**. Potom sa dotknite ikony **USB**.
4. Dotknite sa položky  a v ponuke **Nastavenia** vyberte možnosti farieb, veľkosti a rozlíšenia.
5. Dotykom na položku  sa vráťte do ponuky **Skenovanie na USB** a v zozname **Uložiť ako** vyberte typ súboru.
6. Dotknite sa položky **Názov súboru** a na klávesnici zadajte názov naskenovaného súboru. Dotknite sa ikony **Hotovo**.
7. Dotknite sa tlačidla **Skenovať**.

Skenovanie do počítača

Pred skenovaním do počítača sa ubezpečte, že ste si už nainštalovali odporúčaný softvér tlačiarne HP. Tlačiareň musí byť prepojená s počítačom a obe zariadenia musia byť zapnuté.

V počítačoch so systémom Windows musí byť softvér tlačiarne pred skenovaním spustený.



POZNÁMKA: Na skenovanie dokumentov do upraviteľného textu môžete používať softvér tlačiarne HP. Ďalšie informácie nájdete v časti [Skenovanie dokumentov vo formáte upraviteľného textu](#).

Nastavenie skenovania do počítača

Funkcia skenovania do počítača je predvolene povolená od výrobcu. Ak bola funkcia zakázaná a chcete ju znovu povoliť, postupujte podľa týchto pokynov.

Nastavenie skenovania do počítača (Windows)

1. Otvorte program HP Printer Assistant. Ďalšie informácie nájdete v časti [Otvorenie nástroja HP Printer Utility](#).
2. Prejdite do časti **Skenovanie**.
3. Vyberte položku **Správa skenovania do počítača**.
4. Kliknite na položku **Povoliť**.

Nastavenie skenovania do počítača (OS X)

1. Otvorte pomôcku HP Utility. Ďalšie informácie nájdete v časti [Otvorenie pomôcky HP Utility](#).
2. Vyberte položku **Skenovať do počítača**.
3. Vyberte položku **Povoliť skenovanie do počítača**.

Skenovanie do počítača pomocou ovládacieho panela

1. Položte originál na sklenenú podložku skenera tlačovou stranou nadol alebo do automatického podávača dokumentov tlačovou stranou nahor.

Ďalšie informácie nájdete v časti [Položenie papiera na skener](#) alebo [Vloženie média do automatického podávača dokumentov](#).

2. Na ovládacom paneli sa dotknite priečinka aplikácie **Skenovanie**.
3. Na displeji sa dotknite ikony **Počítač** a vyberte počítač.
4. Dotknite sa položky **Skratka skenovania**, vyberte možnosť skenovania a potom sa dotknite položky **Spustiť skenovanie**.

Skenovanie do e-mailu

Aplikácia Skenovanie do e-mailu umožňuje rýchle skenovanie a odosielanie fotografií alebo dokumentov e-mailom špecifikovaným príjemcom priamo z tlačiarne HP. Môžete nastaviť e-mailové adresy, prihlásiť sa do konta prostredníctvom poskytnutých kódov PIN a potom skenovať dokumenty a odosielať ich e-mailom.

Nastavenie skenovania do e-mailu

- [Nastavenie skenovania do e-mailu v EWS serveri](#)
- [Nastavenie skenovania do e-mailu v nástroji HP Printer Assistant](#)
- [Nastavenie funkcie Skenovať do e-mailu \(OS X\)](#)

Nastavenie skenovania do e-mailu v EWS serveri

1. Otvorte server EWS. Ďalšie informácie nájdete v časti [Otvorenie servera EWS](#).
2. Na karte **Skenovať** kliknite na položku **Skenovať do e-mailu** a potom na položku **Nastavenie skenovania do e-mailu**.
3. Vykonajte niektorý z nasledujúcich krokov:

- Ak vaša organizácia používa jeden e-mailový server pre všetky e-maily: V časti **Nastavenia odchádzajúcich e-mailov** nastavte svoje e-mailové adresy a informácie o serveri SMTP.
 - Ak vaša organizácia používa viac e-mailových serverov pre e-maily: V časti **Profily odchádzajúcich e-mailov** nastavte e-mailové adresy, mená a bezpečnostné PIN kódy pre každý e-mailový profil.
4. V ponuke **Skenovať do e-mailu** kliknite na položku **E-mailový adresár** a nastavte kontakty v adresári.
 5. V ponuke **Skenovať do e-mailu** kliknite na položku **Možnosti e-mailu** a nakonfigurujte nastavenia skenovania a súboru pre e-mail odoslaný z tlačiarne.
 6. Kliknite na tlačidlo **Použiť**.

Nastavenie skenovania do e-mailu v nástroji HP Printer Assistant

1. Otvorte program HP Printer Assistant. Ďalšie informácie nájdete v časti [Otvorenie nástroja HP Printer Utility](#).
2. Na karte **Skenovať** kliknite na položku **Sprivodca skenovaním do e-mailu** a postupujte podľa pokynov na obrazovke.

Nastavenie funkcie Skenovať do e-mailu (OS X)

1. Otvorte pomôcku HP Utility. Ďalšie informácie nájdete v časti [Otvorenie pomôcky HP Utility](#).
2. Kliknite na položku **Skenovať do e-mailu**.
Otvorí sa EWS server. Postupujte podľa pokynov v časti [Nastavenie skenovania do e-mailu v EWS serveri](#).

Skenovanie dokumentu alebo fotografie do e-mailu

1. Položte originál na sklenenú podložku skenera tlačovou stranou nadol alebo do automatického podávača dokumentov tlačovou stranou nahor.
Ďalšie informácie nájdete v časti [Položenie papiera na skener](#) alebo [Vloženie média do automatického podávača dokumentov](#).
2. Na ovládacom paneli sa dotknite priečinka aplikácie **Skenovanie**.
3. Na displeji sa dotknite ikony **E-mail** a vyberte požadované e-mailové konto.



POZNÁMKA: Ak konto nemáte, nastavte funkciu skenovania do e-mailu.

4. Po zobrazení výzvy zadajte kód PIN.
5. Skontrolujte alebo zmeňte informácie zadané v poliach **Komu**, **Predmet** **Názov súboru**. Ak chcete zmeniť príjemcov e-mailu, dotknite sa položky
6. Dotknite sa položky **Ťuknutím zobrazíť ukážku** a potom položky **Spustiť skenovanie**.

Zmena nastavení konta

- [Zmena nastavení konta v EWS serveri](#)
- [Zmena nastavení konta \(OS X\)](#)

Zmena nastavení konta v EWS serveri

1. Otvorte server EWS. Ďalšie informácie nájdete v časti [Otvorenie servera EWS](#).
2. Na karte **Skenovať** kliknite na položku **Skenovať do e-mailu** a potom na položku **Nastavenie skenovania do e-mailu**.
3. Na stránke nastavenia vykonajte jeden z uvedených postupov:
 - Ak vaša organizácia používa jeden e-mailový server pre všetky e-maily: V časti **Nastavenia odchádzajúcich e-mailov** podľa potreby zmeňte e-mailové adresy a informácie o serveri SMTP.
 - Ak vaša organizácia používa viac e-mailových serverov pre e-maily: V časti **Profily odchádzajúcich e-mailov** podľa potreby zmeňte e-mailové adresy, mená a bezpečnostné PIN kódy pre každý e-mailový profil.
4. Ak chcete overiť zmeny vykonané v profile, kliknite na položku **Uložiť a otestovať** a postupujte podľa pokynov na obrazovke.
5. Keď skončíte, kliknite na tlačidlo **Použiť**.

Zmena nastavení konta (OS X)

1. Otvorte pomôcku HP Utility. Ďalšie informácie nájdete v časti [Otvorenie pomôcky HP Utility](#).
2. Kliknite na položku **Skenovať do e-mailu**.

Otvorí sa EWS server. Postupujte podľa pokynov v časti [Zmena nastavení konta v EWS serveri](#).

Skenovanie do sieťového priečinka

- [Nastavenie skenovania do sieťového priečinka](#)
- [Skenovanie do sieťového priečinka](#)

Nastavenie skenovania do sieťového priečinka

Nastavenie skenovania do sieťového priečinka v serveri EWS

1. Otvorte server EWS. Ďalšie informácie nájdete v časti [Otvorenie servera EWS](#).
2. Na karte **Skenovať** kliknite na položku **Skenovať do sieťového priečinka** a potom na položku **Nastavenie sieťového priečinka**.
3. Na stránke nastavenia kliknite na položku , a podľa pokynov na obrazovke pridajte profily sieťových priečinkov. Po dokončení kliknite na položku **Ďalej**.
4. Na stránke overenia nastavte podľa pokynov na obrazovke poverenia na prihlasovanie do sieťového priečinka. Po dokončení kliknite na položku **Ďalej**.
5. Na stránke nastavení podľa pokynov na obrazovke nakonfigurujte nastavenia skenovania, ako sú napríklad veľkosť papiera a rozlíšenie skenovania. Po dokončení kliknite na tlačidlo **Uložiť**.

Nastavenie skenovania do sieťového priečinka v nástroji HP Printer Assistant

1. Otvorte program HP Printer Assistant. Ďalšie informácie nájdete v časti [Otvorenie nástroja HP Printer Utility](#).
2. Na karte **Skenovať** kliknite na položku **Sprivodca skenovaním do sieťového priečinka** a postupujte podľa pokynov na obrazovke.

Skenovanie do sieťového priečinka

1. Položte originál na sklenenú podložku skenera tlačovou stranou nadol alebo do automatického podávača dokumentov tlačovou stranou nahor.
Ďalšie informácie nájdete v časti [Položenie papiera na skener](#) alebo [Vloženie média do automatického podávača dokumentov](#).
2. Na ovládacom paneli sa dotknite priečinka aplikácie **Skenovanie**.
3. Dotknite sa ikony **Sieťový priečink** a prejdite do sieťového priečinka.
4. Po zobrazení výzvy zadajte kód PIN.
5. Skontrolujte alebo zmeňte informácie zadané v poliach **Uložiť ako** a **Názov súboru**.
6. Dotknite sa položky **Ťuknutím zobrazíť ukážku** a potom položky **Spustiť skenovanie**.

Skenovať do SharePointu

- [Nastavenia skenovania do SharePointu](#)
- [Skenovanie do SharePointu](#)

Nastavenia skenovania do SharePointu

1. Otvorte server EWS. Ďalšie informácie nájdete v časti [Otvorenie servera EWS](#).
2. Na karte **Skenovať** kliknite na položku **Skenovať do SharePointu** a potom na položku **Nastavenie SharePointu**.
3. Na stránke nastavenia kliknite na položku , a podľa pokynov na obrazovke pridajte profily SharePointu. Po dokončení kliknite na položku **Ďalej**.

Skenovanie do SharePointu

1. Položte originál na sklenenú podložku skenera tlačovou stranou nadol alebo do automatického podávača dokumentov tlačovou stranou nahor.
Ďalšie informácie nájdete v časti [Položenie papiera na skener](#) alebo [Vloženie média do automatického podávača dokumentov](#).
2. Na ovládacom paneli sa dotknite priečinka aplikácie **Skenovanie**.
3. Dotknite sa ikony **SharePoint** a prejdite na priečink v SharePointe.
4. Po zobrazení výzvy zadajte kód PIN.
5. Skontrolujte alebo zmeňte informácie zadané v poliach **Uložiť ako** a **Názov súboru**.
6. Dotknite sa položky **Ťuknutím zobrazíť ukážku** a potom položky **Spustiť skenovanie**.

Skenovanie pomocou skenovacieho softvéru HP

Postupujte podľa pokynov pre váš operačný systém.

 **POZNÁMKA:** Softvér HP môžete využiť na skenovanie dokumentov do formátu s editovateľným textom, ktorý vám umožní vyhľadávať, kopírovať, vkladať a upravovať naskenovaný dokument. Tento formát môžete využiť na úpravu listov, výstrižkov z novin a mnohých iných dokumentov. Ďalšie informácie nájdete v časti [Skenovanie dokumentov vo formáte upraviteľného textu](#).

Skenovanie pomocou skenovacieho softvéru HP (Windows)

1. Položte originál na sklenenú podložku skenera tlačovou stranou nadol alebo do automatického podávača dokumentov tlačovou stranou nahor.

Ďalšie informácie nájdete v časti [Položenie papiera na skener](#) alebo [Vloženie média do automatického podávača dokumentov](#).

2. V počítači otvorte skenovací softvér od spoločnosti HP.
 - a. Na pracovnej ploche počítača kliknite na tlačidlo **Štart**.
 - b. Vyberte položku **Programy** alebo **Všetky programy**.
 - c. Vyberte priečinok pre vašu tlačiareň HP.
 - d. Vyberte položku **HP Scan**.
3. Vyberte skratku na skenovanie. V prípade potreby vykonajte zmeny nastavení skenovania.
4. Skenovanie spustíte kliknutím na tlačidlo **Skenovať**.

 **POZNÁMKA:**

- Kliknutím na prepojenie **Ďalšie** v pravom hornom rohu dialógového okna Skenovanie zobrazte a upravte nastavenia ľubovoľného skenovania.
- Ak vyberiete položku **Otvoriť zobrazovač po skenovaní**, oskenovaný obrázok môžete upraviť na obrazovke s ukážkou.

Skenovanie pomocou skenovacieho softvéru HP (OS X)

1. Položte originál na sklenenú podložku skenera tlačovou stranou nadol alebo do automatického podávača dokumentov tlačovou stranou nahor.

Ďalšie informácie nájdete v časti [Položenie papiera na skener](#) alebo [Vloženie média do automatického podávača dokumentov](#).

2. Otvorte aplikáciu HP Easy Scan. Nachádza sa v priečinku **HP** v priečinku **Aplikácie**.
3. Postupujte podľa pokynov na obrazovke a dokončite skenovanie.

Skenovanie pomocou iného softvéru

Produkt je kompatibilný so štandardmi TWAIN a WIA (Windows Imaging Application). Produkt spolupracuje s aplikáciami pre Windows, ktoré podporujú skenovacie zariadenia kompatibilné so štandardom TWAIN alebo WIA, a s aplikáciami pre Macintosh, ktoré podporujú skenovacie zariadenia kompatibilné so štandardom TWAIN.

Zatiaľ, čo sa nachádzate v kompatibilnom programe s TWAIN alebo WIA, môžete získať prístup k funkcii skenovania a skenovať obrázok priamo do otvoreného programu. Ďalšie informácie nájdete v súbore pomocníka alebo dokumentácii, ktorá bola dodaná s vašim softvérovým programom kompatibilným so štandardom TWAIN alebo WIA.

Skenovanie z programu kompatibilného so štandardom TWAIN

Vo všeobecnosti je softvérový program kompatibilný so štandardom TWAIN, ak obsahuje príkaz ako **Získať**, **Získať súbor**, **Skenovať**, **Importovať nový objekt**, **Vložiť z** alebo **Skener**. Ak si nie ste istí, či je program kompatibilný alebo neviete, ako sa príkaz nazýva, pozrite si Pomocníka alebo dokumentáciu softvérového programu.

- ▲ Spustíte skenovanie z programu kompatibilného so štandardom TWAIN. Informácie o príkazoch a potrebných krokoch sú uvedené v Pomocníkovi alebo dokumentácii softvérového programu.



POZNÁMKA: Pri skenovaní z programu kompatibilného so štandardom TWAIN sa môže automaticky spustiť softvérový program HP Scan. Ak sa spustí program HP Scan, môžete vykonávať zmeny a zároveň máte zobrazenú ukážku obrázka. Ak sa program automaticky nespustí, obrázok sa okamžite premiestni do programu kompatibilného so štandardom TWAIN.

Skenovanie z programu kompatibilného so štandardom WIA

WIA predstavuje ďalší spôsob skenovania obrázka priamo do softvérového programu. WIA používa na skenovanie softvér spoločnosti Microsoft namiesto softvéru HP Scan.

Vo všeobecnosti je softvérový program kompatibilný so štandardom WIA, ak obsahuje príkaz ako **Obrázok/Zo skenera alebo fotoaparátu** v ponuke Vložiť alebo Súbor. Ak s istotou neviete, či je program kompatibilný so štandardom WIA, pozrite si Pomocníka alebo dokumentáciu dodajú k softvérovému programu.

- ▲ Ak chcete spustiť skenovanie, vykonajte niektorý z nasledujúcich postupov.
 - Spustíte skenovanie z programu kompatibilného so štandardom WIA. Informácie o príkazoch a potrebných krokoch sú uvedené v Pomocníkovi alebo dokumentácii softvérového programu.
 - **Windows Vista alebo XP:** V ovládacom paneli otvorte priečinok **Hardvér a zvuk**, otvorte priečinok **Fotoaparáty a skenery** a dvakrát kliknite na ikonu produktu. Týmto sa otvorí štandardný sprievodca Microsoft WIA, ktorý umožňuje skenovať do súboru.
 - **Windows 7, 8, 8.1 alebo 10:** V ovládacom paneli otvorte priečinok **Zariadenia a tlačiarne** a dvakrát kliknite na ikonu produktu. Týmto sa otvorí štandardný sprievodca Microsoft WIA, ktorý umožňuje skenovať do súboru.

Skenovanie použitím funkcie webového skenovania

Webové skenovanie je funkcia vstavaného webového servera HP EWS, ktorá umožňuje skenovať fotografie a dokumenty z tlačiarne do počítača pomocou webového prehliadača.

Táto funkcia je k dispozícii aj v prípade, ak v počítači nie je nainštalovaný softvér tlačiarne.



POZNÁMKA:

- Webové skenovanie je predvolene vypnuté. Túto funkciu môžete povoliť zo servera EWS.
- Ak v serveri EWS nemôžete otvoriť funkciu Webscan, váš správca siete ju pravdepodobne vypol. Ďalšie informácie získate od správcu siete alebo osoby, ktorá nastavila sieť.

Zapnutie funkcie webového skenovania

1. Otvorte server EWS. Ďalšie informácie nájdete v časti [Otvorenie servera EWS](#).
2. Kliknite na kartu **Nastavenia**.
3. V časti **Zabezpečenie** kliknite na položku **Nastavenia správcu**.
4. Vyberte položku **Webové skenovanie z EWS** a kliknite na tlačidlo **Použiť**.

Skenovanie pomocou funkcie webového skenovania

Skenovanie pomocou funkcie webového skenovania ponúka základné možnosti skenovania. Ak chcete využiť ďalšie možnosti alebo funkcie skenovania, skenujte prostredníctvom softvéru tlačiarne HP.

1. Položte originál na sklo skenera. Ďalšie informácie nájdete v časti [Položenie papiera na skener](#).
2. Otvorte server EWS. Ďalšie informácie nájdete v časti [Otvorenie servera EWS](#).
3. Kliknite na kartu **Skenovať**.
4. Kliknite na položku **Webové skenovanie**, zmeňte požadované nastavenia a potom kliknite na položku **Spustiť skenovanie**.

Skenovanie dokumentov vo formáte upraviteľného textu

Pri skenovaní dokumentov môžete softvér HP použiť na skenovanie dokumentov vo formáte, v ktorom môžete vyhľadávať, kopírovať, priliepať a upravovať. Môžete tak upravovať listy, výstrižky z novin a mnohé iné dokumenty.

Pokyny na skenovanie dokumentov ako upraviteľného textu

- **Skontrolujte, či je sklenená podložka skenera alebo okno podávača dokumentov čisté.**

Šmuhy alebo prach na sklenenej podložke skenera môžu zabrániť softvéru skonvertovať dokument na upraviteľný text.

- **Skontrolujte, či je dokument vložený správne.**

Skontrolujte, či je originál vložený správne a dokument nie je šikmo.

- **Skontrolujte, či je text dokumentu zreteľný.**

Ak chcete dokument úspešne skonvertovať na upraviteľný text, originál musí byť zreteľný a vo vysokej kvalite.

Softvér nemusí skonvertovať dokument správne v týchto prípadoch:

- Text originálu je vyblednutý alebo pokrčený.
- Text je príliš malý.
- Dokument je príliš rozčlenený.
- Medzery v texte sú príliš malé. V texte spracovanom softvérom môžu napríklad chýbať znaky alebo sa v ňom vyskytovať spojené znaky, napríklad „rn“ môže vyzeráť ako „m“.
- Text sa nachádza na farebnom pozadí. Farebné pozadia môžu spôsobovať, že obrazy v popredí príliš splyvajú.

- **Vyberte správny profil.**

Vždy vyberte skratku alebo predvoľbu, ktorá umožňuje skenovanie dokumentov ako upraviteľného textu. Pri týchto možnostiach sa používa nastavenie skenovania navrhnuté na maximalizovanie kvality skenovania:

- **Windows:** použite skratky **Upraviteľný text (OCR)** alebo **Uložiť ako PDF**.
- **OS X:** použite predvoľbu **Dokumenty**.

- **Súbor uložte v správnom formáte.**

- Ak chcete z dokumentu vyňať iba text bez akéhokoľvek formátovania originálu, vyberte formát obyčajného textu (napríklad možnosť **Text (.txt)** alebo **TXT**.
- Ak chcete extrahovať text aj niektoré formátovanie originálu, vyberte položku **RTF** alebo **PDF s možnosťou vyhľadávania**.

Skenovanie dokumentu do upraviteľného textu (Windows)

1. Položte originál na sklenenú podložku skenera tlačovou stranou nadol alebo do automatického podávača dokumentov tlačovou stranou nahor.

Ďalšie informácie nájdete v časti [Položenie papiera na skener](#) alebo [Vloženie média do automatického podávača dokumentov](#).

2. Otvorte softvér tlačiarne. Ďalšie informácie nájdete v časti [Otvorte softvér tlačiarne \(Windows\)](#).
3. Vyberte položku **Uložiť ako upraviteľný text (OCR)** a kliknite na položku **Skenovať**.



POZNÁMKA:

- Kliknutím na prepojenie **Ďalšie** v pravom hornom rohu dialógového okna Skenovanie zobrazte a upravte nastavenia ľubovoľného skenovania.
- Ak vyberiete položku **Otvoriť zobrazovač po skenovaní**, oskenovaný obrázok môžete upraviť na obrazovke s ukážkou.

Skenovanie dokumentov vo formáte upraviteľného textu (OS X)

1. Položte originál na sklenenú podložku skenera tlačovou stranou nadol alebo do automatického podávača dokumentov tlačovou stranou nahor.

Ďalšie informácie nájdete v časti [Položenie papiera na skener](#) alebo [Vloženie média do automatického podávača dokumentov](#).

2. Dvakrát kliknite na ikonu **HP Scan**. Ikona sa nachádza v priečinku **HP** v priečinku **Aplikácie** na najvyššej úrovni pevného disku.
3. Kliknite na tlačidlo **Skenovať** a potvrdte svoje skenovacie zariadenie a nastavenia.
4. Postupujte podľa pokynov na obrazovke a dokončite skenovanie.
5. Po naskenovaní všetkých strán vyberte položku **Uložiť** v ponuke **Súbor**. Zobrazí sa dialógové okno Uložiť.
6. Vyberte typ upraviteľného textu.

Chcem...	Postupujte podľa nasledujúcich krokov
Vyňať iba text bez akéhokoľvek formátovania originálu	Z kontextovej ponuky Formát vyberte možnosť TXT .
Vyňať text spolu s formátovaním originálu	Z kontextovej ponuky Formát vyberte možnosť RTF .
Vyňať text a umožniť vyhľadávanie v texte v programoch na otvorenie súborov vo formáte PDF	V kontextovej ponuke Formát vyberte možnosť PDF s možnosťou vyhľadávania .

7. Kliknite na tlačidlo **Save** (Uložiť).

Tipy na úspešné kopírovanie a skenovanie

Na úspešné kopírovanie a skenovanie používajte nasledujúce tipy.

- Sklenenú podložku a zadnú časť veka udržiavajte v čistote. Skener interpretuje všetko, čo zistí na sklenenej podložke, ako súčasť obrázka.
- Položte originál potlačenou stranou nadol do ľavého zadného rohu skla.
- Ak chcete vytvoriť veľkú kópiu malého originálu, naskenujte originál na počítači, zmeňte veľkosť obrázka v skenovacom softvéri a potom vytlačte kópiu zväčšeného obrázka.
- Ak chcete upraviť veľkosť alebo rozlíšenie skenovaného dokumentu, typ výstupu alebo súboru atď., skenovanie spustíte zo softvéru tlačiarne.
- Skontrolujte, či je v softvéri správne nastavený jas, aby sa zabránilo nesprávnemu alebo chýbajúcemu skenovanému textu.
- Ak chcete skenovať dokument obsahujúci viacero strán do jedného súboru namiesto do viacerých súborov, skenovanie spustíte pomocou softvéru tlačiarne, a nie výberom položky **Skenovať** na displeji tlačiarne.

8 Fax

- [Nastavenie faxu](#)
- [Nastavenie nastavení faxu](#)
- [Odoslanie faxu](#)
- [Prijatie faxu](#)
- [Používanie telefónneho zoznamu](#)
- [Použitie správ](#)

Nastavenie faxu

- [Pripojenie faxu k telefónnej linke](#)
- [Konfigurácia nastavení faxu](#)
- [Nastavenie funkcie Digitálny fax HP](#)
- [Faxové programy, systémy a softvér](#)

Pripojenie faxu k telefónnej linke

- ▲ Zapojte telefónny kábel do portu pre fax (1) na produkte a do telefónnej zásuvky na stene.

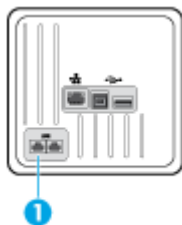

Produkt je analógové zariadenie. Spoločnosť HP odporúča používať produkt s vyhradenou analógovou telefónnou linkou. Ak využívate digitálne prostredie, napr. DSL, PBX, ISDN alebo VoIP, uistite sa, že používate správne filtre a správne nakonfigurujete digitálne nastavenia. Bližšie informácie získate od svojho poskytovateľa digitálnych služieb.

 **POZNÁMKA:** V niektorých krajinách alebo oblastiach sa môže vyžadovať adaptér telefónneho kábla dodaného s produktom.

Konfigurácia nastavení faxu



Konfigurácia nastavení faxu pomocou ovládacieho panela

Faxové nastavenia zariadenia môžete nakonfigurovať na ovládacom paneli alebo v prostredí vstavaného webového servera HP.

V USA a mnohých ďalších krajinách alebo oblastiach je nastavenie času, dátumu a ďalších informácií v hlavičke faxu vyžadované zákonom.

 **POZNÁMKA:** Pri používaní ovládacieho panela na zadávanie textu alebo na zadanie názvu pre jednotkové tlačidlo, rýchlu voľbu alebo voľbu skupinového vytáčania stlačte tlačidlo **123** na zobrazenie klávesnice so špeciálnymi znakmi.

1. Otvorte ovládací panel (potiahnite prstom nadol z hornej časti obrazovky po karte softvérového ovládacieho panela alebo sa dotknite oblasti softvérového ovládacieho panela na domovskej obrazovke).
2. Na softvérovom ovládacom paneli ťuknite na položku .
3. Dotknite sa ikony **Predvoľby**.
4. Ak chcete nastaviť čas a dátum, dotknite sa položky **Dátum a čas** a postupujte nasledovne:

- Vyberte 12-hodinový alebo 24-hodinový formát času. Potom použite klávesnicu na zadanie aktuálneho času a dotknite sa položky **Hotovo** .
 - Vyberte formát dátumu. Potom použite klávesnicu na zadanie aktuálneho dátumu a dotknite sa položky **Hotovo** .
5. Stláčajte položku , kým sa nevrátite do ponuky **Nastavenie** .
 6. Ak chcete nastaviť predvolenú veľkosť papiera, postupujte nasledovne:
 - Dotknite sa položky **Správa zásobníkov a papiera** a potom položky **Nastavenia papiera**.
 - Dotknite sa zásobníka, ktorý chcete použiť, a potom sa dotknite položky **Veľkosť papiera** a vyberte veľkosť, ktorá sa má používať ako predvolená.
 7. Stláčajte položku , kým sa nevrátite do ponuky **Nastavenie** .
 8. Dotknite sa položky **Nastavenie faxu** a potom položky **Predvoľby**.
 9. Dotknite sa položky **Automatická odpoveď** a zapnite ju.
 10. Dotknite sa položky **Hlavička faxu** a postupujte nasledovne:
 - a. Pomocou klávesnice zadajte názov vašej spoločnosti alebo iné identifikačné informácie (max. 25 znakov) a dotknite sa položky **Hotovo** .
 - b. Keď sa zobrazí výzva, pomocou klávesnice zadajte svoje meno a číslo faxu (max. 20 znakov) a dotknite sa položky **Hotovo** .

Konfigurácia nastavení faxu pomocou Sprievodcu nastavením digitálneho faxu HP (Windows)

Ak ste nedokončili proces nastavenia faxu v čase inštalácie softvéru, môžete ho kedykoľvek dokončiť pomocou Sprievodcu nastavením digitálneho faxu HP.

1. Otvorte program HP Printer Assistant. Ďalšie informácie nájdete v časti [Otvorenie nástroja HP Printer Utility](#).
2. Kliknite na kartu **Fax** a potom na položku **Sprievodca nastavením digitálneho faxu**.
3. Podľa pokynov na obrazovke nakonfigurujte nastavenia faxu.

Nastavenie funkcie Digitálny fax HP

Pomocou funkcie Digitálny Fax HP môžete automaticky prijímať faxy a ukladať ich priamo do počítača. Ušetríte tak papier a kazety.

Prijaté faxy sa ukladajú ako súbory vo formáte TIFF (Tagged Image File Format) alebo PDF (Portable Document Format).

Súbory sú pomenované nasledujúcim spôsobom: XXXX_YYYYYYYY_ZZZZZ.tif, pričom X zahŕňa informácie o odosielateľovi, Y je dátum a Z je čas prijatia faxu.



POZNÁMKA: Funkcia Fax do počítača je k dispozícii len na prijímanie čiernobielych faxov. Farebné faxy sa vytlačia.

Požiadavky týkajúce sa funkcie Digitálny fax HP

- Cielový priečnik v počítači musí byť neustále dostupný. Ak je počítač v režime spánku alebo dlhodobého spánku, faxy sa neuložia.
- Vo vstupnom zásobníku musí byť vložený papier. Ďalšie informácie nájdete v časti [Podporované veľkosti médií](#).

Nastavenie funkcie Digitálny fax HP

Nastavenie funkcie Digitálny fax HP (Windows)

1. Otvorte softvér tlačiarne. Ďalšie informácie nájdete v časti [Otvorte softvér tlačiarne \(Windows\)](#).
2. Kliknite na položku **Tlač, skenovanie a fax** a potom na položku **Sprievodca nastavením digitálneho faxu**.
3. Postupujte podľa pokynov na obrazovke.

Nastavenie funkcie Digitálny fax HP (OS X)

1. Otvorte pomôcku HP Utility. Ďalšie informácie nájdete v časti [Otvorenie pomôcky HP Utility](#).
2. Vyberte tlačiareň.
3. Kliknite na položku **Digital Fax Archive** (Digitálny archív faxov) v časti Fax Settings (Nastavenia faxu).

Nastavenie funkcie Digitálny fax HP v EWS

1. Otvorte server EWS. Ďalšie informácie nájdete v časti [Otvorenie servera EWS](#).
2. Kliknite na kartu **Fax**.
3. Kliknite na položku **Digitálny fax HP** a potom na položku **Profil digitálneho faxu**.
4. V časti **Digitálne faxovanie do sieťového priečinka** alebo v časti **Digitálne faxovanie do e-mailu** kliknite na položku **Nastaviť** a postupujte podľa pokynov na obrazovke.

Úprava nastavení funkcie Digitálny fax HP

Úprava nastavení funkcie Digitálny fax HP (Windows)

1. Otvorte softvér tlačiarne. Ďalšie informácie nájdete v časti [Otvorte softvér tlačiarne \(Windows\)](#).
2. Kliknite na položku **Tlač, skenovanie a fax** a potom na položku **Sprievodca nastavením digitálneho faxu**.
3. Postupujte podľa pokynov na obrazovke.

Úprava nastavení funkcie Digitálny fax HP (OS X)

1. Otvorte pomôcku HP Utility. Ďalšie informácie nájdete v časti [Otvorenie pomôcky HP Utility](#).
2. Vyberte tlačiareň.
3. Kliknite na položku **Digital Fax Archive** (Digitálny archív faxov) v časti Fax Settings (Nastavenia faxu).

Úprava nastavení funkcie Digitálny fax HP v EWS

1. Otvorte server EWS. Ďalšie informácie nájdete v časti [Otvorenie servera EWS](#).
2. Kliknite na kartu **Fax**.
3. Ak sa zobrazí dialógové okno **Presmerovanie na zabezpečenú stránku**, postupujte podľa pokynov na obrazovke a kliknite na položku **OK**.
4. Kliknite na položku **Digitálny fax HP** a potom na položku **Profil digitálneho faxu**.
5. V časti **Digitálne faxovanie do sieťového priechinka** alebo v časti **Digitálne faxovanie do e-mailu** kliknite na položku **Nastaviť** a postupujte podľa pokynov na obrazovke.

Vypnutie funkcie Digitálny fax HP

1. Otvorte ovládací panel (potiahnite prstom nadol z hornej časti obrazovky po karte softvérového ovládacieho panela alebo sa dotknite oblasti softvérového ovládacieho panela na domovskej obrazovke).
2. Na softvérovom ovládacom paneli ťuknite na položku .
3. Dotknite sa položky **Nastavenie faxu** a potom položky **Predvoľby**.
4. Dotknite sa položky **Digitálny fax HP**.
5. Dotknite sa položky **Vypnúť digitálny fax HP** a potom položky **Áno**.

Faxové programy, systémy a softvér

Podporované faxové programy

Počítačový faxový program, ktorý bol dodaný s produktom, je jediný počítačový faxový program, ktorý s produktom spolupracuje. Ak chcete ďalej používať počítačový faxový program, ktorý bol v počítači nainštalovaný, použite modem, ktorý už je pripojený k počítaču. S modемом produktu nebude počítačový faxový program fungovať.

Podporované telefonické služby – analógové

Produkt HP PageWide Pro je analógové zariadenie, ktoré nie je kompatibilné so všetkými prostrediami digitálnych telefónov (pokiaľ sa nepoužíva konvertor digitálneho na analógový signál). Spoločnosť HP nezaručuje, že produkt bude kompatibilný s digitálnymi prostrediami alebo konvertormi digitálneho signálu na analógový signál.

Alternatívne telefonické služby – digitálne

Hoci produkty spoločnosti HP nie sú navrhnuté na fungovanie s linkami DSL, PBX a ISDN ani službami VoIP, po správnom nastavení a použití správneho vybavenia budú fungovať.



POZNÁMKA: Spoločnosť HP odporúča konzultovať možnosti nastavenia DSL, PBX, ISDN a VoIP s poskytovateľom služieb.

DSL

Linka DSL (Digital Subscriber Line) používa digitálnu technológiu cez štandardné medené telefónne káble. Tento produkt nie je priamo kompatibilný s týmito digitálnymi signálmi. Ak však konfiguráciu zadávate počas nastavovania linky DSL, signál je možné oddeliť, aby sa istá časť šírky pásma používala na prenos

analogového signálu (pri používaní hlasových a faxových služieb) a zostávajúca šírka pásma sa používala na prenos digitálnych údajov.



POZNÁMKA: So službami DSL nie sú kompatibilné všetky faxy. Spoločnosť HP nezaručuje, že produkt bude kompatibilný s linkami DSL alebo poskytovateľmi služieb DSL.

Bežný DSL modem používa filter na oddelenie vysokofrekvenčnej modemej komunikácie DSL od komunikácie s nižšou frekvenciou cez analogový telefónny a faxový modem. Pri používaní analogových telefónov a analogových faxových zariadení, ktoré sú pripojené k telefónnej linke používanej DSL modemom, sa častokrát vyžaduje použitie filtra. Tento filter zvyčajne poskytuje poskytovateľ služieb DSL. So žiadosťou o ďalšie informácie alebo pomoc sa obráťte na poskytovateľa služieb DSL.

PBX

Produkt je analogové zariadenie, ktoré nie je kompatibilné so všetkými prostrediami digitálnych telefónov. Na zaistenie funkčnosti faxu sa môžu vyžadovať filtre alebo konvertory digitálneho signálu na analogový signál. Ak sa v prostredí pobočkovej ústredne vyskytujú problémy s faxom, pravdepodobne bude potrebné kontaktovať poskytovateľa pobočkovej ústredne. Spoločnosť HP nezaručuje, že produkt bude kompatibilný s digitálnymi prostrediami alebo konvertormi digitálneho signálu na analogový signál.

So žiadosťou o ďalšie informácie alebo pomoc sa obráťte na poskytovateľa pobočkovej ústredne.

ISDN

Produkt je analogové zariadenie, ktoré nie je kompatibilné so všetkými prostrediami digitálnych telefónov. Na zaistenie funkčnosti faxu sa môžu vyžadovať filtre alebo konvertory digitálneho signálu na analogový signál. Ak sa v prostredí pobočkovej ústredne vyskytujú problémy s faxom, pravdepodobne bude potrebné kontaktovať poskytovateľa pobočkovej ústredne. Spoločnosť HP nezaručuje, že produkt bude kompatibilný s digitálnymi prostrediami ISDN alebo konvertormi digitálneho signálu na analogový.

Volanie cez internet

Služby VoIP (Voice over Internet Protocol) zvyčajne nie sú kompatibilné s faxovými zariadeniami, pokiaľ poskytovateľ výslovne neuvádza, že podporuje faxovanie cez služby IP.

Ak má produkt problémy so správnym fungovaním faxu v sieti VoIP, skontrolujte správnosť zapojenia všetkých káblov a správnosť všetkých nastavení. Produktu sa môže podariť odoslať fax cez sieť VoIP po použití nastavenia na zníženie rýchlosti faxu.

Ak poskytovateľ VoIP poskytuje pre pripojenie prechodový režim „Pass through“, tento režim zaistí lepšie fungovanie faxu cez VoIP. Ak poskytovateľ na linke používa tzv. comfort noise, výkon faxu sa môže zvýšiť, keď nie je šum „comfort noise“ povolený.

Ak problémy s faxovaním pretrvávajú, kontaktujte poskytovateľa služieb VoIP.

Nastavenie nastavení faxu

Nastavenia odosielaných faxov

- [Nastavenie páuz alebo krátkych zavesení](#)
- [Nastavenie predvolby](#)
- [Nastavenie tónovej alebo impulznej volby](#)
- [Nastavenie automatického opakovaného vytáčania a času medzi opakovanými vytáčaniami](#)
- [Zmena nastavenia svetlé/tmavé](#)
- [Nastavenie predvoleného rozlíšenia](#)
- [Používanie šablón úvodnej strany](#)

Nastavenie páuz alebo krátkych zavesení

Môžete vložiť pauzy do faxového čísla, ktoré vytáčate. Pauzy sú často potrebné pri vytáčaní do zahraničia alebo pri pripájaní k externej linke. Na získanie prístupu k týmto symbolom sa dotknite znaku * na klávesnici.

Špeciálny symbol	Tlačidlo	Popis
Pauza pre oznamovací tón	W	Tlačidlo W je na klávesnici ovládacieho panela k dispozícii na zadanie faxového čísla. Tento znak spôsobí, že zariadenie bude čakať na oznamovací tón, kým začne vytáčať zostávajúcu časť telefónneho čísla.
Krátke zavesenie	R	Tlačidlo R je na klávesnici ovládacieho panela k dispozícii na zadanie faxového čísla. Tento znak spôsobí, že zariadenie vyvolá tzv. rýchle zavesenie.

Nastavenie predvolby

Predvolba je číslo alebo skupina čísel, ktoré sú automaticky pridávané na začiatok každého faxového čísla, ktoré zadáte na ovládacom paneli alebo zo softvéru. Predvolba môže mať maximálne 50 znakov.

Predvolene je nastavená možnosť **Vypnuté**. Zapnutie tohto nastavenia a zadanie predvolby môže byť napr. vhodné, keď musíte najprv vytočiť napr. číslo 9, aby ste sa dostali na vonkajšiu telefónnu linku mimo telefónneho systému vašej spoločnosti. Keď je toto nastavenie aktívne, môžete ďalej vytáčať čísla faxov aj bez predvolby pomocou manuálneho vytáčania.

1. Otvorte ovládací panel (potiahnite prstom nadol z hornej časti obrazovky po karte softvérového ovládacieho panela alebo sa dotknite oblasti softvérového ovládacieho panela na domovskej obrazovke).
2. Na softvérovom ovládacom paneli ťuknite na položku .
3. Dotknite sa položky **Nastavenie faxu** a potom položky **Predvolby**.
4. Dotknite sa položky **Predvolba** a zapnite ju.
5. Na zadanie predvolby použite klávesnicu a potom sa dotknite tlačidla **Hotovo**. Môžete použiť čísla, pauzy a symboly vytáčania.

Nastavenie tónovej alebo impulznej voľby

Tento postup použite na nastavenie produktu na používanie režimu tónovej alebo impulznej voľby. Predvolené hodnoty nastavenia od výrobcu je Tónová. Toto nastavenie zmeňte, len ak máte istotu, že telefónna linka nemôže používať tónovú voľbu.



POZNÁMKA: Možnosť pulznej voľby nie je dostupná vo všetkých krajinách/regiónoch.

1. Otvorte ovládací panel (potiahnite prstom nadol z hornej časti obrazovky po karte softvérového ovládacieho panela alebo sa dotknite oblasti softvérového ovládacieho panela na domovskej obrazovke).
2. Na softvérovom ovládacom paneli ťuknite na položku .
3. Dotknite sa položky [Nastavenie faxu](#) a potom položky [Predvoľby](#).
4. Dotknite sa položky [Typ voľby](#) a potom položky [Tónová](#) alebo [Impulzná](#).

Nastavenie automatického opakovaného vytáčania a času medzi opakovanými vytáčaniami

Ak produkt nemohol odoslať fax, pretože prijímacie faxové zariadenie neodpovedalo alebo bolo obsadené, produkt sa pokúsi o opätovnú voľbu na základe možnosti opakovanej voľby obsadeného čísla, opakovanej voľby neodpovedajúceho čísla a opakovanej voľby pri chybe komunikácie.

Nastavenie možnosti opakovanej voľby obsadeného čísla

Ak je zapnutá táto možnosť a produkt prijme obsadzovací signál, automaticky bude vytáčať znova. Predvolené výrobné nastavenie možnosti opakovanej voľby obsadeného čísla je [Sviati](#).

1. Otvorte ovládací panel (potiahnite prstom nadol z hornej časti obrazovky po karte softvérového ovládacieho panela alebo sa dotknite oblasti softvérového ovládacieho panela na domovskej obrazovke).
2. Na softvérovom ovládacom paneli ťuknite na položku .
3. Dotknite sa položky [Nastavenie faxu](#) a potom položky [Predvoľby](#).
4. Ak chcete túto možnosť zapnúť, dotknite sa položky [Automatické opakované vytáčanie](#) a potom položky [Ak je obsadené, opakovať voľbu](#).

Nastavenie možnosti opakovanej voľby neodpovedajúceho čísla

Ak je zapnutá táto možnosť a prijímajúce faxové zariadenie neodpovedá, produkt automaticky zopakuje vytočenie čísla. Predvolené výrobné nastavenie možnosti opakovanej voľby neodpovedajúceho čísla je [Vypnuté](#).

1. Otvorte ovládací panel (potiahnite prstom nadol z hornej časti obrazovky po karte softvérového ovládacieho panela alebo sa dotknite oblasti softvérového ovládacieho panela na domovskej obrazovke).
2. Na softvérovom ovládacom paneli ťuknite na položku .
3. Dotknite sa položky [Nastavenie faxu](#) a potom položky [Predvoľby](#).
4. Ak chcete túto možnosť zapnúť, dotknite sa položky [Automatické opakované vytáčanie](#) a potom položky [Opakovanie voľby, ak neodpovedá](#).

Nastavenie možnosti opakovanej voľby pri problémoch s pripojením

Ak je zapnutá táto možnosť a vyskytne sa nejaký problém s pripojením, produkt automaticky zopakuje vytočenie čísla. Predvolené výrobné nastavenie možnosti opakovanej voľby pri problémoch s pripojením je **Svieti**.



POZNÁMKA: Funkcia opakovaného vytáčania pri problémoch s pripojením je dostupná len pri metódach Skenovať a faxovať, Poslať fax neskôr alebo Rozposlať fax.

1. Otvorte ovládací panel (potiahnite prstom nadol z hornej časti obrazovky po karte softvérového ovládacieho panela alebo sa dotknite oblasti softvérového ovládacieho panela na domovskej obrazovke).
2. Na softvérovom ovládacom paneli ťuknite na položku .
3. Dotknite sa položky **Nastavenie faxu** a potom položky **Predvoľby**.
4. Ak chcete túto možnosť zapnúť, dotknite sa položky **Automatické opakované vytáčanie** a potom položky **Problém s pripojením opakovať voľbu**.

Zmena nastavenia svetlé/tmavé

Toto nastavenie kontrastu ovplyvňuje svetlosť a tmavosť odchádzajúceho faxu pri jeho odosielaní.

Predvolené svetlé/tmavé nastavenie sa normálne použije na faxované položky. Posuvník je ako predvolené nastavenie nastavený do stredu.

1. Na ovládacom paneli sa dotknite priečinka aplikácie **Fax**.
2. Na displeji sa dotknite ikony **Odoslať teraz** a postupujte podľa pokynov na obrazovke.
3. Na klávesnici sa dotknite položky .
4. Dotknite sa položky **Svetlejšie/tmavšie** a potom potiahnutím posuvníka zvýšte alebo znížte jas.

Nastavenie predvoleného rozlíšenia



POZNÁMKA: Zvýšením rozlíšenia sa zväčší veľkosť faxu. Odoslanie väčších faxov trvá dlhšie a môžu byť väčšie, než je dostupná pamäť v produkte.

Ak chcete zmeniť predvolené rozlíšenie pre všetky faxové úlohy na niektoré z nasledujúcich nastavení, použite tento postup:

- **Štandardné:** Toto nastavenie poskytuje najnižšiu kvalitu a najrýchlejší prenos.
- **Jemné:** Toto nastavenie poskytuje vyššie rozlíšenie ako nastavenie **Štandardné**, ktoré je zvyčajne vhodné pri faxovaní textových dokumentov.
- **Veľmi jemné:** Toto nastavenie je najlepšie použiť v prípade dokumentov, ktoré obsahujú text a obrázky. Čas prenosu je dlhší ako pri použití nastavenia **Jemné**.
- **Fotografia:** Toto nastavenie je najlepšie v prípade dokumentov, ktoré obsahujú obrázky.

Predvolené výrobné nastavenia rozlíšenia je **Jemné**.

Nastavenie predvoleného rozlíšenia

1. Na ovládacom paneli sa dotknite priečinka aplikácie **Fax**.
2. Na displeji sa dotknite ikony **Odoslať teraz** a postupujte podľa pokynov na obrazovke.
3. Na klávesnici sa dotknite položky .
4. Dotknite sa položky **Rozlíšenie** a potom niektorej z možností.

Používanie šablón úvodnej strany

V softvérovom programe HP Digital Fax je dostupných viacero šablón obchodných a osobných úvodných strán faxu.



POZNÁMKA: Šablóny úvodnej strany sa nedajú zmeniť, môžete ale v šablónach upraviť dostupné polia.

Nastavenia prijímaných faxov

- [Nastavenie preposielania faxov](#)
- [Blokovanie a odblokovanie faxových čísel](#)
- [Nastavenie počtu zvonení pred odpovedaním](#)
- [Nastavenie rozlišovacieho zvonenia](#)
- [Používanie automatického zmenšenia pre prichádzajúce faxy](#)
- [Nastavenie hlasitosti zvukov faxu](#)
- [Nastavenie označovania prijímaných faxov](#)

Nastavenie preposielania faxov

Produkt je možné nastaviť tak, aby prijímané faxy posielal ďalej na iné faxové číslo. Produkt prichádzajúci fax prijme a uloží ho svojej pamäte. Produkt potom vytočí faxové číslo, ktoré ste zadali, a odošle fax. Ak produkt z dôvodu chyby nemôže fax preposlať (napr. keď je číslo obsadené) a pokusy o opakované vytočenie sú neúspešné, produkt fax vytlačí.

Ak nemá produkt pri prijímaní faxu dostatok miesta v pamäti, ukončí prijímanie faxu a pošle ďalej len strany a časti strán, ktoré sa uložili do pamäte.

Pri používaní funkcie preposielania faxov musí faxy prijímať produkt (a nie počítač) a režim odpovedania musí byť nastavený na možnosť **Automaticky**.



1. Otvorte ovládací panel (potiahnite prstom nadol z hornej časti obrazovky po karte softvérového ovládacieho panela alebo sa dotknite oblasti softvérového ovládacieho panela na domovskej obrazovke).
2. Na softvérovom ovládacom paneli ťuknite na položku .
3. Dotknite sa položky **Nastavenie faxu** a potom položky **Predvoľby**.
4. Dotknite sa položky **Preposielanie faxu** a potom položky **Zapnuté (tlač a preposlanie)** alebo položky **Zapnuté (preposielanie)**.
5. Na zadanie faxového čísla použite klávesnicu a potom sa dotknite položky **Hotovo**.

Blokovanie a odblokovanie faxových čísel

 **POZNÁMKA:** Blokovanie faxovania je podporované len tam, kde je podporovaná funkcia identifikácie volajúceho.

Ak nechcete prijímať faxy od konkrétnych ľudí alebo firiem, pomocou ovládacieho panela môžete zablokovať až 30 faxových čísel. Keď zablokujete nejaké faxové číslo a niekto vám z toho čísla pošle fax, displej ovládacieho panela bude indikovať, že je číslo blokované, fax sa nevytlačí a ani sa neuloží do pamäte. Faxy z blokovaných faxových čísel sú zobrazené v denníku činností faxu, v ktorom majú označenie „discarded“ (zahodené). Zablokované faxové čísla môžete odblokovať jednotlivito alebo všetky naraz.

 **POZNÁMKA:** Odosielateľ zablokovaného faxu nedostane informáciu, že prenos faxu zlyhal.

1. Otvorte ovládací panel (potiahnite prstom nadol z hornej časti obrazovky po karte softvérového ovládacieho panela alebo sa dotknite oblasti softvérového ovládacieho panela na domovskej obrazovke).
2. Na softvérovom ovládacom paneli ťuknite na položku .
3. Dotknite sa položky [Nastavenie faxu](#) a potom položky [Predvoľby](#).
4. Dotknite sa položky [Blokovanie nevyžiadaných faxov](#) a potom položky .
5. Na zadanie faxového čísla, ktoré chcete blokovať, použite klávesnicu a potom sa dotknite položky [Pridať](#).

Nastavenie počtu zvonení pred odpovedaním

Keď je režim odpovedania nastavený na možnosť [Automaticky](#), nastavenie počtu zvonení pred odpovedaním v produkte určuje, koľkokrát telefón zazvoní, kým produkt odpovie na prichádzajúci hovor.

Ak je produkt pripojený k telefónnej linke, ktorá prijíma faxy a hlasové hovory (zdieľaná linka) a ktorá tiež používa odkazovač, možno budete musieť upraviť nastavenie počtu zvonení do odpovedania. Počet zazvonení do odpovedania musí byť väčší ako počet zazvonení do odpovedania na odkazovači. Toto nastavenie umožní odkazovaču odpovedať na prichádzajúci hovor a v prípade hlasového hovoru zaznamenať správu. Keď odkazovač odpovie na hovor, produkt si vypočuje hovor a automaticky naň odpovie, ak zaznamená faxové tóny.

Počet zvonení pred odpovedaním je pre všetky krajiny alebo oblasti predvolene nastavený na 5 zazvonení.

Na určenie počtu zazvonení pred odpovedaním, ktorý môžete použiť, použite nasledujúcu tabuľku.

Typ telefónnej linky	Odporúčané nastavenie počtu zazvonení pred odpovedaním
Vyhradená faxová linka (iba príjem faxových hovorov)	Počet zvonení nastavte v rozsahu, ktorý je zobrazený na displeji ovládacieho panela. (Minimálny a maximálny počet zvonení sa líši pre jednotlivé krajiny/oblasti.)
Jedna linka s dvomi samostatnými číslami a službou spôsobu zvonenia	Jedno alebo dve zazvonenia. (Ak pre druhé telefónne číslo používate telefónny záznamník alebo počítačový hlasový schránku, uistite sa, že je v produkte nastavený vyšší počet zazvonení ako v záznamníku. Na rozlíšenie hlasových a faxových hovorov používajte tiež funkciu rôznych spôsobov zvonenia.)
Zdieľaná linka (príjem faxových aj hlasových hovorov) iba s pripojeným telefónom	Päť alebo viac zazvonení.
Zdieľaná linka (príjem faxových aj hlasových hovorov) s pripojeným telefónnym záznamníkom alebo počítačovou hlasovou schránkou	O dve zazvonenia viac, ako je nastavené pre telefónny záznamník alebo počítačový hlasový schránku.

Nastavenie počtu zazvonení pred odpovedaním

1. Otvorte ovládací panel (potiahnite prstom nadol z hornej časti obrazovky po karte softvérového ovládacieho panela alebo sa dotknite oblasti softvérového ovládacieho panela na domovskej obrazovke).
2. Na softvérovom ovládacom paneli ťuknite na položku .
3. Dotknite sa položky [Nastavenie faxu](#) a potom položky [Predvolby](#).
4. Dotknite sa tlačidla [Počet zvonení na odpoveď](#).
5. Nastavte počet zazvonení a potom sa dotknite tlačidla [Hotovo](#).

Nastavenie rozlišovacieho zvonenia

Službu rôznych spôsobov zvonenia alebo rozlišujúceho zvonenia poskytujú niektoré lokálne telefónne spoločnosti. Služba umožňuje používať na jednej linke viac ako jedno telefónne číslo. Každé telefónne číslo na jedinečný spôsob zvonenia, aby ste vy mohli odpovedať na hlasové hovory a produkt mohol odpovedať na faxové hovory.

Ak sa v telefónnej spoločnosti zaregistrujete na používanie služby rôznych spôsobov zvonenia, musíte produkt nastaviť tak, aby odpovedal na správny spôsob zvonenia. Jedinečné spôsoby zvonenia nie sú podporované vo všetkých krajinách/oblastiach. Ak chcete zistiť, či je táto služba dostupná vo vašej krajine alebo oblasti, kontaktujte telefónnu spoločnosť.



POZNÁMKA: Ak nepoužívate službu rôznych spôsobov zvonenia a zmeníte nastavenia spôsobov zvonenia na inú ako predvolenú možnosť (Všetky štandardné zvonenia), produkt nemusí byť schopný prijímať faxy.

Dostupné sú nasledujúce nastavenia:

- **Detekcia vzoru zvonenia:** Vypnite alebo zapnite schopnosť detekcie vzoru zvonenia.
- **Všetky štandardné zvonenia:** Produkt odpovedá na akýkoľvek hovor, ktorý prichádza cez telefónnu linku.
- **Jedno:** Produkt odpovedá na akékoľvek hovory, ktoré produkujú vzor jedného zazvonenia.
- **Dve:** Produkt odpovedá na akýkoľvek hovor, ktorý produkuje vzor dvojitého zazvonenia.
- **Tri:** Produkt odpovedá na akýkoľvek hovor, ktorý produkuje vzor trojitého zazvonenia.
- **Dve a tri:** Produkt odpovedá na akýkoľvek hovor, ktorý produkuje vzor dvojitého alebo trojitého zazvonenia.

Nastavenie rozlišovacieho zvonenia

1. Otvorte ovládací panel (potiahnite prstom nadol z hornej časti obrazovky po karte softvérového ovládacieho panela alebo sa dotknite oblasti softvérového ovládacieho panela na domovskej obrazovke).
2. Na softvérovom ovládacom paneli ťuknite na položku .
3. Dotknite sa položky [Nastavenie faxu](#) a potom položky [Predvolby](#).
4. Dotknite sa položky [Rozlišujúce zvonenie](#), potom tlačidla [Áno](#) a nakoniec sa dotknite názvu možnosti.

Používanie automatického zmenšenia pre prichádzajúce faxy

Predvolené výrobné nastavenie pre automatické zmenšovanie prichádzajúcich faxov je **Sviati** .

Ak máte zapnutú možnosť označovania faxov, možno budete chcieť mať zapnuté aj automatické zmenšovanie. Týmto sa mierne zmenší formát prichádzajúcich faxov a zabráni sa tomu, aby označenie strany rozložilo fax na dve stránky.



POZNÁMKA: Uistite sa, že sa predvolené nastavenie veľkosti papiera zhoduje s veľkosťou papiera v zásobníku.

1. Otvorte ovládací panel (potiahnite prstom nadol z hornej časti obrazovky po karte softvérového ovládacieho panela alebo sa dotknite oblasti softvérového ovládacieho panela na domovskej obrazovke).
2. Na softvérovom ovládacom paneli ťuknite na položku .
3. Dotknite sa položky **Nastavenie faxu** a potom položky **Predvoľby**.
4. Dotknite sa položky **Automatická redukcia** a zapnite ju.

Nastavenie hlasitosti zvukov faxu

Z ovládacieho panela ovládajte hlasitosť zvukov faxu.

Nastavenie označovania prijímaných faxov

V hornej časti každého prijatého faxu produkt tlačí identifikačné informácie odosielateľa. Prichádzajúci fax môžete tiež označiť svojimi vlastnými informáciami v hlavičke, ktoré budú potvrdzovať dátum a čas prijatia faxu. Predvolené výrobné nastavenie označovania prijatých faxov je Vypnuté.



POZNÁMKA: Táto možnosť sa vzťahuje iba na prijaté faxy, ktoré produkt tlačí.

Po zapnutí nastavenia označovania prijatých faxov sa môže zväčšiť veľkosť strany a produkt môže pokračovať v tlači na ďalšiu stranu.

1. Otvorte ovládací panel (potiahnite prstom nadol z hornej časti obrazovky po karte softvérového ovládacieho panela alebo sa dotknite oblasti softvérového ovládacieho panela na domovskej obrazovke).
2. Na softvérovom ovládacom paneli ťuknite na položku .
3. Dotknite sa položky **Nastavenie faxu** a potom položky **Predvoľby**.
4. Dotknite sa položky **Označovanie** a zapnite ju alebo vypnite.

Odoslanie faxu

- [Odoslanie faxu pomocou ovládacieho panela](#)
- [Používanie položiek rýchlej alebo skupinovej voľby](#)
- [Odoslanie štandardného faxu z počítača](#)
- [Odoslanie faxu zo softvéru](#)
- [Odoslanie faxu prostredníctvom kontrolného vytáčania](#)
- [Odosielanie faxov pomocou pamäte tlačiarne](#)

Odoslanie faxu pomocou ovládacieho panela

1. Položte originál na sklenenú podložku skenera tlačovou stranou nadol alebo do automatického podávača dokumentov tlačovou stranou nahor.

Ďalšie informácie nájdete v časti [Položenie papiera na skener](#) alebo [Vloženie média do automatického podávača dokumentov](#).

2. Na ovládacom paneli sa dotknite priečinka aplikácie Fax.
3. Vykonať niektorý z nasledujúcich krokov:
 - Ak chcete fax odoslať hneď, dotknite sa ikony **Odoslať teraz** a postupujte podľa pokynov na obrazovke.
 - Ak chcete fax odoslať neskôr, dotknite sa ikony **Odoslať neskôr** a postupujte podľa pokynov na obrazovke a nastavte čas faxu.
4. Pomocou klávesnice zadajte faxové číslo.
5. Dotknite sa položky **Čiernobielo** alebo **Farebne**.



Používanie položiek rýchlej alebo skupinovej voľby

Ďalšie informácie o funkcii rýchlej voľby nájdete v časti [Používanie telefónneho zoznamu](#).

1. Položte originál na sklenenú podložku skenera tlačovou stranou nadol alebo do automatického podávača dokumentov tlačovou stranou nahor.

Ďalšie informácie nájdete v časti [Položenie papiera na skener](#) alebo [Vloženie média do automatického podávača dokumentov](#).

2. Na ovládacom paneli sa dotknite priečinka aplikácie Fax.
3. Vykonať niektorý z nasledujúcich krokov:
 - Ak chcete fax odoslať hneď, dotknite sa ikony **Odoslať teraz** a postupujte podľa pokynov na obrazovke.
 - Ak chcete fax odoslať neskôr, dotknite sa ikony **Odoslať neskôr** a podľa pokynov na obrazovke nastavte čas faxu.
4. Na klávesnici sa dotknite položky  a vykonať niektorý z nasledujúcich postupov:

- V prípade položky samostatnej rýchlej voľby sa dotknite položky .
 - V prípade položky skupinovej voľby sa dotknite položky .
- Dotknite sa názvu položky samostatnej rýchlej voľby alebo skupinovej voľby, ktorú chcete použiť, a potom sa dotknite položky **Vybrať**.
 - Dotknite sa položky **Čiernobielo** alebo **Farebne**.

Odoslanie štandardného faxu z počítača

Dokument v počítači môžete odoslať ako fax bez vytlačenia kópie a jeho faxovania z tlačiarne.

 **POZNÁMKA:** Faxy odoslané z vášho počítača touto metódou používajú faxovú prípojku vašej tlačiarne, nie vaše pripojenie do internetu alebo počítačový modem. Preto skontrolujte, či je tlačiareň pripojená k fungujúcej telefónnej linke a či je nastavená a správne funguje funkcia faxu.

Ak chcete použiť túto funkciu, musíte nainštalovať softvér tlačiarne použitím inštaláčného programu zo stránky 123.hp.com/pagewide (odporúča sa) alebo z disku CD so softvérom HP, ktorý bol dodaný s tlačiarňou.

Odoslanie štandardného faxu z počítača (Windows)

- V počítači otvorte dokument, ktorý chcete poslať faxom.
- V ponuke **Súbor** v softvérovom programe kliknite na možnosť **Tlačiť**.
- V zozname **Názov** vyberte tlačiareň, ktorá má v názve slovo **fax**.
- Ak chcete zmeniť nastavenia (napríklad orientáciu, poradie strán alebo počet strán na hárok), kliknite na tlačidlo alebo prepojenie, ktoré slúži na otvorenie dialógového okna **Vlastnosti**.
V závislosti od softvérovej aplikácie môže byť toto prepojenie alebo tlačidlo označené ako **Vlastnosti**, **Možnosti**, **Nastavenie tlačiarne**, **Vlastnosti tlačiarne**, **Tlačiareň** alebo **Nastaviť predvoľby**.
- Po zmene všetkých potrebných nastavení kliknite na položku **OK**.
- Kliknite na položku **Tlač** alebo **OK**.
- Zadajte faxové číslo a ďalšie údaje pre príjemcu, zmeňte všetky ďalšie potrebné nastavenia faxu (napríklad vyberte odoslanie dokumentu ako čiernobiely alebo farebný fax) a kliknite na tlačidlo **Odoslať fax**. Tlačiareň začne vytáčať faxové číslo a faxovať dokument.

Odoslanie štandardného faxu z počítača (OS X)

- V počítači otvorte dokument, ktorý chcete poslať faxom.
- V ponuke **Súbor** v softvérovom programe kliknite na možnosť **Tlačiť**.
- Vyberte tlačiareň, ktorá má v názve slovo (**Fax**).
- V kontextovej ponuke vyberte položku **Informácie o faxe**.

 **POZNÁMKA:** Ak sa kontextová ponuka nezobrazí, kliknite na rozbaľujúci trojuholník vedľa položky **Výber tlačiarne**.

- Do pripravených políček vložte faxové číslo a ostatné informácie.

 **TIP:** Ak chcete odoslať farebný fax, v kontextovej ponuke vyberte položku **Možnosti faxu** a potom kliknite na možnosť **Farebný**.

6. Vyberte ďalšie požadované možnosti faxu a kliknutím na položku **Faxovať** spustíte vytáčanie faxového čísla a faxovanie dokumentu.

Odoslanie faxu zo softvéru

V nasledujúcej časti nájdete základné pokyny na odosielanie faxov pomocou softvéru, ktorý bol dodaný s produktom. Všetky ďalšie témy súvisiace so softvérom nájdete v pomocníkovi k softvéru, ktorý možno softvérovom programe otvoriť pomocou ponuky **Pomocník**.

Elektronické dokumenty môžete z počítača faxovať, ak sú splnené nasledujúce požiadavky:

- Produkt je pripojený priamo k počítaču alebo k sieti, ku ktorej je pripojený počítač.
- V počítači je nainštalovaný softvér produktu.
- V počítači sa používa operačný systém podporovaný týmto produktom.

Odoslanie faxu zo softvéru

1. Otvorte program HP Printer Assistant. Ďalšie informácie nájdete v časti [Otvorenie nástroja HP Printer Utility](#).
2. Na karte **Tlač, skenovanie a fax** kliknite na kartu **Fax**.
3. Kliknutím na ikonu **Odoslať fax** otvorte softvér na faxovanie.
4. Položte originál na sklenenú podložku skenera tlačovou stranou nadol alebo do automatického podávača dokumentov tlačovou stranou nahor.

Ďalšie informácie nájdete v časti [Položenie papiera na skener](#) alebo [Vloženie média do automatického podávača dokumentov](#).
5. Vložte prijímateľa alebo ho vyberte z adresára.
6. Kliknite na tlačidlo **Pridať úvodnú stranu** a potom kliknutím na tlačidlo **Pridať sken** oskenujte dokument na skle skenera a pridajte ho do faxovej úlohy.
7. Odošlite fax kliknutím na tlačidlo **Odoslať fax**.

Odoslanie faxu prostredníctvom kontrolného vytáčania

Pri odosielaní faxu pomocou funkcie kontrolného vytáčania môžete počuť z reproduktorov tlačiarne oznamovacie tóny, telefónne výzvy alebo iné zvuky. To vám umožní odpovedať na výzvy počas vytáčania, ako aj kontrolovať jeho rýchlosť.



 **POZNÁMKA:** Zapnite zvuk, aby ste počuli oznamovací tón.

 **TIP:** Ak používate telefónnu kartu a kód PIN nezadáte dostatočne rýchlo, tlačiareň môže začať odosielať faxové tóny príliš rýchlo, v dôsledku čoho služba telefónnej karty nerozpozna váš kód PIN. V takom prípade vytvorte kontakt v telefónnom zozname a uložte kód PIN pre svoju telefónnu kartu.

1. Položte originál na sklenenú podložku skenera tlačovou stranou nadol alebo do automatického podávača dokumentov tlačovou stranou nahor.

Ďalšie informácie nájdete v časti [Položenie papiera na skener](#) alebo [Vloženie média do automatického podávača dokumentov](#).

2. Na ovládacom paneli sa dotknite priečinka aplikácie Fax.
3. Na displeji sa dotknite ikony **Odoslať teraz** a postupujte podľa pokynov na obrazovke.
4. Dotknite sa položky **Čiernobielo** alebo **Farebne**.
5. Keď sa ozve oznamovací tón, pomocou klávesnice na ovládacom paneli tlačiarne zadajte číslo.
6. Postupujte podľa zobrazených pokynov.

 **TIP:** Ak na odoslanie faxu používate telefónnu kartu a máte kód PIN uložený ako kontakt v telefónnom zozname, po zobrazení výzvy na zadanie kódu PIN dotykcom položky  vyberte kontakt v telefónnom zozname, v ktorom je uložený kód PIN.

Po odpovedi faxového prístroja príjemcu sa fax odošle.

Odosielanie faxov pomocou pamäte tlačiarne

Čiernobiely fax môžete naskenovať do pamäte a potom ho odoslať z pamäte. Táto funkcia je užitočná, ak je volané faxové číslo obsadené alebo dočasne nedostupné. Tlačiareň naskenuje originály do pamäte a odošle ich v čase, keď sa bude môcť pripojiť k prijímaciemu faxovému zariadeniu. Keď tlačiareň naskenuje strany do pamäte, môžete hneď vybrať originály zo zásobníka podávača dokumentov alebo zo sklenenej podložky skenera.

 **POZNÁMKA:** Z pamäte môžete odoslať iba čiernobiely fax.

Zapnutie spôsobu skenovania a faxovania

1. Otvorte ovládací panel (potiahnite prstom nadol z hornej časti obrazovky po karte softvérového ovládacieho panela alebo sa dotknite oblasti softvérového ovládacieho panela na domovskej obrazovke).
2. Na softvérovom ovládacom paneli ťuknite na položku .
3. Dotknite sa položky **Nastavenie faxu** a potom položky **Predvoľby**.
4. Ťuknite na položku **Spôsob skenovania a faxovania** a zapnite ju.

Odoslanie faxu pomocou pamäte tlačiarne

1. Skontrolujte, či je zapnutá možnosť Skenovať a faxovať.
2. Položte originál na sklenenú podložku skenera tlačovou stranou nadol alebo do automatického podávača dokumentov tlačovou stranou nahor.

Ďalšie informácie nájdete v časti [Položenie papiera na skener](#) alebo [Vloženie média do automatického podávača dokumentov](#).

3. Na ovládacom paneli sa dotknite priečinka aplikácie Fax.
4. Na displeji sa dotknite ikony **Odoslať teraz** a postupujte podľa pokynov na obrazovke.

5. Pomocou klávesnice zadajte faxové číslo, alebo ho vyberte v telefónnom zozname.
6. Dotknite sa položky **Čiernobielo** alebo **Farebne**.

Tlačiareň naskenuje originály do pamäte a fax odošle, keď bude k dispozícii spojenie s prijímajúcim faxovým zariadením.

Prijatie faxu

- [Manuálne prijímanie faxov](#)
- [Pamäť faxu](#)

Manuálne prijímanie faxov

Pri telefonovaní vám môže osoba, s ktorou hovoríte, počas spojenia poslať fax. Môžete zdvihnúť slúchadlo a začať hovoriť alebo počúvať faxové tóny.

Faxy možno prijímať manuálne z telefónu, ktorý je priamo pripojený k portu faxu na zadnej strane produktu.

1. Skontrolujte, či je tlačiareň zapnutá a či je v hlavnom zásobníku vložený papier.
2. Vyberte všetky originály zo zásobníka podávača dokumentov.
3. Vykonajte niektorý z nasledujúcich krokov:
 - Ak chcete odpovedať na prichádzajúce volanie skôr ako tlačiareň, nastavte pre položku **Počet zvonení na odpoveď** vysoké číslo.
 - Vypnite nastavenie **Automatická odpoveď**, aby tlačiareň automaticky neodpovedala na prichádzajúce hovory.
4. Ak práve hovoríte s odosielateľom, povedzte mu, aby stlačil tlačidlo **Štart** na faxovom zariadení.
5. Keď počujete faxové tóny z odosielajúceho faxového zariadenia, na ovládacom paneli sa dotknite priečinka **Fax**.
6. Dotknite sa položky **Odoslať a prijať** a potom položky **Prijať teraz**.
7. Keď tlačiareň začne prijímať fax, môžete ukončiť hovor alebo zostať na linke. Počas faxového prenosu je na telefónnej linke ticho.

Pamäť faxu

Pamäť NAND chráni produkt pred stratou údajov v prípade výskytu výpadku prúdu. NAND dokáže uchovať údaje niekoľko rokov bez prívodu elektrického prúdu.

Produkt má približne 10 MB pamäti. Táto kapacita na základe testovacieho obrázka ITU-T č.1 stačí na uloženie približne 500 čiernobielych strán formátu A4 v štandardnom rozlíšení. Pri zložitejších stranách alebo vyššom rozlíšení trvá spracovanie dlhšie a používa sa viac pamäte.

Opätovné vytlačenie faxu

1. Na ovládacom paneli sa dotknite priečinka aplikácie **Fax**.
2. Dotknite sa položky **Tlačiť znova**.
3. Dotknite sa položky, ktorá predstavuje fax, ktorý chcete znovu vytlačiť.

Odstránenie faxov z pamäte

Tento postup použite v prípade, že sa obávate prístupu inej osoby k vášmu produktu, ktorá by mohla chcieť opätovne tlačiť z pamäti.



UPOZORNENIE: Okrem vymazania pamäte opätovnej tlače sa týmto postupom vymažú všetky prípadné odosielané faxy, neodoslané faxy, ktoré čakajú na opakovanú voľbu, faxy s odoslaním naplánovaným v budúcnosti, ako aj nevytlačené a nepreposlané faxy.

1. Otvorte ovládací panel (potiahnite prstom nadol z hornej časti obrazovky po karte softvérového ovládacieho panela alebo sa dotknite oblasti softvérového ovládacieho panela na domovskej obrazovke).
2. Na softvérovom ovládacom paneli ťuknite na položku .
3. Dotknite sa položky [Nastavenie faxu](#) a potom položky [Nástroje](#).
4. Ťuknite na položku [Vymazať faxové denníky/pamäť](#).



Používanie telefónneho zoznamu

Často vytáčané čísla môžete uložiť (až do 75 záznamov) buď ako individuálne faxové čísla, alebo ako iné záznamy faxových čísiel v telefónnom zozname.



Vytvorenie a úprava položiek individuálnej rýchlej voľby

1. Na ovládacom paneli sa dotknite priečinka aplikácie **Fax**.
2. Na displeji sa dotknite ikony **Odoslať teraz** a postupujte podľa pokynov na obrazovke.
3. Na klávesnici sa dotknite položky  a potom položky .
4. Dotknite sa položky , zadajte meno kontaktu a potom sa dotknite tlačidla **Hotovo**.
5. Zadajte faxové číslo kontaktu a dotknite sa tlačidla **Hotovo**.
6. Dotknite sa položky **Pridať**.

Vytvorenie a úprava položiek skupinovej rýchlej voľby

1. Pre každé faxové číslo, ktoré chcete zaradiť do skupiny, vytvorte samostatnú položku. (Ďalšie informácie nájdete v časti [Vytvorenie a úprava položiek individuálnej rýchlej voľby](#).)
2. Na ovládacom paneli sa dotknite priečinka aplikácie **Fax**.
3. Na displeji sa dotknite ikony **Odoslať teraz** a postupujte podľa pokynov na obrazovke.
4. Na klávesnici sa dotknite položky  a potom položky .
5. Dotknite sa položky , zadajte názov skupiny a potom sa dotknite položky **Hotovo**.
6. Dotknite sa položky **Počet členov**, vyberte požadované položky, ktoré chcete pridať do skupiny, a dotknite sa položky **Vybrať**.
7. Dotknite sa položky **Vytvoriť**.

Odstránenie položiek rýchlej voľby

1. Na ovládacom paneli sa dotknite priečinka aplikácie **Fax**.
2. Na displeji sa dotknite ikony **Odoslať teraz** a postupujte podľa pokynov na obrazovke.
3. Na klávesnici sa dotknite položky  a potom položky .
4. Dotknite sa položky  a potom položky, ktorú chcete odstrániť.
5. Dotknite sa položky **Odstrániť** a potom položky **Áno**.

Použitie správ

Tlačiareň môžete nastaviť tak, aby automaticky tlačila chybové správy a potvrdzujúce správy pre každý odoslaný a prijatý fax. Podľa potreby môžete manuálne vytlačiť aj systémové správy, ktoré poskytujú užitočné systémové informácie o tlačiarni.

V predvolenom nastavení tlačiareň vytlačí správu len v prípade problému s odoslaním alebo prijatím faxu. Po každej transakcii sa na displeji ovládacieho panela na krátky čas objaví potvrdzujúce hlásenie oznamujúce, či bol fax úspešne odoslaný.



POZNÁMKA:

- Ak správy nie sú čitateľné, môžete skontrolovať odhadované úrovne atramentu v kazetách pomocou ovládacieho panela alebo softvéru HP. Ďalšie informácie nájdete v časti [Kontrola odhadovanej úrovne atramentu v kazetách](#).
- Upozornenia na hladinu atramentu v kazetách a indikátory poskytujú iba odhadované hodnoty na účely plánovania. Ak sa zobrazí upozornenie na nízku hladinu atramentu v kazete, mali by ste mať pripravenú náhradnú kazetu, aby ste sa vyhli možnému oneskoreniu pri tlači. Kazety nemusíte vymieňať, kým sa nezobrazí príslušná výzva.
- Skontrolujte, či sú tlačové hlavy a kazety v dobrom stave a správne nainštalované.

Táto časť obsahuje nasledujúce témy:

- [Tlač potvrdení faxov](#)
- [Tlač správ o chybách faxu](#)
- [Tlač a zobrazenie protokolu faxu](#)
- [Vymazanie obsahu faxového denníka](#)
- [Tlač podrobností o poslednej faxovej transakcii](#)
- [Tlač správy o identifikácii volajúceho](#)
- [Zobrazenie histórie hovorov](#)

Tlač potvrdení faxov

Môžete vytlačiť správu po odoslaní faxu alebo po odoslaní alebo prijatí ľubovoľného faxu. Predvolené nastavenie je možnosť **Zapnuté (odoslať fax)**. Po vypnutí sa na ovládacom paneli krátko zobrazí potvrdzujúca správa po každom odoslaní alebo prijatí faxu.

Povolenie potvrdenia faxu

1. Na ovládacom paneli sa dotknite priečinka aplikácie **Fax**.
2. Na displeji sa dotknite ikony **Nastavenie faxu**.
3. Dotknite sa položky **Správy** a potom položky **Potvrdenie faxu**.
4. Dotykom vyberte jednu z nasledujúcich možností.

Nastavenie	Popis
Nesvieti	Pri úspešnom odoslaní a prijíme faxov sa netlačí správu s potvrdením. Toto nastavenie je predvolené.
Zapnuté (Odoslať fax)	Tlač správy o potvrdení pre každý odoslaný fax.
Zapnuté (Prijatý fax)	Tlač správy o potvrdení pre každý prijatý fax.
Zapnuté (odoslať a prijať fax)	Tlač správy o potvrdení pre každý odoslaný a prijatý fax.

Postup zahrnutia obrázka faxu do správy

1. Na ovládacom paneli sa dotknite priečinka aplikácie Fax.
2. Na displeji sa dotknite ikony Nastavenie faxu.
3. Dotknite sa položky Správy a potom položky Potvrdenie faxu.
4. Dotknite sa položky Zapnuté (Odoslať fax) , ak chcete do správy zahrnúť iba obrázky odoslaných faxov, alebo sa dotknite položky Zapnuté (odoslať a prijať fax) , ak chcete zahrnúť obrázky odoslaných aj prijatých faxov.
5. Dotknite sa položky Potvrdenie faxu s obrázkom.

Tlač správ o chybách faxu

Tlačiareň môžete nakonfigurovať tak, aby automaticky vytlačila správu v prípade chyby počas prenosu alebo prijímania faxu.

1. Na ovládacom paneli sa dotknite priečinka aplikácie Fax.
2. Na displeji sa dotknite ikony Nastavenie faxu.
3. Dotknite sa položky Správy a potom položky Správy o chybách faxov.
4. Dotykom vyberte jednu z nasledujúcich možností.

Nastavenie	Popis
Zapnuté (Odoslať fax)	Vytlačí správu vždy, keď sa vyskytne chyba pri prenose. Toto nastavenie je predvolené.
Zapnuté (Prijatý fax)	Vytlačí správu vždy, keď sa vyskytne chyba pri prijímaní.
Zapnuté (odoslať a prijať fax)	Vytlačí správu vždy, keď sa vyskytne chyba faxu.
Nesvieti	Nevytlačí žiadne správy o chybách faxu.

Tlač a zobrazenie protokolu faxu

Môžete vytlačiť denník faxov, ktoré tlačiareň odoslala alebo prijala.

1. Otvorte ovládací panel (potiahnite prstom nadol z hornej časti obrazovky po karte softvérového ovládacieho panela alebo sa dotknite oblasti softvérového ovládacieho panela na domovskej obrazovke).
2. Na softvérovom ovládacom paneli ťuknite na položku .

3. Dotknite sa položky **Faxové denníky** a vykonajte niektorý z nasledujúcich postupov:
 - V prípade odoslaných faxov sa dotknite položky **Denníky pre odoslané faxy**.
 - V prípade prijatých faxov sa dotknite položky **Denníky pre prijaté faxy**.
4. Ťuknutím na položku **Vytlačiť denník** spustíte tlač.

Vymazanie obsahu faxového denníka

Vyčistenie faxového denníka zároveň odstráni všetky faxy uložené v pamäti.

1. Na ovládacom paneli sa dotknite priečinka aplikácie **Fax**.
2. Na displeji sa dotknite ikony **Nastavenie faxu**.
3. Dotknite sa položky **Nástroje** a potom položky **Denníky/pamäť**.

Tlač podrobností o poslednej faxovej transakcii

Denník s poslednou faxovou transakciou vytlačí podrobnosti o poslednej faxovej transakcii. Podrobnosti zahŕňajú faxové číslo, počet strán a stav faxu.

1. Na ovládacom paneli sa dotknite priečinka aplikácie **Fax**.
2. Na displeji sa dotknite ikony **Nastavenie faxu**.
3. Dotknite sa položky **Správy** a potom položky **Tlač správ o faxoch**.
4. Dotknite sa tlačidla **Denník poslednej transakcie**.
5. Dotykom položky **Tlačiť** spustíte tlač.

Tlač správy o identifikácii volajúceho

Môžete vytlačiť zoznam faxových čísel na identifikáciu volajúcich.

1. Na ovládacom paneli sa dotknite priečinka aplikácie **Fax**.
2. Na displeji sa dotknite ikony **Nastavenie faxu**.
3. Dotknite sa položky **Správy** a potom položky **Tlač správ o faxoch**.
4. Dotknite sa položky **Správa ID volajúceho** a potom položky **Tlačiť**.

Zobrazenie histórie hovorov

Môžete zobrazíť zoznam všetkých hovorov uskutočnených z tlačiarne.



POZNÁMKA: História hovorov nemožno vytlačiť.

1. Na ovládacom paneli sa dotknite priečinka aplikácie **Fax**.
2. Na displeji sa dotknite ikony **Nastavenie faxu**.
3. Na klávesnici sa dotknite položky a potom položky .

9 Riešenie problémov

- [Kontrolný zoznam na riešenie problémov](#)
- [Informačné stránky](#)
- [Predvolené výrobné nastavenia](#)
- [Postupy pri čistení](#)
- [Zaseknutie papiera a problémy s vkladáním papiera](#)
- [Problémy s kazetami](#)
- [Problémy s tlačou](#)
- [Problémy so skenovaním](#)
- [Problémy s faxom](#)
- [Problémy s pripojením](#)
- [Problémy s bezdrôtovou sieťou](#)
- [Problémy so softvérom produktu \(Windows\)](#)
- [Problémy so softvérom produktu \(OS X\)](#)

Kontrolný zoznam na riešenie problémov

Pri riešení problému s produktom postupujte podľa týchto krokov.

- [Skontrolujte, či je zapnuté napájanie produktu](#)
- [Kontrola chybových hlásení na ovládacom paneli](#)
- [Testovanie funkčnosti tlače](#)
- [Testovanie funkčnosti kopírovania](#)
- [Otestovanie funkčnosti odosielania faxov](#)
- [Otestovanie funkčnosti prijímania faxov](#)
- [Tlačovú úlohu skúste odoslať z počítača](#)
- [Otestovanie funkčnosti tlače zo zariadenia USB pomocou technológie plug-and-print](#)
- [Faktory, ktoré majú vplyv na výkon produktu](#)

Skontrolujte, či je zapnuté napájanie produktu

1. Ak nie je tlačidlo napájania rozsvietené, jeho stlačením produkt zapnite.
2. Ak sa zdá, že tlačidlo napájania nefunguje, skontrolujte, či je napájací kábel zapojený do produktu aj do elektrickej zásuvky.
3. Ak sa produkt stále nedarí zapnúť, skontrolujte zdroj napájania zapojením napájacieho kábla do inej elektrickej zásuvky.

Kontrola chybových hlásení na ovládacom paneli

Ovládací panel by mal indikovať stav pripravenosti. Ak sa zobrazí chybové hlásenie, vyriešte danú chybu.

Testovanie funkčnosti tlače

1. Otvorte ovládací panel (potiahnite prstom nadol z hornej časti obrazovky po karte softvérového ovládacieho panela alebo sa dotknite oblasti softvérového ovládacieho panela na domovskej obrazovke).
2. Na softvérovom ovládacom paneli ťuknite na položku .
3. Dotknite sa položky **Správy** a potom položky **Správa o stave tlačiarne** na vytlačenie testovacej strany.
4. Ak sa správa nevytlačí, skontrolujte, či je v zásobníku vložený papier a pozrite sa na ovládací panel a skontrolujte, či nie je v produkte zaseknutý papier.



POZNÁMKA: Uistite sa, že papier v zásobníku spĺňa špecifikácie pre tento produkt.

Testovanie funkčnosti kopírovania

1. Vložte stranu s informáciami o stave tlačiarne do podávača dokumentov a skopírujte ju. Ak papier neprechádza hladko cez podávač dokumentov, pravdepodobne bude potrebné vyčistiť valčeky podávača dokumentov a oddeľovaciu podložku. Uistite sa, že papier spĺňa špecifikácie pre tento produkt.
2. Položte stranu s informáciami o stave tlačiarne na sklo skenera a skopírujte ju.
3. Ak nie je kvalita skopírovaných vytlačených strán uspokojivá, vyčistite sklo skenera a malý sklenený pruh.

Otestovanie funkčnosti odosielania faxov

1. Na ovládacom paneli sa dotknite priečinka aplikácie Fax.
2. Na displeji sa dotknite ikony Nastavenie faxu.
3. Dotknite sa položky Nástroje a potom položky Spustiť test faxu .

Otestovanie funkčnosti prijímania faxov

1. Na ovládacom paneli sa dotknite priečinka aplikácie Fax.
2. Na displeji sa dotknite ikony Nastavenie faxu.
3. Dotknite sa položky Nástroje a potom položky Spustiť test faxu .
4. Na odoslanie faxu do produktu použite iné faxové zariadenie.
5. Skontrolujte a prípadne znovu nastavte nastavenia faxu v produkte.

Tlačovú úlohu skúste odoslať z počítača

1. Na odoslanie tlačovej úlohy do produktu použite program na spracovanie textu.
2. Ak sa úloha nevytlačí, skontrolujte, či ste vybrali správny ovládač tlačiarne.
3. Odinštalujte a znova nainštalujte softvér produktu.

Otestovanie funkčnosti tlače zo zariadenia USB pomocou technológie plug-and-print

1. Do pamäťového zariadenia USB nahrajte dokument vo formáte .PDF alebo fotografiu vo formáte .JPEG a vložte ho do zásuvky na prednej strane produktu.
2. Otvorí sa ponuka Možnosti pamäťového zariadenia. Skúste vytlačiť dokument alebo fotografiu.
3. Ak sa nezobrazujú žiadne dokumenty, skúste použiť iný typ pamäťovej jednotky USB.

Faktory, ktoré majú vplyv na výkon produktu

Čas, ktorý trvá vytlačenie úlohy, ovplyvňuje niekoľko faktorov:

- Používaný softvérový program a jeho nastavenia
- Používanie špeciálneho papiera (ako napríklad ťažkého papiera a papiera s neštandardnou veľkosťou)
- Spracovanie produktom a dĺžka preberania

- Zložitosť a veľkosť grafických prvkov
- Rýchlosť používaného počítača
- Pripojenie USB alebo sieťové pripojenie
- Použitie produktu na farebnú alebo čiernobielu tlač
- Typ úložného zariadenia USB, ak nejaké používate

Informačné stránky

Informačné stránky sú uložené v pamäti produktu. Tieto stránky pomáhajú diagnostikovať a riešiť prípadné problémy s produktom.



POZNÁMKA: Ak nebol počas inštalácie správne nastavený jazyk produktu, môžete jazyk nastaviť manuálne, aby sa informačné stránky tlačili v niektorom z podporovaných jazykov. Jazyk môžete zmeniť pomocou ponuky [Predvolby](#) v ponuke [Nastavenie](#) v ovládacom paneli alebo pomocou servera HP EWS.

1. Otvorte ovládací panel (potiahnite prstom nadol z hornej časti obrazovky po karte softvérového ovládacieho panela alebo sa dotknite oblasti softvérového ovládacieho panela na domovskej obrazovke).
2. Na softvérovom ovládacom paneli ťuknite na položku .
3. Dotknite sa položky [Správy](#) na zobrazenie ponuky.
4. Dotknite sa názvu správy, ktorú chcete vytlačiť.

Položka ponuky	Popis
Správa o stave tlačiarne	Vytlačí stav kaziet. Obsahuje nasledujúce informácie: <ul style="list-style-type: none">• Odhadovaná zostávajúca životnosť kazety <p>POZNÁMKA: Upozornenia na hladinu atramentu v kazetách a indikátory poskytujú iba odhadované hodnoty na účely plánovania. Ak sa zobrazí upozornenie na nízku hladinu atramentu v kazete, mali by ste mať pripravenú náhradnú kazetu, aby ste sa vyhli možnému oneskoreniu pri tlači. Kazety nemusíte vymieňať, kým sa nezobrazí príslušná výzva.</p> <ul style="list-style-type: none">• Približný počet zostávajúcich strán• Katalógové čísla kaziet HP• Počet vytlačených strán• Informácie o objednávaní nových kaziet HP a recyklácii použitých kaziet HP
Správa o kvalite tlače	Vytlačí sa stránka, ktorá pomáha riešiť problémy s kvalitou tlače.
Správa o teste prístupu na web	Zobrazuje aktuálne nastavenia konfigurácie a výsledky diagnostiky lokálnej siete, brány, servera DNS, servera proxy a testovacieho servera. Táto správa je užitočná pri riešení problémov s prístupom na web.
Stránka používania	Zobrazuje počet všetkých formátov papiera, ktorý prešiel cez produkt. Uvádza, či bol papier použitý na čiernobiely alebo farebnú tlač, jednostrannú alebo obojstrannú tlač a uvádza počet strán. Tento výkaz je užitočný na porovnanie zmluvných účtovných dokladov.
Strana konfigurácie siete	Zobrazí stav: <ul style="list-style-type: none">• Konfigurácie sieťového hardvéru• Zapnutých funkcií• Informácií o TCP/IP a SNMP• Štatistiky siete• Konfigurácia bezdrôtovej siete (len modely s bezdrôtovým rozhraním)
Denník udalostí	Vytlačí protokol chýb a iných udalostí v priebehu používania produktu.

Položka ponuky	Popis
Faxové správy	<ul style="list-style-type: none"> • Potvrdenie faxu: Nastaví, či zariadenie po úspešnej faxovej úlohe vytlačí správu o potvrdení. • Správa o chybe faxu: Nastaví, či zariadenie po zlyhaní faxovej úlohy vytlačí správu. • Posledná transakcia: Vytlačí detailnú správu o poslednej faxovej operácii, buď odoslanej, alebo prijatej. • Faxové denníky: Denník údržby faxu vytlačí posledných 40 položiek. • Zoznam rýchlej voľby • Správa identifikácie volajúceho: Vytlačí zoznam telefónnych čísiel všetkých doručených faxov. • Správa o nevyžiadanom faxe: Vytlačí zoznam telefónnych čísiel, ktoré sú blokované, aby neodosielali faxy do tohto produktu.
Zoznam typov písma PCL	Vytlačí zoznam všetkých písiem PCL, ktoré sú nainštalované
Zoznam typov písma PCL6	Vytlačí zoznam všetkých písiem PCL6, ktoré sú nainštalované
Zoznam typov písma PS	Vytlačí zoznam všetkých písiem PS, ktoré sú nainštalované

Predvolené výrobné nastavenia

UPOZORNENIE: Obnovením predvolených výrobných nastavení sa všetky nastavenia produktu a siete vrátia na predvolené výrobné hodnoty a takisto sa vymaže hlavička faxu,, telefónne číslo a faxy uložené v pamäti. Týmto postupom sa takisto vymaže telefónny zoznam faxu a odstránia sa faxy uložené v pamäti. Produkt sa potom automaticky reštartuje.

1. Otvorte ovládací panel (potiahnite prstom nadol z hornej časti obrazovky po karte softvérového ovládacieho panela alebo sa dotknite oblasti softvérového ovládacieho panela na domovskej obrazovke).
2. Na softvérovom ovládacom paneli ťuknite na položku .
3. Dotknite sa položky **Údržba tlačiarene** a potom položky **Obnoviť**.
4. Dotknite sa položky **Obnoviť predvolené výrobné nastavenia** a potom položky **Pokračovať**.

Produkt sa automaticky reštartuje.

Postupy pri čistení

- [Vyčistite tlačovú hlavu.](#)
- [Čistenie skleného pásu a plochy skenera](#)
- [Čistenie navíjajúcich valcov podávača dokumentov a oddeľovacej podložky](#)
- [Čistenie dotykovej obrazovky](#)

Vyčistite tlačovú hlavu.

V priebehu tlače sa môžu vnútri tlačiarny nahromadiť čiastočky papiera, atramentu a prachu. Postupne môžu tieto usadené nečistoty spôsobiť problémy s kvalitou tlače, napríklad škrvny alebo rozmazanie.

Tento produkt sa automaticky servisuje a vykonáva väčšinu čistiacich postupov, ktoré dokážu odstrániť väčšinu týchto problémov.

V prípade problémov, ktoré nedokáže produkt automaticky vyriešiť, použite pri čistení tlačovej hlavy nasledujúci postup.



POZNÁMKA: V rámci tohto postupu sa pri čistení tlačovej hlavy používa atrament. Tento postup používajte iba na odstránenie chýb kvality tlače. Nepoužívajte ho na vykonávanie pravidelnej údržby.



TIP: Správne vypínanie produktu stlačením tlačidla napájania na jeho prednej strane pomáha predchádzať upchatiu tlačovej hlavy a vzniku problémov s kvalitou tlače.

1. Otvorte ovládací panel (potiahnite prstom nadol z hornej časti obrazovky po karte softvérového ovládacieho panela alebo sa dotknite oblasti softvérového ovládacieho panela na domovskej obrazovke).
2. Na softvérovom ovládacom paneli ťuknite na položku .
3. Ak chcete zobraziť zoznam postupov používaných pri čistení a zarovnaní hlavy, dotknite sa položky [Údržba tlačiarny](#).
4. Dotknite sa položky [Vyčistiť tlačovú hlavu – úroveň 1](#) a postupujte podľa výziev na ovládacom paneli. Ak je to potrebné, vložte papier do požadovaného zásobníka.

Cez produkt pomaly prejde stránka. Po skončení procesu stranu zahodte.

5. Ak tlačová hlava stále nie je čistá, dotknite sa položky [Vyčistiť tlačovú hlavu – úroveň 2](#) a postupujte podľa výziev na ovládacom paneli. Ak to nepomôže, pokračujte ďalším postupom čistenia. Ak je to nutné, postupne vykonajte všetky postupy čistenia uvedené v zozname.

Cez produkt pomaly prejde stránka. Po skončení procesu stranu zahodte.

Čistenie skleného pásu a plochy skenera

Postupom času sa na skle skenera a bielej plastovej podložke hromadia fľačky a nečistoty, ktoré môžu mať negatívny vplyv na výkon. Pri čistení skla skenera a bielej plastovej podložky postupujte podľa nasledujúceho postupu.

1. Vypnite produkt a potom od neho odpojte napájací kábel.
2. Otvorte kryt skenera.

3. Vyčistíte sklo skenera a bielu plastovú podložku mäkkou handričkou alebo hubou, ktorá bola navlhčená neabrazívnym čistiacim prostriedkom na sklo.

UPOZORNENIE: Na žiadnu časť produktu nepoužívajte drsné materiály, acetón, benzén, amoniak, etylalkohol ani chlorid uhličitý, pretože by mohlo dôjsť k poškodeniu produktu. Neaplikujte kvapaliny priamo na sklo alebo podložku. Mohli by presiaknuť do produktu a poškodiť ho.

4. Sklenenú podložku a bielu plastovú podložku vysušte jelenicou alebo buničitou špongiou, aby sa predišlo vzniku škvŕn.
5. Pripojte napájací kábel k produktu a potom produkt zapnite.

Čistenie navijacích valcov podávača dokumentov a oddeľovacej podložky

Ak sa vyskytujú problémy s podávačom dokumentov v produkte pri podávaní papiera (napríklad sa zasekáva papier alebo podávač podáva viacero hárkov papiera naraz), vyčistíte valce a oddeľovaciu podložku podávača dokumentov.

1. Otvorte kryt podávača dokumentov.

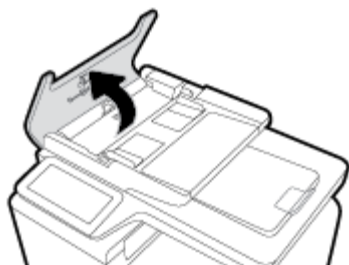

2. Na vyčistenie navijacích valcov a oddeľovacej podložky použite navlhčenú handričku, ktorá nepúšťa vlákna.

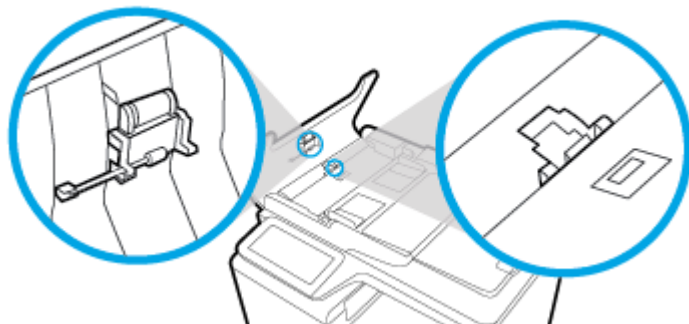

3. Zatvorte kryt podávača dokumentov.

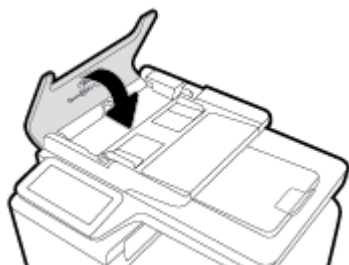

Čistenie dotykovej obrazovky

Dotykovú obrazovku vyčistíte vždy, keď je nutné odstrániť odtlačky prstov alebo prach. Dotykovú obrazovku jemne utrite čistou tkaninou navlhčenou vo vode, ktorá nepúšťa vlákna.

UPOZORNENIE: Používajte len vodu. Rozpúšťadlá alebo čistiace prostriedky by mohli poškodiť dotykovú obrazovku. Neaplikujte ani nesprenjujte vodu priamo na dotykovú obrazovku.

Zaseknutie papiera a problémy s vkladáním papiera

Pri riešení problémov s podávaním papiera vyskúšajte vykonať tieto kroky.

Produkt nepodáva papier

Ak produkt nepodáva papier zo zásobníka, vyskúšajte tieto riešenia.

1. Otvorte produkt a odstráňte prípadné zaseknuté hárky papiera.
2. Vložte do zásobníka papier správnej veľkosti pre požadovanú úlohu.
3. Uistite sa, že sú vodiace lišty papiera v zásobníku správne nastavené pre veľkosť používaného papiera. Zarovnajte vodiace lišty s označeniami veľkosti papiera v dolnej časti zásobníka.
4. Vyberte stoh papiera zo zásobníka, prehnite ho, otočte ho o 180 stupňov a prevráťte ho hore nohami. *Papier neprelistúvajte.* Stoh papiera vráťte do zásobníka.
5. Skontrolujte ovládací panel, aby ste zistili, či produkt čaká na potvrdenie výzvy na manuálne vloženie papiera cez zásobník 1, t. j. viacúčelový zásobník na ľavej strane produktu. Vložte papier a pokračujte.

Produkt podáva viaceré hárky papiera naraz.

Ak produkt podáva viaceré hárky papiera zo zásobníka, vyskúšajte tieto riešenia.

1. Vyberte stoh papiera zo zásobníka, prehnite ho, otočte ho o 180 stupňov a prevráťte ho hore nohami. *Papier neprelistúvajte.* Stoh papiera vráťte do zásobníka.
2. Používajte iba papier, ktorý zodpovedá technickým údajom HP pre tento produkt.
3. Používajte papier, ktorý nie je pokrčený, prehnutý ani poškodený. V prípade potreby použite papier z iného balenia. Uistite sa, že všetok papier v zásobníku je rovnakého typu a formátu.
4. Skontrolujte, či zásobník nie je nadmerne naplnený. Ak je, vyberte zo zásobníka celý stoh papiera, vyrovnajte ho a menšiu časť vráťte späť do zásobníka.

Aj keď nie je zásobník preplnený, skúste použiť menší stoh médií, napríklad polovičný.
5. Uistite sa, že sú vodiace lišty papiera v zásobníku správne nastavené pre veľkosť používaného papiera. Zarovnajte vodiace lišty s označeniami veľkosti papiera v dolnej časti zásobníka.
6. Skúste tlačiť z iného zásobníka.

Zabránenie zaseknutiam papiera

Ak chcete zredukovať zasekávajúce papiera, vyskúšajte tieto riešenia.

1. Používajte iba papier, ktorý zodpovedá technickým údajom HP pre tento produkt. Lhký papier s krátkymi vláknami sa neodporúča.
2. Používajte papier, ktorý nie je pokrčený, prehnutý ani poškodený. V prípade potreby použite papier z iného balenia.
3. Použite papier, na ktorý sa predtým netlačilo ani nekopírovalo.
4. Skontrolujte, či zásobník nie je nadmerne naplnený. Ak je, vyberte zo zásobníka celý stoh papiera, vyrovajte ho a časť z neho vráťte späť do zásobníka.
5. Uistite sa, že sú vodiace lišty papiera v zásobníku správne nastavené pre veľkosť používaného papiera. Nastavte vodiace lišty tak, aby sa dotýkali v stohu papiera bez toho, aby ho prehýbali.
6. Skontrolujte, či je zásobník úplne zasunutý do produktu.
7. Ak tlačíte na ťažký papier s reliéfom alebo perforovaním, použite zásobník 1, t. j. viacúčelový zásobník na ľavej strane tlačiarne, a papiere vkladajte manuálne jeden po druhom.

Odstránenie zaseknutého média

- [Miesta zaseknutia média](#)
- [Odstránenie uviaznutia z podávača dokumentov](#)
- [Odstraňovanie zaseknutých médií v zásobníku 1 \(viacúčelový zásobník\)](#)
- [Odstránenie zaseknutia v zásobníku 2](#)
- [Odstraňovanie zaseknutých médií vo voliteľnom zásobníku 3](#)
- [Odstraňovanie zaseknutých médií cez ľavé dverka](#)
- [Odstráňte zaseknutia vo výstupnej priehradke](#)
- [Odstraňovanie zaseknutých médií z duplexnej jednotky](#)



POZNÁMKA: Najlepšie výsledky dosiahnete, keď pred odstraňovaním zaseknutého papiera produkt nevypnete.

Miesta zaseknutia média

Zaseknutia sa môžu objaviť v týchto oblastiach:

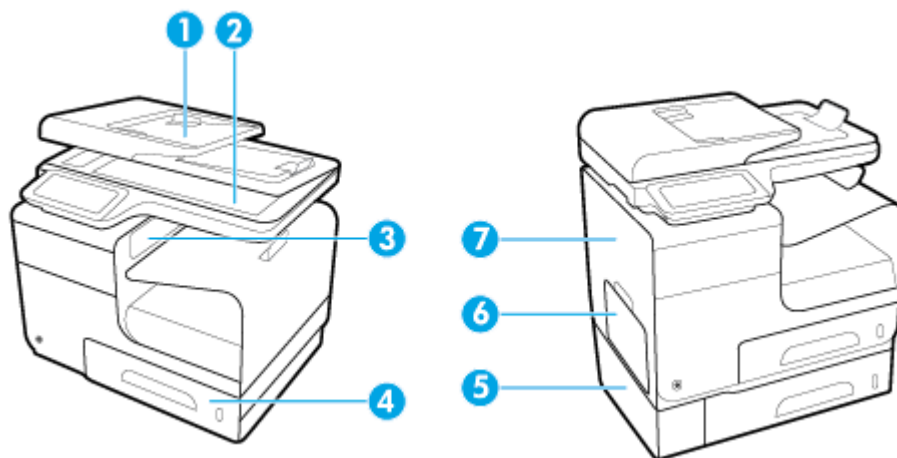

1	Automatický podávač dokumentov
2	Skener
3	Výstupný zásobník
4	Zásobník 2
5	Voliteľný zásobník 3 a dvierka na prístup k zaseknutému papieru
6	Zásobník 1
7	Ľavé dvierka

Po uviaznutí papiera môžu v produkte zostať stopy atramentu. Tento problém sa štandardne vyrieši sám po vytlačení niekoľkých strán.

Odstránenie uviaznutia z podávača dokumentov

1. Otvorte kryt podávača dokumentov.

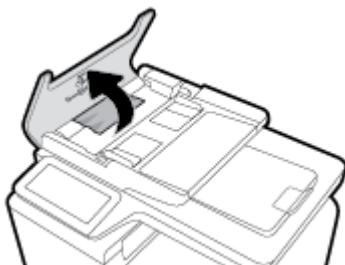

2. Zdvihnite mechanizmus súpravy valčekov podávača a zaseknutý papier vytiahnite opatrne von.

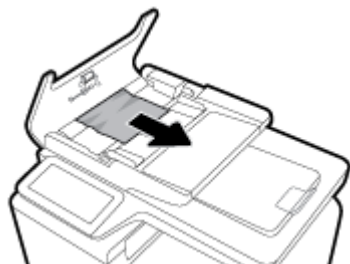

3. Zatvorte kryt podávača dokumentov.

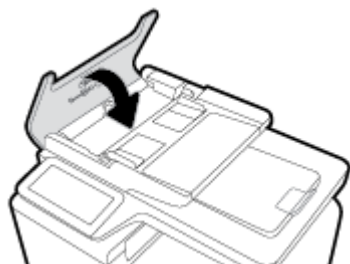

4. Otvorte kryt skenera. Ak sa papier zasekne za plastovým zadným prvkom, opatrne ho vytiahnite von.

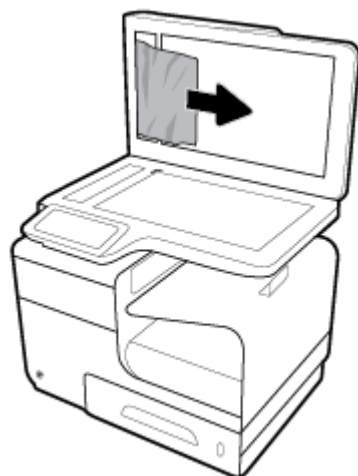

Odstraňovanie zaseknutých médií v zásobníku 1 (viacúčelový zásobník)

- ▲ Ak je zaseknutý papier viditeľný a ľahko dostupný v zásobníku 1, vytiahnite ho zo zásobníka 1.

 **POZNÁMKA:** Ak je hárok natrhnutý, pred pokračovaním v tlači skontrolujte, či ste odstránili všetky útržky.



Odstránenie zaseknutia v zásobníku 2

1. Otvorte zásobník 2 tak, že ho vytiahnete a uvoľníte západku vzadu vľavo na zásobníku.

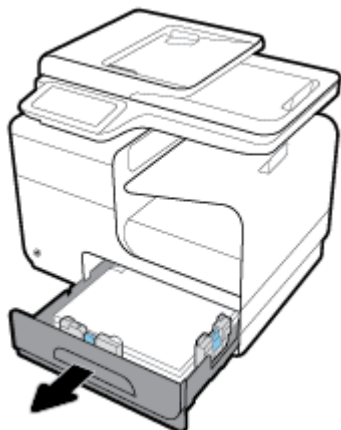

2. Vyberte zaseknutý papier tak, že ho potiahnete smerom doprava a potom von z produktu.

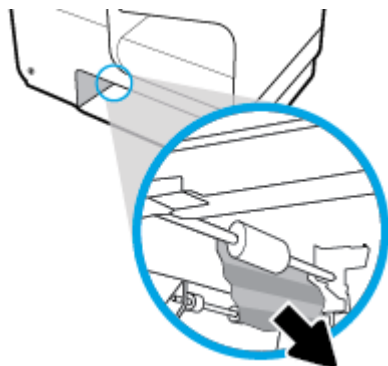

3. Zatvorte zásobník 2.



POZNÁMKA: Zásobník zavrite zatlačením na stred alebo rovnomerným tlakom po oboch stranách. Netlačte len na jednu stranu.



Odstraňovanie zaseknutých médií vo voliteľnom zásobníku 3

1. Otvorte zásobník 3.

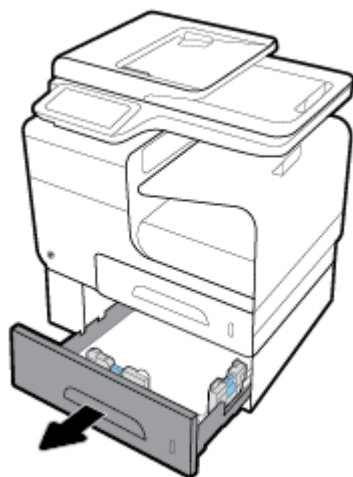

2. Vyberte zaseknutý papier tak, že ho potiahnete smerom doprava a potom von z produktu.

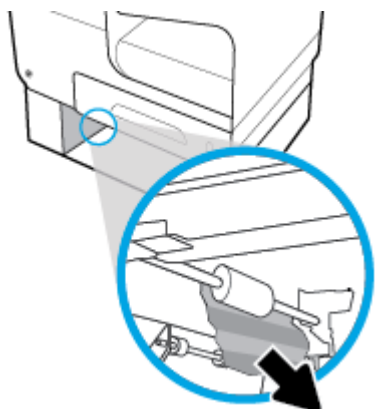

3. Ak sa zaseknuté médium nedá vytiahnuť v zásobníku, pokúste sa odstrániť ho cez ľavé dverka v zásobníku 3.

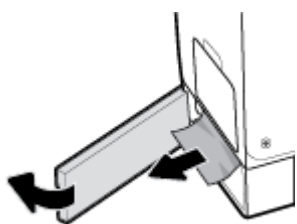

4. Zatvorte zásobník 3.

 **POZNÁMKA:** Zásobník zavrite zatlačením na stred alebo rovnomerným tlakom po oboch stranách. Netlačte len na jednu stranu.

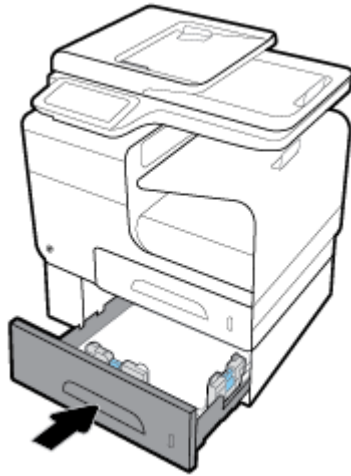

Odstraňovanie zaseknutých médií cez ľavé dverka

1. Otvorte ľavé dverka.

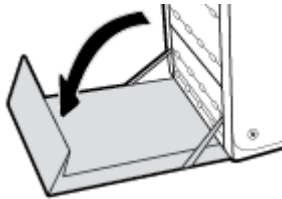

2. Jemne vyberte každý viditeľný papier z valcov a podávacej oblasti.

 **POZNÁMKA:** Ak je hárok natrhnutý, pred pokračovaním v tlači sa uistite, že ste odstránili všetky útržky. Na odstraňovanie útržkov nepoužívajte ostré predmety.

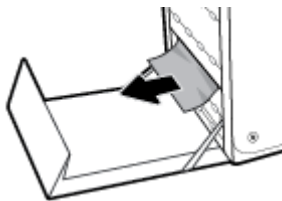

3. Zatvorte ľavé dverka.

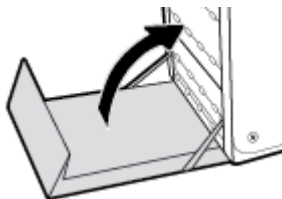

Odstráňte zaseknutia vo výstupnej priehradke

1. V oblasti výstupnej priehradky nájdite zaseknutý papier.
2. Vyberte viditeľné médium.

 **POZNÁMKA:** Ak sa hárok papiera roztrhne, pred pokračovaním v tlači odstráňte z produktu všetky zostávajúce kusy papiera.



3. Otvorte a zatvorte ľavé dverka na vymazanie správy.

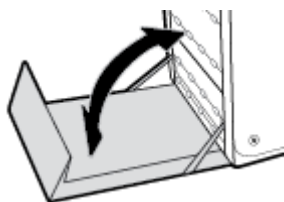

Odstraňovanie zaseknutých médií z duplexnej jednotky

1. Otvorte ľavé dverka.

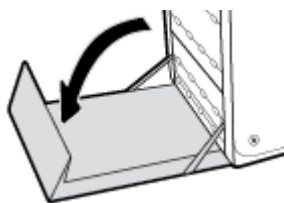

2. Vyberte duplexnú jednotku tak, že ju oboma rukami potiahnete smerom von. Duplexnú jednotku odložte nabok v zvislej polohe na kus papiera, aby ste predišli vytečeniu atramentu.

UPOZORNENIE: Pri vyberaní duplexnej jednotky sa vyhýbajte priamemu kontaktu s čiernym valcom, aby ste si atramentom nezašpinili odev alebo pokožku.

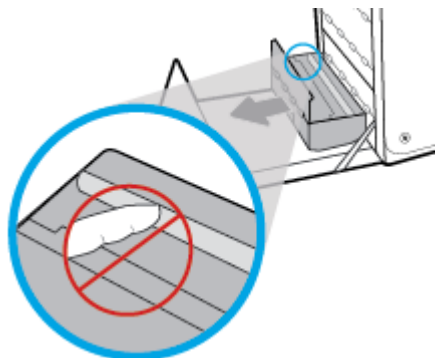

3. Spustíte valec tak, že stlačíte zelenú páčku. Produkt sa tak pokúsi vťahnúť papier cez tlačovú zónu. Ak sa nevtiahne, budete možno musieť papier jemne potiahnuť. Vyberte papier.

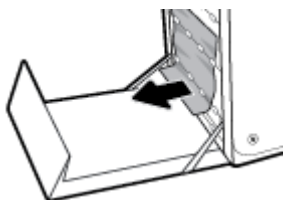

4. Zdvihnete zelenú páčku, aby sa valec vrátil späť do prevádzkovej polohy.

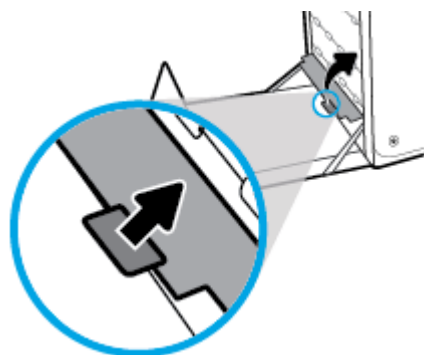

5. Duplexnú jednotku vložte naspäť do tlačiarne.

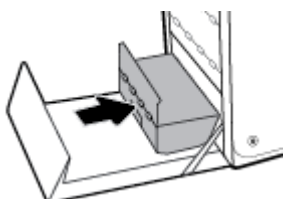

6. Zatvorte ľavé dverka.

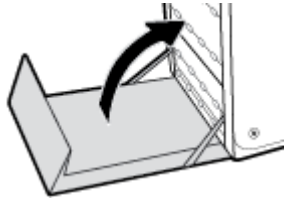

Problémy s kazetami

Doplnená alebo repasovaná kazeta

HP neodporúča použitie spotrebného materiálu od iných výrobcov, či už nového alebo prerobeného. Keďže to nie sú výrobky spoločnosti HP, spoločnosť HP nemôže ovplyvniť ich konštrukciu ani kvalitu. Ak používate dopĺňanú alebo repasovanú kazetu a nie ste spokojní s kvalitou tlače, vymeňte ju za originálnu kazetu od spoločnosti HP.



POZNÁMKA: Ak vymieňate neoriginálnu kazetu za originálnu kazetu HP, tlačová hlava môže stále obsahovať neoriginálny atrament, kým sa nevyprázdni a nenaplní sa atramentom z novo nainštalovanej originálnej kazety HP. Kvalita tlače bude ovplyvnená, kým sa atrament od iného výrobcu úplne neminie.

Význam hlásení na ovládacom paneli týkajúcich sa kaziet

Kazeta je prázdna

Popis

Kazeta je na konci životnosti a produkt nebude ďalej tlačiť.

Odporúčaný postup

Ak chcete pokračovať v tlači, je nutné vymeniť prázdne kazety.

Nainštalovaná falšovaná alebo použitá kazeta [farba]

Popis

Originálny atrament HP v tejto kazete sa minul.

Odporúčaný postup

Na pokračovanie stlačte OK alebo vymeňte za originálnu kazetu HP.

Nainštalovaná použitá <farba>

Popis

Bola nainštalovaná alebo presunutá použitá, ale stále originálna farebná kazeta HP.

Odporúčaný postup

Nainštalovali ste použitú, ale stále originálnu kazetu HP. Nevyžaduje sa žiadny úkon.

Nainštalované sú tlačové kazety inej značky ako HP

Popis

Nie je potrebný žiadny zásah, slúži len na informatívne účely.

Odporúčaný postup

Nie je potrebný žiadny zásah, slúži len na informatívne účely.

Spoločnosť HP ale neodporúča použitie spotrebného materiálu od iných výrobcov, či už nového alebo prerobeného. Ak chcete pokračovať v tlači alebo vymeniť kazetu za originálnu kazetu HP, dotknite sa položky [OK](#).

Nainštalujte [farba] kazetu

Popis

Táto správa sa môže zobraziť pri úvodnej inštalácii produktu, ale aj po ukončení úvodného nastavovania.

Ak sa táto správa objaví počas úvodnej inštalácie, znamená to, že pri jednej z nainštalovaných farebných kaziet nie je zatvorený kryt. Ak chýba kazeta, produkt nebude tlačiť.

Ak sa toto hlásenie zobrazí po úvodnom nastavení produktu, znamená to, že v produkte chýba kazeta, alebo je kazeta nainštalovaná, ale je poškodená.

Odporúčaný postup

Nainštalujte alebo vymeňte uvedenú farebnú kazetu.

Nekompatibilná [farba]

Popis

Nainštalovali ste kazetu, ktorá je určená na použitie v inom modeli produktu HP. S touto tlačovou kazetou, zariadenie NEBUDE fungovať správne.

Odporúčaný postup

Do produktu nainštalujte správnu kazetu.

Nekompatibilné kazety

Popis

- Kontakty kaziet sa nesmú pripájať k tlačiarni.
- Kazeta nie je kompatibilná s vašou tlačiarnou.

Odporúčaný postup

- Opatrne vyčistite kontakty kazety pomocou mäkkej tkaniny nepúšťajúcej vlákna a kazetu vložte späť do tlačiarne.
- Okamžite vyberte kazetu a vymeňte ju za kompatibilnú kazetu.

Nepoužívajte INŠTALAČNÉ kazety

Popis

INŠTALAČNÉ kazety sa nedajú používať po inicializovaní produktu.

Odporúčaný postup

Vyberte INŠTALAČNÉ kazety a vymeňte ich za iné.

Nízka úroveň atramentu v kazete

Popis

Kazeta sa blíži ku koncu svojej životnosti.

Odporúčaný postup

Tlač môže pokračovať, ale zvážte zaobstaranie náhradnej kazety. Kazety nemusíte vymieňať, kým sa nezobrazí príslušná výzva.

Porucha tlačiarene

Popis

Tlačiareň odmieta fungovať.

Odporúčaný postup

Zaobstarajte si náhradnú kazetu. Kazety nemusíte vymieňať, kým sa nezobrazí príslušná výzva.

Používajte INŠTALAČNÉ kazety

Popis

INŠTALAČNÉ kazety boli odstránené, pretože produkt ukončil inicializáciu.

Odporúčaný postup

Na inicializáciu produktu použite INŠTALAČNÉ kazety, ktoré boli priložené k produktu.

Počas prvej inštalácie tlačiarene musíte vložiť INŠTALAČNÉ kazety dodané v škatuli s tlačiarnou. Tieto kazety vykonávajú kalibráciu tlačiarene pred vykonaním prvej tlačovej úlohy. Ak počas prvej inštalácie tlačiarene nevlóžete INŠTALAČNÉ kazety, vyskytne sa chyba. Ak ste vložili súpravu štandardných kaziet, vyberte ich a na dokončenie inštalácie tlačiarene vložte INŠTALAČNÉ kazety. Po dokončení inštalácie tlačiarene môžete v tlačiarni použiť štandardné kazety.

Ak sa naďalej zobrazujú chybové hlásenia a tlačiareň nemôže dokončiť inicializáciu systému, navštívte webovú lokalitu [zákazníckej podpory HP](#).

Problém s INŠTALAČNOU KAZETOU

Popis

Vyskytol sa problém s INŠTALAČNÝMI kazetami a tlačiareň nemôže dokončiť inicializáciu systému.

Odporúčaný postup

Navštívte webovú lokalitu [Podpora zákazníkov spoločnosti HP](#).

Problém s prípravou tlačiarene

Popis

Hodiny tlačiarene zlyhali a príprava kaziet nemusí byť dokončená. Odhadovaná úroveň atramentu v kazetách môže byť nepresná.

Odporúčaný postup

Skontrolujte kvalitu tlače tlačovej úlohy. Ak nie je vyhovujúca, môžete ju zlepšiť spustením čistenia tlačovej hlavy z panela s nástrojmi.

Problém s tlačovým systémom

Popis

Kazeta identifikovaná v hlásení chýba, je poškodená, nekompatibilná alebo vložená do nesprávnej zásuvky v tlačiarni.

Odporúčaný postup

Funkcie tlače sú zakázané. Navštívte webovú lokalitu [Podpora zákazníkov spoločnosti HP](#).

Sú nainštalované originálne kazety HP

Popis

Bola nainštalovaná originálna kazeta HP.

Odporúčaný postup

Nevyžaduje sa žiadne opatrenie.

Veľmi nízka úroveň atramentu v kazete

Popis

Kazeta je blízko konca svojej životnosti.

Odporúčaný postup

Zaobstarajte si náhradnú kazetu. Kazety nemusíte vymieňať, kým sa nezobrazí príslušná výzva.

Problémy s tlačou

Produkt netlačí

Ak produkt vôbec netlačí, vyskúšajte nasledujúce riešenia.

1. Skontrolujte, či je produkt zapnutý a či ovládací panel indikuje, že je produkt pripravený.
 - Ak ovládací panel neindikuje pripravenosť produktu, produkt vypnite a potom znova zapnite.
 - Ak ovládací panel indikuje, že je produkt pripravený, skúste úlohu znovu odoslať.
2. Ak sa na ovládacom paneli zobrazí upozornenie, že produkt má poruchu, vyriešte poruchu a potom sa pokúste vytlačiť testovaciu stránku z ovládacieho panela. Ak sa vytlačí testovacia stránka, môže ísť o komunikačný problém medzi produktom a počítačom, z ktorého sa pokúšate tlačiť.
3. Skontrolujte, či sú všetky káble správne zapojené. Ak je produkt pripojený k sieti, skontrolujte nasledovné položky:

- Skontrolujte na produkte kontrolku vedľa sieťového pripojenia. Ak je sieť aktívna, kontrolka je zelená.
 - Uistite sa, že na pripojenie k sieti nepoužívate telefónny, ale sieťový kábel.
 - Uistite sa, že je zapnutý sieťový smerovač, rozbočovač alebo prepínač a že správne funguje.
4. Nainštalujte softvér HP zo stránky 123.hp.com/pagewide (odporúča sa) alebo z disku CD so softvérom HP, ktorý bol dodaný s tlačiarňou. Používanie všeobecných ovládačov tlačiarne môže spôsobiť oneskorenie pri spracovaní úloh a ich vymazanie z tlačového frontu.
 5. V zozname tlačiarní v počítači kliknite pravým tlačidlom myši na názov tohto produktu, kliknite na položku **Vlastnosti** a otvorte kartu **Porty**.
 - Ak na pripojenie k sieti používate sieťový kábel, uistite sa, že sa názov tlačiarne uvedený na karte **Porty** zhoduje s názvom produktu uvedeným na strane konfigurácie produktu.
 - Ak používate kábel USB a pripájate sa k bezdrôtovej sieti, uistite sa, že je začiarknuté políčko vedľa položky **Virtuálny port tlačiarne pre USB**.
 6. Ak v počítači používate osobnú bránu firewall, táto brána môže blokovať komunikáciu s produktom. Skúste bránu firewall dočasne vypnúť a overiť, či je zdrojom daného problému.
 7. Ak je počítač alebo produkt pripojený k bezdrôtovej sieti, oneskorenie tlačových úloh môže byť spôsobené nízkou kvalitou signálu alebo rušením.

Produkt tlačí pomaly

Ak produkt tlačí, ale zdá sa, že pomaly, vyskúšajte nasledujúce riešenia.

- Uistite sa, že počítač spĺňa minimálne špecifikácie pre tento produkt. Zoznam špecifikácií nájdete na stránke [Podpora zákazníkov spoločnosti HP](#).
- Ak nastavenie typu papiera nie je správne vzhľadom na používaný typ papiera, nastavenie zmeňte na správny typ papiera.
- Ak je počítač alebo produkt pripojený k bezdrôtovej sieti, oneskorenie tlačových úloh môže byť spôsobené nízkou kvalitou signálu alebo rušením.
- Ak je zapnutý tichý režim, vypnite ho. Tento režim znižuje rýchlosť tlačiarne. Ďalšie informácie nájdete v časti [Tichý režim](#).

Problémy s USB pri použití funkcie plug-and-print

- [Po vložení zariadenia USB sa neotvorí ponuka Možnosti pamäťového zariadenia](#)
- [Súbor sa nevytlačí z úložného zariadenia USB](#)
- [Súbor, ktorý chcete vytlačiť, nie je zobrazený v ponuke Možnosti pamäťového zariadenia](#)

Po vložení zariadenia USB sa neotvorí ponuka Možnosti pamäťového zariadenia

1. Možno používate úložné zariadenie USB alebo súborový systém, ktorý tento produkt nepodporuje. Uložte súbory na štandardné úložné zariadenie USB, ktoré používa systémy súborov typu File Allocation Table (FAT). Produkt podporuje úložné príslušenstvá USB so systémami súborov FAT12, FAT16 a FAT32.
2. Ak je už otvorená iná ponuka, zatvorte ju a potom znovu vložte úložné zariadenie USB.

3. Úložné zariadenie USB môže obsahovať niekoľko oddielov. (Niektorí výrobcovia pamäťových zariadení USB inštalujú vo svojich zariadeniach softvér, ktorý vytvára oblasti podobné oblastiam na disku CD.) Preformátujte pamäťové zariadenie USB, aby ste odstránili vytvorené oblasti, alebo použite iné pamäťové zariadenie USB.
4. Úložné zariadenie USB môže vyžadovať viac elektrickej energie, ako je produkt schopný dodať.
 - a. Vymeňte úložné zariadenie USB.
 - b. Vypnite zariadenie a znovu ho zapnite.
 - c. Použite úložné zariadenie USB, ktoré disponuje vlastným zdrojom napájania alebo vyžaduje menší objem energie.
5. Úložné zariadenie USB možno nefunguje správne.
 - a. Vymeňte úložné zariadenie USB.
 - b. Vypnite zariadenie a znovu ho zapnite.
 - c. Pokúste sa tlačiť z iného úložného zariadenia USB.

Súbor sa nevytlačí z úložného zariadenia USB

1. Skontrolujte, či je v zásobníku papier.
2. Skontrolujte, či na ovládacom paneli nie sú zobrazené nejaké hlásenia. Ak je v produkte zaseknutý papier, odstráňte ho.

Súbor, ktorý chcete vytlačiť, nie je zobrazený v ponuke Možnosti pamäťového zariadenia

1. Možno sa pokúšate vytlačiť typ súboru, ktorý funkcia tlače z rozhrania USB nepodporuje.

Tlačiť je možné nasledujúce typy súborov.

-
- | | |
|---------|---------|
| • .JPEG | • .PNG |
| • .JPG | • .TIFF |
| • .PDF | |
-

2. Je možné, že v jednom priečinku na pamäťovom zariadení USB máte príliš veľa súborov. Znížte počet súborov v priečinku tak, že ich premiestnite do podpriečinkov.
3. Je možné, že pre názov súboru používate súpravu znakov, ktorú tento produkt nepodporuje. V takomto prípade produkt nahradí tieto znaky v názvoch súborov znakmi z inej súpravy znakov. Premenujte súbory použitím znakov z tabuľky ASCII.

Zlepšenie kvality tlače

Väčšine problémov s kvalitou tlače môžete predísť dodržiavaním týchto pokynov.

- [Kontrola originality kaziet HP](#)
- [Používajte papier, ktorý spĺňa špecifikácie spoločnosti HP](#)
- [Používanie správneho nastavenia typu papiera v ovládači tlačiarne](#)
- [Používanie ovládača tlačiarne, ktorý najviac vyhovuje vašim požiadavkám na tlač](#)

- [Zarovnanie tlačovej hlavy](#)
- [Vytlačenie správy o kvalite tlače](#)

Kontrola originality kaziet HP

Kazeta, ktorú používate, nemusí byť originálnou kazetou HP . Ďalšie informácie nájdete v časti [Nepravé kazety HP](#). Vymeňte ju za originálnu kazetu HP.

Používajte papier, ktorý spĺňa špecifikácie spoločnosti HP

Ak máte ľubovoľný z nasledujúcich problémov, použite iný papier:

- Výtlačok je príliš svetlý alebo v niektorých častiach svetlejší.
- Zhluky atramentu sa zachytávajú na vytlačených stránkach.
- Atrament sa rozmazáva na vytlačených stránkach.
- Vytlačené znaky sú deformované.
- Vytlačené strany sú zvlnené.

Vždy používajte papier hmotnosti a typu, ktorý toto zariadenie podporuje. Okrem toho sa pri výbere papiera riadte nasledujúcimi pravidlami:

- Používajte papier dobrej kvality bez zlomov, zárezov, trhlín, škvŕn, drobných častíc, prachu, otvorov, zvlnenia a bez ohnutých alebo pokrútených okrajov.
- Používajte papier, na ktorý sa predtým netlačilo.
- Používajte len papier určený na použitie v tlačiarňach PageWide.
- Používajte papier, ktorý nie je príliš drsný. Používanie jemnejšieho papiera vo všeobecnosti zaručuje vyššiu kvalitu tlače.



POZNÁMKA: Na základe našich interných testov s využitím rôznych druhov obyčajného papiera spoločnosť HP odporúča používanie papierov s logom ColorLok® v tomto produkte. Podrobné informácie nájdete na webovej lokalite [HP print permanence](#).



Používanie správneho nastavenia typu papiera v ovládači tlačiarne

Ak máte ľubovoľný z nasledujúcich problémov, skontrolujte nastavenie typu papiera:

- Atrament sa rozmazáva na vytlačených stránkach.
- Na vytlačených stránkach sú vytlačené opakované značky.
- Vytlačené strany sú zvlnené.
- Na vytlačených stranách sú malé nepotlačené oblasti.

Zmena nastavenia typu a veľkosti papiera (Windows)

1. V ponuke **Súbor** v softvérovom programe kliknite na možnosť **Tlačiť**.
2. Vyberte produkt a potom kliknite na tlačidlo **Vlastnosti** alebo tlačidlo **Predvoľby**.
3. Kliknite na kartu **Papier a kvalita**.
4. V rozbalovacom zozname **Typ papiera** kliknite na položku **Ďalšie**.
5. Rozbaľte zoznam možností **Typ je**.
6. Rozbaľujte jednotlivé kategórie typov papiera, kým nenájdete typ papiera, ktorý používate.
7. Vyberte možnosť pre typ papiera, ktorý používate, a kliknite na tlačidlo **OK**.

Zmena nastavenia typu a veľkosti papiera (OS X)

1. V ponuke **Súbor** vyberte položku **Nastavenie strany**.
2. V časti **Formátovať pre:** skontrolujte, či je vybratá vaša tlačiareň.
3. V rozbalovacej ponuke **Veľkosť papiera** vyberte správnu veľkosť.
4. V kontextovej ponuke **Kópie a strany**, vyberte položku **Papier/kvalita**.
5. V rozbalovacej ponuke **Typ média:** vyberte správny typ média.

Používanie ovládača tlačiarne, ktorý najviac vyhovuje vašim požiadavkám na tlač

Ak sú na vytlačenej strane na grafických prvkoch neočakávané čiary, chýbajúci text, chýbajúce grafické prvky, nesprávne formátovanie alebo nahradené písmo, pravdepodobne bude nutné použiť iný ovládač tlačiarne.

Ovládač HP PCL 6	<ul style="list-style-type: none">• Poskytuje sa ako predvolený ovládač. Tento ovládač sa automaticky inštaluje pri inštalácii produktu zo stránky 123.hp.com/pagewide (odporúča sa) alebo z disku CD so softvérom HP, ktorý bol dodaný s tlačiarnou.• Odporúča sa vo všetkých prostrediach systému Windows. Pre systém Windows 7 a novší je tento ovládač založený XPS. Pre systémy Windows 2003, XP a Vista sa poskytuje základnejší tlačový ovládač PCL 6.• Poskytuje kombináciu najvyššej rýchlosti, kvality tlače a podpory funkcií produktu, ktorá je vhodná pre väčšinu používateľov.
Ovládač HP UPD PS	<ul style="list-style-type: none">• Odporúča sa pri tlači pomocou softvérových programov od spoločnosti Adobe® alebo iných softvérových programov na prácu s náročnou grafikou.• Poskytuje podporu pre tlač z emulácie PostScript alebo na podporu súpravy písom PostScript Flash.• Tento ovládač je možné prevziať na stránke Univerzálny tlačový ovládač HP.
Ovládač HP UPD PCL 6	<ul style="list-style-type: none">• Odporúča sa pri tlači vo všetkých systémoch Windows.• Poskytuje kombináciu najvyššej rýchlosti, kvality tlače a podpory funkcií tlačiarne, ktorá je vhodná pre používateľov v spravovaných prostrediach.• Vyvinutý na zosúladenie s rozhraním Graphic Device Interface (GDI) systému Windows s cieľom dosiahnuť najvyššiu rýchlosť v prostrediach systému Windows.• Tento ovládač je možné prevziať na stránke Univerzálny tlačový ovládač HP.



POZNÁMKA: Ďalšie ovládače tlačiarne si môžete prevziať na webovej lokalite [Podpora zákazníkov spoločnosti HP](#).

Zarovnanie tlačovej hlavy

1. Otvorte ovládací panel (potiahnite prstom nadol z hornej časti obrazovky po karte softvérového ovládacieho panela alebo sa dotknite oblasti softvérového ovládacieho panela na domovskej obrazovke).
2. Na softvérovom ovládacom paneli ťuknite na položku .
3. Dotknite sa položky [Údržba tlačiarne](#) a potom položky [Zarovnať tlačovú hlavu](#).

Vytlačenie správy o kvalite tlače

Spustite správu o kvalite tlače a postupujte podľa pokynov. Ďalšie informácie nájdete v časti [Informačné stránky](#).

Problémy so skenovaním

[HP Print and Scan Doctor](#)

HP Print and Scan Doctor je pomôcka, ktorá sa pokúsi automaticky diagnostikovať a vyriešiť problém.

POZNÁMKA: [HP Print and Scan Doctor](#)



POZNÁMKA: HP Print and Scan Doctor a Online sprievodca riešením problémov od spoločnosti HP nemusia byť k dispozícii vo všetkých jazykoch.

[Tipy na úspešné kopírovanie a skenovanie](#)

Problémy s faxom

Kontrolný zoznam na riešenie problémov s faxom

K dispozícii je niekoľko možných riešení. Po vykonaní každej odporúčanej akcie vyskúšajte znovu odoslať fax, aby ste overili, či sa problém vyriešil.

Ak chcete pri riešení problémov s faxom dosahovať optimálne výsledky, zaistite, aby linka vedúca zo zariadenia bola zapojená priamo do telefónnej zásuvky na stene. Odpojte všetky ostatné prístroje pripojené k zariadeniu.

1. Overte si, či je telefónny kábel pripojený k správne mu portu na zadnej strane zariadenia.
2. Skontrolujte telefónnu linku vykonaním testu faxu. Na ovládacom paneli sa dotknite priečinka aplikácie **Fax** a na displeji sa dotknite ikony **Nastavenie**. Potom sa dotknite položky **Nástroje** a **Spustiť test faxu**. Tento test overí, či je telefónny kábel pripojený do správneho portu a či má telefónna linka signál. Zariadenie vytlačí správu s výsledkami.

Správa obsahuje nasledovné možné výsledky:

- **Úspech:** Správa obsahuje všetky aktuálne nastavenia faxu, ktoré je možné skontrolovať.
- **Chyba:** Kábel je zapojený do nesprávneho portu. Správa obsahuje návrhy riešenia problému.
- **Nespustené:** Telefónna linka nie je aktívna. Správa obsahuje návrhy riešenia problému.

3. Skontrolujte, či je firmvér produktu aktuálny:
 - a. Vytlačením konfiguračnej stránky z ovládacieho panelu **Správy** zistíte dátumový kód aktuálneho firmvéru.
 - b. Prejdite na stránku [webová lokalita spoločnosti HP](#).
 1. Kliknite na prepojenie **Podpora**.
 2. Kliknite na prepojenie **Softvér a ovládač**.
 3. Do poľa **Zadať číslo modelu môjho produktu HP** zadajte číslo modelu produktu a kliknite na tlačidlo **Nájsť môj produkt**.
 4. Kliknite na prepojenie vášho operačného systému.
 5. Prejdite na časť Firmware (Firmvér) v tejto tabuľke.
 - Ak sa uvedená verzia zhoduje s verziou na konfiguračnej stránke, máte nainštalovanú najaktuálnejšiu verziu.
 - Ak sú verzie odlišné, prevezmite aktualizáciu firmvéru a firmvér zariadenia aktualizujte podľa pokynov zobrazených na obrazovke.



POZNÁMKA: Firmvér je možné aktualizovať len v prípade, ak je zariadenie pripojené počítaču s internetovým pripojením.

- Fax znovu odošlite.
4. Skontrolujte, či bol fax nastavený v čase inštalácie softvéru zariadenia.

V programovom priečinku HP v počítači spustíte aplikáciu Fax Setup Utility.

5. Skontrolujte, či telefonická služba podporuje analógový fax.
 - Ak využívate ISDN alebo digitálny PBX, informujte sa u poskytovateľa služby o konfigurácii analógovej faxovej linky.
 - Ak používate službu VoIP, zmeňte nastavenie rýchlosti faxu na možnosť **Pomalé (9 600 b/s)**, alebo na ovládacom paneli zakážte nastavenie **Rýchle (33 600 b/s)**. Opýtajte sa poskytovateľa služieb, či podporuje fax a odporúčanú rýchlosť faxového modemu. V prípade niektorých spoločností sa môže vyžadovať adaptér.
 - Ak používate službu DSL, zabezpečte, že súčasťou pripojenia telefonickej linky k zariadeniu je filter. Kontaktujte poskytovateľa služby DSL alebo zakúpte filter DSL, ak žiaden nevlastníte. Ak je filter DSL nainštalovaný, skúste iný, pretože tieto filtre sa zvyknú kaziť.
6. Ak chyba pretrváva, v nasledujúcich častiach tejto príručky nájdete podrobnejšie riešenia uvedeného problému.

Zmena korekcie chyby a rýchlosti faxu

Nastavenie režimu korekcie chyby faxu

Za bežných okolností produkt monitoruje signály na telefónnej linke zatiaľ, čo odosiela alebo prijíma fax. Ak produkt zaznamená chybu počas prenosu a nastavenie korekcie chyby je nastavené na možnosť **Svieti**, produkt môže požadovať, aby sa časť faxu opätovne odoslala. Predvolené výrobné nastavenie korekcie chyby je možnosť **Svieti**.

Korekciu chyby by ste mali vypnúť len v prípade, ak máte problémy s odosielaním alebo prijímaním faxu a chcete prijať chyby v prenose. Vypnutie nastavenia môže byť užitočné, ak sa pokúšate odoslať fax do zámoria alebo prijať fax zo zámoria, prípadne vtedy, ak používate pripojenie satelitného telefónu.

1. Na ovládacom paneli sa dotknite priečinka aplikácie **Fax**.
2. Na displeji sa dotknite ikony **Nastavenie faxu**.
3. Dotknite sa položky **Predvoľby**, potom položky **Režim opravy chýb** a režim zapnite alebo vypnite.

Zmena rýchlosti faxu

Pre nastavenie rýchlosti faxu sa používa protokol modemu, ktorý produkt používa na odosielanie faxov. Ide o celosvetový štandard pre plne duplexné modemy, ktoré odosielať a prijímajú údaje cez telefónne linky rýchlosťou až 33 600 bitov za sekundu (bit/s). Predvolené výrobné nastavenie rýchlosti faxu je 33 600 b/s.

Nastavenie by ste mali zmeniť len v prípade, ak máte problémy s odosielaním alebo prijímaním faxu z príslušného zariadenia. Zníženie rýchlosti faxu môže byť užitočné, keď sa pokúšate odosielať faxy do zámoria, prípadne prijímať faxy zo zámoria, prípadne ak používate pripojenie cez satelitný telefón.

1. Na ovládacom paneli sa dotknite priečinka aplikácie **Fax**.
2. Na displeji sa dotknite ikony **Nastavenie faxu**.
3. Dotknite sa položky **Predvoľby** a potom položky **Rýchlosť** a vyberte nastavenie rýchlosti, ktoré chcete používať.

Faxové záznamy a správy

Na vytlačenie faxových záznamov a správ použite nasledujúce pokyny:

Tlač jednotlivých faxových správ

1. Otvorte ovládací panel (potiahnite prstom nadol z hornej časti obrazovky po karte softvérového ovládacieho panela alebo sa dotknite oblasti softvérového ovládacieho panela na domovskej obrazovke).
2. Na softvérovom ovládacom paneli ťuknite na položku .
3. Dotknite sa položky **Správy** a potom položky **Správy o faxe**.
4. Dotknite sa názvu správy, ktorú chcete vytlačiť.

Nastavenie správy o chybe faxu

Správa o chybách faxu je krátka správa, ktorá naznačuje, že sa produkt stretol s chybou faxovej úlohy. Môžete nastaviť, aby sa vytlačila po nasledujúcich udalostiach:

- Každá chyba faxu (predvolené výrobné nastavenie)
- Chyba faxu pri odosielaní
- Chyba faxu pri prijímaní
- Nikdy



POZNÁMKA: Ak vyberiete túto možnosť, nebudete mať žiadnu indikáciu, že fax zlyhal, pokiaľ nevytlačíte záznam aktivity faxu.

Pokyny nájdete v časti [Informačné stránky](#).

1. Na ovládacom paneli sa dotknite priečinka aplikácie **Fax**.
2. Na displeji sa dotknite ikony **Nastavenie faxu**.
3. Dotknite sa položky **Správy** a potom položky **Správy o chybách faxov**.
4. Dotykom vyberte jednu z nasledujúcich možností.

Zapnuté (Odoslať fax)	Vytlačí správu vždy, keď sa vyskytne chyba pri prenose. Toto nastavenie je predvolené.
Zapnuté (Prijateľ fax)	Vytlačí správu vždy, keď sa vyskytne chyba pri prijímaní.
Zapnuté (odoslať a prijať fax)	Vytlačí správu vždy, keď sa vyskytne chyba faxu.
Nesvieti	Nevytlačí žiadne správy o chybách faxu.

Chybové hlásenia faxu

Dočasne sa môžu zobraziť hlásenia s výstrahou alebo upozornením a môže sa od vás vyžadovať potvrdenie hlásenia ťuknutím na tlačidlo **OK** na pokračovanie v úlohe alebo zrušenie úlohy ťuknutím na tlačidlo **Zrušiť**. V prípade niektorých upozornení sa nemusí úloha dokončiť, alebo môže byť negatívne ovplyvnená kvalita tlače. Ak sa hlásenie s výstrahou alebo upozornením týka tlače a je zapnutá funkcia automatického pokračovania, produkt sa pokúsi obnoviť tlač úlohy, keď bude upozornenie zobrazené bez potvrdenia 10 sekúnd.

Dvierka podávača dokumentov sú otvorené. Fax bol zrušený.

Popis

Kryt na vrchu podávača dokumentov je otvorený a zariadenie nemôže odoslať fax.

Odporúčaný postup

Zatvorte kryt a fax odošlite znova.

Fax je zaneprázdnený. Čaká sa na opakovanú voľbu.

Popis

Faxová linka, na ktorú ste odosielali fax, bola obsadená. Produkt automaticky vykoná opätovné vytočenie obsadeného čísla.

Odporúčaný postup

- Umožnite, aby sa produkt pokúsil fax opätovne odoslať.
- Požiadajte príjemcu o overenie, či je faxové zariadenie zapnuté a či je pripravené.
- Skontrolujte, či vytáčate správne faxové číslo.
- Na ovládacom paneli sa dotknite priečinka aplikácie **Fax** a na displeji sa dotknite ikony **Nastavenie**. Potom sa dotknite položky **Nástroje** a **Spustiť test faxu**. Tento test overí, či je telefónny kábel pripojený do správneho portu a či má telefónna linka signál. Zariadenie vytlačí správu s výsledkami.

Ak chyba pretrváva, navštívte [Podpora zákazníkov spoločnosti HP](#), alebo si pozrite leták technickej podpory dodávaný v balení produktu.

Fax je zaneprázdnený. Odosielanie bolo zrušené.

Popis

Faxová linka, na ktorú ste odosielali fax, bola obsadená. Produkt zrušil odosielanie faxu.

Odporúčaný postup

- Požiadajte príjemcu o overenie, či je faxové zariadenie zapnuté a či je pripravené.
- Skontrolujte, či vytáčate správne faxové číslo.
- Skontrolujte, či je povolená možnosť **Ak je obsadené, opakovať voľbu**.
- Na ovládacom paneli sa dotknite priečinka aplikácie **Fax** a na displeji sa dotknite ikony **Nastavenie**. Potom sa dotknite položky **Nástroje** a **Spustiť test faxu**. Tento test overí, či je telefónny kábel pripojený do správneho portu a či má telefónna linka signál. Zariadenie vytlačí správu s výsledkami.

Ak chyba pretrváva, navštívte [Podpora zákazníkov spoločnosti HP](#), alebo si pozrite leták technickej podpory dodávaný v balení produktu.

Chyba komunikácie.

Popis

Medzi produktom a odosielateľom alebo príjemcom sa vyskytla chyba vo faxovej komunikácii.

Odporúčaný postup

- Umožnite, aby produkt opätovne vyskúšal odoslať fax. Odpojte telefónny kábel produktu od zástrčky, pripojte telefón a vyskúšajte uskutočniť hovor. Pripojte telefónny kábel produktu do konektora pre inú telefónnu linku.
- Vyskúšajte odlišný telefónny kábel.
- Nastavte položku **Rýchlosť faxu** na možnosť **Pomalé (9600 b/s)** alebo nastavte rýchlosť faxu na nižšiu hodnotu.
- Vypnite funkciu **Režim opravy chýb**, čím deaktivujete automatickú korekciu chýb.



POZNÁMKA: Vypnutie funkcie **Režim opravy chýb** môže znížiť kvalitu zobrazenia.

- Pomocou ovládacieho panela vytlačte správu **Denník činností faxu** a určite, či sa chyba vyskytuje iba pri používaní niektorého konkrétneho faxového čísla.

Ak chyba pretrváva, navštívte [Podpora zákazníkov spoločnosti HP](#), alebo si pozrite leták technickej podpory dodávaný v balení produktu.

Chyba počas odosielania faxu.

Popis

Počas pokusu o odoslanie faxu sa vyskytla chyba.

Odporúčaný postup

- Pokúste sa fax opätovne odoslať.
- Vyskúšajte faxovať na odlišné faxové číslo.
- Dotykom tlačidla **Faxovať** skontrolujte oznamovací tón na telefónnej linke.
- Odpojením a opätovným pripojením kábla skontrolujte, či je telefónny kábel bezpečne pripojený.
- Uistite sa, či používate telefónny kábel, ktorý sa dodal s produktom.
- Uistite sa, že telefónna linka funguje tak, že produkt odpojíte, pripojíte telefón k telefónnej linke a uskutočnite hlasový hovor.
- Produkt pripojte k odlišnej telefónnej linke.
- Nastavte rozlíšenie faxu na možnosť **Štandardné** namiesto predvolenej možnosti **Jemné**.

Ak chyba pretrváva, navštívte [Podpora zákazníkov spoločnosti HP](#), alebo si pozrite leták technickej podpory dodávaný v balení produktu.

Chyba počas prijímania faxu.

Popis

Počas pokusu o prijatie faxu sa vyskytla chyba.

Odporúčaný postup

- Požiadajte odosielateľa, aby opätovne odoslal fax.
- Vyskúšajte faxovať naspäť odosielateľovi alebo na iný fax.

- Dotykom tlačidla **Faxovať** skontrolujte oznamovací tón na telefónnej linke.
- Skontrolujte, či je kábel telefónu bezpečne pripojený tak, že kábel odpojíte a opätovne pripojíte.
- Uistite sa, či používate telefónny kábel, ktorý sa dodal s produktom.
- Na ovládacom paneli sa dotknite priečinka aplikácie **Fax** a na displeji sa dotknite ikony **Nastavenie**. Potom sa dotknite položky **Nástroje** a **Spustiť test faxu**. Tento test overí, či je telefónny kábel pripojený do správneho portu a či má telefónna linka signál. Zariadenie vytlačí správu s výsledkami.
- Znížte rýchlosť faxu. Požiadajte odosielateľa o opätovné odoslanie faxu.
- Vypnite režim korekcie chýb. Požiadajte odosielateľa o opätovné odoslanie faxu.



POZNÁMKA: Ak vypnete režim korekcie chýb, môže dôjsť k zníženiu kvality zobrazenia faxu.

- Produkt pripojte k odlišnej telefónnej linke.

Ak chyba pretrváva, navštívte [Podpora zákazníkov spoločnosti HP](#), alebo si pozrite leták technickej podpory dodávaný v balení produktu.

Nenašiel sa žiadny fax.

Popis

Produkt odpovedal na prichádzajúci hovor, ale nezaznamenal, že volal fax.

Odporúčaný postup

- Umožnite, aby sa produkt opätovne pokúsil prijať fax.
- Vyskúšajte odlišný telefónny kábel.
- Pripojte telefónny kábel produktu do konektora pre inú telefónnu linku.

Ak chyba pretrváva, navštívte [Podpora zákazníkov spoločnosti HP](#), alebo si pozrite leták technickej podpory dodávaný v balení produktu.

Pamäť faxov je plná. Ruší sa odoslanie faxu.

Popis

Počas faxovej úlohy sa zaplnila pamäť. Všetky stránky faxu musia byť v pamäti, aby faxová úloha správne fungovala. Odoslali sa len strany, ktoré sa zmestili do pamäte.

Odporúčaný postup

- Zrušte aktuálnu úlohu. Vypnite zariadenie a znovu ho zapnite. Skúste úlohu odoslať znova.
- Ak sa chyba vyskytne znova, zrušte úlohu a produkt vypnite a potom zapnite. Pre niektoré úlohy nemusí mať produkt k dispozícii dostatok pamäte.

Pamäť faxov je plná. Ruší sa príjem faxu.

Popis

Množstvo dostupnej pamäte na ukladanie faxov je nedostatočné na uloženie prichádzajúceho faxu.

Odporúčaný postup

Vymažte faxy z pamäte. Na ovládacom paneli sa dotknite priečinka aplikácie [Fax](#). Na displeji sa dotknite ikony [Nastavenie](#). Potom sa dotknite položky [Nástroje](#) a položky [Vymazať denníky faxu/pamäť](#).

Žiadna odpoveď faxu. Čaká sa na opakovanú voľbu.

Popis

Prijímajúca faxová linka neodpovedala. Produkt sa po niekoľkých minútach pokúsi uskutočniť opätovné vytočenie.

Odporúčaný postup

- Umožnite produktu, aby sa znova pokúsil odoslať fax.
- Požiadajte príjemcu o overenie, či je faxové zariadenie zapnuté a či je pripravené.
- Skontrolujte, či vytáčate správne faxové číslo.
- Ak produkt pokračuje v opätovnom vytáčaní, odpojte telefónny kábel produktu od zásuvky, pripojte telefón a vyskúšajte uskutočniť hlasový hovor.
- Uistite sa, že kábel telefónu z nástenného telefónneho konektora je pripojený do portu linky.
- Pripojte telefónny kábel produktu do konektora pre inú telefónnu linku.
- Vyskúšajte odlišný telefónny kábel.

Ak chyba pretrváva, navštívte [Podpora zákazníkov spoločnosti HP](#), alebo si pozrite leták technickej podpory dodávaný v balení produktu.

Žiadna odpoveď faxu. Odosielanie bolo zrušené.

Popis

Pokusy o opakované vytočenie faxového čísla zlyhali, alebo bola vypnutá možnosť [Opakovanie voľby, ak neodpovedá](#).

Odporúčaný postup

- Požiadajte príjemcu o overenie, či je faxové zariadenie zapnuté a či je pripravené.
- Skontrolujte, či vytáčate správne faxové číslo.
- Skontrolujte, či je zapnutá možnosť opätovného vytáčania.
- Kábel telefónu odpojte od produktu a zásuvky a potom ho opätovne pripojte.
- Odpojte telefónny kábel produktu z telefónnej zásuvky, pripojte do nej telefón a skúste uskutočniť hlasový hovor.
- Uistite sa, že kábel telefónu z nástenného telefónneho konektora je pripojený do portu linky.
- Pripojte telefónny kábel produktu do konektora pre inú telefónnu linku.

Ak chyba pretrváva, navštívte [Podpora zákazníkov spoločnosti HP](#), alebo si pozrite leták technickej podpory dodávaný v balení produktu.

Žiadny oznamovací tón.

Popis

Produkt nemohol zaznamenať oznamovací tón.

Odporúčaný postup

- Dotykom tlačidla **Faxovať** skontrolujte oznamovací tón na telefónnej linke.
- Kábel telefónu odpojte od produktu a zásuvky a potom ho opätovne pripojte.
- Uistite sa, či používate telefónny kábel, ktorý sa dodal s produktom.
- Odpojte telefónny kábel produktu od zástrčky, pripojte telefón a vyskúšajte uskutočniť hlasový hovor.
- Uistite sa, že kábel telefónu z nástenného telefónneho konektora je pripojený do portu linky.
- Pripojte telefónny kábel produktu do konektora pre inú telefónnu linku.
- Skontrolujte telefónnu linku vytlačením testu **Spustiť test faxu**. Na ovládacom paneli sa dotknite priečinka aplikácie **Fax** a na displeji sa dotknite ikony **Nastavenie**. Potom sa dotknite položky **Nástroje a Spustiť test faxu**. Tento test overí, či je telefónny kábel pripojený do správneho portu a či má telefónna linka signál. Zariadenie vytlačí správu s výsledkami.



POZNÁMKA: Tento produkt nie je navrhnutý na pripojenie do digitálnej pobočkovej ústredne alebo systémov VoIP. Deaktivujte detekciu volacích tónov a skúste znova.

Ak chyba pretrváva, navštívte [Podpora zákazníkov spoločnosti HP](#), alebo si pozrite leták technickej podpory dodávaný v balení produktu.

Riešenie problémov s odosielaním faxov

- [Na ovládacom paneli sa zobrazí chybové hlásenie](#)
- [Ovládací panel zobrazuje hlásenie Pripravené, no nedošlo k žiadnemu pokusu o odoslanie faxu.](#)
- [Na ovládacom paneli sa zobrazí hlásenie „Prebieha príjem strany 1“ a po jeho zobrazení sa nič nedeje](#)
- [Faxy je možné prijať, ale nie odoslať](#)
- [Z ovládacieho panelu nie je možné používať funkcie faxu](#)
- [Aktivácia používania rýchlych volieb](#)
- [Nie je možné používať skupinové volby](#)
- [Prijatie zaznamenaného chybového hlásenia od telefonickej spoločnosti pri pokuse o odoslanie faxu](#)
- [Nie je možné odoslať fax, keď je telefón pripojený k zariadeniu](#)

Na ovládacom paneli sa zobrazí chybové hlásenie

Popis jednotlivých chybových hlásení faxu nájdete v časti [Chybové hlásenia faxu](#).

Zaseknutie papiera v podávači dokumentov

- Overte si, či papier spĺňa požiadavky zariadenia na formát. Zariadenie nepodporuje faxovanie stránok dlhších ako 381 mm 15 palcov.
- Skopírujte alebo vytlačte originál na papier formátu letter, A4 alebo legal a potom fax odošlite znova.

Chyba skenera

- Overte si, či papier spĺňa požiadavky zariadenia na formát. Zariadenie nepodporuje faxovanie stránok dlhších ako 381 mm 15 palcov.
- Skopírujte alebo vytlačte originál na papier formátu letter, A4 alebo legal a potom fax odošlite znova.

Ovládací panel zobrazuje hlásenie **Pripravené, no nedošlo k žiadnemu pokusu o odoslanie faxu.**

- Skontrolujte, či v denníku aktivity faxu nenájdete chyby.
Ďalšie informácie nájdete v časti [Informačné stránky](#).
- Ak je medzi produktom a stenou pripojený pobočkový telefón, uistite sa, že je slúchadlo zavesené.
- Zariadenie pripojte priamo k telefónnej zásuvke na stene a fax odošlite znova.

Na ovládacom paneli sa zobrazí hlásenie **„Prebieha príjem strany 1“ a po jeho zobrazení sa nič nedeje**

Odstráňte z pamäte uložené faxy.

Faxy je možné prijať, ale nie odoslať

Po odoslaní faxu sa nič nestane.

1. Pomocou tlačidla **Faxovať** skontrolujte oznamovací tón na telefónnej linke.
2. Vypnite zariadenie a znova ho zapnite.
3. Pomocou ovládacieho panela alebo sprievodcu nastavením faxu spoločnosti HP nakonfigurujte informácie o čase, dátume a hlavičke faxu.
Ďalšie informácie nájdete v časti [Konfigurácia nastavení faxu](#).
4. Overte si, či sú zavesené všetky prídavné telefóny na danej linke.
5. Ak je cez telefónnu linku poskytovaná aj služba DSL, zabezpečte, že súčasťou pripojenia telefonickej linky k zariadeniu je vysokofrekvenčný filter.

Z ovládacieho panelu nie je možné používať funkcie faxu

- Zariadenie môže byť chránené heslom. Na nastavenie hesla použite vstavaný webový server HP, softvér HP Toolbox alebo ovládací panel.
- Ak nepoznáte heslo zariadenia, kontaktujte správcu systému.
- U správcu systému sa informujte, či funkcia faxu nebola vypnutá.

Aktivácia používania rýchlych volieb

- Skontrolujte, či je faxové číslo platné.
- Ak externá linka vyžaduje predvolbu, zapnite možnosť **Predvolba** alebo zahrňte predvolbu do čísla rýchlej voľby.

Ďalšie informácie nájdete v časti [Nastavenie predvolby](#).

Nie je možné používať skupinové voľby

- Skontrolujte, či je faxové číslo platné.
- Ak externá linka vyžaduje predvolbu, zapnite možnosť **Predvolba** alebo zahrňte predvolbu do čísla rýchlej voľby.

Ďalšie informácie nájdete v časti [Nastavenie predvolby](#).

- Nastavte všetky záznamy v skupine s položkami rýchlych volieb.
 - a. Otvorte nepoužívaný záznam rýchlej voľby.
 - b. Zadajte faxové číslo pre rýchlu voľbu.
 - c. Dotykotom tlačidla **OK** uložte rýchlu voľbu.

Prijatie zaznamenaného chybového hlásenia od telefonickej spoločnosti pri pokuse o odoslanie faxu

- Uistite sa, že vytáčate správne faxové číslo a skontrolujte, či telefonická služba nie je zablokovaná. Niektoré telefonicke služby napríklad nemusia umožňovať uskutočňovanie hovorov na dlhé vzdialenosti.
- Ak externá linka vyžaduje predvolbu, zapnite možnosť **Predvolba** alebo zahrňte predvolbu do čísla rýchlej voľby.

Ďalšie informácie nájdete v časti [Nastavenie predvolby](#).



POZNÁMKA: Ak chcete odoslať fax bez predvolby, v čase, keď je voľba **Predvolba** zapnutá, odošlite fax manuálne.

- Odošlite fax na medzinárodné číslo.
 - a. Ak je nevyhnutná predvolba, manuálne zadajte telefónne číslo s predvolbou.
 - b. Pred vytočením telefónneho čísla zadajte kód krajiny/regiónu.
 - c. Pri počúvaní tónov v telefóne počkajte na pauzy.
 - d. Odošlite fax manuálne z ovládacieho panelu.

Nie je možné odoslať fax, keď je telefón pripojený k zariadeniu

- Skontrolujte, či je telefón zavesený.
- Uistite sa, že pobočkový telefón na tej istej linke sa nebude počas faxovania používať na uskutočňovanie hlasových hovorov.
- Odpojte telefón od linky a potom skúste odoslať fax.

Riešenie problémov s prijímaním faxov

- [Na ovládacom paneli sa zobrazí chybové hlásenie](#)
- [Fax nereaguje](#)
- [Odosielateľ prijme signál obsadenej linky](#)
- [Nie je možné odosielať ani prijímať faxy na linke PBX](#)

Na ovládacom paneli sa zobrazí chybové hlásenie

Pozrite si časť [Chybové hlásenia faxu](#).

Fax nereaguje

Na faxovej linke je dostupná hlasová pošta

- Pridajte na svoju telefónu linku službu rozlišujúceho zvonenia a zmeňte v produkte nastavenie [Rozlišujúce zvonenie](#) tak, aby sa zhodovalo so vzorom zvonenia, ktorý poskytla telefónna spoločnosť. Bližšie informácie vám poskytne vaša telefónna spoločnosť.
Ďalšie informácie nájdete v časti [Nastavenie predvolby](#).
- Zakúpte linku vyhradenú pre fax.

Zariadenie je pripojené k telefónnej službe DSL

- Skontrolujte inštaláciu a funkcie. DSL modem vyžaduje, aby bol k telefónnej linke vedúcej k zariadeniu pripojený vysokofrekvenčný filter. Ohľadom filtra sa informujte u poskytovateľa služby DSL alebo zakúpte príslušný filter.
- Skontrolujte, či je filter zapojený.
- Pripojený filter vymeňte za iný, aby ste si overili, či nie je poškodený.

Zariadenie využíva telefonickú službu fax cez IP alebo VoIP

- Nastavte nastavenie [Rýchlosť faxu](#) na možnosť [Pomalé \(9 600 b/s\)](#) alebo [Stredné \(14 400 b/s\)](#) alebo zakážete možnosť [Rýchle \(33 600 b/s\)](#).
Ďalšie informácie nájdete v časti [Zmena rýchlosti faxu](#).
- Kontaktujte poskytovateľa služby a overte si, či sa podporuje fax a zistite si odporúčané nastavenia rýchlosti faxu. Niektoré spoločnosti môžu vyžadovať redukciu.

Odosielateľ prijme signál obsadenej linky

Slúchadlo telefónu je pripojené k zariadeniu

- Skontrolujte, či je telefón zavesený.
- Zapnite funkciu [Automatická odpoveď](#). Ďalšie informácie nájdete v časti [Konfigurácia nastavení faxu](#).

Používa sa rozdeľovač telefónnej linky

- Ak používate rozdeľovač telefónnej linky, odstráňte rozdeľovač a nastavte telefón do režimu „downstream“ (len prichádzajúce prenosy).
- Skontrolujte, či je telefón zavesený.
- Skontrolujte, či sa telefón počas faxovania nepoužíva na uskutočňovanie hlasových hovorov.

Nie je možné odosielať ani prijímať faxy na linke PBX

- Ak používate telefonickú linku PBX, kontaktujte správcu linky PBX a požiadajte ho o konfiguráciu analógovej faxovej linky pre vaše zariadenie.

Riešenie všeobecných problémov s faxovaním

- [Faxy sa odosielajú pomaly](#)
- [Kvalita faxu je nízka](#)
- [Fax je odrezaný alebo sa vytlačí na dve stránky](#)

Faxy sa odosielajú pomaly

Zariadenie vykazuje nízku kvalitu telefonickej linky.

- Fax skúste odoslať znovu v čase, keď sa zlepší stav telefonickej linky.
- Obráťte sa na poskytovateľa telefonických služieb a spýtajte sa, či telefonická linka podporuje fax.
- Vypnite nastavenie **Režim opravy chýb** .

Ďalšie informácie nájdete v časti [Nastavenie predvoleného rozlíšenia](#).



POZNÁMKA: Môže sa tým znížiť kvalita zobrazenia.

- Používajte originály na bielom papieri. Nepoužívajte farebné papiere (sivé, žlté, ružové a podobne).
- Zvýšte rýchlosť faxu.

Ďalšie informácie nájdete v časti [Zmena rýchlosti faxu](#).

- Veľké úlohy faxovania rozdeľte na menšie časti a potom ich samostatne odfaxujte.
- Zmeňte nastavenia faxovania na ovládacom paneli na nižšie rozlíšenie.

Ďalšie informácie nájdete v časti [Nastavenie predvoleného rozlíšenia](#).

Kvalita faxu je nízka

Fax je rozmazaný alebo bledý.

- Zvýšte rozlíšenie faxu pri odosielaní faxov. Rozlíšenie nemá vplyv na prijaté faxy.

Ďalšie informácie nájdete v časti [Nastavenie predvoleného rozlíšenia](#).



POZNÁMKA: Zvýšením rozlíšenia sa znižuje rýchlosť prenosu.

- Na ovládacom paneli zapnite nastavenie **Režim opravy chýb** .

- Skontrolujte kazety a v prípade potreby ich vymeňte.
- Požiadajte odosielateľa, aby stmavil nastavenie kontrastu na faxe a potom odoslal fax.

Fax je odrezaný alebo sa vytlačí na dve stránky

- Nastavte nastavenie [Predvolená veľkosť papiera](#) . Faxy sa tlačia na papier jednotnej veľkosti zodpovedajúcej nastaveniu [Predvolená veľkosť papiera](#) .

Ďalšie informácie nájdete v časti [Konfigurácia nastavení faxu](#).

- Nakonfigurujte typ a formát papiera pre zásobník používaný na faxovanie.



POZNÁMKA: Ak je nastavenie [Predvolená veľkosť papiera](#) nastavené na letter, vytlačí sa originál veľkosti legal na dve strany.

Problémy s pripojením

Riešenie problémov s priamym pripojením

Ak máte produkt priamo pripojený k počítaču, skontrolujte kábel USB.

- Skontrolujte, či je kábel pripojený k počítaču a produktu.
- Uistite sa, že kábel nie je dlhší ako 5 m. Skúste použiť kratší kábel.
- Overte, či kábel správne funguje tak, že ho pripojíte k inému produktu. V prípade potreby vymeňte kábel.

Riešenie problémov so sieťou

Ak chcete overiť, či produkt komunikuje so sieťou, skontrolujte nasledujúce položky. Pred začatím vytlačte stranu konfigurácie pomocou ovládacieho panela a vyhľadajte IP adresu produktu, ktorá je na nej uvedená.

- [Nekvalitné fyzické pripojenie](#)
- [Počítač používa pre produkt nesprávnu IP adresu](#)
- [Počítač nedokáže komunikovať s produktom](#)
- [Produkt používa pre sieť nesprávne nastavenia linky a duplexné nastavenia](#)
- [Nové softvérové programy môžu spôsobovať problémy s kompatibilitou](#)
- [Počítač alebo pracovná stanica nemusí byť správne nastavená](#)
- [Produkt je zakázaný alebo sú nesprávne iné nastavenia siete](#)

Nekvalitné fyzické pripojenie

1. Pomocou vhodného kábla overte, či je produkt pripojený k správne ethernetovému portu.
2. Overte, či sú káblové pripojenia bezpečne pripojené.

3. Pozrite sa na pripojenie k ethernetovému portu na zadnej strane produktu a overte, či svieti jantárová kontrolka aktivity a zelená kontrolka stavu pripojenia.
4. Ak problém aj naďalej pretrváva, vyskúšajte iný kábel alebo ho pripojte k inému portu na sieťovom smerovači, prepínači alebo rozbočovači.

Počítač používa pre produkt nesprávnu IP adresu

1. Na počítači otvorte vlastnosti tlačiarne a kliknite na kartu **Porty**. Overte aktuálnu IP adresu vybraného produktu. IP adresa produktu je uvedená na konfiguračnej stránke produktu alebo v ovládacom paneli.
2. Ak ste inštalovali produkt s použitím štandardného portu TCP/IP spoločnosti HP, začiarknite políčko **Vždy tlačiť na tejto tlačiarňi, aj keď sa zmení jej IP adresa**.
3. Ak ste produkt inštalovali s použitím štandardného portu TCP/IP spoločnosti Microsoft, namiesto IP adresy použite názov hostiteľa.

Ak ste inštalovali produkt zo stránky 123.hp.com/pagewide (odporúča sa) alebo z disku CD so softvérom HP, ktorý bol poskytnutý spolu s tlačiarňou, IP adresu produktu môžete zobraziť alebo zmeniť vykonaním nasledujúcich krokov:

- a. Otvorte program HP Printer Assistant. Ďalšie informácie nájdete v časti [Otvorenie nástroja HP Printer Utility](#).
 - b. Kliknite na kartu **Nástroje**.
 - c. Kliknutím na položku **Aktualizovať IP adresu** otvorte pomocný program, ktorý uvádza známu (predchádzajúcu) IP adresu produktu a v prípade potreby ju umožňuje zmeniť.
4. Ak je IP adresa správna, vymažte záznam o produkte zo zoznamu nainštalovaných tlačiarní a pridajte ho znova.

Počítač nedokáže komunikovať s produktom

1. Vykonajte test sieťovej komunikácie odoslaním príkazu ping.
 - a. Otvorte na počítači príkazový riadok. V systéme Windows kliknite na tlačidlo **Štart**, kliknite na položku **Spustiť** a potom zadajte príkaz `cmd`.
 - b. Zadajte príkaz `ping`, za ktorým nasleduje IP adresa vášho produktu.
 - c. Ak sa v okne zobrazia doby odozvy, sieť aj zariadenie fungujú.
2. Ak príkaz ping zlyhal, overte, či sú zapnuté sieťové smerovače, prepínače alebo rozbočovače a potom overte, či sieťové nastavenia, produkt a počítač sú nakonfigurované pre rovnakú sieť.

Produkt používa pre sieť nesprávne nastavenia linky a duplexné nastavenia

Spoločnosť HP odporúča ponechať toto nastavenie v automatickom režime (predvolené nastavenie). Ak zmeníte tieto nastavenia, budete ich musieť tiež zmeniť pre vašu sieť.

Nové softvérové programy môžu spôsobovať problémy s kompatibilitou

Skontrolujte, či sú všetky nové softvérové programy správne nainštalované a či používajú správny ovládač tlačiarne.

Počítač alebo pracovná stanica nemusí byť správne nastavená

1. Skontrolujte ovládače siete, ovládače tlačiarne a presmerovanie siete.
2. Skontrolujte, či je operačný systém správne nakonfigurovaný.

Produkt je zakázaný alebo sú nesprávne iné nastavenia siete

1. Skontrolujte stranu konfigurácie a stav sieťového protokolu, ktorý je na nej uvedený. V prípade potreby protokol povoľte.
2. V prípade potreby znovu nakonfigurujte nastavenia siete.

Problémy s bezdrôtovou sieťou

Kontrolný zoznam pre pripojenie k bezdrôtovej sieti

- Produkt aj bezdrôtový smerovač je zapnutý a napájaný. Uistite sa tiež, že je v zariadení zapnuté bezdrôtové rádio.
- Identifikátor SSID je správny. Ak chcete zistiť identifikátor SSID, vytlačte stranu konfigurácie. Ak s istotou neviete, či je identifikátor SSID správny, znovu spustíte nastavenie bezdrôtovej siete.
- V prípade zabezpečených sietí overte správnosť informácií o zabezpečení. Ak sú informácie o zabezpečení nesprávne, znovu spustíte nastavenie bezdrôtovej siete.
- Ak bezdrôtová sieť funguje správne, skúste získať prístup k ostatným počítačom v bezdrôtovej sieti. Ak má sieť prístup do internetu, pokúste sa pripojiť do internetu cez iné bezdrôtové pripojenie.
- Metóda šifrovania (AES alebo TKIP) je rovnaká pre produkt ako aj pre bezdrôtový prístupový bod, ako napríklad bezdrôtový smerovač (pri sieťach používajúcich zabezpečenie WPA).
- Produkt sa nachádza v dosahu bezdrôtovej siete. V prípade väčšiny sietí sa musí produkt nachádzať vo vzdialenosti maximálne 30 m od bezdrôtového prístupového bodu (bezdrôtového smerovača).
- Bezdrôtový signál nie je blokovaný žiadnymi prekážkami. Odstráňte prípadné veľké kovové objekty, ktoré sa nachádzajú medzi prístupovým bodom a produktom. Uistite sa, že sa medzi produktom a bezdrôtovým prístupovým bodom nenachádzajú stĺpy, steny alebo podpery obsahujúce kovové výstuže.
- Produkt nie je umiestnený v blízkosti elektronických zariadení, ktoré môžu rušiť bezdrôtový signál. Bezdrôtový signál môžu zrušiť mnohé zariadenia vrátane motorov, bezdrôtových telefónov, bezpečnostných kamier, ďalších bezdrôtových sietí a niektorých zariadení s podporou technológie Bluetooth.
- V počítači je nainštalovaný ovládač tlačiarne.
- Vybrali ste správny port tlačiarne.
- Počítač aj produkt je pripojený k rovnakej bezdrôtovej sieti.

Produkt netlačí a v počítači je nainštalovaná brána firewall tretej strany

1. Použite najnovšiu aktualizáciu brány firewall, ktorú poskytuje jej výrobca.
2. Ak programy vyžadujú prístup k bráne firewall, keď inštalujete produkt alebo sa pokúšate tlačiť, nezabudnite povoliť spúšťanie týchto programov.
3. Dočasne vypnite bránu firewall a potom nainštalujte bezdrôtový produkt v počítači. Bránu firewall povolte po dokončení inštalácie bezdrôtového produktu.

Po premiestnení bezdrôtového smerovača alebo produktu nefunguje bezdrôtové pripojenie

Uistite sa, že je produkt alebo smerovač pripojený k rovnakej sieti ako váš počítač.

1. Otvorte ovládací panel (potiahnite prstom nadol z hornej časti obrazovky po karte softvérového ovládacieho panela alebo sa dotknite oblasti softvérového ovládacieho panela na domovskej obrazovke).
2. Na softvérovom ovládacom paneli ťuknite na položku .

3. Dotknite sa položky [Správy](#) a potom ťuknutím na položku [Strana s konfiguráciou siete](#) vytlačte správu.
4. Porovnajte identifikátor SSID uvedený na strane s konfiguráciou s identifikátorom SSID v konfigurácii tlačiarne pre váš počítač.
5. Ak sa identifikátory SSID nezhodujú, zariadenia nie sú pripojené k rovnakej sieti. Znova nakonfigurujte nastavenie bezdrôtového pripojenia pre produkt.

K bezdrôtovému produktu nie je možné pripojiť ďalšie počítače

1. Uistite sa, že sú ostatné počítače v dosahu bezdrôtovej siete a že signál neblokuje žiadne prekážky. V prípade väčšiny sietí je dosah bezdrôtového signálu do 30 m od bezdrôtového prístupového bodu.
2. Skontrolujte, či je produkt zapnutý a v stave „pripravený“.
3. Vypnite v počítači všetky brány firewall tretích strán.
4. Uistite sa, že bezdrôtová sieť funguje správne.
 - a. Otvorte ovládací panel (potiahnite prstom nadol z hornej časti obrazovky po karte softvérového ovládacieho panela alebo sa dotknite oblasti softvérového ovládacieho panela na domovskej obrazovke).
 - b. Na softvérovom ovládacom paneli ťuknite na položku .
 - c. Dotknite sa položky [Správy](#) a potom ťuknutím na položku [Strana o prístupe na web](#) vytlačte správu.
5. Uistite sa, že je vybraný správny port alebo produkt.
 - V prípade tlačiarň nainštalovaných *bez použitia* komplexného inštalačného programu postupujte nasledovne:
 - a. V zozname tlačiarň v počítači kliknite pravým tlačidlom myši na názov tohto produktu, kliknite na položku **Vlastnosti tlačiarne** a otvorte kartu **Porty**.
 - b. Uistite sa, že je začiarknuté políčko vedľa položky **Virtuálny port tlačiarne pre USB**.
 - Ak ste inštalovali softvér tlačiarne zo stránky 123.hp.com/pagewide (odporúča sa) alebo z disku CD so softvérom HP, ktorý bol poskytnutý spolu s tlačiarňou, IP adresu produktu môžete zobrazit alebo zmeniť vykonaním nasledujúcich krokov:
 - a. Kliknite na tlačidlo **Štart**.
 - b. Kliknite na položku **Všetky programy**.
 - c. Kliknite na tlačidlo **HP**.
 - d. Zaregistrujte svoj produkt.
 - e. Kliknutím na položku **Aktualizovať IP adresu** otvorte pomocný program, ktorý uvádza známu (predchádzajúcu) IP adresu produktu a v prípade potreby ju umožňuje zmeniť.
6. Uistite sa, že počítač funguje správne. V prípade potreby počítač reštartujte.

Po pripojení k sieti VPN stratí bezdrôtový produkt možnosť komunikácie

- Vo väčšine prípadov sa nedá pripojiť k sieti VPN a ďalším sieťam zároveň.

Sieť nie je zobrazená v zozname bezdrôtových sietí

- Uistite sa, že je bezdrôtový smerovač zapnutý a napájaný.
- Je možné, že je sieť skrytá. Pripojiť sa dá ale aj ku skrytej sieti.

Bezdrôtová sieť nefunguje

1. Ak chcete overiť, či sieť prestala komunikovať, skúste k nej pripojiť ďalšie zariadenia.
2. Vykonať test sieťovej komunikácie odoslaním príkazu ping do siete.
 - a. Otvorte na počítači príkazový riadok. V systéme Windows kliknite na tlačidlo **Štart**, kliknite na položku **Spustiť** a potom zadajte príkaz `cmd`.
 - b. Zadajte príkaz `ping`, za ktorým nasleduje identifikátor SSID vašej siete.
 - c. Ak sa v okne zobrazia doby odozvy, sieť funguje.
3. Ak sa chcete uistiť, že je produkt alebo smerovač pripojený k rovnakej sieti ako váš počítač, vytlačte stranu s konfiguráciou siete. Pokyny nájdete v časti [Informačné stránky](#).

Problémy so softvérom produktu (Windows)

Problém	Riešenie
Ovládač produktu sa nezobrazuje v priečinku Tlačiareň	<ul style="list-style-type: none">• Preinštalujte softvér zariadenia. POZNÁMKA: Zatvorte všetky spustené aplikácie. Aplikáciu, ktorá má svoju ikonu v systémovej paneli, zatvoríte kliknutím pravým tlačidlom myši na ikonu a výberom položky Zavrieť alebo Zakázať.• Skúste pripojiť kábel USB do iného portu USB na počítači.
Počas inštalácie softvéru sa objavilo chybové hlásenie.	<ul style="list-style-type: none">• Preinštalujte softvér zariadenia. POZNÁMKA: Zatvorte všetky spustené aplikácie. Aplikáciu, ktorá má svoju ikonu na paneli úloh, zatvoríte kliknutím pravým tlačidlom myši na ikonu a výberom položky Zavrieť alebo Zakázať.• Skontrolujte veľkosť voľného priestoru na jednotke disku, na ktorú inštalujete softvér produktu. Ak je to potrebné, uvoľnite čo najviac priestoru a preinštalujte softvér produktu.• Ak je to potrebné, spustíte defragmentáciu disku a preinštalujte softvér produktu.
Produkt je v pohotovostnom režime, ale netlačí	<ul style="list-style-type: none">• Pomocou ovládacieho panela vytlačte stranu s konfiguráciou a overte funkčnosť produktu.• Overte, že sú všetky káble správne zapojené a spĺňajú príslušné špecifikácie. Týka sa to káblov USB a napájacích káblov. Skúste použiť nový kábel.• Overte, či sa IP adresa uvedená na konfiguračnej stránke zhoduje s IP adresou softvérového portu. Vykonajte jeden z nasledujúcich postupov:<ul style="list-style-type: none">— Windows XP, Windows Server 2003, Windows Server 2008 a Windows Vista – nainštalované bez použitia komplexného inštaláčného programu (ako je napríklad Sprievodca pridaním tlačiarne v systéme Windows):<ol style="list-style-type: none">1. Kliknite na tlačidlo Štart.2. Kliknite na položku Nastavenia.3. Kliknite na položku Tlačiarne a faxy (Tlačiarne a faxy) (ak sa používa predvolené zobrazenie ponuky Štart) alebo na položku Tlačiarne (ak sa používa klasické zobrazenie ponuky Štart).4. Pravým tlačidlom myši kliknite na ikonu ovládača produktu a potom vyberte položku Vlastnosti.5. Kliknite na kartu Porty a potom kliknite na položku Konfigurovať port.6. Skontrolujte IP adresu a potom kliknite na tlačidlo OK alebo Zrušiť.7. Ak sa IP adresy nezhodujú, odstráňte ovládač a znovu ho nainštalujte s použitím správnej IP adresy.— Windows 7 – nainštalované bez použitia komplexného inštaláčného programu (ako je napr. Sprievodca pridaním tlačiarne v systéme Windows):<ol style="list-style-type: none">1. Kliknite na tlačidlo Štart.2. Kliknite na položku Zariadenia a tlačiarne.3. Pravým tlačidlom kliknite na ikonu ovládača produktu a potom vyberte položku Vlastnosti tlačiarne.4. Kliknite na kartu Porty a potom kliknite na položku Konfigurovať port.5. Skontrolujte IP adresu a potom kliknite na tlačidlo OK alebo Zrušiť.6. Ak sa IP adresy nezhodujú, odstráňte ovládač a znovu ho nainštalujte s použitím správnej IP adresy.— Windows XP, Windows Server 2003, Windows Server 2008, Windows Vista a Windows 7 – nainštalované pomocou komplexného inštaláčného programu:

Problém	Riešenie
	<ol style="list-style-type: none"><li data-bbox="517 222 783 243">1. Kliknite na tlačidlo Štart.<li data-bbox="517 275 900 296">2. Kliknite na položku Všetky programy.<li data-bbox="517 327 762 348">3. Kliknite na tlačidlo HP.<li data-bbox="517 380 799 401">4. Zaregistrujte svoj produkt.<li data-bbox="517 432 1390 478">5. Kliknutím na položku Aktualizovať IP adresu otvorte pomocný program, ktorý uvádza známu (predchádzajúcu) IP adresu produktu a v prípade potreby ju umožňuje zmeniť.

Problémy so softvérom produktu (OS X)

Ovládač tlačiarne nie je uvedený v zozname Tlač a skenovanie

1. Uistite sa, že sa súbor .GZ produktu nachádza v nasledujúcom priečinku na pevnom disku: `Library/Printers/PPDs/Contents/Resources`. V prípade potreby softvér odinštalujte a znova nainštalujte.
2. Ak sa súbor .GZ nachádza v priečinku, je možné, že je poškodený súbor PPD. Odstráňte súbor PPD a softvér odinštalujte a znovu nainštalujte.

Názov produktu sa nezobrazuje v zozname zariadení v zozname Tlač a skenovanie

1. Uistite sa, že sú káble správne zapojené a produkt je zapnutý.
2. Názov produktu skontrolujte vytlačením konfiguračnej stránky. Overte, či názov na konfiguračnej stránke zodpovedá názvu produktu v zozname Tlač a skenovanie.
3. Vymeňte kábel USB alebo ethernetový kábel za vysokokvalitný kábel.

Ovládač tlačiarne automaticky nenastaví vami zvolený produkt v zozname Tlač a skenovanie

1. Uistite sa, že sú káble správne zapojené a produkt je zapnutý.
2. Uistite sa, že sa súbor .GZ produktu nachádza v nasledujúcom priečinku na pevnom disku: `Library/Printers/PPDs/Contents/Resources`. V prípade potreby softvér odinštalujte a znova nainštalujte.
3. Ak sa súbor .GZ nachádza v priečinku, je možné, že je poškodený súbor PPD. Odstráňte súbor a softvér odinštalujte a znovu nainštalujte.
4. Vymeňte kábel USB alebo ethernetový kábel za vysoko kvalitný kábel.

Tlačová úloha sa nedoslala do požadovaného produktu

1. Otvorte tlačový front a reštartujte tlačovú úlohu.
2. Tlačovú úlohu mohol prijať iný produkt s rovnakým alebo podobným názvom. Názov produktu skontrolujte vytlačením konfiguračnej stránky. Overte, či sa názov na strane konfigurácie zhoduje s názvom produktu v zozname Tlačiarne a skenery.

Pri pripojení pomocou kábla USB sa produkt po zvolení ovládača neobjaví v zozname Tlač a skenovanie

Odstraňovanie problémov so softvérom

- ▲ Uistite sa, že váš počítač Macintosh používa operačný systém OS X v10.9 alebo novší.

Odstraňovanie problémov s hardvérom

1. Skontrolujte, či je zariadenie zapnuté.
2. Skontrolujte, či je kábel USB správne zapojený.

3. Uistite sa, že používate vhodný vysokorýchlostný kábel USB.
4. Uistite sa, že nemáte pripojených príliš veľa zariadení USB odoberajúcich elektrickú energiu z reťazca. Odpojte všetky zariadenia z reťazca a pripojte kábel priamo do portu USB na počítači.
5. Skontrolujte, či nemáte v reťazci za sebou pripojené viac ako dva nenapájané rozbočovače USB. Odpojte všetky zariadenia z reťazca a pripojte kábel priamo do portu USB na počítači.



POZNÁMKA: Klávesnica iMac je prípad nenapájaného rozbočovača USB.

Pri používaní pripojenia USB používate všeobecný ovládač tlačiarne

Ak ste kábel USB pripojili pred inštaláciou softvéru, je možné, že namiesto ovládača určeného pre tento produkt používate všeobecný ovládač tlačiarne.

1. Odstráňte všeobecný ovládač tlačiarne.
2. Znovu nainštalujte softvér z disku CD, ktorý bol dodaný s produktom. Nepripájajte kábel USB, kým inštalačný program softvéru nezobrazí príslušnú výzvu.
3. Ak sú nainštalované viaceré tlačiarne, uistite sa, že ste v kontextovej ponuke **Formátovať pre** v dialógovom okne **Tlač** vybrali správnu tlačiareň.

10 Servis a podpora

- [Zákaznícka podpora](#)
- [Vyhlásenie o obmedzenej záruke spoločnosti HP](#)

Zákaznícka podpora

Ak potrebujete pomoc s riešením problému od zástupcu oddelenia technickej podpory spoločnosti HP, obráťte sa na [zákaznícku podporu HP](#).

Zaregistrujte svoj produkt	www.register.hp.com
Stiahnutie softvérových pomôcok, ovládačov a elektronickej dokumentácie	Podpora zákazníkov spoločnosti HP
Získajte 24-hodinovú produktovú podporu cez internet, riešenie problémov a sťahovanie ovládačov a softvéru a elektronickej informácie	Podpora zákazníkov spoločnosti HP
Získanie podpory pre produkty používané s počítačom Mac	Podpora zákazníkov spoločnosti HP
Získanie telefonической podpory, počas záručnej lehoty bezplatnej, pre vašu krajinu/oblasť	Telefónne čísla konkrétnych krajín/oblastí sa nachádzajú na letáku priloženom v škatuli s produktom alebo na stránke Podpora zákazníkov spoločnosti HP .
Prípravte si názov produktu, jeho sériové číslo, dátum nákupu a popis problému.	
Objednanie ďalších zmlúv o poskytovaní servisu a údržby s HP	www.hp.com/go/carepack

Vyhlásenie o obmedzenej záruke spoločnosti HP

PRODUKT HP	TRVANIE OBMEDZENEJ ZÁRUKY
HP PageWide MFP 377dw	1 rok

Spoločnosť HP sa vám ako koncovému zákazníkovi zaručuje, že od dátumu kúpy až do konca horeuvedenej lehoty nebude mať hardvér a príslušenstvo od spoločnosti HP žiadne chyby spôsobené použitými materiálmi a spracovaním. Ak spoločnosť HP počas záručnej lehoty obdrží upozornenie o takýchto chybách, výrobky, ktoré sa ukázali ako chybné, podľa vlastného uváženia opraví alebo vymení. Vymenené výrobky môžu byť nové alebo výkonom rovnocenné novým.

Spoločnosť HP sa vám zaručuje, že od dátumu kúpy až do konca horeuvedeného obdobia nebude softvér spoločnosti HP neschopný vykonávať programové inštrukcie v dôsledku chýb materiálu alebo spracovania pod podmienkou, že bude správne nainštalovaný a používaný. Ak spoločnosť HP obdrží počas záručnej lehoty upozornenie na takéto chyby, vymení softvér, ktorý nevykonáva programové inštrukcie pre takéto chyby.

Spoločnosť HP nezaručuje, že prevádzka zariadení značky HP bude bez prerušenia a bez chýb. Ak spoločnosť HP nedokáže v rámci rozumného obdobia opraviť alebo vymeniť akýkoľvek výrobok do zaručeného stavu, budete mať právo na vrátenie kúpnej ceny po urýchlennom vrátení výrobku.

Výrobky spoločnosti HP môžu obsahovať obnovené súčasti, ktoré sú rovnocenné s novými z hľadiska výkonu, alebo ktoré mohli byť náhodne použité.

Záruka sa nevzťahuje na chyby spôsobené (a) nesprávnou alebo neadekvátnou údržbou alebo kalibráciou, (b) softvérom, rozhraním, dielmi alebo spotrebnými materiálmi, ktoré nedodala spoločnosť HP, (c) nepovolenými úpravami alebo zneužitím, (d) prevádzkou mimo vydaných technických údajov o prostredí pre zariadenie alebo (e) nesprávnou prípravou alebo údržbou miesta.

Obmedzená záruka spoločnosti HP je neplatná, ak je tlačiareň pripojená k zariadeniam s neoriginálnymi dielmi alebo k systému, ktorý upravuje funkcie tlačiarne, ako napríklad k systému priebežného dopĺňania atramentu.

V ROZSAHU POVOLENOM MIESTNOU LEGISLATÍVOU, VYŠŠIE UVEDENÉ ZÁRUKY SÚ EXKLUZÍVNE A ŽIADNA INÁ ZÁRUKA ALEBO PODMIENKA, ČI UŽ V PÍSANEJ ALEBO ÚSTNEJ PODOBE, NIE JE VYJADRENÁ ALEBO IMPLIKOVANÁ A SPOLOČNOSŤ HP OSOBITNE VYHLASUJE, ŽE NEPOSKYTUJE ZÁRUKY ALEBO PODMIENKY OBCHODOVATEĽNOSTI, USPOKOJIVEJ KVALITY A VHODNOSTI NA KONKRÉTNY ÚČEL. Niektoré krajiny/oblasti, štáty alebo provincie neumožňujú obmedzenie trvania akejkoľvek implicitnej záruky, takže vyššie uvedené obmedzenia alebo vylúčenia, sa nemusia na vás vzťahovať. Táto záruka vám poskytuje špecifické zákonné práva a môžete mať tiež iné práva, ktoré sa odlišujú v závislosti od krajiny/oblasti, štátu alebo provincie.

Obmedzená záruka spoločnosti HP platí v ktorejkoľvek krajine/oblasti alebo lokalite, kde má spoločnosť HP podporu pre tento produkt a kde spoločnosť HP predávala tento produkt. Úroveň zaručených prijímaných služieb sa môže odlišovať podľa miestnych noriem. Spoločnosť HP nezmení formu, prispôbenie alebo funkcie produktu, aby sa mohlo prevádzkovať v krajine/oblasti, pre ktorú nikdy nebolo určené z právnych alebo regulačných dôvodov.

V ROZSAHU, KTORÝ UMOŽŇUJÚ MIESTNE ZÁKONY, SÚ PROSTRIEDKY V TOMTO ZÁRUČNOM PREHLÁSENÍ URČENÉ PRE VAŠE ZÁKLADNÉ A VÝHRADNÉ NÁPRAVY. OKREM VYŠŠIE UVEDENÝCH PRÍPADOV NEBUDÚ ZA ŽIADNYCH OKOLNOSTÍ SPOLOČNOSŤ HP ALEBO JEJ DODÁVATELIA ZODPOVEDNÍ ZA STRATU ÚDAJOV ALEBO ZA PRIAME, ŠPECIÁLNE, NÁHODNÉ, NÁSLEDNÉ (VRÁTANE STRATY ZISKU ALEBO ÚDAJOV) ALEBO INÉ CHYBY BEZ OHLADU NA TO, ČI SA ZAKLADAJÚ NA ZMLUVE, ÚMYSELNOM UBLÍŽENÍ ALEBO INÝM SPÔSOBOM. Niektoré krajiny/oblasti, štáty alebo provincie neumožňujú vylúčenie alebo obmedzenie náhodných alebo následných poškodení, takže vyššie uvedené obmedzenia alebo vylúčenia sa nemusia na vás vzťahovať.

ZÁRUČNÉ PODMIENKY UVEDENÉ V TOMTO VYHLÁSENÍ OKREM ROZSAHU, KTORÝ JE ZO ZÁKONA POVOLENÝ, ICH NEVYLUČUJÚ, NEOBMEDZUJÚ ALEBO NEUPRAVUJÚ A OKREM POVINNÝCH ZÁKONNÝCH PRÁV SA VZŤAHUJÚ NA PREDAJ TOHTO PRODUKTU VÁM.

Spojené kráľovstvo, Írsko a Malta

The HP Limited Warranty is a commercial guarantee voluntarily provided by HP. The name and address of the HP entity responsible for the performance of the HP Limited Warranty in your country/region is as follows:

UK: HP Inc UK Limited, Cain Road, Amen Corner, Bracknell, Berkshire, RG12 1HN

Ireland: Hewlett-Packard Ireland Limited, Liffey Park Technology Campus, Barnhall Road, Leixlip, Co.Kildare

Malta: Hewlett-Packard Europe B.V., Amsterdam, Meyrin Branch, Route du Nant-d'Avril 150, 1217 Meyrin, Switzerland

United Kingdom: The HP Limited Warranty benefits apply in addition to any legal rights to a guarantee from seller of nonconformity of goods with the contract of sale. These rights expire six years from delivery of goods for products purchased in England or Wales and five years from delivery of goods for products purchased in Scotland. However various factors may impact your eligibility to receive these rights. For further information, please consult the following link: Consumer Legal Guarantee (www.hp.com/go/eu-legal) or you may visit the European Consumer Centers website (http://ec.europa.eu/consumers/solving_consumer_disputes/non-judicial_redress/ecc-net/index_en.htm). Consumers have the right to choose whether to claim service under the HP Limited Warranty or against the seller under the legal guarantee.

Ireland: The HP Limited Warranty benefits apply in addition to any statutory rights from seller in relation to nonconformity of goods with the contract of sale. However various factors may impact your eligibility to receive these rights. Consumer statutory rights are not limited or affected in any manner by HP Care Pack. For further information, please consult the following link: Consumer Legal Guarantee (www.hp.com/go/eu-legal) or you may visit the European Consumer Centers website (http://ec.europa.eu/consumers/solving_consumer_disputes/non-judicial_redress/ecc-net/index_en.htm). Consumers have the right to choose whether to claim service under the HP Limited Warranty or against the seller under the legal guarantee.

Malta: The HP Limited Warranty benefits apply in addition to any legal rights to a two-year guarantee from seller of nonconformity of goods with the contract of sale; however various factors may impact your eligibility to receive these rights. Consumer statutory rights are not limited or affected in any manner by the HP Limited Warranty. For further information, please consult the following link: Consumer Legal Guarantee (www.hp.com/go/eu-legal) or you may visit the European Consumer Centers website (http://ec.europa.eu/consumers/solving_consumer_disputes/non-judicial_redress/ecc-net/index_en.htm). Consumers have the right to choose whether to claim service under the HP Limited Warranty or against the seller under two-year legal guarantee.

Rakúsko, Belgicko, Nemecko a Luxembursko

Die beschränkte HP Herstellergarantie ist eine von HP auf freiwilliger Basis angebotene kommerzielle Garantie. Der Name und die Adresse der HP Gesellschaft, die in Ihrem Land für die Gewährung der beschränkten HP Herstellergarantie verantwortlich ist, sind wie folgt:

Deutschland: HP Deutschland GmbH, Schickardstr. 32, D-71034 Böblingen

Österreich: HP Austria GmbH., Technologiestrasse 5, A-1120 Wien

Luxemburg: Hewlett-Packard Luxembourg S.C.A., 75, Parc d'Activités Capellen, Rue Pafebruc, L-8308 Capellen

Belgien: HP Belgium BVBA, Hermeslaan 1A, B-1831 Diegem

Die Rechte aus der beschränkten HP Herstellergarantie gelten zusätzlich zu den gesetzlichen Ansprüchen wegen Sachmängeln auf eine zweijährige Gewährleistung ab dem Lieferdatum. Ob Sie Anspruch auf diese Rechte haben, hängt von zahlreichen Faktoren ab. Die Rechte des Kunden sind in keiner Weise durch die

beschränkte HP Herstellergarantie eingeschränkt bzw. betroffen. Weitere Hinweise finden Sie auf der folgenden Website: Gewährleistungsansprüche für Verbraucher (www.hp.com/go/eu-legal) oder Sie können die Website des Europäischen Verbraucherzentrums (http://ec.europa.eu/consumers/solving_consumer_disputes/non-judicial_redress/ecc-net/index_en.htm) besuchen. Verbraucher haben das Recht zu wählen, ob sie eine Leistung von HP gemäß der beschränkten HP Herstellergarantie in Anspruch nehmen oder ob sie sich gemäß der gesetzlichen zweijährigen Haftung für Sachmängel (Gewährleistung) sich an den jeweiligen Verkäufer wenden.

Belgicko, Francúzsko a Luxembursko

La garantie limitée HP est une garantie commerciale fournie volontairement par HP. Voici les coordonnées de l'entité HP responsable de l'exécution de la garantie limitée HP dans votre pays:

France: HP France SAS, société par actions simplifiée identifiée sous le numéro 448 694 133 RCS Evry, 1 Avenue du Canada, 91947, Les Ulis

G.D. Luxembourg: Hewlett-Packard Luxembourg S.C.A., 75, Parc d'Activités Capellen, Rue Pafebruc, L-8308 Capellen

Belgique: HP Belgium BVBA, Hermeslaan 1A, B-1831 Diegem

France: Les avantages de la garantie limitée HP s'appliquent en complément des droits dont vous disposez au titre des garanties légales applicables dont le bénéfice est soumis à des conditions spécifiques. Vos droits en tant que consommateur au titre de la garantie légale de conformité mentionnée aux articles L. 211-4 à L. 211-13 du Code de la Consommation et de celle relatives aux défauts de la chose vendue, dans les conditions prévues aux articles 1641 à 1648 et 2232 du Code de Commerce ne sont en aucune façon limités ou affectés par la garantie limitée HP. Pour de plus amples informations, veuillez consulter le lien suivant : Garanties légales accordées au consommateur (www.hp.com/go/eu-legal). Vous pouvez également consulter le site Web des Centres européens des consommateurs (http://ec.europa.eu/consumers/solving_consumer_disputes/non-judicial_redress/ecc-net/index_en.htm). Les consommateurs ont le droit de choisir d'exercer leurs droits au titre de la garantie limitée HP, ou auprès du vendeur au titre des garanties légales applicables mentionnées ci-dessus.

POUR RAPPEL:

Garantie Légale de Conformité:

« Le vendeur est tenu de livrer un bien conforme au contrat et répond des défauts de conformité existant lors de la délivrance.

Il répond également des défauts de conformité résultant de l'emballage, des instructions de montage ou de l'installation lorsque celle-ci a été mise à sa charge par le contrat ou a été réalisée sous sa responsabilité ».

Article L211-5 du Code de la Consommation:

« Pour être conforme au contrat, le bien doit:

1° Etre propre à l'usage habituellement attendu d'un bien semblable et, le cas échéant:

- correspondre à la description donnée par le vendeur et posséder les qualités que celui-ci a présentées à l'acheteur sous forme d'échantillon ou de modèle;

- présenter les qualités qu'un acheteur peut légitimement attendre eu égard aux déclarations publiques faites par le vendeur, par le producteur ou par son représentant, notamment dans la publicité ou l'étiquetage;

2° Ou présenter les caractéristiques définies d'un commun accord par les parties ou être propre à tout usage spécial recherché par l'acheteur, porté à la connaissance du vendeur et que ce dernier a accepté ».

Article L211-12 du Code de la Consommation:

« L'action résultant du défaut de conformité se prescrit par deux ans à compter de la délivrance du bien ».

Garantie des vices cachés

Article 1641 du Code Civil : *« Le vendeur est tenu de la garantie à raison des défauts cachés de la chose vendue qui la rendent impropre à l'usage auquel on la destine, ou qui diminuent tellement cet usage que l'acheteur ne l'aurait pas acquise, ou n'en aurait donné qu'un moindre prix, s'il les avait connus. »*

Article 1648 alinéa 1 du Code Civil:

« L'action résultant des vices rédhibitoires doit être intentée par l'acquéreur dans un délai de deux ans à compter de la découverte du vice. »

G.D. Luxembourg et Belgique: Les avantages de la garantie limitée HP s'appliquent en complément des droits dont vous disposez au titre de la garantie de non-conformité des biens avec le contrat de vente. Cependant, de nombreux facteurs peuvent avoir un impact sur le bénéfice de ces droits. Vos droits en tant que consommateur au titre de ces garanties ne sont en aucune façon limités ou affectés par la garantie limitée HP. Pour de plus amples informations, veuillez consulter le lien suivant : Garanties légales accordées au consommateur (www.hp.com/go/eu-legal) ou vous pouvez également consulter le site Web des Centres européens des consommateurs (http://ec.europa.eu/consumers/solving_consumer_disputes/non-judicial_redress/ecc-net/index_en.htm). Les consommateurs ont le droit de choisir de réclamer un service sous la garantie limitée HP ou auprès du vendeur au cours d'une garantie légale de deux ans.

Taliansko

La Garanzia limitata HP è una garanzia commerciale fornita volontariamente da HP. Di seguito sono indicati nome e indirizzo della società HP responsabile della fornitura dei servizi coperti dalla Garanzia limitata HP nel vostro Paese:

Italia: HP Italy S.r.l., Via G. Di Vittorio 9, 20063 Cernusco S/Naviglio

I vantaggi della Garanzia limitata HP vengono concessi ai consumatori in aggiunta ai diritti derivanti dalla garanzia di due anni fornita dal venditore in caso di non conformità dei beni rispetto al contratto di vendita. Tuttavia, diversi fattori possono avere un impatto sulla possibilità di beneficiare di tali diritti. I diritti spettanti ai consumatori in forza della garanzia legale non sono in alcun modo limitati, né modificati dalla Garanzia limitata HP. Per ulteriori informazioni, si prega di consultare il seguente link: Garanzia legale per i clienti (www.hp.com/go/eu-legal), oppure visitare il sito Web dei Centri europei per i consumatori (http://ec.europa.eu/consumers/solving_consumer_disputes/non-judicial_redress/ecc-net/index_en.htm). I consumatori hanno il diritto di scegliere se richiedere un servizio usufruendo della Garanzia limitata HP oppure rivolgendosi al venditore per far valere la garanzia legale di due anni.

Španielsko

Su Garantía limitada de HP es una garantía comercial voluntariamente proporcionada por HP. El nombre y dirección de las entidades HP que proporcionan la Garantía limitada de HP (garantía comercial adicional del fabricante) en su país es:

España: Hewlett-Packard Española S.L. Calle Vicente Aleixandre, 1 Parque Empresarial Madrid - Las Rozas, E-28232 Madrid

Los beneficios de la Garantía limitada de HP son adicionales a la garantía legal de 2 años a la que los consumidores tienen derecho a recibir del vendedor en virtud del contrato de compraventa; sin embargo, varios factores pueden afectar su derecho a recibir los beneficios bajo dicha garantía legal. A este respecto, la Garantía limitada de HP no limita o afecta en modo alguno los derechos legales del consumidor (www.hp.com/go/eu-legal). Para más información, consulte el siguiente enlace: Garantía legal del

consumidor o puede visitar el sitio web de los Centros europeos de los consumidores (http://ec.europa.eu/consumers/solving_consumer_disputes/non-judicial_redress/ecc-net/index_en.htm). Los clientes tienen derecho a elegir si reclaman un servicio acogiéndose a la Garantía limitada de HP o al vendedor de conformidad con la garantía legal de dos años.

Dánsko

Den begrænsede HP-garanti er en garanti, der ydes frivilligt af HP. Navn og adresse på det HP-selskab, der er ansvarligt for HP's begrænsede garanti i dit land, er som følger:

Danmark: HP Inc Danmark ApS, Engholm Parkvej 8, 3450, Allerød

Den begrænsede HP-garanti gælder i tillæg til eventuelle juridiske rettigheder, for en toårig garanti fra sælgeren af varer, der ikke er i overensstemmelse med salgsaftalen, men forskellige faktorer kan dog påvirke din ret til at opnå disse rettigheder. Forbrugerens lovbestemte rettigheder begrænses eller påvirkes ikke på nogen måde af den begrænsede HP-garanti. Se nedenstående link for at få yderligere oplysninger: Forbrugerens juridiske garanti (www.hp.com/go/eu-legal) eller du kan besøge De Europæiske Forbrugercentres websted (http://ec.europa.eu/consumers/solving_consumer_disputes/non-judicial_redress/ecc-net/index_en.htm). Forbrugere har ret til at vælge, om de vil gøre krav på service i henhold til HP's begrænsede garanti eller hos sælger i henhold til en toårig juridisk garanti.

Nórsko

HPs garanti er en begrenset og kommersiell garanti som HP selv har valgt å tilby. Følgende lokale selskap innestår for garantien:

Norge: HP Norge AS, Rolfbuktveien 4b, 1364 Fornebu

HPs garanti kommer i tillegg til det mangelsansvar HP har i henhold til norsk forbrukerkjøpslovgivning, hvor reklamasjonsperioden kan være to eller fem år, avhengig av hvor lenge salgsgjenstanden var ment å vare. Ulike faktorer kan imidlertid ha betydning for om du kvalifiserer til å kreve avhjelp iht slikt mangelsansvar. Forbrukerens lovmessige rettigheter begrenses ikke av HPs garanti. Hvis du vil ha mer informasjon, kan du klikke på følgende kobling: Juridisk garanti for forbruker (www.hp.com/go/eu-legal) eller du kan besøke nettstedet til de europeiske forbrukersentrene (http://ec.europa.eu/consumers/solving_consumer_disputes/non-judicial_redress/ecc-net/index_en.htm). Forbrukere har retten til å velge å kreve service under HPs garanti eller iht selgerens lovpålagte mangelsansvar.

Švédsko

HP:s begränsade garanti är en kommersiell garanti som tillhandahålls frivilligt av HP. Namn och adress till det HP-företag som ansvarar för HP:s begränsade garanti i ditt land är som följer:

Sverige: HP PPS Sverige AB, SE-169 73 Stockholm

Fördelarna som ingår i HP:s begränsade garanti gäller utöver de lagstadgade rättigheterna till tre års garanti från säljaren angående varans bristande överensstämmelse gentemot köpeavtalet, men olika faktorer kan påverka din rätt att utnyttja dessa rättigheter. Konsumentens lagstadgade rättigheter varken begränsas eller påverkas på något sätt av HP:s begränsade garanti. Mer information får du om du följer denna länk: Lagstadgad garanti för konsumenter (www.hp.com/go/eu-legal) eller så kan du gå till European Consumer Centers webbplats (http://ec.europa.eu/consumers/solving_consumer_disputes/non-judicial_redress/ecc-net/index_en.htm). Konsumenter har rätt att välja om de vill ställa krav enligt HP:s begränsade garanti eller på säljaren enligt den lagstadgade treåriga garantin.

Portugalsko

A Garantia Limitada HP é uma garantia comercial fornecida voluntariamente pela HP. O nome e a morada da entidade HP responsável pela prestação da Garantia Limitada HP no seu país são os seguintes:

Portugal: HPCP – Computing and Printing Portugal, Unipessoal, Lda., Edifício D. Sancho I, Quinta da Fonte, Porto Salvo, Lisboa, Oeiras, 2740 244

As vantagens da Garantia Limitada HP aplicam-se cumulativamente com quaisquer direitos decorrentes da legislação aplicável à garantia de dois anos do vendedor, relativa a defeitos do produto e constante do contrato de venda. Existem, contudo, vários fatores que poderão afetar a sua elegibilidade para beneficiar de tais direitos. Os direitos legalmente atribuídos aos consumidores não são limitados ou afetados de forma alguma pela Garantia Limitada HP. Para mais informações, consulte a ligação seguinte: Garantia legal do consumidor (www.hp.com/go/eu-legal) ou visite o Web site da Rede dos Centros Europeus do Consumidor (http://ec.europa.eu/consumers/solving_consumer_disputes/non-judicial_redress/ecc-net/index_en.htm). Os consumidores têm o direito de escolher se pretendem reclamar assistência ao abrigo da Garantia Limitada HP ou contra o vendedor ao abrigo de uma garantia jurídica de dois anos.

Grécko a Cyprus

Η Περιορισμένη εγγύηση HP είναι μια εμπορική εγγύηση η οποία παρέχεται εθελοντικά από την HP. Η επωνυμία και η διεύθυνση του νομικού προσώπου HP που παρέχει την Περιορισμένη εγγύηση HP στη χώρα σας είναι η εξής:

Ελλάδα /Κύπρος: HP Printing and Personal Systems Hellas EPE, Tzavella 1-3, 15232 Chalandri, Attiki

Ελλάδα /Κύπρος: HP Συστήματα Εκτύπωσης και Προσωπικών Υπολογιστών Ελλάς Εταιρεία Περιορισμένης Ευθύνης, Tzavella 1-3, 15232 Chalandri, Attiki

Τα προνόμια της Περιορισμένης εγγύησης HP ισχύουν επιπλέον των νόμιμων δικαιωμάτων για διετή εγγύηση έναντι του Πωλητή για τη μη συμμόρφωση των προϊόντων με τις συνομολογημένες συμβατικά ιδιότητες, ωστόσο η άσκηση των δικαιωμάτων σας αυτών μπορεί να εξαρτάται από διάφορους παράγοντες. Τα νόμιμα δικαιώματα των καταναλωτών δεν περιορίζονται ούτε επηρεάζονται καθ' οιονδήποτε τρόπο από την Περιορισμένη εγγύηση HP. Για περισσότερες πληροφορίες, συμβουλευτείτε την ακόλουθη τοποθεσία web: Νόμιμη εγγύηση καταναλωτή (www.hp.com/go/eu-legal) ή μπορείτε να επισκεφτείτε την τοποθεσία web των Ευρωπαϊκών Κέντρων Καταναλωτή (http://ec.europa.eu/consumers/solving_consumer_disputes/non-judicial_redress/ecc-net/index_en.htm). Οι καταναλωτές έχουν το δικαίωμα να επιλέξουν αν θα αξιώσουν την υπηρεσία στα πλαίσια της Περιορισμένης εγγύησης HP ή από τον πωλητή στα πλαίσια της νόμιμης εγγύησης δύο ετών.

Madarsko

A HP korlátozott jótállás egy olyan kereskedelmi jótállás, amelyet a HP a saját elhatározásából biztosít. Az egyes országokban a HP mint gyártó által vállalt korlátozott jótállást biztosító HP vállalatok neve és címe:

Magyarország: HP Inc Magyarország Kft., H-1117 Budapest, Alíz utca 1.

A HP korlátozott jótállásban biztosított jogok azokon a jogokon felül illetik meg Önt, amelyek a termékeknek az adásvételi szerződés szerinti minőségére vonatkozó kétéves, jogszabályban foglalt eladói szavatosságból, továbbá ha az Ön által vásárolt termékre alkalmazandó, a jogszabályban foglalt kötelező eladói jótállásból erednek, azonban számos körülmény hatással lehet arra, hogy ezek a jogok Önt megilletik-e. További információért kérjük, keresse fel a következő webhelyet: Jogi Tájékoztató Fogyasztóknak (www.hp.com/go/eu-legal) vagy látogassa meg az Európai Fogyasztói Központok webhelyét (http://ec.europa.eu/consumers/solving_consumer_disputes/non-judicial_redress/ecc-net/index_en.htm). A fogyasztóknak jogában áll, hogy megválasszák, hogy a jótállással kapcsolatos igényüket a HP korlátozott

jótállás alapján vagy a kétéves, jogszabályban foglalt eladói szavatosság, illetve, ha alkalmazandó, a jogszabályban foglalt kötelező eladói jótállás alapján érvényesítik.

Česká republika

Omezená záruka HP je obchodní zárukou dobrovolně poskytovanou společností HP. Názvy a adresy společností skupiny HP, které odpovídají za plnění omezené záruky HP ve vaší zemi, jsou následující:

Česká republika: HP Inc Czech Republic s. r. o., Za Brumlovkou 5/1559, 140 00 Praha 4

Výhody, poskytované omezenou zárukou HP, se uplatňují jako doplněk k jakýmkoli právním nárokům na dvouletou záruku poskytnutou prodejcem v případě nesouladu zboží s kupní smlouvou. Váš nárok na uznání těchto práv však může záviset na mnohých faktorech. Omezená záruka HP žádným způsobem neomezuje ani neovlivňuje zákonná práva zákazníka. Další informace získáte kliknutím na následující odkaz: Zákonná záruka spotřebitele (www.hp.com/go/eu-legal) případně můžete navštívit webové stránky Evropského spotřebitelského centra (http://ec.europa.eu/consumers/solving_consumer_disputes/non-judicial_redress/ecc-net/index_en.htm). Spotřebitelé mají právo se rozhodnout, zda chtějí službu reklamovat v rámci omezené záruky HP nebo v rámci zákonem stanovené dvouleté záruky u prodejce.

Slovensko

Obmedzená záruka HP je obchodná záruka, ktorú spoločnosť HP poskytuje dobrovoľne. Meno a adresa subjektu HP, ktorý zabezpečuje plnenie vyplývajúce z Obmedzenej záruky HP vo vašej krajine:

Slovenská republika: HP Inc Slovakia, s.r.o., Galvaniho 7, 821 04 Bratislava

Výhody Obmedzenej záruky HP sa uplatnia vedľa prípadných zákazníkových zákonných nárokov voči predávajúcemu z väd, ktoré spočívajú v nesúlade vlastností tovaru s jeho popisom podľa predmetnej zmluvy. Možnosť uplatnenia takých prípadných nárokov však môže závisieť od rôznych faktorov. Služby Obmedzenej záruky HP žiadnym spôsobom neobmedzujú ani neovplyvňujú zákonné práva zákazníka, ktorý je spotrebiteľom. Ďalšie informácie nájdete na nasledujúcom prepojení: Zákonná záruka spotrebiteľa (www.hp.com/go/eu-legal), prípadne môžete navštíviť webovú lokalitu európskych zákazníckych stredísk (http://ec.europa.eu/consumers/solving_consumer_disputes/non-judicial_redress/ecc-net/index_en.htm). Spotrebiteľia majú právo zvoliť si, či chcú uplatniť servis v rámci Obmedzenej záruky HP alebo počas zákonnej dvojročnej záručnej lehoty u predajcu.

Polsko

Ograniczona gwarancja HP to komercyjna gwarancja udzielona dobrowolnie przez HP. Nazwa i adres podmiotu HP odpowiedzialnego za realizację Ograniczonej gwarancji HP w Polsce:

Polska: HP Inc Polska sp. z o.o., Szturmowa 2a, 02-678 Warszawa, wpisana do rejestru przedsiębiorców prowadzonego przez Sąd Rejonowy dla m.st. Warszawy w Warszawie, XIII Wydział Gospodarczy Krajowego Rejestru Sądowego, pod numerem KRS 0000546115, NIP 5213690563, REGON 360916326, GIOŚ E0020757WZBW, kapitał zakładowy 480.000 PLN.

Świadczenia wynikające z Ograniczonej gwarancji HP stanowią dodatek do praw przysługujących nabywcy w związku z dwuletnią odpowiedzialnością sprzedawcy z tytułu niezgodności towaru z umową (rękojmia). Niemniej, na możliwość korzystania z tych praw mają wpływ różne czynniki. Ograniczona gwarancja HP w żaden sposób nie ogranicza praw konsumenta ani na nie nie wpływa. Więcej informacji można znaleźć pod następującym łączem: Gwarancja prawna konsumenta (www.hp.com/go/eu-legal), można także odwiedzić stronę internetową Europejskiego Centrum Konsumentckiego (http://ec.europa.eu/consumers/solving_consumer_disputes/non-judicial_redress/ecc-net/index_en.htm). Konsumentci mają prawo wyboru co do możliwości skorzystania albo z usług gwarancyjnych przysługujących w ramach Ograniczonej gwarancji HP albo z uprawnień wynikających z dwuletniej rękojmi w stosunku do sprzedawcy.

Bulharsko

Ограничената гаранция на HP представлява търговска гаранция, доброволно предоставяна от HP. Името и адресът на дружеството на HP за вашата страна, отговорно за предоставянето на гаранционната поддръжка в рамките на Ограничената гаранция на HP, са както следва:

HP Inc Bulgaria EOOD (Ейч Пи Инк България EOOD), гр. София 1766, район р-н Младост, бул. Околовръстен Път No 258, Бизнес Център Камбаните

Предимствата на Ограничената гаранция на HP се прилагат в допълнение към всички законови права за двугодишна гаранция от продавача при несъответствие на стоката с договора за продажба. Въпреки това, различни фактори могат да окажат влияние върху условията за получаване на тези права. Законовите права на потребителите не са ограничени или засегнати по никакъв начин от Ограничената гаранция на HP. За допълнителна информация, моля вижте Правната гаранция на потребителя (www.hp.com/go/eu-legal) или посетете уебсайта на Европейския потребителски център (http://ec.europa.eu/consumers/solving_consumer_disputes/non-judicial_redress/ecc-net/index_en.htm). Потребителите имат правото да избират дали да претендират за извършване на услуга в рамките на Ограничената гаранция на HP или да потърсят такава от търговеца в рамките на двугодишната правна гаранция.

Rumunsko

Garanția limitată HP este o garanție comercială furnizată în mod voluntar de către HP. Numele și adresa entității HP răspunzătoare de punerea în aplicare a Garanției limitate HP în țara dumneavoastră sunt următoarele:

România: HP Inc Romania SRL, 5 Fabrica de Glucoza Str., Building F, Ground Floor & Floor 8, 2nd District, București

Beneficiile Garanției limitate HP se aplică suplimentar față de orice drepturi privind garanția de doi ani oferită de vânzător pentru neconformitatea bunurilor cu contractul de vânzare; cu toate acestea, diverși factori pot avea impact asupra eligibilității dvs. de a beneficia de aceste drepturi. Drepturile legale ale consumatorului nu sunt limitate sau afectate în vreun fel de Garanția limitată HP. Pentru informații suplimentare consultați următorul link: garanția acordată consumatorului prin lege (www.hp.com/go/eu-legal) sau puteți accesa site-ul Centrul European al Consumatorilor (http://ec.europa.eu/consumers/solving_consumer_disputes/non-judicial_redress/ecc-net/index_en.htm). Consumatorii au dreptul să aleagă dacă să pretindă despăgubiri în cadrul Garanției limitate HP sau de la vânzător, în cadrul garanției legale de doi ani.

Belgicko a Holandsko

De Beperkte Garantie van HP is een commerciële garantie vrijwillig verstrekt door HP. De naam en het adres van de HP-entiteit die verantwoordelijk is voor het uitvoeren van de Beperkte Garantie van HP in uw land is als volgt:

Nederland: HP Nederland B.V., Startbaan 16, 1187 XR Amstelveen

België: HP Belgium BVBA, Hermeslaan 1A, B-1831 Diegem

De voordelen van de Beperkte Garantie van HP vormen een aanvulling op de wettelijke garantie voor consumenten gedurende twee jaren na de levering te verlenen door de verkoper bij een gebrek aan conformiteit van de goederen met de relevante verkoopovereenkomst. Niettemin kunnen diverse factoren een impact hebben op uw eventuele aanspraak op deze wettelijke rechten. De wettelijke rechten van de consument worden op geen enkele wijze beperkt of beïnvloed door de Beperkte Garantie van HP. Raadpleeg voor meer informatie de volgende webpagina: Wettelijke garantie van de consument (www.hp.com/go/eu-legal) of u kan de website van het Europees Consumenten Centrum bezoeken (http://ec.europa.eu/consumers/solving_consumer_disputes/non-judicial_redress/ecc-net/index_en.htm). Consumenten hebben

het recht om te kiezen tussen enerzijds de Beperkte Garantie van HP of anderzijds het aanspreken van de verkoper in toepassing van de wettelijke garantie.

Fínsko

HP:n rajoitettu takuu on HP:n vapaaehtoisesti antama kaupallinen takuu. HP:n myöntämästä takuusta maassanne vastaavan HP:n edustajan yhteystiedot ovat:

Suomi: HP Finland Oy, Piispankalliontie, FIN - 02200 Espoo

HP:n takuun edut ovat voimassa mahdollisten kuluttajansuojalakiin perustuvien oikeuksien lisäksi sen varalta, että tuote ei vastaa myyntisopimusta. Saat lisätietoja seuraavasta linkistä: Kuluttajansuoja (www.hp.com/go/eu-legal) tai voit käydä Euroopan kuluttajakeskuksen sivustolla (http://ec.europa.eu/consumers/solving_consumer_disputes/non-judicial_redress/ecc-net/index_en.htm). Kuluttajilla on oikeus vaatia virheen korjausta HP:n takuun ja kuluttajansuojan perusteella HP:lta tai myyjältä.

Slovensko

Omejena garancija HP je prostovoljna trgovska garancija, ki jo zagotavlja podjetje HP. Ime in naslov poslovne enote HP, ki je odgovorna za omejeno garancijo HP v vaši državi, sta naslednja:

Slovenija: Hewlett-Packard Europe B.V., Amsterdam, Meyrin Branch, Route du Nant-d'Avril 150, 1217 Meyrin, Switzerland

Ugodnosti omejene garancije HP veljajo poleg zakonskih pravic, ki ob sklenitvi kupoprodajne pogodbe izhajajo iz dveletne garancije prodajalca v primeru neskladnosti blaga, vendar lahko na izpolnjevanje pogojev za uveljavitev pravic vplivajo različni dejavniki. Omejena garancija HP nikakor ne omejuje strankinih z zakonom predpisanih pravic in ne vpliva nanje. Za dodatne informacije glejte naslednjo povezavo: Strankino pravno jamstvo (www.hp.com/go/eu-legal); ali pa obiščite spletno mesto evropskih središč za potrošnike (http://ec.europa.eu/consumers/solving_consumer_disputes/non-judicial_redress/ecc-net/index_en.htm). Potrošniki imajo pravico izbrati, ali bodo uveljavljali pravice do storitev v skladu z omejeno garancijo HP ali proti prodajalcu v skladu z dvoletno zakonsko garancijo.

Chorvátsko

HP ograničeno jamstvo komercijalno je dobrovoljno jamstvo koje pruža HP. Ime i adresa HP subjekta odgovornog za HP ograničeno jamstvo u vašoj državi:

Hrvatska: HP Computing and Printing d.o.o. za računalne i srodne aktivnosti, Radnička cesta 41, 10000 Zagreb

Pogodnosti HP ograničenog jamstva vrijede zajedno uz sva zakonska prava na dvogodišnje jamstvo kod bilo kojeg prodavača s obzirom na nepodudaranje robe s ugovorom o kupnji. Međutim, razni faktori mogu utjecati na vašu mogućnost ostvarivanja tih prava. HP ograničeno jamstvo ni na koji način ne utječe niti ne ograničava zakonska prava potrošača. Dodatne informacije potražite na ovoj adresi: Zakonsko jamstvo za potrošače (www.hp.com/go/eu-legal) ili možete posjetiti web-mjesto Europskih potrošačkih centara (http://ec.europa.eu/consumers/solving_consumer_disputes/non-judicial_redress/ecc-net/index_en.htm). Potrošači imaju pravo odabrati žele li ostvariti svoja potraživanja u sklopu HP ograničenog jamstva ili pravnog jamstva prodavača u trajanju ispod dvije godine.

Lotyšsko

HP ierobežotā garantija ir komercgarantija, kuru brīvprātīgi nodrošina HP. HP uzņēmums, kas sniedz HP ierobežotās garantijas servisa nodrošinājumu jūsu valstī:

Latvija: HP Finland Oy, PO Box 515, 02201 Espoo, Finland

HP ierobežotās garantijas priekšrocības tiek piedāvātas papildus jebkurām likumīgajām tiesībām uz pārdevēja un/vai ražotāju nodrošinātu divu gadu garantiju gadījumā, ja preces neatbilst pirkuma līgumam, tomēr šo tiesību saņemšanu var ietekmēt vairāki faktori. HP ierobežotā garantija nekādā veidā neierobežo un neietekmē patērētāju likumīgās tiesības. Lai iegūtu plašāku informāciju, izmantojiet šo saiti: Patērētāju likumīgā garantija (www.hp.com/go/eu-legal) vai arī Eiropas Patērētāju tiesību aizsardzības centra tīmekļa vietni (http://ec.europa.eu/consumers/solving_consumer_disputes/non-judicial_redress/ecc-net/index_en.htm). Patērētājiem ir tiesības izvēlēties, vai pieprasīt servisa nodrošinājumu saskaņā ar HP ierobežoto garantiju, vai arī pārdevēja sniegto divu gadu garantiju.

Litva

HP ribotoji garantija yra HP savanoriškai teikiama komercinė garantija. Toliau pateikiami HP bendrovių, teikiančių HP garantiją (gamintojo garantiją) jūsų šalyje, pavadinimai ir adresai:

Lietuva: HP Finland Oy, PO Box 515, 02201 Espoo, Finland

HP ribotoji garantija papildomai taikoma kartu su bet kokiomis kitomis įstatymais nustatytais teisėmis į pardavėjo suteikiamą dviejų metų laikotarpio garantiją dėl prekių atitikties pardavimo sutarčiai, tačiau tai, ar jums ši teisė bus suteikiama, gali priklausyti nuo įvairių aplinkybių. HP ribotoji garantija niekaip neapriboja ir neįtakoja įstatymais nustatytų vartotojo teisių. Daugiau informacijos rasite paspaudę šią nuorodą: Teisinė vartotojo garantija (www.hp.com/go/eu-legal) arba apsilankę Europos vartotojų centro internetinėje svetainėje (http://ec.europa.eu/consumers/solving_consumer_disputes/non-judicial_redress/ecc-net/index_en.htm). Vartotojai turi teisę prašyti atlikti techninį aptarnavimą pagal HP ribotąją garantiją arba pardavėjo teikiamą dviejų metų įstatymais nustatytą garantiją.

Estónsko

HP piiratud garantii on HP poolt vabatahtlikult pakutav kaubanduslik garantii. HP piiratud garantii eest vastutab HP üksus aadressil:

Eesti: HP Finland Oy, PO Box 515, 02201 Espoo, Finland

HP piiratud garantii rakendub lisaks seaduses ettenähtud müüjapoolsele kaheaastasele garantiile, juhul kui toode ei vasta müügilepingu tingimustele. Siiski võib esineda asjaolusid, mille puhul teie jaoks need õigused ei pruugi kehtida. HP piiratud garantii ei piira ega mõjuta mingil moel tarbija seadusjärgseid õigusi. Lisateavet leiate järgmiselt lingilt: tarbija õiguslik garantii (www.hp.com/go/eu-legal) või võite külastada Euroopa tarbijakeskuste veebisaiti (http://ec.europa.eu/consumers/solving_consumer_disputes/non-judicial_redress/ecc-net/index_en.htm). Tarbijal on õigus valida, kas ta soovib kasutada HP piiratud garantiid või seadusega ette nähtud müüjapoolset kaheaastast garantiid.

Rusko

Срок службы принтера для России

Срок службы данного принтера HP составляет пять лет в нормальных условиях эксплуатации. Срок службы отсчитывается с момента ввода принтера в эксплуатацию. В конце срока службы HP рекомендует посетить веб-сайт нашей службы поддержки по адресу <http://www.hp.com/support> и/или связаться с авторизованным поставщиком услуг HP для получения рекомендаций в отношении дальнейшего безопасного использования принтера.

A Špecifikácie produktu

- [Špecifikácie produktu](#)
- [Program dozoru nad výrobou ekologických produktov](#)
- [Homologizačné informácie](#)

Špecifikácie produktu

- [Špecifikácie tlače](#)
- [Fyzické špecifikácie](#)
- [Spotreba energie a elektrické špecifikácie](#)
- [Špecifikácia akustických emisií](#)
- [Špecifikácie prostredia](#)

Špecifikácie tlače

Zoznam podporovaných rozlíšení tlače nájdete na webovej lokalite technickej podpory pre tlačiarne na adrese [Podpora zákazníkov spoločnosti HP](#).

Fyzické špecifikácie

Produkt	Rozmery produktu (Š x H x V)	Rozmery počas prevádzky (Š x H x V)	Hmotnosť
HP PageWide MFP 377dw	530 x 401 x 421 mm (20,87 x 15,79 x 16,57 palca)	806 x 681 x 452 mm (31,73 x 26,81 x 17,8 palca)	16,4 kg (35,1 lb)

Spotreba energie a elektrické špecifikácie

⚠ UPOZORNENIE: Požiadavky na napájanie vychádzajú z odlišností krajín/regiónov, v ktorých sa produkt predáva. Nemeňte prevádzkové napätie. Poškodí to produkt a všetky takéto škody sú vylúčené z obmedzenej záruky spoločnosti HP a servisných dohôd.

Špecifikácia akustických emisií

Prevádzka	LwAd-mono (B)	LwAd-color (B)	Poznámky
Tlač	6,9	6,8	
Kopírovať	7,1	6,9	Modely s ADF
Skenovanie	6,9	6,7	Modely s ADF



POZNÁMKA: Spoločnosť HP odporúča, aby bola tlačiareň umiestnená v miestnosti, kde sa nenachádza bežná pracovná stanica žiadneho zamestnanca.

Špecifikácie prostredia

	Prevádzkové	Preprava
Tepnota	15° až 30 °C (59° až 86 °F)	-40° až 60° C (-40° to 140 °F)
Relatívna vlhkosť	20 až 80 %	90 % alebo menej (bez kondenzácie)
Nadmorská výška	0 až 3 048 m	
Sklon	DÔLEŽITÉ: Pri presúvaní produktu s nainštalovanými kazetami buďte opatrní. Naklonenie produktu v uhle väčšom ako 3 stupne môže spôsobiť vytečenie atramentu.	
Elektrostatický výboj	V prípade výskytu elektrostatického výboja pri používaní produktu na kopírovanie sa môže na kopírovanej strane objaviť čiara. Čiara elektrostatického výboja by sa pri ďalšom skopírovaní nemala znovu objaviť.	



POZNÁMKA: Hodnoty sa môžu zmeniť.

Program dozoru nad výrobou ekologických produktov

- [Ochrana životného prostredia](#)
- [Produkcia ozónu](#)
- [Spotreba energie](#)
- [Nariadenie Komisie \(ES\) č. 1275/2008](#)
- [Papier](#)
- [Tlačový spotrebný materiál HP PageWide](#)
- [Plasty](#)
- [Recyklácia elektronického hardvéru](#)
- [Materiálové obmedzenia](#)
 - [Všeobecné informácie o batérii](#)
 - [Likvidácia batérií na Taiwane](#)
 - [Upozornenie týkajúce sa používania materiálu chloristan v Kalifornii](#)
 - [Smernica EÚ týkajúca sa batérií](#)
 - [Upozornenie týkajúce sa batérie pre Brazíliu](#)
- [Chemické látky](#)
- [Upozornenie EPEAT](#)
- [Likvidácia odpadových zariadení používateľmi](#)
- [Tabuľka s toxickými a nebezpečnými látkami \(Čína\)](#)
- [Vyhlásenie o obmedzení týkajúceho sa nebezpečných látok \(Turecko\)](#)
- [Vyhlásenie o obmedzení týkajúceho sa nebezpečných látok \(Ukrajina\)](#)
- [Vyhlásenie o obmedzení týkajúceho sa nebezpečných látok \(India\)](#)
- [Čínsky energetický štítok pre tlačiarne, faxy a kopírovacie zariadenia](#)
- [Informácie pre používateľov v Číne týkajúce sa ekoštitka SEPA](#)

Ochrana životného prostredia

Spoločnosť HP sa zaväzuje, že bude vyrábať kvalitné výrobky ekologicky prijateľným spôsobom. Tento výrobok bol navrhnutý tak, aby spĺňal parametre, na základe ktorých sa jeho vplyv na životné prostredie minimalizuje.

Navštívte adresu www.hp.com/go/environment alebo www.hp.com/hpinfo/globalcitizenship/environment, kde získate ďalšie informácie o spoločnosti HP a životnom prostredí vrátane environmentálnych profilových hárkov pre tieto produkty, bezpečnostných listov a programov odovzdávania a recyklovania HP.

Produkcia ozónu

Tento výrobok nevytvára ani zanedbateľné množstvá ozónu (O₃).

Spotreba energie

Tlačové a obrazové zariadenia HP označené logom ENERGY STAR® sú certifikované americkou Agentúrou na ochranu životného prostredia (Environmental Protection Agency, EPA). Obrazové zariadenia s certifikáciou programu ENERGY STAR budú označené nasledujúcou značkou:



Ďalšie informácie o modeloch obrazových zariadení s certifikáciou programu ENERGY STAR sa uvádzajú na nasledujúcej adrese: www.hp.com/go/energystar

Nariadenie Komisie (ES) č. 1275/2008

Údaje o výkone produktu vrátane spotreby produktu zapojeného v sieti v pohotovostnom režime, ak sú sú pripojené všetky káblové sieťové porty a aktivované všetky bezdrôtové sieťové porty, nájdete v časti P14 Ďalšie informácie výrobku – IT ECO Declaration (Ekologické vyhlásenie o IT) na stránke www.hp.com/hpinfo/globalcitizenship/environment/productdata/itecodesktop-pc.html.

Papier

V tomto produkte je možné používať recyklovaný papier a ľahký papier (EcoFFICIENT™) za predpokladu, že papier spĺňa špecifikácie uvedené v príručke Sprievodca tlačovými médiami poskytovanej k produktu. Tento výrobok je vhodný na použitie recyklovaného papiera a ľahkého papiera (EcoFFICIENT™) podľa normy EN12281:2002.

Tlačový spotrebný materiál HP PageWide

Originálne spotrebné materiály HP sú navrhnuté s ohľadom na životné prostredie. Spoločnosť HP uľahčuje znižovanie spotreby prostriedkov a papiera pri tlači. Rovnako tiež podporujeme jednoduchú a bezplatnú recykláciu. Dostupnosť programu sa líši. Ďalšie informácie nájdete na webovej stránke www.hp.com/recycle. Ak sa chcete zapojiť do programu HP Planet Partners, ktorý slúži na vrátenie a recykláciu spotrebného materiálu, navštívte stránku www.hp.com/recycle. Zvoľte si svoju krajinu/región pre informácie o spôsobe vrátenia tlačového spotrebného materiálu HP PageWide.



POZNÁMKA: Na webovej lokalite [Udržateľnosť v spoločnosti HP](http://www.hp.com/hpinfo/globalcitizenship/environment/productdata/itecodesktop-pc.html) nájdete kompletne informácie o recyklácii a môžete si objednať vratné štítky, obálky alebo škatule na recykláciu.

Plasty

Plastické súčiastky nad 25 gramov sú označené podľa medzinárodných štandardov, čo zvyšuje možnosti ich identifikácie pre účely recyklácie na konci životnosti výrobku.

Recyklácia elektronického hardvéru

Spoločnosť HP vyzýva zákazníkov, aby recyklovali použité elektronické zariadenia. Viac informácií o recyklačných programoch získate na webovej lokalite [Udržateľnosť v spoločnosti HP](http://www.hp.com/hpinfo/globalcitizenship/environment/productdata/itecodesktop-pc.html).

Materiálové obmedzenia

- [Všeobecné informácie o batérii](#)
- [Likvidácia batérií na Taiwane](#)
- [Upozornenie týkajúce sa používania materiálu chloristan v Kalifornii](#)
- [Smernica EÚ týkajúca sa batérií](#)
- [Upozornenie týkajúce sa batérie pre Brazíliu](#)

Všeobecné informácie o batérii

Tento produkt značky HP neobsahuje vedomú prísadu ortuti.

Tento produkt HP obsahuje batériu, ktorá môže na konci životnosti vyžadovať špeciálne zaobchádzanie. K pribaľovaným alebo dodávaným batériám od spoločnosti HP pre tento produkt patria nasledujúce batérie.

HP PageWide MFP 377dw	
Typ	Lítiový dioxid manganičitý
Hmotnosť	3,0 g
Umiestnenie	Na hlavnej doske
Odstrániteľné používateľom	Nie

Likvidácia batérií na Taiwane



廢電池請回收

Please recycle waste batteries.

Upozornenie týkajúce sa používania materiálu chloristan v Kalifornii

California Perchlorate Material Notice

Perchlorate material - special handling may apply. See:
<http://www.dtsc.ca.gov/hazardouswaste/perchlorate/>

This product's real-time clock battery or coin cell battery may contain perchlorate and may require special handling when recycled or disposed of in California.

Smernica EÚ týkajúca sa batérií

Tento produkt obsahuje batériu, ktorá sa používa na zachovanie integrity dát hodín alebo nastavení produktu v reálnom čase a ktorá je navrhnutá tak, aby vydržala po celú dobu životnosti produktu. Akýkoľvek pokus o servis alebo výmenu tejto batérie by mal vykonávať kvalifikovaný servisný technik.



Upozornenie týkajúce sa batérie pre Brazíliu

A bateria deste equipamento não foi projetada para ser removida pelo cliente.

Chemické látky

Spoločnosť HP sa zaväzuje poskytovať svojim zákazníkom informácie o chemických látkach v jej produktoch v súlade so zákonnými požiadavkami, vyplývajúcimi napríklad z normy REACH (nariadenie ES č. 1907/2006 Európskeho parlamentu a Rady). Správu o chemickom zložení tohto produktu nájdete na stránke <http://www.hp.com/go/reach>.

Upozornenie EPEAT

Most HP products are designed to meet EPEAT. EPEAT is a comprehensive environmental rating that helps identify greener electronics equipment. For more information on EPEAT go to www.epeat.net. For information on HP's EPEAT registered products go to www.hp.com/hpinfo/globalcitizenship/environment/pdf/epeat_printers.pdf.

Likvidácia odpadových zariadení používateľmi



Tento symbol znamená, že produkt sa nesmie likvidovať s ostatným komunálnym odpadom. Mali by ste chrániť ľudské zdravie a životné prostredie odovzdaním odpadového zariadenia na zbernom mieste určenom na recykláciu odpadových elektrických a elektronických zariadení. Ďalšie informácie nájdete na stránke <http://www.hp.com/recycle>.

Tabuľka s toxickými a nebezpečnými látkami (Čína)

产品中有毒物质或元素的名称及含量
根据中国《电子信息产品污染控制管理办法》



零件描述	有害物质					
	铅	汞	镉	六价铬	多溴联苯	多溴联苯醚
外壳和托盘*	0	0	0	0	0	0
电线*	0	0	0	0	0	0
印刷电路板*	X	0	0	0	0	0
打印系统*	X	0	0	0	0	0
显示器*	X	0	0	0	0	0
喷墨打印机墨盒*	0	0	0	0	0	0
驱动光盘*	X	0	0	0	0	0
扫描仪*	X	X	0	0	0	0
网络配件*	X	0	0	0	0	0
电池板*	X	0	0	0	0	0
自动双面打印系统*	0	0	0	0	0	0
外部电源*	X	0	0	0	0	0

本表格依据 SJ/T 11364 的规定编制。
 0: 表示该有害物质在该部件所有均质材料中的含量均在 GB/T 26572 规定的限量要求以下。
 X: 表示该有害物质至少在该部件的某一均质材料中的含量超出 GB/T 26572 规定的限量要求。
 此表中所有名称中含“X”的部件均符合欧盟 RoHS 立法。
 注: 环保使用期限的参考标识取决于产品正常工作的温度和湿度等条件

Vyhlásenie o obmedzení týkajúceho sa nebezpečných látok (Turecko)

Türkiye Cumhuriyeti: EEE Yönetmeliğine Uygundur

Vyhlásenie o obmedzení týkajúceho sa nebezpečných látok (Ukrajina)

Обладнання відповідає вимогам Технічного регламенту щодо обмеження використання деяких небезпечних речовин в електричному та електронному обладнанні, затвердженого постановою Кабінету Міністрів України від 3 грудня 2008 № 1057

Vyhlásenie o obmedzení týkajúceho sa nebezpečných látok (India)

Restriction of hazardous substances (India)

This product complies with the "India E-waste (Management and Handling) Rule 2011" and prohibits use of lead, mercury, hexavalent chromium, polybrominated biphenyls or polybrominated diphenyl ethers in concentrations exceeding 0.1 weight % and 0.01 weight % for cadmium, except for the exemptions set in Schedule 2 of the Rule.

复印机、打印机和传真机能源效率标识 实施规则

依据“复印机、打印机和传真机能源效率标识实施规则”，本打印机具有中国能效标签。根据“复印机、打印机和传真机能效限定值及能效等级”（“GB21521”）决定并计算得出该标签上所示的能效等级和 TEC（典型能耗）值。

1. 能效等级

能效等级分为三个等级，等级 1 级能效最高。根据产品类型和打印速度标准决定能效限定值。

2. 能效信息

2.1 LaserJet 打印机和高性能喷墨打印机

- 典型能耗

典型能耗是正常运行 GB21521 测试方法中指定的时间后的耗电量。此数据表示为每周千瓦时 (kWh)。

标签上所示的能效数字按涵盖根据“复印机、打印机和传真机能源效率标识实施规则”选择的登记装置中所有配置的代表性配置测定而得。因此，本特定产品型号的实际能耗可能与标签上所示的数据不同。

有关规范的详情信息，请参阅 GB21521 标准的当前版本。

Informácie pre používateľov v Číne týkajúce sa ekoštitka SEPA

中国环境标识认证产品用户说明

噪声大于63.0Db(A)的办公设备不宜放置于办公室内，请在独立的隔离区域使用。

如需长时间使用本产品或打印大量文件，请确保在通风良好的房间内使用。

如您需要确认本产品处于零能耗状态，请按下电源关闭按钮，并将插头从电源插座断开。

您可以使用再生纸，以减少资源耗费。

Homologizačné informácie

- [Homologizačné oznamy](#)
- [Vyhlásenie VCCI \(Japonsko\)](#)
- [Pokyny pre sieťový kábel](#)
- [Vyhlásenie o sieťovom elektrickom kábli \(Japonsko\)](#)
- [Vyhlásenie EMC \(Kórea\)](#)
- [Vyhlásenie týkajúce sa pracovísk grafikov v Nemecku](#)
- [Regulačné upozornenie pre Európsku úniu](#)
- [Ďalšie vyhlásenia týkajúce sa telekomunikačných \(faxových\) produktov](#)
- [Ďalšie vyhlásenia týkajúce sa bezdrôtových produktov](#)

Homologizačné oznamy

Homologizačné identifikačné číslo modelu

Z dôvodu regulačnej identifikácie je výrobok označený regulačným číslom modelu. Toto homologizačné číslo by sa nemalo zamieňať s marketingovým názvom ani s číslom produktu.

Číslo modelu produktu	Homologizačné číslo modelu
PageWide MFP 377dw	VCVRA-1502-01
PageWide MFP 377dw	VCVRA-1502-02

Vyhlásenie úradu FCC

Toto zariadenie bolo testované a uznané v súlade s limitmi pre digitálne zariadenia triedy B, podľa časti 15 pravidiel FCC. Tieto limity sú určené tak, aby poskytovali primeranú ochranu pred škodlivým rušením počas prevádzky v obývanej zóne. Toto zariadenie generuje, používa a môže vyžarovať rádiovú frekvenčnú energiu a ak sa neinštaluje a nepoužíva v súlade s pokynmi, môže spôsobovať škodlivé rušenie rádiovkej komunikácie. Neexistuje však žiadna záruka, že sa rušenie pri konkrétnej inštalácii neobjaví. Ak toto zariadenie spôsobuje škodlivé rušenie rozhlasového alebo televízneho príjmu, čo sa dá dokázať vypnutím a zapnutím zariadenia, odporúčame skúsiť odstrániť rušenie niektorým z nasledujúcich opatrení:

- Zmeňte orientáciu alebo presuňte anténu prijímača.
- Zväčšite vzdialenosť medzi zariadením a prijímačom.
- Zariadenie pripojte do zásuvky v inom okruhu ako prijímač.
- Požiadajte o pomoc predajcu alebo skúseného rádiového alebo televízneho technika.



POZNÁMKA: Akékoľvek zmeny alebo modifikácie tohto zariadenia, ktoré nie sú výslovne schválené spoločnosťou HP, môžu zrušiť oprávnenie používateľa na prevádzkovanie zariadenia.

Na splnenie limitov pre triedu B uvedených v časti 15 pravidiel FCC je potrebné používať tienový kábel rozhrania.

Ďalšie informácie získate u: Manager of Corporate Product Regulations, HP Inc., 1501 Page Mill Road, Palo Alto, CA 94304, USA.

Toto zariadenie spĺňa časť 15 pravidiel FCC. Jeho prevádzka je podmienená dvomi nasledujúcimi podmienkami: (1) toto zariadenie nesmie spôsobovať škodlivé rušenie, (2) toto zariadenie musí byť schopné prijímať akékoľvek vonkajšie rušenie vrátane rušenia, ktoré by mohlo spôsobovať nežiaducu prevádzku.

Vyhlásenie VCCI (Japonsko)

この装置は、情報処理装置等電波障害自主規制協議会（VCCI）の基準に基づきクラスB情報技術装置です。この装置は、家庭環境で使用することを目的としていますが、この装置がラジオやテレビジョン受信機に近接して使用されると、受信障害を引き起こすことがあります。取扱説明書に従って正しい取り扱いをして下さい。

Pokyny pre sieťový kábel

Uistite sa, či je zdroj napájania postačujúci pre menovité napätie produktu. Menovité napätie sa nachádza na štítku produktu. Produkt používa napätie 100 – 240 V (striedavý prúd) alebo 200 – 240 V (striedavý prúd) a 50/60 Hz.

⚠ UPOZORNENIE: Používajte len napájací kábel dodaný s produktom, aby nedošlo k poškodeniu produktu.

Vyhlásenie o sieťovom elektrickom kábli (Japonsko)

製品には、同梱された電源コードをお使い下さい。
同梱された電源コードは、他の製品では使用出来ません。

Vyhlásenie EMC (Kórea)

B급 기기 (가정용 방송통신기기)	이 기기는 가정용(B급)으로 전자파적합등록을 한 기기로서 주로 가정에서 사용하는 것을 목적으로 하며, 모든 지역에서 사용할 수 있습니다.
-----------------------	--

Vyhlásenie týkajúce sa pracovísk grafikov v Nemecku

Das Gerät ist nicht für die Benutzung im unmittelbaren Gesichtsfeld am Bildschirmarbeitsplatz vorgesehen. Um störende Reflexionen am Bildschirmarbeitsplatz zu vermeiden, darf dieses Produkt nicht im unmittelbaren Gesichtsfeld platziert werden.

Regulačné upozornenie pre Európsku úniu

- [Regulačné upozornenie pre Európsku úniu](#)
- [Iba bezdrôtové modely](#)
- [Iba modely s možnosťou faxu](#)

Regulačné upozornenie pre Európsku úniu



Produkty s označením CE spĺňajú jednu alebo viacero nasledujúcich platných smerníc EÚ: smernica pre nízke napätie 2006/95/ES, smernica 2004/108/ES o elektromagnetickej kompatibilite, smernica 2009/125/ES o ekodizajne, smernica R&TTE 1999/5/ES, smernica o obmedzení používania nebezpečných látok 2011/65/EÚ. Dodržiavanie týchto smerníc sa hodnotí na základe platných európskych harmonizovaných noriem. Kompletná verzia vyhlásenia o zhode je k dispozícii na webovej stránke www.hp.com/go/certificates (Vyhľadávajte podľa názvu modelu produktu alebo regulačného čísla modelu (RMN), ktoré sa môže nachádzať na regulačnom štítku.)

Kontaktným miestom v regulačných otázkach je:

Hewlett-Packard GmbH, Dept./MS: HQ-TRE, Herrenberger Strasse 140, 71034 Boeblingen, NEMECKO

Iba bezdrôtové modely

EMF

- Tento produkt spĺňa medzinárodné nariadenia (ICNIRP) týkajúce sa vystavenia rádiový frekvenčnému žiareniu.

Ak je jeho súčasťou zariadenie vysielajúce a prijímajúce rádiové signály, potom pri bežnom používaní vzdialenosť 20 cm zaručuje, že úroveň vystavenia rádiový frekvenčnému žiareniu spĺňa požiadavky EÚ.

Funkcia bezdrôtového rozhrania v Európe

- Tento produkt je navrhnutý na používanie bez obmedzení vo všetkých štátoch EÚ vrátane Islandu, Lichtenštajnska, Nórska a Švajčiarska.

Iba modely s možnosťou faxu

Produkty HP s funkciou FAXU spĺňajú požiadavky smernice R&TTE 1999/5/ES (príloha II) a na základe toho majú označenie CE. Z dôvodu rozdielov medzi jednotlivými sieťami PSTN v rôznych krajinách/regiónoch však toto schválenie samo osebe bezpodmienečne nezaručuje správnu funkciu v každom koncovom bode siete PSTN. V prípade problémov by ste sa v prvom kroku mali spojiť s dodávateľom zariadenia.

Ďalšie vyhlásenia týkajúce sa telekomunikačných (faxových) produktov

- [Vyhlásenia týkajúce sa telekomunikačných zariadení \(Nový Zéland\)](#)
- [Additional FCC statement for telecom products \(US\)](#)
- [Industry Canada CS-03 requirements](#)
- [Upozornenie pre používateľov telekomunikačnej siete v Kanade](#)
- [Austrálske vyhlásenie pre káblové faxy](#)
- [Poznámka pre používateľov v nemeckej telefónnej sieti](#)

Vyhlasenia týkajúce sa telekomunikačných zariadení (Nový Zéland)

Udelenie povolenia pre akékoľvek terminálové zariadenie znamená len to, že spoločnosť Telecom uznáva, že zariadenie je v súlade s minimálnymi požiadavkami na pripojenie k jej sieti. Neznamená žiadne uznanie produktu zo strany spoločnosti Telecom, ani nepredstavuje žiadnu záruku. Predovšetkým nepredstavuje žiadnu záruku toho, že zariadenie bude správne fungovať vo všetkých smeroch s inou značkou alebo modelom zariadenia s udelením povolením, ani neznamená, že akýkoľvek produkt je v súlade so všetkými sieťovými službami spoločnosti Telecom.

Toto zariadenie sa nemá nastavovať na vykonávanie automatických hovorov na núdzové služby spoločnosti Telecom na čísle 111.

Additional FCC statement for telecom products (US)

This equipment complies with Part 68 of the FCC rules and the requirements adopted by the ACTA. On the rear (or bottom) of this equipment is a label that contains, among other information, a product identifier in the format US:AAAEQ##TXXXX. If requested, this number must be provided to the telephone company.

Applicable connector jack Universal Service Order Codes ("USOC") for the Equipment is: RJ-11C.

A plug and jack used to connect this equipment to the premises wiring and telephone network must comply with the applicable FCC Part 68 rules and requirements adopted by the ACTA. A compliant telephone cord and modular plug is provided with this product. It is designed to be connected to a compatible modular jack that is also compliant. See installation instructions for details.

The REN is used to determine the number of devices that may be connected to a telephone line. Excessive RENs on a telephone line may result in the devices not ringing in response to an incoming call. In most but not all areas, the sum of RENs should not exceed five (5.0). To be certain of the number of devices that may be connected to a line, as determined by the total RENs, contact the local telephone company. For products approved after July 23, 2001, the REN for this product is part of the product identifier that has the format US:AAAEQ##TXXXX. The digits represented by ## are the REN without a decimal point (e.g., 00 is a REN of 0.0).

If this equipment causes harm to the telephone network, the telephone company will notify you in advance that temporary discontinuance of service may be required. But if advance notice isn't practical, the telephone company will notify the customer as soon as possible. Also, you will be advised of your right to file a complaint with the FCC if you believe it is necessary.

The telephone company may make changes in its facilities, equipment, operations or procedures that could affect the operation of the equipment. If this happens the telephone company will provide advance notice in order for you to make necessary modifications to maintain uninterrupted service.

If trouble is experienced with this equipment, please contact the manufacturer, or look elsewhere in this manual, for repair or warranty information. If the equipment is causing harm to the telephone network, the telephone company may request that you disconnect the equipment until the problem is resolved.

Connection to party line service is subject to state tariffs. Contact the state public utility commission, public service commission or corporation commission for information.

⚠ UPOZORNENIE: If your home has specially wired alarm equipment connected to the telephone line, ensure the installation of this equipment does not disable your alarm equipment. If you have questions about what will disable alarm equipment, consult your telephone company or a qualified installer.

WHEN PROGRAMMING EMERGENCY NUMBERS AND(OR) MAKING TEST CALLS TO EMERGENCY NUMBERS:

- Remain on the line and briefly explain to the dispatcher the reason for the call.
- Perform such activities in the off-peak hours, such as early morning or late evening.



POZNÁMKA: The FCC hearing aid compatibility rules for telephones are not applicable to this equipment.

The Telephone Consumer Protection Act of 1991 makes it unlawful for any person to use a computer or other electronic device, including FAX machines, to send any message unless such message clearly contains in a margin at the top or bottom of each transmitted page or on the first page of the transmission, the date and time it is sent and an identification of the business or other entity, or other individual sending the message and the telephone number of the sending machine or such business, other entity, or individual. (The telephone number provided may not be a 900 number or any other number for which charges exceed local or long-distance transmission charges.)

In order to program this information into your FAX machine, you should complete the steps described in the software.

Industry Canada CS-03 requirements

Notice: The Industry Canada label identifies certified equipment. This certification means the equipment meets certain telecommunications network protective, operational, and safety requirements as prescribed in the appropriate Terminal Equipment Technical Requirement document(s). The Department does not guarantee the equipment will operate to the user's satisfaction. Before installing this equipment, users should ensure that it is permissible for the equipment to be connected to the facilities of the local telecommunications company. The equipment must also be installed using an acceptable method of connection. The customer should be aware that compliance with the above conditions may not prevent degradation of service in some situations. Repairs to certified equipment should be coordinated by a representative designated by the supplier. Any repairs or alterations made by the user to this equipment, or equipment malfunctions, may give the telecommunications company cause to request the user to disconnect the equipment. Users should ensure for their own protection that the electrical ground connections of the power utility, telephone lines, and internal metallic water pipe system, if present, are connected together. This precaution can be particularly important in rural areas.



UPOZORNENIE: Users should not attempt to make such connections themselves, but should contact the appropriate electric inspection authority, or electrician, as appropriate. The Ringer Equivalence Number (REN) of this device is 0,1.

Notice: The Ringer Equivalence Number (REN) assigned to each terminal device provides an indication of the maximum number of terminals allowed to be connected to a telephone interface. The termination on an interface may consist of any combination of devices subject only to the requirement that the sum of the Ringer Equivalence Number of all the devices does not exceed five (5.0). The standard connecting arrangement code (telephone jack type) for equipment with direct connections to the telephone network is CA11A.

Upozornenie pre používateľov telekomunikačnej siete v Kanade

Note à l'attention des utilisateurs du réseau téléphonique Canadien/notice to users of the Canadian telephone network

Cet appareil est conforme aux spécifications techniques des équipements terminaux d'Industrie Canada. Le numéro d'enregistrement atteste de la conformité de l'appareil. L'abréviation IC qui précède le numéro d'enregistrement indique que l'enregistrement a été effectué dans le cadre d'une Déclaration de conformité stipulant que les spécifications techniques d'Industrie Canada ont été respectées. Néanmoins, cette abréviation ne signifie en aucun cas que l'appareil a été validé par Industrie Canada.

Pour leur propre sécurité, les utilisateurs doivent s'assurer que les prises électriques reliées à la terre de la source d'alimentation, des lignes téléphoniques et du circuit métallique d'alimentation en eau sont, le cas échéant, branchées les unes aux autres. Cette précaution est particulièrement importante dans les zones rurales.



Remarque Le numéro REN (Ringer Equivalence Number) attribué à chaque appareil terminal fournit une indication sur le nombre maximal de terminaux qui peuvent être connectés à une interface téléphonique. La terminaison d'une interface peut se composer de n'importe quelle combinaison d'appareils, à condition que le total des numéros REN ne dépasse pas 5.

Basé sur les résultats de tests FCC Partie 68, le numéro REN de ce produit est 0.1.

This equipment meets the applicable Industry Canada Terminal Equipment Technical Specifications. This is confirmed by the registration number. The abbreviation IC before the registration number signifies that registration was performed based on a Declaration of Conformity indicating that Industry Canada technical specifications were met. It does not imply that Industry Canada approved the equipment. Users should ensure for their own protection that the electrical ground connections of the power utility, telephone lines and internal metallic water pipe system, if present, are connected together. This precaution might be particularly important in rural areas.



Note The Ringer Equivalence Number (REN) assigned to each terminal device provides an indication of the maximum number of terminals allowed to be connected to a telephone interface. The termination on an interface might consist of any combination of devices subject only to the requirement that the sum of the Ringer Equivalence Numbers of all the devices does not exceed 5.

The REN for this product is 0.1, based on FCC Part 68 test results.

Austrálske vyhlásenie pre káblové faxy

In Australia the HP device must be connected to the Telecommunications Network through a line cord which meets the requirements of the Technical Standard AS/ACIF S008.

Poznámka pre používateľov v nemeckej telefónnej sieti

Dieses HP Faxprodukt ist ausschließlich für den Anschluss an das analoge öffentliche Telefonnetz vorgesehen. Stecken Sie den TAE N-Telefonstecker, der im Lieferumfang des Geräts enthalten ist, in eine N-codierte TAE 6-Anschlussdose. Dieses HP Faxprodukt kann als einzelnes Gerät und/oder zusammen (Reihenschaltung) mit anderen zugelassenen Endgeräten verwendet werden.

Ďalšie vyhlásenia týkajúce sa bezdrôtových produktov

- [Vystavenie rádiofrekvenčnému žiareniu](#)
- [Upozornenie pre používateľov v Brazílii](#)

- [Vyhlásenia pre Kanadu](#)
- [Vyhlásenie pre Japonsko](#)
- [Upozornenie pre používateľov v Kórei](#)
- [Vyhlásenie pre Taiwan](#)
- [Vyhlásenie pre Mexiko](#)

Vystavenie rádiovým žiareniu

Exposure to radio frequency radiation



Caution The radiated output power of this device is far below the FCC radio frequency exposure limits. Nevertheless, the device shall be used in such a manner that the potential for human contact during normal operation is minimized. This product and any attached external antenna, if supported, shall be placed in such a manner to minimize the potential for human contact during normal operation. In order to avoid the possibility of exceeding the FCC radio frequency exposure limits, human proximity to the antenna shall not be less than 20 cm (8 inches) during normal operation.

Upozornenie pre používateľov v Brazílii

Aviso aos usuários no Brasil

Este equipamento opera em caráter secundário, isto é, não tem direito à proteção contra interferência prejudicial, mesmo de estações do mesmo tipo, e não pode causar interferência a sistemas operando em caráter primário.

Vyhlásenia pre Kanadu

Under Industry Canada regulations, this radio transmitter may only operate using an antenna of a type and maximum (or lesser) gain approved for the transmitter by Industry Canada. To reduce potential radio interference to other users, the antenna type and its gain should be so chosen that the equivalent isotropically radiated power (e.i.r.p.) is not more than that necessary for successful communication.

This device complies with Industry Canada licence-exempt RSS standard(s). Operation is subject to the following two conditions: (1) this device may not cause interference, and (2) this device must accept any interference, including interference that may cause undesired operation of the device.

⚠️ VAROVANIE! Exposure to Radio Frequency Radiation The radiated output power of this device is below the Industry Canada radio frequency exposure limits. Nevertheless, the device should be used in such a manner that the potential for human contact is minimized during normal operation.

To avoid the possibility of exceeding the Industry Canada radio frequency exposure limits, human proximity to the antennas should not be less than 20 cm (8 inches).

Vyhlásenie pre Japonsko

この機器は技術基準適合証明又は工事設計認証を受けた無線設備を搭載しています。

Upozornenie pre používateľov v Kórei

해당 무선설비는 전파혼신 가능성이 있으므로 인명안전과 관련된 서비스는 할 수 없음

Vyhľadanie pre Taiwan

低功率電波輻射性電機管理辦法

第十二條 經型式認證合格之低功率射頻電機，非經許可，公司、商號或使用者均不得擅自變更頻率、加大功率或變更原設計之特性及功能。

第十四條 低功率射頻電機之使用不得影響飛航安全及干擾合法通信；經發現有干擾現象時，應立即停用，並改善至無干擾時方得繼續使用。前項合法通信，指依電信法規定作業之無線電通信。低功率射頻電機須忍受合法通信或工業、科學及醫療用電波輻射性電機設備之干擾。

Vyhľadanie pre Mexiko

Aviso para los usuarios de México

La operación de este equipo está sujeta a las siguientes dos condiciones: (1) es posible que este equipo o dispositivo no cause interferencia perjudicial y (2) este equipo o dispositivo debe aceptar cualquier interferencia, incluyendo la que pueda causar su operación no deseada. Para saber el modelo de la tarjeta inalámbrica utilizada, revise la etiqueta regulatoria de la impresora.

Register

A

- adresa IPv4 25
- adresár, fax
 - pridávanie položiek 115
- akustické špecifikácie 191

B

- batérie sú súčasťou 195
- bezdrôtová sieť
 - inštalácia ovládača 23
 - konfigurácia pomocou sprievodcu nastavením 18
- bezdrôtové sieťové pripojenie 17
- blokovanie faxov 112
- brána, nastavenie predvolenej 25
- brána firewall 17

Č

- čas faxu, nastavenie
 - pomocou ovládacieho panela 103
 - používanie Sprievodcu nastavením digitálneho faxu HP 104
- čistenie
 - dotyková obrazovka 134
 - sklo skenera 132
 - tlačová hlava 132

D

- dátum faxu, nastavenie
 - pomocou ovládacieho panela 103
 - používanie Sprievodcu nastavením digitálneho faxu HP 104
- dotyková obrazovka, čistenie 134
- dráha papiera
 - zaseknutie, odstránenie 140

DSL

- faxovanie 106

E

- elektrické špecifikácie 191
- elektronické faxy
 - odosielanie 117

F

- farba
 - prispôsobovanie 75
 - úprava 73
 - výtlačok vs. monitor 75
- farebný text a optické rozpoznávanie znakov (OCR) 98
- fax
 - automatické zmenšenie 114
 - blokovanie 112
 - cez DSL, PBX alebo ISDN 106
 - kontrolné vytáčanie 117
 - korekcia chyby 155
 - nastavenia hlasitosti 114
 - nastavenia opakovaného vytáčania 109
 - nastavenie kontrastu 110
 - nastavenie V.34 155
 - nie je možné odosielať 161
 - nie je možné prijímať 164
 - odosielanie zo softvéru 117
 - odstránenie z pamäte 120
 - opätovná tlač z pamäte 120
 - označovanie pri prijíme 114
 - pauzy, vloženie 108
 - počet zvonení pred odpovedaním 112
 - potvrdenia 123
 - používanie VoIP 107
 - predvoľby 108
 - preposielanie 111

protokol, tlač 124

- riešenie všeobecných problémov 165
- ručný príjem 120
- rýchle voľby 115
- spôsoby zvonenia 113
- správa o chybách, tlač 156
- správy 123
- správy o chybách 124
- tlač podrobností o poslednej transakcii 125
- voľba, tónová alebo impulzná 109
- faxovanie
 - denník, vymazanie obsahu 125
 - z počítača (OS X) 117
 - z počítača (Windows) 117
- fotografie
 - kopírovanie 89
- funkcia webového skenovania 97
- funkcie 2
- funkcie ochrany životného prostredia 3

H

- hladiny atramentov, kontrola 64
- hlasitosť, nastavenie 114
- hlavička faxu, nastavenie
 - pomocou ovládacieho panela 103
 - používanie Sprievodcu nastavením digitálneho faxu HP 104
- HP Customer Care 177
- HP Utility (OS X)
 - otvorenie 42

CH

chybové hlásenia, fax 156, 161,
164
chyby
softvér 172

I

impulzná voľba 109
inštalácia
produkt v káblových sieťach 17
Internetová stránka proti
podvodom 62
Internetová stránka spoločnosti HP
proti podvodom 62
ISDN
faxovanie 106

K

kazety 65
kontrola množstva atramentu v
kazetách 64
od iných spoločností ako HP 62
recyklovanie 65, 194
ukladanie 63
konektivita
Port USB 16
riešenie problémov 166
Konfigurácia USB 16
kontrolné vytáčanie 117
kontrolný zoznam
riešenie problémov s faxom 154
kópie s vlastnou veľkosťou 88
kopírovanie
fotografie 89
kontrast, úprava 87
nastavenia svetlosti/tmavosti
87
obojsstranná 90
zmenšenie 88
zrušenie 90
zväčšenie 88
Kórejské vyhlásenie EMC 200
kvalita tlače
zlepšenie 149, 150

L

likvidácia, koniec životnosti 195
likvidácia na konci životnosti 195
Likvidácia odpadu 196

Í

ľavé dvierka
zaseknuté médium,
odstránenie 140

M

Mac
problémy, riešenie 174
Macintosh
podpora 177
malé dokumenty
kopírovanie 88
maska podsiete 25
materiálové obmedzenia 195
model
porovnanie 1
modely, prehľad funkcií 2

N

napájanie
spotreba 191
napodobeniny spotrebného
materiálu 62
nastavenia
predvolené výrobné nastavenia,
obnovenie 131
nastavenia automatického
zmenšenia, fax 114
nastavenia kontrastu
kópia 87
nastavenia obojsstrannej tlače,
zmena 26
nastavenia protokolu, fax 155
nastavenia rozlišovacieho zvonenia
113
nastavenia rýchlosti linky 26
nastavenia svetlosti/tmavosti
fax 110
nastavenia tmavosti
fax 110
nastavenie korekcie chyby, fax 155
nastavenie počtu zvonení pred
odpovedaním 112
nastavenie prispôsobenia na stranu,
fax 114
nastavenie V.34 155
Nastavenie Všeobecná kancelária
63

O

občianske preukazy
kopírovanie 88
obnovenie predvolených výrobných
nastavení 131
OCR
úprava skenovaných
dokumentov 98
odblokovanie faxových čísel 112
odosielanie faxov
pamäť, z 118
preposielanie 111
správa o chybách, tlač 156
zo softvéru 117
odosielanie skenovania
na optické rozpoznávanie znakov
(OCR) 98
odoslanie faxov
kontrolné vytáčanie 117
odstránenie faxov z pamäte 120
opakované vytáčanie
automatické, nastavenia 109
opätovné vytlačenie faxov 120
OS X
HP Utility 42
skenovanie zo softvéru
kompatibilného so štandardom
TWAIN 96
ovládací panel
čistenie dotykovej obrazovky
134
čistiaca strana, tlač 132
ovládače tlačiarne
výber 151
ovládač tlačiarne
konfigurácia bezdrôtovej siete
23

P

pamäť
odstránenie faxov 120
opätovné vytlačenie faxov 120
papier
nastavenia automatického
zmenšenia faxu 114
predvolená veľkosť pre
zásobník 50
výber 60, 150
zaseknutie 134
pauzy, vloženie 108

- PBX
 - faxovanie 106
- podávač dokumentov
 - vkladanie 57
 - zaseknutia 136
- podpora
 - on-line 177
- podpora on-line 177
- položky rýchlej voľby
 - úprava 122
 - vytvorenie 122
- položky skupinovej rýchlej voľby
 - úprava 122
 - vytvorenie 122
- porovnanie, modely produktu 1
- poslanie faxov ďalej 111
- potvrdenia, faxovanie 123
- predvoľby 108
- predvolená brána, nastavenie 25
- predvolené nastavenia, obnovenie 131
- predvolené výrobné nastavenia, obnovenie 131
- prehľad produktu 2
- príjem faxov
 - ručne 120
- prijímanie faxov
 - blokovanie 112
 - nastavenia automatického zmenšenia 114
 - nastavenia počtu zvonení pred odpovedaním 112
 - nastavenie označovania pri prijímaní 114
 - opätovná tlač 120
 - spôsoby zvonenia, nastavenia 113
 - správa o chybe, tlač 156
- pripojenie k bezdrôtovej sieti 17
- prispôsobovanie farieb 75
- problémy s podávaním papiera
 - riešenie 134
- produkt
 - porovnanie modelov 1
 - produkt neobsahujúci ortuť 195
 - produktová
 - záruka 178
 - protipirátsky spotrebný materiál 62
 - protokol, fax
 - tlač 124
- R**
 - recyklácia 3
 - recyklácia spotrebného materiálu 65
 - recyklovanie 194
 - Režim ALM (Alternative Letterhead)
 - vstupný zásobník 56
 - riešenie
 - problémy s faxom 161
 - problémy so sieťou 166
 - problémy s priamym pripojením USB 166
 - problémy s tlačou z jednotky USB pomocou funkcie Plug and Print 148
 - riešenie problémov
 - fax 165
 - faxy 154
 - kontrolný zoznam 127
 - nastavenie korekcie chyby faxu 155
 - nerieša 147
 - odoslanie faxu 161
 - pomalá reakcia 148
 - prijem faxu 164
 - problémy so sieťou 166
 - problémy s počítačom Mac 174
 - problémy s podávaním papiera 134
 - problémy s priamym pripojením USB 166
 - problémy s tlačou z jednotky USB pomocou funkcie Plug and Print 148
 - zaseknutie 134
 - riešenie problémov s faxom
 - kontrolný zoznam 154
 - ručné faxovanie
 - odoslanie 117
 - prijem 120
 - rýchle voľby
 - programovanie 115
- S**
 - sieť
 - heslo, nastavenie 25
 - heslo, zmena 25
 - nastavenia, zmena 25
 - nastavenia, zobrazenie 25
 - siete
 - adresa IPv4 25
 - maska podsiete 25
 - predvolená brána 25
 - siete, káblové
 - inštalácia produktu 17
 - signál obsadený, možnosť opakovaného vytáčania 109
 - skener
 - čistenie skla 132
 - skenovanie
 - OCR 98
 - softvér kompatibilný so štandardom TWAIN 96
 - softvér kompatibilný so štandardom WIA 96
 - z funkcie webového skenovania 97
 - skladovanie
 - kazety 63
 - sklo, čistenie 132
 - softvér
 - funkcia webového skenovania 97
 - OCR 98
 - odosielanie faxov 117
 - problémy 172
 - skenovanie zo softvéru kompatibilného so štandardom TWAIN alebo WIA 96
 - softvér kompatibilný so štandardom TWAIN, použitie na skenovanie 96
 - softvér kompatibilný so štandardom WIA, použitie na skenovanie 96
 - softvér tlačiarne (OS X)
 - otvorenie 42
 - softvér tlačiarne (Windows)
 - otvorenie softvéru tlačiarne (Windows) 24
 - spotrebný materiál
 - falšovanie 62
 - od iných spoločností ako HP 62
 - recyklovanie 65, 194
 - spotrebný materiál od iných výrobcov 62
 - spôsoby zvonenia 113
 - správa o chybe, fax
 - tlač 156
 - správa siete 25

- správy
 - denník udalostí 130
 - chyba, fax 124
 - konfiguračná stránka siete 130
 - potvrdenie, fax 123
 - správa o kvalite 130
 - správa o stave tlačiarne 130
 - zoznam písiem PCL 131
 - zoznam písiem PCL6 131
 - Zoznam typov písiem PS 131
- správy, fax
 - chyba 156
- správy o chybách, fax 124
- Sprievodca nastavením bezdrôtovej siete
 - konfigurácia bezdrôtovej siete 18
- svetlosť
 - kontrast kópie 87
 - svetlosť/tmavosť faxu 110
- Š**
- špecifikácie
 - elektrické a akustické 191
- T**
- TCP/IP
 - manuálna konfigurácia parametrov protokolu IPv4 25
- technická podpora
 - on-line 177
- telefón, faxovanie z
 - príjem 120
- telefónne záznamníky, pripojenie nastavenia faxu 112
- tlač
 - faxové správy 123
 - podrobnosti o poslednom faxe 125
 - protokoly faxu 124
 - z ukladacieho príslušenstva USB 79
- Tlač funkciou Plug and Print zo zariadenia USB 79
- tlačové kazety
 - recyklovanie 65, 194
- tmavosť, nastavenia kontrastu
 - kópia 87
- tónová voľba 109
- typ papiera
 - zmena 150
- U**
- údržba
 - kontrola množstva atramentu v kazetách 64
- ukladacie príslušenstvo USB
 - tlač z 79
- úprava
 - text v programe na optické rozpoznávanie znakov (OCR) 98
- úprava veľkosti dokumentov
 - kopírovanie 88
- V**
- veľkosť, kópia
 - zmenšenie alebo zväčšenie 88
- veľkosti, médiá
 - nastavenie prispôsobenia na stranu, faxovanie 114
- vkladanie papiera
 - vstupný zásobník 50
- vkladanie predtlačené formuláre 56
- vloženie hlavičkového papiera 57
 - vstupný zásobník 56
- vloženie obálok
 - vstupný zásobník 54, 55
- vloženie predtlačených formulárov
 - vstupný zásobník 57
- Volanie cez internet
 - faxovanie 107
- vonkajšie linky
 - pauzy, vloženie 108
 - predvoľby 108
- vstavaný webový server
 - funkcia webového skenovania 97
- vstupný zásobník
 - vkladanie 50, 54, 55, 56, 57
- Vyhlásenie VCCI pre Japonsko 200
- vymazanie obsahu
 - protokoly faxu 125
- výstupná priehradka
 - zaseknutia, odstránenie 141
- vytáčanie
 - automatické opakované vytáčanie, nastavenia 109
- nastavenia tónovej alebo impulznej voľby 109
- pauzy, vloženie 108
- predvoľby, vloženie 108
- vyzváňacie tóny
 - rozlišujúce 113
- W**
- Webové lokality
 - podpora zákazníkov 177
 - Zákaznícka podpora pre počítače Macintosh 177
- webové stránky
 - podvodné správy 62
- Windows
 - skenovanie zo softvéru kompatibilného so štandardom TWAIN alebo WIA 96
- Z**
- zabudovaný webový server
 - funkcie 28
- zákaznícka podpora
 - on-line 177
- zaseknutia
 - podávač dokumentov, odstránenie 136
 - umiestnenie 136
 - výstupná priehradka, odstránenie 141
- zaseknutie
 - dráha papiera, odstránenie 140
 - nehodný papier 60
 - príčiny 134
- Zásobník 1
 - zaseknuté médiá, odstránenie 137
- Zásobník 2
 - zaseknutia, odstránenie 138
- Zásobník 3
 - zaseknuté médiá, odstránenie 139
- zásobníky
 - predvolená veľkosť papiera 50
 - zaseknuté médiá, odstránenie 139
 - zaseknutia, odstránenie 138
- záznamy, fax
 - chyba 156

zmena veľkosti dokumentov
kopírovanie 88
zmenšenie veľkosti dokumentov
kopírovanie 88
zrušenie
kopírovacie úlohy 90
zväčšenie veľkosti dokumentov
kopírovanie 88