



HP PageWide MFP 377dw

Användarhandbok

Copyright och licens

© 2016 Copyright HP Development Company, L.P.

Med ensamrätt. Detta material får inte reproduceras, anpassas eller översättas utan föregående skriftligt tillstånd från HP, förutom vad som är tillåtet enligt lagen om upphovsrätt.

Informationen i detta dokument kan komma att bli inaktuell utan föregående meddelande.

De enda garantier som gäller för HPs produkter och tjänster beskrivs i de uttryckliga garantivillkor som medföljer produkterna och tjänsterna. Ingenting i det här dokumentet ska tolkas som en ytterligare garanti. HP ansvarar inte för tekniska eller redaktionella fel eller utelämnanden i detta dokument.

Utgåva 1, 2/2016

Varumärken

Adobe®, Acrobat® och PostScript® är varumärken som tillhör Adobe Systems Incorporated.

Intel® Core™ är ett varumärke som tillhör Intel Corporation i USA och andra länder.

Java™ är ett amerikanskt varumärke som tillhör Sun Microsystems, Inc.

Microsoft®, Windows®, Windows® XP och Windows Vista® är amerikanska registrerade varumärken som tillhör Microsoft Corporation.

UNIX® är ett registrerat varumärke som tillhör The Open Group.

Energy Star och Energy Star-logotypen är USA-registrerade varumärken som tillhör United States Environmental Protection Agency.

Innehåll

1 Grundinformation om produkten	1
Produktfunktioner	2
Miljöfunktioner	2
Hjälpmedelsfunktioner	3
Produktbilder	4
Vänster fram	4
Höger fram	5
Baksida	5
Genom bläckpatronsluckan	6
Ström av och på	7
Starta produkten	7
Hantera energisparfunktioner	7
Stänga av produkten	8
Använda kontrollpanelen	9
Knappar på kontrollpanelen	9
Kontrollpanelens startskärm	10
Kontrollpanelens instrumentpanel	10
Kontrollpanelens programmappar	11
Genvägar på kontrollpanelen	11
Hjälpfunktioner	12
Skrivarinformation	12
Hjälpanimering	13
Tyst läge	14
Så här aktiverar eller inaktiverar du Tyst läge från kontrollpanelen	14
Så här aktiverar eller inaktiverar du Tyst läge via EWS	14
2 Ansluta produkten	15
Ansluta produkten till en dator eller ett nätverk	16
Så här ansluter du produkten med hjälp av en USB-kabel	16
Så här ansluter du produkten till ett nätverk	16
Nätverksprotokoll som stöds	16
Ansluta produkten till ett trådbundet nätverk	17

Anslut produkten via ett trådlöst nätverk (endast trådlösa modeller)	17
Så här ansluter du produkten till ett trådlöst hemmanätverk med hjälp av guiden för trådlös installation.	18
Så här ansluter du produkten till ett trådlöst nätverk med WPS	18
Ansluta produkten manuellt till ett trådlöst nätverk	19
Använda Wi-Fi Direct för att ansluta en dator eller enhet till produkten	20
Så här slår du på Wi-Fi Direct	20
Så här skriver du ut från en mobil enhet med trådlös funktion	20
Så här skriver du ut från en dator med trådlös funktion (Windows)	20
Så här skriver du ut från en dator med trådlös funktion (OS X)	20
Installera HP:s skrivarprogramvara för en trådlös produkt som redan finns i nätverket	23
Öppna skrivarprogramvaran (Windows)	24
Hantera nätverksinställningar	25
Visa eller ändra nätverksinställningar	25
Ställa in eller ändra produktens lösenord	25
Konfigurera TCP/IP-parametrar manuellt via kontrollpanelen	25
Länkhastighet och duplexinställningar	26

3 Utskriftshantering och tjänster 27

HP Embedded Web Server	28
Om EWS	28
Om cookies	28
Öppna EWS.	29
Egenskaper	29
Fliken Start sida	29
Fliken Skanna	30
Fliken Fax	31
Fliken Webbtjänster	31
Fliken Nätverk	31
Fliken Verktyg	31
Fliken Inställningar	32
Webbtjänster	34
Vad är webbtjänster?	34
HP ePrint	34
Utskriftsappar	34
Konfigurera webbtjänster	34
Använda webbtjänster	35
HP ePrint	35
Utskriftsappar	36
Ta bort webbtjänster	37
Funktioner för produktsäkerhet	37

Säkerhetsinformation	37
Brandvägg	38
Säkerhetsinställningar	39
Uppdateringar för fast programvara	39
HP Printer Assistant i skrivarprogram (Windows)	40
Öppna HP Printer Assistant	40
Egenskaper	40
Fliken Ansluten	40
Fliken Skr ut, skanna, faxa	40
Fliken Butik	41
Fliken Hjälp	41
Fliken Verktyg	41
Fliken Beräkn bläckniv.	41
HP Verktyg (OS X)	42
AirPrint™ (OS X)	43

4 Papper och utskriftsmaterial 44

Information om pappersanvändning	45
Materialstorlekar som stöds	46
Storlekar som stöds för papper och utskriftsmaterial	46
Kuvertstorlekar som stöds	47
Kort- och etikettstorlekar som stöds	47
Storlekar som stöds för fotopapper	47
Papperstyper som kan användas och pappersfackkapacitet	48
Fack 1 (multifunktionsfack) på vänster sida av produkten	48
Fack 2 (standardfack) och fack 3 (extrafack)	49
Konfigurera facken	50
Fylla på utskriftsmaterial	50
Fylla på fack 1	50
Fylla på fack 2	51
Fylla på extrafack 3	53
Fylla på kuvert	54
Fylla på brevpapper eller förutskrivna formulär	56
Fyll på den automatiska dokumentmataren	57
Fylla på skannern	58
Tips för val och användning av papper	60

5 Bläckpatroner 61

HP PageWide-kassetter	62
HP:s policy avseende bläckpatroner från andra tillverkare	62
Förfalskade HP-bläckpatroner	62

Hantera bläckpatroner	63
Förvara bläckpatroner	63
Skriva ut i det allmänna kontorsläget	63
Skriva ut när en bläckpatron håller på att ta slut	63
Kontrollera de ungefärliga bläcknivåerna	64
Beställa bläckpatroner	65
Återvinna bläckpatroner	65
Byta bläckpatroner	66
Tips angående bläckpatroner	68

6 Skriv ut **69**

Skriva ut från en dator	70
Så här skriver du ut från en dator (Windows)	70
Så här skriver du ut från en dator (OS X)	72
Så här ställer du in kortkommandon för utskrift (Windows)	73
Så här konfigurerar du förinställda utskriftsinställningar (OS X)	73
Så här justerar eller hanterar du färger	73
Välja ett förinställt färgtema för ett utskriftsjobb	74
Justera färgalternativen för ett utskriftsjobb manuellt	74
Matcha färgerna efter datorskärmen	75
Kontroll av tillgången till färgutskrifter	75
Skriva ut från kontrollpanelen	76
Skriva ut med jobblagring	76
Så här aktiverar du jobblagring	76
Aktivera eller inaktivera jobblagring (Windows)	76
Aktivera eller inaktivera jobblagring (OS X)	76
Så här använder du jobblagring för ett eller alla utskriftsjobb	76
Använda jobblagring för ett eller alla utskriftsjobb (Windows)	76
Använda jobblagring för ett eller alla utskriftsjobb (OS X)	78
Så här skriver du ut ett jobb lagrat på skrivaren	78
Så här tar du bort ett jobb lagrat på skrivaren	78
Skriva ut från en USB-enhet	79
Skriva ut med NFC	80
Skriva ut med HP ePrint	81
Skriva ut på en annan plats genom att skicka ett e-postmeddelande med HP ePrint-appen	81
Skriva ut från en dator på plats eller en mobil enhet	81
Skriva ut med AirPrint (OS X)	82
Tips för lyckade utskrifter	83
Bläckpatronstips	83
Påfyllningstips	83
Skrivarinställningstips (Windows)	84

Skrivarinställningstips (OS X)	84
7 Kopiera och skanna	86
Kopiera	87
Kopieringsinställningar	87
Justera ljus och mörker för exemplar	87
Välj pappersfack och pappersstorlek för de utskrivna exemplaren.	87
Förminska eller förstora en kopia	87
Fylla på och kopiera ID-kort	88
Kopiera bilder	89
Fylla på och kopiera original av blandad storlek	90
Kopiera på båda sidor automatiskt	90
Avbryta ett kopieringsjobb	90
Skanna	91
Skanna till en USB-enhet	91
Skanna till en dator	91
Så här konfigurerar du skanning till en dator	91
Konfigurera skanning till en dator (Windows)	92
(OS X)Installera HP Digital fax 8	92
Så här skannar du till en dator från kontrollpanelen	92
Skanna till e-post	92
Så här konfigurerar du skanning till e-post	92
Konfigurera Skanna till e-post i EWS	92
Ange inställningar för Skanna till e-post i HP Printer Assistant	93
Ange inställningar för Skanna till e-post(OS X)	93
Så här skannar du ett dokument eller foto till e-postmeddelande	93
Så här ändrar du kontoinställningarna	93
Ändra kontoinställningar i EWS	93
Ändra kontoinställningar:(OS X)	94
Skanna till en nätverksmapp	94
Så här konfigurerar du skanning till en nätverksmapp	94
Konfigurera skanning till en nätverksmapp i EWS	94
Konfigurera skanning till en nätverksmapp i HP Printer Assistant	94
Så här skannar du till en nätverksmapp	95
Skanna till SharePoint	95
Konfigurera skanning till SharePoint	95
Så här skannar du till SharePoint	95
Skanna med HP:s skanningsprogramvara	95
Skanna med andra program	96
Så här skannar du från ett TWAIN-kompatibelt program	96
Så här startar du en skanning från ett WIA-kompatibelt program	97

Skanna med hjälp av Webscan	97
Skanna dokument som redigerbar text	98
Riktlinjer för att skanna dokument som redigerbar text	98
Skanna ett dokument som redigerbar text (Windows)	99
Så här skannar du dokument som redigerbar text (OS X)	99
Tips för lyckad kopiering och skanning	100

8 Faxa **101**

Faxkonfiguration	102
Ansluta fax till en telefonlinje	102
Konfigurera faxinställningar	102
Så här anger du faxinställningarna via kontrollpanelen	102
Så här konfigurerar du faxinställningarna med HP: s guide för konfiguration av digital fax (Windows)	103
Konfigurera HP Digital fax	103
Krav för HP Digital fax	103
Så här konfigurerar du HP Digital fax	104
Konfigurera HP Digital fax (Windows)	104
Konfigurera HP Digital fax (OS X)	104
Konfigurera HP Digital fax i EWS	104
Så här ändrar du inställningar för HP Digital fax	104
Ändra inställningar för HP Digital fax (Windows)	104
Ändra inställningar för HP Digital fax(OS X)	104
Ändra inställningarna för HP Digital fax i EWS	104
Så här stänger du av HP Digital Fax	105
Faxprogram, system och programvara	105
Faxprogram som stöds	105
Telefontjänster som stöds – analogt	105
Alternativa telefontjänster – digitalt	105
DSL	105
PBX	105
ISDN	106
VoIP	106
Göra faxinställningar	107
Inställningar för faxesändning	107
Ställa in pauser eller snabba avbrott (flash hooks)	107
Ställa in ett uppringningsprefix	107
Ange ton- eller pulsval	108
Konfigurera automatisk återuppringning och tid mellan återuppringningarna	108
Inställningen för ljus/mörkt	109
Ställa in standardupplösningen	109

Använda försättsbladsmallar	109
Inställningar för faxmottagning	110
Konfigurera vidarebefordran av fax	110
Spärra eller avblockera faxnummer	110
Ange antalet ringsignaler före svar	111
Ställ in särskild ringsignal	112
Använda automatisk förminskning för inkommande fax	112
Ställa in faxljudvolym	113
Ställa in stämpling av mottagna fax	113
Skicka ett fax	114
Skicka ett fax från kontrollpanelen	114
Använda kortnummer och gruppnummer	115
Skicka ett standardfax från datorn	115
Skicka ett fax från programmet	116
Skicka ett fax med övervakad uppringning	117
Skicka fax genom att använda skrivarminnet	117
Ta emot ett fax	119
Ta emot ett fax manuellt	119
Faxminne	119
Skriva ut ett fax igen	119
Ta bort fax från minnet	119
Använda telefonkatalogen	121
Skapa och redigera enskilda kortnummerposter	121
Skapa och redigera gruppnummerposter	121
Ta bort kortnummer	121
Använda rapporter	122
Skriva ut faxbekräftelserapporter	122
Skriva ut felrapporter för fax	123
Skriva ut och läsa faxloggen	123
Rensa faxloggen	124
Skriv ut uppgifter om den senaste faxöverföringen.	124
Skriva ut en rapport över nummerpresentation	124
Visa samtalshistorik	124
9 Lösa problem	125
Kontrolllista för felsökning	126
Kontrollera att strömmen till produkten är på	126
Se efter om det visas några felmeddelanden på kontrollpanelen.	126
Testa utskriftsfunktionerna	126
Testa kopieringsfunktionerna	127
Testa faxesändningsfunktionerna	127

Testa faxmottagningsfunktionerna	127
Försök skicka ett utskriftsjobb från en dator	127
Testa plug-and-print USB-funktionen	127
Faktorer som påverkar produktens prestanda	127
Informationssidor	129
Standardinställningar	130
Rengöringsrutiner	131
Rengör skrivhuvudet	131
Rengör skannerglasremsan och plattan.	131
Rengör dokumentmatarens rullar och separationsplatta	132
Rengöra pekskärmen	132
Problem med papperstrassel och pappersmatning	133
Produkten hämtar inget papper	133
Produkten matar in dubbla pappersark	133
Förebygga papperstrassel	133
Rensa trassel	134
Platser där papperstrassel kan förekomma	135
Åtgärda papperstrassel i dokumentmataren	135
Åtgärda trassel i fack 1 (multifunktionsfacket)	136
Rensa papperstrassel i fack 2	137
Åtgärda papperstrassel i tillvalsfack 3	138
Åtgärda papperstrassel innanför vänster lucka	139
Rensa papperstrassel i utmatningsfacket	140
Åtgärda papperstrassel i duplexenheten	140
Problem med bläckpatronerna	143
Påfyllda eller omarbetade bläckpatroner	143
Tolka meddelanden om bläckpatroner på kontrollpanelen	143
Använd [färg] installerad	143
Använd inte KONFIGURATIONS-patroner	143
Använd konfigurationspatroner	143
Bläcknivån låg	144
Bläcknivån mycket låg	144
Förfalskad eller använd [färg] patron installerad	144
Inkompatibel [färg]	144
Inkompatibla bläckpatroner	144
Installera [färg] patron	145
Patroner från andra tillverkare än HP är installerade.	145
Patron har slut på bläck	145
Problem med SETUP-patronerna	145
Problem med skrivarförberedelse	145
Problem med utskriftssystemet	146

Skrivarfel	146
Äkta HP-patron installerad	146
Utskriftsproblem.	146
Produkten skriver inte ut.	146
Enheter skriver ut långsamt.	147
Problem med plug-and-print USB-funktionen	147
Menyn Alternativ för minnesenhet öppnas inte när du sätter in USB-tillbehöret	147
Filen skrivs inte ut från USB-lagringsenheten	148
Den fil du vill skriva ut finns inte med på meny Alternativ för minnesenhet	148
Förbättra utskriftskvaliteten	148
Kontrollera att du använder äkta HP-bläckpatroner	149
Använd papper som uppfyller HP:s specifikationer	149
Välj rätt inställning för papperstyp i skrivardrivrutinen.	149
Ändra inställning för papperstyp och storlek (Windows)	150
Ändra inställning för papperstyp och storlek (OS X)	150
Använd den skrivardrivrutin som bäst uppfyller dina utskriftsbehov	150
Justera skrivhuvudet	151
Skriva ut en rapport om kvalitet på utskrift	151
Skanningsproblem	152
Faxproblem	153
Checklista för felsökning av fax	153
Ändra felkorrigering och faxhastighet	154
Ställa in faxfelskorrigeringsläge	155
Ändra faxhastighet	156
Faxloggar och rapporter	156
Skriva ut enskilda faxrapporter	156
Ställa in faxfelrapporten	157
Felmeddelanden för fax	157
Communication error.	157
Faxen är upptagen Sändning avbruten.	158
Faxen är upptagen Återuppringning väntar.	158
Faxlagringsutrymmet är fullt. Avbryter mottagningen av faxet.	158
Faxlagringsutrymmet är fullt. Avbryter sändningen av faxet.	159
Faxmottagningsfel.	159
Faxesändningsfel.	159
Ingen fax detekterad.	160
Ingen fax svarade. Sändning avbruten.	160
Ingen fax svarade. Återuppringning väntar.	161
Ingen kopplingston.	161
Luckan på dokumentmataren är öppen. Fax avbrutet.	162
Lös problem med att skicka fax	163

Ett felmeddelande visas på kontrollpanelen	163
Papperstrassel i dokumentmataren	163
Skannerfel	163
Kontrollpanelen visar meddelandet Redo utan något försök att skicka faxet.	163
Kontrollpanelen visar meddelandet "Tar emot sidan 1" och går inte vidare efter det meddelandet	163
Det går att ta emot fax, men det går inte att skicka	163
Det går inte att använda faxfunktioner från kontrollpanelen	164
Det går inte att använda kortnummer	164
Det går inte att använda gruppnummer	164
Felmeddelande från telefonbolaget under pågående faxesändning	165
Det går inte att skicka fax när en telefon är ansluten till produkten	165
Lösa problem vid mottagning av fax	165
Ett felmeddelande visas på kontrollpanelen	165
Faxen svarar inte	165
Faxlinjen har en funktion för röstmeddelanden	165
Produkten är ansluten till en DSL-telefontjänst	166
Produkten används med en Fax over IP- eller VoIP-telefontjänst	166
Avsändaren får upptagetton	166
En handenhet är ansluten till produkten	166
En telefonlinjedelare tillämpas	166
Det går inte att skicka eller ta emot fax via en PBX-linje	166
Lösa allmänna utskriftsproblem	166
Faxen sänds långsamt	166
Faxkvaliteten är dålig	167
Faxen klipps av eller skrivs ut på två sidor	167
Anslutningsproblem	167
Lösa problem med USB-direktanslutning	167
Lösa nätverksproblem	168
Dålig fysisk anslutning	168
Datorn använder fel IP-adress för produkten	168
Datorn kan inte kommunicera med produkten	168
Produkten använder fel länk och duplexinställningar för nätverket	169
Ny programvara kan orsaka kompatibilitetsproblem	169
Datorn eller arbetsstationen kan vara felaktigt konfigurerade	169
Produkten är inaktiverad, eller någon annan nätverksinställning är felaktig	169
Problem med trådlöst nätverk	170
Kontrolllista för trådlös anslutning	170
Produkten skriver inte ut, och datorn har en brandvägg från tredje part installerad	170
Den trådlösa anslutningen fungerar inte när den trådlösa routern eller produkten har flyttats .	170
Det går inte att ansluta flera datorer till den trådlösa produkten	171

Den trådlösa produkten tappar kommunikationen vid anslutning till ett VPN	171
Nätverket visas inte i den trådlösa nätverkslistan	172
Det trådlösa nätverket fungerar inte	172
Problem med produktens programvara (Windows)	173
Problem med produktens programvara (OS X)	175
Skrivardrivrutinen visas inte i listan Skriv ut och skanna	175
Produktnamnet visas inte i produktlistan i listan Skriv ut och skanna	175
Skrivardrivrutinen ställer inte automatiskt in den produkt som du har valt i listan Skriv ut och skanna	175
Ett utskriftsjobb skickades inte till önskad produkt	175
Om produkten är ansluten med en USB-kabel visas den inte i listan Skrivare och skanna efter att drivrutinen har valts.	175
Du använder en allmän skrivardrivrutin tillsammans med en USB-anslutning	176

10 Service och support 177

Kundsupport	178
HP:s begränsade garanti	179
Storbritannien, Irland och Malta	181
Österrike, Belgien, Tyskland och Luxemburg	181
Belgien, Frankrike och Luxemburg	182
Italien	183
Spanien	183
Danmark	184
Norge	184
Sverige	184
Portugal	185
Grekland och Cypern	185
Ungern	185
Tjeckien	186
Slovakien	186
Polen	186
Bulgarien	187
Rumänien	187
Belgien och Nederländerna	187
Finland	188
Slovenien	188
Kroatien	188
Lettland	188
Litauen	189
Estland	189
Ryssland	189

Bilaga A Teknisk information	190
Produktspecifikationer	191
Specifikationer för utskrift	191
Fysiska specifikationer	192
Energiförbrukning och elektriska specifikationer	192
Specifikation för ljudemission	193
Specifikationer för omgivande miljö	193
Program för miljövänliga produkter	194
Skydda miljön	194
Ozon	194
Strömförbrukning	195
Kommissionens förordning (EG) 1275/2008	195
Papper	195
Skrivartillbehör till HP PageWide	195
Plast	195
Återvinning av elektronisk maskinvara	195
Materialbegränsningar	195
Allmän batteriinformation	196
Batterikassering i Taiwan	196
Materialmeddelande för perklorat i Kalifornien	196
EU:s batteridirektiv	196
Meddelande om batterier för Brasilien	197
Kemiska substanser	197
EPEAT	197
Kassering av utrustning	197
Tabell över giftiga och skadliga substanser (Kina)	198
RoHS-meddelande (Restriction on Hazardous Substances) (Turkiet)	198
RoHS-meddelande (Restriction on Hazardous Substances) (Ukraina)	198
Meddelande om begränsningar angående skadliga substanser (Indien)	198
China Energy Label för skrivare, fax och kopiator	199
Användarinformation om China SEPA Eco Label	199
Information om bestämmelser	200
Information om gällande lagar och bestämmelser	200
Regulatoriskt modellnummer för identifiering	200
FCC-deklaration	200
VCCI-deklaration (Japan)	201
Instruktioner för strömsladd	201
Nätssladdar (Japan)	201
EMI-deklaration (Korea)	201
Meddelande till användare i Tyskland angående bildskärmsarbetsplatser	201
Meddelande om bestämmelser för Europeiska unionen	201

Meddelande om bestämmelser för Europeiska unionen	202
Endast trådlösa modeller	202
Endast modeller med faxfunktion	202
Ytterligare meddelande om telekomprodukter (fax)	202
Meddelande om telekomprodukter för Nya Zeeland	203
Additional FCC statement for telecom products (US)	203
Industry Canada CS-03 requirements	204
Meddelande till användare av det kanadensiska telenätet	205
Meddelande om trådbunden fax i Australien	205
Meddelande till användare av det tyska telefonnätet	205
Ytterligare meddelande angående trådlösa produkter	205
Exponering för radiofrekvent energi	206
Meddelande till användare i Brasilien	206
Bestämmelser för Kanada	206
Information för Japan	206
Meddelande till användare i Korea	207
Bestämmelser för Taiwan	207
Information för Mexiko	207

Index	208
--------------------	------------

1 Grundinformation om produkten

- [Produktfunktioner](#)
- [Produktbilder](#)
- [Ström av och på](#)
- [Använda kontrollpanelen](#)
- [Tyst läge](#)

Produktfunktioner

PageWide MFP 377dw

J9V80A, J9V80B, J9V80C, J9V80D



Fackets kapacitet (75 gsm eller 20-lb finpapper)

- Fack 1: 50 ark
- Fack 2: 500 ark
- Tillvalsack 3: 500 ark
- Automatisk dokumentmatare (ADM): 50 ark
- Standardutmatningsfack: 300 ark

Skriv ut

- Enkelsidiga utskrifter med hastighet upp till 30 sidor per minut (ppm) i både färg och svartvitt med professionell kvalitet
- Dubbelsidiga utskrifter med hastighet upp till 21 ppm i både färg och svartvitt med professionell kvalitet
- Upp till 45 ppm i kontorsläget

Kopiera

- Enkelsidig kopiering på upp till 40 ppm i svart och färg
- Enskild dubbelsidig kopiering med hastighet på upp till 26 ppm i svart och färg
- Automatisk dokumentmatare för 50 ark som hanterar upp till 356 mm (14 tum) långa och upp till 216 mm (8,5 tum) breda ark

Skanna

- Dubbelsidiga utskrifter med hastighet upp till 26 ppm i både färg och svartvitt med professionell kvalitet
- Skanna till en Walk-Up-USB-enhet, e-postadress, nätverksmapp eller SharePoint-sida
- Glaset hanterar upp till 356 mm (14,0 tum) långa och upp till 216 mm (8,5 tum) breda ark
- HP-programvaran låter dig skanna dokument till en fil som kan redigeras
- Kompatibel med TWAIN-, WIA och WS-Scan-program

Faxa

- Faxa till e-postadress eller nätverksmapp
- Faxa från en Walk-Up-panel eller från ett program på en ansluten dator
- Faxarkiv, faxlogg, skräpfaxspärr, icke-flyktigt faxminne, funktion för vidarebefordring av fax

Anslutningar

- 802.3 LAN (10/100) Ethernet-port
- USB-portar av Typ A och Typ B (bak) för värd
- USB 2.0 enhetsport (fram)

Trådlöst

- Inbäddad trådlös funktion
- Stöd för 802.11n 5 GHz dualband
- HP ePrint – skicka dokument till produktens e-postadress för utskrift
- Stöd för HP Wireless Direct
- NFC-funktion (Near Field Communications): Walk-Up-utskrift från smarttelefon och surfplatta
- Skanna till smarttelefon

Miljöfunktioner

Funktion	Miljönytta
Dubbelsidig utskrift	Automatisk dubbelsidig utskrift finns på alla modeller av HP PageWide MFP 377dw. Dubbelsidiga utskrifter är miljövänliga och sparar pengar.
Skriva ut flera sidor per ark	Spara papper genom att skriva ut två eller fler sidor av ett dokument sida vid sida på ett pappersark. Du kommer åt den här funktionen via skrivardrivrutinen.
Kopiering av flera sidor per ark	Spara papper genom att kopiera två sidor i ett originaldokument sida vid sida på samma ark.

Funktion	Miljönytta
Återvinning	Minska avfall genom att använda returpapper. Återvinn bläckpatroner via HP Planet Partner-programmet för återlämning.
Energibesparingar	Tack vare vilolägen och timerinställningar kan den här produkten snabbt gå in i lägen med reducerad strömförbrukning när du inte skriver ut, vilket sparar energi.

Hjälpmedelsfunktioner

Produkten har flera funktioner som är avsedda för användare med nedsatt syn, hörsel eller styrka eller som är vänsterhänta.

- Online-användarhandbok som kan läsas på skärmen.
- Bläckpatronerna kan installeras och tas ur med en hand.
- Alla fack och luckor kan öppnas med en hand.

Produktbilder

- [Vänster fram](#)
- [Höger fram](#)
- [Baksida](#)
- [Genom bläckpatronsluckan](#)

Vänster fram

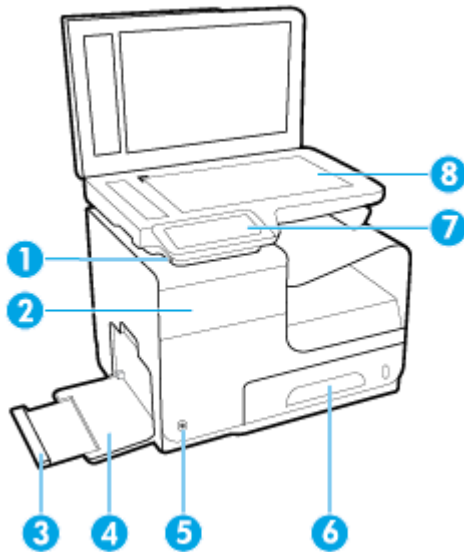

Etikett	Beskrivning
1	USB-port för enhetsanslutning
2	Bläckpatronslucka
3	Förlängningsdel till fack 1
4	Fack 1
5	Ström-knapp
6	Fack 2 – standardpappersfack
7	Kontrollpanel
8	Skannerglas

Höger fram

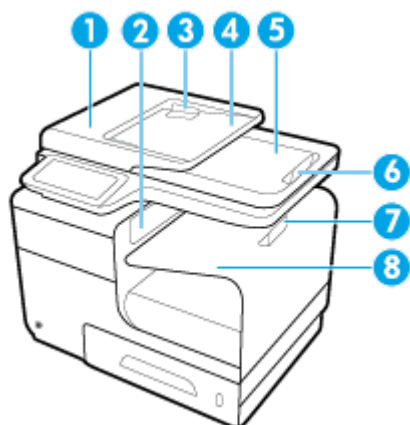

Etikett	Beskrivning
1	Lock till automatisk dokumentmatare (ADM)
2	Lucka till huvudutmatningsfack
3	Pappersledare för ADM
4	Påfyllningsfack för ADM
5	Utmatningsfack för ADM
6	Stopp i utmatningsfack för ADM
7	Stopp i huvudutmatningsfack
8	Huvudutmatningsfack

Baksida

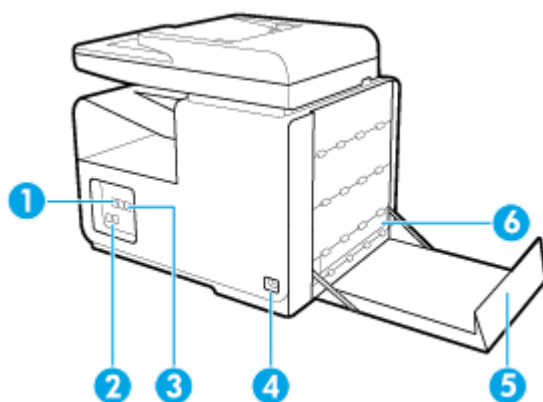

Etikett	Beskrivning
1	Anslutningsport för Ethernet
2	Anslutningsport för fax
3	USB-portar Typ A och Typ B
4	Nätkabelanslutning

Etikett	Beskrivning
5	Vänster lucka
6	Tillbehör för dubbelsidig utskrift

Genom bläckpatronsluckan

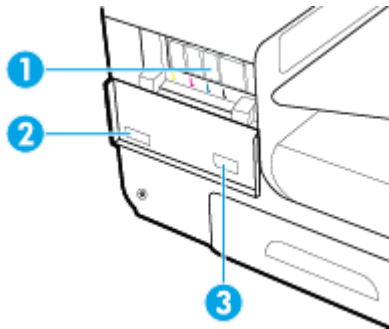

Etikett	Beskrivning
1	Plats för bläckpatroner
2	Produktnummer och produktens serienummer
3	Bläckpatroner - artikelnummer

Ström av och på

MÄRK: För att förhindra skador på produkten bör du endast den medföljande nätsladden.

- [Starta produkten](#)
- [Hantera energisparfunktioner](#)
- [Stänga av produkten](#)

Starta produkten

1. Anslut strömsladden som medföljer produkten i strömanslutningsporten på produktens baksida.
2. Anslut strömsladden till ett vägguttag med tillräcklig ström.

 **OBS!** Kontrollera att strömkällan är tillräcklig för produktens nätspänning. Produkten använder antingen 100–240 V växelström eller 200–240 V växelström samt 50/60 Hz.

3. Tryck på och släpp strömbrytaren på produktens framsida.

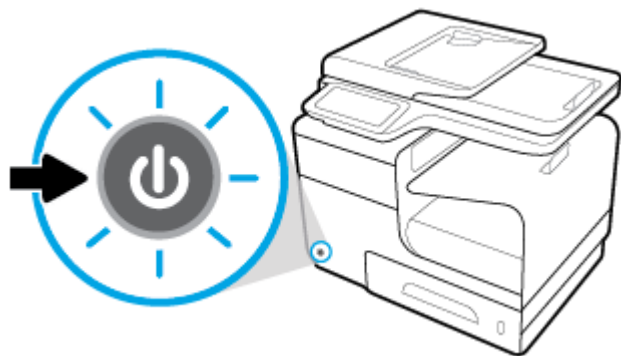

Hantera energisparfunktioner

HP PageWide MFP 377dw-skrivare har energisparfunktioner som kan minska energiförbrukningen och spara energi.

- Viloläget försätter produkten i ett tillstånd där mindre energi förbrukas om produkten varit inaktiv under en viss tid. Du kan ange efter hur lång tid produkten ska gå in i viloläget på kontrollpanelen.
- Du kan schemalägga av/på för att slå på eller stänga av produkten automatiskt på dagar och tider som du anger på kontrollpanelen. Du kan till exempel schemalägga att skrivaren ska stängas av kl 18.00, måndag till fredag.

Ställa in tid för viloläge

1. Öppna kontrollpanelens instrumentpanel (dra med fingrarna nedåt över fliken för instrumentpanelen högst upp på någon av skärmarna eller tryck på instrumentpanelen på startskärmen).
2. Tryck på  på kontrollpanelens instrumentpanel.
3. Tryck på [Energisparfunktioner](#) och sedan på [Viloläge](#).
4. Välj ett av tidsalternativen.

Produkten försätts i ett tillstånd med lägre energiförbrukning när den har varit inaktiv under den tid du angett.

Schemalägga om produkten ska slås på eller stängas av

1. Öppna kontrollpanelens instrumentpanel (dra med fingrarna nedåt över fliken för instrumentpanelen högst upp på någon av skärmarna eller tryck på instrumentpanelen på startskärmen).
2. Tryck på  på kontrollpanelens instrumentpanel.
3. Tryck på [Energihantering](#) och sedan på [Schemalägg skrivare på/av](#).
4. Aktivera alternativet [Schemalägg på](#) eller [Schemalägg av](#).
5. Välj alternativet [Schemalägg på](#) eller [Schemalägg av](#) och välj dagen och tiden du vill schemalägga.

Produkten slås på eller stängs av på tiden och dagen som du angett.

 **OBS!** Produkten kan inte ta emot fax när den är avstängd. Fax som skickas under schemalagd inaktivitet skrivs ut när produkten slås på.

Stänga av produkten

MÄRK: Stäng inte av produkten om en bläckpatron saknas. Annars kan produkten ta skada.

- ▲ Tryck på och släpp strömbrytaren på produktens framsida för att stänga av HP PageWide MFP 377dw-skrivaren.

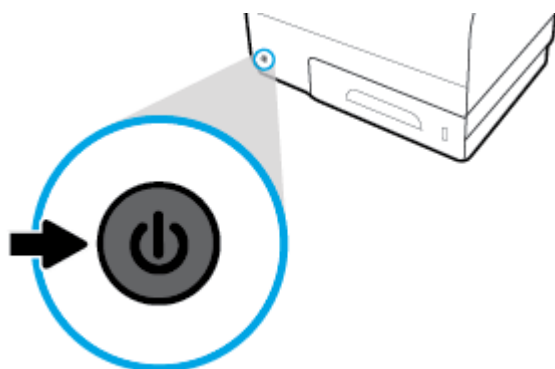

Ett meddelande visas på kontrollpanel som varnar dig om du försöker stänga av produkten när en eller flera bläckpatroner saknas.

MÄRK: För att förhindra problem med utskriftskvaliteten bör du endast stänga av produkten med strömbrytaren på framsidan. Dra inte ut strömsladden, stäng inte strömbrytaren på grenuttaget och använd inte någon annan metod.

Använda kontrollpanelen





- [Knappar på kontrollpanelen](#)
- [Kontrollpanelens startskärm](#)
- [Kontrollpanelens instrumentpanel](#)
- [Kontrollpanelens programmappar](#)
- [Genvägar på kontrollpanelen](#)
- [Hjälpfunktioner](#)

 **OBS!** Den lilla texten på kontrollpanelen är inte avsedd för långvarig visning.

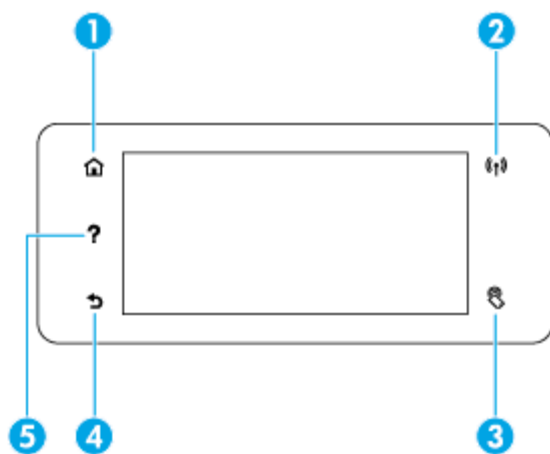
Knappar på kontrollpanelen

Knapparna och indikatorlamporna på kontrollpanelen till HP PageWide MFP 377dw-skrivare tänds när de kan användas och släcks när de inte kan användas.



1		Knappen Hem . Tryck för att visa kontrollpanelens startskärm.
2		Indikator för trådlöst nätverk. Lyser blått med fast sken när produkten är ansluten till ett trådlöst nätverk. Blinkar när produkten söker efter en trådlös anslutning. Släckt när produkten är ansluten till ett trådbundet nätverk eller med en USB-kabel.
3		Indikator för NFC (Near Field Communications). Produkten kan användas för Walk-Up-utskrifter från surfplattor och smarttelefoner.
4		Knappen Tillbaka eller Avbryt . Tryck för att gå till föregående skärm eller för att avbryta den aktuella åtgärden.
5		Knappen Hjälp . Tryck för att visa alternativen för hjälpmenyn.

Kontrollpanelens startskärm

Kontrollpanelens startskärm har en instrumentpanel, programmappar och genvägar som användaren kan ange för olika åtgärder.

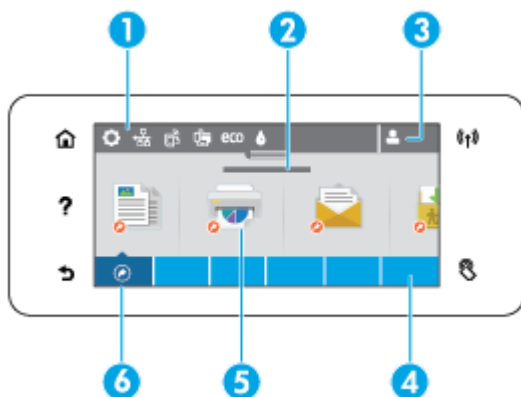

- 1 Instrumentpanel.** Ikonerna på instrumentpanelen visar den aktuella produktstatusen och ger dig åtkomst till skärmar där du kan ändra produktens inställningar (se [Kontrollpanelens instrumentpanel](#)).

Om du vill se hela instrumentpanelen kan du trycka på fältet högst upp på startskärmen, eller trycka på och dra ned handtaget i mitten av instrumentpanelsfältet.
- 2 Tid och datum.** I det här avsnittet visas även schemalagda händelser, till exempel schemalagd avstängningstid (se [Hantera energisparfunktioner](#)).
- 3 Ikonen Logga in.** Du kan ställa in att användare måste logga in på produkten innan de kan använda vissa av programmen.

Tryck här för att logga in med ett PIN-nummer eller användarnamn och lösenord.
- 4 Programmappar.** Dessa mappar innehåller ikoner för definierade åtgärder (till exempel [Skriv ut > Private Job](#)).

Tryck på en mapp för att se programikonerna i mappen.
- 5 Program- och inställningsikoner.** Du kan skapa genvägar till ikonerna i programmapparna och placera dem på startskärmen (se [Genvägar på kontrollpanelen](#)).

Tryck och dra med fingrarna för att bläddra horisontellt mellan ikonerna. Tryck på en ikon för att visa en program- eller inställningsskärm.
- 6 Genvägar.** Du kan skapa en genväg till valfri program- eller inställningsikon i programmapparna.

Tryck för att visa alla tillgängliga genvägsikoner (se [Genvägar på kontrollpanelen](#)).

Kontrollpanelens instrumentpanel

Öppna instrumentpanelen genom att trycka på fältet högst upp på startskärmen eller genom att dra fingrarna nedåt på fliken för instrumentpanelen.

Läs mer om hur du använder instrumentpanelen genom att trycka på **?** på kontrollpanelen och sedan välja [Kontrollpanelstips > Använda instrumentpanelen](#).

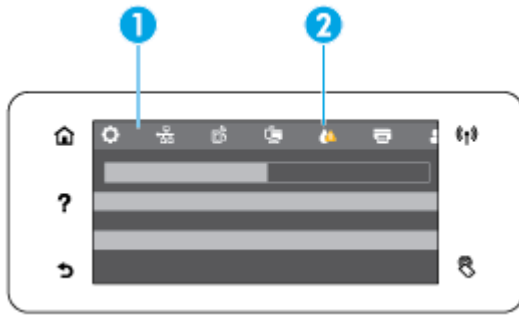

- 1 Större ikoner visas högst upp på instrumentpanelen. Ikonerna anger produktens status och kan användas för att ändra produktens inställningar.

Dra med fingrarna för att bläddra horisontellt mellan ikonerna. Tryck på en ikon för att visa en statusskärm eller för att ändra produktens inställningar.
- 2 En gul eller röd triangel visas på en ikon för att signalera att användarens uppmärksamhet krävs.

I exemplet ovan signalerar en gul varning att en eller flera bläckpatroner har ont om bläck.

Kontrollpanelens programmappar

Mappikoner visas i ett fält längst ned på kontrollpanelens startskärm. Tryck på en mappikon för att se programikonerna i mappen.

HP PageWide MFP 377dw-skrivare kan ha följande programmappar:

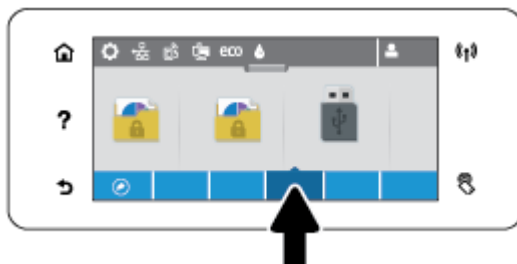

- Kopiera
- Skanna
- Skriv ut
- Faxe
- Appar

Genvägar på kontrollpanelen

Du kan skapa en genväg till program- eller inställningsikoner i programmapparna och lägga till genvägen på kontrollpanelens startskärm.

Läs mer om hur du använder genvägar genom att trycka på **?** sedan välja [Kontrollpanelstips](#).

Skapa en genväg på startskärmen

1. Öppna en programapp och navigera till program- eller inställningsikonen du vill skapa en genväg till.
2. Tryck och håll inne ikonen tills programappens fält blir grönt.
3. Dra ikonen till det gröna fältet och släpp.

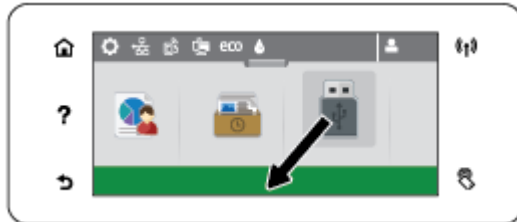

Ta bort en genväg från startskärmen

1. Tryck på genvägsikonerna i det nedre vänsterhörnet på kontrollpanelens startskärm för att visa alla tillgängliga genvägar.
2. Bläddra till genvägsikonen du vill ta bort, om det behövs.
3. Tryck och håll inne genvägsikonen tills programappens fält blir rött.
4. Dra ikonen till det röda fältet och släpp.



Hjälpfunktioner

HP PageWide MFP 377dw-skrivare har inbyggda hjälpavsnitt som du kan nå från kontrollpanelen. Hjälpavsnitten har tips, viktig produktinformation som du kan läsa eller skriva ut och animering som visar hur du utför olika åtgärder eller löser olika problem.

Du når hjälpfunktionerna genom att trycka på **?** på skrivarens kontrollpanel.

- [Skrivarinformation](#)
- [Hjälpanimering](#)

Skrivarinformation

Sidan Skrivarinformation visar följande information om din HP PageWide MFP 377dw-skrivare:

- Modellnamn och -nummer
- Produktens serienummer
- Produktens tjänstenummer

- Aktuell programversion
- Information om användning, status och inställningar om du skriver ut de fullständiga produktinformations- och skrivarstatussidorna.

Visa eller skriva ut skrivarinformationssidan

1. Tryck på **?** på skrivarens kontrollpanel.
2. Tryck på [Skrivarinformation](#).
3. Vill du skriva ut de fullständiga produktinformations- och skrivarstatussidorna trycker du på [Skriv ut](#).

Hjälpanimering

Den inbyggda hjälpen har animeringar som visar hur du utför olika åtgärder eller löser olika problem. Så här väljer och visar du en tillgänglig hjälpanimering:

1. Tryck på **?** på skrivarens kontrollpanel.
2. Tryck på [Instruktionsvideor](#).
3. Välj en animering som du vill spela upp i displayen på skrivarens kontrollpanel.

Tyst läge

Minimera ljudet från skrivaren med Tyst läge. Du kan aktivera det här läget via kontrollpanelen eller HP:s Embedded Web Server (EWS).



OBS! I Tyst läge arbetar skrivaren långsammare. Om detta minskar produktiviteten kan du stänga av läget.

Så här aktiverar eller inaktiverar du Tyst läge från kontrollpanelen

1. Öppna kontrollpanelens instrumentpanel (dra med fingrarna nedåt över fliken för instrumentpanelen högst upp på någon av skärmarna eller tryck på instrumentpanelen på startskärmen).
2. Tryck på  på kontrollpanelens instrumentpanel.
3. Tryck på **Tyst läge** för att aktivera eller inaktivera funktionen.

Så här aktiverar eller inaktiverar du Tyst läge via EWS

1. Öppna den inbäddade webbservern. Mer information finns i avsnittet [Öppna EWS..](#)
2. Klicka på fliken **Inställningar**.
3. I avsnittet **Inställningar** trycker du på **Tyst läge** för att aktivera eller inaktivera läget.
4. Klicka på **Verkställ**.

2 Ansluta produkten

- [Ansluta produkten till en dator eller ett nätverk](#)
- [Använda Wi-Fi Direct för att ansluta en dator eller enhet till produkten](#)
- [Installera HP:s skrivarprogramvara för en trådlös produkt som redan finns i nätverket](#)
- [Öppna skrivarprogramvaran \(Windows\)](#)
- [Hantera nätverksinställningar](#)

Ansluta produkten till en dator eller ett nätverk

Så här ansluter du produkten med hjälp av en USB-kabel

Du kan använda en USB-kabel för att ansluta produkten till datorn.

Den här produkten har stöd för USB 2.0-anslutningar. Använd en USB-kabel av A till B-typ. HP rekommenderar att du använder en kabel som är kortare än 2 m.

MÄRK: Anslut inte USB-kabeln förrän du uppmanas att göra så under programvaruinstallationen.

1. Stäng alla öppna program på datorn.
2. Installera skrivarprogramvaran via 123.hp.com/pagewide (rekommenderas) eller från den cd med HP-programvara som medföljde skrivaren. Följ sedan instruktionerna på skärmen.

 **OBS!** Om du installerar på en Mac klickar du på **Om HP Easy Start** för att installera programvaran.

3. När du blir uppmanad väljer du alternativet **USB-anslut skrivaren till datorn med en USB-kabel** och klickar sedan på knappen **Nästa**.

 **OBS!** En dialogruta visar en varning om att webbtjänsterna (HP ePrint och Apps) inte kommer att vara tillgängliga efter en USB-installation. Klicka på **Ja** om du vill fortsätta med USB-installationen, eller på **Nej** om du vill avbryta den.

4. När en uppmaning visas ansluter du B-änden av USB-kabeln till anslutningsporten (1) på baksidan av produkten.

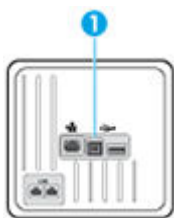

5. När installationen är klar skriver du ut en sida från valfritt program för att kontrollera att skrivarprogramvaran är rätt installerad.

Så här ansluter du produkten till ett nätverk

Produkten har stöd för anslutning till både trådbundna och trådlösa nätverk.

Nätverksprotokoll som stöds

HP PageWide MFP 377dw-produkter har stöd för följande nätverksprotokoll.

• TCP/IPv4	• gSOAP
• IPv6	• SAND box
• DHCP, AutoIP	• LPD
• DHCP v6	• Bootp, Bootp TCE-förbättringar
• HTTP-server, HTTP-klient	• Netbios
• SMTP-klient för varningar	• WINS
• SNMP v1	• LLNMR
• Open_ssl-bibliotek	• CIFS v6
• Bonjour	

Ansluta produkten till ett trådbundet nätverk

Använd den här proceduren om du vill installera produkten i ett trådbundet nätverk med hjälp av Windows.

1. Anslut Ethernet-kabeln till produkten (1) och till nätverket. Slå på enheten.

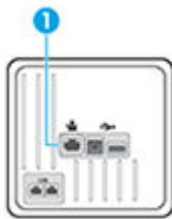

2. Vänta i 60 sekunder innan du fortsätter. Under den här tiden identifierar nätverket produkten och tilldelar den en IP-adress eller ett värddamn.
3. Öppna kontrollpanelens instrumentpanel (dra med fingrarna nedåt över fliken för instrumentpanelen högst upp på någon av skärmarna eller tryck på instrumentpanelen på startskärmen).
4. Tryck på  på kontrollpanelens instrumentpanel för att visa IP-adressen. Tryck på [Skriv ut info](#) om du vill skriva ut en sida med IP-adressen.

Anslut produkten via ett trådlöst nätverk (endast trådlösa modeller)

Du kan ansluta produkten till ett trådlöst nätverk med någon av följande metoder.

- [Så här ansluter du produkten till ett trådlöst hemmanätverk med hjälp av guiden för trådlös installation.](#)
- [Så här ansluter du produkten till ett trådlöst nätverk med WPS](#)
- [Ansluta produkten manuellt till ett trådlöst nätverk](#)

Om den trådlösa routern inte har stöd för WPS (Wi-Fi Protected Setup), tar du reda på inställningarna för det trådlösa nätverket från systemadministratören eller utför följande åtgärder.

- Ta fram namnet på det trådlösa nätverket eller SSID (Service Set Identifier).
- Ta fram säkerhetslösenordet eller krypteringsnyckeln för det trådlösa nätverket.



OBS! Innan du installerar produktens programvara kontrollerar du att produkten inte är ansluten till nätverket med en Ethernet-kabel.

Så här ansluter du produkten till ett trådlöst hemmanätverk med hjälp av guiden för trådlös installation.

Guiden för trådlös installation utgör den bästa metoden för att installera produkten i ett trådlöst nätverk.

1. Öppna kontrollpanelens instrumentpanel (dra med fingrarna nedåt över fliken för instrumentpanelen högst upp på någon av skärmarna eller tryck på instrumentpanelen på startskärmen).
2. Tryck på  på kontrollpanelens instrumentpanel.
3. Tryck på [Nätverksinstallation](#) och sedan på [Trådlös inställn..](#)
4. Tryck på [Guide för trådlös installation](#).
5. Produkten söker efter tillgängliga trådlösa nätverk och visar en lista med nätverksnamn (SSID). Välj SSID för din trådlösa router i listan om den finns tillgänglig. Om SSID för din trådlösa router inte finns med i listan trycker du på [Ange SSID](#). När du uppmanas ange typ av nätverkssäkerhet anger du det alternativ som din trådlösa router använder. En knappsats öppnas i displayen på kontrollpanelen.
6. Gör något av följande:
 - Om den trådlösa routern använder WPA-säkerhet anger du lösenordet på knappsatsen.
 - Om den trådlösa routern använder WEP-säkerhet anger du nyckeln på knappsatsen.
7. Tryck på [OK](#) och vänta medan produkten upprättar en anslutning till den trådlösa routern. Det kan ta ett par minuter att upprätta den trådlösa anslutningen.

Så här ansluter du produkten till ett trådlöst nätverk med WPS

Innan du kan ansluta skrivaren till ett trådlöst nätverk med WPS kontrollerar du följande:

- Ett trådlöst 802.11b/g/n-nätverk som innehåller en WPS-beredd trådlös router eller åtkomstpunkt.





OBS! Skrivaren har endast stöd för anslutningar med 2,4 GHz.

- Datorn är ansluten till det trådlösa nätverk som du planerar att ansluta skrivaren till. Kontrollera att du har installerat HPs skrivarprogramvara för produkten på datorn.

Om du har en WPS-router med en WPS-tryckknapp ska du följa **tryckknappsmetoden**. Om du inte är säker på om din router har en tryckknapp ska du följa **PIN-metoden**.





Tryckknappsmetoden

1. Håll knappen  på kontrollpanelen på skrivaren intryckt i minst tre sekunder för att initiera WPS-tryckknappsläget. -lampan börjar blinka.
2. Tryck på WPS-knappen på routern.

Produkten startar en timer som går i ca två minuter medan en trådlös anslutning upprättas.

PIN-metoden

1. Ta reda på WPS PIN.

- a. Öppna kontrollpanelens instrumentpanel (dra med fingrarna nedåt över fliken för instrumentpanelen högst upp på någon av skärmarna eller tryck på instrumentpanelen på startskärmen).
 - b. Tryck på  på kontrollpanelens instrumentpanel.
 - c. Tryck på [Avancerade inställningar](#) och tryck sedan på [IP-inställningar](#).
 - d. Tryck på [Wi-Fi Protected Setup](#) och sedan på [PIN](#).
2. Håll knappen  på skrivaren intryckt i minst 3 sekunder för att initiera WPS-tryckknappsläget. -lampan börjar blinka.
 3. Öppna konfigurationsverktyget eller programvaran för den trådlösa routern eller den trådlösa åtkomstpunkten och ange sedan PIN-koden för WPS.
-
-  **OBS!** Om du vill ha mer information om hur du använder konfigurationsverktyget kan du se dokumentationen som medföljde routern eller den trådlösa åtkomstpunkten.
-
4. Vänta i ungefär två minuter. Om skrivaren är ansluten slutar -lampan att blinka och lyser i stället med fast sken.

Ansluta produkten manuellt till ett trådlöst nätverk

Under de första 120 minuterna av produktinstallationen, eller efter det att du återställt produktens standardinställningar för nätverk (och inte har någon nätverkskabel ansluten till produkten), sänder den trådlösa radion ett trådlöst konfigurationsnätverk för produkten.

Namnet på nätverket är "HP-Setup-xx-[produktnamn]".

 **OBS!** Tecknen "xx" i nätverksnamnet motsvarar de två sista tecknen i produktens MAC-adress. Produktnamnet är HP PageWide MFP 377dwdw.

1. Gå till en produkt med trådlös funktion och anslut till konfigurationsnätverket för enheten.
2. Öppna en webbläsare medan du är ansluten till konfigurationsnätverket och öppna HP Embedded Web Server (EWS) med hjälp av följande IP-adress.
 - 192.168.223.1
3. Sök reda på guiden för trådlös inställning i EWS och följ anvisningarna för att ansluta produkten manuellt.

 **OBS!** Produkten använder Automatisk DHCP som standard.



Använda Wi-Fi Direct för att ansluta en dator eller enhet till produkten

Med Wi-Fi Direct kan du skriva ut trådlöst från en dator, smartphone, surfplatta eller någon annan enhet med trådlös funktion – utan att behöva ansluta till ett befintligt trådlöst nätverk.

Riktlinjer för användning av Wi-Fi Direct

- Kontrollera att datorn eller den mobila enheten har den programvara som krävs:
 - Om du använder en dator ska du se till att ha installerat skrivarprogramvaran från 123.hp.com/pagewide (rekommenderas) eller från den cd med HP-programvara som medföljde skrivaren.
Om du inte har installerat HPs skrivarprogramvara på datorn börjar du med att ansluta till Wi-Fi Direct och installerar sedan skrivarprogramvaran. Välj **Trådlöst** när du blir ombedd att ange en anslutningstyp i skrivarprogramvaran.
 - Om du använder en mobil enhet kontrollerar du att du har installerat en kompatibel utskriftsapp. Mer information om mobil utskrift finns på HP Mobile Printing -webbplatsen.
- Kontrollera att Wi-Fi Direct är aktiverat på skrivaren:
- Upp till fem datorer och mobila enheter kan använda samma anslutning för Wi-Fi Direct.
- Wi-Fi Direct kan användas medan skrivaren är ansluten till en dator via en USB-kabel, eller till ett nätverk via en trådlös anslutning.
- Wi-Fi Direct kan inte användas för att ansluta en dator, en mobil enhet eller en skrivare till internet.

Så här slår du på Wi-Fi Direct

1. Öppna kontrollpanelens instrumentpanel (dra med fingrarna nedåt över fliken för instrumentpanelen högst upp på någon av skärmarna eller tryck på instrumentpanelen på startskärmen).
2. Tryck på  på kontrollpanelens instrumentpanel.
3. Tryck på .
4. Tryck på och aktivera **Wi-Fi Direct** om skärmen visar att Wi-Fi Direct är av.

 **TIPS:** Du kan också aktivera Wi-Fi Direct från EWS. Mer information om hur du använder den inbäddade webbservern finns i HP Embedded Web Server.

Så här skriver du ut från en mobil enhet med trådlös funktion

Kontrollera att du har installerat en kompatibel utskriftsapp på din mobila enhet. Om du vill ha mer information, gå till www.hp.com/global/us/en/eprint/mobile_printing_apps.html.

1. Kontrollera att du har slagit på Wi-Fi Direct på skrivaren.
2. Aktivera Wi-Fi-anslutningen på den mobila enheten. Mer information finns i den dokumentation som medföljde den mobila enheten.

 **OBS!** Om din mobila enhet inte stöder Wi-Fi kan du inte använda Wi-Fi Direct.

3. Anslut till ett nytt nätverk från den mobila enheten. Gör på samma sätt som du brukar för att ansluta till ett nytt trådlöst nätverk eller en trådlös surfzon. Välj namnet för Wi-Fi Direct i listan över trådlösa nätverk. Det visas som **DIRECT-**-HP PageWide XXXX** (där ** är de unika tecken som identifierar just din skrivare och XXXX är skrivarmodellen som anges på skrivaren).

Ange Wi-Fi Direct-lösenordet när du uppmanas att göra det.

4. Skriv ut dokumentet.



Så här skriver du ut från en dator med trådlös funktion (Windows)

1. Kontrollera att Wi-Fi Direct är aktiverat på skrivaren:
2. Slå på datorns Wi-Fi-anslutning. Mer information finns i den dokumentation som medföljde datorn.

 **OBS!** Om datorn inte stöder Wi-Fi kan du inte använda Wi-Fi Direct.

3. Gå till datorn och anslut till ett nytt nätverk. Gör på samma sätt som du brukar för att ansluta till ett nytt trådlöst nätverk eller en trådlös surfzon. Välj namnet för Wi-Fi Direct i listan över trådlösa nätverk. Det visas som **DIRECT-**-HP PageWide XXXX** (där ** är de unika tecken som identifierar just din skrivare och XXXX är skrivarmodellen som anges på skrivaren).

Ange Wi-Fi Direct-lösenordet när du uppmanas att göra det.

 **OBS!** Tryck på  (Wi-Fi Direct) på startskärmen för att hitta lösenordet.

4. Gå vidare till steg 5 om skrivaren har installerats och är ansluten till datorn via ett trådlöst nätverk. Om skrivaren har installerats och är ansluten till datorn via en USB-kabel följer du nedanstående anvisningar för att installera HP skrivarprogram med hjälp av HP Wi-Fi Directanslutningen.
 - a. Öppna skrivarprogramvaran. Mer information finns i avsnittet [Öppna skrivarprogramvaran \(Windows\)](#).
 - b. Klicka på **Skrivarinstallation och programvara** och välj sedan **Anslut en ny skrivare**
 - c. När skärmen **Anslutningsalternativ** visas i programvaran väljer du **Trådlöst**.
Välj programvaran för din HP-skrivare i listan över detekterade skrivare.
 - d. Följ anvisningarna på skärmen.
5. Skriv ut dokumentet.

Så här skriver du ut från en dator med trådlös funktion (OS X)

1. Kontrollera att Wi-Fi Direct är aktiverat på skrivaren:
2. Slå på Wi-Fi på datorn.
Mer information finns i dokumentationen från Apple.
3. Klicka på Wi-Fi-ikonen och välj Wi-Fi Direct-namnet, till exempel **DIRECT-**-HP PageWide XXXX** (där ** är de unika tecken som identifierar din skrivare och XXXX är den skrivarmodell som anges på skrivaren).
Om Wi-Fi Direct är aktiverat med säkerhetsfunktion anger du lösenordet när du blir ombedd att göra det.
4. Lägg till skrivaren.

- a. Öppna **Systeminställningar**.
- b. Klicka på **Skrivare och skannrar**.
- c. Klicka på + nedanför skriverlistan till vänster.
- d. Välj skrivaren i listan med detekterade skrivare (ordet "Bonjour" visas i den högra kolumnen bredvid skrivarnamnet) och klicka på **Lägg till**.

Installera HP:s skrivarprogramvara för en trådlös produkt som redan finns i nätverket

Om produkten redan har en IP-adress i ett trådlöst nätverk och du vill installera programvaran för produkten på en dator, gör du på följande sätt.

1. Ta reda på produktens IP-adress (tryck på  på kontrollpanelens instrumentpanel).
2. Installera skrivarprogramvaran via 123.hp.com/pagewide (rekommenderas) eller den cd med HP-programvara som medföljde skrivaren.
3. Följ anvisningarna på skärmen.
4. När en uppmaning visas väljer du **Trådlöst – Anslut skrivaren till ditt trådlösa nätverk och internet** och klickar på **Nästa** .
5. Välj den skrivare som har rätt IP-adress i listan med tillgängliga skrivare.

Öppna skrivarprogramvaran (Windows)

Beroende på vilket operativsystem du har kan du öppna skrivarprogram enligt följande:

- **Windows 10:** Från datorns skrivbord, klicka på **Start**, välj **Alla appar**, klicka på **HP**, klicka på mappen för skrivaren och välj sedan ikonen med skrivarens namn.
- **Windows 8,1:** Klicka på nedåtpilen i det nedre vänstra hörnet av Startskärmen och välj skrivarens namn.
- **Windows 8:** Högerklicka i ett tomt område av Startskärmen, klicka på **Alla appar** i appfältet och välj sedan skrivarens namn.
- **Windows 7, Windows Vista och Windows XP:** Gå till datorns skrivbord, klicka på **Start**, välj **Alla program**, klicka på **HP**, klicka på mappen för skrivaren och välj sedan ikonen med skrivarens namn.

Hantera nätverksinställningar

- [Visa eller ändra nätverksinställningar](#)
- [Ställa in eller ändra produktens lösenord](#)
- [Konfigurera TCP/IP-parametrar manuellt via kontrollpanelen](#)
- [Länkhastighet och duplexinställningar](#)

Visa eller ändra nätverksinställningar

Använd HP Embedded Web Server för att visa eller ändra IP-konfigurationsinställningarna.

1. Ta reda på produktens IP-adress (tryck på  på kontrollpanelens instrumentpanel).
2. Skriv produktens IP-adress i adressfältet i en webbläsare om du vill öppna HP Embedded Web Server.
3. Klicka på fliken **Nätverk** för att hämta nätverksinformationen. Du kan ändra inställningarna enligt behov.

Ställa in eller ändra produktens lösenord

Använd HP:s inbäddade webbserver för att ställa in ett lösenord eller ändra ett befintligt lösenord för en produkt i ett nätverk så att obehöriga användare inte kan ändra produktinställningarna.

1. Ta reda på produktens IP-adress (tryck på  på kontrollpanelens instrumentpanel).
2. Ange produktens IP-adress i webbläsarens adressfält. Klicka på fliken **Inställningar**, klicka på **Säkerhet** och klicka sedan på länken **Lösenordsinställningar**.

 **OBS!** Om ett lösenord har ställts in tidigare uppmanas du att ange lösenordet. Ange "admin" som användarnamn tillsammans med lösenordet och klicka sedan på **Använd**.

3. Ange det nya lösenordet i fälten **Lösenord** och **Bekräfta lösenord**.
4. Spara lösenordet genom att klicka på **Använd** längst ned i fönstret.

Konfigurera TCP/IP-parametrar manuellt via kontrollpanelen

Använd kontrollpanelens menyer för att manuellt ställa in en IPv4-adress, subnätmask och standard-gateway.

1. Öppna kontrollpanelens instrumentpanel (dra med fingrarna nedåt över fliken för instrumentpanelen högst upp på någon av skärmarna eller tryck på instrumentpanelen på startskärmen).
2. Tryck på  på kontrollpanelens instrumentpanel.
3. Tryck på **Nätverksinstallation** och sedan på **Ethernet-inställningar**.
4. Tryck på **Avancerade inställningar** och sedan på **IP-inställningar**.
5. Tryck på **Manuellt** och sedan på **IP-adress**.
6. Gör följande med hjälp av den numeriska knappsatsen:

- Ange IP-adressen och tryck på [Klar](#) .
- Ange subnätmasken och tryck på [Klar](#) .
- Ange standard-gateway och tryck på [Klar](#) .

7. Tryck på [Använd](#).

Länkhastighet och duplexinställningar

 **OBS!** Den här informationen gäller endast Ethernet-nätverk (trådbundna). Den gäller inte trådlösa nätverk.

Utskriftsservrens länkhastighet och kommunikationsläge måste matcha nätverkshubben. I de flesta situationer kan du lämna produkten i automatiskt läge. Felaktiga ändringar av länkhastigheten och duplexinställningarna kan förhindra produkten från att kommunicera med andra nätverksenheter. Om du behöver göra ändringar använder du skrivarens kontrollpanel.

 **OBS!**

- Inställningen måste matcha den nätverksprodukt som du ansluter till (en nätverkshubb, switch, gateway, router eller dator).
 - Om dessa inställningar ändras kan det göra så att produkten slås på och sedan stängs av. Gör bara ändringar när produkten är inaktiv.
1. Öppna kontrollpanelens instrumentpanel (dra med fingrarna nedåt över fliken för instrumentpanelen högst upp på någon av skärmarna eller tryck på instrumentpanelen på startskärmen).
 2. Tryck på  på kontrollpanelens instrumentpanel.
 3. Tryck på [Nätverksinstallation](#) och sedan på [Ethernet-inställningar](#).
 4. Tryck på [Avancerade inställningar](#) och sedan på [Länkhastighet](#).
 5. Välj ett av följande alternativ.

Inställning	Beskrivning
Automatiskt	Utskriftsservren konfigureras automatiskt till den högsta länkhastigheten och det kommunikationsläge som är tillåtet i nätverket.
10 - hel	10 Mbps, full duplex.
10 - halv	10 Mbps, halv duplex.
100 - hel	100 Mbps, full duplex.
100 - halv	100 Mbps, halv duplex.

3 Utskriftshantering och tjänster

- [HP Embedded Web Server](#)
- [Webbtjänster](#)
- [Funktioner för produktsäkerhet](#)
- [HP Printer Assistant i skrivarprogram \(Windows\)](#)
- [HP Verktyg \(OS X\)](#)
- [AirPrint™ \(OS X\)](#)

HP Embedded Web Server

- [Om EWS](#)
- [Om cookies](#)
- [Öppna EWS.](#)
- [Egenskaper](#)

Om EWS

Produkten är utrustad med HP Embedded Web Server (EWS), som ger dig tillgång till information om produkt- och nätverksaktiviteter. EWS utgör en miljö där webbprogram kan köras på samma sätt som ett operativsystem, t.ex. Windows, utgör en miljö där program kan köras på datorn. Utdata från dessa program kan sedan visas i en webbläsare.

EWS finns på en maskinvaruenhet (till exempel en HP-skrivare) eller i fast programvara, och inte som programvara på en nätverksserver.

Fördelen med EWS är att den har ett gränssnitt för produkten som alla med en nätverksansluten produkt och dator kan använda. Du behöver inte installera eller ställa in något särskilt program, men det måste finnas en webbläsare på datorn. Du får åtkomst till EWS genom att ange produktens IP-adress i webbläsarens adressfält.

Om cookies

När du surfar placerar EWS mycket små textfiler (cookies) på hårddisken. Med hjälp av dessa filer kan den inbäddade webbservern känna igen datorn nästa gång du besöker webbplatsen. Om du till exempel har konfigurerat EWS-språket hjälper en cookie till att komma ihåg vilket språk du har valt, så att sidorna visas på det språket nästa gång du går till EWS-servern. Vissa cookies tas bort i slutet av varje session (t.ex. den cookie som lagrar det valda språket), medan andra (t.ex. den cookie som lagrar kundspecifika inställningar) lagras på datorn tills du tar bort dem manuellt.



VIKTIGT: De cookies som EWS lagrar på din dator används endast för att spara inställningar på datorn och för att dela information mellan skrivaren och datorn. Dessa cookies skickas inte till någon av HP:s webbplatser.

Du kan konfigurera din webbläsare så att den godkänner alla cookies, eller så kan du konfigurera den så att du varnas varje gång en cookie erbjuds, vilket gör att du kan välja vilka cookies som du vill tillåta eller neka. Du kan även använda webbläsaren för att ta bort oönskade cookies.

Om du inaktiverar cookies kommer du även att inaktivera en eller flera av de följande funktionerna, beroende på vilken skrivare du har:

- Starta på det ställe där du lämnade programmet (särskilt användbart när du använder installationsguider).
- Komma ihåg språkeställningen i webbläsaren för EWS.
- Anpassa EWS-hemsidan.

Information om hur du ändrar sekretess- och cookie-inställningar och hur du visar eller tar bort cookies finns i den dokumentation som medföljer din webbläsare.

Öppna EWS.

Vidta någon av följande åtgärder för att öppna EWS:

- Ange produktens IP-adress i adressrutan i en webbläsare som stöds. (Hämta IP-adressen genom att trycka på  på kontrollpanelens instrumentpanel.)
- Öppna HP Printer Assistant i skrivarens programvara, öppna fliken **Skriv ut** på fliken **Skriv ut, skanna, faxa** och klicka på **Skrivarens startsida (EWS)**.

Mer information finns i avsnittet [Öppna HP Printer Assistant](#).

- I OS X använder du HP Utility eller klickar på **Systeminställningar > Skrivare och skannrar > HP PageWide MFP 377dw > Alternativ och förbrukningsmaterial > Allmänt > Visa skrivarens webbsida**.

 **OBS!** Om ett fel uppstår när du öppnar EWS kontrollerar du att proxyinställningarna är de rätta för ditt nätverk.

 **TIPS:** När du har öppnat URL:en kan du skapa ett bokmärke så att du snabbt kan återvända till den senare.

Egenskaper

- [Fliken Startside](#)
- [Fliken Skanna](#)
- [Fliken Fax](#)
- [Fliken Webbtjänster](#)
- [Fliken Nätverk](#)
- [Fliken Verktyg](#)
- [Fliken Inställningar](#)

 **OBS!** Om du ändrar nätverksinställningarna i EWS kan vissa produktfunktioner eller funktioner i produktprogramvaran inaktiveras.

Fliken Startside

Använd fliken **Startside** för att öppna objekt som används ofta på flikarna **Skanna**, **Faxa**, **Webbtjänster**, **Nätverk**, **Verktyg** och **Inställningar**. Fliken **Startside** innehåller följande alternativ.

 **OBS!** Alla alternativ är inte synliga som standard. Använd knappen **Gör personlig** för att visa eller dölja alternativen enligt önskemål.

Objekt	Beskrivning
Skanna till e-post	Konfigurera målprofiler för e-post för funktionen Skanna till e-post
Skanna till nätverksmapp	Konfigurera en målnätverksmapp för funktionen Skanna till nätverk
HP Digital fax	Konfigurera skrivaren till att spara fax i nätverk eller vidarebefordra dem till e-post
Energisparinställningar	Konfigurera energisparfunktioner som försätter skrivaren i viloläge eller slår på eller stänger av skrivaren automatiskt
Webbtjänster	Aktivera eller inaktivera HP ePrint eller utskriftsappar som gör att du kan skriva ut från e-post

Objekt	Beskrivning
Skrivaruppdater	Kontrollera om det finns nya skrivaruppdateringar
Beräknade bläcknivåer	Kontrollera status för bläcknivåerna
Nätverkssammanf.	Visa trådbunden status (802.3) eller trådlös status (802.11)
Verktygslåda för utskriftskvalitet	Kör underhållsverktyg för att förbättra utskriftskvaliteten
Guide för trådlös installation	Ställ in en trådlös anslutning med hjälp av guiden
Wi-Fi Direct	Ställ in Wi-Fi Direct om du vill skriva ut direkt från en mobil enhet till skrivaren utan att ansluta till ett trådlöst nätverk
AirPrint	Ställ in AirPrint™ om du vill skriva ut från produkter som stöds av Apple
Skrivarinformation	Visa information om skrivaren, till exempel produktens serienummer, service-ID, version för den fasta programvaran och totalt sidantal
Administratör	Ställ in administratörsstyrning för skrivarfunktioner
Säkerhetskopiering	Säkerhetskopiera skrivarinställningarna i en lösenordskrypterad fil
Faxlogg	Visa och hantera alla faxrelaterade aktiviteter (inklusive digital faxlogg)
Faxinställningsguide	Kör guiden för att ställa in faxfunktionerna
Brandvägg	Konfigurera nätverkets brandvägg
Skrivarrapporter	Skriv ut informationssidor om skrivaren
Skanna till SharePoint	Konfigurera en SharePoint-målmapp för funktionen Skanna till mapp
Användningsrapport	Visa användningsinformation för utskrifts-, fax- och kopieringsjobb
WebScan	Aktivera WebScan, som gör att alla som har tillgång till skrivaren kan skanna det som ligger på skannerglaset



OBS! Inställningarna för den här sidan sparas automatiskt i webbläsarens cookies. Om du raderar webbläsarens cookies går de här inställningarna förlorade.

Fliken Skanna

Använd fliken **Skanna** för att konfigurera produktens skanningsfunktioner. Fliken **Skanna** innehåller följande alternativ.

Objekt	Beskrivning
Skanna till dator	Använda WebScan VIKTIGT: Av säkerhetsskäl är webbskanning som standard inaktiverat. Om du vill aktivera WebScan öppnar du fliken Inställningar , klickar på Administratörsinställningar , markerar kryssrutan Aktivera bredvid WebScan och klickar sedan på knappen Använd . När webbskanning är aktiverat kan alla som har tillgång till skrivaren skanna det som ligger på skannerglaset.

Objekt	Beskrivning
Skanna till e-post	<ul style="list-style-type: none"> • Konfigurera Skanna till e-post: Här kan du konfigurera funktionen Skanna till e-post och ställa in avsändaren för de skannade dokumenten • Adressbok med e-postadresser: Upprätta en lista över de personer som du kan skicka skannade dokument till • E-postalternativ: Ange en standardrad för ÄMNE och en standardmeddelandetext och konfigurera standardinställningar för skanning
Skanna till nätverksmapp	Konfiguration av nätverksmapp: Konfigurera en nätverksmapp där skannade bilder eller dokument från skrivaren ska sparas
Skanna till SharePoint	Konfigurera SharePoint: Konfigurera en SharePoint-destination där skannade dokument från skrivaren ska sparas

Fliken Fax

Använd fliken **Fax** för att konfigurera produktens faxfunktioner. Fliken **Fax** innehåller följande alternativ.

Objekt	Beskrivning
Faxinställningsguide	Konfigurera skrivarens faxfunktion
Grundläggande faxinställningar	Ändra rubriken/faxnumret och gör andra grundinställningar för fax
Avancerade faxinställningar	Ställ in faxdetaljer som felrapportering, bekräftelse osv.
Faxkortnummer	Ange och lagra kortnummer
Vidarebef. av fax	Omdirigera automatiskt inkommande fax till ett annat faxnummer
Skräpfaxspärr	Spärra fax från vissa personer eller företag
Information	Faxlogg: Visa en lista över alla fax som har skickats från eller tagits emot av produkten
HP Digital fax	Profil för digital fax: Spara inkommande svartvita fax i en särskild mapp i nätverket eller vidarebefordra dem i form av ett e-postmeddelande

Fliken Webbtjänster

Använd fliken **Webbtjänster** om du vill konfigurera och aktivera HP Webbtjänster för den här produkten. Du måste aktivera HP Webbtjänster för att kunna använda HP ePrint-funktionen.

Fliken Nätverk

Använd fliken **Nätverk** om du vill konfigurera och skydda nätverksinställningarna för produkten när den är ansluten till ett IP-baserat nätverk. Fliken **Nätverk** visas inte om produkten är ansluten till andra typer av nätverk.

Fliken Verktyg

Använd fliken **Verktyg** om du vill visa eller hantera produktverktygen. Fliken **Verktyg** innehåller följande alternativ:

Objekt	Beskrivning
Produktinformation	<ul style="list-style-type: none"> • Skrivarinformation: Visa information om skrivaren, till exempel produktens serienummer, service-ID, version för den fasta programvaran och totalt sidantal • Bläcknivåmätare: Kontrollera status för bläcknivåerna • Bläckpatronsinställningar: Ange den gräns där skrivaren meddelar att bläcknivån börjar bli låg
Rapporter	<ul style="list-style-type: none"> • Användningsrapport: Visa hur många sidor som skrivits ut, skannats, kopierats och faxats • Skrivarrapporter: Skriv ut olika rapporter, till exempel teckensnittslistor • Händelselogg: Visa skrivarens 50 senaste felmeddelanden • Jobblogg: Visa en lista med de senaste jobb som utförts med skrivaren • Jobblogg för färganvändning: Visa antalet sidor som har skrivits ut i svartvitt/gråskala och färg för alla jobb och för enskilda jobb
Verktyg	<ul style="list-style-type: none"> • Sätta bokmärke: Markera sidor i EWS med bokmärken • Verktygslåda för utskriftskvalitet: Kör underhållsverktyg som förbättrar utskriftskvaliteten • Tillgångar: Tilldela enheten ett inventarienummer/en plats
Inställningar för säkerhetskopiering och återställning	<ul style="list-style-type: none"> • Säkerhetskopiering: Skapa en lösenordskrypterad fil som lagrar skrivarens inställningar • Återställ: Återställ skrivarens inställningar med hjälp av en säkerhetskopieringsfil som skapats med EWS
Skrivaromstart	Kall omstart: Stäng av och slå på skrivaren
Skrivaruppdater	Uppdateringar av fast programvara: Ställ in skrivaren för att meddela när det finns uppdateringar eller installera dem automatiskt

Fliken Inställningar

Använd fliken **Inställningar** för att ställa in och hantera olika funktioner på produkten, inklusive energisparfunktioner, datum och tid, utskrift och pappersinställningar, e-postvarningar samt inställningar för fabriksåterställning och brandvägg.

Objekt	Beskrivning
Energisparfunktioner	Ställ in strömsparläget för att minimera mängden ström som produkten förbrukar när den är inaktiv och för att minska slitage på de elektriska komponenterna
Inställningar	Konfigurera standardinställningarna för allmänna skrivarfunktioner som datum och tid, språk, visning och anonym användningsinformation. Du kan även ställa in standardvärdena för specifika funktioner som manuell matning, hantering av fack och papper, bildregistrering, ColorLok och Tyst läge.
Säkerhet	Konfigurera inställningar för att förhindra obehörig användning av skrivaren eller specifika skrivarfunktioner. Mer information finns i avsnittet Säkerhetsinställningar .
E-postvarningar	Ställ in standardvärden för e-postserver, varningsdestinationer och varningsinställningar
Kopierings-/utskriftsinställningar	Konfigurera standardinställningar för utskrift (till exempel teckensnitt, utskriftskvalitet, duplex samt utskrift i svartvitt eller färg) och kopiering (till exempel val av fack och kopieringskvalitet)

Objekt	Beskrivning
Återställ standardvärden	Återställ standardinställningarna eller nätverksinställningarna
Brandvägg	Konfigurera brandväggsinställningar, till exempel regler, adresser, tjänster och andra alternativ

Webbtjänster

- [Vad är webbtjänster?](#)
- [Konfigurera webbtjänster](#)
- [Använda webbtjänster](#)
- [Ta bort webbtjänster](#)

Vad är webbtjänster?

Med skrivaren får du tillgång till innovativa, webb-beredda lösningar som gör att du snabbt kan komma åt internet, hämta dokument och skriva ut dem snabbare och enklare – utan att använda datorn.



OBS! För att du ska kunna använda de här webbfunktionerna måste skrivaren vara ansluten till internet (antingen med Ethernet-kabel eller trådlöst). Du kan inte använda de här webbfunktionerna om skrivaren är ansluten med USB-kabel.

HP ePrint

HP ePrint från HP är en kostnadsfri tjänst med vilken du kan skriva ut till din HP ePrint-beredda skrivare när som helst och var du än befinner dig. Du skickar helt enkelt e-post till den e-postadress som skrivaren tilldelas när du aktiverar webbtjänster på den. Du behöver inga särskilda drivrutiner eller program. Så länge du kan skicka e-post, kan du skriva ut varifrån du vill med hjälp av HP ePrint.



OBS!

- Du kan registrera dig för ett konto på [HP Connected](#) -webbplatsen (kanske inte tillgänglig i alla länder/regioner) och logga in för att konfigurera ePrint-inställningarna.
- När du har registrerat dig för ett konto på HP Connected-webbplatsen, kan du logga in för att visa din HP ePrint-jobbstatus, hantera din HP ePrint-skrivarkö, styra vem som kan använda skrivarens HP ePrint e-postadress för att skriva ut samt skaffa hjälp för HP ePrint.

Utskriftsappar

- Med hjälp av utskriftsappar kan du enkelt hitta och skriva ut förformaterat webbinnehåll direkt från skrivaren. Du kan också lagra dina dokument digitalt på webben.
- Förformaterat innehåll utformat speciellt för din skrivare betyder att du slipper avkapade texter och bilder och extrasidor med bara en textrad. På vissa skrivare kan du dessutom välja papper och utskriftskvalitet på skärmen för förhandsgranskning.

Konfigurera webbtjänster

Innan du konfigurerar webbtjänster ska datorn vara ansluten till internet, antingen via en Ethernet-anslutning eller trådlöst.

För att konfigurera webbtjänster använder du en av följande metoder.

Så här konfigurerar du webbtjänster via kontrollpanelen

1. Öppna kontrollpanelens instrumentpanel (dra med fingrarna nedåt över fliken för instrumentpanelen högst upp på någon av skärmarna eller tryck på instrumentpanelen på startskärmen).
2. Tryck på  på kontrollpanelens instrumentpanel.
3. Tryck på [Konfig. webbtjänster](#).
4. Tryck på [Godkänn](#) för att godkänna användningsvillkoren för webbtjänster och aktivera webbtjänster.
5. Tryck på [OK](#) på skärmen som visas för att låta skrivaren automatiskt kontrollera om det finns produktuppdateringar.



OBS! Om du får en fråga om proxyinställningar och om ditt nätverk använder proxyinställningar, ska du ställa in en proxyserver enligt anvisningarna på skärmen. Om du inte har några uppgifter om proxyservern kan du kontakta nätverksadministratören eller den person som har konfigurerat nätverket.

6. Om skärmen [Alt. för skrivaruppdat.](#) visas trycker du på [Installera automatiskt \(rekommenderas\)](#) eller [Varna vid tillgänglighet](#).
7. När skrivaren ansluts till servern skriver den ut en informationssida. Följ anvisningarna på informationssidan för att slutföra installationen.

Så här konfigurerar du webbtjänster med EWS

1. Öppna den inbäddade webbservern. Mer information finns i avsnittet [Öppna EWS.](#)
2. Klicka på fliken **Webbtjänster**.
3. I avsnittet **Webbtjänstinställningar** klickar du på **Installation** och **Fortsätt**. Följ sedan anvisningarna på skärmen för att godkänna användningsvillkoren.
4. Välj att tillåta att skrivaren söker efter och installerar skrivaruppdateringar, om du blir tillfrågad om detta.



OBS! Om du får en fråga om proxyinställningar och om ditt nätverk använder proxyinställningar, ska du ställa in en proxyserver enligt anvisningarna på skärmen. Om du inte har några uppgifter om proxyservern kan du kontakta nätverksadministratören eller den person som har konfigurerat nätverket.

5. När skrivaren ansluts till servern skriver den ut en informationssida. Följ anvisningarna på informationssidan för att slutföra installationen.

Använda webbtjänster

- [HP ePrint](#)
- [Utskriftsappar](#)

HP ePrint

Om du vill använda HP ePrint gör du så här:

- Se till att du har en dator eller mobil enhet med Internet- och e-postfunktion.
- Aktivera webbtjänster på skrivaren. Mer information finns i avsnittet [Konfigurera webbtjänster](#).

Om du vill ha mer information om hur du hanterar och konfigurerar HP ePrint-inställningarna och läsa mer om de senaste funktionerna kan du besöka [HP Connected](#). Webbplatsen är kanske inte tillgänglig i alla länder/regioner.

Så här skriver du ut dokument med HP ePrint

1. Öppna ditt e-postprogram på datorn eller den mobila enheten.
2. Skapa ett nytt e-postmeddelande och bifoga sedan den fil du vill skriva ut.
3. Ange e-postadress för HP ePrint i fältet Till och välj sedan alternativ för att skicka e-postmeddelandet.





OBS! Ange inga andra e-postadresser i fälten "Till" eller "Kopia". HP ePrint-servern tar inte emot utskriftsjobb om du anger flera e-postadresser.

Så här hittar du e-postadressen för HP ePrint

1. Öppna kontrollpanelens instrumentpanel (dra med fingrarna nedåt över fliken för instrumentpanelen högst upp på någon av skärmarna eller tryck på instrumentpanelen på startskärmen).
2. Tryck på  på kontrollpanelens instrumentpanel.
3. Tryck på [Konfigurera webbtjänster](#) och sedan på [Skriv ut infosida](#). Skrivaren skriver ut en informationssida som innehåller skrivarkoden samt anvisningar för hur du anpassar e-postadressen.

Så här stänger du av HP ePrint från kontrollpanelen

1. Öppna kontrollpanelens instrumentpanel (dra med fingrarna nedåt över fliken för instrumentpanelen högst upp på någon av skärmarna eller tryck på instrumentpanelen på startskärmen).
2. Tryck på  på kontrollpanelens instrumentpanel.
3. Tryck på  och sedan på [HP ePrint](#) för att stänga av funktionen.

Så här stänger du av HP ePrint från EWS

1. Öppna den inbäddade webbservern. Mer information finns i avsnittet [Öppna EWS](#).
2. Klicka på fliken **Webbtjänster**.
3. Gå till avsnittet **Webbtjänstinställningar**, gå till **HP ePrint** och tryck på **Stäng av**.
4. Klicka på **Ja** i bekräftelsedialogrutan som visas.

Utskriftsappar

Med hjälp av utskriftsappar kan du enkelt hitta och skriva ut förformaterat webbinnehåll direkt från skrivaren.

Så här använder du utskriftsappar

1. Tryck på programappen [Appar](#) på kontrollpanelen.
2. Tryck på den utskriftsapp som du vill använda.

Om du vill veta mer om en enskild utskriftsapp kan du besöka [HP Connected](#) -webbplatsen. Webbplatsen är kanske inte tillgänglig i alla länder/regioner.

Så här hanterar du utskriftsappar

Du kan lägga till, konfigurera eller ta bort utskriftsappar och ställa in i vilken ordning de ska visas i displayen på skrivarens kontrollpanel.

1. Tryck på programmappen [Appar](#) på kontrollpanelen.
2. Tryck på ikonen [Hantera](#) i displayen och följ instruktionerna på skärmen.





OBS! Du kan även hantera dina utskriftsappar via [HP Connected](#) -webbplatsen.

Ta bort webbtjänster

Ta bort webbtjänsterna genom att följa dessa anvisningar.

Så här tar du bort webbtjänster via kontrollpanelen

1. Öppna kontrollpanelens instrumentpanel (dra med fingrarna nedåt över fliken för instrumentpanelen högst upp på någon av skärmarna eller tryck på instrumentpanelen på startskärmen).
2. Tryck på  på kontrollpanelens instrumentpanel.
3. Tryck på , tryck på [Ta bort webbtjänster](#) och tryck på [Ja](#).

Så här tar du bort webbtjänster via EWS

1. Öppna den inbäddade webbservern. Mer information finns i avsnittet [Öppna EWS..](#)
2. Klicka på fliken **Webbtjänster**.
3. I avsnittet **Webbtjänstinställningar** klickar du på **Ta bort webbtjänster**.
4. Bekräfta genom att klicka på **Ta bort webbtjänster**.
5. Klicka på **Ja** för att ta bort webbtjänsterna från skrivaren.

Funktioner för produktsäkerhet

- [Säkerhetsinformation](#)
- [Brandvägg](#)
- [Säkerhetsinställningar](#)
- [Uppdateringar för fast programvara](#)

Säkerhetsinformation

Produkten följer säkerhetsstandarder och protokoll som hjälper till att skydda produkten, skydda information i nätverket och underlätta övervakning och underhåll av produkten.

Mer information om HP:s säkra avbildningar och utskriftslösningar finns på [HP:s webbplats för säkra utskrifter](#). Denna webbplats innehåller länkar till rapporter och dokument med frågor och svar om säkerhetsfunktioner, och kan även innehålla information om extra säkerhetsfunktioner som inte beskrivs i det här dokumentet.

Brandvägg

Via HP Embedded Web Server kan du aktivera och konfigurera brandväggsregler, prioriteter, mallar, tjänster och principer. Brandväggsfunktionerna ger säkerhet på nätverksnivå i både IPv4- och IPv6-nätverk. Funktionen för att konfigurera brandväggen ger dig kontroll över vilka IP-adresser som ska få åtkomst till produkten. Dessutom kan du ange behörigheter och prioriteter för digitala sändnings-, hanterings-, identifierings- och utskriftstjänster. Allt detta gör att du kan styra åtkomsten till produkten på ett säkrare sätt.

Med brandväggsfunktionen kan du även inaktivera protokoll och tjänster som inte används. Dessa inställningar av protokoll och tjänster kan också skyddas genom att du ställer in ett administrationslösenord för EWS. Följande protokoll och tjänster ingår.

Protokoll eller tjänst	Beskrivning
IPv4 och IPv6	<p>För att produkten ska fungera i ett TCP/IP-nätverk måste den konfigureras med giltiga TCP/IP-nätverksinställningar, såsom en IP-adress som är giltig i nätverket.</p> <p>Den här produkten stöder två versioner av detta protokoll: version 4 (IPv4) och version 6 (IPv6). IPv4 och IPv6 kan aktiveras/inaktiveras var för sig eller aktiveras samtidigt.</p>
Bonjour	Bonjour-tjänsterna används vanligen i små nätverk för matchning av IP-adress och namn när en konventionell DNS-server inte används. Bonjour-tjänsten kan aktiveras eller inaktiveras.
SNMP	SNMP (Simple Network Management Protocol) används av nätverkshanteringsprogrammen för produktshantering. Den här produkten stöder SNMPv1-protokollet i IP-nätverk. Den här produkten tillåter aktivering/inaktivering av SNMPv1.
WINS	<p>Om du har en DHCP-tjänst (Dynamic Host Configuration Protocol) i nätverket kan produkten automatiskt hämta sin IP-adress från servern och registrera sitt namn med valfri RFC 1001- eller 1002-kompatibel dynamisk namntjänst, så länge du har angivit en IP-adress till en WINS-server (Windows Internet Name Service).</p> <p>Möjligheten att konfigurera en WINS-server-IP-adress kan vara aktiverad eller inaktiverad. Om den är aktiverad kan den primära och sekundära WINS-servern specificeras.</p>
SLP	SLP (Service Location Protocol) är ett nätverksprotokoll med internetstandard som tillhandahåller ett system där nätverksprogram kan upptäcka förekomsten av, platsen för och konfigurationen av nätverkstjänster i företagsnätverk. Det här protokollet kan aktiveras eller inaktiveras.
LPD	Line Printer Daemon (LPD) avser det protokoll och de program som har att göra med tjänster för LPD-utskriftshantering som kan vara installerade på olika TCP/IP-system. LPD kan aktiveras eller inaktiveras.
LLMNR	Link-Local Multicast-namnmatchning (LLMNR) är ett protokoll som är baserat på DNS-paketformatet (Domain Name System) och som gör det möjligt för både IPv4- och IPv6-värdar att utföra namnmatchning för värdar på samma lokala länk. LLMNR kan aktiveras eller inaktiveras.
Port 9100	Produkten stöder rå IP-utskrift genom TCP-port 9100. Denna HP-specifika TCP/IP-port på produkten är standardport för utskrifter och nås via HP-programvara. Port 9100 kan aktiveras eller inaktiveras.
Webbtjänster	Produkten stöder aktivering eller inaktivering av protokollen för Microsofts dynamiska identifiering av webbtjänster (WS Discovery) eller utskriftstjänsterna för Microsofts webbtjänster för enheter (WSD) som stöds på produkten. De här webbtjänsterna kan aktiveras eller inaktiveras tillsammans eller så kan WS Discovery aktiveras separat.
Internet Printing Protocol (IPP)	IPP (Internet Printing Protocol) är ett internetstandardprotokoll som låter dig skriva ut dokument och hantera jobb via internet. IPP kan inaktiveras eller aktiveras.

Säkerhetsinställningar

Följande alternativ finns på fliken **Inställningar** under **Säkerhet** i Embedded Web Server.

Objekt	Beskrivning
Lösenordsinställningar	Ange ett lösenord som förhindrar obehöriga användare från att fjärrkonfigurera skrivaren eller visa skrivarinställningarna via EWS
Administratörsinställningar	Anpassa skrivaren genom att aktivera eller inaktivera funktioner som rör nätverksanslutningar, webbtjänster, skrivarfunktioner (till exempel färgutskriften), minnesenheter och uppdateringar av den fasta programvaran
Genvägar på kontrollpanelen	Välj vilka genvägar som ska visas i mappen Genvägar på skrivarens kontrollpanel
Åtkomstkontroll	Aktivera och konfigurera inloggningsmetoder för att styra användarnas åtkomst till specifika skrivaråtgärder
Skydda lagrade data	Konfigurera inställningar för att skydda jobb som finns lagrade på skrivaren från obehöriga användare

Uppdateringar för fast programvara

Skrivarens fasta programvara kan uppdateras automatiskt. På fliken **Verktyg** i Embedded Web Server klickar du på **Skrivaruppdat**, **Uppdateringar för fast programvara** och sedan på **Installera uppdateringar automatiskt**. HP rekommenderar att du använder det här alternativet.

HP Printer Assistant i skrivarprogram (Windows)

HP Printer Assistant ger åtkomst till HP:s skrivarfunktioner och resurser via programmenyn i Windows eller skrivbordsikonen på din dator.

Öppna HP Printer Assistant

1. Klicka på **Start** på datorn och sedan på **Alla program**.
2. Klicka på **HP**, klicka på produktens namn och klicka sedan på skrivaren.

Egenskaper

- [Fliken Ansluten](#)
- [Fliken Skr ut, skanna, faxa](#)
- [Fliken Butik](#)
- [Fliken Hjälp](#)
- [Fliken Verktyg](#)
- [Fliken Beräkn bläckniv.](#)

Fliken Ansluten

Klicka på fliken **Ansluten** om du vill få åtkomst till [HP Connected](#) -webbplatsen (finns kanske inte tillgänglig i alla länder/regioner). HP Connected ger dig en enda inloggning för valda HP-appar och molnlösningar tillsammans med åtkomst till HP Connected-plattformen från en smarttelefon, surfplatta, dator eller webbaktiverad HP-skrivare. Du kan logga in på HP Connected med ditt befintliga ePrintCenter-konto eller registrera dig för ett nytt HP Connected-konto.

Fliken Skr ut, skanna, faxa

På fliken **Skriv ut, skanna, faxa** kan du visa eller hantera utskrifts-, skannings- och faxverktyg. Den här fliken innehåller följande alternativ.

Objekt	Beskrivning
Skriv ut	<ul style="list-style-type: none"> • Anslut skrivaren till webben: Klicka för att öppna HP:s webbplats och hämta nytt innehåll och nya lösningar för din webbanslutna HP-skrivare • Ange inställningar: Klicka om du vill öppna dialogrutan Utskriftsinställningar, där du kan visa och ändra standardinställningarna för pappersstorlek, utskriftskvalitet med mera • Skrivarunderhåll: Klicka för att öppna verktygslådan och justera och rengöra bläckpatronerna eller skriva ut en diagnostiksid • Skriv ut från mobila enheter: Klicka om du vill öppna HP Mobile Printing -webbplatsen och lära dig skriva ut från din smarttelefon eller surfplatta. Om en lokal version av den här webbplatsen inte finns tillgänglig i ditt land/region kan du bli omdirigerad till HP:s webbplats för mobil utskrift i ett annat land/region eller på ett annat språk. • Se vad som skrivs ut: Klicka om du vill öppna utskriftsmonitorn och visa, pausa eller avbryta dina utskriftsjobb • Anpassa skrivaren: Klicka om du vill öppna dialogrutan Utskriftsinställningar och ändra namn, säkerhetsinställningar eller andra egenskaper för skrivaren • Skrivarens startsida (EWS): Klicka om du vill öppna HP Embedded Web Server och konfigurera, övervaka och underhålla skrivaren
Skanna	<ul style="list-style-type: none"> • Skanna ett dokument eller foto: Öppna skanningsdialogrutan • Guide för skanning till nätverksmapp: Skanna från din skrivare till en nätverksmapp • Guide för skanning till e-post: Skicka skannade dokument som e-postbilagor från skrivaren • Hantera Skanna till dator: Aktivera skanning från skrivarens kontrollpanel till den här datorn via ett nätverk
Faxa	<ul style="list-style-type: none"> • Skicka ett fax: Skicka ett enskilt fax eller gruppfax • Guide för konfiguration av digitalt fax: Spara dina kommande faxar digitalt • Hantera faxinställningar: Visa faxhistorik, blockera skräpfax och hantera faxinställningar

Fliken Butik

Använd fliken **Butik** om du vill köpa HP-tillbehör och andra produkter online.

Fliken Hjälp

Använd fliken **Hjälp** för att få åtkomst till resurser som online-hjälp och HP Eco Solutions.

Fliken Verktyg

Använd fliken **Verktyg** för att ställa in och hantera skrivarens drivrutin och programvara samt diagnostisera och lösa problem med utskrift, skanning och anslutning.

Fliken Beräkn bläckniv.

Använd fliken **Beräkn bläckniv.** för att granska bläcknivåerna och beställa nya bläckpatroner vid behov.

HP Verktyg (OS X)

HP-verktyget innehåller verktyg med vilka du kan konfigurera utskriftsinställningar, kalibrera skrivaren, beställa förbrukningsmaterial online och hitta supportinformation på webben.



OBS! De tillgängliga funktionerna i HP-verktyget varierar beroende på vilken skrivare som valts.

I varningar och indikatorer om låg bläcknivå anges uppskattningar som är avsedda för planeringsändamål. När du får ett varningsmeddelande om att bläcket håller på att ta slut kan du ha en ersättningspatron i beredskap för att undvika förseningar. Du behöver inte byta ut bläckpatroner förrän utskriftskvaliteten blir oacceptabel.

Öppna HP-verktyget

- ▲ Dubbelklicka på **HP Utility** i mappen **HP** i mappen **Program**.

AirPrint™ (OS X)

Dina produkter har stöd för utskrifter med Apples AirPrint för iOS 4.2 och Mac OS X v10.9 eller senare. Använd AirPrint för att skriva ut trådlöst på skrivaren från en iPad (iOS 4.2), iPhone (3GS eller senare) eller iPod touch (tredje generationen eller senare).

Mer information finns i avsnittet [Skriva ut med AirPrint \(OS X\)](#).

4 Papper och utskriftsmaterial

- [Information om pappersanvändning](#)
- [Materialstorlekar som stöds](#)
- [Papperstyper som kan användas och pappersfackkapacitet](#)
- [Konfigurera facken](#)
- [Fylla på utskriftsmaterial](#)
- [Tips för val och användning av papper](#)

Information om pappersanvändning

HP PageWide-bläckpatroner för företag har utvecklats särskilt för att användas med HP:s skrivhuvuden. Den unika formeln bidrar till att förlänga skrivhuvudens livslängd och förbättra driftsäkerheten. När du använder de här bläckpatronerna med ColorLok®-papper får du resultat som liknar laserutskriften, torkar snabbt och är redo att lämnas vidare.

 **OBS!** Grundat på HP:s interna tester med en rad olika vanliga papperstyper kan HP varmt rekommendera papper med ColorLok®-logotypen för den här produkten. Mer information finns på [HP Print Permanence](#)-webbplatsen.



Den här produkten har stöd för flera olika typer av papper och annat utskriftsmaterial. Papper eller utskriftsmaterial som inte uppfyller följande riktlinjer kan orsaka dålig utskriftskvalitet, mer papperstrassel och onödigt slitage på produkten.

Det är möjligt att pappret uppfyller alla dessa riktlinjer och ändå inte ger tillfredsställande resultat. Detta kan orsakas av felaktig hantering, otillåtna temperaturer och/eller fuktighetsnivåer eller andra faktorer som HP inte har någon kontroll över.

MÄRK: Om du använder papper eller utskriftsmaterial som inte uppfyller HP:s specifikationer kan det uppstå problem med produkten som eventuellt kräver reparationer. Dessa reparationer täcks inte av HP:s garanti- eller serviceavtal.

Använd följande riktlinjer för att uppnå tillfredsställande resultat vid användning av särskilt papper eller utskriftsmaterial. Ställ in papperstyp och pappersstorlek i skrivardrivrutinen för bästa resultat.

Materialtyp	Anslut	Anslut inte
Kuvert	<ul style="list-style-type: none">Förvara kuverten plant.Använd kuvert där sömmen går hela vägen ut till hörnet av kuvertet.	<ul style="list-style-type: none">Använd inte kuvert som är skrynkliga, vikta, sitter ihop med varandra eller är skadade på annat sätt.Använd inte kuvert som har klämmor, snäpplås, fönster eller vadderade kanter.
Etiketter	<ul style="list-style-type: none">Använd nya etiketter. Gamla etiketter löper större risk att gå sönder under utskriften.Använd endast etiketter som inte har öppen baksida mellan etiketterna.Använd etiketter som ligger plant.Använd endast fulla etikettark.	<ul style="list-style-type: none">Använd inte etiketter som har rynkor eller bubblor eller är skadade.Skriv inte ut ofullständiga etikettark.
Brevpapper eller förutskrivna formulär	<ul style="list-style-type: none">Använd endast brevpapper eller formulär som är godkända för användning med HP PageWide-produkter.	<ul style="list-style-type: none">Använd inte upphöjt eller metalliskt brevpapper.

Materialtyp	Anslut	Anslut inte
Tungt papper	<ul style="list-style-type: none"> Använd endast sådant tungt papper som är godkänt för användning med HP PageWide-produkter och stämmer med viktspecifikationerna för den här produkten. 	<ul style="list-style-type: none"> Använd inte papper som är tyngre än de rekommenderade materialspecifikationerna för produkten, om det inte är HP-papper som har godkänts för användning med den här produkten.
Glättat eller bestruket papper	<ul style="list-style-type: none"> Använd endast sådant glättat eller bestruket papper som är godkänt för användning i HP PageWide-produkter. 	<ul style="list-style-type: none"> Använd inte sådant glättat eller bestruket papper som är avsett för laserprodukter.

MÄRK: Använd inget material som innehåller häftklamrar eller gem.

Materialstorlekar som stöds

Använd lämpliga pappers- och materialstorlekar för bästa resultat:

- [Storlekar som stöds för papper och utskriftsmaterial](#)
- [Kuvertstorlekar som stöds](#)
- [Kort- och etikettstorlekar som stöds](#)
- [Storlekar som stöds för fotopapper](#)

Storlekar som stöds för papper och utskriftsmaterial

Storlek	Mått	Fack 1	Fack 2	Tillvalsack 3:	Elektronisk dubbelsidig utskrift
Letter	216 x 279 mm	✓	✓	✓	✓
Oficio 8,5 x 13		✓		✓	✓
Oficio 216 x 340 mm	216 x 340 mm	✓		✓	✓
Legal	216 x 356 mm	✓		✓	✓
A4	210 x 297 mm	✓	✓	✓	✓
Executive	184 x 267 mm	✓	✓	✓	✓
Statement	140 x 216 mm	✓	✓	✓	
A5	148 x 210 mm	✓	✓	✓	
A6	105 x 148,5 mm	✓			
B5 (JIS)	182 x 257 mm	✓	✓	✓	✓
B6 (JIS)	128 x 182 mm	✓			
16k	184 x 260 mm	✓	✓	✓	
	195 x 270 mm	✓	✓	✓	

Storlek	Mått	Fack 1	Fack 2	Tillvalsack 3:	Elektronisk dubbelsidig utskrift
	197 x 273 mm	✓	✓	✓	
Custom (Anpassa)	Minsta storlek: 76 x 127 mm Största storlek: 216 x 356 mm	Bredd: 76 till 216 mm Längd: 127 till 356 mm	Bredd: 102 till 216 mm Längd: 210,06 till 297,2 mm	Bredd: 102 till 216 mm Längd: 210,06 till 356 mm	

Kuvertstorlekar som stöds

Storlek	Mått	Fack 1	Fack 2
Kuvert #10	105 x 241 mm	✓	✓
Kuvert DL	110 x 220 mm	✓	✓
Kuvert C5	162 x 229 mm	✓	✓
Kuvert B5	176 x 250 mm	✓	✓
Kuvert C6	114 x 162 mm	✓	
Monarch	98,4 x 190,5 mm	✓	
Japanskt kuvert Chou nr 3	120 x 235 mm	✓	
Japanskt kuvert Chou nr 4	90 x 205 mm	✓	

Kort- och etikettstorlekar som stöds

Storlek	Mått	Fack 1	Fack 2	Tillvalsack 3:
3 x 5		✓		
4x6		✓		
5x8		✓		
A6		✓		
Japanskt vykort		✓		
Dubbelt japanskt vykort (roterat)		✓		
Etiketter (Letter och A4)		✓	✓	✓

Storlekar som stöds för fotopapper

Storlek	Mått	Fack 1	Fack 2	Tillvalsack 3:
4x6		✓		
10x15 cm		✓		
L		✓		

Storlek	Mått	Fack 1	Fack 2	Tillvalsack 3:
Fotopapper 5x7 (5 x 7 utan flikar)		✓		
Fotopapper (Letter och A4)		✓	✓	✓
Japanskt vykort		✓		
Custom (Anpassa)	Minsta storlek: 76 x 127 mm Största storlek: 216 x 356 mm	Bredd: 76 till 216 mm Längd: 127 till 356 mm	Bredd: 102 till 216 mm Längd: 210,06 till 297,2 mm	Bredd: 102 till 216 mm Längd: 210,06 till 356 mm

Papperstyper som kan användas och pappersfackkapacitet

Använd lämpliga papperstyper och pappersfackkapaciteter för bästa resultat:

- [Fack 1 \(multifunktionsfack\) på vänster sida av produkten](#)
- [Fack 2 \(standardfack\) och fack 3 \(extrafack\)](#)

Fack 1 (multifunktionsfack) på vänster sida av produkten

Papperstyp	Vikt:	Kapacitet ¹	Pappersorientering
Dagligen:	60 till 175 g/m ²	Upp till 50 ark	Utskriftssidan vänd nedåt med den övre kanten mot skrivaren
<ul style="list-style-type: none"> • Ospecificerat och vanligt • HP EcoFFICIENT • Brevpapper • Förutskrivet • Hålslaget • Lätt 60-74 g • Mellan 85-95 g • Medelviktigt 96-110 g • Tungt 111-130 g • HP Premium Presentation matt 120 g • Extra tungt 131-175 g 			
<ul style="list-style-type: none"> • HP broschyr matt 180 g • HP broschyr glättat 180 g • Kartong 176-220 g • HP matt omslag 200 g • HP Advanced fotopapper 	Upp till 220 g/m ² (58 lb) ¹	Upp till 25 ark	Utskriftssidan vänds nedåt

Papperstyp	Vikt:	Kapacitet ¹	Pappersorientering
<ul style="list-style-type: none"> Kuvert Tungt kuvert Etiketter 		Högst 7 kuvert eller etiketter	Utskriftssidan vänds nedåt

¹ Kapaciteten kan variera beroende på papperets vikt och tjocklek samt miljöförhållanden.

Fack 2 (standardfack) och fack 3 (extrafack)

Papperstyp	Vikt:	Kapacitet ¹	Pappersorientering
<ul style="list-style-type: none"> Ospecificerat och vanligt HP EcoFFICIENT Brevpapper Förutskrivet Hålslaget Lätt 60-74 g Mellan 85-95 g Medelviktigt 96-110 g Tungt 111-130 g HP Premium Presentation matt 120 g Extra tungt 131-175 g 	60 till 175 g/m ²	Upp till 500 ark	Utskriftssidan ska vara vänd uppåt, med överkanten åt vänster
<ul style="list-style-type: none"> HP broschyr matt 180 g HP broschyr glättat 180 g Kartong 176-220 g HP matt omslag 200 g HP Advanced fotopapper 	220 g/m ² (58 lb)	Upp till 100 ark	Utskriftssidan ska vara vänd uppåt
<ul style="list-style-type: none"> Kuvert Tungt kuvert Etiketter 		Högst 30 kuvert eller etiketter. OBS! Fack 3 kan inte användas för kuvert.	Utskriftssidan ska vara vänd uppåt

¹ Kapaciteten kan variera beroende på papperets vikt och tjocklek samt miljöförhållanden.

Konfigurera facken

Som standard hämtar produkten papper från fack 2. Om fack 2 är tomt hämtar produkten papper från fack 1, eller från extrafack 3 om det finns monterat.



OBS! Om du ändrar standardfacket till fack 1 ska du se till att konfigurera facket för rätt pappersstorlek och papperstyp.

Om du använder specialpapper för samtliga eller de flesta utskriftsjobb på produkten ändrar du den här inställningen för standardfack.

I följande tabell finns förslag på hur du kan använda facken.

Pappersanvändning	Konfigurera produkten	Skriv ut
Fyll på fack 1 och ett annat fack med samma papper och låt skrivaren hämta papper från det andra facket om ett av facken är tomt.	Fyll på papper i fack 1 och konfigurera facket för rätt papper och typ. Använd inte Valfri storlek/Valfri typ .	Skriv ut jobbet via programvaran.
Specialpapper som tungt papper eller brevpapper används ofta från ett fack.	Fyll på specialpapper i fack 1 och konfigurera facket för rätt papperstyp.	I programvarans dialogruta för utskrift väljer du den papperstyp som stämmer med det specialpapper som fyllts på i facket innan du skickar iväg utskriftsjobbet. Välj fack 1 som papperskälla på fliken Papper/Kvalitet (Windows) eller popup-menyn Pappersmatning (OS X).

Fylla på utskriftsmaterial

- [Fylla på fack 1](#)
- [Fylla på fack 2](#)
- [Fylla på extrafack 3](#)
- [Fylla på kuvert](#)
- [Fylla på brevpapper eller förutskrivna formulär](#)
- [Fyll på den automatiska dokumentmataren](#)
- [Fylla på skannern](#)

Fylla på fack 1

Fack 1 är multifunktionsfacket på vänster sida av produkten



OBS! Om du inte använder Alternativt läge för brevpapper placerar du pappret med utskriftssidan nedåt och överkanten mot skrivaren. Mer information om riktning vid Alternativt läge för brevpapper finns i [Fylla på brevpapper eller förutskrivna formulär](#).

1. Öppna fack 1.



2. Dra ut förlängningsdelen för fack 1.



3. Öppna pappersledarna helt och lägg sedan pappersbunten i fack 1.



4. Stäng pappersledarna mot det påfyllda materialet.

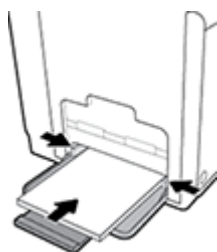

Fylla på fack 2

Fack 2 är standardpappersfacket (huvudfacket) på framsidan av produkten.

 **OBS!** Om du inte använder Alternativt läge för brevpapper placerar du pappret med utskriftssidan uppåt och överkanten mot den vänstra sidan av facket. Mer information om riktning vid Alternativt läge för brevpapper finns i [Fylla på brevpapper eller förutskrivna formulär](#).

1. Dra ut facket från produkten.



2. Öppna pappersledarna för längd och bredd helt.

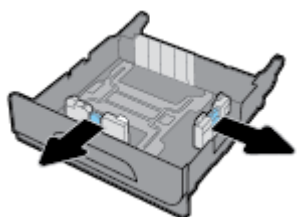

3. Placera pappret i facket och se till att det är plant i alla fyra hörnen. Stäng pappersledarna för längd och bredd mot det påfyllda materialet.

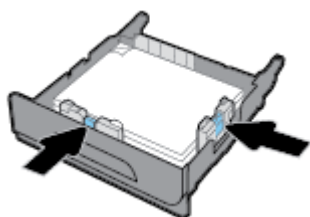

4. Tryck på pappret för att se till att stapeln ligger under begränsningsflikarna på sidan av facket.

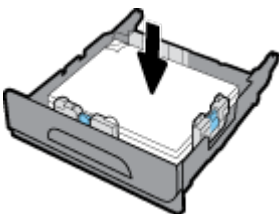

5. För in facket i produkten.



Fylla på extrafack 3

Fack 3 är ett valfritt extrafack som går att fästa på produktens undersida. Det har plats för längre material, till exempel Legal (216 x 356 mm).

 **OBS!** Om du inte använder Alternativt läge för brevpaper placerar du pappret med utskriftssidan uppåt och överkanten mot den vänstra sidan av facket. Mer information om riktning vid Alternativt läge för brevpaper finns i [Fylla på brevpaper eller förutskrivna formulär](#).

1. Dra ut facket från produkten.

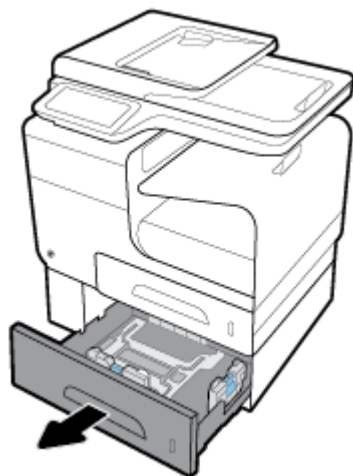

2. Öppna pappersledningarna för längd och bredd helt.

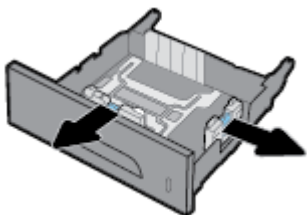

3. Placera pappret i facket och se till att det är plant i alla fyra hörnen. Stäng pappersledningarna för längd och bredd mot det påfyllda materialet.

4. Tryck på pappret för att se till att stapeln ligger under begränsningsflikarna på sidan och framsidan av facket.

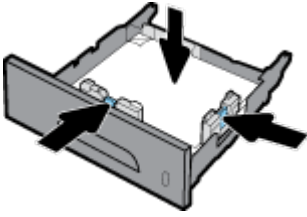

5. För in facket i produkten.

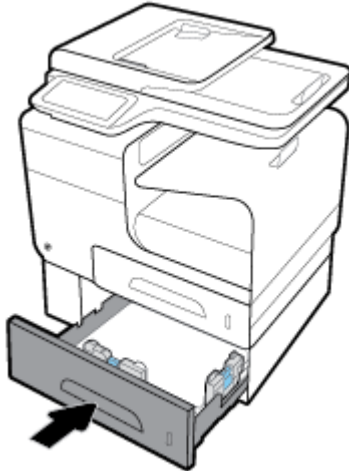

Fylla på kuvert

Du kan fylla på kuvert i fack 1 eller fack 2.

Så här fyller du på kuvert i fack 1

1. Öppna fack 1.



2. Dra ut förlängningsdelen för fack 1.



3. Placera kuverten i fack 1 med framsidan nedåt, med kuvertets överdel vänd mot skrivarens framsida.

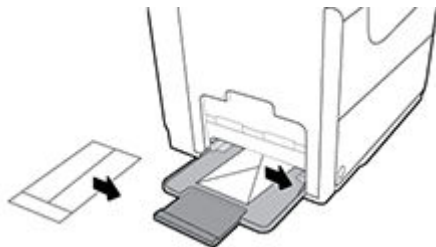

4. Stäng pappersledarna.

Så här fyller du på kuvert i fack 2

1. Dra ut facket från produkten.



2. Placera kuverten med framsidan uppåt och kuvertens överdel vänd mot fackets framsida.

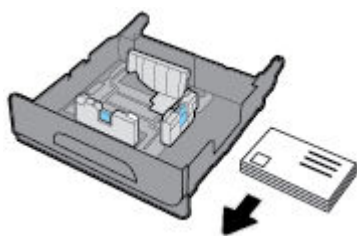

3. Placera kuverten i facket och se till att de är plana i alla fyra hörnen. Stäng pappersledarna för längd och bredd mot det påfyllda materialet.
4. Tryck på kuverten för att se till att de ligger under begränsningsflikarna på sidan av facket.

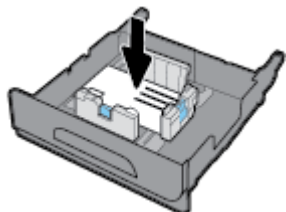

5. För in facket i produkten.

Fylla på brevpaper eller förutskrivna formulär

Du kan fylla på brevpaper, förutskrivna formulär eller håslagna formulär i valfritt fack. Pappersorienteringen beror på om du gör enkelsidiga eller dubbelsidiga utskrifter. Om Alternativt läge för brevpaper används, kan du skriva ut både enkelsidigt och dubbelsidigt utan att byta pappersorientering.

 **OBS!** När Alternativt läge för brevpaper är aktiverat måste du välja Brevpaper, Förutskrivet eller Håslaget som papperstyp i dialogrutan Skrivaregenskaper.

Så här aktiverar eller inaktiverar du Alternativt läge för brevpaper från kontrollpanelen

1. Öppna kontrollpanelens instrumentpanel (dra med fingrarna nedåt över fliken för instrumentpanelen högst upp på någon av skärmarna eller tryck på instrumentpanelen på startskärmen).
2. Tryck på  på kontrollpanelens instrumentpanel.
3. Tryck på **Fack- och pappershantering** och sedan på **Alternativt läge för brevpaper** för att aktivera och inaktivera funktionen.

Så här aktiverar eller avaktiverar du Alternativt läge för brevpaper med EWS

1. Öppna EWS genom att ange skrivarens IP-adress i webbläsarens adressruta. (Hämta IP-adressen genom att trycka på  på kontrollpanelens instrumentpanel.)
2. Klicka på fliken **Inställningar**.
3. Klicka på **Inställningar** och sedan på **Fack- och pappershantering**.
4. I avsnittet **Alternativt läge för brevpaper** väljer du **Aktiverat** eller **Inaktiverat**.
5. Klicka på **Verkställ**.

Så här fyller du på brevpaper eller förutskrivna formulär med Alternativt läge för brevpaper aktiverat

1. Beroende på fack placerar du pappret enligt följande.

Fack 1	Andra fack
Placera brevpaperet med framsidan uppåt och sidans överdel vänd åt vänster.	Placera brevpaperet med framsidan nedåt och sidans överdel vänd åt höger.

2. Genomför stegen i [Fylla på fack 1](#), [Fylla på fack 2](#) eller [Fylla på extrafack 3](#).

Så här fyller du på brevpaper eller förutskrivna formulär med Alternativt läge för brevpaper inaktiverat

1. Beroende på fack placerar du pappret enligt följande.

	Fack 1	Andra fack
Enkelsidig	Placera brevpaperet med framsidan nedåt och sidans överdel vänd åt höger.	Placera brevpaperet med framsidan uppåt och sidans överdel vänd åt vänster.
Dubbelsidig	Placera brevpaperet med framsidan uppåt och sidans överdel vänd åt vänster.	Placera brevpaperet med framsidan nedåt och sidans överdel vänd åt höger.

2. Genomför stegen i [Fylla på fack 1](#), [Fylla på fack 2](#) eller [Fylla på extrafack 3](#).

Fyll på den automatiska dokumentmataren

Den automatiska dokumentmataren rymmer upp till 50 ark med 75 g/m² finpapper.

MÄRK: When using the automatic document feeder (ADF), make sure that your documents contain no staples, paper clips, tape, or similar items that can damage the product.

1. Öppna den automatiska dokumentmatarens pappersledare.

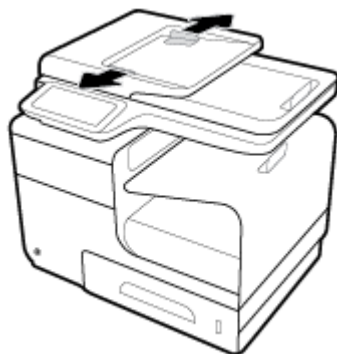

2. För längre dokument drar du vid behov den automatiska dokumentmatarens förlängningsdel utåt.
3. Placera de dokument som ska kopieras i den automatiska dokumentmatarens påfyllningsfack med framsidan uppåt.

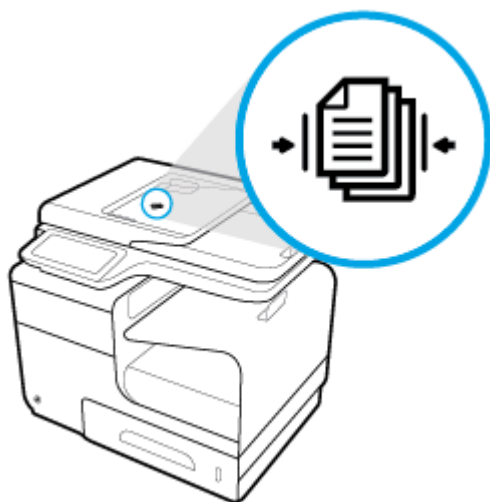

4. För dokumenten åt vänster tills de stoppas av matningsmekanismen under den automatiska dokumentmatarens lock. Meddelandet **Påfyllt dokument** visas på skrivarens kontrollpanel.

5. Stäng pappersledarna ordentligt mot de påfyllda dokumenten.



Fylla på skannern

1. Öppna skannerlocket.
2. Använd markeringen längst bak till vänster på skannerglaset för att passa in originaldokumentet.

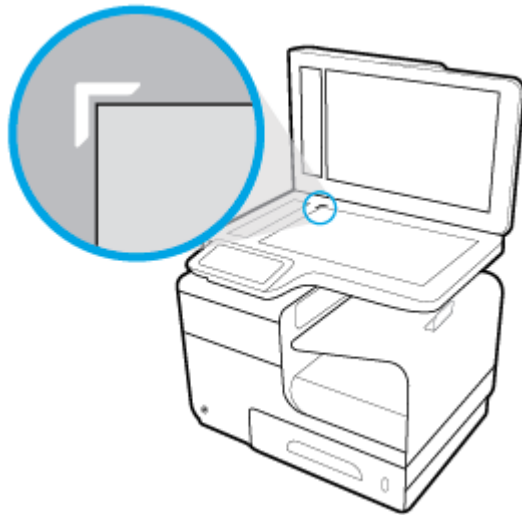

3. Placera originalet med framsidan nedåt på skannerglaset.



4. Stäng skannerlocket.

Tips för val och användning av papper

Bäst resultat får du om du följer nedanstående riktlinjer:

- Placera endast en papperstyp åt gången i ett pappersfack eller i dokumentmataren.
- Kontrollera att pappret är korrekt placerat i inmatningsfacket eller dokumentmataren.
- Överfyll inte facket eller dokumentmataren.
- För att förhindra papperstrassel, dålig utskriftskvalitet och andra utskriftsproblem, ska du undvika att använda följande papper i facket eller dokumentmataren:
 - Blanketter i flera delar
 - Material som är skadat, böjt eller skrynkligt
 - Material med utskurna partier eller perforeringar
 - Material som har kraftig struktur, prägling eller som i övrigt är svårt att skriva på
 - Material som är för lätt eller som lätt sträcks
 - Material som innehåller häftklamrar eller gem

5 Bläckpatroner

- [HP PageWide-kassetter](#)
- [Hantera bläckpatroner](#)
- [Byta bläckpatroner](#)
- [Tips angående bläckpatroner](#)

HP PageWide-kassetter

HP:s policy avseende bläckpatroner från andra tillverkare

VIKTIGT:

- HP lämnar inte några garantier för kvaliteten eller tillförlitligheten hos bläck som inte kommer från HP och används i HP-bläckpatroner.
- HP:s garanti för bläckpatroner täcker inte bläckpatroner som inte kommer från HP eller bläckpatroner med icke-HP-innehåll.
- HP:s garanti för skrivare täcker inte reparationer eller service som behövs på grund av bläckpatroner som inte kommer från HP eller med icke-HP-innehåll.

OBS!

- Den här skrivaren är inte konstruerad för användning med kontinuerliga bläcksystem. Fortsätt skriva ut genom att ta bort det kontinuerliga bläcksystemet och installera HP:s originalbläckpatroner (eller kompatibla patroner).
 - Den här skrivaren är konstruerad för att bläckpatronerna ska användas tills de är tomma. Om kassetterna fylls på innan de är tomma kan skrivaren sluta att fungera. Om detta inträffar sätter du i en ny bläckpatron (antingen en äkta HP-bläckpatron eller en kompatibel patron) och fortsätter skriva ut.
-

Förfalskade HP-bläckpatroner

Du kan misstänka att din bläckpatron inte är en äkta HP-bläckpatron om du noterar följande:

- Kontrollpanelen eller skrivarens statusrapport visar att en använd eller förfalskad bläckpatron har installerats.
- Du har många problem med bläckpatronen.
- Bläckpatronen ser inte ut som vanligt (till exempel kan förpackningen skilja sig från HP:s förpackningar).

Besök [HP:s skydd mot förfalskningar](#) -webbplatsen om du installerar en HP-bläckpatron och meddelandet i kontrollpanelen visar att bläckpatronen är begagnad eller förfalskad. HP kommer att hjälpa till att lösa problemet.

Hantera bläckpatroner

Om bläckpatronerna lagras, används och övervakas på rätt sätt kan du säkerställa utskrifter av högsta kvalitet och utöka bläckpatronernas livslängd.

- [Förvara bläckpatroner](#)
- [Skriva ut i det allmänna kontorsläget](#)
- [Skriva ut när en bläckpatron håller på att ta slut](#)
- [Kontrollera de ungefärliga bläcknivåerna](#)
- [Beställa bläckpatroner](#)
- [Återvinna bläckpatroner](#)

Förvara bläckpatroner

- Ta inte ut bläckpatronen ur förpackningen förrän du är redo att använda den.
- Förvara bläckpatronen vid rumstemperatur (15–35 °C) i minst 12 timmar innan du använder dem.
- Hantera bläckpatronerna varsamt. Om du tappar, skakar eller hanterar dem ovarsamt under installationen kan tillfälliga utskriftsproblem uppstå.

Skriva ut i det allmänna kontorsläget

I det allmänna kontorsläget används något ljusare utskrifter, vilket kan förlänga bläckpatronens livslängd.

1. Öppna **Arkiv**-menyn i programvaran och klicka på **Skriv ut**.
2. Kontrollera att din skrivare är vald.
3. Klicka på länken eller knappen som öppnar dialogrutan **Egenskaper**.

Beroende på vilket program du använder kan denna länk eller knapp heta **Egenskaper**, **Alternativ**, **Skrivarinstallation**, **Skrivaregenskaper**, **Skrivare** eller **Ange inställningar**.

Gör något av följande:

- **Windows:** Klicka på **Utskriftsalternativ** och sedan på **Egenskaper**.
 - **OS X:** Välj **Exemplar och sidor** på popup-menyn.
4. Klicka på fliken **Papper/Kvalitet**.
 5. Välj **Kontor** i listrutan **Utskriftskvalitet** eller (Windows) på popup-menyn (OS X).

Skriva ut när en bläckpatron håller på att ta slut

Aviseringar som gäller förbrukningsmaterial visas på skrivarens kontrollpanel.

- Meddelandet **Låg bläckpatronsnivå** visas när en bläckpatron närmar sig det beräknade slutet för sin användbara livslängd. Utskriften kan fortsätta, men överväg att ha en ersättningspatron tillgänglig.
- Meddelandet **Bläckpatronsnivån är mycket låg** visas när en bläckpatron är nära det beräknade slutet för sin användbara livslängd. Ha en ersättningspatron tillgänglig.
- Meddelandet **Bläckpatronen tom** visas när bläckpatronen är tom.



OBS! Även om inställningen **Fortsätt** tillåter utskrift efter **Bläckpatronsnivån är mycket låg** utan att bläckpatronen byts ut, kommer produkten att stänga av sig innan det uppstår utskriftsproblem.

Kontrollera de ungefärliga bläcknivåerna

Du kan kontrollera de uppskattade bläcknivåerna via kontrollpanelen på skrivaren eller skrivarprogramvaran.

Så här kontrollerar du bläcknivåerna via kontrollpanelen

1. Öppna kontrollpanelens instrumentpanel (dra med fingrarna nedåt över fliken för instrumentpanelen högst upp på någon av skärmarna eller tryck på instrumentpanelen på startskärmen).
2. Tryck på  på kontrollpanelens instrumentpanel för att visa de beräknade bläcknivåerna.

Så här kontrollerar du bläcknivåerna via EWS

1. Öppna den inbäddade webbservern. Mer information finns i avsnittet [Öppna EWS.](#)
2. Klicka på fliken **Verktyg** och sedan på **Bläcknivåmätare**.

Så här kontrollerar du bläcknivåerna via produktens programvara (Windows)

1. Öppna HP Printer Assistant. Mer information finns i avsnittet [Öppna HP Printer Assistant](#).
2. På fliken **Skriv ut, skanna, faxa** under **Skriv ut** klickar du på **Underhåll skrivaren**.
3. Klicka på fliken **Beräknade bläckpatronsnivåer**.

Så här kontrollerar du bläcknivåerna från skrivarprogramvaran (OS X)

1. Öppna HP Verktyg. Mer information finns i avsnittet [Öppna HP-verktyget](#).
2. Kontrollera att din skrivare är vald.
3. Klicka på **Status för förbrukningsmaterial**.
De uppskattade bläcknivåerna visas.
4. Klicka på **Alla inställningar** för att återgå till panelen **Information och support**.



OBS!

- Om du har installerat en påfylld eller rekonditionerad bläckpatron eller en patron som använts i en annan skrivare, kan bläcknivåindikatorn ge en felaktig indikation eller vara otillgänglig.
- Varningar och indikatorer för låg bläcknivå är uppskattningar som är avsedda för planeringsändamål. När du får en varning om att bläckpatronen håller på att ta slut bör du ha en ersättningspatron i beredskap för att undvika förseningar. Du behöver inte byta ut bläckpatronerna förrän du uppmanas till det.
- Bläck från bläckpatronerna används på flera olika sätt i utskriftsprocessen, bland annat under den initieringsprocess som förbereder skrivaren och bläckpatronerna för utskrift, och vid det underhåll av skrivhuvudet som utförs för att utskriften från bläckpatronerna ska fungera smidigt. Lite bläck finns kvar i patronen när den är förbrukad. Mer information finns på [HP SureSupply](#) -webbplatsen.

Beställa bläckpatroner

Gå till [HP:s webbplats](#) om du vill beställa bläckpatroner. (Vissa delar av HPs webbplats är för närvarande endast tillgängliga på engelska.) Beställning av bläckpatroner online kan inte göras i alla länder/regioner. Många länder har dock information om hur du beställer per telefon, hittar en lokal butik och skriver ut en inköpslista. Du kan även besöka [HP SureSupply](#) -webbplatsen för information om hur du köper HP-produkter i ditt land.

Använd endast ersättningspatroner som har samma patronnummer som dem du ersätter. Bläckpatronens artikelnummer finns på följande platser:

- På etiketten på den bläckpatron som du byter ut.
- På en etikett inuti skrivaren. Öppna luckan till bläckpatronerna för att leta rätt på etiketten.
- Öppna HP Printer Assistant i skrivarprogramvaran, klicka på **Butik** och sedan på **Köp tillbehör online**.
- Klicka på fliken **Verktyg** i HP Embedded Web Server, gå till **Produktinformation** och klicka på **Bläcknivåmätare**. Mer information finns i avsnittet [HP Embedded Web Server](#).



OBS! Den SETUP-patron som levereras med skrivaren finns inte att köpa separat.

Återvinna bläckpatroner

På [HP:s webbplats för hållbarhet](#) finns fullständig information om återvinning. Dessutom kan du beställa förfrankerade etiketter, kuvert och förpackningar för återvinning.

Byta bläckpatroner

Produkten använder fyra färger och var och en av dem har en egen bläckpatron: gul (Y), cyan (C), magenta (M) och svart (K).

MÄRK:

- För att förebygga problem med utskriftskvaliteten rekommenderar HP att du ersätter eventuella bläckpatroner som saknas med äkta HP-bläckpatroner så snart som möjligt. Mer information finns i [Beställa bläckpatroner](#).
 - Stäng aldrig av skrivaren om det saknas bläckpatroner.
-

1. Öppna bläckpatronsluckan.



2. Tryck den gamla bläckpatronen inåt för att låsa upp och frigöra den.

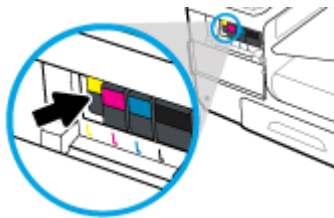

3. Ta tag i kanten på den gamla bläckpatronen och dra den sedan rakt utåt för att ta bort den.

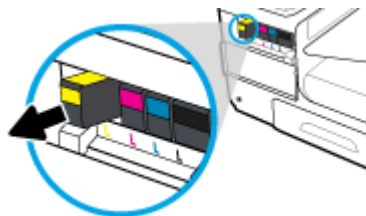

4. Vidrör inte metallkontaktarna på bläckpatronen. Fingeravtryck på kontaktarna kan orsaka anslutningsfel.



5. Installera den nya bläckpatronen på sin plats.

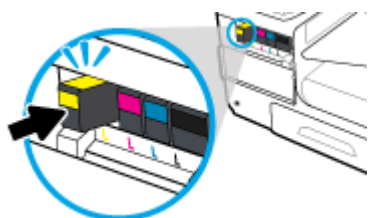

6. Stäng bläckpatronsluckan.



Tips angående bläckpatroner

Tänk på följande när det gäller bläckpatroner:

- Förhindra utskriftsproblem genom att göra följande:
 - Stäng alltid av skrivaren med strömbrytaren på framsidan och vänta tills strömlampan slocknar.

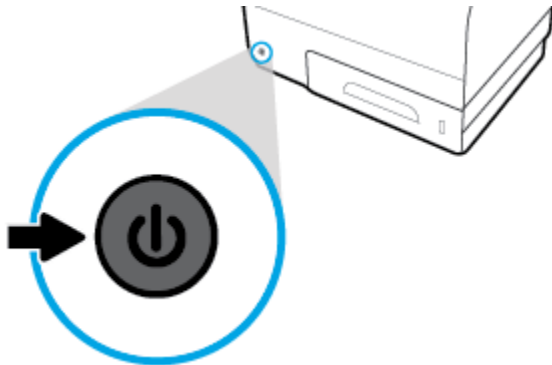

- Kontrollera att alla bläckpatronplatser är fyllda.
- Om du tar ut en bläckpatron ur skrivaren av någon anledning ska du försöka sätta tillbaka den igen så fort som möjligt.
- Öppna inte patronerna och packa inte upp dem förrän du är redo att installera dem.
- Sätt i bläckpatronerna på rätt platser. Matcha färgen och ikonen på varje patron med färgen och ikonen på respektive plats. Kontrollera att bläckpatronerna snäpper fast ordentligt.
- När skärmen Beräknade bläcknivåer visar att en eller flera patroner har ont om bläck bör du överväga att skaffa ersättningspatroner för att undvika eventuella försenade utskrifter. Du behöver inte byta ut bläckpatronerna förrän du uppmanas till det. Mer information finns i [Byta bläckpatroner](#).
- Rengör inte skrivhuvudet i onödan. Detta förkortar patronernas livslängd.
- Vid transport av skrivaren ska du göra följande för att förhindra bläckspill från skrivaren eller andra skador.
 - Se till att du stänger av skrivaren genom att trycka på strömknappen på framsidan. Vänta tills skrivaren är helt tyst innan du drar ur strömsladden.
 - Låt bläckpatronerna sitta kvar i enheten.
 - Skrivaren måste transporteras upprätt. Den får inte placeras på sidan, baksidan, framsidan eller upp-och-ned.

6 Skriv ut

- [Skriva ut från en dator](#)
- [Skriva ut från kontrollpanelen](#)
- [Skriva ut med NFC](#)
- [Skriva ut med HP ePrint](#)
- [Skriva ut med AirPrint \(OS X\)](#)
- [Tips för lyckade utskrifter](#)

Skriva ut från en dator

Så här skriver du ut från en dator (Windows)

Dessa instruktioner gäller för utskrift på olika material, inklusive följande.

- | | | |
|--|----------|--------------|
| • Vanligt papper | • Kuvert | • Broschyrer |
| • Brevpapper eller förutskrivna formulär | • Foton | • Etiketter |

Så här skriver du ut från en dator (Windows)

1. Fyll på material som stöds i rätt fack.

Mer information finns i avsnittet [Materialstorlekar som stöds](#).

2. Öppna **Arkiv**-menyn i programvaran och klicka på **Skriv ut**.
3. Kontrollera att din skrivare är vald.
4. Klicka på länken eller knappen som öppnar dialogrutan **Egenskaper**.

Beroende på vilket program du använder kan denna länk eller knapp heta **Egenskaper**, **Alternativ**, **Skrivarinstallation**, **Skrivaregenskaper**, **Skrivare** eller **Ange inställningar**.

5. Ställ in rätt utskriftsalternativ för din typ av material (vanligt papper, brevpapper eller förutskrivna papper, kuvert, fotonpapper, etiketter och så vidare).

I följande tabell beskrivs de flikar och alternativ som kan finnas tillgängliga i din programvara.

Tabb	Beskrivning
Utskriftsgenvägar	En utskriftsgenväg lagrar de inställningar som är lämpliga för en viss typ av jobb så att du kan ställa in alla alternativ med en enkel klickning. På den här fliken visas de aktuella utskriftsgenvägarna och deras inställningar, till exempel papperstyp, papperskälla, färg och gråskala.

Tabb	Beskrivning
Papper/kvalitet	<p>På den här fliken finns inställningar som definierar typ av utskriftsjobb. Utskrift på kuvert kräver till exempel annan storlek, papperskälla och typ av papper än utskrift på vanligt papper.</p> <p>Du kan välja bland följande alternativ:</p> <ul style="list-style-type: none"> • Pappersstorlek: Inklusive Letter, Kuvert nr 10 och japanska kuvert Chou nr 3 • Papperskälla: Innehåller Automatiskt skrivarval, Manuell matning, Fack 1 och Fack 2 • Paper type (Papperstyp): Innehåller Plain, Brevpapper, Förtryckt, Kuvert, HP Advanced-fotopapper, HP broschyr matt 180g och Etiketter <p>OBS! Om Alternativt läge för brevpaper är aktiverat och du skriver ut på brevpaper, förtryckta formulär eller hålsagna formulär, väljer du Brevpapper, Förtryckt eller Hålslaget som papperstyp. Mer information finns i avsnittet Fylla på brevpaper eller förutskrivna formulär.</p> <ul style="list-style-type: none"> • Specialsidor: Omfattar fram- och baksidor, tomma sidor och förtryckta ark • Utskriftskvalitet: Omfattar Professionellt (för jobb av hög kvalitet) och Kontor (för vardagsjobb) <p>OBS! Du kan inte skriva ut kuvert i kontorsläget.</p>
Effekter	<p>På den här fliken finns inställningar som tillfälligt påverkar utskriftsjobbets utseende.</p> <p>Du kan välja bland följande alternativ:</p> <ul style="list-style-type: none"> • Alternativ för storleksändring: Omfattar verklig storlek, procent av verklig storlek eller skalad till en specifik materialstorlek, till exempel Letter eller Kuvert nr 10 • Vattenstämplar: Omfattar Konfidentiellt och Utkast
Efterbehandling	<p>På den här fliken finns inställningar som påverkar resultatet av utskriftsjobbet.</p> <p>Du kan välja bland följande alternativ:</p> <ul style="list-style-type: none"> • Skriv ut på båda sidor: Omfattar möjligheten att skriva ut med plats för bindning till vänster, höger eller ingen av sidorna • Sidor per ark: Skriv ut mer än en sida per ark, med möjlighet att skriva ut kanter runt varje sida • Orientering: Inklusive Stående och Liggande
Jobblagring	<p>Den här fliken omfattar inställningar för utskrifter av ett lagrat jobb via kontrollpanelen. Endast en inställning beskrivs här:</p> <ul style="list-style-type: none"> • Av (standard): Skriver ut ett jobb utan att lagra det i skrivaren <p>Information om övriga inställningar finns i Skriva ut med jobblagring.</p>

Tabb	Beskrivning
Färg	<p>På den här fliken finns inställningar för utskrift i färg eller gråskala.</p> <p>Du kan välja bland följande:</p> <ul style="list-style-type: none"> • Skriv ut i gråskala: Skriv endast ut med svart bläck eller gråskala av hög kvalitet (vilket använder färgpatronerna och den svarta bläckpatronen) • Färgteman: Dessa alternativ avgör hur färgerna återges. Bland alternativen finns olika teman med röd-grön-blå, till exempel Standard, Foto eller Levande. Mer information finns i avsnittet Så här justerar eller hanterar du färger.
Avancerat	<p>På den här fliken finns inställningar som du kanske inte använder eller ändrar särskilt ofta.</p> <p>Du kan välja bland följande:</p> <ul style="list-style-type: none"> • Kopior: Ställ in antalet kopior och om de ska sorteras • Omvänd sidföljd: Skriver ut från sista sidan i jobbet till den första • Skriv ut all text som svart: Hjälper till att minska bläckförbrukningen i färgpatronerna • Bläckinställningar: Använd skjutreglagen för att välja torktid, mättnadsgrad och spridning av svart bläck för utskriftsjobbet. Mer information finns i avsnittet Så här justerar eller hanterar du färger.

6. Klicka på **OK** när du vill återgå till dialogrutan **Egenskaper**.
7. Klicka på **OK** och sedan på **Skriv ut**, eller klicka på **OK** i utskriftsdialogrutan.



OBS! Efter utskriften tar du bort eventuellt specialmaterial från produkten, till exempel kuvert eller fotopapper.

Så här skriver du ut från en dator (OS X)

Dessa instruktioner gäller för utskrift på olika material, inklusive följande.

- | | | |
|--|----------|--------------|
| • Vanligt papper | • Kuvert | • Broschyrer |
| • Brevpapper eller förutskrivna formulär | • Foton | • Etiketter |

Så här skriver du ut från en (OS X)

1. Fyll på material som stöds i rätt fack.
Mer information finns i avsnittet [Materialstorlekar som stöds](#).
2. Öppna **Arkiv**-menyn i programvaran och klicka på **Skriv ut**.
3. Kontrollera att din skrivare är vald.
4. Välj vid behov en förinställd utskriftsinställning på menyn **Förinställningar**.
5. Klicka på popup-menyn bredvid materialtypen på fliken **Papper/Kvalitet**.

Ställ in rätt utskriftsalternativ för ditt material (vanligt papper, brevpapper, förutskrivna papper, hålstagna, kuvert, fotopapper, etiketter och så vidare). Utskriftsalternativen omfattar storlek, typ, fack, utskriftsupplösning och automatiska justeringar.

Om du inte ser några alternativ i dialogrutan Skriv ut, klickar du på **Visa detaljer**.

6. Klicka på **Skriv ut**.



OBS! Efter utskriften tar du bort eventuellt specialmaterial från produkten, till exempel kuvert eller fotopapper.

Så här ställer du in kortkommandon för utskrift (Windows)

1. Öppna **Arkiv**-menyn i programvaran och klicka på **Skriv ut**.
2. Klicka på länken eller knappen som öppnar dialogrutan **Egenskaper**.

Beroende på vilket program du använder kan denna länk eller knapp heta **Egenskaper**, **Alternativ**, **Skrivarinstallation**, **Skrivaregenskaper**, **Skrivare** eller **Ange inställningar**.

3. Klicka på fliken **Kortkommandon för utskrifter**.
4. Välj en befintlig genväg som grund.



OBS! Välj alltid en genväg innan du justerar några av inställningarna på höger sida av skärmen. Om du justerar inställningarna och sedan väljer en genväg går alla dina justeringar förlorade.

5. Välj lämpliga utskriftsalternativ för den nya genvägen.
6. Klicka på knappen **Spara som**.
7. Ange ett namn för genvägen och klicka på knappen **OK**.

Så här konfigurerar du förinställda utskriftsinställningar (OS X)

1. Öppna **Arkiv**-menyn i programvaran och klicka på **Skriv ut**.
2. Kontrollera att din skrivare är vald.
3. På popup-menyn **Förinställningar** väljer du **Standardinställningar**.
4. Klicka på **Spara aktuella inställningar som förinställning**.
5. Ange ett beskrivande namn på förinställningen och spara den för **Bara den här skrivaren** eller **Alla skrivare**.

Så här justerar eller hanterar du färger

Justera färgen på produktens utskrifter genom att ändra inställningarna i drivrutinen för skrivarprogramvaran.

- [Välja ett förinställt färgtema för ett utskriftsjobb](#)
- [Justera färgalternativen för ett utskriftsjobb manuellt](#)
- [Matcha färgerna efter datorskärmen](#)
- [Kontroll av tillgången till färgutskrifter](#)

Välja ett förinställt färgtema för ett utskriftsjobb

1. Öppna **Arkiv**-menyn i programvaran och klicka på **Skriv ut**.
2. Kontrollera att din skrivare är vald.
3. Klicka på länken eller knappen som öppnar dialogrutan **Egenskaper** .

Beroende på vilket program du använder kan denna länk eller knapp heta **Egenskaper** , **Alternativ** , **Skrivarinstallation** , **Skrivaregenskaper** , **Skrivare** eller **Ange inställningar** .
4. Klicka på fliken **Färg** och välj sedan ett färgtema i listrutan **Färgteman** eller (Windows) på popup-menyn **RGB-färg(OS X)**.
 - **Standard (sRGB)**: Det här temat ställer in produkten till att skriva ut RGB-data i grundläget. När du använder det här temat hanterar du färgerna i programvaran eller operativsystemet för korrekt återgivning.
 - **Levande**: Produkten ökar färgmättnaden i mellantonerna. Använd det här temat när du skriver ut företagsbilder.
 - **Foto**: Produkten tolkar RGB-färger som om de skrevs ut som ett fotografi med ett digitalt minilaboratorium. Produkten återger djupare och mer mättade färger på ett annat sätt än med standardtemat (sRGB). Använd det här temat när du skriver ut foton.
 - **Foto (Adobe RGB 1998)**: Använd det här temat när du skriver ut digitala foton som använder AdobeRGB-färgrymden snarare än sRGB. Stäng av färghanteringen i programvaran när du använder det här temat.
 - **Ingen**: Inget färgtema används.

Justera färgalternativen för ett utskriftsjobb manuellt

Använd skrivarprogramvarans drivrutin för att rensa standardfärginställningarna och justera inställningarna manuellt. Använd den inbyggda hjälpen i programvaran för drivrutinen för att se hur varje inställning påverkar utskriften.

1. Öppna **Arkiv**-menyn i programvaran och klicka på **Skriv ut**.
2. Kontrollera att din skrivare är vald.
3. Gör något av följande:
 - **Windows**: Klicka på länken eller knappen som öppnar dialogrutan **Egenskaper** .

Beroende på vilket program du använder kan denna länk eller knapp heta **Egenskaper** , **Alternativ** , **Skrivarinstallation** , **Skrivaregenskaper** , **Skrivare** eller **Ange inställningar** .
 - **OS X**: På popup-menyn **Exemplar och sidor** , välj **Färg** . Avmarkera sedan **HP EasyColor** .
4. Fortsätt till fliken eller fönstret **Avancerat**.
 - **Windows**: På fliken **Avancerat** klickar du på **Bläckinställningar** .
 - **OS X**: Klicka på triangeln bredvid **Avancerat** .
5. Gör följande justeringar med skjutreglagen.

- **Torktid:** För skjutreglaget åt höger för att öka den tid som skrivaren tar på sig för att torka en utskrivna sida. En ökning av torktiden fungerar bäst för jobb som skrivs ut på vanligt papper.
- **Mättnad:** För skjutreglaget åt höger för att öka mängden bläck som används. En ökning av mättnaden fungerar bäst för jobb som skrivs ut på broschyr- eller fotopapper.
- **Spridning av svart bläck:** För skjutreglaget åt vänster för att begränsa spridningen av svart bläck till omgivande färgområden på den utskrivna sidan. En ökning av spridningen fungerar bäst för jobb som skrivs ut på vanligt papper.



OBS! Manuella ändringar av färginställningarna kan påverka utskriftsresultatet. HP rekommenderar att endast experter på färggrafik ändrar de här inställningarna.

6. Klicka på **OK** om du vill spara dina ändringar och stänga fönstret, eller på **Återställ** om du vill återställa inställningarna till fabriksstandard (Windows).

Matcha färgerna efter datorskärmen

För de flesta användare är den bästa metoden för att matcha färger att skriva ut med sRGB-färger.

Matchningen av utskriftsfärger med bilden på datorskärmen är en komplicerad procedur, eftersom skrivare och bildskärmar återger färg på olika sätt. Bildskärmar visar färger genom att använda ljuspixlar med en RGB-färgprocess (röd, grön, blå), medan skrivare skriver ut färger med en CMYK-process (cyan, magenta, gult och svart).

Det finns många faktorer som kan påverka möjligheten att få de utskrivna färgerna att se ut som färgerna på bildskärmen:

- Utskriftsmaterial
- Utskriftsprocess (till exempel bläckpatron, tryckning eller laserteknik)
- Takbelysning
- Personliga skillnader i färguppfattning
- Program
- Skrivardrivrutiner
- Datorns operativsystem
- Bildskärmar
- Grafikkort och drivrutiner
- Driftsmiljö (till exempel luftfuktighet)

Kontroll av tillgången till färgutskrifter

Med HP:s olika verktyg för kontroll av tillgång till färgutskrifter kan du aktivera eller inaktivera färgutskrifter för individuella användare eller för grupper och tillämpningar. Mer information finns på [HP universell skrivardrivrutin](#) -webbplatsen.

Via HP:s inbäddade webbserver kan du även inaktivera färgfax, färgkopiering och färgutskrifter från minnesenheter. Mer information finns i avsnittet [HP Embedded Web Server](#).

Skriva ut från kontrollpanelen

Skriva ut med jobblagring

Du kan skapa och lagra jobb på produkten så att du själv eller andra kan skriva ut dem senare. Om du vill spara minne i skrivaren eller skydda känslig information kan du radera de lagrade jobben från produkten.

- [Så här aktiverar du jobblagring](#)
- [Så här använder du jobblagring för ett eller alla utskriftsjobb](#)
- [Så här skriver du ut ett jobb lagrat på skrivaren](#)
- [Så här tar du bort ett jobb lagrat på skrivaren](#)

Så här aktiverar du jobblagring

Jobblagring är aktiverat som standard. Du kan inaktivera och aktivera det enligt behov.

Aktivera eller inaktivera jobblagring (Windows)

1. Klicka på **Start** och gör något av följande, beroende på vad du har för operativsystem.
 - **Windows 10:** Klicka på **Inställningar**, klicka på **Enheter** och klicka sedan på **Skrivare och skannrar**.
 - **Windows 8 och 8.1:** Klicka på **Kontrollpanelen**, klicka på **Maskinvara och ljud** och klicka sedan på **Enheter och skrivare**.
 - **Windows 7:** Klicka på **Enheter och skrivare**.
2. Högerklicka på skrivaren och klicka sedan på **Egenskaper** eller **Skrivaregenskaper**.
3. Klicka på fliken **Enhetsinställningar** i dialogrutan Skrivaregenskaper.
4. I listrutan **Jobblagring** väljer du **Inaktivera** för att stänga av funktionen, eller **Automatisk** för att aktivera den.
5. Klicka på **Använd** och sedan på **OK**.

Aktivera eller inaktivera jobblagring (OS X)

1. Öppna HP Verktyg. Mer information finns i avsnittet [Öppna HP-verktyget](#).
2. Kontrollera att din skrivare är vald.
3. Klicka på **Enheter**.
4. Välj **Tillåt lagrade jobb på den här skrivaren** och ange inställningarna för det lagrade jobbet.

Så här använder du jobblagring för ett eller alla utskriftsjobb

Du kan använda jobblagringsfunktionen för ett enda utskriftsjobb eller alla utskriftsjobb. När du gör detta lagras det enskilda jobbet eller alla jobb i skrivarminnet så att du kan skriva ut dem senare via skrivarens kontrollpanel.

Använda jobblagring för ett eller alla utskriftsjobb (Windows)

1. Gör något av följande:

- För ett utskriftsjobb: Öppna **Arkiv**-menyn i programvaran och klicka på **Skriv ut**.
 - För alla utskriftsjobb: Klicka på **Start** och gör något av följande, beroende på vad du har för operativsystem.
 - **Windows 10:** Klicka på **Inställningar**, klicka på **Enheter** och klicka sedan på **Skrivare och skannrar**.
 - **Windows 8 och 8.1:** Klicka på **Kontrollpanelen**, klicka på **Maskinvara och ljud** och klicka sedan på **Enheter och skrivare**.
 - **Windows 7:** Klicka på **Enheter och skrivare**.
2. Kontrollera att din skrivare är vald.
 3. Fortsätt till fliken **Jobblagring**.
 - För ett utskriftsjobb: Klicka på länken eller knappen som öppnar dialogrutan **Egenskaper** . Klicka sedan på fliken **Jobblagring**.
 - För alla utskriftsjobb: Högerklicka på skrivaren, klicka på **Utskriftsinställningar** och klicka sedan på fliken **Jobblagring**.
 4. Välj något av följande alternativ på fliken **Jobblagring**:
 - **Proof and Hold:** Skriver ut den första kopian i ett jobb med flera kopior så att du kan kontrollera utskriftskvaliteten. Resten av kopiorna skrivs sedan ut när du begär det via skrivarens kontrollpanel
 - **Personal Job:** Jobbet skrivs inte ut förrän du begär det via skrivarens kontrollpanel
 - **Quick Copy:** Skriver ut det begärda antalet kopior av jobbet och sparar en kopia så att du kan skriva ut det igen senare
 - **Stored Job:** Skriver ut jobbet på skrivaren och gör det möjligt för andra användare att skriva ut det när som helst
 - **Gör jobb privat/säkert:** Gäller privata eller lagrade jobb. Du kan begära ett personligt identifieringsnummer (PIN) eller lösenord för utskrift av det lagrade jobbet via kontrollpanelen.
 - **Ingen:** Ingen PIN eller lösenord krävs.
 - **PIN för utskrift:** En fyrsiffrig PIN-kod krävs.
 - **Kryptera jobb (med lösenord)** (för Windows 7 eller senare): Ett lösenord på 4–32 tecken behövs.
 5. Om du vill använda ett anpassat användarnamn eller jobbnamn klickar du på **Anpassa** och skriver sedan användarnamnet eller jobbnamnet.

Om du anger ett jobbnamn som redan används väljer du något av följande:

 - **Använd jobbnamn + (1–99):** Lägg till ett unikt nummer i slutet av jobbnamnet
 - **Ersätt befintlig fil:** Skriv över det befintliga jobbnamnet med ett nytt
 6. Klicka på **OK** och sedan på **Skriv ut** för att lagra jobbet på skrivaren.

Använda jobblagring för ett eller alla utskriftsjobb (OS X)

1. Gör något av följande:
 - För ett utskriftsjobb: Öppna **Arkiv**-menyn i programvaran och klicka på **Skriv ut**. På popup-menyn under **Förinställningar** väljer du sedan **Jobblagring**.
 - För alla utskriftsjobb: På popup-menyn **Exemplar och sidor**, välj **Jobblagring**.
2. Kontrollera att din skrivare är vald.
3. Välj något av följande alternativ på popup-menyn **Läge**:
 - **Quick Copy**: Skriver ut det begärda antalet kopior av jobbet och sparar en kopia så att du kan skriva ut det igen senare
 - **Proof and Hold**: Skriver ut den första kopian i ett jobb med flera kopior så att du kan kontrollera utskriftskvaliteten. Resten av kopiorna skrivs sedan ut när du begär det via skrivarens kontrollpanel
 - **Stored Job**: Skriver ut jobbet på skrivaren och gör det möjligt för andra användare att skriva ut det när som helst
 - **Personal Job**: Jobbet skrivs inte ut förrän du begär det via skrivarens kontrollpanel
4. Om du vill använda ett anpassat användarnamn eller jobbnamn klickar du på **Anpassa** och skriver sedan användarnamnet eller jobbnamnet.
 - Om du anger ett jobbnamn som redan används väljer du något av följande:
 - **Använd jobbnamn + (1–99)**: Lägg till ett unikt nummer i slutet av jobbnamnet
 - **Ersätt befintlig fil**: Skriv över det befintliga jobbnamnet med ett nytt
5. För privata eller lagrade jobb kan du välja **Använd PIN för utskrift** om du vill att det ska krävas ett fyrsiffrigt personligt identifieringsnummer (PIN) för att skriva ut det lagrade jobbet via kontrollpanelen.
6. Klicka på **Skriv ut** för att lagra jobbet på skrivaren.

Så här skriver du ut ett jobb lagrat på skrivaren

1. Tryck på programmappen **Skriv ut** på kontrollpanelen.
2. Tryck på ikonen **Jobblagring** i displayen.
3. Gå till det lagrade jobb du vill använda och öppna det.



OBS! Om jobbet är privat eller krypterat anger du PIN eller lösenord.

4. Ställ in antalet kopior och tryck sedan på **Skriv ut**.

Så här tar du bort ett jobb lagrat på skrivaren

1. Tryck på programmappen **Skriv ut** på kontrollpanelen.
2. Tryck på ikonen **Jobblagring** i displayen.
3. Öppna mappen som innehåller det lagrade jobbet och gör något av följande.

- Om du vill ta bort ett jobb trycker du på det jobb du vill ta bort.
- Om du vill ta bort alla jobb i mappen trycker du på papperskorgsikonen och trycker sedan på [Ta bort](#).



OBS! Om vissa jobb är skyddade med PIN eller ett lösenord trycker du på [Alla jobb utan PIN eller lösenord](#) eller [Alla jobb med samma PIN eller lösenord](#) och följer instruktionerna på skärmen.



OBS! Om jobbet är privat eller krypterat anger du PIN eller lösenord.

4. Vid behov trycker du på papperskorgsikonen och sedan på [Ta bort](#).

Skriva ut från en USB-enhet

Med den här produkten kan du skriva ut direkt från en USB-lagringsenhet (koppla-in-och-skriv-ut), vilket innebär att du kan skriva ut filer snabbt utan dator. Du kan ansluta vanliga USB-lagringsenheter till USB-porten nära kontrollpanelen.

Du kan skriva ut följande typer av filer.

-
- | | |
|---------|---------|
| • .JPEG | • .PNG |
| • .JPG | • .TIFF |
| • .PDF | |
-

1. Anslut USB-enheten till USB-porten på produktens framsida. Menyn [Alternativ för minnesenheter](#) öppnas.
2. Tryck på ikonen [Skriv ut dokument](#).
3. Gå till det jobb du vill skriva ut på USB-enheten och öppna det.
4. Välj antal kopior och tryck på [Starta sv.](#) eller [Starta färg](#) för att börja skriva ut.

Skriva ut med NFC

Med NFC (Near Field Communications) kan du gå fram till produkten och skriva ut via din smarttelefon eller surfplatta. Om du vill skriva ut med NFC trycker du på  på kontrollpanelen och följer instruktionerna på skärmen.

Skriva ut med HP ePrint

Med HP ePrint kan du skriva ut när som helst och var som helst från en mobiltelefon, bärbar dator eller annan mobil enhet. HP ePrint fungerar med alla e-postkompatibla enheter. Om du kan skicka e-post kan du skriva ut med en HP ePrint-aktiverad produkt. Mer information finns på [HP Connected](#) -webbplatsen.

Om du vill använda HP ePrint kontrollerar du att:

- Du har en dator eller mobil enhet med Internet- och e-postfunktion.
- HP Embedded Web Server och HP ePrint är aktiverade på skrivaren. Mer information finns i avsnittet [HP Embedded Web Server](#).

Skriva ut på en annan plats genom att skicka ett e-postmeddelande med HP ePrint-appen

Om du är på väg någonstans kan du skriva ut ett dokument genom att skicka ett e-postmeddelande med HP ePrint-appen till din HP ePrint-aktiverade skrivare. Mer information finns i [Webbtjänster](#).

 **OBS!** Skaffa din e-postadress för HP ePrint på kontoret. Instruktioner finns i [HP ePrint](#).

1. Öppna ditt e-postprogram på datorn eller den mobila enheten.
2. Skapa ett nytt e-postmeddelande och bifoga sedan den fil du vill skriva ut.
3. Ange e-postadressen för HP ePrint i fältet "Till" och välj sedan alternativ för att skicka e-postmeddelandet.

 **OBS!** Ange inga andra e-postadresser i fälten "Till" eller "Kopia". HP ePrint-servern tar inte emot utskriftsjobb om du anger flera e-postadresser.

Skriva ut från en dator på plats eller en mobil enhet

Om du är hemma eller på kontoret kan du enkelt skriva ut från en smarttelefon eller surfplatta till din skrivare.

 **OBS!** Om du vill skriva ut utan åtkomst till nätverket går du till [Använda Wi-Fi Direct för att ansluta en dator eller enhet till produkten](#) för ytterligare information.

1. Kontrollera att din mobila enhet och skrivare finns på samma nätverk.
2. Välj det foto eller dokument som du vill skriva ut och välj skrivare.
3. Bekräfta utskriftsinställningarna och skriv ut.

Skriva ut med AirPrint (OS X)

Utskrift med Apples AirPrint stöds för iPad (iOS 4.2), iPhone (3GS eller senare), iPod touch (tredje generationen eller senare) och Mac (OS X 10.9 eller senare).

Om du vill använda AirPrint kontrollerar du följande:

- Skrivaren och Apple-enheten måste vara anslutna till samma nätverk som den AirPrint-aktiverade enheten. Mer information finns på [HP Mobile Printing](#) -webbplatsen. Om en lokal version av den här webbplatsen inte finns tillgänglig i ditt land/region kan du bli omdirigerad till HP:s webbplats för mobil utskrift i ett annat land/region eller på ett annat språk.
- Fyll på papper som motsvarar skrivarens pappersinställningar.

Så här återaktiverar du AirPrint

Standardinställningen är att AirPrint är aktiverat. Om funktionen inaktiveras kan du göra på följande sätt för att aktivera den igen.

1. Öppna den inbäddade webbservern. Mer information finns i avsnittet [Öppna EWS](#).
2. På fliken **Nätverk** klickar du på **AirPrint** och sedan på **Status**.
3. På raden **AirPrint-status** klickar du på **Slå på AirPrint**.

Tips för lyckade utskrifter

De programvaruinställningar som väljs i skrivardrivrutinen gäller endast för utskrift. De gäller inte vid kopiering eller skanning.

- [Bläckpatronstips](#)
- [Påfyllningstips](#)
- [Skrivarinställningstips \(Windows\)](#)
- [Skrivarinställningstips \(OS X\)](#)

Bläckpatronstips

- Om utskriftskvaliteten inte är acceptabel kan du gå till [Förbättra utskriftskvaliteten](#) för ytterligare information.
- Använd HPs originalbläckpatroner.

HPs originalbläckpatroner är utformade och testade med HPs skrivare och papper för att du ska få utmärkta resultat i utskrift efter utskrift.



OBS! HP lämnar inte några garantier för kvaliteten eller tillförlitligheten hos bläckpatroner från andra tillverkare. Service eller reparation av enheten till följd av att bläckpatroner från andra tillverkare har använts täcks inte av garantin.

Om du tror att du köpt originalpatroner från HP kan du gå till [HP:s skydd mot förfälskningar](#) - webbplatsen.

- Installera den svarta patronen och färgpatronerna korrekt.
Mer information finns i avsnittet [Byta bläckpatroner](#).
- Kontrollera de beräknade bläcknivåerna för att försäkra dig om att bläcket räcker.

I varningar om låg bläcknivå och andra indikatorer anges uppskattningar som är avsedda för planeringsändamål.

Mer information finns i avsnittet [Kontrollera de ungefärliga bläcknivåerna](#).



OBS! När du får ett varningsmeddelande om att bläcket håller på att ta slut kan du ha en ersättningspatron i beredskap för att undvika förseningar. Du behöver inte byta ut bläckpatronerna förrän du uppmanas till det.

- För att skydda produkten från skador ska du alltid stänga av skrivaren med strömbrytaren på framsidan.

Påfyllningstips

Mer information finns i avsnittet [Materialstorlekar som stöds](#).

- Kontrollera att pappret är korrekt placerat i inmatningsfacket och ställ in rätt mediastorlek och medietyp. Vid påfyllning av papper i inmatningsfacket uppmanas du ange mediastorlek och medietyp.
- Lägg i en hel bunt papper (inte bara ett ark). Alla papper i bunten ska ha samma storlek och vara av samma typ, annars kan det uppstå papperstrassel.

- Kontrollera att papperet i inmatningsfacket ligger plant och att kanterna inte är böjda eller trasiga.
- Justera pappersledarna i inmatningsfacket så att de ligger an mot allt papper. Kontrollera att pappersledarna inte böjer papperet i facket.

Skrivarinställningstips (Windows)

- Om du vill byta standardutskriftsinställningar gör du något av följande:
 - Klicka på **Skriv ut, skanna, faxa** i HP Printer Assistant och sedan på **Ange inställningar**.
 - Öppna **Arkiv**-menyn i programvaran och klicka på **Skriv ut**. Öppna dialogrutan Egenskaper för skrivare.
- På fliken **Färg** eller **Efterbehandling** i skrivardrivrutinen kan du ställa in följande alternativ efter behov:
 - **Skriv ut i gråskala**: Låter dig skriva ut ett svartvitt dokument med enbart den svartvita bläckpatronen. Klicka på **Endast svart bläck** och sedan på **OK**.
 - **Sidor per ark**: Hjälper dig att ange ordningen på sidorna om du skriver ut dokument med fler än två sidor per ark.
 - **Häfteslayout**: Låter dig skriva ut ett flersidigt dokument som ett häfte. Två sidor placeras på varje sida av ett ark som sedan kan vikas till ett häfte i halva pappersformatet. Välj sidbindningsmetod i listrutan och klicka sedan på **OK**.
 - **Vänster bindning**: När häftet viks hamnar bindningssidan till vänster. Välj det här alternativet om du brukar läsa från vänster till höger.
 - **Höger bindning**: När häftet viks hamnar bindningssidan till höger. Välj det här alternativet om du brukar läsa från höger till vänster.
 - **Skriva ut sidkanter**: Hjälper dig att lägga till kanter på sidorna om du skriver ut dokumentet med fler än två sidor per ark.
- Du kan använda genvägar för utskrifter. Då behöver du inte ange utskriftsinställningar.

Skrivarinställningstips (OS X)

- Kontrollera i skrivarprogramvaran att du har valt rätt pappersstorlek för det papper som har fyllts på i skrivaren.
 - På **Arkiv**-menyn väljer du **Utskriftsformat**.
 - Kontrollera att din skrivare är vald i **Format för**.
 - På popup-menyn väljer du **Pappersstorlek**.
- Kontrollera i skrivarprogramvaran att du har valt rätt papperstyp och kvalitet för det papper som har fyllts på i skrivaren.
 - Öppna **Arkiv**-menyn i programvaran och klicka på **Skriv ut**.
 - På popup-menyn **Exemplar och sidor**, välj **Papper/Kvalitet** och välj rätt papperstyp och kvalitet.
- Om du vill skriva ut ett svartvitt dokument med endast den svarta bläckpatronen gör du på följande sätt.

- a. Öppna **Arkiv**-menyn i programvaran och klicka på **Skriv ut**.
- b. På popup-menyn i utskriftsfönstret väljer du **Exemplar och sidor** och väljer sedan **Färg**.
- c. Avmarkera **HP EasyColor** och välj sedan **Skriv ut färg som grått**.
- d. Välj **Endast svart bläck**.

7 Kopiera och skanna

- [Kopiera](#)
- [Skanna](#)
- [Tips för lyckad kopiering och skanning](#)

Kopiera

- [Kopieringsinställningar](#)
- [Fylla på och kopiera ID-kort](#)
- [Kopiera bilder](#)
- [Fylla på och kopiera original av blandad storlek](#)
- [Kopiera på båda sidor automatiskt](#)
- [Avbryta ett kopieringsjobb](#)

Kopieringsinställningar

Justera ljus och mörker för exemplar

1. Lägg originalet med trycksidan nedåt på skannerglaset eller med trycksidan uppåt i den automatiska dokumentmataren.
Mer information finns i [Fylla på skannern](#) och [Fyll på den automatiska dokumentmataren](#).
2. Tryck på programmappen **Kopiera** på kontrollpanelen.
3. Tryck på ikonen **Dokument** i displayen.
4. Tryck på  om du vill visa menyn **Kopieringsinställningar**.
5. Tryck på **Ljusare/mörkare**.
6. Använd skjutreglagen för att göra de utskrivna exemplaren ljusare eller mörkare.

Välj pappersfack och pappersstorlek för de utskrivna exemplaren.

1. Fyll på det papper du vill kopiera på i ett av facken.
Mer information finns i avsnittet [Materialstorlekar som stöds](#).
2. Tryck på programmappen **Kopiera** på kontrollpanelen.
3. Tryck på ikonen **Dokument** i displayen.
4. Tryck på  om du vill visa menyn **Kopieringsinställningar**.
5. Tryck på **Val av fack**.
6. Välj det fack där du fyllde på papper under steg 1.

Förminska eller förstora en kopia

1. Lägg originalet med trycksidan nedåt på skannerglaset eller med trycksidan uppåt i den automatiska dokumentmataren.
Mer information finns i [Fylla på skannern](#) och [Fyll på den automatiska dokumentmataren](#).
2. Tryck på programmappen **Kopiera** på kontrollpanelen.

3. Tryck på ikonen **Dokument** i displayen.
4. Tryck på  om du vill visa menyn **Kopieringsinställningar**.
5. Tryck på **Ändra storlek** och välj något av alternativen på storleksändringsmenyn.

Fylla på och kopiera ID-kort

Använd den här funktionen om du vill kopiera båda sidorna av ID-kort eller andra små dokument på samma pappersark. Produkten uppmanar dig att kopiera första sidan och sedan vända till den andra sidan på skannerglaset och kopiera igen. Produkten skriver ut båda bilderna på en enda sida.

1. Lägg ID-kortet på skannerglaset. Passa in kortet med hjälp av markeringen längst bak till vänster på skannerglaset.

Mer information finns i avsnittet [Fylla på skannern](#).



2. Stäng skannerlocket.
3. Tryck på programmen **Kopiera** på kontrollpanelen.
4. Tryck på ikonen **ID-kort** i displayen.
5. Tryck på  om du vill visa menyn **Kopieringsinställningar**.
6. Välj fack samt inställningar för kopieringskvalitet och ljus/mörker.

7. Följ uppmaningarna på kontrollpanelen för att kopiera den första sidan av ID-kortet, vända och passa in kortet på skannerglaset och sedan slutföra kopieringen och utskriften av ID-kortet.

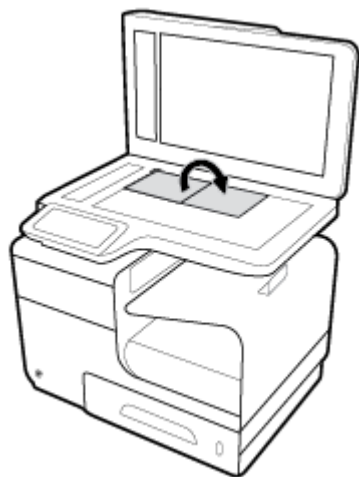

Kopiera bilder





OBS! Foton ska kopieras från skannerglaset och inte från dokumentmataren.

1. Placera fotot på skannerglaset med bildsidan nedåt i det övre vänstra hörnet av glaset och stäng sedan skannerlocket.

Mer information finns i avsnittet [Fylla på skannern](#).



2. Tryck på programmappen **Kopiera** på kontrollpanelen.
3. Tryck på ikonen **Dokument** i displayen.
4. Tryck på  om du vill visa menyn **Kopieringsinställningar**.
5. Tryck på **Förbättringar** och sedan på **Blandat**.
6. Tryck på  för att återgå till startsidan och tryck sedan på ikonen **Kopiera dokument**.
7. Tryck på **Starta svart** eller **Starta färg** för att börja kopiera.

Fylla på och kopiera original av blandad storlek

Använd skannerglaset om du vill kopiera original av blandad storlek.



OBS! Du kan endast använda dokumentmataren för att kopiera original av blandad storlek om sidorna har ett gemensamt mått. Du kan till exempel kombinera sidor i storlekarna Letter och Legal eftersom de har samma bredd. Stapla sidorna så att överkanterna ligger jämnt med varandra och sidorna har samma bredd, men olika längd.

1. Fyll på papper som är stora nog för den största sidan i bunten med originaldokument i facket.
2. Placera en sida från originaldokumenten med framsidan nedåt på skannerglaset. Använd markeringen längst bak till vänster på skannerglaset för att passa in dokumentet.

Mer information finns i avsnittet [Fylla på skannern](#).

3. Tryck på programmappen **Kopiera** på kontrollpanelen.
4. Tryck på ikonen **Dokument** i displayen.
5. Ange antal kopior och välj det fack som innehåller pappret för det här jobbet.
6. Följ anvisningarna på kontrollpanelen för att kopiera det dokument som har placerats på glaset. Upprepa steg 2–6 för varje originalsida.

Kopiera på båda sidor automatiskt

1. Lägg i original i dokumentmataren.

Mer information finns i avsnittet [Fyll på den automatiska dokumentmataren](#).

2. Tryck på programmappen **Kopiera** på kontrollpanelen.
3. Tryck på ikonen **Dokument** i displayen.
4. Tryck på  om du vill visa menyn **Kopieringsinställningar**.
5. Tryck på **Dubbelsidig** och välj ett alternativ för dubbelsidig utskrift.



Avbryta ett kopieringsjobb

- Om ett kopieringsjobb pågår kan du när som helst trycka på  på skrivarens kontrollpanel för att avbryta jobbet.
- Om originalen för jobben laddas i dokumentmataren väntar du tills produkten slutar mata original. Ta därefter bort originalen från den automatiska dokumentmatarens påfyllningsfack och utmatningsfack.

Skanna

- [Skanna till en USB-enhet](#)
- [Skanna till en dator](#)
- [Skanna till e-post](#)
- [Skanna till en nätverksmapp](#)
- [Skanna till SharePoint](#)
- [Skanna med HP:s skanningsprogramvara](#)
- [Skanna med andra program](#)
- [Skanna med hjälp av Webscan](#)
- [Skanna dokument som redigerbar text](#)

Skanna till en USB-enhet

1. Lägg originalet med trycksidan nedåt på skannerglasets eller med trycksidan uppåt i den automatiska dokumentmataren.
Mer information finns i [Fylla på skannern](#) och [Fyll på den automatiska dokumentmataren](#).
2. Sätt in en USB-enhet i USB-porten på produktens framsida.
3. Tryck på programmenyn **Skanna** på kontrollpanelen. Tryck sedan på **USB**-ikonen.
4. Tryck på  för att välja färg, storlek och upplösningsoptioner via menyn **Inställningar**.
5. Tryck på  för att återgå till menyn **Skanna till USB** och välj en filtyp i listan **Spara som**.
6. Tryck på **Filnamn** och använd knappsatsen för att tilldela den skannade filen ett namn. Tryck på **Klar**.
7. Tryck på **Starta skanning**.

Skanna till en dator

Innan du skannar till en dator ska du kontrollera att du redan har installerat den av HP rekommenderade skrivarprogramvaran. Skrivaren och datorn måste vara anslutna och påslagna.

När det gäller Windows-datorer måste skrivarprogramvaran dessutom vara igång innan du skannar.



OBS! Du kan använda HPs skrivarprogramvara för att skanna dokument till redigerbar text. Mer information finns i avsnittet [Skanna dokument som redigerbar text](#).

Så här konfigurerar du skanning till en dator

Funktionen för skanning till en dator är aktiverad som standard från fabriken. Följ dessa anvisningar om funktionen har inaktiverats och du vill aktivera den igen.

Konfigurera skanning till en dator (Windows)

1. Öppna HP Printer Assistant. Mer information finns i avsnittet [Öppna HP Printer Assistant](#).
2. Gå till sektionen **Skanna**.
3. Välj **Hantera Skanna till dator**.
4. Klicka på **Aktivera**.

(OS X) Installera HP Digital fax 8

1. Öppna HP Verktyg. Mer information finns i avsnittet [Öppna HP-verktyget](#).
2. Välj **Skanna till dator**.
3. Välj **Aktivera skanning till dator**.

Så här skannar du till en dator från kontrollpanelen

1. Lägg originalet med trycksidan nedåt på skannerglasat eller med trycksidan uppåt i den automatiska dokumentmataren.

Mer information finns i [Fylla på skannern](#) och [Fyll på den automatiska dokumentmataren](#).
2. Tryck på programmappen **Skanna** på kontrollpanelen.
3. Tryck på ikonen **Dator** i displayen och välj datorn.
4. Tryck på **Skanningsgenvägar**, välj ett skanningsalternativ och tryck sedan på **Starta skanning**.

Skanna till e-post

Med appen Skanna till e-post kan du snabbt skanna foton eller dokument och skicka dem med e-post till angivna mottagare direkt från din HP-skrivare. Du kan ställa in e-postadresser, logga in på dina konton med de angivna PIN-koderna och sedan skanna och e-posta dina dokument.

Så här konfigurerar du skanning till e-post

- [Konfigurera Skanna till e-post i EWS](#)
- [Ange inställningar för Skanna till e-post i HP Printer Assistant](#)
- [Ange inställningar för Skanna till e-post\(OS X\)](#)

Konfigurera Skanna till e-post i EWS

1. Öppna den inbäddade webbservern. Mer information finns i avsnittet [Öppna EWS](#).
2. På fliken **Skanna** klickar du på **Skanna till e-post** och sedan på **Inställningar för Skanna till e-post**.
3. Gör något av följande:
 - Om din organisation använder en e-postserver för all sin e-post: Gå till avsnittet **Inställningar för utgående e-post**, ange inställningar för dina e-postadresser och uppgifter för SMTP-servern.
 - Om din organisation använder flera e-postserverar för sin e-post: Gå till avsnittet **Profiler för utgående e-post**, ange inställningar för e-postadresser, namn samt en säkerhets-PIN-kod för varje e-postprofil.

4. Under **Skanna till e-post**, klickar du på **Adressbok för e-post** och skriver in kontakter i adressboken.
5. Gå till **Skanna till e-post**, klicka på **Alternativ för e-post** och konfigurera skanning och filinställningar för e-post som skickas från skrivaren.
6. Klicka på **Verkställ**.

Ange inställningar för Skanna till e-post i HP Printer Assistant

1. Öppna HP Printer Assistant. Mer information finns i avsnittet [Öppna HP Printer Assistant](#).
2. På fliken **Skanna** klickar du på **Guiden Skanna till e-post** och följer instruktionerna på skärmen.

Ange inställningar för Skanna till e-post(OS X)

1. Öppna HP Verktyg. Mer information finns i avsnittet [Öppna HP-verktyget](#).
2. Klicka på **Skanna till e-post**.
EWS öppnas. Följ anvisningarna i [Konfigurera Skanna till e-post i EWS](#).

Så här skannar du ett dokument eller foto till e-postmeddelande

1. Lägg originalet med trycksidan nedåt på skannerglasat eller med trycksidan uppåt i den automatiska dokumentmataren.

Mer information finns i [Fylla på skannern](#) och [Fyll på den automatiska dokumentmataren](#).

2. Tryck på programappen **Skanna** på kontrollpanelen.
3. Tryck på ikonen **E-post** i displayen och välj det e-postkonto du vill använda.



OBS! Om du inte har ett konto konfigurerar du funktionen för skanning till e-post.

4. Ange PIN-koden om du uppmanas till det.
5. Bekräfta eller ändra informationen i fälten **Till**, **Ämne** och **Filnamn**. Ändra e-postmottagare genom att trycka på .
6. Tryck på **Tryck för att förhandsgranska** och sedan på **Starta skanning**.

Så här ändrar du kontoinställningarna

- [Ändra kontoinställningar i EWS](#)
- [Ändra kontoinställningar:\(OS X\)](#)

Ändra kontoinställningar i EWS

1. Öppna den inbäddade webbservern. Mer information finns i avsnittet [Öppna EWS](#).
2. På fliken **Skanna** klickar du på **Skanna till e-post** och sedan på **Konfigurera skanna till e-post**.
3. Gå till sidan för inställningar och gör något av följande:

- Om din organisation använder en e-postserver för all sin e-post: Gå till avsnittet **Inställningar för utgående e-post**, ändra e-postadresser och uppgifter för SMTP-servern, om det behövs.
 - Om din organisation använder flera e-postserverar för sin e-post: Gå till avsnittet **Profiler för utgående e-post**, ändra e-postadresser, namn samt säkerhets-PIN-koder för varje e-postprofil, om det behövs.
4. Bekräfta ändringarna av profilen genom att klicka på **Spara och testa** och följ sedan instruktionerna på skärmen.
 5. Klicka på **Använd** när du är klar.

Ändra kontoinställningar:(OS X)

1. Öppna HP Verktyg. Mer information finns i avsnittet [Öppna HP-verktyget](#).
2. Klicka på **Skanna till e-post**.
EWS öppnas. Följ anvisningarna i [Ändra kontoinställningar i EWS](#).

Skanna till en nätverksmapp

- [Så här konfigurerar du skanning till en nätverksmapp](#)
- [Så här skannar du till en nätverksmapp](#)

Så här konfigurerar du skanning till en nätverksmapp

Konfigurera skanning till en nätverksmapp i EWS

1. Öppna den inbäddade webbservern. Mer information finns i avsnittet [Öppna EWS](#).
2. På fliken **Skanna** klickar du på **Skanna till nätverksmapp** och sedan på **Konfiguration av nätverksmapp**.
3. Klicka på  på konfigurationssidan och följ instruktionerna på skärmen för att lägga till profiler för nätverksmappar. När du är klar klickar du på **Nästa**.
4. Följ anvisningarna på autentiseringssidan för att konfigurera inloggningsuppgifterna för nätverksmappen. När det är klart klickar du på **Nästa**.
5. Följ instruktionerna på konfigurationssidan för att konfigurera skanningsinställningarna, till exempel pappersstorlek och skanningsupplösning. När du är klar klickar du på **Spara**.

Konfigurera skanning till en nätverksmapp i HP Printer Assistant

1. Öppna HP Printer Assistant. Mer information finns i avsnittet [Öppna HP Printer Assistant](#).
2. På fliken **Skanna** klickar du på **Guide för skanning till nätverksmapp** och följer instruktionerna på skärmen.

Så här skannar du till en nätverksmapp

1. Lägg originalet med trycksidan nedåt på skannerglaset eller med trycksidan uppåt i den automatiska dokumentmataren.
Mer information finns i [Fylla på skannern](#) och [Fyll på den automatiska dokumentmataren](#).
2. Tryck på programmappen **Skanna** på kontrollpanelen.
3. Tryck på ikonen **Nätverksmapp** och gå till nätverksmappen.
4. Ange PIN-koden om du uppmanas till det.
5. Bekräfta eller ändra informationen i fälten **Spara som** och **Filnamn**.
6. Tryck på **Tryck för att förhandsgranska** och sedan på **Starta skanning**.

Skanna till SharePoint

- [Konfigurera skanning till SharePoint](#)
- [Så här skannar du till SharePoint](#)

Konfigurera skanning till SharePoint

1. Öppna den inbäddade webbservern. Mer information finns i avsnittet [Öppna EWS](#).
2. På fliken **Skanna** klickar du på **Skanna till SharePoint** och sedan på **Konfigurera SharePoint**.
3. Klicka på  på konfigurationssidan och följ instruktionerna på skärmen för att lägga till SharePoint-profiler. När du är klar klickar du på **Nästa**.

Så här skannar du till SharePoint

1. Lägg originalet med trycksidan nedåt på skannerglaset eller med trycksidan uppåt i den automatiska dokumentmataren.
Mer information finns i [Fylla på skannern](#) och [Fyll på den automatiska dokumentmataren](#).
2. Tryck på programmappen **Skanna** på kontrollpanelen.
3. Tryck på ikonen **SharePoint** och gå sedan till SharePoint-mappen.
4. Ange PIN-koden om du uppmanas till det.
5. Bekräfta eller ändra informationen i fälten **Spara som** och **Filnamn**.
6. Tryck på **Tryck för att förhandsgranska** och sedan på **Starta skanning**.

Skanna med HP:s skanningsprogramvara

Följ anvisningarna för det operativsystem du använder.

 **OBS!** Använd HP-programvaran för att skanna dokument till redigerbar text, ett format som du kan söka i, kopiera, klistra in och redigera. Använd det här formatet för att redigera brev, tidningsartiklar och många andra dokument. Mer information finns i avsnittet [Skanna dokument som redigerbar text](#).

Så här skannar du med HP:s skanningsprogramvara.(Windows)

1. Lägg originalet med trycksidan nedåt på skannerglaset eller med trycksidan uppåt i den automatiska dokumentmataren.
Mer information finns i [Fylla på skannern](#) och [Fyll på den automatiska dokumentmataren](#).
2. Öppna HP-skanningsprogramvaran på datorn:
 - a. Gå till datorns skrivbord och klicka på **Start** .
 - b. Välj **Program** eller **Alla program**.
 - c. Välj mappen för din HP-skrivare.
 - d. Välj **HP Scan**.
3. Välj en skanningsgenväg. Ändra skanningsinställningarna vid behov.
4. Klicka på **Skanna** för att påbörja skanningen.



OBS!

- Klicka på länken **Mer** längst upp i det högra hörnet i dialogrutan Skanna för att granska och ändra skanningsinställningar.
- Om **Visa Granskare efter skanning** har markerats kan du göra justeringar i den skannade bilden på skärmen för förhandsgranskning.

Så här skannar du med HP:s skanningsprogramvara (OS X)

1. Lägg originalet med trycksidan nedåt på skannerglaset eller med trycksidan uppåt i den automatiska dokumentmataren.
Mer information finns i [Fylla på skannern](#) och [Fyll på den automatiska dokumentmataren](#).
2. Öppna HP Easy Scan. Det här verktyget finns i mappen **HP** i mappen **Program**.
3. Följ anvisningarna på skärmen för att slutföra skanningen.

Skanna med andra program

Produkten är TWAIN-kompatibel och WIA-kompatibel (Windows Imaging Application). Produkten fungerar med Windows-baserade program med stöd för TWAIN-kompatibla eller WIA-kompatibla skanningsenheter och Macintosh-baserade program med stöd för TWAIN-kompatibla skanningsenheter.

När du använder ett TWAIN- eller WIA-kompatibelt program kan du använda skanningsfunktionen och skanna en bild direkt till det öppna programmet. Mer information finns i hjälpfilen eller dokumentationen som medföljde ditt TWAIN-kompatibla eller WIA-kompatibla program.

Så här skannar du från ett TWAIN-kompatibelt program

Allmänt sett är ett program TWAIN-kompatibelt om det innehåller kommandon som **Hämta in**, **Filhämtning**, **Skanna**, **Importera nya objekt**, **Infoga från** eller **Skanner**. Om du är osäker på om programmet är kompatibelt eller om du inte vet vad kommandot heter, läser du igenom hjälpen eller dokumentationen som följde med programmet.

- ▲ Börja skanna från ett TWAIN-kompatibelt program. I dokumentationen eller hjälpen för programmet finns information om de kommandon och steg du kan använda.

 **OBS!** Om du skannar från ett TWAIN-kompatibelt program kan HP Scan-programvaran starta automatiskt. Om HP Scan-programvaran startas kan du göra ändringar medan du förhandsgranskar bilden. Om programmet inte startar automatiskt går bilden direkt till det TWAIN-kompatibla programmet.

Så här startar du en skanning från ett WIA-kompatibelt program

WIA är ett annat sätt att skanna en bild direkt till ett program. WIA använder Microsoft-programvara för att skanna i stället för HP Scan-programvaran.

Ett program är i allmänhet WIA-kompatibelt om alternativet **Bild/Från skanner eller kamera** finns på menyn Infoga eller Arkiv. Om du är osäker på om programmet är WIA-kompatibelt finns information i hjälpen eller dokumentationen som följde med programmet.

- ▲ Gör något av följande för att skanna.
 - Börja skanna från det WIA-kompatibla programmet. I dokumentationen eller hjälpen för programmet finns information om de kommandon och steg du kan använda.
 - **Windows Vista eller XP:** På kontrollpanelen öppnar du mappen **Maskinvara och ljud**, öppnar mappen **Kameror och skannrar** och dubbelklickar på produktikonen. Detta öppnar Microsoft WIA-standardguiden, som du kan använda för att skanna en fil.
 - **Windows 7, 8, 8.1 eller 10:** Öppna mappen **Enheter och skrivare** på kontrollpanelen och dubbelklicka på produktikonen. Detta öppnar Microsoft WIA-standardguiden, som du kan använda för att skanna en fil.

Skanna med hjälp av Webscan

Webscan är en funktion i HP Embedded Web Server (EWS) som gör att du kan skanna foton och dokument från skrivaren till datorn med hjälp av en webbläsare.

Den här funktionen är tillgänglig även om du inte har installerat skrivarprogramvaran på datorn.

 **OBS!**

- Webscan är avstängt som standard. Du kan aktivera den här funktionen från EWS.
 - Om du inte kan öppna Webscan i EWS kan det bero på att nätverksadministratören har inaktiverat det. Om du vill ha mer information kan du kontakta din nätverksadministratör eller den person som har konfigurerat nätverket.
-

Så här aktiverar du WebScan

1. Öppna den inbäddade webbservern. Mer information finns i avsnittet [Öppna EWS.](#)
2. Klicka på fliken **Inställningar**.
3. I sektionen **Säkerhet** klickar du på **Administratörsinställningar**.
4. Välj **WebScan från EWS** och klicka på **Använd**.

Så här skannar du med Webscan

Vid skanning med WebScan får du tillgång till grundläggande skanningsfunktioner. Om du vill ha fler skanningsalternativ eller funktioner bör du skanna från HPs skrivarprogramvara.

1. Lägg originalet på skannerglaset. Mer information finns i avsnittet [Fylla på skannern](#).
2. Öppna den inbäddade webbservern. Mer information finns i avsnittet [Öppna EWS..](#)
3. Klicka på fliken **Skanna**.
4. Klicka på **WebScan**, ändra eventuella inställningar och klicka sedan på **Starta skanning**.

Skanna dokument som redigerbar text

När du skannar dokument kan du använda HP-programvaran för att skanna dokument till ett format som du kan söka i, kopiera, klistra in och redigera. Du kan redigera brev, tidningsartiklar och många andra dokument.

Riktlinjer för att skanna dokument som redigerbar text

- **Kontrollera att skannerglaset eller dokumentmatarfönstret är rent.**

Om det finns smuts eller damm på skannerglaset eller dokumentmatarfönstret kan detta hindra konverteringen av dokumentet till redigerbar text

- **Se till att dokumentet är rätt ilagt.**

Kontrollera att originalet är korrekt ilagt och att dokumentet inte ligger snett.

- **Se till att texten på dokumentet är tydlig.**

För att dokumentet ska kunna konverteras till redigerbar text måste originalet vara tydligt och ha hög kvalitet.

Följande förhållanden kan göra att programvaran inte kan konvertera dokumentet:

- Texten på originalet är blek eller ojämn.
- Texten är för liten.
- Dokumentets struktur är för invecklad.
- Texten är ihoptryckt. Exempel: Om texten saknar bokstäver eller har sammansatta bokstäver kan "rn" tolkas som "m".
- Textens bakgrund är färgad. Färgad bakgrund kan göra att bilder i förgrunden inte framträder så tydligt.

- **Välj rätt profil.**

Se till att välja en genväg eller en förinställning som tillåter skanning till redigerbar text. Dessa alternativ använder skanningsinställningar som är utformade för att maximera kvaliteten på dina skanningar:

- **Windows:** Använd genvägarna **Redigerbar text (OCR)** eller **Spara som PDF**.
- **OS X:** Använd förinställningen **Dokument**.

- **Spara filen i rätt format.**

- Om du bara vill extrahera texten från dokumentet utan något av formateringen från originalet väljer du ett rent textformat som **Text (.txt)** eller **TXT**.
- Om du vill extrahera texten och en del formatering från originalet väljer du **RTF** eller **PDF – sökbar**.

Skanna ett dokument som redigerbar text (Windows)

1. Lägg originalet med trycksidan nedåt på skannerglaslet eller med trycksidan uppåt i den automatiska dokumentmataren.
Mer information finns i [Fylla på skannern](#) och [Fyll på den automatiska dokumentmataren](#).
2. Öppna skrivarprogramvaran. Mer information finns i avsnittet [Öppna skrivarprogramvaran \(Windows\)](#).
3. Välj **Spara som redigerbar text (OCR)** och klicka på **Skanna**.

OBS!

- Klicka på länken **Mer** längst upp i det högra hörnet i dialogrutan Skanna för att granska och ändra skanningsinställningar.
- Om **Visa Granskare efter skanning** har markerats kan du göra justeringar i den skannade bilden på skärmen för förhandsgranskning.

Så här skannar du dokument som redigerbar text (OS X)

1. Lägg originalet med trycksidan nedåt på skannerglaslet eller med trycksidan uppåt i den automatiska dokumentmataren.
Mer information finns i [Fylla på skannern](#) och [Fyll på den automatiska dokumentmataren](#).
2. Dubbelklicka på **HP Scan**-ikonen. Ikonen ligger i mappen **HP** i mappen **Program** i roten av hårddisken.
3. Klicka på knappen **Skanna** och bekräfta skanningsenhet och inställningar.
4. Följ anvisningarna på skärmen för att slutföra skanningen.
5. När alla sidor har skannats väljer du **Spara** på menyn **Arkiv**. Dialogrutan Spara visas.
6. Välj typen av redigerbar text.

Jag vill ...	Följ stegen nedan
Extrahera enbart texten utan någon del av formateringen i originalet.	Välj TXT i popup-menyn Format .
Extrahera texten och behålla en del av formateringen i originalet.	Välj RTF i popup-menyn Format .
Extrahera texten och göra den sökbar i PDF-läsare.	Välj PDF – sökbar i popup-menyn Format .

7. Klicka på **Spara**.

Tips för lyckad kopiering och skanning

Använd följande tips för en lyckad kopiering och skanning.

- Håll glaset och lockets insida rena. Skannern tolkar allt som ligger på glaset som en del av bilden.
- Lägg originalet med trycksidan nedåt i det bakre vänstra hörnet av glaset.
- Om du vill göra en stor kopia av ett litet original, skannar du in originalet på datorn, ändrar storlek på bilden i skanningsprogrammet och skriver sedan ut en kopia av den förstörade bilden.
- Om du vill justera skanningsstorlek, typ av utmatning, skanningsupplösning eller filtyp osv. ska du starta skanningen från skriwarprogramvaran.
- Du undviker att texten skannas felaktigt eller faller bort genom att se till att ljusstyrkan är rätt inställd i programmet.
- Om du vill skanna ett dokument med flera sidor till en fil istället för flera startar du skanningen med skriwarprogramvaran i stället för att välja **Skanna** på skrivarens display.

8 Faxe

- [Faxkonfiguration](#)
- [Göra faxinställningar](#)
- [Skicka ett fax](#)
- [Ta emot ett fax](#)
- [Använda telefonkatalogen](#)
- [Använda rapporter](#)

Faxkonfiguration

- [Ansluta fax till en telefonlinje](#)
- [Konfigurera faxinställningar](#)
- [Konfigurera HP Digital fax](#)
- [Faxprogram, system och programvara](#)

Ansluta fax till en telefonlinje

- ▲ Anslut telefonkabeln till faxporten (1) på produkten och till telefonuttaget på väggen.

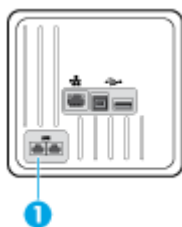

Produkten är en analog enhet. HP rekommenderar att du använder produkten tillsammans med en separat analog telefonlinje. Om du använder en digital miljö, som DSL, PBX, ISDN eller VoIP ska du se till att använda rätt filter och konfigurera de digitala inställningarna korrekt. Mer information får du genom att kontakta leverantören av den digitala tjänsten.

 **OBS!** I en del länder kan det behövas en adapter för telefonkabeln som medföljde produkten.

Konfigurera faxinställningar



Så här anger du faxinställningarna via kontrollpanelen

Du kan konfigurera produktens faxinställningar från kontrollpanelen eller från HP:s inbäddade webbserver.

I USA och många andra länder/regioner är det ett juridiskt krav att ställa in tid, datum och annan information i faxrubriken.

 **OBS!** När du använder kontrollpanelen för att ange text eller ange ett namn på en snabbknapp, kortnummer eller gruppnummerpost, trycker du på knappen **123** för att öppna en knappsats som innehåller specialtecken.

1. Öppna kontrollpanelens instrumentpanel (dra med fingrarna nedåt över fliken för instrumentpanelen högst upp på någon av skärmarna eller tryck på instrumentpanelen på startskärmen).
2. Tryck på  på kontrollpanelens instrumentpanel.
3. Tryck på [Inställningar](#).
4. Om du vill ställa in tid och datum trycker du på [Datum och tid](#) och gör på följande sätt:
 - Välj 12-timmarsklocka eller 24-timmarsklocka. Använd sedan knappsatsen för att ange aktuell tid och tryck på [Klar](#).
 - Välj datumformat. Använd sedan knappsatsen för att ange aktuellt datum och tryck på [Klar](#).

5. Tryck på  tills du återgår till menyn [Installation](#) .
6. Så här ändrar du standardpappersstorleken:
 - Tryck på [Fack- och pappershantering](#) och sedan på [Pappersinställningar](#).
 - Tryck på det fack du vill använda, tryck på [Pappersstorlek](#) och välj den storlek du vill använda som standard.
7. Tryck på  tills du återgår till menyn [Installation](#) .
8. Tryck på [Faxinställningar](#) och sedan på [Inställningar](#).
9. Tryck på [Autosvar](#) och slå på den.
10. Tryck på [Faxrubrik](#) och gör följande:
 - a. Använd knappsatsen för att ange företagets namn eller annan identifieringsinformation (maximalt 25 tecken). Tryck sedan på [Klar](#) .
 - b. Använd knappsatsen för att ange namn och faxnummer (maximalt 20 tecken) när uppmaningen visas. Tryck sedan på [Klar](#) .

Så här konfigurerar du faxinställningarna med HP: s guide för konfiguration av digital fax (Windows)

Om du inte slutförde konfigurationsprocessen för fax när du installerade programvaran, kan du göra detta när som helst med HP:s guide för konfiguration av digital fax.

1. Öppna HP Printer Assistant. Mer information finns i avsnittet [Öppna HP Printer Assistant](#).
2. Klicka på fliken **Fax** och sedan på **Guide för konfiguration av digital fax**.
3. Konfigurera faxinställningarna enligt anvisningarna på skärmen.

Konfigurera HP Digital fax

Du kan använda HP Digital Fax om du vill ta emot fax automatiskt och spara dem direkt i datorn. På så sätt sparar du papper och bläckpatroner.

Mottagna fax sparas med formatet TIFF (Tagged Image File Format) eller PDF (Portable Document Format).

Filerna namnges enligt följande: XXXX_YYYYYYYY_ZZZZZ.tif, där X står för avsändarens information, Y är datumet och Z är den tidpunkt då faxet togs emot.



OBS! Faxe till dator är endast tillgängligt för mottagning av svartvita fax. Färgfax skrivs ut.

Krav för HP Digital fax

- Destinationsmappen på datorn måste alltid vara tillgänglig. Fax sparas inte om datorn är i vänte- eller viloläge.
- Det måste finnas papper i inmatningsfacket. Mer information finns i avsnittet [Materialstorlekar som stöds](#).

Så här konfigurerar du HP Digital fax

Konfigurera HP Digital fax (Windows)

1. Öppna skrivarprogramvaran. Mer information finns i avsnittet [Öppna skrivarprogramvaran \(Windows\)](#).
2. Klicka på **Skriv ut, skanna, faxes** och klicka på **Guide för konfiguration av digital fax**.
3. Följ anvisningarna på skärmen.

Konfigurera HP Digital fax (OS X)

1. Öppna HP Verktyg. Mer information finns i avsnittet [Öppna HP-verktyget](#).
2. Välj skrivare.
3. Klicka på **Digitalt faxarkiv** i sektionen Faxinställningar.

Konfigurera HP Digital fax i EWS

1. Öppna den inbäddade webbservern. Mer information finns i avsnittet [Öppna EWS.](#)
2. Klicka på fliken **Fax**.
3. Klicka på **HP Digital fax** och sedan på **Profil för digital fax**.
4. I avsnittet **Digital fax till nätverksmapp** eller **Digital fax till e-post** klickar du på **Konfigurera** och följer instruktionerna på skärmen.

Så här ändrar du inställningar för HP Digital fax

Ändra inställningar för HP Digital fax (Windows)

1. Öppna skrivarprogramvaran. Mer information finns i avsnittet [Öppna skrivarprogramvaran \(Windows\)](#).
2. Klicka på **Skriv ut, skanna, faxes** och sedan på **Guide för konfiguration av digital fax**.
3. Följ anvisningarna på skärmen.

Ändra inställningar för HP Digital fax(OS X)

1. Öppna HP Verktyg. Mer information finns i avsnittet [Öppna HP-verktyget](#).
2. Välj skrivare.
3. Klicka på **Digitalt faxarkiv** i sektionen Faxinställningar.

Ändra inställningarna för HP Digital fax i EWS

1. Öppna den inbäddade webbservern. Mer information finns i avsnittet [Öppna EWS.](#)
2. Klicka på fliken **Fax**.
3. Om dialogrutan **Omdirigerar till säker sida** visas följer du instruktionerna på skärmen och klickar på **OK**.
4. Klicka på **HP Digital fax** och sedan på **Profil för digital fax**.
5. I avsnittet **Digital fax till nätverksmapp** eller **Digital fax till e-post** klickar du på **Konfigurera** och följer instruktionerna på skärmen.

Så här stänger du av HP Digital Fax

1. Öppna kontrollpanelens instrumentpanel (dra med fingrarna nedåt över fliken för instrumentpanelen högst upp på någon av skärmarna eller tryck på instrumentpanelen på startskärmen).
2. Tryck på  på kontrollpanelens instrumentpanel.
3. Tryck på [Faxinställningar](#) och sedan på [Inställningar](#).
4. Peka på [HP Digital fax](#).
5. Peka på [Stäng av HP Digital fax](#) och sedan på [Ja](#).

Faxprogram, system och programvara

Faxprogram som stöds

Det datorfaxprogram som medföljde produkten är det enda datorfaxprogram som går att använda med produkten. Om du vill fortsätta använda ett datorfaxprogram som redan finns installerat på datorn använder du det modem som redan är anslutet till datorn, du kan inte använda produktens modem.

Telefontjänster som stöds – analogt

HP PageWide Pro-produkten är en analog enhet som inte är kompatibel med alla digitala telefonmiljöer (såvida inte en digital-till-analog omvandlare används). HP garanterar inte att produkten är kompatibel med digitala miljöer eller digitala-till-analoga omvandlare.

Alternativa telefontjänster – digitalt

Även om HP-produkterna inte är konstruerade för att fungera på DSL-, PBX- och ISDN-ledningar eller med VoIP-tjänster, kommer de att kunna fungera med rätt konfiguration och utrustning.



OBS! HP rekommenderar att du diskuterar alternativ för konfiguration av DSL, PBX, ISDN, och VoIP med tjänstleverantören.

DSL

En DSL-ledning (Digital Subscriber Line) använder digital teknik över vanliga telefonledningar av koppar. Den här produkten är inte direkt kompatibel med dessa digitala signaler. Under installationen av DSL-anslutningen är det dock möjligt att konfigurera anslutningen med en delad signal. Detta innebär att en del av bandbredden används för överföring av analoga signaler (för röst- och faxkommunikation), medan resten används för överföring av digital information.



OBS! Det är inte alla faxar som fungerar med DSL-anslutningar. HP kan inte garantera att produkten går att använda med alla DSL-anslutningar och tjänstleverantörer.

Ett vanligt DSL-modem använder ett filter för att separera den högfrekventa DSL-modemkommunikationen från den mer lågfrekventa analoga telefon- och faxmodemkommunikationen. Det är ofta nödvändigt att använda ett filter med analoga telefoner och faxprodukter som är anslutna till en telefonledning via ett DSL-modem. DSL-tjänstleverantören tillhandahåller vanligtvis detta filter. Kontakta DSL-leverantören om du behöver mer information eller hjälp.

PBX

Den här produkten är en analog enhet som inte är kompatibel med alla digitala telefonmiljöer. Digitala-till-analoga filter eller omvandlare kan behövas för att använda faxfunktionerna. Om det uppstår faxproblem i en

PBX-miljö kan du behöva kontakta PBX-leverantören för att få hjälp. HP garanterar inte att produkten är kompatibel med digitala miljöer eller digitala-till-analoga omvandlare.

Kontakta PBX-leverantören om du behöver mer information eller hjälp.

ISDN

Den här produkten är en analog enhet som inte är kompatibel med alla digitala telefonmiljöer. Digitala-till-analoga filter eller omvandlare kan behövas för att använda faxfunktionerna. Om det uppstår faxproblem i en ISDN-miljö kan du behöva kontakta ISDN-leverantören för att få hjälp. HP garanterar inte att produkten är kompatibel med digitala ISDN-miljöer eller digitala-till-analoga omvandlare.

VoIP

VoIP-tjänster (Voice over Internet Protocol) är ofta inte kompatibla med faxar om inte leverantören uttryckligen anger att det finns stöd för fax via IP-tjänster.

Om det uppstår problem för produkten att få ett fax att fungera i ett VoIP-nätverk, kontrollerar du att alla kablar sitter rätt och att alla inställningar är korrekta. Genom att minska inställningen för faxhastighet kan det bli möjligt för produkten att skicka ett fax via ett VoIP-nätverk.

Om VoIP-leverantören erbjuder ett "förbipassningsläge" för anslutningen, ger det bättre faxprestanda för VoIP. Om leverantören har lagt till ett "trivselljud" för ledningen, kan faxprestanda förbättras om den här funktionen inte är aktiverad.

Kontakta VoIP-leverantören om problemen kvarstår.



Göra faxinställningar

Inställningar för faxesändning

- [Ställa in pauser eller snabba avbrott \(flash hooks\)](#)
- [Ställa in ett uppringningsprefix](#)
- [Ange ton- eller pulsval](#)
- [Konfigurera automatisk återuppringning och tid mellan återuppringningarna](#)
- [Inställningen för ljus/mörkt](#)
- [Ställa in standardupplösningen](#)
- [Använda försättsbladsmallar](#)

Ställa in pauser eller snabba avbrott (flash hooks)

Du kan infoga pauser i ett faxnummer som du ringer. Pauser behövs ofta vid utlandssamtal och anslutning till extern linje i en växel. För att få åtkomst till dessa symboler trycker du på * på knappsatsen.

Specialsymbol	Knapp	Beskrivning
Paus för kopplingston		W-knappen finns tillgänglig på kontrollpanelens knappsats när du anger ett faxnummer. När du trycker på den här knappen inväntar produkten kopplingston innan resten av telefonnumret slås.
R-knappsfunktion (Hook flash)		R-knappen finns tillgänglig på kontrollpanelens knappsats när du anger ett faxnummer. När du trycker på den här knappen aktiveras R-knappsfunktionalitet (ftash).

Ställa in ett uppringningsprefix

Ett uppringningsprefix är en siffra eller en grupp siffror som läggs till automatiskt i början av varje faxnummer du anger på kontrollpanelen eller via programvaran. Det maximala antalet tecken för ett uppringningsprefix är 50.

Standardinställningen är **Av**. Du kan aktivera inställningen och ange ett prefix om du till exempel måste slå siffran 9 för att nå ett telefonnummer utanför företagets telefonsystem. När den här inställningen är aktiv kan du ringa ett faxnummer utan uppringningsprefixet med manuell uppringning.

1. Öppna kontrollpanelens instrumentpanel (dra med fingrarna nedåt över fliken för instrumentpanelen högst upp på någon av skärmarna eller tryck på instrumentpanelen på startskärmen).
2. Tryck på  på kontrollpanelens instrumentpanel.
3. Tryck på **Faxinställningar** och sedan på **Inställningar**.
4. Tryck på **Uppringningsprefix** för att aktivera funktionen.
5. Ange prefixet med knappsatsen och peka sedan på knappen **Klar**. Du kan använda dig av siffror, pauser och uppringningssymboler.

Ange ton- eller pulsval

Använd den här proceduren för att ställa in tonvals- eller pulsvalsläge för produkten. Standardinställningen är Ton. Ändra inte denna inställning om du inte vet att telefonlinjen inte kan använda tonval.



OBS! Pulsvalsalternativet är inte tillgängligt i alla länder/regioner.

1. Öppna kontrollpanelens instrumentpanel (dra med fingrarna nedåt över fliken för instrumentpanelen högst upp på någon av skärmarna eller tryck på instrumentpanelen på startskärmen).
2. Tryck på  på kontrollpanelens instrumentpanel.
3. Tryck på [Faxinställningar](#) och sedan på [Inställningar](#).
4. Tryck på [Uppringningstyp](#) och sedan på [Ton](#) eller [Puls](#).

Konfigurera automatisk återuppringning och tid mellan återuppringningarna

Om produkten inte kunde skicka ett fax på grund av att faxen hos mottagaren var upptagen eller inte svarade, försöker produkten ringa upp igen enligt de inställningar som har gjorts av alternativen för återuppringning vid upptaget, inget svar eller anslutningsproblem.

Så här ställer du in alternativet för återuppringning vid upptaget

Om det här alternativet är aktiverat ringer produkten automatiskt upp igen om den får en upptagetsignal. Standardinställningen för återuppringning vid upptaget är [På](#).

1. Öppna kontrollpanelens instrumentpanel (dra med fingrarna nedåt över fliken för instrumentpanelen högst upp på någon av skärmarna eller tryck på instrumentpanelen på startskärmen).
2. Tryck på  på kontrollpanelens instrumentpanel.
3. Tryck på [Faxinställningar](#) och sedan på [Inställningar](#).
4. Tryck på [Ring igen autom.](#), tryck på [Ring igen om upptaget](#) och aktivera funktionen.

Så här ställer du in alternativet för återuppringning vid inget svar

Om det här alternativet är påslaget ringer produkten automatiskt upp igen om mottagarfaxen inte svarar. Standardinställningen för återuppringning vid inget svar är [Av](#).

1. Öppna kontrollpanelens instrumentpanel (dra med fingrarna nedåt över fliken för instrumentpanelen högst upp på någon av skärmarna eller tryck på instrumentpanelen på startskärmen).
2. Tryck på  på kontrollpanelens instrumentpanel.
3. Tryck på [Faxinställningar](#) och sedan på [Inställningar](#).
4. Tryck på [Ring igen autom.](#), tryck på [Ring igen om inget svar](#) och aktivera funktionen.

Så här ställer du in alternativet för återuppringning vid anslutningsproblem

Om det här alternativet är påslaget ringer produkten automatiskt upp igen om det uppstår något slags anslutningsproblem. Standardinställningen för återuppringning vid anslutningsproblem är [På](#).



OBS! Funktionen för återuppringning vid anslutningsproblem är endast tillgänglig vid metoderna Skanna och faxa, Skicka senare och Gruppfax.

1. Öppna kontrollpanelens instrumentpanel (dra med fingrarna nedåt över fliken för instrumentpanelen högst upp på någon av skärmarna eller tryck på instrumentpanelen på startskärmen).
2. Tryck på  på kontrollpanelens instrumentpanel.
3. Tryck på [Faxinställningar](#) och sedan på [Inställningar](#).
4. Tryck på [Ring igen autom.](#), tryck på [Anslutningsproblem Ring upp igen](#) och aktivera funktionen.

Inställningen för ljus/mörkt

Den här inställningen påverkar hur ljus eller mörkt ett utgående fax blir när det skickas.

Standardinställningen för ljus/mörkt tillämpas vanligen på de fax som skickas. Som standard står reglaget i mitten.

1. Tryck på programmappen [Faxa](#) på kontrollpanelen.
2. Tryck på ikonen [Skicka nu](#) i displayen och följ instruktionerna på skärmen.
3. Tryck på  på knappsatsen.
4. Tryck på [Ljusare/mörkare](#) och dra sedan skjutreglaget för att öka eller minska ljusstyrkan.

Ställa in standardupplösningen

 **OBS!** När du ökar upplösningen ökar du också faxstorleken. Större fax ger längre sändningstid och kan överskrida det tillgängliga minnet i produkten.

Använd den här proceduren för att ändra standardinställningen för alla faxjobb till någon av följande inställningar:

- **Standard:** Den här inställningen medför den lägsta kvaliteten och den snabbaste överföringen.
- **Hög:** Den här inställningen ger högre upplösningskvalitet än **Standard**, vilket vanligtvis är lämpligt för textdokument.
- **Mycket hög:** Den här inställningen passar bäst för dokument som innehåller både bild och text. Överföringen blir långsammare än vid inställningen **Hög**.
- **Foto:** Den här inställningen passar bäst för dokument som innehåller bilder.

Standardinställningen för upplösning är **Hög**.

Så här anger du standardupplösningen

1. Tryck på programmappen [Faxa](#) på kontrollpanelen.
2. Tryck på ikonen [Skicka nu](#) i displayen och följ instruktionerna på skärmen.
3. Tryck på  på knappsatsen.
4. Tryck på [Upplösning](#) och tryck sedan på något av alternativen.

Använda försättsbladsmallar

Flera försättsbladsmallar för företag och personligt bruk är tillgängliga i programvaran HP Digital fax.



OBS! Du kan inte ändra försättsbladsmallarna, men du kan redigera fälten i mallarna.

Inställningar för faxmottagning

- [Konfigurera vidarebefordran av fax](#)
- [Spärra eller avblockera faxnummer](#)
- [Ange antalet ringsignaler före svar](#)
- [Ställ in särskild ringsignal](#)
- [Använda automatisk förminskning för inkommande fax](#)
- [Ställa in faxljudvolym](#)
- [Ställa in stämpling av mottagna fax](#)

Konfigurera vidarebefordran av fax

Du kan konfigurera produkten så att inkommande fax vidarebefordras till ett annat faxnummer. När faxet kommer till produkten lagras det i minnet. Därefter ringer produkten upp det faxnummer du har angett och skickar faxet. Om produkten inte kan vidarebefordra ett fax på grund av ett fel (till exempel om numret är upptaget) och upprepade uppringningsförsök misslyckas, skriver produkten ut faxet.

Om produkten får slut på minne när den tar emot ett fax, avbryts mottagningen av det inkommande faxet och endast de sidor och delar av sidor som har lagrats i minnet vidarebefordras.

När funktionen för vidarebefordran av fax används måste produkten (och inte datorn) ta emot faxen, och svarsläget måste vara inställt på **Automatiskt**.

1. Öppna kontrollpanelens instrumentpanel (dra med fingrarna nedåt över fliken för instrumentpanelen högst upp på någon av skärmarna eller tryck på instrumentpanelen på startskärmen).
2. Tryck på  på kontrollpanelens instrumentpanel.
3. Tryck på **Faxinställningar** och sedan på **Inställningar**.
4. Tryck på **Vidarebefordran av fax** och sedan på antingen **På (utskr och vidarebef)** eller **På (vidarebef)**.
5. Använd knappsetsen för att ange numret för vidarebefordran av fax och tryck sedan på **Klar**.

Spärra eller avblockera faxnummer





OBS! Spärrade faxnummer stöds bara om funktionen för nummerpresentation stöds.

Om du inte vill ta emot fax från vissa personer eller företag, kan du spärra upp till 30 faxnummer med hjälp av kontrollpanelen. När du spärrar ett faxnummer och någon från det numret skickar ett fax till dig, visar displayen på kontrollpanelen att numret är spärrat, faxet skrivs inte ut och sparas inte heller i minnet. Fax från spärrade faxnummer visas i faxaktivitetsloggen med beteckningen "förkastat". Du kan avblockera spärrade faxnummer individuellt eller alla på en gång.



OBS! Avsändaren av ett spärrat fax får inget meddelande om att faxet har misslyckats.

1. Öppna kontrollpanelens instrumentpanel (dra med fingrarna nedåt över fliken för instrumentpanelen högst upp på någon av skärmarna eller tryck på instrumentpanelen på startskärmen).
2. Tryck på  på kontrollpanelens instrumentpanel.
3. Tryck på [Faxinställningar](#) och sedan på [Inställningar](#).
4. Tryck på [Skräpfaxspärr](#) och sedan på .
5. Använd knappsetsen för att ange det faxnummer du vill spärra och tryck på [Lägg till](#).

Ange antalet ringsignaler före svar

När svarsläget är inställt på [Automatiskt](#) avgör inställningen för ringsignaler före svar hur många gånger telefonen ringer innan produkten besvarar ett inkommande samtal.

Om produkten är ansluten till en telefonlinje som tar emot både fax- och röstsamtal (en delad linje) och dessutom har en telefonsvarare måste du kanske ändra inställningen för antal ringsignaler före svar. Produktens ringsignaler före svar måste vara fler än vad som har angetts för telefonsvararen. Då kan inkommande samtal besvaras via telefonsvararen och eventuella röstmeddelanden spelas in. När samtalet besvaras på telefonsvararen tar produkten över samtalet om den identifierar några faxtoner.

Standardinställningen för ringsignaler före svar är fem för alla länder/regioner.

Använd följande tabell för att avgöra hur många ringsignaler före svar som är lämpligt att använda.

Typ av telefonlinje	Rekommenderade inställningar för ringsignaler före svar
Särskild faxlinje (som endast tar emot faxsamtal)	Ange ett antal ringsignaler inom det intervall som visas i kontrollpanelens display. (Det maximala och minsta tillåtna antalet ringsignaler varierar mellan olika länder/regioner.)
En linje med två separata nummer och en tjänst för ringsignalmönster	En eller två ringsignaler. (Om du har en telefonsvarare eller röstbrevlåda för det andra telefonnumret kontrollerar du att produkten är inställd på ett större antal ringsignaler än svarssystemet. Använd dessutom funktionen för särskilda ringsignaler för att skilja mellan röstsamtal och faxsamtal.)
Delad linje (som tar emot både fax- och röstsamtal) med endast en ansluten telefon	Fem ringsignaler eller flera.
Delad linje (som tar emot både fax- och röstsamtal) med ansluten telefonsvarare eller röstbrevlåda	Två ringsignaler mer än telefonsvararen eller röstbrevlådan.

Så här anger du antalet ringsignaler före svar

1. Öppna kontrollpanelens instrumentpanel (dra med fingrarna nedåt över fliken för instrumentpanelen högst upp på någon av skärmarna eller tryck på instrumentpanelen på startskärmen).
2. Tryck på  på kontrollpanelens instrumentpanel.
3. Tryck på [Faxinställningar](#) och sedan på [Inställningar](#).
4. Tryck på [Ringsign. f svar](#).
5. Ställ in antalet ringsignaler och tryck sedan på [Klar](#).

Ställ in särskild ringsignal

Tjänsten för ringsignalsmönster eller särskilda ringsignaler finns tillgänglig hos vissa lokala telefonbolag. Med den här tjänsten kan du ha mer än ett telefonnummer på en enda linje. Varje telefonnummer har ett unikt ringsignalsmönster, så att du kan besvara röstsamtal och låta produkten besvara faxesamtal.

Om du abonnerar på en tjänst för ringsignalsmönster hos ett telefonbolag måste du ställa in produkten till att besvara rätt ringsignalsmönster. Särskilda ringsignalsmönster stöds inte i alla regioner/länder. Kontakta telefonbolaget för att avgöra om den här tjänsten finns tillgänglig i ditt land/din region.

 **OBS!** Om du inte har någon tjänst för ringsignalsmönster och ändrar inställningarna för ringsignalsmönster till något annat än standard (Alla standardringsignaler), kanske produkten inte kan ta emot fax.

Anslutningarna är enligt följande:

- **Detekt. signalmönster:** Stäng av eller slå på produktens funktion för detektering av ringsignalsmönster.
- **Alla standardsignaler:** Produkten besvarar alla samtal på telefonlinjen.
- **Enkel:** Produkten besvarar alla samtal som har en enkel ringsignal.
- **Dubbel:** Produkten besvarar alla samtal som har en dubbel ringsignal.
- **Tredubbel:** Produkten besvarar alla samtal som har en tredubbel ringsignal.
- **Dubbel och tredubbel:** Produkten besvarar alla samtal som har en dubbel eller tredubbel ringsignal.

Så här ställer du in särskilda ringsignaler

1. Öppna kontrollpanelens instrumentpanel (dra med fingrarna nedåt över fliken för instrumentpanelen högst upp på någon av skärmarna eller tryck på instrumentpanelen på startskärmen).
2. Tryck på  på kontrollpanelens instrumentpanel.
3. Tryck på **Faxinställningar** och sedan på **Inställningar**.
4. Tryck på **Särskild ringsignal**, tryck på **Ja** och tryck sedan på alternativets namn.

Använda automatisk förminskning för inkommande fax

Standardinställningen för automatisk förminskning av inkommande fax är **På**.

Om du har alternativet Stämpling aktiverat kanske du även vill aktivera Automatisk förminskning. Det förminskar storleken på inkommande fax lite grand så att stämpeln inte innebär att en faxesida skrivs ut på två sidor.

 **OBS!** Kontrollera att inställningen för standardpappersstorlek matchar storleken på pappret i facket.

1. Öppna kontrollpanelens instrumentpanel (dra med fingrarna nedåt över fliken för instrumentpanelen högst upp på någon av skärmarna eller tryck på instrumentpanelen på startskärmen).
2. Tryck på  på kontrollpanelens instrumentpanel.
3. Tryck på **Faxinställningar** och sedan på **Inställningar**.
4. Tryck på **Automatisk förminskning** och aktivera funktionen.

Ställa in faxljudvolym

Kontrollera faxljudens volym från kontrollpanelen.

Ställa in stämpling av mottagna fax

Produkten skriver ut avsändarinformation längst upp i varje mottaget fax. Du kan även stämpla inkommande fax med din egen information i huvudet för att bekräfta datum och tid då faxet togs emot. Standardinställningen för stämpling av mottagna fax är Av.



OBS! Det här alternativet gäller endast mottagna fax som produkten skriver ut.

Om du aktiverar inställningen för stämpling av mottagna fax kan sidstorleken öka så att produkten skriver ut en andra sida.

1. Öppna kontrollpanelens instrumentpanel (dra med fingrarna nedåt över fliken för instrumentpanelen högst upp på någon av skärmarna eller tryck på instrumentpanelen på startskärmen).
2. Tryck på  på kontrollpanelens instrumentpanel.
3. Tryck på [Faxinställningar](#) och sedan på [Inställningar](#).
4. Tryck på [Stämpling](#) och aktivera eller inaktivera funktionen.

Skicka ett fax

- [Skicka ett fax från kontrollpanelen](#)
- [Använda kortnummer och gruppnummer](#)
- [Skicka ett standardfax från datorn](#)
- [Skicka ett fax från programmet](#)
- [Skicka ett fax med övervakad uppringning](#)
- [Skicka fax genom att använda skrivarminnet](#)

Skicka ett fax från kontrollpanelen

1. Lägg originalet med trycksidan nedåt på skannerglaset eller med trycksidan uppåt i den automatiska dokumentmataren.



Mer information finns i [Fylla på skannern](#) och [Fyll på den automatiska dokumentmataren](#).

2. Tryck på programmappen **Faxa** på kontrollpanelen.
3. Gör något av följande:
 - Om du vill skicka faxet nu trycker du på ikonen **Skicka nu** och följer instruktionerna på skärmen.
 - Om du vill skicka faxet senare trycker du på ikonen **Skicka senare**, följer instruktionerna på skärmen och ställer in faxtiden.
4. Skriv faxnumret med hjälp av knappsatsen.
5. Tryck på **Svart** eller **Färg**.

Använda kortnummer och gruppnummer

Mer information om kortnummer finns i [Använda telefonkatalogen](#).

1. Lägg originalet med trycksidan nedåt på skannerglasat eller med trycksidan uppåt i den automatiska dokumentmataren.

Mer information finns i [Fylla på skannern](#) och [Fyll på den automatiska dokumentmataren](#).
2. Tryck på programmen **Faxa** på kontrollpanelen.
3. Gör något av följande:
 - Om du vill skicka faxet nu trycker du på ikonen **Skicka nu** och följer instruktionerna på skärmen.
 - Om du vill skicka faxet senare trycker du på ikonen **Skicka senare**, följer instruktionerna på skärmen och ställer in faxtiden.
4. Tryck på  på knappsatsen och gör något av följande:
 - Tryck på  för ett individuellt kortnummer.
 - Tryck på  för en kortnummergrupp.
5. Tryck på namnet på den kortnummergrupp eller det individuella kortnummer du vill använda och tryck på **Välj**.
6. Tryck på **Svart** eller **Färg**.

Skicka ett standardfax från datorn

Du kan skicka ett dokument på datorn som ett fax utan att behöva skriva ut en kopia av det och faxa det från skrivaren.

 **OBS!** Vid den här metoden att skicka fax från datorn används skrivarens faxanslutning och inte din internetanslutning eller ditt datormodem. Därför måste du se till att skrivaren är ansluten till en fungerande telefonlinje och att faxfunktionen är konfigurerad och fungerar som den ska.

För att du ska kunna använda den här funktionen måste du installera skrivareprogramvaran från 123.hp.com/pagewide (rekommenderas) eller den cd med HP-programvara som medföljde skrivaren.

Så här skickar du ett standardfax från datorn (Windows)

1. Öppna det dokument på datorn som du vill faxa.
2. Öppna **Arkiv**-menyn i programvaran och klicka på **Skriv ut**.
3. I listan **Namn** väljer du den skrivare som har "**fax**" i namnet.
4. Om du vill ändra inställningarna (t.ex. orientering, sidordning, antal sidor per ark) klickar du på den knapp eller länk som öppnar dialogrutan **Egenskaper** .

Beroende på vilket program du använder kan denna länk eller knapp heta **Egenskaper** , **Alternativ** , **Skrivarinstallation** , **Skrivaregenskaper** , **Skrivare** eller **Ange inställningar** .
5. När du ändrat önskade inställningar klickar du på **OK** .

6. Klicka på **Skriv ut** eller **OK**.
7. Ange faxnumret och övriga uppgifter om mottagaren, ändra eventuella ytterligare inställningar för faxet (t.ex. att skicka dokumentet som ett svartvitt fax eller ett färgfax) och klicka sedan på **Skicka fax**. Skrivaren börjar slå faxnumret och faxa dokumentet.

Så här skickar du ett standardfax från datorn (OS X)

1. Öppna det dokument på datorn som du vill faxa.
2. Öppna **Arkiv**-menyn i programvaran och klicka på **Skriv ut**.
3. Välj den skrivare som har "**(Fax)**" i namnet.
4. Välj **Faxinformation** på popup-menyn.



OBS! Om popup-menyn inte visas klickar du på triangeln bredvid **Val av skrivare**.

5. Ange faxnumret och annan information i lämpliga rutor.



TIPS: För att skicka ett färgfax väljer du **Faxalternativ** på popup-menyn och klickar sedan på **Färg**.

6. Välj eventuella andra önskad faxalternativ som du vill ha och klicka sedan på **Fax** för att börja slå faxnumret och faxa dokumentet.

Skicka ett fax från programmet

Följande information innehåller grundläggande instruktioner för hur du skickar fax med hjälp av programvaran som medföljde produkten. Alla andra ämnen som rör programvaran tas upp i hjälpen för programvaran, som kan öppnas via **Hjälp**-menyn i programvaran.

Du kan faxa elektroniska dokument från en dator om följande villkor är uppfyllda:

- Produkten är direkt ansluten till datorn eller till ett nätverk som datorn är ansluten till.
- Produktens programvara finns installerad på datorn.
- Produkten har stöd för datorns operativsystem.

Så här skickar du ett fax från programvaran

1. Öppna HP Printer Assistant. Mer information finns i avsnittet [Öppna HP Printer Assistant](#).
2. På fliken **Skr ut, skanna, faxa** klickar du på fliken **Faxa**.
3. Klicka på ikonen **Skicka ett fax** för att öppna faxprogrammet.
4. Lägg originalet med trycksidan nedåt på skannerglaset eller med trycksidan uppåt i den automatiska dokumentmataren.

Mer information finns i [Fylla på skannern](#) och [Fyll på den automatiska dokumentmataren](#).

5. Ange en mottagare eller lägg till en från adressboken.
6. Klicka på knappen **Lägg till försättsblad** och sedan på knappen **Lägg till skanning** för att skanna dokumentet på skannerglaset och lägga till det i faxjobbet.
7. Klicka på knappen **Skicka fax** för att skicka faxet.

Skicka ett fax med övervakad uppringning

När du skickar ett fax med övervakad uppringning kan du höra kopplingstoner, uppmaningar från telefonen eller andra ljud via skrivarens högtalare. På så sätt kan du besvara uppmaningarna när du slår numret och kontrollera hastigheten på uppringningen.



 **OBS!** Se till att volymen är påslagen, annars hörs ingen kopplingston.

 **TIPS:** Om du använder ett telefonkort och inte anger PIN-koden snabbt nog kanske skrivaren börjar skicka faxsignaler för snabbt, vilket gör att PIN-koden inte känns igen av telefonkortstjänsten. I detta fall behöver du skapa en kontakt i telefonboken för att lagra PIN-koden för telefonkortet.

1. Lägg originalet med trycksidan nedåt på skannerglaset eller med trycksidan uppåt i den automatiska dokumentmataren.

Mer information finns i [Fylla på skannern](#) och [Fyll på den automatiska dokumentmataren](#).

2. Tryck på programmappen **Faxa** på kontrollpanelen.
3. Tryck på ikonen **Skicka nu** i displayen och följ instruktionerna på skärmen.
4. Tryck på **Svart** eller **Färg**.
5. När du hör kopplingstonen slår du numret på knappsatsen på skrivarens kontrollpanel.
6. Följ eventuella meddelanden som visas.

 **TIPS:** Om du använder ett telefonkort för att faxa och har lagrat PIN-koden som en telefonbokskontakt, trycker du på  för att välja den telefonbokskontakt där du lagrat PIN-koden när du uppmanas att ange denna.

Faxet skickas när den mottagande faxenheten svarar.

Skicka fax genom att använda skrivarminnet

Du kan skanna ett svartvitt fax till minnet och sedan skicka faxet från minnet. Denna funktion är användbar om det faxnummer du försöker nå är upptaget eller inte kan nås för tillfället. Skrivaren skannar originalen till minnet och skickar dem så fort den kan ansluta sig till den mottagande faxen. När skrivaren har skannat sidorna till minnet kan du ta bort originalen från dokumentmatarfacket eller skannerglaset på en gång.

 **OBS!** Du kan endast skicka svartvita fax från minnet.

Så här aktiverar du metoden Skanna och faxa

1. Öppna kontrollpanelens instrumentpanel (dra med fingrarna nedåt över fliken för instrumentpanelen högst upp på någon av skärmarna eller tryck på instrumentpanelen på startskärmen).
2. Tryck på  på kontrollpanelens instrumentpanel.
3. Tryck på **Faxinställningar** och sedan på **Inställningar**.
4. Tryck på **Skannings- och faxmetod** och aktivera funktionen.

Så här skickar du fax genom att använda skrivarminnet

1. Kontrollera att Skannings- och faxmetod är aktiverat.
2. Lägg originalet med trycksidan nedåt på skannerglaset eller med trycksidan uppåt i den automatiska dokumentmataren.

Mer information finns i [Fylla på skannern](#) och [Fyll på den automatiska dokumentmataren](#).

3. Tryck på programmappen **Faxa** på kontrollpanelen.
4. Tryck på ikonen **Skicka nu** i displayen och följ instruktionerna på skärmen.
5. Använd knappsatsen för att skriva faxnumret eller välja det i telefonboken.
6. Tryck på **Svart** eller **Färg**.

Skrivaren skannar originalen till minnet och skickar faxet när det går att komma fram på den mottagande faxapparaten.

Ta emot ett fax

- [Ta emot ett fax manuellt](#)
- [Faxminne](#)

Ta emot ett fax manuellt

När du talar i telefon kan den person du talar med skicka ett fax medan du fortfarande är uppkopplad. Du kan lyfta luren för att tala eller lyssna efter faxsignaler.

Du kan ta emot fax manuellt från en telefon som är direktansluten till faxporten på baksidan av produkten.

1. Se till att skrivaren är påslagen och att det finns papper i huvudfacket.
2. Ta bort alla original från dokumentmatarfacket.
3. Gör något av följande:
 - Välj en hög siffra i [Ringsign. f svar](#) så att du hinner ta det inkommande samtalet före skrivaren.
 - Stäng av inställningen [Autosvar](#) så att skrivaren inte tar emot samtal automatiskt.
4. Om du talar i telefon med avsändaren instruerar du denne att trycka på **Start** på faxapparaten.
5. När du hör faxtoner från en sändande fax trycker du på programmappen [Fax](#) på kontrollpanelen.
6. Tryck på [Skicka och ta emot](#) och sedan på [Ta emot nu](#).
7. När skrivaren börjar ta emot faxet kan du lägga på luren eller stanna kvar på linjen. Telefonlinjen är tyst under faxöverföringen.

Faxminne

NAND-minnet skyddar produkten mot dataförluster om ett strömavbrott skulle inträffa. NAND kan bibehålla data i flera år utan att ström tillförs.

Produkten har cirka 10 MB minne för lagring. Detta motsvarar cirka 500 A4-standardssidor i svartvitt, baserat på ITU-T-testbild nr 1 med standardupplösning. Mer komplexa sidor eller högre upplösning tar längre tid och använder mer minne.

Skriva ut ett fax igen

1. Tryck på programmappen [Faxe](#) på kontrollpanelen.
2. Tryck på [Skriv ut igen](#).
3. Tryck på posten för det fax som du vill skriva ut igen.

Ta bort fax från minnet

Använd den här åtgärden om du är orolig för att någon annan som har tillgång till produkten ska skriva ut de senast mottagna faxen från minnet.



MÄRK: Förutom att rensa minnet för ny utskrift av jobb, rensar den här metoden även eventuella fax som håller på att sändas, osända fax som väntar på återuppringning, fax som har schemalagts för att sändas längre fram samt fax som inte har skrivits ut eller vidarebefordrats.

1. Öppna kontrollpanelens instrumentpanel (dra med fingrarna nedåt över fliken för instrumentpanelen högst upp på någon av skärmarna eller tryck på instrumentpanelen på startskärmen).
2. Tryck på  på kontrollpanelens instrumentpanel.
3. Tryck på [Faxinställningar](#) och sedan på [Verktyg](#).
4. Tryck på [Rensa faxloggar/minne](#).



Använda telefonkatalogen

Du kan spara faxnummer som du använder ofta (upp till 75 nummer), antingen som individuella faxnummer eller som andra faxnummerposter i telefonboken.



Skapa och redigera enskilda kortnummerposter

1. Tryck på programmappen **Faxa** på kontrollpanelen.
2. Tryck på ikonen **Skicka nu** i displayen och följ instruktionerna på skärmen.
3. Tryck på  på knappsatsen och sedan på .
4. Tryck på , ange namnet på kontakten och tryck på **Klar**.
5. Ange kontaktens faxnummer och tryck på **Klar**.
6. Tryck på **Lägg till**.

Skapa och redigera gruppnummerposter

1. Skapa en individuell post för varje faxnummer du vill ta med i gruppen. (Mer information finns i [Skapa och redigera enskilda kortnummerposter](#).)
2. Tryck på programmappen **Faxa** på kontrollpanelen.
3. Tryck på ikonen **Skicka nu** i displayen och följ instruktionerna på skärmen.
4. Tryck på  på knappsatsen och sedan på .
5. Tryck på , ange namnet på gruppen och tryck på **Klar**.
6. Tryck på **Antal medlemmar**, välj varje enskild post du vill lägga till i gruppen och tryck på **Välj**.
7. Tryck på **Skapa**.

Ta bort kortnummer

1. Tryck på programmappen **Faxa** på kontrollpanelen.
2. Tryck på ikonen **Skicka nu** i displayen och följ instruktionerna på skärmen.
3. Tryck på  på knappsatsen och sedan på .
4. Tryck på  och tryck på den post du vill ta bort.
5. Tryck på **Ta bort** och sedan på **Ja**.

Använda rapporter

Du kan ställa in skrivaren så att den automatiskt skriver ut felrapporter och bekräftelser för varje fax som du skickar och tar emot. Du kan också skriva ut systemrapporter manuellt vid behov. Dessa rapporter ger praktisk systeminformation om skrivaren.

Som standard är skrivaren inställd på att bara skriva ut en rapport om det är problem med att skicka eller ta emot ett fax. En bekräftelse som talar om huruvida faxesändningen lyckats visas kort i displayen på kontrollpanelen efter varje transaktion.



OBS!

- Om du inte kan läsa rapporterna kan du kontrollera de beräknade bläcknivåerna från kontrollpanelen eller HP-programmet. Mer information finns i avsnittet [Kontrollera de ungefärliga bläcknivåerna](#).
- Varningar och indikatorer för låg bläcknivå är uppskattningar som är avsedda för planeringsändamål. När du får en varning om att bläckpatronen håller på att ta slut bör du ha en ersättningspatron i beredskap för att undvika förseningar. Du behöver inte byta ut bläckpatronerna förrän du uppmanas till det.
- Kontrollera att skrivhuvudena och bläckpatronerna är i gott skick och korrekt installerade.

Det här avsnittet innehåller följande ämnen:

- [Skriva ut faxbekräftelserapporter](#)
- [Skriva ut felrapporter för fax](#)
- [Skriva ut och läsa faxloggen](#)
- [Rensa faxloggen](#)
- [Skriv ut uppgifter om den senaste faxöverföringen.](#)
- [Skriva ut en rapport över nummerpresentation](#)
- [Visa samtalshistorik](#)

Skriva ut faxbekräftelserapporter

Du kan skriva ut en bekräftelserapport antingen när fax skickas eller när faxet skickats eller tagits emot. Standardinställningen är **På (faxesändning)**. När funktionen är avstängd skickas ett bekräftelsemeddelande hastigt på kontrollpanelen efter att varje fax har skickats eller tagits emot.

Så här aktiverar du faxbekräftelse

1. Tryck på programmappen **Faxa** på kontrollpanelen.
2. Tryck på ikonen **Faxinställningar** i displayen.
3. Tryck på **Rapporter** och sedan på **Faxbekräftelse**.
4. Tryck på ett av följande alternativ för att välja det.

Inställning	Beskrivning
Av	Ingen bekräftelserapport skrivs ut när du skickar och tar emot fax. Detta är standardinställningen.

Inställning	Beskrivning
På (faxesändning)	Skriver ut en faxbekräftelserapport för varje fax du skickar.
På (faxmottagning)	Skriver ut en faxbekräftelserapport för varje fax du tar emot.
På (Skicka fax och Ta emot fax)	Skriver ut en faxbekräftelserapport för varje fax du skickar och tar emot.

Så här lägger du till en bild av faxet på rapporten

1. Tryck på programmappen **Faxa** på kontrollpanelen.
2. Tryck på ikonen **Faxinställningar** i displayen.
3. Tryck på **Rapporter** och sedan på **Faxbekräftelse**.
4. Tryck på **På (faxesändning)** för att endast ta med bilder av skickade fax i rapporten, eller på **På (Skicka fax och Ta emot fax)** för att ta med bilder av både skickade och mottagna fax.
5. Tryck på **Faxbekräftelse med bild**.

Skriva ut felrapporter för fax

Du kan konfigurera skrivaren så att den automatiskt skriver ut en rapport när ett fel uppstår under sändning eller mottagning av fax.

1. Tryck på programmappen **Faxa** på kontrollpanelen.
2. Tryck på ikonen **Faxinställningar** i displayen.
3. Tryck på **Rapporter** och sedan på **Felrapporter för fax**.
4. Tryck på ett av följande alternativ för att välja det.

Inställning	Beskrivning
På (faxesändning)	Skrivs ut när ett överföringsfel inträffar. Detta är standardinställningen.
På (faxmottagning)	Skrivs ut när ett mottagningsfel inträffar.
På (Skicka fax och Ta emot fax)	Skrivs ut när ett faxfel inträffar.
Av	Inga faxfelrapporter skrivs ut.

Skriva ut och läsa faxloggen

Du kan skriva ut en logg över de fax som tagits emot och skickats av skrivaren.

1. Öppna kontrollpanelens instrumentpanel (dra med fingrarna nedåt över fliken för instrumentpanelen högst upp på någon av skärmarna eller tryck på instrumentpanelen på startskärmen).
2. Tryck på  på kontrollpanelens instrumentpanel.
3. Tryck på **Faxloggar** och gör något av följande:

- Tryck på [Loggar för skickade fax](#) för skickade fax.
 - Tryck på [Loggar för mottagna fax](#) för mottagna fax.
4. Tryck på [Skriv ut logg](#) för att starta utskriften.

Rensa faxloggen

Om du rensar faxloggen raderas också alla utgående fax som sparats i minnet.

1. Tryck på programmappen [Faxa](#) på kontrollpanelen.
2. Tryck på ikonen [Faxinställningar](#) i displayen.
3. Tryck på [Verktyg](#) sedan på [Loggar/Minne](#).

Skriv ut uppgifter om den senaste faxöverföringen.

I loggen om den senaste överföringen skrivs uppgifter om den senaste faxöverföringen ut. Uppgifterna omfattar faxnummer, antal sidor och faxstatus.

1. Tryck på programmappen [Faxa](#) på kontrollpanelen.
2. Tryck på ikonen [Faxinställningar](#) i displayen.
3. Tryck på [Rapporter](#) och sedan på [Skriv ut faxrapporter](#).
4. Tryck på [Logg över senaste transaktion](#).
5. Tryck på [Skriv ut](#) för att starta utskriften.

Skriva ut en rapport över nummerpresentation

Du kan skriva ut en lista med faxnummer från samtalshistoriken.



1. Tryck på programmappen [Faxa](#) på kontrollpanelen.
2. Tryck på ikonen [Faxinställningar](#) i displayen.
3. Tryck på [Rapporter](#) och sedan på [Skriv ut faxrapporter](#).
4. Tryck på [Rapport över nummerpresentation](#) och sedan på [Skriv ut](#).

Visa samtalshistorik

Du kan visa en lista över alla samtal som gjorts från skrivaren.



OBS! Du kan inte skriva ut samtalshistoriken

1. Tryck på programmappen [Faxa](#) på kontrollpanelen.
2. Tryck på ikonen [Faxinställningar](#) i displayen.
3. Tryck på  på knappsatsen och sedan på .

9 Lösa problem

- [Kontrollista för felsökning](#)
- [Informationssidor](#)
- [Standardinställningar](#)
- [Rengöringsrutiner](#)
- [Problem med papperstrassel och pappersmatning](#)
- [Problem med bläckpatronerna](#)
- [Utskriftsproblem.](#)
- [Skanningsproblem](#)
- [Faxproblem](#)
- [Anslutningsproblem](#)
- [Problem med trådlöst nätverk](#)
- [Problem med produktens programvara \(Windows\)](#)
- [Problem med produktens programvara \(OS X\)](#)

Kontrolllista för felsökning

Följ dessa steg när du försöker lösa ett problem med produkten.

- [Kontrollera att strömmen till produkten är på](#)
- [Se efter om det visas några felmeddelanden på kontrollpanelen.](#)
- [Testa utskriftsfunktionerna](#)
- [Testa kopieringsfunktionerna](#)
- [Testa faxesändningsfunktionerna](#)
- [Testa faxmottagningsfunktionerna](#)
- [Försök skicka ett utskriftsjobb från en dator](#)
- [Testa plug-and-print USB-funktionen](#)
- [Faktorer som påverkar produktens prestanda](#)

Kontrollera att strömmen till produkten är på

1. Om strömbrytaren inte lyser trycker du på den för att slå på produkten.
2. Om strömbrytaren inte verkar fungera kontrollerar du att strömkabeln är ansluten till både produkten och eluttaget.
3. Om produkten fortfarande inte startar kontrollerar du strömkällan genom att ansluta strömkabeln till ett annat eluttag.

Se efter om det visas några felmeddelanden på kontrollpanelen.

Kontrollpanelen bör visa att produkten är redo. Om ett felmeddelande visas löser du problemet.

Testa utskriftsfunktionerna

1. Öppna kontrollpanelens instrumentpanel (dra med fingrarna nedåt över fliken för instrumentpanelen högst upp på någon av skärmarna eller tryck på instrumentpanelen på startskärmen).
2. Tryck på  på kontrollpanelens instrumentpanel.
3. Tryck på [Rapporter](#) och sedan på [Status för skrivare](#) för att skriva ut en testsida.
4. Om rapporten inte skrivs ut kontrollerar du att papper har fyllts på i facket. Kontrollera sedan på kontrollpanelen om det finns papperstrassel i produkten.



OBS! Kontrollera att pappret i pappersfacket uppfyller specifikationerna för produkten.

Testa kopieringsfunktionerna

1. Placera skribarstatusidan i dokumentmataren och gör en kopia. Om pappret inte matas smidigt genom dokumentmataren behöver du kanske rengöra rullarna och separationsplattan. Kontrollera att pappret uppfyller specifikationerna för produkten.
2. Placera skribarstatusidan på skannerglasets och gör en kopia.
3. Om utskriftskvaliteten på de kopierade sidorna inte är acceptabel, rengör du skannerglasets och den lilla glasremsan.

Testa faxesändningsfunktionerna

1. Tryck på programmen [Faxa](#) på kontrollpanelen.
2. Tryck på ikonen [Faxinställningar](#) i displayen.
3. Tryck på [Verktyg](#) och sedan på [Kör faxtest](#).

Testa faxmottagningsfunktionerna

1. Tryck på programmen [Faxa](#) på kontrollpanelen.
2. Tryck på ikonen [Faxinställningar](#) i displayen.
3. Tryck på [Verktyg](#) och sedan på [Kör faxtest](#).
4. Använd en annan faxmaskin för att skicka ett fax till produkten.
5. Granska och återställ produktens faxinställningar.

Försök skicka ett utskriftsjobb från en dator

1. Använd ett ordbehandlingsprogram för att skicka ett utskriftsjobb till produkten.
2. Om jobbet inte skrivs ut kontrollerar du att du har valt rätt skrivardrivrutin.
3. Avinstallera och installera därefter om produktens programvara.

Testa plug-and-print USB-funktionen

1. Läs in ett dokument i PDF-format eller en .JPEG-bild på en USB-flashenhet och sätt i enheten i uttaget på produktens framsida.
2. Meny [Alternativ för minnesenhet](#) öppnas. Försök skriva ut dokumentet eller fotot.
3. Om inga dokument visas provar du med en annan typ av USB-flashenhet.

Faktorer som påverkar produktens prestanda

Flera faktorer påverkar hur lång tid det tar att skriva ut ett jobb:

- Vilken programvara du använder och dess inställningar
- Användning av specialpapper (som t.ex. tungt papper och papper med anpassad storlek)
- Produktens bearbetnings- och hämtningstid

- Grafikens storlek och komplexitet
- Hastigheten för datorn du använder
- USB- eller nätverksanslutningen
- Om produkten skriver ut i färg eller monokromt
- Typen av USB-lagringsenhet, om du använder en sådan

Informationssidor

Informationssidorna finns i produktminnet. Dessa sidor hjälper till att diagnostisera och lösa problem med produkten.

 **OBS!** Om produktens språk inte har ställts in ordentligt under installationen kan du ställa in språket manuellt så att informationssidorna skrivs ut på något av de språk som stöds. Ändra språket med hjälp av menyn [Inställningar](#), som finns på menyn [Installation](#) på kontrollpanelen, eller med hjälp av HP Embedded Web Server.

1. Öppna kontrollpanelens instrumentpanel (dra med fingrarna nedåt över fliken för instrumentpanelen högst upp på någon av skärmarna eller tryck på instrumentpanelen på startskärmen).
2. Tryck på  på kontrollpanelens instrumentpanel.
3. Tryck på [Rapporter](#) för att visa menyn.
4. Tryck på namnet på den rapport som du vill skriva ut.

Menyalternativ	Beskrivning
Status för skrivare	<p>Skriver ut bläckpatronsstatusen. Innehåller följande information:</p> <ul style="list-style-type: none">• Beräknad återstående mängd bläck <p>OBS! Varningar och indikatorer för låg bläcknivå är uppskattningar som är avsedda för planeringsändamål. När du får en varning om att bläckpatronen håller på att ta slut bör du ha en ersättningspatron i beredskap för att undvika förseningar. Du behöver inte byta ut bläckpatronerna förrän du uppmanas till det.</p> <ul style="list-style-type: none">• Ungefärligt antal kvarvarande sidor• Artikelnummer för HP-bläckpatroner• Antal utskrivna sidor• Information om beställning av nya HP-bläckpatroner och återvinning av använda HP-bläckpatroner
Kvalitet på utskrift	<p>Skriver ut en sida som du kan använda för att åtgärda problem med utskriftskvalitet</p>
Rapport från webbåtkomsttest	<p>Visar de aktuella konfigurationsinställningarna och diagnostikresultaten för lokalt nätverk, gateway, DNS, proxy och testserver. Den här rapporten är användbar för att lösa problem som rör åtkomst till webben.</p>
Användning – sidor	<p>Visar antalet för samtliga pappersstorlekar som har passerat genom produkten, visar om de var monokroma eller i färg eller enkelsidiga eller dubbelsidiga, och rapporterar sidantalet. Den här rapporten är användbar vid sammanställning av fakturaunderlag.</p>
Konfigurationssidan för nätverket	<p>Visar status för:</p> <ul style="list-style-type: none">• Konfiguration av maskinvara för nätverk• Aktiverade funktioner• Information om TCP/IP och SNMP• Nätverksstatistik• Trådlös nätverkskonfiguration (endast trådlösa modeller)
Händelselogg	<p>Skriver ut en logg över fel och andra händelser som uppstått vid användning av produkten.</p>

Menyalternativ	Beskrivning
Faxrapporter	<ul style="list-style-type: none"> • Faxbekräftelse: Anger om en bekräftelserapport ska skrivas ut när ett faxjobb har slutförts. • Felrapport för fax: Anger om en rapport ska skrivas ut när ett faxjobb har misslyckats. • Senaste transaktionen: Skriver ut en utförlig rapport om den senaste faxöverföringen, skickad eller mottagen. • Faxloggar: De 40 senaste posterna i faxloggen skrivs ut. • Kortnummerlista • Rapport över nummerpresentation: Skriver ut en lista över alla telefonnummer för inkommande fax • Rapport över skräpfax: Skriver ut en lista över telefonnummer som har blockerats för fax till den här produkten.
PCL-teckensnitt	Skriver ut en lista med alla installerade PCL-teckensnitt
PCL6-teckensnitt	Skriver ut en lista med alla installerade PCL6-teckensnitt
PS-teckensnitt	Skriver ut en lista över alla installerade PS-teckensnitt

Standardinställningar

MÄRK: Om du återställer standardinställningarna återställs alla produkt- och nätverksinställningar till de inställningar som gjordes på fabriken. Dessutom rensas faxrubrikenamnet, telefonnumret och eventuella fax som finns lagrade i produktminnet. Dessutom rensas faxens telefonbok och eventuella sidor som finns lagrade i minnet. Därefter startas produkten om automatiskt.

1. Öppna kontrollpanelens instrumentpanel (dra med fingrarna nedåt över fliken för instrumentpanelen högst upp på någon av skärmarna eller tryck på instrumentpanelen på startskärmen).
2. Tryck på  på kontrollpanelens instrumentpanel.
3. Tryck på **Skrivarunderhåll** och sedan på **Återställ**.
4. Tryck på **Återställ förinställningar** och sedan på **Fortsätt**.
Produkten startas om automatiskt.

Rengöringsrutiner

- [Rengör skrivhuvudet](#)
- [Rengör skannerglasremsan och plattan.](#)
- [Rengör dokumentmatarens rullar och separationsplatta](#)
- [Rengöra pekskärmen](#)

Rengör skrivhuvudet

Vid utskrift kan papper, bläck och dammpartiklar samlas inuti produkten. Med tiden kan dessa ansamlingar ge kvalitetsproblem, som till exempel stänk eller utsmetning.

Den här produkten utför automatiskt service på sig själv och kör rengöringsrutiner som kan åtgärda de flesta av dessa problem.

För problem som produkten inte kan lösa automatiskt kan du rengöra skrivhuvudet med följande metod.

 **OBS!** Den här metoden använder bläck för att rengöra skrivhuvudet. Använd endast den här metoden för att åtgärda problem med utskriftskvaliteten. Använd den inte för periodiskt underhåll.

 **TIPS:** Om du stänger av produkten genom att trycka på strömbrytaren på produktens framsida minskar risken för att skrivhuvudet ska bli igensatt och att det ska uppstå problem med utskriftskvaliteten.

1. Öppna kontrollpanelens instrumentpanel (dra med fingrarna nedåt över fliken för instrumentpanelen högst upp på någon av skärmarna eller tryck på instrumentpanelen på startskärmen).
2. Tryck på  på kontrollpanelens instrumentpanel.
3. Tryck på [Skriverunderhåll](#) om du vill se en lista över rengörings- och justeringsmetoder.
4. Tryck på [Rengör skrivhuvud nivå 1](#) och följ sedan uppmaningarna på kontrollpanelen. Lägg vid behov papper i det anvisade pappersfacket.

Ett ark matas långsamt genom produkten. Kasta sidan när processen är färdig.

5. Om skrivhuvudet fortfarande inte är rent trycker du på [Rengör skrivhuvud nivå 2](#) och följer anvisningarna på kontrollpanelen. Om detta inte fungerar fortsätter du med nästa rengöringsmetod. Fortsätt med listan med rengöringsmetoder vid behov.

Ett ark matas långsamt genom produkten. Kasta sidan när processen är färdig.

Rengör skannerglasremsan och plattan.

Efter hand kan smuts samlas på skannerglaset och den vita plastbaksidan, vilket kan påverka prestanda. Använd följande metod för att rengöra skannerglaset och den vita plastbaksidan.

1. Stäng av enheten och dra sedan ut strömsladden ur produkten.
2. Öppna skannerlocket.
3. Rengör skannerglaset och den vita plastbaksidan med en mjuk trasa eller svamp som har fuktats med ett icke-repande glasrengöringsmedel.

MÄRK: Använd inte slipande rengöringsmedel, aceton, bensen, ammoniak, etylalkohol eller koltetraklorid på någon del av produkten. Placera inga vätskor direkt på glaset eller plattan. De kan läcka ut och skada produkten.

4. Torka glaset och den vita plastbaksidan med en luddfri duk eller svamp (i naturmaterial) så att det inte blir några fläckar.
5. Anslut strömssladden till produkten igen och slå på produkten.

Rengör dokumentmatarens rullar och separationsplatta

Om dokumentmataren får problem med pappershanteringen, till exempel papperstrassel eller matning av flera sidor, rengör du dokumentmatarens rullar och separationsplatta.

1. Öppna luckan till dokumentmataren.

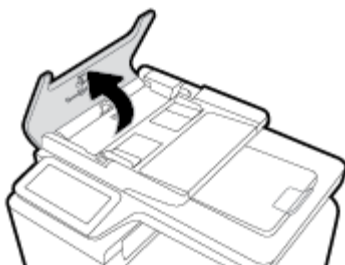

2. Använd en fuktad, luddfri trasa för att torka rent både rullarna och separationsplattan och avlägsna all smuts.

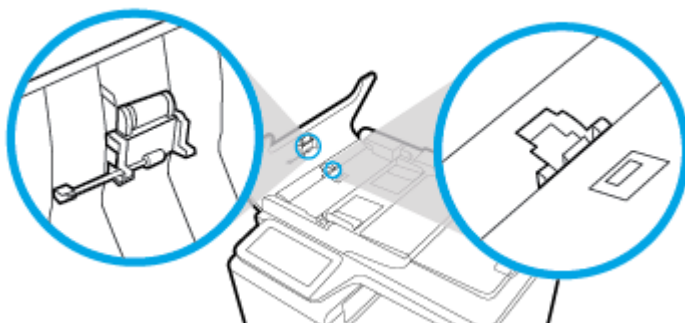

3. Stäng luckan till dokumentmataren.

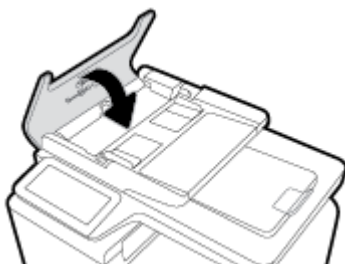

Rengöra pekskärmen

Rengör pekskärmen när det är nödvändigt att ta bort fingeravtryck och damm. Torka av pekskärmen försiktigt med en ren, lätt fuktad, luddfri trasa.

MÄRK: Använd endast vatten. Lösningsmedel och rengöringsmedel kan skada pekskärmen. Häll eller spruta inte vatten direkt på pekskärmen.

Problem med papperstrassel och pappersmatning

Prova dessa steg för att lösa problem med pappershanteringen.

Produkten hämtar inget papper

Om produkten inte hämtar papper från pappersfacket kan du prova följande lösningar.

1. Öppna produkten och ta bort eventuella pappersark som har fastnat.
2. Fyll på pappersfacket med papper av rätt storlek för ditt jobb.
3. Kontrollera att pappersledarna i facket är korrekt justerade för pappersstorleken. Justera ledarna efter markeringarna för pappersstorlek i botten av facket.
4. Ta bort pappersbunten från facket och böj det, vrid det 180 grader och vänd på det. *Bläddra inte igenom pappersbunten.* Lägg tillbaka pappersbunten i facket.
5. Gå till kontrollpanelen på produkten och se efter om produkten väntar på att du ska svara på en uppmaning om att mata pappret manuellt via fack 1, dvs. multifunktionsfacket på den vänstra sidan av produkten. Fyll på papper och fortsätt.

Produkten matar in dubbla pappersark

Om produkten hämtar flera pappersark från pappersfacket kan du prova följande lösningar.

1. Ta bort pappersbunten från facket och böj det, vrid det 180 grader och vänd på det. *Bläddra inte igenom pappersbunten.* Lägg tillbaka pappersbunten i facket.
2. Använd bara papper som uppfyller HP:s specifikationer för skrivaren.
3. Använd inte papper som är skrynkligt, vikt eller skadat. Om det behövs använder du papper från ett annat paket. Kontrollera att allt papper i facket är av samma typ och storlek.
4. Kontrollera att facket inte är överfullt. Om det är det tar du bort hela pappersbunten från facket, rättar till bunten och lägger sedan tillbaka en del av den i facket.

Även om facket inte är överfullt kan du försöka med en lägre bunt, till exempel hälften så tjock.
5. Kontrollera att pappersledarna i facket är korrekt justerade för pappersstorleken. Justera ledarna efter markeringarna för pappersstorlek i botten av facket.
6. Skriv ut från ett annat fack.

Förebygga papperstrassel

Om du vill minska antalet papperstrassel kan du prova följande lösningar.

1. Använd bara papper som uppfyller HP:s specifikationer för skrivaren. Lätt papper med korta fibrer rekommenderas inte.
2. Använd inte papper som är skrynkligt, vikt eller skadat. Om det behövs använder du papper från ett annat paket.

3. Använd papper som inte har använts för kopiering eller utskrift tidigare.
4. Kontrollera att facket inte är överfyllt. Om det är det tar du bort hela pappersbunten från facket, rättar till bunten och lägger sedan tillbaka en del av pappersarken i facket.
5. Kontrollera att pappersledarna i facket är korrekt justerade för pappersstorleken. Justera pappersledarna så att de vidrör pappersstapeln utan att böja den.
6. Kontrollera att facket är fullständigt infört i produkten.
7. Om du skriver ut på tungt, präglad eller perforerat papper ska du använda fack 1, dvs. multifunktionsfacket på vänster sida av skrivaren, och därefter mata arken manuellt ett i taget.

Rensa trassel

- [Platser där papperstrassel kan förekomma](#)
- [Åtgärda papperstrassel i dokumentmataren](#)
- [Åtgärda trassel i fack 1 \(multifunktionsfacket\)](#)
- [Rensa papperstrassel i fack 2](#)
- [Åtgärda papperstrassel i tillvalsfack 3](#)
- [Åtgärda papperstrassel innanför vänster lucka](#)
- [Rensa papperstrassel i utmatningsfacket](#)
- [Åtgärda papperstrassel i duplexenheten](#)



OBS! För bästa resultat bör du inte stänga av produkten innan du rensar papperstrassel.

Platser där papperstrassel kan förekomma

Papperstrassel kan förekomma på följande ställen:

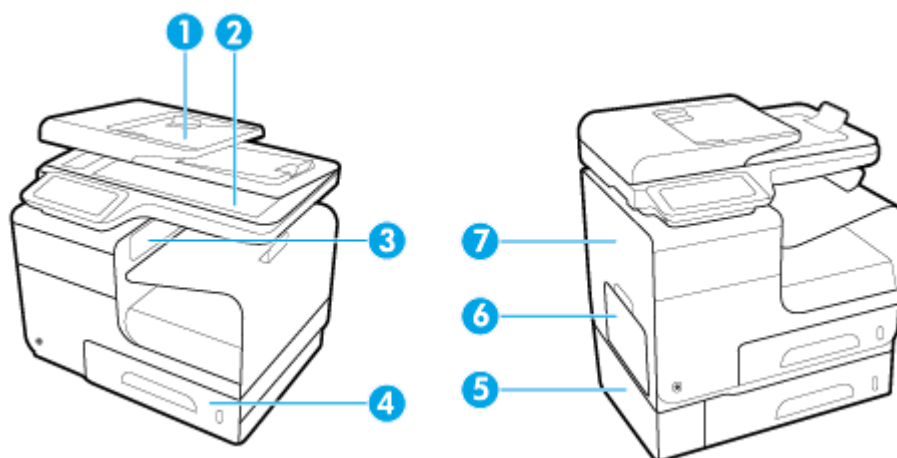

1	Automatisk dokumentmatare
2	Skanner
3	Utmatningsfack
4	Fack 2
5	Fack 3 (tillval) och lucka för att rensa papperstrassel
6	Fack 1
7	Vänster lucka

Det kan finnas spår av bläck i produkten efter det att papper har fastnat. Det här problemet försvinner vanligen av sig självt när några ark har skrivits ut.

Åtgärda papperstrassel i dokumentmataren

1. Öppna dokumentmatningsluckan.

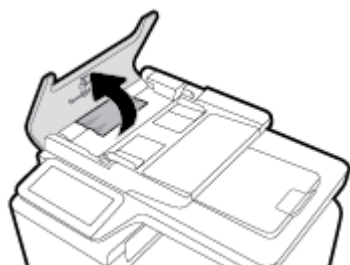

2. Lyft dokumentmatarens matningsvals och dra försiktigt ut det papper som har fastnat.

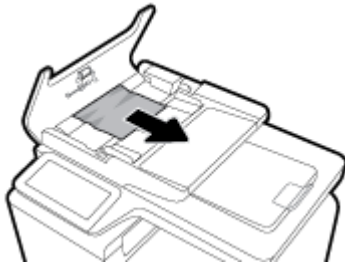

3. Stäng luckan till dokumentmataren.

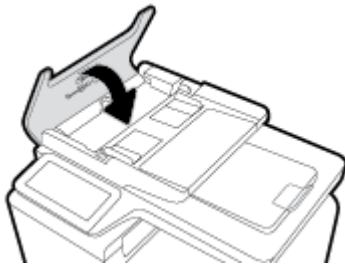

4. Öppna skannerlocket. Om det har fastnat papper bakom det vita plastbakstycket drar du försiktigt ut det.

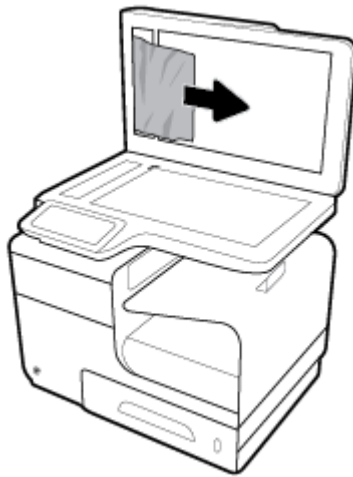

Åtgärda trassel i fack 1 (multifunktionsfacket)

- ▲ Om arket som fastnat är synligt och lätt kan nås via fack 1, drar du ut det ut fack 1.



OBS! Om papperet går sönder måste du se till att få bort alla bitar från skrivaren innan du fortsätter att skriva ut.



Rensa papperstrassel i fack 2

1. Öppna fack 2 genom att dra ut det och frigöra spärren i den nedre vänstra delen av facket.

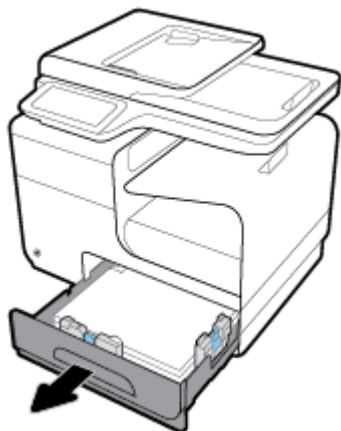

2. Ta bort arket som fastnat genom att dra det åt höger och sedan dra ut det ur produkten.

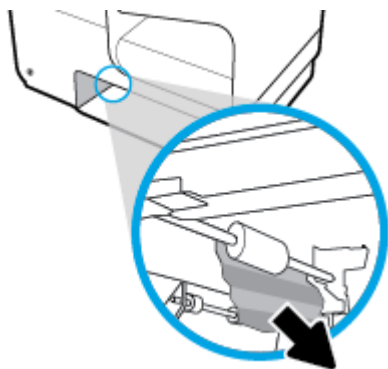

3. Stäng fack 2.

 **OBS!** Stäng facket genom att trycka i mitten eller med jämn kraft på båda sidorna. Undvik att trycka endast på en sida.

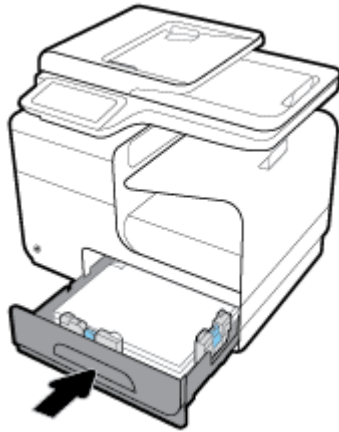

Åtgärda papperstrassel i tillvalsfack 3

1. Öppna fack 3.

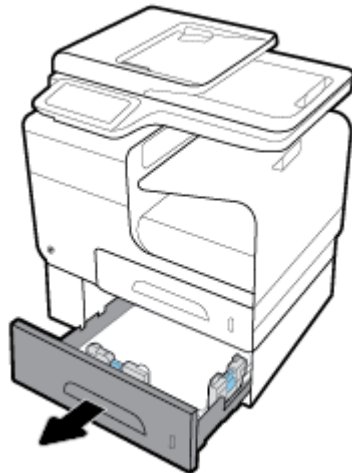

2. Ta bort arket som fastnat genom att dra det åt höger och sedan dra ut det ur produkten.

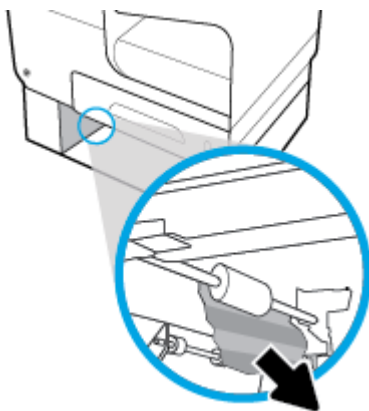

- Om det inte går att åtgärda trasslet via facket kan du försöka få bort papperet via den vänstra luckan till fack 3.

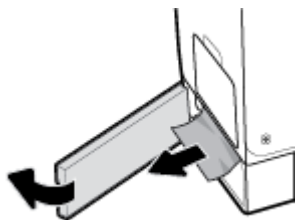

- Stäng fack 3.

 **OBS!** Stäng facket genom att trycka i mitten eller med jämn kraft på båda sidorna. Undvik att trycka endast på en sida.

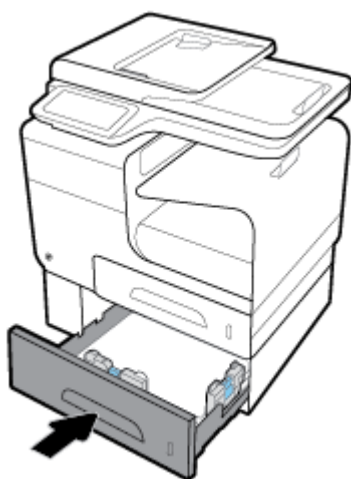

Åtgärda papperstrassel innanför vänster lucka

- Öppna den vänstra luckan.

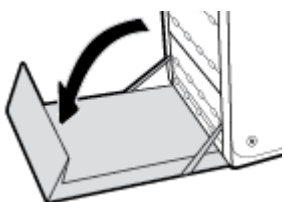

- Ta försiktigt bort allt synligt papper från valsarna och leveransområdet.

 **OBS!** Om papperet går sönder måste du se till att få bort alla pappersbitar ur skrivaren innan du fortsätter att skriva ut. Använd inte några vassa föremål när du tar bort pappersbitar ut skrivaren.

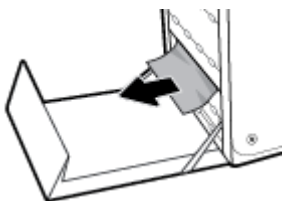

3. Stäng den vänstra luckan.

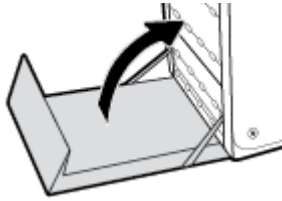

Rensa papperstrassel i utmatningsfacket

1. Kontrollera om papper har fastnat i området vid utmatningsfacket.
2. Ta bort eventuella synliga papper.

 **OBS!** Om pappersarket går sönder tar du bort alla delar innan du fortsätter skriva ut.



3. Öppna och stäng den vänstra luckan för att radera meddelandet.

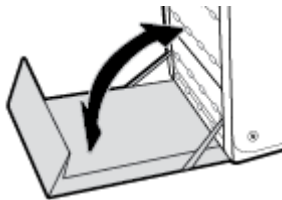

Åtgärda papperstrassel i duplexenheten

1. Öppna den vänstra luckan.

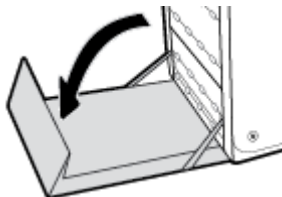

2. Ta bort duplexenheten genom att dra ut den med båda händerna. Ställ duplexenheten åt sidan i upprätt läge på en bit papper för att undvika kladd.

MÄRK: När du drar ut duplexenheten ska du undvika att komma i kontakt med den svarta cylindern så att du inte får fläckar på hud eller kläder.

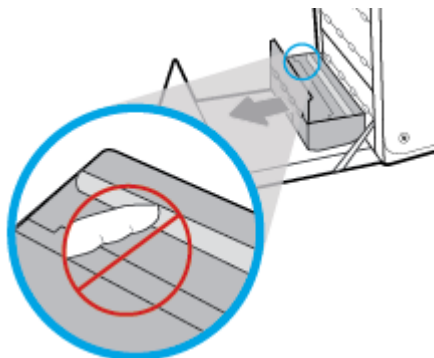

3. Sänk ned valsen genom att trycka den gröna fliken nedåt. Därmed försöker produkten mata arket genom utskriftszonen. Du kan behöva dra lätt i arket om det inte matas framåt. Ta bort arket.

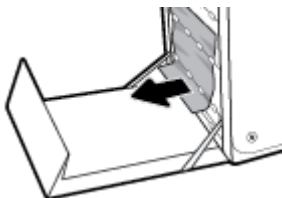

4. Lyft i den gröna fliken för att placera valsen i dess ursprungliga läge.

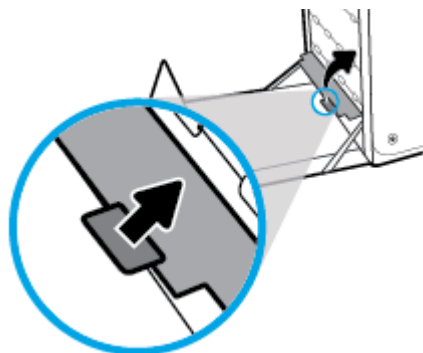

5. Sätt tillbaka duplexenheten.

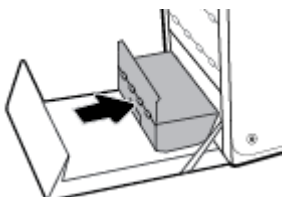

6. Stäng den vänstra luckan.

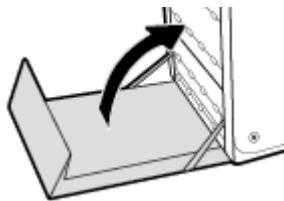

Problem med bläckpatronerna

Påfyllda eller omarbetade bläckpatroner

HP kan inte rekommendera att du använder produkter som inte kommer från HP, vare sig de är nya eller omarbetade. Eftersom de inte är HP-produkter har HP inget inflytande över deras utförande eller kvalitet. Om du använder en återfylld eller omarbetad bläckpatron och är missnöjd med utskriftskvaliteten rekommenderar vi att du byter ut patronen mot en äkta HP-bläckpatron.



OBS! Om du byter ut en icke HP-bläckpatron mot en äkta HP-bläckpatron kommer skrivhuvudet att fortsätta innehålla icke HP-bläck tills detta bläck är slut och det börjar komma bläck från den nyligen installerade äkta HP-bläckpatronen. Utskriftskvaliteten kommer att påverkas tills icke-HP-bläcket är slut.

Tolka meddelanden om bläckpatroner på kontrollpanelen

Använd [färg] installerad

Beskrivning

En använd, men ändå äkta HP-färgpatron har installerats eller flyttats.

Rekommenderad åtgärd

Du har en använd, men ändå äkta, HP-bläckpatron installerad. Ingen åtgärd behövs.

Använd inte KONFIGURATIONS-patroner

Beskrivning

Konfigurationspatroner kan inte användas när enheten väl har initierats.

Rekommenderad åtgärd

Ta ut konfigurationspatronerna och installera vanliga bläckpatroner.

Använd konfigurationspatroner

Beskrivning

Konfigurationspatronerna togs ut innan initieringen av produkten var klar.

Rekommenderad åtgärd

Använd de konfigurationspatroner som medföljde produkten för att initiera produkten.

När du först installerar skrivaren måste du sätta i de särskilda SETUP-patroner som medföljde i skrivarkartongen. Dessa bläckpatroner kalibrerar skrivaren innan det första utskriftsjobbet. Om du inte sätter i dessa SETUP-patroner när du installerar produkten kommer ett fel att uppstå. Om du har installerat en uppsättning vanliga bläckpatroner ska du ta ut dem och installera SETUP-patronerna för att slutföra konfigurationen av skrivaren. När skrivaren är konfigurerad och klar kan den börja använda vanliga bläckpatroner.

Besök webbplatsen för [HP-kundsupport](#) om skrivaren inte kan genomföra initialiseringen av systemet och du fortfarande får felmeddelanden.

Bläcknivån låg

Beskrivning

Bläckpatronen börjar närma sig slutet på sin livslängd.

Rekommenderad åtgärd

Utskriften kan fortsätta men överväg att ha en ersättningspatron tillgänglig. Du behöver inte byta ut bläckpatronerna förrän du uppmanas till det.

Bläcknivån mycket låg

Beskrivning

Bläckpatronen är nära slutet på sin livslängd.

Rekommenderad åtgärd

Se till att ha en ersättningspatron till hands. Du behöver inte byta ut bläckpatronerna förrän du uppmanas till det.

Förfalskad eller använd [färg] patron installerad

Beskrivning

HP-originalbläcket i den här bläckpatronen har tagit slut.

Rekommenderad åtgärd

Klicka på OK om du vill fortsätta med utskriften eller byt ut patronen mot en äkta HP-bläckpatron.

Inkompatibel [färg]

Beskrivning

Du har installerat en bläckpatron som är avsedd för användning i en annan HP-produktmodell. Produkten kommer INTE att fungera ordentligt med denna bläckpatron installerad.

Rekommenderad åtgärd

Installera rätt bläckpatron för produkten.

Inkompatibla bläckpatroner

Beskrivning

- Kontakterna på bläckpatronen kanske inte får kontakt med skrivaren.
- Bläckpatronen är inte kompatibel med din skrivare.

Rekommenderad åtgärd

- Rengör kontaktytan på bläckpatronen försiktigt med en mjuk, luddfri trasa och sätt in patronen på nytt.
- Ta ut bläckpatronen omedelbart och byt ut den mot en kompatibel bläckpatron.

Installera [färg] patron

Beskrivning

Det här meddelandet kan visas under den ursprungliga konfigurationen av produkten och kan även visas när denna konfiguration har slutförts.

Om meddelandet visas under den ursprungliga konfigurationen betyder det att en av färgpatronerna inte har installerats med stängd lucka. Om en bläckpatron saknas går det inte att skriva ut på produkten.

Om det här meddelandet visas efter den inledande konfigurationen av produkten innebär det att bläckpatronen saknas, eller att den har installerats, men är skadad.

Rekommenderad åtgärd

Installera eller byt ut den angivna färgpatronen.

Patroner från andra tillverkare än HP är installerade.

Beskrivning

Ingen åtgärd behövs, det här är bara en upplysning.

Rekommenderad åtgärd

Ingen åtgärd behövs, det här är bara en upplysning.

HP kan dock inte rekommendera att du använder produkter som inte kommer från HP, vare sig de är nya eller omarbetade. Tryck på **OK** om du vill fortsätta med utskriften eller byt ut patronen mot en äkta HP-bläckpatron.

Patron har slut på bläck

Beskrivning

Bläckpatronen har nått slutet av sin livslängd och det går inte längre att skriva ut på produkten.

Rekommenderad åtgärd

Tomma bläckpatroner måste bytas för att du ska kunna fortsätta skriva ut.

Problem med SETUP-patronerna

Beskrivning

Det har uppstått ett problem med konfigurationspatronerna och skrivaren kan inte slutföra initieringen av bläcksystemet.

Rekommenderad åtgärd

Besök [HP:s kundsupport](#) -webbplatsen.

Problem med skrivarförberedelse

Beskrivning

Skrivarens klocka har slutat att fungera och förberedelsen av patronen kan ha misslyckats. De uppskattade bläcknivåerna kan vara felaktiga.

Rekommenderad åtgärd

Kontrollera kvaliteten på utskriftsjobbet. Om kvaliteten inte är tillfredsställande kan den förbättras av underhållsproceduren för skrivhuvudet från verktygslådan.

Problem med utskriftssystemet

Beskrivning

Den bläckpatron som anges i meddelandet saknas, är skadad, är inkompatibel eller sitter i fel fack i skrivaren.

Rekommenderad åtgärd

Utskriftsfunktionen är inaktiverad. Besök [HP:s kundsupport](#) -webbplatsen.

Skrivarfel

Beskrivning

Skrivaren fungerar inte.

Rekommenderad åtgärd

Se till att ha en ersättningspatron till hands. Du behöver inte byta ut bläckpatronerna förrän du uppmanas till det.

Äkta HP-patron installerad

Beskrivning

En äkta HP-patron har installerats.

Rekommenderad åtgärd

Ingen åtgärd behöver vidtas.

Utskriftsproblem.

Produkten skriver inte ut.

Om produkten inte skriver ut alls kan du prova med följande lösningar.

1. Kontrollera att produkten är på och att kontrollpanelen visar att den är redo.
 - Om kontrollpanelen inte visar att produkten är redo, stänger du av produkten och slår sedan på den igen.
 - Om kontrollpanelen visar att produkten är redo kan du prova att skicka jobbet igen.
2. Om kontrollpanelen visar att det har uppstått ett fel på produkten åtgärdar du felet och försöker sedan skriva ut en testsida från kontrollpanelen. Om testsidan skrivs ut kan det finnas kommunikationsproblem mellan produkten och den dator som du försöker skriva ut från.
3. Kontrollera att alla kablar är ordentligt anslutna. Kontrollera följande om skrivaren är ansluten till ett nätverk:

- Kontrollera lampan bredvid produktens nätverksanslutning. Om nätverket är aktivt lyser lampan grönt.
 - Kontrollera att du använder en nätverkskabel och inte en telefonsladd för att ansluta till nätverket.
 - Kontrollera att nätverksroutern, hubben eller switchen är på och fungerar korrekt.
4. Installera HP-programvaran via 123.hp.com/pagewide (rekommenderas) eller den cd med HP-programvara som medföljde skrivaren. Allmänna skrivardrivrutiner kan orsaka fördröjningar när jobb ska tas bort från utskriftskön.
 5. Högerklicka på namnet på den här produkten i listan över skrivare på datorn, klicka på **Egenskaper** och öppna fliken **Portar**.
 - Om du ansluter till nätverket med en nätverkskabel kontrollerar du att det skrivarnamn som visas på fliken **Portar** matchar produktnamnet på produktens konfigurations sida.
 - Om du använder en USB-kabel och ansluter till ett trådlöst nätverk, kontrollerar du att rutan bredvid **Virtuell skrivarport för USB** är markerad.
 6. Om du använder ett personligt brandväggssystem på datorn kan det blockera kommunikationen med produkten. Prova att inaktivera brandväggen tillfälligt för att se om den är källan till problemet.
 7. Om datorn eller produkten är ansluten till ett trådlöst nätverk kan svag signalstyrka eller störningar orsaka förseningar av utskriftsjobben.

Enheter skriver ut långsamt.

Om produkten skriver ut, men verkar vara långsam, kan du prova med följande lösningar.

- Kontrollera att datorn uppfyller de lägsta specifikationerna för produkten. En lista över specifikationerna finns på [HP:s kundsupport](#).
- Om inställningarna för papperstyp inte är korrekta för den papperstyp som du använder ändrar du inställningen till rätt papperstyp.
- Om datorn eller produkten är ansluten till ett trådlöst nätverk kan svag signalstyrka eller störningar orsaka förseningar av utskriftsjobben.
- Om Tyst läge är på stänger du av det. I det här läge arbetar skrivaren långsammare. Mer information finns i avsnittet [Tyst läge](#).

Problem med plug-and-print USB-funktionen

- [Menyn Alternativ för minnesenhet öppnas inte när du sätter in USB-tillbehöret](#)
- [Filen skrivs inte ut från USB-lagringsenheten](#)
- [Den fil du vill skriva ut finns inte med på menyn Alternativ för minnesenhet](#)

Menyn Alternativ för minnesenhet öppnas inte när du sätter in USB-tillbehöret

1. Det USB-lagringsenhet eller filsystem som du använder kanske inte hanteras av produkten. Spara filerna på en vanlig USB-lagringsenhet som använder FAT-filsystem (File Allocation Table). Produkten stöder USB-lagringsenheter som använder FAT12, FAT16 och FAT32.
2. Om en annan meny redan är öppen stänger du den och sätter i USB-lagringsenheten igen.

3. USB-lagringsenheten kan ha flera partitioner. (En del tillverkare av USB-lagringsenheter installerar programvara på tillbehöret som skapar partitioner, på samma sätt som en cd.) Omformatera USB-lagringsenheten för att ta bort partitionerna, eller använd en annan USB-lagringsenhet.
4. Eventuellt kräver USB-lagringsenheten mer ström än vad som tillhandahålls via produkten.
 - a. Ta bort USB-lagringsenheten.
 - b. Stäng av produkten och starta sedan om den igen.
 - c. Använd en USB-lagringsenhet som har egen strömförsörjning eller kräver mindre ström.
5. USB-lagringsenheten kanske inte fungerar som den ska.
 - a. Ta bort USB-lagringsenheten.
 - b. Stäng av produkten och starta sedan om den igen.
 - c. Försök att skriva ut från en annan USB-lagringsenhet.

Filen skrivs inte ut från USB-lagringsenheten

1. Kontrollera att det finns papper i facket.
2. Se efter om det visas några meddelanden på kontrollpanelen. Om papper fastnat i produkten rensar du trasslet.

Den fil du vill skriva ut finns inte med på menyn Alternativ för minnesenhet

1. Det är inte säkert att USB-utskriftsfunktionen hanterar den filtyp som du försöker skriva ut.

Du kan skriva ut följande typer av filer.

-
- | | |
|---------|---------|
| • .JPEG | • .PNG |
| • .JPG | • .TIFF |
| • .PDF | |
-

2. Du har kanske för många filer i en enda mapp på USB-lagringsenheten. Minska antalet filer i mappen genom att flytta dem till undermappar.
3. Du använder kanske en teckenuppsättning i filnamnet som inte kan hanteras av produkten. I det här fallet ersätter produkten filnamnen med tecken från en annan teckenuppsättning. Byta namn på filer med ASCII-tecken.

Förbättra utskriftskvaliteten

Du kan förhindra de flesta problemen med utskriftskvaliteten genom att följa dessa riktlinjer.

- [Kontrollera att du använder äkta HP-bläckpatroner](#)
- [Använd papper som uppfyller HP:s specifikationer](#)
- [Välj rätt inställning för papperstyp i skrivardrivrutinen.](#)
- [Använd den skrivardrivrutin som bäst uppfyller dina utskriftsbehov](#)
- [Justera skrivhuvudet](#)

- [Skriva ut en rapport om kvalitet på utskrift](#)

Kontrollera att du använder äkta HP-bläckpatroner

Bläckpatronen är kanske inte en äkta HP-patron. Mer information finns i avsnittet [Förfalskade HP-bläckpatroner](#). Byt ut den mot en äkta HP-bläckpatron.

Använd papper som uppfyller HP:s specifikationer

Använd ett annat papper om du har något av följande problem:

- Utskriften är för ljus eller verkar vara blekt på vissa platser.
- Bläckfläckar förekommer på de utskrivna sidorna.
- Bläck smetas ut på de utskrivna sidorna.
- De utskrivna tecknen verkar vara deformerade.
- De utskrivna sidorna är böjda.

Använd en papperstyp och -vikt som skrivaren har stöd för. Använd dessutom följande riktlinjer när du väljer papper:

- Använd papper som är av bra kvalitet och fritt från revor, hack, skårar, fläckar, lösa partiklar, damm, veck, hål, häftklamrar samt böjda eller vikta kanter.
- Använd papper som inte använts för att skriva på tidigare.
- Använd papper som är avsett för PageWide-skrivare.
- Använd papper som inte är för grovt. Om du använder mjukare papper blir utskriftskvaliteten ofta bättre.

 **OBS!** Grundat på HP:s interna tester med en rad olika vanliga papperstyper kan HP varmt rekommendera papper med ColorLok®-logotypen för den här produkten. Mer information finns på [HP Print Permanence](#)-webbplatsen.



Välj rätt inställning för papperstyp i skrivardrivrutinen.

Kontrollera inställningen för papperstyp om du har något av följande problem:

- Bläck smetas ut på de utskrivna sidorna.
- Upprepade märken uppstår på de utskrivna sidorna.
- De utskrivna sidorna är böjda.
- De utskrivna sidorna har små områden utan någon utskrift.

Ändra inställning för papperstyp och storlek (Windows)

1. Öppna **Arkiv**-menyn i programvaran och klicka på **Skriv ut**.
2. Markera produkten och klicka sedan på knappen **Egenskaper** eller **Inställningar**.
3. Klicka på fliken **Papper/Kvalitet**.
4. I den nedrullningsbara listan **Papperstyp** klickar du på **Mer**.
5. Expandera alternativlistan **Typ är**.
6. Expandera respektive kategori av papperstyp tills du hittar det papper som du använder.
7. Välj alternativ för den typ av papper du använder och klicka på **OK**.

Ändra inställning för papperstyp och storlek (OS X)

1. På **Arkiv**-menyn väljer du **Utskriftsformat**.
2. Kontrollera att din skrivare är vald i **Format för**.
3. Välj korrekt pappersstorlek på popup-menyn **Pappersstorlek**.
4. På popup-menyn **Exemplar och sidor**, välj **Papper/Kvalitet**.
5. På popup-menyn **Medietyp**: väljer du rätt materialtyp.

Använd den skrivardrivrutin som bäst uppfyller dina utskriftsbehov

Du behöver kanske använda en annan skrivardrivrutin om den utskrivna sidan har oväntade linjer i grafiken, saknar text, saknar grafik, har felaktig formatering eller innehåller utbytta teckensnitt.

HP PCL 6-drivrutin	<ul style="list-style-type: none">• Ingår som standarddrivrutin. Den här drivrutinen installeras automatiskt när du installerar produkten via 123.hp.com/pagewide (rekommenderas) eller den cd med HP-programvara som medföljde skrivaren.• Rekommenderas för alla Windows-miljöer. Den här drivrutinen är XPS-baserad och avsedd för Windows 7 och senare. För Windows 2003, XP och Vista medföljer en enklare PCL 6-skrivardrivrutin.• Ger det stora flertalet användare högsta möjliga utskriftshastighet och utskriftskvalitet samt det bästa stödet för produktens funktioner.
HP UPD PS-drivrutin	<ul style="list-style-type: none">• Rekommenderas för utskrift med Adobe®-programvara eller andra mycket grafikintensiva program.• Stöder utskrift med PostScript-emulering och PostScript-flashteckensnitt.• Den här drivrutinen finns tillgänglig för nedladdning på HP universell skrivardrivrutin.
HP UPD PCL 6	<ul style="list-style-type: none">• Rekommenderas för utskrift i alla Windows-miljöer.• Ger generellt högst hastighet och utskriftskvalitet och det bästa stödet för skrivarfunktioner för användare i hanterade miljöer.• Utvecklad för att samverka med Windows grafiska enhetsgränssnitt (GDI) för att ge högsta hastighet i Windows-miljöer.• Den här drivrutinen finns tillgänglig för nedladdning på HP universell skrivardrivrutin.



OBS! Hämta ytterligare skrivardrivrutiner från [HP:s kundsupport](#) -webbplatsen.

Justera skrivhuvudet

1. Öppna kontrollpanelens instrumentpanel (dra med fingrarna nedåt över fliken för instrumentpanelen högst upp på någon av skärmarna eller tryck på instrumentpanelen på startskärmen).
2. Tryck på  på kontrollpanelens instrumentpanel.
3. Tryck på [Skrivarunderhåll](#) och sedan på [Justera skrivhuvud](#).

Skriva ut en rapport om kvalitet på utskrift

Kör rapporten Kvalitet på utskrift och följ instruktionerna. Mer information finns i avsnittet [Informationssidor](#).

Skanningsproblem

[HP Print and Scan Doctor](#)

HP Print and Scan Doctor är ett verktyg som försöker diagnostisera och åtgärda problemet automatiskt.

OBS! [HP Print and Scan Doctor](#)



OBS! HP Print and Scan Doctor och HPs felsökningsguider online är eventuellt inte tillgängliga på alla språk.

[Tips för lyckad kopiering och skanning](#)

Faxproblem

Checklista för felsökning av fax

Flera möjliga lösningar finns tillgängliga. Efter varje rekommenderad åtgärd försöker du faxa igen för att se om problemet är löst.

När du löser faxrelaterade problem bör du kontrollera att sladden från produkten är ansluten direkt till telefonvägguttaget. Koppla bort alla andra enheter som är anslutna till produkten.

1. Kontrollera att telefonsladden sitter i rätt port på baksidan av produkten.
2. Kontrollera telefonlinjen med hjälp av faxtestet. Tryck på programmenyn **Fax** på kontrollpanelen och tryck sedan på ikonen **Konfigurera** i displayen. Tryck sedan på **Verktyg** och **Kör faxtest**. Det här testet bekräftar att telefonsladden är ansluten till rätt port och att telefonledningen har en signal. Produkten skriver ut en resultatrapport.

Rapporten kan innehålla följande resultat:

- **Godkänt:** Rapporten innehåller alla aktuella faxinställningar för granskning.
- **Ej godkänt:** Sladden är ansluten till fel port. Rapporten innehåller förslag om hur det här problemet kan lösas.
- **Körs ej:** Telefonlinjen är inte aktiv. Rapporten innehåller förslag om hur det här problemet kan lösas.

3. Kontrollera att enheten har den senaste versionen av fast programvara:
 - a. Skriv ut en konfigurationssida från menyn **Rapporter** på kontrollpanelen och inhämta datumet för aktuell fast programvara.
 - b. Gå till [HP:s webbplats](#).
 1. Klicka på länken **Support**.
 2. Klicka på länken **Program och drivrutiner**.
 3. I fältet **Ange mitt HP-modellnummer** anger du produktens modellnummer och klickar på knappen **Hitta min produkt**.
 4. Klicka på ditt operativsystem.
 5. Bläddra till avsnittet för fast programvara i tabellen.
 - Om den listade versionen överensstämmer med versionen på konfigurationssidan har du den senaste versionen.
 - Om versionerna är olika hämtar du en uppgradering och uppdaterar produkten med den senaste versionen av den fasta programvaran genom att följa anvisningarna på skärmen.



OBS! För att du ska kunna hämta uppgraderingen måste produkten vara ansluten till en dator med tillgång till Internet.

4. Kontrollera att faxen installerades vid installationen av produktens programvara.

Kör programmet för faxinställningar, som du hittar i HP-programmappen på datorn.

5. Kontrollera att telefontjänsten har funktioner för analog fax.

- Om du använder ISDN eller digital PBX kan tjänsteleverantören ge mer information om konfigurering till en analog faxlinje.
- Om du använder en VoIP-tjänst ändrar du inställningen för faxhastighet till **Långsam (9600 bps)** eller inaktiverar **Snabb (33600 bps)** via kontrollpanelen. Fråga om tjänstleverantören har stöd för fax och vilken som är den rekommenderade faxmodemhastigheten. För en del företag kan det krävas en adapter.
- Om du använder en DSL-tjänst kontrollerar du att det finns ett filter i telefonlinjens anslutning till produkten. Kontakta DSL-leverantören eller köp ett DSL-filter om du inte redan har ett. Om ett DSL-filter har installerats kan du byta ut det mot ett annat, eftersom det ursprungliga filtret kan vara defekt.

6. Om felet kvarstår hittar du förslag på fler problemlösningar i följande avsnitt.

Ändra felkorrigering och faxhastighet

Ställa in faxfelskorrigeringsläge

Vanligtvis kontrollerar produkten signalerna från telefonlinjen under tiden som ett fax skickas eller tas emot. Om produkten känner av en felsignal under överföringen och inställningen för felkorrigering är **På** kan produkten begära att en del av faxet skickas om. Standardinställningen för felkorrigering är **På**.

Du bör endast inaktivera felkorrigering om du har problem med att skicka eller ta emot fax och du är beredd att godta fel i överföringarna. Det kan vara praktiskt att inaktivera den här inställningen när du skickar eller tar emot fax från andra kontinenter eller om du använder en satellittelefonanslutning.

1. Tryck på programmappen **Faxa** på kontrollpanelen.
2. Tryck på ikonen **Faxinställningar** i displayen.
3. Tryck på **Inställningar** och sedan på **Felkorrigering** för att aktivera och inaktivera funktionen.

Ändra faxhastighet

Inställningen för faxhastighet är det modemprotokoll som produkten använder för att skicka fax. Det är den världstäckande standarden för modem med full duplex som skickar och tar emot data via telefonlinjer med upp till 33 600 bitar per sekund (bps). Standardinställningen för faxhastighet är 33 600 bps.

Du bör endast ändra inställningen om du får problem med att skicka eller ta emot fax från en viss enhet. Det kan vara praktiskt att minska hastigheten när du skickar eller tar emot fax från andra kontinenter eller om du använder en satellittelefonanslutning.

1. Tryck på programmappen **Faxa** på kontrollpanelen.
2. Tryck på ikonen **Faxinställningar** i displayen.
3. Tryck på **Inställningar** och sedan på **Hastighet** för att välja den hastighetsinställning du vill använda.

Faxloggar och rapporter

Följ de här anvisningarna om du vill skriva ut faxloggar och rapporter:

Skriva ut enskilda faxrapporter

1. Öppna kontrollpanelens instrumentpanel (dra med fingrarna nedåt över fliken för instrumentpanelen högst upp på någon av skärmarna eller tryck på instrumentpanelen på startskärmen).
2. Tryck på  på kontrollpanelens instrumentpanel.
3. Tryck på **Rapporter** och sedan på **Faxrapporter**.
4. Tryck på den rapport som du vill skriva ut.

Ställa in faxfelrapporten

En faxfelrapport är en kortfattad rapport som indikerar att det har inträffat ett faxjobbsfel i produkten. Den kan ställas in för utskrift vid följande händelser:

- Vid faxfel (standardinställning)
- Fel vid faxskickning
- Fel vid faxmottagning
- Aldrig

 **OBS!** Om du väljer det här alternativet får du ingen information om misslyckade faxöverföringar, såvida du inte skriver ut en faxaktivitetslogg.

Instruktioner finns i [Informationssidor](#).

1. Tryck på programmappen **Faxa** på kontrollpanelen.
2. Tryck på ikonen **Faxinställningar** i displayen.
3. Tryck på **Rapporter** och sedan på **Felrapporter för fax**.
4. Tryck på ett av följande alternativ för att välja det.

På (faxesändning)	Skrivs ut när ett överföringsfel inträffar. Detta är standardinställningen.
På (faxmottagning)	Skrivs ut när ett mottagningsfel inträffar.
På (Skicka fax och Ta emot fax)	Skrivs ut när ett faxfel inträffar.
Av	Inga faxfelrapporter skrivs ut.

Felmeddelanden för fax

Varningsmeddelanden visas en kort stund och ibland måste användaren bekräfta meddelandet genom att trycka på knappen **OK** för att fortsätta jobbet, eller på **Avbryt** för att avbryta jobbet. Vid vissa varningsmeddelanden kan det hända att jobbet avbryts automatiskt eller att utskriftskvaliteten påverkas. Om varningsmeddelandet hänger samman med utskriften och autofunktionen är aktiverad, försöker produkten återta utskriften av jobbet när varningen har visats i 10 sekunder utan att den bekräftats.

Communication error.

Beskrivning

Ett fel i kommunikationen mellan produkten och avsändaren eller mottagaren har uppstått.

Rekommenderad åtgärd

- Vänta tills ett nytt försök har gjorts att skicka faxet. Dra ut telefonsladden från väggjacket, koppla en telefon till jacket och försök ringa ett samtal. Koppla produkten till ett jack för en annan telefonlinje.
- Försök med en annan telefonsladd.
- Ställ in alternativet **Faxhastighet** på **Långsam (9600 bps)** eller ställ in faxhastigheten på ett lägre värde.
- Avaktivera funktionen **Felkorrigering** för att förhindra automatisk felkorrigering.



OBS! När du avaktiverar funktionen [Felkorrigerig](#) kan det hända att bildkvaliteten försämras.

- Skriv ut rapporten för [Faxaktivitetsloggen](#) via kontrollpanelen för att avgöra om det uppstår något fel med ett visst faxnummer.

Om felet kvarstår kan du gå till [HP:s kundsupport](#) eller läsa supportbladet som medföljde i produktförpackningen.

Faxen är upptagen Sändning avbruten.

Beskrivning

Numret som du faxade till var upptaget. Produkten har avbrutit sändningen av faxet.

Rekommenderad åtgärd

- Kontakta mottagaren och fråga om den mottagande faxenheten är klar att ta emot faxmeddelanden.
- Kontrollera att du ringer rätt nummer.
- Kontrollera att alternativet [Ring igen om upptaget](#) är aktiverat.
- Tryck på programmappen [Fax](#) på kontrollpanelen och tryck sedan på ikonen [Konfigurera](#) i displayen. Tryck sedan på [Verktyg](#) och [Kör faxtest](#). Det här testet bekräftar att telefonsladden är ansluten till rätt port och att telefonledningen har en signal. Produkten skriver ut en resultatrapport.

Om felet kvarstår kan du gå till [HP:s kundsupport](#) eller läsa supportbladet som medföljde i produktförpackningen.

Faxen är upptagen Återuppringning väntar.

Beskrivning

Numret som du faxade till var upptaget. Enheten ringer automatiskt upp det upptagna numret igen.

Rekommenderad åtgärd

- Vänta tills ett nytt försök har gjorts att skicka faxet.
- Kontakta mottagaren och fråga om den mottagande faxenheten är klar att ta emot faxmeddelanden.
- Kontrollera att du ringer rätt nummer.
- Tryck på programmappen [Fax](#) på kontrollpanelen och tryck sedan på ikonen [Konfigurera](#) i displayen. Tryck sedan på [Verktyg](#) och [Kör faxtest](#). Det här testet bekräftar att telefonsladden är ansluten till rätt port och att telefonledningen har en signal. Produkten skriver ut en resultatrapport.

Om felet kvarstår kan du gå till [HP:s kundsupport](#) eller läsa supportbladet som medföljde i produktförpackningen.

Faxlagringsutrymmet är fullt. Avbryter mottagningen av faxet.

Beskrivning

Det finns inte tillräckligt med faxminne för att spara inkommande fax.

Rekommenderad åtgärd

Ta bort fax från minnet. Tryck på programmappen [Faxa](#) på kontrollpanelen. Tryck på ikonen [Konfigurera](#) i displayen. Tryck sedan på [Verktyg](#) och [Rensa faxlogg/minne](#).

Faxlagringsutrymmet är fullt. Avbryter sändningen av faxet.

Beskrivning

Minnet i enheten tog slut under en faxöverföring. Alla sidorna i faxet måste finnas i minnet för att faxet ska skickas korrekt. Endast sidorna som ryms i minnet skickades.

Rekommenderad åtgärd

- Avbryt det aktuella jobbet. Stäng av produkten och starta sedan om den igen. Prova att skicka jobbet igen.
- Om felet uppstår på nytt avbryter du jobbet, stänger av produkten och slår sedan på den igen. Produkten kanske inte har tillräckligt med minne för vissa jobb.

Faxmottagningsfel.

Beskrivning

Ett fel inträffade när ett fax togs emot.

Rekommenderad åtgärd

- Be avsändaren att skicka faxet igen.
- Försök att faxes till avsändaren eller en annan fax.
- Kontrollera att det finns en kopplingston på telefonlinjen genom att trycka på [Starta fax](#).
- Kontrollera att telefonsladden är ordentligt ansluten genom att koppla bort och koppla in den igen.
- Kontrollera att du använder telefonsladden som levererades med produkten.
- Tryck på programmappen [Fax](#) på kontrollpanelen och tryck sedan på ikonen [Konfigurera](#) i displayen. Tryck sedan på [Verktyg](#) och [Kör faxtest](#). Det här testet bekräftar att telefonsladden är ansluten till rätt port och att telefonledningen har en signal. Produkten skriver ut en resultatrapport.
- Minska faxhastigheten. Be avsändaren att skicka faxet igen.
- Stäng av felkorrigerig. Be avsändaren att skicka faxet igen.



OBS! När du avaktiverar felkorrigeringen kan faxens bildkvalitet försämrans.

- Anslut produkten till en annan telefonlinje.

Om felet kvarstår kan du gå till [HP:s kundsupport](#) eller läsa supportbladet som medföljde i produktförpackningen.

Faxsändningsfel.

Beskrivning

Ett fel inträffade när ett fax skickades.

Rekommenderad åtgärd

- Skicka faxet igen.
- Försök att skicka till ett annat faxnummer.
- Kontrollera att det finns en kopplingston på telefonlinjen genom att trycka på [Starta fax](#).
- Kontrollera att telefonsladden är ordentligt ansluten genom att koppla bort och koppla in den igen.
- Kontrollera att du använder telefonsladden som levererades med produkten.
- Kontrollera att telefonlinjen fungerar genom att koppla bort produkten, koppla in en telefon och ringa ett vanligt röstsamtal.
- Anslut produkten till en annan telefonlinje.
- Ställ in faxupplösningen på [Standard](#) i stället för standardvärdet [Hög](#).

Om felet kvarstår kan du gå till [HP:s kundsupport](#) eller läsa supportbladet som medföljde i produktförpackningen.

Ingen fax detekterad.

Beskrivning

Produkten besvarade det inkommande samtalet, men inget fax hittades.

Rekommenderad åtgärd

- Tillåt produkten att försöka ta emot faxet igen.
- Försök med en annan telefonsladd.
- Koppla produkten till ett jack för en annan telefonlinje.

Om felet kvarstår kan du gå till [HP:s kundsupport](#) eller läsa supportbladet som medföljde i produktförpackningen.

Ingen fax svarade. Sändning avbruten.

Beskrivning

Försök att ringa igen om inget svar misslyckades, eller så är alternativet [Ring igen om inget svar](#) avstängt.

Rekommenderad åtgärd

- Kontakta mottagaren och fråga om den mottagande faxenheten är klar att ta emot faxmeddelanden.
- Kontrollera att du ringer rätt nummer.
- Kontrollera att återuppringningsfunktionen är aktiv.
- Dra ur telefonsladden från både produkten och telefonjacket och anslut den sedan på nytt.
- Koppla bort telefonsladden från vägguttaget, anslut en telefon och försök ringa ett röstsamtal.
- Kontrollera att telefonsladden från telefonjacket är ansluten till linjeingångsporten.
- Koppla produkten till ett jack för en annan telefonlinje.

Om felet kvarstår kan du gå till [HP:s kundsupport](#) eller läsa supportbladet som medföljde i produktförpackningen.

Ingen fax svarade. Återuppringning väntar.

Beskrivning

Den mottagande faxlinjen svarade inte. Enheten försöker ringa upp numret igen efter ett par minuter.

Rekommenderad åtgärd

- Vänta tills ett nytt försök har gjorts att skicka faxet.
- Kontakta mottagaren och fråga om den mottagande faxenheten är klar att ta emot faxmeddelanden.
- Kontrollera att du ringer rätt nummer.
- Om produkten fortsätter att ringa upp, drar du ut telefonsladden från väggjacket, kopplar en telefon till jacket och försöker ringa ett samtal.
- Kontrollera att telefonsladden från telefonjacket är ansluten till linjeingångsporten.
- Koppla produkten till ett jack för en annan telefonlinje.
- Försök med en annan telefonsladd.

Om felet kvarstår kan du gå till [HP:s kundsupport](#) eller läsa supportbladet som medföljde i produktförpackningen.

Ingen kopplingston.

Beskrivning

Enheten kan inte hitta någon kopplingston.

Rekommenderad åtgärd

- Kontrollera att det finns en kopplingston på telefonlinjen genom att trycka på [Starta fax](#).
- Dra ur telefonsladden från både produkten och telefonjacket och anslut den sedan på nytt.
- Kontrollera att du använder telefonsladden som levererades med produkten.
- Dra ut telefonsladden från väggjacket, koppla en telefon till jacket och försök ringa ett samtal.
- Kontrollera att telefonsladden från telefonjacket är ansluten till linjeingångsporten.
- Koppla produktens telefonsladd till en port för en annan telefonlinje.
- Kontrollera telefonlinjen genom att skriva ut [Kör faxtest](#). Tryck på programmeny [Fax](#) på kontrollpanelen och tryck sedan på ikonen [Konfigurera](#) i displayen. Tryck sedan på [Verktyg](#) och [Kör faxtest](#). Det här testet bekräftar att telefonsladden är ansluten till rätt port och att telefonledningen har en signal. Produkten skriver ut en resultatrapport.



OBS! Den här produkten är inte avsedd att kopplas till ett digitalt PBX- eller VOIP-system. Inaktivera funktionen för detektering av kopplingston och försök igen.

Om felet kvarstår kan du gå till [HP:s kundsupport](#) eller läsa supportbladet som medföljde i produktförpackningen.

Luckan på dokumentmataren är öppen. Fax avbrutet.

Beskrivning

Dokumentmatarens lock är öppet och det går inte att skicka faxet.

Rekommenderad åtgärd

Stäng locket och skicka faxet igen.

Lösa problem med att skicka fax

- [Ett felmeddelande visas på kontrollpanelen](#)
- [Kontrollpanelen visar meddelandet Redo utan något försök att skicka faxet.](#)
- [Kontrollpanelen visar meddelandet "Tar emot sidan 1" och går inte vidare efter det meddelandet](#)
- [Det går att ta emot fax, men det går inte att skicka](#)
- [Det går inte att använda faxfunktioner från kontrollpanelen](#)
- [Det går inte att använda kortnummer](#)
- [Det går inte att använda grupp kortnummer](#)
- [Felmeddelande från telefonbolaget under pågående faxesändning](#)
- [Det går inte att skicka fax när en telefon är ansluten till produkten](#)

Ett felmeddelande visas på kontrollpanelen

Mer information om faxfelmeddelanden finns i [Felmeddelanden för fax](#).

Papperstrassel i dokumentmataren

- Kontrollera att papperet uppfyller storlekskraven för produkten. Det går inte att använda produkten för att faxa papper som är längre än 381 mm 15 tum.
- Kopiera eller skriv ut originalet på ett papper i formatet Letter, A4 eller Legal och skicka faxet igen.

Skannerfel

- Kontrollera att papperet uppfyller storlekskraven för produkten. Det går inte att använda produkten för att faxa papper som är längre än 381 mm 15 tum.
- Kopiera eller skriv ut originalet på ett papper i formatet Letter, A4 eller Legal och skicka faxet igen.

Kontrollpanelen visar meddelandet Redo utan något försök att skicka faxet.

- Se om du hittar några fel i faxaktivitetsloggen.
Mer information finns i avsnittet [Informationssidor](#).
- Om en anknytningstelefon har anslutits mellan produkten och väggen ska du kontrollera att luren ligger på.
- Anslut produkten direkt till telefonjacket i väggen och skicka faxet igen.

Kontrollpanelen visar meddelandet "Tar emot sidan 1" och går inte vidare efter det meddelandet

Ta bort sparade fax ur minnet.

Det går att ta emot fax, men det går inte att skicka

Det händer ingenting när du försöker skicka ett fax.

1. Kontrollera att telefonlinjen har kopplingston genom att trycka på [Starta fax](#).
2. Stäng av produkten och starta sedan om den igen.
3. Använd kontrollpanelen eller Faxinställningsguiden för att konfigurera faxtid, datum och faxrubrikinformation.

Mer information finns i avsnittet [Konfigurera faxinställningar](#).
4. Kontrollera att luren har lagts på eventuella anknytningstelefoner.
5. Om du använder en DSL-tjänst kontrollerar du att det finns ett högpassfilter på den telefonlinje som är ansluten till produkten.

Det går inte att använda faxfunktioner från kontrollpanelen

- Produkten kan vara lösenordsskyddad. Ställ in ett lösenord med hjälp av HP:s inbyggda webbserver, programmet HP Toolbox eller kontrollpanelen.
- Om du inte känner till lösenordet för produkten kontaktar du systemadministratören.
- När du kontaktar systemadministratören kan du även be honom eller henne att kontrollera att faxfunktionen inte har avaktiverats.

Det går inte att använda kortnummer

- Kontrollera att du har ett giltigt faxnummer.
- Om en extern linje kräver prefix aktiverar du alternativet [Uppringningsprefix](#) eller infogar prefixet i kortnumret.

Mer information finns i avsnittet [Ställa in ett uppringningsprefix](#).

Det går inte att använda gruppnummer

- Kontrollera att du har ett giltigt faxnummer.
- Om en extern linje kräver prefix aktiverar du alternativet [Uppringningsprefix](#) eller infogar prefixet i kortnumret.

Mer information finns i avsnittet [Ställa in ett uppringningsprefix](#).

- Konfigurera alla poster i gruppen med kortnummerposter.
 - a. Öppna en ledig kortnummerpost.
 - b. Ange faxnumret för kortnumret.
 - c. Spara kortnumret genom att trycka på **OK**.

Felmeddelande från telefonbolaget under pågående faxesändning

- Kontrollera att du slår rätt faxnummer samt att telefontjänsten inte är blockerad. Vissa telefontjänster tillåter exempelvis inte rikssamtal.
- Om en extern linje kräver prefix aktiverar du alternativet [Uppringningsprefix](#) eller infogar prefixet i kortnumret.

Mer information finns i avsnittet [Ställa in ett uppringningsprefix](#).



OBS! Om du vill skicka ett fax utan prefix när alternativet [Uppringningsprefix](#) är aktiverat skickar du det manuellt.

- Skicka ett fax till ett internationellt nummer.
 - a. Om det krävs ett prefix slår du telefonnumret, inklusive prefix, manuellt.
 - b. Slå lands-/regionkoden före telefonnumret.
 - c. Invänta pauser när du hör tonerna i telefonen.
 - d. Skicka faxet manuellt från kontrollpanelen.

Det går inte att skicka fax när en telefon är ansluten till produkten

- Kontrollera att luren ligger på.
- Kontrollera att en anknytningstelefon på samma linje inte används för ett röstsamtal samtidigt som du försöker faxa.
- Dra ur telefonsladden och försök igen.

Lösa problem vid mottagning av fax

- [Ett felmeddelande visas på kontrollpanelen](#)
- [Faxen svarar inte](#)
- [Avsändaren får upptagetton](#)
- [Det går inte att skicka eller ta emot fax via en PBX-linje](#)

Ett felmeddelande visas på kontrollpanelen

Se [Felmeddelanden för fax](#)

Faxen svarar inte

Faxlinjen har en funktion för röstmeddelanden

- Lägg till en tjänst för särskilda ringsignaler till telefonen och ändra inställningen [Särskild ringsignal](#) på produkten så att den matchar det signalmönster som tillhandahålls av telefonbolaget. Kontakta telefonbolaget om du vill veta mer.

Mer information finns i avsnittet [Ställa in ett uppringningsprefix](#).

- Skaffa en separat linje för fax.

Produkten är ansluten till en DSL-telefontjänst

- Kontrollera installation och funktioner. Med DSL-modem krävs ett högpasfilter på telefonlinjens anslutning till produkten. Du kan köpa filtret själv eller vända dig till DSL-leverantören.
- Kontrollera att filtret är anslutet.
- Byt ut filtret för att försäkra dig om att det inte är defekt.

Produkten används med en Fax over IP- eller VoIP-telefontjänst

- Ställ in *Faxhastighet* på *Långsam (9600 bps)* eller *Medel (14400 bps)*, eller inaktivera inställningen *Snabb (33600 bps)*.

Mer information finns i avsnittet [Ändra faxhastighet](#).

- Kontakta leverantören och kontrollera att det går att använda faxfunktionerna samt vilka faxhastighetsinställningar som rekommenderas. Vissa företag kräver adapter.

Avsändaren får upptagetton

En handenhet är ansluten till produkten

- Kontrollera att telefonluren ligger på.
- Slå på *Autosvar* . Mer information finns i avsnittet [Konfigurera faxinställningar](#).

En telefonlinjedelare tillämpas

- Om du använder en telefonlinjedelare tar du bort den och installerar telefonen som en direkttelefon.
- Kontrollera att luren har lagts på.
- Kontrollera att telefonen inte används för ett röstsamtal samtidigt som du försöker faxa.

Det går inte att skicka eller ta emot fax via en PBX-linje

- Om du använder en PBX-telefonlinje kontaktar du PBX-administratören och ber honom eller henne konfigurera en analog faxlinje för produkten.

Lösa allmänna utskriftsproblem

- [Faxen sänds långsamt](#)
- [Faxkvaliteten är dålig](#)
- [Faxen klipps av eller skrivs ut på två sidor](#)

Faxen sänds långsamt

Faxen har fått en dålig kvalitet på telefonlinjen.

- Prova att sända faxet när telefonlinjens kvalitet har förbättrats.
- Kontrollera med telefontjänstleverantören att linjen kan hantera fax.
- Avaktivera inställningen *Felkorrigering* .

Mer information finns i avsnittet [Ställa in standardupplösningen](#).

 **OBS!** Detta kan försämra bildkvaliteten.

- Använd vitt papper för originalet. Använd inte färger som grått, gult eller rosa.
- Öka faxhastigheten.

Mer information finns i avsnittet [Ändra faxhastighet](#).

- Dela upp stora faxjobb i mindre delar och faxa dem sedan separat.
- Ändra faxinställningarna på kontrollpanelen till en lägre upplösning.

Mer information finns i avsnittet [Ställa in standardupplösningen](#).

Faxkvaliteten är dålig

Faxen är suddiga eller ljusa.

- Öka faxupplösningen när du skickar fax. Upplösningen påverkar inte mottagna fax.

Mer information finns i avsnittet [Ställa in standardupplösningen](#).

 **OBS!** Ökad upplösning gör att överföringen går långsammare.

- Aktivera inställningen [Felkorrigering](#) via kontrollpanelen.
- Kontrollera bläckpatronerna och byt ut dem om det behövs.
- Be avsändaren göra kontrastinställningen mörkare på avsändarfaxapparaten och skicka sedan om faxet.

Faxen klipps av eller skrivs ut på två sidor

- Ställ in inställningen [Standardpappersstorlek](#) . Faxen skrivs ut på enstaka papper baserat på inställningarna för [Standardpappersstorlek](#) .

Mer information finns i avsnittet [Konfigurera faxinställningar](#).

- Ställ in papperstyp och -storlek för det fack som används för fax.

 **OBS!** Om [Standardpappersstorlek](#) är inställd på Letter, skrivs ett original i Legal-storlek ut på två sidor.

Anslutningsproblem

Lösa problem med USB-direktanslutning

Om du har anslutit produkten direkt till en dator ska du kontrollera USB-kabeln.

- Kontrollera att kabeln är ansluten till datorn och produkten.
- Kontrollera att kabeln inte är längre än 5 m. Försök använda en kortare kabel.
- Kontrollera att kabeln fungerar genom att ansluta den till en annan produkt. Byt om nödvändigt ut kabeln.

Lösa nätverksproblem

Kontrollera följande punkter för att se om produkten kommunicerar med nätverket. Innan du börjar skriver du ut en konfigurationssida via kontrollpanelen och lokaliserar produktens IP-adress som visas på den här sidan.

- [Dålig fysisk anslutning](#)
- [Datorn använder fel IP-adress för produkten](#)
- [Datorn kan inte kommunicera med produkten](#)
- [Produkten använder fel länk och duplexinställningar för nätverket](#)
- [Ny programvara kan orsaka kompatibilitetsproblem](#)
- [Datorn eller arbetsstationen kan vara felaktigt konfigurerade](#)
- [Produkten är inaktiverad, eller någon annan nätverksinställning är felaktig](#)

Dålig fysisk anslutning

1. Kontrollera att produkten är ansluten till rätt ethernet-port med hjälp av rätt kabel.
2. Verifiera att kablarna är ordentligt anslutna.
3. Titta på Ethernet-porten på baksidan av produkten och verifiera att den gula aktivitetslampan och den gröna länkstatuslampan lyser.
4. Om problemet fortsätter kan du prova med en annan kabel eller en annan port på nätverksroutern, switchen eller hubben.

Datorn använder fel IP-adress för produkten

1. Öppna skrivaregenskaperna på datorn och klicka på fliken **Portar**. Kontrollera att den aktuella IP-adressen för produkten är vald. Produktens IP-adress står angiven på produktens konfigurationssida eller kan erhållas via kontrollpanelen.
2. Om du installerade produkten med HP:s TCP/IP-standardport väljer du rutan märkt **Skriv alltid ut till den här skrivaren, även om IP-adressen ändras**.
3. Om du installerade produkten med Microsofts TCP/IP-standardport, använder du värdnamnet i stället för IP-adressen.

Om du installerade produkten från 123.hp.com/pagewide (rekommenderas) eller den cd med HP-programvara som medföljde skrivaren, kan du visa eller ändra produktens IP-adress med följande steg:

- a. Öppna HP Printer Assistant. Mer information finns i avsnittet [Öppna HP Printer Assistant](#).
 - b. Klicka på fliken **Verktyg**.
 - c. Klicka på **Uppdatera IP-adress** om du vill öppna ett verktyg som rapporterar den kända ("tidigare") IP-adressen för produkten och låter dig ändra IP-adressen vid behov.
4. Om IP-adressen är korrekt tar du bort produkten från listan över installerade skrivare och lägger sedan till den igen.

Datorn kan inte kommunicera med produkten

1. Testa nätverkskommunikationen genom att skicka ett pingkommando till produkten.

- a. Öppna kommandoraden på din dator. För Windows, klicka på **Start** , klicka på **Kör** och skriv sedan `cmd`.
 - b. Skriv `ping` följt av IP-adressen för produkten.
 - c. Om fönstret visar returtider fungerar både nätverket och enheten.
2. Om pingkommandot misslyckas kontrollerar du att nätverkets router, hubbar eller switchar är på och kontrollerar sedan att nätverksinställningarna, produkten och datorn är konfigurerade för samma nätverk.

Produkten använder fel länk och duplexinställningar för nätverket

HP rekommenderar att du lämnar den här inställningen på automatiskt läge (standardinställningen). Om du ändrar dessa inställningar måste du även ändra dem för ditt nätverk.

Ny programvara kan orsaka kompatibilitetsproblem

Kontrollera att ny programvara är korrekt installerad och använder rätt skrivardrivrutin.

Datorn eller arbetsstationen kan vara felaktigt konfigurerade

1. Kontrollera nätverksdrivrutinerna, skrivardrivrutinerna och nätverkets omdirigering.
2. Kontrollera att operativsystemet är rätt konfigurerat.

Produkten är inaktiverad, eller någon annan nätverksinställning är felaktig

1. Uppdatera konfigurationssidan för att kontrollera statusen för nätverksprotokollet. Aktivera det vid behov.
2. Konfigurera om nätverksinställningarna vid behov.

Problem med trådlöst nätverk

Kontrollista för trådlös anslutning

- Produkten och den trådlösa routern är på och har strömförsörjning. Kontrollera dessutom att den trådlösa radion i produkten är på.
- SSID (Service Set Identifier) är korrekt. Skriv ut en konfigurationssida för att fastställa SSID. Om du inte är säker på att SSID är korrekt kör du den trådlösa installationen igen.
- I skyddade nätverk kontrollerar du att säkerhetsinformationen är korrekt. Om säkerhetsinformationen är felaktig gör du om steget för trådlös installation.
- Om det trådlösa nätverket fungerar korrekt försöker du komma åt andra datorer på det trådlösa nätverket. Om nätverket är anslutet till internet försöker du ansluta till internet via en annan trådlös anslutning.
- Krypteringsmetoden (AES eller TKIP) är densamma för produkten som för den trådlösa åtkomstpunkten, t.ex. en trådlös router (för nätverk som använder WPA-säkerhet).
- Produkten finns inom räckvidd för det trådlösa nätverket. För de flesta nätverk måste produkten vara inom 30 m från den trådlösa åtkomstpunkten (den trådlösa routern).
- Hinder får inte blockera den trådlösa signalen. Flytta eventuella stora metallföremål mellan åtkomstpunkten och produkten. Kontrollera att stolpar, väggar och pelare som innehåller metall eller betong inte separerar produkten från den trådlösa åtkomstpunkten.
- Produkten får inte stå bredvid elektriska enheter som kan störa den trådlösa signalen. Många enheter kan störa den trådlösa signalen, inklusive motorer, trådlösa telefoner, säkerhetskameror, andra trådlösa nätverk och en del Bluetooth-enheter.
- Skrivardrivrutinen finns installerad på datorn.
- Du har valt rätt skrivarport.
- Datorn och produkten är anslutna till samma trådlösa nätverk.

Produkten skriver inte ut, och datorn har en brandvägg från tredje part installerad

1. Uppdatera brandväggen med den senaste uppdatering som finns tillgänglig från tillverkaren.
2. Om programmet begär åtkomst till brandväggen när du installerar produkten eller försöker skriva ut, kontrollerar du att du tillåter programmen att köras.
3. Stäng tillfälligt av brandväggen och installera sedan den trådlösa produkten på datorn. Aktivera brandväggen när du är färdig med den trådlösa installationen.

Den trådlösa anslutningen fungerar inte när den trådlösa routern eller produkten har flyttats

Kontrollera att routern eller produkten ansluter till samma nätverk som datorn.

1. Öppna kontrollpanelens instrumentpanel (dra med fingrarna nedåt över fliken för instrumentpanelen högst upp på någon av skärmarna eller tryck på instrumentpanelen på startskärmen).
2. Tryck på  på kontrollpanelens instrumentpanel.

3. Tryck på [Rapporter](#) och sedan på [Konfigureringsida för nätverk](#) för att skriva ut rapporten.
4. Jämför SSID i konfigurationsrapporten med SSID i skrivarkonfigurationen för datorn.
5. Om SSID inte överensstämmer ansluter inte enheterna till samma nätverk. Gör om konfigurationen av den trådlösa installationen för produkten.

Det går inte att ansluta flera datorer till den trådlösa produkten

1. Säkerställ att de andra datorerna är inom den trådlösa räckvidden och att inga hinder blockerar signalen. I de flesta nätverk är den trådlösa räckvidden inom 30 m från den trådlösa åtkomstpunkten.
2. Kontrollera att produkten är på och redo.
3. Stäng av brandväggar från tredje part på datorn.
4. Kontrollera att det trådlösa nätverket fungerar korrekt.
 - a. Öppna kontrollpanelens instrumentpanel (dra med fingrarna nedåt över fliken för instrumentpanelen högst upp på någon av skärmarna eller tryck på instrumentpanelen på startskärmen).
 - b. Tryck på  på kontrollpanelens instrumentpanel.
 - c. Tryck på [Rapporter](#) och sedan på [Webbåtkomstrapport](#) för att skriva ut rapporten.
5. Kontrollera att rätt port eller produkt är vald.
 - För skrivare installerade *utan* installationsprogrammet för full funktionalitet:
 - a. Högerklicka på listan med skrivare på datorn, högerklicka på namnet på produkten, klicka på **Skrivaregenskaper** och öppna sedan fliken **Portar**.
 - b. Kontrollera att rutan bredvid **Virtuell skrivarport för USB** är markerad.
 - Om du installerade skrivarprogramvaran från 123.hp.com/pagewide (rekommenderas) eller den cd med HP-programvara som medföljde skrivaren, kan du visa eller ändra produktens IP-adress med följande steg:
 - a. Klicka på **Start**.
 - b. Klicka på **Alla program**.
 - c. Klicka på **HP**.
 - d. Klicka på din produkt.
 - e. Klicka på **Uppdatera IP-adress** om du vill öppna ett verktyg som rapporterar den kända ("tidigare") IP-adressen för produkten och låter dig ändra IP-adressen vid behov.
6. Kontrollera att datorn fungerar korrekt. Starta vid behov om datorn.

Den trådlösa produkten tappar kommunikationen vid anslutning till ett VPN

- Normalt sett kan du inte ansluta till ett VPN och andra nätverk samtidigt.

Nätverket visas inte i den trådlösa nätverkslistan

- Kontrollera att den trådlösa routern är på och har strömförsörjning.
- Nätverket kan vara dolt. Du kan dock fortfarande ansluta till ett dolt nätverk.

Det trådlösa nätverket fungerar inte

1. Kontrollera om nätverket har förlorat kommunikationen genom att försöka ansluta till andra enheter i nätverket.
2. Testa nätverkskommunikationen genom att skicka ett pingkommando till nätverket.
 - a. Öppna kommandoraden på din dator. I Windows klickar du på **Start** , klickar på **Kör** och skriver sedan `cmd`.
 - b. Skriv `ping` följt av SSID (Service Set Identifier) för nätverket.
 - c. Om fönstret visar returtider fungerar nätverket.
3. Skriv ut konfigurationssidan för nätverket för att kontrollera att routern eller produkten ansluter till samma nätverk som datorn. Instruktioner finns i [Informationssidor](#).

Problem med produktens programvara (Windows)

Fel	Lösning
En skrivardrivrutin för produkten är inte synlig i mappen Skrivare	<ul style="list-style-type: none">• Ominstallera programvaran för enheten. OBS! Stäng alla program. Om du vill stänga ett program som har en ikon i systemfältet högerklickar du på ikonen och väljer Stäng eller Inaktivera.• Prova att ansluta USB-kabeln till en annan USB-port på datorn.
Ett felmeddelande visades under installationen av programvaran	<ul style="list-style-type: none">• Ominstallera programvaran för enheten. OBS! Stäng alla program. Om du vill stänga ett program som har en ikon i aktivitetsfältet högerklickar du på ikonen och väljer Stäng eller Inaktivera.• Kontrollera hur mycket ledigt utrymme det finns på den enhet där du installerar produktens programvara. Vid behov frigör du så mycket utrymme du kan och installerar produktens programvara på nytt.• Vid behov kör du diskdefragmenteraren och installerar produktens programvara på nytt.
Produkten är redo, men inget skrivs ut	<ul style="list-style-type: none">• Skriv ut en konfigurationssida från kontrollpanelen och verifiera produktens funktionalitet.• Kontrollera att alla kablar sitter ordentligt och i enlighet med specifikationerna. Detta omfattar USB-kablar och strömkablar. Prova en ny kabel.• Kontrollera att IP-adressen på konfigurationssidan stämmer överens med IP-adressen för programporten. Gör något av följande:<ul style="list-style-type: none">— Windows XP, Windows Server 2003, Windows Server 2008 och Windows Vista, installerade utan installationsprogrammet för full funktionalitet (till exempel med guiden Lägg till skrivare i Windows):<ol style="list-style-type: none">1. Klicka på Start.2. Klicka på Inställningar.3. Klicka på Skrivare och faxar (med standardvyn för Start-menyn) eller klicka på Skrivare (med den klassiska vyn för Start-menyn).4. Högerklicka på ikonen för produktens drivrutin och välj sedan Egenskaper.5. Klicka på fliken Portar och sedan på Konfigurera port.6. Kontrollera IP-adressen och klicka sedan på OK eller Avbryt.7. Om IP-adresserna inte är samma tar du bort drivrutinen och installerar om den med rätt IP-adress.— Windows 7, installerat utan installationsprogrammet för full funktionalitet (till exempel med guiden Lägg till skrivare i Windows):<ol style="list-style-type: none">1. Klicka på Start.2. Klicka på Enheter och skrivare.3. Högerklicka på ikonen för produktens drivrutin och välj Egenskaper.4. Klicka på fliken Portar och sedan på Konfigurera port.5. Kontrollera IP-adressen och klicka sedan på OK eller Avbryt.6. Om IP-adresserna inte är samma tar du bort drivrutinen och installerar om den med rätt IP-adress.— Windows XP, Windows Server 2003, Windows Server 2008 och Windows Vista, Windows 7, installerade med installationsprogrammet för full funktionalitet:

Fel	Lösning
	<ol style="list-style-type: none"><li data-bbox="478 210 670 241">1. Klicka på Start.<li data-bbox="478 262 734 294">2. Klicka på Alla program.<li data-bbox="478 315 654 346">3. Klicka på HP.<li data-bbox="478 367 718 399">4. Klicka på din produkt.<li data-bbox="478 420 1404 491">5. Klicka på Uppdatera IP-adress om du vill öppna ett verktyg som rapporterar den kända ("tidigare") IP-adressen för produkten och låter dig ändra IP-adressen vid behov.

Problem med produktens programvara (OS X)

Skrivardrivrutinen visas inte i listan Skriv ut och skanna

1. Kontrollera att produktens .GZ-fil finns i följande maskinvarumapp: `Library/Printers/PPDs/Contents/Resources`. Installera vid behov om programvaran.
2. Om .GZ-filen finns i mappen kan PPD-filen vara skadad. Ta bort PPD-filen och installera sedan om programvaran.

Produktnamnet visas inte i produktlistan i listan Skriv ut och skanna

1. Kontrollera att kablarna är rätt anslutna och att produkten är på.
2. Skriv ut en konfigurationssida för att kontrollera produktnamnet. Kontrollera att namnet på konfigurationssidan stämmer med produktnamnet i listan Skriv ut och skanna.
3. Ersätt USB- eller ethernet-kabeln med en kabel av hög kvalitet.

Skrivardrivrutinen ställer inte automatiskt in den produkt som du har valt i listan Skriv ut och skanna

1. Kontrollera att kablarna är rätt anslutna och att produkten är på.
2. Kontrollera att produktens .GZ-fil finns i följande maskinvarumapp: `Library/Printers/PPDs/Contents/Resources`. Installera vid behov om programvaran.
3. Om .GZ-filen finns i mappen kan PPD-filen vara skadad. Ta bort filen och installera sedan om programvaran.
4. Ersätt USB- eller ethernet-kabeln med en kabel av hög kvalitet.

Ett utskriftsjobb skickades inte till önskad produkt

1. Öppna utskriftskön och starta om utskriftsjobbet.
2. En annan produkt med samma eller liknande namn, IP-adress och värddamn kan ha fått utskriften. Skriv ut en konfigurationssida för att kontrollera produktnamnet. Kontrollera att namnet på konfigurationssidan stämmer med produktnamnet i listan Skrivare och skannrar.

Om produkten är ansluten med en USB-kabel visas den inte i listan Skrivare och skanna efter att drivrutinen har valts.

Felsöka programvaran

- ▲ Kontrollera att Mac-operativsystemet är Mac OS X 10.9 eller senare.

Felsökning av maskinvara

1. Kontrollera att produkten är påslagen.
2. Kontrollera att USB-kabeln är korrekt ansluten.
3. Kontrollera att du använder en lämplig USB-höghastighetskabel.

4. Kontrollera att det inte finns för många USB-enheter som drar ström i kedjan. Koppla bort alla enheter i kedjan och anslut kabeln direkt till datorns USB-port.
5. Kontrollera om det finns mer än två USB-hubbar som inte är strömdrivna i rad i kedjan. Koppla bort alla enheter i kedjan och anslut sedan kabeln direkt till datorns USB-port.



OBS! iMac-tangentbordet är en USB-hubb som inte är strömdriven.

Du använder en allmän skrivardrivrutin tillsammans med en USB-anslutning

Om du har anslutit USB-kabeln innan du installerade programvaran, använder du kanske en allmän skrivardrivrutin istället för drivrutinen för den här produkten.

1. Ta bort den allmänna skrivardrivrutinen.
2. Installera om programvaran med hjälp av produktskivan Anslut inte USB-kabeln förrän en uppmaning om detta visas i installationsprogrammet för programvaran.
3. Om flera skrivare har installerats kontrollerar du att du har valt rätt skrivare på popup-menyn **Format för** i dialogrutan **Skriv ut**.

10 Service och support

- [Kundsupport](#)
- [HP:s begränsade garanti](#)

Kundsupport

Om du behöver hjälp från en teknisk supportrepresentant från HP för att lösa ett problem kontaktar du [HP-supporten](#).

Registrera produkten	www.register.hp.com
Ladda ner programverktyg, drivrutiner och elektronisk dokumentation	HP:s kundsupport
Få dygnet-runt-support och felsökning för produkten via internet och ladda ned drivrutiner, programvara och elektronisk information	HP:s kundsupport
Support för produkter som används med en Mac-dator	HP:s kundsupport
Få telefonsupport, som är kostnadsfri under garantiperioden, för ditt land/område	Telefonnummer för ditt land/område hittar du på flygbladet som fanns i förpackningen med din produkt eller på HP:s kundsupport .
Se till att ha produktens namn, serienummer, inköpsdatum och en beskrivning av problemet till hands.	
Andra tjänst- eller underhållsvillkor för HP	www.hp.com/go/carepack

HP:s begränsade garanti

HP-PRODUKT	DEN BEGRÄNSADE GARANTINS VARAKTIGHET
HP PageWide MFP 377dw	1 år

HP garanterar dig, slutanvändaren, att maskinvara och tillbehör från HP kommer att vara felfria avseende material och utförande under ovan angivna tidsperiod, vilken börjar på inköpsdagen. Om HP under garantiperioden mottager meddelande om sådana defekter, kommer HP att efter eget gottfinnande antingen reparera eller byta ut den felaktiga produkten. En utbytesprodukt kan antingen vara ny eller liknande i skick som ny.

HP garanterar att programvara från HP inte kommer att misslyckas med att köra programinstruktionerna på grund av fel i material och utförande under ovan angivna tidsperiod, under förutsättning att programvaran har installerats och används på rätt sätt. Om HP under garantiperioden tar emot meddelande om sådana defekter, kommer HP att ersätta programvarumедier som inte kör programinstruktionerna på grund av sådana defekter.

HP garanterar inte att användningen av HP-produkter kommer att kunna ske utan avbrott eller fel. Om HP under rimlig tid inte har möjlighet att reparera eller ersätta en produkt till sådant skick som anges i garantin, äger du rätt till återbetalning av inköpspriset vid omedelbar retur av produkten.

HP:s produkter kan innehålla omarbetade delar som prestandamässigt fungerar som nya eller delar som endast har använts ett fåtal gånger.

Garantin gäller inte defekter som är ett resultat av (a) felaktiga eller inadekvata åtgärder för underhåll eller kalibrering, (b) programvara, gränssnitt, delar eller utrustning som inte levererats av HP, (c) otillbörlig modifiering eller felaktig användning, (d) handhavande utanför de gränsvärden som gäller miljöbetingelser för produkten, eller (e) felaktig förberedelse eller underhåll vid placering.

HP:s begränsade garanti är ogiltig i den händelse att skrivaren kopplas till en eftermarknadsapparat eller ett system som på något sätt ändrar skrivarens funktioner, till exempel ett löpande bläcksystem.

I DEN UTSTRÄCKNING SOM LOKAL LAGSTIFTNING TILLÅTER, ÄR GARANTIerna OVAN DE ENDA OCH INGA ANDRA GARANTIER ELLER VILLKOR, VARE SIG SKRIFTLIGA ELLER MUNTliga, UTTRYCKS ELLER UNDERFÖRSTÅS. HP FRÅNSÄGER SIG DESSUTOM SÄRSKILT ALLA UNDERFÖRSTÅDDA GARANTIER ELLER VILLKOR AVSEENDE SÄLJBARHET, KVALITET OCH LÄMPLIGHET FÖR ETT VISST ÄNDAMÅL. Vissa länder/regioner tillåter inte begränsningar med avseende på tidsperioden för en underförstådd garanti vilket kan innebära att ovanstående begränsning eller undantag inte gäller dig. Denna begränsade garanti ger dig specifika juridiska rättigheter. Du kan även äga andra rättigheter vilka varierar från land/region till land/region.

HP:s begränsade garanti gäller i alla länder/regioner där HP har en supportrepresentant för denna produkt och där HP har marknadsfört denna produkt. Garantiservicenivån du får kan variera beroende på lokala standarder. HP kommer inte att ändra produktens format eller funktion för att göra den användningsbar i ett land/region där den från början inte var avsedd att fungera på grund av juridiska skäl eller reglementen.

I DEN UTSTRÄCKNING SOM LOKAL LAGSTIFTNING TILLÅTER ÄR GOTTGÖRELSENA I DENNA GARANTIDEKLARATION KUNDENS ENDA OCH EXKLUSIVA GOTTGÖRELSE. FÖRUTOM NÄR ANNAT ANGES OVAN SKALL UNDER INGA OMSTÄNDIGHETER HP ELLER DESS LEVERANTÖRER HÅLLAS ANSVARIGA FÖR FÖRLUST AV DATA ELLER FÖR NÅGRA DIREKTA, SPECIELLA, TILLFÄLLIGA SKADOR ELLER FÖLJDSKADOR (INKLUSIVE FÖRLUST AV VINST ELLER DATA), ELLER ANDRA SKADOR, VARE SIG DESSA BASERAS PÅ KONTRAKT, FÖRSEELSE ELLER ANNAT. Vissa länder/regioner tillåter inte undantag eller begränsningar för oavsiktliga skador eller följskador vilket kan innebära att ovanstående begränsning eller undantag inte gäller dig.

GARANTIVILLKOREN I DETTA AVTAL, FÖRUTOM VAD SOM TILLÅTS ENLIGT LAGEN, VARKEN UTESLUTER, BEGRÄNSAR ELLER MODIFIERAR OCH UTGÖR ETT TILLÄGG TILL DE OBLIGATORISKA RÄTTIGHETER SOM GÄLLER FÖRSÄLJNINGEN AV DENNA PRODUKT TILL KUNDEN.

Storbritannien, Irland och Malta

The HP Limited Warranty is a commercial guarantee voluntarily provided by HP. The name and address of the HP entity responsible for the performance of the HP Limited Warranty in your country/region is as follows:

UK: HP Inc UK Limited, Cain Road, Amen Corner, Bracknell, Berkshire, RG12 1HN

Ireland: Hewlett-Packard Ireland Limited, Liffey Park Technology Campus, Barnhall Road, Leixlip, Co.Kildare

Malta: Hewlett-Packard Europe B.V., Amsterdam, Meyrin Branch, Route du Nant-d'Avril 150, 1217 Meyrin, Switzerland

United Kingdom: The HP Limited Warranty benefits apply in addition to any legal rights to a guarantee from seller of nonconformity of goods with the contract of sale. These rights expire six years from delivery of goods for products purchased in England or Wales and five years from delivery of goods for products purchased in Scotland. However various factors may impact your eligibility to receive these rights. For further information, please consult the following link: Consumer Legal Guarantee (www.hp.com/go/eu-legal) or you may visit the European Consumer Centers website (http://ec.europa.eu/consumers/solving_consumer_disputes/non-judicial_redress/ecc-net/index_en.htm). Consumers have the right to choose whether to claim service under the HP Limited Warranty or against the seller under the legal guarantee.

Ireland: The HP Limited Warranty benefits apply in addition to any statutory rights from seller in relation to nonconformity of goods with the contract of sale. However various factors may impact your eligibility to receive these rights. Consumer statutory rights are not limited or affected in any manner by HP Care Pack. For further information, please consult the following link: Consumer Legal Guarantee (www.hp.com/go/eu-legal) or you may visit the European Consumer Centers website (http://ec.europa.eu/consumers/solving_consumer_disputes/non-judicial_redress/ecc-net/index_en.htm). Consumers have the right to choose whether to claim service under the HP Limited Warranty or against the seller under the legal guarantee.

Malta: The HP Limited Warranty benefits apply in addition to any legal rights to a two-year guarantee from seller of nonconformity of goods with the contract of sale; however various factors may impact your eligibility to receive these rights. Consumer statutory rights are not limited or affected in any manner by the HP Limited Warranty. For further information, please consult the following link: Consumer Legal Guarantee (www.hp.com/go/eu-legal) or you may visit the European Consumer Centers website (http://ec.europa.eu/consumers/solving_consumer_disputes/non-judicial_redress/ecc-net/index_en.htm). Consumers have the right to choose whether to claim service under the HP Limited Warranty or against the seller under two-year legal guarantee.

Österrike, Belgien, Tyskland och Luxemburg

Die beschränkte HP Herstellergarantie ist eine von HP auf freiwilliger Basis angebotene kommerzielle Garantie. Der Name und die Adresse der HP Gesellschaft, die in Ihrem Land für die Gewährung der beschränkten HP Herstellergarantie verantwortlich ist, sind wie folgt:

Deutschland: HP Deutschland GmbH, Schickardstr. 32, D-71034 Böblingen

Österreich: HP Austria GmbH., Technologiessraste 5, A-1120 Wien

Luxemburg: Hewlett-Packard Luxembourg S.C.A., 75, Parc d'Activités Capellen, Rue Pafeburc, L-8308 Capellen

Belgien: HP Belgium BVBA, Hermeslaan 1A, B-1831 Diegem

Die Rechte aus der beschränkten HP Herstellergarantie gelten zusätzlich zu den gesetzlichen Ansprüchen wegen Sachmängeln auf eine zweijährige Gewährleistung ab dem Lieferdatum. Ob Sie Anspruch auf diese Rechte haben, hängt von zahlreichen Faktoren ab. Die Rechte des Kunden sind in keiner Weise durch die

beschränkte HP Herstellergarantie eingeschränkt bzw. betroffen. Weitere Hinweise finden Sie auf der folgenden Website: Gewährleistungsansprüche für Verbraucher (www.hp.com/go/eu-legal) oder Sie können die Website des Europäischen Verbraucherzentrums (http://ec.europa.eu/consumers/solving_consumer_disputes/non-judicial_redress/ecc-net/index_en.htm) besuchen. Verbraucher haben das Recht zu wählen, ob sie eine Leistung von HP gemäß der beschränkten HP Herstellergarantie in Anspruch nehmen oder ob sie sich gemäß der gesetzlichen zweijährigen Haftung für Sachmängel (Gewährleistung) sich an den jeweiligen Verkäufer wenden.

Belgien, Frankrike och Luxemburg

La garantie limitée HP est une garantie commerciale fournie volontairement par HP. Voici les coordonnées de l'entité HP responsable de l'exécution de la garantie limitée HP dans votre pays:

France: HP France SAS, société par actions simplifiée identifiée sous le numéro 448 694 133 RCS Evry, 1 Avenue du Canada, 91947, Les Ulis

G.D. Luxembourg: Hewlett-Packard Luxembourg S.C.A., 75, Parc d'Activités Capellen, Rue Pafebruc, L-8308 Capellen

Belgique: HP Belgium BVBA, Hermeslaan 1A, B-1831 Diegem

France: Les avantages de la garantie limitée HP s'appliquent en complément des droits dont vous disposez au titre des garanties légales applicables dont le bénéfice est soumis à des conditions spécifiques. Vos droits en tant que consommateur au titre de la garantie légale de conformité mentionnée aux articles L. 211-4 à L. 211-13 du Code de la Consommation et de celle relatives aux défauts de la chose vendue, dans les conditions prévues aux articles 1641 à 1648 et 2232 du Code de Commerce ne sont en aucune façon limités ou affectés par la garantie limitée HP. Pour de plus amples informations, veuillez consulter le lien suivant : Garanties légales accordées au consommateur (www.hp.com/go/eu-legal). Vous pouvez également consulter le site Web des Centres européens des consommateurs (http://ec.europa.eu/consumers/solving_consumer_disputes/non-judicial_redress/ecc-net/index_en.htm). Les consommateurs ont le droit de choisir d'exercer leurs droits au titre de la garantie limitée HP, ou auprès du vendeur au titre des garanties légales applicables mentionnées ci-dessus.

POUR RAPPEL:

Garantie Légale de Conformité:

« Le vendeur est tenu de livrer un bien conforme au contrat et répond des défauts de conformité existant lors de la délivrance.

Il répond également des défauts de conformité résultant de l'emballage, des instructions de montage ou de l'installation lorsque celle-ci a été mise à sa charge par le contrat ou a été réalisée sous sa responsabilité ».

Article L211-5 du Code de la Consommation:

« Pour être conforme au contrat, le bien doit:

1° Etre propre à l'usage habituellement attendu d'un bien semblable et, le cas échéant:

- correspondre à la description donnée par le vendeur et posséder les qualités que celui-ci a présentées à l'acheteur sous forme d'échantillon ou de modèle;

- présenter les qualités qu'un acheteur peut légitimement attendre eu égard aux déclarations publiques faites par le vendeur, par le producteur ou par son représentant, notamment dans la publicité ou l'étiquetage;

2° Ou présenter les caractéristiques définies d'un commun accord par les parties ou être propre à tout usage spécial recherché par l'acheteur, porté à la connaissance du vendeur et que ce dernier a accepté ».

Article L211-12 du Code de la Consommation:

« L'action résultant du défaut de conformité se prescrit par deux ans à compter de la délivrance du bien ».

Garantie des vices cachés

Article 1641 du Code Civil : *« Le vendeur est tenu de la garantie à raison des défauts cachés de la chose vendue qui la rendent impropre à l'usage auquel on la destine, ou qui diminuent tellement cet usage que l'acheteur ne l'aurait pas acquise, ou n'en aurait donné qu'un moindre prix, s'il les avait connus. »*

Article 1648 alinéa 1 du Code Civil:

« L'action résultant des vices rédhibitoires doit être intentée par l'acquéreur dans un délai de deux ans à compter de la découverte du vice. »

G.D. Luxembourg et Belgique: Les avantages de la garantie limitée HP s'appliquent en complément des droits dont vous disposez au titre de la garantie de non-conformité des biens avec le contrat de vente. Cependant, de nombreux facteurs peuvent avoir un impact sur le bénéfice de ces droits. Vos droits en tant que consommateur au titre de ces garanties ne sont en aucune façon limités ou affectés par la garantie limitée HP. Pour de plus amples informations, veuillez consulter le lien suivant : Garanties légales accordées au consommateur (www.hp.com/go/eu-legal) ou vous pouvez également consulter le site Web des Centres européens des consommateurs (http://ec.europa.eu/consumers/solving_consumer_disputes/non-judicial_redress/ecc-net/index_en.htm). Les consommateurs ont le droit de choisir de réclamer un service sous la garantie limitée HP ou auprès du vendeur au cours d'une garantie légale de deux ans.

Italien

La Garanzia limitata HP è una garanzia commerciale fornita volontariamente da HP. Di seguito sono indicati nome e indirizzo della società HP responsabile della fornitura dei servizi coperti dalla Garanzia limitata HP nel vostro Paese:

Italia: HP Italy S.r.l., Via G. Di Vittorio 9, 20063 Cernusco S/Naviglio

I vantaggi della Garanzia limitata HP vengono concessi ai consumatori in aggiunta ai diritti derivanti dalla garanzia di due anni fornita dal venditore in caso di non conformità dei beni rispetto al contratto di vendita. Tuttavia, diversi fattori possono avere un impatto sulla possibilità di beneficiare di tali diritti. I diritti spettanti ai consumatori in forza della garanzia legale non sono in alcun modo limitati, né modificati dalla Garanzia limitata HP. Per ulteriori informazioni, si prega di consultare il seguente link: Garanzia legale per i clienti (www.hp.com/go/eu-legal), oppure visitare il sito Web dei Centri europei per i consumatori (http://ec.europa.eu/consumers/solving_consumer_disputes/non-judicial_redress/ecc-net/index_en.htm). I consumatori hanno il diritto di scegliere se richiedere un servizio usufruendo della Garanzia limitata HP oppure rivolgendosi al venditore per far valere la garanzia legale di due anni.

Spanien

Su Garantía limitada de HP es una garantía comercial voluntariamente proporcionada por HP. El nombre y dirección de las entidades HP que proporcionan la Garantía limitada de HP (garantía comercial adicional del fabricante) en su país es:

España: Hewlett-Packard Española S.L. Calle Vicente Aleixandre, 1 Parque Empresarial Madrid - Las Rozas, E-28232 Madrid

Los beneficios de la Garantía limitada de HP son adicionales a la garantía legal de 2 años a la que los consumidores tienen derecho a recibir del vendedor en virtud del contrato de compraventa; sin embargo, varios factores pueden afectar su derecho a recibir los beneficios bajo dicha garantía legal. A este respecto, la Garantía limitada de HP no limita o afecta en modo alguno los derechos legales del consumidor (www.hp.com/go/eu-legal). Para más información, consulte el siguiente enlace: Garantía legal del

consumidor o puede visitar el sitio web de los Centros europeos de los consumidores (http://ec.europa.eu/consumers/solving_consumer_disputes/non-judicial_redress/ecc-net/index_en.htm). Los clientes tienen derecho a elegir si reclaman un servicio acogiéndose a la Garantía limitada de HP o al vendedor de conformidad con la garantía legal de dos años.

Danmark

Den begrænsede HP-garanti er en garanti, der ydes frivilligt af HP. Navn og adresse på det HP-selskab, der er ansvarligt for HP's begrænsede garanti i dit land, er som følger:

Danmark: HP Inc Danmark ApS, Engholm Parkvej 8, 3450, Allerød

Den begrænsede HP-garanti gælder i tillæg til eventuelle juridiske rettigheder, for en toårig garanti fra sælgeren af varer, der ikke er i overensstemmelse med salgsaftalen, men forskellige faktorer kan dog påvirke din ret til at opnå disse rettigheder. Forbrugerens lovbestemte rettigheder begrænses eller påvirkes ikke på nogen måde af den begrænsede HP-garanti. Se nedenstående link for at få yderligere oplysninger: Forbrugerens juridiske garanti (www.hp.com/go/eu-legal) eller du kan besøge De Europæiske Forbrugercentres websted (http://ec.europa.eu/consumers/solving_consumer_disputes/non-judicial_redress/ecc-net/index_en.htm). Forbrugere har ret til at vælge, om de vil gøre krav på service i henhold til HP's begrænsede garanti eller hos sælger i henhold til en toårig juridisk garanti.

Norge

HPs garanti er en begrenset og kommersiell garanti som HP selv har valgt å tilby. Følgende lokale selskap innestår for garantien:

Norge: HP Norge AS, Rolfbuktveien 4b, 1364 Fornebu

HPs garanti kommer i tillegg til det mangelsansvar HP har i henhold til norsk forbrukerkjøpslovgivning, hvor reklamasjonsperioden kan være to eller fem år, avhengig av hvor lenge salgsgjenstanden var ment å vare. Ulike faktorer kan imidlertid ha betydning for om du kvalifiserer til å kreve avhjelp iht slikt mangelsansvar. Forbrukerens lovmessige rettigheter begrenses ikke av HPs garanti. Hvis du vil ha mer informasjon, kan du klikke på følgende kobling: Juridisk garanti for forbruker (www.hp.com/go/eu-legal) eller du kan besøke nettstedet til de europeiske forbrukersentrene (http://ec.europa.eu/consumers/solving_consumer_disputes/non-judicial_redress/ecc-net/index_en.htm). Forbrukere har retten til å velge å kreve service under HPs garanti eller iht selgerens lovpålagte mangelsansvar.

Sverige

HP:s begränsade garanti är en kommersiell garanti som tillhandahålls frivilligt av HP. Namn och adress till det HP-företag som ansvarar för HP:s begränsade garanti i ditt land är som följer:

Sverige: HP PPS Sverige AB, SE-169 73 Stockholm

Fördelarna som ingår i HP:s begränsade garanti gäller utöver de lagstadgade rättigheterna till tre års garanti från säljaren angående varans bristande överensstämmelse gentemot köpeavtalet, men olika faktorer kan påverka din rätt att utnyttja dessa rättigheter. Konsumentens lagstadgade rättigheter varken begränsas eller påverkas på något sätt av HP:s begränsade garanti. Mer information får du om du följer denna länk: Lagstadgad garanti för konsumenter (www.hp.com/go/eu-legal) eller så kan du gå till European Consumer Centers webbplats (http://ec.europa.eu/consumers/solving_consumer_disputes/non-judicial_redress/ecc-net/index_en.htm). Konsumenter har rätt att välja om de vill ställa krav enligt HP:s begränsade garanti eller på säljaren enligt den lagstadgade treåriga garantin.

Portugal

A Garantia Limitada HP é uma garantia comercial fornecida voluntariamente pela HP. O nome e a morada da entidade HP responsável pela prestação da Garantia Limitada HP no seu país são os seguintes:

Portugal: HPCP – Computing and Printing Portugal, Unipessoal, Lda., Edifício D. Sancho I, Quinta da Fonte, Porto Salvo, Lisboa, Oeiras, 2740 244

As vantagens da Garantia Limitada HP aplicam-se cumulativamente com quaisquer direitos decorrentes da legislação aplicável à garantia de dois anos do vendedor, relativa a defeitos do produto e constante do contrato de venda. Existem, contudo, vários fatores que poderão afetar a sua elegibilidade para beneficiar de tais direitos. Os direitos legalmente atribuídos aos consumidores não são limitados ou afetados de forma alguma pela Garantia Limitada HP. Para mais informações, consulte a ligação seguinte: Garantia legal do consumidor (www.hp.com/go/eu-legal) ou visite o Web site da Rede dos Centros Europeus do Consumidor (http://ec.europa.eu/consumers/solving_consumer_disputes/non-judicial_redress/ecc-net/index_en.htm). Os consumidores têm o direito de escolher se pretendem reclamar assistência ao abrigo da Garantia Limitada HP ou contra o vendedor ao abrigo de uma garantia jurídica de dois anos.

Grekland och Cypren

Η Περιορισμένη εγγύηση HP είναι μια εμπορική εγγύηση η οποία παρέχεται εθελοντικά από την HP. Η επωνυμία και η διεύθυνση του νομικού προσώπου HP που παρέχει την Περιορισμένη εγγύηση HP στη χώρα σας είναι η εξής:

Ελλάδα /Κύπρος: HP Printing and Personal Systems Hellas EPE, Tzavella 1-3, 15232 Chalandri, Attiki

Ελλάδα /Κύπρος: HP Συστήματα Εκτύπωσης και Προσωπικών Υπολογιστών Ελλάς Εταιρεία Περιορισμένης Ευθύνης, Tzavella 1-3, 15232 Chalandri, Attiki

Τα προνόμια της Περιορισμένης εγγύησης HP ισχύουν επιπλέον των νόμιμων δικαιωμάτων για διετή εγγύηση έναντι του Πωλητή για τη μη συμμόρφωση των προϊόντων με τις συνομολογημένες συμβατικά ιδιότητες, ωστόσο η άσκηση των δικαιωμάτων σας αυτών μπορεί να εξαρτάται από διάφορους παράγοντες. Τα νόμιμα δικαιώματα των καταναλωτών δεν περιορίζονται ούτε επηρεάζονται καθ' οιονδήποτε τρόπο από την Περιορισμένη εγγύηση HP. Για περισσότερες πληροφορίες, συμβουλευτείτε την ακόλουθη τοποθεσία web: Νόμιμη εγγύηση καταναλωτή (www.hp.com/go/eu-legal) ή μπορείτε να επισκεφτείτε την τοποθεσία web των Ευρωπαϊκών Κέντρων Καταναλωτή (http://ec.europa.eu/consumers/solving_consumer_disputes/non-judicial_redress/ecc-net/index_en.htm). Οι καταναλωτές έχουν το δικαίωμα να επιλέξουν αν θα αξιώσουν την υπηρεσία στα πλαίσια της Περιορισμένης εγγύησης HP ή από τον πωλητή στα πλαίσια της νόμιμης εγγύησης δύο ετών.

Ungern

A HP korlátozott jótállás egy olyan kereskedelmi jótállás, amelyet a HP a saját elhatározásából biztosít. Az egyes országokban a HP mint gyártó által vállalt korlátozott jótállást biztosító HP vállalatok neve és címe:

Magyarország: HP Inc Magyarország Kft., H-1117 Budapest, Alíz utca 1.

A HP korlátozott jótállásban biztosított jogok azokon a jogokon felül illetik meg Önt, amelyek a termékeknek az adásvételi szerződés szerinti minőségére vonatkozó kétéves, jogszabályban foglalt eladói szavatosságból, továbbá ha az Ön által vásárolt termékre alkalmazandó, a jogszabályban foglalt kötelező eladói jótállásból erednek, azonban számos körülmény hatással lehet arra, hogy ezek a jogok Önt megilletik-e. További információért kérjük, keresse fel a következő webhelyet: Jogi Tájékoztató Fogyasztóknak (www.hp.com/go/eu-legal) vagy látogassa meg az Európai Fogyasztói Központok webhelyét (http://ec.europa.eu/consumers/solving_consumer_disputes/non-judicial_redress/ecc-net/index_en.htm). A fogyasztóknak jogában áll, hogy megválasszák, hogy a jótállással kapcsolatos igényüket a HP korlátozott

jótállás alapján vagy a kétéves, jogszabályban foglalt eladói szavatosság, illetve, ha alkalmazandó, a jogszabályban foglalt kötelező eladói jótállás alapján érvényesítik.

Tjeckien

Omezená záruka HP je obchodní zárukou dobrovolně poskytovanou společností HP. Názvy a adresy společností skupiny HP, které odpovídají za plnění omezené záruky HP ve vaší zemi, jsou následující:

Česká republika: HP Inc Czech Republic s. r. o., Za Brumlovkou 5/1559, 140 00 Praha 4

Výhody, poskytované omezenou zárukou HP, se uplatňují jako doplněk k jakýmkoli právním nárokům na dvouletou záruku poskytnutou prodejcem v případě nesouladu zboží s kupní smlouvou. Váš nárok na uznání těchto práv však může záviset na mnohých faktorech. Omezená záruka HP žádným způsobem neomezuje ani neovlivňuje zákonná práva zákazníka. Další informace získáte kliknutím na následující odkaz: Zákonná záruka spotřebitele (www.hp.com/go/eu-legal) případně můžete navštívit webové stránky Evropského spotřebitelského centra (http://ec.europa.eu/consumers/solving_consumer_disputes/non-judicial_redress/ecc-net/index_en.htm). Spotřebitelé mají právo se rozhodnout, zda chtějí službu reklamovat v rámci omezené záruky HP nebo v rámci zákonem stanovené dvouleté záruky u prodejce.

Slovakien

Obmedzená záruka HP je obchodná záruka, ktorú spoločnosť HP poskytuje dobrovoľne. Meno a adresa subjektu HP, ktorý zabezpečuje plnenie vyplývajúce z Obmedzenej záruky HP vo vašej krajine:

Slovenská republika: HP Inc Slovakia, s.r.o., Galvaniho 7, 821 04 Bratislava

Výhody Obmedzenej záruky HP sa uplatnia vedľa prípadných zákazníkových zákonných nárokov voči predávajúcemu z váš, ktoré spočívajú v nesúlade vlastností tovaru s jeho popisom podľa predmetnej zmluvy. Možnosť uplatnenia takých prípadných nárokov však môže závisieť od rôznych faktorov. Služby Obmedzenej záruky HP žiadnym spôsobom neobmedzujú ani neovplyvňujú zákonné práva zákazníka, ktorý je spotrebiteľom. Ďalšie informácie nájdete na nasledujúcom prepojení: Zákonná záruka spotrebiteľa (www.hp.com/go/eu-legal), prípadne môžete navštíviť webovú lokalitu európskych zákazníckych stredísk (http://ec.europa.eu/consumers/solving_consumer_disputes/non-judicial_redress/ecc-net/index_en.htm). Spotrebiteľia majú právo zvoliť si, či chcú uplatniť servis v rámci Obmedzenej záruky HP alebo počas zákonnej dvojročnej záručnej lehoty u predajcu.

Polen

Ograniczona gwarancja HP to komercyjna gwarancja udzielona dobrowolnie przez HP. Nazwa i adres podmiotu HP odpowiedzialnego za realizację Ograniczonej gwarancji HP w Polsce:

Polska: HP Inc Polska sp. z o.o., Szturmowa 2a, 02-678 Warszawa, wpisana do rejestru przedsiębiorców prowadzonego przez Sąd Rejonowy dla m.st. Warszawy w Warszawie, XIII Wydział Gospodarczy Krajowego Rejestru Sądowego, pod numerem KRS 0000546115, NIP 5213690563, REGON 360916326, GIOŚ E0020757WZBW, kapitał zakładowy 480.000 PLN.

Świadczenia wynikające z Ograniczonej gwarancji HP stanowią dodatek do praw przysługujących nabywcy w związku z dwuletnią odpowiedzialnością sprzedawcy z tytułu niezgodności towaru z umową (rękojmia). Niemniej, na możliwość korzystania z tych praw mają wpływ różne czynniki. Ograniczona gwarancja HP w żaden sposób nie ogranicza praw konsumenta ani na nie nie wpływa. Więcej informacji można znaleźć pod następującym łączem: Gwarancja prawna konsumenta (www.hp.com/go/eu-legal), można także odwiedzić stronę internetową Europejskiego Centrum Konsumentckiego (http://ec.europa.eu/consumers/solving_consumer_disputes/non-judicial_redress/ecc-net/index_en.htm). Konsumentci mają prawo wyboru co do możliwości skorzystania albo z usług gwarancyjnych przysługujących w ramach Ograniczonej gwarancji HP albo z uprawnień wynikających z dwuletniej rękojmi w stosunku do sprzedawcy.

Bulgarien

Ограничената гаранция на HP представлява търговска гаранция, доброволно предоставяна от HP. Името и адресът на дружеството на HP за вашата страна, отговорно за предоставянето на гаранционната поддръжка в рамките на Ограничената гаранция на HP, са както следва:

HP Inc Bulgaria EOOD (Ейч Пи Инк България ЕООД), гр. София 1766, район р-н Младост, бул. Околовръстен Път No 258, Бизнес Център Камбаните

Предимствата на Ограничената гаранция на HP се прилагат в допълнение към всички законови права за двугодишна гаранция от продавача при несъответствие на стоката с договора за продажба. Въпреки това, различни фактори могат да окажат влияние върху условията за получаване на тези права. Законовите права на потребителите не са ограничени или засегнати по никакъв начин от Ограничената гаранция на HP. За допълнителна информация, моля вижте Правната гаранция на потребителя (www.hp.com/go/eu-legal) или посетете уебсайта на Европейския потребителски център (http://ec.europa.eu/consumers/solving_consumer_disputes/non-judicial_redress/ecc-net/index_en.htm). Потребителите имат правото да избират дали да претендират за извършване на услуга в рамките на Ограничената гаранция на HP или да потърсят такава от търговеца в рамките на двугодишната правна гаранция.

Rumänien

Garanția limitată HP este o garanție comercială furnizată în mod voluntar de către HP. Numele și adresa entității HP răspunzătoare de punerea în aplicare a Garanției limitate HP în țara dumneavoastră sunt următoarele:

România: HP Inc Romania SRL, 5 Fabrica de Glucoza Str., Building F, Ground Floor & Floor 8, 2nd District, București

Beneficiile Garanției limitate HP se aplică suplimentar față de orice drepturi privind garanția de doi ani oferită de vânzător pentru neconformitatea bunurilor cu contractul de vânzare; cu toate acestea, diversi factori pot avea impact asupra eligibilității dvs. de a beneficia de aceste drepturi. Drepturile legale ale consumatorului nu sunt limitate sau afectate în vreun fel de Garanția limitată HP. Pentru informații suplimentare consultați următorul link: garanția acordată consumatorului prin lege (www.hp.com/go/eu-legal) sau puteți accesa site-ul Centrul European al Consumatorilor (http://ec.europa.eu/consumers/solving_consumer_disputes/non-judicial_redress/ecc-net/index_en.htm). Consumatorii au dreptul să aleagă dacă să pretendă despăгубири în cadrul Garanției limitate HP sau de la vânзător, în cadrul гаранției legale de doi ani.

Belgien och Nederländerna

De Beperkte Garantie van HP is een commerciële garantie vrijwillig verstrekt door HP. De naam en het adres van de HP-entiteit die verantwoordelijk is voor het uitvoeren van de Beperkte Garantie van HP in uw land is als volgt:

Nederland: HP Nederland B.V., Startbaan 16, 1187 XR Amstelveen

België: HP Belgium BVBA, Hermeslaan 1A, B-1831 Diegem

De voordelen van de Beperkte Garantie van HP vormen een aanvulling op de wettelijke garantie voor consumenten gedurende twee jaren na de levering te verlenen door de verkoper bij een gebrek aan conformiteit van de goederen met de relevante verkoopovereenkomst. Niettemin kunnen diverse factoren een impact hebben op uw eventuele aanspraak op deze wettelijke rechten. De wettelijke rechten van de consument worden op geen enkele wijze beperkt of beïnvloed door de Beperkte Garantie van HP. Raadpleeg voor meer informatie de volgende webpagina: Wettelijke garantie van de consument (www.hp.com/go/eu-legal) of u kan de website van het Europees Consumenten Centrum bezoeken (http://ec.europa.eu/consumers/solving_consumer_disputes/non-judicial_redress/ecc-net/index_en.htm). Consumenten hebben

het recht om te kiezen tussen enerzijds de Beperkte Garantie van HP of anderzijds het aanspreken van de verkoper in toepassing van de wettelijke garantie.

Finland

HP:n rajoitettu takuu on HP:n vapaaehtoisesti antama kaupallinen takuu. HP:n myöntämästä takuusta maassanne vastaavan HP:n edustajan yhteystiedot ovat:

Suomi: HP Finland Oy, Piispankalliontie, FIN - 02200 Espoo

HP:n takuun edut ovat voimassa mahdollisten kuluttajansuojalakiin perustuvien oikeuksien lisäksi sen varalta, että tuote ei vastaa myyntisopimusta. Saat lisätietoja seuraavasta linkistä: Kuluttajansuoja (www.hp.com/go/eu-legal) tai voit käydä Euroopan kuluttajakeskuksen sivustolla (http://ec.europa.eu/consumers/solving_consumer_disputes/non-judicial_redress/ecc-net/index_en.htm). Kuluttajilla on oikeus vaatia virheen korjausta HP:n takuun ja kuluttajansuojan perusteella HP:lta tai myyjältä.

Slovenien

Omejena garancija HP je prostovoljna trgovska garancija, ki jo zagotavlja podjetje HP. Ime in naslov poslovne enote HP, ki je odgovorna za omejeno garancijo HP v vaši državi, sta naslednja:

Slovenija: Hewlett-Packard Europe B.V., Amsterdam, Meyrin Branch, Route du Nant-d'Avril 150, 1217 Meyrin, Switzerland

Ugodnosti omejene garancije HP veljajo poleg zakonskih pravic, ki ob sklenitvi kupoprodajne pogodbe izhajajo iz dveletne garancije prodajalca v primeru neskladnosti blaga, vendar lahko na izpolnjevanje pogojev za uveljavitev pravic vplivajo različni dejavniki. Omejena garancija HP nikakor ne omejuje strankinih z zakonom predpisanih pravic in ne vpliva nanje. Za dodatne informacije glejte naslednjo povezavo: Strankino pravno jamstvo (www.hp.com/go/eu-legal); ali pa obiščite spletno mesto evropskih središč za potrošnike (http://ec.europa.eu/consumers/solving_consumer_disputes/non-judicial_redress/ecc-net/index_en.htm). Potrošniki imajo pravico izbrati, ali bodo uveljavljali pravice do storitev v skladu z omejeno garancijo HP ali proti prodajalcu v skladu z dvoletno zakonsko garancijo.

Kroatien

HP ograničeno jamstvo komercijalno je dobrovoljno jamstvo koje pruža HP. Ime i adresa HP subjekta odgovornog za HP ograničeno jamstvo u vašoj državi:

Hrvatska: HP Computing and Printing d.o.o. za računalne i srodne aktivnosti, Radnička cesta 41, 10000 Zagreb

Pogodnosti HP ograničenog jamstva vrijede zajedno uz sva zakonska prava na dvogodišnje jamstvo kod bilo kojeg prodavača s obzirom na nepodudaranje robe s ugovorom o kupnji. Međutim, razni faktori mogu utjecati na vašu mogućnost ostvarivanja tih prava. HP ograničeno jamstvo ni na koji način ne utječe niti ne ograničava zakonska prava potrošača. Dodatne informacije potražite na ovoj adresi: Zakonsko jamstvo za potrošače (www.hp.com/go/eu-legal) ili možete posjetiti web-mjesto Evropskih potrošačkih centara (http://ec.europa.eu/consumers/solving_consumer_disputes/non-judicial_redress/ecc-net/index_en.htm). Potrošači imaju pravo odabrati žele li ostvariti svoja potraživanja u sklopu HP ograničenog jamstva ili pravnog jamstva prodavača u trajanju ispod dvije godine.

Lettland

HP ierobežotā garantija ir komercgarantija, kuru brīvprātīgi nodrošina HP. HP uzņēmums, kas sniedz HP ierobežotās garantijas servisa nodrošinājumu jūsu valstī:

Latvija: HP Finland Oy, PO Box 515, 02201 Espoo, Finland

HP ierobežotās garantijas priekšrocības tiek piedāvātas papildus jebkurām likumīgajām tiesībām uz pārdevēja un/vai ražotāju nodrošinātu divu gadu garantiju gadījumā, ja preces neatbilst pirkuma līgumam, tomēr šo tiesību saņemšanu var ietekmēt vairāki faktori. HP ierobežotā garantija nekādā veidā neierobežo un neietekmē patērētāju likumīgās tiesības. Lai iegūtu plašāku informāciju, izmantojiet šo saiti: Patērētāju likumīgā garantija (www.hp.com/go/eu-legal) vai arī Eiropas Patērētāju tiesību aizsardzības centra tīmekļa vietni (http://ec.europa.eu/consumers/solving_consumer_disputes/non-judicial_redress/ecc-net/index_en.htm). Patērētājiem ir tiesības izvēlēties, vai pieprasīt servisa nodrošinājumu saskaņā ar HP ierobežoto garantiju, vai arī pārdevēja sniegto divu gadu garantiju.

Litauen

HP ribotoji garantija yra HP savanoriškai teikiama komercinė garantija. Toliau pateikiami HP bendrovių, teikiančių HP garantiją (gamintojo garantiją) jūsų šalyje, pavadinimai ir adresai:

Lietuva: HP Finland Oy, PO Box 515, 02201 Espoo, Finland

HP ribotoji garantija papildomai taikoma kartu su bet kokiomis kitomis įstatymais nustatytais teisėmis į pardavėjo suteikiamą dviejų metų laikotarpio garantiją dėl prekių atitikties pardavimo sutarčiai, tačiau tai, ar jums ši teisė bus suteikiama, gali priklausyti nuo įvairių aplinkybių. HP ribotoji garantija niekaip neapriboja ir neįtakoja įstatymais nustatytų vartotojo teisių. Daugiau informacijos rasite paspaudę šią nuorodą: Teisinė vartotojo garantija (www.hp.com/go/eu-legal) arba apsilankę Europos vartotojų centro internetinėje svetainėje (http://ec.europa.eu/consumers/solving_consumer_disputes/non-judicial_redress/ecc-net/index_en.htm). Vartotojai turi teisę prašyti atlikti techninį aptarnavimą pagal HP ribotąją garantiją arba pardavėjo teikiamą dviejų metų įstatymais nustatytą garantiją.

Estland

HP piiratud garantii on HP poolt vabatahtlikult pakutav kaubanduslik garantii. HP piiratud garantii eest vastutab HP üksus aadressil:

Eesti: HP Finland Oy, PO Box 515, 02201 Espoo, Finland

HP piiratud garantii rakendub lisaks seaduses ettenähtud müüjapoolsele kaheaastasele garantiile, juhul kui toode ei vasta müügilepingu tingimustele. Siiski võib esineda asjaolusid, mille puhul teie jaoks need õigused ei pruugi kehtida. HP piiratud garantii ei piira ega mõjuta mingil moel tarbija seadusjärgseid õigusi. Lisateavet leiate järgmiselt lingilt: tarbija õiguslik garantii (www.hp.com/go/eu-legal) või võite külastada Euroopa tarbijakeskuste veebisaiti (http://ec.europa.eu/consumers/solving_consumer_disputes/non-judicial_redress/ecc-net/index_en.htm). Tarbijal on õigus valida, kas ta soovib kasutada HP piiratud garantiid või seadusega ette nähtud müüjapoolset kaheaastast garantiid.

Ryssland

Срок службы принтера для России

Срок службы данного принтера HP составляет пять лет в нормальных условиях эксплуатации. Срок службы отсчитывается с момента ввода принтера в эксплуатацию. В конце срока службы HP рекомендует посетить веб-сайт нашей службы поддержки по адресу <http://www.hp.com/support> и/или связаться с авторизованным поставщиком услуг HP для получения рекомендаций в отношении дальнейшего безопасного использования принтера.

A Teknisk information

- [Produktspecifikationer](#)
- [Program för miljövänliga produkter](#)
- [Information om bestämmelser](#)

Produktspecifikationer

- [Specifikationer för utskrift](#)
- [Fysiska specifikationer](#)
- [Energiförbrukning och elektriska specifikationer](#)
- [Specifikation för ljudemission](#)
- [Specifikationer för omgivande miljö](#)

Specifikationer för utskrift

Du hittar en lista med utskriftslösningar som stöds på skrivarens supportwebbplats på [HP:s kundsupport](#) .

Fysiska specifikationer

Produkt	Produktens mått (bredd x djup x höjd)	Driftsmått (bredd x djup x höjd)	Vikt:
HP PageWide MFP 377dw	530 × 401 × 421 mm (20,87 × 15,79 × 16,57 tum)	806 × 681 × 452 mm (31,73 × 26,81 × 17,8 tum)	16,4 kg (35,1 lb)

Energiförbrukning och elektriska specifikationer

⚠ VIKTIGT: Strömkraven baseras på det land/den region där produkten säljs. Frekvensomvandla ej spänningen i nätet. Detta skadar produkten och inga sådana skador täcks av HP:s begränsade garanti eller serviceavtal.

Specifikation för ljudemission

Hantering	LwAd svartvitt (B)	LwAd färg (B)	Anteckningar
Skriva ut	6,9	6,8	
Kopiera	7,1	6,9	ADM-modeller
Skanna	6,9	6,7	ADM-modeller



OBS! HP rekommenderar att du placerar skrivaren i ett rum där ingen medarbetare har sin ordinarie arbetsstation.

Specifikationer för omgivande miljö

	Drift	Transport
Temperatur	15 till 30 °C (59 till 86 °F)	-40 till 60 °C (-40 till 140 °F)
Relativ fuktighet	20 till 80 %	90 % eller lägre (icke kondenserande)
Höjd över havet	0 C till 3048 C	
Lutning	VIKTIGT: Var försiktig när du flyttar produkten om du har installerat bläckpatronerna. Om produkten lutas mer än 3 grader kan patronerna läcka.	
Elektrostatisk urladdning (ESD)	Om det uppstår elektrostatiska urladdningar medan maskinen kopierar kommer en linje synas på den kopierade sidan. Urladdningen borde försvinna om du kopierar sidan på nytt.	



OBS! Värdena kan komma att ändras.

Program för miljövänliga produkter

- [Skydda miljön](#)
- [Ozon](#)
- [Strömförbrukning](#)
- [Kommissionens förordning \(EG\) 1275/2008](#)
- [Papper](#)
- [Skrivartillbehör till HP PageWide](#)
- [Plast](#)
- [Återvinning av elektronisk maskinvara](#)
- [Materialbegränsningar](#)
 - [Allmän batteriinformation](#)
 - [Batterikassering i Taiwan](#)
 - [Materialmeddelande för perklorat i Kalifornien](#)
 - [EU:s batteridirektiv](#)
 - [Meddelande om batterier för Brasilien](#)
- [Kemiska substanser](#)
- [EPEAT](#)
- [Kassering av utrustning](#)
- [Tabell över giftiga och skadliga substanser \(Kina\)](#)
- [RoHS-meddelande \(Restriction on Hazardous Substances\) \(Turkiet\)](#)
- [RoHS-meddelande \(Restriction on Hazardous Substances\) \(Ukraina\)](#)
- [Meddelande om begränsningar angående skadliga substanser \(Indien\)](#)
- [China Energy Label för skrivare, fax och kopiator](#)
- [Användarinformation om China SEPA Eco Label](#)

Skydda miljön

HP strävar efter att tillhandahålla kvalitetsprodukter på ett miljövänligt sätt. Den här produkten har utformats med flera egenskaper i syfte att minimera miljöpåverkan.

Besök www.hp.com/go/environment eller www.hp.com/hpinfo/globalcitizenship/environment för mer information om HP och miljön och ta del av bland annat miljöprofiler för våra produkter, säkerhetsdatablad och HP-program för återlämning och återvinning.

Ozon

Produkten avger ingen ozongas (O₃).

Strömförbrukning

Utskrifts- och bildbehandlingsutrustning från HP som är märkt med ENERGY STAR®-logotypen är certifierad av U.S. Environmental Protection Agency. Följande märkning finns på ENERGY STAR-kvalificerade bildbehandlingsprodukter:



Ytterligare information om bildproduktmodell för ENERGY STAR-kvalificerade produkter finns på: www.hp.com/go/energystar

Kommissionens förordning (EG) 1275/2008

För information om produktel, inklusive produktens elförbrukning i nätverksanslutet standbyläge om alla trådbundna nätverksportar är anslutna och alla trådlösa nätverksportar är aktiverade, se avsnittet P14 "Additional Information" (Mer information) för produktens IT ECO-deklaration på www.hp.com/hpinfo/globalcitizenship/environment/productdata/itecodesktop-pc.html.

Papper

Den här produkten kan använda återvunnet papper och lätt papper (EcoFFICIENT™) om pappret uppfyller riktlinjerna i produktens guide för utskriftsmaterial. Produkten lämpar sig för användning av returpapper och lätt papper (EcoFFICIENT™) enligt EN12281:2002.

Skrivartillbehör till HP PageWide

HPs originaltillbehör har utvecklats och tillverkats med miljön i åtanke. Med HP är det enkelt att spara på resurser och papper när du skriver ut. När du sedan är färdig gör vi det enkelt och kostnadsfritt att återvinna. Programmets tillgänglighet varierar. Om du vill veta mer, gå till www.hp.com/recycle. Om du vill delta i HP Planet Partners retur- och återvinningsprogram går du till www.hp.com/recycle. Välj land/region för information om hur du returnerar dina HP PageWide-förbrukningsartiklar.

 **OBS!** Fullständig information om återvinning hittar du på [HP:s hållbarhet](#) -webbplatsen. Här kan du även beställa förfrankade etiketter, kuvert eller förpackningar för återvinning.

Plast

Plastdelar över 25 gram är markerade enligt internationell standard, vilket underlättar återvinningen när produktens livslängd har uppnåtts.

Återvinning av elektronisk maskinvara

HP rekommenderar sina kunder att återvinna begagnad elektronisk maskinvara. Mer information om återvinningsprogrammen finns på [HP:s hållbarhet](#) -webbplatsen.

Materialbegränsningar

- [Allmän batteriinformation](#)
- [Batterikassering i Taiwan](#)

- [Materialmeddelande för perklorat i Kalifornien](#)
- [EU:s batteridirektiv](#)
- [Meddelande om batterier för Brasilien](#)

Allmän batteriinformation

Den här HP-produkten innehåller inte tillsatt kvicksilver.

Denna HP-produkt har ett batteri som kan kräva särskild hantering när produkten nått slutet av sin livslängd. Batterierna som ingår i eller medföljer denna HP-produkt omfattar följande.

HP PageWide MFP 377dw	
Typ	Litiummangandioxid
Vikt:	3,0 g
Plats	På moderkortet
Kan tas bort av användaren	Nej

Batterikassering i Taiwan



廢電池請回收

Please recycle waste batteries.

Materialmeddelande för perklorat i Kalifornien

California Perchlorate Material Notice

Perchlorate material - special handling may apply. See:
<http://www.dtsc.ca.gov/hazardouswaste/perchlorate/>

This product's real-time clock battery or coin cell battery may contain perchlorate and may require special handling when recycled or disposed of in California.

EU:s batteridirektiv

Den här produkten innehåller ett batteri som används för att bibehålla dataintegriteten hos realtidsklockan eller produktinställningarna och är konstruerat för att hålla hela produktens livstid. Alla försök att utföra service på batteriet eller byta det bör utföras av en kvalificerad servicetekniker.



Meddelande om batterier för Brasilien

A bateria deste equipamento não foi projetada para ser removida pelo cliente.

Kemiska substanser

HP förbinder sig att efter behov informera kunderna om de kemiska substanser som ingår i våra produkter i syfte att uppfylla lagkrav som REACH (Europaparlamentets och rådets förordning (EG) nr 1907/2006). En rapport om kemikalierna i denna produkt finns på <http://www.hp.com/go/reach>.

EPEAT

Most HP products are designed to meet EPEAT. EPEAT is a comprehensive environmental rating that helps identify greener electronics equipment. For more information on EPEAT go to www.epeat.net. For information on HP's EPEAT registered products go to www.hp.com/hpinfo/globalcitizenship/environment/pdf/epeat_printers.pdf.

Kassering av utrustning



Den här symbolen innebär att produkten inte får kasseras i hushållsavfallet. Istället ansvarar du för att den lämnas in på därför avsett uppsamlingsställe för återvinning av elektrisk och elektronisk utrustning. Mer information finns på <http://www.hp.com/recycle>

Tabell över giftiga och skadliga substanser (Kina)

产品中有毒物质或元素的名称及含量
根据中国《电子信息产品污染控制管理办法》



零件描述	有害物质					
	铅	汞	镉	六价铬	多溴联苯	多溴联苯醚
外壳和托盘*	0	0	0	0	0	0
电线*	0	0	0	0	0	0
印刷电路板*	X	0	0	0	0	0
打印系统*	X	0	0	0	0	0
显示器*	X	0	0	0	0	0
喷墨打印机墨盒*	0	0	0	0	0	0
驱动光盘*	X	0	0	0	0	0
扫描仪*	X	X	0	0	0	0
网络配件*	X	0	0	0	0	0
电池板*	X	0	0	0	0	0
自动双面打印系统*	0	0	0	0	0	0
外部电源*	X	0	0	0	0	0

本表格依据 SJ/T 11364 的规定编制。
 0: 表示该有害物质在该部件所有均质材料中的含量均在 GB/T 26572 规定的限量要求以下。
 X: 表示该有害物质至少在该部件的某一均质材料中的含量超出 GB/T 26572 规定的限量要求。
 此表中所有名称中含“X”的部件均符合欧盟 RoHS 立法。
 注: 环保使用期限的参考标识取决于产品正常工作的温度和湿度等条件

RoHS-meddelande (Restriction on Hazardous Substances) (Turkiet)

Türkiye Cumhuriyeti: EEE Yönetmeliğine Uygundur

RoHS-meddelande (Restriction on Hazardous Substances) (Ukraina)

Обладнання відповідає вимогам Технічного регламенту щодо обмеження використання деяких небезпечних речовин в електричному та електронному обладнанні, затвердженого постановою Кабінету Міністрів України від 3 грудня 2008 № 1057

Meddelande om begränsningar angående skadliga substanser (Indien)

Restriction of hazardous substances (India)

This product complies with the "India E-waste (Management and Handling) Rule 2011" and prohibits use of lead, mercury, hexavalent chromium, polybrominated biphenyls or polybrominated diphenyl ethers in concentrations exceeding 0.1 weight % and 0.01 weight % for cadmium, except for the exemptions set in Schedule 2 of the Rule.

复印机、打印机和传真机能源效率标识 实施规则

依据“复印机、打印机和传真机能源效率标识实施规则”，本打印机具有中国能效标签。根据“复印机、打印机和传真机能效限定值及能效等级”（“GB21521”）决定并计算得出该标签上所示的能效等级和 TEC（典型能耗）值。

1. 能效等级

能效等级分为三个等级，等级 1 级能效最高。根据产品类型和打印速度标准决定能效限定值。

2. 能效信息

2.1 LaserJet 打印机和高性能喷墨打印机

- 典型能耗

典型能耗是正常运行 GB21521 测试方法中指定的时间后的耗电量。此数据表示为每周千瓦时 (kWh)。

标签上所示的能效数字按涵盖根据“复印机、打印机和传真机能源效率标识实施规则”选择的登记装置中所有配置的代表性配置测定而得。因此，本特定产品型号的实际能耗可能与标签上所示的数据不同。

有关规范的详情信息，请参阅 GB21521 标准的当前版本。

Användarinformation om China SEPA Eco Label

中国环境标识认证产品用户说明

噪声大于63.0Db(A)的办公设备不宜放置于办公室内，请在独立的隔离区域使用。

如需长时间使用本产品或打印大量文件，请确保在通风良好的房间内使用。

如您需要确认本产品处于零能耗状态，请按下电源关闭按钮，并将插头从电源插座断开。

您可以使用再生纸，以减少资源耗费。

Information om bestämmelser

- [Information om gällande lagar och bestämmelser](#)
- [VCCI-deklaration \(Japan\)](#)
- [Instruktioner för strömsladd](#)
- [Nätsladdar \(Japan\)](#)
- [EMI-deklaration \(Korea\)](#)
- [Meddelande till användare i Tyskland angående bildskärmsarbetsplatser](#)
- [Meddelande om bestämmelser för Europeiska unionen](#)
- [Ytterligare meddelande om telekomprodukter \(fax\)](#)
- [Ytterligare meddelande angående trådlösa produkter](#)

Information om gällande lagar och bestämmelser

Regulatoriskt modellnummer för identifiering

Din produkt har tilldelats ett regulatoriskt modellnummer för identifikationsändamål. Detta kontrollnummer ska inte förväxlas med produktnamnet eller produktnumren.

Produktens modellnummer	Regleringsmodellnummer
PageWide MFP 377dw	VCVRA-1502-01
PageWide MFP 377dw	VCVRA-1502-02

FCC-deklaration

Den här utrustningen har testats och motsvarar gränserna för digitala enheter inom klass B i enlighet med del 15 i FCC-reglerna. Dessa begränsningar är utformade för att ge rimligt skydd mot skadliga störningar vid installation i bostäder. Den här utrustningen genererar, använder och kan utstråla radiofrekvent energi, och om den inte installeras i enlighet med instruktionerna kan den störa radiokommunikationer. Det finns dock ingen garanti för att störningar inte uppstår i en viss installation. Om utrustningen orsakar störningar i radio- eller tv-mottagningen, vilket kan kontrolleras genom att stänga av och slå på produkten, bör användaren försöka åtgärda störningen genom någon av följande åtgärder:

- Rikta om eller flytta antennen.
- Öka avståndet mellan utrustningen och mottagaren.
- Anslut utrustningen till ett uttag som inte hör till samma krets som den mottagaren är ansluten till.
- Rådfråga återförsäljaren eller en erfaren radio- och tv-tekniker om du behöver mer hjälp.



OBS! Alla ändringar eller modifieringar av enheten som inte uttryckligen godkänts av HP kan upphäva användarens behörighet att använda den här utrustningen.

En skärmd gränssnittskabel måste användas för att uppfylla klass B-kraven i del 15 av FCC:s föreskrifter.

För mer information, kontakta: Manager of Corporate Product Regulations, HP Inc., 1501 Page Mill Road, Palo Alto, CA 94304, USA.

Den här datorn uppfyller kraven enligt del 15 i FCC-reglerna. Användningen avgörs av följande två villkor: (1) Enheten orsakar inte några störningar och (2) den klarar eventuella störningar, även sådana som kan påverka dess funktionalitet.

VCCI-deklaration (Japan)

この装置は、情報処理装置等電波障害自主規制協議会（VCCI）の基準に基づくクラスB情報技術装置です。この装置は、家庭環境で使用することを目的としていますが、この装置がラジオやテレビジョン受信機に近接して使用されると、受信障害を引き起こすことがあります。取扱説明書に従って正しい取り扱いをして下さい。

Instruktioner för strömladd

Kontrollera att strömkällan är tillräcklig för produktens nätspänning. Nätspänningen står angiven på produktens etikett. Produkten använder antingen 100–240 V växelström eller 200–240 V växelström samt 50/60 Hz.

⚠ VIKTIGT: Undvik skada på produkten genom att endast använda strömladdan som medföljde produkten.

Nätsladdar (Japan)

製品には、同梱された電源コードをお使い下さい。
同梱された電源コードは、他の製品では使用出来ません。

EMI-deklaration (Korea)

B급 기기 (가정용 방송통신기기)	이 기기는 가정용(B급)으로 전자파적합등록을 한 기기로서 주로 가정에서 사용하는 것을 목적으로 하며, 모든 지역에서 사용할 수 있습니다.
-----------------------	--

Meddelande till användare i Tyskland angående bildskärmsarbetsplatser

Das Gerät ist nicht für die Benutzung im unmittelbaren Gesichtsfeld am Bildschirmarbeitsplatz vorgesehen. Um störende Reflexionen am Bildschirmarbeitsplatz zu vermeiden, darf dieses Produkt nicht im unmittelbaren Gesichtsfeld platziert werden.

Meddelande om bestämmelser för Europeiska unionen

- [Meddelande om bestämmelser för Europeiska unionen](#)
- [Endast trådlösa modeller](#)
- [Endast modeller med faxfunktion](#)

Meddelande om bestämmelser för Europeiska unionen



Produkter med CE-märkning följer ett eller flera av följande EU-direktiv enligt vad som är tillämpligt: Lågspänningsdirektivet 2006/95/EG, direktivet om elektromagnetisk kompatibilitet 2004/108/EG, direktivet om ekodesign 2009/125/EG, R&TTE-direktivet 1999/5/EG och RoHS-direktivet 2011/65/EU. Efterlevnaden av dessa direktiv bedöms enligt tillämpliga harmoniserade europeiska standarder. Den fullständiga deklARATIONEN om överensstämmelse är tillgänglig på följande webbplats: www.hp.com/go/certificates (sök med hjälp av produktens modellnamn eller det regulatoriska modellnumret (RMN) som anges på myndighetsetiketten).

Kontaktpunkt för regulatoriska frågor:

Hewlett-Packard GmbH, Dept./MS: HQ-TRE, Herrenberger Strasse 140, 71034 Böblingen, TYSKLAND

Endast trådlösa modeller

EMF

- Den här produkten följer internationella riktlinjer (ICNIRP) för exponering av radiofrekvensstrålning.

Om den innehåller en enhet som sänder och tar emot radiosignaler är ett separationsavstånd på 20 cm vid normal användning tillräckligt för att nivån av radiofrekvensexponering ska uppfylla de krav som gäller inom EU.

Trådlös funktion i Europa

- Den här produkten är avsedd att användas utan begränsningar i alla EU-länder plus Island, Liechtenstein, Norge och Schweiz.

Endast modeller med faxfunktion

HP-produkter med faxkapacitet uppfyller kraven i R&TTE-direktivet 1999/5/EG (bilaga II) och är i enlighet med detta CE-märkta. Däremot kan skillnader mellan de olika PSTN-näten i olika länder/regioner inte garantera att produkten fungerar i alla PSTN-nätets termineringspunkter. Om det uppstår problem bör du i första hand kontakta återförsäljaren av utrustningen.

Ytterligare meddelande om telekomprodukter (fax)

- [Meddelande om telekomprodukter för Nya Zeeland](#)
- [Additional FCC statement for telecom products \(US\)](#)
- [Industry Canada CS-03 requirements](#)
- [Meddelande till användare av det kanadensiska telenätet](#)
- [Meddelande om trådbunden fax i Australien](#)
- [Meddelande till användare av det tyska telefonnätet](#)

Meddelande om telekomprodukter för Nya Zeeland

Beviljandet av telekomtillstånd för terminalutrustning anger endast att Telecom accepterat att utrustningen uppfyller minimikraven för anslutning till nätverket. Det anger varken att Telecom stöder produkten eller erbjuder några garantier. Framför allt ges inga garantier att utrustningen kommer att fungera korrekt på alla sätt med annan utrustning av andra märken och modeller som getts telekomtillstånd eller att produkten är kompatibel med alla Telecoms nätverkstjänster.

Utrustningen får inte ställas in för att möjliggöra automatiska samtal till Telecoms räddningstjänst på "111".

Additional FCC statement for telecom products (US)

This equipment complies with Part 68 of the FCC rules and the requirements adopted by the ACTA. On the rear (or bottom) of this equipment is a label that contains, among other information, a product identifier in the format US:AAAEQ##TXXXX. If requested, this number must be provided to the telephone company.

Applicable connector jack Universal Service Order Codes ("USOC") for the Equipment is: RJ-11C.

A plug and jack used to connect this equipment to the premises wiring and telephone network must comply with the applicable FCC Part 68 rules and requirements adopted by the ACTA. A compliant telephone cord and modular plug is provided with this product. It is designed to be connected to a compatible modular jack that is also compliant. See installation instructions for details.

The REN is used to determine the number of devices that may be connected to a telephone line. Excessive RENs on a telephone line may result in the devices not ringing in response to an incoming call. In most but not all areas, the sum of RENs should not exceed five (5.0). To be certain of the number of devices that may be connected to a line, as determined by the total RENs, contact the local telephone company. For products approved after July 23, 2001, the REN for this product is part of the product identifier that has the format US:AAAEQ##TXXXX. The digits represented by ## are the REN without a decimal point (e.g., 00 is a REN of 0.0).

If this equipment causes harm to the telephone network, the telephone company will notify you in advance that temporary discontinuance of service may be required. But if advance notice isn't practical, the telephone company will notify the customer as soon as possible. Also, you will be advised of your right to file a complaint with the FCC if you believe it is necessary.

The telephone company may make changes in its facilities, equipment, operations or procedures that could affect the operation of the equipment. If this happens the telephone company will provide advance notice in order for you to make necessary modifications to maintain uninterrupted service.

If trouble is experienced with this equipment, please contact the manufacturer, or look elsewhere in this manual, for repair or warranty information. If the equipment is causing harm to the telephone network, the telephone company may request that you disconnect the equipment until the problem is resolved.

Connection to party line service is subject to state tariffs. Contact the state public utility commission, public service commission or corporation commission for information.

⚠ VIKTIGT: If your home has specially wired alarm equipment connected to the telephone line, ensure the installation of this equipment does not disable your alarm equipment. If you have questions about what will disable alarm equipment, consult your telephone company or a qualified installer.

WHEN PROGRAMMING EMERGENCY NUMBERS AND(OR) MAKING TEST CALLS TO EMERGENCY NUMBERS:

- Remain on the line and briefly explain to the dispatcher the reason for the call.
- Perform such activities in the off-peak hours, such as early morning or late evening.



OBS! The FCC hearing aid compatibility rules for telephones are not applicable to this equipment.

The Telephone Consumer Protection Act of 1991 makes it unlawful for any person to use a computer or other electronic device, including FAX machines, to send any message unless such message clearly contains in a margin at the top or bottom of each transmitted page or on the first page of the transmission, the date and time it is sent and an identification of the business or other entity, or other individual sending the message and the telephone number of the sending machine or such business, other entity, or individual. (The telephone number provided may not be a 900 number or any other number for which charges exceed local or long-distance transmission charges.)

In order to program this information into your FAX machine, you should complete the steps described in the software.

Industry Canada CS-03 requirements

Notice: The Industry Canada label identifies certified equipment. This certification means the equipment meets certain telecommunications network protective, operational, and safety requirements as prescribed in the appropriate Terminal Equipment Technical Requirement document(s). The Department does not guarantee the equipment will operate to the user's satisfaction. Before installing this equipment, users should ensure that it is permissible for the equipment to be connected to the facilities of the local telecommunications company. The equipment must also be installed using an acceptable method of connection. The customer should be aware that compliance with the above conditions may not prevent degradation of service in some situations. Repairs to certified equipment should be coordinated by a representative designated by the supplier. Any repairs or alterations made by the user to this equipment, or equipment malfunctions, may give the telecommunications company cause to request the user to disconnect the equipment. Users should ensure for their own protection that the electrical ground connections of the power utility, telephone lines, and internal metallic water pipe system, if present, are connected together. This precaution can be particularly important in rural areas.



VIKTIGT: Users should not attempt to make such connections themselves, but should contact the appropriate electric inspection authority, or electrician, as appropriate. The Ringer Equivalence Number (REN) of this device is 0,1.

Notice: The Ringer Equivalence Number (REN) assigned to each terminal device provides an indication of the maximum number of terminals allowed to be connected to a telephone interface. The termination on an interface may consist of any combination of devices subject only to the requirement that the sum of the Ringer Equivalence Number of all the devices does not exceed five (5.0). The standard connecting arrangement code (telephone jack type) for equipment with direct connections to the telephone network is CA11A.

Meddelande till användare av det kanadensiska telenätet

Note à l'attention des utilisateurs du réseau téléphonique Canadien/notice to users of the Canadian telephone network

Cet appareil est conforme aux spécifications techniques des équipements terminaux d'Industrie Canada. Le numéro d'enregistrement atteste de la conformité de l'appareil. L'abréviation IC qui précède le numéro d'enregistrement indique que l'enregistrement a été effectué dans le cadre d'une Déclaration de conformité stipulant que les spécifications techniques d'Industrie Canada ont été respectées. Néanmoins, cette abréviation ne signifie en aucun cas que l'appareil a été validé par Industrie Canada.

Pour leur propre sécurité, les utilisateurs doivent s'assurer que les prises électriques reliées à la terre de la source d'alimentation, des lignes téléphoniques et du circuit métallique d'alimentation en eau sont, le cas échéant, branchées les unes aux autres. Cette précaution est particulièrement importante dans les zones rurales.



Remarque Le numéro REN (Ringer Equivalence Number) attribué à chaque appareil terminal fournit une indication sur le nombre maximal de terminaux qui peuvent être connectés à une interface téléphonique. La terminaison d'une interface peut se composer de n'importe quelle combinaison d'appareils, à condition que le total des numéros REN ne dépasse pas 5.

Basé sur les résultats de tests FCC Partie 68, le numéro REN de ce produit est 0.1.

This equipment meets the applicable Industry Canada Terminal Equipment Technical Specifications. This is confirmed by the registration number. The abbreviation IC before the registration number signifies that registration was performed based on a Declaration of Conformity indicating that Industry Canada technical specifications were met. It does not imply that Industry Canada approved the equipment. Users should ensure for their own protection that the electrical ground connections of the power utility, telephone lines and internal metallic water pipe system, if present, are connected together. This precaution might be particularly important in rural areas.



Note The Ringer Equivalence Number (REN) assigned to each terminal device provides an indication of the maximum number of terminals allowed to be connected to a telephone interface. The termination on an interface might consist of any combination of devices subject only to the requirement that the sum of the Ringer Equivalence Numbers of all the devices does not exceed 5.

The REN for this product is 0.1, based on FCC Part 68 test results.

Meddelande om trådbunden fax i Australien

In Australia the HP device must be connected to the Telecommunications Network through a line cord which meets the requirements of the Technical Standard AS/ACIF S008.

Meddelande till användare av det tyska telefonnätet

Dieses HP Faxprodukt ist ausschließlich für den Anschluss an das analoge öffentliche Telefonnetz vorgesehen. Stecken Sie den TAE N-Telefonstecker, der im Lieferumfang des Geräts enthalten ist, in eine N-codierte TAE 6-Anschlussdose. Dieses HP Faxprodukt kann als einzelnes Gerät und/oder zusammen (Reihenschaltung) mit anderen zugelassenen Endgeräten verwendet werden.

Ytterligare meddelande angående trådlösa produkter

- [Exponering för radiofrekvent energi](#)
- [Meddelande till användare i Brasilien](#)

- [Bestämmelser för Kanada](#)
- [Information för Japan](#)
- [Meddelande till användare i Korea](#)
- [Bestämmelser för Taiwan](#)
- [Information för Mexiko](#)

Exponering för radiofrekvent energi

Exposure to radio frequency radiation

 **Caution** The radiated output power of this device is far below the FCC radio frequency exposure limits. Nevertheless, the device shall be used in such a manner that the potential for human contact during normal operation is minimized. This product and any attached external antenna, if supported, shall be placed in such a manner to minimize the potential for human contact during normal operation. In order to avoid the possibility of exceeding the FCC radio frequency exposure limits, human proximity to the antenna shall not be less than 20 cm (8 inches) during normal operation.

Meddelande till användare i Brasilien

Aviso aos usuários no Brasil

Este equipamento opera em caráter secundário, isto é, não tem direito à proteção contra interferência prejudicial, mesmo de estações do mesmo tipo, e não pode causar interferência a sistemas operando em caráter primário.

Bestämmelser för Kanada

Under Industry Canada regulations, this radio transmitter may only operate using an antenna of a type and maximum (or lesser) gain approved for the transmitter by Industry Canada. To reduce potential radio interference to other users, the antenna type and its gain should be so chosen that the equivalent isotropically radiated power (e.i.r.p.) is not more than that necessary for successful communication.

This device complies with Industry Canada licence-exempt RSS standard(s). Operation is subject to the following two conditions: (1) this device may not cause interference, and (2) this device must accept any interference, including interference that may cause undesired operation of the device.

 **WARNING:** Exposure to Radio Frequency Radiation The radiated output power of this device is below the Industry Canada radio frequency exposure limits. Nevertheless, the device should be used in such a manner that the potential for human contact is minimized during normal operation.

To avoid the possibility of exceeding the Industry Canada radio frequency exposure limits, human proximity to the antennas should not be less than 20 cm (8 inches).

Information för Japan

この機器は技術基準適合証明又は工事設計認証を受けた無線設備を搭載しています。

Meddelande till användare i Korea

해당 무선설비는 전파혼신 가능성이 있으므로 인명안전과 관련된 서비스는 할 수 없음

Bestämmelser för Taiwan

低功率電波輻射性電機管理辦法

第十二條 經型式認證合格之低功率射頻電機，非經許可，公司、商號或使用者均不得擅自變更頻率、加大功率或變更原設計之特性及功能。

第十四條 低功率射頻電機之使用不得影響飛航安全及干擾合法通信；經發現有干擾現象時，應立即停用，並改善至無干擾時方得繼續使用。前項合法通信，指依電信法規定作業之無線電通信。低功率射頻電機須忍受合法通信或工業、科學及醫療用電波輻射性電機設備之干擾。

Information för Mexiko

Aviso para los usuarios de México

La operación de este equipo está sujeta a las siguientes dos condiciones: (1) es posible que este equipo o dispositivo no cause interferencia perjudicial y (2) este equipo o dispositivo debe aceptar cualquier interferencia, incluyendo la que pueda causar su operación no deseada. Para saber el modelo de la tarjeta inalámbrica utilizada, revise la etiqueta regulatoria de la impresora.

Index

- A**
akustiska specifikationer 192
allmän kontorsinställning 63
Alternativt läge för brevpapper
inmatningsfack 56
anpassad storlek på kopior 87
ansluta till ett trådlöst nätverk 17
anslutning
USB 16
åtgärda problem 167
avblockera faxnummer 110
avbryta
kopieringsjobb 90
- B**
batterier ingår 195
bedrägeriwebbplats 62
bekräftelserapporter, fax 122
bildläsare
glasrengöring 131
bläcknivåer, kontrollera 64
bläckpatroner
återvinning 65, 195
brandvägg 17
- C**
checklista
faxfelsökning 153
- D**
dokumentmatare
fylla på 57
papperstrassel 135
DSL
faxes 105
duplexinställningar, ändra 26
- E**
elektriska specifikationer 192
- elektroniska fax
skicka 116
externa linjer
pauser, infoga 107
uppringningsprefix 107
- F**
fack
papperstrassel, rensa, 138
Standardpappersstorlek 50
trassel, ta bort 137
fack, utmatning
trassel, ta bort 140
Fack 1
papperstrassel, rensa, 136
Fack 2
trassel, ta bort 137
Fack 3
papperstrassel, rensa, 138
fax
använda DSL, PBX eller ISDN
105
använda VoIP 106
automatisk förminskning 112
bekräftelserapporter, 122
det går inte att skicka 163
det går inte att ta emot 165
felkorrigering 155
felrapport, skriva ut 157
felrapporter 123
inställningar för
återuppringning 108
kontrastinställningar 109
kortnummer 115
logg, rensa 124
logg, skriv ut 123
lösa allmänna problem 166
manuell mottagning 119
pauser, infoga 107
rapporter 122
Rignsign. f svar 111
ringsignalsmönster 112
skicka från programvara 116
skriva ut från minnet 119
skriv ut uppgifter om den senaste
överföringen 124
spärra 110
stämpla mottagna 113
ta bort från minnet 119
uppringning, ton eller puls 108
uppringningsprefix 107
V.34-inställning 156
vidarebefordra 110
volyminställningar 113
övervakad uppringning 117
- fxaxa
från en dator (OS X) 116
från en dator (Windows) 116
fxaxa manuellt
skicka 117
ta emot 119
fxaxdatum, konfigurera
använda HP:s guide för
konfiguration av digital fax
103
använda kontrollpanelen 102
fxaxfelsökning
checklista 153
fxaxrubrik, konfigurera
använda HP:s guide för
konfiguration av digital fax
103
använda kontrollpanelen 102
fxaxtid, konfigurera
använda HP:s guide för
konfiguration av digital fax
103
använda kontrollpanelen 102

- fel
 - program 173
- felkorrigerig, inställning, fax 155
- felmeddelanden, fax 157, 163, 165
- felrapport, fax
 - skriva ut 157
- felrapporter, fax 123
- felsökning
 - fax 153
 - faxfelkorrigerig, inställning 155
 - kontrollista 126
 - Mac-problem 175
 - pappersmatningsproblem 133
 - Problem med nätverk 168
 - Problem med plug-and-print-utskrift från en USB-enhet 147
 - problem med USB-direktanslutning 167
 - skicka fax 163
 - ta emot fax 165
 - trassel 133
- foton
 - kopiera 89
- funktioner 2
- fylla på brevpapper 56
 - inmatningsfack 56
- fylla på förutskrivna formulär 56
 - inmatningsfack 56
- fylla på kuvert
 - inmatningsfack 54, 55
- fylla på papper
 - inmatningsfack 50
- färg
 - justera 73
 - matcha 75
 - utskrift jämfört med bildskärm 75
- för
 - produkten 179
- förbrukningsmaterial
 - förfalskningar 62
 - icke-HP 62
 - återvinning 65, 195
- förfalskat förbrukningsmaterial 62
- förstora dokument
 - kopiering 87
- förvara
 - patroner 63
- G**
 - gateway, ställa in standard 25
 - glas, rengöra 131
 - gruppnummerposter
 - redigera 121
 - skapa 121
 - Guide för trådlös installation
 - konfigurera trådlöst nätverk 18
- H**
 - hantera nätverk 25
 - HP:s webbplats för rapportering av bedrägerier 62
 - HP Kundtjänst 178
 - HP Verktyg (OS X)
 - öppna 42
- I**
 - icke-HP-material 62
 - ID-kort
 - kopiering 88
 - inbäddad webbserver
 - funktioner 28
 - WebScan 97
 - inmatningsfack
 - fylla på 50, 54, 55, 56
 - installera
 - produkter i trådbundna nätverk 17
 - inställningar
 - standardinställningar, återställa 130
 - inställningar för automatisk förminskning, fax 112
 - inställningar för ljus/mörker
 - fax 109
 - inställningar för mörker
 - fax 109
 - inställning av länkhastighet 26
 - inställning särskild ringsignal 112
 - IPv4-adresser 25
 - ISDN
 - fxa 105
- J**
 - jämförelse, produktmodeller 1
- K**
 - kassering 195
 - Kassering av förbrukat material 197
- kontrastinställningar
 - kopia 87
- kontrollpanel
 - rengöra pekskärmen 132
 - rengöringssida, skriva ut 131
- kopiera
 - foton 89
- kopiering
 - avbryta 90
 - dubbelsidigt 90
 - förstora 87
 - inställningar för ljus/mörker 87
 - kontrast, justera 87
 - minska 87
- Koppla-in-och-skriv-ut-utskrift från en USB-enhet 79
- Koreanska EMI-bestämmelser 201
- kortnummer
 - programmera 115
- kortnummerposter
 - redigera 121
 - skapa 121
- kundsupport
 - online 178
- kvicksilverfri produkt 195
- L**
 - ljus
 - fax ljus/mörker 109
 - kontrast för exemplar 87
 - logg, fax
 - skriva ut 123
 - loggar, fax
 - fel 157
 - lösa
 - faxproblem 163
 - Problem med nätverk 168
 - Problem med plug-and-print-utskrift från en USB-enhet 147
 - problem med USB-direktanslutning 167
 - lösa problem
 - fax 166
- M**
 - Mac
 - problem, felsökning 175
 - Macintosh
 - support 178
 - matcha färger 75

materialbegränsningar 195
miljöfunktioner 2
minne
 skriva ut ett fax igen 119
 ta bort fax 119
minska dokument
 kopiering 87
modell
 jämförelse 1
modeller, funktionsöversikt 2
mot förfalskat
 förbrukningsmaterial 62
mörker, kontrastinställningar
 kopia 87

N

nätspänning
 förbrukning 192
nätverk
 inställningar, visa 25
 inställningar, ändra 25
 IPv4-adresser 25
 lösenord, ställa in 25
 lösenord, ändra 25
 standard-gateway 25
 subnätmask 25
nätverk, trådbundna
 installera produkten 17

O

OCR
 redigera skannade dokument 98
OS X
 HP Verktøy 42
 skanna från TWAIN-kompatibelt
 program 96

P

papper
 inställningar för automatisk
 förminskning av fax 112
 standardstorlek för fack 50
 trassel 133
 välja 60, 149
pappersbana
 trassel, ta bort 139
pappershämtningsproblem
 lösa 133
papperstyp
 ändra 149

patroner 65
 förvaring 63
 icke-HP 62
 kontrollera bläcknivåerna 64
 återvinning 65, 195
pauser, infoga 107
PBX
 faxes 105
pekskärmen, rengöra 132
prefix, uppringning 107
problemlösning
 inget gensvar 146
 långsamt svar 147
produkt
 modelljämförelse 1
produktöversikt 2
program
 OCR 98
 problem 173
 skanna från TWAIN eller WIA 96
 skicka fax 116
 WebScan 97
protokollinställningar, fax 156
pulsväl 108

R

rapporter
 bekräftelse, fax 122
 fel, fax 123
 händelselogg 129
 konfigurationssida för nätverk
 129
 kvalitetsrapport 129
 PCL6-teckensnitt 130
 PCL-teckensnittslista 130
 PS-teckensnitt 130
 skrivarstatusrapport 129
rapporter, fax
 fel 157
redigera
 text i OCR-program 98
rengöra
 pekskärm 132
rengöring
 glas 131
 skrivhuvud 131
rensa
 faxloggar 124
ringsignaler
 särskilda 112

ringsignalsmönster 112

S

Sidanpassa, inställning för fax 112
skanna
 från WebScan 97
 OCR 98
 TWAIN-kompatibelt program 96
 WIA-kompatibelt program 96
skicka fax
 felrapport, skriva ut 157
 från programvara 116
 minne, från 117
 vidarebefordra 110
 övervakad uppringning 117
skicka skannade objekt
 för OCR 98
skrivardrivrutin
 konfigurera trådlöst nätverk 23
skrivardrivrutiner
 välja 150
skrivarprogram (Windows)
 öppna skrivarens programvara
 (Windows) 24
skrivarprogramvara (OS X)
 öppna 42
skriva ut
 faxrapporter 122
 från USB-lagringstillbehör 79
skriva ut ett fax igen 119
skriv ut
 faxloggar 123
små dokument
 kopiering 88
specifikationer
 elektrisk och akustisk 192
spärra fax 110
standard, återställning 130
standard-gateway, inställning 25
standardinställningar, återställa
130
storlek, kopia
 förminska eller förstora 87
storlekar, material
 Sidanpassa, inställning, faxes
 112
ställa in ringsignaler före svar 111
subnätmask 25
support
 online 178

support online 178

T

ta bort fax från minnet 119

ta emot fax

felrapport, skriva ut 157

inställningar för automatisk förminskning 112

inställning av ringsignaler före svar 111

inställning av Stämpla mottagna 113

manuellt 119

ringsignalsmönster, inställningar 112

skriva ut igen 119

spärta 110

TCP/IP

konfigurera IPv4-parametrar

manuellt 25

teknisk support

online 178

telefon, fax från

ta emot 119

telefonbok, fax

lägga till poster 115

telefonsvarare, ansluta

faxinställningar 111

text i färg, och OCR 98

tonval 108

trassel

dokumentmatare, åtgärda 135

hitta 135

orsaker till 133

pappersbana, ta bort 139

papper som bör undvikas 60

utmatningsfack, ta bort 140

trådlös nätverksanslutning 17

trådlöst nätverk

installera drivrutinen 23

konfigurera med installationsguiden 18

TWAIN-kompatibelt program, skanna från 96

U

underhåll

kontrollera bläcknivåerna 64

uppringning

automatisk återuppringning, inställningar 108

pauser, infoga 107

prefix, infoga 107

ton- eller pulsinställning 108

upptagetsignaler, alternativ för

återuppringning 108

USB-konfiguration 16

USB-lagringstillbehör

skriva ut från 79

utmatningsfack

trassel, ta bort 140

utskrift

uppgifter om det senaste faxet 124

utskriftskvalitet

förbättra 148, 149

V

V.34-inställning 156

VCCI-deklaration (Japan) 201

vidarebefordra fax 110

VoIP

faxa 106

volym, justera 113

vänster lucka

trassel, ta bort 139

W

webbplatser

förfalskningsrapporter 62

kundsupport 178

Macintosh kundsupport 178

WebScan 97

WIA-kompatibelt program, skanna från 96

Windows

skanna från TWAIN- eller WIA-program 96

Å

återställa standardinställningar 130

återuppringning

automatisk, inställningar 108

återvinning 2, 195

återvinning av

förbrukningsmaterial 65

Ä

ändra skala för dokument

kopiering 87

ändra storlek på dokument

kopiering 87

Ö

övervakad uppringning 117