



HP PageWide MFP 377dw

Kullanım Kılavuzu

Telif Hakkı ve Lisans

© 2016 Copyright HP Development Company, L.P.

Tüm hakları saklıdır. Telif hakları yasalarında izin verilen durumlar dışında, önceden HP şirketinden yazılı izin alınmadan bu belgenin çoğaltılması, uyarlanması veya başka bir dile çevrilmesi yasaktır.

Bu belgede yer alan bilgiler önceden bildirilmeksizin değiştirilebilir.

HP ürün ve hizmetlerine ait yegane garantiler, bu ürün ve hizmetlerle birlikte sağlanan açık garanti bildirimlerinde sıralanmıştır. Bu belgede yer alan hiçbir ifade ek garanti oluşturacak şekilde yorumlanmamalıdır. HP, bu belgede olabilecek teknik hatalar ve yazım hataları veya eksikliklerinden dolayı sorumlu tutulamaz.

Basım 1, 2/2016

Ticari Marka Bildirimleri

Adobe®, Acrobat® ve PostScript® Adobe Systems Incorporated'ın ticari markalarıdır.

Intel® Core™, Intel Corporation kuruluşunun ABD ve diğer ülkelerdeki ticari markasıdır.

Java™, Sun Microsystems, Inc. kuruluşunun ABD'deki tescilli markasıdır.

Microsoft®, Windows®, Windows® XP ve Windows Vista®, Microsoft Corporation kuruluşunun ABD'deki tescilli ticari markalarıdır.

UNIX®The Open Group'un tescilli markasıdır.

ENERGY STAR ve ENERGY STAR, logosu ABD Çevre Koruma Dairesi'nin ABD'de kayıtlı ticari markalarıdır.

İçindekiler

1 Ürünle ilgili temel bilgiler	1
Ürün özellikleri	2
Çevreci özellikler	2
Erişilebilirlik özellikleri	3
Ürün görünümleri	4
Sol önden görünüm	4
Sağ önden görünüm	5
Arkadan görünüm	5
Kartuş kapağı görünümü	6
Gücü açma ve kapatma	7
Ürünün açılması	7
Güç yönetme	7
Ürünü kapatma	8
Kontrol panelini kullanma	9
Kontrol paneli düğmeleri	9
Kontrol paneli giriş ekranı	10
Kontrol paneli panosu	10
Kontrol paneli uygulama klasörleri	11
Kontrol paneli kısayolları	11
Yardım özellikleri	12
Yazıcı bilgileri	12
Yardım animasyonları	13
Sessiz Modu	14
Sessiz Mod'u kontrol panelinden açmak veya kapatmak için	14
Sessiz Mod'u EWS'den açmak veya kapatmak için	14
2 Ürünü bağlama	15
Ürünü bilgisayara veya ağa bağlama	16
Ürünü USB kablosu kullanarak bağlamak için	16
Ürünü ağa bağlamak için	16
Desteklenen ağ protokolleri	16
Kablolü bir ağ kullanarak ürünü bağlama	17

Kablosuz bir ağ kullanarak ürünü bağlama (yalnızca kablosuz modeller)	17
Ürünü Kablosuz Kurulum Sihirbazı'nı kullanarak kablosuz bir ağa bağlamak için	18
Ürünü WPS kullanarak kablosuz bir ağa bağlamak için	18
Ürünü manuel olarak kablosuz bir ağa bağlamak için	19
Ürünü bir bilgisayara veya aygıtı bağlamak için Wi-Fi Direct seçeneğini kullanma	20
Wi-Fi Direct özelliğini açmak için	20
Kablosuz özellikli bir mobil aygıttan yazdırmak için	20
Kablosuz özellikli bir bilgisayardan yazdırmak için (Windows)	20
Kablosuz özellikli bir bilgisayardan yazdırmak için (OS X)	20
Zaten ağda bulunan kablosuz bir ürün için HP yazıcı yazılımını yükleme	23
Yazıcı yazılımını açma (Windows)	24
Ağ ayarlarını yönetme	25
Ağ ayarlarını görüntüleme veya değiştirme	25
Ürün parolasını ayarlama veya değiştirme	25
TCP/IP parametrelerini kontrol panelinden manuel olarak yapılandırma	25
Bağlantı hızı ve çift yönlü ayarları	26

3 Yazıcı yönetimi ve hizmetleri 27

HP Embedded Web Server	28
EWS hakkında	28
Çerezler hakkında	28
EWS'yi açma	29
Özellikler	29
Giriş sekmesi	29
Tarama sekmesi	30
Faks sekmesi	31
Web Hizmetleri sekmesi	31
Ağ sekmesi	31
Araçlar sekmesi	31
Ayarlar sekmesi	32
Web Hizmetleri	33
Web Hizmetleri nelerdir?	33
HP ePrint	33
Yazdırma uygulamaları	33
Web Hizmetleri'ni Kurma	33
Web Hizmetleri'ni kullanma	34
HP ePrint	34
Yazdırma uygulamaları	35
Web Hizmetleri'ni kaldırma	36
Ürün güvenlik özellikleri	36

Güvenlik bildirimleri	36
Güvenlik Duvarı	37
Güvenlik ayarları	38
Bellenim güncelleştirmeleri	38
yazıcı yazılımı(Windows) bölümündeki HP Yazıcı Yardımcısı	39
HP Yazıcı Yardımcısı'nı açın	39
Özellikler	39
Bağlı sekmesi	39
Yazdırma, Tarama ve Faks sekmesi	39
Alışveriş sekmesi	40
Help (Yardım) sekmesi	40
Araçlar sekmesi	40
Tahmini Düzeyler sekmesi	40
HP Utility (OS X)	41
AirPrint™ (OS X)	42

4 Kağıt ve yazdırma medyaları 43

Kağıt kullanımını anlama	44
Desteklenen ortam boyutları	45
Desteklenen kağıt ve baskı medyası boyutları	45
Desteklenen zarf boyutları	45
Desteklenen kart ve etiket boyutları	46
Desteklenen fotoğraf medyası boyutları	46
Desteklenen kağıt türleri ve kağıt kapasitesi	46
Ürünün sol tarafındaki Tepsi 1 (çok amaçlı)	47
Tepsi 2 (varsayılan tepsi) ve Tepsi 3 (aksesuar tepsi)	48
Tepsileri yapılandırma	49
Medya yükleme	49
Tepsi 1'ye kağıt yerleştirme	49
Tepsi 2'ye kağıt yerleştirme	50
İsteğe bağlı Tepsi 3'e kağıt yerleştirme	52
Zarf yükleme	53
Antet veya hazır formları yükleme	55
Otomatik belge besleyicisine kağıt yükleme	56
Tarayıcıya kağıt yükleme	57
Kağıt seçimi ve kullanımı hakkında ipuçları	59

5 Kartuşlar 60

HP PageWide kartuşları	61
HP ürünü olmayan kartuşlar hakkındaki HP ilkeleri	61
Sahte HP kartuşları	61

Kartuşları yönetme	62
Kartuşları saklama	62
Genel Ofis moduyla yazdırma	62
Bir kartuş tahmini kullanım ömrü sonuna geldiğinde yazdırma	62
Tahmini kartuş seviyelerini kontrol etme	63
Kartuş sipariş etme	64
Kartuşları geri dönüştürme	64
Kartuşları değiştirme	65
Kartuşlarla çalışma ipuçları	67
6 Yazdır	68
Bilgisayardan yazdırma	69
Bilgisayardan yazdırmak için (Windows)	69
Bilgisayardan yazdırmak için (OS X)	71
Yazdırma kısayollarını ayarlamak için (Windows)	72
Yazdırma ön ayarlarını belirlemek için (OS X)	72
Renkleri ayarlamak veya yönetmek için	72
Yazdırma işi için ön ayarlı bir renk teması seçme	72
Bir yazdırma işi için renk seçeneklerini manuel olarak ayarlama	73
Renkleri bilgisayar ekranınızla eşleştirme	74
Renkli baskı erişimini kontrol etme	74
Kontrol panelinden yazdırma	75
İş deposunu kullanarak yazdırma	75
İş depolamasını etkinleştirmek için	75
İş depolamasını devre dışı bırakma veya etkinleştirme (Windows)	75
İş depolamasını devre dışı bırakma veya etkinleştirme (OS X)	75
İş depolamasını bir veya tüm yazdırma işlerine uygulamak için	75
İş depolama özelliğini bir veya tüm yazdırma işlerine uygulama (Windows)	75
İş depolama özelliğini bir veya tüm yazdırma işlerine uygulama (OS X)	76
Yazıcıda depolanan bir işi yazdırmak için	77
Yazıcıda depolanan bir işi silmek için	77
Bir USB aygıtından yazdırma	78
NFC ile yazdırma	79
HP ePrint ile yazdırma	80
HP ePrint app'i ile bir e-posta göndererek uzaktan yazdırma	80
Yerinde bir bilgisayardan veya mobil aygıttan yazdırma	80
AirPrint (OS X) ile Yazdırma	81
Baskı başarısı için ipuçları	82
Kartuş ipuçları	82
Kağıt yükleme ipuçları	82

Yazıcı ayarları ipuçları (Windows)	83
Yazıcı ayarları ipuçları (OS X)	83

7 Kopyalama ve tarama 85

Kopyalama	86
Kopyalama ayarları	86
Kopyaların açıklık ve koyuluğunu ayarlama	86
Kopyalar için kağıt tepsisi ve kağıt boyutu seçme	86
Kopyayı küçültme ya da büyütme	86
Kimlik kartlarını yükleme ve kopyalama	87
Fotoğraf kopyalama	88
Farklı boyuttaki orijinaleri yükleme ve kopyalama	89
Her iki yüze otomatik kopyalama	89
Bir kopyalama işini iptal etme	89
Tarama	90
USB sürücüsüne tarama	90
Bilgisayara tarama	90
Bilgisayara tara özelliğini ayarlamak için	90
Bilgisayara tara özelliğini ayarlama (Windows)	91
Bilgisayara tara özelliğini ayarlama (OS X)	91
Kontrol panelinden bilgisayara taramak için	91
E-postaya tarama	91
E-postaya tara özelliğini ayarlamak için	91
EWS'de e-postaya taramayı ayarlama	91
HP Yazıcı Yardımcısı'nda e-postaya taramayı ayarlama	92
E-postaya tara özelliğini ayarlama (OS X)	92
E-postaya belge veya fotoğraf taramak için	92
Hesap ayarlarını değiştirmek için	92
EWS'de hesap ayarlarını değiştirin	92
Hesap ayarlarını değiştirme (OS X)	93
Ağ klasörüne tarama	93
Ağ klasörüne taramayı ayarlamak için	93
EWS'de ağ klasörüne taramayı ayarlama	93
HP Yazıcı Yardımcısı'nda ağ klasörüne taramayı ayarlama	93
Ağ klasörüne taramak için	93
Scan to SharePoint (PC'ye Tara)	94
SharePoint'e Tara özelliğini ayarlamak için	94
SharePoint'e taramak için	94
HP Tarama yazılımını kullanarak tarama	94
Diğer yazılımları kullanarak tarama	95
TWAIN uyumlu bir programdan taramak için	95

WIA uyumlu bir programdan taramak için	95
Webscan kullanarak tarama	96
Belgeleri düzenlenebilir metin olarak tarama	96
Belgeleri düzenlenebilir metin olarak tarama yönergeleri	97
Belgeyi düzenlenebilir metin elde etmek üzere taramak için (Windows)	97
Belgeleri düzenlenebilir metin olarak taramak için (OS X)	98
Kopyalama ve tarama başarısı için ipuçları	99

8 Faks 100

Faksı kurma	101
Faksı bir telefon hattına bağlama	101
Faks ayarlarını yapılandırın	101
Kontrol panelinden faks ayarlarını yapılandırmak için	101
HP Dijital Faks Kurulum Sihirbazı'nı (Windows) kullanarak faks ayarlarını yapılandırmak için	102
HP Dijital Faks'ı kurma	102
HP Dijital Faks gereksinimleri	102
HP Dijital Faks'ı kurmak için	103
HP Dijital Faks'ı kurma (Windows)	103
HP Dijital Faks'ı kurma (OS X)	103
EWS'de HP Dijital Faks'ı ayarlama	103
HP Dijital Faks ayarlarını değiştirmek için	103
HP Dijital Faks ayarlarını değiştirme (Windows)	103
HP Dijital Faks ayarlarını değiştirme (OS X)	103
EWS'de HP Dijital Faks ayarlarını değiştirme	103
HP Dijital Faks'ı kapatmak için	104
Faks programları, sistemler ve yazılım	104
Desteklenen faks programları	104
Desteklenen telefon hizmetleri - analog	104
Alternatif telefon hizmetleri - dijital	104
DSL	104
PBX	104
ISDN	105
VoIP	105
Faks ayarlarını belirleme	106
Faks gönderme ayarları	106
Duraklamaları veya telefon açık kapatma eylemlerini belirleme	106
Bir arama kodu belirleme	106
Tonlu aramayı veya darbeli aramayı ayarlama	107
Otomatik tekrar aramayı ve tekrar aramalar arasındaki süreyi ayarlama	107
Açık/koyu ayarını yapma	108

Varsayılan çözünürlüğü ayarlama	108
Kapak sayfası şablonlarını kullanma	108
Faks alma ayarları	109
Faks iletme özelliğini ayarlama	109
Faks numaralarını engelleme veya engellemeyi kaldırma	109
Yanıtlama çalma sayısını ayarlama	110
Ayırt edici zil sesi ayarlama	111
Gelen fakslar için otomatik küçültmeyi kullanma	111
Faks ses düzeyini ayarlama	112
Alınan faksları damgalama özelliğini ayarlama	112
Faks gönderme	113
Kontrol panelinden faks gönderme	113
Hızlı aramaları ve grup arama girdilerini kullanma	114
Bilgisayardan standart faks gönderme	114
Yazılımdan faks gönderme	115
Monitörden arama özelliğini kullanarak faks gönderme	116
Yazıcı belleğini kullanarak faks gönderme	116
Faks alma	118
Faksı el ile alma	118
Faks belleği	118
Faksı yeniden yazdırma	118
Bellekten faksları silme	118
Adres defterini kullanma	120
Bireysel hızlı arama girdileri oluşturma ve düzenleme	120
Grup arama girdileri oluşturma ve düzenleme	120
Hızlı arama girişlerini silme	120
Raporları kullanma	121
Faks onay raporlarını yazdırma	121
Faks hata raporlarını yazdırma	122
Faks günlüğünü yazdırma ve görüntüleme	122
Faks günlüğünü temizleme	123
Son faks işleminin ayrıntılarını yazdırma	123
Arayan No Raporu yazdırma	123
Arama Geçmişi'ni görüntüleme	123
9 Sorunları çözme	124
Sorun çözme kontrol listesi	125
Ürün gücünün açık olduğundan emin olma	125
Kontrol panelinden hata iletilerini kontrol etme	125
Yazdırma işlevini sınıama	125
Kopyalama işlevini sınıama	126

Faks gönderme işlevini sına	126
Faks alma işlevini sına	126
Bilgisayardan yazdırma işi göndermeyi deneyin	126
Tak ve yazdır USB işlevini sına	126
Ürün performansını etkileyen faktörler	126
Bilgi sayfaları	128
Varsayılan fabrika ayarları	129
Rutin temizlik	130
Yazıcı kafasını temizleyin	130
Tarayıcı cam şeridini ve baskı plakalarını temizleme	130
Belge besleyici kağıt alma silindirlerini ve ayırma tamponunu temizleme	131
Dokunmatik ekranı temizleme	131
Sıkışmalar ve kağıt besleme sorunları	132
Ürün kağıt almıyor	132
Ürün birden fazla kağıt sayfası alıyor	132
Kağıt sıkışmalarını önleme	132
Sıkışmaları gider	133
Sıkışma konumları	134
Belge besleyicideki sıkışmaları giderme	134
Tepsi 1'deki (çok amaçlı tepsi) sıkışmaları temizleme	135
Tepsi 2'deki sıkışmaları giderme	136
İsteğe bağlı Tepsi 3'teki sıkışmaları giderme	137
Sol kapaktaki sıkışmaları giderme	138
Çıkış bölmesindeki sıkışmaları giderme	139
Dupleksleyicideki sıkışmaları giderme	139
Kartuş sorunları	142
Yeniden doldurulmuş veya yeniden üretilmiş kartuşlar	142
Kartuşlarla ilgili kontrol paneli iletilerini yorumlama	142
[Renk] kartuş takın	142
HP olmayan kartuşlar takılı	142
Kartuş Bitti	142
Kartuş Çok Düşük	143
Kartuş Düşük	143
Kullanılmış [renk] kartuş takıldı	143
Orijinal HP kartuşu takılı	143
Sahte veya kullanılmış [color] kartuş takılı	143
SETUP (kurulum) kartuşlarında sorun	143
SETUP (kurulum) kartuşlarını kullanın	144
SETUP (kurulum) kartuşlarını kullanmayın	144
Uyumsuz [color]	144
Uyumsuz kartuşlar	144

Yazdırma Sistemi Sorunu	144
Yazıcı Arızası	145
Yazıcının Hazırlanmasında Sorun	145
Yazdırma sorunları	145
Ürün yazdırmıyor	145
Ürün yavaş yazdırıyor	146
Tak ve yazdır USB sorunları	146
USB aksesuarını taktığımda, Bellek Aygıtı Seçenekleri menüsü açılmıyor	146
Dosya, USB depolama aygıtından yazdırılmıyor	147
Yazdırmak istediğim dosya Bellek Aygıtı Seçenekleri menüsünde listelenmiyor	147
Baskı kalitesini artırma	147
Orijinal HP kartuşlarını kontrol etme	147
HP belirtilmelerini karşılayan kağıt kullanma	147
Yazıcı sürücüsünde doğru kağıt türü ayarını kullanma	148
Kağıt türü ve boyutu ayarını değiştirme (Windows)	148
Kağıt türü ve boyutu ayarını değiştirme (OS X)	149
Yazdırma ihtiyaçlarınızı en iyi karşılayan yazıcı sürücüsünü kullanma	149
Yazıcı kafasını hizalama	149
Baskı kalitesi raporu yazdırma	149
Tarama sorunları	150
Faks sorunları	151
Faks sorun giderme kontrol listesi	151
Hata düzeltmeyi ve faks hızını değiştirme	152
Faks hata düzeltme modunu ayarlama	153
Faks hızını değiştirme	154
Faks günlükleri ve raporları	154
Tek tek faks raporlarını yazdırma	154
Faks hata raporunu ayarlama	155
Faks hata iletileri	155
Belge besleyici kapağı açık. Faks iptal edildi.	155
Çevir sesi yok.	155
Faks alma hatası.	156
Faks bulunamadı.	157
Faks deposu dolu. Faks alma iptal ediliyor.	157
Faks deposu dolu. Faks gönderme iptal ediliyor.	157
Faks gönderme hatası.	157
Faks meşgul. Gönderme iptal edildi.	158
Faks meşgul. Yeniden arama bekleniyor.	158
Faks yanıtlanmadı. Gönderme iptal edildi.	158
Faks yanıtlanmadı. Yeniden arama bekleniyor.	159
İletişim hatası.	159

Faks gönderme sorunlarını giderme	161
Kontrol panelinde hata iletisi görüntüleniyor	161
Belge besleyici kağıt sıkışması	161
Tarayıcı hatası	161
Kontrol paneli, faksı gönderme girişimi olmadan Hazır mesajını gösterir.	161
Kontrol paneli, "Sayfa 1 Alınıyor" mesajını gösterir ve bu mesaj dışında bir şey göstermez.	161
Faks alınabiliyor, ancak gönderilemiyor	161
Faks işlevleri kontrol panelinden kullanılamıyor	162
Hızlı arama kullanmak için	162
Grup aramaları kullanılamıyor	162
Faks göndermeye çalışırken telefon şirketinden kaydedilmiş bir hata iletisi alınıyor	162
Ürüne telefon bağlıken faks gönderilemiyor	163
Faks alma sorunlarını giderme	163
Kontrol panelinde hata iletisi görüntüleniyor	163
Faks yanıt vermiyor	163
Faks hattında sesli posta kullanılıyor	163
Ürün DSL telefon servisine bağlı	163
Ürün IP veya VoIP telefon servisi üzerinden faks kullanıyor	163
Gönderen meşgul sinyali alıyor	164
Ürüne telefon bağlı	164
Telefon hattı ayırıcısı kullanılıyor	164
PBX hattından faks gönderilemiyor veya alınamıyor	164
Genel faks sorunlarını giderme	164
Fakslar yavaş gönderiliyor	164
Faksın kalitesi kötü	164
Faks kesiliyor veya iki sayfaya yazdırılıyor	165
Bağlantı sorunları	165
USB doğrudan bağlanma sorunlarını çözme	165
Ağ sorunlarını çözme	165
Zayıf fiziksel bağlantı	166
Bilgisayar, ürün için yanlış IP adresini kullanıyor	166
Bilgisayar ürün ile iletişim kuramıyor.	166
Ürün, ağ için yanlış bağlantıyı ve duplex ayarlarını kullanıyor.	166
Yeni yazılım programları, uyumluluk sorunlarına sebep oluyor olabilir	167
Bilgisayar veya iş istasyonu, yanlış kurulmuş olabilir	167
Ürün devre dışı bırakılmış veya diğer ağ ayarları yanlış	167
Kablosuz ağ sorunları	168
Kablosuz bağlantı kontrol listesi	168
Ürün yazdırmıyor ve bilgisayarda üçüncü taraf bir güvenlik duvarı yüklü	168

Kablosuz yönlendiriciyi veya ürünü taşıdıktan sonra kablosuz bağlantı çalışmıyor	168
Kablosuz ürüne diğer bilgisayarlar bağlanamıyor	169
Bir VPN'ye bağlıyken, kablosuz ürün iletişimi kaybediyor	169
Ağ, kablosuz ağlar listesinde görüntülenmiyor	170
Kablosuz ağ çalışmıyor	170
Ürün yazılım sorunları (Windows)	171
Ürün yazılım sorunları (OS X)	173
Yazıcı sürücüsü Yazdırma ve Tarama listesinde listelenmiyor	173
Ürün adı, Yazdırma ve Tarama ürün listesinde görünmüyor	173
Yazıcı sürücüsü, Yazdırma ve Tarama listesinde seçilen ürünü otomatik olarak kurmuyor	173
Yazdırma işi, istenilen ürüne gönderilmedi	173
Bir USB kablusuyla bağlandığında, sürücü seçildikten sonra, ürün Yazdırma ve Tarama listesinde görünmüyor.	173
USB bağlantısı kullanırken genel bir yazıcı sürücüsü kullanıyorsunuz	174

10 Servis ve destek 175

Müşteri desteği	176
HP sınırlı garanti bildirimini	177
İngiltere, İrlanda ve Malta	178
Avusturya, Belçika, Almanya ve Lüksemburg	178
Belçika, Fransa ve Lüksemburg	179
İtalya	180
İspanya	180
Danimarka	181
Norveç	181
İsveç	181
Portekiz	182
Yunanistan ve Kıbrıs	182
Macaristan	182
Çek Cumhuriyeti	183
Slovakya	183
Polonya	183
Bulgaristan	184
Romanya	184
Belçika ve Hollanda	184
Finlandiya	185
Slovenya	185
Hırvatistan	185
Letonya	185
Litvanya	186
Estonya	186

Rusya	186
-------------	-----

Ek A Teknik bilgiler 187

Ürün belirtileri	188
Yazdırma belirtileri	188
Fiziksel belirtiler	189
Güç tüketimi ve elektrikle ilgili belirtiler	189
Ses yayılımı belirtileri	190
Çevresel belirtiler	190
Çevreci ürün yönetim programı	191
Çevreyi koruma	191
Ozon üretimi	191
Güç tüketimi	192
Avrupa Birliği Komisyonu Düzenleme1275/2008	192
Kağıt	192
HP PageWide baskı sarf malzemeleri	192
Plastik Parçalar	192
Elektronik donanım geri dönüşümü	192
Malzeme kısıtlamaları	192
Genel pil bilgileri	193
Tayvan'da pil atma	193
California Perklorat Madde Bildirimi	193
AB Pil Direktifi	193
Brezilya için pil bildirimini	193
Kimyasal maddeler	194
EPEAT	194
Atık ekipmanların kullanıcılar tarafından imha edilmesi	194
Zehirli ve tehlikeli madde tablosu (Çin)	194
Tehlikeli maddelere ilişkin kısıtlama ifadesi (Türkiye)	195
Tehlikeli maddelere ilişkin kısıtlama ifadesi (Ukrayna)	195
Tehlikeli maddelere ilişkin kısıtlama ifadesi (Hindistan)	195
Yazıcı, faks ve fotokopi makinesi için Çin enerji etiketi	195
Çin SEPA Eko Etiket kullanıcı bilgileri	196
Yasal düzenleme bilgileri	197
Yasal düzenleme bildirimleri	197
Yasal model kimlik numarası	197
FCC beyanı	197
VCCI beyanı (Japonya)	198
Güç kablosu yönergeleri	198
Güç kablosu beyanı (Japonya)	198
EMC bildirimini (Kore)	198

Almanya için görsel ekran işyerleri beyanı	198
Avrupa Birliđi Yasal Düzenleme Bildirimi	198
Avrupa Birliđi Yasal Düzenleme Bildirimi	199
Yalnızca kablosuz modeller	199
Yalnızca faks özelliđine sahip modeller	199
Telekom (faks) ürünleri için ek beyanlar	199
Yeni Zelanda telekom beyanları	200
Additional FCC statement for telecom products (US)	200
Industry Canada CS-03 requirements	201
Kanadalı telefon şebekesi kullanıcılarına yönelik bildirim	202
Avustralya kablolu faks beyanı	202
Almanya telefon şebekesi kullanıcılarına yönelik bildirim	202
Kablosuz ürünler için ek beyanlar	202
Radyo frekansı radyasyonuna maruz kalma	203
Brezilya'daki kullanıcılara yönelik bildirim	203
Kanada bildirimleri	203
Japonya bildirimini	203
Kore'deki kullanıcılara yönelik bildirim	204
Tayvan bildirimini	204
Meksika bildirimini	204

Dizin	205
--------------------	------------

1 Ürünle ilgili temel bilgiler

- [Ürün özellikleri](#)
- [Ürün görünümleri](#)
- [Gücü açma ve kapatma](#)
- [Kontrol panelini kullanma](#)
- [Sessiz Modu](#)

Ürün özellikleri

PageWide MFP 377dw

J9V80A, J9V80B, J9V80C, J9V80D



Tepsi kapasitesi (75 GSM veya 20-lb Bond kağıt)

- Tepsi 1: 50 yaprak
- Tepsi 2: 500 yaprak
- İsteğe bağlı Tepsi 3: 500 yaprak
- Otomatik Belge Besleyici (OBB): 50 yaprak
- Standart çıktı bölümü: 300 yaprak

Yazdırma

- Tek yönlüde, profesyonel kaliteyle hem renkli hem siyah olarak dakikada 30 sayfaya varan hızlar
- Çift yönlüde, profesyonel kaliteyle hem renkli hem siyah olarak dakikada 21 sayfaya varan hızlar
- Genel ofis modunda dakikada 45 sayfa kadar

Kopyalama

- Dakikada 40 sayfaya kadar siyah ve renkli tek yönlü hızları
- Dakikada 26 sayfaya kadar siyah ve renkli tek geçişli, iki taraflı kopyalama hızları
- 50 yapraklık OBB, 356 mm uzunluğuna ve 216 mm genişliğine kadar sayfa boyutlarını destekler

Tarama

- Çift yönlüde, profesyonel kaliteyle hem renkli hem siyah olarak dakikada 26 sayfaya varan hızlar
- Walkup USB aygıtına, e-posta adresine, ağ klasörüne veya SharePoint sitesine tarama
- Cam, 356 mm uzunluğuna ve 216 mm genişliğine kadar olan sayfa boyutlarını destekler
- HP yazılımı, bir belgeyi düzenlenebilir bir dosya olarak taramaya imkan verir
- TWAIN, WIA ve WS-Scan programları ile uyumludur

Faks

- E-posta adresine veya ağ klasörüne faks gönderme
- Walkup kontrol panelinden veya bağlı bilgisayardaki programdan faks gönderme
- Faks arşivleme, faks günlüğü, geçici olmayan faks belleği, faks yeniden yönlendirme özelliği

Bağlantı

- 802.3 LAN (10/100) Ethernet bağlantı noktası
- Ana bilgisayar USB Tip A ve Tip B bağlantı noktaları (arka)
- USB 2.0 Aygıt bağlantı noktası (ön)

Kablosuz

- Katıştırılmış kablosuz özelliği
- 802.11n 5GHz çift bant desteği
- HP ePrint—yazdırmak için ürün e-posta adresine belge gönderme
- HP Wireless Direct desteği
- NFC özellikli (Yakın Alan İletişimi); akıllı telefon ve tabletlerden walkup yazdırma özelliği
- Akıllı telefona tarama

Çevreci özellikler

Özellik

Çift yönlü yazdırma

Çevresel fayda

Tüm HP PageWide MFP 377dw modellerinde otomatik çift yönlü yazdırma özelliği mevcuttur. Çift yönlü yazdırma çevrenin korunmasını ve tasarruf etmenizi sağlar.

Kağıt başına birden fazla sayfa yazdırma

Bir belgenin iki veya daha fazla sayfasını tek bir kağıt sayfasına yan yana yazdırarak kağıttan tasarruf edin. Bu özelliğe yazıcı sürücüsü yoluyla erişebilirsiniz.

Özellik	Çevresel fayda
Kağıt başına birden çok sayfa kopyalama	Orijinal belgenin iki sayfasını bir sayfa kağıda yan yana kopyalayarak kağıt tasarrufu sağlayın.
Geri dönüşüm	Geri dönüşümlü kağıt kullanarak atıkları azaltın. HP Planet Partners iade programını kullanarak kartuşların geri dönüşümünü sağlayın.
Enerji tasarrufu	Uyku modları ve sayaç seçenekleri, bu ürünün yazdırma yapılmadığında hızla düşük güç harcama durumuna geçmesini sağlayarak enerji tasarrufu yapar.

Erişilebilirlik özellikleri

Ürün görme, duyma, el becerisi veya gücü sınırlı olan kullanıcılara yardımcı olan birkaç özelliğe sahiptir.

- Metin ekran okuyucularla uyumlu çevrimiçi kullanım kılavuzu.
- Kartuşlar tek elle takılıp çıkarılabilir.
- Tüm kapı ve kapaklar tek elle açılabilir.

Ürün görünümleri

- [Sol önden görünüm](#)
- [Sağ önden görünüm](#)
- [Arkadan görünüm](#)
- [Kartuş kapağı görünümü](#)

Sol önden görünüm

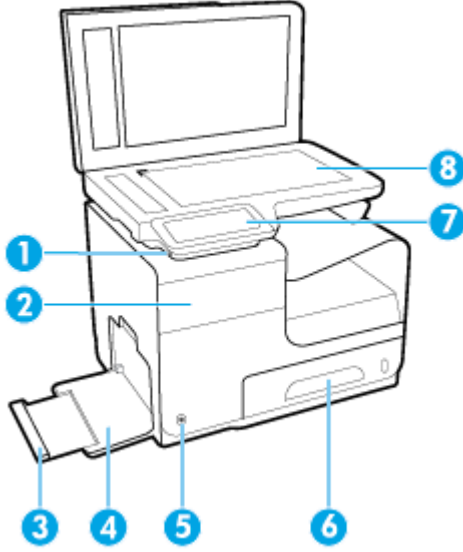

Etiket	Açıklama
1	USB aygıtı bağlantı noktası
2	Kartuş kapağı
3	Tepsi 1 uzantısı
4	Tepsi 1
5	Güç düğmesi
6	Tepsi 2 – varsayılan kağıt tepsisi
7	Kontrol paneli
8	Tarayıcı camı

Sağ önden görünüm

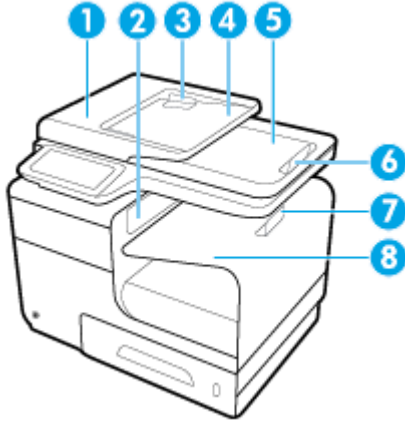

Etiket	Açıklama
1	Otomatik belge besleyici (OBB) kapağı
2	Ana çıktı kapağı
3	OBB kağıt kılavuzları
4	OBB yükleme alanı
5	OBB çıktı bölmesi
6	OBB çıktı bölmesi durağı
7	Ana çıktı bölmesi durağı
8	Ana çıktı bölmesi

Arkadan görünüm

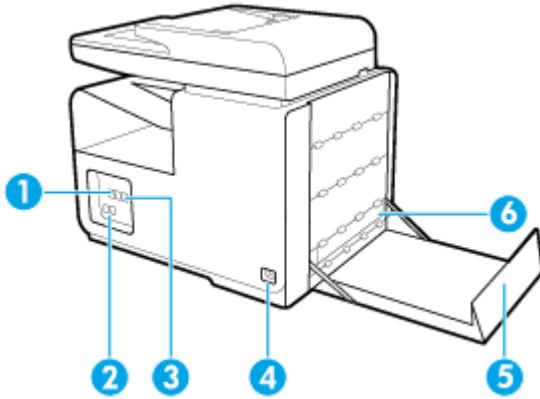

Etiket	Açıklama
1	Ethernet bağlantısı bağlantı noktası
2	Faks bağlantısı bağlantı noktaları
3	USB Tip A ve USB Tip B bağlantı noktaları
4	Güç kablosu bağlantısı

Etiket	Açıklama
5	Sol kapak
6	Dupleksleyici

Kartuş kapağı görünümü

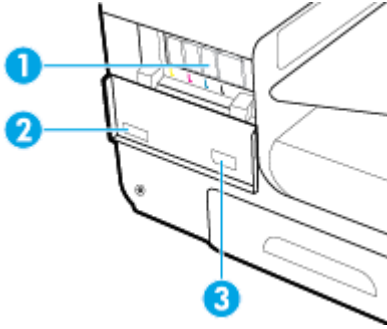

Etiket	Açıklama
1	Kartuş yuvaları
2	Ürün seri numarası ve ürün numarası
3	Kartuş parça numarası

Güç açma ve kapatma

UYARI: Ürünün hasar görmesini önlemek için, yalnızca ürünle birlikte verilen güç kablosunu kullanın.

- [Ürünün açılması](#)
- [Güç yönetme](#)
- [Ürünü kapatma](#)

Ürünün açılması

1. Ürünle birlikte verilen güç kablosunu, ürünün arkasındaki bağlantı noktasına bağlayın.
2. Güç kablosunu uygun voltaj değerine sahip bir prize takın.

NOT: Güç kaynağınızın, ürünün voltaj değerine uygun olduğundan emin olun. Ürün 100-240 Vac veya 200-240 Vac ve 50/60 Hz ile çalışır.

3. Ürünün önündeki güç düğmesine basın ve bırakın.

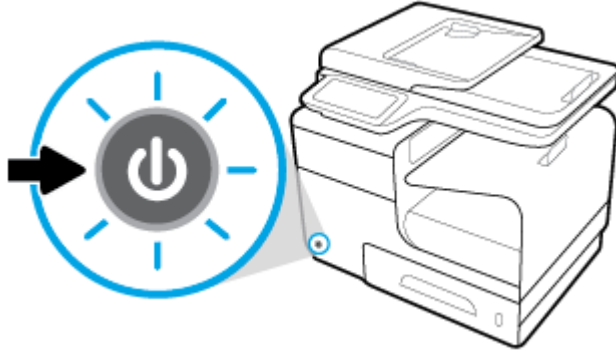

Güç yönetme

HP PageWide MFP 377dw yazıcılar, güç tüketimini azaltmaya ve enerji tasarrufu yapmaya yardımcı olabilecek güç yönetimi özellikleri içermektedir.

- Uyku Modu, belirli bir süre boyunca boşta beklemişse, ürünü daha az güç tüketen bir duruma alır. Ürün, Uyku Modu'na girmeden önce geçecek sürenin uzunluğunu kontrol panelinden ayarlayabilirsiniz.
- Açma/Kapama Zamanı Ayarlama özelliği ile, ürünün kontrol panelinden ayarladığınız gün ve saatlerde otomatik olarak açılıp kapanmasını sağlayabilirsiniz. Örneğin, ürünü Pazartesi ve Cuma günleri arasında akşam 6'da kapanacak şekilde ayarlayabilirsiniz.

Uyku Modu'na girme süresini ayarlama

1. Kontrol paneli panosunu açın (herhangi bir ekranda pano sekmesini aşağı kaydırın veya giriş ekranında pano alanına dokunun).
2. Kontrol paneli panosunda,  simgesine dokunun.
3. Önce [Güç Yönetimi](#)'ne sonra da [Uyku Modu](#)'na dokunun.
4. Süre seçeneklerinden birini belirleyin.

Ürün, seçtiğiniz süre boyunca boшта bekledikten sonra düşük güç tüketen bir duruma geçer.

Ürün için açma veya kapama zamanını ayarlama

1. Kontrol paneli panosunu açın (herhangi bir ekranda pano sekmesini aşağı kaydırın veya giriş ekranında pano alanına dokunun).
2. Kontrol paneli panosunda,  simgesine dokunun.
3. Önce **Güç Yönetimi**'ne sonra da **Yazıcı Açma/Kapama Zamanı**'na dokunun.
4. **Açma Zamanı Ayarlama** veya **Kapama Zamanı Ayarlama** seçeneğini açık konumuna getirin.
5. **Açma Zamanı Ayarlama** veya **Kapama Zamanı Ayarlama** seçeneğini, sonra da zamanlamak istediğiniz gün ve saati belirleyin.

Ürün, seçtiğiniz saat ve günde açılır veya kapanır.

 **NOT:** Ürün kapalıyken faks alamaz. Kapalı ayarlanmış bir aralıkta gönderilen fakslar ürün açıldığında yazdırılır.

Ürünü kapatma

UYARI: Eksik bir kartuş varken ürünü kapatmayın. Ürün hasar görebilir.

- ▲ HP PageWide MFP 377dw yazıcınızı kapatmak için ürünün önündeki güç düğmesine basın ve bırakın.

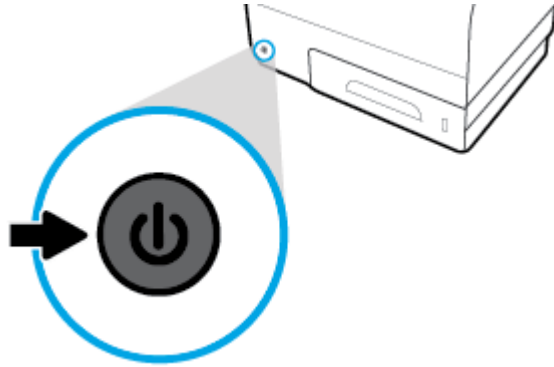

Bir veya daha fazla kartuş eksikken ürünü kapatmaya çalışmanız halinde, kontrol panelinde bir uyarı mesajı belirir.

UYARI: Baskı kalitesi sorunlarını önlemek için ürünü yalnızca ön taraftaki güç düğmesini kullanarak kapatın. Ürünün fişini çekmeyin, uzatma kablosunun gücünü kesmeyin veya farklı bir yöntem kullanmayın.

Kontrol panelini kullanma

- [Kontrol paneli düğmeleri](#)
- [Kontrol paneli giriş ekranı](#)
- [Kontrol paneli panosu](#)
- [Kontrol paneli uygulama klasörleri](#)
- [Kontrol paneli kısayolları](#)
- [Yardım özellikleri](#)



NOT: Kontrol panelindeki küçük metinler, uzun süreli görüntüleme için tasarlanmamıştır.

Kontrol paneli düğmeleri

HP PageWide MFP 377dw yazıcıların kontrol panelindeki düğmeler ve gösterge ışıkları, işlev kullanılabilir durumdayken yanarlar ve işlev kullanılamaz durumdayken sönerler.

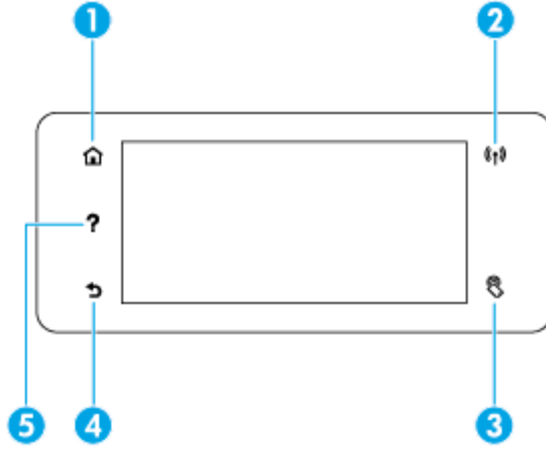

1		Giriş düğmesi. Kontrol paneli giriş ekranını görüntülemek için dokununuz.
2		Kablosuz ağ göstergesi. Kesintisiz mavi, ürünün kablosuz bir ağa bağlı olduğunu gösterir. Ürün kablosuz bağlantı ararken yanıp söner. Ürün kablolu bir ağa bağlıyken veya bir USB kablosu ile bağlı durumdayken kapalıdır.
3		NFC (Yakın Alan İletişimi) göstergesi. Ürünün tablet ve akıllı telefonlardan walkup yazdırma özelliği etkinleştirilebilir.
4		Geri veya İptal düğmesi. Önceki ekrana geri dönmek veya geçerli işlemi iptal etmek için dokununuz.
5		Yardım düğmesi. Yardım menüsü seçeneklerini görüntülemek için dokununuz.

Kontrol paneli giriş ekranı

Kontrol paneli giriş ekranı bir pano, uygulama klasörleri ve görevler gerçekleştirilmeye yönelik ekranlara giden kullanıcı tanımlı kısayollar görüntüler.

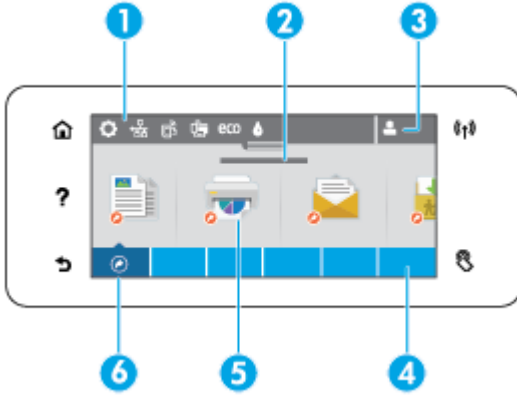

- 1 Pano.** Pano simgeleri, geçerli ürün durumunu gösterir ve ürün ayarlarını değiştirmeye yönelik ekranlara erişim sağlarlar (bkz. [Kontrol paneli panosu](#)).
Tam panoyu görüntülemek için, giriş ekranının üst kısmındaki şeride dokununuz veya pano şeridinin ortasındaki tutamaca basıp sürükleyin.
- 2 Saat ve tarih ekranı.** Bu seçim, ayarlanmış kapanma zamanı gibi zamanlanmış etkinlikleri de görüntüler (bkz. [Güç yönetme](#)).
- 3 Oturum aç simgesi.** Ürün belirli uygulamaları kullanabilmek için kullanıcıların oturum açmasını gerektirecek şekilde ayarlanabilir.
Bir PIN (kişisel tanımlama numarası) veya kullanıcı adı ve parolası ile oturum açmak için buraya dokununuz.
- 4 Uygulama klasörleri.** Bu klasörler, tanımlı görevler için simgeler içerir (örneğin, [Yazdırma](#) > [Özel İş](#)).
İçerdiği uygulama simgelerini görüntülemek için bir klasöre dokununuz.
- 5 Uygulama veya kurulum simgeleri.** Uygulama klasörlerinin içerdiği simgelere giden kısayollar oluşturabilir ve bunları giriş ekranına yerleştirebilirsiniz (bkz. [Kontrol paneli kısayolları](#)).
Kullanılabilir simgeler arasında yatay gezinmek için basıp sürükleyin. Bir uygulama veya kurulum ekranını görüntülemek için bir simgeye dokununuz.
- 6 Kısayollar.** Uygulama klasörlerinde bulunan herhangi bir uygulama veya kurulum simgesi için kısayol oluşturabilirsiniz.
Kullanılabilir tüm kısayol simgelerini göstermek için dokununuz (bkz. [Kontrol paneli kısayolları](#)).

Kontrol paneli panosu

Panoyu açmak için, giriş ekranının üst kısmındaki şeride dokununuz veya pano sekmesini aşağı kaydırın.

Panoyu kullanma konusunda daha fazla bilgi için kontrol panelinde **?** düğmesine dokununuz, sonra da [Kontrol Paneli İpuçları](#) > [Panoyu Kullanma](#)'yı seçin.

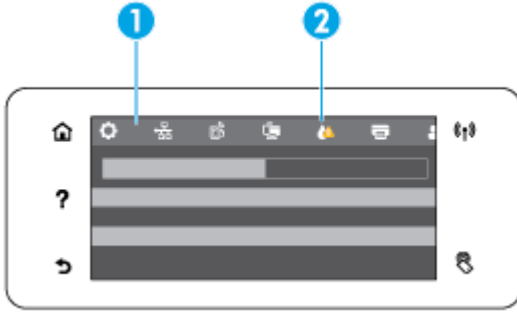

- 1 Panonun üst kısmında daha büyük simgeler belirir. Bu simgeler ürünün durumunu gösterir ve ürün ayarlarını değiştirmenize imkan verir.
Kullanılabilir simgeler arasında yatay gezinmek için kaydırma yapın. Bir durum ekranı görüntülemek veya ürün ayarlarını değiştirmek için bir simgeye dokunun.
- 2 Kullanıcının ilgilenmesi gereken bir durum olduğunu belirtmek için bir simgenin üzerinde sarı veya kırmızı bir üçgen belirir. Yukarıdaki örnekte, sarı uyarı bir veya daha fazla kartuşun içeriğinin azaldığını göstermektedir.

Kontrol paneli uygulama klasörleri

Kontrol paneli giriş ekranının alt kısmındaki bir şerit üzerinde klasör simgeleri belirir. İçerdiği uygulama simgelerini görüntülemek için bir klasör simgesine dokunun.

HP PageWide MFP 377dw yazıcılarına yönelik uygulama klasörleri şunları içerir:

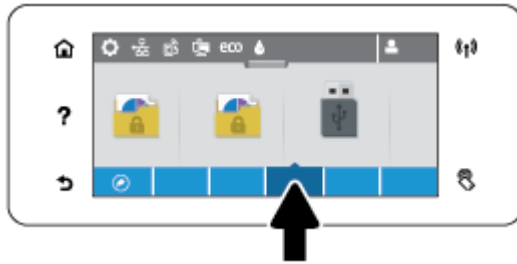

- Kopyalama
- Tarama
- Yazdır
- Faks
- Uygulamalar

Kontrol paneli kısayolları

Uygulama klasörlerindeki uygulama veya kurulum simgelerine bir kısayol oluşturabilir, sonra da kısayolu kontrol paneli giriş ekranına yerleştirebilirsiniz.

Kısayolları nasıl kullanacağınız konusunda daha fazla bilgi için, **?** düğmesine dokunun, sonra da [Kontrol Paneli İpuçları](#)'nı seçin.

Giriş ekranında bir kısayol oluşturma

1. Bir uygulama klasörü açın, sonra da kısayolunu oluşturmak istediğiniz uygulama veya kurulum simgesine gidin.
2. Uygulama klasörü şeridi yeşile dönene dek simgeye dokunup basılı tutun.
3. Simgeyi yeşil şeride sürükleyip bırakın.

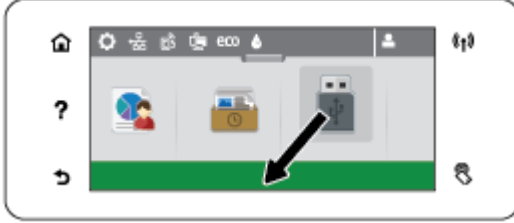

Giriş ekranından bir kısayolu kaldırma

1. Kontrol paneli giriş ekranının sol alt kısmındaki kısayollar simgesine dokunarak mevcut tüm kısayolları görüntüleyin.
2. Gerekirse kaldırmak istediğiniz kısayol simgesini görüntülemek için kaydırma yapın.
3. Uygulama klasörü şeridi kırmızıya dönene dek kısayol simgesine dokunup basılı tutun.
4. Simgeyi kırmızı şeride sürükleyip bırakın.



Yardım özellikleri

HP PageWide MFP 377dw yazıcılar, kontrol panelinden erişilebilen yerleşik yardım içermektedir. Yardım özellikleri ipuçları, görüntüleyip yazdırabileceğiniz önemli ürün bilgileri ve görevleri nasıl gerçekleştireceğinizi soruları nasıl çözeceğinize yönelik animasyonlar içerir.

Bu yardım özelliklerini görüntülemek için, yazıcı kontrol panelinde **?** simgesine dokunun.

- [Yazıcı bilgileri](#)
- [Yardım animasyonları](#)

Yazıcı bilgileri

Yazıcı Bilgileri sayfası, HP PageWide MFP 377dw yazıcınızla ilgili şu bilgileri görüntüler:

- Model adı ve numarası
- Ürün seri numarası
- Ürün Hizmet Kimliği

- Geçerli belenim sürümü numarası
- Tam ürün bilgilerini ve yazıcı durum raporu sayfalarını yazdırıyorsanız kullanım, durum ve ayar bilgileri.

Yazıcı Bilgileri sayfasını görüntüleme veya yazdırma

1. Yazıcı kontrol panelinde, **?** simgesine dokununuz.
2. **Yazıcı Bilgileri**'ne dokununuz.
3. Tam ürün bilgilerini ve yazıcı durum raporu sayfalarını yazdırmak istiyorsanız **Yazdır**'a dokununuz.

Yardım animasyonları

Yerleşik yardım, görevlerin nasıl gerçekleştirileceği veya sorunların nasıl çözüleceği konusunda animasyonlar içerir. Bir yardım animasyonunu seçmek veya görüntülemek için:

1. Yazıcı kontrol panelinde, **?** simgesine dokununuz.
2. **Eğitim Videoları**'na dokununuz.
3. Yazıcı kontrol paneli ekranında göstermek istediğiniz animasyonu seçin.

Sessiz Modu

Yazıcının sesini en aza indirmek için, Sessiz Mod'u kullanın. Kontrol panelinden veya HP Katıştırılmış Web Sunucusu'ndan (EWS) bu modu etkinleştirebilirsiniz.



NOT: Sessiz Mod, yazıcının hızını azaltır. Verimliliği engelliyorsa, bu modu kapatabilirsiniz.

Sessiz Mod'u kontrol panelinden açmak veya kapatmak için

1. Kontrol paneli panosunu açın (herhangi bir ekranda pano sekmesini aşağı kaydırın veya giriş ekranında pano alanına dokunun).
2. Kontrol paneli panosunda,  simgesine dokunun.
3. **Sessiz Mod**'a dokunarak bu işlevi açıp kapatabilirsiniz.

Sessiz Mod'u EWS'den açmak veya kapatmak için

1. EWS'yi açın. Daha fazla bilgi için, bkz. [EWS'yi açma](#).
2. **Ayarlar** sekmesini tıklayın.
3. **Tercihler** bölümünde, **Sessiz Mod**'a tıklayarak bu işlevi açıp kapatabilirsiniz.
4. **Uygula**'yı tıklayın.

2 Ürünü bağlama

- [Ürünü bilgisayara veya ağa bağlama](#)
- [Ürünü bir bilgisayara veya ağıta bağlamak için Wi-Fi Direct seçeneğini kullanma](#)
- [Zaten ağda bulunan kablosuz bir ürün için HP yazıcı yazılımını yükleme](#)
- [Yazıcı yazılımını açma \(Windows\)](#)
- [Ağ ayarlarını yönetme](#)

Ürünü bilgisayara veya ağa bağlama

Ürünü USB kablosu kullanarak bağlamak için

Ürünü bilgisayara bağlamak için bir USB kablosu kullanabilirsiniz.

Bu ürün, USB 2.0 bağlantısını destekler. A'dan B'ye türünde bir USB kablosu kullanın. HP, 2 m uzunluğundan fazla olmayan bir kablo kullanımını önermektedir.

UYARI: Yükleme yazılımı sizden isteyene kadar USB kablosunu bağlamayın.

1. Bilgisayardaki tüm açık programlardan çıkın.
2. 123.hp.com/pagewide adresinden (önerilir) veya yazıcıyla birlikte gelen HP yazılım CD'sinden yazıcı yazılımını yükleyin ve ekrandaki yönergeleri izleyin.



NOT: Mac üzerine yüklüyorsanız, yazılımı yüklemek için **HP Easy Start Hakkında** simgesini tıklayın.

3. İstendiğinde, **USB-Yazıcıyı bilgisayara USB kablosu kullanarak bağlayın** seçeneğini seçin ve ardından **İleri** düğmesini tıklayın.



NOT: Bir iletişim kutusunda, USB yüklemesiyle Web Hizmetleri'nin (HP ePrint ve Print App'lar) kullanılamayacağını belirten bir uyarı gösterilir. USB yüklemesine devam etmek için **Evet**'e, USB yüklemesini iptal etmek içinse **Hayır**'ı tıklayın.

4. Yazılım tarafından istendiğinde, USB kablosunun B Tarafı'nı ürünün arka tarafındaki bağlantı noktasına (1) bağlayın.

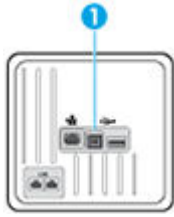

5. Yükleme tamamlandığında, yazdırma yazılımının düzgün bir şekilde yüklendiğinden emin olmak için herhangi bir programdan bir sayfa yazdırın.

Ürünü ağa bağlamak için

Ürün, kablolu veya kablosuz bir ağa bağlantıyı destekler.

Desteklenen ağ protokolleri

HP PageWide MFP 377dw ürünleri aşağıdaki ağ protokollerini destekler.

• TCP/IPv4	• gSOAP
• IPv6	• SAND box
• DHCP, AutoIP	• LPD
• DHCP v6	• Bootp, Bootp TCE geliştirme
• HTTP sunucusu, HTTP istemcisi	• Netbios
• Uyarılar için SMTP istemcisi	• WINS
• SNMP v1	• LLNMR
• Open_ssl kitaplığı	• CIFS v6
• Bonjour	

Kablolu bir ağ kullanarak ürünü bağlama

Ürünü Windows kullanarak kablolu bir ağa yüklemek için bu işlemi kullanın.

1. Ethernet kablosunu ürüne (1) ve ağa bağlayın. Ürünü açın.

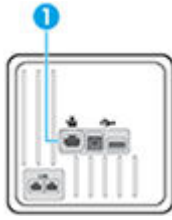

2. Sonraki adıma geçmeden önce 60 saniye bekleyin. Ağ bu süre boyunca ürünü tanır ve ürün için bir IP adresi veya ana bilgisayar adı atar.
3. Kontrol paneli panosunu açın (herhangi bir ekranda pano sekmesini aşağı kaydırın veya giriş ekranında pano alanına dokunun).
4. IP adresini görüntülemek için kontrol paneli panosunda  simgesine dokunun. IP adresinin bulunduğu bir sayfayı yazdırmak için [Ayrıntı Yazdır](#) öğesine dokunun.

Kablosuz bir ağ kullanarak ürünü bağlama (yalnızca kablosuz modeller)

Aşağıdaki yöntemlerden birini kullanarak ürünü kablosuz bir ağa bağlayabilirsiniz.

- [Ürünü Kablosuz Kurulum Sihirbazı'nı kullanarak kablosuz bir ağa bağlamak için](#)
- [Ürünü WPS kullanarak kablosuz bir ağa bağlamak için](#)
- [Ürünü manuel olarak kablosuz bir ağa bağlamak için](#)

Kablosuz yönlendiriciniz Wi-Fi Korunmalı Kurulum'u (WPS) desteklemiyorsa, sistem yöneticinizden yönlendirici ağ ayarlarını alın veya aşağıdaki işlemleri tamamlayın.

- Kablosuz ağ adını veya hizmet kümesi tanımlayıcısını (SSID) edinin.
- Kablosuz ağın güvenlik parolasını veya şifreleme anahtarını belirleyin.

 **NOT:** Ürün yazılımını yüklemeyen önce, ürünün ağa Ethernet kablosu kullanılarak bağlanmadığından emin olun.

Ürünü Kablosuz Kurulum Sihirbazı'nı kullanarak kablosuz bir ağa bağlamak için

Kablosuz Kurulum Sihirbazı, ürünü kablosuz bir ağa yüklemek için en iyi yöntemdir.

1. Kontrol paneli panosunu açın (herhangi bir ekranda pano sekmesini aşağı kaydırın veya giriş ekranında pano alanına dokununuz).
2. Kontrol paneli panosunda,  simgesine dokununuz.
3. Önce **Ağ Kurulumu**'na sonra da **Kablosuz Ayarları**'na dokununuz.
4. **Kablosuz Kurulum Sihirbazı**'na dokununuz.
5. Ürün, mevcut kablosuz ağları tarar ve ağ adlarının (SSID'ler) bir listesini sağlar. Mevcutsa, listeden kablosuz yönlendiriciniz için SSID'yi seçin. Kablosuz yönlendiriciniz için SSID listede yoksa, **SSID Gir** simgesine dokununuz. Ağ güvenlik türü istendiğinde, kablosuz yönlendiricinizin kullandığı seçeneği seçin. Kontrol paneli ekranında bir tuş takımını açılır.
6. Aşağıdakilerden birini yapın:
 - Kablosuz yönlendiriciniz WPA güvenliğini kullanıyorsa, tuş takımını kullanarak parolayı yazın.
 - Kablosuz yönlendiriciniz WEP güvenliğini kullanıyorsa, tuş takımını kullanarak anahtarı girin.
7. **OK** seçeneğine dokununuz ve ürün kablosuz yönlendiriciyle bağlantı kurarken bekleyin. Kablosuz bağlantının kurulması birkaç dakika sürebilir.

Ürünü WPS kullanarak kablosuz bir ağa bağlamak için

Yazıcınızı WPS kullanarak kablosuz bir ağa bağlamadan önce, aşağıdakilerden emin olun:



- WPS özellikli bir kablosuz yönlendirici veya erişim noktası içeren bir kablosuz 802.11b/g/n ağı.

 **NOT:** Yazıcı yalnızca 2.4GHz kullanan bağlantıları destekler.

- Yazıcıyı bağlamak istediğiniz kablosuz ağa bağlı bir bilgisayar. Bilgisayara HP yazıcı yazılımı yüklediğinizden emin olun.

WPS basma düğmeli bir WPS yönlendiriciniz varsa, **Düğme yöntemini** izleyin. Yönlendiricinizde bir basma düğmesi olup olmadığını bilmiyorsanız, **PIN yöntemini** kullanın.





Düğme yöntemi

1. Kontrol panelinde, yazıcı üzerindeki  düğmesine üç saniyeden fazla basılı tutarak WPS düğme modunu başlatın.  göstergesi yanıp sönmeye başlar.
2. Yönlendiricinizin WPS düğmesine basın.

Ürün, kablosuz bağlantı kurulurken yaklaşık iki dakikalık bir sayaç başlatır.

PIN yöntemi

1. WPS PIN kodunun yerini bulun.

- a. Kontrol paneli panosunu açın (herhangi bir ekranda pano sekmesini aşağı kaydırın veya giriş ekranında pano alanına dokunun).
 - b. Kontrol paneli panosunda,  simgesine dokunun.
 - c. Önce **Ağ Kurulumu**'na sonra da **Kablosuz Ayarları**'na dokunun.
 - d. Önce **Wi-Fi Korumalı Kurulum**'a sonra da **PIN**'e dokunun.
2. Kontrol panelinde, yazıcı üzerindeki  düğmesine üç saniyeden fazla basılı tutarak WPS düğme modunu başlatın.  göstergesi yanıp sönmeye başlar.
 3. Yapılandırma yardımcı programını veya kablosuz yönlendirici ya da kablosuz erişim noktasının yazılımını açın, sonra da WPS PIN kodunu girin.
-
-  **NOT:** Yapılandırma yardımcı programı hakkında daha fazla bilgi edinmek için yönlendirici veya kablosuz erişim noktasıyla birlikte verilen belgelere bakın.
-
4. İki dakika kadar bekleyin. Yazıcı başarıyla bağlanırsa,  göstergesi yanıp sönmeyi keser ve yanar durumda kalır.

Ürünü manuel olarak kablosuz bir ağa bağlamak için

Ürün kurulumunun ilk 120 dakikasında veya ürünün varsayılan ağ ayarlarını sıfırladıktan sonra (ve ürüne bir ağ kablosu bağlı değilken), ürünün kablosuz radyosu ürün için bir kablosuz kurulum ağı yayınlayacaktır.

Bu ağın adı “HP-Setup-xx-[ürün adı]” şeklindedir.

 **NOT:** Ağ adındaki “xx” ifadesi, ürünün MAC adresinin son iki karakteridir. Ürün adı HP PageWide MFP 377dwdw'dir.

1. Kablosuz özellikli bir üründen, aygıt için kurulum ağına bağlanın.
2. Bu kurulum ağına bağlıyken bir web tarayıcısı açın ve şu IP adresini kullanarak HP Katıştırılmış Web Sunucusu'nu (EWS) açın.
 - 192.168.223,1
3. EWS'de Kablosuz Kurulum Sihirbazı'nı bulun ve ürünü manuel olarak bağlamak için yönergeleri izleyin.

 **NOT:** Ürün varsayılan olarak Otomatik DHCP kullanır.

Ürünü bir bilgisayara veya ağıta bağlamak için Wi-Fi Direct seçeneğini kullanma



Wi-Fi Direct ile, bilgisayardan, akıllı telefondan, tablettan veya diğer kablosuz özellikli aygıtlardan, var olan bir kablosuz ağa bağlanmaksızın kablosuz yazdırabilirsiniz.

Wi-Fi Direct kullanımına ilişkin yönergeler

- Bilgisayarınızda veya mobil aygıtınızda gerekli yazılımın olduğundan emin olun.
 - Bilgisayar kullanıyorsanız, 123.hp.com/pagewide adresinden (önerilir) veya yazıcıyla birlikte verilen HP yazılım CD'sinden yazıcı yazılımını yüklediğinizden emin olun.

HP yazıcı yazılımını bilgisayara yüklemiyorsanız, önce Wi-Fi Direct özelliğine bağlanın ve ardından yazıcı yazılımını yükleyin. Yazıcı yazılımı tarafından istendiğinde, bağlantı türü olarak **Kablosuz**'u seçin.
 - Bir mobil aygıt kullanıyorsanız, uyumlu bir yazdırma uygulaması yüklediğinizden emin olun. Mobil yazdırma hakkında daha fazla bilgi için, HP Mobil Yazdırma web sitesini ziyaret edin.
- Yazıcınızda Wi-Fi Direct'in açık olduğundan emin olun.
- En fazla beş bilgisayar ve mobil aygıt, aynı Wi-Fi Direct bağlantısını kullanabilir.
- Yazıcı, USB kablosu ile bir bilgisayara veya kablosuz ya da Ethernet bağlantısı üzerinden bir ağa bağlıyken de Wi-Fi Direct özelliği kullanılabilir.
- Wi-Fi Direct özelliği, bir bilgisayarı, mobil aygıtı ya da yazıcıyı Internet'e bağlamak için kullanılamaz.

Wi-Fi Direct özelliğini açmak için

1. Kontrol paneli panosunu açın (herhangi bir ekranda pano sekmesini aşağı kaydırın veya giriş ekranında pano alanına dokununuz).
2. Kontrol paneli panosunda,  simgesine dokununuz.
3.  ögesine dokununuz.
4. Ekranda Wi-Fi Direct özelliği kapalı gösteriliyorsa, [Wi-Fi Direct](#) seçeneğine dokunup açık konuma getirin.

 **İPUCU:** Wi-Fi Direct özelliğini EWS'den de açabilirsiniz. EWS'yi kullanma hakkında daha fazla bilgi için, bkz. [HP Embedded Web Server](#).

Kablosuz özellikli bir mobil aygıttan yazdırmak için

Mobil aygıtınıza uyumlu bir yazdırma uygulaması yüklediğinizden emin olun. Daha fazla bilgi için, www.hp.com/global/us/en/eprint/mobile_printing_apps.html adresini ziyaret edin.

1. Yazıcıda Wi-Fi Direct özelliğini açtığınızdan emin olun.
2. Mobil aygıtınızda Wi-Fi bağlantısını açın. Daha fazla bilgi için mobil aygıtla birlikte verilen belgelere bakın.



NOT: Mobil aygıtınız Wi-Fi'yi desteklemiyorsa, Wi-Fi Direct özelliğini kullanamazsınız.

3. Mobil aygıttan yeni bir ağı bağlanın. Yeni bir kablosuz ağı veya bağlantı noktasına bağlanmak için kullanılan normal işlemleri kullanın. Gösterilen kablosuz ağlar listesinden **DIRECT-**-HP PageWide XXXX** gibi olabilecek (burada ** yazıcınızı belirleyen benzersiz karakterlerdir ve XXXX, yazıcının üzerinde bulunan yazıcı model numarasıdır) Wi-Fi Direct adını seçin.

İstendiğinde Wi-Fi Direct parolasını girin.

4. Belgenizi yazdırın.

Kablosuz özellikli bir bilgisayardan yazdırmak için (Windows)

1. Yazıcınızda Wi-Fi Direct'in açık olduğundan emin olun.
2. Bilgisayarın Wi-Fi bağlantısını açın. Daha fazla bilgi için bilgisayarla birlikte verilen belgelere bakın.



NOT: Bilgisayarınız Wi-Fi'yi desteklemiyorsa, Wi-Fi Direct özelliğini kullanamazsınız.

3. Bilgisayardan yeni bir ağı bağlanın. Yeni bir kablosuz ağı veya bağlantı noktasına bağlanmak için kullanılan normal işlemleri kullanın. Gösterilen kablosuz ağlar listesinden **DIRECT-**-HP PageWide XXXX** gibi olabilecek (burada ** yazıcınızı belirleyen benzersiz karakterlerdir ve XXXX, yazıcının üzerinde bulunan yazıcı model numarasıdır) Wi-Fi Direct adını seçin.

İstendiğinde Wi-Fi Direct parolasını girin.



NOT: Parolayı bulmak için, giriş ekranında  (Wi-Fi Direct) simgesine dokununuz.

4. Yazıcı bilgisayara kablosuz ağı üzerinden yüklenmiş ve bağlıysa, 5. adıma geçin. Yazıcı bilgisayarınıza USB kablosu ile yüklenmiş ve bağlıysa, HP Wi-Fi Direct bağlantısını kullanarak yazıcı yazılımı özelliğini yüklemek için aşağıdaki adımları izleyin.
 - a. Yazıcı yazılımını açın. Daha fazla bilgi için, bkz. [Yazıcı yazılımını açma \(Windows\)](#).
 - b. **Yazıcı Kurulumu ve Yazılımı**'ni seçin, sonra da **Yeni yazıcı bağla**'yı seçin.
 - c. **Bağlantı Seçenekleri** yazılım ekranı belirdiğinde, **Kablosuz**'u seçin.
Algılanan yazıcılar listesinden HP yazıcı yazılımınızı seçin.
 - d. Ekrandaki yönergeleri izleyin.
5. Belgenizi yazdırın.

Kablosuz özellikli bir bilgisayardan yazdırmak için (OS X)

1. Yazıcınızda Wi-Fi Direct'in açık olduğundan emin olun.
2. Bilgisayarda Wi-Fi özelliğini açın.
Daha fazla bilgi için, Apple tarafından sağlanan belgelere bakın.
3. Wi-Fi simgesini tıklatın ve **DIRECT-**-HP PageWide XXXX** gibi olabilecek Wi-Fi Direct adını seçin (burada ** yazıcınızı belirleyen benzersiz karakterlerdir ve XXXX ise yazıcının üzerinde bulunan yazıcı modelidir).
Wi-Fi Direct özelliği, güvenli olarak açıksa, istendiğinde parolayı girin.
4. Yazıcıyı ekleyin.

- a. **Sistem Tercihleri**'ni açın.
- b. **Yazıcılar ve Tarayıcılar**'ı tıklatın.
- c. Soldaki yazıcılar listesinin altındaki + işaretine tıklayın.
- d. Algılanan yazıcılar listesinden yazıcıyı seçin (“Bonjour” sözcüğü, yazıcı adının yanındaki sağ sütunda listelenir) ve **Add**'i (Ekle) tıklatın.

Zaten ađda bulunan kablosuz bir ürün için HP yazıcı yazılımını yükleme

Kablosuz bir ađ üzerinde ürünün zaten bir IP adresi varsa ve bilgisayara ürün yazılımını yüklemek istiyorsanız, ařađdaki adımları tamamlayın.

1. Ürünün IP'sini alın (kontrol paneli panosunda,  simgesine dokunun).
2. 123.hp.com/pagewide adresinden (önerilir) veya yazıcıyla birlikte gelen HP yazılım CD'sinden yazıcı yazılımını yükleyin.
3. Ekrandaki yönergeleri izleyin.
4. İstendiđinde, **Kablosuz - Yazıcı kablosuz ađa ve internete bađla** seçeneđini seçin ve **İleri** seçeneđini tıkladın.
5. Kullanılabilir yazıcılar listesinden, dođru IP adresine sahip olan yazıcıyı seçin.

Yazıcı yazılımını açma (Windows)

İşletim sisteminize bağlı olarak, yazıcı yazılımı seçeneğini aşağıdaki gibi açabilirsiniz:

- **Windows 10:** Bilgisayar masaüstünde **Başlat**'ı tıklatın, **Tüm app**'ları seçin, **HP**'yi seçin, yazıcının klasörünü tıklatın, sonra yazıcı adını taşıyan simgeyi seçin.
- **Windows 8.1:** Başlangıç ekranının sol alt köşesindeki aşağı oku tıklatın, ardından yazıcı adını seçin.
- **Windows 8:** Başlangıç ekranında, ekran üzerinde boş bir alanı sağ tıklatın, uygulama çubuğunda **Tüm Uygulamalar**'ı tıklatın, sonra da yazıcı adını seçin.
- **Windows 7, Windows Vista ve Windows XP:** Bilgisayar masaüstünde **Başlat**'ı tıklatın, **Tüm Programlar**'ı seçin, **HP**'yi seçin, yazıcının klasörünü tıklatın, sonra yazıcı adını taşıyan simgeyi seçin.

Ağ ayarlarını yönetme

- [Ağ ayarlarını görüntüleme veya değiştirme](#)
- [Ürün parolasını ayarlama veya değiştirme](#)
- [TCP/IP parametrelerini kontrol panelinden manuel olarak yapılandırma](#)
- [Bağlantı hızı ve çift yönlü ayarları](#)

Ağ ayarlarını görüntüleme veya değiştirme

IP yapılandırma ayarlarını görüntülemek veya değiştirmek için HP Katıştırılmış Web Sunucusu'nu kullanın.

1. Ürünün IP'sini alın (kontrol paneli panosunda,  simgesine dokununuz).
2. HP Katıştırılmış Web Sunucusu'nu açmak için bir web tarayıcısının adres çubuğuna ürünün IP adresini yazın.
3. Ağ bilgilerini almak için **Ağ** sekmesini tıklattınız. Ayarları gereken şekilde değiştirebilirsiniz.

Ürün parolasını ayarlama veya değiştirme

Yetkisiz kullanıcıların ürün ayarlarını değiştirmesini önlemek amacıyla parola ayarlamak veya ağdaki bir ürünün var olan parolasını değiştirmek için HP Katıştırılmış Web Sunucusu'nu kullanın.

1. Ürünün IP'sini alın (kontrol paneli panosunda,  simgesine dokununuz).
2. Ürünün IP adresini bir web tarayıcısının adres çubuğuna yazın. **Ayarlar** sekmesini, **Güvenlik** seçeneğini sonra da **Parola Ayarları** bağlantısını tıklattınız.



NOT: Daha önce bir parola belirlenmişse, parolayı girmeniz istenir. Parolayla birlikte Kullanıcı Adı için "admin" yazın ve ardından **Uygula** seçeneğini tıklattınız.

3. **Parola** ve **Parolayı Onayla** alanlarına yeni parolayı yazın.
4. Parolayı kaydetmek için, pencerenin alt kısmındaki **Uygula** seçeneğini tıklattınız.

TCP/IP parametrelerini kontrol panelinden manuel olarak yapılandırma

IPv4 adresini, alt ağ maskesini ve varsayılan ağ geçidini manuel olarak ayarlamak için kontrol paneli menülerini kullanın.

1. Kontrol paneli panosunu açın (herhangi bir ekranda pano sekmesini aşağı kaydırın veya giriş ekranında pano alanına dokununuz).
2. Kontrol paneli panosunda,  simgesine dokununuz.
3. Önce **Ağ Kurulumu**'na sonra da **Ethernet Ayarları**'na dokununuz.
4. Önce **Gelişmiş Ayarlar**'a sonra da **IP Ayarları**'na dokununuz.
5. Önce **El İle**'ye sonra da **IP Adresi**'ne dokununuz.
6. Sayısal tuş takımını kullanarak aşağıdakileri yapın:

- IP adresini girin ve **Bitti** ögesine dokunun.
- Alt ağ maskesini girin ve **Bitti** ögesine dokunun.
- Varsayılan ağ geçidini girin ve **Bitti** ögesine dokunun.

7. **Uygula** seçeneğine dokunun.

Bağlantı hızı ve çift yönlü ayarları



NOT: Bu bilgiler yalnızca Ethernet (kablolu) ağları için geçerlidir. Kablosuz ağlar için geçerli değildir.

Baskı sunucusunun bağlantı hızı ve iletişim modu, ağ hub'ıyla eşleşmelidir. Çoğu durum için, ürünü otomatik moda bırakın. Bağlantı hızında ve çift yönlü ayarlarında yapılan yanlış değişiklikler, ürünün diğer ağ aygıtları ile iletişim kurmasını engelleyebilir. Değişiklik yapmanız gerekiyorsa, yazıcı kontrol panelini kullanın.



NOT:

- Ayarların, bağlantı kurduğunuz ağ ürünüyle (ağ hub'ı, anahtar, ağ geçidi, yönlendirici veya bilgisayar) eşleşmesi gerekir.
 - Bu ayarlarda yaptığınız değişiklikler, ürünün kapanıp yeniden açılmasına yol açar. Sadece ürün beklemeyken değişiklikler yapın.
1. Kontrol paneli panosunu açın (herhangi bir ekranda pano sekmesini aşağı kaydırın veya giriş ekranında pano alanına dokunun).
 2. Kontrol paneli panosunda,  simgesine dokunun.
 3. Önce **Ağ Kurulumu**'na sonra da **Ethernet Ayarları**'na dokunun.
 4. Önce **Gelişmiş Ayarlar**'a sonra da **Bağlantı Hızı**'na dokunun.
 5. Aşağıdaki seçeneklerden birini seçin.

Ayarlar	Açıklama
Otomatik	Baskı sunucusu kendisini, ağda izin verilen en hızlı bağlantı hızına ve iletişim moduna göre otomatik olarak yapılandırır.
10-Tam	10 Mbps, tam duplex çalışma.
10-Yarım	10 Mbps, yarım duplex çalışma
100-Tam	100 Mbps, tam duplex çalışma.
100-Yarım	100 Mbps, yarım duplex çalışma

3 Yazıcı yönetimi ve hizmetleri

- [HP Embedded Web Server](#)
- [Web Hizmetleri](#)
- [Ürün güvenlik özellikleri](#)
- [yazıcı yazılımı\(Windows\) bölümündeki HP Yazıcı Yardımcısı](#)
- [HP Utility \(OS X\)](#)
- [AirPrint™ \(OS X\)](#)

HP Embedded Web Server

- [EWS hakkında](#)
- [Çerezler hakkında](#)
- [EWS'yi açma](#)
- [Özellikler](#)

EWS hakkında

Bu ürün, ürün ve ağ etkinlikleri hakkındaki bilgilere erişim olanağı veren HP Katıştırılmış Web Sunucusu'na (EWS) sahiptir. EWS, Windows gibi işletim sistemlerinin programlar için bilgisayarınızda bir çalışma ortamı sunmasına çok benzer şekilde Web programlarının çalışabileceği bir ortam sunar. Bu programlardan alınan bilgiler sonra bir web tarayıcısında görüntülenebilir.

EWS, ağ sunucusuna yüklenen bir yazılım gibi çalışmak yerine donanım aygıtında (HP yazıcı gibi) veya üretici yazılımında durur.

EWS'nin avantajı, ağa bağlı bir ürüne ve bilgisayara sahip herkesin ürüne erişmek için kullanabileceği bir arabirim sunmasıdır. Yüklenmesi veya yapılandırılması gereken özel bir yazılım bulunmamakla birlikte bilgisayarda desteklenen bir web tarayıcısı olmalıdır. EWS'ye erişmek için, tarayıcınızın adres çubuğuna ürünün IP adresini yazın.

Çerezler hakkında

EWS, tarama yaparken sabit sürücünüze çok küçük metin dosyaları (çerezler) yerleştirir. Bu dosyalar, EWS'nin sonraki ziyaretinizde bilgisayarınızı tanımasını sağlar. Örneğin, EWS dilini yapılandırdıysanız, tanımlama bilgisi hangi dili seçtiğinizi hatırlar ve böylece EWS'ye sonraki erişiminizde sayfalar o dilde görüntülenir. Bazı çerezler (seçilen dili saklayan çerez gibi) her oturum sonrasında silinmesine karşın, diğerleri (müşteriye özel tercihleri saklayan çerez gibi) siz el ile silene dek bilgisayarda saklanır.



ÖNEMLİ: EWS'nin bilgisayarınızda sakladığı çerezler yalnızca bilgisayarınızdaki ayarları kaydetmek veya yazıcı ile bilgisayar arasında bilgi paylaşmak amacıyla kullanılır. Bu çerezler hiçbir HP web sitesine gönderilmez.

Tarayıcınızı tüm çerezleri kabul edecek şekilde veya her çerez teklifini size bildirecek şekilde yapılandırabilirsiniz, böylece hangi çerezleri kabul edip hangilerini reddedeceğinize karar verebilirsiniz. Tarayıcınızı, istenmeyen çerezleri silmek için de kullanabilirsiniz.

Yazıcınıza bağlı olarak, çerezleri devre dışı bırakırsanız, aşağıdaki özelliklerden bir veya birkaçını devre dışı bırakırsınız:

- Uygulamayı bıraktığınız yerden başlatma (özellikle kurulum sihirbazlarını kullanırken faydalıdır).
- EWS tarayıcı dil ayarını hatırlama.
- EWS giriş sayfasını kişiselleştirme.

Gizlilik ve çerez ayarlarınızı nasıl değiştireceğiniz ve çerezleri nasıl görüntüleyeceğiniz veya sileceğiniz hakkında bilgi için, web tarayıcınızla birlikte gelen belgelere bakın.

EWS'yi açma

EWS'yi açmak için aşağıdakilerden birini yapın:

- Desteklenen bir web tarayıcısında, ürünün IP adresini adres kutusuna yazın. (IP adresini almak için, kontrol paneli panosunda,  simgesine dokununuz.)
- Yazıcı yazılımında, HP Yazıcı Yardımcısı'nı açın ve **Yazdır** sekmesinde, **Yazdırma, Tarama ve Faks** sekmesinden **Yazıcı Giriş Sayfası (EWS)** seçeneğini tıklayın.

Daha fazla bilgi için, bkz. [HP Yazıcı Yardımcısı'nı açın](#).

- OS X için, HP Utility'yi kullanın veya **System Preferences** (Sistem Tercihleri) > **Printers & Scanners** (Yazıcılar ve Tarayıcılar) > **HP PageWide MFP 377dw** > **Options & Supplies** (Seçenekler ve Sarf Malzemeleri) > **General** (Genel) > **Show Printer Webpage** (Yazıcı Web Sayfasını Göster) seçeneklerini tıklayın.

 **NOT:** EWS açılırken bir hata oluşursa, ağınız için proxy ayarlarının doğru olduğundan emin olun.

 **İPUCU:** URL'yi açtıktan sonra, ileride hızlı bir şekilde kullanabilmek için bir yer işareti oluşturabilirsiniz.

Özellikler

- [Giriş sekmesi](#)
- [Tarama sekmesi](#)
- [Faks sekmesi](#)
- [Web Hizmetleri sekmesi](#)
- [Ağ sekmesi](#)
- [Araçlar sekmesi](#)
- [Ayarlar sekmesi](#)

 **NOT:** EWS'de ağ ayarlarını değiştirmek, bazı ürün ve ürün yazılımı özelliklerini devre dışı bırakabilir.

Giriş sekmesi

Tarama, Faks, Web Hizmetleri, Ağ, Araçlar ve **Ayarlar** sekmelerinde sık kullanılan öğelere erişmek için **Giriş** sekmesini kullanın. **Giriş** sekmesi aşağıdaki öğeleri içermektedir.

 **NOT:** Aşağıdaki öğelerin tümü varsayılan olarak görünür değildir. Tercihinize bağlı olarak öğeleri görüntülemek veya gizlemek için **Özelleştir** düğmesini kullanın.

Öğe	Açıklama
E-postaya Tarama	E-postaya tarama özelliği için hedef e-posta profillerini yapılandırma
Ağ Klasörüne Tara	Ağa tarama özelliği için hedef ağ klasörünü yapılandırma
HP Dijital Faks	Yazıcıyı, faksları ağa kaydedecek veya e-postaya iletecek şekilde yapılandırma
Enerji Tasarrufu Ayarları	Yazıcıyı Uyku Modu'na alan veya otomatik olarak açıp kapatan enerji tasarrufu özelliklerini yapılandırma

Öge	Açıklama
Web Hizmetleri	E-postadan yazdırmanızı mümkün kılan HP ePrint veya yazdırma app'larını etkinleştirme ya da devre dışı bırakma
Yazıcı Güncelleştirmesi	Yeni yazıcı güncelleştirmelerini denetleme
Tahmini Kartuş Seviyeleri	Kartuş seviye durumunu inceleme
Ağ Özeti	Kablolu (802.3) veya kablosuz (802.11) durumunu inceleme
Baskı Kalitesi Araç Kutusu	Baskı kalitesini geliştirmek için bakım araçlarını çalıştırma
Wireless Setup Wizard (Kablosuz Kurulum Sihirbazı)	Sihirbazı kullanarak kablosuz bir bağlantı kurma
Wi-Fi Direct	Kablosuz bir ağa bağlanmadan mobil aygıtınızdan doğrudan yazıcıya yazdırmak için Wi-Fi Direct'i kullanma
AirPrint	Apple destekli ürünlerden yazdırmak için AirPrint™ özelliğini ayarlama
Yazıcı Bilgileri	Ürün seri numarası, hizmet kimliği, belenim sürümü ve toplam sayfa sayısı gibi yazıcı hakkındaki bilgileri görüntüleme
Yönetici	Yazıcı özelliklerinin yönetici denetimini kurma
Yedekleme	Yazıcı ayarlarını parola korumalı bir dosyaya yedekleme
Faks Günlüğü	Faksla ilişkili tüm etkinlikleri (dijital faks günlüğü dahil) görüntüleyip yönetme
Faks Kurulum Sihirbazı	Faks özelliklerini kurmak için sihirbazı çalıştırma
Güvenlik Duvarı	Ağ güvenlik duvarını yapılandırma
Yazıcı Raporu	Yazıcı hakkındaki bilgi sayfalarını yazdırma
Scan to SharePoint (PC'ye Tara)	Klasöre tarama özelliği için hedef SharePoint klasörünü yapılandırma
Kullanım Raporu	Faks yazdırma ve kopyalama işleri için kullanım sayacını görüntüleme
Webscan	Yazıcıya erişimi olan herkesin tarayıcı camında istediğini taramasına olanak sağlayan Webscan özelliğini etkinleştirme



NOT: Bu sayfadaki ayarlar otomatik olarak web tarayıcısının çerezlerine kaydedilir. Web tarayıcısının çerezleri silinirse, bu ayarlar da kaybolur.

Tarama sekmesi

Ürünün tarama özelliklerini yapılandırmak için **Tarama** sekmesini kullanın. **Tarama** sekmesi aşağıdaki öğeleri içermektedir.

Öge	Açıklama
Bilgisayara Tarama	<p>Webscan kullanma</p> <p>ÖNEMLİ: Güvenlik sebepleriyle, Webscan varsayılan olarak devre dışıdır. Webscan'i etkinleştirmek için, Ayarlar sekmesini açın, Yönetici Ayarları'ni tıklayın, Webscan'in yanındaki Etkinleştir onay kutusunu seçin ve ardından Uygula düğmesini tıklayın.</p> <p>Webscan etkinken, yazıcıya erişimi olan herkes tarayıcı camında dilediğini tarayabilir.</p>

Öge	Açıklama
E-postaya Tarama	<ul style="list-style-type: none"> Epostaya Tarama Kurulumu: E-postaya Tara fonksiyonunu ayarlamak ve taranan belgelerin göndericisini yapılandırmak için bunu kullanın Eposta Adres Defteri: Taranan belgeleri gönderebileceğiniz insanların listesini yapılandırın Eposta Seçenekleri: Varsayılan bir KONU satırı ve gövde metni ayarlayın ve varsayılan tarama ayarlarını yapılandırın
Ağ Klasörüne Tara	Ağ Klasörü Kurulumu: Yazıcıdan taranan görüntüleri veya belgeleri kaydetmek için bir ağ klasörü yapılandırın
Scan to SharePoint (PC'ye Tara)	SharePoint Kurulumu: Yazıcıdan taranan belgeleri kaydetmek için bir SharePoint hedefi yapılandırın

Faks sekmesi

Ürünün faks özelliklerini yapılandırmak için **Faks** sekmesini kullanın. **Faks** sekmesi aşağıdaki öğeleri içermektedir.

Öge	Açıklama
Faks Kurulum Sihirbazı	Yazıcının faks özelliklerini yapılandırın
Temel Faks Ayarları	Başlık adını/faks numarasını değiştirin ve diğer temel faks ayarlarını yapın
Gelişmiş Faks Ayarları	Hata Raporlama ve Onay gibi ayrıntıları ayarlayın
Faks Hızlı Araması	Hızlı arama numaraları girin ve saklayın
Faks İletme	Gelen faksları başka bir faks numarasına otomatik olarak yönlendirin
İstenmeyen Faks Engelleyici	Belirli insanlardan veya işletmelerden faksları engeller
Bilgiler	Faks Günlüğü: Bu ürün tarafından gönderilen veya alınan faksların listesini görüntüleyin
HP Dijital Faks	Dijital Faks Profili: Gelen siyah beyaz faksları ağdaki belirlenmiş bir klasöre kaydedin veya bunları e-posta olarak iletin

Web Hizmetleri sekmesi

Bu ürün için Web Hizmetleri'ni yapılandırmak ve etkinleştirmek için **HP Web Hizmetleri** sekmesini kullanın. HP ePrint özelliğini kullanmak için HP Web Hizmetleri'ni etkinleştirmeniz gerekir.

Ağ sekmesi

IP tabanlı bir ağa bağlıyken ürün için ağ ayarlarını yapılandırmak ve güvenliğini sağlamak için **Ağ** sekmesini kullanın. Ürün başka türdeki ağlara bağlıysa, **Ağ** sekmesi görüntülenmez.

Araçlar sekmesi

Ürün yardımcı programlarını görüntülemek veya yönetmek için **Araçlar** sekmesini kullanın. **Araçlar** sekmesi aşağıdaki öğeleri içermektedir.

Öge	Açıklama
Ürün Bilgileri	<ul style="list-style-type: none"> • Yazıcı Bilgileri: Ürün seri numarası, hizmet kimliği, belenim sürümü ve toplam sayfa sayısı gibi yazıcı hakkındaki bilgileri görüntüleme • Kartuş Düzeyi Göstergesi: Kartuş seviye durumunu inceleme • Kartuş Ayarları: Kartuşlar azaldığında yazıcının bildirim sağlama eşiğini ayarlayın
Raporlar	<ul style="list-style-type: none"> • Kullanım Raporu: Yazdırma, tarama, kopyalama ve faks için işlenen sayfa sayısını görüntüleyin • Yazıcı Raporu: Yazı tipi listeleri gibi farklı raporları yazdırın • Olay Günlüğü: Yazıcının son 50 hata iletisini görüntüleyin • İş Günlüğü: Yazıcı tarafından gerçekleştirilen en son işlerin bir listesini görüntüleyin • Renk Kullanımı İş Günlüğü: Tüm ve tek işler için siyah beyaz/gri tonlu ve renkli yazdırılan sayfa sayısını görüntüleyin
Yardımcı Programlar	<ul style="list-style-type: none"> • İşaretleme: EWS'de sayfaları işaretle • Baskı Kalitesi Araç Kutusu: Çıktılarınızın kalitesini geliştirmek için bakım araçlarını çalıştırın • Varlık Takibi: Bu aygıtta bir varlık numarası/konumu atayın
Yedekleme ve Geri Yükleme	<ul style="list-style-type: none"> • Yedekleme: Yazıcı ayarlarını depolayan, parola ile şifrelenmiş bir dosya oluşturun • Geri Yükleme: Yazıcının ayarlarını EWS tarafından oluşturulan bir yedekleme dosyasını kullanarak geri yükleyin
Yazıcıyı Yeniden Başlatma	Güçü Açıp Kapatma: Yazıcıyı kapatın ve yeniden başlatın
Yazıcı Güncelleştirmeleri	Bellenim Güncelleştirmesi: Yazıcıyı güncelleştirmeleri size bildirecek veya otomatik olarak yükleyecek şekilde ayarlayın

Ayarlar sekmesi

Güç yönetimi, tarih ve saat, yazdırma ve kağıt ayarları, e-posta uyarıları, fabrika varsayılanları ve güvenlik ayarları dahil olmak üzere ürününüzdeki çeşitli seçenekleri ayarlamak ve bakım yapmak için **Ayarlar** sekmesini kullanın.

Öge	Açıklama
Güç Yönetimi	Beklemedeyken ürünün tükettiği güç miktarını en aza indirmek ve elektronik bileşenlerin yıpranmasını azaltmak için Güç Tasarrufu Modu'nu ayarlayın
Tercihler	Tarih ve saat, dil, ekran ve anonim kullanım bilgileri gibi genel yazıcı özellikleri için varsayılan ayarları yapılandırın. El İle Besleme, tepsi ve kağıt yönetimi, görüntü kaydı, ColorLok ve Sessiz Mod gibi belirli özellikler için de varsayılan değerleri belirleyebilirsiniz.
Güvenlik	Yazıcının veya belirli yazıcı özelliklerinin yetkisiz kullanımını önlemek için ayarları yapılandırın. Daha fazla bilgi için, bkz. Güvenlik ayarları .
E-posta Uyarıları	E-posta sunucusu, uyarı hedefleri ve uyarı ayarları için varsayılan değerleri belirleyin
Kopyalama/Yazdırma Ayarları	Yazdırma (yazı tipi, baskı kalitesi, çift yönlü, siyah beyaz veya renkli baskı gibi) ve kopyalama (tepsi seçimi ve kopyalama kalitesi gibi) için varsayılan ayarları yapılandırın
Varsayılanları Geri Yükle	Fabrika varsayılanlarını veya ağ ayarlarını geri yükleyin
Güvenlik Duvarı	Kurallar, adresler, hizmetler ve diğer seçenekler gibi güvenlik duvarı ayarlarını yapılandırın

Web Hizmetleri

- [Web Hizmetleri nelerdir?](#)
- [Web Hizmetleri'ni Kurma](#)
- [Web Hizmetleri'ni kullanma](#)
- [Web Hizmetleri'ni kaldırma](#)

Web Hizmetleri nelerdir?

Yazıcı, Internet'e hızlı şekilde erişmenize, belgeleri almanıza, bunları daha az zahmetle daha hızlı yazdırmanıza ve bunların tümünü bilgisayar kullanmadan yapmanıza yardımcı olan yenilikçi, web özellikli çözümler sunar.



NOT: Bu web özelliklerini kullanmak için yazıcının bir Ethernet kablosu veya kablosuz bağlantı kullanılarak Internet'e bağlı olması gerekir. Yazıcı bir USB kablosu kullanılarak bağlanmışsa bu web özelliklerini kullanamazsınız.

HP ePrint

HP ePrint, HP ePrint özellikli yazıcınıza dilediğiniz an dilediğiniz yerden yazdırmanıza imkan veren ücretsiz bir HP hizmetidir. Yazıcınızda Web Hizmetleri'ni etkinleştirdiğinizde, yazıcınıza atanmış e-posta adresine e-posta göndermek kadar basit. Özel bir sürücüye ya da yazılıma gerek yoktur. E-posta gönderebiliyorsanız, HP ePrint kullanarak dilediğiniz an, dilediğiniz yerden yazdırabilirsiniz.



NOT:

- [HP Connected](#) web sitesinde bir hesap oluşturarak (tüm ülkelerde/bölgelerde kullanılamayabilir) ePrint ayarlarını yapılandırmak için oturum açabilirsiniz.
- HP Connected web sitesinde bir hesap açtıktan sonra, HP ePrint iş durumunuzu görüntülemek, HP ePrint yazıcı kuyruğunuzu yönetmek, yazıcınızın HP ePrint e-posta adresini kimlerin kullanabileceğini kontrol etmek ve HP ePrint konusunda yardım almak için oturum açabilirsiniz.

Yazdırma uygulamaları

- Yazdırma uygulamaları, önceden biçimlendirilmiş web içeriklerini doğrudan yazıcınızdan kolayca bulmanıza ve yazdırmanıza imkan verir. Belgelerini web'de dijital olarak da saklayabilirsiniz.
- Özel olarak yazıcı araçlarınıza yönelik tasarlanmış, ön biçimlendirmesi yapılmış içerikler sayesinde kesik sayfalar ve resimlerle ya da yalnızca bir satırlık metin içeren ekstra sayfalarla karşı karşıya kalmazsınız. Bazı yazıcılarda ayrıca, yazdırma önizleme ekranından sayfa ve yazdırma ayarlarını seçebilirsiniz.

Web Hizmetleri'ni Kurma

Web Hizmetleri'ni kurmadan önce, yazıcınızın Ethernet ya da kablosuz bağlantı üzerinden Internet'e bağlı olduğundan emin olun.

Web Hizmetleri'ni kurmak için, aşağıdaki yöntemlerden birini kullanın:

Web Hizmetleri'ni kontrol panelini kullanarak kurmak için

1. Kontrol paneli panosunu açın (herhangi bir ekranda pano sekmesini aşağı kaydırın veya giriş ekranında pano alanına dokunun).
2. Kontrol paneli panosunda,  simgesine dokunun.
3. [Web Hizmetleri Kurulumu](#)'na dokunun.
4. Web Hizmetleri kullanım şartlarını kabul etmek ve Web Hizmetleri'ni etkinleştirmek için [Kabul Et](#)'e dokunun.
5. Yazıcının ürün güncelleştirmelerini otomatik olarak denetleyip yüklemesine izin vermek için açılan ekrandan [OK](#) seçeneğine dokunun.



NOT: Proxy ayarları istenirse ve ağınız proxy ayarlarını kullanıyorsa, bir proxy sunucu kurmak için ekrandaki yönergeleri izleyin. Proxy bilgilerini bulamazsanız, ağ yöneticinize veya kablosuz ağı kuran kişiye danışın.

6. [Yazıcı Güncelleme Seçenekleri](#) ekranı gösteriliyorsa, [Otomatik Olarak Yükle \(Önerilir\)](#)'ye veya [Hazır Olduğunda Uyar](#)'a dokunun.
7. Yazıcı, sunucuya bağlandığında bir bilgi sayfası yazdırır. Kurulumu bitirmek için bilgi sayfasındaki yönergeleri izleyin.

EWS'yi kullanarak Web Hizmetleri'ni kurmak için

1. EWS'yi açın. Daha fazla bilgi için, bkz. [EWS'yi açma](#).
2. **Web Hizmetleri** sekmesini tıklatın.
3. **Web Hizmetleri Ayarları** kısmında, **Kurulum**'u tıklatın, **Devam**'ı tıklatın ve ekrandaki yönergeleri izleyerek kullanım şartlarını kabul edin.
4. İstendiğinde, yazıcının yazıcı güncelleştirmelerini denetlemesine ve yüklemesine izin vermeyi seçin.



NOT: Proxy ayarları istenirse ve ağınız proxy ayarlarını kullanıyorsa, bir proxy sunucu kurmak için ekrandaki yönergeleri izleyin. Proxy bilgilerini bulamazsanız, ağ yöneticinize veya kablosuz ağı kuran kişiye danışın.

5. Yazıcı, sunucuya bağlandığında bir bilgi sayfası yazdırır. Kurulumu bitirmek için bilgi sayfasındaki yönergeleri izleyin.

Web Hizmetleri'ni kullanma

- [HP ePrint](#)
- [Yazdırma uygulamaları](#)

HP ePrint

HP ePrint'i kullanmak için aşağıdakileri yapın:

- İnternet bağlantınızın ve e-posta işlevi olan bir bilgisayar veya mobil aygıtınızın olduğundan emin olun.
- Yazıcıda Web Hizmetleri'ni etkinleştirin. Daha fazla bilgi için, bkz. [Web Hizmetleri'ni Kurma](#).

HP ePrint ayarlarının yönetilmesi ve yapılandırılması ve en son özellikler hakkında bilgi almak için, [HP Connected](#) adresini ziyaret edin. Bu site her ülkede/bölgede kullanılamayabilir.

HP ePrint kullanarak belge yazdırmak için

1. Bilgisayarınızda veya mobil aygıtınızda, e-posta uygulamanızı açın.
2. Yeni bir e-posta mesajı oluşturun, sonra da yazdırmak istediğiniz dosyayı ekleyin.
3. "Kime" alanına HP ePrint e-posta adresini girin, sonra da e-posta mesajını göndermek için ilgili seçeneği belirleyin.





NOT: "Kime" veya "Cc" alanlarına başka e-posta adresi girmeyin. Birden fazla e-posta adresi varsa, HP ePrint sunucusu yazdırma işlerini kabul etmez.

HP ePrint e-posta adresini bulmak için

1. Kontrol paneli panosunu açın (herhangi bir ekranda pano sekmesini aşağı kaydırın veya giriş ekranında pano alanına dokunun).
2. Kontrol paneli panosunda,  simgesine dokunun.
3. Önce [Web Hizmetleri Kurulumu](#)'na sonra da [Bilgi Sayfasını Yazdır](#)'a dokunun. Yazıcı, yazıcı kodunun yanı sıra e-posta adresinin nasıl özelleştirileceğine dair yönergeleri içeren bir bilgi sayfası yazdırır.

Kontrol panelinden HP ePrint seçeneğini kapatmak için

1. Kontrol paneli panosunu açın (herhangi bir ekranda pano sekmesini aşağı kaydırın veya giriş ekranında pano alanına dokunun).
2. Kontrol paneli panosunda,  simgesine dokunun.
3. Önce  sonra da [HP ePrint](#) seçeneğine dokunarak kapatın.

HP ePrint seçeneğini EWS'de kapatmak için

1. EWS'yi açın. Daha fazla bilgi için, bkz. [EWS'yi açma](#).
2. **Web Hizmetleri** sekmesini tıklatın.
3. **Web Hizmetleri Ayarları** bölümünde, **HP ePrint** için **Kapat** seçeneğini tıklatın.
4. Açılan onaylama iletişim kutusunda, **Evet** seçeneğini tıklatın.

Yazdırma uygulamaları

Yazdırma uygulamaları, önceden biçimlendirilmiş web içeriklerini doğrudan yazıcınızdan kolayca bulmanıza ve yazdırmanıza imkan verir.

Yazdırma uygulamalarını kullanmak için

1. Kontrol panelinde, [Uygulamalar](#) uygulama klasörüne dokunun.
2. Kullanmak istediğiniz yazdırma uygulamasına dokunun.

Tek tek yazdırma uygulamaları hakkında daha fazla bilgi için [HP Connected](#) web sitesini ziyaret edin. Bu site her ülkede/bölgede kullanılamayabilir.

Yazdırma uygulamalarını yönetmek için

Yazdırma uygulamaları ekleyebilir, yapılandırabilir veya kaldırabilir, bunların yanı sıra yazıcınızın kontrol paneli ekranında hangi sırayla görüntüleneceğini de belirleyebilirsiniz.

1. Kontrol panelinde, [Uygulamalar](#) uygulama klasörüne dokunun.
2. Ekranda, [Yönet](#) simgesine dokunun ve ekrandaki yönergeleri izleyin.





NOT: [HP Connected](#) web sitesinden yazdırma uygulamalarını da yönetebilirsiniz.

Web Hizmetleri'ni kaldırma

Yazıcı Araç Kutusu'nu kaldırmak için aşağıdaki yönergeleri kullanın.

Web Hizmetleri'ni kontrol panelini kullanarak kaldırmak için

1. Kontrol paneli panosunu açın (herhangi bir ekranda pano sekmesini aşağı kaydırın veya giriş ekranında pano alanına dokunun).
2. Kontrol paneli panosunda,  simgesine dokunun.
3. Önce  sonra da [Web Hizmetlerini Kaldır](#) seçeneğine ve [Evet](#)'e dokunun.

EWS'yi kullanarak Web Hizmetleri'ni kaldırmak için

1. EWS'yi açın. Daha fazla bilgi için, bkz. [EWS'yi açma](#).
2. **Web Hizmetleri** sekmesini tıklatın.
3. **Web Hizmetleri Ayarları**'nda, **Web Hizmetlerini Kaldır**'ı tıklatın.
4. Onaylamak için **Web Hizmetlerini Kaldır**'ı tıklatın.
5. Web Hizmetleri'ni yazıcınızdan kaldırmak için **Evet**'i tıklatın.

Ürün güvenlik özellikleri

- [Güvenlik bildirimleri](#)
- [Güvenlik Duvarı](#)
- [Güvenlik ayarları](#)
- [Bellenim güncelleştirmeleri](#)

Güvenlik bildirimleri

Bu ürün, ürünü güvenceye alan, ağıңызdaki bilgileri koruyan ve ürünün izlenmesini ve bakımını basitleştiren güvenlik standartlarını ve protokollerini desteklemektedir.

HP'nin güvenli görüntüleme ve yazdırma çözümleri hakkında daha fazla bilgi için [HP güvenli yazdırma](#) web sitesini ziyaret edin. Bu site, güvenlik özellikleri hakkında teknik incelemeler ve SSS belgeleri sağlamaktadır ve bu belgede yer almayan ek güvenlik özellikleri hakkında bilgiler içerebilir.

Güvenlik Duvarı

HP Katıştırılmış Web Sunucusu, ürün güvenlik duvarı kurallarını, öncelikleri, şablonları, hizmetleri ve ilkeleri etkinleştirmeyi ve yapılandırmayı mümkün kılar. Güvenlik duvarı özelliği, IPv4 ve IPv6 ağları üzerinde ağ katman güvenliğini sağlar. Güvenlik duvarını yapılandırma özelliği, ürüne erişmesine izin verilen IP adresleri üzerinde kontrol sağlar. Dijital gönderim, yönetim, bulma ve yazdırma hizmetleri için izinleri ve öncelikleri ayarlamayı da mümkün kılar. Tüm bunlar, ürüne erişimi kontrol etmek için daha güvenli bir yöntem sağlamaya yardımcı olur.

Güvenlik duvarı özelliği, kullanılmayan protokol ve hizmetleri devre dışı bırakmayı da mümkün kılar. Bu protokoller ve hizmetler, EWS yönetici parolası ayarlanmak suretiyle de değiştirilmeye karşı korunabilirler. Bu protokol ve hizmetler şunları içerir.

Protokol veya hizmet	Açıklama
IPv4 ve IPv6	<p>Bir TCP/IP ağında düzgün şekilde çalışması için, ürünün, ağınız için geçerli bir IP adresi gibi geçerli TCP/IP ağ yapılandırma ayarları ile yapılandırılması gerekir.</p> <p>Bu ürün bu protokolün iki sürümünü desteklemektedir: sürüm 4 (IPv4) ve sürüm 6 (IPv6). IPv4 ve IPv6, tek tek etkinleştirilebilir/devre dışı bırakılabilir ya da aynı anda etkinleştirilebilir.</p>
Bonjour	<p>Bonjour hizmetleri genellikle geleneksel bir DNS sunucusunun kullanılmadığı küçük ağlarda IP adresi ve ad çözümlemesi için kullanılır. Bonjour hizmeti etkinleştirilebilir veya devre dışı bırakılabilir.</p>
SNMP	<p>SNMP (Basit Ağ Yönetimi Protokolü), ürün yönetimi için ağ yönetimi uygulamaları tarafından kullanılır. Bu ürün, IP ağlarında SNMPv1 protokolünü destekler. Bu ürün SNMPv1'i etkinleştirme/devre dışı bırakma özelliği sağlar.</p>
WINS	<p>Ağınızda Dinamik Ana Bilgisayar Yapılandırma Protokolü (DHCP) hizmeti varsa, ürün IP adresini otomatik olarak bu sunucudan alır ve Windows Internet Adı Hizmeti (WINS) sunucusunun IP adresini belirlediyseniz, RFC 1001 ve 1002'yle uyumlu bir dinamik ad hizmeti aracılığıyla bu adı kaydettirir.</p> <p>WINS sunucusu IP adresi yapılandırması etkinleştirilebilir veya devre dışı bırakılabilir. Etkinleştirilirse, birincil ve ikincil WINS sunucusu belirlenebilir.</p>
SLP	<p>Hizmet Konumu Protokolü (SLP), ağ uygulamalarının kurumsal ağlardaki ağ hizmetlerinin varlığını, konumunu ve yapılandırmasını bulmalarına olanak sağlamak için bir çerçeve sunan bir Internet standart ağ protokolüdür. Bu protokol etkinleştirilebilir veya devre dışı bırakılabilir.</p>
LPD	<p>Satır Yazıcı Arka Plan Programı (LPD), çeşitli TCP/IP sistemlerine yüklenmiş olan satır yazıcı bekletme hizmetleriyle ilgili programlardan ve iletişim kurallarından oluşur. LPD etkinleştirilebilir veya devre dışı bırakılabilir.</p>
LLMNR	<p>Bağlantı Yerel Çok Noktaya Yayın Adı Çözümleme (LLMNR), aynı yerel bağlantı üzerindeki ana bilgisayarlar için hem IPv4 hem de IPv6 ana bilgisayarlarının ad çözümlemesi yapmasına izin veren Etki Alanı Adı Sistemi (DNS) paketi biçimine dayanan bir protokoldür. LLMNR etkinleştirilebilir veya devre dışı bırakılabilir.</p>
Bağlantı Noktası 9100	<p>Ürün, 9100 numaralı TCP Bağlantı Noktası üzerinden IP yazdırmasını destekler. Üründeki bu HP malı TCP/IP bağlantı noktası yazdırma işleminde varsayılan bağlantı noktası olarak kullanılır ve HP yazılımından erişilebilir. Port 9100, etkinleştirilebilir veya devre dışı bırakılabilir.</p>
Web Hizmetleri	<p>Ürün, üründe desteklenen Microsoft Web Services Dynamic Discovery (WS Bulma) protokollerini veya Microsoft Web Services for Devices (WSD) Print hizmetlerini etkinleştirmeye veya devre dışı bırakmaya izin verir. Bu web hizmetleri birlikte etkinleştirilebilir veya devre dışı bırakılabilir ya da WS Bulma ayrıca etkinleştirilebilir.</p>
Internet Yazdırma Protokolü (IPP)	<p>Internet Yazdırma Protokolü (IPP), Internet üzerinden belge yazdırmaya ve işleri yönetmeye imkan veren bir Internet standardı protokoldür. IPP devre dışı bırakılabilir veya etkinleştirilebilir.</p>

Güvenlik ayarları

Katıştırılmış Web Sunucusu'nun **Ayarlar** sekmesindeki **Güvenlik** seçeneğinin altında şu seçenekleri bulabilirsiniz.

Öge	Açıklama
Parola Ayarları	Yetkisiz kullanıcıların EWS'den yazıcıyı uzaktan yapılandırmasını veya yazıcı ayarlarını görüntülemesini önlemek için bir parola ayarlayın
Yönetici Ayarları	Ağ bağlantısına, Web Hizmetleri'ne, yazıcı fonksiyonlarına (renkli yazdırma gibi), bellek aygıtlarına ve bellenim güncelleştirmelerine ilişkin özellikleri etkinleştirerek veya devre dışı bırakarak yazıcınızı özelleştirin
Kontrol Paneli Kısayolları	Yazıcı kontrol paneli üzerindeki Kısayollar klasöründe hangi kısayolların görüntüleneceğini seçin
Erişim Denetimi	Belirli yazıcı görevlerine kullanıcı erişimini kontrol etmek için oturum açma yöntemlerini etkinleştirin ve yapılandırın
Depolanan Verileri Koruma	Yazıcıda depolanan işleri yetkisiz kullanıcılardan korumak için ayarları yapılandırın

Bellenim güncelleştirmeleri

Yazıcı bellenim güncelleştirmesi, otomatik güncelleştirilir. Katıştırılmış Web Sunucusu'nun **Araçlar** sekmesinde, önce **Yazıcı Güncelleştirmeleri** ve **Bellenim Güncelleştirmeleri**'ni sonra da **Güncelleştirmeleri otomatik olarak yükle**'yi tıklayın. HP, bu seçeneğin kullanılmasını önermektedir.

yazıcı yazılımı(Windows) bölümündeki HP Yazıcı Yardımcısı

HP Yazıcı Yardımcısı, Windows programlarından veya bilgisayarınızdaki masaüstü simgesinden HP yazıcı özelliklerine ve kaynaklara erişim sağlar.

HP Yazıcı Yardımcısı'nı açın

1. Bilgisayarınızda, önce **Başlat** sonra da **Tüm Programlar** seçeneğini tıklatın.
2. **HP**'yi tıklatın, ürünün adını tıklatın ve sonra yazıcınızı tıklatın.

Özellikler

- [Bağlı sekmesi](#)
- [Yazdırma, Tarama ve Faks sekmesi](#)
- [Alışveriş sekmesi](#)
- [Help \(Yardım\) sekmesi](#)
- [Araçlar sekmesi](#)
- [Tahmini Düzeyler sekmesi](#)

Bağlı sekmesi

[HP Connected](#) web sitesine (tüm ülkelerde/bölgelerde kullanılamayabilir) erişmek için **Bağlı** sekmesini tıklatın. HP Connected, seçili HP app'ları ve bulut çözümlerine tek bir oturum açma sağlar ve de akıllı telefondan, tablettten, bilgisayardan veya web destekli HP yazıcısından HP Connected platformuna erişim imkanı verir. Mevcut ePrintCenter hesabınızı kullanarak HP Connected'da oturum açabilir veya yeni bir HP Connected hesabı için kaydolabilirsiniz.

Yazdırma, Tarama ve Faks sekmesi

Yazdırma, tarama ve faks yardımcı programlarını görüntülemek veya yönetmek için **Yazdırma, Tarama ve Faks** sekmesini kullanın. Bu sekme aşağıdaki öğeleri içermektedir.

Öge	Açıklama
Yazdır	<ul style="list-style-type: none">• Yazıcıyı Web'e Bağlayın: HP Web sitesi seçeneğini açmak için tıklatın ve HP web destekli yazıcınız için yeni içerikler ve çözümler edinin• Tercihleri Ayarla: Kağıt boyutunu, baskı kalitesini ve daha fazlası için varsayılanları görüntülemek ve değiştirmek için Yazdırma Tercihleri iletişim kutusunu açmak için tıklatın• Yazıcınızın Bakımı: Kartuşları hizalamak ve temizlemek veya bir tanılama sayfası yazdırmak üzere Araç Kutusu'nu açmak için tıklatın• Mobil aygıtınızdan yazdırma: Akıllı telefonunuzdan veya tabletinizden nasıl yazdırılacağını öğrenmek üzere HP Mobil Yazdırma web sitesini açmak için tıklatın. Bu web sitesinin ülkenizde/ bölgenizde yerel bir sürümü mevcut değilse US HP Mobil Yazdırma Merkezi web sitesinin farklı bir ülke/bölge veya dildeki sürümüne yönlendirilebilirsiniz.• Neyin Yazdırıldığını Görün: Yazdırma ekranını açmak, yazdırma işlerinizi görüntülemek, duraklatmak veya iptal etmek için tıklatın• Yazıcınızı Özelleştirin: Yazıcınızın adını, güvenlik ayarlarını ve diğer özelliklerini değiştirmek üzere Yazdırma Tercihleri iletişim kutusunu açmak için tıklatın• Yazıcı Giriş Sayfası (EWS): Yazıcınızı yapılandırmak, izlemek ve bakım yapmak üzere HP Katıştırılmış Web Sunucusu'nu açmak için tıklatın
Tarama	<ul style="list-style-type: none">• Belge veya Fotoğraf Tara: Tarama iletişim kutusunu açın• Ağ Klasörüne Tara Sihirbazı: Yazıcınızdan bir ağ klasörüne tarayın• E-postaya Tara Sihirbazı: Taramaları yazıcınızdan e-posta eklentileri olarak gönderin• Bilgisayara Tara'yı Yönetme: Yazıcınızın kontrol panelinden bu bilgisayara ağ üzerinden tarama yapmayı açın
Faks	<ul style="list-style-type: none">• Faks Gönder: Tek bir kişiye veya bir gruba faks gönderin• Dijital Faks Kurulum Sihirbazı: Gelen fakslarınızı dijital olarak kaydedin• Faks Ayarlarını Yönet: Faks geçmişi görüntüleyin, önemsiz faksları engelleyin ve faks ayarlarını yönetin

Alışveriş sekmesi

HP sarf malzemelerini ve çevrimiçi diğer ürünleri satın almak için **Alışveriş** sekmesini kullanın.

Help (Yardım) sekmesi

Çevrimiçi yardım ve HP Eco Solutions gibi kaynaklara erişmek için **Yardım** sekmesini kullanın.

Araçlar sekmesi

Yazıcı sürücüsünü ve yazılımını ayarlamak ve bunların bakımını yapmak, yazdırma, tarama ve bağlantı sorunlarını tanıyarak çözmek için **Araçlar** sekmesini kullanın.

Tahmini Düzeyler sekmesi

Kartuş düzeylerini incelemek ve gerektiğinde yeni kartuş siparişi vermek için **Tahmini Düzeyler** sekmesini kullanın.

HP Utility (OS X)

HP Utility'de yazdırma ayarlarını yapılandırmak, yazıcıyı kalibre etmek, çevrimiçi sarf malzemesi sipariş etmek ve web sitesi destek bilgilerini bulmak için araçlar vardır.



NOT: HP Utility'de bulunan özellikler seçilen yazıcıya göre değişir.

Kartuş düzeyi uyarıları ve göstergeleri, yalnızca planlama amaçlı tahminler vermektedir. Düşük kartuş uyarı mesajı aldığınızda, olası yazdırma gecikmelerini önlemek için yedek kartuşu hazır bulundurun. Baskı kalitesi kabul edilemez düzeye gelmedikçe kartuşları değiştirmeniz gerekmez.

HP Utility'yi (HP Yardımcı Programı) açma

- ▲ **Uygulamalar, HP** klasöründe yer alan **HP Utility**'yi çift tıklatın.

AirPrint™ (OS X)

Ürününüz, iOS 4.2 ve Mac OS X v10.9 veya sonraki sürümler için Apple'ın AirPrint özelliğini kullanarak yazdırmayı desteklemektedir. iPad (iOS 4.2), iPhone (3GS ve daha yeni) veya iPod touch (üçüncü nesil veya daha yeni) aygıtlarından kablosuz olarak yazdırmak için AirPrint özelliğini kullanın.

Daha fazla bilgi için, bkz. [AirPrint \(OS X\) ile Yazdırma](#).

4 Kağıt ve yazdırma medyaları

- [Kağıt kullanımını anlama](#)
- [Desteklenen ortam boyutları](#)
- [Desteklenen kağıt türleri ve kağıt kapasitesi](#)
- [Tepsileri yapılandırma](#)
- [Medya yükleme](#)
- [Kağıt seçimi ve kullanımı hakkında ipuçları](#)

Kağıt kullanımını anlama

İşletmeler için HP PageWide kartuşları, özellikle HP yazıcı kafalarıyla kullanılacak şekilde geliştirilmiştir. Benzersiz formülasyonlar, yazıcı kafalarının ömrünü uzatmaya ve güvenilirliği artırmaya yardımcı olur. Bu kartuşlar ColorLok® kağıt ile birlikte kullanıldığında, hızla kuruyup dağıtımaya hazır olan lazere benzer renkli çıktılar sağlar.



NOT: HP, çeşitli düz kağıtlar kullanılarak yapılan dahili HP testlerine dayanarak, bu ürün için ColorLok® logosu olan kağıtlar kullanılmasını önerir. Ayrıntılar için, [HP baskı kalıcılığı](#) web sitesini ziyaret edin.



Bu ürün, çeşitli kağıt ve baskı medyalarını desteklemektedir. Aşağıdaki kuralları karşılamayan kağıt veya baskı medyaları, düşük baskı kalitesine, sıkışmaların artmasına ve üründe erken yıpranmaya sebep olabilir.

Bu kuralların tümünü karşılayan bir kağıdın, tatmin edici sonuçlar vermemesiyle de karşılaşılabilir. Bu durum yanlış kullanımdan, kabul edilemez düzeylerdeki sıcaklıktan ve/veya nemden veya HP'nin kontrolünde olmayan diğer değişkenlerden kaynaklanıyor olabilir.

UYARI: HP özelliklerine uygun olmayan kağıt veya yazdırma ortamı kullanmak üründe sorunlara yol açabilir ve onarım gerektirebilir. Bu onarım işlemi, HP garanti veya hizmet anlaşmaları kapsamına girmez.

Özel kağıt veya baskı medyası kullanırken tatmin edici sonuçlar elde etmek için aşağıdaki yönergeleri kullanın. En iyi sonuçları elde etmek için yazıcı sürücüsünde kağıt türünü ve boyutunu ayarlayın.

Ortam türü	Yazılım tarafından istenmeden USB kablosunu	Yapılmaması Gerekenler
Zarflar	<ul style="list-style-type: none">Zarfları düz bir şekilde saklayın.Ek yerinin zarfın köşesine kadar uzandığı zarfları kullanın.	<ul style="list-style-type: none">Kırışık, kırılmış, birbirine yapışmış veya zarar görmüş zarfları kullanmayın.Ataçlı, çıt çıtlı, pencereli veya kaplamalı astarı olan zarfları kullanmayın.
Etiketler	<ul style="list-style-type: none">Yeni etiketler kullanın. Eski etiketlerin yazdırma sırasında ayrılması daha muhtemeldir.Sadece arasında destek bulunmayan etiketleri kullanın.Düz olan etiketleri kullanın.Eksiksiz etiket kağıtlarını kullanın.	<ul style="list-style-type: none">Kırışık, arasında hava kabarcığı bulunan veya zarar görmüş etiketleri kullanmayın.Etiket sayfalarının bir kısmına yazdırmayın.
Antet veya hazır formlar	<ul style="list-style-type: none">Yalnızca HP PageWide ürünlerinde kullanımı onaylanan antetleri veya formları kullanın.	<ul style="list-style-type: none">Kalkık veya metalik antet kullanmayın.
Ağır kağıt	<ul style="list-style-type: none">Yalnızca HP PageWide ürünlerinde kullanımı onaylanan ve bu ürünler için belirtilen ağırlık özelliklerine uyan ağır kağıtları kullanın.	<ul style="list-style-type: none">Bu üründe kullanımı onaylanan HP kağıdı olmadığı sürece bu ürün için önerilen medya özelliklerinden ağır olan kağıtları kullanmayın.
Parlak veya kaplanmış kağıt	<ul style="list-style-type: none">Yalnızca HP PageWide ürünlerinde kullanımı onaylanan parlak veya kaplanmış kağıtları kullanın.	<ul style="list-style-type: none">Lazer ürünlerde kullanılmak üzere tasarlanmış parlak veya kaplanmış kağıtları kullanmayın.

UYARI: Zimba veya kağıt ataşı içeren ortamlar kullanmayın.

Desteklenen ortam boyutları

En iyi sonuçları elde etmek için, uygun kağıt ve medya boyutlarını kullanın:

- [Desteklenen kağıt ve baskı medyası boyutları](#)
- [Desteklenen zarf boyutları](#)
- [Desteklenen kart ve etiket boyutları](#)
- [Desteklenen fotoğraf medyası boyutları](#)

Desteklenen kağıt ve baskı medyası boyutları

Boyut	Ölçüler	Tepsi 1	Tepsi 2	İsteğe bağlı Tepsi 3	Elektronik çift yönlü yazdırma
Letter	216 x 279 mm	✓	✓	✓	✓
Oficio 8,5 x 13		✓		✓	✓
Oficio 216x340 mm	216 x 340 mm	✓		✓	✓
Legal	216 x 356 mm	✓		✓	✓
A4	210 x 297 mm	✓	✓	✓	✓
Executive	184 x 267 mm	✓	✓	✓	✓
Bildirim	140 x 216 mm	✓	✓	✓	
A5	148 x 210 mm	✓	✓	✓	
A6	105 x 148,5 mm	✓			
B5 (JIS)	182 x 257 mm	✓	✓	✓	✓
B6 (JIS)	128x182 mm	✓			
16k	184 x 260 mm	✓	✓	✓	
	195 x 270 mm	✓	✓	✓	
	197 x 273 mm	✓	✓	✓	
Custom (Özel)	Minimum: 76 x 127 mm Maksimum: 216 x 356 mm	Genişlik: 76 ila 216 mm Uzunluk: 127 ila 356 mm	Genişlik: 102 ila 216 mm Uzunluk: 210,06 ila 297,2 mm	Genişlik: 102 ila 216 mm Uzunluk: 210,06 ila 356 mm	

Desteklenen zarf boyutları

Boyut	Ölçüler	Tepsi 1	Tepsi 2
Zarf #10	105 x 241 mm	✓	✓
DL Zarf	110 x 220 mm	✓	✓
Zarf C5	162 x 229 mm	✓	✓
B5 Zarf	176 x 250 mm	✓	✓

Boyut	Ölçüler	Tepsi 1	Tepsi 2
C6 Zarf	114 x 162 mm	✓	
Monarch	98,4 x 190,5 mm	✓	
Japon Zarf Chou #3	120 x 235 mm	✓	
Japon Zarf Chou #4	90 x 205 mm	✓	

Desteklenen kart ve etiket boyutları

Boyut	Ölçüler	Tepsi 1	Tepsi 2	İsteğe bağlı Tepsi 3
3x5		✓		
4x6		✓		
5x8		✓		
A6		✓		
Japon Kartpostalı		✓		
Japon Kartpostal Çift Döndürülmüş		✓		
Etiketler (Letter ve A4)		✓	✓	✓

Desteklenen fotoğraf medyası boyutları

Boyut	Ölçüler	Tepsi 1	Tepsi 2	İsteğe bağlı Tepsi 3
4x6		✓		
10x15cm		✓		
L		✓		
5x7 Fotoğraf Ortamı (deliksizlerde 5 x 7)		✓		
Fotoğraf Ortamı (Letter ve A4)		✓	✓	✓
Japon Kartpostalı		✓		
Custom (Özel)	Minimum: 76 x 127 mm Maksimum: 216 x 356 mm	Genişlik: 76 ila 216 mm Uzunluk: 127 ila 356 mm	Genişlik: 102 ila 216 mm Uzunluk: 210,06 ila 297,2 mm	Genişlik: 102 ila 216 mm Uzunluk: 210,06 ila 356 mm

Desteklenen kağıt türleri ve kağıt kapasitesi

En iyi sonuçları elde etmek için, uygun kağıt türlerini ve tepsi kapasitelerini kullanın:

- [Ürünün sol tarafındaki Tepsi 1 \(çok amaçlı\)](#)
- [Tepsi 2 \(varsayılan tepsi\) ve Tepsi 3 \(aksesuar tepsi\)](#)

Ürünün sol tarafındaki Tepsi 1 (çok amaçlı)

Kağıt türü	Ağırlık	Kapasite ¹	Kağıt Yönü
Her gün: <ul style="list-style-type: none">• Belirtilmemiş ve Düz• HP EcoFFICIENT• Antetli• Önceden yazdırılmış• Önceden satın alınmış• Hafif 60-74g• Orta 85-95g• Ortalama Ağırlıkta 96-110g• Ağır 111-130g• HP Premium Sunum Mat 120g• Ekstra Ağır 131-175g	60 - 175 gr/m ²	En çok 50 yaprak	Yazdırılacak tarafı aşağı ve üst kenarı yazıcıya doğru olacak şekilde yerleştirin
<ul style="list-style-type: none">• HP Broşür Mat 180g• HP Broşür Parlak 180g• Kalın Kartvizit Kağıdı 176-220g• HP Kapak Mat 200g• HP Gelişmiş Fotoğraf Kağıtları	En çok 220 gr/m ² (58 lb) ¹	En çok 25 yaprak	Yazdırılacak tarafı aşağı doğru olacak şekilde
<ul style="list-style-type: none">• Zarf• Ağır Zarf• Etiketler		En çok 7 zarf veya etiket	Yazdırılacak tarafı aşağı doğru olacak şekilde

¹ Kapasite kağıdın ağırlığına, kalınlığına ve çevresel koşullara göre değişebilir.

Tepsi 2 (varsayılan tepsi) ve Tepsi 3 (aksesuar tepsi)

Kağıt türü	Ağırlık	Kapasite ¹	Kağıt Yönü
<ul style="list-style-type: none">Belirtilmemiş ve DüzHP EcoFFICIENTAntetliÖnceden yazdırılmışÖnceden satın alınmışHafif 60-74gOrta 85-95gOrtalama Ağırlıkta 96-110gAğır 111-130gHP Premium Sunum Mat 120gEkstra Ağır 131-175g	60 - 175 gr/m ²	En çok 500 yaprak	Yazdırılacak tarafı yukarı bakacak ve üst kenarı sola doğru olacak şekilde yerleştirin
<ul style="list-style-type: none">HP Broşür Mat 180gHP Broşür Parlak 180gKalın Kartvizit Kağıdı 176-220gHP Kapak Mat 200gHP Gelişmiş Fotoğraf Kağıtları	En çok 220 gr/m ² (58 lb)	En çok 100 yaprak	Yazdırılacak tarafı yukarı doğru olacak şekilde
<ul style="list-style-type: none">ZarfAğır ZarfEtiketler		En çok 30 zarf veya etiket. NOT: Tepsi 3 zarf yazdırmayı desteklemez.	Yazdırılacak tarafı yukarı doğru olacak şekilde

¹ Kapasite kağıdın ağırlığına, kalınlığına ve çevresel koşullara göre değişebilir.

Tepsileri yapılandırma

Ürün, varsayılan olarak Tepsi 2'den kağıt alır. Tepsi 2 boşsa, ürün Tepsi 1'den veya yüklüyse isteğe bağlı Tepsi 3'den kağıt alır.

 **NOT:** Varsayılan tepsiyi Tepsi 1 olarak değiştirirseniz, tepsiyi doğru kağıt boyutu ve türü için yapılandığından emin olun.

Üründeki baskı işlerinin tümünde veya çoğunda özel kağıt kullanıyorsanız, üründeki bu varsayılan tepsi ayarını değiştirin.

Aşağıdaki tabloda, yazdırma gereksinimlerinizi karşılamak için tepsi ayarlarını kullanabileceğiniz olası yöntemler listelenir.

Kağıt kullanımı	Ürünü yapılandırma	Yazdır
Tepsi 1'i ve aynı kağıt bulunan başka bir tepsiyi yükleyin ve diğer tepsi boş olduğunda ürünün bu tepside kağıt almasını sağlayın.	Tepsi 1'e kağıt yükleyin doğru kağıt ve tür için tepsiyi yapılandırın. Her Boyut/Her Tür seçeneğini kullanmayın.	Yazılım programından işi yazdırın.
Ağır kağıt veya antet gibi bir tepside sık kullanılan özel kağıtlar.	Tepsi 1'e özel kağıt yükleyin ve kağıt türü için tepsiyi yapılandırın.	Yazılım programının yazdır iletişim kutusundan, yazdırma işini göndermeden önce tepsiye yerleştirilmiş olan özel kağıtla eşleşen kağıt türünü seçin. Kağıt/Kalite sekmesinden (Windows) veya Kağıt Beslemesi açılır menüsünden (OS X) Kağıt Kaynağı olarak Tepsi 1'i seçin.

Medya yükleme

- [Tepsi 1'ye kağıt yerleştirme](#)
- [Tepsi 2'ye kağıt yerleştirme](#)
- [İsteğe bağlı Tepsi 3'e kağıt yerleştirme](#)
- [Zarf yükleme](#)
- [Antet veya hazır formları yükleme](#)
- [Otomatik belge besleyicisine kağıt yükleme](#)
- [Tarayıcıya kağıt yükleme](#)

Tepsi 1'ye kağıt yerleştirme

Tepsi 1, ürünün sol tarafındaki çok amaçlı tepsidir.

 **NOT:** Alternatif Antet Modu'nu (ALM) kullanmıyorsanız, kağıdı yazdırılacak tarafı aşağı ve üst kenarı yazıcıya doğru olacak şekilde yerleştirin. ALM yönü için, bkz. [Antet veya hazır formları yükleme](#).

1. Tepsi 1'i açın.



2. Tepsi 1'in uzantısını dışarı çekin.



3. Kağıt kılavuzlarını tamamen çıkartın sonra da kağıt destesini Tepsi 1'e yerleştirin.

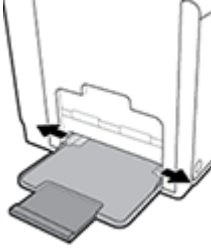

4. Kağıt kılavuzlarını, yüklenen medyaya doğru kapatın.

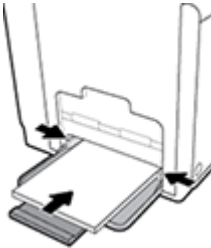

Tepsi 2'ye kağıt yerleştirme

Tepsi 2, ürünün ön tarafındaki varsayılan (ana) kağıt tepsidir.



NOT: Alternatif Antet Modu'nu (ALM) kullanmıyorsanız, kağıdı yazdırılacak tarafı yukarı ve üst kenarı tepsinin sol tarafına doğru olacak şekilde yerleştirin. ALM yönü için, bkz. [Antet veya hazır formları yükleme](#).

1. Tepsiyi ürünün dışına çekip çıkarın.

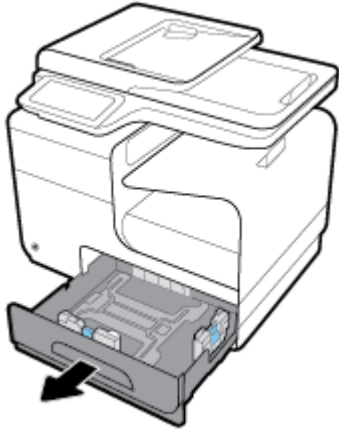

2. Kağıt uzunluk ve genişlik kılavuzlarını tamamen açın.

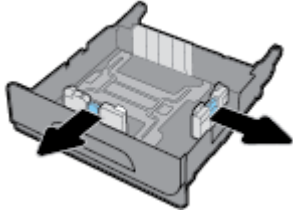

3. Kağıdı tepsiye yerleştirin ve tüm köşelerinin düz olduğundan emin olun. Kağıt uzunluk ve genişlik kılavuzlarını yüklenen medyaya doğru kapatın.

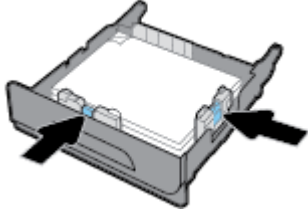

4. Destenin, tepsinin kenarındaki kağıt sınırı sekmelerinden aşağıda olduğundan emin olmak için kağıdı aşağıya doğru bastırın.

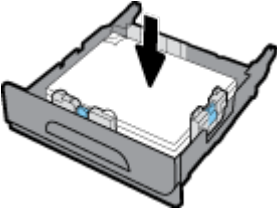

5. Tepsiyi ürüne takın.

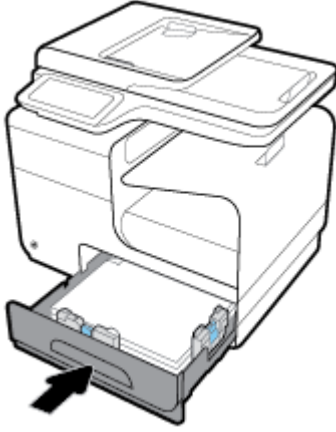

İsteğe bağlı Tepsi 3'e kağıt yerleştirme

Tepsi 3, ürünün alt kısmına eklenen isteğe bağlı bir aksesuar tepsidir. Tepsi 3, legal (216 x 356 mm, 8,5 x 14 inç) kağıt gibi daha uzun medyaları tutabilir.

NOT: Alternatif Antet Modu'nu (ALM) kullanmıyorsanız, kağıdı yazdırılacak tarafı yukarı ve üst kenarı tepsinin sol tarafına doğru olacak şekilde yerleştirin. ALM yönü için, bkz. [Antet veya hazır formları yükleme](#).

1. Tepsiyi ürünün dışına çekip çıkarın.



2. Kağıt uzunluk ve genişlik kılavuzlarını tamamen açın.

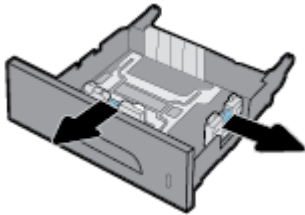

3. Kağıdı tepsiye yerleştirin ve tüm köşelerinin düz olduğundan emin olun. Kağıt uzunluk ve genişlik kılavuzlarını yüklenen medyaya doğru kapatın.

4. Destenin, tepsinin ön kısmındaki ve kenarındaki kağıt sınırı sekmelerinden aşağıda olduğundan emin olmak için kağıdı aşağıya doğru bastırın.

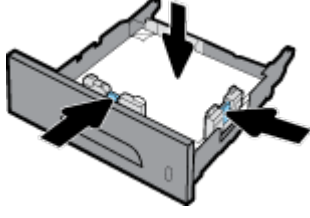

5. Tepsiyi ürüne takın.

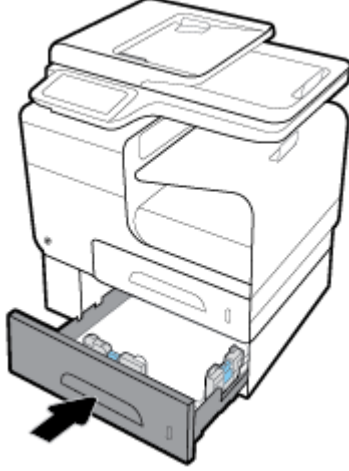

Zarf yükleme

Tepsi 1'e veya Tepsi 2'ye zarf yükleyebilirsiniz.

Tepsi 1'e zarf yüklemek için

1. Tepsi 1'i açın.



2. Tepsi 1'in uzantısını dışarı çekin.



3. Yazdırılacak tarafı aşağı ve zarfın üstü yazıcının ön kısmına bakacak şekilde zarfı Tepsisi 1'e yerleştirin.

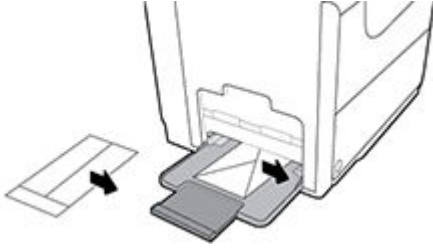

4. Kağıt kılavuzlarını kapatın.

Tepsi 2'e zarf yüklemek için

1. Tepsiyi ürünün dışına çekip çıkarın.



2. Yazdırılacak tarafı yukarı ve zarfın üstü tepsinin ön kısmına bakacak şekilde zarfları desteleyin.

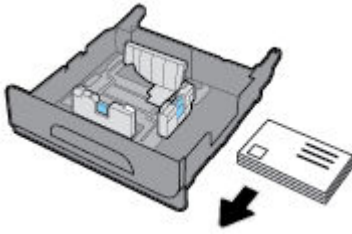

3. Zarfları tepsiye yerleştirin ve tüm köşelerinin düz olduğundan emin olun. Kağıt uzunluk ve genişlik kılavuzlarını yüklenen medyaya doğru kapatın.
4. Zarfların, tepsinin kenarındaki kağıt sınırı sekmelerinden aşağıda olduğundan emin olmak için zarfları aşağıya doğru bastırın.

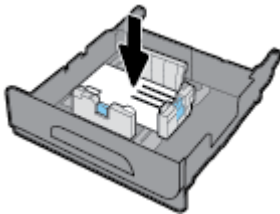

5. Tepsiyi ürüne takın.

Antet veya hazır formları yükleme

İstedığınız tepsiye antet, hazır veya önceden satın alınmış form yükleyebilirsiniz. Kağıt yönü, tek yönlü veya çift yönlü modda yazdırma durumuna göre değişir. Alternatif Antet Modu (ALM) etkinleştirilmişse, kağıdın yönünü değiştirmeden hem tek yönlü hem de çift yönlü modda yazdırabilirsiniz.

 **NOT:** ALM etkinken, Yazıcı Özellikleri iletişim kutusundan kağıt türü olarak Antetli, Hazır veya Önceden Satın Alınmış kağıdı seçmeniz gerekir.

ALM modunu kontrol panelinden etkinleştirmek veya devre dışı bırakmak için

1. Kontrol paneli panosunu açın (herhangi bir ekranda pano sekmesini aşağı kaydırın veya giriş ekranında pano alanına dokunun).
2. Kontrol paneli panosunda,  simgesine dokunun.
3. Önce [Tepsi ve Kağıt Yönetimi](#)'ne sonra da [Alternatif Antetli Kağıt Modu](#)'na dokunarak bu modu açıp kapatabilirsiniz.

ALM modunu EWS'den etkinleştirmek veya devre dışı bırakmak için

1. EWS'yi açmak için bir web tarayıcısının adres kutusuna ürünün IP adresini yazın. (Ürünün IP'sini almak için, kontrol paneli panosundaki  seçeneğine dokunun.)
2. **Ayarlar** sekmesini tıklatın.
3. Önce **Tercihler** sonra da **Tepsi ve Kağıt Yönetimi**'ni tıklatın.
4. **Alternatif Antetli Kağıt Modu** bölümünden, **Etkin** veya **Devre Dışı** seçeneğini seçin.
5. **Uygula**'yı tıklatın.

ALM modu etkinken, antetli kağıt veya hazır form yüklemek için

1. Tepsiye bağlı olarak, kağıdı aşağıdaki şekilde yönlendirin.

Tepsi 1	Diğer tepsi(ler)
Yazdırılacak tarafı yukarı olacak ve kağıdın üstü sola doğru yönlendirilmiş şekilde antetli kağıdı yerleştirin.	Yazdırılacak tarafı aşağı olacak ve kağıdın üstü sağa doğru yönlendirilmiş şekilde antetli kağıdı yerleştirin.

2. [Tepsi 1'ye kağıt yerleştirme](#), [Tepsi 2'ye kağıt yerleştirme](#) veya [İsteğe bağlı Tepsi 3'e kağıt yerleştirme](#) bölümlerindeki adımları tamamlayın.

ALM modu devre dışıyken, antetli kağıt veya hazır form yüklemek için

1. Tepsiye bağlı olarak, kağıdı aşağıdaki şekilde yönlendirin.

	Tepsi 1	Diğer tepsi(ler)
Simpleks	Yazdırılacak tarafı aşağı olacak ve kağıdın üstü sağa doğru yönlendirilmiş şekilde antetli kağıdı yerleştirin.	Yazdırılacak tarafı yukarı olacak ve kağıdın üstü sola doğru yönlendirilmiş şekilde antetli kağıdı yerleştirin.
Çift Yönlü	Yazdırılacak tarafı yukarı olacak ve kağıdın üstü sola doğru yönlendirilmiş şekilde antetli kağıdı yerleştirin.	Yazdırılacak tarafı aşağı olacak ve kağıdın üstü sağa doğru yönlendirilmiş şekilde antetli kağıdı yerleştirin.

2. [Tepsi 1'ye kağıt yerleştirme](#), [Tepsi 2'ye kağıt yerleştirme](#) veya [İsteğe bağlı Tepsi 3'e kağıt yerleştirme](#) bölümlerindeki adımları tamamlayın.

Otomatik belge besleyicisine kağıt yükleme

Otomatik belge besleyicisi (OBB) 75 g/m² kağıttan en çok 50 sayfa alır.

UYARI: Otomatik belge besleyici (ADF) kullanırken, belgelerin zımba, kağıt ataşı, bant veya ürüne hasar verebilecek benzer öğeler içermediğinden emin olun.

1. OBB kağıt kılavuzlarını açın.



2. Gerekirse, uzun belgeler için OBB yükleme alanı uzantısını dışarıya doğru çekin.
3. Kopyalanacak belgeleri yukarı bakacak şekilde OBB yükleme alanına yerleştirin.

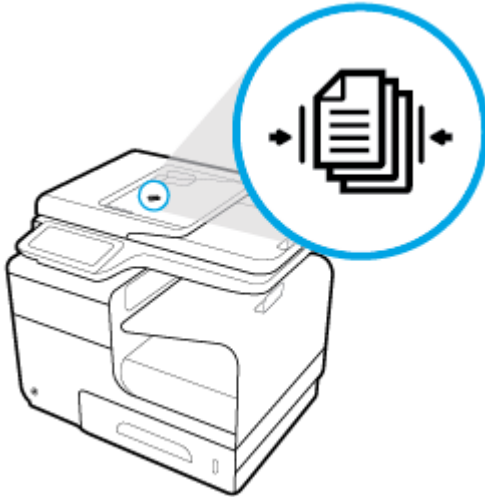

4. OBB kapađı altındaki besleme mekanizması tarafından durdurulana kadar belgeleri sola itin. Yazıcı kontrol panelinde bir **Belge Yüklendi** mesajı görüntülenir.
5. Kağıt kılavuzlarını, yüklenen belgelere doğru sıkı bir şekilde kapatın.



Tarayıcıya kağıt yükleme

1. Tarayıcı kapađını açın.
2. Orijinal belgeyi yönlendirmek için tarayıcı camının sol arkasındaki medya işaretini kullanın.

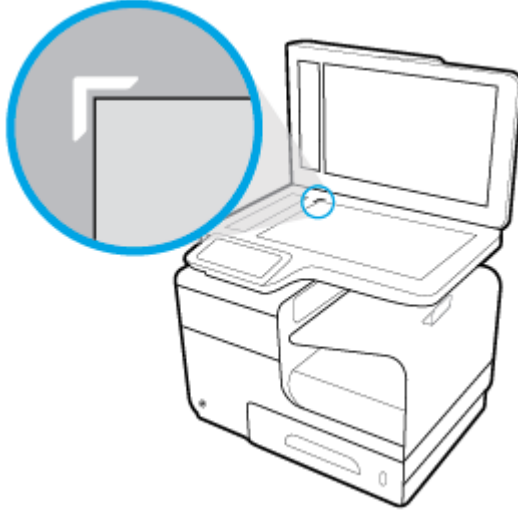

3. Orijinali tarayıcı camının üzerine yüz üstü yerleştirin.

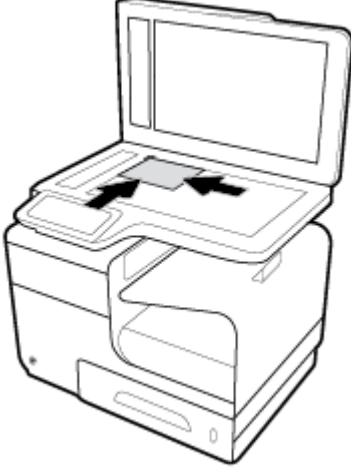

4. Tarayıcının kapağını kapatın.

Kağıt seçimi ve kullanımı hakkında ipuçları

En iyi sonuçları elde etmek için aşağıdaki yönergeleri gözden geçirin.

- Tepsiyeye veya belge besleyiciye bir seferde yalnızca tek bir tür kağıt yükleyin.
- Giriş tepsisinden veya belge besleyiciden yükleme yaparken doğru kağıt yüklendiğinden emin olun.
- Tepsiyeye veya belge besleyiciye belirtilen miktardan fazla kağıt yüklemeyin.
- Sıkışmayı, zayıf baskı kalitesini veya diğer yazdırma sorunlarını önlemek için, aşağıdaki kağıtları tepsiyeye veya belge besleyiciye yüklemekten kaçının:
 - Birden çok bölümlü formlar
 - Hasar görmüş, kıvrılmış veya buruşmuş ortamlar
 - Kesilmiş veya delikli ortamlar
 - Belirgin dolgulu, kabartmalı veya diğer türdeki üzerine yazdırılması zor medyalar
 - Çok hafif veya kolay esneyen ortamlar
 - Raptiyeye veya ataş içeren ortam

5 Kartuşlar

- [HP PageWide kartuşları](#)
- [Kartuşları yönetme](#)
- [Kartuşları deęiřtirme](#)
- [Kartuşlarla çalışma ipuçları](#)

HP PageWide kartuşları

HP ürünü olmayan kartuşlar hakkındaki HP ilkeleri

ÖNEMLİ:

- HP, HP kartuşlarındaki kendi üretimi olmayan içeriklerin kalitesini veya güvenilirliğini garanti etmez.
- HP'nin kartuş garantisi, HP ürünü olmayan kartuşları veya HP ürünü olmayan içeriğin bulunduğu kartuşları kapsamaz.
- HP'nin yazıcı garantisi, HP ürünü olmayan kartuşların veya HP ürünü olmayan içeriğin bulunduğu kartuşların kullanımından kaynaklanan tamirleri veya hizmeti kapsamaz.

NOT:

- Bu yazıcı kesintisiz mürekkep sistemleri kullanmak için tasarlanmadı. Yazdırmaya devam etmek için, kesintisiz mürekkep sistemini çıkarın ve orijinal HP (veya uyumlu) kartuşları takın.
- Bu yazıcı, kartuşlarını boşalana dek kullanacak şekilde tasarlanmıştır. Kartuşları bitmeden önce yeniden doldurmak, yazıcı arızasına sebep olabilir. Bu olursa, yazdırmaya devam etmek için yeni bir kartuş (ya orijinal HP veya uyumlu) takın.

Sahte HP kartuşları

Aşağıdaki durumlarla karşılaşıyorsanız kartuşunuz orijinal HP kartuşu olmayabilir:

- Kontrol paneli veya yazıcı durum raporu, kullanılmış veya sahte bir kartuşun takılı olduğunu belirtir.
- Kartuşla ilgili çok sayıda sorun yaşıyorsunuz.
- Kartuş normalde görüldüğü gibi görünmüyor (örneğin, paketi HP paketinden farklı).

Bir HP baskı kartuşu yüklediğinizde, kontrol panelinde mesaj kartuşun kullanılmış veya sahte olduğunu belirtiyorsa [HP sahte ürünlerle mücadele](#) web sitesini ziyaret edin. HP sorunu çözenize yardımcı olacaktır.

Kartuşları yönetme

Kartuşların doğru şekilde saklanması, kullanılması ve izlenmesi, yüksek kalitede baskı çıktısı ve kartuşların ömrünü uzatmayı sağlamaya yardımcı olabilir.

- [Kartuşları saklama](#)
- [Genel Ofis moduyla yazdırma](#)
- [Bir kartuş tahmini kullanım ömrü sonuna geldiğinde yazdırma](#)
- [Tahmini kartuş seviyelerini kontrol etme](#)
- [Kartuş sipariş etme](#)
- [Kartuşları geri dönüştürme](#)

Kartuşları saklama

- Kartuşu kullanacağınız zaman ambalajından çıkarın.
- Kartuşları kullanmadan önce en az 12 saat boyunca oda sıcaklığında (15-35° C veya 59-95° F) saklayın.
- Kartuşları dikkatli tutun. Takma sırasında kartuşun düşürülmesi, sarsılması veya sıkı tutulması geçici yazdırma sorunlarına neden olabilir.

Genel Ofis moduyla yazdırma

Genel Ofis modu, daha az mürekkep kullanır ve bu da kartuşun ömrünü uzatabilir.

1. Yazılım programındaki **Dosya** menüsünden **Yazdır** seçeneğini tıklatın.
2. Yazıcınızın seçili olduğundan emin olun.
3. **Özellikler** iletişim kutusunu açan bağlantıya veya düğmeye tıklatın.

Yazılım uygulamanıza bağlı olarak, bu bağlantı veya düğme **Özellikler** , **Seçenekler** , **Yazıcı Kurulumu** , **Yazıcı Özellikleri** , **Yazıcı** , veya **Tercihleri Belirle** olarak adlandırılabilir.

Aşağıdakilerden birini yapın.

- **Windows:** Önce **Yazdırma Seçenekleri**'ni sonra da **Özellikler**'i tıklatın.
 - **OS X:** Açılan menüden, **Kopyalama ve Sayfalar**'ı seçin.
4. **Kağıt/Kalite** sekmesini tıklatın.
 5. **Baskı Kalitesi** açılır listesinden (Windows) veya açılır menüsünden (OS X) **Genel Ofis**'i seçin.

Bir kartuş tahmini kullanım ömrü sonuna geldiğinde yazdırma

Sarf malzemesiyle ilgili bildirimler yazıcının kontrol panelinde görüntülenir.

- Kartuş tahmini kullanım ömrünün sonuna yaklaştığında, **Kartuş Düşük** mesajı görüntülenir. Yazdırma devam edebilir, ancak yedek kartuşu hazır bulundurun.
- Kartuş tahmini kullanım ömrünün sonuna yaklaştığında, **Kartuş Çok Düşük** mesajı görüntülenir. Yedek kartuşu hazır bulundurun.
- Kartuş boşaldığında, **Kartuş Bitti** mesajı görüntülenir.



NOT: Devam ayarının kullanılması, **Kartuş Çok Düşük** uyarısından sonra kartuş değiştirilmeden yazdırmaya olanak sağlasa da, herhangi bir yazdırma sorunu meydana gelmeden önce ürün kapanacaktır.

Tahmini kartuş seviyelerini kontrol etme

Yazıcı kontrol panelinden veya yazıcı yazılımından tahmini kartuş seviyelerini kontrol edebilirsiniz.

Kartuş seviyelerini kontrol panelinden kontrol etmek için

1. Kontrol paneli panosunu açın (herhangi bir ekranda pano sekmesini aşağı kaydırın veya giriş ekranında pano alanına dokunun).
2. Giriş ekranından, **(Mürekkep)** simgesine dokunarak tahmini mürekkep düzeylerini görüntüleyin.

Kartuş seviyelerini EWS'den kontrol etmek için

1. EWS'yi açın. Daha fazla bilgi için, bkz. [EWS'yi açma](#).
2. Önce **Araçlar** sekmesine sonra da **Kartuş Düzeyi Göstergesi**'ni tıklatın.

Kartuş seviyelerini ürün yazılımından (Windows) kontrol etmek için

1. HP Yazıcı Yardımcısı'nı açın. Daha fazla bilgi için, bkz. [HP Yazıcı Yardımcısı'nı açın](#).
2. **Yazdırma, Tarama ve Faks** sekmesinde, **Yazdır** altındaki **Yazıcınızın Bakımı**'ni tıklatın.
3. **Tahmini Kartuş Seviyeleri** sekmesini tıklatın.

Kartuş seviyelerini ürün yazılımından (OS X) kontrol etmek için

1. HP Utility'yi açın. Daha fazla bilgi için, bkz. [HP Utility'yi \(HP Yardımcı Programı\) açma](#).
2. Yazıcınızın seçili olduğundan emin olun.
3. **Supplies Status**'a (Sarf Malzemeleri Durumu) tıklayın.
Tahmini kartuş seviyeleri belirir.
4. **Tüm Ayarlar**'a tıklayarak **Bilgi ve Destek** panosuna dönün.

**NOT:**

- Yeniden doldurulmuş veya yeniden üretilmiş ya da başka bir yazıcıda kullanılmış bir kartuşu taktıysanız, kartuş düzeyi göstergesi hatalı veya kullanılamaz olabilir.
- Kartuş düzeyi uyarıları ve göstergeleri yalnızca planlama amaçlı tahminler verir. Kartuş az uyarısı aldığınızda olası yazdırma gecikmelerini önlemek için yedek kartuşu hazır bulundurun. Sizden istenmediği sürece kartuşları değiştirmeniz gerekmez.
- Kartuşta bulunan mürekkep yazdırma sırasında bir dizi farklı biçimde kullanılır; bunlar arasında yazıcıyı ve kartuşları yazdırmaya hazırlayan başlangıç işlemi ile kartuşların düzgün bir şekilde yazdırmasını sağlayan yazıcı kafası hizmeti de vardır. Kullanım sonrasında, kartuşta bir miktar mürekkep kalıntısı kalır. Daha fazla bilgi için, [HP SureSupply](#) web sitesini ziyaret edin.

Kartuş sipariş etme

Kartuş sipariş etmek için, [HP Web sitesi](#) sitesini ziyaret edin. (Şu anda HP web sitesinin bazı bölümleri yalnızca İngilizce'dir.) Tüm ülkelerde/bölgelerde kartuşlar çevrimiçi olarak sipariş edilemeyebilir. Ancak birçok ülke telefondan sipariş verme, yerel bir mağaza bulma ve alışveriş listesi yazdırma hakkında bilgiye sahiptir. Ayrıca, ülkenizde HP ürünleri satın alma konusunda daha fazla bilgi almak için [HP SureSupply](#) web sitesini de ziyaret edebilirsiniz.

Yalnızca değiştirdiğiniz kartuş ile aynı kartuş numarasına sahip yedek kartuşları kullanın. Kartuş numarasını aşağıdaki yerlerde bulabilirsiniz:

- Değiştirdiğiniz kartuşun etiketinde.
- Yazıcının içindeki bir etikette. Çıkartmanın yerini bulmak için kartuş erişim kapağını açın.
- Yazıcı yazılımında, HP Yazıcı Yardımcısı'nı açın ve önce **Alışveriş**'i sonra da **Çevrimiçi Sarf Malzeme Satın Al**'i tıklayın.
- HP Katıştırılmış Web Sunucusu'nda, önce **Araçlar**'ı sonra da **Ürün Bilgileri** altındaki **Kartuş Düzeyi Göstergesi**'ni tıklayın. Daha fazla bilgi için, bkz. [HP Embedded Web Server](#).



NOT: Yazıcı ile birlikte gelen KURULUM kartuşu ayrı olarak satılmaz.

Kartuşları geri dönüştürme

Geri dönüşüm ve geri dönüşüm için posta ücreti ödenmiş etiketler, zarflar ve kutular sipariş etmek için [HP sürdürülebilirlik](#) web sitesini ziyaret edin.

Kartuşları deęiřtirme

Ürün dört renk kullanır ve her renk için farklı bir kartuş vardır: sarı (Y), macenta (M), siyan (C) ve siyah (K).

UYARI:

- Baskı kalitesi sorunlarını önlemek için HP, eksik olan kartuşların mümkün olduğunca hızlı biçimde gerçek HP kartuşlarıyla deęiřtirilmesini önermektedir. Daha fazla bilgi için, bkz. [Kartuş sipariř etme](#).
- Eksik kartuş varsa yazıcıyı asla kapatmayın.

1. Kartuş kapaęını açın.



2. Kilidi açmak ve serbest bırakmak için eski kartuşu içe doğru itin.

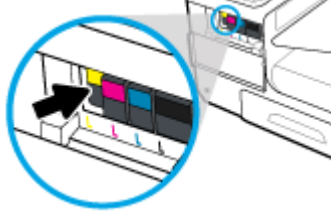

3. Eski kartuşun kenarını tutun ve kartuşu dışa doğru çekerek çıkarın.

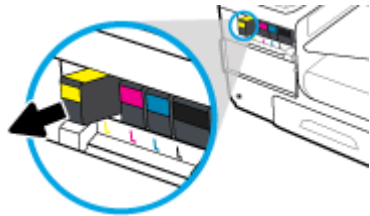

4. Kartuş üzerindeki metal temas noktalarına temas etmeyin. Bağlantı noktalarındaki parmak izleri bağlantı hatalarına sebep olabilir.



5. Yeni kartuşu yuvasına takın.

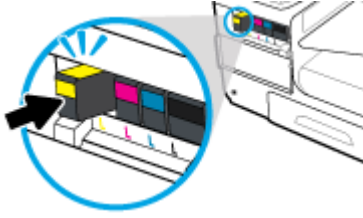

6. Kartuş kapağını kapatın.



Kartuşlarla çalışma ipuçları

Kartuşlarla çalışmak için aşağıdaki ipuçlarını kullanın:

- Baskı kalitesi sorunlarını önlemek için aşağıdaki yapın:
 - Yazıcıyı her zaman önündeki güç düğmesini kullanarak kapatın ve güç düğmesi ışığı sönene kadar bekleyin.

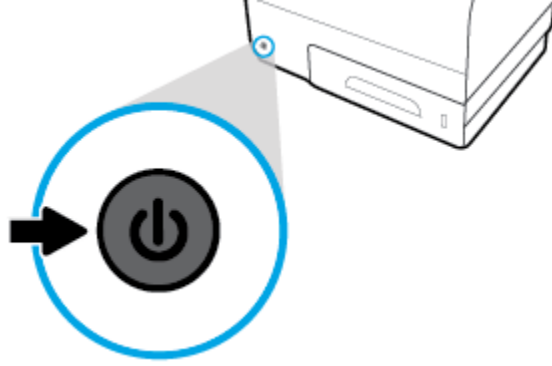

- Tüm kartuş yuvalarının dolu olduğundan emin olun.
- Herhangi bir sebeple bir kartuşu yazıcıdan çıkarmanız gerekirse, en kısa zamanda tekrar takmaya çalışın.
- Kartuşları takmaya hazır olmadan önce açmayın veya paketlerinden çıkarmayın.
- Kartuşları doğru yuvalara takın. Her kartuşun rengini ve simgesini, her yuvanın rengi ve simgesiyle eşleştirin. Kartuşların yuvalarına iyice oturduğundan emin olun.
- Ekrandaki Tahmini Kartuş Düzeyleri bir veya birden fazla kartuşta az mürekkep kaldığını gösteriyorsa, olası yazdırma gecikmelerini önlemek için yedek kartuş bulundurmaya düşünün. İstenmediği sürece kartuşları değiştirmeniz gerekmez. Daha fazla bilgi için, bkz. [Kartuşları değiştirme](#).
- Gerekmedikçe, yazıcı kafasını temizlemeyin. Bu, kartuşların ömrünü kısaltır.
- Yazıcıyı naklediyorsanız, sızma veya yazıcıya başka bir zarar gelmesini önlemek için aşağıdakileri yapın.
 - Yazıcıyı önünde bulunan güç düğmesine basarak kapattığınızdan emin olun. Yazıcının fişini çıkarmadan önce yazıcıdan gelen çalışma seslerinin tamamen kesilmesini bekleyin.
 - Kartuşları takılı bıraktığınızdan emin olun.
 - Yazıcının düz biçimde taşınarak nakledilmesi gerekir; yanına, arkasına, önüne veya üstüne yatırılmamalıdır.

6 Yazdır

- [Bilgisayardan yazdırma](#)
- [Kontrol panelinden yazdırma](#)
- [NFC ile yazdırma](#)
- [HP ePrint ile yazdırma](#)
- [AirPrint \(OS X\) ile Yazdırma](#)
- [Baskı başarısı için ipuçları](#)

Bilgisayardan yazdırma

Bilgisayardan yazdırmak için (Windows)

Bu yönergeler, aşağıdakiler de dahil olmak üzere çeşitli medyalar üzerine yazdırmak için geçerlidir.

- | | | |
|----------------------------|---------------|-------------|
| • Düz kağıt | • Zarflar | • Broşürler |
| • Antet veya hazır formlar | • Fotoğraflar | • Etiketler |

Bilgisayardan yazdırmak için (Windows)

1. Desteklenen medyayı doğru tepsiye yükleyin.

Daha fazla bilgi için, bkz. [Desteklenen ortam boyutları](#).

2. Yazılım programındaki **Dosya** menüsünden **Yazdır** seçeneğini tıklatın.
3. Yazıcınızın seçili olduğundan emin olun.
4. **Özellikler** iletişim kutusunu açan bağlantıya veya düğmeye tıklatın.

Yazılım uygulamanıza bağlı olarak, bu bağlantı veya düğme **Özellikler**, **Seçenekler**, **Yazıcı Kurulumu**, **Yazıcı Özellikleri**, **Yazıcı**, veya **Tercihleri Belirle** olarak adlandırılabilir.

5. Medya türünüz için (düz kağıt, antetli kağıt, hazır form, zarf, fotoğraf kağıdı, etiket vb.) doğru yazdırma seçeneklerini belirleyin.

Aşağıdaki tablo, yazılım programınızda bulunabilecek sekmeleri ve seçenekleri açıklamaktadır.

Sekme	Açıklama
Yazdırma Kısayolları	Yazdırma kısayolu, belirli bir iş türüne uygun ayarları saklar, böylece tek bir tıklatma ile tüm seçenekleri ayarlayabilirsiniz. Bu sekme, geçerli yazdırma kısayollarını ve kağıt türü, kağıt kaynağı ve renkli veya gri tonlu gibi bu kısayollara ait ayarları gösterir.

Sekme	Açıklama
Kağıt/Kalite	<p>Bu sekme, yazdırma işinin türünü tanımlayan ayarları içerir. Örneğin, zarf üzerine yazdırma, düz kağıt üzerine yazdırmaktan farklı kağıt boyutu, kaynağı ve türü gerektirir.</p> <p>Aşağıdaki seçenekler arasından seçim yapabilirsiniz:</p> <ul style="list-style-type: none">• Kağıt boyutu: Letter, Zarf #10 ve Japonca Zarf Chou #3 içerir• Kağıt kaynağı: Yazıcı Otomatik Seçimi, Manuel Besleme, Tepsi 1 ve Tepsi 2'yi içerir• Kağıt türü: Düz, Antetli, Hazır, Zarf, HP Gelişmiş Fotoğraf Kağıtları, HP Broşür Mat 180g ve Etiketleri içerir <p>NOT: Alternatif Antetli Kağıt Modu (ALM) etkinleştirilmişse ve antetli kağıt, hazır veya önceden satın alınmış formlar üzerine yazdırıyorsanız, kağıt türü olarak Antetli, Hazır veya Önceden Satın Alınmış seçeneğini seçin. Daha fazla bilgi için, bkz. Antet veya hazır formları yükleme.</p> <ul style="list-style-type: none">• Özel sayfalar: Ön ve arka kapakları, boş ve hazır sayfaları içerir• Baskı kalitesi: Profesyonel (yüksek kaliteli işler için) ve Genel Ofis (günlük işler için) seçeneğini içerir <p>NOT: Genel Ofis modunda zarf üzerine yazdıramazsınız.</p>
Etkiler	<p>Bu sekme, yazdırma işinin sunusunu geçici olarak etkileyen ayarları içerir.</p> <p>Aşağıdaki seçenekler arasından seçim yapabilirsiniz:</p> <ul style="list-style-type: none">• Yeniden Boyutlandırma Seçenekleri: Gerçek boyutu, gerçeğin bir yüzdesini veya Letter ya da Zarf #10 gibi belirli bir medya boyutuna göre ölçeklendirilmiş kağıtları içerir• Filigranlar: Gizli ve Taslak seçeneklerini içerir
Son İşlem	<p>Bu sekme, yazdırma işinin çıktısını etkileyen ayarları içerir.</p> <p>Aşağıdaki seçenekler arasından seçim yapabilirsiniz:</p> <ul style="list-style-type: none">• Her iki yüze de yazdır: Katlama için solda, sağda mesafe bırakarak ya da her iki tarafta da mesafe olmadan yazdırma seçeneğini içerir• Yaprak başına sayfa: Her sayfa etrafında kenarlık yazdırma seçeneğiyle birlikte yaprak başına birden fazla sayfa yazdırmayı içerir• Sayfa Yönü: Dikey ve Yatay seçeneklerini içerir
İş Depolama	<p>Bu sekme, depolanan bir işi kontrol panelinden yazdırmak için ayarları içerir. Burada sadece bir ayar açıklanmıştır:</p> <ul style="list-style-type: none">• Kapalı (varsayılan): Yazıcıya depolamadan bir işi yazdırır <p>Diğer ayarlar hakkında bilgi için, bkz. İş deposunu kullanarak yazdırma.</p>

Sekme	Açıklama
Renkli	<p>Bu sekme, renkli veya gri tonlu yazdırmak için ayarları içerir.</p> <p>Aşağıdakilerden arasından seçebilirsiniz:</p> <ul style="list-style-type: none">• Gri Tonlamalı Yazdırma: Sadece siyah mürekkeple veya yüksek kaliteli gri tonlama (siyah kartuşa ek olarak renkli kartuşları da kullanır) yazdırma• Renk Teması: Bu seçenekler, renklerin nasıl işlendiğini belirler. Bunlar arasında Varsayılan, Fotoğraf veya Canlı gibi farklı kırmızı-yeşil-mavi temalar bulunmaktadır. Daha fazla bilgi için, bkz. Renkleri ayarlamak veya yönetmek için.
Advanced (Gelişmiş)	<p>Bu sekme, kullanabileceğiniz veya ara sıra değiştirebileceğiniz ayarları içerir.</p> <p>Aşağıdakilerden arasından seçebilirsiniz:</p> <ul style="list-style-type: none">• Kopya: Kopya sayısını ve bunların harmanlanıp harmanlanmayacağını seçme• Ters sayfa sırası: İşin son sayfasından ilk sayfasına doğru yazdırır• Tüm metinleri siyah yazdır: Renkli kartuş kullanımını azaltmaya yardımcı olur• Mürekkep Ayarları: İşin kuruma süresini, doygunluk seviyesini ve siyah mürekkep yayılmasını seçmek için kaydırıcıları kullanın. Daha fazla bilgi için, bkz. Renkleri ayarlamak veya yönetmek için.

6. **OK** seçeneğini tıklatarak **Özellikler** iletişim kutusuna dönün.

7. Yazdır iletişim kutusunda önce **OK** sonra da **Yazdır** veya **OK** seçeneğini tıklatın.



NOT: Yazdırdıktan sonra, üründen zarf veya fotoğraf kağıdı gibi her türlü özel medyayı kaldırın.

Bilgisayardan yazdırmak için (OS X)

Bu yönergeler, aşağıdakiler de dahil olmak üzere çeşitli medyalar üzerine yazdırmak için geçerlidir.

- Düz kağıt
- Zarf
- Broşürler
- Antet veya hazır formlar
- Fotoğraflar
- Etiketler

Bilgisayardan yazdırmak için (OS X)

1. Desteklenen medyayı doğru tepsiye yükleyin.

Daha fazla bilgi için, bkz. [Desteklenen ortam boyutları](#).

2. Yazılım programındaki **Dosya** menüsünden **Yazdır** seçeneğini tıklatın.

3. Yazıcınızın seçili olduğundan emin olun.

4. Gerekirse, **Ön Ayarlar** menüsünden bir yazdırma ön ayarı seçin.

5. **Kağıt/Kalite** sekmesinde, medya türünün yanındaki açılır menüyü tıklatın.

Medyanız için (düz kağıt, antetli kağıt, hazır, önceden satın alınmış, zarf, fotoğraf kağıdı, etiket vb.) doğru yazdırma seçeneklerini belirleyin. Yazdırma seçenekleri arasında boyut, tür, tepsi, baskı çözünürlüğü ve otomatik ayarlamalar bulunabilir.

Yazdırma iletişim kutusunda seçenekleri göremezseniz, **Ayrıntıları Göster**'i tıklatın.

6. **Yazdır** seçeneğini tıklatın.



NOT: Yazdırdıktan sonra, üründen zarf veya fotoğraf kağıdı gibi her türlü özel medyayı kaldırın.

Yazdırma kısayollarını ayarlamak için (Windows)

1. Yazılım programındaki **Dosya** menüsünden **Yazdır** seçeneğini tıklatın.
2. **Özellikler** iletişim kutusunu açan bağlantıya veya düğmeye tıklatın.

Yazılım uygulamanıza bağlı olarak, bu bağlantı veya düğme **Özellikler**, **Seçenekler**, **Yazıcı Kurulumu**, **Yazıcı Özellikleri**, **Yazıcı**, veya **Tercihleri Belirle** olarak adlandırılabilir.

3. **Yazdırma Kısayolları** sekmesini tıklatın.
4. Temel olarak mevcut bir kısayolu seçin.



NOT: Ekranın sağ tarafındaki ayarların herhangi birini ayarlamadan önce her zaman bir kısayol seçin. Önce ayarları yapar sonra da kısayol seçerseniz, yaptığınız tüm ayarlamalar kaybolur.

5. Yeni kısayol için yazdırma seçeneklerini seçin.
6. **Farklı Kaydet** düğmesini tıklatın.
7. Kısayol için bir ad girin ve **OK** düğmesini tıklatın.

Yazdırma ön ayarlarını belirlemek için (OS X)

1. Yazılım programındaki **Dosya** menüsünden **Yazdır** seçeneğini tıklatın.
2. Yazıcınızın seçili olduğundan emin olun.
3. **Ön Ayarlar** açılır menüsünden, **Varsayılan Ayarlar**'ı seçin.
4. **Mevcut Ayarları Ön Ayar olarak Kaydet**'i tıklatın.
5. Ön ayar için açıklayıcı bir ad girin ve **Sadece bu yazıcı** veya **Tüm yazıcılar** için kaydedin.

Renkleri ayarlamak veya yönetmek için

Yazıcı sürücü yazılımındaki ayarları değiştirerek ürünün baskı çıktısı rengini ayarlayın.

- [Yazdırma işi için ön ayarlı bir renk teması seçme](#)
- [Bir yazdırma işi için renk seçeneklerini manuel olarak ayarlama](#)
- [Renkleri bilgisayar ekranınızla eşleştirme](#)
- [Renkli baskı erişimini kontrol etme](#)

Yazdırma işi için ön ayarlı bir renk teması seçme

1. Yazılım programındaki **Dosya** menüsünden **Yazdır** seçeneğini tıklatın.
2. Yazıcınızın seçili olduğundan emin olun.

3. **Özellikler** iletişim kutusunu açan bağlantıya veya düğmeye tıklayın.

Yazılım uygulamanıza bağlı olarak, bu bağlantı veya düğme **Özellikler** , **Seçenekler** , **Yazıcı Kurulumu** , **Yazıcı Özellikleri** , **Yazıcı** , veya **Tercihleri Belirle** olarak adlandırılabilir.

4. **Renkli** sekmesini tıklayın ve **Renk Temaları** açılır listesinden (Windows) veya **RGB Rengi** açılır menüsünden (OS X) bir renk teması seçin.

- **Varsayılan (sRGB)**: Bu tema, ham aygıt modunda RGB verilerini yazdıracak şekilde ürünü ayarlar. Bu temayı kullanırken, yazılım programından veya işletim sisteminden doğru işleme için rengi yönetin.
- **Canlı**: Ürün, orta tonlardaki renk doygunluğunu artırır. İş grafikleri yazdırırken bu temayı kullanın.
- **Fotoğraf**: Ürün, RGB rengini küçük bir dijital laboratuvar kullanılarak sanki bir fotoğraf yazdırılıyor gibi yorumlar. Ürün, Varsayılan (sRGB) temasından farklı olarak renkleri daha derin ve daha doygun bir şekilde işler. Fotoğraf yazdırırken bu temayı kullanın.
- **Fotoğraf (Adobe RGB 1998)**: sRGB yerine AdobeRGB renk alanı kullanan dijital fotoğrafları yazdırırken bu temayı kullanın. Bu temayı kullanırken, yazılım programındaki renk yönetimini kapatın.
- **Hiçbiri**: Herhangi bir renk teması kullanılmaz.

Bir yazdırma işi için renk seçeneklerini manuel olarak ayarlama

Varsayılan renk ayarlarını temizlemek ve ayarları manuel olarak ayarlamak için yazıcı sürücüsü yazılımını kullanın. Her bir ayarın baskı çıktısını nasıl etkilediğini anlamak için sürücü yazılımındaki yerleşik yardımı kullanın..

1. Yazılım programındaki **Dosya** menüsünden **Yazdır** seçeneğini tıklayın.

2. Yazıcınızın seçili olduğundan emin olun.

3. Aşağıdakilerden birini yapın.

- **Windows: Özellikler** iletişim kutusunu açan bağlantıya veya düğmeye tıklayın.

Yazılım uygulamanıza bağlı olarak, bu bağlantı veya düğme **Özellikler** , **Seçenekler** , **Yazıcı Kurulumu** , **Yazıcı Özellikleri** , **Yazıcı** , veya **Tercihleri Belirle** olarak adlandırılabilir.

- **OS X: Kopyalar & Sayfalar** açılır menüsünden, **Renk** seçeneğini seçin. Sonra da, **HP EasyColor** seçimini iptal edin.

4. **Gelişmiş** sekmesine veya panosuna ilerleyin.

- **Windows: Gelişmiş** sekmesinde, **Mürekkep Ayarları**'nı tıklayın.
- **OS X: Gelişmiş** seçeneğinin yanındaki açıklama üçgenini tıklayın.

5. Aşağıdaki ayarlamaları yapmak için kaydırıcıları kullanın.

- **Kuruma Süresi:** Yazdırılan bir sayfayı kurutmak için yazıcının ihtiyacı olan süreyi artırmak üzere kaydırıcıyı sağa doğru itin. Kuruma süresini artırmak, düz kağıda yazdırılan işler için en iyi sonucu verir.
- **Saturation (Doygunluk):** Uygulanan mürekkep miktarını artırmak için kaydırıcıyı sağa doğru itin. Doygunluğu artırmak, broşüre veya fotoğraf kağıdına yazdırılan işler için en iyi sonucu verir.
- **Siyah Mürekkep Yayılması:** Siyah mürekkebin, yazdırılan sayfa üzerindeki rengin kenarlarında bulunan alanlara yayılmasını önlemek için kaydırıcıyı sola doğru itin. Yayılmayı azaltmak, düz kağıda yazdırılan işler için en iyi sonucu verir.



NOT: Renk ayarlarını manuel olarak değiştirmek, çıktıyı etkileyebilir. HP, sadece renk grafik uzmanlarının bu ayarları değiştirmesini önermektedir.

6. Ayarlarınızı kaydetmek için **OK** seçeneğini tıklatın ve pencereyi kapatın veya ayarları fabrika varsayılanlarına (Windows) döndürmek için **Sıfırla**'yı tıklatın.

Renkleri bilgisayar ekranınızla eşleştirme

Çoğu kullanıcı için, renkleri eşleştirmenin en iyi yöntemi sRGB renklerini yazdırmaktır.

Yazıcılar ve bilgisayar monitörleri birbirinden farklı renk üretme yöntemleri kullandıklarından, yazıcı çıktı rengini bilgisayar ekranınızla eşleştirme süreci oldukça karmaşıktır. Monitörler, RGB (kırmızı, yeşil, mavi) renk işlemeyi kullanan ışık piksellerini kullanarak renkleri görüntüler ancak yazıcılar, CMYK (siyan, macenta, sarı ve siyah) işlemeyi kullanarak renkleri yazdırır.

Birçok etken basılı renkleri monitörünüzdeki renklerle eşleme becerinizi etkileyebilir:

- Yazdırma medyaları
- Yazdırma süreci (örneğin; kartuş, baskı veya lazer teknolojisi)
- Üstten aydınlatma
- Renk algılamasında kişisel farklılıklar
- Yazılım programları
- Yazıcı sürücüleri
- Bilgisayar işletim sistemleri
- Monitörler
- Grafik kartları ve sürücüleri
- Çalışma ortamı (örneğin, nemlilik)

Renkli baskı erişimini kontrol etme

HP'nin renkli erişim kontrolü araç paketi, bireysel kullanıcılara veya gruplara ve uygulamalara göre rengi etkinleştirmenize veya devre dışı bırakmanıza imkan verir. Daha fazla bilgi için, [HP Universal Print Driver](#) web sitesini ziyaret edin.

HP Katıştırılmış Web Sunucusu ayrıca, bellek aygıtlarından renkli faks, renkli kopyalama ve renkli yazdırma yapmayı devre dışı bırakabilmeyi sağlar. Daha fazla bilgi için, bkz. [HP Embedded Web Server](#).

Kontrol panelinden yazdırma

İş deposunu kullanarak yazdırma

İş oluşturabilir ve bu işleri ürün üzerinde depolayarak daha sonra yazdırabilirsiniz. Yazıcı belleğine kaydetmek veya hassas bilgileri korumak için, depolanan işleri üründen silebilirsiniz.

- [İş depolamasını etkinleştirmek için](#)
- [İş depolamasını bir veya tüm yazdırma işlerine uygulamak için](#)
- [Yazıcıda depolanan bir işi yazdırmak için](#)
- [Yazıcıda depolanan bir işi silmek için](#)

İş depolamasını etkinleştirmek için

İş depolaması varsayılan olarak etkindir. Bu özelliği gereken şekilde devre dışı bırakabilir veya yeniden etkinleştirebilirsiniz.

İş depolamasını devre dışı bırakma veya etkinleştirme (Windows)

1. **Başlat**'ı tıklatın ve işletim sisteminize bağlı olarak aşağıdakilerden birini yapın.
 - **Windows 10:** Sırasıyla **Ayarlar**, **Aygıtlar** ve **Yazıcılar ve Tarayıcılar**'ı tıklatın.
 - **Windows 8, 8.1:** Sırasıyla **Denetim Masası**, **Donanım ve Ses** ve **Aygıtlar ve Yazıcılar**'ı tıklatın.
 - **Windows 7:** **Aygıtlar ve Yazıcılar**'ı tıklatın.
2. Yazıcınızı sağ tıklatın sonra da **Özellikler**'i veya **Yazıcı özellikleri**'ni tıklatın.
3. Yazıcı Özellikleri penceresinde, **Aygıt Ayarları** sekmesini tıklatın.
4. Özelliği kapatmak için **İş Depolama** açılır menüsünden **Devre Dışı Bırak**'ı veya özelliği açmak için **Otomatik**'i seçin.
5. **Uygula**'yı, sonra da **Tamam**'ı tıklatın.

İş depolamasını devre dışı bırakma veya etkinleştirme (OS X)

1. HP Utility'yi açın. Daha fazla bilgi için, bkz. [HP Utility'yi \(HP Yardımcı Programı\) açma](#).
2. Yazıcınızın seçili olduğundan emin olun.
3. **Aygıtlar**'ı tıklatın.
4. **Bu yazıcıda Depolanan İşlere izin ver**'i seçin ve iş depolama ayarlarını yapın.

İş depolamasını bir veya tüm yazdırma işlerine uygulamak için

İş depolama özelliğini tek bir işe veya tüm yazdırma işlerine uygulayabilirsiniz. Bunu yaptığınızda, tek bir iş veya tüm işler yazıcı belleğinde depolanır ve yazıcı kontrol panelinden bu işleri daha sonra yazdırabilirsiniz.

İş depolama özelliğini bir veya tüm yazdırma işlerine uygulama (Windows)

1. Aşağıdakilerden birini yapın.

- Tek bir yazdırma işi için: Yazılım programındaki **Dosya** menüsünden **Yazdır** seçeneğini tıklatın.
 - Tüm yazdırma işleri için: **Başlat**'ı tıklatın ve işletim sisteminize bağlı olarak aşağıdakilerden birini yapın.
 - **Windows 10:** Sırasıyla **Ayarlar**, **Aygıtlar** ve **Yazıcılar ve Tarayıcılar**'ı tıklatın.
 - **Windows 8, 8.1:** Sırasıyla **Denetim Masası**, **Donanım ve Ses** ve **Aygıtlar ve Yazıcılar**'ı tıklatın.
 - **Windows 7:** **Aygıtlar ve Yazıcılar**'ı tıklatın.
2. Yazıcınızın seçili olduğundan emin olun.
3. **İş Depolama** sekmesine gidin.
- Tek bir yazdırma işi için: **Özellikler** iletişim kutusunu açan bağlantıya veya düğmeye tıklatın. Sonra da, **İş Depolama** sekmesini tıklatın.
 - Tüm yazdırma işleri için: Yazıcınızı sağ tıklatın ve önce **Yazdırma tercihleri**'ne sonra da **İş Depolama** sekmesini tıklatın.
4. **İş Depolama** sekmesinde, aşağıdaki seçeneklerden birini seçin:
- **Düzeltil ve Beklet:** Baskı kalitesinden emin olmanız için çoklu bir kopyalama işinin ilk sayfasını ve yazıcı kontrol panelinden talepte bulunduğunuzda kalan sayfaları yazdırır
 - **Kişisel İş:** Yazıcı kontrol panelinde talepte bulunmadan iş yazdırılmaz
 - **Hızlı Kopyalama:** İşe ait talepte bulunulan kopya sayısını yazdırır ve daha sonra tekrar yazdırabilmeniz için işin bir kopyasını depolar
 - **Depolanan İş:** Yazıcıdaki işi yazdırır ve diğer kullanıcıların da istedikleri zaman işi yazdırmalarına olanak sağlar
 - **İş Özel/Güvenli Yap:** Kişisel veya Depolanan İşler için geçerlidir. Depolanan işi kontrol panelinden yazdırmak için bir kişisel tanımlama numarası (PIN) veya parola belirleyebilirsiniz.
 - **Hiçbiri:** PIN veya parola gerekli değil.
 - **Yazdırma PIN'i:** Dört haneli bir PIN kodu gereklidir.
 - **İş Şifrele (parolayla)** (Windows 7 veya sonrası için): 4 ila 32 karakterden oluşan bir parola gereklidir.
5. Özel bir kullanıcı adı veya iş adı kullanmak için, önce **Özel**'i tıklatın sonra da kullanıcı adını veya iş adını yazın.
- Zaten kullanımda olan bir iş adı yazarsanız, aşağıdakilerden birini seçin:
- **İş Adı + (1-99) Kullan:** İş adının sonuna benzersiz bir numara ekleme
 - **Mevcut Dosyayı Değiştirme:** Yeni işi mevcut depolanan işin üzerine yazma
6. İş yazıcıda depolamak için, önce **OK** sonra da **Yazdır** seçeneğini tıklatın.

İş depolama özelliğini bir veya tüm yazdırma işlerine uygulama (OS X)

1. Aşağıdakilerden birini yapın.

- Tek bir yazdırma işi için: Yazılım programındaki **Dosya** menüsünden **Yazdır** seçeneğini tıklatın. Sonra da, aşağıdaki açılır menüde **Ön Ayarlar, İş Depolama**'yı seçin.
 - Tüm yazdırma işleri için: **Kopyalar & Sayfalar** açılır menüsünden, **İş Depolama**'yı seçin.
2. Yazıcınızın seçili olduğundan emin olun.
 3. **Mod** açılır menüsünden, aşağıdaki seçeneklerden birini seçin:
 - **Hızlı Kopyalama:** İşe ait talepte bulunulan kopya sayısını yazdırır ve daha sonra tekrar yazdırabilmeniz için işin bir kopyasını depolar
 - **Düzeltilmiş ve Beklet:** Baskı kalitesinden emin olmanız için çoklu bir kopyalama işinin ilk sayfasını ve yazıcı kontrol panelinden talepte bulunduğunuzda kalan sayfaları yazdırır
 - **Depolanan İş:** Yazıcıdaki işi yazdırır ve diğer kullanıcıların da istedikleri zaman işi yazdırmalarına olanak sağlar
 - **Kişisel İş:** Yazıcı kontrol panelinde talepte bulunmadan iş yazdırılmaz
 4. Özel bir kullanıcı adı veya iş adı kullanmak için, önce **Özel**'i tıklatın sonra da kullanıcı adını veya iş adını yazın.
 - Zaten kullanımda olan bir iş adı yazarsanız, aşağıdakilerden birini seçin:
 - **İş Adı + (1-99) Kullan:** İş adının sonuna benzersiz bir numara ekleme
 - **Mevcut Dosyayı Değiştirme:** Yeni işi mevcut depolanan işin üzerine yazma
 5. Depolanan işi kontrol panelinden yazdırmak için dört haneli bir kişisel tanımlama numarasının (PIN) girilmesini istiyorsanız, Kişisel veya Depolanan İşler için **Yazdırma PIN'i Kullan**'ı seçin.
 6. İş yazıcıda depolamak için **Yazdır** seçeneğini tıklatın.

Yazıcıda depolanan bir işi yazdırmak için

1. Kontrol panelinde, **Yazdır** uygulama klasörüne dokununuz.
2. Ekranda, **İş Depolama** simgesine dokununuz.
3. İsteddiğiniz depolanan işi bulun ve açın.



NOT: İş özel veya şifrelenmişse, PIN kodunu veya parolayı girin.

4. Kopya sayısını seçin ve **Yazdır**'a dokununuz.

Yazıcıda depolanan bir işi silmek için

1. Kontrol panelinde, **Yazdır** uygulama klasörüne dokununuz.
2. Ekranda, **İş Depolama** simgesine dokununuz.
3. Depolanan işin bulunduğu klasörü açın ve aşağıdakilerden birini yapın.
 - Bir işi silmek için, silmek istediğiniz işe dokununuz.
 - Klasördeki tüm işleri silmek için, önce çöp kutusu simgesine sonra da **Sil**'e dokununuz.



NOT: Bazı işler PIN koduyla veya parolayla korunuyorsa, [PIN kodu veya parola olmayan tüm işler](#)'e veya [Aynı PIN koduna veya parolaya sahip tüm işler](#)'e dokunun ve ekrandaki yönergeleri izleyin.



NOT: İş özel veya şifrelenmişse, PIN kodunu veya parolayı girin.

4. Gerekirse, önce çöp kutusu simgesine sonra da [Sil](#)'e dokunun.

Bir USB aygıtından yazdırma

Bu üründe, bir USB depolama aygıtından (Tak ve Yazdır) doğrudan yazdırma özelliği bulunmaktadır. Yani, bilgisayardan göndermeden dosyalarınızı hızlı bir şekilde yazdırabilirsiniz. Ürün, kontrol paneli yanındaki USB bağlantı noktasından standart USB depolama aksesuarlarını kabul eder.

Aşağıdaki türden dosyaları yazdırabilirsiniz.

- .JPEG
- .PNG
- .JPG
- .TIFF
- .PDF

1. USB aygıtını ürünün ön tarafındaki USB bağlantı noktasına takın. [Bellek Aygıtı Seçenekleri](#) menüsü açılır.
2. Ekranda, [Belgeleri Yazdır](#) simgesine dokunun.
3. USB aygıtındaki istediğiniz işi bulun ve açın.
4. Kopya sayısını seçin ve yazdırmayı başlatmak için [Siyah Başlat](#) veya [Renkli Başlat](#) seçeneğine dokunun.

NFC ile yazdırma

Yakın Alan İletişimi (NFC) sayesinde, ürünün bulunduğu yere gidebilir ve akıllı telefonunuzdan veya tabletinizden yazdırabilirsiniz. NFC özelliğini kullanarak yazdırmak için, kontrol panelinde  seçeneğine dokununuz ve ekrandaki yönergeleri izleyin.

HP ePrint ile yazdırma

HP ePrint sayesinde, cep telefonunuzdan, dizüstü bilgisayarınızdan veya diğer mobil aygıtlarınızdan istediğiniz yerde ve zamanda yazdırabilirsiniz. HP ePrint, e-posta işlevi olan tüm aygıtlarla çalışır. E-posta gönderebiliyorsanız, HP ePrint etkinleştirilmiş bir üründe yazdırabilirsiniz. Daha fazla ayrıntı için, [HP Connected](#) web sitesini ziyaret edin.

HP ePrint'i kullanmak için, şunlardan emin olun:

- İnternet bağlantınızın ve e-posta işlevi olan bir bilgisayar veya mobil aygıtınızın olduğundan emin olun.
- Yazıcıda HP Katıştırılmış Web Sunucusu'nun ve HP ePrint'in etkin olduğundan emin olun. Daha fazla bilgi için, bkz. [HP Embedded Web Server](#).

HP ePrint app'i ile bir e-posta göndererek uzaktan yazdırma

Yoldaysanız, HP ePrint app'ıyla HP ePrint etkin olan bir yazıcıya e-posta göndererek belge yazdırabilirsiniz. Daha fazla bilgi için, bkz. [Web Hizmetleri](#).



NOT: Ofisteyken HP ePrint e-posta adresini alın. Yönergeleri için, bkz. [HP ePrint](#).

1. Bilgisayarınızda veya mobil aygıtınızda, e-posta uygulamanızı açın.
2. Yeni bir e-posta mesajı oluşturun, sonra da yazdırmak istediğiniz dosyayı ekleyin.
3. "Kime" alanına HP ePrint e-posta adresini girin, sonra da e-posta mesajını göndermek için ilgili seçeneği belirleyin.



NOT: "Kime" veya "Cc" alanlarına başka e-posta adresi girmeyin. Birden fazla e-posta adresi varsa, HP ePrint sunucusu yazdırma işlerini kabul etmez.

Yerinde bir bilgisayardan veya mobil aygıttan yazdırma

Evde veya ofisteyseniz, bir akıllı telefondan veya tablettan kolaylıkla yazdırabilirsiniz.



NOT: Ağa erişmeksizin yazdırmak istiyorsanız, daha fazla bilgi için bkz. [Ürünü bir bilgisayara veya aygıtı bağlamak için Wi-Fi Direct seçeneğini kullanma](#).

1. Mobil aygıtınızın ve yazıcının aynı ağda olduğundan emin olun.
2. Yazdırmak istediğiniz fotoğrafı veya belgeyi seçin ve yazıcınızı seçin.
3. Yazdırma ayarlarını onaylayın ve yazdırın.

AirPrint (OS X) ile Yazdırma

Apple'ın AirPrint özelliğini kullanarak yazdırma, iPad (iOS 4.2), iPhone (3GS veya üstü), iPod touch (üçüncü nesil veya üstü) ve Mac (OS X 10.9 veya üstü) için desteklenmektedir.

AirPrint kullanmak için şunlardan emin olun:

- Yazıcı ve Apple aygıtı, AirPrint özellikli aygıtınızla aynı ağa bağlı olmalıdır. Daha fazla bilgi için, [HP Mobil Yazdırma](#) web sitesini ziyaret edin. Bu web sitesinin ülkenizde/bölgenizde yerel bir sürümü mevcut değilse US HP Mobil Yazdırma Merkezi web sitesinin farklı bir ülke/bölge veya dildeki sürümüne yönlendirilebilirsiniz.
- Yazıcının kağıt ayarlarına uygun kağıt yükleyin.

AirPrint özelliğini tekrar etkinleştirmek için

AirPrint varsayılan olarak etkindir. AirPrint devre dışı bırakılırsa, tekrar etkinleştirmek için aşağıdaki yönergeleri kullanabilirsiniz.

1. EWS'yi açın. Daha fazla bilgi için, bkz. [EWS'yi açma](#).
2. **Ağ** sekmesinde, önce **AirPrint**'i sonra da **Durum**'u tıklatın.
3. **AirPrint Durumu** satırında, **AirPrint'i Aç**'i tıklatın.

Baskı başarısı için ipuçları

Yazdırma sürücüsünde seçili olan yazılım ayarları, yalnızca yazdırma için geçerlidir. Bu ayarlar kopyalama veya tarama için geçerli değildir.

- [Kartuş ipuçları](#)
- [Kağıt yükleme ipuçları](#)
- [Yazıcı ayarları ipuçları \(Windows\)](#)
- [Yazıcı ayarları ipuçları \(OS X\)](#)

Kartuş ipuçları

- Baskı kalitesi kabul edilebilir değilse, daha fazla bilgi için bkz. [Baskı kalitesini artırma](#).
- Orijinal HP kartuşlar kullanın.

Orijinal HP kartuşları, defalarca kolaylıkla yüksek sonuçlar elde etmenize yardımcı olmak için tasarlanmıştır ve HP yazıcıları ve kağıtlarıyla test edilmiştir.



NOT: HP, HP dışındaki kartuşların kalitesini veya güvenilirliğini garanti edemez. HP olmayan kartuşların kullanımından kaynaklanan ürün hizmeti veya onarımları, garanti kapsamında değildir.

Orijinal HP kartuşu satın aldığınızı düşünüyorsanız, [HP sahte ürünlerle mücadele](#) web sitesini ziyaret edin.

- Hem siyah hem de renkli kartuşları doğru şekilde takın.

Daha fazla bilgi için, bkz. [Kartuşları değiştirme](#).

- Yeterli mürekkep olduğundan emin olmak için tahmini kartuş seviyelerini kontrol edin.

Sarf malzemesi düzeyi uyarıları ve göstergeleri, yalnızca planlama amaçlı tahminler vermektedir.

Daha fazla bilgi için, bkz. [Tahmini kartuş seviyelerini kontrol etme](#).



NOT: Düşük kartuş uyarı mesajı aldığınızda, olası yazdırma gecikmelerini önlemek için yedek kartuşu hazır bulundurun. İstenmediği sürece kartuşları değiştirmeniz gerekmez.

- Ürüne zarar gelmesini önlemek için, yazıcıyı her zaman önündeki güç düğmesini kullanarak kapatın.

Kağıt yükleme ipuçları

Daha fazla bilgi için, bkz. [Desteklenen ortam boyutları](#).

- Giriş tepsisine düzgün şekilde kağıt yüklendiğinden, doğru medya boyutu ve medya türünün ayarlanmış olduğundan emin olun. Giriş tepsisine kağıt yükledikten sonra, medya boyutu ve medya türü ayarlamamız istenecektir.
- Kağıt destesi (tek bir sayfa değil) yükleyin. Kağıt sıkışmasını önlemek için destedeki kağıtların tümü aynı boyutta ve türde olmalıdır.

- Giriş tepsisine yüklenen medyanın yatay konumda düz olarak durduğundan ve kenarlarının kıvrılmış ya da buruşmuş olmadığından emin olun.
- Giriş tepsisindeki kağıt genişliği kılavuzlarını tüm kağıtlara tam olarak yaslanacak şekilde ayarlayın. Kılavuzların tepsideki kağıtları kıvrmadığından emin olun.

Yazıcı ayarları ipuçları (Windows)

- Varsayılan yazdırma ayarlarını değiştirmek için aşağıdakilerden birini yapın:
 - HP Yazıcı Yardımcısı'nda, önce **Yazdırma, Tarama ve Faks** sonra da **Tercihleri Ayarla** seçeneğini tıklatın.
 - Yazılım programındaki **Dosya** menüsünden **Yazdır** seçeneğini tıklatın. Yazıcı Özellikleri iletişim kutusunu açın.
- Yazıcı sürücüsünün **Renkli** veya **Sonlandırma** sekmesinde, aşağıdaki seçenekleri gereken şekilde ayarlayın:
 - **Gri Tonlamalı Yazdırma:** Sadece siyah kartuşu kullanarak siyah beyaz bir belge yazdırmanızı sağlar. Önce **Yalnızca Siyah Mürekkep**'i sonra da **OK** seçeneğini tıklatın.
 - **Yaprak başına sayfa:** Belgeyi yaprak başına ikiden fazla sayfa şeklinde yazdırırsanız, sayfa sıralamasını belirlemenize yardımcı olur.
 - **Kitapçık Düzeni:** Çok sayfalı bir belgeyi kitapçık olarak yazdırmanıza imkan verir. Bir yaprağın iki yüzüne de iki sayfa yerleştirir, böylece kağıdın yarısı boyutunda bir kitapçık şeklinde katlanabilir. Açılır listeden bir katlama yöntemi seçin, sonra da **OK** seçeneğini tıklatın.
 - **Sol katlama:** Kitapçık şeklinde katlandıktan sonra birleştirme kenarı solda olur. Okuma alışkanlığınız soldan sağa ise bu seçeneği belirleyin.
 - **Sağ katlama:** Kitapçık şeklinde katlandıktan sonra birleştirme kenarı sağda olur. Okuma alışkanlığınız sağdan sola ise bu seçeneği belirleyin.
 - **Sayfa kenarlıklarını yazdırma:** Belgeyi yaprak başına iki veya daha fazla sayfa şeklinde yazdırırsanız, sayfalara kenarlık eklemenize imkan verir.
- Yazdırma tercihlerini ayarlarken zamandan kazanmak için yazdırma kısayollarını kullanabilirsiniz.

Yazıcı ayarları ipuçları (OS X)

- Yazılım programında, doğru kağıt boyutunun yazıcıya yüklendiğinden emin olun.
 - a. **Dosya** menüsünden, **Sayfa Yapısı**'ni seçin.
 - b. **Buna Göre Biçimlendir**'de, yazıcınızın seçili olduğundan emin olun.
 - c. Açılan menüden, **Kağıt Boyutu**'nu seçin.
- Yazılım programında, doğru kağıt türünün ve kalitesinin yazıcıya yüklendiğinden emin olun.
 - a. Yazılım programındaki **Dosya** menüsünden **Yazdır** seçeneğini tıklatın.
 - b. **Kopyalar & Sayfalar** açılır menüsünden, önce **Kağıt/Kalite**'yi sonra da doğru kağıt türünü ve kalitesini seçin.
- Sadece siyah kartuş kullanarak siyah beyaz bir belge yazdırmak için, aşağıdakileri yapın.

- a. Yazılım programındaki **Dosya** menüsünden **Yazdır** seçeneğini tıklatın.
- b. Yazdırma menüsünde, açılır menüden önce **Kopyalar ve Sayfalar**'ı sonra da **Renkli**'yi seçin.
- c. **HP EasyColor** seçimini iptal edin ve **Renkleri Gri Yazdır**'ı seçin.
- d. **Yalnızca Siyah Mürekkep**'i seçin.

7 Kopyalama ve tarama

- [Kopyalama](#)
- [Tarama](#)
- [Kopyalama ve tarama başarısı için ipuçları](#)

Kopyalama

- [Kopyalama ayarları](#)
- [Kimlik kartlarını yükleme ve kopyalama](#)
- [Fotoğraf kopyalama](#)
- [Farklı boyuttaki orijinaleri yükleme ve kopyalama](#)
- [Her iki yüze otomatik kopyalama](#)
- [Bir kopyalama işini iptal etme](#)

Kopyalama ayarları

Kopyaların açıklık ve koyuluğunu ayarlama

1. Orijinalinizi yazdırılacak yüzü aşağı bakacak şekilde tarayıcı camına veya yazdırılacak yüzü yukarı bakacak şekilde otomatik belge besleyiciye yerleştirin.
Daha fazla bilgi için, bkz. [Tarayıcıya kağıt yükleme](#) veya [Otomatik belge besleyicisine kağıt yükleme](#).
2. Kontrol panelinde, [Kopyalama](#) uygulama klasörüne dokunun.
3. Ekranda, [Belge](#) simgesine dokunun.
4. [Kopyalama Ayarları](#) menüsünü görüntülemek için  simgesine dokunun.
5. [Daha Açık/Daha Koyu](#)'ya dokunun.
6. Yazdırılan kopyaları açıklaştırmak veya koyulaştırmak için kaydırıcıyı kullanın.

Kopyalar için kağıt tepsi ve kağıt boyutu seçme

1. Kopyalamak istediğiniz kağıdı bir tepsiye yükleyin.
Daha fazla bilgi için, bkz. [Desteklenen ortam boyutları](#).
2. Kontrol panelinde, [Kopyalama](#) uygulama klasörüne dokunun.
3. Ekranda, [Belge](#) simgesine dokunun.
4. [Kopyalama Ayarları](#) menüsünü görüntülemek için  simgesine dokunun.
5. [Tepsi Seçimi](#)'ne dokunun.
6. Adım 1'de kağıt yüklediğiniz tepsiyi seçin.

Kopyayı küçültme ya da büyütme

1. Orijinalinizi yazdırılacak yüzü aşağı bakacak şekilde tarayıcı camına veya yazdırılacak yüzü yukarı bakacak şekilde otomatik belge besleyiciye yerleştirin.
Daha fazla bilgi için, bkz. [Tarayıcıya kağıt yükleme](#) veya [Otomatik belge besleyicisine kağıt yükleme](#).
2. Kontrol panelinde, [Kopyalama](#) uygulama klasörüne dokunun.

3. Ekranda, **Belge** simgesine dokunun.
4. **Kopyalama Ayarları** menüsünü görüntülemek için  simgesine dokunun.
5. **Yeniden Boyutlandır**'a dokunun ve yeniden boyutlandırma menü seçeneklerinden birini seçin.

Kimlik kartlarını yükleme ve kopyalama

Kimlik kartlarının veya diğer küçük belgelerin her iki tarafını bir kağıt sayfasının aynı tarafına kopyalamak için bu özelliği kullanın. Ürün, tarayıcı camı üzerinde önce ilk tarafı kopyalamanızı sonra da çevirip ikinci tarafı kopyalamanızı ister. Ürün, her iki görüntüyü de tek bir sayfaya yazdırır.

1. Kimlik kartını tarayıcı camına yerleştirin. Tarayıcı camının sol arkasındaki medya işaretini kullanarak kartı yönlendirin.

Daha fazla bilgi için, bkz. [Tarayıcıya kağıt yükleme](#).



2. Tarayıcının kapağını kapatın.
3. Kontrol panelinde, **Kopyalama** uygulama klasörüne dokunun.
4. Ekranda, **Kimlik Kartı** simgesine dokunun.
5. **Kopyalama Ayarları** menüsünü görüntülemek için  simgesine dokunun.
6. Tepsiyi, kopya kalitesini ve açıklık/koyuluk ayarlarını seçin.

7. Kimlik kartının ilk yüzünü kopyalamak için kontrol panelindeki yönergeleri izleyin, tarayıcı camı üzerinde kartı yönlendirin ve Kimlik kartının kopyalanmasını ve yazdırılmasını tamamlayın.

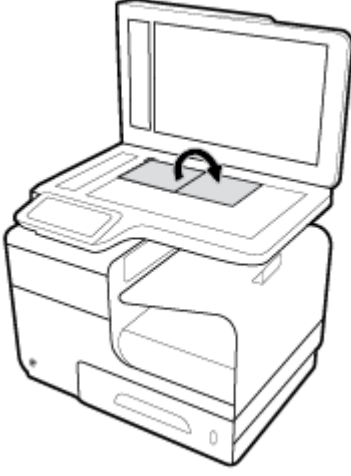



Fotoğraf kopyalama

NOT: Fotoğrafları belge besleyiciden değil tarayıcı camından kopyalayın.

1. Fotoğrafı, taranacak yüzü aşağı bakacak şekilde tarayıcı camının sol üst köşesine yerleştirin ve tarayıcı kapağını kapatın.

Daha fazla bilgi için, bkz. [Tarayıcıya kağıt yükleme](#).



2. Kontrol panelinde, [Kopyalama](#) uygulama klasörüne dokunun.
3. Ekranda, [Belge](#) simgesine dokunun.
4. [Kopyalama Ayarları](#) menüsünü görüntülemek için  simgesine dokunun.
5. Önce [Geliştirmeler](#)'e sonra da [Karma](#)'ya dokunun.
6. Giriş sayfasına dönmek için  sonra da [Belge Kopyala](#) simgesine dokunun.
7. Kopyalama başlatmak için [Siyah Başlat](#) veya [Renkli Başlat](#) seçeneğine dokunun.

Farklı boyuttaki orijinalleri yükleme ve kopyalama

Farklı boyuttaki orijinalleri kopyalamak için tarayıcı camını kullanın.



NOT: Sadece sayfaların ortak bir boyutu olduğu durumlarda farklı boyuttaki orijinalleri kopyalamak için belge besleyicisini kullanabilirsiniz. Örneğin, aynı genişliğe sahip olan Letter ve Legal boyuttaki sayfaları birleştirebilirsiniz. Sayfaların aynı genişlikte ama farklı uzunluklarda olması için üst kenarları birbiriyle eşit olacak şekilde bir araya getirin.

1. Orijinal belgedeki en büyük kağıt için yeterince büyük olan kağıdı tepsiye yükleyin.
2. Orijinal belgenin bir sayfasını yüz üstü tarayıcı camına yerleştirin. Belgeyi yönlendirmek için camın sol arkasında bulunan medya işaretlerini kullanın.
Daha fazla bilgi için, bkz. [Tarayıcıya kağıt yükleme](#).
3. Kontrol panelinde, [Kopyalama](#) uygulama klasörüne dokunun.
4. Ekranda, [Belge](#) simgesine dokunun.
5. Kopya sayısını belirtin ve bu iş için kağıdın bulunduğu tepsiyi seçin.
6. Tarayıcı camında bulunan belgeyi kopyalamak için kontrol panelindeki yönergeleri izleyin. Her orijinal sayfa için 2 ila 6 adımlarını tekrar edin.

Her iki yüze otomatik kopyalama

1. Orijinalleri belge besleyiciye yerleştirin.
Daha fazla bilgi için, bkz. [Otomatik belge besleyicisine kağıt yükleme](#).
2. Kontrol panelinde, [Kopyalama](#) uygulama klasörüne dokunun.
3. Ekranda, [Belge](#) simgesine dokunun.
4. [Kopyalama Ayarları](#) menüsünü görüntülemek için  simgesine dokunun.
5. [2 taraflı](#) seçeneğine dokunun ve iki taraflı kopyalama seçeneğini seçin.



Bir kopyalama işini iptal etme

- Kopyalama işi devam ediyorsa, işi istediğiniz bir zaman iptal etmek için yazıcı kontrol panelindeki  seçeneğine dokunun.
- İş için orijinaler belge besleyiciye yerleştirilmişse, orijinal beslemesini durdurması için ürünü bekleyin, sonra da OBB yükleme alanından ve OBB çıkış tepsisinden orijinalleri kaldırın.

Tarama

- [USB sürücüsüne tarama](#)
- [Bilgisayara tarama](#)
- [E-postaya tarama](#)
- [Ağ klasörüne tarama](#)
- [Scan to SharePoint \(PC'ye Tara\)](#)
- [HP Tarama yazılımını kullanarak tarama](#)
- [Diğer yazılımları kullanarak tarama](#)
- [Webscan kullanarak tarama](#)
- [Belgeleri düzenlenebilir metin olarak tarama](#)

USB sürücüsüne tarama

1. Orijinalinizi yazdırılacak yüzü aşağı bakacak şekilde tarayıcı camına veya yazdırılacak yüzü yukarı bakacak şekilde otomatik belge besleyiciye yerleştirin.
Daha fazla bilgi için, bkz. [Tarayıcıya kağıt yükleme](#) veya [Otomatik belge besleyicisine kağıt yükleme](#).
2. USB aygıtını ürünün ön tarafındaki USB bağlantı noktasına takın.
3. Kontrol panelinde, [Tarama](#) uygulama klasörüne dokunun. Sonra da, [USB](#) simgesine dokunun.
4.  seçeneğine dokunarak [Ayarlar](#) menüsünden renk, boyut ve çözünürlük seçeneklerini seçin.
5.  seçeneğine dokunarak [USB'ye Tara](#)'ya dönün ve [Farklı Kaydet](#) listesinden bir dosya türü seçin.
6. [Dosya Adı](#)'na dokunun ve taranan belgeye bir ad atamak için tuş takımını kullanın. [Bitti](#) öğesine dokunun.
7. [Start Scan](#)'e (Tarama Başlat) dokunun.

Bilgisayara tarama

Bir bilgisayara taramadan önce, önerilen HP yazıcı yazılımını yüklemiş olduğunuzdan emin olun. Yazıcı ve bilgisayar bağlı ve açık olmalıdır.

Ayrıca, Windows bilgisayarlarda, taramadan önce yazıcı yazılımının çalışır durumda olması gerekir.



NOT: HP yazıcı yazılımını belgeleri düzenlenebilir metne taramak için kullanabilirsiniz. Daha fazla bilgi için, bkz. [Belgeleri düzenlenebilir metin olarak tarama](#).

Bilgisayara tara özelliğini ayarlamak için

Bilgisayara tarama özelliği, fabrika ayarlarında etkindir. Özellik devre dışı bırakıldıysa ve tekrar etkinleştirmek istiyorsanız, bu yönergeleri izleyin.

Bilgisayara tara özelliğini ayarlama (Windows)

1. HP Yazıcı Yardımcısı'nı açın. Daha fazla bilgi için, bkz. [HP Yazıcı Yardımcısı'nı açın](#).
2. **Tarama** bölümüne gidin.
3. **Bilgisayara Taramayı Yönet**'i seçin.
4. **Etkinleştir**'i tıklatın.

Bilgisayara tara özelliğini ayarlama (OS X)

1. HP Utility'yi açın. Daha fazla bilgi için, bkz. [HP Utility'yi \(HP Yardımcı Programı\) açma](#).
2. **Bilgisayara Tara**'yı seçin.
3. **Bilgisayara Tara Özelliğini Etkinleştirme**'yi seçin.

Kontrol panelinden bilgisayara taramak için

1. Orijinalinizi yazdırılacak yüzü aşağı bakacak şekilde tarayıcı camına veya yazdırılacak yüzü yukarı bakacak şekilde otomatik belge besleyiciye yerleştirin.
Daha fazla bilgi için, bkz. [Tarayıcıya kağıt yükleme](#) veya [Otomatik belge besleyicisine kağıt yükleme](#).
2. Kontrol panelinde, **Tarama** uygulama klasörüne dokunun.
3. Ekranda, **Bilgisayar** simgesine dokunun ve bilgisayarı seçin.
4. **Tarama Kısayolu**'na dokunun, bir tarama seçeneği seçin ve **Taramayı Başlat**'a dokunun.

E-postaya tarama

E-postaya Tara Uygulaması, fotoğrafları veya belgeleri doğrudan HP yazıcınızdan hızlıca taramanıza ve belirtilen alıcılara e-posta ile göndermenize olanak tanıyan bir uygulamadır. E-posta adreslerinizi kurabilir, verilen PIN kodlarıyla hesaplarınızda oturum açabilir, ardından belgelerinizi tarayıp e-posta ile gönderebilirsiniz.

E-postaya tara özelliğini ayarlamak için

- [EWS'de e-postaya taramayı ayarlama](#)
- [HP Yazıcı Yardımcısı'nda e-postaya taramayı ayarlama](#)
- [E-postaya tara özelliğini ayarlama \(OS X\)](#)

EWS'de e-postaya taramayı ayarlama

1. EWS'yi açın. Daha fazla bilgi için, bkz. [EWS'yi açma](#).
2. **Tara** sekmesinde, önce **E-postaya Tara**'yı sonra da **E-postaya Tara Kurulumu**'nu tıklatın.
3. Aşağıdakilerden birini yapın:

- Kuruluşunuz tüm e-postaları için tek e-posta sunucusu kullanıyorsa: **Giden E-posta Ayarları** bölümünde e-posta adreslerinizi ve SMTP sunucu bilgilerini ayarlayın.
- Kuruluşunuz tüm e-postaları için birden fazla e-posta sunucusu kullanıyorsa: **Giden E-posta Profilleri** bölümünde her bir e-posta profili için e-posta adreslerini, adları ve güvenlik PIN kodlarını ayarlayın.

4. **E-postaya Tara** bölümünden **E-posta Adres Defteri**'ni tıklatın ve adres defterine kişileri girin.
5. **E-postaya Tara** bölümünden **E-posta Seçenekleri**'ni tıklatın ve yazıcıdan gönderilen e-postalar için tarama ve dosya ayarlarını yapılandırın.
6. **Uygula**'yı tıklatın.

HP Yazıcı Yardımcısı'nda e-postaya taramayı ayarlama

1. HP Yazıcı Yardımcısı'nı açın. Daha fazla bilgi için, bkz. [HP Yazıcı Yardımcısı'nı açın](#).
2. **Tara** sekmesinde, **E-postaya Tara Sihirbazı**'ni tıklatın ve ekrandaki yönergeleri izleyin.

E-postaya tara özelliğini ayarlama (OS X)

1. HP Utility'yi açın. Daha fazla bilgi için, bkz. [HP Utility'yi \(HP Yardımcı Programı\) açma](#).
2. **Scan to Email**'i (E-postaya Tara) tıklatın.
EWS açılır. [EWS'de e-postaya taramayı ayarlama](#) bölümündeki yönergeleri izleyin.

E-postaya belge veya fotoğraf taramak için

1. Orijinalinizi yazdırılacak yüzü aşağı bakacak şekilde tarayıcı camına veya yazdırılacak yüzü yukarı bakacak şekilde otomatik belge besleyiciye yerleştirin.
Daha fazla bilgi için, bkz. [Tarayıcıya kağıt yükleme](#) veya [Otomatik belge besleyicisine kağıt yükleme](#).
2. Kontrol panelinde, **Tarama** uygulama klasörüne dokunun.
3. Ekranda, **E-posta** simgesine dokunun ve istediğiniz e-posta hesabını seçin.



NOT: Bir hesabınız yoksa, e-postaya tara özelliğini ayarlayın.

4. İstenirse, PIN kodunu girin.
5. **Kime**, **Konu** ve **Dosya Adı** alanlarındaki bilgileri doğrulayın veya değiştirin. E-posta alıcısını değiştirmek için,  seçeneğine dokunun.
6. **Önce Önizleme için Dokun**'a sonra da **Taramayı Başlat**'a dokunun.

Hesap ayarlarını değiştirmek için

- [EWS'de hesap ayarlarını değiştirin](#)
- [Hesap ayarlarını değiştirme \(OS X\)](#)

EWS'de hesap ayarlarını değiştirin

1. EWS'yi açın. Daha fazla bilgi için, bkz. [EWS'yi açma](#).
2. **Tara** sekmesinde, önce **E-postaya Tara**'yı sonra da **E-postaya Tara Kurulumu**'nu tıklatın.

3. Kurulum sayfasında, aşağıdakilerden birini yapın:
 - Kuruluşunuz tüm e-postaları için tek e-posta sunucusu kullanıyorsa: **Giden E-posta Ayarları** bölümünde e-posta adreslerinizi ve SMTP sunucu bilgilerini değiştirin.
 - Kuruluşunuz tüm e-postaları için birden fazla e-posta sunucusu kullanıyorsa: **Giden E-posta Profilleri** bölümünde gerekirse her bir e-posta profili için e-posta adreslerini, adları ve güvenlik PIN kodlarını değiştirin.
4. Profilde yapılan değişiklikleri onaylamak için, **Kaydet ve Sına**'yı tıklatın ve ekrandaki yönergeleri izleyin.
5. İşiniz bittiğinde, **Uygula**'yı tıklatın.

Hesap ayarlarını değiştirme (OS X)

1. HP Utility'yi açın. Daha fazla bilgi için, bkz. [HP Utility'yi \(HP Yardımcı Programı\) açma](#).
2. **Scan to Email**'i (E-postaya Tara) tıklatın.
EWS açılır. [EWS'de hesap ayarlarını değiştirin](#) bölümündeki yönergeleri izleyin.

Ağ klasörüne tarama

- [Ağ klasörüne taramayı ayarlamak için](#)
- [Ağ klasörüne taramak için](#)

Ağ klasörüne taramayı ayarlamak için

EWS'de ağ klasörüne taramayı ayarlama

1. EWS'yi açın. Daha fazla bilgi için, bkz. [EWS'yi açma](#).
2. **Tara** sekmesinde, önce **Ağ Klasörüne Tara**'yı sonra da **Ağ Klasörü Kurulumu**'nu tıklatın.
3. Kurulum sayfasında,  seçeneğini tıklatın ve ağ klasörü profilleri eklemek için ekrandaki yönergeleri izleyin. İşiniz bittiğinde, **İleri** seçeneğini tıklatın.
4. Kimlik doğrulaması sayfasında, ağ klasöründe oturum açmak amacıyla kimlik bilgilerinizi ayarlamak için ekrandaki yönergeleri izleyin. İşiniz bittiğinde, **İleri** seçeneğini tıklatın.
5. Ayarlar sayfasında, kağıt boyutu ve tarama çözünürlüğü gibi tarama ayarlarını yapılandırmak için ekrandaki yönergeleri izleyin. İşiniz bittiğinde, **Kaydet**'i tıklatın.

HP Yazıcı Yardımcısı'nda ağ klasörüne taramayı ayarlama

1. HP Yazıcı Yardımcısı'nı açın. Daha fazla bilgi için, bkz. [HP Yazıcı Yardımcısı'nı açın](#).
2. **Tara** sekmesinde, **Ağ Klasörüne Tara Sihirbazı**'nı tıklatın ve ekrandaki yönergeleri izleyin.

Ağ klasörüne taramak için

1. Orijinalinizi yazdırılacak yüzü aşağı bakacak şekilde tarayıcı camına veya yazdırılacak yüzü yukarı bakacak şekilde otomatik belge besleyiciye yerleştirin.
Daha fazla bilgi için, bkz. [Tarayıcıya kağıt yükleme](#) veya [Otomatik belge besleyicisine kağıt yükleme](#).
2. Kontrol panelinde, **Tarama** uygulama klasörüne dokunun.

3. Önce [Ağ Klasörü](#) simgesine dokunun sonra da ağ klasörünü bulun.
4. İstenirse, PIN kodunu girin.
5. [Farklı Kaydet](#) ve [Dosya Adı](#) alanlarındaki bilgileri doğrulayın veya değiştirin.
6. Önce [Önizleme için Dokun](#)'a sonra da [Taramayı Başlat](#)'a dokunun.

Scan to SharePoint (PC'ye Tara)

- [SharePoint'e Tara özelliğini ayarlamak için](#)
- [SharePoint'e taramak için](#)

SharePoint'e Tara özelliğini ayarlamak için

1. EWS'yi açın. Daha fazla bilgi için, bkz. [EWS'yi açma](#).
2. **Tara** sekmesinde, önce **SharePoint'e Tara**'yı sonra **SharePoint Kurulumu**'nu tıklayın.
3. Kurulum sayfasında,  seçeneğini tıklayın ve SharePoint profilleri eklemek için ekrandaki yönergeleri izleyin. İşiniz bittiğinde, **İleri** seçeneğini tıklayın.

SharePoint'e taramak için

1. Orijinalinizi yazdırılacak yüzü aşağı bakacak şekilde tarayıcı camına veya yazdırılacak yüzü yukarı bakacak şekilde otomatik belge besleyiciye yerleştirin.
Daha fazla bilgi için, bkz. [Tarayıcıya kağıt yükleme](#) veya [Otomatik belge besleyicisine kağıt yükleme](#).
2. Kontrol panelinde, [Tarama](#) uygulama klasörüne dokunun.
3. Önce [SharePoint](#) simgesine dokunun sonra da SharePoint klasörünü bulun.
4. İstenirse, PIN kodunu girin.
5. [Farklı Kaydet](#) ve [Dosya Adı](#) alanlarındaki bilgileri doğrulayın veya değiştirin.
6. Önce [Önizleme için Dokun](#)'a sonra da [Taramayı Başlat](#)'a dokunun.

HP Tarama yazılımını kullanarak tarama

İşletim sisteminizle ilgili yönergeleri izleyin.



NOT: Belgeleri düzenlenebilir metin biçiminde taramak için HP yazılımını kullanın. Bu format, taranan belge içinde arama, kopyalama, yapıştırma ve düzenleme yapmanızı sağlar. Mektup, gazete kupürü ve başka birçok belgeyi düzenlemek için bu formatı kullanın. Daha fazla bilgi için, bkz. [Belgeleri düzenlenebilir metin olarak tarama](#).

HP Tarama yazılımını (Windows) kullanarak taramak için

1. Orijinalinizi yazdırılacak yüzü aşağı bakacak şekilde tarayıcı camına veya yazdırılacak yüzü yukarı bakacak şekilde otomatik belge besleyiciye yerleştirin.
Daha fazla bilgi için, bkz. [Tarayıcıya kağıt yükleme](#) veya [Otomatik belge besleyicisine kağıt yükleme](#).
2. Bilgisayarda, HP tarama yazılımını açın:

- a. Bilgisayar masaüstünden, **Başlat** ögesini tıkkatın.
 - b. **Programlar**'ı veya **Tüm Programlar**'ı seçin.
 - c. HP yazıcınızın klasörünü seçin.
 - d. **HP Scan**'i seçin.
3. Tarama kısayolu seçin. Gerekirse, tarama ayarlarında istediğiniz değışiklikleri yapın.
 4. Tarama işlemini başlatmak için **Scan**'i (Tara) tıkkatın.

 **NOT:**

- Herhangi bir tarama için ayarları incelemek ve değıştirmek isterseniz, Tarama iletişim kutusunun sağ üst köşesindeki **Diğer**'i tıkkatın.
 - **Tarama Sonrasında Görüntüleyiciyi Göster** seçiliyse, önizleme ekranında taranan görüntüde düzenlemeler yapabilirsiniz.
-

HP Tarama yazılımını (OS X) kullanarak taramak için

1. Orijinalinizi yazdırılacak yüzü aşağı bakacak şekilde tarayıcı camına veya yazdırılacak yüzü yukarı bakacak şekilde otomatik belge besleyiciye yerleştirin.
Daha fazla bilgi için, bkz. [Tarayıcıya kağıt yükleme](#) veya [Otomatik belge besleyicisine kağıt yükleme](#).
2. HP Easy Scan'i açın. Bu, **Uygulamalar** klasöründeki **HP** klasöründe bulunmaktadır.
3. Tarama işlemini tamamlamak için ekrandaki yönergeleri izleyin.

Diğer yazılımları kullanarak tarama

Ürün, hem TWAIN ile hem de Windows Görüntüleme Uygulaması'yla (WIA) uyumludur. Ürün, TWAIN uyumlu veya WIA uyumlu tarama aygıtlarını destekleyen Windows tabanlı programlarla ve TWAIN uyumlu tarama aygıtlarını destekleyen Macintosh tabanlı programlarla çalışır.

TWAIN veya WIA uyumlu programdayken, tarama özelliğine erişebilir ve bir görüntüyü doğrudan kullandığınız programa tarayabilirsiniz. Daha fazla bilgi için, yardım dosyasına veya TWAIN uyumlu veya WIA uyumlu yazılım programınızla birlikte gelen belgelere bakın.

TWAIN uyumlu bir programdan taramak için

Al, Dosya Al, Tara, Yeni Nesne Al, Buradan ekle veya **Tarayıcı** gibi komutu olan bir yazılım programı genelde TWAIN uyumludur. Programın uyumlu olup olmadığından emin değilseniz ya da hangi komutun kullanıldığını bilmiyorsanız, yazılım programının yardımına veya belgelerine bakın.

- ▲ Taramayı TWAIN-compliant uyumlu programdan başlatın. Komutlar ve izlenecek adımlar hakkında bilgi almak için yazılım programının yardımına veya belgelerine bakın.

 **NOT:** TWAIN uyumlu bir programdan tarama yaparken, HP Scan yazılım programı otomatik olarak başlayabilir. HP Scan programı başlarsa, görüntüyü önizlerken değışiklik yapabilirsiniz. Program otomatik olarak başlamazsa, görüntü doğrudan TWAIN uyumlu programa gider.

WIA uyumlu bir programdan taramak için

Doğrudan yazılım programına görüntü taramanın diğer bir yolu da WIA'dır. WIA, taramak için HP Scan yazılımı yerine Microsoft yazılımını kullanır.

Ekle veya Dosya menüsünde **Resim/Tarayıcıdan veya Kameradan** gibi komutu olan bir yazılım programı genelde WIA uyumludur. Programın WIA uyumlu olup olmadığından emin değilseniz, yazılım programının yardımına veya belgelerine bakın.

▲ Taramak için aşağıdakilerden birini yapın.

- Taramayı WIA-compliant uyumlu programdan başlatın. Komutlar ve izlenecek adımlar hakkında bilgi almak için yazılım programının yardımına veya belgelerine bakın.
- **Windows Vista veya XP:** Denetim masasında, sırasıyla **Donanım Ses, Kamera ve Tarayıcı** klasörlerini açın ve ürün simgesini çift tıklayın. Bu, bir dosyaya taramanızı sağlayan standart Microsoft WIA Sihirbazı'nı açar.
- **Windows 7, 8, 8.1, veya 10:** Denetim masasında, **Aygıtlar ve Yazıcılar**'ı açın ve ürün simgesini çift tıklayın. Bu, bir dosyaya taramanızı sağlayan standart Microsoft WIA Sihirbazı'nı açar.

Webscan kullanarak tarama

Webscan, web tarayıcısını kullanarak yazıcınızdan bilgisayarınıza fotoğraf ve belge taramanıza olanak sağlayan HP Katıştırılmış Web Sunucusu'nun (EWS) özelliğidir.

Yazıcı yazılımını bilgisayarınıza yüklememiş olsanız da bu özellik kullanılabilir.



NOT:

- Webscan, varsayılan olarak kapalıdır. Bu özelliği EWS'ten etkinleştirebilirsiniz.
- Webscan'i EWS'de açamıyorsanız, ağ yöneticiniz bu özelliği kapatmış olabilir. Daha fazla bilgi için ağ yöneticinize veya ağınıza kuran kişiye başvurun.

Webscan'i etkinleştirmek için

1. EWS'yi açın. Daha fazla bilgi için, bkz. [EWS'yi açma](#).
2. **Ayarlar** sekmesini tıklayın.
3. **Güvenlik** bölümünde, **Yönetici Ayarları**'nı tıklayın.
4. **EWS'den Webscan**'i seçin ve **Uygula**'yı tıklayın.

Webscan kullanarak taramak için

Webscan ile tarama, temel tarama seçeneklerini sunar. Daha fazla tarama seçeneği veya işlev için, HP yazdırma yazılımından tarayın.

1. Orijinali tarayıcı camına yerleştirin. Daha fazla bilgi için, bkz. [Tarayıcıya kağıt yükleme](#).
2. EWS'yi açın. Daha fazla bilgi için, bkz. [EWS'yi açma](#).
3. **Tara** sekmesini tıklayın.
4. **Webscan**'i tıklayın, istediğiniz ayarı değiştirin ve **Taramayı Başlat**'ı tıklayın.

Belgeleri düzenlenebilir metin olarak tarama

Belgeleri tararken, içinde arama yapabileceğiniz, kopyalayabileceğiniz, yapıştırabileceğiniz veya düzenleyebileceğiniz bir biçime dönüştürmek için HP yazılımını kullanabilirsiniz. Bu sayede mektup, gazete kupürü ve diğer birçok belgeyi düzenleyebilirsiniz.

Belgeleri düzenlenebilir metin olarak tarama yönergeleri

- **Tarayıcı camının veya belge besleyici penceresinin temiz olduğundan emin olun.**

Tarayıcı camı veya belge besleyici penceresi üzerindeki lekeler veya tozlar da yazılımın belgeyi düzenlenebilir metne dönüştürmesini engelleyebilir.

- **Belgenin doğru şekilde yüklendiğinden emin olun.**

Orijinalin düzgün şekilde yüklendiğinden ve belgenin kıvrılmadığından emin olun.

- **Belgedeki metnin okunabilir olduğundan emin olun.**

Belgeyi düzenlenebilir metin olarak başarıyla dönüştürmek için orijinal net ve yüksek kaliteli olmalıdır.

Aşağıdaki koşullar yazılımın belgelerinizi başarıyla dönüştürmesini engelleyebilir:

- Orijinaldeki metin soluk veya buruşmuş.
- Metin çok küçük.
- Belgenin yapısı çok karmaşık.
- Metindeki kelimeler çok fazla sıkıştırılmış. Örneğin, yazılımın dönüştürdüğü metinde eksik veya birleşik karakterler varsa, "rn" harf çifti "m" olarak görünecektir.
- Metnin arkasındaki fon renkli. Arka plan renkliyse, ön plandaki resimler çok fazla birbirine karışabilir.

- **Doğru profili seçin.**

Taramanın düzenlenebilir metin olarak yapılmasını sağlayan kısayol veya ön ayarın seçildiğinden emin olun. Bu seçenekler tarama kalitesini en üst düzeye çıkarmak için tasarlanmış tarama seçeneklerini kullanır:

- **Windows: Düzenlenebilir Metin (OCR)** veya **PDF Olarak Kaydet** kısayollarını kullanın.
- **OS X: Documents** (Belgeler) ön ayarını kullanın.

- **Dosyanızı doğru biçimde kaydedin.**

- Metni **Metin (.txt)** veya **TXT** gibi orijinaldeki biçimlendirmenin hiçbiri olmadan açmak istiyorsanız düz metin biçimini seçin.
- Metni ve orijinal biçimlendirmenin bir kısmını almak istiyorsanız, **RTF**'yi veya **Aranabilir PDF**'yi seçin.

Belgeyi düzenlenebilir metin elde etmek üzere taramak için (Windows)

1. Orijinalinizi yazdırılacak yüzü aşağı bakacak şekilde tarayıcı camına veya yazdırılacak yüzü yukarı bakacak şekilde otomatik belge besleyiciye yerleştirin.

Daha fazla bilgi için, bkz. [Tarayıcıya kağıt yükleme](#) veya [Otomatik belge besleyicisine kağıt yükleme](#).

2. Yazıcı yazılımını açın. Daha fazla bilgi için, bkz. [Yazıcı yazılımını açma \(Windows\)](#).
3. **Düzenlenebilir Metin (OCR) Olarak Kaydet**'i seçin ve **Tara**'yı tıklatın.



NOT:

- Herhangi bir tarama için ayarları incelemek ve değiştirmek isterseniz, Tarama iletişim kutusunun sağ üst köşesindeki **Diğer**'i tıklatın.
- **Tarama Sonrasında Görüntüleyiciyi Göster** seçiliyse, önizleme ekranında taranan görüntüde düzenlemeler yapabilirsiniz.

Belgeleri düzenlenebilir metin olarak taramak için (OS X)

1. Orijinalinizi yazdırılacak yüzü aşağı bakacak şekilde tarayıcı camına veya yazdırılacak yüzü yukarı bakacak şekilde otomatik belge besleyiciye yerleştirin.
Daha fazla bilgi için, bkz. [Tarayıcıya kağıt yükleme](#) veya [Otomatik belge besleyicisine kağıt yükleme](#).
2. **HP Scan** simgesini çift tıklatın. Bu simge, sabit diskten en üst düzeyinde bulunan **Applications** (Uygulamalar) klasöründeki **HP** klasöründe yer alır.
3. **Tara** düğmesini tıklatın, tarama aygıtınızı ve ayarları onaylayın.
4. Tarama işlemi tamamlandıktan sonra ekrandaki yönergeleri izleyin.
5. Sayfaların tümü tarandığında, **File** (Dosya) menüsünden **Save**'i (Kaydet) seçin. Kaydet iletişim kutusu görüntülenir.
6. Düzenlenebilir metin türünü seçin.

Yapmak istediklerim...	İzlenecek adımlar
Metni orijinaldeki biçimlendirmelerin hiçbiri olmadan alın.	Açılan Format (Biçim) menüsünden TXT biçimini seçin.
Metni orijinaldeki biçimlendirmenin bir kısmı ile alın.	Açılan Format (Biçim) menüsünden RTF biçimini seçin.
Metni açın ve PDF okuyucularda aranabilir hale getirin.	Açılan Format menüsünden Aranabilir PDF 'yi seçin.

7. **Save**'i (Kaydet) tıklatın.

Kopyalama ve tarama başarısı için ipuçları

Başarıyla kopyalamak ve taramak için aşağıdaki ipuçlarını kullanın.

- Camı ve kapağın arkasını temiz tutun. Tarayıcı camın üzerinde algıladığı her şeyi görüntünün bir parçası olarak işler.
- Yazdırılacak yüzü aşağı bakacak şekilde camın sol arka köşesine orijinali yerleştirin.
- Çok küçük bir orijinal belgenin büyük bir kopyasını çıkarmak için, orijinal belgeyi bilgisayarınıza tarayın, görüntüyü tarama yazılımında yeniden boyutlandırın ve büyütülmüş resmin kopyasını yazdırın.
- Tarama boyutunu, çıktı türünü, tarama çözünürlüğünü veya dosya türünü ayarlamak isterseniz, taramayı yazıcı yazılımından başlatın.
- Hatalı veya eksik metin taranmasını önlemek için, parlaklığın yazılımda uygun şekilde ayarlanmış olduğundan emin olun.
- Birden fazla sayfaya sahip bir belgeyi çok dosya yerine tek bir dosyaya taramak isterseniz, yazıcı ekranından [Tara](#)'yı seçmek yerine yazıcı yazılımıyla taramayı başlatın.

8 Faks

- [Faksı kurma](#)
- [Faks ayarlarını belirleme](#)
- [Faks gönderme](#)
- [Faks alma](#)
- [Adres defterini kullanma](#)
- [Raporları kullanma](#)

Faksı kurma

- [Faksı bir telefon hattına bağlama](#)
- [Faks ayarlarını yapılandırın](#)
- [HP Dijital Faks'ı kurma](#)
- [Faks programları, sistemler ve yazılım](#)

Faksı bir telefon hattına bağlama

- ▲ Telefon kablosunu, üründeki faks bağlantı noktasına (1) ve duvardaki telefon prizine takın.

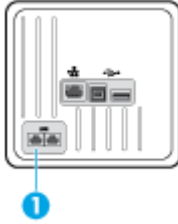

Ürün analog bir aygıttır. HP, ürünün özel bir analog telefon hattıyla kullanılmasını önerir. DSL, PBX, ISDN veya VoIP gibi bir dijital ortam kullanıyorsanız, doğru filtreleri kullandığınızdan ve dijital ayarları doğru yapılandırduğunuzdan emin olun. Daha fazla bilgi için dijital servis sağlayıcınızla görüşün.

NOT: Bazı ülkelerde/bölgelerde, telefon kablosuna ürünle birlikte gelen bir adaptörün takılması gerekebilir.

Faks ayarlarını yapılandırın



Kontrol panelinden faks ayarlarını yapılandırmak için

Ürün faks ayarlarını kontrol panelinden veya HP Katıştırılmış Web Sunucusu'ndan yapılandırabilirsiniz.

ABD'de ve diğer çoğu ülkede/bölgede saati, tarihi ve diğer faks üstbilgi bilgilerinin ayarlanması yasal bir gerekliliktir.

NOT: Metin girmek veya bir tek dokunmalı tuş, hızlı arama girişi ya da grup arama girişi için ad girmek üzere kontrol panelini kullanırken, özel karakterleri içeren bir tuş takımını açmak için **123** düğmesine dokunun.

1. Kontrol paneli panosunu açın (herhangi bir ekranda pano sekmesini aşağı kaydırın veya giriş ekranında pano alanına dokunun).
2. Kontrol paneli panosunda,  simgesine dokunun.
3. **Tercihler** öğesine dokunun.
4. Tarihi ve saati ayarlamak için, **Tarih ve Saat**'e dokunun ve aşağıdakileri yapın:
 - 12 veya 24 saatlik saati seçin. Sonra da, geçerli saati girmek için tuş takımını kullanın ve **Bitti** seçeneğine dokunun.
 - Tarih formatını seçin. Sonra da, geçerli tarihi girmek için tuş takımını kullanın ve **Bitti** seçeneğine dokunun.

5. **Kurulum** menüsüne geri dönene kadar  seçeneğine dokunun.
6. Varsayılan kağıt boyutunu ayarlamak için, aşağıdakileri yapın:
 - Önce **Tepsi ve Kağıt Yönetimi**'ne sonra da **Kağıt Ayarları**'na dokunun.
 - Önce kullanmak istediğiniz tepsiye dokunun sonra da **Kağıt Boyutu**'na dokunarak varsayılan olarak istediğiniz boyutu seçin.
7. **Kurulum** menüsüne geri dönene kadar  seçeneğine dokunun.
8. **Faks Kurulumu**'na, sonra da **Tercihler**'e dokunun.
9. Önce **Otomatik Yanıt** öğesine dokunarak açın.
10. **Faks Başlığı**'na dokunun ve aşağıdakileri yapın:
 - a. Şirket adınızı veya diğer tanımlayıcı bilgileri (maksimum 25 karakter) girmek için tuş takımını kullanın ve **Bitti** seçeneğine dokunun.
 - b. İstendiğinde, adınızı ve faks numaranızı (maksimum 20 karakter) girmek için tuş takımını kullanın ve **Bitti** seçeneğine dokunun.

HP Dijital Faks Kurulum Sihirbazı'nı (Windows) kullanarak faks ayarlarını yapılandırmak için

Yazılımı kurduğunuz zaman faks kurulum sürecini tamamlamadıysanız, HP Dijital Faks Kurulum Sihirbazı'nı kullanarak kurulumu istediğiniz zaman tamamlayabilirsiniz.

1. HP Yazıcı Yardımcısı'nı açın. Daha fazla bilgi için, bkz. [HP Yazıcı Yardımcısı'nı açın](#).
2. Önce **Faks** sekmesini sonra da **Dijital Faks Kurulum Sihirbazı**'nı tıklatın.
3. Faks ayarlarını yapılandırmak için ekrandaki yönergeleri izleyin.

HP Dijital Faks'ı kurma

Faksları otomatik olarak almak ve doğrudan bilgisayarınıza kaydetmek için HP Dijital Faks'ı kullanabilirsiniz. Bu özellik, kağıttan ve kartuştan tasarruf sağlar.

Alınan fakslar TIFF (Etiketli Resim Dosyası Biçimi) ya da PDF (Taşınabilir Belge Biçimi) olarak kaydedilir.

Dosyalar aşağıdaki yöntemle adlandırılır: XXXX_YYYYYYYY_ZZZZZZ.tif, burada X gönderici bilgileri, Y tarih ve Z faksın alındığı saattir.



NOT: Fakstan Bilgisayara seçeneği yalnızca siyah beyaz faks almada kullanılabilir. Renkli fakslar yazdırılmayacaktır.

HP Dijital Faks gereksinimleri

- Hedef klasörün bulunduğu bilgisayar sürekli erişilebilir olmalıdır. Fakslar bilgisayar uyku veya bekleme modunda olursa kaydedilmez.
- Giriş tepsisinde kağıt olması gerekir. Daha fazla bilgi için, bkz. [Desteklenen ortam boyutları](#).

HP Dijital Faks'ı kurmak için

HP Dijital Faks'ı kurma (Windows)

1. Yazıcı yazılımını açın. Daha fazla bilgi için, bkz. [Yazıcı yazılımını açma \(Windows\)](#).
2. **Yazdırma, Tarama ve Faks** seçeneğini ve **Dijital Faks Kurulum Sihirbazı**'nı tıklatın.
3. Ekrandaki yönergeleri izleyin.

HP Dijital Faks'ı kurma (OS X)

1. HP Utility'yi açın. Daha fazla bilgi için, bkz. [HP Utility'yi \(HP Yardımcı Programı\) açma](#).
2. Yazıcıyı seçin.
3. Faks Ayarları bölümünde **Digital Fax Archive**'i (Dijital Faks Arşivi) tıklatın.

EWS'de HP Dijital Faks'ı ayarlama

1. EWS'yi açın. Daha fazla bilgi için, bkz. [EWS'yi açma](#).
2. **Faks** sekmesini tıklatın.
3. Önce **HP Dijital Faks**'i sonra da **Dijital Faks Profili**'ni tıklatın.
4. **Ağ Klasörüne Dijital Faks** veya **E-postaya Dijital Faks** bölümünde, **Kur**'u tıklatın ve ekrandaki yönergeleri izleyin.

HP Dijital Faks ayarlarını değiştirmek için

HP Dijital Faks ayarlarını değiştirme (Windows)

1. Yazıcı yazılımını açın. Daha fazla bilgi için, bkz. [Yazıcı yazılımını açma \(Windows\)](#).
2. **Yazdırma, Tarama ve Faks** seçeneğini ve **Dijital Faks Kurulum Sihirbazı**'nı tıklatın.
3. Ekrandaki yönergeleri izleyin.

HP Dijital Faks ayarlarını değiştirme (OS X)

1. HP Utility'yi açın. Daha fazla bilgi için, bkz. [HP Utility'yi \(HP Yardımcı Programı\) açma](#).
2. Yazıcıyı seçin.
3. Faks Ayarları bölümünde **Digital Fax Archive**'i (Dijital Faks Arşivi) tıklatın.

EWS'de HP Dijital Faks ayarlarını değiştirme

1. EWS'yi açın. Daha fazla bilgi için, bkz. [EWS'yi açma](#).
2. **Faks** sekmesini tıklatın.
3. **Güvenli Sayfaya Yönlendiriliyor** iletişim kutusu belirirse, ekrandaki yönergeleri izleyin ve **OK** seçeneğini tıklatın.
4. Önce **HP Dijital Faks**'i sonra da **Dijital Faks Profili**'ni tıklatın.
5. **Ağ Klasörüne Dijital Faks** veya **E-postaya Dijital Faks** bölümünde, **Kur**'u tıklatın ve ekrandaki yönergeleri izleyin.

HP Dijital Faks'ı kapatmak için

1. Kontrol paneli panosunu açın (herhangi bir ekranda pano sekmesini aşağı kaydırın veya giriş ekranında pano alanına dokununuz).
2. Kontrol paneli panosunda,  simgesine dokununuz.
3. Faks Kurulumu'na, sonra da Tercihler'e dokununuz.
4. HP Dijital Faks'a dokununuz.
5. Önce HP Dijital Faks'ı Kapat'a sonra da Evet'e dokununuz.

Faks programları, sistemler ve yazılım

Desteklenen faks programları

Ürünle birlikte gelen bilgisayar faks programı, ürünle çalışan tek bilgisayar faks programıdır. Daha önceden bilgisayarda yüklü bir bilgisayar faks programını kullanmaya devam etmek için, bilgisayara bağlı olan modemi kullanın; ürün modemi üzerinden çalışmayacaktır.

Desteklenen telefon hizmetleri - analog

HP PageWide Pro ürünü tüm dijital telefon ortamlarıyla uyumlu olmayan (bir dijitalden analoğa dönüştürücü kullanılmadıkça) analog bir aygıttır. HP ürünün dijital ortamlarla veya dijitalden analoğa dönüştürücülerle uyumlu olacağını garanti etmez.

Alternatif telefon hizmetleri - dijital

HP ürünleri DSL, PBX, ISDN hatları ve VoIP üzerinde çalışmak için tasarlanmamış olsa da, doğru kurulum ve ekipmanla çalışacaktır.



NOT: HP, servis sağlayıcınızla DSL, PBX, ISDN veya VoIP kurulum seçeneklerini görüşmenizi önermektedir.

DSL

Dijital abonelik hattı (DSL), standart bakır telefon kabloları üzerinden dijital teknolojiyi kullanır. Bu ürün, bu dijital sinyallerle doğrudan uyumlu değildir. Ancak, DSL kurulumu sırasında yapılandırma belirtilirse, sinyal ayırt edilebilir ve böylece bant genişliğinin bir kısmı analog sinyali (ses ve faks için), kalan kısmı da dijital verileri iletecek şekilde kullanılabilir.



NOT: Tüm fakslar, DSL hizmetleriyle uyumlu değildir. HP, ürünün tüm DSL hizmet hatları ve sağlayıcıları ile uyumlu olduğu garantisini vermez.

Tipik bir DSL modem, yüksek frekanstaki DSL model iletişimini düşük frekanstaki analog telefon ve faks modem iletişiminden ayırmak için bir filtre kullanır. Genellikle, DSL modem tarafından kullanılan bir telefon hattına bağlı olan analog telefonlar ve analog faks ürünleri ile birlikte bir filtrenin kullanılması gereklidir. DSL hizmet sağlayıcısı normalde bu filtreyi sunar. Daha fazla bilgi veya yardım için DSL sağlayıcısına başvurun.

PBX

Ürün, tüm dijital telefon ortamlarıyla uyumlu olmayan analog bir aygıttır. Faks fonksiyonu için dijitalden analoğa filtreler veya dönüştürücüler gerekebilir. PBX ortamında faks sorunları meydana gelirse, yardım için PBX sağlayıcısına başvurmanız gerekebilir. HP ürünün dijital ortamlarla veya dijitalden analoğa dönüştürücülerle uyumlu olacağını garanti etmez.

Daha fazla bilgi ve yardım için PBX sağlayıcısına başvurun.

ISDN

Ürün, tüm dijital telefon ortamlarıyla uyumlu olmayan analog bir aygıttır. Faks fonksiyonu için dijitalden analoğa filtreler veya dönüştürücüler gerekebilir. ISDN ortamında faks sorunları meydana gelirse, yardım için ISDN sağlayıcısına başvurmanız gerekebilir. HP, ürünün ISDN dijital ortamlarla veya dijitalden analoğa dönüştürücülerle uyumlu olacağını garanti etmez.

VoIP

İnternet protokolü üzerinden ses (VoIP) hizmetleri, sağlayıcı açık bir şekilde IP hizmetleri üzerinden faksın desteklendiğini belirtmediği sürece genellikle faks makineleri ile uyumlu değildir.

Üründe, VoIP ağı üzerinden faksın çalışmasında sorunlar meydana geliyorsa, tüm kabloların ve ayarların doğru olduğundan emin olun. Faks hız ayarının azaltılması, ürünün VoIP ağı üzerinden faks göndermesini sağlayabilir.

VoIP sağlayıcısı, bağlantı için "Geçiş" modunu sunuyorsa, bu özellik VoIP üzerinden daha iyi faks performansı sağlayacaktır. Ayrıca, sağlayıcının hatta ekli "gürültü azaltma" özelliği bulunuyorsa, bu özellik etkin olmadığı sürece faks performansı iyileştirilebilir.

Faks sorunları devam ederse, VoIP sağlayıcınıza başvurun.

Faks ayarlarını belirleme

Faks gönderme ayarları

- [Duraklamaları veya telefon açıp kapatma eylemlerini belirleme](#)
- [Bir arama kodu belirleme](#)
- [Tonlu aramayı veya darbeli aramayı ayarlama](#)
- [Otomatik tekrar aramayı ve tekrar aramalar arasındaki süreyi ayarlama](#)
- [Açık/koyu ayarını yapma](#)
- [Varsayılan çözünürlüğü ayarlama](#)
- [Kapak sayfası şablonlarını kullanma](#)

Duraklamaları veya telefon açıp kapatma eylemlerini belirleme

Çevirdiğiniz bir faks numarasına duraklamalar ekleyebilirsiniz. Duraklatmalar çoğunlukla uluslararası arama yaparken veya dış hatta bağlanırken gerekli olur. Bu sembollere erişmek için, tuş takımında * karakterine dokununuz.

Özel sembol	Düğme	Açıklama
Çevir sesi için duraklama	W	W düğmesi, faks numarası girilmesi için kontrol paneli tuş takımından kullanılabilir. Bu karakter, telefon numarasının geri kalanını çevirmeden önce ürünün çevir sesini beklemesine neden olabilir.
Telefon açıp kapatma eylemi	R	R düğmesi, faks numarası girilmesi için kontrol paneli tuş takımından kullanılabilir. Bu karakter ürünün telefon kapatıp açma eylemi eklemesine neden olur.

Bir arama kodu belirleme

Arama kodu, kontrol panelinden veya yazılımdan girdiğiniz her faks numarasının başına otomatik olarak eklenen bir sayıdır veya sayı grubudur. Bir arama kodu için maksimum karakter sayısı 50'dir.

Varsayılan ayar **Kapalı**'dir. Telefon hattını, şirket telefon sisteminizin dışına çıkartmak için 9 gibi bir sayıyı çevirmeniz gerekiyorsa, bu ayarı açabilir ve bir arama kodu girebilirsiniz. Bu ayar aktif durumdayken, manuel çevirmeyi kullanarak arama kodu olmadan bir faks numarası girebilirsiniz.

1. Kontrol paneli panosunu açın (herhangi bir ekranda pano sekmesini aşağı kaydırın veya giriş ekranında pano alanına dokununuz).
2. Kontrol paneli panosunda,  simgesine dokununuz.
3. **Faks Kurulumu**'na, sonra da **Tercihler**'e dokununuz.
4. **Arama Kodu** seçeneğine dokununuz ve bu ayarı açın.
5. Kodu girmek için tuş takımını kullanın ve sonra **Bitti** düğmesine dokununuz. Numara, duraklatma ve arama simgelerini kullanabilirsiniz.

Tonlu aramayı veya darbeli aramayı ayarlama

Ürünü tonlu arama veya darbeli arama moduna ayarlamak için bu yordamı kullanın. Fabrika varsayılanı Tonlu'dur. Telefon hattının tonlu aramayı kullanamayacağını bilmiyorsanız, bu ayarı değiştirmeyin.

 **NOT:** Darbeli arama seçeneği her ülkede/bölgede bulunmaz.

1. Kontrol paneli panosunu açın (herhangi bir ekranda pano sekmesini aşağı kaydırın veya giriş ekranında pano alanına dokunun).
2. Kontrol paneli panosunda,  simgesine dokunun.
3. **Faks Kurulumu**'na, sonra da **Tercihler**'e dokunun.
4. Önce **Arama Türü**'ne sonra da **Tonlu**'ya veya **Darbeli**'ye dokunun.

Otomatik tekrar aramayı ve tekrar aramalar arasındaki süreyi ayarlama

Alıcı faks makinesi cevap vermediği veya meşgul olduğu için ürün faks gönderemediyse; meşgulse tekrar ara, cevap yoksa tekrar ara ve iletişim hatasında tekrar ara seçeneklerine bağlı olarak ürün yeniden aramayı dener.

Meşgulse tekrar ara seçeneğini ayarlamak için

Bu seçenek açıksa, ürün meşgul sinyali aldığı anda otomatik olarak tekrar arar. Meşgulse tekrar ara seçeneğinin varsayılan fabrika ayarı **Açık** olarak ayarlıdır.

1. Kontrol paneli panosunu açın (herhangi bir ekranda pano sekmesini aşağı kaydırın veya giriş ekranında pano alanına dokunun).
2. Kontrol paneli panosunda,  simgesine dokunun.
3. **Faks Kurulumu**'na, sonra da **Tercihler**'e dokunun.
4. Bu özelliği açmak için önce **Otomatik Yeniden Arama**'ya sonra da **Meşgulse Yeniden Ara**'ya dokunun.

Cevap yoksa tekrar ara seçeneğini ayarlamak için

Bu seçenek açıksa, alıcı makine cevap vermediğinde ürün otomatik olarak yeniden arar. Cevap yoksa tekrar ara seçeneğinin varsayılan fabrika ayarı **Kapalı** olarak ayarlıdır.

1. Kontrol paneli panosunu açın (herhangi bir ekranda pano sekmesini aşağı kaydırın veya giriş ekranında pano alanına dokunun).
2. Kontrol paneli panosunda,  simgesine dokunun.
3. **Faks Kurulumu**'na, sonra da **Tercihler**'e dokunun.
4. Bu özelliği açmak için önce **Otomatik Yeniden Arama**'ya sonra da **Yanıt Yoksa Yeniden Ara**'ya dokunun.

Bağlantı sorununda tekrar ara seçeneğini ayarlamak için

Bu seçenek açıksa, herhangi bir bağlantı sorunu meydana geldiğinde ürün otomatik olarak yeniden arar. Bağlantı sorununda tekrar ara seçeneğinin varsayılan fabrika ayarı **Açık** olarak ayarlıdır.

 **NOT:** Bağlantı sorununda tekrar ara özelliği, sadece Tara ve Faksla, Faksı Sonra Gönder veya Faksı Yayınla yöntemleriyle kullanılabilir.

1. Kontrol paneli panosunu açın (herhangi bir ekranda pano sekmesini aşağı kaydırın veya giriş ekranında pano alanına dokunun).
2. Kontrol paneli panosunda,  simgesine dokunun.
3. **Faks Kurulumu**'na, sonra da **Tercihler**'e dokunun.
4. Bu özelliği açmak için önce **Otomatik Yeniden Arama**'ya sonra da **Bağlantı Sorununda Yeniden Ara**'ya dokunun.

Açık/koyu ayarını yapma

Bu ayar, gönderilmekte olan faksın açıklık ve koyuluğunu etkiler.

Varsayılan açık/koyu ayarı, fakslanan öğelere normal olarak uygulanan değerdir. Kaydırıcı varsayılan ayar olarak ortaya ayarlanmıştır.

1. Kontrol panelinde, **Faks** uygulama klasörüne dokunun.
2. Ekranda, **Şimdi Gönder** simgesine dokunun ve ekrandaki yönergeleri izleyin.
3. Tuş takımında,  öğesine dokunun.
4. Önce **Daha Açık/Daha Koyu**'ya dokunun sonra da parlaklığı artırmak veya azaltmak için kaydırıcıyı sürükleyin.

Varsayılan çözünürlüğü ayarlama

 **NOT:** Çözünürlüğü artırmak, faksın boyutunu artırır. Boyutu büyük olan fakslar, gönderme süresini artırabilir ve üründeki kullanılabilir belleğin aşılmasına sebep olabilir.

Tüm faks işleri için varsayılan çözünürlüğü aşağıdaki ayarlardan birine değiştirmek için bu yordamı kullanın:

- **Standart:** Bu ayar en düşük kaliteyi ve en kısa iletim süresini sağlar.
- **İyi:** Bu ayar, **Standart** ayarından daha yüksek bir çözünürlük kalitesi sağlar ve genellikle metin belgeleri için uygundur.
- **Çok İyi:** Bu ayar metin ve grafiklerin karışık olarak bulunduğu belgelerde en iyi sonucu verir. İletim süresi, **İyi** ayarından daha uzundur.
- **Fotoğraf:** Bu ayar, görüntülerin bulunduğu belgelerde en iyi sonucu verir.

Çözünürlük için fabrika varsayılan değeri **İyi** olarak ayarlanmıştır.

Varsayılan çözünürlüğü ayarlamak için

1. Kontrol panelinde, **Faks** uygulama klasörüne dokunun.
2. Ekranda, **Şimdi Gönder** simgesine dokunun ve ekrandaki yönergeleri izleyin.
3. Tuş takımında,  öğesine dokunun.
4. Önce **Çözünürlük**'e sonra da seçeneklerden birine dokunun.

Kapak sayfası şablonlarını kullanma

HP Dijital Faks yazılım programında birkaç işe yönelik ve kişisel faks kapak sayfası şablonu bulunmaktadır.



NOT: Kapak sayfası şablonlarını değiştiremezsiniz, ancak şablonlarda bulunan alanları düzenleyebilirsiniz.

Faks alma ayarları

- [Faks iletme özelliğini ayarlama](#)
- [Faks numaralarını engelleme veya engellemeyi kaldırma](#)
- [Yanıtlama çalma sayısını ayarlama](#)
- [Ayırt edici zil sesi ayarlama](#)
- [Gelen fakslar için otomatik küçültmeyi kullanma](#)
- [Faks ses düzeyini ayarlama](#)
- [Alınan faksları damgalama özelliğini ayarlama](#)

Faks iletme özelliğini ayarlama

Ürünü, gelen faksları başka bir faks numarasına iletecek şekilde ayarlayabilirsiniz. Faks, ürüne geldiğinde bellekte depolanır. Sonra da ürün belirttiğiniz faks numarasını arar ve faksları gönderir. Bir hatadan dolayı (örneğin, numara meşgul olduğu için) ürün faksları iletmiyorsa ve yeniden aramalar başarısız olduysa, ürün faksları yazdırır.

Faks alınırken üründeki bellek biterse, gelen faks kesilir ve sadece bellekte depolanan tam sayfalar ve kısmi sayfalar gönderilir.

Ürün faks iletme özelliğini kullanırken, faksları bilgisayarın değil ürünün alıyor olması ve yanıt modunun **Otomatik** olarak ayarlanmış olması gerekir.

1. Kontrol paneli panosunu açın (herhangi bir ekranda pano sekmesini aşağı kaydırın veya giriş ekranında pano alanına dokunun).
2. Kontrol paneli panosunda,  simgesine dokunun.
3. **Faks Kurulumu**'na, sonra da **Tercihler**'e dokunun.
4. Önce **Faks İletme**'ye sonra da **Açık (Yazdırma ve İletme)** veya **Açık (İlet)** seçeneğine dokunun.
5. Faks iletme numarasını girmek için tuş takımını kullanın ve sonra **Bitti** seçeneğine dokunun.

Faks numaralarını engelleme veya engellemeyi kaldırma





NOT: Faks göndermeyi engelleme, yalnızca arayan kimliği özelliği destekleniyorsa desteklenir.

Belirli kişilerden veya kurumlardan faks almak istemiyorsanız, kontrol panelini kullanarak 30 kadar faks numarasını engelleyebilirsiniz. Bir faks numarasını engellediğinizde ve bu numaradan bir kişi size faks gönderdiğinde, kontrol paneli ekranı numaranın engellendiğini gösterir, faks yazdırılmaz ve belleğe kaydedilmez. Engellenen faks numaralarından gelen fakslar, "yok sayıldı" belirtimiyle birlikte faks etkinlik günlüğünde gösterilir. Engellenen faks numaralarının engellemelerini teker teker veya aynı anda kaldırabilirsiniz.



NOT: Engellenen faksın göndericisi, faksın iletilmediği konusunda bilgilendirilmez.

1. Kontrol paneli panosunu açın (herhangi bir ekranda pano sekmesini aşağı kaydırın veya giriş ekranında pano alanına dokununuz).
2. Kontrol paneli panosunda,  simgesine dokununuz.
3. **Faks Kurulumu**'na, sonra da **Tercihler**'e dokununuz.
4. **Önce Önemsiz Faks Engelleme**'ye sonra da  seçeneğine dokununuz.
5. Engellemek istediğiniz faks numarasını girmek için tuş takımını kullanınız ve **Ekle**'ye dokununuz.

Yanıtlama çalma sayısını ayarlama

Yanıtlama modu **Otomatik** olarak ayarlıyken, ürünün yanıtlama çalma sayısı ayarı, ürünün gelen aramayı yanıtlamadan önce telefonun kaç defa çalacağını belirler.

Ürün hem faks, hem telefon aramalarını alan (paylaşılan hat) ve telesekreter de kullanan bir telefon hattına bağlıysa, yanıtlama çalma sayısı ayarını yapmanız gerekebilir. Ürünün yanıtlama çalma sayısı, telesekreterin yanıtlama çalma sayısından daha büyük olmalıdır. Böylece, gelen arama bir sesli görüşme içinse, telesekreterin bunu yanıtlaması ve iletiyi kaydetmesi sağlanır. Telesekreter aramayı yanıtlarken ürün de aramayı dinler ve faks sesi algılırsa otomatik olarak yanıtlar.

Yanıtlama çalma sayısı için varsayılan ayar, tüm ülkeler/bölgeler için beştir.

Kullanılacak yanıtlama çalma sayısını belirlemek için aşağıdaki tabloyu kullanınız.

Telefon hattı türü	Önerilen yanıtlama çalma sayısı ayarı
Ayrılmış faks hattı (sadece faks aramalarını alan)	Kontrol paneli ekranında gösterilen aralıkta çalma sayısını ayarlayınız. (İzin verilen minimum ve maksimum çalma sayısı ülkeye/bölgeye göre değişir.)
İki ayrı numaraya ve zil sesi hizmetine sahip tek bir hat	Bir veya iki çalma. (Diğer telefon numarası için telesekreter veya bilgisayar sesli mesajı varsa ürünün, yanıtlama sisteminden çok daha fazla sayıda çalmaya ayarlandığından emin olun. Ayrıca, sesli aramalar ile faks aramalarını ayırt etmek için farklı çalma özelliği kullanınız.
Sadece telefonun ekli olduğu paylaşılan hat (hem faksı hem de sesli çağrılarını alan)	Beş veya daha fazla çalma.
Telesekreterin veya bilgisayar sesli mesajının bağlı olduğu paylaşılan hat (hem faksı hem de sesli çağrılarını alan)	Telesekreterden veya bilgisayar sesli mesajından iki çalma daha fazla

Yanıtlama çalma sayısını ayarlamak için

1. Kontrol paneli panosunu açın (herhangi bir ekranda pano sekmesini aşağı kaydırın veya giriş ekranında pano alanına dokununuz).
2. Kontrol paneli panosunda,  simgesine dokununuz.
3. **Faks Kurulumu**'na, sonra da **Tercihler**'e dokununuz.
4. **Yanıt için Çalma Sayısı**'na dokununuz.
5. Çalma sayısını seçin ve **Bitti** seçeneğine dokununuz.

Ayırt edici zil sesi ayarlama

Zil sesi veya ayırt edici zil sesi hizmeti, bazı yerel telefon şirketleri üzerinden kullanılabilir. Bu hizmet, tek bir hat üzerinde birden fazla telefon numarasına sahip olmanızı mümkün kılar. Her telefon numarasının farklı bir zil sesi vardır ve böylece siz sesli çağrılarınızı yanıtlarken ürün de faks aramalarını yanıtlatabilir.

Bir telefon şirketinin zil sesi hizmetine abone olursanız, ürünün doğru zil sesiyle yanıtlaması için ayarlamamız gerekir. Tüm ülkeler/bölgeler farklı zil seslerini desteklememektedir. Bu hizmetin ülkenizde/bölgenizde kullanılabilir olup olmadığı belirlemek için telefon şirketinize başvurun.



NOT: Zil sesi hizmetiniz yoksa ve zil sesi ayarlarını varsayılanın (Tüm Standart Zil Sesleri) dışında bir ayara değiştirirseniz, ürünün faks alması mümkün olmayabilir.

Ayarlar aşağıdaki gibidir:

- **Zil Tonu Tespiti:** Ürünün zil tonu tespiti özelliğini kapatın veya açın.
- **Tüm Standart Ziller:** Ürün, telefon hattından gelen tüm aramaları yanıtlar.
- **Tekli:** Ürün, tek bir çalma sesi çıkaran tüm aramaları yanıtlar.
- **Çift:** Ürün, ikili çalma sesi çıkaran tüm aramaları yanıtlar.
- **Üçlü:** Ürün, üçlü çalma sesi çıkaran tüm aramaları yanıtlar.
- **İkili ve Üçlü Zil Sesleri:** Ürün, ikili veya üçlü çalma sesi çıkaran tüm aramaları yanıtlar.

Ayırt edici zil sesi ayarlamak için

1. Kontrol paneli panosunu açın (herhangi bir ekranda pano sekmesini aşağı kaydırın veya giriş ekranında pano alanına dokununuz).
2. Kontrol paneli panosunda,  simgesine dokununuz.
3. **Faks Kurulumu**'na, sonra da **Tercihler**'e dokununuz.
4. **Ayırt Edici Zil Sesi**'ne, **Evet**'e ve seçeneğin adına dokununuz.

Gelen fakslar için otomatik küçültmeyi kullanma

Gelen faksları otomatik küçültme için fabrika varsayılan değeri **Açık** olarak ayarlanmıştır.

Damgalama seçeneği açıksa, Otomatik küçültmeyi de açmanız gerekebilir. Bu, gelen faksların boyutunu biraz küçültür ve sayfa damgası nedeniyle faksın iki sayfaya yazdırılmasını engeller.



NOT: Varsayılan kağıt boyutu ayarının tepsideki kağıt boyutuyla eşleştiğinden emin olun.

1. Kontrol paneli panosunu açın (herhangi bir ekranda pano sekmesini aşağı kaydırın veya giriş ekranında pano alanına dokununuz).
2. Kontrol paneli panosunda,  simgesine dokununuz.
3. **Faks Kurulumu**'na, sonra da **Tercihler**'e dokununuz.
4. **Otomatik Küçültme**'ye dokununuz ve bu özelliği açın.

Faks ses düzeyini ayarlama

Faks seslerinin seviyesini kontrol panelinden denetleyin.

Alınan faksları damgalama özelliğini ayarlama

Ürün, alınan her faksın üst kısmına gönderenin kimlik bilgilerini yazdırır. Faksın alındığı tarihi ve saati doğrulamak için kendi üstbilgi bilgilerinizi de gelen fakslara damgalayabilirsiniz. Alınan faksları damgala özelliğinin fabrika varsayılan ayarı Kapalı'dır.



NOT: Bu seçenek, sadece ürünün yazdırdığı alınan fakslar için geçerlidir.

Alınanları damgala ayarının açılması, kağıt boyutunun artmasına ve ürünün ikinci bir sayfayı yazdırmasına sebep olabilir.

1. Kontrol paneli panosunu açın (herhangi bir ekranda pano sekmesini aşağı kaydırın veya giriş ekranında pano alanına dokunun).
2. Kontrol paneli panosunda,  simgesine dokunun.
3. **Faks Kurulumu**'na, sonra da **Tercihler**'e dokunun.
4. **Damgalama**'ya dokunarak bu özelliği açıp kapatabilirsiniz.

Faks gönderme

- [Kontrol panelinden faks gönderme](#)
- [Hızlı aramaları ve grup arama girdilerini kullanma](#)
- [Bilgisayardan standart faks gönderme](#)
- [Yazılımdan faks gönderme](#)
- [Monitörden arama özelliğini kullanarak faks gönderme](#)
- [Yazıcı belleğini kullanarak faks gönderme](#)

Kontrol panelinden faks gönderme



1. Orijinalinizi yazdırılacak yüzü aşağı bakacak şekilde tarayıcı camına veya yazdırılacak yüzü yukarı bakacak şekilde otomatik belge besleyiciye yerleştirin.
Daha fazla bilgi için, bkz. [Tarayıcıya kağıt yükleme](#) veya [Otomatik belge besleyicisine kağıt yükleme](#).
2. Kontrol panelinde, **Faks** uygulama klasörüne dokunun.
3. Aşağıdakilerden birini yapın:
 - Hemen faks göndermek için, **Şimdi Gönder** simgesine dokunun ve ekrandaki yönergeleri izleyin.
 - Faksı daha sonra göndermek için, **Daha Sonra Gönder** simgesine dokunun ve ekrandaki yönergeleri izleyerek faksın gönderilme saatini ayarlayın.
4. Faks numarasını girmek için tuş takımını kullanın.
5. **Siyah**'a veya **Renkli**'ye dokunun.

Hızlı aramaları ve grup arama girdilerini kullanma

Hızlı aramayla ilgili daha fazla bilgi için, bkz. [Adres defterini kullanma](#).

1. Orijinalinizi yazdırılacak yüzü aşağı bakacak şekilde tarayıcı camına veya yazdırılacak yüzü yukarı bakacak şekilde otomatik belge besleyiciye yerleştirin.

Daha fazla bilgi için, bkz. [Tarayıcıya kağıt yükleme](#) veya [Otomatik belge besleyicisine kağıt yükleme](#).

2. Kontrol panelinde, **Faks** uygulama klasörüne dokunun.
3. Aşağıdakilerden birini yapın:
 - Hemen faks göndermek için, **Şimdi Gönder** simgesine dokunun ve ekrandaki yönergeleri izleyin.
 - Faksı daha sonra göndermek için, **Daha Sonra Gönder** simgesine dokunun ve ekrandaki yönergeleri izleyerek faksın gönderilme saatini ayarlayın.
4. Tuş takımında,  seçeneğine dokunun ve aşağıdakilerden birinin yapın:
 - Bireysel hızlı arama girişi için,  seçeneğine dokunun.
 - Grup hızlı arama girişi için,  seçeneğine dokunun.
5. Önce kullanmak istediğiniz bireysel veya grup girdisinin adına sonra da **Seç**'e dokunun.
6. **Siyah**'a veya **Renkli**'ye dokunun.

Bilgisayardan standart faks gönderme

Bir kopya yazdırıp yazıcıdan fakslamadan, bilgisayarınızda bir belgeyi faks olarak gönderebilirsiniz.



NOT: Bu yöntemle bilgisayarınızdan gönderilen fakslar, Internet bağlantısını veya bilgisayar modemini değil, yazıcının faks bağlantısını kullanır. Bu nedenle, yazıcının çalışan bir telefon hattına bağlı olduğundan ve faks işlevinin kurulup düzgün şekilde çalıştığından emin olun.

Bu özelliği kullanmak için, 123.hp.com/pagewide adresindeki (önerilir) veya yazıcıyla birlikte verilen HP yazılım CD'sindeki yükleme programını kullanarak yazıcı yazılımını yüklemeniz gerekir.

Bilgisayardan standart faks göndermek için (Windows)

1. Bilgisayarınızda fakslamak istediğiniz belgeyi açın.
2. Yazılım programındaki **Dosya** menüsünden **Yazdır** seçeneğini tıklatın.
3. **Ad** listesinden, adında **“faks”** sözcüğü bulunan yazıcıyı seçin.
4. Ayarları değiştirmek için (örn. Kağıt Yönü, Sayfa Sıralaması, Kağıt Başına Sayfa), **Özellikler** iletişim kutusunu açan düğmeyi veya bağlantıyı tıklatın.

Yazılım uygulamanıza bağlı olarak, bu bağlantı veya düğme **Özellikler**, **Seçenekler**, **Yazıcı Kurulumu**, **Yazıcı Özellikleri**, **Yazıcı**, veya **Tercihleri Belirle** olarak adlandırılabilir.

5. Ayarları değiştirdikten sonra **OK** ögesini tıklatın.

6. **Yazdır** veya **OK** ögesini tıklatın.
7. Alıcının faks numarasını veya diğer bilgilerini girin, faks için diğer ayarları değiştirin (belgeyi siyah beyaz faks veya renkli faks olarak göndermek gibi), sonra da **Faksı Gönder**'i tıklatın. Yazıcı faks numarasını çevirmeye ve belgeyi fakslamaya başlar.

Bilgisayardan standart faks göndermek için (OS X)

1. Bilgisayarınızda fakslamak istediğiniz belgeyi açın.
2. Yazılım programındaki **Dosya** menüsünden **Yazdır** seçeneğini tıklatın.
3. Adında “**(Fax)**” bulunan yazıcıyı seçin.
4. Açılan menüden **Fax Information**'i (Faks Bilgileri) seçin.



NOT: Açılır menü görüntülenmezse, **Yazıcı Seçimi**'nin yanındaki açıklama üçgenini tıklatın.

5. Verilen kutulara faks numarasını ve diğer bilgileri girin.



İPUCU: Renkli faks göndermek için, açılan menüden **Fax Options**'i (Faks Seçenekleri) seçin ve ardından **Color**'i (Renkli) tıklatın.

6. İsteddiğiniz diğer faks seçeneklerini belirledikten sonra, faks numarasını çevirmeye ve belgeyi fakslamaya başlamak için **Fax**'i (Faks) tıklatın.

Yazılımdan faks gönderme

Aşağıdaki bilgiler, ürünle birlikte gelen yazılımı kullanarak faks göndermek için temel talimatları sunar. Yazılımla ilgili diğer tüm konular, yazılım programının **Yardım** menüsünden açılacak yazılım yardımında bulunmaktadır.

Aşağıdaki gereksinimler karşılanıyorsa, bilgisayardan elektronik belgeleri fakslayabilirsiniz.

- Ürün, doğrudan bilgisayara veya bilgisayarın bağlı olduğu ağa bağlı olmalıdır.
- Ürün yazılımı bilgisayarda yüklü olmalıdır.
- Bilgisayarın işletim sistemi, bu ürünün desteklediği bir işletim sistemi olmalıdır.

Yazılımdan faks göndermek için

1. HP Yazıcı Yardımcısı'nı açın. Daha fazla bilgi için, bkz. [HP Yazıcı Yardımcısı'nı açın](#).
2. **Yazdırma, Tarama ve Faks** sekmesinde, **Faks** sekmesini tıklatın.
3. Faks yazılımını açmak için **Faks Gönder** simgesini tıklatın.

4. Orijinalinizi yazdırılacak yüzü aşağı bakacak şekilde tarayıcı camına veya yazdırılacak yüzü yukarı bakacak şekilde otomatik belge besleyiciye yerleştirin.

Daha fazla bilgi için, bkz. [Tarayıcıya kağıt yükleme](#) veya [Otomatik belge besleyicisine kağıt yükleme](#).

5. Bir alıcı girin veya adres defterinden ekleyin.
6. **Kapak Sayfası Ekle** düğmesini tıklatın ve belgeyi tarayıcı camında tarayıp faks işine eklemek için **Tarama Ekle** düğmesini tıklatın.
7. Faksı göndermek için **Faks Gönder** düğmesini tıklatın.

Monitörden arama özelliğini kullanarak faks gönderme

Monitörden arama özelliğini kullanarak bir faks gönderdiğinizde, çevir seslerini, telefon istemlerini veya diğer sesleri yazıcıdaki hoparlörlerden duyabilirsiniz. Bu, arama hızınızı denetlemenizin yanı sıra numarayı çevirirken gelen uyarılara karşılık vermenize de olanak sağlar.



 **NOT:** Çevir sesi duyabilmeniz için, ses düzeyinin açık olduğundan emin olun.

 **İPUCU:** Arama kartı kullanıyorsanız ve PIN kodunuzu yeterince hızlı girmezseniz, yazıcı faks sinyallerini çok hızlı göndermeye başlayarak PIN kodunuzun arama kartı hizmeti tarafından tanınmamasına neden olabilir. Bu durumda arama kartınızın PIN kodunu saklamak için bir telefon defteri kişisi oluşturun.

1. Orijinalinizi yazdırılacak yüzü aşağı bakacak şekilde tarayıcı camına veya yazdırılacak yüzü yukarı bakacak şekilde otomatik belge besleyiciye yerleştirin.

Daha fazla bilgi için, bkz. [Tarayıcıya kağıt yükleme](#) veya [Otomatik belge besleyicisine kağıt yükleme](#).

2. Kontrol panelinde, **Faks** uygulama klasörüne dokunun.
3. Ekranda, **Şimdi Gönder** simgesine dokunun ve ekrandaki yönergeleri izleyin.
4. **Siyah**'a veya **Renkli**'ye dokunun.
5. Çevir sesini duyduğunuzda, yazıcı kontrol panelindeki tuş takımını kullanarak numarayı girin.
6. Ekranda görüntülenen istemleri uygulayın.

 **İPUCU:** Faks göndermek için arama kartı kullanıyorsanız ve arama kartınızın PIN kodu telefon defteri kişisi olarak saklanmışsa, PIN kodunuzu girmeniz istendiğinde PIN kodunu sakladığınız telefon defteri kişisini seçmek için  düğmesine dokunun.

Alıcı faks makinesi yanıt verdiğinde, faksınız gönderilir.

Yazıcı belleğini kullanarak faks gönderme

Siyah beyaz bir faksı belleğe tarayabilir ve sonra bellekten faksı gönderebilirsiniz. Ulaşmaya çalıştığınız faks numarası meşgul veya geçici olarak ulaşılamaz olduğunda bu özellik kullanışlıdır. Yazıcı orijinalleri belleğe tarar ve alıcı faks makinesine bağlanabildiğinde bunları gönderir. Yazıcı sayfaları belleğe taradıktan sonra, belge besleyici tepsisinden veya tarayıcı camından orijinalleri hemen kaldırabilirsiniz.

 **NOT:** Bellekten yalnızca siyah beyaz faks gönderebilirsiniz.

Tarama ve Faks yöntemini açmak için

1. Kontrol paneli panosunu açın (herhangi bir ekranda pano sekmesini aşağı kaydırın veya giriş ekranında pano alanına dokunun).
2. Kontrol paneli panosunda,  simgesine dokunun.
3. **Faks Kurulumu**'na, sonra da **Tercihler**'e dokunun.
4. Açmak için **Tarama ve Faks Yöntemi**'ne dokunun.

Yazıcı belleđini kullanarak faks gndermek iin

1. Tarama ve Faks ynteminin aık olduđundan emin olun.
2. Orijinalinizi yazdırılacak yz aŐađı bakacak Őekilde tarayıcı camına veya yazdırılacak yz yukarı bakacak Őekilde otomatik belge besleyiciye yerleŐtirin.

Daha fazla bilgi iin, bkz. [Tarayıcıya kađıt ykleme](#) veya [Otomatik belge besleyicisine kađıt ykleme](#).

3. Kontrol panelinde, **Faks** uygulama klasrne dokununuz.
4. Ekranda, **Őimdi Gnder** simgesine dokununuz ve ekrandaki ynergeleri izleyiniz.
5. Faks numarasını girmek iin tuŐ takımını kullanınız veya telefon defterinden seiniz.
6. **Siyah**'a veya **Renkli**'ye dokununuz.

Yazıcı orijinalleri belleđe tarar ve alıcı faks makinesi uygun olduđunda faksı gnderir.

Faks alma

- [Faksı el ile alma](#)
- [Faks belleđi](#)

Faksı el ile alma

Telefonla konuřtuđunuz kiři, telefon grřmesi devam ederken size faks gnderebilir. Konuřmak ya da faks sinyallerini dinlemek iin ahizeyi kaldıracabilirsiniz.

rnn arka tarafındaki faks bađlantı noktasına dođrudan bađlı olan bir telefondan manuel olarak faks alabilirsiniz.

1. Yazıcının aık olduđundan ve ana tepsiye kađıt yklediđinizden emin olun.
2. Belge besleyici tepsisinden orijinal belgeleri ıkarın.
3. Ařađıdakilerden birini yapın:
 - Gelen aramaya yazıcıdan nce yanıt verebilmek iin [Yanıt iin alma Sayısı](#) ayarını daha byk bir sayıya ayarlayın.
 - aygıtını kapatmaVeya yazıcının gelen aramaları otomatik olarak yanıtlamaması iin [Otomatik Yanıt](#) ayarını kapatın.
4. O sırada gndericiyle telefonda konuřuyorsanız, gndericiye kendi faks makinesindeki **Bařlat** dđmesine basmasını syleyin.
5. Gnderen bir faks makinesinin faks sinyallerini duyduđunuzda, kontrol panelinde [Faks](#) uygulama klasrne dokunun.
6. [Gnder ve Al](#)'a dokunun, sonra da [řimdi Al](#)'a dokunun.
7. Yazıcı faksı almaya bařladıktan sonra telefonu kapatabilir veya hatta kalabilirsiniz. Faks gnderimi sırasında telefon hattı sessizdir.

Faks belleđi

Bir elektrik kesintisi olduđunda, NAND belleđi rn veri kaybına karřı korur. NAND herhangi bir elektrik sađlanmadan verileri yıllarca korur.

rn yaklaşık 10MB bellek depolar. Bu da, standart ITU-T Sınama Grnts No.1'e dayanan standart znrlkteki yaklaşık 500 siyah beyaz A4 sayfaya karřılık gelir. Daha karmařık veya daha yksek znrlkteki sayfalar uzun olduđu iin daha fazla bellek kullanır.

Faksı yeniden yazdırma

1. Kontrol panelinde, [Faks](#) uygulama klasrne dokunun.
2. [Yeniden Yazdır](#)'a dokunun.
3. Yeniden yazdırmak istediđiniz faksın girdisine dokunun.

Bellekten faksları silme

Bu yordamı bir bařkasının rnnze eriřimi olduđundan ve bellekteki faksları yeniden yazdırmak isteyebileceđinden kuřkulanırsanız kullanın.



UYARI: Yeniden yazdırma belleğini temizlemeye ek olarak bu prosedür Őu anda gönderilmekte olan faksları, yeniden aramayı bekleyen gönderilmemiş faksları, gelecekte gönderilmesi planlanmış faksları ve yazdırılmayan veya iletilmeyen faksları da temizler.

1. Kontrol paneli panosunu açın (herhangi bir ekranda pano sekmesini aşağı kaydırın veya giriş ekranında pano alanına dokununuz).
2. Kontrol paneli panosunda,  simgesine dokununuz.
3. [Faks Kurulumu](#)'na, sonra da [Araçlar](#)'a dokununuz.
4. [Faks Günlüklerini/Belleğini Temizle](#)'ye dokununuz.



Adres defterini kullanma

Sık çevrilen faks numaralarını (en fazla 75 giriş) ayrı faks numaraları olarak veya başka telefon defteri faks numarası girişleri halinde depolayabilirsiniz.



Bireysel hızlı arama girdileri oluşturma ve düzenleme

1. Kontrol panelinde, **Faks** uygulama klasörüne dokunun.
2. Ekranda, **Şimdi Gönder** simgesine dokunun ve ekrandaki yönergeleri izleyin.
3. Tuş takımında, önce  sonra da  seçeneğine dokunun.
4.  seçeneğine dokunun, kişi adını girin ve **Bitti** seçeneğine dokun.
5. Kişinin faks numarasını girin ve **Bitti** seçeneğine dokunun.
6. **Ekle**'ye dokunun.

Grup arama girdileri oluşturma ve düzenleme

1. Grupta istediğiniz her faks numarası için bireysel bir girdi oluşturun. (Daha fazla bilgi için, bkz. [Bireysel hızlı arama girdileri oluşturma ve düzenleme](#).)
2. Kontrol panelinde, **Faks** uygulama klasörüne dokunun.
3. Ekranda, **Şimdi Gönder** simgesine dokunun ve ekrandaki yönergeleri izleyin.
4. Tuş takımında, önce  sonra da  seçeneğine dokunun.
5.  seçeneğine dokunun, grup adını girin ve **Bitti** seçeneğine dokun.
6. **Üye Sayısı**'na dokunun, gruba eklemek istediğiniz her bireysel girdiyi seçin ve **Seç**'e dokunun.
7. **Oluştur**'a dokunun.

Hızlı arama girişlerini silme

1. Kontrol panelinde, **Faks** uygulama klasörüne dokunun.
2. Ekranda, **Şimdi Gönder** simgesine dokunun ve ekrandaki yönergeleri izleyin.
3. Tuş takımında, önce  sonra da  seçeneğine dokunun.
4. Önce  seçeneğine sonra da silmek istediğiniz girdiye dokunun.
5. Önce **Sil**'e sonra da **Evet**'e dokunun.

Raporları kullanma

Yazıcıyı, gönderip aldığınız her faks için otomatik olarak hata raporları ve onay raporları yazdıracak şekilde ayarlayabilirsiniz. Ayrıca gerektiği şekilde sistem raporlarını el ile yazdırabilirsiniz; bu raporlar yazıcıyla ilgili kullanışlı sistem bilgileri sağlar.

Varsayılan olarak yazıcı yalnızca faks gönderme veya almayla ilgili bir sorun olduğunda rapor yazdıracak şekilde ayarlıdır. Faksın başarıyla gönderilip gönderilmediğini belirten bir onay mesajı, her işlemten sonra kontrol paneli ekranında kısa bir süreliğine görüntülenir.



NOT:

- Raporlar artık okunaklı çıkmıyorsa, kontrol panelinden veya HP yazılımından tahmini kartuş düzeylerini kontrol edebilirsiniz. Daha fazla bilgi için, bkz. [Tahmini kartuş seviyelerini kontrol etme](#).
- Kartuş düzeyi uyarıları ve göstergeleri yalnızca planlama amaçlı tahminler verir. Kartuş az uyarısı aldığınızda olası yazdırma gecikmelerini önlemek için yedek kartuşu hazır bulundurun. Sizden istenmediği sürece kartuşları değiştirmeniz gerekmez.
- Yazıcı kafası ve kartuşların iyi durumda olduğundan ve düzgün takıldığından emin olun.

Bu bölüm aşağıdaki konuları içermektedir:

- [Faks onay raporlarını yazdırma](#)
- [Faks hata raporlarını yazdırma](#)
- [Faks günlüğünü yazdırma ve görüntüleme](#)
- [Faks günlüğünü temizleme](#)
- [Son faks işleminin ayrıntılarını yazdırma](#)
- [Arayan No Raporu yazdırma](#)
- [Arama Geçmiş'i ni görüntüleme](#)

Faks onay raporlarını yazdırma

Bir faks gönderildiğinde veya herhangi bir faks gönderildiğinde ya da alındığında, onay raporu yazdırabilirsiniz. **Açık (Faks Gönderme)**, varsayılan ayardır. Kapatıldığında, her bir faks gönderildiğinde veya alındığında, kontrol panelinde kısa bir onay mesajı görünür.

Faks onaylamayı etkinleştirmek için

1. Kontrol panelinde, [Faks](#) uygulama klasörüne dokunun.
2. Ekranda, [Faks Kurulumu](#) simgesine dokunun.
3. [Raporlar](#) ögesine, sonra da [Faks Onayı](#)'na dokunun.
4. Aşağıdaki seçeneklerden birini dokunarak seçin.

Ayarlar	Açıklama
Kapalı	Faksı başarıyla gönderdiğinizde veya aldığınızda faks onay raporu yazdırılmaz. Bu varsayılan ayardır.
Açık (Faks Gönderme)	Gönderdiğiniz her faksta bir faks onay raporu yazdırılır.

Ayarlar	Açıklama
Açık (Faks Alma)	Aldığınız her faksta bir faks onay raporu yazdırılır.
Açık (Faks Gönderme ve Faks Alma)	Gönderdiğiniz ve aldığınız her faksta bir faks onay raporu yazdırılır.

Rapora faksın bir görüntüsünü eklemek için

1. Kontrol panelinde, **Faks** uygulama klasörüne dokunun.
2. Ekranda, **Faks Kurulumu** simgesine dokunun.
3. **Raporlar** öğesine, sonra da **Faks Onayı**'na dokunun.
4. Rapora sadece gönderilen faksların görüntülerinin dahil edilmesi için **Açık (Faks Gönderme)** seçeneğine veya hem gönderilen hem de alınan faksların görüntülerinin dahil edilmesi için **Açık (Faks Gönderme ve Faks Alma)** seçeneğine dokunun.
5. **Resimli faks onayı**'na dokunun.

Faks hata raporlarını yazdırma

Yazıcıyı, faks iletimi veya alımı sırasında hata olduğunda otomatik olarak rapor yazdıracak şekilde yapılandırabilirsiniz.

1. Kontrol panelinde, **Faks** uygulama klasörüne dokunun.
2. Ekranda, **Faks Kurulumu** simgesine dokunun.
3. Önce **Raporlar** simgesine sonra da **Faks Hata Raporları**'na dokunun.
4. Aşağıdakilerden birini dokunarak seçin.

Ayarlar	Açıklama
Açık (Faks Gönderme)	Bir iletim hatası olduğunda yazdırır. Bu varsayılan ayardır.
Açık (Faks Alma)	Bir alma hatası olduğunda yazdırır.
Açık (Faks Gönderme ve Faks Alma)	Bir faks hatası olduğunda yazdırır.
Kapalı	Hiçbir faks hata raporunu yazdırmaz.

Faks günlüğünü yazdırma ve görüntüleme

Alınan ve yazıcı tarafından gönderilen faksların günlüğünü yazdırabilirsiniz.

1. Kontrol paneli panosunu açın (herhangi bir ekranda pano sekmesini aşağı kaydırın veya giriş ekranında pano alanına dokunun).
2. Kontrol paneli panosunda,  simgesine dokunun.
3. **Faks Günlükleri**'ne dokunun ve aşağıdakilerden birini yapın:

- Gönderilen fakslar için, [Gönderilen Faks Günlükleri](#)'ne dokununuz.
 - Alınan fakslar için, [Alınan Faks Günlükleri](#)'ne dokununuz.
4. Yazdırmayı başlatmak için [Günlüğü Yazdır](#)'a dokununuz.

Faks günlüğünü temizleme

Faks günlüğü temizlendiğinde bellekte kaydedilmiş olan tüm fakslar silinir.

1. Kontrol panelinde, [Faks](#) uygulama klasörüne dokununuz.
2. Ekranda, [Faks Kurulumu](#) simgesine dokununuz.
3. Önce [Araçlar](#)'a, sonra da [Günlükler/Bellek](#) seçeneğine dokununuz.

Son faks işleminin ayrıntılarını yazdırma

Son İşlem Günlüğü, gerçekleşen son faks işleminin ayrıntılarını yazdırır. Ayrıntılar faks numarası, sayfa sayısı ve faks durumundan oluşur.

1. Kontrol panelinde, [Faks](#) uygulama klasörüne dokununuz.
2. Ekranda, [Faks Kurulumu](#) simgesine dokununuz.
3. Önce [Raporlar](#) seçeneğine sonra da [Faks Raporlarını Yazdırma](#)'ya dokununuz.
4. [Son İşlem Günlüğü](#)'ne dokununuz.
5. Yazdırmayı başlatmak için [Yazdır](#)'a dokununuz.

Arayan No Raporu yazdırma

Araya kimliği faks numaralarının listesini yazdırabilirsiniz.

1. Kontrol panelinde, [Faks](#) uygulama klasörüne dokununuz.
2. Ekranda, [Faks Kurulumu](#) simgesine dokununuz.
3. Önce [Raporlar](#) seçeneğine sonra da [Faks Raporlarını Yazdırma](#)'ya dokununuz.
4. Önce [Arayan No Raporu](#)'na sonra da [Yazdır](#)'a dokununuz.

Arama Geçmişi'ni görüntüleme

Yazıcıdan yapılan aramaların tümünün listesini görüntüleyebilirsiniz.



NOT: Arama geçmişini yazdıramazsınız.

1. Kontrol panelinde, [Faks](#) uygulama klasörüne dokununuz.
2. Ekranda, [Faks Kurulumu](#) simgesine dokununuz.
3. Tuş takımında, önce sonra da seçeneğine dokununuz.

9 Sorunları çöme

- [Sorun çöme kontrol listesi](#)
- [Bilgi sayfaları](#)
- [Varsayılan fabrika ayarları](#)
- [Rutin temizlik](#)
- [Sıkışmalar ve kağıt besleme sorunları](#)
- [Kartuş sorunları](#)
- [Yazdırma sorunları](#)
- [Tarama sorunları](#)
- [Faks sorunları](#)
- [Bağlantı sorunları](#)
- [Kablosuz ağ sorunları](#)
- [Ürün yazılım sorunları \(Windows\)](#)
- [Ürün yazılım sorunları \(OS X\)](#)

Sorun çözüme kontrol listesi

Ürünle ilgili bir sorunu çözmeye çalışırken aşağıdaki adımları izleyin.

- [Ürün gücünün açık olduğundan emin olma](#)
- [Kontrol panelinden hata iletilerini kontrol etme](#)
- [Yazdırma işlevini sınaama](#)
- [Kopyalama işlevini sınaama](#)
- [Faks gönderme işlevini sınaama](#)
- [Faks alma işlevini sınaama](#)
- [Bilgisayardan yazdırma işi göndermeyi deneyin](#)
- [Tak ve yazdır USB işlevini sınaama](#)
- [Ürün performansını etkileyen faktörler](#)

Ürün gücünün açık olduğundan emin olma

1. Güç düğmesi yanmıyorsa, ürünü açmak için düğmeye basın.
2. Güç düğmesi çalışmıyorsa, güç kablosunun hem ürüne hem de elektrik prizine takılı olduğundan emin olun.
3. Ürün hala çalışmıyorsa, güç kablosunu başka bir elektrik prizine takarak güç kaynağını kontrol edin.

Kontrol panelinden hata iletilerini kontrol etme

Kontrol paneli hazır durumunu göstermelidir. Bir hata iletilisi gösteriliyorsa, hatayı çözün.

Yazdırma işlevini sınaama

1. Kontrol paneli panosunu açın (herhangi bir ekranda pano sekmesini aşağı kaydırın veya giriş ekranında pano alanına dokununuz).
2. Kontrol paneli panosunda,  simgesine dokununuz.
3. Bir sınaama sayfası yazdırmak için, önce [Raporlar](#) sonra da [Yazıcı Durum Raporu](#)'na dokununuz.
4. Rapor yazdırılmıyorsa, tepside kağıt bulunduğundan emin olun ve ürünün içine kağıt sıkışıp sıkışmadığını görmek için kontrol panelini gözden geçirin.



NOT: Tepsideki kağıdın, bu ürünün gereksinimlerini karşıladığından emin olun.

Kopyalama işlevini sına

1. Yazıcı Durumu sayfasını belge besleyiciye yerleştirin ve bir kopyasını çıkarın. Belge besleyici kağıdı düzgün bir şekilde almıyorsa, belge besleyicinin silindirlerini ve ayırma pabucunu temizlemeniz gerekebilir. Kağıdın, bu ürünün gereksinimlerini karşıladığından emin olun.
2. Yazıcı Durumu sayfasını tarayıcı camına yerleştirin ve bir kopyasını çıkarın.
3. Kopyalanan sayfalardaki baskı kalitesi kabul edilebilir değilse, tarayıcı camının küçük cam şeridini temizleyin.

Faks gönderme işlevini sına

1. Kontrol panelinde, **Faks** uygulama klasörüne dokunun.
2. Ekranda, **Faks Kurulumu** simgesine dokunun.
3. Önce **Araçlar**'a sonra da **Faks Sınama Çalıştır** seçeneğine dokunun.

Faks alma işlevini sına

1. Kontrol panelinde, **Faks** uygulama klasörüne dokunun.
2. Ekranda, **Faks Kurulumu** simgesine dokunun.
3. Önce **Araçlar**'a sonra da **Faks Sınama Çalıştır** seçeneğine dokunun.
4. Ürüne faks göndermek için başka bir faks makinesini kullanın.
5. Ürün faks ayarlarını inceleyin ve sıfırlayın.

Bilgisayardan yazdırma işi göndermeyi deneyin

1. Ürüne bir yazdırma işi göndermek için bir sözcük işleme programı kullanın.
2. İş yazdırılmıyorsa, doğru yazıcı sürücüsünü seçtiğinizden emin olun.
3. Ürün yazılımını kaldırıp yeniden yükleyin.

Tak ve yazdır USB işlevini sına

1. USB flaş diske bir .PDF belgesi veya .JPEG fotoğrafı yükleyin ve diski ürünün ön tarafındaki yuvaya takın.
2. **Bellek Aygıtı Seçenekleri** menüsü açılır. Belge veya fotoğraf yazdırmayı deneyin.
3. Herhangi bir belge listelenmediyse, farklı bir USB flaş sürücü türü deneyin.

Ürün performansını etkileyen faktörler

Bir işin yazdırılma süresini birçok faktör etkilemektedir:

- Kullandığınız yazılım programı ve bunun ayarları
- Özel kağıt kullanımı (ağır kağıt ve özel boyutlu kağıt gibi)
- Ürünün işleme ve indirme süresi
- Grafiklerin karmaşıklığı ve boyutu

- Kullandığınız bilgisayarın hızı
- USB veya ağ bağlantısı
- Ürünün renkli mi yoksa tek renkli mi yazdırıyor olduđu
- USB sürücüsü kullanıyorsanız, sürücünün türü

Bilgi sayfaları

Bilgi sayfaları, ürün belleğinde bulunur. Bu sayfalar, ürünle ilgili sorunları tanılamaya ve çözmeye yardımcı olur.



NOT: Kurulum sırasında ürün dili doğru şekilde ayarlanmadıysa, bilgi sayfalarının desteklenen bir dilde yazdırılması için dili manuel olarak ayarlayabilirsiniz. Kontrol panelindeki **Kurulum** menüsünde bulunan **Tercihler** menüsünü veya HP Katıştırılmış Web Sunucusu'nu kullanarak dili değiştirin.

1. Kontrol paneli panosunu açın (herhangi bir ekranda pano sekmesini aşağı kaydırın veya giriş ekranında pano alanına dokununuz).
2. Kontrol paneli panosunda,  simgesine dokununuz.
3. Menüü görüntülemek için **Raporlar** seçeneğine dokununuz.
4. Yazdırmak istediğiniz raporun adına dokununuz.

Menü Ögesi	Açıklama
Yazıcı Durumu Raporu	Kartuş durumunu yazdırır. Aşağıdaki bilgileri içerir: <ul style="list-style-type: none">• Kalan kartuş ömrünün tahmini oranı <p>NOT: Kartuş düzeyi uyarıları ve göstergeleri yalnızca planlama amaçlı tahminler verir. Kartuş az uyarısı aldığınızda olası yazdırma gecikmelerini önlemek için yedek kartuşu hazır bulundurun. Sizden istenmediği sürece kartuşları değiştirmeniz gerekmez.</p> <ul style="list-style-type: none">• Yaklaşık olarak kalan sayfa sayısı• HP kartuşlarının parça numaraları• Yazdırılan sayfa sayısı• Yeni HP kartuş siparişi verme ve kullanılmış HP kartuşlarını geri dönüştürme hakkında bilgiler
Baskı Kalitesi Raporu	Baskı kalitesi sorunlarını gidermeye yardımcı olan bir sayfa yazdırır
Web Erişim Sınaması Raporu	Yerel ağ, ağ geçidi, DNS, proxy ve sına sunucusu için geçerli yapılandırma ayarlarını ve tanılama sonuçlarını gösterir. Bu rapor, web erişim sorunlarını çözmeye işe yarar.
Kullanım Sayfası	Üründen geçmiş olan tüm kağıt boyutlarının sayısını gösterir; tek renkli veya renkli, tek veya çift yönlü olup olmadıklarının bilgilerini listeler ve sayfa sayısını bildirir. Bu rapor, sözleşme fatura belgelerinin karşılaştırılmasında işe yarar.
Ağ Yapılandırması Sayfası	Aşağıdakilerin durumunu gösterir: <ul style="list-style-type: none">• Ağ donanımı yapılandırması• Etkinleştirilen özellikler• TCP/IP ve SNMP bilgileri• Ağ istatistikleri• Kablosuz ağ yapılandırması (yalnızca kablosuz modeller)
Olay Günlüğü	Ürün kullanımı sırasında hataların ve diğer olayların günlüğünü yazdırır.

Menü Ögesi	Açıklama
Faks Raporları	<ul style="list-style-type: none">Faks Onayı: Ürünün başarılı bir faks işinden sonra onay raporu yazdırıp yazdırmayacağını belirler.Faks Hata Raporu: Ürünün başarısız bir faks işinden sonra rapor yazdırıp yazdırmayacağını belirler.Son İşlem: Son faks gönderme veya alma işleminin ayrıntılı bir raporunu yazdırır.Faks Günlükleri: Faks hizmeti günlüğü, faks günlüğündeki son 40 girişi yazdırır.Hızlı Arama ListesiArayan No Raporu: Gelen tüm faks telefon numaralarının listesini yazdırırİstenmeyen Faks Raporu: Bu ürüne faks göndermesi engellenen telefon numaralarının listesini yazdırır.
PCL Yazı Tipi Listesi	Yüklü olan tüm PCL yazı tiplerinin listesini yazdırır
PCL6 Yazı Tipi Listesi	Yüklü olan tüm PCL6 yazı tiplerinin listesini yazdırır
PS Font Listesi	Yüklü olan tüm PS yazı tiplerinin listesini yazdırır

Varsayılan fabrika ayarları

UYARI: Fabrika varsayılan ayarlarının geri yüklenmesi tüm ürün ve ağ ayarlarını fabrika varsayılanlarına geri döndürür ve faks başlık adını, telefon numarasını ve ürün belleğinde saklanan tüm faksları siler. Bu prosedür aynı zamanda faks telefon defterini temizler ve bellekte saklanan tüm sayfaları siler. Yordam, daha sonra ürünü otomatik olarak yeniden başlatır.

1. Kontrol paneli panosunu açın (herhangi bir ekranda pano sekmesini aşağı kaydırın veya giriş ekranında pano alanına dokunun).
 2. Kontrol paneli panosunda,  simgesine dokunun.
 3. Önce **Yazıcı Bakımı**'na sonra da **Geri Yükle**'ye dokunun.
 4. Önce **Fabrika Ayarlarını Geri Yükle**'ye, sonra da **Devam** seçeneğine dokunun.
- Ürün otomatik olarak yeniden başlatılır.

Rutin temizlik

- [Yazıcı kafasını temizleyin](#)
- [Tarayıcı cam şeridini ve baskı plakalarını temizleme](#)
- [Belge besleyici kağıt alma silindirlerini ve ayırma tamponunu temizleme](#)
- [Dokunmatik ekranı temizleme](#)

Yazıcı kafasını temizleyin

Yazdırma işlemi sırasında ürünün içinde kağıt, mürekkep ve toz parçacıkları birikebilir. Bu birikme, zamanla lekeler veya bulaşma gibi baskı kalitesi sorunlarına neden olabilir.

Bu ürün, bu sorunların çoğunu düzeltebilen rutin temizlik işlerini gerçekleştirerek otomatik olarak kendine bakım yapar.

Ürünün otomatik olarak çözemediği sorunlarda, yazıcı kafasını temizlemek için aşağıdaki yöntemi kullanın.



NOT: Bu yöntem, yazıcı kafasını temizlemek için mürekkep kullanır. Sadece baskı kalitesi sorunlarını çözmek için bu yöntemi kullanın. Periyodik bakım için bu yöntemi kullanmayın.



İPUCU: Ürünün ön tarafındaki güç düğmesine basarak ürünü tamamen kapatmak, yazıcı kafasının sıkışmasına ve baskı kalitesi sorunlarının meydana gelmesine katkıda bulunur.

1. Kontrol paneli panosunu açın (herhangi bir ekranda pano sekmesini aşağı kaydırın veya giriş ekranında pano alanına dokunun).
2. Kontrol paneli panosunda,  simgesine dokunun.
3. Temizleme ve hizalama yöntemlerinin listesini görüntülemek için [Yazıcı Bakımı](#)'na dokunun.
4. [Yazıcı Kafasını Temizle Düzey 1](#)'e dokunun sonra da kontrol panelindeki yönergeleri izleyin. Gerekirse, istenen tepsiye kağıt yükleyin.

Ürüne yavaşça bir sayfa beslenir. İşlem tamamlandığında sayfayı atın.

5. Yazıcı kafası hala temizlenmediyse, [Yazıcı Kafasını Temizle Düzey 2](#)'ye dokunun ve kontrol panelindeki yönergeleri izleyin. Bu işlem de işe yaramazsa, bir sonraki temizleme yöntemine geçin. Gerekirse, temizleme yöntemleri listesine devam edin.

Ürüne yavaşça bir sayfa beslenir. İşlem tamamlandığında sayfayı atın.

Tarayıcı cam şeridini ve baskı plakalarını temizleme

Zamanla, tarayıcı camı ve beyaz plastik arkalık üzerinde performansı etkileyebilecek tortu lekeleri birikir. Tarayıcı camını ve beyaz plastik arkalığı temizlemek için aşağıdaki yordamı kullanın.

1. Ürünü kapatın ve sonra güç kablosunu üründen çıkartın.
2. Tarayıcı kapağını açın.
3. Tarayıcı camını ve beyaz plastik arkalığı, aşındırıcı olmayan bir cam temizleyicisiyle nemlendirilmiş, yumuşak bir bezle veya süngerle temizleyin.

UYARI: Ürünün hiçbir noktasında aşındırıcı, aseton, benzen, amonyak, etil alkol veya karbon tetraklorür kullanmayın; bunlar ürüne hasar verebilir. Sıvıları doğrudan camın veya kağıt silindirinin üzerine koymayın. Sıvılar sızıp ürüne hasar verebilir.

4. Camın ve beyaz plastik arkalığın lekelenmesini önlemek için ipek veya güderi süngerle kurulayın.
5. Güç kablosunu ürüne yeniden takın ve ürünü açın.

Belge besleyici kağıt alma silindirlerini ve ayırma tamponunu temizleme

Ürünün belge besleyicisinde, sıkışmalar veya birden fazla kağıt besleme gibi kağıt işleme sorunları meydana geliyorsa belge besleyici silindirlerini ve ayırma tamponunu temizleyin.

1. Belge besleyici kapağını açın.

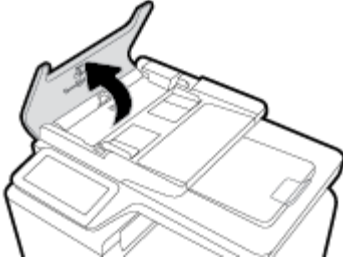

2. Kirleri temizlemek ve hem kağıt alma silindirlerini hem de ayırma tamponunu silmek için nemli, havsız bir bez kullanın.

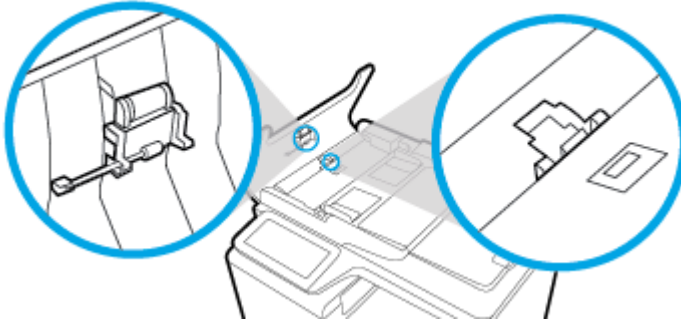

3. Belge besleyicinin kapağını kapatın.

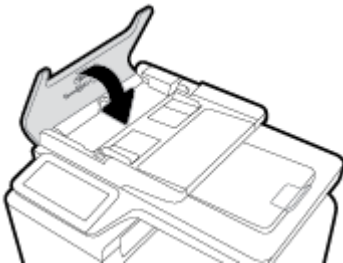

Dokunmatik ekranı temizleme

Parmak izlerini ve tozu temizlemek için dokunmatik ekranı her gerektiğinde silin. Temiz, nemli, havsız bir bezle dokunmatik ekranı nazikçe silin.

UYARI: Yalnızca su kullanın. Çözücüler veya temizleyici sıvılar dokunmatik ekrana zarar verebilir. Suyu dokunmatik ekrana doğrudan dökmeyin veya püskürtmeyin.

Sıkışmalar ve kağıt besleme sorunları

Kağıt işleme sorunlarını çözmek için bu adımları deneyin.

Ürün kağıt almıyor

Ürün, tepside kağıt almıyorsa aşağıdaki çözüm yollarını deneyin.

1. Ürünü açın ve sıkışmış her türlü kağıt sayfasını çıkartın.
2. İşiniz için doğru kağıt boyutunu tepsiye yerleştirin.
3. Tepsideki kağıt kılavuzlarının, kağıt boyutu için doğru ayarlandığından emin olun. Kılavuzları, tepsinin alt kısmındaki kağıt boyutu işaretleriyle hizalayın.
4. Kağıt yığınının tepside çıkarın, esnetin, 180 derece döndürün ve ters çevirin. *Kağıdı havalandırmayın.* Kağıt yığınının tepsiye geri koyun.
5. Kontrol paneline göz atıp, ürünün, sol tarafındaki çok amaçlı Tepsisi 1'den manuel olarak kağıt besleme istemini kabul etmenizi bekleyip beklemediğine bakın. Kağıt yükleyin ve devam edin.

Ürün birden fazla kağıt sayfası alıyor

Ürün, tepside birden fazla kağıt sayfası alıyorsa aşağıdaki çözüm yollarını deneyin.

1. Kağıt yığınının tepside çıkarın, esnetin, 180 derece döndürün ve ters çevirin. *Kağıdı havalandırmayın.* Kağıt yığınının tepsiye geri koyun.
2. Bu üründe yalnızca HP özelliklerine uygun kağıt kullanın.
3. Kırışık olmayan, katlanmamış ve zarar görmemiş kağıt kullanın. Gerekirse, farklı ambalajdaki kağıdı kullanın. Tepsideki tüm kağıtların aynı türde ve boyutta olduğundan emin olun.
4. Tepsinin aşırı doldurulmadığından emin olun. Doldurulmuşsa, kağıt yığınının tümünü tepside çıkarın, yığını düzleştirin ve daha az miktarda kağıdı tepsiye geri koyun.

Tepside aşırı miktarda kağıt olmadığında bile, medya yığınının örneğin tepsinin yarısına gelecek şekilde yerleştirin.

5. Tepsideki kağıt kılavuzlarının, kağıt boyutu için doğru ayarlandığından emin olun. Kılavuzları, tepsinin alt kısmındaki kağıt boyutu işaretleriyle hizalayın.
6. Başka bir tepside yazdırın.

Kağıt sıkışmalarını önleme

Kağıt sıkışmalarının sayısını azaltmak için aşağıdaki çözüm yollarını deneyin.

1. Bu üründe yalnızca HP özelliklerine uygun kağıt kullanın. Hafif ve kısa damarlı kağıtlar önerilmemektedir.
2. Kırışık olmayan, katlanmamış ve zarar görmemiş kağıt kullanın. Gerekirse, farklı ambalajdaki kağıdı kullanın.

3. Daha önce üzerine yazdırılmamış veya kopya çıkarılmamış kağıtları kullanın.
4. Tepsinin aşırı doldurulmadığından emin olun. Doldurulmuşsa, kağıt yığınının tümünü tepside çıkarın, yığını düzleştirin ve kağıtların bir kısmını tepsiye geri koyun.
5. Tepsideki kağıt kılavuzlarının, kağıt boyutu için doğru ayarlandığından emin olun. Kılavuzları, kağıt destesine dokunacak ama desteyi kıvrımayacak şekilde ayarlayın.
6. Tepsinin tam olarak ürüne yerleştirildiğinden emin olun.
7. Ağır, kabartmalı veya delikli kağıt üzerine yazdırıyorsanız, yazıcının sol tarafındaki çok amaçlı Tepsi 1'i kullanın ve sayfaları manuel olarak tek tek besleyin.

Sıkışmaları gider

- [Sıkışma konumları](#)
- [Belge besleyicideki sıkışmaları giderme](#)
- [Tepsi 1'deki \(çok amaçlı tepsi\) sıkışmaları temizleme](#)
- [Tepsi 2'deki sıkışmaları giderme](#)
- [İsteğe bağlı Tepsi 3'teki sıkışmaları giderme](#)
- [Sol kapaktaki sıkışmaları giderme](#)
- [Çıkış bölmesindeki sıkışmaları giderme](#)
- [Dupleksleyicideki sıkışmaları giderme](#)



NOT: En iyi sonuçları elde etmek için, kağıt sıkışmalarını temizlemeden önce ürünü kapatmayın.

Sıkışma konumları

Sıkışmaların oluşabileceği bölümler şunlardır:

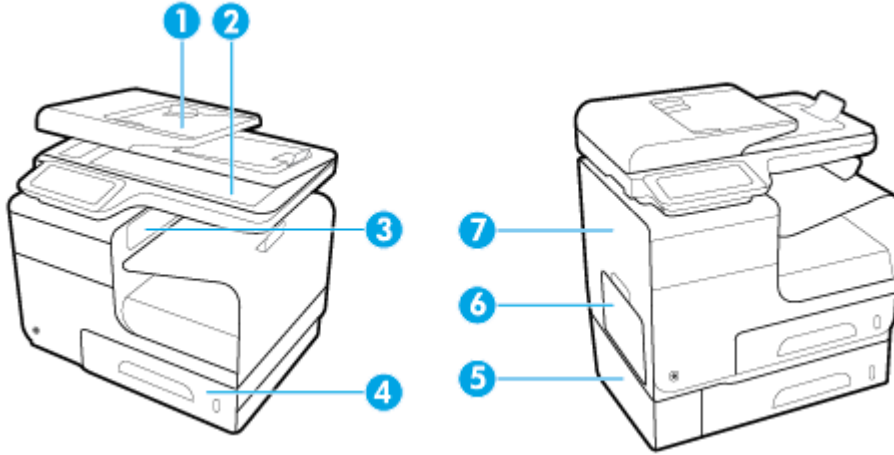

1	Otomatik belge besleyici
2	Tarayıcı
3	Çıkış bölümü
4	Tepsi 2
5	İsteğe bağlı Tepsi 3 ve sol sıkışma erişim kapağı
6	Tepsi 1
7	Sol kapak

Sıkışma sonrasında, ürünün içinde mürekkep izleri kalabilir. Bu sorun, genellikle birkaç sayfa yazdırıldıktan sonra kendi kendine düzelir.

Belge besleyicideki sıkışmaları giderme

1. Belge besleyici kapağını açın.

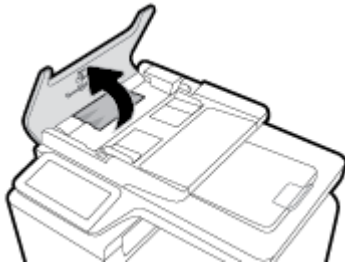

2. Belge besleyici makara düzeneğini kaldırın ve sıkışmış kağıdı yavaşça dışarı çekin.

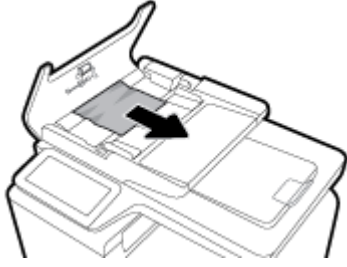

3. Belge besleyici kapağını kapatın.

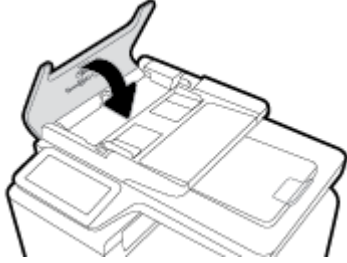

4. Tarayıcı kapağını açın. Kağıt beyaz plastik arkalığın arkasına sıkışmışsa yavaşça çekip çıkarın.

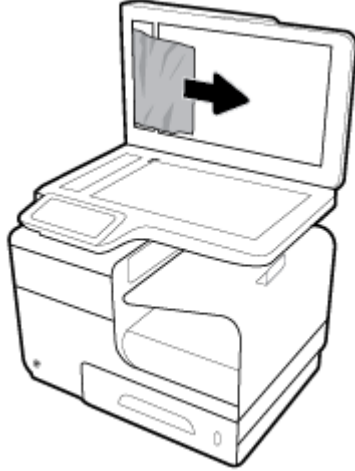

Tepsi 1'deki (çok amaçlı tepsi) sıkışmaları temizleme

- ▲ Sıkışan sayfayı görebiliyor ve Tepsi 1'de sayfaya kolayca erişebiliyorsanız, sayfayı Tepsi 1'den çekerek çıkarın.

 **NOT:** Yaprak yırtılırsa, yazdırmaya devam etmeden önce tüm parçalarının çıktığından emin olun.



Tepsi 2'deki sıkışmaları giderme

1. Tepsi 2'yi, dışa doğru çekerek ve tepsinin arka, sol tarafındaki mandalı serbest bırakarak açın.

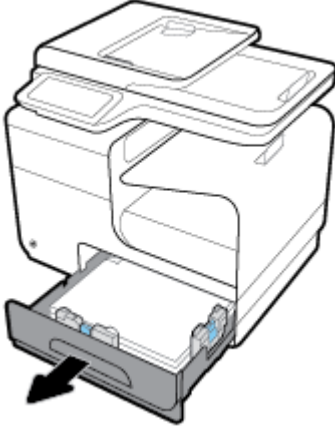

2. Sıkışan sayfayı önce sağa, sonra ürünün dışına doğru çekerek çıkarın.

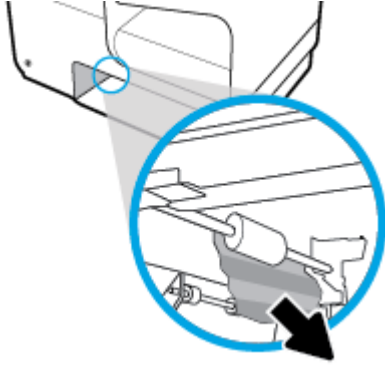

3. Tepsi 2'yi kapatın.



NOT: Tepsiyi kapatmak için ortasından veya her iki tarafından eşit güç uygulayarak itin. Tek bir taraftan itmeyin.

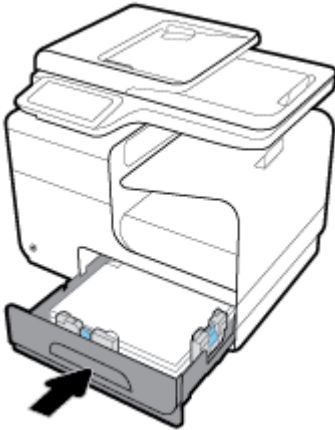

İsteğe bağlı Tepsi 3'teki sıkışmaları giderme

1. Tepsi 3'ü açın.

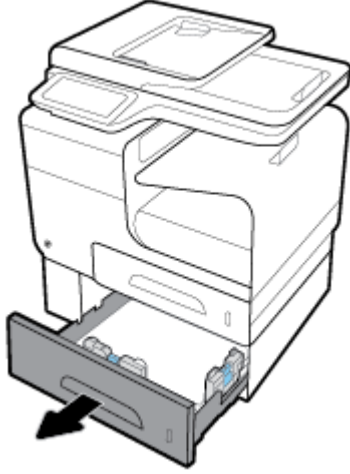

2. Sıkışan sayfayı önce sağa, sonra ürünün dışına doğru çekerek çıkarın.

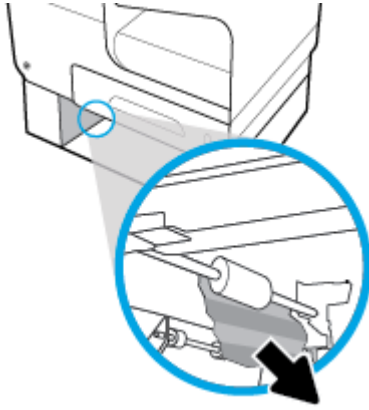

3. Sıkışma tepside giderilemiyorsa, sıkışmayı Tepsi 3 sol kapaktan gidermeyi deneyin.

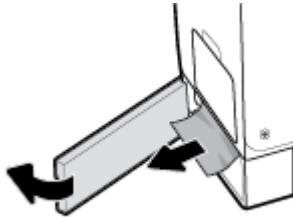

4. Tepsi 3'ü kapatın.

 **NOT:** Tepsiyi kapatmak için ortasından veya her iki tarafından eşit güç uygulayarak itin. Tek bir taraftan itmeyin.

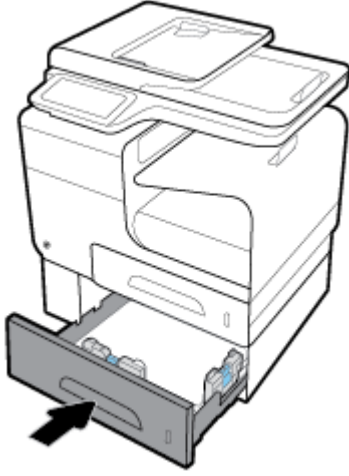

Sol kapaktaki sıkışmaları giderme

1. Sol kapağı açın.

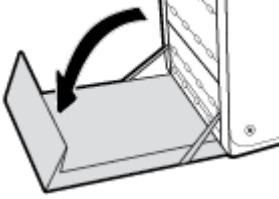

2. Silindirlerdeki ve teslim alanındaki görülebilen kağıtları nazikçe çıkarın.

 **NOT:** Yaprak yırtılırsa, yazdırmaya devam etmeden önce tüm parçalarının çıktığından emin olun. Parçalı çıkarmak için keskin nesnelere kullanmayın.

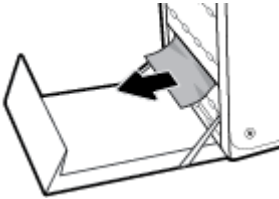

3. Sol kapağı kapatın.

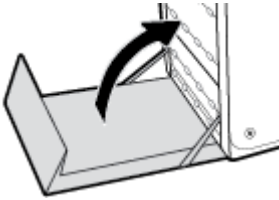

Çıkış bölmesindeki sıkışmaları giderme

1. Çıkış bölümü alanında sıkışmış kağıt olup olmadığına bakın.
2. Görünür ortamları çıkarın.

 **NOT:** Sayfa yırtılırsa, yazdırmaya devam etmeden önce tüm parçaları çıkartın.



3. İletiyi silmek için sol kapağı açıp kapatın.

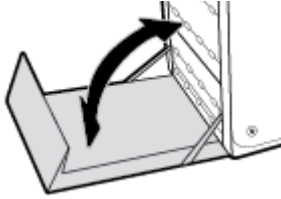

Dupleksleyicideki sıkışmaları giderme

1. Sol kapağı açın.

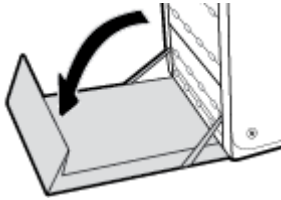

2. Dupleksleyiciyi iki elinizle çekerek çıkarın. Dupleksleyiciyi dökülmelere karşı önlemek için bir kağıdın üzerine dik olarak bırakın.

UYARI: Dupleksleyiciyi çıkarırken, cildinize veya giysilerinize mürekkep bulaşmasını önlemek için siyah silindire doğrudan temas etmektan kaçınınız.

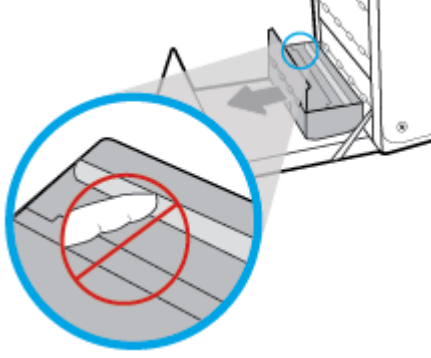

3. Yeşil mandalı bastırarak kağıt silindirini indirin. Bu işlem, ürünün sayfayı yazdırma alanından beslemeye çalışmasına neden olacaktır. Beslenmezse sayfayı nazikçe çekmeniz gerekebilir. Sayfayı çıkarın.

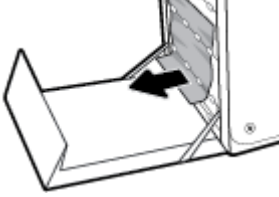

4. Kağıt silindirini tekrar çalışma konumuna getirmek için yeşil mandalı kaldırın.

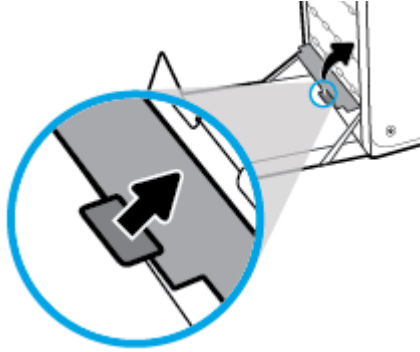

5. Dupleksleyiciyi yeniden takın.

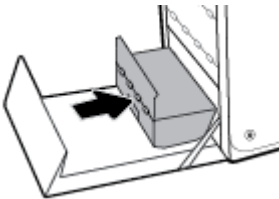

6. Sol kapađı kapatın.

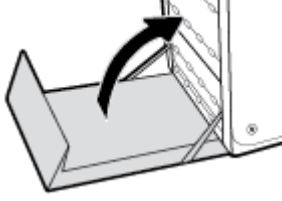

Kartuş sorunları

Yeniden doldurulmuş veya yeniden üretilmiş kartuşlar

HP, HP marka olmayan yeni veya yeniden üretilmiş sarf malzemelerinin kullanılmasını önermez. Bunlar HP ürünleri olmadıklarından, HP bu ürünlerin tasarımını etkileyemez ve kalite düzeylerini denetleyemez. Tekrar doldurulmuş veya yeniden üretilmiş bir kartuş kullanıyorsanız ve baskı kalitesinden memnun değilseniz, kartuşu orijinal bir HP kartuşuyla değiştirin.



NOT: HP ürünü olmayan bir kartuşu orijinal bir HP kartuşla değiştirirseniz, içindeki HP ürünü olmayan mürekkep bitinceye ve yazıcı kafası yeni takılan orijinal HP kartuşundan mürekkep alana dek HP ürünü olmayan mürekkep içerebilir. HP ürünü olmayan mürekkep bitinceye kadar, baskı kalitesi etkilenecektir.

Kartuşlarla ilgili kontrol paneli iletilerini yorumlama

[Renk] kartuş takın

Açıklama

Ürünün ilk kurulumu sırasında ve ürünün ilk kurulumu tamamlandıktan sonra bu mesaj görünebilir.

Bu mesaj ilk kurulum sırasında görünürse, kapak kapalıyken renkli kartuşlardan birinin takılmadığı anlamına gelir. Bir kartuş eksikse ürün yazdırma işlemi yapmayacaktır.

Bu mesaj ürünün ilk kurulumundan sonra görünürse, kartuşun eksik veya takılı ama hasarlı olduğu anlamına gelir.

Önerilen eylem

Belirtilen renkli kartuşu takın veya değiştirin.

HP olmayan kartuşlar takılı

Açıklama

İşlem yapılmasına gerek yoktur; bu yalnızca bir bildirimdir.

Önerilen eylem

İşlem yapılmasına gerek yoktur; bu yalnızca bir bildirimdir.

Ancak HP, HP marka olmayan yeni veya yeniden üretilmiş sarf malzemelerinin kullanılmasını önermez. Yazdırmaya devam etmek için **OK** seçeneğine dokununuz veya kartuşu orijinal bir HP kartuşla değiştirin.

Kartuş Bitti

Açıklama

Kartuş kullanım ömrünün sonuna gelmiştir ve ürün artık yazdırma işlemi yapmayacaktır.

Önerilen eylem

Yazdırmayı sürdürmek için bitmiş kartuşların değiştirilmesi gerekir.

Kartuş Çok Düşük

Açıklama

Kartuş kullanım ömrünün sonuna yaklaştı.

Önerilen eylem

Yedek bir kartuşu hazır bulundurun. İstenmediği sürece kartuşları değiştirmeniz gerekmez.

Kartuş Düşük

Açıklama

Kartuş kullanım ömrünün sonuna yaklaştı.

Önerilen eylem

Yazdırma devam edebilir, ancak yedek kartuşu hazır bulundurun. İstenmediği sürece kartuşları değiştirmeniz gerekmez.

Kullanılmış [renk] kartuş takıldı

Açıklama

Kullanılmış ama yine de orijinal bir HP renkli kartuş takıldı veya taşındı.

Önerilen eylem

Kullanılmış ama yine de orijinal olan bir HP kartuşu taktınız. Herhangi bir işlem yapılması gerekmiyor.

Orijinal HP kartuşu takılı

Açıklama

Orijinal bir HP kartuşu takılmıştır.

Önerilen eylem

Eylem gerekmez.

Sahte veya kullanılmış [color] kartuş takılı

Açıklama

Bu kartuştaki orijinal HP mürekkep bitmiş.

Önerilen eylem

Yazdırmaya devam etmek için Tamam'ı tıklatın ya da orijinal HP kartuşla değiştirin.

SETUP (kurulum) kartuşlarında sorun

Açıklama

SETUP (kurulum) kartuşlarında sorun var ve yazıcı sistem başlatma işlemini tamamlayamıyor.

Önerilen eylem

[HP Müşteri Desteği](#) web sitesini ziyaret edin.

SETUP (kurulum) kartuşlarını kullanın

Açıklama

Ürünün başlatılması tamamlanmadan KURULUM kartuşları kaldırıldı.

Önerilen eylem

Ürün başlatması için ürününüzle birlikte gelen KURULUM kartuşlarını kullanın.

Yazıcınızı ilk kez kurarken, yazıcı ile birlikte kutu içinde gönderilen KURULUM kartuşlarını takmanız gereklidir. Bu kartuşlar, ilk yazdırma işinin öncesinde yazıcınızı kalibre eder. İlk ürün kurulumu sırasında SETUP (kurulum) kartuşlarını takmamak, hataya yol açar. Normal kartuşlar taktıysanız, onları çıkarın ve yazıcı kurulumunu tamamlamak için SETUP (kurulum) kartuşlarını takın. Yazıcı kurulumu tamamlandıktan sonra, yazıcı normal kartuşları kullanabilir.

Hata iletileri almaya devam ediyorsanız ve yazıcı sistem başlatma işlemini tamamlayamıyorsa, [HP Müşteri Desteği](#) web sitesini ziyaret edin.

SETUP (kurulum) kartuşlarını kullanmayın

Açıklama

Aygıt başlatıldıktan sonra KURULUM kartuşları kullanılamaz.

Önerilen eylem

Bu kartuşları çıkarın ve KURULUM kartuşu olmayan kartuşlar takın.

Uyumsuz [color]

Açıklama

Farklı bir HP ürün modeline yönelik bir kartuş taktınız. Ürün bu baskı kartuşuyla ÇALIŞMAZ.

Önerilen eylem

Bu ürün için doğru kartuşu takın.

Uyumsuz kartuşlar

Açıklama

- Kartuşun üzerindeki temas noktaları, yazıcı ile bağlantı yapıyor olmayabilir.
- Kartuş yazıcınızla uyumlu değil.

Önerilen eylem

- Kartuştaki temas noktalarını yumuşak, lif bırakmayan bir bezle dikkatli bir şekilde temizleyin ve kartuşu geri takın.
- Bu kartuşu hemen çıkarın ve uygun bir kartuş ile değiştirin.

Yazdırma Sistemi Sorunu

Açıklama

Mesajda belirtilen kartuş yok, hasarlı, uyumlu değil veya yazıcıdaki yanlış yuvaya takılmış.

Önerilen eylem

Yazdırma işlevi devre dışı. [HP Müşteri Desteği](#) web sitesini ziyaret edin.

Yazıcı Arızası

Açıklama

Yazıcı çalışmayı reddediyor.

Önerilen eylem

Yedek bir kartuşu hazır bulundurun. İstenmediği sürece kartuşları değiştirmeniz gerekmez.

Yazıcının Hazırlanmasında Sorun

Açıklama

Yazıcı saati arızalandı ve kartuş hazırlığı tamamlanamayabilir. Tahmini Kartuş Düzeyi göstergesi yanlış olabilir.

Önerilen eylem

Yazdırma işinizin baskı kalitesini kontrol edin. Baskı kalitesi yetersizse, araç kutusundan yazıcı kafası temizleme işleminin çalıştırılması baskı kalitesini geliştirebilir.

Yazdırma sorunları

Ürün yazdırmıyor

Ürün hiç yazdırmıyorsa, aşağıdaki çözüm yollarını deneyin.

1. Ürünün açık ve kontrol panelinin hazır gösterdiğinden emin olun.
 - Kontrol paneli ürünün hazır olduğunu göstermiyorsa, ürünü kapatıp yeniden açın.
 - Kontrol paneli ürünün hazır olduğunu gösteriyorsa, işi yeniden göndermeyi deneyin.
2. Kontrol paneli üründe bir hata olduğunu gösteriyorsa, hatayı giderin ve sonra kontrol panelinden bir sinama sayfası yazdırmayı deneyin. Sinama sayfası yazdırılırsa, yazdırmayı denediğiniz bilgisayar ile ürün arasında bir iletişim sorunu olabilir.
3. Tüm kabloların doğru şekilde bağlandığından emin olun. Ürün bir ağa bağlıysa, aşağıdaki öğeleri gözden geçirin:
 - Ürünün üzerindeki ağ bağlantısının yanında bulunan ışığı kontrol edin. Ağ aktif haldeyse, ışık yeşil yanacaktır.
 - Ağa bağlanmak için telefon kablosu değil ağ kablosu kullandığınızdan emin olun.
 - Ağ yönlendiricisinin, hub'ın veya anahtarın açık ve düzgün çalışıyor olduklarından emin olun.
4. 123.hp.com/pagewide adresinden (önerilir) veya yazıcıyla birlikte gelen HP yazılım CD'sinden HP yazılımını yükleyin. Genel yazıcı sürücülerinin kullanılması, yazdırma sırasındaki işlerin temizlenmesinde gecikmelere sebep olabilir.
5. Bilgisayarınızdaki yazıcıların listesinden, bu ürünün adını sağ tıklayın, **Özellikler** öğesini tıklayın ve **Bağlantı Noktaları** sekmesini açın.

- Ağa bağlanmak için bir ağ kablosu kullanıyorsanız, **Bağlantı Noktaları** sekmesinde listelenen yazıcı adının ürün yapılandırma sayfasındaki ürün adıyla eşleştiğinden emin olun.
 - USB kablosu kullanıyor ve kablosuz bir ağa bağlanıyorsanız, **USB için sanal yazıcı bağlantı noktası**'nın yanındaki onay kutusunun işaretli olduğundan emin olun.
6. Bilgisayarınızda kişisel bir güvenlik duvarı kullanıyorsanız, bu duvar ürünle iletişim kurulmasını engelliyor olabilir. Sorunun kaynağı olup olmadığını anlamak için güvenlik duvarını geçici olarak devre dışı bırakmayı deneyin.
 7. Bilgisayarınız veya ürününüz, kablosuz bir ağa bağlıysa düşük sinyal kalitesi veya parazit, yazdırma işinde gecikmelere sebep olabilir.

Ürün yavaş yazdırıyor

Ürün yavaş yazdırıyorsa, aşağıdaki çözüm yollarını deneyin.

- Bilgisayarın, bu ürünün minimum gereksinimlerini karşıladığından emin olun. Gereksinimlerin listesi için [HP Müşteri Desteği](#) adresini ziyaret edin.
- Kağıt türü ayarı kullandığınız kağıt türü için doğru değilse, ayarı doğru kağıt türüne değiştirin.
- Bilgisayarınız veya ürününüz, kablosuz bir ağa bağlıysa düşük sinyal kalitesi veya parazit, yazdırma işinde gecikmelere sebep olabilir.
- Sessiz Mod açıksa, kapatın. Bu mod, yazdırma hızını azaltır. Daha fazla bilgi için, bkz. [Sessiz Modu](#).

Tak ve yazdır USB sorunları

- [USB aksesuarını taktığımda, Bellek Aygıtı Seçenekleri menüsü açılmıyor](#)
- [Dosya, USB depolama aygıtından yazdırılmıyor](#)
- [Yazdırmak istediğim dosya Bellek Aygıtı Seçenekleri menüsünde listelenmiyor](#)

USB aksesuarını taktığımda, Bellek Aygıtı Seçenekleri menüsü açılmıyor

1. Bu ürünün desteklemediği bir USB depolama aygıtı veya dosya sistemi kullanıyor olabilirsiniz. Dosyayı, Dosya Ayırma Tablosu (FAT) dosya sistemlerini kullanan standart bir USB depolama aygıtına kaydedin. Ürün FAT12, FAT16 ve FAT32 USB depolama aksesuarlarını destekler.
2. Başka bir menü zaten açıksa, o menüyü kapatın ve USB depolama aygıtını yeniden takın.
3. USB depolama aygıtında birden fazla disk bölümü olabilir. (Bazı USB depolama aygıtı üreticileri, aygıtı, CD'dekine benzer bölümler oluşturan bir yazılım yükleyebilir.) Bölümleri kaldırmak için USB depolama aygıtını yeniden biçimlendirin veya farklı bir USB depolama aygıtı kullanın.
4. USB depolama aygıtı ürünün sağlayabileceğinden daha fazla güç gerektirebilir.
 - a. USB depolama aygıtını kaldırın.
 - b. Ürünü kapatıp yeniden açın.
 - c. Kendi güç kaynağı olan veya daha az güç gerektiren bir USB depolama aygıtı kullanın.
5. USB depolama aygıtı düzgün çalışmıyor olabilir.

- a. USB depolama aygıtını kaldırın.
- b. Ürünü kapatıp yeniden açın.
- c. Başka bir USB depolama aygıtından yazdırmayı deneyin.

Dosya, USB depolama aygıtından yazdırılmıyor

1. Tepsidede kağıt olduğundan emin olun.
2. Mesajlar için kontrol paneline göz atın. Üründe kağıt sıkışmışsa, sıkışmayı giderin.

Yazdırmak istediğim dosya Bellek Aygıtı Seçenekleri menüsünde listelenmiyor

1. USB yazdırma özelliğinin desteklemediği bir dosya türünü yazdırmayı deniyor olabilirsiniz.

Aşağıdaki türden dosyaları yazdırabilirsiniz.

-
- | | |
|---------|---------|
| • .JPEG | • .PNG |
| • .JPG | • .TIFF |
| • .PDF | |
-

2. USB depolama aksesuarındaki tek bir klasörde çok fazla dosya olabilir. Klasördeki dosyaları alt klasörlere taşıyarak dosya sayısını azaltın.
3. Dosya adı için ürünün desteklemediği bir karakter seti kullanıyor olabilirsiniz. Bu durumda, ürün, dosya adlarını farklı bir karakter setinden karakterlerle değiştirir. ASCII karakterlerini kullanarak dosyaları yeniden adlandırın.

Baskı kalitesini artırma

Aşağıdaki yönergeleri izleyerek çoğu baskı kalitesi sorununu önleyebilirsiniz.

- [Orijinal HP kartuşlarını kontrol etme](#)
- [HP belirtilmelerini karşılayan kağıt kullanma](#)
- [Yazıcı sürücüsünde doğru kağıt türü ayarını kullanma](#)
- [Yazdırma ihtiyaçlarınızı en iyi karşılayan yazıcı sürücüsünü kullanma](#)
- [Yazıcı kafasını hizalama](#)
- [Baskı kalitesi raporu yazdırma](#)

Orijinal HP kartuşlarını kontrol etme

Kartuşunuz, orijinal bir HP kartuşu olmayabilir. Daha fazla bilgi için, bkz. [Sahte HP kartuşları](#). Kartuşu, orijinal bir HP kartuşuyla değiştirin.

HP belirtilmelerini karşılayan kağıt kullanma

Aşağıdaki sorunlardan herhangi birini yaşıyorsanız farklı kağıt kullanın:

- Yazdırma çok açık veya belli alanlarla soluk görünüyor.
- Basılı sayfalarda mürekkep lekeleri var.
- Basılı sayfalara mürekkep bulaşmış.
- Basılı karakterler düzgün görünmüyor.
- Basılı sayfalar kıvrılmış.

Her zaman bu ürünün desteklediği bir kağıt türü ve ağırlığı kullanın. Ek olarak, kağıt seçerken şu kurallara uyun:

- Kalitesi iyi ve kesik, kırılmış, yırtılmış, lekeli, parça parça, tozlu, kırışık, boşluğu, zımbası, kıvrılmış veya buruşmuş kenarı olmayan kağıt kullanın.
- Önceden üzerine yazdırılmamış kağıt kullanın.
- PageWide yazıcılarda kullanılmak üzere tasarlanmış kağıt kullanın.
- Çok sert olmayan kağıt kullanın. Düz kağıtların kullanılması, genelde daha iyi baskı kalitesi verir.



NOT: HP, çeşitli düz kağıtlar kullanılarak yapılan dahili HP testlerine dayanarak, bu ürün için ColorLok® logosu olan kağıtlar kullanılmasını önerir. Ayrıntılar için, [HP baskı kalıcılığı](#) web sitesini ziyaret edin.



Yazıcı sürücüsünde doğru kağıt türü ayarını kullanma

Aşağıdaki sorunlardan herhangi birini yaşıyorsanız, kağıt türü ayarını kontrol edin:

- Basılı sayfalara mürekkep bulaşmış.
- Basılı sayfalarda yinelenen işaretler meydana geliyor.
- Basılı sayfalar kıvrılmış.
- Basılı sayfalarda, yazdırılmamış küçük alanlar var.

Kağıt türü ve boyutu ayarını değiştirme (Windows)

1. Yazılım programındaki **Dosya** menüsünden **Yazdır** seçeneğini tıklatın.
2. Önce ürünü seçin sonra da **Özellikler** veya **Tercihler** düğmesini tıklatın.
3. **Kağıt/Kalite** sekmesini tıklatın.
4. **Kağıt Türü** açılır listesinden, **Diğer**'i tıklatın.
5. **Türü** seçenekleri listesini genişletin.
6. Kullandığınız kağıt türünü bulana kadar her kağıt türü kategorisini genişletin.
7. Kullandığınız kağıt türü için seçeneği seçin ve **OK** seçeneğini tıklatın.

Kağıt türü ve boyutu ayarını değiştirme (OS X)

1. **Dosya** menüsünden, **Sayfa Yapısı**'ni seçin.
2. **Buna Göre Biçimlendir**'de, yazıcınızın seçili olduğundan emin olun.
3. **Kağıt Boyutu** açılan menüsünde, doğru boyutu seçin.
4. **Kopyalar & Sayfalar** açılır menüsünden, **Kağıt/Kalite**'yi seçin.
5. **Medya türü** açılan menüsünden, doğru medya türünü seçin.

Yazdırma ihtiyaçlarınızı en iyi karşılayan yazıcı sürücüsünü kullanma

Basılı sayfalar grafiklerde beklenmeyen çizgilere, eksik metinlere, eksik grafiklere, yanlış biçimlendirmeye ve değişik yazı tipine sahipse farklı bir yazıcı sürücüsünü kullanmanız gerekebilir.

HP PCL 6 sürücüsü	<ul style="list-style-type: none">• Varsayılan sürücü olarak sağlanır. Ürün, 123.hp.com/pagewide adresinden (önerilir) veya yazıcıyla birlikte gelen HP yazılım CD'sinden yüklenirken sürücü otomatik olarak yüklenir.• Tüm Windows ortamları için önerilir. Windows 7 ve daha sonrası için, bu sürücü XPS tabanlıdır. Windows 2003, XP ve Vista için, daha temel bir PCL 6 yazdırma sürücüsü sağlanmaktadır.• Çoğu kullanıcı için genel olarak en iyi hız, baskı kalitesi ve ürün özellikleri desteği sunar.
HP UPD PS sürücüsü	<ul style="list-style-type: none">• Adobe® yazılım programlarıyla veya diğer grafik ağırlıklı yazılım programlarıyla yapılan yazdırma işlemlerinde önerilir.• Postscript öykünme üzerinden yazdırma gereksinimleri veya postscript flash yazı tipi için destek sağlar.• Bu sürücüyü HP Universal Print Driver adresinden indirebilirsiniz.
HP UPD PCL 6	<ul style="list-style-type: none">• Tüm Windows ortamlarındaki yazdırmalar için önerilir.• Yönetilen ortamlarda, çoğu kullanıcı için genel olarak en iyi hızı, baskı kalitesini ve yazıcı özelliği desteğini sağlar.• Windows ortamlarında en iyi hız için Windows Grafik Aygıt Arabirimi (GDI).• Bu sürücüyü HP Universal Print Driver adresinden indirebilirsiniz.



NOT: [HP Müşteri Desteği](#) web sitesinden ek yazıcı sürücülerini indirin.

Yazıcı kafasını hizalama

1. Kontrol paneli panosunu açın (herhangi bir ekranda pano sekmesini aşağı kaydırın veya giriş ekranında pano alanına dokununuz).
2. Kontrol paneli panosunda,  simgesine dokununuz.
3. Önce **Yazıcı Bakımı**'na sonra da **Yazıcı Kafasını Hizala**'ya dokununuz.

Baskı kalitesi raporu yazdırma

Bir Baskı Kalitesi Raporu alın ve talimatları izleyin. Daha fazla bilgi için, bkz. [Bilgi sayfaları](#).

Tarama sorunları

[HP Print and Scan Doctor](#)

HP Print and Scan Doctor, sorunu otomatik olarak tanılayarak çözen bir yardımcı programdır.

NOT: [HP Print and Scan Doctor](#)



NOT: HP Print and Scan Doctor ve HP çevrimiçi sorun giderme sihirbazları tüm dillerde mevcut olmayabilir.

[Kopyalama ve tarama başarısı için ipuçları](#)

Faks sorunları

Faks sorun giderme kontrol listesi

Yapılabilecek birkaç düzeltme bulunmaktadır. Önerilen her bir eylemden sonra, sorunun çözümlü çözülmeye başladığını anlamak için yeniden faks göndermeyi deneyin.

Faks sorunlarını giderme sırasında en iyi sonucu almak için ürün telefon kablosunun doğrudan duvardaki telefon prizine takıldığından emin olun. Ürüne bağlı olan diğer tüm aygıtların bağlantısını kesin.

1. Telefon kablosunun ürünün arkasındaki doğru bağlantı noktasına takıldığından emin olun.
2. Faks sinamasını kullanarak telefon hattını kontrol edin. Kontrol panelinde, **Faks** uygulama klasörüne ve ekranda **Kurulum** simgesine dokununuz. Sonra da, **Araçlar**'a ve **Faks Sinamasını Çalıştır**'a dokununuz. Bu sinama, telefon kablosunun doğru girişe bağlı olduğunu ve telefon hattında sinyal olduğunu doğrular. Ürün, sonuçları içeren bir rapor yazdırır.

Rapor şu olası sonuçları içerir:

- **Geçer:** Rapor, inceleme için mevcut tüm faks ayarlarını içermektedir.
- **Başarısız:** Kablo, yanlış bağlantı noktasına bağlı. Rapor, sorunun nasıl çözüleceğine ilişkin öneriler içermektedir.
- **Çalışmıyor:** Telefon hattı aktif değil. Rapor, sorunun nasıl çözüleceğine ilişkin öneriler içermektedir.

3. Ürün yazılımının güncel olduğundan emin olun:
 - a. Geçerli ürün yazılımı tarih kodunu almak için kontrol panel, **Raporlar** menüsünden bir yapılandırma sayfası yazdırın.
 - b. **HP Web sitesi** seçeneğine gidin.
 1. **Destek** bağlantısını tıklatın.
 2. **Yazılım ve Sürücü** bağlantısını tıklatın.
 3. **HP model numaramı gir** alanına, ürünün model numarasını yazın ve **Ürünümü bul** düğmesini tıklatın.
 4. İşletim sisteminizin bağlantısını tıklatın.
 5. Tablonun ürün yazılımı bölümüne gidin.
 - Listelenen sürüm yapılandırma sayfasındaki sürümle aynıysa, en güncel sürüme sahipsiniz demektir.
 - Sürümler farklıysa, ürün yazılımı yükseltmesini yükleyin ve ekrandaki yönergeleri izleyerek ürün yazılımını güncelleştirin.



NOT: Ürün yazılımını yükseltmek için ürünün Internet erişimi olan bir bilgisayara bağlanması gerekir.

- Faksı yeniden gönderin.

4. Ürün yazılımı yüklendiğinde faksın kurulu olduğunu doğrulayın.

Bilgisayardan, HP program klasöründe, Fax Setup Utility'yi (Faks Kurulumu Yardımcı Programı) çalıştırın.

5. Telefon hizmetinin analog faksı desteklediğini doğrulayın.

- ISDN veya dijital PBX kullanıyorsanız, analog faks hattını yapılandırma hakkında bilgi için servis sağlayıcınıza başvurun.
- Bir VoIP hizmeti kullanıyorsanız, Faks Hızı ayarını **Düşük (9600 bps)** olarak değiştirin veya kontrol panelinden **Hızlı (33600)** seçeneğini devre dışı bırakın. Hizmet sağlayıcınıza, faksı ve önerilen faks modem hızını destekleyip desteklemediğini sorun. Bazı şirketler için bir adaptörün kullanılması gerekebilir.
- DSL hizmeti kullanıyorsanız, ürünün telefon hattı bağlantısına filtre eklendiğinden emin olun. DSL servis sağlayıcısına başvurun veya DSL filtreniz yoksa bir tane satın alın. DSL filtresi yüklüyse, bu filtreler bozuk olabileceği için başka birini deneyin.

6. Sorun sürerse, bundan sonraki bölümlerde daha ayrıntılı sorun çözümlerini bulun.

Hata düzeltmeyi ve faks hızını değiştirme

Faks hata düzeltme modunu ayarlama

Genellikle ürün, faks gönderirken veya alırken telefon hattındaki sinyalleri izler. Ürün iletim sırasında bir hata algılarsa ve hata düzeltme ayarı **Açık** ise, ürün faksın o kısmının yeniden gönderilmesini isteyebilir. Hata düzeltme için fabrika varsayılan değeri **Açık** olarak ayarlanmıştır.

Hata düzeltme özelliğini, yalnızca faks göndermekte veya almakta sorunla karşılaşıyorsanız ve iletim hatalarını kabul etmek istiyorsanız kapatmalısınız. Yurtdışına faks göndermeye veya yurtdışından faks almaya çalışıyorsanız ya da faks iletimini uydu telefonu bağlantısı üzerinden yapıyorsanız bu ayarın kapatılması yararlı olabilir.

1. Kontrol panelinde, **Faks** uygulama klasörüne dokunun.
2. Ekranda, **Faks Kurulumu** simgesine dokunun.
3. Önce **Tercihler** sonra da **Hata Düzeltme Modu** seçeneğine dokunarak açın veya kapatın.

Faks hızını deęiřtirme

Faks hızı ayarı, ürünün faks göndermek için kullandığı modem protokolüdür. Tam duplex modemler için, saniyedeki bit sayısı (bps) 33.600 hızına kadar telefon hatları üzerinden veri göndermesi ve alması dünya genelinde bir standarttır. Faks hız ayarı için varsayılan fabrika ayarı 33.600 bps'dir.

Ayarı yalnızca belirli bir aygıtta faks gönderme veya belirli bir aygıttan faks alma sorununuz olduğunda deęiřtirmelisiniz. Yurtdışına faks göndermeye veya yurtdışından faks almaya çalışıyorsanız ya da uydu telefonu bağlantısı kullanıyorsanız faks hızının düşürülmesi yararlı olabilir.

1. Kontrol panelinde, **Faks** uygulama klasörüne dokunun.
2. Ekranda, **Faks Kurulumu** simgesine dokunun.
3. Kullanmak istediğiniz hız ayarını seçmek için, önce **Tercihler** sonra da **Hız**'a dokunun.

Faks günlükleri ve raporları

Tüm faks günlüklerini ve raporlarını yazdırmak için aşağıdaki talimatları yönergeleri izleyin:

Tek tek faks raporlarını yazdırma

1. Kontrol paneli panosunu açın (herhangi bir ekranda pano sekmesini aşağı kaydırın veya giriş ekranında pano alanına dokunun).
2. Kontrol paneli panosunda,  simgesine dokunun.
3. Önce **Raporlar** seçeneğine sonra da **Faks Raporları**'na dokunun.
4. Yazdırmak istediğiniz raporun adına dokunun.

Faks hata raporunu ayarlama

Faks hata raporu, ürünün bir faks işi hatasıyla karşılaştığını gösteren kısa bir rapordur. Aşağıdaki olaylardan sonra yazdırılmak üzere ayarlayabilirsiniz:

- Her faks hatasında (varsayılan fabrika ayarı)
- Faks gönderme hatası
- Faks alma hatası
- Hiçbir zaman



NOT: Bu seçenekle, faks etkinlik günlüğü yazdırmadıkça bir faks iletiminin başarısız olduğunu öğrenemezsiniz.

Yönergeleri için, bkz. [Bilgi sayfaları](#) .

1. Kontrol panelinde, [Faks](#) uygulama klasörüne dokunun.
2. Ekranda, [Faks Kurulumu](#) simgesine dokunun.
3. Önce [Raporlar](#) simgesine sonra da [Faks Hata Raporları](#)'na dokunun.
4. Aşağıdakilerden birini dokunarak seçin.

Açık (Faks Gönderme)	Bir iletim hatası olduğunda yazdırır. Bu varsayılan ayardır.
Açık (Faks Alma)	Bir alma hatası olduğunda yazdırır.
Açık (Faks Gönderme ve Faks Alma)	Bir faks hatası olduğunda yazdırır.
Kapalı	Hiçbir faks hata raporunu yazdırmaz.

Faks hata iletileri

Uyarı ve ikaz mesajları, geçici olarak görünür ve devam etmek için **OK** düğmesine, işi iptal etmek için ise iptal düğmesine dokunarak mesajın alındığını onaylamanızı gerektirebilir. Bazı ikazlarda, işlem tamamlanmayabilir veya baskı kalitesi etkilenmiş olabilir. Uyarı veya ikaz mesajı, baskı ile ilgili ise ve otomatik devam et özelliği açık ise; ikaz mesajı, alındı bilgisi olmadan 10 saniyelikğine görüldükten sonra ürün, işi yazdırmaya devam etmeyi deneyecektir.

Belge besleyici kapağı açık. Faks iptal edildi.

Açıklama

Belge besleyicinin üstündeki kapak açık ve ürün faks gönderemiyor.

Önerilen eylem

Kapağı kapatın ve faksı tekrar gönderin.

Çevir sesi yok.

Açıklama

Ürün çevir sesi algılayamadı.

Önerilen eylem

- **Faksı Başlat** düğmesine dokunarak telefon hattında çevir sesi olduğundan emin olun.
- Telefon kablosunu hem üründen hem de duvardaki prizden çıkarın ve yeniden takın.
- Ürünle birlikte gelen telefon kablosunu kullandığınızdan emin olun.
- Ürünün telefon kablosunu duvardaki prizden çıkarın, bir telefona bağlayın ve sesli arama yapmayı deneyin.
- Duvar telefon hattından gelen telefon kablosunun hat bağlantı noktasına takıldığından emin olun.
- Ürünün telefon kablosunu başka bir telefon hattı bağlantı noktasına bağlayın.
- **Faks Sınama Çalıştır** yazdırarak telefon hattını kontrol edin. Kontrol panelinde, **Faks** uygulama klasörüne ve ekranda **Kurulum** simgesine dokunun. Sonra da, **Araçlar**'a ve **Faks Sınamasını Çalıştır**'a dokunun. Bu sınama, telefon kablosunun doğru girişe bağlı olduğunu ve telefon hattında sinyal olduğunu doğrular. Ürün, sonuçları içeren bir rapor yazdırır.



NOT: Bu ürün dijital bir PBX veya VOIP sistemine bağlanacak şekilde tasarlanmamıştır. Çevir Sesi Tespiti'ni devre dışı bırakıp tekrar deneyin.

Hata devam ediyorsa, [HP Müşteri Desteği](#) adresini ziyaret edin veya ürünün kutusunda gelen destek broşürünü inceleyin.

Faks alma hatası.

Açıklama

Faks alınmaya çalışılırken bir hata oluştu.

Önerilen eylem

- Göndericiden faksı yeniden göndermesini isteyin.
- Göndericiye veya başka bir faks makinesine faks göndermeyi deneyin.
- **Faksı Başlat** düğmesine dokunarak telefon hattında çevir sesi olduğundan emin olun.
- Telefon kablosunu çıkarıp yeniden takarak tam olarak bağlı olduğundan emin olun.
- Ürünle birlikte gelen telefon kablosunu kullandığınızdan emin olun.
- Kontrol panelinde, **Faks** uygulama klasörüne ve ekranda **Kurulum** simgesine dokunun. Sonra da, **Araçlar**'a ve **Faks Sınamasını Çalıştır**'a dokunun. Bu sınama, telefon kablosunun doğru girişe bağlı olduğunu ve telefon hattında sinyal olduğunu doğrular. Ürün, sonuçları içeren bir rapor yazdırır.
- Faks hızını düşürün. Göndericiden faksı yeniden göndermesini isteyin.
- Hata düzeltme modunu kapatın. Göndericiden faksı yeniden göndermesini isteyin.



NOT: Hata düzeltme modunu kapatmak faks görüntüsünün kalitesini düşürebilir.

- Ürünü farklı bir telefon hattına bağlayın.

Hata devam ediyorsa, [HP Müşteri Desteği](#) adresini ziyaret edin veya ürünün kutusunda gelen destek broşürünü inceleyin.

Faks bulunamadı.

Açıklama

Ürün gelen aramayı yanıtladı, ancak arayanın bir faks makinesi olduğunu algılamadı.

Önerilen eylem

- Ürünün faksı yeniden almayı denemesine izin verin.
- Başka bir telefon kablosu kullanmayı deneyin.
- Ürünün telefon kablosunu başka bir telefon hattı girişine bağlayın.

Hata devam ediyorsa, [HP Müşteri Desteği](#) adresini ziyaret edin veya ürünün kutusunda gelen destek broşürünü inceleyin.

Faks deposu dolu. Faks alma iptal ediliyor.

Açıklama

Faksları depolamak için kullanılabilir bellek miktarı bir gelen faksı depolamak için yetersiz.

Önerilen eylem

Bellekten faksları temizle. Kontrol panelinde, [Faks](#) uygulama klasörüne dokununuz. Ekranda, [Kurulum](#) simgesine dokununuz. Sonra da [Araçlar](#)'a ve [Faks Günlüklerini/Belleğini Temizle](#)'ye dokununuz.

Faks deposu dolu. Faks gönderme iptal ediliyor.

Açıklama

Faks işi sırasında bellek doldu. Bir faks işinin doğru yapılması için faksın tüm sayfalarının belleğe alınması gerekir. Yalnızca belleğe alınabilen sayfalar gönderildi.

Önerilen eylem

- Geçerli işi iptal et. Ürünü kapatıp yeniden açın. İş yeniden göndermeyi dene.
- Hata yeniden meydana gelirse, işi iptal edin ve ürünü yeniden kapatıp açın. Bazı işler için üründe yeterli bellek olmayabilir.

Faks gönderme hatası.

Açıklama

Faks göndermeye çalışılırken bir hata oluştu.

Önerilen eylem

- Faksı yeniden göndermeyi deneyin.
- Faksı başka bir numaraya göndermeyi deneyin.
- [Faksı Başlat](#) düğmesine dokunarak telefon hattında çevir sesi olduğundan emin olun.
- Telefon kablosunu çıkarıp yeniden takarak tam olarak bağlı olduğundan emin olun.
- Ürünle birlikte gelen telefon kablosunu kullandığınızdan emin olun.

- Ürünü çıkarıp telefon hattına bağlı bir telefona takın ve sesli arama yaparak telefon hattının çalıştığından emin olun.
- Ürünü farklı bir telefon hattına bağlayın.
- Faks çözünürlüğünü, varsayılan İyi değil Standart olarak ayarlayın.

Hata devam ediyorsa, [HP Müşteri Desteği](#) adresini ziyaret edin veya ürünün kutusunda gelen destek broşürünü inceleyin.

Faks meşgul. Gönderme iptal edildi.

Açıklama

Faks gönderdiğiniz faks hattı meşguldü. Ürün faks gönderme işlemi iptal etti.

Önerilen eylem

- Faks makinesinin açık ve hazır olduğundan emin olmak için alıcıyı arayın.
- Doğru faks numarasını çevirdiğinizden emin olun.
- [Meşgulse Yeniden Ara](#) seçeneğinin etkin olduğundan emin olun.
- Kontrol panelinde, [Faks](#) uygulama klasörüne ve ekranda [Kurulum](#) simgesine dokunun. Sonra da, [Araçlar](#)'a ve [Faks Sinamasını Çalıştır](#)'a dokunun. Bu sinama, telefon kablosunun doğru girişe bağlı olduğunu ve telefon hattında sinyal olduğunu doğrular. Ürün, sonuçları içeren bir rapor yazdırır.

Hata devam ediyorsa, [HP Müşteri Desteği](#) adresini ziyaret edin veya ürünün kutusunda gelen destek broşürünü inceleyin.

Faks meşgul. Yeniden arama bekleniyor.

Açıklama

Faks gönderdiğiniz faks hattı meşguldü. Ürün meşgul numarayı otomatik olarak tekrar arar.

Önerilen eylem

- Ürünün faksı yeniden göndermeyi denemesine izin verin.
- Faks makinesinin açık ve hazır olduğundan emin olmak için alıcıyı arayın.
- Doğru faks numarasını çevirdiğinizden emin olun.
- Kontrol panelinde, [Faks](#) uygulama klasörüne ve ekranda [Kurulum](#) simgesine dokunun. Sonra da, [Araçlar](#)'a ve [Faks Sinamasını Çalıştır](#)'a dokunun. Bu sinama, telefon kablosunun doğru girişe bağlı olduğunu ve telefon hattında sinyal olduğunu doğrular. Ürün, sonuçları içeren bir rapor yazdırır.

Hata devam ediyorsa, [HP Müşteri Desteği](#) adresini ziyaret edin veya ürünün kutusunda gelen destek broşürünü inceleyin.

Faks yanıtlanmadı. Gönderme iptal edildi.

Açıklama

Faks numarasının yeniden aranması başarısız oldu veya [Yanıt Yoksa Yeniden Ara](#) seçeneği kapalı.

Önerilen eylem

- Faks makinesinin açık ve hazır olduğundan emin olmak için alıcıyı arayın.
- Doğru faks numarasını çevirdiğinizden emin olun.
- Tekrar ara seçeneğinin etkin olduğundan emin olun.
- Telefon kablosunu hem üründen hem de duvardaki prizden çıkarın ve yeniden takın.
- Ürünün telefon kablosunu duvardan çıkarın, telefona takın ve sesli çağrı yapmayı deneyin.
- Duvar telefon hattından gelen telefon kablosunun hat bağlantı noktasına takıldığından emin olun.
- Ürünün telefon kablosunu başka bir telefon hattı girişine bağlayın.

Hata devam ediyorsa, [HP Müşteri Desteği](#) adresini ziyaret edin veya ürünün kutusunda gelen destek broşürünü inceleyin.

Faks yanıtlanmadı. Yeniden arama bekleniyor.

Açıklama

Alıcı faks hattı yanıt vermedi. Ürün birkaç dakika sonra tekrar aramayı deneyecek.

Önerilen eylem

- Ürünün faksı yeniden göndermeyi denemesine izin verin.
- Faks makinesinin açık ve hazır olduğundan emin olmak için alıcıyı arayın.
- Doğru faks numarasını çevirdiğinizden emin olun.
- Ürün tekrar aramaya devam ederse, ürünün telefon kablosunu duvardaki prizden çıkarın, bir telefona takın ve sesli arama yapmayı deneyin.
- Duvar telefon hattından gelen telefon kablosunun hat bağlantı noktasına takıldığından emin olun.
- Ürünün telefon kablosunu başka bir telefon hattı girişine bağlayın.
- Başka bir telefon kablosu kullanmayı deneyin.

Hata devam ediyorsa, [HP Müşteri Desteği](#) adresini ziyaret edin veya ürünün kutusunda gelen destek broşürünü inceleyin.

İletişim hatası.

Açıklama

Ürün ile gönderen veya alan arasında bir faks iletişimi hatası oluştu.

Önerilen eylem

- Ürünün faksı yeniden göndermeyi denemesine izin verin. Ürünün telefon kablosunu duvardaki prizden çıkarın, bir telefona bağlayın ve arama yapmayı deneyin. Ürünün telefon kablosunu başka bir telefon hattı girişine bağlayın.
- Başka bir telefon kablosu kullanmayı deneyin.
- [Faks Hızı](#) seçeneğini, [Düşük \(9600 bps\)](#) olarak ayarlayın veya faks hızını daha düşük bir değere getirin.

- Otomatik hata düzeltmeye engel olmak için [Hata Düzeltme Modu](#) özelliğini kapatın.



NOT: [Hata Düzeltme Modu](#) özelliğini kapatmak görüntü kalitesini düşürebilir.

- Hatanın, belirli bir faks numarasında mı meydana geldiğini belirlemek için kontrol panelinden [Faks Etkinlik Günlüğü](#) raporunu yazdırın.

Hata devam ediyorsa, [HP Müşteri Desteği](#) adresini ziyaret edin veya ürünün kutusunda gelen destek broşürünü inceleyin.

Faks gönderme sorunlarını giderme

- [Kontrol panelinde hata iletisi görüntüleniyor](#)
- [Kontrol paneli, faksı gönderme girişimi olmadan Hazır mesajını gösterir.](#)
- [Kontrol paneli, "Sayfa 1 Alınıyor" mesajını gösterir ve bu mesaj dışında bir şey göstermez.](#)
- [Faks alınabiliyor, ancak gönderilemiyor](#)
- [Faks işlevleri kontrol panelinden kullanılamıyor](#)
- [Hızlı arama kullanmak için](#)
- [Grup aramaları kullanılamıyor](#)
- [Faks göndermeye çalışırken telefon şirketinden kaydedilmiş bir hata iletisi alınıyor](#)
- [Ürüne telefon bağlıyken faks gönderilemiyor](#)

Kontrol panelinde hata iletisi görüntüleniyor

Faks hata iletileri için, bkz. [Faks hata iletileri](#).

Belge besleyici kağıt sıkışması

- Kağıdın ürün boyut gereksinimlerine uyduğunu doğrulayın. Ürün, 381 mm'den 15 in uzun sayfaların fakslanması desteklemez.
- Orijinali letter, A4 veya legal boyutta kağıda kopyalayın veya yazdırın, sonra faksı yeniden gönderin.

Tarayıcı hatası

- Kağıdın ürün boyut gereksinimlerine uyduğunu doğrulayın. Ürün, 381 mm'den 15 in uzun sayfaların fakslanması desteklemez.
- Orijinali letter, A4 veya legal boyutta kağıda kopyalayın veya yazdırın, sonra faksı yeniden gönderin.

Kontrol paneli, faksı gönderme girişimi olmadan Hazır mesajını gösterir.

- Faks etkinlik günlüğünde hataları kontrol edin.
Daha fazla bilgi için, bkz. [Bilgi sayfaları](#).
- Ürün ile duvar arasında bir dahili telefon bağlıysa, telefonun kapatıldığından emin olun.
- Ürünü doğrudan duvardaki telefon prizine bağlayıp faksı yeniden gönderin.

Kontrol paneli, "Sayfa 1 Alınıyor" mesajını gösterir ve bu mesaj dışında bir şey göstermez.

Depolanmış faksları bellekten silin.

Faks alınabiliyor, ancak gönderilemiyor

Faks gönderiliyor ancak bir şey olmuyor.

1. [Faksı Başlat](#) düğmesini kullanarak telefon hattında çevir sesi olduğundan emin olun.
2. Ürünü kapatıp yeniden açın.

3. Faksın saatini, tarihini ve faks başlık bilgilerini yapılandırmak için, kontrol panelini veya HP Faks Ayar Sihirbazı'nın kullanın.
Daha fazla bilgi için, bkz. [Faks ayarlarını yapılandırın](#).
4. Hattaki tüm dahili telefonların kapatıldığından emin olun.
5. Telefon hattı DSL hizmeti de sağlıyorsa, ürünün telefon hattı bağlantısının yüksek geçişli filtre içerdiğinden emin olun.

Faks işlevleri kontrol panelinden kullanılmıyor

- Ürün parola korumalı olabilir. Parola ayarlamak için HP Katıştırılmış Web Sunucusu'nu, HP Toolbox yazılımını veya kontrol panelini kullanın.
- Ürünün parolasını bilmiyorsanız, sistem yöneticinize başvurun.
- Sistem yöneticisine faks işlevinin devre dışı bırakılmadığını doğrulatin.

Hızlı arama kullanmak için

- Faks numarasının geçerli olduğundan emin olun.
- Dış hat için önek gerekiyorsa, [Arama Kodu](#) seçeneğini açın veya öneki hızlı arama numarasına ekleyin.
Daha fazla bilgi için, bkz. [Bir arama kodu belirleme](#).

Grup aramaları kullanılmıyor

- Faks numarasının geçerli olduğundan emin olun.
- Dış hat için önek gerekiyorsa, [Arama Kodu](#) seçeneğini açın veya öneki hızlı arama numarasına ekleyin.
Daha fazla bilgi için, bkz. [Bir arama kodu belirleme](#).
- Gruptaki tüm girişler için hızlı arama girişleri ayarlayın.
 - a. Kullanılmayan bir hızlı arama girişini açın.
 - b. Hızlı arama için faks numarasını girin.
 - c. Hızlı aramayı kaydetmek için **OK** düğmesine dokununuz.

Faks göndermeye çalışırken telefon şirketinden kaydedilmiş bir hata iletisi alınıyor

- Faks numarasını doğru çevirdiğinizden ve telefon hizmetinin engellenmiş olmadığından emin olun.
Örneğin, bazı telefon hizmetleri şehirlerarası aramayı engelleyebilir.
- Dış hat için önek gerekiyorsa, [Arama Kodu](#) seçeneğini açın veya öneki hızlı arama numarasına ekleyin.
Daha fazla bilgi için, bkz. [Bir arama kodu belirleme](#).



NOT: Önek olmadan faks göndermek için, [Arama Kodu](#) seçeneği açıkken, faksı elle gönderin.

- Uluslararası bir numaraya faks gönderin.
 - a. Önek gerekiyorsa, telefon numarasını önekle birlikte elle çevirin.
 - b. Telefon numarasını çevirmeden önce ülke/bölge kodunu girin.

- c. Telefonda sesi duyduğunuzda kesilmesini bekleyin.
- d. Faksı kontrol panelinden elle gönderin.

Ürüne telefon bağlıyken faks gönderilemiyor

- Telefonun kapalı olduğundan emin olun.
- Faks gönderilirken aynı hattaki dahili telefonun sesli arama için kullanılmadığından emin olun.
- Telefonun fişini hattan çekin ve faksı göndermeyi deneyin.

Faks alma sorunlarını giderme

- [Kontrol panelinde hata iletisi görüntüleniyor](#)
- [Faks yanıt vermiyor](#)
- [Gönderen meşgul sinyali alıyor](#)
- [PBX hattından faks gönderilemiyor veya alınamıyor](#)

Kontrol panelinde hata iletisi görüntüleniyor

Bkz: [Faks hata iletileri](#).

Faks yanıt vermiyor

Faks hattında sesli posta kullanılıyor

- Telefon hattınıza, ayırt edici bir zil sesi hizmeti ekleyin ve üründeki [Ayırt Edici Zil Sesi](#) ayarını, telefon şirketi tarafından sunulan zil sesiyle eşleşecek şekilde değiştirin. Bilgi için telefon şirketinize başvurun.
Daha fazla bilgi için, bkz. [Bir arama kodu belirleme](#).
- Faks için ayrı bir hat satın alın.

Ürün DSL telefon servisine bağlı

- Yüklemeyi ve özellikleri kontrol edin. DSL modemi, ürünün telefon hattı bağlantısında yüksek geçişli filtre gerektirir. Filtre için DSL servis sağlayıcınıza başvuru veya bir filtre satın alın.
- Filtrenin takılı olduğundan emin olun.
- Bozuk olmadığından emin olmak için varolan filtreyi değiştirin.

Ürün IP veya VoIP telefon servisi üzerinden faks kullanıyor

- [Faks Hızı'nı Düşük \(9600 bps\)](#) veya [Orta \(14400 bps\)](#) olarak ayarlayın veya [Hızlı \(33600 bps\)](#) ayarını devre dışı bırakın.
Daha fazla bilgi için, bkz. [Faks hızını değiştirme](#).
- Faksın desteklendiğinden emin olmak ve önerilen faks hızı ayarlarını almak için servis sağlayıcınıza başvurun. Bazı şirketler bağdaştırıcı gerektirebilir.

Gönderen meşgul sinyali alıyor

Ürüne telefon bağlı

- Telefonun kapatıldığından emin olun.
- [Otomatik Yanıt](#) özelliğini açın. Daha fazla bilgi için, bkz. [Faks ayarlarını yapılandırın](#).

Telefon hattı ayırıcısı kullanılıyor

- Telefon hattı ayırıcısı kullanıyorsanız, ayırıcıyı sökün ve telefonu doğrudan bağlı telefon olarak ayarlayın.
- Telefonun kapalı olduğundan emin olun.
- Faks gönderilirken telefonun sesli arama için kullanılmadığından emin olun.

PBX hattından faks gönderilemiyor veya alınamıyor

- PBX telefon hattı kullanıyorsanız, ürününüze bir analog faks hattı yapılandırması için PBX yöneticinize başvurun.

Genel faks sorunlarını giderme

- [Fakslar yavaş gönderiliyor](#)
- [Faksın kalitesi kötü](#)
- [Faks kesiliyor veya iki sayfaya yazdırılıyor](#)

Fakslar yavaş gönderiliyor

Ürünün telefon hattının kalitesinde bozulmayla karşılaşıldı.

- Hattın durumu iyileştiğinde faksı yeniden göndermeyi deneyin.
- Hattın faks göndermeyi destekleyip desteklemediğini telefon servisini sağlayandan öğrenin.
- [Hata Düzeltme Modu](#) ayarını kapatın.

Daha fazla bilgi için, bkz. [Varsayılan çözünürlüğü ayarlama](#).



NOT: Bu durum, görüntü kalitesini düşürebilir.

- Orijinal için beyaz kağıt kullanın. Gri, sarı veya pembe gibi renkleri kullanmayın.
- Faks hızını artırın.
- Daha fazla bilgi için, bkz. [Faks hızını değiştirme](#).
- Büyük faks işlerini küçük bölümlere ayırın ve her bölümü ayrıca fakslayın.
- Kontrol panelinden, faks ayarlarını daha düşük çözünürlüğe getirin.

Daha fazla bilgi için, bkz. [Varsayılan çözünürlüğü ayarlama](#).

Faksın kalitesi kötü

Faks bulanık veya silik.

- Faks gönderirken, faks çözünürlüğünü artırın. Alınan fakslarda çözünürlük etkilenmez.

Daha fazla bilgi için, bkz. [Varsayılan çözünürlüğü ayarlama](#).



NOT: Çözünürlüğü artırmak iletim hızını yavaşlatır.

- Kontrol panelinden [Hata Düzeltme Modu](#) seçeneğini açın.
- Kartuşları kontrol edin ve gerekirse değiştirin.
- Gönderenden, gönderimi yapan faks makinesindeki kontrast ayarını koyulaştırıp faksı yeniden göndermesini isteyin.

Faks kesiliyor veya iki sayfaya yazdırılıyor

- [Varsayılan Kağıt Boyutu](#) ayarını yapın. Fakslar [Varsayılan Kağıt Boyutu](#) ayarlarını temel alarak tek kağıt boyutuna yazdırılır.
Daha fazla bilgi için, bkz. [Faks ayarlarını yapılandırın](#).
- Faks için kullanılan tepsinin kağıt türünü ve boyutunu ayarlayın.



NOT: [Varsayılan Kağıt Boyutu](#) ayarı Letter olarak yapılmışsa, Legal boyutlu bir orijinal iki sayfaya yazdırılır.

Bağlantı sorunları

USB doğrudan bağlanma sorunlarını çözme

Ürünü doğrudan bir bilgisayara bağladıysanız, USB kablosunu kontrol edin.

- Kablonun, bilgisayara ve ürüne bağlı olduğundan emin olun.
- Kablonun 5 m uzunluğundan daha fazla olmadığından emin olun. Daha kısa bir kablo kullanmayı deneyin.
- Başka bir ürüne bağlayarak, kablonun doğru çalıştığını doğrulayın. Gerekirse kabloyu değiştirin.

Ağ sorunlarını çözme

Ürünün, ağla iletişim sağladığından emin olmak için aşağıdaki öğeleri kontrol edin. Başlamadan önce, kontrol panelinden bir yapılandırma sayfası yazdırın ve bu sayfada listelenen ürün IP adresinin yerini bulun.

- [Zayıf fiziksel bağlantı](#)
- [Bilgisayar, ürün için yanlış IP adresini kullanıyor](#)
- [Bilgisayar ürün ile iletişim kuramıyor.](#)
- [Ürün, ağ için yanlış bağlantıyı ve dupleks ayarlarını kullanıyor.](#)
- [Yeni yazılım programları, uyumluluk sorunlarına sebep oluyor olabilir](#)
- [Bilgisayar veya iş istasyonu, yanlış kurulmuş olabilir](#)
- [Ürün devre dışı bırakılmış veya diğer ağ ayarları yanlış](#)

Zayıf fiziksel bağlantı

1. Ürünün uygun kabloyla doğru ethernet bağlantı noktasına bağlandığını doğrulayın.
2. Kablo bağlantılarının güvenli olduğunu doğrulayın.
3. Ürünün arkasındaki Ethernet bağlantı noktasına bakın ve koyu sarı renkli etkinlik ışığının ve yeşil renkli bağlantı durumu ışığının aktif olduğunu doğrulayın.
4. Sorun devam ederse başka bir kablo veya ağ yönlendiricisinde, hub ya da anahtarda başka bir bağlantı noktası kullanmayı deneyin.

Bilgisayar, ürün için yanlış IP adresini kullanıyor

1. Bilgisayarda yazıcı özelliklerini açın ve **Bağlantı Noktaları** sekmesini tıklatın. Ürünün geçerli IP adresinin seçildiğinden emin olun. Ürünün IP adresi ürün yapılandırma sayfasında veya kontrol paneli üzerinden listelenir.
2. Ürünü HP standart TCP/IP bağlantı noktasını kullanarak yüklediyseniz, **IP adresi değişse bile her zaman bu ürünü kullanarak yazdır**'ı seçin.
3. Ürünü HP standart TCP/IP bağlantı noktasını kullanarak yüklediyseniz, IP adresi yerine ana bilgisayar adını kullanın.
Ürünü, 123.hp.com/pagewide adresinden (önerilir) veya yazıcıyla birlikte verilen HP yazılım CD'sinden yüklediyseniz, aşağıdaki adımları kullanarak ürünün IP adresini görüntüleyebilir veya değiştirebilirsiniz.
 - a. HP Yazıcı Yardımcısı'nı açın. Daha fazla bilgi için, bkz. [HP Yazıcı Yardımcısı'nı açın](#).
 - b. **Araçlar** sekmesini tıklatın.
 - c. Ürün için bilinen ("önceki") IP adresini bildiren ve gerekirse IP adresini değiştirmenize imkan veren bir yardımcı programı açmak için **IP Adresini Güncelleştir**'i tıklatın.
4. IP adresi doğruysa, yüklü yazıcılar listesinden ürün girişini silin ve sonra tekrar ekleyin.

Bilgisayar ürün ile iletişim kuramıyor.

1. Ürüne ping komutu vererek ağ iletişimini sınavın.
 - a. Bilgisayarınızda bir komut satırı istemi açın. Windows için, **Başlat** seçeneğini, **Çalıştır**'ı tıklatın ve `cmd` yazın.
 - b. `ping` ve ardından ürünün IP adresini yazın.
 - c. Pencere gidiş geliş sürelerini görüntülüyorsa, hem ağ hem de aygıt çalışıyordur.
2. Ping komutu başarısız olduysa, ağ yönlendiricisi, hub veya anahtarların açık olduğunu doğrulayın ve ardından ağ ayarlarının, ürünün ve bilgisayarın aynı ağ için yapılandırılmış olduklarını doğrulayın.

Ürün, ağ için yanlış bağlantıyı ve dupleks ayarlarını kullanıyor.

HP, bu ayarın otomatik modda (varsayılan ayar) bırakılmasını önerir. Bu ayarları değiştirirseniz, ağ için de bunların değiştirilmesi gerekir.

Yeni yazılım programları, uyumluluk sorunlarına sebep oluyor olabilir

Tüm yeni yazılım programlarının doğru yüklendiğinden ve bunların doğru yazıcı sürücüsünü kullandığından emin olun.

Bilgisayar veya iş istasyonu, yanlış kurulmuş olabilir

1. Ağ sürücülerini, yazıcı sürücülerini ve ağ yönlendirmesini kontrol edin.
2. İşletim sisteminin düzgün şekilde yapılandırıldığından emin olun.

Ürün devre dışı bırakılmış veya diğer ağ ayarları yanlış

1. Ağ protokolünün durumunu kontrol etmek için yapılandırma sayfasını inceleyin. Gerekirse etkinleştirin.
2. Gerekirse ağ ayarlarını yeniden yapılandırın.

Kablosuz ağ sorunları

Kablosuz bağlantı kontrol listesi

- Ürün ve kablosuz yönlendirici açık ve güç var. Ayrıca, üründeki kablosuz radyonun açık olduğundan emin olun.
- Hizmet kümesi tanımlayıcısı (SSID) doğru. SSID'yi belirlemek için bir yapılandırma sayfası yazdırın. SSID'nin doğru olup olmadığından emin değilseniz, kablosuz kurulumu yeniden çalıştırın.
- Güvenli ağlarda, güvenlik bilgilerinin doğru olduğundan emin olun. Güvenlik bilgileri yanlışsa, kablosuz kurulumu yeniden çalıştırın.
- Kablosuz ağ düzgün çalışıyorsa, kablosuz ağdaki diğer bilgisayarlara erişmeyi deneyin. Ağın Internet erişimi varsa, Internet'e başka bir kablosuz bağlantı üzerinden bağlanmayı deneyin.
- Şifreleme yöntemi (AES veya TKIP) üründe ve kablosuz erişim noktasında (kablosuz yönlendirici gibi) aynıdır (WPA güvenliğini kullanan ağlarda).
- Ürün, kablosuz ağ sınırı içinde. Çoğu ağ için, ürün, kablosuz erişim noktasından (kablosuz yönlendirici) en fazla 30 m mesafede olmalıdır.
- Engeller, kablosuz sinyale zarar vermemektedir. Erişim noktası ile ürün arasındaki her türlü büyük metal nesneyi kaldırın. Metal veya beton içeren direklerin, duvarların veya sütunların ürün ile kablosuz erişim noktasının arasına girmediğinden emin olun.
- Ürün, kablosuz sinyali engelleyebilecek elektronik aygıtlardan uzakta bulunmalıdır. Motorlar, kablosuz telefonlar, güvenlik kameraları, diğer kablosuz ağlar ve bazı Bluetooth aygıtları da dahil olmak üzere birçok aygıt kablosuz sinyali engelleyebilmektedir.
- Yazıcı sürücüsü bilgisayarda yüklü olmalıdır.
- Doğru yazıcı bağlantı noktasını seçmeniz gerekir.
- Bilgisayar ve ürün aynı kablosuz ağa bağlanmalıdır.

Ürün yazdırmıyor ve bilgisayarda üçüncü taraf bir güvenlik duvarı yüklü

1. Güvenlik duvarını, üreticinin sunduğu en son güncelleme ile güncelleştirin.
2. Ürünü yüklediğinizde veya yazdırmaya çalıştığınızda, programlar güvenlik duvarı erişimini talep ediyorsa, programların çalışmasına izin verdiğinizden emin olun.
3. Güvenlik duvarını geçici olarak kapatın ve kablosuz ürünü bilgisayara yükleyin. Kablosuz kurulumu tamamladığınızda, güvenlik duvarını etkinleştirin.

Kablosuz yönlendiriciyi veya ürünü taşıdıktan sonra kablosuz bağlantı çalışmıyor

Yönlendiricinin ve ürünün, bilgisayarın bağlı olduğu aynı ağa bağlı olduklarından emin olun.

1. Kontrol paneli panosunu açın (herhangi bir ekranda pano sekmesini aşağı kaydırın veya giriş ekranında pano alanına dokununuz).
2. Kontrol paneli panosunda,  simgesine dokununuz.
3. Raporu yazdırmak için önce [Raporlar](#) seçeneğine sonra da [Ağ Yapılandırma Sayfası](#)'na dokununuz.

4. Bilgisayarınız için, yapılandırma raporundaki hizmet kümesi tanımlayıcısını (SSID), yazıcı yapılandırmasındaki SSID ile karşılaştırın.
5. SSID'ler aynı değilse, bu, aygıtların aynı ağa bağlı olmadıkları anlamına gelir. Ürününüz için kablosuz kurulumu yeniden yapılandırın.

Kablosuz ürüne diğer bilgisayarlar bağlanamıyor

1. Diğer bilgisayarların, kablosuz aralığında olduğundan ve herhangi bir şeyin sinyal için engel oluşturmadığından emin olun. Çoğu ağ için, kablosuz aralığı, kablosuz erişim noktasından en fazla 30 m mesafesindedir.
2. Ürünün açık ve hazır durumda olduğundan emin olun.
3. Bilgisayarınızdaki her türlü üçüncü taraf güvenlik duvarını kapatın.
4. Kablosuz ağın düzgün çalışıyor olduğundan emin olun.
 - a. Kontrol paneli panosunu açın (herhangi bir ekranda pano sekmesini aşağı kaydırın veya giriş ekranında pano alanına dokununuz).
 - b. Kontrol paneli panosunda,  simgesine dokununuz.
 - c. Raporu yazdırmak için önce [Raporlar](#) seçeneğine sonra da [Web Erişim Raporu](#)'na dokununuz.
5. Doğru bağlantı noktasının veya ürünün seçildiğinden emin olun.
 - Tam özellikli yükleyici *olmadan* yüklenen yazıcılarda:
 - a. Bilgisayarınızdaki yazıcıların listesinden, bu ürünün adını sağ tıklayın, **Yazıcı Özellikleri**'ni tıklayın ve sonra **Bağlantı Noktaları** sekmesini açın.
 - b. **USB için sanal yazıcı bağlantı noktası**'nın yanındaki onay kutusunun işaretli olduğundan emin olun.
 - Yazıcı yazılımını, 123.hp.com/pagewide adresinden (önerilir) veya yazıcıyla birlikte verilen HP yazılım CD'sinden yüklediyseniz, aşağıdaki adımları kullanarak ürünün IP adresini görüntüleyebilir veya değiştirebilirsiniz.
 - a. **Başlat** düğmesini tıklayın.
 - b. **Tüm Programlar** seçeneğini tıklayın.
 - c. **HP**'i tıklayın.
 - d. Ürününüzü tıklayın.
 - e. Ürün için bilinen ("önceki") IP adresini bildiren ve gerekirse IP adresini değiştirmenize imkan veren bir yardımcı programı açmak için **IP Adresini Güncelleştir**'i tıklayın.
6. Bilgisayarınızın düzgün çalıştığından emin olun. Gerekirse, bilgisayarınızı yeniden başlatın.

Bir VPN'ye bağlıken, kablosuz ürün iletişimi kaybediyor

- Genellikle, bir VPN'ye ve diğer ağlara aynı anda bağlanamazsınız.

Ađ, kablosuz ađlar listesinde grntlenmiyor

- Kablosuz ynlendiricinin aık ve gcn olduđundan emin olun.
- Ađ gizlenmiř olabilir. Ancak, gizli bir ađa da bađlanabilirsiniz.

Kablosuz ađ alıřmıyor

1. Ađın iletiřimi kaybedip kaybetmediđini kontrol etmek iin, ađa bařka aygıtları bađlamayı deneyin.
2. Ađa ping komutu vererek ađ iletiřimini deneyin.
 - a. Bilgisayarınızda bir komut satırı istemi aın. Windows iin, **Bařlat** seeneđini, **alıřtır**'ı tıkladın ve `cmd` yazın.
 - b. Ađınız iin nce `ping` sonra da hizmet kmesi tanımlayıcısını (SSID) girin.
 - c. Pencere gidiř geliř srelerini grntlyorsa, ađ alıřıyor demektir.
3. Ynlendiricinin ve rnn, bilgisayarın bađlı olduđu aynı ađa bađlı olduklarından emin olmak iin Ađ Yapılandırma Sayfası'nı yazdırın. Ynergeleri iin, bkz. [Bilgi sayfaları](#) .

Ürün yazılım sorunları (Windows)

Sorun	Çözüm
Yazıcı klasöründe ürün için bir yazıcı sürücüsü görünmüyor	<ul style="list-style-type: none">• Ürün yazılımını yeniden yükleyin. NOT: Çalışan uygulamaları kapatın. Sistem tepsisinde simgesi olan bir uygulamayı kapatmak için, simgeyi sağ tıklatın ve Kapat'i veya Devre Dışı Bırak'i seçin.• USB kablosunu bilgisayardaki başka bir USB bağlantı noktasına takmayı deneyin.
Yazılım kurulumu sırasında bir hata mesajı görüntülendi	<ul style="list-style-type: none">• Ürün yazılımını yeniden yükleyin. NOT: Çalışan uygulamaları kapatın. Görev çubuğunda simgesi olan bir uygulamayı kapatmak için, simgeyi sağ tıklatın ve Kapat'i veya Devre Dışı Bırak'i seçin.• Ürün yazılımını yüklediğiniz sürücüdeki boş alan miktarını kontrol edin. Gerekirse, boşaltabildiğiniz kadar alanı boşaltın ve ürün yazılımını yeniden yükleyin.• Gerekirse, Disk Birleştirici'yi çalıştırın ve ürün yazılımını yeniden yükleyin.
Ürün, Hazır modunda fakat hiçbir şey yazdırılmıyor	<ul style="list-style-type: none">• Kontrol panelinden bir yapılandırma sayfası yazdırın ve ürün işlevselliğini doğrulayın.• Tüm kabloların belirtiler dahilinde düzgün şekilde oturduğundan emin olun. Buna USB ve güç kablosu da dahildir. Yeni bir kablo kullanmayı deneyin.• Yapılandırma Sayfasındaki IP Adresinin yazılım bağlantı noktasındaki IP adresiyle eşleştiğini doğrulayın. Aşağıdaki yordamlardan birini kullanın:<ul style="list-style-type: none">— Tam özellikli yükleyici (örneğin Windows'ta Yazıcı Ekle Sihirbazı) kullanılmadan yüklenen Windows XP, Windows Server 2003, Windows Server 2008 ve Windows Vista:<ol style="list-style-type: none">1. Başlat düğmesini tıklatın.2. Ayarlar'ı tıklatın.3. (Varsayılan Başlat menüsünü kullanarak) Yazıcılar ve Fakslar'ı veya (Klasik Başlat menüsü görünümünü kullanarak) Yazıcılar'ı tıklatın.4. Ürün sürücüsü simgesini sağ tıklatın ve ardından Özellikler seçeneğini seçin.5. Önce Bağlantı Noktaları sekmesine sonra da Bağlantı Noktasını Yapılandır'ı tıklatın.6. IP adresini doğrulayın ve ardından OK seçeneğini veya İptal'i tıklatın.7. IP Adresleri aynı değilse, sürücüyü silin ve doğru IP adresini kullanarak sürücüyü yeniden yükleyin.— Tam özellikli yükleyici (örneğin Windows'ta Yazıcı Ekle Sihirbazı) kullanılmadan yüklenen Windows 7:<ol style="list-style-type: none">1. Başlat düğmesini tıklatın.2. Aygıtlar ve Yazıcılar'ı tıklatın.3. Ürün sürücüsü simgesini sağ tıklatın ve ardından Yazıcı özellikleri'ni seçin.4. Önce Bağlantı Noktaları sekmesine sonra da Bağlantı Noktasını Yapılandır'ı tıklatın.5. IP adresini doğrulayın ve ardından OK seçeneğini veya İptal'i tıklatın.6. IP Adresleri aynı değilse, sürücüyü silin ve doğru IP adresini kullanarak sürücüyü yeniden yükleyin.— Tam özellikli yükleyici kullanılarak yüklenen Windows XP, Windows Server 2003, Windows Server 2008, Windows Vista ve Windows 7:<ol style="list-style-type: none">1. Başlat düğmesini tıklatın.2. Tüm Programlar seçeneğini tıklayın.

Sorun	Çözüm
	<ol style="list-style-type: none">3. HP'i tıklatın.4. Ürününüzü tıklatın.5. Ürün için bilinen (“önceki”) IP adresini bildiren ve gerekirse IP adresini değiştirmenize imkan veren bir yardımcı programı açmak için IP Adresini Güncelleştir'i tıklatın.

Ürün yazılım sorunları (OS X)

Yazıcı sürücüsü Yazdırma ve Tarama listesinde listelenmiyor

1. Ürün .GZ dosyasının, sabit sürücünün aşağıdaki klasöründe bulunduğundan emin olun: `Library/Printers/PPDs/Contents/Resources`. Gerekirse, yazılımı yeniden yükleyin.
2. .GZ dosyası bu klasördeyse, PPD dosyası bozulmuş olabilir. PPD dosyasını silin ve yazılımı yeniden yükleyin.

Ürün adı, Yazdırma ve Tarama ürün listesinde görünmüyor

1. Kabloların düzgün şekilde bağlandığından ve ürünün açık olduğundan emin olun.
2. Ürün adını kontrol etmek için bir yapılandırma sayfası yazdırın. Yapılandırma sayfasındaki adın Yazdırma ve Tarama listesindeki ürün adıyla aynı olduğunu doğrulayın.
3. USB veya ethernet kablosunu kaliteli bir kabloyla değiştirin.

Yazıcı sürücüsü, Yazdırma ve Tarama listesinde seçilen ürünü otomatik olarak kurmuyor

1. Kabloların düzgün şekilde bağlandığından ve ürünün açık olduğundan emin olun.
2. Ürün .GZ dosyasının, sabit sürücünün aşağıdaki klasöründe bulunduğundan emin olun: `Library/Printers/PPDs/Contents/Resources`. Gerekirse, yazılımı yeniden yükleyin.
3. GZ dosyası bu klasördeyse, PPD dosyası bozulmuş olabilir. Dosyayı silin ve yazılımı yeniden yükleyin.
4. USB veya ethernet kablosunu kaliteli bir kabloyla değiştirin.

Yazdırma işi, istenilen ürüne gönderilmedi

1. Yazdırma kuyruğunu açın ve yazdırma işini yeniden başlatın.
2. Gönderdiğiniz baskı işini aynı veya benzer bir ada sahip başka bir ürün almış olabilir. Ürün adını kontrol etmek için bir yapılandırma sayfası yazdırın. Yapılandırma sayfasındaki adın Yazıcılar ve Tarayıcılar listesindeki ürün adıyla aynı olduğunu doğrulayın.

Bir USB kablosuyla bağlandığında, sürücü seçildikten sonra, ürün Yazdırma ve Tarama listesinde görünmüyor.

Yazılım sorunlarını giderme

- ▲ Mac işletim sisteminizin OS X v10.9 veya üstü olduğundan emin olun.

Donanım sorunlarını giderme

1. Ürünün açık olduğundan emin olun.
2. USB kablosunun doğru takıldığından emin olun.
3. Yüksek hızlı uygun USB kablosunu kullandığınızdan emin olun.

4. Zincirden güç alan çok fazla USB aygıtınızın olmadığından emin olun. Tüm aygıtları zincirden çıkarın ve kabloyu doğrudan bilgisayar üzerindeki USB bağlantı noktasına takın.
5. Zincir üzerinde, güç kaynağı gerektirmeyen ikiden fazla USB hub'ın tek bir sırada olup olmadığını kontrol edin. Tüm aygıtları zincirden çıkarın ve ardından kabloyu doğrudan bilgisayar üzerindeki USB bağlantı noktasına takın.



NOT: iMac klavyesi, güç kaynağı gerektirmeyen bir USB hub'ıdır.

USB bağlantısı kullanırken genel bir yazıcı sürücüsü kullanıyorsunuz

Yazılımı yüklemeyen USB kablosunu bağladıysanız, bu ürünün sürücüsü yerine genel bir yazıcı sürücüsü kullanıyor olabilirsiniz.

1. Genel yazıcı sürücüsünü silin.
2. Yazılımı, ürün CD'sinden yeniden yükleyin. Yazılım kurulum programı sizden isteyene kadar USB kablosunu bağlamayın.
3. Birden fazla yazıcı yüklüyse, **Yazdır** iletişim kutusundaki **Buna Göre Biçimlendir** açılır menüsünde bulunan doğru yazıcıyı seçtiğinizden emin olun.

10 Servis ve destek

- [Müşteri desteęi](#)
- [HP sınırlı garanti bildirimi](#)

Müşteri desteği

Bir sorunun çözümü için bir HP teknik destek temsilcisinden yardım almanız gerekiyorsa, [HP Müşteri Desteği](#)'ne başvurun.

Ürününüzü kaydettirin	www.register.hp.com
Yazılım yardımcı programları, sürücüler ve elektronik belgeler indirin	HP Müşteri Desteği
24 saat boyunca Internet ürün ve sorun giderme desteği edinin ve sürücüler, yazılımlar indirin ve elektronik bilgiler alın	HP Müşteri Desteği
Bir Mac bilgisayarla birlikte kullanılan ürünlere yönelik destek alın	HP Müşteri Desteği
Garanti süreniz boyunca ücretsiz olarak ülkenize/bölgenize yönelik telefon desteği alın	Ülke/bölge telefon numaraları ürünün kutusundaki broşürden veya HP Müşteri Desteği adresinden bulunabilir.
Ürün adı, seri numarası, satın alma tarihi ve sorun açıklaması hazır olsun.	
Ek HP hizmetleri veya bakım sözleşmeleri sipariş edin	www.hp.com/go/carepack

HP sınırlı garanti bildirimini

HP ÜRÜNÜ	SINIRLI GARANTİ SÜRESİ
HP PageWide MFP 377dw	1 yıl

HP, siz son kullanıcı olan müşteriye, HP donanımlarında ve aksesuarlarında, satın alma tarihinden itibaren yukarıda belirtilen süre boyunca malzeme ve işçilik kusurları bulunmayacağını garanti eder. HP garanti süresi içinde böyle kusur bildirimleri aldığı taktirde, kusurlu olduğu iddia edilen ürünleri, kendi seçimine bağlı olarak onaracak veya değiştirecektir. Kusurlu ürün yerine verilen ürünler yeni veya performans bakımından yeniye eşdeğer olacaktır.

HP, HP yazılımının, satın alma tarihinden sonra, yukarıda belirlenen süre dahilinde, doğru yüklendiği ve kullanıldığı takdirde malzeme ve işçilik nedeniyle programlama yönergelerini yerine getirme konusunda sorun yaşanmayacağını garanti eder. HP garanti süresi dahilinde bu tür arızalardan haberdar edilirse, HP bu arızalar nedeniyle programlama yönergelerini yerine getiremeyen yazılımı değiştirecektir.

HP, HP ürünlerinin çalışmasının kesintiye uğramayacağı veya hatasız olduğu garantisini vermez. HP'nin makul bir süre boyunca ürünü garanti edildiği şekilde onarması ve değiştirmesi mümkün olmazsa, ürünü iade etmek şartıyla satın alma bedelini geri alma hakkınız doğar.

HP ürünleri, performans bakımından yeniye eşdeğer durumda yeniden üretilmiş veya önemsiz miktarda kullanılmış parçalar içerebilir.

Garanti şu nedenlerden kaynaklanan bozukluklara uygulanmaz: (a) yanlış veya yetersiz bakım ya da kalibrasyon (b) yazılımın, arabirim parçalarının veya sarf malzemelerinin HP tarafından tedarik edilmemesi, (c) yetkisiz değişiklik veya yanlış kullanım (d) ürünün yayınlanan çevresel özellikler dışında kullanımı veya (e) uygun olmayan yerde kullanılması veya uygun olmayan bakım.

HP'nin sınırlı garantisi, yazıcının, kesintisiz mürekkep sistemi gibi, yazıcı işlevselliğini değiştiren bir satış sonrası cihaza veya sisteme bağlanması durumunda geçersizdir.

YEREL YASALARIN İZİN VERDİĞİ ÖLÇÜDE, YUKARIDAKİ GARANTİLER ÖZELDİR VE YAZILI VEYA SÖZLÜ OLARAK BAŞKA HİÇBİR GARANTİ VEYA KOŞUL İFADE VEYA İMA EDİLMEMEKTEDİR VE HP, ZİMNİ, SATILABİLİRLİK, YETERLİ KALİTE VE BELİRLİ BİR AMACA UYGUNLUK GARANTİLERİNİ VE KOŞULLARINI ÖZELLİKLE REDDEDER. Bazı ülkeler/bölgeler, eyaletler ya da illerde, zımnı garanti süresine ilişkin sınırlamalara izin verilmemektedir; bu yüzden, yukarıdaki sınırlama veya istisna size uygulanmayabilir. Bu sınırlı garanti size belirli yasal haklar tanımaktadır ve eyalete, ile veya ülkeye/bölgeye göre değişen başka haklarınız da olabilir.

HP'nin sınırlı garantisi, HP'nin bu ürüne destek verdiği ve bu ürünü pazarladığı tüm ülke/bölge ve alanlarda geçerlidir. Alacağınız garanti hizmetinin düzeyi yerel standartlara göre değişebilir. HP, ürün üzerinde, yasal veya mevzuata bağlı nedenlerle, sınırları içinde çalıştırılması hiçbir zaman düşünülmemiş ülkelerde/bölgelerde çalıştırılması için biçim, uygunluk ve işlev değişikliği yapmayacaktır.

YEREL KANUNLARIN İZİN VERDİĞİ ÖLÇÜDE, BU GARANTİDEKİ ÇÖZÜMLER SİZİN İÇİN YEGÂNE ÇÖZÜMLERDİR. YUKARIDA BELİRTİLENLER HARİCİNDE, NE HP, NE DE TEDARİKÇİLERİ, VERİ KAYBINDAN VEYA SÖZLEŞMEDEN, HAKSIZ FİİLDEN YA DA BİR BAŞKA DURUMDAN DOĞAN DOĞRUDAN, ÖZEL, ARIZİ, NEDEN OLUNAN (KÂR VE VERİ KAYBI DAHİL) VEYA BENZERİ HASARDAN SORUMLU DEĞİLDİR. Bazı ülkeler/bölgeler, eyaletler ya da illerde, dolaylı veya arıza zararların kapsam dışında bırakılmasına izin verilmemektedir; bu yüzden, yukarıdaki sınırlama veya istisna size uygulanmayabilir.

YASALARIN İZİN VERDİĞİ ÖLÇÜDE BU BİLDİRİMDEKİ GARANTİ KOŞULLARI, ÜRÜNÜN SİZE SATILMASIYLA İLGİLİ TANINAN ZORUNLU YASAL HAKLARI HARİÇ TUTMADIĞI, SINIRLAMADIĞI VE DEĞİŞTİRMEDİĞİ GİBİ BUNLARA EK OLARAK SAĞLANMAKTADIR.

İngiltere, İrlanda ve Malta

The HP Limited Warranty is a commercial guarantee voluntarily provided by HP. The name and address of the HP entity responsible for the performance of the HP Limited Warranty in your country/region is as follows:

UK: HP Inc UK Limited, Cain Road, Amen Corner, Bracknell, Berkshire, RG12 1HN

Ireland: Hewlett-Packard Ireland Limited, Liffey Park Technology Campus, Barnhall Road, Leixlip, Co.Kildare

Malta: Hewlett-Packard Europe B.V., Amsterdam, Meyrin Branch, Route du Nant-d'Avril 150, 1217 Meyrin, Switzerland

United Kingdom: The HP Limited Warranty benefits apply in addition to any legal rights to a guarantee from seller of nonconformity of goods with the contract of sale. These rights expire six years from delivery of goods for products purchased in England or Wales and five years from delivery of goods for products purchased in Scotland. However various factors may impact your eligibility to receive these rights. For further information, please consult the following link: Consumer Legal Guarantee (www.hp.com/go/eu-legal) or you may visit the European Consumer Centers website (http://ec.europa.eu/consumers/solving_consumer_disputes/non-judicial_redress/ecc-net/index_en.htm). Consumers have the right to choose whether to claim service under the HP Limited Warranty or against the seller under the legal guarantee.

Ireland: The HP Limited Warranty benefits apply in addition to any statutory rights from seller in relation to nonconformity of goods with the contract of sale. However various factors may impact your eligibility to receive these rights. Consumer statutory rights are not limited or affected in any manner by HP Care Pack. For further information, please consult the following link: Consumer Legal Guarantee (www.hp.com/go/eu-legal) or you may visit the European Consumer Centers website (http://ec.europa.eu/consumers/solving_consumer_disputes/non-judicial_redress/ecc-net/index_en.htm). Consumers have the right to choose whether to claim service under the HP Limited Warranty or against the seller under the legal guarantee.

Malta: The HP Limited Warranty benefits apply in addition to any legal rights to a two-year guarantee from seller of nonconformity of goods with the contract of sale; however various factors may impact your eligibility to receive these rights. Consumer statutory rights are not limited or affected in any manner by the HP Limited Warranty. For further information, please consult the following link: Consumer Legal Guarantee (www.hp.com/go/eu-legal) or you may visit the European Consumer Centers website (http://ec.europa.eu/consumers/solving_consumer_disputes/non-judicial_redress/ecc-net/index_en.htm). Consumers have the right to choose whether to claim service under the HP Limited Warranty or against the seller under two-year legal guarantee.

Avusturya, Belçika, Almanya ve Lüksemburg

Die beschränkte HP Herstellergarantie ist eine von HP auf freiwilliger Basis angebotene kommerzielle Garantie. Der Name und die Adresse der HP Gesellschaft, die in Ihrem Land für die Gewährung der beschränkten HP Herstellergarantie verantwortlich ist, sind wie folgt:

Deutschland: HP Deutschland GmbH, Schickardstr. 32, D-71034 Böblingen

Österreich: HP Austria GmbH., Technologiestrasse 5, A-1120 Wien

Luxemburg: Hewlett-Packard Luxembourg S.C.A., 75, Parc d'Activités Capellen, Rue Pafebruc, L-8308 Capellen

Belgien: HP Belgium BVBA, Hermeslaan 1A, B-1831 Diegem

Die Rechte aus der beschränkten HP Herstellergarantie gelten zusätzlich zu den gesetzlichen Ansprüchen wegen Sachmängeln auf eine zweijährige Gewährleistung ab dem Lieferdatum. Ob Sie Anspruch auf diese

Rechte haben, hängt von zahlreichen Faktoren ab. Die Rechte des Kunden sind in keiner Weise durch die beschränkte HP Herstellergarantie eingeschränkt bzw. betroffen. Weitere Hinweise finden Sie auf der folgenden Website: Gewährleistungsansprüche für Verbraucher (www.hp.com/go/eu-legal) oder Sie können die Website des Europäischen Verbraucherzentrums (http://ec.europa.eu/consumers/solving_consumer_disputes/non-judicial_redress/ecc-net/index_en.htm) besuchen. Verbraucher haben das Recht zu wählen, ob sie eine Leistung von HP gemäß der beschränkten HP Herstellergarantie in Anspruch nehmen oder ob sie sich gemäß der gesetzlichen zweijährigen Haftung für Sachmängel (Gewährleistung) sich an den jeweiligen Verkäufer wenden.

Belçika, Fransa ve Lüksemburg

La garantie limitée HP est une garantie commerciale fournie volontairement par HP. Voici les coordonnées de l'entité HP responsable de l'exécution de la garantie limitée HP dans votre pays:

France: HP France SAS, société par actions simplifiée identifiée sous le numéro 448 694 133 RCS Evry, 1 Avenue du Canada, 91947, Les Ulis

G.D. Luxembourg: Hewlett-Packard Luxembourg S.C.A., 75, Parc d'Activités Capellen, Rue Pafebuc, L-8308 Capellen

Belgique: HP Belgium BVBA, Hermeslaan 1A, B-1831 Diegem

France: Les avantages de la garantie limitée HP s'appliquent en complément des droits dont vous disposez au titre des garanties légales applicables dont le bénéfice est soumis à des conditions spécifiques. Vos droits en tant que consommateur au titre de la garantie légale de conformité mentionnée aux articles L. 211-4 à L. 211-13 du Code de la Consommation et de celle relatives aux défauts de la chose vendue, dans les conditions prévues aux articles 1641 à 1648 et 2232 du Code de Commerce ne sont en aucune façon limités ou affectés par la garantie limitée HP. Pour de plus amples informations, veuillez consulter le lien suivant : Garanties légales accordées au consommateur (www.hp.com/go/eu-legal). Vous pouvez également consulter le site Web des Centres européens des consommateurs (http://ec.europa.eu/consumers/solving_consumer_disputes/non-judicial_redress/ecc-net/index_en.htm). Les consommateurs ont le droit de choisir d'exercer leurs droits au titre de la garantie limitée HP, ou auprès du vendeur au titre des garanties légales applicables mentionnées ci-dessus.

POUR RAPPEL:

Garantie Légale de Conformité:

« Le vendeur est tenu de livrer un bien conforme au contrat et répond des défauts de conformité existant lors de la délivrance.

Il répond également des défauts de conformité résultant de l'emballage, des instructions de montage ou de l'installation lorsque celle-ci a été mise à sa charge par le contrat ou a été réalisée sous sa responsabilité ».

Article L211-5 du Code de la Consommation:

« Pour être conforme au contrat, le bien doit:

1° Etre propre à l'usage habituellement attendu d'un bien semblable et, le cas échéant:

- correspondre à la description donnée par le vendeur et posséder les qualités que celui-ci a présentées à l'acheteur sous forme d'échantillon ou de modèle;

- présenter les qualités qu'un acheteur peut légitimement attendre eu égard aux déclarations publiques faites par le vendeur, par le producteur ou par son représentant, notamment dans la publicité ou l'étiquetage;

2° Ou présenter les caractéristiques définies d'un commun accord par les parties ou être propre à tout usage spécial recherché par l'acheteur, porté à la connaissance du vendeur et que ce dernier a accepté ».

Article L211-12 du Code de la Consommation:

« L'action résultant du défaut de conformité se prescrit par deux ans à compter de la délivrance du bien ».

Garantie des vices cachés

Article 1641 du Code Civil : « Le vendeur est tenu de la garantie à raison des défauts cachés de la chose vendue qui la rendent impropre à l'usage auquel on la destine, ou qui diminuent tellement cet usage que l'acheteur ne l'aurait pas acquise, ou n'en aurait donné qu'un moindre prix, s'il les avait connus. »

Article 1648 alinéa 1 du Code Civil:

« L'action résultant des vices rédhibitoires doit être intentée par l'acquéreur dans un délai de deux ans à compter de la découverte du vice. »

G.D. Luxembourg et Belgique: Les avantages de la garantie limitée HP s'appliquent en complément des droits dont vous disposez au titre de la garantie de non-conformité des biens avec le contrat de vente. Cependant, de nombreux facteurs peuvent avoir un impact sur le bénéfice de ces droits. Vos droits en tant que consommateur au titre de ces garanties ne sont en aucune façon limités ou affectés par la garantie limitée HP. Pour de plus amples informations, veuillez consulter le lien suivant : Garanties légales accordées au consommateur (www.hp.com/go/eu-legal) ou vous pouvez également consulter le site Web des Centres européens des consommateurs (http://ec.europa.eu/consumers/solving_consumer_disputes/non-judicial_redress/ecc-net/index_en.htm). Les consommateurs ont le droit de choisir de réclamer un service sous la garantie limitée HP ou auprès du vendeur au cours d'une garantie légale de deux ans.

Italya

La Garanzia limitata HP è una garanzia commerciale fornita volontariamente da HP. Di seguito sono indicati nome e indirizzo della società HP responsabile della fornitura dei servizi coperti dalla Garanzia limitata HP nel vostro Paese:

Italia: HP Italy S.r.l., Via G. Di Vittorio 9, 20063 Cernusco S/Naviglio

I vantaggi della Garanzia limitata HP vengono concessi ai consumatori in aggiunta ai diritti derivanti dalla garanzia di due anni fornita dal venditore in caso di non conformità dei beni rispetto al contratto di vendita. Tuttavia, diversi fattori possono avere un impatto sulla possibilità di beneficiare di tali diritti. I diritti spettanti ai consumatori in forza della garanzia legale non sono in alcun modo limitati, né modificati dalla Garanzia limitata HP. Per ulteriori informazioni, si prega di consultare il seguente link: Garanzia legale per i clienti (www.hp.com/go/eu-legal), oppure visitare il sito Web dei Centri europei per i consumatori (http://ec.europa.eu/consumers/solving_consumer_disputes/non-judicial_redress/ecc-net/index_en.htm). I consumatori hanno il diritto di scegliere se richiedere un servizio usufruendo della Garanzia limitata HP oppure rivolgendosi al venditore per far valere la garanzia legale di due anni.

İspanya

Su Garantía limitada de HP es una garantía comercial voluntariamente proporcionada por HP. El nombre y dirección de las entidades HP que proporcionan la Garantía limitada de HP (garantía comercial adicional del fabricante) en su país es:

España: Hewlett-Packard Española S.L. Calle Vicente Aleixandre, 1 Parque Empresarial Madrid - Las Rozas, E-28232 Madrid

Los beneficios de la Garantía limitada de HP son adicionales a la garantía legal de 2 años a la que los consumidores tienen derecho a recibir del vendedor en virtud del contrato de compraventa; sin embargo, varios factores pueden afectar su derecho a recibir los beneficios bajo dicha garantía legal. A este respecto, la Garantía limitada de HP no limita o afecta en modo alguno los derechos legales del consumidor (www.hp.com/go/eu-legal). Para más información, consulte el siguiente enlace: Garantía legal del

consumidor o puede visitar el sitio web de los Centros europeos de los consumidores (http://ec.europa.eu/consumers/solving_consumer_disputes/non-judicial_redress/ecc-net/index_en.htm). Los clientes tienen derecho a elegir si reclaman un servicio acogiéndose a la Garantía limitada de HP o al vendedor de conformidad con la garantía legal de dos años.

Danimarka

Den begrænsede HP-garanti er en garanti, der ydes frivilligt af HP. Navn og adresse på det HP-selskab, der er ansvarligt for HP's begrænsede garanti i dit land, er som følger:

Danmark: HP Inc Danmark ApS, Engholm Parkvej 8, 3450, Allerød

Den begrænsede HP-garanti gælder i tillæg til eventuelle juridiske rettigheder, for en toårig garanti fra sælgeren af varer, der ikke er i overensstemmelse med salgsaftalen, men forskellige faktorer kan dog påvirke din ret til at opnå disse rettigheder. Forbrugerens lovbestemte rettigheder begrænses eller påvirkes ikke på nogen måde af den begrænsede HP-garanti. Se nedenstående link for at få yderligere oplysninger: Forbrugerens juridiske garanti (www.hp.com/go/eu-legal) eller du kan besøge De Europæiske Forbrugercentres websted (http://ec.europa.eu/consumers/solving_consumer_disputes/non-judicial_redress/ecc-net/index_en.htm). Forbrugere har ret til at vælge, om de vil gøre krav på service i henhold til HP's begrænsede garanti eller hos sælger i henhold til en toårig juridisk garanti.

Norveç

HPs garanti er en begrenset og kommersiell garanti som HP selv har valgt å tilby. Følgende lokale selskap innestår for garantien:

Norge: HP Norge AS, Rolfbuktveien 4b, 1364 Fornebu

HPs garanti kommer i tillegg til det mangelsansvar HP har i henhold til norsk forbrukerkjøpslovgivning, hvor reklamasjonsperioden kan være to eller fem år, avhengig av hvor lenge salgsgjenstanden var ment å vare. Ulike faktorer kan imidlertid ha betydning for om du kvalifiserer til å kreve avhjelp iht slikt mangelsansvar. Forbrukerens lovmessige rettigheter begrenses ikke av HPs garanti. Hvis du vil ha mer informasjon, kan du klikke på følgende kobling: Juridisk garanti for forbruker (www.hp.com/go/eu-legal) eller du kan besøke nettstedet til de europeiske forbrukersentrene (http://ec.europa.eu/consumers/solving_consumer_disputes/non-judicial_redress/ecc-net/index_en.htm). Forbrukere har retten til å velge å kreve service under HPs garanti eller iht selgerens lovpålagte mangelsansvar.

İsveç

HP:s begränsade garanti är en kommersiell garanti som tillhandahålls frivilligt av HP. Namn och adress till det HP-företag som ansvarar för HP:s begränsade garanti i ditt land är som följer:

Sverige: HP PPS Sverige AB, SE-169 73 Stockholm

Fördelarna som ingår i HP:s begränsade garanti gäller utöver de lagstadgade rättigheterna till tre års garanti från säljaren angående varans bristande överensstämmelse gentemot köpeavtalet, men olika faktorer kan påverka din rätt att utnyttja dessa rättigheter. Konsumentens lagstadgade rättigheter varken begränsas eller påverkas på något sätt av HP:s begränsade garanti. Mer information får du om du följer denna länk: Lagstadgad garanti för konsumenter (www.hp.com/go/eu-legal) eller så kan du gå till European Consumer Centers webbplats (http://ec.europa.eu/consumers/solving_consumer_disputes/non-judicial_redress/ecc-net/index_en.htm). Konsumenter har rätt att välja om de vill ställa krav enligt HP:s begränsade garanti eller på säljaren enligt den lagstadgade treåriga garantin.

Portekiz

A Garancia Limitada HP é uma garantia comercial fornecida voluntariamente pela HP. O nome e a morada da entidade HP responsável pela prestação da Garancia Limitada HP no seu país são os seguintes:

Portugal: HPCP – Computing and Printing Portugal, Unipessoal, Lda., Edifício D. Sancho I, Quinta da Fonte, Porto Salvo, Lisboa, Oeiras, 2740 244

As vantagens da Garancia Limitada HP aplicam-se cumulativamente com quaisquer direitos decorrentes da legislação aplicável à garantia de dois anos do vendedor, relativa a defeitos do produto e constante do contrato de venda. Existem, contudo, vários fatores que poderão afetar a sua elegibilidade para beneficiar de tais direitos. Os direitos legalmente atribuídos aos consumidores não são limitados ou afetados de forma alguma pela Garancia Limitada HP. Para mais informações, consulte a ligação seguinte: Garancia legal do consumidor (www.hp.com/go/eu-legal) ou visite o Web site da Rede dos Centros Europeus do Consumidor (http://ec.europa.eu/consumers/solving_consumer_disputes/non-judicial_redress/ecc-net/index_en.htm). Os consumidores têm o direito de escolher se pretendem reclamar assistência ao abrigo da Garancia Limitada HP ou contra o vendedor ao abrigo de uma garantia jurídica de dois anos.

Yunanistan ve Kıbrıs

Η Περιορισμένη εγγύηση HP είναι μια εμπορική εγγύηση η οποία παρέχεται εθελοντικά από την HP. Η επωνυμία και η διεύθυνση του νομικού προσώπου HP που παρέχει την Περιορισμένη εγγύηση HP στη χώρα σας είναι η εξής:

Ελλάδα /Κύπρος: HP Printing and Personal Systems Hellas EPE, Tzavella 1-3, 15232 Chalandri, Attiki

Ελλάδα /Κύπρος: HP Συστήματα Εκτύπωσης και Προσωπικών Υπολογιστών Ελλάς Εταιρεία Περιορισμένης Ευθύνης, Tzavella 1-3, 15232 Chalandri, Attiki

Τα προνόμια της Περιορισμένης εγγύησης HP ισχύουν επιπλέον των νόμιμων δικαιωμάτων για διετή εγγύηση έναντι του Πωλητή για τη μη συμμόρφωση των προϊόντων με τις συνομολογημένες συμβατικά ιδιότητες, ωστόσο η άσκηση των δικαιωμάτων σας αυτών μπορεί να εξαρτάται από διάφορους παράγοντες. Τα νόμιμα δικαιώματα των καταναλωτών δεν περιορίζονται ούτε επηρεάζονται καθ' οιονδήποτε τρόπο από την Περιορισμένη εγγύηση HP. Για περισσότερες πληροφορίες, συμβουλευτείτε την ακόλουθη τοποθεσία web: Νόμιμη εγγύηση καταναλωτή (www.hp.com/go/eu-legal) ή μπορείτε να επισκεφτείτε την τοποθεσία web των Ευρωπαϊκών Κέντρων Καταναλωτή (http://ec.europa.eu/consumers/solving_consumer_disputes/non-judicial_redress/ecc-net/index_en.htm). Οι καταναλωτές έχουν το δικαίωμα να επιλέξουν αν θα αξιώσουν την υπηρεσία στα πλαίσια της Περιορισμένης εγγύησης HP ή από τον πωλητή στα πλαίσια της νόμιμης εγγύησης δύο ετών.

Macaristan

A HP korlátozott jótállás egy olyan kereskedelmi jótállás, amelyet a HP a saját elhatározásából biztosít. Az egyes országokban a HP mint gyártó által vállalt korlátozott jótállást biztosító HP vállalatok neve és címe:

Magyarország: HP Inc Magyarország Kft., H-1117 Budapest, Alíz utca 1.

A HP korlátozott jótállásban biztosított jogok azokon a jogokon felül illetik meg Önt, amelyek a termékeknek az adásvételi szerződés szerinti minőségére vonatkozó kétéves, jogszabályban foglalt eladói szavatosságból, továbbá ha az Ön által vásárolt termékre alkalmazandó, a jogszabályban foglalt kötelező eladói jótállásból erednek, azonban számos körülmény hatással lehet arra, hogy ezek a jogok Önt megilletik-e. További információért kérjük, keresse fel a következő webhelyet: Jogi Tájékoztató Fogyasztóknak (www.hp.com/go/eu-legal) vagy látogassa meg az Európai Fogyasztói Központok webhelyét (http://ec.europa.eu/consumers/solving_consumer_disputes/non-judicial_redress/ecc-net/index_en.htm). A fogyasztóknak jogában áll, hogy megválasszák, hogy a jótállással kapcsolatos igényüket a HP korlátozott

jótállás alapján vagy a kétéves, jogszabályban foglalt eladói szavatosság, illetve, ha alkalmazandó, a jogszabályban foglalt kötelező eladói jótállás alapján érvényesítik.

Çek Cumhuriyeti

Omezená záruka HP je obchodní zárukou dobrovolně poskytovanou společností HP. Názvy a adresy společností skupiny HP, které odpovídají za plnění omezené záruky HP ve vaší zemi, jsou následující:

Česká republika: HP Inc Czech Republic s. r. o., Za Brumlovkou 5/1559, 140 00 Praha 4

Výhody, poskytované omezenou zárukou HP, se uplatňují jako doplněk k jakýmkoli právním nárokům na dvouletou záruku poskytnutou prodejcem v případě nesouladu zboží s kupní smlouvou. Váš nárok na uznání těchto práv však může záviset na mnohých faktorech. Omezená záruka HP žádným způsobem neomezuje ani neovlivňuje zákonná práva zákazníka. Další informace získáte kliknutím na následující odkaz: Zákonná záruka spotřebitele (www.hp.com/go/eu-legal) případně můžete navštívit webové stránky Evropského spotřebitelského centra (http://ec.europa.eu/consumers/solving_consumer_disputes/non-judicial_redress/ecc-net/index_en.htm). Spotřebitelé mají právo se rozhodnout, zda chtějí službu reklamovat v rámci omezené záruky HP nebo v rámci zákonem stanovené dvouleté záruky u prodejce.

Slovakya

Obmedzená záruka HP je obchodná záruka, ktorú spoločnosť HP poskytuje dobrovoľne. Meno a adresa subjektu HP, ktorý zabezpečuje plnenie vyplývajúce z Obmedzenej záruky HP vo vašej krajine:

Slovenská republika: HP Inc Slovakia, s.r.o., Galvaniho 7, 821 04 Bratislava

Výhody Obmedzenej záruky HP sa uplatnia vedľa prípadných zákazníkových zákonných nárokov voči predávajúcemu z väd, ktoré spočívajú v nesúlade vlastností tovaru s jeho popisom podľa predmetnej zmluvy. Možnosť uplatnenia takých prípadných nárokov však môže závisieť od rôznych faktorov. Služby Obmedzenej záruky HP žiadnym spôsobom neobmedzujú ani neovplyvňujú zákonné práva zákazníka, ktorý je spotrebiteľom. Ďalšie informácie nájdete na nasledujúcom prepojení: Zákonná záruka spotrebiteľa (www.hp.com/go/eu-legal), prípadne môžete navštíviť webovú lokalitu európskych zákazníckych stredísk (http://ec.europa.eu/consumers/solving_consumer_disputes/non-judicial_redress/ecc-net/index_en.htm). Spotrebiteľia majú právo zvoliť si, či chcú uplatniť servis v rámci Obmedzenej záruky HP alebo počas zákonnej dvojročnej záručnej lehoty u predajcu.

Polonya

Ograniczona gwarancja HP to komercyjna gwarancja udzielona dobrowolnie przez HP. Nazwa i adres podmiotu HP odpowiedzialnego za realizację Ograniczonej gwarancji HP w Polsce:

Polska: HP Inc Polska sp. z o.o., Szturmowa 2a, 02-678 Warszawa, wpisana do rejestru przedsiębiorców prowadzonego przez Sąd Rejonowy dla m.st. Warszawy w Warszawie, XIII Wydział Gospodarczy Krajowego Rejestru Sądowego, pod numerem KRS 0000546115, NIP 5213690563, REGON 360916326, GIOŚ E0020757WZBW, kapitał zakładowy 480.000 PLN.

Świadczenia wynikające z Ograniczonej gwarancji HP stanowią dodatek do praw przysługujących nabywcy w związku z dwuletnią odpowiedzialnością sprzedawcy z tytułu niezgodności towaru z umową (rękojmia). Niemniej, na możliwość korzystania z tych praw mają wpływ różne czynniki. Ograniczona gwarancja HP w żaden sposób nie ogranicza praw konsumenta ani na nie nie wpływa. Więcej informacji można znaleźć pod następującym łączem: Gwarancja prawna konsumenta (www.hp.com/go/eu-legal), można także odwiedzić stronę internetową Europejskiego Centrum Konsumentckiego (http://ec.europa.eu/consumers/solving_consumer_disputes/non-judicial_redress/ecc-net/index_en.htm). Konsumentci mają prawo wyboru co do możliwości skorzystania albo z usług gwarancyjnych przysługujących w ramach Ograniczonej gwarancji HP albo z uprawnień wynikających z dwuletniej rękojmi w stosunku do sprzedawcy.

Bulgaristan

Ограничената гаранция на HP представлява търговска гаранция, доброволно предоставяна от HP. Името и адресът на дружеството на HP за вашата страна, отговорно за предоставянето на гаранционната поддръжка в рамките на Ограничената гаранция на HP, са както следва:

HP Inc Bulgaria EOOD (Ейч Пи Инк България EOOD), гр. София 1766, район р-н Младост, бул. Околовръстен Път No 258, Бизнес Център Камбаните

Предимствата на Ограничената гаранция на HP се прилагат в допълнение към всички законови права за двугодишна гаранция от продавача при несъответствие на стоката с договора за продажба. Въпреки това, различни фактори могат да окажат влияние върху условията за получаване на тези права. Законовите права на потребителите не са ограничени или засегнати по никакъв начин от Ограничената гаранция на HP. За допълнителна информация, моля вижте Правната гаранция на потребителя (www.hp.com/go/eu-legal) или посетете уебсайта на Европейския потребителски център (http://ec.europa.eu/consumers/solving_consumer_disputes/non-judicial_redress/ecc-net/index_en.htm). Потребителите имат правото да избират дали да претендират за извършване на услуга в рамките на Ограничената гаранция на HP или да потърсят такава от търговеца в рамките на двугодишната правна гаранция.

Romanya

Garanția limitată HP este o garanție comercială furnizată în mod voluntar de către HP. Numele și adresa entității HP răspunzătoare de punerea în aplicare a Garanției limitate HP în țara dumneavoastră sunt următoarele:

România: HP Inc Romania SRL, 5 Fabrica de Glucoza Str., Building F, Ground Floor & Floor 8, 2nd District, București

Beneficiile Garanției limitate HP se aplică suplimentar față de orice drepturi privind garanția de doi ani oferită de vânzător pentru neconformitatea bunurilor cu contractul de vânzare; cu toate acestea, diverși factori pot avea impact asupra eligibilității dvs. de a beneficia de aceste drepturi. Drepturile legale ale consumatorului nu sunt limitate sau afectate în vreun fel de Garanția limitată HP. Pentru informații suplimentare consultați următorul link: garanția acordată consumatorului prin lege (www.hp.com/go/eu-legal) sau puteți accesa site-ul Centrul European al Consumatorilor (http://ec.europa.eu/consumers/solving_consumer_disputes/non-judicial_redress/ecc-net/index_en.htm). Consumatorii au dreptul să aleagă dacă să pretindă despăgubiri în cadrul Garanției limitate HP sau de la vânzător, în cadrul garanției legale de doi ani.

Belçika ve Hollanda

De Beperkte Garantie van HP is een commerciële garantie vrijwillig verstrekt door HP. De naam en het adres van de HP-entiteit die verantwoordelijk is voor het uitvoeren van de Beperkte Garantie van HP in uw land is als volgt:

Nederland: HP Nederland B.V., Startbaan 16, 1187 XR Amstelveen

België: HP Belgium BVBA, Hermeslaan 1A, B-1831 Diegem

De voordelen van de Beperkte Garantie van HP vormen een aanvulling op de wettelijke garantie voor consumenten gedurende twee jaren na de levering te verlenen door de verkoper bij een gebrek aan conformiteit van de goederen met de relevante verkoopovereenkomst. Niettemin kunnen diverse factoren een impact hebben op uw eventuele aanspraak op deze wettelijke rechten. De wettelijke rechten van de consument worden op geen enkele wijze beperkt of beïnvloed door de Beperkte Garantie van HP. Raadpleeg voor meer informatie de volgende webpagina: Wettelijke garantie van de consument (www.hp.com/go/eu-legal) of u kan de website van het Europees Consumenten Centrum bezoeken (http://ec.europa.eu/consumers/solving_consumer_disputes/non-judicial_redress/ecc-net/index_en.htm). Consumenten hebben

het recht om te kiezen tussen enerzijds de Beperkte Garantie van HP of anderzijds het aanspreken van de verkoper in toepassing van de wettelijke garantie.

Finlandiya

HP:n rajoitettu takuu on HP:n vapaaehtoisesti antama kaupallinen takuu. HP:n myöntämästä takuusta maassanne vastaavan HP:n edustajan yhteystiedot ovat:

Suomi: HP Finland Oy, Piispankalliontie, FIN - 02200 Espoo

HP:n takuun edut ovat voimassa mahdollisten kuluttajansuojalakiin perustuvien oikeuksien lisäksi sen varalta, että tuote ei vastaa myyntisopimusta. Saat lisätietoja seuraavasta linkistä: Kuluttajansuoja (www.hp.com/go/eu-legal) tai voit käydä Euroopan kuluttajakeskuksen sivustolla (http://ec.europa.eu/consumers/solving_consumer_disputes/non-judicial_redress/ecc-net/index_en.htm). Kuluttajilla on oikeus vaatia virheen korjausta HP:n takuun ja kuluttajansuojan perusteella HP:lta tai myyjältä.

Slovenya

Omejena garancija HP je prostovoljna trgovska garancija, ki jo zagotavlja podjetje HP. Ime in naslov poslovne enote HP, ki je odgovorna za omejeno garancijo HP v vaši državi, sta naslednja:

Slovenija: Hewlett-Packard Europe B.V., Amsterdam, Meyrin Branch, Route du Nant-d'Avril 150, 1217 Meyrin, Switzerland

Ugodnosti omejene garancije HP veljajo poleg zakonskih pravic, ki ob sklenitvi kupoprodajne pogodbe izhajajo iz dveletne garancije prodajalca v primeru neskladnosti blaga, vendar lahko na izpolnjevanje pogojev za uveljavitev pravic vplivajo različni dejavniki. Omejena garancija HP nikakor ne omejuje strankinih z zakonom predpisanih pravic in ne vpliva nanje. Za dodatne informacije glejte naslednjo povezavo: Strankino pravno jamstvo (www.hp.com/go/eu-legal); ali pa obiščite spletno mesto evropskih središč za potrošnike (http://ec.europa.eu/consumers/solving_consumer_disputes/non-judicial_redress/ecc-net/index_en.htm). Potrošniki imajo pravico izbrati, ali bodo uveljavljali pravice do storitev v skladu z omejeno garancijo HP ali proti prodajalcu v skladu z dvoletno zakonsko garancijo.

Hrvatistan

HP ograničeno jamstvo komercijalno je dobrovoljno jamstvo koje pruža HP. Ime i adresa HP subjekta odgovornog za HP ograničeno jamstvo u vašoj državi:

Hrvatska: HP Computing and Printing d.o.o. za računalne i srodne aktivnosti, Radnička cesta 41, 10000 Zagreb

Pogodnosti HP ograničenog jamstva vrijede zajedno uz sva zakonska prava na dvogodišnje jamstvo kod bilo kojeg prodavača s obzirom na nepodudaranje robe s ugovorom o kupnji. Međutim, razni faktori mogu utjecati na vašu mogućnost ostvarivanja tih prava. HP ograničeno jamstvo ni na koji način ne utječe niti ne ograničava zakonska prava potrošača. Dodatne informacije potražite na ovoj adresi: Zakonsko jamstvo za potrošače (www.hp.com/go/eu-legal) ili možete posjetiti web-mjesto Europskih potrošačkih centara (http://ec.europa.eu/consumers/solving_consumer_disputes/non-judicial_redress/ecc-net/index_en.htm). Potrošači imaju pravo odabrati žele li ostvariti svoja potraživanja u sklopu HP ograničenog jamstva ili pravnog jamstva prodavača u trajanju ispod dvije godine.

Letonya

HP ierobežotā garantija ir komercgarantija, kuru brīvprātīgi nodrošina HP. HP uzņēmums, kas sniedz HP ierobežotās garantijas servisa nodrošinājumu jūsu valstī:

Latvija: HP Finland Oy, PO Box 515, 02201 Espoo, Finland

HP ierobežotās garantijas priekšrocības tiek piedāvātas papildus jebkurām likumīgajām tiesībām uz pārdevēja un/vai ražotāju nodrošinātu divu gadu garantiju gadījumā, ja preces neatbilst pirkuma līgumam, tomēr šo tiesību saņemšanu var ietekmēt vairāki faktori. HP ierobežotā garantija nekādā veidā neierobežo un neietekmē patērētāju likumīgās tiesības. Lai iegūtu plašāku informāciju, izmantojiet šo saiti: Patērētāju likumīgā garantija (www.hp.com/go/eu-legal) vai arī Eiropas Patērētāju tiesību aizsardzības centra tīmekļa vietni (http://ec.europa.eu/consumers/solving_consumer_disputes/non-judicial_redress/ecc-net/index_en.htm). Patērētājiem ir tiesības izvēlēties, vai pieprasīt servisa nodrošinājumu saskaņā ar HP ierobežoto garantiju, vai arī pārdevēja sniegto divu gadu garantiju.

Litvanya

HP ribotoji garantija yra HP savanoriškai teikiama komercinė garantija. Toliau pateikiami HP bendrovių, teikiančių HP garantiją (gamintojo garantiją) jūsų šalyje, pavadinimai ir adresai:

Lietuva: HP Finland Oy, PO Box 515, 02201 Espoo, Finland

HP ribotoji garantija papildomai taikoma kartu su bet kokiomis kitomis įstatymais nustatytais teisėmis į pardavėjo suteikiamą dviejų metų laikotarpio garantiją dėl prekių atitikties pardavimo sutarčiai, tačiau tai, ar jums ši teisė bus suteikiama, gali priklausyti nuo įvairių aplinkybių. HP ribotoji garantija niekaip neapriboja ir neįtakoja įstatymais nustatytų vartotojo teisių. Daugiau informacijos rasite paspaudę šią nuorodą: Teisinė vartotojo garantija (www.hp.com/go/eu-legal) arba apsilankę Europos vartotojų centro internetinėje svetainėje (http://ec.europa.eu/consumers/solving_consumer_disputes/non-judicial_redress/ecc-net/index_en.htm). Vartotojai turi teisę prašyti atlikti techninį aptarnavimą pagal HP ribotąją garantiją arba pardavėjo teikiamą dviejų metų įstatymais nustatytą garantiją.

Estonya

HP piiratud garantii on HP poolt vabatahtlikult pakutav kaubanduslik garantii. HP piiratud garantii eest vastutab HP üksus aadressil:

Eesti: HP Finland Oy, PO Box 515, 02201 Espoo, Finland

HP piiratud garantii rakendub lisaks seaduses ettenähtud müüjapoolsele kaheaastasele garantiile, juhul kui toode ei vasta müügilepingu tingimustele. Siiski võib esineda asjaolusid, mille puhul teie jaoks need õigused ei pruugi kehtida. HP piiratud garantii ei piira ega mõjuta mingil moel tarbija seadusjärgseid õigusi. Lisateavet leiate järgmiselt lingilt: tarbija õiguslik garantii (www.hp.com/go/eu-legal) või võite külastada Euroopa tarbijakeskuste veebisaiti (http://ec.europa.eu/consumers/solving_consumer_disputes/non-judicial_redress/ecc-net/index_en.htm). Tarbijal on õigus valida, kas ta soovib kasutada HP piiratud garantiid või seadusega ette nähtud müüjapoolset kaheaastast garantiid.

Rusya

Срок службы принтера для России

Срок службы данного принтера HP составляет пять лет в нормальных условиях эксплуатации. Срок службы отсчитывается с момента ввода принтера в эксплуатацию. В конце срока службы HP рекомендует посетить веб-сайт нашей службы поддержки по адресу <http://www.hp.com/support> и/или связаться с авторизованным поставщиком услуг HP для получения рекомендаций в отношении дальнейшего безопасного использования принтера.

A Teknik bilgiler

- [Ürün belirtileri](#)
- [Çevreci ürün yönetim programı](#)
- [Yasal düzenleme bilgileri](#)

Ürün belirtileri

- [Yazdırma belirtileri](#)
- [Fiziksel belirtiler](#)
- [Güç tüketimi ve elektrikle ilgili belirtiler](#)
- [Ses yayılımı belirtileri](#)
- [Çevresel belirtiler](#)

Yazdırma belirtileri

Desteklenen yazdırma çözünürlüklerinin listesi için, [HP Müşteri Desteği](#) adresindeki yazıcı destek web sitesini ziyaret edin.

Fiziksel belirtiler

Ürün	Ürün boyutları (genişlik x derinlik x yükseklik)	Çalışma boyutları (genişlik x derinlik x yükseklik)	Ağırlık
HP PageWide MFP 377dw	530 x 401 x 421 mm (20,87 x 15,79 x 16,57 inç)	806 x 681 x 452 mm (31,73 x 26,81 x 17,8 inç)	16,4 kg (35,1 lb)

Güç tüketimi ve elektrikle ilgili belirtiler

⚠ DİKKAT: Güç gereksinimleri, ürünün satıldığı ülkeye/bölgeye bağlıdır. Çalışma voltajlarını dönüştürmeyin. Bu, ürüne hasar verebilir ve bu tür hasarlar HP sınırlı garanti ve hizmet sözleşmelerinin kapsamında değildir.

Ses yayılımı belirtileri

İşlem	LwAd-mono (B)	LwAd-renkli (B)	Notlar
Yazdırma	6,9	6,8	
Kopyalama	7,1	6,9	OBB modelleri
Tarama	6,9	6,7	OBB modelleri



NOT: HP, yazıcının hiçbir çalışanın düzenli çalışma istasyonunun bulunmadığı bir odada durmasını önerir.

Çevresel belirtiler

	Çalıştırma	Nakil
Sıcaklık	15° ila 30° C (59° ila 86° F)	-40° ila 60° C (-40° ila 140° F)
Bağıl nem	% 20 - % 80	% 90 veya daha az (yoğunlaşmasız)
Yükseklik	0 - 3048 m	
Eğitim	ÖNEMLİ: Kartuşları taktıktan sonra ürünü taşırken dikkatli olun. Ürünün 3 dereceden fazla eğilmesi mürekkep sızıntısına yol açabilir.	
Elektrostatik deşarj (ESD)	Kopyalama için ürünü kullanırken bir elektrostatik deşarj yaşanırsa, kopyalanan sayfada bir çizgi belirebilir. Sayfayı tekrar kopyaladığınızda ESD'nin gitmesi gerekir.	



NOT: Değerler değişebilir.

Çevreci ürün yönetim programı

- [Çevreyi koruma](#)
- [Ozon üretimi](#)
- [Güç tüketimi](#)
- [Avrupa Birliği Komisyonu Düzenleme1275/2008](#)
- [Kağıt](#)
- [HP PageWide baskı sarf malzemeleri](#)
- [Plastik Parçalar](#)
- [Elektronik donanım geri dönüşümü](#)
- [Malzeme kısıtlamaları](#)
 - [Genel pil bilgileri](#)
 - [Tayvan'da pil atma](#)
 - [California Perklorat Madde Bildirimi](#)
 - [AB Pil Direktifi](#)
 - [Brezilya için pil bildiri](#)
- [Kimyasal maddeler](#)
- [EPEAT](#)
- [Atık ekipmanların kullanıcılar tarafından imha edilmesi](#)
- [Zehirli ve tehlikeli madde tablosu \(Çin\)](#)
- [Tehlikeli maddelere ilişkin kısıtlama ifadesi \(Türkiye\)](#)
- [Tehlikeli maddelere ilişkin kısıtlama ifadesi \(Ukrayna\)](#)
- [Tehlikeli maddelere ilişkin kısıtlama ifadesi \(Hindistan\)](#)
- [Yazıcı, faks ve fotokopi makinesi için Çin enerji etiketi](#)
- [Çin SEPA Eko Etiket kullanıcı bilgileri](#)

Çevreyi koruma

HP, çevreye duyarlı bakış açısıyla kaliteli ürünler sağlama ilkesine bağlıdır. Bu ürün, çevremiz üzerinde yaratacağı etkilerin en alt düzeye indirilmesini sağlayacak çeşitli niteliklerle tasarlanmıştır.

Bu ürünlerin çevresel profil sayfaları, Malzeme Güvenliği Veri Sayfaları ve HP iade ve geridönüşüm programları dahil, HP ve çevre hakkında daha fazla bilgi edinmek için www.hp.com/go/environment veya www.hp.com/hpinfo/globalcitizenship/environment adreslerini ziyaret edin.

Ozon üretimi

Bu ürün, önemli derecede ozon gazı üretmez (O₃).

Güç tüketimi

ENERGY STAR® amblemini taşıyan HP baskı ve görüntüleme aygıtları, ABD Çevre Koruma Ajansı sertifikasına sahiptir. ENERGY STAR sertifikalı görüntüleme ürünlerinde aşağıdaki amblem bulunacaktır:



ENERGY STAR sertifikalı görüntülenme ürün modeli ek bilgileri şu adreste listelenmiştir: www.hp.com/go/energystar

Avrupa Birliği Komisyonu Düzenleme 1275/2008

Ürünün tüm kablolu ağ bağlantı noktalarının bağlı ve tüm kablosuz ağ bağlantı noktalarının etkin olduğu durumda, ağ bağlantılı bekleme modunda tükettiği güç de dahil olmak üzere ürünle ilgili güç verilerine ulaşmak için www.hp.com/hpinfo/globalcitizenship/environment/productdata/itecodesktop-pc.html adresinde bulabileceğiniz IT ECO Declaration belgesinin P14 kodlu "Ek Bilgiler" bölümüne bakınız.

Kağıt

Kağıt, ürünün Yazdırma Medyası Kılavuzu'nda belirtilen gereksinimleri karşıladığı sürece geri dönüştürülmüş ve ince kağıtları kullanabilecek özelliğe sahiptir. Bu ürün, EN12281:2002'ye uygun olarak geri dönüştürülmüş ve hafif kağıtların kullanımı için uygundur.

HP PageWide baskı sarf malzemeleri

Orijinal HP Sarf Malzemeleri, çevreye duyarlı bir yaklaşımla tasarlanmıştır. HP, yazdırırken kaynak ve kağıt tasarrufunu kolaylaştırır. İşiniz bittiğinde, geri dönüşüm kolay ve ücretsizdir. Program bulunabilirliği farklılık gösterir. Daha fazla bilgi için, www.hp.com/recycle adresini ziyaret edin. HP Planet Partners iade ve geri dönüşüm programına katılmak için, www.hp.com/recycle adresini ziyaret edin. HP PageWide baskı sarf malzemelerinizi iade etme konusunda bilgi almak için ülkenizi/bölgenizi seçin.



NOT: Geri dönüşüm için posta ücreti ödenmiş etiketler, zarflar ve kutular sipariş etmek ve geri dönüşümle ilgili tüm bilgiler için [HP sürdürülebilirlik](http://www.hp.com/recycle) web sitesini ziyaret edin.

Plastik Parçalar

25 gramdan daha ağır plastik parçalarda, ürünün kullanım ömrünün sonunda plastik parçaların geri dönüşüm için tanımlanmasını kolaylaştıran, uluslararası standartlara uygun işaretler bulunur.

Elektronik donanım geri dönüşümü

HP, müşterilerinin kullanılmış elektronik donanımları geri dönüştürmesini desteklemektedir. Geri dönüşüm programları hakkında daha fazla bilgi için, [HP sürdürülebilirlik](http://www.hp.com/recycle) web sitesini ziyaret edin.

Malzeme kısıtlamaları

- [Genel pil bilgileri](#)
- [Tayvan'da pil atma](#)
- [California Perklorat Madde Bildirimi](#)

- [AB Pil Direktifi](#)
- [Brezilya için pil bildirimi](#)

Genel pil bilgileri

Bu HP ürünü kasıtlı olarak eklenmiş cıva içermez.

Bu HP ürünü, kullanım süresi bittiğinde özel olarak elden çıkarılması gerekebilecek bir pil içermektedir. HP tarafından bu ürüne dahil edilmiş veya birlikte verilmiş piller şunları içerir.

HP PageWide MFP 377dw	
Tip	Lityum Mangan Dioksit
Ağırlık	3,0 g
Konum	Ana kart üzerinde
Kullanıcı tarafından çıkarılabilir	Hayır

Tayvan'da pil atma



廢電池請回收

Please recycle waste batteries.

California Perklorat Madde Bildirimi

California Perchlorate Material Notice

Perchlorate material - special handling may apply. See:
<http://www.dtsc.ca.gov/hazardouswaste/perchlorate/>

This product's real-time clock battery or coin cell battery may contain perchlorate and may require special handling when recycled or disposed of in California.

AB Pil Direktifi

Bu ürün, gerçek zamanlı saatin veya ürün ayarlarının veri bütünlüğünü korumak için kullanılan bir pil içermektedir ve ürün ömrünün sonuna kadar dayanacak şekilde tasarlanmıştır. Bu pilin her türlü bakımı ve değiştirilmesi, yetkili bir hizmet teknisyeni tarafından gerçekleştirilmelidir.



Brezilya için pil bildirimi

A bateria deste equipamento não foi projetada para ser removida pelo cliente.

Kimyasal maddeler

HP, REACH (Avrupa Parlamentosu ve Konseyi'nin 1907/2006/EC sayılı Direktifi) gibi yasal zorunluluklara uyum sağlamak amacıyla müşterilerine ürünlerindeki kimyasal maddelerle ilgili bilgi vermeye özen göstermektedir. Bu ürünün kimyasal bilgileriyle ilgili rapor aşağıdaki adreste bulunabilir <http://www.hp.com/go/reach>.

EPEAT

Most HP products are designed to meet EPEAT. EPEAT is a comprehensive environmental rating that helps identify greener electronics equipment. For more information on EPEAT go to www.epeat.net. For information on HP's EPEAT registered products go to www.hp.com/hpinfo/globalcitizenship/environment/pdf/epeat_printers.pdf.

Atık ekipmanların kullanıcılar tarafından imha edilmesi

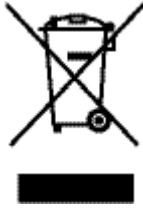

Bu simge, ürününüzü diğer ev atıkları ile atmamanız gerektiği anlamına gelir. Bunun yerine atık cihazınızı, elektrikli ve elektronik atık cihazların geri dönüştürülmesi için belirtilen toplama noktasına teslim ederek insan sağlığını ve çevreyi korumalısınız. Daha fazla bilgi için <http://www.hp.com/recycle> adresine gidin

Zehirli ve tehlikeli madde tablosu (Çin)

产品中有害物质或元素的名称及含量
根据中国《电子信息产品污染控制管理办法》



零件描述	有害物质					
	铅	汞	镉	六价铬	多溴联苯	多溴联苯醚
外壳和托盘*	0	0	0	0	0	0
电线*	0	0	0	0	0	0
印刷电路板*	X	0	0	0	0	0
打印系统*	X	0	0	0	0	0
显示器*	X	0	0	0	0	0
喷墨打印机墨盒*	0	0	0	0	0	0
驱动光盘*	X	0	0	0	0	0
扫描仪*	X	X	0	0	0	0
网络配件*	X	0	0	0	0	0
电池板*	X	0	0	0	0	0
自动双面打印系统*	0	0	0	0	0	0
外部电源*	X	0	0	0	0	0

本表格依据 SJ/T 11364 的规定编制。

0: 表示该有害物质在该部件所有均质材料中的含量均在 GB/T 26572 规定的限量要求以下。

X: 表示该有害物质至少在该部件的某一均质材料中的含量超出 GB/T 26572 规定的限量要求。

此表中所有名称中含“X”的部件均符合欧盟 RoHS 立法。

注: 环保使用期限的参考标识取决于产品正常工作的温度和湿度等条件

Tehlikeli maddelere ilişkin kısıtlama ifadesi (Türkiye)

Türkiye Cumhuriyeti: EEE Yönetmeliğine Uygundur

Tehlikeli maddelere ilişkin kısıtlama ifadesi (Ukrayna)

Обладнання відповідає вимогам Технічного регламенту щодо обмеження використання деяких небезпечних речовин в електричному та електронному обладнанні, затвердженого постановою Кабінету Міністрів України від 3 грудня 2008 № 1057

Tehlikeli maddelere ilişkin kısıtlama ifadesi (Hindistan)

Restriction of hazardous substances (India)

This product complies with the "India E-waste (Management and Handling) Rule 2011" and prohibits use of lead, mercury, hexavalent chromium, polybrominated biphenyls or polybrominated diphenyl ethers in concentrations exceeding 0.1 weight % and 0.01 weight % for cadmium, except for the exemptions set in Schedule 2 of the Rule.

Yazıcı, faks ve fotokopi makinesi için Çin enerji etiketi

复印机、打印机和传真机能源效率标识 实施规则

依据“复印机、打印机和传真机能源效率标识实施规则”，本打印机具有中国能效标签。根据“复印机、打印机和传真机能效限定值及能效等级”（“GB21521”）决定并计算得出该标签上所示的能效等级和 TEC（典型能耗）值。

1. 能效等级

能效等级分为三个等级，等级 1 级能效最高。根据产品类型和打印速度标准决定能效限定值。

2. 能效信息

2.1 LaserJet 打印机和高性能喷墨打印机

- 典型能耗

典型能耗是正常运行 GB21521 测试方法中指定的时间后的耗电量。此数据表示为每周千瓦时 (kWh)。

标签上所示的能效数字按涵盖根据“复印机、打印机和传真机能源效率标识实施规则”选择的登记装置中所有配置的代表性配置测定而得。因此，本特定产品型号的实际能耗可能与标签上所示的数据不同。

有关规范的详情信息，请参阅 GB21521 标准的当前版本。

Çin SEPA Eko Etiket kullanıcı bilgileri

中国环境标识认证产品用户说明

噪声大于63.0Db(A)的办公设备不宜放置于办公室内，请在独立的隔离区域使用。

如需长时间使用本产品或打印大量文件，请确保在通风良好的房间内使用。

如您需要确认本产品处于零能耗状态，请按下电源关闭按钮，并将插头从电源插座断开。

您可以使用再生纸，以减少资源耗费。

Yasal düzenleme bilgileri

- [Yasal düzenleme bildirimleri](#)
- [VCCI beyanı \(Japonya\)](#)
- [Güç kablosu yönergeleri](#)
- [Güç kablosu beyanı \(Japonya\)](#)
- [EMC bildirimini \(Kore\)](#)
- [Almanya için görsel ekran işyerleri beyanı](#)
- [Avrupa Birliği Yasal Düzenleme Bildirimi](#)
- [Telekom \(faks\) ürünleri için ek beyanlar](#)
- [Kablosuz ürünler için ek beyanlar](#)

Yasal düzenleme bildirimleri

Yasal model kimlik numarası

Yasal kimlik işlemleri için ürününüze bir Yasal Model Numarası atanmıştır. Bu düzenleyici numaranın pazarlama adıyla veya ürün numaralarıyla karıştırılmaması gerekir.

Ürün model numarası	Yasal Düzenleme Model Numarası
PageWide MFP 377dw	VCVRA-1502-01
PageWide MFP 377dw	VCVRA-1502-02

FCC beyanı

Bu donanım test edilmiş ve B Sınıfı sayısal aygıtların, FCC Kuralları Bölüm 15'te belirtilen sınırlara uygun bulunmuştur. These limits are designed to provide reasonable protection against harmful interference in a residential installation. Bu donanım, radyo frekansı enerjisi üretir, kullanır ve yayabilir; bu yönergelere uygun şekilde kurulmaz ve kullanılmazsa, radyo haberleşmesine zarar veren parazitlere neden olabilir. However, there is no guarantee that interference will not occur in a particular installation. If this equipment does cause harmful interference to radio or television reception, which can be determined by turning the equipment off and on, the user is encouraged to try to correct the interference by one or more of the following measures:

- Alıcı antenin yönünü veya yerini değiştirin.
- Ekipmanla alıcı arasındaki uzaklığı artırın.
- Ekipmanı alıcının bağlı olduğundan farklı bir devre üzerindeki bir prize bağlayın.
- Yardım almak için satıcınıza veya deneyimli bir radyo/TV teknisyenine danışın.



NOT: Bu üründe HP tarafından açık bir şekilde onaylanmamış değişikliklerin yapılması, kullanıcının ekipmanı çalıştırma yetkisini geçersiz kılabilir.

FCC Kurallarının 15. Bölümünün Sınıf B sınırlarına uygun olması için korumalı bir arabirim kablosunun kullanımı gereklidir.

Daha fazla bilgi için iletişim adresi: Manager of Corporate Product Regulations, HP Inc., 1501 Page Mill Road, Palo Alto, CA 94304, USA.

This device complies with Part 15 of the FCC Rules. Çalışması, aşağıdaki iki koşula tabidir: (1) Bu aygıt zararlı parazite neden olamaz ve (2) bu aygıt, istenmeyen biçimde çalışmasına sebep olabilecek parazit de dahil olmak üzere alınan her türlü paraziti kabul etmelidir.

VCCI beyanı (Japonya)

この装置は、情報処理装置等電波障害自主規制協議会（VCCI）の基準に基づきクラスB情報技術装置です。この装置は、家庭環境で使用することを目的としていますが、この装置がラジオやテレビジョン受信機に近接して使用されると、受信障害を引き起こすことがあります。
取扱説明書に従って正しい取り扱いをして下さい。

Güç kablosu yönergeleri

Güç kaynağınızın, ürünün voltaj değerine uygun olduğundan emin olun. Voltaj değeri, ürün etiketinde yazılıdır. Ürün 100-240 Vac veya 200-240 Vac ve 50/60 Hz ile çalışır.

⚠ DİKKAT: Ürünün hasar görmesini önlemek için, yalnızca ürünle birlikte verilen güç kablosunu kullanın.

Güç kablosu beyanı (Japonya)

製品には、同梱された電源コードをお使い下さい。
同梱された電源コードは、他の製品では使用出来ません。

EMC bildiri (Kore)

B급 기기 (가정용 방송통신기기)	이 기기는 가정용(B급)으로 전자파적합등록을 한 기기로서 주로 가정에서 사용하는 것을 목적으로 하며, 모든 지역에서 사용할 수 있습니다.
-----------------------	--

Almanya için görsel ekran işyerleri beyanı

Das Gerät ist nicht für die Benutzung im unmittelbaren Gesichtsfeld am Bildschirmarbeitsplatz vorgesehen. Um störende Reflexionen am Bildschirmarbeitsplatz zu vermeiden, darf dieses Produkt nicht im unmittelbaren Gesichtsfeld platziert werden.

Avrupa Birliği Yasal Düzenleme Bildirimi

- [Avrupa Birliği Yasal Düzenleme Bildirimi](#)
- [Yalnızca kablosuz modeller](#)
- [Yalnızca faks özelliğine sahip modeller](#)

Avrupa Birliđi Yasal Dzenleme Bildirimi



CE iřaretini tařıyan rronler, rron iwin gezerli olabilecek ařađıdaki AB Direktiflerinden biri veya daha fazlası ile uyumludur: Düşük Voltaj Direktifi 2006/95/AT, EMC Direktifi 2004/108/AT, Ecodesign Direktifi 2009/125/AT, R&TTE Direktifi 1999/5/AT, RoHS Direktifi 2011/65/AB. Bu direktiflere uyum, yürürlükteki Avrupa Uyumlaştırılmıř Standartları kullanılarak deđerlendirilmektedir. Uygunluk Beyanı, ařađıdaki web sitesinde bulunabilir: www.hp.com/go/certificates (Ürün model adı veya rronün yasal dzenleme etiketi üzerinde bulunabilecek olan Yasal Dzenleme Model Numarası (RMN) ile aratın.)

Yasal dzenlemeye iliřkin konularda bařvuru noktası:

Hewlett-Packard GmbH, Dept./MS: HQ-TRE, Herrenberger Strasse 140, 71034 Boeblingen, ALMANYA

Yalnızca kablosuz modeller

EMF

- Bu rron, uluslararası radyo frekansı radyasyonuna maruz kalma řartlarını (ICNIRP) karřılamaktadır. Bir radyo verici ve alıcı aygıtı iweriyorsa, normal kullanımda 20 cm.lik bir mesafe AB gerekliliklerine uyan radyo frekansına maruz kalma düzeyleri sađlamaktadır.

Avrupa'da kablosuz iřlevselliđi

- Bu rron, tüm AB rrlkelerinin yanı sıra İzlanda, Liechtenstein, Norveç ve İsviçre'de kısıtlama olmaksızın kullanım iwin tasarlanmıřtır.

Yalnızca faks özelliđine sahip modeller

FAX özelliđine sahip HP rronleri, R&TTE Direktifi 1999/5/AT (Ek II) gerekliliklerine uymaktadır ve buna uygun řekilde CE iřareti tařırlar. Ancak, farklı rrlkelerde/bölgelerde ayrı ayrı sađlanan PSTN'ler arasındaki farklar nedeniyle, onayın kendisi, her PSTN řebeke sonlandırma noktasında her durumda bařarılı řekilde çalıřma garantisi vermez. Sorunlar yařanması halinde, ilk olarak ekipman rreticinize bařvurmanız gerekir.

Telekom (faks) rronleri iwin ek beyanlar

- [Yeni Zelanda telekom beyanları](#)
- [Additional FCC statement for telecom products \(US\)](#)
- [Industry Canada CS-03 requirements](#)
- [Kanadalı telefon řebekesi kullanıcılarına yönelik bildirim](#)
- [Avustralya kablolu faks beyanı](#)
- [Almanya telefon řebekesi kullanıcılarına yönelik bildirim](#)

Yeni Zelanda telekom beyanları

Terminal ekipmanının herhangi bir ögesi için Telepermit izni, yalnızca Telecom'un bu ögeyi şebekesine bağlanmak için gerekli minimum koşullara sahip olarak kabul ettiğini gösterir. Telecom tarafından ürüne ilişkin hiçbir onay belirtmez ve hiçbir türde garanti sağlamaz. Tüm bunların ötesinde, herhangi bir ögenin farklı bir marka veya modele ait, Telepermit içeren bir ekipmanla her yönden düzgün şekilde çalışacağına ilişkin hiçbir garanti vermez, ayrıca herhangi bir ürünün tüm Telecom şebeke hizmetleriyle uyumlu olduğunu belirtmez.

Bu aygıt Telecom "111" Acil Durum Servisi'ni otomatik olarak arayacak şekilde ayarlanmamalıdır.

Additional FCC statement for telecom products (US)

This equipment complies with Part 68 of the FCC rules and the requirements adopted by the ACTA. On the rear (or bottom) of this equipment is a label that contains, among other information, a product identifier in the format US:AAAEQ##TXXXX. If requested, this number must be provided to the telephone company.

Applicable connector jack Universal Service Order Codes ("USOC") for the Equipment is: RJ-11C.

A plug and jack used to connect this equipment to the premises wiring and telephone network must comply with the applicable FCC Part 68 rules and requirements adopted by the ACTA. A compliant telephone cord and modular plug is provided with this product. It is designed to be connected to a compatible modular jack that is also compliant. See installation instructions for details.

The REN is used to determine the number of devices that may be connected to a telephone line. Excessive RENs on a telephone line may result in the devices not ringing in response to an incoming call. In most but not all areas, the sum of RENs should not exceed five (5.0). To be certain of the number of devices that may be connected to a line, as determined by the total RENs, contact the local telephone company. For products approved after July 23, 2001, the REN for this product is part of the product identifier that has the format US:AAAEQ##TXXXX. The digits represented by ## are the REN without a decimal point (e.g., 00 is a REN of 0.0).

If this equipment causes harm to the telephone network, the telephone company will notify you in advance that temporary discontinuance of service may be required. But if advance notice isn't practical, the telephone company will notify the customer as soon as possible. Also, you will be advised of your right to file a complaint with the FCC if you believe it is necessary.

The telephone company may make changes in its facilities, equipment, operations or procedures that could affect the operation of the equipment. If this happens the telephone company will provide advance notice in order for you to make necessary modifications to maintain uninterrupted service.

If trouble is experienced with this equipment, please contact the manufacturer, or look elsewhere in this manual, for repair or warranty information. If the equipment is causing harm to the telephone network, the telephone company may request that you disconnect the equipment until the problem is resolved.

Connection to party line service is subject to state tariffs. Contact the state public utility commission, public service commission or corporation commission for information.

⚠ DİKKAT: If your home has specially wired alarm equipment connected to the telephone line, ensure the installation of this equipment does not disable your alarm equipment. If you have questions about what will disable alarm equipment, consult your telephone company or a qualified installer.

WHEN PROGRAMMING EMERGENCY NUMBERS AND(OR) MAKING TEST CALLS TO EMERGENCY NUMBERS:

- Remain on the line and briefly explain to the dispatcher the reason for the call.
- Perform such activities in the off-peak hours, such as early morning or late evening.



NOT: The FCC hearing aid compatibility rules for telephones are not applicable to this equipment.

The Telephone Consumer Protection Act of 1991 makes it unlawful for any person to use a computer or other electronic device, including FAX machines, to send any message unless such message clearly contains in a margin at the top or bottom of each transmitted page or on the first page of the transmission, the date and time it is sent and an identification of the business or other entity, or other individual sending the message and the telephone number of the sending machine or such business, other entity, or individual. (The telephone number provided may not be a 900 number or any other number for which charges exceed local or long-distance transmission charges.)

In order to program this information into your FAX machine, you should complete the steps described in the software.

Industry Canada CS-03 requirements

Notice: The Industry Canada label identifies certified equipment. This certification means the equipment meets certain telecommunications network protective, operational, and safety requirements as prescribed in the appropriate Terminal Equipment Technical Requirement document(s). The Department does not guarantee the equipment will operate to the user's satisfaction. Before installing this equipment, users should ensure that it is permissible for the equipment to be connected to the facilities of the local telecommunications company. The equipment must also be installed using an acceptable method of connection. The customer should be aware that compliance with the above conditions may not prevent degradation of service in some situations. Repairs to certified equipment should be coordinated by a representative designated by the supplier. Any repairs or alterations made by the user to this equipment, or equipment malfunctions, may give the telecommunications company cause to request the user to disconnect the equipment. Users should ensure for their own protection that the electrical ground connections of the power utility, telephone lines, and internal metallic water pipe system, if present, are connected together. This precaution can be particularly important in rural areas.



DİKKAT: Users should not attempt to make such connections themselves, but should contact the appropriate electric inspection authority, or electrician, as appropriate. The Ringer Equivalence Number (REN) of this device is 0,1.

Notice: The Ringer Equivalence Number (REN) assigned to each terminal device provides an indication of the maximum number of terminals allowed to be connected to a telephone interface. The termination on an interface may consist of any combination of devices subject only to the requirement that the sum of the Ringer Equivalence Number of all the devices does not exceed five (5.0). The standard connecting arrangement code (telephone jack type) for equipment with direct connections to the telephone network is CA11A.

Kanadalı telefon şebekesi kullanıcılarına yönelik bildirim

Note à l'attention des utilisateurs du réseau téléphonique Canadien/notice to users of the Canadian telephone network

Cet appareil est conforme aux spécifications techniques des équipements terminaux d'Industrie Canada. Le numéro d'enregistrement atteste de la conformité de l'appareil. L'abréviation IC qui précède le numéro d'enregistrement indique que l'enregistrement a été effectué dans le cadre d'une Déclaration de conformité stipulant que les spécifications techniques d'Industrie Canada ont été respectées. Néanmoins, cette abréviation ne signifie en aucun cas que l'appareil a été validé par Industrie Canada.

Pour leur propre sécurité, les utilisateurs doivent s'assurer que les prises électriques reliées à la terre de la source d'alimentation, des lignes téléphoniques et du circuit métallique d'alimentation en eau sont, le cas échéant, branchées les unes aux autres. Cette précaution est particulièrement importante dans les zones rurales.



Remarque Le numéro REN (Ringer Equivalence Number) attribué à chaque appareil terminal fournit une indication sur le nombre maximal de terminaux qui peuvent être connectés à une interface téléphonique. La terminaison d'une interface peut se composer de n'importe quelle combinaison d'appareils, à condition que le total des numéros REN ne dépasse pas 5.

Basé sur les résultats de tests FCC Partie 68, le numéro REN de ce produit est 0.1.

This equipment meets the applicable Industry Canada Terminal Equipment Technical Specifications. This is confirmed by the registration number. The abbreviation IC before the registration number signifies that registration was performed based on a Declaration of Conformity indicating that Industry Canada technical specifications were met. It does not imply that Industry Canada approved the equipment. Users should ensure for their own protection that the electrical ground connections of the power utility, telephone lines and internal metallic water pipe system, if present, are connected together. This precaution might be particularly important in rural areas.



Note The Ringer Equivalence Number (REN) assigned to each terminal device provides an indication of the maximum number of terminals allowed to be connected to a telephone interface. The termination on an interface might consist of any combination of devices subject only to the requirement that the sum of the Ringer Equivalence Numbers of all the devices does not exceed 5.

The REN for this product is 0.1, based on FCC Part 68 test results.

Avustralya kablolu faks beyanı

In Australia the HP device must be connected to the Telecommunications Network through a line cord which meets the requirements of the Technical Standard AS/ACIF S008.

Almanya telefon şebekesi kullanıcılarına yönelik bildirim

Dieses HP Faxprodukt ist ausschließlich für den Anschluss an das analoge öffentliche Telefonnetz vorgesehen. Stecken Sie den TAE N-Telefonstecker, der im Lieferumfang des Geräts enthalten ist, in eine N-codierte TAE 6-Anschlussdose. Dieses HP Faxprodukt kann als einzelnes Gerät und/oder zusammen (Reihenschaltung) mit anderen zugelassenen Endgeräten verwendet werden.

Kablosuz ürünler için ek beyanlar

- [Radyo frekansı radyasyonuna maruz kalma](#)
- [Brezilya'daki kullanıcılara yönelik bildirim](#)

- [Kanada bildirimleri](#)
- [Japonya bildirim](#)
- [Kore'deki kullanıcılara yönelik bildirim](#)
- [Tayvan bildirim](#)
- [Meksika bildirim](#)

Radyo frekansı radyasyonuna maruz kalma

Exposure to radio frequency radiation

 **Caution** The radiated output power of this device is far below the FCC radio frequency exposure limits. Nevertheless, the device shall be used in such a manner that the potential for human contact during normal operation is minimized. This product and any attached external antenna, if supported, shall be placed in such a manner to minimize the potential for human contact during normal operation. In order to avoid the possibility of exceeding the FCC radio frequency exposure limits, human proximity to the antenna shall not be less than 20 cm (8 inches) during normal operation.

Brezilya'daki kullanıcılara yönelik bildirim

Aviso aos usuários no Brasil

Este equipamento opera em caráter secundário, isto é, não tem direito à proteção contra interferência prejudicial, mesmo de estações do mesmo tipo, e não pode causar interferência a sistemas operando em caráter primário.

Kanada bildirimleri

Under Industry Canada regulations, this radio transmitter may only operate using an antenna of a type and maximum (or lesser) gain approved for the transmitter by Industry Canada. To reduce potential radio interference to other users, the antenna type and its gain should be so chosen that the equivalent isotropically radiated power (e.i.r.p.) is not more than that necessary for successful communication.

This device complies with Industry Canada licence-exempt RSS standard(s). Operation is subject to the following two conditions: (1) this device may not cause interference, and (2) this device must accept any interference, including interference that may cause undesired operation of the device.

 **UYARI!** Exposure to Radio Frequency Radiation The radiated output power of this device is below the Industry Canada radio frequency exposure limits. Nevertheless, the device should be used in such a manner that the potential for human contact is minimized during normal operation.

To avoid the possibility of exceeding the Industry Canada radio frequency exposure limits, human proximity to the antennas should not be less than 20 cm (8 inches).

Japonya bildirim

この機器は技術基準適合証明又は工事設計認証を受けた無線設備を搭載しています。

Kore'deki kullanıcılara yönelik bildirim

해당 무선설비는 전파혼신 가능성이 있으므로 인명안전과 관련된 서비스는 할 수 없음

Tayvan bildirimi

低功率電波輻射性電機管理辦法

第十二條 經型式認證合格之低功率射頻電機，非經許可，公司、商號或使用者均不得擅自變更頻率、加大功率或變更原設計之特性及功能。

第十四條 低功率射頻電機之使用不得影響飛航安全及干擾合法通信；經發現有干擾現象時，應立即停用，並改善至無干擾時方得繼續使用。前項合法通信，指依電信法規定作業之無線電通信。低功率射頻電機須忍受合法通信或工業、科學及醫療用電波輻射性電機設備之干擾。

Meksika bildirimi

Aviso para los usuarios de México

La operación de este equipo está sujeta a las siguientes dos condiciones: (1) es posible que este equipo o dispositivo no cause interferencia perjudicial y (2) este equipo o dispositivo debe aceptar cualquier interferencia, incluyendo la que pueda causar su operación no deseada. Para saber el modelo de la tarjeta inalámbrica utilizada, revise la etiqueta regulatoria de la impresora.

Dizin

A

- açık/koyu ayarları
 - faks 108
- açıklık
 - faks açık/koyu 108
 - kopyalama karışıklığı 86
- ağ
 - ayarlar, değiştirme 25
 - ayarlar, görüntüleme 25
 - parola, ayarlama 25
 - parola, değiştirme 25
- ağ geçidi, varsayılanı ayarlama 25
- ağı yönetme 25
- ağlar
 - alt ağ maskesi 25
 - IPv4 adresi 25
 - varsayılan ağ geçidi 25
- ağlar, kablolu
 - ürünü yükleme 17
- akustik belirtileri 189
- alt ağ maskesi 25
- Alternatif Antetli Kağıt Modu
 - giriş tepsisi 55
- antet yükleme 55
 - giriş tepsisi 55
- arama
 - duraklamalar, ekleme 106
 - kodlar, ekleme 106
 - otomatik tekrar arama, ayarlar 107
 - tonlu veya darbeli arama ayarları 107
- Atıkların bertarafı 194
- ayarlar
 - fabrika varsayılan ayarları, geri yükleme 129
- ayırt edici zil sesi ayarları 111

B

- bağlanabilirlik
 - sorunları çözme 165
 - USB 16
- bağlantı hızı ayarları 26
- bakım
 - kartuş seviyelerini kontrol etme 63
- baskı kalitesi
 - geliştirme 147, 148
- belge besleyici
 - sıkışmalar 134
 - yükleme 56
- belgeleri büyütme
 - kopyalama 86
- belgeleri küçültme
 - kopyalama 86
- belgeleri ölçeklendirme
 - kopyalama 86
- belgeleri yeniden boyutlandırma
 - kopyalama 86
- belirtiler
 - elektrik ve akustik 189
- bellek
 - faksları silme 118
 - faksları yeniden yazdırma 118
- bellekten faksları silme 118
- boyut, kopya
 - küçültme veya büyütme 86
- boyutlar, medya
 - Sayfaya Sığdır ayarı, faks 111
- bölme, çıkış
 - sıkışmalar, giderme 139

C

- cam, temizleme 130
- cıvasız ürün 192

Ç

- çevreci özellikler 2
- çevrimiçi destek 176
- çift yönlü ayarları, değiştirme 26
- çıkış bölmesi
 - sıkışmalar, giderme 139
- çözme
 - ağ sorunları 165
 - faks sorunları 161
 - Tak ve Yazdır USB Sürücü yazdırma sorunları 146
 - USB doğrudan bağlanma sorunları 165

D

- darbeli arama 107
- destek
 - çevrimiçi 176
- dış hatlar
 - arama kodları 106
 - duraklamalar, ekleme 106
- dokunmatik ekran, temizleme 131
- DSL
 - faks 104
- duraklamalar, ekleme 106
- düzenleme
 - OCR programındaki metin 96

E

- elden çıkarma, kullanım ömrü sonu 192
- elektrik belirtileri 189
- elektronik fakslar
 - gönderme 115
- elle faks gönderme
 - alma 118
 - gönderme 116

F

- fabrika varsayılan ayarları, geri yükleme 129
- fabrika varsayılan ayarlarını geri yükleme 129
- faks
 - alınamıyor 163
 - alınanları damgala 112
 - arama kodları 106
 - bellekten silme 118
 - bellekten yeniden yazdırma 118
 - bilgisayardan (OS X) 115
 - bilgisayardan (Windows) 115
 - çevirmeli, tonlu veya darbeli 107
 - DSL, PBX veya ISDN kullanma 104
 - duraklamalar, ekleme 106
 - elle alma 118
 - engelleme 109
 - genel sorunları çözme 164
 - gönderilemiyor 161
 - günlük temizleme 123
 - günlük, yazdırma 122
 - hata düzeltme 153
 - hata raporları 122
 - hata raporu, yazdırma 155
 - hızlı aramalar 114
 - iletme 109
 - karşıtlık ayarı 108
 - monitörden arama 116
 - onaylama raporları 121
 - otomatik küçültme 111
 - raporlar 121
 - ses düzeyi ayarları 112
 - son işlemin ayrıntılarını yazdırma 123
 - tekrar arama ayarları 107
 - V.34 ayarı 154
 - VoIP'i kullanma 105
 - yanıtlama çalma sayısı 110
 - yazılımdan gönderme 115
 - zil sesleri 111
- faks alma
 - alınanları damgala ayarı 112
 - elle 118
 - engelleme 109
 - hata raporu, yazdırma 155
 - otomatik küçültme ayarları 111

- yanıtlama çalma sayısı ayarları 110
- yeniden yazdırma 118
- zil sesi, ayarlar 111
- faks başlığı, kurulum
 - HP Dijital Faks Kurulum Sihirbazı'nı kullanma 102
 - kontrol panelini kullanma 101
- faks gönderme
 - bellekten 116
 - hata raporu, yazdırma 155
 - iletme 109
 - monitörden arama 116
 - yazılımdan 115
- faks numaralarını engelleme 109
- faks saati, kurulum
 - HP Dijital Faks Kurulum Sihirbazı'nı kullanma 102
 - kontrol panelini kullanma 101
- faks sorun giderme
 - kontrol listesi 151
- faks tarihi, kurulum
 - HP Dijital Faks Kurulum Sihirbazı'nı kullanma 102
 - kontrol panelini kullanma 101
- faksları engelleme 109
- faksları iletme 109
- faksları yeniden yazdırma 118
- fotoğraf
 - kopyalama 88

G

- garanti
 - ürün 177
- Genel Ofis ayarı 62
- geri dönüşüm 2, 192
- giriş tepsisi
 - yükleme 49, 53, 54, 55
- grup arama girdileri
 - düzenleme 120
 - oluşturma 120
- güç
 - tüketimi 189
- günlük, faks
 - yazdırma 122
- günlükler, faks
 - hata 155
- güvenlik duvarı 17

H

- hata düzeltme ayarı, faks 153
- hata iletileri, faks 155, 161, 163
- hata raporları, faks 122
- hata raporu, faks yazdırma 155
- hatalar
 - yazılım 171
- hazır formları yükleme
 - giriş tepsisi 55
- hızlı arama girişleri
 - düzenleme 120
 - oluşturma 120
- hızlı aramalar
 - programlama 114
- HP ihbar web sitesi 61
- HP marka olmayan sarf malzemeleri 61
- HP Müşteri Hizmetleri 176
- HP Utility (OS X)
 - açma 41

I

- IPv4 adresi 25
- ISDN
 - faks 104

İ

- ihbar web sitesi 61
- iptal etme
 - kopyalama işleri 89

J

- Japonya VCCI beyanı 198

K

- kablosuz ağ
 - kurulum sihirbazı ile yapılandırma 18
 - sürücüyü yükleme 23
- kablosuz ağ bağlantısı 17
- kablosuz ağa bağlama 17
- kağıt
 - faks otomatik küçültme ayarları 111
 - seçme 59, 147
 - sıkışmalar 132
 - tepsi için varsayılan boyut 49
- kağıt alma sorunları
 - çözme 132

- kağıt türü
 - değiştirme 148
- kağıt yolu
 - sıkışmalar, temizleme 138
- kağıt yükleme
 - giriş tepsisi 49
- karşılaştırma, ürün modelleri 1
- karşıtlık ayarları
 - kopyalama 86
- kartuş seviyeleri, kontrol etme 63
- kartuşlar 64
 - geri dönüşüm 64, 192
 - HP olmayan 61
 - kartuş seviyelerini kontrol etme 63
 - saklama 62
- katıştırılmış web sunucusu
 - Webscan 96
- katıştırılmış Web sunucusu
 - özellikler 28
- kimlik kartları
 - kopyalama 87
- kodlar, arama 106
- kontrol listesi
 - faks sorun giderme 151
- kontrol paneli
 - dokunmatik ekranı temizleme 131
 - temizlik sayfası, yazdırma 130
- kopyalama
 - açık/koyu ayarları 86
 - azaltma 86
 - büyütme 86
 - çift taraflı 89
 - fotoğraf 88
 - iptal etme 89
 - karşıtlık, ayarlama 86
- Kore EMC bildirim 198
- koyuluk ayarları
 - faks 108
- koyuluk, karşıtlık ayarları
 - kopyalama 86
- kullanım ömrü sonunda elden çıkarma 192
- küçük belgeler
 - kopyalama 87
- M**
- Mac
 - sorun, giderme 173
- Macintosh
 - destek 176
- malzeme kısıtlamaları 192
- meşgul sinyalleri, tekrar arama seçenekleri 107
- model
 - karşılaştırma 1
- modeller, özelliklere genel bakış 2
- monitörden arama 116
- müşteri desteği
 - çevrimiçi 176
- O**
- OCR
 - taranan belgeleri düzenleme 96
- onay raporları, faks 121
- OS X
 - HP Utility 41
 - TWAIN uyumlu yazılımlardan tarama 95
- otomatik küçültme ayarları, faks 111
- Ö**
- özel boyutlu kopyalar 86
- özellikler 2
- P**
- PBX
 - faks 104
- pilller dahildir 192
- printer driver
 - kablosuz ağı yapılandırma 23
- protokol ayarları, faks 154
- R**
- raporlar
 - ağ yapılandırması sayfası 128
 - hata, faks 122
 - kalite raporu 128
 - olay günlüğü 128
 - onay, faks 121
 - PCL yazı tipi listesi 129
 - PCL6 yazı tipi listesi 129
 - PS yazı tipi listesi 129
 - yazıcı durumu raporu 128
- raporlar, faks
 - hata 155
- renkleri eşleme 74
- renkli
 - ayarlama 72
 - basılı ve monitör 74
 - eşleştirme 74
 - renkli metin ve OCR 96
- S**
- sahte sarf malzemeleri 61
- sahte sarf malzemeleriyle mücadele 61
- saklama
 - kartuşlar 62
- sarf malzemeleri
 - geri dönüşüm 64, 192
 - HP olmayan 61
 - sahte 61
- sarf malzemelerini geri dönüştürme 64
- Sayfaya Sığdır ayarı, faks 111
- ses düzeyi, ayarlama 112
- sıkışmalar
 - belge besleyici, temizleme 134
 - bulma 134
 - çıkış bölmesi, temizleme 139
 - kağıt yolu, temizleme 138
 - kullanılmaması gereken kağıt 59
 - nedenleri 132
- sol kapak
 - sıkışmalar, temizleme 138
- sorun çözme
 - faks 164
 - yanıt yok 145
 - yavaş tepki 146
- sorun giderme
 - ağ sorunları 165
 - faks alma 163
 - faks gönderme 161
 - faks hata düzeltme ayarı 153
 - fakslar 151
 - kağıt besleme sorunları 132
 - kontrol listesi 125
 - Mac sorunları 173
 - sıkışmalar 132
 - Tak ve Yazdır USB Sürücü yazdırma sorunları 146
 - USB doğrudan bağlanma sorunları 165
- T**
- Tak ve Yazdır USB Sürücüsü yazdırması 78

tarama
OCR 96
TWAIN-compliant yazılımı 95
Webscan'den 96
WIA-compliant yazılımı 95
tarama gönderme
OCR için 96
tarayıcı
cam temizleme 130
TCP/IP
IPv4 parametrelerini manuel olarak yapılandırma 25
teknik destek
çevrimiçi 176
tekrar arama
otomatik, ayarlar 107
telefon defteri, faks
girdi ekleme 114
telefon, faks gönderme kaynağı alma 118
telesekreter, bağlama
faks ayarları 110
temizleme
camı 130
dokunmatik ekran 131
faks günlükleri 123
yazıcı kafası 130
Tepsi 1
sıkışmalar, temizleme 135
Tepsi 2
sıkışmalar, temizleme 136
Tepsi 3
sıkışmalar, temizleme 137
tepsiler
sıkışmalar, temizleme 136, 137
varsayılan kağıt boyutu 49
tonlu arama 107
TWAIN uyumlu yazılım, yazılımından tarama 95

U
USB depolama aksesuarları yazdırma 78
USB yapılandırması 16

Ü
ürün
model karşılaştırması 1
ürüne genel bakış 2

V
V.34 ayarı 154
varsayılan ağ geçidi, ayarlama 25
varsayılan ayarlar, geri yükleme 129
VoIP
faks 105

W
web siteleri
ihbar raporları 61
Web siteleri
Macintosh müşteri desteği 176
müşteri desteği 176
Webscan 96
WIA uyumlu yazılım, yazılımından tarama 95
Windows
TWAIN veya WIA yazılımlarından tarama 95
Wireless Setup Wizard (Kablosuz Kurulum Sihirbazı)
kablosuz ağı yapılandırma 18

Y
yanıtlama çalma sayısı ayarı 110
yazdır
son faks ayrıntıları 123
yazdırma
faks günlükleri 122
faks raporları 121
USB depolama aksesuarlarından 78
yazıcı kartuşları
geri dönüşüm 64, 192
yazıcı sürücüleri
seçme 149
yazıcı yazılımı (OS X)
açma 41
yazıcı yazılımı (Windows)
yazıcı yazılımını açma (Windows) 24
yazılım
faks gönderme 115
OCR 96
sorunlar 171
TWAIN veya WIA yazılımlarından tarama 95
Webscan 96

yükleme
ürünü kablolu ağlara 17
yükleme hazır formlar 55

Z
zarf yükleme
giriş tepsisi 53, 54
zil sesleri 111
ayırt edici 111