

Lietotāja rokasgrāmata

© Copyright 2016 HP Development Company, L.P.

Bluetooth ir preču zīme, kas pieder tās īpašniekam un ko saskaņā ar licenci izmanto uzņēmums HP Inc. Intel, Celeron un Pentium ir Intel Corporation preču zīmes ASV un citās valstīs. Microsoft un Windows ir Microsoft uzņēmumu grupas preču zīmes.

Šeit ietvertā informācija var tikt mainīta bez iepriekšēja brīdinājuma. Vienīgās HP produktu un pakalpojumu garantijas ir izklāstītas tiešo garantiju paziņojumos, kas iekļauti produktu un pakalpojumu komplektos. Nekas no šeit minētā nav uztverams kā papildu garantija. HP neatbild par tehniskām vai tipogrāfijas kļūdām vai šajā dokumentā esošiem izlaidumiem.

Informāciju par DTS patentiem skatiet vietnē <http://patents.dts.com>. Ražots saskaņā ar uzņēmuma DTS Licensing Limited licenci. DTS, simbols, kā arī DTS un simbols kopā ir DTS, Inc. reģistrētas preču zīmes, un DTS Studio Sound ir DTS, Inc. preču zīme. © DTS, Inc. Visas tiesības

aizsargātas 

Pirmais izdevums: 2016. gada maijs

Dokumenta daļas numurs: 855448-E11

Paziņojums par produktu

Šajā lietotāja rokasgrāmatā ir raksturoti līdzekļi, kas ir kopīgi lielākajā daļā modeļu. Daži līdzekļi jūsu datorā, iespējams, nav pieejami.

Ne visos Windows izdevumos ir pieejami visi līdzekļi. Lai pilnībā izmantotu Windows funkcionalitāti, šim datoram var būt nepieciešama jaunināta un/vai atsevišķi iegādāta aparatūra, draiveri un/vai programmatūra. Papildinformāciju skatiet vietnē <http://www.microsoft.com>.

Lai piekļūtu jaunākajām produkta lietotāja instrukcijām vai rokasgrāmatām, apmeklējiet vietni <http://www.hp.com/support>. Atlasiet **Find your product** (Atrast savu produktu) un pēc tam izpildiet ekrānā redzamās instrukcijas.

Programmatūras nosacījumi

Instalējot, kopējot, lejupielādējot vai citādi lietojot jebkuru šajā datorā sākotnēji instalētu programmatūras produktu, jūs piekrītat HP lietotāja licences līguma (End User License Agreement — EULA) nosacījumiem. Ja nepiekrītat šiem licences nosacījumiem, vienīgais pieejamais risinājums ir 14 dienu laikā atgriezt visu nelietoto produktu (aparatūru un programmatūru), lai atbilstoši pārdevēja atbildības izmaksas politikai atgūtu visus izdotos naudas līdzekļus.

Lai saņemtu papildinformāciju vai pieprasītu visu par datoru izdoto naudas līdzekļu atmaksu, lūdzu, sazinieties ar savu pārdevēju.

Drošības brīdinājums

 **BRĪDINĀJUMS!** Lai samazinātu apdegumu gūšanas vai datora pārkaršanas iespēju, neturiet datoru tieši klēpī un neaizsprostojiet datora ventilācijas atveres. Izmantojiet datoru tikai uz cietas, līdzenas virsmas. Nodrošiniet, lai citas cietas virsmas, piemēram, blakus novietots papildu printeris, vai mīksta virsmas, piemēram, spilveni, paklāji vai apģērbs, nebloķētu gaisa plūsmu. Darbības laikā arī neļaujiet maiņstrāvas adapterim nonākt saskarē ar ādu vai mīkstām virsmām, piemēram, spilveniem, paklājiem vai apģērbiem. Dators un maiņstrāvas adapteris atbilst lietotājam pieejamās virsmas temperatūras ierobežojumiem, ko nosaka Starptautiskais informācijas tehnoloģiju iekārtu drošības standarts (IEC 60950-1).

Procesora konfigurācijas iestatījums (tikai dažiem produktiem)

 **SVARĪGI!** Daži datoru produkti ir konfigurēti ar Intel® Pentium® N35xx/N37xx sērijas vai Celeron® N28xx/N29xx/N30xx/N31xx sērijas procesoru un Windows® operētājsistēmu. **Ja jūsu dators atbilst iepriekš norādītajai konfigurācijai, nemainiet procesora konfigurācijas iestatījumu failā msconfig.exe no 4 vai 2 procesoriem uz 1 procesoru.** Pretējā gadījumā datoru nevarēs restartēt. Jums būs jāveic rūpnīcas iestatījumu atiestatīšana, lai atjaunotu sākotnējos iestatījumus.

Saturs

1 Darba sākšana	1
Informācijas atrašana	2
2 Sērijas HP 250 piezīmjdatora komponenti	3
Aparatūras un programmatūras atrašana	3
Labā puse	4
Kreisā puse	5
Displejs	6
Augšpuse	7
Skārienpanelis	7
Indikatori	8
Poga	9
Speciālo funkciju taustiņi	10
Karsto taustiņu lietošana	10
Apakšpuse	12
Uzlīmes	12
3 Sērijas HP 240 piezīmjdatora komponenti	14
Aparatūras un programmatūras atrašana	14
Labā puse	15
Kreisā puse	15
Displejs	17
Augšpuse	18
Skārienpanelis	18
Indikatori	19
Poga	20
Speciālo funkciju taustiņi	21
Karsto taustiņu lietošana	21
Apakšpuse	23
Priekšpuse	24
Uzlīmes	24
4 Savienojuma izveide ar tīklu	26
Savienojuma izveide ar bezvadu tīklu	26
Bezvadu sakaru vadīklu izmantošana	26
Bezvadu ierīču ieslēgšana un izslēgšana	26

HP Connection Manager (tikai dažiem produktiem)	27
Bezvadu sakaru poga	27
Operētājsistēmas vadīklas	27
Savienojuma izveide ar WLAN	27
HP Mobile platjoslas sakaru lietošana (tikai dažiem produktiem)	28
HP Mobile Connect lietošana (tikai dažiem produktiem)	28
GPS lietošana (tikai dažiem produktiem)	28
Bluetooth bezvadu ierīču lietošana (tikai dažiem produktiem)	29
Ierīces ar Bluetooth tehnoloģiju pievienošana	29
Savienojuma izveide ar vadu tīklu	29
Savienojuma izveide ar lokālo tīklu (LAN) (tikai dažiem produktiem)	29
Modema lietošana (tikai dažiem produktiem)	30
Modema kabeļa pievienošana	30
Valstij vai reģionam atbilstoša modema kabeļa adaptera pievienošana	30
5 Navigācija ekrānā	32
Skārīena žestu lietošana uz skārīenpaneļa un skārīenekrānā	32
Pieskārīens	32
Savilkšana ar diviem pirkstiem, lai tuvinātu vai tālinātu	32
Ritināšana ar diviem pirkstiem (tikai skārīenpanelim)	33
Pieskārīens ar diviem pirkstiem (tikai skārīenpanelim)	33
6 Izklaides līdzekļi	34
Timekļa kameras lietošana (tikai dažiem produktiem)	34
Audio funkcijas izmantošana	34
Skaļruņu pievienošana	34
Mikrofonaustiņu pievienošana	34
Skaņas iestatījumu lietošana	34
Video izmantošana	35
Video ierīču pievienošana, izmantojot VGA kabeli (tikai dažiem produktiem)	35
Video ierīču pievienošana, izmantojot HDMI kabeli (tikai dažiem produktiem)	36
HDMI audio iestatīšana	36
Ar Miracast saderīgu bezvadu displeju noteikšana un pievienošana (tikai dažiem produktiem)	37
Ar Intel WiDi saderīgu displeju noteikšana un pievienošana (tikai dažiem Intel produktiem)	37
7 Strāvas pārvaldība	38
Datora izslēgšana	38
Energijas opciju iestatīšana	38
Energijas taupīšanas stāvokļu lietošana	38
Miega režīma aktivizēšana un iziešana no tā	39

Hibernācijas režīma aktivizēšana un iziešana no tā	39
Strāvas mērītāja un enerģijas iestatījumu lietošana	39
Aizsardzības ar paroli aktivizējot iestatīšana	40
Akumulatora enerģijas izmantošana	40
HP akumulatora pārbaudes rīka lietošana	40
Atlikušā akumulatora uzlādes līmeņa parādīšana	41
Akumulatora izlādes laika paildzināšana	41
Zema akumulatora uzlādes līmeņa pārvaldība	41
Zema akumulatora uzlādes līmeņa identificēšana	41
Zema akumulatora uzlādes līmeņa novēršana	41
Akumulatora izņemšana	42
Akumulatora enerģijas ekonomēšana	44
Atbrīvošanās no maināmā akumulatora	44
Akumulatora nomaiņa	44
Ārēja maiņstrāvas avota lietošana	45
Maiņstrāvas adaptera pārbaude	46
8 Drošība	47
Datora aizsardzība	47
Paroļu lietošana	48
Windows parolu iestatīšana	48
Paroļu iestatīšana utilitā Computer Setup (Datora iestatīšana)	48
BIOS administratora paroles pārvaldība	49
BIOS administratora paroles ievadīšana	51
Utilitā Computer Setup (Datora iestatīšana) DriveLock paroles pārvaldība (tikai dažiem produktiem)	51
DriveLock paroles iestatīšana	52
DriveLock iespējošana (tikai dažiem produktiem)	52
DriveLock atspējošana (tikai dažiem produktiem)	53
DriveLock paroles ievadīšana (tikai dažiem produktiem)	54
DriveLock paroles mainīšana (tikai dažiem produktiem)	55
Pretvīrusu programmatūras lietošana	55
Ugunsūra programmatūras lietošana	55
Kritisko drošības atjauninājumu instalēšana	56
HP Client Security lietošana (tikai dažiem produktiem)	56
HP Touchpoint Manager lietošana (tikai dažiem produktiem)	56
Papildu drošības kabeļa uzstādīšana (tikai dažiem produktiem)	56
Pirkstu nospiedumu lasītāja lietošana (tikai dažiem produktiem)	56
Pirkstu nospiedumu lasītāja atrašana	57

9 Apkope	58
Veiktspējas uzlabošana	58
Rīka Disk Defragmenter lietošana	58
Rīka Disk Cleanup lietošana	58
HP 3D DriveGuard lietošana (tikai dažiem produktiem)	58
HP 3D DriveGuard statusa noteikšana	59
Programmu un draiveru atjaunināšana	59
Datora tīrīšana	59
Tīrīšanas procedūra	60
Displeja tīrīšana	60
Sānu virsmu un vāka tīrīšana	60
Skārienpaneļa, tastatūras vai peles tīrīšana (tikai dažiem produktiem)	60
Datora sagatavošana ceļojumam vai transportēšanai	60
10 Dublēšana un atkopšana	62
Atkopšanas datu nesēja un dublējumu izveide	62
Norādījumi	62
Atkopšanas datu nesēja izveide programmatūrā HP Recovery Disc Creator	62
Atkopšanas datu nesēja izveide	63
Informācijas dublēšana	63
Sistēmas atkopšanas veikšana	64
Windows atkopšanas rīku izmantošana	64
f11 atkopšanas rīku lietošana (tikai dažiem produktiem)	65
Operētājsistēmas Windows 7 datu nesēja lietošana	65
11 Computer Setup (BIOS), TPM un HP Sure Start	67
Utilītas Computer Setup lietošana	67
Utilītas Computer Setup startēšana	67
Navigācija un atlasīšana utilītā Computer Setup	67
Rūpnīcas iestatījumu atjaunošana utilītā Computer Setup	68
BIOS atjaunināšana	68
BIOS versijas noteikšana	69
BIOS atjauninājuma lejupielāde	69
Sāknēšanas secības maiņa, izmantojot f9 uzvedni	70
TPM BIOS iestatījumi (tikai dažiem produktiem)	70
HP Sure Start lietošana (tikai dažiem produktiem)	71
12 HP PC Hardware Diagnostics (HP datoru aparatūras diagnostikas) UEFI lietošana	72
Rīka HP PC Hardware Diagnostics (HP datoru aparatūras diagnostika) (UEFI) lejupielāde USB ierīcē	72

13 Specifikācijas	74
leejas strāva	74
Darba vide	74
14 Elektrostatiskā izlāde	75
15 Pieejamība	76
Atbalstītās palīgtehnoloģijas	76
Atbalsta saņemšana saistībā ar pieejamību	76
Alfabētiskais rādītājs	77

1 Darba sākšana

Lai maksimāli izmantotu visas datora iespējas, pēc datora iestatīšanas un reģistrēšanas ieteicams veikt tālāk aprakstītās darbības.

- **Izveidojiet savienojumu ar internetu** — iestatiet vadu vai bezvadu tīklu, lai varētu izveidot savienojumu ar internetu. Papildinformāciju skatiet sadaļā [Savienojuma izveide ar tīklu 26. lpp.](#)
- **Atjauniniet pretvīrusu programmatūru** — aizsargājiet datoru pret vīrusu izraisītiem bojājumiem. Šī programmatūra ir sākotnēji instalēta datorā. Papildinformāciju skatiet sadaļā [Drošība 47. lpp.](#)
- **Iepazīstiet savu datoru** — uzziniet par datora līdzekļiem. Papildinformāciju skatiet nodaļā [Sērijas HP 250 piezīmjdatora komponenti 3. lpp.](#) un [Navigācija ekrānā 32. lpp.](#)
- **Atrodiet instalēto programmatūru** — piekļūstiet datorā sākotnēji instalētās programmatūras sarakstam.

Atlasiet **Sākt > Visas programmas**. Lai iegūtu detalizētu informāciju par datora komplektācijā iekļautās programmatūras lietošanu, skatiet programmatūras ražotāja norādījumus, kas, iespējams, ir pievienoti programmatūrai vai ir pieejami ražotāja vietnē.

- Dublējiet cietā diska informāciju, izveidojot atkopšanas disku vai atkopšanas zibatmiņas disku. Skatiet nodaļu [Dublēšana un atkopšana 62. lpp.](#)

Informācijas atrašana

Datora iestāšanās un šīs rokasgrāmatas atrašanai jūs jau izmantojāt *iestatīšanas instrukcijas*. Lai atrastu resursus, kas nodrošina produktu aprakstus, praktiskus norādījumus un citu noderīgu informāciju, skatiet šo tabulu.

Resursi	Informācija
<i>Iestatīšanas instrukciju plakāts</i>	<ul style="list-style-type: none">• Datora iestatīšana• Datora komponentu identificēšana
HP Support Assistant Lai piekļūtu utilītai Palīdzība un atbalsts, atlasiet Sākt > Visas lietojumprogrammas > HP palīdzība un atbalsts . Lai piekļūtu jaunākajai lietotāja rokasgrāmatai, apmeklējiet vietni http://www.hp.com/support un atlasiet savu valsti. Atlasiet Draiveri un lejupielādes un izpildiet ekrānā redzamās instrukcijas.	<ul style="list-style-type: none">• Programmatūras, draiveru un sistēmas BIOS atjauninājumi• Problēmu novēršanas rīki• Piekļuve atbalstam
Atbalsts visā pasaulē Lai atbalstu saņemtu savā valodā, apmeklējiet vietni http://www.hp.com/support un atlasiet savu valsti.	<ul style="list-style-type: none">• Tērzēšana tiešsaistē ar HP speciālistu• Atbalsta dienesta tālrunu numuri• HP servisa centru atrašanās vietas
HP vietne Lai piekļūtu jaunākajai lietotāja rokasgrāmatai, apmeklējiet vietni http://www.hp.com/support un atlasiet savu valsti. Atlasiet Draiveri un lejupielādes un izpildiet ekrānā redzamās instrukcijas.	<ul style="list-style-type: none">• Atbalsta informācija• Detaļu pasūtīšana un papildu palīdzības meklēšana• Ierīcei pieejamie piederumi
<i>Drošas un ērtas lietotāja rokasgrāmata</i> Lai piekļūtu lietotāja pamācībai, atlasiet Sākt > Visas programmas > HP palīdzība un atbalsts > HP dokumentācija . – vai – Dodieties uz vietni http://www.hp.com/ergo .	<ul style="list-style-type: none">• Pareiza darbstacijas iestatīšana, ķermeņa poza, ar veselību saistītie jautājumi un darba paņēmieni• Informācija par elektrisko un mehānisko drošību
<i>Normatīvie paziņojumi un informācija par drošību un vides aizsardzību</i> Lai piekļūtu lietotāja pamācībai, atlasiet Sākt > Visas programmas > HP palīdzība un atbalsts > HP dokumentācija .	<ul style="list-style-type: none">• Normatīvā un drošības informācija• Informācija par atbrīvošanos no akumulatora
<i>Ierobežotā garantija*</i> Lai piekļūtu ierobežotajai garantijai, atlasiet Sākt > Visas programmas > HP palīdzība un atbalsts > HP dokumentācija > Skatīt garantijas informāciju . – vai – Dodieties uz vietni http://www.hp.com/go/orderdocuments .	<ul style="list-style-type: none">• Informācija par garantiju
<p>*HP ierobežoto garantiju varat atrast produktā iekļautajās lietotāja rokasgrāmatās un/vai iepakojumā iekļautajā kompaktdiskā vai DVD diskā. Dažās valstīs vai reģionos HP var iekļaut iepakojumā garantiju drukātā formātā. Valstīs vai reģionos, kur garantija netiek nodrošināta drukātā formātā, tās kopiju var pieprasīt vietnē http://www.hp.com/go/orderdocuments. Par produktiem, kas iegādāti Āzijā un Klusā okeāna reģionā, varat rakstīt HP uz adresi POD, PO Box 161, Kitchener Road Post Office, Singapore 912006. Norādiet produkta nosaukumu, savu vārdu un uzvārdu, tālruna numuru un pasta adresi.</p>	

2 Sērijas HP 250 piezīmjdatora komponenti

Aparatūras un programmatūras atrašana

Lai skatītu jūsu instalētās aparatūras sarakstu, veiciet tālāk norādītās darbības.





- ▲ Atlasiet **Sākt > Vadības panelis > Ierīču pārvaldnieks**.

Lai skatītu jūsu instalētās programmatūras sarakstu, veiciet tālāk norādītās darbības.

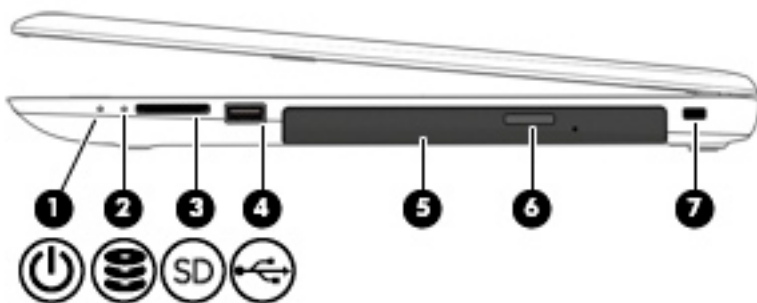
- ▲ Atlasiet **Sākt > Visas programmas**.





Labā puse



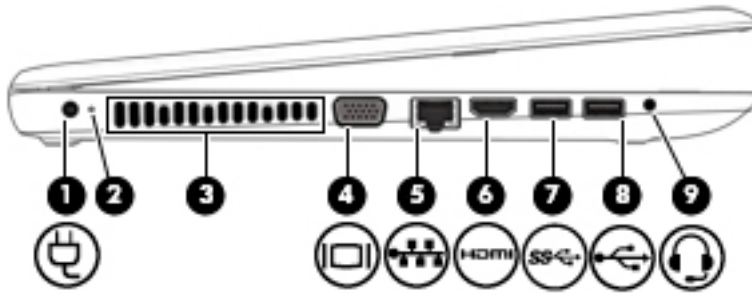

Komponents	Apraksts
(1)  Strāvas indikators	<ul style="list-style-type: none">• Deg: dators ir ieslēgts.• Mirgo: dators ir miega stāvoklī, kas ir enerģijas taupīšanas stāvoklis. Datore izslēdz displeja un citu pašreiz neizmantojamu komponentu strāvas padevi.• Nedeg: dators ir izslēgts vai darbojas hibernācijas stāvoklī. Hibernācija ir enerģijas taupīšanas stāvoklis, kurā tiek patērēts vismazāk enerģijas.
(2)  Cietā diska indikators	<ul style="list-style-type: none">• Mirgo baltā krāsā: cietais disks tiek lietots.
(3)  Atmiņas karšu lasītājs	Nolasa papildu atmiņas kartes, kas uzglabā, pārvalda un koplieto informāciju vai piekļūst tai.
(4)  USB 2.0 ports	Izmanto papildu USB ierīces, piemēram, tastatūras, peles, ārējā diska, printera, skenera vai USB centrmezgla, pievienošanai.
(5) Optiskais diskdzinis (tikai dažiem produktiem)	Atkarībā no jūsu datora modeļa — nolasa optisko disku vai nolasa un raksta optiskajā diskā.
(6) Optiskā diskdziņa izstumšanas poga (tikai dažiem produktiem)	Atvieno optiskā diskdziņa diska paliktni.
(7) Drošības kabeļa slots	Izmanto papildu drošības kabeļa pievienošanai. PIEZĪME. Drošības kabelis ir paredzēts kā zādzības novēršanas līdzeklis, tomēr ar to ne vienmēr var novērst datora sabojāšanu vai zādzību.

Kreisā puse



Komponents	Apraksts
(1) 	Strāvas savienotājs Izmanto maiņstrāvas adaptera pievienošanai.
(2)	Akumulatora indikators Kad ir pievienota maiņstrāva: <ul style="list-style-type: none"> Balts: akumulatora uzlādes līmenis pārsniedz 90 %. Dzeltens: akumulatora uzlādes līmenis ir no 0 līdz 90 %. Nedeg: akumulatora uzlāde nenotiek. Kad maiņstrāva ir atvienota (akumulators netiek uzlādēts): <ul style="list-style-type: none"> Mirgo dzeltenā krāsā: sasniegts zems akumulatora uzlādes līmenis. Kad akumulators sasniedz kritisku uzlādes līmeni, akumulatora indikators sāk strauji mirgot. Nedeg: akumulatora uzlāde nenotiek.
(3)	Ventilācijas atvere Nodrošina gaisa plūsmu iekšējo komponentu dzesēšanai. PIEZĪME. Lai atdzesētu iekšējos komponentus un nepieļautu to pārkaršanu, automātiski tiek ieslēgts datora ventilators. Tas ir normāli, ja parastas darbības laikā iekšējais ventilators tiek pārmaiņus ieslēgts un izslēgts.
(4) 	Ārējā monitora ports Izmanto ārējā VGA monitora vai projektoru pievienošanai.
(5) 	RJ-45 (tīkla) ligzdas/statusa indikatori Izmanto tīkla kabeļa pievienošanai. <ul style="list-style-type: none"> Balts (kreisais): tīkls ir pievienots. Dzeltens (labais): tīklā notiek darbība.
(6) 	HDMI ports Izmanto, lai pievienotu papildu videoierīci vai audioierīci, piemēram, augstas izšķirtspējas televizoru, citu saderīgu digitālo vai audio komponentu vai ātrdarbīgu augstas izšķirtspējas multivides interfeisa (HDMI) ierīci.
(7) 	USB 3.0 ports Izmanto, lai pievienotu papildu USB ierīci, piemēram, tastatūru, peli, ārējo disku, printeri, skeneri vai USB centrmezglu.

Komponents	Apraksts
(8)  USB 2.0 ports	Izmanto, lai pievienotu papildu USB ierīci, piemēram, tastatūru, peli, ārējo disku, printeri, skeneri vai USB centrmezglu.
(9)  Audio izvades (austiņu) / audio ievades (mikrofona) kombinētā ligzda	<p>Tiek izmantota, lai pievienotu papildu stereo skaļruņus, kuriem ir atsevišķa strāvas padeve, vai austiņas, ieliekamās austiņas, mikrofaustiņas vai televizora audio kabeli. Šeit var pievienot arī papildu mikrofaustiņu mikrofonu. Šī ligzda neatbalsta papildu savrupus mikrofonus.</p> <p>BRĪDINĀJUMS! Lai samazinātu iespējamo traumu risku, pirms austiņu, ieliekamo austiņu vai mikrofaustiņu lietošanas noregulējiet skaļuma līmeni. Papildu drošības informāciju skatiet dokumentā <i>Normatīvie, drošības un vides aizsardzības paziņojumi</i>.</p> <p>Lai piekļūtu šai rokasgrāmatai, veiciet tālāk norādītās darbības.</p> <p>▲ Atlasiet Sākt > Visas programmas > HP palīdzība un atbalsts > HP dokumentācija.</p> <p>PIEZĪME. Ja ligzdai tiek pievienota kāda ierīce, datora skaļruņi tiek atspējoti.</p> <p>PIEZĪME. Pārliedzieties, vai ierīces kabelim ir 4 vadu savienotājs, kas atbalsta gan audio izvadi (austiņas), gan audio ievadi (mikrofonu).</p>

Displejs



Komponents	Apraksts
(1) WLAN antenas*	Sūta un saņem bezvadu signālus, lai sazinātos ar bezvadu lokālajiem tīkliem (WLAN).
(2) Tīmekļa kameras indikators	Deg: tīmekļa kamera tiek lietota.

Komponents	Apraksts
(3) Tīmekļa kamera	Ieraksta videomateriālus un uzņem fotoattēlus. Lai lietotu tīmekļa kameru, veiciet tālāk norādītās darbības. ▲ Atlasiet Sākt > Visas programmas > Mūzika, foto un video .
(4) Iekšējais mikrofons	Ieraksta skaņu.

*Antenas nav redzamas datora ārpusē. Lai nodrošinātu optimālu pārraidi, antenu tiešā tuvumā nedrīkst atrasties šķēršļi.

Paziņojumus par bezvadu sakaru normatīvo informāciju skatiet dokumenta *Normatīvie paziņojumi un informācija par drošību un vides aizsardzību* sadaļā, kas attiecas uz jūsu valsti vai reģionu.

Lai piekļūtu šai rokasgrāmatai, veiciet tālāk norādītās darbības.

▲ Atlasiet **Sākt > Visas programmas > HP palīdzība un atbalsts > HP dokumentācija**.

Augšpuse

Skārienpanelis

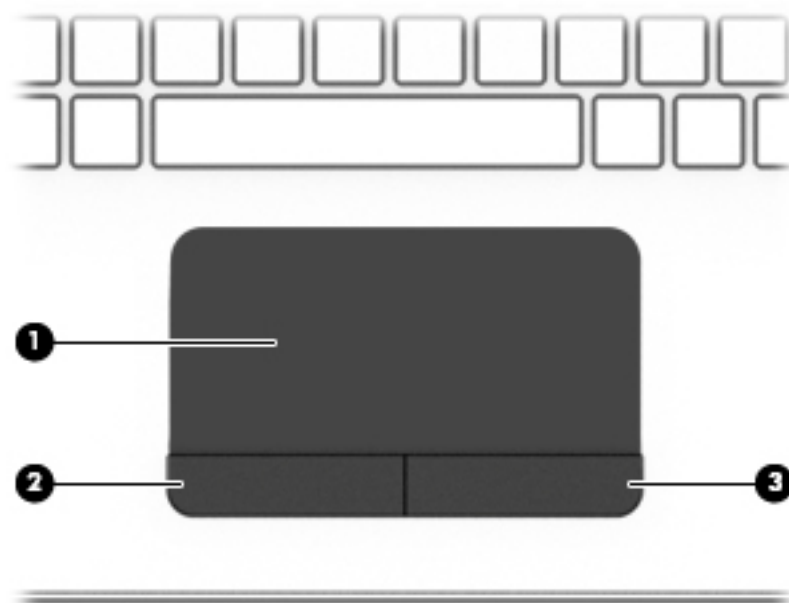

Komponents	Apraksts
(1) Skārienpaneļa zona	Nolasa jūsu pirkstu žestus, lai pārvietotu rādītāju vai aktivizētu ekrānā redzamos vienumus.
(2) Skārienpaneļa kreisā poga	Darbojas kā ārējās peles kreisā poga.
(3) Skārienpaneļa labā poga	Darbojas kā ārējās peles labā poga.

Indikatori

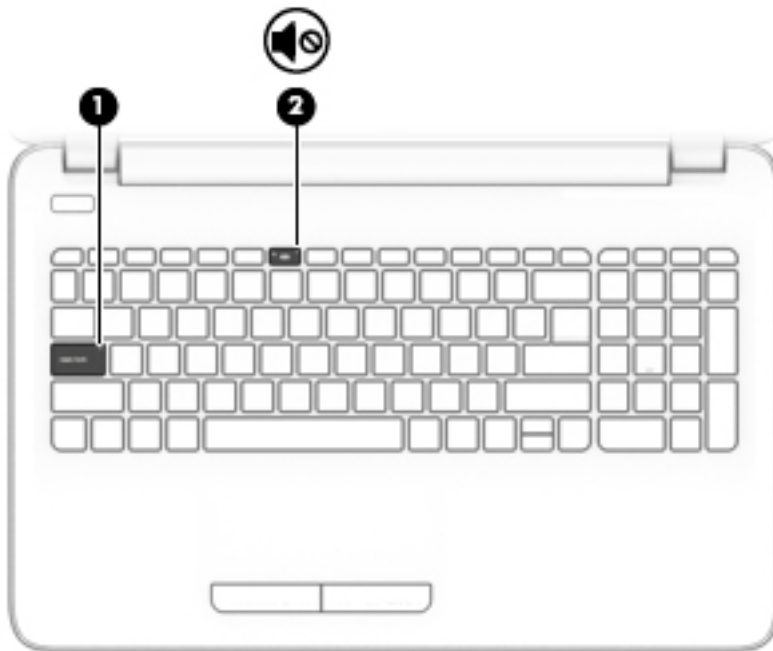

Komponents		Apraksts
(1)	Burtslēga indikators	Deg: burtslēgs ir ieslēgts — taustiņi ir pārslēgti lielo burtu rakstīšanas režīmā.
(2)	 Skaņas izslēgšanas indikators	<ul style="list-style-type: none">• Dzeltens: datora skaņa ir izslēgta.• Nedeg: datora skaņa ir ieslēgta.

Poga

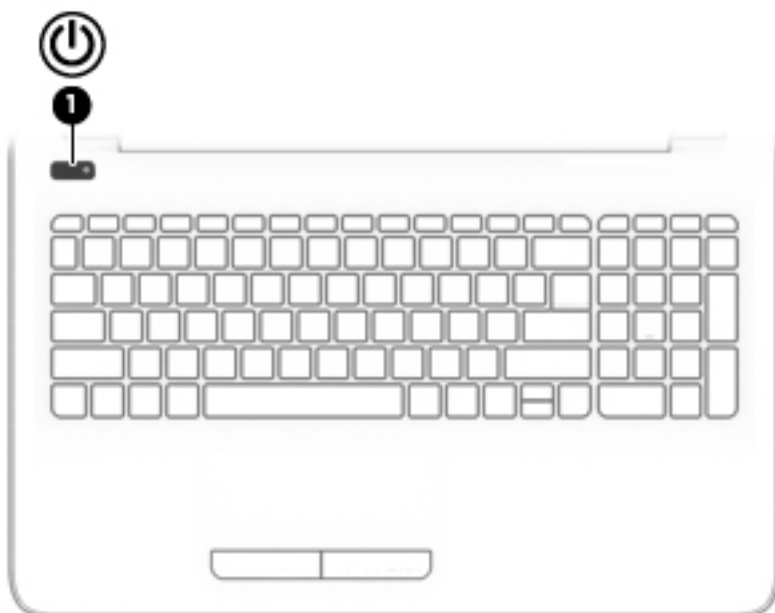

Komponents

(1)  Strāvas poga

Apraksts

- Kad dators ir izslēgts, nospiediet šo pogu, lai ieslēgtu datoru.
- Kad dators ir ieslēgts, īsi nospiediet šo pogu, lai aktivizētu miega stāvokli.
- Kad dators ir miega stāvoklī, īsi nospiediet šo pogu, lai izietu no miega stāvokļa.
- Kad dators ir hibernācijas stāvoklī, īsi nospiediet šo pogu, lai izietu no hibernācijas stāvokļa.

UZMANĪBU! Nospiežot un turot strāvas pogu, tiks zaudēta nesaglabātā informācija.

Ja dators ir pārstājis reaģēt un izslēgšanas procedūras nedarbojas, nospiediet un vismaz 5 sekundes turiet strāvas pogu, lai izslēgtu datoru.

Lai uzzinātu vairāk par enerģijas iestatījumiem, skatiet enerģijas opcijas.

- ▲ Atlasiet **Sākt > Vadības panelis > Sistēma un drošība > Enerģijas opcijas**.

Speciālo funkciju taustiņi

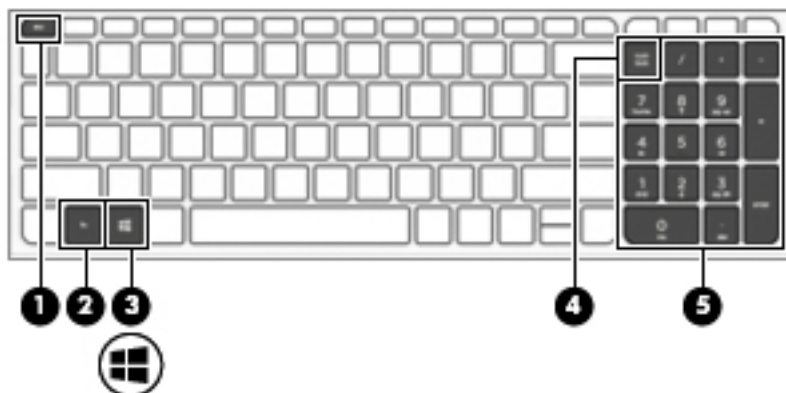











Komponents	Apraksts
(1) Taustiņš esc	Nospiežot šo taustiņu kopā ar taustiņu fn , tiek parādīta sistēmas informācija.
(2) Taustiņš fn	Nospiežot kopā ar kādu funkcijas taustiņu, taustiņu num lock vai taustiņu esc , tiek izpildītas bieži lietotās sistēmas funkcijas. Skatiet nodaļu Karsto taustiņu lietošana 10. lpp.
(3)  Windows taustiņš	Atver izvēlni Sākt . PIEZĪME. Vēlreiz nospiežot Windows taustiņu, tiek aizvērta izvēlne Sākt .
(4) Taustiņš num lock	Ieslēdz un izslēdz integrēto cipartastatūru.
(5) Integrētā cipartastatūra	Atsevišķa papildtastatūra alfabēta tastatūras labajā pusē, kas ļauj saskaitīt, atņemt un veikt citas matemātiskas darbības. Ja ir aktivizēts taustiņš num lock , integrēto papildtastatūru var lietot kā ārējo cipartastatūru.

Karsto taustiņu lietošana

Lai lietotu karsto taustiņu, veiciet tālāk norādītās darbības.



- ▲ Nospiediet taustiņu **fn** un pēc tam nospiediet pareizo funkcijas taustiņu, kuram atbilst kāda no tālāk norādītajām ikonām.

Nospiediet fn + funkcijas taustiņu.	Apraksts
	Atver utilitprogrammu Palīdzība un atbalsts, kas nodrošina mācību materiālus, informāciju par operētājsistēmu Windows un datoru, atbildes uz jautājumiem, kā arī atjauninājumus datoram. Tāpat utilitā Palīdzība un atbalsts ir pieejami automatizēti problēmu novēršanas rīki un piekļuve atbalstam.
	Turot taustiņu nospiestu, pakāpeniski samazinās ekrāna spilgtuma līmenis.
	Turot taustiņu nospiestu, pakāpeniski palielinās ekrāna spilgtuma līmenis.

Nospiediet fn +funkcijas taustiņu.	Apraksts
	Pārslēdz ekrāna attēlu sistēmai pievienoto displeja ierīču starpā. Piemēram, ja datoram ir pievienots monitors, tad, vairākas reizes nospiežot šo taustiņu, ekrāna attēls tiek pārslēgts uz datora displeju, uz monitora displeju un uz datora un monitora displeju vienlaicīgi.
	Izslēdz vai ieslēdz skaļruņu skaņu.
	Turot nospiestu šo taustiņu, tiek pakāpeniski samazināts skaļruņa skaļums.
	Turot nospiestu šo taustiņu, tiek pakāpeniski palielināts skaļruņa skaļums.
	Atskaņo audio kompaktdiska iepriekšējo ierakstu vai DVD vai Blu-ray diska (BD) iepriekšējo sadaļu.
	Sāk, pārtrauc vai atsāk audio kompaktdiska, DVD vai BD diska atskaņošanu.
	Atskaņo nākamo audio kompaktdiska ierakstu vai nākamo DVD vai BD diska sadaļu.
	Ieslēdz vai izslēdz lidmašīnas režīmu un bezvadu līdzekli. PIEZĪME. Lidmašīnas režīma taustiņš tiek saukts arī par bezvadu sakaru pogu. PIEZĪME. Lai izveidotu bezvadu savienojumu, jābūt iestatītam bezvadu tīklam.

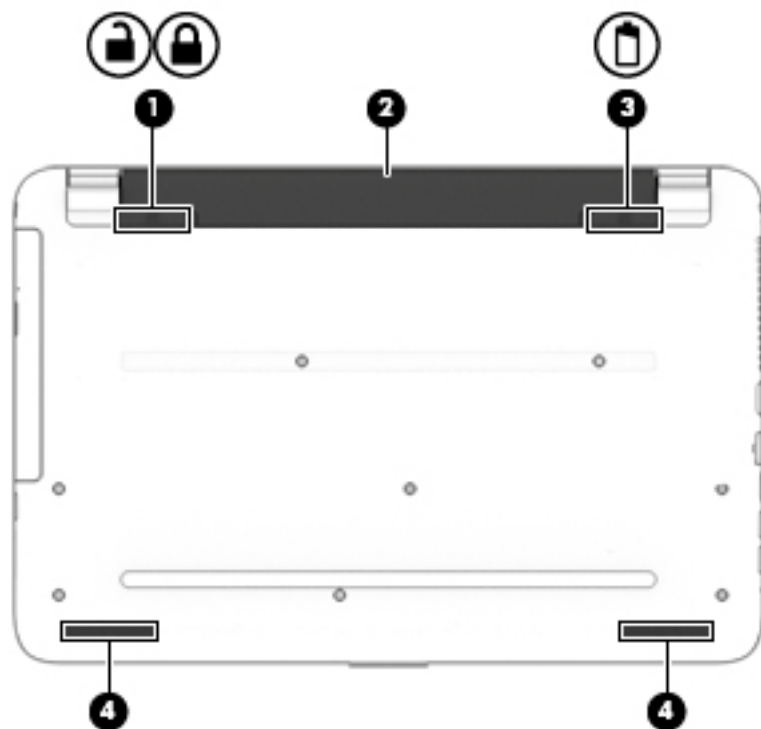
Apakšpuse



Komponents	Apraksts
(1)  	Akumulatora slēdzene Fiksē akumulatoru tam paredzētajā nodaļumā.
(2)	Akumulatora nodaļums Šeit atrodas akumulators.
(3) 	Akumulatora atvienošanas slēdzis Atbrīvo akumulatoru.
(4)	Skaļruņi (2) Atskaņo skaņu.

Uzlīmes

Uzlīmes uz datora sniedz informāciju, kas var būt nepieciešama sistēmas problēmu novēršanai vai arī tad, ja datoru ņemat līdzi ārzemju ceļojumos.

 **SVARĪGI!** Šajā sadaļā aprakstītās uzlīmes ir atrodamas šādās vietās: datora apakšā, akumulatora nodaļumā, zem apkopes nodaļuma pārsega vai displeja aizmugurē.

- Apkopes uzlīme — nodrošina svarīgu informāciju par jūsu datora identificēšanu. Sazinoties ar atbalsta dienestu, jums var prasīt sērijas numuru un, iespējams, arī produkta numuru vai modeļa numuru. Atrodiet šos numurus, pirms sazināties ar atbalsta dienestu.

Jūsu datora apkopes uzlīme būs līdzīga vienai no tālākajos piemēros redzamajām uzlīmēm. Skatiet attēlu, kas visprecīzāk atbilst jūsu datora apkopes uzlīmei.



Komponents

- (1) Sērijas numurs
 - (2) Produkta numurs
 - (3) Garantijas periods
 - (4) Modeļa numurs (tikai dažiem produktiem)
-

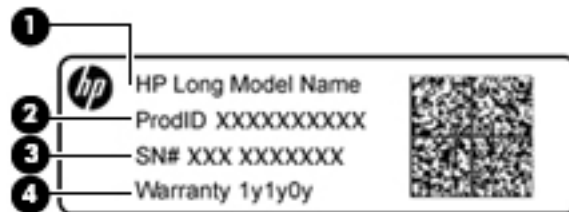

Komponents

- (1) Modeļa nosaukums (tikai dažiem produktiem)
 - (2) Produkta numurs
 - (3) Sērijas numurs
 - (4) Garantijas periods
-

- Normatīvo datu uzlīme(-es) — sniedz normatīvo informāciju par datoru.
- Bezvadu sakaru sertifikācijas uzlīme(-es) — nodrošina informāciju par atsevišķi iegādājamām bezvadu ierīcēm un to valstu vai reģionu apstiprinājuma marķējumiem, kur šīs ierīces ir atļauts lietot.

3 Sērijas HP 240 piezīmjdatora komponenti

Aparatūras un programmatūras atrašana

Lai skatītu jūsu instalētās aparatūras sarakstu, veiciet tālāk norādītās darbības.



- ▲ Atlasiet **Sākt > Vadības panelis > Ierīču pārvaldnieks**.

Lai skatītu jūsu instalētās programmatūras sarakstu, veiciet tālāk norādītās darbības.

- ▲ Atlasiet **Sākt > Visas programmas**.

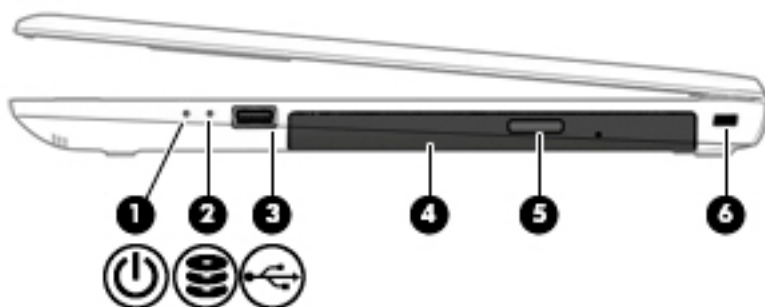





Labā puse

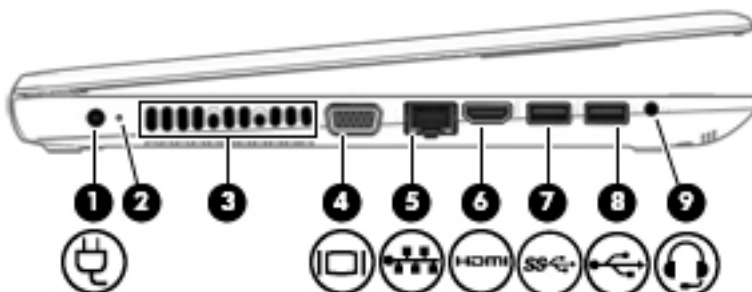

Komponents	Apraksts
(1)  Strāvas indikators	<ul style="list-style-type: none"> Deg: dators ir ieslēgts. Mirgo: dators ir miega stāvoklī, kas ir enerģijas taupīšanas stāvoklis. Dators izslēdz displeja un citu pašreiz neizmantojamu komponentu strāvas padevi. Nedeg: dators ir izslēgts vai darbojas hibernācijas stāvoklī. Hibernācija ir enerģijas taupīšanas stāvoklis, kurā tiek patērēts vismazāk enerģijas.
(2)  Cietā diska indikators	<ul style="list-style-type: none"> Mirgo baltā krāsā: cietais disks tiek lietots.
(3)  USB 2.0 ports	Izmanto, lai pievienotu papildu USB ierīci, piemēram, tastatūru, peli, ārējo disku, printeri, skeneri vai USB centrmezglu.
(4) Optiskais diskdzinis (tikai dažiem produktiem)	Atkarībā no jūsu datora modeļa — nolasa optisko disku vai nolasa un raksta optiskajā diskā.
(5) Optiskā diskdziņa izstumšanas poga (tikai dažiem produktiem)	Atvieno optiskā diskdziņa diska paliktņi.
(6) Drošības kabeļa slots	Izmanto papildu drošības kabeļa pievienošanai. PIEZĪME. Drošības kabelis ir paredzēts kā zādzības novēršanas līdzeklis, tomēr ar to ne vienmēr var novērst datora sabojāšanu vai zādzību.

Kreisā puse



Komponents	Apraksts
(1)  Strāvas savienotājs	Izmanto maiņstrāvas adaptera pievienošanai.
(2) Akumulatora indikators	<p>Kad ir pievienota maiņstrāva:</p> <ul style="list-style-type: none"> • Balts: akumulatora uzlādes līmenis pārsniedz 90 %. • Dzeltens: akumulatora uzlādes līmenis ir no 0 līdz 90 %. • Nedeg: akumulatora uzlāde nenotiek. <p>Kad maiņstrāva ir atvienota (akumulators netiek uzlādēts):</p> <ul style="list-style-type: none"> • Mirgo dzeltenā krāsā: sasniegts zems akumulatora uzlādes līmenis. Kad akumulators sasniedz kritisku uzlādes līmeni, akumulatora indikators sāk strauji mirgot. • Nedeg: akumulatora uzlāde nenotiek.
(3) Ventilācijas atvere	<p>Nodrošina gaisa plūsmu iekšējo komponentu dzesēšanai.</p> <p>PIEZĪME. Lai atdzesētu iekšējos komponentus un nepieļautu to pārkaršanu, automātiski tiek ieslēgts datora ventilators. Tas ir normāli, ja parastas darbības laikā iekšējais ventilators tiek pārmaiņus ieslēgts un izslēgts.</p>
(4)  Ārējā monitora ports	Izmanto ārējā VGA monitora vai projektorā pievienošanai.
(5)  RJ-45 (tīkla) ligzdas/statusa indikatori	<p>Izmanto tīkla kabeļa pievienošanai.</p> <ul style="list-style-type: none"> • Balts (kreisais): tīkls ir pievienots. • Dzeltens (labais): tīklā notiek darbība.
(6)  HDMI ports	Izmanto, lai pievienotu papildu videoierīci vai audioierīci, piemēram, augstas izšķirtspējas televizoru, citu saderīgu digitālo vai audio komponentu vai ātrdarbīgu augstas izšķirtspējas multivides interfeisa (HDMI) ierīci.
(7)  USB 3.0 ports	Izmanto, lai pievienotu papildu USB ierīci, piemēram, tastatūru, peli, ārējo disku, printeri, skeneri vai USB centrmezglu.
(8)  USB 2.0 ports	Izmanto, lai pievienotu papildu USB ierīci, piemēram, tastatūru, peli, ārējo disku, printeri, skeneri vai USB centrmezglu.
(9)  Audio izvades (austiņu) / audio ievades (mikrofona) kombinētā ligzda	<p>Tiek izmantota, lai pievienotu papildu stereo skaļruņus, kuriem ir atsevišķa strāvas padeve, vai austiņas, ieliekamās austiņas, mikrofonaustiņas vai televizora audio kabeli. Šeit var pievienot arī papildu mikrofonaustiņu mikrofonu. Šī ligzda neatbalsta papildu savrupus mikrofonus.</p> <p>BRĪDINĀJUMS! Lai samazinātu iespējamo traumu risku, pirms austiņu, ieliekamo austiņu vai mikrofonaustiņu lietošanas noregulējiet skaļuma līmeni. Papildu drošības informāciju skatiet dokumentā <i>Normatīvie, drošības un vides aizsardzības paziņojumi</i>.</p> <p>Lai piekļūtu šai rokasgrāmatai, veiciet tālāk norādītās darbības.</p> <p>▲ Atlasiet Sākt > Visas programmas > HP palīdzība un atbalsts > HP dokumentācija.</p>

Komponents	Apraksts
	<p>PIEZĪME. Ja ligzdai tiek pievienota kāda ierīce, datora skaļruņi tiek atspējoti.</p> <p>PIEZĪME. Pārliecinieties, vai ierīces kabelim ir 4 vadu savienotājs, kas atbalsta gan audio izvadi (austiņas), gan audio ievadi (mikrofonu).</p>

Displejs



Komponents	Apraksts
(1) Tīmekļa kameras indikators	Deg: tīmekļa kamera tiek lietota.
(2) Tīmekļa kamera	Ieraksta videomateriālus un uzņem fotoattēlus. Lai lietotu tīmekļa kameru, veiciet tālāk norādītās darbības. ▲ Atlasiet Sākt > Visas programmas > Mūzika, foto un video.
(3) Iekšējais mikrofons	Ieraksta skaņu.
(4) WLAN antenas*	Sūta un saņem bezvadu signālus, lai sazinātos ar bezvadu lokālajiem tīkliem (WLAN).

*Antenas nav redzamas datora ārpusē. Lai nodrošinātu optimālu pārraidi, antenu tiešā tuvumā nedrīkst atrasties šķēršļi.

Paziņojumus par bezvadu sakaru normatīvo informāciju skatiet dokumenta *Normatīvie paziņojumi un informācija par drošību un vides aizsardzību sadaļā*, kas attiecas uz jūsu valsti vai reģionu.

Lai piekļūtu šai rokasgrāmatai, veiciet tālāk norādītās darbības.

▲ Atlasiet **Sākt > Visas programmas > HP palīdzība un atbalsts > HP dokumentācija.**

Augšpuse

Skārienpanelis

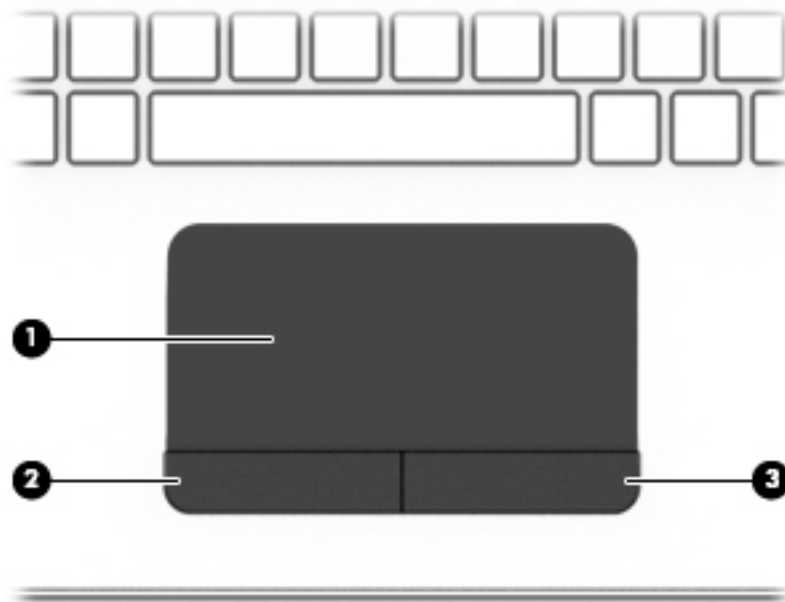

Komponents	Apraksts
(1)	Skārienpaneļa zona Nolasa jūsu pirkstu žestus, lai pārvietotu rādītāju vai aktivizētu ekrānā redzamos vienumus.
(2)	Skārienpaneļa kreisā poga Darbojas kā ārējās peles kreisā poga.
(3)	Skārienpaneļa labā poga Darbojas kā ārējās peles labā poga.

Indikatori

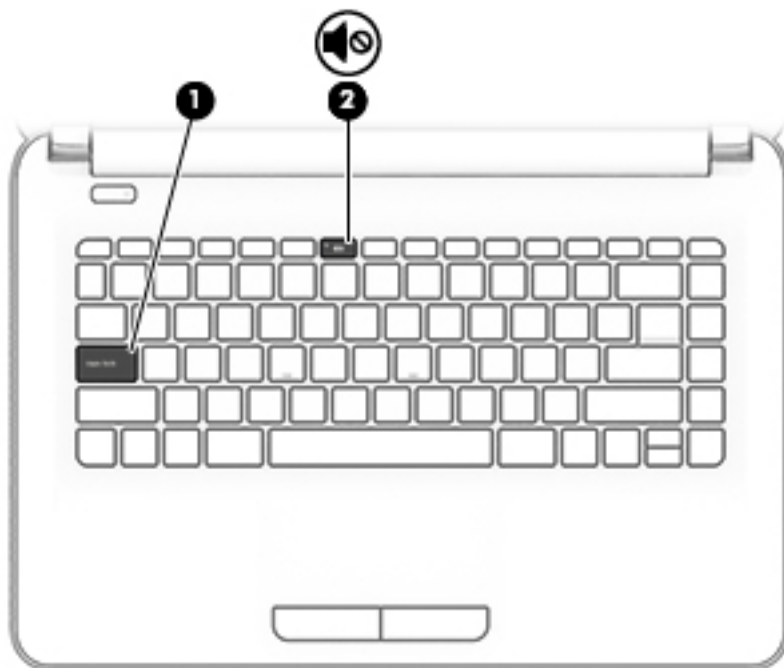

Komponents		Apraksts
(1)	Burtoslēga indikators	Deg: burtoslēgs ir ieslēgts — taustiņi ir pārslēgti lielo burtu rakstīšanas režīmā.
(2)	 Skaņas izslēgšanas indikators	<ul style="list-style-type: none">• Dzeltens: datora skaņa ir izslēgta.• Nedeg: datora skaņa ir ieslēgta.



Poga

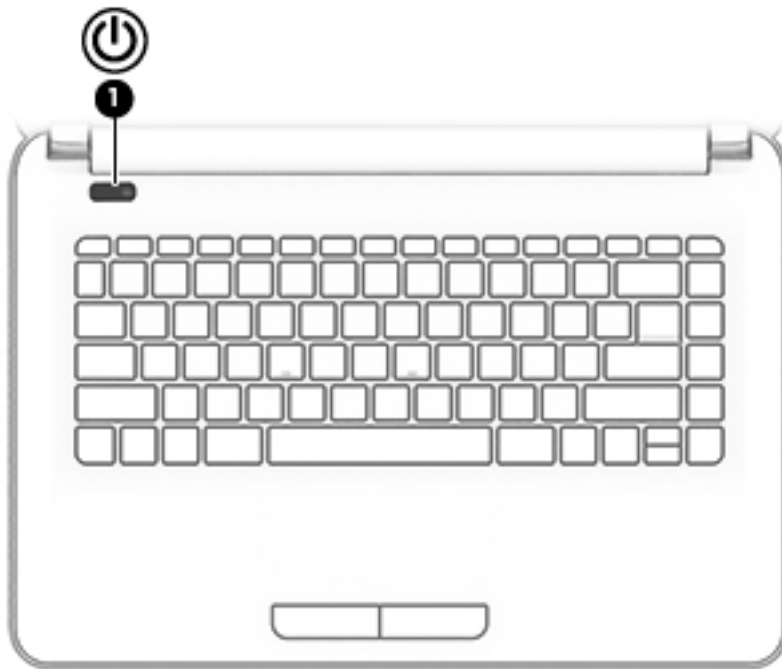

Komponents

- (1)  Strāvas poga

Apraksts

- Kad dators ir izslēgts, nospiediet šo pogu, lai ieslēgtu datoru.
- Kad dators ir ieslēgts, īsi nospiediet šo pogu, lai aktivizētu miega režīmu.
- Kad dators ir miega režīmā, īsi nospiediet šo pogu, lai izietu no miega režīma.
- Kad dators ir hibernācijas režīmā, īsi nospiediet šo pogu, lai izietu no hibernācijas režīma.

UZMANĪBU! Nospiežot un turot strāvas pogu, tiks zaudēta nesaglabātā informācija.

Ja dators ir pārstājis reaģēt un izslēgšanas procedūras nedarbojas, nospiediet un vismaz 5 sekundes turiet strāvas pogu, lai izslēgtu datoru.

Lai uzzinātu vairāk par enerģijas iestatījumiem, skatiet enerģijas opcijas.

- ▲ Atlasiet **Sākt > Vadības panelis > Sistēma un drošība > Enerģijas opcijas**.

Speciālo funkciju taustiņi

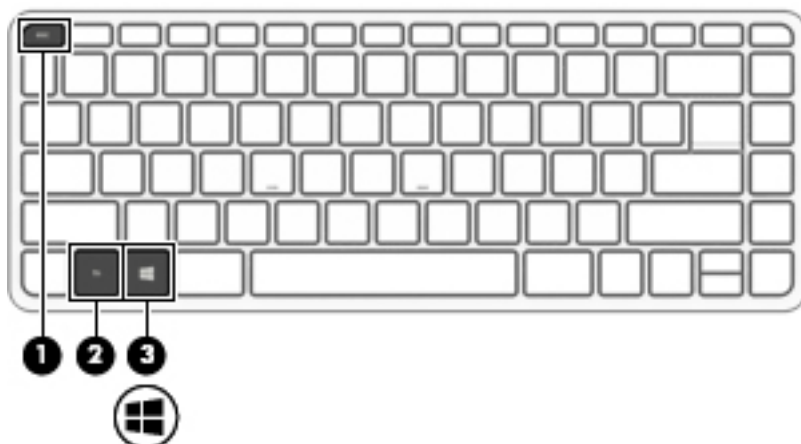











Komponents	Apraksts
(1) Taustiņš esc	Nospiežot šo taustiņu kopā ar taustiņu fn , tiek parādīta sistēmas informācija.
(2) Taustiņš fn	Izpilda bieži lietotas sistēmas funkcijas, ja tiek nospiests kopā ar funkcijas taustiņu vai taustiņu esc . Skatiet nodaļu Karsto taustiņu lietošana 21. lpp.
(3)  Windows taustiņš	Atver izvēlni Sākt . PIEZĪME. Vēlreiz nospiežot Windows taustiņu, tiek aizvērts izvēlne Sākt .

Karsto taustiņu lietošana

Lai lietotu karsto taustiņu, veiciet tālāk norādītās darbības.



- ▲ Nospiediet taustiņu **fn** un pēc tam nospiediet pareizo funkcijas taustiņu, kuram atbilst kāda no tālāk norādītajām ikonām.

Nospiediet fn + funkcijas taustiņu.	Apraksts
	Atver utilitprogrammu Palīdzība un atbalsts, kas nodrošina mācību materiālus, informāciju par operētājsistēmu Windows un datoru, atbildes uz jautājumiem, kā arī atjauninājumus datoram. Tāpat utilitā Palīdzība un atbalsts ir pieejami automatizēti problēmu novēršanas rīki un piekļuve atbalstam.
	Turot taustiņu nospiestu, pakāpeniski samazinās ekrāna spilgtuma līmenis.
	Turot taustiņu nospiestu, pakāpeniski palielinās ekrāna spilgtuma līmenis.
	Pārslēdz ekrāna attēlu sistēmai pievienoto displeja ierīču starpā. Piemēram, ja datoram ir pievienots monitors, tad, vairākas reizes nospiežot šo taustiņu, ekrāna attēls tiek pārslēgts uz datora displeju, uz monitora displeju un uz datora un monitora displeju vienlaicīgi.

Nospiediet fn +funkcijas taustiņu.	Apraksts
	Izslēdz vai ieslēdz skaļruņu skaņu.
	Turot nospiestu šo taustiņu, tiek pakāpeniski samazināts skaļruņa skaļums.
	Turot nospiestu šo taustiņu, tiek pakāpeniski palielināts skaļruņa skaļums.
	Atskaņo audio kompaktdiska iepriekšējo ierakstu vai DVD vai Blu-ray diska (BD) iepriekšējo sadaļu.
	Sāk, pārtrauc vai atsāk audio kompaktdiska, DVD vai BD diska atskaņošanu.
	Atskaņo nākamo audio kompaktdiska ierakstu vai nākamo DVD vai BD diska sadaļu.
	Ieslēdz vai izslēdz lidmašīnas režīmu un bezvadu līdzekli. PIEZĪME. Lidmašīnas režīma taustiņš tiek saukts arī par bezvadu sakaru pogu. PIEZĪME. Lai izveidotu bezvadu savienojumu, jābūt iestatītam bezvadu tīklam.

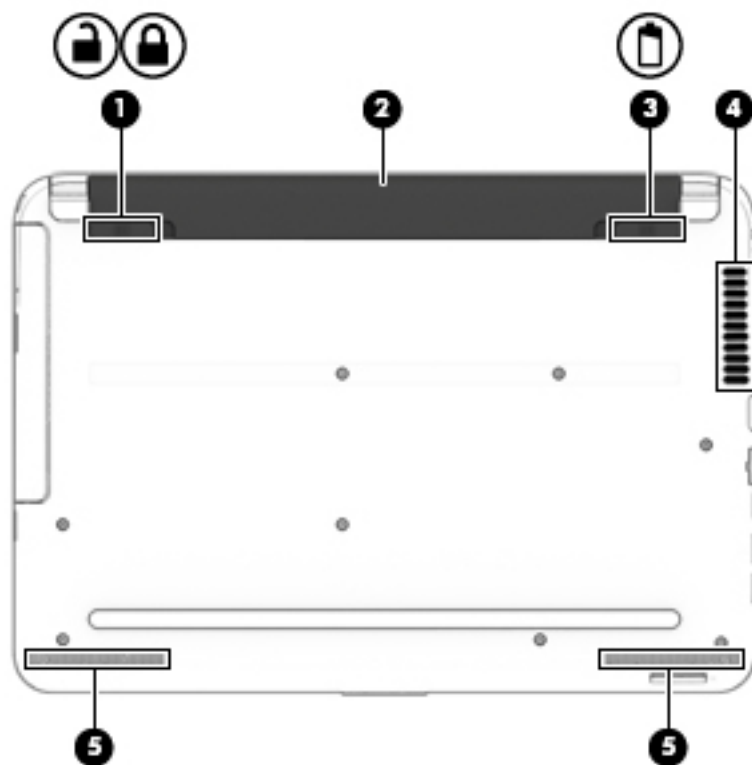
Apakšpuse



Komponents	Apraksts
(1)  	Akumulatora slēdzene Fiksē akumulatoru tam paredzētajā nodaļumā.
(2)	Akumulatora nodaļums Šeit atrodas akumulators.
(3) 	Akumulatora atvienošanas slēdzis Atbrīvo akumulatoru.
(4)	Ventilācijas atvere Nodrošina gaisa plūsmu iekšējo komponentu dzesēšanai. PIEZĪME. Lai atdzesētu iekšējos komponentus un nepieļautu to pārkaršanu, automātiski tiek ieslēgts datora ventilators. Tas ir normāli, ja parastas darbības laikā iekšējais ventilators tiek pārmaiņus ieslēgts un izslēgts.
(5)	Skaļruņi (2) Atskaņo skaņu.

Priekšpuse



Komponents	Apraksts
SD	Atmiņas karšu lasītājs
	Nolasa papildu atmiņas kartes, kas uzglabā, pārvalda un koplieto informāciju vai piekļūst tai.

Uzlīmes

Uzlīmes uz datora sniedz informāciju, kas var būt nepieciešama sistēmas problēmu novēršanai vai arī tad, ja datoru ņemat līdzi ārzemju ceļojumos.

SVARĪGI! Šajā sadaļā aprakstītās uzlīmes ir atrodamas šādās vietās: datora apakšā, akumulatora nodalījumā, zem apkopes nodalījuma pārsega vai displeja aizmugurē.

- Apkopes uzlīme — nodrošina svarīgu informāciju par jūsu datora identificēšanu. Sazinoties ar atbalsta dienestu, jums var prasīt sērijas numuru un, iespējams, arī produkta numuru vai modeļa numuru. Atrodiet šos numurus, pirms sazināties ar atbalsta dienestu.

Jūsu datora apkopes uzlīme būs līdzīga vienai no tālākajos piemēros redzamajām uzlīmēm. Skatiet attēlu, kas visprecīzāk atbilst jūsu datora apkopes uzlīmei.



Komponents
(1) Sērijas numurs
(2) Produkta numurs
(3) Garantijas periods
(4) Modeļa numurs (tikai dažiem produktiem)

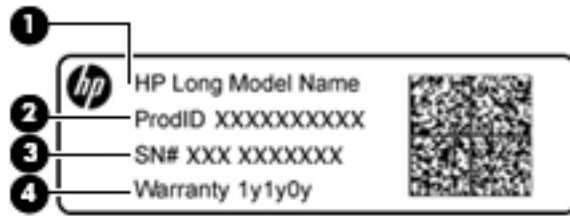

Komponents

- (1) Modeļa nosaukums (tikai dažiem produktiem)
 - (2) Produkta numurs
 - (3) Sērijas numurs
 - (4) Garantijas periods
-

- Normatīvo datu uzlīme(-es) — sniedz normatīvo informāciju par datoru.
- Bezvadu sakaru sertifikācijas uzlīme(-es) — nodrošina informāciju par atsevišķi iegādājamām bezvadu ierīcēm un to valstu vai reģionu apstiprinājuma marķējumiem, kur šīs ierīces ir atļauts lietot.

4 Savienojuma izveide ar tīklu

Datoru var ērti ņemt līdzi, lai kur jūs arī dotos. Tomēr izpētīt visu pasauli un piekļūt informācijai, kas pieejama miljonus vietņu, varat arī mājās, izmantojot datoru un vadu vai bezvadu tīkla savienojumu. Šajā nodaļā sniegtā informācija palīdzēs izveidot savienojumu ar visu pasauli.

Savienojuma izveide ar bezvadu tīklu

Bezvadu tehnoloģija ļauj pārsūtīt datus, vadu vietā izmantojot radioviļņus. Jūsu datoram var būt viena vai vairākas no tālāk norādītajām bezvadu ierīcēm.

- Bezvadu lokālā tīkla (WLAN) ierīce — nodrošina datora savienojumu ar bezvadu lokālajiem tīkliem (tos parasti dēvē par Wi-Fi tīkliem, bezvadu LAN vai WLAN) uzņēmumu birojos, mājās un publiskās vietās, piemēram, lidostās, restorānos, kafejnīcās, viesnīcās un universitātēs. Bezvadu lokālajā tīklā datora mobilā bezvadu ierīce sazinās ar bezvadu maršrutētāju vai bezvadu piekļuves punktu.
- HP mobilo platjoslas sakaru modulis (tikai dažiem modeļiem) — bezvadu teritoriālā tīkla (WWAN) ierīce, kas nodrošina bezvadu savienojumus daudz lielākā apgabalā. Mobilo tīklu operatori uzstāda bāzes stacijas (kas līdzīgas mobilo tālruņu sakaru torņiem) lielos ģeogrāfiskos apgabalos, efektīvi nodrošinot pārklājumu visā novadā, reģionā vai pat valstī.
- Bluetooth ierīce® — izveido personālo tīklu (PAN), lai izveidotu savienojumu ar citām ierīcēm ar Bluetooth tehnoloģiju, piemēram, datoriem, tālruņiem, printeriem, mikrofonu austiņām, skaļruņiem un kamerām. Personālajā tīklā katra ierīce tieši sazinās ar citām ierīcēm, un ierīcēm ir jāatrodas samērā netālu vienai no otras — parasti ne vairāk kā 10 metru (aptuveni 33 pēdu) attālumā.

Lai iegūtu papildinformāciju par bezvadu sakaru tehnoloģiju, skatiet utilitprogrammā Palīdzība un atbalsts nodrošināto informāciju un saites uz vietnēm. Lai piekļūtu utilītai Palīdzība un atbalsts, atlasiet **Sākt > Palīdzība un atbalsts**.

Bezvadu sakaru vadīklu izmantošana

Datora bezvadu ierīces var vadīt, izmantojot šādus līdzekļus:

- bezvadu sakaru pogu, slēdzi vai taustiņu (šajā nodaļā to dēvē par bezvadu sakaru pogu);
- operētājsistēmas vadīklas.

Bezvadu ierīču ieslēgšana un izslēgšana

Lai ieslēgtu un izslēgtu bezvadu ierīces, varat izmantot bezvadu sakaru pogu vai programmu HP Connection Manager (tikai dažiem modeļiem).



PIEZĪME. Datoram var būt bezvadu sakaru poga, bezvadu sakaru slēdzis vai bezvadu sakaru taustiņš, kas pieejams uz tastatūras. Termins bezvadu sakaru poga šajā rokasgrāmatā tiek lietots, atsaucoties uz visu veidu bezvadu sakaru vadīklām.

Bezvadu ierīču izslēgšana, izmantojot programmu HP Connection Manager

- ▲ Ar peles labo pogu noklikšķiniet uz ikonas **HP Connection Manager** paziņojumu apgabalā uzdevumjoslas labajā malā un pēc tam noklikšķiniet uz strāvas pogas blakus vēlamajai ierīcei.

— vai —

Atlasiet **Sākt > Visas programmas > Produktivitāte un rīki > HP Connection Manager** un pēc tam noklikšķiniet uz strāvas pogas blakus vajadzīgajai ierīcei.

HP Connection Manager (tikai dažiem produktiem)

Programma HP Connection Manager nodrošina centralizētu atrašanās vietu jūsu bezvadu ierīču pārvaldībai, interfeisu savienojuma izveidei ar internetu, izmantojot HP mobilo platjoslas sakarus, un SMS (izziņu) sūtīšanas un saņemšanas interfeisu. HP Connection Manager ļauj pārvaldīt šādas ierīces:

- bezvadu lokālā tīkla (WLAN)/Wi-Fi ierīce;
- bezvadu teritoriālā tīkla (WWAN)/HP mobilo platjoslas sakaru ierīce;
- Bluetooth.

Programma HP Connection Manager nodrošina informāciju un paziņojumus par savienojuma statusu, enerģijas statusu, SIM karti un SMS ziņojumiem. Informācija par statusu un paziņojumi tiek rādīti paziņojumu apgabalā uzdevumjoslas labajā malā.

Lai atvērtu programmu HP Connection Manager, veiciet tālāk norādītās darbības.

- ▲ Noklikšķiniet uzdevumjoslā uz ikonas **HP Connection Manager**.

— vai —

Atlasiet **Sākt > Visas programmas > Produktivitāte un rīki > HP Connection Manager**.

Papildinformāciju skatiet programmatūras HP Connection Manager palīdzības sadaļā.

Bezvadu sakaru poga

Datoram var būt bezvadu sakaru poga, viena vai vairākas bezvadu ierīces un viens vai divi bezvadu sakaru indikatori. Visas datora bezvadu ierīces ir iespējotas rūpnīcā.

Bezvadu savienojuma indikators norāda vispārējo bezvadu ierīču strāvas padeves stāvokli, nevis atsevišķu ierīču statusu.

Operētājsistēmas vadīklas

Tīkla un koplietošanas centrā var iestatīt savienojumu vai tīklu, izveidot savienojumu ar tīklu, pārvaldīt bezvadu tīklus, kā arī noteikt un labot tīkla problēmas.

Lai lietotu operētājsistēmas vadīklas, veiciet tālāk norādītās darbības.

- ▲ Atlasiet **Sākt > Vadības panelis > Tīkls un internets > Tīkla un koplietošanas centrs**.

Lai iegūtu papildinformāciju, piekļūstiet utilītai Palīdzība un atbalsts, atlasot **Sākt > Palīdzība un atbalsts**.

Savienojuma izveide ar WLAN



PIEZĪME. Izveidojot savienojumu ar internetu mājās, vispirms ir jāizveido konts pie interneta pakalpojumu sniedzēja (IPS). Lai iegādātos interneta pakalpojumu un modemu, sazinieties ar vietējo IPS. IPS palīdzēs jums iestatīt modemu, ievilkt tīkla kabeli, lai savienotu bezvadu datoru ar modemu, un pārbaudīt interneta pakalpojumu.

Lai izveidotu savienojumu ar WLAN, veiciet tālāk norādītās darbības.

1. Pārlicinieties, vai WLAN ierīce ir ieslēgta.
2. Uzdevumjoslas labajā malā paziņojumu apgabalā noklikšķiniet uz tīkla stāvokļa ikonas.
3. Atlasiet WLAN tīklu, ar kuru vēlaties izveidot savienojumu.

4. Noklikšķiniet uz **Izveidot savienojumu**.

Ja WLAN drošība ir iespējota, tiek prasīts ievadīt drošības kodu. Ievadiet kodu un pēc tam noklikšķiniet uz **Labi**, lai pabeigtu savienojuma izveidi.

 **PIEZĪME.** Ja sarakstā nav WLAN tīklu, jūs atrodaties ārpus bezvadu maršrutētāja vai piekļuves punkta darbības zonas.

 **PIEZĪME.** Ja sarakstā nav ietverts tas WLAN tīkls, ar kuru vēlaties izveidot savienojumu, noklikšķiniet uz **Atvērt tīkla un koplietošanas centru** un pēc tam noklikšķiniet uz **Iestatīt jaunu savienojumu vai tīklu**. Tiek parādīts opciju saraksts, dodot iespēju manuāli meklēt tīklu un izveidot ar to savienojumu vai arī izveidot jaunu tīkla savienojumu.

5. Izpildiet ekrānā redzamās instrukcijas, lai pabeigtu savienojuma izveidi.

Kad savienojums ir izveidots, novietojiet peles rādītāju paziņojumu apgabalā uz tīkla stāvokļa ikonas, lai pārbaudītu savienojuma nosaukumu un statusu.

 **PIEZĪME.** Darbības zona (bezvadu sakaru signālu raidīšanas attālums) ir atkarīga no WLAN aprīkojuma, maršrutētāja ražotāja un citu elektroierīču vai strukturālu barjeru, piemēram, sienu un grīdu, radītiem traucējumiem.

HP Mobile platjoslas sakaru lietošana (tikai dažiem produktiem)

HP Mobile platjoslas sakaru datoram ir iebūvēts mobilo platjoslas sakaru pakalpojuma atbalsts. Jūsu jaunais dators, izmantojot kopā ar mobilo sakaru operatora tīklu, nodrošina iespēju izveidot savienojumu ar internetu, sūtīt e-pastu vai izveidot savienojumu ar korporatīvo tīklu, bez nepieciešamības izmantot Wi-Fi tīklāju darbības zonas.

 **PIEZĪME.** Ja datoram ir HP Mobile Connect sistēma, šie norādījumi uz jums neattiecas. Skatiet nodaļu [HP Mobile Connect lietošana \(tikai dažiem produktiem\) 28. lpp.](#)

Iespējams, mobilo platjoslas sakaru pakalpojuma aktivizēšanai būs nepieciešams HP mobilo platjoslas sakaru moduļa sērijas numurs. Sērijas numurs var būt uzdrukāts uz uzlīmes akumulatora nodalījumā, zem apkopes nodalījuma pārsega vai displeja aizmugurē.

Daži mobilo sakaru tīklu operatori pieprasa SIM kartes lietošanu. SIM kartē ir iekļauta pamatinformācija par lietotāju, piemēram, personas identifikācijas numurs (PIN), kā arī tīkla informācija. Dažu datoru SIM kartes slotā ir jau ievietota SIM karte. Ja SIM karte nav ievietota, tā var būt nodrošināta kopā ar datoram pievienoto HP mobilo platjoslas sakaru moduļa informāciju vai arī mobilo sakaru operators to var nodrošināt atsevišķi no datora.

Papildinformāciju par HP mobilo platjoslas sakaru moduli un izvēlētā mobilo sakaru tīkla operatora pakalpojumu aktivizēšanu skatiet datoram pievienotajā informācijā par HP mobilo platjoslas sakaru moduli.

HP Mobile Connect lietošana (tikai dažiem produktiem)

HP Mobile Connect ir priekšapmaksas mobilo platjoslas sakaru pakalpojums, kas nodrošina ekonomisku, drošu, vienkāršu un elastīgu mobilo platjoslas savienojumu ar jūsu datoru. Lai izmantotu HP Mobile Connect, datoram ir jābūt ar SIM karti un **HP Mobile Connect** lietotni. Lai iegūtu papildinformāciju par HP Mobile Connect un pieejamību, atveriet vietni <http://www.hp.com/go/mobileconnect>.

GPS lietošana (tikai dažiem produktiem)

Jūsu datorā var būt globālās pozicionēšanas sistēmas (GPS) ierīce. GPS satelīti nosūta atrašanās vietas, ātruma un virziena informāciju uz sistēmām, kas aprīkotas ar GPS.

Papildinformāciju skatiet programmatūras HP GPS and Location palīdzības sadaļā.

Bluetooth bezvadu ierīču lietošana (tikai dažiem produktiem)

Bluetooth ierīce nodrošina bezvadu sakarus ar nelielu darbības rādiusu, kas aizstāj fiziskus kabeļu savienojumus, ko parasti izmanto, lai savienotu šādas elektroniskās ierīces:

- datori (galddatori, piezīmjdatori, personālie ciparasistenti);
- tālruņi (mobilie tālruņi, bezvadu tālruņi, viedtālruņi);
- attēlveidošanas ierīces (printeri, kameras);
- audioierīces (radioaustiņas, skaļruņi);
- pele.

Bluetooth ierīces nodrošina vienādranga sakaru iespējas, kas ļauj izveidot personālo tīklu (PAN), kurā ir savienotas Bluetooth ierīces. Informāciju par Bluetooth ierīču konfigurēšanu un lietošanu skatiet Bluetooth programmatūras palīdzības vietnē.

Ierīces ar Bluetooth tehnoloģiju pievienošana

1. Atlasiet **Sākt > Ierīces un printeri > Pievienot ierīci** un pēc tam izpildiet ekrānā redzamās instrukcijas.
2. Atlasiet datoram pievienojamo ierīci ar Bluetooth tehnoloģiju un pēc tam atlasiet **Tālāk**.

 **PIEZĪME.** Ja ir jāveic ierīces pārbaude, tiek parādīts kods savienošanai pārī. Izpildiet pievienojamās ierīces ekrānā redzamās instrukcijas, lai pārbaudītu, vai kods ierīcē atbilst kodam savienošanai pārī. Lai iegūtu papildinformāciju, skatiet ierīces komplektācijā ietverto dokumentāciju.

 **PIEZĪME.** Ja jūsu ierīce netiek parādīta sarakstā, pārlicinieties, vai šajā ierīcē ir ieslēgta funkcija Bluetooth un ir aktivizēts datora bezvadu savienojuma iestatījums. Dažām ierīcēm var būt papildu prasības; skatiet ierīces komplektācijā ietverto dokumentāciju.

Savienojuma izveide ar vadu tīklu

Daži produkti var ļaut izveidot vadu savienojumus: lokālā tīkla (LAN) un modema savienojumus. Lokālā tīkla savienojumam tiek izmantots tīkla kabelis, un tas ir daudz ātrāks nekā modema savienojums, kuram tiek izmantots tālruņa kabelis. Abus kabeļus var iegādāties atsevišķi.

 **BRĪDINĀJUMS!** Lai samazinātu elektriskās strāvas trieciena, ugunsgrēka vai aprīkojuma bojājuma risku, nepievienojiet modema kabeli vai tālruņa kabeli RJ-45 (tīkla) ligzdai.

Savienojuma izveide ar lokālo tīklu (LAN) (tikai dažiem produktiem)

Izmantojiet LAN savienojumu, lai pievienotu datoru tieši maršrutētājam mājās (aktīva bezvadu savienojuma vietā) vai izveidotu savienojumu ar esošo tīklu birojā.

Savienojuma izveidei ar LAN ir nepieciešams 8 kontaktu RJ-45 tīkla kabelis, papildu dokošanas ierīce vai paplašināšanas ports, ja datoram nav RJ-45 porta.

Lai pievienotu tīkla kabeli, veiciet tālāk minētās darbības.

1. Pievienojiet tīkla kabeli datora tīkla ligzdai **(1)**.

2. Otru tīkla kabeļa galu pievienojiet tīkla sienas kontaktligzdai **(2)** vai maršrutētājam.

 **PIEZĪME.** Ja tīkla kabelim ir trokšņa slāpēšanas ķēde **(3)**, kas novērš TV un radio signālu radītus traucējumus, pavērsiet kabeļa elektriskās shēmas noslēgumu pret datoru.

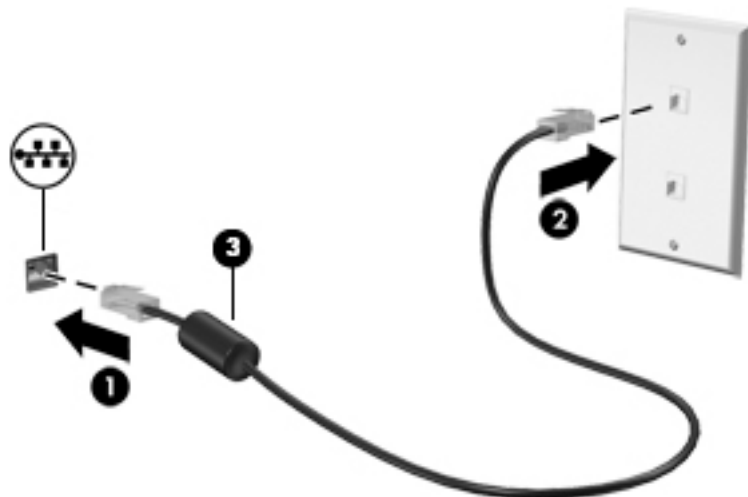

Modema lietošana (tikai dažiem produktiem)

Modems ir jāpievieno analogā tālruņa līnijai, izmantojot sešu kontaktu RJ-11 modema kabeli. Dažās valstīs vai reģionos ir nepieciešams arī īpašs modema kabeļa adapteris. Digitālo PBX sistēmu ligzdas var būt līdzīgas analogā tālruņa ligzdām, bet tās nav saderīgas ar modemu.

Modema kabeļa pievienošana

Lai pievienotu modema kabeli, veiciet tālāk norādītās darbības.

1. Pievienojiet modema kabeli datora modema ligzdai **(1)**.
2. Pievienojiet modema kabeli RJ-11 tālruņa sienas kontaktligzdai **(2)**.

 **PIEZĪME.** Ja modema kabelim ir trokšņa slāpēšanas ķēde **(3)**, kas novērš TV un radio signāla radītus traucējumus, pavērsiet kabeļa elektriskās shēmas noslēgumu pret datoru.

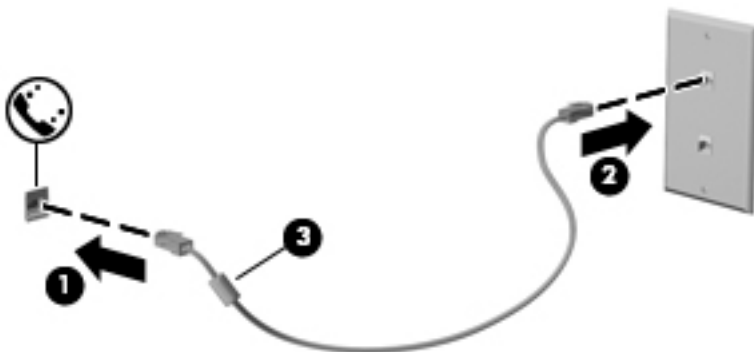

Valstij vai reģionam atbilstoša modema kabeļa adaptera pievienošana

Dažādās valstīs vai reģionos var būt atšķirīgas tālruņa kontaktligzdas. Lai lietotu modemu un modema kabeli ārpus valsts, kurā iegādājāties datoru, ir jāiegādājas attiecīgajai valstij atbilstošs modema kabeļa adapteris.

Lai pievienotu modemu analogā tālruņa līnijai, kurai nav RJ-11 tālruņa kontaktligzdas, veiciet tālāk norādītās darbības.

1. Pievienojiet modema kabeli datora modema ligzdai **(1)**.
2. Pievienojiet modema kabeli modema kabeļa adapterim **(2)**.
3. Pievienojiet modema kabeļa adapteri **(3)** tālruņa sienas kontaktligzdai.

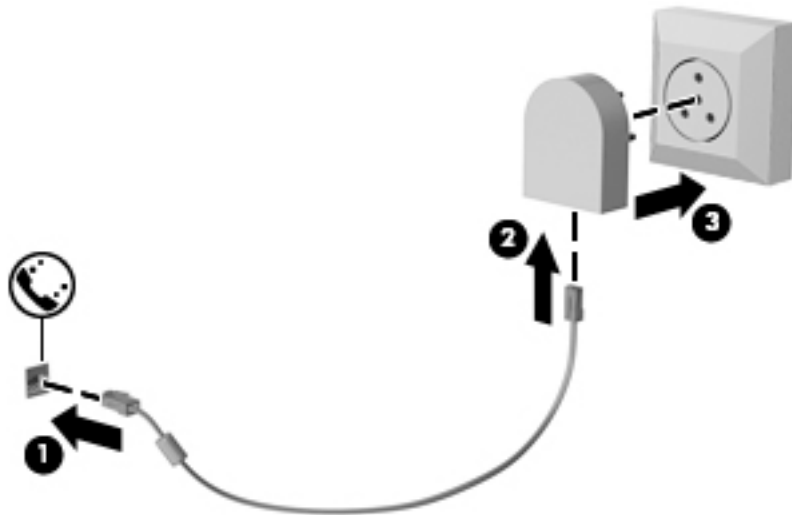

5 Navigācija ekrānā

Lai pārvietotos datora ekrānā, varat izmantot tālāk norādītās iespējas.

- Izmantojiet skāriena žestus tieši datora ekrānā (tikai dažiem produktiem)
- Izmantojiet skāriena žestus skārienpanelī
- Izmantojiet tastatūru un papildu peli (pele iegādājama atsevišķi)

Skāriena žestu lietošana uz skārienpaneļa un skārienekrānā

Izmantojot skārienpaneli, var pārvietoties datora ekrānā un vadīt rādītāju ar vienkāršiem skāriena žestiem. Varat arī lietot skārienpaneļa kreiso un labo pogu tāpat, kā jūs lietu ar ārējās peles atbilstošās pogas. Lai navigācijai izmantotu skārienekrānu (tikai dažiem produktiem), pieskarieties ekrānam tieši, izmantojot šajā nodaļā aprakstītos žestus.

Varat arī pielāgot žestus un skatīt demonstrācijas par to, kā tie darbojas. Atlasiet **Sākt > Vadības panelis > Aparatūra un skaņa > Ierīces un printeri > Pele**.

 **PIEZĪME.** Ja nav norādīts citādi, skāriena žestus var lietot datora skārienpanelī vai skārienekrānā (tikai dažiem produktiem).

Pieskāriens

Izmantojiet pieskāriena/dubultpieskāriena žestu, lai ekrānā atlasītu vai atvērtu kādu vienumu.

- Norādiet ekrānā uz vienumu un pēc tam ar pirkstu pieskarieties skārienpaneļa zonai vai skārienekrānam, lai vienumu atlasītu. Lai atvērtu vienumu, veiciet dubultskārienu.



Savilkšana ar diviem pirkstiem, lai tuvinātu vai tālinātu

Savilkšana ar diviem pirkstiem ļauj tuvināt vai tālināt attēlus vai tekstu.

- Lai tālinātu, novietojiet uz skārienpaneļa zonas vai skārienekrāna divus pirkstus, atstāsit vienu no otra, un pēc tam satuviniet tos.
- Lai tuvinātu, novietojiet divus kopā saliktus pirkstus uz skārienpaneļa zonas vai skārienekrāna un pēc tam attāliniet tos.

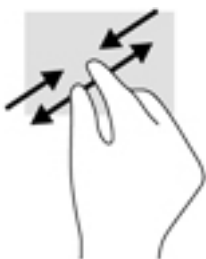

Ritināšana ar diviem pirkstiem (tikai skārienpanelim)

Izmantojiet ritināšanu ar diviem pirkstiem, lai lapā vai attēlā pārvietotos uz augšu, uz leju vai uz sāniem.

- Novietojiet divus pirkstus nedaudz atstātus vienu no otra uz skārienpaneļa zonas un pēc tam velciet tos uz augšu, uz leju, pa kreisi un pa labi.

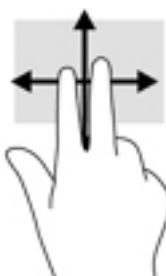

Pieskāriens ar diviem pirkstiem (tikai skārienpanelim)

Izmantojiet divu pirkstu pieskaršanās žestu, lai atvērtu ekrānā redzamā objekta izvēlni.

 **PIEZĪME.** Pieskaroties ar diviem pirkstiem, var veikt to pašu darbību, ko veic, klikšķinot ar peles labo taustiņu.

- Lai atvērtu atlasītā objekta opciju izvēlni, pieskarieties ar diviem pirkstiem skārienpaneļa zonai.



6 Izklaides līdzekļi

Izmantojiet HP datoru darbam vai izklaidei, lai sazinātos ar citiem, izmantojot tīmekļa kameru, apvienojot audio un video vai pievienojot tādas ārējās ierīces kā projektor, monitors, televizors vai skaļruņi. Skatiet [Sērijas HP 250 piezīmjdatora komponenti 3. lpp.](#) vai [Sērijas HP 240 piezīmjdatora komponenti 14. lpp.](#), lai atrastu audio, video un kameras funkcijas savā datorā.

Tīmekļa kameras lietošana (tikai dažiem produktiem)

Datoram ir tīmekļa kamera (integrēta kamera), kas ieraksta video un uzņem fotoattēlus. Daži modeļi ļauj piedalīties videokonferencē un tērzēt tiešsaistē, izmantojot video straumēšanas funkciju.

- ▲ Lai piekļūtu kamerai, atlasiet **Sākt > Visas programmas > Sakari un tērzēšana > CyberLink YouCam.**

Audio funkcijas izmantošana

Jūs varat lejupielādēt un klausīties mūziku, straumēt audio saturu no tīmekļa (tostarp no radio), ierakstīt audio vai miksēt audio un video, lai izveidotu multivīdi. Varat arī atskaņot mūzikas kompaktdiskus datorā (dažiem produktiem) vai pievienot ārējo optisko diskdzini, lai atskaņotu kompaktdiskus. Lai klausīšanās būtu patīkamāka, pievienojiet austiņas vai skaļruņus.

Skaļruņu pievienošana

Lai pievienotu datoram vadu skaļruņus, pievienojiet tos datora USB portam, audio izvades (austiņu) / audio ievades (mikrofona) kombinētajai ligzdai vai dokstacijai.

Lai datoram pievienotu bezvadu skaļruņus, izpildiet ierīces ražotāja instrukcijas. Informāciju par augstas izšķirtspējas skaļruņu pievienošanu datoram skatiet sadaļā [HDMI audio iestatīšana 36. lpp.](#) Pirms skaļruņu pievienošanas samaziniet skaļuma līmeni.

Mikrofonaustiņu pievienošana

⚠ BRĪDINĀJUMS! Lai samazinātu iespējamo traumu risku, pirms austiņu, ieliekamo austiņu vai mikrofonaustiņu lietošanas samaziniet skaļuma iestatījumu. Papildinformāciju par drošību skatiet dokumentā *Normatīvie paziņojumi un informācija par drošību un vides aizsardzību.*

Piekļuve dokumentam:

- ▲ Atlasiet **Sākt > Visas programmas > HP palīdzība un atbalsts > HP dokumentācija.**

Austiņas ar mikrofonaustiņu sauc par mikrofonaustiņām. Datora audio izvades (austiņu) / audio ievades (mikrofona) kombinētajai ligzdai var pievienot mikrofonaustiņas ar vadu.

Lai datoram pievienotu bezvadu austiņas, izpildiet ierīces ražotāja instrukcijas.

Skaņas iestatījumu lietošana

Izmantojiet skaņas iestatījumus, lai pielāgotu sistēmas skaļumu, mainītu sistēmas skaņas vai pārvaldītu audioierīces.

Lai skatītu vai mainītu skaņas iestatījumus, veiciet tālāk norādītās darbības.

- ▲ Atlasiet **Sākt > Vadības panelis > Aparatūra un skaņa** un pēc tam atlasiet **Skaņa** vai audio programmatūru.

 **PIEZĪME.** Lai skatītu visa vadības paneļa saturu, **Kategoriju** skata vietā atlasiet lielu vai mazu ikonu skatu.

Video izmantošana

Jūsu dators ir jaudīga videoierīce, kas ļauj jums skatīties straumētus videoklipus no jūsu iecienītākajām tīmekļa vietnēm un lejupielādēt videoklipus un filmas, lai tās skatītos datorā, kad nav izveidots savienojums ar tīklu.

Lai skatīšanās būtu vēl patīkamāka, pievienojiet kādam no datora video portiem ārējo monitoru, projektoru vai televizoru.

 **SVARĪGI!** Ārējā ierīce ir jāpievieno datora pareizajam portam, izmantojot atbilstošo kabeli. Izpildiet ierīces ražotāja instrukcijas.

Papildinformāciju par video funkciju lietošanu skatiet utilītā HP Support Assistant.

Video ierīču pievienošana, izmantojot VGA kabeli (tikai dažiem produktiem)

 **PIEZĪME.** Lai datoram pievienotu VGA videoierīci, ir nepieciešams VGA kabelis (iegādājams atsevišķi).

Lai datora ekrāna attēlu skatītu ārējā VGA monitorā vai lai to demonstrētu prezentācijas nolūkos, pievienojiet monitoru vai projektoru pie datora VGA porta.

1. Pievienojiet monitora vai projektorā VGA kabeli datora VGA portam, kā redzams attēlā.

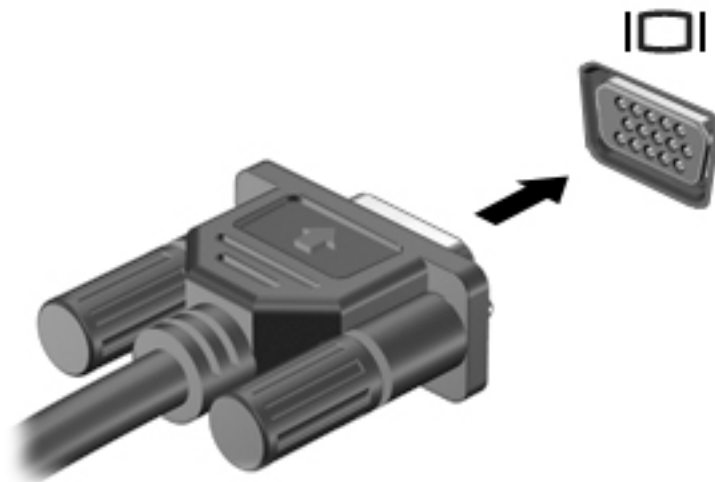

2. Nospiediet taustiņu kombināciju **fn+f4**, lai pārslēgtu ekrāna attēlu četros attēlojuma stāvokļos:
 - **Tikai datora ekrānā:** skatiet ekrāna attēlu tikai datorā.
 - **Dublēt:** skatiet ekrāna attēlu vienlaikus abās ierīcēs — datorā un ārējā ierīcē.
 - **Paplašināt:** skatiet ekrāna attēlu, kas paplašināts, izmantojot abas ierīces — datoru un ārējo ierīci.
 - **Tikai otrajā ekrānā:** skatiet ekrāna attēlu tikai ārējā ierīcē.

Ikreiz, kad nospiežat taustiņu kombināciju **fn+f4**, attēlojuma stāvoklis mainās.

 **PIEZĪME.** Lai iegūtu labākus rezultātus, īpaši tad, ja izvēlaties opciju „Paplašināt”, palieliniet ārējās ierīces ekrāna izšķirtspēju, kā norādīts tālāk. Atlasiet **Sākt > Vadības panelis > Izskats un personalizācija**. Sadaļā **Displejs** atlasiet **Pielāgot izšķirtspēju**.

Video ierīču pievienošana, izmantojot HDMI kabeli (tikai dažiem produktiem)

 **PIEZĪME.** Lai datoram pievienotu HDMI ierīci, ir nepieciešams HDMI kabelis (iegādājams atsevišķi).

Lai datora ekrāna attēlu skatītu augstas izšķirtspējas televizora vai monitora ekrānā, pievienojiet augstas izšķirtspējas ierīci, izpildot tālāk sniegtās instrukcijas.

1. Pievienojiet vienu HDMI kabeļa galu datora HDMI portam.

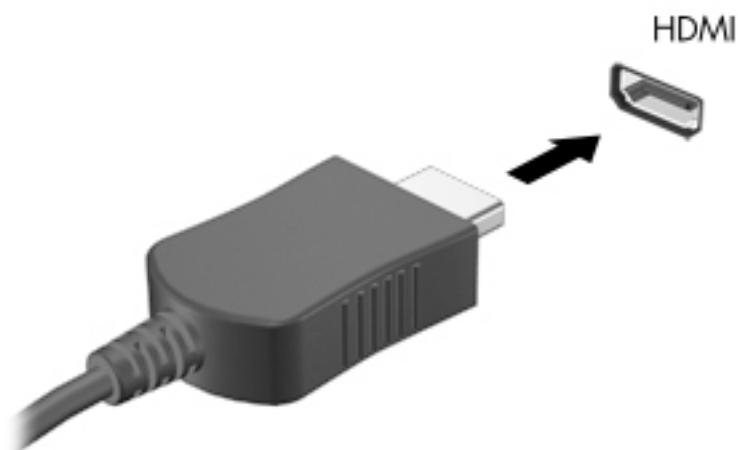

2. Pievienojiet otru kabeļa galu augstas izšķirtspējas televizoram vai monitoram.
3. Nospiediet taustiņu kombināciju **fn+f4**, lai pārslēgtu datora ekrāna attēlu četros attēlojuma stāvokļos:
 - **Tikai datora ekrānā:** skatiet ekrāna attēlu tikai datorā.
 - **Dublēt:** skatiet ekrāna attēlu vienlaikus abās ierīcēs — datorā un ārējā ierīcē.
 - **Paplašināt:** skatiet ekrāna attēlu, kas paplašināts, izmantojot abas ierīces — datoru un ārējo ierīci.
 - **Tikai otrajā ekrānā:** skatiet ekrāna attēlu tikai ārējā ierīcē.

Ikreiz, kad nospiežat taustiņu kombināciju **fn+f4**, attēlojuma stāvoklis mainās.

 **PIEZĪME.** Lai iegūtu labākus rezultātus, īpaši tad, ja izvēlaties opciju „Paplašināt”, palieliniet ārējās ierīces ekrāna izšķirtspēju, kā norādīts tālāk. Atlasiet **Sākt > Vadības panelis > Izskats un personalizācija**. Sadaļā **Displejs** atlasiet **Pielāgot izšķirtspēju**.

HDMI audio iestatīšana

HDMI ir vienīgais video signāla interfeiss, kas atbalsta augstas izšķirtspējas video un audio signālu. Pēc HDMI televizora pievienošanas datoram varat ieslēgt HDMI audio funkciju, veicot tālāk norādītās darbības.

1. Ar peles labo pogu noklikšķiniet uz ikonas **Skaļruni** paziņojumu apgabalā uzdevumjoslas labajā malā un pēc tam atlasiet **Atskaņošanas ierīces**.
2. Cilnē **Atskaņošana** atlasiet digitālās izvades ierīces nosaukumu.
3. Noklikšķiniet uz **Iestatīt noklusējumu** un pēc tam noklikšķiniet uz **Labi**.

Lai atgrieztos pie audio straumēšanas datora skaļruņos, veiciet tālāk norādītās darbības.

1. Ar peles labo pogu noklikšķiniet uz ikonas **Skaļruņi** paziņojumu apgabalā uzdevumjoslas labajā malā un pēc tam noklikšķiniet uz **Atskaņošanas ierīces**.
2. Cilnē Atskaņošana noklikšķiniet uz **Skaļruņi**.
3. Noklikšķiniet uz **Iestatīt noklusējumu** un pēc tam noklikšķiniet uz **Labi**.

Ar Miracast saderīgu bezvadu displeju noteikšana un pievienošana (tikai dažiem produktiem)



PIEZĪME. Lai uzzinātu jūsu displeja veidu (saderīgs ar Miracast vai Intel WiDi), skatiet dokumentāciju, kas tika piegādāta kopā ar televizoru vai sekundāro displeju.

Lai noteiktu un pievienotu ar standartu Miracast saderīgus bezvadu displejus, neaizverot pašreiz atvērtās lietojumprogrammas, izpildiet tālāk norādītās darbības.

Lai atvērtu Miracast, veiciet tālāk norādītās darbības.

- ▲ Atlasiet **Sākt > Vadības panelis > Izskats un personalizācija > Displejs > Savienot ar ārējo displeju**.

Ar Intel WiDi saderīgu displeju noteikšana un pievienošana (tikai dažiem Intel produktiem)

Izmantojiet Intel WiDi, lai ar bezvadu savienojuma palīdzību projicētu atsevišķus failus, piemēram, fotoattēlus, mūziku vai video, vai lai dublētu visu datora ekrānu televizorā vai sekundārā displeja ierīcē.

Uzlabotais Miracast risinājums Intel WiDi ļauj vienkārši un nemanāmi savienot pārī sekundāro displeja ierīci, nodrošina pilnkrāna dublēšanu un uzlabo ātrumu, kvalitāti un mērogošanu.

Lai izveidotu savienojumu ar Intel WiDi saderīgu displeju, veiciet tālāk norādītās darbības.

- ▲ Atlasiet **Sākt > Vadības panelis > Izskats un personalizācija > Displejs > Savienot ar ārējo displeju**.

Lai atvērtu Intel WiDi, veiciet tālāk norādītās darbības.

- ▲ Atlasiet **Sākt > Vadības panelis > Izskats un personalizācija > Displejs > Intel WiDi**.

7 Strāvas pārvaldība

 **PIEZĪME.** Datoram var būt strāvas poga vai strāvas slēdzis. Termins *strāvas poga* šajā rokasgrāmatā tiek lietots, lai apzīmētu abu veidu strāvas vadīklas.

Datora izslēgšana

 **UZMANĪBU!** Izslēdzot datoru, nesaglabātā informācija tiek zaudēta.

Izslēgšanas komanda aizver visas atvērtās programmas, tostarp operētājsistēmu, un izslēdz displeju un datoru.

Izslēdziet datoru jebkurā no šiem gadījumiem:

- ja ir nepieciešams nomainīt akumulatoru vai jāpiekļūst komponentiem datora iekšpusē;
- ja tiek pievienota ārējā aparatūras ierīce, ko nevar pievienot USB portam;
- ja dators netiks izmantots un ilgāku laiku būs atvienots no ārējā enerģijas avota.

Kaut arī datoru var izslēgt, nospiežot strāvas pogu, ieteicamā procedūra ir izslēgšana, izmantojot Windows komandu Izslēgt:

 **PIEZĪME.** Ja dators ir miega vai hibernācijas režīmā, izslēgšana ir iespējama tikai pēc izešanas no miega vai hibernācijas režīma, īsi nospiežot strāvas pogu.

1. Saglabājiet savu darbu un aizveriet visas atvērtās lietojumprogrammas.
2. Atlasiet **Sākt > Izslēgt**.

Ja dators nereaģē un nav iespējams veikt iepriekš minēto izslēgšanas procedūru, izmēģiniet šādas ārkārtas procedūras norādītajā secībā:

- Nospiediet taustiņu kombināciju **ctrl + alt + delete**. Atlasiet ikonu **Strāva** un pēc tam atlasiet **Izslēgt**.
- Nospiediet strāvas pogu un turiet to nospiestu vismaz 5 sekundes.
- Atvienojiet datoru no ārēja strāvas avota.
- Izņemiet akumulatoru.

Enerģijas opciju iestatīšana

 **UZMANĪBU!** Kamēr dators ir miega stāvoklī, netiek nodrošināta pilnīga tā aizsardzība. Lai neviens nesankcionēts lietotājs nevarētu piekļūt jūsu datorā saglabātajiem datiem (pat šifrētiem), kamēr dators nav jūsu fiziskā pārraudzībā, HP iesaka vienmēr iniciēt nevis miega režīmu, bet gan hibernācijas režīmu. Šāda rīcība ir sevišķi svarīga, ņemot datoru līdz ceļojumā.

Enerģijas taupīšanas stāvokļu lietošana

Miega režīms ir iespējots rūpnīcā. Kad ir aktivizēts miega režīms, mirgo strāvas indikators un nodziest ekrāns. Jūsu darbs tiek saglabāts atmiņā.

 **UZMANĪBU!** Lai novērstu iespējamu audio un video kvalitātes samazināšanos, audio un video atskaņošanas funkcionalitātes vai informācijas zudumu, neaktivizējiet miega stāvokli brīdī, kad diskā vai ārējā atmiņas kartē notiek informācijas lasīšana vai rakstīšana.

 **PIEZĪME.** Kamēr dators ir miega stāvoklī, nevar sākt nekāda tīkla savienojuma izveidi un izpildīt nekādu datora funkciju.

Miega režīma aktivizēšana un iziešana no tā

Ja dators ir ieslēgts, miega režīmu var aktivizēt kādā no tālāk norādītajiem veidiem.

- Īsi nospiediet strāvas pogu.
- Aizveriet displeju.
- Atlasiet **Sākt**, noklikšķiniet uz bultiņas blakus pogai Izslēgt un pēc tam noklikšķiniet uz **Miega režīms**.

Lai izietu no miega režīma, veiciet tālāk norādītās darbības.

- Īsi nospiediet strāvas pogu.
- Ja displejs ir aizvērts, atveriet to.
- Nospiediet tastatūras taustiņu.
- Pieskarieties skārienpanelim vai pavelciet pa to.

Kad dators iziet no miega režīma, iedegas strāvas indikatori un dators atgriežas ekrānā, kurā pēdējā strādājāt.

 **PIEZĪME.** Ja esat iestatījis paroles prasīšanu aktivizējot, jums vispirms ir jāievada sava Windows parole, lai dators atgrieztos šajā ekrānā.

Hibernācijas režīma aktivizēšana un iziešana no tā

Sistēma rūpnīcā ir iestatīta aktivizēt hibernācijas režīmu pēc neaktivitātes perioda, kad dators darbojas no akumulatora strāvas vai ārēja strāvas avota vai kad akumulators sasniedz kritisku uzlādes līmeni.

Enerģijas iestatījumus un taimautus var mainīt operētājsistēmas Windows vadības panelī.

Lai aktivizētu hibernācijas režīmu, veiciet tālāk norādītās darbības.

- ▲ Atlasiet **Sākt**, noklikšķiniet uz bultiņas blakus pogai Izslēgt un pēc tam noklikšķiniet uz **Hibernācija**.

Lai izietu no hibernācijas režīma, veiciet tālāk norādītās darbības.

- ▲ Īsi nospiediet strāvas pogu.

Tiek ieslēgti strāvas indikatori, un jūsu darbs tiek parādīts ekrānā, kurā pārtraucāt darbu.

 **PIEZĪME.** Ja esat iestatījis paroles prasīšanu aktivizējot, jums vispirms ir jāievada sava Windows parole, lai ekrānā atkal būtu redzams jūsu darbs.

Strāvas mērītāja un enerģijas iestatījumu lietošana

Strāvas mērītājs atrodas paziņojumu apgabalā uzdevumjoslas labajā malā. Strāvas mērītājs ļauj ātri piekļūt enerģijas iestatījumiem un apskatīt atlikušo akumulatora uzlādes līmeni.

- Lai parādītu akumulatora atlikušo uzlādes līmeni procentos un pašreizējo enerģijas plānu, novietojiet rādītāju virs strāvas mērītāja ikonās.
- Lai lietotu enerģijas opcijas vai mainītu enerģijas plānu, noklikšķiniet uz strāvas mērītāja ikonās un sarakstā atlasiet vajadzīgo vienumu.

Dažādas strāvas mēritāja ikonas norāda, vai datora darbību nodrošina akumulators vai ārējs strāvas avots. Ja akumulators ir sasniedzis zemu vai kritisku uzlādes līmeni, ikonā ir redzams arī paziņojums.

Aizsardzības ar paroli aktivizējot iestatīšana

Lai iestatītu datoru prasīt paroli, kad dators iziet no miega vai hibernācijas režīma, veiciet tālāk norādītās darbības.

1. Atlasiet **Sākt > Vadības panelis > Sistēma un drošība > Enerģijas opcijas**.
2. Kreisajā rūtī atlasiet **Aktivizējot prasīt paroli**.
3. Atlasiet **Mainīt iestatījumus, kuri pašlaik nav pieejami**.
4. Atlasiet **Prasīt paroli (ieteicams)**.



PIEZĪME. Ja jums ir jāizveido lietotāja konta parole vai jāmaina pašreizējā lietotāja konta parole, noklikšķiniet uz **Izveidot vai mainīt lietotāja konta paroli** un izpildiet ekrānā redzamās instrukcijas. Ja jums nav jāizveido vai jāmaina lietotāja konta parole, pārejiet pie 5. darbības.

5. Atlasiet **Saglabāt izmaiņas**.

Akumulatora enerģijas izmantošana



BRĪDINĀJUMS! Lai samazinātu drošības problēmu iespējamību, lietojiet tikai datora komplektā iekļauto akumulatoru, HP nodrošinātu rezerves akumulatoru vai saderīgu akumulatoru, kas iegādāts no uzņēmuma HP.

Ja dators nav pievienots ārējam maiņstrāvas avotam, tas izmanto akumulatora strāvu. Datora akumulatora kalpošanas laiks var atšķirties atkarībā no strāvas pārvaldības iestatījumiem, aktīvajām programmām, displeja spilgtuma, datoram pievienotajām ārējām ierīcēm un citiem faktoriem. Ja akumulators atrodas datorā, tad, pievienojot datoru maiņstrāvai, akumulators tiek uzlādēts, kā arī elektroenerģijas padeves pārtraukuma gadījumā tiek saglabāts jūsu darbs. Ja datorā ir uzlādēts akumulators un dators darbojas ar ārējo maiņstrāvu, tad, atvienojot maiņstrāvas adapteri vai pārtraucot maiņstrāvas padevi, dators automātiski pārslēdzas uz akumulatora strāvu.



PIEZĪME. Atvienojot datoru no maiņstrāvas avota, automātiski tiek samazināts displeja spilgtums, lai taupītu akumulatora strāvu. Dažos datoru produktos var pārslēgt dažādus grafikas attēlošanas režīmus, lai paildzinātu akumulatora kalpošanas laiku.

HP akumulatora pārbaudes rīka lietošana

Lai uzraudzītu akumulatora stāvokli vai arī tad, ja akumulators vairs nenodrošina enerģiju, utilītā HP Support Assistant palaidiet HP akumulatora pārbaudes rīku. Ja HP akumulatora pārbaude norāda, ka ir jāveic akumulatora nomaiņa, sazinieties ar atbalsta dienestu.

Lai palaistu HP akumulatora pārbaudes rīku, veiciet tālāk norādītās darbības.

1. Pievienojiet datoram maiņstrāvas adapteri.



PIEZĪME. Lai HP akumulatora pārbaudes rīks darbotos pareizi, dators ir jāpievieno ārējam strāvas avotam.

2. Atlasiet **Sākt > Visas programmas > HP palīdzība un atbalsts > HP Support Assistant**.

— vai —

Atlasiet jautājuma zīmes ikonu uzdevumjoslā.

3. Atlasiet **Mans dators**, atlasiet cilni **Diagnostika un rīki** un pēc tam atlasiet **HP akumulatora pārbaude**.

HP akumulatora pārbaudes rīks pārbauda, vai akumulators un tā elementi darbojas pareizi, un pēc tam parāda pārbaudes rezultātus.

Atlikušā akumulatora uzlādes līmeņa parādīšana

- ▲ Windows darbvirsmas paziņojumu apgabālā, kas atrodas uzdevumjoslas labajā malā, novietojiet rādītāju virs strāvas mērītāja ikonas.

Akumulatora izlādes laika paildzināšana

Akumulatora izlādes laiks ir atkarīgs no funkcijām, ko lietojat, darbinot datoru ar akumulatora strāvu. Maksimālais izlādes laiks pakāpeniski samazinās, akumulatora ietilpībai dabiskā veidā mazinoties.

Padomi akumulatora izlādes laika paildzināšanai:

- Samaziniet displeja spilgtumu.
- Sadaļā Enerģijas opcijas atlasiet **Enerģijas taupītājs**.
- Ja dators netiks lietots ilgāk par 2 nedēļām, izņemiet nomaināmo akumulatoru.
- Glabājiet nomaināmo akumulatoru vēsā, sausā vietā.

Zema akumulatora uzlādes līmeņa pārvaldība

Šajā sadaļā ir sniegta informācija par rūpnīcā iestatītajiem brīdinājumiem un sistēmas reakcijām. Dažus brīdinājumus par zemu akumulatora uzlādes līmeni un sistēmas reakcijas var mainīt, izmantojot enerģijas opcijas. Preferences, kas iestatītas, izmantojot enerģijas opcijas, neietekmē indikatoru darbību.

Zema akumulatora uzlādes līmeņa identificēšana

Ja akumulators ir vienīgais datora enerģijas avots un tā uzlādes līmenis kļūst zems vai kritiski zems, datora darbība ir tāda, kā norādīts turpmāk.

- Akumulatora indikators (tikai daži produkti) rāda zemu vai kritiski zemu uzlādes līmeni.
- vai –
- Paziņojumu apgabālā esošā strāvas mērītāja ikona rāda zemu vai kritiski zemu akumulatora uzlādes līmeni.

Ja dators ir ieslēgts vai atrodas miega stāvoklī, dators īslaicīgi paliek miega stāvoklī un pēc tam tiek izslēgts, zaudējot nesaglabāto informāciju.

Zema akumulatora uzlādes līmeņa novēršana

Zema akumulatora uzlādes līmeņa novēršana, ja ir pieejams ārējs strāvas avots

- ▲ Pievienojiet kādu no šīm ierīcēm:
 - maiņstrāvas adapteri;
 - papildu dokošanas vai paplašināšanas ierīci;
 - papildu strāvas adapteri, kas iegādāts no uzņēmuma HP kā piederums.

Zema akumulatora uzlādes līmeņa novēršana, ja nav pieejams strāvas avots

Lai atrisinātu zema akumulatora uzlādes līmeņa problēmu, kad nav pieejams strāvas avots, saglabājiet darbu un izslēdziet datoru.

Akumulatora izņemšana

Lai izņemtu akumulatoru, veiciet tālāk norādītās darbības.

⚠ UZMANĪBU! Ja akumulators ir datora vienīgais strāvas avots un tas tiek izņemts, var tikt zaudēta informācija. Lai novērstu informācijas zudumu, pirms akumulatora izņemšanas saglabājat paveikto darbu un izslēdziet datoru, izmantojot operētājsistēmu Windows.

1. Apgrieziet datoru otrādi un novietojiet to uz līdzenas virsmas, lai akumulatora nodalījums būtu pavērsts pret jums.
2. Pabīdiet akumulatora fiksatoru **(1)**, lai atbrīvotu akumulatoru.

📝 PIEZĪME. Akumulatora atvienošanas slēdzis automātiski atgriežas sākotnējā pozīcijā.

3. Izņemiet akumulatoru no datora **(2)**.

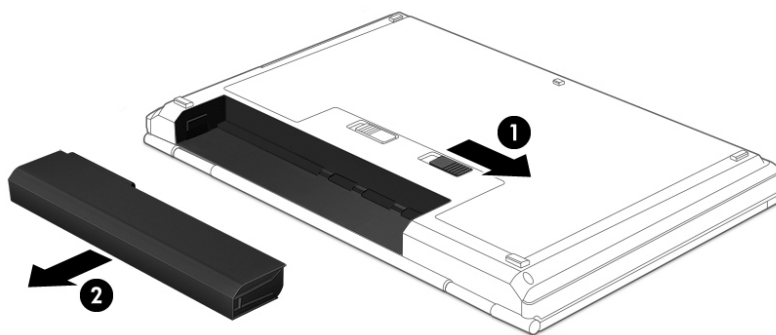

— vai —

1. Apgrieziet datoru otrādi un novietojiet to uz līdzenas virsmas, lai akumulatora nodalījums būtu pavērsts pret jums.
2. Pabīdiet akumulatora slēdzenes fiksatoru **(1)**, lai atbloķētu akumulatoru, un pēc tam pabīdiet akumulatora atvienošanas slēdzi **(2)**, lai atbrīvotu akumulatoru.

📝 PIEZĪME. Akumulatora atvienošanas slēdzis automātiski atgriežas sākotnējā pozīcijā.

3. Izņemiet akumulatoru no datora **(3)**.

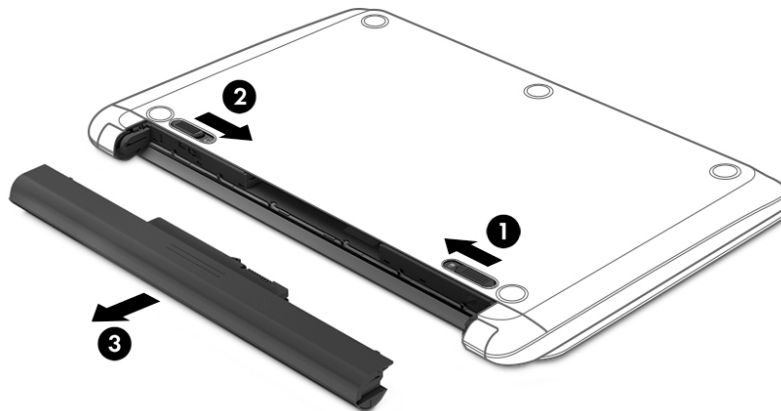

— vai —

1. Apdzīstiet datoru otrādi un novietojiet to uz līdzenas virsmas, pavēršot akumulatoru pret sevi.
2. Pabīdīstiet akumulatora slēdzenes fiksatoru **(1)**, lai atbloķētu akumulatoru, un pēc tam pabīdīstiet akumulatora atvienošanas slēdzi **(2)**, lai atbrīvotu akumulatoru.



PIEZĪME. Akumulatora atvienošanas slēdzis automātiski atgriežas sākotnējā pozīcijā.

3. Pagrieziet akumulatoru **(3)** uz augšu un izņemiet to **(4)** no datora.

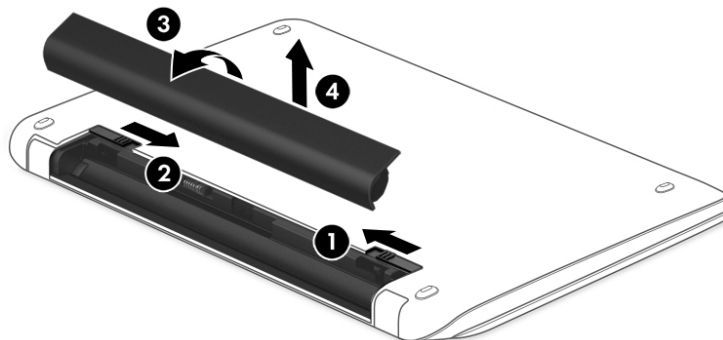

Akumulatora enerģijas ekonomēšana

- Windows vadības paneļa sadaļā Enerģijas opcijas atlasiet zema strāvas izmantošanas līmeņa iestatījumus.
- Izslēdziet bezvadu un lokālā tīkla (LAN) savienojumus un izejiet no modema lietojumprogrammām, ja tās nelietojat.
- Atvienojiet neizmantotās ārējās ierīces, kuras nav pievienotas ārējam strāvas avotam.
- Apturiet, atspējojiet vai izņemiet ārējās atmiņas kartes, kuras nelietojat.
- Samaziniet ekrāna spilgtumu.
- Pirms darba beigšanas aktivizējiet miega režīmu vai izslēdziet datoru.

Atbrīvošanās no maināmā akumulatora

 **BRĪDINĀJUMS!** Lai samazinātu ugunsgrēka vai apdegumu gūšanas risku, neizjauciet, nelauziet un nepārduriet akumulatoru, neraslīdziet ārējos kontaktus īssavienojumā, nemetiet to ugunī vai ūdenī.

Informāciju par pareizu atbrīvošanos no akumulatora skatiet dokumentā *Normatīvie paziņojumi un informācija par drošību un vides aizsardzību*. Lai piekļūtu lietotāja rokasgrāmatām, atlasiet **Sākt > Visas programmas > HP palīdzība un atbalsts > HP dokumentācija**.

Akumulatora nomaiņa

HP akumulatora pārbaudes rīks paziņo, ka ir jānomaina akumulators, ja iekšējais elements netiek pareizi uzlādēts vai akumulatora uzlādes jauda ir kļuvusi vāja. Ja uz akumulatoru attiecas HP garantija, instrukcijās ir ietverts garantijas ID. Ziņojumā ir norāde uz HP vietni, kur var iegūt papildinformāciju par rezerves akumulatora pasūtīšanu.

Ārēja maiņstrāvas avota lietošana

 **BRĪDINĀJUMS!** Neuzlādējiet datora akumulatoru, kamēr atrodaties lidmašīnā.

 **BRĪDINĀJUMS!** Lai samazinātu drošības problēmu iespējamību, lietojiet tikai datora komplektācijā iekļauto maiņstrāvas adapteri, HP nodrošinātu rezerves adapteri vai saderīgu maiņstrāvas adapteri, kas iegādāts no uzņēmuma HP.

 **PIEZĪME.** Informāciju par pievienošanu maiņstrāvai skatiet datora iepakojumā iekļautajā plakātā *Iestatīšanas instrukcijas*.

Ārējais maiņstrāvas avots tiek nodrošināts, izmantojot apstiprinātu maiņstrāvas adapteri vai papildu dokošanas vai paplašināšanas ierīci.

Pievienojiet datoru ārējam maiņstrāvas avotam šādos apstākļos:

- uzlādējot vai kalibrējot akumulatoru;
- instalējot vai mainot sistēmas programmatūru;
- ierakstot informāciju kompaktdiskā, DVD vai BD (tikai dažiem produktiem) diskā;
- rīka Disc Defragmenter darbības laikā;
- veicot dublēšanu vai atkopšanu.

Tiklīdz datoru pievienojat ārējam maiņstrāvas avotam:

- sākas akumulatora uzlāde;
- ja dators ir ieslēgts, mainās paziņojumu apgabālā esošā strāvas mērītāja ikonas izskats.

Tiklīdz atvienojat ārējo maiņstrāvas avotu:

- dators pārslēdzas uz akumulatora enerģijas izmantošanu;
- displeja spilgtums tiek automātiski samazināts, lai taupītu akumulatora kalpošanas laiku.

Maiņstrāvas adaptera pārbaude

Pārbaudiet maiņstrāvas adapteri, ja datoram pēc pievienošanas maiņstrāvas avotam ir kāds no šiem simptomiem:

- datoru nevar ieslēgt;
- displeju nevar ieslēgt;
- nedeg strāvas indikatori.

Lai pārbaudītu maiņstrāvas adapteri, rīkojieties saskaņā ar tālāk norādīto.



PIEZĪME. Šīs instrukcijas attiecas uz datoriem ar maināmu akumulatoru.





1. Izslēdziet datoru.
2. Izņemiet akumulatoru no datora.
3. Pievienojiet datoram maiņstrāvas adapteri un pēc tam pievienojiet to maiņstrāvas kontaktligzdai.
4. Ieslēdziet datoru.
 - Ja strāvas indikatori *iedegas*, maiņstrāvas adapteris darbojas pareizi.
 - Ja strāvas indikatori joprojām *nedeg*, maiņstrāvas adapteris nedarbojas un ir jānomaina.

Lai iegūtu informāciju par rezerves maiņstrāvas adaptera iegūšanu, sazinieties ar atbalsta dienestu.

8 Drošība

Datora aizsardzība

Standarta drošības līdzekļi, kurus nodrošina operētājsistēma Windows un utilīta Computer Setup (Datora iestatīšana) (BIOS), kas nav Windows sastāvdaļa, var aizsargāt jūsu personiskos iestatījumus un datus pret dažādiem riskiem.

-  **PIEZĪME.** Drošības risinājumi ir paredzēti kā atbaidīšanas līdzekļi. Šie atbaidīšanas līdzekļi var nenovērst datora sabojāšanu vai zādzību.
-  **PIEZĪME.** Pirms sūtāt datoru uz apkopi, dublējiet informāciju, izdzēsiet konfidenciālus failus un noņemiet visus paroli iestatījumus.
-  **PIEZĪME.** Daži šajā nodaļā minētie līdzekļi, iespējams, nav pieejami jūsu datorā.
-  **PIEZĪME.** Jūsu dators atbalsta Computrace, kas ir tiešsaistes drošības izsekošanas un atkopšanas pakalpojums, pieejams dažos reģionos. Ja dators tiek nozagts, Computrace var izsekot datoru, tiklīdz nesankcionēts lietotājs piekļūst internetam. Lai izmantotu Computrace, ir jāiegādājas programmatūra un jāabonē pakalpojums. Informāciju par Computrace programmatūras pasūtīšanu skatiet vietnē <http://www.hp.com>.

Datora risks	Drošības līdzeklis
Datora nesankcionēta lietošana	HP Client Security kopā ar paroli, viedkarti, bezkontakta karti, reģistrētajiem pirkstu nospiedumiem vai citiem autentifikācijas datiem
Nesankcionēta piekļuve utilītai Computer Setup (Datora iestatīšana) (BIOS)	BIOS administratora parole utilītā Computer Setup (Datora iestatīšana)*
Nesankcionēta piekļuve cietā diska saturam	DriveLock parole (tikai dažiem produktiem) utilītā Computer Setup (Datora iestatīšana)*
Neautorizēta startēšana no papildu ārējā optiskā diska (tikai dažiem produktiem), papildu ārējā cietā diska (tikai dažiem produktiem) vai iekšējā tīkla adaptera	Sāknēšanas opciju līdzeklis utilītā Computer Setup (Datora iestatīšana)*
Nesankcionēta piekļuve Windows lietotāja kontam	Windows lietotāja parole
Nesankcionēta piekļuve datiem	<ul style="list-style-type: none">• Programmatūra HP Drive Encryption (tikai dažiem produktiem)• Windows Defender
Nesankcionēta piekļuve utilītas Computer Setup (Datora iestatīšana) iestatījumiem un citai sistēmas identifikācijas informācijai	BIOS administratora parole utilītā Computer Setup (Datora iestatīšana)*
Nesankcionēta datora pārvietošana	Drošības kabeļa slots (izmanto kopā ar papildu drošības kabeli, tikai dažiem produktiem)

*Computer Setup (Datora iestatīšana) ir sākotnēji instalēta lasāmatmiņas utilīta, kuru var izmantot pat tad, ja operētājsistēma nedarbojas vai to nav iespējams ielādēt. Lai pārvietotos un veiktu atlasīti utilītā Computer Setup (Datora iestatīšana), varat izmantot rādītājierīci (skārienpaneli, kursorsvīru vai USB peli) vai tastatūru.

PIEZĪME. Planšetdatoriem bez tastatūras varat izmantot skārienekrānu.

Paroļu lietošana

Paroles ir rakstzīmju grupa, kas tiek izvēlēta, lai aizsargātu datorā esošo informāciju. Iespējams iestatīt dažādus paroļu tipus atkarībā no tā, kā nepieciešams kontrolēt piekļuvi savai informācijai. Paroles var iestatīt operētājsistēmā Windows vai utilītā Computer Setup (Datora iestatīšana), kas ir jau iepriekš instalēta datorā.

- BIOS administratora un DriveLock paroles ir iestatītas utilītā Computer Setup (Datora iestatīšana), un tās pārvalda sistēma BIOS.
- Windows paroles var iestatīt tikai operētājsistēmā Windows.
- Ja aizmirstat gan DriveLock lietotāja paroli, gan DriveLock galveno paroli, kas iestatītas utilītā Computer Setup (Datora iestatīšana), cietais disks, kuru aizsargā paroles, tiek neatgriezeniski bloķēts un to vairs nevar izmantot.

Vienu un to pašu paroli var lietot utilitās Computer Setup (Datora iestatīšana) līdzeklim un Windows drošības līdzeklim. Vienu un to pašu paroli var izmantot vairākos utilitās Computer Setup (Datora iestatīšana) līdzekļos.

Izveidojot un saglabājot paroles, ievērojiet tālāk norādītos padomus.

- Izveidojot paroles, ievērojiet programmas noteiktās prasības.
- Nelietojiet vienu un to pašu paroli vairākām lietojumprogrammām vai vietnēm un neizmantojiet atkārtoti savu Windows paroli nevienai citai lietojumprogrammai vai vietnei.
- Tīmekļa vietņu un lietojumprogrammu lietotājevārdu un paroļu glabāšanai izmantojiet HP Client Security funkciju Password Manager. Ja nevarat tās atcerēties, tās ir droši pieejamas.
- Neglabājiet paroles datora failā.

Tālāk tabulās ir uzskaitītas bieži lietotās Windows un BIOS administratora paroles un aprakstītas to funkcijas.

Windows paroļu iestatīšana

Parole	Funkcija
Administratora parole*	Aizsargā piekļuvi Windows administratora līmeņa kontam. PIEZĪME. Windows administratora paroles iestatīšana neiestata BIOS administratora paroli.
Lietotāja parole*	Aizsargā piekļuvi Windows lietotāja kontam.

*Lai iegūtu informāciju par Windows administratora paroles vai Windows lietotāja paroles iestatīšanu, atlasiet **Sākt > Visas lietojumprogrammas > HP palīdzība un atbalsts > HP Support Assistant**.

Paroļu iestatīšana utilītā Computer Setup (Datora iestatīšana)

Parole	Funkcija
BIOS administratora parole*	Aizsargā piekļuvi utilītai Computer Setup (Datora iestatīšana) PIEZĪME. Ja ir iespējoti līdzekļi, lai novērstu BIOS administratora paroles noņemšanu, jūs, iespējams, nevarēsiet noņemt paroli, līdz šie līdzekļi netiks atspējoti.
DriveLock galvenā parole*	Aizsargā piekļuvi iekšējam cietajam diskam, ko aizsargā DriveLock. To izmanto arī DriveLock aizsardzības noņemšanai.

Parole	Funkcija
DriveLock lietotāja parole*	<p>PIEZĪME. Dažiem produktiem, lai iestatītu DriveLock paroli, ir jāiestata BIOS administratora parole.</p> <p>Aizsargā piekļuvi iekšējam cietajam diskam, kas tiek aizsargāts, izmantojot līdzekli DriveLock, un tā tiek iestatīta sadaļā DriveLock Passwords (DriveLock paroles) iespējošanas procesa laikā.</p> <p>PIEZĪME. Dažiem produktiem, lai iestatītu DriveLock paroli, ir jāiestata BIOS administratora parole.</p>

*Lai iegūtu informāciju par katru no šīm parolēm, skatiet nākamās tēmas.

BIOS administratora paroles pārvaldība

Lai iestatītu, mainītu vai izdzēstu paroli, rīkojieties saskaņā ar tālāk norādīto.

Jaunas BIOS administratora paroles iestatīšana

- Startējiet datora iestatīšanas utilītu.
 - Datoriem vai planšetdatoriem ar tastatūrām:
 - ▲ Ieslēdziet vai restartējiet datoru un, kad parādās HP logotips, nospiediet taustiņu **f10**, lai atvērtu utilītu Computer Setup (Datora iestatīšana).
 - Planšetdatoriem bez tastatūrām:
 - ▲ Izslēdziet planšetdatoru. Spiediet strāvas pogu kopā ar skaļuma samazināšanas pogu, līdz atveras startēšanas izvēlne, un pēc tam pieskarieties **F10**, lai atvērtu utilītu Computer Setup (Datora iestatīšana).
- Atlasiet **Drošība**, atlasiet **Izveidot BIOS administratora paroli** un pēc tam nospiediet taustiņu **enter**.
- Kad tas tiek prasīts, uzrakstiet paroli.
- Kad tas tiek prasīts, vēlreiz uzrakstiet jauno paroli, lai apstiprinātu.
- Lai saglabātu veiktās izmaiņas un izietu no utilītas Computer Setup (Datora iestatīšana), noklikšķiniet uz **Saglabāt** un izpildiet ekrānā redzamās instrukcijas.

— vai —

Atlasiet **Galvenā izvēlne**, atlasiet **Saglabāt izmaiņas un iziet** un pēc tam nospiediet taustiņu **enter**.

Izmaiņas stājas spēkā pēc datora restartēšanas.

BIOS administratora paroles maiņa

- Startējiet datora iestatīšanas utilītu.
 - Datoriem vai planšetdatoriem ar tastatūrām:
 - ▲ Ieslēdziet vai restartējiet datoru un, kad parādās HP logotips, nospiediet taustiņu **f10**, lai atvērtu utilītu Computer Setup (Datora iestatīšana).
 - Planšetdatoriem bez tastatūrām:
 - ▲ Izslēdziet planšetdatoru. Spiediet strāvas pogu kopā ar skaļuma samazināšanas pogu, līdz atveras startēšanas izvēlne, un pēc tam pieskarieties **F10**, lai atvērtu utilītu Computer Setup (Datora iestatīšana).
- Atlasiet **Drošība**, atlasiet **Mainīt BIOS administratora paroli** un pēc tam nospiediet taustiņu **enter**.

3. Kad tas tiek prasīts, uzrakstiet pašreizējo paroli.
4. Kad prasīts, ievadiet jauno paroli.
5. Kad tas tiek prasīts, vēlreiz uzrakstiet jauno paroli, lai apstiprinātu.
6. Lai saglabātu veiktās izmaiņas un izietu no utilitātes Computer Setup (Datora iestatīšana), noklikšķiniet uz **Saglabāt** un izpildiet ekrānā redzamās instrukcijas.

— vai —

Atlasiet **Galvenā izvēlne**, atlasiet **Saglabāt izmaiņas un iziet** un pēc tam nospiediet taustiņu [enter](#).

Izmaiņas stājas spēkā pēc datora restartēšanas.

BIOS administratora paroles dzēšana

1. Startējiet datora iestatīšanas utilītu.
 - Datoriem vai planšetdatoriem ar tastatūrām:
 - ▲ Ieslēdziet vai restartējiet datoru un, kad parādās HP logotips, nospiediet taustiņu **F10**, lai atvērtu utilītu Computer Setup (Datora iestatīšana).
 - Planšetdatoriem bez tastatūrām:
 - ▲ Ieslēdziet planšetdatoru. Spiediet strāvas pogu kopā ar skaļuma samazināšanas pogu, līdz atveras startēšanas izvēlne, un pēc tam pieskarieties **F10**, lai atvērtu utilītu Computer Setup (Datora iestatīšana).
2. Atlasiet **Drošība**, atlasiet **Mainīt BIOS administratora paroli** un pēc tam nospiediet taustiņu [enter](#).
3. Kad tas tiek prasīts, uzrakstiet pašreizējo paroli.
4. Kad tiek prasīta jaunā parole, atstājiet lauku tukšu un pēc tam nospiediet [enter](#).
5. Kad tiek prasīts vēlreiz ievadīt jauno paroli, atstājiet lauku tukšu un pēc tam nospiediet [enter](#).
6. Lai saglabātu veiktās izmaiņas un izietu no utilitātes Computer Setup (Datora iestatīšana), noklikšķiniet uz **Saglabāt** un izpildiet ekrānā redzamās instrukcijas.

— vai —

Atlasiet **Galvenā izvēlne**, atlasiet **Saglabāt izmaiņas un iziet** un pēc tam nospiediet taustiņu [enter](#).

Izmaiņas stājas spēkā pēc datora restartēšanas.

BIOS administratora paroles ievadīšana

Pēc uzvednes **BIOS administratora parole** parādīšanas ievadiet savu paroli (izmantojot tos pašus taustiņus, ko lietojāt paroles iestatīšanai) un pēc tam nospiediet taustiņu **enter**. Pēc diviem nesekmīgiem mēģinājumiem ievadīt BIOS administratora paroli jārestartē dators un jāmēģina vēlreiz.

Utilītas Computer Setup (Datora iestatīšana) DriveLock paroles pārvaldība (tikai dažiem produktiem)

 **UZMANĪBU!** Lai novērstu to, ka ar DriveLock aizsargāts cietais disks kļūst pilnīgi neizmantojams, pierakstiet DriveLock lietotāja paroli un DriveLock galveno paroli un glabājiet tās drošā vietā, kas neatrodas datora tuvumā. Ja esat aizmirsis abas DriveLock paroles, cietais disks tiks neatgriezeniski bloķēts un vairs nebūs izmantojams.

DriveLock aizsardzība novērš nesankcionētu piekļuvi cietā diska saturam. DriveLock var lietot tikai datora iekšējam(-iem) cietajam(-iem) diskam(-iem). Pēc tam, kad diskam ir piemērota DriveLock aizsardzība, lai piekļūtu diskam, ir jāievada parole. Disks ir jāievieto datorā vai papildu portu replikatorā, lai tam varētu piekļūt, izmantojot DriveLock paroles.

Lai izmantotu iekšējam cietajam diskam DriveLock aizsardzību, ir jāiestata lietotāja parole un galvenā parole utilītā Computer Setup (Datora iestatīšana). Ņemiet vērā tālāk minētos apsvērumus par DriveLock aizsardzības lietošanu.

- Pēc tam, kad cietajam diskam ir piemērota DriveLock aizsardzība, cietajam diskam var piekļūt, vienīgi ievadot vai nu lietotāja paroli, vai galveno paroli.
- Lietotāja paroles īpašniekam jābūt aizsargātā cietā diska ikdienas lietotājam. Galvenās paroles lietotājs var būt vai nu sistēmas administrators, vai ikdienas lietotājs.
- Lietotāja parole un galvenā parole var būt vienādas.
- Lietotāja paroli vai galveno paroli var dzēst, tikai noņemot diska DriveLock aizsardzību.

 **PIEZĪME.** Dažiem produktiem, lai varētu piekļūt DriveLock funkcijām, ir jāiestata BIOS administratora parole.

DriveLock paroles iestatīšana

Lai iestatītu DriveLock paroli utilitā Computer Setup (Datora iestatīšana), rīkojieties saskaņā ar tālāk norādīto.

1. Startējiet datora iestatīšanas utilītu.
 - Datoriem vai planšetdatoriem ar tastatūrām:
 1. Izslēdziet datoru.
 2. Nospiediet strāvas pogu un, kad parādās HP logotips, nospiediet taustiņu **F10**, lai atvērtu utilītu Computer Setup (Datora iestatīšana).
 - Planšetdatoriem bez tastatūrām:
 1. Izslēdziet planšetdatoru.
 2. Spiediet strāvas pogu kopā ar skaļuma samazināšanas pogu, līdz atveras startēšanas izvēlne, un pēc tam pieskarieties **F10**, lai atvērtu utilītu Computer Setup (Datora iestatīšana).
2. Atlasiet **Drošība**, veiciet atlasī opcijai **Cietā diska utilitās**, atlasiet **DriveLock** un pēc tam nospiediet taustiņu **enter**.



PIEZĪME. Dažiem produktiem var būt nepieciešams iestatīt DriveLock paroli un ievadīt BIOS administratora paroli.

3. Atlasiet aizsargājamo cieto disku un pēc tam nospiediet taustiņu **enter**.
4. Atlasiet **iestatīt DriveLock galveno paroli** vai **iestatīt DriveLock paroli** (tikai dažiem produktiem) un pēc tam nospiediet taustiņu **enter**.
5. Uzmanīgi izlasiet brīdinājumu.
6. Izpildiet ekrānā redzamās instrukcijas, lai iestatītu DriveLock paroli.
7. Lai izietu no utilitās Computer Setup (Datora iestatīšana), atlasiet **Galvenā izvēlne**, atlasiet **Saglabāt izmaiņas un iziet** un pēc tam atlasiet **Jā**.

DriveLock iespējošana (tikai dažiem produktiem)

Izmantojot dažus produktus, var būt nepieciešams izpildīt šos norādījumus, lai iespējotu DriveLock.

1. Startējiet datora iestatīšanas utilītu.
 - Datoriem vai planšetdatoriem ar tastatūrām:
 1. Izslēdziet datoru.
 2. Nospiediet strāvas pogu un, kad parādās HP logotips, nospiediet taustiņu **F10**, lai atvērtu utilītu Computer Setup (Datora iestatīšana).
 - Planšetdatoriem bez tastatūrām:
 1. Izslēdziet planšetdatoru.
 2. Spiediet strāvas pogu kopā ar skaļuma samazināšanas pogu, līdz atveras startēšanas izvēlne, un pēc tam pieskarieties **F10**, lai atvērtu utilītu Computer Setup (Datora iestatīšana).
2. Atlasiet **Drošība**, atlasiet **Cietā diska utilitās**, atlasiet **DriveLock** un pēc tam nospiediet taustiņu **enter**.



PIEZĪME. Izmantojot dažus produktus, var būt nepieciešams ievadīt BIOS administratora paroli un atlasīt **iestatīt DriveLock paroli**.

3. Atlasiet aizsargājamo cieto disku un pēc tam nospiediet taustiņu **enter**.

4. Izpildiet ekrānā redzamās instrukcijas, lai veiktu atlasī un iespējotu DriveLock un pēc pieprasījuma ievadītu paroles.



PIEZĪME. Izmantojot dažus produktus, var tikt parādīta uzvedne ar aicinājumu ierakstīt DriveLock. Šis lauks ir reģistrjutīgs.

5. Lai izietu no utilītas Computer Setup (Datora iestatīšana), atlasiet **Galvenā izvēlne**, atlasiet **Saglabāt izmaiņas un iziet** un pēc tam atlasiet **Jā**.

DriveLock atspējošana (tikai dažiem produktiem)

1. Startējiet datora iestatīšanas utilītu.
 - Datoriem vai planšetdatoriem ar tastatūrām:
 1. Izslēdziet datoru.
 2. Nospiediet strāvas pogu un, kad parādās HP logotips, nospiediet taustiņu **F10**, lai atvērtu utilītu Computer Setup (Datora iestatīšana).
 - Planšetdatoriem bez tastatūrām:
 1. Izslēdziet planšetdatoru.
 2. Spiediet strāvas pogu kopā ar skaļuma samazināšanas pogu, līdz atveras startēšanas izvēlne, un pēc tam pieskarieties **F10**, lai atvērtu utilītu Computer Setup (Datora iestatīšana).
2. Atlasiet **Drošība**, atlasiet **Cietā diska utilītas**, atlasiet **DriveLock** un pēc tam nospiediet taustiņu **enter**.



PIEZĪME. Izmantojot dažus produktus, var būt nepieciešams ievadīt BIOS administratora paroli un atlasīt **Iestatīt DriveLock paroli**.

3. Atlasiet pārvaldāmo cieto disku un pēc tam nospiediet taustiņu **enter**.
4. Izpildiet ekrānā redzamās instrukcijas, lai atspējotu DriveLock.
5. Lai izietu no utilītas Computer Setup (Datora iestatīšana), atlasiet **Galvenā izvēlne**, atlasiet **Saglabāt izmaiņas un iziet** un pēc tam atlasiet **Jā**.

DriveLock paroles ievadīšana (tikai dažiem produktiem)

Pārliecinieties, vai cietais disks ir ievietots datorā (nevis papildu dokošanas ierīcē vai ārējā MultiBay).

Uzvednē **DriveLock password** (DriveLock parole) ierakstiet savu lietotāja paroli vai galveno paroli (izmantojot tā paša veida taustiņus kā tos, kas tika izmantoti paroles iestatīšanai) un pēc tam nospiediet taustiņu [enter](#).

Pēc trim nesekmīgiem mēģinājumiem ievadīt paroli jāizslēdz dators un jāmēģina vēlreiz.

DriveLock paroles mainīšana (tikai dažiem produktiem)

Lai nomainītu DriveLock paroli utilitā Computer Setup (Datora iestatīšana), rīkojieties saskaņā ar tālāk norādīto.

1. Izslēdziet datoru.
2. Nospiediet strāvas pogu.
3. Pēc uzvednes **DriveLock parole** parādīšanas ierakstiet pašreizējo nomaināmo DriveLock lietotāja paroli vai galveno paroli, nospiediet **enter** un pēc tam nospiediet taustiņu **f10** vai pieskarieties tam, lai atvērtu utilītu Computer Setup (Datora iestatīšana).
4. Atlasiet **Drošība**, atlasiet **Cietā diska utilitās**, atlasiet **DriveLock** un pēc tam nospiediet taustiņu **enter**.



PIEZĪME. Izmantojot dažus produktus, var būt nepieciešams ievadīt BIOS administratora paroli un atlasīt **Iestatīt DriveLock paroli**.

5. Atlasiet pārvaldāmo cieto disku un pēc tam nospiediet taustiņu **enter**.
6. Veiciet atlasīto paroles nomainīšanu un pēc tam sekojiet ekrāna redzamajām uzvednēm, lai ievadītu paroles.



PIEZĪME. Opcija **Mainīt DriveLock galveno paroli** ir redzama tikai tad, ja 3. darbības laikā pēc uzvednes par DriveLock paroles ievadīšanu ir norādīta galvenā parole.

7. Lai izietu no opcijas Computer Setup (Datora iestatīšana), atlasiet **Galvenā izvēlne**, atlasiet **Saglabāt izmaiņas un iziet** un pēc tam izpildiet ekrānā redzamās instrukcijas.

Pretvīrusu programmatūras lietošana

Ja izmantojat datoru, lai piekļūtu e-pastam, tīklam vai internetam, to var apdraudēt datorvīrusi. Datorvīrusi var apturēt operētājsistēmas, programmu vai utilītu darbību vai izraisīt to darbības kļūdas.

Pretvīrusu programmatūra var atklāt un iznīcināt lielāko daļu vīrusu, un tā parasti izlabo vīrusu radītos bojājumus. Lai nodrošinātu nepārtrauktu aizsardzību pret jaunatklātiem vīrusiem, pretvīrusu programmatūra ir regulāri jāatjaunina.

Datorā ir sākotnēji instalēta programmatūra Windows Defender. Lai pilnībā aizsargātu datoru, ļoti ieteicams turpināt izmantot pretvīrusu programmu.

Papildinformāciju par datorvīrusiem skatiet lietojumprogrammā HP Support Assistant.

Ugunsmūra programmatūras lietošana

Ugunsmūra uzdevums ir novērst nesankcionētu piekļuvi sistēmai vai tīklam. Ugunsmūris var būt programmatūra, ko instalē datorā un/vai tīklā, vai arī tas var būt risinājums, kas ietver gan aparāturu, gan programmatūru.

Iespējams apsvērt izvēli par divu veidu ugunsmūriem:

- resursdatora ugunsmūri — programmatūra, kas aizsargā tikai to datoru, kurā šī programmatūra ir instalēta;
- tīkla ugunsmūri — instalēti starp DSL vai kabelmodemu un mājas tīklu, lai aizsargātu visus tīklā iekļautos datorus.

Kad ugunsmūris ir instalēts sistēmā, visi dati, kas tiek sūtīti uz sistēmu un no tās, tiek pārraudzīti un salīdzināti ar lietotāja definētu drošības kritēriju kopu. Visi dati, kas neatbilst šiem kritērijiem, tiek bloķēti.

Ugunsmūris, iespējams, jau ir instalēts jūsu datorā vai tīklošanas aprīkojumā. Ja tā nav, ugunsmūra programmatūras risinājumus var iegādāties.



PIEZĪME. Dažkārt ugunsmūris var bloķēt piekļuvi interneta spēlēm, kavēt printera vai failu koplietošanu tīklā vai bloķēt atļautus e-pasta pielikumus. Lai īslaicīgi atrisinātu šo problēmu, atspējojiet ugunsmūri, izpildiet veicamo uzdevumu un pēc tam no jauna iespējojiet ugunsmūri. Lai pilnībā atrisinātu problēmu, pārkonfigurējiet ugunsmūri.

Kritisko drošības atjauninājumu instalēšana



UZMANĪBU! Microsoft® izsūta brīdinājumus par kritiskiem atjauninājumiem. Lai aizsargātu datoru pret ielaušanos un datorvīrusiem, instalējiet visus Microsoft kritiskos atjauninājumus uzreiz pēc brīdinājuma saņemšanas.

Jūs varat norādīt, vai atjauninājumus instalēt automātiski. Lai mainītu iestatījumus, atlasiet **Sākt > Vadības panelis > Sistēma un drošība > Windows atjaunināšana > Mainīt iestatījumus** un pēc tam izpildiet ekrānā redzamās instrukcijas.

HP Client Security lietošana (tikai dažiem produktiem)

Programmatūra HP Client Security ir jau iepriekš instalēta datorā. Šai programmatūrai var piekļūt, izmantojot HP Client Security ikonu uzdevumjoslas labajā stūrī vai Windows vadības paneli. Tā nodrošina drošības līdzekļus, kas palīdz aizsargāt pret nesankcionētu piekļuvi datoram, tīkliem un kritiskiem datiem. Papildinformāciju skatiet programmatūras HP Client Security palīdzības sadaļā.

HP Touchpoint Manager lietošana (tikai dažiem produktiem)

HP Touchpoint Manager ir mākoņa IT risinājums, kas uzņēmumiem sniedz iespēju efektīvi pārvaldīt savus aktīvus un rūpēties par to drošību. HP Touchpoint Manager palīdz aizsargāt ierīces pret ļaunprātīgu programmatūru un citiem uzbrukumiem, pārraudzīt ierīču stāvokli samazināt laiku, kas jāvelta lietotāja ierīču un drošības problēmu risināšanai. Klienti var ātri lejupielādēt un instalēt programmatūru, kas salīdzinājumā ar parastajiem vietējiem risinājumiem ir ļoti rentabla. Papildinformāciju skatiet vietnē <http://www.hptouchpointmanager.com>.

Papildu drošības kabeļa uzstādīšana (tikai dažiem produktiem)

Drošības kabelis (iegādājams atsevišķi) ir paredzēts kā aizsardzības līdzeklis, taču tas var nenovērst datora nepiemērotu izmantošanu vai zādzību. Lai pievienotu drošības kabeli datoram, ievērojiet ierīces ražotāja instrukcijas.

Pirkstu nospiedumu lasītāja lietošana (tikai dažiem produktiem)

Dažos produktos ir integrēti pirkstu nospiedumu lasītāji. Lai izmantotu pirkstu nospiedumu lasītāju, jāreģistrē pirkstu nospiedumi HP Client Security rīkā Credential Manager. Skatiet programmatūras HP Client Security palīdzības sadaļu.

Kad esat reģistrējis savus pirkstu nospiedumus programmatūrā Credential Manager, varat izmantot programmatūru HP Client Security's Password Manager, lai uzglabātu un ievadītu savus lietotājvārdus un paroles atbalstītajās tīmekļa vietnēs un programmās.

Pirkstu nospiedumu lasītāja atrašana

Pirkstu nospiedumu lasītājs ir neliels metālisks sensors, kas atrodas vienā no šīm vietām datorā:

- netālu no skārienpaneļa apakšpusēs;
- tastatūras labajā pusē;
- displeja augšējā labajā stūrī;
- displeja kreisajā pusē.

Atkarībā no produkta lasītājs var būt pavērsts horizontāli vai vertikāli. Neatkarīgi no pirkstu nospiedumu lasītāja orientācijas pirksts ir jāvelk perpendikulāri metāla sensoram.

9 Apkope

Datora optimāla stāvokļa nodrošināšanai ir svarīgi regulāri veikt datora apkopi. Šajā nodaļā ir ietverta informācija par to, kā izmantot rīkus Disk Defragmenter un Disk Cleanup. Tajā ir arī sniegti norādījumi par programmu un draiveru atjaunināšanu, datora tīrīšanu un ieteikumi ceļošanai, līdzīgi ņemot (vai nosūtot) datoru.

Veiktspējas uzlabošana

Lai uzlabotu datora veiktspēju, regulāri veiciet apkopi, izmantojot konkrētus rīkus, piemēram, Disk Defragmenter un Disk Cleanup.

Rīka Disk Defragmenter lietošana

HP iesaka izmantot rīku Disk Defragmenter, lai vismaz reizi mēnesī defragmentētu cieto disku.



PIEZĪME. Nav nepieciešams palaist rīku Disk Defragmenter cietvielas diskam.

Lai palaistu Disk Defragmenter, veiciet tālāk norādītās darbības.

1. Pievienojiet datoru maiņstrāvas avotam.
2. Atlasiet **Sākt > Vadības panelis > Sistēma un drošība > Administratīvie rīki** un pēc tam atlasiet **Defragmentējiet savu cieto disku**.



PIEZĪME. Lai uzlabotu datora drošību, operētājsistēmā Windows ir iekļauts līdzeklis Lietotāja konta kontrole. Iespējams, ka, veicot tādus uzdevumus kā programmatūras instalēšana, utilitprogrammu palaišana vai Windows iestatījumu mainīšana, tiks prasīta jūsu atļauja vai parole. Skatiet utilītu Palīdzība un atbalsts. Lai piekļūtu utilītai Palīdzība un atbalsts, atlasiet **Sākt > Visas lietojumprogrammas > HP palīdzība un atbalsts**.

Papildinformāciju skatiet rīka Disk Defragmenter palīdzības sadaļā.

Rīka Disk Cleanup lietošana

Izmantojiet rīku Disk Cleanup, lai cietajā diskā sameklētu nevajadzīgos failus, kurus var droši izdzēst, tādējādi atbrīvojot diskā vietu un nodrošinot efektīvāku datora darbību.

Lai palaistu rīku Disk Cleanup, veiciet tālāk norādītās darbības.

1. Atlasiet **Sākt > Vadības panelis > Sistēma un drošība > Administratīvie rīki** un pēc tam atlasiet **Atbrīvot vietu diskā**.
2. Izpildiet ekrānā redzamās instrukcijas.

HP 3D DriveGuard lietošana (tikai dažiem produktiem)

Izmantojot programmatūru HP 3D DriveGuard, tiek nodrošināta cietā diska aizsardzība, ievēkot tā galviņas un apturot datu pieprasījumus jebkurā no tālāk norādītajiem gadījumiem:

- ja dators tiek nomests;
- ja datoru pārvieto ar aizvērtu displeju, kamēr dators darbojas ar akumulatora strāvu.

Neilgi pēc tam, kad attiecīgie apstākļi ir novērsti, programmatūra HP 3D DriveGuard atjauno normālu cietā diska darbību.

 **PIEZĪME.** HP 3D DriveGuard aizsargā tikai iekšējos cietos diskus. HP 3D DriveGuard neaizsargā cietos diskus, kas ir uzstādīti papildu dokošanas ierīcēs vai ir pievienoti USB portiem.

 **PIEZĪME.** Tā kā cietvielu diskus (SSD) nav kustīgu daļu, programmatūra HP 3D DriveGuard šiem diskus nav nepieciešama.

Papildinformāciju skatiet programmatūras HP 3D DriveGuard palīdzības sadaļā.

HP 3D DriveGuard statusa noteikšana

Cietā diska indikators datorā maina krāsu, lai parādītu, ka diska galviņas primārā cietā diska nodalījumā un/vai sekundārā cietā diska nodalījumā (tikai dažiem produktiem) ir ievilkta. Lai noteiktu, vai disks šobrīd ir aizsargāts vai arī ir ievilkta diska galviņas, skatiet ikonu Windows darbvirsma paziņojumu apgabalā, kas atrodas uzdevumjoslas labajā malā.

Programmu un draiveru atjaunināšana

HP iesaka regulāri atjaunināt programmas un draiverus. Atjauninājumi var atrisināt problēmas, kā arī uzstādīt datorā jaunas funkcijas un opcijas. Piemēram, vecāku grafikas komponentu darbība var neatbilst jaunākajai spēļu programmatūrai. Bez jaunākā draivera var nebūt pieejamas visas aprīkojuma piedāvātās iespējas.

Lai lejupielādētu HP programmu un draiveru jaunākās versijas, apmeklējiet vietni <http://www.hp.com/support>. Varat arī reģistrēties, lai automātiski saņemtu paziņojumus par atjauninājumiem, tiklīdz tie ir pieejami.

Ja vēlaties atjaunināt programmas un draiverus, veiciet tālāk norādītās darbības.

1. Atlasiet **Sākt > Visas lietojumprogrammas > Windows atjaunināšana**.
2. Izpildiet ekrānā redzamās instrukcijas.

Datora tīrīšana

Lai datora tīrīšana būtu droša, lietojiet šādus līdzekļus:

- dimetilbenzilamonija hlorīda 0,3 % maksimālās koncentrācijas šķīdumu (piemēram, vienreiz lietojamās salvetes, kas tirdzniecībā ir pieejamas ar dažādiem nosaukumiem);
- spirtu nesaturošu stikla tīrīšanas šķīdumu;
- ūdens un maīgu ziepju šķīdumu;
- sausu mikrošķiedru tīrīšanas drāniņu vai zamšādas drāniņu (statisko elektrību neradošu drāniņu, kas nesatur eļļu);
- statisko elektrību neradošas auduma salvetes.

 **UZMANĪBU!** Neizmantojiet spēcīgus tīrīšanas līdzekļus, jo tie var neatgriezeniski sabojāt jūsu datoru. Ja nezināt, vai tīrīšanas līdzeklis ir paredzēts datora tīrīšanai, iepazīstieties ar produkta saturu, lai pārliecinātos, vai tajā nav tādu sastāvdaļu kā spirts, acetons, salmiaks, metilēna hlorīds un ogļūdeņraži.

Šķiedraini materiāli, piemēram, papīra dvieļi, var saskrāmbāt datora virsmas. Skrāmbājumos laika gaitā var uzkrāties netīrumi un tīrīšanas līdzekļi.

Tīrīšanas procedūra

Lai drošā veidā tīrītu datoru, veiciet šajā sadaļā norādītās darbības.

BRĪDINĀJUMS! Lai izvairītos no elektriskās strāvas trieciena vai komponentu bojājumiem, nekādā gadījumā netīriet datoru, kad tas ir ieslēgts.

1. Izslēdziet datoru.
2. Atvienojiet datoru no maiņstrāvas avota.
3. Atvienojiet visas ārējās ierīces, kurām ir pievienota strāvas padeve.

UZMANĪBU! Lai izvairītos no iekšējo komponentu bojājumiem, nesmidziniet tīrīšanas līdzekļus vai šķidrums tieši uz datora virsmām. Uz virsmas nokļuvis šķidrums var izraisīt neatgriezeniskus iekšējo komponentu bojājumus.

Displeja tīrīšana

Saudzīgi noslaukiet displeju ar mīkstu bezplūksnu drānu, kas ir samitrināta spirtu nesaturošā stikla tīrīšanas līdzeklī. Pirms displeja aizvēršanas pārliecinieties, vai tas ir sauss.

Sānu virsmu un vāka tīrīšana

Sānu virsmu un vāka tīrīšanai izmantojiet mīkstu mikrošķiedru drānu vai zamšādas drānu, kas ir samitrināta kādā no iepriekš norādītajiem tīrīšanas līdzekļiem, vai piemērotu vienreiz lietojamo salveti.

PIEZĪME. Tīrot datora vāku, veiciet apļveida kustības, lai labāk notīrītu netīrumus un nosēdumus.

Skārienpaneļa, tastatūras vai peles tīrīšana (tikai dažiem produktiem)

BRĪDINĀJUMS! Lai samazinātu elektrotraumu gūšanas vai iekšējo komponentu bojājuma risku, tastatūras tīrīšanai nelietojiet putekļsūcēju. Putekļsūcējs uz tastatūras virsmas var atstāt māsaimniecības netīrumus.

UZMANĪBU! Lai izvairītos no iekšējo komponentu bojājumiem, nepieļaujiet šķidruma iekļūšanu starp taustiņiem.

- Skārienpaneļa, tastatūras un peles tīrīšanai izmantojiet mīkstu mikrošķiedru drānu vai zamšādas drānu, kas ir samitrināta kādā no iepriekš norādītajiem tīrīšanas līdzekļiem, vai piemērotu vienreiz lietojamo salveti.
- Lai nepieļautu taustiņu iestrēgšanu un no tastatūras spraugām iztīrītu putekļus, plūksnas un citas daļiņas, izmantojiet saspiesta gaisa balonu ar salmiņa uzgali.

Datora sagatavošana ceļojumam vai transportēšanai

Ja dators ir jāņem līdzi ceļojumā vai jātransportē, ņemiet vērā tālāk sniegtos padomus par aparatūras drošību.

- Lai datoru sagatavotu ceļojumam vai transportēšanai:
 - dublējiet datorā esošo informāciju ārējā diskdzinī;
 - izņemiet visus diskus un visas ārējās datu nesēju kartes, piemēram, atmiņas kartes;
 - izslēdziet un pēc tam atvienojiet visas ārējās ierīces;
 - izslēdziet datoru.
- Paņemiet līdzi savas informācijas dublējumu. Glabājiet dublējumu atsevišķi no datora.

- Ceļojot gaisā, pārvadājiet datoru kā rokas bagāžu; to nedrīkst reģistrēt kopā ar pārējo bagāžu.

⚠ UZMANĪBU! Izvairieties no diska pakļaušanas magnētiskajam laukam. Drošības ierīces ar magnētisko lauku ir lidostas drošības ierīces, kurām jādodas cauri, kā arī drošības zižļi. Lidostas slidošās lentes un līdzīgas drošības ierīces, kas pārbauda rokas bagāžu, magnētiskā lauka vietā izmanto rentgenstarus un tādējādi nevar sabojāt diskus.

- Ja lidojuma laikā domājat izmantot datoru, ieklausieties lidmašīnā atskaņotajā informācijā, kad tiek atļauta datoru izmantošana. Datora izmantošanas iespējas lidojuma laikā nosaka aviokompānija.
- Ja dators vai diskdzinis jānosūta, izmantojiet piemērotu aizsargiekpakojumu un atzīmējiet kā „FRAGILE” (PLĪSTOŠS).
- Dažās vidēs bezvadu ierīču lietošana var būt aizliegta. Šādi ierobežojumi var pastāvēt lidmašīnās, slimnīcās, sprāgstvielu tuvumā un bīstamās vietās. Ja neesat pārliecināts, kādi noteikumi attiecas uz jūsu datorā esošās bezvadu ierīces lietošanu, pirms datora ieslēgšanas lūdziet atbildīgajām personām atļauju to izmantot.
- Ja ceļojat uz ārzemēm, ievērojiet tālāk minētos ieteikumus.
 - Pārbaudiet, kādi ir ar datoriem saistītie muitas noteikumi katrā no ceļojuma maršruta valstīm un reģioniem.
 - Noskaidrojiet, kādas prasības strāvas vadam un adapterim ir katrā atrašanās vietā, kur domājat izmantot datoru. Spriegums, frekvence un kontaktdakšas konfigurācija var atšķirties.

⚠ BRĪDINĀJUMS! Lai mazinātu elektriskās strāvas trieciena, aizdegšanās vai iekārtas bojājumu risku, nemēģiniet pieslēgt datoru, izmantojot citām ierīcēm paredzētus sprieguma pārveidošanas komplektus.

10 Dublēšana un atkopšana

Jūsu datorā ir iekļauti HP un Windows rīki, lai palīdzētu jums aizsargāt informāciju un vajadzības gadījumā izgūt to. Šie rīki palīdzēs iestatīt datoru pareizā darba stāvoklī, veicot vienkāršas darbības. Šajā nodaļā ir informācija par šādiem procesiem:

- atkopšanas datu nesēja un dublējumu izveide;
- sistēmas atjaunošana un atkopšana.

Atkopšanas datu nesēja un dublējumu izveide

Atkopšana pēc sistēmas kļūmes ir tikai tik pilnīga, cik pilnīga ir pēdējā dublējumkopija.

1. Pēc datora veiksmīgas iestatīšanas izveidojiet HP atkopšanas datu nesēju. Veicot šo darbību, tiek izveidots operētājsistēmas Windows 7 DVD disks un disks *Driver Recovery* (Draiveru atkopšana). Windows DVD disku var izveidot, lai atkārtoti instalētu sākotnējo operētājsistēmu gadījumā, ja cietais disks tiek bojāts vai aizstāts ar citu cieto disku. DVD disks *Driver Recovery* (Draiveru atkopšanas) instalē īpašus draiverus un lietojumprogrammas. Skatiet sadaļu [Atkopšanas datu nesēja izveide programmatūrā HP Recovery Disc Creator 62. lpp.](#)
2. Izmantojiet Windows dublēšanas un atkopšanas rīkus, lai veiktu tālāk norādītās darbības.
 - Atsevišķu failu un mapju dublēšana
 - Visa cietā diska dublēšana (tikai dažiem produktiem)
 - Sistēmas labošanas disku izveidošana (tikai dažiem produktiem), izmantojot instalēto optisko disku (tikai dažiem produktiem) vai papildu ārējo optisko disku
 - Sistēmas atjaunošanas punktu izveide

 **PIEZĪME.** Šī rokasgrāmata sniedz pārskatu par dublēšanas, atjaunošanas un atkopšanas opcijām. Lai iegūtu papildinformāciju par pieejamajiem rīkiem, skatiet utilītu Palīdzība un atbalsts. Lai piekļūtu utilītai Palīdzība un atbalsts, atlasiet **Sākt > Palīdzība un atbalsts**.

 **PIEZĪME.** Nestabilas sistēmas darbības gadījumā HP iesaka izdrukāt atkopšanas procedūru aprakstus un saglabāt tos turpmākai lietošanai.

Sistēmas kļūmes gadījumā varēsiet atjaunot datora saturu, izmantojot dublējuma failus. Skatiet vietni [Informācijas dublēšana 63. lpp.](#)

Norādījumi

- Izveidojot atkopšanas datu nesēju un saglabājot dublējumkopijas diskus, izmantojiet šādu veidu diskus (iegādājami atsevišķi): DVD+R, DVD+R DL, DVD-R, DVD-R DL vai DVD±RW. Izmantojamā diska veids ir atkarīgs no lietotā optiskā diskdziņa veida.
- Pirms atkopšanas datu nesēja izveides sākšanas vai dublēšanas procesa sākšanas pievienojiet datoru maiņstrāvas avotam.

Atkopšanas datu nesēja izveide programmatūrā HP Recovery Disc Creator

HP Recovery Disc Creator ir programmatūra, kas nodrošina citu veidu, kā izveidot atkopšanas datu nesēju. Pēc datora veiksmīgas iestatīšanas varat izveidot atkopšanas datu nesēju, izmantojot programmatūru HP

Recovery Disc Creator. Šis atkopšanas datu nesējs ļauj atkārtoti instalēt sākotnējo operētājsistēmu, kā arī atlasīt draiverus un lietojumprogrammas gadījumā, ja cietais disks ir bojāts. Izmantojot programmatūru HP Recovery Disc Creator, var izveidot divu tālāk norādīto veidu atkopšanas DVD diskus.

- Operētājsistēmas Windows 7 DVD disks — nodrošina operētājsistēmas instalēšanu, neinstalējot papildu draiverus vai lietojumprogrammas.
- DVD disks *Driver Recovery* (Draiveru atkopšana) — nodrošina tikai noteiktu draiveru un lietojumprogrammu instalēšanu tādā pašā veidā, kā to nodrošina utilīta HP Software Setup.

Atkopšanas datu nesēja izveide

 **PIEZĪME.** Operētājsistēmas Windows 7 DVD disku var izveidot tikai vienreiz. Pēc operētājsistēmas Windows DVD diska izveides šī datu nesēja izveides opcija vairs nebūs pieejama.

Lai izveidotu operētājsistēmas Windows DVD disku, veiciet tālāk norādītās darbības.

1. Atlasiet **Sākt > Visas programmas > Produktivitāte un rīki > HP Recovery Disc Creator**.
2. Atlasiet **Windows disk** (Windows disks).
3. Nolaižamajā izvēlnē atlasiet diskdzini atkopšanas datu nesēja ierakstīšanai.
4. Noklikšķiniet uz pogas **Create** (Izveidot), lai sāktu ierakstīšanu.

Pēc tam, kad operētājsistēmas Windows 7 DVD disks ir izveidoti, izveidojiet DVD disku *Driver Recovery* (Draiveru atkopšana):

1. Atlasiet **Sākt > Visas programmas > Produktivitāte un rīki > HP Recovery Disc Creator**.
2. Atlasiet **Driver disk** (Draivera disks).
3. Nolaižamajā izvēlnē atlasiet diskdzini atkopšanas datu nesēja ierakstīšanai.
4. Noklikšķiniet uz pogas **Create** (Izveidot), lai sāktu ierakstīšanu.

Informācijas dublēšana

Uzreiz pēc pirmās sistēmas iestatīšanas izveidojiet sistēmas labošanas datu nesēju un pirmo dublējumkopiju. Pievienojot jaunu programmatūru un datu failus, jāturpina regulāri dublēt sistēmu, lai nodrošinātu pietiekami jaunu dublējumu. Jāizveido arī Windows sistēmas labošanas datu nesējs (tikai dažiem produktiem), ko var izmantot, lai startētu (sāknētu) datoru un salabotu operētājsistēmu nestabilas sistēmas darbības vai kļūmes gadījumā. Pirmā un turpmākās dublējumkopijas nodrošinās iespēju kļūmes gadījumā atjaunot datus un iestatījumus.

Informāciju var dublēt papildu ārējā cietajā diskā, tīkla diskā vai diskos.

Veicot dublēšanu, ņemiet vērā tālāk sniegtos norādījumus.

- Personiskos failus glabājiet bibliotēkā Dokumenti un periodiski dublējiet to.
- Dublējiet veidnes, kas tiek glabātas ar tām saistītajos direktorijos.
- Saglabājiet logu, rīkjoslū vai izvērtnu joslu iestatījumus, veidojot šo iestatījumu ekrānuzņēmumus. Ekrānuzņēmums var ietaupīt laiku, ja nepieciešams atiestatīt preferences.
- Dublējiet saturu diskos un, izņemot diskus no draivera, numurējiet katru disku.

 **PIEZĪME.** Lai iegūtu papildinformāciju par dažādām dublēšanas un atjaunošanas opcijām, meklējiet attiecīgās tēmas utilītā Palīdzība un atbalsts. Lai piekļūtu utilītai Palīdzība un atbalsts, atlasiet **Sākt > Palīdzība un atbalsts**.

 **PIEZĪME.** Lai uzlabotu datora drošību, operētājsistēmā Windows ir iekļauts lietotāja konta kontroles līdzeklis. Iespējams, ka, veicot tādus uzdevumus kā programmatūras instalēšana, utilītu palaišana vai Windows iestatījumu mainīšana, tiks prasīta jūsu atļauja vai parole. Skatiet utilītu Palīdzība un atbalsts. Lai piekļūtu utilītai Palīdzība un atbalsts, atlasiet **Sākt > Palīdzība un atbalsts**.

Lai izveidotu dublējumkopiju, izmantojot Windows līdzekli Dublēšana un atjaunošana, veiciet tālāk norādītās darbības.

 **PIEZĪME.** Dublēšanas process var ilgt vairāk nekā stundu atkarībā no failu lieluma un datora ātruma.

1. Atlasiet **Sākt > Visas programmas > Uzturēšana > Dublēšana un atjaunošana**.
2. Lai iestatītu dublēšanu, izveidotu sistēmas attēlu (tikai dažiem produktiem) vai sistēmas labošanas datu nesēju (tikai dažiem produktiem), izpildiet ekrānā redzamās instrukcijas.

Sistēmas atkopšanas veikšana

Sistēmas kļūmes vai nestabilas darbības gadījumam datorā ir nodrošināti šādi rīki failu atkopšanai:

- Windows atkopšanas rīki: var izmantot Windows rīku Dublēšana un atjaunošana, lai atkoptu informāciju, kas iepriekš ir dublēta. Varat arī izmantot Windows sākuma labošanas rīku, lai novērstu problēmas, kas traucē pareizai Windows startēšanai.
- f11 atkopšanas rīki (tikai dažiem produktiem): cietā diska sākotnējā attēla atkopšanai varat izmantot taustiņa f11 atkopšanas rīkus. Attēlā ir iekļauta operētājsistēma Windows un rūpnīcā instalētā programmatūra.

 **PIEZĪME.** Ja neizdodas sāknēt (startēt) datoru un nav iespējams izmantot iepriekš izveidotu sistēmas labošanas datu nesēju (tikai dažiem produktiem), jāiegādājas operētājsistēmas Windows 7 datu nesējs, lai varētu atsāknēt datoru un salabot operētājsistēmu. Papildinformāciju skatiet sadaļā [Operētājsistēmas Windows 7 datu nesēja lietošana 65. lpp.](#)

Windows atkopšanas rīku izmantošana

Izmantojot Windows atkopšanas rīkus, varat veikt šādas darbības:

- atkopt atsevišķus failus;
- atjaunot datora iepriekšējās sistēmas atjaunošanas punktu;
- atkopt informāciju, izmantojot atkopšanas rīkus.

 **PIEZĪME.** Lai iegūtu papildinformāciju par dažādām atkopšanas un atjaunošanas opcijām, meklējiet attiecīgās tēmas utilītā Palīdzība un atbalsts. Lai piekļūtu utilītai Palīdzība un atbalsts, atlasiet **Sākt > Palīdzība un atbalsts**.

 **PIEZĪME.** Lai uzlabotu datora drošību, operētājsistēmā Windows ir iekļauts lietotāja konta kontroles līdzeklis. Iespējams, ka, veicot tādus uzdevumus kā programmatūras instalēšana, utilītu palaišana vai Windows iestatījumu mainīšana, tiks prasīta jūsu atļauja vai parole. Skatiet utilītu Palīdzība un atbalsts. Lai piekļūtu utilītai Palīdzība un atbalsts, atlasiet **Sākt > Palīdzība un atbalsts**.

Lai atkoptu iepriekš dublēto informāciju, veiciet tālāk norādītās darbības.

1. Atlasiet **Sākt > Visas programmas > Uzturēšana > Dublēšana un atjaunošana**.
2. Lai atkoptu sistēmas iestatījumus, datoru (tikai dažiem produktiem) vai failus, izpildiet ekrānā redzamās instrukcijas.

Lai atkoptu informāciju, izmantojot rīku Sākuma labošana, veiciet tālāk norādītās darbības.

 **UZMANĪBU!** Dažas sākuma labošanas opcijas pilnībā izdzēsīs un pārformatēs cieto disku. Neatgriezeniski tiek dzēsti visi datorā izveidotie faili un instalētā programmatūra. Kad pārformatēšana ir pabeigta, atkopšanas procesā no atkopšanai izmantotās dublējumkopijas tiek atjaunota operētājsistēma, kā arī draiveri, programmatūra un utilītas.

1. Ja iespējams, dublējiet visus personiskos failus.
2. Ja iespējams, pārbaudiet, vai pastāv Windows nodalījums.

Lai pārbaudītu, vai pastāv Windows nodalījums, atlasiet **Sākt > Dators**.

 **PIEZĪME.** Ja Windows nodalījums netiek parādīts, operētājsistēma un programmas ir jāatkopj, izmantojot operētājsistēmas Windows 7 DVD disku un *Driver Recovery* (Draiveru atkopšana) datu nesēju. Papildinformāciju skatiet sadaļā [Operētājsistēmas Windows 7 datu nesēja lietošana 65. lpp.](#)

3. Ja Windows nodalījums ir ietverts sarakstā, restartējiet datoru un pēc tam pirms operētājsistēmas Windows ielādes nospiediet taustiņu **f8**.
4. Atlasiet **Sākuma labošana**.
5. Izpildiet ekrānā redzamos norādījumus.

 **PIEZĪME.** Lai iegūtu papildinformāciju par informācijas atkopšanu, izmantojot Windows rīkus, atlasiet **Sākt > Palīdzība un atbalsts**.

f11 atkopšanas rīku lietošana (tikai dažiem produktiem)

 **UZMANĪBU!** Izmantojot taustiņa **f11** funkciju, tiek pilnībā dzēsts cietā diska saturs un cietais disks tiek pārformatēts. Visi datorā izveidotie faili un instalētā programmatūra tiek neatgriezeniski izdzēsti. Izmantojot taustiņa **f11** atkopšanas rīku, tiek atkārtoti instalēta operētājsistēma, kā arī rūpnīcā instalētās HP programmas un draiveri. Programmatūra, kas nav instalēta rūpnīcā, ir jāpārinstalē.

Lai atkoptu sākotnējo cietā diska attēlu, izmantojot taustiņa **f11** funkciju, veiciet tālāk norādītās darbības.

1. Ja iespējams, dublējiet visus personiskos failus.
2. Ja iespējams, pārbaudiet, vai pastāv HP Recovery nodalījums: noklikšķiniet uz **Sākt**, ar peles labo pogu noklikšķiniet uz **Dators**, noklikšķiniet uz **Pārvaldīt** un pēc tam noklikšķiniet uz **Disku pārvaldība**.

 **PIEZĪME.** Ja HP atkopšanas nodalījums netiek parādīts, operētājsistēma un programmas ir jāatkopj, izmantojot operētājsistēmas Windows 7 datu nesēju un *Driver Recovery* (Draiveru atkopšana) datu nesēju. Papildinformāciju skatiet sadaļā [Operētājsistēmas Windows 7 datu nesēja lietošana 65. lpp.](#)

3. Ja sarakstā ir ietverts nodalījums HP Recovery, restartējiet datoru un pēc tam pirms operētājsistēmas Windows ielādes nospiediet taustiņu **f11**.
4. Izpildiet ekrānā redzamos norādījumus.

Operētājsistēmas Windows 7 datu nesēja lietošana

Ja nevarat izmantot atkopšanas datu nesēju, ko iepriekš izveidojāt ar programmatūru HP Recovery Disc Creator (tikai dažiem produktiem), jums jāiegādājas operētājsistēmas Windows 7 DVD disks, lai varētu atsāknēt datoru un salabot operētājsistēmu.

Lai pasūtītu operētājsistēmas Windows 7 DVD disku, apmeklējiet HP vietni. Lai uzzinātu par atbalsta iespējām ASV, dodieties uz vietni <http://www.hp.com/support>. Lai uzzinātu par atbalsta iespējām visā pasaulē, dodieties uz vietni http://welcome.hp.com/country/us/en/wwcontact_us.html. DVD disku var arī pasūtīt,

zvanot atbalsta dienestam. Kontaktinformāciju skatiet datora komplektācijā iekļautajā bukletā *Worldwide Telephone Numbers* (Tālrunu numuri visā pasaulē).

 **UZMANĪBU!** Izmantojot operētājsistēmas Windows 7 DVD disku, tiek pilnībā dzēsts cietā diska saturs un cietais disks tiek pārformatēts. Visi datorā izveidotie faili un instalētā programmatūra tiek neatgriezeniski izdzēsti. Kad pārformatēšana ir pabeigta, atkopšanas process palīdz atjaunot operētājsistēmu, kā arī draiverus, programmatūru un utilītas.

Lai sāktu atkopšanu, izmantojot operētājsistēmas Windows 7 DVD disku, rīkojieties saskaņā ar tālāk norādīto.

 **PIEZĪME.** Šis process ilgst vairākas minūtes.

1. Ja iespējams, dublējiet visus personiskos failus.
2. Restartējiet datoru un, pirms tiek ielādēta operētājsistēma Windows, ievietojiet optiskajā diskdziņī operētājsistēmas Windows 7 DVD disku.
3. Kad tas tiek pieprasīts, nospiediet jebkuru tastatūras taustiņu.
4. Izpildiet ekrānā redzamos norādījumus.
5. Noklikšķiniet uz **Tālāk**.
6. Atlasiet **Labojiet datoru**.
7. Izpildiet ekrānā redzamos norādījumus.

Kad labošana ir pabeigta, veiciet tālāk norādītās darbības.

1. Izstumiet operētājsistēmas Windows 7 DVD disku un pēc tam ievietojiet DVD disku *Driver Recovery* (Draiveru atkopšana).
2. Vispirms instalējiet draiverus, kas iespējo aparatūru, un pēc tam instalējiet ieteicamās lietojumprogrammas.

11 Computer Setup (BIOS), TPM un HP Sure Start

Utilītas Computer Setup lietošana

Utilīta Computer Setup vai sistēma BIOS pārvalda sakarus starp visām sistēmas ievades un izvades ierīcēm (piemēram, diskdziņiem, displeju, tastatūru, peli un printeri). Utilīta Computer Setup ietver instalēto ierīču tipu, datora startēšanas secības, kā arī sistēmas un paplašinātās atmiņas apjoma iestatījumus.

 **PIEZĪME.** Veicot izmaiņas utilītā Computer Setup, ir jārikojas sevišķi piesardzīgi. Kļūdas var izraisīt nepareizu datora darbību.

Utilītas Computer Setup startēšana

 **PIEZĪME.** Ārējo USB portam pievienoto tastatūru vai peli var izmantot kopā ar utilītu Computer Setup vienīgi tad, ja ir iespējots USB iepriekšējo versiju atbalsts.

Lai startētu utilītu Computer Setup, rīkojieties saskaņā ar tālāk norādīto.

- ▲ Startējiet utilītu Computer Setup.
 - Izmantojot datorus vai planšetdatorus ar tastatūru:
 - ▲ Ieslēdziet vai restartējiet datoru un, kad tiek parādīts HP logotips, nospiediet taustiņu **f10**, lai atvērtu utilītu Computer Setup.
 - Izmantojot planšetdatorus bez tastatūras:
 - ▲ Izslēdziet planšetdatoru. Vienlaikus nospiediet strāvas pogu un skaļuma samazināšanas pogu, līdz tiek parādīta startēšanas izvēlne, un pēc tam pieskarieties taustiņam **f10**, lai atvērtu utilītu Computer Setup.

Navigācija un atlasīšana utilītā Computer Setup

- Lai atlasītu izvēlni vai izvēlnes elementu, izmantojiet taustiņu **tab** un tastatūras bulttaustiņus, pēc tam nospiediet taustiņu **enter** vai izmantojiet rādītājierīci, lai atlasītu vienumu.

 **PIEZĪME.** Planšetdatoriem, kuriem nav tastatūras, varat izmantot pirkstu, lai veiktu atlasī.

- Lai ritinātu uz augšu vai uz leju, atlasiet augšupvērsto vai lejupvērsto bultiņu ekrāna augšējā labajā stūrī vai izmantojiet tastatūras augšupvērstās vai lejupvērstās bultiņas taustiņu.
- Lai aizvērtu atvērtos dialoglodziņus un atgrieztos utilītas Computer Setup galvenajā ekrānā, nospiediet **esc** un pēc tam izpildiet ekrānā redzamās instrukcijas.

Lai izietu no utilitās Computer Setup izvēlnēm, izvēlieties kādu no tālāk norādītajām metodēm.

- Lai izietu no utilitās Computer Setup izvēlnēm, nesaglabājot veiktās izmaiņas, rīkojieties saskaņā ar tālāk norādīto.

Atlasiet ikonu **Exit** (Iziet), kas atrodas ekrāna labajā apakšējā stūrī, un izpildiet ekrānā redzamās instrukcijas.

— vai —

Atlasiet **Main** (Galvenā izvēlne), atlasiet **Ignore Changes and Exit** (Ignorēt izmaiņas un iziet) un pēc tam nospiediet [enter](#).

- Lai saglabātu izmaiņas un izietu no utilitās Computer Setup izvēlnēm, rīkojieties saskaņā ar tālāk norādīto.

Atlasiet ikonu **Save** (Saglabāt) ekrāna labajā apakšējā stūrī un izpildiet ekrānā redzamās instrukcijas.

— vai —

Atlasiet **Main** (Galvenā izvēlne), atlasiet **Save Changes and Exit** (Saglabāt izmaiņas un iziet) un pēc tam nospiediet taustiņu [enter](#).

Izmaiņas stājas spēkā pēc datora restartēšanas.

Rūpnīcas iestatījumu atjaunošana utilitā Computer Setup

 **PIEZĪME.** Noklusējuma iestatījumu atjaunošana nemaina cietā diska režīmu.

Lai utilitā Computer Setup visiem iestatījumiem atjaunotu rūpnīcā iestatītās vērtības, rīkojieties saskaņā ar tālāk norādīto.

1. Startējiet utilītu Computer Setup. Skatiet sadaļā [Utilitās Computer Setup startēšana 67. lpp.](#)
2. Atlasiet **Main** (Galvenā izvēlne) un pēc tam atlasiet **Apply Factory Defaults and Exit** (Lietot rūpnīcas noklusējuma iestatījumus un iziet).

 **PIEZĪME.** Dažos produktos var būt pieejama opcija **Atjaunot noklusējuma iestatījumus**, nevis **Lietot rūpnīcas noklusējuma iestatījumus un iziet**.

3. Izpildiet ekrānā redzamās instrukcijas.
4. Lai saglabātu izmaiņas un izietu, ekrāna apakšējā labajā stūrī atlasiet ikonu **Save** (Saglabāt) un pēc tam izpildiet ekrānā redzamās instrukcijas.

— vai —

Atlasiet **Main** (Galvenā izvēlne), atlasiet **Save Changes and Exit** (Saglabāt izmaiņas un iziet) un pēc tam nospiediet taustiņu [enter](#).

Izmaiņas stājas spēkā pēc datora restartēšanas.

 **PIEZĪME.** Atjaunojot rūpnīcas iestatījumus, jūsu paroles iestatījumi un drošības iestatījumi netiek mainīti.

BIOS atjaunināšana

HP vietnē var būt pieejamas atjauninātas BIOS versijas.

Lielākā daļa BIOS atjauninājumu, kas pieejami HP vietnē, ir sapakoti saspīestos failos, ko dēvē par *SoftPaq* pakotnēm.

Dažās lejupielādes pakotnēs ir iekļauts fails Readme.txt, kurā ir iekļauta informācija par faila instalēšanu un problēmu novēršanu.

BIOS versijas noteikšana

Lai izlemtu, vai jums nepieciešams atjaunināt utilītu Computer Setup (BIOS), vispirms noskaidrojiet datora BIOS versiju.

BIOS versijas informāciju (ko sauc arī par *ROM datumu* un *sistēmu BIOS*) var iegūt, nospiežot taustiņu kombināciju **fn + esc** (ja jau esat operētājsistēmā Windows) vai izmantojot utilītu Computer Setup.

1. Startējiet utilītu Computer Setup. Skatiet sadaļu [Utilītas Computer Setup startēšana 67. lpp.](#)
2. Atlasiet **Main** (Galvenā izvēlne) un pēc tam atlasiet **System information** (Sistēmas informācija).
3. Lai izietu no utilītas Computer Setup, nesaglabājot izmaiņas, atlasiet ikonu **Exit** (Iziet), kas atrodas ekrāna apakšējā labajā stūrī, un pēc tam izpildiet ekrānā redzamās instrukcijas.

— vai —

Atlasiet **Main** (Galvenā izvēlne), atlasiet **Ignore Changes and Exit** (Ignorēt izmaiņas un iziet) un pēc tam nospiediet [enter](#).

Lai pārbaudītu, vai nav jaunākas BIOS versijas, skatiet sadaļu [BIOS atjauninājuma lejupielāde 69. lpp.](#)

BIOS atjauninājuma lejupielāde

 **UZMANĪBU!** Lai mazinātu datora sabojāšanas vai neveiksmīgas instalēšanas risku, lejupielādējiet un instalējiet BIOS atjauninājumu tikai tad, kad dators ir pievienots drošam ārējam strāvas avotam, izmantojot maiņstrāvas adapteri. Neveiciet BIOS atjauninājuma lejupielādi vai instalēšanu, kamēr dators darbojas, izmantojot akumulatora strāvu, ir pievienots papildu dokošanas ierīcei vai papildu strāvas avotam. Lejupielādes un instalēšanas laikā izpildiet tālāk norādītās instrukcijas.

Neatvienojiet datoru no strāvas padeves, atvienojot strāvas vadu no maiņstrāvas kontaktligzdas.

Neizslēdziet datoru un neaktivizējiet miega stāvokli.

Neievietojiet, neizņemiet, nepievienojiet un neatvienojiet nevienu ierīci, kabeli vai vadu.

1. Pieklūstiet utilītai Palīdzība un atbalsts, atlasot **Sākt > Visas programmas > HP palīdzība un atbalsts > HP Support Assistant**.
2. Atlasiet atjauninājumus.
3. Izpildiet ekrānā redzamās instrukcijas.
4. Lejupielādes apgabalā rīkojieties saskaņā ar tālāk norādīto.
 - a. Atrodiet BIOS atjauninājumu, kas ir jaunāks par jūsu datorā pašlaik instalēto BIOS versiju. Pierakstiet datumu, nosaukumu un citus identifikatorus. Šī informācija var būt nepieciešama, lai atrastu šo atjauninājumu vēlāk, kad tas būs lejupielādēts cietajā diskā.
 - b. Lai lejupielādētu atlasīto atjauninājumu cietajā diskā, izpildiet ekrānā redzamās instrukcijas.

Pierakstiet ceļu uz atrašanās vietu cietajā diskā, kur tiks lejupielādēts BIOS atjauninājums. Jums būs nepieciešams piekļūt šim ceļam, kad būsiet gatavs instalēt atjauninājumu.



PIEZĪME. Ja jūsu dators ir pievienots tīklam, pirms programmatūras atjauninājumu, īpaši sistēmas BIOS atjauninājumu, instalēšanas konsultējieties ar tīkla administratoru.

BIOS instalēšanas procedūras var atšķirties. Kad lejupielāde ir pabeigta, izpildiet ekrānā redzamās instrukcijas. Ja instrukcijas netiek parādītas, veiciet tālāk norādītās darbības.

1. Atlasiet **Sākt > Dators**.
2. Atlasiet cietā diska apzīmējumu. Cietā diska apzīmējums parasti ir lokālais disks (C:).
3. Izmantojot iepriekš pierakstīto ceļu cietajā diskā, atveriet cietā diska mapi, kurā atrodas atjauninājums.
4. Veiciet dubultklikšķi uz faila ar paplašinājumu .exe (piemēram, *faila_nosaukums.exe*).
Tiek sākta BIOS instalēšana.
5. Veiciet instalēšanu, izpildot ekrānā redzamās instrukcijas.

 **PIEZĪME.** Kad ekrānā tiek parādīts ziņojums par sekmīgu instalēšanas pabeigšanu, varat izdzēst lejupielādēto failu no cietā diska.

Sāknēšanas secības maiņa, izmantojot f9 uzvedni

Lai dinamiski izvēlētos sāknēšanas ierīci pašreizējai startēšanas secībai, veiciet tālāk norādītās darbības.

1. Piekļuve sāknēšanas ierīces opciju izvēlnei
 - Izmantojot datorus vai planšetdatorus ar tastatūru:
 - ▲ Ieslēdziet vai restartējiet datoru un, kad tiek parādīts HP logotips, nospiediet **f9**, lai atvērtu sāknēšanas ierīces opciju izvēlni.
 - Izmantojot planšetdatorus bez tastatūras:
 - ▲ Izslēdziet planšetdatoru. Vienlaikus nospiediet strāvas pogu un skaļuma samazināšanas pogu, līdz tiek parādīta startēšanas izvēlne, un pēc tam pieskarieties **f9**, lai atvērtu sāknēšanas ierīces opciju izvēlni.
2. Atlasiet sāknēšanas ierīci un pēc tam nospiediet [enter](#).

TPM BIOS iestatījumi (tikai dažiem produktiem)

 **SVARĪGI!** Pirms šajā sistēmā iespējojat uzticamā platformas moduļa (TPM) funkciju, pārliecinieties, vai TPM paredzamais lietojums atbilst piemērojamajiem vietējiem tiesību aktiem, noteikumiem un politikām, kā arī, ja nepieciešams, vai ir iegūtas visas atbilstošās atļaujas un licences. Jūs pilnībā un vienpusēji uzņematies atbildību par jebkādam atbilstības problēmām, kas izriet no jūsu darbībām / TPM lietojuma un pārkāpj iepriekš norādīto prasību. HP neatbild ne par kādām izrietošajām saistībām.

TPM sniedz datoram papildu drošību. TPM iestatījumus varat mainīt utilītā Computer Setup (BIOS).

 **PIEZĪME.** Ja nomaināt TPM iestatījumu uz Hidden (Slēpts), TPM nav redzams operētājsistēmā.

Lai piekļūtu TPM iestatījumiem utilītā Computer Setup, veiciet tālāk norādītās darbības.

1. Startējiet utilītu Computer Setup. Skatiet sadaļu [Utilītas Computer Setup startēšana 67. lpp.](#)
2. Atlasiet **Drošība**, atlasiet **TPM iegultā drošība** un pēc tam izpildiet ekrānā redzamās instrukcijas.

HP Sure Start lietošana (tikai dažiem produktiem)

Daži datoru modeļi ir konfigurēti ar tehnoloģiju HP Sure Start, kas uzrauga, vai nenotiek uzbrukumi datora BIOS un nerodas tā bojājumi. Ja BIOS tiek bojāts vai notiek uzbrukums, HP Sure Start automātiski atjauno BIOS iepriekšējā drošajā stāvoklī.

Tehnoloģija HP Sure Start ir konfigurēta un jau iespējota, tapēc lielākā daļa lietotāju var izmantot HP Sure Start noklusējuma konfigurāciju. Pieredzējuši lietotāji var pielāgot šo noklusējuma konfigurāciju.

Lai piekļūtu jaunākajai HP Sure Start dokumentācijai, apmeklējiet vietni <http://www.hp.com/support>. Atlasiet **Find your product** (Atrast savu produktu) un pēc tam izpildiet ekrānā redzamās instrukcijas.

12 HP PC Hardware Diagnostics (HP datoru aparatūras diagnostikas) UEFI lietošana

HP PC Hardware Diagnostics (HP datoru aparatūras diagnostika) ir vienotais paplašināmais aparātprogrammatūras interfeiss (Unified Extensible Firmware Interface — UEFI), kas ļauj palaist diagnostikas pārbaudes, lai noteiktu, vai datora aparatūra darbojas pareizi. Šis rīks darbojas ārpus operētājsistēmas, lai atdalītu aparatūras kļūmes no problēmām, ko radījusi operētājsistēma vai citi programmatūras komponenti.

Kad HP PC Hardware Diagnostics (UEFI) nosaka kļūmi, kuras novēršanai ir jāveic aparatūras nomaiņa, tiek ģenerēts kļūmes 24 ciparu ID kods. Pēc tam šo ID kodu var nosaukt atbalsta dienestam, lai palīdzētu rast risinājumu konkrētajai problēmai.

 **PIEZĪME.** Lai hibrīddatorā startētu diagnostikas rīku, jūsu datoram ir jādarbojas piezīmjdatora režīmā un jums ir jāizmanto piezīmjdatoram pievienotā tastatūra.

Lai palaistu HP PC Hardware Diagnostics (UEFI), veiciet tālāk norādītās darbības.

1. Ieslēdziet vai restartējiet datoru un ātri nospiediet taustiņu *esc*.
2. Nospiediet taustiņu *f2*.

BIOS meklē trīs vietas diagnostikas rīkiem tālāk norādītajā secībā.

- a. Pievienotais USB disks

 **PIEZĪME.** Lai USB diskā lejupielādētu datoru aparatūras diagnostikas rīku HP PC Hardware Diagnostics (UEFI), skatiet sadaļu [Rīka HP PC Hardware Diagnostics \(HP datoru aparatūras diagnostika\) \(UEFI\) lejupielāde USB ierīcē 72. lpp.](#)

- b. Cietais disks

- c. BIOS

3. Atveroties diagnostikas rīkam, atlasiet vēlamo diagnostikas testa veidu un pēc tam izpildiet ekrānā redzamās instrukcijas.

 **PIEZĪME.** Ja diagnostikas tests ir jāaptur, nospiediet taustiņu *esc*.

Rīka HP PC Hardware Diagnostics (HP datoru aparatūras diagnostika) (UEFI) lejupielāde USB ierīcē

 **PIEZĪME.** Rīka HP PC Hardware Diagnostics (UEFI) lejupielādes instrukcijas ir pieejamas tikai angļu valodā, kā arī ir jāizmanto Windows dators, lai lejupielādētu un izveidotu HP UEFI atbalsta vidi, jo tiek piedāvāti tikai .exe faili.

Ir divas iespējas, kā lejupielādēt HP PC Hardware Diagnostics USB ierīcē.

Lejupielādējiet jaunāko UEFI versiju.

1. Dodieties uz vietni <http://www.hp.com/go/techcenter/pcdiags>. Tiek parādīta HP PC Diagnostics (HP datoru diagnostikas) mājas lapa.
2. Atlasiet saiti **Lejupielādēt**, kas atrodas sadaļā HP PC Hardware Diagnostics (HP datoru aparatūras diagnostika), un pēc tam atlasiet **Palaist**.

Lejupielādējiet jebkuru konkrētā produkta UEFI versiju.

1. Dodieties uz vietni <http://www.hp.com/support> un pēc tam atlasiet savu valsti. Tiek attēlota HP atbalsta lapa.
2. Noklikšķiniet uz **Draiveri un lejupielādes**.
3. Meklējiet savu produktu, izmantojot norādītās kategorijas.
– vai –
Noklikšķiniet uz **Find Now** (Meklēt tūlīt), lai HP varētu automātiski noteikt jūsu produktu.
4. Atlasiet sava datora modeli un pēc tam atlasiet savu operētājsistēmu.
5. Sadaļā **Diagnostika** izpildiet ekrānā redzamās instrukcijas, lai atlasītu un lejupielādētu vēlamu UEFI versiju.

13 Specifikācijas

Ieejas strāva

Šajā sadaļā iekļautā informācija par strāvu var būt noderīga, ja datoru vēlaties ņemt līdzi ārzemju ceļojumā.

Dators izmanto līdzstrāvu, ko var nodrošināt no maiņstrāvas vai līdzstrāvas avota. Maiņstrāvas avota nominālvērtībai jābūt 100–240 V, 50–60 Hz. Kaut arī datoru var darbināt no savrupa līdzstrāvas avota, tas ir jādarbina tikai ar tādu maiņstrāvas adapteri vai līdzstrāvas avotu, kuru šim datoram nodrošina vai kura izmantošanu ir apstiprinājis uzņēmums HP.

Dators var darboties ar līdzstrāvu, ja ir ievēroti tālāk minētie nosacījumi.

Ieejas strāva	Nominālvērtība
Darba spriegums un strāva	19,5 V līdzstrāva, ja strāvas stiprums ir 2,31 A un jauda 45 W
	19,5 V līdzstrāva, ja strāvas stiprums ir 3,33 A un jauda 65 W

 **PIEZĪME.** Šis produkts ir paredzēts Norvēģijas IT strāvas sistēmai ar vidējo kvadrātisko starpfāžu spriegumu, kas nepārsniedz 240 V rms.

 **PIEZĪME.** Datora darba spriegums un strāva ir norādīti uz sistēmas normatīvo datu uzlīmes.

Darba vide

Parametrs	Metriskā mērvienība	ASV mērvienība
Temperatūra		
Ieslēgtā stāvoklī (rakstot optiskajā diskā)	no 5 līdz 35 °C	no 41 līdz 95 °F
Izslēgtā stāvoklī	no -20 līdz 60 °C	no -4 līdz 140 °F
Relatīvais mitrums (bez kondensācijas)		
Ieslēgtā stāvoklī	10–90 %	10–90 %
Izslēgtā stāvoklī	5–95 %	5–95 %
Maksimālais augstums (neatrodies zem spiediena)		
Ieslēgtā stāvoklī	no -15 līdz 3 048 m	no -50 līdz 10 000 pēdām
Izslēgtā stāvoklī	no -15 līdz 12 192 m	no -50 līdz 40 000 pēdām

14 Elektrostatiskā izlāde

Elektrostatiskā izlāde ir statiskās elektrības atbrīvošanās, diviem objektiem saskaroties, piemēram, trieciens, ko var saņemt, šķērsojot paklāju un pieskaroties metāla durvju rokturim.

Statiskās elektrības izlāde no pirkstiem vai citiem strāvas vadītājiem var sabojāt elektroniskās sastāvdaļas.

Lai izvairītos no datora vai diska bojājumiem vai informācijas zuduma, ievērojiet tālāk norādītos piesardzības pasākumus.

- Ja noņemšanas vai uzstādīšanas instrukcijās ir pieprasīts atvienot datoru, vispirms pārlicinieties, vai tas ir pareizi iezemēts.
- Glabājiet komponentus to elektrostatiski drošajos konteinerus, līdz esat gatavs tos uzstādīt.
- Izvairieties no pieskaršanās kontaktiem, vadiem un shēmām. Iespējami mazāk pieskarieties elektroniskajiem komponentiem.
- Izmantojiet nemagnētiskus darbarīkus.
- Pirms aiztiekat komponentus, izlādējiet statisko elektrību, pieskaroties nekrāsotai metāla virsmai.
- Ja noņemat komponentu, novietojiet to elektrostatiski drošā konteinerā.

15 Pieejamība

HP izstrādā, ražo un virza tirgū produktus un pakalpojumus, kurus var izmantot ikviens, tostarp cilvēki ar invaliditāti, rīkojoties patstāvīgi vai izmantojot atbilstošas palīgierīces.

Atbalstītās palīgtehnoloģijas

HP produkti atbalsta plašu operētājsistēmas palīgtehnoloģiju klāstu un var tikt konfigurēti, lai darbotos ar papildu palīgtehnoloģijām. Lai atrastu plašāku informāciju par palīglīdzekļiem, izmantojiet meklēšanas līdzekli savā ierīcē.



PIEZĪME. Lai iegūtu papildinformāciju par konkrētu palīgtehnoloģiju produktu, sazinieties ar šī produkta klientu atbalsta dienestu.

Atbalsta saņemšana saistībā ar pieejamību

Mēs regulāri pilnveidojam mūsu produktu un pakalpojumu pieejamību un labprāt uzklausām lietotāju atsauksmes. Ja rodas problēmas ar produktu vai vēlaties pastāstīt mums par pieejamības līdzekļiem, kuri jums bija noderīgi, lūdzu, sazinieties ar mums, zvanot uz +1 (888) 259-5707 no pirmdienas līdz piektdienai, no 6:00 rītā līdz 9:00 vakarā pēc Ziemeļamerikas Kalnu laika joslas laika. Ja esat kurls vai vārdzirdīgs un izmantojat TRS/VRS/WebCapTel, sazinieties ar mums, ja ir nepieciešams tehniskais atbalsts vai rodas jautājumi par pieejamību, zvanot uz +1 (877) 656-7058 no pirmdienas līdz piektdienai, no 6:00 rītā līdz 9:00 vakarā pēc Ziemeļamerikas Kalnu laika joslas laika.



PIEZĪME. Atbalsts ir pieejams tikai angļu valodā.

Alfabētiskais rādītājs

A

administratora parole 48
aizsardzības ar paroli aktivizējot iestatīšana 40
akumulatora atvienošanas slēdzis 12, 23
akumulatora indikators 5, 16
akumulatora slēdzene, identificēšana 12, 23
akumulatora strāva 40
akumulatora vāks, identificēšana 12, 23
akumulators
atbrīvošanās 44
atlikušā uzlādes līmeņa parādīšana 41
enerģijas ekonomēšana 44
izlāde 41
izņemšana 42
nomaiņa 44
zems akumulatora uzlādes līmenis 41
apakšpuse 13, 25
apkopes uzlīmes, novietojums 12, 24
atkopšana, sistēma 64
atkopšanas datu nesējs, lietošana, lai veiktu atjaunošanu 65
atkopšanas datu nesējs; izveide 62
atkopšanas nodalījums 65
atkopšanas rīki 62
atkopšanas rīki; Windows 64
atmiņas karšu lasītājs, identificēšana 4, 24
atmiņas karte 39
atvienošanas slēdzis, akumulatora 12, 23
audio izejas (austiņu) / audio ieejas (mikrofona) kombinētā ligzda, identificēšana 6, 16
augstas izšķirtspējas ierīces, pievienošana 36, 37

Ā

ārējā monitora ports 5, 16, 35

ārējs maiņstrāvas avots, lietošana 45

B

bezvadu sakaru indikators 26
bezvadu sakaru poga 26
bezvadu sakaru sertifikācijas uzlīme 13, 25
bezvadu sakaru vadīklas operētājsistēma 26
poga 26
bezvadu tīkls (WLAN)
darbības zona 28
publisks WLAN savienojums 27
savienojuma izveide 27
uzņēmuma WLAN savienojums 27
BIOS
atjauninājuma lejupielāde 69
atjaunināšana 68
versijas noteikšana 69
Bluetooth ierīce 26, 29
Bluetooth uzlīme 13, 25
burtslēga indikators, identificēšana 8, 19

C

ceļošana, līdzī ņemot datoru 13, 25
ceļošana, ņemot līdzī datoru 60
cietā diska atjaunošana 65
cietā diska atkopšana 65
cietā diska indikators, identificēšana 4, 15
Computer Setup
navigācija un atlasīšana 67
rūpnīcas iestatījumu atjaunošana 68
Computer Setup (Datora iestatīšana)
BIOS administratore parole 49
DriveLock parole 51

D

darba vide 74
datora apkope 59
datora izslēgšana 38

datora tīrīšana 59
datora transportēšana 60
datu nesēja diskdzinis 39
divu pirkstu savilkšana/tālummaiņa, skārienpaneļa un skārienekrāna žests 32
DriveLock
atspējošana 53
iespējošana 52
DriveLock galvenā parole
nomaiņa 55
DriveLock parole
apraksts 51
iestatīšana 52
ievadīšana 54
nomaiņa 55
drošības kabeļa slots, identificēšana 4, 15
dublējumi
atkopšana 64
izveide 63
dublēšana un atjaunošana 64
dublēšanas rīki 62
DVD disks Driver Recovery (Draiveru atkopšana), izveide 62
lietošana, lai veiktu atjaunošanu 65

E

ekonomēšana, enerģijas 44
elektrostatiskā izlāde 75
enerģija
akumulators 40
ekonomēšana 44
opcijas 38
enerģijas opciju iestatīšana 38
enerģijas taupīšanas stāvokļi 38

F

f11 atkopšana 65

G

GPS 28

- H**
- HDMI ports
 - pievienošana 36
 - HDMI ports, identificēšana 5, 16
 - HDMI, audio konfigurēšana 36
 - hibernācija
 - aktivizēšana 39
 - iziešana 39
 - HP 3D DriveGuard 58
 - HP akumulatora pārbaude 40
 - HP atkopšanas nodalījums
 - lietošana, lai veiktu atkopšanu 65
 - pārbaude, vai pastāv 65
 - HP Client Security 56
 - HP Mobile Connect 28
 - HP PC Hardware Diagnostics (UEFI)
 - lietošana 72
 - HP Recovery Disc Creator, lietošana 62
 - HP Touchpoint Manager 56
- I**
- ieejas strāva 74
 - iekšējais mikrofons, identificēšana 7, 17
 - iepriekšējo versiju atbalsts, USB 67
 - ierakstāms datu nesējs 39
 - iestatīšanas utilīta
 - navigācija un atlasīšana 67
 - rūpnīcas iestatījumu atjaunošana 68
 - indikatori
 - akumulators 5, 16
 - burtslēgs 8, 19
 - cietais disks 4, 15
 - RJ-45 (tīkla) 5, 16
 - strāva 4, 15
 - tīmekļa kamera 6, 17
 - informācijas atrašana
 - aparātūra 3, 14
 - programmatūra 3, 14
 - integrētā cipartastatūra, identificēšana 10
 - integrētās tīmekļa kameras
 - indikator, identificēšana 6, 17
 - izslēgšana 38
- K**
- karstie taustiņi
 - lietošana 10, 21
 - kritiskie atjauninājumi, programmatūra 56
 - kritisks akumulatora uzlādes līmenis 38
- L**
- lasāms datu nesējs 39
 - lidmašīnas režīma taustiņš 11, 22
 - lietošana
 - ārējs maiņstrāvas avots 45
 - enerģijas taupīšanas stāvokļi 38
 - lietotāja parole 48
 - ligzdas
 - audio izejas (austiņu) /audio ieejas (mikrofona) kombinētā ligzda 6, 16
 - RJ-45 (tīkla) 5, 16
 - tīkla 5, 16
- M**
- maiņstrāvas adaptera pārbaude 46
 - maiņstrāvas adapteris, pārbaude 46
 - miega režīms
 - aktivizēšana 39
 - iziešana 39
 - mikrofonaustiņas, pievienošana 34
 - Miracast 37
- N**
- nereagējoša sistēma 38
 - normatīvo datu informācija
 - bezvadu sakaru sertifikācijas uzlīmes 13, 25
 - normatīvo datu uzlīme 13, 25
- O**
- operētājsistēmas Windows 7 datu nesējs
 - izveide 62
 - lietošana, lai veiktu atjaunošanu 65
 - operētājsistēmas Windows 7 DVD disks
 - izveide 62
 - lietošana, lai veiktu atjaunošanu 65
 - optiskais diskdzinis, identificēšana 4, 15
 - optiskā diskdziņa izstumšanas poga, identificēšana 4, 15
- P**
- papildtastatūra
 - integrētā cipartastatūra 10
 - parole
 - administrators 48
 - BIOS administrators 49
 - DriveLock 51
 - lietotājs 48
 - pieejamība 76
 - pieskāriena skārienpaneļa un skārienkrāna žests 32
 - pieskāriens ar diviem pirkstiem, skārienpaneļa žests 33
 - pirkstu nospiedumu lasītājs 56
 - pogas
 - enerģija 9, 38
 - optiskā diskdziņa izstumšana 4, 15
 - skārienpaneļa kreisā 7, 18
 - skārienpaneļa labā 7, 18
 - strāva 20
 - porti
 - ārējais monitors 5, 16, 35
 - HDMI 5, 16, 36
 - Miracast 37
 - USB 4, 6, 15, 16
 - VGA 35
 - pretvīrusu programmatūra 55
 - produkta nosaukums un numurs, datora 12, 24
 - programmatūra
 - Disc Cleanup 58
 - Disc Defragmenter 58
 - HP 3D DriveGuard 58
 - kritiskie atjauninājumi 56
 - pretvīrusu 55
 - ugunsmūris 55
 - programmatūra Disk Cleanup 58
 - programmatūra Disk Defragmenter 58
 - programmu un draiveru atjaunināšana 59
 - publiskais WLAN savienojums 27

R

ritināšana ar diviem pirkstiem,
skārienpaneļa žests 33
RJ-45 (tīkla) indikatori,
identificēšana 5, 16
RJ-45 (tīkla) ligzda, identificēšana
5, 16

S

savienojuma izveide ar WLAN 27
savienotājs, strāvas 5, 16
sākuma labošanas rīks, lietošana
64
sērijas HP 240 piezīmjdatora
komponenti
apakšpuse 23
augšpuse 18
displejs 17
kreisā puse 15
labā puse 15
priekšpuse 24
sērijas HP 250 piezīmjdatora
komponenti
apakšpuse 12
augšpuse 7
displejs 6
kreisā puse 5
labā puse 4
sērijas numurs 12, 24
sērijas numurs, datora 12, 24
skaļruņi
identificēšana 12, 23
pievienošana 34
skaņas iestatījumi, lietošana 34
skaņas iestatījumu lietošana 34
skārienpanelis
lietošana 32
pogas 7
Skārienpanelis
pogas 18
skārienpaneļa lietošana 32
skārienpaneļa un skārienekrāna žesti
pieskāriens 32
savilkšana ar diviem pirkstiem, lai
tuvinātu vai tālinātu 32
skārienpaneļa zona
identificēšana 7
Skārienpaneļa zona
identificēšana 18

skārienpaneļa žesti
pieskāriens ar diviem pirkstiem
33
ritināšana ar diviem pirkstiem
33
slēdzis, strāva 38
sloti
drošības kabelis 4, 15
strāvas indikatori 4, 15
strāvas poga 38
strāvas poga, identificēšana 9, 20
strāvas savienotājs, identificēšana
5, 16
strāvas slēdzis 38
Sure Start
lietošana 71

T

taustiņi
esc 10, 21
fn 10, 21
lidmašīnas režīms 11, 22
Windows taustiņš 10, 21
taustiņš esc, identificēšana 10, 21
taustiņš fn, identificēšana 10, 21
tīkla ligzda, identificēšana 5, 16
tīmekļa kamera 7, 17
lietošana 34
tīmekļa kamera, identificēšana 7,
17
tīmekļa kameras indikators,
identificēšana 6, 17
TPM iestatījumi 70

U

ugunsmūra programmatūra 55
USB 3.0 ports 5, 16
USB iepriekšējo versiju atbalsts 67
USB porti, identificēšana 4, 5, 6, 15,
16
uzlīmes
apkope 12, 24
bezvadu sakaru sertificēšana
13, 25
Bluetooth 13, 25
normatīvie dati 13, 25
sērijas numurs 12, 24
WLAN 13, 25
uzņēmuma WLAN savienojums 27

uzturēšana

Disc Cleanup 58
Disc Defragmenter 58
HP 3D DriveGuard 58
programmu un draiveru
atjaunināšana 59

V

ventilācijas atveres, identificēšana
5, 16, 23
VGA ports, pievienošana 35
video 35

W

Windows sākuma labošanas rīks,
lietošana 64
Windows taustiņš, identificēšana
10, 21
WLAN antenas, identificēšana 6, 17
WLAN ierīce 13, 25
WLAN uzlīme 13, 25
WWAN ierīce 26, 28

Z

zems akumulatora uzlādes līmenis
41