

מדריך למשתמש

הודעה אודות המוצר

מדריך זה מתאר מאפיינים הנפוצים ברוב המוצרים. ייתכן שמאפיינים מסוימים לא יהיו זמינים במחשב שברשותך.

לא כל המאפיינים זמינים בכל המהדורות או הגרסאות של Windows. במערכות שונות, ייתכן שיידרשו רכיבי חומרה, מנהלי התקן, תוכנה או עדכוני BIOS משודרגים ו/או שנרכשו בנפרד כדי לבצע במלואן את היכולות של Windows. מערכת ההפעלה Windows 10 מתעדכנת באופן אוטומטי. מאפיין העדכון מופעל תמיד. עם הזמן, עלולים לחול חיובי ספק שירותי אינטרנט בגין עדכונים. עבור אל <http://www.microsoft.com> לקבלת פרטים.

כדי לגשת למדריכים למשתמש העדכניים ביותר של המוצר שבקשתך, היכנס לאתר <http://www.hp.com/support> ובחר מדינה. בחר **Find your product** (חפש את המוצר שלך) ובצע את ההוראות המוקדמות על המרקע.

תנאי שימוש בתוכנות

על-ידי התקנה, העתקה, הורדה, או כל צורה אחרת של שימוש במוצר תוכנה כלשהו המותקן מראש במחשב זה, הנך מסכים להתקשר בתנאים של הסכם רישיון למשתמש הקצה (EULA) של HP. אם אינך מקבל את התנאים של הסכם רישיון זה, הפתרון היחיד הוא להחזיר את המוצר כולו בלי שנעשה בו שימוש (חומרה ותוכנה) תוך 14 יום, על מנת לקבל החזר בהתאם למדיניות החזרים של המשוק.

לקבלת מידע נוסף או לדרישה של החזר כספי מלא בגין המחשב, פנה למשווק.

Bluetooth הוא סימן מסחרי של בעליו וחברת Hewlett-Packard משתמשת בו ברישיון. Intel, Pentium ו-Celeron הם סימנים מסחריים של Intel Corporation בארה"ב ובמדינות אחרות. השמות Microsoft ו-Windows הם סימנים מסחריים של קבוצת החברות Microsoft.

עבור פטנטים של DTS, ראה <http://patents.dts.com>. מיוצר במסגרת רישיון מטעם DTS Licensing Limited. DTS, הסמל ו-DTS והסמל ביחד הם סימנים מסחריים ושוויים, ו-DTS Studio Sound הוא סימן מסחרי של DTS, Inc. ©



DTS, Inc. כל הזכויות שמורות

המידע הנכלל במסמך זה נתון לשינויים ללא הודעה מוקדמת. האחריות הבלעדית למוצרים ולשירותים של HP מפורטת במפורש בכתב האחריות הכלולה למוצרים ולשירותים אלו. אין להבין מתוך הכתוב לעיל כי תחול על המוצר אחריות נוספת כלשהי. חברת HP לא תישא באחריות לשגיאות טכניות או לשגיאות עריכה או להשמטות הכלולות במסמך זה.

מהדורה ראשונה: אפריל 2016

מק"ט מסמך: 855443-BB1

אזהרה!  כדי להפחית את הסיכון לפגיעות הקשורות לחום או להתחממות יתר של המחשב, אל תניח את המחשב ישירות על הוגליים שלך ואל תחסום את פתחי האוורור של המחשב. יש להשתמש במחשב רק על-גבי משטח קשיח וישר. הימנע מחסימת פתחי האוורור כתוצאה מהצבת משטח קשיח, כגון מדפסת אופציונלית סמוכה, או עצמים רכים, כגון כריות, שטיחים או בגדים, בסמוך לפתחי האוורור. כמו כן, אל תאפשר למתאם ה-AC לבוא במגע עם העור או עם עצמים רכים, כגון כריות, שטיחים או בגדים, במהלך ההפעלה. המחשב ומתאם AC עומדים במגבלות הטמפרטורה למשטחים הבאים במגע עם המשתמש, כפי שהוגדרו בתקן הבטיחות הבינלאומי לציווד בתחום טכנולוגיית המידע (IEC 60950-1).

הגדרת תצורה של המעבד (במוצרים נבחרים בלבד)

חשוב: התצורה של מוצרים נבחרים כוללת מעבד מסדרה Intel® Pentium® N35xx/N37xx או מעבד מסדרה Celeron® N28xx/N29xx/N30xx/N31xx ומערכת הפעלה Windows®. **בדגמים אלה, אין לשנות את הגדרת התצורה של המעבד ב-msconfig.exe מ-4 או 2 מעבדים למעבד אחד.** אם תעשה זאת, המחשב שלך לא יבצע הפעלה מחדש. יהיה עליך לבצע איפוס להגדרות היצרן כדי לשחזר את ההגדרות המקוריות.

תוכן העניינים

1 הפעלה נכונה 1

1	בקר בחנות האפליקציות HP Apps Store
1	שיטות עבודה מומלצות
2	משאבים נוספים של HP

4 הכרת המחשב הנייד HP 15 4

4	איתור חומרה
4	איתור תוכנות
5	צד ימין
6	רכיבים בצד שמאל
7	רכיבי התצוגה
8	רכיבים בחלק העליון
8	לוח מגע
9	בוריות
10	לחצן
11	מקשים
11	שימוש במקשי הפעולה
13	רכיבים בחלק התחתון
13	תוויות

15 הכרת המחשב הנייד HP 14 15

15	איתור חומרה
15	איתור תוכנות
16	צד ימין
16	רכיבים בצד שמאל
18	רכיבי התצוגה
19	רכיבים בחלק העליון
19	לוח מגע
20	בוריות
21	לחצן
22	מקשים
22	שימוש במקשי הפעולה
23	רכיבים בחלק התחתון
24	רכיבי החזית
24	תוויות

4 התחברות לרשת 26

26 התחברות לרשת אלחוטית

26 שימוש בפקדי אלחוט

26 מקש מצב טיסה

26 פקדי מערכת ההפעלה

27 התחברות לרשת WLAN

27 שימוש ב-HP Mobile Broadband (פס רחב נייד של HP) (במוצרים נבחרים בלבד)

28 שימוש ב-GPS (במוצרים נבחרים בלבד)

28 שימוש בהתקני Bluetooth אלחוטיים (במוצרים נבחרים בלבד)

28 חיבור התקני Bluetooth

28 התחברות לרשת קווית—LAN (במוצרים נבחרים בלבד)

29 שיתוף נתונים וכוננים וגישה לתוכנות

5 שימוש במאפייני הבידור 30

30 שימוש במצלמת אינטרנט (במוצרים נבחרים בלבד)

30 שימוש בשמע

30 חיבור ומקולים

30 חיבור אוזניות

30 שימוש בהגדרות שמע

31 שימוש בווידאו

31 חיבור התקני וידאו באמצעות כבל VGA (במוצרים נבחרים בלבד)

32 חיבור התקני וידאו באמצעות כבל HDMI (במוצרים נבחרים בלבד)

33 הגדרת שמע HDMI

34 גילוי והתחברות לתצוגות אלחוטיות תואמות Miracast (במוצרים נבחרים בלבד)

34 גילוי והתחברות לצגי Intel WiDi מאושרים (במוצרי Intel נבחרים בלבד)

6 ניווט במסך 35

35 שימוש במחוות לוח המגע ובמחוות מסך המגע

35 הקשה

35 צביטה בשתי אצבעות לשינוי גודל התצוגה

36 גלילה באמצעות שתי אצבעות (בלוח המגע בלבד)

36 הקשה בשתי אצבעות (בלוח מגע בלבד)

36 הקשה בארבע אצבעות (בלוח מגע בלבד)

37 החלקה בשלוש אצבעות (בלוח מגע בלבד)

37 החלקה באמצעות אצבע אחת (במסך מגע בלבד)

37 שימוש במקלדת ובעכבר אופציונלי

38 שימוש במקלדת שעל המסך

38 שימוש בלוח מקשים מספרי משולב (במוצרים נבחרים בלבד)

7	ניהול צריכת חשמל	39
39	הפעלה של מצב Sleep (שינה) ו-Hibernation (מצב שינה) ויציאה ממצבים אלה	39
39	הפעלת המצב Sleep (שינה) ויציאה ממנו באופן ידני	39
39	הפעלת המצב Hibernation (מצב שינה) ויציאה ממנו באופן ידני (בדגמים נבחרים בלבד)	39
40	הגדרה של הגנת סיסמה בהתעוררות (יציאה ממצב Sleep (שינה) או Hibernation (מצב שינה))	40
41	שימוש במד צריכת החשמל ובהגדרות צריכת החשמל	41
41	הפעלה באמצעות מתח סוללה	41
41	סוללה הניתנת להחלפה על-ידי המשתמש	41
43	איתור מידע אודות הסוללה	43
43	שימור מתח הסוללה	43
44	זיהוי רמות סוללה חלשה	44
44	פתרון מצב של רמת סוללה חלשה	44
44	פתרון מצב של רמת סוללה חלשה כאשר מקור מתח חיצוני זמין	44
44	פתרון מצב של רמת סוללה חלשה כאשר אין מקור מתח זמין	44
44	פתרון מצב של רמת סוללה חלשה כשהמחשב אינו יכול לצאת ממצב Hibernation (מצב שינה)	44
44	אחסון סוללה הניתנת להחלפה על-ידי המשתמש	44
45	השלכת סוללה הניתנת להחלפה על-ידי המשתמש	45
45	הפעלה באמצעות מתח סוללה	45
46	פתרון בעיות בצריכת החשמל	46
46	כיבוי המחשב	46
8	תחזוקת המחשב	47
47	שיפור הביצועים	47
47	שימוש ב-Disk Defragmenter (מאחה הדיסק)	47
47	שימוש ב-Disk Cleanup (ניקוי הדיסק)	47
47	שימוש ב-HP 3D DriveGuard (במוצרים נבחרים בלבד)	47
48	זיהוי הסטטוס של HP 3D DriveGuard	48
48	עדכון תוכניות ומנהלי התקן	48
48	ניקוי המחשב	48
48	הליכי ניקוי	48
49	ניקוי הצג	49
49	ניקוי הצדדים או המכסה	49
49	ניקוי לוח המגע, המקלדת, או העכבר (במוצרים נבחרים בלבד)	49
49	נסיעה עם המחשב או שליחתו	49
9	אבטחת המחשב והמידע	51
51	שימוש בסיסמאות	51
51	הגדרת סיסמאות Windows	51
52	הגדרת סיסמאות בתוכנית השירות (BIOS) Setup Utility	52
52	שימוש ב-Windows Hello (במוצרים נבחרים בלבד)	52

53	שימוש בתוכנה לאבטחת אינטרנט
53	שימוש בתוכנת אנטי-וירוס
53	שימוש בתוכנת חומת אש
53	התקנת עדכוני תוכנה
54	שימוש ב-HP Touchpoint Manager (במוצרים נבחרים בלבד)
54	אבטחת הרשת אלחוטית
54	גיבוי יישומי התוכנה והמידע
54	שימוש בכבל אבטחה אופציונלי (במוצרים נבחרים בלבד)

10 שימוש בתוכנית השירות (BIOS) Setup Utility

55	הפעלת תוכנית השירות (BIOS) Setup Utility
55	עדכון תוכנית השירות (BIOS) Setup Utility
55	קביעת גרסת ה-BIOS
56	הורדת עדכון BIOS

11 שימוש ב-HP PC Hardware Diagnostics (UEFI)

57	הורדת HP PC Hardware Diagnostics (UEFI) להתקן USB
----	---

12 גיבוי ושחזור

59	יצירת מדיית שחזור וגיבויים
59	יצירת מדיית שחזור HP Recovery (בדגמים נבחרים בלבד)
60	שימוש בכלי Windows
60	שחזור
61	שחזור באמצעות HP Recovery Manager
61	מה עליך לדעת לפני תחילת העבודה
62	שימוש במחיצה של HP Recovery (במוצרים נבחרים בלבד)
62	שימוש ב-HP Recovery media (מדיית השחזור של HP) לשחזור
62	שינוי סדר האתחול של המחשב
63	הסרת המחיצה של HP Recovery (במוצרים נבחרים בלבד)

13 מפרטים

64	מתח כניסה
65	סביבת הפעלה

14 פריקת חשמל סטטי

15 נגישות

67	טכנולוגיות סיוע בתמכות
67	יצירת קשר עם התמיכה

1 הפעלה נכונה

מחשב זה הוא כלי רב-עוצמה, שנועד לשפר את העבודה ואת חוויית הבידור שלך. קרא פרק זה כדי לקבל מידע על שיטות העבודה המומלצות לאחר התקנת המחשב, על דברים מהנים שתוכל לעשות עם המחשב, ועל המקום שבו ניתן לקבל משאבים נוספים של HP.

בקר בחנות האפליקציות HP Apps Store

חנות האפליקציות HP Apps Store מציעה מבחר רחב של אפליקציות פופולריות בתחום המשחקים, הבידור והמוסיקה, אפליקציות פרודוקטיביות, וכן את האפליקציות הבלעדיות של HP שניתן להוריד לשולחן העבודה. מבחר זה מתעדכן באופן קבוע וכולל תוכן והצעות ספציפיים למדינה/אזור. הקפד לבקר בחנות האפליקציות HP Apps Store כדי לבדוק אם היא כוללת מאפיינים חדשים ומעדכנים.

 **חשוב:** עליך להתחבר לאינטרנט כדי שתוכל לגשת לחנות האפליקציות HP Apps Store.

להצגה ולהורדה של אפליקציה:

1. לחץ על הלחצן **Start** (התחל), ולאחר מכן בחר את האפליקציה **Store** (חנות) – לחלופין –
בחר את הסמל **Store** (חנות) בתיבת החיפוש בשורת המשימות.
2. בחר את האפליקציה שברצונך להוריד, ולאחר מכן פעל לפי ההוראות שעל-גבי המסך. בתום ההורדה, האפליקציה תופיע במסך All apps (כל האפליקציות).

שיטות עבודה מומלצות

לאחר הגדרה ורישום של המחשב, אנו ממליצים לפעול לפי השלבים הבאים כדי להפיק את המרב מההשקעה החכמה שלך:

- גבה את הכונן הקשיח על-ידי יצירת מדיה לשחזור. ראה [גיבוי ושחזור בעמוד 59](#).
- אם לא עשית זאת כבר, התחבר לרשת קווית או אלחוטית. ראה פרטים בסעיף [התחברות לרשת בעמוד 26](#).
- הכר את חומרת המחשב והתוכנות. לקבלת מידע נוסף, ראה [הכרת המחשב הנייד HP 15 בעמוד 4 ושימוש במאפייני הבידור בעמוד 30](#).
- עדכן או רכוש תוכנת אנטי-וירוס. ראה [שימוש בתוכנת אנטי-וירוס בעמוד 53](#).

משאבים נוספים של HP

השתמש בטבלה הבאה כדי למצוא משאבים המספקים פרטים על המוצר, מידע על ביצוע פעולות, ועוד.

תוכן	משאב
<ul style="list-style-type: none"> סקירה כללית של הגדרת המחשב והמאפיינים שלו 	<p>הוראות התקנה</p>
<ul style="list-style-type: none"> צ'אט מקוון עם טכנאי של HP מספרי טלפון של תמיכה מקומות של מרכזי שירות של HP 	<p>תמיכת HP</p> <p>לתמיכה של HP, עבור אל http://www.hp.com/support.</p>
<ul style="list-style-type: none"> התקנה נכונה של תחנת העבודה הנחיות בנוגע ליציבה והגלי עבודה להגברת נוחיותך ולהפחתת הסיכון לפציעה מידע בטיחות בנושא חשמל ומכניקה 	<p>מדריך לבטיחות ונוחות</p> <p>כדי לגשת למדריך זה:</p> <ul style="list-style-type: none"> ▲ בחר בלחצן Start (התחל), בחר All apps (כל האפליקציות), בחר HP Help and Support (עזרה ותמיכה של HP), ולאחר מכן בחר HP Documentation (תיעוד HP). – לחלופין – ▲ בחר בלחצן Start (התחל), בחר All apps (כל האפליקציות), בחר HP, ולאחר מכן בחר Documentation (תיעוד של HP). – לחלופין – ▲ הקלד support (תמיכה) בתיבת החיפוש בשורת המשימות, ולאחר מכן בחר באפליקציה HP Support Assistant. בחר My PC (המחשב שלי), בחר את הכרטיסייה Specifications (מפרטים), ולאחר מכן בחר User Guides (מדריכים למשתמש). – לחלופין – ▲ לחץ על סמל סימן השאלה בשורת המשימות. בחר My PC (המחשב שלי), בחר את הכרטיסייה Specifications (מפרטים), ולאחר מכן בחר User Guides (מדריכים למשתמש). – לחלופין – ▲ בקר בכתובת http://www.hp.com/ergo. <p>חשוב: עליך להתחבר לאינטרנט כדי שתוכל לגשת לגרסה העדכנית ביותר של המדריך למשתמש.</p>
<ul style="list-style-type: none"> הודעות תקינה חשובות, כולל מידע על השלכה נאותה של סוללות, במידת הצורך. 	<p>הודעות תקינה, בטיחות וסביבה</p> <p>כדי לגשת למסמך זה:</p> <ul style="list-style-type: none"> ▲ בחר בלחצן Start (התחל), בחר All apps (כל האפליקציות), בחר HP Help and Support (עזרה ותמיכה של HP), ולאחר מכן בחר HP Documentation (תיעוד HP). – לחלופין – ▲ בחר בלחצן Start (התחל), בחר All apps (כל האפליקציות), בחר HP, ולאחר מכן בחר Documentation (תיעוד של HP). – לחלופין – ▲ הקלד support (תמיכה) בתיבת החיפוש בשורת המשימות, ולאחר מכן בחר באפליקציה HP Support Assistant. בחר My PC (המחשב שלי), בחר את הכרטיסייה

Specifications (מפרטים), ולאחר מכן בחר **User Guides** (מדריכים למשתמש).

– לחלופין –

▲ לחץ על סמל סימן השאלה בשורת המשימות. בחר **My PC** (המחשב שלי), בחר את הכרטיסייה **Specifications** (מפרטים), ולאחר מכן בחר **User Guides** (מדריכים למשתמש).

אחיות מוגבלת*

● פרטי אחריות ספציפיים לגבי מחשב זה

כדי לגשת למסמך זה:

▲ בחר בלחצן **Start** (התחל), בחר **All apps** (כל האפליקציות), בחר **HP Help and Support** (עזרה ותמיכה של HP), ולאחר מכן בחר **HP Documentation** (תיעוד HP).

– לחלופין –

▲ בחר בלחצן **Start** (התחל), בחר **All apps** (כל האפליקציות), בחר **HP**, ולאחר מכן בחר **Documentation** (תיעוד של HP).

– לחלופין –

▲ הקלד **support** (תמיכה) בחיבת החיפוש בשורת המשימות, ולאחר מכן בחר באפליקציה **HP Support Assistant**. בחר **My PC** (המחשב שלי), בחר את הכרטיסייה **Specifications** (מפרטים), ולאחר מכן בחר **User Guides** (מדריכים למשתמש).

– לחלופין –

▲ לחץ על סמל סימן השאלה בשורת המשימות. בחר **My PC** (המחשב שלי), בחר את הכרטיסייה **Specifications** (מפרטים), ולאחר מכן בחר **User Guides** (מדריכים למשתמש).

– לחלופין –

▲ בקר בכתובת <http://www.hp.com/go/orderdocuments>.

חשוב: עליך להתחבר לאינטרנט כדי שתוכל לגשת לגרסה העדכנית ביותר של המדריך למשתמש.

* האחריות המוגבלת של HP מצורפת למדריכים למשתמש במוצר ו/או בתקליטור ה-CD או ה-DVD המצורף לאריזה. במדינות או באזורים מסוימים, HP עשויה לספק גרסה מודפסת של תיעוד האחריות בתוך האריזה. במדינות או אזורים שבהם האחריות לא סופקה כחוברת מודפסת, תוכל לבקש עותק מודפס בכתובת <http://www.hp.com/go/orderdocuments>. אם המוצרים נרכשו באסיה ובאזור האוקיינוס השקט, ניתן לכתוב ל-HP לכתובת: POD, PO Box 161, Kitchener Road Post Office, Singapore 912006. יש לציין את שם המוצר, שם, מספר הטלפון וכתובת הדואר שלך.

2 הכרת המחשב הנייד HP 15

איתור חומרה

כדי לגלות איזו חומרה מותקנת במחשב שלך:

▲ בתיבת החיפוש בשורת המשימות, הקלד `device manager` (מנהל ההתקנים) ובחר באפליקציה **Device Manager**.

רשימה תציג את כל ההתקנים המותקנים במחשב.

לקבלת מידע על רכיבי החומרה של המערכת ומספר גרסת ה-BIOS של המערכת, הקש `fn+esc` (במוצרים נבחרים בלבד).

איתור תוכנות





כדי לגלות אילו תוכנות מותקנות במחשב שלך:

▲ לחץ על הלחצן **Start** (התחל), ובחר את **All apps** (כל האפליקציות).

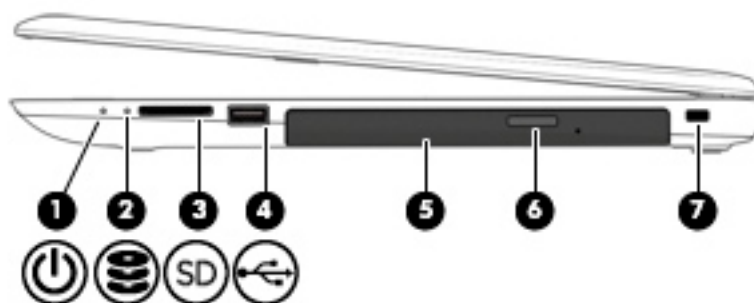



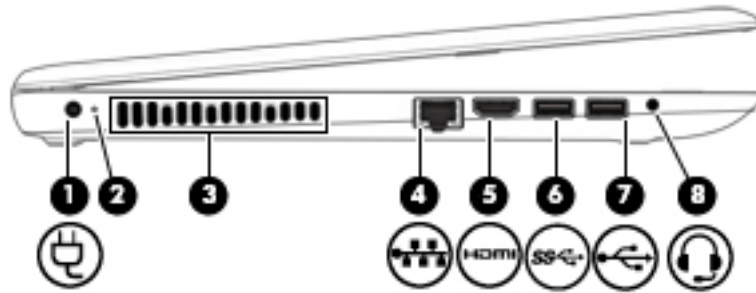

– לחלופין –

לחץ לחיצה ימנית על הלחצן **Start** (התחל), ובחר את **Programs and Features** (תוכניות ותוכנות).



תיאור	רכיב
<ul style="list-style-type: none"> • נורית דולקת: המחשב פועל. • נורית מהבהבת: המחשב נמצא במצב Sleep (שינה), המאפשר לחסוך בצריכת החשמל. המחשב מכבה את אספקת המתח לצג ולרכיבים אחרים שאין בהם צורך. • נורית כבויה: המחשב כבוי או נמצא במצב Hibernation (מצב שינה). Hibernation (מצב שינה) זהו מצב שמאפשר לחסוך בצריכת החשמל, ומשתמש בכמות המתח המינימלית. 	<p>(1)  נורית הפעלה</p>
<ul style="list-style-type: none"> • נורית מהבהבת בלבן: מתבצעת גישה לכונן הקשיח. 	<p>(2)  נורית הכונן</p>
<p>לקריאת כרטיסי זיכרון אופציונליים המאפשרים לך לאחסן, לנהל ולשתף מידע או לגשת אליו.</p> <p>להכנסת כרטיס:</p> <ol style="list-style-type: none"> 1. אחוז בכרטיס כשהצד עם התווית פונה כלפי מעלה, ומחברי הכרטיס פונים לכיוון המחשב. 2. הכנס את הכרטיס לקורא כרטיסי זיכרון, ולאחר מכן לחץ על הכרטיס עד שיתייצב היטב במקומו. <p>להסרת כרטיס:</p> <p>▲ משוך את הכרטיס החוצה מהחריץ.</p>	<p>(3)  קורא כרטיסי זיכרון</p>
<p>לחיבור התקן USB אופציונלי, כגון מקלדת, עכבר, כונן חיצוני, מדפסת, סורק או רכזת USB.</p>	<p>(4)  יציאת USB 2.0</p>
<p>לקריאה מתקליטור אופטי או לכתיבה אליו, בהתאם למחשב.</p> <p>הערה: לקבלת מידע אודות תאימות התקליטור, הקלד help (עזרה) בתיבת החיפוש המשימות, בחר Help and Support, והקלד בתיבת החיפוש disc compatibility (תאימות תקליטור).</p>	<p>(5) כונן אופטי (במוצרים נבחרים בלבד)</p>
<p>לשחרור מגש התקליטורים של הכונן האופטי.</p>	<p>(6) לחצן להוצאת התקליטור מהכונן (במוצרים נבחרים בלבד)</p>
<p>לחיבור כבל אבטחה אופציונלי למחשב.</p> <p>הערה: כבל האבטחה מיועד לפעול כגורם מרתיע, אך הוא לא ימנע שימוש לרעה או גניבה של המחשב.</p>	<p>(7) חריץ כבל אבטחה</p>



תיאור	רכיב
לחיבור מתאם AC.	מחבר מתח  (1)
<ul style="list-style-type: none"> • נורית בצבע לבן: מתאם ה-AC מחובר והסוללה טעונה במלואה. • נורית מהבהבת בלבן: מתאם ה-AC אינו מחובר והסוללה הגיעה לרמת טעינה נמוכה. • נורית דולקת בצבע ענבר: מתאם ה-AC מחובר והסוללה נטענת. • נורית כבויה: הסוללה אינה נטענת. 	נורית מתאם AC ונורית סוללה (2)
מאפשר זרימת אוויר לצינון רכיבים פנימיים.	פתח אוורור (3)
<p>הערה: מאורר המחשב מופעל באופן אוטומטי כדי לצנן רכיבים פנימיים וכדי למנוע התחממות יתר. במסגרת הפעילות השגרתית, זו תופעה וגילה שהמאורר הפנימי נכבה ומופעל באופן מחזורי.</p>	
לחיבור כבל רשת.	נוריות שקע RJ-45 (רשת)/חיווי מצב  (4)
<ul style="list-style-type: none"> • נורית בצבע לבן: הרשת מחוברת. • נורית דולקת בצבע ענבר: מתרחשת פעילות ברשת. 	
לחיבור התקן וידאו או שמע אופציונלי, כגון טלוויזיה בחדות גבוהה, כל רכיב דיגיטלי או רכיב שמע תואם, או התקן High-Definition Multimedia Interface (HDMI) במהירות גבוהה.	יציאת HDMI  (5)
לחיבור התקן USB אופציונלי, כגון מקלדת, עכבר, כונן חיצוני, מדפסת, סורק או רכזת USB.	יציאת USB 3.0  (6)
לחיבור התקן USB אופציונלי, כגון מקלדת, עכבר, כונן חיצוני, מדפסת, סורק או רכזת USB.	יציאת USB 2.0  (7)
<p>לחיבור אביזרים אופציונליים, כגון רמקולים סטראופוניים, אוזניות מסוגים שונים או כבל שמע לטלוויזיה. כמו כן, לחיבור מיקרופון אוזניות אופציונלי. שקע זה לא תומך במיקרופונים נפרדים אופציונליים.</p> <p>אזהרה! להפחתת הסיכון לפגיעה גופנית, כוונן את עוצמת הקול לפני שתרכיב את האוזניות השונות. לקבלת מידע בטיחות נוסף, עיין בהודעות תקינה, בטיחות וסביבה.</p> <p>כדי לגשת למדריך זה:</p> <p>▲ בחר בלחצן Start (התחל), בחר All apps (כל האפליקציות), בחר HP Help and Support (עזרה ותמיכה של HP), ולאחר מכן בחר HP Documentation (תיעוד של HP).</p> <p>הערה: כאשר התקן מחובר לשקע, הרמקולים של המחשב מושבתים.</p>	שקע משולב ליציאת שמע (אוזניות)/כניסת שמע (מיקרופון)  (8)



תיאור	רכיב
שליחה וקבלה של אותות אלחוטיים לקיום תקשורת עם רשתות תקשורת מקומיות אלחוטיות (WLANs).	אנטנות *WLAN
נורית דולקת: נעשה שימוש במצלמת האינטרנט.	נורית מצלמת אינטרנט
הקלט וידאו וצלם תמונות סטילס. במוצרים מסוימים, ניתן לבצע שיחות ועידה בוידאו ושיחות צ'אט באופן מקוון באמצעות הזרמת וידאו. כדי להשתמש במצלמת אינטרנט (מצלמה משולבת):	מצלמת אינטרנט
▲ הקלד camera (מצלמה) בתיבת החיפוש בשורת המשימות, ולאחר מכן בחר Camera (מצלמה).	
להקלט צלילים.	מיקרופון פנימי
*האנטנות אינן גלויות לעין מחלקו החיצוני של המחשב. לשידור מיטבי, הקפד שהאזור הסמוך לאנטנות יהיה פנוי ממכשולים. לקבלת הודעות התקינה בנוגע לאלחוט, עיין בסעיף של הודעות תקינה, בטיחות וסביבה המתייחס למדינה/אזור שלך. כדי לגשת למדריך זה:	
▲ בחר בלחצן Start (התחל), בחר All apps (כל האפליקציות), בחר HP Help and Support (עזרה ותמיכה של HP), ולאחר מכן בחר HP Documentation (תיעוד של HP).	

רכיבים בחלק העליון

לוח מגע

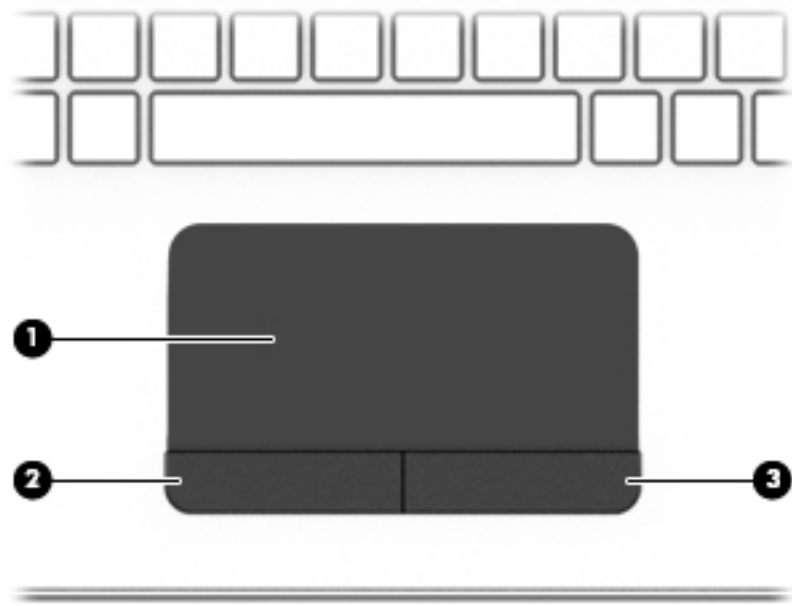

תיאור	רכיב
קורא את פעולות האצבע להזזת המצביע או להפעלת פריטים במסך. הערה: לקבלת מידע נוסף, ראה שימוש במחוות לוח המגע ובמחוות מסך המגע בעמוד 35 .	(1) אזור לוח המגע
פועל בדומה ללחצן השמאלי בעכבר חיצוני.	(2) לחצן שמאלי של לוח המגע
פועל בדומה ללחצן הימני בעכבר חיצוני.	(3) לחצן ימני של לוח המגע

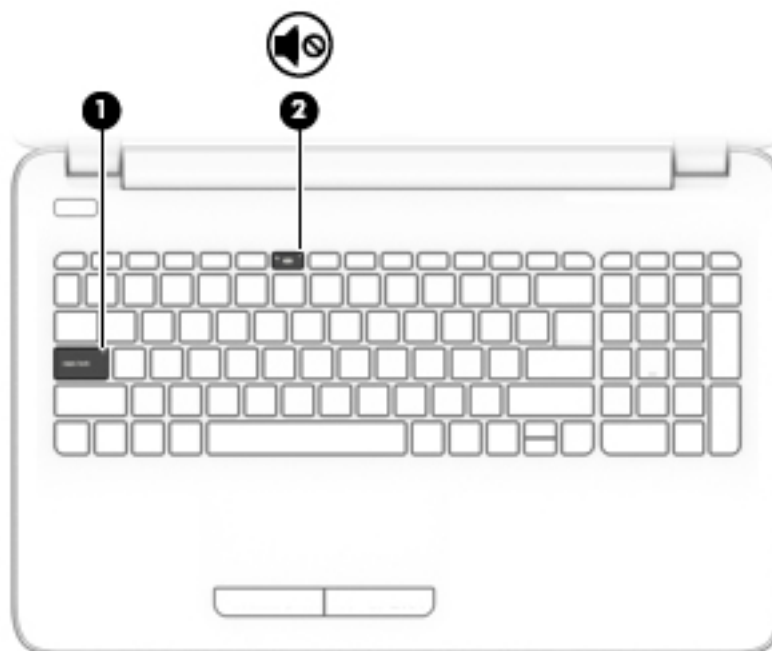

תיאור	רכיב
נורית דולקת: caps lock מופעל, ומשנה את כל הזנות המקשים לאותיות רישיות.	נורית caps lock (1)
<ul style="list-style-type: none"> נורית בצבע ענבר: צלילי המחשב כבויים. נורית כבויה: צלילי המחשב מופעלים. 	נורית השתקה (2) 



רכיב	תיאור
(1) 	<ul style="list-style-type: none"> כאשר המחשב כבוי, לחץ על הלחצן כדי להפעיל את המחשב. כאשר המחשב פועל, לחץ לחיצה קצרה על הלחצן כדי להפעיל את מצב Sleep (שינה). כאשר המחשב נמצא במצב Sleep (שינה), לחץ לחיצה קצרה על הלחצן כדי לצאת ממצב Sleep (שינה). כאשר המחשב נמצא במצב Hibernation (מצב שינה), לחץ לחיצה קצרה על הלחצן כדי לצאת ממצב Hibernation (מצב שינה). <p>זהירות: לחיצה ממושכת על לחצן ההפעלה תגרום לאובדן מידע שלא בשמך.</p> <p>אם המחשב הפסיק להגיב והליכי הכיבוי אינם פועלים, לחץ על לחצן ההפעלה במשך 5 שניות לפחות כדי לכבות את המחשב.</p> <p>לקבלת מידע נוסף על הגדרות צריכת החשמל, ראה את אפשרויות צריכת החשמל.</p> <p>▲ הקלד Power (הפעלה) בתיבת החיפוש בשורת המשימות, ולאחר מכן בחר Power and sleep settings (אפשרויות צריכת חשמל ושינה).</p> <p>– לחלופין –</p> <p>לחץ לחיצה ימנית על הלחצן Start (התחל), ובחר את Power Options (אפשרויות צריכת חשמל).</p>

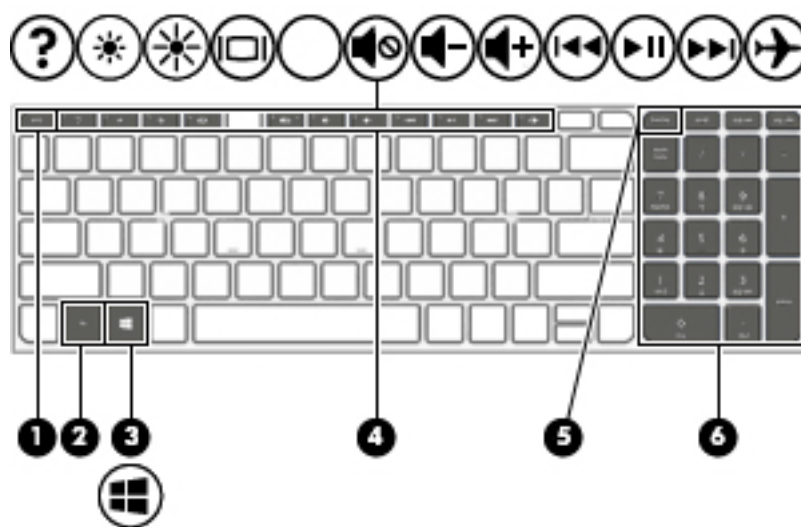







רכיב	תיאור
(1)	מקש esc להצגת מידע אודות המערכת בעת הקשה בשילוב עם מקש fn .
(2)	מקש fn משמש לביצוע פעולות מערכת שכיחות באמצעות לחיצה על המקש יחד עם מקש esc , מקש פעולה או מקש רווח .
(3)	מקש Windows לפתיחת התפריט Start (התחל). הערה: הקשה נוספת על מקש Windows תסגור את התפריט Start (התחל).
(4)	מקשי פעולה לביצוע פעולות מערכת שכיחות.
(5)	מקש num lock להחלפה בין פונקציות הניווט והפונקציות המספריות בלוח המקשים המספרי המשולב.
(6)	לוח מקשים מספרי משולב כאשר num lock מופעל, ניתן להשתמש בו באופן זהה ללוח מקשים מספרי חיצוני.

שימוש במקשי הפעולה

- מקש פעולה מבצע פעולה שהוקצתה לו.
- הסמל על מקש הפעולה מייצג את הפעולה שהוקצתה למקש.
- כדי להשתמש במקש פעולה, הקש ממושכות על המקש.

סמל	תיאור
?	לפתיחת הכלי Help and Support (עזרה ותמיכה), שמספק ערכות לימוד, מידע על מערכת ההפעלה Windows והמחשב שברשותך, תשובות לשאלות ועדכונים עבור המחשב. כמו כן, הכלי Help and Support (עזרה ותמיכה) מספק כלים אוטומטיים לפתרון בעיות וגישה לתמיכה.
☀	להפחתת בהירות המסך בהדוגמה בעת הקשה ממושכת על המקש.

סמל	תיאור
	להגברת בהירות המסך בהדגה בעת הקשה ממושכת על המקש.
	להעברת תמונת המסך בין התקני תצוגה המחוברים למערכת. לדוגמה, אם צג מחובר למחשב, הקשה חוזרת על מקש זה מעבירה את תמונת המסך מתצוגה במחשב לתצוגה ובצג בו-זמנית.
	להשתקה או לשחזור של צלילי הרמקולים.
	להפחתת עוצמת הקול של הרמקולים בהדגה בעת לחיצה ממושכת על המקש.
	להגברת עוצמת הקול של הרמקולים בהדגה בעת לחיצה ממושכת על המקש.
	להשמעת הרצועה הקודמת של תקליטור CD של שמע או המקטע הקודם בתקליטור DVD או Blu-ray (BD).
	להפעלה, השהיה או חידוש הפעלה של תקליטור CD של שמע, DVD או BD.
	להפעלת הרצועה הבאה בתקליטור CD של שמע או המקטע הבא בתקליטור DVD או BD.
	להפעלה או לכיבוי של מצב הטיסה. הערה: מקש מצב הטיסה, המכונה גם לחצן האלחוט. הערה: יש להגדיר רשת אלחוטית לפני יצירת חיבור אלחוטי.

רכיבים בחלק התחתון

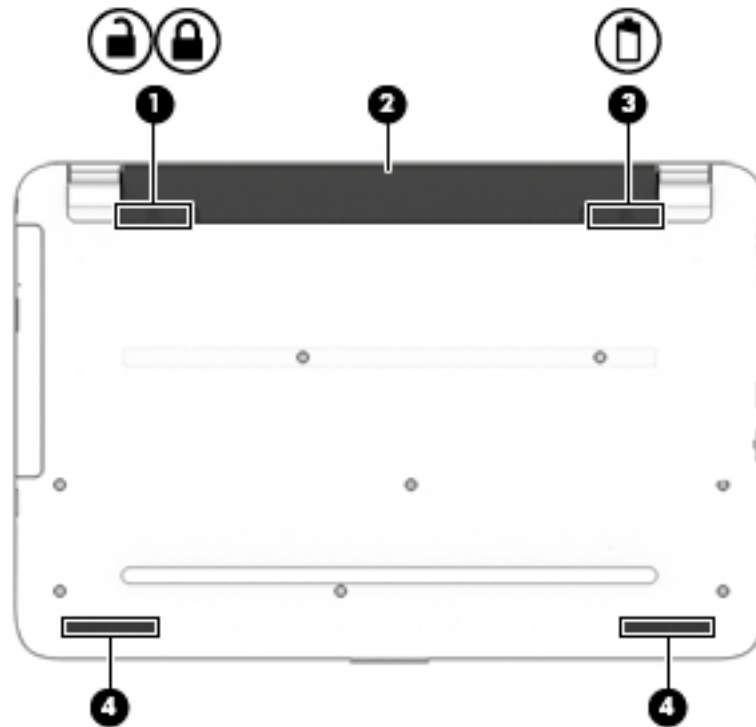

תיאור	רכיב
לנעילת הסוללה בתא הסוללה.	מנעול סוללה
	(1)
להחזקת הסוללה.	תא סוללה
	(2)
לשחרור הסוללה.	תפס לשחרור הסוללה
	(3)
להפקת צלילים.	רמקולים (2)
	(4)

תוויות

התוויות המודבקות על המחשב מספקות מידע שייתכן שתזדקק לו בעת פתרון בעיות במערכת או בעת נסיעה לחו"ל עם המחשב.

חשוב: בדוק את המיקומים הבאים עבור התוויות המתוארות בסעיף זה: בתחתית המחשב, בתוך תא הסוללה, מתחת לדלת השירות הנשלפת, או בחלקו האחורי של הצג.

- תוויות שירות—מספקת מידע חשוב לזיהוי המחשב שלך. בעת פניה לתמיכה, סביר להניח כי תבקש למסור את המספר הסידורי, את מספר המוצר או את מספר הדגם. אתר מספרים אלה לפני הפנייה למחלקת התמיכה.
- תוויות השירות דומה לאחת הדוגמאות המוצגות להלן. עיין באיור המתאים ביותר לתווית השירות המודבקת למחשב שברשותך.



רכיב

- (1) מספר סידורי
- (2) מק"ט
- (3) תקופת האחריות
- (4) מספר הדגם (במוצרים נבחרים בלבד)

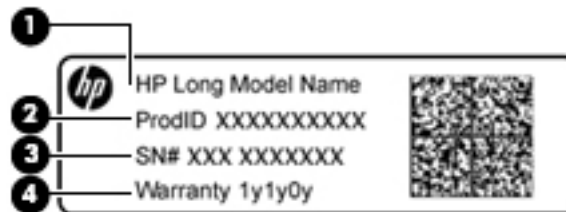

רכיב

- (1) שם הדגם (במוצרים נבחרים בלבד)
- (2) מק"ט
- (3) מספר סידורי
- (4) תקופת האחריות

- תוויות תקינה—מספקות מידע תקינה בנוגע למחשב.
- תוויות אישור אלחוט—מספקות מידע אודות התקני אלחוט אופציונליים ואת סימוני האישור של חלק מהמדינות/אזורים שבהם ההתקנים אושרו לשימוש.

3 הכרת המחשב הנייד HP 14

איתור חומרה

כדי לגלות איזו חומרה מותקנת במחשב שלך:

▲ הקלד `device manager` (מנהל ההתקנים) בתיבת חיפוש בשורת משימות, ובחר את היישום **Device Manager**.

רשימה תציג את כל ההתקנים המותקנים במחשב.

לקבלת מידע על רכיבי החומרה של המערכת ומספר גרסת ה-BIOS של המערכת, הקש `fn+esc` (במוצרים נבחרים בלבד).

איתור תוכנות



כדי לגלות אילו תוכנות מותקנות במחשב שלך:

▲ לחץ על הלחצן **Start** (התחל), ובחר את **All apps** (כל האפליקציות).

– לחלופין –

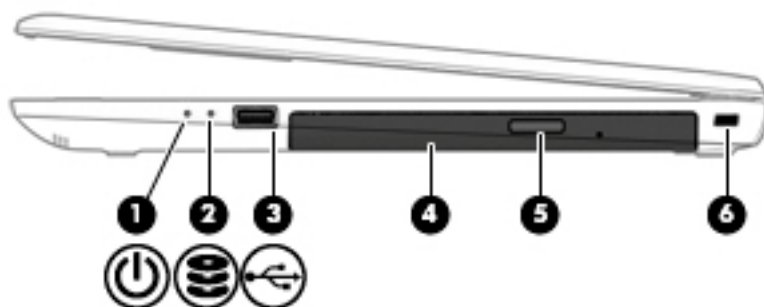





לחץ לחיצה ימנית על הלחצן **Start** (התחל), ובחר את **Programs and Features** (תוכניות ותכונות).

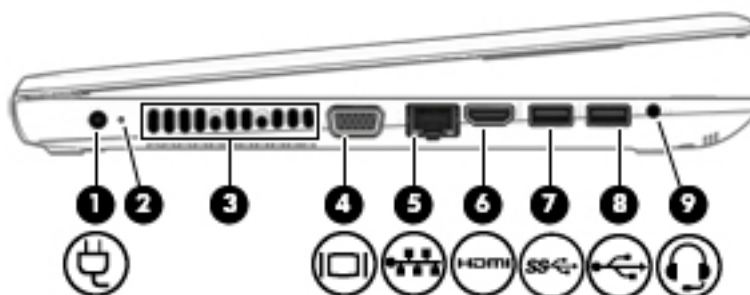

תיאור	רכיב
<ul style="list-style-type: none"> • נורית דולקת: המחשב פועל. • נורית מהבהבת: המחשב נמצא במצב Sleep (שינה), המאפשר לחסוך בצריכת החשמל. המחשב מכבה את אספקת המתח לצג ולרכיבים אחרים שאין בהם צורך. • נורית כבויה: המחשב כבוי או נמצא במצב Hibernation (מצב שינה). Hibernation (מצב שינה) זהו מצב שמאפשר לחסוך בצריכת החשמל, ומשתמש בכמות המתח המינימלית. 	<p>(1) נורית הפעלה</p> 
<ul style="list-style-type: none"> • נורית מהבהבת בלבן: מתבצעת גישה לכונן הקשיח. 	<p>(2) נורית כונן (במוצרים נבחרים בלבד)</p> 
<ul style="list-style-type: none"> • לחיבור התקן USB 2.0 אופציונלי, כגון מקלדת, עכבר, כונן חיצוני, מדפסת, סורק או רכזת USB. 	<p>(3) יציאת USB 2.0</p> 
<ul style="list-style-type: none"> • לקריאה מתקליטור אופטי או לכתביה אליו, בהתאם למחשב. <p>הערה: לקבלת מידע אודות תאימות התקליטור, הקלד help (עזרה) בתיבת החיפוש המשימות, בחר Help and Support, והקלד בתיבת החיפוש disc compatibility (תאימות תקליטור).</p>	<p>(4) כונן אופטי (במוצרים נבחרים בלבד)</p>
<ul style="list-style-type: none"> • לשחרור מגש התקליטורים של הכונן האופטי. 	<p>(5) לחצן להוצאת התקליטור מהכונן (במוצרים נבחרים בלבד)</p>
<ul style="list-style-type: none"> • לחיבור כבל אבטחה אופציונלי למחשב. <p>הערה: כבל האבטחה מיועד לפעול כגורם מרתיע, אך הוא לא ימנע שימוש לרעה או גנבה של המחשב.</p>	<p>(6) חריץ כבל אבטחה</p>

רכיבים בצד שמאל



רכיב	תיאור
(1) 	מחבר מתח לחיבור מתאם AC.
(2)	<ul style="list-style-type: none"> נורית מצבע לבן: מתאם ה-AC מחובר והסוללה טעונה במלואה. נורית מהבהבת בלבן: מתאם ה-AC אינו מחובר והסוללה הגיעה לרמת טעינה נמוכה. נורית דולקת בצבע ענבר: מתאם ה-AC מחובר והסוללה נטענת. נורית כבויה: הסוללה אינה נטענת.
(3)	מאפשר זרימת אוויר לצינור רכיבים פנימיים. הערה: מאוורר המחשב מופעל באופן אוטומטי כדי לצנן רכיבים פנימיים וכדי למנוע התחממות יתר. במסגרת הפעילות השגרתית, זו תופעה וגילה שהמאוורר הפנימי נכבה ומופעל באופן מחזורי.
(4) 	יציאה לצג חיצוני לחיבור צג VGA או מקרן חיצוני.
(5) 	נוריות שקע RJ-45 (רשת)/חיווי מצב לחיבור כבל רשת. <ul style="list-style-type: none"> נורית בצבע לבן: הרשת מחוברת. נורית דולקת בצבע ענבר: מתרחשת פעילות ברשת.
(6) 	יציאת HDMI לחיבור התקן וידאו או שמע אופציונלי, כגון טלוויזיה בחדות גבוהה, כל רכיב דיגיטלי או רכיב שמע תואם, או התקן High-Definition Multimedia Interface (HDMI) במהירות גבוהה.
(7) 	יציאת USB 3.0 לחיבור התקן USB אופציונלי, כגון מקלדת, עכבר, כונן חיצוני, מדפסת, סורק או רכזת USB.
(8) 	יציאת USB 2.0 לחיבור התקן USB אופציונלי, כגון מקלדת, עכבר, כונן חיצוני, מדפסת, סורק או רכזת USB.
(9) 	שקע משולב ליציאת שמע (אוזניות)/כניסת שמע (מיקרופון) אזהרה! להפחתת הסיכון לפגיעה גופנית, כוונן את עוצמת הקול לפני שתרכיב את האוזניות השונות. לקבלת מידע בטיחות נוסף, עיין בהודעות תקינה, בטיחות וסביבה. כדי לגשת למדריך זה: <ul style="list-style-type: none"> בחר בלחצן Start (התחל), בחר All apps (כל האפליקציות), בחר HP Help and Support (עזרה ותמיכה של HP), ולאחר מכן בחר HP Documentation (תיעוד של HP). הערה: כאשר התקן מחובר לשקע, הרמקולים של המחשב מושבתים.



תיאור	רכיב
נורית דולקת: נעשה שימוש במצלמת האינטרנט.	(1) נורית מצלמת אינטרנט
הקלט וידאו וצלם תמונות סטילס. במוצרים מסוימים, ניתן לבצע שיחות ועידה בווידאו ושיחות צ'אט באופן מקוון באמצעות הזרמת וידאו. כדי להשתמש במצלמת אינטרנט (מצלמה משולבת):	(2) מצלמת אינטרנט
▲ הקלד camera (מצלמה) בתיבת החיפוש בשורת המשימות, ולאחר מכן בחר Camera (מצלמה).	
להקלט צלילים.	(3) מיקרופון פנימי
לשליחה ולקבלה של אותות אלחוטיים לקיום תקשורת עם רשתות תקשורת מקומיות אלחוטיות (רשתות WLAN).	(4) אנטנות WLAN*
*האנטנות אינן גלויות לעין מחלקו החיצוני של המחשב. לשידור מיטבי, הקפד שהאזור הסמוך לאנטנות יהיה פנוי ממכשולים. לקבלת הודעות התקינה בנוגע לאלחוט, עיין בסעיף של הודעות תקינה, בטיחות וסביבה למדינה/אזור שלך. כדי לגשת למדריך זה:	
▲ בחר בלחצן Start (התחל), בחר All apps (כל האפליקציות), בחר HP Help and Support (עזרה ותמיכה של HP), ולאחר מכן בחר HP Documentation (תיעוד של HP).	

רכיבים בחלק העליון

לוח מגע

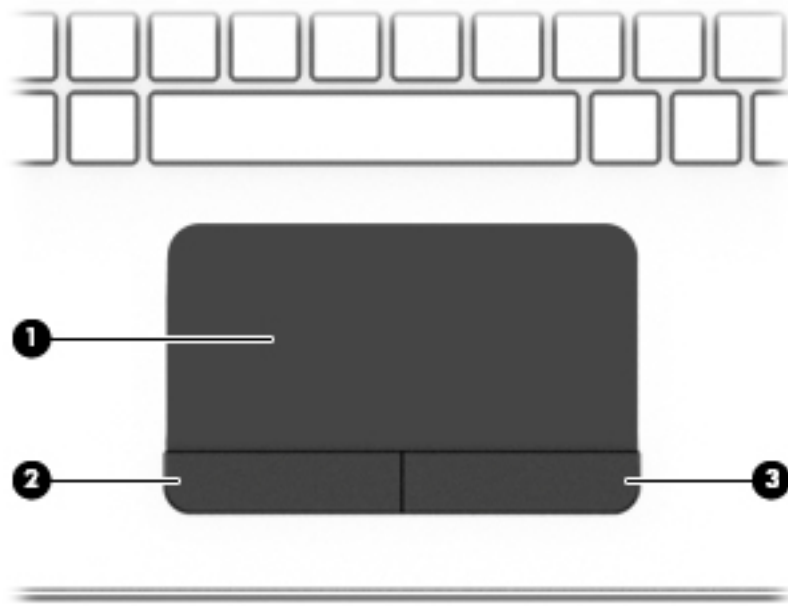

רכיב	תיאור
(1)	אזור לוח המגע קורא את פעולות האצבע להזזת המצביע או להפעלת פריטים במסך. הערה: לקבלת מידע נוסף, ראה שימוש במחוות לוח המגע ובמחוות מסך המגע בעמוד 35 .
(2)	לחצן שמאלי של לוח המגע פועל בדומה ללחצן השמאלי בעכבר חיצוני.
(3)	לחצן ימני של לוח המגע פועל בדומה ללחצן הימני בעכבר חיצוני.

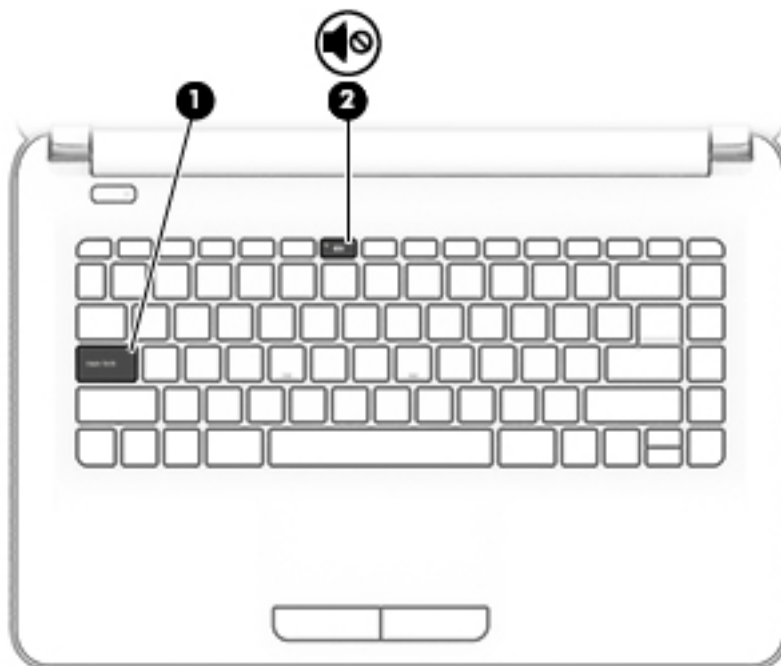

תיאור	רכיב
נורית דולקת: caps lock מופעל, ומשנה את כל הזנות המקשים לאותיות רישיות.	נורית caps lock (1)
<ul style="list-style-type: none"> • נורית דולקת בצבע ענבר: צלילי המחשב כבויים. • נורית כבויה: צלילי המחשב מופעלים. 	נורית השתקה  (2)

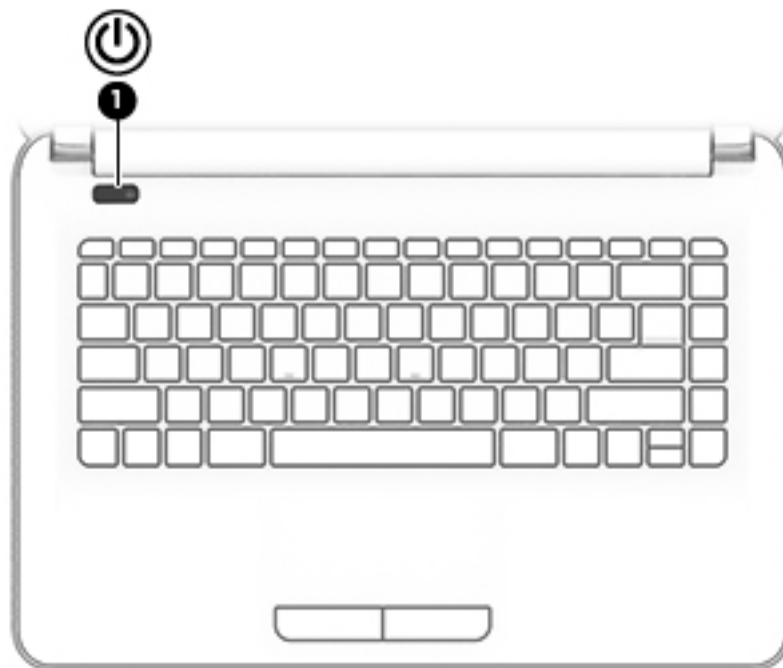

תיאור	רכיב
<ul style="list-style-type: none"> כאשר המחשב כבוי, לחץ על הלחצן כדי להפעיל את המחשב. כאשר המחשב פועל, לחץ לחיצה קצרה על הלחצן כדי להפעיל את מצב Sleep (שינה). כאשר המחשב נמצא במצב Sleep (שינה), לחץ לחיצה קצרה על הלחצן כדי לצאת ממצב Sleep (שינה). כאשר המחשב נמצא במצב Hibernation (מצב שינה), לחץ לחיצה קצרה על הלחצן כדי לצאת ממצב Hibernation (מצב שינה). <p>זהירות: לחיצה ממושכת על לחצן ההפעלה תגרום לאובדן מידע שלא נשמר.</p> <p>אם המחשב הפסיק להגיב והליכי הכיבוי אינם פועלים, לחץ על לחצן ההפעלה במשך 5 שניות לפחות כדי לכבות את המחשב.</p> <p>לקבלת מידע נוסף על הגדרות צריכת החשמל, ראה את אפשרויות צריכת החשמל.</p> <p>▲ הקלד Power (הפעלה) בתיבת החיפוש בשורת המשימות, ולאחר מכן בחר Power and sleep settings (אפשרויות צריכת חשמל ושינה).</p> <p>– לחלופין –</p> <p>לחץ לחיצה ימנית על הלחצן Start (התחל), ובחר את Power Options (אפשרויות צריכת חשמל).</p>	<p>(1)</p>  <p>לחצן הפעלה</p>

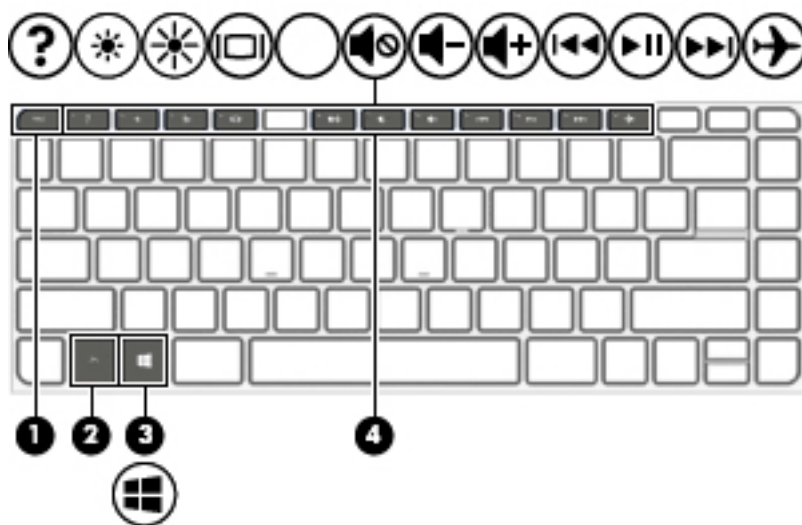





רכיב	תיאור
(1)	מקש esc להצגת מידע אודות המערכת בעת הקשה בשילוב עם מקש fn .
(2)	מקש fn משמש לביצוע פעולות מערכת שכיחות באמצעות לחיצה על המקש יחד עם מקש esc , מקש פעולה או מקש רווח .
(3)	מקש Windows לפתיחת התפריט Start (התחל). הערה: הקשה בוספת על מקש Windows סוגרת את התפריט Start (התחל).
(4)	מקשי פעולה לביצוע פעולות מערכת שכיחות.

שימוש במקשי הפעולה

- מקש פעולה מבצע פעולה שהוקצתה לו.
- הסמל על מקש הפעולה מייצג את הפעולה שהוקצתה למקש.
- כדי להשתמש במקש פעולה, הקש ממושכות על המקש.

סמל	תיאור
?	לפתיחת הכלי Help and Support (עזרה ותמיכה), שמספק ערכות לימוד, מידע על מערכת ההפעלה Windows והמחשב שברשותך, תשובות לשאלות ועדכונים עבור המחשב.
☀	כמו כן, הכלי Help and Support (עזרה ותמיכה) מספק כלים אוטומטיים לפתרון בעיות וגישה לתמיכה.
☀	להפחתת בהירות המסך בהדרגה בעת הקשה ממושכת על המקש.
⏸	להגברת בהירות המסך בהדרגה בעת הקשה ממושכת על המקש.
⏸	להעברת תמונת המסך בין התקני תצוגה המחוברים למערכת. לדוגמה, אם צג מחובר למחשב, הקשה חוזרת על מקש זה מעבירה את תמונת המסך מתצוגה במחשב לתצוגה בצג או לתצוגה במחשב ובצג בו-זמנית.

סמל	תיאור
	להשתקה או להשמעה של צלילי הרמקולים.
	להפחתת עוצמת הקול של הרמקולים בהדגה בעת לחיצה ממושכת על המקש.
	להגברת עוצמת הקול של הרמקולים בהדגה בעת לחיצה ממושכת על המקש.
	להשמעת הרצועה הקודמת בתקליטור CD שמע או המקטע הקודם בתקליטור DVD או בתקליטור Blu-ray (BD).
	להפעלה, השהיה או חידוש הנגינה של תקליטור CD שמע, תקליטור DVD או תקליטור BD.
	להפעלת הרצועה הבאה בתקליטור CD של שמע או המקטע הבא בתקליטור DVD או BD.
	להפעלה או לכיבוי של מצב הטיסה. הערה: מקש מצב הטיסה, המכונה גם לחצן האלחוט. הערה: יש להגדיר רשת אלחוטית לפני יצירת חיבור אלחוטי.

רכיבים בחלק התחתון

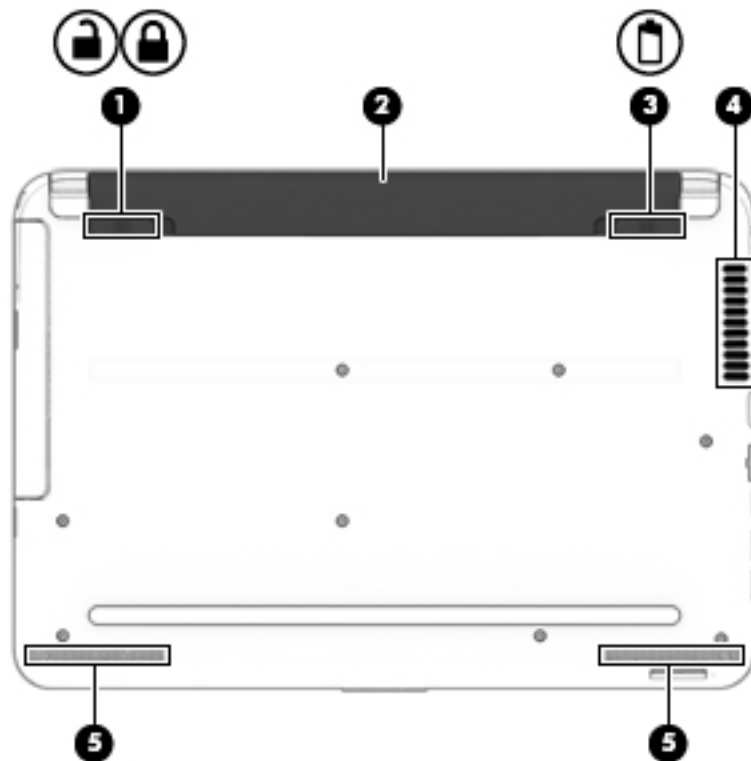

רכיב	תיאור
(1)	מנעול סוללה לנעילת הסוללה בתא הסוללה.
(2)	תא סוללה להחזקת הסוללה.
(3)	תפס לשחרור הסוללה לשחרור הסוללה.
(4)	פתח אוורור מאפשר זרימת אוויר לצינון רכיבים פנימיים.
(5)	רמקולים (2) להפקת צלילים.

הערה: מאוורר המחשב מופעל באופן אוטומטי כדי לצנן רכיבים פנימיים וכדי למנוע התחממות יתר. במסגרת הפעילות השגרתית, זו תופעה רגילה שהמאוורר הפנימי נכבה ומופעל באופן מחזורי.

רכיבי החזית



רכיב	תיאור
SD	קורא כרטיסי זיכרון לקריאת כרטיסי זיכרון אופציונליים המאפשרים לך לאחסן, לנהל ולשתף מידע או לגשת אליו. להכנסת כרטיס: 1. אחוז בכרטיס כשהצד עם התווית פונה כלפי מעלה, ומחברי הכרטיס פונים לכיוון המחשב. 2. הכנס את הכרטיס לקורא כרטיסי זיכרון, ולאחר מכן לחץ על הכרטיס עד שיתייצב היטב במקומו. להסרת כרטיס: ▲ משוך את הכרטיס החוצה מהחריץ.

תוויות

התוויות המודבקות על המחשב מספקות מידע שיתכן שתזדקק לו בעת פתרון בעיות במערכת או בעת נסיעה לחו"ל עם המחשב.

חשוב: בדוק את המיקומים הבאים עבור התוויות המתוארות בסעיף זה: בתחתית המחשב, בתוך תא הסוללה, מתחת לדלת השירות הנשלפת, או בחלקו האחורי של הצג.

תווית שירות—מספקת מידע חשוב לזיהוי המחשב שלך. בעת פניה לתמיכה, סביר להניח כי תתבקש למסור את המספר הסידורי, את מספר המוצר או את מספר הדגם. אתר מספרים אלה לפני הפנייה למחלקת התמיכה.

תווית השירות דומה לאחת הדוגמאות המוצגות להלן. עיין באיור המתאים ביותר לתווית השירות המודבקת למחשב שברשותך.



רכיב

(1) מספר סידורי

(2) מק"ט

(3) תקופת האחריות

(4) מספר הדגם (במוצרים נבחרים בלבד)

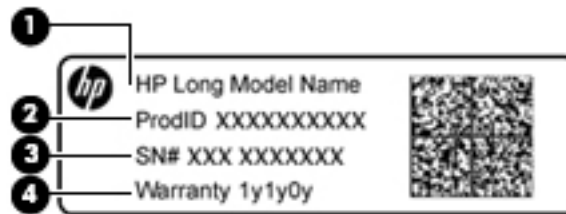

רכיב

(1) שם הדגם (במוצרים נבחרים בלבד)

(2) מק"ט

(3) מספר סידורי

(4) תקופת האחריות

תווית תקינה—מספקות מידע תקינה בנוגע למחשב.

תווית אישור אלחוט—מספקות מידע אודות התקני אלחוט אופציונליים ואת סימוני האישור של חלק מהמדינות/אזורים שבהם ההתקנים אושרו לשימוש.

המחשב שברשותך יכול ללכת איתך לכל מקום. אך גם בבית, תוכל לסייר ברחבי העולם ולגשת למידע ממיליוני אתרי אינטרנט, באמצעות המחשב וחיבור לרשת קווית או אלחוטית. פרק זה יעזור לך להתחבר לעולם זה.

התחברות לרשת אלחוטית

המחשב שברשותך עשוי לכלול לפחות אחד מההתקנים האלחוטיים הבאים:

- התקן WLAN—מחבר את המחשב לרשתות תקשורת מקומיות אלחוטיות (לרוב נקראות רשתות Wi-Fi, רשתות LAN אלחוטיות או רשתות WLAN) במשרדי החברה, בבית ובמקומות ציבוריים, כגון שדות תעופה, מסעדות, בתי קפה, מלונות ואוניברסיטאות. ברשת WLAN, ההתקן האלחוטי הנייד שבמחשב שלך מקיים תקשורת עם נתב אלחוטי או עם נקודת גישה אלחוטית.
 - מודול הפס הרחב הנייד של HP—מעניק לך קישוריות אלחוטית דרך רשת תקשורת מרחבית אלחוטית (WWAN), שטח גדול הרבה יותר. מפעילי רשתות סלולריות מתקינים תחנות בסיס (בדומה למגדלי תקשורת סלולרית) ברחבי שטחים גיאוגרפיים גדולים, המספקים ביעילות כיסוי ברחבי מדינות/אזורים שלמים.
 - התקן Bluetooth®—ליצירת רשת תקשורת פרטית (PAN) כדי להתחבר להתקנים אחרים התומכים ב-Bluetooth, כגון מחשבים, טלפונים, מדפסות, אוזניות, ומקולים ומצלמות. ב-PAN, כל התקן מתקשר עם התקנים אחרים באופן ישיר ועל ההתקנים להיות קרובים יחסית זה לזה—בדרך כלל בטווח של כ-10 מטרים זה מזה.
- לקבלת מידע נוסף על הטכנולוגיה האלחוטית, האינטרנט והעבודה ברשת, עיין באפליקציה Get started (תחילת העבודה).
- ▲ לחץ על הלחצן **Start** (התחל), ולאחר מכן בחר את האפליקציה **Get started** (תחילת העבודה).

שימוש בפקדי אלחוט

באפשרותך לשלוט בהתקנים האלחוטיים שבמחשב באמצעות אחד או יותר מהמאפיינים הבאים:

- מקש מצב טיסה (שנקרא גם 'לחצן אלחוט' או 'מקש אלחוט') (מכונים בפרק זה 'מקש מצב טיסה')
- פקדי מערכת ההפעלה

מקש מצב טיסה

המחשב עשוי לכלול מקש מצב טיסה, התקן אלחוטי אחד או יותר ונורית אלחוט אחת או שתי נוריות אלחוט. כל התקני האלחוט במחשב מופעלים על-ידי היצרן. נורית האלחוט מציינת את מצב ההפעלה הכולל של ההתקנים האלחוטיים, לא את המצב של כל התקן בנפרד.

פקדי מערכת ההפעלה

Network and Sharing Center (מרכז הרשת והשיתוף) מאפשר לך להגדיר חיבור או רשת, להתחבר לרשת ולבצע אבחון ותיקון של בעיות רשת.

לשימוש בפקדי מערכת ההפעלה:

1. בתיבת החיפוש שבשורות המשימות, הקלד control panel (לוח הבקרה), ולאחר מכן בחר את האפשרות **Control Panel** (לוח הבקרה).
2. בחר **Network and Internet** (רשת ואינטרנט), ולאחר מכן בחר **Network and Sharing Center** (מרכז הרשת והשיתוף). לקבלת מידע נוסף, עיין במידע המופיע באפליקציה Get started (תחילת העבודה).

▲ לחץ על הלחצן **Start** (התחל), ולאחר מכן בחר את האפליקציה **Get started** (תחילת העבודה).

התחברות לרשת WLAN

הערה: לפני שתוכל להגדיר גישה לאינטרנט בביתך, עליך ליצור חשבון באמצעות ספק שירות אינטרנט (ISP). לרכישת שירותי אינטרנט ומודם, פנה לספק שירותי אינטרנט (ISP) מקומי. ספק שירותי האינטרנט (ISP) יסייע לך בהגדרת המודם, יתקין כבל רשת כדי לחבר את כתב האלחוט למודם ויבדוק את שירות האינטרנט.

כדי להתחבר ל-WLAN, פעל על-פי השלבים הבאים:

1. ודא שהתקן ה-WLAN מופעל.

2. בחר את סמל מצב הרשת בשורת המשימות, ולאחר מכן התחבר לאחת מהרשתות הזמינות.

אם רשת ה-WLAN מאובטחת, תתבקש להזין קוד אבטחה. הזן את הקוד, ולאחר מכן בחר **Next** (הבא) כדי להשלים את החיבור.

הערה: אם רשתות ה-WLAN אינן מופיעות ברשימה, ייתכן שאתה נמצא מחוץ לטווח של כתב אלחוט או של נקודת גישה.

הערה: אם לא תראה את רשת WLAN שאליה תרצה להתחבר, לחץ לחיצה ימנית על סמל מצב הרשת בשורת המשימות, ולאחר מכן בחר **Open Network and Sharing Center** (פתח את מרכז הרשת והשיתוף). בחר **Set up a new connection or network** (הגדר חיבור או רשת חדשים). תוצג רשימת אפשרויות, שתאפשר לך לחפש רשת באופן ידני ולהתחבר אליה או ליצור חיבור רשת חדש.

3. עקוב אחר ההוראות שעל-גבי המסך כדי להשלים את החיבור.

לאחר יצירת החיבור, בחר את סמל מצב הרשת בקצה הימני של שורת המשימות, כדי לוודא את שם החיבור ואת מצבו.

הערה: הטווח הפונקציונלי (המרחק שאליה יכולים אותות האלחוט להגיע) תלוי בהתמעת ה-WLAN, ביצור הנתב ובהפרעות שבגומות על-ידי התקנים אלקטרוניים אחרים או מחסומים מבניים כגון קירות ורצפות.

שימוש ב-HP Mobile Broadband (פס רחב נייד של HP) (במוצרים נבחרים בלבד)

מחשב HP Mobile Broadband שברשותך מצויד בתמיכה מובנת בשירות פס רחב נייד. כאשר נעשה שימוש במחשב החדש שברשותך עם שירות של מפעיל רשת ניידת, הוא מעניק לך את החופש להתחבר לאינטרנט, לשלוח דואר אלקטרוני או להתחבר לרשת החברה ללא צורך בנקודות חמות של Wi-Fi.

ייתכן שתזדקק למספר ה-IMEI ו/או ה-MEID של מודול HP Mobile Broadband Module (פס רחב נייד של HP) כדי להפעיל את שירות הפס הרחב הנייד. המספר עשוי להיות מודפס בתווית שמודבקת לתחתית המחשב בתוך תא הסוללה, מתחת לדלת השירות, או לחלקו האחורי של הצג.

– לחלופין –

ניתן למצוא את המספר אם תפעל בהתאם לשלבים הבאים:

1. בשורת המשימות, בחר את סמל מצב הרשת.

2. בחר **View Connection Settings** (הצג הגדרות חיבור).

3. במקטע **Mobile broadband** (פס רחב נייד), בחר את סמל מצב הרשת.

מפעילי רשת סלולרית מסוימים דורשים שימוש בכרטיס מודול זיהוי מבוי (SIM). כרטיס SIM מכיל מידע בסיסי על אודותיך, כגון מספר זיהוי אישי (PIN) וכן מידע על הרשת. מחשבים מסוימים כוללים כרטיס SIM המותקן מראש. אם כרטיס ה-SIM אינו מותקן מראש, ייתכן שהוא כלול במסמכים של HP Mobile Broadband (פס רחב נייד של HP) המצורף למחשב שברשותך, או ייתכן שמפעיל הרשת הניידת יספק אותו בנפרד מהמחשב.

לקבלת מידע על HP Mobile Broadband (פס רחב נייד של HP) וכיצד להפעיל שירות עם מפעיל רשת סלולרית מועדף, עיין במידע על HP Mobile Broadband (פס רחב נייד של HP) הכלול במחשב שברשותך.

שימוש ב-GPS (במוצרים נבחרים בלבד)

המחשב שברשותך עשוי לכלול מערכת מיקום גלובלית (GPS). לווייני GPS מספקים מידע אודות מיקום, מהירות וכיוון למערכות המצוידות ב-GPS.

להפעלת GPS, ודא שהפעלת את המיקום בהגדרות הפרטיות של Windows.

1. בתיבת החיפוש בשורת המשימות, הקלד location (מיקום), ולאחר מכן בחר **Location privacy settings** (הגדרות פרטיות של מיקום).
 2. פעל בהתאם להוראות שעל-גבי המסך לשימוש בהגדרות המיקום.
 3. לקבלת מידע נוסף, עיין באפליקציה Get started (תחילת העבודה).
- ▲ לחץ על הלחצן **Start** (התחל), ולאחר מכן בחר את האפליקציה **Get started** (תחילת העבודה).

שימוש בהתקני Bluetooth (במוצרים נבחרים בלבד)

התקן Bluetooth מספק תקשורת אלחוטית לטווח קצר, שמחליפה חיבורים באמצעות כבלים פיזיים המחוברים בדרך כלל בין התקנים אלקטרוניים כגון הפריטים הבאים:

- מחשבים (שולחניים, ניידים)
- טלפונים (סלולריים, אלחוטיים, טלפונים חכמים)
- התקני הדמיה (מדפסת, מצלמה)
- התקני שמע (אוזניות, מקולרים)
- עכבר
- מקלדת חיצונית

התקני Bluetooth מספקים יכולת עמית-לעמית שמאפשרת לך להגדיר רשת PAN של התקני Bluetooth.

לקבלת מידע על הגדרת תצורה של התקני Bluetooth והשימוש בהם, עיין באפליקציה Get started (תחילת העבודה)

▲ לחץ על הלחצן **Start** (התחל), ולאחר מכן בחר את האפליקציה **Get started** (תחילת העבודה).

חיבור התקני Bluetooth

לפני שתוכל להשתמש בהתקן Bluetooth, עליך ליצור חיבור Bluetooth.

1. הקלד bluetooth בתיבת החיפוש בשורת המשימות, ולאחר מכן בחר **Bluetooth settings** (הגדרות Bluetooth).
2. הפעל Bluetooth, אם האפשרות לא מופעלת עדיין.
3. בחר את ההתקן שלך מהרשימה ופעל בהתאם להוראות שעל-גבי המסך.

הערה: אם ההתקן דורש אימות, יוצג קוד ההתאמה. בהתקן שאתה מוסיף, פעל בהתאם להוראות שעל-גבי המסך כדי לוודא שהקוד בהתקן שלך תואם לקוד ההתאמה. לקבלת מידע נוסף, עיין בתיעוד המצורף להתקן.

הערה: אם ההתקן אינו מופיע ברשימה, ודא כי Bluetooth מופעל בהתקן. התקנים מסוימים עשויים להציג דרישות נוספות; עיין בתיעוד המצורף להתקן.

התחברות לרשת קווית—LAN (במוצרים נבחרים בלבד)

השתמש בחיבור LAN אם ברצונך לחבר את המחשב ישירות לכתב בביתך (במקום לעבוד באופן אלחוטי) או אם ברצונך להתחבר לרשת קיימת במשרד.

להתחברות לרשת LAN נדרש כבל (רשת) בעל 8 פינים מסוג RJ-45 ושקע רשת או התקן עגינה אופציונלי או יציאת הרחבה, אם לא קיימת יציאת RJ-45 במחשב.

כדי לחבר את כבל הרשת, פעל על-פי השלבים הבאים:

1. חבר את כבל הרשת לשקע הרשת (1) במחשב.
2. חבר את הקצה השני של כבל הרשת לשקע רשת בקיר (2) או לנתב.

הערה: אם כבל הרשת כולל מעגל להפחתת רעשים (3), המונע הפרעות הנובעות מקליטה של טלוויזיה ורדיו, הפנה את קצה הכבל עם המעגל כלפי המחשב.

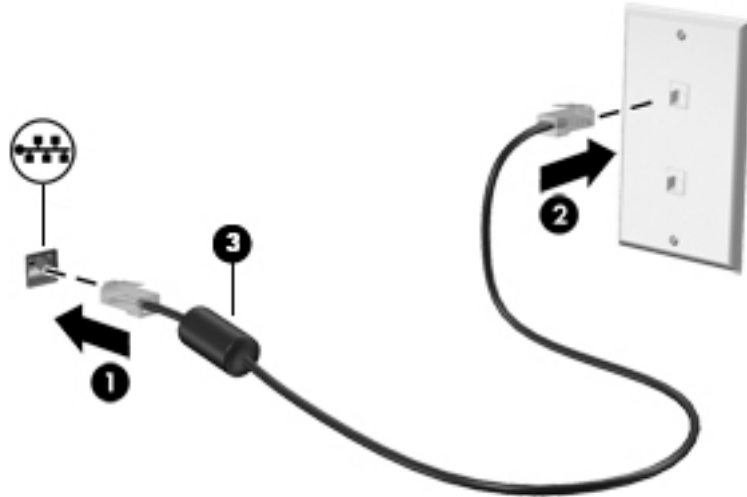

שיתוף נתונים וכוננים וגישה לתוכנות

כאשר המחשב שלך הוא חלק מרשת, אינך מוגבל לשימוש במידע המאוחסן במחשב שלך בלבד. מחשבים המחוברים לרשת יכולים להחליף תוכנות ובתונים זה עם זה.

לקבלת מידע נוסף אודות שיתוף קבצים, תיקיות או כוננים, עיין במידע המסופק באפליקציה Get started (תחילת העבודה).

▲ לחץ על הלחצן **Start** (התחל), ולאחר מכן בחר את האפליקציה **Get started** (תחילת העבודה).

הערה: כאשר תקליטור כגון סרט DVD או משחק מוגן מפני העתקה, לא ניתן לשתפו.

5 שימוש במאפייני הבידור

השתמש במחשב HP שברשותך כמרכז בידור שבאמצעותו תוכל להיפגש עם אנשים דרך מצלמת האינטרנט, ליהנות מהמוסיקה ולנהל אותה, וכן להוריד סרטים ולצפות בהם. לחלופין, כדי להפוך את המחשב למרכז בידור עוצמתי עוד יותר, חבר אליו התקנים חיצוניים כגון צג, מקרן, טלוויזיה, ומקולים או אוזניות.

שימוש במצלמת אינטרנט (במוצרים נבחרים בלבד)

המחשב מצויד במצלמת אינטרנט (מובנית) להקלטת וידאו ולצילום תמונות. בזגמים מסוימים, ניתן לבצע שיחות ועידה בוידאו ושיחות צ'אט באופן מקוון באמצעות הזרמת וידאו.

▲ כדי להפעיל את המצלמה, הקלד בתיבת החיפוש בשורת המשימות camera (מצלמה) ובחר **Camera** מתוך רשימת האפליקציות.

שימוש בשמע

במחשב שברשותך או במוצרים נבחרים המשתמשים בכונן אופטי חיצוני, ניתן להשמיע תקליטורי מוסיקה, להוריד מוסיקה ולהאזין לה, להזרים תוכן שמע מהאינטרנט (כולל רדיו), להקליט שמע, או לשלב שמע ווידאו כדי ליצור מולטימדיה. כדי לשפר את חוויית ההאזנה שלך, חבר התקני שמע חיצוניים, כגון מקולים או אוזניות.

חיבור מקולים

ניתן לחבר מקולים קוויים למחשב על-ידי חיבורם לציאת USB או לשקע משולב של יציאת שמע (אוזניות)/כניסת שמע (מיקרופון) שבמחשב או בתחנת עגינה.

כדי לחבר מקולים אלחוטיים למחשב, פעל בהתאם להוראות של יצרן ההתקן. כדי לחבר מקולים בחדות גבוהה למחשב, ראה [הגדרת שמע HDMI בעמוד 33](#). לפני חיבור המקולים, הנמך את הגדרת עוצמת הקול.

חיבור אוזניות

אזהרה! ⚠️ הפחתת הסיכון לפגיעה גופנית, הנמך את הגדרת עוצמת הקול לפני שתרכיב את האוזניות השונות. לקבלת מידע נוסף אודות בטיחות, עיין בהודעות תקינה, בטיחות וסביבה.

כדי לגשת למסמך זה:

▲ בחר בלחצן **Start** (התחל), בחר **All apps** (כל האפליקציות), בחר **HP Help and Support** (עזרה ותמיכה של HP), ולאחר מכן בחר **HP Documentation** (תיעוד של HP).

אוזניות מסוגים שונים כוללות, בין היתר, אוזניות בשילוב עם מיקרופון. ניתן לחבר אוזניות בכבל לשקע המשולב של יציאת שמע (אוזניות)/כניסת שמע (מיקרופון) שבמחשב.

כדי לחבר למחשב אוזניות אלחוטיות, פעל בהתאם להוראות של יצרן ההתקן.

שימוש בהגדרות שמע

השתמש בהגדרות הצלילים כדי לכוונן את עוצמת ההשמעה של המערכת, לשנות צלילי אירועים במערכת או לניהול התקני שמע.

כדי להציג או לשנות הגדרות צליל:

▲ בתיבת החיפוש בשורת המשימות, הקלד `control panel` (לוח הבקרה) ובחר **Control Panel** (לוח הבקרה), לאחר מכן בחר **Hardware and Sound** (חומרה וקול), ולאחר מכן בחר **Sound** (קול).

– לחלופין –

לחץ לחיצה ימנית על **Start** (התחל), בחר **Control Panel** (לוח הבקרה), ולאחר מכן בחר **Hardware and Sound** (חומרה וקול) ולאחר מכן בחר **Sound** (קול).

המחשב שברשותך עשוי לכלול מערכת צליל משופרת שסופקה על ידי Bang & Olufsen, DTS, Beats audio או ספק אחר. כתוצאה מכך, ייתכן שהמחשב שלך כולל מאפייני שמע מתקדמים שניתן לשלוט בהם באמצעות לוח בקרת שמע מיוחד למערכת השמע.

השתמש בלוח בקרת שמע להצגה ולכוונן של הגדרות שמע.

▲ בתיבת החיפוש בשורת המשימות, הקלד `control panel` (לוח הבקרה) ובחר **Control Panel** (לוח הבקרה), לאחר מכן בחר **Hardware and Sound** (חומרה וקול), ולאחר מכן בחר את לוח בקרת השמע המיוחד למערכת שברשותך.

– לחלופין –

לחץ לחיצה ימנית על **Start** (התחל), בחר **Control Panel** (לוח הבקרה), ולאחר מכן בחר **Hardware and Sound** (חומרה וקול) ולאחר מכן בחר את לוח בקרת השמע המיוחד למערכת שברשותך.

שימוש בוידאו

המחשב שברשותך הוא התקן וידאו רב-עוצמה, המאפשר לך לצפות בוידאו בזרימה מאתרי האינטרנט האהובים עליך ולהוריד וידאו וסרטים לצפייה במחשב כשאינך מחובר לרשת.

כדי לשפר את חווית הצפייה שלך, השתמש באחת מיציאות הווידאו שבמחשב כדי לחבר צג חיצוני, מקרן או טלוויזיה.

חשוב: ודא שההתקן החיצוני מחובר ליציאה הנכונה במחשב, באמצעות הכבל הנכון. פעל בהתאם להוראות של יצרן ההתקן.

לקבלת מידע על השימוש במאפייני הווידאו, עיין ב-HP Support Assistant.

חיבור התקני וידאו באמצעות כבל VGA (במוצרים נבחרים בלבד)

הערה: כדי לחבר התקן וידאו VGA למחשב, נדרש כבל VGA, לרכישה בנפרד.

כדי להציג את תמונת מסך המחשב בצג VGA חיצוני או להקרינה לצורך מצגת, חבר צג או מקרן ליציאת ה-VGA של המחשב.

1. חבר את כבל ה-VGA מהצג או המקרן ליציאת ה-VGA שבמחשב, כפי שמוצג להלן.

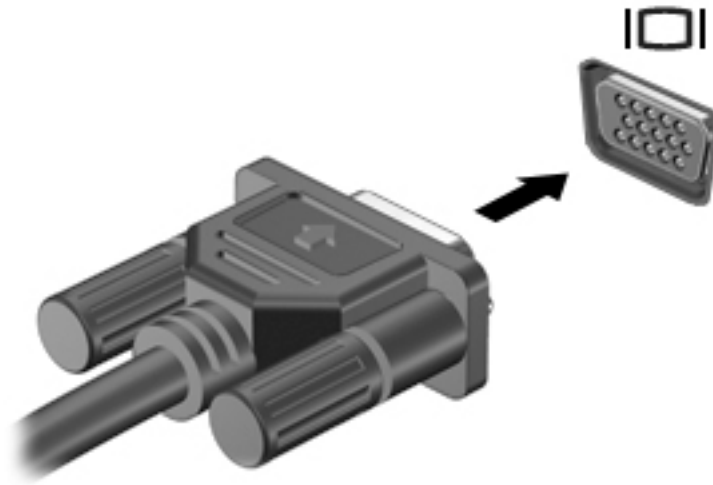

2. הקש על **f4** כדי לעבור בין 4 מצבי תצוגה של תמונת המסך:

- **PC screen only (מסך מחשב בלבד):** להצגת תמונת המסך במחשב בלבד.
- **Duplicate (משוכפל):** להצגת תמונת המסך בו-זמנית הן במחשב והן בהתקן החיצוני.
- **Extend (מורחב):** להצגת תמונת המסך המורחבת הן במחשב והן בהתקן החיצוני.
- **Second screen only (מסך שני בלבד):** להצגת תמונת המסך בהתקן החיצוני בלבד.

בכל הקשה על **f4**, מצב התצוגה משתנה.

הערה: לקבלת התוצאות הטובות ביותר, בעיקר אם בחרת באפשרות "Extend" (מורחב), הגדל את רזולוציית המסך של ההתקן החיצוני, כמתואר להלן. בתיבת החיפוש שבשורת המשימות, הקלד `control panel` (לוח הבקרה), בחר **Control Panel** (לוח הבקרה) ובחר את **Appearance and Personalization** (מראה והתאמה אישית). תחת **Display** (תצוגה), בחר **Adjust resolution** (כוונן רזולוציה).

חיבור התקני וידאו באמצעות כבל HDMI (במוצרים נבחרים בלבד)

הערה: כדי לחבר התקן HDMI למחשב, נדרש כבל HDMI, לרכישה בנפרד.

כדי לראות את תמונת מסך המחשב בטלוויזיה או בצג בחדות גבוהה, חבר את ההתקן בחדות גבוהה בהתאם להוראות הבאות:

1. חבר קצה אחד של כבל HDMI ליציאת HDMI במחשב.

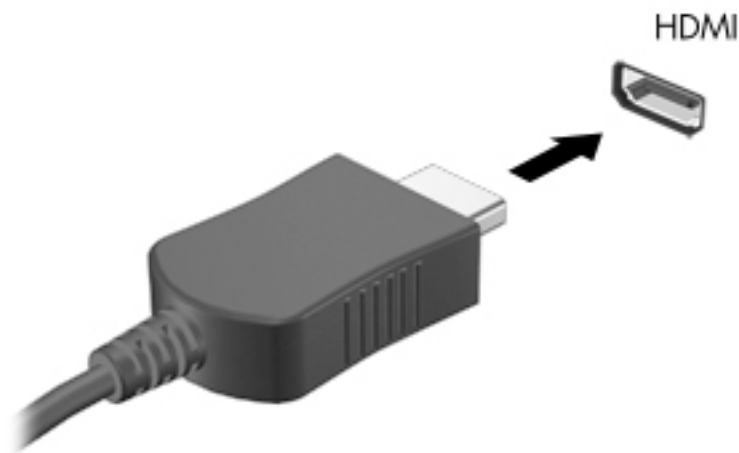

2. חבר את הקצה השני של הכבל לטלוויזיה או לצג בחדות גבוהה.

3. הקש על **f4** כדי לעבור בין 4 מצבי תצוגה של תמונת המסך:

- **PC screen only (מסך מחשב בלבד):** להצגת תמונת המסך במחשב בלבד.
- **Duplicate (משוכפל):** להצגת תמונת המסך בו-זמנית הן במחשב והן בהתקן החיצוני.
- **Extend (מורחב):** להצגת תמונת המסך המורחבת הן במחשב והן בהתקן החיצוני.
- **Second screen only (מסך שני בלבד):** להצגת תמונת המסך בהתקן החיצוני בלבד.

בכל הקשה על **f4**, מצב התצוגה משתנה.

הערה: לקבלת התוצאות הטובות ביותר, בעיקר אם בחרת באפשרות "Extend" (מורחב), הגדל את רזולוציית המסך של ההתקן החיצוני, כמתואר להלן. בתיבת החיפוש שבשורות המשימות, הקלד **control panel** (לוח הבקרה), בחר **Control Panel** (לוח הבקרה) ובחר את **Appearance and Personalization** (מראה והתאמה אישית). תחת **Display** (תצוגה), בחר **Adjust resolution** (כווץ רזולוציה).

הגדרת שמע HDMI

HDMI הוא ממשק הווידאו היחיד התומך בווידאו ובשמע בחדות גבוהה. לאחר חיבור טלוויזיית HDMI למחשב, ניתן להפעיל שמע HDMI על-ידי ביצוע השלבים הבאים:

1. לחץ לחיצה ימנית על הסמל **Speakers** (רמקולים) באזור ההודעות, בקצה הימני או השמאלי של שורת המשימות ובחר **Playback Devices** (התקני השמעה).
 2. בכרטיסייה **Playback** (השמעה), בחר את שמו של התקן הפלט הדיגיטלי.
 3. לחץ על **Set Default** (קבע ברירת מחדל), ולאחר מכן לחץ על **OK** (אישור).
- כדי להחזיר את זרם השמע לרמקולי המחשב:
1. לחץ לחיצה ימנית על הסמל **Speakers** (רמקולים) באזור ההודעות, בקצה הימני או השמאלי של שורת המשימות, ולאחר מכן לחץ על **Playback Devices** (התקני השמעה).
 2. בכרטיסייה **Playback** (השמעה), לחץ על **Speakers** (רמקולים).
 3. לחץ על **Set Default** (קבע ברירת מחדל), ולאחר מכן לחץ על **OK** (אישור).

גילוי והתחברות לתצוגות אלחוטיות תואמות Miracast (במוצרים נבחרים בלבד)

הערה: כדי לגלות מהו סוג הצג שברשותך (תואם Miracast או Intel WiDi), עיין בתיעוד שצורף לטלויזיה שלך או להתקן התצוגה המשני.

כדי לגלות התקני תצוגה אלחוטיים התואמים ל-Miracast ולהתחבר אליהם מבלי לצאת מהאפליקציות הנוכחיות, בצע את השלבים הבאים.

לפתיחת Miracast:

- ▲ בתיבת החיפוש בשורת המשימות, הקלד `project` (הקרו), ולאחר מכן לחץ על **Project to a second screen** (הקרו) למסך שני). לחץ על **Connect to a wireless display** (התחבר לצג אלחוטי) ולאחר מכן פעל בהתאם להוראות שעל-גבי המסך.

גילוי והתחברות לצגי Intel WiDi מאושרים (במוצרי Intel נבחרים בלבד)

השתמש ב-Intel WiDi כדי להקרין באופן אלחוטי קבצים נפרדים כגון תמונות, מוזיקה או קטעי וידאו, או כדי להקרין עותק של מסך המחשב כולו במכשיר טלויזיה או בצג משני.

היישומון Intel WiDi, הוא פתרון של Miracast premium המאפשר לזווג בקלות וללא תקלות צג משני; מספק העתק של מסך מלא; ומשפר מהירות, איכות והתאמת גודל.

כדי להתחבר לתצוגות שאושרו על-ידי Intel WiDi:

- ▲ בתיבת החיפוש בשורת המשימות, הקלד `project` (הקרו), ולאחר מכן לחץ על **Project to a second screen** (הקרו) למסך שני). לחץ על **Connect to a wireless display** (התחבר לצג אלחוטי) ופעל בהתאם להוראות שעל-גבי המסך.

כדי לפתוח את Intel WiDi:

- ▲ בתיבת החיפוש בשורת המשימות, הקלד `Intel WiDi` ולחץ על **Intel WiDi**.

ניתן לנווט במסך המחשב באחת מהדרכים הבאות:

- שימוש במחוות מגע ישירות במסך המחשב (במוצרים נבחרים בלבד)
- שימוש במחוות מגע על לוח המגע
- שימוש במקלדת ועכבר אופציונלי (העכבר נרכש בנפרד)
- שימוש במקלדת שעל המסך (במוצרים נבחרים בלבד)

שימוש במחוות לוח המגע ובמחוות מסך המגע

לוח המגע מסייע לך לנווט במסך המחשב ולשלוח בסמן באמצעות מחוות מגע פשוטות. תוכל גם להשתמש בלחצן השמאלי והימני של לוח המגע כפי שהיית משתמש בלחצנים התואמים בעכבר חיצוני. כדי לנווט במסך מגע (במוצרים נבחרים בלבד), גע ישירות במסך באמצעות המחוות המתוארות בפרק זה.

ניתן גם להתאים אישית את המחוות ולהציג הדגמות של אופן הפעולה שלהן. בתיבת החיפוש שבשורת המשימות, הקלד control panel (לוח הבקרה), ובחר **Control Panel** (לוח הבקרה) ולאחר מכן בחר **Hardware and Sound** (חומרה וקול). תחת **Devices and Printers** (התקנים ומדפסות), בחר **Mouse** (עכבר).

הערה: אלא אם נאמר אחרת, ניתן להשתמש במחוות מגע בלוח המגע או במסך המגע של המחשב (במוצרים נבחרים בלבד).

הקשה

השתמש במחוות של הקשה/הקשה כפולה כדי לבחור או לפתוח פריט על-גבי המסך.

- הצבע על פריט כלשהו על המסך, ולאחר מכן הקש עם אצבע אחת על אזור לוח המגע כדי לבחור בפריט הרצוי. פתח פריט באמצעות הקשה כפולה עליו.



צביטה בשתי אצבעות לשינוי גודל התצוגה

השתמש בצביטה בשינוי גודל התצוגה בשתי אצבעות כדי להגדיל או להקטין תצוגה של תמונות או טקסט.

- כדי להקטין את התצוגה, הנח שתי אצבעות על אזור לוח המגע או על מסך המגע כשהן מרוחקות מעט זו מזו, ולאחר מכן קרב אותן זו לזו.
- כדי להגדיל את התצוגה, הנח שתי אצבעות יחד על אזור לוח המגע או על מסך המגע ולאחר מכן הרחק אותן זו מזו.



גלילה באמצעות שתי אצבעות (בלוח המגע בלבד)

השתמש במחוות הגלילה בשתי אצבעות כדי לנוע למעלה, למטה או לצדדים בעמוד או בתמונה.

- הנח שתי אצבעות על אזור לוח המגע כשהן מרוחקות קלות אחת מהשנייה, ולאחר מכן גרור אותן מעלה, מטה, שמאלה או ימינה.

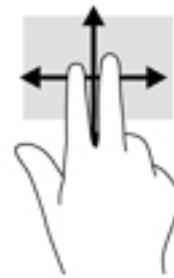

הקשה בשתי אצבעות (בלוח מגע בלבד)

השתמש בהקשה בשתי אצבעות לפתיחת התפריט עבור אובייקט על המסך.

הערה: הקשה בשתי אצבעות מתפקדת בצורה זוהה ללחיצה ימנית בעכבר.

- הקש בשתי אצבעות על אזור לוח המגע כדי לפתוח את תפריט האפשרויות עבור האובייקט שנבחר.



הקשה בארבע אצבעות (בלוח מגע בלבד)

השתמש בהקשה בארבע אצבעות כדי לפתוח את מרכז הפעולות.

- הקש באמצעות ארבע אצבעות על לוח המגע כדי לפתוח את מרכז הפעולות ולהציג את ההגדרות וההודעות הנוכחיות.



החלקה בשלוש אצבעות (בלוח מגע בלבד)

השתמש בהחלקה בשלוש אצבעות כדי להציג חלונות פתוחים וכדי לעבור בין חלונות פתוחים בשולחן העבודה.

- החלק 3 אצבעות בכיוון הרחק ממך כדי לראות את כל החלונות הפתוחים.
- החלק 3 אצבעות לעברך כדי להציג את שולחן העבודה.
- החלק 3 אצבעות שמאלה או ימינה כדי לעבור בין החלונות הפתוחים.



החלקה באמצעות אצבע אחת (במסך מגע בלבד)

השתמש בהחלקה באצבע אחת כדי לבצע גלילה מקבילה או גלילה בין רשימות ועמודים, או כדי להזיז אובייקט.

- כדי לבצע גלילה על המסך, החלק קלות אצבע אחת על המסך בכיוון שאליו ברצונך לעבור.
- כדי להזיז אובייקט, לחץ והחזק את האצבע על אובייקט ולאחר מכן גרוור את האצבע כדי להזיז את האובייקט.

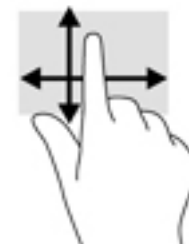

שימוש במקלדת ועכבר אופציונלי

מקלדת ועכבר אופציונלי מאפשרים להקליד, לבחור פריטים, לגלול ולבצע פעולות זהות לאלו שניתן לבצע באמצעות מחוות מגע. בנוסף, באמצעות המקלדת ניתן להשתמש במקשי הפעולה ובשילובי המקשים החמים לביצוע פעולות ספציפיות.

הערה: בהתאם למדינה/אזור, המקלדת שלך עשויה לכלול מקשים שונים ופונקציות מקלדת שונות מאשר אלה המתוארים בסעיף זה.

שימוש במקלדת שעל המסך

המחשב כולל מקלדת המוצגת על המסך במצב מחשב לוח.

1. כדי להציג את המקלדת על המסך, הקש על סמל המקלדת באזור ההודעות, בפינה הימנית של שורת המשימות.
2. התחל להקליד.

כדי לגשת להגדרות המקלדת על המסך, הקלד `control panel` (לוח הבקרה) בתיבת החיפוש בשורת המשימות, בחר **Control Panel** (לוח הבקרה), בחר **Devices and Printers** (התקנים ומדפסות), ולאחר מכן בחר **Typing** (הקלדה).

הערה: מקשים ישירים אינם מוצגים או שאינם מתפקדים במקלדת שעל-גבי המסך.

הערה: תיתכן תצוגה של מילים מוצעות בשורה מעל למקלדת שעל המסך. הקש על מילה כדי לבחור בה.

שימוש בלוח מקשים מספרי משולב (במוצרים נבחרים בלבד)

המחשב כולל לוח מקשים מספרי משולב, ותומך גם בלוח מקשים מספרי חיצוני אופציונלי או במקלדת חיצונית אופציונלית הכוללת לוח מקשים מספרי. לקבלת פרטים נוספים על לוח מקשים מספרי משולב, ראה [מקשים בעמוד 11](#).

תיאור	רכיב
לשליטה בפונקציה של לוח המקשים המספרי המשולב. הקש על המקש כדי לעבור בין פונקציית המספרים הסטנדרטית שבמצאת בלוח מקשים חיצוני (פונקציה זו מופעלת על-ידי היצרון) לבין פונקציית הניווט (המצוינת על-ידי חיצו הניווט שעל המקשים).	מקש <code>num lock</code>
הערה: פונקציית לוח המקשים הפעילה בעת כיבוי המחשב חוזרת לפעול לאחר הפעלת המחשב מחדש.	
מוגדר על-ידי היצרון לפעול באופן זהה ללוח מקשים מספרי חיצוני. כדי לעבור בין פונקציית מספרים זו לבין פונקציית הניווט (המצוינת על-ידי מקשי חיצו הניווט), הקש על המקש <code>num lock</code> .	לוח מקשים מספרי משולב

7 ניהול צריכת חשמל

המחשב יכול לפעול באמצעות מתח סוללה או באמצעות מקור מתח חיצוני. כשהמחשב פועל רק באמצעות מתח סוללה וכשמקור מתח חשמלי לטעינת הסוללה אינו זמין, חשוב לנהל מעקב אחר מתח הסוללה ולחסוך בו.

הפעלה של מצב Sleep (שינה) ו-Hibernation (מצב שינה) ויציאה ממצבים אלה

⚠️ זהירות: מחשב שנמצא במצב שינה פגיע לכמה סיכונים מוכרים היטב. כדי למנוע גישה של משתמש לא מורשה לנתונים שבמחשב, גם אם הנתונים מוצפנים, HP ממליצה להפעיל תמיד Hibernation (מצב תרדמה) במקום מצב Sleep (שינה) כשאינך מחזיק פיזית במחשב. השימוש באפשרות זו חשוב במיוחד בעת נסיעה עם המחשב.

Windows כולל שני מצבים של חיסכון בצריכת חשמל, מצב Sleep (שינה) ומצב Hibernation (מצב שינה).

- Sleep (שינה)—מצב Sleep (שינה) מופעל באופן אוטומטי לאחר פרק זמן של חוסר פעילות. עבודתך נשמרת בזיכרון כדי שתוכל להמשיך לעבוד במהירות רבה. באפשרותך גם להפעיל את מצב Sleep (שינה) באופן ידני. לקבלת מידע נוסף, ראה [הפעלת המצב Sleep \(שינה\) ויציאה ממנו באופן ידני בעמוד 39](#).
- Hibernation (מצב שינה)—מצב Hibernation (מצב שינה) מופעל באופן אוטומטי אם הסוללה מגיעה לרמה חלשה במיוחד. במצב Hibernation (מצב שינה), עבודתך נשמרת בקובץ Hibernation (מצב שינה) והמחשב נכבה. באפשרותך גם להפעיל את מצב Hibernation (מצב שינה) באופן ידני. לקבלת מידע נוסף, ראה [הפעלת המצב Hibernation \(מצב שינה\) ויציאה ממנו באופן ידני \(בדגמים נבחרים בלבד\) בעמוד 39](#).

⚠️ זהירות: כדי להקטין את הסיכון לפגיעה אפשרית באיכות השמע והוידאו, אובדן פונקציונליות של הפעלת שמע או וידאו, או אובדן מידע, הימנע מכניסה למצב Sleep (שינה) בעת קריאה מתקליטור או מכרטיס מדיה חיצוני או כתיבה אליהם.

הפעלת המצב Sleep (שינה) ויציאה ממנו באופן ידני

באפשרותך להפעיל מצב Sleep (שינה) באחת מהדרכים הבאות:

- סגור את התצוגה.
- בחר בלחצן **Start** (התחל), בחר בסמל **Power** (הפעלה), ולאחר מכן בחר **Sleep** (שינה).

באפשרותך לצאת ממצב Sleep (שינה) באחת מהדרכים הבאות:

- לחץ לחיצה קצרה על לחצן ההפעלה.
- אם צג המחשב סגור, פתח אותו.
- הקש על מקש כלשהו במקלדת.
- הקש על לוח המגע.

כאשר המחשב יוצא ממצב Sleep (שינה), נוריות ההפעלה נדלקות והעבודה חוזרת למסך.

📝 הערה: אם הגדרת סיסמה שיש להזין כאשר המחשב יוצא ממצב Sleep (שינה), עליך להזין את סיסמת Windows שלך לפני שהעבודה תוצג שוב על המסך.

הפעלת המצב Hibernation (מצב שינה) ויציאה ממנו באופן ידני (בדגמים נבחרים בלבד)

באפשרותך להפעיל את המצב Hibernation (מצב שינה) שהופעל על-ידי המשתמש או לשנות הגדרות צריכת חשמל ופסקי זמן אחרים באמצעות Power Options (אפשרויות צריכת חשמל).

1. הקלד **power options** (אפשרויות צריכת חשמל) בתיבת החיפוש בשורת המשימות, ולאחר מכן בחר **Power Options** (אפשרויות צריכת חשמל).

– לחלופין –

לחץ לחיצה ימנית על הסמל של **Power meter** (מד צריכת חשמל) , ולאחר מכן בחר **Power Options** (אפשרויות צריכת חשמל).

2. בחלונית השמאלית או הימנית, בחר **Choose what the power button does** (בחר מה עושה לחצן ההפעלה).

3. בחר **Change Settings that are currently unavailable** (שנה הגדרות שאינן זמינות כעת), ולאחר מכן, באזור **When I press the power button** (כאשר אני לוחץ על לחצן ההפעלה), בחר **Hibernate** (מצב שינה).

– לחלופין –

תחת **Shutdown settings** (הגדרות כיבוי), בחר את תיבת הסימון **Hibernate** (מצב שינה) כדי להציג את האפשרות **Hibernate** (מצב שינה) בתפריט **Power** (צריכת חשמל).

4. בחר **Save changes** (שמור שינויים).

ליציאה מ-Hibernation (מצב שינה):

▲ לחץ לחיצה קצרה על לחצן ההפעלה.

כאשר המחשב יוצא ממצב Hibernation (מצב שינה), נוריות ההפעלה נדלקות והעבודה חוזרת למסך.

הערה:  אם הגדרת סיסמה שיש להזין כאשר המחשב יוצא ממצב Hibernation (שינה), עליך להזין את סיסמת Windows שלך לפני שהעבודה תוצג שוב על המסך.

הגדרה של הגנת סיסמה בהתעוררות (יציאה ממצב Sleep (שינה) או Hibernation (מצב שינה))

להגדרת המחשב כך שיבקש סיסמה כאשר המחשב יוצא ממצב Sleep (שינה) או ממצב Hibernation (מצב שינה), פעל על-פי השלבים הבאים:

1. הקלד **power options** (אפשרויות צריכת חשמל) בתיבת החיפוש בשורת המשימות, ולאחר מכן בחר **Power Options** (אפשרויות צריכת חשמל).

– לחלופין –

לחץ לחיצה ימנית על הסמל של **Power meter** (מד צריכת חשמל) , ולאחר מכן בחר **Power Options** (אפשרויות צריכת חשמל).

2. בחלונית השמאלית, בחר **Require a password on wakeup** (בקש סיסמה בהתעוררות).

3. בחר **Change Settings that are currently unavailable** (שנה הגדרות שאינן זמינות כעת).

4. בחר **Require a password (recommended)** (דרוש סיסמה (מומלץ)).

הערה:  כדי ליצור סיסמה של חשבון משתמש או לשנות את הסיסמה הנוכחית של חשבון המשתמש שלך, בחר **Create or change your user account password** (צור או שנה את סיסמת חשבון המשתמש שלך), ולאחר פעל בהתאם להוראות שעל-גבי המסך. אם אינך צריך ליצור או לשנות סיסמה של חשבון משתמש, עבור לשלב 5.

5. בחר **Save changes** (שמור שינויים).

שימוש במד צריכת החשמל ובהגדרות צריכת החשמל

מד צריכת החשמל נמצא בשורת המשימות של Windows. מד צריכת החשמל מאפשר לך לגשת במהירות להגדרות צריכת חשמל ולהציג את כמות הטעינה שנתורה בסוללה.

- כדי להציג את האחוז של כמות הטעינה שנתורה בסוללה ואת תוכנית צריכת החשמל הנוכחית, מקם את מצביע העכבר מעל לסמל של מד צריכת החשמל .

- כדי להשתמש ב-Power Options (אפשרויות צריכת חשמל), לחץ לחיצה ימנית של הסמל של מד צריכת החשמל  ולאחר מכן בחר פריט מהרשימה. ניתן גם להקליד power options (אפשרויות צריכת חשמל) בתיבת החיפוש בשורת המשימות, ולאחר מכן בחר **Power Options** (אפשרויות צריכת חשמל).

סמלים שונים של מד צריכת החשמל מציינים האם המחשב מופעל באמצעות סוללה או באמצעות מקור מתח חיצוני. אם תמקם את מצביע העכבר מעל הסמל, תופיע הודעה אם הסוללה הגיעה לרמת סוללה חלשה או חלשה במיוחד.

הפעלה באמצעות מתח סוללה

כאשר מותקנת במחשב סוללה טעונה והמחשב אינו מחובר למקור מתח חיצוני, המחשב פועל באמצעות מתח סוללה. כאשר המחשב כבוי ומנותק ממקור מתח חיצוני, הסוללה במחשב מתרוקנת באיטיות. המחשב מציג הודעה כשהסוללה מגיעה לרמת סוללה חלשה או חלשה במיוחד.

אורך חייה של סוללת מחשב משתנה בהתאם להגדרות של ניהול צריכת החשמל, לתוכניות המופעלות במחשב, לבהירות המסך, להתקנים חיצוניים המחוברים למחשב ולגורמים אחרים.

סוללה הניתנת להחלפה על-ידי המשתמש

⚠ אזהרה! לצמצום בעיות בטיחות אפשריות, השתמש רק בסוללה הניתנת להחלפה על-ידי המשתמש שסופקה עם המחשב, בסוללה חלופית המסופקת על-ידי HP או בסוללה תואמת שנרכשה מ-HP.

⚠ זהירות: הסרת סוללה הניתנת להחלפה על-ידי המשתמש המהווה את מקור המתח היחיד עבור המחשב עלולה לגרום לאובדן מידע. כדי למנוע אובדן מידע, שמור את עבודתך או כבה את המחשב באמצעות Windows לפני הסרת הסוללה.

כדי להסיר את הסוללה הניתנת להחלפה על-ידי המשתמש, עיין בשלבים ובאיור התואמים ביותר למחשב שברשותך.

1. הפוך את המחשב על משטח ישר, כאשר הסוללה פונה לעברך.

2. הסט את תפס השחרור של הסוללה (1) כדי לשחרר את הסוללה.

הערה:  תפס השחרור של הסוללה חוזר באופן אוטומטי למיקומו המקורי.

3. הסר את הסוללה (2) מהמחשב.

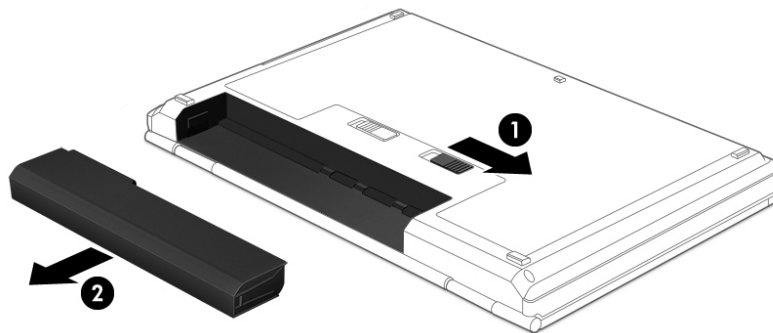

– לחלופין –

1. הפוך את המחשב על משטח ישר, כאשר הסוללה פונה לעברך.
2. הסט את תפס הבעילה של הסוללה (1) כדי לבטל את נעילת הסוללה, ולאחר מכן הסט את תפס השחרור של הסוללה (2) כדי לשחרר את הסוללה.

הערה: תפס השחרור של הסוללה חוזר באופן אוטומטי למיקומו המקורי.

3. הסר את הסוללה (3) מהמחשב.

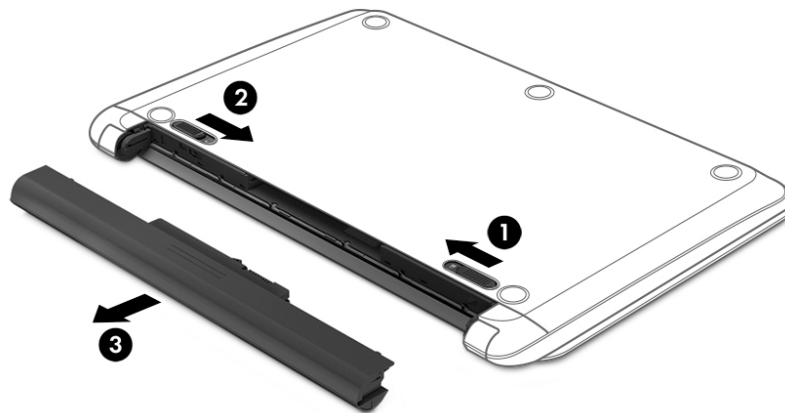

– לחלופין –

1. הפוך את המחשב על משטח ישר, כאשר הסוללה פונה לעברך.
2. הסט את תפס הבעילה של הסוללה (1) כדי לבטל את נעילת הסוללה, ולאחר מכן הסט את תפס השחרור של הסוללה (2) כדי לשחרר את הסוללה.

הערה: תפס השחרור של הסוללה חוזר באופן אוטומטי למיקומו המקורי.

3. סובב את הסוללה (3) כלפי מעלה, ולאחר מכן הסר אותה (4) מהמחשב.

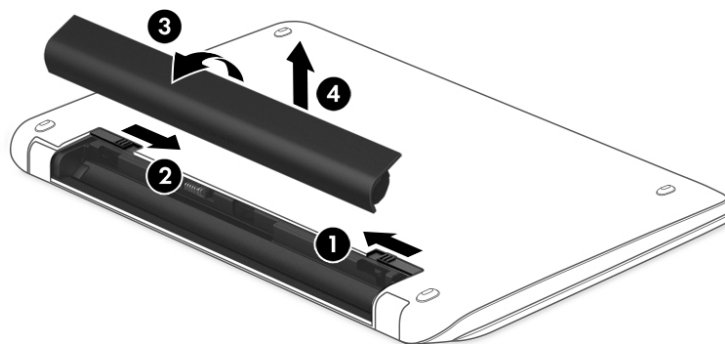

– לחלופין –

1. הפוך את המחשב על-גבי משטח ישר.
 2. הסט את תפס השחרור של הסוללה (1) כדי לשחרר את הסוללה.
-
- הערה:** תפס השחרור של הסוללה חוזר באופן אוטומטי למיקומו המקורי.
3. סובב את הסוללה כלפי מעלה (2), ולאחר מכן הוצא אותה מהמחשב (3).

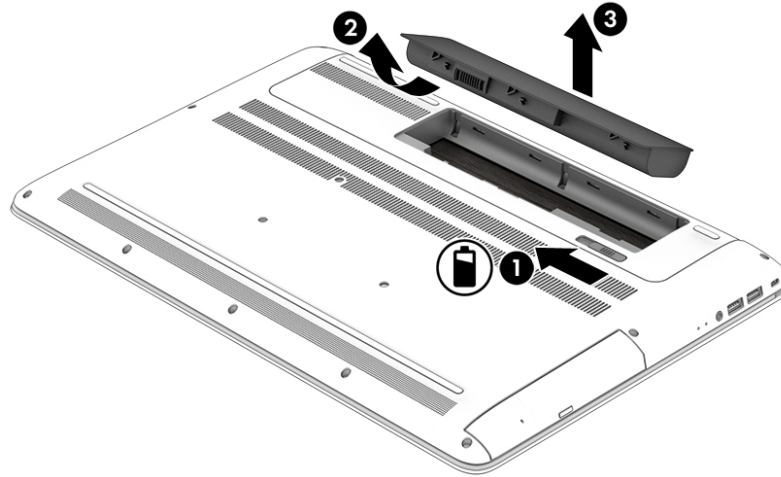

איתור מידע אודות הסוללה

לקבלת גישה למידע אודות הסוללה:

1. הקלד `support` (תמיכה) בתיבת החיפוש בשורת המשימות, ולאחר מכן בחר באפליקציה **HP Support Assistant**.

– לחלופין –

לחץ על סמל סימן השאלה בשורת המשימות.

2. בחר **My PC** (המחשב שלי), בחר בכרטיסייה **Diagnostics and tools** (אבחון וכלים), ולאחר מכן בחר **HP Battery Check** (בדיקת הסוללה של HP). אם **HP Battery Check** (בדיקת הסוללה של HP) מציינת כי יש להחליף את הסוללה, פנה לתמיכה.

HP Support Assistant מספק את הכלים והמידע הבאים אודות הסוללה:

- **HP Battery Check** (בדיקת הסוללה של HP)
- מידע על סוגים, מפרטים, מחזורי חיים וקיבולת של סוללות

שימור מתח הסוללה

לשימור מתח הסוללה ולמיטוב חיי הסוללה:

- הקטן את בהירות התצוגה.
- בחר בהגדרה **Power saver** (חיסכון בצריכת חשמל) ב-**Power Options** (אפשרויות צריכת חשמל).
- אם לא ייעשה כל שימוש במחשב והוא לא יהיה מחובר למקור מתח חיצוני במשך למעלה משבועיים, הסר את הסוללה הניתנת להחלפה על-ידי המשתמש ואחסן אותה בנפרד במקום קריר ויבש.
- כבה התקנים אלחוטיים כשאינך משתמש בהם.
- נתק התקנים חיצוניים שאינם בשימוש ושאינם מחוברים למקור מתח חיצוני, כגון כונן קשיח חיצוני המחובר ליציאת USB.

- הפסק, השבת או הסר את כל כרטיסי המדיה החיצוניים שאינך משתמש בהם.
- לפני שאתה עוזב את עבודתך, הכנס את המחשב למצב Sleep (שינה) או כבה את המחשב.

זיהוי רמות סוללה חלשה

כאשר סוללה המהווה את מקור המתח היחיד של המחשב מגיעה לרמה של סוללה חלשה או חלשה במיוחד, תתרחש התופעה הבאה:

- נורית הסוללה (במוצרים נבחרים בלבד) מציינת רמת סוללה חלשה או חלשה במיוחד.
- לחלופין –
- סמל מד צריכת החשמל  מציג הודעה על רמת סוללה חלשה או חלשה במיוחד.

הערה: לקבלת מידע נוסף אודות מד צריכת החשמל, ראה [שימוש במד צריכת החשמל ובהגדרות צריכת החשמל בעמוד 41](#).

המחשב מבצע את הפעולות הבאות כאשר הסוללה ברמה חלשה במיוחד:

- אם מצב Hibernation (מצב שינה) מושבת והמחשב מופעל או נמצא במצב Sleep (שינה), המחשב יישאר במצב Sleep (שינה) לפרק זמן קצר ולאחר מכן יכבה. נתונים שלא נשמרו, יאבדו.
- אם המצב Hibernation (מצב שינה) מופעל והמחשב מופעל או נמצא במצב Sleep (שינה), המחשב כננס למצב Hibernation (מצב שינה).

פתרון מצב של רמת סוללה חלשה

פתרון מצב של רמת סוללה חלשה כאשר מקור מתח חיצוני זמין

חבר את אחד מההתקנים הבאים למחשב ולמקור מתח חיצוני:

- שבאי מתח
- התקן עגינה או הרחבה אופציונליים
- מתאם מתח אופציונלי הנרכש כאביזר מ-HP

פתרון מצב של רמת סוללה חלשה כאשר אין מקור מתח זמין

שמור את עבודתך וכבה את המחשב.

פתרון מצב של רמת סוללה חלשה כשהמחשב אינו יכול לצאת ממצב Hibernation (מצב שינה)

1. החלף את הסוללה הריקה הניתנת להחלפה על-ידי המשתמש (במוצרים נבחרים בלבד) בסוללה טעונה, או חבר את שבאי המתח למחשב ולמקור מתח חיצוני.
2. צא ממצב Hibernation (מצב שינה) על-ידי לחיצה על לחצן ההפעלה.

אחסון סוללה הניתנת להחלפה על-ידי המשתמש

זהירות: כדי להפחית את הסיכון לגרימת נזק לסוללה, אל תחשוף אותה לטמפרטורות גבוהות למשך פרקי זמן ממושכים. 

אם לא ייעשה כל שימוש במחשב והוא לא יהיה מחובר למקור מתח חיצוני במשך למעלה משבועיים, הסר את הסוללה ואחסן אותה בנפרד במקום קריר ויבש, כדי להאריך את חיי הסוללה.

יש לבדוק סוללות מאוחסנות אחת ל-6 חודשים. אם הקיבולת היא פחות מ-50 אחוז, טען את הסוללה מחדש לפני שתחזיר אותה לאחסון.

השלכת סוללה הניתנת להחלפה על-ידי המשתמש

אזהרה! כדי להפחית את הסיכון לשריפה או לכוויות, אין לפרוק, למעוך או לנקב את הסוללה; אין לקצר את המגעים החיצוניים של הסוללה; אין להשליך את הסוללה לאש או למים.

ראה הודעות תקינה, בטיחות וסביבה לקבלת מידע על השלכה נאותה של הסוללות.

כדי לגשת למסמך זה:

▲ בחר בלחצן **Start** (התחל), בחר **All apps** (כל האפליקציות), בחר **HP Help and Support** (עזרה ותמיכה של HP), ולאחר מכן בחר **HP Documentation** (תיעוד HP).

– לחלופין –

לחץ על סמל סימן השאלה בשורת המשימות.

הפעלה באמצעות מתח סוללה



לקבלת מידע אודות חיבור למתח החשמל, עיין בפוסטר הוראות התקנה המצורף לאריזת המחשב.

המחשב אינו משתמש במתח סוללה כאשר המחשב מחובר למקור מתח חשמלי עם שבאי מתח מאושר או להתקן עגינה/הרחבה אופציונלי.

אזהרה! כדי להפחית את הסיכון לבעיות בטיחות אפשריות, יש להשתמש רק בשבאי המתח שסופק עם המחשב, בשבאי מתח חלופי המסופק על-ידי HP, או בשבאי מתח תואם שנרכש דרך HP.

חבר את המחשב למקור מתח במצבים הבאים:

אזהרה! אין לטעון את סוללת המחשב בעת שהייה במטוס.

- בעת טעינה או כיוול של סוללה
 - בעת התקנה או שינוי של תוכנת המערכת
 - בעת כתיבת מידע לתקליטור (בדגמים נבחרים בלבד)
 - בעת הפעלת Disk Defragmenter (מאחה הדיסק) במחשבים עם כוננים קשיחים פנימיים
 - בעת ביצוע גיבוי או שחזור
 - בעת חיבור המחשב למקור מתח:
 - הסוללה מתחילה להיטען.
 - רמת בהירות המסך גוברת.
 - סמל מד צריכת החשמל  משתנה.
- בעת ניתוק מקור מתח סוללה:
- המחשב עובר לשימוש במתח סוללה.
 - בהירות המסך מופחתת באופן אוטומטי כדי להאריך את חיי הסוללה.
 - סמל מד צריכת החשמל  משתנה.

פתרון בעיות בצריכת החשמל

בדוק את מתאם ה-AC אם מתרחשת במחשב אחת מהתופעות הבאות כאשר הוא מחובר למתח סוללה:

- לא ניתן להפעיל את המחשב.
- לא ניתן להפעיל את התצוגה.
- נוריות ההפעלה לא דולקות.

כדי לבדוק את מתאם ה-AC:

1. כבה את המחשב.
2. חבר את שנאי המתח למחשב ולכבל החשמל, ולאחר מכן חבר את כבל החשמל לשקע AC.
3. הפעל את המחשב.

- אם נוריות ההפעלה נדלקות, מתאם ה-AC פועל כהלכה.
 - אם נוריות ההפעלה בותרות כבויים, בדוק את החיבור משנאי המתח למחשב ואת החיבור מכבל החשמל לשקע ה-AC כדי לוודא שהחיבורים תקינים.
 - אם החיבורים תקינים ונוריות ההפעלה נשארות כבויים, מתאם ה-AC אינו פועל ויש להחליפו.
- פנה לתמיכה כדי לקבל מידע על השגת מתאם מתח AC חלופי.

כיבוי המחשב

זהירות: מידע שלא נשמר, יאבד בעת כיבוי המחשב. ודא ששמרת את עבודתך לפני שתכבה את המחשב. 

הפקודה Shut down (כיבוי) סוגרת את כל התוכניות הפתוחות, לרבות מערכת ההפעלה, ולאחר מכן מכבה את הצג והמחשב. כבה את המחשב באחד מהתנאים הבאים:

- כאשר עליך להחליף את הסוללה או לגשת לרכיבים הממוקמים בתוך המחשב
- כאשר אתה מחבר התקן חומרה חיצוני שאינו מתחבר ליציאת וידאו או USB
- כאשר המחשב אינו בשימוש ומנותק ממקור מתח חיצוני למשך פרק זמן ממושך

אף שבאפשרותך לכבות את המחשב באמצעות לחצן ההפעלה, ההליך המומלץ הוא להשתמש בפקודה Shut down (כיבוי) של Windows.

הערה: אם המחשב נמצא במצב Sleep (שינה) או Hibernation (מצב שינה), תחילה עליך לצאת ממצב Sleep (שינה) או ממצב Hibernation (מצב שינה) על-ידי לחיצה קצרה על לחצן ההפעלה. 

1. שמור את עבודתך וסגור את כל התוכניות הפתוחות.
 2. בחר בלחצן **Start** (התחל), בחר בסמל **Power** (הפעלה), ולאחר מכן בחר **Shut down** (כיבוי).
- אם המחשב אינו מגיב ואינך מצליח לכבות את המחשב באמצעות הליכי הכיבוי שפורטו לעיל, נסה לבצע את הליכי החירום הבאים, לפי סדר הופעתם:
- לחץ על **ctrl+alt+delete**, בחר בסמל **Power** (הפעלה), ולאחר מכן בחר **Shut Down** (כיבוי).
 - לחץ ממושכות על לחצן ההפעלה במשך 5 שניות לפחות.
 - נתק את המחשב ממקור מתח חיצוני.
 - במוצרים עם סוללה הניתנת להחלפה על-ידי המשתמש, הסר את הסוללה.

8 תחזוקת המחשב

חשוב לבצע תחזוקה שוטפת על-מנת לשמור על המחשב במצב אופטימלי. פרק זה מסביר כיצד להשתמש בכלים כגון Disk Defragmenter (מאחה הדיסק) ו-Disk Cleanup (ניקוי הדיסק). כמו כן, פרק זה מספק הוראות לעדכון תוכניות ומנהלי התקן, שלבי ניקוי המחשב ועצות לבסיעה עם המחשב (או שליחתו).

שיפור הביצועים

ביצוע משימות תחזוקה שוטפות באמצעות כלים כגון Disk Defragmenter (מאחה הדיסק) ו-Disk Cleanup (ניקוי הדיסק), יכול לשפר את ביצועי המחשב.

שימוש ב-Disk Defragmenter (מאחה הדיסק)

HP ממליצה להשתמש ב-Disk Defragmenter (מאחה הדיסק) כדי לאחות את הכונן הקשיח לפחות פעם בחודש.

הערה: אין צורך להפעיל את Disk Defragmenter (מאחה הדיסק) בכוננים ללא חלקים נעים (solid-state).

להפעלת Disk Defragmenter (מאחה הדיסק):

1. חבר את המחשב למקור מתח AC.
 2. הקלד defragment (איחוי) בתיבת החיפוש בשורת המשימות, ולאחר מכן בחר **Defragment and optimize your drives** (אחה ומטב את הכוננים שלך).
 3. פעל לפי ההוראות שעל-גבי המסך.
- לקבלת מידע נוסף, עיין בעזרת התוכנה של Disk Defragmenter (מאחה הדיסק).

שימוש ב-Disk Cleanup (ניקוי הדיסק)

השתמש ב-Disk Cleanup (ניקוי הדיסק) כדי לחפש בכונן הקשיח אחר קבצים לא נחוצים, שאותם ניתן למחוק בטוחה כדי לפנות שטח דיסק ולסייע למחשב לפעול באופן יעיל יותר.

להפעלת Disk Cleanup (ניקוי הדיסק):

1. הקלד disk (דיסק) בתיבת החיפוש בשורת המשימות, ולאחר מכן בחר **Free up disk space by deleting unnecessary files** (פנה שטח דיסק על-ידי מחיקת קבצים שאינם נחוצים) **Uninstall apps to free up disk space** (הסר התקנת אפליקציות כדי לפנות שטח דיסק).
2. פעל לפי ההוראות שעל-גבי המסך.

שימוש ב-HP 3D DriveGuard (במוצרים נבחרים בלבד)

HP 3D DriveGuard מגן על הכונן הקשיח על-ידי השבתת הכונן ועצירת בקשות לנתונים במסגרת אחד מהתנאים הבאים:

- אתה מפיל את המחשב.
 - אתה מזיז את המחשב כשהצג סגור בעוד שהמחשב פועל באמצעות מתח סוללה.
- זמן קצר לאחר שהתרחש אחד מהמקרים האלה, HP 3D DriveGuard מחזיר את הכונן הקשיח לפעולה וגילה.

הערה: רק כונני דיסק פנימיים מוגנים על-ידי HP 3D DriveGuard. כונן קשיח, שהותקן בהתקן עגינה אופציונלי או חובר ליציאת USB, אינו מוגן על-ידי HP 3D DriveGuard.

הערה: מאחר שבכונני שבבים (כונני SSD) אין חלקים נעים, אין צורך בהגנה של HP 3D DriveGuard.

לקבלת מידע נוסף, עיין בעזרה של תוכנת HP 3D DriveGuard.

זיהוי הסטטוס של HP 3D DriveGuard

נורית הכונן הקשיח במחשב מחליפה את צבעה כדי להראות שהכונן בתא הכונן הקשיח הראשי ו/או בתא הכונן הקשיח המשני (במוצרים נבחרים בלבד) מושבת. כדי לקבוע אם כונן דיסק מסוים מוגן או אם הוא מושבת, הבט בסמל בשולחן העבודה של Windows באזור ההודעות, בקצה הימני או השמאלי של שורת המשימות.

עדכון תוכניות ומנהלי התקן

HP ממליצה על עדכון התוכניות ומנהלי ההתקן באופן קבוע. עדכונים יכולים לפתור בעיות ולספק מאפיינים ואפשרויות חדשים למחשב שלך. לדוגמה, ייתכן כי רכיבי גרפיקה ישנים יותר לא יפעלו כהלכה עם תוכנות המשחקים העדכניות ביותר. ללא מנהל ההתקן העדכני ביותר, לא תפיק את המרב מהציוד שברשותך.

עבור אל <http://www.hp.com/support> כדי להוריד את הגרסאות העדכניות ביותר של התוכניות ומנהלי ההתקן של HP. בנוסף, הירשם לקבלת הודעות אוטומטיות כאשר עדכונים יהיו זמינים.

אם ברצונך לעדכן את התוכניות ואת מנהלי ההתקן, פעל לפי ההוראות הבאות:

1. הקלד support (תמיכה) בתיבת החיפוש בשורת המשימות, ולאחר מכן בחר באפליקציה **HP Support Assistant**.
- לחלופין -
לחץ על סמל סימן השאלה בשורת המשימות.
2. בחר **My PC** (המחשב שלי), בחר בכרטיסייה **Updates** (עדכונים), ולאחר מכן בחר **Check for updates and messages** (חפש עדכונים והודעות).
3. פעל לפי ההוראות שעל-גבי המסך.

ניקוי המחשב

השתמש במוצרים הבאים לניקוי בטוח של המחשב:

- דימתיל בנזיל אמוניום כלוריד בריכוז מקסימלי של 0.3 אחוזים (לדוגמה, מגבונים חד-פעמיים, שקיימים במגוון מותגים)
- נוזל לניקוי זכוכית נטול אלכוהול
- תמיסה של מים וסבון עדין
- מטלית ניקוי יבשה עשויה מיקרופייבר או עור (מטלית בד נטולת חשמל סטטי ללא שמן)
- מגבוני בד נטולי חשמל סטטי

זהירות: הימנע משימוש בחומרי ניקוי ממיסים חזקים שעלולים לגרום למחשב נזק בלתי הפיך. אם אינך בטוח שחומר הניקוי שבו אתה משתמש לניקוי המחשב בטוח לשימוש, בדוק את רכיבי המוצר כדי לוודא כי אינו מכיל רכיבים כגון כוהל, אצטון, אמוניום כלוריד, מתילן כלוריד ופחמימנים.

חומרים המכילים סיבים, כגון מגבוני נייר, עלולים לשרוט את המחשב. עם הזמן, חלקיקי לכלוך וחומרי ניקוי עלולים להילכד בין השריטות.

הליכי ניקוי

פעל לפי ההליכים המפורטים בפרק זה לניקוי בטוח של המחשב.

⚠ אזהרה! כדי למנוע מכת חשמל או נזק לרכיבים, אל תנסה לנקות את המחשב כאשר הוא מופעל.

1. כבה את המחשב.

2. בתק מקור מתח.

3. בתק את כל ההתקנים החיצוניים המופעלים.

⚠ זהירות: כדי למנוע נזק לרכיבים פנימיים, אין לרסס חומרי ניקוי או נוזלי ניקוי ישירות על משטח כלשהו של המחשב. נוזלים המטפטפים על המשטח עלולים לגרום נזק בלתי-הפיך לרכיבים הפנימיים.

ניקוי הצג

גבב בעדינות את הצג באמצעות מטלית רכה, נטולת מוך, הספוגה קלות בחומר לניקוי זכוכית נטול אלכוהול. ודא שהצג יבש לפני סגירת מכסה המחשב.

ניקוי הצדדים או המכסה

כדי לנקות את הצדדים או את המכסה, השתמש במטלית עשויה מיקרופייבר או עור, הספוגה באחת מתמיסות הניקוי המפורטות לעיל, או השתמש במגבון חד-פעמי מתאים.

📝 הערה: בעת ניקוי מכסה המחשב, בצע תנועה מעגלית המסייעת בהסרת לכלוך ופסולת.

ניקוי לוח המגע, המקלדת, או העכבר (במוצרים נבחרים בלבד)

⚠ אזהרה! כדי להפחית את הסיכון להתחשמלות או לגרימת נזק לרכיבים פנימיים, אין להשתמש בשואב אבק כדי לנקות את המקלדת. שואב אבק עלול להותיר לכלוך על המקלדת.

⚠ זהירות: כדי למנוע נזק לרכיבים פנימיים, אין לאפשר לנוזלים לטפטף בין המקשים.

- כדי לנקות את לוח המגע, המקלדת או העכבר, השתמש במטלית רכה עשויה מיקרופייבר או עור, הספוגה באחת מתמיסות הניקוי המפורטות לעיל או השתמש במגבון חד-פעמי מתאים.
- כדי למנוע מהמקשים להידבק וכדי להסיר אבק, מוך וחלקיקים מהמקלדת, השתמש במיכל של אוויר דחוס עם צינורית.

נסיעה עם המחשב או שליחתו

אם עליך לנסוע עם המחשב או לשלוח אותו, פעל בהתאם לעצות הבאות כדי להגן על הציוד שלך.

• הכן את המחשב לנסיעה או משלוח:

◦ גבה את המידע שלך בכונן חיצוני.

◦ הסר את כל התקליטורים ואת כל כרטיסי המדיה החיצוניים, כגון כרטיסי זיכרון.

◦ כבה את כל ההתקנים החיצוניים ונתק אותם מהמחשב.

◦ כבה את המחשב.

• קח איתך גיבוי של המידע שלך. שמור על הגיבוי בנפרד מהמחשב.

• בזמן טיסה, קח את המחשב כמטען יד; אל תשלח אותו עם שאר המטען שלך.

⚠ זהירות: הימנע מלחשוף את הכונן לשדות מגנטיים. התקני אבטחה עם שדות מגנטיים כוללים התקני מעבר בשדות תעופה וגלאי מתכות ידניים. חגורות מסוע והתקני אבטחה זומים הבודקים מטענים נישאים בשדה התעופה עושים שימוש בקרני רנטגן במקום בשדות מגנטיים ואינם גורמים נזק לכוננים.

• אם בכוונתך להשתמש במחשב במהלך טיסה, האזן להודעה בטיסה המודיעה מתי מותר להשתמש במחשב. שימוש במחשב בזמן הטיסה כרוך בהסכמה של חברת התעופה.

- אם בכוונתך לשלוח את המחשב או הכונן, השתמש באריזת מגן מתאימה וסמן את האריזה בתווית "FRAGILE" ("שביר").
 - ייתכן שהשימוש בהתקנים אלחוטיים יהיה מוגבל בסביבות מסוימות. הגבלות אלה עשויות לחול במטוסים, בבתי-חולים, בקרבת חומר נפץ ובאתרים מסוכנים. אם אינך בטוח מהי המדיניות החלה על השימוש בהתקן אלחוטי במחשב שברשותך, בקש אישור להשתמש במחשב שלך לפני הפעלתו.
 - אם אתה בוסע לחו"ל, פעל בהתאם להמלצות הבאות:
 - בדוק מראש את תקנות המכס לגבי מחשבים בכל מדינה/אזור שבהם אתה מתכוון לבקר.
 - בדוק מהן הדרישות בנוגע לכלל המתח ולמתאם במקומות שבהם אתה מתכנן להשתמש במחשב. עוצמות המתח, התדרים ותצורת התקעים משתנים בהתאם למדינה/אזור.
-
- ⚠ אזהרה!** כדי להפחית את הסיכון להתחשמלות, שריפה או נזק לציוד, הימנע מהפעלת המחשב בעזרת ערכת שנאי מתח המשוקת עם מכשירים אחרים.
-

9 אבטחת המחשב והמידע

יש חשיבות עליונה לאבטחת המחשב לצורך הגנה על סודיות, שלמות וזמינות המידע שלך. פתרונות אבטחה סטנדרטיים המסופקים על-ידי מערכת ההפעלה Windows, יישומי HP, תוכנית השירות (BIOS) Setup Utility, ותוכנות אחרות של צד שלישי, יכולים לסייע בהגנת המחשב מפני מגוון סיכונים, כגון וירוסים, תולעים וסוגים אחרים של קודים זדוניים.

 **חשוב:** ייתכן שמאפייני אבטחה מסוימים המופיעים בפרק זה לא יהיו זמינים במחשב שברשותך.

שימוש בסיסמאות

סיסמה היא קבוצת תווים שאתה בוחר כדי לאבטח את המידע במחשב ולהגן על פעולות שאתה מבצע באינטרנט. ניתן להגדיר מספר סוגים של סיסמאות. לדוגמה, כשהגדרת את המחשב בפעם הראשונה, התבקשת ליצור סיסמת משתמש כדי לאבטח את המחשב. ניתן להגדיר סיסמאות נוספות ב-Windows או בתוכנית השירות (BIOS) HP Setup Utility המותקנת מראש במחשב.

ניתן לייעל תהליכים ולהשתמש באותה סיסמה עבור מאפיין של תוכנית השירות (BIOS) Setup Utility ועבור מאפיין אבטחה של Windows.

כדי ליצור ולשמור סיסמאות, השתמש בעצות הבאות:

- כדי להפחית את הסיכון לנעילת המחשב, רשום לעצמך כל סיסמה ושמור אותה במקום בטוח הרחק מהמחשב. אל תשמור סיסמאות בקובץ במחשב.
- בעת יצירת סיסמאות, פעל לפי הדרישות שמוגדרות על-ידי התוכנית.
- שנה את הסיסמאות לפחות כל שלושה חודשים.
- סיסמה אידיאלית היא ארוכה וכוללת אותיות, סימני פיסוק, סמלים ומספרים.
- לפני שליחת המחשב לתיקון, גבה את הקבצים, מחק קבצים סודיים, ולאחר מכן הסר כל הסיסמאות המוגדרות. לקבלת מידע נוסף על סיסמאות Windows, כגון סיסמאות לשומר מסך:

▲ הקלד support (תמיכה) בתיבת החיפוש בשורת המשימות, ולאחר מכן בחר באפליקציה **HP Support Assistant**.

– לחלופין –

לחץ על סמל סימן השאלה בשורת המשימות.

הגדרת סיסמאות Windows

פונקציה	סיסמה
להגנה על הגישה לחשבון משתמש ב-Windows.	סיסמת משתמש
להגנה על גישה לתוכן מחשב ברמת מנהל המערכת.	סיסמת מנהל המערכת
הערה: לא ניתן להשתמש בסיסמה זו כדי לגשת לתוכן של תוכנית השירות (BIOS) Setup Utility.	

הגדרת סיסמאות בתוכנית השירות (BIOS) Setup Utility

פונקציה	סיסמה
<ul style="list-style-type: none">עליך להזיין אותה בכל פעם שאתה ניגש לתוכנית השירות Setup Utility (BIOS).	סיסמת מנהל המערכת
<ul style="list-style-type: none">אם תשכח את סיסמת מנהל המערכת, לא תוכל לגשת לתוכנית השירות Setup Utility (BIOS).	
<ul style="list-style-type: none">עליך להזיין אותה בכל הפעלה או הפעלה מחדש של המחשב.	סיסמת הפעלה
<ul style="list-style-type: none">אם שכחת את סיסמת ההפעלה, לא תוכל להפעיל או להפעיל מחדש את המחשב.	

כדי להגדיר, לשבות או למחוק סיסמת מנהל מערכת או סיסמת הפעלה בתוכנית השירות (BIOS) Setup Utility:

זהירות:  נקוט משנה זהירות בעת עריכת שינויים בתוכנית השירות (BIOS) Setup Utility. שגיאות עלולות לשבש את פעולת המחשב.

הערה:  כדי להפעיל את תוכנית השירות Setup Utility, המחשב חייב להיות במצב מחשב נייד ואתה חייב להשתמש במקלדת המחוברת למחשב הנייד. למקלדת שעל-גבי המסך, שמציגה במצב מחשב לוח, אין גישה ל-Setup Utility.

1. הפעל את תוכנית השירות (BIOS) Setup Utility:

- מחשבים או מחשבי לוח עם מקלדות:

▲ הפעל או הפעל מחדש את המחשב, הקש במהירות על **esc**, ולאחר מכן הקש על **f10**.

- מחשבי לוח ללא מקלדות:

1. הפעל או הפעל מחדש את מחשב הלוח, ולאחר מכן לחץ במהירות לחיצה ממושכת על לחצן החלשת עוצמת הקול.

- לחלופין -

הפעל או הפעל מחדש את מחשב הלוח, ולאחר מכן לחץ במהירות לחיצה ממושכת על לחצן Windows.

2. הקש על **f10**.

2. בחר **Security** (אבטחה) ולאחר מכן פעל בהתאם להוראות שעל-גבי המסך.

השינויים ייכנסו לתוקף לאחר שהמחשב יופעל מחדש.

שימוש ב-Windows Hello (במוצרים נבחרים בלבד)

במוצרים הכוללים קורא טביעות אצבע או מצלמה עם עדשת אינפרה-אדום, תוכל להשתמש ב-Windows Hello כדי להיכנס למערכת באמצעות החלקה האצבע או התבוננות בעדשת המצלמה.

כדי להתחבר ל-Windows Hello, פעל על-פי השלבים הבאים:

1. בחר את הלחצן **Start** (התחל), בחר **Settings** (הגדרות), בחר **Accounts** (חשבונות), ולאחר מכן בחר **Sign-in options** (אפשרויות כניסה).

2. תחת **Windows Hello**, פעל בהתאם להוראות שעל-גבי המסך כדי להוסיף סיסמה ו-PIN בעל 4 ספרות, ולאחר מכן רשום את טביעת האצבע או את מזהה הפנים שלך.

שימוש בתוכנה לאבטחת אינטרנט

כאשר אתה משתמש במחשב לצורך גישה לדואר אלקטרוני, לרשת או לאינטרנט, אתה עלול לחשוף את המחשב לוירוסי מחשבים, לתוכנות ריגול ולאיומים מקוונים אחרים. כדי לסייע בהגנה על המחשב, ייתכן שגרסת ניסיון של תוכנה לאבטחת אינטרנט הכוללת מאפייני אנטי-וירוס וחומת אש כבר מותקנת מראש במחשב. כדי לספק הגנה רציפה נגד וירוסים חדשים וסיכוני אבטחה נוספים, יש להקפיד לעדכן את תוכנת האבטחה. מומלץ מאוד לשדוג את גרסת הניסיון של תוכנת האבטחה או לרכוש תוכנה לפי בחירתך כדי לספק הגנה מלאה למחשב.

שימוש בתוכנת אנטי-וירוס

וירוסי מחשבים יכולים להשבית תוכנות, תוכניות שירות, או את מערכת ההפעלה, או לגרום להם לפעול באופן חריג. תוכנת אנטי-וירוס יכולה לזהות את מרבית הוירוסים, להשמיד אותם, ובמרבית המקרים אף לתקן בזקים שבגרמו על-ידם.

כדי לספק הגנה רציפה נגד וירוסים חדשים, יש להקפיד לעדכן את תוכנת האנטי-וירוס.

ייתכן שתוכנת אנטי-וירוס מותקנת מראש במחשב. מומלץ מאוד להשתמש בתוכנית האנטי-וירוס לפי בחירתך כדי לספק הגנה מלאה למחשב.

לקבלת מידע נוסף על וירוסי מחשב, הקלד `support` (תמיכה) בתיבת החיפוש בשורת המשימות, ולאחר מכן בחר באפליקציה **HP Support Assistant**.

– לחלופין –

לחץ על סמל סימן השאלה בשורת המשימות.

שימוש בתוכנת חומת אש

חומת אש מיועדות למנוע גישה לא מורשית למערכת או לרשת. חומת אש יכולה להיות תוכנה שבאפשרותך להתקין במחשב ו/או ברשת, או שילוב של חומרה ותוכנה.

קיימים שני סוגים של חומת אש:

- חומת אש מבוססות-מארח—תוכנה המגינה רק על המחשב שבו היא מותקנת.
- חומת אש מבוססות-רשת—מותקנות בין מודם ה-DSL או הכבלים לרשת הביתית שלך כדי להגן על כל המחשבים ברשת.

כשחומת אש מותקנת במערכת, מבוצע מעקב אחר כל הנתונים הנשלחים למערכת וממנה ונערכת השוואה ביניהם לבין סדרה של קריטריוני אבטחה מוגדרי-משתמש. הנתונים שאינם עומדים בקריטריונים אלה, ייחסמו.

התקנת עדכוני תוכנה

תוכנות של HP, Windows, ותוכנות של צד שלישי המותקנות במחשב אמורות להתעדכן באופן קבוע כדי לתקן בעיות אבטחה ולשפר את ביצועי התוכנה.

⚠ זהירות: Microsoft שולחת התראות בנוגע לעדכוני Windows, שעשויים לכלול עדכוני אבטחה. כדי להגן על המחשב מפני פרצות אבטחה ווירוסי מחשב, התקן את כל העדכונים של Microsoft בוגע שתקבל התראה.

ניתן להתקין עדכונים אלה באופן אוטומטי.

כדי להציג או לשנות את ההגדרות:

1. בחר בלחצן **Start** (התחל), בחר **Settings** (הגדרות), ולאחר מכן בחר **Update & Security** (עדכון ואבטחה).
2. בחר **Windows Update** (עדכון Windows), ולאחר מכן פעל בהתאם להוראות שעל-גבי המסך.
3. לקביעת מועד להתקנת עדכונים, בחר **Advanced Options** (אפשרויות מתקדמות), ולאחר מכן פעל בהתאם להוראות שעל-גבי המסך.

שימוש ב-HP Touchpoint Manager (במוצרים נבחרים בלבד)

HP Touchpoint Manager הוא פתרון IT מבוסס-ענן המאפשר לעסקים לנהל ולאבטח ביטחון את נכסי החברה. HP Touchpoint Manager מסייע להגן על התקנים מפני תוכנות זדוניות והתקפות אחרות, מפקח על תקינות הצג ומאפשר לך לצמצם את הזמן המוקדש לפתרון בעיות בהתקן ובאבטחתו שעמן מתמודד משתמש הקצה. באפשרותך להוריד ולהתקין את התוכנה במהירות, הליך יעיל ומשתלם ביחס לפתרונות פנים-ארגוניים רגילים.

אבטחת הרשת אלחוטית

כאשר אתה מגדיר רשת WLAN או ניגש לרשת WLAN קיימת, הפעל תמיד את מאפייני האבטחה כדי להגן על הרשת שלך מפני גישה לא מורשית. ייתכן שרשתות WLAN באזורים ציבוריים (נקודות חמות), כגון בתי קפה ושדות תעופה, לא יספקו אבטחה כלל.

גיבוי יישומי התוכנה והמידע

גבה באופן קבוע את יישומי התוכנה ואת המידע שלך כדי להגן עליהם מפני אובדן או נזק לצמיתות עקב התקפת וירוסים או כשל בתוכנה או בחומרה.

שימוש בכבל אבטחה אופציונלי (במוצרים נבחרים בלבד)

כבל אבטחה (לרכישה בנפרד) מיועד לפעול כגורם מרתיע, אך ייתכן שהוא לא ימנע שימוש לרעה או גנבה של המחשב. כדי לחבר כבל אבטחה למחשב, פעל בהתאם להוראות של יצרן ההתקן.

10 שימוש בתוכנית השירות (BIOS) Setup Utility

תוכנית השירות Setup Utility או (BIOS) Basic Input/Output System, שולטת על התקשורת בין כל התקני הקלט והפלט במערכת (כגון כונני דיסקים, צג, מקלדת, עכבר ומדפסת). תוכנית השירות (BIOS) Setup Utility כוללת הגדרות עבור סוגים של התקנים שהותקנו, סדר האתחול של המחשב והכמות של זיכרון המערכת והזיכרון המורחב.

הערה: כדי להפעיל את תוכנית השירות Setup Utility במחשבים רב-מצביים, המחשב שלך חייב להיות במצב מחשב נייד ועליך להשתמש במקלדת המחוברת למחשב הנייד.

הפעלת תוכנית השירות (BIOS) Setup Utility

זהירות: נקוט משנה זהירות בעת עריכת שינויים בתוכנית השירות (BIOS) Setup Utility. שגיאות עלולות לשבש את פעולת המחשב.

▲ הפעל או הפעל מחדש את המחשב, הקש במהירות על **esc**, ולאחר מכן הקש על **f10**.

עדכון תוכנית השירות (BIOS) Setup Utility

ייתכן שגרסאות מעודכנות של BIOS תהיינה זמינות באתר האינטרנט של HP. רוב עדכוני ה-BIOS באתר האינטרנט של HP ארוזים בקבצים דחוסים שנקראים *SoftPaqs*. חבילות מסוימות להורדה כוללות קובץ בשם *Readme.txt*, שמכיל מידע לגבי התקנה ופתרון בעיות בתוכנה.

קביעת גרסת ה-BIOS

כדי להחליט אם יש צורך בעדכון של תוכנית השירות (BIOS) Setup Utility, עליך לבדוק תחילה את גרסת ה-BIOS של המחשב. כדי להציג את פרטי גרסת ה-BIOS (המכונים גם *ROM date* (תאריך ROM) ו-*System BIOS* (BIOS המערכת)), השתמש באחת מהאפשרויות הבאות.

• HP Support Assistant

1. הקלד **support** (תמיכה) בתיבת החיפוש בשורת המשימות, ולאחר מכן בחר באפליקציה **HP Support Assistant**.

– לחלופין –

לחץ על סמל סימן השאלה בשורת המשימות.

2. בחר **My PC** (המחשב שלי), ולאחר מכן בחר **Specifications** (מפרטים).

• תוכנית השירות (BIOS) Setup Utility

1. הפעל את תוכנית השירות (BIOS) Setup Utility (ראה [הפעלת תוכנית השירות \(BIOS\) Setup Utility בעמוד 55](#)).

2. בחר **Main** (ראשי), בחר **System Information** (מידע אודות המערכת), ולאחר מכן רשום את גרסת ה-BIOS של המחשב.

3. בחר **Exit** (יציאה), בחר **No** (לא), ולאחר מכן פעל בהתאם להוראות שעל-גבי המסך.

כדי לבדוק אם קיימות גרסאות BIOS מעודכנות, ראה [הורדת עדכון BIOS בעמוד 56](#).

זהירות: כדי להפחית את הסיכון לגרימת נזק למחשב או התקנה כושלת, הורד והתקן עדכון BIOS רק כשהמחשב מחובר למקור מתח חיצוני מהימן באמצעות מתאם AC. אין להוריד או להתקין עדכון BIOS בזמן שהמחשב מופעל באמצעות מתח סוללה, מעוגן בהתקן עגינה אופציונלי או מחובר למקור מתח אופציונלי. במהלך ההורדה וההתקנה, פעל לפי ההוראות הבאות:

- אין לנתק את החשמל מהמחשב על-ידי ניתוק כבל החשמל משקע ה-AC.
- אין לכבות את המחשב או להיכנס למצב Sleep (שינה).
- אין להתקין, להסיר, לחבר או לנתק התקן, כבל או חוט כלשהו.

הערה: אם המחשב מחובר לרשת, היוועץ במנהל הרשת לפני התקנת עדכוני תוכנה, במיוחד עדכוני BIOS של המערכת.

1. הקלד support (תמיכה) בתיבת החיפוש בשורת המשימות, ולאחר מכן בחר את האפליקציה **HP Support Assistant**.

– לחלופין –

לחץ על סמל סימן השאלה בשורת המשימות.

2. לחץ על **Updates** (עדכונים), ולאחר מכן לחץ על **Check for updates and messages** (חפש עדכונים והודעות).

3. פעל לפי ההוראות המוצגות על-גבי המסך כדי לזהות את המחשב שברשותך וגש לעדכון ה-BIOS שברצונך להוריד.

4. באזור ההורדה, פעל על-פי השלבים הבאים:

א. אתר את עדכון ה-BIOS העדכני ביותר והשווה אותו לגרסת ה-BIOS המותקנת כעת במחשב שלך. אם העדכון מאוחר יותר מגרסת ה-BIOS של המחשב, רשום לעצמך את התאריך, השם או כל פרט מזהה אחר. ייתכן שתזדקק למידע זה כדי לאתר את העדכון במועד מאוחר יותר, לאחר שתוריד אותו לכונן הקשיח.

ב. פעל בהתאם להוראות שעל-גבי המסך להורדת הפריט שבחרת אל הכונן הקשיח.

רשום לעצמך את הנתיב למיקום בכונן הקשיח, שאליו בחרת להוריד את עדכון ה-BIOS. כאשר תהיה מוכן להתקין את העדכון, יהיה עליך לגשת לנתיב זה.

ההליכים להתקנת ה-BIOS משתנים. פעל בהתאם להוראות המוצגות על-גבי המסך לאחר השלמת ההורדה. אם לא מוצגות הוראות, פעל על-פי השלבים הבאים:

1. הקלד **file** (קובץ) בתיבת החיפוש בשורת המשימות, ולאחר מכן בחר **File Explorer** (סייר הקבצים).

2. לחץ לחיצה כפולה על אות הכונן הקשיח. אות הכונן הקשיח היא בדרך כלל **Local Disk (C:)** (דיסק מקומי C).

3. השתמש בנתיב של כונן הדיסק שרשמית לעצמך קודם כדי להגיע אל התיקייה שבה מאוחסן העדכון ופתח אותה.

4. לחץ לחיצה כפולה על הקובץ בעל סיומת (לדוגמה, **filename.exe**).

התקנת ה-BIOS מתחילה.

5. השלם את ההתקנה על-ידי ביצוע ההוראות שעל-גבי המסך.

הערה: לאחר שתוצג הודעה על המסך, המציינת שההתקנה הושלמה בהצלחה, באפשרותך למחוק את הקובץ שהורדת מהכונן הקשיח.

11 שימוש ב-HP PC Hardware Diagnostics (UEFI)

הכלי HP PC Hardware Diagnostics הוא ממשק קושחה מורחב מאוחד (UEFI) המאפשר לך להפעיל בדיקות אבחון כדי לקבוע אם חומרת המחשב מתפקדת כראוי. הכלי פועל מחוץ למערכת ההפעלה כדי שיוכל להפריד בין כשלים בחומרה לבין בעיות שעלולות להיגרם על-ידי מערכת ההפעלה או רכיבי תוכנה אחרים.

כאשר HP PC Hardware Diagnostics (UEFI) מזהה כשל המחייב החלפת חומרה, נוצר קוד מזהה כשל בן 24 ספרות. ניתן לאחר מכן לספק קוד מזהה זה לבציג התמיכה כדי לעזור לו להחליט כיצד לפתור את הבעיה.

הערה: כדי להפעיל את האבחון במחשב רב-מצבי, המחשב חייב להיות במצב מחשב נייד ועליך להשתמש במקלדת המחוברת.

כדי להפעיל את HP PC Hardware Diagnostics (UEFI), פעל בהתאם לשלבים הבאים:

1. הפעל או הפעל מחדש את המחשב, והקש במהירות על `.esc`.

2. הקש על `f2`.

ה-BIOS מחפש בשלושה מקומות שבהם ניתן למצוא את כלי האבחון לפי הסדר הבא:

א. כונן USB מחובר

הערה: להורדת הכלי HP PC Hardware Diagnostics (UEFI) לכונן USB, ראה [הורדת HP PC Hardware Diagnostics \(UEFI\) להתקן USB בעמוד 57](#).

ב. כונן קשיח

ג. BIOS

3. כאשר כלי האבחון נפתח, בחר את סוג בדיקת האבחון שברצונך להפעיל, ולאחר מכן פעל לפי ההוראות שעל-גבי המסך.

הערה: אם עליך לעצור בדיקת אבחון, הקש `.esc`.

הורדת HP PC Hardware Diagnostics (UEFI) להתקן USB

הערה: הוראות ההורדה של HP PC Hardware Diagnostics (UEFI) ניתנות באנגלית בלבד, ועליך להשתמש במחשב Windows כדי להוריד וליצור את סביבת התמיכה של HP UEFI משום שמוצעים רק קובצי `.exe`.

קיימות שתי אפשרויות להורדת הכלי HP PC Hardware Diagnostics להתקן USB.

הורד את הגרסה העדכנית ביותר של UEFI

1. בקר בכתובת <http://www.hp.com/go/techcenter/pcdiags>. מוצג דף הבית של HP PC Diagnostics.

2. לחץ על הקישור **Download** (הורדה) במקטע HP PC Hardware Diagnostics (אבחון חומרת מחשב של HP), ולאחר מכן בחר **Run** (הפעל).

הורד גרסה כלשהי של UEFI עבור מוצר ספציפי

1. היכנס לאתר <http://www.hp.com/support>, ובחר מדינה. יוצג דף HP Support (תמיכת HP).

2. לחץ על **Drivers & Downloads** (מנהלי התקנים והורדות).

3. השתמש בקטגוריות המפורטות כדי לאתר את המוצר שלך.

– לחלופין –

לחץ על **Find Now** (מצא כעת) כדי לאפשר ל-HP לזהות את המוצר באופן אוטומטי.

.4. בחר את דגם המחשב שברשותך, ולאחר מכן את מערכת ההפעלה.

.5. בחלק **Diagnostic** (אבחון), מלא אחר ההוראות המוקדמות על המוקע כדי לבחור ולהוריד את גרסת UEFI המבוקשת.

12 גיבוי ושחזור

פרק זה מספק מידע אודות התהליכים הבאים. המידע בפרק הוא הליך הרגיל ברוב המוצרים.

- יצירת מדיית שחזור וגיבויים
- שחזור המערכת

לקבלת מידע נוסף, עיין באפליקציה HP Support Assistant.

▲ הקלד support (תמיכה) בתיבת החיפוש בשורת המשימות, ולאחר מכן בחר את האפליקציה **HP Support Assistant**.

– לחלופין –

לחץ על סמל סימן השאלה בשורת המשימות.

חשוב: אם תבצע הליכי אתחול במחשב לוח, סוללת מחשב הלוח חייבת להיות טעונה ב-70% לפחות לפני תחילת תהליך השחזור.

חשוב: במחשב לוח עם מקלדת שניתנת להסרה, חבר את המקלדת למעגן המקלדת לפני שתתחיל בביצוע שלבים כלשהם של תהליך השחזור.

יצירת מדיית שחזור וגיבויים

השיטות הבאות ליצירת מדיית שחזור וגיבויים זמינות במוצרים נבחרים בלבד. בחר את השיטה הזמינה בהתאם לדגם המחשב שלך.

- עם סיום ההתקנה המוצלחת של המחשב, השתמש ב-HP Recovery Manager כדי ליצור מדיה לצורך HP Recovery. מלבד זה יוצר גיבוי של המחיצה של HP Recovery במחשב. ניתן להשתמש בגיבוי כדי להתקין מחדש את מערכת ההפעלה המקורית במקרים שבהם הכונן הקשיח נפגם או הוחלף. לקבלת מידע על יצירת מדיית שחזור, עיין בסעיף [יצירת מדיית שחזור HP Recovery \(בדגמים נבחרים בלבד\) בעמוד 59](#). לקבלת מידע על אפשרויות השחזור הזמינות באמצעות מדיית שחזור, ראה [שימוש בכלי Windows בעמוד 60](#).
- השתמש בכלי Windows כדי ליצור נקודות לשחזור המערכת וצור גיבויים של מידע אישי. לקבלת מידע נוסף, ראה [שחזור באמצעות HP Recovery Manager בעמוד 61](#).

הערה: אם נפח האחסון הוא 32 GB או פחות, שחזור המערכות של Microsoft מושבת כבירות מחדל.

יצירת מדיית שחזור HP Recovery (בדגמים נבחרים בלבד)

אם ניתן, בדוק אם קיימת מחיצת השחזור והמחיצה של Windows. בתפריט **Start** (התחל), בחר **File Explorer** (סייר הקבצים), ולאחר מכן בחר **This PC** (מחשב זה).

- אם המחיצה של Windows ומחיצת השחזור אינן מופיעות במחשב שלך, תוכל להשיג מדיית שחזור עבור המערכת שלך משירות התמיכה. ראה את החוברת *Worldwide Telephone Numbers* (מספרי טלפון ברחבי העולם) שסופקה עם המחשב. תוכל גם למצוא פרטים ליצירת קשר באתר האינטרנט של HP. עבור אל <http://www.hp.com/support>, בחר מדינה או אזור ופעל בהתאם להוראות שעל-גבי המסך.

באפשרותך להשתמש בכלים של Windows ליצירת נקודות לשחזור המערכת וליצור גיבויים של מידע אישי. ראה [שימוש בכלי Windows בעמוד 60](#).

- המחיצה של Windows ומחיצת השחזור מופיעות במחשב שלך, תוכל להשתמש ב-HP Recovery Manager כדי ליצור מדיית שחזור לאחר הגדרת המחשב. ניתן להשתמש במדיית השחזור של HP Recovery כדי לבצע שחזור מערכת במקרה

שבו הכונן הקשיח נפגם. תוכנית שחזור המערכת מתקינה מחדש את מערכת ההפעלה המקורית ואת התוכניות המקוריות שהותקנו על-ידי היצרן, ולאחר מכן מגדירה את התצורה של התוכניות. ניתן להשתמש במדיה לשחזור HP Recovery כדי להתאים אישית את המערכת או לשחזר את תמונת היצרן בעת החלפת דיסק קשיח.

- ניתן ליצור סדרה אחת בלבד של מדיה לשחזור. טפל בכלי שחזור אלה בהירות ושמור אותם במקום בטוח.
- HP Recovery Manager בודק את המחשב וקובע את קיבולת האחסון הדרושה עבור המדיה שתידרש.
- כדי ליצור תקליטורים לשחזור, צריך שיהיה במחשב כונן אופטי בעל יכולת כתיבה על תקליטורי DVD, ויש להשתמש בתקליטורים ויקים באיכות גבוהה מסוג DVD-R DL, DVD+R, DVD-R DL, או DVD+R DL בלבד. אל תשתמש בתקליטורים הביתניים לכתיבה חוזרת, כגון CD±RW, DVD±RW, DVD±RW עם שכבה כפולה או BD-RE (Blu-ray הניתן לכתיבה חוזרת); הם אינם תואמים לתוכנת HP Recovery Manager. במקום זאת, באפשרותך להשתמש בכונן הבזק ריק מסוג USB באיכות גבוהה.
- אם המחשב שברשותך אינו כולל כונן תקליטורים מובנה עם יכולת לצריבת DVD וברצונך ליצור מדיית שחזור בתקליטור DVD, תוכל להשתמש בכונן תקליטורים חיצוני אופציונלי (לרכישה בנפרד) ליצירת תקליטורי השחזור. אם ברצונך להשתמש בכונן אופטי חיצוני, עליך לחבר אותו ישירות ליציאת USB במחשב; אין לחבר את הכונן ליציאת USB של התקן חיצוני, כגון רכזת USB. אם אין באפשרותך ליצור תקליטורי DVD בכוחות עצמך, תוכל להשיג תקליטורי שחזור של המחשב שברשותך משירותי התמיכה של HP. ראה את החוברת *Worldwide Telephone Numbers* (מספרי טלפון ברחבי העולם) שסופקה עם המחשב. תוכל גם למצוא פרטים ליצירת קשר באתר האינטרנט של HP. עבור אל <http://www.hp.com/support>, בחר מדינה או אזור ופעל בהתאם להוראות שעל-גבי המסך.
- ודא שהמחשב מחובר למתח AC לפני שתתחיל ליצור מדיית שחזור.
- תהליך היצירה עשוי להימשך שעה או יותר. אל תפריע לתהליך היצירה.
- במקרה הצורך, תוכל לצאת מהתוכנית לפני סיום יצירת כל תקליטורי ה-DVD לשחזור. תוכנת HP Recovery Manager תמשיך לצרוב את ה-DVD הנוכחי. בפעם הבאה שתפעיל את HP Recovery Manager, תבקש להמשיך בתהליך.

ליצירת מדיית שחזור של HP Recovery:

חשוב: במחשב לוח עם מקלדת נתיקה, חבר את המקלדת למעגן המקלדת לפני שתתחיל בביצוע שלבים אלה. 

1. הקלד recovery (שחזור) בתיבת החיפוש בשורת המשימות, ולאחר מכן בחר **HP Recovery Manager**.
 2. בחר באפשרות **Create recovery media** (צור מדיית שחזור), ולאחר מכן פעל על-פי ההוראות שעל-גבי המסך.
- במקרה שבו תצטרך לשחזר את המערכת, ראה [שחזור באמצעות HP Recovery Manager בעמוד 61](#). (מדיית שחזור של HP)

שימוש בכלי Windows

באפשרותך ליצור מדיה לשחזור, בקודות לשחזור המערכת וגיבויים של המידע האישי באמצעות הכלים של Windows.

הערה: אם נפח האחסון הוא 32 GB או פחות, שחזור המערכות של Microsoft מושבת כברירת מחדל. 

לקבלת מידע ושלבים נוספים, עיין באפליקציה Get started (תחילת העבודה).

▲ לחץ על הלחצן **Start** (התחל), ולאחר מכן בחר את האפליקציה **Get started** (תחילת העבודה).

שחזור

קיימות כמה אפשרויות לשחזור המערכת. בחר את השיטה התואמת את המצב ואת רמת המומחיות שלך:

חשוב: לא כל השיטות זמינות בכל הדגמים. 

- Windows מציעה מספר אפשרויות לשחזור מגיבוי, לרענון המחשב, ולאיפוס המחשב למצבו המקורי. לקבלת מידע נוסף, עיין באפליקציה Get started (תחילת העבודה).

▲ לחץ על הלחצן **Start** (התחל), ולאחר מכן בחר את האפליקציה **Get started** (תחילת העבודה).

- אם עליך לפתור בעיה באפליקציה או במנהל התקן המותקנים מראש, השתמש באפשרות **Reinstall drivers and/or applications** (התקנה מחדש של מנהלי התקן ו/או אפליקציות) של HP Recovery Manager כדי להתקין מחדש את האפליקציה המסוימת או את מנהל ההתקן המסוים.

▲ הקלד **recovery** (שחזור) בתיבת החיפוש שבשורת המשימות, בחר **HP Recovery Manager**, בחר **Reinstall drivers and/or applications** (התקן מחדש מנהלי התקן ו/או יישומים), ולאחר כמן פעל בהתאם להוראות שעל-גבי המסך.

- אם תרצה לשחזר את המחיצה של Windows לתוכן המקורי שהוגדר על-ידי היצרן, תוכל לבחור באפשרות **System Recovery** (שחזור מערכת) ממחיצת HP Recovery (במוצרים נבחרים בלבד) או להשתמש במדיית HP Recovery לקבלת מידע נוסף, ראה [שחזור באמצעות HP Recovery Manager בעמוד 61](#). אם עדיין לא יצרת מדיית שחזור, ראה [יצירת מדיית שחזור HP Recovery \(בדגמים נבחרים בלבד\) בעמוד 59](#).
- במוצרים נבחרים, אם תרצה לשחזר את המחיצות והתוכן המקוריים של המחשב כפי שהוגדרו על-ידי היצרן, או אם החלפת את הכונן הקשיח, תוכל להשתמש באפשרות **Factory Reset** (איפוס להגדרות היצרן) של מדיית HP Recovery לקבלת מידע נוסף, ראה [שחזור באמצעות HP Recovery Manager בעמוד 61](#).
- במוצרים נבחרים, אם תרצה להסיר את מחיצת השחזור כדי לנצל את השטח שהיא תופסת בכונן הקשיח, HP Recovery Manager מציע לך את האפשרות **Remove Recovery Partition** (הסרת מחיצת שחזור). לקבלת מידע נוסף, ראה [הסרת המחיצה של HP Recovery \(במוצרים נבחרים בלבד\) בעמוד 63](#).

שחזור באמצעות HP Recovery Manager

תוכנת HP Recovery Manager מאפשרת לך לשחזר את המחשב להגדרות היצרן המקוריות באמצעות מדיית HP Recovery שיצרת בעצמך או שקיבלת משירות התמיכה של HP, או באמצעות המחיצה HP Recovery (במוצרים נבחרים בלבד). אם עדיין לא יצרת מדיית שחזור, ראה [יצירת מדיית שחזור HP Recovery \(בדגמים נבחרים בלבד\) בעמוד 59](#).

מה עליך לדעת לפני תחילת העבודה

- התוכנה HP Recovery Manager משחזרת רק תוכנות שהותקנו מראש על-ידי היצרן. יש להוריד תוכנות שאינן מסופקות עם המחשב מאתר האינטרנט של היצרן או להתקין אותן מחדש מהמדיה המסופקת על-ידי היצרן.

חשוב: על השחזור באמצעות HP Recovery Manager להיות האמצעי האחרון לפתרון בעיות במחשב.

- עליך להשתמש במדיית השחזור של HP Recovery במקרה שבו הכונן הקשיח של המחשב נכשל. אם עדיין לא יצרת מדיית שחזור, ראה [יצירת מדיית שחזור HP Recovery \(בדגמים נבחרים בלבד\) בעמוד 59](#).
- כדי להשתמש באפשרות **Factory Reset** (במוצרים נבחרים בלבד), עליך להשתמש במדיית השחזור של HP Recovery. אם עדיין לא יצרת מדיית שחזור, ראה [יצירת מדיית שחזור HP Recovery \(בדגמים נבחרים בלבד\) בעמוד 59](#).
- אם המחשב שלך אינו מאפשר ליצור מדיית HP Recovery או אם מדיית HP Recovery לא פועלת, ניתן להשיג מדיית שחזור עבור המערכת שלך משירות התמיכה. ראה את החוברת **Worldwide Telephone Numbers** (מספרי טלפון ברחבי העולם) שסופקה עם המחשב. תוכל גם למצוא פרטי יצירת קשר באתר האינטרנט של HP. עבור אל <http://www.hp.com/support>, בחר מדינה או אזור ופעל בהתאם להוראות שעל-גבי המסך.

חשוב: HP Recovery Manager אינו מספק גיבוי של הנתונים האישיים שלך באופן אוטומטי. לפני התחלת השחזור, גבה את כל המידע האישי שברצונך לשמור.

המדיה HP Recovery מאפשרת לך לבחור אחת מאפשרויות השחזור הבאות:

הערה: כשתתחיל את תהליך השחזור יוצגו רק האפשרויות הזמינות עבור המחשב שלך.

- System Recovery (שחזור המערכת)—מתקין מחדש את מערכת ההפעלה המקורית וקובע את התצורה של ההגדרות עבור התוכניות שהותקנו על-ידי היצרן.
 - Factory Reset (איפוס להגדרות היצרן)—משחזר את המחשב למצב המקורי שבו הגיע מהיצרן על-ידי מחיקת כל המידע מהדיסק הקשיח ויצירה מחדש של המחיצות. לאחר מכן מתקין מחדש את מערכת ההפעלה ואת התוכנה שהותקנה על-ידי היצרן.
- המחיצה של HP Recovery (במוצרים נבחרים בלבד) מאפשרת לבצע System Recovery (שחזור מערכת) בלבד.

שימוש במחיצה של HP Recovery (במוצרים נבחרים בלבד)

המחיצה של HP Recovery מאפשרת לך לבצע שחזור מערכת ללא צורך בתקליטורי שחזור או בכונן הבזק USB לשחזור. ניתן להשתמש בסוג שחזור זה רק אם הכונן הקשיח עדיין פועל.

כדי להפעיל את HP Recovery Manager מהמחיצה של HP Recovery:

חשוב: עבור מחשבי לוח עם מקלדת הניתנת להסרה, חבר את המקלדת למעגן המקלדת לפני שתתחיל בביצוע שלבים אלה (במוצרים נבחרים בלבד).

1. הקלד recovery (שחזור) בתיבת החיפוש בשורת המשימות, בחר **Recovery Manager**, ולאחר מכן בחר **HP Recovery Environment** (סביבת השחזור של HP).

- לחלופין -

במחשבים או במחשבי לוח הכוללים מקלדות מחוברות, הקש על **f11** במהלך אתחול המחשב, או הקש ממושכות על **f11** בזמן הלחיצה על לחצן ההפעלה.

במחשבי לוח ללא מקלדות:

הפעל או הפעל מחדש את מחשב הלוח, ולאחר מכן לחץ במהירות לחיצה ממושכת על לחצן החלשת עוצמת הקול; לאחר מכן, הקש על **f11**.

- לחלופין -

הפעל או הפעל מחדש את מחשב הלוח, ולאחר מכן לחץ במהירות לחיצה ממושכת על לחצן Windows; לאחר מכן, הקש על **f11**.

2. בחר **Troubleshoot** (פתור בעיות) מתפריט אפשרויות האתחול.

3. בחר **Recovery Manager** ולאחר מכן פעל בהתאם להוראות שעל-גבי המסך.

שימוש ב-HP Recovery media (מדיית השחזור של HP) לשחזור

באפשרותך להשתמש במדיית השחזור של HP Recovery לצורך שחזור המערכת המקורית. ניתן להשתמש בשיטה זו אם המערכת אינה כוללת מחיצת שחזור של HP Recovery או אם הכונן הקשיח אינו פועל כראוי.

1. אם ניתן, גבה את כל הקבצים האישיים.

2. הכנס את מדיית HP Recovery, ולאחר מכן הפעל מחדש את מחשב הלוח.

הערה: אם המחשב אינו מופעל מחדש באופן אוטומטי ב-HP Recovery Manager, יש לשנות את סדר האתחול של המחשב. ראה [שינוי סדר האתחול של המחשב בעמוד 62](#).

3. פעל לפי ההוראות שעל-גבי המסך.

שינוי סדר האתחול של המחשב

אם המחשב אינו מופעל מחדש ב-HP Recovery Manager, באפשרותך לשנות את סדר אתחול המחשב, שהוא סדר ההתקנים שמופיע ב-BIOS במקום שבו המחשב מחפש את מידע האתחול. באפשרותך לשנות את הבחירה לכונן תקליטורים או לכונן הבזק (flash) בחיבור USB.

כדי לשנות את סדר האתחול:

חשוב: במחשב לוח עם מקלדת נתיקה, חבר את המקלדת למעגן המקלדת לפני שתתחיל בביצוע שלבים אלה.

1. הכנס את מדיית HP Recovery.

2. גישה ל-BIOS:

עבור מחשבים או מחשבי לוח עם מקלדות מחוברות:

▲ הפעל או הפעל מחדש את המחשב או מחשב הלוח, הקש במהירות על **esc** ולאחר מכן הקש על **f9** כדי להציג את אפשרויות האתחול.

במחשבי לוח ללא מקלדות:

▲ הפעל או הפעל מחדש את מחשב הלוח, ולאחר מכן לחץ במהירות לחיצה ממושכת על לחצן החלשת עוצמת הקול; לאחר מכן, הקש על **f9**.

- לחלופין -

הפעל או הפעל מחדש את מחשב הלוח, ולאחר מכן לחץ במהירות לחיצה ממושכת על לחצן Windows; לאחר מכן, הקש על **f9**.

3. בחר בכונן האופטי או בכונן USB flash שמהם ברצונך לבצע אתחול.

4. פעל לפי ההוראות שעל-גבי המסך.

הסרת המחיצה של HP Recovery (במוצרים נבחרים בלבד)

תוכנת HP Recovery Manager מאפשרת לך להסיר את המחיצה של HP Recovery כדי לפנות שטח בכונן הקשיח.

חשוב: לאחר הסרת המחיצה של HP, א תוכל לבצע System Recovery (שחזור מערכת) או ליצור את מדיית השחזור של HP מהמחיצה של HP Recovery. לכן, לפני הסרת מחיצת השחזור, צור מדיית HP Recovery; ראה [יצירת מדיית שחזור HP Recovery \(בדגמים נבחרים בלבד\) בעמוד 59](#).

הערה: האפשרות Remove Recovery Partition (הסרת מחיצת שחזור) זמינה רק במוצרים התומכים בפונקציה זו.

פעל בהתאם לשלבים הבאים כדי להסיר את המחיצה של HP Recovery:

1. הקלד `recovery` (שחזור) בתיבת החיפוש בשורת המשימות, ולאחר מכן בחר **HP Recovery Manager**.

2. בחר **Remove Recovery Partition** (הסרת מחיצת שחזור) ופעל בהתאם להוראות שעל-גבי המסך.

מתח כניסה

פרטי המתח המפורטים בסעיף זה עשויים לסייע לך אם בכוונתך לבסוע לחו"ל עם המחשב.

המחשב פועל באמצעות מתח בזרם ישר, שניתן לספק באמצעות מקור מתח בזרם חילופים או בזרם ישר. מקור מתח החשמל חייב להיות בטווח של 100-240 וולט, 50-60 הרץ. על אף שניתן להפעיל את המחשב באמצעות מקור מתח נפרד בזרם ישר, רצוי להפעיל אותו רק באמצעות שנאי מתח או מקור מתח בזרם ישר המסופק ומאושר לשימוש במחשב זה על-ידי HP.

המחשב יכול לפעול במתח בזרם ישר בהתאם למפרטים הבאים. מתח וזרם בפעולה משתנים בהתאם לפלטפורמה. נתוני המתח והזרם של המחשב מצוינים בתווית התקינה.

מתח כניסה	ערך נקוב
מתח זרם בפעולה	5 וולט DC ב-2 אמפר / 12 וולט DC ב-3 אמפר / 15 וולט DC ב-3 אמפר – USB-C של 45 וואט
	5 וולט DC ב-3 אמפר / 9 וולט DC ב-3 אמפר / 10 וולט DC ב-3.75 אמפר / 12 וולט DC ב-3.75 אמפר / 15 וולט DC ב-3 אמפר / 20 וולט DC ב-2.25 אמפר – USB-C של 45 וואט
	5 וולט DC ב-3 אמפר / 9 וולט DC ב-3 אמפר / 10 וולט DC ב-5 אמפר / 12 וולט DC ב-5 אמפר / 15 וולט DC ב-4.33 אמפר / 20 וולט DC ב-3.25 אמפר – USB-C של 65 וואט
	5 וולט DC ב-3 אמפר / 9 וולט DC ב-3 אמפר / 10 וולט DC ב-5 אמפר / 12 וולט DC ב-5 אמפר / 15 וולט DC ב-5 אמפר / 20 וולט DC ב-4.5 אמפר – USB-C של 90 וואט
	19.5 וולט DC ב-2.31 אמפר - 45 וואט
	19.5 וולט DC ב-3.33 אמפר - 65 וואט
	19.5 וולט DC ב-4.62 אמפר - 90 וואט
	19.5 וולט DC ב-6.15 אמפר - 120 וואט
	19.5 וולט DC ב-7.70 אמפר - 150 וואט
	19.5 וולט DC ב-10.3 אמפר - 200 וואט

תקע DC של אספקת מתח היצונית של HP (במוצרים נבחרים בלבד)

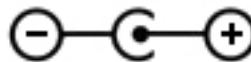

הערה: מוצר זה מתוכנן לשימוש במערכות חשמל IT בנוווגיה, התומכות במתח של פאזה-לפאזה שאינן עולה על 240 וולט .rms

סביבת הפעלה

מידות בארה"ב	גורם מידות מטריות	גורם
טמפרטורה		
41° פרנהייט עד 95° פרנהייט	5° צלזיוס עד 35° צלזיוס	בפעולה
4° - פרנהייט עד 140° פרנהייט	20° - צלזיוס עד 60° צלזיוס	לא בפעולה
לחות יחסית (ללא עיבוי)		
10% עד 90%	10% עד 90%	בפעולה
5% עד 95%	5% עד 95%	לא בפעולה
גובה מרבי (ללא לחץ)		
50 - רגל עד 10,000 רגל	15 - מטר עד 3,048 מטר	בפעולה
50 - רגל עד 40,000 רגל	15 - מטר עד 12,192 מטר	לא בפעולה

14 פריקת חשמל סטטי

פריקה של חשמל סטטי היא שחרור של חשמל סטטי כאשר שני עצמים באים במגע - למשל, הזום שאתה מקבל כאשר אתה הולך על שטיח ונוגע בידית דלת ממתכת.

פריקה של חשמל סטטי מהאצבעות או ממוליכים אחרים של חשמל סטטי עלולה לגרום נזק לרכיבים אלקטרוניים.

כדי למנוע נזק למחשב, לכונן, או אובדן מידע, שים לב לאמצעי הזהירות הבאים:

- אם על-פי הוראות ההסרה או ההתקנה עליך לנתק את המחשב, ודא תחילה שהארקת אותו כראוי.
- שמו את הרכיבים באריזותיהם המוגנות מפני חשמל סטטי, עד שתהיה מוכן להתקין אותם.
- הימנע מנגיעה בפינים, במוליכים ובמעגלים. הימנע ככל האפשר ממגע ברכיבים אלקטרוניים.
- השתמש בכלים לא מגנטיים.
- לפני הטיפול ברכיבים, פרוק מעצמך חשמל סטטי על-ידי מגע במשטח מתכתי לא צבוע.
- אם הסרת רכיב, הנח אותו באריזה המוגנת מפני חשמל סטטי.

15 נגישות

HP מתכננת, מייצרת ומשווקת וצרים ושירותים שניתנים לשימוש על-ידי כולם, כולל אנשים עם מוגבלויות, באופן עצמאי או בעזרת אמצעי סיוע.

טכנולוגיות סיוע נתמכות

מוצרי HP תומכים במגוון רחב של טכנולוגיות סיוע למערכות הפעלה וניתן להגדיר אותם לעבודה יחד עם טכנולוגיות סיוע נוספות. השתמש בתכונה Search (חיפוש) שבהתקן כדי למצוא פרטים נוספים על תכונות סיוע.

הערה: לפרטים נוספים על מוצר טכנולוגיית סיוע מסוים, פנה לתמיכה של המוצר.

יצירת קשר עם התמיכה

אנו מעוניינים לשפר בעקביות את הנגישות עבור כל המוצרים שלנו ומקבלים בברכה משוב מלקוחותינו. אם קיימת בעיה במוצר, או אם ברצונך לספר לנו על מאפייני נגישות שסייעו לך, פנה אלינו בטלפון 259-5707 (888) +1, בימים שני עד שישי, מהשעה 6 בבוקר עד 9 בערב, לפי שעון ההרים של צפון אמריקה. אם אתה חירש או כבד-שמיעה ומשתמש ב-TRS/VRS/WebCapTel, ואם תזדקק לתמיכה טכנית או אם יהיו לך שאלות בנוגע לנגישות, פנה אלינו בטלפון (877) +1 656-7058, בימים שני עד שישי, מהשעה 6 בבוקר עד 9 בערב, לפי שעון ההרים של צפון אמריקה.

הערה: התמיכה תינתן בשפה האנגלית בלבד.

א

- אוזניות, חיבור 30
- אזור לוח המגע, זיהוי 19,8
- אחסון סוללה 44
- איתור מידע
- חומרה 15,4
- תוכנה 15,4
- אבטכות WLAN, זיהוי 18,7

ב

- בדיקת שנאי מתח 46

ג

- גיבויים 59
- גיבוי תוכנות ומידע 54

ה

- הגדרה של הגנת סיסמה בעת התעוררות 40
- הגדרות צריכת חשמל, שימוש 41
- הגדרות שמע, שימוש 30
- הכלים של Windows שימוש 60
- הפעלה של מצב Sleep (שינה) ו-Hibernation (מצב שינה) 39
- התחברות לרשת WLAN 27
- התקן Bluetooth 28,26
- התקן WLAN 25,14
- התקן WWAN 27
- התקנה
- כבל אבטחה אופציונלי 54
- התקנים בחדות גבוהה, חיבור 34,32

ו

- וידאו 31

ח

- חיבור WLAN בחברה 27
- חיבור WLAN ציבורי 27
- חנות האפליקציות HP Apps Store, מבקר 1
- חריצים
- כבל אבטחה 16,5
- קורא כרטיסי זיכרון 24,5
- חריץ כבל אבטחה, זיהוי 16,5

ט

- טביעות אצבע, רישום 52
- טמפרטורה 44
- טמפרטורת סוללה 44

י

- יציאה לצג חיצוני 31,17
- יציאות
- HDMI 32,17,6
- Miracast 34
- USB 2.0 17,16,6,5
- USB 3.0 17,6
- VGA 31
- צג חיצוני 31,17
- יציאת HDMI
- זיהוי 17,6
- חיבור 32
- יציאת USB 2.0, זיהוי 17,16,6,5
- יציאת USB 3.0, זיהוי 17,6
- יציאת VGA, חיבור 31

כ

- כבל אבטחה, התקנה 54
- כונן אופטי, זיהוי 16,5
- כיבוי 46
- כיבוי המחשב 46
- כרטיס זיכרון, זיהוי 24,5

ל

- לוח מגע
- לחצנים 19,8
- שימוש 35
- לוח מקשים מספרי, זיהוי 38
- לוח מקשים מספרי משולב, זיהוי 11
- לחצן אלחוט 26
- לחצן הפעלה, זיהוי 21,10
- לחצנים
- הוצאת התקליטור מהכונן 16,5
- הפעלה 10
- לחצן שמאלי של לוח המגע 19,8
- מתח 21
- צד ימין של לוח המגע 19,8
- לחצן להוצאת התקליטור מהכונן, זיהוי 16,5

מ

- מדיית
- שחזור 62
- מדיית השחזור של HP Recovery
- יצירה 59
- מדיית שחזור
- יצירה 59
- יצירה באמצעות HP Recovery Manager 60
- מד צריכת חשמל, שימוש 41
- מחבר, מתח 17,6
- מחבר מתח, זיהוי 17,6
- מחוות בלוח המגע ובמסך המגע
- הקשה 35
- צביטה בשתי אצבעות לשינוי גודל התצוגה 35
- מחוות גלילה בשתי אצבעות בלוח המגע 36
- מחוות החלקה באצבע אחת בלוח המגע 37
- מחוות החלקה בשתי אצבעות בלוח המגע 37
- מחוות הקשה בארבע אצבעות בלוח המגע 36
- מחוות הקשה בלוח המגע ובמסך המגע 35
- מחוות הקשה בשתי אצבעות בלוח המגע 36
- מחוות לוח המגע
- גלילה בשתי אצבעות 36
- החלקה בשלוש אצבעות 37
- הקשה בארבע אצבעות 36
- הקשה בשתי אצבעות 36
- מחוות מסך מגע
- החלקת אצבע אחת 37
- מחוות צביטה בשתי אצבעות לשינוי גודל התצוגה בלוח המגע ובמסך המגע 35
- מחיצה של HP Recovery
- הסרה 63
- שחזור 62
- מחיצת שחזור
- הסרה 63
- מחשב, נסיעה 44
- מידע אודות הסוללה, איתור 43

מידע תקינה

- תוויות אישור אלחוט 25, 14
- תווית תקינה 25, 14
- מיקרופון פנימי, זיהוי 18, 7
- מכסה הסוללה, זיהוי 24
- מכסה סוללה, זיהוי 13
- מנעול סוללה, זיהוי 24, 13
- מספר IMEI 27
- מספר MEID 27
- מספר סידורי 25, 13
- מספר סידורי, מחשב 25, 13
- מערכת לא מגיבה 46
- מצב טיסה 26
- מצלמת אינטרנט 26
- זיהוי 18, 7
- שימוש 30
- מקור מתח חשמל חיצוני, שימוש 45
- מקלדת ועכבר אופציונלי 45
- שימוש 37
- מקש esc, זיהוי 22, 11
- מקש fn, זיהוי 22, 11
- מקש num lock, זיהוי 38
- מקש Windows, זיהוי 22, 11
- מקשים 22, 11
- esc 22, 11
- fn 22, 11
- Windows 22, 11
- מצב טיסה 23, 12
- פעולה 22, 11
- מקשי פעולה 22, 11
- זיהוי 22, 11
- מקש מצב טיסה 26, 23, 12
- משאבי HP 2
- מתאם AC וסוללה 17, 6
- מתח 45
- AC 45
- סוללה 41
- מתח כניסה 64
- מתח סוללה 41

נ

נגישות 67
נוריות

- caps lock 20, 9
- השתקה 20, 9
- כונן 16, 5
- מצב RJ-45 (רשת) 17, 6
- מתח 16, 5
- נוריות מתאם AC ונוריות סוללה 17, 6
- נוריות הפעלה, זיהוי 16, 5

- נוריות מצב RJ-45 (רשת), זיהוי 17, 6
- נורית caps lock, זיהוי 20, 9
- נורית אלחוט 26
- נורית הכונן 16, 5
- נורית השתקה, זיהוי 20, 9
- נורית מצלמת אינטרנט, זיהוי 18, 7
- ניהול צריכת חשמל 39
- ניקוי המחשב 48
- בסיעה עם המחשב 49, 44, 25, 14
- נקודה לשחזור המערכת 60
- יצירה 60
- נקודה לשחזור המערכת, יצירה 59

ס

- סביבת הפעלה 65
- סדר אתחול 62
- שינוי 62
- סוללה 44
- אחסון 43
- איתור מידע 45
- השלכה 41
- ניתנת להחלפה על-ידי המשתמש 43
- פריקה 44
- פתרון בעיה של רמת סוללה חלשה 44
- רמות סוללה חלשה 44
- שימור מתח 43
- סיסמאות 51
- Windows 51
- תוכנית השירות Setup Utility 52 (BIOS)
- סיסמאות Windows 51
- סיסמאות של תוכנית השירות Setup Utility 52 (BIOS) Utility

ע

- עדכוני תוכנה, התקנה 53
- עדכון תוכניות ומנהלי התקן 48

פ

פס רחב נייד

- הפעלה 27
- IMEI 27
- מספר 27
- מספר MEID 27
- פקדי אלחוט 26
- לחצן 26
- מערכת הפעלה 26
- פריקת חשמל סטטי 66
- פתחי אוורור, זיהוי 24, 17, 6

ק

קורא כרטיסי זיכרון, זיהוי 24, 5

ר

- רכיבי דגם המחשב הנייד HP Notebook 14
- חזית 24
- צד ימין 16
- רכיבי התצוגה 18
- רכיבים בחלק העליון 19
- רכיבים בחלק התחתון 23
- רכיבים בצד שמאל 16
- רכיבי דגם המחשב הנייד HP Notebook 15
- צד ימין 5
- רכיבי התצוגה 7
- רכיבים בחלק העליון 8
- רכיבים בחלק התחתון 13
- רכיבים בצד שמאל 6
- רכיבים בחלק התחתון 25, 14
- רמקולים 24, 13
- זיהוי 30
- חיבור 44
- רמת סוללה חלשה 44
- רמת סוללה חלשה במיוחד 54
- רשת אלחוטית, אבטחה 27
- רשת אלחוטית (WLAN) 27
- חיבור WLAN בחברה 27
- חיבור WLAN ציבורי 27
- טווח פונקציונלי 27

ש

שחזור

- HP Recovery Manager 61
- אפשרויות 60
- הפעלה 62
- כונן USB flash 61
- מערכת 61
- שימוש ב-HP Recovery media 60
- תקליטורים 60
- תקליטורים נתמכים 61
- שחזור המערכת המקורית 61
- שחזור מערכת 62
- שחזור תמונה ממוזערת 1
- שיטות עבודה מומלצות 41
- שימוש בהגדרות מד צריכת החשמל 41
- שימוש בהגדרות החשמל 30
- שימוש בהגדרות שמע 35
- שימוש בלוח המגע 35

- W**
- Windows 24, 13 תפס, שחרור הסוללה
 - 24, 13 תפס לשחרור הסוללה
 - 60, 59 נקודה לשחזור המערכת
 - Windows Hello
 - 52 שימוש
- B**
- BIOS
 - 56 הורדת עדכון
 - הפעלת תוכנית השירות Setup Utility
 - 55
 - 55 עדכון
 - קביעת גרסה 55
- G**
- 28 GPS
- H**
- 33 HDMI, הגדרת תצורה של השמע
 - Hibernation (מצב שינה)
 - 39 יציאה
 - 39 כניסה
 - מופעל במצב של רמת סוללה חלשה במיוחד
 - 44
 - 47 HP 3D DriveGuard
 - HP Mobile Broadband (פס רחב נייד של HP)
 - 27 הפעלה
 - 27 מספר IMEI
 - 27 מספר MEID
 - (UEFI) HP PC Hardware Diagnostics
 - שימוש 57
 - HP Recovery Manager
 - הפעלה 62
 - תיקון בעיות אתחול 62
 - HP Recovery media
 - שחזור 62
 - 54 HP Touchpoint Manager
- M**
- 34 Miracast
- S**
- Sleep (שינה)
 - 39 יציאה
 - 39 כניסה
 - Sleep (שינה) ו-Hibernation (מצב שינה)
 - 39 כניסה
- שימוש בלוח המקשים המספרי המשולב 38
- שימוש במקור מתח חשמל חיצוני 45
- שימוש במקלדת ובעכבר אופציונלי 37
- שימוש בסיסמאות 51
- שליחת המחשב 49
- שם ומספר מוצר, מחשב 25, 13
- שמע 31
- שנאי מתח, בדיקה 46
- שקע RJ-45 (רשת), זיהוי 17, 6
- שקעים
- RJ-45 (רשת) 17, 6
- יציאת שמע (אוזניות)/כניסת שמע (מיקרופון) 17, 6
- רשת 17, 6
- שקע יציאת שמע (אוזניות)/כניסת שמע (מיקרופון), זיהוי 17, 6
- שקע רשת, זיהוי 17, 6
- ת**
- תוויות
- 25, 14 Bluetooth
 - 25, 14 WLAN
 - אישור אחרות 25, 14
 - מספר סידורי 25, 13
 - שירות 24, 13
 - תקינה 25, 14
 - תוויות שירות, איתור 24, 13
 - תווית Bluetooth 25, 14
 - תווית WLAN 25, 14
 - תווית אישור אחרות 25, 14
 - תוכנה
 - Disk Cleanup (ניקוי הדיסק) 47
 - Disk Defragmenter (מאחה הדיסק) 47
 - HP 3D DriveGuard 47
 - תוכנה לאבטחת אינטרנט, שימוש 53
 - תוכנת Disk Cleanup (ניקוי הדיסק) 47
 - תוכנת Disk Defragmenter (מאחה הדיסק) 47
 - תוכנת אנטי-וירוס, שימוש 53
 - תוכנת חומת אש 53
 - תחזוקה
 - Disk Cleanup (ניקוי הדיסק) 47
 - Disk Defragmenter (מאחה הדיסק) 47
 - HP 3D DriveGuard 47
 - עדכון תוכניות ומנהלי התקן 48
 - תחזוקת המחשב 48
 - תמונה ממוזעת, יצירה 61