



Používateľská príručka

© Copyright 2016 HP Development Company, L.P.

Bluetooth je ochranná známka príslušného vlastníka a spoločnosť HP Inc. ju používa na základe licencie. Intel je ochranná známka spoločnosti Intel Corporation v USA a ďalších krajinách/regiónoch. Windows je registrovaná ochranná známka alebo ochranná známka spoločnosti Microsoft Corporation v USA a iných krajinách.

Informácie obsiahnuté v tomto dokumente sa môžu zmeniť bez predchádzajúceho upozornenia. Jediné záruky vzťahujúce sa na produkty a služby spoločnosti HP sú uvedené v prehláseniach o výslovnej záruke, ktoré sa dodávajú spolu s produktmi a službami. Žiadne informácie uvedené v tejto príručke nemožno považovať za dodatočnú záruku. Spoločnosť HP nie je zodpovedná za technické alebo redakčné chyby či vynechaný text v tejto príručke.

Prvé vydanie: apríl 2016

Katalógové číslo dokumentu: 855134-231

Upozornenie týkajúce sa produktu

Táto príručka opisuje funkcie, ktoré obsahuje väčšina výrobkov. Niektoré funkcie nemusia byť vo vašom počítači k dispozícii.

Nie všetky funkcie sú dostupné vo všetkých vydaniach alebo verziách systému Windows. Systémy môžu na využívanie všetkých funkcií systému Windows vyžadovať inovovaný alebo samostatne zakúpený hardvér, ovládače, softvér alebo aktualizáciu systému BIOS. Windows 10 sa aktualizuje automaticky, táto možnosť je vždy povolená. Poskytovateľ internetových služieb si za to môže účtovať poplatky a na aktualizácie sa časom môžu vzťahovať ďalšie požiadavky. Podrobnosti nájdete na webovej lokalite <http://www.microsoft.com>.

Ak potrebujete najnovšie používateľské príručky alebo návody k svojmu produktu, prejdite na lokalitu <http://www.hp.com/support> a vyberte svoju krajinu. Vyberte možnosť **Find your product** (Vyhľadanie produktu) a postupujte podľa pokynov na obrazovke.

Podmienky používania softvéru

Inštaláciou, kopírovaním, prevzatím alebo iným používaním ľubovoľného softvérového produktu predinštalovaného v tomto počítači vyjadrujete svoj súhlas s tým, že budete dodržiavať podmienky licenčnej zmluvy koncového používateľa (EULA) od spoločnosti HP. Ak s týmito licenčnými podmienkami nesúhlasíte, do 14 dní vráťte celý nepoužitý produkt (hardvér a softvér) a požiadajte o úplnú refundáciu. Na túto jedinou formu náhrady sa vzťahujú podmienky refundácie vášho predajcu.

Ak potrebujete akékoľvek ďalšie informácie alebo chcete požiadať o úplnú refundáciu ceny počítača, obráťte sa na svojho predajcu.

Bezpečnostné varovanie

 **VAROVANIE!** Ak chcete znížiť riziko zranenia spôsobeného teplom alebo prehriatia počítača, nedávajte si počítač priamo na stehná ani neblokujte jeho vetracie otvory. Počítač používajte len na tvrdom a rovnom povrchu. Prúdeniu vzduchu nesmú brániť žiadne predmety s tvrdým povrchom, napríklad voliteľná tlačiareň v blízkosti počítača, ani predmety s mäkkým povrchom, napríklad vankúše, prikrývky alebo odev. Počas prevádzky takisto zabráňte kontaktu pokožky alebo predmetov s mäkkým povrchom, napríklad vankúšov, prikrývok alebo odevov, so sieťovým napájacím adaptérom. Počítač a sieťový napájací adaptér vyhovujú teplotným limitom pre povrchy, s ktorými prichádza používateľ do styku. Uvedené teplotné limity definuje medzinárodná norma pre bezpečnosť zariadení informačných technológií (IEC 60950-1).

Obsah

1 Spustenie počítača	1
Návšteva lokality HP Apps Store	1
Osvedčené postupy	1
Ďalšie informačné zdroje od spoločnosti HP	2
2 Oboznámenie sa s počítačom	4
Vyhľadanie hardvéru	4
Vyhľadanie softvéru	4
Pravá strana	5
Ľavá strana	6
Obrazovka	7
Horná strana	9
Zariadenie TouchPad	9
Indikátory	10
Tlačidlo a reproduktory	11
Klávesy	12
Používanie funkčných klávesov	13
Spodná strana	14
Zadná strana	15
Štítky	15
3 Pripojenie k sieti	17
Pripojenie k bezdrôtovej sieti	17
Používanie ovládacích prvkov bezdrôtovej komunikácie	17
Kláves režimu Lietadlo	17
Ovládacie prvky operačného systému	17
Pripojenie k sieti WLAN	18
Používanie modulu HP Mobile Broadband (len vybrané produkty)	18
Používanie systému GPS (len vybrané produkty)	19
Používanie bezdrôtových zariadení Bluetooth (len vybrané produkty)	19
Pripojenie zariadení Bluetooth	20
Pripojenie ku káblovej sieti LAN (len vybrané produkty)	20
Zdieľanie údajov a jednotiek a prístup k softvéru	21
4 Používanie multimediálnych funkcií	22
Používanie kamery	22

Používanie zvuku	22
Pripojenie reproduktorov	22
Pripojenie slúchadiel	22
Pripojenie slúchadiel s mikrofónom	23
Používanie nastavení zvuku	23
Používanie videa	24
Pripájanie videozariadení pomocou kábla HDMI (len vybrané výrobky)	24
Konfigurácia zvuku HDMI	25
Vyhľadávanie a pripájanie bezdrôtových obrazoviek kompatibilných so štandardom Miracast (len vybrané výrobky)	25
Vyhľadávanie a pripájanie obrazoviek s certifikátom WiDi (len vybrané výrobky Intel)	25
5 Navigácia na obrazovke	26
Používanie zariadenia TouchPad a gest dotykovej obrazovky	26
Ťuknutie	26
Stiahnutie/priblíženie dvoma prstami	27
Posúvanie dvoma prstami (len so zariadením TouchPad)	27
Ťuknutie dvoma prstami (len so zariadením TouchPad)	27
Ťuknutie štyrmi prstami (len so zariadením TouchPad)	28
Ťuknutie tromi prstami (len so zariadením TouchPad)	28
Posúvanie jedným prstom (len s dotykovou obrazovkou)	29
Používanie klávesnice a voliteľnej myši	29
Používanie klávesnice na obrazovke (len s dotykovou obrazovkou)	29
Používanie štandardnej numerickej klávesnice	30
6 Správa napájania	31
Aktivácia a ukončenie režimu spánku a režimu dlhodobého spánku	31
Manuálna aktivácia a ukončenie režimu spánku	31
Manuálna aktivácia a ukončenie režimu dlhodobého spánku (len vybrané produkty)	32
Nastavenie ochrany heslom pri prebudení (ukončenie režimu spánku alebo dlhodobého spánku)	32
Používanie indikátora stavu batérie a nastavenia napájania	33
Napájanie z batérie	33
Batéria vymeniteľná používateľom	33
Vyhľadanie informácií o batérii	35
Úspora energie batérie	36
Identifikácia nízkych úrovní nabitia batérie	36
Vyriešenie nízkej úrovne nabitia batérie	37
Vyriešenie nízkej úrovne nabitia batérie, keď je k dispozícii externé napájanie	37
Vyriešenie nízkej úrovne nabitia batérie, keď nie je k dispozícii žiadny zdroj napájania	37

Vyriešenie nízkej úrovne nabitia batérie, keď počítač nemôže ukončiť režim dlhodobého spánku	37
Uskladnenie batérie vymeniteľnej používateľom	37
Likvidácia batérie vymeniteľnej používateľom	37
Používanie sieťového napájania	37
Riešenie problémov s napájaním	38
Vypnutie počítača	39
7 Údržba počítača	40
Zlepšenie výkonu	40
Používanie programu Defragmentácia disku	40
Používanie programu Čistenie disku	40
Používanie programu HP 3D DriveGuard (len vybrané produkty)	40
Identifikácia stavu programu HP 3D DriveGuard	41
Aktualizácia programov a ovládačov	41
Čistenie počítača	41
Postupy čistenia	42
Čistenie obrazovky	42
Čistenie bočných strán alebo krytu	42
Čistenie zariadenia TouchPad, klávesnice alebo myši (len vybrané produkty)	42
Cestovanie s počítačom a preprava počítača	43
8 Zabezpečenie počítača a údajov	44
Používanie hesiel	44
Nastavenie hesiel systému Windows	44
Nastavenie hesiel pomôcky Setup Utility (BIOS)	45
Používanie služby Windows Hello (len vybrané produkty)	45
Používanie softvéru na zabezpečenie internetu	46
Používanie antivírusového softvéru	46
Používanie softvéru brány firewall	46
Inštalácia softvérových aktualizácií	46
Používanie softvéru HP Touchpoint Manager (len vybrané produkty)	47
Zabezpečenie bezdrôtovej siete	47
Zálohovanie softvérových aplikácií a informácií	47
Používanie voliteľného bezpečnostného lanka (len vybrané produkty)	47
9 Používanie pomôcky Setup Utility (BIOS)	48
Spustenie pomôcky Setup Utility (BIOS)	48
Aktualizácia pomôcky Setup Utility (BIOS)	48
Zistenie verzie systému BIOS	48

Prevzatie aktualizácie systému BIOS	49
10 Používanie nástroja HP PC Hardware Diagnostics (UEFI)	50
Prevzatie nástroja HP PC Hardware Diagnostics (UEFI) do zariadenia USB	50
11 Zálohovanie a obnovenie	52
Vytváranie obnovovacích médií a záloh	52
Vytvorenie obnovovacích médií HP (len vybrané produkty)	52
Používanie nástrojov systému Windows	54
Obnovenie	54
Obnovenie pomocou programu HP Recovery Manager	54
Čo musíte na začiatku vedieť	55
Používanie oblasti HP Recovery (len vybrané produkty)	55
Obnovenie pomocou obnovovacích médií HP	56
Zmena poradia spúšťania zariadení v počítači	56
Odstránenie oblasti HP Recovery (len vybrané produkty)	57
12 Špecifikácie	58
Príkron	58
Prevádzkové prostredie	59
13 Elektrostatický výboj	60
14 Zjednodušenie ovládania	61
Podporované pomocné technológie	61
Kontakt na oddelenie technickej podpory	61
Register	62

1 Spustenie počítača

Tento počítač je výkonným nástrojom určeným na vylepšenie vašej práce a zábavy. V tejto kapitole nájdete informácie o správnom používaní po inštalácii počítača, o tom, ako počítač využívať na zábavu, a o ďalších zdrojoch spoločnosti HP.

Návšteva lokality HP Apps Store

Lokalita HP Apps Store prináša širokú ponuku obľúbených hier, zábavy a hudobných aplikácií, aplikácií na dosahovanie produktivity a exkluzívnych aplikácií spoločnosti HP, ktoré môžete prebrať na pracovnú plochu. Ponuka sa pravidelne aktualizuje a zahŕňa regionálny obsah a ponuky špecifické pre jednotlivé krajiny/regióny. Nezapudnite pravidelne navštevovať lokalitu HP Apps Store a vyhľadávať nové a aktualizované funkcie.

 **DÔLEŽITÉ:** Prístup na lokalitu HP Apps Store vyžaduje pripojenie na internet.

Zobrazenie a prevzatie aplikácie:

1. Stlačte tlačidlo **Štart** a potom vyberte aplikáciu **Obchod**.
– alebo –
Vedľa vyhľadávacieho poľa na paneli úloh vyberte ikonu **Obchod**.
2. Vyberte aplikáciu, ktorú chcete prevziať, a potom postupujte podľa pokynov na obrazovke. Po dokončení prevzatia sa aplikácia zobrazí na obrazovke **Všetky aplikácie**.

Osvedčené postupy

Po inštalácii a registrácii počítača odporúčame vykonať nasledujúce kroky s cieľom využiť vaše inteligentné investície čo najúčinnejšie:

- Zálohujte pevný disk vytvorením obnovovacích médií. Pozrite si časť [Zálohovanie a obnovenie na strane 52](#).
- Pripojte sa ku káblovej alebo bezdrôtovej sieti (ak ešte nie ste pripojení). Podrobné informácie nájdete v časti [Pripojenie k sieti na strane 17](#).
- Oboznámte sa s hardvérom a softvérom počítača. Ďalšie informácie nájdete v časti [Oboznámenie sa s počítačom na strane 4](#) alebo [Používanie multimediálnych funkcií na strane 22](#).
- Aktualizujte alebo si zakúpte antivírusový softvér. Pozrite si časť [Používanie antivírusového softvéru na strane 46](#).

Ďalšie informačné zdroje od spoločnosti HP

Zdroje poskytujúce podrobné informácie o produkte, postupoch a omnoho viac nájdete v tejto tabuľke.

Zdroj	Obsah
<i>Inštaláčn� pokyny</i>	<ul style="list-style-type: none">• Prehľad inštalácie a funkcií počítača
Podpora spoločnosti HP	<ul style="list-style-type: none">• Konverzácia online s technikom spoločnosti HP
Podporu spoločnosti HP nájdete na adrese http://www.hp.com/support .	<ul style="list-style-type: none">• Telefónne čísla oddelení podpory spoločnosti HP• Lokality servisných stredísk spoločnosti HP
<i>Príručka bezpečnosti a pohodlnej obsluhy</i>	<ul style="list-style-type: none">• Správne nastavenie pracovnej stanice
Prístup k tejto príručke:	<ul style="list-style-type: none">• Pokyny týkajúce sa polohy tela a pracovných návykov, vďaka ktorým sa zvýši pohodlie a zníži riziko poranenia• Informácie týkajúce sa bezpečnosti pri práci s elektrickými a mechanickými súčastami
<ul style="list-style-type: none">▲ Stlačte tlačidlo Štart, vyberte položku Všetky aplikácie, položku Pomoc a technická podpora HP a potom položku Dokumentácia HP.	
– alebo –	
<ul style="list-style-type: none">▲ Stlačte tlačidlo Štart, vyberte položku Všetky aplikácie, položku HP a potom položku Dokumentácia HP.	
– alebo –	
<ul style="list-style-type: none">▲ Do vyhľadávacieho poľa na paneli úloh zadajte výraz <code>support</code> a vyberte aplikáciu HP Support Assistant. Vyberte položku Tento počítač, vyberte kartu Špecifikácie a potom vyberte položku Používateľské príručky.	
– alebo –	
<ul style="list-style-type: none">▲ Kliknite na ikonu otáznika na paneli úloh. Vyberte položku Tento počítač, vyberte kartu Špecifikácie a potom vyberte položku Používateľské príručky.	
– alebo –	
<ul style="list-style-type: none">▲ Prejdite na stránku http://www.hp.com/ergo. <p>DÔLEŽITÉ: Prístup k najnovšej verzii používateľskej príručky vyžaduje pripojenie na internet.</p>	
<i>Regulačné, bezpečnostné a environmentálne upozornenia</i>	<ul style="list-style-type: none">• Dôležité regulačné upozornenia vrátane informácií týkajúcich sa správnej likvidácie batérií (v prípade potreby)
Prístup k tomuto dokumentu:	
<ul style="list-style-type: none">▲ Stlačte tlačidlo Štart, vyberte položku Všetky aplikácie, položku Pomoc a technická podpora HP a potom položku Dokumentácia HP.	
– alebo –	
<ul style="list-style-type: none">▲ Stlačte tlačidlo Štart, vyberte položku Všetky aplikácie, položku HP a potom položku Dokumentácia HP.	
– alebo –	
<ul style="list-style-type: none">▲ Do vyhľadávacieho poľa na paneli úloh zadajte výraz <code>support</code> a vyberte aplikáciu HP Support Assistant. Vyberte položku Tento počítač, vyberte kartu Špecifikácie a potom vyberte položku Používateľské príručky.	

Zdroj	Obsah
– alebo –	
▲	Kliknite na ikonu otáznika na paneli úloh. Vyberte položku Tento počítač , vyberte kartu Špecifikácie a potom vyberte položku Používateľské príručky .
<i>Obmedzená záruka*</i>	<ul style="list-style-type: none"> • Špecifické informácie o záruke na tento počítač
Pristup k tomuto dokumentu:	
▲	Stlačte tlačidlo Štart , vyberte položku Všetky aplikácie , položku Pomoc a technická podpora HP a potom položku Dokumentácia HP .
– alebo –	
▲	Stlačte tlačidlo Štart , vyberte položku Všetky aplikácie , položku HP a potom položku Dokumentácia HP .
– alebo –	
▲	Do vyhľadávacieho poľa na paneli úloh zadajte výraz <i>support</i> a vyberte aplikáciu HP Support Assistant . Vyberte položku Tento počítač , vyberte kartu Špecifikácie a potom vyberte položku Používateľské príručky .
– alebo –	
▲	Kliknite na ikonu otáznika na paneli úloh. Vyberte položku Tento počítač , vyberte kartu Špecifikácie a potom vyberte položku Používateľské príručky .
– alebo –	
▲	Prejdite na stránku http://www.hp.com/go/orderdocuments .
	DÔLEŽITÉ: Prístup k najnovšej verzii používateľskej príručky vyžaduje pripojenie na internet.
<p>* Obmedzenú záruku spoločnosti HP nájdete v používateľských príručkách vo vašom produkte alebo na disku CD/DVD, ktorý je priložený v škatuli. Spoločnosť HP môže v niektorých krajinách alebo regiónoch poskytovať tlačенú záruku, ktorá je priložená v škatuli. V krajinách alebo regiónoch, v ktorých sa záruka nedodáva v tlačennom formáte, si tlačенú kópiu môžete vyžiadať na lokalite http://www.hp.com/go/orderdocuments. Pri produktoch kúpených v Ázii a Tichomorí môžete spoločnosti HP napísať na adresu POD, PO Box 161, Kitchener Road Post Office, Singapore 912006. Uvedte názov produktu, svoje meno, telefónne číslo a poštovú adresu.</p>	

2 Oboznámenie sa s počítačom

Vyhľadanie hardvéru

Zobrazenie zoznamu hardvéru nainštalovaného v počítači:

- ▲ Do vyhľadávacieho poľa na paneli úloh napíšte výraz `správca zariadení` a potom vyberte aplikáciu **Správca zariadení**.

Zobrazí sa zoznam všetkých zariadení nainštalovaných v počítači.

Informácie o hardvérových súčiastiach systému a číslo verzie systému BIOS získate stlačením klávesovej skratky `fn+esc` (len vybrané výrobky).

Vyhľadanie softvéru





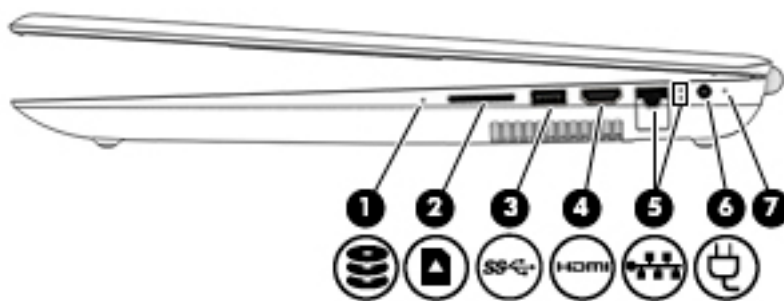

Zobrazenie zoznamu softvéru nainštalovaného v počítači:

- ▲ Vyberte tlačidlo **Štart** a potom vyberte položku **Všetky aplikácie**.
– alebo –

Kliknite pravým tlačidlom myši na tlačidlo **Štart** a potom vyberte položku **Programy a súčasti**.

Pravá strana



Súčasť	Popis
(1)  Indikátor jednotky	<ul style="list-style-type: none"> Bliká na bielo: získava sa prístup na pevný disk alebo optickú jednotku. Svieti na jantárovo: nástroj HP 3D DriveGuard dočasne zaparkoval pevný disk (len vybrané produkty). <p>POZNÁMKA: Informácie o nástroji HP 3D DriveGuard nájdete v časti Používanie programu HP 3D DriveGuard (len vybrané produkty) na strane 40.</p>
(2)  Čítač pamäťových kariet	<p>Číta voliteľné pamäťové karty, ktoré umožňujú ukladať, spravovať a zdieľať informácie alebo k nim získavať prístup.</p> <p>Vloženie karty:</p> <ol style="list-style-type: none"> Kartu držte otočenú štítkom nahor a s konektormi smerujúcimi k počítaču. Vložte kartu do čítača pamäťových kariet a potom na ňu zatlačajte, kým nezapadne na miesto. <p>Vybratie karty:</p> <ul style="list-style-type: none"> Zatlačte na kartu a potom ju vytiahnite z čítača pamäťových kariet.
(3)  Port USB 3.0	Slúži na pripojenie voliteľného zariadenia USB, napríklad klávesnice, myši, externej jednotky, tlačiarne, skenera alebo rozbočovača USB.
(4)  Port HDMI	Slúži na pripojenie voliteľného videozariadenia alebo zvukového zariadenia, napríklad televízora s vysokým rozlíšením, inej kompatibilnej digitálnej alebo zvukovej súčasti alebo vysokorychlostného zariadenia HDMI.
(5)  Sieťový konektor RJ-45/indikátory stavu	Slúži na pripojenie sieťového kábla. <ul style="list-style-type: none"> Svieti na bielo: zariadenie je pripojené k sieti. Svieti na jantárovo: v sieti prebieha aktivita.
(6)  Napájací konektor	Slúži na pripojenie sieťového napájacieho adaptéra.
(7)  Indikátor sieťového napájacieho adaptéra a batérie	<ul style="list-style-type: none"> Svieti na bielo: sieťový napájací adaptér je pripojený a batéria je úplne nabitá. Bliká na bielo: sieťový napájací adaptér je odpojený a bol dosiahnutý kritický stav nabitia batérie. Svieti na jantárovo: Sieťový napájací adaptér je pripojený a batéria sa nabíja.

Súčasť	Popis
	<ul style="list-style-type: none"> Nesvieti: batéria sa nenabíja.

Ľavá strana

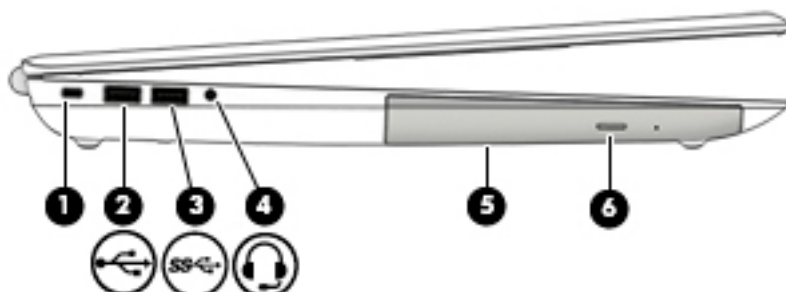

Súčasť	Popis
(1)	<p>Otvor na bezpečnostné lanko</p> <p>Slúži na pripojenie voliteľného bezpečnostného lanka k počítaču.</p> <p>POZNÁMKA: Bezpečnostné lanko má odradiť, ale nemusí zabrániť zneužitiu ani krádeži počítača.</p>
(2)	<p>Port USB 2.0</p> <p>Slúži na pripojenie voliteľného zariadenia USB, napríklad klávesnice, myši, externej jednotky, tlačiarne, skenera alebo rozbočovača USB.</p>
(3)	<p>Port USB 3.0</p> <p>Slúži na pripojenie voliteľného zariadenia USB, napríklad klávesnice, myši, externej jednotky, tlačiarne, skenera alebo rozbočovača USB.</p>
(4)	<p>Konektor zvukového výstupu (slúchadlá) / kombinovaný konektor zvukového vstupu (mikrofón)</p> <p>Slúži na pripojenie voliteľných napájaných stereofónnych reproduktorov, slúchadiel, slúchadiel do uší, slúchadiel s mikrofónom alebo zvukového kábla televízora. Tiež slúži na pripojenie voliteľného mikrofónu súpravy so slúchadlami. Tento konektor nepodporuje voliteľné samostatné mikrofóny.</p> <p>VAROVANIE! Pred nasadením slúchadiel, slúchadiel do uší alebo slúchadiel s mikrofónom upravte hlasitosť, aby ste znížili riziko poranenia. Ďalšie bezpečnostné informácie nájdete v príručke <i>Regulačné, bezpečnostné a environmentálne upozornenia</i>.</p> <p>Prístup k tejto príručke:</p> <ul style="list-style-type: none"> Stlačte tlačidlo Štart, vyberte položku Všetky aplikácie, položku Pomoc a technická podpora HP a potom položku Dokumentácia HP. <p>POZNÁMKA: Keď je ku konektoru pripojené zariadenie, reproduktory počítača sú vypnuté.</p>
(5)	<p>Optická jednotka</p> <p>V závislosti od počítača číta optické disky alebo ich číta a zapisuje na ne.</p>
(6)	<p>Tlačidlo na vysunutie optickej jednotky</p> <p>Slúži na uvoľnenie diskového zásobníka optickej jednotky.</p>

Obrazovka

 **POZNÁMKA:** Riadte sa obrázkom, ktorý sa najviac zhoduje s vaším počítačom.



Súčasť	Popis
(1) Vnútorne mikrofóny	Slúžia na nahrávanie zvuku.
(2) Indikátor kamery	Svieti: kamera sa používa.
(3) Kamera	Slúži na videokonverzácie, nahrávanie videí alebo fotografií. Niektoré produkty tiež poskytujú funkcie HD (vysoké rozlíšenie) alebo 3D, aplikácie na hranie hier alebo softvér na rozpoznávanie tváří, napríklad Windows Hello. Podrobnosti o používaní aplikácie Windows Hello nájdete v časti Používanie služby Windows Hello (len vybrané produkty) na strane 45 . Používanie kamery: <ul style="list-style-type: none">▲ Do vyhľadávacieho poľa na paneli úloh napíšte výraz kamera a potom vyberte položku Kamera.
(4) Antény siete WLAN*	Vysielajú a prijímajú bezdrôtové signály a komunikujú s bezdrôtovými lokálnymi sieťami (WLAN).

* Antény nie sú viditeľné z vonkajšej strany počítača a umiestnenie antény sa líši. V tesnej blízkosti antén sa nesmú nachádzať žiadne prekážky, aby sa dosiahlo optimálne šírenie signálu.

Regulačné upozornenia pre bezdrôtové zariadenia nájdete v príslušnej časti príručky *Regulačné, bezpečnostné a environmentálne upozornenia* platnej pre vašu krajinu/región.

Prístup k tejto príručke:

- ▲ Stlačte tlačidlo **Štart**, vyberte položku **Všetky aplikácie**, položku **Pomoc a technická podpora HP** a potom položku **Dokumentácia HP**.



Súčasť	Popis
(1) Vnútorné mikrofóny	Slúžia na nahrávanie zvuku.
(2) Kamera	<p>Slúži na videokonverzácie, nahrávanie videí alebo fotografií. Niektoré produkty tiež poskytujú funkcie HD (vysoké rozlíšenie) alebo 3D, aplikácie na hranie hier alebo softvér na rozpoznávanie tvárí, napríklad Windows Hello. Podrobnosti o používaní aplikácie Windows Hello nájdete v časti Používanie služby Windows Hello (len vybrané produkty) na strane 45.</p> <p>Používanie kamery:</p> <ol style="list-style-type: none"> 1. Do vyhľadávacieho poľa na paneli úloh napíšte výraz kamera a potom vyberte položku Kamera. 2. Do vyhľadávacieho poľa na paneli úloh napíšte výraz Intel RealSense a preskúmajte ďalšie funkcie, ukážky a aplikácie. <p>Keď indikátor svieti, kamera sa používa.</p>
(3) Antény siete WLAN*	Vysielajú a prijímajú bezdrôtové signály a komunikujú s bezdrôtovými lokálnymi sieťami (WLAN).

* Antény nie sú viditeľné z vonkajšej strany počítača a umiestnenie antény sa líši. V tesnej blízkosti antén sa nesmú nachádzať žiadne prekážky, aby sa dosiahlo optimálne šírenie signálu.

Regulačné upozornenia pre bezdrôtové zariadenia nájdete v príslušnej časti príručky *Regulačné, bezpečnostné a environmentálne upozornenia* platnej pre vašu krajinu/región.

Prístup k tejto príručke:

- ▲ Stlačte tlačidlo **Štart**, vyberte položku **Všetky aplikácie**, položku **Pomoc a technická podpora HP** a potom položku **Dokumentácia HP**.

Horná strana

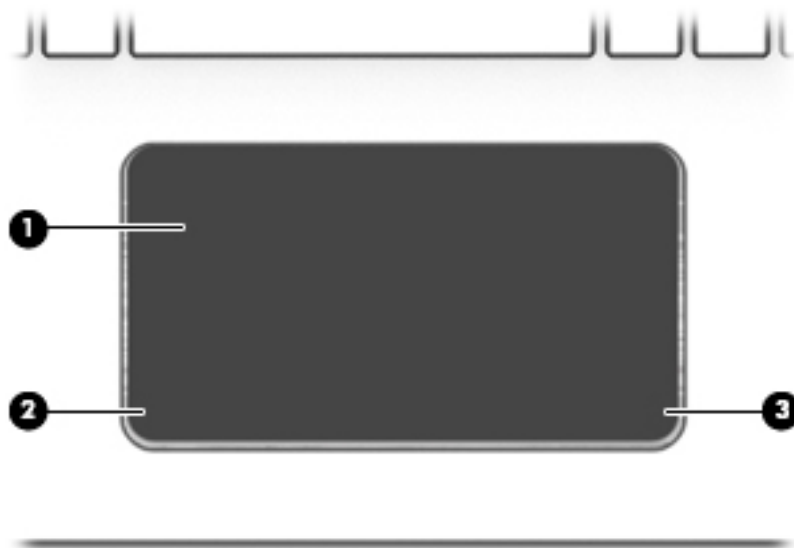

Zariadenie TouchPad

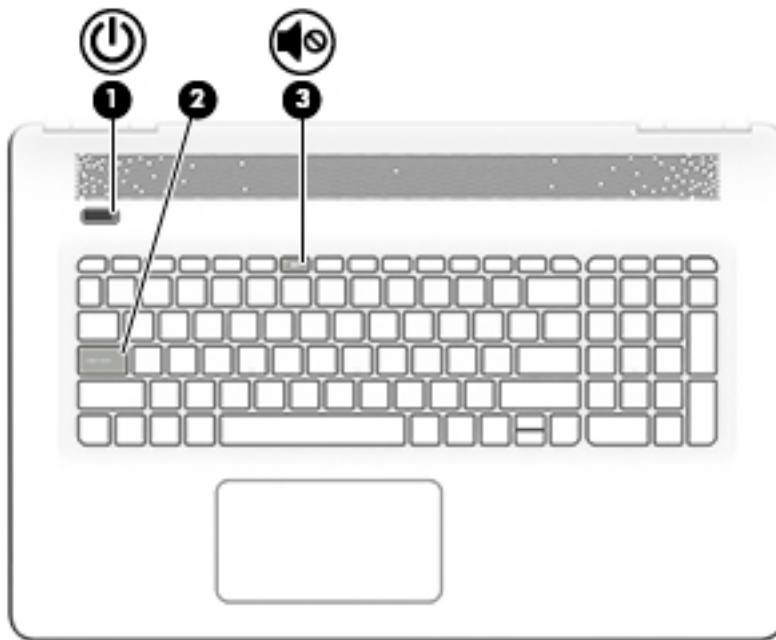

Súčasť		Popis
(1)	Zóna zariadenia TouchPad	Čítaním gest prstami posúva ukazovateľ alebo aktivuje položky na obrazovke. POZNÁMKA: Ďalšie informácie nájdete v časti Používanie zariadenia TouchPad a gest dotykovej obrazovky na strane 26 .
(2)	Ľavé tlačidlo zariadenia TouchPad	Plní rovnakú funkciu ako ľavé tlačidlo externej myši.
(3)	Pravé tlačidlo zariadenia TouchPad	Plní rovnakú funkciu ako pravé tlačidlo externej myši.

Indikátory



Súčasť	Popis
(1)  Indikátor napájania	<ul style="list-style-type: none">• Svieti: počítač je zapnutý.• Bliká: počítač je v režime spánku, ktorý je režimom úspory energie. V počítači sa vypne napájanie obrazovky aj ďalších nepotrebných súčastí.• Nesvieti: počítač je vypnutý alebo v režime dlhodobého spánku. Dlhodobý spánok je režimom úspory energie, počas ktorého sa využíva najmenšie množstvo energie.
(2) Indikátor funkcie caps lock	Svieti: funkcia caps lock je zapnutá, čím sa všetky klávesy prepnú na veľké písmená.
(3)  Indikátor stlmenia hlasitosti	<ul style="list-style-type: none">• Svieti na jantárovo: zvuk počítača je vypnutý.• Nesvieti: zvuk počítača je zapnutý.

Tlačidlo a reproduktory

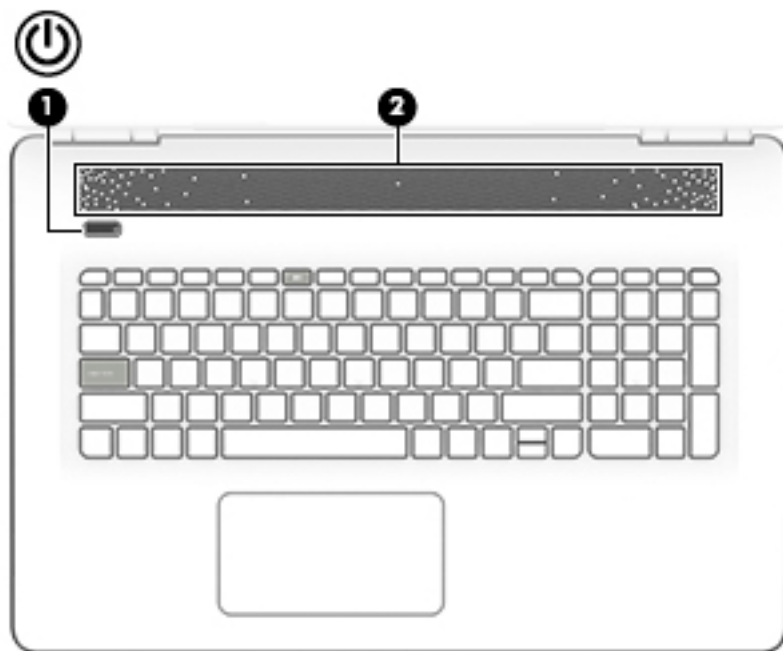

Súčasť	Popis
(1)  Tlačidlo napájania	<ul style="list-style-type: none">• Keď je počítač vypnutý, stlačením tohto tlačidla ho zapnete.• Keď je počítač zapnutý, krátkym stlačením tohto tlačidla aktivujete režim spánku.• Keď je počítač v režime spánku, krátkym stlačením tohto tlačidla ukončíte režim spánku.• Keď je počítač v režime dlhodobého spánku, krátkym stlačením tohto tlačidla ukončíte režim dlhodobého spánku. <p>UPOZORNENIE: Stlačenie a podržanie tlačidla napájania spôsobí stratu neuložených údajov.</p> <p>Ak počítač prestal reagovať a postupy vypínania v systéme Windows nefungujú, počítač môžete vypnúť stlačením a podržaním tlačidla napájania aspoň na 5 sekúnd.</p> <p>Ak sa chcete dozvedieť viac o nastaveniach napájania, pozrite si možnosti napájania.</p> <p>▲ Do vyhľadávacieho poľa na paneli úloh napíšte výraz napájanie a potom vyberte položku Možnosti napájania.</p> <p>– alebo –</p> <p>Kliknite pravým tlačidlom myši na tlačidlo Štart a potom vyberte položku Možnosti napájania.</p>
(2) Reproduktory	Produkujú zvuk.



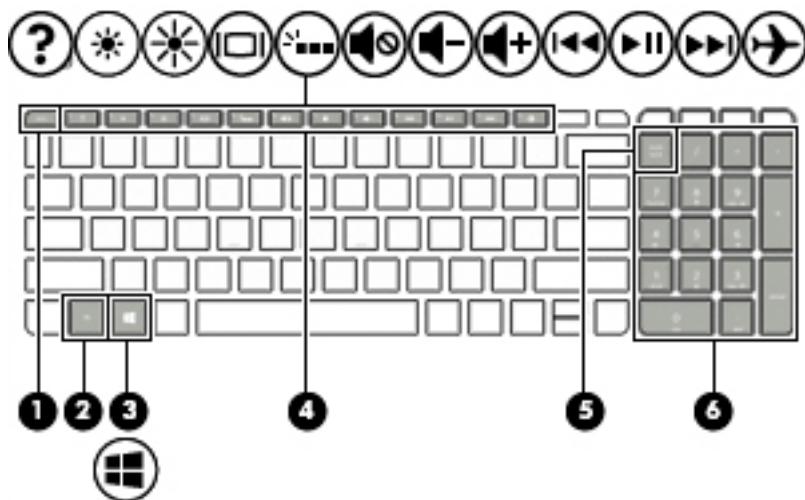









Klávesy



Súčasť	Popis
(1) Kláves <code>esc</code>	Po stlačení v kombinácii s klávesom <code>fn</code> zobrazuje systémové informácie.
(2) Kláves <code>fn</code>	Po stlačení v kombinácii s klávesom <code>esc</code> alebo <code>medzerník</code> vykoná určité systémové funkcie.
(3)  Kláves s logom Windows®	Otvára ponuku Štart . POZNÁMKA: Opätovným stlačením klávesu Windows zatvoríte ponuku Štart .
(4) Funkčné klávesy	Slúžia na vykonávanie často používaných systémových funkcií. POZNÁMKA: Na vybraných produktoch slúži funkčný kláves u <code>f5</code> na vypnutie alebo zapnutie funkcie podsvietenia klávesnice.
(5) Kláves funkcie <code>num lock</code>	Slúži na prepínanie medzi navigačnými a numerickými funkciami štandardnej numerickej klávesnice.
(6) Štandardná numerickej klávesnica	Keď je zapnutá funkcia <code>num lock</code> , klávesnicu možno používať ako externú numerickej klávesnicu.

Používanie funkčných klávesov

- Stlačením funkčného klávesu aktivujete jeho priradenú funkciu.
- Ikony na jednotlivých klávesoch akcie znázorňujú funkciu daného klávesu.

Ikona	Popis
	Otvára aplikáciu Začíname, ktorá poskytuje širokú škálu informácií o postupoch a tipy na riešenie problémov.
	Podržaním tohto klávesu postupne znižujete jas obrazovky.
	Podržaním tohto klávesu postupne zvyšujete jas obrazovky.
	Prepína obraz na obrazovke medzi zobrazovacími zariadeniami pripojenými k systému. Ak je k počítaču pripojený napríklad monitor, opakovaným stláčaním tohto klávesu sa bude obraz na obrazovke striedavo prepínať z obrazovky počítača na monitor a na obe zobrazovacie zariadenia naraz.
	Slúži na vypnutie alebo zapnutie podsvietenia klávesnice. POZNÁMKA: Ak chcete šetriť energiou batérie, vypnite túto funkciu.
	Slúži na stlmenie alebo obnovenie zvuku reproduktorov.
	Podržaním tohto klávesu sa postupne znižuje hlasitosť reproduktora.
	Podržaním tohto klávesu sa postupne zvyšuje hlasitosť reproduktora.
	Slúži na prehrávanie predchádzajúcej stopy zvukového disku CD alebo predchádzajúcej sekcie disku DVD alebo Blu-ray (BD).
	Spustí, pozastaví prehrávanie alebo pokračuje v prehrávaní zvukového disku CD, disku DVD alebo BD.
	Prehrá nasledujúcu stopu zvukového disku CD alebo nasledujúcu sekciu disku DVD alebo BD.
	Slúži na zapnutie alebo vypnutie režimu Lietadlo a funkcie bezdrôtového rozhrania. POZNÁMKA: Kláves režimu Lietadlo sa tiež označuje ako tlačidlo bezdrôtového rozhrania. POZNÁMKA: Ak chcete vytvoriť bezdrôtové pripojenie, musíte nastaviť bezdrôtovú sieť.

Spodná strana

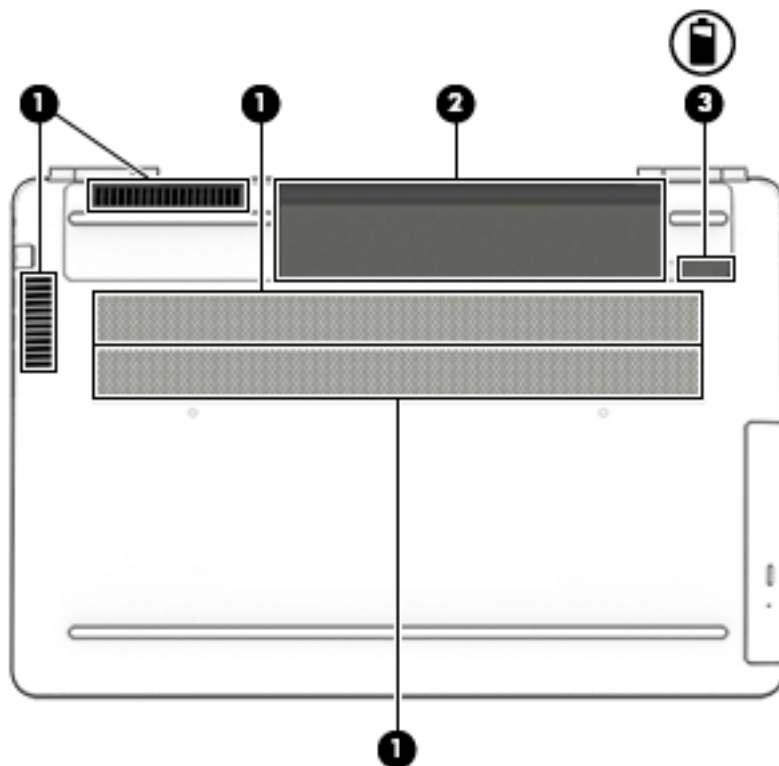

Súčasť		Popis
(1)	Vetracie otvory	Umožňujú prúdenie vzduchu na chladenie vnútorných súčastí. POZNÁMKA: Ventilátor počítača sa spúšťa automaticky, aby chladil vnútorné súčasti a zabráňoval prehriatiu. Je normálne, že sa interný ventilátor počas bežných operácií striedavo zapína a vypína.
(2)	Pozícia pre batériu	Slúži na umiestnenie batérie.
(3)	 Uvoľňovacia zarážka batérie	Slúži na uvoľnenie batérie.

Zadná strana



Súčasť	Popis
Vetrací otvor	Umožňuje prúdenie vzduchu, ktoré ochladzuje vnútorné súčasti. POZNÁMKA: Ventilátor počítača sa spúšťa automaticky, aby chladil vnútorné súčasti a zabráňoval prehriatiu. Je normálne, že sa interný ventilátor počas bežných operácií striedavo zapína a vypína.

Štítky

Na štítkoch prilepených na počítači sú uvedené informácie, ktoré môžete potrebovať pri riešení problémov so systémom alebo pri cestovaní s počítačom do zahraničia.

 **DÔLEŽITÉ:** Skontrolujte, či sa na nasledujúcich miestach nachádzajú štítky opísané v tejto časti: na spodnej strane počítača, vo vnútri pozície pre batériu, pod servisným krytom alebo na zadnej strane obrazovky.

- Servisný štítok – obsahuje dôležité informácie na identifikáciu počítača. Pri kontaktovaní sa s oddelením technickej podpory si od vás pravdepodobne vyžiadajú sériové číslo a číslo produktu alebo modelu. Tieto čísla vyhladajte pred kontaktovaním sa s oddelením technickej podpory.

Servisný štítok sa bude podobáť na jeden z príkladov uvedených nižšie. Riad'te sa obrázkom, ktorý sa najviac zhoduje so servisným štítkom na vašom počítači.



Súčasť

- | | |
|-----|------------------------------------|
| (1) | Sériové číslo |
| (2) | Číslo produktu |
| (3) | Záručná lehota |
| (4) | Číslo modelu (len vybrané výrobky) |

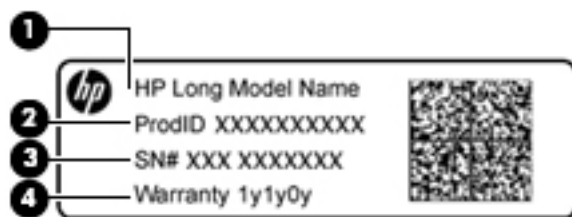

Súčasť

(1) Názov modelu (len vybrané výrobky)

(2) Číslo produktu

(3) Sériové číslo

(4) Záručná lehota

- Regulačné štítky – obsahujú regulačné informácie o počítači.
- Štítky s informáciami o certifikácii bezdrôtových zariadení – obsahujú informácie o voliteľných bezdrôtových zariadeniach a schvaľovacie známky krajín/regiónov, pre ktoré boli schválené tieto zariadenia.

3 Pripojenie k sieti

Pri cestovaní si môžete svoj počítač zobrať so sebou. No aj keď ste doma, môžete pomocou svojho počítača a pripojenia ku káblovej alebo bezdrôtovej sieti preskúmať svet a získať prístup k informáciám z miliónov webových lokalít. Táto kapitola vám pomôže spojiť sa so svetom.

Pripojenie k bezdrôtovej sieti

Počítač môže byť vybavený jedným alebo viacerými z nasledujúcich bezdrôtových zariadení:

- Zariadenie bezdrôtovej lokálnej siete (WLAN) – pripája počítač k bezdrôtovým lokálnym sietiam (bežne označovaným aj ako siete Wi-Fi, bezdrôtové siete LAN alebo siete WLAN) vo firmách, domácnostiach a na verejných priestranstvách, ako sú letiská, reštaurácie, kaviarne, hotely a univerzity. V sieti WLAN mobilné bezdrôtové zariadenie v počítači komunikuje s bezdrôtovým smerovačom alebo bezdrôtovým prístupovým bodom.
- Modul HP Mobile Broadband – poskytuje bezdrôtové pripojenie prostredníctvom bezdrôtovej rozľahlej siete (WWAN), t. j. v omnoho väčšej oblasti. Operátori mobilných sietí inštalujú základňové stanice (podobné vysielateľom mobilných telefónov) na veľkom území, takže často pokrývajú celé štáty či krajiny/regióny.
- Zariadenie Bluetooth® – slúži na vytvorenie osobnej siete PAN, ktorá umožňuje pripojenie k iným zariadeniam s technológiou Bluetooth, ako sú počítače, telefóny, tlačiarne, slúchadlá s mikrofónom, reproduktory a fotoaparáty. V sieti PAN každé zariadenie komunikuje priamo s inými zariadeniami, pričom zariadenia musia byť relatívne blízko seba – zvyčajne do 10 metrov (33 stôp).

Ďalšie informácie o bezdrôtovej technológii, internete a sieťach nájdete v aplikácii **Začíname**.

- ▲ Stlačte tlačidlo **Štart** a potom vyberte aplikáciu **Začíname**.

Používanie ovládacích prvkov bezdrôtovej komunikácie

Bezdrôtové zariadenia v počítači môžete ovládať pomocou jednej alebo viacerých nasledujúcich funkcií:

- Kláves režimu Lietadlo (nazývaný aj tlačidlo bezdrôtového rozhrania alebo kláves bezdrôtového rozhrania) (v tejto kapitole sa označuje ako kláves režimu Lietadlo)
- Ovládacie prvky operačného systému

Kláves režimu Lietadlo

Počítač môže mať kláves režimu Lietadlo, jedno alebo viacero bezdrôtových zariadení a jeden alebo dva indikátory bezdrôtového rozhrania. Všetky bezdrôtové zariadenia v počítači sú povolené od výrobcu.

Indikátor bezdrôtového rozhrania signalizuje celkový stav napájania bezdrôtových zariadení, nie stav jednotlivých zariadení.

Ovládacie prvky operačného systému

Centrum sietí umožňuje nastaviť pripojenie alebo sieť, pripojiť sa k sieti a diagnostikovať a opravovať problémy so sieťou.

Používanie ovládacích prvkov operačného systému:

1. Do vyhľadávacieho poľa na paneli úloh zadajte výraz `ovládací panel` a potom vyberte položku **Ovládací panel**.
2. Vyberte položku **Sieť a internet** a potom vyberte položku **Centrum sietí**.

Ďalšie informácie nájdete v aplikácii Začínáme.

- ▲ Stlačte tlačidlo **Štart** a potom vyberte aplikáciu **Začíname**.

Pripojenie k sieti WLAN

 **POZNÁMKA:** Pred pripojením na internet u vás doma vám musí poskytovateľ internetových služieb vytvoriť konto. Obráťte sa na miestneho poskytovateľa internetových služieb a zakúpte si službu pripojenia na internet a modem. Poskytovateľ internetových služieb vám pomôže nainštalovať modem a sieťový kábel na pripojenie bezdrôtového smerovača k modemu, ako aj otestovať službu pripojenia na internet.

K sieti WLAN sa pripojíte takto:

1. Uistite sa, či je zariadenie siete WLAN zapnuté.
2. Na paneli úloh vyberte ikonu stavu siete a potom sa pripojte k jednej z dostupných sietí.

Ak je sieť WLAN zabezpečená, zobrazí sa výzva na zadanie kódu zabezpečenia. Zadajte kód a výberom položky **Ďalej** dokončíte postup pripojenia.

 **POZNÁMKA:** Ak nie sú uvedené žiadne siete WLAN, možno sa nachádzate mimo dosahu bezdrôtového smerovača alebo prístupového bodu.

 **POZNÁMKA:** Ak nevidíte sieť WLAN, ku ktorej sa chcete pripojiť, kliknite pravým tlačidlom myši na ikonu stavu siete a vyberte položku **Otvoriť Centrum sietí**. Vyberte položku **Nastaviť nové pripojenie alebo sieť**. Zobrazí sa zoznam možností, pomocou ktorých môžete manuálne vyhľadať sieť a pripojiť sa k nej alebo vytvoriť nové sieťové pripojenie.

3. Pripojenie dokončíte podľa pokynov na obrazovke.

Po vytvorení pripojenia vyberte ikonu stavu siete na paneli úloh úplne vpravo a overte názov a stav pripojenia.

 **POZNÁMKA:** Funkčný dosah (dosah bezdrôtových signálov) závisí od implementácie siete WLAN, výrobcu smerovača a miery rušenia spôsobeného inými elektronickými zariadeniami alebo rôznymi stavebnými prekážkami, ako sú steny alebo podlahy.

Používanie modulu HP Mobile Broadband (len vybrané produkty)

Mobilný širokopásmový počítač HP má zabudovanú podporu pre službu mobilného širokopásmového pripojenia. Tento počítač vám pri použití v sieti mobilného operátora umožní pripojiť sa na internet, odoslať e-mail alebo sa pripojiť na firemnú sieť bez potreby prístupových bodov Wi-Fi.

Na aktiváciu mobilnej širokopásmovej služby môže byť potrebné číslo IMEI alebo MEID modulu HP Mobile Broadband. Číslo môže byť vytlačené na štítku umiestnenom na spodnej strane počítača vo vnútri pozície pre batériu (pod servisným krytom) alebo na zadnej strane obrazovky.

– alebo –

Číslo môžete vyhľadať tak, že budete postupovať podľa týchto krokov:

1. Na paneli úloh vyberte ikonu stavu siete.
2. Vyberte položku **Zobraziť nastavenia pripojenia**.
3. V časti **Mobilné širokopásmové pripojenie** vyberte ikonu stavu siete.

Niektorí operátori mobilných sietí vyžadujú použitie karty modulu identity predplatiteľa (subscriber identity module, SIM). Karta SIM obsahuje základné informácie o vás, napríklad kód PIN, ako aj informácie o sieti. Niektoré počítače obsahujú kartu SIM, ktorá je predinštalovaná. Ak nie je karta SIM predinštalovaná, môže byť súčasťou dokumentov k modulu HP Mobile Broadband dodaných s počítačom alebo ju operátor mobilnej siete môže poskytovať osobitne.

Informácie o module HP Mobile Broadband a spôsobe aktivácie služby u preferovaného operátora mobilnej siete nájdete v dokumentácii k modulu HP Mobile Broadband dodanej s počítačom.

Používanie systému GPS (len vybrané produkty)

Váš počítač môže byť vybavený zariadením s navigačným systémom GPS. Satelity navigačného systému GPS odosielajú do systémov vybavených prijímačom GPS informácie o polohe, rýchlosti a smere.

Ak chcete technológiu GPS povoliť, uistite sa, že je poloha povolená v nastaveniach ochrany osobných údajov systému Windows.

1. Do vyhľadávacieho poľa na paneli úloh napíšte výraz **umiestnenie** a potom vyberte položku **Ochrana osobných údajov pre určenie polohy**.
2. Pri používaní nastavení polohy postupujte podľa pokynov na obrazovke.

Ďalšie informácie nájdete v aplikácii **Začíname**.

- ▲ Stlačte tlačidlo **Štart** a potom vyberte aplikáciu **Začíname**.

Používanie bezdrôtových zariadení Bluetooth (len vybrané produkty)

Zariadenie Bluetooth umožňuje bezdrôtovú komunikáciu na krátku vzdialenosť. Táto komunikácia nahrádza fyzické pripojenie pomocou káblov, ktoré tradične spája napríklad nasledujúce elektronické zariadenia:

- Počítače (stolný počítač, prenosný počítač)
- Telefóny (mobilné, bezdrôtové, smartfóny)
- Obrazové zariadenia (tlačiareň, fotoaparát),
- Zvukové zariadenia (slúchadlá s mikrofónom, reproduktory),
- Myš
- Externá klávesnica

Zariadenia Bluetooth poskytujú funkciu peer-to-peer, ktorá z týchto zariadení umožňuje vytvoriť osobnú sieť PAN zariadení Bluetooth.

Ďalšie informácie o konfigurácii a používaní zariadení Bluetooth nájdete v aplikácii **Začíname**.

- ▲ Stlačte tlačidlo **Štart** a potom vyberte aplikáciu **Začíname**.

Pripojenie zariadení Bluetooth

Pred použitím zariadenia Bluetooth musíte vytvoriť pripojenie Bluetooth:

1. Do vyhľadávacieho poľa na paneli úloh napíšete výraz `bluetooth` a potom vyberte položku **Nastavenia pripojenia Bluetooth**.
2. Zapnite funkciu Bluetooth, ak to nie je už zapnutá.
3. Vyberte svoje zariadenie zo zoznamu a potom postupujte podľa pokynov na obrazovke.

 **POZNÁMKA:** Ak si zariadenie vyžaduje overenie, zobrazí sa párovací kód. Na zariadení, ktoré pridávate, postupom podľa pokynov na obrazovke overte, že kód na vašom zariadení zodpovedá párovaciemu kódu. Ďalšie informácie nájdete v dokumentácii dodanej so zariadením.

 **POZNÁMKA:** Ak sa vaše zariadenie nezobrazí v zozname, uistite sa, že v zariadení je zapnutá funkcia Bluetooth. Na niektoré zariadenia sa môžu vzťahovať aj ďalšie požiadavky; prečítajte si dokumentáciu dodanú so zariadením.

Pripojenie ku káblovej sieti LAN (len vybrané produkty)

Ak chcete doma pripojiť počítač priamo k smerovaču (namiesto použitia bezdrôtového pripojenia) alebo ak sa chcete v kancelárii pripojiť k existujúcej sieti, použite pripojenie prostredníctvom siete LAN.

Na pripojenie k sieti LAN je potrebný kábel RJ-45 (sieťový) s 8 kontaktmi a sieťový konektor. Ak sa na počítači nenachádza konektor RJ-45, je potrebné použiť voliteľnú rozširujúcu základňu alebo rozširujúci port.

Ak chcete zapojiť sieťový kábel, postupujte podľa týchto krokov:

1. Zapojte sieťový kábel do sieťového konektora **(1)** na počítači.
2. Druhý koniec sieťového kábla zapojte do sieťového konektora v stene **(2)** alebo do smerovača.

 **POZNÁMKA:** Ak sieťový kábel obsahuje obvod na potlačenie šumu **(3)**, ktorý zabraňuje interferencii s televíznym a rozhlasovým signálom, zapojte do počítača ten koniec kábla, ktorý sa nachádza bližšie k uvedenému obvodu.

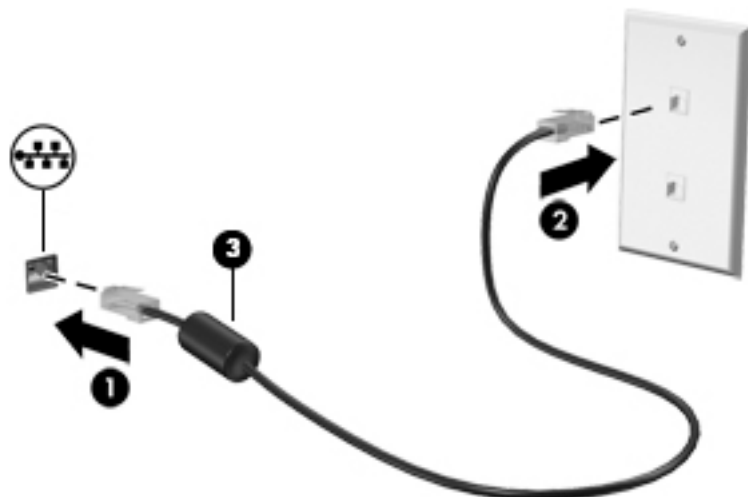

Zdieľanie údajov a jednotiek a prístup k softvéru

Ak je váš počítač súčasťou siete, nemusíte využívať informácie uložené len vo vašom počítači. Medzi počítačmi pripojenými k sieti môže prebiehať prenos softvéru a údajov.

Ďalšie informácie o zdieľaní súborov, priečinkov alebo jednotiek nájdete v aplikácii Začíname.

- ▲ Stlačte tlačidlo **Štart** a potom vyberte aplikáciu **Začíname**.



POZNÁMKA: Ak je disk chránený pred kopírovaním, napríklad film na disku DVD, nie je možné ho zdieľať.

4 Používanie multimedialných funkcií

Svoj počítač HP môžete používať ako multimedialne centrum na sociálne kontakty prostredníctvom kamery, na vychutnávanie si a spravovanie hudby, ako aj na preberanie a sledovanie filmov. Ak chcete svoj počítač premeniť na ešte výkonnejšie zábavné centrum, pripojte k nemu externé zariadenia, ako je napríklad monitor, projektor, televízor, reproduktory alebo slúchadlá.

Používanie kamery

Váš počítač má jednu alebo viac kamier, ktoré umožňujú spojenie s ostatnými pre prácu alebo prehrávanie. Kamery môžu byť na prednej, zadnej alebo vrchnej strane. Ďalšie podrobnosti o kamere nájdete v časti [Oboznámenie sa s počítačom na strane 4](#).

Väčšina kamier umožňuje videokonverzáciu, nahrávanie videa a fotografovanie. Niektoré tiež poskytujú funkcie HD (vysoké rozlíšenie) alebo 3D, aplikácie na hranie hier alebo softvér na rozpoznávanie tvárí, napríklad Windows Hello. Pozrite si časť [Používanie služby Windows Hello \(len vybrané produkty\) na strane 45](#), kde nájdete podrobnosti o používaní aplikácie Windows Hello.

Používanie kamery:

1. Napište do vyhľadávacieho poľa na paneli úloh výraz `kamera` a potom zo zoznamu aplikácií vyberte položku **Kamera**.
2. V prípade vybraných výrobkov, napíšte do vyhľadávacieho poľa na paneli úloh výraz `Intel RealSense` a objavte ďalšie funkcie, ukážky a aplikácie.

Používanie zvuku

V počítači (alebo na vybraných výrobkoch pomocou externej optickej mechaniky) môžete prehrávať hudobné disky CD, preberať a počúvať hudbu, vysielat' zvukový obsah z webu (vrátane rádia), nahrávať zvuk, mixovať zvuk a video a vytvárať tak multimédiá. Ak chcete vylepšiť svoj zážitok z počúvania, pripojte externé zvukové zariadenia, ako sú reproduktory alebo slúchadlá.

Pripojenie reproduktorov

K počítaču môžete pripojiť káblové reproduktory zapojením do portu USB alebo do kombinovaného konektora zvukového výstupu (slúchadlá)/zvukového vstupu (mikrofón) na počítači, prípadne do rozširujúcej základne.

Ak chcete k počítaču pripojiť bezdrôtové reproduktory, postupujte podľa pokynov výrobcu príslušného zariadenia. Informácie o pripojení reproduktorov s vysokým rozlíšením k počítaču nájdete v časti [Konfigurácia zvuku HDMI na strane 25](#). Pred pripojením reproduktorov znížte nastavenie hlasitosti.

Pripojenie slúchadiel

! VAROVANIE! Pred nasadením slúchadiel, slúchadiel do uší alebo súpravy slúchadiel s mikrofónom znížte nastavenie hlasitosti, aby ste znížili riziko poranenia. Ďalšie bezpečnostné informácie nájdete v príručke *Regulačné, bezpečnostné a environmentálne upozornenia*.

Prístup k tomuto dokumentu:

- ▲ Stlačte tlačidlo **Štart**, vyberte položku **Všetky aplikácie**, položku **Pomoc a technická podpora HP** a potom položku **Dokumentácia HP**.

Káblové slúchadlá môžete pripojiť zapojením do kombinovaného konektora zvukového výstupu (slúchadlá)/zvukového vstupu (mikrofón) na počítači.

Ak chcete zapojiť bezdrôtové slúchadlá do počítača, postupujte podľa pokynov výrobcu príslušného zariadenia.

Pripojenie slúchadiel s mikrofónom

VAROVANIE! Pred nasadením slúchadiel, slúchadiel do uší alebo súpravy slúchadiel s mikrofónom znížte nastavenie hlasitosti, aby ste znížili riziko poranenia. Ďalšie bezpečnostné informácie nájdete v príručke *Regulačné, bezpečnostné a environmentálne upozornenia*.

Prístup k tomuto dokumentu:

- ▲ Stlačte tlačidlo **Štart**, vyberte položku **Všetky aplikácie**, položku **Pomoc a technická podpora HP** a potom položku **Dokumentácia HP**.

Slúchadlá skombinované s mikrofónom sa nazývajú slúchadlá s mikrofónom. Káblové slúchadlá s mikrofónom môžete pripojiť zapojením do kombinovaného konektora zvukového výstupu (slúchadlá)/zvukového vstupu (mikrofón) na počítači.

Ak chcete do počítača zapojiť bezdrôtové slúchadlá s mikrofónom, postupujte podľa pokynov od výrobcu príslušného zariadenia.

Používanie nastavení zvuku

Pomocou nastavení zvuku upravíte hlasitosť systému, zmeníte systémové zvuky alebo spravujete zvukové zariadenia.

Zobrazenie alebo zmena nastavení zvuku:

- ▲ Do vyhľadávacieho poľa na paneli úloh napíšte výraz `ovládací panel`, vyberte položku **Ovládací Panel**, vyberte položku **Hardvér a zvuk** a potom vyberte položku **Zvuk**.

– alebo –

Kliknite pravým tlačidlom myši na tlačidlo **Štart**, vyberte položku **Ovládací Panel**, vyberte položku **Hardvér a zvuk** a potom vyberte položku **Zvuk**.

Počítač môže obsahovať rozšírený zvukový systém od spoločnosti Bang & Olufsen, B&O Play, DTS, Beats audio alebo iného poskytovateľa. Počítač vďaka tomu môže obsahovať rozšírené zvukové funkcie, ktoré možno ovládať cez ovládací panel zvuku pre konkrétny zvukový systém.

Pomocou ovládacieho panela zvuku zobrazíte a ovládáte nastavenia zvuku.

- ▲ Do vyhľadávacieho poľa na paneli úloh napíšte výraz `ovládací panel`, vyberte položku **Ovládací Panel**, vyberte položku **Hardvér a zvuk** a potom vyberte ovládací panel zvuku pre konkrétny zvukový systém.

– alebo –

Kliknite pravým tlačidlom myši na tlačidlo **Štart**, vyberte položku **Ovládací Panel**, vyberte položku **Hardvér a zvuk** a potom vyberte ovládací panel zvuku pre konkrétny zvukový systém.

Používanie videa

Počítač je výkonným obrazovým zariadením, ktoré umožňuje sledovať video vysielané z obľúbených webových lokalít, preberať videá a filmy a sledovať ich v počítači aj bez pripojenia k sieti.

Ak chcete zdokonaľiť svoj zážitok zo sledovania, použite niektorý z videoportov na počítači a pripojte externý monitor, projektor alebo televízor.

 **DÔLEŽITÉ:** Skontrolujte, či je externé zariadenie zapojené pomocou správneho kábla do správneho portu na počítači. Postupujte podľa pokynov od výrobcu príslušného zariadenia.

Informácie o používaní videofunkcií nájdete v aplikácii HP Support Assistant.

Pripájanie videozariadení pomocou kábla HDMI (len vybrané výrobky)

 **POZNÁMKA:** Pripojenie zariadenia HDMI k počítaču vyžaduje kábel HDMI (kupuje sa samostatne).

Ak chcete zobraziť obraz z obrazovky počítača na televízore alebo monitore s vysokým rozlíšením, pripojte toto zariadenie s vysokým rozlíšením podľa nasledujúcich pokynov:

1. Zapojte koniec kábla HDMI do portu HDMI na počítači.

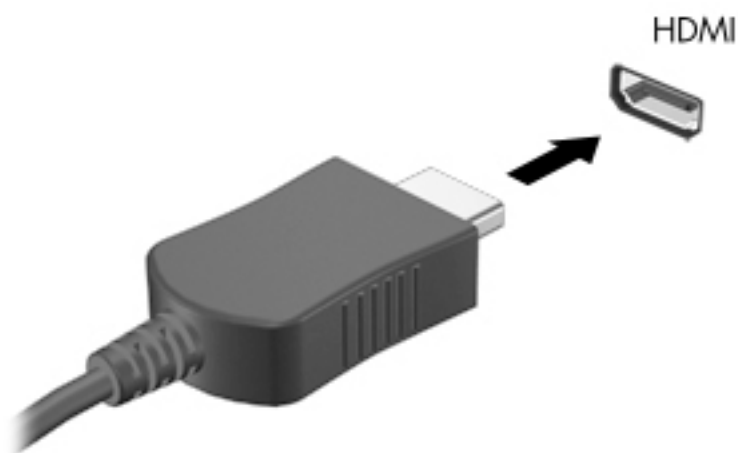

2. Druhý koniec kábla zapojte do televízora alebo monitora s vysokým rozlíšením.
3. Stláčaním klávesu **f4** môžete prepínať obraz na obrazovke počítača medzi štyrmi zobrazeniami:
 - **Len obrazovka počítača:** zobrazenie obrazu len na obrazovke počítača.
 - **Duplicitný režim:** zobrazenie obrazu na obrazovke počítača aj externého zariadenia súčasne.
 - **Rozšírený režim:** rozšírené zobrazenie obrazu na obrazovke počítača a zároveň na obrazovke externého zariadenia.
 - **Len druhá obrazovka:** zobrazenie obrazu len na obrazovke externého zariadenia.

Po každom stlačení klávesu **f4** sa zobrazenie zmení.

 **POZNÁMKA:** Najlepšie výsledky dosiahnete zvýšením rozlíšenia obrazovky externého zariadenia, najmä ak vyberiete možnosť Rozšírené, a to podľa nasledujúceho postupu. Do vyhľadávacieho poľa na paneli úloh napíšte výraz `ovládací panel`, vyberte položku **Ovládací Panel** a vyberte položku **Vzhľad a prispôsobenie**. V časti **Obrazovka** vyberte možnosť **Upraviť rozlíšenie**.

Konfigurácia zvuku HDMI

HDMI je jediné obrazové rozhranie, ktoré podporuje obraz s vysokým rozlíšením a zvuk. Po pripojení televízora s rozhraním HDMI k počítaču môžete zapnúť zvuk rozhrania HDMI podľa týchto krokov:

1. Pravým tlačidlom kliknite na ikonu **Reproduktory** v oblasti oznámení na paneli úloh úplne vpravo a potom vyberte možnosť **Prehrávacie zariadenia**.
2. Na karte **Prehrávanie** vyberte názov digitálneho výstupného zariadenia.
3. Kliknite na tlačidlo **Nastaviť predvolené** a potom na tlačidlo **OK**.

Prepnutie zvuku do reproduktorov počítača:

1. Pravým tlačidlom kliknite na ikonu **Reproduktory** v oblasti oznámení na paneli úloh úplne vpravo a potom kliknite na možnosť **Prehrávacie zariadenia**.
2. Na karte **Prehrávanie** kliknite na položku **Reproduktory**.
3. Kliknite na tlačidlo **Nastaviť predvolené** a potom na tlačidlo **OK**.

Vyhľadávanie a pripájanie bezdrôtových obrazovik kompatibilných so štandardom Miracast (len vybrané výrobky)



POZNÁMKA: Ak si chcete naštudovať, aký typ obrazovky máte (kompatibilný s technológiou Miracast alebo Intel® WiDi), pozrite si dokumentáciu priloženú k televízoru alebo sekundárnemu zobrazovaciemu zariadeniu.

Ak chcete vyhľadávať a pripájať bezdrôtové displeje kompatibilné so štandardom Miracast bez zatvorenia aktuálne používaných aplikácií, postupujte podľa krokov uvedených nižšie.

Otvorenie programu Miracast:

- ▲ Do vyhľadávacieho poľa na paneli úloh napíšte výraz `premietať` a potom kliknite na položku **Premietať na druhú obrazovku**. Kliknite na položku **Pripojiť k bezdrôtovej obrazovke** a potom postupujte podľa pokynov na obrazovke.

Vyhľadávanie a pripájanie obrazoviek s certifikátom WiDi (len vybrané výrobky Intel)

Aplikáciu Intel WiDi použijete na bezdrôtovú projekciu jednotlivých súborov, ako sú fotografie, hudba alebo video, prípadne na duplikovanie celej obrazovky počítača na televíznej obrazovke alebo sekundárnom displeji.

Intel WiDi, prémiové riešenie Miracast, uľahčuje a poskytuje bezproblémové párovanie vášho sekundárneho zobrazovacieho zariadenia; poskytuje duplikáciu celej obrazovky; a zlepšuje rýchlosť, kvalitu a zmenu mierky.

Pripojenie k obrazovkám s certifikátom Intel WiDi:

- ▲ Do vyhľadávacieho poľa na paneli úloh napíšte výraz `premietať` a potom kliknite na položku **Premietať na druhú obrazovku**. Kliknite na položku **Pripojiť k bezdrôtovej obrazovke** a potom postupujte podľa pokynov na obrazovke.

Ak chcete otvoriť Intel WiDi:

- ▲ Do vyhľadávacieho poľa na paneli úloh napíšte výraz `Intel WiDi` a potom kliknite na položku **Intel WiDi**.

5 Navigácia na obrazovke

Na obrazovke počítača sa môžete pohybovať niekoľkými spôsobmi:

- Používanie dotykových gest priamo na obrazovku počítača (len vybrané výrobky)
- Použite dotykové gestá na zariadení TouchPad
- Použite klávesnicu a myš (myš sa kupuje samostatne)
- Použite klávesnicu na obrazovke (len vybrané produkty)

Používanie zariadenia TouchPad a gest dotykovej obrazovky

Zariadenie TouchPad umožňuje pohybovať sa na obrazovke počítača a ovládať ukazovateľ pomocou jednoduchých dotykových gest. Ľavé a pravé tlačidlo zariadenia TouchPad môžete používať rovnakým spôsobom ako príslušné tlačidlá externej myši. Na navigáciu po dotykovej obrazovke (len vybrané výrobky) používajte priamo stláčanie obrazovky pomocou gest opísaných v tejto kapitole.

Gestá možno prispôbovať a zobrazovať ukážky spôsobu ich fungovania. Do vyhľadávacieho poľa na paneli úloh napíšte výraz `ovládací panel`, vyberte položku **Ovládací Panel** a vyberte položku **Hardvér a zvuk**. V časti **Zariadenia a tlačiarne** kliknite na položku **Myš**.

 **POZNÁMKA:** Ak nie je uvedené inak, dotykové gestá je možné používať na zariadení TouchPad alebo na dotykovej obrazovke (len vybrané výrobky).

Ťuknutie

Pomocou gesta ťuknutia alebo dvojitého ťuknutia môžete vyberať alebo otvárať položky na obrazovke.

- Ukážte na položku na obrazovke a potom jedným prstom ťuknite na zónu zariadenia TouchPad alebo dotykovej obrazovky, čím položku vyberiete. Dvojitém ťuknutím sa položka otvorí.



Stiahnutie/priblíženie dvoma prstami

Pomocou stiahnutia/priblíženia dvoma prstami môžete priblížiť alebo oddialiť obrázky alebo text.

- Ak chcete objekt oddialiť, na oblasť zariadenia TouchPad alebo dotykovú obrazovku umiestnite dva prsty vzdialené od seba a potom postupne zmešujte vzdialenosť medzi nimi.
- Ak chcete objekt priblížiť, na oblasť zariadenia TouchPad alebo dotykovú obrazovku umiestnite dva prsty vedľa seba a postupne zväčšujte vzdialenosť medzi nimi.

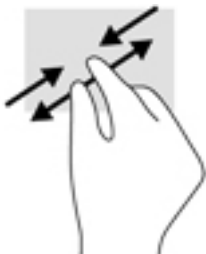

Posúvanie dvoma prstami (len so zariadením TouchPad)

Pomocou gesta posúvania dvoma prstami môžete posúvať príslušnú stránku alebo obrázok nahor, nadol alebo do strán.

- Umiestnite dva prsty mierne od seba na zónu zariadenia TouchPad a potom ich ťahajte smerom nahor, nadol, doľava alebo doprava.

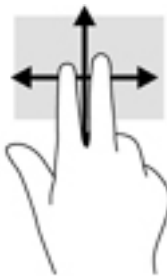

Ťuknutie dvoma prstami (len so zariadením TouchPad)

Pomocou gesta ťuknutia dvoma prstami môžete otvoriť ponuku objektu na obrazovke.

 **POZNÁMKA:** Gesto ťuknutia prstami plní rovnakú funkciu ako kliknutie pravým tlačidlom myši.

- Ťuknutím dvoma prstami na zónu zariadenia TouchPad otvoríte ponuku možností pre vybraný objekt.



Ťuknutie štyrmi prstami (len so zariadením TouchPad)

Ťuknutím štyri prstami otvorte Centrum akcií.

- Ťuknite štyrmi prstami na zariadenie TouchPad a otvoríte centrum akcií, kde sa zobrazia aktuálne nastavenia a oznámenia.



Ťuknutie tromi prstami (len so zariadením TouchPad)

Potiahnutie tromi prstami použité na zobrazenie otvorených okien a prepínaním medzi otvorenými oknami a pracovnou plochou.

- Potiahnite 3 prstami od seba a zobrazia sa všetky otvorené okná.
- Potiahnite 3 prstami k sebe a zobrazí sa pracovná plocha.
- Potiahnite 3 prstami vľavo alebo pravo a môžete prepínať medzi otvorenými oknami.



Posúvanie jedným prstom (len s dotykovou obrazovkou)

Pomocou posúvania jedným prstom môžete posúvať alebo prehľadávať položky v zoznamoch a na stránkach alebo presúvať objekty.

- Ak chcete posunúť objekt na obrazovke, jemne po nej posúvajte jeden prst v tom smere, akým sa má pohybovať ukazovateľ.
- Ak chcete presunúť objekt, prstom stlačte objekt a podržte, potom ťahaním prstom objekt presuňte.

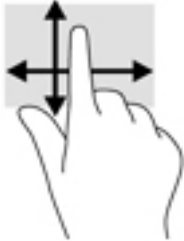

Používanie klávesnice a voliteľnej myši

Klávesnica a voliteľná myš umožňujú písanie, výber položiek, posúvanie a vykonávanie rovnakých funkcií ako pri používaní dotykových gest. Klávesnica zároveň umožňuje používať funkčné klávesy spolu s kombináciami klávesov na vykonávanie špecifických funkcií.

 **POZNÁMKA:** V závislosti od krajiny/regiónu môže klávesnica obsahovať klávesy a funkcie klávesnice odlišné od klávesov a funkcií opísaných v tejto časti.

Používanie klávesnice na obrazovke (len s dotykovou obrazovkou)

1. Klávesnicu na obrazovke zobrazíte ťuknutím na ikonu klávesnice v oblasti oznámení na paneli úloh úplne vpravo.
2. Začnite písať.

Ak chcete otvoriť nastavenia klávesnice na obrazovke, stlačte tlačidlo **Štart** a vyberte položky **Nastavenie, Zariadenia a Písanie**.

 **POZNÁMKA:** Funkčné klávesy sa nezobrazujú ani nefungujú na klávesnici na obrazovke.

 **POZNÁMKA:** Odporúčané slová môžu byť zobrazené nad klávesnicou na obrazovke. Ťuknutím na slovo ho vyberte.

Používanie štandardnej numerickej klávesnice

Počítač má štandardnú numericnú klávesnicu, pričom podporuje aj voliteľnú externú numericnú klávesnicu alebo voliteľnú externú klávesnicu, ktorej súčasťou je numerická klávesnica. Podrobnejšie informácie o štandardnej numerickej klávesnici nájdete v časti [Klávesy na strane 12](#).

Súčasť	Popis
Kláves num lock	Ovláda funkciu štandardnej numerickej klávesnice. Stlačením tohto klávesu môžete prepnúť medzi štandardnou numericou funkciou externej klávesnice (v nastavení od výrobcu zapnutá) a navigačnou funkciou (naznačenou smerovými šípkami na klávesoch). POZNÁMKA: Funkcia klávesnice, ktorá je aktívna pri vypnutí počítača, sa obnoví pri jeho opätovnom zapnutí.
Štandardná numerická klávesnica	V nastavení od výrobcu funguje ako externá numerická klávesnica. Stláčaním klávesu num lock môžete prepínať medzi touto numericou funkciou a navigačnou funkciou (naznačenou smerovými šípkami na klávesoch).

6 Správa napájania

Počítač môžete napájať z batérie alebo externého zdroja. Ak sa počítač napája iba z batérie a zdroj sieťového napájania nie je na nabitie batérie k dispozícii, je dôležité sledovať energiu batérie a šetriť ňou.

Aktivácia a ukončenie režimu spánku a režimu dlhodobého spánku

 **UPOZORNENIE:** Existuje niekoľko dobre známych bezpečnostných rizík, keď je počítač v režime spánku. Ak chcete zabrániť neoprávneným používateľom v prístupe k údajom vo svojom počítači (aj šifrovaným údajom), spoločnosť HP odporúča, aby ste vždy aktivovali režim dlhodobého spánku namiesto režimu spánku, keď nemáte počítač fyzicky vo svojom dosahu. Tento postup je obzvlášť dôležitý vtedy, keď s počítačom cestujete.

Operačný systém Windows ponúka dva úsporné režimy – režim spánku a režim dlhodobého spánku.

- Režim spánku – tento režim sa aktivuje automaticky po určitom období nečinnosti. Vaše pracovné súbory sa uložia do pamäte počítača, čo umožňuje rýchle prepnutie späť do pracovného režimu. Režim spánku možno tiež aktivovať manuálne. Ďalšie informácie nájdete v časti [Manuálna aktivácia a ukončenie režimu spánku na strane 31](#).
- Režim dlhodobého spánku – tento režim sa aktivuje automaticky, keď nabitie batérie dosiahne kritickú úroveň. V režime dlhodobého spánku sa vaša práca uloží do súboru režimu dlhodobého spánku a počítač sa vypne. Režim dlhodobého spánku možno tiež aktivovať manuálne. Ďalšie informácie nájdete v časti [Manuálna aktivácia a ukončenie režimu dlhodobého spánku \(len vybrané produkty\) na strane 32](#).

 **UPOZORNENIE:** Režim spánku neaktivujte počas čítania z disku ani počas zapisovania na disk alebo na externú mediálnu kartu, aby sa znížilo riziko možného zhoršenia kvality zvuku a obrazu, straty funkčnosti prehrávania zvuku a obrazu alebo straty údajov.

Manuálna aktivácia a ukončenie režimu spánku

Režim spánku môžete aktivovať niektorým z týchto spôsobov:

- Zatvorte obrazovku.
- Stlačte tlačidlo **Štart**, vyberte ikonu **Napájanie** a potom položku **Uspať**.

Režim spánku môžete ukončiť týmito spôsobmi:

- Nakrátko stlačte tlačidlo napájania.
- Ak je počítač zatvorený, zdvihnite obrazovku.
- Stlačte ľubovoľný kláves na klávesnici.
- Ťuknite na zariadenie TouchPad.

Po ukončení režimu spánku v počítači sa na obrazovke znova zobrazí vaša práca.

 **POZNÁMKA:** Ak ste nastavili počítač tak, aby pri ukončení režimu spánku vyžadoval heslo, pred návratom na pôvodnú obrazovku musíte najprv zadať heslo systému Windows.

Manuálna aktivácia a ukončenie režimu dlhodobého spánku (len vybrané produkty)

V ponuke Možnosti napájania môžete povoliť režim dlhodobého spánku spustený používateľom a meniť ďalšie typy nastavenia napájania a časové limity.

1. Do vyhľadávacieho poľa na paneli úloh zadajte výraz *možnosti napájania* a vyberte položku **Možnosti napájania**.

– alebo –

Kliknite pravým tlačidlom myši na ikonu **Stav batérie**  a vyberte položku **Možnosti napájania**.

2. V table vľavo vyberte položku **Vybrať akciu pre tlačidlo napájania**.
3. Vyberte položku **Zmeniť momentálne nedostupné nastavenia** a potom v oblasti **Po stlačení tlačidla napájania** vyberte položku **Dlhodobý spánok**.

– alebo –

V časti **Nastavenie vypnutia** začiarknite políčko **Dlhodobý spánok**, aby sa možnosť Dlhodobý spánok zobrazila v ponuke napájania.

4. Vyberte položku **Uložiť zmeny**.

Ukončenie režimu dlhodobého spánku:

- ▲ Nakrátko stlačte tlačidlo napájania.

Po ukončení režimu dlhodobého spánku v počítači sa na obrazovke znova zobrazí vaša práca.

 **POZNÁMKA:** Ak ste nastavili počítač tak, aby pri ukončení režimu dlhodobého spánku vyžadoval heslo, pred návratom na pôvodnú obrazovku musíte najprv zadať heslo systému Windows.

Nastavenie ochrany heslom pri prebudení (ukončenie režimu spánku alebo dlhodobého spánku)

Ak chcete nastaviť počítač, aby vyžadoval heslo pri ukončení režimu spánku alebo dlhodobého spánku, postupujte podľa nasledujúcich krokov:

1. Do vyhľadávacieho poľa na paneli úloh zadajte výraz *možnosti napájania* a vyberte položku **Možnosti napájania**.

– alebo –

Kliknite pravým tlačidlom myši na ikonu **Stav batérie**  a vyberte položku **Možnosti napájania**.



2. Na table vľavo vyberte položku **Požadovať zadanie hesla pri prebudení počítača**.
3. Vyberte položku **Zmeniť momentálne nedostupné nastavenia**.
4. Vyberte položku **Vyžadovať heslo (odporúča sa)**.

 **POZNÁMKA:** Ak chcete vytvoriť nové heslo alebo zmeniť aktuálne heslo používateľského konta, vyberte položku **Vytvoriť alebo zmeniť heslo používateľského konta** a potom postupujte podľa pokynov na obrazovke. Ak nepotrebuje vytvoriť ani zmeniť heslo používateľského konta, prejdite na krok č. 5.

5. Vyberte položku **Uložiť zmeny**.

Používanie indikátora stavu batérie a nastavenia napájania

Indikátor stavu batérie je umiestnený na paneli úloh systému Windows. Indikátor stavu batérie umožňuje rýchly prístup k nastaveniu napájania a zobrazuje zostávajúci stav nabitia batérie.

- Ak chcete zobraziť percentuálnu hodnotu zostávajúceho stavu nabitia batérie a aktuálny plán napájania, umiestnite ukazovateľ myši na ikonu stavu batérie .
- Ak chcete použiť funkciu Možnosti napájania, kliknite pravým tlačidlom myši na ikonu stavu batérie  a potom v zozname vyberte požadovanú položku. Takisto môžete do vyhľadávacieho poľa na paneli úloh zadať výraz `možnosti napájania` a vybrať položku **Možnosti napájania**.

Rôzne ikony stavu batérie signalizujú, či je počítač napájaný z batérie alebo z externého napájania. Umiestnením ukazovateľa myši na ikonu sa tiež zobrazí hlásenie o dosiahnutí nízkej alebo kritickej úrovne nabitia batérie.

Napájanie z batérie

Keď je v počítači nabitá batéria a počítač nie je pripojený k externému zdroju napájania, počítač sa napája z batérie. Keď je počítač vypnutý a odpojený od externého napájania, batéria v počítači sa pomaly vybíja. V prípade dosiahnutia nízkej alebo kritickej úrovne vybitia batérie sa v počítači zobrazí hlásenie.

Životnosť batérie sa líši v závislosti od nastavenia správy napájania, spustených programov v počítači, jasú obrazovky, externých zariadení pripojených k počítaču a iných faktorov.

Batéria vymeniteľná používateľom

 **VAROVANIE!** Ak chcete obmedziť možné problémy so zabezpečením, v počítači používajte len batériu vymeniteľnú používateľom dodanú s počítačom, náhradnú batériu od spoločnosti HP alebo kompatibilnú batériu, ktorú ste si zakúpili od spoločnosti HP.

 **UPOZORNENIE:** Vybratie batérie vymeniteľnej používateľom, ktorá je jediným zdrojom napájania počítača, môže spôsobiť stratu údajov. Pred vybratím batérie uložte pracovné súbory a vypnite počítač prostredníctvom systému Windows, aby ste zabránili strate údajov.

Ak chcete vybrať batériu vymeniteľnú používateľom, pozrite si postup a obrázok nižšie, ktorý sa najviac zhoduje s počítačom:

1. Počítač prevráťte na rovnom povrchu spodnou stranou nahor tak, aby batéria smerovala k vám.
2. Posunutím uvoľňovacej záložky **(1)** batérie uvoľníte batériu.

 **POZNÁMKA:** Uvoľňovacia záložka batérie sa automaticky vráti do pôvodnej polohy.

3. Vyberte batériu **(2)** z počítača.

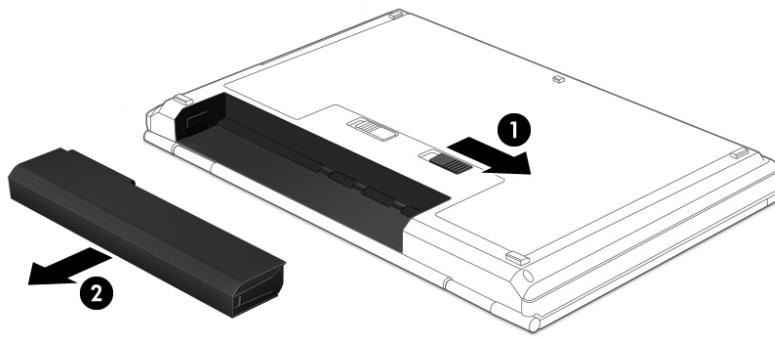

– alebo –

1. Počítač prevráťte na rovnom povrchu spodnou stranou nahor tak, aby batéria smerovala k vám.
2. Batériu odomknite posunutím zámku batérie **(1)** a potom ju posunutím uvoľňovacej zarážky batérie **(2)** uvoľnite.



POZNÁMKA: Uvoľňovacia zarážka batérie sa automaticky vráti do pôvodnej polohy.

3. Vyberte batériu **(3)** z počítača.

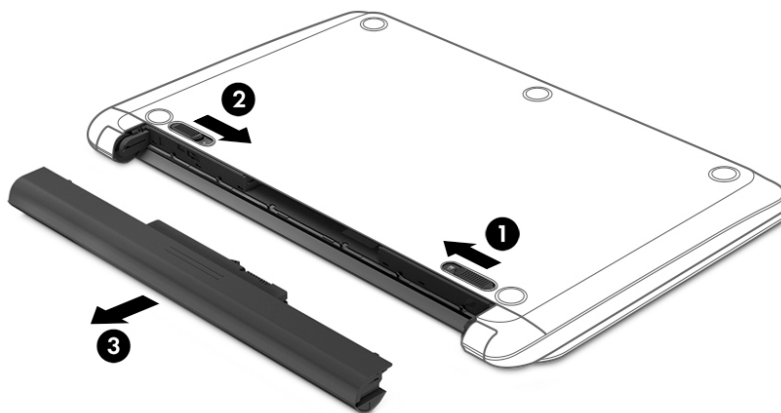

– alebo –

1. Počítač prevráťte na rovnom povrchu spodnou stranou nahor tak, aby batéria smerovala k vám.
2. Batériu odomknite posunutím zámku batérie **(1)** a potom ju posunutím uvoľňovacej zarážky batérie **(2)** uvoľnite.



POZNÁMKA: Uvoľňovacia zarážka batérie sa automaticky vráti do pôvodnej polohy.

3. Otočte batériu nahor (3) a potom ju vyberte z počítača (4).

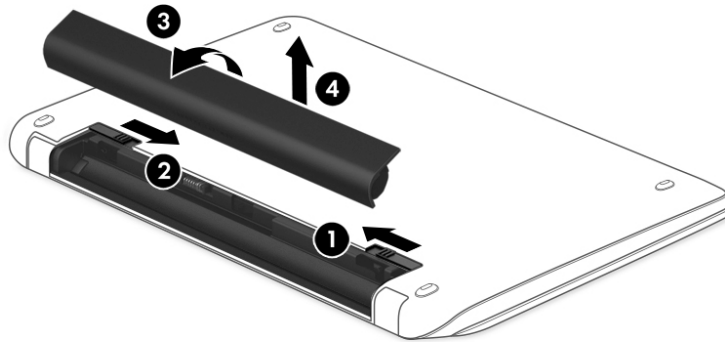

– alebo –

1. Počítač otočte na rovnom povrchu spodnou stranou nahor.
2. Posunutím uvoľňovacej zarážky batérie (1) uvoľnite batériu.

 **POZNÁMKA:** Uvoľňovacia zarážka batérie sa automaticky vráti do pôvodnej polohy.

3. Otočte batériu nahor (2) a potom ju vyberte z počítača (3).

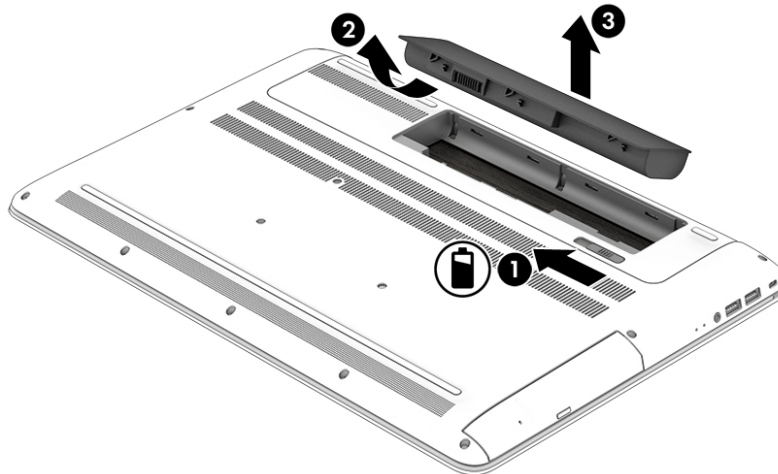

Vyhľadanie informácií o batérii

Zobrazenie informácií o batérii:

1. Do vyhľadávacieho poľa na paneli úloh zadajte výraz `support` a vyberte aplikáciu **HP Support Assistant**.

– alebo –

Kliknite na ikonu otáznika na paneli úloh.

2. Vyberte položku **My PC** (Môj počítač), kartu **Diagnostics and tools** (Diagnostika a nástroje) a potom položku **Kontrola stavu batérie HP**. Ak program Kontrola stavu batérie HP signalizuje, že batériu treba vymeniť, obráťte sa na oddelenie technickej podpory.

Aplikácia HP Support Assistant poskytuje nasledujúce nástroje a informácie o batérii:

- Kontrola stavu batérie HP
- Informácie o typoch batérie, jej špecifikáciách, životnosti a kapacite

Úspora energie batérie

Úspora energie batérie a maximalizácia jej životnosti:

- Znížte jas obrazovky.
- V okne Možnosti napájania vyberte nastavenie funkcie **Šetrič energie**.
- Ak sa počítač nebude používať a bude odpojený od externého napájania dlhšie ako dva týždne, vyberte z neho batériu vymeniteľnú používateľom a uskladnite ju na chladnom a suchom mieste.
- Ak nepoužívate bezdrôtové zariadenia, vypnite ich.
- Odpojte nepoužívané externé zariadenia, ktoré nie sú pripojené k externému zdroju napájania, ako napríklad externý pevný disk zapojený do portu USB.
- Zastavte, vypnite alebo vyberte všetky nepoužívané externé multimediálne karty.
- Skôr ako zanecháte svoju prácu, aktivujte režim spánku alebo vypnite počítač.

Identifikácia nízkych úrovní nabitia batérie

Ak batéria, ktorá je jediným zdrojom napájania počítača, dosiahne nízku alebo kritickú úroveň nabitia, prejaví sa to takto:

- Indikátor batérie (len vybrané produkty) signalizuje nízku alebo kritickú úroveň nabitia batérie.

– alebo –

- Ikona stavu batérie  upozorňuje na nízku alebo kritickú úroveň nabitia.



POZNÁMKA: Ďalšie informácie o indikátore stavu batérie nájdete v časti [Používanie indikátora stavu batérie a nastavenia napájania na strane 33](#).

Počítač vykoná pri kritickej úrovni nabitia batérie tieto operácie:

- Ak je režim dlhodobého spánku zakázaný a počítač je zapnutý alebo v režime spánku, počítač zostane nakrátko v režime spánku a potom sa vypne, pričom sa stratia všetky neuložené údaje.
- Ak je režim dlhodobého spánku povolený a počítač je zapnutý alebo v režime spánku, v počítači sa aktivuje režim dlhodobého spánku.

Vyriešenie nízkej úrovne nabitia batérie

Vyriešenie nízkej úrovne nabitia batérie, keď je k dispozícii externé napájanie

Pripojte niektoré z nasledujúcich zariadení k počítaču a k externému napájaniu:

- Sieťový napájací adaptér
- Voliteľná rozširujúca základňa alebo voliteľné rozširujúce zariadenie
- Voliteľný napájací adaptér zakúpený ako príslušenstvo od spoločnosti HP

Vyriešenie nízkej úrovne nabitia batérie, keď nie je k dispozícii žiadny zdroj napájania

Uložte svoju prácu a vypnite počítač.

Vyriešenie nízkej úrovne nabitia batérie, keď počítač nemôže ukončiť režim dlhodobého spánku

1. Vybíť batériu, ktorú môže vymeniť používateľ (len vybrané produkty), nahraďte nabitou batériou, prípadne pripojte sieťový napájací adaptér k počítaču a externému napájaniu.
2. Režim dlhodobého spánku ukončíte stlačením tlačidla napájania.

Uskladnenie batérie vymeniteľnej používateľom

UPOZORNENIE: Ak chcete znížiť riziko poškodenia batérie, zabráňte jej dlhodobému vystaveniu vysokej teplote.

Ak sa počítač nebude používať a bude odpojený od externého napájania dlhšie ako dva týždne, vyberte z neho batériu a uskladnite ju oddelene na chladnom suchom mieste, aby ste predĺžili nabitie batérie.

Uskladnenú batériu je potrebné kontrolovať každých 6 mesiacov. Ak kapacita klesne pod 50 percent, pred ďalším skladovaním ju znova nabíte.

Likvidácia batérie vymeniteľnej používateľom

VAROVANIE! V záujme zníženia rizika požiaru alebo popálenia batériu nerozoberajte, nerozbíjajte ani neprepichujte. Neskratujte externé kontakty. Batériu nevyhadzujte do ohňa ani vody.

Informácie týkajúce sa správnej likvidácie batérie nájdete v príručke *Regulačné, bezpečnostné a environmentálne upozornenia*.

Prístup k tomuto dokumentu:

- ▲ Stlačte tlačidlo **Štart**, vyberte položku **Všetky aplikácie**, položku **Pomoc a technická podpora HP** a potom položku **Dokumentácia HP**.

Používanie sieťového napájania

Informácie o pripojení k sieťovému napájaniu nájdete v *Letáku s inštaláčnymi pokynmi*, ktorý je súčasťou balenia počítača.

Keď je počítač pripojený k sieťovému napájaniu pomocou schváleného sieťového adaptéra alebo voliteľnej rozširujúcej základne/zariadenia, nepoužíva napájanie z batérie.

VAROVANIE! Ak chcete znížiť možné problémy s bezpečnosťou, používajte len sieťový napájací adaptér dodávaný s počítačom, náhradný sieťový napájací adaptér od spoločnosti HP alebo kompatibilný sieťový napájací adaptér, ktorý ste si zakúpili od spoločnosti HP.

Počítač pripojte k sieťovému napájaniu v týchto situáciách:

VAROVANIE! Batériu počítača nenabíjajte na palube lietadla.

- Keď nabíjate alebo kalibrujete batériu.
- Keď inštalujete alebo upravujete systémový softvér.
- Keď zapisujete údaje na disk (len vybrané produkty).
- Keď spúšťate aplikáciu Defragmentácia disku v počítačoch s internými pevnými diskami.
- Keď zálohujete alebo obnovujete súbory.

Po pripojení počítača k sieťovému zdroju napájania:

- Batéria sa začne nabíjať.
- Zvýši sa jas obrazovky.
- Ikona stavu batérie  zmení svoj vzhľad.

Po odpojení sieťového napájania:

- Počítač sa prepne na napájanie z batérie.
- Jas obrazovky sa automaticky zníži, aby sa predĺžila životnosť batérie.
- Ikona stavu batérie  zmení svoj vzhľad.

Riešenie problémov s napájaním

Otestujte sieťový napájací adaptér v prípade, že sa počas pripojenia k sieťovému napájaniu objaví v počítači niektorý z týchto príznakov:

- Počítač sa nezapne.
- Obrazovka sa nezapne.
- Indikátory napájania sa nerozsvietia.

Testovanie sieťového napájacieho adaptéra:

1. Vypnite počítač.
2. Sieťový napájací adaptér pripojte k počítaču a k napájaciemu káblu a potom zapojte napájací kábel do elektrickej zásuvky.
3. Zapnite počítač.
 - Ak indikátory napájania *svietia*, sieťový napájací adaptér funguje správne.
 - Ak indikátory napájania *nesvietia*, skontrolujte, či je sieťový napájací adaptér správne pripojený k počítaču a či je napájací kábel správne pripojený k sieťovej napájacej zásuvke.
 - Ak sú pripojenia správne a indikátory napájania sú naďalej *zhasnuté*, sieťový napájací adaptér nefunguje a treba ho vymeniť.

Informácie o možnostiach výmeny sieťového napájacieho adaptéra vám poskytne oddelenie technickej podpory.

Vypnutie počítača

 **UPOZORNENIE:** Po vypnutí počítača dôjde k strate neuložených informácií. Skôr ako vypnete počítač, ubezpečte sa, že ste uložili svoje pracovné súbory.

Príkaz Vypnúť ukončí všetky otvorené programy vrátane operačného systému a potom vypne obrazovku a počítač.

Počítač vypnite v týchto situáciách:

- Keď potrebujete vymeniť batériu alebo pri prístupe k súčastiam vnútri počítača.
- Keď pripájate externé hardvérové zariadenie, ktoré sa nezapája do portu USB ani do videoportu.
- Ak sa počítač nebude používať a bude odpojený od externého napájania dlhší čas.

Počítač možno vypnúť pomocou tlačidla napájania, odporúča sa však použiť príkaz Vypnúť v systéme Windows.

 **POZNÁMKA:** Ak je počítač v režime spánku alebo dlhodobého spánku, najprv ukončíte príslušný režim krátkym stlačením tlačidla napájania.

1. Uložte svoje pracovné súbory a zatvorte všetky otvorené programy.
2. Stlačte tlačidlo **Štart**, vyberte ikonu **Napájanie** a potom položku **Vypnúť**.

Ak počítač nereaguje a nie je možné použiť odporúčaný postup vypnutia, vykonajte tieto núdzové kroky v uvedenom poradí:

- Stlačte klávesy **ctrl+alt+delete**, vyberte ikonu **Napájanie** a potom položku **Vypnúť**.
- Stlačte a podržte tlačidlo napájania najmenej na 10 sekúnd.
- Počítač odpojte od externého napájania.
- Vyberte batériu.

7 Údržba počítača

Vykonávanie pravidelnej údržby je dôležité na udržanie počítača v optimálnom stave. Táto kapitola vysvetľuje spôsob používania nástrojov, ako sú programy Defragmentácia disku a Čistenie disku. Poskytuje tiež pokyny na aktualizáciu programov a ovládačov, postup čistenia počítača a tipy na cestovanie s počítačom alebo na jeho prepravu.

Zlepšenie výkonu

Pravidelné úlohy údržby vykonávané pomocou nástrojov, ako sú programy Defragmentácia disku a Čistenie disku, vám môžu pomôcť zlepšiť výkon počítača.

Používanie programu Defragmentácia disku

Spoločnosť HP odporúča používať program Defragmentácia disku na defragmentáciu pevného disku aspoň raz za mesiac.



POZNÁMKA: Na skladovacích zariadeniach SSD nie je potrebné spúšťať program Defragmentácia disku.

Postup spustenia programu Defragmentácia disku:

1. Pripojte k počítaču sieťové napájanie.
2. Do vyhľadávacieho poľa na paneli úloh zadajte výraz `defragmentovať` a vyberte položku **Defragmentovať a optimalizovať jednotky**.
3. Postupujte podľa pokynov na obrazovke.

Ďalšie informácie nájdete v Pomocníkovi softvéru Defragmentácia disku.

Používanie programu Čistenie disku

Pomocou programu Čistenie disku môžete vyhľadávať na pevnom disku nepotrebné súbory, ktoré možno bezpečne odstrániť, aby sa uvoľnilo miesto na disku a aby mohol počítač fungovať efektívnejšie.

Postup spustenia programu Čistenie disku:

1. Do vyhľadávacieho poľa na paneli úloh zadajte výraz `disk` a vyberte položku **Uvoľniť miesto na disku odstránením nepotrebných súborov** alebo **Odinštalovanie aplikácií a uvoľnenie miesta na disku**.
2. Postupujte podľa pokynov na obrazovke.

Používanie programu HP 3D DriveGuard (len vybrané produkty)

Program HP 3D DriveGuard chráni pevný disk jeho zaparkovaním a zastavením žiadostí o údaje v nasledujúcich situáciách:

- Počítač vám spadne.
- Pohnete počítačom so zavretou obrazovkou, keď sa počítač napája z batérie.

Krátko po týchto udalostiach program HP 3D DriveGuard vráti pevný disk do normálneho prevádzkového režimu.

 **POZNÁMKA:** Programom HP 3D DriveGuard sú chránené len interné pevné disky. Pevný disk nainštalovaný do voliteľnej rozširujúcej základne alebo pripojený k portu USB nie je chránený prostredníctvom programu HP 3D DriveGuard.

 **POZNÁMKA:** Keďže skladovacie zariadenia SSD nemajú pohyblivé časti, nepotrebujú ochranu pomocou programu HP 3D DriveGuard.

Ďalšie informácie nájdete v Pomocníkovi softvéru HP 3D DriveGuard.

Identifikácia stavu programu HP 3D DriveGuard

Indikátor pevného disku na počítači zmenou farby signalizuje, či je pevný disk zaparkovaný v pozícii pre primárny pevný disk alebo v pozícii pre sekundárny pevný disk (len vybrané produkty). Ak chcete zistiť, či je pevný disk momentálne chránený alebo či je zaparkovaný, použite ikonu na pracovnej ploche systému Windows v oblasti oznámení na paneli úloh úplne vpravo.

Aktualizácia programov a ovládačov

Spoločnosť HP odporúča pravidelnú aktualizáciu programov a ovládačov. Aktualizácie môžu vyriešiť problémy a priniesť nové funkcie a možnosti počítača. Staršie grafické súčasti nemusia napríklad dobre fungovať s najnovším herným softvérom. Bez najnovšieho ovládača nebudete môcť využívať všetky výhody svojho zariadenia.

Najnovšie verzie programov a ovládačov od spoločnosti HP si môžete prevziať z webovej lokality na adrese <http://www.hp.com/support>. Okrem toho sa môžete zaregistrovať, aby ste dostávali automatické upozornenia po sprístupnení aktualizácií.

Ak chcete aktualizovať programy a ovládače, vykonajte tieto kroky:

1. Do vyhľadávacieho poľa na paneli úloh zadajte výraz `support` a vyberte aplikáciu **HP Support Assistant**.
– alebo –
Kliknite na ikonu otáznika na paneli úloh.
2. Vyberte položku **My PC** (Môj počítač), kartu **Updates** (Aktualizácie) a potom položku **Check for updates and messages** (Vyhľadať aktualizácie a správy).
3. Postupujte podľa pokynov na obrazovke.

Čistenie počítača

Na bezpečné čistenie počítača používajte nasledujúce produkty:

- Dimetylbenzyl amónium chlorid v maximálnej koncentrácii 0,3 percenta (napríklad jednorazové utierky rôznych značiek)
- Tekutina na čistenie skla bez obsahu alkoholu
- Roztok vody a slabého mydla
- Suchá čistiaca handrička z mikrovlákna alebo jelenica (handrička nevytvárajúca statickú elektrinu bez obsahu oleja)
- Utierky nevytvárajúce statickú elektrinu

⚠ UPOZORNENIE: Nepoužívajte silné čistiace prostriedky, ktoré môžu natrvalo poškodiť počítač. Ak si nie ste istí, či je čistiaci prostriedok pre počítač bezpečný, skontrolujte obsah produktu a ubezpečte sa, že neobsahuje napríklad alkohol, acetón, chlorid amónny, metylénchlorid a uhľovodíky.

Vláknité materiály, ako napríklad papierové utierky, môžu poškrabať počítač. V škrabancoch sa postupne môžu usadzovať čiastočky nečistôt a čistiace prostriedky.

Postupy čistenia

Na bezpečné čistenie počítača používajte postupy uvedené v tejto časti.

⚠ VAROVANIE! Nepokúšajte sa čistiť počítač, keď je zapnutý, aby sa zabránilo zásahu elektrickým prúdom alebo poškodeniu súčastí.

1. Vypnite počítač.
2. Odpojte sieťové napájanie.
3. Odpojte všetky napájané externé zariadenia.

⚠ UPOZORNENIE: Ak chcete predísť poškodeniu vnútorných súčastí, čistiace prostriedky ani tekutiny nestriekajte priamo na povrch počítača. Kvapaliny, ktoré kvapnú na povrch, môžu natrvalo poškodiť vnútorné súčasti.

Čistenie obrazovky

Opatrne utrite obrazovku použitím jemnej handričky nepúšťajúcej vlákna navlhčenej v čistiacom prostriedku na sklo bez obsahu alkoholu. Pred zatvorením počítača skontrolujte, či je obrazovka suchá.

Čistenie bočných strán alebo krytu

Na čistenie bočných strán alebo krytu používajte jemnú handričku z mikrovlákná alebo jelenicu navlhčenú v niektorom z čistiacich roztokov uvedených vyššie, prípadne použite vhodnú jednorazovú utierku.

📝 POZNÁMKA: Kryt počítača čistite krúživým pohybom, aby sa uľahčilo odstránenie špiny a nečistôt.

Čistenie zariadenia TouchPad, klávesnice alebo myši (len vybrané produkty)

⚠ VAROVANIE! Klávesnicu nečistite pomocou vysávača, aby nedošlo k zásahu elektrickým prúdom ani k poškodeniu vnútorných súčastí. Vysávač môže zanechať na povrchu klávesnice nečistoty z domácnosti.

⚠ UPOZORNENIE: Ak chcete predísť poškodeniu vnútorných súčastí, zabráňte kvapkaniu tekutín medzi klávesy.

- Na čistenie zariadenia TouchPad, klávesnice alebo myši používajte jemnú handričku z mikrovlákná alebo jelenicu navlhčenú v niektorom z čistiacich roztokov uvedených vyššie, prípadne použite vhodnú jednorazovú utierku.
- Na zabránenie zlepeniu klávesov a odstránenie prachu, vlákien a čiastočiek z klávesnice použite plechovku so stlačeným vzduchom a slamkovým nástavcom.

Cestovanie s počítačom a preprava počítača

Ak musíte s počítačom cestovať alebo ho prepraviť, použite nasledujúce tipy, aby bolo vaše zariadenie v bezpečí.

- Pripravte počítač na cestovanie a prepravu:
 - Zálohujte svoje informácie na externú jednotku.
 - Vyberte všetky disky a externé mediálne karty, ako sú pamäťové karty.
 - Vypnite a potom odpojte všetky externé zariadenia.
 - Vypnite počítač.
- Venujte čas zálohovaniu svojich údajov. Zálohu si uložte mimo počítača.
- Pri cestovaní lietadlom prepravujte počítač ako príručnú batožinu. Neprepravujte ho so zvyšnou batožinou.

⚠ UPOZORNENIE: Zabráňte pôsobeniu magnetických polí na jednotku. Medzi bezpečnostné zariadenia s magnetickým poľom patria napríklad prechodové zariadenia na letiskách a detektory kovov. Dopravníkové pásy na letiskách a podobné zariadenia namiesto magnetizmu pri kontrole príručnej batožiny používajú röntgenové lúče a nepoškodzujú tak jednotky.

- Ak plánujete používať počítač počas letu, dopredu sa u prepravcu informujte o podmienkach. Používanie počítača počas letu závisí od rozhodnutia prepravcu.
- Ak počítač alebo jednotku posielate poštou, použite vhodné ochranné balenie a označte ho nálepkou „FRAGILE (KREHKÉ)“.
- Používanie bezdrôtových zariadení môže byť v niektorých prostrediach zakázané. Môže to byť na palubách lietadiel, v nemocniciach, pri výbušninách a v nebezpečných lokalitách. Ak si nie ste istí, ktoré predpisy sa vzťahujú na používanie bezdrôtového zariadenia v počítači, požiadajte o povolenie používať počítač pred jeho zapnutím.
- Pri cestách do zahraničia sa riad'te týmito radami:
 - Overte si colné predpisy každej krajiny/regiónu, kam cestujete.
 - Overte si požiadavky na napájací kábel a adaptér v lokalitách, v ktorých plánujete počítač používať. Napätie, frekvencia a typ elektrických zásuviek sa líšia.

⚠ VAROVANIE! Ak chcete znížiť riziko úrazu elektrickým prúdom, požiaru alebo poškodenia zariadenia, nepokúšajte sa počítač napájať pomocou napäťového transformátora určeného pre iné spotrebiče.

8 Zabezpečenie počítača a údajov

Zabezpečenie počítača je dôležité na ochranu dôvernosti, integrity a dostupnosti vašich údajov. Štandardné bezpečnostné riešenia poskytované v rámci operačného systému Windows, aplikácií od spoločnosti HP, pomôcky Setup Utility (BIOS) a ďalšieho softvéru tretích strán dokážu ochrániť váš počítač pred množstvom rizík, ako sú napríklad vírusy, červy a ďalšie typy škodlivého kódu.

 **DÔLEŽITÉ:** Niektoré bezpečnostné funkcie uvedené v tejto kapitole nemusia byť vo vašom počítači k dispozícii.

Používanie hesiel

Heslo je skupina znakov, ktoré si zvolíte na ochranu údajov v počítači a transakcií online. Možno nastaviť niekoľko typov hesiel. Keď ste napríklad inštalovali svoj počítač prvýkrát, zobrazila sa výzva na vytvorenie hesla používateľa s cieľom zabezpečiť počítač. Ďalšie heslá môžete nastaviť v systéme Windows alebo v pomôcke HP Setup Utility (BIOS), ktorá je vopred nainštalovaná v počítači.

Pre funkciu Setup Utility (BIOS) a pre bezpečnostnú funkciu systému Windows môže byť užitočné použiť rovnaké heslo.

Pri vytváraní a ukladaní hesiel použite nasledujúce tipy:

- Ak chcete znížiť riziko straty prístupu do počítača, zaznamenajte si každé heslo a uložte ho na bezpečnom mieste mimo počítača. Neuchovávajte si heslá v súbore v počítači.
- Pri tvorbe hesiel sa riadte požiadavkami programu.
- Heslá meňte aspoň raz za tri mesiace.
- Dobré heslo je dlhé a obsahuje písmená, interpunkčné znamienka, symboly a číslice.
- Pred odoslaním počítača do servisu si zálohujte súbory, odstráňte dôverné súbory a potom odstráňte všetky nastavenia hesiel.

Ďalšie informácie o heslách systému Windows, napríklad o heslách šetriča obrazovky:

- ▲ Do vyhľadávacieho poľa na paneli úloh zadajte výraz `support` a vyberte aplikáciu **HP Support Assistant**.

– alebo –

Kliknite na ikonu otáznika na paneli úloh.

Nastavenie hesiel systému Windows

Heslo	Funkcia
Heslo používateľa	Chráni prístup k používateľskému kontu systému Windows.
Heslo správcu	Bráni prístupu k obsahu počítača na úrovni správcu. POZNÁMKA: Toto heslo nemožno použiť na prístup k obsahu pomôcky Setup Utility (BIOS).

Nastavenie hesiel pomôcky Setup Utility (BIOS)

Heslo	Funkcia
Heslo správcu	<ul style="list-style-type: none">Musíte ho zadať pri každom spustení pomôcky Setup Utility (BIOS).Ak zabudnete heslo správcu, pomôcku Setup Utility (BIOS) nebudete môcť otvoriť.
Heslo pri zapnutí	<ul style="list-style-type: none">Musíte ho zadať pri každom zapnutí alebo reštartovaní počítača, prípadne pri ukončení režimu dlhodobého spánku.Ak zabudnete svoje heslo pri zapnutí, nebudete môcť zapnúť ani reštartovať počítač a ani ukončiť režim dlhodobého spánku.

Ak chcete v pomôcke Setup Utility (BIOS) nastaviť, zmeniť alebo odstrániť heslo správcu alebo heslo pri zapnutí, postupujte podľa týchto krokov:

 **UPOZORNENIE:** Pri vykonávaní zmien v pomôcke Setup Utility (BIOS) buďte zvlášť opatrní. Chyby môžu spôsobiť nesprávne fungovanie počítača.

 **POZNÁMKA:** Ak chcete spustiť pomôcku Setup Utility, počítač musí byť v režime prenosného počítača a musíte používať klávesnicu pripojenú k prenosnému počítaču. Klávesnicou na obrazovke, ktorá sa zobrazuje v režime tabletu, sa nedá otvárať pomôcka Setup Utility.

- Spustíte pomôcku Setup Utility (BIOS):
 - Počítače alebo tablety s klávesnicou:
 - ▲ Zapnite alebo reštartujte počítač a potom nakrátko stlačte kláves **esc** a potom kláves **f10**.
 - Tablety bez klávesnice:
 - Zapnite alebo reštartujte tablet a potom nakrátko podržte tlačidlo zníženia hlasitosti.
– alebo –
Zapnite alebo reštartujte tablet a potom nakrátko podržte tlačidlo s logom systému Windows.
 - Ťuknite na kláves **f10**.
- Vyberte položku **Security** (Zabezpečenie) a potom postupujte podľa pokynov na obrazovke. Zmeny sa prejavia po reštartovaní počítača.

Používanie služby Windows Hello (len vybrané produkty)

Na produktoch vybavených snímačom odtlačkov prstov alebo infračervenou kamerou môžete využívať službu Windows Hello na prihlasovanie potiahnutím prstom alebo pohľadom do kamery.

Na nastavenie funkcie Windows Hello postupujte podľa týchto krokov:

- Stlačte tlačidlo **Štart** a vyberte položky **Nastavenie**, **Kontá** a **Možnosti prihlásenia**.
- V ponuke **Windows Hello** postupujte podľa pokynov na obrazovke pri pridaní hesla aj 4-miestneho čísla PIN a vložte svoj odtlačok prsta alebo identifikačný obraz tváre.

Používanie softvéru na zabezpečenie internetu

Keď používate počítač na prístup k e-mailu, k sieti alebo internetu, potenciálne ho vystavujete počítačovým vírusom, spyware a iným hrozbám online. S cieľom ochrániť váš počítač môže byť v rámci ponuky skúšobnej verzie v počítači predinštalovaný softvér na zabezpečenie internetu vrátane antivírusového programu a brány firewall. Bezpečnostný softvér je potrebné pravidelne aktualizovať, aby poskytoval neustálu ochranu aj pred najnovšími vírusmi a inými rizikami zabezpečenia. Z dôvodu úplnej ochrany počítača sa odporúča skúšobnú verziu bezpečnostného softvéru inovovať alebo zakúpiť vybraný antivírusový softvér.

Používanie antivírusového softvéru

Počítačové vírusy môžu vyradiť z činnosti operačný systém, programy alebo pomôcky, prípadne môžu spôsobiť, že nebudú fungovať správne. Antivírusový softvér dokáže zistiť a odstrániť väčšinu vírusov a vo väčšine prípadov dokáže aj opraviť spôsobené škody.

Antivírusový softvér je potrebné pravidelne aktualizovať, aby poskytoval neustálu ochranu aj pred najnovšími vírusmi.

Antivírusový program v počítači možno opätovne nainštalovať. Z dôvodu úplnej ochrany počítača sa odporúča zakúpiť si vybraný antivírusový program.

Ak chcete získať ďalšie informácie o počítačových vírusoch, do vyhľadávacieho poľa na paneli úloh zadajte výraz `support` a vyberte aplikáciu **HP Support Assistant**.

– alebo –

Kliknite na ikonu otáznika na paneli úloh.

Používanie softvéru brány firewall

Brány firewall slúžia na ochranu pred neoprávneným prístupom do systému alebo siete. Brána firewall môže byť softvér, ktorý si nainštalujete v počítači či sieti, alebo to môže byť kombinácia hardvéru aj softvéru.

Môžete si vybrať z dvoch typov brán firewall:

- Hostiteľské brány firewall – softvér, ktorý chráni len počítač, v ktorom je nainštalovaný.
- Sieťové brány firewall – inštalujú sa medzi modem DSL alebo káblový modem a vašu domácu sieť a chránia všetky počítače v sieti.

Keď sa brána firewall nainštaluje v systéme, všetky údaje odoslané do systému a zo systému sa monitorujú a porovnávajú s množinou kritérií zabezpečenia, ktoré definuje používateľ. Všetky údaje, ktoré tieto kritériá nespĺňajú, sa zablokujú.

Inštalácia softvérových aktualizácií

Softvér spoločnosti HP, systému Windows a tretích strán nainštalovaný v počítači sa musí pravidelne aktualizovať, aby sa opravili problémy so zabezpečením a zlepšil výkon softvéru.

⚠ UPOZORNENIE: Spoločnosť Microsoft zasiela výstrahy týkajúce sa aktualizácií systému Windows, ktoré môžu zahŕňať aktualizácie zabezpečenia. Ak chcete chrániť počítač pred bezpečnostnými prienikmi a počítačovými vírusmi, nainštalujte všetky aktualizácie od spoločnosti Microsoft čo najskôr po prijatí upozornenia.

Tieto aktualizácie možno inštalovať automaticky.

Zobrazenie alebo zmena nastavenia:

1. Stlačte tlačidlo **Štart** a vyberte položky **Nastavenie** a **Aktualizácia a zabezpečenie**.
2. Vyberte položku **Windows Update** a postupujte podľa pokynov na obrazovke.
3. Ak chcete naplánovať čas inštalácie aktualizácií, vyberte položku **Rozšírené možnosti** a postupujte podľa pokynov na obrazovke.

Používanie softvéru HP Touchpoint Manager (len vybrané produkty)

HP Touchpoint Manager je riešenie IT založené na službe Cloud, ktoré umožňuje firmám efektívne spravovať a zaistiť aktíva spoločnosti. Aplikácia HP Touchpoint Manager pomáha chrániť zariadenia pred škodlivým softvérom a inými útokmi, monitoruje stav zariadenia a umožňuje šetriť čas pri riešení problémov so zariadením a zabezpečením. Môžete si rýchlo prevziať a nainštalovať softvér, ktorý je výrazne lacnejší v porovnaní s tradičnými internými riešeniami.

Zabezpečenie bezdrôtovej siete

Ak nastavujete sieť WLAN alebo prístupujete k existujúcej sieti WLAN, vždy povoľte bezpečnostné funkcie, aby ste svoju sieť chránili pred neoprávneným prístupom. Sieť WLAN na verejných miestach (verejné prístupové body), napríklad v kaviarňach a na letiskách, často neposkytujú žiadne zabezpečenie.

Zálohovanie softvérových aplikácií a informácií

Softvérové aplikácie a informácie pravidelne zálohujte, aby ste ich ochránili pred trvalou stratou alebo poškodením v dôsledku útoku vírusov alebo zlyhania softvéru či hardvéru.

Používanie voliteľného bezpečnostného lanka (len vybrané produkty)

Bezpečnostné lanko (predávané samostatne) má odradiť od zneužitia alebo odcudzenia počítača, ale nemusí mu zabrániť. Ak chcete k počítaču pripojiť bezpečnostné lanko, postupujte podľa pokynov výrobcu príslušného zariadenia.

9 Používanie pomôcky Setup Utility (BIOS)

Pomôcka Setup Utility alebo systém BIOS (Basic Input/Output System) riadi komunikáciu medzi všetkým vstupnými a výstupnými zariadeniami v systéme (ako sú napríklad diskové jednotky, obrazovka, klávesnica, myš a tlačiareň). Pomôcka Setup Utility (BIOS) obsahuje nastavenia typov nainštalovaných zariadení, poradie spúšťania počítača a množstvo systémovej a rozšírenej pamäte.

 **POZNÁMKA:** Ak chcete spustiť pomôcku Setup Utility na polohovateľnom počítači, počítač musí byť v režime prenosného počítača a musíte používať klávesnicu pripojenú k prenosnému počítaču.

Spustenie pomôcky Setup Utility (BIOS)

 **UPOZORNENIE:** Pri vykonávaní zmien v pomôcke Setup Utility (BIOS) buďte zvlášť opatrní. Chyby môžu spôsobiť nesprávne fungovanie počítača.

- ▲ Zapnite alebo reštartujte počítač a potom nakrátko stlačte kláves **esc** a potom kláves **F10**.

Aktualizácia pomôcky Setup Utility (BIOS)

Aktualizované verzie pomôcky Setup Utility (BIOS) môžu byť k dispozícii na webovej lokalite spoločnosti HP.

Väčšina aktualizácií systému BIOS na webovej lokalite spoločnosti HP je v podobe skomprimovaných súborov nazývaných *SoftPaq*.

Niektoré prevzaté balíky obsahujú súbor s názvom Readme.txt, ktorý obsahuje informácie o inštalácii a riešení problémov so súborom.

Zistenie verzie systému BIOS

Ak chcete určiť, či je potrebné aktualizovať pomôcku Setup Utility (BIOS), najprv zistíte verziu systému BIOS v počítači.

Ak chcete odkryť informácie o verzii systému BIOS (známe tiež ako *dátum pamäte ROM* a *systém BIOS*), použijete niektorú z týchto možností:

- HP Support Assistant
 1. Do vyhľadávacieho poľa na paneli úloh zadajte výraz `support` a vyberte aplikáciu **HP Support Assistant**.
– alebo –
Kliknite na ikonu otáznika na paneli úloh.
 2. Vyberte položku **Tento počítač** a potom položku **Špecifikácie**.
- Setup Utility (BIOS)
 1. Spustíte pomôcku Setup Utility (BIOS) (pozrite si časť [Spustenie pomôcky Setup Utility \(BIOS\) na strane 48](#)).
 2. Vyberte položku **Main** (Hlavné), potom **System Information** (Systémové informácie) a poznačte si verziu systému BIOS.
 3. Vyberte položku **Exit** (Skončiť), potom **No** (Nie) a postupujte podľa pokynov na obrazovke.

Ak chcete skontrolovať novšie verzie systému BIOS, pozrite si časť [Prevzatie aktualizácie systému BIOS na strane 49](#).

Prevzatie aktualizácie systému BIOS

 **UPOZORNENIE:** Počítač musí byť počas preberania a inštalácie aktualizácie systému BIOS pripojený k spoľahlivému externému napájaniu pomocou sieťového napájacieho adaptéra, aby sa znížilo riziko poškodenia počítača alebo neúspešnej inštalácie. Ak je počítač napájaný z batérie, pripojený k voliteľnej rozširujúcej základni alebo k voliteľnému zdroju napájania, nepreberajte ani neinštalujte aktualizáciu systému BIOS. Počas preberania a inštalácie dodržiavajte tieto pokyny:

- Neodpájajte počítač od zdroja napájania tak, že vyťahujete napájací kábel zo sieťovej napájacej zásuvky.
- Nevypínajte počítač ani neaktivujte režim spánku.
- Nevkladajte, nevyberajte, nepripájajte ani neodpájajte žiadne zariadenie ani kábel.

 **POZNÁMKA:** Ak je počítač pripojený k sieti, každú inštaláciu aktualizácií softvéru, najmä aktualizácie systému BIOS, konzultujte so správcom siete.

1. Do vyhľadávacieho poľa na paneli úloh zadajte výraz `support` a vyberte aplikáciu **HP Support Assistant**.
– alebo –
Kliknite na ikonu otáznika na paneli úloh.
2. Kliknite na položku **Aktualizácie** a potom na položku **Kontrolovať aktualizácie a správy**.
3. Postupujte podľa pokynov na obrazovke.
4. V časti na preberanie súborov vykonajte nasledujúce kroky:
 - a. Identifikujte novšiu verziu systému BIOS, než je verzia, ktorá je momentálne nainštalovaná v počítači. Ak je aktualizácia novšia než vaša verzia systému BIOS, poznačte si dátum, názov alebo iný identifikačný údaj. Tieto informácie môžete potrebovať pri neskoršom vyhľadaní aktualizácie po jej prevzatí na pevný disk.
 - b. Pri preberaní vybratej položky na pevný disk sa riadte pokynmi na obrazovke.
Poznačte si cestu k umiestneniu na pevnom disku, do ktorého sa prevezme aktualizácia systému BIOS. Túto cestu budete potrebovať, keď budete chcieť spustiť inštaláciu aktualizácie.

Postupy inštalácie systému BIOS sa môžu líšiť. Postupujte podľa pokynov, ktoré sa zobrazia na obrazovke po dokončení prevzatia. Ak sa nezobrazia žiadne pokyny, postupujte podľa týchto krokov:

1. Do vyhľadávacieho poľa na paneli úloh zadajte výraz `prieskumník` a potom vyberte položku **Prieskumník**.
2. Dvakrát kliknite na označenie jednotky pevného disku. Typické označenie disku je Lokálny disk (C:).
3. Na základe poznačeného umiestnenia otvorte priečinok na pevnom disku, kde sa nachádza aktualizácia.
4. Dvakrát kliknite na súbor s príponou `.exe` (napríklad `názovsúboru.exe`).
Spustí sa inštalácia systému BIOS.
5. Pri dokončení inštalácie sa riadte pokynmi na obrazovke.

 **POZNÁMKA:** Keď sa na obrazovke objaví hlásenie o úspešnej inštalácii, môžete z pevného disku odstrániť prevzatý súbor.

10 Používanie nástroja HP PC Hardware Diagnostics (UEFI)

HP PC Hardware Diagnostics je rozhranie UEFI, ktoré umožňuje spúšťať diagnostické testy na určenie, či hardvér počítača funguje správne. Tento nástroj sa spúšťa mimo operačného systému, aby rozlíšil chyby hardvéru od problémov, ktoré spôsobuje operačný systém alebo iné softvérové súčasti.

Keď nástroj HP PC Hardware Diagnostics (UEFI) zistí poruchu, ktorá vyžaduje výmenu hardvéru, vygeneruje 24-miestny identifikačný kód chyby. Tento identifikačný kód môže byť poskytnutý ako pomoc na určenie postupu pri oprave problému.

 **POZNÁMKA:** Ak chcete spustiť diagnostiku na polohovateľnom počítači, počítač musí byť v režime notebooku a musíte používať pripojenú klávesnicu.

Ak chcete spustiť nástroj HP PC Hardware Diagnostics (UEFI), postupujte podľa týchto krokov:

1. Zapnite alebo reštartujte počítač a krátko stlačte kláves **esc**.
2. Stlačte kláves **f2**.

Systém BIOS prehľadá tri umiestnenia diagnostických nástrojov v nasledujúcom poradí:

- a. Pripojená jednotka USB

 **POZNÁMKA:** Informácie o prevzatí nástroja HP PC Hardware Diagnostics (UEFI) na jednotku USB nájdete v časti [Prevzatie nástroja HP PC Hardware Diagnostics \(UEFI\) do zariadenia USB na strane 50](#).

- b. Pevný disk
 - c. Systém BIOS
3. Po otvorení diagnostického nástroja vyberte typ diagnostického testu, ktorý chcete spustiť, a potom postupujte podľa pokynov na obrazovke.

 **POZNÁMKA:** Ak musíte diagnostický test zastaviť, stlačte kláves **esc**.

Prevzatie nástroja HP PC Hardware Diagnostics (UEFI) do zariadenia USB

 **POZNÁMKA:** Pokyny na prevzatie nástroja HP PC Hardware Diagnostics (UEFI) sa poskytujú iba v angličtine a na preberanie a vytváranie prostredia na podporu HP UEFI musíte použiť systém Windows, pretože sa ponúkajú len súbory .exe.

Existujú dve možnosti prevzatia nástroja HP PC Hardware Diagnostics na zariadenie USB.

Prevzatie najnovšej verzie UEFI

1. Prejdite na lokalitu <http://www.hp.com/go/techcenter/pcdiags>. Zobrazí sa Domovská stránka HP PC Diagnostics.
2. Vyberte prepojenie **Prevziať** v časti HP PC Hardware Diagnostics a potom vyberte možnosť **Spustiť**.

Prevzatie ktorejkoľvek verzie UEFI pre konkrétny produkt

1. Prejdite na lokalitu <http://www.hp.com/support>.
2. Vyberte možnosť **Get software and drivers** (Získať softvér a ovládače).
3. Zadajte názov alebo číslo produktu.
– alebo –
Výberom položky **Identify now** (Identifikovať) umožníte spoločnosti HP automaticky zistiť váš produkt.
4. Vyberte svoj počítač a potom príslušný operačný systém.
5. V časti **Diagnostic** (Diagnostika) postupujte podľa pokynov na obrazovke a vyberte a prevezmite požadovanú verziu UEFI.

11 Zálohovanie a obnovenie

V tejto kapitole nájdete informácie o nasledujúcich procesoch. Informácie v tejto kapitole predstavujú štandardný postup pri väčšine produktov.

- Vytváranie obnovovacích médií a záloh
- Obnovenie systému

Ďalšie informácie nájdete v aplikácii HP Support Assistant.

- ▲ Do vyhľadávacieho poľa na paneli úloh zadajte výraz `support` a vyberte aplikáciu **HP Support Assistant**.

– alebo –

Kliknite na ikonu otáznika na paneli úloh.

 **DÔLEŽITÉ:** Ak budete vykonávať postupy na obnovu na tablete, pred spustením procesu obnovenia musí byť batéria tabletu nabitá aspoň na 70 %.

DÔLEŽITÉ: V prípade tabletov s odpojiteľnou klávesnicou pripojte pred začatím akéhokoľvek procesu obnovenia klávesnicu k rozširujúcej základni s klávesnicou.

Vytváranie obnovovacích médií a záloh

Nasledujúce metódy vytvorenia obnovovacích médií a záloh sú k dispozícii len vo vybraných produktoch. Vyberte dostupnú metódu v závislosti od modelu počítača.

- Po úspešnej inštalácii počítača môžete pomocou programu HP Recovery Manager vytvoriť obnovovacie médiá HP. Týmto krokom vytvoríte zálohu oblasti HP Recovery v počítači. Zálohu možno použiť na preinštalovanie pôvodného operačného systému v prípade poškodeného alebo vymeneného pevného disku. Informácie o vytváraní obnovovacích médií nájdete v časti [Vytvorenie obnovovacích médií HP \(len vybrané produkty\) na strane 52](#). Informácie o dostupných možnostiach obnovenia pomocou obnovovacích médií nájdete v časti [Používanie nástrojov systému Windows na strane 54](#).

- Pomocou nástrojov systému Windows môžete vytvoriť body obnovenia a zálohovať osobné údaje.

Ďalšie informácie nájdete v časti [Obnovenie pomocou programu HP Recovery Manager na strane 54](#).

 **POZNÁMKA:** Ak má ukladacie zariadenie kapacitu 32 GB alebo menšiu, funkcia obnovenia systému Microsoft je v predvolenom nastavení zakázaná.

Vytvorenie obnovovacích médií HP (len vybrané produkty)

Ak je to možné, skontrolujte prítomnosť oblastí Recovery a systému Windows. V ponuke **Štart** vyberte položku **Prieskumník** a potom položku **Tento počítač**.

- Ak počítač neuvádza oblasti systému Windows a Recovery, môžete získať obnovovacie médiá pre svoj systém z oddelenia technickej podpory. Pozrite si brožúru *Worldwide Telephone Numbers* (Telefónne čísla vo svete) priloženú k počítaču. Kontaktné informácie môžete takisto získať na webovej lokalite spoločnosti HP. Prejdite na stránku <http://www.hp.com/support>, vyberte svoju krajinu/región a postupujte podľa pokynov na obrazovke.

Pomocou nástrojov systému Windows môžete vytvoriť body obnovenia a vytvoriť zálohy osobných údajov. Pozrite si časť [Používanie nástrojov systému Windows na strane 54](#).

- Ak počítač neuvádza oblasti Recovery a systému Windows, môžete po úspešnom nastavení počítača použiť program HP Recovery Manager na vytvorenie obnovovacieho média. Toto obnovovacie médium HP vykoná obnovenie systému v prípade poškodenia jednotky pevného disku. Pri obnovení systému sa opätovne nainštaluje pôvodný operačný systém a softvérové programy nainštalované od výrobcu a potom nakonfiguruje nastavenie programov. Tieto obnovovacie médiá HP je tiež možné použiť na prispôsobenie systému alebo obnovenie bitovej kópie od výrobcu v prípade výmeny pevného disku.
 - Možno vytvoriť iba jednu súpravu obnovovacích médií. S týmito obnovovacími nástrojmi zaobchádzajte opatrne a uchovávajte ich na bezpečnom mieste.
 - Program HP Recovery Manager preskúma počítač a zistí potrebnú ukladaciu kapacitu požadovaných médií.
 - Obnovovacie disky možno vytvoriť, ak má počítač optickú jednotku s funkciou zapisovania na disk DVD, pričom je potrebné použiť len vysokokvalitné prázdne disky DVD-R, DVD+R, DVD-R DL alebo DVD+R DL. Nepoužívajte prepisovateľné disky, ako sú disky CD±RW, DVD±RW, dvojvrstvové disky DVD±RW alebo disky BD-RE (prepisovateľné disky Blu-ray), ktoré nie sú kompatibilné s programom HP Recovery Manager. Môžete tiež použiť prázdnu vysokokvalitnú pamäťovú jednotku USB flash.
 - Ak váš počítač neobsahuje integrovanú optickú jednotku s funkciou zápisu na disky DVD, no radi by ste si vytvorili obnovovací disk DVD, na vytvorenie obnovovacích diskov môžete použiť voliteľnú externú optickú jednotku (kupuje sa samostatne). Ak používate externú optickú jednotku, musí byť pripojená priamo k portu USB počítača. Jednotka nemôže byť pripojená k portu USB na externom zariadení, napríklad na rozbočovači USB. Ak nemôžete vytvoriť disk DVD sami, môžete získať obnovovacie disky pre svoj počítač od spoločnosti HP. Pozrite si brožúru *Worldwide Telephone Numbers* (Telefónne čísla vo svete) priloženú k počítaču. Kontaktné informácie môžete takisto získať na webovej lokalite spoločnosti HP. Prejdite na stránku <http://www.hp.com/support>, vyberte svoju krajinu/región a postupujte podľa pokynov na obrazovke.
 - Dbajte na to, aby bol počítač pred spustením procesu vytvárania obnovovacieho média pripojený k sieťovému napájaniu.
 - Proces vytvárania môže trvať hodinu alebo dlhšie. Neprerušujte proces vytvárania.
 - V prípade potreby môžete program ukončiť ešte pred tým, ako sa dokončí vytváranie všetkých obnovovacích diskov DVD. Program HP Recovery Manager dokončí napaľovanie aktuálneho disku DVD. Pri nasledujúcom otvorení programu HP Recovery Manager sa zobrazí výzva na pokračovanie.

Vytvorenie obnovovacích médií HP:

 **DÔLEŽITÉ:** V prípade tabletov s odpojiteľnou klávesnicou pripojte pred začatím týchto krokov klávesnicu k rozširujúcej základni s klávesnicou.

1. Do vyhľadávacieho poľa na paneli úloh zadajte výraz `recovery` a potom vyberte položku **HP Recovery Manager**.
2. Vyberte položku **Vytvoriť obnovovacie médium** a potom postupujte podľa pokynov na obrazovke.

Ak by ste potrebovali obnoviť systém, pozrite si časť [Obnovenie pomocou programu HP Recovery Manager na strane 54](#).

Používanie nástrojov systému Windows

Pomocou nástrojov systému Windows môžete vytvoriť obnovovacie médium, body obnovenia systému a zálohovať osobné údaje.

 **POZNÁMKA:** Ak má ukladacie zariadenie kapacitu 32 GB alebo menšiu, funkcia obnovenia systému Microsoft je v predvolenom nastavení zakázaná.

Ďalšie informácie a kroky nájdete v aplikácii **Začíname**.

- ▲ Stlačte tlačidlo **Štart** a potom vyberte aplikáciu **Začíname**.

Obnovenie

Existuje niekoľko možností na obnovenie systému. Vyberte si metódu, ktorá je najvhodnejšia pre vašu situáciu a schopnosti:

 **DÔLEŽITÉ:** Nie všetky metódy sú k dispozícii vo všetkých produktoch.

- Systém Windows ponúka niekoľko možností obnovenia počítača a resetovania počítača do pôvodného stavu. Ďalšie informácie nájdete v aplikácii **Začíname**.
 - ▲ Stlačte tlačidlo **Štart** a potom vyberte aplikáciu **Začíname**.
- Ak potrebujete opraviť problém s predinštalovanou aplikáciou alebo ovládačom, použite možnosť **Preinštalovanie ovládačov a aplikácií** (len vybrané produkty) v programe HP Recovery Manager, ktorá slúži na preinštalovanie jednotlivých aplikácií a ovládačov.
 - ▲ Na domovskej obrazovke napíšte výraz `recovery`, vyberte program **HP Recovery Manager**, vyberte možnosť **Preinštalovanie ovládačov a/alebo aplikácií** a potom postupujte podľa pokynov na obrazovke.
- Ak chcete obnoviť oblasť systému Windows na pôvodný obsah od výrobcu, môžete vybrať možnosť **Obnovenie systému v oblasti HP Recovery** (len vybrané produkty) alebo použiť obnovovacie médiá HP. Ďalšie informácie nájdete v časti [Obnovenie pomocou programu HP Recovery Manager na strane 54](#). Ak ste ešte nevytvorili obnovovacie médiá, pozrite si časť [Vytvorenie obnovovacích médií HP \(len vybrané produkty\) na strane 52](#).
- Ak chcete v prípade vybraných produktov v počítači obnoviť pôvodnú oblasť a obsah od výrobcu alebo ak ste vymenili pevný disk, môžete použiť možnosť obnovenia nastavenia od výrobcu obnovovacích médií HP. Ďalšie informácie nájdete v časti [Obnovenie pomocou programu HP Recovery Manager na strane 54](#).
- Ak chcete v prípade vybraných produktov odstrániť obnovovaciu oblasť s cieľom uvoľniť miesto na pevnom disku, program HP Recovery Manager poskytuje možnosť odstránenia obnovovacej oblasti. Ďalšie informácie nájdete v časti [Odstránenie oblasti HP Recovery \(len vybrané produkty\) na strane 57](#).

Obnovenie pomocou programu HP Recovery Manager

Softvér HP Recovery Manager umožňuje obnovovať počítač do pôvodného stavu od výrobcu pomocou obnovovacích médií HP, ktoré ste vytvorili alebo získali z oddelenia technickej podpory, alebo pomocou oblasti HP Recovery (len vybrané produkty). Ak ste ešte nevytvorili obnovovacie médiá, pozrite si časť [Vytvorenie obnovovacích médií HP \(len vybrané produkty\) na strane 52](#).

Čo musíte na začiatku vedieť

- Pomocou programu HP Recovery Manager možno obnoviť len softvér nainštalovaný od výrobcu. Softvér, ktorý nebol dodaný s počítačom, musíte prevziať z webovej lokality výrobcu alebo ho znova nainštalovať z média poskytnutého výrobcom.

 **DÔLEŽITÉ:** Obnovenie systému prostredníctvom programu HP Recovery Manager treba použiť ako posledný pokus o opravu problémov s počítačom.

- Pri zlyhaní pevného disku je nutné použiť obnovovacie médiá HP. Ak ste ešte nevytvorili obnovovacie médiá, pozrite si časť [Vytvorenie obnovovacích médií HP \(len vybrané produkty\) na strane 52](#).
- Ak chcete použiť možnosť obnovenia nastavenia od výrobcu, musíte použiť obnovovacie médiá HP (len vybrané produkty). Ak ste ešte nevytvorili obnovovacie médiá, pozrite si časť [Vytvorenie obnovovacích médií HP \(len vybrané produkty\) na strane 52](#).
- Ak počítač neumožňuje vytvoriť obnovovacie médiá HP alebo ak obnovovacie médiá HP nefungujú, môžete získať obnovovacie médiá pre svoj systém z oddelenia technickej podpory. Pozrite si brožúru *Worldwide Telephone Numbers* (Telefónne čísla vo svete) priloženú k počítaču. Kontaktné informácie môžete takisto získať na webovej lokalite spoločnosti HP. Prejdite na stránku <http://www.hp.com/support>, vyberte svoju krajinu/región a postupujte podľa pokynov na obrazovke.

 **DÔLEŽITÉ:** Program HP Recovery Manager nepodporuje automatické zálohovanie vašich osobných údajov. Pred spustením procesu obnovenia zálohujte všetky osobné údaje, ktoré si chcete ponechať.

Pomocou obnovovacích médií HP si môžete vybrať jednu z týchto možností obnovenia:

 **POZNÁMKA:** Pri spustení obnovenia sa zobrazia len dostupné možnosti pre tento počítač.

- Obnovenie systému – preinštalovanie pôvodného operačného systému a následná konfigurácia nastavení programov nainštalovaných od výrobcu.
- Obnovenie nastavenia od výrobcu – obnoví sa pôvodný stav počítača od výrobcu, pričom sa vymažú všetky údaje z pevného disku a opätovne sa vytvoria oblasti disku. Na záver sa preinštaluje operačný systém a softvér nainštalovaný od výrobcu.

Oblasť HP Recovery (len vybrané produkty) umožňuje len obnovenie systému.

Používanie oblasti HP Recovery (len vybrané produkty)

Oblasť HP Recovery (len vybrané produkty) umožňuje vykonať obnovu systému bez potreby obnovovacích diskov alebo obnovovacej jednotky USB flash. Tento typ obnovenia možno použiť iba v prípade, keď pevný disk ešte stále funguje.

Spustenie programu HP Recovery Manager z oblasti disku HP Recovery:

 **DÔLEŽITÉ:** V prípade tabletu s odpojitelnou klávesnicou pripojte pred začatím týchto krokov klávesnicu k rozširujúcej základni s klávesnicou (len vybrané modely).

1. Do vyhľadávacieho poľa na paneli úloh zadajte výraz `recovery`, vyberte položku **Recovery Manager** a potom **HP Recovery Environment**.

– alebo –

Pre počítače alebo tablety s pripojenou klávesnicou stlačte počas spustenia počítača kláves **f11** alebo so stlačením tlačidla pre napájanie stlačte a podržte kláves **f11**.

Pre tablety bez klávesnice:

Zapnite alebo reštartujte tablet a potom nakrátko podržte tlačidlo zníženia hlasitosti; potom vyberte kláves **f11**.

– alebo –

Zapnite alebo reštartujte tablet a potom nakrátko podržte tlačidlo s logom systému Windows; potom vyberte kláves **f11**.

2. V ponuke možností spustenia vyberte položku **Riešenie problémov**.
3. Vyberte položku **Recovery Manager** a postupujte podľa pokynov na obrazovke.

Obnovenie pomocou obnovovacích médií HP

Obnovovacie médium HP môžete použiť na obnovu pôvodného systému. Tento spôsob môžete použiť v prípade, ak váš systém nemá oblasť HP Recovery alebo ak pevný disk nefunguje správne.

1. Ak je to možné, zálohujte si všetky osobné súbory.
2. Vložte obnovovacie médium HP a reštartujte počítač.



POZNÁMKA: Ak sa počítač v programe HP Recovery Manager automaticky nereštartuje, zmeňte poradie spúšťania počítača. Pozrite si časť [Zmena poradia spúšťania zariadení v počítači na strane 56](#).

3. Postupujte podľa pokynov na obrazovke.

Zmena poradia spúšťania zariadení v počítači

Ak sa počítač v programe HP Recovery Manager nereštartuje, môžete zmeniť poradie spúšťania počítača – to znamená poradie zariadení uvedených v systéme BIOS, v ktorých počítač vyhľadáva informácie o spustení. Môžete si vybrať buď optickú jednotku, alebo jednotku USB flash.

Zmena poradia spúšťania:



DÔLEŽITÉ: V prípade tabletov s odpojiteľnou klávesnicou pripojte pred začatím týchto krokov klávesnicu k rozširujúcej základni s klávesnicou.

1. Vložte obnovovacie médium HP.
2. Získajte prístup do systému BIOS:

Počítače alebo tablety s pripojenou klávesnicou:

- ▲ Zapnite alebo reštartujte počítač alebo tablet, nakrátko stlačte kláves **esc** a potom stlačením klávesu **f9** zobrazte možnosti spúšťania.

Pre tablety bez klávesnice:

- ▲ Zapnite alebo reštartujte tablet a potom nakrátko podržte tlačidlo zníženia hlasitosti; potom vyberte kláves **f9**.

– alebo –

Zapnite alebo reštartujte tablet a potom nakrátko podržte tlačidlo s logom systému Windows; potom vyberte kláves **f9**.

3. Vyberte optickú jednotku alebo jednotku USB flash, z ktorej chcete spustiť systém.
4. Postupujte podľa pokynov na obrazovke.

Odstránenie oblasti HP Recovery (len vybrané produkty)

Softvér HP Recovery Manager umožňuje odstrániť oblasť HP Recovery s cieľom uvoľniť miesto na pevnom disku.

 **DÔLEŽITÉ:** Po odstránení oblasti HP Recovery nie je možné vykonať obnovenie systému ani vytvoriť obnovovacie médium HP z oblasti HP Recovery. Pred odstránením oblasti Recovery preto vytvorte obnovovacie médiá HP. Pozrite si časť [Vytvorenie obnovovacích médií HP \(len vybrané produkty\) na strane 52](#).

 **POZNÁMKA:** Možnosť Odstrániť obnovovaciu oblasť je k dispozícii len pre produkty, ktoré túto funkciu podporujú.

Oblasť HP Recovery odstránite vykonaním nasledujúcich krokov:

1. Do vyhľadávacieho poľa na paneli úloh zadajte výraz `recovery` a potom vyberte položku **HP Recovery Manager**.
2. Vyberte položku **Remove Recovery Partition** (Odstrániť obnovovaciu oblasť) a potom postupujte podľa pokynov na obrazovke.

12 Špecifikácie

Príkon

Informácie o napájaní uvedené v tejto časti môžu byť užitočné, ak plánujete so svojim počítačom cestovať do zahraničia.

Počítač je napájaný jednosmerným prúdom, ktorý môže dodávať striedavý (sieťový) alebo jednosmerný napájací zdroj. Sieťový napájací zdroj musí mať menovité napätie 100 – 240 V, 50 – 60 Hz. Aj keď sa môže počítač napájať zo samostatného jednosmerného napájacieho zdroja, odporúča sa napájať ho iba zo sieťového napájacieho adaptéra alebo jednosmerného napájacieho zdroja, ktorý dodala spoločnosť HP a schválila ho na používanie s týmto počítačom.

Počítač môžete napájať z jednosmerného napájacieho zdroja, ktorý spĺňa nasledujúce špecifikácie. Prevádzkové napätie a prúd sa líšia v závislosti od platformy. Informácie o napätí a prúde počítača možno nájsť na regulačnom štítku.

Input power	Rating
Prevádzkové napätie a prúd	5 V pri jednosmernom prúde 2 A/12 V pri jednosmernom prúde 3 A/15 V pri jednosmernom prúde 3 A – 45 W USB-C
	5 V pri jednosmernom prúde 3 A/9 V pri jednosmernom prúde 3 A/10 V pri jednosmernom prúde 3,75 A/12 V pri jednosmernom prúde 3,75 A/15 V pri jednosmernom prúde 3 A/20 V pri jednosmernom prúde 2,25 A – 45 W USB-C
	5 V pri jednosmernom prúde 3 A/9 V pri jednosmernom prúde 3 A/10 V pri jednosmernom prúde 5 A/12 V pri jednosmernom prúde 5 A/15 V pri jednosmernom prúde 4,33 A/20 V pri jednosmernom prúde 3,25 A – 65 W USB-C
	5 V pri jednosmernom prúde 3 A/9 V pri jednosmernom prúde 3 A/10 V pri jednosmernom prúde 5 A/12 V pri jednosmernom prúde 5 A/15 V pri jednosmernom prúde 5 A/20 V pri jednosmernom prúde 4,5 A – 90 W USB-C
	19,5 V pri jednosmernom prúde 2,31 A – 45 W
	19,5 V pri jednosmernom prúde 3,33 A – 65 W
	19,5 V pri jednosmernom prúde 4,62 A – 90 W
	19,5 V pri jednosmernom prúde 6,15 A – 120 W
	19,5 V pri jednosmernom prúde 7,70 A – 150 W
	19,5 V pri jednosmernom prúde 10,3 A – 200 W

Port DC externého napájacieho zdroja HP (len vybrané produkty)

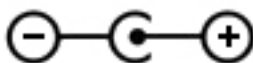

POZNÁMKA: Tento produkt je navrhnutý pre systémy napájania zariadení informačných technológií v Nórsku s napätím medzi fázami neprevyšujúcim 240 V rms.

Prevádzkové prostredie

Faktor	Metrická sústava	USA
Teplota		
Prevádzková	5 °C až 35 °C	41 °F až 95 °F
Neprevádzková	-20 °C až 60 °C	-4 °F až 140 °F
Relatívna vlhkosť (bez kondenzácie)		
Prevádzková	10 % až 90 %	10 % až 90 %
Neprevádzková	5 % až 95 %	5 % až 95 %
Maximálna nadmorská výška (bez pretlaku)		
Prevádzková	-15 m až 3 048 m	-50 stôp až 10 000 stôp
Neprevádzková	-15 m až 12 192 m	-50 stôp až 40 000 stôp

13 Elektrostatický výboj

Elektrostatický výboj je uvoľnenie statickej elektriny pri kontakte dvoch objektov, napríklad elektrický šok, ktorý vás zasiahne pri chôdzi po koberci alebo dotyku kovovej kľučky.

Výboj statickej elektriny z prstov alebo iných vodičov elektrostatickej elektriny môže poškodiť elektronické súčasti.

Ak chcete zabrániť poškodeniu počítača a jednotky alebo strate údajov, dodržiavajte tieto pokyny:

- Ak sa v pokynoch na odstránenie alebo inštaláciu uvádza, že musíte odpojiť počítač, najskôr sa ubezpečte, že je správne uzemnený.
- Súčasti pred inštaláciou uchovávajte v antistatickom obale.
- Nedotýkajte sa kolíkov, vedenia ani obvodu. Manipuláciu s elektronickými súčastami obmedzte na minimum.
- Nepoužívajte nástroje s magnetickým poľom.
- Pred manipuláciou so súčastami vybite statickú elektrinu tak, že sa dotknete nenatretého kovového povrchu.
- Súčasť vložte po odinštalovaní do antistatického obalu.

14 Zjednodušenie ovládania

Spoločnosť HP navrhuje, vyrába a poskytuje na trh výrobky a služby, ktoré môže používať ktokoľvek vrátane ľudí s postihnutím, buď samostatne alebo pomocou patričných pomocných zariadení.

Podporované pomocné technológie

Výrobky spoločnosti HP podporujú širokú škálu pomocných technológií operačného systému a môžu byť nakonfigurované na prácu s ďalšími pomocnými technológiami. Použite funkciu vyhľadávania na vašom zariadení a vyhľadajte ďalšie informácie o pomocných funkciách.

 **POZNÁMKA:** Ďalšie informácie o konkrétnej pomocnej technológii výrobku vám poskytne zákaznícka podpora spoločnosti HP pre daný výrobok.

Kontakt na oddelenie technickej podpory

Neustále doladujeme zjednodušenie ovládania našich výrobkov a služieb a vítame odozvu od používateľov. Ak máte problém s výrobkom alebo nám chcete niečo oznámiť o funkciách zjednodušenia ovládania, ktoré vám pomáhajú, obráťte sa na nás na telefónnom čísle +1 (888) 259-5707 od pondelka do piatka od 14:00 do 5:00 hod. SEČ. Ak ste nepočujúci alebo slabo počujete, používate aplikáciu TRS/VRS/WebCapTel a potrebujete technickú podporu, prípadne máte otázky týkajúce sa zjednodušenia ovládania, obráťte sa na nás na telefónnom čísle +1 (877) 656-7058 od pondelka do piatka od 14:00 do 5:00 hod. SEČ.

 **POZNÁMKA:** Technická podpora je k dispozícii len v angličtine.

Register

- A**
- aktivácia režimu spánku a režimu dlhodobého spánku 31
 - aktualizácia programov a ovládačov 41
 - antény siete WLAN, identifikácia 7, 8
 - antivírusový softvér, používanie 46
- B**
- batéria
 - likvidácia 37
 - nízke úrovne nabitia batérie 36
 - uskladnenie 37
 - úspora energie 36
 - vybíjanie 36
 - vyhľadanie informácií 35
 - vymeniteľná používateľom 33
 - vyriešenie nízkej úrovne nabitia batérie 37
 - bezdrôtová sieť, zabezpečenie 47
 - bezdrôtová sieť (WLAN)
 - funkčný dosah 18
 - pripojenie 18
 - pripojenie k firemnej sieti WLAN 18
 - pripojenie k verejnej sieti WLAN 18
 - bezpečnostný lankový zámok, inštalácia 47
 - BIOS
 - prevzatie aktualizácie 49
 - zistenie verzie 48
 - bod obnovenia systému
 - vytvorenie 54
 - bod obnovenia systému,
 - vytvorenie 52
- C**
- certifikačný štítok bezdrôtových zariadení 16
 - cestovanie s počítačom 16, 37, 43
- Č**
- Číslo IMEI 18
 - Číslo MEID 18
 - čistenie počítača 41
 - čítač pamäťových kariet, identifikácia 5
- E**
- elektrostatický výboj 60
 - externé sieťové napájanie, používanie 37
- F**
- funkčné klávesy 13
 - identifikácia 12
- G**
- gestá dotykovej obrazovky
 - posúvanie jedným prstom 29
 - gestá zariadenia TouchPad
 - potiahnutie tromi prstami 28
 - ťuknutie štyrmi prstami 28
 - Gestá zariadenia TouchPad
 - posúvanie dvoma prstami 27
 - ťuknutie dvoma prstami 27
 - gestá zariadenia TouchPad a dotykovej obrazovky
 - stiahnutie/priblíženie dvoma prstami 27
 - ťuknutie 26
 - gesto posúvania jedným prstom dotykovej obrazovky 29
 - gesto stiahnutia/priblíženia dvoma prstami zariadenia TouchPad a dotykovej obrazovky 27
 - gesto ťuknutia zariadenia TouchPad a dotykovej obrazovky 26
 - gesto zariadenia TouchPad potiahnutím tromi prstami 28
 - gesto zariadenia TouchPad ťuknutím dvoma prstami 27
 - gesto zariadenia TouchPad ťuknutím štyrmi prstami 28
 - gesto zariadenie TouchPad – posúvanie dvoma prstami 27
- H**
- HDMI, konfigurácia zvuku 25
 - heslá
 - Setup Utility (BIOS) 45
 - systém Windows 44
 - heslá pomôcky Setup Utility (BIOS) 45
 - heslá systému Windows 44
 - HP 3D DriveGuard 40
 - HP Recovery Manager
 - oprava problémov so spúšťaním 56
 - spustenie 55
 - HP Touchpoint Manager 47
- I**
- indikátor bezdrôtového rozhrania 17
 - indikátor funkcie caps lock, identifikácia 10
 - indikátor jednotky 5
 - indikátor kamery, identifikácia 7, 8
 - indikátor stavu batérie, používanie 33
 - indikátor stlmenia hlasitosti, identifikácia 10
 - indikátory
 - caps lock 10
 - Indikátor sieťového napájacieho adaptéra a batérie 5
 - jednotka 5
 - napájanie 10
 - stav sieťového konektora RJ-45 5
 - stlmenie hlasitosti 10
 - indikátory napájania, identifikácia 10
 - indikátory stavu sieťového konektora RJ-45, identifikácia 5
 - informácie o batérii, vyhľadanie 35
 - informačné zdroje spoločnosti HP 2
 - interné mikrofóny, identifikácia 7, 8

K

kamera
 identifikácia 7
 používanie 22
kamera, identifikácia 8
kláves esc, identifikácia 12
kláves fn, identifikácia 12
klávesnica a voliteľná myš
 používanie 29
kláves num lock, identifikácia 30
kláves režimu Lietadlo 13, 17
kláves s logom systému Windows,
 identifikácia 12
klávesy
 esc 12
 fn 12
 funkčné 12
 režim Lietadlo 13
 Windows 12
konektor, napájací 5
konektory
 sieť 5
 sieťový konektor RJ-45 5
 zvukový výstup (slúchadlá)/
 zvukový vstup (mikrofón) 6
konektor zvukového výstupu
(slúchadlá)/zvukového vstupu
(mikrofón), identifikácia 6
k počítaču HP Mobile Broadband
 aktivovanie 18
 Číslo IMEI 18
 Číslo MEID 18
kritická úroveň nabitia batérie 36
kryt batérie, identifikácia 14

L

lokalita HP Apps Store, návšteva 1

M

minimalizovaná bitová kópia,
 vytvorenie 54
Miracast 25
mobile broadband
 aktivovanie 18
 Číslo IMEI 18
 Číslo MEID 18

N

napájací konektor, identifikácia 5

napájanie
 batéria 33
 sieťové 37
napájanie z batérie 33
nastavenia zvuku, používanie 23
nastavenie napájania, používanie
 33
nastavenie ochrany heslom pri
 prebudení 32
nástroje systému Windows
 používanie 54
nástroj HP PC Hardware Diagnostics
(UEFI)
 používanie 50
názov a číslo produktu, počítač 15
nízka úroveň nabitia batérie 36

O

oblasť HP Recovery
 obnovenie 55
 odstránenie 57
obnovenie
 disky 53, 56
 HP Recovery Manager 54
 jednotka USB flash 56
 možnosti 54
 podporované disky 53
 používanie obnovovacích médií
 HP 53
 spustenie 55
 systém 54
obnovenie minimalizovanej bitovej
 kópie systému 55
obnovenie pôvodného systému 54
obnovovacia oblasť disku
 odstránenie 57
obnovovacie médiá
 médiá 56
 vytvorenie 52
 vytvorenie pomocou aplikácie HP
 Recovery Manager 53
obnovovacie médiá HP
 obnovovacie 56
 vytvorenie 52
odtlačky prstov, registrácia 45
oprava systému 54
optická jednotka, identifikácia 6
osvedčené postupy 1
otvor pre bezpečnostné lanko,
 identifikácia 6

Otvory

bezpečnostné lanko 6
čítač pamäťových kariet 5
ovládacie prvky bezdrôtovej
komunikácie
 operačný systém 17
 tlačidlo 17

P

pamäťová karta, identifikácia 5
počítač, cestovanie 37
podporované disky, obnovenie 53
poradie spúšťania
 zmena 56
Port HDMI
 identifikácia 5
 pripojenie 24
port USB 2.0, identifikácia 6
port USB 3.0, identifikácia 5
Port USB 3.0, identifikácia 6
porty
 HDMI 5, 24
 Miracast 25
 USB 2.0 6
 USB 3.0 5, 6
používanie externého sieťového
 napájania 37
používanie hesiel 44
používanie klávesnice a voliteľnej
 myši 29
používanie nastavení indikátora stavu
 batérie 33
používanie nastavení napájania 33
používanie nastavení zvuku 23
používanie štandardnej numerickej
 klávesnice 30
používanie zariadenia TouchPad 26
preprava počítača 43
prevádzkové prostredie 59
prikon 58
pripojenie k firemnej sieti WLAN 18
pripojenie k sieti WLAN 18
pripojenie k verejnej sieti WLAN 18

R

regulačné informácie
 certifikačné štítky bezdrôtových
 zariadení 16
 regulačný štítok 16

- reproduktory
 - identifikácia 11
 - pripojenie 22
- režim dlhodobého spánku
 - aktivácia 32
 - spustený počas kritickej úrovne nabitia batérie 36
 - ukončenie 32
- režim Lietadlo 17
- režim spánku
 - aktivácia 31
 - ukončenie 31
- režim spánku a režim dlhodobého spánku
 - aktivácia 31

S

- sériové číslo 15
- sériové číslo, počítač 15
- servisné štítky, umiestnenie 15
- sieťový konektor, identifikácia 5
- sieťový konektor RJ-45, identifikácia 5
- sieťový napájací adaptér, testovanie 38
- sieťový napájací adaptér a batéria 5
- slúchadlá, pripojenie 22
- slúchadlá s mikrofónom, pripojenie 23
- softvér
 - Čistenie disku 40
 - Defragmentácia disku 40
 - HP 3D DriveGuard 40
- softvér brány firewall 46
- softvér Čistenie disku 40
- softvér Defragmentácia disku 40
- softvér na zabezpečenie internetu, používanie 46
- softvérové aktualizácie, inštalácia 46
- spodná strana 16
- správa napájania 31
- starostlivosť o počítač 41
- súčasti
 - horná strana 9
 - ľavá strana 6
 - obrazovka 7
 - pravá strana 5
 - spodná strana 14
 - zadná strana 15

- System BIOS
 - aktualizácia 48
 - spustenie pomôcky Setup Utility 48
- system GPS 19
- system nereaguje 39

Š

- štandardná numerická klávesnica, identifikácia 12, 30
- štítky
 - Bluetooth 16
 - certifikácia bezdrôtových zariadení 16
 - regulačný 16
 - sériové číslo 15
 - servisný 15
 - WLAN 16

- štítok zariadenia Bluetooth 16
- štítok zariadenia siete WLAN 16

T

- teplota 37
- teplota batérie 37
- testovanie sieťového napájacieho adaptéra 38
- tlačidlá
 - ľavé tlačidlo zariadenia TouchPad 9
 - napájanie 11
 - pravé tlačidlo zariadenia TouchPad 9
 - vyssunutie optickej jednotky 6
- tlačidlo bezdrôtového rozhrania 17
- tlačidlo napájania, identifikácia 11
- tlačidlo na vysunutie optickej jednotky, identifikácia 6

U

- údržba
 - aktualizácia programov a ovládačov 41
 - Čistenie disku 40
 - Defragmentácia disku 40
 - HP 3D DriveGuard 40
- uskladnenie batérie 37
- uvolňovacia zarážka batérie 14

V

- vetracie otvory, identifikácia 14, 15
- video 24

- vloženie
 - voliteľný bezpečnostný lankový zámok 47
- vyhľadanie informácií
 - hardvér 4
 - softvér 4
- vypnutie 39
- vypnutie počítača 39

W

- Windows
 - bod obnovenia systému 52, 54
- Windows Hello
 - používanie 45

Z

- zálohovanie 52
- zálohovanie softvéru a informácií 47
- zarážka, uvoľnenie batérie 14
- zariadenia s vysokým rozlíšením, pripojenie 24, 25
- zariadenie Bluetooth 17, 19
- zariadenie siete WLAN 16
- zariadenie siete WWAN 18
- Zariadenie TouchPad
 - používanie 26
 - tlačidlá 9
- zjednodušenie ovládania 61
- zóna zariadenia TouchPad, identifikácia 9
- Zvuk 23