

Uživatelská příručka

© Copyright 2016 HP Development Company, L.P.

Bluetooth je ochrannou známkou, vlastněnou jejím majitelem a na základě licence používanou společností HP Inc. Intel, Celeron a Pentium jsou ochranné známky společnosti Intel v USA a dalších zemích. Windows je buď registrovaná ochranná známka, nebo ochranná známka společnosti Microsoft ve Spojených státech a/nebo dalších zemích.

Informace o patentech DTS získáte v části <http://patents.dts.com>. Vyrobeno v licenci společnosti DTS Licensing Limited. DTS, Symbol a DTS se Symbolem dohromady jsou registrované ochranné známky a DTS Studio Sound je ochranná známka společnosti DTS, Inc. © DTS, Inc. Všechna práva vyhrazena



Informace uvedené v této příručce se mohou změnit bez předchozího upozornění. Jediné záruky na produkty a služby společnosti HP jsou výslovně uvedeny v prohlášení o záruce, které je každému z těchto produktů a služeb přiloženo. Žádná ze zde uvedených informací nezakládá další záruky. Společnost HP není zodpovědná za technické nebo redakční chyby ani za opomenutí vyskytující se v tomto dokumentu.

První vydání: duben 2016

Číslo dokumentu: 855104-221

Důležité informace o produktu

Tato příručka popisuje funkce, kterými je vybavena většina produktů. Některé funkce nemusí být ve vašem počítači k dispozici.

Některé funkce nejsou dostupné ve všech edicích nebo verzích systému Windows. Aby bylo možné využívat všech výhod systému Windows, mohou systémy vyžadovat aktualizovaný nebo samostatně zakoupený hardware, ovladače či aktualizovaný systém BIOS. Systém Windows 10 se aktualizuje automaticky; tato funkce je vždy zapnuta. Mohou být účtovány poplatky poskytovatele připojení k Internetu a na aktualizace se časem mohou vztahovat další požadavky. Podrobnosti naleznete v části <http://www.microsoft.com>.

Pro přístup k nejnovějším uživatelským příručkám nebo příručkám pro váš produkt přejděte na stránku <http://www.hp.com/support> a vyberte vaši zemi. Vyberte položku **Vyhledejte svůj produkt** a postupujte podle pokynů na obrazovce.

Podmínky užívání softwaru

Instalací, kopírováním, stažením nebo jiným použitím jakéhokoli softwarového produktu předinstalovaného v tomto počítači se zavazujete se dodržovat ustanovení licenční smlouvy koncového uživatele HP (EULA). Nepřijmete-li tyto licenční podmínky, váš výhradní nápravný prostředek je vrácení celého nepoužitého produktu (hardwaru a softwaru) do 14 dnů oproti vrácení peněz, a to podle zásady pro vrácení peněz prodejce.

S žádostmi o jakékoli další informace či o vrácení peněz za počítač se obraťte na svého prodejce.

Bezpečnostní upozornění

⚠ VAROVÁNÍ! Abyste snížili riziko úrazů způsobených teplem nebo přehřátí počítače, nepokládejte si počítač na klín a neblokuje větrací otvory. Používejte počítač výhradně na rovném tvrdém povrchu. Dejte pozor, aby proudění vzduchu nebránil jiný pevný povrch, jako například tiskárna, ani měkký povrch, například polštáře, silné pokrývky či šaty. Do kontaktu měkkým povrchem, jako jsou polštáře, silné pokrývky nebo šaty, ani do kontaktu s kůží nesmí za provozu přijít ani adaptér střídavého proudu. Počítač a adaptér střídavého proudu splňují limity pro teplotu uživatelem přístupných povrchů, které jsou definovány v mezinárodním standardu pro bezpečnost zařízení informačních technologií (IEC 60950-1).

Konfigurace procesoru (pouze vybrané produkty)

 **DŮLEŽITÉ:** Vybrané produkty používají procesor řady Intel® Pentium® N35xx/N37xx nebo řady Celeron® N28xx/N29xx/N30xx/N31xx a operační systém Windows®. **Na těchto modelech neměňte konfiguraci procesoru pomocí nástroje msconfig.exe ze 4 nebo 2 procesorů na 1 procesor.** Pokud tak učiníte, nebude možné počítač opětovně spustit. Budete muset obnovit originální nastavení počítače postupem obnovení nastavení výrobce.

Obsah

1 Spuštění	1
Navštivte obchod s aplikacemi HP	1
Nejlepší postupy	1
Další zdroje společnosti HP	2
2 Seznámení s prvky počítače	4
Zjištění hardwaru	4
Zjištění softwaru	4
Pravá strana	5
Levá strana	6
Displej	7
Horní strana	9
TouchPad	9
Kontrolky	10
Tlačítko	11
Klávesy	12
Použití akčních kláves	12
Spodní strana	14
Štítky	14
3 Připojení k síti	16
Připojení k bezdrátové síti	16
Použití ovládání bezdrátového připojení	16
Klávesa režimu Letadlo	16
Ovládací prvky operačního systému	16
Připojení k síti WLAN	17
Použití mobilního širokopásmového připojení HP (pouze vybrané produkty)	18
Používání GPS (pouze vybrané produkty)	18
Použití bezdrátových zařízení Bluetooth (pouze vybrané produkty)	18
Připojení zařízení Bluetooth	19
Připojení ke kabelové síti – LAN (pouze vybrané produkty)	19
Sdílení dat a jednotek a přístup k softwaru	20
4 Využívání multimediálních funkcí	21
Použití webové kamery (pouze vybrané produkty)	21
Použití vestavěné 3D kamery (pouze vybrané produkty)	21

Využití zvukového zařízení	21
Připojení reproduktorů	21
Připojení sluchátek	22
Připojení mikrofону	22
Připojení náhlavní soupravy	22
Používání nastavení zvuku	22
Funkce videa	23
Připojení video zařízení pomocí kabelu HDMI (pouze vybrané produkty)	23
Konfigurace zvuku HDMI	24
Nalezení a připojení bezdrátových displejů podporujících technologii Miracast (pouze vybrané produkty)	24
Nalezení a připojení k obrazovkám certifikovaným technologií Intel WiDi (pouze vybrané produkty)	24
5 Navigace po obrazovce	26
Použití zařízení TouchPad a gest dotykové obrazovky	26
Klepnutí	26
Zoom sevřením dvěma prsty	26
Posunování pomocí dvou prstů (pouze na zařízení TouchPad)	27
Klepnutí dvěma prsty (pouze na zařízení TouchPad)	27
Klepnutí čtyřmi prsty (pouze na zařízení TouchPad)	27
Přejetí třemi prsty (pouze na zařízení TouchPad)	28
Posunutí jedním prstem (pouze dotyková obrazovka)	28
Používání klávesnice a volitelné myši	28
Použití integrované numerické klávesnice	29
6 Správa napájení	30
Aktivace a ukončení režimu spánku a hibernace	30
Ruční aktivace a ukončení režimu spánku	30
Ruční aktivace a ukončení režimu hibernace (pouze vybrané produkty)	30
Nastavení ochrany heslem při probuzení (ukončení režimu spánku nebo hibernace)	31
Použití měřiče napájení a nastavení napájení	31
Napájení z baterie	32
Uživatелеm vyměnitelná baterie	32
Vyhledání informací o baterii	34
Úspora energie baterií	34
Identifikace nízkého nabití baterie	35
Řešení stavu nízkého nabití baterie	35
Řešení stavu nízkého nabití baterie, je-li k dispozici externí zdroj napájení	35
Řešení stavu nízkého nabití baterie, není-li k dispozici žádný zdroj napájení	35
Řešení stavu nízkého nabití baterie, nemůže-li počítač ukončit režim hibernace	35

Skladování uživatelem vyměnitelné baterie	35
Likvidace uživatelem vyměnitelné baterie	36
Napájení střídavým proudem	36
Řešení potíží s napájením střídavým proudem	37
Vypnutí počítače	37
7 Údržba vašeho počítače	39
Zvyšování výkonu	39
Použití Defragmentace disku	39
Použití programu Vyčištění disku	39
Používání nástroje HP 3D DriveGuard (pouze vybrané produkty)	39
Identifikace stavu nástroje HP 3D DriveGuard	40
Aktualizace programů a ovladačů	40
Čištění počítače	40
Postupy čištění	40
Čištění displeje	41
Čištění boků nebo krytu	41
Čištění zařízení Touchpad, klávesnice nebo myši (pouze vybrané produkty)	41
Cestování s počítačem a přeprava	41
8 Zabezpečení počítače a informací	43
Používání hesel	43
Nastavení hesel v systému Windows	43
Nastavení hesla v nástroji Setup Utility (BIOS)	44
Používání funkce Windows Hello (pouze vybrané produkty)	44
Použití softwaru pro zabezpečení přístupu na Internet	45
Používání antivirového softwaru	45
Používání softwaru brány firewall	45
Instalace aktualizací softwaru	45
Použití aplikace HP Touchpoint Manager (pouze vybrané produkty)	46
Ochrana vaší bezdrátové sítě	46
Zálohování softwarových aplikací a informací	46
Použití volitelného bezpečnostního kabelu (pouze vybrané produkty)	46
9 Použití nástroje Setup Utility (BIOS)	47
Spuštění nástroje Setup Utility (BIOS)	47
Aktualizace nástroje Setup Utility (BIOS)	47
Určení verze systému BIOS	47
Stažení aktualizace systému BIOS	48

10 Použití nástroje HP PC Hardware Diagnostics (UEFI)	49
Stažení nástroje HP PC Hardware Diagnostics (UEFI) na zařízení USB	49
11 Zálohování, obnovení a zotavení	51
Vytváření médií a záloh pro obnovení	51
Vytvoření médií pro obnovení HP Recovery (pouze vybrané produkty)	51
Použití nástrojů systému Windows	52
Obnovení	53
Obnovení pomocí nástroje HP Recovery Manager	53
Co potřebujete vědět, než začnete	53
Obnovení pomocí vyhrazeného oddílu HP Recovery (pouze vybrané produkty)	54
Použití média HP Recovery pro obnovení	55
Změna pořadí při spouštění počítače	55
Odstranění vyhrazeného oddílu HP Recovery (pouze vybrané produkty)	55
12 Technické údaje	57
Vstupní napájení	57
Provozní prostředí	57
13 Výboj statické elektřiny	58
14 Přístupnost	59
Podporované technologie usnadnění přístupu	59
Kontaktování podpory	59
Rejstřík	60

1 Spuštění

Tento počítač je velmi výkonné zařízení, které vám dobře poslouží jak při práci, tak při zábavě. Přečtěte si informace obsažené v této kapitole, která je věnována doporučeným postupům po instalaci počítače, možnostem využití zařízení k zábavě a postupům jak nalézt další zdroje HP.

Navštivte obchod s aplikacemi HP

Obchod s aplikacemi HP nabízí široký výběr oblíbených herních, zábavních a hudebních aplikací, aplikací pro zvýšení produktivity a aplikací, které najdete pouze u HP a které můžete stáhnout na počítač. Nabídka aplikací je pravidelně aktualizována a obsahuje i speciální nabídky pro oblasti a země. Nezapomeňte pravidelně kontrolovat nabídku nových aplikací a funkcí v obchodě s aplikacemi HP.

 **DŮLEŽITÉ:** Než budete moci využít obchod s aplikacemi HP, musíte se připojit k Internetu.

Zobrazení a stažení aplikace:

1. Vyberte tlačítko **Start** a poté vyberte aplikaci **Obchod**.
– nebo –
Vyberte ikonu **Obchod** vedle pole pro vyhledávání na hlavním panelu.
2. Vyberte aplikaci, kterou chcete stáhnout, a poté postupujte podle pokynů na obrazovce. Po dokončení stahování se aplikace zobrazí na obrazovce Všechny aplikace.

Nejlepší postupy

Abyste ze své investice vytěžili co nejvíce, doporučujeme po nastavení a registraci počítače provést následující kroky:

- Vytvořením disků pro obnovení zálohujte pevný disk. Viz [Zálohování, obnovení a zotavení na stránce 51](#).
- Pokud jste tak ještě neučinili, připojte se k pevné nebo bezdrátové síti. Podrobnosti naleznete v části [Připojení k síti na stránce 16](#).
- Seznamte se s dostupným hardwarem a softwarem. Další informace naleznete v tématech [Seznámení s prvky počítače na stránce 4](#) a [Využívání multimediálních funkcí na stránce 21](#).
- Aktualizujte antivirový software nebo jej zakupte. Viz [Používání antivirového softwaru na stránce 45](#).

Další zdroje společnosti HP

Podrobnější informace o produktu, užitečné návody a mnoho dalších informací naleznete pomocí této tabulky.

Zdroj	Obsah
<i>Pokyny k instalaci</i>	<ul style="list-style-type: none">• Přehled instalačních pokynů a funkcí počítače
Podpora HP	<ul style="list-style-type: none">• Chat online s technikem společnosti HP
Kontakty podpory HP naleznete na adrese http://www.hp.com/support .	<ul style="list-style-type: none">• Telefonní čísla podpory společnosti HP• Informace o servisních střediscích společnosti HP
<i>Příručka bezpečné a pohodlné obsluhy</i>	<ul style="list-style-type: none">• Správná instalace pracovní stanice
Přístup k příručce: <ul style="list-style-type: none">▲ Vyberte tlačítko Start, poté vyberte možnosti Všechny aplikace, Nápověda a podpora společnosti HP a poté vyberte Dokumentace HP. <p>– nebo –</p> <ul style="list-style-type: none">▲ Vyberte tlačítko Start, poté vyberte položky Všechny aplikace, HP a poté Dokumentace HP. <p>– nebo –</p> <ul style="list-style-type: none">▲ Do pole pro vyhledávání na hlavním panelu napište text <code>podpora</code> a poté vyberte aplikaci HP Support Assistant. Vyberte položku Tento počítač, poté kartu Technické údaje a poté položku Uživatelské příručky. <p>– nebo –</p> <ul style="list-style-type: none">▲ Klikněte na ikonu otazníku na hlavním panelu. Vyberte položku Tento počítač, poté kartu Technické údaje a poté položku Uživatelské příručky. <p>– nebo –</p> <ul style="list-style-type: none">▲ Přejděte na stránky http://www.hp.com/ergo. <p>DŮLEŽITÉ: Abyste získali přístup k nejnovější verzi uživatelské příručky, musíte se připojit k Internetu.</p>	<ul style="list-style-type: none">• Pokyny pro správné držení těla a pracovní návyky sloužící ke zvýšení pohodlí a snížení rizika zdravotních potíží.• Bezpečnostní informace pro práci s elektrickými a mechanickými součástmi
<i>Poznámky o předpisech, bezpečnosti a životním prostředí</i>	<ul style="list-style-type: none">• Důležité informace o předpisech, včetně správného postupu při likvidaci baterie, je-li zapotřebí.
Přístup k tomuto dokumentu: <ul style="list-style-type: none">▲ Vyberte tlačítko Start, poté vyberte možnosti Všechny aplikace, Nápověda a podpora společnosti HP a poté vyberte Dokumentace HP. <p>– nebo –</p> <ul style="list-style-type: none">▲ Vyberte tlačítko Start, poté vyberte položky Všechny aplikace, HP a poté Dokumentace HP. <p>– nebo –</p> <ul style="list-style-type: none">▲ Do pole pro vyhledávání na hlavním panelu napište text <code>podpora</code> a poté vyberte aplikaci HP Support Assistant. Vyberte položku Tento počítač, poté kartu Technické údaje a poté položku Uživatelské příručky.	

Zdroj	Obsah
– nebo –	
▲ Klikněte na ikonu otazníku na hlavním panelu. Vyberte položku Tento počítač , poté kartu Technické údaje a poté položku Uživatelské příručky .	
<i>Omezená záruka*</i>	<ul style="list-style-type: none"> • Konkrétní informace o záruce vztahující se k tomuto počítači
Přístup k tomuto dokumentu:	
▲ Vyberte tlačítko Start , poté vyberte možnosti Všechny aplikace, Nápověda a podpora společnosti HP a poté vyberte Dokumentace HP .	
– nebo –	
▲ Vyberte tlačítko Start , poté vyberte položky Všechny aplikace, HP a poté Dokumentace HP .	
– nebo –	
▲ Do pole pro vyhledávání na hlavním panelu napište text <code>podpora</code> a poté vyberte aplikaci HP Support Assistant . Vyberte položku Tento počítač , poté kartu Technické údaje a poté položku Uživatelské příručky .	
– nebo –	
▲ Klikněte na ikonu otazníku na hlavním panelu. Vyberte položku Tento počítač , poté kartu Technické údaje a poté položku Uživatelské příručky .	
– nebo –	
▲ Přejděte na stránky http://www.hp.com/go/orderdocuments .	
DŮLEŽITÉ: Abyste získali přístup k nejnovější verzi uživatelské příručky, musíte se připojit k Internetu.	
<p>*Omezenou záruku společnosti HP naleznete mezi uživatelskými příručkami ve svém produktu nebo na dodaném disku CD nebo DVD. V některých zemích nebo oblastech může být součástí balení vytištěná záruka. V zemích nebo oblastech, kde není záruka dodávána v tištěné formě, můžete požádat o tištěnou verzi na webu http://www.hp.com/go/orderdocuments. U produktů zakoupených v Asii a Tichomoří můžete napsat na adresu HP, POD, P.O. Box 161, Kitchener Road Post Office, Singapore 912006. Napište název produktu a své jméno, telefonní číslo a poštovní adresu.</p>	

2 Seznámení s prvky počítače

Zjištění hardwaru

Zobrazení seznamu hardwaru nainstalovaného v počítači:

- ▲ Do pole pro vyhledávání na hlavním panelu zadejte text `správce zařízení` a poté vyberte aplikaci **Správce zařízení**.

Zobrazí se seznam všech zařízení nainstalovaných v počítači.

Chcete-li získat informace o hardwarových součástech systému a číslo verze systému BIOS, stiskněte klávesy `fn+esc` (pouze vybrané produkty).

Zjištění softwaru

Pokud chcete zjistit, jaký software je instalovaný v počítači, proveďte následující:





- ▲ Vyberte tlačítko **Start** a potom **Všechny aplikace**.

– nebo –

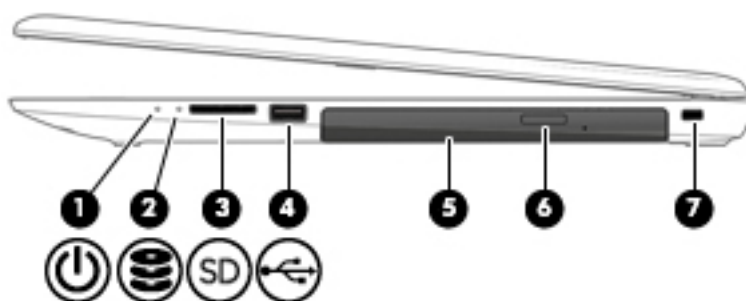
Pravým tlačítkem myši klikněte na tlačítko **Start** a poté vyberte možnost **Programy a funkce**.

Pravá strana







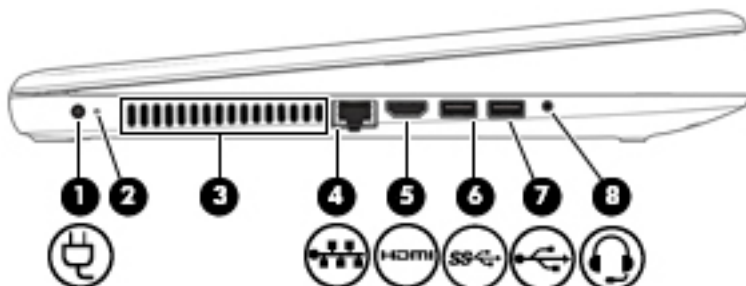

Součást	Popis
(1)  Kontrolka napájení	<ul style="list-style-type: none"> • Svítí: Počítač je zapnutý. • Bliká: Počítač se nachází v režimu spánku, což je režim úspory energie. Počítač vypne napájení displeje a dalších nepotřebných součástí. • Nesvítí: Počítač je vypnutý nebo v režimu hibernace. Hibernace je úsporný režim, při němž je spotřebováváno nejméně energie.
(2)  Kontrolka jednotky	<ul style="list-style-type: none"> • Blikající bílá: Pevný disk se používá. • Oranžová: Systém HP 3D DriveGuard dočasně zaparkoval pevný disk. <p>POZNÁMKA: Více informací o systému ochrany pevného disku HP 3D DriveGuard naleznete v části Používání nástroje HP 3D DriveGuard (pouze vybrané produkty) na stránce 39.</p>
(3)  Čtečka paměťových karet	<p>Slouží ke čtení volitelných paměťových karet, na kterých lze ukládat, spravovat a sdílet informace a přistupovat k nim.</p> <p>Vložení karty:</p> <ol style="list-style-type: none"> 1. Uchopte kartu štítkem nahoru a konektory směrem k počítači. 2. Vsuňte kartu do čtečky paměťových karet a zatlačte na ni, dokud zcela nezapadne. <p>Odebrání karty:</p> <ul style="list-style-type: none"> ▲ Zatlačte na kartu a vyjměte ji ze čtečky paměťových karet.
(4)  Port USB 2.0	<p>Připojuje volitelné zařízení USB, jako je klávesnice, myš, externí jednotka, tiskárna, skener nebo rozbočovač USB.</p>
(5) Optická jednotka	<p>V závislosti na modelu počítače čte optické disky nebo čte a zapisuje optické disky.</p> <p>POZNÁMKA: Informace o kompatibilitě disku získáte tak, že do pole pro vyhledávání na hlavním panelu zadáte <i>nápověda</i>, vyberete Nápověda a podpora a potom do pole pro vyhledávání zadáte <i>kompatibilita disku</i>.</p>
(6) Tlačítko pro vysunutí optické jednotky	<p>Vysune optickou jednotku.</p>
(7) Zásuvka pro bezpečnostní kabel	<p>Slouží k připojení volitelného bezpečnostního kabelu k počítači.</p>

Součást	Popis
	POZNÁMKA: Tento bezpečnostní kabel slouží jako odrazující prvek; neoprávněnému použití nebo krádeži počítače však zcela zabránit nedokáže.

Levá strana



Součást	Popis
(1) 	Konektor napájení Slouží k připojení adaptéru střídavého proudu.
(2) Kontrolka adaptéru střídavého proudu a baterie	<ul style="list-style-type: none"> Bílá: K počítači je připojen adaptér střídavého proudu a baterie je plně nabitá. Blikající bílá: Adaptér střídavého proudu je odpojen a baterie dosáhla stavu nízkého nabití. Oranžová: K počítači je připojen adaptér střídavého proudu. Baterie se nabíjí. Nesvítí: Baterie se nenabíjí.
(3) Větrací otvor	Umožňuje proudění vzduchu k ochlazení vnitřních součástí. POZNÁMKA: Z důvodu chlazení vestavěných součástí a zabránění jejich přehřátí se ventilátor počítače spouští automaticky. Zapínání a vypínání vestavěného ventilátoru během běžného používání počítače je tedy normální.
(4) 	Konektor RJ-45 (síťový) / kontrolky Slouží k připojení síťového kabelu. <ul style="list-style-type: none"> Bílá: Síť je připojena. Oranžová: Připojení k síti je aktivní.
(5) 	Port HDMI Slouží k připojení volitelného zobrazovacího nebo zvukového zařízení, jako je televizor s vysokým rozlišením, jiného kompatibilního digitálního či zvukového zařízení nebo jiného zařízení s vysokorychlostním rozhraním HDMI.
(6) 	Port USB 3.0 Připojuje volitelné zařízení USB, jako je klávesnice, myš, externí jednotka, tiskárna, skener nebo rozbočovač USB.

Součást	Popis
(7)  Port USB 2.0	Připojuje volitelné zařízení USB, jako je klávesnice, myš, externí jednotka, tiskárna, skener nebo rozbočovač USB.
(8)  Kombinovaný konektor zvukového výstupu (pro sluchátka) / zvukového vstupu (pro mikrofon)	<p>Slouží k připojení volitelných aktivních stereofonních reproduktorů, sluchátek, špuntů (sluchátek), náhlavní soupravy nebo audiokabelu televize. Lze jím připojit i volitelný mikrofon náhlavní soupravy. Tento konektor nepodporuje volitelné samostatné mikrofony.</p> <p>VAROVÁNÍ! Aby nedošlo k poškození sluchu, před nasazením sluchátek, špuntů (sluchátek) nebo náhlavní soupravy snižte hlasitost. Další informace o bezpečnosti naleznete v <i>Poznámkách o předpisech, bezpečnosti a životním prostředí</i>.</p> <p>Přístup k příručce:</p> <ul style="list-style-type: none"> ▲ Vyberte tlačítko Start, poté vyberte možnosti Všechny aplikace, Nápověda a podpora společnosti HP a poté vyberte Dokumentace HP. <p>POZNÁMKA: Pokud je ke konektoru připojeno externí zařízení, reproduktory počítače jsou vypnuty.</p>

Displej

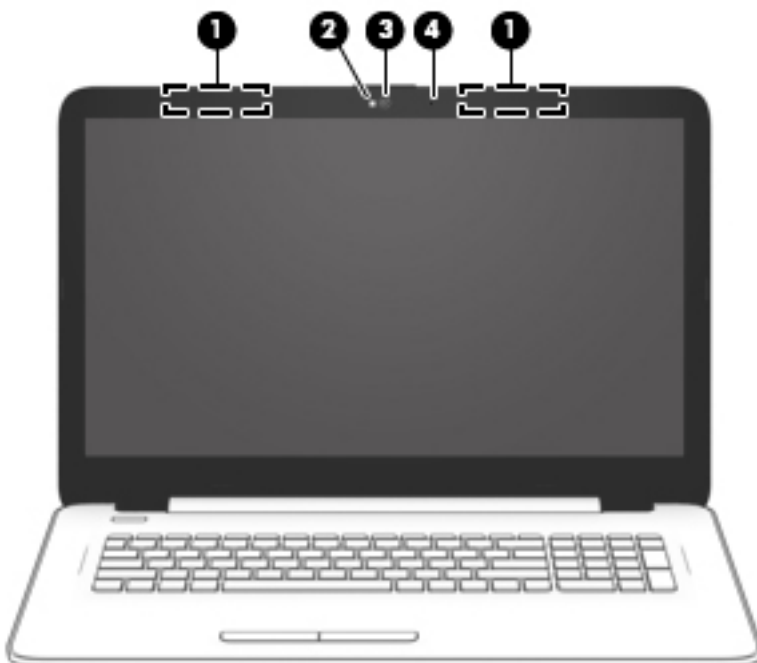

Součást	Popis
(1) Antény sítě WLAN (1 nebo 2)*	Odesílají a přijímají signál bezdrátových zařízení na místní bezdrátové síti (WLAN).
(2) Kontrolka webové kamery	Svítlí: Webová kamera je používána.

Součást	Popis
<p>(3) Webová kamera</p> <p>– nebo –</p> <p>3D kamera (pouze vybrané produkty)</p>	<p>Umožňuje záznam videa a pořizování fotografií. Některé produkty umožňují využití funkcí videokonference a online konverzace využívajících přenos videa.</p> <p>Použití webové kamery (integrovaná webová kamera):</p> <ul style="list-style-type: none"> ▲ Do pole pro vyhledávání na hlavním panelu zadejte <code>kamera</code> a poté vyberte Kamera. <p>Použití 3D kamery:</p> <ul style="list-style-type: none"> ▲ Viz Použití vestavěné 3D kamery (pouze vybrané produkty) na stránce 21.
<p>(4) Vestavěný mikrofon</p>	<p>Zaznamenává zvuk.</p>

*Antény jsou umístěné uvnitř počítače a nejsou viditelné. Abyste dosáhli optimálního přenosu signálu, oblasti bezprostředně okolo antén nezakrývejte.

Informace o předpisech pro bezdrátovou komunikaci platných pro danou zemi nebo oblast naleznete v *Poznámkách o předpisech, bezpečnosti a životním prostředí*.

Přístup k příručce:

- ▲ Vyberte tlačítko **Start**, poté vyberte možnosti **Všechny aplikace, Nápověda a podpora společnosti HP** a poté vyberte **Dokumentace HP**.

Horní strana

TouchPad

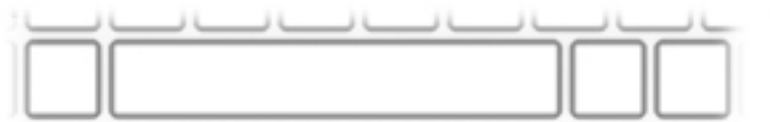

Součást	Popis
(1) Oblast zařízení TouchPad	Slouží ke snímání gest pomocí prstů, kterými můžete přesunout ukazatel nebo aktivovat položky na obrazovce. POZNÁMKA: Další informace naleznete v části Použití zařízení TouchPad a gest dotykové obrazovky na stránce 26 .
(2) Levé tlačítko zařízení TouchPad	Používá se stejně jako levé tlačítko externí myši.
(3) Pravé tlačítko zařízení TouchPad	Používá se stejně jako pravé tlačítko externí myši.

Kontrolky

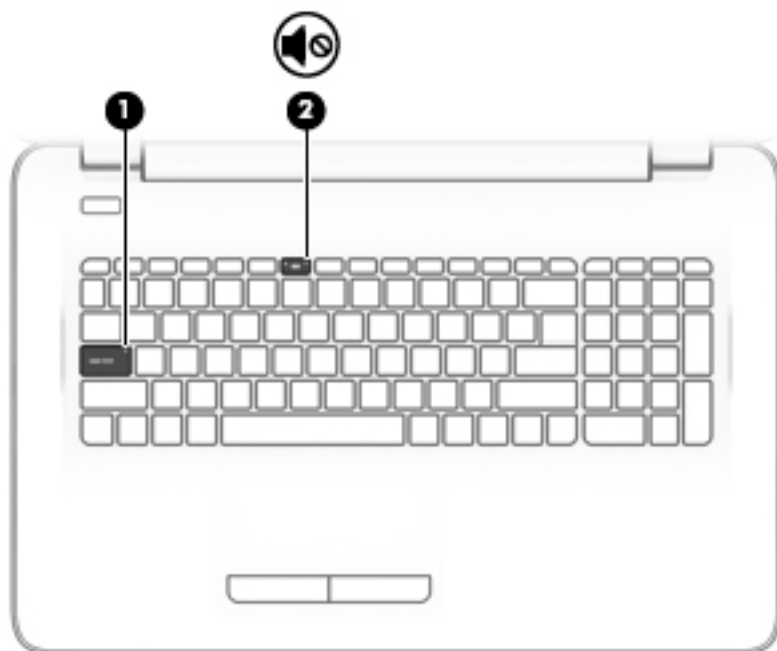

Součást	Popis
(1) Kontrolka funkce caps lock	Svíí: Funkce Caps Lock je zapnutá, všechna písmena budou velká.
(2)  Kontrolka ztlumení zvuku	<ul style="list-style-type: none">• Oranžová: Zvuk počítače je vypnutý.• Nesvíí: Zvuk počítače je zapnutý.

Tlačítko



Součást	Popis
	<p data-bbox="395 919 544 942">Tlačítko napájení</p> <ul data-bbox="863 919 1460 1157" style="list-style-type: none"><li data-bbox="863 919 1460 947">• Pokud je počítač vypnutý, stisknutím tlačítka počítač zapnete.<li data-bbox="863 961 1460 1016">• Pokud je počítač zapnutý, zahájíte krátkým stiskem tlačítka přechod do režimu spánku.<li data-bbox="863 1031 1460 1085">• Pokud je počítač v režimu spánku, krátkým stisknutím tlačítka tento režim ukončíte.<li data-bbox="863 1100 1460 1157">• Pokud je počítač v režimu hibernace, krátkým stisknutím tlačítka tento režim ukončíte. <p data-bbox="863 1178 1460 1232">UPOZORNĚNÍ: Pokud stisknete a přidržíte tlačítko napájení, přijdete o neuložená data.</p> <p data-bbox="863 1247 1460 1325">Pokud počítač přestane reagovat a funkce vypnutí systému nepracují, vypněte počítač přidržením tlačítka napájení po dobu alespoň 5 sekund.</p> <p data-bbox="863 1346 1460 1400">Další informace o nastavení napájení lze zobrazit v nabídce Možnosti napájení.</p> <ul data-bbox="863 1415 1460 1493" style="list-style-type: none"><li data-bbox="863 1415 1460 1493">▲ Do pole pro vyhledávání na hlavním panelu zadejte napájení a poté vyberte Nastavení napájení a režimu spánku. <p data-bbox="906 1514 986 1541">– nebo –</p> <p data-bbox="906 1562 1460 1617">Pravým tlačítkem myši klikněte na tlačítko Start a poté vyberte položku Možnosti napájení.</p>

Klávesy

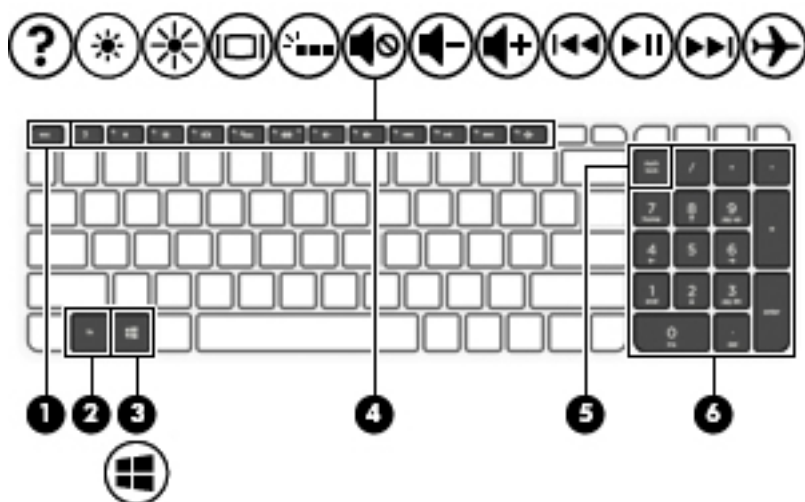











Součást	Popis
(1) Klávesa <code>esc</code>	Při stisknutí v kombinaci s klávesou <code>fn</code> zobrazí informace o systému.
(2) Klávesa <code>fn</code>	Stiskem v kombinaci s klávesou <code>esc</code> , akčními klávesami nebo <code>mezerníkem</code> můžete provádět často používané systémové funkce.
(3)  Klávesa s logem Windows	Otevře nabídku Start POZNÁMKA: Dalším stisknutím tlačítka s logem Windows nabídku Start zavřete.
(4) Akční klávesy	Aktivují často používané systémové funkce. POZNÁMKA: U vybraných produktů akční klávesa <code>f5</code> vypíná a zapíná funkci klávesnice.
(5) Klávesa <code>num lock</code>	Přepíná mezi navigačními a numerickými funkcemi kláves integrované numerické klávesnice.
(6) Integrovaná numerická klávesnice	Pokud je funkce <code>num lock</code> zapnutá, je možné numerickou klávesnici používat stejně jako externí numerickou klávesnici.

Použití akčních kláves



- Stiskem akční klávesy provedete přiřazenou funkci.
- Ikona na každé akční klávese ukazuje funkci, která je dané klávese přiřazena.
- Chcete-li akční klávesu použít, stiskněte a přidržte ji.

Ikona	Popis
	Otevření Nápovědy a podpory, která obsahuje výukové programy, informace o operačním systému Windows a počítači, odpovědi na dotazy a informace o aktualizacích počítače. Nápověda a podpora také poskytuje automatické řešení potíží a odkazy na technickou podporu.

Ikona	Popis
	Přidržením této klávesy postupně snížíte jas obrazovky.
	Přidržením této klávesy postupně zvýšíte jas obrazovky.
	Přepne zobrazení mezi zobrazovacími zařízeními připojenými k systému. Pokud je například k počítači připojen monitor, stisknutím této klávesy se postupně aktivuje displej počítače, monitor a displej počítače současně s monitorem.
	Zapíná a vypíná podsvícení klávesnice (pouze vybrané produkty). POZNÁMKA: Vypnutím této funkce prodloužíte výdrž baterie.
	Ztlumí nebo obnoví zvuk reproduktoru.
	Pokud držíte tuto klávesu stisknutou, postupně se bude snižovat hlasitost reproduktoru.
	Pokud držíte tuto klávesu stisknutou, postupně se bude zvyšovat hlasitost reproduktoru.
	Přehrává předchozí stopu na zvukovém disku CD nebo předchozí část DVD nebo disku Blu-ray (BD).
	Spuštění, pozastavení a opětovné spuštění přehrávání zvukového disku CD, DVD nebo BD.
	Přehraje následující stopu na zvukovém disku CD nebo následující část disku DVD nebo BD.
	Zapne nebo vypne režim Letadlo a funkci bezdrátového připojení. POZNÁMKA: Klávesa režimu Letadlo je také označována jako tlačítko bezdrátového připojení. POZNÁMKA: Aby bylo možné používat bezdrátové připojení, musí být nastavena bezdrátová síť.

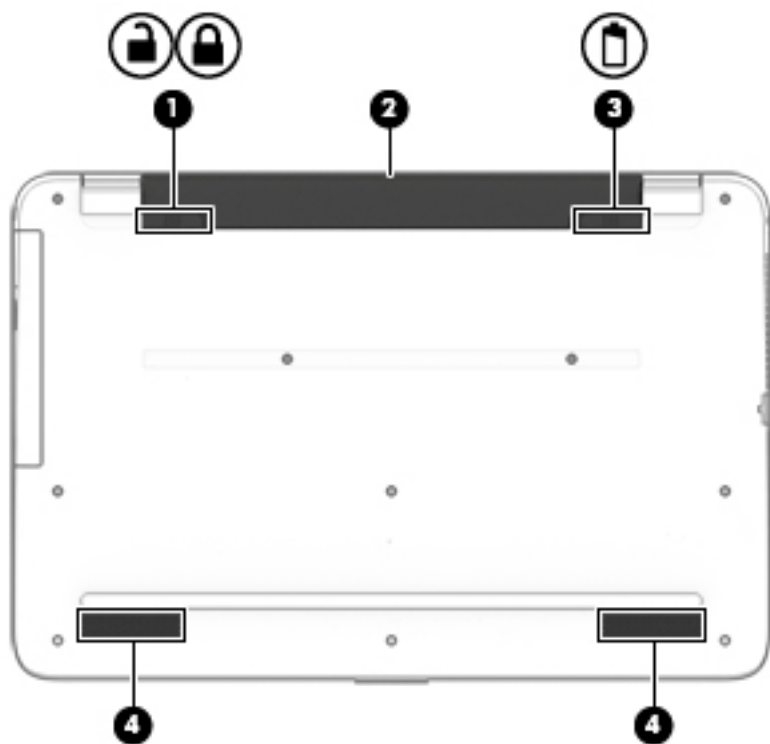
Spodní strana



Součást		Popis
(1)	 	Zámek baterie Zamkne baterii v její pozici.
(2)		Bateriová pozice Obsahuje baterii.
(3)		Uvolňovací západka baterie Uvolňuje baterii.
(4)		Reproduktory Reprodukují zvuk.

Štítky

Štítky na počítači poskytují informace, které jsou vhodné pro řešení potíží se systémem nebo k zajištění kompatibility počítače na cestách do zahraničí.

 **DŮLEŽITÉ:** Zkontrolujte, zda na následujících místech pro štítky najdete štítky popsané v této části: na spodní straně počítače, uvnitř bateriové pozice, pod servisním krytem nebo na zadní straně displeje.

- Servisní štítek – obsahuje důležité informace identifikující váš počítač. Pokud budete kontaktovat podporu, pravděpodobně budete požádáni, abyste uvedli sériové číslo a možná i číslo produktu a číslo modelu. Před tím, než budete kontaktovat podporu, vyhledejte tato čísla.

Servisní štítky budou vypadat jako jeden z níže uvedených příkladů. Postupujte podle ilustrace, která nejpřesněji odpovídá servisnímu štítku na vašem počítači.



Součást

- (1) Sériové číslo
- (2) Číslo produktu
- (3) Záruční lhůta
- (4) Číslo modelu (pouze vybrané produkty)

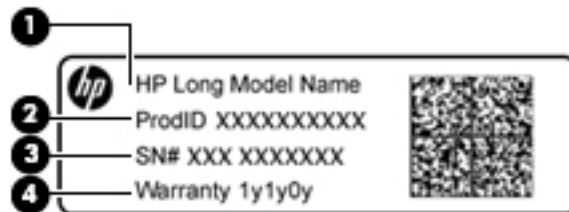

Součást

- (1) Název modelu (pouze vybrané produkty)
- (2) Číslo produktu
- (3) Sériové číslo
- (4) Záruční lhůta

- Štítek nebo štítky se směrnicemi – obsahují informace o směrnících souvisejících s počítačem.
- Štítek nebo štítky certifikace bezdrátové komunikace – obsahují informace o volitelných bezdrátových zařízeních a označení působnosti vyžadované v některých zemích nebo oblastech, v nichž byla zařízení schválena pro použití.

3 Připojení k síti

Počítač si můžete vzít s sebou kamkoliv na cesty. I doma si však můžete díky připojení ke kabelové nebo bezdrátové síti prohlížet informace uložené na milionech internetových serverů rozmístěných po celém světě. V této části jsou uvedeny užitečné informace ohledně připojení k Internetu.

Připojení k bezdrátové síti

Váš počítač může být vybaven některým z následujících bezdrátových zařízení:

- Zařízení WLAN – připojuje počítač k bezdrátové místní síti (běžně se označuje jako síť Wi-Fi, bezdrátová síť LAN nebo WLAN) v kancelářích, v domácnosti a na veřejných místech, jako jsou letiště, restaurace, kavárny, hotely a univerzity. V síti WLAN komunikuje mobilní bezdrátové zařízení počítače s bezdrátovým směrovačem nebo přístupovým bodem bezdrátového připojení.
- Modul HP pro širokopásmové mobilní připojení – umožňuje bezdrátové připojení v rozlehlé bezdrátové síti (WWAN), v mnohem větší oblasti. Operátoři mobilních sítí instalují základnové stanice (podobné vysílačům telefonního signálu) v rámci velkých geografických celků a poskytují tak připojení na celém území regionů či států.
- Zařízení Bluetooth® – vytváří osobní síť PAN, jejíž pomocí se připojuje k ostatním zařízením podporujícím rozhraní Bluetooth, jako jsou počítače, telefony, tiskárny, náhlavní soupravy, reproduktory a fotoaparáty. V síti PAN každé zařízení komunikuje přímo s ostatními zařízeními. Zařízení nesmí být příliš daleko od sebe, obvykle ne více jak 10 metrů.

Další informace o bezdrátové technologii, Internetu a síťovém připojení naleznete v aplikaci **Začněte**.

- ▲ Vyberte tlačítko **Start** a poté vyberte aplikaci **Začněte**.

Použití ovládání bezdrátového připojení

Bezdrátová zařízení v počítači lze ovládat pomocí jedné nebo více z následujících funkcí:

- klávesa režimu Letadlo (také nazývaná tlačítko bezdrátového připojení nebo klávesa bezdrátového připojení) (v této kapitole je nazývána klávesou režimu Letadlo)
- ovládací prvky operačního systému

Klávesa režimu Letadlo

Počítač může být vybaven klávesou režimu Letadlo, jedním nebo více bezdrátovými zařízeními a jednou nebo dvěma kontrolkami bezdrátového připojení. Všechna bezdrátová zařízení na vašem počítači jsou při dodání výrobcem povolena.

Kontrolka bezdrátového připojení slouží k indikaci stavu napájení všech bezdrátových zařízení a neodráží stav jednotlivých zařízení.

Ovládací prvky operačního systému

System Windows nabízí Centrum síťových připojení a sdílení, které umožňuje nastavit připojení nebo síť, připojit se k síti, diagnostikovat a opravovat potíže se sítí.

Používání ovládacích prvků operačního systému:

1. Do pole pro vyhledávání na hlavním panelu napište text `ovládací panel` a potom vyberte položku **Ovládací panely**.
2. Vybere položku **Síť a Internet** a poté **Centrum síťových připojení a sdílení**.

Další informace naleznete v aplikaci Začněte.

- ▲ Vyberte tlačítko **Start** a poté vyberte aplikaci **Začněte**.

Připojení k síti WLAN

 **POZNÁMKA:** Chcete-li se doma připojit k Internetu, je třeba mít založen účet u poskytovatele služeb sítě Internet (ISP). Pokud si chcete zakoupit služby Internetu a modem, kontaktujte místního poskytovatele služeb připojení k síti Internet. Ten vám pomůže s nastavením modemu, instalací síťového kabelu pro připojení bezdrátového směrovače k modemu i s ověřením funkčnosti služby připojení k Internetu.

Pro připojení k některé síti WLAN postupujte následujícím způsobem:

1. Ujistěte se, že zařízení sítě WLAN je zapnuto.
2. Na hlavním panelu vyberte ikonu stavu sítě, a poté se připojte k jedné z dostupných sítí.

Pokud je síť WLAN zabezpečená, budete vyzváni k zadání bezpečnostního kódu. Zadejte kód a poté dokončete připojení výběrem položky **Další**.

 **POZNÁMKA:** Nejsou-li v seznamu uvedeny žádné sítě WLAN, může to být tím, že jste mimo dosah bezdrátového směrovače či přístupového bodu.

 **POZNÁMKA:** Pokud nevidíte síť WLAN, ke které se chcete připojit, pravým tlačítkem myši klikněte na hlavním panelu na ikonu stavu sítě a vyberte položku **Otevřít Centrum síťových připojení a sdílení**. Vyberte položku **Nastavit nové připojení nebo síť**. Zobrazí se seznam možností, pomocí nichž lze ručně vyhledat síť a připojit se k ní nebo vytvořit nové síťové připojení.

3. Při připojování postupujte podle pokynů na obrazovce.

Po uskutečnění připojení vyberte ikonu stavu sítě na pravé straně hlavního panelu a ověřte si název a stav připojení.

 **POZNÁMKA:** Funkční dosah (vzdálenost, kterou může bezdrátový signál urazit) závisí na implementaci sítě WLAN, výrobci směrovače a rušení od ostatních elektronických zařízení nebo bariér, jako jsou zdi a podlahy.

Použití mobilního širokopásmového připojení HP (pouze vybrané produkty)

Váš počítač HP Mobile Broadband má integrovanou podporu pro služby mobilního širokopásmového připojení. Pokud tento nový počítač použijete v síti mobilního operátora, poskytnete vám možnost připojit se k Internetu, odesílat e-maily či připojit se k podnikové síti, aniž byste museli využívat přístupové body Wi-Fi.

Pro aktivaci služby mobilního širokopásmového připojení možná budete potřebovat číslo IMEI a/nebo MEID modulu HP pro mobilní širokopásmové připojení. Číslo je vytištěno na štítku umístěném na spodní straně počítače v bateriové pozici, pod servisním krytem nebo na zadní straně displeje.

– nebo –

Číslo můžete najít následovně:

1. Na hlavním panelu vyberte ikonu stavu sítě.
2. Vyberte položku **Zobrazit nastavení připojení**.
3. V sekci **mobilního širokopásmového připojení** vyberte ikonu stavu sítě.

Někteří operátoři mobilní sítě vyžadují použití karty SIM (Subscriber Identity Module). Karta SIM obsahuje základní informace o uživateli, například osobní identifikační číslo (PIN), a také informace o síti. Některé počítače obsahují předem instalovanou kartu SIM. Pokud není karta SIM předinstalována, měla by být součástí dokumentace širokopásmového mobilního připojení HP, která je dodána s vaším počítačem, nebo by vám ji měl poskytnout operátor mobilní sítě odděleně od počítače.

Informace o službě širokopásmového mobilního připojení HP a o postupu aktivace služby u vámi preferovaného operátora mobilní sítě naleznete v dokumentaci ke službě širokopásmového mobilního připojení HP přiložené k počítači.

Používání GPS (pouze vybrané produkty)

Váš počítač může být vybaven zařízením systému GPS. Satelity GPS dodávají systémům vybaveným GPS informace o pozici, rychlosti a směru.

Chcete-li systém GPS aktivovat, ujistěte se, že je v nastavení soukromí systému Windows povoleno sdílení umístění.

1. Do pole pro vyhledávání na hlavním panelu napište text **umístění** a vyberte položku **Nastavení ochrany osobních údajů pro zjištění polohy**.
2. Postupujte podle pokynů na obrazovce pro použití nastavení umístění

Další informace naleznete v aplikaci **Začněte**.

- ▲ Vyberte tlačítko **Start** a poté vyberte aplikaci **Začněte**.

Použití bezdrátových zařízení Bluetooth (pouze vybrané produkty)

Zařízení Bluetooth poskytuje bezdrátovou komunikaci na krátkou vzdálenost, která nahrazuje spojení kabelem, jenž se tradičně používá ke spojení elektronických zařízení, jako jsou:

- počítače (stolní počítač, notebook)
- telefony (mobilní, bezdrátové, chytré telefony)
- zobrazovací zařízení (tiskárna, fotoaparát)
- zvuková zařízení (náhlavní souprava, reproduktory)
- myš
- externí klávesnice

Zařízení Bluetooth podporují vytvoření spojení peer-to-peer a umožňují uživateli vytvořit osobní síť (PAN) mezi zařízeními Bluetooth.

Informace o konfiguraci a používání zařízení Bluetooth naleznete v aplikaci **Začněte**.

- ▲ Vyberte tlačítko **Start** a poté vyberte aplikaci **Začněte**.

Připojení zařízení Bluetooth

Než budete moci používat zařízení Bluetooth, musíte navázat připojení Bluetooth:

1. Do pole pro vyhledávání na hlavním panelu zadejte text `bluetooth` a poté vyberte možnost **Nastavení Bluetooth**.
2. Pokud již zařízení Bluetooth nejsou zapnutá, zapněte je.
3. Vyberte vaše zařízení ze seznamu a postupujte podle pokynů na obrazovce.

 **POZNÁMKA:** Pokud zařízení vyžaduje ověření, zobrazí se kód párování. Na zařízení, které přidáváte, postupujte podle pokynů na obrazovce a zkontrolujte, že kód na vašem zařízení se shoduje s párovacím kódem. Další informace naleznete v dokumentaci poskytnuté se zařízením.

 **POZNÁMKA:** Pokud není vaše zařízení v seznamu, zkontrolujte, že je na tomto zařízení zapnuto připojení Bluetooth. Některá zařízení mohou mít další požadavky; informace naleznete v dokumentaci dodané se zařízením.

Připojení ke kabelové síti – LAN (pouze vybrané produkty)

Chcete-li připojit počítač přímo k domácímu nebo firemnímu směrovači (a nevyužít tak bezdrátového připojení), použijte konektor sítě LAN.

Připojení k síti LAN vyžaduje síťový kabel s 8kolíkovým konektorem RJ-45 a zásuvku pro síť nebo volitelnou dokovací stanici nebo rozšiřující port, pokud není na počítači žádná zásuvka RJ-45.

Postup připojení síťového kabelu:

1. Zapojte síťový kabel do síťové zásuvky **(1)** počítače.
2. Zapojte opačný konec síťového kabelu do zásuvky rozvodu sítě LAN **(2)** nebo do směrovače.

 **POZNÁMKA:** Pokud je síťový kabel vybaven obvodem pro potlačení rušení **(3)**, který chrání proti rušení televizním a rádiovým signálem, připojte konec kabelu s tímto obvodem k počítači.

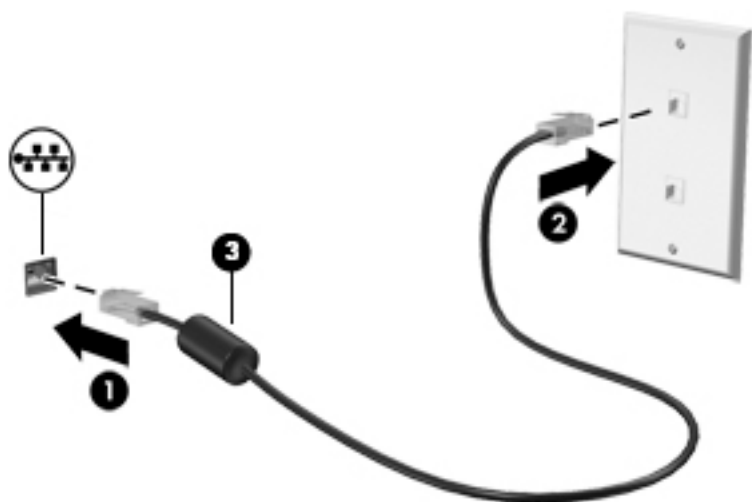

Sdílení dat a jednotek a přístup k softwaru

Když je počítač připojen k síti, můžete kromě dat uložených v počítači využívat i data jiných uživatelů. Počítače připojené k síti mohou sdílet software a data mezi sebou navzájem.

Další informace o sdílení souborů, složek nebo jednotek naleznete v aplikaci **Začněte**.

- ▲ Vyberte tlačítko **Start** a poté vyberte aplikaci **Začněte**.



POZNÁMKA: Pokud je disk, jako například film nebo hra na DVD, chráněn proti kopírování, nelze jej sdílet.

4 Využívání multimediálních funkcí

Počítač HP můžete využívat jako zábavní centrum – můžete komunikovat pomocí webové kamery, přehrávat hudbu a stahovat a sledovat filmy. Nebo, pokud chcete svůj počítač změnit v ještě výkonnější centrum zábavy, připojte k němu externí zařízení, jako je monitor, projektor, televizor, reproduktory nebo sluchátka.

Použití webové kamery (pouze vybrané produkty)

Počítač je vybaven kamerou (vestavěná kamera), která slouží k záznamu videa a pořizování fotografií. Některé modely umožňují využití funkcí videokonference a online konverzace využívajících přenos videa.

- ▲ Chcete-li používat kameru, zadejte text `kamera` do pole pro vyhledávání na hlavním panelu a poté vyberte možnost **Kamera** ze seznamu aplikací.

Použití vestavěné 3D kamery (pouze vybrané produkty)

3D kamera umožňuje skenovat nebo zachytit 3D obrazy nebo video. K dispozici jsou 3D aplikace pro hraní, videohovory, zabezpečení a intenzivní spolupráci, které maximalizují vaše zážitky z používání 3D kamery.

- Chcete-li vidět, co můžete s 3D kamerou dělat, zadejte text `aplikace Intel RealSense` do pole pro vyhledávání na hlavním panelu nebo klikněte na ikonu na ploše, přejděte na možnost **Předvedení technologie Intel® RealSense™** a zobrazte a stáhněte si požadované 3D aplikace.
- Chcete-li si procvičit používání 3D kamery, zadejte text `výuka Intel RealSense` do pole pro vyhledávání na hlavním panelu nebo klikněte na ikonu na ploše a spusťte úvodní výukový program

Využití zvukového zařízení

Počítač (nebo vybrané produkty využívající externí optickou jednotku) umožňuje přehrávání hudebních disků CD, stahování a poslouchání hudby, přehrávání zvukových stop z Internetu (včetně rozhlasu), nahrávání zvuku a mixování zvuku a videa za účelem vytvoření multimediálního souboru. Kvalitu zvukové reprodukce můžete navýšit připojením externího zvukového zařízení, například sluchátek nebo reproduktorů.

Připojení reproduktorů

Ke svému počítači nebo dokovací stanici můžete prostřednictvím portu USB nebo konektoru zvukového výstupu (pro sluchátka) / konektoru zvukového vstupu (pro mikrofon) připojit reproduktory připojené pomocí kabelu.

Bezdrátové reproduktory k počítači připojte podle pokynů výrobce zařízení. Informace o připojení reproduktorů s vysokými rozlišovacími schopnostmi k počítači naleznete v části [Konfigurace zvuku HDMI na stránce 24](#). Před připojením reproduktorů snižte nastavení hlasitosti.

Připojení sluchátek

VAROVÁNÍ! V rámci prevence poškození sluchu před nasazením sluchátek, špuntů (sluchátek) nebo náhlavní soupravy snižte hlasitost. Další informace o bezpečnosti naleznete v *Poznámkách o předpisech, bezpečnosti a životním prostředí*.

Přístup k tomuto dokumentu:

- ▲ Vyberte tlačítko **Start**, poté vyberte možnosti **Všechny aplikace, Nápověda a podpora společnosti HP** a poté vyberte **Dokumentace HP**.

Náhlavní soupravu připojenou pomocí kabelu lze na počítači zapojit do kombinovaného konektoru zvukového výstupu (pro sluchátka) / zvukového vstupu (pro mikrofon).

Bezdrátová sluchátka k počítači připojte podle pokynů výrobce zařízení.

Připojení mikrofonu

Pokud chcete pořídít zvukový záznam, připojte mikrofon náhlavní soupravy ke zvukovému výstupu (pro sluchátka) / zvukovému vstupu (pro mikrofon) na počítači. Nejlepších výsledků při nahrávání dosáhnete, když budete mluvit přímo do mikrofonu a zaznamenávat zvuk v prostředí, kde není žádný šum na pozadí.

Připojení náhlavní soupravy

VAROVÁNÍ! V rámci prevence poškození sluchu před nasazením sluchátek, špuntů (sluchátek) nebo náhlavní soupravy snižte hlasitost. Další informace o bezpečnosti naleznete v *Poznámkách o předpisech, bezpečnosti a životním prostředí*.

Přístup k tomuto dokumentu:

- ▲ Vyberte tlačítko **Start**, poté vyberte možnosti **Všechny aplikace, Nápověda a podpora společnosti HP** a poté vyberte **Dokumentace HP**.

Sluchátka kombinovaná s mikrofonem se nazývají náhlavní souprava. Náhlavní soupravu připojenou pomocí kabelu lze na počítači zapojit do kombinovaného konektoru zvukového výstupu (pro sluchátka) / zvukového vstupu (pro mikrofon).

Bezdrátovou náhlavní soupravu k počítači připojte podle pokynů výrobce zařízení.

Používání nastavení zvuku

Nastavení zvuku používejte pro nastavení hlasitosti systému, změnu systémových zvuků nebo pro správu zvukových zařízení.

Pro zobrazení nebo změnu nastavení zvuku:

- ▲ Do pole pro vyhledávání na hlavním panelu zadejte `ovládací panel`, vyberte **Ovládací panely**, vyberte **Hardware a zvuk** a potom vyberte **Zvuk**.

– nebo –

Klikněte pravým tlačítkem myši na tlačítko **Start**, vyberte možnost **Ovládací panely, Hardware a zvuk** a **Zvuk**.

Váš počítač může obsahovat vylepšený zvukový systém od společnosti Bang & Olufsen, DTS, Beats audio nebo jiného poskytovatele. Díky tomu může počítač obsahovat pokročilé funkce pro ovládání zvuku, které mohou být ovládány pomocí ovládacího panelu specifického pro váš zvukový systém.

Pro zobrazení a ovládání nastavení zvuku použijte ovládací panel zvuku.

- ▲ Do pole pro vyhledávání na hlavním panelu zadejte `ovládací panel`, vyberte **Ovládací panely**, vyberte **Hardware a zvuk** a potom vyberte ovládací panel zvuku specifický pro váš systém.

– nebo –

Pravým tlačítkem myši klikněte na tlačítko **Start**, vyberte položku **Ovládací panely**, pak možnost **Hardware a zvuk** a poté vyberte ovládací panel zvuku specifický pro váš systém.

Funkce videa

Váš počítač je výkonným video zařízením, které vám umožňuje sledovat streamované video z oblíbených stránek a stahovat video a filmy, abyste je mohli ve svém počítači sledovat v době, kdy nejste připojeni k síti.

Zážitek ze sledování videa si můžete ještě vylepšit připojením externího monitoru, projektoru nebo televizoru k jednomu z videoportů počítače.

 **DŮLEŽITÉ:** Ujistěte se, zda je externí zařízení připojeno ke správnému portu počítače s použitím správného kabelu. Postupujte podle pokynů výrobce zařízení.

Další informace o použití funkcí videa poskytuje HP Support Assistant.

Připojení video zařízení pomocí kabelu HDMI (pouze vybrané produkty)

 **POZNÁMKA:** K připojení zařízení HDMI k počítači je potřebný kabel HDMI, který se prodává samostatně.

Chcete-li zobrazit obraz počítače na televizoru či monitoru s vysokým rozlišením, připojte toto zařízení podle níže uvedených pokynů.

1. Zapojte jeden konec kabelu HDMI do portu HDMI na počítači.

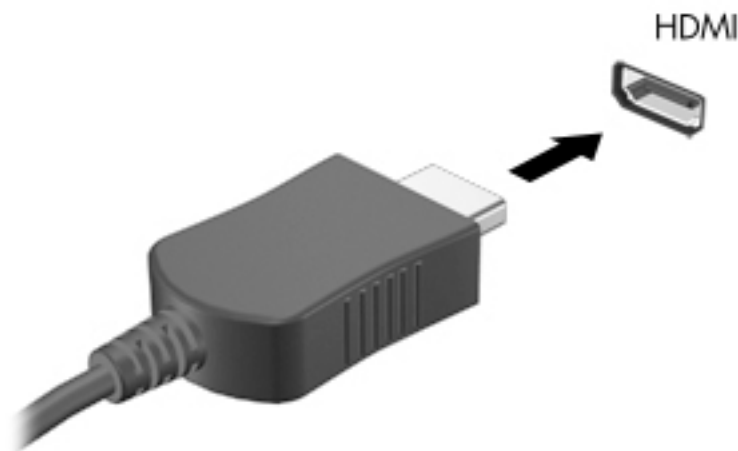

2. Druhý konec kabelu zapojte do televizoru či monitoru s vysokým rozlišením.
3. Stisknutím klávesy **f4** lze přepínat mezi 4 typy zobrazení obrazu počítače:
 - **Jenom obrazovka počítače:** zobrazení obrazu pouze na počítači.
 - **Režim Duplikace:** současné zobrazení obrazu jak na displeji počítače, tak na externím zařízení.
 - **Režim Rozšíření:** současné zobrazení jednoho obrazu rozloženého na displeji počítače a externím zařízení.
 - **Jenom druhá obrazovka:** zobrazení obrazu pouze na externím zařízení.

Každým stisknutím klávesy **F4** změňte režim zobrazení.

 **POZNÁMKA:** Optimální kvality dosáhnete, když upravíte rozlišení obrazovky externího zařízení, zejména pokud používáte režim „Rozšíření“, následujícím způsobem. Do pole pro vyhledávání na hlavním panelu zadejte `ovládací panel`, vyberte **Ovládací panely** a potom vyberte **Vzhled a přizpůsobení**. V nabídce **Zobrazení** vyberte položku **Upravit rozlišení**.

Konfigurace zvuku HDMI

HDMI je jediné video rozhraní, které podporuje video i zvuk ve vysokém rozlišení. Po připojení televizoru k počítači pomocí kabelu HDMI je možné zapnout také přenos zvuku přes rozhraní HDMI. Postupujte takto:

1. Klikněte pravým tlačítkem na ikonu **Reproduktory** v oznamovací oblasti v pravé části hlavního panelu a potom vyberte možnost **Zařízení pro přehrávání**.
2. Na kartě **Přehrávání** vyberte název digitálního výstupního zařízení.
3. Klikněte na položku **Nastavit výchozí** a poté klikněte na tlačítko **OK**.

Vrácení přehrávání zvuků do reproduktorů počítače:

1. Klikněte pravým tlačítkem na ikonu **Reproduktory** v oznamovací oblasti v pravé části hlavního panelu a potom klikněte na **Zařízení pro přehrávání**.
2. Na kartě **Přehrávání** klikněte na možnost **Reproduktory**.
3. Klikněte na položku **Nastavit výchozí** a poté klikněte na tlačítko **OK**.

Nalezení a připojení bezdrátových displejů podporujících technologii Miracast (pouze vybrané produkty)

 **POZNÁMKA:** Jaký typ displeje máte (displej podporující technologii Miracast nebo Intel WiDi) zjistíte v dokumentaci dodané s televizorem nebo sekundárním zobrazovacím zařízením.

Pokud chcete nalézt a připojit bezdrátové displeje podporující technologii Miracast, aniž byste opustili otevřené aplikace, postupujte následovně:

Spuštění technologie Miracast:

- ▲ Do pole pro vyhledávání na hlavním panelu zadejte `promítnout` a poté klikněte na **Promítnout na druhou obrazovku**. Klikněte na **Připojit k bezdrátovému displeji** a postupujte podle pokynů na obrazovce.

Nalezení a připojení k obrazovkám certifikovaným technologií Intel WiDi (pouze vybrané produkty)

Používejte Intel WiDi k bezdrátové projekci jednotlivých souborů, jako jsou fotografie, hudba nebo video, nebo zduplikujte obrazovku celého počítače na televizi nebo sekundární zobrazovací zařízení.

Intel WiDi, prémiové řešení Miracast, umožňuje snadné a bezproblémové spárování sekundárního displeje zařízení; poskytuje duplikaci na celou obrazovku; zlepšuje rychlost, kvalitu a přizpůsobení velikosti.

Postup připojení k displeji certifikovanému pro Intel WiDi:

- ▲ Do pole pro vyhledávání na hlavním panelu zadejte `promítnout` a poté klikněte na **Promítnout na druhou obrazovku**. Klikněte na **Připojit k bezdrátovému displeji** a postupujte podle pokynů na obrazovce.

Spuštění aplikace Intel WiDi:

- ▲ Do pole pro vyhledávání na hlavním panelu zadejte `Intel WiDi` a poté klikněte na položku **Intel WiDi**.

5 Navigace po obrazovce

Obrazovkou můžete navigovat následujícími způsoby:

- Použití dotykových gest přímo na obrazovce počítače (pouze vybrané produkty)
- Používání dotykových gest na zařízení TouchPad
- Používání klávesnice a volitelné myši (myš zakoupená samostatně)
- Použití klávesnice na obrazovce (pouze vybrané produkty)

Použití zařízení TouchPad a gest dotykové obrazovky

Zařízení TouchPad umožňuje navigaci na obrazovce počítače a ovládání ukazatele pomocí jednoduchých dotykových gest. Levé a pravé tlačítko zařízení TouchPad můžete použít i jako odpovídající tlačítka externí myši. Pro navigaci v dotykové obrazovce (pouze vybrané produkty) se přímo dotkněte obrazovky pomocí gest popsaných v této kapitole.

Můžete také upravit gesta a shlédnout ukázky, jak budou fungovat. Do pole pro vyhledávání na hlavním panelu zadejte `ovládací panel`, vyberte položku **Ovládací panely** a poté možnost **Hardware a zvuk**. V části **Zařízení a tiskárny** klikněte na položku **Myš**.

 **POZNÁMKA:** Pokud není uvedeno jinak, dotyková gesta lze použít na zařízení TouchPad nebo na dotykové obrazovce (pouze vybrané produkty).

Klepnutí

Použijte gesto klepnutí/poklepání pro výběr nebo otevření položky na obrazovce.

- Umístěte ukazatel na položku na obrazovce a klepnutím jedním prstem na zařízení TouchPad nebo dotykovou obrazovku provedte výběr. Dvojitým klepnutím otevřete zvolenou položku.



Zoom sevřením dvěma prsty

Zoom sevřením dvěma prsty umožňuje oddálit, resp. přiblížit, obrázky či text.

- Obraz oddálíte tak, že položíte dva prsty na oblast zařízení TouchPad nebo na dotykovou obrazovku a poté je posunete k sobě.
- Obraz přiblížíte tak, že položíte dva prsty na oblast zařízení TouchPad nebo na dotykovou obrazovku a poté je posunete směrem od sebe.

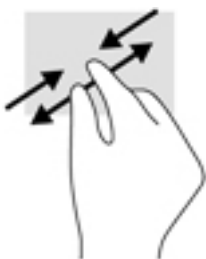

Posunování pomocí dvou prstů (pouze na zařízení TouchPad)

Použijte posunování dvěma prsty pro přecházení nahoru, dolů nebo do strany na stránce nebo obrázku.

- Umístěte dva prsty kousek od sebe na oblast zařízení TouchPad a potom je posuňte nahoru, dolů, doleva nebo doprava.

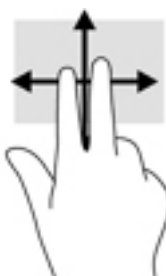

Klepnutí dvěma prsty (pouze na zařízení TouchPad)

Použijte gesto klepnutí dvěma prsty a otevřete nabídku pro objekt na obrazovce.

 **POZNÁMKA:** Klepnutí dvěma prsty vyvolá stejnou akci jako kliknutí pravým tlačítkem myši.

- Klepněte dvěma prsty na oblast zařízení TouchPad a otevřete nabídku možností pro vybraný objekt.



Klepnutí čtyřmi prsty (pouze na zařízení TouchPad)

Pomocí klepnutí čtyřmi prsty otevřete centrum akcí.

- Klepnutím čtyřmi prsty na zařízení Touchpad otevřete centrum akcí a zobrazíte aktuální nastavení a upozornění.



Přejetí třemi prsty (pouze na zařízení TouchPad)

Pomocí přejetí třemi prsty zobrazíte otevřená okna a můžete přepínat mezi otevřenými okny a plochou.

- Přejetím třemi prsty směrem od vás zobrazíte všechna otevřená okna.
- Přejetím třemi prsty směrem k vám zobrazíte plochu.
- Přejetím třemi prsty doleva nebo doprava přepnete mezi otevřenými okny.



Posunutí jedním prstem (pouze dotyková obrazovka)

Pomocí posunutí jedním prstem se posunujete v seznamu nebo stránce, nebo přejděte na objekt.

- Obsah obrazovky posunete lehkým přejetím prstem po obrazovce v požadovaném směru.
- Chcete-li posunout objekt, stiskněte a přidržeťte prst na objektu a přetáhněte ho prstem.

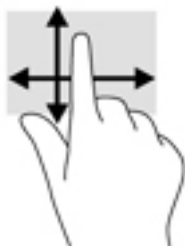

Používání klávesnice a volitelné myši

Klávesnice a volitelná myš umožňují psát znaky, vybírat položky, posouvat a provádět stejné funkce jako pomocí dotykových gest. Klávesy na klávesnici umožňují použití akčních kláves a kombinace kláves k vykonání konkrétních funkcí.



POZNÁMKA: V závislosti na zemi či oblasti může klávesnice vašeho počítače obsahovat jiné klávesy a funkce, než jaké jsou uvedeny v této části.

Použití integrované numerické klávesnice

Počítač je vybaven integrovanou numerickou klávesnicí, podporuje však i připojení volitelné externí numerické klávesnice nebo volitelné externí klávesnice s numerickými klávesami. Další informace o umístění integrované numerické klávesnice na vašem počítači naleznete v části [Klávesy na stránce 12](#).

Součást	Popis
Klávesa num lock	Řídí funkci integrované numerické klávesnice. Stisknutím této klávesy lze přepínat mezi standardní numerickou funkcí externí klávesnice (tato funkce je v továrním nastavení zapnutá) a navigační funkcí (odpovídající šipkám vyznačeným na klávesách). POZNÁMKA: Po vypnutí a opětovném zapnutí počítače se nastaví ta funkce klávesnice, která byla aktivní v okamžiku vypnutí.
Integrovaná numerická klávesnice	V továrním nastavení funguje stejně jako klávesy externí numerické klávesnice. Stisknutím klávesy num lock přepnete mezi funkcí psaní čísel a navigační funkcí (odpovídající šipkám vyznačeným na klávesách).

6 Správa napájení

Tento počítač může být napájen buď z baterie, nebo z externího zdroje. Pokud je počítač napájen pouze z baterie a není k dispozici zdroj střídavého proudu pro nabíjení baterie, je důležité sledovat stav baterie a šetřit proudem z baterie.

Aktivace a ukončení režimu spánku a hibernace

 **UPOZORNĚNÍ:** Pokud se počítač nachází v režimu spánku, existuje několik známých ohrožení zabezpečení. Chcete-li zabránit neoprávněnému uživateli v přístupu k datům v počítači, dokonce i šifrovaným datům, doporučuje společnost HP aktivovat režim hibernace namísto režimu spánku vždy, když nebudete mít počítač fyzicky pod kontrolou. Tento způsob je obzvláště důležitý, když s počítačem cestujete.

System Windows má dva úsporné režimy, režim spánku a režim hibernace.

- Režim spánku – tento režim se aktivuje automaticky po určité době nečinnosti. Vaše práce se uloží do paměti, což vám umožní velmi rychlé opětovné zahájení práce. Režim spánku můžete aktivovat také ručně. Další informace naleznete v části [Ruční aktivace a ukončení režimu spánku na stránce 30](#).
- Režim hibernace – tento režim se aktivuje automaticky při velmi nízkém stavu baterie. Při přechodu do režimu hibernace se práce uloží do souboru režimu hibernace na pevném disku a počítač se vypne. Režim hibernace můžete aktivovat také ručně. Další informace naleznete v části [Ruční aktivace a ukončení režimu hibernace \(pouze vybrané produkty\) na stránce 30](#).

 **UPOZORNĚNÍ:** Aby se omezilo riziko snížení kvality zvuku nebo videa, narušení funkcí přehrávání zvuku nebo videa nebo ztráty dat, neaktivujte režim spánku nebo režim hibernace během čtení nebo zapisování na optický disk nebo na externí kartu médií.

Ruční aktivace a ukončení režimu spánku

Režim spánku lze aktivovat jedním z následujících způsobů:

- Zavřete displej.
- Vyberte tlačítko **Start**, ikonu **Napájení** a poté možnost **Režim spánku**.

Režim spánku lze ukončit jedním z následujících způsobů:

- Stiskněte krátce tlačítko napájení.
- Pokud je počítač zavřený, otevřete ho.
- Stiskněte klávesu na klávesnici.
- Klepněte na zařízení TouchPad.

Při ukončení režimu spánku se kontrolka napájení rozsvítí a vaše práce se obnoví na obrazovce.

 **POZNÁMKA:** Pokud jste nastavili, že při přechodu z režimu spánku má být požadováno heslo, musíte před obnovením práce zadat své heslo k systému Windows.

Ruční aktivace a ukončení režimu hibernace (pouze vybrané produkty)

Uživatelskou hibernaci lze povolit v nabídce Možnosti napájení, která také umožňuje změnu dalších nastavení napájení a časových limitů.

1. Napište do pole pro vyhledávání na hlavním panelu možnosti napájení a poté vyberte položku **Možnosti napájení**.

– nebo –

Klikněte pravým tlačítkem myši na ikonu **Měřiče napájení**  a poté vyberte položku **Možnosti napájení**.

2. V levém panelu vyberte **Nastavení tlačítka napájení**.
3. Vyberte položku **Změnit nastavení, které nyní není k dispozici** a poté v oblasti **Po stisknutí tlačítka napájení** vyberte položku **Režim hibernace**.

– nebo –

Možnost hibernace v nabídce Napájení zobrazíte tak, že v části **Nastavení vypnutí** zaškrtněte políčko **Režim hibernace**.

4. Vyberte **Uložit změny**.

Ukončení režimu hibernace:

- ▲ Stiskněte krátce tlačítko napájení.

Při ukončení režimu hibernace se kontrolka napájení rozsvítí a vaše práce se obnoví na obrazovce.

 **POZNÁMKA:** Pokud jste nastavili, že při přechodu z režimu hibernace má být požadováno heslo, musíte před obnovením práce zadat své heslo k systému Windows.

Nastavení ochrany heslem při probuzení (ukončení režimu spánku nebo hibernace)

Chcete-li, aby počítač při ukončení režimu spánku nebo režimu hibernace požadoval zadání hesla, proveďte tyto kroky:

1. Napište do pole pro vyhledávání na hlavním panelu možnosti napájení a poté vyberte položku **Možnosti napájení**.

– nebo –

Klikněte pravým tlačítkem myši na ikonu **Měřiče napájení**  a poté vyberte položku **Možnosti napájení**.



2. V levém panelu vyberte **Po probuzení požadovat heslo**.
3. Vyberte **Změnit nastavení, které nyní není k dispozici**.
4. Vyberte **Vyžadovat heslo (doporučeno)**.

 **POZNÁMKA:** Pokud chcete vytvořit heslo pro uživatelský účet nebo změnit své současné heslo, vyberte **Vytvořit nebo změnit heslo uživatelského účtu** a poté postupujte podle pokynů na obrazovce. Pokud nepotřebujete vytvořit nebo změnit heslo k uživatelskému účtu, přejděte na krok 5.

5. Vyberte **Uložit změny**.

Použití měřiče napájení a nastavení napájení

Měřič napájení se nachází na hlavním panelu systému Windows. Měřič napájení poskytuje rychlý přístup k nastavení napájení a k zobrazení zbývajících úrovně nabití baterie.

- Chcete-li zobrazit procento zbývajících úrovně nabití a aktuální plán napájení, přesuňte ukazatel nad ikonu měřiče napájení .
- Chcete-li použít Možnosti napájení, klikněte pravým tlačítkem na ikonu měřiče napájení  a vyberte ze seznamu příslušnou položku. Můžete také napsat do pole pro vyhledávání na hlavním panelu text možnosti napájení a poté vybrat položku **Možnosti napájení**.

Různé ikony měřiče napájení ukazují, zda je počítač napájen z baterií nebo z externího zdroje. Po přesunutí ukazatele myši nad ikonu se zobrazí zpráva, v případě, že je baterie ve stavu nízkého nebo velmi nízkého nabití.

Napájení z baterie

Pokud je v počítači nabitá baterie a počítač není připojen k externímu napájení, bude počítač napájen z baterie. Když je počítač vypnutý a odpojený od externího napájení, baterie se v počítači pomalu vybíjí. V případě, že je baterie ve stavu nízkého nebo velmi nízkého nabití, zobrazí se na počítači zpráva.

Výdrž baterie počítače se mění v závislosti na nastavení řízení spotřeby, programech spuštěných na počítači, jas displeje, externích zařízeních připojených k počítači a dalších faktorech.

Uživatелеm vyměnitelná baterie

VAROVÁNÍ! Do tohoto počítače vkládejte pouze uživatelem vyměnitelnou baterii dodanou s počítačem, náhradní baterii od společnosti HP nebo kompatibilní baterii zakoupenou u společnosti HP. V opačném případě může dojít k poškození počítače.

UPOZORNĚNÍ: Odebrání uživatelem vyměnitelnou baterie, která je jediným zdrojem napájení počítače, může vést ke ztrátě dat. Chcete-li zabránit ztrátě dat, před vyjmutím baterie uložte svou práci nebo počítač vypněte prostřednictvím nabídky operačního systému Windows.

Odebrání uživatelem vyměnitelné baterie, viz kroky a ilustrace, které nejpřesněji odpovídají vašemu počítači:

1. Otočte počítač spodní stranou nahoru a položte jej na rovný povrch baterií směrem k vám.
2. Posunutím uvolňovací západky baterie **(1)** uvolněte baterii.

 **POZNÁMKA:** Uvolňovací západka baterie se automaticky vrátí do své původní polohy.

3. Odeberte baterii **(2)** z počítače.

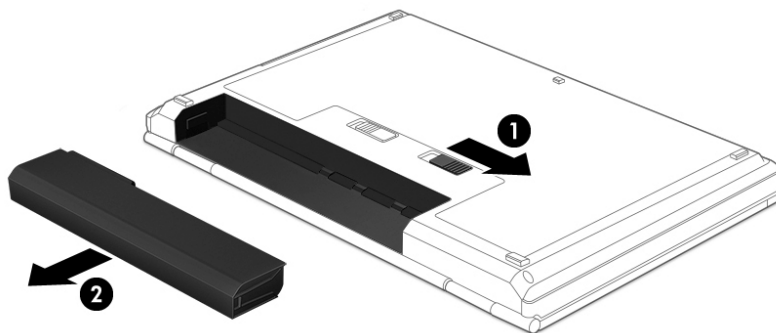

– nebo –

1. Otočte počítač spodní stranou nahoru a položte jej na rovný povrch baterií směrem k vám.
2. Posunutím uzamykací západky baterie **(1)** odjistěte polohu baterie a poté posuňte uvolňovací západku baterie **(2)**. Tím uvolníte baterii.

 **POZNÁMKA:** Uvolňovací západka baterie se automaticky vrátí do své původní polohy.

3. Odeberte baterii **(3)** z počítače.

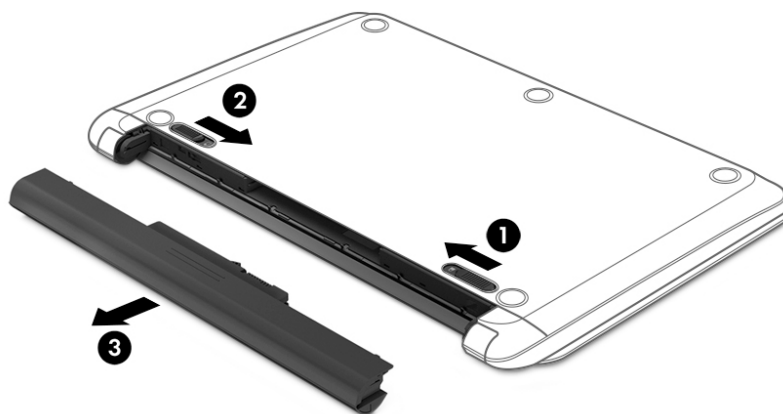

– nebo –

1. Otočte počítač spodní stranou nahoru a položte jej na rovný povrch baterií směrem k vám.
2. Posunutím uzamykací západky baterie **(1)** odjistěte polohu baterie a poté posuňte uvolňovací západku baterie **(2)**. Tím uvolníte baterii.

 **POZNÁMKA:** Uvolňovací západka baterie se automaticky vrátí do své původní polohy.

3. Vyklopte baterii nahoru **(3)** a poté ji odeberte z počítače **(4)**.

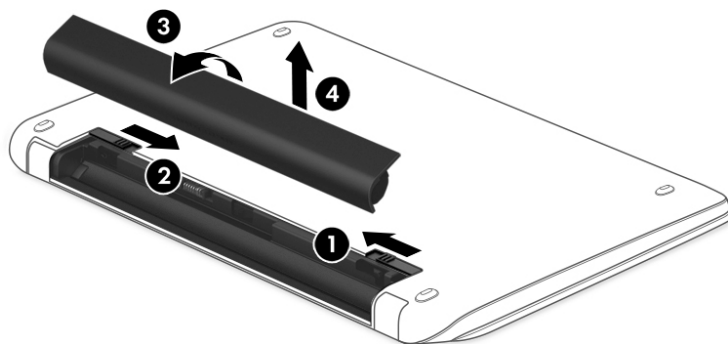

– nebo –

1. Otočte počítač spodní stranou vzhůru a položte jej na rovný povrch.
2. Baterii uvolněte posunutím uvolňovací západky baterie (1).



POZNÁMKA: Uvolňovací západka baterie se automaticky vrátí do své původní polohy.

3. Otočte baterii nahoru (2) a poté ji odeberte z počítače (3).

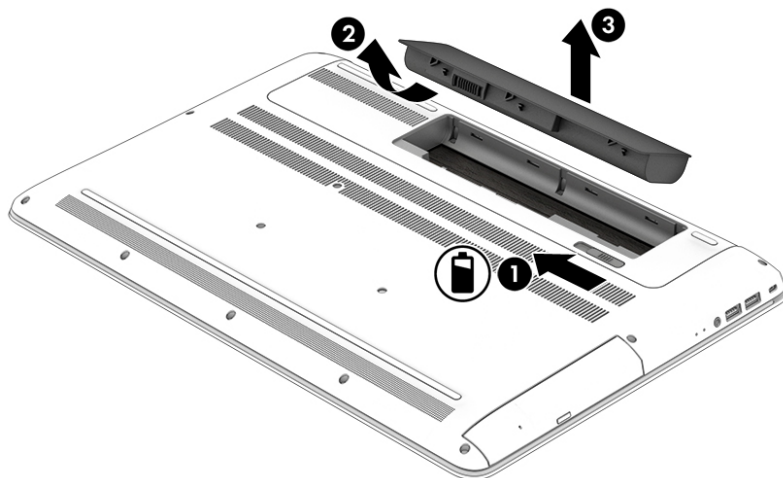

Vyhledání informací o baterii

Přístup k informacím o baterii:

1. Do pole pro vyhledávání na hlavním panelu napište text `podpora` a poté vyberte aplikaci **HP Support Assistant**.

– nebo –

Na hlavním panelu klikněte na ikonu otazníku.

2. Vyberte položku **Tento počítač**, vyberte kartu **Diagnostika a nástroje** a poté vyberte položku **Kontrola baterie HP**. Pokud Kontrola baterie HP ukazuje, že je nutné baterii vyměnit, kontaktujte podporu.

Aplikace HP Support Assistant poskytuje následující nástroje a informace o baterii:

- Kontrola baterie HP
- Informace o typech, technických údajích, životním cyklu a kapacitě baterií

Úspora energie baterií

Tipy pro úsporu napájení z baterie a maximalizaci životnosti baterie:

- Snižte jas displeje.
- Zvolte nastavení **Úspora napájení** v nabídce Možnosti napájení.
- Pokud počítač nebude používán a bude odpojen od externího napájení déle než 2 týdny, odeberte uživatelem vyměnitelnou baterii a uložte ji odděleně na chladném, suchém místě.
- Pokud nepoužíváte bezdrátová zařízení, vypněte je.
- Odpojte nepoužívaná externí zařízení, která nejsou připojena k externímu napájení. Takovým zařízením může být externí pevný disk připojený k portu USB.

- Ukončete činnost, zakažte nebo odeberte nepoužívané externí karty médií.
- Pokud chcete od počítače odejít, aktivujte režim spánku nebo počítač vypněte.

Identifikace nízkého nabití baterie

Pokud je počítač napájen pouze z baterie a ta dosáhne stavu nízkého nebo velmi nízkého nabití, nastane následující:

- Kontrolka baterie (pouze vybrané produkty) informuje o stavu nízkého nebo velmi nízkého nabití baterie.

– nebo –

- Ikona měřiče napájení  zobrazuje upozornění na stav nízkého nebo velmi nízkého nabití baterie.



POZNÁMKA: Další informace o měřiči napájení naleznete v části [Použití měřiče napájení a nastavení napájení na stránce 31](#).

Je-li baterie téměř vybitá, provede počítač tyto akce:

- Je-li režim hibernace zakázán a počítač je zapnutý nebo v režimu spánku, zůstane chvíli v režimu spánku a potom se vypne, a veškerá neuložená data budou ztracena.
- Pokud je povolen režim hibernace a počítač je zapnutý nebo v režimu spánku, přejde počítač do režimu hibernace.

Řešení stavu nízkého nabití baterie

Řešení stavu nízkého nabití baterie, je-li k dispozici externí zdroj napájení

Připojte jedno z následujících zařízení k počítači a externímu napájení:

- adaptér střídavého proudu
- volitelné dokovací nebo rozšiřující zařízení
- volitelný napájecí adaptér zakoupený jako příslušenství u společnosti HP

Řešení stavu nízkého nabití baterie, není-li k dispozici žádný zdroj napájení

Uložte data a vypněte počítač.

Řešení stavu nízkého nabití baterie, nemůže-li počítač ukončit režim hibernace

1. Vybitou uživatelem vyměnitelnou baterii (pouze vybrané produkty) vyměňte za nabitou nebo k počítači připojte adaptér střídavého proudu, který je připojen na externí napájení.
2. Ukončete režim hibernace stisknutím tlačítka napájení.

Skladování uživatelem vyměnitelné baterie



UPOZORNĚNÍ: Chcete-li omezit riziko poškození baterie, nevystavujte ji dlouhodobě vysokým teplotám.

Pokud počítač nebude používán a bude odpojen od externího zdroje napájení déle než 2 týdny, vyjměte baterii a uložte ji na chladné a suché místo. Dojde tak k prodloužení doby, kdy baterie zůstane nabitá.

Uloženou baterii byste měli kontrolovat každých 6 měsíců. Pokud je nabití baterie menší než 50 %, nabijte ji dříve, než ji uložíte.

Likvidace uživatelem vyměnitelné baterie

VAROVÁNÍ! Aby nedošlo k požáru nebo popálení, nepokoušejte se baterii rozebírat, rozbít nebo propíchnout; nezkratujte její elektrické kontakty; nevystavujte ji ohni ani ji nenořte do vody.

Informace o řádné likvidaci baterie najdete v *Poznámkách o předpisech, bezpečnosti a životním prostředí*.

Přístup k tomuto dokumentu:

▲ Vyberte tlačítko **Start**, poté vyberte možnosti **Všechny aplikace, Nápověda a podpora společnosti HP** a poté vyberte **Dokumentace HP**.

– nebo –

Na hlavním panelu klikněte na ikonu otazníku.

Napájení střídavým proudem

Informace o připojení k napájení střídavým proudem naleznete v letáku *Pokyny k instalaci*, který je součástí balení počítače.

Pokud je počítač připojen k napájení pomocí schváleného adaptéru střídavého proudu nebo volitelného dokovacího/rozšiřujícího zařízení, nepoužívá baterii.

VAROVÁNÍ! Ke snížení možných bezpečnostních rizik používejte pouze adaptér střídavého proudu dodaný s počítačem, náhradní adaptér střídavého proudu od společnosti HP nebo kompatibilní adaptér střídavého proudu zakoupený jako příslušenství od společnosti HP.

Počítač připojte ke zdroji napájení střídavým proudem v těchto situacích:

VAROVÁNÍ! Nenabíjejte baterii počítače na palubě letadla.

- při nabíjení nebo kalibraci baterie
- při instalaci nebo modifikaci systémového softwaru
- při zápisu informací na disky (pouze vybrané produkty)
- při spuštění defragmentaci disku na vestavěných pevných discích počítače
- při zálohování nebo obnovování

Po připojení počítače ke zdroji napájení střídavým proudem:

- Baterie se začne nabíjet.
- Zvýší se jas obrazovky.
- Ikona měřiče napájení  změní se vzhled.

Po odpojení napájení střídavým proudem:

- Počítač začne používat napájení z baterie.
- Jas obrazovky se automaticky sníží, aby se prodloužila životnost baterie.
- Ikona měřiče napájení  změní se vzhled.

Řešení potíží s napájením střídavým proudem

Otestujte adaptér střídavého proudu, pokud při připojení k napájení střídavým proudem u počítače zjistíte následující symptomy:

- Počítač se nezapíná.
- Displej se nezapíná.
- Kontrolky napájení se nerozsvítí.

Testování adaptéru střídavého proudu:

1. Vypněte počítač.
2. Připojte adaptér střídavého proudu k počítači a k napájecímu kabelu a potom napájecí kabel zapojte do zásuvky střídavého proudu.
3. Zapněte počítač.
 - Pokud se *rozsvítí* kontrolky napájení, adaptér střídavého proudu funguje správně.
 - Pokud kontrolky napájení zůstanou *zhasnuté*, zkontrolujte připojení počítače k adaptéru střídavého proudu a připojení napájecího kabelu k zásuvce střídavého proudu.
 - Pokud jsou připojení v pořádku a kontrolky napájení zůstávají *zhasnuté*, adaptér napájení nefunguje a měl by být vyměněn.

Informace o objednání náhradního adaptéru střídavého proudu získáte u podpory.

Vypnutí počítače

 **UPOZORNĚNÍ:** Při vypnutí počítače budou neuložená data ztracena. Před vypnutím počítače si vždy uložte práci.

Příkaz Vypnout ukončí všechny spuštěné programy včetně operačního systému a následně vypne displej i počítač.

Počítač vypínejte v následujících situacích:

- pokud potřebujete vyměnit baterii nebo manipulovat se součástmi uvnitř počítače
- pokud připojujete externí zařízení, které nelze připojit k portu USB ani portu videa
- počítač nebude po delší dobu používán a bude odpojen od externího zdroje napájení

I když je možné vypnout počítač tlačítkem napájení, doporučený způsob vypnutí je pomocí příkazu Vypnout systému Windows.

 **POZNÁMKA:** Pokud se počítač nachází v režimu spánku nebo hibernace, je třeba před vypnutím počítače tento režim nejprve ukončit krátkým stisknutím tlačítka napájení.

1. Uložte práci a ukončete všechny spuštěné programy.
2. Vyberte tlačítko **Start**, ikonu **Napájení** a poté možnost **Vypnout**.

Pokud počítač přestane reagovat a nelze jej vypnout předchozími postupy, zkuste následující nouzová řešení v uvedeném pořadí:

- Stiskněte kombinaci kláves **ctrl+alt+delete**, vyberte ikonu **Napájení** a poté položku **Vypnout**.
- Přidržte tlačítko napájení alespoň 5 sekund.

- Odpojte počítač od externího napájení.
- U produktů s uživatelem vyměnitelnou baterií odeberte baterii ze zařízení.

7 Údržba vašeho počítače

Aby počítač zůstal v optimálním stavu, je nutné pravidelně provádět jeho údržbu. Tato kapitola popisuje, jak používat nástroje, jako je Defragmentace disku a Vyčištění disku. Také poskytuje pokyny pro aktualizaci programů a ovladačů, kroky k čištění počítače a rady pro cestování s počítačem (nebo jeho přepravu).

Zvyšování výkonu

Pravidelným prováděním údržby (jako například prováděním defragmentace disků a čištění disků) můžete výkon počítače výrazně navýšit.

Použití Defragmentace disku

Společnost HP doporučuje provádět defragmentaci pevného disku minimálně jednou měsíčně.



POZNÁMKA: Na discích SSD není nutné provádět defragmentaci disku.

Spuštění defragmentace disku:

1. Připojte počítač k napájení střídavým proudem.
2. Do pole pro vyhledávání na hlavním panelu zadejte text `defragmentace` a poté vyberte položku **Defragmentovat a optimalizovat jednotky**.
3. Postupujte podle pokynů na obrazovce.

Další informace naleznete v elektronické nápovědě programu Defragmentace disku.

Použití programu Vyčištění disku

Program Vyčištění disku vyhledává na pevném disku nepotřebné soubory, které lze bezpečně odstranit, a tak pomáhá uvolnit místo na disku a zvýšit výkonnost počítače.

Spuštění programu Vyčištění disku:

1. Do pole pro vyhledávání na hlavním panelu zadejte text `disk` a poté vyberte položku **Uvolnit místo na disku odstraněním nepotřebných souborů** nebo **Odinstalovat aplikace pro uvolnění místa na disku**.
2. Postupujte podle pokynů na obrazovce.

Používání nástroje HP 3D DriveGuard (pouze vybrané produkty)

Systém ochrany pevného disku HP 3D DriveGuard chrání pevný disk tím, že jej v následujících případech zaparkuje a zamezí přístupu k datům:

- Pokud upustíte počítač.
- Při přenášení počítače se zavřeným displejem v době, kdy je počítač napájen z baterie.

Pokud nastane jedna z těchto událostí, systém ochrany pevného disku HP 3D DriveGuard po krátké chvíli obnoví normální provoz pevného disku.



POZNÁMKA: Nástroj HP 3D DriveGuard chrání pouze vestavěné pevné disky. Pevné disky instalované ve volitelných dokovacích zařízeních nebo připojené k portům USB nejsou chráněny pomocí HP 3D DriveGuard.

 **POZNÁMKA:** Disky SSD neobsahují pohyblivé součásti, proto není systém ochrany pevného disku HP 3D DriveGuard pro tyto jednotky zapotřebí.

Další informace naleznete v nápovědě softwaru HP 3D DriveGuard.

Identifikace stavu nástroje HP 3D DriveGuard

Kontrolka pevného disku na počítači změní barvu, což znamená, že pevný disk v primární nebo sekundární pozici (pouze vybrané produkty) je zaparkován. K určení toho, zda je jednotka aktuálně chráněna nebo zda je jednotka zaparkovaná, použijte ikonu v oznamovací oblasti na pravé straně hlavního panelu na ploše systému Windows.

Aktualizace programů a ovladačů

Společnost HP doporučuje pravidelně aktualizovat programy a ovladače. Aktualizace slouží k vyřešení potíží a obohacení počítače o nové funkce. Starší grafické komponenty nemusí například správně fungovat s nejnovějším herním softwarem. Bez nejnovějšího ovladače nemůžete své technické vybavení využít naplno.

Nejnovější verze programů a ovladačů HP naleznete na adrese <http://www.hp.com/support>. Navíc se také můžete zaregistrovat a nechat si posílat automatická upozornění na nově dostupné aktualizace.

Pokud si přejete aktualizovat programy a ovladače, postupujte podle těchto pokynů:

1. Do pole pro vyhledávání na hlavním panelu zadejte text `podpora` a poté vyberte aplikaci **HP Support Assistant**.
– nebo –
Na hlavním panelu klikněte na ikonu otazníku.
2. Vyberte položku **Tento počítač**, vyberte kartu **Aktualizace** a poté vyberte položku **Zkontrolovat aktualizace a zprávy**.
3. Postupujte podle pokynů na obrazovce.

Čištění počítače

K bezpečnému vyčištění počítače použijte následující produkty:

- dimethyl-benzyl chlorid amonný v maximální koncentraci 0,3 procenta (např. jednorázové utěrky, které vyrábí řada společností)
- tekutý čistič na sklo bez obsahu alkoholu
- roztok vody a jemného mýdla
- suchá a čistá tkanina nepouštějící vlákna nebo jelenice (antistatická tkanina bez oleje)
- antistatické utěrky

 **UPOZORNĚNÍ:** Nepoužívejte silná rozpouštědla, která by mohla trvale poškodit počítač. Pokud si nejste jistí, zda je čisticí prostředek pro váš počítač bezpečný, zkontrolujte složení čisticího prostředku, zda neobsahuje takové složky, jako jsou alkohol, aceton, chlorid amonný, methylenchlorid a uhlovodíky.

Materiály z vláken, například papírové ubrousky, mohou počítač poškrábat. Částice nečistot a čisticí prostředky mohou ve škrábancích uvíznout.

Postupy čištění

Chcete-li počítač bezpečně vyčistit, postupujte podle pokynů uvedených v této části.

VAROVÁNÍ! Úrazům elektrickým proudem nebo poškození součástí předejdete tak, že nebudete počítač čistit zapnutý.

1. Vypněte počítač.
2. Odpojte napájení střídavým proudem.
3. Odpojte všechna napájená externí zařízení.

UPOZORNĚNÍ: Abyste zabránili poškození vestavěných součástí v počítači, nestříkejte čisticí prostředky přímo na povrch počítače. Kapaliny nastříkané na povrch mohou trvale poškodit vestavěné součásti.

Čištění displeje

Opatrně otřete displej pomocí měkkého hadříku, který nepouští vlákna a je navlhčený čisticí látkou na sklo bez obsahu alkoholu. Před sklopením displeje počítače se ujistěte, že je displej suchý.

Čištění boků nebo krytu

K čištění a dezinfekci boků nebo krytu používejte jemnou tkaninu nepouštějící vlákna nebo jelenici navlhčenou jedním z výše uvedených čisticích prostředků, případně použijte vhodnou jednorázovou baktericidní utěrku.

 **POZNÁMKA:** Při čištění krytu počítače používejte krouživé pohyby, abyste napomohli odstranění nečistot a usazenin.

Čištění zařízení Touchpad, klávesnice nebo myši (pouze vybrané produkty)

VAROVÁNÍ! Chcete-li předejít úrazu elektrickým proudem a poškození vestavěných součástí, nepoužívejte k čištění klávesnice vysavač s nástavcem. Vysavač by mohl znečistit klávesnici smetím z domácnosti.

UPOZORNĚNÍ: Abyste zabránili poškození vestavěných součástí, zabraňte vniknutí kapalin mezi klávesy.

- K čištění a dezinfekci zařízení TouchPad, klávesnice nebo myši používejte jemnou tkaninu nepouštějící vlákna nebo jelenici navlhčenou jedním z výše uvedených čisticích prostředků, případně použijte vhodnou jednorázovou baktericidní utěrku.
- Chcete-li předejít uvíznutí kláves a odstranit prach, zbytky papíru a částice z klávesnice, použijte nádobku se stlačeným vzduchem vybavenou nástavcem.

Cestování s počítačem a přeprava

Pokud se chystáte s počítačem cestovat nebo jej hodláte někam zaslat, měli byste se řídit následujícími tipy, aby bylo vaše zařízení bezpečné.

- Příprava počítače na cestu nebo přepravu:
 - Provedte zálohu dat na externí jednotku.
 - Vyjměte všechny disky a externí karty médií, jako například paměťové karty.
 - Vypněte a odpojte všechna externí zařízení.
 - Vypněte počítač.
- Vezměte si s sebou zálohu dat. Záložní kopii dat přepravujte odděleně od počítače.
- Při cestování letadlem přepravujte počítač v příručním zavazadle; nedávejte jej odbavit spolu s ostatními zavazadly.

⚠ UPOZORNĚNÍ: Nevystavujte jednotku účinkům magnetického pole. Magnetická pole vyzařují také některá bezpečnostní zařízení, například zařízení pro kontrolu procházejících osob na letištích a ruční detektory. Jezdící pásy na letišti a obdobná bezpečnostní zařízení, která kontrolují příruční zavazadla, využívají místo magnetického pole rentgenové paprsky, které nepoškozují jednotky.

- Pokud se chystáte používat počítač během letu, pozorně poslouchejte palubní hlášení, z nichž se dozvíte, kdy počítač smíte použít. Možnost používat počítač během letu závisí na podmínkách letecké společnosti.
- Pokud počítač nebo jednotku přepravujete, použijte vhodný ochranný obal a zásilku označte jako „FRAGILE“.
- V některých prostředích může být zakázáno použití bezdrátových zařízení. Zakaz se může vztahovat na letadla, nemocnice, místa v blízkosti výbušnin a oblasti s nebezpečnými látkami. Pokud si nejste jisti, zda se na bezdrátové zařízení nevztahuje zákaz, požádejte ještě před jeho spuštěním o povolení.
- Pokud cestujete do zahraničí, postupujte podle těchto doporučení:
 - Zjistěte si celní předpisy vztahující se na převoz a použití počítačů v každé zemi nebo regionu, do kterého se chystáte cestovat.
 - Zjistěte, jaké napájecí kabely a adaptéry jsou vyžadovány v oblastech, ve kterých chcete počítač používat. Napětí, frekvence a typ zásuvky se mohou lišit.

⚠ VAROVÁNÍ! Aby nedošlo k úrazu elektrickým proudem a poškození zařízení, nepřipojujte počítač k adaptéru, který je určen pro jiné elektrické spotřebiče.

8 Zabezpečení počítače a informací

Zabezpečení počítače je nezbytné pro ochranu důvěrnosti, neporušenosti a dostupnosti vašich dat. Standardní řešení zabezpečení poskytované operačním systémem Windows, aplikacemi HP, nástrojem Setup Utility (BIOS) a dalším softwarem třetích stran vám může pomoci chránit počítač před různými riziky, jako jsou viry, červi a další typy škodlivého kódu.

 **DŮLEŽITÉ:** Některé funkce zabezpečení popsané v této kapitole nemusí být ve vašem počítači k dispozici.

Používání hesel

Heslo je skupina znaků, kterou je nutné zadat při přístupu k zabezpečeným informacím a při provádění online transakcí. Lze nastavit různé typy hesel. Například při prvním nastavení počítače jste byli požádáni o vytvoření uživatelského hesla k zabezpečení počítače. Další hesla lze nastavit v systému Windows nebo v nástroji HP Setup Utility (BIOS), který je v počítači předinstalován.

Pro funkce nástroje Setup Utility (BIOS) i pro funkci zabezpečení systému Windows lze použít stejné heslo.

Chcete-li vytvořit a uložit hesla, řiďte se následujícími tipy:

- Pro snížení nebezpečí ztráty přístupu k počítači si každé heslo poznamenejte a uložte na bezpečném místě mimo počítač. Hesla neuchovávejte v souboru, který je uložen v počítači.
- Při vytváření hesel se řiďte požadavky programu.
- Všechna hesla měňte alespoň jednou za tři měsíce.
- Ideální heslo je dlouhé a obsahuje písmena, interpunkční znaménka, symboly a číslice.
- Před tím, než odešlete počítač do servisu, zálohujte a vymažte všechny důvěrné soubory a odstraňte všechna nastavení hesel.

Více informací o heslech pro systém Windows, jako jsou hesla spojiče obrazovky:

- ▲ Do pole pro vyhledávání na hlavním panelu zadejte text `podpora` a poté vyberte aplikaci **HP Support Assistant**.

– nebo –

Na hlavním panelu klikněte na ikonu otazníku.

Nastavení hesel v systému Windows

Heslo	Funkce
Heslo uživatele	Chrání přístup k uživatelskému účtu systému Windows.
Heslo správce	Omezuje přístup k funkcím správce systému. POZNÁMKA: Toto heslo nelze použít pro přístup k obsahu nástroje Setup Utility (BIOS).

Nastavení hesla v nástroji Setup Utility (BIOS)

Heslo	Funkce
Administrator password (Heslo správce)	<ul style="list-style-type: none">• Musí být zadáno vždy při přístupu do nástroje Setup Utility (BIOS).• Pokud zapomenete heslo správce, nemáte přístup k nástroji Setup Utility (BIOS).
Power-on password (Heslo po zapnutí)	<ul style="list-style-type: none">• Musí být zadáno při každém spuštění nebo restartu počítače nebo při ukončení režimu hibernace.• Pokud zapomenete heslo vyžadované po zapnutí, nemůžete zapínat a restartovat počítač ani ukončovat režim hibernace.

Nastavení, změna nebo odstranění hesla správce nebo hesla po zapnutí v nástroji Setup Utility (BIOS):

 **UPOZORNĚNÍ:** Při provádění změn v nástroji Setup Utility (BIOS) dbejte maximální opatrnosti. Chyby mohou způsobit nesprávný chod počítače.

 **POZNÁMKA:** Pro spuštění nástroje Setup Utility musí být počítač v režimu notebooku a musíte používat klávesnici připojenou k notebooku. Nástroj Setup Utility nelze ovládat klávesnicí na obrazovce, která se zobrazuje v režimu tabletu.

1. Spusťte nástroj Setup Utility (BIOS):
 - Počítače nebo tablety s klávesnicí:
 - ▲ Zapněte nebo restartujte počítač a poté rychle stiskněte klávesu **esc** a následně klávesu **f10**.
 - Tablety bez klávesnice:
 1. Zapněte tablet nebo jej restartujte a poté rychle stiskněte a podržte tlačítko snížení hlasitosti.
– nebo –
Zapněte nebo restartujte tablet a poté rychle stiskněte a podržte tlačítko s logem Windows.
 2. Klepněte na klávesu **f10**.
2. Vyberte možnost **Zabezpečení** a poté postupujte podle pokynů na obrazovce.

Změny se projeví ihned po restartování počítače.

Používání funkce Windows Hello (pouze vybrané produkty)

U produktů vybavených čtečkou otisků prstů nebo infračervenou kamerou můžete použít funkci Windows Hello tak, že přejedete prstem nebo se podíváte do kamery.

Chcete-li nastavit funkci Windows Hello, postupujte následovně:

1. Vyberte tlačítko **Start**, vyberte položku **Nastavení**, poté položku **Účty** a nakonec položku **Možnosti přihlášení**.
2. V nastavení funkce **Windows Hello** postupujte podle pokynů na obrazovce a přidejte heslo a čtyřmístný kód PIN, poté zaregistrujte své ID založené na otisku prstu nebo obličeji.

Použití softwaru pro zabezpečení přístupu na Internet

Pokud používáte počítač pro přístup k e-mailu, síti nebo Internetu, vystavujete počítač nebezpečí počítačových virů, spywaru a dalším online hrozbám. Jako pomoc při zabezpečení počítače může být na počítači předinstalován software pro zabezpečení přístupu na Internet, který obsahuje antivirový program a funkce brány firewall. Pokud chcete zajistit trvalou ochranu proti nově objeveným virům a dalším hrozbám, musíte pravidelně provádět aktualizace zabezpečovacího softwaru. Důrazně doporučujeme zkušební verzi zabezpečovacího softwaru povýšit na plnou verzi nebo zakoupit jiný software, aby byl váš počítač plně chráněn.

Používání antivirového softwaru

Počítačové viry mohou poškodit programy, nástroje nebo operační systém nebo mohou zapříčinit jejich nestandardní chování. Antivirový software dokáže rozpoznat většinu virů, zneškodnit je a v převážné většině případů i odstranit jejich následky.

Pokud chcete zajistit trvalou ochranu proti nově objeveným virům, je nutné pravidelně provádět aktualizace antivirového softwaru.

Ve vašem počítači může být předinstalován antivirový program. Důrazně doporučujeme používat vhodný antivirový program, aby byl váš počítač plně chráněn.

Chcete-li získat další informace o počítačových virech, do pole pro vyhledávání na hlavním panelu zadejte text **podpora** a poté vyberte aplikaci **HP Support Assistant**.

– nebo –

Na hlavním panelu klikněte na ikonu otazníku.

Používání softwaru brány firewall

Brány firewall jsou navrženy tak, aby předcházely neoprávněnému přístupu do systému nebo sítě. Brána firewall může být softwarovým programem, který instalujete na váš počítač a/nebo síť, nebo může jít o řešení skládající se z hardwaru i softwaru.

Vybrat si můžete ze dvou typů brány firewall:

- Hostitelské brány firewall – software, který chrání pouze počítač, v němž je nainstalován.
- Síťové brány firewall – jsou nainstalovány mezi modemem DSL nebo kabelovým modemem a domácí sítí, čímž chrání všechny počítače v síti.

Když je v systému instalována brána firewall, jsou veškerá data odesílaná do a ze systému sledována a konfrontována se sadou uživatelem definovaných bezpečnostních kritérií. Jakákoliv data, která tato kritéria nesplňují, jsou zablokována.

Instalace aktualizací softwaru

Software HP, Windows i software třetích stran pravidelně aktualizujte kvůli opravě problémů se zabezpečením a pro zlepšení výkonu softwaru.

⚠ UPOZORNĚNÍ: Společnost Microsoft zasílá upozornění týkající se aktualizace systému Windows, která mohou zahrnovat například aktualizace zabezpečení. Pokud chcete ochránit počítač před narušením bezpečnosti a počítačovými viry, instalujte ihned po obdržení varování všechny aktualizace od společnosti Microsoft.

Tyto aktualizace můžete instalovat automaticky.

Postup zobrazení nebo změny nastavení:

1. Vyberte tlačítko **Start**, vyberte položku **Nastavení** a poté vyberte položku **Aktualizace a zabezpečení**.
2. Vyberte položku **Windows Update** a potom postupujte podle pokynů na obrazovce.
3. Chcete-li naplánovat čas pro instalaci aktualizace, vyberte položku **Upřesnit možnosti** a poté postupujte podle pokynů na obrazovce.

Použití aplikace HP Touchpoint Manager (pouze vybrané produkty)

HP Touchpoint Manager je cloudové IT řešení, které umožňuje podnikům efektivně spravovat a zabezpečovat jejich podniková aktiva. HP Touchpoint Manager pomáhá chránit zařízení proti malwaru a jiným útokům, monitoruje stav zařízení a umožňuje vám zkrátit čas strávený řešením problémů s koncovým zařízením a zabezpečením. Můžete si software rychle stáhnout a nainstalovat, což v porovnání s tradičními řešeními v obchodech velmi snižuje náklady.

Ochrana vaší bezdrátové sítě

Pokud vytváříte síť WLAN nebo se chystáte připojit k existující síti WLAN, vždy zapněte funkce zabezpečení, abyste ochránili síť před neoprávněným přístupem. Síť WLAN na veřejných místech a přístupových bodech, jakými jsou například kavárny a letiště, nemusí mít zabezpečení žádné.

Zálohování softwarových aplikací a informací

Pravidelně zálohujte softwarové aplikace a informace. Chráníte se tak před jejich trvalou ztrátou nebo poškozením při zasažení virem nebo v případě selhání softwaru nebo hardwaru.

Použití volitelného bezpečnostního kabelu (pouze vybrané produkty)

Tento bezpečnostní kabel (prodáván samostatně) slouží jako odrazující prvek; neoprávněnému použití nebo krádeži počítače však zcela zabránit nedokáže. Bezpečnostní kabel k počítači připojte podle pokynů výrobce zařízení.

9 Použití nástroje Setup Utility (BIOS)

Nástroj Setup Utility neboli BIOS (Basic Input/Output System) ovládá komunikaci mezi všemi vstupními a výstupními zařízeními v systému (např. diskové jednotky, displej, klávesnice, myš a tiskárna). Nástroj Setup Utility (BIOS) zahrnuje nastavení pro nainstalované typy zařízení, spouštěcí sekvenci počítače a velikost systémové a rozšířené paměti.

 **POZNÁMKA:** Pro spuštění nástroje Setup Utility na konvertibilním počítači musí být počítač v režimu notebooku a musíte používat klávesnici připojenou k notebooku.

Spuštění nástroje Setup Utility (BIOS)

 **UPOZORNĚNÍ:** Při provádění změn v nástroji Setup Utility (BIOS) dbejte maximální opatrnosti. Chyby mohou způsobit nesprávný chod počítače.

- ▲ Zapněte nebo restartujte počítač a poté rychle stiskněte klávesu **esc** a následně klávesu **f10**.

Aktualizace nástroje Setup Utility (BIOS)

Aktuální verze nástroje Setup Utility (BIOS) může být dostupná na webových stránkách společnosti HP.

Většina aktualizací BIOS na webové stránce společnosti HP je uložena v komprimovaných souborech zvaných *SoftPaq*.

Některé stažené balíčky obsahují soubor s názvem *Readme.txt*, který obsahuje informace týkající se instalace souboru a odstraňování potíží s ním spojených.

Určení verze systému BIOS

Nejprve určete verzi systému BIOS v počítači a pak se teprve rozhodněte, zda je třeba aktualizovat nástroj Setup Utility (BIOS).

Pokud chcete zobrazit informaci o verzi systému BIOS (také známé jako *ROM date* (Datum ROM) a *System BIOS* (Systém BIOS)), použijte jednu z těchto možností.

- HP Support Assistant
 1. Do pole pro vyhledávání na hlavním panelu zadejte **podpora** a poté vyberte aplikaci **HP Support Assistant**.
– nebo –
Klikněte na ikonu otazníku na hlavním panelu.
 2. Vyberte položku **Tento počítač** a poté vyberte položku **Technické údaje**.
- Nástroj Setup Utility (BIOS)
 1. Spusťte nástroj Setup Utility (BIOS) (viz [Spuštění nástroje Setup Utility \(BIOS\) na stránce 47](#)).
 2. Vyberte možnost **Main** (Hlavní) > **System Information** (Systémové informace) a poznamenejte si verzi systému BIOS.
 3. Vyberte položku **Exit** (Ukončení), vyberte položku **No** (Ne) a postupujte podle pokynů na obrazovce.

Informace o kontrole dostupnosti novějších verzí systému BIOS jsou uvedeny v části [Stažení aktualizace systému BIOS na stránce 48](#).

Stažení aktualizace systému BIOS

 **UPOZORNĚNÍ:** Aby nedošlo k poškození počítače nebo neúspěšné instalaci, stáhněte a nainstalujte aktualizaci systému BIOS pouze za předpokladu, že je počítač připojen ke spolehlivému externímu zdroji napájení prostřednictvím adaptéru střídavého proudu. Nestahujte ani neinstalujte aktualizace systému BIOS, pokud je počítač napájen z baterie, připojen k doplňkovému dokovacímu zařízení nebo pokud je připojen k doplňkovému zdroji napájení. Během stahování a instalace postupujte dle těchto pokynů:

- Neodpojujte počítač od napájení vytažením napájecího kabelu ze zásuvky střídavého proudu.
- Nevypínejte počítač ani neaktivujte režim spánku.
- Nevkládejte, neodebírejte, nepřipojujte ani neodpojujte žádná zařízení ani kabely.

 **POZNÁMKA:** Pokud je počítač připojen k síti, obraťte se před zahájením instalace jakékoliv aktualizace softwaru (zejména aktualizace systému BIOS) na správce sítě.

1. Do pole pro vyhledávání na hlavním panelu napište text `podpora` a poté vyberte aplikaci **HP Support Assistant**.
– nebo –
Na hlavním panelu klikněte na ikonu otazníku.
2. Klikněte na položku **Aktualizace** a poté klikněte na položku **Vyhledat aktualizace a zprávy**.
3. Podle pokynů na obrazovce určete typ počítače a zvolte vhodnou aktualizaci systému BIOS ke stažení.
4. V oblasti pro stahování postupujte podle těchto kroků:
 - a. Najděte nejnovější aktualizaci systému BIOS a porovnejte ji s verzí systému BIOS aktuálně nainstalovanou v počítači. Pokud je aktualizace novější než vaše verze BIOS, poznamenejte si datum, název nebo jiný identifikátor. Tyto informace budete pravděpodobně potřebovat později k vyhledání aktualizace po jejím stažení na pevný disk.
 - b. Postupujte podle pokynů na obrazovce a stáhněte zvolenou aktualizaci na pevný disk.
Zapamatujte si cestu k umístění stahovaného souboru aktualizace systému BIOS na pevném disku. Umístění souboru budete potřebovat ve chvíli, kdy budete připraveni instalovat aktualizaci.

Postupy instalace systému BIOS jsou různé. Postupujte podle případných pokynů na obrazovce, které se zobrazí po skončení stahování. Pokud se nezobrazí žádné pokyny, postupujte následovně:

1. Do pole pro vyhledávání na hlavním panelu napište text `soubor` a potom vyberte položku **Průzkumník souborů**.
2. Klikněte na pevný disk. Označení jednotky pevného disku je obvykle Místní disk (C:).
3. Pomocí cesty na pevném disku, kterou jste si poznamenali dříve, otevřete složku, která obsahuje aktualizaci.
4. Dvakrát klikněte na soubor s příponou `.exe` (například, `název_souboru.exe`).
Spustí se instalace systému BIOS.
5. Postupujte podle pokynů na obrazovce a dokončete instalaci.

 **POZNÁMKA:** Jakmile se na obrazovce objeví zpráva potvrzující úspěšnou instalaci, je možné odstranit soubor aktualizace z pevného disku.

10 Použití nástroje HP PC Hardware Diagnostics (UEFI)

HP PC Hardware Diagnostics je rozhraní Unified Extensible Firmware Interface (UEFI), které umožňuje spuštění diagnostických testů pro zjištění, zda hardware počítače řádně funguje. Nástroj běží mimo operační systém a může tak izolovat poruchy hardwaru od poruch, které mohou být způsobeny operačním systémem nebo jinými softwarovými součástmi.

Pokud nástroj HP PC Hardware Diagnostics (UEFI) rozpozná závadu, která vyžaduje výměnu hardwaru, vygeneruje 24místný kód ID závady. Tento kód ID lze následně předat technické podpoře jako podklad pro nápravu problému.

 **POZNÁMKA:** Pokud chcete na konvertibilním počítači spustit diagnostiku, musí být počítač v režimu notebooku a musíte použít připojenou klávesnici.

Chcete-li spustit nástroj HP PC Hardware Diagnostics (UEFI), postupujte následovně:

1. Zapněte nebo restartujte počítač a poté rychle stiskněte klávesu **esc**.
2. Stiskněte klávesu **f2**.

Systém BIOS vyhledá diagnostické nástroje ve třech umístěních v následujícím pořadí:

- a. připojená jednotka USB

 **POZNÁMKA:** Postup pro stažení nástroje HP PC Hardware Diagnostics (UEFI) na paměťové zařízení USB je uveden v části [Stažení nástroje HP PC Hardware Diagnostics \(UEFI\) na zařízení USB na stránce 49](#).

- b. pevný disk

- c. BIOS

3. Když se otevře okno diagnostického nástroje, vyberte typ diagnostického testu, který chcete spustit, a poté postupujte podle pokynů na obrazovce.

 **POZNÁMKA:** Chcete-li spuštěný diagnostický test zastavit, stiskněte klávesu **esc**.

Stažení nástroje HP PC Hardware Diagnostics (UEFI) na zařízení USB

 **POZNÁMKA:** Pokyny pro stažení nástroje HP PC Hardware Diagnostics (UEFI) jsou pouze v angličtině, a protože nabízí pouze soubory .exe, ke stažení a vytvoření prostředí HP UEFI je třeba použít počítač se systémem Windows.

Pro stažení nástroje HP PC Hardware Diagnostics do zařízení USB jsou k dispozici dvě možnosti.

Stáhnout nejnovější verzi UEFI

1. Přejděte na stránky <http://www.hp.com/go/techcenter/pcdiags>. Zobrazí se domovská stránka nástroje HP PC Diagnostics.
2. V části HP PC Hardware Diagnostics klikněte na odkaz **Download** (Stáhnout) a vyberte příkaz **Run** (Spustit).

Stáhnout jakoukoli verzi UEFI pro konkrétní produkt

1. Přejděte na stránku <http://www.hp.com/support> a vyberte svou zemi. Zobrazí se stránka Podpora HP.
2. Klikněte na položku **Soubory ke stažení a ovladače**.
3. Pro vyhledání vašeho produktu použijte kategorie v seznamu.
– nebo –
Nechte HP automaticky rozpoznat váš produkt kliknutím na položku **Vyhledat** v příslušné sekci stránky.
4. Vyberte svůj počítač a operační systém.
5. V části **Diagnostic** (Diagnostika) postupujte podle pokynů na obrazovce pro zvolení a stažení požadované verze UEFI.

11 Zálohování, obnovení a zotavení

Tato kapitola obsahuje informace o následujících postupech: Informace v kapitole představují standardní postup pro většinu produktů.

- Vytváření médií a záloh pro obnovení
- Obnovení systému

Potřebujete-li získat další informace, spusťte aplikaci HP Support Assistant.

- ▲ Do pole pro vyhledávání na hlavním panelu napište text `podpora` a poté vyberte aplikaci **HP Support Assistant**.

– nebo –

Na hlavním panelu klikněte na ikonu otazníku.

 **DŮLEŽITÉ:** Pokud budete na tabletu spouštět procesy obnovení, před zahájením procesu obnovení musí být baterie tabletu nabitá nejméně na 70 %.

DŮLEŽITÉ: V případě tabletu s odnímatelnou klávesnicí připojte klávesnici k dokovací jednotce ještě před zahájením procesu obnovení.

Vytváření médií a záloh pro obnovení

Následující způsoby vytvoření médií pro obnovení a zálohy jsou dostupné pouze na vybraných produktech. Vyberte dostupný způsob podle modelu vašeho počítače.

- Po úspěšném nastavení počítače použijte nástroj HP Recovery Manager a vytvořte média HP Recovery pro obnovení. V tomto kroku je vytvořena záloha oddílu HP Recovery v počítači. Zálohu lze použít k přeinstalování původního operačního systému v případech, kdy dojde k poškození nebo výměně pevného disku. Další informace o vytvoření médií pro obnovení naleznete v části [Vytvoření médií pro obnovení HP Recovery \(pouze vybrané produkty\) na stránce 51](#). Další informace o možnostech obnovení, které jsou k dispozici s použitím médií pro obnovení, naleznete v části [Použití nástrojů systému Windows na stránce 52](#)
- Pomocí nástrojů operačního systému Windows vytvořte body obnovení systému a zálohy osobních informací.

Další informace naleznete v části [Obnovení pomocí nástroje HP Recovery Manager na stránce 53](#).

 **POZNÁMKA:** Pokud je kapacita paměti 32 GB nebo méně, je obnovení systému Microsoft ve výchozím nastavení zakázáno.

Vytvoření médií pro obnovení HP Recovery (pouze vybrané produkty)

Je-li to možné, zkontrolujte, zda na disku existují oddíly Recovery a Windows. Z nabídky **Start** vyberte položku **Průzkumník souborů** a poté vyberte položku **Tento počítač**.

- Pokud ve vašem počítači není oddíl Windows nebo oddíl pro obnovení, můžete získat média pro obnovení od technické podpory. Konzultujte brožuru *Worldwide Telephone Numbers* (Celosvětová telefonní čísla), kterou jste obdrželi s počítačem. Kontaktní informace také naleznete na webových stránkách společnosti HP. Přejděte na stránku <http://www.hp.com/support>, vyberte svou zemi nebo oblast a postupujte podle pokynů na obrazovce.

Body obnovení systému a zálohy osobních informací můžete vytvořit pomocí nástrojů operačního systému Windows. Další informace naleznete v části [Použití nástrojů systému Windows na stránce 52](#).

- Pokud je ve vašem počítači oddíl pro obnovení a oddíl Windows, po úspěšné instalaci počítače můžete použít nástroj HP Recovery Manager k vytvoření médií pro obnovení. V případě poškození pevného disku můžete tato média pro obnovení HP Recovery použít k obnovení systému. Obnovení systému znovu nainstaluje původní operační systém a programy nainstalované výrobcem a poté nakonfiguruje nastavení programů. Média pro obnovení HP Recovery lze také použít k nastavení chování systému nebo k obnovení bitové kopie nastavení výrobce při výměně pevného disku.
 - Vytvořit lze jen jednu sadu médií pro obnovení. S těmito nástroji pro obnovení manipulujte opatrně a uchovávejte je na bezpečném místě.
 - Aplikace HP Recovery Manager prozkoumá počítač a určí požadovanou úložnou kapacitu pro média, která budou zapotřebí.
 - K vytvoření disků pro obnovení musí být počítač vybaven optickou jednotkou s možností zápisu na DVD a je třeba použít pouze kvalitní prázdné disky DVD-R, DVD+R, DVD-R DL nebo DVD+R DL. Nepoužívejte přepisovatelné disky, jako například CD±RW, DVD±RW, dvouvrstvé DVD±RW a BD-RE (přepisovatelný disk Blu-ray); tyto typy disků nejsou s aplikací HP Recovery Manager kompatibilní. Můžete také použít kvalitní prázdnou paměťovou jednotku USB flash.
 - Pokud počítač není vybaven vestavěnou optickou jednotkou se schopností zápisu na disky DVD, ale přesto chcete vytvořit média DVD pro obnovení, můžete k jejich vytvoření použít doplňkovou externí optickou jednotku (prodává se samostatně). Pokud použijete externí optickou jednotku, musí být připojena přímo k portu USB na počítači. Jednotka nemůže být připojena k portu USB externího zařízení, jako je rozbočovač USB. Pokud nemůžete vytvořit média DVD sami, můžete získat disky pro obnovení pro váš počítač od společnosti HP. Konzultujte brožuru *Worldwide Telephone Numbers* (Celosvětová telefonní čísla), kterou jste obdrželi s počítačem. Kontaktní informace také naleznete na webových stránkách společnosti HP. Přejděte na stránku <http://www.hp.com/support>, vyberte svou zemi nebo oblast a postupujte podle pokynů na obrazovce.
 - Před zahájením procesu vytváření médií pro obnovení ověřte, že je počítač připojen k napájení střídavým proudem.
 - Vytvoření může trvat hodinu i více. Vytváření médií pro obnovení nepřerušujte.
 - V případě potřeby je možné program ukončit ještě před vytvořením všech médií DVD pro obnovení. Aplikace HP Recovery Manager dokončí vypalování aktuálního disku DVD. Při dalším spuštění nástroje HP Recovery Manager budete vyzváni k pokračování.

Vytvoření médií HP Recovery:



DŮLEŽITÉ: V případě tabletu s odnímatelnou klávesnicí před provedením těchto kroků připojte klávesnici k dokovací jednotce.

1. Do pole pro vyhledávání na hlavním panelu napište text **obnovení** a poté vyberte nástroj **HP Recovery Manager**.
2. Vyberte položku **Vytvořte disky pro obnovení systému** a postupujte podle pokynů na obrazovce.

Informace o postupu při obnovení systému najdete v části [Obnovení pomocí nástroje HP Recovery Manager na stránce 53](#).

Použití nástrojů systému Windows

Pomocí nástrojů systému Windows můžete vytvořit média pro obnovení systému, body obnovení systému a zálohy osobních informací.

 **POZNÁMKA:** Pokud je kapacita paměti 32 GB nebo méně, je obnovení systému Microsoft ve výchozím nastavení zakázáno.

Další informace a postup naleznete v aplikaci Začněte.

- ▲ Vyberte tlačítko **Start** a poté vyberte aplikaci **Začněte**.

Obnovení

Obnovení systému lze provést několika způsoby. Zvolte metodu, která nejlépe odpovídá vaší situaci a odborným schopnostem:

 **DŮLEŽITÉ:** Ne všechny metody jsou dostupné na všech produktech.

- Operační systém Windows nabízí různé možnosti obnovení ze zálohy, částečného obnovení počítače a obnovení počítače do továrního nastavení. Další informace naleznete v aplikaci Začněte.
 - ▲ Vyberte tlačítko **Start** a poté vyberte aplikaci **Začněte**.
- Pokud potřebujete opravit problém s některou z předinstalovaných aplikací nebo ovladačem, použijte volbu **Opětovná instalace ovladačů a/nebo aplikací** (pouze vybrané produkty) v nástroji HP Recovery Manager a příslušnou aplikaci nebo ovladač přeinstalujte.
 - ▲ Do pole pro vyhledávání na hlavním panelu napište text *obnovení*, vyberte nástroj **HP Recovery Manager**, vyberte položku **Opětovná instalace ovladačů a/nebo aplikací** a poté postupujte podle pokynů na obrazovce.
- Pokud chcete obnovit původní obsah od výrobce v oddílu Windows, můžete použít možnost Obnovení systému z oddílu HP Recovery (pouze vybrané produkty) nebo použít média pro obnovení HP Recovery, která jste si vytvořili. Další informace naleznete v části [Obnovení pomocí nástroje HP Recovery Manager na stránce 53](#). Pokud jste si ještě nevytvořili média pro obnovení, postupujte podle pokynů v části [Vytvoření médií pro obnovení HP Recovery \(pouze vybrané produkty\) na stránce 51](#).
- Pokud chcete obnovit nastavení oddílu a obsahu výrobce, nebo pokud jste vyměnili pevný disk, můžete na vybraných produktech použít možnost Obnovení nastavení výrobce z médií HP Recovery. Další informace naleznete v části [Obnovení pomocí nástroje HP Recovery Manager na stránce 53](#).
- Pokud chcete odstranit oddíl pro obnovení, a získat tak místo na pevném disku, nabízí nástroj HP Recovery Manager na vybraných produktech možnost Odebrání oddílu obnovení.

Další informace naleznete v části [Odstranění vyhrazeného oddílu HP Recovery \(pouze vybrané produkty\) na stránce 55](#).

Obnovení pomocí nástroje HP Recovery Manager

Software HP Recovery Manager umožňuje obnovit počítač do stavu, v jakém byl dodán od výrobce, pomocí médií HP Recovery, která jste si vytvořili nebo získali od podpory, nebo z oddílu HP Recovery (pouze vybrané produkty). Pokud jste si ještě nevytvořili média pro obnovení, postupujte podle pokynů v části [Vytvoření médií pro obnovení HP Recovery \(pouze vybrané produkty\) na stránce 51](#).

Co potřebujete vědět, než začnete

- Nástroj HP Recovery Manager umožňuje obnovit pouze software, který byl instalován výrobcem. Software, který nebyl dodán s počítačem, je třeba stáhnout z internetových stránek výrobce nebo znovu nainstalovat z média poskytnutého výrobcem.

 **DŮLEŽITÉ:** Obnovení prostřednictvím nástroje HP Recovery Manager by mělo být použito až jako poslední možnost řešení potíží s počítačem.

- Média pro obnovení systému nástroje HP Recovery musí být použita, pokud dojde k selhání pevného disku. Pokud jste si ještě nevytvořili média pro obnovení, postupujte podle pokynů v části [Vytvoření médií pro obnovení HP Recovery \(pouze vybrané produkty\) na stránce 51](#).
- Pokud chcete použít možnost Obnovení nastavení výrobce (pouze vybrané produkty), musíte použít média pro obnovení nástroje HP Recovery. Pokud jste si ještě nevytvořili média pro obnovení, postupujte podle pokynů v části [Vytvoření médií pro obnovení HP Recovery \(pouze vybrané produkty\) na stránce 51](#).
- Pokud počítač neumožňuje vytvoření médií HP Recovery pro obnovení nebo média HP Recovery nefungují, můžete získat média pro obnovení od podpory. Konzultujte brožuru *Worldwide Telephone Numbers* (Celosvětová telefonní čísla), kterou jste obdrželi s počítačem. Kontaktní informace také naleznete na webových stránkách společnosti HP. Přejděte na stránku <http://www.hp.com/support>, vyberte svou zemi nebo oblast a postupujte podle pokynů na obrazovce.

 **DŮLEŽITÉ:** Nástroj HP Recovery Manager neprovádí automaticky zálohu vašich osobních dat. Před zahájením obnovení vytvořte zálohu všech osobních dat, která chcete zachovat.

Při použití médií HP Recovery můžete vybrat některou z následujících možností obnovení:

 **POZNÁMKA:** Po spuštění procesu obnovení se zobrazí pouze možnosti dostupné pro váš počítač.

- Obnovení systému – přeinstalace originálního operačního systému následovaná konfigurační nastavení pro programy nainstalované výrobcem.
- Obnovení nastavení výrobce – dojde k obnovení stavu počítače na stav původního nastavení výrobce smazáním všech informací z pevného disku a opětovným vytvořením oddílů disku. Poté tato funkce přeinstaluje operační systém a software nainstalovaný výrobcem.

Oddíl HP Recovery (pouze vybrané produkty) umožňuje pouze Obnovení systému.

Obnovení pomocí vyhrazeného oddílu HP Recovery (pouze vybrané produkty)

Oddíl HP Recovery vám umožňuje provést obnovení systému bez nutnosti použít pro obnovení disky nebo jednotky paměti flash USB. Tento typ obnovení lze použít pouze v případě, že je pevný disk funkční.

Spuštění aplikace HP Recovery Manager z oddílu HP Recovery:

 **DŮLEŽITÉ:** V případě tabletu s odnímatelnou klávesnicí se před provedením těchto kroků připojte k dokovací jednotce s klávesnicí (pouze vybrané produkty).

1. Do pole pro vyhledávání na hlavním panelu napište text *obnovení*, vyberte položku **Recovery Manager** a poté vyberte **Prostředí HP Recovery**.

– nebo –

U počítačů nebo tabletů s připojenými klávesnicemi během spouštění počítače stiskněte klávesu **f11** nebo stiskněte a podržte klávesu **f11** při současném stisknutí tlačítka napájení.

Tablety bez klávesnice:

Zapněte tablet nebo jej restartujte a poté rychle stiskněte a podržte tlačítko snížení hlasitosti; poté vyberte tlačítko **f11**.

– nebo –

- Zapněte nebo restartujte tablet a poté rychle stiskněte a podržte tlačítko s logem Windows; poté vyberte tlačítko **f11**.
2. V nabídce možností spuštění vyberte položku **Odstranit potíže**.
 3. Vyberte aplikaci **Recovery Manager** a postupujte podle pokynů na obrazovce.

Použití média HP Recovery pro obnovení

Médium HP Recovery můžete použít k obnovení původního systému. Tuto metodu můžete použít, pokud váš systém nemá oddíl HP Recovery nebo pokud pevný disk nepracuje správně.

1. Pokud je to možné, zálohujte všechny osobní soubory.
2. Vložte médium pro obnovení HP Recovery a restartujte počítač.

 **POZNÁMKA:** Pokud se po restartu počítače nespustí nástroj HP Recovery Manager, bude nutné změnit pořadí zařízení při spouštění. Viz [Změna pořadí při spouštění počítače na stránce 55](#).

3. Postupujte podle pokynů na obrazovce.

Změna pořadí při spouštění počítače

Pokud se po spuštění počítače nespustí nástroj HP Recovery Manager, můžete změnit pořadí zařízení při spouštění. Jedná se o pořadí spouštění zařízení uvedených v systému BIOS, ve kterém počítač vyhledává informace pro spuštění. Volbu můžete změnit na optickou jednotku nebo jednotku USB flash.

Postup změny pořadí při spouštění:

 **DŮLEŽITÉ:** V případě tabletu s odnímatelnou klávesnicí před provedením těchto kroků připojte klávesnici k dokovací jednotce.

1. Vložte médium HP Recovery.
2. Přístup k systému BIOS:
Počítače nebo tablety s připojenou klávesnicí:
 - ▲ Restartujte počítač nebo tablet a krátce stiskněte klávesu **esc** a poté klávesu **f9**. Zobrazí se možnosti spuštění systému.Tablety bez klávesnice:
 - ▲ Zapněte tablet nebo jej restartujte a poté rychle stiskněte a podržte tlačítko snížení hlasitosti; poté vyberte tlačítko **f9**.
– nebo –
Zapněte nebo restartujte tablet a poté rychle stiskněte a podržte tlačítko s logem Windows; Poté vyberte tlačítko **f9**.
3. Vyberte spuštění z optické jednotky nebo jednotky paměti USB flash.
4. Postupujte podle pokynů na obrazovce.

Odstranění vyhrazeného oddílu HP Recovery (pouze vybrané produkty)

Software HP Recovery Manager umožňuje odebrání oddílu HP Recovery pro uvolnění místa na pevném disku.

 **DŮLEŽITÉ:** Po odstranění oddílu HP Recovery nebudete moci provést obnovení systému nebo vytvořit média HP pro obnovení z oddílu HP Recovery. Proto si před odstraněním oddílu HP Recovery vytvořte média pro obnovení HP Recovery, viz [Vytvoření médií pro obnovení HP Recovery \(pouze vybrané produkty\) na stránce 51](#).

 **POZNÁMKA:** Možnost odstranění oddílu pro obnovení je dostupná pouze u produktů, které tuto funkci podporují.

Následujícím postupem odeberete oddíl HP Recovery:

1. Do pole pro vyhledávání na hlavním panelu napište text `obnovení` a poté vyberte nástroj **HP Recovery Manager**.
2. Vyberte položku **Odstranit oddíl pro obnovení** a dále postupujte podle pokynů na obrazovce.

12 Technické údaje

Vstupní napájení

Informace o napájení uvedené v této části mohou být užitečné při plánování cest s počítačem do zahraničí.

Počítač je napájen stejnosměrným proudem ze zdroje střídavého nebo stejnosměrného proudu. Zdroj střídavého proudu musí mít napětí 100–240 V při frekvenci 50–60 Hz. Počítač lze napájet ze samostatného zdroje stejnosměrného proudu. Měl by však být napájen pouze pomocí adaptéru střídavého proudu nebo zdroje napájení stejnosměrným proudem, který pro použití s počítačem schválila společnost HP.

Počítač může být napájen stejnosměrným proudem s následujícími technickými údaji. Provozní napětí a proud se liší podle platformy. Informace o provozním napětí a proudu počítače se nachází na štítku se směrnicemi.

Vstupní napájení	Jmenovité hodnoty
Provozní napětí a proud	19,5 V ss při 2,31 A – 45 W
	19,5 V ss při 3,33 A – 65 W

Konektor stejnosměrného napájení z externího napájecího zdroje HP (pouze vybrané produkty)

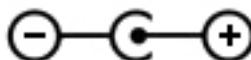

 **POZNÁMKA:** Tento produkt je navržen pro napájecí systémy informačních technologií v Norsku s efektivním napětím mezi fázemi, které nepřekračuje 240 V.

Provozní prostředí

Faktor	Metrické jednotky	USA
Teplota		
Provozní	5 až 35 °C	41 až 95 °F
Mimo provoz	-20 °C až 60 °C	-4 °F až 140 °F
Relativní vlhkost (bez kondenzace)		
Provozní	10 % až 90 %	10 % až 90 %
Mimo provoz	5 až 95 %	5 až 95 %
Maximální výška (bez přetlaku)		
Provozní	-15 m až 3 048 m	-50 stop až 10 000 stop
Mimo provoz	-15 m až 12 192 m	-50 stop až 40 000 stop

13 Výboj statické elektřiny

Výboj statické elektřiny je uvolnění náboje statické elektřiny, ke kterému dochází při kontaktu dvou objektů. Například, pokud se projdete po koberci, dotknete se kovové kliky u dveří a ucítíte ránu.

Výboj statické elektřiny od prstů nebo jiného vodiče statické elektřiny může poškodit elektronické součástky.

Chcete-li předejít poškození počítače, diskové jednotky nebo ztrátě dat, dodržujte následující bezpečnostní opatření:

- Pokud je podle pokynů pro odstranění nebo instalaci třeba odpojit počítač od napájení, učiňte tak po řádném uzemnění.
- Dokud nezačnete instalovat součásti, uchovávejte je v původních antistatických obalech.
- Nedotýkejte se vývodů konektorů, vodičů a obvodů. S elektronickými součástmi manipulujte co nejméně.
- Používejte nemagnetické nástroje.
- Před manipulací se součástmi se zbavte statické elektřiny tak, že se dotknete nelakovaného kovového povrchu.
- Pokud odeberete součást, vložte ji do antistatického obalu.

14 Přístupnost

Společnost HP navrhuje, vydává a prodává produkty a služby, které může používat kdokoli, včetně lidí s hendikepem, a to samostatně nebo s příslušnými asistenčními pomůckami.

Podporované technologie usnadnění přístupu

Produkty HP podporují širokou škálu technologií usnadnění přístupu operačního systému a mohou být nakonfigurovány pro práci s dalšími technologiemi usnadnění přístupu. Pro získání dalších informací o funkcích usnadnění přístupu použijte funkci hledání na svém zařízení.

 **POZNÁMKA:** Pro další informace o konkrétních produktech technologií usnadnění přístupu kontaktujte zákaznickou podporu tohoto produktu.

Kontaktování podpory

Dostupnost našich produktů a služeb neustále vylepšujeme a zpětnou vazbu od uživatelů uvítáme. Máte-li s některým z produktů problém, nebo pokud nám chcete něco sdělit o funkcích usnadnění přístupu, které vám pomohly, kontaktujte nás od pondělí do pátku, od 6:00 do 21:00 severoamerického horského času (GMT-7:00) na čísle +1 (888) 259-5707. Jste-li neslyšící nebo nedoslýchaví a používáte TRS/VRS/WebCapTel, se žádostmi o technickou podporu, nebo pokud máte dotazy k usnadnění přístupu, kontaktujte nás telefonicky od pondělí do pátku, od 6:00 do 21:00 severoamerického horského času (GMT-7:00) na čísle +1 (877) 656-7058.

 **POZNÁMKA:** Podpora je k dispozici pouze v angličtině.

Rejstřík

Symboly/čísla

- 3D kamera
 - použití 21
- 3D kamera, identifikace 8

A

- adaptér střídavého proudu, použití 37
- adaptér střídavého proudu a baterie 6
- akční klávesy 12
- aktivace režimu spánku nebo hibernace 30
- aktualizace programů a ovladačů 40
- aktualizace softwaru, instalace 45
- antény sítě WLAN, identifikace 7
- antivirový software, použití 45

B

- baterie
 - likvidace 36
 - nízké nabití baterie 35
 - řešení stavu nízkého nabití baterie 35
 - skladování 35
 - úspora energie 34
 - uživatelé vyměnitelná 32
 - vybití 34
 - vyhledání informací 34
- bezdrátová síť, ochrana 46
- bezdrátová síť (WLAN)
 - funkční dosah 17
 - připojení 17
 - připojení k firemní síti WLAN 17
 - připojení k veřejné síti WLAN 17
- bezpečnostní kabel, instalace 46
- BIOS
 - aktualizace 47
 - spuštění nástroje Setup Utility 47
 - stažení aktualizace 48
 - určení verze 47
- bod obnovení systému vytvoření 52

- bod obnovení systému, vytvoření 51

C

- cestování s počítačem 15, 35, 41

Č

- číslo IMEI 18
- Číslo MEID 18
- čištění počítače 40
- čtečka paměťových karet, identifikace 5

E

- externí zdroj napájení, použití 36

G

- gesta dotykové obrazovky
 - posunutí jedním prstem 28
- gesta zařízení TouchPad
 - klepnutí čtyřmi prsty 27
 - klepnutí dvěma prsty 27
 - posunování pomocí dvou prstů 27
 - přejetí třemi prsty 28
- gesta zařízení TouchPad a dotykové obrazovky
 - klepnutí 26
 - zoom sevřením dvěma prsty 26
- gesto zoom sevřením dvěma prsty na zařízení TouchPad a dotykové obrazovce 26
- GPS 18

H

- HDMI, konfigurace zvuku 24
- hesla
 - nástroj Setup (BIOS) 44
 - Windows 43
- hesla nástroje Setup (BIOS) 44
- hesla systému Windows 43
- HP 3D DriveGuard 39
- HP PC Hardware Diagnostics (UEFI) použití 49

- HP Recovery Manager
 - oprava problémů se spuštěním 55
 - spuštění 54
- HP Touchpoint Manager 46

I

- informace o baterii, vyhledání 34
- informace o směrnicích štítek se směrnicemi 15
- štítky certifikace bezdrátové komunikace 15
- instalace
 - volitelný bezpečnostní kabel 46
- integrovaná numerická klávesnice, identifikace 29
- integrovaná numerická klávesnice, identifikace 12

K

- klávesa esc, identifikace 12
- klávesa fn, identifikace 12
- klávesa num lock, identifikace 29
- klávesa režimu Letadlo 13, 16
- klávesa s logem Windows, identifikace 12
- klávesnice a volitelná myš
 - použití 28
- klávesy
 - akční 12
 - esc 12
 - fn 12
 - režim Letadlo 13
 - Windows 12
- klepnutí, gesto zařízení TouchPad a dotykové obrazovky 26
- klepnutí čtyřmi prsty, gesto zařízení TouchPad 27
- klepnutí dvěma prsty, gesto zařízení TouchPad 27
- konektor, napájení 6
- konektor napájení, identifikace 6
- konektor RJ-45 (síťový), identifikace 6

konektory
 RJ-45 (síť) 6
 síť 6
 zvukový výstup (pro sluchátka) /
 zvukový vstup (pro mikrofon)
 7
 konektor zvukového výstupu (pro
 sluchátka) / zvukového vstupu (pro
 mikrofon), identifikace 7
 kontrolka bezdrátového připojení
 16
 kontrolka funkce caps lock,
 identifikace 10
 kontrolka jednotky 5
 kontrolka webové kamery,
 identifikace 7
 kontrolka ztlumení zvuku,
 identifikace 10
 kontrolky
 caps lock 10
 jednotka 5
 kontrolka adaptéru střídavého
 proudu a baterie 6
 napájení 5
 stav RJ-45 (síť) 6
 ztlumení zvuku 10
 kontrolky napájení, identifikace 5
 kontrolky RJ-45 (síť), identifikace 6
 kryt baterie, identifikace 14

M

média HP Recovery
 vytvoření 51
 média pro obnovení
 vytvoření 51
 vytvoření pomocí HP Recovery
 Manager 52
 média pro obnovení HP Recovery
 obnovení 55
 měřič napájení, použití 31
 mikrofon, připojení 22
 minimalizovaná bitová kopie,
 vytvoření 53
 minimalizovaná bitová kopie pro
 obnovení 54
 Miracast 24
 mobilní širokopásmové připojení
 aktivace 18
 číslo IMEI 18
 Číslo MEID 18

mobilní širokopásmové připojení HP
 aktivace 18
 číslo IMEI 18
 Číslo MEID 18

N

náhlavní souprava, připojení 22
 napájení
 baterie 32
 střídavý proud 36
 napájení z baterie 32
 nastavení napájení, použití 31
 nastavení ochrany heslem při
 probuzení 31
 nastavení zvuku, použití 22
 nástroje systému Windows
 použití 52
 název a číslo produktu, počítač 14
 nejlepší postupy 1
 nereagující systém 37
 nízké nabití baterie 35

O

obchod s aplikacemi HP, návštěva 1
 oblast zařízení TouchPad,
 identifikace 9
 obnovení
 disky 52
 HP Recovery Manager 53
 jednotka paměti USB flash 55
 média 55
 možnosti 53
 podporované disky 52
 použití médií HP Recovery 52
 spuštění 54
 systém 53
 obnovení původního stavu systému
 53
 obnovení systému 53
 oddíl HP Recovery
 obnovení 54
 odebrání 55
 oddíl pro obnovení
 odebrání 55
 odnovení
 disky 55
 optická jednotka, identifikace 5
 otisky prstů, registrace 44

ovládání bezdrátového připojení
 operační systém 16
 tlačítko 16

P

paměťová karta, identifikace 5
 péče o počítač 40
 počítač, cestování 35
 podporované disky, obnovení 52
 port HDMI
 identifikace 6
 připojení 23
 port USB 2.0, identifikace 5, 7
 port USB 3.0, identifikace 6
 porty
 HDMI 6, 23
 Miracast 24
 USB 2.0 5, 7
 USB 3.0 6
 pořadí při spouštění
 změna 55
 posunování pomocí dvou prstů, gesto
 zařízení TouchPad 27
 posunutí jedním prstem, gesto
 dotykové obrazovky 28
 použití externího zdroje napájení 36
 použití integrované numerické
 klávesnice 29
 použití nastavení měřiče napájení
 31
 použití nastavení napájení 31
 použití zařízení TouchPad 26
 používání hesel 43
 používání klávesnice a volitelné
 myši 28
 používání nastavení zvuku 22
 provozní prostředí 57
 přejetí třemi prsty, gesto zařízení
 TouchPad 28
 přeprava počítače 41
 příkon 57
 připojení k firemní síti WLAN 17
 připojení k síti WLAN 17
 připojení k veřejné síti WLAN 17
 přístupnost 59

R

reproduktory
 připojení 21
 reproduktory, identifikace 14

- režim hibernace
 - aktivace 30
 - aktivován, stav velmi nízkého nabití baterie 35
 - ukončení 30
- režim Letadlo 16
- režim spánku
 - aktivace 30
 - ukončení 30
- režim spánku a režim hibernace
 - aktivace 30

S

- sériové číslo 14
- sériové číslo, počítač 14
- servisní štítky, umístění 14
- síťový konektor, identifikace 6
- skladování baterie 35
- sluchátka, připojení 22
- software
 - HP 3D DriveGuard 39
 - software pro defragmentaci disku 39
 - vyčištění disku 39
- software brány firewall 45
- software pro defragmentaci disku 39
- software pro zabezpečení přístupu k Internetu, používání 45
- software Vyčištění disku 39
- součásti
 - displej 7
 - horní strana 9
 - levá strana 6
 - pravá strana 5
 - spodní strana 14
- spodní strana 15
- správa napájení 30
- stav velmi nízkého nabití baterie 35

Š

- štítek certifikace bezdrátové komunikace 15
- štítek WLAN 15
- štítek zařízení Bluetooth 15
- štítky
 - Bluetooth 15
 - certifikace bezdrátové komunikace 15
 - sériové číslo 14

- servisní 14
- směrnice 15
- WLAN 15

T

- teplota 35
- teplota baterie 35
- testování adaptéru střídavého proudu 37
- tlačítka
 - levé tlačítko zařízení TouchPad 9
 - napájení 11
 - pravé tlačítko zařízení TouchPad 9
 - vyunutí optické jednotky 5
- tlačítko bezdrátového připojení 16
- tlačítko napájení, identifikace 11
- tlačítko pro vyunutí optické jednotky 5
- TouchPad
 - použití 26
 - tlačítka 9

U

- údržba
 - aktualizace programů a ovladačů 40
 - HP 3D DriveGuard 39
 - software pro defragmentaci disku 39
 - vyčištění disku 39
- uvolňovací západka baterie 14

V

- vestavěný mikrofon, identifikace 8
- větrací otvory, identifikace 6
- video 23
- výboj statické elektřiny 58
- vyhledání informací o
 - hardware 4
 - software 4
- vypnutí 37
- vypnutí počítače 37

W

- webová kamera
 - identifikace 8
 - použití 21
- Windows
 - bod obnovení systému 51, 52

- Windows Hello
 - použití 44

Z

- zálohování softwaru a informací 46
- zálohy 51
- zámek baterie, identifikace 14
- západka, uvolnění baterie 14
- zařízení Bluetooth 16, 18
- zařízení sítě WLAN 15
- zařízení sítě WWAN 18
- zařízení s vysokým rozlišením, připojení 23, 24
- zásuvka pro bezpečnostní kabel, identifikace 5
- zásuvky
 - bezpečnostní kabel 5
 - čtečka paměťových karet 5
- zdroje HP 2
- zvuk 22