

Guia do usuário



HP OfficeJet Pro 6960



HP OfficeJet Pro 6960 All-in-One series

Guia do usuário

Informações de copyright

© Copyright 2018 HP Development Company, L.P.

Avisos da HP Company

As informações contidas neste documento estão sujeitas a modificações sem aviso prévio.

Todos os direitos reservados. A reprodução, adaptação ou tradução deste material sem autorização prévia por escrito da HP é proibida, exceto sob as formas permitidas pelas leis de direitos autorais.

As únicas garantias de produtos e serviços HP estão definidas nas declarações de garantia expressas que os acompanham. Nada aqui deve ser interpretado como constituição de garantia adicional. A HP não pode ser responsabilizada por erros técnicos ou editoriais nem por omissões contidos neste documento.

Declarações

Microsoft e Windows são marcas comerciais registradas ou marcas comerciais da Microsoft Corporation nos Estados Unidos e/ou em outros países.

ENERGY STAR e a marca ENERGY STAR são marcas registradas de propriedade da Agência de Proteção Ambiental dos Estados Unidos.

Mac, OS X e AirPrint são marcas comerciais da Apple Inc., registradas nos Estados Unidos e em outros países.

Informações sobre segurança



Sempre obedeça às precauções básicas de segurança ao usar este produto para diminuir o risco de queimaduras ou choques elétricos.

- Leia e compreenda todas as instruções da documentação que acompanha a impressora.

- Observe todas as advertências e instruções indicadas no produto.

- Desligue o produto da tomada elétrica antes de limpá-lo.

- Não instale nem use o produto próximo à água ou se você estiver molhado.

- Instale o produto de forma segura, em superfície estável.

- Instale o produto em local protegido, onde ninguém possa pisar ou tropeçar no cabo de alimentação, onde ninguém possa danificá-lo.

- Se o produto não estiver funcionando normalmente, consulte [Solucionar um problema](#).

- Não há nenhum componente interno que possa ser substituído ou reparado pelo usuário. Os reparos devem ser feitos por técnicos qualificados.

Conteúdo

1 Como?	1
2 Primeiros passos	2
Acessibilidade	2
HP EcoSolutions (HP e o meio ambiente)	3
Gerenciar energia	3
Modo Silencioso	4
Otimizar os suprimentos de impressão	5
Visão das peças da impressora	5
Vista superior e frontal	6
Áreas de suprimentos de impressão	7
Vista posterior	7
Utilizar o painel de controle da impressora	7
Visão geral dos botões e luzes	8
Ícones no visor do painel de controle	8
Abas de função	9
Alterar as configurações da impressora	10
Usar atalhos	10
Painel de controle	10
Instruções básicas sobre papel	10
Papéis recomendados para impressão	11
Solicitar suprimentos de papel da HP	12
Dicas para selecionar e usar papel	12
Colocar papel	13
Colocar um original no vidro do scanner	19
Carregue um original no alimentador de documentos	20
Atualizar a impressora	21
Abra o software da impressora HP (Windows)	22
Desligue a impressora	22
3 Imprimir	23
Imprimir documentos	23
Imprimir brochuras	24
Imprimir envelopes	25
Imprimir fotos	26
Imprimir em papel especial e de tamanho personalizado	27

Imprimir em ambos os lados (dúplex)	29
Imprimir com o AirPrint™	30
Dicas para uma impressão bem-sucedida	30
4 Cópia e digitalização	33
Copiar	33
Digitalizar	33
Digitalizar para o computador	34
Digitalizar para e-mail	35
Configurar digitalização para e-mail	35
Digitalizar documento ou foto e enviar por e-mail	36
Alterar configurações de conta	37
Digitalizar com Webscan	37
Digitalizar documentos como texto editável	38
Digitalizar documentos na forma de texto editável	38
Diretrizes para a digitalização de documentos como textos editáveis	39
Criar um atalho de digitalização (Windows)	39
Alterar configurações de digitalização (Windows)	40
Dicas para cópia e digitalização com êxito	41
5 Fax	42
Como enviar um fax	42
Enviar um fax-padrão	42
Enviar um fax padrão usando o computador	43
Enviar fax usando um telefone	44
Envie um fax usando a discagem monitorada	44
Envie um fax usando a memória da impressora	45
Enviar um fax a vários destinatários	45
Enviar um fax em Modo de correção de erros	46
Receber um fax	46
Receber um fax manualmente	47
Configurar fax de backup	47
Reimprimir faxes recebidos da memória	48
Encaminhar fax a outro número	48
Definir a redução automática para faxes recebidos	49
Bloquear números de fax indesejados	49
Receber faxes usando o Fax digital HP	50
Configurar os contatos da agenda telefônica	51
Criar e editar um contato do catálogo telefônico	51
Criar e editar um grupo de contato do catálogo telefônico	52
Remover contatos da agenda telefônica	53

Imprimir uma lista de contatos da agenda telefônica	53
Alterar configurações de fax	53
Configurar cabeçalho de fax	54
Definir modo de resposta (Resposta automática)	54
Definir número de toques para atender	54
Alterar padrão de toque de atendimento para toque distintivo	55
Definir tipo de discagem	56
Definir opções de rediscagem	56
Definir velocidade do fax	57
Definir o volume de som do fax	57
Serviços de fax e telefone digital	57
Fax por protocolo de voz sobre IP	58
Uso de relatórios	58
Imprimir relatórios de confirmação de fax	59
Imprimir relatórios de erro de fax	59
Imprimir e exibir registro de fax	60
Limpar o registro do fax	60
Imprimir os detalhes da última transação de fax	60
Imprimir um relatório de ID de chamadas	61
Exibir o histórico de chamadas	61
Configuração de fax adicional	61
Configuração de fax (sistemas telefônicos paralelos)	61
Escolha da configuração correta de fax para sua casa ou seu escritório	63
Caso A: Linha de fax separada (nenhuma chamada de voz recebida)	64
Caso B: Configuração da impressora com DSL	65
Caso C: Configuração da impressora com um sistema telefônico PBX ou uma linha ISDN	66
Caso D: Fax com um serviço de toque distinto na mesma linha	67
Caso E: Linha de voz/fax compartilhada	68
Caso F: Linha de fax/voz compartilhada com correio de voz	69
Caso G: Linha de fax compartilhada com modem do computador (nenhuma chamada de voz recebida)	70
Configurar a impressora com um modem dial-up de computador	70
Configure a impressora com um modem DSL/ADSL de computador	71
Caso H: Linha de fax/voz compartilhada com o modem do computador	73
Voz/fax compartilhado com modem dial-up do computador	73
Voz/fax compartilhado com modem DSL/ADSL do computador	74
Caso I: Linha de fax/voz compartilhada com secretária eletrônica	76
Caso J: Linha compartilhada de voz/fax com modem para computador e secretária eletrônica	77

Linha compartilhada de voz/fax com modem dial-up do computador e secretária eletrônica	77
Linha compartilhada de voz/fax com modem DSL/ADSL de computador e secretária eletrônica	79
Caso K: Linha de fax/voz compartilhada com o modem dial-up do computador e correio de voz	80
Configuração de fax do tipo serial	82
Configuração de teste de fax	83
6 Serviços da Web	84
O que são Serviços da Web?	84
Configurar os Serviços da Web	85
Usar os Serviços da Web	86
HP ePrint	86
Apps de impressão	87
Remover os Serviços da Web	87
7 Trabalhar com cartuchos	89
Informações sobre cartucho e cabeçote de impressão	89
Verificação dos níveis estimados de tinta	90
Substituir os cartuchos	90
Fazer pedido de cartuchos	92
Armazenar os suprimentos de impressão	93
Armazenamento de informações de uso anônimas	93
Informações sobre a garantia dos cartuchos de tinta	93
8 Configurar rede	95
Configurar a impressora para comunicação sem fio	95
Antes de começar	95
Conectar a impressora à rede sem fio	96
Alterar o tipo de conexão	96
Testar a conexão sem fio	97
Ativar ou desativar os recursos sem fio da impressora	97
Alterar configurações de rede	97
Usar o Wi-Fi Direct	99
9 Ferramentas de gerenciamento da impressora	103
Caixa de ferramentas (Windows)	103
Utilitário HP (OS X)	103
Servidor da Web Incorporado	103
Sobre cookies	104

Abrir o servidor da web incorporado	104
Não foi possível abrir o servidor da Web incorporado	105
10 Solucionar um problema	106
Configurações e problemas de alimentação de papel	106
Eliminar um atolamento de papel	106
Leia instruções gerais de limpeza de congestionamentos de papel na Ajuda	106
Limpar um congestionamento de carro de impressão	111
Leia instruções gerais de limpeza de congestionamentos de carro de impressão na Ajuda	112
Veja como evitar congestionamentos de papel	112
Resolver problemas de alimentação de papel	112
Problemas de impressão	113
Corrigir problemas de páginas não sendo impressas (não é possível imprimir)	113
Leia instruções gerais de problemas de não conseguir imprimir na Ajuda	114
Corrigir problemas de qualidade de impressão	118
Leia instruções gerais para resolver problemas de qualidade de impressão na Ajuda	118
Problemas de cópia	121
Problemas de digitalização	122
Problemas de fax	122
Executar o teste de fax	122
O que fazer se o teste falhar	123
Solucione problemas de fax	126
Leia instruções gerais para problemas de fax específicos na Ajuda	126
O visor sempre mostra Telefone fora do gancho	127
A impressora está tendo problemas para enviar e receber fax	127
A impressora não consegue receber, mas consegue enviar fax	128
A impressora não consegue enviar, mas consegue receber fax	129
Sinais de fax são gravados na secretária eletrônica	130
O computador não pode receber faxes (Fax digital HP)	130
Problemas de conexão e rede	130
Corrigir a conexão sem fio	130
Encontre as configurações de rede para a conexão sem fio	131
Corrigir a conexão do Wi-Fi Direct	131
Corrigir a conexão Ethernet	132
Problemas de hardware da impressora	132
Obter ajuda no painel de controle da impressora	133
Compreender os relatórios da impressora	133
Relatório de status da impressora	133
Página de configuração da rede	134

relatório de qualidade de impressão	134
Relatório do teste de conexão sem fio	134
Relatório de teste de acesso à web	134
Resolver problemas de uso dos Serviços da Web	134
Manter o dispositivo	135
Limpar o vidro do scanner	135
Limpar a parte externa	136
Limpar o alimentador de documentos	136
Mantenha o cabeçote de impressão e os cartuchos	137
Restaurar os padrões e as configurações originais de fábrica	138
Suporte HP	139
Apêndice A Informações técnicas	141
Especificações	141
Informações regulamentares	143
Número de identificação do modelo de regulamentação	144
Declaração da FCC	144
Aviso aos usuários da Coreia	145
Declaração de conformidade com a norma VCCI (Classe B) para usuários do Japão	145
Aviso sobre o cabo de alimentação aos usuários do Japão	145
Declaração de emissão de ruídos da Alemanha	145
Declaração de áreas de trabalho com exibição visual da Alemanha	145
Aviso aos usuários da rede de telefonia dos EUA: Requisitos do FCC	146
Aviso aos usuários da rede de telefonia canadense	147
Aviso aos usuários da rede de telefonia alemã	148
Australia Wired Fax Statement	148
Notificações sobre regulamentação da União Europeia	148
Produtos com funcionalidade sem fio	148
Declaração de rede de telefonia europeia (Modem/Fax)	148
Declaração de conformidade	150
Informações regulamentares para produtos sem fio	151
Exposição à radiação de radiofrequência	151
Aviso aos usuários do Brasil	151
Aviso aos usuários do Canadá	152
Aviso aos usuários de Taiwan	152
Aviso aos usuários do México	153
Aviso aos usuários do Japão	153
Aviso aos usuários da Coreia	153
Programa de controle ambiental de produtos	153
Dicas ecológicas	154
Regulamentação da Comissão da União Europeia 1275/2008	154

Papel	154
Materiais plásticos	154
MSDSs (Material Safety Data Sheets)	154
Programa de reciclagem	154
Programa de reciclagem de suprimentos para jato de tinta HP	155
Consumo de energia	155
Descarte de equipamento usado pelos usuários	155
Substâncias químicas	155
Restrição de substância perigosa (Ucrânia)	155
Restrição de substância perigosa (Índia)	156
Informações para o usuário - Etiqueta Ecologia SEPA da China	156
China Energy Label para Impressora, Fax e Copiadora	157
Tabela de Substâncias/Elementos Nocivos e seu Conteúdo (China)	158
Declaração para Indicação da Condição de Presença de Substâncias Restritas (Taiwan)	159
EPEAT	159
Descarte de baterias em Taiwan	160
Aviso de material de perclorato da Califórnia	160
Diretiva para baterias da União Europeia	161
Aviso de bateria para Brasil	162

Índice	163
---------------------	------------

1 Como?

- [Primeiros passos](#)
- [Imprimir](#)
- [Cópia e digitalização](#)
- [Fax](#)
- [Serviços da Web](#)
- [Trabalhar com cartuchos](#)
- [Configurar rede](#)
- [Solucionar um problema](#)

2 Primeiros passos

Este guia contém detalhes sobre como utilizar a impressora e solucionar problemas.

- [Acessibilidade](#)
- [HP EcoSolutions \(HP e o meio ambiente\)](#)
- [Visão das peças da impressora](#)
- [Utilizar o painel de controle da impressora](#)
- [Instruções básicas sobre papel](#)
- [Colocar papel](#)
- [Colocar um original no vidro do scanner](#)
- [Carregue um original no alimentador de documentos](#)
- [Atualizar a impressora](#)
- [Abra o software da impressora HP \(Windows\)](#)
- [Desligue a impressora](#)

Acessibilidade

A impressora oferece vários recursos que a tornam acessível para pessoas portadoras de deficiências.

Visual

O software HP é acessível para usuários com deficiências visuais ou pouca visão por meio do uso das opções e recursos de acessibilidade do seu sistema operacional. O software oferece também suporte à maioria das tecnologias de auxílio, como leitores de tela, leitores de Braille e aplicativos de voz para texto. Para usuários daltônicos, os botões e guias coloridos usados no software HP têm texto simples ou identificações nos ícones que explicam a ação apropriada.

Mobilidade

Para usuários com restrições de mobilidade, as funções do software da HP podem ser executadas através de comandos no teclado. O software HP também suporta as opções de acessibilidade do Windows, como teclas de aderência, teclas de alternância, teclas de filtragem e teclas de mouse. As portas, botões, bandejas de papel e guias de largura do papel da impressora podem ser operados por usuários com força e alcance limitados.

Suporte

Para obter mais informações sobre Soluções de Acessibilidade para produtos HP, visite o site da Web de Acessibilidade e Envelhecimento (www.hp.com/accessibility).

Para informações de acessibilidade do OS X, visite o site da Apple na Web, em www.apple.com/accessibility.

HP EcoSolutions (HP e o meio ambiente)

A HP está empenhada em ajudar você a melhorar seu impacto ambiental e também em incentivar a impressão com responsabilidade, seja em casa ou no escritório.

Para saber mais sobre as orientações ambientais que a HP segue em seu processo de fabricação, consulte [Programa de controle ambiental de produtos](#). Para mais informações sobre as iniciativas ambientais da HP, visite www.hp.com/ecosolutions.

- [Gerenciar energia](#)
- [Modo Silencioso](#)
- [Otimizar os suprimentos de impressão](#)



Gerenciar energia

Use o **Modo de Suspensão**, **Desligar Auto** e **Programar Impressora para Ligar/Desligar** para economizar eletricidade.

Modo de suspensão

O consumo de energia é bem baixo no modo de suspensão. Após a configuração inicial da impressora, ela entra no modo de suspensão após cinco minutos de inatividade.

Use as instruções a seguir para alterar o período de inatividade antes de a impressora entrar em suspensão.

1. No painel de controle da impressora, siga um dos passos abaixo.
 - Toque ou deslize para baixo a guia no topo da tela para abrir o Painel e toque em .
 - Toque ou deslize para baixo a guia no topo da tela para abrir o Painel, toque em  e em **Gerenciamento de Energia**.
2. Toque em **Modo de Suspensão** e toque na opção desejada.

Desligar Auto

Esse recurso desliga a impressora automaticamente após oito horas de inatividade, ajudando a reduzir o consumo de energia. Desligar Auto desliga a impressora completamente. Portanto, você deve usar o botão Liga/Desliga para ligar novamente a impressora.

Caso sua impressora tenha suporte para esse recurso de economia de energia, Desligar Auto será automaticamente ativado ou desativado de acordo com os recursos da impressora e as opções de conexão. Mesmo quando Desligar Auto está desativado, a impressora entra automaticamente em modo de Suspensão após cinco minutos de inatividade, para ajudar a reduzir o consumo de energia.



- Desligar Auto é ativado quando a impressora é ligada, se a impressora não tiver recursos de rede, fax ou Wi-Fi Direct ou se não estiver usando esses recursos.
- Desligar Auto é desativado quando o recurso Wi-Fi Direct ou de conexão sem fio é ligado ou quando uma impressora com recursos de fax, USB ou rede Ethernet estabelece conexão de fax, USB ou rede Ethernet.

Programar liga/desliga

Use esse recurso para ligar ou desligar a impressora automaticamente em determinados dias. Por exemplo, você pode programar a impressora para que seja ligada às 8 horas e desligada às 20 horas, de segunda a sexta-feira. Dessa forma, você economizará energia elétrica à noite e nos finais de semana.

Siga estas instruções para programar a impressora para ligar e desligar em determinado dia e horário.

1. No painel de controle da impressora, toque ou deslize para baixo a aba na parte superior da tela para abrir o painel de controle e toque em .
2. Toque em **Programar Impressora para Ligar/Desligar**.
3. Toque na opção desejada e siga as mensagens na tela a fim de definir o dia e o horário em que a impressora será ligada e desligada.

 **CUIDADO:** Sempre desligue a impressora adequadamente pressionando **Programar desligamento** ou  (botão Liga/Desliga) localizado no lado esquerdo frontal da impressora.

Se você não desligar a impressora corretamente, o carro de impressão poderá não retornar à posição correta, causando problemas nos cartuchos e na qualidade das impressões.

Nunca desligue a impressora quando houver cartuchos ausentes. A HP recomenda que você substitua os cartuchos ausentes o mais rápido possível, evitando problemas de qualidade de impressão, possível utilização extra de tinta dos cartuchos restantes ou danos ao sistema de tinta.

Modo Silencioso

O Modo Silencioso diminui a velocidade da impressão, para reduzir os ruídos gerais sem afetar a qualidade da impressão. Isso só funciona ao imprimir em papel comum. Além disso, o modo silencioso é desativado se você estiver imprimindo com a melhor qualidade de impressão ou apresentação. Para reduzir os ruídos de impressão, ative o Modo Silencioso. Para imprimir na velocidade normal, desative o Modo Silencioso. O Modo Silencioso fica desativado por padrão.

 **NOTA:** O modo silencioso não funciona se você imprimir fotos ou envelopes.

Você pode criar uma programação, selecionando o horário em que a impressora imprime no Modo Silencioso. Por exemplo, você pode programar a impressora para funcionar no Modo Silencioso das 22h às 8h, todos os dias.

Para ativar o modo silencioso no painel de controle da impressora

1. No painel de controle da impressora, toque ou deslize para baixo a aba na parte superior da tela para abrir o painel de controle e toque em  (**Configurar**).
2. Toque em **Modo Silencioso**.
3. Toque em **Desligado** próximo ao **Modo Silencioso** para ativá-lo.

Para criar uma programação para o Modo silencioso no painel de controle da impressora

1. No painel de controle da impressora, toque ou deslize para baixo a aba na parte superior da tela para abrir o painel de controle e toque em  (**Configurar**).
2. Toque em **Modo Silencioso**.
3. Toque em **Desligado** próximo ao **Modo Silencioso** para ativá-lo.
4. Toque em **Desligado** ao lado de **Programação** e altere o horário de início e de término da programação.

Para ativar o modo silencioso durante a impressão

1. No painel de controle da impressora, toque ou deslize para baixo a aba na parte superior da tela para abrir o painel de controle e, em seguida, selecione o serviço de impressão atualmente em progresso.
2. Na tela de impressão, toque em  (modo silencioso) para ativá-lo.



NOTA: O modo silencioso é ativado somente após a impressão da página atual e é usado somente para o serviço de impressão atual.

Para ativar ou desativar o Modo Silencioso, no software da impressora (Windows)

1. Abra o software da impressora HP. Para obter mais informações, consulte [Abra o software da impressora HP \(Windows\)](#).
2. Clique em **Modo Silencioso**.
3. Selecione **Liga-desliga** ou **Desligado**.
4. Clique em **Salvar Configuração**.

Para ativar ou desativar o Modo Silencioso, no software da impressora (OS X)

1. Abra o Utilitário HP. Para obter mais informações, consulte [Utilitário HP \(OS X\)](#).
2. Selecione a impressora.
3. Clique em **Modo Silencioso**.
4. Selecione **Liga-desliga** ou **Desligado**.
5. Clique em **Aplicar agora**.

Para ativar ou desativar o Modo Silencioso pelo Servidor Web Incorporado (EWS)

1. Abra o EWS. Para obter mais informações, consulte [Abrir o servidor da web incorporado](#).
2. Clique na guia **Configurações**.
3. Na seção **Preferências**, selecione **Modo Silencioso** e, em seguida, selecione **Liga-desliga** ou **Desligado**.
4. Clique em **Aplicar**.

Otimizar os suprimentos de impressão

Para otimizar os suprimentos de impressão, tais como tinta e papel, tente o seguinte:

- Recicle cartuchos de tinta HP originais usados por meio do HP Planet Partners. Para mais informações, visite www.hp.com/recycle.
- Otimize o consumo de papel, imprimindo nos dois lados.
- Altere a qualidade das impressões no driver da impressora para a configuração rascunho. A configuração de rascunho usa menos tinta.
- Não limpe o cabeçote de impressão desnecessariamente. Isso gasta tinta e reduz a durabilidade dos cartuchos.

Visão das peças da impressora

Esta seção contém os seguintes tópicos:

- [Vista superior e frontal](#)
- [Áreas de suprimentos de impressão](#)

- [Vista posterior](#)

Vista superior e frontal

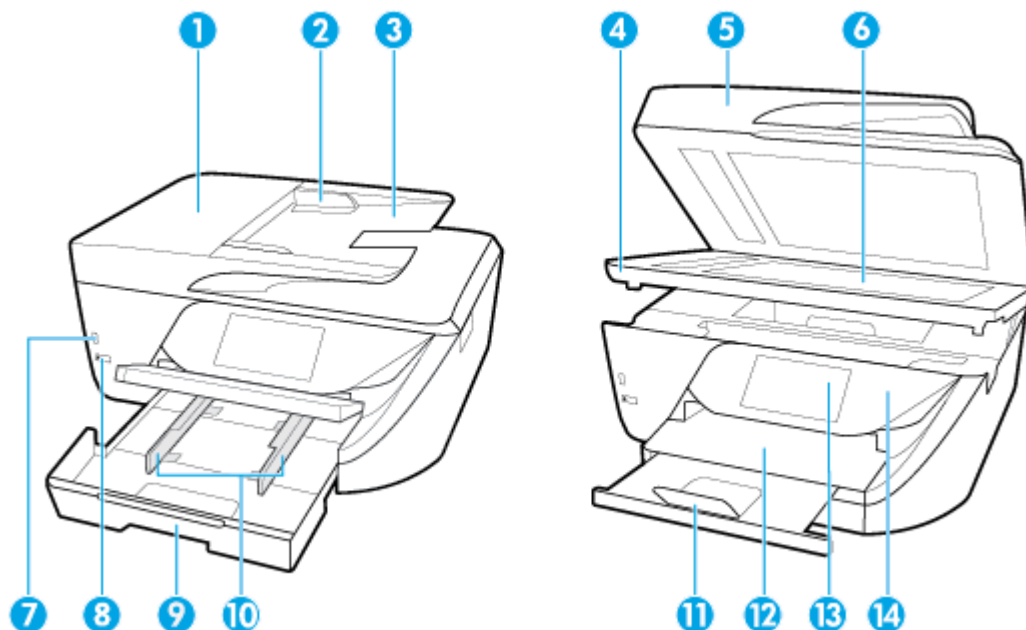

- | | |
|----|---|
| 1 | Alimentador de documentos |
| 2 | Guias de largura do papel no alimentador de documentos |
| 3 | Bandeja do alimentador de documentos |
| 4 | Porta de acesso ao cartucho |
| 5 | Tampa do scanner |
| 6 | Vidro do scanner |
| 7 | Porta USB frontal |
| 8 | Botão Liga/Desliga |
| 9 | Bandeja de entrada (também chamada de bandeja de papel) |
| 10 | Guias de largura do papel |

NOTA: Esse recurso está disponível apenas em alguns modelos da impressora.

- | | |
|----|------------------------------|
| 11 | Extensor da bandeja de saída |
| 12 | Bandeja de saída |
| 13 | Visor do painel de controle |
| 14 | Painel de controle |

Áreas de suprimentos de impressão

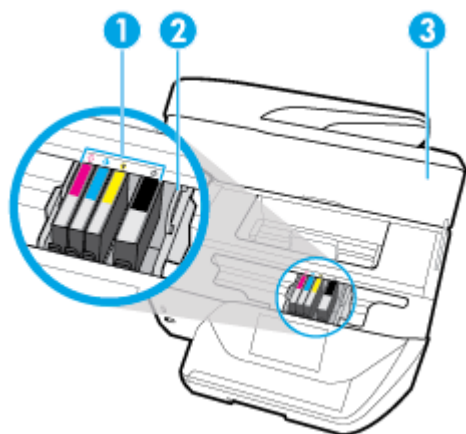

- | | |
|---|-------------------------------|
| 1 | Cartuchos |
| 2 | Cabeçote de impressão |
| 3 | Porta de acesso aos cartuchos |

NOTA: É recomendável manter os cartuchos dentro da impressora, a fim de evitar possíveis problemas na qualidade da impressão ou danos ao cabeçote de impressão. Evite remover suprimentos por períodos longos de tempo. Não desligue a impressora quando estiver faltando algum cartucho.

Vista posterior

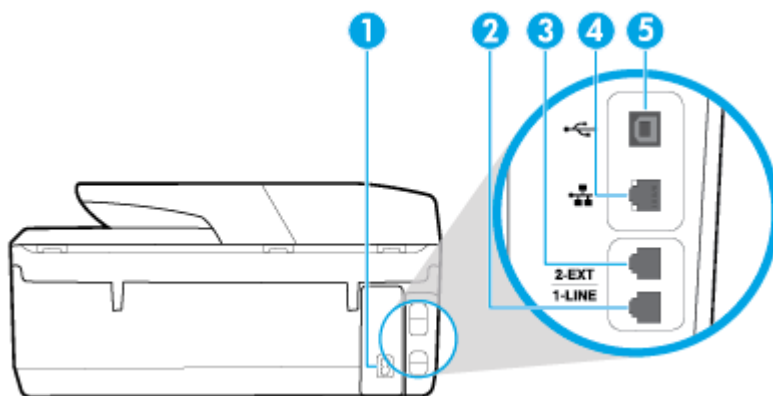

- | | |
|---|---|
| 1 | Entrada da alimentação de energia |
| 2 | Porta de fax (1-LINE) |
| 3 | Porta de fax (2-EXT) |
| 4 | Porta de rede Ethernet |
| 5 | Porta traseira USB (Universal Serial Bus) |

Utilizar o painel de controle da impressora

Esta seção contém os seguintes tópicos:

- [Visão geral dos botões e luzes](#)
- [Ícones no visor do painel de controle](#)
- [Abas de função](#)
- [Alterar as configurações da impressora](#)
- [Usar atalhos](#)
- [Painel de controle](#)

Visão geral dos botões e luzes



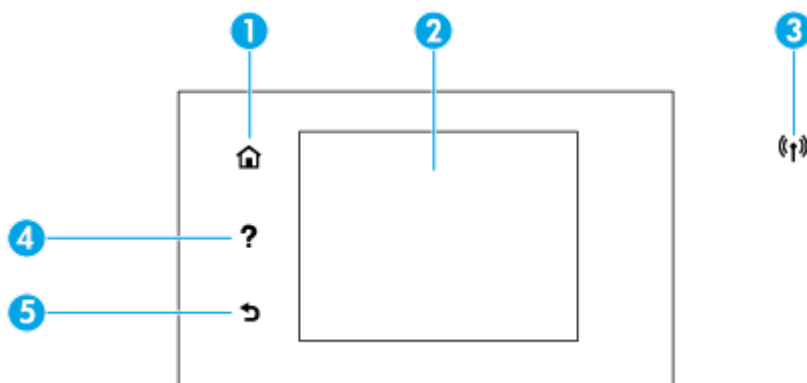







O diagrama e a tabela relacionada a seguir fornecem uma referência rápida para os recursos do painel de controle da impressora.



Rótulo	Nome e descrição
1	Botão Início: Retorna à tela inicial a partir de qualquer tela.
2	Visor do painel de controle: Toque na tela para selecionar as opções de menu ou percorra os itens de menu. Para informações sobre os ícones exibidos no visor, consulte Ícones no visor do painel de controle .
3	Luz Sem fio (Wireless): Indica o status da conexão sem fio da impressora. <ul style="list-style-type: none">• A luz azul sólida indica que a conexão sem fio foi estabelecida e é possível fazer impressões.• A luz piscando indica erro na conexão sem fio. Consulte a mensagem no visor da impressora.• Se a luz da conexão sem fio estiver apagada, essa conexão estará desligada.
4	Botão Ajuda: Abre o menu de Ajuda quando na tela inicial ou mostra o conteúdo de ajuda contextual, se estiver disponível para a operação atual, quando em outras telas.
5	Botão Voltar: Retorna ao menu anterior.

Ícones no visor do painel de controle

Para acessar os ícones, toque ou deslize para baixo a aba na parte superior da tela para abrir o painel de controle e, em seguida, toque no ícone.

Ícone	Objetivo
	Configurar: Exibe a tela de configuração para alterar as preferências, configuração de rede, Wi-Fi Direct, configuração de serviços da Web, configuração de fax e outras configurações de manutenção e geração de relatórios.
	Sem fio: Exibe o status da conexão sem fio e opções de menu. Para obter mais informações, consulte Configurar a impressora para comunicação sem fio . NOTA:  (Ethernet) e  (Sem fio) não serão exibidos ao mesmo tempo. A exibição do ícone Ethernet ou Sem fio depende da maneira como sua impressora está conectada à rede. Se a conexão de rede da impressora não tiver sido configurada, por padrão, o painel de controle da impressora exibirá  (Sem fio).
	HP ePrint: Exibe o menu Resumo de Serviços da Web , no qual é possível verificar os detalhes de status do ePrint, alterar configurações do ePrint ou exibir o endereço de e-mail da impressora. Para obter mais informações, consulte HP ePrint .
	Wi-Fi Direct: Exibe o status, nome e senha de acesso ao Wi-Fi Direct, além do número de dispositivos conectados. Você também pode alterar as configurações e imprimir um guia.
	Tinta: Exibe os níveis de tinta estimados. NOTA: Os indicadores e alertas do nível de tinta fornecem estimativas apenas para fins de planejamento. Quando receber um alerta de pouca tinta, considere ter um cartucho de substituição disponível para evitar possíveis atrasos nas impressões. Não é necessário substituir os cartuchos até que o sistema solicite isso.
	Status do Fax: Exibe informações de status da função Atendimento Automático, logs de fax e volume de sons de fax.
	HP EcoSolutions: Exibe uma tela na qual você pode configurar os recursos ambientais da impressora.

Abas de função

As abas de função estão localizadas na parte inferior da tela.

Aba de função	Objetivo
 (Atalhos)	Acesso aos atalhos criados.
Copiar	Copiar documento ou cartão de identificação.
Digitalizar	Digitalizar documento ou foto para e-mail, unidade flash USB, pasta de rede ou computador.
Imprimir	Imprimir foto ou documento da unidade flash USB ou gerenciar serviços de impressão.
Fax	Configurar fax, enviar fax ou reimprimir fax recebido.
Aplicativos	Acesso aos aplicativos de sua impressora.

Alterar as configurações da impressora

Use o painel de controle para alterar as configurações e as funções da impressora, imprimir relatórios ou obter ajuda relacionada à impressora.



 **DICA:** Se a impressora estiver conectada a um computador, você poderá também alterar as configurações da impressora usando as ferramentas de gerenciamento da impressora no computador.

Para mais informações sobre essas ferramentas, consulte [Ferramentas de gerenciamento da impressora](#).

Alterar as configurações de uma função

A tela Início do painel de controle mostra as funções disponíveis na impressora.



1. No visor do painel de controle, selecione uma aba de função, toque na tela e deslize o dedo de um lado para o outro, depois, toque no ícone para selecionar a função desejada.
2. Após selecionar uma função, toque em  (**Configurações**), percorra as configurações disponíveis, tocando, em seguida, na configuração que deseja alterar.
3. Siga as mensagens no visor do painel de controle para alterar as configurações.

 **DICA:** Toque em  (Início) para voltar à tela Início.

Alterar as configurações da impressora

Para alterar as configurações da impressora e os relatórios de impressão, utilize as opções disponíveis no menu de **Configuração**.

1. No painel de controle da impressora, toque ou deslize para baixo a aba na parte superior da tela para abrir o painel de controle e toque em  (**Configurar**).
2. Toque nas telas para navegar por elas.
3. Toque nos itens da tela para selecionar telas ou opções.

 **DICA:** Toque em  (Início) para voltar à tela Início.

Usar atalhos

Usando atalhos no painel de controle de impressora, você pode criar um conjunto de tarefas frequentemente utilizadas a partir de todos os recursos disponíveis nas pastas de função.

Uma vez que criados os atalhos, você pode acessá-los na tela inicial ou através da guia Atalhos.

Painel de controle

O painel do painel de controle de impressora permite acessar os ícones na tela, verificar o status da impressora ou monitorar e gerenciar tarefas de impressora atuais e agendadas.

Para abrir o painel, toque ou deslize para baixo a aba  na parte superior de uma tela do painel de controle.

Instruções básicas sobre papel

A impressora foi projetada para funcionar bem com a maioria dos tipos de papel para escritório. É aconselhável testar vários tipos de papel de impressão antes de comprar grandes quantidades. Utilize papel

HP para obter a melhor qualidade de impressão. Visite o site da HP em www.hp.com para mais informações sobre papel HP.



A HP recomenda papéis comuns com o logotipo ColorLok para impressão e cópia diárias de documentos. Todos os papéis com o logotipo ColorLok são testados independentemente para atender a altos padrões de confiabilidade e qualidade de impressão, produzir documentos com cores vivas e nítidas, pretos mais fortes e secar mais rápido do que papéis comuns mais simples. Procure papéis com o logotipo ColorLok em uma variedade de gramaturas e tamanhos, dos grandes fabricantes de papel.

Esta seção contém os seguintes tópicos:

- [Papéis recomendados para impressão](#)
- [Solicitar suprimentos de papel da HP](#)
- [Dicas para selecionar e usar papel](#)

Papéis recomendados para impressão

Para obter a melhor qualidade de impressão, a HP recomenda o uso de papéis HP que sejam especificamente desenvolvidos para o tipo de projeto a ser impresso.

Dependendo do seu país ou da sua região, alguns desses papéis podem não estar disponíveis.

Impressão de fotos

- **Papel fotográfico HP Premium Plus**

O papel fotográfico HP Premium Plus é o papel fotográfico HP de maior qualidade para suas melhores fotos. Com o papel fotográfico HP Premium Plus, você pode imprimir lindas fotos que secam instantaneamente, podendo ser compartilhadas assim que deixam a impressora. A impressora suporta vários tamanhos, incluindo A4, 8,5 x 11 polegadas, 4 x 6 polegadas (10 x 15 cm), e 5 x 7 polegadas (13 x 18 cm) e em dois acabamentos: brilhante ou brilhante suave (semibrilhante). Ideal para emoldurar, exibir ou presentear suas melhores fotos e seus projetos fotográficos especiais. O papel fotográfico HP Premium Plus oferece resultados excepcionais com qualidade e durabilidade profissionais.

- **Papel fotográfico HP Advanced**

Esse papel fotográfico brilhante possui um acabamento de secagem rápida que permite manusear as fotos com facilidade sem borrá-las. Ele é resistente à água, a borrões, impressões digitais e umidade. Suas impressões adquirem uma aparência comparável a fotos reveladas. Está disponível em vários tamanhos, incluindo A4, 21,59 x 27,94 cm (8,5 x 11 pol.), 10 x 15 cm (4 x 6 polegadas), 13 x 18 cm (5 x 7 polegadas). Além disso, não possui ácido, o que permite produzir documentos mais resistentes.

- **Papel fotográfico HP de uso diário**

Imprima fotos casuais coloridas sem gastar muito, usando um papel desenvolvido para a impressão de fotos caseiras. Esse papel fotográfico acessível é de fácil manuseio, pois seca rapidamente. Quando usado em impressora com jato de tinta, produz imagens vibrantes e nítidas. Está disponível em acabamento brilhante e em vários tamanhos, incluindo A4, 21,59 x 27,94 cm (8,5 x 11 pol.), 13 x 18 cm (5 x 7 pol.) e 10 x 15 cm (4 x 6 pol.). Além disso, não possui ácido, o que permite produzir documentos mais resistentes.

Documentos comerciais

- **Papel de apresentação fosco HP Premium 120g ou papel fosco profissional HP 120**

Esses papéis são de alta gramatura e possuem dois lados foscos, perfeitos para apresentações, propostas, relatórios e newsletters. São de alta gramatura para causar boa impressão.

- **Papel brilhante para folheto HP 180g ou Papel profissional brilhante HP 180**

Esses papéis possuem revestimento brilhante em ambos os lados para impressão em frente e verso. Eles são a opção perfeita para reproduções quase fotográficas e gráficos comerciais para capas de relatórios, apresentações especiais, folhetos, malas diretas e calendários.

- **Papel fosco para folheto HP 180g ou Papel fosco profissional HP 180**

Esses papéis possuem revestimento fosco em ambos os lados para impressão em frente e verso. Eles são a opção perfeita para reproduções quase fotográficas e gráficos comerciais para capas de relatórios, apresentações especiais, brochuras, malas diretas e calendários.

Impressão diária

Todos os papéis listados para impressões do dia a dia contam com a tecnologia ColorLok para obter menos manchas, pretos mais fortes e cores vívidas.

- **Papel branco brilhante para jato de tinta HP**

O Papel branco brilhante para jato de tinta HP oferece cores com alto contraste e texto nítido. Ele é fosco o suficiente para utilização de cores dupla face, sem transparência, o que o torna ideal para boletins, relatórios e folhetos.

- **Papel de impressão HP**

O Papel de Impressão HP é um papel multifuncional de alta qualidade. Ele produz documentos com aparência mais firme do que os documentos impressos em papéis multiuso padrão ou para cópias. Além disso, não possui ácido, o que permite produzir documentos mais resistentes.

- **Papel para escritório HP**

O Papel para escritório HP é um papel multifuncional de alta qualidade. É ideal para cópias, rascunhos, memorandos e outros documentos diários. Além disso, não possui ácido, o que permite produzir documentos mais resistentes.

Solicitar suprimentos de papel da HP

A impressora foi projetada para funcionar bem com a maioria dos tipos de papel para escritório. Utilize papel HP para obter a melhor qualidade de impressão.

Para fazer pedidos de papéis e outros suprimentos HP, acesse www.hp.com. Neste momento, algumas partes do site da HP estão disponíveis apenas em inglês.

A HP recomenda papéis comuns com o logotipo ColorLok para a impressão e cópia de documentos diários. Todos os papéis com o logotipo ColorLok são testados independentemente para atender a altos padrões de confiabilidade e qualidade de impressão, produzir documentos com cores vivas e nítidas, pretos mais fortes e tempo de secagem menor do que papéis comuns mais simples. Procure papéis com o logotipo ColorLok em uma variedade de gramaturas e tamanhos, dos grandes fabricantes de papel.

Dicas para selecionar e usar papel

Para obter os melhores resultados, observe as seguintes diretrizes.

- Carregue somente um tipo e um tamanho de papel ao mesmo tempo na bandeja ou no alimentador de documentos.
- Certifique-se de que o papel esteja colocado corretamente na bandeja de entrada ou no alimentador de documentos.
- Não sobrecarregue a bandeja ou o alimentador de documentos.
- Para evitar congestionamentos, baixa qualidade de impressão e outros problemas de impressão, evite colocar os seguintes papéis na bandeja ou no alimentador de documentos:
 - Formulários multiparte
 - Mídia danificada, enrolada ou enrugada
 - Mídia com recortes ou perfurações
 - Mídia extremamente texturizada, estampada ou que não absorva bem a tinta
 - Mídia muito leve ou que estique facilmente
 - Mídia que contém grampos ou cliques

Colocar papel

Como carregar papel padrão

1. Levante a bandeja de saída.



2. Puxe a bandeja de entrada para estendê-la.

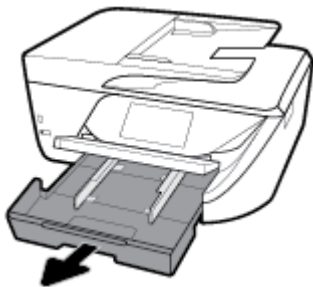

3. Abra a guia de largura do papel deslizando-a até o máximo possível.

4. Insira o papel com o lado de impressão voltado para baixo no centro da bandeja e deslize-o para a frente até que se acomode.

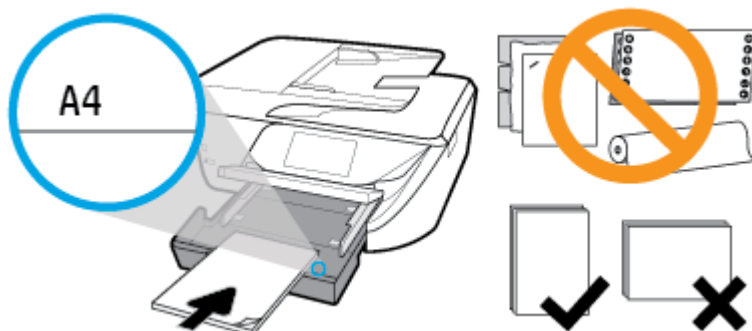

Verifique se a pilha de papel está alinhada às linhas de tamanho de papel apropriadas na parte inferior da bandeja de entrada e se não excede a altura da pilha marcada na lateral.



 **NOTA:** Não coloque papel enquanto a impressora estiver imprimindo.

5. Deslize as guias de largura do papel da bandeja até que elas toquem na pilha de papel e feche a bandeja em seguida.

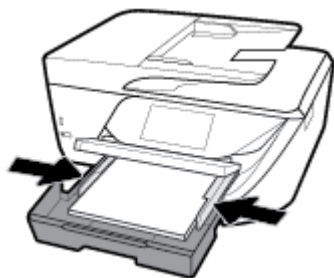

6. Uma mensagem é exibida no painel de controle pedindo para que você altere a configuração de papel, caso tenha alterado o tipo ou tamanho da mídia, ou para que mantenha a configuração, caso tenha trocado o que havia sido carregado anteriormente.

7. Puxe a extensão da bandeja de saída.



Colocar cartões e papel fotográfico:

1. Levante a bandeja de saída.

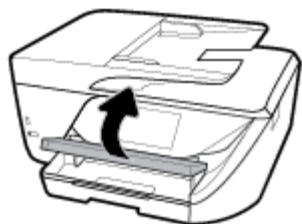



2. Puxe a bandeja de entrada para estendê-la.

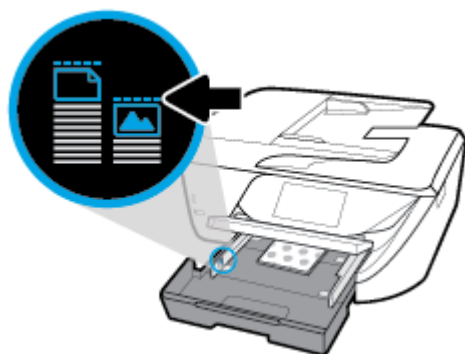

3. Insira o papel com o lado de impressão voltado para baixo no centro da bandeja e deslize-o para a frente até que se acomode.

Verifique se a pilha de papel está alinhada às linhas de tamanho de papel apropriadas na parte inferior da bandeja de entrada e se não excede a altura da pilha marcada na lateral.



 **NOTA:** Não coloque papel enquanto a impressora estiver imprimindo.

4. Deslize as guias de largura do papel da bandeja até que elas toquem na pilha de papel e feche a bandeja em seguida.



5. Uma mensagem é exibida no painel de controle pedindo para que você altere a configuração de papel, caso tenha alterado o tipo ou tamanho da mídia, ou para que mantenha a configuração, caso tenha trocado o que havia sido carregado anteriormente.
6. Puxe a extensão da bandeja de saída.

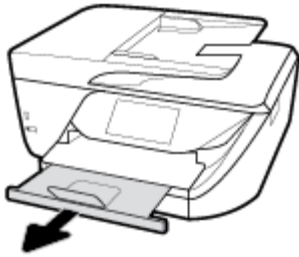

Para colocar papel ofício:

1. Puxe a bandeja de papel, deslize as guias de largura de papel para fora e remova todas as outras mídias colocadas anteriormente.

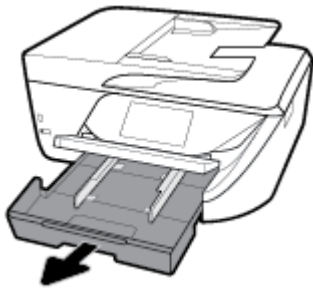

2. Destrave e abra a frente da bandeja de papel.

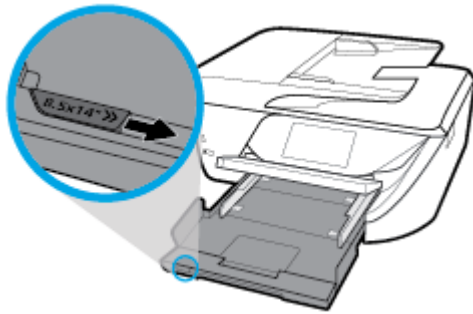

3. Coloque papel.
 - Insira a pilha de papel na bandeja de papel com a borda curta voltada para frente e o lado a ser impresso voltado para baixo.

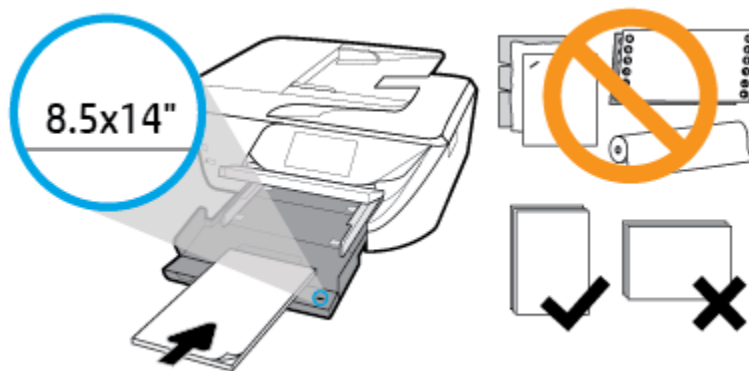

Verifique se a pilha de papel está alinhada às linhas de tamanho de papel apropriadas na parte frontal da bandeja. Além disso, verifique se a pilha de papel não excede a marca de altura na borda da bandeja.

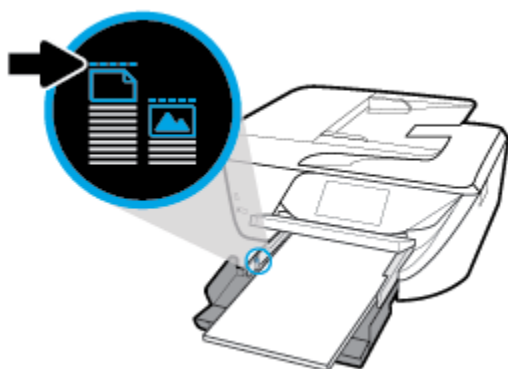

 **NOTA:** Não coloque papel enquanto a impressora estiver imprimindo.

- Empurre o papel para a frente até que ele pare.
- Deslize para dentro as guias de largura do papel até que parem nas bordas do papel.



4. Empurre a bandeja de papel para dentro.
5. Puxe a extensão da bandeja de saída.

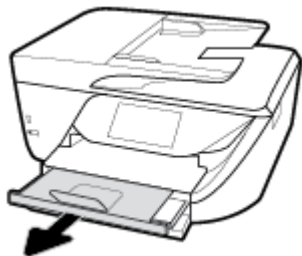

Carregar envelopes

1. Levante a bandeja de saída.



2. Puxe a bandeja de entrada para estendê-la.

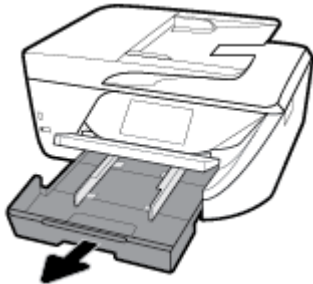

3. Insira os envelopes com o lado que deseja imprimir voltado para baixo e carregue-os de acordo com a imagem.

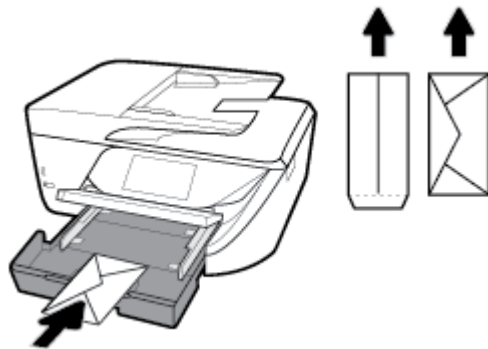

Verifique se a pilha de papel está alinhada às linhas de tamanho de papel apropriadas na parte inferior da bandeja de entrada e se não excede a altura da pilha marcada na lateral.

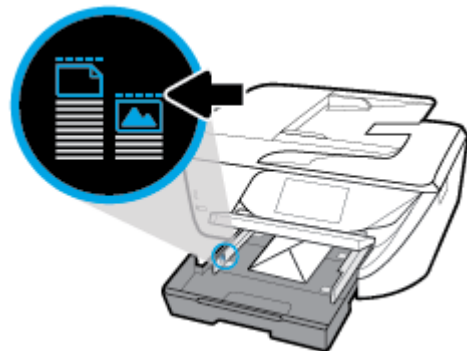

 **NOTA:** Não coloque os envelopes enquanto a impressora estiver imprimindo.

4. Deslize as guias de largura do papel da bandeja até que elas se acomodem à pilha de envelopes e empurre a bandeja para dentro para fechar.



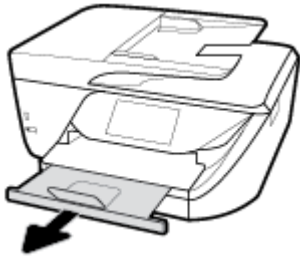

5. Uma mensagem é exibida no painel de controle pedindo para que você altere a configuração de papel, caso tenha alterado o tipo ou tamanho da mídia, ou para que mantenha a configuração, caso tenha trocado o que havia sido carregado anteriormente.
6. Puxe a extensão da bandeja de saída.



Colocar um original no vidro do scanner

Você pode copiar, digitalizar ou enviar originais por fax, carregando-os no vidro do scanner.

-
-  **NOTA:** Muitos dos recursos especiais não funcionarão corretamente se o vidro e a parte interna da tampa do scanner não estiverem limpos. Para obter mais informações, consulte [Manter o dispositivo](#).
 -  **NOTA:** Remova todos os originais da bandeja do alimentador de documentos antes de levantar a tampa na impressora.
-

Para colocar um original no vidro do scanner

1. Levante a tampa do scanner.

2. Coloque o original com o lado impresso voltado para baixo e alinhe-o à marcação no canto traseiro esquerdo do vidro.

 **DICA:** Para obter mais ajuda sobre como colocar um original, consulte as guias fixadas junto à margem do vidro do scanner.

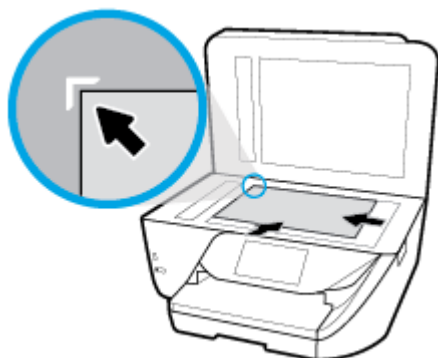

3. Feche a tampa.

Carregue um original no alimentador de documentos

É possível copiar, digitalizar ou enviar por fax um documento, colocando-o no alimentador de documentos.

 **CUIDADO:** Não carregue fotos no alimentador de documentos; isso pode danificar as fotos. Utilize somente papel compatível com o alimentador de documentos.

 **NOTA:** Alguns recursos, como o recurso de cópia **Ajustar à página**, não funcionam quando você carrega os originais no alimentador de documentos. Para que esses recursos funcionem, coloque os originais no vidro do scanner.

Carregar um original no alimentador de documentos

1. Levante a extensão do alimentador de documentos.

 **NOTA:** Esse recurso está disponível apenas em alguns modelos da impressora.

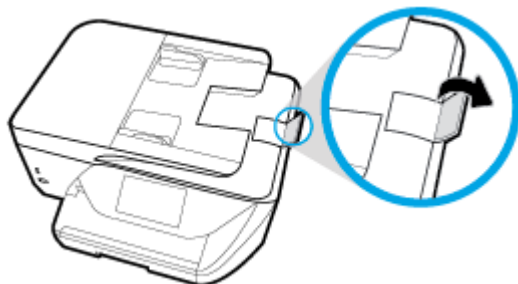

2. Coloque o original no alimentador de documentos com o lado impresso voltado para cima.
 - a. Se você colocar um original impresso na orientação retrato, coloque as páginas de modo que a borda superior do documento entre primeiro. Se você colocar um original impresso na orientação paisagem, coloque as páginas de modo que a borda esquerda do documento entre primeiro.
 - b. Deslize o papel para dentro do alimentador de documentos até ouvir um tom ou ver uma mensagem na tela indicando que as páginas carregadas foram detectadas.

 **DICA:** Para mais ajuda sobre como colocar originais no alimentador de documentos, consulte o diagrama gravado na bandeja do alimentador de documentos.

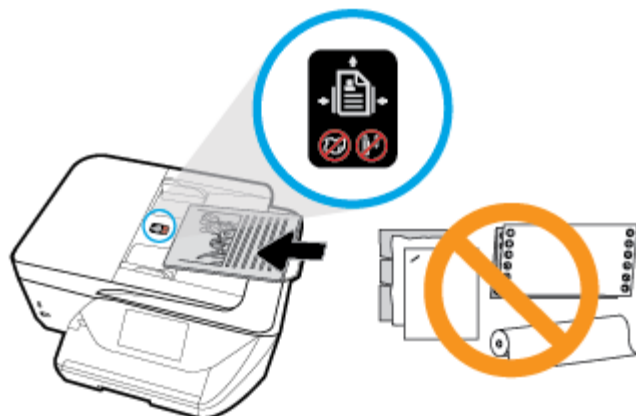

3. Deslize as guias de largura do papel para dentro até que elas parem nas bordas esquerda e direita do papel.

Atualizar a impressora

Por padrão, se a impressora estiver conectada à rede e os Serviços da Web estiverem habilitados, a impressora verificará se há atualizações automaticamente.

Atualizar a impressora usando o painel de controle da impressora



1. Na parte superior da tela, toque ou deslize para baixo a aba para abrir o painel e toque em  (**Configurar**)
2. Toque em **Manutenção da impressora** .
3. Toque em **Atualizar a impressora** .
4. Toque em **Verificar atualização da impressora agora**.

Habilitar a impressora para verificar se há atualizações automaticamente

1. No painel de controle da impressora, toque ou deslize para baixo a guia no topo da tela para abrir o Painel e toque em  (**Configurar**).
2. Toque em **Manutenção da Impressora**.
3. Toque em **Atualizar Impressora**.
4. Selecione **Instalar Automaticamente (Recomendado)** ou **Alertar Disponibilidade**.

Atualizar a impressora usando o servidor da web incorporado

1. Abra o EWS.
Para obter mais informações, consulte [Servidor da Web Incorporado](#).
2. Clique na guia **Ferramentas**.
3. Na seção **Atualizações da Impressora**, clique em **Atualizações de Firmware** e siga as instruções apresentadas na tela.

-
-  **NOTA:** Se uma atualização de impressora estiver disponível, a impressora baixará e instalará a atualização e será reiniciada.
-  **NOTA:** Se for solicitado o fornecimento das configurações de proxy e se sua rede utiliza as configurações de proxy, siga as instruções na tela para configurar um servidor proxy. Se você não tem os detalhes, entre em contato com seu administrador de rede ou a pessoa que configurou a rede.
-

Abra o software da impressora HP (Windows)

Após instalar o software da impressora HP, de acordo com seu sistema operacional, siga uma destas instruções:

- **Windows 10:** Na área de trabalho do computador, clique em **Iniciar**, selecione **Todos os Aplicativos**, clique em **HP** e selecione o ícone com o nome da impressora.
- **Windows 8.1:** Clique na seta para baixo no canto esquerdo inferior da tela inicial e selecione o nome da impressora.
- **Windows 8:** Clique com o botão direito em uma área vazia da tela inicial, clique em **Todos os Aplicativos** na barra de aplicativos e então selecione o nome da impressora.
- **Windows 7, Windows Vista e Windows XP:** Na área de trabalho do computador, clique em **Iniciar**, selecione **Todos os programas**, clique em **HP**, clique na pasta da impressora e selecione o ícone com o nome da impressora.

Desligue a impressora

Pressione  (botão Liga/Desliga) para desligar a impressora. Antes de desconectar o cabo de alimentação ou desligar o filtro de linha, aguarde até que a luz se apague.

-  **CUIDADO:** Se você não desligar a impressora corretamente, talvez o carro de impressão não retorne à posição correta, causando problemas nos cartuchos e na qualidade das impressões.
-

3 Imprimir

A maioria das configurações de impressão são automaticamente manuseadas pelo aplicativo de software. Altere as configurações manualmente apenas quando quiser alterar a qualidade de impressão, imprimir em tipos específicos de papel ou usar recursos especiais.

 **DICA:** Esta impressora vem com o **HP ePrint**, um serviço gratuito da HP que permite que você imprima documentos em sua impressora habilitada para HP ePrint, a qualquer hora, de qualquer lugar e sem precisar de nenhum software ou driver de impressão adicional. Para obter mais informações, consulte [HP ePrint](#).

DICA: É possível usar essa impressora para imprimir documentos e fotos em seu dispositivo móvel (como um smartphone ou tablet). Para mais informações, visite o site Impressão Móvel HP (www.hp.com/go/mobileprinting). (no momento, o site pode não estar disponível em todos os idiomas).

- [Imprimir documentos](#)
- [Imprimir brochuras](#)
- [Imprimir envelopes](#)
- [Imprimir fotos](#)
- [Imprimir em papel especial e de tamanho personalizado](#)
- [Imprimir em ambos os lados \(dúplex\)](#)
- [Imprimir com o AirPrint™](#)
- [Dicas para uma impressão bem-sucedida](#)

Imprimir documentos

Imprimir documentos (Windows)

1. Coloque papel na bandeja de entrada. Para obter mais informações, consulte [Colocar papel](#).
2. No software, selecione **Imprimir**.
3. Certifique-se de que a impressora esteja selecionada.
4. Clique no botão que abre a caixa de diálogo **Propriedades**.

Dependendo do aplicativo, o botão pode se chamar **Propriedades**, **Opções**, **Configuração da impressora**, **Propriedades da impressora**, **Impressora** ou **Preferências**.

 **NOTA:** Para definir as configurações da impressora para todos os serviços de impressão, faça as alterações no software HP. Para mais informações sobre o software HP, consulte [Ferramentas de gerenciamento da impressora](#).

5. Selecione as opções apropriadas na guia **Atalho de Impressão**.

Para alterar outras configurações de impressão, clique nas outras guias.

Para mais dicas de impressão, consulte [Dicas para uma impressão bem-sucedida](#).

 **NOTA:** Se você mudar o tamanho do papel, verifique se o papel correto foi colocado na bandeja de entrada e defina o tamanho correspondente no painel de controle da impressora.

6. Clique em **OK** para fechar a caixa de diálogo **Propriedades**.
7. Clique em **Imprimir** ou em **OK** para começar a imprimir.

Imprimir documentos (OS X)

1. No menu **Arquivo** de seu software, escolha **Imprimir**.
2. Verifique se a impressora está selecionada.
3. Defina as opções de impressão.

Se você não vir as opções na caixa de diálogo Imprimir, clique em: **Mostrar Detalhes**.

- Escolha o tamanho de papel apropriado no menu suspenso **Tamanho do papel**.

 **NOTA:** Se você alterar o tamanho do papel, certifique-se de ter colocado o papel correto no equipamento.

- Selecione a orientação.
 - Digite a porcentagem da escala.
4. Clique em **Imprimir**.

Imprimir brochuras

Imprimir folhetos (Windows)

1. Coloque papel na bandeja de entrada. Para obter mais informações, consulte [Colocar papel](#).
2. No menu **Arquivo** do aplicativo, clique em **Imprimir**.
3. Certifique-se de que a impressora esteja selecionada.
4. Para alterar as configurações, clique no botão que abre a caixa de diálogo **Propriedades**.

Dependendo do aplicativo, esse botão pode ser denominado **Propriedades**, **Opções**, **Configuração da impressora**, **Impressora** ou **Preferências**.

 **NOTA:** Para definir as configurações da impressora para todos os serviços de impressão, faça as alterações no software HP. Para mais informações sobre o software HP, consulte [Ferramentas de gerenciamento da impressora](#).

5. Selecione as opções apropriadas na guia **Atalho de Impressão**.

Para alterar outras configurações de impressão, clique nas outras guias.

Para mais dicas de impressão, consulte [Dicas para uma impressão bem-sucedida](#).

 **NOTA:** Se você mudar o tamanho do papel, verifique se o papel correto foi colocado na bandeja de entrada e defina o tamanho correspondente no painel de controle da impressora.

6. Clique em **OK** para fechar a caixa de diálogo **Propriedades**.
7. Clique em **Imprimir** ou **OK** para dar início à impressão.

Imprimir folhetos (OS X)

1. No menu **Arquivo** de seu software, escolha **Imprimir**.
2. Verifique se a impressora está selecionada.
3. Defina as opções de impressão.

Se você não vir as opções na caixa de diálogo Imprimir, clique em: **Mostrar Detalhes**.

- a. Escolha o tamanho de papel apropriado no menu suspenso **Tamanho do papel**.



NOTA: Se você alterar o tamanho do papel, certifique-se de ter colocado o papel correto no equipamento.

- b. No menu pop-up menu, escolha **Tipo/qualidade do papel** e, em seguida, a opção que fornece qualidade superior ou máximo ponto por polegada (ppp).

4. Clique em **Imprimir**.

Imprimir envelopes

Evite envelopes com estas características:

- Acabamento muito liso
- Etiquetas autoadesivas, abas ou janelas
- Bordas grossas, irregulares ou curvas
- Áreas enrugadas, rasgadas ou danificadas de alguma outra forma

Certifique-se de que as dobras dos envelopes que você colocar na impressora estejam dobradas direitinho.



NOTA: Para mais informações sobre a impressão em envelopes, consulte a documentação disponível com o software que você está usando.

Imprimir envelopes (Windows)

1. Coloque papel na bandeja de entrada. Para obter mais informações, consulte [Colocar papel](#).
2. No menu **Arquivo** do seu software, clique em **Imprimir**.
3. Certifique-se de que a impressora esteja selecionada.
4. Clique no botão que abre a caixa de diálogo **Propriedades**.

Dependendo do aplicativo, o botão pode se chamar **Propriedades**, **Opções**, **Configuração da impressora**, **Propriedades da impressora**, **Impressora** ou **Preferências**.



NOTA: Para definir as configurações da impressora para todos os serviços de impressão, faça as alterações no software HP. Para mais informações sobre o software HP, consulte [Ferramentas de gerenciamento da impressora](#).

5. Selecione as opções apropriadas na guia **Atalho de Impressão**.

Para alterar outras configurações de impressão, clique nas outras guias.

Para mais dicas de impressão, consulte [Dicas para uma impressão bem-sucedida](#).



NOTA: Se você mudar o tamanho do papel, verifique se o papel correto foi colocado na bandeja de entrada e defina o tamanho correspondente no painel de controle da impressora.

6. Clique em **OK** para fechar a caixa de diálogo **Propriedades**.
7. Clique em **Imprimir** ou em **OK** para começar a imprimir.

Imprimir em envelopes (OS X)

1. No menu **Arquivo** de seu software, escolha **Imprimir**.
2. Verifique se a impressora está selecionada.
3. Escolha o tamanho de envelope apropriado no menu pop-up **Tamanho do papel**.
Se você não vir as opções na caixa de diálogo Imprimir, clique em: **Mostrar Detalhes**.

 **NOTA:** Se você alterar o tamanho do papel, certifique-se de ter colocado o papel correto no equipamento.

4. No menu pop-up, escolha **Tipo/qualidade do papel** e confirme se a configuração de tipo de papel está definida como **Papel comum**.
5. Clique em **Imprimir**.

Imprimir fotos

É possível imprimir fotos que estão no computador ou na unidade flash USB.

 **NOTA:** Esse recurso está disponível apenas em alguns modelos da impressora.

 **CUIDADO:** Não remova a unidade flash da porta USB da impressora enquanto ela estiver sendo acessada pela impressora. Isso pode danificar os arquivos no disco rígido. Ao remover a unidade flash USB, verifique se que a luz da porta USB não está piscando.

 **NOTA:** A impressora não oferece suporte as unidades flash USB criptografadas ou unidades flash USB que utilizam o sistema de arquivos NTFS.

Não deixe papel fotográfico que não foi usado na bandeja de entrada. O papel pode começar a ondular, o que pode prejudicar a qualidade da impressão. O papel fotográfico deve estar liso antes da impressão.

 **DICA:** É possível usar essa impressora para imprimir documentos e fotos em seu dispositivo móvel (como um smartphone ou tablet). Para mais informações, visite o site Impressão Móvel HP (www.hp.com/go/mobileprinting). (No momento, o site pode não estar disponível em todos os idiomas).

Imprimir fotos usando o computador (Windows)

1. Coloque papel na bandeja de entrada. Para obter mais informações, consulte [Colocar papel](#).
2. No software, selecione **Imprimir**.
3. Certifique-se de que a impressora esteja selecionada.
4. Clique no botão que abre a caixa de diálogo **Propriedades**.
Dependendo do aplicativo, o botão pode se chamar **Propriedades**, **Opções**, **Configuração da impressora**, **Propriedades da impressora**, **Impressora** ou **Preferências**.
5. Selecione as opções apropriadas na guia **Atalho de Impressão**.
Para alterar outras configurações de impressão, clique nas outras guias.
Para mais dicas de impressão, consulte [Dicas para uma impressão bem-sucedida](#).

 **NOTA:** Se você mudar o tamanho do papel, verifique se o papel correto foi colocado na bandeja de entrada e defina o tamanho correspondente no painel de controle da impressora.

6. Clique em **OK** para fechar a caixa de diálogo **Propriedades**.
7. Clique em **Imprimir** ou em **OK** para começar a imprimir.

 **NOTA:** Depois que a impressão for concluída, remova o papel fotográfico não utilizado da bandeja de entrada. Guarde o papel fotográfico para que ele não comece a ondular, o que pode reduzir a qualidade da impressão.

Imprimir uma foto usando o computador (OS X)

1. No menu **Arquivo** de seu software, escolha **Imprimir**.
2. Verifique se a impressora está selecionada.
3. Defina as opções de impressão.

Se você não vir as opções na caixa de diálogo Imprimir, clique em **Mostrar Detalhes**.

- Escolha o tamanho de papel apropriado no menu suspenso **Tamanho do papel**.

 **NOTA:** Se você alterar o tamanho do papel, certifique-se de que tenha colocado o papel correto.

- Selecione a orientação.
4. No menu pop-up, escolha **Tipo/qualidade do papel**, depois defina as seguintes configurações:
 - **Tipo de papel:** O tipo apropriado do papel fotográfico
 - **Qualidade:** Selecione a opção que fornece qualidade superior ou máximo ponto por polegada (ppp).
 - Clique no triângulo de expansão de **Opções de Cor** e escolha a opção **Corrigir foto** adequada.
 - **Desativado:** não aplica ajustes à imagem.
 - **Ativado:** focaliza automaticamente a imagem; ajusta moderadamente a nitidez da imagem.
 5. Selecione as outras configurações de impressão desejadas e clique em **Imprimir**.

Imprimir em papel especial e de tamanho personalizado

Se o aplicativo aceitar papel com tamanho personalizado, defina o tamanho no aplicativo antes de imprimir o documento. Caso contrário, configure o tamanho no driver da impressora. Pode ser necessário reformatar documentos existentes para imprimir-los corretamente no papel com tamanho personalizado.

Configurar tamanhos personalizados (Windows)

1. Dependendo do seu sistema operacional, consulte uma das seções a seguir:
 - **Windows 10:** No menu **Iniciar** do Windows, clique em **Todos os Aplicativos**, selecione **Sistema do Windows**, clique em **Dispositivos** e selecione **Dispositivos e impressoras** no menu **Configurações relacionadas**. Selecione o nome da impressora e selecione **Propriedades do servidor de impressão**.
 - **Windows 8.1 e Windows 8:** Aponte para ou toque no canto superior direito da tela para abrir a barra Botões, clique no ícone **Configurações**, clique ou toque em **Painel de Controle** e clique ou toque em **Exibir impressoras e dispositivos**. Clique ou toque em nome da impressora, depois clique ou toque em **Propriedades do servidor de impressão**.

- **Windows 7:** no menu **Iniciar** do Windows, clique em **Dispositivos e Impressoras**. Selecione o nome da impressora, e então selecione **Propriedades do servidor de impressão**.
 - **Windows Vista:** No menu **Iniciar** do Windows, clique em **Painel de Controle** e depois em **Impressoras**. Clique com o botão direito em um espaço vazio da janela **Impressoras** e selecione **Propriedades do Servidor**.
 - **Windows XP:** no menu **Iniciar** do Windows, clique em **Painel de Controle** e depois em **Impressoras e Faxes**. No menu **Arquivo**, clique em **Propriedades do Servidor**.
2. Marque a caixa **Criar um novo formulário**.
 3. Insira o nome do papel de tamanho personalizado.
 4. Insira as dimensões do tamanho personalizado na seção **Descrição de formulário (medições)**.
 5. Clique em **Salvar formulário** e depois em **Fechar**.

Imprimir em papel especial ou de tamanho personalizado (Windows)



NOTA: Antes de imprimir em papel de tamanho personalizado, é preciso configurar o tamanho personalizado nas propriedades do servidor de impressão.

1. Carregue o papel apropriado na bandeja de entrada. Para obter mais informações, consulte [Colocar papel](#).
2. No menu **Arquivo** do aplicativo, clique em **Imprimir**.
3. Certifique-se de que a impressora esteja selecionada.
4. Clique no botão que abre a caixa de diálogo **Propriedades**.

Dependendo do aplicativo, o botão pode se chamar **Propriedades**, **Opções**, **Configuração da impressora**, **Propriedades da impressora**, **Impressora** ou **Preferências**.



NOTA: Para definir as configurações da impressora para todos os serviços de impressão, faça as alterações no software HP. Para mais informações sobre o software HP, consulte [Ferramentas de gerenciamento da impressora](#).

5. Na guia **Layout** ou **Papel/Qualidade**, clique no botão **Avançado**.
6. Na aba **Papel/qualidade**, selecione o tamanho personalizado na lista suspensa **Tamanho do papel**.



NOTA: Se você mudar o tamanho do papel, verifique se o papel correto foi colocado na bandeja de entrada e defina o tamanho correspondente no painel de controle da impressora.

7. Selecione as outras configurações de impressão desejadas e clique em **OK**.
8. Clique em **Imprimir** ou em **OK** para começar a imprimir.

Imprimir em papel especial ou de tamanho personalizado (OS X)

Antes de imprimir em papel de tamanho personalizado, é preciso configurar esse tamanho no software HP.

1. Carregue o papel apropriado na bandeja.
2. Crie um novo tamanho de papel personalizado.
 - a. No software usado para imprimir, clique em **Arquivo** e em **Imprimir**.
 - b. Verifique se a impressora está selecionada.

- c. Clique em **Gerenciar Tamanhos Personalizados** no menu pop-up **Tamanho do Papel**.
Se você não vir as opções na caixa de diálogo Imprimir, clique em: **Mostrar Detalhes**.
 - d. Clique em **+** e selecione o novo item da lista e digite o nome do tamanho de papel personalizado.
 - e. Insira a altura e a largura do papel personalizado.
 - f. Clique em **Concluído** ou em **OK** e, em seguida, clique em **Salvar**.
3. Use o tamanho de papel personalizado criado para imprimir.
 - a. No menu **Arquivo** do aplicativo, clique em **Imprimir**.
 - b. Certifique-se de que a impressora esteja selecionada.
 - c. Escolha o tamanho de papel personalizado criado por você no menu pop-up **Tamanho do Papel**.
 - d. Selecione as outras configurações de impressão desejadas e clique em **Imprimir**.

Imprimir em ambos os lados (dúplex)

Imprimir nos dois lados da página (Windows)

1. Coloque papel na bandeja de entrada. Para obter mais informações, consulte [Colocar papel](#).
2. No software, selecione **Imprimir**.
3. Certifique-se de que a impressora esteja selecionada.
4. Clique no botão que abre a caixa de diálogo **Propriedades**.

Dependendo do aplicativo, o botão pode se chamar **Propriedades**, **Opções**, **Configuração da impressora**, **Propriedades da impressora**, **Impressora** ou **Preferências**.



NOTA: Para definir as configurações da impressora para todos os serviços de impressão, faça as alterações no software HP. Para mais informações sobre o software HP, consulte [Ferramentas de gerenciamento da impressora](#).

5. Na guia **Atalho de Impressão**, selecione um atalho com suporte à configuração **Imprimir Frente e Verso**. Selecione uma opção da lista suspensa **Imprimir Frente e Verso**.

Para alterar outras configurações de impressão, clique nas outras guias.

Para mais dicas de impressão, consulte [Dicas para uma impressão bem-sucedida](#).



NOTA: Se você mudar o tamanho do papel, verifique se o papel correto foi colocado na bandeja de entrada e defina o tamanho correspondente no painel de controle da impressora.

6. Clique em **OK** para fechar a caixa de diálogo **Propriedades**.
7. Clique em **Imprimir** ou em **OK** para começar a imprimir.

Para imprimir nos dois lados da página (OS X)

1. No menu **Arquivo** de seu software, escolha **Imprimir**.
2. Na caixa de diálogo Imprimir, escolha **Layout** no menu pop-up.
3. Escolha o tipo de encadernação das páginas em frente e verso e clique em **Imprimir**.

Imprimir com o AirPrint™

A impressão por meio do AirPrint da Apple é suportada pelo iOS 4.2 e o Mac OS X 10.7 ou superior. Use o AirPrint para imprimir por conexão sem fio usando um iPad (iOS 4.2), iPhone (3GS ou superior) ou iPod touch (terceira geração ou posterior) nos seguintes aplicativos móveis:

- Correio
- Fotos
- Safari
- Aplicativos de terceiros suportados, por exemplo, Evernote

Para usar o AirPrint, verifique o seguinte:

- A impressora deve estar conectada à mesma rede que o seu dispositivo habilitado para AirPrint. Para mais informações sobre como usar o AirPrint e quais produtos HP são compatíveis com o AirPrint, acesse o site HP Mobile Printing na web em www.hp.com/go/mobileprinting. Se uma versão local deste site não estiver disponível em seu país/região ou idioma, você poderá ser direcionado ao site do HP Mobile Printing de outro país/região ou idioma.
- Coloque papéis que sejam correspondentes às configurações de papel da impressora (consulte [Colocar papel](#) para obter mais informações). A definição precisa do tamanho do papel, de acordo com o papel carregado, permite que um dispositivo móvel reconheça que tamanho de papel está sendo usado na impressão.

Dicas para uma impressão bem-sucedida

As configurações de software selecionadas no driver de impressão se aplicam à impressão, elas não se aplicam à cópia ou à digitalização.

Você pode imprimir o documento nos dois lados do papel. Para obter mais informações, consulte [Imprimir em ambos os lados \(dúplex\)](#).

Dicas de tinta

- Se a qualidade de impressão não for aceitável, consulte [Problemas de impressão](#) para obter mais informações.
- Use cartuchos HP originais.

Os cartuchos originais da HP foram projetados e testados com impressoras e papéis da HP para ajudar você a produzir facilmente excelentes resultados, sempre.



NOTA: A HP não pode garantir a qualidade ou a confiabilidade de suprimentos que não sejam da HP. Serviços de assistência técnica e manutenção decorrentes do uso de suprimentos que não sejam da HP não serão cobertos pela garantia.

Se você acredita que adquiriu cartuchos HP originais, acesse www.hp.com/go/anticounterfeit.

- Instale os cartuchos preto e colorido corretamente.
Para obter mais informações, consulte [Substituir os cartuchos](#).
- Verifique os níveis de tinta estimados nos cartuchos para verificar se há tinta suficiente.
Os avisos e indicadores de nível de tinta fornecem estimativas apenas para planejamento.
Para obter mais informações, consulte [Verificação dos níveis estimados de tinta](#).

 **NOTA:** Quando receber uma mensagem de pouca tinta, considere ter um cartucho de substituição disponível para evitar possíveis atrasos nas impressões. Não é necessário substituir os cartuchos até que a qualidade de impressão esteja muito ruim.

- Sempre desligue a impressora pressionando  (o botão Liga/Desliga) para permitir os injetores sejam protegidos.

Dicas para colocar o papel

Para mais informações, consulte [Colocar papel](#).

- Verifique se o papel está carregado na bandeja de entrada adequadamente e defina o tamanho e o tipo correto de mídia. Ao carregar o papel na bandeja de entrada, será solicitada a configuração do tamanho e do tipo de mídia.
- Coloque uma pilha de papel (não apenas uma página). Todo o papel da pilha deverá ter o mesmo tamanho e ser do mesmo tipo, evitando assim a ocorrência de congestionamentos de papel.
- Carregue o papel com o lado impresso voltado para baixo.
- Verifique se o papel carregado na bandeja de entrada está na horizontal e se as bordas não estão dobradas ou rasgadas.

Dicas de configurações da impressora (Windows)

- Para alterar as configurações de impressão padrão, clique em **Impressão, Digitalização e Fax** e em **Definir Preferências** no software da impressora HP.

Para abrir o software da impressora HP, consulte [Abra o software da impressora HP \(Windows\)](#) para obter mais informações.

- Para selecionar o número de páginas a serem impressas por folha, na guia **Layout** do driver da impressora, selecione a opção apropriada na lista suspensa **Páginas por folha**.
- Caso queira mudar a orientação da página, na guia **Layout** do driver da impressora, selecione a opção apropriada na área **Orientação**.
- Para ver mais configurações de impressão, na guia **Layout** ou **Papel/Qualidade**, clique no botão **Avançado** para abrir a caixa de diálogo **Opções avançadas**.

 **NOTA:** A pré-visualização na guia **Layout** não pode refletir o que você seleciona nas listas suspensas **Layout das Páginas por Folha**, **Livreto** ou **Margens da Página**.

- **Imprimir em escala de cinza:** Permite imprimir um documento em preto e branco usando somente tinta preta. Selecione **Somente Tinta Preta** e clique no botão **OK**.
- **Layout das Páginas por Folha:** Ajuda você a especificar a ordem das páginas, caso você imprima o documento em mais de duas páginas por folha.
- **Impressão sem borda:** Selecione esse recurso para imprimir fotos sem margem. Nem todos os tipos de papel suportam esse recurso. Você verá um ícone de alerta ao lado da opção caso o tipo de mídia selecionado na lista suspensa **Mídia** não tenha suporte.
- **Preservar layout:** Esse recurso funciona somente com a impressão dúplex. Se a imagem for maior do que a área imprimível, selecione esse recurso para dimensionar o conteúdo da página, de forma que ele fique dentro das margens menores, assim não são criadas páginas extras.
- **HP Real Life Technologies:** Esse recurso suaviza e molda as imagens e figuras para melhorar a qualidade da impressão.

- **Livreto:** Permite imprimir um documento com diversas páginas na forma de livreto. Ele coloca duas páginas em cada lado da folha para que seja possível fazer a dobradura na forma de livreto, na metade do tamanho do papel. Selecione uma método de encadernação na lista suspensa e clique em **OK**.
 - **Livreto-EncadernaçãoEsquerda:** O lado de encadernação após a dobradura do livreto aparece do lado esquerdo. Selecione essa opção se seu hábito de leitura é da esquerda para a direita.
 - **Livreto-EncadernaçãoDireita:** O lado de encadernação após a dobradura do livreto aparece do lado direito. Selecione a opção se seu hábito de leitura é da direita para a esquerda.
- **Bordas da Página:** Permite que você adicione as bordas às páginas, caso imprima o documento com duas ou mais páginas por folha.
- Você pode usar o atalho de impressão para economizar tempo definindo as preferências de impressão. O atalho de impressão armazena os valores de configuração apropriados para um tipo de trabalho em particular, assim você pode definir todas as opções com um único clique.

Para utilizá-lo, acesse a guia **Atalho de Impressão**, selecione um atalho de impressão e clique em **OK**.

Para excluir um atalho de impressão, selecione-o e clique em **Excluir**.



NOTA: Não é possível excluir os atalhos de impressão padrão.

Dicas de configuração da impressora (OS X)

- Na caixa de diálogo Imprimir, use o menu pop-up **Tamanho do papel** para selecionar o tamanho do papel carregado na impressora.
- Na caixa de diálogo Imprimir, escolha o menu pop-up **Tipo/qualidade do papel** para selecionar o tipo de papel e a qualidade apropriados.

4 Cópia e digitalização

- [Copiar](#)
- [Digitalizar](#)
- [Dicas para cópia e digitalização com êxito](#)

Copiar

Para copiar documento ou cartão de identificação

1. Verifique se há papel carregado na bandeja de entrada. Para obter mais informações, consulte [Colocar papel](#).
2. Coloque o original com o lado impresso voltado para baixo no vidro do scanner ou voltado para cima no alimentador de documentos.
3. No painel de controle da impressora, toque em **Copiar**.
4. Selecione **Documento**, **Cartão ID** ou **Foto**.
5. Percorra do lado esquerdo ou direito para selecionar o número de cópias ou fazer outras configurações.



DICA: Para salvar as configurações como padrões para futuros trabalhos, toque em  (**Configurações de cópia**) e toque em **Salvar configurações atuais**.

6. Toque em **Iniciar preto** ou **Iniciar cor**.

Digitalizar

É possível digitalizar documentos, fotos e outros tipos de papéis e enviá-los a vários destinos, como computador ou destinatário de e-mail.

Ao digitalizar documentos com o software da impressora HP, é possível digitalizar em um formato que permite fazer pesquisas e edições.

Quando estiver digitalizando um original sem margem, use o vidro do scanner e não o alimentador de documentos.



NOTA: Algumas funções de digitalização são disponibilizadas apenas depois da instalação do software da impressora HP.



DICA: Se você tiver problemas para digitalizar documentos, consulte [Problemas de digitalização](#).

- [Digitalizar para o computador](#)
- [Digitalizar para e-mail](#)
- [Digitalizar com Webscan](#)

- [Digitalizar documentos como texto editável](#)
- [Criar um atalho de digitalização \(Windows\)](#)
- [Alterar configurações de digitalização \(Windows\)](#)

Digitalizar para o computador

Antes de armazenar uma digitalização no computador, certifique-se de que você já tenha instalado o software recomendado da impressora HP. A impressora e o computador devem estar conectados e ligados.

Além disso, em computadores com Windows, o software da impressora deverá estar em execução antes da digitalização.

É possível usar o software da impressora HP para digitalizar documentos e transformá-los em texto editável. Para obter mais informações, consulte [Digitalizar documentos como texto editável](#).

Habilitar o recurso de digitalização para o computador (Windows)

Se a impressora estiver conectada ao computador via conexão USB, o recurso de digitalização para o computador fica habilitado por padrão e não pode ser desabilitado.

Se estiver utilizando a conexão de rede, siga essas instruções, caso o recurso tenha sido desabilitado e você deseje habilitá-lo novamente.

1. Abra o software da impressora HP. Para obter mais informações, consulte [Abra o software da impressora HP \(Windows\)](#).
2. Vá até a seção **Digitalizar**.
3. Clique em **Gerenciar Digitalização para Computador**.
4. Clique em **Habilitar**.

Habilitar o recurso de digitalização para o computador (OS X)

A digitalização para computador vem habilitada por padrão de fábrica. Siga essas instruções se o recurso tiver sido desativado e você deseja habilitá-lo novamente.

1. Abra o Utilitário HP.



NOTA: O Utilitário HP está localizado na pasta **HP** da pasta **Aplicativos**, no nível superior do disco rígido.

2. Em **Configurações de digitalização**, clique em **Digitalizar para computador**.
3. Certifique-se de que **Habilitar Digitalização para Computador** esteja marcado.

Para digitalizar um documento ou foto para um arquivo (Windows)

1. Coloque o original com o lado impresso voltado para baixo no vidro do scanner ou voltado para cima no alimentador de documentos.
2. Abra o software da impressora HP. Para obter mais informações, consulte [Abra o software da impressora HP \(Windows\)](#).
3. No software da impressora, clique em **Digitalizar documento ou foto**.
4. Selecione o tipo de digitalização desejada e clique em **Digitalizar**.
 - Selecione **Salvar como PDF** para salvar o documento (ou foto) como arquivo PDF.
 - Selecione **Salvar como JPEG** para salvar a foto (ou documento) como arquivo de imagem.

 **NOTA:** A tela inicial permite que você revise e modifique as configurações básicas. Clique no link **Mais**, no canto superior direito da caixa de diálogo Digitalizar, para revisar e modificar as configurações detalhadas.

Para obter mais informações, consulte [Alterar configurações de digitalização \(Windows\)](#).

Se **Mostrar visualizador após digitalizar** estiver selecionada, você conseguirá fazer ajustes na imagem digitalizada, na tela de visualização.

Digitalizar um original usando o software da impressora HP (OS X)

1. Abra Digitalização HP.
O HP Scan está localizado na pasta **Applications/HP** no nível superior do disco rígido.
2. Clique em **Digitalizar**.
3. Escolha o tipo de perfil de digitalização desejado e siga as instruções na tela.

Digitalizar para e-mail

O aplicativo Digitalizar e Enviar por E-mail permite que você rapidamente digitalize e envie fotos ou documentos por e-mail para destinatários específicos, diretamente de sua impressora All-in-One HP. É possível configurar endereços de e-mail, fazer login em suas contas com os códigos PIN fornecidos e então digitalizar e enviar seus documentos por e-mail.

Esta seção contém os seguintes tópicos:

- [Configurar digitalização para e-mail](#)
- [Digitalizar documento ou foto e enviar por e-mail](#)
- [Alterar configurações de conta](#)

Configurar digitalização para e-mail

Configurar Digitalização e Envio para E-mail

1. Habilitar os Serviços da Web na impressora. Para obter mais informações, consulte [Configurar os Serviços da Web](#).
2. Na tela inicial, toque em **Aplicativos** e, depois, toque no aplicativo **Digitalizar para e-mail**.
3. Na tela de **Boas-vindas**, toque em **Continuar**.
4. Toque na caixa **E-mail**: para inserir seu endereço de e-mail e toque em **Concluir**.
5. Toque em **Continuar**.
6. Um PIN será enviado para o endereço de e-mail inserido. Toque em **Continuar**.
7. Toque em **PIN** para inserir o PIN e toque em **Concluir**.
8. Toque em **Armazenar E-mail** ou **Login Automático**, dependendo de como você deseja que a impressora armazene as informações de login.
9. Selecione o tipo de digitalização tocando em **Foto** ou **Documento**.
10. No caso de fotos, selecione as configurações de digitalização e toque em **Continuar**.
No caso de documentos, passe para a próxima etapa.
11. Verifique as informações de e-mail e toque em **Continuar**.

12. Toque em **Digitalizar para Email**.
13. Toque em **OK** quando a digitalização for concluída, e toque em **Sim** para enviar outro e-mail ou **Não** para encerrar.

Digitalizar documento ou foto e enviar por e-mail

Para digitalizar documento ou foto e enviar por e-mail pelo painel de controle

1. Coloque o original com o lado impresso voltado para baixo no vidro do scanner ou voltado para cima no alimentador de documentos.
2. Na tela inicial, toque em **Aplicativos** e, depois, toque no aplicativo **Digitalizar para e-mail**.
3. No painel de controle, selecione a conta que você deseja usar e toque em **Continuar**.



NOTA: Selecione **Minha conta não está listada**, caso você não tenha conta. Para que você receba um PIN, será solicitado seu endereço de e-mail.

4. Se for solicitado, digite o PIN.
5. Selecione o tipo de digitalização tocando em **Foto** ou **Documento**.
6. No caso de fotos, selecione as configurações de digitalização e toque em **Continuar**.
No caso de documentos, passe para a próxima etapa.
7. Para adicionar ou remover destinatários, toque em **Modificar Destinatário(s)** e, quando encerrar, toque em **Concluir**.
8. Verifique as informações do e-mail e toque em **Continuar**.
9. Toque em **Digitalizar para Email**.
10. Toque em **OK** quando a digitalização for concluída, e toque em **Sim** para enviar outro e-mail ou **Não** para encerrar.

Para digitalizar documento ou foto e enviar por e-mail pelo software da impressora HP (Windows)

1. Coloque o original com o lado impresso voltado para baixo no vidro do scanner ou voltado para cima no alimentador de documentos.
2. Abra o software da impressora HP. Para obter mais informações, consulte [Abra o software da impressora HP \(Windows\)](#).
3. No software da impressora, clique em **Digitalizar documento ou foto**.
4. Selecione o tipo de digitalização que deseja e clique em **Digitalizar**.
Selecione **Enviar por e-mail como PDF** ou **Enviar por e-mail como JPEG** para abrir o software de e-mail com o arquivo digitalizado em anexo.



NOTA: A tela inicial permite que você revise e modifique as configurações básicas. Clique no link **Mais**, no canto superior direito da caixa de diálogo Digitalizar, para revisar e modificar as configurações detalhadas.

Para obter mais informações, consulte [Alterar configurações de digitalização \(Windows\)](#).

Se **Mostrar visualizador após digitalizar** estiver selecionado, você conseguirá fazer ajustes na imagem digitalizada, na tela de visualização.

Alterar configurações de conta

Para alterar a configuração da conta no painel de controle da impressora

1. Na tela inicial, toque em **Aplicativos** e, depois, toque no aplicativo **Digitalizar para e-mail**.
2. Selecione a conta que deseja alterar e toque em **Modificar**.
3. Selecione a configuração que você deseja modificar e siga as mensagens na tela.
 - Login automático
 - Armazenar E-mail
 - Remover da lista
 - Alterar PIN
 - Excluir Conta

Digitalizar com Webscan

Webscan é um recurso do servidor da web incorporado que permite digitalizar fotos e documentos da impressora para o computador usando um navegador Web.

Esse recurso estará disponível mesmo se você não tiver instalado o software da impressora no computador.

Para mais informações, consulte [Servidor da Web Incorporado](#).



NOTA: Por padrão, o Webscan fica desativado. É possível habilitar esse recurso no EWS.

Se você não conseguir abrir o Webscan no EWS, pode ser que o administrador da rede o tenha desativado. Entre em contato com o administrador da rede ou com a pessoa que configurou a rede para obter mais informações.

Habilitar o Webscan

1. Abra o Servidor da Web Incorporado. Para mais informações, consulte [Servidor da Web Incorporado](#).
2. Clique na guia **Configurações**.
3. Na seção **Segurança**, clique em **Configurações do Administrador**.
4. Selecione **Webscan do EWS** para habilitar o Webscan.
5. Clique em **Aplicar**.

Para digitalizar usando Webscan

Digitalizar usando o Webscan oferece opções básicas de digitalização. Para obter opções de digitalização ou funcionalidades adicionais, digitalize usando o software da impressora HP.

1. Coloque o original com o lado impresso voltado para baixo no vidro do scanner ou voltado para cima no alimentador de documentos.
2. Abra o Servidor da Web Incorporado. Para mais informações, consulte [Servidor da Web Incorporado](#).
3. Clique na guia **Digitalizar**.
4. Clique em **Webscan** no painel esquerdo, altere as configurações e clique em **Iniciar Digitalização**.



DICA: Para digitalizar documentos na forma de texto editável, é preciso instalar o software da impressora HP. Para obter mais informações, consulte [Digitalizar documentos como texto editável](#).

Digitalizar documentos como texto editável

Ao digitalizar documentos, é possível usar o software da HP para digitalizá-los em um formato que você pode pesquisar, copiar, colar e editar. Isso permite editar cartas, recortes de jornal e muitos outros documentos.

- [Digitalizar documentos na forma de texto editável](#)
- [Diretrizes para a digitalização de documentos como textos editáveis](#)

Digitalizar documentos na forma de texto editável

Use as diretrizes a seguir para a digitalização de documentos como textos editáveis.

Para digitalizar um documento para texto editável (Windows)

Você pode digitalizar tipos diferentes de documentos impressos para um formato em que você possa pesquisar e editar.

Se **Salvar como texto editável (OCR)** não estiver na lista de opções de digitalização disponíveis, você precisará reinstalar o software e escolher essa opção.

1. Coloque o original com o lado impresso voltado para baixo no vidro do scanner ou voltado para cima no alimentador de documentos.
2. Abra o software da impressora HP. Para obter mais informações, consulte [Abra o software da impressora HP \(Windows\)](#).
3. No software da impressora, clique em **Digitalizar documento ou foto**.
4. Selecione **Salvar como texto editável (OCR)** e clique em **Digitalizar**.



NOTA: A tela inicial permite que você revise e modifique as configurações básicas. Clique no link **Mais**, no canto superior direito da caixa de diálogo Digitalizar, para revisar e modificar as configurações detalhadas.

Para obter mais informações, consulte [Alterar configurações de digitalização \(Windows\)](#).

Se **Mostrar visualizador após digitalizar** estiver selecionada, você conseguirá fazer ajustes na imagem digitalizada, na tela de visualização.

Digitalizar documentos na forma de texto editável (OS X)

1. Coloque o original com o lado impresso voltado para baixo no vidro do scanner ou voltado para cima no alimentador de documentos.
2. Abra Digitalização HP.
O HP Scan está localizado na pasta **Applications/HP** no nível superior do disco rígido.
3. Clique no botão **Digitalizar**. Uma caixa de diálogo é exibida, solicitando confirmação do seu dispositivo de digitalização e as configurações de digitalização predefinidas.
4. Siga as instruções exibidas na tela para concluir a digitalização.
5. Quando todas as páginas tiverem sido digitalizadas, selecione **Salvar** no menu **Arquivo**. A caixa de diálogo Salvar é exibida.
6. Selecione o tipo de texto editável.

Eu quero...

Siga estas instruções

Extrair apenas o texto, sem nenhuma formatação do original.

Selecione **TXT** no menu pop-up **Formatar**.

Extrair o texto e algumas formatações do documento original. Selecione **RTF** no menu pop-up **Formatar** .

Extrair o texto e torná-lo pesquisável nos leitores de PDF. Selecione **PDF pesquisável** no menu pop-up **Formatar** .

7. Clique em **Salvar**.

Diretrizes para a digitalização de documentos como textos editáveis

Siga as diretrizes abaixo para garantir que o software converterá com êxito seus documentos.

- **Verifique se o vidro do scanner ou se a janela do alimentador de documentos estão limpos..**

Manchas ou poeira no vidro do scanner ou na janela do alimentador de documentos podem impedir que o software converta o documento em texto editável.

- **Verifique se o documento está colocado corretamente .**

Verifique se o original está carregado adequadamente e alinhado à marcação no canto esquerdo traseiro do vidro. Verifique se o documento não está inclinado.

- **Verifique se o texto no documento está legível.**

Para converter com êxito o documento em texto editável, o original deve estar legível e ter alta qualidade.

As condições a seguir podem fazer com que o software não converta o documento com êxito:

- O texto do documento original está apagado ou enrugado.
 - O texto é muito pequeno.
 - A estrutura do documento é muito complexa.
 - O texto tem um espaçamento muito apertado. Por exemplo, se o texto convertido pelo software tiver caracteres faltando ou combinados, "rn" poderá ser exibido como "m".
 - O texto tem um fundo colorido. Fundos coloridos podem fazer com que as imagens no primeiro plano fiquem excessivamente mescladas.
- **Escolha o perfil correto.**

Certifique-se de selecionar um atalho ou predefinição que permita a digitalização como texto editável. Essas opções usam configurações de digitalização projetadas para a máxima qualidade de sua digitalização OCR.

Windows: Use os atalhos **Texto Editável (OCR)** ou **Salvar como PDF**.

OS X: Use os **Documentos com texto** predefinidos.

- **Salve o arquivo no formato correto.**

Se você quiser extrair apenas o texto do documento, sem nenhuma formatação do original, selecione um formato de texto sem formatação, como **Texto (.txt)** ou **TXT**.

Se você quiser extrair o texto com alguma formatação do original, selecione Rich Text Format (p. ex., **Rich Text (.rtf)** ou **RTF**) ou o formato de PDF pesquisável, como **PDF pesquisável (.pdf)** ou **PDF pesquisável** .

Criar um atalho de digitalização (Windows)

Você pode criar seu próprio atalho de digitalização, para deixar as digitalizações mais fáceis. Por exemplo, você pode digitalizar e salvar fotos regularmente no formato PNG, em vez de JPEG.

1. Coloque o original com o lado impresso voltado para baixo no vidro do scanner ou voltado para cima no alimentador de documentos.
2. Abra o software da impressora HP. Para obter mais informações, consulte [Abra o software da impressora HP \(Windows\)](#).
3. No software da impressora, clique em **Digitalizar documento ou foto** .
4. Clique em **Criar atalho de impressão** .
5. Insira um nome descritivo, escolha um atalho existente no qual basear seu novo atalho e clique em **Criar** .
Por exemplo, se você estiver criando um novo atalho para fotos, escolha **Salvar como JPEG** ou **Enviar por e-mail como JPEG** . Isso torna disponíveis as opções para trabalhar com imagens, ao digitalizar.
6. Altere as configurações do atalho novo de acordo com suas necessidades e clique no ícone Salvar, à direita do atalho.



NOTA: A tela inicial permite que você revise e modifique as configurações básicas. Clique no link **Mais** , no canto superior direito da caixa de diálogo Digitalizar, para revisar e modificar as configurações detalhadas.

Para obter mais informações, consulte [Alterar configurações de digitalização \(Windows\)](#).

Alterar configurações de digitalização (Windows)

Você pode modificar qualquer configuração de digitalização, seja para uma digitalização apenas ou para salvar as alterações permanentemente. Essas configurações incluem opções como tamanho e orientação da página, resolução de digitalização, contraste e local da pasta para digitalizações salvas.

1. Coloque o original com o lado impresso voltado para baixo no vidro do scanner ou voltado para cima no alimentador de documentos.
2. Abra o software da impressora HP. Para obter mais informações, consulte [Abra o software da impressora HP \(Windows\)](#).
3. No software da impressora, clique em **Digitalizar documento ou foto** .
4. Clique no link **Mais** , no canto superior direito da caixa de diálogo HP Scan.

O painel de configurações detalhadas aparece à direita. A coluna esquerda resume as configurações atuais para cada seção. A coluna direita permite que você altere as configurações na seção destacada.

5. Clique em cada seção à esquerda, para as ver o painel de configurações detalhadas, a fim de revisar as configurações na seção correspondente.

Você pode revisar e alterar a maioria das configurações, usando os menus suspensos.

Algumas configurações permitem maior flexibilidade, mostrando um novo painel. Elas são indicadas por um + (sinal de mais), à direita da configuração. Você deverá aceitar ou cancelar quaisquer alterações nesse painel, para voltar ao painel de configurações detalhadas.

6. Quando você tiver terminado de alterar as configurações, siga uma destas instruções.
 - Clique em **Digitalizar** . Você receberá um aviso para salvar ou rejeitar as alterações ao atalho, após o fim da digitalização.
 - Clique no ícone Salvar, à direita do atalho. Ele salva as alterações no atalho para que você possa reutilizá-la na próxima vez. Caso contrário, as alterações afetam apenas a digitalização atual. Depois, clique em **Digitalizar** .

 Saiba mais sobre como usar o software HP Scan. [Clique aqui para ver mais informações on-line](#). No momento, o site pode não estar disponível em todos os idiomas.

- Personalize as configurações de digitalização, como o tipo de arquivo de imagem, a resolução da digitalização e os níveis de contraste.
- Digitalize para pastas na rede e unidades de nuvem.
- Visualize e ajuste as imagens antes de digitalizar.

Dicas para cópia e digitalização com êxito

Use as seguintes dicas para realizar cópias e digitalizações com êxito.

- Mantenha o vidro e a parte interna da tampa limpos. O scanner interpreta tudo o que detectar no vidro como parte da imagem.
- Coloque o original com o lado impresso voltado para baixo no vidro do scanner e alinhe-o à marcação no canto traseiro esquerdo do vidro.
- Para fazer uma cópia grande de um original pequeno, digitalize o original no computador, redimensione a imagem no software de digitalização e, em seguida, imprima uma cópia da imagem ampliada.
- Se quiser ajustar o tamanho da digitalização, o tipo de saída, a resolução da digitalização ou o tipo de arquivo etc., inicie a digitalização pelo software da impressora.
- Para evitar texto digitalizado incorretamente ou faltando, verifique se o brilho está definido apropriadamente no software.
- Se quiser digitalizar um documento com várias páginas em um arquivo em vez de vários arquivos, inicie a digitalização com software da impressora em vez de selecionar **Digitalizar** no visor da impressora.

5 Fax

É possível utilizar a impressora para enviar e receber fax, inclusive fax colorido. Você pode programar faxes para serem enviados posteriormente dentro de 24 horas e configurar os contatos do catálogo telefônico, facilitando o envio de faxes com mais rapidez para os números utilizados com mais frequência. No painel de controle da impressora, também é possível definir várias opções de fax, como resolução e contraste entre claro e escuro nos faxes que você envia.

 **NOTA:** Antes de iniciar o envio de um fax, verifique se você configurou a impressora corretamente para envio por fax. Você pode verificar se o fax está configurado corretamente executando o teste de configuração do fax no painel de controle da impressora.

- [Como enviar um fax](#)
- [Receber um fax](#)
- [Configurar os contatos da agenda telefônica](#)
- [Alterar configurações de fax](#)
- [Serviços de fax e telefone digital](#)
- [Fax por protocolo de voz sobre IP](#)
- [Uso de relatórios](#)
- [Configuração de fax adicional](#)

Como enviar um fax

É possível enviar faxes de diversas maneiras, dependendo de sua situação ou necessidade.

- [Enviar um fax-padrão](#)
- [Enviar um fax padrão usando o computador](#)
- [Enviar fax usando um telefone](#)
- [Envie um fax usando a discagem monitorada](#)
- [Envie um fax usando a memória da impressora](#)
- [Enviar um fax a vários destinatários](#)
- [Enviar um fax em Modo de correção de erros](#)

Enviar um fax-padrão

Você pode enviar com facilidade um fax em preto-e-branco de uma única página ou de várias páginas ou um fax em cores utilizando o painel de controle da impressora.

 **NOTA:** Envie faxes de apenas uma página colocando o original no vidro. Envie faxes de múltiplas páginas usando o alimentador de documentos.

 **NOTA:** Se você precisar de confirmação impressa de que seus faxes foram enviados corretamente, ative a confirmação de fax.

Para enviar um fax padrão usando o painel de controle da impressora

1. Coloque o original com o lado impresso voltado para baixo no vidro do scanner ou voltado para cima no alimentador de documentos.
2. No painel de controle da impressora, toque em **Fax**.
3. Toque em **Enviar agora**.
4. Insira o número do fax usando o teclado numérico ou selecionando um número no catálogo telefônico.

 **DICA:** Para adicionar uma pausa no número do fax que você está digitando, toque em * várias vezes até que um traço (-) seja exibido no visor.

5. Toque em **Preto e branco** ou **Colorido**.

Se a impressora detectar um original carregado no alimentador de documentos, o documento será enviado ao número inserido.

 **DICA:** Se o destinatário relatar problemas com a qualidade do fax, tente alterar a resolução ou o contraste do fax.

Enviar um fax padrão usando o computador

É possível enviar um documento por fax diretamente de seu computador sem a necessidade de imprimi-lo.

Para usar esse recurso, verifique se o software da impressora HP foi instalado em seu computador, se a impressora está conectada a uma linha telefônica ativa e se a função de fax está configurada e funcionando corretamente.

Enviar um fax padrão pelo computador (Windows)

1. Abra o documento no computador de que pretende enviar o fax.
2. No menu **Arquivo** do aplicativo, clique em **Imprimir**.
3. Na lista **Nome**, selecione a impressora que tem “**fax**” no nome.
4. Para alterar as configurações (como optar por enviar o documento como fax em preto e branco ou em cores), clique no botão que abre a caixa de diálogo **Propriedades**. Dependendo do aplicativo, o botão pode se chamar **Propriedades**, **Opções**, **Configuração da impressora**, **Impressora** ou **Preferências**.
5. Após ter alterado as configurações necessárias, clique em **OK**.
6. Clique em **Imprimir** ou em **OK**.
7. Especifique o número do fax e outras informações do destinatário, altere quaisquer configurações do fax e clique em **Enviar fax**. A impressora começa a discar o número do fax e a enviar o documento.

Enviar um fax padrão pelo computador (OS X)

1. Abra o documento no computador de que pretende enviar o fax.
2. No menu **Arquivo** do seu software, clique em **Imprimir**.
3. Selecione a impressora que tem “**(Fax)**” no nome.
4. Insira um número de fax ou nome dos seus Contatos que já tenha uma entrada de número de fax.
5. Quando você tiver terminado de preencher as informações de fax, clique em **Fax**.

Enviar fax usando um telefone

É possível enviar um fax usando uma extensão telefônica. Esse método permite que você se comunique com o destinatário desejado antes de enviar o fax.

Enviar fax usando uma extensão telefônica

1. Coloque o original com o lado impresso voltado para baixo no vidro do scanner ou voltado para cima no alimentador de documentos.
2. Disque o número utilizando o teclado do telefone que está conectado à impressora.

Se o destinatário atender o telefone, informe-o de que ele deve receber o fax em seu aparelho de fax assim que ouvir os sinais de fax. Se o aparelho de fax atender à chamada, você ouvirá o tom do fax do aparelho receptor.

3. No painel de controle da impressora, toque em **Fax**.
4. Toque em **Enviar agora**.
5. Quando o fax estiver pronto para ser enviado, toque em **Preto e branco** ou **Colorido**.

O telefone fica muda durante a transmissão do fax. Se quiser continuar conversando com o destinatário, permaneça na linha até a conclusão da transmissão do fax. Se você já tiver encerrado a conversa com o destinatário, basta colocar o telefone no gancho assim que o fax começar a ser transmitido.

Envie um fax usando a discagem monitorada



Quando você envia um fax usando a discagem monitorada, é possível ouvir os tons de discagem, as solicitações do telefone ou outros sons por meio dos alto-falantes da impressora. Isso permite a você responder as solicitações enquanto disca, bem como controlar o ritmo da sua discagem.

 **DICA:** Se você estiver usando um cartão de chamadas e não inserir o PIN rapidamente, a impressora poderá começar a enviar sinais de fax e fazer com que o PIN não seja reconhecido pelo serviço do cartão de chamadas. Se for esse o caso, crie um contato a partir do catálogo telefônico, para armazenar o PIN de seu cartão de chamadas.

 **NOTA:** Certifique-se de que o volume está ligado para ouvir um tom de discagem.

Para enviar um fax usando a discagem monitorada no painel de controle da impressora

1. Coloque o original com o lado impresso voltado para baixo no vidro do scanner ou voltado para cima no alimentador de documentos.
2. No painel de controle da impressora, toque em **Fax**.
3. Toque em **Enviar agora**.
4. Toque em **Preto e branco** ou **Colorido**.
5. Quando ouvir o tom de discagem, digite o número utilizando o teclado do painel de controle da impressora.
6. Siga todas as instruções que forem exibidas.

 **DICA:** Se você estiver usando um cartão de chamadas para enviar um fax e o PIN desse cartão estiver armazenado como contato da agenda telefônica, quando for solicitado o PIN, toque em  (**Catálogo telefônico**) e, depois, em  (**Contato**) para selecionar o contato da agenda telefônica em que o PIN está armazenado.

O fax é enviado quando o aparelho de fax receptor atende.

Envie um fax usando a memória da impressora





Você pode digitalizar e enviar da memória um fax em preto-e-branco. Esse recurso é útil se o número de fax que você está tentando acessar está ocupado ou temporariamente indisponível. A impressora digitaliza os originais para a memória e os envia quando for capaz de se conectar ao equipamento de fax. Depois que a impressora digitalizar as páginas para a memória, você pode remover imediatamente os originais da bandeja do alimentador de documentos ou do vidro do scanner.



NOTA: Você só pode enviar fax em preto-e-branco a partir da memória.

Para enviar um fax usando a memória da impressora

1. Verifique se **Método Digitalizar e Enviar por Fax** está ativado.
 - a. No painel de controle da impressora, toque em **Fax**.
 - b. Toque em **Configurar** e em **Preferências**.
 - c. Toque em **Método de digitalização e fax** para ativá-lo.
2. Coloque o original no alimentador de documentos com o lado impresso virado para cima.
3. No painel de controle da impressora, toque em **Fax**.
4. Toque em **Enviar agora**.
5. Digite o número do fax usando o teclado.

Ou toque em  (**Catálogo telefônico**) e, em seguida, em  (**Contato**),  (**Grupo**) ou  (**Histórico de chamado**) para selecionar um número ou grupo para discar.



6. Toque em **Enviar um fax**.

A impressora digitaliza os originais para a memória e envia o fax quando o aparelho de fax receptor está disponível.

Enviar um fax a vários destinatários

É possível enviar um fax para múltiplos destinatários criando um grupo de contatos na agenda telefônica. É possível incluir dois ou mais destinatários individuais.

Enviar um fax a vários destinatários usando a agenda telefônica em grupo

1. Coloque o original com o lado impresso voltado para baixo no vidro do scanner ou voltado para cima no alimentador de documentos.
2. No painel de controle da impressora, toque em **Fax**.
3. Toque em **Enviar agora**.
4. Toque em  (**Catálogo telefônico**) e em  (**Grupo**).
5. Toque no nome do grupo para qual você deseja enviar.
6. Toque em **Enviar um fax**.

A impressora envia o documento para todos os números do grupo selecionado.

 **DICA:** Se o destinatário relatar problemas com a qualidade do fax, tente alterar a resolução ou o contraste do fax.

Enviar um fax em Modo de correção de erros

Modo de correção de erros (ECM) impede a perda de dados devido a linhas telefônicas deficientes, detectando erros que ocorrem durante a transmissão e solicitando automaticamente a retransmissão da parte com erro. As cargas telefônicas não são afetadas, ou podem até mesmo ser reduzidas, em linhas telefônicas boas. Em linhas telefônicas deficientes, o ECM aumenta o tempo de envio e as cargas do telefone, mas envia os dados com muito mais confiabilidade. A configuração padrão é **Liga-desliga**. Desative o ECM apenas se ele aumentar as cargas telefônicas substancialmente e se você puder aceitar uma qualidade pior em detrimento de cargas menores.

Se você desativar o ECM:

- A qualidade e a velocidade da transmissão dos faxes enviados e recebidos serão afetadas.
- A **Velocidade** é configurada automaticamente como **Média**.
- Você não poderá mais enviar ou receber faxes em cores.

Para alterar a configuração ECM no painel de controle

1. No painel de controle da impressora, toque em **Fax**.
2. Toque em **Configurar**.
3. Toque em **Preferências**.
4. Navegue até **Modo de correção de erros** e toque nessa opção para ativar ou desativar o recurso.

Receber um fax

Você pode receber faxes automática ou manualmente. Se você desativar a opção **Resposta Automática**, será necessário receber os faxes manualmente. Caso ative a opção **Resposta Automática** (a configuração padrão), a impressora automaticamente atenderá às chamadas de entrada e receberá os faxes após o número de toques especificado pela configuração **Toques para atender**. (A configuração padrão **Toques para atender** é de cinco toques.)

Se você receber um fax tamanho Ofício ou maior, e a impressora não estiver atualmente definida para usar o tamanho de papel Ofício, a impressora reduzirá o fax para que ele caiba no papel carregado. Se o recurso **Redução automática** estiver desabilitado, a impressora imprimirá o fax em duas páginas.



NOTA: Se você estiver copiando um documento quando um fax chegar, o fax será armazenado na memória da impressora até a cópia terminar.

- [Receber um fax manualmente](#)
- [Configurar fax de backup](#)
- [Reimprimir faxes recebidos da memória](#)
- [Encaminhar fax a outro número](#)
- [Definir a redução automática para faxes recebidos](#)
- [Bloquear números de fax indesejados](#)
- [Receber faxes usando o Fax digital HP](#)

Receber um fax manualmente

Quando você estiver no telefone, a pessoa com quem você estiver falando poderá enviar um fax enquanto você ainda estiver conectado. Você pode pegar o fone para falar ou para ouvir os tons de fax.

Você pode receber faxes manualmente de um telefone que esteja diretamente conectado à impressora (na porta 2-EXT).

Para receber um fax manualmente

1. Verifique se a impressora está ligada e se há papel na bandeja principal.
2. Remova os originais da bandeja do alimentador de documentos.
3. Defina a configuração **Toques para atender** com um número alto para que você possa atender a chamada de entrada antes da impressora. Ou desative a configuração **Resposta Automática** para que a impressora não atenda automaticamente as chamadas recebidas.
4. Se você estiver ao telefone com o remetente, instrua-o a pressionar **Iniciar** em seu aparelho de fax.
5. Quando ouvir os tons de fax do aparelho de fax remetente, proceda da seguinte forma:
 - a. No painel de controle da impressora, toque em **Fax**, em **Enviar e Receber** e em **Receber Agora**.
 - b. Depois que a impressora começar a receber o fax, você poderá desligar o telefone ou permanecer na linha. A linha telefônica fica silenciosa durante a transmissão do fax.

Configurar fax de backup

Dependendo de sua preferência e dos requisitos de segurança, é possível configurar a impressora para armazenar todos os faxes que receber, somente os faxes que receber em uma condição de erro ou nenhum dos faxes que receber.

Para configurar o fax de backup pelo painel de controle da impressora

1. No painel de controle da impressora, toque em **Fax**.
2. Toque em **Configurar**.
3. Toque em **Preferências**.
4. Toque em **Backup de recepção de fax**.
5. Toque na configuração necessária.

Liga-desliga

A configuração padrão. Quando **Fax de backup** estiver definido como **Liga-desliga**, o dispositivo armazenará na memória todos os faxes recebidos. Isso lhe permite reimprimir até 30 dos faxes impressos mais recentes, se eles ainda estiverem salvos na memória.

NOTA: Quando a memória fica baixa, a impressora substitui os faxes impressos mais antigos à medida que recebe faxes novos. Se a memória ficar cheia de faxes não impressos, a impressora parará de atender às chamadas de fax.

NOTA: Se você receber um fax muito grande, como uma foto colorida cheia de detalhes, ela não poderá ser armazenada devido a limitações na memória.

Ativar apenas com erro

Faz com que a impressora armazene fax na memória somente se existir uma condição de erro que a impeça de imprimir faxes (se acabar o papel, por exemplo). A impressora continuará armazenando os faxes enquanto houver memória disponível (se a memória ficar cheia, a

impressora parará de atender às chamadas de fax). Quando a condição de erro é solucionada, os faxes armazenados na memória são impressos automaticamente e excluídos da memória.

Desligado Os faxes nunca são armazenados na memória. Por exemplo, você pode desativar **Fax de backup** por questões de segurança. Se acontecer uma condição de erro que impeça que a impressora imprima (por exemplo, ficar sem papel), ela irá parar de atender às chamadas de fax.

Reimprimir faxes recebidos da memória

Os faxes recebidos e não impressos são armazenados na memória.



NOTA: Assim que a memória fica cheia, a impressora não pode receber o novo fax até que os faxes da memória sejam impressos ou excluídos. Talvez convenha excluir os faxes da memória por questões de segurança ou privacidade.

Você poderá reimprimir até 30 dos faxes impressos mais recentemente, caso ainda estejam na memória. Por exemplo, você poderá precisar reimprimir faxes se tiver perdido a cópia da sua última impressão.

Para reimprimir faxes que estão na memória usando o painel de controle da impressora

1. Certifique-se de que haja papel na bandeja principal. Para mais informações, consulte [Colocar papel](#).
2. No painel de controle da impressora, toque em **Fax**.
3. Toque em **Reimprimir**.

Os faxes são impressos na ordem inversa daquela em que foram recebidos, começando pelos mais recentes até os mais antigos.

4. Toque na **Lista de faxes recebidos**.
5. Toque para selecionar um fax e, em seguida, em **Imprimir**.

Se desejar interromper a reimpressão dos faxes da memória, toque em **X** (Cancelar).

Encaminhar fax a outro número

É possível configurar a impressora para encaminhar faxes para outro número. Todos os faxes são encaminhados em preto e branco, independentemente de como eles foram enviados originalmente.

A HP recomenda que você verifique se o número para o qual o fax está sendo encaminhado é uma linha de fax em funcionamento. Envie um fax de teste para verificar se o aparelho de fax poderá receber faxes encaminhados.

Para encaminhar fax pelo painel de controle da impressora

1. No painel de controle da impressora, toque em **Fax**.
2. Toque em **Configurar**.
3. Toque em **Preferências**.
4. Toque **Encaminhamento de fax**.
5. Toque **Impr. e encaminh.** para imprimir e encaminhar o fax ou selecione **Encaminhar** para encaminhar o fax.



NOTA: Se a impressora não puder encaminhar o fax para o aparelho destinatário (por exemplo, se este não estiver ligado), ela imprimirá o fax. Se ela estiver configurada para imprimir relatórios de erros de faxes recebidos, também imprimirá um relatório de erros.

- Quando solicitado, digite o número do aparelho de fax que receberá os faxes encaminhados e depois toque em **Concluído** . Insira as informações necessárias para cada uma das solicitações a seguir: data inicial, hora inicial, data final e hora final.
- O encaminhamento de fax está ativado. Toque em **OK** para confirmar.

Se o dispositivo ficar sem energia quando o Encaminhamento de fax for configurado, ele salvará a configuração e o número do telefone de Encaminhamento de fax. Quando a energia da impressora for restaurada, a configuração de encaminhamento de fax ainda estará como **Liga-desliga** .



NOTA: Você pode cancelar o encaminhamento de fax selecionando **Desligado** , no menu **Encaminhamento de fax** .

Definir a redução automática para faxes recebidos

A configuração **Redução automática** determina o que a impressora fará se receber um fax grande demais para o tamanho do papel carregado. Essa configuração fica ativada por padrão, assim a imagem do fax recebido é reduzida e ajustada a uma única página, se possível. Se esse recurso estiver desativado, as informações que não couberem na primeira página serão impressas na segunda página. A **Redução automática** é útil quando você recebe um fax com tamanho maior que A4/carta e o papel que está na bandeja de entrada é do tamanho A4/carta.

Para definir a redução automática no painel de controle da impressora

- No painel de controle da impressora, toque em **Fax** .
- Toque em **Configurar** .
- Toque em **Preferências** .
- Navegue até **Redução automática** e toque para ativar ou desativar o recurso.

Bloquear números de fax indesejados

Caso assine um serviço de identificação de chamadas junto à companhia telefônica, você poderá bloquear números específicos de fax, de modo que a impressora não receba faxes desses números. Quando uma chamada de fax é recebida, a impressora compara o número com a lista de números de fax indesejados que você configurou, para determinar se a chamada deve ou não ser atendida. Se o número corresponder a algum que esteja na lista de faxes bloqueados, o fax não será recebido. (O número máximo de números de fax que podem ser bloqueados varia de acordo com o modelo.)



NOTA: Esse recurso pode não estar disponível em todos os países/regiões. Caso não esteja disponível no seu país/região, o **Bloqueio de Faxes Indesejados** não será exibido no menu **Preferências** .





NOTA: Se nenhum número de telefone for adicionado à lista de IDs do chamador, pressupõe-se que você não assinou um serviço de ID do chamador.

Você pode bloquear números de fax específicos adicionando-os à lista de faxes indesejados. Desbloqueie esses números removendo-os da lista de faxes indesejados e imprimindo uma lista de números de faxes indesejados bloqueados.

Para adicionar um número à lista de faxes indesejados

- No painel de controle da impressora, toque em **Fax** .
- Toque em **Configurar** .
- Toque em **Preferências** .
- Pressione **Bloqueio de Faxes Indesejados** .

5. Toque em  (sinal de adição).
6. Siga um destes procedimentos.
 - Para selecionar um número de fax e bloqueá-lo na lista de histórico de chamadas, toque em  (**Histórico de chamado**).
 - Insira manualmente um número de fax a ser bloqueado e toque em **Adicionar**.

 **NOTA:** Verifique se você inseriu o número do fax que é exibido no visor do painel de controle, e não o que é exibido no cabeçalho do fax recebido, pois eles podem ser diferentes.

Para remover números da lista de faxes indesejados

Se você não deseja mais bloquear um número de fax, é possível removê-lo da sua lista de faxes indesejados.

1. No painel de controle da impressora, toque em **Fax** .
2. Toque em **Configurar** .
3. Toque em **Preferências** .
4. Pressione **Bloqueio de Faxes Indesejados** .
5. Toque o número que deseja remover e toque em **Remover**.

Para imprimir uma lista de faxes indesejados

1. No painel de controle da impressora, toque em **Fax** .
2. Toque em **Configurar** e em **Relatórios** .
3. Toque em **Imprimir Relatórios de Fax** .
4. Toque em **Relatório de Faxes Indesejados**.
5. Toque em **Imprimir** para iniciar a impressão.

Receber faxes usando o Fax digital HP

Você pode usar o Fax Digital HP para receber faxes automaticamente e salvá-los diretamente no computador. O recurso ajuda a economizar papel e tinta.

Os faxes recebidos são salvos no formato TIFF (Tagged Image File Format) ou PDF (Portable Document Format).

Os arquivos são nomeados de acordo com o seguinte método: XXXX_YYYYYYY_ZZZZZ.tif, em que X é a informação do remetente, Y é a data e Z é o horário em que o fax foi recebido.

 **NOTA:** O recurso Fax para Computador está disponível apenas para recebimento de faxes em preto e branco apenas. Os faxes coloridos serão impressos.

Requisitos do Fax digital HP

- A pasta de destino do computador deve permanecer ativa continuamente. Os faxes não serão salvos se o computador estiver suspenso ou em hibernação.
- O papel deve ser colocado na bandeja de entrada. Para mais informações, consulte [Colocar papel](#).

Para configurar ou modificar o HP Digital Fax (Windows)

1. Abra o software da impressora HP. Para obter mais informações, consulte [Abra o software da impressora HP \(Windows\)](#).
2. Clique em **Impressão, Digitalização e Fax** e em **Assistente de configuração de fax digital**.
3. Siga as instruções na tela.

Para configurar ou modificar o HP Digital Fax (OS X)

1. Abra o Utilitário HP. Para mais informações, consulte [Utilitário HP \(OS X\)](#).
2. Selecione a impressora.
3. Clique em **Arquivo de fax digital** na seção Configurações de fax.

Para desativar o fax digital HP

1. No painel de controle da impressora, toque em **Fax**.
2. Toque em **Configurar**.
3. Toque em **Preferências** e em **Fax digital HP**.
4. Toque em **Desativar o Fax Digital HP**.
5. Toque em **Sim**.

Configurar os contatos da agenda telefônica

É possível configurar os números de fax utilizados com frequência como contatos da agenda telefônica. Esse recurso permite que você disque esses números rapidamente usando o painel de controle da impressora.



 **DICA:** Além de criar e gerenciar os contatos do catálogo telefônico pelo painel de controle da impressora, também é possível usar ferramentas disponíveis em seu computador, como o software da impressora HP e o EWS da impressora. Para obter mais informações, consulte [Ferramentas de gerenciamento da impressora](#).

- [Criar e editar um contato do catálogo telefônico](#)
- [Criar e editar um grupo de contato do catálogo telefônico](#)
- [Remover contatos da agenda telefônica](#)
- [Imprimir uma lista de contatos da agenda telefônica](#)

Criar e editar um contato do catálogo telefônico

É possível armazenar números de fax como contatos da agenda telefônica.

Configurar contatos da agenda telefônica

1. No painel de controle da impressora, toque em **Fax**.
2. Toque em **Enviar agora**.
3. Toque em  (**Catálogo telefônico**) e em  (**Contato**).
4. Toque em  (**sinal de adição**) para adicionar um contato.
5. Toque em **Nome** e digite o nome do contato da agenda telefônica, em seguida, toque em **Concluído**.



6. Toque em **Número de Fax** e digite o número de fax do contato na agenda telefônica e, em seguida, toque em **Concluído**.



NOTA: Certifique-se de incluir todas as pausas ou outros números necessários, como um código de área, um código de acesso para números fora do sistema PBX (geralmente 9 ou 0) ou um prefixo de longa distância.

7. Toque em **Adicionar**.

Alterar os contatos da agenda telefônica

1. No painel de controle da impressora, toque em **Fax**.
2. Toque em **Enviar agora**.
3. Toque em  (**Catálogo telefônico**) e em  (**Contato**).
4. Toque em  (**Editar**) para editar um contato.
5. Toque no contato da agenda telefônica que você deseja editar.
6. Toque em **Nome** e edite o nome do contato da agenda telefônica. Em seguida, toque em **Concluído**.
7. Toque em **Número de Fax** e edite o número de fax do contato na agenda telefônica e, em seguida, toque em **Concluído**.



NOTA: Certifique-se de incluir todas as pausas ou outros números necessários, como um código de área, um código de acesso para números fora do sistema PBX (geralmente 9 ou 0) ou um prefixo de longa distância.

8. Toque em **Concluído**.



Criar e editar um grupo de contato do catálogo telefônico

É possível armazenar grupos de números de fax como contatos da agenda telefônica.





Configurar grupos de contatos da agenda telefônica



NOTA: Antes de criar um grupo de contatos da agenda telefônica, é necessário já ter criado pelo menos um contato da agenda.



1. No painel de controle da impressora, toque em **Fax**.
2. Toque em **Enviar agora**.
3. Toque em  (**Catálogo telefônico**) e em  (**Grupo**).
4. Toque em  (**sinal de adição**) para adicionar um grupo.
5. Toque em **Nome**, digite o nome do grupo e toque em **Concluído**.
6. Toque em **Número de Membros**, selecione os contatos da agenda telefônica que você gostaria de incluir nesse grupo e toque em **Selecionar**.
7. Toque em **Criar**.

Alterar os grupos de contatos da agenda telefônica

1. No painel de controle da impressora, toque em **Fax**.
2. Toque em **Enviar agora**.
3. Toque em  (**Catálogo telefônico**) e em  (**Grupo**).
4. Toque em  (**Editar**) para editar um grupo.
5. Toque no grupo de contatos da agenda telefônica que você deseja editar.
6. Toque em **Nome** e edite o nome do contato da agenda telefônica. Em seguida, toque em **Concluído**.
7. Toque em **Número de Membros**.
8. Se deseja adicionar um contato ao grupo, toque em  (**sinal de mais**). Toque em um nome de contato e toque em **Selecionar**.
Se deseja remover um contato do grupo, toque para desmarcar o contato.
9. Toque em **Concluído**.

Remover contatos da agenda telefônica

É possível remover contatos da agenda telefônica ou grupos de contatos.

1. No painel de controle da impressora, toque em **Fax**.
2. Toque em **Enviar agora**.
3. Toque em  (**Catálogo telefônico**) e em  (**Contato**).
4. Toque em  (**Editar**).
5. Toque no nome do contato da agenda telefônica que você deseja remover.
6. Toque em **Remover**.
7. Toque em **Sim** para confirmar.

Imprimir uma lista de contatos da agenda telefônica

É possível imprimir uma lista de contatos da agenda telefônica.

1. Coloque papel na bandeja. Para mais informações, consulte [Colocar papel](#).
2. No painel de controle da impressora, toque em **Fax**.
3. Toque em **Configurar** e em **Relatórios**.
4. Toque em **Imprimir Agenda Telefônica**.

Alterar configurações de fax

Depois de concluir as etapas no Guia de primeiros passos que acompanha a impressora, utilize uma das etapas a seguir para alterar as configurações iniciais ou para configurar outras opções de fax.

- [Configurar cabeçalho de fax](#)
- [Definir modo de resposta \(Resposta automática\)](#)

- [Definir número de toques para atender](#)
- [Alterar padrão de toque de atendimento para toque distintivo](#)
- [Definir tipo de discagem](#)
- [Definir opções de rediscagem](#)
- [Definir velocidade do fax](#)
- [Definir o volume de som do fax](#)

Configurar cabeçalho de fax

O cabeçalho de fax imprime seu nome e número de fax na parte superior de cada fax enviado. A HP recomenda configurar o cabeçalho do fax usando o software da impressora HP. Você pode também configurar o cabeçalho do fax no painel de controle da impressora, conforme descrito aqui.



NOTA: Em alguns países/regiões, as informações do cabeçalho de fax são uma exigência legal.

Para configurar ou alterar o cabeçalho de fax

1. No painel de controle da impressora, toque em **Fax**.
2. Toque em **Configurar** e em **Preferências**.
3. Toque **Cabeçalho de fax**.
4. Digite o nome de uma pessoa ou empresa e toque em **Concluído**.
5. Digite o número do fax e toque em **Concluído**.

Definir modo de resposta (Resposta automática)

O modo de atendimento determina se a impressora atenderá às chamadas recebidas.

- Ative a configuração **Resposta Automática** se você quiser que a impressora atenda aos faxes **automaticamente**. A impressora atende todas as chamadas e faxes recebidos.
- Desative a configuração **Resposta Automática** se você quiser receber faxes **manualmente**. Você deverá estar disponível para atender pessoalmente às chamadas de fax recebidas, ou a impressora não poderá receber faxes.

Para definir o modo de atendimento

1. No painel de controle da impressora, toque em **Fax**.
2. Toque em **Configurar** e em **Preferências**.
3. Toque em **Resposta Automática** para ativá-la ou desativá-la.

Também é possível acessar esse recurso pressionando (botão **Status do Fax**) na tela inicial.

Definir número de toques para atender

Se você ativar a configuração **Resposta Automática**, poderá especificar quantos toques devem ocorrer antes que a impressora atenda automaticamente à chamada recebida.

A configuração **Toques para atender** é importante caso você tenha uma secretária eletrônica na mesma linha telefônica da impressora, uma vez que você pretende que a secretária eletrônica atenda o telefone antes da

impressora. O número de toques para atender da impressora deverá ser maior do que o número de toques para atender da secretária eletrônica.

Por exemplo, configure sua secretária eletrônica com um menor número de toques e a impressora para atender com o número máximo de toques. (Esse número varia conforme o país/região.) Nessa configuração, a secretária eletrônica atende a chamada, e a impressora monitora a linha. Se a impressora detectar sinais de fax, receberá o fax. Se a chamada for de voz, a secretária eletrônica gravará a mensagem recebida.

Para definir o número de toques antes de atender

1. No painel de controle da impressora, toque em **Fax** .
2. Toque em **Configurar** e em **Preferências** .
3. Pressione **Toques para atender** .
4. Toque para definir o número de toques.
5. Toque em **Concluído** .

Alterar padrão de toque de atendimento para toque distintivo

Muitas empresas telefônicas oferecem um recurso de toque diferenciador que permite ter vários números de telefone em uma linha telefônica. Quando você assina esse serviço, cada número recebe um padrão diferente de toque. Você pode configurar a impressora para atender as chamadas que têm um padrão específico de toque.

Se você conectar a impressora a uma linha com toque diferenciador, peça à companhia telefônica que associe um padrão de toque para chamadas de voz e outro para chamadas de fax. A HP recomenda que você solicite toques duplos ou triplos para um número de fax. Quando a impressora detectar o padrão de toques especificado, ela atenderá a chamada e receberá o fax.

 **DICA:** É possível também usar o recurso Detecção de padrão de toques no painel de controle da impressora para definir o toque diferenciador. Com esse recurso, a impressora reconhece e grava o padrão de toques de uma chamada de entrada e, com base nessa chamada, determina automaticamente o padrão de toque diferenciador atribuído pela companhia telefônica para chamadas de fax.

Se você não tiver o serviço de toque diferenciador, use o modelo de toque padrão, que é **Todos os Toques padrão** .

 **NOTA:** A impressora não pode receber faxes quando o telefone principal estiver fora do gancho.

Para alterar o padrão de toques de atendimento para toque diferenciado

1. Confira se a impressora está configurada para atender chamadas de fax automaticamente.
Para obter mais informações, consulte [Definir modo de resposta \(Resposta automática\)](#).
2. No painel de controle da impressora, toque em **Fax** .
3. Toque em **Configurar** e selecione **Preferências** .
4. Pressione **Toque diferenciador** .
5. Aparecerá uma mensagem informando que essa configuração não deverá ser alterada, a menos que você tenha vários números na mesma linha telefônica. Toque em **Sim** para continuar.
6. Efetue um dos seguintes procedimentos:

- Toque em um padrão de toque, toque em **Assistente de Fax** e siga o assistente.
- Toque em **Deteção de padrão de toque** e, em seguida, siga as instruções no painel de controle da impressora.

 **NOTA:** Se o recurso Deteção de padrão de toque não detectar o padrão ou se você cancelar o recurso antes que ele seja concluído, o toque será automaticamente definido com a configuração-padrão, que é **Todos os Toques padrão**.

 **NOTA:** Se você estiver usando um sistema telefônico PBX que possui padrões de toque diferentes para chamadas internas e externas, você deverá ligar para o número do fax usando um número externo.

Definir tipo de discagem

Utilize este procedimento para definir o modo de discagem por tom ou por pulso. A definição padrão de fábrica é **Tom**. Não altere essa configuração a menos que saiba que sua linha telefônica não pode utilizar a discagem por tom.

 **NOTA:** A opção de discagem por pulso não está disponível para todos os países/regiões.

Para definir o tipo de discagem

1. No painel de controle da impressora, toque em **Fax**.
2. Toque em **Configurar** e em **Preferências**.
3. Toque em **Tipo de discagem**.
4. Toque para selecionar **Tom** ou **Pulso**.

Definir opções de rediscagem

Se a impressora não tiver enviado o fax porque o aparelho de fax destinatário não respondeu ou estava ocupado, ela tentará rediscar com base nas configurações das opções de rediscagem. Use este procedimento para ativar ou desativar as opções.

- **Rediscagem quando ocupado:** Se essa opção estiver ativada, a impressora rediscará automaticamente, se receber um sinal de ocupado. O padrão é **Liga-desliga**.
- **Rediscagem se não atender:** Se essa opção estiver ativada, a impressora rediscará automaticamente, se o fax de destino não atender. O padrão é **Desligado**.
- **Rediscagem por problema de conexão:** Se essa opção estiver ativada, a impressora fará a rediscagem automaticamente quando houver um problema de conexão com o aparelho de fax receptor. A rediscagem por problema de conexão funcionado apenas para o envio de faxes da memória. O padrão é **Liga-desliga**.

Para definir as opções de rediscagem

1. No painel de controle da impressora, toque em **Fax**.
2. Toque em **Configurar** e em **Preferências**.
3. Toque em **Rediscagem Automática**.
4. Toque em **Rediscar ocupado**, **Rediscar sem atendimento** ou **Rediscagem por Problema de Conexão** para ativar ou desativar.

Definir velocidade do fax

Você pode definir a velocidade de fax usada para a comunicação entre a impressora e outros aparelhos ao receber e enviar fax.

Se você usar um dos itens a seguir, talvez seja necessário configurar o fax com uma velocidade mais lenta:

- Um serviço de telefone pela Internet
- Um sistema PBX (troca interna de ramais)
- Fax por protocolo de voz sobre IP (VoIP)
- Um serviço ISDN (Integrated Services Digital Network)

Se ocorrerem problemas durante o envio ou o recebimento de faxes, tente usar uma **Velocidade** mais baixa. A tabela a seguir mostra as configurações de velocidade de fax disponíveis.

Configuração de velocidade de fax	Velocidade do fax
Rápida	v.34 (33600 bps)
Média	v.17 (14400 bps)
Lenta	v.29 (9600 bps)

Para definir a velocidade do fax

1. No painel de controle da impressora, toque em **Fax**.
2. Toque em **Configurar** e em **Preferências**.
3. Pressione **Velocidade**.
4. Toque para selecionar uma opção.

Definir o volume de som do fax

É possível controlar o volume dos sons de fax.

Para configurar o volume do som do fax

1. No painel de controle da impressora, toque em **Fax**.
2. Toque em **Configurar** e em **Preferências**.
3. Toque em **Volume do Fax**.
4. Toque em **Baixo**, **Alto** ou **Desligado** para fazer a seleção.

Também é possível acessar esse recurso pressionando  (botão **Status do Fax**) na tela inicial.

Serviços de fax e telefone digital

Várias companhias telefônicas fornecem aos seus clientes serviços de telefone digital, como os seguintes:

- DSL: Serviço de linha digital (DSL) de assinante, fornecido pela empresa de telefonia. (No seu país/região, o DSL pode ser chamado de ADSL.)
- PBX: Sistema telefônico PBX (private branch exchange).

- ISDN: um sistema ISDN (Integrated Services Digital Network).
- VoIP: Um serviço telefônico de baixo custo que permite enviar e receber faxes com a impressora via Internet. Esse método é chamado de protocolo de voz sobre IP (VoIP).

Para obter mais informações, consulte [Fax por protocolo de voz sobre IP](#).

as impressoras HP foram projetadas especificamente para uso com serviços convencionais de telefone analógico. Se você estiver em um ambiente de telefone digital (como DSL/ADSL, PBX ou ISDN), será necessário usar filtros digitais para analógicos ou conversores quando for configurar a impressora para trabalhar com faxes.

 **NOTA:** A HP não garante que a impressora será compatível com todas as linhas ou provedores de serviço digital, em todos os ambientes digitais ou com todos os conversores digital-para-análogo. É recomendável discutir diretamente com a companhia telefônica para obter as opções de instalação corretas com base nos serviços de linha fornecidos.

Fax por protocolo de voz sobre IP

Você pode assinar um serviço telefônico de baixo custo que lhe permita enviar e receber faxes com a impressora, usando a Internet. Esse método é chamado de Fax via VoIP (Voice over Internet Protocol).

Os itens a seguir são indicações de que você provavelmente usará o serviço VoIP.

- Disque um código especial de acesso junto com o número do fax.
- Tem uma caixa conversora de IP conectada à Internet e que fornece portas de telefone analógico para a conexão de fax.

 **NOTA:** Você só consegue enviar e receber faxes conectando um cabo telefônico à porta "1-LINE" da impressora. Isto significa que a conexão à Internet deve ser feita através de uma caixa de conversores (que fornece tomadas de telefone analógico para conexões de fax) ou através da companhia telefônica.

 **DICA:** Muitas vezes, o suporte a transmissão de fax tradicional sobre sistemas de telefone de protocolo de Internet é limitado. Se ocorrerem problemas com o envio e recebimento de fax, tente usar uma velocidade de fax mais lenta ou desativar o ECM (modo de correção de erros) do fax. No entanto, se você desativar o ECM, não será possível enviar e receber faxes coloridos.

Se você tiver dúvidas sobre o envio e recebimento de fax via Internet, entre em contato com o departamento de suporte a serviços de envio e recebimento de fax via Internet para obter ajuda.

Uso de relatórios

É possível configurar a impressora para imprimir automaticamente relatórios de erro e de confirmação de cada fax enviado ou recebido. Você pode também imprimir os relatórios de sistema manualmente de acordo com a necessidade; esses relatórios fornecem informações úteis sobre o sistema relacionadas à impressora.

Por padrão, a impressora é configurada para imprimir um relatório somente se houver um problema ao enviar ou receber um fax. Após cada transação, o visor do painel de controle exibe rapidamente uma mensagem de confirmação que indica se o fax foi enviado com sucesso.

 **NOTA:** Se os relatórios não forem legíveis, você poderá verificar os níveis de tinta estimados no painel de controle ou no software HP. Para obter mais informações, consulte [Verificação dos níveis estimados de tinta](#).

 **NOTA:** Os indicadores e alertas do nível de tinta fornecem estimativas apenas para fins de planejamento. Quando receber um alerta de pouca tinta, considere ter um cartucho de substituição disponível para evitar possíveis atrasos nas impressões. Não é necessário trocar os cartuchos até que a qualidade de impressão esteja muito ruim.

 **NOTA:** Confira se os cabeçotes de impressão e os cartuchos estão em boas condições e instalados da forma correta. Para obter mais informações, consulte [Trabalhar com cartuchos](#).

Esta seção contém os seguintes tópicos:

- [Imprimir relatórios de confirmação de fax](#)
- [Imprimir relatórios de erro de fax](#)
- [Imprimir e exibir registro de fax](#)
- [Limpar o registro do fax](#)
- [Imprimir os detalhes da última transação de fax](#)
- [Imprimir um relatório de ID de chamadas](#)
- [Exibir o histórico de chamadas](#)

Imprimir relatórios de confirmação de fax

É possível imprimir um relatório de confirmação quando o fax é enviado e também quando algum fax é recebido. A configuração padrão é **Ativar (Envio de Fax)**. Quando desativado, uma mensagem de confirmação aparecerá brevemente no painel de controle assim que cada fax for enviado ou recebido.

Para ativar a confirmação de fax

1. No painel de controle da impressora, toque em **Fax**.
2. Toque em **Configurar**.
3. Toque em **Relatórios** e em **Confirmação de fax**.
4. Toque para selecionar uma das opções a seguir.

Desligado	Não imprime um relatório de confirmação de fax quando você envia e recebe faxes com sucesso. Essa é a configuração padrão.
Ligado (Enviar fax)	Imprime um relatório de confirmação de fax para cada fax enviado.
Ativado (Receber fax)	Imprime um relatório de confirmação de fax para cada fax recebido.
Ativar (Envio e Recebimento de Fax)	Imprime um relatório de confirmação de fax para cada fax enviado e recebido.

Para incluir uma imagem do fax no relatório

1. No painel de controle da impressora, toque em **Fax**.
2. Toque em **Configurar**.
3. Toque em **Relatórios** e em **Confirmação de fax**.
4. Toque em **Ligado (Enviar fax)** ou **Ativar (Envio e Recebimento de Fax)**.
5. Toque em **Confirmação de fax com imagem**.

Imprimir relatórios de erro de fax

Você pode configurar a impressora para que os relatórios sejam impressos automaticamente quando houver um erro durante a transmissão ou recepção.

Para definir a impressora para imprimir automaticamente relatórios de erro de fax

1. No painel de controle da impressora, toque em **Fax** .
2. Toque em **Configurar** .
3. Toque em **Relatórios** e em **Relatórios de Erros de Fax**.
4. Toque para selecionar um dos seguintes.

Ativar (Envio e Recebimento de Fax)	Imprime sempre que há um erro de fax.
Desligado	Não imprime nenhum relatório de erro de fax.
Ligado (Enviar fax)	Imprime sempre que há um erro de transmissão. Essa é a configuração padrão.
Ativado (Receber fax)	Imprime sempre que há um erro de recebimento.

Imprimir e exibir registro de fax

Você pode imprimir um registro dos faxes recebidos e enviados pela impressora.

Para imprimir o relatório de fax usando o painel de controle da impressora

1. No painel de controle da impressora, toque em **Fax** .
2. Toque em **Configurar** e em **Relatórios** .
3. Toque em **Imprimir Relatórios de Fax** .
4. Pressione **Logs das últimas 30 transferências de fax** .
5. Toque em **Imprimir** para iniciar a impressão.

Limpar o registro do fax

Limpar o registro de fax também exclui todos os faxes armazenados na memória.

Para limpar o registro de fax

1. No painel de controle da impressora, toque em **Fax** .
2. Toque em **Configurar** e em **Ferramentas**.
3. Toque em **Limpar registros de fax/memória**.

Imprimir os detalhes da última transação de fax

O relatório Última transação de fax apresenta os detalhes da última transação de fax a ocorrer. Os detalhes incluem o número do fax, o número de páginas e o status do fax.

Para imprimir o relatório Última transação de fax

1. No painel de controle da impressora, toque em **Fax** .
2. Toque em **Configurar** e em **Relatórios** .
3. Toque em **Imprimir Relatórios de Fax** .
4. Toque em **Registro da Última Transação**.
5. Toque em **Imprimir** para iniciar a impressão.

Imprimir um relatório de ID de chamadas

É possível imprimir uma lista de número de fax do identificador de chamadas.

Para imprimir um relatório de histórico de ID de chamador



1. No painel de controle da impressora, toque em **Fax**.
2. Toque em **Configurar** e em **Relatórios**.
3. Toque em **Imprimir Relatórios de Fax**.
4. Toque **Relatório de ID do Chamador**.
5. Toque em **Imprimir** para iniciar a impressão.

Exibir o histórico de chamadas

É possível visualizar uma lista com todas as chamadas feitas pela impressora.

 **NOTA:** Não é possível imprimir o histórico de chamadas.

Visualizar o histórico de chamadas

1. No painel de controle da impressora, toque em **Fax**.
2. Toque em **Enviar agora**.
3. Toque em  (**Catálogo telefônico**).
4. Toque em  (**Histórico de chamado**).

Configuração de fax adicional

Depois de finalizar todas as etapas do guia de primeiros passos, use as instruções desta seção para concluir a configuração do fax. Guarde o guia de primeiros passos para uso posterior.

Nesta seção, você aprenderá como configurar a impressora para que o envio e o recebimento de fax funcione com êxito em qualquer equipamento e serviço que você já possua na mesma linha telefônica.

 **DICA:** Você também pode usar o Assistente de configuração de fax (Windows) ou o HP Utility (OS X) para ajudá-lo a configurar rapidamente algumas importantes configurações de fax, como modo de atendimento e informações de cabeçalho de fax. Você pode acessar essas ferramentas através do software da impressora HP. Depois de executar essas ferramentas, siga os procedimentos desta seção para completar a configuração do fax.

Esta seção contém os seguintes tópicos:

- [Configuração de fax \(sistemas telefônicos paralelos\)](#)
- [Configuração de fax do tipo serial](#)
- [Configuração de teste de fax](#)

Configuração de fax (sistemas telefônicos paralelos)

Antes de começar a configurar o dispositivo para enviar e receber faxes, determine o tipo de sistema telefônico utilizado no seu país/região. As instruções para a configuração do fax dependem do sistema telefônico que você tenha, paralelo ou serial.

- Se você não vê seu país/região listada na tabela, é provável que tenha um sistema telefônico serial. Em um sistema telefônico serial, o tipo de conector em seu equipamento de telefone compartilhado (modems, telefones e secretárias eletrônicas) não permite uma conexão física à porta "2-EXT" do dispositivo. Em vez disto, todo equipamento deve ser conectado à tomada de telefone.



NOTA: Talvez seja necessário conectar o cabo de telefone ao adaptador de país/região.

- Se seu país/região estiver na tabela, é provável que você tenha um sistema telefônico paralelo. Em um sistema telefônico paralelo, você é capaz de conectar um equipamento de telefone compartilhado à linha telefônica usando a porta "2-EXT" na parte traseira do dispositivo.



NOTA: Se você tiver um sistema telefônico paralelo, a HP recomenda que você conecte um cabo de telefone de dois fios à tomada do telefone.

Tabela 5-1 Países/regiões com sistema telefônico paralelo

Argentina	Austrália	Brasil
Canadá	Chile	China
Colômbia	Grécia	Índia
Indonésia	Irlanda	Japão
Coreia	América Latina	Malásia
México	Filipinas	Polônia
Portugal	Rússia	Arábia Saudita
Cingapura	Espanha	Taiwan
Tailândia	EUA	Venezuela
Vietnã		

Se não estiver certo sobre o tipo do seu sistema telefônico (serial ou paralelo), verifique com a sua empresa telefônica.

Esta seção contém os seguintes tópicos:

- [Escolha da configuração correta de fax para sua casa ou seu escritório](#)
- [Caso A: Linha de fax separada \(nenhuma chamada de voz recebida\)](#)
- [Caso B: Configuração da impressora com DSL](#)
- [Caso C: Configuração da impressora com um sistema telefônico PBX ou uma linha ISDN](#)
- [Caso D: Fax com um serviço de toque distinto na mesma linha](#)
- [Caso E: Linha de voz/fax compartilhada](#)
- [Caso F: Linha de fax/voz compartilhada com correio de voz](#)
- [Caso G: Linha de fax compartilhada com modem do computador \(nenhuma chamada de voz recebida\)](#)
- [Caso H: Linha de fax/voz compartilhada com o modem do computador](#)
- [Caso I: Linha de fax/voz compartilhada com secretária eletrônica](#)
- [Caso J: Linha compartilhada de voz/fax com modem para computador e secretária eletrônica](#)
- [Caso K: Linha de fax/voz compartilhada com o modem dial-up do computador e correio de voz](#)

Escolha da configuração correta de fax para sua casa ou seu escritório

Para enviar e receber faxes com êxito, pode ser necessário saber que tipos de equipamentos e serviços (se houver) compartilham a mesma linha telefônica que o dispositivo. Isso é importante porque você pode precisar conectar alguns dos seus equipamentos de escritório existentes diretamente ao dispositivo, e você também pode precisar alterar algumas configurações antes de enviar e receber faxes com êxito.

1. Verifique se o seu sistema telefônico é serial ou paralelo.

Para obter mais informações, consulte [Configuração de fax \(sistemas telefônicos paralelos\)](#).

- a.** Sistema telefônico do tipo serial—consulte [Configuração de fax do tipo serial](#).
 - b.** Sistema telefônico do tipo paralelo—vá para a etapa 2.
- 2.** Selecione a combinação de equipamento e serviços que compartilharão a sua linha de fax.
- DSL: Serviço de linha digital (DSL) para o assinante, fornecido pela empresa de telefonia. (No seu país/região, o DSL pode ser chamado de ADSL.)
 - PBX: Um sistema telefônico PBX (private branch exchange).
 - ISDN: Um sistema ISDN (Integrated Services Digital Network).
 - Serviço de toque diferenciador: O serviço de toque diferenciador da empresa de telefonia fornece vários números de telefone com diferentes padrões de toque.
 - Chamadas de voz: As chamadas de voz são recebidas no mesmo número de telefone que você usa para chamadas de fax no dispositivo.
 - Modem dial-up de computador: Há um modem dial-up de computador na mesma linha do dispositivo. Uma resposta positiva a alguma das perguntas a seguir significa que você usa um modem dial-up de computador:
 - Você envia e recebe faxes diretamente, usando os seus aplicativos de computador através de conexão dial-up?
 - Você envia e recebe mensagens de e-mail no computador por meio de uma conexão dial-up?
 - Você acessa a Internet no computador por meio de uma conexão dial-up?
 - Secretária eletrônica: Há uma secretária eletrônica que atende às chamadas de voz no mesmo número de telefone que é utilizado para chamadas de fax no dispositivo.
 - Serviço de correio de voz: Há uma assinatura de correio de voz na empresa de telefonia para o mesmo número que é utilizado para chamadas de fax no dispositivo.
- 3.** Começando pela primeira coluna na tabela a seguir, escolha a combinação de equipamento e serviços que se aplica à configuração de sua casa ou escritório. Depois procure a configuração de fax recomendada. São fornecidas instruções passo a passo para cada caso nas seções seguintes.



NOTA: Se a configuração da sua casa ou escritório não estiver descrita nesta seção, configure a impressora da mesma forma que um telefone analógico normal. Conecte uma extremidade do cabo de telefone à tomada do telefone e a outra extremidade à porta identificada como 1-LINE na parte de trás da impressora.

Talvez seja necessário conectar o cabo de telefone ao adaptador de país/região.

Outros equipamentos ou serviços que compartilham a linha de fax							Configuração recomendada de fax
DSL	PBX	Serviço de toque distintivo	Chamadas de voz	Modem dial-up do computador	Secretária eletrônica	Serviço de correio de voz	
							Caso A: Linha de fax separada (nenhuma chamada de voz recebida)
✓							Caso B: Configuração da impressora com DSL
	✓						Caso C: Configuração da impressora com um sistema telefônico PBX ou uma linha ISDN
		✓					Caso D: Fax com um serviço de toque distinto na mesma linha
			✓				Caso E: Linha de voz/fax compartilhada
			✓			✓	Caso F: Linha de fax/voz compartilhada com correio de voz
				✓			Caso G: Linha de fax compartilhada com modem do computador (nenhuma chamada de voz recebida)
			✓	✓			Caso H: Linha de fax/voz compartilhada com o modem do computador
			✓		✓		Caso I: Linha de fax/voz compartilhada com secretária eletrônica
			✓	✓	✓		Caso J: Linha compartilhada de voz/fax com modem para computador e secretária eletrônica
			✓	✓		✓	Caso K: Linha de fax/voz compartilhada com o modem dial-up do computador e correio de voz

Caso A: Linha de fax separada (nenhuma chamada de voz recebida)

Se você tiver uma linha telefônica exclusiva na qual não receba chamadas de voz e nenhum outro equipamento estiver conectado a essa linha, configure o dispositivo conforme descrito nesta seção.

Figura 5-1 Vista posterior do dispositivo

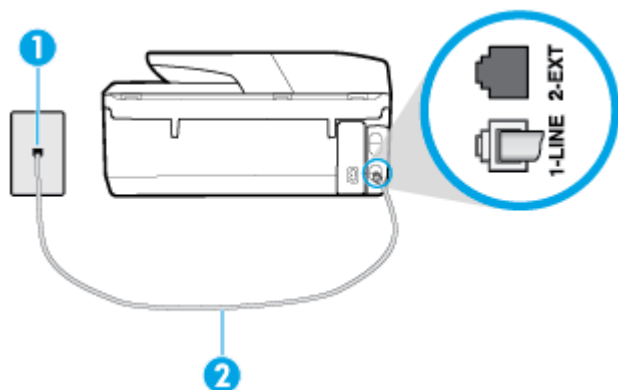

1	Tomada de telefone.
2	Conecte o cabo de telefone à porta identificada como 1-LINE na parte de trás da impressora. Talvez seja necessário conectar o cabo de telefone ao adaptador de país/região.

Para configurar o dispositivo com uma linha de fax separada

1. Conecte uma extremidade do cabo de telefone à tomada do telefone e, em seguida, conecte a outra extremidade à porta identificada como 1-LINE na parte de trás da impressora.

 **NOTA:** Talvez seja necessário conectar o cabo de telefone ao adaptador de país/região.

2. Ative a configuração de **Resposta Automática** .
3. (Opcional) Altere a configuração **Toques para atender** para o parâmetro mais baixo (dois toques).
4. Execute um teste de fax.

Quando o telefone tocar, o dispositivo responde automaticamente, após o número de toques que você definir na configuração **Toques para atender** . O dispositivo começa a emitir tons de recepção de fax para a máquina remetente e recebe o fax.

Caso B: Configuração da impressora com DSL

Se você tiver um serviço DSL da sua companhia telefônica e não conectar nenhum equipamento ao dispositivo, siga as instruções desta seção para conectar um filtro DSL entre a tomada de telefone e o dispositivo. O filtro DSL remove o sinal digital que pode interferir com o dispositivo, de modo que o dispositivo pode se comunicar corretamente com a linha telefônica. (No seu país/região, o DSL pode ser chamado de ADSL.)

 **NOTA:** Se você tiver uma linha DSL e não conectar o filtro DSL, não poderá enviar e receber fax com o dispositivo.

Figura 5-2 Vista posterior do dispositivo



1	Tomada de telefone.
2	Filtro DSL (ou ADSL) e cabo fornecidos pelo provedor de DSL.
3	Conecte o cabo de telefone à porta identificada como 1-LINE na parte de trás da impressora. Talvez seja necessário conectar o cabo de telefone ao adaptador de país/região.

Para configurar o dispositivo com DSL

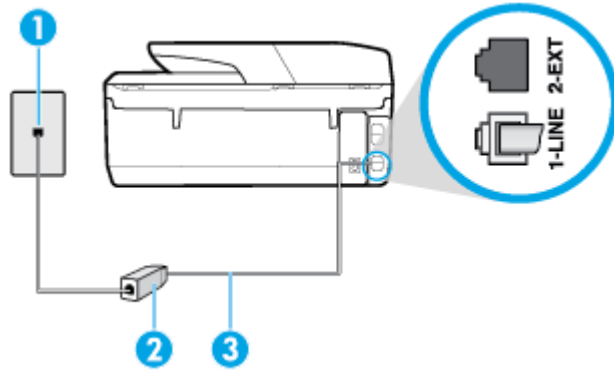
1. Obtenha um filtro DSL com o seu provedor de DSL.
2. Conecte uma extremidade do cabo de telefone ao filtro DSL e, em seguida, conecte a outra extremidade à porta identificada como 1-LINE na parte de trás da impressora.



NOTA: Talvez seja necessário conectar o cabo de telefone ao adaptador de país/região.

Caso você não use o cabo fornecido para conectar o filtro DSL ao dispositivo, você talvez não consiga enviar e receber fax. Esse cabo telefônico especial é diferente dos outros que você talvez já tenha em casa ou no escritório.

Talvez seja necessário obter cabos de telefone adicionais para essa configuração.

3. Conecte um cabo de telefone adicional do filtro DSL à tomada de telefone.
4. Execute um teste de fax.

Se houver problemas na configuração do dispositivo com o equipamento opcional, entre em contato com o fornecedor ou provedor local de serviços para obter mais ajuda.

Caso C: Configuração da impressora com um sistema telefônico PBX ou uma linha ISDN

Se você estiver usando um sistema telefônico PBX ou um adaptador de terminal/conversor ISDN, proceda da seguinte forma:

- Se você estiver usando um conversor/adaptador terminal PBX ou ISDN, conecte o dispositivo à porta destinada a faxes e telefones. Verifique também se o adaptador de terminal está definido com o tipo de comutador correto para seu país ou região, se possível.

 **NOTA:** Alguns sistemas ISDN permitem configurar as portas para equipamentos telefônicos específicos. Por exemplo, você pode ter atribuído uma porta para telefone e fax do Grupo 3 e outra para fins gerais. Se você tiver problemas quando conectado à porta de fax/telefone do conversor ISDN, tente usar a porta designada para fins gerais; ela pode estar identificada como "multi-combi" ou algo semelhante.

- Se você estiver utilizando um sistema telefônico PBX, configure o tom da chamada em espera para "desligado".

 **NOTA:** Vários sistemas PBX digitais oferecem um tom de espera de chamada definido de fábrica como "ativado". O tom de espera de chamada interfere com qualquer transmissão de fax, e você não poderá enviar ou receber faxes com o dispositivo. Consulte a documentação que acompanha o seu sistema telefônico PBX, para instruções sobre como desligar o tom de chamada em espera.

- Se você estiver usando um sistema telefônico PBX, disque o número para uma linha externa antes de discar o número do fax.
- Talvez seja necessário conectar o cabo de telefone ao adaptador de país/região.

Se houver problemas na configuração do dispositivo com o equipamento opcional, entre em contato com o fornecedor ou provedor local de serviços para obter mais ajuda.

Caso D: Fax com um serviço de toque distinto na mesma linha

Se você assinar um serviço de toque diferenciador (da sua companhia telefônica) que permita ter vários números de telefone na mesma linha, cada um deles com um padrão de toque específico, configure o dispositivo conforme descrito nesta seção.

Figura 5-3 Vista posterior do dispositivo

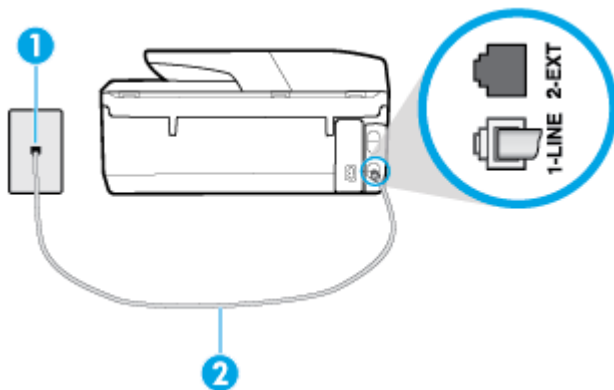

1	Tomada de telefone.
2	Conecte o cabo de telefone à porta identificada como 1-LINE na parte de trás da impressora. Talvez seja necessário conectar o cabo de telefone ao adaptador de país/região.

Para configurar o dispositivo com um serviço de toque diferenciador

1. Conecte uma extremidade do cabo de telefone à tomada do telefone e, em seguida, conecte a outra extremidade à porta identificada como 1-LINE na parte de trás da impressora.

 **NOTA:** Talvez seja necessário conectar o cabo de telefone ao adaptador de país/região.

2. Ative a configuração de **Resposta Automática**.

3. Altere a configuração **Toque diferenciador** para corresponder ao padrão que a companhia telefônica atribuiu ao número de fax.

 **NOTA:** Por padrão, o dispositivo é configurado para responder a todos os padrões de toque. Se você não configurar o **Toque diferenciador** para corresponder ao padrão de toque atribuído ao seu número de fax, o dispositivo pode responder tanto a chamadas de voz e fax como pode não responder a nenhuma delas.

 **DICA:** É possível também usar o recurso Detecção de padrão de toques no painel de controle da impressora para definir o toque diferenciador. Com esse recurso, a impressora reconhece e grava o padrão de toques de uma chamada de entrada e, com base nessa chamada, determina automaticamente o padrão de toque diferenciador atribuído pela companhia telefônica para chamadas de fax. Para obter mais informações, consulte [Alterar padrão de toque de atendimento para toque distintivo](#).

4. (Opcional) Altere a configuração **Toques para atender** para o parâmetro mais baixo (dois toques).
5. Execute um teste de fax.

O dispositivo responde automaticamente às chamadas recebidas que tenham o padrão de toque selecionado (configuração **Toque diferenciador**) após o número de toques que você selecionou (configuração **Toques para atender**). O dispositivo começa a emitir tons de recepção de fax para a máquina remetente e recebe o fax.

Se houver problemas na configuração do dispositivo com o equipamento opcional, entre em contato com o fornecedor ou provedor local de serviços para obter mais ajuda.

Caso E: Linha de voz/fax compartilhada

Se você recebe chamadas de voz e de fax no mesmo número de telefone e não tem outro equipamento de escritório (ou correio de voz) nessa linha, configure o dispositivo conforme descrito nesta seção.

Figura 5-4 Vista posterior do dispositivo

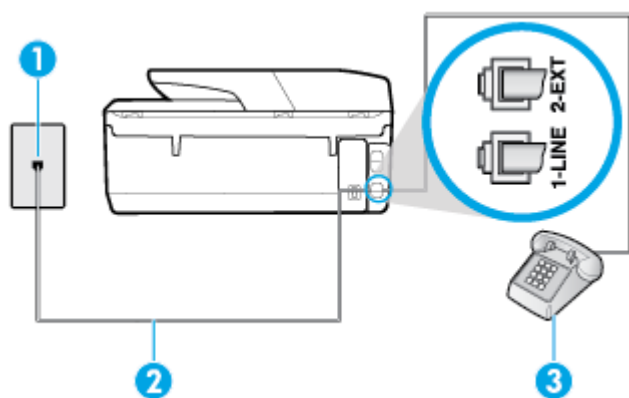

1	Tomada de telefone.
2	Conecte o cabo de telefone à porta identificada como 1-LINE na parte de trás da impressora. Talvez seja necessário conectar o cabo de telefone ao adaptador de país/região.
3	Telefone (opcional).

Para configurar a impressora com uma linha compartilhada de voz/fax

1. Conecte uma extremidade do cabo de telefone à tomada do telefone e, em seguida, conecte a outra extremidade à porta identificada como 1-LINE na parte de trás da impressora.



NOTA: Talvez seja necessário conectar o cabo de telefone ao adaptador de país/região.

2. Execute um dos procedimentos a seguir:
 - Se você tiver um tipo de sistema telefônico paralelo, remova o plugue branco da porta identificada como 2-EXT na parte traseira do dispositivo e conecte um telefone a essa porta.
 - Se você estiver utilizando um sistema telefônico serial, conecte o telefone diretamente à parte superior do cabo do dispositivo que tem um plugue conectado.
3. Agora você precisa decidir como deseja que o dispositivo atenda às chamadas, de forma automática ou manual:
 - Se configurar o dispositivo para atender às chamadas **automaticamente**, ele atenderá todas as chamadas recebidas e receberá os faxes. O dispositivo não consegue distinguir entre chamadas de fax e voz, nesse caso; se você suspeitar que a chamada é uma chamada de voz, você deverá atendê-la antes de que a impressora o faça. Para configurar o dispositivo para atender automaticamente às chamadas, ative a configuração **Resposta Automática**.
 - Se você configurar o dispositivo para atender às chamadas de fax **manualmente**, deverá estar disponível para atender pessoalmente às chamadas de fax recebidas, ou o dispositivo não poderá receber fax. Para configurar o dispositivo para atender manualmente às chamadas, desative a configuração **Resposta Automática**.
4. Execute um teste de fax.

Se você tirar o telefone do gancho antes que o dispositivo atenda à chamada e ouvir sinais emitidos por um aparelho de fax, terá de atender a chamada de fax manualmente.

Se houver problemas na configuração do dispositivo com o equipamento opcional, entre em contato com o fornecedor ou provedor local de serviços para obter mais ajuda.

Caso F: Linha de fax/voz compartilhada com correio de voz

Se você receber chamadas de voz e de fax no mesmo número de telefone e também assinar um serviço de correio de voz da companhia telefônica, configure o dispositivo conforme descrito nesta seção.



NOTA: Não será possível receber fax automaticamente se houver um serviço de correio de voz no mesmo número de telefone utilizado para chamadas de fax. Você terá de receber os faxes manualmente; isso significa que você deverá estar disponível para atender pessoalmente às chamadas de fax. Se você desejar receber faxes automaticamente, entre em contato com a companhia telefônica para assinar um serviço de toque distintivo ou obter uma linha telefônica exclusiva para fax.

Figura 5-5 Vista posterior do dispositivo

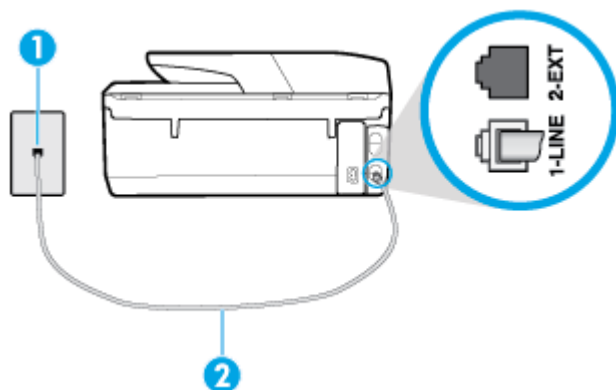

1	Tomada de telefone.
2	Conecte o cabo de telefone à porta identificada como 1-LINE na parte de trás da impressora. Talvez seja necessário conectar o cabo de telefone ao adaptador de país/região.

Para configurar o dispositivo com correio de voz

1. Conecte uma extremidade do cabo de telefone à tomada do telefone e, em seguida, conecte a outra extremidade à porta identificada como 1-LINE na parte de trás da impressora.

Talvez seja necessário conectar o cabo de telefone ao adaptador de país/região.



NOTA: Talvez seja necessário conectar o cabo de telefone ao adaptador de país/região.

2. Desative a configuração **Resposta Automática**.
3. Execute um teste de fax.

Você deverá estar disponível para atender pessoalmente às chamadas de fax recebidas, ou o dispositivo não poderá receber faxes. É preciso iniciar o fax manual antes que o correio de voz atenda à chamada.

Se houver problemas na configuração do dispositivo com o equipamento opcional, entre em contato com o fornecedor ou provedor local de serviços para obter mais ajuda.

Caso G: Linha de fax compartilhada com modem do computador (nenhuma chamada de voz recebida)

Se você tiver uma linha de fax em que não receba chamadas de voz e também tiver um modem para computador conectado nessa linha, configure o dispositivo conforme descrito nesta seção.



NOTA: Se você tiver um modem dial-up no computador, esse modem compartilhará a linha telefônica com o dispositivo. Você não pode usar o modem e o dispositivo ao mesmo tempo. Por exemplo, você não pode usar o dispositivo para enviar e receber faxes quando estiver utilizando o modem dial-up do computador para enviar e-mails ou acessar a Internet.

- [Configurar a impressora com um modem dial-up de computador](#)
- [Configure a impressora com um modem DSL/ADSL de computador](#)

Configurar a impressora com um modem dial-up de computador

Se você estiver utilizando a mesma linha telefônica para enviar fax e para um modem dial-up de computador, siga estas instruções para configurar a impressora.

Figura 5-6 Vista posterior da impressora

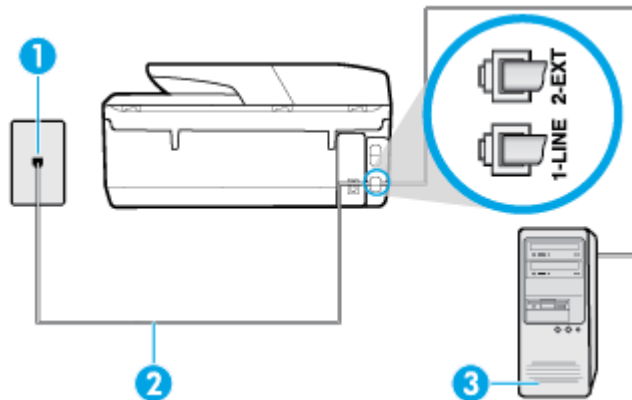

1	Tomada de telefone.
2	Conecte o cabo de telefone à porta identificada como 1-LINE na parte de trás da impressora. Talvez seja necessário conectar o cabo de telefone ao adaptador de país/região.
3	Computador com modem.

Para configurar o dispositivo com um modem dial-up de computador

1. Remova o plugue branco da porta identificada como 2-EXT na parte traseira do dispositivo.
2. Localize o cabo telefônico que conecta a parte traseira do computador (o modem do computador) a uma tomada telefônica. Desconecte o cabo da tomada para telefone e conecte-o à porta 2-EXT na parte traseira do dispositivo.
3. Conecte uma extremidade do cabo de telefone à tomada do telefone e, em seguida, conecte a outra extremidade à porta identificada como 1-LINE na parte de trás da impressora.

 **NOTA:** Talvez seja necessário conectar o cabo de telefone ao adaptador de país/região.

4. Se o software do modem estiver configurado para receber faxes no computador automaticamente, desative essa configuração.

 **NOTA:** Se você não desativar a configuração de recebimento automático de fax no software do modem, o dispositivo não poderá enviar e receber faxes.

5. Ative a configuração de **Resposta Automática**.
6. (Opcional) Altere a configuração **Toques para atender** para o parâmetro mais baixo (dois toques).
7. Execute um teste de fax.

Quando o telefone tocar, o dispositivo responderá automaticamente, após o número de toques que você definir na configuração **Toques para atender**. O dispositivo começa a emitir tons de recepção de fax para a máquina remetente e recebe o fax.

Se houver problemas na configuração do dispositivo com o equipamento opcional, entre em contato com o fornecedor ou provedor local de serviços para obter mais ajuda.

Configure a impressora com um modem DSL/ADSL de computador

Se você tiver uma linha DSL e utilizar a linha telefônica para enviar fax, siga estas instruções para configurar o fax.

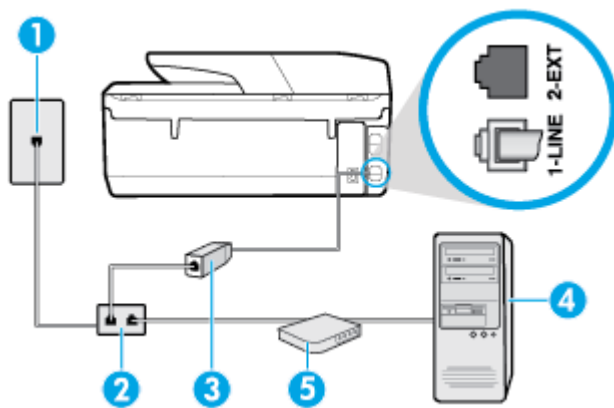

1	Tomada de telefone.
2	Divisor paralelo.
3	Filtro DSL/ADSL. Conecte uma extremidade do cabo de telefone à porta 1-LINE na parte de trás da impressora. Conecte a outra extremidade do cabo ao filtro DSL/ADSL. Talvez seja necessário conectar o cabo de telefone ao adaptador de país/região.
4	Computador.
5	Modem DSL/ADSL de computador.

NOTA: É necessário adquirir um divisor paralelo. Um divisor paralelo tem uma porta RJ-11 na parte da frente e duas portas RJ-11 na parte de trás. Não use um divisor telefônico de duas linhas, um divisor serial nem um divisor paralelo que tenha duas portas RJ-11 na parte da frente e um plugue na parte de trás.

Figura 5-7 Exemplo de um divisor paralelo



Para configurar a impressora com um modem DSL/ADSL de computador

1. Obtenha um filtro DSL com o seu provedor de DSL.
2. Conecte uma extremidade do cabo de telefone ao filtro DSL e, em seguida, conecte a outra extremidade à porta identificada como 1-LINE na parte de trás da impressora.

NOTA: Talvez seja necessário conectar o cabo de telefone ao adaptador de país/região.

3. Conecte o filtro DSL ao divisor paralelo.
4. Conecte o modem DSL ao divisor paralelo.
5. Conecte o divisor paralelo à tomada.
6. Execute um teste do fax.

Quando o telefone tocar, o dispositivo responderá automaticamente, após o número de toques que você definir na configuração **Toques para atender**. O dispositivo começa a emitir tons de recepção de fax para a máquina remetente e recebe o fax.

Se houver problemas na configuração do dispositivo com o equipamento opcional, entre em contato com o fornecedor ou provedor local de serviços para obter mais ajuda.

Caso H: Linha de fax/voz compartilhada com o modem do computador

Há duas maneiras diferentes de configurar o dispositivo com o seu computador, com base no número de portas telefônicas que ele possui. Antes de começar, verifique se o computador tem uma ou duas portas telefônicas.

- [Voz/fax compartilhado com modem dial-up do computador](#)
- [Voz/fax compartilhado com modem DSL/ADSL do computador](#)

Voz/fax compartilhado com modem dial-up do computador

Se você utiliza a linha telefônica para fax e chamadas telefônicas, siga estas instruções para configurar o fax.

Há duas maneiras diferentes de configurar o dispositivo com o seu computador, com base no número de portas telefônicas que ele possui. Antes de começar, verifique se o computador tem uma ou duas portas telefônicas.

 **NOTA:** Se o seu computador tiver somente uma porta, você precisará adquirir um divisor paralelo (também chamado de acoplador) como mostrado na ilustração. (Um divisor paralelo tem uma porta RJ-11 na parte da frente e duas na parte de trás. Não use um divisor telefônico de duas linhas, um divisor serial nem um divisor paralelo que tenha duas portas RJ-11 na parte da frente e um plugue na parte de trás.)

Figura 5-8 Exemplo de um divisor paralelo



Figura 5-9 Vista posterior do dispositivo

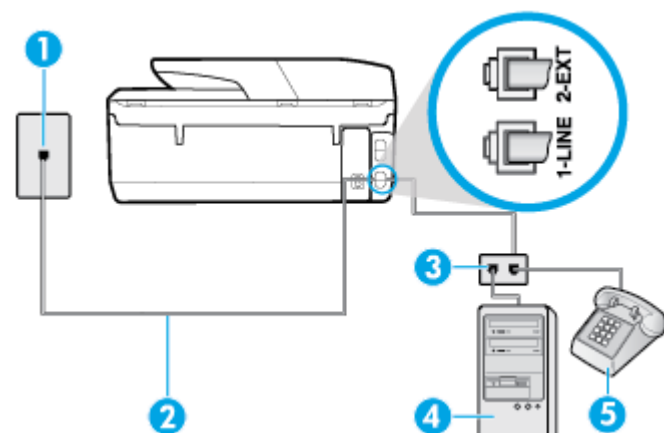

1	Tomada de telefone.
2	Conecte o cabo de telefone à porta identificada como 1-LINE na parte de trás da impressora.
3	Divisor paralelo.
4	Computador com modem.
5	Telefone.

Para configurar a impressora na mesma linha telefônica que um computador com duas portas telefônicas

1. Remova o plugue branco da porta identificada como 2-EXT na parte traseira do dispositivo.
2. Localize o cabo telefônico que conecta a parte traseira do computador (o modem de discagem do computador) a uma tomada telefônica. Desconecte o cabo da tomada para telefone e conecte-o à porta 2-EXT na parte traseira da impressora.
3. Conecte um telefone à porta "OUT" (saída) na parte traseira do modem dial-up do computador.
4. Conecte uma extremidade do cabo de telefone à tomada do telefone e, em seguida, conecte a outra extremidade à porta identificada como 1-LINE na parte de trás da impressora.



NOTA: Talvez seja necessário conectar o cabo de telefone ao adaptador de país/região.

5. Se o software do modem estiver configurado para receber faxes no computador automaticamente, desative essa configuração.



NOTA: Se você não desativar a configuração de recebimento automático de fax no software do modem, o dispositivo não poderá enviar e receber faxes.

6. Agora você precisa decidir como deseja que o dispositivo atenda às chamadas, de forma automática ou manual:
 - Se configurar a impressora para atender as chamadas **automaticamente**, ela atenderá todas as chamadas recebidas e receberá os faxes. A impressora não consegue distinguir entre chamadas de fax e voz neste caso; se você suspeitar que a chamada é de voz, será preciso atendê-la antes que a impressora atenda a chamada. Para configurar a impressora para atender automaticamente as chamadas, ative a configuração **Resposta Automática**.
 - Se configurar a impressora para atender às chamadas de fax **manualmente**, você deverá estar disponível para atender pessoalmente às chamadas de fax recebidas, ou a impressora não poderá receber fax. Para configurar a impressora para atender manualmente às chamadas, desative a configuração **Resposta Automática**.
7. Execute um teste do fax.

Se você tirar o telefone do gancho antes que a impressora atenda a chamada e ouça sinais emitidos por um aparelho de fax, terá de atender a chamada de fax manualmente.

Se você utiliza a linha telefônica para chamada de voz, fax e modem dial-up do computador, siga estas instruções para configurar o fax.

Se houver problemas na configuração do dispositivo com o equipamento opcional, entre em contato com o fornecedor ou provedor local de serviços para obter mais ajuda.

Voz/fax compartilhado com modem DSL/ADSL do computador

Utilize estas instruções se o seu computador tiver um modem DSL/ADSL

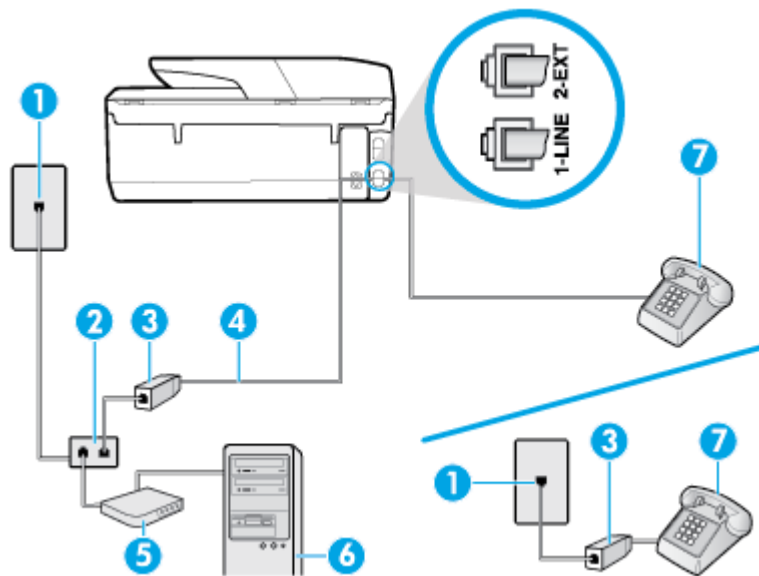

1	Tomada de telefone.
2	Divisor paralelo.
3	Filtro DSL/ADSL.
4	Conecte o cabo de telefone à porta identificada como 1-LINE na parte de trás da impressora. Talvez seja necessário conectar o cabo de telefone ao adaptador de país/região.
5	Modem DSL/ADSL.
6	Computador.
7	Telefone.

NOTA: É necessário adquirir um divisor paralelo. Um divisor paralelo tem uma porta RJ-11 na parte da frente e duas portas RJ-11 na parte de trás. Não use um divisor telefônico de duas linhas, um divisor serial nem um divisor paralelo que tenha duas portas RJ-11 na parte da frente e um plugue na parte de trás.

Figura 5-10 Exemplo de um divisor paralelo



Para configurar a impressora com um modem DSL/ADSL de computador

1. Obtenha um filtro DSL com o seu provedor de DSL.

NOTA: Telefones em outras partes da casa/escritório que compartilham o mesmo número de telefone com o serviço DSL deverão ser conectados a filtros DSL adicionais para evitar ruídos nas chamadas de voz.

2. Conecte uma extremidade do cabo de telefone ao filtro DSL e, em seguida, conecte a outra extremidade à porta identificada como 1-LINE na parte de trás da impressora.

NOTA: Talvez seja necessário conectar o cabo de telefone ao adaptador de país/região.

3. Se você tiver um tipo de sistema telefônico paralelo, remova o plugue branco da porta identificada como 2-EXT a parte traseira da impressora e conecte um telefone a essa porta.
4. Conecte o filtro DSL ao divisor paralelo.
5. Conecte o modem DSL ao divisor paralelo.
6. Conecte o divisor paralelo à tomada.
7. Execute um teste do fax.

Quando o telefone tocar, o dispositivo responderá automaticamente, após o número de toques que você definir na configuração **Toques para atender**. O dispositivo começa a emitir tons de recepção de fax para a máquina remetente e recebe o fax.

Se houver problemas na configuração do dispositivo com o equipamento opcional, entre em contato com o fornecedor ou provedor local de serviços para obter mais ajuda.

Caso I: Linha de fax/voz compartilhada com secretária eletrônica

Se você recebe chamadas de voz e de fax no mesmo número de telefone e também tem uma secretária eletrônica que atende às chamadas de voz nesse número, configure o dispositivo conforme descrito nesta seção.

Figura 5-11 Vista posterior do dispositivo

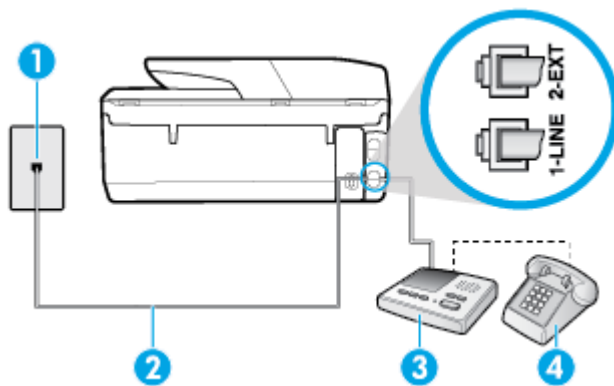

1	Tomada de telefone.
2	Conecte o cabo de telefone à porta identificada como 1-LINE na parte de trás da impressora. Talvez seja necessário conectar o cabo de telefone ao adaptador de país/região.
3	Secretária eletrônica.
4	Telefone (opcional).

Para configurar a impressora com uma linha de voz/fax compartilhada com a secretária eletrônica

1. Remova o plugue branco da porta identificada como 2-EXT na parte traseira do dispositivo.
2. Desconecte a secretária eletrônica do plugue do telefone e conecte-a à porta identificada como 2-EXT na parte traseira do dispositivo.

NOTA: Se você não conectar sua secretária eletrônica diretamente ao dispositivo, os tons de fax da máquina de fax remetente podem ser gravados na sua secretária eletrônica e talvez não seja possível receber faxes com o seu dispositivo.

3. Conecte uma extremidade do cabo de telefone à tomada do telefone e, em seguida, conecte a outra extremidade à porta identificada como 1-LINE na parte de trás da impressora.

 **NOTA:** Talvez seja necessário conectar o cabo de telefone ao adaptador de país/região.

4. (Opcional) Se a secretária eletrônica não tiver um telefone embutido, você poderá conectar um telefone à parte traseira da secretária na porta "OUT" (saída).

 **NOTA:** Se sua secretária eletrônica não permite a conexão de um telefone externo, você pode adquirir e usar um divisor paralelo (também conhecido como um acoplador) para conectar a secretária eletrônica e o telefone à impressora. É possível usar os cabos telefônicos padrão para estas conexões.

5. Ative a configuração de **Resposta Automática**.
6. Configure a secretária eletrônica para atender após poucos toques.
7. Altere a configuração **Toques para atender** no dispositivo para o número máximo de toques suportado. (Esse número varia conforme o país/região.)
8. Execute um teste do fax.

Quando o telefone toca, sua secretária eletrônica atende após o número de toques configurado e, então, reproduz sua mensagem. A impressora monitora a chamada durante esse período, "ouvindo" se há tons de fax. Se tons de recebimento de fax forem detectados, a impressora emitirá tons de recebimento de fax e receberá o fax; se não houver sinal de fax, a impressora interromperá o monitoramento da linha e a secretária eletrônica poderá gravar uma mensagem de voz.

Se houver problemas na configuração do dispositivo com o equipamento opcional, entre em contato com o fornecedor ou provedor local de serviços para obter mais ajuda.

Caso J: Linha compartilhada de voz/fax com modem para computador e secretária eletrônica

Se você recebe chamadas de voz e de fax no mesmo número de telefone e também tem um modem para computador e uma secretária eletrônica conectados nessa linha telefônica, configure o dispositivo conforme descrito nesta seção.

 **NOTA:** Como o seu modem dial-up do computador compartilha a linha telefônica com o dispositivo, não é possível usar ambos simultaneamente. Por exemplo, você não pode usar o dispositivo para enviar e receber faxes quando estiver utilizando o modem dial-up do computador para enviar e-mails ou acessar a Internet.

- [Linha compartilhada de voz/fax com modem dial-up do computador e secretária eletrônica](#)
- [Linha compartilhada de voz/fax com modem DSL/ADSL de computador e secretária eletrônica](#)

Linha compartilhada de voz/fax com modem dial-up do computador e secretária eletrônica

Há duas maneiras diferentes de configurar o dispositivo com o seu computador, com base no número de portas telefônicas que ele possui. Antes de começar, verifique se o computador tem uma ou duas portas telefônicas.

 **NOTA:** Se o seu computador tiver somente uma porta, você precisará adquirir um divisor paralelo (também chamado de acoplador) como mostrado na ilustração. (Um divisor paralelo tem uma porta RJ-11 na parte da frente e duas na parte de trás. Não use um divisor telefônico de duas linhas, um divisor serial nem um divisor paralelo que tenha duas portas RJ-11 na parte da frente e um plugue na parte de trás.)

Figura 5-12 Exemplo de um divisor paralelo



Figura 5-13 Vista posterior do dispositivo

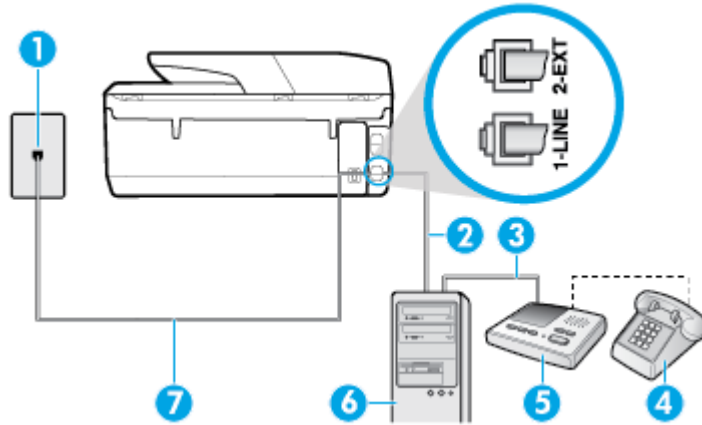

1	Tomada de telefone.
2	Porta telefônica "IN" no computador.
3	Porta telefônica "OUT" no computador.
4	Telefone (opcional).
5	Secretária eletrônica.
6	Computador com modem.
7	Conecte o cabo de telefone à porta identificada como 1-LINE na parte de trás da impressora. Talvez seja necessário conectar o cabo de telefone ao adaptador de país/região.

Para configurar a impressora na mesma linha telefônica que um computador com duas portas telefônicas

1. Remova o plugue branco da porta identificada como 2-EXT na parte traseira do dispositivo.
2. Localize o cabo telefônico que conecta a parte traseira do computador (o modem de discagem do computador) a uma tomada telefônica. Desconecte o cabo da tomada para telefone e conecte-o à porta 2-EXT na parte traseira da impressora.
3. Desconecte a secretária eletrônica da tomada de telefone na parede e conecte-a à porta "OUT" (saída) na parte traseira do computador (o modem dial-up para computador).
4. Conecte uma extremidade do cabo de telefone à tomada do telefone e, em seguida, conecte a outra extremidade à porta identificada como 1-LINE na parte de trás da impressora.



NOTA: Talvez seja necessário conectar o cabo de telefone ao adaptador de país/região.

5. (Opcional) Se a secretária eletrônica não tiver um telefone embutido, você poderá conectar um telefone à parte traseira da secretária na porta "OUT" (saída).



NOTA: Se sua secretária eletrônica não permite a conexão de um telefone externo, você pode adquirir e usar um divisor paralelo (também conhecido como um acoplador) para conectar a secretária eletrônica e o telefone à impressora. É possível usar os cabos telefônicos padrão para estas conexões.

6. Se o software do modem estiver configurado para receber faxes no computador automaticamente, desative essa configuração.

 **NOTA:** Se você não desativar a configuração de recebimento automático de fax no software do modem, o dispositivo não poderá enviar e receber faxes.

7. Ative a configuração de **Resposta Automática** .
8. Configure a secretária eletrônica para atender após poucos toques.
9. Altere a configuração **Toques para atender** na impressora colocando o número máximo de toques suportado pelo equipamento. (Esse número varia conforme o país/região.)
10. Execute um teste do fax.

Quando o telefone toca, sua secretária eletrônica atende após o número de toques configurado e, então, reproduz sua mensagem. A impressora monitora a chamada durante esse período, "ouvindo" se há tons de fax. Se tons de recebimento de fax forem detectados, a impressora emitirá tons de recebimento de fax e receberá o fax; se não houver sinal de fax, a impressora interromperá o monitoramento da linha e a secretária eletrônica poderá gravar uma mensagem de voz.

Se houver problemas na configuração do dispositivo com o equipamento opcional, entre em contato com o fornecedor ou provedor local de serviços para obter mais ajuda.

Linha compartilhada de voz/fax com modem DSL/ADSL de computador e secretária eletrônica

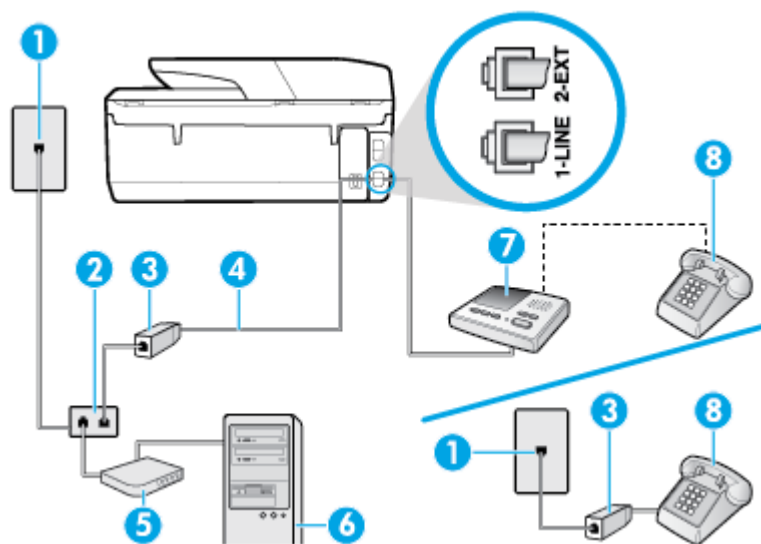

1	Tomada de telefone.
2	Divisor paralelo.
3	Filtro DSL/ADSL.
4	Cabo de telefone conectado à porta 1-LINE na parte de trás da impressora. Talvez seja necessário conectar o cabo de telefone ao adaptador de país/região.
5	Modem DSL/ADSL.
6	Computador.
7	Secretária eletrônica.
8	Telefone (opcional).



NOTA: É necessário adquirir um divisor paralelo. Um divisor paralelo tem uma porta RJ-11 na parte da frente e duas portas RJ-11 na parte de trás. Não use um divisor telefônico de duas linhas, um divisor serial nem um divisor paralelo que tenha duas portas RJ-11 na parte da frente e um plugue na parte de trás.

Figura 5-14 Exemplo de um divisor paralelo



Para configurar a impressora com um modem DSL/ADSL de computador

1. Obtenha um filtro DSL/ADSL com o seu provedor de DSL/ADSL.



NOTA: Telefones em outras partes da casa/escritório que compartilham o mesmo número de telefone com o serviço DSL/ADSL deverão ser conectados a filtros DSL/ADSL adicionais para evitar ruídos nas chamadas de voz.

2. Conecte uma extremidade do cabo de telefone ao filtro DSL/ADSL e, em seguida, conecte a outra extremidade à porta identificada como 1-LINE na parte de trás da impressora.



NOTA: Talvez seja necessário conectar o cabo de telefone ao adaptador de país/região.

3. Conecte o filtro DSL/ADSL ao divisor paralelo.
4. Desconecte a secretária eletrônica do plugue do telefone e conecte-a à porta identificada como 2-EXT na parte traseira do dispositivo.



NOTA: Se você não conectar sua secretária eletrônica diretamente ao dispositivo, os tons de fax da máquina de fax remetente podem ser gravados na sua secretária eletrônica e talvez não seja possível receber faxes com o seu dispositivo.

5. Conecte o modem DSL ao divisor paralelo.
6. Conecte o divisor paralelo à tomada.
7. Configure a secretária eletrônica para atender após poucos toques.
8. Altere a configuração **Toques para atender** no dispositivo para o número máximo de toques suportado.



NOTA: o número máximo de toques varia conforme o país/região.

9. Execute um teste do fax.

Quando o telefone toca, a secretária eletrônica atende após o número de toques configurado e, então, reproduz sua mensagem de saudação. A impressora monitora a chamada durante esse período, "ouvindo" se há tons de fax. Se tons de recebimento de fax forem detectados, a impressora emitirá tons de recebimento de fax e receberá o fax; se não houver sinal de fax, a impressora interromperá o monitoramento da linha e a secretária eletrônica poderá gravar uma mensagem de voz.

Se você utiliza a linha telefônica para chamada de voz, fax e tem um modem DSL de computador, siga essas instruções para configurar o fax.

Se houver problemas na configuração do dispositivo com o equipamento opcional, entre em contato com o fornecedor ou provedor local de serviços para obter mais ajuda.

Caso K: Linha de fax/voz compartilhada com o modem dial-up do computador e correio de voz

Se você recebe chamadas de voz e de fax no mesmo número de telefone, utiliza um modem dial-up do computador na mesma linha telefônica e assina um serviço de correio de voz da companhia telefônica, configure o dispositivo conforme descrito nesta seção.

NOTA: Você não poderá receber fax automaticamente se tiver um serviço de correio de voz no mesmo número de telefone usado para chamadas de fax. Você deverá receber todos os faxes manualmente; isso significa que você deverá atender pessoalmente as chamadas de fax recebidas. Se, em vez disso, quiser receber faxes automaticamente, entre em contato com a empresa telefônica para assinar um serviço de toque diferenciado ou para obter uma linha telefônica separada para envio e recebimento de faxes.

Como o seu modem dial-up do computador compartilha a linha telefônica com o dispositivo, não é possível usar ambos simultaneamente. Por exemplo, você não pode usar o dispositivo para enviar e receber faxes quando estiver utilizando o modem dial-up do computador para enviar e-mails ou acessar a Internet.

Há duas maneiras diferentes de configurar o dispositivo com o seu computador, com base no número de portas telefônicas que ele possui. Antes de começar, verifique se o computador tem uma ou duas portas telefônicas.

- Se o seu computador tiver somente uma porta, você precisará adquirir um divisor paralelo (também chamado de acoplador) como mostrado na ilustração. (Um divisor paralelo tem uma porta RJ-11 na parte da frente e duas na parte de trás. Não use um divisor telefônico de duas linhas, um divisor serial nem um divisor paralelo que tenha duas portas RJ-11 na parte da frente e um plugue na parte de trás.)

Figura 5-15 Exemplo de um divisor paralelo



- Se o seu computador tiver duas portas telefônicas, configure o dispositivo como descrito a seguir:

Figura 5-16 Vista posterior do dispositivo

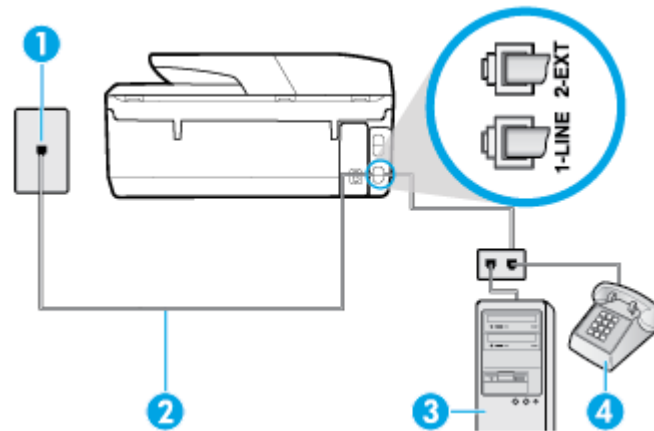

1	Tomada de telefone.
2	Conecte o cabo de telefone à porta identificada como 1-LINE na parte de trás da impressora. Talvez seja necessário conectar o cabo de telefone ao adaptador de país/região.
3	Computador com modem.
4	Telefone.

Para configurar a impressora na mesma linha telefônica que um computador com duas portas telefônicas

1. Remova o plugue branco da porta identificada como 2-EXT na parte traseira do dispositivo.
2. Localize o cabo telefônico que conecta a parte traseira do computador (o modem de discagem do computador) a uma tomada telefônica. Desconecte o cabo da tomada para telefone e conecte-o à porta 2-EXT na parte traseira da impressora.

3. Conecte um telefone à porta "OUT" (saída) na parte traseira do modem dial-up do computador.
4. Conecte uma extremidade do cabo de telefone à tomada do telefone e, em seguida, conecte a outra extremidade à porta identificada como 1-LINE na parte de trás da impressora.



NOTA: Talvez seja necessário conectar o cabo de telefone ao adaptador de país/região.

5. Se o software do modem estiver configurado para receber faxes no computador automaticamente, desative essa configuração.



NOTA: Se você não desativar a configuração de recebimento automático de fax no software do modem, o dispositivo não poderá enviar e receber faxes.

6. Desative a configuração **Resposta Automática**.
7. Execute um teste do fax.

Você deverá estar disponível para atender pessoalmente às chamadas de fax recebidas, ou o dispositivo não poderá receber faxes.

Se houver problemas na configuração do dispositivo com o equipamento opcional, entre em contato com o fornecedor ou provedor local de serviços para obter mais ajuda.

Configuração de fax do tipo serial

Para obter informações sobre como configurar a impressora para enviar/receber faxes por meio de um sistema telefônico do tipo serial, consulte o site de configuração de fax de seu país/região.

Áustria	www.hp.com/at/faxconfig
Alemanha	www.hp.com/de/faxconfig
Suíça (francês)	www.hp.com/ch/fr/faxconfig
Suíça (alemão)	www.hp.com/ch/de/faxconfig
Reino Unido	www.hp.com/uk/faxconfig
Finlândia	www.hp.fi/faxconfig
Dinamarca	www.hp.dk/faxconfig
Suécia	www.hp.se/faxconfig
Noruega	www.hp.no/faxconfig
Holanda	www.hp.nl/faxconfig
Bélgica (holandês)	www.hp.be/nl/faxconfig
Bélgica (francês)	www.hp.be/fr/faxconfig
Portugal	www.hp.pt/faxconfig
Espanha	www.hp.es/faxconfig
França	www.hp.com/fr/faxconfig
Irlanda	www.hp.com/ie/faxconfig
Itália	www.hp.com/it/faxconfig

Configuração de teste de fax

É possível testar a configuração de fax para saber o status do dispositivo e verificar se ele está configurado corretamente para enviar e receber faxes. Faça esse teste após terminar de configurar o dispositivo para o envio e o recebimento de faxes. O teste executa as seguintes ações:

- Verifica o hardware do fax
- Verifica se o cabo telefônico correto está conectado ao dispositivo
- Verifica se o cabo telefônico está conectado à porta correta
- Verifica o tom de discagem
- Verifica se a linha telefônica está ativa
- Testa o status da conexão da linha telefônica

A impressora imprimirá um relatório com os resultados do teste. Se houver um erro no teste, procure no relatório informações para corrigir o problema e execute o teste novamente.

Para testar a configuração do fax por meio do painel de controle do dispositivo

1. Configure o dispositivo para fax conforme as instruções específicas de configuração para casa ou escritório.
2. Certifique-se de que os cartuchos estejam instalados e de que o papel de tamanho grande esteja carregado bandeja de entrada.
3. Na parte superior da tela, toque ou deslize para baixo a aba para abrir o painel e toque em  (**Configurar**)
4. Toque em **Config. fax** .
5. Toque em **Ferramentas** e depois toque em **Executar teste de fax**.

A impressora exibe o status do teste no visor e imprime um relatório.

6. Verifique o relatório.
 - Se o teste tiver êxito e ainda assim você tiver dificuldade para enviar e receber faxes, consulte as configurações de fax listadas no relatório para verificar se estão corretas. Uma configuração de fax em branco ou incorreta pode causar problemas de envio e recebimento de fax.
 - Se o teste falhar, verifique o relatório para obter mais informações sobre como corrigir os problemas encontrados.

6 Serviços da Web

Esta seção contém os seguintes tópicos:

- [O que são Serviços da Web?](#)
- [Configurar os Serviços da Web](#)
- [Usar os Serviços da Web](#)
- [Remover os Serviços da Web](#)

O que são Serviços da Web?

A impressora oferece soluções inovadoras e habilitadas para Web que podem ajudar você a acessar a Internet rapidamente, obter documentos e imprimi-los mais rapidamente e com menos problemas—tudo isso sem usar um computador.



NOTA: Para usar esses recursos da Web, a impressora deverá estar conectada à Internet (usando uma conexão de cabo Ethernet ou sem fio). Não é possível usar esses recursos se a impressora estiver conectada via cabo USB.

HP ePrint

- O **HP ePrint** é um serviço gratuito da HP, que permite que você imprima em sua impressora habilitada para HP ePrint de qualquer lugar, a qualquer hora. Para isso, basta enviar um e-mail para o endereço atribuído a sua impressora no momento da ativação dos Serviços da Web na impressora. Não são necessários drivers ou softwares especiais. Se conseguir enviar um e-mail, você poderá imprimir de qualquer lugar, usando o **HP ePrint**.



NOTA: É possível criar uma conta no [HP Connected](#) ((pode não estar disponível em todos os países/regiões)) e acessar para definir as configurações do ePrint.

Depois de criar uma conta no [HP Connected](#) (pode não estar disponível em todos os países/regiões), você poderá fazer logon e ver o status de seus trabalhos no **HP ePrint** gerenciar a fila da impressora do **HP ePrint** controlar quem pode usar o endereço de e-mail do **HP ePrint** de sua impressora para imprimir e obter ajuda para o **HP ePrint**.

Aplicativos de impressão

- Os aplicativos de impressão permitem que você localize e imprima facilmente conteúdos pré-formatados da web, diretamente da impressora. Você também pode digitalizar e armazenar seus documentos digitalmente, na Web.
- Os aplicativos de impressão oferecem diversos conteúdos, desde cupons de desconto a atividades familiares, notícias, informações sobre viagens, esportes, culinária, fotos e muito mais. Você ainda pode exibir e imprimir imagens on-line de sites populares de fotografias.
- Alguns aplicativos de impressão também permitem que você programe o envio do conteúdo do aplicativo para sua impressora.
- O conteúdo pré-formatado e desenvolvido especialmente para sua impressora faz com que não haja cortes em textos e figuras e não apareçam páginas extras com somente uma linha de texto. Em algumas

impressoras, também é possível definir configurações de papel e qualidade de impressão na tela de visualização de impressão.

Configurar os Serviços da Web

Antes de configurar os Serviços da Web, certifique-se de que sua impressora esteja conectada à Internet, seja por conexão Ethernet ou conexão sem fio.

Para configurar os Serviços da Web, use um destes métodos:

Configurar os Serviços da Web usando o painel de controle da impressora

1. Na parte superior da tela, toque ou deslize para baixo a aba para abrir o painel e toque em  (**Configurar**)
2. Toque em **Configurações dos Serviços da Web**.
3. Toque em **Aceitar** para aceitar os termos de uso e ativar os Serviços da Web.
4. Na tela que aparece, toque em **OK** para permitir que a impressora verifique automaticamente as atualizações.



NOTA: Se for solicitado o fornecimento das configurações de proxy e se sua rede utiliza as configurações de proxy, siga as instruções na tela para configurar um servidor proxy. Se você não tiver os detalhes de proxy, entre em contato com o administrador de rede ou com a pessoa que configurou a rede.

5. Se a tela **Opções de Atualização da Impressora** for exibida, selecione **Instalar Automaticamente (Recomendado)** ou **Alertar Disponibilidade**.
6. Quando a impressora estiver conectada ao servidor, a impressora imprimirá uma página de informações. Siga as instruções da página de informações para concluir a configuração.

Configurar os Serviços da Web usando o servidor da web incorporado

1. Abra o EWS. Para mais informações, consulte [Servidor da Web Incorporado](#).
2. Clique na guia **Serviços da Web**.
3. Na seção **Configurações de Serviços da Web** clique em **Configurar**, e clique em **Continuar** e siga as instruções na tela para aceitar os termos de uso.
4. Se solicitado, opte por permitir que a impressora verifique e instale automaticamente atualizações.



NOTA: Quando as atualizações são disponibilizadas, elas são automaticamente baixadas e instaladas e então a impressora é reinicializada.



NOTA: Se for solicitado o fornecimento das configurações de proxy e se sua rede utiliza as configurações de proxy, siga as instruções na tela para configurar um servidor proxy. Se você não tiver os detalhes de proxy, entre em contato com o administrador de rede ou com a pessoa que configurou a rede.

5. Quando a impressora estiver conectada ao servidor, a impressora imprimirá uma página de informações. Siga as instruções da página de informações para concluir a configuração.

Configurar os Serviços da Web usando o software da impressora HP (Windows)

1. Abra o software da impressora HP. Para obter mais informações, consulte [Abra o software da impressora HP \(Windows\)](#).
2. Na janela exibida, clique duas vezes em **Impressão, Digitalização e Fax** e, em seguida, selecione **Conectar a impressora à web** em **Imprimir**. A página inicial da impressora (servidor da web incorporado) é aberta.
3. Clique na guia **Serviços da Web**.
4. Na seção **Configurações de Serviços da Web** clique em **Continuar** siga as instruções na tela para aceitar os termos de uso.
5. Se solicitado, opte por permitir que a impressora verifique e instale automaticamente atualizações.



NOTA: Quando as atualizações são disponibilizadas, elas são automaticamente baixadas e instaladas e então a impressora é reinicializada.



NOTA: Se for solicitado o fornecimento das configurações de proxy e se sua rede utiliza as configurações de proxy, siga as instruções na tela para configurar um servidor proxy. Se você não tem os detalhes, entre em contato com seu administrador de rede ou a pessoa que configurou a rede.

6. Quando a impressora estiver conectada ao servidor, a impressora imprimirá uma página de informações. Siga as instruções da página de informações para concluir a configuração.

Usar os Serviços da Web

Esta seção descreve como usar e configurar os Serviços da Web.

- [HP ePrint](#)
- [Apps de impressão](#)

HP ePrint

Para utilizar o **HP ePrint**, faça o seguinte:

- Tenha um computador ou dispositivo móvel com acesso à internet e recursos de envio de e-mails.
- Habilitar os Serviços da Web na impressora. Para obter mais informações, consulte [Configurar os Serviços da Web](#).



DICA: Para mais informações sobre como gerenciar e configurar o **HP ePrint** e saber mais sobre os recursos mais recentes, visite o [HP Connected](#) (Esse site pode não estar disponível em todos os países/regiões.).

Imprimir documentos usando o HP ePrint



1. No seu computador ou dispositivo móvel, abra o seu aplicativo de e-mail.
2. Crie uma nova mensagem de email e anexe a ela o arquivo que você deseja imprimir.
3. Insira o endereço de e-mail do **HP ePrint** no campo "Para" e selecione a opção para enviar o e-mail.





NOTA: Não digite nenhum outro endereço de e-mail nos campos "Para" ou "Cc". O servidor do **HP ePrint** não aceita trabalhos de impressão se houver múltiplos endereços no e-mail.

Para localizar o endereço de e-mail do HP ePrint

1. No painel de controle da impressora, toque ou deslize para baixo a guia no topo da tela para abrir o Painel e siga um dos passos abaixo.

- a. Toque em  (**Configurar**), em **Configurações dos Serviços da Web** e em **Tocar para Exibir Endereço de E-mail**.
 - b. Toque ou deslize para baixo a guia no topo da tela para abrir o Painel, toque em  (**Configurar**) e em **Configurações dos Serviços da Web**.
2. Toque em **Imprimir informações**. A impressora imprime uma página de informações que contém o código da impressora e instruções sobre como personalizar o endereço de e-mail.

Para desligar o HP ePrint

1. No painel de controle da impressora, toque ou deslize para baixo a aba na parte superior da tela para abrir o painel  (**HP ePrint**), e, em seguida, toque em  (**Configurações de serviços da Web**).
2. Toque em **HP ePrint** e em **Desligado** .



NOTA: Para remover todos os Serviços da Web, consulte [Remover os Serviços da Web](#).

Apps de impressão

Os aplicativos de impressão permitem que você localize e imprima facilmente conteúdos pré-formatados da web, diretamente da impressora.

Para usar o apps de impressão

1. Na tela inicial, toque em **Aplicativos** .
2. Toque nos aplicativos de impressão que você deseja utilizar.

Para mais informações sobre cada um dos aplicativos de impressão, acesse [HP Connected](#) . Esse site pode não estar disponível em todos os países/regiões.



Para gerenciar apps de impressão

- Você pode gerenciar os apps de impressão com o [HP Connected](#) . Esse site pode não estar disponível em todos os países/regiões. Você pode adicionar, configurar ou remover os apps de impressão, além de definir a ordem na qual eles aparecerão no visor da impressora.

Remover os Serviços da Web

Siga as instruções abaixo para remover os Serviços Web.

Para remover os Serviços Web usando o painel de controle da impressora

1. Na parte superior da tela, toque ou deslize para baixo a aba para abrir o painel e toque em  (**HP ePrint**), depois, toque em  (**Configurações de Serviços da Web**).
2. Toque **Remover Serviços da Web**.

Para remover os Serviços Web usando o servidor web incorporado

1. Abra o EWS. Para obter mais informações, consulte [Servidor da Web Incorporado](#).
2. Na guia **serviços Web**, clique em **Remover serviços Web**, na seção **Configurações dos serviços Web**.

3. Clique em **Remover os serviços Web**.
4. Clique em **Sim** para remover os Serviços da Web de sua impressora.

7 Trabalhar com cartuchos

Para garantir a melhor qualidade de impressão da impressora, alguns procedimentos de manutenção simples serão necessários.

 **DICA:** Se você tiver problemas para copiar documentos, consulte [Problemas de impressão](#).

Esta seção contém os seguintes tópicos:

- [Informações sobre cartucho e cabeçote de impressão](#)
- [Verificação dos níveis estimados de tinta](#)
- [Substituir os cartuchos](#)
- [Fazer pedido de cartuchos](#)
- [Armazenar os suprimentos de impressão](#)
- [Armazenamento de informações de uso anônimas](#)
- [Informações sobre a garantia dos cartuchos de tinta](#)

Informações sobre cartucho e cabeçote de impressão

As dicas a seguir ajudam a manter os cartuchos de impressão HP e garantem uma qualidade de impressão consistente.

- As instruções do guia do usuário destinam-se à substituição dos cartuchos de tinta e não à primeira instalação.
- Mantenha todos os cartuchos nas embalagens originais lacradas até o momento do uso.
- Certifique-se de ter desligado a impressora adequadamente. Para mais informações, consulte [Desligue a impressora](#).
- Armazene os cartuchos de tinta à temperatura ambiente de (15-35 °C ou 59-95 °F).
- Não limpe o cabeçote de impressão desnecessariamente. A limpeza gasta tinta e reduz a durabilidade dos cartuchos.
- Manuseie os cartuchos com cuidado. A queda, o choque ou o manuseio brusco dos cartuchos durante a instalação podem causar problemas de impressão temporários.
- Se for transportar a impressora, siga estes procedimentos a fim de evitar vazamento de tinta do cartucho ou outros danos a ela:
 - Não se esqueça de desligar a impressora pressionando o botão  (botão Liga/Desliga). Aguarde até que todos os sons de movimentos internos cessem antes de desconectar o cabo de alimentação da impressora.
 - Certifique-se de deixar os cartuchos instalados.
 - A impressora deve ser transportada na horizontal e não deve ser apoiada nas laterais ou nas partes traseira, frontal ou superior.

⚠ CUIDADO: A HP recomenda que você substitua os cartuchos ausentes o mais rápido possível para evitar problemas de qualidade de impressão e de possível utilização extra de tinta ou de danos ao sistema de tinta. Nunca desligue a impressora quando houver cartuchos ausentes.

Tópicos associados

- [Verificação dos níveis estimados de tinta](#)

Verificação dos níveis estimados de tinta

Você pode verificar os níveis de tinta estimados no software da impressora ou no painel de controle da impressora.

Para verificar os níveis de tinta estimados usando o painel de controle da impressora

- ▲ No painel de controle da impressora, toque ou deslize para baixo a aba na parte superior da tela para abrir o painel e, em seguida, toque em  (**Tinta**) para verificar os níveis de tinta estimados.

 **NOTA:** Os indicadores e alertas do nível de tinta fornecem estimativas apenas para fins de planejamento. Quando receber um alerta de pouca tinta, considere ter um cartucho de substituição disponível para evitar possíveis atrasos nas impressões. Não é necessário substituir os cartuchos até que o sistema solicite isso.

 **NOTA:** Se o cartucho de impressão instalado for reabastecido ou remanufaturado, ou algum que tenha sido usado em outra impressora, o indicador do nível de tinta poderá ficar impreciso ou indisponível.

 **NOTA:** A tinta dos cartuchos é usada de maneiras diferentes no processo de impressão, incluindo no processo de inicialização, que prepara a impressora e os cartuchos para impressão, e na manutenção do cabeçote de impressão, que mantém os bicos de tinta limpos e a tinta fluindo normalmente. Além disso, ficam resíduos de tinta no cartucho após ele ser usado. Para obter mais informações, consulte www.hp.com/go/inkusage.

Substituir os cartuchos

 **NOTA:** Para obter informações sobre como reciclar suprimentos de tinta usados, consulte [Programa de reciclagem de suprimentos para jato de tinta HP](#).

Se você ainda não tiver cartuchos de substituição da impressora, consulte [Fazer pedido de cartuchos](#).

 **NOTA:** Neste momento, algumas partes do site da HP estão disponíveis apenas em inglês.

 **NOTA:** Nem todos os cartuchos estão disponíveis em todos os países/regiões.

⚠ CUIDADO: A HP recomenda que você substitua os cartuchos ausentes o mais rápido possível para evitar problemas de qualidade de impressão e de possível utilização extra de tinta ou de danos ao sistema de tinta. Nunca desligue a impressora quando houver cartuchos ausentes.

Para substituir os cartuchos

1. Certifique-se de que a impressora esteja ligada e que a tampa do scanner esteja fechada.

2. Abra a porta de acesso aos cartuchos.

 **NOTA:** Antes de prosseguir, aguarde até que o carro de impressão pare de se movimentar.

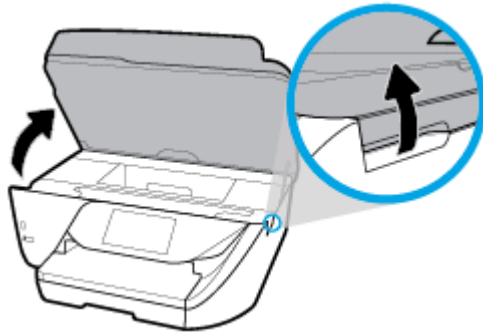

3. Pressione a parte frontal do cartucho para liberá-lo e, em seguida, remova-o do compartimento.

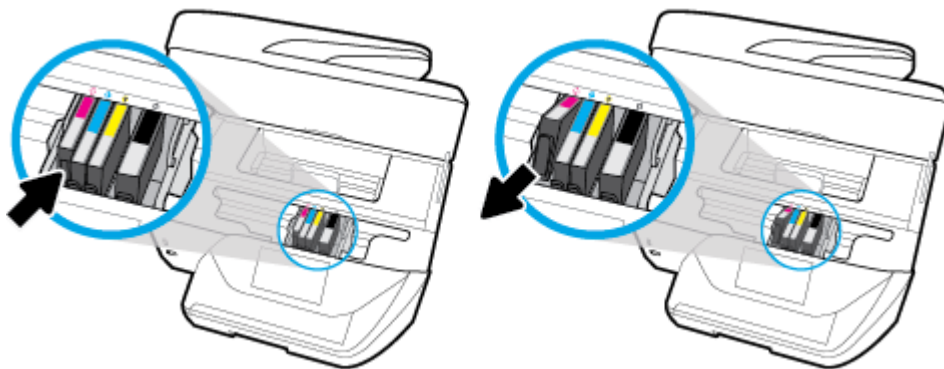

4. Retire o novo cartucho da embalagem.

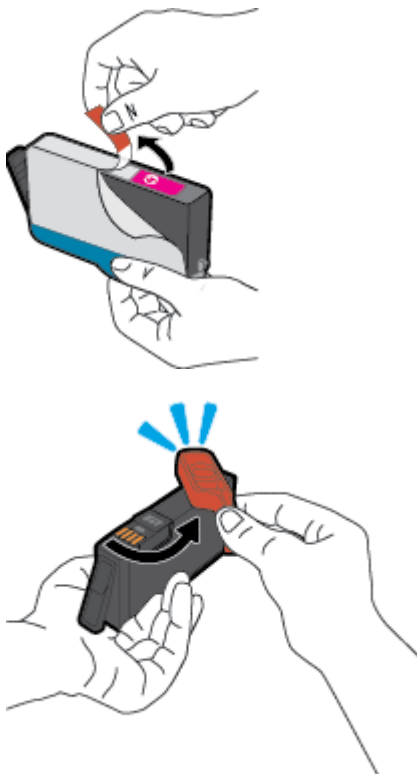

5. Usando as letras codificadas por cores para ajudar, deslize o cartucho no slot vazio até que ele seja instalado seguramente no slot.

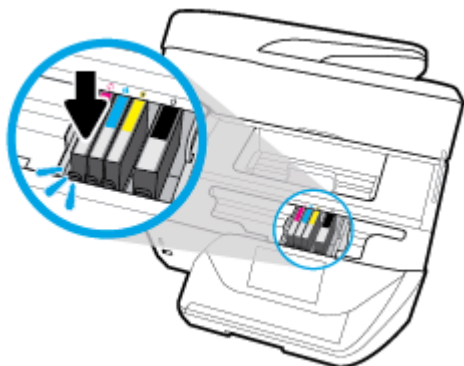

Verifique se a letra codificada por cores do cartucho corresponde ao ícone no compartimento.

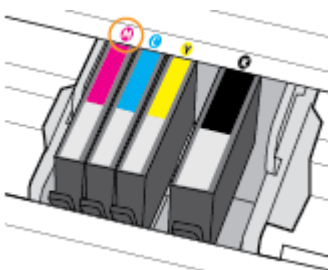

6. Repita as etapas 3 e 5 para cada cartucho de tinta a ser substituído.
7. Feche a porta de acesso aos cartuchos.

Fazer pedido de cartuchos

Para fazer pedido de cartuchos, acesse www.hp.com. (Neste momento, algumas partes do site da HP estão disponíveis apenas em inglês.) Não é possível pedir cartuchos pela Internet em todos os países/regiões. No entanto, muitos países têm informações sobre como fazer o pedido por telefone, localizar uma loja e imprimir uma lista de compras. Além disso, você pode visitar a página www.hp.com/buy/supplies para obter informações de compra de produtos HP em seu país.

Use somente cartuchos de substituição que tenham o mesmo número do cartucho que está sendo substituído. O número do cartucho é encontrado nos seguintes locais:

- No servidor da Web incorporado, clique na guia **Ferramentas** e, em **Informações do produto**, clique em **Medidor de tinta**. Para obter mais informações, consulte [Servidor da Web Incorporado](#).
- No relatório de status da impressora (consulte [Compreender os relatórios da impressora](#)).
- Na etiqueta do cartucho que você está substituindo.
- Em um adesivo no interior da impressora. Abra a porta de acesso aos cartuchos para localizar o adesivo.



NOTA: O cartucho de **Instalação** que acompanha a impressora não está disponível para compra separadamente.

Armazenar os suprimentos de impressão

Os cartuchos podem ser deixados na impressora por longos períodos de tempo. Entretanto, para garantir a integridade ideal dos cartuchos, desligue a impressora corretamente quando ela não estiver em uso. Para obter mais informações, consulte [Desligue a impressora](#).

Armazenamento de informações de uso anônimas

Os cartuchos HP usados com esta impressora contêm um chip de memória que ajuda na operação da impressora. Além disso, esse chip de memória armazena um conjunto limitado de informações anônimas sobre o uso da impressora, podendo englobar o seguinte: número de páginas impressas com o cartucho, cobertura da página, frequência de impressão e modos de impressão utilizados.

Essas informações ajudam a HP a projetar impressoras futuras para atender às necessidades de impressão dos clientes. Os dados coletados do chip de memória do cartucho não contêm informações que possam ser usadas para identificar um cliente ou usuário do cartucho ou de sua impressora.

A HP reúne uma amostragem de chips de memória de cartuchos devolvidos ao programa gratuito de devolução e reciclagem HP (HP Planet Partners: www.hp.com/recycle). Os chips de memória dessa amostragem são lidos e estudados com o objetivo de aprimorar futuras impressoras HP. Os parceiros da HP que ajudam na reciclagem desse cartucho podem também ter acesso a esses dados.

Qualquer terceiro em posse do cartucho pode ter acesso às informações anônimas contidas no chip de memória. Se preferir não permitir o acesso a essas informações, você poderá tornar o chip inoperante. Entretanto, após tornar o chip de memória inoperante, o cartucho não poderá ser usado em uma impressora HP.

Se você está preocupado em fornecer essas informações anônimas, torne-as inacessíveis por meio de desativar a capacidade do chip de memória de reunir as informações de uso do dispositivo.

Para desativar a função das informações de uso

1. No painel de controle da impressora, toque ou deslize para baixo a aba na parte superior da tela para abrir o painel de controle e toque em  (**Configurar**).
2. Toque em **Preferências** e toque em **Informações de uso anônimo de armazenamento** para ativá-lo.

 **NOTA:** Para ativar a função de informações de uso, restaure os padrões de fábrica. Para obter mais informações sobre como restaurar os padrões, consulte [Restaure os padrões e as configurações originais de fábrica](#).

 **NOTA:** Você poderá continuar usando o cartucho na impressora HP se desativar o recurso do chip de memória para coletar as informações de uso da impressora.

Informações sobre a garantia dos cartuchos de tinta

A garantia do cartucho HP se aplica quando o produto é usado no dispositivo de impressão HP designado. Essa garantia não cobre produtos de tinta HP que tenham sido recarregados, remanufaturados, reconicionados, utilizados de forma inadequada ou violados.

Durante o período de garantia, o produto estará coberto até a tinta da HP se esgotar ou até a data do final da garantia. A data de término da garantia, no formato AAAA-MM, pode ser localizada no produto da seguinte forma:

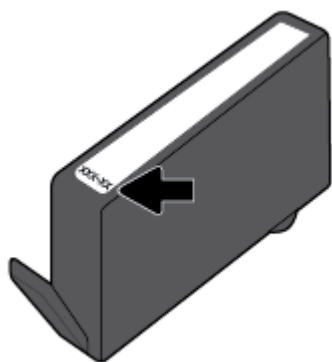

8 Configurar rede

Estão disponíveis configurações avançadas adicionais na página inicial da impressora (servidor da web incorporado ou EWS). Para obter mais informações, consulte [Servidor da Web Incorporado](#).

Esta seção contém os seguintes tópicos:

- [Configurar a impressora para comunicação sem fio](#)
- [Alterar configurações de rede](#)
- [Usar o Wi-Fi Direct](#)

Configurar a impressora para comunicação sem fio

- [Antes de começar](#)
- [Conectar a impressora à rede sem fio](#)
- [Alterar o tipo de conexão](#)
- [Testar a conexão sem fio](#)
- [Ativar ou desativar os recursos sem fio da impressora](#)



NOTA: Caso encontre problemas com a conexão da impressora, consulte [Problemas de conexão e rede](#).



DICA: Para mais informações sobre como configurar e usar a impressora sem fio, consulte o Centro de impressão sem fio HP (www.hp.com/go/wirelessprinting).

Antes de começar

Verifique o seguinte:

- A impressora não está conectada à rede por meio de um cabo Ethernet.
- A rede sem fio está configurada e funcionando corretamente.
- A impressora e os computadores que a usam estão na mesma rede (sub-rede).

Durante a conexão da impressora, o sistema pode solicitar que você insira o nome da rede sem fio (SSID) e uma senha de rede sem fio.

- O nome de rede sem fio é o nome da sua rede sem fio.
- A senha da conexão sem fio evita que outras pessoas se conectem à sua rede sem fio sem permissão. Dependendo do nível de segurança necessária, sua rede sem fio poderá usar a senha WPA ou a chave WEP.



Se você não tiver alterado o nome de rede ou a senha de segurança desde que configurou a sua rede sem fio, você poderá encontrar esses dados na parte traseira ou inferior do roteador sem fio.

Se você não conseguir localizar o nome da rede ou a senha de segurança, ou se você não se lembrar dessas informações, consulte a documentação fornecida com seu computador ou roteador sem fio. Se você ainda não conseguir essas informações, entre em contato com o administrador da rede ou com a pessoa que configurou a rede sem fio.

Conectar a impressora à rede sem fio

Use o Assistente de Configuração da Rede Sem Fio no visor do painel de controle da impressora para configurar a comunicação sem fio.

 **NOTA:** Antes de prosseguir, confira a lista em [Antes de começar](#).

1. No painel de controle da impressora, toque ou deslize para baixo a aba na parte superior da tela para abrir o painel de controle e toque em  (Sem fio).
2. Toque em  (**Configurações**).
3. Toque em **Configurações sem fio**.
4. Toque em **Assistente da configuração sem fio** ou **Configuração por Wi-Fi protegida**.
5. Siga as instruções do visor para concluir a configuração.

Se você já estiver usando a impressora com um tipo de conexão diferente, como uma conexão USB, siga as instruções em [Alterar o tipo de conexão](#) para configurar a impressora em sua rede sem fio.

Alterar o tipo de conexão

Após ter instalado o software da impressora HP e conectado a impressora ao seu computador ou a uma rede, você pode usar o software para alterar o tipo de conexão (por exemplo, de uma conexão USB para uma conexão sem fio).

 **NOTA:** Conectar um cabo Ethernet desativa os recursos sem fio da impressora.

Alterar uma conexão Ethernet para uma conexão sem fio (Windows)

1. Remova o cabo Ethernet da impressora.
2. Execute o Assistente de Configuração Sem Fio para estabelecer a conexão sem fio. Para obter mais informações, consulte [Conectar a impressora à rede sem fio](#).

Mudar de uma conexão USB para uma rede sem fio (Windows)

Antes de prosseguir, confira a lista em [Antes de começar](#).

1. Abra o software da impressora HP. Para obter mais informações, consulte [Abra o software da impressora HP \(Windows\)](#).
2. Clique em **Ferramentas**.
3. Clique em **Configuração de Dispositivo e Software**.
4. Selecione **Converter impressora USB em sem fio**. Siga as instruções na tela.

Alterar uma conexão USB ou Ethernet para uma conexão sem fio (OS X)

1. Conecte a impressora à rede sem fio.
2. Use 123.hp.com para mudar a conexão no software dessa impressora para sem fio.

 Saiba mais sobre como alterar sua conexão de USB para sem fio. [Clique aqui para buscar mais informações online](#). No momento, o site pode não estar disponível em todos os idiomas.

Alterar uma conexão sem fio para uma conexão USB ou Ethernet (Windows)

- Conecte o cabo USB ou Ethernet à impressora.



Alterar uma conexão sem fio para uma conexão USB ou Ethernet (OS X)

1. Abra o **Preferências do sistema**.
2. Clique em **Impressoras e Scanners**.
3. Selecione a impressora HP no painel esquerdo e clique - na parte de baixo da lista. Faça o mesmo para a entrada do fax, se houver um na conexão atual.
4. Conecte a impressora ao seu computador ou rede usando um cabo USB ou Ethernet.
5. Clique em + abaixo da lista de impressoras à esquerda.
6. Selecione a nova impressora na lista.
7. Selecione o modelo de sua impressora no menu pop-up **Usar**.
8. Clique em **Adicionar**.

Testar a conexão sem fio

Imprima o relatório de teste da rede sem fio para obter informações sobre a conexão sem fio da impressora. O relatório de teste da rede sem fio contém informações sobre o status da impressora, o endereço de hardware (MAC) e o endereço IP. Se houver um problema com a conexão sem fio ou se houve falha em uma tentativa de conexão, o relatório de teste de conexão sem fio também fornece informações diagnósticas. Se a impressora estiver conectada a uma rede, o relatório de teste exibirá detalhes sobre as configurações da rede.

Para imprimir o relatório do teste de rede sem fio



1. No painel de controle da impressora, toque ou deslize para baixo a aba na parte superior da tela para abrir o painel e toque em  (o botão Sem fio) e toque em  (**Configurações**).
2. Toque em **Imprimir relatórios**.
3. Toque em **Relatório de Teste da Rede Sem Fio**.

Ativar ou desativar os recursos sem fio da impressora

A luz azul de conexão sem fio fica acesa no painel de controle da impressora quando os recursos sem fio da impressora estão ativados.



NOTA: Conectar o cabo Ethernet à impressora desativa automaticamente o recurso sem fio, e a luz de conexão sem fio se apaga.

1. No painel de controle da impressora, toque ou deslize para baixo a aba na parte superior da tela para abrir o painel e toque em  (o botão Sem fio) e toque em  (**Configurações**).
2. Toque em **Configurações sem fio**.
3. Toque em **Sem fio** para ativar ou desativar o recurso.



Alterar configurações de rede

No painel de controle da impressora, é possível permitir que você configure e gerencie a conexão sem fio da impressora e execute diversas tarefas de gerenciamento da rede. Isso inclui visualizar e alterar as configurações da rede, restaurar os padrões da rede e ativar ou desativar a função sem fio.

⚠ CUIDADO: As configurações de rede são fornecidas para a sua conveniência. Entretanto, a menos que seja um usuário avançado, você não deve alterar nenhuma dessas configurações (como velocidade da conexão, configurações IP, gateway padrão e configurações de firewall).

Imprimir configurações da rede

Siga um destes procedimentos:

- No painel de controle da impressora, toque ou deslize para baixo a aba na parte superior da tela para abrir o painel. Toque em  (Sem fio) ou  (Ethernet) para exibir a tela de status da rede. Toque em **Imprimir Detalhes** para imprimir a página de configuração da rede.
- No painel de controle da impressora, toque ou deslize para baixo a aba na tela para abrir o painel, toque em  (**Configurar**), e, em seguida, toque em **Relatórios (Configurações de serviços da Web)**.

Configurar a velocidade da conexão

É possível alterar a velocidade em que os dados são transmitidos pela rede. O padrão é **Automático**.

1. No painel de controle da impressora, toque ou deslize para baixo a aba na parte superior da tela para abrir o painel, toque em  (**Configurar**), e, em seguida, toque em (**Configurações de rede**).
2. Toque em **Configurações Ethernet**.
3. Selecione **Configurações avançadas**.
4. Toque em **Velocidade do Link**.
5. Toque na opção adequada, que corresponde ao hardware de sua rede.

Para alterar as configurações de IP

A configuração IP padrão é **Automático**, o que ajusta automaticamente as configurações IP. Se você for um usuário de nível avançado e deseja usar configurações diferentes (como endereço IP, máscara de sub-rede ou gateway padrão), é possível alterá-las manualmente.

💡 DICA: Antes de definir um endereço IP manual, é recomendável primeiro conectar a impressora à rede usando o modo Automático. O roteador definirá outras configurações necessárias para a impressora, como máscara de sub-rede, gateway padrão e endereço DNS.

⚠ CUIDADO: Seja cuidadoso ao atribuir manualmente um endereço IP. Se você inserir um endereço IP inválido durante a instalação, os componentes da sua rede não poderão se conectar ao dispositivo.

1. No painel de controle da impressora, toque ou deslize para baixo a aba na parte superior da tela para abrir o painel, toque em  (**Configurar**), e, em seguida, toque em (**Configurações de rede**).
2. Toque em **Configurações Ethernet** ou **Configurações de Rede Sem Fio**.
3. Toque em **Configurações avançadas**.
4. Toque em **Configurações de IP**.

Aparecerá uma mensagem avisando que alterar o endereço IP irá remover o dispositivo da rede. Toque em **OK** para continuar.

5. Para alterar as configurações manualmente, toque em **Manual (estático)** e insira as informações apropriadas para as configurações a seguir:

- **Endereço IP**
 - **Máscara de sub-rede**
 - **Gateway padrão**
 - **Endereço DNS**
6. Insira suas alterações e toque em **Concluído**.
 7. Toque em **OK**.

Usar o Wi-Fi Direct



Com o HP Wi-Fi Direct, é possível imprimir por conexão sem fio de qualquer computador, smartphone, tablet ou dispositivo com conexão sem fio, sem conectá-los à rede sem fio existente.

Orientações para uso do Wi-Fi Direct

- Certifique-se de que seu computador ou dispositivo móvel tenha os softwares necessários.
 - Se estiver usando um computador, certifique-se de que tenha instalado o software da impressora HP.



Caso você não tenha instalado o software da impressora HP no computador, conecte-se ao Wi-Fi Direct primeiro e depois instale o software da impressora. Selecione **Sem fio** quando for solicitado o tipo de conexão pelo software da impressora.
 - Se estiver usando um dispositivo móvel, certifique-se de que tenha instalado um aplicativo de impressão compatível. Para obter mais informações sobre impressão móvel, visite www.hp.com/global/us/en/eprint/mobile_printing_apps.html.
- Verifique se o Wi-Fi Direct da impressora está ativado.
- Até cinco computadores e dispositivos móveis podem usar a mesma conexão Wi-Fi Direct.
- O Wi-Fi Direct pode ser usado também enquanto a impressora está conectada a um computador que esteja usando cabo USB ou a uma rede com conexão sem fio.
- O Wi-Fi Direct não pode ser usado para conectar um computador, dispositivo móvel ou impressora à internet.

Para ligar o Wi-Fi Direct

1. No painel de controle da impressora, toque ou deslize para baixo a aba na parte superior da tela para abrir o painel de controle e toque em  (Wi-Fi Direct).
2. Toque em  (**Configurações**).
3. Se o visor mostrar que o Wi-Fi Direct está **Desligado**, toque em **Wi-Fi Direct** para ativá-lo.

 **DICA:** Você também pode ligar o Wi-Fi Direct no EWS. Para obter mais informações sobre o uso do EWS, consulte [Servidor da Web Incorporado](#).

Para alterar o método de conexão

1. No painel de controle da impressora, toque ou deslize para baixo a aba na parte superior da tela para abrir o painel de controle e toque em  (Wi-Fi Direct).
2. Toque em  (**Configurações**).
3. Toque em **Método de Conexão** e selecione **Automático** ou **Manual** .

Para imprimir usando um dispositivo móvel habilitado para conexão sem fio que suporte Wi-Fi Direct

Verifique se você instalou a versão mais recente do plugin do Serviço de Impressão HP, no seu dispositivo móvel. Você pode baixar esse plugin na loja de aplicativos Google Play.

1. Verifique se você já ligou o Wi-Fi Direct na impressora.
2. Ative o Wi-Fi Direct no seu dispositivo móvel. Para obter mais informações, consulte a documentação que acompanha o dispositivo móvel.
3. No seu dispositivo móvel, selecione um documento, em um aplicativo capaz de imprimir, e selecione a opção para imprimir o documento.

É exibida uma lista de impressoras disponíveis.

4. Na lista de impressoras disponíveis, escolha o nome Wi-Fi Direct exibido, tal como **DIRECT-**-HP OfficeJet Pro 6960** (onde ** são os caracteres únicos de identificação da sua impressora e XXXX é o modelo da impressora localizado na impressora) para conectar o seu dispositivo móvel.

Se o dispositivo móvel não for automaticamente conectado à impressora, siga as instruções no painel de controle da impressora para conectar à impressora. Se um código PIN for exibido no painel de controle da impressora, insira o código PIN no seu dispositivo móvel.

Quando o dispositivo móvel for conectado com sucesso à impressora, ela começará a imprimir.

Para imprimir usando um dispositivo móvel habilitado para conexão sem fio que não suporte Wi-Fi Direct

Verifique se instalou um aplicativo de impressão compatível no seu dispositivo móvel. Para obter mais informações, visite www.hp.com/global/us/en/eprint/mobile_printing_apps.html

1. Verifique se você já ligou o Wi-Fi Direct na impressora.
2. Ative a conexão Wi-Fi em seu dispositivo móvel. Para mais informações, consulte a documentação que acompanha o dispositivo móvel.



NOTA: Se seu dispositivo móvel não for compatível com Wi-Fi, você não poderá usar o Wi-Fi Direct.

3. No dispositivo móvel, conecte-se a uma nova rede. Siga o procedimento normal usado para conectar-se a uma nova rede sem fio ou hotspot. Escolha o nome do Wi-Fi Direct na lista de redes sem fio exibidas, como **DIRECT-**-HP OfficeJet Pro 6960** (em que ** são os caracteres exclusivos de identificação de sua impressora).

Insira a senha do Wi-Fi Direct, quando solicitado.

4. Imprima o documento.

Imprimir usando um computador habilitado para conexão sem fio (Windows)

1. Verifique se você já ligou o Wi-Fi Direct na impressora.
2. Ligue a conexão Wi-Fi do computador. Para mais informações, consulte a documentação que acompanha o computador.



NOTA: Se o computador não for compatível com Wi-Fi, você não poderá usar o Wi-Fi Direct.

3. No computador, conecte-se a uma nova rede. Siga o procedimento normal usado para conectar-se a uma nova rede sem fio ou hotspot. Escolha o nome do Wi-Fi Direct na lista de redes sem fio exibidas, como **DIRECT-**-HP OfficeJet Pro 6960** (em que ** são os caracteres exclusivos de identificação de sua impressora).

Insira a senha do Wi-Fi Direct, quando solicitado.

4. Avance para a etapa 5 se a impressora tiver sido instalada e conectada ao computador por uma rede sem fio. Se a impressora tiver sido instalada e conectada ao seu computador por cabo USB, siga as instruções abaixo para instalar o software da impressora usando a conexão de Wi-Fi Direct.
 - a. Abra o software da impressora HP. Para obter mais informações, consulte [Abra o software da impressora HP \(Windows\)](#).
 - b. Clique em **Ferramentas**.
 - c. Clique em **Configuração do Dispositivo e Software** e então selecione **Conectar um novo dispositivo**.



NOTA: Se você já tiver instalado a impressora através de USB e quiser converter para Wi-Fi Direct, não selecione a opção **Converter impressora conectada com USB para sem fio**.

- d. Quando a tela **Opções de conexão** for exibida no software, selecione **Sem fio**.
 - e. Selecione a impressora HP na lista de impressoras detectadas.
 - f. Siga as instruções na tela.
5. Imprima o documento.

Imprimir usando um computador habilitado para conexão sem fio (OS X)

1. Verifique se você já ligou o Wi-Fi Direct na impressora.
2. Ligue o Wi-Fi no computador.

Para mais informações, consulte a documentação fornecida pela Apple.
3. Clique no ícone do Wi-Fi e escolha o nome Wi-Fi Direct, como **DIRECT-**-HP OfficeJet Pro 6960** (em que ** são os caracteres exclusivos de identificação de sua impressora).

Se o Wi-Fi Direct estiver ativado com segurança, digite a senha quando solicitado.
4. Adicione a impressora.
 - a. Abra o **Preferências do sistema**.
 - b. Dependendo do seu sistema operacional, clique em **Impressoras e Scanners**.
 - c. Clique em + abaixo da lista de impressoras à esquerda.
 - d. Selecione a impressora na lista de impressoras detectadas (a palavra “Bonjour” aparece na coluna direta ao lado do nome da impressora) e clique em **Adicionar**.

 [Clique aqui](#), para solução de problemas online do Wi-Fi Direct ou para mais ajuda ao configurar o Wi-Fi Direct. No momento, o site pode não estar disponível em todos os idiomas.

9 Ferramentas de gerenciamento da impressora

Esta seção contém os seguintes tópicos:

- [Caixa de ferramentas \(Windows\)](#)
- [Utilitário HP \(OS X\)](#)
- [Servidor da Web Incorporado](#)

Caixa de ferramentas (Windows)

A Caixa de ferramentas fornece informações sobre a impressora.

Para abrir a Caixa de Ferramentas

1. Abra o software da impressora HP. Para obter mais informações, consulte [Abra o software da impressora HP \(Windows\)](#).
2. Clique em **Impressão, Digitalização e Fax**.
3. Clique em **Manter a impressora**.

Utilitário HP (OS X)

O Utilitário HP contém ferramentas para definir configurações de impressão, calibrar a impressora, comprar suprimentos on-line e encontrar informações sobre suporte no site.

 **NOTA:** Os recursos disponíveis no Utilitário HP variam de acordo com a impressora selecionada.

Os avisos e indicadores de nível de tinta fornecem estimativas apenas para planejamento. Quando um indicador mostra níveis baixos de tinta, programe-se para adquirir um cartucho de tinta de reposição para evitar possíveis atrasos nas impressões. Não é necessário substituir os cartuchos de tinta até que a qualidade de impressão fique inaceitável.

Clique duas vezes no Utilitário HP localizado na pasta **HP**, que fica dentro da pasta **Aplicativos**, no nível superior do disco rígido.

Servidor da Web Incorporado

Quando a impressora é conectada a uma rede, é possível utilizar o servidor da web incorporado (EWS) para exibir informações sobre status, alterar configurações e gerenciar o dispositivo pelo computador.

 **NOTA:** Para exibir ou alterar algumas configurações, será necessária uma senha.

 **NOTA:** Você pode abrir e usar o Servidor da Web Incorporado sem estar conectado à Internet. Entretanto, alguns recursos não estarão disponíveis.

- [Sobre cookies](#)

- [Abrir o servidor da web incorporado](#)
- [Não foi possível abrir o servidor da Web incorporado](#)

Sobre cookies

O servidor da Web incorporado (EWS) coloca arquivos de texto muito pequenos (cookies) no disco rígido durante a navegação. Esses arquivos permitem que o EWS reconheça o computador na próxima vez que for visitado. Por exemplo, se você tiver configurado o idioma do EWS, um cookie lembrará que idioma foi selecionado para que, na próxima vez em que você abrir o EWS, as páginas sejam exibidas nesse idioma. Alguns cookies (como os que armazenam preferências específicas do cliente) são armazenados no computador até que sejam apagados manualmente.

Você pode configurar o navegador para aceitar todos os cookies ou configurá-lo para alertar você toda vez que um cookie é oferecido, o que permite definir os cookies que serão aceitos ou recusados. O navegador também pode ser usado para remover cookies indesejados.

Dependendo da impressora, se os cookies forem desativados, um ou mais dos seguintes recursos também será desativado:



- Uso de alguns assistentes de configuração
- Lembrar a configuração de idioma do navegador EWS
- Personalizar a página Início do EWS

Para obter informações sobre como gerenciar as configurações de privacidade e de cookie e sobre como excluir cookies, consulte a documentação disponível no navegador da Web que você utiliza.

Abrir o servidor da web incorporado

Você pode acessar o servidor web incorporado pela rede ou pelo Wi-Fi Direct.

Abrir o servidor da web incorporado através da rede

1. Descubra o endereço IP ou nome de host da impressora tocando em  (Sem fio) ou  (Ethernet) ou imprimindo uma página de configuração da rede.





NOTA: A impressora deve estar em rede e ter um endereço IP.

2. Em um navegador da Web suportado em seu computador, digite o endereço IP ou nome do host atribuído à impressora.

Por exemplo, se o endereço IP for 123.123.123.123, digite o seguinte endereço no navegador da Web:
`http://123.123.123.123.`

Abrir o servidor da web incorporado através do Wi-Fi Direct

1. No painel de controle da impressora, toque ou deslize para baixo a aba na parte superior da tela para abrir o painel de controle e toque em  (Wi-Fi Direct).
2. Toque em  (**Configurações**).
3. Se o visor mostrar que o Wi-Fi Direct está **Desligado** , toque em **Wi-Fi Direct** para ativá-lo.

4. No computador sem fio, ative a conexão sem fio, procure o nome de Wi-Fi Direct e se conecte a ele, por exemplo: **DIRECT-**-HP OfficeJet Pro 6960** (onde ** são os caracteres exclusivos de identificação de sua impressora).
Insira a senha do Wi-Fi Direct, quando solicitado.
5. Em um navegador suportado em seu computador, digite o endereço a seguir: `http://192.168.223.1`.

Não foi possível abrir o servidor da Web incorporado

Verifique a configuração da rede

- Verifique se você não está utilizando um cabo telefônico ou um cabo cruzado para conectar o dispositivo à rede.
- Verifique se o cabo de rede está conectado firmemente ao dispositivo.
- Verifique se o hub, o switch ou o roteador da rede estão ativos e funcionando corretamente.



Verifique o computador

- Certifique-se de que o computador utilizado está conectado à mesma rede que a impressora.

Verificar o navegador da Web

- Verifique se o navegador da Web atende aos requisitos mínimos de sistema.
- Caso o seu navegador use alguma configuração proxy para conexão com a Internet, tente desativar essas configurações. Para mais informações, consulte a documentação que acompanha o navegador.
- Verifique se JavaScript e cookies estão habilitados no navegador. Para mais informações, consulte a documentação que acompanha o navegador.

Verifique o endereço IP da impressora

- Certifique-se que o endereço IP da impressora está correto.
Para localizar o endereço IP da impressora, no painel de controle da impressora, toque ou deslize para baixo a aba na parte superior da tela para abrir o painel e toque em  (Sem fio) ou  (Ethernet).
Para obter o endereço IP da impressora imprimindo uma página de configuração da rede, no painel de controle da impressora, toque ou deslize para baixo a guia no topo da tela para abrir o Painel e toque em  (**Configurar**), em **Relatórios** e em **Página de Configuração da Rede**.
- Verifique se o endereço IP é válido. O endereço IP da impressora deve ter o formato semelhante ao endereço IP do roteador. Por exemplo, o endereço IP do roteador pode ser 192.168.0.1 ou 10.0.0.1 e o endereço IP da impressora é 192.168.0.5 ou 10.0.0.5.
Se o endereço IP da impressora é semelhante a 169.254. XXX.XXX ou 0.0.0.0, ela não está conectada à rede.

 **DICA:** Se você estiver usando um computador com Windows, você pode acessar o site de suporte online da HP em www.support.hp.com. Esse site oferece informações e utilitários que podem ajudar você a corrigir muitos problemas comuns em impressoras.

10 Solucionar um problema

As informações desta seção dão sugestões de solução para problemas comuns. Se a impressora não estiver funcionando corretamente e estas sugestões não resolverem o problema, tente usar um destes serviços de suporte listados em [Suporte HP](#) para obter assistência.

Esta seção contém os seguintes tópicos:

- [Configurações e problemas de alimentação de papel](#)
- [Problemas de impressão](#)
- [Problemas de cópia](#)
- [Problemas de digitalização](#)
- [Problemas de fax](#)
- [Problemas de conexão e rede](#)
- [Problemas de hardware da impressora](#)
- [Obter ajuda no painel de controle da impressora](#)
- [Compreender os relatórios da impressora](#)
- [Resolver problemas de uso dos Serviços da Web](#)
- [Manter o dispositivo](#)
- [Restaure os padrões e as configurações originais de fábrica](#)
- [Suporte HP](#)

Configurações e problemas de alimentação de papel

O que você quer fazer?

Eliminar um atolamento de papel

[Resolva problemas de congestionamento de papel.](#)

Usar um assistente de solução de problemas online HP

Instruções para eliminar o atolamento de papel na impressora ou no alimentador de documentos e resolver problemas com o papel ou a alimentação de papel.



NOTA: Os assistentes de solução de problemas online da HP podem não estar disponíveis em todos os idiomas.

Leia instruções gerais de limpeza de congestionamentos de papel na Ajuda

Congestionamentos de papel podem acontecer em vários pontos dentro da impressora.

⚠ CUIDADO: Para impedir possíveis danos ao cabeçote de impressão, elimine os congestionamentos de papel assim que possível.

Para eliminar um atolamento de papel na bandeja de entrada

1. Levante a bandeja de saída.

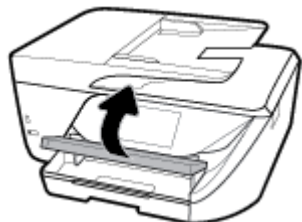

2. Puxe a bandeja de entrada para estendê-la.



3. Pressione os botões nas laterais da bandeja de entrada e puxe a bandeja.

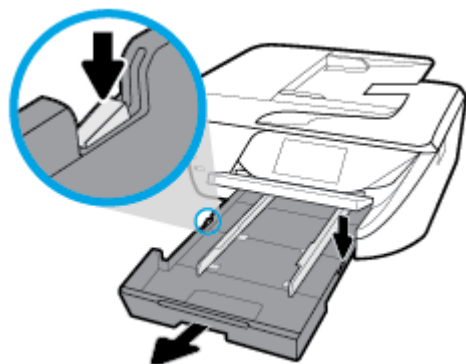

4. Verifique o espaço na impressora onde a bandeja de entrada estava. Se houver algum papel congestionado, segure-o com as duas mãos e puxe-o em sua direção.

⚠ CUIDADO: Se o papel se rasgar quando estiver sendo removido dos roletes, verifique se, nos roletes e nas rodas, há pedaços de papel que ainda possam estar na impressora.

Se você não remover todos os pedaços de papel da impressora, provavelmente ocorrerão mais congestionamentos de papel.

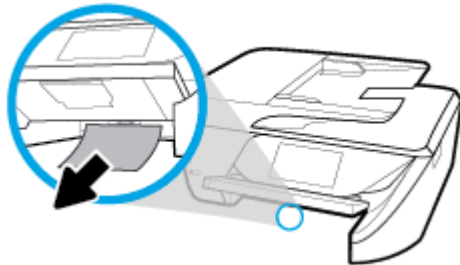

5. Insira a bandeja de entrada, coloque papel nela e abaixe a bandeja de saída.

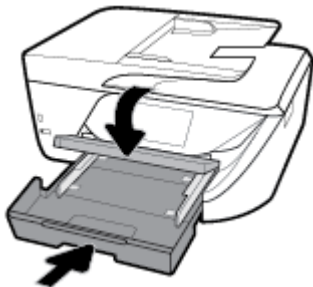

Para eliminar um congestionamento pela zona de impressão

1. Pressione  (botão Liga/Desliga) para desligar a impressora.
2. Abra a porta de acesso ao cartucho de tinta.

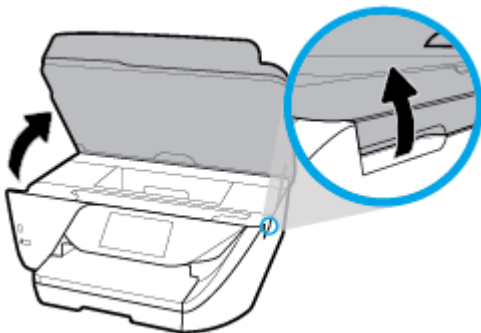

3. Verifique o caminho do papel dentro da impressora.
 - a. Levante a alça e remova a tampa do caminho do papel.



- b. Localize qualquer papel congestionado no interior da impressora, segure-o com as mãos e puxe-o em sua direção.

⚠ CUIDADO: Se o papel se rasgar quando estiver sendo removido dos roletes, verifique se, nos roletes e nas rodas, há pedaços de papel que ainda possam estar na impressora.

Se você não remover todos os pedaços de papel da impressora, provavelmente ocorrerão mais atolamentos de papel.



- c. Recoloque a tampa do caminho do papel até que se encaixe corretamente.



4. Se o problema não for resolvido, verifique a área do carro de impressão dentro da impressora.

⚠ CUIDADO: Durante o processo, evite tocar no cabo conectado ao carro de impressão.

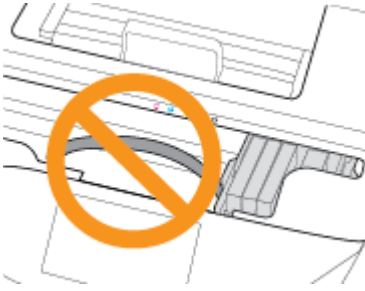

- a. Se houver qualquer papel congestionado, mova o carro de impressão totalmente para a direita da impressora, segure o papel congestionado com as duas mãos e puxe-o em sua direção.

⚠ CUIDADO: Se o papel se rasgar quando estiver sendo removido dos roletes, verifique se, nos roletes e nas rodas, há pedaços de papel que ainda possam estar na impressora.

Se você não remover todos os pedaços de papel da impressora, provavelmente ocorrerão mais atolamentos de papel.



- b. Mova o carro totalmente para a esquerda da impressora e siga os mesmos procedimentos da etapa anterior para remover pedaços de papel rasgado.



5. Feche a porta de acesso aos cartuchos de tinta.
6. Pressione  (botão Liga/Desliga) para ligar a impressora.

Eliminar um congestionamento no alimentador de documentos

1. Levante a tampa do alimentador de documentos.



2. Levante a guia localizada na borda frontal do alimentador de documentos.

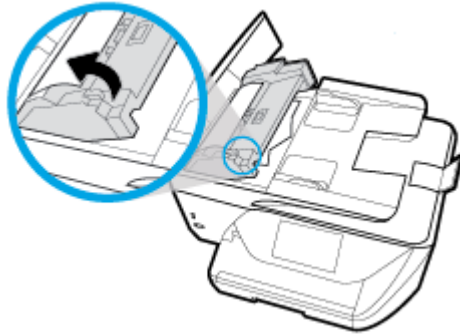

3. Puxe o papel preso com cuidado, retirando-o dos roletes.

⚠ CUIDADO: Se o papel se rasgar quando estiver sendo removido dos roletes, verifique se, nos roletes e nas rodas, há pedaços de papel que ainda possam estar na impressora.

Se você não remover todos os pedaços de papel da impressora, provavelmente ocorrerão mais atolamentos de papel.



4. Feche a tampa do alimentador de documentos, pressionando-a firmemente até que se encaixe corretamente.

 Se as soluções acima não resolverem o problema, [clique aqui para mais soluções de problema on-line.](#)

Limpar um congestionamento de carro de impressão

[Resolva um congestionamento de carro de impressão.](#)

Usar um assistente de solução de problemas online HP

Se algo estiver bloqueando o carro de impressão ou se o carro estiver com dificuldades para se mover, siga as instruções passo a passo.



NOTA: Os assistentes de solução de problemas online da HP podem não estar disponíveis em todos os idiomas.

Leia instruções gerais de limpeza de congestionamentos de carro de impressão na Ajuda

Retirar todos os objetos, como papéis, que estejam bloqueando o carro de impressão.



NOTA: Não use nenhuma ferramenta nem outros dispositivos para retirar o papel congestionado. Sempre tenha cuidado quando for retirar o papel congestionado de dentro da impressora.

Veja como evitar congestionamentos de papel

Para ajudar a evitar congestionamentos de papel, siga estas orientações:

- Remova os papéis impressos da bandeja de saída com frequência.
- Certifique-se de imprimir usando papéis que não estejam amassados, dobrados ou rasgados.
- Para que o papel não fique enrolado ou amassado, armazene todo o papel não utilizado na horizontal em uma embalagem que possa ser fechada novamente.
- Não use papel grosso ou fino demais para a impressora.
- Verifique se as bandejas estão carregadas corretamente e não estão cheias. Para obter mais informações, consulte [Colocar papel](#).
- Verifique se o papel colocado na bandeja de entrada está na horizontal e se as bordas não estão dobradas ou rasgadas.
- Não coloque muito papel na bandeja do alimentador de documentos. Para informações sobre o número máximo de folhas permitidas no alimentador de documentos, consulte [Especificações](#).
- Não misture tipos e tamanhos diferentes de papel na bandeja de entrada; a pilha inteira de papel na bandeja de entrada deve ser do mesmo tamanho e tipo.
- Ajuste a guia de largura do papel na bandeja de entrada até que se encoste suavemente no papel. Verifique se as guias de largura do papel não dobram o papel na bandeja de entrada.
- Não force o papel muito para dentro da bandeja de entrada.
- Se você estiver imprimindo nos dois lados do papel, não imprima imagens altamente saturadas em papel de baixa gramatura.
- Use tipos de papel recomendados para a impressora.
- Se a impressora estiver prestes a ficar sem papel, deixe que ela fique sem papel primeiro e, depois, adicione mais papel. Não coloque papel enquanto a impressora estiver imprimindo.

Resolver problemas de alimentação de papel

Que tipo de problema você tem?

- **O papel não é coletado da bandeja**
 - Verifique se há papel na bandeja. Para obter mais informações, consulte [Colocar papel](#). Ventile o papel antes de colocá-lo.
 - Veja se as guias de largura do papel estão nas marcações corretas da bandeja, de acordo com o tamanho de papel que você está colocando. Verifique também se as guias de papel estão rentes à pilha, porém, sem apertá-la.

- Verifique se a pilha de papel está alinhada às linhas de tamanho de papel apropriadas na parte inferior da bandeja de entrada e se não excede a altura da pilha indicada por uma ou mais etiquetas na lateral ou na guia de largura do papel da bandeja de entrada.
- Verifique se o papel na bandeja não está dobrado. Desenrole a mídia curvando-a na direção oposta.
- **As páginas estão inclinadas**
 - Verifique se o papel colocado na bandeja de entrada está alinhado às guias de largura do papel. Se necessário, retire a bandeja de entrada da impressora e recoloque o papel. Não se esqueça de verificar se as guias estão alinhadas corretamente.
 - Coloque o papel na impressora somente quando ela não estiver imprimindo.
- **Várias páginas estão sendo coletadas**
 - Veja se as guias de largura do papel estão nas marcações corretas da bandeja, de acordo com o tamanho de papel que você está colocando. Verifique também se as guias de largura do papel estão rentes à pilha, mas sem pressionar demais todo o papel.
 - Verifique se a pilha de papel está alinhada às linhas de tamanho de papel apropriadas na parte inferior da bandeja de entrada e se não excede a altura da pilha indicada por uma ou mais etiquetas na lateral ou na guia de largura do papel da bandeja de entrada.
 - Verifique se a bandeja não está com papel em excesso.
 - Use papéis HP para obter eficiência e desempenho ideais.

Problemas de impressão

O que você quer fazer?

Corrigir problemas de páginas não sendo impressas (não é possível imprimir)

HP Print and Scan Doctor	<p>O HP Print and Scan Doctor é um utilitário que tentará diagnosticar e corrigir o problema automaticamente.</p> <p>NOTA: Esse utilitário está disponível somente para o sistema operacional Windows.</p>
Solucione problemas de trabalhos não sendo impressos	<p>Use um assistente de solução de problemas on-line HP.</p> <p>Veja instruções passo a passo para o caso de a impressora não estar respondendo ou imprimindo.</p>



NOTA: O HP Print and Scan Doctor e os assistentes de solução de problemas online da HP podem não estar disponíveis em todos os idiomas.

Leia instruções gerais de problemas de não conseguir imprimir na Ajuda

Para resolver problemas de impressão (Windows)

Verifique se a impressora está ligada e se há papel na bandeja. Caso ainda não consiga imprimir, tente o seguinte na ordem apresentada:

1. Verifique se há mensagens de erro no visor da impressora e solucione-as seguindo as instruções na tela.
2. Caso o computador esteja conectado à impressora com um cabo USB, desconecte e reconecte o cabo USB. Caso o computador esteja conectado à impressora com uma conexão sem fio, confirme se a conexão está funcionando.
3. Verifique se a impressora não está em pausa ou off-line.

Para verificar se a impressora não está em pausa ou off-line

- a. Dependendo do seu sistema operacional, consulte uma das seções a seguir:
 - **Windows 10:** No menu **Iniciar** do Windows, clique em **Todos os Aplicativos**, selecione **Sistema do Windows, Painel de Controle** e clique em **Exibir impressoras e dispositivos** no menu **Hardware e Sons**.
 - **Windows 8.1 e Windows 8:** Aponte para ou toque no canto superior direito da tela para abrir a barra Botões, clique no ícone **Configurações**, clique ou toque em **Painel de Controle** e clique ou toque em **Exibir impressoras e dispositivos**.
 - **Windows 7:** no menu **Iniciar** do Windows, clique em **Dispositivos e Impressoras**.
 - **Windows Vista:** No menu **Iniciar** do Windows, clique em **Painel de Controle** e depois em **Impressoras**.
 - **Windows XP:** no menu **Iniciar** do Windows, clique em **Painel de Controle** e depois em **Impressoras e Faxes**.
 - b. Clique duas vezes no ícone da impressora ou clique com o botão direito nesse ícone e selecione **Ver o que está sendo impresso** para abrir a fila de impressão.
 - c. No menu **Impressora**, verifique se não há marcas de seleção em **Pausar impressão** ou **Usar impressora off-line**.
 - d. Caso tenha feito alguma alteração, tente imprimir novamente.
4. Verifique se a impressora está configurada como padrão.

Para verificar se a impressora está configurada como padrão

- a. Dependendo do seu sistema operacional, consulte uma das seções a seguir:
 - **Windows 10:** No menu **Iniciar** do Windows, clique em **Todos os Aplicativos**, selecione **Sistema do Windows, Painel de Controle** e clique em **Exibir impressoras e dispositivos** no menu **Hardware e Sons**.
 - **Windows 8.1 e Windows 8:** Aponte para ou toque no canto superior direito da tela para abrir a barra Botões, clique no ícone **Configurações**, clique ou toque em **Painel de Controle** e clique ou toque em **Exibir impressoras e dispositivos**.
 - **Windows 7:** no menu **Iniciar** do Windows, clique em **Dispositivos e Impressoras**.

- **Windows Vista:** No menu **Iniciar** do Windows, clique em **Painel de Controle** e depois em **Impressoras**.
 - **Windows XP:** no menu **Iniciar** do Windows, clique em **Painel de Controle** e depois em **Impressoras e Faxes**.
- b. Certifique-se de que a impressora correta esteja configurada como padrão.
A impressora-padrão tem uma marca dentro de um círculo preto ou verde ao lado dela.
- c. Caso a impressora configurada como padrão não seja a correta, clique com o botão direito na impressora correta e selecione **Definir como impressora padrão**.
- d. Tente usar a impressora novamente.
5. Reiniciar o spooler de impressão.

Para reiniciar o spooler de impressão

- a. Dependendo do seu sistema operacional, consulte uma das seções a seguir:

Windows 10

- i. No menu **Iniciar** do Windows, clique em **Todos os Aplicativos** e depois em **Sistema do Windows**.
- ii. Clique em **Painel de Controle, Sistema e Segurança** e em **Ferramentas Administrativas**.
- iii. Clique duas vezes em **Serviços**.
- iv. Clique com o botão direito do mouse em **Spooler de Impressão** e clique em **Propriedades**.
- v. Na guia **Geral** próxima a **Tipo de inicialização**, verifique se **Automático** está selecionado.
- vi. Se o serviço não estiver em execução, em **Status do serviço**, clique em **Iniciar** e clique em **OK**.

Windows 8.1 e Windows 8

- i. Aponte para ou toque no canto superior direito da tela para abrir a barra Botões e clique no ícone **Configurações**.
- ii. Clique ou toque em **Painel de Controle** e clique ou toque em **Sistema e Segurança**.
- iii. Clique ou toque em **Ferramentas Administrativas** e clique duas vezes ou toque duas vezes em **Serviços**.
- iv. Clique com o botão direito ou mantenha o toque sobre **Spooler de Impressão** e clique em **Propriedades**.
- v. Na guia **Geral** próxima a **Tipo de inicialização**, verifique se **Automático** está selecionado.
- vi. Se o serviço não estiver em execução, em **Status do serviço**, clique ou toque em **Iniciar** e clique ou toque em **OK**.

Windows 7

- i. No menu **Iniciar** do Windows, clique em **Painel de Controle, Sistema e Segurança** e depois em **Ferramentas Administrativas**.
- ii. Clique duas vezes em **Serviços**.
- iii. Clique com o botão direito do mouse em **Spooler de Impressão** e clique em **Propriedades**.

- iv. Na guia **Geral** próxima a **Tipo de inicialização**, verifique se **Automático** está selecionado.
- v. Se o serviço não estiver em execução, em **Status do serviço**, clique em **Iniciar** e clique em **OK**.

Windows Vista

- i. No menu **Iniciar** do Windows, clique em **Painel de Controle, Sistema e Manutenção, Ferramentas Administrativas**.
- ii. Clique duas vezes em **Serviços**.
- iii. Clique com o botão direito do mouse em **serviço do Spooler de impressão** e clique em **Propriedades**.
- iv. Na guia **Geral** próxima a **Tipo de inicialização**, verifique se **Automático** está selecionado.
- v. Se o serviço não estiver em execução, em **Status do serviço**, clique em **Iniciar** e clique em **OK**.

Windows XP

- i. No menu **Iniciar** do Windows, clique com o botão direito do mouse em **Meu Computador**.
 - ii. Clique em **Gerenciar** e em **Serviços e aplicativos**.
 - iii. Clique duas vezes em **Serviços** e, em seguida, selecione **Spooler de impressão**.
 - iv. Clique com o botão direito em **Spooler de impressão** e clique em **Reiniciar** para reiniciar o serviço.
- b. Certifique-se de que a impressora correta esteja configurada como padrão.
A impressora-padrão tem uma marca dentro de um círculo preto ou verde ao lado dela.
- c. Caso a impressora configurada como padrão não seja a correta, clique com o botão direito na impressora correta e selecione **Definir como impressora padrão**.
- d. Tente usar a impressora novamente.
6. Reinicie o computador.
7. Limpe a fila de impressão.

Para limpar a fila de impressão

- a. Dependendo do seu sistema operacional, consulte uma das seções a seguir:
- **Windows 10:** No menu **Iniciar** do Windows, clique em **Todos os Aplicativos**, selecione **Sistema do Windows, Painel de Controle** e clique em **Exibir impressoras e dispositivos** no menu **Hardware e Sons**.
 - **Windows 8.1 e Windows 8:** Aponte para ou toque no canto superior direito da tela para abrir a barra Botões, clique no ícone **Configurações**, clique ou toque em **Painel de Controle** e clique ou toque em **Exibir impressoras e dispositivos**.
 - **Windows 7:** no menu **Iniciar** do Windows, clique em **Dispositivos e Impressoras**.
 - **Windows Vista:** No menu **Iniciar** do Windows, clique em **Painel de Controle** e depois em **Impressoras**.
 - **Windows XP:** no menu **Iniciar** do Windows, clique em **Painel de Controle** e depois em **Impressoras e Faxes**.
- b. Clique duas vezes no ícone da sua impressora para abrir a fila de impressão.

- c. No menu **Impressora**, clique em **Cancelar todos os documentos** ou **Excluir documento da fila de impressão** e escolha **Sim** para confirmar.
- d. Se ainda houver documentos na fila, reinicie o computador e tente imprimir novamente após a reinicialização.
- e. Verifique a fila mais uma vez para ter certeza de que está limpa e tente imprimir novamente.

Para verificar a conexão de alimentação e redefinir a impressora

1. Certifique-se de que o cabo de alimentação esteja conectado com firmeza à impressora.

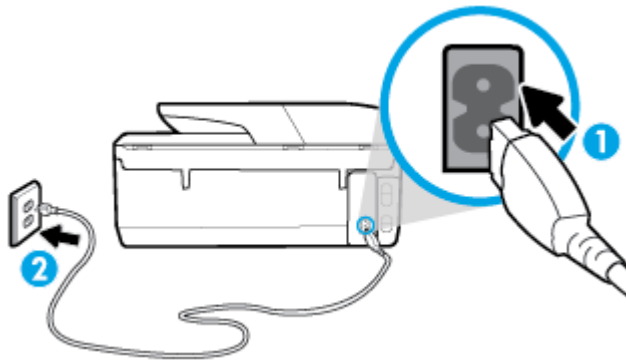

1	Conexão de força à impressora
2	Conexão à tomada elétrica

2. Observe o botão Liga/Desliga localizado na impressora. Se ele não estiver aceso, isso significa que a impressora está desligada. Pressione o botão Liga/Desliga para ligar a impressora.



NOTA: Se a impressora não estiver recebendo eletricidade, tente ligá-lo em outra tomada.

3. Com a impressora ligada, desconecte o cabo de alimentação da parte de trás da impressora.
4. Desconecte o cabo de alimentação da tomada.
5. Aguarde pelo menos 15 segundos.
6. Reconecte o cabo de alimentação à tomada.
7. Conecte novamente o cabo de alimentação na parte de trás da impressora.
8. Se a impressora não se ligar automaticamente, pressione o botão Liga/Desliga para ligá-la.
9. Experimente usar a impressora de novo.

Para resolver problemas de impressão (OS X)

1. Verifique se há mensagens de erro e solucione-as.
2. Desconecte e conecte novamente o cabo USB.
3. Verifique se o produto não está em pausa ou off-line.

Para verificar se o produto não está em pausa ou off-line

- a. Em **Preferências do Sistema**, clique em **Impressoras e Scanners**.
- b. Clique no botão **Abrir fila de impressão**.

- c. Clique em um trabalho de impressão para selecioná-lo.

Utilize os seguintes botões para gerenciar o trabalho de impressão:

- **Excluir:** Cancela o trabalho de impressão selecionado.
- **Manter:** Pausa o trabalho de impressão selecionado.
- **Continuar:** Continua um trabalho de impressão pausado.
- **Pausar impressora:** Pausa todos os trabalhos na fila de impressão.

- d. Caso tenha feito alguma alteração, tente imprimir novamente.

4. Reinicie o computador.

Corrigir problemas de qualidade de impressão

[Instruções passo a passo para resolver a maioria dos problemas de qualidade de impressão](#)

Solucionar problemas de qualidade de impressão online

Leia instruções gerais para resolver problemas de qualidade de impressão na Ajuda



NOTA: Para evitar problemas de qualidade de impressão, sempre desligue a impressora usando o botão Liga/Desliga e aguarde até que a luz do botão Liga/Desliga se apague antes de tirar a impressora da tomada ou desconectar o cabo de alimentação. Isso faz com que a impressora mova os cartuchos para a posição tampada, onde estarão protegidos contra a secagem.

Para melhorar a qualidade das impressões (Windows)

1. Confirme se você está utilizando cartuchos HP originais.
2. Verifique o software da impressora para se certificar de que selecionou o tipo de papel apropriado na lista suspensa **Mídia** e a qualidade de impressão na lista suspensa **Configurações de qualidade**.
 - Em software da impressora, clique em **Impressão, digitalização e fax** e em **Definir preferências** para acessar as propriedades de impressão.
3. Verifique os níveis de tinta estimados para determinar se os cartuchos estão com pouca tinta. Para obter mais informações, consulte [Verificação dos níveis estimados de tinta](#). Se os cartuchos estiverem com pouca tinta, considere a sua substituição.
4. Alinhe o cabeçote de impressão.

Para alinhar o cabeçote de impressão no software da impressora



NOTA: O alinhamento do cabeçote de impressão garante a alta qualidade da impressão. O cabeçote de impressão não precisa ser realinhado quando os cartuchos são substituídos.

- a. Carregue papel carta ou papel branco comum tamanho A4 não usado na bandeja de entrada.
- b. Abra o software da impressora HP. Para obter mais informações, consulte [Abra o software da impressora HP \(Windows\)](#).
- c. No software da impressora, clique em **Impressão, digitalização e fax** e depois clique em **Manutenção da impressora** para acessar a **Caixa de ferramentas da impressora**.
- d. Na **Caixa de ferramentas da impressora**, clique em **Alinhar cabeçotes de impressão** na guia **Serviços do dispositivo**. A impressora deverá imprimir uma página de alinhamento.

5. Imprima uma página de diagnóstico se os cartuchos estiverem com pouca tinta.

Para imprimir uma página de diagnóstico do software da impressora

- a. Carregue papel branco comum tamanho carta, A4 ou ofício na bandeja de entrada.
 - b. Abra o software da impressora HP. Para obter mais informações, consulte [Abra o software da impressora HP \(Windows\)](#).
 - c. No software da impressora, clique em **Impressão, digitalização e fax** e depois clique em **Manutenção da impressora** para acessar a Caixa de ferramentas da impressora.
 - d. Clique em **Imprimir informações de diagnóstico** na guia **Relatórios do dispositivo** para imprimir uma página de diagnóstico.
6. Verifique as caixas de cor azul, magenta, amarelo e preto na página de diagnóstico. Se estiver vendo linhas irregulares nas caixas de tinta colorida e preta ou a ausência de tinta em partes das caixas, limpe o cabeçote de impressão automaticamente.

Para limpar o cabeçote de impressão no software da impressora

- a. Carregue papel branco comum tamanho carta, A4 ou ofício na bandeja de entrada.
 - b. Abra o software da impressora HP. Para obter mais informações, consulte [Abra o software da impressora HP \(Windows\)](#).
 - c. No software da impressora, clique em **Impressão, digitalização e fax** e depois clique em **Manutenção da impressora** para acessar a **Caixa de ferramentas da impressora**.
 - d. Clique em **Limpar cabeçotes de impressão**, na guia **Serviços do dispositivo**. Siga as instruções na tela.
7. Se limpar o cabeçote de impressão não resolver o problema, entre em contato com o suporte HP. Vá para www.support.hp.com. Esse site oferece informações e utilitários que podem ajudar você a corrigir muitos problemas comuns em impressoras. Caso seja solicitado, selecione seu país/região e, em seguida, clique em **Todos os Contatos HP** para obter informações sobre como ligar para o suporte técnico.

Para melhorar a qualidade das impressões (OS X)

1. Confirme se você está utilizando cartuchos HP originais.
2. Verifique se selecionou o tipo de papel e a qualidade de impressão apropriados na caixa de diálogo **Imprimir**.
3. Verifique os níveis de tinta estimados para determinar se os cartuchos estão com pouca tinta. Cogite a substituição dos cartuchos de impressão, caso estejam com pouca tinta.
4. Verifique o tipo de papel.

Para a melhor qualidade de impressão, use papel HP de alta qualidade ou papéis que sigam o padrão ColorLok®. Para obter mais informações, consulte [Instruções básicas sobre papel](#).

Verifique sempre se o papel em que você está imprimindo é plano. Para os melhores resultados na impressão das imagens, use o papel fotográfico avançado da HP.

Armazene o papel especial no pacote original, dentro de uma embalagem plástica vedável, sobre uma superfície plana, em lugar frio e seco. Quando estiver pronto para imprimir, remova apenas o papel que pretende usar imediatamente. Ao terminar de imprimir, recoloque na embalagem plástica o papel fotográfico que não foi usado. Isso evita que o papel fotográfico se enrole.

5. Alinhe o cabeçote de impressão.

Para alinhar o cabeçote de impressão com o software

- a. Coloque papel comum branco, de tamanho Carta ou A4, na bandeja de entrada.
- b. Abra o Utilitário HP.



NOTA: O Utilitário HP está localizado na pasta **HP** da pasta **Aplicativos**, no nível superior do disco rígido.

- c. Selecione a impressora na lista de dispositivos, à esquerda da janela.
- d. Clique em **Alinhar**.
- e. Clique em **Alinhar** e siga as instruções na tela.
- f. Clique em **Todas as configurações** para voltar ao painel **Informações e suporte**.

6. Imprima uma página de teste.

Para imprimir uma página de teste

- a. Coloque papel comum branco, de tamanho Carta ou A4, na bandeja de entrada.
- b. Abra o Utilitário HP.



NOTA: O Utilitário HP está localizado na pasta **HP** da pasta **Aplicativos**, no nível superior do disco rígido.

- c. Selecione a impressora na lista de dispositivos, à esquerda da janela.
- d. Clique em **Testar página**.
- e. Clique no botão **Imprimir uma página de teste** e siga as instruções na tela.

7. Se a página de diagnóstico mostrar listras ou partes ausentes no texto ou nas caixas coloridas, limpe os cabeçotes de impressão automaticamente.

Para limpar automaticamente o cabeçote de impressão

- a. Coloque papel comum branco, de tamanho Carta ou A4, na bandeja de papel.
- b. Abra o Utilitário HP.



NOTA: O Utilitário HP está localizado na pasta **HP** da pasta **Aplicativos**, no nível superior do disco rígido.

- c. Selecione a impressora na lista de dispositivos, à esquerda da janela.
- d. Clique em **Limpar cabeçotes de impressão**.
- e. Clique em **Limpar** e siga as instruções exibidas na tela.



CUIDADO: Limpe o cabeçote de impressão somente quando for necessário. A limpeza desnecessária desperdiça tinta e reduz o tempo de vida útil do cabeçote.



NOTA: Se a qualidade de impressão ainda estiver baixa após a limpeza, experimente alinhar o cabeçote de impressão. Se os problemas de qualidade de impressão persistirem após a limpeza e o alinhamento, entre em contato com o Suporte HP.

- f. Clique em **Todas as configurações** para voltar ao painel **Informações e suporte**.

Para melhorar a qualidade de impressão pelo visor da impressora

1. Confirme se você está utilizando cartuchos HP originais.
2. Verifique se o tipo de papel e a qualidade de impressão apropriados foram selecionados.
3. Verifique os níveis de tinta estimados para determinar se os cartuchos estão com pouca tinta. Para obter mais informações, consulte [Verificação dos níveis estimados de tinta](#). Se os cartuchos estiverem com pouca tinta, considere a substituição.
4. Alinhe o cabeçote de impressão.

Para alinhar o cabeçote de impressão usando a tela da impressora

- a. Coloque na bandeja de entrada papel novo, branco e comum, tamanho carta, A4 ou ofício.
 - b. No painel de controle da impressora, toque ou deslize para baixo a aba na parte superior da tela para abrir o painel de controle e toque em  (**Configurar**).
 - c. Toque em **Manutenção da impressora** , depois, em **Alinhar cabeçote de impressão** e siga as instruções na tela.
5. Imprima uma página de diagnóstico se os cartuchos estiverem com pouca tinta.

Para imprimir uma página de diagnóstico usando o visor da impressora

- a. Carregue papel branco comum tamanho carta, A4 ou ofício na bandeja de entrada.
 - b. No painel de controle da impressora, toque ou deslize para baixo a aba na parte superior da tela para abrir o painel de controle e toque em  (**Configurar**).
 - c. Toque em **Relatórios** .
 - d. Toque em **Relatório de Qualidade de Impressão**.
6. Verifique as caixas de cor azul, magenta, amarelo e preto na página de diagnóstico. Se estiver vendo linhas irregulares nas caixas de tinta colorida e preta ou a ausência de tinta em partes das caixas, limpe o cabeçote de impressão automaticamente.

Para limpar a cabeça de impressão usando o visor da impressora

- a. Coloque na bandeja de entrada papel novo, branco e comum, tamanho carta, A4 ou ofício.
 - b. No painel de controle da impressora, toque ou deslize para baixo a aba na parte superior da tela para abrir o painel de controle e toque em  (**Configurar**).
 - c. Toque em **Manutenção da impressora** , selecione **Limpar Cabeçote de Impressão** e siga as instruções na tela.
7. Se limpar o cabeçote de impressão não resolver o problema, entre em contato com o suporte HP. Vá para www.support.hp.com . Esse site oferece informações e utilitários que podem ajudar você a corrigir muitos problemas comuns em impressoras. Caso seja solicitado, selecione seu país/região e, em seguida, clique em **Todos os Contatos HP** para obter informações sobre como ligar para o suporte técnico.

Problemas de cópia

[Solucionar problemas de cópia](#)

Use um assistente de solução de problemas on-line HP.

	Siga instruções passo a passo, se a impressora não criar uma cópia ou se os impressos estiverem com baixa qualidade.
--	--

 **NOTA:** Os assistentes de solução de problemas online da HP podem não estar disponíveis em todos os idiomas.

[Dicas para cópia e digitalização com êxito](#)

Problemas de digitalização

HP Print and Scan Doctor	O HP Print and Scan Doctor é um utilitário que tentará diagnosticar e corrigir o problema automaticamente. NOTA: Esse utilitário está disponível somente para o sistema operacional Windows.
Solução de problemas de digitalização	Use um assistente de solução de problemas on-line HP. Siga instruções passo a passo, se você não conseguir fazer uma digitalização ou se as digitalizações estiverem com baixa qualidade.

 **NOTA:** O HP Print and Scan Doctor e os assistentes de solução de problemas online da HP podem não estar disponíveis em todos os idiomas.

[Dicas para cópia e digitalização com êxito](#)

Problemas de fax

Execute primeiro o relatório de teste de fax, para ver se há um problema na configuração do seu fax. Se o equipamento passar no teste, mas ainda ocorrerem problemas no fax, verifique as configurações de fax indicadas no relatório, para verificar se estão corretas.

Executar o teste de fax

É possível testar a configuração de fax para saber o status da impressora e verificar se ela está configurada corretamente para enviar e receber faxes. Execute esse teste somente após ter concluído a configuração de fax na impressora. O teste executa as seguintes ações:

- Verifica o hardware do fax
- Verifica se o tipo correto de cabo telefônico está conectado ao dispositivo
- Verifica se o cabo telefônico está conectado à porta correta
- Verifica o tom de discagem
- Testa o status da conexão da linha telefônica
- Verifica se a linha telefônica está ativa

Para testar a configuração do fax por meio do painel de controle do dispositivo

1. Configure o dispositivo para fax conforme as instruções específicas de configuração para casa ou escritório.
2. Antes de iniciar o teste, verifique se os cartuchos estão instalados e se há papel de tamanho grande na bandeja de entrada.
3. Na tela **Fax**, avance para a direita e toque em **Configurar**, em **Assistente de Configuração** e siga as instruções na tela.
A impressora exibe o status do teste no visor e imprime um relatório.
4. Verifique o relatório.
 - Se o teste de fax falhar, veja as soluções abaixo.
 - Se o teste tiver êxito e ainda assim você tiver dificuldade para enviar e receber faxes, consulte as configurações de fax listadas no relatório para verificar se estão corretas. Você também pode usar o assistente de solução de problemas online da HP.

O que fazer se o teste falhar

Se você executou um teste de fax e o teste falhou, procure no relatório as informações básicas sobre o erro. Para obter informações mais detalhadas, verifique no relatório em que parte do teste houve falha e vá para o tópico apropriado nesta seção para obter as soluções.

O teste "hardware de fax" falhou

- Desligue a impressora pressionando  (botão Liga/Desliga), na lateral esquerda frontal, e desconecte o cabo de alimentação da parte de trás. Após alguns segundos, conecte o cabo de alimentação novamente e ligue o aparelho. Execute o teste novamente. Se o teste falhar novamente, continue procurando informações sobre resolução de problemas nesta seção.
- Tente enviar ou receber um fax de teste. Se o fax for enviado ou recebido com êxito, talvez não haja nenhum problema.
- Se você estiver executando o teste com o **Assistente de configuração de fax** (Windows) ou o **Utilitário HP** (OS X), certifique-se de que a impressora não esteja ocupada com outra tarefa, como recebendo faxes ou fazendo cópias. Verifique no visor se há uma mensagem indicando que o dispositivo está ocupado. Caso esteja ocupado, antes de executar o teste, aguarde o término da tarefa e o status de inativo aparecer.
- Se você estiver utilizando um divisor telefônico, isso pode causar problemas de envio e recebimento de fax. (separador é um conector de dois fios que é ligado a uma tomada telefônica na parede). Experimente remover o divisor e conectar a impressora diretamente à tomada de telefone na parede.

Após resolver os problemas, faça o teste de fax novamente para ter certeza de que a impressora foi aprovada e está pronta para o uso do fax. Se o **Teste de hardware do fax** continuar falhando e você notar que há problemas de envio e recebimento de fax, entre em contato com o suporte HP. Vá para www.support.hp.com. Esse site oferece informações e utilitários que podem ajudar você a corrigir muitos problemas comuns em impressoras. Caso seja solicitado, selecione seu país/região e, em seguida, clique em **Todos os Contatos HP** para obter informações sobre como ligar para o suporte técnico.

O teste "Fax conectado à tomada ativa de telefone" falhou

- Verifique a conexão entre a tomada de telefone e a impressora para ter certeza de que o cabo telefônico está firme.
- Conecte uma extremidade do cabo de telefone à tomada do telefone e, em seguida, conecte a outra extremidade à porta identificada como 1-LINE na parte de trás da impressora.
- Se você estiver utilizando um divisor telefônico, isso pode causar problemas de envio e recebimento de fax. (separador é um conector de dois fios que é ligado a uma tomada telefônica na parede). Experimente remover o divisor e conectar a impressora diretamente à tomada de telefone na parede.
- Experimente conectar um telefone e um cabo telefônico que estejam funcionando à tomada de telefone que você está usando para a impressora e verifique se há tom de discagem. Se você não ouvir um tom de discagem, entre em contato com a companhia telefônica para verificação da linha.
- Tente enviar ou receber um fax de teste. Se o fax for enviado ou recebido com êxito, talvez não haja nenhum problema.

Após resolver os problemas, faça o teste de fax novamente para ter certeza de que o equipamento foi aprovado e está pronto para o uso do fax.

O teste "Cabo telefônico conectado à porta correta de fax" falhou

Se você estiver utilizando um divisor telefônico, isso pode causar problemas de envio e recebimento de fax. (separador é um conector de dois fios que é ligado a uma tomada telefônica na parede). Experimente remover o divisor e conectar a impressora diretamente à tomada de telefone na parede.

Conectar o cabo telefônico à porta correta

1. Conecte uma extremidade do cabo de telefone à tomada do telefone e, em seguida, conecte a outra extremidade à porta identificada como 1-LINE na parte de trás da impressora.

 **NOTA:** Se você usar a porta do 2-EXT para conexão à tomada telefônica, não será possível enviar ou receber faxes. A porta do 2-EXT deve ser usada apenas para conectar outro equipamento, como uma secretária eletrônica.

Figura 10-1 Vista posterior da impressora



1	Tomada de telefone.
2	Conecte o cabo de telefone à porta identificada como 1-LINE na parte de trás da impressora.

2. Depois de conectar o cabo telefônico à porta identificada como 1-LINE, execute o teste de fax novamente para verificar se a impressora está pronta para o uso do fax.
3. Tente enviar ou receber um fax de teste.

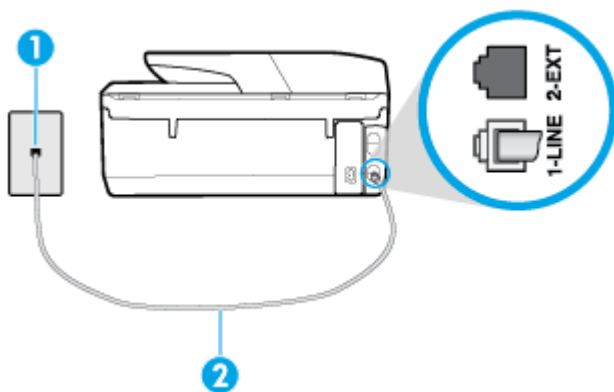
O teste "Utilizando o tipo correto de cabo telefônico com o fax" falhou

- Conecte uma extremidade do cabo de telefone à tomada do telefone e, em seguida, conecte a outra extremidade à porta identificada como 1-LINE na parte de trás da impressora.

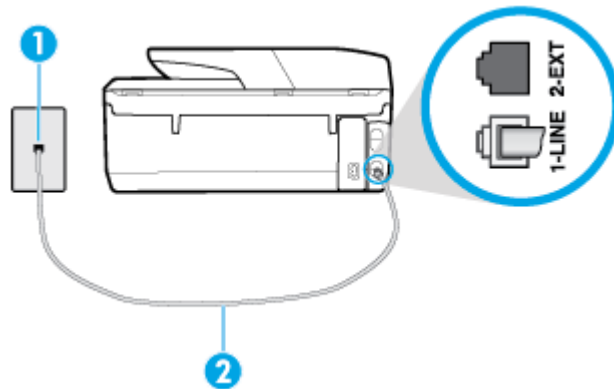

1	Tomada de telefone.
2	Conecte o cabo de telefone à porta identificada como 1-LINE na parte de trás da impressora.

- Verifique a conexão entre a tomada de telefone e a impressora para ter certeza de que o cabo telefônico está firme.
- Se você estiver utilizando um divisor telefônico, isso pode causar problemas de envio e recebimento de fax. (separador é um conector de dois fios que é ligado a uma tomada telefônica na parede). Experimente remover o divisor e conectar a impressora diretamente à tomada de telefone na parede.

O teste "Detecção de tom de discagem" falhou

- Outro aparelho, que utiliza a mesma linha telefônica que a impressora, pode estar fazendo com que o teste falhe. Para saber se outros equipamentos estão causando problemas, desconecte tudo da linha telefônica e execute o teste novamente. Se o **Teste de detecção do tom de discagem** funcionar sem o outro equipamento, então, uma ou mais partes do equipamento está causando problemas; tente acrescentá-las novamente, de forma separada, e executar o teste em cada etapa até identificar qual delas está causando o problema.
- Experimente conectar um telefone e um cabo telefônico que estejam funcionando à tomada de telefone que você está usando para o equipamento e verifique se há tom de discagem. Se você não ouvir um tom de discagem, entre em contato com a companhia telefônica para verificação da linha.
- Conecte uma extremidade do cabo de telefone à tomada do telefone e, em seguida, conecte a outra extremidade à porta identificada como 1-LINE na parte de trás da impressora.
- Se você estiver utilizando um divisor telefônico, isso pode causar problemas de envio e recebimento de fax. (separador é um conector de dois fios que é ligado a uma tomada telefônica na parede). Experimente remover o divisor e conectar a impressora diretamente à tomada de telefone na parede.
- Se seu sistema telefônico não estiver usando um tom de discagem padrão, como alguns sistemas PBX (troca de ramais privados), o teste falhará. Isso não causa problema no envio e recebimento de faxes. Tente enviar e receber um fax de teste.
- Verifique se a configuração de país ou região está ajustada apropriadamente para o seu país ou sua região. Se a configuração de país/região não estiver definida ou não estiver definida corretamente, o teste falhará e você terá problemas para enviar e receber fax.
- Certifique-se de conectar a impressora a uma linha telefônica analógica para que possa enviar ou receber faxes. Para verificar se a linha telefônica é digital, conecte um telefone analógico comum à linha

e observe se há tom de discagem. Se você não ouve um som normal do tom de discagem, pode ser a configuração da linha telefônica para telefones digitais. Conecte a impressora a uma linha telefônica analógica e tente enviar ou receber um fax.

Após resolver os problemas, faça o teste de fax novamente para ter certeza de que o equipamento foi aprovado e está pronto para o uso do fax. Se o teste de **Deteção de tom de discagem** continuar falhando, entre em contato com a companhia telefônica para que a linha seja verificada.

O teste "Condição da linha de fax" falhou

- Certifique-se de conectar a impressora a uma linha telefônica analógica para que possa enviar ou receber faxes. Para verificar se a linha telefônica é digital, conecte um telefone analógico comum à linha e observe se há tom de discagem. Se você não ouve um som normal do tom de discagem, pode ser a configuração da linha telefônica para telefones digitais. Conecte a impressora a uma linha telefônica analógica e tente enviar ou receber um fax.
- Verifique a conexão entre a tomada de telefone e a impressora para ter certeza de que o cabo telefônico está firme.
- Conecte uma extremidade do cabo de telefone à tomada do telefone e, em seguida, conecte a outra extremidade à porta identificada como 1-LINE na parte de trás da impressora.
- Outro aparelho, que utiliza a mesma linha telefônica que a impressora, pode estar fazendo com que o teste falhe. Para saber se outros equipamentos estão causando problemas, desconecte tudo da linha telefônica e execute o teste novamente.
 - Se o **Teste de condições da linha de fax** funcionar sem o outro equipamento, então, uma ou mais partes do equipamento está causando problemas; tente acrescentá-las novamente, de forma separada, e executar o teste em cada etapa até identificar qual delas está causando o problema.
 - Se o **Teste de condições da linha de fax** falhar sem os outros equipamentos, conecte o equipamento a uma linha telefônica que funcione e continue verificando as informações sobre solução de problemas dessa seção.
- Se você estiver utilizando um divisor telefônico, isso pode causar problemas de envio e recebimento de fax. (separador é um conector de dois fios que é ligado a uma tomada telefônica na parede). Experimente remover o divisor e conectar a impressora diretamente à tomada de telefone na parede.

Após resolver os problemas, faça o teste de fax novamente para ter certeza de que o equipamento foi aprovado e está pronto para o uso do fax. Se o teste **Condição de linha do fax** continuar falhando e você tiver problemas para usar o fax, entre em contato com a companhia telefônica para que a linha seja verificada.

Solucione problemas de fax

Solucione problemas de fax	Use um assistente de solução de problemas on-line HP. Resolva os problemas de envio ou recebimento de fax ou de atividades de fax no seu computador.
--	---



NOTA: Os assistentes de solução de problemas online da HP podem não estar disponíveis em todos os idiomas.



Leia instruções gerais para problemas de fax específicos na Ajuda

Que tipo de problema de fax está ocorrendo?

O visor sempre mostra Telefone fora do gancho

- A HP recomenda o uso de um cabo de telefone de dois fios.
- É possível que outro equipamento que utiliza a mesma linha telefônica da impressora esteja em uso. Verifique se há telefones de extensão (telefones na mesma linha telefônica, mas não conectados ao equipamento) ou outros aparelhos em uso ou fora do gancho. Por exemplo, não é possível usar o equipamento para enviar e receber fax se um telefone de extensão estiver fora do gancho ou se você estiver usando o modem dial-up do computador para enviar e-mails ou para acessar a Internet.

A impressora está tendo problemas para enviar e receber fax

- Verifique se a impressora está ligada. Observe o visor da impressora. Se o visor estiver branco, e a luz do  (botão Liga/Desliga) não estiver acesa, significa que a impressora está desligada. Verifique se o cabo de alimentação está conectado com firmeza à impressora e a uma tomada. Pressione  (botão Liga/Desliga) para ligar a impressora.

A HP recomenda que você aguarde cinco minutos, após ligar o dispositivo, antes de enviar ou receber um fax. O dispositivo não pode enviar ou receber faxes enquanto estiver se inicializando, após ter sido ligado.

- Se o Fax digital HP estiver habilitado e a memória do fax estiver cheia (limitada pela memória do dispositivo), você talvez não conseguirá enviar ou receber faxes.
- Use o cabo telefônico fornecido na caixa com o dispositivo, para conectar o dispositivo à tomada do telefone. Uma das extremidades do cabo telefônico deve ser conectada à porta identificada como 1-LINE, na parte traseira do equipamento e a outra extremidade deve ser conectada à tomada do telefone, conforme demonstrado na ilustração.

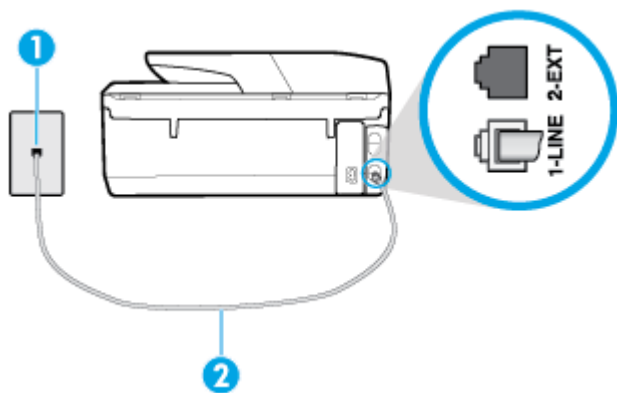

1 Tomada de telefone.

2 Conecte o cabo de telefone à porta identificada como 1-LINE na parte de trás da impressora.

- Experimente conectar um telefone e um cabo telefônico que estejam funcionando à tomada de telefone que você está usando para o equipamento e verifique se há tom de discagem. Caso você não ouça o tom de discagem, entre em contato com a companhia telefônica para solicitar assistência.
- É possível que outro equipamento que utiliza a mesma linha telefônica do dispositivo esteja em uso. Por exemplo, não é possível usar o equipamento para enviar e receber fax se um telefone de extensão estiver fora do gancho ou se você estiver usando o modem dial-up do computador para enviar e-mails ou para acessar a Internet.
- Verifique se algum outro processo causou um erro. Verifique se no visor ou no computador é exibida uma mensagem de erro para informar sobre o problema e sobre como resolvê-lo. Se houver um erro, o dispositivo não poderá enviar ou receber fax até que essa condição esteja solucionada.

- A conexão da linha telefônica pode estar com ruído. As linhas telefônicas com qualidade de som ruim (ruído) podem provocar problemas de envio e recebimento de fax. Verifique a qualidade do som da linha telefônica conectando um telefone à tomada telefônica e ouvindo se há estática ou outro ruído. Se você ouvir um ruído, desligue o **Modo de correção de erros** (ECM) e tente enviar e receber faxes. Se o problema persistir, entre em contato com a companhia telefônica.
- Se estiver utilizando um serviço de linha de assinante digital (DSL), certifique-se de ter um filtro DSL conectado ou não poderá utilizar o fax com sucesso.
- Verifique se o dispositivo não está conectada à tomada de telefone configurada para telefones digitais. Para verificar se a linha telefônica é digital, conecte um telefone analógico comum à linha e observe se há tom de discagem. Se você não ouve um som normal do tom de discagem, pode ser a configuração da linha telefônica para telefones digitais.
- Se você estiver utilizando uma central telefônica privada (PBX) ou um adaptador de conversor/terminal de rede digital de serviços integrados (ISDN), certifique-se de que o dispositivo esteja conectado à porta correta, e o adaptador de terminal, configurado para o tipo de switch correto para o seu país/região, se possível.
- Se o dispositivo compartilhar a mesma linha telefônica com um serviço DSL, o modem DSL pode não estar aterrado corretamente. Se o modem DSL não estiver aterrado corretamente, ele poderá gerar ruído na linha telefônica. As linhas telefônicas com baixa qualidade de som (ruído) podem causar problemas de envio e recebimento de fax. Verifique a qualidade do som da linha telefônica, conectando um telefone à tomada e observando se há estática ou outro ruído. Se você ouvir ruído, desligue o modem DSL e interrompa completamente a alimentação por pelo menos 15 minutos. Religue o modem DSL e tente ouvir o tom de discagem.



NOTA: Futuramente, talvez você volte a ouvir estática na linha telefônica. Se o dispositivo parar de enviar e receber faxes, repita esse processo.

Se a linha telefônica ainda estiver com ruído, entre em contato com a companhia telefônica. Para obter informações sobre como desativar o modem DSL, entre em contato com o suporte de seu provedor DSL.

- Se você estiver utilizando um divisor telefônico, isso pode causar problemas de envio e recebimento de fax. (Separador é um conector de dois fios que é ligado a uma tomada telefônica na parede.) Experimente remover o divisor e conectar o equipamento diretamente à tomada de telefone na parede.

A impressora não consegue receber, mas consegue enviar fax

- Se não estiver utilizando um serviço de toque diferenciador, verifique se o recurso **Toque diferenciador** da impressora está configurado como **Todos os Toques padrão**.
- Se **Resposta Automática** estiver configurado como **Desligado**, será necessário receber os faxes manualmente; caso contrário, a impressora não receberá o fax.
- Se você tiver um serviço de correio de voz no mesmo número de telefone que você usa para chamadas de fax, deverá receber os faxes manualmente, não automaticamente. Isso significa que você deverá estar disponível para responder pessoalmente os faxes recebidos.
- Se você tiver um modem dial-up de computador na mesma linha telefônica que o dispositivo, verifique se o software que veio com o modem não está definido para receber faxes automaticamente. Os modems configurados para receber fax automaticamente dominam a linha telefônica para receber todas as chamadas de fax, impedindo que o equipamento receba chamadas de fax.
- Caso uma secretária eletrônica utilize a mesma linha telefônica que o dispositivo, você poderá ter um dos seguintes problemas:

- A secretária eletrônica pode não estar configurada corretamente para operar com o dispositivo.
- A mensagem de apresentação pode estar longa ou alta demais para permitir que o dispositivo detecte os tons de fax, fazendo com que o aparelho que está enviando o fax se desconecte.
- Sua secretária eletrônica pode não dar tempo silencioso o suficiente, depois da mensagem de apresentação, para permitir que o dispositivo detecte os tons de fax. Esse problema é mais comum em secretárias eletrônicas digitais.

As ações a seguir podem ajudar a resolver esses problemas:

- Quando houver uma secretária eletrônica na mesma linha que você usa para o fax, tente conectá-la diretamente à impressora.
- Certifique-se de que ela esteja configurada para receber faxes automaticamente.
- Certifique-se de que a configuração **Toques para atender** esteja definida com um número maior que o da secretária eletrônica.
- Desconecte a secretária eletrônica e tente receber um fax. Se você conseguir enviar e receber fax corretamente sem utilizar a secretária eletrônica, talvez ela esteja causando o problema.
- Reconecte a secretária eletrônica e grave novamente a mensagem de apresentação. Grave uma mensagem com aproximadamente 10 segundos de duração. Fale devagar e em um volume baixo ao gravar a mensagem. Deixe pelo menos 5 segundos de silêncio no final da mensagem de voz. Não deve haver nenhum ruído de fundo ao gravar esse silêncio. Tente receber um fax novamente.



NOTA: Algumas secretárias eletrônicas digitais podem não reter o silêncio gravado no final da mensagem de apresentação. Reproduza a mensagem para verificar.

- Se o equipamento compartilhar a mesma linha com outros tipos de aparelhos telefônicos, como secretária eletrônica, modem dial-up de computador ou alternador com várias portas, o nível do sinal de fax poderá ser reduzido. O nível do sinal também poderá ser reduzido se você usar um divisor ou conectar cabos adicionais para ampliar a extensão do seu telefone. Um sinal de fax reduzido pode causar problemas durante a recepção de fax.

Para descobrir se outros dispositivos estão causando problemas, desconecte tudo, exceto o dispositivo da linha telefônica e tente receber um fax. Se o dispositivo receber faxes com êxito sem os outros equipamentos, um ou mais deles estão causando problemas; tente adicioná-los novamente, um por vez, executando o teste a cada vez, até identificar o equipamento que está causando o problema.

- Se houver um padrão de toque especial para o seu número de telefone de fax (com serviço de toque diferenciador da companhia telefônica), certifique-se de que o recurso **Toque diferenciador** na impressora esteja definido de maneira correspondente.

A impressora não consegue enviar, mas consegue receber fax

- O dispositivo pode estar discando muito rápido ou muito cedo. Pode ser necessário inserir algumas pausas na sequência numérica. Por exemplo, se você precisa acessar uma linha externa antes de discar o número do telefone, insira uma pausa após o número de acesso. Se o número for 95555555 e o 9 servir para acessar a linha externa, insira pausas desta forma: 9-555-5555. Para inserir uma pausa no número do fax que você está digitando, toque em * repetidas vezes, até que um traço (-) apareça no visor.

Você também pode enviar o fax usando discagem pelo monitor. Isso permite que você ouça a linha telefônica enquanto disca. Você pode definir o espaçamento da discagem e responder às mensagens enquanto disca.

- O número inserido ao enviar o fax não está no formato correto ou o aparelho de fax receptor está tendo problemas. Para verificar isso, tente ligar para o número de fax de um telefone e escute os sinais de fax.

Se você não ouvir os sinais de fax, o aparelho de fax receptor pode estar desligado ou desconectado ou um serviço de correio de voz pode estar interferindo na linha telefônica do destinatário. Você também pode pedir que o destinatário verifique se há problemas no aparelho de fax receptor.

Sinais de fax são gravados na secretária eletrônica

- Quando houver uma secretária eletrônica na mesma linha que você usa para o fax, tente conectá-la diretamente à impressora. Se você não conectar a secretária eletrônica conforme recomendado, tons de fax podem ser gravados em sua secretária eletrônica.
- Verifique se o dispositivo está configurada para receber faxes automaticamente e se a configuração **Toques para atender** está correta. O número de toques para atender do dispositivo deverá ser maior do que o número de toques para atender da secretária eletrônica. Se a secretária eletrônica e o dispositivo estiverem configuradas com o mesmo número de toques para atender, ambas atenderão à chamada, e os sinais de fax serão gravados na secretária eletrônica.
- Configure a secretária eletrônica com um número baixo de toques e a impressora com o número máximo de toques possível. (Esse número varia conforme o país/região.) Nessa configuração, a secretária eletrônica atende a chamada, e a impressora monitora a linha. Se a impressora detectar tons de fax, ela receberá o fax. Se a chamada for de voz, a secretária eletrônica gravará a mensagem recebida.

O computador não pode receber faxes (Fax digital HP)

- O computador selecionado para receber faxes está desligado. Certifique-se de que o computador selecionado para receber faxes esteja ligado o tempo todo.
- Há computadores diferentes ajustados para a configuração e o recebimento de faxes e um deles pode estar desligado. Se o computador que está recebendo faxes for diferente daquele usado para configuração, os dois computadores devem estar ligados o tempo todo.
- O Fax digital HP não está ativado ou o computador não está configurado para receber faxes. Ative o Fax digital HP e certifique-se de que o computador esteja configurado para receber faxes.

Problemas de conexão e rede

O que você quer fazer?

Corrigir a conexão sem fio

Selecione uma das seguintes opções de solução de problemas.



HP Print and Scan Doctor	O HP Print and Scan Doctor é um utilitário que tentará diagnosticar e corrigir o problema automaticamente. NOTA: Esse utilitário está disponível somente para o sistema operacional Windows.
Usar um assistente de solução de problemas online HP	<ul style="list-style-type: none">• Solucione o seu problema de sem fio, tanto se a sua impressora nunca tiver sido conectada ou se ela tiver sido conectada e não estiver mais funcionando.• Solucione um problema de firewall ou antivírus, se você suspeitar de que isso está evitando que o seu computador se conecte à impressora.



NOTA: O HP Print and Scan Doctor e os assistentes de solução de problemas online da HP podem não estar disponíveis em todos os idiomas.

Leia instruções gerais para solução de problemas de sem fio na Ajuda

Verifique a configuração da rede ou imprima o relatório de teste de conexão sem fio para ajudar no diagnóstico de problemas de conexão de rede.

1. Na tela inicial, toque em  (Sem fio) e, em seguida, toque em  (**Configurações**).
2. Toque em **Imprimir relatório** e em **Página de configuração da rede** ou **Relatório de teste sem fio**.

Encontre as configurações de rede para a conexão sem fio

Selecione uma das seguintes opções de solução de problemas.

HP Print and Scan Doctor	<p>O HP Print and Scan Doctor é um utilitário que pode informar a você o nome da rede (SSID) e a senha (chave de rede).</p> <p>NOTA: Esse utilitário está disponível somente para o sistema operacional Windows. O computador com Windows no qual você está executando o HP Print and Scan Doctor deve estar conectado à rede usando uma conexão sem fio.</p> <p>Para verificar as configurações sem fio, abra o HP Print and Scan Doctor, clique na aba de Rede na parte superior, selecione Mostrar informações avançadas e, em seguida, selecione Mostrar informações se fio. Você também pode encontrar as configurações sem fio clicando na aba de Rede na parte superior e selecionando Abrir página do roteador.</p>
Usar um assistente de solução de problemas online HP	<p>Saiba como encontrar o nome da rede (SSID) e a senha do sem fio.</p>

 **NOTA:** O HP Print and Scan Doctor e os assistentes de solução de problemas online da HP podem não estar disponíveis em todos os idiomas.

Corrigir a conexão do Wi-Fi Direct

Usar um assistente de solução de problemas online HP	Solucione o problema do Wi-Fi Direct ou aprenda a configurar o Wi-Fi Direct.
--	--

 **NOTA:** Os assistentes de solução de problemas online da HP podem não estar disponíveis em todos os idiomas.

Leia instruções gerais para solução de problemas do Wi-Fi Direct na Ajuda

1. Verifique, na impressora, se o Wi-Fi Direct está ligado.
 - ▲ No painel de controle da impressora, toque ou deslize para baixo a aba na parte superior da tela para abrir o painel de controle e toque em  (Wi-Fi Direct).
2. De seu computador ou dispositivo móvel sem fio, ative a conexão Wi-Fi, procure e conecte-se ao nome do Wi-Fi Direct da impressora.
3. Insira a senha do Wi-Fi Direct, quando solicitado.
4. Se estiver usando um dispositivo móvel, certifique-se de que tenha instalado um aplicativo de impressão compatível. Para obter mais informações sobre impressão móvel, visite www.hp.com/global/us/en/eprint/mobile_printing_apps.html.

Corrigir a conexão Ethernet

Verifique o seguinte:

- A rede está operacional e o hub, o switch ou o roteador da rede estão ligados.
- O cabo Ethernet está conectado corretamente entre a impressora e o roteador. O cabo Ethernet está conectado à porta Ethernet da impressora e a luz perto do conector acende-se, quando conectado.
- Programas antivírus, incluindo programas de proteção contra malware, não estão afetando a conexão da rede à impressora. Se você souber que algum antivírus ou firewall está evitando que seu computador se conecte à impressora, [use a solução de problemas de firewall online da HP](#), para ajudar a resolver o problema.
-  Saiba mais sobre como usar o HP Print and Scan Doctor. [Clique aqui para ver mais informações online](#). No momento, o site pode não estar disponível em todos os idiomas.

Execute o HP Print and Scan Doctor para solucionar o problema automaticamente. O utilitário tentará diagnosticar e corrigir o problema. O HP Print and Scan Doctor pode não estar disponível em todos os idiomas.

Problemas de hardware da impressora

 **DICA:** Execute o [HP Print and Scan Doctor](#) para diagnosticar e corrigir automaticamente problemas de impressão, digitalização e cópia. O aplicativo está disponível apenas em alguns idiomas.

A impressora desliga inesperadamente

- Verifique a alimentação e suas conexões
- Verifique se o cabo de alimentação da impressora está conectado com firmeza a uma tomada ativa.

O alinhamento do cabeçote de impressão falha

- Certifique-se de ter colocado a página impressa voltada para baixo e adequadamente alinhada no scanner, conforme mostra o diagrama.

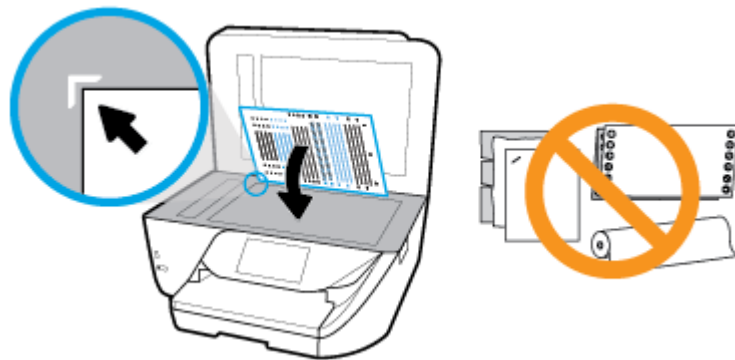



- Se o processo de alinhamento falhar, verifique se a bandeja de entrada está carregada com papel branco, comum e novo. Se houver papel colorido carregado na bandeja de entrada quando você alinhar o cabeçote de impressão, ocorrerá uma falha de alinhamento.

- Se o processo de alinhamento falhar repetidamente, é recomendável limpar o cabeçote de impressão, ou o sensor pode estar com defeito. Para limpar o cabeçote de impressão, consulte [Mantenha o cabeçote de impressão e os cartuchos](#).
- Se limpar o cabeçote de impressão não resolver o problema, entre em contato com o suporte HP. Vá para www.support.hp.com. Esse site oferece informações e utilitários que podem ajudar você a corrigir muitos problemas comuns em impressoras. Caso seja solicitado, selecione seu país/região e, em seguida, clique em **Todos os Contatos HP** para obter informações sobre como ligar para o suporte técnico.

Resolver falha na impressora

Siga estas etapas para resolver os problemas.

1. Pressione  (botão Liga/Desliga) para desligar a impressora.
2. Desconecte e reconecte o cabo de alimentação.
3. Pressione  (botão Liga/Desliga) para ligar a impressora.

Se esse problema persistir, anote o código de erro fornecido na mensagem e entre em contato com o Suporte HP. Para obter informações sobre como entrar em contato com o Suporte HP, consulte [Suporte HP](#).

Obter ajuda no painel de controle da impressora

É possível usar os tópicos de ajuda da impressora para saber mais sobre a impressora. Alguns deles contam com animações que guiam você pelos procedimentos, como o de carregar papel.

Para acessar o menu de ajuda na tela inicial ou a ajuda contextual de uma tela, toque o  no painel de controle da impressora.

Compreender os relatórios da impressora

Para ajudar na solução de problemas da impressora, é possível imprimir os relatórios abaixo.

- [Relatório de status da impressora](#)
- [Página de configuração da rede](#)
- [relatório de qualidade de impressão](#)
- [Relatório do teste de conexão sem fio](#)
- [Relatório de teste de acesso à web](#)

Para imprimir um relatório de impressora

1. No painel de controle da impressora, toque ou deslize para baixo a aba na parte superior da tela para abrir o painel e toque em  (**Configurar**).
2. Toque em **Relatórios** .
3. Selecione um relatório de impressora para imprimir.

Relatório de status da impressora

Use o relatório de status da impressora para exibir as informações atuais da impressora e o status do cartucho. Use também o relatório de status da impressora para ajudá-lo a resolver problemas com a impressora.

O relatório de status da impressora também contém um log de eventos recentes.

Se precisar falar com a HP, é recomendável imprimir o relatório de status da impressora antes de ligar.

Página de configuração da rede

Se a impressora estiver conectada a uma rede, você poderá imprimir uma página de configuração de rede para ver as configurações da impressora e uma lista de redes detectadas por ela. A última página do relatório inclui uma lista com todas as redes sem fio detectáveis na área, juntamente com a intensidade do sinal e os canais que estão sendo usados. As informações podem ajudar você a selecionar um canal para sua rede que não esteja sendo excessivamente usado por outras redes (o que melhorará o desempenho da rede).



NOTA: A fim de obter a lista de redes sem fio detectadas na área, o rádio sem fio da impressora deve ser ativado. Se ele estiver desligado ou se a impressora estiver conectada usando Ethernet, a lista não será exibida.

Use a página de configuração da rede para ajudar na solução de problemas de conectividade de rede. Se precisar entrar em contato com a HP, imprima essa página antes de telefonar.

relatório de qualidade de impressão

Os problemas de qualidade de impressão podem ter vários motivos: configurações de software, arquivo de imagem de baixa qualidade ou o próprio sistema de impressão. Se estiver insatisfeito com a qualidade de suas impressões, a página do Relatório de qualidade de impressão poderá ajudá-lo a determinar se o sistema de impressão está funcionando corretamente.

Relatório do teste de conexão sem fio

Ao imprimir o Relatório de teste sem fio, alguns testes são executados para verificar várias condições da conexão sem fio da impressora. A impressora exibirá os resultados dos testes. Se algum problema for descoberto, será fornecida uma mensagem, juntamente com a forma de corrigi-lo, na parte superior do relatório. Alguns detalhes essenciais de configuração sem fio são fornecidos na seção inferior do relatório.

Relatório de teste de acesso à web

Imprima o relatório de acesso à web para ajudar na identificação de problemas de conectividade da internet, que podem afetar os Serviços da Web.

Resolver problemas de uso dos Serviços da Web

Se estiver tendo problemas ao usar os Serviços da Web, como o **HP ePrint**, verifique o seguinte:

- Certifique-se de que a impressora esteja conectada à Internet via conexão com fio (Ethernet) ou sem fio.



NOTA: Não é possível usar esses recursos se a impressora estiver conectada via cabo USB.

- Certifique-se de que as atualizações mais recentes do produto tenham sido instaladas na impressora.
- Certifique-se de que os Serviços da Web estejam ativados na impressora. Para obter mais informações, consulte [Configurar os Serviços da Web](#).

- Verifique se o hub, o switch ou o roteador da rede estão ativos e funcionando corretamente.
- Se você estiver conectando a impressora usando um cabo Ethernet, certifique-se de não estar conectando a impressora usando um cabo telefônico ou cabo cruzado para conectá-la à rede e de que o cabo Ethernet está conectado à impressora com segurança. Para obter mais informações, consulte [Problemas de conexão e rede](#).
- Se estiver conectando a impressora usando uma conexão sem fio, certifique-se de que a rede sem fio está funcionando adequadamente. Para obter mais informações, consulte [Problemas de conexão e rede](#).
- Se você estiver usando o **HP ePrint**, verifique o seguinte:
 - Certifique-se de que o endereço de e-mail da impressora esteja correto.
 - Certifique-se de que o endereço de e-mail da impressora seja o único endereço listado na linha "Para" do e-mail. Se houver outros endereços listados na linha "Para", os anexos que você enviar podem não ser impressos.
 - Certifique-se de que você esteja enviando documentos que atendam aos requisitos do **HP ePrint**. Para mais informações, acesse [HP Connected](#). Esse site pode não estar disponível em todos os países/regiões..
- Se a sua rede usar configurações de proxy ao se conectar à Internet, verifique se essas configurações são válidas:
 - Verifique as configurações que estão sendo usadas pelo navegador da web que você está utilizando (como o Internet Explorer, Firefox ou Safari).
 - Verifique as configurações com o administrador de TI ou com a pessoa que configurou o seu firewall.

Se as configurações de proxy usadas por seu firewall tiverem sido alteradas, atualize-as no painel de controle da impressora ou no servidor web incorporado. Se essas configurações não estiverem atualizadas, você não poderá usar os Serviços da Web.

Para obter mais informações, consulte [Configurar os Serviços da Web](#).

 **DICA:** Para mais ajuda sobre como configurar e usar os Serviços da Web, visite [HP Connected](#). Esse site pode não estar disponível em todos os países/regiões.



Manter o dispositivo

O que você quer fazer?

Limpar o vidro do scanner

Poeira ou sujeira no vidro do scanner, na tampa traseira ou na estrutura do scanner pode prejudicar o desempenho, reduzir a qualidade das digitalizações e afetar a precisão de recursos especiais como ajustar cópias a um determinado tamanho de página.

Para limpar o vidro do scanner

 **AVISO!** Antes de limpar a impressora, desligue-a pressionando  (o botão Liga/Desliga) e desconecte o cabo de alimentação da tomada elétrica.

1. Levante a tampa do scanner.

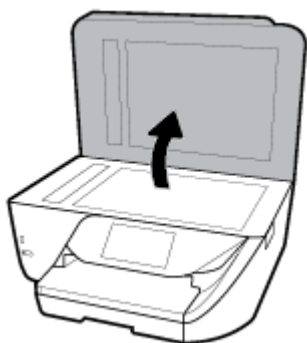

2. Limpe o vidro e a parte posterior da tampa do scanner utilizando um pano macio e sem fiapos levemente umedecido com um produto neutro de limpeza de vidros.



⚠ CUIDADO: Use somente produto de limpeza de vidro para limpar o vidro do scanner. Evite produtos de limpeza que contenham materiais abrasivos, acetona, benzina e tetracloreto de carbono, pois todas essas substâncias podem danificar o vidro do scanner. Evite álcool isopropílico, porque ele pode deixar listras no vidro do scanner.

⚠ CUIDADO: Não borrife o limpador de vidro diretamente sobre o vidro do scanner. Se for aplicada uma quantidade grande do produto de limpeza de vidro, ele poderá vazar sob o vidro e danificar o scanner.

3. Feche a tampa do scanner e ligue a impressora.

Limpar a parte externa

⚠ AVISO! Antes de limpar a impressora, desligue-a pressionando  (o botão Liga/Desliga) e desconecte o cabo de alimentação da tomada elétrica.

Use um pano macio, úmido e que não solte fiapos para limpar pó e manchas do gabinete. Não deixe líquidos entrarem na impressora ou atingirem o painel de controle da impressora.

Limpar o alimentador de documentos

Se o alimentador de documentos coletar várias páginas ou não coletar papel comum, você poderá limpar os roletes e a almofada separadora.

Para limpar os rolos ou a almofada separadora

AVISO! Antes de limpar a impressora, desligue-a pressionando  (o botão Liga/Desliga) e desconecte o cabo de alimentação da tomada elétrica.

1. Remova todos os originais da bandeja do alimentador de documentos.
2. Levante a tampa do alimentador de documentos.



Dessa maneira, o acesso aos roletes (1) e às almofadas de separação (2) é facilitado.

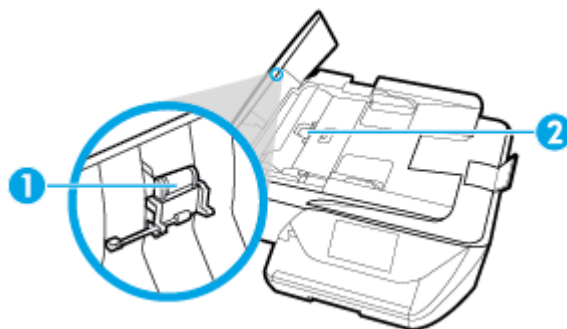

1	Rolos
2	Almofada separadora

3. Umedeça um pouco um pano limpo sem fiapos com água destilada, e retire todo o excesso de água do tecido.
4. Utilize um pano úmido para limpar quaisquer resíduos dos rolos e da almofada separadora.

NOTA: Se o resíduo não se soltar com água destilada, tente usar álcool isopropílico.

5. Feche a tampa do alimentador de documentos.

Mantenha o cabeçote de impressão e os cartuchos

Se ocorrerem problemas na impressão, pode haver um problema no cabeçote de impressão. Você só deve executar os procedimentos nas seções a seguir quando houver indicação para fazê-lo, a fim de resolver problemas de qualidade da impressão.

Executar o alinhamento e a limpeza desnecessariamente pode desperdiçar tinta e diminuir a vida útil dos cartuchos.

- Limpe o cabeçote de impressão caso o impresso apresente listras ou tenha alguma cor incorreta ou ausente.

Há três estágios de limpeza. Cada fase dura cerca de dois minutos, emprega uma folha de papel e usa uma quantidade de tinta maior que a fase anterior. Depois de cada fase, observe a qualidade da página impressa. Você só deve passar para a fase seguinte da limpeza se a qualidade de impressão for baixa.

Se a qualidade de impressão ainda estiver baixa após todos os estágios de limpeza, experimente alinhar o cabeçote de impressão. Se os problemas de qualidade de impressão persistirem após a limpeza e o alinhamento, entre em contato com o Suporte HP. Para obter mais informações, consulte [Suporte HP](#).

- Alinhe o cabeçote de impressão quando a página de status da impressora apresentar listras ou linhas brancas em algum bloco colorido ou se houver problemas de qualidade de impressão.



NOTA: A limpeza utiliza tinta, portanto, limpe os cabeçotes de impressão somente quando necessário. O processo de limpeza leva apenas alguns minutos. Algum ruído pode ser gerado no processo.

Sempre utilize o botão Liga/Desliga para desligar a impressora. Não desligar a impressora corretamente pode causar problemas de qualidade de impressão.

Para limpar ou alinhar o cabeçote de impressão

1. Coloque na bandeja de entrada papel branco comum tamanho Carta ou A4 sem uso. Para obter mais informações, consulte [Colocar papel](#).
2. No painel de controle da impressora, toque ou deslize para baixo a aba na parte superior da tela para abrir o painel de controle e toque em  (**Configurar**).
3. Toque em **Manutenção da impressora**, selecione a opção desejada e siga as instruções na tela.



NOTA: Você também pode fazer o mesmo pelo software da impressora HP ou pelo servidor da web incorporado (EWS). Para acessar o software ou o EWS, consulte [Abra o software da impressora HP \(Windows\)](#) ou [Abrir o servidor da web incorporado](#).

Restaurar os padrões e as configurações originais de fábrica

Se você desativar algumas funções ou alterar algumas configurações e quiser voltar às configurações anteriores, é possível restaurar a impressora às configurações originais de fábrica ou de rede.

Para restaurar as funções da impressora selecionada às configurações originais de fábrica

1. No painel de controle da impressora, toque ou deslize para baixo a aba na parte superior da tela para abrir o painel de controle e toque em  (**Configurar**).
2. Toque em **Manutenção da impressora**.
3. Toque em **Restaurar**.
4. Toque em **Restaurar Configurações**.
5. Selecione a função que você gostaria de restaurar de voltar às configurações originais de fábrica:
 - Copiar
 - Digitalizar
 - Fax
 - Fotográfico
 - Rede

6. Toque em **Continuar**.

Uma mensagem é exibida informando que as configurações foram restauradas.

7. Toque em **Sim**.

Restaurar a impressora aos padrões originais de fábrica

1. No painel de controle da impressora, toque ou deslize para baixo a aba na parte superior da tela para abrir o painel de controle e toque em  (**Configurar**).
2. Toque em **Manutenção da impressora**.
3. Toque em **Restaurar**.
4. Toque em **Restaurar Padrões de Fábrica**.
Uma mensagem é exibida informando que os padrões de fábrica foram restaurados.
5. Toque em **Continuar**.

Restaurar a impressora às configurações originais de rede

1. No painel de controle da impressora, toque ou deslize para baixo a aba na parte superior da tela para abrir o painel de controle e toque em  (**Configurar**).
2. Toque em **Configurar rede**.
3. Toque em **Restaurar Configurações da Rede**.
Uma mensagem é exibida informando que os padrões da rede foram restaurados.
4. Toque em **Sim**.
5. Imprima a página de configuração de rede e verifique se as configurações de rede foram redefinidas.

 **NOTA:** Ao redefinir as configurações de rede da impressora, serão removidas as configurações sem fio e de Ethernet previamente configuradas (tais como a velocidade do link ou o endereço IP). O endereço IP é restaurado para o modo automático.

 **DICA:** Você pode acessar o site de suporte online HP em www.support.hp.com, para ver informações e utilitários que podem ajudar você a resolver muitos problemas comuns.

(Windows) Execute o [HP Print and Scan Doctor](#) para diagnosticar e corrigir automaticamente problemas de impressão, digitalização e cópia. O aplicativo está disponível apenas em alguns idiomas.

Suporte HP

Para obter as mais recentes atualizações do produto e informações de suporte, acesse o site da web de suporte da impressora em www.support.hp.com. O suporte online HP oferece uma variedade de opções de ajuda para sua impressora:



Drivers e downloads: Baixe drivers e atualizações, assim como manuais e documentação do produto que vieram na caixa com a impressora.



Fóruns de suporte HP: Visite os fóruns de suporte da HP, para ver respostas a problemas e dúvidas comuns. Você pode ver perguntas postadas por outros clientes da HP ou fazer login e postar suas próprias dúvidas e comentários.



Solução de problemas: Use as ferramentas online da HP para detectar sua impressora e encontrar soluções recomendadas.

Falar com a HP

Se você precisar de ajuda de um representante do suporte técnico HP, para resolver um problema, acesse o [site de Contato com o Suporte na Web](#). As seguintes opções de contato estão disponíveis sem custo, para clientes na garantia (suporte assistido por agente HP para clientes fora da garantia pode ser cobrado):



Converse com um agente de suporte HP em um bate-papo online.



Ligar para um agente de suporte HP.

Ao fazer contato com o Suporte HP, esteja preparado para fornecer as seguintes informações:

- Nome do produto (localizado na impressora, como HP OfficeJet Pro 6960)
- Número do produto (localizado próximo à área de acesso aos cartuchos)



- Número de série (localizado na parte traseira ou inferior da impressora)

Registrar impressora

Com apenas alguns minutos para fazer o registro, você pode desfrutar de um serviço mais rápido, um suporte mais eficiente e alertas de suporte do produto. Caso não tenha registrado a impressora durante a instalação do software, você poderá registrá-la agora em <http://www.register.hp.com>.

Opções adicionais de garantia

Os planos de manutenção estendida estão disponíveis para a impressora a custos adicionais. Acesse www.support.hp.com, selecione seu país/região e veja as opções de garantia estendida disponíveis para a sua impressora.

A Informações técnicas

Esta seção contém os seguintes tópicos:

- [Especificações](#)
- [Informações regulamentares](#)
- [Programa de controle ambiental de produtos](#)

Especificações

Para mais informações, acesse www.support.hp.com. Selecione seu país ou região. Clique em **Suporte ao produto e solução de problemas**. Insira o nome exibido na parte frontal da impressora e clique em **Pesquisar**. Clique em **Informações do produto** e em **Especificações do produto**.

Requisitos do sistema

- Para informações sobre software e requisitos do sistema ou futuros lançamentos de sistema operacional e suporte, visite o site do suporte on-line HP em www.support.hp.com.

Especificações ambientais

- Temperatura em operação: 5° a 40° C (41° a 104° F)
- Umidade operacional: 15% a 80% de umidade relativa sem condensação
- Condições operacionais recomendadas: 15° a 32° C (59° a 90° F)
- Umidade relativa recomendada: 20% a 80%, sem condensação

Capacidade da bandeja de entrada

- Folhas de papel Comum (60 a 105 g/m² [16 a 28 lb.]): Até 225
- Envelopes: Até 10
- Cartões de índice: Até 60
- Folhas de papel fotográfico: Até 60

Capacidade da bandeja de saída

- Folhas de papel comum (60 a 105 g/m² [16 a 28 lb.]): Até 60 (impressão de texto)

Capacidade do alimentador de documentos

- Folhas de papel comum (60 a 90 g/m² [16 a 24 lb.]): Até 35

Tamanho e gramatura de papéis

Para obter a lista de tamanhos de papel suportados, consulte o software da impressora HP.

- Papel comum: 60 a 105 g/m² (16 a 28 lb)
- Envelopes: 75 a 90 g/m² (20 a 24 lb)

- Cartões: Até 200 g/m² (índice máximo: 110 lb.)
- Papel fotográfico: Até 280 g/m² (75 libras)

Especificações de impressão

- As velocidades de impressão variam conforme o modelo da impressora e a complexidade do documento
- Método: jato de tinta térmico drop-on-demand (gota por demanda)
- Linguagem: PCL3 GUI
- Resolução de impressão:
Para uma lista de resoluções de impressão suportadas, acesse o site da web de suporte da impressora em www.support.hp.com.
- Margens de impressão:
Para configurar margens para mídias diferentes, visite o site de suporte da impressora na web, em www.hp.com/support.

Especificações de cópia

- Processamento de imagem digital
- As velocidades de cópia variam de acordo com a qualidade da cópia selecionada.

Especificações de digitalização

- Resolução: Até 1200 x 1200 ppi óptico
Para mais informações sobre a resolução das digitalizações, consulte o software da impressora HP.
- Cor: Cor de 24 bits, escala de cinza de 8 bits (256 níveis de cinza)
- Tamanho máximo de digitalização:
 - Vidro do scanner: 216 x 297 mm (8,5 x 11,7 polegadas)
 - Alimentador de documentos: 216 x 356 mm (8,5 x 14 polegadas)

Especificações de fax

- Capacidade de fax em preto e branco e colorido.
- Recebimento e envio manual de fax.
- Rediscagem automática de até cinco vezes quando ocupado (varia conforme o país/região).
- Rediscagem automática de até duas vezes quando não houver resposta (varia conforme o país/região).
- Rediscagem automática de até cinco vezes quando houver problema de comunicação (varia conforme o país/região).
- Relatórios de atividade e de confirmação.
- Fax CCITT/ITU Grupo 3 com Modo de correção de erros.
- Transmissão de até 33,6 Kbps.
- Velocidade de 4 segundos por página a 33,6 Kbps (com base na imagem de teste ITU-T nº 1 com resolução padrão). Páginas mais complexas ou em resolução mais alta levam mais tempo e utilizam mais memória.

- Detecção de chamada com alternância automática entre fax/secretária eletrônica.
- Resolução do fax:

	Foto (dpi)	Muito superior (dpi)	Superior (dpi)	Padrão (dpi)
Preto e branco	203 x 196	300 x 300	203 x 196	203 x 98
Colorido	200 x 200	200 x 200	200 x 200	200 x 200

- Especificações de Fax para PC
 - Tipos de arquivo suportados: TIFF e PDF
 - Tipos suportados de fax: faxes em preto e branco

Rendimento dos cartuchos

- Acesse www.hp.com/go/learnaboutsupplies para mais informações sobre o rendimento estimado dos cartuchos.

Informações regulamentares

A impressora atende aos requisitos do produto, exigido pelas agências reguladoras do seu país/região.

Esta seção contém os seguintes tópicos:

- [Número de identificação do modelo de regulamentação](#)
- [Declaração da FCC](#)
- [Aviso aos usuários da Coreia](#)
- [Declaração de conformidade com a norma VCCI \(Classe B\) para usuários do Japão](#)
- [Aviso sobre o cabo de alimentação aos usuários do Japão](#)
- [Declaração de emissão de ruídos da Alemanha](#)
- [Declaração de áreas de trabalho com exibição visual da Alemanha](#)
- [Aviso aos usuários da rede de telefonia dos EUA: Requisitos do FCC](#)
- [Aviso aos usuários da rede de telefonia canadense](#)
- [Aviso aos usuários da rede de telefonia alemã](#)
- [Australia Wired Fax Statement](#)
- [Notificações sobre regulamentação da União Europeia](#)
 - [Produtos com funcionalidade sem fio](#)
 - [Declaração de rede de telefonia europeia \(Modem/Fax\)](#)
- [Declaração de conformidade](#)
- [Informações regulamentares para produtos sem fio](#)
 - [Exposição à radiação de radiofrequência](#)
 - [Aviso aos usuários do Brasil](#)
 - [Aviso aos usuários do Canadá](#)

- [Aviso aos usuários de Taiwan](#)
- [Aviso aos usuários do México](#)
- [Aviso aos usuários do Japão](#)
- [Aviso aos usuários da Coreia](#)

Número de identificação do modelo de regulamentação

Para fins de identificação de regulamentação, foi atribuído ao seu produto um Número Regulamentar do Modelo. O Número de regulamentação do modelo do seu produto é SNPRC-1501-02. Esse número de regulamentação não deverá ser confundido com o nome de marketing (HP OfficeJet Pro 6960 All-in-One series etc.) ou número do produto (J7K33A etc.)

Declaração da FCC

FCC statement

The United States Federal Communications Commission (in 47 CFR 15.105) has specified that the following notice be brought to the attention of users of this product.

This equipment has been tested and found to comply with the limits for a Class B digital device, pursuant to Part 15 of the FCC Rules. These limits are designed to provide reasonable protection against harmful interference in a residential installation. This equipment generates, uses and can radiate radio frequency energy and, if not installed and used in accordance with the instructions, may cause harmful interference to radio communications. However, there is no guarantee that interference will not occur in a particular installation. If this equipment does cause harmful interference to radio or television reception, which can be determined by turning the equipment off and on, the user is encouraged to try to correct the interference by one or more of the following measures:

- Reorient or relocate the receiving antenna.
- Increase the separation between the equipment and the receiver.
- Connect the equipment into an outlet on a circuit different from that to which the receiver is connected.
- Consult the dealer or an experienced radio/TV technician for help.

For further information, contact:

Manager of Corporate Product Regulations
HP Inc. 1501 Page Mill Road,
Palo Alto, CA 94304, U.S.A.

Modifications (part 15.21)

The FCC requires the user to be notified that any changes or modifications made to this device that are not expressly approved by HP may void the user's authority to operate the equipment.

This device complies with Part 15 of the FCC Rules. Operation is subject to the following two conditions: (1) this device may not cause harmful interference, and (2) this device must accept any interference received, including interference that may cause undesired operation.

Aviso aos usuários da Coreia

B 급 기기 (가정용 방송통신기기)	이 기기는 가정용(B급)으로 전자파적합등록을 한 기기로서 주로 가정에서 사용하는 것을 목적으로 하며, 모든 지역에서 사용할 수 있습니다.
------------------------	--

Declaração de conformidade com a norma VCCI (Classe B) para usuários do Japão

<p>この装置は、クラスB情報技術装置です。この装置は、家庭環境で使用することを目的としていますが、この装置がラジオやテレビジョン受信機に近接して使用されると、受信障害を引き起こすことがあります。取扱説明書に従って正しい取り扱いをして下さい。</p> <p>VCCI-B</p>

Aviso sobre o cabo de alimentação aos usuários do Japão

<p>製品には、同梱された電源コードをお使い下さい。 同梱された電源コードは、他の製品では使用出来ません。</p>

Declaração de emissão de ruídos da Alemanha

<p>Geräuschemission LpA < 70 dB am Arbeitsplatz im Normalbetrieb nach DIN 45635 T. 19</p>
--

Declaração de áreas de trabalho com exibição visual da Alemanha

<p>GS-Erklärung (Deutschland) Das Gerät ist nicht für die Benutzung im unmittelbaren Gesichtsfeld am Bildschirmarbeitsplatz vorgesehen. Um störende Reflexionen am Bildschirmarbeitsplatz zu vermeiden, darf dieses Produkt nicht im unmittelbaren Gesichtsfeld platziert werden.</p>
--

Aviso aos usuários da rede de telefonia dos EUA: Requisitos do FCC

Notice to users of the U.S. Telephone network: FCC requirements

This equipment complies with Part 68 of the FCC rules and the requirements adopted by the ACTA. On the rear (or bottom) of this equipment is a label that contains, among other information, a product identifier in the format US:AAAEQ##TXXXX. If requested, this number must be provided to the telephone company.

Applicable connector jack Universal Service Order Codes ("USOC") for the Equipment is: RJ-11C.

A plug and jack used to connect this equipment to the premises wiring and telephone network must comply with the applicable FCC Part 68 rules and requirements adopted by the ACTA. A compliant telephone cord and modular plug is provided with this product. It is designed to be connected to a compatible modular jack that is also compliant. See installation instructions for details.

The REN is used to determine the number of devices that may be connected to a telephone line. Excessive RENs on a telephone line may result in the devices not ringing in response to an incoming call. In most but not all areas, the sum of RENs should not exceed five (5.0). To be certain of the number of devices that may be connected to a line, as determined by the total RENs, contact the local telephone company. For products approved after July 23, 2001, the REN for this product is part of the product identifier that has the format US:AAAEQ##TXXXX. The digits represented by ## are the REN without a decimal point (e.g., 00 is a REN of 0.0).

If this equipment causes harm to the telephone network, the telephone company will notify you in advance that temporary discontinuance of service may be required. But if advance notice isn't practical, the telephone company will notify the customer as soon as possible. Also, you will be advised of your right to file a complaint with the FCC if you believe it is necessary.

The telephone company may make changes in its facilities, equipment, operations or procedures that could affect the operation of the equipment. If this happens the telephone company will provide advance notice in order for you to make necessary modifications to maintain uninterrupted service.

If trouble is experienced with this equipment, please contact the manufacturer, or look elsewhere in this manual, for repair or warranty information. If the equipment is causing harm to the telephone network, the telephone company may request that you disconnect the equipment until the problem is resolved.

Connection to party line service is subject to state tariffs. Contact the state public utility commission, public service commission or corporation commission for information.

If your home has specially wired alarm equipment connected to the telephone line, ensure the installation of this equipment does not disable your alarm equipment. If you have questions about what will disable alarm equipment, consult your telephone company or a qualified installer.

WHEN PROGRAMMING EMERGENCY NUMBERS AND/OR MAKING TEST CALLS TO EMERGENCY NUMBERS:

- 1) Remain on the line and briefly explain to the dispatcher the reason for the call.
- 2) Perform such activities in the off-peak hours, such as early morning or late evenings.



Note The FCC hearing aid compatibility rules for telephones are not applicable to this equipment.

The Telephone Consumer Protection Act of 1991 makes it unlawful for any person to use a computer or other electronic device, including FAX machines, to send any message unless such message clearly contains in a margin at the top or bottom of each transmitted page or on the first page of the transmission, the date and time it is sent and an identification of the business or other entity, or other individual sending the message and the telephone number of the sending machine or such business, other entity, or individual. (The telephone number provided may not be a 900 number or any other number for which charges exceed local or long distance transmission charges.)

In order to program this information into your FAX machine, you should complete the steps described in the software.

Aviso aos usuários da rede de telefonia canadense

Note à l'attention des utilisateurs du réseau téléphonique Canadien/notice to users of the Canadian telephone network

Cet appareil est conforme aux spécifications techniques des équipements terminaux d'Industrie Canada. Le numéro d'enregistrement atteste de la conformité de l'appareil. L'abréviation IC qui précède le numéro d'enregistrement indique que l'enregistrement a été effectué dans le cadre d'une Déclaration de conformité stipulant que les spécifications techniques d'Industrie Canada ont été respectées. Néanmoins, cette abréviation ne signifie en aucun cas que l'appareil a été validé par Industrie Canada.

Pour leur propre sécurité, les utilisateurs doivent s'assurer que les prises électriques reliées à la terre de la source d'alimentation, des lignes téléphoniques et du circuit métallique d'alimentation en eau sont, le cas échéant, branchées les unes aux autres. Cette précaution est particulièrement importante dans les zones rurales.



Remarque Le numéro REN (Ringer Equivalence Number) attribué à chaque appareil terminal fournit une indication sur le nombre maximal de terminaux qui peuvent être connectés à une interface téléphonique. La terminaison d'une interface peut se composer de n'importe quelle combinaison d'appareils, à condition que le total des numéros REN ne dépasse pas 5.

Basé sur les résultats de tests FCC Partie 68, le numéro REN de ce produit est 0.1.

This equipment meets the applicable Industry Canada Terminal Equipment Technical Specifications. This is confirmed by the registration number. The abbreviation IC before the registration number signifies that registration was performed based on a Declaration of Conformity indicating that Industry Canada technical specifications were met. It does not imply that Industry Canada approved the equipment. Users should ensure for their own protection that the electrical ground connections of the power utility, telephone lines and internal metallic water pipe system, if present, are connected together. This precaution might be particularly important in rural areas.



Note The Ringer Equivalence Number (REN) assigned to each terminal device provides an indication of the maximum number of terminals allowed to be connected to a telephone interface. The termination on an interface might consist of any combination of devices subject only to the requirement that the sum of the Ringer Equivalence Numbers of all the devices does not exceed 5.

The REN for this product is 0.1, based on FCC Part 68 test results.

Aviso aos usuários da rede de telefonia alemã

Hinweis für Benutzer des deutschen Telefonnetzes

Dieses HP-Fax ist nur für den Anschluss eines analogen Public Switched Telephone Network (PSTN) gedacht. Schließen Sie den TAE N-Telefonstecker, der im Lieferumfang des HP All-in-One enthalten ist, an die Wandsteckdose (TAE 6) Code N an. Dieses HP-Fax kann als einzelnes Gerät und/oder in Verbindung (mit seriellen Anschluss) mit anderen zugelassenen Endgeräten verwendet werden.

Australia Wired Fax Statement

In Australia, the HP device must be connected to Telecommunication Network through a line cord which meets the requirements of the Technical Standard AS/ACIF S008.

Notificações sobre regulamentação da União Europeia



Produtos que carregam a marcação CA estão em conformidade com as seguintes Diretrizes da EU, conforme aplicável: Diretriz de Baixa Tensão 2006/95/EC, Diretriz de EMC 2004/108/EC, Diretriz de Ecodesign 2009/125/EC, Diretriz de R&TTE 1999/5/EC, Diretriz de RoHS 2011/65/EU. A conformidade com essas diretrizes é avaliada por meio de Padrões Harmonizados Europeus aplicáveis. A Declaração de Conformidade completa está disponível no seguinte endereço: www.hp.com/go/certificates (Pesquise usando o nome do modelo do produto ou seu Número Regulamentar de Modelo (RMN), que pode ser localizado na etiqueta de regulamentação.)

O contato para questões regulamentares é:

HP Deutschland GmbH, HQ-TRE, Schickardstrasse 32, 71034 Boeblingen, Alemanha

Produtos com funcionalidade sem fio

EMF

- Este produto atende às diretrizes internacionais (ICNIRP) para exposição à radiação de radiofrequência. Se este incorporar um dispositivo de transmissão e recebimento de rádio em uso normal, uma distância de separação de 20 cm garantirá que os níveis de exposição à radiofrequência estejam em conformidade com os requerimentos da UE.

Funcionalidade sem fio na Europa

- Este produto é destinado ao uso sem restrições em todos os países da EU, incluindo Islândia, Liechtenstein, Noruega e Suíça.

Declaração de rede de telefonia europeia (Modem/Fax)

Os produtos HP com recursos de FAX estão em conformidade com os requisitos da Diretriz 1999/5/EC de R&TTE (Anexo II) e conseqüentemente carrega a marcação CE. No entanto, devido a diferenças entre as PSTNs individuais, fornecidas em diversos países/regiões, a aprovação não oferece, por si mesma, garantia

incondicional de operação com êxito em cada ponto de terminação de rede PSTN. Se houver problemas, entre em contato inicialmente com o fornecedor do equipamento.

Declaração de conformidade



DECLARATION OF CONFORMITY

according to ISO/IEC 17050-1 and EN 17050-1

DoC #: SNPRC-1501-02

Supplier's Name: Hewlett-Packard Company
Supplier's Address: 138 Depot Road, #04-01, Singapore 109683
declares, that the product
Product Name and Model: HP OfficeJet Pro 6860 All-in-One Printer, HP OfficeJet Pro 6960 All-in-One Printer, HP OfficeJet Pro 6960 All-in-One Printer Series, HP OfficeJet 6950 All-in-One Printer, HP OfficeJet 6950 All-in-One Printer Series.
Regulatory Model Number:¹⁾ SNPRC-1501-02
Product Options: All
Power Adapter: Internal. A9T80-60008 (WW), A9T80-60009 (For China & India only).
Radio Module Number: SDGOB-1392

conforms to the following Product Specifications and Regulations:

EMC: CISPR22:2008 / EN55022:2010 Class B
CISPR24:2010 / EN55024:2010
EN 61000-3-2:2006+A1:2009+A2:2009
EN 61000-3-3:2008
FCC CFR 47, Part 15 / ICES – 003, Issue 5

Safety: IEC 60950-1:2005 (2nd Edition) +A1:2009
EN 60950-1:2006 +A11:2009 +A1:2010 +A12:2011
EN 62479:2010

Telecom: EN 301 489-1 V1.9.2:2011 / EN 301 489-17 V2.2.1:2012
EN 300 328 V1.8.1:2012
EN 62311:2008
FCC Rules and Regulations 47 CFR Part 68
TIA-968-B Telecommunications - Telephone Terminal Equipment Technical Requirements for Connection of Terminal Equipment to the Telephone Network (Sep 2009)
ES 203 021-2/-3 V2.1.2
CS - 03, Part 1, Issue 9, Amendment 4, December 2010

Energy: Regulation (EC) No. 1275/2008
ENERGY STAR® Qualified Imaging Equipment Operational Mode (OM) Test Procedure
EN 50564:2011
IEC 62301:2011

RoHS: EN 50581: 2012

The product herewith complies with the requirements of the Low Voltage Directive 2006/95/EC, the EMC Directive 2004/108/EC, the R&TTE Directive 1999/5/EC, the Ecodesign Directive 2009/125/EC, RoHS Directive 2011/65/EU, and carries the  marking accordingly.

This device complies with part 15 of the FCC Rules. Operation is subject to the following two conditions:

(1) This device may not cause harmful interference, and (2) this device must accept any interference received, including interference that may cause undesired operation.

Additional Information:

- 1) This product is assigned a Regulatory Model Number which stays with the regulatory aspects of the design. The Regulatory Model Number is the main product identifier in the regulatory documentation and test reports, this number should not be confused with the marketing name or the product numbers.
- 2) The product was tested in a typical configuration.
- 3) The internal power adapter A9T80-60009 is for India and China market only.
- 4) WIFI module operates only in 2.4 GHz band within this product.

Singapore
Nov 2015

Hou-Meng Yik, Manager
Product Regulations Manager
HP Singapore Inkjet Printing Solutions

Local contact for regulatory topics only:

EU: HP Deutschland GmbH, HQ-TRE, Schickardstrasse 32, 71034 Boeblingen, Germany
U.S.: HP Inc, 1501 Page Mill Road Palo Alto, CA 94304, U.S.A. 650-857-1501

www.hp.eu/certificates

Informações regulamentares para produtos sem fio

Esta seção contém as seguintes informações regulamentares relacionadas aos produtos sem fio:

- [Exposição à radiação de radiofrequência](#)
- [Aviso aos usuários do Brasil](#)
- [Aviso aos usuários do Canadá](#)
- [Aviso aos usuários de Taiwan](#)
- [Aviso aos usuários do México](#)
- [Aviso aos usuários do Japão](#)
- [Aviso aos usuários da Coreia](#)

Exposição à radiação de radiofrequência

Exposure to radio frequency radiation



Caution The radiated output power of this device is far below the FCC radio frequency exposure limits. Nevertheless, the device shall be used in such a manner that the potential for human contact during normal operation is minimized. This product and any attached external antenna, if supported, shall be placed in such a manner to minimize the potential for human contact during normal operation. In order to avoid the possibility of exceeding the FCC radio frequency exposure limits, human proximity to the antenna shall not be less than 20 cm (8 inches) during normal operation.

Aviso aos usuários do Brasil

Aviso aos usuários no Brasil

Este equipamento opera em caráter secundário, isto é, não tem direito à proteção contra interferência prejudicial, mesmo de estações do mesmo tipo, e não pode causar interferência a sistemas operando em caráter primário.

Aviso aos usuários do Canadá

Notice to users in Canada/Note à l'attention des utilisateurs canadiens

Under Industry Canada regulations, this radio transmitter may only operate using an antenna of a type and maximum (or lesser) gain approved for the transmitter by Industry Canada. To reduce potential radio interference to other users, the antenna type and its gain should be so chosen that the equivalent isotropically radiated power (e.i.r.p.) is not more than that necessary for successful communication.

This device complies with Industry Canada licence-exempt RSS standard(s). Operation is subject to the following two conditions: (1) this device may not cause interference, and (2) this device must accept any interference, including interference that may cause undesired operation of the device.

WARNING! Exposure to Radio Frequency Radiation The radiated output power of this device is below the Industry Canada radio frequency exposure limits. Nevertheless, the device should be used in such a manner that the potential for human contact is minimized during normal operation.

To avoid the possibility of exceeding the Industry Canada radio frequency exposure limits, human proximity to the antennas should not be less than 20 cm (8 inches).

Conformément au Règlement d'Industrie Canada, cet émetteur radioélectrique ne peut fonctionner qu'avec une antenne d'un type et d'un gain maximum (ou moindre) approuvé par Industrie Canada. Afin de réduire le brouillage radioélectrique potentiel pour d'autres utilisateurs, le type d'antenne et son gain doivent être choisis de manière à ce que la puissance isotrope rayonnée équivalente (p.i.r.e.) ne dépasse pas celle nécessaire à une communication réussie.

Cet appareil est conforme aux normes RSS exemptes de licence d'Industrie Canada. Son fonctionnement dépend des deux conditions suivantes : (1) cet appareil ne doit pas provoquer d'interférences nuisibles et (2) doit accepter toutes interférences reçues, y compris des interférences pouvant provoquer un fonctionnement non souhaité de l'appareil.

AVERTISSEMENT relatif à l'exposition aux radiofréquences. La puissance de rayonnement de cet appareil se trouve sous les limites d'exposition de radiofréquences d'Industrie Canada. Néanmoins, cet appareil doit être utilisé de telle sorte qu'il soit mis en contact le moins possible avec le corps humain.

Afin d'éviter le dépassement éventuel des limites d'exposition aux radiofréquences d'Industrie Canada, il est recommandé de maintenir une distance de plus de 20 cm entre les antennes et l'utilisateur.

Aviso aos usuários de Taiwan

低功率電波輻射性電機管理辦法

第十二條

經型式認證合格之低功率射頻電機，非經許可，公司、商號或使用者均不得擅自變更頻率、加大功率或變更設計之特性及功能。

第十四條

低功率射頻電機之使用不得影響飛航安全及干擾合法通信；經發現有干擾現象時，應立即停用，並改善至無干擾時方得繼續使用。

前項合法通信，指依電信法規定作業之無線電通信。低功率射頻電機須忍受合法通信或工業、科學及醫藥用電波輻射性電機設備之干擾。

Aviso aos usuários do México

Aviso para los usuarios de México

La operación de este equipo está sujeta a las siguientes dos condiciones: (1) es posible que este equipo o dispositivo no cause interferencia perjudicial y (2) este equipo o dispositivo debe aceptar cualquier interferencia, incluyendo la que pueda causar su operación no deseada.
Para saber el modelo de la tarjeta inalámbrica utilizada, revise la etiqueta regulatoria de la impresora.

Aviso aos usuários do Japão

この機器は技術基準適合証明又は工事設計認証を受けた無線設備を搭載しています。

Aviso aos usuários da Coreia

해당 무선설비는 전파혼신 가능성이 있으므로 인명안전과 관련된 서비스는 할 수 없음

Programa de controle ambiental de produtos

A HP tem o compromisso de fornecer produtos de qualidade de forma favorável para o meio ambiente. O projeto de reciclagem foi incorporado ao produto. A quantidade de material foi reduzida ao mínimo, ao mesmo tempo em que se garantiram funcionalidade e confiabilidade adequadas. Os materiais não semelhantes foram projetados para se separarem facilmente. Os fechos e outras conexões são de fácil localização, acesso e remoção com a utilização de ferramentas comuns. As peças de alta prioridade permitem acesso rápido para facilitar a desmontagem e o reparo. Para obter mais informações, visite o site Comprometimento com o ambiente da HP:

www.hp.com/hpinfo/globalcitizenship/environment

- [Dicas ecológicas](#)
- [Regulamentação da Comissão da União Europeia 1275/2008](#)
- [Papel](#)
- [Materiais plásticos](#)
- [MSDSs \(Material Safety Data Sheets\)](#)
- [Programa de reciclagem](#)
- [Programa de reciclagem de suprimentos para jato de tinta HP](#)
- [Consumo de energia](#)
- [Descarte de equipamento usado pelos usuários](#)
- [Substâncias químicas](#)
- [Restrição de substância perigosa \(Ucrânia\)](#)
- [Restrição de substância perigosa \(Índia\)](#)
- [Informações para o usuário - Etiqueta Ecologia SEPA da China](#)

- [China Energy Label para Impressora, Fax e Copiadora](#)
- [Tabela de Substâncias/Elementos Nocivos e seu Conteúdo \(China\)](#)
- [Declaração para Indicação da Condição de Presença de Substâncias Restritas \(Taiwan\)](#)
- [EPEAT](#)
- [Descarte de baterias em Taiwan](#)
- [Aviso de material de perclorato da Califórnia](#)
- [Diretiva para baterias da União Europeia](#)
- [Aviso de bateria para Brasil](#)

Dicas ecológicas

A HP tem o compromisso de ajudar os clientes a reduzir o impacto no meio ambiente. Visite o site de programas e iniciativas ambientais da HP para obter mais informações sobre as iniciativas ambientais da HP.

www.hp.com/hpinfo/globalcitizenship/environment/

Regulamentação da Comissão da União Europeia 1275/2008

Para obter dados avançados de produto, incluindo o consumo de energia do produto em espera em rede caso todas as portas de rede com cabo estejam conectadas e todas as portas de rede sem fio estejam ativadas, consulte a seção P14 'Informações adicionais' da Declaração ECO de TI do produto em www.hp.com/hpinfo/globalcitizenship/environment/productdata/itecodesktop-pc.html.

Papel

Este produto é adequado para uso de papel reciclado, de acordo com a DIN 19309 e a EN 12281:2002.

Materiais plásticos

As peças plásticas com mais de 25 gramas estão marcadas de acordo com padrões internacionais, o que melhora a identificação de plásticos destinados à reciclagem, no final da vida útil do produto.

MSDSs (Material Safety Data Sheets)

As Folhas de dados de segurança de material (MSDS, Material Safety Data Sheets) podem ser obtidas no site da HP na Web no endereço:

www.hp.com/go/msds

Programa de reciclagem

A HP oferece um número cada vez maior de programas de reciclagem e retorno de produtos em vários países/ regiões, em parceria com alguns dos maiores centros de reciclagem de eletrônicos do mundo. A HP conserva recursos, revendendo alguns de seus produtos mais populares. Para obter mais informações sobre a reciclagem de produtos HP, visite:

www.hp.com/recycle

Programa de reciclagem de suprimentos para jato de tinta HP

A HP está comprometida em proteger o ambiente. O Programa de reciclagem de suprimentos para jato de tinta HP está disponível em vários países/regiões e permite reciclar gratuitamente cartuchos de impressão e de tinta usados. Para mais informações, consulte este site:

www.hp.com/hpinfo/globalcitizenship/environment/recycle/

Consumo de energia

Os equipamentos de impressão e imagem da HP marcados com o logotipo ENERGY STAR® são certificados pela Agência de Proteção Ambiental dos EUA. A seguinte marca aparecerá nos produtos de imagem certificados para ENERGY STAR:



Informações adicionais sobre modelos de produtos de imagem certificados para ENERGY STAR estão listadas em: www.hp.com/go/energystar

Descarte de equipamento usado pelos usuários



Esse símbolo significa que o equipamento não deve ser descartado com outros materiais domésticos. Em vez disso, você deve proteger a saúde das pessoas e o ambiente levando o equipamento usado a um ponto de coleta indicado para reciclagem de equipamento elétrico e eletrônico usado. Para obter mais informações, fale com seu serviço de descarte de materiais domésticos ou acesse <http://www.hp.com/recycle>.

Substâncias químicas

A HP tem o compromisso de oferecer, a seus clientes, informações sobre as substâncias químicas em nossos dispositivos, conforme o necessário para cumprir os requisitos legais, com o REACH (*Regulamento (CE) n.º 1907/2006 do Parlamento Europeu e do Conselho*). O relatório de informações de produtos químicos relativos a este dispositivo podem ser encontradas em: www.hp.com/go/reach.

Restrição de substância perigosa (Ucrânia)

Технічний регламент щодо обмеження використання небезпечних речовин (Україна)

Обладнання відповідає вимогам Технічного регламенту щодо обмеження використання деяких небезпечних речовин в електричному та електронному обладнанні, затвердженого постановою Кабінету Міністрів України від 3 грудня 2008 № 1057

Restrição de substância perigosa (Índia)

Restriction of hazardous substances (India)

This product complies with the "India E-waste (Management and Handling) Rule 2011" and prohibits use of lead, mercury, hexavalent chromium, polybrominated biphenyls or polybrominated diphenyl ethers in concentrations exceeding 0.1 weight % and 0.01 weight % for cadmium, except for the exemptions set in Schedule 2 of the Rule.

Informações para o usuário - Etiqueta Ecología SEPA da China

中国环境标识认证产品用户说明

噪声大于63.0Db(A)的办公设备不宜放置于办公室内，请在独立的隔离区域使用。

如需长时间使用本产品或打印大量文件，请确保在通风良好的房间内使用。

如您需要确认本产品处于零能耗状态，请按下电源关闭按钮，并将插头从电源插座断开。

您可以使用再生纸，以减少资源耗费。

复印机、打印机和传真机能源效率标识 实施规则

依据“复印机、打印机和传真机能源效率标识实施规则”，该打印机具有中国能效标识。标识上显示的能效等级和操作模式值根据“复印机、打印机和传真机能效限定值及能效等级”标准（“GB 21521”）来确定和计算。

1. 能效等级

产品能效等级分为3级，其中1级能效最高。能效限定值根据产品类型和打印速度由标准确定。能效等级则根据基本功耗水平以及网络接口和内存等附加组件和功能的功率因子之和来计算。

2. 能效信息

喷墨打印机

- 操作模式功率

睡眠状态的能耗按照 GB 21521 标准来衡量和计算。该数据以瓦特 (W) 表示。

- 待机功率

待机状态是产品连接到电网电源上功率最低的状态。该状态可以延续无限长时间，且使用者无法改变此状态下产品的功率。对于“成像设备”产品，“待机”状态通常相当于“关闭”状态，但也可能相当于“准备”状态或“睡眠”状态。该数据以瓦特 (W) 表示。

- 睡眠状态预设延迟时间

出厂前由制造商设置的时间决定了该产品在完成主功能后进入低耗模式（例如睡眠、自动关机）的时间。该数据以分钟表示。

- 附加功能功率因子之和

网络接口和内存等附加功能的功率因子之和。该数据以瓦特 (W) 表示。

标识上显示的能耗数据是根据典型配置测量得出的数据，此类配置包含登记备案的打印机依据复印机、打印机和传真机能源效率标识实施规则所选的所有配置。因此，该特定产品型号的实际能耗可能与标识上显示的数据有所不同。

要了解规范的更多详情，请参考最新版的 GB 21521 标准。

Tabela de Substâncias/Elementos Nocivos e seu Conteúdo (China)

产品中有害物质或元素的名称及含量
根据中国《电器电子产品有害物质限制使用管理办法》

部件名称	有害物质					
	铅 (Pb)	汞 (Hg)	镉 (Cd)	六价铬 (Cr(VI))	多溴联苯 (PBB)	多溴二苯醚 (PBDE)
外壳和托盘	0	0	0	0	0	0
电线	0	0	0	0	0	0
印刷电路板	X	0	0	0	0	0
打印系统	X	0	0	0	0	0
显示器	X	0	0	0	0	0
喷墨打印机墨盒	0	0	0	0	0	0
驱动光盘	X	0	0	0	0	0
扫描仪	X	0	0	0	0	0
网络配件	X	0	0	0	0	0
电池板	X	0	0	0	0	0
自动双面打印系统	0	0	0	0	0	0
外部电源	X	0	0	0	0	0

本表格依据SJ/T 11364 的规定编制。
 0: 表示该有害物质在该部件所有均质材料中的含量均在GB/T 26572 规定的限量要求以下。
 X: 表示该有害物质至少在该部件的某一均质材料中的含量超出GB/T 26572 规定的限量要求。

此表中所有名称中含“X”的部件均符合欧盟 RoHS 立法。

注: 环保使用期限的参考标识取决于产品正常工作的温度和湿度等条件。



Declaração para Indicação da Condição de Presença de Substâncias Restritas (Taiwan)

限用物質含有情況標示聲明書

Declaration of the Presence Condition of the Restricted Substances Marking

單元 Unit	限用物質及其化學符號 Restricted substances and its chemical symbols					
	鉛 Lead (Pb)	汞 Mercury (Hg)	鎘 Cadmium (Cd)	六價鉻 Hexavalent chromium (Cr-6)	多溴聯苯 Polybrominated biphenyls (PBB)	多溴二苯醚 Polybrominated diphenyl ethers (PBDE)
外殼和紙匣 (External Casings and Trays)	○	○	○	○	○	○
電線 (Cables)	○	○	○	○	○	○
印刷電路板 (Printed Circuit Boards)	-	○	○	○	○	○
列印引擎 (Print Engine)	-	○	○	○	○	○
列印機組件 (Print Assembly)	-	○	○	○	○	○
噴墨印表機墨水匣 (Print Supplies)	○	○	○	○	○	○
列印機配件 (Print Accessory)	-	○	○	○	○	○
<p>備考 1. “超出 0.1 wt %” 及 “超出 0.01 wt %” 係指限用物質之百分比含量超出百分比含量基準值。 Note 1: “Exceeding 0.1 wt %” and “exceeding 0.01 wt %” indicate that the percentage content of the restricted substance exceeds the reference percentage value of presence condition.</p> <p>備考 2. “○” 係指該項限用物質之百分比含量未超出百分比含量基準值。 Note 2: “○” indicates that the percentage content of the restricted substance does not exceed the percentage of reference value of presence.</p> <p>備考 3. “-” 係指該項限用物質為排除項目。 Note 3: The “-” indicates that the restricted substance corresponds to the exemption.</p>						

若要存取產品的最新使用指南或手冊，請前往 <http://www.hp.com/support>。選取搜尋您的產品，然後依照畫面上的指示繼續執行。

To access the latest user guides or manuals for your product, go to <http://www.support.hp.com>. Select **Find your product**, and then follow the on-screen instructions.

EPEAT

EPEAT

Most HP products are designed to meet EPEAT. EPEAT is a comprehensive environmental rating that helps identify greener electronics equipment. For more information on EPEAT go to www.epeat.net. For information on HP's EPEAT registered products go to www.hp.com/hpinfo/globalcitizenship/environment/pdf/epeat_printers.pdf.

Descarte de baterias em Taiwan



廢電池請回收

Aviso de material de perclorato da Califórnia

California Perchlorate Material Notice

Perchlorate material - special handling may apply. See:
<http://www.dtsc.ca.gov/hazardouswaste/perchlorate/>

This product's real-time clock battery or coin cell battery may contain perchlorate and may require special handling when recycled or disposed of in California.

Diretiva para baterias da União Europeia



English	<p>European Union Battery Directive This product contains a battery that is used to maintain data integrity of real time clock or product settings and is designed to last the life of the product. Any attempt to service or replace this battery should be performed by a qualified service technician.</p>
Français	<p>Directive sur les batteries de l'Union Européenne Ce produit contient une batterie qui permet de maintenir l'intégrité des données pour les paramètres du produit ou l'horloge en temps réel et qui a été conçue pour durer aussi longtemps que le produit. Toute tentative de réparation ou de remplacement de cette batterie doit être effectuée par un technicien qualifié.</p>
Deutsch	<p>Batterie-Richtlinie der Europäischen Union Dieses Produkt enthält eine Batterie, die dazu dient, die Datenintegrität der Echtzeituhr sowie der Produkteinstellungen zu erhalten, und die für die Lebensdauer des Produkts ausreicht. Im Bedarfsfall sollte das Instandhalten bzw. Austauschen der Batterie von einem qualifizierten Servicetechniker durchgeführt werden.</p>
Italiano	<p>Direttiva dell'Unione Europea relativa alla raccolta, al trattamento e allo smaltimento di batterie e accumulatori Questo prodotto contiene una batteria utilizzata per preservare l'integrità dei dati dell'orologio in tempo reale o delle impostazioni del prodotto e la sua durata si intende pari a quella del prodotto. Eventuali interventi di riparazione e sostituzione della batteria devono essere eseguiti da un tecnico dell'assistenza qualificato.</p>
Español	<p>Directiva sobre baterías de la Unión Europea Este producto contiene una batería que se utiliza para conservar la integridad de los datos del reloj de tiempo real o la configuración del producto y está diseñada para durar toda la vida útil del producto. El mantenimiento o la sustitución de dicha batería deberá realizarla un técnico de mantenimiento cualificado.</p>
Čeština	<p>Směrnice Evropské unie pro nakládání s bateriemi Tento výrobek obsahuje baterii, která slouží k uchování správných dat hodin reálného času nebo nastavení výrobku. Baterie je navržena tak, aby vydržela celou životnost výrobku. Jakýkoliv pokus o opravu nebo výměnu baterie by měl provést kvalifikovaný servisní technik.</p>
Dansk	<p>EU's batteridirektiv Produktet indeholder et batteri, som bruges til at vedligeholde dataintegriteten for realtidsur- eller produktindstillinger og er beregnet til at holde i hele produktets levetid. Service på batteriet eller udskiftning bør foretages af en uddannet servicetekniker.</p>
Nederlands	<p>Richtlijn batterijen voor de Europese Unie Dit product bevat een batterij die wordt gebruikt voor een juiste tijdsaanduiding van de klok en het behoud van de productinstellingen. Bovendien is deze ontworpen om gedurende de levensduur van het product mee te gaan. Het onderhoud of de vervanging van deze batterij moet door een gekwalificeerde onderhoudstechnicus worden uitgevoerd.</p>
Eesti	<p>Euroopa Liidu aku direktiiv Toode sisaldab akut, mida kasutatakse reaalaja kella andmeühitsuse või toote sätete säilitamiseks. Aku on valmistatud kestma terve toote kasutusaja. Akut tohib koolitada või vahetada ainult kvalifitseeritud hooldustehnik.</p>
Svenska	<p>Euroopan unionin paristodirektiivi Tämä laite sisältää pariston, jota käytetään reaaliaikaisen kellon tietojen ja laitteen asetusten säilyttämiseen. Pariston on suunniteltu kestävän laitteen koko käyttöajan ajan. Pariston mahdollinen korjaus tai vaihto on jätettävä päteväin huoltohenkilön tehtäväksi.</p>
Ελληνικά	<p>Οδηγία της Ευρωπαϊκής Ένωσης για τις ηλεκτρικές σήλας Αυτό το προϊόν περιλαμβάνει μια μπαταρία, η οποία χρησιμοποιείται για τη διατήρηση της ακριβείας των δεδομένων ρολογιού πραγματικού χρόνου ή των ρυθμίσεων προϊόντος και έχει σχεδιαστεί έτσι ώστε να διαρκέσει όσο και το προϊόν. Τυχόν απόπειρες επιδιόρθωσης ή αντικατάστασης αυτής της μπαταρίας θα πρέπει να πραγματοποιούνται από κατάλληλα εκπαιδευμένο τεχνικό.</p>
Magyar	<p>Az Európai unió telepek és akkumulátorok direktívája A termék tartalmaz egy elemet, melynek feladata az, hogy biztosítsa a valós idejű óra vagy a termék beállításainak adatintegritását. Az elem úgy van tervezve, hogy végig kitartsa a termék használatá során. Az elem bármilyen javítását vagy cseréjét csak képzett szakember végezheti el.</p>
Lietuvių	<p>Europos Sąveitos baterijų ir akumuliatorių direktyva Produktas ir baterija, ko izmanto reāli laika pulksteņa vai produkta iestatījumu datu integritātes saglabāšanai, un tā ir paredzēta visam produkta dzīves ciklam. Jebkura apkope vai baterijas nomaiņa ir jāveic atbilstoši kvalificētam darbiniekam.</p>
Lietuvių	<p>Europos Sąjungos baterijų ir akumuliatorių direktyva Šiame gaminyje yra baterija, kuri naudojama, kad būtų galima prižiūrėti realaus laiko laikrodžio veikimą arba gaminio nuostatas; ji skirta veikti visą gaminio eksploatavimo laiką. Bet kokias šios baterijos aptarnavimo arba keitimo darbus turi atlikti kvalifikuotas aptarnavimo technikas.</p>
Polski	<p>Dyrektywa Unii Europejskiej w sprawie baterii i akumulatorów Produkt zawiera baterię wykorzystywaną do zachowania integralności danych zegara czasu rzeczywistego lub ustawień produktu, która podtrzymuje działanie produktu. Przegląd lub wymiana baterii powinny być wykonywane wyłącznie przez uprawnionego technika serwisu.</p>
Português	<p>Directiva sobre baterias da União Europeia Este produto contém uma bateria que é usada para manter a integridade dos dados do relógio em tempo real ou das configurações do produto e é projetada para ter a mesma duração que este. Qualquer tentativa de consertar ou substituir essa bateria deve ser realizada por um técnico qualificado.</p>
Slovenščina	<p>Smernica Evropskeje unije pre zaobchádzanie s batériami Tento výrobok obsahuje batériu, ktorá slúži na uchovanie správnych údajov hodín reálneho času alebo nastavení výrobku. Batéria je skonštruovaná tak, aby vydržala celú životnosť výrobku. Akýkoľvek pokus o opravu alebo výmenu batérie by mal vykonať kvalifikovaný servisný technik.</p>
Slovenščina	<p>Direktiva Evropske unije o baterijah in akumulatorjih V tem izdelku je baterija, ki zagotavlja natančnost podatkov ure v realnem času ali nastavitev izdelka v celotni življenjski dobi izdelka. Kakršno koli popravilo ali zamenjavo te baterije lahko izvede le pooblaščen tehnik.</p>
Svenska	<p>EU:s batteridirektiv Produkten innehåller ett batteri som används för att upprätthålla data i realtidsklockan och produktinställningarna. Batteriet ska räkna produktens hela livslängd. Endast kvalificerade servicetekniker får utföra service på batteriet och byta ut det.</p>
Български	<p>Директива за батерии на Европейския съюз Този продукт съдържа батерия, която се използва за поддържане на целостта на данните на часовника в реално време или настройките за продукта, създадена на издръжливост през целия живот на продукта. Сервизът или замяната на батерията трябва да се извършва от квалифициран техник.</p>
Română	<p>Directiva Uniunii Europene referitoare la baterii Acest produs conține o baterie care este utilizată pentru a menține integritatea datelor ceasului de timp real sau setările produsului și care este proiectată să funcționeze pe întreaga durată de viață a produsului. Orice lucrare de service sau de înlocuire a acestei baterii trebuie efectuată de un tehnician de service calificat.</p>

Aviso de bateria para Brasil

A bateria deste equipamento não foi projetada para ser removida pelo cliente.

Índice

A

- acessibilidade 2
- ADSL, configuração de fax com sistemas telefônicos paralelos 65
- agenda telefônica
 - enviar fax 42
 - imprimir lista 53
 - remover contatos 53
- alimentador de documentos
 - carregar originais 20
 - limpar 136
 - problemas de alimentação, solucionar 136
- alinhar cabeçote de impressão 137
- avisos sobre regulamentação
 - número de identificação do modelo de regulamentação 144

B

- bandeja de saída
 - localizar 6
- bandejas
 - colocar papel 13
 - eliminar congestionamentos de papel 106
 - ilustração das guias de largura do papel 6
 - localizar 6
 - solucionar problema de alimentação 112
- botões, painel de controle 8

C

- cabeçalho de fax 54
- cabeçote de impressão 137
 - limpar 138
- cabeçote de impressão, alinhar 137
- cabo telefônico
 - teste de conexão com a porta correta falhou 124
 - teste de tipo correto falhou 125

- carro
 - eliminar congestionamentos do carro de impressão 111
- cartuchos 92
 - dicas 89
 - localizar 7
 - substituir 90
 - verificar os níveis de tinta 90
- Cartuchos 7
- cartuchos de tinta
 - números de peça 92
- catálogo telefônico
 - alterar contato 51
 - alterar grupos de contatos 52
 - configurar 51
 - configurar grupos de contatos 52
- código de identificação do assinante 54
- como encaminhar fax 48
- comunicação sem fio
 - configurar 95
 - informações regulamentares 151
- conectores, localização 7
- Conexão USB
 - porta, localizar 6, 7
- configuração
 - correio de voz (sistemas telefônicos paralelos) 69
 - correio de voz e modem do computador (sistemas telefônicos paralelos) 80
 - DSL (sistemas telefônicos paralelos) 65
 - fax com sistemas telefônicos paralelos 61
 - Linha de fax separada (sistemas telefônicos paralelos) 64
 - linha de voz e de modem do computador (sistemas telefônicos paralelos) 73
 - linha ISDN (sistemas telefônicos paralelos) 66

- linha telefônica compartilhada (sistemas telefônicos paralelos) 68
 - modem de computador e secretária eletrônica, compartilhados com (sistemas telefônicos paralelos) 77
 - modem do computador (sistemas telefônicos paralelos) 70
 - modem do computador e correio de voz (sistemas telefônicos paralelos) 80
 - secretária eletrônica (sistemas telefônicos paralelos) 76
 - secretária eletrônica e modem, compartilhados com (sistemas telefônicos paralelos) 77
 - sistema PBX (sistemas telefônicos paralelos) 66
 - situações de fax 63
 - teste de fax 83
 - toque distintivo 55
 - toque distinto (sistemas telefônicos paralelos) 67
 - configurações
 - rede 97
 - velocidade do fax 57
 - volume, fax 57
 - Configurações de IP 98
 - congestionamentos
 - eliminar 106
 - papéis a serem evitados 13
 - copiar
 - especificações 142
 - correio de voz
 - configuração com fax (sistemas telefônicos paralelos) 69
 - configuração com fax e modem do computador (sistemas telefônicos paralelos) 80
- ## D
- digitalizar
 - de Webscan 37

- especificações de digitalização 142
- OCR 38
- discagem monitorada 44
- discagem por pulso 56
- discagem por tom 56
- DSL, configuração de fax com sistemas telefônicos paralelos 65

E

- ECM. *Consulte* modo de correção de erros
- editar
 - texto em programa OCR 38
- endereço IP
 - verificando a impressora 105
- energia
 - solução de problemas 132
- entrada de alimentação,
 - localização 7
- enviar digitalizações para OCR 38
- enviar fax
 - solução de problemas 127, 129
- enviar fax a vários destinatários
 - enviar 45
- enviar faxes
 - de um telefone 44
 - discagem monitorada 44
 - fax básico 42
 - memória, da 45
 - monitorar discagem 45
- especificações
 - físicas 141
 - papel 141
 - requisitos do sistema 141
- especificações ambientais 141
- especificações de temperatura 141
- especificações de umidade 141
- EWS. *Consulte* servidor da web incorporado

F

- fax
 - cabeçalho 54
 - como bloquear números 49
 - como encaminhar 48

- configuração de linha separada (sistemas telefônicos paralelos) 64
- configuração de linha telefônica compartilhada (sistemas telefônicos paralelos) 68
- configuração de teste 83
- configuração de toque distinto (sistemas telefônicos paralelos) 67
- configurações, alterar 53
- correio de voz, configuração (sistemas telefônicos paralelos) 69
- discagem monitorada 44
- DSL, configuração (sistemas telefônicos paralelos) 65
- enviar 42
- enviar, solução de problemas 127, 129
- especificações 142
- falha no teste 123
- fax de backup 47
- imprimir detalhes da última transação 60
- imprimir novamente 48
- linha de modem e voz,
 - compartilhada com (sistemas telefônicos paralelos) 73
- linha ISDN, configuração (sistemas telefônicos paralelos) 66
- modem, compartilhado com (sistemas telefônicos paralelos) 70
- modem e correio de voz,
 - compartilhado com (sistemas telefônicos paralelos) 80
- modem e secretária eletrônica, compartilhados com (sistemas telefônicos paralelos) 77
- modo de correção de erros 46
- modo de resposta 54
- monitorar discagem 45
- opções de rediscagem 56
- Protocolo de Internet, sobre 58
- receber 46
- receber, solução de problemas 127, 128
- recebimento manual 47

- redução 49
- registro, imprimir 60
- registro, limpar 60
- relatórios 58
- relatórios de confirmação 59
- relatórios de erro 59
- resposta automática 54
- secretária eletrônica,
 - configuração (sistemas telefônicos paralelos) 76
- secretária eletrônica e modem,
 - compartilhados com (sistemas telefônicos paralelos) 77
- sistema PBX, configuração (sistemas telefônicos paralelos) 66
- sistemas telefônicos paralelos 61
 - solução de problemas 122
 - solução de problemas da secretária eletrônica 130
 - teste de condição da linha de fax falhou 126
 - teste de conexão do cabo telefônico falhou 124
 - teste de tipo de cabo telefônico falhou 125
 - teste de tomada falhou 124
 - teste de tom de discagem falhou 125
 - tipo de discagem, configuração 56
 - tipos de configuração 63
 - toque distintivo, alterar padrão 55
 - toques para atender 54
 - velocidade 57
 - volume de som 57
- fax de backup 47
- fax manual
 - enviar 44
 - receber 47
- fazer manutenção
 - cabeçote de impressão 137
 - mancha na página 137
- FoIP 58

G

- garantia 140

H

hardware, teste de configuração de fax 123

I

Ícone de Configuração 9

ícones de conexão sem fio 9

ícones de nível de tinta 9

ícones de status 8

impressão

nos dois lados 29

relatórios de fax 58

últimos detalhes de fax 60

impressão nos dois lados 29

imprimir

faxes 48

página de diagnóstico 134

registros de fax 60

solução de problemas 132

Imprimir brochuras

imprimir 25

imprimir novamente

faxes da memória 48

inclinação, solucionar problemas

imprimir 113

informações regulamentares 143, 151

informações técnicas

especificações de cópia 142

especificações de digitalização 142

especificações de fax 142

interferência de rádio

informações regulamentares

151

L

limpar

alimentador de documentos 136

cabeçote de impressão 137, 138

exterior 136

registros de fax 60

vidro do scanner 135

linha ISDN, configuração com fax sistemas telefônicos paralelos 66

linha telefônica, padrão de toque de atendimento 55

luzes, painel de controle 8

M

Mac OS 25

manutenção

alinhar cabeçote de impressão 137

cabeçote de impressão 137

limpar 136

limpar cabeçote de impressão 138

página de diagnóstico 134

substituir cartuchos 90

verificar os níveis de tinta 90

memória

imprimir fax novamente 48

salvar faxes 47

mídia

dúplex 29

modem

compartilhado com fax (sistemas telefônicos paralelos) 70

compartilhado com fax e correio de voz (sistemas telefônicos paralelos) 80

compartilhados com fax e com secretária eletrônica (sistemas telefônicos paralelos) 77

linha compartilhada com fax e voz (sistemas telefônicos paralelos) 73

modem dial-up

compartilhado com fax e correio de voz (sistemas telefônicos paralelos) 80

linha compartilhada com fax e voz (sistemas telefônicos paralelos) 73

modem dial-up do computador

compartilhados com fax e com secretária eletrônica (sistemas telefônicos paralelos) 77

modem do computador

compartilhado com fax (sistemas telefônicos paralelos) 70

compartilhado com fax e correio de voz (sistemas telefônicos paralelos) 80

compartilhados com fax e com secretária eletrônica (sistemas telefônicos paralelos) 77

linha compartilhada com fax e voz (sistemas telefônicos paralelos) 73

modo de bloqueamento de fax 49

modo de correção de erros 46

monitorar discagem 45

multialimentação, solução de problemas 113

N

níveis de tinta, verificação 90

nos dois lados, impressão 29

números de fax bloqueados configuração 49

O

OCR

editar documentos digitalizados 38

opções de rediscagem, configuração 56

OS X

Utilitário HP 103

P

padrão de toque de atendimento alterar 55

padrão de toque de chamada recebida

sistemas telefônicos paralelos 67

página de diagnóstico 134

páginas em preto e branco fax 42

painel de acesso traseiro ilustração 7

painel de controle

botões 8

ícones de status 8

luzes 8

painel de controle da impressora configurações de rede 97

enviar faxes 43

localizar 6

papel

carregar bandeja 13

eliminar congestionamentos 106

- especificações 141
- HP, solicitar 12
- páginas inclinadas 113
- selecionar 12
- solucionar problema de alimentação 112
- PBX system, configuração com fax sistemas telefônicos paralelos 66
- porta de acesso ao cartucho, localização 7
- problemas de alimentação de papel, solução de problemas 112
- programa de sustentabilidade ambiental 153
- Protocolo de Internet
 - fax, usar 58

Q

- qualidade de impressão
 - limpar mancha na página 137

R

- receber fax
 - como bloquear números 49
 - como encaminhar 48
 - modo de resposta automática 54
 - solução de problemas 127, 128
 - toques para atender 54
- receber faxes
 - automaticamente 46
 - manualmente 47
- reciclar
 - cartuchos de tinta 155
- redes
 - configuração de comunicação sem fio 95
 - configurações, alterar 97
 - Configurações de IP 98
 - configurações de recursos sem fio 134
 - ilustração do conector 7
 - velocidade da conexão 98
 - visualizar e imprimir configurações 98
- redução automática de fax 49
- reduzir fax 49
- registro, fax
 - imprimir 60

- relatório de qualidade de impressão 134
- relatório de status da impressora informações sobre 134
- relatório de teste de acesso à web 134
- relatório do teste de conexão sem fio 134
- relatórios
 - acesso à web 134
 - confirmação de fax 59
 - diagnóstico 134
 - erro de fax 59
 - falha no teste de fax 123
 - teste de conexão sem fio 134
- relatórios de confirmação de fax 59
- relatórios de erro de fax 59
- requisitos do sistema 141

S

- salvar
 - faxes na memória 47
- scanner, vidro do
 - colocar originais 19
- secretária eletrônica
 - configuração com fax (sistemas telefônicos paralelos) 76
 - configurar com fax e com modem 77
 - sinais de fax gravados 130
- servidor da web incorporado
 - abrir 104
 - sobre 103
 - solução de problemas, não é possível abrir 105
 - Webscan 37
- sistemas operacionais compatíveis 141
- sistemas telefônicos paralelos
 - configuração da secretária eletrônica 76
 - configuração de ISDN 66
 - configuração de linha compartilhada 68
 - configuração de linha compartilhada com fax e voz 73
 - configuração de linha separada 64
 - configuração de modem 70
 - configuração de modem e correio de voz 80
 - configuração de modem e de secretária eletrônica 77
 - configuração de PBX 66
 - configuração de toque distinto 67
 - configuração DSL 65
 - países/regiões com 61
 - tipos de configuração 63
- sistemas telefônicos seriais
 - países/regiões com 61
 - tipos de configuração 63
- sites da web
 - informações de Acessibilidade 2
 - programas ambientais 153
- software
 - OCR 38
 - Webscan 37
- software do dispositivo (Windows)
 - abrir 22, 103
 - sobre 103
- solução de problemas
 - energia 132
 - enviar fax 127, 129
 - fax 122
 - imprimir 132
 - página de configuração da rede 134
 - páginas inclinadas 113
 - papel não coletado da bandeja 112
 - problemas de alimentação de papel 112
 - receber fax 127, 128
 - relatório de status da impressora 134
 - secretárias eletrônicas 130
 - servidor da web incorporado 105
 - sistema de ajuda do painel de controle 133
 - teste da linha de fax falhou 126
 - teste de conexão do cabo telefônico de fax falhou 124
 - teste de hardware de fax falhou 123
 - teste de tipo de cabo telefônico de fax falhou 125

- teste de tomada de fax falhou 124
- teste de tom de discagem de fax falhou 125
- testes de fax 123
- várias páginas são coletadas 113
- status
 - página de configuração da rede 134
- substituir cartuchos 90
- suporte ao cliente
 - garantia 140

T

- taxa de bauds 57
- telefone, fax de
 - enviar 44
 - enviar, 44
 - receber 47
- teste de condição da linha de fax 126
- teste de porta correta, fax 124
- teste de tomada de fax 124
- teste de tom de discagem, falha 125
- testes, fax
 - condição da linha de fax 126
 - conexão da porta falhou 124
 - falha 123
 - hardware falhou 123
 - teste de tipo de cabo telefônico de fax falhou 125
 - tomada 124
 - tom de discagem falhou 125
- testes de fax
 - configuração 83
- texto colorido, e OCR 38
- tipo de discagem, configuração 56
- tomada de telefone, fax 124
- toque distintivo
 - alterar 55
- toque distinto
 - sistemas telefônicos paralelos 67
- toques para atender 54

U

- Utilitário HP (OS X)
 - abrir 103

V

- velocidade da conexão,
 - configuração 98
- vidro, scanner
 - limpar 135
 - localizar 6
- vidro do scanner
 - colocar originais 19
 - limpar 135
 - localizar 6
- visualizar
 - configurações de rede 98
- volume
 - sons do fax 57

W

- Webscan 37
- Windows
 - imprimir folhetos 24
 - requisitos do sistema 141

