

Vartotojo vadovas



HP OfficeJet Pro 6970



HP OfficeJet Pro 6970 All-in-One series

Naudotojo vadovas

Informacija apie autorių teises

© Copyright 2018 HP Development Company, L.P.

„HP Company“ pastabos

Šiame dokumente pateikiama informacija gali būti pakeista be perspėjimo.

Visos teisės saugomos. Šią medžiagą atgaminti, pritaikyti ar versti be išankstinio raštiško „HP“ sutikimo draudžiama, išskyrus autoriaus teisių įstatymuose numatytus atvejus.

„HP“ produktų ir paslaugų garantijos nustatytos specialiuose garantiniuose pareiškimuose, kurie pateikiami kartu su produktais ir paslaugomis. Jokia čia pateikta informacija neturėtų būti suprasta kaip papildoma garantija. „HP“ neatsako už technines ar redakcines šio leidinio klaidas.

Pripažinimai

„Microsoft“ ir „Windows“ yra JAV ir (arba) kitose šalyse registruoti arba neregistruoti „Microsoft Corporation“ prekės ženklas.

ENERGY STAR ir ENERGY STAR ženklas yra registruotieji prekių ženklai, priklausantys JAV aplinkos apsaugos agentūrai.

„Mac“, „OS X“ ir „AirPrint“ yra JAV ir kitose šalyse registruoti „Apple Inc.“, prekių ženklai.

Saugos informacija



Kai naudojate šio gaminio, visuomet imkitės elementarių atsargumo priemonių, kad išvengtumėte galimo sužeidimo dėl gaisro ar elektros smūgio.

- Perskaitykite ir išsiaiškinkite visus nurodymus, pateiktus dokumentuose, kuriuos gavote su spausdintuvu.

- Laikykitės visų perspėjimų ir nurodymų, esančių ant gaminio.

- Prieš valydami šį gaminį, išjunkite jį iš elektros lizdo.

- Nestatykite ir nenaudokite šio gaminio prie vandens arba būdami šlapi.

- Pastatykite gaminį patikimai ant tvirto paviršiaus.

- Pastatykite gaminį saugioje vietoje, kad niekas negalėtų užlipti ant telefono linijos laido, už jo užkliūti ar jį pažeisti.

- Jei gaminys neveikia kaip turėtų, žr. [„Problemos sprendimas“](#).

- Viduje nėra dalių, kurių techninę priežiūrą galėtų atlikti pats naudotojas. Dėl techninio aptarnavimo kreipkitės į kvalifikuotą techninės priežiūros personalą.

Turinys

1 Kaip ...?	1
2 Pasirengimas darbui	2
Pritaikymas neįgaliesiems	2
„HP EcoSolutions“ (HP aplinkosaugos sprendimai)	3
Energijos valdymas	3
„Quiet Mode“ (Tylusis režimas)	4
Eksploatacinių spausdinimo medžiagų optimizavimas	5
Susipažinimas su spausdintuvo dalimis	5
Vaizdas iš viršaus ir iš priekio	6
Spausdinimo medžiagų sritis	7
Galinės pusės vaizdas	7
Spausdintuvo valdymo skydelio naudojimas	8
Mygtukų ir lempučių apžvalga	8
Valdymo skydelio ekrano piktogramos	9
Funkcijų skirtukai	9
Spausdintuvo parametrų keitimas	10
Naudokite nuorodas	10
„Dashboard“	10
Pagrindinė informacija apie popierių	11
Rekomenduojamos spausdinimo popieriaus rūšys	11
Užsisakyti „HP“ popieriaus papildymą	12
Patarimai, kaip pasirinkti ir naudoti popierių	13
Popieriaus įdėjimas	13
Originalo padėjimas ant skaitytuvo stiklo	19
Į dokumentų tiektuvą įdėkite dokumentų originalus.	19
Spausdintuvo naujinimas	20
Paleiskite HP spausdintuvo programinę įrangą („Windows“)	21
Spausdintuvo išjungimas	22
3 „Print“ (spausdinti)	23
Dokumentų spausdinimas	23
Brošiūrų spausdinimas	24
Spausdinimas ant vokų	25
Nuotraukų spausdinimas	26
Spausdinimas ant specialaus arba pasirinktinio dydžio popieriaus	28

Spausdinimas ant abiejų pusių	30
Kaip spausdinti naudojant „AirPrint™“	30
Patarimai, kaip naudotis spausdintuvu	31

4 Kopijavimas ir nuskaitymas 34

Kopijuoti	34
„Scan“ (nuskaityti)	34
Skaitymas į kompiuterį	35
Nuskaitymas į atminties įtaisą	36
Nuskaityti į el. paštą	36
Funkcijos „Scan to E-mail“ (nuskaitymas į el. paštą) sąranka	37
Dokumentą arba nuotrauką nuskaitykite į el. laišką	37
Paskyrų nustatymų keitimas	38
Nuskaitymas naudojantis „Webscan“ funkcija	38
Dokumentų skaitymas taisomo teksto formatu	39
Dokumentų nuskaitymas redaguojamo teksto formatu	39
Rekomendacijos dokumentų nuskaitymui taisomo teksto formatu	40
Kurti naują nuskaitymo nuorodą („Windows“)	41
Nuskaitymo parametrų keitimas („Windows“)	42
Patarimai, kaip sėkmingai kopijuoti ir nuskaityti	43

5 Faksogramų siuntimas 44

Faksogramos siuntimas	44
Įprastos faksogramos siuntimas	44
Standartinės faksogramos siuntimas iš kompiuterio	45
Faksogramos siuntimas iš telefono	46
Faksogramos siuntimas naudojant ekraninį rinkimą	46
Faksogramą siųskite naudodami spausdintuvo atmintį	47
Faksogramos siuntimas keliems adresatams	47
Siųskite faksogramą esant klaidų taisymo režimui	48
Faksogramos priėmimas	48
Faksogramų priėmimas rankiniu būdu	49
Nustatyti faksogramų priėmimą į atmintį	49
Pakartotinai spausdinti gautas faksogramas iš atminties	50
Faksogramų persiuntimas kitu numeriu	50
Nustatykite automatinį priimamų faksogramų sumažinimą	51
Blokuoti nepageidaujamus faksų numerius	51
Gaukite faksogramas naudodami funkciją „HP Digital Fax“ (HP skaitmeninis faksogramų siuntimas)	52
Telefonų knygos kontaktų nustatymas	53
Kaip sukurti ir redaguoti telefonų knygos kontaktą	53

Kaip sukurti ir redaguoti grupės telefonų knygos kontaktą	54
Ištrinti telefonų knygos kontaktus	55
Telefonų knygos kontaktų sąrašo spausdinimas	55
Fakso nuostatų keitimas	56
Nustatykite faksogramos antraštę	56
Atsakymo būdo nustatymas (atsiliepti automatiškai)	56
Skambučių skaičiaus prieš atsakymą nustatymas	57
Atsakymo skambučio melodijos keitimas esant skiriamųjų skambučių veiksenaui	57
Rinkimo būdo nustatymas	58
Perrinkimo parinkčių nustatymas	58
Faksogramos perdavimo spartos nustatymas	59
Fakso garsumo nustatymas	59
Fakso ir skaitmeninės telefono ryšio paslaugos	60
Faksogramos siuntimas per interneto telefoniją, naudojantis interneto protokolu	60
Ataskaitų spausdinimas	60
Faksogramų patvirtinimo ataskaitų spausdinimas	61
Fakso klaidų ataskaitų spausdinimas	62
Faksogramų žurnalo spausdinimas ir peržiūra	62
Fakso žurnalo išvalymas	62
Informacijos apie paskutinį faksogramos perdavimą spausdinimas	63
Abonento identifikavimo chronologijos ataskaitos spausdinimas	63
Skambučių chronologijos peržiūra	63
Papildoma fakso sąranka	64
Fakso funkcijų nustatymas (lygiagrečiosios telefono sistemos)	64
Tinkamos fakso sąrankos namams ar biurui parinkimas	65
A variantas. Atskira fakso linija (telefono skambučiai nepriimami)	67
B variantas. Spausdintuvo nustatymas darbui su DSL	68
C variantas. Spausdintuvo nustatymas darbui su PBX telefono sistema arba ISDN linija	69
D variantas. Faksas su skiriamojo skambėjimo paslauga ta pačia linija	69
E variantas. Bendrai naudojama telefono ir fakso linija	70
F variantas. Bendrai naudojama telefono ir fakso linija su balso pašto paslauga	71
G variantas. Fakso linija, naudojama bendrai su kompiuterio modemu (telefono skambučiai nepriimami)	72
Spausdintuvo nustatymas darbui su telefoniniu kompiuterio modemu	72
Spausdintuvo nustatymas darbui su DSL/ADSL kompiuterio modemu	74
H variantas. Telefono ir fakso linija, naudojama bendrai su kompiuterio modemu	75
Bendrai naudojama telefono/fakso linija su telefoniniu kompiuterio modemu	75
Bendrai naudojama telefono/fakso linija su DSL/ADSL modemu	76
I variantas. Bendrai naudojama telefono ir fakso linija su atsakikliu	78

J variantas. Bendrai naudojama telefono / fakso linija su kompiuterio modemu ir automatiniu atsakikliu	79
Bendrai naudojama telefono/fakso linija su kompiuterio modemu ir atsakikliu	79
Bendrai naudojama telefono/fakso linija su DSL/ADSL modemu ir atsakikliu	81
K variantas. Bendrai naudojama telefono ir fakso linija su kompiuterio modemu ir balso paštu	83
Nuosekliai jungiamo fakso sąranka	84
Fakso sąrankos patikra	85
6 Tinklo paslaugos	86
Kas yra tinklo paslaugos?	86
Tinklo paslaugų nustatymas	87
Tinklo paslaugų naudojimas	88
„HP ePrint“	88
Spausdintuvo programos	89
Tinklo paslaugų šalinimas	89
7 Darbas su kasetėmis	91
Informacija apie kasetes ir spausdinimo galvutę	91
Rašalo lygio patikrinimas	92
Kasečių pakeitimas	92
Kaip užsakyti kasetes	94
Eksploatacinių spausdinimo medžiagų laikymas	94
Anonimiškai naudojamos informacijos saugojimas	95
Informacija apie rašalo kasetės garantiją	95
8 Tinklo sąranka	96
Spausdintuvo nustatymas belaidžiam ryšiui	96
Prieš pradėdami	96
Spausdintuvo nustatymas belaidžiam tinkle	97
Ryšio tipo keitimas	97
Belaidžio ryšio tikrinimas	98
Spausdintuvo belaidžio ryšio funkcijos įjungimas ir išjungimas	98
Tinklo nuostatų keitimas	98
Naudojimasis „Wi-Fi Direct“ (tiesioginis „Wi-Fi“ ryšys)	100
9 Spausdintuvo valdymo priemonės	104
Įrankinė („Windows“)	104
„HP Utility“ (HP paslaugų programa) („OS X“)	104

Integruotasis tinklo serveris	104
Apie slapukus	105
Atidarykite integruotąjį žiniatinklio serverį	105
Nepavyksta atidaryti integruotojo tinklo serverio	106
10 Problemos sprendimas	107
Strigimai ir popieriaus padavimo problemos	107
Įstrigusio popieriaus ištraukimas	107
Perskaitykite žinyne pateiktas bendrąsias įstrigusio popieriaus išėmimo instrukcijas	107
Kaip pašalinti spausdinimo kariatėlės strigtį	112
Perskaitykite žinyne pateiktas bendrąsias įstrigios spausdinimo kariatėlės strigties šalinimo instrukcijas	113
Kaip išvengti popieriaus strigčių	113
Kaip išspręsti popieriaus tiekimo problemas	113
Spausdinimo problemos	114
Kyla problemos spausdinant lapą (negalima spausdinti)	114
Perskaitykite žinyne pateiktas bendrąsias instrukcijas, skirtas tiems atvejams, kai kyla problemų su spausdinimu	115
Kaip išspręsti spausdinimo kokybės problemas	120
Perskaitykite žinyne pateiktas bendrąsias instrukcijas apie spausdinimo kokybės problemų sprendimus	120
Kopijavimo problemos	123
Nuskaitymo problemos	124
Fakso problemos	124
Atlikite fakso patikrą	124
Ką daryti, jeigu fakso patikra nepavyko	125
Fakso trikčių diagnostika ir šalinimas	128
Perskaitykite žinyne pateiktas bendrąsias tam tikrų fakso problemų sprendimo instrukcijas	128
Ekrane nuolat rodoma, kad nukeltas telefono ragelis	129
Spausdintuvu siunčiant ar priimant faksogramas, susiduriama su problemomis	129
Spausdintuvu negalima priimti, tačiau galima siųsti faksogramas	130
Spausdintuvu negali siųsti, tačiau galima priimti faksogramas	131
Faksogramos signalai įrašomi į mano atsakiklį	132
Kompiuteris negali priimti faksogramų „HP Digital Fax“ (HP skaitmeninis faksogramų siuntimas)	132
Tinklo ir ryšio problemos	132
Kaip sutvarkyti belaidį ryšį	132
Kaip rasti tinklo nustatymus, skirtus belaidžiam ryšiui	133
Kaip sutvarkyti „Wi-Fi Direct“ (tiesioginis „Wi-Fi“ ryšys) ryšį	133
Kaip sutvarkyti eternetu ryšį	134

Spausdintuvo aparatinės įrangos triktys	134
Pagalbos gavimas naudojant spausdintuvo valdymo skydelį	135
Susipažinimas su spausdintuvo ataskaitomis	135
Spausdintuvo būsenos ataskaita	135
Tinklo konfigūracijos lapas	136
Spausdinimo kokybės ataskaita	136
Belaidžio ryšio tikrinimo ataskaita	136
Žiniatinklio prieigos bandymo ataskaita	136
Tinklo paslaugų naudojimo problemų sprendimas	136
Spausdintuvo priežiūra	137
Nuvalykite skaitytuvo stiklą	137
Išorės valymas	138
Dokumentų tiektuvo valymas	138
Spausdinimo galvutės ir kasečių priežiūra	139
Originalių gamyklinių numatytųjų nuostatų atkūrimas	140
HP pagalba	141

Priedas A Techninė informacija 143

Specifikacijos	143
Reglamentinė informacija	145
Reglamentinis modelio identifikacijos numeris	146
Federalinės ryšių komisijos pareiškimas	147
Pranešimas vartotojams Korėjoje	147
VCCI (B klasės) sutikimo pareiškimas vartotojams Japonijoje	148
Pranešimas vartotojams Japonijoje dėl maitinimo laido	148
Triukšmo skleidimo pareiškimas Vokietijai	148
Pranešimas dėl kompiuterinių darbo vietų su ekranu Vokietijos vartotojams	148
Pranešimas JAV telefono tinklo vartotojams: FCC reikalavimai	149
Pranešimas Kanados telefonų tinklo vartotojams	150
Pranešimas Vokietijos telefonų tinklo vartotojams	151
Pareiškimas Australijos rinkai dėl laidinių fakso aparatų	151
Europos Sąjungos reglamentinė informacija	151
Gaminiai su belaidžio ryšio funkcija	151
Europos telefono tinklo deklaracija (modemas / faksas)	151
Atitikties deklaracija	153
Reglamentinė informacija belaidžiams gaminiams	154
Radijo dažnių apšvitos poveikis	154
Pranešimas Brazilijos vartotojams	154
Pranešimas Kanados vartotojams	155
Pranešimas Taivano vartotojams	155
Pastaba Meksikos vartotojams	156

Pastaba Japonijos vartotojams	156
Pranešimas vartotojams Korėjoje	156
Produkto kenksmingumo aplinkai mažinimo programa	156
Aplinkosaugos patarimai	157
Europos Komisijos reglamentas 1275/2008	157
Popierius	157
Plastikinės dalys	157
Medžiagų saugos duomenų lapai	157
Perdirbimo programa	157
„HP“ rašalinių spausdintuvų eksploatacinių medžiagų perdirbimo programa	157
Energijos suvartojimas	158
Nereikalingą įrangą šalina vartotojai	158
Cheminės medžiagos	158
Pavojingų medžiagų apribojimas (Ukraina)	158
Pavojingų medžiagų apribojimas (Indija)	159
Kinijos SEPA ekologinio ženklo naudotojo informacija	159
Kinijos energijos etiketė spausdintuvams, faksams ir kopijavimo aparatams	160
Pavojingų medžiagų arba elementų ir jų turinio lentelė (Kinija)	161
Medžiagų, kurių naudojimas yra apribotas, ženklinimo deklaracija (Taivanas)	162
EPEAT	162
Baterijos išmetimas Taivane	163
Kalifornijos valstijos pranešimas dėl medžiagų, kurių sudėtyje yra perchlorato	163
ES baterijų direktyva	164
Pastaba Brazilijai dėl baterijos	165
Rodyklė	166

1 Kaip ...?

- [„Pasirengimas darbui“](#)
- [„„Print“ \(spausdinti\)“](#)
- [„Kopijavimas ir nuskaitymas“](#)
- [„Faksogramų siuntimas“](#)
- [„Tinklo paslaugos“](#)
- [„Darbas su kasetėmis“](#)
- [„Tinklo sąranka“](#)
- [„Problemos sprendimas“](#)

2 Pasirengimas darbui

Šiame vadove pateikiama išsami informacija apie tai, kaip naudotis spausdintuvu ir spręsti iškilusias problemas.

- [Pritaikymas neįgaliesiems](#)
- [„HP EcoSolutions“ \(HP aplinkosaugos sprendimai\)](#)
- [Susipažinimas su spausdintuvo dalimis](#)
- [Spausdintuvo valdymo skydelio naudojimas](#)
- [Pagrindinė informacija apie popierių](#)
- [Popieriaus įdėjimas](#)
- [Originalo padėjimas ant skaitytuvo stiklo](#)
- [Į dokumentų tiektuvą įdėkite dokumentų originalus.](#)
- [Spausdintuvo naujinimas](#)
- [Paleiskite HP spausdintuvo programinę įrangą \(„Windows“\)](#)
- [Spausdintuvo išjungimas](#)

Pritaikymas neįgaliesiems

Šiame spausdintuve yra daug funkcijų, palengvinančių neįgaliųjų darbą.

Vaizdinės

HP programinė įranga pritaikyta vartotojams su regos negalia ar silpnaregiams: tam pasitelkiamos operacinės sistemos pritaikymo neįgaliesiems parinktys ir ypatybės. Programinė įranga taip pat suderinama su didžiąja dalimi pagalbinių technologijų, pvz., ekrano skaitytuvų, Brailio skaitytuvų ir balso vertimo tekstu programomis. Spalvų neskiriantiems vartotojams HP programinėje įrangoje naudojami spalvoti mygtukai ir skirtukai pažymėti įprastu tekstu ar piktogramomis, kurios apibūdina konkretų veiksmą.

Judėjimo

Naudotojams, turintiems judėjimo negalią, skirta galimybė HP programinės įrangos funkcijas vykdyti klaviatūros komandomis. HP programinė įranga taip pat suderinama su „Windows“ pritaikymo neįgaliesiems parinktimis, pvz., „StickyKeys“, „ToggleKeys“, „FilterKeys“ ir „MouseKeys“. Spausdintuvo drelėmis, mygtukais, popieriaus dėklais ir popieriaus kreiptuvais gali naudotis naudotojai, turintys ribotos jėgos ir pasiekimo galimybių.

Aptarnavimas

Daugiau informacijos apie HP gaminių pritaikymo neįgaliesiems sprendimus rasite apsilankę „HP Accessibility and Aging“ svetainėje (www.hp.com/accessibility).

Pritaikymo neįgaliesiems informaciją operacinei sistemai „OS X“ rasite „Apple“ internetinėje svetainėje adresu www.apple.com/accessibility.

„HP EcoSolutions“ (HP aplinkosaugos sprendimai)

HP įsipareigoja padėti optimizuoti jūsų aplinkos teršimą ir jus įgalioja spausdinti atsakingai namuose arba biure.

Išsamesnės informacijos dėl aplinkosaugos gairių, kuriomis HP vadovaujasi gamybos proceso metu, žr. [Produkto kenksmingumo aplinkai mažinimo programa](#). Norėdami sužinoti daugiau informacijos apie HP aplinkosaugos iniciatyvas apsilankykite svetainėje www.hp.com/ecosolutions.

- [Energijos valdymas](#)
- [„Quiet Mode“ \(Tylusis režimas\)](#)
- [Eksploatacinių spausdinimo medžiagų optimizavimas](#)



Energijos valdymas

Elektros energijos taupymui naudokite „**Sleep Mode**“ (miego režimą), „**Auto-off**“ (automatinį išjungimą) ir „**Schedule Printer On/Off**“ (spausdintuvo įjungimo arba išjungimo planavimą).

Miego režimas

Įrenginiui veikiant miego režimu, naudojama mažiau energijos. Po pradinės spausdintuvo sąrankos spausdinimas pereis į miego režimą po penkių minučių neveikos.

Toliau pateiktas instrukcijas naudokite keisti spausdintuvo neveiklos periodui prieš miego režimo įsijungimą.

1. Spausdintuvo valdymo skydelyje atlikite vieną iš toliau nurodytų veiksmų.
 - Palieskite arba žemyn perbraukite ekrano viršuje esantį skirtuką, kad atvertumėte reikmenų skydelį, palieskite .
 - Palieskite arba žemyn perbraukite ekrano viršuje esantį skirtuką, kad atvertumėte reikmenų skydelį, palieskite , tada palieskite „**Power Management**“ (maitinimo valdymas).
2. Palieskite „**Sleep Mode**“ (miego režimas), tada palieskite norimą parinktį.

Automatinis išjungimas

Ši funkcija išjungia spausdintuvą po 8 valandų neveiklos, kad būtų taupoma elektros energija. Automatinio išjungimo funkcija spausdintuvą visiškai išjungiamas, todėl norėdami vėl jį įjungti turite spustelėti įjungimo mygtuką.

Jeigu jūsų spausdintuvą palaiko šią energijos taupymo funkciją, priklausomai nuo spausdintuvo charakteristikų ir ryšio parinkčių „Auto-off“ (automatinio išjungimo) funkcija automatiškai įjungiamas arba išjungiamas. Net jeigu automatinio išjungimo funkcija išjungta, elektros energija taupoma po 5 minučių neveiklos įjungus spausdintuvo miego režimą.



- Jeigu spausdintuvą neturi prijungimo prie tinklo, faksogramos siuntimo ar „Wi-Fi Direct“ (tiesioginio „Wi-Fi“ ryšio) funkcijų, arba šios galimybės nėra naudojamos, „Auto-off“ (automatinis išjungimas) įjungiamas įjungus spausdintuvą.
- „Auto-off“ (automatinis išjungimas) išjungiamas, kai įjungiamas spausdintuvo belaidis ryšys arba „Wi-Fi Direct“ (tiesioginio „Wi-Fi“ ryšio) funkcija, arba kai spausdintuvą, turintis fakso, USB arba eterneto tinklo funkcijas užmezga fakso, USB arba eterneto tinklo ryšį.

Planinis įjungimas ir išjungimas

Naudokite šią funkciją, kad spausdintuvas būtų automatiškai įjungtas arba išjungtas pasirinktomis dienomis. Pavyzdžiui, galite suplanuoti, kad spausdintuvas įsijungtų 8 val. ir išsijungtų 20 val. nuo pirmadienio iki penktadienio. Tokiu būdu nakties metu ir savaitgaliais sutaupysite energijos.

Šias instrukcijas naudokite įjungimo ir išjungimo dienos ir laiko planavimui.

1. Spausdintuvo valdymo skydelyje palieskite ekrano viršuje esantį skirtuką arba slinkite jį žemyn, kad atvertumėte „Dashboard“, tada palieskite .
2. Palieskite **„Schedule On and Off“** (planinis įjungimas ir išjungimas).
3. Palieskite norimą parinktį ir vadovaukitės ekrane rodomais pranešimais, kad nustatytumėte dieną ir laiką, kada reikia išjungti ir įjungti spausdintuvą.

 **ISPĖJIMAS:** Visada tinkamai išjunkite spausdintuvą, naudodami **„Schedule Off“** (planuojamą išjungimą) arba  („Power“ (maitinimas) mygtuką), esantį spausdintuvo priekyje, kairėje pusėje.

Jei spausdintuvą išjungsite netinkamai, spausdinimo kasečių dėtuė negrįš į reikiamą vietą, todėl gali kilti problemų su kasetėmis ir spausdinimo kokybe.

Jokiu būdu neišjunkite spausdintuvo, jeigu išimtos rašalo kasetės. Kad išvengtumėte kokybės problemų, galimų padidėjusių rašalo sąnaudų iš likusių kasečių arba rašalo sistemos gedimų, HP rekomenduoja kuo skubiau pakeisti visas trūkstamas kasetes.

„Quiet Mode“ (Tylusis režimas)

„Quiet Mode“ (Tylusis režimas) sulėtina spausdinimą, kad sumažėtų bendras triukšmas, paveikiantis spausdinimo kokybę. Ši funkcija veikia tik spausdinant ant paprasto popieriaus. Be to, „Quiet Mode“ (Tylusis režimas) yra išjungiamas, jei spausdinate pasirinktą geriausią arba „Presentation“ spausdinimo kokybę. Kas sumažintumėte spausdinimo triukšmą, įjunkite „Quiet Mode“ (Tylusis režimas) Norėdami spausdinti normaliu greičiu, išjunkite „Quiet Mode“ (Tylusis režimas). Numatyta, kad „Quiet Mode“ (Tylusis režimas) yra išjungtas.

 **PASTABA:** „Quiet Mode“ (Tylusis režimas) neveikia, jei spausdinate nuotraukas ar vokus.

Galite sukurti tvarkaraštį, kada spausdintuvas turėtų spausdinti pagal „Quiet Mode“ (Tylusis režimas). Pavyzdžiui, galite nustatyti, kad spausdintuvas „Quiet Mode“ (Tylusis režimas) veiktų nuo 22 val. vakaro iki 8 val. ryto.

„Quiet Mode“ (Tylusis režimas) įjungimas naudojant spausdintuvo valdymo skydelį

1. Spausdintuvo valdymo skydelyje palieskite ekrano viršuje esantį skirtuką arba slinkite jį žemyn, kad atvertumėte „Dashboard“, tada palieskite  („Setup“ (Sąranka)).
2. Palieskite **„Quiet Mode“ (tylusis režimas)**.
3. Palieskite **„Off“** (išjungti), esantį šalia **„Quiet Mode“ (tylusis režimas)**, kad įjungtumėte.

Grafiko „Quiet Mode“ (tylusis režimas) sukūrimas spausdintuvo valdymo skydelyje

1. Spausdintuvo valdymo skydelyje palieskite ekrano viršuje esantį skirtuką arba slinkite jį žemyn, kad atvertumėte „Dashboard“, tada palieskite  („Setup“ (Sąranka)).
2. Palieskite **„Quiet Mode“ (tylusis režimas)**.
3. Palieskite **„Off“** (išjungti), esantį šalia **„Quiet Mode“ (tylusis režimas)**, kad įjungtumėte.
4. Palieskite **„Off“** (išjungti) šalia **„Schedule“** (grafikas), tada pakeiskite grafiko pradžios ir pabaigos laikus.

„Quiet Mode“ (Tylusis režimas) įjungimas spausdinimo metu

1. Spausdintuvo valdymo skydelyje palieskite ekrano viršuje esantį skirtuką arba slinkite jį žemyn, kad atvertumėte „Dashboard“, tada pasirinkite šiuo metu atliekamą spausdinimo užduotį.
2. Spausdinimo ekrane palieskite  („Quiet Mode“) (Tylusis režimas), kad jį įjungtumėte.



PASTABA: „Quiet Mode“ (Tylusis režimas) įjungiamas tik baigus spausdinti puslapį ir naudojamas tik esamai spausdinimo užduočiai.

„Quiet Mode“ (Tyliojo režimo) įjungimas ar išjungimas naudojant spausdintuvo programinę įrangą („Windows“)

1. Paleiskite HP spausdintuvo programinę įrangą. Išsamesnės informacijos žr. [Paleiskite HP spausdintuvo programinę įrangą \(„Windows“\)](#).
2. Spustelėkite **„Quiet Mode“ (tylusis režimas)**.
3. Pasirinkite **„On“** (įjungti) arba **„Off“** (išjungti).
4. Spustelėkite **„Save Setting“** (įrašyti nuostatą).

„Quiet Mode“ (Tyliojo režimo) įjungimas ar išjungimas naudojant spausdintuvo programinę įrangą („OS X“)

1. Įjunkite HP priemonę. Išsamesnės informacijos žr. [„HP Utility“ \(HP paslaugų programa\) \(„OS X“\)](#).
2. Pasirinkite spausdintuvą.
3. Spustelėkite **„Quiet Mode“ (tylusis režimas)**.
4. Pasirinkite **„On“** (įjungti) arba **„Off“** (išjungti).
5. Spustelėkite **„Apply Now“** (taikyti dabar).

Kaip integruotame žiniatinklio serveryje (EWS) įjungti arba išjungti tylųjį režimą

1. Atidarykite EWS. Išsamesnės informacijos rasite skyriuje [Atidarykite integruotąjį žiniatinklio serverį](#).
2. Spustelėkite skirtuką **„Settings“** (Nuostatos).
3. Skyriuje **„Preferences“** (Programos parinktys) pasirinkite **„Quiet Mode“ (tylusis režimas)**, tada pasirinkite **„On“** (įjungti) arba **„Off“** (išjungti).
4. Spustelėkite **„Apply“** (taikyti).

Eksploatacinių spausdinimo medžiagų optimizavimas

Norėdami optimizuoti eksploatacines spausdinimo medžiagas, pavyzdžiui rašalą ir popierių, išbandykite šiuos veiksmus:

- Panaudotų originalių HP rašalo kasečių perdirbimas pasitelkiant „HP Planet“ partnerius. Plačiau apie tai žr. www.hp.com/recycle.
- optimizuokite popierių spausdindami ant abiejų lapo pusių.
- Spausdintuvo tvarkyklėje spausdinimo kokybę pakeisti į juodraščio nuostatą. Juodraščio režimu naudojama mažiau rašalo.
- Be reikalo nevalykite spausdinimo galvutės. Taip eikvojamas rašalas ir trumpėja kasečių eksploatavimo laikas.

Susipažinimas su spausdintuvo dalimis

Šiame skyriuje aprašomos tokios temos:

- [Vaizdas iš viršaus ir iš priekio](#)
- [Spausdinimo medžiagų sritis](#)
- [Galinės pusės vaizdas](#)

Vaizdas iš viršaus ir iš priekio

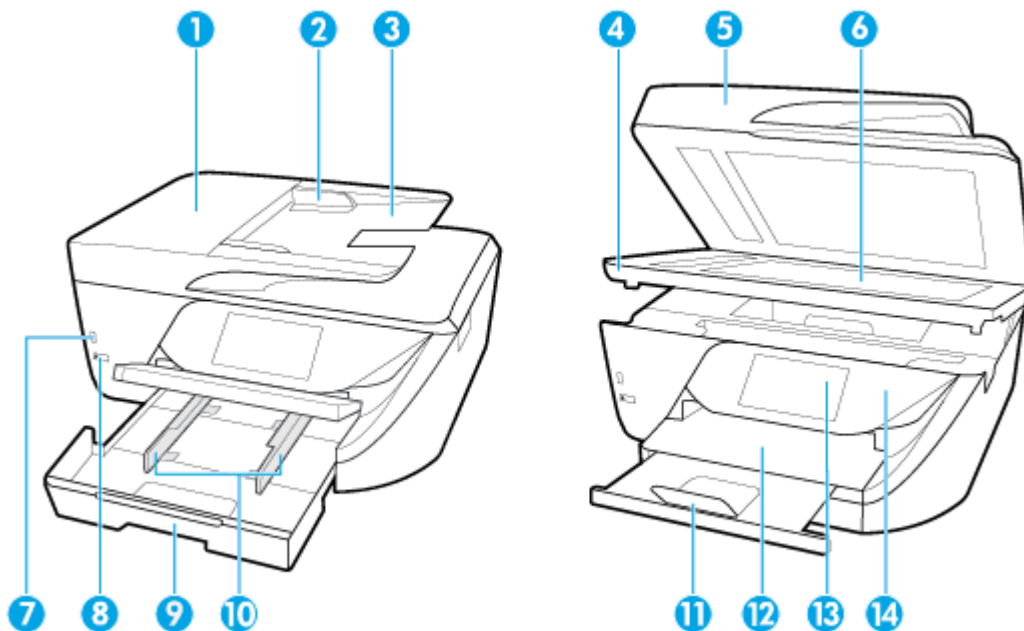

1	Dokumentų tiektuvas
2	Dokumentų tiektuvo popieriaus pločio kreiptuvai
3	Dokumentų tiekimo dėklas
4	Kasečių dangtis
5	Skaitytuvas.
6	Nuskaitymo stiklas
7	Priekinis USB lizdas
	PASTABA: Ši funkcija veikia kai kuriuose spausdintuvo modeliuose.
8	Mygtuku „Power“ (maitinimas)
9	Įvesties dėklas (taip pat vadinamas popieriaus dėklu)
10	Popieriaus pločio slankikliai
11	Išvesties dėklo ilgintuvas
12	Išvesties dėklas

13 Valdymo skydo ekranas

14 Valdymo skydelis

Spausdinimo medžiagų sritis

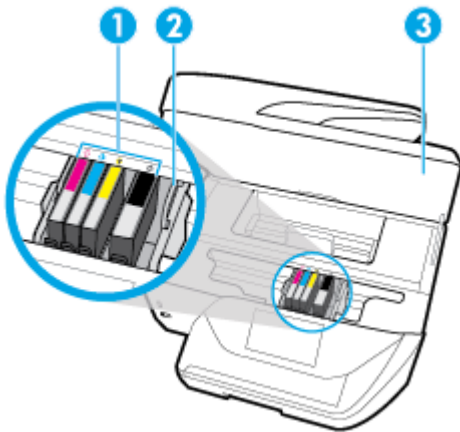

1 Kasetės

2 Spausdinimo galvutė

3 Kasečių prieigos durelės

 **PASTABA:** Kad išvengtumėte galimų spausdinimo kokybės problemų arba spausdinimo galvučių gedimo, kasetes laikykite spausdintuve. Nerekomenduojama ilgesniam laikui išimti laikmenas. Jeigu nėra kasetės, neišjunkite spausdintuvo.

Galinės pusės vaizdas

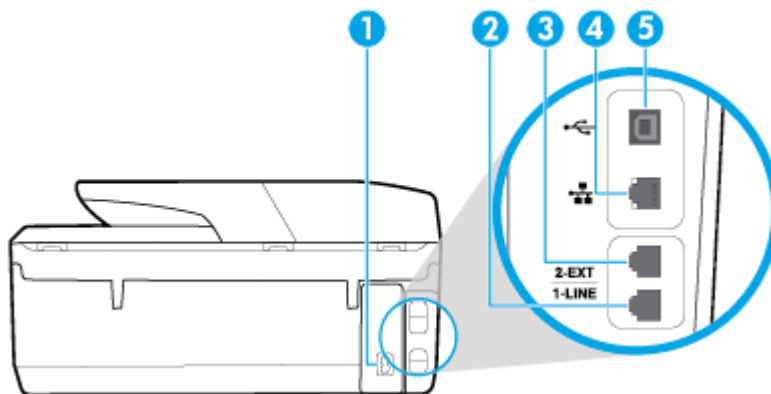

1 Maitinimo įvadas

2 Fakso jungtis („1-LINE“)

3 Fakso jungtis („2-EXT“)

4	Eterneto tinklo lizdas
5	Užpakalinis USB prievadas

Spausdintuvo valdymo skydelio naudojimas

Šiame skyriuje aprašomos tokios temos:

- [Mygtukų ir lempučių apžvalga](#)
- [Valdymo skydelio ekrano piktogramos](#)
- [Funkcijų skirtukai](#)
- [Spausdintuvo parametrų keitimas](#)
- [Naudokite nuorodas](#)
- [„Dashboard“](#)

Mygtukų ir lempučių apžvalga



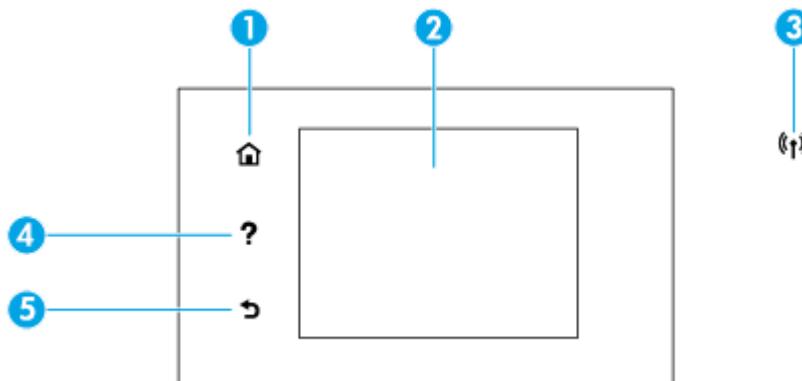



Toliau pateikiamoje schemoje ir susijusioje lentelėje galima rasti trumpą spausdintuvo valdymo skydelio ypatybių apžvalgą.



Etiketė	Pavadinimas ir aprašymas
1	Pagrindinio ekrano mygtukas: Iš bet kurio ekrano grįžtama į pagrindinį ekraną.
2	Valdymo skydelio ekranas: palieskite ekraną, kad pasirinktumėte meniu parinktį arba slinkti per meniu elementus. Plačiau apie ekrane rodomas piktogramas žr. Valdymo skydelio ekrano piktogramos .
3	Belaidžio ryšio indikatorius: Rodo spausdintuvo belaidžio ryšio būseną. <ul style="list-style-type: none"> • Nuolat šviečianti mėlyna lemputė reiškia, kad užmegztas belaidis ryšys ir galima spausdinti. • Mirksinti lemputė rodo belaidžio ryšio klaidą. Žr. spausdintuvo ekrane rodomą pranešimą. • Jei belaidžio ryšio lemputė nešviečia, belaidžio ryšio funkcija yra išjungta.
4	„Help“ (žinynas) mygtukas: Esant pagrindiniame ekrane, atveria „Help“ (žinyno) meniu arba parodo kontekstą atitinkantį žinyno turinį (jei tai įmanoma atliekamam veiksmui kituose ekranuose).
5	Mygtukas „Back“ (atgal): grįžtama į pirmesnį meniu.

Valdymo skydelio ekrano piktogramos

Norėdami gauti prieigą prie piktogramų, palieskite ekrano viršuje esantį skirtuką arba slinkite jį žemyn, kad atvertumėte „Dashboard“, tada palieskite piktogramą.

Piktograma	Tikslas
	„Setup“ (sąranka): Rodo sąrankos ekraną, kuriama galima keisti parinktis, tinklo sąranką, „Wi-Fi Direct“ (tiesioginį belaidį ryšį), „Web Services“ (tinklo paslaugų) sąranką ir kitas palaikymo nuostatus bei kurti ataskaitas.
	Belaidis ryšys: Parodoma belaidžio ryšio būseną ir meniu parinktis. Išsamesnę informaciją žr. Spausdintuvo nustatymas belaidžiam ryšiui . PASTABA:  („Ethernet“) ir  (Belaidis) nebus rodomos vienu metu. Nuo spausdintuvo prijungimo prie tinklo būdo priklauso, ar rodoma eterneto, ar belaidžio ryšio piktograma. Jei spausdintuvo tinklo ryšys nenustatytas, numatytąja tvarka spausdintuvo valdymo skydelyje rodoma  (Belaidis).
	„HP ePrint“: Rodo „Web Services Summary“ (tinklo paslaugų santraukos) meniu, kuriame galite patikrinti „ePrint“ būsenos informaciją, pakeisti „ePrint“ nuostatus arba peržiūrėti spausdintuvo el. pašto adresą. Išsamesnę informaciją žr. „HP ePrint“.
	„Wi-Fi Direct“ (tiesioginis „Wi-Fi“ ryšys): Rodo „Wi-Fi Direct“ (tiesioginio belaidžio ryšio) būseną, pavadinimą ir slaptažodį bei prijungtų įrenginių skaičių. Taip pat galite pakeisti nuostatus ir išspausdinti vadovą.
	„Ink“ (rašalas): Rodo rašalo lygį. PASTABA: Rašalo lygio įspėjimai ir indikatoriai pateikia numanomą informaciją, kuri skirta tik planuoti. Kai gaunate įspėjimą apie mažą rašalo lygį, pasirūpinkite atsargine kasete, kad išvengtumėte galimo spausdinimo darbų atidėjimo. Kasečių keisti nereikia, kol nebūsate paprašyti.
	„Fax Status“ (fakso būseną): rodoma automatinio atsakymo funkcijos, fakso žurnalų ir fakso garsumo būsenos informacija.
	„HP EcoSolutions“: Ekrane rodoma, kur galite konfigūruoti tam tikras spausdintuvo aplinkos apsaugos funkcijas.

Funkcijų skirtukai

Funkcijų skirtukai pateikiami ekrano apačioje.

Funkcijos skirtukas	Tikslas
 (Nuorodos)	Gaukite prieigą prie savo sukurtų nuorodų.
„Copy“ (Kopijuoti)	Dokumento arba ID kortelės kopijavimas
„Scan“ (Nuskaityti)	Dokumentą arba nuotrauką nuskaitykite į el. paštą, USB atmintinę, tinklo aplanką arba kompiuterį.
„Print“ (spausdinti)	Nuotrauką arba dokumentą spausdinkite iš USB atmintinės arba valdykite spausdinimo darbus.

Funkcijos skirtukas	Tikslas
„Fax“ (Siųsti faksogramą)	Fakso sąrankos nustatymas, fakso pranešimo siuntimas arba pakartotinis gauto fakso pranešimo spausdinimas.
Taikomosios programos	Prieiga prie jūsų spausdintuvui skirtų taikomųjų programų.

Spausdintuvo parametrų keitimas

Spausdintuvo funkcijoms ir parametrams keisti, ataskaitoms spausdinti arba pagalbai gauti naudokite valdymo skydelį.

 **PATARIMAS:** Jeigu spausdintuvas prijungtas prie kompiuterio, spausdintuvo nuostatas galite pakeisti naudodami kompiuteryje esančius spausdintuvo valdymo įrankius.

Daugiau informacijos apie šiuos įrankius ieškokite skyriuje „[Spausdintuvo valdymo priemonės](#)“.

Funkcijos nuostatų keitimas

Valdymo skydelio pagrindiniame ekrane Pradžia rodomos galimos spausdintuvo funkcijos.

1. Valdymo skydelio ekrane pasirinkite funkcijos skirtuką, perbraukite pirštu per ekraną ir palieskite piktogramą, kad pasirinktumėte pageidaujamą funkciją.
2. Pasirinkę funkciją, liesdami  („**Settings**“ (Nuostatos)) slinkite per esamas nuostatas. Po to palieskite norimą keisti nuostatą.
3. Sekdami nurodymus valdymo skydelio ekrane, pakeiskite nuostatas.

 **PATARIMAS:** Palieskite  (Pradžia), kad grįžtumėte į Pradžia ekraną.

Spausdintuvo nuostatų keitimas

Norėdami keisti spausdintuvo parametrus arba spausdinti ataskaitas, naudokite „**Setup**“ (sąrankos) meniu pasiekiamas parinktis.

1. Spausdintuvo valdymo skydelyje palieskite ekrano viršuje esantį skirtuką arba slinkite jį žemyn, kad atvertumėte „Dashboard“, tada palieskite  („**Setup**“ (Sąranka)).
2. Palieskite ir slinkite per ekranus.
3. Norėdami pasirinkti ekranus ar parinktis, palieskite ekrano elementus.

 **PATARIMAS:** Palieskite  (Pradžia), kad grįžtumėte į Pradžia ekraną.

Naudokite nuorodas

Spausdintuvo valdymo skydelyje naudodami nuorodas galite sukurti dažniausiai naudojamų užduočių rinkinį (iš visų funkcijų aplankuose galimų funkcijų).

Sukūrę nuorodas, jas pasiekti galėsite per pagrindinį ekraną arba Nuorodos skirtuką.

„Dashboard“

Spausdintuvo valdymo skydelyje pateikiamas „Dashboard“ suteikia prieigą prie ekrane esančių piktogramų, galimybę patikrinti spausdintuvo būseną arba stebėti ir valdyti esamas ir numatytąsias spausdintuvo užduotis.

Norėdami atverti „Dashboard“, palieskite arba paslinkite žemyn skirtuką , esantį valdymo skydelio ekrano viršuje.

Pagrindinė informacija apie popierių

Spausdintuvas sukurtas taip, kad gerai veiktų su daugeliu biurui skirto popieriaus rūšių. Prieš perkant didelį popieriaus kiekį rekomenduojama išbandyti keletą spausdinimo popieriaus rūšių. Siekiant optimalios spausdinimo kokybės, rekomenduojama naudoti HP popierių. Išsamesnės informacijos apie HP popierių rasite apsilankę HP svetainėje adresu www.hp.com.



Kasdieniam dokumentų spausdinimui HP rekomenduoja paprastą popierių su „ColorLok“ logotipu. Visas popierius su „ColorLok“ logotipu yra nepriklausomai išbandomas dėl aukštų patikimumo ir spausdinimo kokybės standartų; jį naudojant gaunami aiškūs, ryškių spalvų, ryškesnio juodumo dokumentai, išdžiūnantys greičiau nei naudojant paprastą popierių. Ieškokite įvairaus svorio ir dydžio didelėse popieriaus gamybos įmonėse gaminamo popieriaus su „ColorLok“ logotipu.

Šiame skyriuje aprašomos tokios temos:

- [Rekomenduojamos spausdinimo popieriaus rūšys](#)
- [Užsisakyti „HP“ popieriaus papildymą](#)
- [Patarimai, kaip pasirinkti ir naudoti popierių](#)

Rekomenduojamos spausdinimo popieriaus rūšys

Jei norite išgauti geriausią spausdinimo kokybę, HP rekomenduoja naudoti konkrečiai užduočiai specialiai pritaikytas HP popieriaus rūšis.

Priklausomai nuo šalies/regiono, kai kurios popieriaus rūšys gali būti nepasiekiamos.

Nuotraukų spausdinimas

- **„HP Premium Plus Photo Paper“**

„HP Premium Plus Photo Paper“ yra „HP“ aukščiausios kokybės fotografinis popierius jūsų geriausioms nuotraukoms. Su HP „Premium Plus Photo Paper“ galite spausdinti gražias nuotraukas, kurios atspausdintos yra sausas, todėl jomis galite dalintis iš karto. Spausdintuvas palaiko įvairius dydžius, įskaitant A4, 8,5 x 11 colių, 4 x 6 colių (10 x 15 cm), 5 x 7 colių (13 x 18 cm) bei du paviršius – blizgų arba švelniai blizgų (pusiau blizgų). Jūsų geriausios nuotraukos ir specialūs nuotraukų projektai idealiai tinka įrėminimui, eksponavimui ar dovanojimui. „HP Premium Plus Photo Paper“ užtikrina išskirtinius rezultatus, profesionalią kokybę ir ilgaamžiškumą.
- **Fotopopierius „HP Advanced Photo“**

Šis blizgus fotopopierius pasižymi greitai džiūstančiu paviršiumi lengvam naudojimui neišsitepant. Jis atsparus vandeniui, dėmėms, pirštų atspaudams ir drėgmei. Jūsų spausdiniai atrodys panašūs į parduotuvėje parduodamas nuotraukas. Galimi keli popieriaus dydžiai, įskaitant A4, 8,5 x 11 colių, 10 x 15 cm (4 x 6 colių), 13 x 18 cm (5 x 7 colių). Jo sudėtyje nėra rūgščių, skirtų ilgiau išliekančioms nuotraukoms.
- **Fotopopierius „HP Everyday Photo Paper“**

Pigiai spausdinkite spalvotus kasdienes vaizdus naudodami popierių, sukurtą paprastų nuotraukų spausdinimui. Šis įperkamas fotopopierius greitai išdžiūsta, todėl jį lengva tvarkyti. Gaukite ryškius, aiškius vaizdus naudodami šį popierių su bet kuriuo rašaliniu spausdintuvu. Popierius blizgiu paviršiumi

gali būti kelių dydžių, įskaitant A4, 8,5 x 11 colių, 5 x 7 colių ir 4 x 6 colių (10 x 15 cm). Jo sudėtyje nėra rūgščių, skirtų ilgiau išliekančioms nuotraukoms.

Verslo dokumentai

- **Popierius „HP Presentation Paper 120g Matte“ arba popierius „HP Professional Paper 120 Matt“**
Šis sunkus, matinis popierius, skirtas dvipusiam spausdinimui, idealiai tinka pateiktims, pasiūlymams, ataskaitoms ir informaciniams biuleteniams. Jis sunkus, kad būtų įspūdingesnis.
- **Popierius „HP Brochure Paper 180g Glossy“ arba popierius „HP Professional Paper 180 Glossy“**
Šis popierius yra blizgiu paviršiumi iš abiejų pusių, skirtas dvipusiam spausdinimui. Jis idealiai tinka beveik fotografinės kokybės reprodukcijoms ir profesionalų grafikai, pvz., ataskaitų viršeliams, specialioms pateiktims, brošiūroms, vokams ir kalendoriams.
- **Popierius „HP Brochure Paper 180g Matte“ arba popierius „HP Professional Paper 180 Matt“**
Šis popierius yra matiniu paviršiumi iš abiejų pusių, skirtas dvipusiam spausdinimui. Jis idealiai tinka beveik fotografinės kokybės reprodukcijoms ir profesionalų grafikai, pvz., ataskaitų viršeliams, specialioms pateiktims, brošiūroms, vokams ir kalendoriams.

Kasdieniniam spausdinimui

Visi sąraše pateikti kasdien spausdinti skirti popieriaus tipai pasižymi „ColorLok“ technologija, dėl kurios mažiau trinasi dažai, juodi atspalviai yra raiškūs, o spalvos – ryškios.

- **Popierius „HP Bright White Inkjet“**
Popierius „HP Bright White Inkjet“ užtikrina kontrastingas spalvas ir ryškų tekstą. Tinkamas naudoti dvipusiam spalvotam spausdinimui, nes yra nepermatomas, todėl idealiai tinka informaciniams biuleteniams, ataskaitoms ir skrajutėms.
- **„HP“ spausdinimo popierius**
„HP Printing Paper“ – tai aukštos kokybės daugiavfunkcis popierius. Ant jo išspausdinti dokumentai atrodo tvirtesni, nei išspausdinti ant standartinio universalaus ar kopijavimo popieriaus. Jo sudėtyje nėra rūgščių, skirtų ilgiau išliekančioms nuotraukoms.
- **„HP“ biuro popierius**
„HP Office Paper“ – tai aukštos kokybės daugiavfunkcis popierius. Tinkamas kopijoms, juodraščiams, priminimams ir kitiems kasdieniams dokumentams. Jo sudėtyje nėra rūgščių, skirtų ilgiau išliekančioms nuotraukoms.

Užsisakyti „HP“ popieriaus papildymą

Spausdintuvas sukurtas taip, kad gerai veiktų su daugeliu biurui skirtu popieriaus rūšių. Siekiant optimalios spausdinimo kokybės, rekomenduojama naudoti HP popierių.

Jei norite užsisakyti HP popieriaus ir kitų priemonių, apsilankykite www.hp.com. Šiuo metu dalis informacijos HP tinklalapyje pateikiama tik anglų kalba.

HP rekomenduoja paprastą popierių su „ColorLok“ logotipu kasdieniams dokumentams spausdinti ir kopijuoti. Visas popierius su „ColorLok“ logotipu yra nepriklausomai išbandomas dėl aukštų patikimumo ir spausdinimo kokybės standartų; jį naudojant gaunami aiškūs, ryškių spalvų, riebesnio juodumo dokumentai, džiūvantys trumpiau nei naudojant paprastą popierių. Ieškokite įvairių kiekių ir dydžių popieriaus rūšių su „ColorLok“ logotipu iš didžiųjų popieriaus gamintojų.

Patarimai, kaip pasirinkti ir naudoti popierių

Siekiant geriausių rezultatų, rekomenduojama laikytis toliau pateikiamų nurodymų.

- Vienu metu į dėklą arba dokumentų tiektuvą dėkite tik vienos rūšies ir vieno dydžio popierių.
- Kai popierius tiekiamas iš įvesties dėklo arba dokumentų tiektuvo, įsitikinkite, kad popierius tinkamai įdėtas.
- Neperkraukite dėklo ar dokumentų tiektuvo.
- Siekdami išvengti strigčių, prastos spausdinimo kokybės ir kitų spausdinimo problemų, į dėklą arba dokumentų tiektuvą nedėkite šio popieriaus:
 - formų iš kelių dalių,
 - pažeistų, susiglamžiusių ar sulankstytų lapų,
 - lapų su nuopjovomis ar skylėmis,
 - itin tekstūrinių lapų, lapų su reljefiniu ornamentu ar lapų, kurie negerai sugeria rašalą,
 - pernelyg lengvų ar lengvai ištempiamų lapų,
 - lapų su sankabėlėmis ar sąvaržėlėmis.

Popieriaus įdėjimas

Norėdami įdėti standartinį popierių, atlikite toliau nurodytus veiksmus

1. Pakelkite išvesties dėklą.

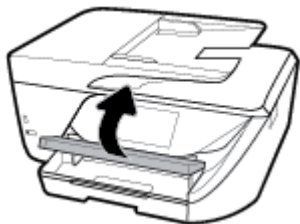

2. Ištraukite įvesties dėklą, kad jį išplėstumėte.

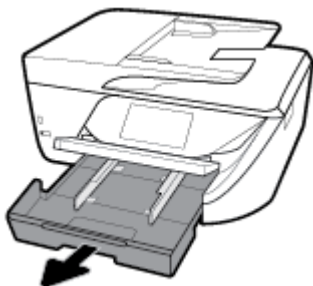

3. Atstumkite kiek galima popieriaus pločio kreiptuvus.

- Į dėklo vidurį įdėkite popierių spausdinamąja puse žemyn ir paslinkite j priekį kiek galima toliau.

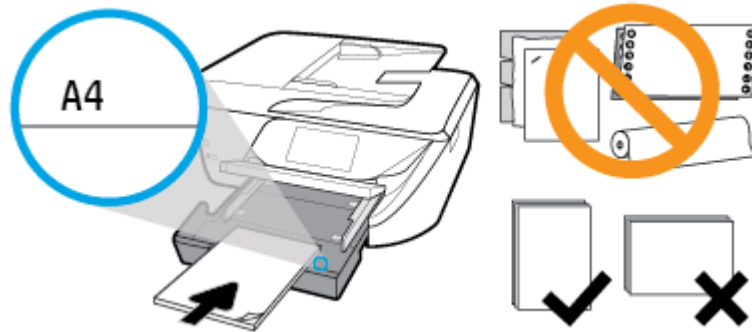

Užtikrinkite, kad popieriaus pluoštas būtų sulygiuotas su atitinkamomis popieriaus dydžio linijomis įvesties dėklo apačioje ir nebūtų aukščiau už pluošto aukščio žymę dėklo šone.

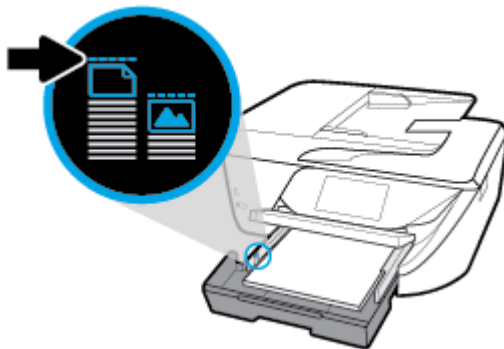

PASTABA: Nedėkite popieriaus, kai spausdintuvas spausdina.

- Stumkite dėklo popieriaus kreiptuvus, kol jie palies sudėto popieriaus šūsies kraštą ir uždarykite dėklą.

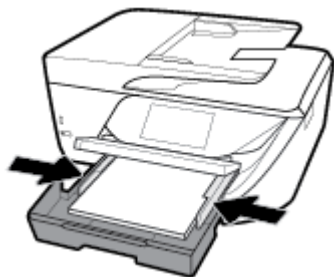

- Valdymo skydelio ekrane rodomas pranešimas, raginantis jus pakeisti popieriaus nustatymą, jei pakeitėte laikmenos tipą, arba išlaikyti nustatymą, jei pakeitėte anksčiau įdėtą popierių.
- Ištraukite išvesties dėklo prailgintuvą.

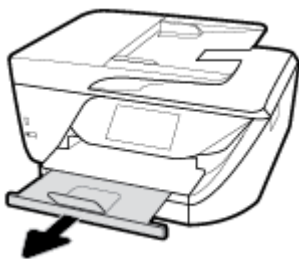

Kortelių ir fotopopieriaus dėjimas

1. Pakelkite išvesties dėklą.





2. Ištraukite įvesties dėklą, kad jį išplėstumėte.

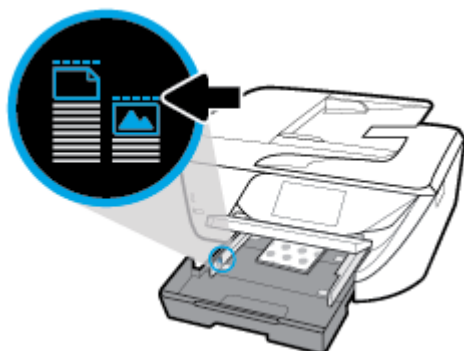

3. Į dėklą vidurį įdėkite popierių spausdinamąja puse žemyn ir paslinkite jį priekį kiek galima toliau.

Užtikrinkite, kad popieriaus pluoštas būtų sulygiuotas su atitinkamomis popieriaus dydžio linijomis įvesties dėklo apačioje ir nebūtų aukščiau už pluošto aukščio žymę dėklo šone.



 **PASTABA:** Nedėkite popieriaus, kai spausdintuvas spausdina.

4. Stumkite dėklo popieriaus kreiptuvus, kol jie palies sudėto popieriaus šūsnies kraštą ir uždarykite dėklą.



5. Valdymo skydelio ekrane rodomas pranešimas, raginantis jus pakeisti popieriaus nustatymą, jei pakeitėte laikmenos tipą ar dydį, arba išlaikyti nustatymą, jei pakeitėte anksčiau įdėtą popierių.

Įsitikinkite, kad popieriaus šūsnis sulyginata pagal atitinkamo popieriaus dydžio linijas dėklo priekyje. Taip pat įsitikinkite, kad popieriaus šūsnes aukštis neviršija dėklo krašte esančios aukščio žymos.

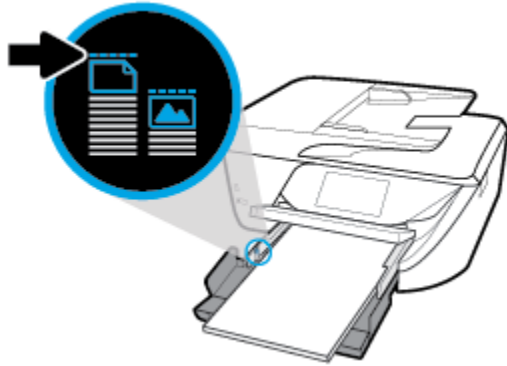

 **PASTABA:** Nedėkite popieriaus, kai spausdintuvas spausdina.

- Popierių kiškite iki galo.
- Stumkite popieriaus pločio kreiptuvus į vidų, kol jie sustos prie popieriaus krašto.



4. Įstatykite atgal popieriaus dėklą.
5. Ištraukite išvesties dėklo prailgintuvą.

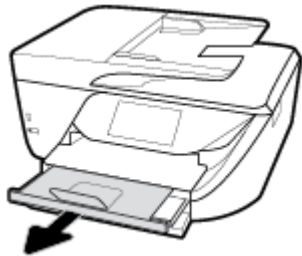

Voko įdėjimas

1. Pakelkite išvesties dėklą.

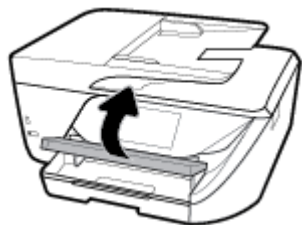

2. Ištraukite įvesties dėklą, kad jį išplėstumėte.

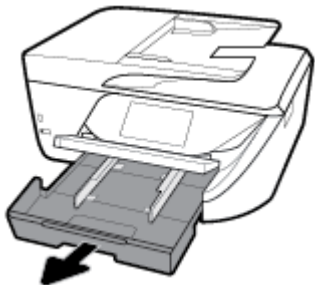

3. Įdėkite vokus ta puse, ant kurios norite spausdinti, žemyn ir dėkite pagal paveikslėlį.

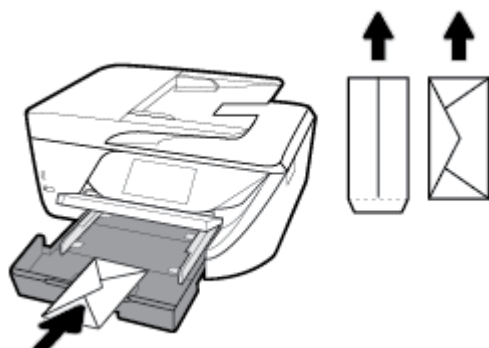

Užtikrinkite, kad popieriaus pluoštas būtų sulygiuotas su atitinkamomis popieriaus dydžio linijomis įvesties dėklo apačioje ir nebūtų aukščiau už pluošto aukščio žymę dėklo šone.

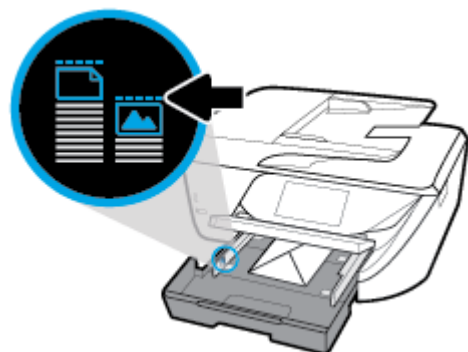

 **PASTABA:** Nedėkite vokų, kai spausdintuvas spausdina.

4. Stumkite dėklo popieriaus kreiptuvus, kol jie palies sudėtų vokų šūsnes kraštą, ir uždarykite dėklą įstumdami.



5. Valdymo skydelio ekrane rodomas pranešimas, raginantis jus pakeisti popieriaus nustatymą, jei pakeitėte laikmenos tipą ar dydį, arba išlaikyti nustatymą, jei pakeitėte tai, kas buvo įdėta prieš tai.

6. Ištraukite išvesties dėklo prailgintuvą.

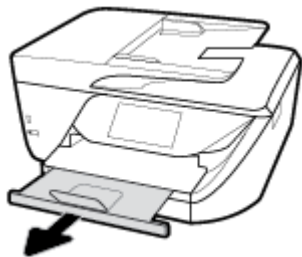

Originalo padėjimas ant skaitytuvo stiklo

Padėję ant skaitytuvo stiklo originalus galite kopijuoti, nuskaityti arba siųsti faksu.

 **PASTABA:** Dauguma specialiųjų funkcijų tinkamai neveikia, jei skaitytuvo stiklas ir dangčio apatinė dalis yra nešvarūs. Išsamesnę informaciją žr. [Spausdintuvo priežiūra](#).

 **PASTABA:** Prieš pakeldami spausdintuvo dangtelį, iš automatinio dokumentų tiektuvo išimkite visus originalus.

Originalo dėjimas ant skaitytuvo stiklo

1. Pakelkite skaitytuvo dangtį.
2. Originalą įdėkite spausdinamąją pusę žemyn su sulyginkite su galiniame dešiniajame stiklo kampe esančia žyma.

 **PATARIMAS:** Stiklo pakraščiuose išgraviruoti orientyrai padės originalą tinkamai padėti ant skaitytuvo stiklo.

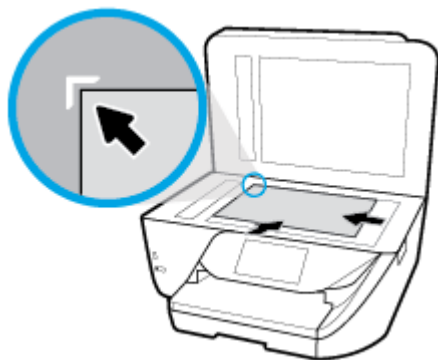

3. Uždarykite dangtį.

Į dokumentų tiektuvą įdėkite dokumentų originalus.

Dokumentą kopijuoti, nuskaityti ar siųsti faksu galite įdėję į dokumentų tiektuvą.

 **ĮSPĖJIMAS:** Neįkelkite nuotraukų į dokumentų tiektuvą; jos gali būti sugadintos. Naudokite tik dokumentų tiektuvo palaikomą popierių.

 **PASTABA:** Kai kurios funkcijos, pvz., „Fit to Page“ (sutalpinti į puslapį) kopijavimo funkcija, neveikia, jei originalai sudedami į dokumentų tiektuvą. Kad funkcijos veiktų, originalus dėkite ant skaitytuvo stiklo.

Originalo įdėjimas į dokumentų tiektuvą

1. Pakelkite dokumentų tiektuvo ilgintuvą.

 **PASTABA:** Ši funkcija veikia kai kuriuose spausdintuvo modeliuose.

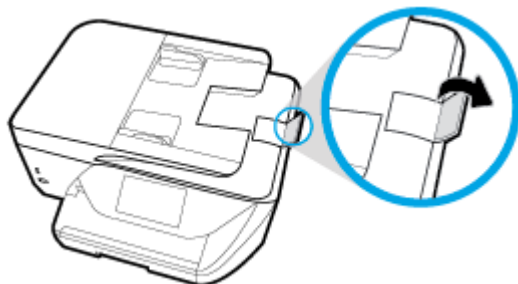

2. Originalus spausdinamąja puse aukštyn sudėkite į dokumentų tiektuvą.
 - a. Jeigu dedate vertikalaus išdėstymo originalą, sudėkite lapus taip, kad į spausdintuvą pirmiausia patektų viršutinis dokumento kraštas. Jeigu dedate horizontalaus išdėstymo originalą, sudėkite lapus taip, kad į spausdintuvą pirmiausia patektų kairysis dokumento kraštas.
 - b. Popierių į dokumentų tiektuvą stumkite tol, kol išgirsite signalą arba spausdintuvo valdymo skydelio ekrane pamatysite pranešimą, kad įrenginys aptiko sudėtus lapus.

 **PATARIMAS:** Kaip dėti originalus į dokumentų tiektuvą, žiūrėkite schemoje, išgraviruotoje dokumentų tiekimo dėkle.

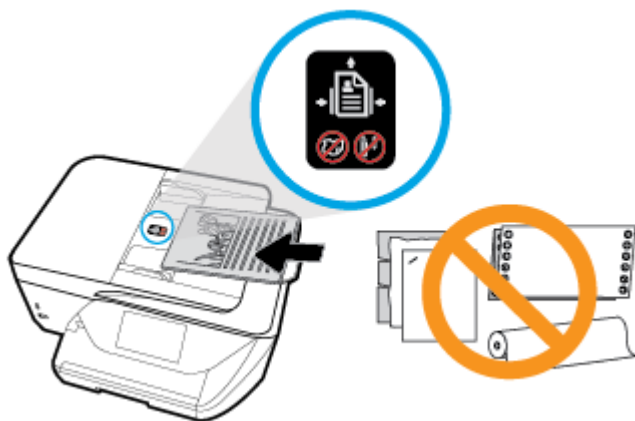

3. Stumkite popieriaus kreipiklius gilyn, kol jie sustos popieriaus kairiame ir dešiniame kraštuose.

Spausdintuvo naujinimas

Numatyta tvarka spausdintuvas yra prijungtas prie tinklo ir įjungtos jo žiniatinklio paslauga, todėl spausdintuvas automatiškai tikrina, ar nėra parengtas programinės įrangos atnaujinimas.

Spausdintuvo programinės įrangos atnaujinimas naudojant spausdintuvo valdymo skydelį

1. Palieskite ekrano viršuje esantį skirtuką arba slinkite jį žemyn, kad atvertumėte „Dashboard“, tada palieskite  („Setup“ (Sąranka)).
2. Palieskite **Spausdintuvo priežiūra**.
3. Palieskite **Spausdintuvo naujinimas**.
4. Palieskite **„Check for Printer Update Now“** (patikrinti, ar yra spausdintuvo naujinių).

Automatinės spausdintuvo naujinių paieškos įjungimas

1. Spausdintuvo valdymo skyde palieskite arba žemyn perbraukite ekrano viršuje esantį skirtuką, kad atvertumėte reikmenų skydelį, palieskite  („Setup“ (Sąranka)).
2. Palieskite **Printer Maintenance** (spausdintuvo priežiūra).
3. Palieskite **„Update the Printer“** (atnaujinti spausdintuvą).
4. Pasirinkite **„Install Automatically“** (įdiegti automatiškai) (rekomenduojama) arba **„Alert When Available“** (įspėti, kai bus prieinama).

Spausdintuvo programinės įrangos atnaujinimas naudojant integruotą žiniatinklio serverį

1. Atidarykite EWS.
Išsamesnės informacijos žr. [Integruotasis tinklo serveris](#).
2. Spustelėkite skirtuką **„Tools“** (įrankiai).
3. Skyriuje **„Printer Updates“** (spausdintuvo atnaujinimai) spustelėkite **„Firmware Updates“** (aparatinės–programinės įrangos atnaujinimai), tada vadovaukitės ekrane pateikiamais nurodymais.

 **PASTABA:** Jei spausdintuvo atnaujinimas yra galimas, spausdintuvas atsisiuntęs įdiegs atnaujinimus ir išsijungęs vėl įsijungs.

 **PASTABA:** Jei prašoma tarpinio serverio nustatymų ir jūsų tinklas juos naudoja, vadovaukitės ekrane pateikiamais nurodymais, kad nustatytumėte tarpinį serverį. Jei negalite rasti šios informacijos, kreipkitės į savo tinklo administratorių ar asmenį, kuris nustatė ryšį.

Paleiskite HP spausdintuvo programinę įrangą („Windows“)

Įdiegę HP spausdintuvo programinę įrangą, atsižvelgdami į naudojamą operacinę sistemą, atlikite vieną iš nurodytų veiksmų.

- **„Windows 10“:** Kompiuterio darbalaukyje spustelėkite **„Start“** (pradžia), pasirinkite **„All Apps“** (visos programos), spustelėkite **„HP“** ir pasirinkite piktogramą su spausdintuvo pavadinimu.
- **„Windows 8.1“:** Spustelėkite apatiniame kairiajame pradžios ekrano kampe esančią rodyklę, tada pasirinkite spausdintuvo pavadinimą.
- **„Windows 8“:** Ekrane „Start“ (pradžia) dešiniuoju pelės mygtuku spustelėkite tuščią ekrano sritį, programų juostoje spustelėkite **„All Apps“** (visos programos) ir tada spustelėkite piktogramą su spausdintuvo pavadinimu.
- **„Windows 7“, „Windows Vista“ ir „Windows XP“:** Kompiuterio darbalaukyje spustelėkite **Start** (pradžia), pasirinkite **All Programs** (visos programos), spustelėkite **HP**, spustelėkite spausdintuvo aplanką ir pasirinkite piktogramą su spausdintuvo pavadinimu.

Spausdintuvo išjungimas

Paspausdami mygtuką  („Power“ (maitinimas)) išjunkite spausdintuvą. Palaukite, kol užges maitinimo lemputė, ir tik tada ištraukite maitinimo kabelį arba išjunkite maitinimo bloką.

 **ISPĖJIMAS:** Jei spausdintuvą išjungsitė netinkamai, spausdinimo kasetėčių dėtuve negrįš į reikiamą vietą, todėl gali kilti problemų su kasetėmis ir spausdinimo kokybe.

3 „Print“ (spausdinti)

Daugumą spausdinimo nuostatų automatiškai valdo programinės įrangos programa. Nuostatas rankiniu būdu keiskite tik tada, kai norite keisti spausdinimo kokybę, spausdinti ant specifinių rūšių popieriaus arba kai norite naudotis specialiomis funkcijomis.

 **PATARIMAS:** Spausdintuve įdiegta „**HP ePrint**“ funkcija. Tai nemokama HP paslauga, kuria naudodamiesi galite bet kada, iš bet kurios vietos ir be jokios papildomos programinės įrangos ar spausdintuvo tvarkyklių spausdinti dokumentus spausdintuvu, kuriame veikia „HP ePrint“ funkcija. Išsamesnės informacijos rasite skyriuje „**HP ePrint**“.

PATARIMAS: Šiuo spausdintuvu galite spausdinti dokumentus ir nuotraukas, esančias mobiliajame įrenginyje (pvz., išmaniajame telefone arba planšetiniame kompiuteryje). Jei norite sužinoti daugiau informacijos, apsilankykite „HP Mobile Printing“ svetainėje (www.hp.com/go/mobileprinting). (Šiuo metu ši svetainė gali būti teikiama ne visomis kalbomis).

- [Dokumentų spausdinimas](#)
- [Brošiūrų spausdinimas](#)
- [Spausdinimas ant vokų](#)
- [Nuotraukų spausdinimas](#)
- [Spausdinimas ant specialaus arba pasirinktinio dydžio popieriaus](#)
- [Spausdinimas ant abiejų pusių](#)
- [Kaip spausdinti naudojant „AirPrint™“](#)
- [Patarimai, kaip naudotis spausdintuvu](#)

Dokumentų spausdinimas

(„Windows“) dokumentų spausdinimas

1. Į įvesties dėklą įdėkite popierių. Išsamesnę informaciją žr. [Popieriaus įdėjimas](#).
2. Savo programinėje įrangoje pasirinkite „**Print**“ (spausdinti).
3. Įsitinkite, kad spausdintuvas yra pasirinktas.
4. Spustelėkite mygtuką, kuris atidaro dialogo langą „**Properties**“ (Ypatybės).

Priklausomai nuo taikomosios programos šis mygtukas gali vadintis „**Properties**“ (Ypatybės), „**Options**“ (Parinktys), „**Printer Setup**“ (Spausdintuvo sąranka), „**Printer Properties**“ (Spausdintuvo ypatybės), „**Printer**“ (Spausdintuvas) arba „**Preferences**“ (Pagrindinės parinktys).

 **PASTABA:** Norint pakeisti spausdinimo nuostatas visoms spausdinimo užduotims, reikia atlikti pakeitimus HP programinėje įrangoje. Išsamesnės informacijos apie HP programinę įrangą rasite skyriuje „[Spausdintuvo valdymo priemonės](#)“.

5. „**Printing Shortcut**“ (spausdinimo nuorodos) kortelėje pasirinkite atitinkamas parinktis. Norėdami pakeisti kitus spausdinimo nustatymus, paspauskite kitus skirtukus.

Daugiau spausdinimo patarimų rasite [Patarimai, kaip naudotis spausdintuvu](#).

 **PASTABA:** Jei pakeičiate popieriaus dydį, pasirūpinkite, kad būtų įdėta tinkamo popieriaus, ir spausdintuvo valdymo skydelyje nustatykite atitinkamą popieriaus dydį.

6. Spustelėdami „**OK**“ (Gerai), uždarykite „**Properties**“ (Ypatybės) dialogo langą.
7. Spustelėkite „**Print**“ (Spausdinti) arba „**OK**“ (Gerai), kad pradėtumėte spausdinti.

(„OS X“) dokumentų spausdinimas

1. Taikomosios programos „**File**“ (Rinkmena) meniu pasirinkite „**Print**“ (Spausdinti).
2. Įsitikinkite, kad spausdintuvas pasirinktas.
3. Nustatyti spausdinimo parinktį.

Jei dialogo lange „Print“ (spausdinti) nematote parinkčių, spustelėkite „**Show Details**“ (rodyti išsamią informaciją).

- Išskleidžiamajame meniu „**Paper Size**“ (Popieriaus dydis) pasirinkite tinkamą popieriaus dydį.

 **PASTABA:** Jeigu keičiate popieriaus dydį, įsitikinkite, kad įdėjote tinkamą popierių.

- Pasirinkite padėtį.
 - Procentais nurodykite mastelį.
4. Spustelėkite „**Print**“ (Spausdinti).

Brošiūrų spausdinimas

(„Windows“) lankstinukų spausdinimas

1. Į įvesties dėklą įdėkite popierių. Išsamesnę informaciją žr. [Popieriaus įdėjimas](#).
2. Taikomosios programos meniu „**File**“ (Rinkmena) spustelėkite „**Print**“ (spausdinti).
3. Įsitikinkite, kad pasirinktas spausdintuvas.
4. Jei norite keisti parametrus, spustelėkite mygtuką, atveriantį dialogo langą „**Properties**“ (Ypatybės).

Priklausomai nuo taikomosios programos versijos, šis mygtukas gali būti vadinamas „**Properties**“ (Ypatybės), „**Options**“ (Parinktys), **Spausdintuvo sąranka**, **Spausdintuvas** arba „**Preferences**“ (Programos parinktys).

 **PASTABA:** Norint pakeisti spausdinimo nuostatus visoms spausdinimo užduotims, reikia atlikti pakeitimus HP programinėje įrangoje. Išsamesnės informacijos apie HP programinę įrangą rasite skyriuje „[Spausdintuvo valdymo priemonės](#)“.

5. „**Printing Shortcut**“ (spausdinimo nuorodos) kortelėje pasirinkite atitinkamas parinktis.

Norėdami pakeisti kitus spausdinimo nustatymus, paspauskite kitus skirtukus.

Daugiau spausdinimo patarimų rasite [Patarimai, kaip naudotis spausdintuvu](#).

 **PASTABA:** Jei pakeičiate popieriaus dydį, pasirūpinkite, kad būtų įdėta tinkamo popieriaus, ir spausdintuvo valdymo skydelyje nustatykite atitinkamą popieriaus dydį.

6. Spustelėdami „**OK**“ (gerai), uždarysite „**Properties**“ (ypatybės) dialogo langą.
7. Spustelėkite „**Print**“ (spausdinti) arba **OK (gerai)**, kad pradėtumėte spausdinti.

(„OS X“) lankstinukų spausdinimas

1. Taikomosios programos „**File**“ (Rinkmena) meniu pasirinkite „**Print**“ (Spausdinti).
2. Įsitinkite, kad spausdintuvas pasirinktas.
3. Nustatyti spausdinimo parinktis.

Jei dialogo lange „Print“ (spausdinti) nematote parinkčių, spustelėkite „**Show Details**“ (rodyti išsamią informaciją).

- a. Išskleidžiamajame meniu „**Paper Size**“ (Popieriaus dydis) pasirinkite tinkamą popieriaus dydį.



PASTABA: Jeigu keičiate popieriaus dydį, įsitinkite, kad įdėjote tinkamą popierių.

- b. Iškylančiajame meniu pasirinkite „**Paper Type/Quality**“ (popieriaus rūšis / kokybė), tada pasirinkite parinktį, pasižyminčią geriausia kokybe arba didžiausiu taškų colyje skaičiumi.

4. Spustelėkite „**Print**“ (Spausdinti).

Spausdinimas ant vokų

Nerekomenduojama naudoti vokų, kurie:

- labai slidaus paviršiaus,
- turi lipdukus, sagteles ar langelius,
- turi nelygius kraštus, yra netaisyklingos formos ar stori,
- turi susiraukšlėjusių, įplėštų ar kitaip sugadintų dalių.

Pasirūpinkite, kad į spausdintuvą dedamų vokų klostės būtų gerai užlenktos.



PASTABA: Daugiau informacijos apie spausdinimą ant vokų ieškokite naudojamos taikomosios programos dokumentacijoje.

Vokų spausdinimas („Windows“)

1. Į įvesties dėklą įdėkite popierių. Išsamesnę informaciją žr. [Popieriaus įdėjimas](#).
2. Programinės įrangos meniu „**File**“ (Failas) spustelėkite „**Print**“ (Spausdinti).
3. Įsitinkite, kad spausdintuvas yra pasirinktas.
4. Spustelėkite mygtuką, kuris atidaro dialogo langą „**Properties**“ (Ypatybės).

Priklausomai nuo taikomosios programos šis mygtukas gali vadintis „**Properties**“ (Ypatybės), „**Options**“ (Parinktys), „**Printer Setup**“ (Spausdintuvo sąranka), „**Printer Properties**“ (Spausdintuvo ypatybės), „**Printer**“ (Spausdintuvas) arba „**Preferences**“ (Pagrindinės parinktys).



PASTABA: Norint pakeisti spausdinimo nuostatus visoms spausdinimo užduotims, reikia atlikti pakeitimus HP programinėje įrangoje. Išsamesnės informacijos apie HP programinę įrangą rasite skyriuje „[Spausdintuvo valdymo priemonės](#)“.

5. „**Printing Shortcut**“ (spausdinimo nuorodos) kortelėje pasirinkite atitinkamas parinktis.

Norėdami pakeisti kitus spausdinimo nustatymus, paspauskite kitus skirtukus.

Daugiau spausdinimo patarimų rasite [Patarimai, kaip naudotis spausdintuvu](#).



PASTABA: Jei pakeičiate popieriaus dydį, pasirūpinkite, kad būtų įdėta tinkamo popieriaus, ir spausdintuvo valdymo skydelyje nustatykite atitinkamą popieriaus dydį.

6. Spustelėdami „OK“ (gerai), uždarysite „Properties“ (ypatybės) dialogo langą.
7. Spustelėkite „Print“ (spausdinti) arba „OK“ (gerai), kad pradėtumėte spausdinti.

Vokų spausdinimas („OS X“)

1. Taikomosios programos „File“ (Rinkmena) meniu pasirinkite „Print“ (Spausdinti).
2. Įsitikinkite, kad spausdintuvas pasirinktas.
3. Išskleidžiamajame meniu „Paper Size“ (Popieriaus dydis) pasirinkite tinkamą voko dydį.
Jei dialogo lange „Print“ (spausdinti) nematote parinkčių, spustelėkite „Show Details“ (rodyti išsamią informaciją).



PASTABA: Jeigu keičiate popieriaus dydį, įsitikinkite, kad įdėjote tinkamą popierių.

4. Išskylančiame meniu pasirinkite „Paper Type/Quality“ (Popieriaus tipas/kokybė) ir įsitikinkite, kad popieriaus tipo parametras nustatytas į „Plain Paper“ (Paprastas popierius).
5. Spustelėkite „Print“ (Spausdinti).

Nuotraukų spausdinimas

Nuotrauką galite spausdinti iš kompiuterio arba USB atmintinės.



PASTABA: Ši funkcija veikia kai kuriuose spausdintuvo modeliuose.



ISPĖJIMAS: Neištraukite USB atmintinės iš USB lizdo, kol ją naudoja spausdintuvas. Taip galima sugadinti tvarkyklėje esančius failus. Išimdami USB atmintinę įsitikinkite, kad USB lizdo lemputė nemirksi.



PASTABA: Spausdintuvas nepalaiko užkoduotų USB atmintinių arba USB atmintinių, kuriose naudojama NTFS failų sistema.

Įvesties dėkle nepalikite nepanaudoto fotopopieriaus. Popierius ilgainiui gali imti raitytis, todėl spaudinių kokybė gali būti suprastėti. Prieš spausdinant fotopopierių reikia ištiesinti.



PATARIMAS: Šiuo spausdintuvu galite spausdinti dokumentus ir nuotraukas, esančias mobiliajame įrenginyje (pvz., išmaniajame telefone arba planšetiniame kompiuteryje). Jei norite sužinoti daugiau informacijos, apsilankykite „HP Mobile Printing“ svetainėje (www.hp.com/go/mobileprinting). (Šiuo metu ši svetainė gali būti teikiama ne visomis kalbomis).

Nuotraukų spausdinimas iš kompiuterio („Windows“)

1. Į įvesties dėklą įdėkite popierių. Išsamesnę informaciją žr. [Popieriaus įdėjimas](#).
2. Savo programinėje įrangoje pasirinkite „Print“ (spausdinti).
3. Įsitikinkite, kad spausdintuvas yra pasirinktas.
4. Spustelėkite mygtuką, kuris atidaro dialogo langą „Properties“ (Ypatybės).
Priklausomai nuo taikomosios programos šis mygtukas gali vadintis „Properties“ (Ypatybės), „Options“ (Parinktys), „Printer Setup“ (Spausdintuvo sąranka), „Printer Properties“ (Spausdintuvo ypatybės), „Printer“ (Spausdintuvas) arba „Preferences“ (Pagrindinės parinktys).
5. „Printing Shortcut“ (spausdinimo nuorodos) kortelėje pasirinkite atitinkamas parinktis.
Norėdami pakeisti kitus spausdinimo nustatymus, paspauskite kitus skirtukus.
Daugiau spausdinimo patarimų rasite [Patarimai, kaip naudotis spausdintuvu](#).

 **PASTABA:** Jei pakeičiate popieriaus dydį, pasirūpinkite, kad būtų įdėta tinkamo popieriaus, ir spausdintuvo valdymo skydelyje nustatykite atitinkamą popieriaus dydį.

6. Spustelėdami „**OK**“ (gerai), uždarysite „**Properties**“ (ypatybės) dialogo langą.
7. Spustelėkite „**Print**“ (spausdinti) arba „**OK**“ (gerai), kad pradėtumėte spausdinti.

 **PASTABA:** Baigus spausdinimą išimkite nepanaudotą fotopopierių iš įvesties dėklo. Fotopopierių laikykite taip, kad jais nepradėtų raitytis, nes dėl to gali suprastėti spaudinių kokybė.

Nuotraukų spausdinimas iš kompiuterio („OS X“)

1. Taikomosios programos „**File**“ (Rinkmena) meniu pasirinkite „**Print**“ (Spausdinti).
2. Įsitinkite, kad spausdintuvas pasirinktas.
3. Nustatyti spausdinimo parinktis.

Jei dialogo lange „Print“ (spausdinti) nematote parinkčių, spustelėkite „**Show Details**“ (rodyti išsamią informaciją).

- Išskleidžiamajame meniu „**Paper Size**“ (Popieriaus dydis) pasirinkite tinkamą popieriaus dydį.

 **PASTABA:** Jeigu keičiate popieriaus dydį, įsitinkite, kad įdėjote tinkamą popierių.

- Pasirinkite padėtį.
4. Išskleidžiamajame meniu pasirinkite „**Paper Type/Quality**“ (Popieriaus rūšis/kokybė), tada pasirinkite toliau pateiktas nuostatas:
 - „**Paper Type**“ (Popieriaus rūšis): Tinkama fotopopieriaus rūšis
 - „**Quality**“ (Kokybė): Pasirinkite parinktį, pasižyminčią geriausia kokybe arba maksimaliu taškų colių skaičiumi.
 - Spustelkite **Spalvų pasirinkimas** išskleidimo trikampį ir pasirinkite atitinkamą „**Photo Fix**“ (Nuotraukos taisymas) parinktį.
 - „**Off**“ (išjungta): vaizdui netaiko pakeitimų.
 - „**On**“ (įjungta): automatiškai fokusuoja vaizdą; nuosaikiai koreguojamas atvaizdo ryškumas.
 5. Pasirinkite bet kurias kitas norimas spausdinimo nuostatas ir spustelėkite „**Print**“ (Spausdinti).

Nuotraukų iš USB atmintinės spausdinimas

Į spausdintuvo priekyje esantį USB lizdą galite jungti USB atmintinę, pvz., atminties raktą.

 **PASTABA:** Ši funkcija veikia kai kuriuose spausdintuvo modeliuose.

1. Įdėkite USB atmintinę į priekinį USB lizdą.
2. Valdymo skydelio ekrane palieskite skirtuką „**Photo**“ (nuotrauka).
3. Meniu „**Photo**“ (nuotrauka) palieskite „**View & Print**“ (peržiūrėti ir spausdinti), kad būtų rodomos nuotraukos.
4. Spausdintuvo ekrane pasirinkite norimą spausdinti nuotrauką ir palieskite „**Continue**“ (tęsti).
5. Slinkite aukštyn arba žemyn, kad nustatytumėte spausdinamų nuotraukų skaičių.
6. Norėdami pasirinkti pažymėtų nuotraukų redagavimo parinktis palieskite  („**Edit**“ (redaguoti)). Galite pasukti, apkarpyti nuotrauką ar koreguoti jos šviesumą.

7. Norėdami peržiūrėti pasirinktą nuotrauką, palieskite „**Done**“ (atlikta) ir palieskite „**Continue**“ (tęsti). Jei norite koreguoti išdėstymą arba popieriaus tipą, palieskite  („**Settings**“ (parametrai)), tada palieskite savo pasirinktį.
8. Spustelėkite **Print** (spausdinti), kad pradėtumėte spausdinti.

Spausdinimas ant specialaus arba pasirinktinio dydžio popieriaus

Jei jūsų programa suderinama su pasirinktinio dydžio popieriumi, prieš spausdindami dokumentą programoje nustatykite dydį. Jei nesuderinama, nustatykite dydį spausdintuvo tvarkyklėje. Jums gali tekti pertvarkyti esamus dokumentus, kad išspausdintumėte juos tinkamai ant pasirinktinio dydžio popieriaus.

(„Windows“) pasirinktinių dydžių nustatymas

1. Priklausomai nuo jūsų operacinės sistemos, atlikite vieną iš šių veiksmų:
 - **„Windows 10“:** „Windows“ meniu „**Start**“ (pradėti) spauskite „**All apps**“ (visos programos), pasirinkite „**Windows System**“ („Windows“ sistema), tuomet spauskite „**Devices**“ (prietaisai) ir pasirinkite „**Devices and printers**“ (prietaisai ir spausdintuvai) elementą, kurį rasite meniu „**Related settings**“ (susijusios nuostatos). Pasirinkite spausdintuvo pavadinimą ir pasirinkite „**Print server properties**“ (spausdinimo serverio ypatybės) .
 - **„Windows 8.1“ ir „Windows 8“** Norodykite arba bakstelkite viršutinį dešinį kampą, kad atvertumėte išraiškos ženklelių juostą, nuspauskite „**Settings**“ (Parametrai) piktogramą, nuspauskite arba bakstelkit „**Control Panel**“ (Valdymo skydas), tada spustelkite ar bakstelkite „**View devices and printers**“ (Rodyti įrenginius ir spausdintuvus). Spustelėkite arba bakstelėkite spausdintuvo pavadinimą ir spustelėkite arba bakstelėkite „**Print server properties**“ (Spausdinimo serverio ypatybės).
 - **„Windows 7“:** „Windows“ meniu „**Start**“ (Pradėti) spustelėkite „**Devices and Printers**“ (Įrenginiai ir spausdintuvai). Pasirinkite spausdintuvo pavadinimą ir pasirinkite „**Print server properties**“ (Spausdinimo serverio ypatybės).
 - **„Windows Vista“:** „Windows“ meniu „**Start**“ (Pradėti) spustelėkite „**Control Panel**“ (Valdymo skydas) ir „**Printers**“ (Spausdintuvai). Lange „**Printers**“ (Spausdintuvai) dešiniuoju pelės mygtuku spustelėkite tuščią sritį ir pasirinkite „**Server Properties**“ (Serverio ypatybės).
 - **„Windows XP“:** „Windows“ meniu „**Start**“ (Pradėti) spustelėkite „**Control Panel**“ (Valdymo skydas) ir „**Printers and Faxes**“ (Spausdintuvai ir faksai). Meniu „**File**“ (Failas) spustelėkite „**Server Properties**“ (Serverio ypatybės).
2. Pasirinkite žymėjimo langelį „**Create a new form**“ (kurti naują formą).
3. Įveskite pasirinktinio dydžio popieriaus pavadinimą.
4. Skyriuje „**Form description (measurements)**“ (formos aprašymas (matmenys) įveskite pasirinktinio matmenis.
5. Spustelėkite „**Save Form**“ (įrašyti formą) ir spustelėkite „**Close**“ (uždaryti).

Spausdinimas ant specialaus arba pasirinktinio dydžio popieriaus („Windows“)

 **PASTABA:** Prieš spausdindami ant pasirinktinio dydžio popieriaus, turite nustatyti pasirinktinį dydį spausdinimo serverio ypatybėse.

1. Įdėkite tinkamo popieriaus į įvesties dėklą. Išsamesnę informaciją žr. [Popieriaus įdėjimas](#).
2. Programos meniu **File** (failas) spustelėkite **Print** (spausdinti).
3. Įsitikinkite, kad spausdintuvas yra pasirinktas.
4. Spustelėkite mygtuką, kuris atidaro dialogo langą „**Properties**“ (Ypatybės).
Priklausomai nuo taikomosios programos šis mygtukas gali vadintis „**Properties**“ (Ypatybės), „**Options**“ (Parinktys), „**Printer Setup**“ (Spausdintuvo sąranka), „**Printer Properties**“ (Spausdintuvo ypatybės), „**Printer**“ (Spausdintuvas) arba „**Preferences**“ (Pagrindinės parinktys).

 **PASTABA:** Norint pakeisti spausdinimo nuostatas visoms spausdinimo užduotims, reikia atlikti pakeitimus HP programinėje įrangoje. Išsamesnės informacijos apie HP programinę įrangą rasite skyriuje „[Spausdintuvo valdymo priemonės](#)“.

5. Skirtuke „**Layout**“ (išdėstymas) arba „**Paper/Quality**“ (popierius / kokybė) spustelėkite mygtuką **Advanced** (daugiau).
6. Skirtuke „**Paper/Quality**“ (popierius / išvestis) pasirinkite pasirinktinį dydį iš išplečiamojo sąrašo „**Paper Size**“ (popieriaus dydis).

 **PASTABA:** Jei pakeičiate popieriaus dydį, pasirūpinkite, kad būtų įdėta tinkamo popieriaus, ir spausdintuvo valdymo skydelyje nustatykite atitinkamą popieriaus dydį.

7. Pasirinkite bet kokias kitas norimas spausdinimo nuostatas ir spustelėkite **OK** (gerai).
8. Spustelėkite „**Print**“ (spausdinti) arba „**OK**“ (gerai), kad pradėtumėte spausdinti.

Spausdinimas ant specialaus arba pasirinktinio dydžio popieriaus („OS X“)

Prieš spausdindami ant pasirinktinio dydžio popieriaus, turite nustatyti pasirinktinį dydį HP programinėje įrangoje.

1. Įdėkite tinkamo popieriaus į dėklą.
2. Kaip sukurti naują pasirinktą popieriaus dydį
 - a. Programinėje įrangoje, iš kurios norite spausdinti, spustelėkite „**File**“ (failas), tada spustelėkite „**Print**“ (spausdinti).
 - b. Įsitikinkite, kad spausdintuvas pasirinktas.
 - c. Išskleidžiamajame meniu „**Paper Size**“ (popieriaus dydis) spustelėkite „**Manage Custom Sizes**“ (pasirinktinių dydžių valdymas).
Jei dialogo lange „Print“ (spausdinti) nematote parinkčių, spustelėkite „**Show Details**“ (rodyti išsamią informaciją).
 - d. Spustelėkite „**+**“, tada sąrašė pasirinkite naują elementą ir įveskite pasirinkto popieriaus dydžio pavadinimą.
 - e. Įveskite pasirinkto popieriaus dydžio aukštį ir plotį.
 - f. Spustelėkite „**Done**“ (atlikta) arba „**OK**“ (gerai) ir tada spustelėkite „**Save**“ (įrašyti).
3. Sukurtą pasirinktą popieriaus dydį naudokite spausdinimui.

- a. Programos meniu **File** (failas) spustelėkite **Print** (spausdinti).
- b. Įsitikinkite, kad spausdintuvas yra pasirinktas.
- c. Išskleidžiamajame meniu „**Paper Size**“ (popieriaus dydis) pasirinkite sukurtą popieriaus dydį.
- d. Pasirinkite bet kurias kitas norimas spausdinimo nuostatas ir spustelėkite „**Print**“ (spausdinti).

Spausdinimas ant abiejų pusių

Spausdinimas ant abiejų lapo pusių („Windows“)

1. Į įvesties dėklą įdėkite popierių. Išsamesnę informaciją žr. [Popieriaus įdėjimas](#).
2. Savo programinėje įrangoje pasirinkite „**Print**“ (spausdinti).
3. Įsitikinkite, kad spausdintuvas yra pasirinktas.
4. Spustelėkite mygtuką, kuris atidaro dialogo langą „**Properties**“ (Ypatybės).

Priklausomai nuo taikomosios programos, šis mygtukas gali vadintis „**Properties**“ (Ypatybės), „**Options**“ (Parinktys), „**Printer Setup**“ (Spausdintuvo sąranka), „**Printer Properties**“ (Spausdintuvo ypatybės), „**Printer**“ (Spausdintuvas) ar „**Preferences**“ (Nuostatos).



PASTABA: Norint pakeisti spausdinimo nuostatas visoms spausdinimo užduotims, reikia atlikti pakeitimus HP programinėje įrangoje. Išsamesnės informacijos apie HP programinę įrangą rasite skyriuje „[Spausdintuvo valdymo priemonės](#)“.

5. „**Printing Shortcut**“ (spausdinimo nuorodos) kortelėje pasirinkite nuorodą, palaikančią nuostatą „**Print On Both Sides**“ (spausdinti abiejose pusėse). Tada pasirinkite parinktį iš išskleidžiamo sąrašo „**Print On Both Sides**“ (spausdinti abiejose pusėse).

Norėdami pakeisti kitus spausdinimo nustatymus, paspauskite kitus skirtukus.

Daugiau spausdinimo patarimų rasite [Patarimai, kaip naudotis spausdintuvu](#).



PASTABA: Jei pakeičiate popieriaus dydį, pasirūpinkite, kad būtų įdėta tinkamo popieriaus, ir spausdintuvo valdymo skydelyje nustatykite atitinkamą popieriaus dydį.

6. Spustelėdami „**OK**“ (Gera), uždarykite „**Properties**“ (Ypatybės) dialogo langą.
7. Spustelėkite „**Print**“ (Spausdinti) arba „**OK**“ (Gera), kad pradėtumėte spausdinti.

Norėdami spausdinti ant abiejų lapo pusių („OS X“)

1. Taikomosios programos „**File**“ (Rinkmena) meniu pasirinkite „**Print**“ (Spausdinti).
2. Spausdinimo dialogo lango išskylančiame meniu pasirinkite „**Layout**“ (Maketą).
3. Pasirinkite norimą jūsų dvipusių lapų susėgimo būdą ir tada spustelkite „**Print**“ (Spausdinti).

Kaip spausdinti naudojant „AirPrint™“

Spausdinimą naudojant „Apple AirPrint“ palaiko „iOS 4.2“ ir „Mac OS X 10.7“ arba vėlesnes versijas. Naudokite „AirPrint“ belaidžiu ryšiu spausdindami į spausdintuvą iš „iPad“ („iOS 4.2“), „iPhone“ („3GS“ arba vėlesnė versija) arba „iPod touch“ (trečios arba vėlesnės kartos) šiomis mobiliosiomis programomis:

- „Mail“
- „Photos“

- „Safari“
- Palaikomos trečiųjų šalių programos, pvz., „Evernote“

Prieš naudodami „AirPrint“ šiuos įrenginio dalykus:

- spausdintuvas turi būti prijungtas prie to paties tinklo kaip ir „AirPrint“ funkciją palaikantis įrenginys. Jei norite gauti daugiau informacijos apie „AirPrint“ naudojimą ir su ja suderinamus HP gaminius, apsilankykite „HP Mobile Printing“ svetainėje adresu www.hp.com/go/mobileprinting. Jeigu nėra jūsų šaliai, regionui ar kalbai skirtos šios svetainės vietos versijos, būsite nukreipti į kitos šalies arba regiono, arba kita kalba pateikiamą „HP Mobile Printing“ svetainę.
- Įdėkite popierių, kuris atitinka spausdintuvo popieriaus dydžio nustatymus (daugiau informacijos žr. [Popieriaus įdėjimas](#)). Tiksliai nustačius įdėto popieriaus dydį mobilusis įrenginys žinos, kokio dydžio popierius bus naudojamas spausdinti.

Patarimai, kaip naudotis spausdintuvu

Spausdintuvo tvarkyklėje pasirinkti pr. įrangos nustatymai taikomi tik spausdinimui, o ne kopijavimui ar nuskaitymui.

Jūs galite savo dokumentus spausdinti abiejose popieriaus lapo pusėse. Išsamesnės informacijos žr. [Spausdinimas ant abiejų pusių](#).

Patarimai dėl rašalo naudojimo

- Jei spausdinimo kokybė nėra tinkama, daugiau [Spausdinimo problemos](#) informacijos rasite .
- Naudokite originalias HP kasetes.

Originalios HP kasetės suprojektuotos ir išbandytos su HP spausdintuvais ir popieriumi, kad visada pasiektumėte puikių rezultatų.



PASTABA: „HP“ negali garantuoti ne bendrovės „HP“ pagamintų eksploatacinių medžiagų kokybės ir patikimumo. Spausdintuvo priežiūra ar taisymas, būtinas dėl ne „HP“ eksploatacinių medžiagų naudojimo, nėra garantinė priežiūra.

Jei manote, kad įsigijote originalias HP kasetes, apsilankykite svetainėje www.hp.com/go/anticounterfeit.

- Tinkamai įdėkite abi (juodo ir spalvoto rašalo) kasetes.
- Patikrinkite kasečių rašalo lygį ir įsitikinkite, kad pakanka rašalo.

Išsamesnės informacijos žr. [Kasečių pakeitimas](#).

Rašalo lygio įspėjimai ir indikatoriai suteikia apytikrą informaciją tik įspėjimo tikslu.

Išsamesnės informacijos žr. [Rašalo lygio patikrinimas](#).



PASTABA: Kai pasirodo pranešimas apie žemą rašalo lygį, pasirūpinkite atsargine kasete, kad nereikėtų atidėti svarbių spausdinimo darbų. Neprivalote keisti kasetės, kol jus tenkina spausdinimo kokybė.

- Spausdintuvą visada išjunkite mygtuku  („Power“ (maitinimas)), kad leistumėte spausdintuvui apsaugoti antgalius.

Patarimai, kaip įdėti popierių

Plačiau apie tai dar žr. [Popieriaus įdėjimas](#).

- Įsitikinkite, kad popierius būtų tinkamai įstatytas į įvesties dėklą, tada nustatykite reikiamą medijos dydį ir tipą. Dėdami popierių į įvesties dėklą, jūsų bus paprašyta nustatyti medijos dydį ir tipą.
- Įdėkite pluoštą popieriaus (ne vieną lapą). Kad neįvyktų popieriaus strigtis, visas popierius pluošte turi būti tokio paties dydžio ir tipo.
- Įdėkite popierių spausdinamąja puse žemyn.
- Pasirūpinkite, kad į įvesties dėklą įdėtas popierius gulėtų lygiai ir kad jo kraštai nebūtų užlenkti arba įplėšti.

Patarimai, kaip nustatyti spausdintuvą („Windows“)

- Norėdami pakeisti spausdintuvo numatytąsias nuostatas, spustelėkite **„Print, Scan & Fax“** (spausdinti, nuskaityti ir siųsti faksu), tada spustelėkite **„Set Preferences“** (nustatyti nuostatas) HP spausdintuvo programinėje įrangoje.

Jei norite atverti HP spausdintuvo programinę įrangą, [Palaikykite HP spausdintuvo programinę įrangą \(„Windows“\)](#) žr. daugiau informacijos.

- Norėdami pasirinkti spausdinamų puslapių skaičių lape, skirtuke **Layout** (išdėstymas) pasirinkite atitinkamą parinktį išskleidžiamajame sąrašo **Pages per Sheet** (puslapių skaičius lape).
- Jeigu norite pakeisti puslapio padėtį, spausdintuvo tvarkyklės skirtuke **„Layout“** (maketas) pasirinkite tinkamą nuostatą **„Orientation“** (padėties) srityje.
- Norint peržiūrėti daugiau spausdinimo nuostatų, skirtuke **Layout** (išdėstymas) arba **Paper/Quality** (popierius / kokybė) spustelėkite mygtuką **Advanced** (išplėstinis), kad pasirodytų dialogo langas **Advanced Options** (išplėstinės parinktys).



PASTABA: Peržiūra „Layout“ (išdėstymas) skirtuke negali parodyti jūsų pasirinkimo „Pages per Sheet Layout“ (puslapių išdėstymas lape), „Booklet“ (lankstinukas) arba „Page Borders“ (puslapio kraštinės) išplečiamuosiuose sąrašuose.

- **Print in Grayscale** (spausdinimas pilkais pustoniais): Leidžia jums spausdinti nespalvotus dokumentus naudojant tik juodą rašalą. Pasirinkite **„Black Ink Only“** (tik juodas rašalas) ir spustelėkite **„OK“** mygtuką.
- **Puslapių išdėstymas lape:** Padeda nustatyti puslapių tvarką, jeigu spausdinate daugiau kaip du puslapius viename lape.
- **Borderless Printing** (spausdinimas be apvado): Pasirinkite šią funkciją, kai norite spausdinti nuotraukas be apvado. Ši funkcija galima ne su visų rūšių popieriumi. Šalia parinktys pamatysite įspėjimo piktogramą, jeigu pasirinktas popieriaus tipas išskleidžiamajame sąrašo **Media** (laikmena) nepalaikomas.
- **„Preserve Layout“** (išlaikyti išdėstymą): Ši funkcija veikia tik su dvipusiu spausdinimu. Jeigu atvaizdas yra didesnis už spausdinamą sritį, pasirinkite šią funkciją, kad būtų nustatytas lapo turinio mastelis mažesnėms paraštėms, kad nebūtų sukuriama papildomi puslapiai.
- **„HP Real Life Technologies“** (technologijos kasdieniam darbui): Ši funkcija glotnina ir paryškina atvaizdus ir grafinius elementus, taip pagerindami spausdinimo kokybę.
- **„Booklet“** (brošiūra): Leidžia spausdinti kelių puslapių dokumentą kaip brošiūrą. Kiekvienoje lapo pusėje pateikiami du lapai, po to lapas sulenkiamas per pusę ir gali būti naudojamas kaip brošiūra. Iš išplečiamojo sąrašo pasirinkite įrišimo metodą ir spustelėkite **„OK“** (gerai).

- **„Booklet-LeftBinding“** (brošiūros kairinis įrišimas): Ši įrišimo pusė sulenkus yra brošiūros kairėje pusėje. Pasirinkite šią parinktį, jeigu jūs skaitote iš kairės į dešinę.
- **„Booklet-RightBinding“** (brošiūros dešininis įrišimas): Ši susiejimo pusė sulenkus yra brošiūros dešinėje pusėje. Pasirinkite šią parinktį, jeigu jūs skaitote iš dešinės į kairę.
- **Page Borders (puslapio kraštinės):** Leidžia pridėti kraštines puslapiams, jeigu spausdinate daugiau kaip du puslapius viename lape.
- Kad nustatydami spausdinimo nuostatas sutaupytumėte laiko, galite naudoti spausdinimo nuorodą. Spausdinimo nuoroje saugomos parametrų vertės, kurios yra skirtos tam tikram atliekamam darbui, todėl galite nustatyti visas parinktis vienu paspaudimu.

Norėdami ją naudoti, eikite į **„Printing Shortcut“** (spausdinimo nuoroda) skirtuką ir pasirinkite vieną spausdinimo nuorodą, tada spustelėkite **„OK“** (gerai).

Jei norite pašalinti spausdinimo nuorodą, pasirinkite ją ir spustelėkite **„Delete“** (šalinti).



PASTABA: Negalite ištrinti numatytyjų spausdinimo nuorodų.

Patarimai, kaip nustatyti spausdintuvą („OS X“)



- Spausdintuvo dialogo lange popieriaus, įdėto į spausdintuvą, dydį pasirinkite lange **„Paper Size“** (Popieriaus dydis).
- Spausdintuvo dialogo lango išskylančiame meniu pasirinkite **„Paper Type/Quality“** (Popieriaus tipas/kokybė) skyrių pasirinkite atitinkamą popieriaus tipą.

4 Kopijavimas ir nuskaitymas

- [Kopijuoti](#)
- [„Scan“ \(nuskaityti\)](#)
- [Patarimai, kaip sėkmingai kopijuoti ir nuskaityti](#)

Kopijuoti

Dokumento arba ID kortelės kopijavimas

1. Patikrinkite, ar į įvesties dėklą įdėjote popieriaus. Išsamesnę informaciją žr. [Popieriaus įdėjimas](#).
2. Originalą padėkite ant skaitytuvo stiklo spausdinamąja puse žemyn arba įdėkite į dokumentų tiektuvą spausdinamąja puse aukštyn.
3. Spausdintuvo valdymo skydelyje palieskite „**Copy**“ (Kopijuoti).
4. Pasirinkite **Dokumentas**, **ID kortelė**, arba „**Photo**“.
5. Slinkite į kairę arba dešinę, kad pasirinktumėte kopijų skaičių arba kitas nuostatas.
 **PATARIMAS:** Kas nuostatas įrašytumėte kaip numatytąsias ir jos būtų naudojamos kitoms užduotims, palieskite  (**Kopijavimo nuostatos**), tada palieskite „**Save Current Settings**“ (įrašyti esamas nuostatas).
6. Palieskite **Start Black** (pradėti nespaltvotai) arba **Start Color** (pradėti spalvotai).

„Scan“ (nuskaityti)

Galite nuskaityti dokumentus, nuotraukas ir kitas popieriaus rūšis bei siųsti juos į įvairias paskirties vietas, pvz., į kompiuterį arba el. paštu.

Nuskaitydami dokumentus su HP spausdintuvo programine įranga galite nuskaityti ieškomu ir redaguojamu formatu.

Nuskaitant originalą be apvadų, naudokite ne dokumentų tiektuvą, o skaitytuvo stiklą.

 **PASTABA:** Tam tikros nuskaitymo funkcijos galimos tik įdiegus HP spausdintuvo programinę įrangą.

 **PATARIMAS:** Jei skaitant dokumentus iškilo problemų, žr. [Nuskaitymo problemos](#).

- [Skaitymas į kompiuterį](#)
- [Nuskaitymas į atminties įtaisą](#)
- [Nuskaityti į el. paštu](#)
- [Nuskaitymas naudojantis „Webscan“ funkcija](#)

- [Dokumentų skaitymas taisomo teksto formatu](#)
- [Kurti naują nuskaitymo nuorodą \(„Windows“\)](#)
- [Nuskaitymo parametrų keitimas \(„Windows“\)](#)

Skaitymas į kompiuterį

Prieš nuskaitydami į kompiuterį, įsitikinkite, kad jau įdiegta HP rekomenduojama spausdintuvo programinė įranga. Spausdintuvas ir kompiuteris turi būti sujungti ir įjungti.

Be to, naudojant kompiuterį su „Windows“ sistema, spausdintuvo programinė įranga turi veikti prieš nuskaityt.

HP spausdintuvo programinę įrangą taip pat galite naudoti dokumentus nuskaitydami redaguojamo teksto formatu. Išsamesnės informacijos žr. [Dokumentų skaitymas taisomo teksto formatu](#).

Nuskaitymo į kompiuterį funkcijos įjungimas („Windows“)

Jeigu spausdintuvas prie kompiuterio prijungtas naudojant USB jungtį, ši nuskaitymo į kompiuterį funkcija yra įjungta kaip numatytasis parametras, jos išjungti negalima.

Jei naudojate tinklo jungtį, ši funkcija išjungta ir norite ją vėl įjungti, vadovaukitės šiais nurodymais.

1. Paleiskite HP spausdintuvo programinę įrangą. Išsamesnės informacijos rasite skyriuje [Paleiskite HP spausdintuvo programinę įrangą \(„Windows“\)](#).
2. Eikite į „**Scan**“ (Nuskaityti) skyrių.
3. Pasirinkite „**Manage Scan to Computer**“ (tvarkyti nuskaitymą į kompiuterį).
4. Spustelėkite „**Enable**“ (įjungti).

Nuskaitymo į kompiuterį funkcijos įjungimas („OS X“)

Nuskaitymo į kompiuterį funkcija įjungta pagal numatytuosius gamyklinius nustatymus. Jei funkcija išjungta ir norite ją vėl įjungti, vadovaukitės šiais nurodymais.

1. Atidarykite „HP Utility“ (HP paslaugų programa).



PASTABA: „HP Utility“ (HP paslaugų programa) yra aplanke „HP“, esančiame standžiojo disko pagrindinio lygmens aplanke „**Applications**“ (Programos).

2. Ties „**Scan Settings**“ (nuskaitymo nuostatos), spustelėkite „**Scan to Computer**“ (nuskaityti į kompiuterį).
3. Įsitikinkite, kad pasirinkta „**Enable Scan to Computer**“ (įjungti nuskaitymą į kompiuterį).

Kaip nuskaityti dokumentą arba nuotrauką į failą („Windows“)

1. Originalą padėkite ant skaitytuvo stiklo spausdinamąja puse žemyn arba įdėkite į dokumentų tiektuvą spausdinamąja puse aukštyn.
2. Paleiskite HP spausdintuvo programinę įrangą. Išsamesnės informacijos žr. [Paleiskite HP spausdintuvo programinę įrangą \(„Windows“\)](#).
3. Spausdintuvo programinės įrangos meniu spustelėkite „**Scan a Document or Photo**“ (nuskaityti dokumentą arba nuotrauką) .
4. Pasirinkite norimą nuskaitymo tipą ir spustelėkite „**Scan**“ (nuskaityti) .

- Pasirinkite „**Save as PDF**“ (**įrašyti kaip PDF failą**), kad įrašytumėte dokumentą (arba nuotrauką) kaip PDF failą.
- Pasirinkite „**Save as JPEG**“ (**įrašyti kaip JPEG failą**), kad įrašytumėte nuotrauką (arba dokumentą) kaip vaizdo failą.



PASTABA: Pirminiame ekrane galite peržiūrėti ir keisti pagrindines nuostatas. Norėdami peržiūrėti arba pakeisti išsamias nuostatas, dešiniajame nuskaitymo dialogo lange paspauskite **Daugiau**.

Išsamesnės informacijos rasite skyriuje [Nuskaitymo parametų keitimas \(„Windows“\)](#).

Pasirinkę **Rodyti peržiūros programą po nuskaitymo**, galėsite nuskaitytą vaizdą koreguoti peržiūros ekrane.

Originalo nuskaitymas, naudojant HP spausdintuvo programinę įrangą („OS X“)

1. Peleiskite „HP Scan“ („HP“ nuskaitymas).
„HP Scan“ priemonė yra „**Applications/HP**“ aplanke, esančiame standžiojo disko pagrindinio lygmens aplanke „**Applications**“ (taikomosios programos).
2. Spustelėkite „**Scan**“ (Nuskaityti).
3. Pasirinkite norimą nuskaitymo profilį ir vykdykite ekrane pateiktus nurodymus.

Nuskaitymas į atminties įtaisą

Tiesiogiai į USB atmintinę galima nuskaityti naudojant spausdintuvo valdymo skydelį (nesinaudojant kompiuteriu) arba HP spausdintuvo programinę įrangą.



PASTABA: Ši funkcija veikia kai kuriuose spausdintuvo modeliuose.



ĮSPĖJIMAS: Neištraukite atmintinės iš USB lizdo, kol ją naudoja spausdintuvas. Taip galima pažeisti USB atmintinėje esančius failus.



PASTABA: Spausdintuvas nepalaiko koduotų USB atmintinių.

HP programinę įrangą taip pat galite naudoti dokumentus nuskaitydami keičiamo teksto formatu. Išsamesnės informacijos žr. skyriuje [Dokumentų skaitymas taisomo teksto formatu](#).

Originalo nuskaitymas į atminties įtaisą naudojant spausdintuvo valdymo skydelį

1. Originalą padėkite ant skaitytuvo stiklo spausdinamąja puse žemyn arba įdėkite į dokumentų tiektuvą spausdinamąja puse aukšty.
2. Įstatykite USB atmintinę.
Pasirodo ekranas „**Memory Device Options**“ (atminties įrenginio parinktys).
3. Jei reikia, pakeiskite nuskaitymo parinktį.
4. Palieskite „**Start Scan**“ (Pradėti nuskaityti).

Nuskaityti į el. pašta

„Scan-to-Email“ (nuskaitymas į el. pašta) programa leidžia greitai nuskaityti ir nurodytiems gavėjams el. paštu siųsti nuotraukas arba dokumentus tiesiai iš „HP All-in-One“ spausdintuvo. Galite nustatyti savo el. pašto adresus, prisijungti prie savo paskyrų su pateiktais PIN kodais ir nuskaityti bei el. paštu siųsti savo dokumentus.

Šiame skyriuje aprašomos tokios temos:

- [Funkcijos „Scan to E-mail“ \(nuskaitymas į el. paštą\) sąranka](#)
- [Dokumentą arba nuotrauką nuskaitykite į el. laišką](#)
- [Paskyrų nustatymų keitimas](#)

Funkcijos „Scan to E-mail“ (nuskaitymas į el. paštą) sąranka

Funkcijos „Scan to E-mail“ (nuskaitymas į el. paštą) sąranka

1. Spausdintuve įjunkite žiniatinklio tarnybas. Išsamesnės informacijos rasite skyriuje [Tinklo paslaugų nustatymas](#).
2. Pagrindiniame ekrane palieskite „**Apps**“ (taikomosios programos), tada palieskite „**Scan-to-Email**“ taikomąją programą.
3. Ekrane „**Welcome**“ (sveiki) palieskite „**Continue**“ (tęsti).
4. Palieskite „**Email:** (el. paštas) laukelį, kad įvestumėte savo el. pašto adresą, tada palieskite „**Done**“ (atlikta).
5. Palieskite „**Continue**“ (tęsti).
6. PIN kodas bus išsiųstas jūsų įvestu el. pašto adresu. Palieskite „**Continue**“ (tęsti).
7. Palieskite „**PIN**“ (PIN kodas), kad įvestumėte PIN kodą, tada palieskite „**Done**“ (atlikta).
8. Palieskite „**Store Email**“ (saugoti el. paštą) arba „**Auto-login**“ (automatinis prisijungimas), atsižvelgiant į tai, kaip pageidaujate saugoti savo prisijungimo informaciją spausdintuve.
9. Pasirinkite nuskaitymo tipą paliesdami „**Photo**“ (nuotrauka) arba „**Document**“ (dokumentas).
10. Nuotraukoms pasirinkite nuskaitymo nuostatas ir palieskite „**Continue**“ (tęsti).
Dokumentams tęskite atlikdami kitą veiksmą.
11. Patikrinkite el. pašto informaciją ir palieskite „**Continue**“ (tęsti).
12. Palieskite „**Scan to Email**“ (nuskaityti į el. paštą).
13. Baigus nuskaityti palieskite „**OK**“ (gerai), tada palieskite „**Yes**“ (taip) norėdami siųsti kitą el. laišką, arba „**No**“ (ne) norėdami baigti.

Dokumentą arba nuotrauką nuskaitykite į el. laišką

Nuotraukos arba dokumento nuskaitymas į el. paštą iš valdymo skydelio

1. Originalą padėkite ant skaitytuvo stiklo spausdinamąja puse žemyn arba įdėkite į dokumentų tiektoją spausdinamąja puse aukštyn.
 2. Pagrindiniame ekrane palieskite „**Apps**“ (taikomosios programos), tada palieskite „**Scan-to-Email**“ taikomąją programą.
 3. Valdymo skydelio ekrane pasirinkite paskyrą, pasirinkite norimą naudoti paskyrą ir palieskite „**Continue**“ (tęsti).
-
-  **PASTABA:** Pasirinkite „**My account is not listed**“ (mano paskyros sąraše nėra), jei neturite paskyros. Būssite paraginti įvesti savo el. pašto adresą ir gausite PIN kodą.
-
4. Jei būssite paraginti, įveskite PIN.
 5. Pasirinkite nuskaitymo tipą paliesdami „**Photo**“ (nuotrauka) arba „**Document**“ (dokumentas).

6. Nuotraukoms pasirinkite nuskaitymo nuostatas ir palieskite „**Continue**“ (tęsti).
Dokumentams tęskite atlikdami kitą žingsnį.
7. Jei norite pridėti arba pašalinti gavėjus, palieskite „**Modify Recipient(s)**“ (keisti gavėją (-us) ir baigę palieskite „**Done**“ (atlikta).
8. Patikrinkite el. pašto informaciją ir palieskite „**Continue**“ (tęsti).
9. Palieskite „**Scan to Email**“ (nuskaityti į el. paštą).
10. Baigus nuskaityti palieskite „**OK**“ (gerai), tada palieskite „**Yes**“ (taip) norėdami siųsti kitą el. laišką, arba „**No**“ (ne) norėdami baigti.

Nuotraukos arba dokumento nuskaitymas į el. laišką naudojant HP spausdintuvo programinę įrangą („Windows“)

1. Originalą padėkite ant skaitytuvo stiklo spausdinamąja puse žemyn arba įdėkite į dokumentų tiektuvą spausdinamąja puse aukštyn.
2. Palieskite HP spausdintuvo programinę įrangą. Išsamesnės informacijos žr. [Palieskite HP spausdintuvo programinę įrangą \(„Windows“\)](#).
3. Spausdintuvo programinės įrangos meniu spustelėkite „**Scan a Document or Photo**“ (nuskaityti dokumentą arba nuotrauką) .
4. pasirinkite norimo nuskaitymo tipą, tada spustelėkite „**Scan**“ (nuskaityti) .

Tam, kad atidarytumėte el. pašto programą su prisegtu nuskaitytu failu, pasirinkite „**Email as PDF**“ (siųsti el. paštu kaip PDF failą) arba „**Email as JPEG**“ (siųsti el. paštu kaip JPEG failą) .



PASTABA: Pirminiame ekrane galite peržiūrėti ir keisti pagrindines nuostatas. Norėdami peržiūrėti arba pakeisti išsamias nuostatas, dešiniajame nuskaitymo dialogo lange paspauskite **Daugiau** .

Išsamesnės informacijos rasite skyriuje [Nuskaitymo parametų keitimas \(„Windows“\)](#).

Pasirinkę **Rodyti peržiūros programą po nuskaitymo** , galėsite nuskaitytą vaizdą koreguoti peržiūros ekrane.

Paskyrų nustatymų keitimas

Paskyros nuostatų keitimas naudojant spausdintuvo valdymo skydelį

1. Pagrindiniame ekrane palieskite „**Apps**“ (taikomosios programos), tada palieskite „**Scan-to-Email**“ taikomąją programą.
2. Pasirinkite paskyrą, kurią norite keisti, ir palieskite „**Modify**“ (keisti).
3. Pasirinkite norimas keisti nuostatas ir vadovaukitės ekrane pateiktais raginimais.
 - „Auto-login“ (automatinis prisijungimas)
 - „Store Email“ (saugoti el. paštą)
 - Pašalinti iš sąrašo
 - Keisti PIN kodą
 - Šalinti paskyrą

Nuskaitymas naudojantis „Webscan“ funkcija

„Webscan“ – tai integruoto žiniatinklio serverio funkcija, leidžianti nuskaityti nuotraukas ir dokumentus iš jūsų spausdintuvo į kompiuterį, naudojant interneto naršyklę.

Ši funkcija galima, net jeigu jūsų kompiuteryje nėra įdiegtos spausdintuvo programinės įrangos.

Išsamesnės informacijos rasite skyriuje [Integruotasis tinklo serveris](#).



PASTABA: „Webscan“ funkcija išjungta pagal numatytuosius parametrus. Šią funkciją galite įjungti naudoti integruotąjį tinklo serverį (EWS).

Jeigu negalite EWS įjungti „Webscan“, galbūt ji išjungė tinklo administratorius. Norėdami gauti daugiau informacijos susisieki su savo tinklo administratoriumi arba jūsų tinklą sujungusiu asmeniu.

„Webscan“ funkcijos įjungimas

1. Atidarykite integruotąjį tinklo serverį. Išsamesnės informacijos rasite skyriuje [Integruotasis tinklo serveris](#).
2. Spustelėkite skirtuką „**Settings**“ (Nuostatos).
3. Skyriuje „**Security**“ (saugumas) spustelėkite „**Administrator Settings**“ (administratoriaus nuostatos).
4. Norėdami įjungti funkciją „Webscan“, pasirinkite „**Webscan**“ iš EWS.
5. Spustelėkite „**Apply**“ (Taikyti).

Skaitymas naudojant funkciją „Webscan“

Nuskaitant su „Webscan“ galima naudoti pagrindines nuskaitymo parinktis. Norėdami papildomų nuskaitymo parinkčių arba funkcijų, nuskaitykite naudodami HP spausdintuvo programinę įrangą.

1. Originalą padėkite ant skaitytuvo stiklo spausdinamąja puse žemyn arba įdėkite į dokumentų tiektuvą spausdinamąja puse aukštyn.
2. Atidarykite integruotąjį tinklo serverį. Išsamesnės informacijos rasite skyriuje [Integruotasis tinklo serveris](#).
3. Spustelėkite skirtuką „**Scan**“ (nuskaityti).
4. Kairėje srityje spustelėkite „**Webscan**“, nustatykite norimas nuostatas ir spustelėkite „**Start Scan**“ (Pradėti nuskaityti).



PATARIMAS: Norėdami dokumentus nuskaityti kaip taisomą tekstą, turite įdiegti HP spausdintuvo programinę įrangą. Daugiau informacijos rasite [Dokumentų skaitymas taisomo teksto formatu](#).

Dokumentų skaitymas taisomo teksto formatu

Skaitydami dokumentus galite naudoti HP programinę įrangą dokumentams nuskaityti formatu, kuriame galite ieškoti, kopijuoti, įklijuoti ir redaguoti. Tai suteikia galimybę redaguoti laiškus, laikraščių iškarpas ir daugybę kitų dokumentų.

- [Dokumentų nuskaitymas redaguojamo teksto formatu](#)
- [Rekomendacijos dokumentų nuskaitymui taisomo teksto formatu](#)

Dokumentų nuskaitymas redaguojamo teksto formatu

Nuskaitydami dokumentus taisomo teksto formatu, laikykitės toliau pateiktų rekomendacijų.

Kaip nuskaityti dokumentą koreguojamo teksto formatu („Windows“)

Išspausdintus tipų dokumentus galite nuskaityti ieškojimą ir redagavimą palaikančiu formatu.

Jei „**Save as Editable Text (OCR)**“ (Irašyti kaip taisomą tekstą) nėra galimų nuskaitymo parinkčių sąraše, turite iš naujo įdiegti programinę rangą ir pasirinkti tą parinktį.

1. Originalą padėkite ant skaitytuvo stiklo spausdinamąja puse žemyn arba įdėkite į dokumentų tiektuvą spausdinamąja puse aukštyn.
2. Paleiskite HP spausdintuvo programinę įrangą. Išsamesnės informacijos žr. [Paleiskite HP spausdintuvo programinę įrangą \(„Windows“\)](#).
3. Spausdintuvo programinės įrangos meniu spustelėkite „**Scan a Document or Photo**“ (nuskaityti dokumentą arba nuotrauką) .
4. Pasirinkite „**Save as Editable Text (OCR)**“ (įrašyti kaip taisomą tekstą) ir spustelėkite „**Scan**“ (nuskaityti) .



PASTABA: Pirminiame ekrane galite peržiūrėti ir keisti pagrindines nuostatas. Norėdami peržiūrėti arba pakeisti išsamias nuostatas, dešiniajame nuskaitymo dialogo lange paspauskite **Daugiau** .

Išsamesnės informacijos rasite skyriuje [Nuskaitymo parametrų keitimas \(„Windows“\)](#).

Pasirinkę **Rodyti peržiūros programą po nuskaitymo** , galėsite nuskaitytą vaizdą koreguoti peržiūros ekrane.

Dokumentų nuskaitymas taisomo teksto formatu („OS X“)

1. Originalą padėkite ant skaitytuvo stiklo spausdinamąja puse žemyn arba įdėkite į dokumentų tiektuvą spausdinamąja puse aukštyn.
2. Peleiskite „HP Scan“ („HP“ nuskaitymas).
„HP Scan“ priemonė yra standžiojo disko pagrindinio lygmens aplanke „**Applications/HP**“ (taikomosios programos / HP).
3. Spustelėkite mygtuką **Scan** (nuskaityti). Atsidarys dialogo langas, kuriame galite patvirtinti nuskaitymo prietaisą ir nuskaitymo parinktis..
4. Jei norite užbaigti nuskaitymą, vykdykite ekrane pateikiamas instrukcijas.
5. Nuskaičius visus lapus, pasirinkite **File** (rinkmenos) meniu funkciją **Save** (išsaugoti). Atsidarys dialogo langas Save (išsaugoti).
6. Pasirinkite taisomo teksto tipą.

Aš noriu ...	Atlikite šiuos veiksmus
Išrinkti tik tekstą be jokio originalaus dokumento formatavimo	Iškylančiajame meniu „ Format “ (Formatas) pasirinkite TXT .
Išrinkti tekstą, taip pat dalį originalaus dokumento formatavimo	Iškylančiajame meniu „ Format “ (Formatas) pasirinkite RTF .
Atrinkite tekstą, kuris turėtų paieškos funkciją PDF skaityklėse	Spausdintuvo ekrano meniu „ Searchable PDF “ (PDF su paieškos funkcija) pasirinkite „ Format “ (Formatas).

7. Spustelėkite **Save** (įrašyti).

Rekomendacijos dokumentų nuskaitymui taisomo teksto formatu

Tam, kad programinė įranga sėkmingai konvertuotų jūsų dokumentus, naudokitės šiomis rekomendacijomis.

- **Pasirūpinkite, kad skaitytuvo stiklas arba dokumentų tiektuvo langas būtų švarūs..**

- Dėmės arba dulkės ant skaitytuvo stiklo arba dokumento tiektuvo lange gali trukdyti programinei įrangai konvertuoti dokumentą į redaguojamą tekstą
- **Pasirūpinkite, kad dokumentas būtų tinkamai įdėtas.**
Įsitikinkite, kad originalas tinkamai įdėtas ir sulygintas su galiniame dešiniajame stiklo kampe esančia žyma. Įsitikinkite, kad dokumentas nepadėtas kreivai.
 - **Pasirūpinkite, kad dokumento tekstas būtų aiškus.**
Norint sėkmingai paversti dokumentą taisomu tekstu, originalas turi būti aiškus ir kokybiškas. Programinė įranga gali nepavykti sėkmingai konvertuoti dokumento dėl toliau išvardytų priežasčių.
 - Blyškų arba susiraukšlėjęs originalo tekstas.
 - Tekstas per smulkus.
 - Pernelyg sudėtinga dokumento struktūra.
 - Tarp teksto ženklų pernelyg maži tarpai. Pavyzdžiui, jei programine įranga konvertuojamame tekste trūksta ženklų arba jei sujungti, „rn“ gali būti traktuojama kaip „m“.
 - Tekstas spalvotame fone. Dėl spalvoto fono priekiniame plane esantys vaizdai gali per daug susilieti.
 - **Pasirinkite tinkamą profilį.**
Įsitikinkite, kad pasirinkote nuorodą ar išankstinę parinktį, kuri leidžia nuskaityti kaip taisomą tekstą. Šiose parinktyse nustatytos nuskaitymo nuostatos geriausiai tinka OCR nuskaitymo kokybei užtikrinti.
„Windows“: Naudokite nuorodas **„Editable Text (OCR)“** (redaguojamas tekstas (OCR) arba **„Save as PDF“** (įrašyti kaip PDF).
„OS X“: Naudokite **„Documents with Text“** (tekstinių dokumentų) išankstinę nuostatą.
 - **Įrašykite failą tinkamu formatu.**
Jei norite tik atrinkti tekstą iš dokumento be jokio originalaus dokumento formatavimo, pasirinkite paprasto teksto formatą, pvz., **„Text (.txt)“** (tekstas.txt) arba **„TXT“**.
Jei norite atrinkti tekstą ir dalį originalaus dokumento formatavimo, pasirinkite raiškiojo teksto formatą, pvz., **„Rich Text (.rtf)“** (raiškūsis tekstas (.rtf) arba **RTF**) arba PDF formatą su paieškos funkcija, pvz., **„Searchable PDF (.pdf)“** (PDF su paieškos funkcija(.pdf)) arba **„Searchable PDF“** (PDF su paieškos funkcija).

Kurti naują nuskaitymo nuorodą („Windows“)

Galite kurti savo nuskaitymo nuorodą, kad būtų lengviau nuskaityti. Pavyzdžiui, galite pageidauti nuotraukas reguliariai nuskaityti ir įrašyti PNG, o ne JPEG formatu.

1. Originalą padėkite ant skaitytuvo stiklo spausdinamąja puse žemyn arba įdėkite į dokumentų tiektuvą spausdinamąja puse aukštyn.
2. Paleiskite HP spausdintuvo programinę įrangą. Išsamesnės informacijos žr. [Paleiskite HP spausdintuvo programinę įrangą \(„Windows“\)](#).
3. Spausdintuvo programinės įrangos meniu spustelėkite **„Scan a Document or Photo“** (nuskaityti dokumentą arba nuotrauką) .
4. Spustelėkite **Kurti naują nuskaitymo nuorodą** .

- Įveskite aprašomąjį pavadinimą, pasirinkite esamą nuorodą, kuria turi būti paremta nauja nuoroda, tada spustelėkite **Create (kurti)**.

Pvz., jei kuriate naują nuorodą nuotraukoms, pasirinkite „**Save as JPEG**“ (įrašyti kaip JPEG failą) arba „**Email as JPEG**“ (siųsti el. paštu kaip JPEG failą). Tokiu būdu nuskaitymą galėsite pasiekti darbo su grafika parinktis.

- Keiskite naujosios nuorodos parametrus pagal savo poreikius ir spustelėkite įrašymo piktogramą, esančią nuorodai iš dešinės.



PASTABA: Pirminiame ekrane galite peržiūrėti ir keisti pagrindines nuostatas. Norėdami peržiūrėti arba pakeisti išsamias nuostatas, dešiniajame nuskaitymo dialogo lange paspauskite **Daugiau**.

Išsamesnės informacijos rasite skyriuje [Nuskaitymo parametrų keitimas \(„Windows“\)](#).

Nuskaitymo parametrų keitimas („Windows“)

Bet kurio nuskaitymo parametrus galite keisti vienam naudojimui arba įrašyti pakeitimus, kad jie būtų naudojami visada. Šiuos parametrus sudaro įvairios parinktys, pvz., puslapio dydis ir padėtis, nuskaitymo raiška, kontrastas ir įrašytų nuskaitymų aplanko vieta.

- Originalą padėkite ant skaitytuvo stiklo spausdinamąja puse žemyn arba įdėkite į dokumentų tiektuvą spausdinamąja puse aukštyn.
- Paleiskite HP spausdintuvo programinę įrangą. Išsamesnės informacijos žr. [Paleiskite HP spausdintuvo programinę įrangą \(„Windows“\)](#).
- Spausdintuvo programinės įrangos meniu spustelėkite „**Scan a Document or Photo**“ (nuskaityti dokumentą arba nuotrauką).
- Spustelėkite dialogo lango „HP Scan“ (HP nuskaitymas) viršutiniame dešiniajame kampe esantį saitą **Daugiau**.

Dešinėje pusėje rodoma išsamių parametrų sritis. Kairiajame stulpelyje pateikta kiekvieno skyriaus dabartinių parametrų santrauka. Dešiniajame stulpelyje galima keisti pažymėto skyriaus parametrus.

- Spustelėkite kiekvieną išsamių parametrų srities dešinėje esantį skyrių, kad galėtumėte peržiūrėti atitinkamo skyriaus parametrus.

Daugumą parametrų galima peržiūrėti ir keisti naudojant išskleidžiamuosius meniu.

Kai kurie parametrai suteikia daugiau lankstumo, nes rodoma nauja sritis. Ji nurodoma + (pliuso ženklų) parametro dešinėje. Norėdami grįžti į išsamių parametrų sritį, turite priimti arba atšaukti šioje srityje atliktus pakeitimus.

- Baigę keisti parametrus atlikite vieną iš toliau pateiktų veiksmų.
 - Spustelėkite „**Scan**“ (nuskaityti). Baigus nuskaitymą būsite paraginti įrašyti arba atmesti nuorodai atliktus pakeitimus.
 - Spustelėkite nuorodos dešinėje esančią įrašymo piktogramą. Pakeitimai bus išsaugoti kaip nuoroda, kad galėtumėte juos naudoti ir kitą kartą. Kitu atveju pakeitimai turės įtakos tik šiuo metu atliekamam nuskaitymui. Tada spustelėkite „**Scan**“ (nuskaityti).

 Sužinokite daugiau apie „HP Scan“ programinės įrangos naudojimą. [Spustelėkite čia ir eikite į internetą, kur rasite daugiau informacijos](#). Šiuo metu ši svetainė gali būti teikiama ne visomis kalbomis.

- Pritaikykite sau nuskaitymo nuostatas, tokias kaip atvaizdo failo tipas, nuskaitymo rezoliucijos ir kontrasto lygiai.
- Nuskaitykite į tinkle esančius aplankus ir debesų saugyklas.
- Prieš nuskaitymą peržiūrėkite ir sureguliuokite atvaizdus.

Patarimai, kaip sėkmingai kopijuoti ir nuskaityti

Kad kopijuodami ir nuskaitydami pasiektumėte gerų rezultatų, pasinaudokite toliau pateiktais patarimais.

- Stenkitės, kad ant stiklo ir dangčio apačios nebūtų nešvarumų. Visą, kas yra ant stiklo, skaitytuvas laiko vaizdo dalimi.
- Originalą ant nuskaitymo stiklo padėkite spausdinamąją pusę žemyn su sulyginkite su galiniame dešiniajame stiklo kampe esančia žyma.
- Norėdami sukurti didelę mažo originalo kopiją, nuskaitykite originalą į kompiuterį, nuskaitymo programine įranga pakeiskite vaizdo dydį ir tada spausdinkite padidinto vaizdo kopiją.
- Jei norite reguliuoti nuskaityto vaizdo dydį, išvesties tipą, nuskaitymo raišką, failo tipą ir pan., pradėkite nuskaityti iš spausdintuvo programinės įrangos.
- Kad visas tekstas būtų tinkamai nuskaitytas, programinėje įrangoje sureguliuokite šviesumą.
- Jeigu norite keletą puslapių dokumentą nuskaityti į vieną, o ne į keletą failų, pradėkite nuskaityti naudodamiesi spausdintuvo programine įranga užuot spausdintuvo ekrane pasirinkę „**Scan**“ (**nuskaityti**).

5 Faksogramų siuntimas

Su spausdintuvu galite siųsti ir gauti spalvotas ir nespalvotas faksogramas. Galima suplanuoti faksogramas išsiųsti vėliau per 24 valandas ir nustatyti telefonų knygos kontaktus, kad faksogramas dažniausiai naudojamais numeriais būtų galima siųsti greitai ir paprastai. Spausdintuvo valdymo skydelyje galite nustatyti daugelį fakso parinkčių, pvz., siunčiamų faksogramų skyrą ar šviesumo ir tamsumo kontrastą.

 **PASTABA:** Prieš pradėdami siųsti faksu patikrinkite, ar tinkamai nustatėte spausdintuvą faksogramų siuntimui. Patikrinti, ar faksas teisingai nustatytas, galite per spausdinimo valdymo skydelį paleidę fakso sąrankos patikrą.

- [Faksogramos siuntimas](#)
- [Faksogramos priėmimas](#)
- [Telefonų knygos kontaktų nustatymas](#)
- [Fakso nuostatų keitimas](#)
- [Fakso ir skaitmeninės telefono ryšio paslaugos](#)
- [Faksogramos siuntimas per interneto telefoniją, naudojantis interneto protokolu](#)
- [Ataskaitų spausdinimas](#)
- [Papildoma fakso sąranka](#)

Faksogramos siuntimas

Faksogramą galite siųsti keliais būdais, atsižvelgiant į jūsų situaciją arba poreikius.

- [Įprastos faksogramos siuntimas](#)
- [Standartinės faksogramos siuntimas iš kompiuterio](#)
- [Faksogramos siuntimas iš telefono](#)
- [Faksogramos siuntimas naudojant ekraninį rinkimą](#)
- [Faksogramą siųskite naudodami spausdintuvo atmintį](#)
- [Faksogramos siuntimas keliems adresatams](#)
- [Siųskite faksogramą esant klaidų taisymo režimui](#)

Įprastos faksogramos siuntimas

Naudodamiesi spausdintuvo valdymo skydeliu galite nesudėtingai siųsti vieno ar kelių puslapių nespalvotą arba spalvotą faksogramą.

 **PASTABA:** Siųskite vieno lapo faksogramas padėdami originalų dokumentą ant skaitytuvo stiklo. Siųskite kelių lapų faksogramas naudodami dokumentų tiektuvą.

 **PASTABA:** Jei jums reikia atspausdinto patvirtinimo apie tai, kad jūsų faksogramos išsiųstos sėkmingai, turi būti įjungtas fakso patvirtinimas.

Standartinės faksogramos siuntimas per spausdintuvo valdymo skydelį

1. Originalą padėkite ant skaitytuvo stiklo spausdinamąja puse žemyn arba įdėkite į dokumentų tiektuvą spausdinamąja puse aukštyn.
2. Spausdintuvo valdymo skydelyje palieskite „**Fax**“ (Siųsti faksogramą).
3. Palieskite „**Send Now**“ (siųsti dabar).
4. Įveskite fakso numerį naudodami klaviatūrą arba pasirinkite kontaktą iš telefonų knygelės.

 **PATARIMAS:** Norėdami fakso numeryje įvesti pauzę, kiek reikia kartų palieskite mygtuką * tol, kol ekrane pasirodys brūkšnys (-).

5. Paspauskite **Nespalvotai** arba **Spalvotai**.

Jei spausdintuvas nustato, kad į dokumentų tiektuvą yra įdėtas originalas, jis išsiunčia dokumentą jūsų įvestu numeriu.

 **PATARIMAS:** Jeigu adresatas praneša apie jūsų išsiųstos faksogramos kokybės problemas, bandykite pakeisti faksogramos skyrą arba kontrastą.

Standartinės faksogramos siuntimas iš kompiuterio

Dokumentą galite faksu siųsti tiesiai iš savo kompiuterio, prieš tai jo neišspausdinę.

Jei norite naudoti šią funkciją, įsitikinkite, kad savo kompiuteryje esate įdiegę HP spausdintuvo programinę įrangą, spausdintuvas prijungtas prie veikiančios telefono linijos ir fakso funkcija yra nustatyta bei veikia tinkamai.

Standartinės faksogramos siuntimas iš kompiuterio („Windows“)

1. Savo kompiuteryje atverkite dokumentą, kurį norite siųsti faksu.
2. Meniu „**File**“ (failas) spustelėkite „**Print**“ (spausdinti).
3. Sąrašė „**Name**“ (pavadinimas) pasirinkite spausdintuvą, kurio pavadinime yra „**fax**“ (faksas).
4. Norėdami keisti parametrus (pvz., pasirinkti, ar dokumentą siųsti kaip nespalvotą, ar spalvotą faksogramą), spustelėkite mygtuką, kuriuo atidaromas dialogo langas „**Properties**“ (ypatybės). Priklausomai nuo taikomosios programos šis mygtukas gali vadintis „**Properties**“ (ypatybės), „**Options**“ (parinktys), „**Printer Setup**“ (spausdintuvo sąranka), „**Printer**“ (spausdintuvas) arba „**Preferences**“ (nuostatos).
5. Pakeitę bet kokius parametrus spustelėkite **OK** (Gerai).
6. Spustelėkite „**Print**“ (spausdinti) arba „**OK**“ (gerai).
7. Įveskite fakso numerį ir kitą gavėjo informaciją, pakeiskite visus kitus fakso parametrus ir spustelėkite „**Send Fax**“ (siųsti faksogramą). Spausdintuvas pradeda rinkti fakso numerį ir siųsti faksu dokumentą.

Standartinės faksogramos siuntimas iš kompiuterio („OS X“)

1. Savo kompiuteryje atverkite dokumentą, kurį norite siųsti faksu.
2. Programinės įrangos meniu **File** (failas) spustelėkite **Print** (spausdinti).
3. Pasirinkite spausdintuvą, kurio pavadinime yra „**(Fax)**“ (faksas).
4. Įveskite fakso numerį arba vardą iš kontaktų sąrašo, kuriam priskirtas fakso numerio įrašas.
5. Kai baigėte pildyti faksogramos siuntimo informaciją, spustelėkite „**Fax**“ (faksas).

Faksogramos siuntimas iš telefono

Faksogramą siūsti galite naudodami telefono plėtinį. Tai jums leis pasikalbėti su numatytu gavėju prieš išsiunčiant faksogramą.

Faksogramos siuntimas iš dubliuojančio telefono

1. Originalą padėkite ant skaitytuvo stiklo spausdinamąja puse žemyn arba įdėkite į dokumentų tiektuvą spausdinamąja puse aukštyn.
2. Telefono, kuris prijungtas prie spausdintuvo, klaviatūra surinkite numerį.

Jei gavėjas atsako į telefono skambutį, informuokite jį, kad išgirdęs fakso tonus turi gauti faksogramą savo fakso aparatu. Jei į skambutį atsiliepia fakso aparatas, iš gaunančio fakso aparato išgirsite fakso tonus.

3. Spausdintuvo valdymo skydelyje palieskite „**Fax**“ (Siūsti faksogramą).
4. Palieskite „**Send Now**“ (siūsti dabar).
5. Kai būsite pasirengę siūsti faksogramą, palieskite **Nespalvotai** arba **Spalvotai**.

Perduodant faksogramą telefono linija nutyla. Jei norite tęsti pokalbį su gavėju, nepadėkite ragelio, kol nebus baigtas siuntimas. Baigę kalbėti su gavėju, galite padėti telefono ragelį, kai pradėdama siūsti faksogramą.

Faksogramos siuntimas naudojant ekraninį rinkimą



Jei siunčiate faksogramą naudodami ekraną rinkimui, rinkimo bei telefono signalus ir kitus garsus girdėsite per spausdintuvo garsiakalbius. Tai suteikia galimybę rinkimo metu reaguoti į pranešimus ir valdyti rinkimo greitį.

 **PATARIMAS:** Jeigu naudojate skambinimo kortelę ir nepakankamai greitai įvedate jos PIN kodą, spausdintuvas gali greitai pradėti siūsti faksogramą, todėl skambinimo kortelių tarnyba jūsų PIN kodo neatpažins. Tokiu atveju sukurkite telefonų knygos kontaktą savo skambinimo kortelės PIN kodui saugoti.

 **PASTABA:** Patikrinkite, ar įjungtas garsas, antraip negirdėsite numerio rinkimo signalo.

Faksogramos siuntimas renkant numerį ekrane per spausdintuvo valdymo skydelį

1. Originalą padėkite ant skaitytuvo stiklo spausdinamąja puse žemyn arba įdėkite į dokumentų tiektuvą spausdinamąja puse aukštyn.
2. Spausdintuvo valdymo skydelyje palieskite „**Fax**“ (Siūsti faksogramą).
3. Palieskite „**Send Now**“ (siūsti dabar).
4. Palieskite **Nespalvotai** arba **Spalvotai**.
5. Kai išgirstate rinkimo signalą, spausdintuvo valdymo skydelio klaviatūra įveskite numerį.
6. Vykdykite ekrane pateikiamus nurodymus.

 **PATARIMAS:** Jeigu faksogramai siūsti naudojate skambinimo kortelę ir jos PIN kodą įrašėte kaip telefonų knygos kontaktą, paraginti įvesti PIN kodą palieskite  (**Telefonų knyga**), tada palieskite  (**Kreiptis**), kad galėtumėte pasirinkti tą telefonų knygos kontaktą, kurioje išsaugojote savo PIN kodą.

Faksograma bus išsiųsta, kai atsakys priimančysis fakso aparatas.

Faksogramą siųskite naudodami spausdintuvo atmintį





Galite nuskaityti nespaltotą faksogramą į atmintį ir tada išsiųsti ją iš atminties. Ši funkcija naudinga, jeigu fakso numeris, kuriuo norite siųsti faksogramą, užimtas arba laikinai nepasiekiamas. Spausdintuvas nuskaitys originalus į atmintį ir išsiųs juos, kai tik galės prisijungti prie adresato fakso aparato. Kai tik spausdintuvas nuskaitys lapus į atmintį, galėsite iškart išimti originalus iš dokumentų tiekimo dėklo arba skaitytuvo stiklo.



PASTABA: Iš atminties galite siųsti tik nespaltotą faksogramą.

Kaip siųsti faksogramą iš atminties

1. Įsitikinkite, kad įjungta „**Scan and Fax Method**“ (nuskaitymo ir fakso siuntimo metodo) funkcija.
 - a. Spausdintuvo valdymo skydelyje palieskite „**Fax**“ (Siųsti faksogramą).
 - b. Palieskite „**Setup**“ (Sąranka), tada palieskite „**Preferences**“ (Programos parinktys).
 - c. Palieskite funkciją „**Scan and Fax Method**“ (nuskaitymo ir fakso metodas), kad ją įjungtumėte.
2. Originalus spausdinamąją pusę aukštyn sudėkite į dokumentų tiektuvą.
3. Spausdintuvo valdymo skydelyje palieskite „**Fax**“ (Siųsti faksogramą).
4. Palieskite „**Send Now**“ (siųsti dabar).
5. Įveskite fakso numerį klaviatūra.



Arba palieskite  (**Telefonų knyga**), tada palieskite  (**Kreiptis**),  (**Grupė**) arba  („**Call history**“ (**Skambučių chronologija**)), kad pasirinktumėte norimą surinkti numerį arba grupę.
6. Palieskite „**Send Fax**“ (siųsti faksogramą).

Spausdintuvas nuskaitys originalus į atmintį ir išsiųs faksogramą, kai bus prieinamas adresato fakso aparatas.

Faksogramos siuntimas keliems adresatams

Sukūrę telefonų knygos kontaktą, kurį sudaro du arba daugiau atskirų gavėjų, faksogramą galite siųsti keliems gavėjams.

Faksogramos siuntimas keliems adresatams, naudojant grupės telefonų knyga

1. Originalą padėkite ant skaitytuvo stiklo spausdinamąją pusę žemyn arba įdėkite į dokumentų tiektuvą spausdinamąją pusę aukštyn.
2. Spausdintuvo valdymo skydelyje palieskite „**Fax**“ (Siųsti faksogramą).
3. Palieskite „**Send Now**“ (siųsti dabar).
4. Palieskite  (**Telefonų knyga**), tada palieskite  (**Grupė**).
5. Palieskite grupės, kuriai norite siųsti, pavadinimą.
6. Palieskite „**Send Fax**“ (siųsti faksogramą).

Spausdintuvas siunčia dokumentą visiems numeriams, įtrauktiems į pasirinktą grupę.



PATARIMAS: Jeigu adresatas praneša apie jūsų išsiųstos faksogramos kokybės problemas, bandykite pakeisti faksogramos skyrą arba kontrastą.

Siųskite faksogramą esant klaidų taisymo režimui

„**Error Correction Mode**“ (klaidų taisymo režimas) (ECM) neleidžia prarasti duomenų dėl prastos kokybės telefono linijų: randamos perdavimo metu įvykusios klaidos ir raginama pakartoti klaidingą segmentą. Mokestis už telefono ryšį nesikeis, o galbūt net bus mažesnis, jei tik telefono ryšys bus geras. Jei ryšio kokybė bloga, dėl ECM padidėja faksogramos siuntimo trukmė ir mokestis už telefono ryšį, tačiau duomenų perdavimas tampa daug patikimesnis. Numatytasis parametras yra „**On**“ (įjungti). Išjunkite ECM funkciją tik tada, kai ji labai padidina užmokestį už telefoną ir kai galite rinktis prastesnę siuntimo kokybę už mažesnį mokestį.

Jei išjungsite KTR:

- bus paveikta siunčiamų ir gaunamų faksogramų kokybė ir sparta,
- **Greitis** bus automatiškai nustatyta kaip „**Medium**“ (vidutiniškai).
- nebegalėsite siųsti arba gauti spalvotų faksogramų.

KTR nuostatų keitimas per valdymo skydelį

1. Spausdintuvo valdymo skydelyje palieskite „**Fax**“ (Siųsti faksogramą).
2. Palieskite „**Setup**“ (Sąranka).
3. Palieskite „**Preferences**“ (Programos parinktys).
4. Slinkite į „**Error Correction Mode**“ (klaidų taisymo režimas), kad galėtumėte paliesti įjungimo arba išjungimo funkciją.

Faksogramos priėmimas

Faksogramas galima priimti rankiniu arba automatinio būdu. Jei išjungsite parinktį **Automatinis atsakymas**, faksogramas reikės priimti rankiniu būdu. Jei įjungsite parinktį **Automatinis atsakymas** (numatytasis parametras), spausdintuvas automatiškai atsakys į skambučius ir priims faksogramas po nustatyto signalų skaičiaus, kurį nurodo parametras „**Rings to Answer**“ (po kiek skambučių atsakyti) (Pagal numatytuosius parametrus „**Rings to Answer**“ (po kiek skambučių atsakyti) – penki signalai.)

Jei gaunate leidžiamo dydžio ar didesnę faksogramą, o spausdintuvas tuo metu nenustatytas naudoti leidžiamo dydžio popieriaus, spausdintuvas sumažina faksogramą, kad ji tilptų į įdėtą popieriaus lapą. Jei esate išjungę funkciją „**Automatic Reduction**“ (automatinis sumažinimas), spausdintuvas išspausdins faksogramą dviejuose lapuose.



PASTABA: Jeigu kopijuojate dokumentą, kai gaunama faksograma, ji tol saugoma spausdintuvo atmintyje, kol užbaigiamas kopijavimas.

- [Faksogramų priėmimas rankiniu būdu](#)
- [Nustatyti faksogramų priėmimą į atmintį](#)
- [Pakartotinai spausdinti gautas faksogramas iš atminties](#)
- [Faksogramų persiuntimas kitu numeriu](#)
- [Nustatykite automatinį priimamų faksogramų sumažinimą](#)
- [Blokuoti nepageidaujamus faksų numerius](#)
- [Gaukite faksogramas naudodami funkciją „HP Digital Fax“ \(HP skaitmeninis faksogramų siuntimas\)](#)

Faksogramų priėmimas rankiniu būdu

Kol dar kalbate telefonu, jūsų pašnekovas gali atsiųsti faksogramą. Telefonu galite kalbėti arba klausyti fakso tonų.

Galite rankiniu būdu gauti faksogramas iš telefono, kuris tiesiogiai prijungtas prie spausdintuvo („2-EXT“ (2 PAPILDOMA) lizde).

Faksogramų priėmimas rankiniu būdu

1. Patikrinkite, ar spausdintuvas įjungtas ir ar į pagrindinį dėklą įdėjote popieriaus.
2. Iš dokumentų tiekimo dėklo išimkite visus originalus.
3. Nustatykite pakankamai didelį parametro „**Rings to Answer**“ (po kiek skambučių atsakyti) skaičių, kad galėtumėte atsakyti į įeinamąjį skambutį prieš atsakant spausdintuvui. Arba išjunkite parametą **Automatinis atsakymas**, kad spausdintuvas automatiškai neatsakytų į gaunamus skambučius.
4. Jei kalbatės su faksogramos siuntėju, paprašykite jo paspausti fakso mygtuką **Pradžia**.
5. Kai iš siuntėjo fakso įrenginio išgirsite fakso signalo garsą, atlikite šiuos veiksmus.
 - a. Spausdintuvo valdymo skydelyje palieskite „**Fax**“ (Siųsti faksogramą), palieskite „**Send and Receive**“ (siųsti ir gauti), tada palieskite „**Receive Now**“ (gauti dabar).
 - b. Spausdintuvui pradėjus priimti faksogramą, galite padėti telefono ragelį arba laikyti jį nukeltą. Faksogramos perdavimo metu telefono linijoje nieko negirdėti.

Nustatyti faksogramų priėmimą į atmintį

Atsižvelgdami į savo poreikius ir saugos reikalavimus, galite nustatyti, kad spausdintuvas laikytų atmintyje visas gautas faksogramas, tik tai faksogramas, gautas įvykus spausdintuvo klaidai, arba nelaikytų jokių faksogramų.

Nustatymas priimti faksogramas į atmintį iš spausdintuvo valdymo skydelio

1. Spausdintuvo valdymo skydelyje palieskite „**Fax**“ (Siųsti faksogramą).
2. Palieskite „**Setup**“ (Sąranka).
3. Palieskite „**Preferences**“ (Programos parinktys).
4. Palieskite **Backup Fax Reception** (faksogramos priėmimas į atmintį).
5. Palieskite reikiamą parametą.

„ On “ (įjungti)	Numatytasis parametras. Kai nustatyta Backup fax (faksogramų priėmimas į atmintį) reikšmė „ On “ (įjungti), spausdintuvas atmintyje išsaugo visas gaunamas faksogramas. Taip galima pakartotinai išspausdinti iki 30 paskutinių spausdintų faksogramų, jei tik jos išlikusios atmintyje. PASTABA: Kai spausdintuvo atmintyje nelieka vietos, priimdamas naujas faksogramas jis užrašo jas vietoje seniausių, išspausdintų faksogramų. Jeigu atmintis pripildyta neišspausdintų faksogramų, spausdintuvas neatsako į įeinamuosius fakso skambučius. PASTABA: Jeigu gauta labai didelė faksograma, pvz., spalvota nuotrauka su itin daug detalių, dėl ribotos atminties talpos ji gali būti ir nelaikoma atmintyje.
„ On Error Only “ (tik įvykus klaidai)	Faksogramos spausdintuvo atmintyje išsaugomos tik esant klaidai, dėl kurios spausdintuvu negalima spausdinti faksogramų (pvz., jei spausdintuve baigėsi popierius). Spausdintuvas toliau įrašinėti gaunamas faksogramas tol, kol joms užteks atminties (jei atmintis užsipildys,

spausdintuvas nebeatsakys į įeinamuosius fakso skambučius). Pašalinus klaidą, atmintyje esančios faksogramos bus automatiškai išspausdintos ir tada pašalintos iš atmintinės.

„Off“ (išjungti)

Faksogramos niekada nesaugomos atmintyje. Pavyzdžiui, galite pageidauti išjungti **Backup fax** (Faksogramų priėmimas į atmintį) saugumo sumetimais. Jei įvyksta klaida, dėl kurios spausdintuvas negali spausdinti (pvz., spausdintuve baigėsi popierius), spausdintuvas nebeatsakys į įeinamuosius fakso skambučius.

Pakartotinai spausdinti gautas faksogramas iš atminties

Priimtos faksogramos, kurios nebuvo atspausdintos, yra saugomos atmintyje.



PASTABA: Užpildžius atmintį, spausdintuvas nebegali priimti naujų faksogramų tol, kol neatspausdinsite arba nepašalinsite atmintyje esančių faksogramų. Faksogramas iš atminties verta pašalinti ir saugumo bei privatumo sumetimais.

Galima pakartotinai atspausdinti iki 30 neseniai spausdintų faksogramų, jei tik jos išlikusios atmintyje. Pavyzdžiui, jei pametėte paskutinės išspausdintos faksogramos kopiją, galite ją išsispausdinti pakartotinai.

Faksogramų spausdinimas iš atminties per spausdintuvo valdymo skydelį

1. Patikrinkite, ar pagrindiniame dėkle yra pakankamai popieriaus lapų. Išsamesnės informacijos rasite skyriuje [Popieriaus įdėjimas](#).
2. Spausdintuvo valdymo skydelyje palieskite „**Fax**“ (Siųsti faksogramą).
3. Palieskite „**Reprint**“ (spausdinti pakartotinai).

Faksogramos bus spausdinamos atvirkštine tvarka – vėliausiai gautos faksogramos bus spausdinamos pirmiausia.

4. Palieskite „**Received Fax List**“ (gautų fakso pranešimų sąrašas).
5. Palieskite fakso pranešimą, kad jį pasirinktumėte, tada palieskite „**Print**“ (spausdinti).

Jei norite nutraukti faksogramų spausdinimą iš atminties, palieskite **X** (Atšaukti).

Faksogramų persiuntimas kitu numeriu

Galite nustatyti spausdintuvą, kad faksogramos būtų peradresuojamos kitam fakso numeriui. Visos faksogramos persiunčiamos nespalvotai, neatsižvelgiant į tai, kokios faksogramos buvo siunčiamos iš pradžių.

HP rekomenduoja patikrinti, ar numeris, kuriam peradresuojate faksogramą, yra veikiantis. Išsiųskite bandomąją faksogramą, skirtą patikrinti, ar fakso aparatas galės priimti persiūstas faksogramas.

Faksogramų persiuntimas per spausdintuvo valdymo skydelį

1. Spausdintuvo valdymo skydelyje palieskite „**Fax**“ (Siųsti faksogramą).
2. Palieskite „**Setup**“ (Sąranka).
3. Palieskite „**Preferences**“ (Programos parinktys).
4. Palieskite **Fax Forwarding** (faksogramų persiuntimas).
5. Palieskite **On (Print and Forward)** (įjungti spausdinimą ir persiuntimą), norėdami faksogramą atspausdinti ir persiųsti, arba pasirinkite **On (Forward)** (įjungti persiuntimą), norėdami ją persiųsti.

 **PASTABA:** Jeigu spausdintuvas negalės persiųsti faksogramos nurodytam fakso aparatui (pavyzdžiui, jei jis neįjungtas), spausdintuvas faksogramą išspausdins. Jeigu nustatysite spausdintuvą spausdinti priimamų faksogramų klaidos ataskaitas, bus išspausdinta ir klaidos ataskaita.

6. Paprašyti įveskite fakso aparato, į kurį persiųsite faksogramas, numerį, tada palieskite „**Done**“ (Atlikta). Reikiamą informaciją įrašykite kaskart pamatę šiuos sistemos prašymus: pradžios datos, pradžios laiko, pabaigos datos ir pabaigos laiko raginimus.
7. Faksogramos persiuntimas įjungtas. Patvirtinkite paliesdami **OK (gerai)**.

Jeigu persiunčiant faksogramą nutrūksta spausdintuvo maitinimas, faksogramų persiuntimo nuostata ir telefono numeris įrašomi. Kai vėl įjungiamas spausdintuvo maitinimas, faksogramų persiuntimo nuostata tebėra „**On**“ (įjungti).

 **PASTABA:** Faksogramų persiuntimą galite atšaukti pasirinkdami „**Off**“ (išjungti) iš meniu **Fax Forwarding** (Faksogramų persiuntimas).

Nustatykite automatinį priimamų faksogramų sumažinimą

Parametru „**Automatic Reduction**“ (automatinis sumažinimas) apibrėžiama, ką spausdintuvas turi daryti, jei gauna per didelę faksogramą įdėto popieriaus dydžiui. Ši nuostata yra įjungta kaip numatytoji, todėl, jei galima, gaunamos faksogramos vaizdas yra sumažinamas taip, kad tilptų į puslapį. Jei ši savybė išjungta, informacija, kuri netelpa pirmame puslapyje, spausdinama kitame puslapyje. „**Automatic Reduction**“ (automatinis sumažinimas) naudingas tuomet, kai priimate didesnę, kaip A4 arba „Letter“ formato faksogramą, o įvesties dėkle įdėtas A4 arba „Letter“ formato popierius.

Automatinio mažinimo nustatymas per spausdintuvo valdymo skydelį

1. Spausdintuvo valdymo skydelyje palieskite „**Fax**“ (Siųsti faksogramą).
2. Palieskite „**Setup**“ (Sąranka).
3. Palieskite „**Preferences**“ (Programos parinktys).
4. Slinkite į „**Automatic Reduction**“ (automatinis sumažinimas), tada palieskite norėdami įjungti arba išjungti funkciją.

Blokuoti nepageidaujamus faksų numerius



Jei esate iš fiksuoto ryšio paslaugos teikėjo užsisakęs skambinančiojo ID paslaugą, galite blokuoti tam tikrus fakso numerius. Tokiu atveju spausdintuvas nepriims iš šių numerių gaunamų faksogramų. Prieš priimdamas įeinamąjį fakso skambutį spausdintuvas palygina numerį su nepageidaujamų fakso numerių sąrašu ir nustato, ar reikia jį blokuoti. Jei numeris atitinka kurį nors iš užblokuotų fakso numerių, faksograma negaunama. (Maksimalus užblokuojamų fakso numerių skaičius priklauso nuo konkretaus modelio galimybių).

 **PASTABA:** Ši ypatybė prieinama ne visose šalyse / regionuose. Jeigu ji neprieinama jūsų šalyje ir (arba) regione, meniu „**Junk Fax Blocker**“ (nepageidaujamų fakso numerių blokavimas) nebus rodoma nuostata „**Preferences**“ (Programos parinktys).

 **PASTABA:** Jei abonentų identifikavimo sąrašė nėra įvestų numerių, laikoma, kad neužsisakėte abonentų identifikavimo paslaugos.

Konkrečius fakso numerius galite užblokuoti juos įtraukdami į nepageidaujamų fakso numerių sąrašą, atblokuoti šiuos numerius juos pašalindami iš nepageidaujamų fakso numerių sąrašo bei išspausdinti užblokuotų nepageidaujamų fakso numerių sąrašą.

Kaip įtraukti numerį į nepageidaujamų fakso numerių sąrašą

1. Spausdintuvo valdymo skydelyje palieskite „**Fax**“ (Siųsti faksogramą).
2. Palieskite „**Setup**“ (Sąranka).
3. Palieskite „**Preferences**“ (Programos parinktys).
4. Palieskite „**Junk Fax Blocker**“ (nepageidaujamų fakso numerių blokavimas) .
5. Palieskite  (pliuso ženklą).
6. Atlikite vieną iš toliau aprašomų veiksmų.
 - Norėdami pasirinkti blokuojamą fakso numerį skambučių retrospektyvos sąrašė, palieskite  („**Call history**“ (Skambučių chronologija)).
 - Rankiniu būdu įveskite norimą blokuoti fakso numerį, palieskite „**Add**“ (įtraukti).

 **PASTABA:** Būtinai įveskite tą fakso numerį, kuris rodomas valdymo skydelio ekrane, o ne tą, kurį matysite gautos faksogramos antraštėje, nes jie gali skirtis.

Nurodymai šalinti numerius iš nepageidaujamų fakso numerių sąrašo

Jei nebenorite blokuoti konkretaus fakso numerio, galite jį pašalinti iš nepageidaujamų numerių sąrašo.

1. Spausdintuvo valdymo skydelyje palieskite „**Fax**“ (Siųsti faksogramą).
2. Palieskite „**Setup**“ (Sąranka).
3. Palieskite „**Preferences**“ (Programos parinktys).
4. Palieskite „**Junk Fax Blocker**“ (nepageidaujamų fakso numerių blokavimas) .
5. Palieskite numerį, kurį norite pašalinti, tada palieskite „**Remove**“ (pašalinti).

Nepageidaujamų fakso numerių sąrašo spausdinimas

1. Spausdintuvo valdymo skydelyje palieskite „**Fax**“ (Siųsti faksogramą).
2. Palieskite „**Setup**“ (Sąranka), tada palieskite **Ataskaitos** .
3. Palieskite „**Print Fax Reports**“ (spausdinti faksogramų ataskaitas).
4. Palieskite „**Junk Fax Report**“ (nepageidaujamų fakso numerių ataskaita).
5. Spustelėkite **Print** (spausdinti), kad pradėtumėte spausdinti.

Gaukite faksogramas naudodami funkciją „HP Digital Fax“ (HP skaitmeninis faksogramų siuntimas)

Naudokite „HP Digital Fax“ (HP skaitmeninis faksogramų siuntimas), kad jas automatiškai priištumėte ir įrašytumėte tiesiai į kompiuterį. Taip sutaupoma popieriaus ir rašalo.

Gautos faksogramos išsaugomos kaip TIFF („Tagged Image File Format“) arba PDF („Portable Document Format“) formato failai.

Failai pavadinami toliau pateiktu būdu: XXXX_YYYYYYYY_ZZZZZZ.tif, kur X – siuntėjo informacija, Y – data, Z – faksogramos gavimo laikas.

 **PASTABA:** Funkciją „Fax to Computer“ (faksograma į kompiuterį) galima naudoti tik gaunant nespalvotas faksogramas. Spalvotos faksogramos bus išspausdintos.

Funkcijos „HP Digital Fax“ (HP skaitmeninis faksogramų siuntimas) reikalavimai

- Kompiuterio paskirties aplankas visada turi būti įjungtas. Faksogramos nebus išsaugotos, jeigu kompiuteris miegojo arba yra miego režime.
- Į vesties dėklą reikia įdėti popieriaus. Išsamesnės informacijos rasite skyriuje [Popieriaus įdėjimas](#).

Funkcijos „HP Digital Fax“ (HP skaitmeninis faksogramų siuntimas) sąranka arba keitimas („Windows“)

1. Paleiskite HP spausdintuvo programinę įrangą. Išsamesnę informaciją žr. [Paleiskite HP spausdintuvo programinę įrangą \(„Windows“\)](#).
2. Spustelėkite **„Print, Scan & Fax“** (spausdinti, nuskaityti ir siųsti faksu) ir **Skaitmeninis fakso sąrankos vediklis**.
3. Vykdykite ekrane pateikiamus nurodymus.

Funkcijos „HP Digital Fax“ (HP skaitmeninis faksogramų siuntimas) sąranka arba keitimas („OS X“)

1. Įjunkite HP priemonę. Išsamesnės informacijos rasite skyriuje [„HP Utility“ \(HP paslaugų programa\) \(„OS X“\)](#).
2. Pasirinkite spausdintuvą.
3. Būdami fakso nuostatų skyriuje spustelėkite **„Digital Fax Archive“** (Skaitmeninių faksogramų archyvas).

Kaip išjungti „HP Digital Fax“ (HP skaitmeninio faksogramų siuntimo) funkciją

1. Spausdintuvo valdymo skydelyje palieskite **„Fax“** (Siųsti faksogramą).
2. Palieskite **„Setup“** (Sąranka).
3. Palieskite **„Preferences“** (Programos parinktys), tada palieskite **HP Digital Fax** (HP skaitmeninis faksogramų siuntimas).
4. Palieskite **„Turn Off HP Digital Fax“** (išjungti HP skaitmeninį faksogramų siuntimą).
5. Palieskite **Yes** (taip).

Telefonų knygos kontaktų nustatymas

Dažniausiai naudojamus fakso numerius galite nustatyti kaip telefonų knygos kontaktus. Taip galėsite greitai surinkti šiuos numerius naudodami spausdintuvo valdymo skydą.



 **PATARIMAS:** Telefonų knygos įrašus kurti ir tvarkyti galite naudodamiesi ne tik spausdintuvo valdymo skydu, bet ir kompiuteryje esančiais įrankiais, pvz., su spausdintuvu pateikiama HP programine įranga ir spausdintuvo EWS. Daugiau informacijos rasite [„Spausdintuvo valdymo priemonės“](#).

- [Kaip sukurti ir redaguoti telefonų knygos kontaktą](#)
- [Kaip sukurti ir redaguoti grupės telefonų knygos kontaktą](#)
- [Ištrinti telefonų knygos kontaktus](#)
- [Telefonų knygos kontaktų sąrašo spausdinimas](#)

Kaip sukurti ir redaguoti telefonų knygos kontaktą

Fakso numerius galite saugoti kaip telefonų knygos kontaktus.

Telefonų knygos kontaktų nustatymas



1. Spausdintuvo valdymo skydelyje palieskite „**Fax**“ (Siųsti faksogramą).
2. Palieskite „**Send Now**“ (siųsti dabar).
3. Palieskite  (**Telefonų knyga**), tada palieskite  (**Kreiptis**).
4. Palieskite  (**pluso ženklas**), kad pridėtumėte kontaktą.
5. Palieskite „**Name**“ (vardas), tada įveskite telefonų knygos kontakto vardą bei palieskite „**Done**“ (Atlikta).
6. Palieskite „**Fax Number**“ (fakso numeris), tada įveskite telefonų knygos kontakto fakso numerį bei palieskite „**Done**“ (Atlikta).



PASTABA: Į numerį įtraukite pauzes ar kitus reikiamus skaičius, pvz., teritorijos kodą, išėjimo kodą (numeriams PBX sistemos išorėje, paprastai tai būna 9 arba 0) arba tarptautinio skambučio priešdėlį.

7. Palieskite „**Add**“ (įtraukti).

Telefonų knygos kontaktų keitimas

1. Spausdintuvo valdymo skydelyje palieskite „**Fax**“ (Siųsti faksogramą).
2. Palieskite „**Send Now**“ (siųsti dabar).
3. Palieskite  (**Telefonų knyga**), tada palieskite  (**Kreiptis**).
4. Palieskite  („**Edit**“), kad galėtumėte redaguoti kontaktą.
5. Palieskite norimą redaguoti telefonų knygos kontaktą.
6. Palieskite „**Name**“ (vardas) ir tada redaguokite telefonų knygos kontakto vardą bei palieskite „**Done**“ (Atlikta).
7. Palieskite „**Fax Number**“ (fakso numeris) ir tada redaguokite telefonų knygos kontakto fakso numerį bei palieskite „**Done**“ (Atlikta).



PASTABA: Į numerį įtraukite pauzes ar kitus reikiamus skaičius, pvz., teritorijos kodą, išėjimo kodą (numeriams PBX sistemos išorėje, paprastai tai būna 9 arba 0) arba tarptautinio skambučio priešdėlį.

8. Palieskite „**Done**“ (Atlikta).



Kaip sukurti ir redaguoti grupės telefonų knygos kontaktą

Fakso numerių grupes galima išsaugoti kaip grupės telefonų knygos kontaktus.

Grupės telefonų knygos kontaktų nustatymas







PASTABA: Prieš sukurdami grupės telefonų knygos kontaktą, turite būti sukūrę mažiausiai vieną telefonų knygos kontaktą.

1. Spausdintuvo valdymo skydelyje palieskite „**Fax**“ (Siųsti faksogramą).
2. Palieskite „**Send Now**“ (siųsti dabar).
3. Palieskite  (**Telefonų knyga**), tada palieskite  (**Grupė**).
4. Palieskite  (**pluso ženklas**), kad pridėtumėte grupę.



5. Palieskite „**Name**“ (vardas), tada įveskite grupės pavadinimą bei palieskite „**Done**“ (Atlikta).
6. Palieskite „**Number of Members**“ (narių skaičius) ir pasirinkite telefonų knygos kontaktus, kuriuos norite įtraukti į šią grupę, tada palieskite „**Select**“ (pasirinkti).
7. Palieskite **Create** (kurti).

Grupės telefonų knygos kontaktų keitimas

1. Spausdintuvo valdymo skydelyje palieskite „**Fax**“ (Siųsti faksogramą).
2. Palieskite „**Send Now**“ (siųsti dabar).
3. Palieskite  (**Telefonų knyga**), tada palieskite  (**Grupė**).
4. Palieskite  („**Edit**“ (redaguoti), kad galėtumėte redaguoti grupę).
5. Palieskite norimą redaguoti grupės telefonų knygos kontaktą.
6. Palieskite „**Name**“ (vardas) ir tada redaguokite grupės telefonų knygos kontaktą bei palieskite „**Done**“ (Atlikta).
7. Palieskite „**Number of Members**“ (narių skaičius).
8. Jeigu norite į grupę įtraukti kontaktą, palieskite  (**pliuso ženklą**). Palieskite nuotrauką, kad ją pasirinktumėte, tada palieskite „**Select**“ (pasirinkti).
Jeigu norite iš grupės pašalinti kontaktą, palieskite jį, kad atšauktumėte pasirinkimą.
9. Palieskite „**Done**“ (Atlikta).

Ištrinti telefonų knygos kontaktus

Galite ištrinti telefonų knygos kontaktus arba grupės telefonų knygos kontaktus.

1. Spausdintuvo valdymo skydelyje palieskite „**Fax**“ (Siųsti faksogramą).
2. Palieskite „**Send Now**“ (siųsti dabar).
3. Palieskite  (**Telefonų knyga**), tada palieskite  (**Kreiptis**).
4. Palieskite  („**Edit**“ (redaguoti).
5. Palieskite norimo trinti telefonų knygos kontakto vardą.
6. Palieskite „**Delete**“ (trinti).
7. Patvirtinkite paliesdami **Yes** (taip).

Telefonų knygos kontaktų sąrašo spausdinimas

Galite spausdinti savo telefonų knygos kontaktų sąrašą.

1. Įdėkite popieriaus į dėklą. Išsamesnės informacijos rasite skyriuje [Popieriaus įdėjimas](#).
2. Spausdintuvo valdymo skydelyje palieskite „**Fax**“ (Siųsti faksogramą).
3. Palieskite „**Setup**“ (Sąranka), tada palieskite **Ataskaitos** .
4. Palieskite „**Print Phone Book**“ (spausdinti telefonų knygą).

Fakso nuostatų keitimas

Atlikę pradžios vadovo, kurį gavote su spausdintuvu, veiksmus, keisti pradinius parametrus arba konfigūruoti kitas darbo su faksu parinktis mokėsite, perskaitę toliau nurodytus skyrius.

- [Nustatykite faksogramos antraštę](#)
- [Atsakymo būdo nustatymas \(atsiliepti automatiškai\)](#)
- [Skambučių skaičiaus prieš atsakymą nustatymas](#)
- [Atsakymo skambučio melodijos keitimas esant skiriamųjų skambučių veiksena](#)
- [Rinkimo būdo nustatymas](#)
- [Perrinkimo parinkčių nustatymas](#)
- [Faksogramos perdavimo spartos nustatymas](#)
- [Fakso garsumo nustatymas](#)

Nustatykite faksogramos antraštę

Esant faksogramos antraštės funkcijai, jūsų vardas ir fakso numeris bus spausdinamas kiekvienos siunčiamos faksogramos viršuje. HP rekomenduoja faksogramos antraštę nustatyti naudojant HP spausdintuvo programinę įrangą. Faksogramos antraštę taip pat galima nustatyti per spausdintuvo valdymo skydelį, kaip aprašyta šiame skyrelyje.



PASTABA: Kai kuriose šalyse/regionuose įstatymai reikalauja įtraukti faksogramos antraštės informaciją.

Faksogramos antraštės nustatymas ar keitimas

1. Spausdintuvo valdymo skydelyje palieskite „**Fax**“ (Siųsti faksogramą).
2. Palieskite „**Setup**“ (Sąranka), tada palieskite „**Preferences**“ (Programos parinktys).
3. Palieskite **Fax Header** (Faksogramos antraštė).
4. Įveskite savo vardą arba įmonės pavadinimą ir palieskite „**Done**“ (Atlikta).
5. Įveskite savo fakso numerį ir palieskite „**Done**“ (Atlikta).

Atsakymo būdo nustatymas (atsiliepti automatiškai)

Nuo atsakymo būdo priklauso, ar spausdintuvas atsakys į įeinamuosius skambučius.

- Įjunkite parametą **Automatinis atsakymas**, jei norite, kad spausdintuvas į fakso skambučius atsakytų **automatiškai**. Spausdintuvas atsakys į visus įeinamuosius balso ir fakso skambučius.
- Išjunkite parametą **Automatinis atsakymas**, jei faksogramas norite priimti **rankiniu būdu**. Tokiu atveju fakso skambučio metu turite būti prie fakso aparato ir pats atsakyti į skambutį, priešingu atveju spausdintuvas faksogramų nepriims.

Atsakymo būdo nustatymas

1. Spausdintuvo valdymo skydelyje palieskite „**Fax**“ (Siųsti faksogramą).
2. Palieskite „**Setup**“ (Sąranka), tada palieskite „**Preferences**“ (Programos parinktys).
3. Palieskite **Automatinis atsakymas**, kad įjungtumėte ar išjungtumėte.

Šią funkciją taip pat galite pasiekti paspausdami  („**Fax Status**“ (fakso būseną) mygtuką) pagrindiniame ekrane.

Skambučių skaičiaus prieš atsakymą nustatymas

Jei įjungsite **Automatinis atsakymas** nuostatą, galėsite nustatyti, po kelių signalų įrenginys automatiškai atsakys į skambutį.

Parametras „**Rings to Answer**“ (po kiek skambučių atsakyti) yra svarbus, jei toje pačioje linijoje, kaip ir spausdintuvas, turite prijungtą atsakiklį, nes norite, kad atsakiklis į skambutį atsakytų prieš spausdintuvą. Skambučių skaičius, po kurio atsako spausdintuvas, turi būti didesnis už tą, po kurio atsako atsakiklis.

Pavyzdžiui, nustatykite atsakiklį atsilipti po nedidelio signalų skaičiaus, o spausdintuvą – po didžiausio. (Maksimalus skambėjimų skaičius priklauso nuo šalies/regiono.) Esant tokiai nuostatai, atsakiklis atsilieps į skambutį, o spausdintuvas stebės liniją. Jei spausdintuvas aptiks fakso signalus, jis priims faksogramą. Jei signalas yra balso skambutis, atsakiklis užfiksuos įeinamąją žinutę.

Skambučių skaičiaus prieš atsiliėpimą nustatymas

1. Spausdintuvo valdymo skydelyje palieskite „**Fax**“ (Siųsti faksogramą).
2. Palieskite „**Setup**“ (Sąranka), tada palieskite „**Preferences**“ (Programos parinkty).
3. Palieskite „**Rings to Answer**“ (po kiek skambučių atsakyti).
4. Palieskite, kad nustatytumėte skambučių skaičių.
5. Palieskite „**Done**“ (Atlikta).

Atsakymo skambučio melodijos keitimas esant skiriamųjų skambučių veiksena

Daugelis telefono bendrovių teikia skiriamojo skambėjimo paslaugą, kuri suteikia galimybę vienoje telefono linijoje turėti kelis telefono numerius. Užsisakius tokią paslaugą kiekvienas numeris turės skirtingą skambučio melodiją. Galite nustatyti, kad spausdintuvas atsiliėptų į konkrečios melodijos įeinamuosius skambučius.

Jei prijungsite spausdintuvą prie linijos su skiriamojo skambėjimo paslauga, paprašykite telefono bendrovės balso ir fakso skambučių priskirti skirtingas melodijas. Fakso numeriui HP rekomenduoja užsisakyti dvigubus arba trigubus skambučius. Kai spausdintuvas nustatys priskirtą skambučio melodiją, jis atsakys ir priims faksogramą.

 **PATARIMAS:** Norėdami nustatyti specialią skambučio melodiją, galite naudoti ir skambučio melodijų aptikimo funkciją spausdintuvo valdymo skydelyje. Naudojant šią funkciją spausdintuvas nustato ir įrašo priimamo skambučio melodiją ir pagal šį skambutį automatiškai nustato skambučio melodiją, telefono operatoriaus priskirtą fakso skambučiams.

Jei nesinaudojate skiriamojo skambėjimo paslauga, naudokite numatytąjį skambučio tipą, t. y. **Visi standartiniai skambėjimo tonai**.

 **PASTABA:** Spausdintuvas negali priimti faksogramų, jei pagrindinio telefono ragelis pakeltas.

Norėdami pakeisti skiriamojo skambėjimo atsakymo skambučio melodiją

1. Patikrinkite, ar spausdintuvas nustatytas automatiškai atsiliėpti į fakso skambučius. Išsamesnę informaciją žr. [Atsakymo būdo nustatymas \(atsiliėpti automatiškai\)](#).
2. Spausdintuvo valdymo skydelyje palieskite „**Fax**“ (Siųsti faksogramą).
3. Palieskite „**Setup**“ (Sąranka), tada pasirinkite „**Preferences**“ (Programos parinkty).

4. Palieskite „**Distinctive Ring**“ (skiriamasis skambutis).
5. Pasirodys pranešimas, kad šis parametras neturėtų būti keičiamas, jeigu neturite kelių numerių tai pačiai telefono linijai. Norėdami tęsti, palieskite „**Yes**“ (Taip).
6. Atlikite vieną iš šių veiksmų:
 - Palieskite vieną skambėjimo melodiją, palieskite „**Fax Wizard**“ (fakso vediklis), tada laikykitės vediklio nurodymų.
 - palieskite **Ring Pattern Detection** (skambučio melodijos aptikimas) ir laikykitės spausdintuvo valdymo skydelyje pateikiamų nurodymų.

 **PASTABA:** Jei skambučių melodijos aptikimo funkcijai nepavyksta nustatyti skambučio melodijos arba šią funkciją išjungiate jai dar nebaigus darbo, automatiškai nustatoma numatytoji skambučio melodija **Visi standartiniai skambėjimo tonai**.

 **PASTABA:** Jei naudojate PBX telefonų sistemą, kurios įeinančių ir išėinančių skambučių skambėjimo melodijos skiriasi, turite paskambinti fakso numeriu iš išorinio numerio.

Rinkimo būdo nustatymas

Toninę arba impulsinę rinkimo veikseną pasirinkite taip. Gamyklos nuostata yra **Tone** (toninė). Nekeiskite nuostatos, nebent sužinosite, kad jūsų telefono linijai netinka toninis rinkimas.

 **PASTABA:** Impulsinio rinkimo veikseną prieinama ne visose šalyse/regionuose.

Kaip nustatyti rinkimo būdą

1. Spausdintuvo valdymo skydelyje palieskite „**Fax**“ (Siųsti faksogramą).
2. Palieskite „**Setup**“ (Sąranka), tada palieskite „**Preferences**“ (Programos parinktys).
3. Palieskite **Dial Type** (numerio rinkimo tipas).
4. Palieskite, kad pasirinktumėte „**Tone**“ (toninį) arba „**Pulse**“ (impulsinį) signalą.

Perrinkimo parinkčių nustatymas

Jei spausdintuvas negalėjo išsiųsti faksogramos dėl to, kad priimantysis fakso aparatas neatsakė arba buvo užimtas, spausdintuvas bando perrinkti numerį pagal perrinkimo parametrus. Šias nuostatas įjunkite arba išjunkite taip.

- „**Busy Redial**“ (Užimto numerio perrinkimas): jei ši parinktis įjungta, spausdintuvas, gavęs užimtumo signalą, automatiškai perrenka numerį. Numatytoji nuostata – „**On**“ (įjungti).
- „**No Answer Redial**“ (perrinkti neatsakantį numerį): jei ši parinktis įjungta, spausdintuvas, jei priimantysis fakso aparatas neatsako, automatiškai perrenka numerį. Numatytoji nuostata – „**Off**“ (išjungti).
- „**Connection Problem Redial**“ (perrinkti ryšio problema): jei ši parinktis įjungta, spausdintuvas perrenka automatiškai, kai atsiranda jungimosi prie priimančio fakso aparato problema. Ryšio problemos perrinkimas veikia tik siunčiant faksogramas iš atminties. Numatytoji nuostata – „**On**“ (įjungti).

Kaip nustatyti perrinkimo parinktį

1. Spausdintuvo valdymo skydelyje palieskite „**Fax**“ (Siųsti faksogramą).
2. Palieskite „**Setup**“ (Sąranka), tada palieskite „**Preferences**“ (Programos parinktys).

3. Palieskite „**Auto Redial**“ (perrinkti automatiškai) .
4. Palieskite „**Busy Redial**“ (perrinkti užimtą numerį), „**No Answer Redial**“ (perrinkti neatsakantį numerį) arba „**Connection Problem Redial**“ (perrinkti ryšio problemą), kad įjungtumėte arba išjungtumėte.

Faksogramos perdavimo spartos nustatymas

Galima nustatyti ryšio tarp jūsų spausdintuvo ir kitų fakso aparatų spartą faksogramoms siųsti ir gauti.

Lėtesnis faksogramos perdavimo greitis turi būti nustatomas, jei naudojate:

- interneto telefono paslauga,
- PBX (privачios telefonų stoties) sistema
- Faksogramos siuntimas per interneto telefoniją, naudojantis interneto protokolu (VoIP)
- skaitmeninio integruotų paslaugų tinklo (ISDN) paslaugomis.

Jei siųsdami ir gaudami faksogramas patiriate problemų, bandykite nustatyti lėtesnę **Greitis** reikšmę. Lentelėje žemiau pateikti galimi fakso greičio nustatymai.

Faksogramos perdavimo spartos nuostata	Faksogramos perdavimo sparta
„ Fast “ (greitai)	v.34 (33600 bps)
„ Medium “ (vidutiniškai)	v.17 (14400 bps)
„ Slow “ (lėtai)	v.29 (9600 bps)

Fakso spartos nustatymas

1. Spausdintuvo valdymo skydelyje palieskite „**Fax**“ (Siųsti faksogramą).
2. Palieskite „**Setup**“ (Sąranka), tada palieskite „**Preferences**“ (Programos parinktys).
3. Palieskite **Greitis** .
4. Paliesdami pasirinkite parinktį.

Fakso garsumo nustatymas

Galite keisti fakso garsumo lygį.

Fakso garso stiprumo nustatymas

1. Spausdintuvo valdymo skydelyje palieskite „**Fax**“ (Siųsti faksogramą).
2. Palieskite „**Setup**“ (Sąranka), tada palieskite „**Preferences**“ (Programos parinktys).
3. Palieskite „**Fax Volume**“ (fakso garsą).
4. Palieskite, kad pasirinktumėte **Soft** (tyliai), **Loud** (garsiai) arba „**Off**“ (išjungti).

Šią funkciją taip pat galite pasiekti paspausdami  („**Fax Status**“ (fakso būseną) mygtuką) pagrindiniame ekrane.

Fakso ir skaitmeninės telefono ryšio paslaugos

Daug telefono operatorių klientams teikia skaitmenines telefono ryšio paslaugas, kaip kad toliau išvardytosios.

- DSL: Telefono kompanijos teikiama skaitmeninės abonemento linijos (DSL) paslauga. (Jūsų šalyje/ regione DSL gali būti vadinamas ADSL.)
- PBX: Privačios telefonų stoties (PBX) telefonų sistema.
- ISDN: skaitmeninio integruotų paslaugų tinklo (ISDN) paslaugos.
- VoIP: Pigi telefono ryšio paslauga, leidžianti spausdintuvu siųsti ir priimti faksogramas internetu. Šis būdas vadinamas faksogramų siuntimu per interneto telefoniją, naudojantis internetu protokolu (VoIP).

Išsamesnės informacijos žr. [Faksogramos siuntimas per interneto telefoniją, naudojantis internetu protokolu](#).

HP spausdintuvai yra specialiai sukurti taip, kad galėtumėte naudotis įprastomis analoginėmis telefono paslaugomis. Skaitmeninio telefono aplinkoje (kaip DSL/ADSL, PBX ar ISDN), kad nustatytumėte spausdintuvą siųsti faksogramas, jums gali prireikti skaitmeninių analoginių filtrų arba keitiklių.



PASTABA: HP negarantuoja, kad spausdintuvas bus suderinamas su visomis skaitmeninių paslaugų linijomis ar teikėjais, visomis skaitmeninėmis aplinkomis ar visais skaitmeniniais–analoginiais keitikliais. Visada rekomenduojama dėl tinkamų sąrankos parinkčių tartis su telefono ryšio operatoriumi, nes jos priklauso nuo teikiamų ryšio paslaugų.

Faksogramos siuntimas per interneto telefoniją, naudojantis interneto protokolu

Gali būti galimybė užsisakyti telefonines paslaugas mažesnėmis kainomis, kad spausdintuvu galėtumėte siųsti ir priimti faksogramas naudodamiesi internetu. Šis būdas vadinamas faksogramų siuntimu per interneto telefoniją, naudojantis internetu protokolu (VoIP).

Šie požymiai rodo, kad galbūt jūs naudojate VoIP paslauga.

- Kartu su fakso numeriu surinkite specialų prieigos kodą.
- turite prie interneto prijungtą IP keitiklį su analoginio telefono prievadais faksui prijungti.



PASTABA: Faksogramas siųsti ir priimti galite tik tada, kai telefono kabelis yra prijungtas prie spausdintuvo prievado, pažymėto „1-LINE“. Tai reiškia, kad prie interneto turite jungtis per konverterį (kuriame faksui prijungti yra skirti įprasti analoginio telefono lizdai) arba per telefono ryšio paslaugų bendrovę.



PATARIMAS: Naudojant bet kokią interneto protokolo telefono sistemą, tradicinio faksogramų perdavimo būdo galimybės dažnai būna ribotos. Jei kyla problemų siunčiant arba priimant faksogramas, pabandykite pasirinkti mažesnę fakso spartą arba išjungti faksogramų klaidų taisymo režimą (KTR). Kita vertus, išjungę KTR negalėsite siųsti ir gauti spalvotų faksogramų.

Jei turite klausimų apie faksogramų siuntimą internetu, dėl papildomos pagalbos susisiekite su faksogramų siuntimo internetu paslaugos palaikymo skyriumi arba vietiniu paslaugų teikėju.

Ataskaitų spausdinimas

Galite nustatyti, kad spausdintuvas automatiškai spausdintų kiekvienos siunčiamos ir gaunamos faksogramos klaidos ir patvirtinimo ataskaitas. Taip pat kai prireikia, galite rankiniu būdu spausdinti sistemos ataskaitas; tose ataskaitose pateikiama naudingos informacijos apie spausdintuvą.

Pagal numatytuosius parametrus spausdintuvas nustatytas spausdinti ataskaitą tik tada, kai kyla problemų siunčiant ar gaunant faksogramas. Po kiekvienos operacijos valdymo skydelio ekrane trumpai pasirodo patvirtinimo pranešimas, nurodantis, ar faksograma buvo sėkmingai išsiųsta.

 **PASTABA:** Jei ataskaitos neįskaitomos, apytiksli likusį rašalo kiekį galite patikrinti valdymo skydelyje arba HP programine įranga. Išsamesnės informacijos žr. [Rašalo lygio patikrinimas](#).

 **PASTABA:** Rašalo lygio įspėjimai ir indikatoriai pateikia numanomą informaciją, kuri skirta tik planuoti. Kai gaunate įspėjimą apie mažą rašalo lygį, pasirūpinkite atsargine kasete, kad išvengtumėte galimo spausdinimo darbų atidėjimo. Neprivalote keisti spausdinimo kasetės, kol jus tenkina spausdinimo kokybė.

 **PASTABA:** Pasirūpinkite, kad spausdinimo galvutės ir kasetės būtų geros būklės ir tinkamai įdėtos. Išsamesnę informaciją žr. [„Darbas su kasetėmis“](#).

Šiame skyriuje aprašomos tokios temos:

- [Faksogramų patvirtinimo ataskaitų spausdinimas](#)
- [Fakso klaidų ataskaitų spausdinimas](#)
- [Faksogramų žurnalo spausdinimas ir peržiūra](#)
- [Fakso žurnalo išvalymas](#)
- [Informacijos apie paskutinį faksogramos perdavimą spausdinimas](#)
- [Abonento identifikavimo chronologijos ataskaitos spausdinimas](#)
- [Skambučių chronologijos peržiūra](#)

Faksogramų patvirtinimo ataskaitų spausdinimas

Patvirtinimo ataskaitą galite spausdinti siunčiant faksogramą arba ją siunčiant ar gaunant. Numatytoji nuostata – „**On (Fax Send)**“ (įjungta (fakso siuntimas)). Kai ji išjungta, kiekvieną kartą išsiuntus arba gavus faksogramą trumpai rodomas patvirtinimo pranešimas.

Faksogramos patvirtinimo įjungimas

1. Spausdintuvo valdymo skydelyje palieskite „**Fax**“ (Siųsti faksogramą).
2. Palieskite „**Setup**“ (Sąranka).
3. Palieskite **Ataskaitos**, tada palieskite „**Fax Confirmation**“ (faksogramos patvirtinimas).
4. Palieskite pasirinkti vienai iš toliau nurodytų parinkčių.

„ Off “ (išjungti)	Kai faksogramos siunčiamos ir gaunamos sėkmingai, patvirtinimo ataskaitos nespausdinamos. Tai yra numatytoji nuostata.
„ On (Fax Send) “ (įjungta siunčiant faksogramą)	Spausdinama kiekvienos išsiųstos faksogramos patvirtinimo ataskaita.
„ On (Fax Receive) “ (įjungta priimant faksogramą)	Spausdinama kiekvienos gautos faksogramos patvirtinimo ataskaita.
„ On (Fax Send and Fax Receive) “ (siųsti ir priimti faksogramas)	Spausdinama kiekvienos išsiųstos ir gautos faksogramos patvirtinimo ataskaita.

Kaip į ataskaitą įtraukti faksogramos vaizdą

1. Spausdintuvo valdymo skydelyje palieskite „**Fax**“ (Siųsti faksogramą).
2. Palieskite „**Setup**“ (Sąranka).
3. Palieskite **Ataskaitos** , tada palieskite „**Fax Confirmation**“ (faksogramos patvirtinimas).
4. Paspauskite „**On (Fax Send)**“ (įjungta siunčiant faksogramą) arba „**On (Fax Send and Fax Receive)**“ (siųsti ir priimti faksogramas).
5. Palieskite „**Fax confirmation with image**“ (faksogramos patvirtinimas vaizdu).

Fakso klaidų ataskaitų spausdinimas

Galite sukonfigūruoti spausdintuvą, kad faksogramos perdavimo metu įvykus klaidai būtų automatiškai spausdinama ataskaita.

Nustatymas, kad spausdintuvas automatiškai spausdintų fakso klaidos ataskaitas

1. Spausdintuvo valdymo skydelyje palieskite „**Fax**“ (Siųsti faksogramą).
2. Palieskite „**Setup**“ (Sąranka).
3. Palieskite **Ataskaitos** ir palieskite „**Fax Error Reports**“ (faksogramų klaidų ataskaitas).
4. Palieskite pasirinkti vienai iš toliau nurodytų parinkčių.

„ On (Fax Send and Fax Receive) “ (siųsti ir priimti faksogramas)	Spausdinama įvykus bet kokiai fakso klaidai.
„ Off “ (išjungti)	Nespausdina fakso klaidų ataskaitų.
„ On (Fax Send) “ (įjungta siunčiant faksogramą)	Spausdinama įvykus bet kokiai perdavimo klaidai. Tai yra numatytoji nuostata.
„ On (Fax Receive) “ (įjungta priimant faksogramą)	Spausdinama įvykus bet kokiai faksogramos priėmimo klaidai.

Faksogramų žurnalo spausdinimas ir peržiūra

Galite išspausdinti spausdintuvo priimtų ir išsiųstų faksogramų žurnalą.

Fakso žurnalo spausdinimas iš spausdintuvo valdymo skydelio

1. Spausdintuvo valdymo skydelyje palieskite „**Fax**“ (Siųsti faksogramą).
2. Palieskite „**Setup**“ (Sąranka), tada palieskite **Ataskaitos** .
3. Palieskite „**Print Fax Reports**“ (spausdinti faksogramų ataskaitas).
4. Palieskite **Paskutinių 30 faksogramų operacijų žurnalai** .
5. Spustelėkite **Print** (spausdinti), kad pradėtumėte spausdinti.

Fakso žurnalo išvalymas

Ištrinus fakso žurnalą, bus ištrintos ir visos atmintyje saugomos faksogramos.

Fakso žurnalo trynimas

1. Spausdintuvo valdymo skydelyje palieskite „**Fax**“ (Siųsti faksogramą).
2. Palieskite „**Setup**“ (Sąranka), tada palieskite „**Tools**“ (įrankiai).
3. Palieskite „**Clear Fax Logs/Memory**“ (išvalyti fakso žurnalus / atmintį).

Informacijos apie paskutinį faksogramos perdavimą spausdinimas

Paskutinio faksogramos perdavimo ataskaitoje atspausdinama paskutinio įvykusio faksogramos perdavimo informacija. Informacijoje yra fakso numeris, puslapių skaičius ir fakso būseną.

Paskutinio faksogramos perdavimo ataskaitos spausdinimas

1. Spausdintuvo valdymo skydelyje palieskite „**Fax**“ (Siųsti faksogramą).
2. Palieskite „**Setup**“ (Sąranka), tada palieskite **Ataskaitos**.
3. Palieskite „**Print Fax Reports**“ (spausdinti faksogramų ataskaitas).
4. Palieskite „**Last Transaction Log**“ (paskutinį perdavimo žurnalą).
5. Spustelėkite **Print** (spausdinti), kad pradėtumėte spausdinti.

Abonento identifikavimo chronologijos ataskaitos spausdinimas

Galite spausdinti skambintojų ID fakso numerių sąrašą.

Abonemento identifikavimo retrospektyvos ataskaitos spausdinimas

1. Spausdintuvo valdymo skydelyje palieskite „**Fax**“ (Siųsti faksogramą).
2. Palieskite „**Setup**“ (Sąranka), tada palieskite **Ataskaitos**.
3. Palieskite „**Print Fax Reports**“ (spausdinti faksogramų ataskaitas).
4. Palieskite **Caller ID Report** (abonento identifikavimo ataskaita).
5. Spustelėkite **Print** (spausdinti), kad pradėtumėte spausdinti.



Skambučių chronologijos peržiūra

Galite peržiūrėti visų iš spausdintuvo atliktų skambučių sąrašą



PASTABA: Negalite spausdinti skambučių retrospektyvos.

Skambučių retrospektyvos peržiūrėjimas

1. Spausdintuvo valdymo skydelyje palieskite „**Fax**“ (Siųsti faksogramą).
2. Palieskite „**Send Now**“ (siųsti dabar).
3. Palieskite  (**Telefonų knyga**).
4. Palieskite  („**Call history**“ (**Skambučių chronologija**)).

Papildoma fakso sąranka

Atlikę visus darbo pradžios vadove nurodytus veiksmus, vadovaudamiesi šiame skyriuje pateiktomis instrukcijomis užbaikite fakso sąranką. Išsaugokite darbo pradžios vadovą, kad galėtumėte pasinaudoti juo vėliau.

Šiame skyriuje sužinosite, kaip nustatyti spausdintuvą, kad duomenų perdavimas faksu būtų sėkmingas ir tada, kai prie tos pačios telefono linijos galbūt yra prijungtų kitų įrenginių arba linija naudojama ir kitoms paslaugoms.

 **PATARIMAS:** Taip pat galite naudoti „Fax Setup Wizard“ (fakso sąrankos vediklis) („Windows“) arba „HP Utility“ (HP paslaugų programa) („OS X“), kad greitai nustatytumėte kai kurias svarbias faksogramų nuostatas, pavyzdžiui, atsakymo būdą ir faksogramų antraštės informaciją. Šias priemones rasite HP spausdintuvo programinėje įrangoje. Paleidę šias priemones, vadovaukitės šioje dalyje pateiktais nurodymais, kad užbaigtumėte fakso sąranką.

Šiame skyriuje aprašomos tokios temos:

- [Fakso funkcijų nustatymas \(lygiagrečiosios telefono sistemos\)](#)
- [Nuosekliai jungiamo fakso sąranka](#)
- [Fakso sąrankos patikra](#)

Fakso funkcijų nustatymas (lygiagrečiosios telefono sistemos)

Prieš pradėdami nustatyti spausdintuvą, nurodykite, kokia telefono sistema naudojama jūsų šalyje / regione. Atsižvelgiant į tai, ar naudojate lygiagrečiojo, ar nuosekliojo jungimo telefono sistemą, skiriasi nurodymai, kaip nustatyti faksą.

- Jeigu savo šalies / regiono pateiktoje lentelėje nematote, greičiausiai jūsų telefono sistema yra nuosekliojo tipo. Nuosekliojo tipo telefono sistemoje dėl bendrai naudojamos telefono įrangos (modemu, telefonų ir atsakiklių) jungties jų negalima prijungti prie spausdintuvo „2-EXT“ prievado. Tokiu atveju visus įrenginius reikia jungti į sieninį telefono lizdą.

 **PASTABA:** Jums gali reikėti prijungti telefono laidą prie jūsų šalyje / regione naudojamo adapterio.

- Jeigu jūsų šalis / regionas nurodytas lentelėje, greičiausiai jūsų telefono sistema yra lygiagrečiojo tipo. Lygiagrečiojo tipo telefono sistemoje bendrai naudojamą telefono įrangą prie telefono linijos galite prijungti naudodami „2-EXT“ prievadą, esantį spausdintuvo gale.

 **PASTABA:** Jeigu naudojate lygiagrečiojo tipo telefono sistemą, HP rekomenduoja prijungti dvilaidį telefono laidą prie telefono sieninio lizdo.

5-1 lentelė Šalys/regionai su lygiagrečiojo tipo telefono sistema

Argentina	Australija	Brazilija
Kanada	Čilė	Kinija
Kolumbija	Graikija	Indija
Indonezija	Airija	Japonija
Korėja	Lotyn Amerika	Malaizija
Meksika	Filipinai	Lenkija
Portugalija	Rusija	Saudo Arabija
Singapūras	Ispanija	Taivanas

5-1 lentelė Šalys/regionai su lygiagrečiojo tipo telefono sistema (tęsinys)

Tailandas	JAV	Venesuela
Vietnamas		

Jeigu nežinote, kuria telefono sistema (nuoseklia ar lygiagrečia) naudojate, pasiteiraukite savo telefono kompanijos.

Šiame skyriuje aprašomos tokios temos:

- [Tinkamos fakso sąrankos namams ar biurui parinkimas](#)
- [A variantas. Atskira fakso linija \(telefono skambučiai nepriimami\)](#)
- [B variantas. Spausdintuvo nustatymas darbui su DSL](#)
- [C variantas. Spausdintuvo nustatymas darbui su PBX telefono sistema arba ISDN linija](#)
- [D variantas. Faksas su skiriamojo skambėjimo paslauga ta pačia linija](#)
- [E variantas. Bendrai naudojama telefono ir fakso linija](#)
- [F variantas. Bendrai naudojama telefono ir fakso linija su balso pašto paslauga](#)
- [G variantas. Fakso linija, naudojama bendrai su kompiuterio modemu \(telefono skambučiai nepriimami\)](#)
- [H variantas. Telefono ir fakso linija, naudojama bendrai su kompiuterio modemu](#)
- [I variantas. Bendrai naudojama telefono ir fakso linija su atsakikliu](#)
- [J variantas. Bendrai naudojama telefono / fakso linija su kompiuterio modemu ir automatinio atsakikliu](#)
- [K variantas. Bendrai naudojama telefono ir fakso linija su kompiuterio modemu ir balso paštu](#)

Tinkamos fakso sąrankos namams ar biurui parinkimas

Kad perdavimas faksu vyktų sklandžiai, reikia žinoti, kokiai įrangai ar paslaugoms (jei tokių yra) naudojama telefono linija, prijungta prie spausdintuvo. Tai svarbu, nes gali tekti jungti kokius nors įrenginius tiesiai prie spausdintuvo arba keisti kai kuriuos fakso parametrus prieš pradėdant siųsti faksogramas.

1. Nustatykite, ar jūsų telefono sistema yra nuosekli ar lygiagreti.
Išsamesnės informacijos žr. [Fakso funkcijų nustatymas \(lygiagrečiosios telefono sistemos\)](#).
 - a. Nuosekliojo jungimo telefono sistema – žr. [Nuosekliai jungiamo fakso sąranka](#).
 - b. Lygiagrečiojo jungimo telefono sistema – pereikite prie 2 veiksmo.
2. Pasirinkite įrangos ir paslaugų, naudojamų jūsų fakso linijoje, derinį.
 - DSL. Telefono kompanijos teikiama skaitmeninės abonemento linijos (DSL) paslauga. (Jūsų šalyje/ regione DSL gali būti vadinama ADSL).
 - PBX: Privačios telefonų stoties (PBX) telefonų sistema.
 - ISDN: Skaitmeninio integruotų paslaugų tinklo (ISDN) sistema.
 - Skiriamojo skambėjimo paslauga. Telefono paslaugų bendrovės teikiama skiriamojo skambėjimo paslauga pateikia kelis telefono numerius su skirtingomis skambučių melodijomis.
 - Balso skambučiai: balso skambučiai gaunami į tą patį telefono numerį, kurį naudojate spausdintuvo fakso skambučiams.

- Kompiuterio telefoninis modemas: kompiuterio telefoninis modemas prijungtas prie tos pačios telefono linijos kaip ir spausdintuvas. Jei į nors vieną iš toliau pateikiamų klausimų atsakote teigiamai, vadinasi, naudojate kompiuterio telefoninį modemą:
 - Ar faksogramas į kompiuterio programas ir iš jų siunčiate naudodamiesi telefono ryšiu?
 - ar kompiuteriu siunčiate ir gaunate el. laiškus per telefoninio ryšio liniją?
 - Ar jungiatės iš savo kompiuterio prie interneto per prieigą, prijungtą prie telefono?
- Atsakiklis: balso skambučių atsakiklis prijungtas prie to paties telefono numerio, kurį naudojate spausdintuvo fakso skambučiams.
- Balso pašto tarnyba: telefono paslaugų bendrovės teikiamas balso pašto abonementas prijungtas prie to paties numerio, kurį naudojate spausdintuvo fakso skambučiams.

3. Lentelėje pasirinkite savo namuose arba biure naudojamos įrangos ir paslaugų derinį. Tada atraskite rekomenduojamą fakso sąranką. Tolesniuose skyriuose pateikiami išsamūs nurodymai, kaip elgtis kiekvienu atveju.



PASTABA: Jeigu šiame skyriuje nėra aprašytos sąrankos, tinkančios jūsų namams ar biurui, spausdintuvą nustatykite kaip paprastą analoginį telefoną. Vieną telefono laidą galą prijunkite prie telefono sieninio lizdo, kitą – prie spausdintuvo užpakalinėje dalyje esančio prievado, pažymėto „1-LINE“.

Jums gali reikėti prijungti telefono laidą prie jūsų šalyje / regione naudojamo adapterio.

Kita įranga arba paslaugos bendrai naudojamos fakso linijoje							Rekomenduojama fakso sąranka
DSL	PBX	Skirtingų skambučių signalų paslauga	Telefono skambučiai	Kompiuterio modemas, prijungtas prie telefono	Atsakiklis	Balso pašto tarnyba	
							A variantas. Atskira fakso linija (telefono skambučiai nepriimami)
✓							B variantas. Spausdintuvo nustatymas darbui su DSL
	✓						C variantas. Spausdintuvo nustatymas darbui su PBX telefono sistema arba ISDN linija
		✓					D variantas. Faksas su skiriamojo skambėjimo paslauga ta pačia linija
			✓				E variantas. Bendrai naudojama telefono ir fakso linija
			✓			✓	F variantas. Bendrai naudojama telefono ir fakso linija su balso pašto paslauga
				✓			G variantas. Fakso linija, naudojama bendrai su kompiuterio modemu (telefono skambučiai nepriimami)

Kita įranga arba paslaugos bendrai naudojamose fakso linijose							Rekomenduojama fakso sąranka
DSL	PBX	Skirtingų skambučių signalų paslauga	Telefonų skambučiai	Kompiuterio modemas, prijungtas prie telefono	Atsakiklis	Balso pašto tarnyba	
			✓	✓			H variantas. Telefono ir fakso linija, naudojama bendrai su kompiuterio modemu
			✓		✓		I variantas. Bendrai naudojama telefono ir fakso linija su atsakikliu
			✓	✓	✓		J variantas. Bendrai naudojama telefono / fakso linija su kompiuterio modemu ir automatinio atsakikliu
			✓	✓		✓	K variantas. Bendrai naudojama telefono ir fakso linija su kompiuterio modemu ir balso paštu

A variantas. Atskira fakso linija (telefono skambučiai nepriimami)

Jei turite atskirą telefono liniją, kuria nepriimami balso skambučiai ir neprijungta jokia kita įranga, nustatykite spausdintuvą, kaip aprašyta šiame skyriuje.

5-1 iliustracija Užpakalinės spausdintuvo dalies vaizdas

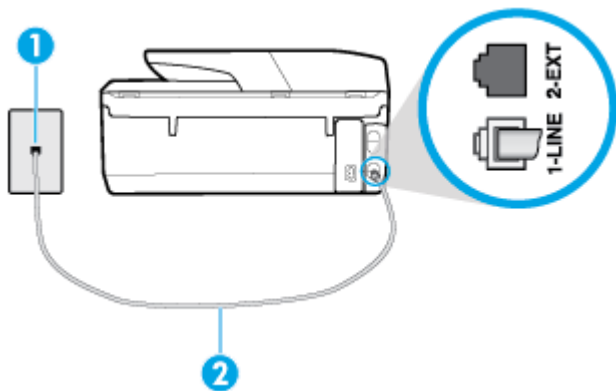

1	Sieninis telefono lizdas.
2	Telefono laidą prijunkite prie spausdintuvo užpakalinėje dalyje esančio prievado, pažymėto „1-LINE“. Jums gali reikėti prijungti telefono laidą prie jūsų šalyje / regione naudojamo adapterio.

Kaip nustatyti spausdintuvą darbui su atskira fakso linija

1. Vieną telefono laido galą prijunkite prie telefono sieninio lizdo, kitą – prie spausdintuvo užpakalinėje dalyje esančio prievado, pažymėto „1-LINE“.

 **PASTABA:** Jums gali reikėti prijungti telefono laidą prie jūsų šalyje / regione naudojamo adapterio.

2. Įjunkite nuostatą **Automatinis atsakymas**.

3. (Papildomai.) Pakeiskite „Rings to Answer“ (po kiek skambučių atsakyti) nuostatą į mažiausią galimą (du skambučiai).
4. Išbandykite faksą.

Suskambus telefonui, spausdintuvas automatiškai atsakys po skambučių skaičiaus, nustatyto parametru „Rings to Answer“ (po kiek skambučių atsakyti). Spausdintuvas siunčiančiam fakso aparatui pradės perduoti faksogramos gavimą reiškiančius signalus ir priims faksogramą.

B variantas. Spausdintuvo nustatymas darbui su DSL

Jeigu naudojate telekomunikacijų bendrovės teikiama DSL paslauga ir prie įrenginio neįjungiate jokios įrangos, DSL filtrą prie sieninio telefono lizdo ir spausdintuvąjunkite vadovaudamiesi šiame skyriuje pateiktais nurodymais. DSL filtras pašalina skaitmeninį signalą, galintį trikdyti spausdintuvo veikimą. Tuomet spausdintuvas gali tinkamai susisiekti su telefono linija. (Jūsų šalyje / regione DSL gali būti vadinama ADSL).

 **PASTABA:** Jeigu turėdami DSL liniją neprijungiate DSL filtro, negalėsite spausdintuvu siųsti ir priimti faksogramų.

5-2 iliustracija Užpakalinės spausdintuvo dalies vaizdas

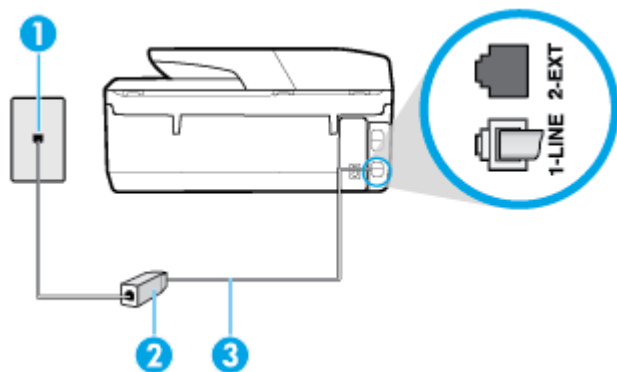

1	Sieninis telefono lizdas.
2	DSL (arba ADSL) filtras ir kabelis, pateikiamas jūsų DSL paslaugos teikėjo.
3	Telefono laidą prijunkite prie spausdintuvo užpakalinėje dalyje esančio prievado, pažymėto „1-LINE“. Jums gali reikėti prijungti telefono laidą prie jūsų šalyje / regione naudojamo adapterio.

Kaip nustatyti spausdintuvą darbui su DSL

1. Įsigykite DSL filtrą iš savo DSL paslaugos teikėjo.
2. Vieną telefono laido galą prijunkite prie DSL filtro, kitą – prie spausdintuvo užpakalinėje dalyje esančio prievado, pažymėto „1-LINE“.

 **PASTABA:** Jums gali reikėti prijungti telefono laidą prie jūsų šalyje / regione naudojamo adapterio.

Jeigu DSL filtrą prie spausdintuvo jungsite ne pateiktu kabeliu, gali nepavykti siųsti faksogramų. Šis specialus telefono kabelis skiriasi nuo telefono kabelių, kuriuos galbūt turite namie ar biure.

Šiai sąrankai atlikti jums gali prireikti papildomo telefono laido.

3. DSL filtro kabelį į sieninį telefono lizdąjunkite papildomu telefono kabeliu.
4. Išbandykite faksą.

Jei turite problemų nustatydami spausdintuvą darbui su papildoma įranga, susisiekite su vietiniu paslaugų teikėju arba pardavėju dėl papildomos pagalbos.

C variantas. Spausdintuvo nustatymas darbui su PBX telefono sistema arba ISDN linija

Jei naudojate PBX telefonų sistemą arba ISDN keitiklį/terminalo adapterį, atlikite nurodytus veiksmus.

- Jei naudojate PBX ar ISDN keitiklį arba galinį adapterį,junkite spausdintuvą į prievadą, skirtą faksui ir telefonui. Taip pat įsitikinkite, kad terminalo adapterio nustatytas jungimosi tipas naudojamas jūsų šalyje / regione.

 **PASTABA:** Kai kuriose ISDN sistemose galima konfigūruoti prievadus pagal konkrečią telefono įrangą. Pavyzdžiui, vieną prievadą galima priskirti telefonui ir 3 grupės faksui, o kitą prievadą galima naudoti įvairiems tikslams. Jeigu jungdamiesi prie ISDN keitiklio fakso ir (arba) telefono prievado turite problemų, pamėginkite naudoti įvairiems tikslams skirtą prievadą (jis gali būti pažymėtas užrašu „multi-combi“ arba kaip nors panašiai).

- Jeigu naudojate PBX telefono sistema, laukimo signalą nustatykite kaip „off“ (išjungta).

 **PASTABA:** Daugelio skaitmeninių PBX sistemų numatytasis nustatytas laukimo signalas yra „on“ (įjungtas). Laukimo signalas trikdo perdavimą faksu, todėl negalėsite spausdintuvu siųsti ar gauti faksogramų. Kaip išjungti laukimo signalą, skaitykite dokumentacijoje, gautoje kartu su PBX telefono sistema.

- Jei naudojate PBX telefono sistemą, prieš rinkdami fakso numerį surinkite išorinės linijos prieigos kodą.
- Jums gali reikėti prijungti telefono laidą prie jūsų šalyje / regione naudojamo adapterio.

Jei turite problemų nustatydami spausdintuvą darbui su papildoma įranga, susisiekite su vietiniu paslaugų teikėju arba pardavėju dėl papildomos pagalbos.

D variantas. Faksas su skiriamąjo skambėjimo paslauga ta pačia linija

Jei naudojate skirtingų skambučio signalų paslauga (teikiama telekomunikacijų bendrovės), kuri suteikia galimybę vienoje telefono linijoje naudoti kelis telefono numerius su skirtingomis skambučio melodijomis, nustatykite spausdintuvą kaip aprašyta šiame skyriuje.

5-3 iliustracija Užpakalinės spausdintuvo dalies vaizdas

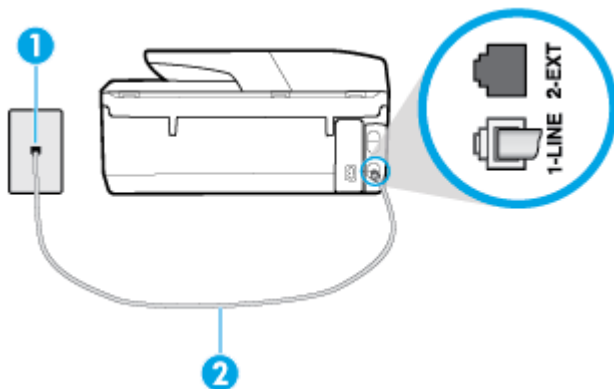

1	Siėninis telefono lizdas.
2	Telefono laidą prijunkite prie spausdintuvo užpakalinėje dalyje esančio prievado, pažymėto „1-LINE“. Jums gali reikėti prijungti telefono laidą prie jūsų šalyje / regione naudojamo adapterio.

Kaip nustatyti spausdintuvą darbui su skirtingo skambėjimo paslauga

1. Vieną telefono laidą prijunkite prie telefono sieninio lizdo, kitą – prie spausdintuvo užpakalinėje dalyje esančio prievado, pažymėto „1-LINE“.



PASTABA: Jums gali reikėti prijungti telefono laidą prie jūsų šalyje / regione naudojamo adapterio.

2. Įjunkite nuostatą **Automatinis atsakymas**.
3. Pakeiskite „**Distinctive Ring**“ (skiriamasis skambutis) nuostatą, kad ji atitiktų šabloną, kurį telefono kompanija priskyrė jūsų fakso numeriui.



PASTABA: Pagal numatytuosius parametrus spausdintuvas yra nustatytas atsilipti esant bet kokiam skambučio melodijai. Jei nenustatysite „**Distinctive Ring**“ (skiriamasis skambutis) atitikti jūsų fakso numeriui priskirtos skambučio melodijos, spausdintuvas gali atsakyti ir į balso, ir į fakso skambučius arba neatsakyti visai.



PATARIMAS: Norėdami nustatyti specialią skambučio melodiją, galite naudoti ir skambučio melodijų aptikimo funkciją spausdintuvo valdymo skydelyje. Naudojant šią funkciją spausdintuvas nustato ir įrašo priimamo skambučio melodiją ir pagal šį skambutį automatiškai nustato skambučio melodiją, telefono operatoriaus priskirtą fakso skambučiams. Išsamesnės informacijos žr. skyriuje [Atsakymo skambučio melodijos keitimas esant skiriamųjų skambučių veiksena](#).

4. (Papildomai.) Pakeiskite „**Rings to Answer**“ (po kiek skambučių atsakyti) nuostatą į mažiausią galimą (du skambučiai).
5. Išbandykite faksą.

Spausdintuvas automatiškai atsakys į įeinamuosius fakso skambučius, kurių skambučio melodija bus tokia, kokią pasirinkote (parametras „**Distinctive Ring**“ (skiriamasis skambutis)), po nustatyto skambučių skaičiaus (parametras „**Rings to Answer**“ (po kiek skambučių atsakyti)). Spausdintuvas siunčiančiam fakso aparatui pradės perduoti faksogramos gavimą reiškiančius signalus ir priims faksogramą.

Jei turite problemų nustatydami spausdintuvą darbui su papildoma įranga, susisiekite su vietiniu paslaugų teikėju arba pardavėju dėl papildomos pagalbos.

E variantas. Bendrai naudojama telefono ir fakso linija

Jeigu tuo pačiu telefono numeriu priimami ir balso, ir fakso skambučiai, o kita biuro įranga (arba balso paštu) šia telefono linija nesinaudojate, spausdintuvą nustatykite taip, kaip aprašyta šiame skyriuje.

5-4 iliustracija Užpakalinės spausdintuvo dalies vaizdas

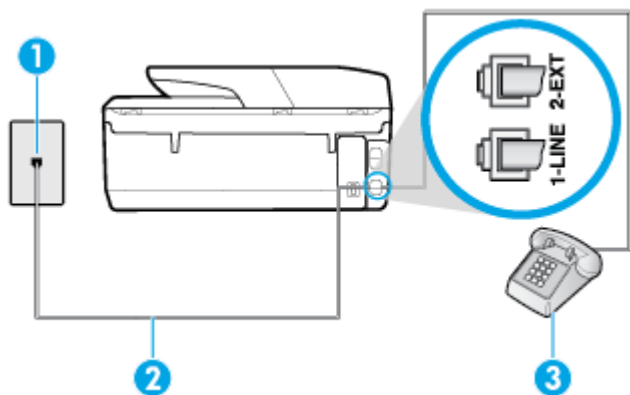

1

Sieninis telefono lizdas.

2

Telefono laidą prijunkite prie spausdintuvo užpakalinėje dalyje esančio prievado, pažymėto „1-LINE“.

	Jums gali reikėti prijungti telefono laidą prie jūsų šalyje / regione naudojamo adapterio.
3	Telefonas (pasirenkamas papildomai).

Kaip nustatyti spausdintuvą darbui su bendra telefono / fakso linija

1. Vieną telefono laido galą prijunkite prie telefono sieninio lizdo, kitą – prie spausdintuvo užpakalinėje dalyje esančio prievado, pažymėto „1-LINE“.

 **PASTABA:** Jums gali reikėti prijungti telefono laidą prie jūsų šalyje / regione naudojamo adapterio.

2. Atlikite vieną iš nurodytų veiksmų.
 - Jeigu naudojate lygiagrečiojo tipo telefono sistema, ištraukite baltą kaištį iš prievado, pažymėto „2-EXT“ (2 PAPILDOMA), esančio spausdintuvo užpakalinėje sienelėje, ir prijunkite telefoną prie šio prievado.
 - Jei naudojate nuosekliojo tipo telefono sistema, telefoną reikia jungti tiesiog su spausdintuvo kabeliu, kuris turi prijungtą sieninį kištuką.
3. Dabar turite nuspręsti, kaip spausdintuvas turėtų atsiliiepti į skambučius – automatiškai ar rankiniu būdu.
 - Jei spausdintuvą esate nustatę atsiliiepti į skambučius **automatiškai**, jis atsiliieps į visus skambučius ir priims faksogramas. Spausdintuvas šiuo atveju negali atskirti fakso skambučių nuo balso skambučių. Jei manote, kad skambutis yra balso, atsiliiepkite anksčiau nei spausdintuvas atsiliieps į skambutį. Norint nustatyti spausdintuvą atsakyti į skambučius automatiškai, reikia įjungti parametą **Automatinis atsakymas**.
 - Jei spausdintuvą nustatėte į fakso skambučius atsakyti **rankiniu būdu**, turite būti šalia fakso ir patys atsakyti į fakso skambučius. Kitaip spausdintuvas faksogramų nepriims. Norint nustatyti spausdintuvą atsiliiepti į skambučius rankiniu būdu, reikia išjungti parametą **Automatinis atsakymas**.

4. Išbandykite faksą.

Jeigu telefono ragelį pakelsite nelaukdami, kol atsiliieps spausdintuvas, ir išgirsite siunčiančio fakso aparato signalus, turėsite atsiliiepti į fakso skambutį patys (rankiniu būdu).

Jei turite problemų nustatydami spausdintuvą darbui su papildoma įranga, susisiekite su vietiniu paslaugų teikėju arba pardavėju dėl papildomos pagalbos.

F variantas. Bendrai naudojama telefono ir fakso linija su balso pašto paslauga

Jei tuo pačiu telefono numeriu priimate balso bei fakso skambučius ir iš telekomunikacijų bendrovės esate užsisakę balso pašto paslaugą, nustatykite spausdintuvą, kaip nurodyta šiame skyriuje.

 **PASTABA:** Jeigu tuo pačiu telefono numeriu, naudojamu fakso skambučiams, teikiama ir balso pašto paslauga, automatinio būdu faksogramų priimti negalima. Turite priimti faksogramas rankiniu būdu; tai reiškia, kad pats turite atsakyti į fakso skambučius. Jei vis tiek norite priimti faksogramas automatiškai, susisiekite su savo telefono bendrove ir užsisakykite skiriamojo skambėjimo paslaugą arba gaukite atskirą telefono liniją faksui.

5-5 iliustracija Užpakalinės spausdintuvo dalies vaizdas

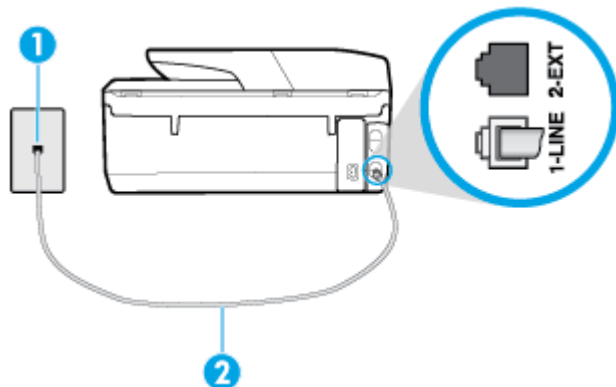

1	Sieninis telefono lizdas.
2	Telefono laidą prijunkite prie spausdintuvo užpakalinėje dalyje esančio prievado, pažymėto „1-LINE“. Jums gali reikėti prijungti telefono laidą prie jūsų šalyje / regione naudojamo adapterio.

Kaip nustatyti spausdintuvą darbui su balso paštu

1. Vieną telefono laido galą prijunkite prie telefono sieninio lizdo, kitą – prie spausdintuvo užpakalinėje dalyje esančio prievado, pažymėto „1-LINE“.

Jums gali reikėti prijungti telefono laidą prie jūsų šalyje / regione naudojamo adapterio.

 **PASTABA:** Jums gali reikėti prijungti telefono laidą prie jūsų šalyje / regione naudojamo adapterio.

2. Išjunkite nuostatą **Automatinis atsakymas**.
3. Išbandykite faksą.

Turite būti šalia fakso aparato ir patys atsilipti į fakso skambučius, nes priešingu atveju spausdintuvas negalės priimti faksogramų. Turite priimti faksogramą rankiniu būdu, kol balso paštas neperėmė skambučio.

Jei turite problemų nustatydami spausdintuvą darbui su papildoma įranga, susisiekite su vietiniu paslaugų teikėju arba pardavėju dėl papildomos pagalbos.

G variantas. Fakso linija, naudojama bendrai su kompiuterio modemu (telefono skambučiai nepriimami)

Jei turite fakso liniją, kuria balso skambučių nepriimate, ir prie šios linijos prijungtas kompiuterio modemas, nustatykite spausdintuvą, kaip aprašyta šiame skyriuje.

 **PASTABA:** Jeigu turite telefoninį kompiuterio modemą, jis bendrai naudos telefono liniją su spausdintuvu. Negalite vienu metu naudoti modemo ir spausdintuvo. Pavyzdžiui, negalėsite spausdintuvu siųsti faksogramos, jei tuo metu telefoninį kompiuterio modemą naudojate el. laiškam siųsti ar jungtis prie interneto.

- [Spausdintuvo nustatymas darbui su telefoniniu kompiuterio modemu](#)
- [Spausdintuvo nustatymas darbui su DSL/ADSL kompiuterio modemu](#)

Spausdintuvo nustatymas darbui su telefoniniu kompiuterio modemu

Jeigu per tą pačią telefono liniją siunčiate faksogramas ir jungiatės telefoniniu kompiuterio modemu, spausdintuvą nustatykite vadovaudamiesi šiais nurodymais.

5-6 iliustracija Užpakalinės spausdintuvo dalies vaizdas

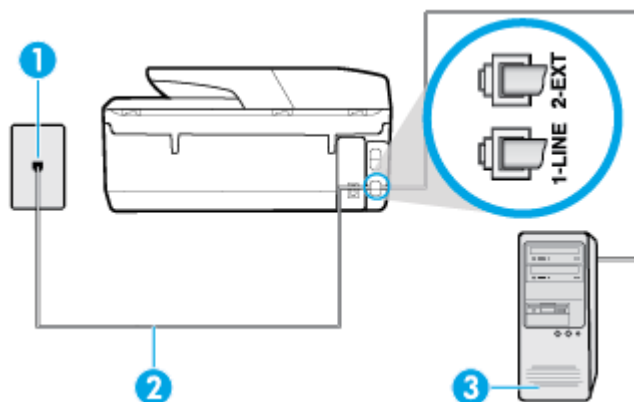

1	Sieninis telefono lizdas.
2	Telefono laidą prijunkite prie spausdintuvo užpakalinėje dalyje esančio prievado, pažymėto „1-LINE“. Jums gali reikėti prijungti telefono laidą prie jūsų šalyje / regione naudojamo adapterio.
3	Kompiuteris su modemu.

Kaip nustatyti spausdintuvą darbui su kompiuterio modemu, prijungtu prie telefono

1. Iš spausdintuvo užpakalinėje dalyje esančio prievado, pažymėto „2-EXT“ (2 PAPILDOMA), ištraukite baltą kištuką.
2. Susiraskite telefono laidą, jungiantį užpakalinę kompiuterio dalį (telefoninį kompiuterio modemą) ir sieninį telefono lizdą. Išjunkite šį laidą iš sieninio telefono lizdo ir įjunkite į spausdintuvo užpakalinėje dalyje esantį privadą, pažymėtą „2-EXT“ (2 PAPILDOMA).
3. Vieną telefono laido galą prijunkite prie telefono sieninio lizdo, kitą – prie spausdintuvo užpakalinėje dalyje esančio prievado, pažymėto „1-LINE“.

 **PASTABA:** Jums gali reikėti prijungti telefono laidą prie jūsų šalyje / regione naudojamo adapterio.

4. Jei programinė modemo įranga nustatyta faksogramas automatiškai priimti į kompiuterį, šią nuostatą išjunkite.

 **PASTABA:** Jeigu neišjungssite modemo programinės įrangos automatinio fakso priėmimo parametro, spausdintuvus faksogramų priimti negalės.

5. Įjunkite nuostatą **Automatinis atsakymas**.
6. (Papildomai.) Pakeiskite „**Rings to Answer**“ (po kiek skambučių atsakyti) nuostatą į mažiausią galimą (du skambučiai).
7. Išbandykite faksą.

Suskambus telefonui, spausdintuvus automatiškai atsakys po skambučių skaičiaus, nustatyto parametru „**Rings to Answer**“ (po kiek skambučių atsakyti). Spausdintuvus siunčiančiam fakso aparatui pradės perduoti faksogramos gavimą reiškiančius signalus ir priims faksogramą.

Jei turite problemų nustatydami spausdintuvą darbui su papildoma įranga, susisiekite su vietiniu paslaugų teikėju arba pardavėju dėl papildomos pagalbos.

Spausdintuvo nustatymas darbui su DSL/ADSL kompiuterio modemu

Jeigu turite DSL liniją ir per telefono liniją siunčiate faksogramas, faksą nustatykite vadovaudamiesi šiais nurodymais.

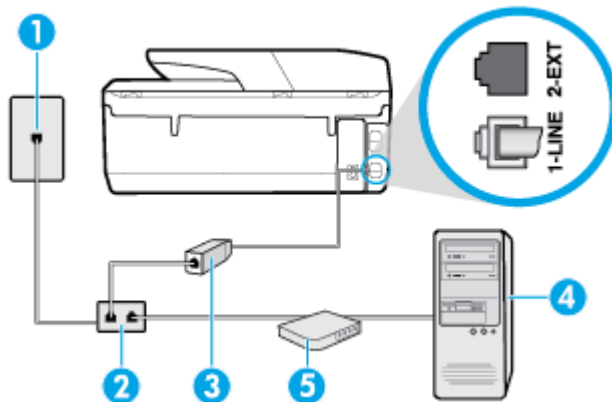

1	Sieninis telefono lizdas.
2	Lygiagretusis daliklis.
3	DSL/ADSL filtras. Vieną telefono laido galą prijunkite prie spausdintuvo užpakalinėje dalyje esančio prievado, pažymėto „1-LINE“. Kitą laido galą prijunkite prie DSL / ADSL filtro. Jums gali reikėti prijungti telefono laidą prie jūsų šalyje / regione naudojamo adapterio.
4	Kompiuteris.
5	DSL/ADSL kompiuterio modemas.



PASTABA: Jums reikia įsigyti lygiagretųjį daliklį. (Lygiagrečiojo daliklio priekyje yra vienas, o gale – du RJ-11 prievadai. Nenaudokite dviejų linijų telefono daliklio, nuosekliojo arba lygiagrečiojo daliklio, kurio priekyje yra du RJ-11 prievadai, o užpakalinėje dalyje – kištukas.

5-7 iliustracija Lygiagrečiojo daliklio pavyzdys



Kaip nustatyti spausdintuvą darbui su DSL/ADSL kompiuterio modemu

1. Įsigykite DSL filtrą iš savo DSL paslaugos teikėjo.
2. Vieną telefono laido galą prijunkite prie DSL filtro, kitą – prie spausdintuvo užpakalinėje dalyje esančio prievado, pažymėto „1-LINE“.



PASTABA: Jums gali reikėti prijungti telefono laidą prie jūsų šalyje / regione naudojamo adapterio.

3. Prijunkite DSL filtrą prie lygiagrečiojo daliklio.
4. Prijunkite DSL modemą prie lygiagrečiojo daliklio.
5. Junkite lygiagretųjį daliklį į sieninį lizdą.
6. Paleiskite fakso tikrinimą.

Suskambus telefonui, spausdintuvas automatiškai atsakys po skambučių skaičiaus, nustatyto parametru „Rings to Answer“ (po kiek skambučių atsakyti). Spausdintuvas siunčiančiam fakso aparatui pradės perduoti faksogramos gavimą reiškiančius signalus ir priims faksogramą.

Jei turite problemų nustatydami spausdintuvą darbui su papildoma įranga, susisiekite su vietiniu paslaugų teikėju arba pardavėju dėl papildomos pagalbos.

H variantas. Telefono ir fakso linija, naudojama bendrai su kompiuterio modemu

Yra du spausdintuvo sujungimo su kompiuteriu būdai. Kurį naudoti, priklauso nuo jūsų kompiuteryje esančių telefono prievadų skaičiaus. Prieš pradėdami darbą, pažiūrėkite, kiek jūsų kompiuteris turi telefono prievadų: vieną ar du.

- [Bendrai naudojama telefono/fakso linija su telefoniniu kompiuterio modemu](#)
- [Bendrai naudojama telefono/fakso linija su DSL/ADSL modemu](#)

Bendrai naudojama telefono/fakso linija su telefoniniu kompiuterio modemu

Jeigu per telefono liniją priimate ir telefono, ir fakso skambučius, faksą nustatykite pagal šiuo nurodymus.

Yra du spausdintuvo sujungimo su kompiuteriu būdai. Kurį naudoti, priklauso nuo jūsų kompiuteryje esančių telefono prievadų skaičiaus. Prieš pradėdami darbą, pažiūrėkite, kiek jūsų kompiuteris turi telefono prievadų: vieną ar du.

 **PASTABA:** Jeigu kompiuteryje yra tik viena telefono jungtis, turite įsigyti lygiagrečiąjį daliklį (dar vadinamą šakotuvu), vaizduojamą iliustracijoje. (Lygiagrečiojo daliklio priekyje yra vienas, o gale – du RJ-11 prievadai. Nenaudokite dviejų linijų telefoninio daliklio, nuosekliojo arba lygiagrečiojo daliklio, kurio priekyje yra du RJ-11 prievadai, o užpakalinėje dalyje – kištukas.)

5-8 iliustracija Lygiagrečiojo daliklio pavyzdys



5-9 iliustracija Užpakalinės spausdintuvo dalies vaizdas

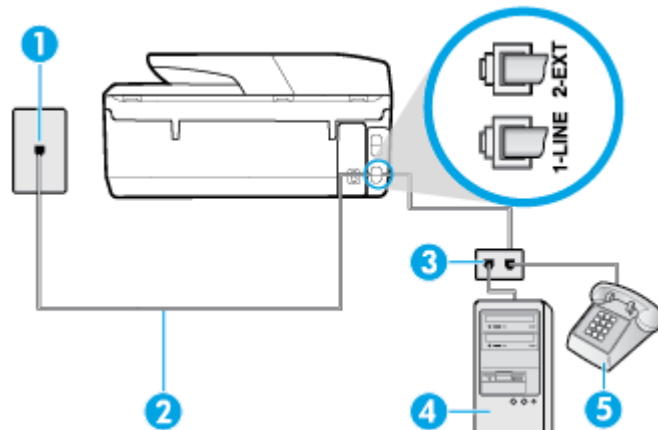

1	Sieninis telefono lizdas.
2	Telefono laidą prijunkite prie spausdintuvo užpakalinėje dalyje esančio prievado, pažymėto „1-LINE“.
3	Lygiagretusis daliklis.

4	Kompiuteris su modemu.
5	Telefonas.

Kaip nustatyti spausdintuvą darbui toje pačioje telefono linijoje su kompiuteriu ir dviem telefono prievadais

1. Iš spausdintuvo užpakalinėje dalyje esančio prievado, pažymėto „2-EXT“ (2 PAPILDOMA), ištraukite baltą kištuką.
2. Susiraskite telefono kabelį, jungiantį užpakalinę kompiuterio dalį (telefoninį kompiuterio modemą) ir sieninį telefono lizdą. Ištraukite šį kabelį iš sieninio telefono lizdo ir įstatykite į spausdintuvo užpakalinėje dalyje esantį prievadą, pažymėtą „2-EXT“ (2 PAPILDOMA).
3. Telefoną prijunkite prie kompiuterio modemo gale esančio prievado su užrašu „OUT“ (išvadas).
4. Vieną telefono laidą galą prijunkite prie telefono sieninio lizdo, kitą – prie spausdintuvo užpakalinėje dalyje esančio prievado, pažymėto „1-LINE“.



PASTABA: Jums gali reikėti prijungti telefono laidą prie jūsų šalyje / regione naudojamo adapterio.

5. Jei programinė modemo įranga nustatyta faksogramas automatiškai priimti į kompiuterį, šią nuostatą išjunkite.



PASTABA: Jeigu neišjungsite modemo programinės įrangos automatinio fakso priėmimo parametro, spausdintuvą faksogramų priimti negalės.

6. Dabar turite nuspręsti, kaip spausdintuvą turėtų atsiliiepti į skambučius – automatiškai ar rankiniu būdu.
 - Jei spausdintuvą esate nustatę atsiliiepti į skambučius **automatiškai**, jis atsiliieps į visus skambučius ir priims faksogramas. Tokiu atveju spausdintuvą negalės atskirti fakso ir telefono skambučių; jeigu manote, kad konkretus skambutis yra telefono skambutis, į jį turėsite atsiliiepti patys, prieš atsiliiepiant spausdintuvui. Norint nustatyti spausdintuvą atsakyti į skambučius automatiškai, reikia įjungti parametą **Automatinis atsakymas**.
 - Jei spausdintuvą nustatėte į fakso skambučius atsakyti **rankiniu būdu**, turite būti šalia fakso ir patys atsakyti į fakso skambučius. Kitaip spausdintuvą faksogramų nepriims. Norint nustatyti spausdintuvą atsiliiepti į skambučius rankiniu būdu, reikia išjungti parametą **Automatinis atsakymas**.
7. Paleiskite fakso tikrinimą.

Jeigu telefono ragelį pakelsite nelaukdami, kol atsiliieps spausdintuvą, ir išgirsite siunčiančio fakso aparato signalus, turėsite atsiliiepti į fakso skambutį patys (rankiniu būdu).

Jeigu telefono liniją naudojate telefono bei fakso skambučiams ir telefoniniam kompiuterio modemui jungti, faksą nustatykite pagal šiuos nurodymus.

Jei turite problemų nustatydami spausdintuvą darbui su papildoma įranga, susisiekite su vietiniu paslaugų teikėju arba pardavėju dėl papildomos pagalbos.

Bendrai naudojama telefono/fakso linija su DSL/ADSL modemu

Jeigu kompiuteryje įrengtas DSL/ADSL modemas, vadovaukitės šiais nurodymais

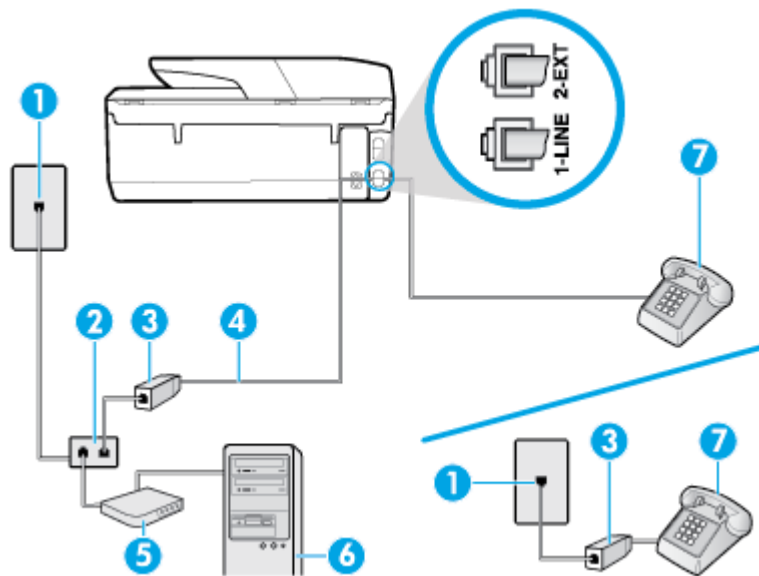

1	Siėninis telefono lizdas.
2	Lygiagretusis daliklis.
3	DSL/ADSL filtras.
4	Telefono laidą prijunkite prie spausdintuvo užpakalinėje dalyje esančio prievado, pažymėto „1-LINE“. Jums gali reikėti prijungti telefono laidą prie jūsų šalyje / regione naudojamo adapterio.
5	DSL / ADSL modemas
6	Kompiuteris.
7	Telefonas.

PASTABA: Jums reikia įsigyti lygiagrečiąjį daliklį. (Lygiagrečiojo daliklio priekyje yra vienas, o gale – du RJ-11 prievada. Nenaudokite dviejų linijų telefono daliklio, nuosekliojo arba lygiagrečiojo daliklio, kurio priekyje yra du RJ-11 prievada, o užpakalinėje dalyje – kištukas.

5-10 iliustracija Lygiagrečiojo daliklio pavyzdys



Kaip nustatyti spausdintuvą darbui su DSL/ADSL kompiuterio modemu

1. Įsigykite DSL filtrą iš savo DSL paslaugos teikėjo.

PASTABA: Kitose namų ar biuro vietose esančius telefonus, kurių telefono numeris toks pats, kaip ir DSL paslaugos, reikės jungti prie papildomų DSL filtrų, nes antraip kalbėdami telefonu girdėsite trikdžius.

2. Vieną telefono laido galą prijunkite prie DSL filtro, kitą – prie spausdintuvo užpakalinėje dalyje esančio prievado, pažymėto „1-LINE“.

PASTABA: Jums gali reikėti prijungti telefono laidą prie jūsų šalyje / regione naudojamo adapterio.

3. Jeigu naudojate lygiagrečiojo tipo telefono sistema, ištraukite baltą kaištį iš prievado, pažymėto „2-EXT“ (2 PAPILDOMA), esančio spausdintuvo užpakalinėje sienelėje, ir prijunkite telefoną prie šio prievado.
4. Prijunkite DSL filtrą prie lygiagrečiojo daliklio.
5. Prijunkite DSL modemą prie lygiagrečiojo daliklio.
6. Junkite lygiagretųjį daliklį į sieninį lizdą.
7. Paleiskite fakso tikrinimą.

Suskambus telefonui, spausdintuvas automatiškai atsakys po skambučių skaičiaus, nustatyto parametru „Rings to Answer“ (po kiek skambučių atsakyti). Spausdintuvas siunčiančiam fakso aparatui pradės perduoti faksogramos gavimą reiškiančius signalus ir priims faksogramą.

Jei turite problemų nustatydami spausdintuvą darbui su papildoma įranga, susisiekite su vietiniu paslaugų teikėju arba pardavėju dėl papildomos pagalbos.

I variantas. Bendrai naudojama telefono ir fakso linija su atsakikliu

Jei tuo pačiu telefono numeriu priimate balso bei fakso skambučius ir prie šios linijos prijungtas atsakiklis, atsiliepiantis į telefono skambučius, spausdintuvą nustatykite, kaip nurodyta šiame skyriuje.

5-11 iliustracija Užpakalinės spausdintuvo dalies vaizdas

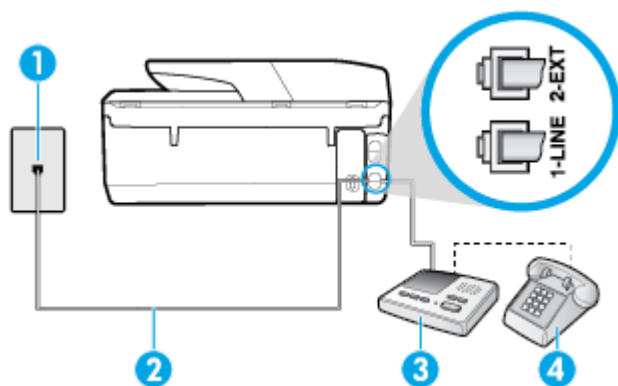

1	Sieninis telefono lizdas.
2	Telefono laidą prijunkite prie spausdintuvo užpakalinėje dalyje esančio prievado, pažymėto „1-LINE“. Jums gali reikėti prijungti telefono laidą prie jūsų šalyje / regione naudojamo adapterio.
3	Autoatsakiklis.
4	Telefonas (pasirenkamas papildomai).

Kaip nustatyti spausdintuvą darbui su bendra telefono / fakso linija ir atsakikliu

1. Iš spausdintuvo užpakalinėje dalyje esančio prievado, pažymėto „2-EXT“ (2 PAPILDOMA), ištraukite baltą kištuką.
2. Atjunkite atsakiklį nuo sieninio telefono lizdo ir prijunkite prie prievado, pažymėto „2-EXT“ (2 PAPILDOMA), kuris yra užpakalinėje spausdintuvo dalyje.

PASTABA: Jeigu atsakiklio neįjungsite tiesiai prie spausdintuvo, siunčiančio fakso aparato signalai gali būti įrašyti atsakiklyje, o spausdintuvas tikriausiai nepriims faksogramų.

3. Vieną telefono laido galą prijunkite prie telefono sieninio lizdo, kitą – prie spausdintuvo užpakalinėje dalyje esančio prievado, pažymėto „1-LINE“.

 **PASTABA:** Jums gali reikėti prijungti telefono laidą prie jūsų šalyje / regione naudojamo adapterio.

4. (Pasirinktinai) Jei atsakiklyje neįrengtas telefonas, galbūt norėsite prijungti telefoną prie atsakiklio galinėje dalyje esančio OUT (išvadas) prievado.

 **PASTABA:** Jeigu prie atsakiklio negalite prijungti išorinio telefono, galite įsigyti ir naudoti lygiagretųjį daliklį (dar žinomą kaip šakotuvą) ir per jį prijungti atsakiklį ir telefoną prie spausdintuvo. Šioms jungtims galite naudoti standartinius telefono kabelius.

5. Įjunkite nuostatą **Automatinis atsakymas**.
6. Nustatykite atsakiklį į skambučius atsakyti po nedidelio signalų skaičiaus.
7. Pakeiskite spausdintuvo parametras „Rings to Answer“ (po kiek skambučių atsakyti) maksimaliu spausdintuvui tinkamu signalų skaičiumi. (maksimalus signalų skaičius skiriasi, atsižvelgiant į šalį / regioną.)
8. Paleiskite fakso tikrinimą.

Telefonui suskambus atsakiklis po nustatyto signalų skaičiaus automatiškai atsilies ir paleis įrašytą pasisveikinimą. Tuo metu spausdintuvas stebi skambučius, tikrindamas ar nėra faksogramos signalų. Jei bus aptikti siunčiami faksogramos signalai, spausdintuvas siųs faksogramos priėmimo signalus ir priims faksogramą; jei faksogramos signalų nebus aptikta, spausdintuvas nutrauks linijos stebėjimą ir atsakiklis galės įrašyti balso žinutę.

Jei turite problemų nustatydami spausdintuvą darbui su papildoma įranga, susisiekite su vietiniu paslaugų teikėju arba pardavėju dėl papildomos pagalbos.

J variantas. Bendrai naudojama telefono / fakso linija su kompiuterio modemu ir automatinio atsakikliu

Jei tuo pačiu telefono numeriu priimate balso bei fakso skambučius, ir prie šios linijos prijungtas kompiuterio modemas bei atsakiklis, nustatykite spausdintuvą, kaip aprašyta šiame skyriuje.

 **PASTABA:** Kadangi jūsų kompiuterio modemas naudojasi telefono linija bendrai su spausdintuvu, negalėsite vienu metu naudotis ir kompiuterio modemu, ir spausdintuvu. Pavyzdžiui, negalėsite spausdintuvu siųsti faksogramas, jei tuo metu telefoninį kompiuterio modemą naudojate el. laiškamams siųsti ar jungtis prie interneto.

- [Bendrai naudojama telefono/fakso linija su kompiuterio modemu ir atsakikliu](#)
- [Bendrai naudojama telefono/fakso linija su DSL/ADSL modemu ir atsakikliu](#)

Bendrai naudojama telefono/fakso linija su kompiuterio modemu ir atsakikliu

Yra du spausdintuvo sujungimo su kompiuteriu būdai. Kurį naudoti, priklauso nuo jūsų kompiuteryje esančių telefono prievadų skaičiaus. Prieš pradėdami darbą, pažiūrėkite, kiek jūsų kompiuteris turi telefono prievadų: vieną ar du.

 **PASTABA:** Jeigu kompiuteryje yra tik viena telefono jungtis, turite įsigyti lygiagretųjį daliklį (dar vadinamą šakotuvu), vaizduojamą iliustracijoje. (Lygiagrečiojo daliklio priekyje yra vienas, o gale – du RJ-11 prievadai. Nenaudokite dviejų linijų telefoninio daliklio, nuosekliojo arba lygiagrečiojo daliklio, kurio priekyje yra du RJ-11 prievadai, o užpakalinėje dalyje – kištukas.)

5-12 iliustracija Lygiagrečiojo daliklio pavyzdys



5-13 iliustracija Užpakalinės spausdintuvo dalies vaizdas

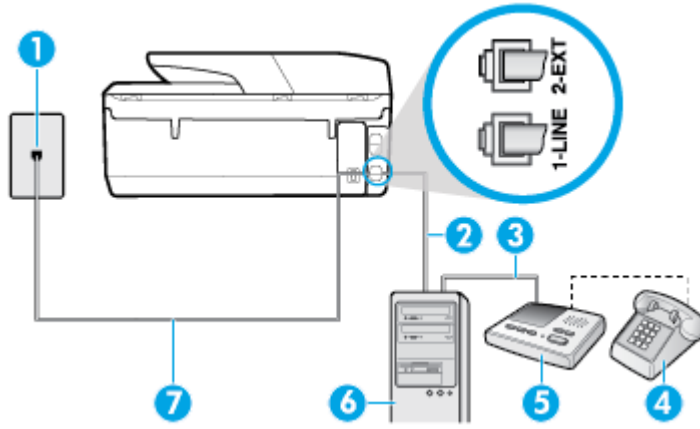

1	Sieninis telefono lizdas.
2	Telefono prievadas „IN“ (įėjimas) jūsų kompiuteryje.
3	Telefono prievadas „OUT“ (išėjimas) jūsų kompiuteryje.
4	Telefonas (pasirenkamas papildomai).
5	Autoatsakiklis.
6	Kompiuteris su modemu.
7	Telefono laidą prijunkite prie spausdintuvo užpakalinėje dalyje esančio prievado, pažymėto „1-LINE“. Jums gali reikėti prijungti telefono laidą prie jūsų šalyje / regione naudojamo adapterio.

Kaip nustatyti spausdintuvą darbui toje pačioje telefono linijoje su kompiuteriu ir dviem telefono prievadais

1. Iš spausdintuvo užpakalinėje dalyje esančio prievado, pažymėto „2-EXT“ (2 PAPILDOMA), ištraukite baltą kištuką.
2. Susiraskite telefono kabelį, jungiantį užpakalinę kompiuterio dalį (telefoninį kompiuterio modemą) ir sieninį telefono lizdą. Ištraukite šį kabelį iš sieninio telefono lizdo ir įstatykite jį spausdintuvo užpakalinėje dalyje esantį prievadą, pažymėtą „2-EXT“ (2 PAPILDOMA).
3. Automatinį atsakiklį išjunkite iš sieninio telefono lizdo ir įjunkite jį prievadą OUT (išvadas), esantį kompiuterio galinėje sienelėje (telefoninis kompiuterio modemas).
4. Vieną telefono laido galą prijunkite prie telefono sieninio lizdo, kitą – prie spausdintuvo užpakalinėje dalyje esančio prievado, pažymėto „1-LINE“.



PASTABA: Jums gali reikėti prijungti telefono laidą prie jūsų šalyje / regione naudojamo adapterio.

5. (Pasirinktinai) Jei atsakiklyje neįrengtas telefonas, galbūt norėsite prijungti telefoną prie atsakiklio galinėje dalyje esančio OUT (išvadas) prievado.

 **PASTABA:** Jeigu prie atsakiklio negalite prijungti išorinio telefono, galite įsigyti ir naudoti lygiagretųjį daliklį (dar žinomą kaip šakotuvą) ir per jį prijungti atsakiklį ir telefoną prie spausdintuvo. Šioms jungtims galite naudoti standartinius telefono kabelius.

6. Jei programinė modemo įranga nustatyta faksogramas automatiškai priimti į kompiuterį, šią nuostatą išjunkite.

 **PASTABA:** Jeigu neišjungsite modemo programinės įrangos automatinio fakso priėmimo parametro, spausdintuvas faksogramų priimti negalės.

7. Įjunkite nuostatą **Automatinis atsakymas**.
8. Nustatykite atsakiklį į skambučius atsakyti po nedidelio signalų skaičiaus.
9. Pakeiskite parametą „**Rings to Answer**“ (po kiek skambučių atsakyti) gaminio palaikomu maksimaliu signalų skaičiumi. (Maksimalus signalų skaičius priklauso nuo šalies / regiono).
10. Paleiskite fakso tikrinimą.

Telefonui suskambus atsakiklis po nustatyto signalų skaičiaus automatiškai atsilies ir paleis įrašytą pasisveikinimą. Tuo metu spausdintuvas stebi skambučius, tikrindamas ar nėra faksogramos signalų. Jei bus aptikti siunčiami faksogramos signalai, spausdintuvas siųs faksogramos priėmimo signalus ir priims faksogramą; jei faksogramos signalų nebus aptikta, spausdintuvas nutrauks linijos stebėjimą ir atsakiklis galės įrašyti balso žinutę.

Jei turite problemų nustatydami spausdintuvą darbui su papildoma įranga, susisiekite su vietiniu paslaugų teikėju arba pardavėju dėl papildomos pagalbos.

Bendrai naudojama telefono/fakso linija su DSL/ADSL modemu ir atsakikliu

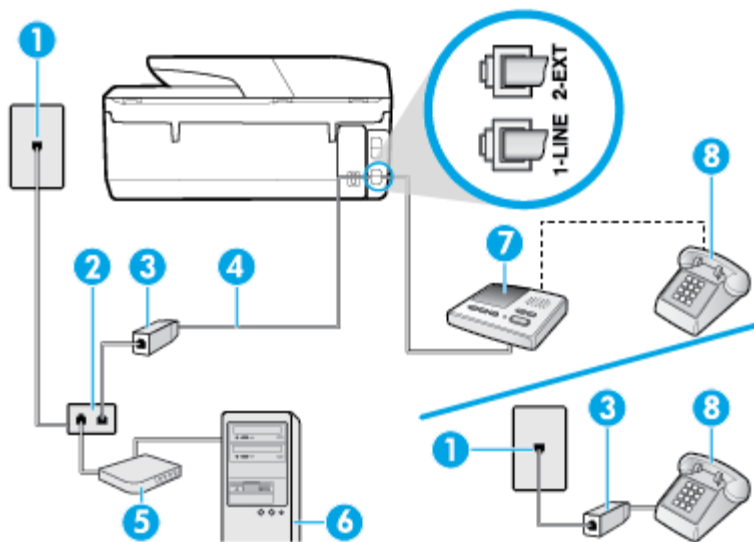

1	Sieninis telefono lizdas.
2	Lygiagretusis daliklis.
3	DSL/ADSL filtras.
4	Telefono laidas prijungtas prie spausdintuvo užpakalinėje dalyje esančio prievado, pažymėto „1-LINE“. Jums gali reikėti prijungti telefono laidą prie jūsų šalyje / regione naudojamo adapterio.
5	DSL / ADSL modemas

6	Kompiuteris.
7	Autoatsakiklis.
8	Telefonas (pasirenkamas papildomai).

 **PASTABA:** Jums reikia įsigyti lygiagretųjį daliklį. (Lygiagrečiojo daliklio priekyje yra vienas, o gale – du RJ-11 prievadai. Nenaudokite dviejų linijų telefono daliklio, nuosekliojo arba lygiagrečiojo daliklio, kurio priekyje yra du RJ-11 prievadai, o užpakalinėje dalyje – kištukas.

5-14 iliustracija Lygiagrečiojo daliklio pavyzdys



Kaip nustatyti spausdintuvą darbui su DSL/ADSL kompiuterio modemu

1. Įsigykite DSL/ADSL filtrą iš savo DSL/ADSL paslaugos teikėjo.

 **PASTABA:** Kitose namų ar biuro vietose esančius telefonus, kurių telefono numeris toks pats, kaip ir DSL / ADSL paslaugos, reikės jungti prie papildomų DSL / ADSL filtrų, nes antraip kalbėdami telefonu girdėsite trikdžius.

2. Vieną telefono laidą prijunkite prie DSL / ADSL filtro, kitą – prie spausdintuvo užpakalinėje dalyje esančio prievado, pažymėto „1-LINE“.

 **PASTABA:** Jums gali reikėti prijungti telefono laidą prie jūsų šalyje / regione naudojamo adapterio.

3. Prijunkite DSL/ADSL filtrą prie daliklio.
4. Atjunkite atsakiklį nuo sieninio telefono lizdo ir prijunkite prie užpakalinėje spausdintuvo dalyje esančio prievado, pažymėto „2-EXT“ (2 PAPILDOMA).

 **PASTABA:** Jeigu atsakiklio neįjungsitė tiesiai prie spausdintuvo, siunčiančio fakso aparato signalai gali būti įrašyti atsakiklyje, o spausdintuvas tikriausiai nepriims faksogramų.

5. Prijunkite DSL modemą prie lygiagrečiojo daliklio.
6. Junkite lygiagretųjį daliklį į sieninį lizdą.
7. Nustatykite atsakiklį į skambučius atsakyti po nedidelio signalų skaičiaus.
8. Pakeiskite spausdintuvo parametrą „Rings to Answer“ (po kiek skambučių atsakyti) spausdintuvui tinkamu maksimaliu signalų skaičiumi.

 **PASTABA:** Didžiausias signalų skaičius gali būti skirtingas – tai priklauso nuo šalies ir (arba) regiono.

9. Paleiskite fakso tikrinimą.

Telefonui suskambus atsakiklis po nustatyto signalų skaičiaus automatiškai atsiliepia ir paleidžia jūsų įrašytą pasisveikinimą. Šiuo metu spausdintuvas stebi liniją ir tikrina, ar joje nėra fakso signalų. Jei bus aptikti siunčiami faksogramos signalai, spausdintuvas siųs faksogramos priėmimo signalus ir priims faksogramą; jei faksogramos signalų nebus aptikta, spausdintuvas nutrauks linijos stebėjimą ir atsakiklis galės įrašyti balso žinutę.

Jeigu tą pačią telefono liniją naudojate telefono bei fakso skambučiams ir DSL kompiuterio modemui jungti, faksą nustatykite pagal šiuos nurodymus.

Jei turite problemų nustatydami spausdintuvą darbui su papildoma įranga, susisiekite su vietiniu paslaugų teikėju arba pardavėju dėl papildomos pagalbos.

K variantas. Bendrai naudojama telefono ir fakso linija su kompiuterio modemu ir balso paštu

Jei tuo pačiu telefono numeriu priimate balso ir fakso skambučius, toje pačioje linijoje naudojate kompiuterio modemą ir iš telekomunikacijų bendrovės esate užsisakę balso pašto paslaugą, spausdintuvą nustatykite, kaip aprašyta šiame skyriuje.

PASTABA: Automatiškai faksogramų priimti negalėsite, jeigu balso pašto paslauga teikiama ir faksogramos gaunamos ta pačia telefono linija. Turite priimti faksogramas rankiniu būdu. tai reiškia, kad turite patys atsiliiepti į įeinančius fakso skambučius. Jei norite faksogramas priimti automatiškai, kreipkitės į telekomunikacijų paslaugų įmonę ir užsisakykite skirtingų skambučio signalų paslaugą arba fakso skambučiams gaukite atskirą telefono liniją.

Kadangi jūsų kompiuterio modemas naudojasi telefono linija bendrai su spausdintuvu, negalėsite vienu metu naudotis ir kompiuterio modemu, ir spausdintuvu. Pavyzdžiui, negalėsite spausdintuvu siųsti faksogramos, jei tuo metu telefoninį kompiuterio modemą naudojate el. laiškam siųsti ar jungtis prie interneto.

Yra du spausdintuvo sujungimo su kompiuteriu būdai. Kurį naudoti, priklauso nuo jūsų kompiuteryje esančių telefono prievadų skaičiaus. Prieš pradėdami darbą, pažiūrėkite, kiek jūsų kompiuteris turi telefono prievadų: vieną ar du.

- Jeigu kompiuteryje yra tik viena telefono jungtis, turite įsigyti lygiagrečią daliklį (dar vadinamą šakotuvu), vaizduojamą iliustracijoje. (Lygiagrečiojo daliklio priekyje yra vienas, o gale – du RJ-11 prievadai. Nenaudokite dviejų linijų telefoninio daliklio, nuosekliojo arba lygiagrečiojo daliklio, kurio priekyje yra du RJ-11 prievadai, o užpakalinėje dalyje – kištukas.)

5-15 iliustracija Lygiagrečiojo daliklio pavyzdys



- Jeigu kompiuteryje yra dvi telefono jungtys, spausdintuvą nustatykite toliau aprašytu būdu.

5-16 iliustracija Užpakalinės spausdintuvo dalies vaizdas

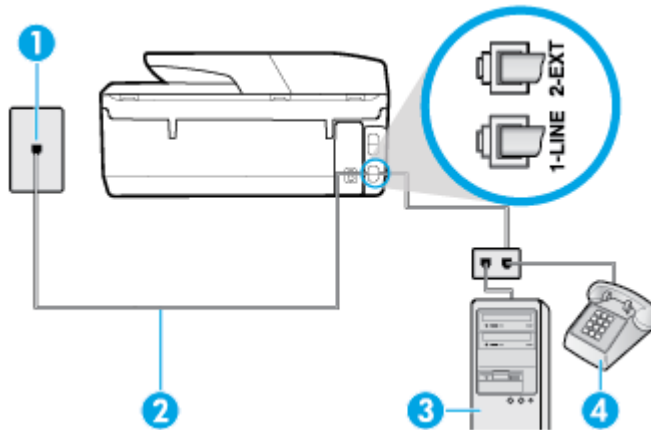

1	Sieninis telefono lizdas.
2	Telefono laidą prijunkite prie spausdintuvo užpakalinėje dalyje esančio prievado, pažymėto „1-LINE“. Jums gali reikėti prijungti telefono laidą prie jūsų šalyje / regione naudojamo adapterio.

3	Kompiuteris su modemu.
4	Telefonas.

Kaip nustatyti spausdintuvą darbui toje pačioje telefono linijoje su kompiuteriu ir dviem telefono prievadais

1. Iš spausdintuvo užpakalinėje dalyje esančio prievado, pažymėto „2-EXT“ (2 PAPILDOMA), ištraukite baltą kištuką.
2. Susiraskite telefono kabelį, jungiantį užpakalinę kompiuterio dalį (telefoninį kompiuterio modemą) ir sieninį telefono lizdą. Ištraukite šį kabelį iš sieninio telefono lizdo ir įstatykite į spausdintuvo užpakalinėje dalyje esantį prievadą, pažymėtą „2-EXT“ (2 PAPILDOMA).
3. Telefoną prijunkite prie kompiuterio modemo gale esančio prievado su užrašu „OUT“ (išvadas).
4. Vieną telefono laido galą prijunkite prie telefono sieninio lizdo, kitą – prie spausdintuvo užpakalinėje dalyje esančio prievado, pažymėto „1-LINE“.



PASTABA: Jums gali reikėti prijungti telefono laidą prie jūsų šalyje / regione naudojamo adapterio.

5. Jei programinė modemo įranga nustatyta faksogramas automatiškai priimti į kompiuterį, šią nuostatą išjunkite.



PASTABA: Jeigu neišjungssite modemo programinės įrangos automatinio fakso priėmimo parametro, spausdintuvas faksogramų priimti negalės.

6. Išjunkite nuostatą **Automatinis atsakymas**.
7. Paleiskite fakso tikrinimą.

Turite būti šalia fakso aparato ir patys atsilipti į fakso skambučius, nes priešingu atveju spausdintuvas negalės priimti faksogramų.

Jei turite problemų nustatydami spausdintuvą darbui su papildoma įranga, susisiekite su vietiniu paslaugų teikėju arba pardavėju dėl papildomos pagalbos.

Nuosekliai jungiamo fakso sąranka

Informacijos apie spausdintuvo nustatymą veikti kaip faksui, naudojant nuosekliai jungiamą telefono sistemą, rasite savo šalies / regiono fakso konfigūracijos svetainėje.

Austrija	www.hp.com/at/faxconfig
Vokietija	www.hp.com/de/faxconfig
Šveicarija (prancūziškai)	www.hp.com/ch/fr/faxconfig
Šveicarija (vokiškai)	www.hp.com/ch/de/faxconfig
Jungtinė Karalystė	www.hp.com/uk/faxconfig
Suomija	www.hp.fi/faxconfig
Danija	www.hp.dk/faxconfig
Švedija	www.hp.se/faxconfig
Norvegija	www.hp.no/faxconfig
Nyderlandai	www.hp.nl/faxconfig
Belgija (olandiškai kalbantis regionas)	www.hp.be/nl/faxconfig

Belgija (prancūziškai kalbantis regionas)	www.hp.be/fr/faxconfig
Portugalija	www.hp.pt/faxconfig
Ispanija	www.hp.es/faxconfig
Prancūzija	www.hp.com/fr/faxconfig
Airija	www.hp.com/ie/faxconfig
Italija	www.hp.com/it/faxconfig

Fakso sąrankos patikra

Galite išbandyti fakso sąranką ir patikrinti spausdintuvo būseną, norėdami įsitikinti, kad jis tinkamai nustatytas atlikti fakso funkciją. Atlikite šį bandymą, kai baigsite spausdintuvo fakso sąranką. Bandymo metu atliekami toliau nurodyti veiksmai.

- išbandoma techninė fakso įranga,
- Patikrinama, ar prie spausdintuvo prijungėte tinkamą telefono kabelį
- patikrinama, ar telefono kabelis įjungtas į tinkamą lizdą,
- Patikrinama, ar yra numerio rinkimo signalas
- patikrinama, ar telefono linija aktyvi,
- patikrinama telefono ryšio būseną.

Spausdintuvas spausdina ataskaitą su bandymo rezultatais. Jei bandymas baigėsi nesėkmingai, peržiūrėkite ataskaitą, pagal joje pateiktą informaciją išspręskite problemą, tuomet atlikite bandymą iš naujo.

Kaip patikrinti fakso sąranką spausdintuvo valdymo skydeliu

1. Vadovaudamiesi konkrečiais namų arba biuro sąrankos nurodymais, nustatykite spausdintuvą veikti kaip faksą.
2. Prieš pradėdami tikrinimą įsitinkite, kad rašalo kasetės įdėtos, o įvesties dėkle yra viso dydžio popieriaus.
3. Spausdintuvo valdymo skydelyje palieskite ekrano viršuje esantį skirtuką arba slinkite jį žemyn, kad atvertumėte „Dashboard“, tada palieskite  („Setup“ (Sąranka)).
4. Palieskite **Fakso sąranka**.
5. Palieskite „**Tools**“ (Priemonės), tada palieskite **Run Fax Test** (atlikti fakso bandymą).

Spausdintuvo ekrane bus rodoma bandymo būseną ir bus išspausdinta ataskaita.

6. Peržiūrėkite ataskaitą.
 - Jei bandymas pavyko, tačiau vis tiek kyla problemų siunčiant arba priimant faksogramas, patikrinkite, ar tinkamos ataskaitoje nurodytos fakso nuostatos. Nenustatyti arba netinkamai nustatyti fakso nustatymai gali sukelti problemų naudojantis faksu.
 - Jei patikra nepavyko, peržiūrėkite ataskaitą – joje rasite informacijos, kaip pašalinti rastas problemas.

6 Tinklo paslaugos

Šiame skyriuje aprašomos tokios temos:

- [Kas yra tinklo paslaugos?](#)
- [Tinklo paslaugų nustatymas](#)
- [Tinklo paslaugų naudojimas](#)
- [Tinklo paslaugų šalinimas](#)

Kas yra tinklo paslaugos?

Spausdintuve įdiegti naujoviški tinklo sprendimai, leidžiantys greitai jungtis prie interneto, gauti dokumentus ir spausdinti greičiau ir patogiau, visiškai nenaudojant kompiuterio.

 **PASTABA:** Kad galėtumėte naudotis šiomis tinklo funkcijomis, spausdintuvas turi būti prijungtas prie interneto (internetu kabeliu arba belaidžiu ryšiu). Jei spausdintuvas prijungtas USB kabeliu, šių tinklo funkcijų naudoti negalėsite.

„HP ePrint“

- HP „**HP ePrint**“ yra nemokama HP paslauga, kuria naudodamiesi galite bet kada ir iš bet kurios vietos spausdinti savo spausdintuvu su įjungta „HP ePrint“ funkcija. Tai labai paprasta: spausdintuve įjungę tinklo paslaugas spausdintiną medžiagą el. paštu išsiųskite spausdintuvui priskirtu adresu. Nereikia jokių specialių tvarkyklių ar programinės įrangos. Jeigu galite siųsti el. laiškus, vadinasi, iš bet kurios vietos galite spausdinti, naudodamiesi „**HP ePrint**“.

 **PASTABA:** Paskyrą galite užregistruoti „[HP Connected](#)“ ((kai kuriose šalyse / regionuose gali būti neprieinama)), tada prisijunkite, kad galėtumėte keisti „HP ePrint“ nuostatas.

Kai užsiregistruojate gauti paskyrą „[HP Connected](#)“ ((kai kuriose šalyse / regionuose gali būti neprieinama)), galite prisijungti ir peržiūrėti savo „**HP ePrint**“ darbų būseną, tvarkyti „**HP ePrint**“ spausdintuvo užduočių eilę, valdyti, kas gali naudoti jūsų spausdintuvo „**HP ePrint**“ el. pašto adresą spausdinimui, ir gauti „**HP ePrint**“ pagalbą.

Spausdintuvo programos

- Naudodamiesi spausdintuvo programomis galite tiesiai spausdintuve lengvai rasti ir spausdinti jau suformatuotą interneto medžiagą. Be to, galite dokumentus nuskaityti ir jų skaitmenines kopijas saugoti internete.
- Naudodamiesi spausdintuvo programomis galite spausdinti įvairiausių medžiagą nuo parduotuvių kuponų iki šeimos žaidimų, naujienų, kelionių, sporto programų, receptų, nuotraukų ir dar daugiau. Galite netgi peržiūrėti ir spausdinti savo internetines nuotraukas iš populiarių fotografijų tinklalapių.
- Naudodamiesi kai kuriomis spausdintuvo programomis galite suplanuoti programos turinio pristatymą į savo spausdintuvą.
- Dėl iš anksto suformatuotos, specialiai jūsų spausdintuvui pritaikytos medžiagos nebus nukerpamas tekstas ir vaizdai ir nebus spausdinami nereikalingi puslapiai su vos viena teksto eilute. Naudodamiesi

kai kuriais spausdintuvais galite spausdinimo peržiūros ekrane pasirinkti popieriaus ir spausdinimo kokybės parametrus.

Tinklo paslaugų nustatymas

Prieš nustatydami žiniatinklio paslaugas, įsitikinkite, kad jūsų spausdintuvas prijungtas prie interneto (eterneto arba belaidžiu ryšiu).

Norėdami nustatyti žiniatinklio paslaugas taikykite vieną iš toliau aprašomų būdų.

Žiniatinklio paslaugų nustatymas naudojant spausdintuvo valdymo skydelį

1. Spausdintuvo valdymo skydelyje palieskite ekrano viršuje esantį skirtuką arba slinkite jį žemyn, kad atvertumėte „Dashboard“, tada palieskite  („Setup“ (Sąranka)).
2. Palieskite **Žiniatinklio paslaugų sąranka**.
3. Spustelėkite **Patvirtinti**, kad priimtumėte žiniatinklio paslaugų naudojimo sąlygas ir įjungtumėte žiniatinklio paslaugas.
4. Pasirodžiusiame ekrane palieskite „OK“ (gerai), kad spausdintuvas galėtų automatiškai tikrinti, ar nėra gaminio naujinių.



PASTABA: Jei prašoma tarpinio serverio nustatymų ir jūsų tinklas juos naudoja, vadovaukitės ekrane pateikiamais nurodymais, kad nustatytumėte tarpinį serverį. Jei nepavyksta rasti tarpinio serverio informacijos, susisiekite su tinklo administratoriumi arba asmeni, nustačiusiu tinklą.

5. Jeigu rodomas ekranas „**Printer Update Options**“ (spausdintuvo naujinimo parinktys), pasirinkite „**Install Automatically**“ (įdiegti automatiškai) (rekomenduojama) arba „**Alert When Available**“ (įspėti, kai bus prieinama).
6. Kai spausdintuvas prijungiamas prie serverio, spausdintuvas atspausdina informacijos puslapį. Norėdami baigti sąranką, vadovaukitės informacijos lapu.

Žiniatinklio paslaugų nustatymas integruoju žiniatinklio serveriu

1. Atidarykite EWS. Išsamesnės informacijos rasite skyriuje [Integruotasis tinklo serveris](#).
2. Spustelkite **Žiniatinklio paslaugos** skiltį.
3. Skyriuje **Web Services Settings** (Žiniatinklio tarnybų nustatymai) spustelėkite „**Setup**“ (**Sąranka**), spustelėkite „**Continue**“ (tęsti) ir vadovaukitės ekrane pateikiamais nurodymais, kad priimtumėte naudojimo sąlygas.
4. Jei paprašoma, pasirinkite, kad spausdintuvas galėtų tikrinti, ar nėra atnaujinimų ir juos įdiegti.





PASTABA: Kai yra prieinami naujinimai, jie yra automatiškai parsisiunčiami ir įdiegiami, tada spausdintuvas pasileidžia iš naujo.



PASTABA: Jei prašoma tarpinio serverio nustatymų ir jūsų tinklas juos naudoja, vadovaukitės ekrane pateikiamais nurodymais, kad nustatytumėte tarpinį serverį. Jei nepavyksta rasti tarpinio serverio informacijos, susisiekite su tinklo administratoriumi arba asmeni, nustačiusiu tinklą.

5. Kai spausdintuvas prijungiamas prie serverio, spausdintuvas atspausdina informacijos puslapį. Norėdami baigti sąranką, vadovaukitės informacijos lapu.

Žiniatinklio paslaugų nustatymas HP spausdintuvo programine įranga („Windows“)

1. Paleiskite HP spausdintuvo programinę įrangą. Išsamesnę informaciją žr. [Paleiskite HP spausdintuvo programinę įrangą \(„Windows“\)](#).
 2. Rodomame lange dukart spustelėkite **„Print, Scan & Fax“** (spausdinti, nuskaityti ir siųsti faksogramą) ir tada pasirinkite pasirinkite **„Connect printer to the Web“** (prijungti spausdintuvą prie žiniatinklio), esantį žemiau **„Print“** (spausdinti) . Atsidaro spausdintuvo pagrindinis puslapis (integruotasis žiniatinklio serveris).
 3. spustelkite **Žiniatinklio paslaugos** skiltį.
 4. skyriuje **Web Services Settings** (Žiniatinklio tarnybų nustatymai) spustelėkite **„Setup“ (Sąranka)**, spustelėkite **„Continue“** (Tęsti) ir vadovaukitės ekrane pateikiamais nurodymais, kad priimtumėte naudojimo sąlygas.
 5. jei paprašoma, pasirinkite, kad spausdintuvus galėtų tikrinti, ar nėra atnaujinimų ir juos įdiegti.
-
-  **PASTABA:** Kai yra prieinami naujinimai, jie yra automatiškai parsisiunčiami ir įdiegiami, tada spausdintuvus pasileidžia iš naujo.
-  **PASTABA:** Jei prašoma tarpinio serverio nustatymų ir jūsų tinklas juos naudoja, vadovaukitės ekrane pateikiamais nurodymais, kad nustatytumėte tarpinį serverį. Jei negalite rasti šios informacijos, kreipkitės į savo tinklo administratorių ar asmenį, kuris nustatė ryšį.
-
6. Kai spausdintuvus prijungiamas prie serverio, spausdintuvus atspausdina informacijos puslapį. Norėdami baigti sąranką, vadovaukitės informacijos lapu.

Tinklo paslaugų naudojimas

Šiame skyriuje aprašoma, kaip naudoti ir konfigūruoti tinklo paslaugas.

- [„HP ePrint“](#)
- [Spausdintuvo programos](#)

„HP ePrint“

Norėdami naudoti **„HP ePrint“** , atlikite šiuos veiksmus:

- įsitikinkite, kad turite interneto ir el. pašto funkcijas palaikantį kompiuterį arba mobilųjį įrenginį.
- Spausdintuve įjunkite žiniatinklio tarnybas. Išsamesnės informacijos rasite skyriuje [Tinklo paslaugų nustatymas](#).



 **PATARIMAS:** Daugiau informacijos apie **„HP ePrint“** nuostatų tvarkymą ir konfigūravimą bei naujausias ypatybes rasite adresu [„HP Connected“](#) Ši svetainė kai kuriose šalyse / regionuose gali būti neprieinama..

Dokumentų spausdinimas naudojant „HP ePrint“



1. Kompiuteryje arba mobiliajame prietaise įjunkite el. pašto programą.
2. Parašykite naują el. laišką ir prie jo pridėkite failą, kurį norite spausdinti.
3. El. laiško eilutėje „To“ (kam) įrašykite **„HP ePrint“** el. pašto adresą, tada pasirinkite el. laiško siuntimo parinktį.

 **PASTABA:** „To“ (kam) arba „Cc“ (kopija) laukeliuose nenurodykite jokių el. pašto adresų. **„HP ePrint“** serveris nepriima spausdinimo užduočių, jei yra keli el. pašto adresai.

Kaip rasti „HP ePrint“ el. pašto adresą

1. Spausdintuvo valdymo skyde palieskite arba žemyn perbraukite ekrano viršuje esantį skirtuką, kad atvertumėte reikmenų skydelį, tada atlikite vieną iš toliau nurodytų veiksmų.
 - a. Palieskite  („Setup“ (Sąranka)), tada palieskite „Web Services Setup“ (tinklo paslaugų sąranka), tada palieskite „Touch Display Email Address“ (jutiklinio ekrano el. pašto adresą).
 - b. Palieskite arba žemyn perbraukite ekrano viršuje esantį skirtuką, kad atvertumėte reikmenų skydelį, tada palieskite  („Setup“ (Sąranka)), tada palieskite „Web Services Setup“ (tinklo paslaugų sąranka).
2. Palieskite „Print Info“ (spausdinti informaciją). Spausdintuvu išspausdinamas informacijos puslapis, kuriame nurodytas spausdintuvo kodas ir nurodymai, kaip keisti el. pašto adresą.

Išjungti „HP ePrint“

1. Spausdintuvo valdymo skydelyje palieskite ekrano viršuje esantį skirtuką arba slinkite jį žemyn, kad atvertumėte „Dashboard“, palieskite  („HP ePrint“), tada palieskite  („Web Services Settings“) (tinklo paslaugų nuostatos).
2. Palieskite „HP ePrint“, tada palieskite „Off“ (išjungti).



PASTABA: Kaip šalinti visas tinklo paslaugas, žr. skyriuje [Tinklo paslaugų šalinimas](#).

Spausdintuvo programos

Naudodamiesi spausdintuvo programomis galite tiesiai spausdintuve lengvai rasti ir spausdinti jau suformatuotą interneto medžiagą.

spausdinimo programos naudojimas

1. Pagrindiniame ekrane palieskite **Taikomosios programos**.
2. Palieskite norimą naudoti spausdinimo programą.

Norėdami daugiau sužinoti apie atskirą spausdintuvo programą, apsilankykite „[HP Connected](#)“. Ši svetainė kai kuriose šalyse / regionuose gali būti neprieinama.



spausdinimo programos valdymas

- spausdinimo programos galite valdyti su „[HP Connected](#)“. Ši svetainė kai kuriose šalyse / regionuose gali būti neprieinama. Galite įtraukti, konfigūruoti arba pašalinti spausdinimo programos ir nustatyti tvarką, kuria jos pasirodo spausdintuvo valdymo skydelio ekrane.

Tinklo paslaugų šalinimas

Šias instrukcijas naudokite žiniatinklio tarnybų šalinimui.

Kaip pašalinti žiniatinklio tarnybas naudojantis spausdintuvo valdymo skydeliu

1. Palieskite ekrano viršuje esantį skirtuką arba slinkite jį žemyn, kad atvertumėte „Dashboard“, palieskite  („HP ePrint“), tada palieskite  („Web Services Settings“) (tinklo paslaugų nuostatos).
2. Palieskite **Remove Web Services** (šalinti tinklo paslaugas).

Kaip pašalinti žiniatinklio tarnybas naudojant integruotąjį tinklo serverį

1. Atidarykite EWS. Išsamesnės informacijos žr. skyriuje [Integruotasis tinklo serveris](#).
2. Spustelėkite skirtuką **Web Services** (tinklo paslaugos), tada jo dalyje **Web Services Settings** (tinklo paslaugų nuostatos) spustelėkite **Remove Web Services** (šalinti tinklo paslaugas).
3. Spustelėkite **Remove Web Services** (šalinti tinklo paslaugas).
4. Norėdami pašalinti žiniatinklio paslaugas iš savo spausdintuvo spustelėkite „**Yes**“ (Taip).

7 Darbas su kasetėmis

Kad užtikrintumėte geriausią spausdintuvo spausdinimo kokybę, jums reikia atlikti kelias paprastas priežiūros procedūras.

 **PATARIMAS:** Jei kopijuojant dokumentus iškilo problemų, žr. [Spausdinimo problemos](#).

Šiame skyriuje aprašomos tokios temos:

- [Informacija apie kasetes ir spausdinimo galvutę](#)
- [Rašalo lygio patikrinimas](#)
- [Kasečių pakeitimas](#)
- [Kaip užsakyti kasetes](#)
- [Eksploatacinių spausdinimo medžiagų laikymas](#)
- [Anonimiškai naudojamos informacijos saugojimas](#)
- [Informacija apie rašalo kasetės garantiją](#)

Informacija apie kasetes ir spausdinimo galvutę

Tolesni patarimai padės prižiūrėti HP kasetes ir užtikrinti nuolatinę spausdinimo kokybę.

- Šio vadovo instrukcijos yra skirtos kasečių keitimui ir nėra skirtos pirmam jų diegimui.
- Visas nenaudojamas kasetes, kol jų nereikia, laikykite originaliose sandariose pakuotėse.
- Užtikrinkite, kad spausdintuvą išjungėte tinkamai. Išsamesnės informacijos rasite skyriuje [Spausdintuvo išjungimas](#).
- Kasetes laikykite kambario temperatūroje (15-35° C arba 59-95° F).
- Be reikalo nevalykite spausdinimo galvutės. Taip eikvojamas rašalas ir trumpėja kasečių eksploatavimo laikas.
- Su kasetėmis elkitės atsargiai. Diegimo metu numetimas, sukrėtimas arba šiurkštus laikymas gali sukelti laikinų spausdinimo problemų.
- Jei vežate spausdintuvą, atlikite toliau nurodytus veiksmus, kad išvengtumėte galimo rašalo ištekėjimo ir kitokio spausdintuvo sugadinimo.
 - Įsitikinkite, kad spausdintuvą išjungėte paspausdami mygtuką  („Power“ (maitinimas)). Prieš ištraukdami spausdintuvo maitinimo laidą iš elektros tinklo palaukite, kol spausdintuve nebesigirdės jokių judėjimo garsų.
 - Patikrinkite, ar palikote įdėtas kasetes.
 - Spausdintuvas turėtų būti vežamas stačias; jis nereikėtų guldyti ant šono, galinės arba priekinės pusės arba viršaus.

⚠️ ĮSPĖJIMAS: Kad išvengtumėte kokybės problemų, galimų padidėjusių rašalo sąnaudų arba rašalo sistemos gedimų, HP rekomenduoja kuo skubiau pakeisti visas trūkstamas kasetes. Jokiu būdu neišjunkite spausdintuvo, jeigu išimtos kasetės.

Susijusios temos



- [Rašalo lygio patikrinimas](#)

Rašalo lygio patikrinimas

Apytikslį rašalo lygį patikrinti galite spausdintuvo programinėje įrangoje arba spausdintuvo valdymo skydelyje.

Apytikslio rašalo kiekio tikrinimas spausdintuvo valdymo skydelyje

- ▲ Spausdintuvo valdymo skydelyje palieskite ekrano viršuje esantį skirtuką arba slinkite jį žemyn, kad atvertumėte „Dashboard“, tada palieskite  („Ink“) (rašalas), kad patikrintumėte rašalo lygį.

-  **PASTABA:** Rašalo lygio įspėjimai ir indikatoriai pateikia numanomą informaciją, kuri skirta tik planuoti. Kai gaunate įspėjimą apie mažą rašalo lygį, pasirūpinkite atsargine kasete, kad išvengtumėte galimo spausdinimo darbų atidėjimo. Kasečių keisti nereikia, kol nebūsime paprašyti.
-  **PASTABA:** Jei įdėjote pakartotinai pripildytą arba perdirbtą kasetę arba kasetę, kuri buvo naudota kitame spausdintuve, rašalo lygio indikatorius gali veikti netiksliai arba visai neveikti.
-  **PASTABA:** Kasečių rašalas spausdinant naudojamas atliekant įvairius veiksmus, įskaitant spausdintuvo parengimą, kada spausdintuvus ir kasetės paruošiami spausdinti, ir spausdinimo galvutės aptarnavimą, dėl kurio spausdinimo purkštukai išlieka švarūs, o rašalas teka tolygiai. Be to, šiek tiek rašalo lieka ir sunaudotoje kasetėje. Išsamesnės informacijos žr. skyriuje www.hp.com/go/inkusage.

Kasečių pakeitimas

-  **PASTABA:** Informacijos apie panaudotų rašalo medžiagų perdirbimą ieškokite [„HP“ rašalinių spausdintuvų eksploatacinių medžiagų perdirbimo programa](#).

Jeigu neturite pakaitinių spausdintuvo kasečių, skaitykite skyrių [Kaip užsakyti kasetes](#).

-  **PASTABA:** Šiuo metu dalis informacijos HP tinklalapyje pateikiama tik anglų kalba.

-  **PASTABA:** Ne visos kasetės parduodamos visose šalyse ir (arba) regionuose.

- ⚠️ ĮSPĖJIMAS:** Kad išvengtumėte kokybės problemų, galimų padidėjusių rašalo sąnaudų arba rašalo sistemos gedimų, HP rekomenduoja kuo skubiau pakeisti visas trūkstamas kasetes. Jokiu būdu neišjunkite spausdintuvo, jeigu išimtos rašalo kasetės.

Kaip pakeisti rašalo kasetes

1. Pasirūpinkite, kad spausdintuvus būtų įjungtas, o skaitytuvo dangtis uždarytas.

2. Atidarykite rašalo kasečių prieigos dangtį.



PASTABA: Palaukite, kol spausdinimo kasečių dėtuė liausis judėti ir tik tada tęskite.

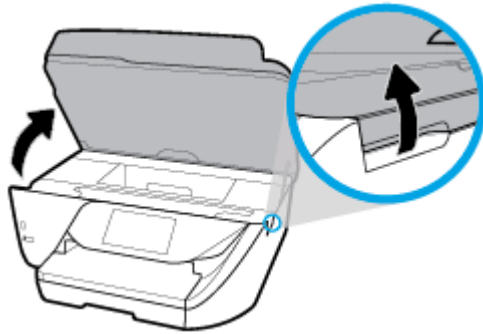

3. Paspauskite kasetės priekinę dalį, kad ją atlaisvintumėte, ir ištraukite spausdinimo kasetę iš angos.

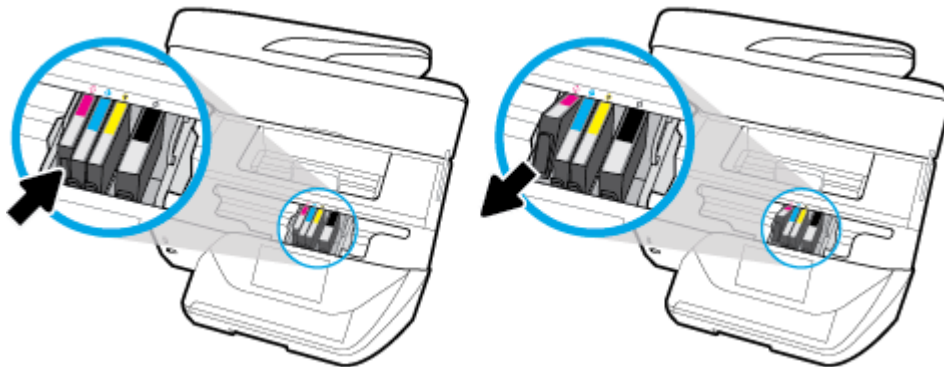

4. Išpakuokite naują kasetę.

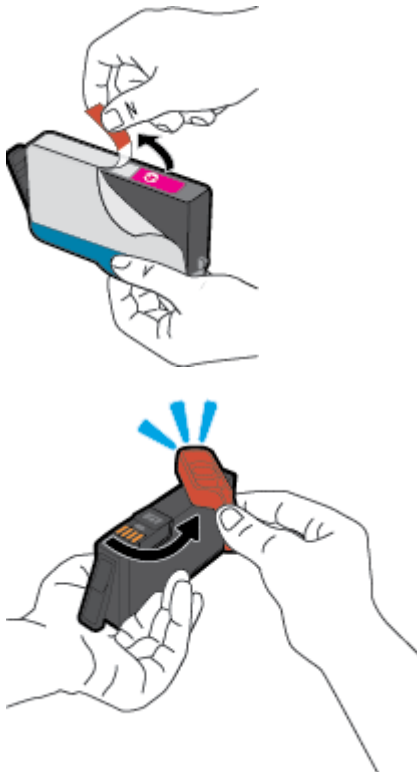

5. Naudodamiesi spalvotomis pagalbinėmis raidėmis stumkite kasetę į tuščią angą, kol kasetė angoje bus tvirtai įstatyta.

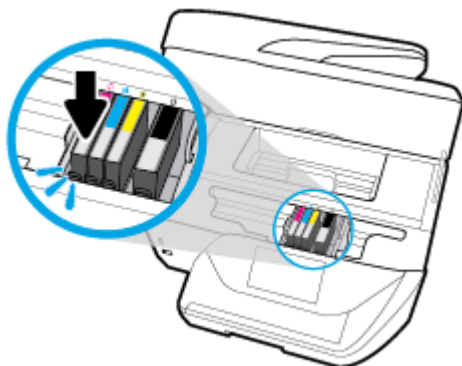

Įsitikinkite, kad spalvotos pagalbinės raidės ant kasetės atitinka raides ant angos.

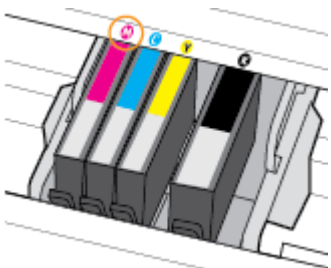

6. Pakartokite veiksmus nuo 3 iki 5 kiekvienai keičiamai kasetei.
7. Uždarykite kasečių prieigos dangtelį.

Kaip užsakyti kasetes

Jei norite užsakyti kasečių, eikite į www.hp.com (šiuo metu dalis informacijos HP tinklalapyje pateikiama tik anglų kalba). Kasečių užsakymo internetu paslauga teikiama ne visose šalyse / regionuose. Kita vertus, daugelyje šalių yra informacijos apie užsakymą telefonu, vietinės parduotuvės radimą ir pirkinių sąrašo spausdinimą. Be to, galite apsilankyti www.hp.com/buy/supplies puslapyje, kad gautumėte informacijos apie HP gaminių įsigijimą jūsų šalyje.

Naudokite tik tas pakaitines kasetes, kurių numeris sutampa su keičiamos spausdinimo kasetės numeriu. Kasetės numerį galite rasti:

- Integruotajame tinklo serveryje: spustelėkite skirtuką „Tools“ (Priemonės), tada skiltyje **Product Information** (informacija apie gaminį) spustelėkite **Ink Gauge** (rašalo kiekio matuoklis). Išsamesnės informacijos žr. skyriuje [Integruotasis tinklo serveris](#).
- Spausdintuvo būklės ataskaitoje (žr. [Susipažinimas su spausdintuvo ataskaitomis](#)).
- Ant naujos kasetės etiketės.
- Spausdintuvo viduje pritvirtintame lipduke. Atidarykite kasetės prieigos dureles ir raskite lipduką.



PASTABA: Su spausdintuvu pateikiamos **sąrankos** kasetės atskirai įsigyti negalima.

Eksploatacinių spausdinimo medžiagų laikymas

Rašalo kasetės spausdintuve gali būti paliekamos ilgą laiką. Vis dėlto norėdami užtikrinti optimalią kasečių būklę, tinkamai išjunkite nenaudojamą spausdintuvą. Išsamesnę informaciją žr. [Spausdintuvo išjungimas](#).

Anonimiškai naudojamos informacijos saugojimas

Su šiuo spausdintuvu naudojamos „HP“ kasetės turi atminties lustą, kuris reikalingas spausdintuvui veikiant. Be to, šis atminties lustas saugo apribotą anoniminės informacijos rinkinį apie spausdintuvo naudojimą, o tai gali apimti šią informaciją: išspausdintų puslapių skaičius naudojant šią kasetę, puslapių apimtis, spausdinimo dažnumas ir naudoti spausdinimo režimai.

Ši informacija padeda HP kurti ateities spausdintuvus, atitinkančius mūsų klientų poreikius. Iš kasetės atminties lusto surinktuose duomenyse nėra informacijos, kuri gali būti panaudota nustatyti kliento arba kasetės ar spausdintuvo vartotojo tapatybę.

HP renka kasečių, grąžintų pagal HP laisvo grąžinimo ir perdirbimo programą, atminties lustų pavyzdžius („HP Planet“ partneriai: www.hp.com/recycle). Šių atrinktų atminties lustų informacija yra skaitoma ir tyrinėjama siekiant tobulinti naujai kuriamus HP spausdintuvus. HP partneriai, padedantys perdirbti šią kasetę, taip pat gali turėti prieigą prie šių duomenų.

Bet kokia trečioji šalis, turintį kasetę, gali turėti prieigą prie anoniminės informacijos atminties luste. Jei norite neleisti pasiekti šios informacijos, galite lustą padaryti nepritaikomą. Tačiau sugadinę atminties lustą, nebegalėsite naudoti kasetės HP spausdintuve.

Jei nerimaujate dėl šios anoniminės informacijos, galite padaryti šią informaciją nepasiekiamą išjungdami atminties lusto galimybę rinkti spausdintuvo naudojimo informaciją.

Kaip išjungti naudojimo informacijos funkciją

1. Spausdintuvo valdymo skydelyje palieskite ekrano viršuje esantį skirtuką arba slinkite jį žemyn, kad atvertumėte „Dashboard“, tada palieskite  („Setup“ (Sąranka)).
2. Palieskite „Preferences“ (Programos parinktys), tada palieskite „Store Anonymous Usage Information“ (įrašyti anoniminio naudojimo informaciją), kad išjungtumėte.

 **PASTABA:** Norėdami įjungti naudojimo informacijos funkciją, atkurkite numatytąsias nuostatas. Plačiau apie numatytųjų nuostatų atstatymą žr. skyriuje [Originalių gamyklinių numatytųjų nuostatų atkūrimas](#).

 **PASTABA:** Jūs galite ir toliau naudoti kasetę HP spausdintuve, jeigu išjungėte atminties lusto spausdintuvo naudojimo informacijos rinkimo funkciją.

Informacija apie rašalo kasetės garantiją

HP kasetės garantija galioja, jeigu gaminys naudojamas jam skirtame HP spausdinimo įrenginyje. Ši garantija negalioja tiems HP produktams, kurie buvo pakartotinai pripildyti, perdirbti, atnaujinti, netinkamai naudojami arba sugadinti.

Garantinio laikotarpio metu gaminiams taikoma garantija tik jei nesibaigęs HP rašalas ir nepasiekta garantijos pabaigos data. Garantijos pabaigos data (MMMM-mm formate) yra ant gaminio, kaip nurodyta:

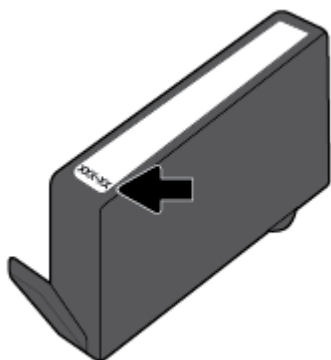

8 Tinklo sąranka

Spausdintuvo pradžios puslapyje (integruotame žiniatinklio serveryje arba EWS) galima nustatyti papildomas nuostatas. Išsamesnės informacijos rasite skyriuje [Integruotasis tinklo serveris](#).

Šiame skyriuje aprašomos tokios temos:

- [Spausdintuvo nustatymas belaidžiam ryšiui](#)
- [Tinklo nuostatų keitimas](#)
- [Naudojimasis „Wi-Fi Direct“ \(tiesioginis „Wi-Fi“ ryšys\)](#)

Spausdintuvo nustatymas belaidžiam ryšiui

- [Prieš pradėdami](#)
- [Spausdintuvo nustatymas belaidžiam tinkle](#)
- [Ryšio tipo keitimas](#)
- [Belaidžio ryšio tikrinimas](#)
- [Spausdintuvo belaidžio ryšio funkcijos įjungimas ir išjungimas](#)



PASTABA: Jeigu prijungiant spausdintuvą iškilo problemų, žr. [Tinklo ir ryšio problemos](#).



PATARIMAS: Daugiau informacijos apie spausdintuvo nustatymą ir naudojimą belaidžiu ryšiu rasite HP spausdinimo belaidžio ryšio centre (www.hp.com/go/wirelessprinting).

Prieš pradėdami

Įsitinkite, kad:

- Spausdintuvas nėra į tinklą įjungtas eternetu kabeliu.
- Belaidis ryšys nustatytas ir tinkamai veikia.
- Spausdintuvas ir kompiuteris, iš kurio spausdinama, įjungti į vieną tinklą (potinklį).

Prijungdami spausdintuvą galite būti paraginti įvesti belaidžio ryšio tinklo pavadinimą (SSID) ir belaidžio ryšio slaptažodį.

- Belaidžio tinklo pavadinimas yra jūsų belaidžio tinklo pavadinimas.
- Naudojant belaidžio tinklo slaptažodį, kiti asmenys negali be jūsų leidimo jungtis prie jūsų belaidžio tinklo. Pagal reikiamą saugos lygį jūsų belaidžiam tinkle gali būti naudojamas WPA slaptažodžio frazė arba WEP kodas.

Jeigu nustatę belaidį tinklą nekeitėte jo pavadinimo arba saugos slaptažodžio, šią informaciją kartais galite rasti belaidžio kelvedžio užpakalinėje arba šoninėje sienelėje.

Jeigu nerandate tinklo pavadinimo ar saugumo slaptažodžio ir negalite šios informacijos prisiminti, žr. kompiuterio arba belaidžio maršruto parinktuvo dokumentaciją. Jei informacijos nepavyksta rasti, susisiekite su tinklo administratoriumi arba asmeniu, nustačiusiu belaidį tinklą.

Spausdintuvo nustatymas belaidžiame tinkle

Spausdintuvo valdymo skydelio ekrane naudokite belaidžio ryšio sąrankos vediklį, kad nustatytumėte belaidį ryšį.



PASTABA: Prieš tęsdami eikite į sąrašą adresu [Prieš pradėdami](#).

1. Spausdintuvo valdymo skydelyje palieskite ekrano viršuje esantį skirtuką arba slinkite jį žemyn, kad atvertumėte „Dashboard“, tada palieskite (Belaidis).
2. Palieskite („Settings“ (Nuostatos)).
3. Palieskite **Wireless Settings** (belaidžio ryšio nustatymai).
4. Palieskite **„Wireless Setup Wizard“** (Belaidės sąrankos vediklis) arba **„Wi-Fi Protected Setup“** (Belaidžio ryšio apsaugos sąranka).
5. Baikite diegti vadovaudamiesi ekrane pateikiamomis instrukcijomis.

Jei jau esate naudoję spausdintuvą su kito tipo ryšiu, pvz., USB, laikykitės instrukcijų, pateiktų [Ryšio tipo keitimas](#) ir nustatykite spausdintuvą savo belaidžio ryšio tinkle.

Ryšio tipo keitimas

Įdiegę HP programinę įrangą ir spausdintuvą įjungę į tinklą arba prijungę prie kompiuterio galite HP programine įranga keisti ryšio tipą (pavyzdžiui, vietoje USB įjungti belaidį ryšį).



PASTABA: Prijungus eternetu kabelį išjungžiama spausdintuvo belaidžio ryšio funkcija.

Eterneto ryšio perjungimas į belaidį ryšį („Windows“)

1. Ištraukite eternetu kabelį iš spausdintuvo.
2. Paleiskite belaidžio ryšio sąrankos vediklį, kad sukurtumėte belaidį ryšį. Išsamesnės informacijos rasite skyriuje [Spausdintuvo nustatymas belaidžiame tinkle](#).

USB ryšio pakeitimas į belaidį tinklą („Windows“)

Prieš tęsdami, eikite į sąrašą adresu [Prieš pradėdami](#).

1. Paleiskite HP spausdintuvo programinę įrangą. Išsamesnės informacijos žr. [Paleiskite HP spausdintuvo programinę įrangą \(„Windows“\)](#).
2. Spustelėkite **„Tools“** (įrankiai).
3. Spustelėkite **„Device Setup & Software“** (įrenginio sąranka ir programinė įranga).
4. Pasirinkite **„Convert a USB connected printer to wireless“** (Paversti USB ryšiu prijungtą spausdintuvą belaidžiu ryšiu prijungtu spausdintuvu). Vykdykite ekrane pateiktas instrukcijas.

Kaip USB arba eternetu ryšį perjungti į belaidį ryšį („OS X“)

1. Prijunkite spausdintuvą prie belaidžio tinklo.
2. Naudokite 123.hp.com, kad pakeistumėte šio spausdintuvo programinės įrangos ryšį į belaidį ryšį.



Sužinokite, kaip pereiti nuo USB prie belaidžio ryšio. [Spustelėkite čia, kad eitumėte į internetą, kur rasite daugiau informacijos](#). Šiuo metu ši svetainė gali būti teikiama ne visomis kalbomis.

Ryšio pakeitimas iš belaidžio į USB arba eterneto ryšį („Windows“)

- Prijunkite USB arba eterneto kabelį prie spausdintuvo.



Ryšio pakeitimas iš belaidžio į USB arba eterneto ryšį („OS X“)

1. Atidarykite „**System Preferences**“ (Sistemos parinktys).
2. Spustelėkite **Spausdintuvai ir skaitytuvai**.
3. Kairėje srityje pasirinkite savo spausdintuvą, tada nuspauskite mygtuką sąrašo apačioje. Tą patį atlikite su fakso įrašu, jeigu toks yra esamam ryšiui.
4. USB arba eternetu kabeliu spausdintuvą prijunkite prie kompiuterio arba tinklo..
5. Spustelėkite simbolį „+“, esantį spausdintuvų sąrašo kairiojoje apatinėje dalyje.
6. Iš sąrašo pasirinkite naują spausdintuvą.
7. Išskylančiame meniu „**Use**“ (naudoti) pasirinkite spausdintuvo modelio pavadinimą.
8. Spustelėkite „**Add**“ (įtraukti).

Belaidžio ryšio tikrinimas

Jei reikia informacijos apie spausdintuvo belaidį ryšį, išspausdinkite belaidžio ryšio bandymo ataskaitą. Belaidžio ryšio bandymo ataskaitoje pateikiama tokia informacija kaip spausdintuvo būseną, aparatinės įrangos („MAC“) adresas ir IP adresas. Kilus problemai dėl belaidžio ryšio arba nepavykus sujungti belaidžiu ryšiu, belaidžio ryšio bandymo ataskaitoje taip pat bus pateikta diagnostinė informacija. Jei spausdintuvas įjungtas į tinklą, bandymo ataskaitoje pateikiama informacija apie tinklo nuostatas.

Belaidžio tinklo bandymo ataskaitos spausdinimas



1. Spausdintuvo valdymo skydelyje palieskite ekrano viršuje esantį skirtuką arba slinkite jį žemyn, kad atvertumėte „Dashboard“, palieskite  (Belaidis mygtuką) ir palieskite  („**Settings**“ (Nuostatos)).
2. Palieskite **Print Reports** (spausdinti ataskaitas).
3. Palieskite „**Wireless Test Report**“ (belaidžio ryšio tikrinimo ataskaita).

Spausdintuvo belaidžio ryšio funkcijos įjungimas ir išjungimas

Kai spausdintuve įjungta belaidžio ryšio funkcija, jo valdymo skydelyje šviečia mėlyna belaidžio ryšio lemputė.



PASTABA: Prijungus prie spausdintuvo eternetu kabelį, automatiškai išjungiamas belaidžio ryšio galimybė ir belaidžio ryšio lemputė.

1. Spausdintuvo valdymo skydelyje palieskite ekrano viršuje esantį skirtuką arba slinkite jį žemyn, kad atvertumėte „Dashboard“, palieskite  (Belaidis mygtuką) ir palieskite  („**Settings**“ (Nuostatos)).
2. Palieskite **Wireless Settings** (belaidžio ryšio nustatymai).
3. Palieskite „**Wireless**“ (belaidį ryšį), kad jį įjungtumėte arba išjungtumėte.



Tinklo nuostatų keitimas

Spausdintuvo valdymo skydelyje galima nustatyti ir tvarkyti spausdintuvo belaidį ryšį ir atlikti įvairias tinklo tvarkymo užduotis. Tai apima tinklo nuostatų peržiūrą ir keitimą, tinklo numatytųjų verčių atkūrimą taip pat belaidžio ryšio funkcijos įjungimą ir išjungimą.

⚠️ ĮSPĖJIMAS: Jūsų patogumui pateikiamos tinklo nuostatos. Tačiau, jei nesate patyręs vartotojas, neturėtumėte keisti jokių nuostatų. Esminės nuostatos yra ryšio sparta, IP nuostatos, numatytasis šliuzas ir užkardos nuostatos.

Tinklo nuostatų spausdinimas

Atlikite vieną iš šių veiksmų:

- Spausdintuvo valdymo skydelyje palieskite ekrano viršuje esantį skirtuką arba slinkite jį žemyn, kad atvertumėte „Dashboard“. Palieskite  (Belaidis) arba  („Ethernet“), kad būtų parodytas tinklo būsenos ekranas. Norėdami atspausdinti tinklo konfigūracinį puslapį, palieskite „**Print Details**“ (spausdinti informaciją).
- Spausdintuvo valdymo skydelyje palieskite ekrano viršuje esantį skirtuką arba slinkite jį žemyn, kad atvertumėte „Dashboard“, palieskite  („**Setup**“ (Sąranka)), palieskite **Ataskaitos**, tada palieskite „**Network Configuration Report**“ (tinklo konfigūravimo sąranka).

Ryšio greičio nustatymas

Galite keisti spartą, kuria tinkle perduodami duomenys. Numatytoji reikšmė yra **Automatic** (automatinis).

1. Spausdintuvo valdymo skydelyje palieskite ekrano viršuje esantį skirtuką arba slinkite jį žemyn, kad atvertumėte „Dashboard“, palieskite  („**Setup**“ (Sąranka)), tada palieskite „**Network Setup**“ (tinklo sąranka).
2. Palieskite **Ethernet Settings** (eterneto nuostatos).
3. Pasirinkite „**Advanced Settings**“ (išplėstinės nuostatos).
4. Palieskite **Link Speed** (ryšio sparta).
5. Palieskite atitinkamą parinktį, atitinkančią jūsų tinklo įrangą.

IP nuostatų keitimas

Numatytoji IP nuostata yra **Automatic** (automatinis), kuri IP nuostatas nustato automatiškai. Vis dėlto, jei esate patyręs naudotojas ir norite naudoti kitokias nuostatas (pvz., IP adreso, potinklio kaukės arba numatytojo tinklų sietuvo), galite pakeisti jas ranka.

💡 PATARIMAS: Prieš nustatydami IP adresą rankiniu būdu, rekomenduojama pirmiausiai prijungti spausdintuvą automatinio režimu. Tai padės maršruto parinktuvui sukonfigūruoti kitus reikiamus spausdintuvo nustatymus, kaip potinklio kaukę, numatytąjį tinklų sietuvą ir DNS adresą.

⚠️ ĮSPĖJIMAS: Būkite atsargūs neautomatiniu būdu priskirdami IP adresą. Jei diegimo metu įvesite neteisingą IP adresą, jūsų tinklo komponentai negalės prisijungti prie spausdintuvo.

1. Spausdintuvo valdymo skydelyje palieskite ekrano viršuje esantį skirtuką arba slinkite jį žemyn, kad atvertumėte „Dashboard“, palieskite  („**Setup**“ (Sąranka)), tada palieskite „**Network Setup**“ (tinklo sąranka).
2. Palieskite **Ethernet Settings** (eterneto nuostatos) arba **Wireless Settings** (belaidžio ryšio nuostatos).
3. Palieskite „**Advanced Settings**“ (išplėstinės nuostatos).
4. Palieskite **IP Settings** (IP nuostatos).

Pasirodo pranešimas, kad pakeitus IP adresą spausdintuvas pašalinamas iš tinklo. Norėdami tęsti, palieskite **OK (gerai)**.

5. Norėdami rankiniu būdu keisti parametrus, palieskite „**Manual (Static)**“ (rankinis), po to įveskite atitinkamą informaciją šioms nuostatoms:
 - **IP Address (IP adresas)**
 - „**Subnet Mask**“ (potinklio šablonas).
 - „**Default Gateway**“ (numatytasis tinklų sietuvas).
 - „**DNS Address**“ (DNS adresas).
6. Įveskite savo pakeitimus ir palieskite „**Done**“ (Atlikta).
7. Palieskite **OK (gerai)**.



Naudojimas „Wi-Fi Direct“ (tiesioginis „Wi-Fi“ ryšys)

Su „Wi-Fi Direct“ (tiesioginis „Wi-Fi“ ryšys) galite spausdinti be laidų tiesiai iš kompiuterio, išmaniojo telefono, planšetinio kompiuterio arba kito belaidį ryšį palaikančio įrenginio neprisijungdami prie esamo belaidžio ryšio tinklo.

„Wi-Fi Direct“ (tiesioginis „Wi-Fi“ ryšys) naudojimo gairės



- Įsitikinkite, kad jūsų kompiuteryje arba mobiliajame įrenginyje yra būtina programinė įranga.
 - Jei naudojate kompiuterį, įsitikinkite, kad įdiegėte HP spausdintuvo programinę įrangą.
Jei nesate įdiegę HP spausdintuvo programinės įrangos kompiuteryje, pirma prisijunkite prie „Wi-Fi Direct“ (tiesioginis „Wi-Fi“ ryšys) ir tada įdiekite spausdintuvo programinę įrangą. Kai spausdintuvo programinė įranga paprašys pasirinkti ryšio tipą, pasirinkite **Wireless** (belaidis).
 - Jei naudojate mobilųjį įrenginį, įsitikinkite, kad esate įdiegę suderinamą spausdinimo programą. Daugiau informacijos apie mobilųjį spausdinimą sužinosite apsilankę www.hp.com/global/us/en/eprint/mobile_printing_apps.html.
- Įsitikinkite, kad įjungtas jūsų spausdintuvo „Wi-Fi Direct“ (tiesioginis „Wi-Fi“ ryšys).
- Tą patį „Wi-Fi Direct“ (tiesioginis „Wi-Fi“ ryšys) ryšį vienu metu gali naudoti iki penkių kompiuterių ir mobiliųjų įrenginių.
- „Wi-Fi Direct“ (tiesioginis „Wi-Fi“ ryšys) gali naudoti, kai spausdintuvas prie kompiuterio prijungtas USB kabeliu arba prie tinklo, naudojant belaidį ryšį.
- „Wi-Fi Direct“ (tiesioginis „Wi-Fi“ ryšys) negalima naudoti, siekiant prie interneto prijungti kompiuterį, mobilųjį įrenginį arba spausdintuvą.

Kaip įjungti „Wi-Fi Direct“ (tiesioginis „Wi-Fi“ ryšys)

1. Spausdintuvo valdymo skydelyje palieskite ekrano viršuje esantį skirtuką arba slinkite jį žemyn, kad atvertumėte „Dashboard“, tada palieskite  („Wi-Fi Direct“ (tiesioginis „Wi-Fi“ ryšys)).
2. Palieskite  („**Settings**“ (Nuostatos)).
3. Jeigu rodoma, kad „Wi-Fi Direct“ (tiesioginis „Wi-Fi“ ryšys) yra „**Off**“ (išjungti), palieskite „**Wi-Fi Direct**“ ir tada įjunkite.

 **PATARIMAS:** Naudodami integruotąjį tinklo serverį (EWS) taip pat galite įjungti „Wi-Fi Direct“ (tiesioginis „Wi-Fi“ ryšys). Plačiau apie „EWS“ naudojimą žr. [Integruotasis tinklo serveris](#).

Kaip pakeisti ryšio metodą

1. Spausdintuvo valdymo skydelyje palieskite ekrano viršuje esantį skirtuką arba slinkite jį žemyn, kad atvertumėte „Dashboard“, tada palieskite  („Wi-Fi Direct“ (tiesioginis „Wi-Fi“ ryšys)).
2. Palieskite  („Settings“ (Nuostatos)).
3. Palieskite „**Connection Method**“ (ryšio metodas), tada pasirinkite „**Automatic**“ (automatinis) arba „**Manual**“ (rankinis).

Spausdinimas iš belaidį ryšį palaikančio įrenginio „Wi-Fi Direct“ (tiesioginis „Wi-Fi“ ryšys)

Įsitikinkite, kad jūsų mobiliajame įrenginyje įdiegta naujausia „HP Print Service Plugin“ versija. Šį papildinį galite parsisiųsti iš „Google Play“ programėlių parduotuvės.

1. Įsitikinkite, kad esate įjungę „Wi-Fi Direct“ (tiesioginis „Wi-Fi“ ryšys) spausdintuve.
2. Savo mobiliajame įrenginyje įjunkite „Wi-Fi Direct“ (tiesioginis „Wi-Fi“ ryšys). Plačiau apie tai žr. su mobiliuoju įrenginiu pateiktuose dokumentuose.
3. Mobilajame įrenginyje pasirinkite dokumentą iš spausdinimo programėlės, tuomet pasirinkite dokumento spausdinimo parinktį.

Atsiras galimų spausdintuvų sąrašas.

4. Kad galėtumėte prijungti savo mobilųjį įrenginį, iš prieinamų spausdintuvų sąrašo pasirinkite „Wi-Fi Direct“ (tiesioginis „Wi-Fi“ ryšys) pavadinimą, pvz., **TIESIOGIAI-**,HP OfficeJet Pro 6970*** (** yra unikalūs rašmenys jūsų spausdintuvui identifikuoti, o XXXX yra ant spausdintuvo nurodytas spausdintuvo modelis).

Jeigu mobilusis įrenginys automatiškai neprijungiamas prie spausdintuvo, vadovaukitės spausdintuvo valdymo skydelyje pateiktais nurodymais ir jį prijunkite. Jeigu spausdintuvo valdymo skydelyje rodomas PIN kodas, įveskite PIN kodą savo mobiliajame įrenginyje.

Mobilųjį įrenginį sėkmingai prijungus prie spausdintuvo, spausdintuvas pradeda spausdinti.

Kaip spausdinti naudojant belaidžio ryšio funkciją turintį mobilųjį įrenginį, kuris nepalaiko „Wi-Fi Direct“ (tiesioginis „Wi-Fi“ ryšys)

Įsitikinkite, kad mobiliajame įrenginyje įdiegėte suderinamą spausdinimo programą. Daugiau informacijos sužinosite apsilankę www.hp.com/global/us/en/eprint/mobile_printing_apps.html.

1. Įsitikinkite, kad spausdintuve esate įjungę „Wi-Fi Direct“ (tiesioginis „Wi-Fi“ ryšys).
2. Mobilajame įrenginyje įjunkite „Wi-Fi“ ryšį. Plačiau apie tai žr. su mobiliuoju įrenginiu pateiktuose dokumentuose.



PASTABA: Jeigu mobilusis įrenginys nepalaiko „Wi-Fi“, negalite naudoti „Wi-Fi Direct“ (tiesioginis „Wi-Fi“ ryšys).

3. Iš mobiliojo įrenginio prisijunkite prie naujo tinklo. Naudokite procesą, kurį paprastai naudojate prisijungti prie naujo belaidžio tinklo arba aktyviosios srities. Pasirinkite „Wi-Fi Direct“ (tiesioginis „Wi-Fi“ ryšys) pavadinimą iš belaidžių tinklų sąrašo, pvz., **TIESIOGIAI-**,HP OfficeJet Pro 6970*** (kur ** yra unikalūs, jūsų spausdintuvui atpažinti skirti simboliai).

Paprašius įveskite „Wi-Fi Direct“ (tiesioginis „Wi-Fi“ ryšys) slaptažodį.

4. Spausdinkite dokumentą.

Spausdinimas iš belaidį ryšį palaikančio kompiuterio („Windows“)

1. Įsitikinkite, kad esate įjungę „Wi-Fi Direct“ (tiesioginis „Wi-Fi“ ryšys) spausdintuve.
2. Įjunkite kompiuterio „Wi-Fi“ ryšį. Plačiau apie tai žr. su kompiuteriu pateiktuose dokumentuose.



PASTABA: Jeigu kompiuteris nepalaiko „Wi-Fi“, negalite naudoti „Wi-Fi Direct“ (tiesioginis „Wi-Fi“ ryšys).

3. Iš kompiuterio prisijunkite prie naujo tinklo. Naudokite procesą, kurį paprastai naudojate prisijungti prie naujo belaidžio tinklo arba aktyviosios srities. Pasirinkite „Wi-Fi Direct“ (tiesioginis „Wi-Fi“ ryšys) pavadinimą iš belaidžių tinklų sąrašo, pvz., **TIESIOGIAI-**,HP OfficeJet Pro 6970**“ (kur ** yra unikalūs, jūsų spausdintuvui atpažinti skirti simboliai).

Paprašius įveskite „Wi-Fi Direct“ (tiesioginis „Wi-Fi“ ryšys) slaptažodį.

4. Jei spausdintuvas buvo įdiegtas ir prie kompiuterio prijungtas per belaidį tinklą, pereikite prie 5 žingsnio. Jei spausdintuvas buvo įdiegtas ir prie jūsų kompiuterio prijungtas USB kabeliu, vykdykite žemiau pateiktus žingsnius, kad įdiegtumėte spausdintuvo programinę įrangą naudodami „Wi-Fi Direct“ (tiesioginis „Wi-Fi“ ryšys) ryšį.
 - a. Paleiskite HP spausdintuvo programinę įrangą. Išsamesnės informacijos žr. [Paleiskite HP spausdintuvo programinę įrangą \(„Windows“\)](#).
 - b. Spustelėkite „**Tools**“ (jrankiai).
 - c. Spustelėkite „**Device Setup & Software**“ (spausdintuvo sąranka ir programinė įrangą), tada pasirinkite „**Connect a new device**“ (jungti naują įrenginį).



PASTABA: Jeigu anksčiau spausdintuvą įdiegėte naudodami USB ir norite pereiti prie „Wi-Fi Direct“ (tiesioginis „Wi-Fi“ ryšys), nesirinkite „**Convert a USB connected printer to wireless**“ (USB ryšiu prijungtą spausdintuvą paversti belaidžiu) parinktį.

- d. Kai atsiranda programinė įrangos ekranas „**Connection Options**“ (Ryšio parinktys), pasirinkite „**Wireless**“ (Belaidis ryšys).
 - e. Aptiktų spausdintuvų sąrašė pasirinkite savo HP spausdintuvą.
 - f. Vykdykite ekrane pateikiamus nurodymus.
5. Spausdinkite dokumentą.

Spausdinimas iš belaidį ryšį palaikančio kompiuterio („OS X“)

1. Įsitikinkite, kad esate įjungę „Wi-Fi Direct“ (tiesioginis „Wi-Fi“ ryšys) spausdintuve.
2. Kompiuteryje įjunkite „Wi-Fi“.

Plačiau apie tai žr. „Apple“ pateiktuose dokumentuose.
3. Paspauskite „Wi-Fi“ („Wi-Fi“ ryšys) piktogramą ir pasirinkite „Wi-Fi Direct“ (tiesioginis „Wi-Fi“ ryšys) pavadinimą, pvz., **TIESIOGIAI-**,HP OfficeJet Pro 6970**“ (kai ** yra unikalūs, jūsų spausdintuvui atpažinti skirti simboliai).

Jei „Wi-Fi Direct“ (tiesioginis „Wi-Fi“ ryšys) įjungtas su saugumu, paprašyti įveskite slaptažodį.

4. Pridėti spausdintuvą.
 - a. Atidarykite „**System Preferences**“ (Sistemos parinktys).
 - b. Priklausomai nuo jūsų operacinės sistemos, spauskite **Spausdintuvai ir skaitytuvai**.

- c. Spustelėkite simbolį „+“, esantį spausdintuvų sąrašo kairiojoje apatinėje dalyje.
- d. Pasirinkite spausdintuvą iš aptiktų spausdintuvų sąrašo (žodis „Bonjour“ yra dešiniajame stulpelyje, prie spausdintuvo pavadinimo), ir spustelėkite „**Add**“ (Pridėti).

 „[Click here](#)“ (spustelėkite čia), kad galėtumėte internete atlikti „Wi-Fi Direct“ (tiesioginis „Wi-Fi“ ryšys) trikčių diagnostiką ir šalinimą arba gauti papildomą pagalbą atliekant „Wi-Fi Direct“ (tiesioginis „Wi-Fi“ ryšys) sąranką. Šiuo metu ši svetainė gali būti teikiama ne visomis kalbomis.

9 Spausdintuvo valdymo priemonės

Šiame skyriuje aprašomos tokios temos:

- [Įrankinė \(„Windows“\)](#)
- [„HP Utility“ \(HP paslaugų programa\) \(„OS X“\)](#)
- [Integruotasis tinklo serveris](#)

Įrankinė („Windows“)

Įrankinėje teikiama informacija apie spausdintuvo priežiūrą.

Kaip atidaryti įrankinę

1. Paleiskite HP spausdintuvo programinę įrangą. Išsamesnės informacijos žr. [Paleiskite HP spausdintuvo programinę įrangą \(„Windows“\)](#).
2. Spustelėkite **„Print, Scan & Fax“** (spausdinti, nuskaityti ir siųsti faksu).
3. Spustelėkite **„Maintain Printer“** (spausdintuvo priežiūra).

„HP Utility“ (HP paslaugų programa) („OS X“)

HP paslaugų programoje yra įrankių, skirtų spausdintuvo nuostatoms konfigūruoti, įrenginiui kalibruoti, eksploatacinėms medžiagoms tinkle užsakyti ir pagalbos informacijai, esančiai interneto svetainėse, rasti.

 **PASTABA:** HP paslaugų programos funkcijos priklauso nuo pasirinkto spausdintuvo.

Rašalo lygio įspėjimai ir indikatoriai suteikia apytikrą informaciją tik įspėjimo tikslu. Kai indikatorius rodo mažą rašalo lygį, pasirūpinkite atsargine rašalo kasete, kad netektų atidėti spausdinimo darbų. Neprivalote keisti rašalo kasečių, jei jus tenkina spausdinimo kokybė.

Dukart spustelėkite „HP Utility“ (HP paslaugų programa) aplanke **HP**, esančiame standžiojo disko pagrindinio lygmens aplanke **„Applications“** (Programos).

Integruotasis tinklo serveris

Kai spausdintuvas prijungtas prie tinklo, naudodamiesi spausdintuvo integruotuoju tinklo serveriu (EWS) galite stebėti būsenos informaciją, keisti parametrus ir tvarkyti įrenginį iš savo kompiuterio.

 **PASTABA:** Norėdami peržiūrėti arba keisti kai kurias nuostatas, turėsite nurodyti slaptažodį.

 **PASTABA:** Galima atidaryti ir naudoti integruotąjį tinklo serverį ir neprisijungus prie interneto. Tačiau tokiu atveju kai kurios funkcijos negalimos.

- [Apie slapukus](#)
- [Atidarykite integruotąjį žiniatinklio serverį](#)
- [Nepavyksta atidaryti integruotojo tinklo serverio](#)

Apie slapukus

Jums naršant integruotasis tinklo serveris (EWS) įrašo labai mažus tekstinius failus (slapukus) jūsų standžiajame diske. Šie failai leidžia EWS atpažinti jūsų kompiuterį kito jūsų apsilankymo metu. Pavyzdžiui, jeigu sukonfigūravote EWS kalbą, slapukas leis prisiminti, kurią kalbą pasirinkote, kad kitą kartą paleidus EWS puslapiai būtų rodomi ta kalba. Kai kurie slapukai (pvz., slapukai, kuriuose saugomos klientui skirtos nuostatos) saugomi kompiuteryje, kol nėra ištrinami rankiniu būdu.

Galite konfigūruoti savo naršyklę, kad ji priimtų visus slapukus, arba galite konfigūruoti, kad ji perspėtų jus kiekvieną kartą, kai siūlomi slapukai, ir tai leis jums nuspręsti, kurį slapuką priimti, o kurio atsisakyti. Be to, naudodami naršyklę galite pašalinti nereikalingus slapukus.

Priklausomai nuo spausdintuvo, jei uždrausite slapukus, išjungsite vieną arba daugiau iš toliau nurodytų funkcijų:



- Kai kurių sąrankos vediklių naudojimas
- EWS naršyklės kalbos įsiminimas.
- EWS Pradžią pagrindinio puslapio pritaikymas.

Informacijos apie tai, kaip pakeisti privatumo ir slapukų nuostatas ir kaip peržiūrėti ir naikinti slapukus, ieškokite dokumentacijoje, pasiekiamoje žiniatinklio naršyklė.

Atidarykite integruotąjį žiniatinklio serverį

Integruotąjį žiniatinklio serverį galite pasiekti per tinklą arba „Wi-Fi Direct“ (tiesioginis „Wi-Fi“ ryšys).

Atidarykite integruotąjį žiniatinklio serverį per tinklą

1. IP adresą arba pagrindinio kompiuterio pavadinimą sužinokite paliesdami  (Belaidis) arba  („Ethernet“), arba atspausdindami tinklo konfigūracinį puslapį.





PASTABA: Spausdintuvą turi būti prijungtas prie tinklo ir turėti IP adresą.

2. Kompiuteryje įdiegtoje tinklo naršyklėje įrašykite spausdintuvui priskirtą IP adresą arba tinklo įrenginio pavadinimą.

Pavyzdžiui, jei IP adresas yra 123.123.123.123, žiniatinklio naršyklėje įveskite tokį adresą: `http://123.123.123.123`.

Integruotojo žiniatinklio serverio paleidimas per „Wi-Fi Direct“ (tiesioginis „Wi-Fi“ ryšys)

1. Spausdintuvo valdymo skydelyje palieskite ekrano viršuje esantį skirtuką arba slinkite jį žemyn, kad atvertumėte „Dashboard“, tada palieskite  („Wi-Fi Direct“ (tiesioginis „Wi-Fi“ ryšys)).
2. Palieskite  („Settings“ (Nuostatos)).
3. Jeigu rodoma, kad „Wi-Fi Direct“ (tiesioginis „Wi-Fi“ ryšys) yra „Off“ (išjungti), palieskite „Wi-Fi Direct“ ir tada įjunkite.
4. Belaidžiu ryšiu prijungtame kompiuteryje įjunkite belaidį ryšį, ieškokite ir prisijunkite prie „Wi-Fi Direct“ (tiesioginis „Wi-Fi“ ryšys), kurio pavadinimas gali būti toks: **TIESIOGIAI-**,HP OfficeJet Pro 6970** (kai ** yra unikalūs, jūsų spausdintuvui atpažinti skirti simboliai).

Paprastus įveskite „Wi-Fi Direct“ (tiesioginis „Wi-Fi“ ryšys) slaptažodį.

5. Palaikomoje savo kompiuterio žiniatinklio naršyklėje įveskite šį adresą: `http://192.168.223.1`.

Nepavyksta atidaryti integruotojo tinklo serverio

Patikrinkite tinklo sąranką

- Įsitinkite, kad spausdintuvui prie tinklo prijungti nenaudojate telefono kabelio ar kryžminio kabelio.
- Įsitinkite, kad tinklo kabelis gerai prijungtas prie spausdintuvo.
- Įsitinkite, kad tinklo šakotuvus, komutatorius ar kelvedis yra įjungti ir veikia tinkamai.

Patikrinkite kompiuterį



- Įsitinkite, kad jūsų naudojamas kompiuteris prijungtas prie to paties tinklo kaip ir spausdintuvas.

Patikrinkite interneto naršyklę

- Įsitinkite, kad interneto naršyklė atitinka minimalius sistemai keliamus reikalavimus.
- Jei jūsų interneto naršyklė prisijungdama prie interneto naudoja tarpinio serverio parametrus, pabandykite juos išjungti. Išsamesnės informacijos rasite savo žiniatinklio naršyklės dokumentacijoje.
- Užtikrinkite, žiniatinklio naršyklėje būtų leidžiami „JavaScript“ ir slapukai. Išsamesnės informacijos rasite savo žiniatinklio naršyklės dokumentacijoje.

Patikrinkite spausdintuvo IP adresą

- Pasirūpinkite, kad būtų teisingas spausdintuvo IP adresas.

Kas sužinotumėte spausdintuvo IP adresą, spausdintuvo valdymo skydelyje palieskite ekrano viršuje esantį skirtuką arba slinkite jį žemyn, kad atvertumėte „Dashboard“, tada palieskite  (Belaidis) arba  („Ethernet“).

Kad spausdintumėte tinklo konfigūracijos puslapį gautumėte spausdintuvo IP adresą, spausdintuvo valdymo skydelyje palieskite arba paslinkite žemyn ekrano viršuje esantį skirtuką, kad atvertumėte reikmenų skydelį, palieskite  („Setup“ (Sąranka)), palieskite **Ataskaitos**, tada palieskite **„Network Configuration Page“** (tinklo konfigūracijos puslapis).

- Pasirūpinkite, kad būtų tinkamas spausdintuvo IP adresas. IP adreso forma turi atitikti maršruto parinktuvo adreso formą. Pvz., maršruto parinktuvo IP adresas gali būti 192.168.0.1 arba 10.0.0.1, o spausdintuvo IP adresas yra 192.168.0.5 arba 10.0.0.5.

Jeigu spausdintuvo IP adresas panašus į 169,254.XXX.XXX arba 0,0,0,0, jis neprijungtas prie tinklo.

 **PATARIMAS:** Jeigu dirbate kompiuteriu su sistema „Windows“, galite apsilankyti HP internetinės pagalbos svetainėje adresu www.support.hp.com. Šioje svetainėje pateikiama informacija ir pagalbinės priemonės, galinčios padėti išspręsti daugelį dažniausiai pasitaikančių spausdintuvo problemų.

10 Problemos sprendimas

Šiame skyriuje esanti informacija teikia atsakymus, kaip spręsti įprastas problemas. Jei spausdintuvas veikia netinkamai ir vadovaudamiesi patarimais neišsprendėte problemos, bandykite pagalbos gauti vienu iš čia pateiktų [HP pagalba](#) aptarnavimo paslaugų būdu.

Šiame skyriuje aprašomos tokios temos:

- [Strigimai ir popieriaus padavimo problemos](#)
- [Spausdinimo problemos](#)
- [Kopijavimo problemos](#)
- [Nuskaitymo problemos](#)
- [Fakso problemos](#)
- [Tinklo ir ryšio problemos](#)
- [Spausdintuvo aparatinės įrangos triktys](#)
- [Pagalbos gavimas naudojant spausdintuvo valdymo skydelį](#)
- [Susipažinimas su spausdintuvo ataskaitomis](#)
- [Tinklo paslaugų naudojimo problemų sprendimas](#)
- [Spausdintuvo priežiūra](#)
- [Originalių gamyklinių numatytųjų nuostatų atkūrimas](#)
- [HP pagalba](#)

Strigimai ir popieriaus padavimo problemos

Ką norėtumėte daryti?

Įstrigusio popieriaus ištraukimas

Išspręskite popieriaus strigimo problemas.	Naudokite HP trikčių diagnostikos ir šalinimo vedlį internete Įstrigusio popieriaus spausdintuve arba dokumentų tiektoje išėmimo bei popieriaus arba jo padavimo problemų sprendimo instrukcijos.
--	--



PASTABA: HP trikčių diagnostikos ir šalinimo žinynas internete gali būti pateikiama ne visomis kalbomis.

Perskaitykite žinyne pateiktas bendrąsias įstrigusio popieriaus išėmimo instrukcijas

Spausdintuvo viduje popierius gali įstrigti keliose skirtingose vietose.

⚠️ ĮSPĖJIMAS: Norėdami išvengti galimo spausdintuvo galvučių pažeidimo, kaip galima greičiau pašalinkite užstrigusį popierių.

Kaip pašalinti įstrigusį popierių iš įvesties dėklo

1. Pakelkite išvesties dėklą.

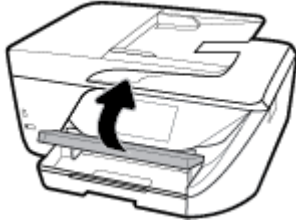

2. Ištraukite įvesties dėklą, kad jį išplėstumėte.

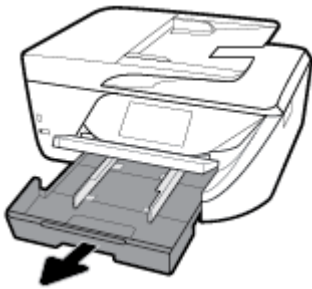

3. Nuspauskite abiejose įvesties dėklo pusėse esančius mygtukus ir patraukite, kad išimtumėte įvesties dėklą.

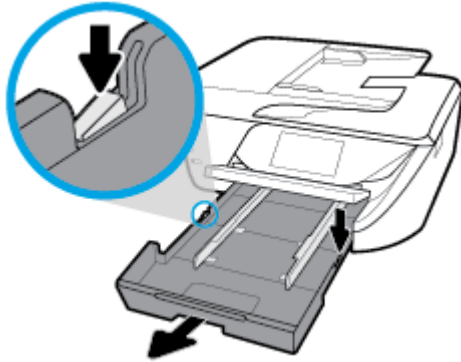

4. Spausdintuve patikrinkite angą, kurioje buvo įvesties dėklas. Jei spausdintuve yra įstrigusio popieriaus, pasiekite jį angoje, paimekite abiem rankomis ir patraukite į save.

⚠️ ĮSPĖJIMAS: Jeigu popierius suplyšta išimant jį iš volelių ir ratukų, patikrinkite, ar nėra popieriaus atplaišų, kurios galėjo likti spausdintuve.

Jeigu iš spausdintuvo neišimsite visų popieriaus atplaišų, tikėtina, kad popierius strigs dar ne kartą.

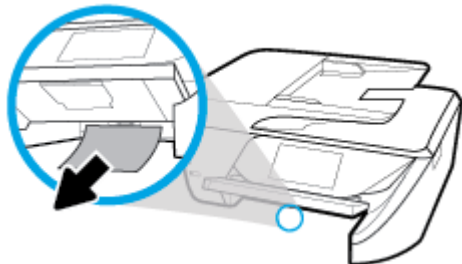

5. Įdėkite įvesties dėklą, popierių ir žemesnįjį išvesties dėklą.



Kaip pašalinti įstrigusį popierių iš spausdinimo zonos

1. Paspausdami mygtuką  („Power“ (maitinimas)) išjunkite spausdintuvą.
2. Atidarykite rašalo kasečių prieigos dangtį.

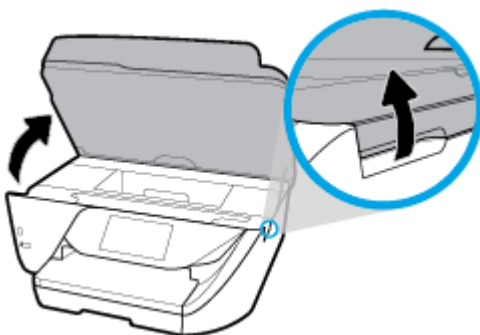

3. Patikrinkite popieriaus eigą spausdintuve.
 - a. Pakelkite popieriaus eigos skyriaus rankenėlę ir nuimkite dangtį.



- b. Spausdintuve raskite įstrigusį popierių, paimkite jį abiem rankomis ir patraukite į save.

⚠️ ĮSPĖJIMAS: Jeigu popierius suplyšta išimant jį iš volelių ir ratukų, patikrinkite, ar nėra popieriaus atplaišų, kurios galėjo likti spausdintuve.

Jeigu iš spausdintuvo neišimsite visų popieriaus atplaišų, tikėtina, kad popierius strigs dar ne kartą.



- c. Stumkite popieriaus eigos dangtį, kol jis spragtelėdamas užsifiksuos.



4. Jei problema išlieka, patikrinkite spausdinimo dėtuvės sritį spausdintuve.

⚠️ ĮSPĖJIMAS: Šio proceso metu nelieskite prie spausdinimo dėtuvės prijungto rašalo.



- a. Jei yra įstrigusio popieriaus, perkeltite spausdinimo dėtuvę iki pat dešiniojo spausdintuvo krašto, paimkite įstrigusį popierių dviem rankom ir patraukite į save.

⚠️ ĮSPĖJIMAS: Jeigu popierius suplyšta išimant jį iš volelių ir ratukų, patikrinkite, ar nėra popieriaus atplaišų, kurios galėjo likti spausdintuve.

Jeigu iš spausdintuvo neišimsite visų popieriaus atplaišų, tikėtina, kad popierius strigs dar ne kartą.



- b. Perkeltite dėtuve iki pat kairiojo spausdintuvo krašto ir atlikite ankstesniame etape nurodytus veiksmus, kad pašalintumėte popieriaus nuoplaišas.



5. Uždarykite rašalo kasečių dangtį.
6. Paspauskite mygtuką  („Power“ (maitinimas)), kad įjungtumėte spausdintuvą.

Užstrigusio popieriaus išėmimas iš dokumentų tiektuvo

1. Pakelkite dokumentų tiektuvo dangtį.



2. Pakelkite ant dokumentų tiektuvo priekinio krašto esantį skirtuką.

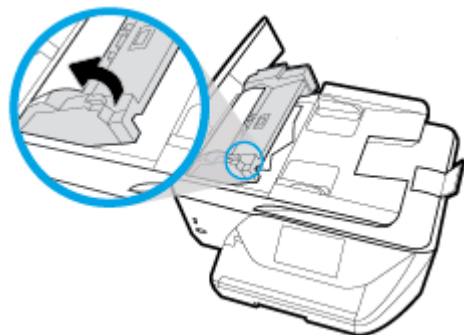

3. Atsargiai ištraukite įstrigusį popierių iš volelių.

⚠ ĮSPĖJIMAS: Jei traukiant iš volelių, popierius suplyšo, patikrinkite, ar spausdintuve neliko popieriaus skiaučių tarp ritinėlių ir ratukų.

Jeigu iš spausdintuvo neišimsite visų popieriaus atplaišų, tikėtina, kad popierius strigs dar ne kartą.



4. Uždarykite dokumentų tiektuvo dangtį, tada stipriai spustelėkite žemyn, kad jis spragtelėdamas užsifikuotų.

 Jei pirmiau pateikti sprendimai problemos išspręsti nepadaeda, [spustelėkite čia norėdami rasti išsamesnės trikčių šalinimo informacijos internete.](#)

Kaip pašalinti spausdinimo kariatėlės strigtį

[Spausdinimo kariatėlės strigties šalinimas.](#)

Naudokite HP trikčių diagnostikos ir šalinimo vedlį internete

Jeigu kas nors blokuoja spausdinimo kariatėlę arba ji nejuda lengvai, gaukite nuoseklias instrukcijas.



PASTABA: HP trikčių diagnostikos ir šalinimo žinynas internete gali būti pateikiama ne visomis kalbomis.

Perskaitykite žinyne pateiktas bendrąsias įstrigusios spausdinimo kasetės strigties šalinimo instrukcijas

Pašalinkite visus objektus, pvz., popierių, uždengiantį spausdinimo kasetės dėtuve.



PASTABA: Įstrigusiam popieriui šalinti nenaudokite jokių įrankių ar kitų įrenginių. Iš spausdintuvo vidaus šalindami įstrigusį popierių visada būkite labai atsargūs.

Kaip išvengti popieriaus strigčių

Kad nestrigtų popierius, laikykitės šių nurodymų.

- Dažnai išimkite išspausdintus popieriaus lapus iš išvesties dėklo.
- Įsitikinkite, kad spausdinate ant nesusiraukšlėjusių, nesulankstytų ir kitaip nepažeistų popieriaus.
- Norint išvengti popieriaus susiraukšlėjimų, laikykite popierių horizontaliai, sandariuose dėkluose.
- Spausdintuve nenaudokite per storo arba per plono popieriaus.
- Patikrinkite, ar tinkamai įdėti lapai į dėklus ir ar dėklai neperpildyti. Plačiau apie tai žr. [Popieriaus įdėjimas](#).
- Įsitikinkite, kad į įvesties dėklą įdėtas popierius guli lygiai ir kad jo kraštai nėra sulenkti ar suplėšyti.
- Į dokumentų tiektuvo dėklą nedėkite per daug popieriaus. Informacijos apie didžiausią lapų skaičių, leidžiamą dokumentų tiektuve, ieškokite [Specifikacijos](#).
- Nedėkite iš karto kelių skirtingų popieriaus rūšių į įvesties dėklą; visas popieriaus pluoštas įvesties dėkle turi būti to paties dydžio ir rūšies.
- Pakoreguokite įvesties dėklo popieriaus pločio kreiptuvus – pristumkite juos prie popieriaus. Pasirūpinkite, kad popieriaus pločio kreiptuvai nesulankstytų popieriaus dėkle.
- Negrūskite popieriaus per giliai į įvesties dėklą.
- Jeigu spausdinate ant abiejų lapo pusių, labai sodrių atspalvių vaizdų nespausdinkite ant plono popieriaus.
- Naudokite spausdintuvui rekomenduojamą popieriaus tipą.
- Jei spausdintuve liko nedaug popieriaus, leiskite jam pasibaigti ir tik tada įdėkite naujo. Nedėkite popieriaus, kai spausdintuvas spausdina.

Kaip išspręsti popieriaus tiekimo problemas

Su kokio tipo problema susidūrėte?

- **Iš dėklo neįtraukiamas popierius**
 - Užtikrinkite, kad dėkle būtų popieriaus. Išsamesnės informacijos žr. skyriuje [Popieriaus įdėjimas](#). Prieš įdėdami pakenkite popierių.
 - Įsitikinkite, kad popieriaus kreiptuvai nustatyti į tinkamas įdedamo popieriaus dydžio žymas dėkle. Taip pat įsitikinkite, kad popieriaus kreiptuvai remiasi į rietuvę, tačiau jos nespaudžia.

- Užtikrinkite, kad popieriaus pluoštas būtų sulygiuotas su atitinkamomis popieriaus dydžio linijomis įvesties dėklo apačioje ir nebūtų aukščiau už vieną ar daugiau pluošto aukščio žymų, esančių įvesties dėklo popieriaus pločio kreiptuvo šone.
- Užtikrinkite, kad lapai dėkle nebūtų susiraukšlėję. Ištiesinkite lapus, sulenkdami jų rietuvę į priešingą pusę.
- **Puslapiai nukrypsta**
 - Įsitinkite, kad įvesties dėkle esantys lapai sulygiuoti su popieriaus kreiptuvais. Jei reikia, ištraukite iš spausdintuvo įvesties dėklus ir tinkamai sudėkite į juos lapus bei pasirūpinkite, kad popieriaus kreiptuvai būtų tinkamai sulygiuoti.
 - Popierių į spausdintuvą dėkite tik tada, kai jis nespausdina.
- **Įrenginys paima kelis lapus iškart**
 - Įsitinkite, kad popieriaus kreiptuvai nustatyti į tinkamas įdedamo popieriaus dydžio žymas dėkle. Taip pat užtikrinkite, kad popieriaus pločio kreiptuvai remtųsi į rietuvę, tačiau jos nespauštų.
 - Užtikrinkite, kad popieriaus pluoštas būtų sulygiuotas su atitinkamomis popieriaus dydžio linijomis įvesties dėklo apačioje ir nebūtų aukščiau už vieną ar daugiau pluošto aukščio žymų, esančių įvesties dėklo popieriaus pločio kreiptuvo šone.
 - Užtikrinkite, kad dėklas nebūtų perkrautas popieriaus.
 - Siekiant optimalaus darbo ir efektyvumo, rekomenduojama naudoti HP popierių.

Spausdinimo problemos

Ką norėtumėte daryti?

Kyla problemos spausdinant lapą (negalima spausdinti)

HP Print and Scan Doctor	<p>HP Print and Scan Doctor yra paslaugų programa, kuri bandys nustatyti ir ištaisyti problemą automatiškai.</p> <p>PASTABA: Ši paslaugų programa galima tik „Windows“ operacinei sistemai.</p>
Trikčių diagnostika kai kyla problemos dėl nespausdinamų spausdinimo užduočių	<p>Naudokite HP trikčių diagnostikos ir šalinimo vedlį internete.</p> <p>Jeigu spausdintuvus neatsako arba nespausdina, gaukite nuoseklias instrukcijas.</p>



PASTABA: HP Print and Scan Doctor ir HP trikčių diagnostikos ir šalinimo žinynas internete gali būti pateikiama ne visomis kalbomis.

Perskaitykite žinyne pateiktas bendrąsias instrukcijas, skirtas tiems atvejams, kai kyla problemų su spausdinimu

Kaip išspręsti spausdinimo problemas („Windows“)

Įsitinkite, kad spausdintuvas įjungtas ir į dėklą įdėta popieriaus. Jei vis tiek nepavyksta spausdinti, pabandykite atlikti toliau pateiktus veiksmus nurodyta tvarka.

1. Spausdintuvo ekrane peržiūrėkite klaidų pranešimus ir ištaisykite jas vadovaudamiesi ekrane pateikiamais nurodymais.
2. Jeigu kompiuteris prie spausdintuvo prijungtas USB laidu, jį atjunkite ir vėl prijunkite. Jeigu kompiuteris prie spausdintuvo prijungtas belaidžiu ryšiu, pasirūpinkite, kad ryšys veiktų.
3. Patikrinkite, ar spausdintuvas nėra pristabdytas arba nepasiekiamas.

Kaip patikrinti, ar produktas nėra pristabdytas arba nepasiekiamas

- a. Priklausomai nuo jūsų operacinės sistemos, atlikite vieną iš šių veiksmų:
 - **„Windows 10“:** „Windows“ meniu **„Start“** (pradžiai) spustelėkite **„All apps“** (visos programos), pasirinkite **„Windows System“** („Windows“ sistema), **„Control Panel“** (valdymo skydelis), tada spustelėkite **„View devices and printers“** (žiūrėti įrenginius ir spausdintuvus) parinktį, esančią meniu **„Hardware and Sound“** (techninė įranga ir garsas).
 - **„Windows 8.1“ ir „Windows 8“:** Spustelėkite viršutinį dešinį ekrano kampą, kad atidarytumėte „Charms“ juostą, spustelėkite piktogramą **„Settings“** (Nuostatos), spustelėkite **„Control Panel“** (Valdymo pultas), tuomet **„View devices and printers“** (Peržiūrėti įrenginius ir spausdintuvus) („View devices and printers“).
 - **„Windows 7“:** „Windows“ meniu **„Start“** (Pradėti) spustelėkite **„Devices and Printers“** (Įrenginiai ir spausdintuvai).
 - **„Windows Vista“:** „Windows“ meniu **„Start“** (Pradėti) spustelėkite **„Control Panel“** (Valdymo skydas) ir **„Printers“** (Spausdintuvai).
 - **„Windows XP“:** „Windows“ meniu **„Start“** (Pradėti) spustelėkite **„Control Panel“** (Valdymo skydas) ir **„Printers and Faxes“** (Spausdintuvai ir faksai).
 - b. Norėdami atidaryti spausdinimo eilę, dukart spustelėkite spausdintuvo piktogramą arba dešiniuoju pelės mygtuku spustelėkite spausdintuvo piktogramą ir pasirinkite **„See what's printing“** (Žiūrėti, kas spausdinama).
 - c. Įsitinkite, kad meniu **Printer** (spausdintuvas) nėra jokių žymės ženklų greta **Pause Printing** (stabdyti spausdinimą) ar **Use Printer Offline** (naudoti spausdintuvą atsijungus).
 - d. Jei atlikote kokius nors pakeitimus, bandykite spausdinti dar kartą.
4. Patikrinkite, ar spausdintuvas yra nustatytas kaip numatytasis spausdintuvas.

Kaip patikrinti, ar spausdintuvas yra nustatytas kaip numatytasis spausdintuvas

- a. Priklausomai nuo jūsų operacinės sistemos, atlikite vieną iš šių veiksmų:
 - **„Windows 10“:** „Windows“ meniu **„Start“** (pradžiai) spustelėkite **„All apps“** (visos programos), pasirinkite **„Windows System“** („Windows“ sistema), **„Control Panel“** (valdymo

skydelis), tada spustelėkite „**View devices and printers**“ (žiūrėti įrenginius ir spausdintuvus) parinktį, esančia meniu „**Hardware and Sound**“ (techninė įranga ir garsas).

- „**Windows 8.1**“ ir „**Windows 8**“: Spustelėkite viršutinį dešinį ekrano kampą, kad atidarytumėte „Charms“ juostą, spustelėkite piktogramą „**Settings**“ (Nuostatos), spustelėkite „**Control Panel**“ (Valdymo pultas), tuomet „**View devices and printers**“ (Peržiūrėti įrenginius ir spausdintuvus) („View devices and printers“).
 - „**Windows 7**“: „Windows“ meniu „**Start**“ (Pradėti) spustelėkite „**Devices and Printers**“ (Įrenginiai ir spausdintuvai).
 - „**Windows Vista**“: „Windows“ meniu „**Start**“ (Pradėti) spustelėkite „**Control Panel**“ (Valdymo skydas) ir „**Printers**“ (Spausdintuvai).
 - „**Windows XP**“: „Windows“ meniu „**Start**“ (Pradėti) spustelėkite „**Control Panel**“ (Valdymo skydas) ir „**Printers and Faxes**“ (Spausdintuvai ir faksai).
- b. Patikrinkite, ar teisingas spausdintuvus nustatytas kaip numatytasis produktas.
Numatytasis spausdintuvus turi žymės ženklą šalia esančiame juodame arba žaliame apskritime.
- c. Jei numatytuoju spausdintuvu nustatytas ne reikiamas spausdintuvus, dešiniuoju mygtuku spustelėkite teisingą spausdintuvą ir pasirinkite „**Set as Default Printer**“ (Nustatyti kaip numatytąjį spausdintuvą).
- d. Bandykite naudoti spausdintuvą dar kartą.
5. Paleiskite iš naujo spausdinimo kaupos programą.

Kaip paleisti spausdinimo kaupos programą iš naujo

- a. Priklausomai nuo jūsų operacinės sistemos, atlikite vieną iš šių veiksmų:

„Windows 10“

- i. „Windows“ meniu „**Start**“ (pradėti) spustelėkite „**All apps**“ (visos programos), tada spustelėkite „**Windows System**“ („Windows“ sistema).
- ii. Spustelėkite „**Control Panel**“ (valdymo skydelis), „**System and Security**“ (sistema ir sauga), tada spustelėkite „**Administrative Tools**“ (administravimo priemonės).
- iii. Dukart spustelėkite **Services** (paslaugos).
- iv. Dešiniuoju mygtuku spustelėkite „**Print Spooler**“ (Spausdinimo kaupos programa), tada spustelėkite „**Properties**“ (Ypatybės).
- v. Skirtuke **General** (bendra) įsitikinkite, kad šalia **Startup type** (paleisties tipas) pasirinkta nuostata **Automatic** (automatinis).
- vi. Jei paslauga nepaleista, srityje „**Service status**“ (Paslaugos būseną) spustelėkite „**Start**“ (Pradėti) ir „**OK**“ (Gerai).

„Windows 8.1“ ir „Windows 8“

- i. Norėdami atidaryti išraiškos ženklelių juostą, nurodykite ar bakstelkite ekrano viršutinį dešinį kampą ir tada spustelkite piktogramą „**Settings**“ (Parametrai).
- ii. Nuspauskite ar bakstelkite „**Control Panel**“ (Valdymo skydas) ir tada nuspauskite ar bakstelkite „**System and Security**“ (Sistema ir sauga).
- iii. Nuspauskite ar bakstelkite „**Administrative Tools**“ (Administravimo įrankiai) ir tada nuspauskite ar bakstelkite „**Services**“ (Paslaugos).

- iv. Dešiniuoju mygtuku spustelėkite arba palieskite ir palaikykite „**Print Spooler**“ (Spausdinimo kaupos programa), tada spustelėkite „**Properties**“ (Ypatybės).
- v. Skirtuke „**General**“ (Bendra) įsitikinkite, kad šalia „**Startup type**“ (Paleisties tipas) pasirinkta nuostata „**Automatic**“ (Automatinis).
- vi. Jei paslauga nepaleista, srityje „**Service status**“ (Paslaugos būseną) spustelėkite ar bakstelkite „**Start**“ (Padėti) ir tada spustelėkite ar bakstelkite „**OK**“ (Gerai).

Windows 7

- i. „Windows“ meniu **Start** (pradėti) spustelėkite **Control Panel** (valdymo skydas), **System and Security** (sistema ir sauga) ir **Administrative Tools** (administravimo įrankiai).
- ii. Dukart spustelėkite **Services** (paslaugos).
- iii. Dešiniuoju mygtuku spustelėkite „**Print Spooler**“ (Spausdinimo kaupos programa), tada spustelėkite „**Properties**“ (Ypatybės).
- iv. Skirtuke **General** (bendra) įsitikinkite, kad šalia **Startup type** (paleisties tipas) pasirinkta nuostata **Automatic** (automatinis).
- v. Jei paslauga nepaleista, srityje „**Service status**“ (Paslaugos būseną) spustelėkite „**Start**“ (Pradėti) ir „**OK**“ (Gerai).

Windows Vista

- i. „Windows“ meniu **Start** (pradėti) spustelėkite **Control Panel** (valdymo skydas), **System and Maintenance** (sistema ir priežiūra) ir **Administrative Tools** (administravimo įrankiai).
- ii. Dukart spustelėkite **Services** (paslaugos).
- iii. Dešiniuoju mygtuku spustelėkite „**Print Spooler service**“ (Spausdinimo kaupos paslauga), tada spustelėkite „**Properties**“ (Ypatybės).
- iv. Skirtuke **General** (bendra) įsitikinkite, kad šalia **Startup type** (paleisties tipas) pasirinkta nuostata **Automatic** (automatinis).
- v. Jei paslauga nepaleista, srityje **Service status** (paslaugos būseną) spustelėkite **Start** (pradėti) ir **OK** (gerai).

Windows XP

- i. „Windows“ meniu „**Start**“ (Pradėti) dešiniuoju mygtuku spustelėkite „**My Computer**“ (Mano kompiuteris).
 - ii. Spustelėkite **Manage** (valdyti) ir **Services and Applications** (paslaugos ir programos).
 - iii. Dukart spustelėkite **Services** (paslaugos), tada pasirinkite **Print Spooler** (spausdinimo kaupos programa).
 - iv. Dešiniuoju mygtuku spustelėkite **Print Spooler** (spausdinimo kaupos programa), tada spustelėkite **Restart** (paleisti iš naujo), kad paslauga būtų paleista iš naujo.
- b. Patikrinkite, ar teisingas spausdintuvas nustatytas kaip numatytasis produktas.
Numatytasis spausdintuvas turi žymės ženklą šalia esančiame juodame arba žaliame apskritime.
 - c. Jei numatytuoju spausdintuvu nustatytas ne reikiamas spausdintuvas, dešiniuoju mygtuku spustelėkite teisingą spausdintuvą ir pasirinkite „**Set as Default Printer**“ (Nustatyti kaip numatytąjį spausdintuvą).
 - d. Bandykite naudoti spausdintuvą dar kartą.

6. Iš naujo įjunkite kompiuterį.
7. Panaikinkite spausdinimo užduočių eilę.

Kaip išvalyti spausdinimo užduočių eilę

- a. Priklausomai nuo jūsų operacinės sistemos, atlikite vieną iš šių veiksmų:
 - **„Windows 10“:** „Windows“ meniu **„Start“** (pradžią) spustelėkite **„All apps“** (visos programos), pasirinkite **„Windows System“** („Windows“ sistema), **„Control Panel“** (valdymo skydelis), tada spustelėkite **„View devices and printers“** (žiūrėti įrenginius ir spausdintuvus) parinktį, esančia meniu **„Hardware and Sound“** (techninė įranga ir garsas).
 - **„Windows 8.1“** ir **„Windows 8“:** Spustelėkite viršutinį dešinį ekrano kampą, kad atidarytumėte „Charms“ juostą, spustelėkite piktogramą **„Settings“** (Nuostatos), spustelėkite **„Control Panel“** (Valdymo pultas), tuomet **„View devices and printers“** (Peržiūrėti įrenginius ir spausdintuvus) („View devices and printers“).
 - **„Windows 7“:** „Windows“ meniu **„Start“** (Pradėti) spustelėkite **„Devices and Printers“** (Įrenginiai ir spausdintuvai).
 - **„Windows Vista“:** „Windows“ meniu **„Start“** (Pradėti) spustelėkite **„Control Panel“** (Valdymo skydas) ir **„Printers“** (Spausdintuvai).
 - **„Windows XP“:** „Windows“ meniu **„Start“** (Pradėti) spustelėkite **„Control Panel“** (Valdymo skydas) ir **„Printers and Faxes“** (Spausdintuvai ir faksai).
- b. Dukart spustelėkite jūsų spausdintuvo piktogramą, kad atidarytumėte spausdinimo darbų eilę.
- c. Meniu **Printer** (Spausdintuvas) spustelėkite **Cancel all documents** (Atšaukti visus dokumentus) arba **Purge Print Document** (Išvalyti spausdinamus dokumentus) ir spustelėkite **Yes** (Taip), kad patvirtintumėte.
- d. Jei eilėje dar yra dokumentų, paleiskite kompiuterį iš naujo ir bandykite spausdinti dar kartą.
- e. Patikrinkite, ar spausdinimo eilė tuščia, ir bandykite spausdinti dar kartą.

Kaip patikrinti maitinimo jungtį ir atstatyti spausdintuvą

1. Įsitikinkite, kad maitinimo laidas tvirtai prijungtas prie spausdintuvo.

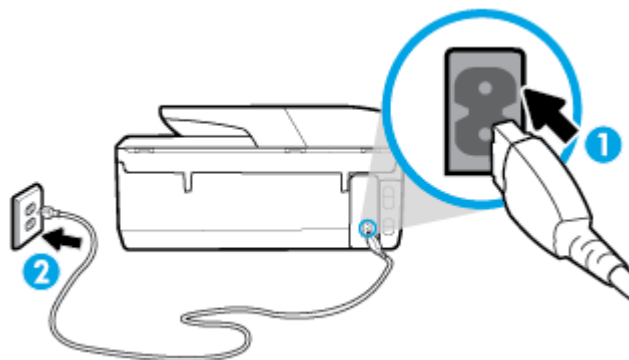

1 Maitinimo jungtis į spausdintuvą

2 Jungtis į elektros lizdą

- pažiūrėkite į spausdintuvo mygtuką „Power“ (maitinimas). Jeigu ji nešviečia, spausdintuvas yra išjungtas. Paspauskite mygtuką „Power“ (maitinimas), kad įjungtumėte spausdintuvą.



PASTABA: Jei spausdintuvas negauna elektros energijos, prijunkite jį prie kito elektros lizdo.

- Kol spausdintuvas yra prijungtas, atjunkite maitinimo kabelį iš spausdintuvo užpakalinės dalies.
- Ištraukite maitinimo kabelį iš elektros lizdo.
- Palaukite mažiausiai 15 sekundžių.
- Įjunkite maitinimo laidą tiesiai į sieninį elektros lizdą.
- Vėl prijunkite maitinimo laidą prie spausdintuvo užpakalinės dalies.
- Jei spausdintuvas pats neįsijungia, spauskite mygtuką „Power“ (maitinimas), kad vėl jį įjungtumėte.
- Bandykite vėl naudoti spausdintuvą.

Kaip išspręsti spausdinimo problemas („OS X“)

- Patikrinkite, ar nėra klaidų pranešimų, ir ištaisykite klaidas.
- Atjunkite ir vėl prijunkite USB kabelį.
- Patikrinkite, ar produktas nėra pristabdytas arba nepasiekiamas.

Kaip patikrinti, ar produktas nėra pristabdytas arba nepasiekiamas

- Skiltyje „**System Preferences**“ (**sistemos parinktys**) spustelėkite **Spausdintuvai ir skaitytuvai**.
- Spustelėkite mygtuką „**Open Print Queue**“ (Atidaryti spausdinimo eilę).
- Spustelėkite spausdinimo užduotį ir ją pasirinkite.

Naudokite šiuos mygtukus, kad pakeistumėte spausdinimo užduotį:

- **Šalinti:** Atšaukti pasirinktą spausdinimo užduotį.
- **„Hold“** (Užlaikyti): Pristabdyti pasirinktą spausdinimo užduotį.

- **Tęsti:** Tęsti sustabdytą spausdinimo užduotį.
 - **„Pause Printer“** (Pristabdyti spausdintuvą): Pristabdo visas spausdinimo užduočių eilėje esančias užduotis.
- d. Jei atlikote kokius nors pakeitimus, bandykite spausdinti dar kartą.
4. Iš naujo įjunkite kompiuterį.

Kaip išspręsti spausdinimo kokybės problemas

[Nuoseklios instrukcijos skirtos išspręsti daugelį spausdinimo kokybės atvejų](#)

Spausdinimo kokybės triklių diagnostika internete

Perskaitykite žinyne pateiktas bendrąsias instrukcijas apie spausdinimo kokybės problemų sprendimus



PASTABA: Norėdami išvengti spausdinimo problemų spausdintuvą visada išjunkite naudodami mygtuką „Power“ (maitinimas) ir palaukite, kol mygtukas „Power“ (maitinimas) užges, tada ištraukite laidą arba atjunkite maitinimą. Tada spausdintuvą gali perkelti kasetes į uždengtą padėtį, kur jos apsaugomos nuo džiūvimo.

Kaip pagerinti spaudos kokybę („Windows“)

1. Įsitinkite, kad naudojate originalias HP kasetes.
2. Spausdintuvo programoje patikrinkite, ar pasirinkote tinkamą popieriaus rūšį išskleidžiamajame sąrašo „**Media**“ (Laikmenos) ir spausdinimo kokybę išskleidžiamajame sąrašo „**Quality Settings**“ (Kokybės nuostatos).
 - Kai spausdintuvo programinė įranga atverta, spustelėkite **„Print, Scan & Fax“ (spausdinti, nuskaityti ir siųsti faksu)** ir tada spustelėkite **„Set Preferences“** (nustatyti prioritetus), kad pasiektumėte spausdintuvo ypatybes.
3. Patikrinkite numatytą rašalo lygį, kad nustatytumėte, ar kasetėse ne per mažai rašalo. Išsamesnę informaciją žr. [Rašalo lygio patikrinimas](#). Jei kasetėse baigiasi rašalas, galbūt reikia jas pakeisti.
4. Lygiuokite spausdinimo galvutę.

Kaip išlygiuoti spausdinimo galvutę, kai naudojama spausdintuvo programinė įranga



PASTABA: Išlygiavus spausdinimo galvutę garantuojama aukšta spausdinimo kokybė. Keičiant kasetes spausdinimo galvutės nereikia lygiuoti iš naujo.

- a. Įdėkite į įvesties dėklą „Letter“ arba A4 formato balto nenaudoto popieriaus.
 - b. Paleiskite HP spausdintuvo programinę įrangą. Išsamesnės informacijos žr. [Paleiskite HP spausdintuvo programinę įrangą \(„Windows“\)](#).
 - c. Būdami spausdintuvo programinė įranga, spustelėkite **„Print, Scan & Fax“ (spausdinti, nuskaityti ir siųsti faksu)**, tada spustelėkite **„Maintain Your Printer“** (prižiūrėti spausdintuvą), kad gautumėte prieigą prie **„Printer Toolbox“** (spausdintuvo įrankių komplektas).
 - d. **„Printer Toolbox“** (spausdintuvo įrankių komplekte) spustelėkite **„Align Printheads“** (išlygiuoti spausdinimo galvutes) skirtuke **„Device Services“** (įrenginių tarnybos). Spausdintuvą atspausdina lygiavimo lapą.
5. Jei kasetėse pakankamai rašalo, išspausdinkite diagnostikos puslapį.

Kaip atspausdinti diagnostinį puslapį iš spausdintuvo programinė įranga

- a. Į vesties dėklą įdėkite „letter“, A4 ar „legal“ dydžio balto nenaudoto paprasto popieriaus lapą.
 - b. Paleiskite HP spausdintuvo programinę įrangą. Išsamesnės informacijos žr. [Paleiskite HP spausdintuvo programinę įrangą \(„Windows“\)](#).
 - c. Būdami spausdintuvo programinė įrangą spustelėkite **„Print, Scan & Fax“ (spausdinti, nuskaityti ir siųsti faksu)**, tada spustelėkite **„Maintain Your Printer“** (prižiūrėti spausdintuvą), kad prietumėte prie spausdintuvo įrankių komplekto.
 - d. Norėdami atspausdinti diagnostikos informaciją, spustelėkite **„Print Diagnostic Information“** (spausdinti diagnostinę informaciją), esančią **„Device Reports“** (prietaisų ataskaitos) skirtuke.
6. Diagnostikos puslapyje apžiūrėkite mėlynos, purpurinės, geltonos ir juodos spalvos laukelius. Jei spalvotose ir juodos spalvos laukeliuose matote ruožų arba vietomis trūksta rašalo, automatinio būdu išvalykite spausdinimo galvutę.

Kaip valyti spausdinimo galvutę iš spausdintuvo programinė įranga

- a. Į vesties dėklą įdėkite „letter“, A4 ar „legal“ dydžio balto nenaudoto paprasto popieriaus lapą.
 - b. Paleiskite HP spausdintuvo programinę įrangą. Išsamesnės informacijos žr. [Paleiskite HP spausdintuvo programinę įrangą \(„Windows“\)](#).
 - c. Būdami spausdintuvo programinė įrangą, spustelėkite **„Print, Scan & Fax“ (spausdinti, nuskaityti ir siųsti faksu)**, tada spustelėkite **„Maintain Your Printer“** (prižiūrėti spausdintuvą), kad gautumėte prieigą prie **„Printer Toolbox“** (spausdintuvo įrankių komplektas).
 - d. Skirtuke **Device Services** (įrenginių tarnybos) spustelėkite **Clean Printheads** (lygiuoti spausdinimo galvutes). Vykdykite ekrane pateikiamus nurodymus.
7. Jeigu išvalius spausdinimo galvutę problemos pašalinti nepavyksta, kreipkitės į HP pagalbos tarnybą. Eikite į www.support.hp.com. Šioje svetainėje pateikiama informacija ir pagalbinės priemonės, galinčios padėti išspręsti daugelį dažniausiai pasitaikančių spausdintuvo problemų. Jei paraginama, pasirinkite savo šalį (regioną) ir spustelėkite **Visa HP kontaktinė informacija**, kad gautumėte informacijos, kaip paskambinti techninės priežiūros tarnybai.

Spaudos kokybės gerinimas („OS X“)

1. Įsitikinkite, kad naudojate originalias HP kasetes.
2. Įsitikinkite, kad pasirinkote tinkamą popieriaus rūšį ir spausdinimo kokybę **„Print“** (Spausdinti) dialogo lange.
3. Patikrinkite numatytą rašalo lygį, kad nustatytumėte, ar kasetėse ne per mažai rašalo.
Nuspręskite keisti spausdinimo kasetes, jeigu jose yra mažai rašalo.
4. Patikrinkite popieriaus rūšį.

Siekdami aukščiausios kokybės, naudokite aukščiausios kokybės „HP“ popierių arba popierių, atitinkanti „ColorLok®“ standartus. Išsamesnės informacijos rasite skyriuje [Pagrindinė informacija apie popierių](#).

Būtinai patikrinkite, ar popierius, ant kurio spausdinate, nesuglamžytas. Norėdami gauti aukščiausios kokybės rezultatą, naudokite „HP Advanced Photo Paper“ pažangų nuotraukų popierių.

Firminį popierių laikykite originalioje pakuotėje, uždaromame plastikiniame maišelyje, ant plokščio paviršiaus vėsioje, sausoje vietoje. Kai pasiruošėte spausdinimui, paimkite tik tiek popieriaus, kiek ketinate iškart panaudoti. Baigę spausdinti, nepanaudotą fotopopierių padėkite atgal į plastikinį maišelį. Taip neleidžiama popieriui susiraukšlėti.

5. Lygiuokite spausdinimo galvutę.

Spausdintuvo lygiavimas panaudojant programų įrangą

- a. Įdėkite „Letter“ arba A4 formato baltą popierių į įvesties dėklą.
- b. Atidarykite „HP Utility“ (HP paslaugų programa).



PASTABA: „HP Utility“ (HP paslaugų programa) yra aplanke „**HP**“, esančiame standžiojo disko pagrindinio lygmens aplanke „**Applications**“ (Programos).

- c. Pasirinkite spausdintuvą iš įrenginių sąrašo lango kairėje.
- d. Spustelėkite „**Align**“ (Išlygiuoti).
- e. Spustelėkite „**Align**“ (išlygiuoti) ir vykdykite ekrane esančius nurodymus.
- f. Spauskite „**All Settings**“ (Visi nustatymai) grįžti į **Informacija ir pagalba** sritį.

6. Išspausdinkite bandomąjį puslapį.

Kaip išspausdinti bandomąjį puslapį

- a. Įdėkite „Letter“ arba A4 formato baltą popierių į įvesties dėklą.
- b. Atidarykite „HP Utility“ (HP paslaugų programa).



PASTABA: „HP Utility“ (HP paslaugų programa) yra aplanke „**HP**“, esančiame standžiojo disko pagrindinio lygmens aplanke „**Applications**“ (Programos).

- c. Pasirinkite spausdintuvą iš įrenginių sąrašo lango kairėje.
- d. Spustelėkite „**Test Page**“ (Bandomasis puslapis).
- e. Spustelėkite **Print a Test Page** (išspausdinti bandomąjį puslapį) ir vykdykite ekrane pateikiamas instrukcijas.

7. Jei diagnostikos puslapyje matote ruožų arba spalvotose ir teksto srityse vietomis trūksta rašalo, išvalykite spausdintuvo galvutę automatinio būdu.

Spausdintuvo galvutės automatinis valymas

- a. Įdėkite „Letter“ arba A4 formato baltą popierių į popieriaus dėklą.
- b. Atidarykite „HP Utility“ (HP paslaugų programa).



PASTABA: „HP Utility“ (HP paslaugų programa) yra aplanke „**HP**“, esančiame standžiojo disko pagrindinio lygmens aplanke „**Applications**“ (Programos).

- c. Pasirinkite spausdintuvą iš įrenginių sąrašo lango kairėje.
- d. Spustelėkite „**Clean Printheads**“ (Valyti spausdintuvo galvutes).
- e. Spustelėkite **Clean** (valyti) ir vykdykite ekrane esančius nurodymus.



ISPĖJIMAS: Valykite spausdintuvo galvutę tik tada, kai būtina. Nereikalingai valant eikvojamas rašalas ir trumpinamas spausdintuvo galvutės galiojimo laikas.



PASTABA: Jeigu atlikus spausdintuvo galvutės valymą spausdinimo kokybė vis tiek netenkina, pamėginkite išlygiuoti kasetes. Jei spausdinimo kokybės problemos neišnyksta po valymo ir išlygiavimo, kreipkitės į „HP“ pagalbos tarnybą.

- f. Spauskite „**All Settings**“ (Visi nustatymai) grįžti į **Informacija ir pagalba** sritį.

Spausdinimo kokybės pagerinimas naudojant spausdintuvo ekraną

1. Įsitinkite, kad naudojate originalias HP kasetes.
2. Įsitinkite, kad pasirinkote tinkamą popieriaus rūšį ir spausdinimo kokybę.
3. Patikrinkite numatytą rašalo lygį, kad nustatytumėte, ar kasetėse ne per mažai rašalo. Išsamesnę informaciją žr. [Rašalo lygio patikrinimas](#). Jei kasetėse baigiasi rašalas, galbūt reikia jas pakeisti.
4. Lygiuokite spausdinimo galvutę.

Kaip lygiuoti spausdinimo galvutę iš valdymo skydelio

- a. Į įvesties dėklą įdėkite „Letter“, A4 arba „legal“ dydžio balto nenaudoto paprasto popieriaus lapą.
 - b. Spausdintuvo valdymo skydelyje palieskite ekrano viršuje esantį skirtuką arba slinkite jį žemyn, kad atvertumėte „Dashboard“, tada palieskite  („Setup“ (Sąranka)).
 - c. Palieskite **Spausdintuvo priežiūra**, palieskite **„Align Printhead“** (sulyginti spausdinimo galvutę) ir vadovaukitės instrukcijomis ekrane.
5. Jei kasetėse pakankamai rašalo, išspausdinkite diagnostikos puslapį.

Kaip iš spausdintuvo ekrano atspausdinti diagnostinį puslapį

- a. Į įvesties dėklą įdėkite „letter“, A4 ar „legal“ dydžio balto nenaudoto paprasto popieriaus lapą.
 - b. Spausdintuvo valdymo skydelyje palieskite ekrano viršuje esantį skirtuką arba slinkite jį žemyn, kad atvertumėte „Dashboard“, tada palieskite  („Setup“ (Sąranka)).
 - c. Palieskite **Ataskaitos**.
 - d. Palieskite **„Print Quality Report“** (spausdinimo kokybės ataskaita).
6. Diagnostikos puslapyje apžiūrėkite mėlynos, purpurinės, geltonos ir juodos spalvos laukelius. Jei spalvotose ir juodos spalvos laukeliuose matote ruožų arba vietomis trūksta rašalo, automatinio būdu išvalykite spausdinimo galvutę.

Kaip valyti spausdinimo galvutę iš valdymo skydelio

- a. Į įvesties dėklą įdėkite „Letter“, A4 ar „legal“ dydžio balto nenaudoto paprasto popieriaus lapą.
 - b. Spausdintuvo valdymo skydelyje palieskite ekrano viršuje esantį skirtuką arba slinkite jį žemyn, kad atvertumėte „Dashboard“, tada palieskite  („Setup“ (Sąranka)).
 - c. Palieskite **Spausdintuvo priežiūra**, pasirinkite **„Clean Printhead“** (išvalyti spausdinimo galvutę) ir vadovaukitės instrukcijomis ekrane.
7. Jeigu išvalius spausdinimo galvutę problemos pašalinti nepavyksta, kreipkitės į HP pagalbos tarnybą. Eikite į www.support.hp.com. Šioje svetainėje pateikiama informacija ir pagalbines priemonės, galinčios padėti išspręsti daugelį dažniausiai pasitaikančių spausdintuvo problemų. Jei paraginama, pasirinkite savo šalį (regioną) ir spustelėkite **Visa HP kontaktinė informacija**, kad gautumėte informacijos, kaip paskambinti techninės priežiūros tarnybai.

Kopijavimo problemos

[Kopijavimo trikčių diagnostika ir šalinimas](#)

Naudokite HP trikčių diagnostikos ir šalinimo vedlį internete.

	Jeigu spausdintuvas nesukuria kopijos arba spaudiniai yra prastos kokybės, gaukite nuoseklias instrukcijas.
--	---



PASTABA: HP trikčių diagnostikos ir šalinimo žinynas internete gali būti pateikiama ne visomis kalbomis.

[Patarimai, kaip sėkmingai kopijuoti ir nuskaityti](#)

Nuskaitymo problemos

HP Print and Scan Doctor	HP Print and Scan Doctor yra paslaugų programa, kuri bandys nustatyti ir ištaisyti problemą automatiškai. PASTABA: Ši paslaugų programa galima tik „Windows“ operacinei sistemai.
Nuskaitymo problemų sprendimas	Naudokite HP trikčių diagnostikos ir šalinimo vedlį internete. Jeigu negalite nuskaityti arba nuskaitytas dokumentas yra prastos kokybės, gaukite nuoseklias instrukcijas.



PASTABA: HP Print and Scan Doctor ir HP trikčių diagnostikos ir šalinimo žinynas internete gali būti pateikiama ne visomis kalbomis.

[Patarimai, kaip sėkmingai kopijuoti ir nuskaityti](#)

Fakso problemos

Pirmiausia atlikite fakso patikros ataskaitą, kad galėtumėte patikrinti, ar yra iškilusių problemų su fakso sąranka. Jei bandymas pavyko, tačiau vis tiek kyla problemų siunčiant arba priimant faksogramas, įsitikinkite, kad tinkamos ataskaitoje nurodytos fakso nuostatos.

Atlikite fakso patikrą

Galite išbandyti fakso sąranką ir patikrinti spausdintuvo būseną, norėdami įsitikinti, kad jis tinkamai nustatytas atlikti fakso funkciją. Šią patikrą atlikite tik tada, kai baigėte fakso sąranką spausdintuve. Bandymo metu atliekami šie veiksmai:

- Išbandoma techninė fakso įranga
- Patikrinama, ar prie spausdintuvo prijungėte tinkamą telefono kabelį
- Patikrinama, ar telefono kabelis įjungtas į tinkamą lizdą
- Patikrinama, ar yra numerio rinkimo signalas
- Patikrinama prijungto telefono ryšio būseną
- Patikrinama, ar telefono linija aktyvi

Kaip patikrinti fakso sąranką spausdintuvo valdymo skydeliu

1. Vadovaudamiesi konkrečiais namų arba biuro sąrankos nurodymais, nustatykite spausdintuvą veikti kaip faksą.
2. Prieš pradėdami patikrą, įsitikinkite, kad kasetės įdėtos, o įvesties dėkle yra viso dydžio popieriaus.

3. **„Fax“** (fakso) ekrane perslinkite į dešinę ir palieskite **„Setup“** (Sąranka), paskui palieskite **„Setup Wizard“** (sąrankos vedlį) ir vadovaukitės ekrano instrukcijomis.

Spausdintuvo ekrane bus rodoma bandymo būseną ir bus išspausdinta ataskaita.

4. Peržiūrėkite ataskaitą.
 - Jeigu fakso patikra nepavyko, peržiūrėkite žemiau pateiktas rekomendacijas.
 - Jei fakso patikra pavyko, tačiau vis tiek kyla problemų siunčiant arba priimant faksogramas, patikrinkite, ar tinkamos ataskaitoje nurodytos fakso nuostatos. Taip pat galite naudoti HP trikčių diagnostikos ir šalinimo vedlį internete.

Ką daryti, jeigu fakso patikra nepavyko

Jei fakso patikrinti nepavyko, ataskaitoje paieškokite pagrindinės informacijos apie klaidas. Norėdami gauti išsamesnės informacijos, ataskaitoje patikrinkite, kuri tikrinimo dalis nepavyko, tada peržiūrėkite atitinkamą šio skyriaus temą ir pabandykite siūlomus sprendimus.

Fakso techninės įrangos bandymas nepavyko

- Spustelėdami spausdintuvo kairėje pusėje esantį  („Power“ (maitinimas) mygtuką) išjunkite spausdintuvą, tada ištraukite maitinimo laidą, esantį galinėje spausdintuvo dalyje. Po keletu sekundžių vėl įjunkite maitinimo kabelį ir įjunkite maitinimą. Dar kartą atlikite tikrinimą. Jei tikrinimas vėl nepavyksta, žr. toliau šiame skyriuje pateikiamą trikčių šalinimo informaciją.
- Pabandykite išsiųsti arba priimti bandomąją faksogramą. Jei faksogramą išsiunčiate arba priimate sėkmingai, problema gali slypėti kitur.
- Jei tikrinimą atliekate su **Fax Setup Wizard** (fakso sąrankos vediklis) („Windows“) arba **HP Utility** (HP paslaugų programa) („OS X“), įsitikinkite, kad įrenginys nevykdytų kitos užduoties, pavyzdžiui, faksogramos priėmimo arba kopijavimo. Patikrinkite, ar ekrane nerodomas pranešimas, kad spausdintuvas užimtas. Jei įrenginys užimtas, prieš patikrą palaukite, kol įrenginys atliks užduotį ir grįš į laukimo būseną.
- jei naudojate telefono linijos daliklį, tai gali būti faksogramų siuntimo problemų priežastis. (Daliklis yra dviejų kabelių jungtis, jungiama į sieninį telefono lizdą.) Pabandykite daliklį atjungti ir spausdintuvą tiesiogiai prijungti prie sieninio telefono lizdo.

Išsprendę aptiktas problemas, dar kartą paleiskite fakso bandymą ir įsitikinkite, kad jis pavyko, o spausdintuvas yra pasirengęs siųsti faksogramą. Jei bandymas **„Fax Hardware Test“** (fakso techninės įrangos patikra) ir toliau nepavyksta, o siųsdami ar priimdami faksogramas susiduriate su problemomis, susisiekite su HP pagalbos centru. Eikite į www.support.hp.com. Šioje svetainėje pateikiama informacija ir pagalbinės priemonės, galinčios padėti išspręsti daugelį dažniausiai pasitaikančių spausdintuvo problemų. Jei paraginama, pasirinkite savo šalį (regioną) ir spustelėkite **Visa HP kontaktinė informacija**, kad gautumėte informacijos, kaip paskambinti techninės priežiūros tarnybai.

Bandymas **„Fax Connected to Active Telephone Wall Jack“** (faksas prijungtas prie aktyvaus sieninio telefono lizdo) nepavyko

- patikrinkite, kaip spausdintuvas prijungtas prie sieninio telefono lizdo, ir įsitikinkite, kad telefono kabelis prijungtas patikimai.
- Vieną telefono laido galą prijunkite prie telefono sieninio lizdo, kitą – prie spausdintuvo užpakalinėje dalyje esančio prievado, pažymėto „1-LINE“.
- jei naudojate telefono linijos daliklį, tai gali būti faksogramų siuntimo problemų priežastis. (Daliklis yra dviejų kabelių jungtis, jungiama į sieninį telefono lizdą.) Pabandykite daliklį atjungti ir spausdintuvą tiesiogiai prijungti prie sieninio telefono lizdo.

- pabandykite prie sieninio lizdo prijungti veikiantį telefono aparatą, naudodami telefono kabelį, kuriuo jungiate spausdintuvą, ir patikrinkite, ar yra signalas. Jei signalo negirdite, susisiekite su telekomunikacijų bendrove, kad patikrintų ryšio liniją.
- Pabandykite išsiųsti arba priimti bandomąją faksogramą. Jei faksogramą išsiunčiate arba priimate sėkmingai, problema gali slypėti kitur.

Išsprendę aptiktas problemas, dar kartą paleiskite fakso bandymą ir įsitinkite, kad jis pavyko, o spausdintuvas yra pasirengęs siųsti faksogramą.

Bandymas „Phone Cord Connected to Correct Port on Fax“ (telefono kabelis prijungtas prie tinkamo fakso prievado) nepavyko

Jei naudojate telefono linijos daliklį, tai gali būti faksogramų siuntimo problemų priežastis. (Daliklis yra dviejų kabelių jungtis, jungiama į sieninį telefono lizdą.) Pabandykite daliklį atjungti ir spausdintuvą tiesiogiai prijungti prie sieninio telefono lizdo.

Prijunkite telefono kabelį prie tinkamo prievado

1. Vieną telefono laido galą prijunkite prie telefono sieninio lizdo, kitą – prie spausdintuvo užpakalinėje dalyje esančio prievado, pažymėto „1-LINE“.

 **PASTABA:** Jei į sieninį telefono lizdą kabelį jungsite per prievadą „2-EXT“ (2 PAPILDOMA), faksogramų siųsti ir priimti negalėsite. Prievadą „2-EXT“ (2 PAPILDOMA) galima naudoti tik kitai įrangai, pavyzdžiui, atsakikliui, prijungti.

10-1 iliustracija Užpakalinės spausdintuvo dalies vaizdas

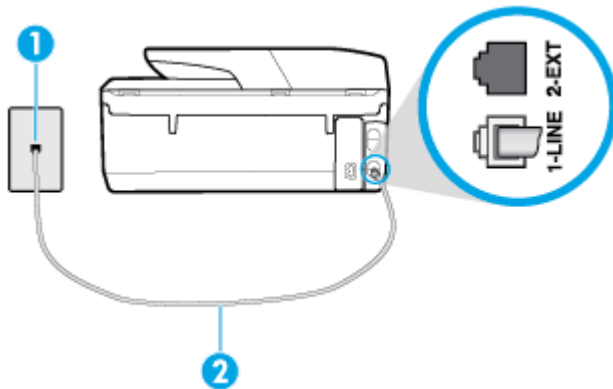

1	Sieninis telefono lizdas.
2	Telefono laidą prijunkite prie spausdintuvo užpakalinėje dalyje esančio prievado, pažymėto „1-LINE“.

2. Prijungę telefono kabelį prie prievado, pažymėto „1-LINE“ (1 LINIJA), dar kartą paleiskite fakso bandymą ir įsitinkite, kad jis įvykdomas sėkmingai ir spausdintuvas yra pasirengęs darbui.
3. Pabandykite išsiųsti arba priimti bandomąją faksogramą.

Bandymas „Using Correct Type of Phone Cord with Fax“ (tinkamo tipo telefono kabelio naudojimas su fakso aparatu) nepavyko

- Vieną telefono laido galą prijunkite prie telefono sieninio lizdo, kitą – prie spausdintuvo užpakalinėje dalyje esančio prievado, pažymėto „1-LINE“.

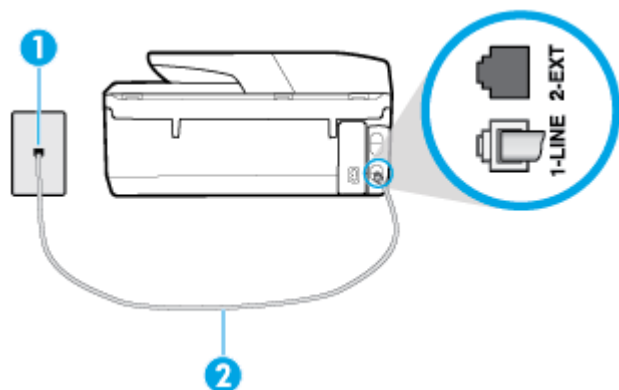

1	Sieninis telefono lizdas.
2	Telefono laidą prijunkite prie spausdintuvo užpakalinėje dalyje esančio prievado, pažymėto „1-LINE“.

- Patikrinkite, kaip spausdintuvas prijungtas prie sieninio telefono lizdo, ir įsitikinkite, kad telefono kabelis prijungtas patikimai.
- Jei naudojate telefono linijos daliklį, tai gali būti faksogramų siuntimo problemų priežastis. (Daliklis yra dviejų kabelių jungtis, jungiama į sieninį telefono lizdą.) Pabandykite daliklį atjungti ir spausdintuvą tiesiogiai prijungti prie sieninio telefono lizdo.

Bandymas „Dial Tone Detection“ (rinkimo signalo aptikimas) nepavyko

- tikrinimas galėjo nepavykti dėl kitos įrangos, prijungtos prie tos pačios linijos, kaip ir spausdintuvas. Norėdami sužinoti, ar triktį sukelia kita įranga, atjunkite visus įrenginius nuo telefono linijos ir dar kartą atlikite bandymą. Jei „Dial Tone Detection Test“ (rinkimo signalo radimo patikra) sėkmingai įvykdomas be kitos įrangos, vadinasi, problemas sukelia vienas ar daugiau iš tų įrenginių: pamėginkite prijungti juos po vieną ir kaskart atlikti bandymą, kol galiausiai nustatysite, kuris prietaisas sukelia problemą.
- pabandykite prie sieninio lizdo prijungti veikiančią telefono aparatą, naudodami telefono kabelį, kuriuo jungiate spausdintuvą, ir patikrinkite, ar yra signalas. Jei signalo negirdite, susisiekite su telekomunikacijų bendrove, kad patikrintų ryšio liniją.
- Vieną telefono laido galą prijunkite prie telefono sieninio lizdo, kitą – prie spausdintuvo užpakalinėje dalyje esančio prievado, pažymėto „1-LINE“.
- jei naudojate telefono linijos daliklį, tai gali būti faksogramų siuntimo problemų priežastis. (Daliklis yra dviejų kabelių jungtis, jungiama į sieninį telefono lizdą.) Pabandykite daliklį atjungti ir spausdintuvą tiesiogiai prijungti prie sieninio telefono lizdo.
- Patikrinimas gali nepavykti dėl to, kad telefono sistema nenaudoja standartinio rinkimo signalo, kaip kai kurios privačios telefonų stoties (PBX) sistemos. Tai nesudaro sunkumų siunčiant ir priimant faksogramas. Pabandykite siųsti arba priimti bandomąją faksogramą.
- Patikrinkite, ar nustatyta reikiama šalis/regionas. Jei šalies/regiono nuostatos nėra arba ji netinkama, bandymas gali būti neatliktas ir siunčiant ar gaunant faksogramas gali iškilti problemų.
- patikrinkite, ar spausdintuvą prijungėte prie analoginės telefono linijos, nes kitaip negalėsite siųsti ar gauti faksogramų. Patikrinti, ar telefono linija yra skaitmeninė, galite prijungę įprastinį analoginį telefoną prie linijos ir paklausę numerio rinkimo signalo. Jei negirdite įprasto rinkimo signalo, linija gali

būti nustatyta skaitmeniniams telefonams. Spausdintuvą prijunkite prie analoginės telefono linijos ir pabandykite siūsti arba priimti faksogramas.

Išsprendę aptiktas problemas, dar kartą paleiskite fakso bandymą ir įsitikinkite, kad jis pavyko, o spausdintuvas yra pasirengęs siūsti faksogramą. Jei **Dial Tone Detection** (Numerio rinkimo signalo aptikimas) vis tiek nepavyksta, kreipkitės į telekomunikacijų bendrovę ir paprašykite, kad patikrintų telefono liniją.

Bandymas „Fax Line Condition“ (fakso linijos būklė) nepavyko

- patikrinkite, ar spausdintuvą prijungėte prie analoginės telefono linijos, nes kitaip negalėsite siūsti ar gauti faksogramų. Patikrinti, ar telefono linija yra skaitmeninė, galite prijungę įprastinį analoginį telefoną prie linijos ir paklausę numerio rinkimo signalo. Jei negirdite įprasto rinkimo signalo, linija gali būti nustatyta skaitmeniniams telefonams. Spausdintuvą prijunkite prie analoginės telefono linijos ir pabandykite siūsti arba priimti faksogramas.
- patikrinkite, kaip spausdintuvas prijungtas prie sieninio telefono lizdo, ir įsitikinkite, kad telefono kabelis prijungtas patikimai.
- Vieną telefono laido galą prijunkite prie telefono sieninio lizdo, kitą – prie spausdintuvo užpakalinėje dalyje esančio prievado, pažymėto „1-LINE“.
- Tikrinimas galėjo nepavykti dėl kitos įrangos, prijungtos prie tos pačios linijos, kaip ir spausdintuvas. Norėdami sužinoti, ar triktį sukelia kita įranga, atjunkite visus įrenginius nuo telefono linijos ir dar kartą atlikite bandymą.
 - Jei „**Fax Line Condition Test**“ (fakso linijos būsenos patikra) sėkmingai įvykdomas be kitos įrangos, vadinasi, problemas sukelia vienas ar daugiau iš tų įrenginių: pamėginkite prijungti juos po vieną ir kaskart atlikti bandymą, kol galiausiai nustatysite, kuris prietaisas sukelia problemą.
 - Jei „**Fax Line Condition Test**“ (fakso linijos būsenos patikra) be kitos įrangos nepavyksta, prijunkite spausdintuvą prie veikiančios telefono linijos ir toliau skaitykite šiame skyriuje aprašomą trikčių šalinimo informaciją.
- Jei naudojate telefono linijos daliklį, tai gali būti faksogramų siuntimo problemų priežastis. (Daliklis yra dviejų kabelių jungtis, jungiama į sieninį telefono lizdą.) Pabandykite daliklį atjungti ir spausdintuvą tiesiogiai prijungti prie sieninio telefono lizdo.

Išsprendę aptiktas problemas, dar kartą paleiskite fakso bandymą ir įsitikinkite, kad jis pavyko, o spausdintuvas yra pasirengęs siūsti faksogramą. Jei bandymas **Fax Line Condition** (Fakso linijos būsenos) ir toliau yra nepavyksta, o siunčiant ir priimant faksogramas kyla problemų, kreipkitės į telekomunikacijų bendrovę ir paprašykite, kad patikrintų telefono liniją.

Fakso trikčių diagnostika ir šalinimas

Fakso trikčių diagnostika ir šalinimas	Naudokite HP trikčių diagnostikos ir šalinimo vedlį internete. Išspręskite faksogramų siuntimo arba gavimo, taip pat siuntimo į kitus kompiuterius problemas.
--	--



PASTABA: HP trikčių diagnostikos ir šalinimo žinynas internete gali būti pateikiama ne visomis kalbomis.



Perskaitykite žinyne pateiktas bendrąsias tam tikrų fakso problemų sprendimo instrukcijas

Su kokio tipo fakso problema susidūrėte?

Ekране nuolat rodoma, kad nukeltas telefono ragelis

- HP rekomenduoja naudoti dvilaidį telefono laidą.
- galbūt naudojamas kitas įrenginys, prijungtas prie tos pačios linijos, kaip ir spausdintuvas. Įsitikinkite, ar nėra naudojami papildomi telefonai (telefonai, esantys toje pačioje telefono linijoje, bet neprijungti prie spausdintuvo) ar kita įranga. Pažiūrėkite, ar nepakeltas telefono ragelis. Pavyzdžiui, su spausdintuvu siųsti faksogramas negalėsite, jei pakeltas papildomo telefono ragelis arba jei kompiuterio modema, jungiamą prie telefono linijos, naudojate el. laišku siųsti ar jungtis prie interneto.

Spausdintuvu siunčiant ar priimant faksogramas, susiduriama su problemomis

- Įsitikinkite, kad spausdintuvas yra įjungtas. Stebėkite spausdintuvo ekraną. Jei ekranas tuščias, o mygtukas  („Power“ (maitinimas)) lemputė nedega, vadinasi, spausdintuvas yra išjungtas. Įsitikinkite, kad maitinimo laidas yra tvirtai sujungtas su spausdintuvu ir įkištas į maitinimo lizdą. Paspauskite mygtuką , kad įjungtumėte spausdintuvą.

Įjungus spausdintuvą, HP rekomenduoja palaukti penkias minutes ir tik tada siųsti arba priimti faksogramą. Spausdintuvas negali siųsti arba priimti faksogramų inicijuojant jį įjungus.

- Jei įjungta funkcija „HP Digital Fax“ (HP skaitmeninis faksogramų siuntimas) ir fakso atmintis pilna (ribojama spausdintuvo atminties), gali būti, kad negalėsite siųsti arba priimti faksogramų.
- Įsitikinkite, kad jungdami prie sieninio telefono lizdo naudojote telefono kabelį, gautą kartu su spausdintuvu. Vieną telefono kabelio galą reikia prijungti prie prievado, pažymėto „1-LINE“ (1 LINIJA), esančio užpakalinėje spausdintuvo dalyje, o kitą – prie sieninio telefono lizdo, kaip parodyta iliustracijoje.

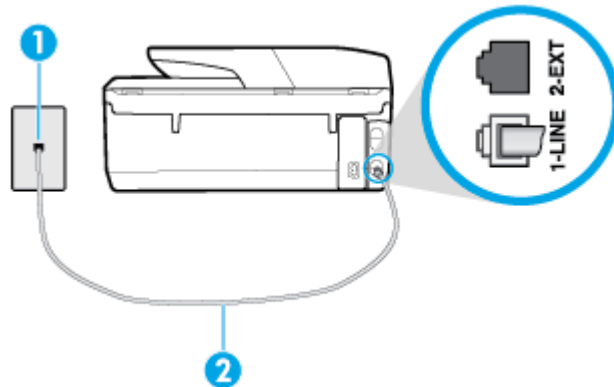

1 Sieninis telefono lizdas.

2 Telefono laidą prijunkite prie spausdintuvo užpakalinėje dalyje esančio prievado, pažymėto „1-LINE“.

- pabandykite prie sieninio lizdo prijungti veikiančią telefono aparatą, naudodami telefono kabelį, kuriuo jungiate spausdintuvą, ir patikrinkite, ar yra signalas. Jei negirdite rinkimo signalo, susisiekite su telekomunikacijų bendrove, kad ši pašalintų gedimą.
- galbūt naudojamas kitas įrenginys, prijungtas prie tos pačios linijos, kaip ir spausdintuvas. Pavyzdžiui, negalėsite spausdintuvu siųsti faksogramas, jei pakeltas papildomo telefono ragelis arba jei kompiuterio modema, jungiamą prie telefono linijos, naudojate el. laišku siųsti ar jungtis prie interneto.
- patikrinkite, ar kitas procesas nesukėlė klaidos. Ekране arba kompiuteryje patikrinkite, ar pranešama apie klaidą ir ar pateikiama informacija apie problemą bei jos sprendimą. Jei įvyko klaida, spausdintuvas negali siųsti ar priimti faksogramų, kol klaida ištaisoma.

- Kalbantis telefonu gali girdėtis triukšmas. Prastos garso kokybės (triukšmingos) telefono linijos gali sukelti triktis siunčiant ar priimant faksogramas. Patikrinkite telefono linijos garso kokybę, prie sieninio telefono lizdo prijungę telefoną ir klausydami, ar nesigirdi traškesių ar kitokio triukšmo. Jei girdite triukšmą, išjunkite „**Error Correction Mode**“ (klaidų taisymo režimas) (ECM) ir pabandykite dar kartą nusiųsti faksogramą. Jei problema išlieka, kreipkitės į telefono ryšio kompaniją.
- Jei naudojate skaitmeninę abonentinę liniją (DSL), patikrinkite, ar prijungtas DSL filtras, kitaip negalėsite siųsti faksogramų.
- patikrinkite, ar spausdintuvas neprijungtas prie sieninio telefono lizdo, skirto skaitmeniniams telefonams. Patikrinti, ar telefono linija yra skaitmeninė, galite prijungę įprastinį analoginį telefoną prie linijos ir paklausę numerio rinkimo signalo. Jei negirdite įprasto rinkimo signalo, linija gali būti nustatyta skaitmeniniams telefonams.
- Jei naudojate privačios linijos (PBX) arba integruotų paslaugų skaitmeninio tinklo (ISDN) keitikliu/terminalo adapteriu, patikrinkite, ar spausdintuvas prijungtas prie reikiamo lizdo, o terminalo adapterio jungties tipas atitinka jūsų šalies / regiono nuostatas.
- jei įrenginiui skirta ta pati telefono linija, kaip ir DSL paslaugai, DSL modemas gali būti netinkamai įžemintas. Tinkamai neįžemintas DSL modemas gali kelti telefono linijos trikdžius. Prastos garso kokybės (triukšmingos) telefono linijos gali sukelti problemų siunčiant faksogramas. Telefono linijos garso kokybę galite patikrinti prie sieninio telefono lizdo prijungę telefoną ir klausydami, ar nėra atmosferinių ar kitokių trukdžių. Jei girdite triukšmą, DSL modemą išjunkite ir visiškai atjunkite maitinimą mažiausiai 15 minučių. Vėl įjunkite DSL modemą ir paklauskite, ar girdėti rinkimo signalas.



PASTABA: Ateityje telefono linijoje vėl galite išgirsti atmosferinių trukdžių. Jei spausdintuvas nebesiunčia ir nebepriima faksogramų, procesą pakartokite.

Jei telefono linija vis dar triukšminga, kreipkitės į telefono ryšio paslaugų įmonę. Informacijos apie DSL modemo išjungimą kreipkitės į DSL palaikymo komandą.

- jei naudojate telefono linijos daliklį, tai gali būti faksogramų siuntimo problemų priežastis. (Daliklis yra dviejų kabelių jungtis, jungiama į sieninį telefono lizdą.) Pabandykite daliklį atjungti ir spausdintuvą tiesiogiai prijungti prie sieninio telefono lizdo.

Spausdintuvu negalima priimti, tačiau galima siųsti faksogramas

- Jeigu nenaudojate skiriamųjų signalų paslaugos, įsitinkite, kad spausdintuvo funkcija „**Distinctive Ring**“ (skiriamasis skambutis) nustatyta kaip **Visi standartiniai skambėjimo tonai**.
- Jeigu **Automatinis atsakymas** yra nustatytas į „**Off**“ (išjungti), faksogramas teks priimti rankiniu būdu; kitaip spausdintuvu nebus priimamos faksogramos.
- Jeigu tuo pačiu telefono numeriu, naudojamu fakso skambučiams, yra teikiama ir balso pašto paslauga, faksogramas reikia priimti rankiniu, o ne automatinio būdu. Vadinasi, turi būti galimybė jums asmeniškai atsakyti į fakso skambučius.
- jei prie spausdintuvo naudojamos telefono linijos prijungtas kompiuterio modemas, užtikrinkite, kad kompiuterio modemo programinė įranga nebūtų nustatyta faksogramas priimti automatiškai. Modemai, nustatyti gauti faksogramas automatiškai, užima telefono liniją visoms faksogramoms gauti, todėl spausdintuvas negali priimti faksogramų.
- jei prie spausdintuvo naudojamos telefono linijos prijungtas atsakiklis, gali kilti viena iš toliau išvardytų problemų.

- Atsakiklis ir spausdintuvas gali būti neteisingai suderinti.
- Jūsų įrašytas pranešimas gali būti per ilgas arba įrašytas pernelyg garsiai, kad spausdintuvas galėtų aptikti fakso signalus, todėl skambinantis faksas gali išsijungti.
- Atsakiklyje gali nepakakti tylios pauzės laiko po išeinančio pranešimo, kad spausdintuvas galėtų aptikti faksogramos signalus. Ši problema dažniausiai kyla naudojant skaitmeninius atsakiklius.

Šias problemas gali padėti išspręsti toliau aprašyti veiksmai.

- Kai autoatsakiklis prijungtas prie tos pačios telefono linijos, kurią naudojate fakso skambučiams, pabandykite prijungti autoatsakiklį tiesiai prie spausdintuvo.
- Įsitikinkite, kad spausdintuvas nustatytas automatiškai priimti faksogramas.
- Pasirūpinkite, kad „**Rings to Answer**“ (po kiek skambučių atsakyti) nuostata būtų nustatyta į didesnę nei atsakiklio skambučių skaičių.
- Atjunkite atsakiklį ir pabandykite priimti faksogramą. Jei neprijungę atsakiklio faksogramą priimti galite, trikties priežastis gali būti atsakiklis.
- Vėl prijunkite atsakiklį ir dar kartą įrašykite siunčiamą pranešimą. Įrašykite maždaug 10 sekundžių ilgio pranešimą. Įrašinėdami pranešimą kalbėkite lėtai ir negarsiai. Balso pranešimo pabaigoje palikite bent 5 sekundes tylos. Įrašinėjant tylią pabaigą fone neturėtų girdėtis jokie garso. Dar kartą pabandykite priimti faksogramą.



PASTABA: Kai kuriuose skaitmeniniuose atsakikliuose pranešimo pabaigoje įrašyta tylos pauzė gali neišlikti. Išklausykite ir patikrinkite pranešimą.

- Jei spausdintuvas telefono liniją naudoja kartu su kitais telefono įrenginiais, pvz., atsakikliu, asmeninio kompiuterio modemu ar kelių prievadų komutatoriumi, fakso signalas gali būti silpnesnis. Signalas lygis gali būti mažesnis naudojant daliklį arba prijungiant papildomų kabelių telefono linijai pailginti. Dėl susilpnėjusio fakso signalo gali kilti problemų faksogramos priėmimo metu.

Norėdami sužinoti, ar triktį sukelia kita įranga, atjunkite viską, išskyrus spausdintuvą, nuo telefono linijos, ir dar kartą pabandykite priimti faksogramą. Jei be kitos įrangos faksogramą priimate sėkmingai, vadinasi, problemą sukelia papildoma įranga: pamėginkite prijungti po vieną papildomą prietaisą ir kaskart bandykite priimti faksogramą, kol galiausiai nustatysite, kuris prietaisas sukelia problemą.

- Jeigu fakso telefono numeriui (naudojantis telekomunikacijų bendrovės teikiama skirtingų skambučio signalų paslauga) skyrėte tam tikrą skambučio signalą, nepamirškite atitinkamai nustatyti spausdintuvo „**Distinctive Ring**“ (skiriamasis skambutis) funkciją.

Spausdintuvu negali siųsti, tačiau galima priimti faksogramas

- Galbūt spausdintuvas numerį renka per greitai arba per anksti. Gali reikėti skaičių sekoje įterpti pauzių. Pavyzdžiui, jei norite pasiekti tarpmiestinio ryšio liniją, prieš renkamą numerį po tarpmiestinio ryšio kodo įterpkite pauzę. Jei renkamas numeris 95555555, o tarpmiestinio ryšio kodas yra 9, pauzės įterpiamos taip: 9-555-5555. Norėdami fakso numeryje įvesti pauzę, pakartotinai lieskite * tol, kol ekrane pasirodys brūkšny (-).

Taip pat galite siųsti faksogramą naudodami rinkimą ekrane. Ši funkcija suteikia galimybę klausytis telefono linijos renkant numerį. Galite nustatyti rinkimo greitį ir rinkdami reaguoti į nurodymus.

- Siunčiant faksą įvestas skaičius nėra tinkamo formato arba priimančiame fakso aparate iškilo problemų. Norėdami tai patikrinti, telefonu paskambinkite į fakso numerį ir pasiklausykite fakso aparato garsų. Jei fakso aparato garsų negirdite, faksogramą priimančias aparatas gali būti neįjungtas ar neprijungtas prie linijos, arba balso pašto paslauga trukdo gavėjo telefono linijai. Taip pat galite paprašyti gavėjo, kad jis patikrintų, ar yra problemų gaunančiame fakso aparate.

Faksogramos signalai įrašomi į mano atsakiklį

- Kai autoatsakiklis prijungtas prie tos pačios telefono linijos, kurią naudojate fakso skambučiams, pabandykite prijungti autoatsakiklį tiesiai prie spausdintuvo. Jei atsakiklį jungiate nesilaikydami rekomendacijų, atsakiklis gali įrašyti fakso signalus.
- patikrinkite, ar spausdintuvas nustatytas faksogramas priimti automatiškai ir ar tinkama „Rings to Answer“ (po kiek skambučių atsakyti) nuostata. Skambučių skaičius, po kurio atsako spausdintuvas, turi būti didesnis už tą, po kurio atsako atsakiklis. Jei atsakiklis ir spausdintuvas nustatyti atsakyti po tiek pat skambučių, į skambutį atsakys abu įrenginiai ir atsakiklis įrašys fakso signalus.
- Nustatykite, kad atsakiklis atsakytų vos po kelių skambučių, o spausdintuvas – po didžiausio galimo skambučių skaičiaus (Maksimalus skambėjimų skaičius priklauso nuo šalies/regiono.) Esant tokiai nuostatai, atsakiklis atsilies į skambutį, o spausdintuvas stebės liniją. Jei spausdintuvas aptiks fakso signalus, jis priims faksogramą. Jei signalas yra balso skambutis, atsakiklis užfiksuos įeinančią žinutę.

Kompiuteris negali priimti faksogramų „HP Digital Fax“ (HP skaitmeninis faksogramų siuntimas)

- Faksogramas pasirinktas priimti kompiuteris išjungtas. Užtikrinkite, kad faksogramas pasirinktas priimti kompiuteris būtų visą laiką įjungtas.
- Faksogramoms nustatyti ir priimti sukonfigūruoti skirtingi kompiuteriai, ir vienas iš jų gali būti išjungtas. Jei faksogramų priėmimo ir konfigūravimo kompiuteriai skirtingi, jie abu turi būti įjungti visą laiką.
- Funkcija „HP Digital Fax“ (HP skaitmeninis faksogramų siuntimas) neįjungta arba kompiuteris nesukonfigūruotas priimti faksogramas. Įjunkite funkciją „HP Digital Fax“ (HP skaitmeninis faksogramų siuntimas) ir įsitikinkite, kad kompiuteris sukonfigūruotas priimti faksogramas.

Tinklo ir ryšio problemos

Ką norėtumėte daryti?

Kaip sutvarkyti belaidį ryšį

Pasirinkite vieną iš žemiau pateiktų trikčių diagnostikos ir šalinimo parinkčių.



HP Print and Scan Doctor	HP Print and Scan Doctor yra paslaugų programa, kuri bandys nustatyti ir ištaisyti problemą automatiškai. PASTABA: Ši paslaugų programa galima tik „Windows“ operacinei sistemai.
Naudokite HP trikčių diagnostikos ir šalinimo vedlį internete	<ul style="list-style-type: none">• „Atlikti belaidžio ryšio trikčių diagnostiką ir šalinimą“ ir nustatykite, ar spausdintuvas niekada nebuvo prijungtas arba buvo prijungtas ir daugiau neveikia.• „Atlikite ugniasienės arba antivirusinės programos trikčių diagnostiką ir šalinimą“, jeigu įtariate, kad dėl jos kompiuteris negali prisijungti prie spausdintuvo.



PASTABA: HP Print and Scan Doctor ir HP trikčių diagnostikos ir šalinimo žinynas internete gali būti pateikiama ne visomis kalbomis.

Perskaitykite žinyne pateiktas bendrąsias instrukcijas apie belaidžio ryšio trikčių diagnostiką ir jų šalinimą

Kad galėtumėte lengviau nustatyti tinklo ryšio problemas, tikrinkite tinklo konfigūraciją arba išspausdinkite belaidžio ryšio bandymo ataskaitą.

1. Pagrindiniame ekrane palieskite  (Belaidis), tada palieskite  („Settings“ (Nuostatos)).
2. Palieskite „Print Reports“ (spausdinti ataskaitas), tada palieskite „Network Configuration Page“ (tinklo konfigūracijos puslapį) arba „Wireless Test Report“ (belaidžio ryšio patikros ataskaitą).

Kaip rasti tinklo nustatymus, skirtus belaidžiam ryšiui

Pasirinkite vieną iš žemiau pateiktų trikčių diagnostikos ir šalinimo parinkčių.

HP Print and Scan Doctor	<p>HP Print and Scan Doctor yra paslaugų programa, kuri pateikia jūsų tinklo pavadinimą (SSID) ir slaptažodį (tinklo raktą).</p> <p>PASTABA: Ši paslaugų programa galima tik „Windows“ operacinei sistemai. „Windows“ kompiuteris, kurį naudojate HP Print and Scan Doctor, turėtų būti prijungtas prie tinklo naudojant belaidį ryšį.</p> <p>Norėdami patikrinti belaidžio ryšio nuostatas, atidarykite HP Print and Scan Doctor, spauskite viršuje esantį skirtuką „Network“, pasirinkite „Show Advanced Info“ (rodyti išsamią informaciją), tada pasirinkite „Show Wireless Info“ (rodyti belaidžio ryšio informaciją). Belaidžio ryšio nuostatas taip pat galite rasi paspaudę viršuje esantį skirtuką „Network“ (tinklas) ir pasirinkdami „Open router web page“ (atverti maršruto parinktuvo internetinę svetainę).</p>
Naudokite HP trikčių diagnostikos ir šalinimo vedlį internete	<p>Sužinokite, kaip atrasti savo tinklo pavadinimą (SSID) ir belaidžio ryšio slaptažodį.</p>

 **PASTABA:** HP Print and Scan Doctor ir HP trikčių diagnostikos ir šalinimo žinynas internete gali būti pateikiama ne visomis kalbomis.

Kaip sutvarkyti „Wi-Fi Direct“ (tiesioginis „Wi-Fi“ ryšys) ryšį

Naudokite HP trikčių diagnostikos ir šalinimo vedlį internete	<p>Atlikite „Wi-Fi Direct“ (tiesioginis „Wi-Fi“ ryšys) problemos trikčių diagnostiką ir šalinimą arba sužinokite kaip sukonfigūruoti „Wi-Fi Direct“ (tiesioginis „Wi-Fi“ ryšys).</p>
---	--

 **PASTABA:** HP trikčių diagnostikos ir šalinimo žinynas internete gali būti pateikiama ne visomis kalbomis.

Perskaitykite žinyne pateiktas bendrąsias instrukcijas apie „Wi-Fi Direct“ (tiesioginis „Wi-Fi“ ryšys) trikčių diagnostiką ir šalinimą

1. Patikrinkite spausdintuvą, kad įsitikintumėte, jog „Wi-Fi Direct“ (tiesioginis „Wi-Fi“ ryšys) įjungtas:
 - ▲ Spausdintuvo valdymo skydelyje palieskite ekrano viršuje esantį skirtuką arba slinkite jį žemyn, kad atvertumėte „Dashboard“, tada palieskite  („Wi-Fi Direct“ (tiesioginis „Wi-Fi“ ryšys)).
2. Savo belaidžiu ryšiu prijungtame kompiuteryje arba mobiliajame įrenginyje įjunkite „Wi-Fi“ ryšį, tada ieškokite ir prisijunkite prie „Wi-Fi Direct“ (tiesioginis „Wi-Fi“ ryšys), turinčio jūsų spausdintuvo pavadinimą.

3. Paprašius įveskite „Wi-Fi Direct“ (tiesioginis „Wi-Fi“ ryšys) slaptažodį.
4. Jei naudojate mobilųjį įrenginį, įsitikinkite, kad esate įdiegę suderinamą spausdinimo programą. Daugiau informacijos apie mobilųjį spausdinimą sužinosite apsikanę www.hp.com/global/us/en/eprint/mobile_printing_apps.html.

Kaip sutvarkyti eterneto ryšį

Patikrinkite:

- tinklas veikia, tinklo šakotuvus, komutatorius arba maršruto parinktuvas įjungti;
- Įsitikinkite, kad eterneto kabelis tinkamai įjungtas į spausdintuvą ir maršruto parinktuvą. Eterneto kabelis yra įjungtas į spausdintuvo eterneto lizdą, ir prijungus ima šviesti šalia jungties esanti lemputė.
- antivirusinės programos, įskaitant programas, saugančias nuo šnipinėjimo, nedaro įtakos tinklo ryšiui su spausdintuvu. Jeigu žinote, kad antivirusinė programa arba ugniasienės programinė įranga neleidžia kompiuteriui jungtis prie spausdintuvo, kad išspręstumėte iškilusią problemą naudokite „[use the HP online firewall troubleshooter](#)“ (HP ugniasienės trikčių diagnostiką ir šalinimą internete).
-  Sužinokite daugiau apie HP Print and Scan Doctor naudojimą. [Spustelėkite čia ir eikite į internetą, kur rasite daugiau informacijos](#). Šiuo metu ši svetainė gali būti teikiama ne visomis kalbomis.

„Run the HP Print and Scan Doctor“ (paleiskite „HP Print and Scan Doctor“ programą), kad automatiškai būtų atlikta trikčių diagnostika ir šalinimas. Ši programa bandys nustatyti ir ištaisyti problemą. HP Print and Scan Doctor gali būti pateikiama ne visomis kalbomis.

Spausdintuvo aparatinės įrangos triktys

 **PATARIMAS:** Paleiskite [HP Print and Scan Doctor](#) programą, kad būtų nustatytos ir automatiškai ištaisytos spausdinimo, nuskaitymo ir kopijavimo problemos. Programa gali būti pateikiama ne visomis kalbomis.

Spausdintuvas netikėtai išsijungia

- Patikrinkite maitinimą ir maitinimo jungtis.
- Įsitikinkite, kad spausdintuvo maitinimo kabelis gerai įjungtas į veikiančią elektros lizdą.

Nepavyksta spausdinimo galvutės lygiavimas

- Patikrinkite, ar puslapį padėjo išspausdinta puse žemyn ir tinkamai sulyginote ant skaitytuvo, kaip parodyta diagramoje.

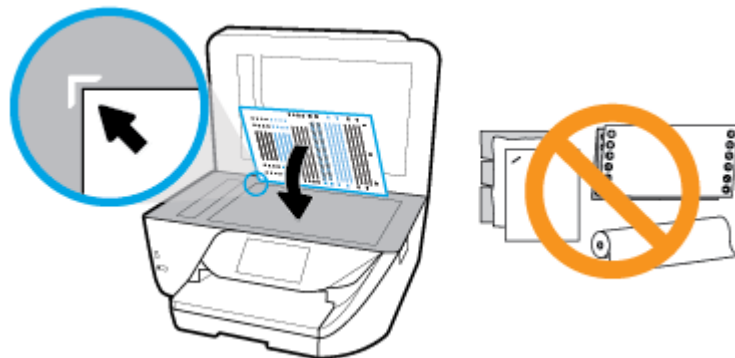



- Jei nepavyksta išlygiuoti, įsitikinkite, kad į įvesties dėklą įdėjote nepanaudoto paprasto balto popieriaus. Jei lygiuojant spausdinimo galvutę įvesties dėkle bus spalvoto popieriaus, išlygiuoti nepavyks.

- Jei išlygiuoti nepavyksta kelis kartus, gali tekti nuvalyti spausdinimo galvutę arba gali būti, kad jutiklis yra sugedęs. Kaip valyti spausdinimo galvutę, žr. [Spausdinimo galvutės ir kasečių priežiūra](#).
- Jeigu išvalius spausdinimo galvutę problemos pašalinti nepavyksta, kreipkitės į HP pagalbos tarnybą. Eikite į www.support.hp.com. Šioje svetainėje pateikiama informacija ir pagalbines priemonės, galinčios padėti išspręsti daugelį dažniausiai pasitaikančių spausdintuvo problemų. Jei paraginama, pasirinkite savo šalį (regioną) ir spustelėkite **Visa HP kontaktinė informacija**, kad gautumėte informacijos, kaip paskambinti techninės priežiūros tarnybai.

Spausdintuvo trikties šalinimas

Tokias problemas galite išspręsti atlikdami šiuos veiksmus.

1. Paspausdami mygtuką  („Power“ (maitinimas)) išjunkite spausdintuvą.
2. Atjunkite maitinimo kabelį, tada vėl jį prijunkite.
3. Paspauskite mygtuką  („Power“ (maitinimas)), kad įjungtumėte spausdintuvą.

Jei problema išlieka, užsirašykite klaidos kodą, pateiktą pranešime, ir susisieki su HP pagalbos centru. Daugiau informacijos apie susisiekimą su HP pagalbos centru skaitykite skyriuje [HP pagalba](#).

Pagalbos gavimas naudojant spausdintuvo valdymo skydelį

Naudodami spausdintuvo žinyno temas galite daugiau sužinoti apie spausdintuvą, o kai kuriose žinyno temose pateikta vaizdo medžiagos, kaip atlikti procedūras, pvz., įdėti popierių.

Norėdami pagrindiniame ekrane gauti prieigą prie „Help“ (žinyno) arba gauti pagalvos dėl ekrano, palieskite spausdintuvo valdymo skydelyje esantį .

Susipažinimas su spausdintuvo ataskaitomis

Šias ataskaitas galite spausdinti, kad išspręstumėte savo spausdintuvo trikčių problemas.

- [Spausdintuvo būsenos ataskaita](#)
- [Tinklo konfigūracijos lapas](#)
- [Spausdinimo kokybės ataskaita](#)
- [Belaidžio ryšio tikrinimo ataskaita](#)
- [Žiniatinklio prieigos bandymo ataskaita](#)

Spausdintuvo ataskaitos spausdinimas

1. Spausdintuvo valdymo skydelyje palieskite ekrano viršuje esantį skirtuką arba slinkite jį žemyn, kad atvertumėte „Dashboard“, tada palieskite  („Setup“ (Sąranka)).
2. Palieskite **Ataskaitos**.
3. Pasirinkite spausdintuvo ataskaitą spausdinimui.

Spausdintuvo būsenos ataskaita

Naudodamiesi spausdintuvo būklės ataskaita peržiūrėkite esamą informaciją apie spausdintuvą ir kasečių būklę. Be to, spausdintuvo problemoms spręsti naudokite spausdintuvo būklės ataskaitą.

Spausdintuvo būklės ataskaitoje taip pat pateikiamas paskutinių įvykių žurnalas.

Jei reikia paskambinti HP, dažniausiai naudinga prieš skambinant atspausdinti spausdintuvo būklės ataskaitą.

Tinklo konfigūracijos lapas

Jei spausdintuvas prijungtas prie tinklo, galite išspausdinti tinklo konfigūracijos lapą spausdintuvo tinklo parametrų ir jūsų spausdintuvo aptiktų tinklų sąrašui peržiūrėti. Paskutiniame ataskaitos puslapyje pateikiamas visų teritorijoje aptinkamų belaidžio ryšio tinklų sąrašas, nurodant signalo stiprumą ir naudojamus kanalus. Taip savo tinklui galite pasirinkti kanalą, kurio intensyviai nenaudoja kiti kanalai (dėl to pagerės tinklo veikimas).



PASTABA: Kad gautumėte teritorijoje aptiktų belaidžių tinklų sąrašą, turi būti įjungtas belaidis spausdintuvo radijo signalas. Jeigu jis išjungtas arba spausdintuvas prijungtas per eternetą, sąrašas nerodomas.

Tinklo konfigūracijos lapas gali padėti nustatyti ir šalinti tinklo ryšio problemas. Jei turite paskambinti HP, paprastai naudinga prieš skambinant išspausdinti šį lapą.

Spausdinimo kokybės ataskaita

Spausdinimo kokybės problemos gali atsirasti dėl daugybės priežasčių: programinės įrangos nuostatų, prasto vaizdo failo arba pačios spausdinimo sistemos. Jei esate nepatenkinti spausdinimo kokybe, spausdinimo kokybės ataskaitos puslapis gali padėti nustatyti, ar tinkamai veikia spausdinimo sistema.

Belaidžio ryšio tikrinimo ataskaita

Kai spausdinate „Wireless Test Report“ (belaidžio ryšio bandymo ataskaitą), atliekami įvairūs belaidžio spausdintuvo ryšio būsenos bandymai. Ataskaitose rodomi bandymo rezultatai. Aptikus problemą, ataskaitos viršuje pateikiamas pranešimas apie ją ir galimą sprendimą. Kai kurie esminiai belaidžio ryšio konfigūravimo duomenis pateikiami apatinėje ataskaitos dalyje.

Žiniatinklio prieigos bandymo ataskaita

Spausdinkite žiniatinklio prieigos ataskaitą, kad galėtumėte aptikti ryšio problemas, galinčias paveikti žiniatinklio tarnybas.

Tinklo paslaugų naudojimo problemų sprendimas

Jei naudodamiesi žiniatinklio paslaugomis, pvz., „**HP ePrint**“, patiriate problemų, tikrinkite toliau išvardytas galimas priežastis.

- Pasirūpinkite, kad spausdintuvas būtų eternetu arba belaidžiu ryšiu prijungtas prie interneto.



PASTABA: Jei spausdintuvas prijungtas USB kabeliu, šių tinklo funkcijų naudoti negalėsite.

- Pasirūpinkite, kad spausdintuve būtų įdiegti naujausi gaminio naujinimai.
- Pasirūpinkite, kad spausdintuve būtų įjungtos tinklo paslaugos. Išsamesnės informacijos žr. [Tinklo paslaugų nustatymas](#).
- Įsitikinkite, kad tinklo šakotuvus, komutatorius ar kelvedis yra įjungti ir veikia tinkamai.
- Kai jungiate spausdintuvą eternetu kabeliu, įsitikinkite, kad norėdami prijungti spausdintuvą prie tinklo nejungiate jo telefono laidu arba sankirtos kabeliu ir kad eternetu kabelis tvirtai prijungtas prie spausdintuvo. Išsamesnės informacijos žr. [Tinklo ir ryšio problemos](#).
- Jei spausdintuvą jungiate belaidžiu būdu, įsitikinkite, kad belaidis tinklas tinkamai veikia. Išsamesnės informacijos rasite skyriuje [Tinklo ir ryšio problemos](#).

- Jeigu naudojate „**HP ePrint**“, patikrinkite toliau išvardytus dalykus.
 - Pasirūpinkite, kad būtų teisingas spausdintuvo el. pašto adresas.
 - Pasirūpinkite, kad el. laiško eilutėje „To“ (kam) būtų įrašytas tik spausdintuvo el. pašto adresas. Jeigu eilutėje „To“ (kam) įrašysite kitus el. pašto adresus, siunčiami priedai gali būti neišspausdinti.
 - Pasirūpinkite, kad siunčiami dokumentai atitiktų „**HP ePrint**“ reikalavimus. Išsamiau apie tai skaitykite interneto svetainėje adresu „[HP Connected](#)“. Ši svetainė kai kuriose šalyse / regionuose gali būti neprieinama..
- Jeigu jungiantis prie interneto tinkle naudojami tarpinio serverio parametrai, pasirūpinkite, kad įrašyti parametrai būtų tinkami.
 - Tikrinkite naudojamos žiniatinklio naršyklės (pavyzdžiui, „Internet Explorer“, „Firefox“ arba „Safari“) parametrus.
 - Kreipkitės į IT administratorių arba užkardą nustačiusį asmenį.

Jeigu įgaliojotojo serverio nustatymai, naudojami užkardos, pasikeitė, turite atnaujinti šiuos nustatymus kuriame nors spausdintuvo valdymo skydelyje arba integruotajame žiniatinklio serveryje. Neatnaujinę parametrų negalėsite naudotis žiniatinklio paslaugomis.

Išsamesnės informacijos žr. [Tinklo paslaugų nustatymas](#).

 **PATARIMAS:** Papildomos pagalbos, kaip naudotis žiniatinklio paslaugomis, rasite apsilankę interneto svetainėje adresu „[HP Connected](#)“. Ši svetainė kai kuriose šalyse / regionuose gali būti neprieinama.



Spausdintuvo priežiūra

Ką norėtumėte daryti?

Nuvalykite skaitytuvo stiklą

Dulkės ar nešvarumai ant skaitytuvo stiklo, skaitytuvo dangčio nugarėlės ar skaitytuvo rėmo gali sulėtinti darbą, pabloginti nuskaitytų vaizdų kokybę ir paveikti specialiųjų ypatybių tikslumą (pvz., kopijų talpinimas tam tikro dydžio popieriaus lape).

Kaip nuvalyti skaitytuvo stiklą

 **PERSPĖJIMAS!** Prieš valant spausdintuvą, reikia jį išjungti: nuspausti mygtuką  („Power“ (maitinimas) mygtuką) ir išjungti maitinimo kabelį iš elektros lizdo.

1. Pakelkite skaitytuvo dangtį.

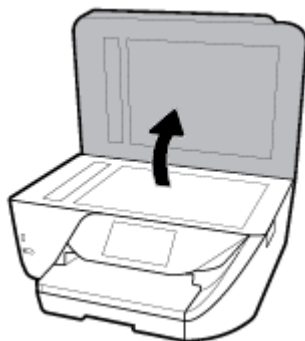

2. Nuvalykite skaitytuvo stiklą ir dangčio nugarėlę minkšta, nespūrančia šluoste, apipurkšta švelniu stiklo valikliu.



⚠️ ĮSPĖJIMAS: Skaitytuvo stiklui valyti naudokite tik stiklo valiklių. Venkite valiklių, kurių sudėtyje yra abrazyvinių medžiagų, acetono, benzeno ir anglies tetrachlorido – visos jos gali pažeisti skaitytuvo stiklą. Venkite izopropilo alkoholio, kuris ant skaitytuvo stiklo gali palikti dryžių.

ĮSPĖJIMAS: Nepurškite stiklo valiklio tiesiai ant skaitytuvo stiklo. Naudojant per daug stiklo valiklio, jis gali nutekėti po skaitytuvo stiklu ir apgadinti skaitytuvą.

3. Uždarykite skaitytuvo dangtį ir įjunkite spausdintuvą.

Išorės valymas

⚠️ PERSPĖJIMAS! Prieš valant spausdintuvą, reikia jį išjungti nuspaudžiant mygtuką  („Power“ (maitinimas) mygtuką) ir išjungiant maitinimo kabelį iš elektros lizdo.

Dulkėms, nešvarumams ir dėmėms nuo korpuso nuvalyti naudokite minkštą, drėgną, pluošto nepaliekančią medžiagą. Saugokite, kad į spausdintuvo vidų ir valdymo skydelį nepatektų skysčio.

Dokumentų tiektuvo valymas

Jeigu dokumentų tiektuvas paima kelis lapus arba nepaima paprasto popieriaus lapo, galite išvalyti velenėlius ir skiriamąjį tarpiklį.

Volelių arba skiriamojo tarpiklio valymas

⚠️ PERSPĖJIMAS! Prieš valant spausdintuvą, reikia jį išjungti nuspaudžiant mygtuką  („Power“ (maitinimas) mygtuką) ir išjungiant maitinimo kabelį iš elektros lizdo.

1. Išimkite visus originalus iš dokumentų tiekimo dėklo.

2. Pakelkite dokumentų tiektuvo dangtį.



Taip galima lengvai pasiekti velenėlius (1) ir skirtuvą (2).

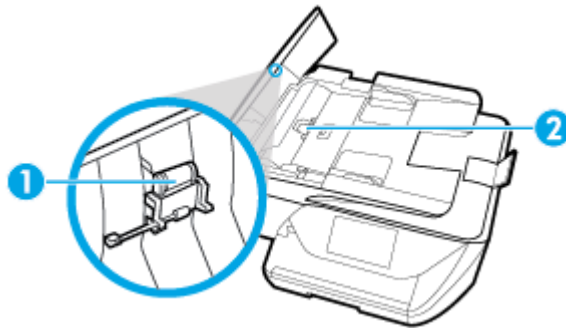

1	Voleliai
2	Skiriamasis tarpiklis

3. Sudrėkinkite švarią nepūkuotą šluostę distiliuotu vandeniu, tada suspauskite ir gerai išgręžkite.
4. Drėgna šluoste nuvalykite nuosėdas nuo volelių arba skiriamojo tarpiklio.



PASTABA: Jeigu valant distiliuotu vandeniu nuosėdos nenusivalo, bandykite pavalyti izopropilo (valomuoju) alkoholiu.

5. Uždarykite dokumentų tiektuvo dangtį.

Spausdinimo galvutės ir kasečių priežiūra

Jei iškyla problemų spausdinant, jos gali būti susijusios su spausdinimo galvute. Procedūras, aprašytas kitame skyriuje, atlikite tik kai tai nurodyta ir reikalinga, kad išspręstumėte spausdinimo kokybės problemas.

Atlikdami lygiavimo ir valymo procedūras, be reikalo naudojate rašalą ir trumpinate kasečių naudojimo laiką.

- Jei jūsų spaudinys dryžuotas, jame netinkamos spalvos arba jų trūksta, valykite spausdinimo galvutę.

Yra trys valymo etapai. Kiekvienas etapas trunka apie dvi minutes, sunaudoja po vieną popieriaus lapą ir didėjančią rašalo kiekį. Po kiekvieno etapo peržiūrėkite atspausdinto puslapio kokybę. Kitą valymo etapą turėtumėte pradėti tik jei spausdinimo kokybė yra prasta.

Jeigu atlikus visus valymo etapus spausdinimo kokybė išlieka prasta, pamėginkite spausdintuvo galvutę lygiuoti. Jei spausdinimo kokybės problemos neišnyksta po valymo ir išlygiavimo, kreipkitės į „HP“ pagalbos tarnybą. Išsamesnės informacijos rasite skyriuje [HP pagalba](#).

- Spausdintuvo galvutę išlygiuokite, kai spausdintuvo būsenos lape bet kuriuose spalvų laukeliuose matosi ruoželiai arba baltos linijos arba kai susiduriate su spaudinių spausdinimo kokybės problemomis.



PASTABA: Valant eikvojamas rašalas, todėl spausdinimo galvutę valykite tik, kai to tikrai reikia. Valymo procesas užtrunka kelias minutes. Proceso metu gali būti girdimas triukšmas.

Visada naudokite mygtuką „Power“ (maitinimas), kad išjungtumėte spausdintuvą. Netinkamai išjungus įrenginį, gali kilti spausdinimo kokybės problemų.

Kaip nuvalyti arba išlygiuoti spausdinimo galvutę

1. Įdėkite į įvesties dėklą „Letter“ arba A4 formato balto nenaudoto popieriaus. Išsamesnės informacijos rasite skyriuje [Popieriaus įdėjimas](#).
2. Spausdintuvo valdymo skydelyje palieskite ekrano viršuje esantį skirtuką arba slinkite jį žemyn, kad atvertumėte „Dashboard“, tada palieskite  („Setup“ (Sąranka)).
3. Palieskite **Spausdintuvo priežiūra**, pasirinkite norimą parinktį ir vadovaukitės instrukcijomis ekrane.



PASTABA: Tą patį galite daryti ir naudodami HP spausdintuvo programinę įrangą arba integruotąjį žiniatinklio serverį (EWS). Norėdami atidaryti programinę įrangą arba EWS, žr. [Palieskite HP spausdintuvo programinę įrangą \(„Windows“\)](#) arba [Atidarykite integruotąjį žiniatinklio serverį](#).

Originalių gamyklinių numatytyjų nuostatų atkūrimas

Jei išjungsite tam tikras funkcijas arba pakeisite tam tikras nuostatas ir norėsite jas sugrąžinti, galite atkurti spausdintuvo pradinės gamyklines nuostatas arba tinklo nuostatas.

Pasirinktų spausdintuvo funkcijų gamyklinių nuostatų atkūrimas

1. Spausdintuvo valdymo skydelyje palieskite ekrano viršuje esantį skirtuką arba slinkite jį žemyn, kad atvertumėte „Dashboard“, tada palieskite  („Setup“ (Sąranka)).
2. Palieskite **Spausdintuvo priežiūra**.
3. Palieskite **„Restore“** (atkurti).
4. Palieskite **„Restore Settings“** (atkurti nuostatas).
5. Pasirinkite funkciją, kurią norite atkurti pagal pradinės gamyklines nuostatas:
 - Kopijuoti
 - Nuskaityti
 - Faksas
 - Nuotraukų
 - Tinklas
6. Palieskite **„Continue“** (tęsti).
Rodomas pranešimas, kad nuostatos bus atkurtos.
7. Palieskite **Yes** (taip).

Pradinių spausdintuvo gamyklinių parametrų atkūrimas

1. Spausdintuvo valdymo skydelyje palieskite ekrano viršuje esantį skirtuką arba slinkite jį žemyn, kad atvertumėte „Dashboard“, tada palieskite  („Setup“ (Sąranka)).
2. Palieskite **Spausdintuvo priežiūra**.

3. Palieskite **„Restore“** (atkurti).
4. Paspauskite **„Restore Factory Defaults“** (atkurti gamyklinius nustatymus).
Rodomas pranešimas, kad numatytieji parametrai bus atkurti.
5. Palieskite **„Continue“** (tęsti).

Pradinių spausdintuvo tinklo nuostatų atkūrimas

1. Spausdintuvo valdymo skydelyje palieskite ekrano viršuje esantį skirtuką arba slinkite jį žemyn, kad atvertumėte „Dashboard“, tada palieskite  („Setup“ (Sąranka)).
2. Palieskite **Network Setup** (tinklo sąranka).
3. Palieskite **„Restore Network Settings“** (atkurti tinklo nuostatas).
Rodomas pranešimas, kad numatytieji tinklo parametrai bus atkurti.
4. Palieskite **Yes** (taip).
5. Išspausdinkite tinklo konfigūracijos lapą ir patikrinkite, ar tinklo nuostatos atstatytos.

 **PASTABA:** Kai atkuriate spausdintuvo tinklo nuostatas, anksčiau konfigūruotos belaidžio ryšio ir eternetu nuostatos (tokios kaip ryšio greitis arba IP adresas) yra pašalinamos. IP adresas vėl nustatomas pagal automatinį režimą.

 **PATARIMAS:** Galite apsilankyti HP pagalbos svetainėje www.support.hp.com, kur pateikiama informacija ir pagalbinės priemonės, galinčios padėti išspręsti daugelį dažniausiai pasitaikančių spausdintuvo problemų.

(„Windows“) Paleiskite [HP Print and Scan Doctor](#) programą, kad būtų nustatytos ir automatiškai ištaisytos spausdinimo, nuskaitymo ir kopijavimo problemos. Programa gali būti pateikiama ne visomis kalbomis.

HP pagalba

Naujausių produktų naujinių ir pagalbinės informacijos ieškokite pagalbinėje svetainėje www.support.hp.com. „HP“ pagalba internetu teikia įvairių formų pagalbą dėl jūsų spausdintuvo:



Tvarkyklės ir parsisiųsdinimas Parsisiųskite programinės įrangos tvarkykles ir naujinius, taip pat produktų vadovus ir dokumentaciją, kuri buvo pateikta su jūsų spausdintuvu.



„HP Support Forums“ („HP“ palaikymo forumai): Apsilankykite „HP Support Forums“ ir sužinokite atsakymus į įprastus klausimus ir problemas. Galite peržiūrėti kitų „HP“ klientų užduotus klausimus arba prisijungti ir pateikti savo pačių klausimus ir komentarus.



Trikčių šalinimas Naudodamiesi „HP“ internetiniais įrankiais išsiaiškinkite savo spausdintuvo problemas ir raskite rekomenduojamą sprendimą.

Susisiekti su „HP“

Jeigu reikia, kad „HP“ techninės pagalbos atstovas padėtų išspręsti problemą, apsilankykite, [„Contact Support“ \(Susisiekti su palaikymo tarnyba\) svetainėje](#). Kitos susisiekimo galimybės siūlomos netaikant jokių mokesčių klientams, kuriems suteikta garantija („HP“ atstovo pagalba klientams, kuriems garantija nesuteikta, gali būti apmokestinta):



Pasitarkite su „HP“ pagalbos atstovu internetu.



Paskambinkite „HP“ pagalbos atstovui.

Susisiekdami su „HP“ palaikymo tarnyba, būkite pasiruošę suteikti šią informaciją:

- Produkto pavadinimas (esantis ant spausdintuvo, pvz., „HP OfficeJet Pro 6970“)
- Produkto numeris ()



- Serijos numeris (pateiktas spausdintuvo nugarinėje dalyje arba apačioje),

Užregistruokite spausdintuvą

Registravimas užtruks tik kelias minutes ir jūs galėsite naudotis greitesniu aptarnavimu, efektyvesniu palaikymu bei gauti produkto palaikymo įspėjimus. Jei savo spausdintuvo neužregistravote diegdami programinę įrangą, galite jį užregistruoti dabar, apsilankę adresu <http://www.register.hp.com>.

Papildomos garantijos galimybės

Už papildomą mokestį galimi išplėstiniai spausdintuvo priežiūros planai. Eikite į www.support.hp.com, pasirinkite savo šalį ir (ar) regioną ir kalbą, tuomet peržiūrėkite išplėstinės garantijos galimybes jūsų spausdintuvui.

A Techninė informacija

Šiame skyriuje aprašomos tokios temos:

- [Specifikacijos](#)
- [Reglamentinė informacija](#)
- [Produkto kenksmingumo aplinkai mažinimo programa](#)

Specifikacijos

Išsamiau apie tai skaitykite interneto svetainėje adresu www.support.hp.com. Pasirinkite savo šalį arba regioną. Spustelėkite **Product Support & Troubleshooting** (Gaminio palaikymas ir trikčių šalinimas). Įveskite spausdintuvo priekyje rodomą pavadinimą ir pasirinkite **Search** (ieškoti). Spustelėkite **Product information** (gaminio informacija) ir spustelėkite **Product specifications** (gaminio specifikacijos).

Sistemos reikalavimai

- Informacijos apie programinės įrangos ir operacinės sistemos reikalavimus ir būsimus išleidimus, taip pat pagalbos rasite oficialioje HP pagalbos svetainėje adresu www.support.hp.com.

Aplinkos sąlygos

- Darbo temperatūra: nuo 5 iki 40 °C (nuo 41 iki 104 °F)
- Darbinė drėgmė: 15–80 % santykinė drėgmė, be kondensato
- Rekomenduojamos darbo sąlygos: nuo 15 iki 32°C (nuo 59 iki 90°F)
- Rekomenduojamas santykinis drėgnumas: nuo 20 iki 80 %, nekondensacinis

Įvesties dėklo talpa

- Paprastas popierius: 60–105 g/m² (16–28 lb.): Iki 225
- Vokai: Iki 10
- Rodyklės kortelės: Iki 60
- Fotopopieriaus lapai: Iki 60

Išvesties dėklo talpa

- Paprasto popieriaus lapai (60–105 g/m² [16–28 svarai]): Iki 60 (teksto spausdinimas)

Dokumentų tiektuvo talpa

- Paprasto popieriaus lapai (60–90 g/m² [16–24 svarai]): Iki 35

Popieriaus dydis ir svoris

Visų tinkamo dydžio lapų sąrašo ieškokite HP spausdintuvo programinėje įrangoje.

- Paprastas popierius: 60–105 g/m² (16–28 lb)
- Vokai: 75–90 g/m² (20–24 lb)
- Kortelės: iki 200 g/m² (ne daugiau kaip 110 lb)
- Fotopopierius: iki 280 g/m² (75 svarai)

Spausdinimo specifikacijos

- Spausdinimo sparta priklauso nuo spausdintuvo modelio ir dokumento sudėtingumo
- Būdas: šiluminis „lašas pagal komandą“ rašalinis spausdinimas
- Kalba: PCL3 GUI
- Spausdinimo skyra:
Norėdami pamatyti visų palaikomų spausdinimo skiriamųjų gebų sąrašą, apsilankykite pagalbinėje svetainėje www.support.hp.com.
- Spaudinio paraštės:
Norėdami pamatyti skirtingų popieriaus rūšių paraščių nuostatas, apsilankykite pagalbinėje svetainėje www.support.hp.com.

Kopijavimo specifikacijos

- Skaitmeninis vaizdų apdorojimas
- Kopijavimo sparta priklauso nuo pasirinktos kopijos kokybės.

Nuskaitymo specifikacijos

- Skiriamoji geba: iki 1200 x 1200 ppi optinė
Daugiau informacijos apie skyrą rasite HP spausdintuvo programinėje įrangoje.
- Spalvotai: 24 bitų spalvų paletė, 8 bitų pilkos spalvos pustoniu paletė (256 pilkos spalvos lygiai)
- Didžiausias nuskaitymo vaizdo dydis
 - Skaitytuvo stiklas: 216 x 297 mm (8,5 x 11,7 col.)
 - Dokumentų tiek tuvas: 216 x 356 mm (8,5 x 14 col.)

Fakso specifikacijos

- Nesudėtingas nespaltoto ir spalvoto fakso siuntimas.
- Rankinis faksogramų siuntimas ir priėmimas.
- Automatinis numerio perrinkimas iki penkių kartų, kai užimta (skiriasi pagal šalį / regioną).
- Automatinis užimto numerio perrinkimas iki dviejų kartų (skiriasi pagal šalį / regioną).
- Automatinis ryšio problemos perrinkimas iki penkių kartų, kai užimta (skiriasi pagal šalį / regioną).
- Patvirtinimo ir veiklos ataskaitos.
- CCITT/ITU 3 grupės faksas su klaidų taisymo veikseną.

- Duomenų perdavimas iki 33,6 Kbps greičiu.
- 4 sekundės puslapiui 33,6 Kb/s sparta (pagal „ITU-T Test Image #1“ standartinę skyrą). Sudėtingesni arba didesnės skyros puslapiai siunčiami ilgiau ir reikalauja daugiau atminties.
- Skambučio užfiksavimas ir automatinio fakso/atsakiklio įsijungimo funkcija.
- „Fax resolution“ (faksogramos skyra):

	„Photo“ (fotografinė kokybė, vaizdo el.)	„Very Fine“ (labai gera, vaizdo el.)	„Fine“ (gera, vaizdo el.)	„Standard“ (standartinė, vaizdo el.)
Nespalvotai	203 x 196	300 x 300	203 x 196	203 x 98
Spalvotai	200 x 200	200 x 200	200 x 200	200 x 200

- Funkcijos „Fax to PC“ (faksograma į kompiuterį) specifikacijos
 - Suderinami failų tipai: TIFF ir PDF
 - Galimi faksogramų tipai: nespalvotos faksogramos

Kasečių išieiga

- Apsilankykite tinklalapyje www.hp.com/go/learnaboutesupplies, kur rasite daugiau informacijos apie apskaičiuotą kasečių išieigą.

Reglamentinė informacija

Spausdintuvus atitinka tokiems produktams jūsų šalies / regiono reguliavimo institucijų keliamus reikalavimus.

Šiame skyriuje aprašomos tokios temos:

- [Reglamentinis modelio identifikacijos numeris](#)
- [Federalinės ryšių komisijos pareiškimas](#)
- [Pranešimas vartotojams Korėjoje](#)
- [VCCI \(B klasės\) sutikimo pareiškimas vartotojams Japonijoje](#)
- [Pranešimas vartotojams Japonijoje dėl maitinimo laido](#)
- [Triukšmo skleidimo pareiškimas Vokietijai](#)
- [Pranešimas dėl kompiuterinių darbo vietų su ekranu Vokietijos vartotojams](#)
- [Pranešimas JAV telefono tinklo vartotojams: FCC reikalavimai](#)
- [Pranešimas Kanados telefonų tinklo vartotojams](#)
- [Pranešimas Vokietijos telefonų tinklo vartotojams](#)
- [Pareiškimas Australijos rinkai dėl laidinių fakso aparatų](#)
- [Europos Sąjungos reglamentinė informacija](#)
 - [Gaminiai su belaidžio ryšio funkcija](#)
 - [Europos telefono tinklo deklaracija \(modemas / faksas\)](#)
- [Atitikties deklaracija](#)
- [Reglamentinė informacija belaidžiams gaminiams](#)

- [Radijo dažnių apšvitos poveikis](#)
- [Pranešimas Brazilijos vartotojams](#)
- [Pranešimas Kanados vartotojams](#)
- [Pranešimas Taivano vartotojams](#)
- [Pastaba Meksikos vartotojams](#)
- [Pastaba Japonijos vartotojams](#)
- [Pranešimas vartotojams Korėjoje](#)

Reglamentinis modelio identifikacijos numeris

Kad būtų galima užtikrinti atpažinimą pagal normatyvus, šis produktas pažymėtas normatyviniu modelio numeriu. Jūsų gaminio normatyvinis modelio numeris yra SNPRC-1501-01. Šio norminio numerio nederėtų painioti su prekės pavadinimu (HP OfficeJet Pro 6970 All-in-One series ir kt.) arba gaminio numeriais (J7K34A ir kt.).

Federalinės ryšių komisijos pareiškimas

FCC statement

The United States Federal Communications Commission (in 47 CFR 15.105) has specified that the following notice be brought to the attention of users of this product.

This equipment has been tested and found to comply with the limits for a Class B digital device, pursuant to Part 15 of the FCC Rules. These limits are designed to provide reasonable protection against harmful interference in a residential installation. This equipment generates, uses and can radiate radio frequency energy and, if not installed and used in accordance with the instructions, may cause harmful interference to radio communications. However, there is no guarantee that interference will not occur in a particular installation. If this equipment does cause harmful interference to radio or television reception, which can be determined by turning the equipment off and on, the user is encouraged to try to correct the interference by one or more of the following measures:

- Reorient or relocate the receiving antenna.
- Increase the separation between the equipment and the receiver.
- Connect the equipment into an outlet on a circuit different from that to which the receiver is connected.
- Consult the dealer or an experienced radio/TV technician for help.

For further information, contact:

Manager of Corporate Product Regulations
HP Inc. 1501 Page Mill Road,
Palo Alto, CA 94304, U.S.A.

Modifications (part 15.21)

The FCC requires the user to be notified that any changes or modifications made to this device that are not expressly approved by HP may void the user's authority to operate the equipment.

This device complies with Part 15 of the FCC Rules. Operation is subject to the following two conditions: (1) this device may not cause harmful interference, and (2) this device must accept any interference received, including interference that may cause undesired operation.

Pranešimas vartotojams Korėjoje

B 급 기기 (가정용 방송통신기기)	이 기기는 가정용(B급)으로 전자파적합등록을 한 기기로서 주로 가정에서 사용하는 것을 목적으로 하며, 모든 지역에서 사용할 수 있습니다.
------------------------	--

VCCI (B klasės) sutikimo pareiškimas vartotojams Japonijoje

この装置は、クラスB情報技術装置です。この装置は、家庭環境で使用することを目的としていますが、この装置がラジオやテレビジョン受信機に近接して使用されると、受信障害を引き起こすことがあります。取扱説明書に従って正しい取り扱いをして下さい。

VCCI-B

Pranešimas vartotojams Japonijoje dėl maitinimo laido

製品には、同梱された電源コードをお使い下さい。
同梱された電源コードは、他の製品では使用出来ません。

Triukšmo skleidimo pareiškimas Vokietijai

Geräuschemission

LpA < 70 dB am Arbeitsplatz im Normalbetrieb nach DIN 45635 T. 19

Pranešimas dėl kompiuterinių darbo vietų su ekranu Vokietijos vartotojams

GS-Erklärung (Deutschland)

Das Gerät ist nicht für die Benutzung im unmittelbaren Gesichtsfeld am Bildschirmarbeitsplatz vorgesehen. Um störende Reflexionen am Bildschirmarbeitsplatz zu vermeiden, darf dieses Produkt nicht im unmittelbaren Gesichtsfeld platziert werden.

Pranešimas JAV telefono tinklo vartotojams: FCC reikalavimai

Notice to users of the U.S Telephone network: FCC requirements

This equipment complies with Part 68 of the FCC rules and the requirements adopted by the ACTA. On the rear (or bottom) of this equipment is a label that contains, among other information, a product identifier in the format US:AAAEQ##TXXXX. If requested, this number must be provided to the telephone company.

Applicable connector jack Universal Service Order Codes ("USOC") for the Equipment is: RJ11C.

A plug and jack used to connect this equipment to the premises wiring and telephone network must comply with the applicable FCC Part 68 rules and requirements adopted by the ACTA. A compliant telephone cord and modular plug is provided with this product. It is designed to be connected to a compatible modular jack that is also compliant. See installation instructions for details.

The REN is used to determine the number of devices that may be connected to a telephone line. Excessive RENs on a telephone line may result in the devices not ringing in response to an incoming call. In most but not all areas, the sum of RENs should not exceed five (5.0). To be certain of the number of devices that may be connected to a line, as determined by the total RENs, contact the local telephone company. For products approved after July 23, 2001, the REN for this product is part of the product identifier that has the format US:AAAEQ##TXXXX. The digits represented by ## are the REN without a decimal point (e.g., 00 is a REN of 0.0).

If this equipment causes harm to the telephone network, the telephone company will notify you in advance that temporary discontinuance of service may be required. But if advance notice isn't practical, the telephone company will notify the customer as soon as possible. Also, you will be advised of your right to file a complaint with the FCC if you believe it is necessary.

The telephone company may make changes in its facilities, equipment, operations or procedures that could affect the operation of the equipment. If this happens the telephone company will provide advance notice in order for you to make necessary modifications to maintain uninterrupted service.

If trouble is experienced with this equipment, please contact the manufacturer, or look elsewhere in this manual, for repair or warranty information. If the equipment is causing harm to the telephone network, the telephone company may request that you disconnect the equipment until the problem is resolved.

Connection to party line service is subject to state tariffs. Contact the state public utility commission, public service commission or corporation commission for information.

If your home has specially wired alarm equipment connected to the telephone line, ensure the installation of this equipment does not disable your alarm equipment. If you have questions about what will disable alarm equipment, consult your telephone company or a qualified installer.

WHEN PROGRAMMING EMERGENCY NUMBERS AND/OR MAKING TEST CALLS TO EMERGENCY NUMBERS:

- 1) Remain on the line and briefly explain to the dispatcher the reason for the call.
- 2) Perform such activities in the off-peak hours, such as early morning or late evenings.



Note The FCC hearing aid compatibility rules for telephones are not applicable to this equipment.

The Telephone Consumer Protection Act of 1991 makes it unlawful for any person to use a computer or other electronic device, including FAX machines, to send any message unless such message clearly contains in a margin at the top or bottom of each transmitted page or on the first page of the transmission, the date and time it is sent and an identification of the business or other entity, or other individual sending the message and the telephone number of the sending machine or such business, other entity, or individual. (The telephone number provided may not be a 900 number or any other number for which charges exceed local or long-distance transmission charges.)

In order to program this information into your FAX machine, you should complete the steps described in the software.

Pranešimas Kanados telefonų tinklo vartotojams

Note à l'attention des utilisateurs du réseau téléphonique Canadien/notice to users of the Canadian telephone network

Cet appareil est conforme aux spécifications techniques des équipements terminaux d'Industrie Canada. Le numéro d'enregistrement atteste de la conformité de l'appareil. L'abréviation IC qui précède le numéro d'enregistrement indique que l'enregistrement a été effectué dans le cadre d'une Déclaration de conformité stipulant que les spécifications techniques d'Industrie Canada ont été respectées. Néanmoins, cette abréviation ne signifie en aucun cas que l'appareil a été validé par Industrie Canada.

Pour leur propre sécurité, les utilisateurs doivent s'assurer que les prises électriques reliées à la terre de la source d'alimentation, des lignes téléphoniques et du circuit métallique d'alimentation en eau sont, le cas échéant, branchées les unes aux autres. Cette précaution est particulièrement importante dans les zones rurales.



Remarque Le numéro REN (Ringer Equivalence Number) attribué à chaque appareil terminal fournit une indication sur le nombre maximal de terminaux qui peuvent être connectés à une interface téléphonique. La terminaison d'une interface peut se composer de n'importe quelle combinaison d'appareils, à condition que le total des numéros REN ne dépasse pas 5.

Basé sur les résultats de tests FCC Partie 68, le numéro REN de ce produit est 0.1.

This equipment meets the applicable Industry Canada Terminal Equipment Technical Specifications. This is confirmed by the registration number. The abbreviation IC before the registration number signifies that registration was performed based on a Declaration of Conformity indicating that Industry Canada technical specifications were met. It does not imply that Industry Canada approved the equipment. Users should ensure for their own protection that the electrical ground connections of the power utility, telephone lines and internal metallic water pipe system, if present, are connected together. This precaution might be particularly important in rural areas.



Note The Ringer Equivalence Number (REN) assigned to each terminal device provides an indication of the maximum number of terminals allowed to be connected to a telephone interface. The termination on an interface might consist of any combination of devices subject only to the requirement that the sum of the Ringer Equivalence Numbers of all the devices does not exceed 5.

The REN for this product is 0.1, based on FCC Part 68 test results.

Pranešimas Vokietijos telefonų tinklo vartotojams

Hinweis für Benutzer des deutschen Telefonnetzes

Dieses HP-Fax ist nur für den Anschluss eines analogen Public Switched Telephone Network (PSTN) gedacht. Schließen Sie den TAE N-Telefonstecker, der im Lieferumfang des HP All-in-One enthalten ist, an die Wandsteckdose (TAE 6) Code N an. Dieses HP-Fax kann als einzelnes Gerät und/oder in Verbindung (mit serielltem Anschluss) mit anderen zugelassenen Endgeräten verwendet werden.

Pareiškimas Australijos rinkai dėl laidinių fakso aparatų

In Australia, the HP device must be connected to Telecommunication Network through a line cord which meets the requirements of the Technical Standard AS/ACIF 5008.

Europos Sąjungos reglamentinė informacija



Gaminiai su CE žyma atitinka vieną ar daugiau iš toliau galimai taikytinų nurodytų ES direktyvų: Žemųjų įtampų direktyva 2006/95/EB, Elektromagnetinio suderinamumo direktyva 2004/108/EB, Ekologinio projektavimo direktyva 2009/125/EB, Radijo įrenginių ir telekomunikacijų galinių įrenginių (R&TTE) direktyva 1999/5/EB, Direktyva dėl tam tikrų pavojingų medžiagų naudojimo elektros ir elektroninėje įrangoje apribojimo 2011/65/ES. Atitiktis šioms direktyvoms įvertinta naudojant darniuosius Europos standartus. Visa atitikties deklaracija pateikiama šioje svetainėje: www.hp.com/go/certificates (ieškokite pagal gaminio modelio pavadinimą arba jo kontrolinį modelio numerį (angl. Regulatory Model Number (RMN), kurį rasite ant kontrolinės kortelės).

Jei turite klausimų dėl reglamento, susisiekite su:

„HP Deutschland GmbH“, HQ-TRE, Schickardstrasse 32, 71034 Boeblingen, Germany (Vokietija)

Gaminiai su belaidžio ryšio funkcija

EMF

- Šis gaminys atitinka tarptautines rekomendacijas (INCIRP) dėl radijo dažnio spinduliuotės poveikio. Jei įprastai naudojamas radijo bangas siunčiantis ir priimantis įrenginys yra atskirtas 20 cm atstumu, tai užtikrina, kad radijo dažnio poveikio lygis atitinka ES reikalavimus.

Belaidžio ryšio funkcija Europoje

- Šis gaminys skirtas naudoti be apribojimų visose ES šalyse ir Islandijoje, Lichtenšteine, Norvegijoje bei Šveicarijoje.

Europos telefono tinklo deklaracija (modemas / faksas)

HP gaminiai su FAKSO funkcija atitinka R&TTE direktyvą 1999/5/EB (II priedas) ir atitinkamai yra pažymėti CE žyma. Tačiau dėl skirtingose šalyse pasitaikančių PSTN skirtumų, patvirtinimas savaiame neužtikrina

besąlygiškai sėkmingo viso PSTN tinklo veikimo. Jei iškils problemų, pirmiausia kreipkitės į savo įrangos pardavėją.



DECLARATION OF CONFORMITY

according to ISO/IEC 17050-1 and EN 17050-1

DoC #: SNPRC-1501-01

Supplier's Name:	Hewlett-Packard Company
Supplier's Address:	138 Depot Road, #04-01, Singapore 109683
declares, that the product	
Product Name and Model:	HP OfficeJet Pro 6870 All-in-One Printer, HP OfficeJet Pro 6970 All-in-One Printer, HP OfficeJet 6970 All-in-One Printer Series.
Regulatory Model Number:¹⁾	SNPRC-1501-01
Product Options:	All
Power Adapter:	Internal. A9T80-60008 (WW), A9T80-60009 (For China & India only).
Radio Module Number:	SDGOB-1392

conforms to the following Product Specifications and Regulations:

EMC:	CISPR22:2008 / EN55022:2010 Class B CISPR24:2010 / EN55024:2010 EN 61000-3-2:2006+A1:2009+A2:2009 EN 61000-3-3:2008
Safety:	FCC CFR 47, Part 15 / ICES – 003, Issue 5 IEC 60950-1:2005 (2 nd Edition) +A1:2009 EN 60950-1:2006 +A11:2009 +A1:2010 +A12:2011 EN 62479:2010
Telecom:	EN 301 489-1 V1.9.2:2011 / EN 301 489-17 V2.2.1:2012 EN 300 328 V1.8.1:2012 EN 62311:2008 FCC Rules and Regulations 47 CFR Part 68 TIA-968-B Telecommunications - Telephone Terminal Equipment Technical Requirements for Connection of Terminal Equipment to the Telephone Network (Sep 2009) ES 203 021-2/-3 V2.1.2 CS - 03, Part 1, Issue 9, Amendment 4, December 2010
Energy:	Regulation (EC) No. 1275/2008 ENERGY STAR® Qualified Imaging Equipment Operational Mode (OM) Test Procedure EN 50564:2011 IEC 62301:2011
RoHS:	EN 50581: 2012

The product herewith complies with the requirements of the Low Voltage Directive 2006/95/EC, the EMC Directive 2004/108/EC, the R&TTE Directive 1999/5/EC, the Ecodesign Directive 2009/125/EC, RoHS Directive 2011/65/EU, and carries the  marking accordingly.

This device complies with part 15 of the FCC Rules. Operation is subject to the following two conditions:

(1) This device may not cause harmful interference, and (2) this device must accept any interference received, including interference that may cause undesired operation.

Additional Information:

- 1) This product is assigned a Regulatory Model Number which stays with the regulatory aspects of the design. The Regulatory Model Number is the main product identifier in the regulatory documentation and test reports, this number should not be confused with the marketing name or the product numbers.
- 2) The product was tested in a typical configuration.
- 3) The internal power adapter A9T80-60009 is for India and China market only.
- 4) WIFI module operates only in 2.4 GHz band within this product.

Singapore
Nov 2015

Hou-Meng Yik, Manager
Product Regulations Manager
HP Singapore Inkjet Printing Solutions

Local contact for regulatory topics only:

EU: HP Deutschland GmbH, HQ-TRE, Schickardstrasse 32, 71034 Boeblingen, Germany.
U.S.: HP Inc., 1501 Page Mill Road Palo Alto, CA 94304, U.S.A. 650-857-1501

www.hp.eu/certificates

Reglamentinė informacija belaidžiams gaminiams

Šiame skyriuje pateikia su belaide įranga susijusi norminė informacija:

- [Radijo dažnių apšvitos poveikis](#)
- [Pranešimas Brazilijos vartotojams](#)
- [Pranešimas Kanados vartotojams](#)
- [Pranešimas Taivano vartotojams](#)
- [Pastaba Meksikos vartotojams](#)
- [Pastaba Japonijos vartotojams](#)
- [Pranešimas vartotojams Korėjoje](#)

Radijo dažnių apšvitos poveikis

Exposure to radio frequency radiation



Caution The radiated output power of this device is far below the FCC radio frequency exposure limits. Nevertheless, the device shall be used in such a manner that the potential for human contact during normal operation is minimized. This product and any attached external antenna, if supported, shall be placed in such a manner to minimize the potential for human contact during normal operation. In order to avoid the possibility of exceeding the FCC radio frequency exposure limits, human proximity to the antenna shall not be less than 20 cm (8 inches) during normal operation.

Pranešimas Brazilijos vartotojams

Aviso aos usuários no Brasil

Este equipamento opera em caráter secundário, isto é, não tem direito à proteção contra interferência prejudicial, mesmo de estações do mesmo tipo, e não pode causar interferência a sistemas operando em caráter primário.

Pranešimas Kanados vartotojams

Notice to users in Canada/Note à l'attention des utilisateurs canadiens

Under Industry Canada regulations, this radio transmitter may only operate using an antenna of a type and maximum (or lesser) gain approved for the transmitter by Industry Canada. To reduce potential radio interference to other users, the antenna type and its gain should be so chosen that the equivalent isotropically radiated power (e.i.r.p.) is not more than that necessary for successful communication.

This device complies with Industry Canada licence-exempt RSS standard(s). Operation is subject to the following two conditions: (1) this device may not cause interference, and (2) this device must accept any interference, including interference that may cause undesired operation of the device.

WARNING! Exposure to Radio Frequency Radiation The radiated output power of this device is below the Industry Canada radio frequency exposure limits. Nevertheless, the device should be used in such a manner that the potential for human contact is minimized during normal operation.

To avoid the possibility of exceeding the Industry Canada radio frequency exposure limits, human proximity to the antennas should not be less than 20 cm (8 inches).

Conformément au Règlement d'Industrie Canada, cet émetteur radioélectrique ne peut fonctionner qu'avec une antenne d'un type et d'un gain maximum (ou moindre) approuvé par Industrie Canada. Afin de réduire le brouillage radioélectrique potentiel pour d'autres utilisateurs, le type d'antenne et son gain doivent être choisis de manière à ce que la puissance isotrope rayonnée équivalente (p.i.r.e.) ne dépasse pas celle nécessaire à une communication réussie.

Cet appareil est conforme aux normes RSS exemptes de licence d'Industrie Canada. Son fonctionnement dépend des deux conditions suivantes : (1) cet appareil ne doit pas provoquer d'interférences nuisibles et (2) doit accepter toutes interférences reçues, y compris des interférences pouvant provoquer un fonctionnement non souhaité de l'appareil.

AVERTISSEMENT relatif à l'exposition aux radiofréquences. La puissance de rayonnement de cet appareil se trouve sous les limites d'exposition de radiofréquences d'Industrie Canada. Néanmoins, cet appareil doit être utilisé de telle sorte qu'il soit mis en contact le moins possible avec le corps humain.

Afin d'éviter le dépassement éventuel des limites d'exposition aux radiofréquences d'Industrie Canada, il est recommandé de maintenir une distance de plus de 20 cm entre les antennes et l'utilisateur.

Pranešimas Taivano vartotojams

低功率電波輻射性電機管理辦法

第十二條

經型式認證合格之低功率射頻電機，非經許可，公司、商號或使用者均不得擅自變更頻率、加大功率或變更設計之特性及功能。

第十四條

低功率射頻電機之使用不得影響飛航安全及干擾合法通信；經發現有干擾現象時，應立即停用，並改善至無干擾時方得繼續使用。

前項合法通信，指依電信法規定作業之無線電通信。低功率射頻電機須忍受合法通信或工業、科學及醫藥用電波輻射性電機設備之干擾。

Pastaba Meksikos vartotojams

Aviso para los usuarios de México

La operación de este equipo está sujeta a las siguientes dos condiciones: (1) es posible que este equipo o dispositivo no cause interferencia perjudicial y (2) este equipo o dispositivo debe aceptar cualquier interferencia, incluyendo la que pueda causar su operación no deseada.
Para saber el modelo de la tarjeta inalámbrica utilizada, revise la etiqueta regulatoria de la impresora.

Pastaba Japonijos vartotojams

この機器は技術基準適合証明又は工事設計認証を受けた無線設備を搭載しています。

Pranešimas vartotojams Korėjoje

해당 무선설비는 전파혼신 가능성이 있으므로 인명안전과 관련된 서비스는 할 수 없음

Produkto kenksmingumo aplinkai mažinimo programa

„HP“ įsipareigojusi gaminti kokybiškus produktus aplinkai nekenkiančiu būdu. Šiame gaminyje numatytos perdirbimo galimybės. Skirtingų medžiagų skaičius sumažintas iki minimumo, kartu garantuojant tinkamą funkcionalumą ir patikimumą. Gaminys sukurtas taip, kad nepanašias medžiagas būtų lengva atskirti. Tvirtinimo elementus ir kitas jungtis lengva rasti, pasiekti ir atjungti įprastiniais įrankiais. Labai svarbios dalys buvo sukurtos taip, kad jas būtų lengva pasiekti, ardyti ir taisyti. Daugiau informacijos rasite HP įsipareigojimų dėl aplinkos apsaugos svetainėje:

www.hp.com/hpinfo/globalcitizenship/environment/

- [Aplinkosaugos patarimai](#)
- [Europos Komisijos reglamentas 1275/2008](#)
- [Popierius](#)
- [Plastikinės dalys](#)
- [Medžiagų saugos duomenų lapai](#)
- [Perdirbimo programa](#)
- [„HP“ rašalinių spausdintuvų eksploatacinių medžiagų perdirbimo programa](#)
- [Energijos suvartojimas](#)
- [Nereikalingą įrangą šalina vartotojai](#)
- [Cheminės medžiagos](#)
- [Pavojingų medžiagų apribojimas \(Ukraina\)](#)
- [Pavojingų medžiagų apribojimas \(Indija\)](#)
- [Kinijos SEPA ekologinio ženklo naudotojo informacija](#)
- [Kinijos energijos etiketė spausdintuvams, faksams ir kopijavimo aparatams](#)

- [Pavojinų medžiagų arba elementų ir jų turinio lentelė \(Kinija\)](#)
- [Medžiagų, kurių naudojimas yra apribotas, ženklinimo deklaracija \(Taivanas\)](#)
- [EPEAT](#)
- [Baterijos išmetimas Taivane](#)
- [Kalifornijos valstijos pranešimas dėl medžiagų, kurių sudėtyje yra perchlorato](#)
- [ES baterijų direktyva](#)
- [Pastaba Brazilijai dėl baterijos](#)

Aplinkosaugos patarimai

„HP“ siekia padėti klientams mažiau teršti aplinką. Norėdami sužinoti daugiau apie „HP“ aplinkosaugos iniciatyvas, apsilankykite „HP“ aplinkosaugos programų ir iniciatyvų svetainėje.

www.hp.com/hpinfo/globalcitizenship/environment/

Europos Komisijos reglamentas 1275/2008

Informaciją apie gaminio energijos suvartojimą, įskaitant prie tinklo prijungto gaminio suvartojamą energiją budėjimo režimu, kai prijungti visi laidinio tinklo prievadai ir suaktyvinti visi belaidžio tinklo prievadai, žr. produkto IT ECO deklaracijos skyriuje P14 „Papildoma informacija“ svetainėje www.hp.com/hpinfo/globalcitizenship/environment/productdata/itecodesktop-pc.html.

Popierius

Šis gaminys pritaikytas naudoti perdirbtą popierių pagal standartus DIN 19309 ir EN 12281:2002.

Plastikinės dalys

Plastikinės dalys, sveriančios daugiau kaip 25 gramus, paženklintos pagal tarptautinius standartus; tai padidina galimybę identifikuoti plastikinės dalis, kurias, baigus eksploatuoti produktą, galima atiduoti perdirbti.

Medžiagų saugos duomenų lapai

Medžiagų saugos duomenų lapus (MSDS) galite rasti „HP“ tinklalapyje:

www.hp.com/go/msds

Perdirbimo programa

„HP“ siūlo vis daugiau gaminių grąžinimo ir perdirbimo programų daugelyje šalių (regionų) ir bendradarbiauja su kai kuriais didžiausiais pasaulio elektroninės įrangos perdirbimo centrais. „HP“ saugo išteklius perparduodama kai kuriuos populiariausius savo gaminius. Daugiau informacijos apie „HP“ gaminių perdirbimą pateikiama internete adresu:

www.hp.com/recycle

„HP“ rašalinių spausdintuvų eksploatacinių medžiagų perdirbimo programa

„HP“ įsipareigoja saugoti aplinką. „HP“ rašalinių spausdintuvų eksploatacinių medžiagų perdirbimo programa vykdoma daugelyje šalių (regionų) ir leidžia nemokamai perdirbti panaudotas spausdinimo ir rašalo kasetes. Plačiau apie tai žr. interneto svetainėje:

Energijos suvartojimas

HP spausdinimo ir vaizdo perteikimo įranga, pažymėta ENERGY STAR® logotipu, yra patvirtinta JAV aplinkos apsaugos agentūros. ENERGY STAR reikalavimus atitinkantys vaizdo perteikimo gaminiai yra paženklinėti:



Papildomos informacijos apie „ENERGY STAR“ patvirtintus vaizdo perteikimo modelius rasite adresu: www.hp.com/go/energystar

Nereikalingą įrangą šalina vartotojai



Šis simbolis reiškia, kad gaminio negalima šalinti kartu su kitomis buitinėmis atliekomis. Vietoj to, jūs turėtumėte saugoti žmonių sveikatą ir aplinką, atiduodami nereikalingą įrangą į specializuotą surinkimo punktą pakartotinai pedirbti elektrinę ir elektroninę aparatūrą. Dėl papildomos informacijos kreipkitės į savo buitinių atliekų tvarkymo tarnybą arba apsilankykite <http://www.hp.com/recycle>.

Cheminės medžiagos

„HP“ yra įsipareigojusi suteikti informaciją apie produktuose naudojamą chemines medžiagas, kad atitiktų teisinius reikalavimus, pvz., REACH (*Europos Parlamento ir Tarybos direktyva EC nr.1907/2006*). Šio produkto cheminės informacijos ataskaitą rasite: www.hp.com/go/reach.

Pavojingų medžiagų apribojimas (Ukraina)

Технічний регламент щодо обмеження використання небезпечних речовин (Україна)

Обладнання відповідає вимогам Технічного регламенту щодо обмеження використання деяких небезпечних речовин в електричному та електронному обладнанні, затвердженого постановою Кабінету Міністрів України від 3 грудня 2008 № 1057

Pavojingų medžiagų apribojimas (Indija)

Restriction of hazardous substances (India)

This product complies with the "India E-waste (Management and Handling) Rule 2011" and prohibits use of lead, mercury, hexavalent chromium, polybrominated biphenyls or polybrominated diphenyl ethers in concentrations exceeding 0.1 weight % and 0.01 weight % for cadmium, except for the exemptions set in Schedule 2 of the Rule.

Kinijos SEPA ekologinio ženklą naudotojo informacija

中国环境标识认证产品用户说明

噪声大于63.0Db(A)的办公设备不宜放置于办公室内，请在独立的隔离区域使用。

如需长时间使用本产品或打印大量文件，请确保在通风良好的房间内使用。

如您需要确认本产品处于零能耗状态，请按下电源关闭按钮，并将插头从电源插座断开。

您可以使用再生纸，以减少资源耗费。

复印机、打印机和传真机能源效率标识 实施规则

依据“复印机、打印机和传真机能源效率标识实施规则”，该打印机具有中国能效标识。标识上显示的能效等级和操作模式值根据“复印机、打印机和传真机能效限定值及能效等级”标准（“GB 21521”）来确定和计算。

1. 能效等级

产品能效等级分为 3 级，其中 1 级能效最高。能效限定值根据产品类型和打印速度由标准确定。能效等级则根据基本功耗水平以及网络接口和内存等附加组件和功能的功率因子之和来计算。

2. 能效信息

喷墨打印机

- 操作模式功率

睡眠状态的能耗按照 GB 21521 标准来衡量和计算。该数据以瓦特 (W) 表示。

- 待机功率

待机状态是产品连接到电网电源上功率最低的状态。该状态可以延续无限长时间，且使用者无法改变此状态下产品的功率。对于“成像设备”产品，“待机”状态通常相当于“关闭”状态，但也可能相当于“准备”状态或“睡眠”状态。该数据以瓦特 (W) 表示。

- 睡眠状态预设延迟时间

出厂前由制造商设置的时间决定了该产品在完成主功能后进入低耗模式（例如睡眠、自动关机）的时间。该数据以分钟表示。

- 附加功能功率因子之和

网络接口和内存等附加功能的功率因子之和。该数据以瓦特 (W) 表示。

标识上显示的能耗数据是根据典型配置测量得出的数据，此类配置包含登记备案的打印机依据复印机、打印机和传真机能源效率标识实施规则所选的所有配置。因此，该特定产品型号的实际能耗可能与标识上显示的数据有所不同。

要了解规范的更多详情，请参考最新版的 GB 21521 标准。

Pavojingų medžiagų arba elementų ir jų turinio lentelė (Kinija)

产品中有毒物质或元素的名称及含量 根据中国《电器电子产品有害物质限制使用管理办法》						
部件名称	有害物质					
	铅 (Pb)	汞 (Hg)	镉 (Cd)	六价铬 (Cr(VI))	多溴联苯 (PBB)	多溴二苯醚 (PBDE)
外壳和托盘	0	0	0	0	0	0
电线	0	0	0	0	0	0
印刷电路板	X	0	0	0	0	0
打印系统	X	0	0	0	0	0
显示器	X	0	0	0	0	0
喷墨打印机墨盒	0	0	0	0	0	0
驱动光盘	X	0	0	0	0	0
扫描仪	X	0	0	0	0	0
网络配件	X	0	0	0	0	0
电池板	X	0	0	0	0	0
自动双面打印系统	0	0	0	0	0	0
外部电源	X	0	0	0	0	0

本表格依据SJ/T 11364的规定编制。

0: 表示该有害物质在该部件所有均质材料中的含量均在GB/T 26572规定的限量要求以下。

X: 表示该有害物质至少在该部件的某一均质材料中的含量超出GB/T 26572规定的限量要求。

此表中所有名称中含“X”的部件均符合欧盟RoHS立法。

注: 环保使用期限的参考标识取决于产品正常工作的温度和湿度等条件。



Medžiagų, kurių naudojimas yra apribotas, ženklinimo deklaracija (Taivanas)

限用物質含有情況標示聲明書

Declaration of the Presence Condition of the Restricted Substances Marking

單元 Unit	限用物質及其化學符號 Restricted substances and its chemical symbols					
	鉛 Lead (Pb)	汞 Mercury (Hg)	鎘 Cadmium (Cd)	六價鉻 Hexavalent chromium (Cr ⁶⁺)	多溴聯苯 Polybrominated biphenyls (PBB)	多溴二苯醚 Polybrominated diphenyl ethers (PBDE)
外殼和紙匣 (External Casings and Trays)	○	○	○	○	○	○
電線 (Cables)	○	○	○	○	○	○
印刷電路板 (Printed Circuit Boards)	-	○	○	○	○	○
列印引擎 (Print Engine)	-	○	○	○	○	○
列印機組件 (Print Assembly)	-	○	○	○	○	○
噴墨印表機墨水匣 (Print Supplies)	○	○	○	○	○	○
列印機配件 (Print Accessory)	-	○	○	○	○	○
<p>備考 1. “超出 0.1 wt %” 及 “超出 0.01 wt %” 係指限用物質之百分比含量超出百分比含量基準值。 Note 1: “Exceeding 0.1 wt %” and “exceeding 0.01 wt %” indicate that the percentage content of the restricted substance exceeds the reference percentage value of presence condition.</p> <p>備考 2. “○” 係指該項限用物質之百分比含量未超出百分比含量基準值。 Note 2: “○” indicates that the percentage content of the restricted substance does not exceed the percentage of reference value of presence.</p> <p>備考 3. “-” 係指該項限用物質為排除項目。 Note 3: The “-” indicates that the restricted substance corresponds to the exemption.</p>						

若要存取產品的最新使用指南或手冊，請前往 <http://www.hp.com/support>。選取搜尋您的產品，然後依照畫面上的指示繼續執行。

To access the latest user guides or manuals for your product, go to <http://www.support.hp.com>. Select **Find your product**, and then follow the on-screen instructions.

EPEAT

EPEAT

Most HP products are designed to meet EPEAT. EPEAT is a comprehensive environmental rating that helps identify greener electronics equipment. For more information on EPEAT go to www.epeat.net. For information on HP's EPEAT registered products go to www.hp.com/hpinfo/globalcitizenship/environment/pdf/epeat_printers.pdf.

Baterijos išmetimas Taivane



廢電池請回收

Kalifornijos valstijos pranešimas dėl medžiagų, kurių sudėtyje yra perchlorato

California Perchlorate Material Notice

Perchlorate material - special handling may apply. See:
<http://www.dtsc.ca.gov/hazardouswaste/perchlorate/>

This product's real-time clock battery or coin cell battery may contain perchlorate and may require special handling when recycled or disposed of in California.

ES bateriju direktyva



English	<p>European Union Battery Directive This product contains a battery that is used to maintain data integrity of real time clock or product settings and is designed to last the life of the product. Any attempt to service or replace this battery should be performed by a qualified service technician.</p>
Français	<p>Directive sur les batteries de l'Union Européenne Ce produit contient une batterie qui permet de maintenir l'intégrité des données pour les paramètres du produit ou l'horloge en temps réel et qui a été conçue pour durer aussi longtemps que le produit. Toute tentative de réparation ou de remplacement de cette batterie doit être effectuée par un technicien qualifié.</p>
Deutsch	<p>Batterie-Richtlinie der Europäischen Union Dieses Produkt enthält eine Batterie, die dazu dient, die Datenintegrität der Echtzeituhr sowie der Produkteinstellungen zu erhalten, und die für die Lebensdauer des Produkts ausreicht. Im Bedarfsfall sollte das Instandhalten bzw. Austauschen der Batterie von einem qualifizierten Servicetechniker durchgeführt werden.</p>
Italiano	<p>Direttiva dell'Unione Europea relativa alla raccolta, al trattamento e allo smaltimento di batterie e accumulatori Questo prodotto contiene una batteria utilizzata per preservare l'integrità dei dati dell'orologio in tempo reale o della impostazione del prodotto: la sua durata si intende pari a quella del prodotto. Eventuali interventi di riparazione o sostituzione della batteria devono essere eseguiti da un tecnico dell'assistenza qualificato.</p>
Español	<p>Directiva sobre baterías de la Unión Europea Este producto contiene una batería que se utiliza para conservar la integridad de los datos del reloj de tiempo real o la configuración del producto y está diseñada para durar toda la vida útil del producto. El mantenimiento o la sustitución de dicha batería deberá realizarla un técnico de mantenimiento cualificado.</p>
Čeština	<p>Směrnice Evropské unie pro nakládání s bateriemi Tento výrobek obsahuje baterii, která slouží k uchování správných dat hodin reálného času nebo nastavení výrobku. Baterie je navržena tak, aby vydržela celou životnost výrobku. Jakýkoliv pokus o opravu nebo výměnu baterie by měl provést kvalifikovaný servisní technik.</p>
Bulgar	<p>EU's batteridirektiv Produktet inneholder et batteri, som brukes til at vedligeholde dataintegriteten for realklidsur- eller produktinnstillinger og er beregnet til at holde i hele produktets levetid. Service på batteriet eller utskifting bør foretages af en uddannet servicetekniker.</p>
Nederland	<p>Richtlijn batterijen voor de Europese Unie Dit product bevat een batterij die wordt gebruikt voor een juiste tijdsaanduiding van de klok en het behoud van de productinstellingen. Bovendien is deze ontworpen om gedurende de levensduur van het product mee te gaan. Het onderhoud of de vervanging van deze batterij moet door een gekwalificeerde onderhoudstechnicus worden uitgevoerd.</p>
Eesti	<p>Euroopa Liidu aku direktiiv Toode sisaldab akut, mida kasutatakse reaalaja kella andmeühitsuse või toote sätete säilitamiseks. Aku on valmistatud kestma terve toote kasutusaja. Akut tohib hooldada või vahetada ainult kvalifitseeritud hooldustehnik.</p>
Suomi	<p>Euroopan unionin paristodirektiivi Tämä laite sisältää pariston, jota käytetään reaaliaikaisen kellon tietojen ja laitteiden asetusten säilyttämiseen. Pariston on suunniteltu kestävän laitteiden koko käyttöiän ajan. Pariston mahdollinen korjaus tai vaihto on jätettävä pätevän huoltohenkilön tehtäväksi.</p>
Ελληνικά	<p>Οδηγία της Ευρωπαϊκής Ένωσης για τις ηλεκτρικές σελίδες Αυτό το προϊόν περιλαμβάνει μια μπαταρία, η οποία χρησιμοποιείται για τη διατήρηση της ακριβείας των δεδομένων ρολογιού πραγματικού χρόνου ή των ρυθμίσεων προϊόντος και έχει σχεδιαστεί έτσι ώστε να διαρκέσει όσο και το προϊόν. Τυχόν απόπειρες επιδιόρθωσης ή αντικατάστασης αυτής της μπαταρίας θα πρέπει να πραγματοποιούνται από κατάλληλα εκπαιδευμένο τεχνικό.</p>
Magyar	<p>Az Európai unió telepek és akkumulátorok direktívája A termék tartalmaz egy elemet, melynek feladata az, hogy biztosítsa a valós idejű óra vagy a termék beállításainak adatintegritását. Az elem úgy van tervezve, hogy végig tartson a termék használatá során. Az elem bármilyen javítását vagy cseréjét csak képzett szakember végezheti el.</p>
Latvian	<p>Elropas Savienības Bateriju direktīva Produktam ir baterija, ko izmanto reālā laikā pulksteņa vai produkta iestatījumu datu integritātes saglabāšanai, un tā ir paredzēta visam produkta dzīves ciklam. Jebkura apkope vai baterijas nomaiņa ir jāveic atbilstoši kvalificētam darbiniekam.</p>
Lietuviškai	<p>Europos Sąjungos baterijų ir akumuliatorių direktyva Šiame gaminyje yra baterija, kuri naudojama, kad būtų galima prižiūrėti realaus laiko laikrodžio veikimą arba gaminio nuostatas; ji skirta veikti visą gaminio eksploatavimo laiką. Bet kokius šios baterijos aptarnavimo arba keitimo darbus turi atlikti kvalifikuotas aptarnavimo technikas.</p>
Polski	<p>Dyrektywa Unii Europejskiej w sprawie baterii i akumulatorów Produkt zawiera baterię wykorzystywaną do zachowania integralności danych zegara czasu rzeczywistego lub ustawień produktu, która podtrzymuje działanie produktu. Przegląd lub wymiana baterii powinny być wykonywane wyłącznie przez uprawnionego technika serwisu.</p>
Português	<p>Directiva sobre baterias da União Europeia Este produto contém uma bateria que é usada para manter a integridade dos dados do relógio em tempo real ou das configurações do produto e é projetada para ter a mesma duração que este. Qualquer tentativa de consertar ou substituir essa bateria deve ser realizada por um técnico qualificado.</p>
Slovenčina	<p>Smernica Európskej únie pre zaobchádzanie s batériami Tento výrobok obsahuje batériu, ktorá slúži na uchovanie správnych údajov hodín reálného času alebo nastavení výrobku. Batéria je skonštruovaná tak, aby vydržala celú životnosť výrobku. Akýkoľvek pokus o opravu alebo výmenu batérie by mal vykonať kvalifikovaný servisný technik.</p>
Slovenščina	<p>Direktiva Evropske unije o baterijah in akumulatorjih V tem izdelku je baterija, ki zagotavlja natančnost podatkov ure v realnem času ali nastavitve izdelka v celotni življenjski dobi izdelka. Kakršno koli popravilo ali zamenjava te baterije lahko izvede le pooblaščen tehnik.</p>
Svenska	<p>EU:s batteridirektiv Produkten innehåller ett batteri som används för att upprätthålla data i realklidslocken och produktinställningarna. Batteriet ska räkna produktens hela livslängd. Endast kvalificerade servicetekniker får utföra service på batteriet och byta ut det.</p>
Български	<p>Директива за батерии на Европейския съюз Този продукт съдържа батерия, която се използва за поддържане на целостта на данните на часовника в реално време или настройките за продукта, създадена на издръжливост през целия живот на продукта. Сервизът или замяната на батерията трябва да се извършва от квалифициран техник.</p>
Română	<p>Directiva Uniunii Europene referitoare la baterii Acest produs conține o baterie care este utilizată pentru a menține integritatea datelor ceasului de timp real sau setările produsului și care este proiectată să funcționeze pe întreaga durată de viață a produsului. Orice lucrare de service sau de înlocuire a acestei baterii trebuie efectuată de un tehnician de service calificat.</p>

Pastaba Brazilijai dėl baterijos

A bateria deste equipamento não foi projetada para ser removida pelo cliente.

Rodyklė

Simboliai/skaitmenys

- „HP Utility“ (HP paslaugų programa) („OS X“)
 - atidarymas 104
- „IP Settings“ (IP nuostatos) 99
- „Mac OS“ 25
- „OS X“
 - „HP Utility“ (HP paslaugų programa) 104
- „Webscan“ 38
- „Windows“
 - lankstinukų spausdinimas 24
 - sistemos reikalavimai 143

A

- abi pusės, spausdinimas 30
- abonento atpažinimo kodas 56
- ADSL, fakso sąranka su lygiagrečiosios telefono sistemos 68
- antraštė, faksograma 56
- aplinkos apsaugos programa 156
- aplinkos sąlygos 143
- ataskaitos
 - belaidis tikrinimas 136
 - diagnostika 136
 - klaida, fakso 62
 - nepavyko fakso patikra 125
 - patvirtinimas, faksogramos 61
 - žiniatinklio prieiga 136
- atmintis
 - išsaugoti faksogramas 49
 - pakartotinai spausdinti faksogramas 50
- atsakiklis
 - įrašomi faksogramos signalai 132
 - nustatyti su faksu (lygiagrečiosios telefono sistemos) 78
 - sąranka su faksu ir modemu 79
- atsakymo skambučio melodija keisti 57
- lygiagrečiosios telefono sistemos 69

- automatinis faksogramos sumažinimas 51

B

- balso paštas
 - nustatyti su faksu (lygiagrečiosios telefono sistemos) 71
 - nustatyti su faksu ir balso paštu (lygiagrečiosios telefono sistemos) 83
 - bandymai, faksas
 - fakso linijos būklė 128
 - fakso telefono kabelio tipo bandymas nepavyko 127
 - prijungimas prie prievado, nepavyko 126
 - rinkimo signalas, nepavyko 127
 - sieninis telefono lizdas 125
 - techninė įranga, nepavyko 125
 - belaidis ryšys
 - nustatymas 96
 - reglamentinė informacija 154
 - belaidžio ryšio piktogramos 9
 - belaidžio tikinimo ataskaita 136
 - blokuoti faksų numeriai nustatyti 51
 - Brošiūrų spausdinimas spausdinimas 25
 - būseną
 - tinklo nustatymo puslapis 136
 - būsenos piktogramos 9
- ## D
- dėklai
 - išimkite užstrigusį popierių 107
 - Įdėkite popieriaus 13
 - popieriaus kreiptuvų iliustracija 6
 - popieriaus tiekimo trikčių diagnostika ir šalinimas 113
 - vietos nustatymas 6
 - diagnostinis puslapis 136
 - dokumentų tiektuvas originalų įdėjimas 19

- tiekimo problemos, trikčių diagnostika ir šalinimas 138
- valyti 138

- drėgnio specifikacijos 143
- DSL, fakso sąranka su lygiagrečiosios telefono sistemos 68
- dvipusis spausdinimas 30

E

- EWS. Žr. integruotasis tinklo serveris

F

- faksas
 - ataskaitos 60
 - atsakiklis, nustatyti (lygiagrečiosios telefono sistemos) 78
 - atsakymo būdas 56
 - atsiliepti automatiškai 56
 - atskiros linijos sąranka (lygiagrečiosios telefono sistemos) 67
 - balso paštas, nustatyti (lygiagrečiosios telefono sistemos) 71
 - bendrai naudojamos telefono linijos sąranka (lygiagrečiosios telefono sistemos) 70
 - DSL, sąranka (lygiagrečiosios telefono sistemos) 68
 - ISDN linija, nustatyti (lygiagrečiosios telefono sistemos) 69
 - klaidų ataskaitos 62
 - linijos būklės bandymas, nepavyko 128
 - lygiagrečiosios telefono sistemos 64
 - modemas ir balso paštas, kartu su (lygiagrečiosios telefono sistemos) 83
 - modemas ir telefono linija, bendrai naudojami

- (lygiagrečiosios telefono sistemos) 75
- modemas, bendrai naudojamas (lygiagrečiosios telefono sistemos) 72
- numerų blokavimas 51
- nuostatos, keisti 56
- PBX sistema, nustatyti (lygiagrečiosios telefono sistemos) 69
- perrinkimo parinktys 58
- po kiek skambučių atsakyti 57
- rinkimo būdas, nuostata 58
- rinkimo signalo bandymas, nepavyko 127
- sąrankos patikra 85
- sąrankos tipai 65
- sieninio lizdo bandymas, nepavyko 125
- skiriamasis skambėjimas, keisti melodiją 57
- skiriamojo skambėjimo sąranka (lygiagrečiosios telefono sistemos) 69
- telefono kabelio jungties bandymas, nepavyko 126
- telefono kabelio tipo bandymas, nepavyko 127
- fakso
 - bendrai naudojamas automatinis atsakiklis ir modemas (lygiagrečiosios telefono sistemos) 79
 - bendrai naudojamas modemas ir automatinis atsakiklis (lygiagrečiosios telefono sistemos) 79
- faksograma
 - antraštė 56
 - atsakiklio trikčių šalinimas 132
 - faksogramų priėmimas į atmintį 49
 - garsumas 59
 - Interneto protokolu, per 60
 - klaidų taisymo režimas 48
 - pakartotinai spausdinti 50
 - patikra nepavyko 125
 - patvirtinimo ataskaitos 61
 - persiuntimas 50
 - priėmimas 48
 - priėmimas rankiniu būdu 49
 - priėmimas, trikčių šalinimas 129, 130
 - rinkimas ekrane 46, 47
 - siuntimas 44
 - siuntimas, trikčių šalinimas 129, 131
 - sparta 59
 - spausdinti paskutinio perdavimo informaciją 63
 - specifikacijos 144
 - sumažinimas 51
 - trikčių diagnostika ir šalinimas 124
 - žurnalas, išvalyti 62
 - žurnalas, spausdinimas 62
- faksogramų persiuntimas 50
- faksogramų priėmimas trikčių šalinimas 129, 130
- faksogramų priėmimas į atmintį 49
- faksogramų siuntimas trikčių šalinimas 129, 131
- FoIP 60
- G**
 - galinis prieigos skydelis iliustracija 7
 - garantija 142
 - garsumas fakso garsai 59
- I**
 - impulsinis rinkimas 58
 - integruotas žiniatinklio serveris atidarymas 105
 - „Webscan“ 38
 - integruotasis tinklo serveris apie 104
 - trikčių diagnostika ir šalinimas, negalima atidaryti 106
- Interneto protokolas fakso aparatas, naudojimas 60
- internetu svetainės aplinkos apsaugos programos 156
- pritaikymo neįgaliesiems informacija 2
- IP adresas spausdintuvo tikrinimas 106
- ISDN linija, nustatyti su faksu lygiagrečiosios telefono sistemos 69
- išvalyti fakso žurnalai 62
- išvesties dėklas vietos nustatymas 6
- J**
 - jungikliai, radimas 7
- K**
 - karietėlė pašalinkite karietėlės strigtį 112
 - kasečių keitimas 92
 - kasečių prieigos drelės, radimas 7
 - kasetės 94
 - keitimas 92
 - patarimai 91
 - patikrinti rašalo lygius 92
 - vietos nustatymas 7
 - Kasetės 7
 - klaidų ataskaitos, fakso 62
 - klaidų taisymo režimas 48
 - kompiuterio modemas bendrai naudojama su faksu ir automatinio atsakiklio (lygiagrečiosios telefono sistemos) 79
 - bendrai naudojamas su faksu (lygiagrečiosios telefono sistemos) 72
 - bendrai naudojamas su faksu ir telefonu (lygiagrečiosios telefono sistemos) 75
 - su faksu ir balso paštu (lygiagrečiosios telefono sistemos) 83
- kopijuoti specifikacijos 144
- KTR. Žr. klaidų taisymo režimas
- L**
 - lapai dvipusis spausdinimas 30
 - lemputės, valdymo skydelis 8
 - linijos būklės bandymas, faksas 128
 - lygiagrečiosios telefono sistemos atsakiklio sąranka 78
 - atskiros linijos sąranka 67

- bendrai naudojamos linijos sąranka 70
 - bendrai su telefono linija naudojamo modemo sąranka 75
 - DSL sąranka 68
 - ISDN sąranka 69
 - modemo ir automatinio atsakiklio sąranka 79
 - modemo ir balso pašto sąranka 83
 - modemo sąranka 72
 - PBX sąranka 69
 - skiriamą skambėjimo sąranka 69
 - lygiagrečiosios telefonų sistemos sąrankos tipai 65
 - šalys/regionai su 64
 - lygiuoti spausdinimo galvutę 139
- M**
- maitinimas
 - trikčių šalinimas 134
 - maitinimo įvestis, radimas 7
 - mygtukai, valdymo skydelis 8
 - modemas
 - bendrai naudojama su faksu ir automatinio atsakikliu (lygiagrečiosios telefono sistemos) 79
 - bendrai naudojamas su faksu (lygiagrečiosios telefono sistemos) 72
 - bendrai naudojamas su faksu ir telefono linija (lygiagrečiosios telefono sistemos) 75
 - kartu su faksu ir balso paštu (lygiagrečiosios telefono sistemos) 83
 - modemas, prijungtas prie telefono
 - bendrai naudojama su faksu ir automatinio atsakikliu (lygiagrečiosios telefono sistemos) 79
- N**
- nepageidaujamų faksų blokavimo veiksmas 51
 - nespalvoti puslapiai
 - fakso 44
- nuoseklosios telefono sistemos šalys/regionai su 64
 - nuoseklosios telefonų sistemos sąrankos tipai 65
 - nuostatos
 - garsumas, faksas 59
 - sparta, faksogramos perdavimo 59
 - tinklas 98
 - nuskaitymas
 - iš „Webscan“ 38
 - nuskaitymo specifikacijos 144
 - OCR 39
 - nuskaitytų vaizdų siuntimas į OCR 39
 - nustatymų
 - automatinis atsakiklis ir modemas (lygiagrečiosios telefono sistemos) 79
 - kompiuterio modemas ir automatinis atsakiklis (lygiagrečiosios telefono sistemos) 79
- O**
- OCR
 - nuskaitytų dokumentų taisymas 39
- P**
- paimami keli lapai, trikčių diagnostika 114
 - pakartotinai spausdinti faksogramos iš atminties 50
 - pakrypęs, trikčių šalinimas spausdinimas 114
 - palaiikomos operacinės sistemos 143
 - patikros, faksas sąranka 85
 - patikros, fakso nepavyko 125
 - patvirtinimo ataskaitos, faksogramų 61
 - PBX sistema, nustatyti su faksu lygiagrečiosios telefono sistemos 69
 - perdirbti
 - rašalo kasetes 157
 - perrinkimo parinktys, nuostata 58
- peržiūra
 - tinklo nuostatos 99
 - po kiek skambučių atsakyti 57
 - popieriaus tiekimo problemos, trikčių diagnostika 113
 - popierius
 - dėjimas į dėklą 13
 - HP, užsakymas 12
 - įstrigusio popieriaus išėmimas 107
 - kreivai tiekiami lapai 114
 - pasirinkimas 13
 - popieriaus tiekimo trikčių diagnostika ir šalinimas 113
 - specifikacijos 144
 - priežiūra
 - diagnostinis puslapis 136
 - kasečių keitimas 92
 - lygiuoti spausdinimo galvutę 139
 - patikrinti rašalo lygius 92
 - spausdinimo galvutė 139
 - valyti 138
 - valyti spausdinimo galvutę 140
 - priimti faksogramas
 - automatinio atsakymo būdas 56
 - automatiškai 48
 - numerių blokavimas 51
 - persiuntimas 50
 - po kiek skambučių atsakyti 57
 - rankiniu būdu 49
 - pritaikymas neįgaliesiems 2
 - priziūrėti
 - lapo dėmė 139
 - spausdinimo galvutė 139
 - programinė įranga
 - OCR 39
 - „Webscan“ 38
- R**
- radijo trikdžiai
 - reglamentinė informacija 154
 - rankinis faksogramų siuntimas
 - priėmimas 49
 - siuntimas 46
 - rašalo kasetės
 - dalių numeriai 94
 - rašalo lygiai, patikrinimas 92
 - rašalo lygio piktogramos 9
 - reglamentinė informacija 145, 154

reglamentinės normos
 reglamentinis modelio
 identifikacijos numeris 146
rinkimas ekrane 46, 47
rinkimo būdas, nuostata 58
rinkimo signalo bandymas,
 nepavyko 127
ryšio greičio nuostata 99

S

saugoti
 atmintyje esančios
 faksogramos 49
sąranka
 atsakiklis (lygiagrečiosios
 telefono sistemos) 78
 atskira fakso linija (lygiagrečiosios
 telefono sistemos) 67
 balso paštas (lygiagrečiosios
 telefono sistemos) 71
 balso paštas ir kompiuterio
 modemas (lygiagrečiosios
 telefono sistemos) 83
 bendrai naudojama telefono linija
 (lygiagrečiosios telefono
 sistemos) 70
 DSL (lygiagrečiosios telefono
 sistemos) 68
 faksas, su lygiagrečiosiomis
 telefono sistemomis 64
 fakso patikra 85
 fakso veiksmų planas 65
 ISDN linija (lygiagrečiosios
 telefono sistemos) 69
 kompiuterio modemas
 (lygiagrečiosios telefono
 sistemos) 72
 kompiuterio modemas ir balso
 paštas (lygiagrečiosios telefono
 sistemos) 83
 kompiuterio modemas ir telefono
 linija (lygiagrečiosios telefono
 sistemos) 75
 PBX sistema (lygiagrečiosios
 telefono sistemos) 69
 skiriamasis skambėjimas 57
 skiriamasis skambėjimas
 (lygiagrečiosios telefono
 sistemos) 69
Sąrankos piktograma 9

sieninio lizdo bandymas, faksas
 125
sieninis telefono lizdas, faksas 125
sistemos reikalavimai 143
siųsti faksogramas
 atmintis, iš 47
 iš telefono 46
 paprastoji faksograma 44
 rinkimas ekrane 46, 47
skaitytuvo stiklas
 originalų padėjimas 19
 valyti 137
 vietos nustatymas 6
skiriamasis skambėjimas
 keisti 57
 lygiagrečiosios telefono
 sistemos 69
spalvotas tekstas ir OCR 39
sparta bodais 59
spausdinimas
 diagnostinis puslapis 136
 dvipusis 30
 faksogramų žurnalai 62
 paskutinės faksogramos
 informacija 63
 trikčių diagnostika ir šalinimas
 134
spausdinimo galvutė 139
 valyti 140
spausdinimo galvutė, lygiavimas
 139
spausdinimo kokybė
 lapo dėmių valymas 139
spausdinimo kokybės ataskaita 136
spausdinti
 fakso ataskaitos 60
 faksogramos 50
spausdintuvo būsenos ataskaita
 informacija apie 135
spausdintuvo programinė įranga
 („Windows“)
 apie 104
 atidarymas 21, 104
spausdintuvo valdymo skydelis
 siųsti faksogramas 45
 tinklo nuostatos 98
 vietos nustatymas 6
specifikacijos
 fizinis 143

popierius 144
 sistemos reikalavimai 143
stiklas, skaitytuvas
 originalų padėjimas 19
 valyti 137
 vietos nustatymas 6
strigtys
 išvalyti 107
 vengtinas popierius 13
sumažinti faksogramą 51

T

taisa
 tekstas OCR programoje 39
techninė informacija
 fakso specifikacijos 144
 kopijavimo specifikacijos 144
 nuskaitymo specifikacijos 144
techninė įranga, fakso sąrankos
 bandymas 125
telefonas, faksogramų priėmimas
 priėmimas 49
 siuntimas 46
 siuntimas, 46
telefoninis modemas
 bendrai naudojamas su faksu ir
 telefono linija (lygiagrečiosios
 telefono sistemos) 75
telefono kabelis
 prijungimo prie tinkamo prievado
 bandymas nepavyko 126
 tinkamo tipo bandymas
 nepavyko 127
telefono linija, keisti atsakymo
 skambučio melodiją 57
telefonų knyga
 grupės kontaktų keitimas 54
 grupės kontaktų nustatymus 54
 ištrinti kontaktus 55
 kontaktų keitimas 53
 nustatymas 53
 siųsti faksogramą 44
 spausdinti sąrašą 55
temperatūros specifikacijos 143
tinkamo prievado bandymas,
 faksas 126
tinklai
 belaidžio ryšio sąranka 96
 belaidžio tinklo nuostatos 136
 jungiklio iliustracija 7

- nuostatos, pakeisti 98
- nuostatų peržiūra ir spausdinimas 99
- ryšio sparta 99
- „IP Settings“ (IP nuostatos) 99
- toninis rinkimas 58
- transliavimo faksogramų siuntimas siuntimas 47
- trikčių diagnostika ir šalinimas
 - fakso patikros 125
 - faksograma 124
 - integruotasis tinklo serveris 106
 - iš dėklo neįtraukiamas popierius 113
 - kreivai tiekiami lapai 114
 - paimami keli lapai 114
 - popieriaus tiekimo problemos 113
 - spausdinimas 134
 - spausdintuvo būsenos ataskaita 135
 - tinklo nustatymo puslapis 136
 - valdymo skydelio žinyno sistema 135
- trikčių šalinimas
 - atsakikliai 132
 - fakso linijos bandymas nepavyko 128
 - fakso rinkimo signalo bandymas nepavyko 127
 - fakso sieninio lizdo bandymas, nepavyko 125
 - fakso telefono kabelio prijungimo bandymas nepavyko 126
 - fakso telefono kabelio tipo bandymas nepavyko 127
 - faksogramų priėmimas 129, 130
 - faksogramų siuntimas 129, 131
 - maitinimas 134
 - nepavyko fakso techninės įrangos bandymas 125

U

- USB ryšys
 - prievadas, vietos nustatymas 6, 7

V

- valdymo skydelis
 - būsenos piktogramos 9
 - lemputės 8
 - mygtukai 8
- valyti
 - dokumentų tiektuvas 138
 - paviršiaus 138
 - skaitytuvo stiklas 137
 - spausdinimo galvutė 139, 140
- vartotojų palaikymo tarnyba garantija 142

Ž

- žiniatinklio prieigos ataskaita 136
- žurnalas, faksogramų spausdinimas 62

