

Vartotojo vadovas

© Copyright 2016 HP Development Company, L.P.

„Bluetooth“ – atitinkamo savininko prekių ženklas, kuriuo pagal licenciją naudojasi „HP Inc.“. „Intel“ ir „Thunderbolt“ yra JAV ir kitose šalyse registruoti bendrovės „Intel Corporation“ prekės ženklai. „Java“ yra bendrovės „Sun Microsystems, Inc.“ JAV registruotasis prekės ženklas. „Microsoft“ ir „Windows“ yra registruoti „Microsoft“ kompanijų grupės prekės ženklai.

Čia pateikta informacija gali būti pakeista apie tai nepranešus. Vienintelės produktų ir paslaugų garantijos yra išdėstytos raštiškuose garantijų patvirtinimuose, pateikiamuose su tam tikrais produktais ir paslaugomis. Nė vienas iš išdėstytų dalykų negali būti laikomas papildoma garantija. HP neprisiima atsakomybės už šio dokumento technines ar redagavimo klaidas ar praleidimus.

Informacijos apie DTS patentus rasite <http://patents.dts.com>. Pagaminta pagal licenciją „DTS Licensing Limited“. DTS, „Symbol“ ir DTS kartu su „Symbol“ yra registruotieji prekės ženklai, o „DTS Studio Sound“ yra „DTS, Inc. © DTS“ prekės ženklas.

Visos teisės saugomos 

Pirmasis leidimas: 2016 m. gegužės mėn.

Dokumento numeris: 839681-E21

Produkto informacija

Šiame vartotojo vadove aprašytos funkcijos, bendros daugumai modelių. Kai kurių funkcijų jūsų kompiuteryje gali nebūti.

Ne visos funkcijos veikia visuose „Windows“ leidimuose. Norint pasinaudoti visomis „Windows“ funkcijomis, gali reikėti naujovinti šį kompiuterį ir (arba) atskirai įsigytą aparatinę įrangą, tvarkykles ir (arba) programinę įrangą. Apsilankykite svetainėje adresu <http://www.microsoft.com>, ten rasite išsamesnės informacijos.

Jei norite pasiekti naujausius vartotojo vadovus arba jūsų gaminio naudotojo vadovus, eikite į <http://www.hp.com/support>. Pasirinkite **Suraskite savo gaminį**, tada vykdykite ekrane pateikiamus nurodymus.

Programinės įrangos sąlygos

Įdiegdami, kopijuodami, atsisiųsdami ar kitaip naudodamiesi bet kuriuo programinės įrangos produktu, kuris yra iš anksto įdiegtas šiame kompiuteryje, sutinkate laikytis HP galutinio vartotojo licencinės sutarties (GVLS) sąlygų. Jei nesutinkate su šios licencijos sąlygomis, per 14 dienų turite grąžinti visą nenaudotą produktą (aparaturą ir programinę įrangą) į pirkimo vietą, kad atgautumėte visus pinigus.

Jei reikia daugiau informacijos arba norite pateikti prašymą dėl pinigų už kompiuterį grąžinimo, kreipkitės į pardavėją.

Ispėjimas dėl saugos

 **PERSPĖJIMAS!** Kad nesusižeistumėte dėl karščio arba perkaitus kompiuteriui, nedėkite kompiuterio ant kelių ir neuždenkite kompiuterio ventiliacijos angų. Kompiuterį dėkite tik ant kieto, plokščio paviršiaus. Saugokite, kad kieti daiktai, pavyzdžiui, prijungiamas spausdintuvas, arba minkšti daiktai, pavyzdžiui, pagalvės, patiesalai arba drabužiai, neuždengtų ventiliacijos angų. Be to, užtikrinkite, kad kompiuteriui veikiant kintamosios srovės adapteris nesiliestų prie odos arba minkšto paviršiaus, pavyzdžiui, pagalvių, patiesalų arba drabužių. Kompiuteris ir kintamosios srovės adapteris atitinka vartotojui tinkamos paviršiaus temperatūros apribojimus, nustatytus remiantis tarptautiniu informacinių technologijų įrangos saugos standartu (International Standard for Safety of Information Technology Equipment) (IEB 60950-1).

Procesoriaus konfigūracijos nustatymas (tik tam tikruose gaminiuose)

 **SVARBU:** kai kurie kompiuterių modeliai yra sukonfigūruoti su „Intel® Pentium®“ N35xx/N37xx arba „Celeron®“ N28xx/N29xx/N30xx/N31xx serijos procesoriais ir operacine sistema „Windows®“. **Jei jūsų kompiuteris sukonfigūruotas kaip nurodyta, nekeiskite procesoriaus konfigūracijos nuostatų, esančių msconfig.exe, iš 4 ar 2 procesorių į 1 procesorių.** Tai padarę negalėsite kompiuterio paleisti iš naujo. Kad sugrąžintumėte pradinį parametrus, turėsite atlikti gamyklinių nuostatų atkūrimą.

Turinys

1 Sveiki!	1
Informacijos ieškojimas	2
2 Komponentai	4
Įrengta aparatinė įranga	4
Įdiegta programinė įranga	4
Dešinė	5
Kairė	7
Ekranas	8
Viršus	9
Jutiklinė planšetė	9
Lemputės	10
Mygtukai, garsiakalbiai ir pirštų atspaudų skaitytuvai	11
Klavišai	12
Aktyvinimo klavišų naudojimas	13
Apačia	14
Lipdukai	14
3 Tinklo ryšys	16
Prisijungimas prie belaidžio tinklo	16
Belaidžio ryšio valdiklių naudojimas	16
Belaidžio ryšio mygtukas	16
Operacinės sistemos valdikliai	16
Prisijungimas prie WLAN	17
HP mobiliojo plačiajuosčio ryšio naudojimas (tik tam tikruose gaminiuose)	17
„HP Mobile Connect Pro“ naudojimas (tik tam tikruose gaminiuose)	18
GPS naudojimas (tik tam tikruose gaminiuose)	18
„Bluetooth“ belaidžių įrenginių naudojimas (tik tam tikruose gaminiuose)	18
„Bluetooth“ įrenginių prijungimas	19
Prijungimas prie laidinio tinklo	19
Prisijungimas prie vietinio tinklo (LAN) (tik tam tikruose gaminiuose)	19
Modemo naudojimas (tik tam tikruose gaminiuose)	20
Modemo laido prijungimas	20
Konkrečioje šalyje arba regione naudojamo modemo kabelio adapterio prijungimas	21

4 Naršymas ekrane	22
Jutiklinės planšetės ir jutiklinio ekrano gestų naudojimas	22
Bakstelėjimas	22
Suspauskite dviem pirštais ir pakeiskite mastelį	23
Slinkite dviem pirštais (tik jutiklinėje planšetėje)	23
Bakstelėkite dviem pirštais (tik jutiklinėje planšetėje)	23
Bakstelėjimas keturiais pirštais (tik jutikliniame kilimėlyje)	24
Brūkštelėkite vienu pirštu (tik jutikliniame ekrane)	24
Braukimas trim pirštais (tik jutikliniame kilimėlyje)	25
5 Pramogų funkcijos	26
Interneto kameros naudojimas	26
Garso funkcijų naudojimas	26
Garsiakalbių prijungimas	26
Ausinių su mikrofonu prijungimas	26
Garso parametrų naudojimas	27
Vaizdo funkcijų naudojimas	27
Vaizdo įrenginių prijungimas naudojant VGA (per pasirinktinį prijungimo įrenginį arba plėtimo prievado įrenginį) laidą (tik tam tikruose gaminiuose)	28
Vaizdo įrenginių prijungimas HDMI kabeliu	29
HDMI garso nustatymas	29
Laidinių ekranų aptikimas ir prijungimas naudojant „MultiStream Transport“	30
Ekranų prijungimas prie kompiuterių su „Intel“ grafika (naudojant pasirinktinį šakotuvą)	30
Ekranų prijungimas prie kompiuterių su „Intel“ grafika (naudojant įtaisytą šakotuvą)	30
Belaidžių ekranų, suderinamų su „Miracast“, aptikimas ir prijungimas (tik tam tikruose gaminiuose)	31
Pasirinktinių išorinių įrenginių naudojimas	31
Pasirinktinių išorinių diskų įrenginių naudojimas	31
Doko jungties naudojimas	32
6 Maitinimo valdymas	34
Kompiuterio išjungimas	34
Energijos vartojimo parinkčių nustatymas	34
Energijos taupymo būsenų naudojimas	34
Energijos taupymo režimo inicijavimas ir išjungimas	35
Sulaikytosios veiksenos režimo įjungimas ir išjungimas (tik tam tikruose gaminiuose)	35
Energijos matuoklio ir maitinimo parametrų naudojimas	35
Slaptažodžio apsaugos nustatymas pabundant	36



Akumuliatoriaus energijos naudojimas	36
Papildomos informacijos apie akumuliatorių ieškojimas	37
HP akumuliatoriaus tikrinimo funkcijos naudojimas	37
Likusios akumuliatoriaus įkrovos rodymas	37
Akumuliatoriaus išsikrovimo laiko pailginimas	37
Beveik išsikrovusio akumuliatoriaus valdymas	38
žemų akumuliatoriaus įkrovos lygių atpažinimas	38
Ką daryti, kai akumuliatoriuje lieka mažai energijos	38
Akumuliatoriaus energijos taupymas	38
Akumuliatoriaus utilizavimas	39
Akumuliatoriaus keitimas	39
Išorinio kintamosios srovės šaltinio naudojimas	40
7 Sauga	41
Kompiuterio apsauga	41
Slaptažodžių naudojimas	42
Slaptažodžių nustatymas operacinėje sistemoje „Windows“	42
Slaptažodžių nustatymas kompiuterio sąrankoje „Computer Setup“	42
BIOS administratoriaus slaptažodžio valdymas	43
BIOS administratoriaus slaptažodžio įvestis	45
„DriveLock“ slaptažodžio sąrankos priemonėje „Computer Setup“ tvarkymas (tik tam tikruose gaminiuose)	45
„DriveLock“ slaptažodžio nustatymas	46
„DriveLock“ įjungimas (tik tam tikruose gaminiuose)	46
„DriveLock“ išjungimas (tik tam tikruose gaminiuose)	47
„DriveLock“ slaptažodžio įvedimas (tik tam tikruose gaminiuose)	48
„DriveLock“ slaptažodžio keitimas (tik tam tikruose gaminiuose)	49
Kompiuterio sąrankos „Computer Setup“ automatinio „DriveLock“ naudojimas (tik tam tikruose gaminiuose)	49
Automatinio „DriveLock“ slaptažodžio įvedimas (tik tam tikruose gaminiuose)	49
Automatinės „DriveLock“ apsaugos šalinimas (tik tam tikruose gaminiuose)	50
Antivirusinės programinės įrangos naudojimas	50
Užkardos programinės įrangos naudojimas	50
Programinės įrangos naujinių diegimas	51
„HP Client Security“ naudojimas (tik tam tikruose gaminiuose)	51
„HP Touchpoint Manager“ naudojimas (tik tam tikruose gaminiuose)	51
Pasirinktinio apsauginio kabelio naudojimas (tik tam tikruose gaminiuose)	52
Pirštų atspaudų skaitytuvo naudojimas (tik tam tikruose gaminiuose)	52
Pirštų atspaudų skaitytuvo suradimas	52

8 Priežiūra	53
Kaip pagerinti našumą	53
Disko defragmentavimo programos naudojimas	53
Disko valymo programos naudojimas	53
„HP 3D DriveGuard“ naudojimas (tik tam tikruose gaminiuose)	53
„HP 3D DriveGuard“ būsenos atpažinimas	54
Programų ir tvarkyklių naujinimas	54
Kaip valyti kompiuterį	54
Valymo procedūros	54
Kaip valyti ekraną	55
Šonų ir dangtelio valymas	55
Jutiklinės planšetės, klaviatūros ar pelės valymas (tik tam tikruose gaminiuose)	55
Keliavimas su kompiuteriu ir jo gabenimas	55
9 Atsarginių kopijų kūrimas ir atkūrimas	57
Atkūrimo laikmenos ir atsarginių kopijų kūrimas	57
HP atkūrimo laikmenos kūrimas (tik tam tikruose gaminiuose)	57
„Windows“ įrankių naudojimas	58
Atkūrimas	59
Kaip atkurti naudojant „HP Recovery Manager“	59
Ką reikia žinoti prieš pradėdant	59
„HP Recovery“ skaidinio naudojimas (tik tam tikruose gaminiuose)	60
Atkūrimas naudojant HP atkūrimo laikmeną	61
Kompiuterio įkrovimo tvarkos keitimas	61
„HP Recovery“ skaidinio šalinimas (tik tam tikruose gaminiuose)	61
10 Kompiuterio sąranka „Computer Setup“ (BIOS), TPM ir „HP Sure Start“	63
Kompiuterio sąrankos „Computer Setup“ naudojimas	63
Kompiuterio sąrankos „Computer Setup“ paleidimas	63
Naršymas ir elementų pasirinkimas kompiuterio sąrankoje „Computer Setup“	63
Gamyklinių parametrų atkūrimas kompiuterio sąrankoje „Computer Setup“	64
BIOS naujinimas	64
BIOS versijos nustatymas	64
BIOS naujinio atsisiuntimas	65
Įkrovimo tvarkos keitimas naudojant f9 raginimą	65
TPM BIOS parametrai (tik tam tikruose gaminiuose)	66
„HP Sure Start“ naudojimas (tik tam tikruose gaminiuose)	66
11 Aparatūros diagnostikos priemonės „HP PC Hardware Diagnostics“ (UEFI) naudojimas	67
„HP PC Hardware Diagnostics“ (UEFI) atsisiuntimas į USB įrenginį	67

12 Specifikacijos	69
Įvesties maitinimas	69
Darbo aplinka	69
13 Elektrostatinė iškrova	70
14 Pasiekiamumas	71
Palaikomos pagalbinės technologijos	71
Kreipimasis į palaikymo tarnybą	71
Rodyklė	72

1 Sveiki!

Kai nustatote ir užregistruojate kompiuterį, rekomenduojama atlikti toliau nurodytus veiksmus, kad išnaudotumėte visas šios puikios investicijos suteikiamas galimybes:

-  **PATARIMAS:** jei iš atidarytos programos ar „Windows“ darbalaukio norite greitai grįžti į kompiuterio pradžios ekraną, paspauskite „Windows“ klavišą  klaviatūroje. Paspaudę „Windows“ klavišą dar kartą, grįšite į ankstesnį ekraną.
- **Prisijunkite prie interneto** – nustatykite laidinį arba belaidį tinklą, kad galėtumėte prisijungti prie interneto. Daugiau informacijos rasite skyriuje „[Tinklo ryšys](#)“ 16 puslapyje.
- **Atnaujinkite antivirusinę programinę įrangą** – apsaugokite kompiuterį nuo virusų keliamos žalos. Programinė įranga iš anksto įdiegta jūsų kompiuteryje. Daugiau informacijos rasite skyriuje [Antivirusinės programinės įrangos naudojimas](#) 50 puslapyje.
- **Susipažinkite su savo kompiuteriu** – sužinokite apie kompiuterio funkcijas. Papildomos informacijos rasite „[Komponentai](#)“ 4 puslapyje ir „[Naršymas ekrane](#)“ 22 puslapyje.
- **Raskite įdiegtą programinę įrangą** – pasiekite iš anksto kompiuteryje įdiegtos programinės įrangos sąrašą:
Pasirinkite mygtuką **Pradžia** ir tada pasirinkite **Visos programos**.
– arba –
Dešiniuoju pelės klavišu spustelėkite mygtuką **Pradžia** ir tada pasirinkite **Programos ir funkcijos**.
- Padarykite atsarginę standžiojo disko duomenų kopiją sukurdami atkūrimo diskų rinkinį arba atkūrimo „flash“ diską. Žr. skyrių „[Atsarginių kopijų kūrimas ir atkūrimas](#)“ 57 puslapyje.

Informacijos ieškojimas

Toliau pateiktoje lentelėje nurodyta, kur rasti informacijos apie gaminį, mokomosios medžiagos ir kt.

Ištekliai	Turinys
<i>Sąrankos instrukcijos</i>	<ul style="list-style-type: none">• Kompiuterio sąrankos ir funkcijų apžvalga
HP palaikymas Jei norite kreiptis pagalbos į HP, apsilankykite http://www.hp.com/support .	<ul style="list-style-type: none">• Interneto pokalbis su HP techniku• Palaikymo tarnybos telefono numeriai• HP paslaugų centrų vietos
<i>Saugas ir patogaus darbo vadovas</i> Norėdami pasiekti šį vadovą: <ul style="list-style-type: none">▲ Pasirinkite mygtuką Pradžia, Visos programos, HP žinynas ir palaikymas, o tada pasirinkite HP dokumentacija. – arba – <ul style="list-style-type: none">▲ Pasirinkite mygtuką Pradžia, Visos programos, HP, tada pasirinkite HP dokumentacija. – arba – <ul style="list-style-type: none">▲ Užduočių juostos ieškos lauke įveskite <code>support</code> ir pasirinkite programą HP Support Assistant. Pasirinkite Mano kompiuteris, pasirinkite skirtuką Specifikacijos ir tada pasirinkite Vartotojo vadovai. – arba – <ul style="list-style-type: none">▲ Užduočių juostoje spustelėkite klaustuko piktogramą. Pasirinkite Mano kompiuteris, pasirinkite skirtuką Specifikacijos ir tada pasirinkite Vartotojo vadovai. – arba – <ul style="list-style-type: none">▲ Eikite į http://www.hp.com/ergo. SVARBU: jei norite peržiūrėti naujausią vartotojo vadovo versiją, turite būti prisijungę prie interneto.	<ul style="list-style-type: none">• Tinkamos darbo vietos paruošimas• Tinkamos laikysenos ir darbo įpročių rekomendacijos, padėsiančios patogiai dirbti ir išvengti sveikatos problemų• Elektros ir mechaninės saugos informacija
<i>Teisinė, saugos ir aplinkosaugos informacija</i> Jei norite pasiekti šį dokumentą: <ul style="list-style-type: none">▲ Pasirinkite mygtuką Pradžia, Visos programos, HP žinynas ir palaikymas, o tada pasirinkite HP dokumentacija. – arba – <ul style="list-style-type: none">▲ Pasirinkite mygtuką Pradžia, Visos programos, HP, tada pasirinkite HP dokumentacija. – arba – <ul style="list-style-type: none">▲ Užduočių juostos ieškos lauke įveskite <code>support</code> ir pasirinkite programą HP Support Assistant. Pasirinkite Mano kompiuteris, pasirinkite skirtuką Specifikacijos ir tada pasirinkite Vartotojo vadovai. – arba –	<ul style="list-style-type: none">• Svarbi teisinė informacija, įskaitant informaciją, kaip tinkamai utilizuoti akumuliatorių (jei reikia).

Ištekliai	Turinys
<p>▲ Užduočių juostoje spustelėkite klaustuko piktogramą. Pasirinkite Mano kompiuteris, pasirinkite skirtuką Specifikacijos ir tada pasirinkite Vartotojo vadovai.</p>	
<p><i>Ribotoji garantija*</i></p> <p>Jei norite pasiekti šį dokumentą:</p> <p>▲ Pasirinkite mygtuką Pradžia, Visos programos, HP žinynas ir palaikymas, o tada pasirinkite HP dokumentacija.</p> <p>– arba –</p> <p>▲ Pasirinkite mygtuką Pradžia, Visos programos, HP, tada pasirinkite HP dokumentacija.</p> <p>– arba –</p> <p>▲ Užduočių juostos ieškos lauke įveskite <code>support</code> ir pasirinkite programą HP Support Assistant. Pasirinkite Mano kompiuteris, pasirinkite skirtuką Specifikacijos ir tada pasirinkite Vartotojo vadovai.</p> <p>– arba –</p> <p>▲ Užduočių juostoje spustelėkite klaustuko piktogramą. Pasirinkite Mano kompiuteris, pasirinkite skirtuką Specifikacijos ir tada pasirinkite Vartotojo vadovai.</p> <p>– arba –</p> <p>▲ Eikite į http://www.hp.com/go/orderdocuments.</p> <p>SVARBU: jei norite peržiūrėti naujausią vartotojo vadovo versiją, turite būti prisijungę prie interneto.</p>	<ul style="list-style-type: none"> • Šio kompiuterio garantijos informacija
<p>*HP ribotąją garantiją rasite gaminio vartotojo vadovuose ir (arba) dėžutėje esančiame CD arba DVD diske. Kai kuriose šalyse arba regionuose spausdintą garantijos versiją HP gali pateikti dėžutėje. Šalyse arba regionuose, kuriuose išspausdinta garantija nepateikiama, ją galite užsisakyti iš http://www.hp.com/go/orderdocuments. Jei HP gaminius esate įsigiję Azijos ir Ramiojo vandenyno regiono šalyse, HP galite rašyti šiuo adresu: POD, PO Box 161, Kitchener Road Post Office, Singapore 912006. Nurodykite gaminio pavadinimą, savo vardą ir pavardę, telefono numerį ir pašto adresą.</p>	

2 Komponentai

Įrengta aparatinė įranga

Norėdami sužinoti kompiuteryje įdiegtos aparatūros sąrašą:

- ▲ Užduočių juostos ieškos lauke įveskite `įrenginių tvarkytuvė` ir tada pasirinkite programėlę **Įrenginių tvarkytuvė**.

Parodomas visų kompiuteryje įdiegtų įrenginių sąrašas.

Jei norite peržiūrėti informaciją apie sistemos aparatūros komponentus ir BIOS versijos numerį, paspauskite `fn+esc` (tik tam tikruose gaminiuose).

Įdiegta programinė įranga

Norėdami sužinoti, kokia programinė įranga įdiegta kompiuteryje:



- ▲ Pasirinkite mygtuką **Pradėti** ir tada pasirinkite **Visos programos**.

– arba –

Dešiniuoju pelės klavišu spustelėkite mygtuką **Pradėti** ir tada pasirinkite **Programos ir funkcijos**.

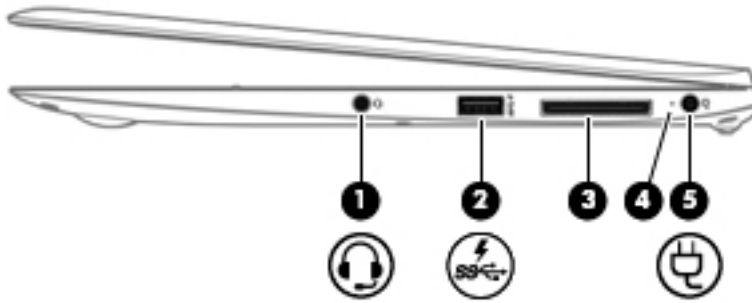
Dešinė





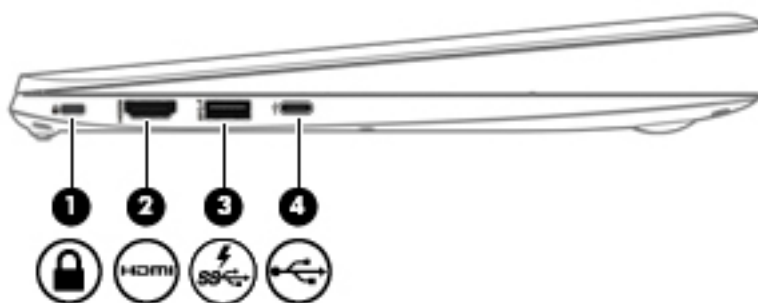

Komponentas	Aprašas
(1)  Kombinuojamasis garso išvesties (ausinių) / garso įvesties (mikrofono) lizdas	<p>Galima prijungti pasirinktinius maitinamuosius stereofoninius garsiakalbius, ausines (apgaubiančias ausis, įstatomas į ausis, su mikrofonu) ar televizoriaus garso kabelį. Taip pat galima prijungti pasirinktinį ausinių mikrofoną. Prie šio lizdo negalima prijungti pasirinktinio mikrofono.</p> <p>PERSPĖJIMAS! Kad nesusižalotumėte, prieš užsidėdami ar įsikišdami ausines, sureguliuokite garsumą. Papildomos informacijos apie saugą rasite vadove <i>Teisinė, saugos ir aplinkosaugos informacija</i>.</p> <p>Norėdami pasiekti šį vadovą:</p> <ol style="list-style-type: none">1. Užduočių juostos ieškos lauke įveskite <code>support</code> ir pasirinkite programą HP Support Assistant. – arba – Užduočių juostoje spustelėkite klaustuko piktogramą.2. Pasirinkite Mano kompiuteris, pasirinkite skirtuką Specifikacijos ir tada pasirinkite Vartotojo vadovai. <p>PASTABA: Kai prie šio lizdo prijungtas įrenginys, kompiuterio garsiakalbiai neveikia.</p>
(2)  USB 3.0 kraunamasis (maitinamas) prievadas	<p>Prijungiamas pasirenkamas USB įrenginys, pvz., klaviatūra, pelė, išorinis diskų įrenginys, spausdintuvas, skaitytuvas arba USB šakotuvus. Standartiniais USB prievadais bus įkrauti ne visi USB įrenginiai arba įrenginiai bus įkrauti naudojant žemą srovę. Kai kuriems USB įrenginiams reikia maitinimo, todėl turite naudoti maitinamąjį prievadą.</p> <p>PASTABA: Naudojant kraunamuosius USB prievadus taip pat galima įkrauti tam tikrų modelių mobiliuosius telefonus ir MP3 grotuvus net tada, kai kompiuteris išjungtas.</p> <p>PASTABA: Akumuliatorius gali labai greitai išsekti, jei jį naudodami įkrausite keletą įrenginių.</p>
(3) Doko jungtis	Skirtas pasirinktiniam prijungimo įrenginiui prijungti.
(4) Akumuliatoriaus lemputė	<p>Kai prijungtas kintamosios srovės šaltinis:</p> <ul style="list-style-type: none">• Balta: Akumuliatoriaus įkrova yra daugiau nei 90 procentų.• Geltona: Akumuliatoriaus įkrova yra nuo 0 iki 90 procentų.• Nedega: akumuliatorius nėra kraunamas. <p>Kai kintamosios srovės šaltinis yra atjungtas (akumuliatorius neįkraunamas):</p>

Komponentas	Aprašas
(5)  Maitinimo jungtis	<ul style="list-style-type: none">• Mirksi geltona: akumulatorius pasiekė žemą įkrovos lygį. Akumulatoriui pasiekus kritinį įkrovos lygį, akumulatoriaus lemputė ima greitai mirksėti.• Nedega: akumulatorius nėra kraunamas. Kintamosios srovės adapteriui prijungti.

Kairė



Komponentas	Aprašas
(1)  Apsauginio kabelio lizdas	Prie kompiuterio prijungia papildomą apsauginį kabelį. PASTABA: Apsauginis kabelis veikia kaip atbaidymo priemonė, tačiau jis negali apsaugoti kompiuterio, kad jis nebūtų sugadintas arba pavogtas.
(2)  HDMI prievadas	Galima prijungti pasirinktinį vaizdo ar garso įrenginį, pvz., didelės raiškos televizorių, bet kokį suderinamą skaitmeninį ar garso komponentą arba spartų didelės raiškos multimedijos sąsajos (HDMI) įrenginį.
(3)  USB 3.0 kraunamasis (maitinamas) prievadas	Prijungiamas pasirenkamas USB įrenginys, pvz., klaviatūra, pelė, išorinis diskų įrenginys, spausdintuvas, skaitytuvas arba USB šakotuvai. Standartiniais USB prievadais bus įkrauti ne visi USB įrenginiai arba įrenginiai bus įkrauti naudojant žemą srovę. Kai kuriems USB įrenginiams reikia maitinimo, todėl turite naudoti maitinamąjį prievadą. PASTABA: Naudojant kraunamuosius USB prievadus taip pat galima įkrauti tam tikrų modelių mobiliuosius telefonus ir MP3 grotuvus net tada, kai kompiuteris išjungtas. PASTABA: Akumulatorius gali labai greitai išsekti, jei jį naudodami įkrausite keletą įrenginių.
(4)  Kraunamasis „USB type-C“ prievadas	C tipo jungtimi galima prijungti USB įrenginį ir net išjungus kompiuterį įkrauti tokius gaminius kaip mobilieji telefonai, nešiojamieji ar planšetiniai kompiuteriai ir MP3 grotuvai. PASTABA: Gali reikėti adapterių (įsigijami atskirai).

Ekranas

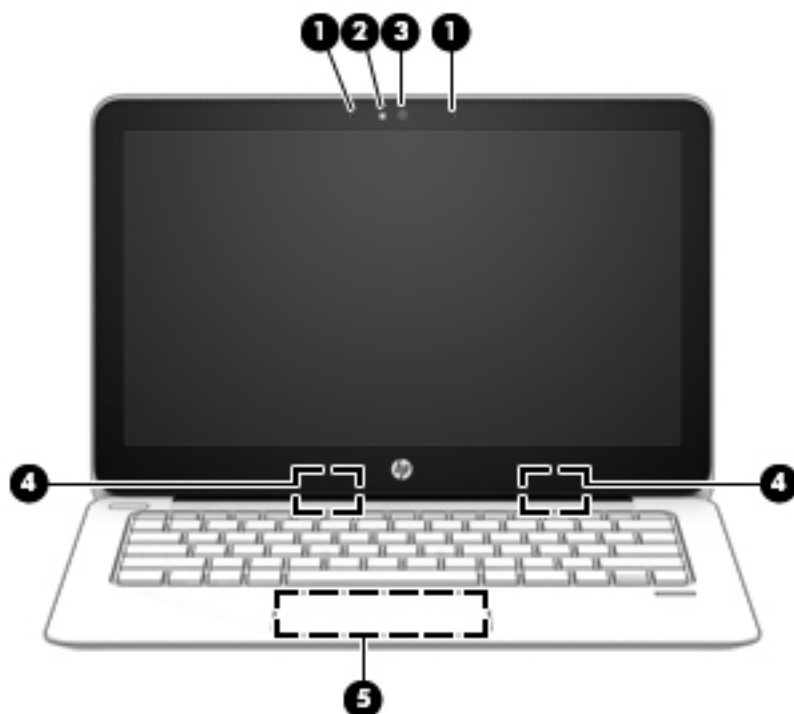

Komponentas	Aprašas
(1) Vidiniai mikrofonai (2)	Irašo garsą.
(2) Internetinės kameros lemputė	Dega: interneto kamera naudojama.
(3) Interneto kamera	Irašo vaizdą ir fotografuoja. Naudojant kai kuriuos modelius galima atlikti vaizdo konferenciją ir kalbėtis internetu per srautinio vaizdo įrašų perdavimo funkciją. Kaip naudoti interneto kamerą: ▲ Užduočių juostos ieškos lauke įveskite <code>kamera</code> ir tada pasirinkite Kamera .
(4) WLAN antenos* (2) (tik tam tikruose gaminiuose)	Siunčia ir priima belaidžio ryšio signalus, kad susisiektų su belaidžiais vietiniais tinklais (WLAN).
(5) Artimojo lauko ryšio (NFC) antena* (tik tam tikruose gaminiuose)	Siunčia ir priima belaidžius signalus, kad užmegztų ryšį bei vykdytų duomenų (informacijos) mainus tarp įrenginių, derančių su NFC technologija.

*Šių antenų kompiuterio išorėje nematyti. Kad duomenys būtų perduodami optimaliai, pasirūpinkite, kad arčiausiai antenų esančioje zonoje nebūtų kliūčių.

Belaidžio ryšio priežiūros įspėjimus rasite vadovo *Teisinė, saugos ir aplinkosaugos informacija* skyriuje, skirtame jūsų šaliai / regionui.

Norėdami pasiekti šį vadovą:

1. Užduočių juostos ieškos lauke įveskite `support` ir pasirinkite programą **HP Support Assistant**.

– arba –

Užduočių juostoje spustelėkite klausuko piktogramą.

2. Pasirinkite **Mano kompiuteris**, pasirinkite skirtuką **Specifikacijos** ir tada pasirinkite **Vartotojo vadovai**.

Viršus

Jutiklinė planšetė

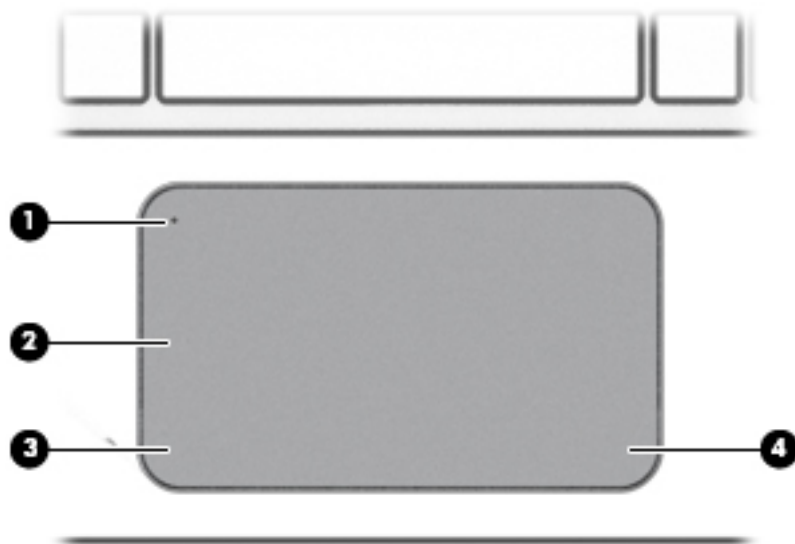

Komponentas	Aprašas
(1)	Jutiklinio kilimėlio įjungimo / išjungimo mygtukas
(2)	Jutiklinės planšetės zona
(3)	Kairysis jutiklinės planšetės mygtukas
(4)	Dešinysis jutiklinės planšetės mygtukas

Įjungia arba išjungia jutiklinį kilimėlį.

Nuskaito jūsų pirštų gestus ir atitinkamai nuveda žymiklį arba suaktyvina elementus ekrane.

PASTABA: Jutiklinė planšetė nustato, koku stiprumu spaudžiami pirštai naudojant valdymo gestus. Vykdydami gestus, stipriau prispauskite pirštus prie jutiklinės planšetės, kad sistema greičiau gestus atpažintų.

Veikia kaip kairysis išorinės pelės mygtukas.

Veikia kaip dešinysis išorinės pelės mygtukas.

Lemputės

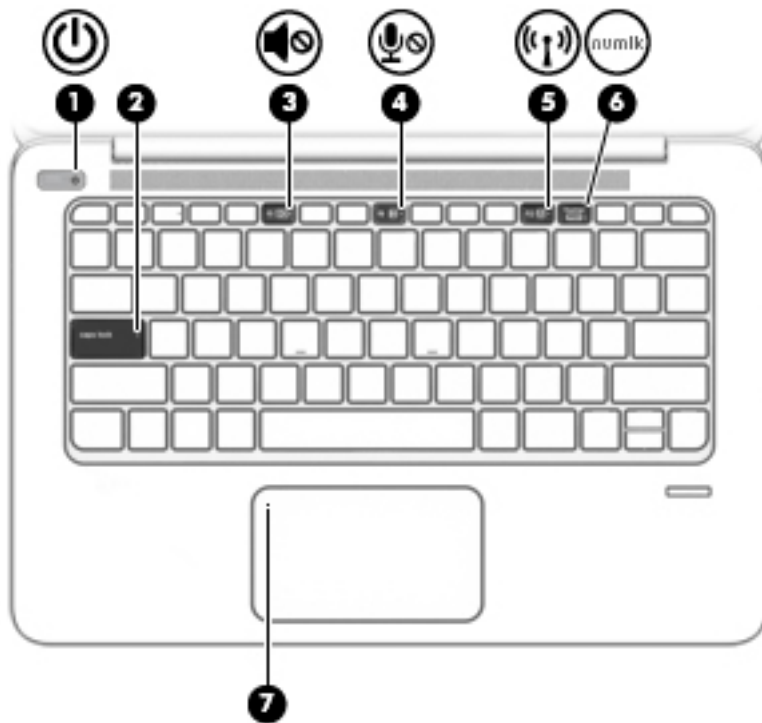

Komponentas	Aprašas
(1)  Maitinimo lemputė	<ul style="list-style-type: none"> • Dega: kompiuteris įjungtas. • Mirksi: kompiuteris veikia miego režimu (energijos taupymo būseną). Kompiuteris nebetiekia energijos į ekraną ir kitus komponentus, kuriems jos nereikia. • Nedega: kompiuteris išjungtas arba veikia sulaikytosios veiksenos režimu. Sulaikytoji veikseną – tai energijos taupymo būseną, kuria naudojama mažiausiai energijos.
(2) Didžiųjų raidžių fiksavimo lemputė	Dega: didžiųjų raidžių fiksavimas įjungtas (rašoma didžiosiomis raidėmis).
3)  Garso išjungimo lemputė	<ul style="list-style-type: none"> • Geltona: kompiuterio garsas išjungtas. • Nedega: kompiuterio garsas įjungtas.
4)  Mikrofono išjungimo lemputė	<ul style="list-style-type: none"> • Geltona: mikrofono garsas išjungtas. • Nedega: mikrofono garsas įjungtas.
5)  Belaidžio ryšio lemputė	<ul style="list-style-type: none"> • Nedega: integruotasis belaidis įrenginys, pvz., belaidžio vietinio tinklo (WLAN) įrenginys, ir (arba) „Bluetooth®“ įrenginys yra įjungtas. • Geltona: visi belaidžio ryšio įrenginiai išjungti.
6)  Skaitmenų fiksavimo lemputė	Dega: klavišas „Num lock“ įjungtas.
(7) Jutiklinės planšetės lemputė	<ul style="list-style-type: none"> • Geltona: jutiklinė planšetė išjungta. • Nedega: jutiklinė planšetė įjungta.

Mygtukai, garsikalbiai ir pirštų atspaudų skaitytuvas

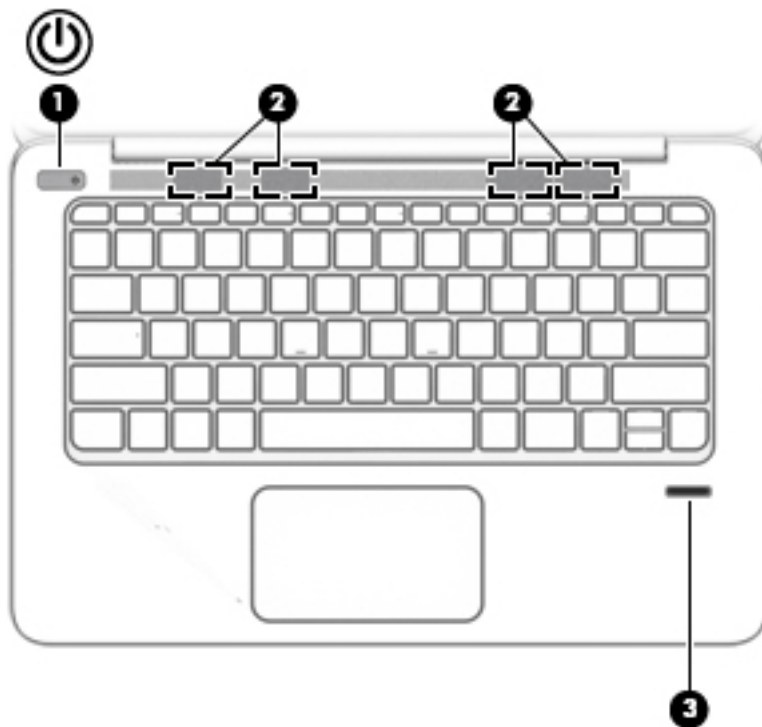

Komponentas	Aprašas
(1)  Įjungimo / išjungimo mygtukas	<ul style="list-style-type: none"> • Kai kompiuteris išjungtas, spustelėkite mygtuką, kad jį įjungtumėte. • Kai kompiuteris įjungtas, spustelėkite mygtuką, kad nustatytumėte miego režimą. • Kai kompiuteris veikia miego režimu, spustelėkite mygtuką, kad išjungtumėte miego režimą. • Kai kompiuteris veikia užmigdymo režimu, paspausdami mygtuką išjunkite užmigdymo režimą. <p>ĮSPĖJIMAS: jei paspausite ir palaikysite maitinimo mygtuką, prarasite neįrašytą informaciją.</p> <p>Jei kompiuteris nereaguoja, o „Windows®“ išjungimo procedūros neveikia, spauskite maitinimo mygtuką ir laikykite nuspaudę bent 5 sekundes, kad kompiuterį išjungtumėte.</p> <p>Jei norite sužinoti daugiau apie energijos vartojimo parametrus, žr. energijos vartojimo parinktis.</p> <p>▲ Užduočių juostos ieškos lauke įveskite įjungimo ir tada pasirinkite įjungimo ir miego režimo parametrai.</p> <p>– arba –</p> <p>Dešiniuoju pelės klavišu spustelėkite mygtuką Pradėti ir tada pasirinkite Energijos vartojimo parinktis.</p>
(2) Garsikalbiai (4)	Atkuria garsą.
(3) Pirštų atspaudų skaitytuvas	Leidžia „Windows“ sistemoje prisiregistruoti piršto atspaudu, užuot įvedus slaptažodį.

Klavišai

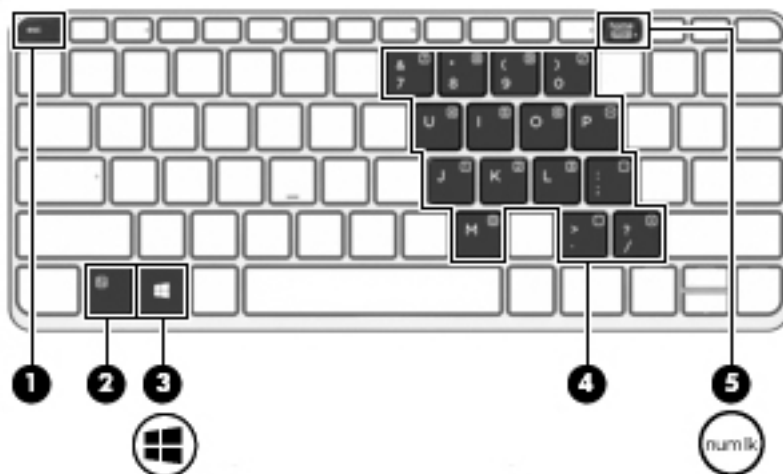











Komponentas	Aprašas
(1) Klavišas <code>esc</code>	Rodo sistemos informaciją, kai paspaudžiamas kartu su klavišu <code>fn</code> .
(2) Klavišas <code>fn</code>	Vykdo dažnai naudojamas sistemos funkcijas, kai paspaudžiamas kartu su funkciniu, <code>num lock</code> arba <code>esc</code> klavišu. Žr. Aktyvinimo klavišų naudojimas 13 puslapyje .
(3)  „Windows“ klavišas	Atveria pradžios meniu. PASTABA: Dar kartą paspaudus „Windows“ klavišą, pradžios meniu bus užvertas.
(4) Įtaisytoji skaitmenų klaviatūra	Skaitmenų klaviatūra perkelta ant klaviatūros raidžių klavišų, todėl galite atlikti sudėties, atimties ir kitas matematines užduotis. Klavišu <code>num lock</code> įjungus skaitmenų fiksavimo funkciją, klaviatūrą galima naudoti kaip išorinę skaitmenų klaviatūrą.
(5) <code>num lk</code> Klavišas <code>num lock</code>	Įtaisytosios skaitmenų klaviatūros įjungimas ir išjungimas.

Aktyvinimo klavišų naudojimas

Kaip naudoti spartųjį klavišą:

- ▲ Paspauskite klavišą **fn**, o tada paspauskite funkcinį klavišą, atitinkantį toliau pateiktas piktogramas.

Paspauskite fn +funkcinį klavišą	Aprašas
	Skirtas miego režimui įjungti; jūsų informacija saugoma sistemos atmintyje. Ekranas ir kiti sistemos komponentai išsijungia ir taupoma energija. Kad išjungtumėte miego režimą, spustelėkite įjungimo / išjungimo mygtuką. ISPĖJIMAS: kad neprarastumėte informacijos, įrašykite savo darbą prieš inicijuodami miego režimą.
	Perjungia vaizdą iš vieno prie sistemos prijungto vaizdo įrenginio į kitą. Pavyzdžiui, jei prie kompiuterio per pasirinktinį prijungimo įrenginį prijungtas monitorius, nuspaudus klavišus fn+f4 vaizdas pakaitomis rodomas kompiuterio ekrane, monitoriuje arba juose abiejuose. Dauguma išorinių monitorių vaizdo informaciją iš kompiuterio priima naudodami išorinio VGA vaizdo standartą. Sparčiuoju klavišu fn+f4 galite įjungti vaizdą ir kituose įrenginiuose, gaunančiuose vaizdo informaciją iš kompiuterio.
	Įjungia arba išjungia garsiakalbių garsą.
	Palaipsniui mažina garsiakalbio garsumą, kol laikote nuspaudę šį klavišą.
	Palaipsniui didina garsiakalbio garsumą, kol laikote nuspaudę šį klavišą.
	Išjungia mikrofoną.
	Paspaudus klavišą palaipsniui mažinamas ekrano šviesumas.
	Paspaudus klavišą palaipsniui didinamas ekrano šviesumas.
	Įjungiamas arba išjungiamas foninis klaviatūros apšvietimas. PASTABA: kad akumulatorius ilgiau neišsikrautų, šią funkciją išjunkite.
	Įjungiamas arba išjungiamas belaidžio ryšio funkcija. PASTABA: kad galėtumėte užmegzti belaidį ryšį, turi būti nustatytas belaidis tinklas.

Apačia

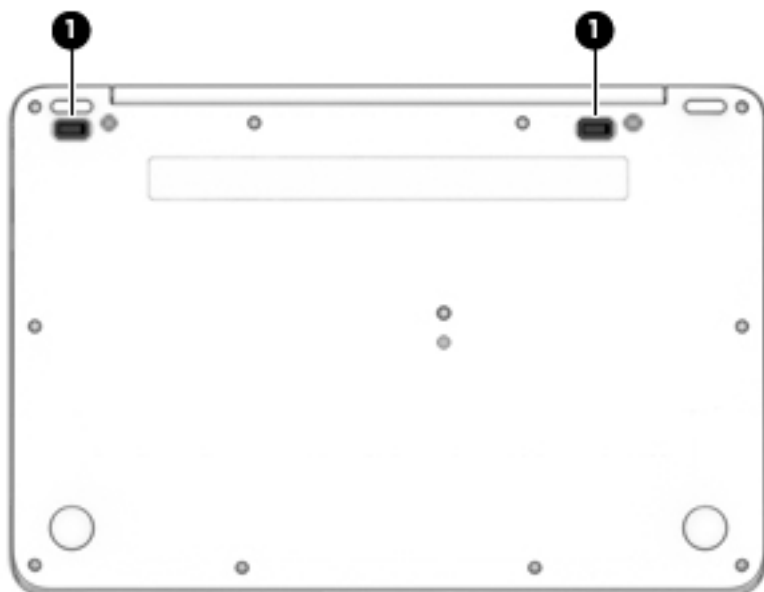

Komponentas	Aprašas
(1)	Prijungimo įrenginio etikliai (2) Prijungia pasirinktinį prijungimo įrenginį.

Lipdukai

Prie kompiuterio priklijuotuose lipdukuose pateikiama informacija, kurios gali prireikti sprendžiant iškilusias problemas ar keliaujant su kompiuteriu į kitas šalis.

 **SVARBU:** patikrinkite šias vietas, kuriose yra šiame skyriuje aprašytos etiketės: kompiuterio apačioje, akumuliatoriaus skyriaus viduje, po techninės priežiūros dangteliu arba ekrano nugarėlėje.

- Techninės priežiūros lipdukas – pateikiama svarbi kompiuterio atpažinimo informacija. Susisiekus su palaikymo tarnyba jūsų tikriausiai paklaus serijinio ir produkto numerio arba modelio numerio. Suraskite šiuos numerius prieš susisiekdami su palaikymo tarnyba.

Jūsų techninės priežiūros lipdukas panašus į vieną iš žemiau pateiktų lipdukų. Žr. iliustraciją, labiausiai atitinkančią jūsų kompiuterio techninės priežiūros lipduką.



Komponentas
(1) Serijos numeris

Komponentas

- (2) Produkto numeris
 - (3) Garantinis laikotarpis
 - (4) Modelio numeris (tik tam tikruose gaminiuose)
-

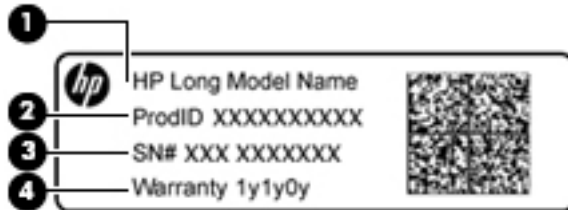

Komponentas

- (1) Modelio pavadinimas (tik tam tikruose gaminiuose)
 - (2) Produkto numeris
 - (3) Serijos numeris
 - (4) Garantinis laikotarpis
-

- Lipdukas (-ai) su teisine informacija – pateikiama teisinė informacija apie kompiuterį.
- Belaidžių įrenginių sertifikavimo lipdukas (-ai) – pateikiama informacija apie pasirinktinius belaidžio ryšio įrenginius ir kai kurių šalių ar regionų, kuriuose įrenginius leidžiama naudoti, aprobavimo ženklų sąrašas.

3 Tinklo ryšys

Kompiuterį galite pasiimti su savimi, kad ir kur vyktumėte. Tačiau net būdami namuose galite sužinoti, kas vyksta įvairiausių pasaulio kampeliuose, ir pasiekti informaciją iš milijonų svetainių, jei prijungsite kompiuterį prie laidinio arba belaidžio tinklo. Šiame skyriuje aprašoma, kaip prisijungti prie pasaulinio tinklo.

Prisijungimas prie belaidžio tinklo

Jūsų kompiuteryje gali būti įrengtas vienas ar daugiau toliau aptariamų belaidžių įrenginių.

- WLAN įrenginys – prijungia kompiuterį prie belaidžių vietinių tinklų (dažnai vadinamų „Wi-Fi“ tinklais, belaidžiais LAN arba WLAN) įmonių biuruose, jūsų namuose ir viešose vietose, pvz., oro uostuose, restoranuose, kavinėse, viešbučiuose ir universitetuose. WLAN tinkle mobilusis belaidis kompiuterio įrenginys užmezga ryšį su belaidžiu kelvedžiu arba belaidės prieigos tašku.
- HP mobiliojo plačiajuosčio ryšio modulis (tik tam tikruose gaminiuose) – belaidžio teritorinio tinklo (WWAN) įrenginys, leidžiantis užmegzti belaidį ryšį gerokai didesnėje teritorijoje. Mobiliojo ryšio operatoriai diegia bazines stotis (panašias į mobiliojo ryšio bokštus) didelėse geografinėse teritorijose. Jomis aprėpiamos ištisos valstijos, regionai ar net šalys.
- „Bluetooth®“ įrenginys – sukuria asmeninį tinklą (PAN), leidžiantį prisijungti prie kitų „Bluetooth“ funkciją palaikančių įrenginių, pvz., kompiuterių, telefonų, spausdintuvų, ausinių su mikrofonu, garsiakalbių ir fotoaparatai. PAN tinkle kiekvienas įrenginys tiesiogiai užmezga ryšį su kitais įrenginiais. Jie turi būti palyginti arti vienas kito – paprastai iki 10 metrų (apytiksliai 33 pėdų) atstumu.

Belaidžio ryšio valdiklių naudojimas

Belaidžius savo kompiuterio įrenginius galite valdyti naudodamiesi viena iš šių funkcijų:

- Belaidžio ryšio mygtukas (dar vadinamas lėktuvo režimo arba belaidžio ryšio klavišu) (šiuo skyriuje vadinamas belaidžio ryšio mygtuku)
- Operacinės sistemos valdikliai

Belaidžio ryšio mygtukas

Kompiuteryje gali būti belaidžio ryšio mygtukas, vienas arba keli belaidžio ryšio įrenginiai ir viena belaidžio ryšio lemputė. Visi šie kompiuterio belaidžiai įrenginiai įjungiami gamykloje.

Belaidžio ryšio lemputė rodo bendrą, o ne atskirų belaidžių įrenginių maitinimo būseną.

Operacinės sistemos valdikliai

Naudojant priemonę „Tinklo ir bendrinimo centras“ galima nustatyti ryšį arba tinklą, prisijungti prie tinklo, nustatyti ir išspręsti tinklo problemas.

Operacinės sistemos valdiklių naudojimas:

1. Užduočių juostos ieškos lauke įveskite `valdymo skydas`, tada pasirinkite **Valdymo skydas**.
2. Pasirinkite **Tinklas ir internetas**, tada pasirinkite **Tinklo ir bendrinimo centras**.

Prisijungimas prie WLAN

 **PASTABA:** prieš jungdamiesi prie interneto namuose, turite sudaryti sutartį su interneto paslaugų teikėju (IPT). Jei norite įsigyti interneto paslaugų ir modemą, kreipkitės į vietinį IPT. IPT padės nustatyti modemą, įdiegti tinklo kabelį, suteikiantį galimybę kompiuterį su belaidžio ryšio kelvedžiu prijungti prie modemo, ir išbandyti interneto paslaugą.

Norėdami prisijungti prie WLAN, atlikite toliau nurodytus veiksmus.

1. Įsitikinkite, kad WLAN įrenginys įjungtas.
2. Užduočių juostoje pasirinkite tinklo būsenos piktogramą, tada prisijunkite prie vieno iš prieinamų tinklų.

Jei WLAN tinklas apsaugotas, turėsite įvesti saugos kodą. Įveskite kodą ir pasirinkite **Kitas**, kad užbaigtumėte prisijungimo procesą.

 **PASTABA:** jei sąraše WLAN tinklų nėra, gali būti, kad kompiuterio nepasiekia belaidžio maršrutizatoriaus arba prieigos taško signalas.

 **PASTABA:** jei nematote WLAN, prie kurio norite prisijungti, užduočių juostoje dešiniuoju pelės klavišu spustelėkite tinklo būsenos piktogramą, tada pasirinkite **Atidaryti tinklo ir bendrinimo centrą**. Pasirinkite **Sukurti naują ryšį arba tinklą**. Parodomas parinkčių, kurias naudodami galite ieškoti tinklo ir prie jo prisijungti rankiniu būdu arba sukurti naują tinklo ryšį, sąrašas.

3. Vykdykite ekrane pateikiamus nurodymus ir užbaikite prisijungimo procesą.

Užmezgę ryšį, dešinėje užduočių juostos pusėje pasirinkite tinklo būsenos piktogramą ir patikrinkite ryšio pavadinimą bei būseną.

 **PASTABA:** veikimo diapazonas (kaip toli sklinda belaidžio ryšio signalai) priklauso nuo WLAN realizacijos, kelvedžio gamintojo ir trikdžių iš kitų elektroninių įrenginių arba struktūrinių užtvary, pvz., sienų ar grindų.

HP mobiliojo plačiajuosčio ryšio naudojimas (tik tam tikruose gaminiuose)

HP mobiliojo plačiajuosčio ryšio kompiuteryje įrengta priemonė, palaikanti mobiliojo plačiajuosčio ryšio paslaugas. Naujasis kompiuteris, prisijungus prie mobiliojo ryšio operatoriaus tinklo, suteikia galimybę prisijungti prie interneto, siųsti el. laiškus arba prisijungti prie įmonės tinklo – nereikia naudoti „Wi-Fi“ prieigos taškų.

 **PASTABA:** jei jūsų kompiuteryje yra „HP Mobile Connect“, toliau pateikiamos instrukcijos jums netaikomos. Žr. skyrių [„HP Mobile Connect Pro“ naudojimas \(tik tam tikruose gaminiuose\) 18 puslapyje](#).

Kad suaktyvintumėte mobiliojo plačiajuosčio ryšio paslaugą, jums gali reikėti HP mobiliojo plačiajuosčio ryšio modulio IMEI ir (arba) MEID numerio. Numeris gali būti nurodytas ant lipduko, kuris priklijuotas apatinėje kompiuterio dalyje, akumuliatoriaus skyriaus viduje, po techninės priežiūros dangteliu arba ekrano nugarėlėje.

– arba –

Numerį rasite atlikę tokius veiksmus:

1. Užduočių juostoje pasirinkite tinklo būsenos piktogramą.
2. Pasirinkite **Peržiūrėti ryšio parametrus**.
3. Dalyje **Mobilusis plačiajuostis ryšys** pasirinkite tinklo būsenos piktogramą.

Kai kurių mobiliojo tinklo operatorių paslaugoms gauti naudojamos SIM kortelės. SIM kortelėje yra pagrindinė informacija apie jus, pvz., asmens identifikavimo numeris (PIN), taip pat tinklo informacija. Kai kuriuose kompiuteriuose SIM kortelė yra įdėta iš anksto. Jei SIM kortelė nebuvo įdėta iš anksto, ji gali būti pridėta prie

kompiuterio, HP mobiliojo plačiajuosčio ryšio pakuotėje, arba mobiliojo tinklo operatorius ją gali pateikti atskirai.

Su kompiuteriu pateikta daugiau informacijos apie HP mobilųjį plačiajuosčių ryšį ir kaip įjungti norimo tinklo operatoriaus paslaugą.

„HP Mobile Connect Pro“ naudojimas (tik tam tikruose gaminiuose)

„HP Mobile Connect Pro“ yra iš anksto apmokama plačiajuosčio mobiliojo ryšio paslauga, kuria jūsų kompiuteris nebrangiai, saugiai ir lanksčiai prijungiamas prie plačiajuosčio mobiliojo ryšio. Kad galėtumėte naudotis „HP Mobile Connect Pro“, jūsų kompiuteryje turi būti SIM kortelė ir programa „HP Mobile Connect“. Norėdami sužinoti daugiau apie „HP Mobile Connect Pro“ ir kur ją galima rasti, apsilankykite tinklalapyje <http://www.hp.com/go/mobileconnect>.

GPS naudojimas (tik tam tikruose gaminiuose)

Jūsų kompiuteryje gali būti įdiegtas visuotinės padėties nustatymo sistemos (GPS) įrenginys. GPS palydovai GPS sistemoms teikia informaciją apie vietovę, greitį ir kryptį.

Norėdami įjungti GPS patikrinkite, ar „Windows“ privatumo nustatymuose yra įjungtas vietos atpažinimas.

1. Užduočių juostos ieškos lauke įveskite **Vietos** ir tada pasirinkite **vietos privatumo nustatymai**.
2. Vadovaukitės ekrane rodomais vietos nustatymų naudojimo nurodymais.

Norėdami sužinoti daugiau, žr. darbo pradžios programą.

Norėdami pasiekti darbo pradžios programą:

- ▲ Pasirinkite mygtuką **Pradžia**, tada pasirinkite programą **Darbo pradžia**.

„Bluetooth“ belaidžių įrenginių naudojimas (tik tam tikruose gaminiuose)

„Bluetooth“ įrenginys užtikrina mažo diapazono belaidį ryšį, pakeičiantį fizinių kabelių jungtis, kurios paprastai jungia elektroninius įrenginius, pavyzdžiui:

- Kompiuterius (stalius, nešiojamuosius),
- Telefonus (mobiliuosius, belaidžius, išmaniuosius),
- Vaizdo perteikimo įrenginius (spausdintuvus, fotoaparatus),
- Garso įrenginius (ausines, garsiakalbius),
- Pelečią,
- Išorinę klaviatūrą.

„Bluetooth“ įrenginiai suteikia galimybę sukurti lygiarangių ryšį, todėl galima nustatyti „Bluetooth“ įrenginių asmeninį tinklą (PAN). Informacijos, kaip konfigūruoti ir naudoti „Bluetooth“ įrenginius, rasite darbo pradžios programoje.

- ▲ Pasirinkite mygtuką **Pradžia**, tada pasirinkite programą **Darbo pradžia**.

„Bluetooth“ įrenginių prijungimas

Kad galėtumėte naudoti „Bluetooth“ įrenginį, turite užmegzti „Bluetooth“ ryšį.

1. Užduočių juostos ieškos lauke įveskite `bluetooth` ir pasirinkite „**Bluetooth“ parametrai**“.
2. Jei funkcija dar nėra įjungta, įjunkite „Bluetooth“.
3. Sąraše pasirinkite savo įrenginį ir vykdykite ekrane pateikiamus nurodymus.

 **PASTABA:** jei įrenginys reikalauja patvirtinimo, rodomas susiejimo kodas. Įrenginyje, kurį norite pridėti, vykdydami ekrane pateikiamus nurodymus įsitikinkite, kad kodas jūsų įrenginyje sutampa su siejimo kodu. Daugiau informacijos rasite su įrenginiu gautoje dokumentacijoje.

 **PASTABA:** jei sąraše jūsų įrenginio nėra, įsitikinkite, kad įrenginyje įjungta „Bluetooth“ funkcija. Kai kuriems įrenginiams gali būti taikomi papildomi reikalavimai; žr. su įrenginiu gautą dokumentaciją.

Prijungimas prie laidinio tinklo

Tam tikruose gaminiuose gali būti leidžiama užmegzti laidinį ryšį: vietinis tinklas (LAN) ir modemo ryšys. LAN ryšys, kuriam naudojamas tinklo kabelis, daug spartesnis už modemo ryšį, kuriam naudojamas telefono kabelis. Abu kabeliai parduodami atskirai.

 **PERSPĖJIMAS!** Kad išvengtumėte elektros smūgio, gaisro arba nesugadintumėte įrangos, nejunkite modelio arba telefono kabelio į RJ-45 (tinklo) lizdą.

Prisijungimas prie vietinio tinklo (LAN) (tik tam tikruose gaminiuose)

LAN ryšį naudokite, jei norite prijungti kompiuterį tiesiogiai prie kelvedžio namuose (o ne jungtis belaidžiu ryšiu) arba jei norite prisijungti prie esamo biuro tinklo.

Jungiantis prie LAN tinklo būtinas 8 kontaktų RJ-45 tinklo kabelis, papildomas doko įrenginys arba plėtros prievadas, jei kompiuteryje RJ-45 prievado nėra.

Norėdami prijungti tinklo kabelį, atlikite toliau nurodytus veiksmus.

1. Prijunkite tinklo kabelį prie kompiuterio tinklo lizdo **(1)**.

2. Kitą tinklo kabelio galąjunkite į sieninį tinklo lizdą **(2)** arba kelvedį.

 **PASTABA:** jei tinklo kabelyje yra triukšmų mažinimo schema **(3)**, apsauganti nuo TV ir radijo bangų priėmimo keliamų trikdžių, nukreipkite kabelio galą su schema į kompiuterio pusę.

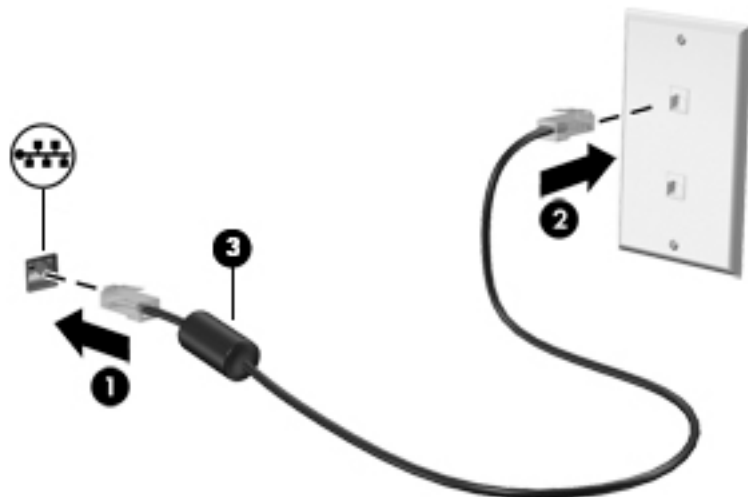

Modemo naudojimas (tik tam tikruose gaminiuose)

Modemą prijunkite prie analoginės telefono linijos šešių kontaktų RJ-11 modemo laidu. Kai kuriose šalyse arba regionuose taip pat reikalingas specifinis modemo kabelio adapteris. Skaitmeninių PBX (privačių telefoninių) sistemų lizdai gali būti panašūs į analoginių telefono linijų lizdus, bet jie nesuderinami su modemu.

Modemo laido prijungimas

Norėdami prijungti modemo laidą, atlikite toliau nurodytus veiksmus.

1. Prijunkite modemo laidą prie modemo lizdo **(1)** kompiuteryje.
2. Prijunkite modemo laidą prie RJ-11 telefono lizdo sienoje **(2)**.

 **PASTABA:** jei modemo laide yra triukšmų mažinimo schema **(3)**, apsauganti nuo TV ir radijo bangų priėmimo keliamų trikdžių, nukreipkite laido galą su schema į kompiuterio pusę.

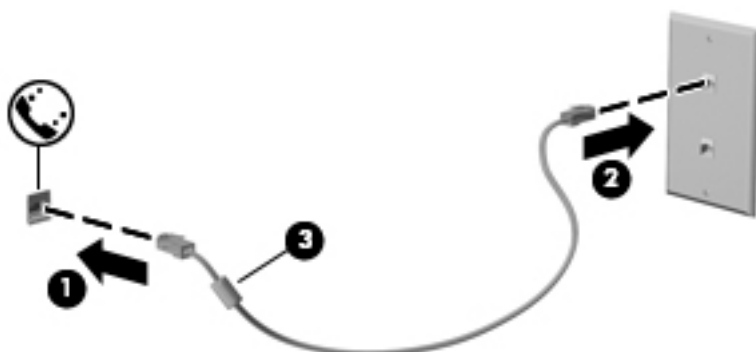

Konkrečioje šalyje arba regione naudojamo modemo kabelio adapterio prijungimas

Skirtingose valstybėse / regionuose telefono jungtys skiriasi. Norint naudotis modemu ir modemo kabeliu kitoje šalyje arba regione, nei įsigijote kompiuterį, turite įsigyti specifinį šalies ar regiono modemo kabelio adapterį.

Jei norite prijungti modemą prie analoginės telefono linijos, neturinčios RJ-11 telefono jungties, atlikite toliau nurodytus veiksmus.

1. Prijunkite modemo laidą prie modemo lizdo **(1)** kompiuteryje.
2. Prijunkite modemo laidą prie modemo laido adapterio **(2)**.
3. Prijunkite modemo laido adapterį **(3)** prie telefono lizdo sienoje.

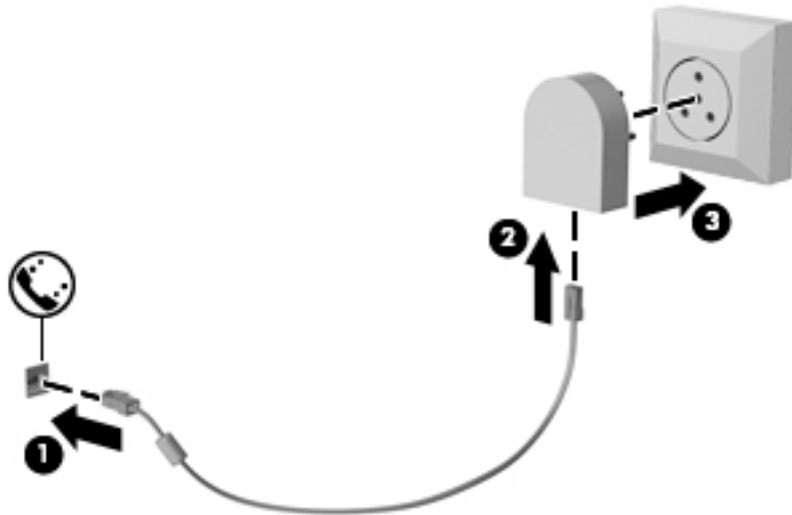

4 Naršymas ekrane

Kompiuterio ekrane galite naršyti šiais būdais:

- lietimais gestais naudodami tiesiai kompiuterio ekrane (tik tam tikruose gaminiuose)
- lietimais gestais naudodami jutiklinėje planšetėje
- naudodami klaviatūrą ir pasirinktinę pelę (įsigyjama atskirai)
- naudokite manipuliatorių (tik tam tikruose gaminiuose)

Jutiklinės planšetės ir jutiklinio ekrano gestų naudojimas

Naudodami jutiklinę planšetę galite naršyti kompiuterio ekrane ir valdyti žymiklį nesudėtingais lietimais gestais. Taip pat kairįjį ir dešinįjį jutiklinės planšetės mygtukus galite naudoti taip, kaip atitinkamus išorinės pelės klavišus. Norėdami naršyti jutikliniame ekrane (tik tam tikruose gaminiuose), tiesiog palieskite ekraną ir naudokite šiame skyriuje aprašytus lietimais gestus.

Be to, gestus galite tinkinti ir peržiūrėti demonstracijas, kaip jie veikia. Užduočių juostos ieškos lauke įveskite valdymo skydas, pasirinkite **Valdymo skydas** ir pasirinkite **Aparatūra ir garsas**. Dalyje **Įrenginiai ir spausdintuvai** pasirinkite **Pelė**.

 **PASTABA:** Nebent būtų nurodyta kitaip, gestus galite naudoti tik jutiklinėje planšetėje arba jutikliniame ekrane (tik tam tikruose gaminiuose).

Bakstelėjimas

Jei norite pasirinkti ar atidaryti ekrane rodomą elementą, naudokite bakstelėjimo / bakstelėjimo dukart gestą.

- Užveskite žymiklį ant ekrane esančio elemento ir jutiklinės planšetės zonoje bakstelėkite vienu pirštu arba palieskite ekraną, kad šį elementą pasirinktumėte. Norėdami elementą atidaryti, bakstelėkite jį dukart.



Suspauskite dviem pirštais ir pakeiskite mastelį

Jei vaizdą ar tekstą norite padidinti arba sumažinti, naudokite suspaudimo dviem pirštais gestą.

- Mastelį galite sumažinti ant jutiklinės planšetės zonos arba jutiklinio ekrano padėdami du išskėstus pirštus ir juos suglaUSDami.
- Mastelį galite padidinti ant jutiklinės planšetės zonos arba jutiklinio ekrano padėdami du suglaustus pirštus ir juos išskėsdami.



Slinkite dviem pirštais (tik jutiklinėje planšetėje)

Jeį puslapį ar vaizdą norite paslinkti aukštyn, žemyn ar į šoną, naudokite slinkimo dviem pirštais gestą.

- Padėkite šiek tiek praskirtus pirštus ant jutiklinės planšetės zonos ir braukite jais į viršų, apačią, kairę arba dešinę.

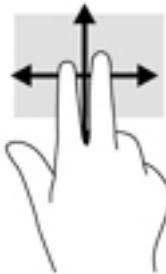

Bakstelėkite dviem pirštais (tik jutiklinėje planšetėje)

Jeį norite atidaryti ekrane rodomo objekto meniu, bakstelėkite dviem pirštais.

 **PASTABA:** bakstelėjimu dviem pirštais atliekami tokie pat veiksmai kaip spustelėjimu dešiniuoju pelės mygtuku.

- Bakstelėkite dviem pirštais jutiklinės planšetės zoną, kad atidarytumėte pasirinkto objekto parinkčių meniu.



Bakstelėjimas keturiais pirštais (tik jutikliniame kilimėlyje)

Bakstelėkite keturiais pirštais, kad įjunktumėte veiksmų centrą.

- Bakstelėkite keturiais pirštais jutikliniame kilimėlyje, kad atidarę veiksmų centrą galėtumėt peržiūrėti dabartinius parametrus ir pranešimus.



Brūkštelėkite vienu pirštu (tik jutikliniame ekrane)

Jei norite slinkti sąrašus ir puslapius ar perkelti objektą, naudokite slinkimo vienu pirštu gestą.

- Norėdami slinkti per ekraną, švelniai braukite per jį pirštu norima kryptimi.
- Norėdami perkelti objektą, paspauskite ir palaikykite pirštą ant to objekto, tada perkelkite jį vilkdami pirštu.

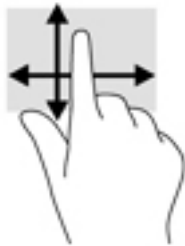

Braukimas trim pirštais (tik jutikliniame kilimėlyje)

Perbraukę trim pirštais galėsite peržiūrėti atidarytus langus ir junginėti rodinius tarp atidaryto lango ir darbalaukio.

- Pabraukite 3 pirštais tolyn nuo savęs, kad būtų parodyti visi atidaryti langai.
- Pabraukite 3 pirštais link savęs, kad būtų rodomas darbalaukis.
- Braukdami 3 pirštais kairėn arba dešinėn galėsite perjungti atidarytus langus.



5 Pramogų funkcijos

Savo HP kompiuterį naudokite darbui arba pramogoms, kad susitiktumėte su kitais pasitelkdami interneto kamerą, sujunkite garsą ir vaizdą arba prijunkite išorinius įrenginius, pvz., projektorius, monitorius, televizorius arba garsiakalbius. Žr. „Komponentai“ 4 puslapyje ir sužinokite, kokios garso, vaizdo ir kameros funkcijos yra jūsų kompiuteryje.

Interneto kameros naudojimas

Kompiuteryje yra interneto kamera (integruota kamera), kuria galima įrašyti vaizdą ir fotografuoti. Kai kuriuose modeliuose galimi vaizdo konferencija ir pokalbiai internetu per srautinio vaizdo įrašų perdavimo funkciją.

- ▲ Norėdami įjungti kamerą, užduočių juostos ieškos lauke įveskite `kamera` ir tada programų sąrašė pasirinkite **Kamera**.

Garso funkcijų naudojimas

Galite atsisiųsti ir klausytis muzikos, transliuoti garso turinį iš žiniatinklio (įskaitant radiją), įrašyti garsą arba kurti daugialypės terpės turinį sujungiant garsą ir vaizdą. Taip pat kompiuteryje galite leisti muzikinius kompaktinius diskus (tik tam tikruose modeliuose) arba prijungti išorinį optinį diskų įrenginį kompaktiniams diskams leisti. Kad muzika teiktų dar daugiau malonumo, prijunkite ausines arba garsiakalbius.

Garsiakalbių prijungimas

Prie kompiuterio galite prijungti laidinius garsiakalbius, juos prijungdami prie USB prievado arba kompiuterio ar prijungimo stoties kombinuotojo garso išvesties (ausinių) / garso įvesties (mikrofono) lizdo.

Norėdami prie kompiuterio prijungti belaidžius garsiakalbius, vadovaukitės įrenginio gamintojo nurodymais. Norėdami prie kompiuterio prijungti HD garsiakalbius, skaitykite skyrių [HDMI garso nustatymas 29 puslapyje](#). Prieš prijungdami garsiakalbius sumažinkite garsumą.

Ausinių su mikrofonu prijungimas

- ⚠ **PERSPĖJIMAS!** Kad nepakenktumėte klausai, prieš užsidėdami ausines, į ausis įstatomas ausines ar ausines su mikrofonu, sumažinkite garsumą. Daugiau saugos informacijos rasite vadove *Teisinė, saugos ir aplinkosaugos informacija*.

Jei norite pasiekti šį dokumentą:

1. Užduočių juostos ieškos lauke įveskite `support` ir pasirinkite programą **HP Support Assistant**.
– arba –
Užduočių juostoje spustelėkite klaustuko piktogramą.
2. Pasirinkite **Mano kompiuteris**, pasirinkite skirtuką **Specifikacijos** ir tada pasirinkite **Vartotojo vadovai**.

Ausinės, kurios parduodamo kartu su mikrofonu, yra vadinamos ausinėmis su mikrofonu. Prie kompiuterio kombinuotojo garso išvesties (ausinių) / garso įvesties (mikrofono) lizdo galite prijungti laidines ausines su mikrofonu.

Jei prie kompiuterio norite prijungti belaides ausines su mikrofonu, vadovaukitės įrenginio gamintojo instrukcijomis.

Garso parametrų naudojimas

Garso parametrais galite reguliuoti ir keisti sistemos garsą arba tvarkyti garso įrenginius.

Jei norite peržiūrėti arba keisti garso parametrus:

- ▲ Užduočių juostos ieškos lauke įveskite `valdymo skydas`, pasirinkite **Valdymo skydas**, pasirinkite **Aparatūra ir garsas** ir tada pasirinkite **Garsas**.

– arba –

Dešiniuoju pelės klavišu spustelėkite mygtuką **Pradėti**, pasirinkite **Valdymo skydas**, pasirinkite **Aparatūra ir garsas** ir tada pasirinkite **Garsas**.

Jūsų kompiuteryje gali būti patobulinta „Bang & Olufsen“, DTS, „Beats audio“ arba kito gamintojo garso sistema. Taigi, jūsų kompiuteryje gali būti patobulintos garso funkcijos, kontroliuojamos tik jūsų garso sistemoje esančiame garso valdymo skydelyje.

Garso parametrus peržiūrėti ir valdyti galite garso valdymo skydelyje.

- ▲ Užduočių juostos ieškos lauke įveskite `valdymo skydas`, pasirinkite **Valdymo skydas**, pasirinkite **Aparatūra ir garsas** ir tada pagal savo sistemą pasirinkite garso valdymo skydelį.

– arba –

Dešiniuoju pelės klavišu spustelėkite mygtuką **Pradėti**, pasirinkite **Valdymo skydas**, pasirinkite **Aparatūra ir garsas** ir tada pagal savo sistemą pasirinkite garso valdymo skydelį.

Vaizdo funkcijų naudojimas

Jūsų kompiuteris – tai galingas vaizdo įrenginys, leidžiantis žiūrėti vaizdo transliacijas iš mėgstamų interneto svetainių, atsisiųsti vaizdo įrašų bei filmų ir žiūrėti juos kompiuteryje neprisijungus prie interneto.

Kad vaizdo įrašų žiūrėjimas teiktų dar daugiau malonumo, naudodami vieną iš vaizdo jungčių (arba pasirinktinį prijungimo įrenginį ar plėtimo prievado įrenginį) prie kompiuterio prijunkite išorinį monitorių, projektorių ar televizorių.



SVARBU: įsitikinkite, kad išorinis įrenginys prijungtas prie tinkamo kompiuterio lizdo patikimu laidu. Vadovaukitės įrenginio gamintojo instrukcijomis.

Jei reikia daugiau informacijos apie vaizdo funkcijų naudojimą, žr. priemonę „HP Support Assistant“.

Vaizdo įrenginių prijungimas naudojant VGA (per pasirinktinį prijungimo įrenginį arba plėtimo prievado įrenginį) laidą (tik tam tikruose gaminiuose)

 **PASTABA:** jei prie kompiuterio norite prijungti VGA vaizdo įrenginį, jums reikia VGA laido (išgyjamas atskirai).

Norėdami matyti kompiuterio ekrano vaizdą išoriniame VGA monitoriuje arba perteikti vaizdą projektoriumi, prie kompiuterio VGA prievado prijunkite monitorių arba projektorių.

1. Monitoriaus ar projektoriaus VGA laidą, prijunkite, kaip parodyta prie išorinio monitoriaus prievado pasirinktiniame prijungimo įrenginyje arba plėtimo prievado įrenginyje, prijungtame prie kompiuterio.

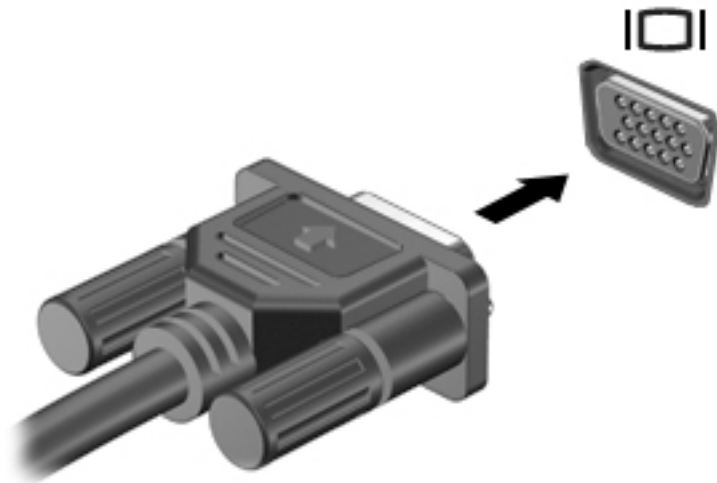

2. Paspauskite **fn+f4** ir perjunkite ekrano vaizdą. Gali būti 4 režimai:

- **Tik kompiuterio ekrane:** ekrano vaizdas rodomas tik kompiuteryje.
- **Dublikatas:** peržiūrėkite ekrano vaizdą tuo pačiu metu rodomą ir kompiuteryje, ir išoriniame įrenginyje.
- **Išplėstinis:** peržiūrėkite ekrano vaizdą, išplėstą ir kompiuteryje, ir išoriniame įrenginyje.
- **Tik antrame ekrane:** ekrano vaizdas rodomas tik išoriniame įrenginyje.

Kaskart paspaudus **fn+f4** pakeičiamas rodyimo režimas.

 **PASTABA:** geriausių rezultatų pasieksite, jei pasirinksite parinktį „Išplėsti“ ir atlikdami toliau pateikiamus veiksmus padidinsite išorinio įrenginio ekrano skiriamąją gebą. Užduočių juostos ieškos lauke įveskite *valdymo skydas*, pasirinkite **Valdymo skydas**, tada pasirinkite **Išvaizda ir personalizavimas**. Skyriuje **Ekranas** pasirinkite **Reguliuoti ekrano skiriamąją gebą**.

Vaizdo įrenginių prijungimas HDMI kabeliu

 **PASTABA:** jei prie kompiuterio norite prijungti HDMI įrenginį, jums reikia HDMI laido (įsigyjamas atskirai).

Norėdami matyti kompiuterio ekrano vaizdą didelės raiškos televizoriuje arba monitoriuje, didelės raiškos įrenginį prijunkite vadovaudamiesi toliau pateikiamais nurodymais:

1. Vieną „HDMI“ kabelio galą prijunkite prie kompiuteryje esančio „HDMI“ prievado.

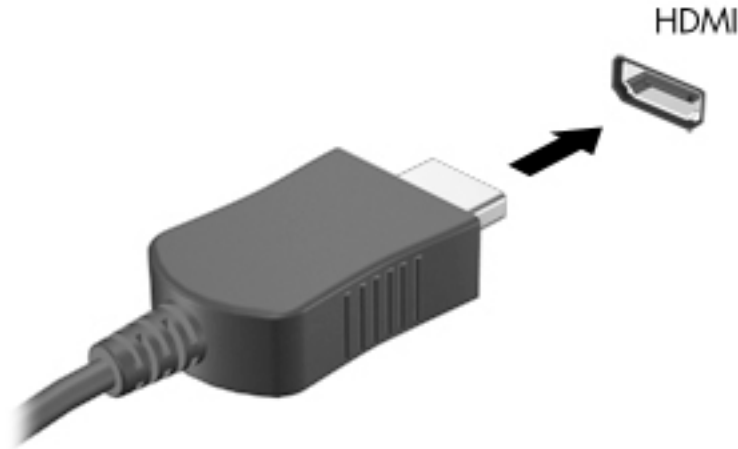

2. Kitą kabelio galą prijunkite prie raiškiojo televizoriaus arba monitoriaus.
3. Paspauskite **fn+f4** ir perjunkite kompiuterio ekrano vaizdą. Galimi 4 režimai:
 - **Tik kompiuterio ekrane:** ekrano vaizdas rodomas tik kompiuteryje.
 - **Dublikatas:** peržiūrėkite ekrano vaizdą tuo pačiu metu rodomą ir kompiuteryje, ir išoriniame įrenginyje.
 - **Išplėstinis:** peržiūrėkite ekrano vaizdą, išplėstą ir kompiuteryje, ir išoriniame įrenginyje.
 - **Tik antrame ekrane:** ekrano vaizdas rodomas tik išoriniame įrenginyje.

Kaskart paspaudus **fn+f4** pakeičiamas rodymo režimas.

 **PASTABA:** geriausių rezultatų pasieksite, jei pasirinksite parinktį „Išplėsti“ ir atlikdami toliau pateikiamus veiksmus padidinsite išorinio įrenginio ekrano skiriamąją gebą. Užduočių juostos ieškos lauke įveskite **valdymo skydas**, pasirinkite **Valdymo skydas**, tada pasirinkite **Išvaizda ir personalizavimas**. Skyriuje **Ekranas** pasirinkite **Reguliuoti ekrano skiriamąją gebą**.

HDMI garso nustatymas

HDMI – tai vienintelė vaizdo sąsaja, palaikanti didelės raiškos vaizdą ir garsą. Prijungę HDMI televizorių prie kompiuterio, galite įjungti HDMI garso funkciją atlikdami toliau nurodytus veiksmus.

1. Dešinėje užduočių juostos pusėje, pranešimų srityje, dešiniu juos pelės klavišu spustelėkite piktogramą **Garsiakalbiai**, tada pasirinkite **Leidimo įrenginiai**.
2. skirtuke **Atkūrimas** pasirinkite skaitmeninės išvesties įrenginio pavadinimą.
3. Spustelėkite **Nustatyti numatytąjį**, tada spustelėkite **Gerai**.

Norėdami gražinti garso transliavimą į kompiuterio garsiakalbius:

1. Pranešimų srityje, dešinėje užduočių juostos pusėje, dešiniu juostelės klavišu spustelėkite piktogramą **Garsiakalbiai**, tada spustelėkite **Leidimo įrenginiai**.
2. Skirtuke „Atkūrimas“ spustelėkite **Garsiakalbiai**.
3. Spustelėkite **Nustatyti numatytąjį**, tada spustelėkite **Gerai**.

Laidinių ekranų aptikimas ir prijungimas naudojant „MultiStream Transport“

Naudodami „MultiStream Transport“ (MST) prie kompiuterio galite prijungti net kelis laidinius ekranus: junkite prie kompiuterio VGA arba „DisplayPort“ prievadų, o taip pat prie VGA arba „DisplayPort“ prievadų, esančių šakotuve arba išorinėje prijungimo stotyje. Prijungti galite keliais būdais: atsižvelgdami į kompiuteryje įdiegto grafikos valdiklio rūšį ir tai, ar jūsų kompiuteryje yra integruotas šakotuvas. Norėdami sužinoti, kokia aparatūra įdiegta jūsų kompiuteryje, eikite į įrenginių tvarkytuvę.

- ▲ Užduočių juostos ieškos lauke įveskite įrenginių tvarkytuvę ir tada pasirinkite programėlę **Įrenginių tvarkytuvė**. Parodomas visų kompiuteryje įdiegtų įrenginių sąrašas.

Ekranų prijungimas prie kompiuterių su „Intel“ grafika (naudojant pasirinktinį šakotuvą)

 **PASTABA:** Naudodami „Intel“ grafikos valdiklį ir pasirinktinį šakotuvą, galite prijungti net 3 vaizdo įrenginius.

Kad nustatytumėte kelis vaizdo įrenginius, atlikite šiuos veiksmus:

1. Išorinį šakotuvą (įsigyjamas atskirai) DP-DP kabeliu (įsigyjamas atskirai) prijunkite prie kompiuterio „DisplayPort“ jungties (naudodami pasirinktinį prijungimo įrenginį). Užtikrinkite, kad šakotuvo maitinimo adapteris būtų prijungtas prie kintamosios srovės šaltinio.
2. Prijunkite savo išorinius monitoriaus įrenginius prie šakotuvo VGA prievadų arba „DisplayPort“ jungčių.
3. Kai „Windows“ aptinka monitorių, prijungtą prie DP šakotuvo, ekrane parodomas **DisplayPort Topology Notification** („DisplayPort“ topologijos pranešimo) dialogo langas. Spustelėkite atitinkamas parinktis ir konfigūruokite savo ekranus. Prijungus kelis ekranus, galima naudotis funkcija „**Dubliuoti**“ – kompiuterio ekranas rodomas visuose prijungtuose vaizdo įrenginiuose – arba naudotis funkcija „**Pratęsti**“ – kompiuterio ekrane rodomas vaizdas išstėsimas per visus prijungtus vaizdo įrenginius

 **PASTABA:** Jei toks dialogo langas nėra rodomas, patikrinkite, ar visi išoriniai vaizdo įrenginiai prijungti prie tinkamų šakotuvo prievadų. Norėdami gauti daugiau informacijos, užduočių juostos ieškos lauke įveskite **valdymo skydas**, pasirinkite **Valdymo skydas**, tada pasirinkite **Išvaizda ir personalizavimas**. Skyriuje **Ekranas** pasirinkite **Reguliuoti ekrano skiriamąją gebą**.

Ekranų prijungimas prie kompiuterių su „Intel“ grafika (naudojant įtaisytąjį šakotuvą)

Naudodami vidinį šakotuvą ir „Intel“ grafikos valdiklį galite prijungti net 3 vaizdo įrenginius, jei jų konfigūracijos yra derinamos taip:

- prie kompiuterio prijungti du 1920 x 1200 DP monitoriai + vienas 1920 x 1200 VGA monitorius, prijungtas prie pasirinktinės prijungimo stoties;
- vienas 2560 x 1600 DP monitorius + vienas 1920 x 1200 VGA monitorius, prijungtas prie pasirinktinės prijungimo stoties.

Kad nustatytumėte kelis vaizdo įrenginius, atlikite šiuos veiksmus:

1. Prijunkite išorinius monitoriaus įrenginius prie kompiuterio pagrindo arba prijungimo stoties VGA prievadų ar „DisplayPort“ (DP) jungčių.
2. Kai „Windows“ aptinka monitorių, prijungtą prie DP šakotuvo, ekrane parodomas **DisplayPort Topology Notification** („DisplayPort“ topologijos pranešimo) dialogo langas. Spustelėkite atitinkamas parinktis ir konfigūruokite savo ekranus. Prijungus kelis ekranus, galima naudotis funkcija „Dubliuoti“ – kompiuterio ekranas rodomas visuose prijungtuose vaizdo įrenginiuose – arba naudotis funkcija „Pratęsti“ – kompiuterio ekrane rodomas vaizdas išstėsimas per visus prijungtus vaizdo įrenginius

 **PASTABA:** Jei toks dialogo langas nėra rodomas, patikrinkite, ar visi išoriniai vaizdo įrenginiai prijungti prie tinkamų šakotuvo prievadų. Norėdami gauti daugiau informacijos, užduočių juostos ieškos lauke įveskite *valdymo skydas*, pasirinkite **Valdymo skydas**, tada pasirinkite **Išvaizda ir personalizavimas**. Skyriuje **Ekranas** pasirinkite **Reguliuoti ekrano skiriamąją gebą**.

Belaidžių ekranų, suderinamų su „Miracast“, aptikimas ir prijungimas (tik tam tikruose gaminiuose)

 **PASTABA:** Norėdami sužinoti, kokio tipo ekraną turite jūs (suderinamą su „Miracast“ ar „Intel WiDi“), žr. kartu su televizoriumi ar antriniu ekranu gautus dokumentus.

Jei norite naudoti ir prijungti su „Miracast“ suderinamus belaidžius ekranus neišjungdami esamų programėlių, atlikite toliau nurodytus veiksmus.

Norėdami atidaryti „Miracast“:

- ▲ Užduočių juostos ieškos lauke įveskite *projekcija* ir tada spustelėkite **Projekcija antrame ekrane**. Spustelėkite **Prisijungti prie belaidžio ekrano** ir vykdykite ekrane pateikiamus nurodymus.

Pasirinktinių išorinių įrenginių naudojimas

 **PASTABA:** daugiau informacijos apie reikiamą programinę įrangą, tvarkykles ar kompiuterio prievadų naudojimą rasite gamintojo instrukcijose.

Kaip prie kompiuterio prijungti išorinį įrenginį

 **ISPĖJIMAS:** kad prijungdami įrenginį su išoriniu maitinimu sumažintumėte įrangos gedimo pavojų, išjunkite įrenginį ir ištraukite kintamosios srovės elektros laidą.

1. Įrenginį prijunkite prie kompiuterio.
2. Jei norite prijungti maitinamą įrenginį, įrenginio energijos tiekimo laidąjunkite į įžemintą kintamosios srovės lizdą.
3. Įjunkite įrenginį.

Norėdami atjungti nemaitinamą išorinį įrenginį, išjunkite ir atjunkite jį nuo kompiuterio. Jei norite atjungti maitinamą išorinį įrenginį, išjunkite jį, atjunkite nuo kompiuterio, tada ištraukite kintamosios srovės elektros laidą.

Pasirinktinių išorinių diskų įrenginių naudojimas

Keičiamieji išoriniai diskų įrenginiai suteikia daugiau galimybių informacijai saugoti ir pasiekti. Prie kompiuterio USB prievado galite prijungti USB atmintinę.

 **PASTABA:** HP išoriniai USB optinių diskų įrenginiai turi būti jungiami prie maitinamo USB prievado kompiuteryje.

USB diskų įrenginiai būna tokių tipų:

- 1,44 megabaito talpos diskelių įrenginys
- Standžiojo disko modulis
- Išorinis optinis diskas (CD, DVD ir „Blu-ray“)
- MultiBay įrenginys

Doko jungties naudojimas

Doko jungtimi kompiuterį galima prijungti prie pasirinktinio prijungimo įrenginio arba plėtimo prievado įrenginio. Pasirinktiniame prijungimo įrenginyje arba plėtimo prievado įrenginyje yra papildomi prievada ir jungtys, kurias galima naudoti su kompiuteriu.

 **PASTABA:** Toliau pateikti vaizdai gali skirtis nuo jūsų kompiuterio, prijungimo įrenginio ar plėtimo prievado įrenginio. Žr. geriausiai jūsų prijungimo įrenginį ar plėtimo prievado įrenginį atitinkančią iliustraciją.

Kompiuterio prijungimas prie doko įrenginio:

1. Ištraukite prijungimo mygtuką **(1)**, esantį ant doko įrenginio, kad įtrauktumėte fiksavimo mechanizmą.
2. Sulygiuokite doko įrenginio polius su lizdais kompiuterio apačioje ir leiskite kompiuterį ant doko įrenginio **(2)**, kol kompiuteris prisitvirtins.



3. Paspauskite prijungimo mygtuką **(1)**, esantį ant doko įrenginio, kad pritvirtintumėte doko įrenginį prie kompiuterio. Kai kompiuteris yra visiškai pritvirtintas, įsijungia prijungimo lemputė **(2)**.



Jei plėtimo prievado įrenginį norite prijungti prie kompiuterio

1. Sulygiuokite plėtimo prievado įrenginio jungtį su kompiuterio doko jungtimi.
2. Stumkite plėtimo prievado įrenginio jungtį į kompiuterio doko jungtį, kol jungtis tinkamai įsistatys.

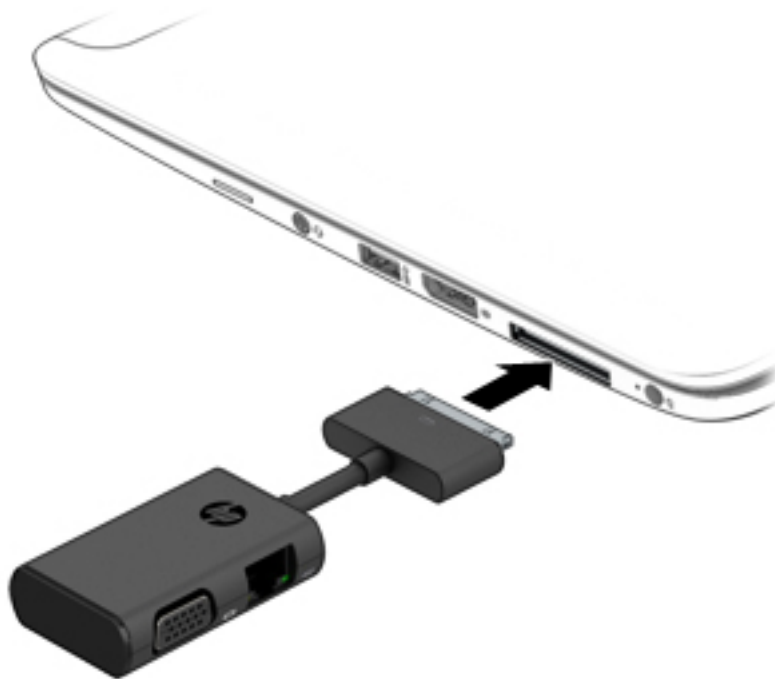

6 Maitinimo valdymas

 **PASTABA:** kompiuteryje gali būti įjungimo / išjungimo mygtukas arba maitinimo jungiklis. Terminas *įjungimo / išjungimo mygtukas* šiame vadove vartojamas nurodant abiejų tipų maitinimo valdiklius.

Kompiuterio išjungimas

 **ISPĖJIMAS:** išjungiant kompiuterį neįrašyta informacija bus prarasta.

Išjungimo komanda uždaro visas atidarytas programas, įskaitant operacinę sistemą, ir tada išjungia ekraną ir kompiuterį.

Išjunkite kompiuterį esant vienai iš toliau nurodytų sąlygų:

- kai reikia pakeisti akumuliatorių arba pasiekti komponentus kompiuterio viduje
- kai prijungiate išorinį aparatūros įrenginį, kuris nejungiamas prie „Universal Serial Bus“ (USB) prievado
- kai kompiuteris bus nenaudojamas ir atjungtas iš išorinio maitinimo šaltinio ilgą laiką tarpą

Nors kompiuterį galite išjungti paspaudę įjungimo / išjungimo mygtuką, rekomenduojama naudoti „Windows“ išjungimo komandą:

 **PASTABA:** jei kompiuteris veikia miego arba sulaikytosios veiksenos režimu (tik tam tikruose gaminiuose), pirmiausia turite nutraukti šias būsenas trumpai paspausdami įjungimo / išjungimo mygtuką ir tik tuomet išjungti kompiuterį.

1. Išsaugokite savo darbą ir uždarykite visas atidarytas programas.
2. Pasirinkite **pradžios** mygtuką, **maitinimo** piktogramą, tada pasirinkite **Išjungti**.

Jei kompiuteris nereaguoja ir negalite jo išjungti aprašytais būdais, pabandykite atlikti tokius veiksmus toliau nurodyta tvarka.

- Spauskite **ctrl+alt+delete**. Pasirinkite **maitinimo** piktogramą ir pasirinkite **Išjungti**.
- Paspauskite ir palaikykite nuspaudę maitinimo mygtuką mažiausiai 5 sekundes.
- Atjunkite kompiuterį nuo išorinio maitinimo šaltinio.
- Paspauskite ir palaikykite nuspaudę maitinimo mygtuką mažiausiai 15 sekundes.

Energijos vartojimo parinkčių nustatymas

 **ISPĖJIMAS:** Gerai žinoma, kad pažeidžiamumo pavojus kyla net kompiuteriui esant miego būsenoje. Kad joks pašalinis asmuo be jūsų leidimo nepasiektų jūsų kompiuteryje esančių duomenų (netgi užšifruotų!), HP rekomenduoja vietoj miego režimo rinktis sulaikytąją veikseną, jei kompiuterį ruošiatės palikti neprižiūrimą. Toks įprotis ypač svarbus kompiuterį pasiimant kartu su savimi į keliones.

Energijos taupymo būsenų naudojimas

Miego režimas yra suaktyvintas gamykloje. Įjungus energijos taupymo režimą, maitinimo lemputės mirksi, o ekranas išsijungia. Jūsų darbas įrašomas į atmintį.

⚠️ ĮSPĖJIMAS: kad nesuprastėtų garso ir vaizdo kokybę, veikty visos garso ir vaizdo atkūrimo funkcijos ir neprarastumėte informacijos, nepaleiskite miego režimo, kai skaitoma arba rašoma į diską arba išorinę atminties kortelę.

📝 PASTABA: negalite jungtis prie tinklo arba atlikti bet kokių kompiuterio funkcijų, kai kompiuteris veikia miego režimu.

Energijos taupymo režimo inicijavimas ir išjungimas

Kai kompiuteris įjungtas, galite paleisti energijos taupymo režimą vienu iš toliau nurodytų būdų:

- Trumpai paspauskite įjungimo / išjungimo mygtuką.
- Pasirinkite mygtuką **Pradžia**, tada pasirinkite piktogramą **Maitinimas** ir pasirinktie **Miego režimas**.

Kad išjungtumėte miego režimą, spustelėkite įjungimo / išjungimo mygtuką.

Kai išjungiamas kompiuterio miego režimas, užsidega maitinimo lemputės ir kompiuteryje parodomas tas ekranas, kuriame baigėte dirbti.

📝 PASTABA: jei nustatėte, kad vėl įsijungus kompiuteriui būtų prašoma įvesti slaptažodį, prieš grįždami į ankstesnį ekraną turėsite įvesti „Windows“ slaptažodį.

Sulaikytosios veiksenos režimo įjungimas ir išjungimas (tik tam tikruose gaminiuose)

Galite įjungti vartotojo suaktyvintą užmigdymo režimą ir keisti kitus maitinimo parametrus bei skirtuosius laikus:

1. Užduočių juostos ieškos lauke įveskite `energijos vartojimo parinktys` ir pasirinkite **Energijos vartojimo parinktys**.

– arba –

Dešiniuoju pelės klavišu spustelėkite **Energijos matuoklio** piktogramą , tada pasirinkite **Energijos vartojimo parinktys**.

2. Kairiojoje srityje pasirinkite **Pasirinkti maitinimo mygtukų funkciją**.
3. Pasirinkite **Keisti šiuo metu neprieinamus parametrus**, tada srityje **Kai paspaudžiu maitinimo mygtuką** arba **Kai paspaudžiu miego režimo mygtuką** pasirinkite **Sulaikytoji veikseną**.

– arba –

Dalyje **Išjungimo parametrai** pažymėkite langelį **Sulaikytoji veikseną**, kad maitinimo meniu būtų rodoma sulaikytosios veiksenos režimo parinktis.



4. Pasirinkite **Įrašyti keitimus**.

Jei norite išjungti užmigdymo režimą, trumpai paspauskite maitinimo mygtuką. Maitinimo lemputės dega, o jūsų iki pertraukos atliktas darbas pasirodo ekrane.

📝 PASTABA: jeigu nustatėte slaptažodžio vėl įsijungus kompiuteriui reikalavimą, prieš jūsų darbui pasirodant ekrane įveskite savo operacinės sistemos „Windows“ slaptažodį.

Energijos matuoklio ir maitinimo parametų naudojimas

Energijos matuoklis yra „Windows“ darbalaukyje. Energijos matuoklis leidžia greitai pasiekti energijos vartojimo parametrus ir peržiūrėti likusią akumuliatoriaus įkrovą.

- Jei norite peržiūrėti likusią akumulatoriaus įkrovą procentais ir esamą maitinimo planą, perkeltkite pelės žymeklį ant energijos matuoklio piktogramos .
- Jei norite pasinaudoti energijos vartojimo parinktimis, dešiniu ju pelės mygtuku spustelėkite energijos matuoklio piktogramą , tada pasirinkite elementą iš sąrašo. Be to, galite užduočių juostos ieškos lauke įvesti `energijos vartojimo parinktys` ir pasirinkti **Energijos vartojimo parinktys**.

Skirtingos energijos matuoklio piktogramos rodo, ar kompiuteris veikia naudodamas akumulatoriaus energiją, ar išorinį maitinimo šaltinį. Akumulatoriui pasiekus žemą ar kritinį įkrovos lygį, parodomas pranešimas.

Slaptažodžio apsaugos nustatymas pabundant

Norėdami nustatyti, kad kompiuteris reikalautų slaptažodžio, kai nutraukiamas miego arba užmigdymo režimas, atlikite toliau nurodytus veiksmus:

1. Užduočių juostos ieškos lauke įveskite `energijos vartojimo parinktys` ir pasirinkite **Energijos vartojimo parinktys**.

– arba –

Dešiniu ju pelės klavišu spustelėkite **Energijos matuoklio** piktogramą , tada pasirinkite **Energijos vartojimo parinktys**.

2. Kairėje skiltyje bakstelėkite **Reikalauti slaptažodžio pabundant**.
3. Pasirinkite **Keisti parametrus, kurie dabar yra nepasiekiami**.
4. Pasirinkite **Reikalauti slaptažodžio (rekomenduojama)**.



PASTABA: jei reikia sukurti vartotojo abonemento slaptažodį arba pakeisti esamo vartotojo abonemento slaptažodį, pasirinkite **Kurti arba keisti vartotojo abonemento slaptažodį** ir vykdykite ekrane pateikiamus nurodymus. Jei vartotojo abonemento slaptažodžio kurti arba keisti nereikia, pereikite prie 5 veiksmo.

5. Pasirinkite **Įrašyti keitimus**.

Akumulatoriaus energijos naudojimas



PERSPĖJIMAS! Kad išvengtumėte galimų saugumo problemų, naudokite tik kartu su kompiuteriu pateiktą, atsarginį arba suderinamą akumuliatorių, įsigytą iš HP.

Prie išorinio maitinimo šaltinio neprijungtas kompiuteris vartoja akumulatoriaus energiją. Akumulatoriaus naudojimo laikas priklauso nuo energijos vartojimo valdymo parametru, veikiančių programų, ekrano šviesumo, prie kompiuterio prijungtų išorinių įrenginių ir kitų veiksnių. Laikant akumuliatorių kompiuteryje, kai kompiuteris prijungtas prie kintamosios srovės šaltinio, akumuliatorius įkraunamas, taip pat jūsų darbas apsaugomas, jei nutrūksta maitinimas. Jei kompiuterio akumuliatorius įkrautas ir kompiuteris naudoja išorinio kintamosios srovės šaltinio energiją, nuo kompiuterio atjungus kintamosios srovės adapterį, kompiuteris automatiškai persijungia į maitinimą iš akumulatoriaus.



PASTABA: kai atjungiate kintamosios srovės šaltinį, ekrano ryškumas automatiškai sumažėja, kad būtų taupoma akumulatoriaus energija. Tam tikruose kompiuterio modeliuose galima perjungti grafikos režimus ir pailginti akumulatoriaus įkrovos naudojimo laiką.

Papildomos informacijos apie akumuliatorių ieškojimas

Kaip pasiekti informaciją apie akumuliatorių:

1. Užduočių juostos ieškos lauke įveskite `support` ir pasirinkite programą **HP Support Assistant**.
– arba –
Užduočių juostoje spustelėkite klaustuko piktogramą.
2. Pasirinkite **Mano kompiuteris**, pasirinkite skirtuką **Diagnostika ir įrankiai**, tada – **HP akumuliatoriaus patikrinimas**. Jei atlikus HP akumuliatoriaus patikrinimą nurodoma, kad akumuliatorių reikia pakeisti, kreipkitės į palaikymo tarnybą.

Priemonėje „HP Support Assistant“ pateikiami šie įrankiai ir informacija apie akumuliatorių.

- HP akumuliatoriaus patikrinimo įrankis, skirtas akumuliatoriaus veikimui išbandyti
- informacija apie kalibravimą, maitinimo valdymą, tinkamą priežiūrą ir laikymą, kad akumuliatorių būtų galima naudoti ilgiau,
- informacija apie akumuliatorių rūšis, specifikacijas, naudojimo laiką ir talpą.

HP akumuliatoriaus tikrinimo funkcijos naudojimas

Jei norite patikrinti akumuliatoriaus būseną arba jei akumuliatorius nebelaiko įkrovos, naudodami programą „HP Support Assistant“ paleiskite akumuliatoriaus patikrinimą. Jei atlikus HP akumuliatoriaus patikrinimą nurodoma, kad akumuliatorių reikia pakeisti, kreipkitės į palaikymo tarnybą.

Jei norite paleisti HP akumuliatoriaus patikrinimą:

1. Prijunkite kintamosios srovės adapterį prie kompiuterio.



PASTABA: kompiuteris turi būti prijungtas prie išorinio maitinimo šaltinio, kad akumuliatoriaus patikra veiktų tinkamai.

2. Užduočių juostos ieškos lauke įveskite `support` ir pasirinkite programą **HP Support Assistant**.

– arba –

Užduočių juostoje spustelėkite klaustuko piktogramą.

3. Pasirinkite **Mano kompiuteris**, pasirinkite skirtuką **Diagnostika ir įrankiai**, tada – **HP akumuliatoriaus patikrinimas**. Jei atlikus HP akumuliatoriaus patikrinimą nurodoma, kad akumuliatorių reikia pakeisti, kreipkitės į palaikymo tarnybą.

Akumuliatoriaus tikrinimo priemonė patikrina, ar tinkamai veikia akumuliatorius ir jo skyriai, o paskui praneša patikrinimo rezultatus.

Likusios akumuliatoriaus įkrovos rodymas



Perkelkite žymeklį ant **Energijos matuoklio** piktogramos .

Akumuliatoriaus išsikrovimo laiko pailginimas

Naudojant akumuliatoriaus energiją, akumuliatoriaus iškrovos laikas skiriasi, atsižvelgiant į naudojamą funkcijas. Maksimalus iškrovos laikas palaipsniui trumpėja, nes akumuliatoriaus talpa natūraliai mažėja.

Patarimai, kaip pailginti akumuliatoriaus išsikrovimo laiką:

- Sumažinkite ekrano ryškumą.
- Maitinimo parinktyse pasirinkite parametą **Energijos taupymas**.

Beveik išsikrovusio akumuliatoriaus valdymas

Šiame skyriuje pateikiama informacija apie gamyklinius įspėjimus ir sistemos atsakus. Kai kuriuos įspėjimus apie žemą akumuliatoriaus įkrovą ir sistemos pranešimus galima keisti naudojant energijos vartojimo parinktis. Nustatytos parinktys naudojant maitinimo parinktis neturi įtakos lemputėms.

Užduočių juostos ieškos lauke įveskite `energijos vartojimo parinktys` ir pasirinkite **Energijos vartojimo parinktys**.

žemų akumuliatoriaus įkrovos lygių atpažinimas

Kai vienintelis kompiuterio maitinimo šaltinis akumuliatorius pasiekia žemą arba kritinį įkrovos lygį, nutinka štai kas:

- Akumuliatoriaus lemputė (tik tam tikruose gaminiuose) rodo žemą arba kritinį akumuliatoriaus įkrovos lygį.

– arba –

- **Energijos matuoklio** piktograma  rodo pranešimą apie žemą arba kritinį akumuliatoriaus įkrovos lygį.

Jei kompiuteris įjungtas arba veikia miego režimu, jis trumpai veikia miego režimu, o tada išsijungia. Neįrašyta informacija prarandama.

Ką daryti, kai akumuliatoriuje lieka mažai energijos

Žemo akumuliatoriaus įkrovos lygio problemos sprendimas, kai pasiekiamas išorinis maitinimo šaltinis

- ▲ Prijunkite vieną iš įrenginių:
 - Kintamosios srovės adapteris
 - Papildomas prijungimas prie stotelės arba išplėtimo įrenginio
 - Papildomas maitinimo adapteris, įsigytas kaip priedas iš HP

Problemos dėl žemo akumuliatoriaus įkrovos lygio sprendimas, kai nepasiekiamas joks išorinis maitinimo šaltinis

Norėdami išspręsti su beveik išsekusiu akumuliatoriumi susijusią problemą, kai neprieinamas joks maitinimo šaltinis, įrašykite darbą ir išjunkite kompiuterį.

Akumuliatoriaus energijos taupymas

- Užduočių juostos ieškos lauke įveskite `energijos vartojimo parinktys` ir pasirinkite **Energijos vartojimo parinktys**.
- arba –
- Naudodami energijos vartojimo parinktis pasirinkite taupaus energijos vartojimo parametrus.
- Išjunkite belaidžio ir vietinio tinklo LAN ryšius ir uždarykite modemo programas, kai jų nenaudojate.
- Atjunkite išorinius įrenginius, kurie neprijungti prie išorinio maitinimo šaltinio, kai jų nenaudojate.

- Sustabdykite, išjunkite arba pašalinkite bet kokias išorines atminties korteles, kuriomis nesinaudojate.
- Sumažina ekrano šviesumą.
- Prieš palikdami darbą, inicijuokite miego režimą arba išjunkite kompiuterį.

Akumulatoriaus utilizavimas

Pasenus akumuliatoriui neišmeskite jo kartu su kitomis buitinėmis atliekomis. Vadovaukitės vietiniais savo šalies akumuliatorių šalinimo teisės aktais ir reglamentais.

Akumulatoriaus keitimas

Šio gaminio akumulatoriaus (-ių) naudotojai patys lengvai nepakeis. Išėmus arba pakeitus akumuliatorių garantija gali būti netaikoma. Jei akumuliatorius greitai išsikrauna, kreipkitės į techninės pagalbos centrą.

Išorinio kintamosios srovės šaltinio naudojimas

 **PERSPĖJIMAS!** Kad išvengtumėte galimų saugos problemų, naudokite tik su kompiuteriu pateikiamą kintamosios srovės adapterį, HP pateiktą atsarginį kintamosios srovės adapterį arba suderinamą kintamosios srovės adapterį, įsigytą iš HP.

 **PASTABA:** jei reikia informacijos apie prijungimą prie kintamosios srovės šaltinio, žr. *sąrankos instrukcijų* plakate, kuris pridedamas kompiuterio dėžutėje.

Išorinis kintamosios srovės šaltinis – tai patvirtintas kintamosios srovės adapteris, papildomas prijungimo ar išplėtimo įrenginys.

Kompiuterį prie išorinio kintamosios srovės šaltinio junkite esant bet kuriai iš šių sąlygų:

- Įkraudami arba kalibruodami akumuliatorių
- Diegdami arba modifikuodami sistemos programinę įrangą
- Įrašydami informaciją į CD, DVD ar BD (tik tam tikruose gaminiuose)
- Kai paleidžiate disko defragmentavimo programą
- Kai kuriama atsarginė kopija arba atliekamas atkūrimas

Kai jungiate kompiuterį prie išorinio kintamosios srovės šaltinio:

- Pradedamas krauti akumuliatorius.
- Jei kompiuteris įjungtas, pasikeičia energijos matuoklio piktogramos vaizdas užduočių juostoje.

Kai atjungiate išorinį kintamosios srovės šaltinį:

- Kompiuteris pradeda naudoti akumuliatoriaus galią.
- Ekranų ryškumas automatiškai sumažėja, kad būtų taupoma akumuliatoriaus saugoma energija.

7 Sauga

Kompiuterio apsauga

Standartinėmis saugos priemonėmis, kurias teikia operacinė sistema „Windows“ ir ne „Windows“ sistemai skirta kompiuterio sąrankos priemonė „Computer Setup“ (BIOS), galima apsaugoti jūsų asmenines nuostatas ir duomenis nuo įvairių pavojų.

 **PASTABA:** saugos priemonės veikia kaip atgrasinimo priemonė. Šios priemonės neapsaugo nuo vagystės ar galimybės sugadinti gaminį.

 **PASTABA:** prieš atiduodami kompiuterį taisyti, sukurkite atsargines failų kopijas, ištrinkite konfidencialius failus ir pašalinkite visus nustatytus slaptažodžius.

 **PASTABA:** kai kurių funkcijų, išvardytų šiame skyriuje, jūsų kompiuteryje gali nebūti.

 **PASTABA:** jūsų kompiuteris palaiko „Computrace“ – interneto sauga pagrįstą paslaugą, leidžiančią sekti ir atgauti prarastą kompiuterį. Jei kompiuteris buvo pavogtas, „Computrace“ gali susekti kompiuterį, kai pašalinis asmuo naudoja internetu. Jei norite naudotis „Computrace“, turite įsigyti programinę įrangą ir užsisakyti šią paslaugą. Daugiau informacijos apie „CompuTrace“ užsakymą rasite adresu <http://www.hp.com>.

Pavojus kompiuteriui	Saugos funkcija
Neleistinas kompiuterio naudojimas	„HP Client Security“ kartu su slaptažodžiu, intelektualiaja kortele, bekontakto kortele, užregistruotais pirštų atspaudais arba kitais tapatumo kredencialais
Neleistina prieiga prie kompiuterio sąrankos „Computer Setup“ (BIOS)	BIOS administratoriaus slaptažodis kompiuterio sąrankoje „Computer Setup“*
Neleistina prieiga prie standžiojo disko turinio	„Drivelock“ slaptažodis (tik tam tikruose gaminiuose) kompiuterio sąrankoje „Computer Setup“**
Neleistinas bandymas pradėti darbą kompiuteriu iš papildomo išorinio optinio diskų įrenginio (tik tam tikruose gaminiuose), papildomo išorinio standžiojo disko (tik tam tikruose gaminiuose) ar vidinio tinklo adapterio	Įkrovos parinkčių funkcija kompiuterio sąrankoje „Computer Setup“**
Neleistina prieiga prie „Windows“ vartotojo abonemento	„Windows“ vartotojo slaptažodis
Neleistina prieiga prie duomenų	<ul style="list-style-type: none">• HP disko šifravimo programinė įranga• „Windows Defender“
Neleistina prieiga prie kompiuterio sąrankos „Computer Setup“ parametrų ir kitokios sistemos identifikavimo informacijos	BIOS administratoriaus slaptažodis kompiuterio sąrankoje „Computer Setup“*
Neleistinas kompiuterio išėmimas	Apsauginio kabelio lizdas (naudojamas su pasirenkamu apsauginiu kabeliu tik tam tikruose gaminiuose)

*Kompiuterio sąranka „Computer Setup“ yra iš anksto įdiegta, ROM pagrįsta pagalbinė priemonė, kuri gali būti naudojama netgi tada, kai operacinė sistema neveikia arba negali būti įkrauta. Galite naudoti žymeklio įrenginį (jutiklinę planšetę, rodomąją lazdelę arba USB pelę) arba klaviatūrą, jei norite naršyti arba pasirinkti kompiuterio sąrankoje „Computer Setup“.

PASTABA: planšetiniuose kompiuteriuose be klaviatūros galite naudotis jutikliniu ekranu.

Slaptažodžių naudojimas

Slaptažodis yra ženklų derinys, kurį pasirenkate savo kompiuterio informacijai apsaugoti. Galite nustatyti kelių tipų slaptažodžius, atsižvelgiant į tai, kaip norite kontroliuoti prieigą prie savo informacijos. Slaptažodžius galite nustatyti sistemoje „Windows“ arba sąrankos priemonėje „Computer Setup“, kuri iš anksto įdiegta jūsų kompiuteryje.

- BIOS administratoriaus ir „DriveLock“ slaptažodžius galima nustatyti kompiuterio sąrankos priemonėje „Computer Setup“ ir valdyti per sistemą BIOS.
- „Windows“ slaptažodžiai nustatomi tik „Windows“ operacinėje sistemoje.
- Jei užmiršote ir vartotojo slaptažodį, ir pagrindinį „DriveLock“ slaptažodį, nustatytą kompiuterio sąrankoje, standusis diskas, kuris yra apsaugotas šiais slaptažodžiais, yra visam laikui užrakintas ir juo neįmanoma naudotis.

Tą patį slaptažodį galite naudoti ir kompiuterio sąrankos „Computer Setup“ funkcijai, ir „Windows“ apsaugos priemonės funkcijai. Tą patį slaptažodį taip pat galite naudoti daugiau nei vienai kompiuterio sąrankos „Computer Setup“ funkcijai.

Kurdami ir įrašydami slaptažodžius vadovaukitės toliau pateikiamais patarimais.

- Kurdami slaptažodžius, vykdykite programos nurodymus.
- Nenaudokite to paties slaptažodžio kelioms programoms ar interneto svetainėms, nenaudokite „Windows“ slaptažodžio kitose programose arba interneto svetainėse.
- Visų svetainių ir programų vartotojų vardams ir slaptažodžiams saugoti naudokite „HP Client Security Password Manager“. Jei jų vėliau nebeprisiminsite, galėsite juos saugiai perskaityti.
- Nesaugokite slaptažodžių kompiuteryje esančiame faile.

Toliau pateiktose lentelėse nurodyti dažniausiai naudojami „Windows“ ir kompiuterio sąrankos slaptažodžių tipai ir aprašytos jų funkcijos.

Slaptažodžių nustatymas operacinėje sistemoje „Windows“

Slaptažodis	Funkcija
Administratoriaus slaptažodis*	Apsaugo prieigą prie „Windows“ administratoriaus lygmens abonemento. PASTABA: nustačius „Windows“ administratoriaus slaptažodį, nėra nustatomas BIOS administratoriaus slaptažodis.
Vartotojo slaptažodis*	Apsaugo prieigą prie „Windows“ vartotojo abonemento.

*Jei reikia daugiau informacijos apie „Windows“ administratoriaus slaptažodžio arba „Windows“ vartotojo slaptažodžio nustatymą, užduočių juostos ieškos lauke įveskite [support](#) ir pasirinkite programą **HP Support Assistant**.

Slaptažodžių nustatymas kompiuterio sąrankoje „Computer Setup“

Slaptažodis	Funkcija
BIOS administratoriaus slaptažodis*	Saugo prieigą prie kompiuterio sąrankos „Computer Setup“. PASTABA: jei funkcijos nustatytos, kad nebūtų leidžiama pašalinti BIOS administratoriaus slaptažodžio, jums gali būti neleista jo panaikinti, kol neišjungssite šių funkcijų.

Slaptažodis	Funkcija
„DriveLock“ pagrindinis slaptažodis*	Saugo prieigą prie vidinio standžiojo disko, kurį saugo „DriveLock“. Jis taip pat naudojamas „DriveLock“ apsaugai pašalinti. PASTABA: tam tikruose gaminiuose BIOS administratoriaus slaptažodį reikia nustatyti prieš nustatant „DriveLock“ slaptažodį.
„DriveLock“ vartotojo slaptažodis*	Saugo prieigą prie vidinio standžiojo disko, kurį saugo „DriveLock“, ir yra nustatomas „DriveLock“ slaptažodžių srityje įgalinant šią funkciją. PASTABA: tam tikruose gaminiuose BIOS administratoriaus slaptažodį reikia nustatyti prieš nustatant „DriveLock“ slaptažodį.

*Plačiau apie kiekvieną iš šių slaptažodžių skaitykite tolesnėse temose.

BIOS administratoriaus slaptažodžio valdymas

Jei norite nustatyti, keisti arba panaikinti šį slaptažodį, atlikite nurodytus veiksmus:

Naujo BIOS administratoriaus slaptažodžio nustatymas

1. Paleiskite kompiuterio sąranką „Computer Setup“.
 - Kompiuteriuose arba planšetiniuose kompiuteriuose su klaviatūromis:
 - ▲ Įjunkite arba iš naujo paleiskite kompiuterį ir pasirodžius HP logotipui paspauskite **F10**, kad įjungtumėte kompiuterio sąranką „Computer Setup“.
 - Planšetiniuose kompiuteriuose be klaviatūros:
 - ▲ Planšetinį kompiuterį išjunkite. Spauskite įjungimo / išjungimo mygtuką kartu su garsumo mažinimo mygtuku, kad būtų parodytas paleisties meniu, tada bakstelėkite **F10**, kad įjungtumėte kompiuterio sąranką „Computer Setup“.
2. Pasirinkite **Security** (Apsauga), **Create BIOS Administrator password** (Kurti BIOS administratoriaus slaptažodį) arba **Set Up BIOS Administrator Password** (Nustatyti BIOS administratoriaus slaptažodį) (tik tam tikruose gaminiuose) ir paspauskite **enter**.
3. Kai būsite paraginti, įveskite slaptažodį.
4. Kai būsite paraginti, patvirtindami dar kartą įveskite naują slaptažodį.
5. Norėdami įrašyti pakeitimus ir uždaryti kompiuterio sąranką „Computer Setup“, pasirinkite piktogramą **Save** (Įrašyti) ir vykdykite ekrane pateikiamus nurodymus.
– arba –
Pasirinkite **Main** (Pagrindinis), **Save Changes and Exit** (Įrašyti keitimus ir išeiti), tada paspauskite **enter**.

Jūsų pakeitimai įsigalios tada, kai kompiuterį paleisite iš naujo.

BIOS administratoriaus slaptažodžio keitimas

1. Paleiskite kompiuterio sąranką „Computer Setup“.
 - Kompiuteriuose arba planšetiniuose kompiuteriuose su klaviatūromis:
 - ▲ Įjunkite arba iš naujo paleiskite kompiuterį ir pasirodžius HP logotipui paspauskite **F10**, kad įjungtumėte kompiuterio sąranką „Computer Setup“.
 - Planšetiniuose kompiuteriuose be klaviatūros:

- ▲ Planšetinį kompiuterį išjunkite. Spauskite įjungimo / išjungimo mygtuką kartu su garsumo mažinimo mygtuku, kad būtų parodytas paleisties meniu, tada bakstelėkite **F10**, kad įjungtumėte kompiuterio sąranką „Computer Setup“.

2. Pasirinkite **Security** (Apsauga), **Change BIOS Administrator Password** (Keisti BIOS administratoriaus slaptažodį) arba **Change Password** (Keisti slaptažodį) (tik tam tikruose gaminiuose) ir paspauskite [enter](#).
3. Kai būsite paraginti, įveskite dabartinį slaptažodį.
4. Kai būsite paraginti, įveskite naują slaptažodį.
5. Kai būsite paraginti, patvirtindami dar kartą įveskite savo naują slaptažodį.
6. Norėdami įrašyti pakeitimus ir uždaryti kompiuterio sąranką „Computer Setup“, pasirinkite piktogramą **Save** (Įrašyti) ir vykdykite ekrane pateikiamus nurodymus.

– arba –

Pasirinkite **Main** (Pagrindinis), **Save Changes and Exit** (Įrašyti keitimus ir išeiti), tada paspauskite [enter](#).

Jūsų pakeitimai įsigalios tada, kai kompiuterį paleisite iš naujo.

BIOS administratoriaus slaptažodžio trynimasis

1. Paleiskite kompiuterio sąranką „Computer Setup“.
 - Kompiuteriuose arba planšetiniuose kompiuteriuose su klaviatūromis:
 - ▲ Įjunkite arba iš naujo paleiskite kompiuterį ir pasirodžius HP logotipui paspauskite **F10**, kad įjungtumėte kompiuterio sąranką „Computer Setup“.
 - Planšetiniuose kompiuteriuose be klaviatūros:
 - ▲ Planšetinį kompiuterį išjunkite. Spauskite įjungimo / išjungimo mygtuką kartu su garsumo mažinimo mygtuku, kad būtų parodytas paleisties meniu, tada bakstelėkite **F10**, kad įjungtumėte kompiuterio sąranką „Computer Setup“.
2. Pasirinkite **Security** (Apsauga), **Change BIOS Administrator Password** (Keisti BIOS administratoriaus slaptažodį) arba **Change Password** (Keisti slaptažodį) (tik tam tikruose gaminiuose) ir paspauskite [enter](#).
3. Kai būsite paraginti, įveskite dabartinį slaptažodį.
4. Kai būsite paraginti įvesti naują slaptažodį, palikite tuščią lauką, tada paspauskite klavišą [enter](#).
5. Kai būsite paraginti dar kartą įvesti naują slaptažodį, palikite tuščią lauką, tada paspauskite klavišą [enter](#).
6. Norėdami įrašyti pakeitimus ir uždaryti kompiuterio sąranką „Computer Setup“, pasirinkite piktogramą **Save** (Įrašyti) ir vykdykite ekrane pateikiamus nurodymus.

– arba –

Pasirinkite **Main** (Pagrindinis), **Save Changes and Exit** (Įrašyti keitimus ir išeiti), tada paspauskite [enter](#).

Jūsų pakeitimai įsigalios tada, kai kompiuterį paleisite iš naujo.

BIOS administratoriaus slaptažodžio įvestis

Pasirodžius raginimui **BIOS Administrator password** (BIOS administratoriaus slaptažodis) įveskite savo slaptažodį (naudokitės tais pačiais klavišais, kuriais naudojotės nustatydami slaptažodį), tada paspauskite klavišą **enter**. Po dviejų nesėkmingų bandymų įvesti BIOS administratoriaus slaptažodį, turėsite paleisti kompiuterį iš naujo ir bandyti vėl.

„DriveLock“ slaptažodžio sąrankos priemonėje „Computer Setup“ tvarkymas (tik tam tikruose gaminiuose)

 **ĮSPĖJIMAS:** kad funkcija „DriveLock“ apsaugotas standusis diskas netaptų visiškai nepanaudojamas, užsirašykite „DriveLock“ vartotojo slaptažodį ir pagrindinį „DriveLock“ slaptažodį ir pasidėkite saugiai toliau nuo kompiuterio. Jei užmiršite abu „DriveLock“ slaptažodžius, standusis diskas bus visam laikui užrakintas ir juo bus neįmanoma naudotis.

„DriveLock“ apsauga užkerta kelią neleistinai prieigai prie standžiojo disko turinio. Funkcija „DriveLock“ gali būti taikoma tik vidiniams standiesiems kompiuterio diskams. Pritaikius diskui „DriveLock“ apsaugą, norint naudotis disku reikia įvesti slaptažodį. Diską reikia įdėti į kompiuterį arba papildomą prievado skirstytuvą, jei norite, kad jis būtų pasiekiamas „DriveLock“ slaptažodžiais.

Norint vidiniam standžiajam diskui taikyti funkciją „DriveLock“, kompiuterio sąrankoje „Computer Setup“ būtina nustatyti vartotojo slaptažodį ir pagrindinį slaptažodį. Atkreipkite dėmesį į toliau pateiktus „DriveLock“ apsaugos naudojimo ypatumus.

- Pritaikius „DriveLock“ apsaugą standžiajam diskui, juo galėsite naudotis tik įvedę vartotojo slaptažodį arba pagrindinį slaptažodį.
- Vartotojo slaptažodis turi priklausyti kasdieniam apsaugoto standžiojo disko vartotojui. Pagrindinis slaptažodis gali priklausyti sistemos administratoriui arba kasdieniam vartotojui.
- Vartotojo slaptažodis ir pagrindinis slaptažodis gali būti identiški.
- Galite panaikinti vartotojo slaptažodį arba pagrindinį slaptažodį tik panaikindami disko „DriveLock“ apsaugą.

 **PASTABA:** tam tikruose gaminiuose BIOS administratoriaus slaptažodį reikia nustatyti prieš naudojant „DriveLock“ funkcijas.

„DriveLock“ slaptažodžio nustatymas

Norėdami kompiuterio sąrankoje nustatyti „DriveLock“ slaptažodį, atlikite toliau nurodytus veiksmus.

1. Paleiskite kompiuterio sąranką „Computer Setup“.
 - Kompiuteriuose arba planšetiniuose kompiuteriuose su klaviatūromis:
 1. Išjunkite kompiuterį.
 2. Paspauskite įjungimo / išjungimo mygtuką ir pasirodžius HP logotipui paspauskite **F10**, kad įjungtumėte sąrankos priemonę „Computer Setup“.
 - Planšetiniuose kompiuteriuose be klaviatūros:
 1. Planšetinį kompiuterį išjunkite.
 2. Spauskite įjungimo / išjungimo mygtuką kartu su garsumo mažinimo mygtuku, kad būtų parodytas paleisties meniu, tada bakstelėkite **F10**, kad įjungtumėte kompiuterio sąranką „Computer Setup“.
2. Pasirinkite **Security** (Apsauga), pasirinkite reikiamus **Hard Drive Utilities** (Standžiojo disko priemonės) arba **Hard Drive Tools** (Standžiojo disko įrankiai) elementus (tik tam tikruose gaminiuose), pasirinkite **DriveLock**, tada paspauskite **enter**.



PASTABA: tam tikruose gaminiuose gali būti reikalaujama nustatyti „DriveLock“ slaptažodį arba įvesti BIOS administratoriaus slaptažodį.

3. Pasirinkite norimą apsaugoti standųjį diską ir paspauskite **enter**.
4. Pasirinkite **Set DriveLock Master Password** (Nustatyti pagrindinį „DriveLock“ slaptažodį) arba **Set DriveLock Password** (Nustatyti „DriveLock“ slaptažodį) (tik tam tikruose gaminiuose), tada paspauskite **enter**.
5. Atidžiai perskaitykite įspėjimo tekstą.
6. Vykdydami ekrane pateikiamus nurodymus nustatykite „DriveLock“ slaptažodį.
7. Jei norite išjungti sąrankos priemonę „Computer Setup“, pasirinkite **Main** (Pagrindinis), **Save Changes and Exit** (Įrašyti keitimus ir išeiti), tada pasirinkite **Yes** (Taip).

„DriveLock“ įjungimas (tik tam tikruose gaminiuose)

Tam tikruose gaminiuose jums gali tekti vadovautis šiais nurodymais, kad įjungtumėte „DriveLock“.

1. Paleiskite kompiuterio sąranką „Computer Setup“.
 - Kompiuteriuose arba planšetiniuose kompiuteriuose su klaviatūromis:
 1. Išjunkite kompiuterį.
 2. Paspauskite įjungimo / išjungimo mygtuką ir pasirodžius HP logotipui paspauskite **F10**, kad įjungtumėte sąrankos priemonę „Computer Setup“.
 - Planšetiniuose kompiuteriuose be klaviatūros:

1. Planšetinį kompiuterį išjunkite.
 2. Spauskite įjungimo / išjungimo mygtuką kartu su garsumo mažinimo mygtuku, kad būtų parodytas paleisties meniu, tada bakstelėkite **F10**, kad įjungtumėte kompiuterio sąranką „Computer Setup“.
2. Pasirinkite **Security** (Apsauga), **Hard Drive Utilities** (Standžiojo disko priemonės) arba **Hard Drive Tools** (Standžiojo disko įrankiai) (tik tam tikruose gaminiuose), **DriveLock**, tada paspauskite [enter](#).



PASTABA: tam tikruose gaminiuose gali būti reikalaujama įvesti BIOS administratoriaus slaptažodį ir pasirinkti **Set DriveLock Password** (Nustatyti „DriveLock“ slaptažodį).

3. Pasirinkite norimą apsaugoti standųjį diską ir paspauskite [enter](#).
4. Vykdydami ekrane pateikiamus nurodymus pasirinkite, įjunkite „DriveLock“ ir paraginus įveskite slaptažodžius.



PASTABA: tam tikruose gaminiuose galite būti paraginti įvesti DriveLock. Lauke skiriamos didžiosios ir mažosios raidės.

5. Jei norite išjungti sąrankos priemonę „Computer Setup“, pasirinkite **Main** (Pagrindinis), **Save Changes and Exit** (Įrašyti keitimus ir išeiti), tada pasirinkite **Yes** (Taip).

„DriveLock“ išjungimas (tik tam tikruose gaminiuose)

1. Paleiskite kompiuterio sąranką „Computer Setup“.
 - Kompiuteriuose arba planšetiniuose kompiuteriuose su klaviatūromis:
 1. Išjunkite kompiuterį.
 2. Paspauskite įjungimo / išjungimo mygtuką ir pasirodžius HP logotipui paspauskite **f10**, kad įjungtumėte sąrankos priemonę „Computer Setup“.
 - Planšetiniuose kompiuteriuose be klaviatūros:
 1. Planšetinį kompiuterį išjunkite.
 2. Spauskite įjungimo / išjungimo mygtuką kartu su garsumo mažinimo mygtuku, kad būtų parodytas paleisties meniu, tada bakstelėkite **F10**, kad įjungtumėte kompiuterio sąranką „Computer Setup“.
2. Pasirinkite **Security** (Apsauga), **Hard Drive Utilities** (Standžiojo disko priemonės) arba **Hard Drive Tools** (Standžiojo disko įrankiai) (tik tam tikruose gaminiuose), **DriveLock**, tada paspauskite [enter](#).



PASTABA: tam tikruose gaminiuose gali būti reikalaujama įvesti BIOS administratoriaus slaptažodį ir pasirinkti **Set DriveLock Password** (Nustatyti „DriveLock“ slaptažodį).

3. Pasirinkite norimą tvarkyti standųjį diską ir paspauskite [enter](#).
4. Vykdydami ekrane pateikiamus nurodymus išjunkite „DriveLock“.
5. Jei norite išjungti sąrankos priemonę „Computer Setup“, pasirinkite **Main** (Pagrindinis), **Save Changes and Exit** (Įrašyti keitimus ir išeiti), tada pasirinkite **Yes** (Taip).

„DriveLock“ slaptažodžio įvedimas (tik tam tikruose gaminiuose)

Įsitikinkite, kad standusis diskas įdėtas į kompiuterį (o ne į papildomą doko įrenginį ar „MultiBay“).

Pasirodžius raginimui **DriveLock Password** („DriveLock“ slaptažodis), įveskite savo vartotojo arba pagrindinį slaptažodį (naudokitės tais pačiais klavišais, kuriais naudojotės nustatydami slaptažodį), tada paspauskite klavišą [enter](#).

Po trijų nesėkmingų bandymų įvesti slaptažodį, turėsite išjungti kompiuterį ir bandyti vėl.

„DriveLock“ slaptažodžio keitimas (tik tam tikruose gaminiuose)

Norėdami kompiuterio sąrankoje keisti „DriveLock“ slaptažodį, atlikite toliau nurodytus veiksmus.

1. Išjunkite kompiuterį.
2. Paspauskite įjungimo / išjungimo mygtuką.
3. **„DriveLock“ slaptažodžio** raginime įveskite dabartinį „DriveLock“ vartotojo slaptažodį arba pagrindinį slaptažodį, kurį norite pakeisti, paspauskite **enter**, tada paspauskite arba bakstelėkite **f10**, kad įjungtumėte kompiuterio sąranką „Computer Setup“.
4. Pasirinkite **Security** (Apsauga), **Hard Drive Utilities** (Standžiojo disko priemonės) arba **Hard Drive Tools** (Standžiojo disko įrankiai) (tik tam tikruose gaminiuose), **DriveLock**, tada paspauskite **enter**.

 **PASTABA:** tam tikruose gaminiuose gali būti reikalaujama įvesti BIOS administratoriaus slaptažodį ir pasirinkti **Set DriveLock Password** (Nustatyti „DriveLock“ slaptažodį).

5. Pasirinkite norimą tvarkyti standųjį diską ir paspauskite **enter**.
6. Pasirinkdami pakeiskite slaptažodį, tada vykdydami ekrane pateikiamus raginimus įveskite slaptažodį.

 **PASTABA:** parinktis **Change DriveLock Master Password** (Keisti pagrindinį „DriveLock“ slaptažodį) bus matoma, tik jei pagrindinis slaptažodis buvo nurodytas „DriveLock“ slaptažodžio raginime atliekant 3 veiksmą.

7. Jei norite išjungti kompiuterio sąranką „Computer Setup“, pasirinkite **Main** (Pagrindinis), **Save Changes and Exit** (Įrašyti pakeitimus ir išeiti), tada vykdykite ekrane pateikiamus nurodymus.

Kompiuterio sąrankos „Computer Setup“ automatinio „DriveLock“ naudojimas (tik tam tikruose gaminiuose)

Kai kompiuteriu naudojasi keli naudotojai, galite nustatyti automatinį „DriveLock“ slaptažodį. Kai įjungtas automatinis „DriveLock“ slaptažodis, bus sukurtas atsitiktinis naudotojo slaptažodis ir „DriveLock“ pagrindinis slaptažodis. Kai naudotojas pateiks slaptažodžio kredencialus, diskui atrakinti bus naudojamas tas pats atsitiktinis naudotojo ir „DriveLock“ pagrindinis slaptažodis.

 **PASTABA:** norėdami naudoti automatinio „DriveLock“ slaptažodžio funkcijas, privalote žinoti BIOS administratoriaus slaptažodį.

Automatinio „DriveLock“ slaptažodžio įvedimas (tik tam tikruose gaminiuose)

Jei norite įjungti automatinį „DriveLock“ slaptažodį kompiuterio sąrankoje „Computer Setup“, atlikite tokius veiksmus:

1. Įjunkite arba iš naujo paleiskite kompiuterį, tuomet, kol ekrano apačioje rodomas pranešimas „Spauskite klavišą ESC, kad būtų rodomas paleisties meniu“, spauskite klavišą **esc**.
2. Jei norite įjungti kompiuterio sąranką „Computer Setup“, paspauskite **f10**.
3. Pasirinkite **Security** (Apsauga), **Hard Drive Tools** (Standžiojo disko įrankiai), **Automatic DriveLock** (Automatinis „DriveLock“), tada paspauskite **enter**.
4. Įveskite BIOS administratoriaus slaptažodį ir paspauskite **enter**.
5. Pasirinkite vidinį standųjį diską ir paspauskite **enter**.

6. Perskaitykite įspėjimą. Norėdami tęsti pasirinkite **YES** (Taip).
7. Norėdami įrašyti pakeitimus ir uždaryti kompiuterio sąranką „Computer Setup“, pasirinkite piktogramą **Save** (Įrašyti) ir vykdykite ekrane pateikiamus nurodymus.
– arba –
Pasirinkite **Main** (Pagrindinis), **Save Changes and Exit** (Įrašyti keitimus ir išeiti), tada paspauskite **enter**.

Automatinės „DriveLock“ apsaugos šalinimas (tik tam tikruose gaminiuose)

Jei norite pašalinti „DriveLock“ apsaugą kompiuterio sąrankoje „Computer Setup“, atlikite tokius veiksmus:

1. Įjunkite arba iš naujo paleiskite kompiuterį, tuomet, kol ekrano apačioje rodomas pranešimas „Spauskite klavišą ESC, kad būtų rodomas paleisties meniu“, spauskite klavišą **esc**.
2. Jei norite įjungti kompiuterio sąranką „Computer Setup“, paspauskite **F10**.
3. Pasirinkite **Security** (Apsauga), **Hard Drive Tools** (Standžiojo disko įrankiai), **Automatic DriveLock** (Automatinis „DriveLock“), tada paspauskite **enter**.
4. Įveskite BIOS administratoriaus slaptažodį ir paspauskite **enter**.
5. Pasirinkite vidinį standųjį diską ir paspauskite **enter**.
6. Pasirinkite **„Disable protection“** (Išjungti saugą).
7. Norėdami įrašyti pakeitimus ir uždaryti kompiuterio sąranką „Computer Setup“, pasirinkite piktogramą **Save** (Įrašyti) ir vykdykite ekrane pateikiamus nurodymus.
– arba –
Pasirinkite **Main** (Pagrindinis), **Save Changes and Exit** (Įrašyti keitimus ir išeiti), tada paspauskite **enter**.

Antivirusinės programinės įrangos naudojimas

Kai kompiuteriu naudojate norėdami pasiekti elektroninį paštą, jungtis prie tinklo arba naršyti internete, galite jį užkrėsti kompiuteriniais virusais. Dėl kompiuterio virusų operacinė sistema, programos ir paslaugų programos gali sugesti arba pradėti prastai veikti.

Antivirusinė programinė įranga gali aptikti daugumą virusų, juos sunaikinti ir daugeliu atvejų atitaisyti bet kokią virusų padarytą žalą. Kad apsaugotumėte kompiuterį nuo naujai atsiradusių virusų, turite reguliariai atnaujinti antivirusinę programinę įrangą.

„Windows Defender“ yra iš anksto įdiegtas jūsų kompiuteryje. Primygtinai rekomenduojame toliau naudoti antivirusinę programą, kad kompiuteris būtų visiškai apsaugotas.

Daugiau informacijos apie kompiuterio virusus rasite „HP Support Assistant“.

Užkardos programinės įrangos naudojimas

Užkardų tikslas – neleisti pasiekti sistemos ar tinklo be leidimo. Užkarda gali būti programinė įranga, kurią įdiegiate į kompiuterį ir (arba) tinklą, arba aparatinės ir programinės įrangos derinys.

Galima rinktis iš dviejų tipų užkardų:

- pagrindinio kompiuterio užkardos – programinė įranga, apsauganti tik tą kompiuterį, kuriame ji įdiegta;
- tinklo užkardos įdiegiamos tarp jūsų DSL ar kabelio modemo ir namų tinklo, jos apsaugo visus tinkle esančius kompiuterius.

Kai sistemoje įrengiama užkarda, visi duomenys, siunčiami į sistemą ir iš jos, yra stebimi ir lyginami su vartotojo nustatytų saugumo kriterijų rinkiniu. Bet kokie šių kriterijų neatitinkantys duomenys yra blokuojami.

Jūsų kompiuteryje ar tinklo įrangoje užkarda jau gali būti įdiegta. Jei ne, yra išleistų užkardos programinės įrangos sprendimų.

 **PASTABA:** tam tikromis aplinkybėmis užkarda gali užblokuoti prieigą prie interneto žaidimų, trukdyti spausdinti ar bendrai naudoti failus tinkle arba blokuoti el. paštu siunčiamų priedų gavimą. Kad laikinai išspręstumėte problemą, išjunkite užkardą, o atlikę reikiamą užduotį vėl ją įjunkite. Jei norite pašalinti problemą visam laikui, iš naujo sukonfigūruokite užkardą.

Programinės įrangos naujinių diegimas

Kompiuteryje įdiegtą HP, „Windows“ ir trečiųjų šalių programinę įrangą reikia reguliariai atnaujinti, kad būtų pašalintos saugumo problemos ir padidėtų programinės įrangos efektyvumas.

 **SVARBU:** „Microsoft“ siunčia įspėjimus apie „Windows“ naujinimus, kuriuose gali būti saugos naujinių. Kad apsaugotumėte kompiuterį nuo saugos pažeidimų ir kompiuterinių virusų, tik gavę įspėjimą, iš karto įdiekite visus naujinimus iš „Microsoft“.

Šiuos naujinius galite įdiegti automatiškai.

Jei norite peržiūrėti arba keisti parametrus:

1. Pasirinkite mygtuką **Pradžia**, pasirinkite **Parametrai** ir tada pasirinkite **Naujiniai ir sauga**.
2. Pasirinkite **„Windows“ atnaujinimas** ir vykdykite ekrane pateikiamus nurodymus.
3. Norėdami suplanuoti naujinių diegimo laiką, pasirinkite **Išplėstinės parinktys** ir vykdykite ekrane pateikiamus nurodymus.

„HP Client Security“ naudojimas (tik tam tikruose gaminiuose)

„HP Client Security“ programinė įranga jūsų kompiuteryje yra įdiegta iš anksto. Šią programinę įrangą galima pasiekti per dešinėje užduočių juostos pusėje esančią priemonės „HP Client Security“ piktogramą arba „Windows“ valdymo skydą. Ji užtikrina saugos funkcijas, kurios padeda apsaugoti kompiuterį, tinklus ir svarbius duomenis nuo neleistinos prieigos. Daugiau informacijos rasite „HP Client Security“ programinės įrangos žinyne.

„HP Touchpoint Manager“ naudojimas (tik tam tikruose gaminiuose)

Pagal „HP Touchpoint Manager“ debesų technologiją sukurta IT priemonė, kuri leidžia įmonėms efektyviai tvarkyti ir apsaugoti savo įmonės išteklius. „HP Touchpoint Manager“ padeda apsaugoti įrenginius nuo kenkėjiškų programų ir kitų atakų, stebi įrenginio darbą ir padeda klientams sugaišti mažiau laiko sprendžiant galutinio vartotojo įrenginio ir saugos triktis. Klientai gali greitai atsisiųsti ir įdiegti programinę įrangą už priimtina kainą, palyginti su viduje priimamais sprendimais. Daugiau informacijos rasite skyriuje <http://www.hptouchpointmanager.com>.

Pasirinktinio apsauginio kabelio naudojimas (tik tam tikruose gaminiuose)

Apsauginis kabelis (įsigyjamas atskirai) yra sulaikomoji priemonė, tačiau jis negali užtikrinti, kad kompiuteris nebus sugadintas ar pavogtas. Norėdami prie kompiuterio prijungti apsauginį kabelį, vadovaukitės įrenginio gamintojo nurodymais.

Pirštų atspaudų skaitytuvo naudojimas (tik tam tikruose gaminiuose)

Integruotieji pirštų atspaudų skaitytuvai diegiami tik tam tikruose gaminiuose. Kad galėtumėte naudotis pirštų atspaudų skaitytuvu, „HP Client Security Credential Manager“ turite užregistruoti savo pirštų atspaudus. Informacijos ieškokite „HP Client Security“ programinės įrangos žinyne.

Kai užregistruosite pirštų atspaudus naudodami „Credential Manager“, „HP Client Security Password Manager“ galėsite naudoti vartotojo vardams ir slaptažodžiams saugoti bei palaikomose svetainėse ir programose įvesti.

Pirštų atspaudų skaitytuvo suradimas

Pirštų atspaudų skaitytuvas – mažas metalinis jutiklis, esantis vienoje iš šių kompiuterio vietų:

- Jutiklinės planšetės apačioje
- Klaviatūros dešinėje pusėje
- Ekranu viršuje, dešinėje pusėje
- Ekranu viršuje, kairėje pusėje

Atsižvelgiant į turimą gaminį, skaitytuvas gali būti nukreiptas horizontaliai arba vertikalčiai. Abiejų krypčių atveju jums reikės perbraukti pirštu statmenai metaliniam jutikliui.

8 Priežiūra

Kad kompiuteris gerai veiktų, svarbu reguliariai jį prižiūrėti. Šiame skyriuje aprašoma, kaip naudoti tokius įrankius kaip disko defragmentavimo ir valymo programos. Jame taip pat pateikiamos instrukcijos, kaip atnaujinti programas ir tvarkykles, kaip išvalyti kompiuterį, ir patarimai, kaip keliauti su kompiuteriu (arba jį transportuoti).

Kaip pagerinti našumą

Reguliariai prižiūrėdami kompiuterį, pvz., naudodami disko defragmentavimo ir valymo programas, galite pagerinti kompiuterio veikimą.

Disko defragmentavimo programos naudojimas

HP rekomenduoja standųjį diską defragmentuoti naudojant disko defragmentavimo programą bent kartą per mėnesį.



PASTABA: disko defragmentavimo programos nebūtina paleisti puslaidininkiniuose diskuose.

Norėdami paleisti disko defragmentavimo programą, atlikite toliau nurodytus veiksmus.

1. Prijunkite kompiuterį prie kintamosios srovės šaltinio.
2. Užduočių juostos paieškos lauke įveskite `defragmentuoti`, tada pasirinkite **Defragmentuoti ir optimizuoti loginius diskus**.
3. Vykdykite ekrane pateikiamus nurodymus.

Papildomos informacijos rasite disko defragmentavimo programinės įrangos žinyne.

Disko valymo programos naudojimas

Naudodami disko valymo programą standžiajame diske galite ieškoti nereikalingų failų, kuriuos galite saugiai panaikinti, kad atlaisvintumėte vietos diske ir kompiuteris veiktų efektyviau.

Norėdami paleisti disko valymo programą, atlikite toliau nurodytus veiksmus.

1. Užduočių juostos paieškos lauke įveskite `diskas`, tada pasirinkite **Atlaisvinti vietos diske panaikinant nereikalingus failus** arba **Išdiegti programėles ir atlaisvinti vietos diske**.
2. Vykdykite ekrane pateikiamus nurodymus.

„HP 3D DriveGuard“ naudojimas (tik tam tikruose gaminiuose)

„HP 3D DriveGuard“ saugo standųjį diską jį sustabdydama ir sulaikydama duomenų užklausas įvykius vienam iš toliau nurodytų įvykių:

- Numetus kompiuterį.
- Perkeltą kompiuterį uždarytu ekranu, kai jis veikia naudodamas akumuliatoriaus energiją.

Praėjus kiek laiko nuo vieno iš šių įvykių, „HP 3D DriveGuard“ vėl leidžia diskui veikti įprastai.



PASTABA: priemone „HP 3D DriveGuard“ apsaugoti tik vidiniai standieji diskai. „HP 3D DriveGuard“ nesaugo standžiųjų diskų, kurie yra pasirinktiniuose prijungimo įrenginiuose arba yra prijungti prie USB prievado.

 **PASTABA:** pastoviosios būsenos diskuose (SSDs) nėra judančių dalių, todėl priemonės „HP 3D DriveGuard“ šiems diskams apsaugoti nereikia.

Daugiau informacijos rasite „HP 3D DriveGuard“ programinės įrangos žinyne.

„HP 3D DriveGuard“ būsenos atpažinimas

Kompiuterio standžiojo disko įrenginio lempučių spalvos pokytis rodo, kad pagrindiniame standžiojo disko skyriuje ir (arba) antriniame standžiojo disko skyriuje (tik tam tikruose gaminiuose) esantis standusis diskas sustabdytas. Norėdami nustatyti, ar diskų įrenginys šiuo metu apsaugotas ar sustabdytas, pasinaudokite piktograma, esančia „Windows“ darbalaukio pranešimų srityje, dešinėje užduočių juostos pusėje.

Programų ir tvarkyklių naujinimas

HP rekomenduoja nuolat atnaujinti programas ir tvarkykles. Naujiniai gali išspręsti problemas ir papildyti kompiuterį naujomis funkcijomis bei parinktimis. Pvz., senesni grafikos komponentai gali nepalaikyti naujausių žaidimų. Jei nediegsite naujausių tvarkyklių, negalėsite išnaudoti visų kompiuterio galimybių.

Apsilankykite svetainėje <http://www.hp.com/support> ir atsisiųskite naujausias HP programų ir tvarkyklių versijas. Be to, užsiregistruokite ir automatiškai gausite pranešimus apie naujinius iškart, kai jie išleidžiami.

Jei norite atnaujinti programas ir tvarkykles, vadovaukitės šiais nurodymais:

1. Užduočių juostos paieškos lauke įveskite `palaikymas` ir pasirinkite programą **HP Support Assistant**.
– arba –
Užduočių juostoje spustelėkite klaustuko piktogramą.
2. Pasirinkite **Mano kompiuteris**, pasirinkite skirtuką **Naujiniai**, tada pasirinkite **Tikrinti, ar nėra naujinių ir pranešimų**.
3. Vykdykite ekrane pateikiamus nurodymus.

Kaip valyti kompiuterį

Norėdami saugiai valyti kompiuterį, naudokite toliau nurodytus produktus:

- Dimetilbenzilamonio chloridą, kurio maksimali koncentracija 0,3 procento (pvz., įvairių prekių ženklų vienkartinės šluostės).
- Stiklo valiklį be alkoholio.
- Vandens ir muilo tirpalą.
- Sausas mikropluošto šluostes arba zomšą (nesielektrinančią šluostę be aliejaus)
- Nesielektrinančią šluostę.

 **ISPĖJIMAS:** venkite stiprių valymo tirpiklių, kurie gali visam laikui sugadinti jūsų kompiuterį. Jei nesate įsitikinę, ar galite saugiai naudoti valymo produktus kompiuteriui valyti, patikrinkite, ar produkto sudėtyje nėra tokių sudedamųjų dalių kaip alkoholis, acetonas, amonio chloridas, metileno chloridas ir angliavandenilis.

Pluoštinės medžiagos, pvz., popieriniai rankšluosčiai, gali subraižyti kompiuterį. Bėgant laikui įbrėžimuose gali kauptis nešvarumai ir valymo priemonės.

Valymo procedūros

Laikykitės šiame skyriuje pateikiamų rekomendacijų ir saugiai nuvalykite kompiuterį.

⚠ PERSPĖJIMAS! kad apsaugotumėte nuo elektros smūgio arba nepažeistumėte komponentų, nevalykite kompiuterio, kai jis įjungtas.

1. Išjunkite kompiuterį.
2. Atjunkite išorinį maitinimo šaltinį.
3. Atjunkite visus maitinamus išorinius įrenginius.

⚠ ĮSPĖJIMAS: kad nepažeistumėte išorinių komponentų, nepurškite valymo priemonių arba skysčių tiesiai ant kompiuterio paviršiaus. Ant paviršių patekę skysčiai gali visam laikui sugadinti vidinius komponentus.

Kaip valyti ekraną

Minkšta nesipūkuojančia šluoste, sudrėkinta stiklų valikliu be alkoholio, švelniai nuvalykite ekraną. Prieš uždarydami kompiuterį būtinai palaukite, kol jis nudžius.

Šonų ir dangtelio valymas

Norėdami nuvalyti ir dezinfekuoti šonus bei dangtelį, naudokite minkštą mikropluošto šluostę arba zomšą, sudrėkintą viena iš anksčiau nurodytų valymo priemonių, arba naudokite tinkamas vienkartinės šluostes.

✍ PASTABA: kompiuterio dangtelį valykite sukamaisiais judesiais, kad lengviau nusivalytų nešvarumai.

Jutiklinės planšetės, klaviatūros ar pelės valymas (tik tam tikruose gaminiuose)

⚠ PERSPĖJIMAS! Kad nepatirtumėte elektros smūgio arba nesugadintumėte vidinių komponentų, valydami klaviatūrą nenaudokite siurblio. Naudodami siurblių buitines šiukšles pernešite ant klaviatūros.

⚠ ĮSPĖJIMAS: kad nesugadintumėte vidinių komponentų, neleiskite, kad skysčiai patektų tarp klavišų.

- Norėdami nuvalyti jutiklinę planšetę, klaviatūrą arba pelę, naudokite minkštą mikropluošto šluostę arba zomšą, sudrėkintą viena iš anksčiau nurodytų valymo priemonių, arba naudokite tinkamas vienkartinės antibakterines šluostes.
- Kad klavišai nestrigtų, norėdami iš klaviatūros išvalyti dulkes, pūkelius ir daleles, naudokite suslėgto oro skardinę su šiaudeliu.

Keliavimas su kompiuteriu ir jo gabenimas

Jei turite pasiimti kompiuterį į kelionę arba jį transportuoti, vadovaukitės toliau pateikiamais patarimais, kurie padės apsaugoti įrangą.

- Jei kompiuterį norite paruošti kelionei arba vežti, atlikite toliau nurodytus veiksmus.
 - Sukurkite atsarginę informacijos kopiją išoriniame diskų įrenginyje.
 - Išimkite visus diskus ir išorines daugialypės terpės korteles, pavyzdžiui, skaitmenines korteles.
 - Išjunkite ir atjunkite visus išorinius įrenginius.
 - Išjunkite kompiuterį.
- Pasiimkite atsarginę informacijos kopiją. Atsarginės kopijos nelaikykite kartu su kompiuteriu.
- Skridami lėktuvu neškite kompiuterį rankiniame bagaže; Neregistruokite jo su likusiu bagažu.

⚠️ ĮSPĖJIMAS: stenkitės, kad diskas nepatektų į magnetinį lauką. Apsaugos prietaisai, kuriuose naudojami magnetiniai laukai, yra keleivių patikros vartai ir rankiniai skaitytuvai. Oro uosto konvejerio juostose ir panašiuose saugos įrenginiuose, kuriais tikrinamas rankinis bagažas, vietoj magnetinių laukų naudojami rentgeno spinduliai, todėl jie negadina diskų įrenginių.

- Jei kompiuterį ketinate naudoti skrydžio metu, palaukite, kol bus pranešta, kad galite tai daryti. Ar skrydžio metu galima naudoti kompiuterį, nustato oro linijų bendrovė.
- Prieš gabendami kompiuterį ar diskų įrenginį, supakuokite jį į tinkamą apsauginę medžiagą ir ant pakuotės užklijuokite etiketę „FRAGILE“ (DŪŽTA).
- Kai kuriose vietose gali būti ribojamas naudojimas belaidžio ryšio įrenginiais. Tokie apribojimai gali būti taikomi lėktuvuose, ligoninėse, šalia sprogmenų ir pavojingose vietose. Jei tiksliai nežinote, kokie reikalavimai taikomi jūsų kompiuteryje esančiam belaidžio ryšio įrenginiui, prieš įjungdami kompiuterį kreipkitės dėl leidimo jį naudoti.
- Vykstant į kitą šalį / regioną patariama:
 - sužinokite, kokios su kompiuteriu susijusios maitinės nuostatos galioja šalyse ir regionuose, kuriuose teks lankytis kelionės metu;
 - pasitikslinkite, kokie elektros laidai ir adapteriai reikalingi tose vietose, kur ketinate naudoti kompiuterį. Gali skirtis įtampa, dažnis ir kištuko konfigūracija.

⚠️ PERSPĖJIMAS! Norėdami sumažinti elektros smūgio, gaisro ar įrangos gedimo pavojų, jungdami prie kompiuterio elektros maitinimą nenaudokite įtampos keitiklio, skirto buities prietaisams.

9 Atsarginių kopijų kūrimas ir atkūrimas

Šiame skyriuje pateikiama informacija apie toliau nurodytus procesus. Šiame skyriuje pateikiama informacija yra taikoma daugeliui gaminių.

- Atkūrimo laikmenos ir atsarginių kopijų kūrimas
- Jūsų sistemos atkūrimas

Jie reikia daugiau informacijos, pasinaudokite programa „HP Support Assistant“.

- ▲ Užduočių juostos ieškos lauke įveskite `palaikymas` ir pasirinkite programą **HP Support Assistant**.
– arba –
Užduočių juostoje spustelėkite klaustuko piktogramą.

 **SVARBU:** jei planšetiniame kompiuteryje ketinate atlikti atkūrimo procesą, prieš pradėdami planšetinio kompiuterio akumuliatorių įkraukite bent 70 %.

SVARBU: prieš pradėdami atkūrimo procesą, planšetiniame kompiuteryje su nuimama klaviatūra prijunkite klaviatūrą prie klaviatūros doko.

Atkūrimo laikmenos ir atsarginių kopijų kūrimas

Šie atkūrimo laikmenos ir atsarginių kopijų kūrimo metodai galimi tik tam tikruose gaminiuose. Atsižvelgiant į kompiuterio modelį, pasirinkite galimą metodą.

- Sėkmingai nustatę kompiuterį, naudodami priemonę „HP Recovery Manager“, sukurkite HP atkūrimo laikmeną. Šiuo veiksmu kompiuteryje sukuriama atsarginė „HP Recovery“ skaidinio kopija. Atsarginę kopiją galima naudoti norint iš naujo įdiegti pirminę operacinę sistemą, jei buvo sugadintas arba pakeistas standusis diskas. Jei reikia informacijos apie atkūrimo laikmenos kūrimą, žr. [HP atkūrimo laikmenos kūrimas \(tik tam tikruose gaminiuose\) 57 puslapyje](#). Jei reikia informacijos apie atkūrimo parinktį, kuriomis galite pasinaudoti per atkūrimo laikmeną, žr. [„Windows“ įrankių naudojimas 58 puslapyje](#).
- „Windows“ įrankiais sukurkite sistemos atkūrimo taškus ir sukurkite asmeninės informacijos atsargines kopijas.

Daugiau informacijos rasite skyriuje [Kaip atkurti naudojant „HP Recovery Manager“ 59 puslapyje](#).

 **PASTABA:** jei saugyklos talpa 32 GB arba mažesnė, „Microsoft“ sistemos atkūrimas išjungiamas pagal numatytuosius parametrus.

HP atkūrimo laikmenos kūrimas (tik tam tikruose gaminiuose)

Jei įmanoma, patikrinkite, ar kompiuteryje yra atkūrimo skaidinys ir „Windows“ skaidinys. Meniu **Pradžia** pasirinkite **Failų naršyklė**, tada pasirinkite **Šis kompiuteris**.

- Jei kompiuterio sąrašė nėra „Windows“ skaidinio arba atkūrimo laikmenos, atkūrimo laikmeną savo sistemai galite gauti iš palaikymo tarnybos. Žr. su kompiuteriu pateikiamą lankstinuką *Visame pasaulyje galiojantys telefonų numeriai*. Kontaktinę informaciją taip pat galite rasti HP interneto svetainėje. Apsilankykite svetainėje adresu <http://www.hp.com/support>, pasirinkite šalį ar regioną ir vykdykite ekrane pateikiamus nurodymus.

Norėdami sukurti sistemos atkūrimo taškus ir atsargines asmeninės informacijos kopijas, galite naudoti „Windows“ įrankius, žr. [„Windows“ įrankių naudojimas 58 puslapyje](#).

- Jei kompiuterio sąrašė nėra atkūrimo ir „Windows“ skaidinių, sėkmingai nustatę kompiuterį atkūrimo laikmenai sukurti galite naudoti „HP Recovery Manager“. HP atkūrimo laikmeną galima naudoti, norint atkurti sistemą, jei sugadinamas standusis diskas. Atliekant sistemos atkūrimą, iš naujo įdiegiama pirminė operacinė sistema ir gamykloje įdiegtos programinės įrangos, tada sukonfigūruojami programų parametrai. Naudojant „HP Recovery“ laikmeną taip pat galima pritaikyti sistemą pagal savo poreikius arba atkurti gamyklinį atvaizdą pakeitus standųjį diską.
 - Galima sukurti tik vieną atkūrimo laikmeną. Su šiomis atkūrimo priemonėmis elkitės atsargiai ir laikykite jas saugioje vietoje.
 - „HP Recovery Manager“ patikrina kompiuterį ir nustato, kiek vietos medijai reikės saugykloje.
 - Norint kurti atkūrimo diskus, kompiuteris turi turėti optinį diskų įrenginį su DVD įrašymo galimybe. Turi būti naudojami tik aukštos kokybės DVD-R, DVD+R, DVD-R DL arba DVD+R DL diskai. Nenaudokite daugkartinio rašymo CD±RW, DVD±RW, dvisluoksnių DVD±RW ir BD-RE (daugkartinio rašymo „Blu-ray“) diskų; jie nesuderinami su „HP Recovery Manager“ programine įranga. Arba galite naudoti tuščią aukštos kokybės USB atmintinę.
 - Jei kompiuteryje nėra integruotojo optinio diskų įrenginio, įrašancio DVD diskus, o jūs norėtumėte sukurti DVD atkūrimo laikmeną, atkūrimo diskus galite kurti naudodami pasirinktinį išorinį optinį diskų įrenginį. Jei naudojate išorinį optinių diskų įrenginį, jį prie kompiuterio USB prievado turite prijungti tiesiogiai, o ne prie išorinio įrenginio USB prievado, pavyzdžiui, USB šakotuvo. Jei DVD laikmenos patys susikurti negalite, jūsų kompiuteriui skirtus atkūrimo diskus galite įsigyti iš HP. Žr. su kompiuteriu pateikiamą lankstinuką *Visame pasaulyje galiojantys telefonų numeriai*. Kontaktinę informaciją taip pat galite rasti HP interneto svetainėje. Apsilankykite svetainėje adresu <http://www.hp.com/support>, pasirinkite šalį ar regioną ir vykdykite ekrane pateikiamus nurodymus.
 - Prieš pradėdami kurti atkūrimo laikmeną įsitikinkite, kad kompiuteris prijungtas prie kintamosios srovės šaltinio.
 - Kūrimo procesas gali trukti valandą arba ilgiau. Nepertraukite kūrimo proceso.
 - Jei reikia, programą galite išjungti nesukūrę visų atkūrimo DVD diskų. „HP Recovery Manager“ užbaigs dabartinio DVD įrašymą. Kai kitą kartą įjungsite „HP Recovery Manager“, bus rodomas raginimas tęsti.

Jei norite sukurti HP atkūrimo laikmeną:



SVARBU: prieš pradėdami šiuos veiksmus, planšetiniame kompiuteryje su nuimama klaviatūra prijunkite klaviatūrą prie klaviatūros doko.

1. Užduočių juostos ieškos lauke įveskite **atkūrimas** ir pasirinkite **HP Recovery Manager**.
2. Pasirinkite **Sukurti atkūrimo laikmeną** ir vykdykite ekrane pateikiamus nurodymus.

Jei kada nors reikės atkurti sistemą, skaitykite [Kaip atkurti naudojant „HP Recovery Manager“ 59 puslapyje](#).

„Windows“ įrankių naudojimas

Naudodamiesi „Windows“ įrankiais galite sukurti atkūrimo laikmeną, sistemos atkūrimo taškus ir asmeninės informacijos atsargines kopijas.



PASTABA: jei saugyklos talpa 32 GB arba mažesnė, „Microsoft“ sistemos atkūrimas išjungiamas pagal numatytuosius parametrus.

Daugiau informacijos ir veiksmus rasite darbo pradžios programoje.

- ▲ Pasirinkite mygtuką **Pradžia**, tada pasirinkite programą **Darbo pradžia**.

Atkūrimas

Sistemą atkurti galima keliais būdais. Pasirinkite tą būdą, kuris geriausiai atitinka jūsų situaciją ir kompetenciją:

 **SVARBU:** ne visuose gaminiuose galima naudotis visais būdais.

- „Windows“ siūlo kelias galimybes atlikti atkūrimą iš atsarginės kopijos, atnaujinti kompiuterį ir atkurti pradinę kompiuterio būseną. Daugiau informacijos rasite darbo pradžios programoje.
 - ▲ Pasirinkite mygtuką **Pradžia**, tada pasirinkite programą **Darbo pradžia**.
- Jei reikia pašalinti problemą dėl iš anksto įdiegtos programos ar tvarkyklės, naudokite „HP Recovery Manager“ priemonės parinktį „Tvarkyklių ir programų pakartotinis diegimas“ (tik tam tikruose gaminiuose), kad įdiegtumėte atskirą programą arba tvarkyklę.
 - ▲ Užduočių juostos ieškos lauke įveskite **atkūrimas**, pasirinkite **HP Recovery Manager**, pasirinkite **Tvarkyklių ir programų pakartotinis diegimas**, tada vykdykite ekrane pateikiamus nurodymus.
- Jei norite atkurti „Windows“ skaidinio pirminį gamyklinį turinį, HP atkūrimo skaidinyje pasirinkite sistemos atkūrimo parinktį (tik tam tikruose gaminiuose) arba naudokite HP atkūrimo laikmeną. Daugiau informacijos rasite skyriuje [Kaip atkurti naudojant „HP Recovery Manager“ 59 puslapyje](#). Jei dar nesukūrėte atkūrimo laikmeną, žr. [HP atkūrimo laikmenos kūrimas \(tik tam tikruose gaminiuose\) 57 puslapyje](#).
- Tam tikruose gaminiuose, jei norite atkurti kompiuterio pradinį gamyklinį skaidinį ir turinį arba jei pakeitėte standųjį diską, galite naudoti HP atkūrimo laikmenos gamyklinių parametrų atkūrimo parinktį. Daugiau informacijos rasite skyriuje [Kaip atkurti naudojant „HP Recovery Manager“ 59 puslapyje](#).
- Tam tikruose gaminiuose, jei norite pašalinti atkūrimo skaidinį ir taip atlaisvinti vietos standžiajame diske, naudokite „HP Recovery Manager“ priemonės parinktį „Pašalinti atkūrimo skaidinį“.

Daugiau informacijos rasite skyriuje [„HP Recovery“ skaidinio šalinimas \(tik tam tikruose gaminiuose\) 61 puslapyje](#).

Kaip atkurti naudojant „HP Recovery Manager“

Programinė įranga „HP Recovery Manager“ suteikia galimybę atkurti pradinę kompiuterio gamyklinę būseną naudojant sukurtą arba iš HP įsigytą HP atkūrimo laikmeną arba naudojant HP atkūrimo skaidinį (tik tam tikruose gaminiuose). Jei dar nesukūrėte atkūrimo laikmeną, žr. [HP atkūrimo laikmenos kūrimas \(tik tam tikruose gaminiuose\) 57 puslapyje](#).

Ką reikia žinoti prieš pradėdant

- „HP Recovery Manager“ atkuria tik tą programinę įrangą, kuri buvo įdiegta gamykloje. Programinę įrangą, kuri nebuvo pateikta su kompiuteriu, reikės atsisiųsti iš gamintojo svetainės arba įdiegti iš naujo iš gamintojo pateiktos laikmenos.

 **SVARBU:** „HP Recovery Manager“ funkcija turi būti naudojama kaip paskutinė kompiuterio problemų sprendimo priemonė.

- HP atkūrimo laikmeną reikia naudoti tada, kai įvyksta kompiuterio standžiojo disko gedimas. Jei dar nesukūrėte atkūrimo laikmeną, žr. [HP atkūrimo laikmenos kūrimas \(tik tam tikruose gaminiuose\) 57 puslapyje](#).

- Jei norite pasinaudoti parinktimi „Gamyklinių parametrų atkūrimas“ (tik tam tikruose gaminiuose), turite naudoti HP atkūrimo laikmeną. Jei dar nesukūrėte atkūrimo laikmeną, žr. [HP atkūrimo laikmenos kūrimas \(tik tam tikruose gaminiuose\) 57 puslapyje](#).
- Jei kompiuteris neleidžia sukurti HP atkūrimo laikmenos arba jei HP atkūrimo laikmena neveikia, jūsų sistemai skirtą atkūrimo laikmeną galite gauti iš palaikymo tarnybos. Žr. su kompiuteriu pateikiamą lankstinuką *Visame pasaulyje galiojantys telefonų numeriai*. Taip pat kontaktinę informaciją galite rasti HP interneto svetainėje. Apsilankykite svetainėje adresu <http://www.hp.com/support>, pasirinkite šalį ar regioną ir vykdykite ekrane pateikiamus nurodymus.

 **SVARBU:** HP atkūrimo laikmena automatiškai nekuria jūsų asmeninių duomenų atsarginių kopijų. Prieš kurdami atkūrimo laikmeną sukurkite visų asmeninių duomenų, kuriuos norite išsaugoti, atsarginę kopiją.

Naudodami „HP Recovery“ laikmeną, galite pasirinkti vieną iš toliau nurodytų atkūrimo parinkčių:

 **PASTABA:** pradėjus atkūrimo procesą rodomos tik tos parinktys, kuriomis galima naudotis jūsų kompiuteryje.

- Sistemos atkūrimas – iš naujo įdiegiama pradinė operacinė sistema ir sukonfigūruojami numatytyjų programų parametrai.
- Gamyklinės būsenos atkūrimas – atkuriami gamyklinė kompiuterio būsena panaikinant visą informaciją iš standžiojo disko ir iš naujo sukuriant skaidinius. Paskui įdiegia operacinę sistemą ir programinę įrangą, kuri buvo įdiegta gamintojo.

„HP Recovery“ skaidinys (tik tam tikruose gaminiuose) suteikia galimybę atlikti sistemos atkūrimą.

„HP Recovery“ skaidinio naudojimas (tik tam tikruose gaminiuose)

Naudodami HP atkūrimo skaidinį galite atlikti sistemos atkūrimą nenaudodami atkūrimo diskų arba atkūrimo USB „flash“ disko. Šį atkūrimo būdą galite naudoti, tik jei standusis diskas dar veikia.

Norėdami paleisti „HP Recovery Manager“ iš „HP Recovery“ skaidinio, atlikite toliau nurodytus veiksmus:

 **SVARBU:** prieš pradėdami šiuos veiksmus, planšetiniame kompiuteryje su nuimama klaviatūra prijunkite klaviatūrą prie klaviatūros doko (tik tam tikruose gaminiuose).

1. Užduočių juostos ieškos lauke įveskite **atkūrimas**, pasirinkite **Recovery Manager**, tada pasirinkite **HP atkūrimo aplinka**.

– arba –

Kompiuteriuose arba planšetiniuose kompiuteriuose su prijungta klaviatūra paleisdami kompiuterį paspauskite klavišą **f11** arba nuspaudę įjungimo / išjungimo mygtuką paspauskite ir palaikykite klavišą **f11**.

Planšetiniuose kompiuteriuose be klaviatūros:

įjunkite arba iš naujo paleiskite planšetinį kompiuterį, o tada greitai nuspauskite garsumo mažinimo mygtuką; pasirinkite **f11**.

– arba –

įjunkite arba iš naujo paleiskite planšetinį kompiuterį, o tada greitai nuspauskite „Windows“ mygtuką; pasirinkite **f11**.

2. Įkrovos parinkčių meniu pasirinkite **Trikčių šalinimas**.
3. Pasirinkite **Recovery Manager**, tada vykdykite ekrane pateikiamus nurodymus.

Atkūrimas naudojant HP atkūrimo laikmeną

Jūs galite naudoti HP atkūrimo laikmeną, kad atkurtumėte pradinę sistemos būseną. Šį būdą galite naudoti, jei sistemoje nėra HP atkūrimo skaidinio arba standusis diskas veikia netinkamai.

1. Jei įmanoma, sukurkite visų asmeninių failų atsargines kopijas.
2. Įdėkite HP atkūrimo laikmeną ir paleiskite kompiuterį iš naujo.

 **PASTABA:** jei iš naujo paleidus kompiuterį „HP Recovery Manager“ neatidaroma automatiškai, pakeiskite įkrovimo tvarką. Žr. skyrių [Kompiuterio įkrovimo tvarkos keitimas 61 puslapyje](#).

3. Vykdykite ekrane pateikiamus nurodymus.

Kompiuterio įkrovimo tvarkos keitimas

Jei kompiuteris nepaleidžiamas iš naujo „HP Recovery Manager“ priemonėje, galite pakeisti kompiuterio įkrovimo tvarką, pagal kurią išdėstyti įrenginiai, esantys BIOS, kur kompiuteris ieško paleidimo informacijos. Parinktį galite pakeisti optinio disko arba USB „flash“ disko parinktimi.

Norėdami pakeisti įkrovimo tvarką:

 **SVARBU:** prieš pradėdami šiuos veiksmus, planšetiniame kompiuteryje su nuimama klaviatūra prijunkite klaviatūrą prie klaviatūros doko.

1. Įdėkite HP atkūrimo laikmeną.

2. Pereikite prie BIOS:

Kompiuteriams arba planšetiniams kompiuteriams su prijungtomis klaviatūromis:

- ▲ Įjunkite arba paleiskite kompiuterį ar planšetinį kompiuterį iš naujo, greitai paspauskite **esc**, tada paspauskite **f9**, kad būtų parodytos įkrovos parinktys.

Planšetiniuose kompiuteriuose be klaviatūros:

- ▲ Įjunkite arba iš naujo paleiskite planšetinį kompiuterį, o tada greitai nuspauskite garsumo mažinimo mygtuką; pasirinkite **f9**.

– arba –

įjunkite arba iš naujo paleiskite planšetinį kompiuterį, o tada greitai nuspauskite „Windows“ mygtuką; pasirinkite **f9**.

3. Pasirinkite optinį diskų įrenginį arba USB „flash“ diską, iš kurio norite atlikti įkrovimą.
4. Vykdykite ekrane pateikiamus nurodymus.

„HP Recovery“ skaidinio šalinimas (tik tam tikruose gaminiuose)

„HP Recovery Manager“ programinė įranga leidžia pašalinti „HP Recovery“ skaidinį ir taip atlaisvinti vietą standžiajame diske.

 **SVARBU:** pašalinę HP atkūrimo skaidinį nebegalėsite atlikti sistemos atkūrimo arba sukurti HP atkūrimo laikmenos iš HP atkūrimo skaidinio. Taigi prieš išimdami atkūrimo skaidinį, sukurkite „HP Recovery“ laikmeną; žr. skyrių [HP atkūrimo laikmenos kūrimas \(tik tam tikruose gaminiuose\) 57 puslapyje](#).

 **PASTABA:** atkūrimo skaidinio šalinimo parinktimi galima pasinaudoti tik gaminiuose, kurie palaiko šią funkciją.

Atlikite toliau nurodytus veiksmus, kad pašalintumėte „HP Recovery“ skaidinį:

1. Užduočių juostos ieškos lauke įveskite `atkūrimas` ir pasirinkite **HP Recovery Manager**.
2. Pasirinkite **Pašalinti atkūrimo skaidinį**, tada vykdykite ekrane pateikiamus nurodymus.

10 Kompiuterio sąranka „Computer Setup“ (BIOS), TPM ir „HP Sure Start“

Kompiuterio sąrankos „Computer Setup“ naudojimas

Kompiuterio sąranka „Computer Setup“ arba „Basic Input/Output System“ (Pagrindinė įvesties / išvesties sistema) (BIOS) valdo įvesties ir išvesties įrenginių, pvz., diskų įrenginių, ekrano, klaviatūros, pelės ir spausdintuvo, ryšius sistemoje. Kompiuterio sąranka „Computer Setup“ apima įdiegtų įrenginių tipų parametrus, kompiuterio paleisties veiksmų seką, sistemos ir išplėstinės atminties apimtį.



PASTABA: atlikdami pakeitimus kompiuterio sąrankoje „Computer Setup“ būkite itin atidūs. Atsiradus klaidoms, kompiuteris gali veikti netinkamai.

Kompiuterio sąrankos „Computer Setup“ paleidimas



PASTABA: prie USB prievado prijungtą išorinę klaviatūrą ar pelę su kompiuterio sąranka „Computer Setup“ galima naudoti, tik jei įjungtas senstelėjusio USB palaikymas.

- ▲ Įjunkite arba iš naujo paleiskite kompiuterį ir pasirodžius HP logotipui paspauskite **F10**, kad įjungtumėte kompiuterio sąranką „Computer Setup“.

Naršymas ir elementų pasirinkimas kompiuterio sąrankoje „Computer Setup“

- Norėdami pasirinkti meniu ar meniu elementą, naudokite **tab** klavišą ir klaviatūros rodyklių klavišus, tada spauskite **Enter** arba, kad pasirinktumėte elementą, naudokite žymeklio įrenginį.
- Norėdami slinkti aukštyn arba žemyn, viršutiniame dešiniajame ekrano kampe pasirinkite rodyklę aukštyn arba žemyn, taip pat galite naudoti rodyklės aukštyn arba rodyklės žemyn klavišą.
- Norėdami uždaryti atvirus dialogo langus ir grįžti į pagrindinį kompiuterio sąrankos „Computer Setup“ ekraną, spauskite klavišą **esc** ir vykdykite nurodymus ekrane.

Norėdami išeiti iš kompiuterio sąrankos „Computer Setup“ meniu, pasirinkite vieną iš toliau nurodytų būdų:

- Išėjimas iš kompiuterio sąrankos „Computer Setup“ meniu neišsaugojus pakeitimų:

Apatiniame dešiniajame ekrano kampe pasirinkite piktogramą **Exit** (Išeiti) ir vykdykite ekrane pateikiamus nurodymus.

– arba –

Pasirinkite **Main** (Pagrindinis), **Ignore Changes and Exit** (Nepaisyti keitimų ir išeiti), tada paspauskite **enter**.

- Pakeitimų išsaugojimas ir išėjimas iš kompiuterio sąrankos „Computer Setup“ meniu:

Dešiniajame apatiniame ekrano kampe pasirinkite piktogramą **Save** (Įrašyti) ir vykdykite ekrane pateikiamus nurodymus.

– arba –

Pasirinkite **Main** (Pagrindinis), **Save Changes and Exit** (Įrašyti keitimus ir išeiti), tada paspauskite **enter**.

Jūsų pakeitimai įsigalios tada, kai kompiuterį paleisite iš naujo.

Gamyklinių parametrų atkūrimas kompiuterio sąrankoje „Computer Setup“

 **PASTABA:** atkuriant numatytąsias nuostatas standžiojo disko režimas nebus pakeistas.

Norėdami visiems kompiuterio sąrankos „Computer Setup“ parametrams grąžinti numatytąsias gamyklines vertes, atlikite toliau nurodytus veiksmus.

1. Paleiskite kompiuterio sąranką „Computer Setup“. Žr. skyrių [Kompiuterio sąrankos „Computer Setup“ paleidimas 63 puslapyje](#).
2. Pasirinkite **Main** (Pagrindinis), tada pasirinkite **Apply Factory Defaults and Exit** (Pritaikyti gamyklines numatytąsias reikšmes ir išeiti).

 **PASTABA:** tam tikruose gaminiuose pasirinkus šias parinktis gali būti parodyta **Restore Defaults** (Atkurti numatytuosius parametrus), o ne **Apply Factory Defaults and Exit** (Pritaikyti gamyklines numatytąsias reikšmes ir išeiti).

3. Vykdykite ekrane pateikiamus nurodymus.
4. Norėdami įrašyti pakeitimus ir išeiti, apatiniame dešiniajame ekrano kampe pasirinkite piktogramą **Save** (Įrašyti), tada vykdykite ekrane pateikiamus nurodymus.

– arba –

Pasirinkite **Main** (Pagrindinis), **Save Changes and Exit** (Įrašyti keitimus ir išeiti), tada paspauskite **enter**.

Jūsų pakeitimai įsigalios tada, kai kompiuterį paleisite iš naujo.

 **PASTABA:** atkūrus numatytuosius gamyklinius parametrus, slaptažodžio ir saugos parametrai liks nepakitę.

BIOS naujinimas

HP svetainėje gali būti atnaujintų BIOS versijų.

Daugelis HP svetainėje pateikiamų BIOS naujinimų yra suglaudintuose failuose, vadinamuose *SoftPaq*.

Kai kuriuose atsisiuntimo paketuose gali būti failas, pavadintas Readme.txt, kuriame pateikiama informacija apie failo diegimą ir trikčių šalinimą.

BIOS versijos nustatymas

Jei norite sužinoti, ar reikia atnaujinti turimą sąrankos priemonės „Computer Setup“ (BIOS) versiją, pirmiausia sužinokite, kuri BIOS versija įdiegta jūsų kompiuteryje.

BIOS versijos informaciją (dar vadinamą *ROM data* ir *Sistemas BIOS*) galite peržiūrėti paspaudę klavišus **fn+esc** (jei jau įjungėte „Windows“) arba naudodamiesi kompiuterio sąranka „Computer Setup“.

1. Paleiskite kompiuterio sąranką „Computer Setup“. Žr. skyrių [Kompiuterio sąrankos „Computer Setup“ paleidimas 63 puslapyje](#).
2. Pasirinkite **Main** (Pagrindinis) ir tada pasirinkite **System information** (Sistemas informacija).
3. Norėdami išeiti iš kompiuterio sąrankos „Computer Setup“ neišsaugodami pakeitimų, apatiniame kairiajame ekrano kampe pasirinkite piktogramą **Exit** (Išeiti), tada vykdykite ekrane pateikiamus nurodymus.

– arba –

Pasirinkite **Main** (Pagrindinis), **Ignore Changes and Exit** (Nepaisyti keitimų ir išeiti), tada paspauskite **enter**.

Norėdami patikrinti, ar yra naujesnių BIOS versijų, žr. [BIOS naujinio atsisiuntimas 65 puslapyje](#).

BIOS naujinio atsisiuntimas

 **ĮSPĖJIMAS:** kad nesugadintumėte kompiuterio ir sėkmingai įdiegtumėte, BIOS naujinį atsisiųskite ir įdiekite tik tada, kai kompiuteris prijungtas prie patikimo išorinio maitinimo šaltinio naudojant kintamosios srovės adapterį. Nesisiųskite ir nediekite BIOS naujinio, kol kompiuteris veikia naudodamas akumulatoriaus energiją, yra prijungtas prie pasirinktinės jungčių stotelės arba maitinimo šaltinio. Atsisiųsdami ir diegdami laikykitės toliau pateikiamų nurodymų.

Neatjunkite kompiuterio maitinimo ištraukdami elektros laidą iš kintamosios srovės lizdo.

Neišjunkite kompiuterio ir neinicijuokite miego režimo.

Neįdėkite, neišimkite, neprijunkite arba neatjunkite jokių įrenginių, kabelių arba laidų.

1. Užduočių juostos ieškos lauke įveskite `support` ir pasirinkite programą „HP Support Assistant“.
– arba –
Užduočių juostoje pasirinkite klaustuko piktogramą.
2. Pasirinkite **Naujiniai**, tada pasirinkite **Ieškoti naujinių ir pranešimų**.
3. Vykdykite ekrane pateikiamus nurodymus.
4. Atsisiuntimo srityje atlikite toliau nurodytus veiksmus.
 - a. Raskite BIOS naujinį, kurio versija naujesnė nei šiuo metu kompiuteryje įdiegtos BIOS versija. Užsirašykite datą, pavadinimą ar kitą atpažinimo informaciją. Šios informacijos jums gali prireikti, kad vėliau rastumėte jau atsiųstą į standųjį diską naujinį.
 - b. Norėdami atsisiųsti pasirinktą naujinį į standųjį diską, laikykitės ekrane pateikiamų nurodymų.
Užsirašykite maršrutą iki vietos standžiajame diske, kur bus atsiųstas BIOS naujinimas. Jums šio maršruto prireiks, kai būsite pasiruošę įdiegti naujinį.

 **PASTABA:** jei kompiuteris prijungtas prie tinklo, prieš diegdami bet kokius programinės įrangos (ypač sistemos BIOS) naujinius, pasitarkite su tinklo administratoriumi.

BIOS diegimo procedūros skiriasi. Atsisiuntę naujinį, vykdykite visus ekrane pateikiamus nurodymus. Jei nepateikiama jokių nurodymų, atlikite toliau nurodytus veiksmus:

1. Užduočių juostos ieškos lauke įveskite `failas` ir pasirinkite **Failų naršyklė**.
2. Pasirinkite standžiojo disko pavadinimą. Paprastai standusis diskas būna pavadintas „Vietinis diskas (C:)“.
3. Pagal anksčiau užrašytą standžiojo disko maršrutą raskite aplanką su atnaujinimu ir jį atidarykite.
4. Dukart spustelėkite failą su plėtiniu `.exe` (pvz., `failopavadinimas.exe`).
Pradedama diegti BIOS.
5. Baikite diegti vykdydami ekrane pateikiamus nurodymus.

 **PASTABA:** kai ekrane pranešama apie sėkmingą įdiegimą, galite panaikinti atsiųstą failą iš standžiojo disko.

Įkrovimo tvarkos keitimas naudojant F9 raginimą

Norėdami dinamiškai pasirinkti įkrovimo įrenginį vykdomai paleisties sekai, atlikite toliau nurodytus veiksmus:

1. Pereikite prie įkrovimo įrenginių parinkčių meniu:

- Įjunkite arba iš naujo paleiskite kompiuterį ir pasirodžius HP logotipui paspauskite **F9**, kad įjungtumėte įkrovimo įrenginių parinkčių meniu.
2. Pasirinkite įkrovimo įrenginį, tada paspauskite **enter**.

TPM BIOS parametrai (tik tam tikruose gaminiuose)

 **SVARBU:** prieš įjungdami patikimos platformos modulio (TPM) funkciją šioje sistemoje, turite įsitikinti, kad numatomas TPM naudojimo būdas atitinka galiojančius vietinius įstatymus, taisykles ir politiką, be to, būtina gauti patvirtinimą ar licenciją (jei reikalaujama). Jei kiltų kokių nors atitikimo problemų dėl TPM veikimo ar naudojimo būdo, kuris pažeidžia anksčiau nurodytus reikalavimus, visą atsakomybę išskirtinai prisiimate jūs. HP nepriima jokios susijusios atsakomybės.

TPM jūsų kompiuteriui suteikia papildomo saugumo. TPM parametrus galite keisti naudodami sąrankos priemonę „Computer Setup“ (BIOS).

 **PASTABA:** jei TPM parametras pakeisite į „Hidden“ (Paslėpta), TPM bus nematomas operacinėje sistemoje.

Jei kompiuterio sąrankoje „Computer Setup“ norite pasiekti TPM parametrus:

1. Paleiskite kompiuterio sąranką „Computer Setup“. Žr. skyrių [Kompiuterio sąrankos „Computer Setup“ paleidimas 63 puslapyje](#).
2. Pasirinkite **Security** (Apsauga), **TPM Embedded Security** (TPM integruotoji apsauga), tada vykdykite ekrane pateikiamus nurodymus.

„HP Sure Start“ naudojimas (tik tam tikruose gaminiuose)

Kai kuriuose kompiuterių modeliuose naudojama technologija „HP Sure Start“, kuri stebi jūsų kompiuterio BIOS ir tikrina, ar prieš ją nesiimama atakų ir ar ji nesugadinta. Jei BIOS sugadinama arba yra atakuojama, „HP Sure Start“ automatiškai, be naudotojo įsikišimo, atkuria saugią ankstesnę BIOS būseną.

„HP Sure Start“ priemonė yra sukonfigūruota ir jau įjungta, todėl dauguma naudotojų gali naudoti numatytąją „HP Sure Start“ konfigūraciją. Patyrę naudotojai numatytąją konfigūraciją gali keisti.

Norėdami rasti naujausią „HP Sure Start“ dokumentaciją, eikite į <http://www.hp.com/support>. Pasirinkite **Suraskite savo gaminį**, tada vykdykite ekrane pateikiamus nurodymus.

11 Aparatūros diagnostikos priemonės „HP PC Hardware Diagnostics“ (UEFI) naudojimas

„HP PC Hardware Diagnostics“ – tai vieningoji išplečiamoji programinės aparatinės įrangos sąsaja, kuri leidžia vykdyti diagnostikos tikrinimus ir nustatyti, ar kompiuterio aparatinė įranga veikia tinkamai. Šis įrankis veikia ne operacinėje sistemoje, kad aparatinės įrangos gedimus būtų galima atskirti nuo operacinės sistemos ar kitų programinės įrangos komponentų problemų.

Kai „HP PC Hardware Diagnostics“ (UEFI) aptinka gedimą, dėl kurio reikia keisti aparatinę įrangą, sukuriamas 24 skaitmenų gedimo ID kodas. Šį ID kodą galima pateikti palaikymo tarnybai, kad jai būtų lengviau nustatyti, kaip išspręsti problemą.

 **PASTABA:** jei hibridiniame kompiuteryje norite paleisti diagnostiką, kompiuteryje įjunkite nešiojamojo kompiuterio režimą ir naudokite prijungtą klaviatūrą.

Jei norite paleisti „HP PC Hardware Diagnostics“ (UEFI), atlikite tokius veiksmus:

1. Įjunkite arba paleiskite kompiuterį iš naujo, tada greitai paspauskite **esc**.
2. Paspauskite **f2**.

BIOS ieško diagnostikos įrankių trijose vietose tokia tvarka:

- a. Prijungtoje USB atmintinėje

 **PASTABA:** jei norite atsisiųsti „HP PC Hardware Diagnostics“ (UEFI) įrankį į USB atmintinę, žr. „[HP PC Hardware Diagnostics“ \(UEFI\) atsisiuntimas į USB įrenginį 67 puslapyje.](#)

- b. Standusis diskas
- c. BIOS

3. Atidarę diagnostikos priemonę, pasirinkite diagnostikos tikrinimo, kurį norite paleisti, tipą ir vykdykite ekrane pateikiamus nurodymus.

 **PASTABA:** jei reikia sustabdyti diagnostikos tikrinimą, paspauskite **esc**.

„HP PC Hardware Diagnostics“ (UEFI) atsisiuntimas į USB įrenginį

 **PASTABA:** „HP PC Hardware Diagnostics“ (UEFI) atsisiuntimo instrukcijos pateikiamos tik anglų kalba, turite naudoti „Windows“ kompiuterį HP UEFI palaikančiai aplinkai atsisiųsti ir sukurti, nes pateikiami tik .exe failai.

„HP PC Hardware Diagnostics“ į USB įrenginį galima atsisiųsti dviem būdais.

Atsisiųsti naujausią UEFI versiją

1. Eikite į <http://www.hp.com/go/techcenter/pcdiags>. Rodomas „HP PC Hardware Diagnostics“ pradžios puslapis.
2. „HP PC Hardware Diagnostics“ skyrelyje pasirinkite nuorodą **Atsisiųsti**, tada pasirinkite **Vykdyti**.

Atsisiųsti bet kurią konkrečiam gaminiui skirtą UEFI versiją

1. Eikite į <http://www.hp.com/support>.
2. Pasirinkite **Gauti programinę įrangą ir tvarkykles**.
3. Įveskite gaminio pavadinimą arba numerį.
– arba –
Pasirinkite **Identifikuoti dabar**, kad HP automatiškai nustatytų jūsų gaminį.
4. Pasirinkite savo kompiuterį, tada pasirinkite naudojamą operacinę sistemą.
5. Skyriuje „**Diagnostic**“ (Diagnostika) vykdykite ekrane pateikiamus nurodymus, jei norite pasirinkti ir atsisiųsti reikiamą UEFI versiją.

12 Specifikacijos

Įvesties maitinimas

Šiame skyriuje pateikta informacija apie maitinimą pravers, jei vykdami į kitą šalį ketinate pasiimti kompiuterį.

Kompiuteris veikia naudodamas nuolatinę srovę, kuri tiekama iš kintamosios arba nuolatinės srovės šaltinio. Kintamosios srovės šaltinio vardiniai parametrai turi būti 100–240 V, 50–60 Hz. Nors kompiuteris gali būti maitinamas autonominiu nuolatinės srovės šaltiniu, geriau naudoti bendrovės HP patvirtintą kintamosios srovės adapterį arba nuolatinės srovės šaltinį, pateiktą su šiuo kompiuteriu.

Kompiuteris gali būti maitinamas nuolatine srove pagal toliau nurodytas specifikacijas.

Įvesties maitinimas	Įvertinimas
Darbinė įtampa ir srovė	19,5 V nuolatinė srovė esant 2,31 A – 45 W
	19,5 V nuolatinė srovė esant 3,33 A – 65 W

 **PASTABA:** šis produktas sukurtas Norvegijos IT maitinimo sistemoms, kurių fazinės įtampos išvestis neviršija 240 V rms.

 **PASTABA:** kompiuterio darbinė įtampa ir srovė nurodytos ant sistemos informacinio lipduko.

Darbo aplinka

Veiksny	Metrinė sistema	JAV sistema
Temperatūra		
Įjungus (rašant į optinį diską)	nuo 5 iki 35 °C	nuo 41 iki 95 °F
Išjungus	nuo –20 iki 60 °C	nuo –4 iki 140 °F
Santykinis drėgnis (be kondensacijos)		
Įjungus	nuo 10 iki 90 %	nuo 10 iki 90 %
Išjungus	nuo 5 iki 95 %	nuo 5 iki 95 %
Didžiausias aukštis (nehermetiškas)		
Įjungus	nuo –15 iki 3 048 m	nuo –50 iki 10 000 ft
Išjungus	nuo –15 iki 12 192 m	nuo –50 iki 40 000 ft

13 Elektrostatinė iškrova

Elektrostatinė iškrova yra statinės elektros išsiskyrimas susilietus dviem objektams, pvz., smūgis, kurį patiriate, kai eidami per kilimą paliečiate metalinę durų rankeną.

Statinės elektros iškrova iš pirštų ar kitų elektrostatinių laidininkų gali sugadinti elektroninius komponentus.

Kad nesugadintumėte kompiuterio, diskų įrenginio arba neprarastumėte informacijos, laikykitės šių atsargumo priemonių.

- Jei išėmimo ar įdėjimo instrukcijose nurodoma kompiuterį atjungti nuo maitinimo šaltinio, pirma įsitikinkite, kad jis tinkamai įžemintas.
- Kol būsite pasirengę komponentus montuoti, laikykite juos savo pakuotėse, saugančiose nuo elektrostatinio krūvio.
- Stenkitės neliesti kaiščių, laidų ir kontūrų. Kuo mažiau lieskite elektroninius komponentus.
- Naudokite nemagnetinius įrankius.
- Prieš imdami komponentus rankomis, pašalinkite elektrostatinį krūvį paliesdami nedažytą metalinį paviršių.
- Išmontavę kokį nors komponentą, įdėkite jį į pakuotę, saugančią nuo elektrostatinio krūvio.

14 Pasiekiamumas

HP kuria, gamina ir platina gaminius bei siūlo paslaugas, tinkančias visiems, įskaitant ir žmones su negalia, kuriems siūlomi atskiri įrenginiai arba įrenginiai su atitinkamais pagalbiniais priedais.

Palaikomos pagalbinės technologijos

HP produktai palaiko daugybę operacinės sistemos pagalbinių technologijų ir jie gali būti sukonfigūruoti taip, kad būtų galima dirbti naudojant papildomas pagalbines technologijas. Norėdami rasti daugiau informacijos apie pagalbines funkcijas, naudokite įrenginio paieškos funkciją.

 **PASTABA:** daugiau informacijos apie konkretų pagalbinių technologijų produktą gausite susisiekę su klientų pagalbos tarnyba.

Kreipimasis į palaikymo tarnybą

Mes nuolat tobuliname savo gaminius ir paslaugas, kad jos būtų dar lengviau prieinamos, todėl visuomet laukiame pasiūlymų iš jų naudotojų. Jei esate nepatenkinti konkrečiu produktu arba norėtumėte pasidalinti savo įspūdziais apie neįgaliesiems pritaikytas funkcijas, kurios jums pasirodė naudingos, skambinkite mums telefonu +1 (888) 259 5707, nuo pirmadienio iki penktadienio, nuo 6.00 iki 21.00 val. (MST laiko zona). Jei esate kurčias arba turite klausos sutrikimų ir naudojate TRS / VRS / „WebCapTel“ telefoną, susisiekite su mumis, jei reikia techninės pagalbos arba turite kokių nors klausimų dėl neįgaliesiems pritaikytos įrangos. Skambinkite mums telefonu +1 (877) 656 7058, nuo pirmadienio iki penktadienio, nuo 6.00 iki 21.00 val. (MST laiko zona).

 **PASTABA:** palaikymo paslaugos teikiamos tik anglų kalba.

Rodyklė

Simboliai/skaitmenys

„Bluetooth“ įrenginys 16, 18
„Bluetooth“ lipdukas 15
„DriveLock“
išjungimas 47
įjungimas 46
„DriveLock“ slaptažodis
aprašas 45
įvedimas 48
keitimas 49
nustatymas 46
„HP 3D DriveGuard“ 53
„HP PC Hardware Diagnostics“ (UEFI)
naudojimas 67
„HP Recovery Manager“
įkrovimo problemų sprendimas
61
paleidimas 60
„HP Recovery“ laikmena
kūrimas 57
„HP Recovery“ skaidinys
atjungimas 61
atkūrimas 60
„HP Touchpoint Manager“ 51
„Miracast“ 31
„Windows“
sistemos atkūrimo taškas 57,
58
„Windows“ įrankiai
naudojimas 58
„Windows“ klavišas, atpažinimas
12

A

administratoriaus slaptažodis 42
akumuliatoriaus
energijos taupymas 38
išsikrovimas 37
likusios įkrovos rodymas 37
žemi akumuliatoriaus įkrovos
lygiai 38
akumuliatoriaus energija 36
akumuliatoriaus lemputė 5

akumuliatorius
keitimas 39
utilizavimas 39
angos
apsauginis kabelis 7
antivirusinė programinė įranga 50
apačia 15
apsauginio kabelio lizdas,
atpažinimas 7
artimojo lauko ryšio antena,
atpažinimas 8
atkurti
parinktys 59
atkūrimas
diskai 58, 61
laikmena 61
naudojant HP atkūrimo
laikmeną 58
palaikomi diskai 58
paleidimas 60
sistema 59
USB atmintinė 61
„HP Recovery Manager“ 59
atkūrimo laikmena
kūrimas 57
kūrimas naudojant „HP Recovery
Manager“ 58
atkūrimo skaidinys
atjungimas 61
atminties kortelė 35
atsarginės kopijos 57
ausinės su mikrofonu, prijungimas
26
Automatinis „Drivelock“ 49
automatinis „DriveLock“ slaptažodis
atjungimas 50
įvedimas 49

B

bakstelėjimas keturiais pirštais
jutikliniame kilimėlyje 24
belaidis tinklas (WLAN)
įmonės WLAN ryšys 17
prisijungimas 17

veikimo diapazonas 17
viešasis WLAN ryšys 17
belaidžio ryšio klavišas 16
belaidžio ryšio lemputė 10
belaidžio ryšio mygtukas 16
belaidžio ryšio valdikliai
mygtukas 16
operacinė sistema 16
belaidžių įrenginių lemputė 16
belaidžių įrenginių sertifikavimo
lipdukas 15
BIOS
naujinimas 64
naujinio atsisiuntimas 65
versijos nustatymas 64
braukimas trim pirštais jutikliniame
kilimėlyje 25

C

C tipo kraunamasis USB prievadas,
atpažinimas 7

D

darbo aplinka 69
didelės raiškos įrenginiai,
prijungimas 29, 31
didžiųjų raidžių fiksavimo lemputė,
atpažinimas 10
disko defragmentavimo programinė
įranga 53
disko laikmena 35
disko valymo programinė įranga 53
diskų įrenginiai
išorinis 31
optinis 32
standusis 31
doko jungtis
naudojimas 32
doko jungtis, atpažinimas 5

E

ekrano vaizdas, perjungimas 13
elektrostatinė iškrova 70
Energijos taupymo būsenos 34

energijos vartojimo parinkčių
nustatymas 34

G

galimybė jungti prie USB senesnius
įrenginius 63
galimybė jungti senesnius įrenginius,
USB 63
Garsas 27
garsiakalbiai
prijungimas 26
garsiakalbiai, atpažinimas 11
garso parametrai, naudojimas 27
garso parametrų naudojimas 27
GPS 18

H

HDMI prievadas
prijungimas 29
HDMI prievadas, atpažinimas 7
HDMI, garso konfigūravimas 29
HP atkūrimo laikmena
atkūrimas 61
HP Client Security 51
HP ištekčiai 2
HP Mobile Connect 18

I

informacija apie akumuliatorių,
ieškojimas 37
integruotosios interneto kameros
lemputė, atpažinimas 8
internetinė kamera
naudojimas 26
interneto kamera 8
interneto kamera, atpažinimas 8
interneto kameros lemputė,
atpažinimas 8
išjungimas 34
išoriniai įrenginiai 31
išorinio monitoriaus prievadas 28
išorinis diskų įrenginys 31
išorinis kintamosios srovės šaltinis,
naudojimas 40
įjungimo / išjungimo mygtukas 34
įjungimo / išjungimo mygtukas,
atpažinimas 11
įkrovimo tvarka
keitimas 61
įmonės WLAN ryšys 17
įrašoma daugialypė terpė 35

įtaisytoji skaitmenų klaviatūra,
atpažinimas 12
įvesties maitinimas 69

J

jungiklis, maitinimas 34
jungtis
dokas 32
jungtis, maitinimas 6
Jutiklinė planšetė
mygtukai 9
naudojimas 22
jutiklinės planšetės bakstelėjimo
dviem pirštais gestas 23
jutiklinės planšetės gestai
bakstelėjimas dviem pirštais 23
slinkimas dviem pirštais 23
jutiklinės planšetės ir jutiklinio
ekrano bakstelėjimo gestas 22
Jutiklinės planšetės ir jutiklinio
ekrano gestai
bakstelėjimas 22
mastelio keitimas suspaudus
dviem pirštais 23
jutiklinės planšetės lemputė,
atpažinimas 10
jutiklinės planšetės naudojimas 22
jutiklinės planšetės slinkimo dviem
pirštais gestas 23
Jutiklinės planšetės zona
atpažinimas 9
jutiklinio ekrano gestai
slinkimas vienu pirštu 24
jutiklinio ekrano slinkimo vienu pirštu
gestas 24
jutiklinio kilimėlio gestai
bakstelėjimas keturiais pirštais
24
braukimas trim pirštais 25

K

kaip valyti kompiuterį 54
keliavimas su kompiuteriu 15, 55
klaviatūra
įtaisytoji skaitmenų 12
klavišai
esc 12
fn 12
„Windows“ klavišas 12
klavišas „esc“, atpažinimas 12

klavišas „fn“, atpažinimas 12
kombinuotasis garso išvesties
(ausinių) / garso įvesties
(mikrofono) lizdas, atpažinimas 5
kompiuterio gabenimas 55
kompiuterio išjungimas 34
kompiuterio priežiūra 54
Kompiuterio sąranka „Computer
Setup“
BIOS administrator password
(BIOS administratoriaus
slaptažodis) 43
gamyklinių parametrų
atkūrimas 64
naršymas ir pasirinkimas 63
„DriveLock“ slaptažodis 45
komponentai
apačia 14
dešinė pusė 5
ekranas 8
kairė pusė 7
viršus 9
kritinis akumuliatoriaus įkrovos
lygis 34
kur ieškoti informacijos
aparatura 4
programinė įranga 4

L

lemputės
akumuliatorius 5
belaidis ryšys 10
didžiųjų raidžių fiksavimas 10
interneto kamera 8
Jutiklinė planšetė 10
maitinimas 10
mikrofonas nutildytas 10
skaitmenų fiksavimas 10
lėktuvo režimo klavišas 16
lipdukai
belaidžių įrenginių
sertifikavimas 15
serijos numeris 14
techninė priežiūra 14
teisinė informacija 15
WLAN 15
„Bluetooth“ 15

lizdai
kombinuotasis garso išvesties
(ausinių) / garso įvesties
(mikrofono) lizdas 5

M

maitinimas
akumuliatoriaus 36
parinktis 34
saugojimas 38
maitinimo jungiklis 34
maitinimo jungtis, atpažinimas 6
maitinimo lemputės 10
mastelio keitimo suspaudus dviem
pirštais gestas jutiklinėje planšetėje
ir jutikliniame ekrane 23
miego režimas
nutraukimas 35
paleidimas 35
mikrofono išjungimo lemputė,
atpažinimas 10
mikrofono išjungimo mygtukas,
atpažinimas 13
minimalaus atvaizdo atkūrimas 60
minimalus atvaizdas, kūrimas 59
mygtukai
dešinysis jutiklinės planšetės 9
kairysis jutiklinės planšetės 9
maitinimas 11, 34

N

naudojimas
Energijos taupymo būsenos 34
išorinis kintamosios srovės
šaltinis 40
NFC antena, atpažinimas 8

O

optinis diskų įrenginys 32

P

Pagrindinis „DriveLock“ slaptažodis
keitimas 49
palaikomi diskai, atkūrimas 58
papildomi išoriniai įrenginiai,
naudojimas 31
pasiekiamumas 71
perskaitoma daugialypė terpė 35
pirštų atspaudų skaitytuvas 52
pirštų atspaudų skaitytuvas,
atpažinimas 11

pradinės sistemos būsenos
atkūrimas 59
prievadai

C tipo kraunamasis USB 7
HDMI 7, 29
išorinis monitorius 28
USB 3.0 kraunamasis
(maitinamas) 5, 7
VGA 28
„Miracast“ 31

priežiūra

disko defragmentavimo
programa 53
disko valymo programa 53
programų ir tvarkyklių
naujinimas 54
„HP 3D DriveGuard“ 53
prijungimo įrenginio ėmikliai,
atpažinimas 14
prisijungimas prie WLAN 17
produkto pavadinimas ir numeris,
kompiuteris 14
programinė įranga
antivirusinė 50
disko defragmentavimo
programa 53
disko valymo programa 53
užkarda 50
„HP 3D DriveGuard“ 53
programinės įrangos naujiniai,
diegimas 51
programų ir tvarkyklių naujinimas
54

S

sąrankos priemonė
gamyklinių parametrų
atkūrimas 64
naršymas ir pasirinkimas 63
serijos numeris 14
serijos numeris, kompiuteris 14
sistemos atkūrimas 59
sistemos atkūrimo taškas
kūrimas 58
sistemos atkūrimo taškas, kūrimas
57
sistemos neveiknumas 34
skaitmenų fiksavimo lemputė 10
slaptažodžiai
administratorius 42

BIOS administratorius 43
vartotojas 42
„DriveLock“ 45

slaptažodžio apsaugos nustatymas
pabundant 36
spartieji klavišai
ekrano vaizdo perjungimas 13
miego režimas 13
mikrofonas nutildytas 13
naudojimas 13
standusis diskas
išorinis 31
Sulaikytoji veiksmas
nutraukimas 35
paleidimas 35
Sure Start
naudojimas 66

T

taupymas, energija 38
techninės priežiūros lipdukai, jų
vieta 14
teisinė informacija
belaidžių įrenginių sertifikavimo
lipdukai 15
teisinės informacijos lipdukas
15
TPM nustatymai 66

U

USB 3.0 kraunamasis (maitinamas)
prievas, atpažinimas 5, 7
užkardos programinė įranga 50

V

vaizdo funkcijos 27
vartotojo slaptažodis 42
VGA prievadas, prijungimas 28
vidiniai mikrofonai, atpažinimas 8
viešasis WLAN ryšys 17

W

WLAN antenos, atpažinimas 8
WLAN įrenginys 15
WLAN lipdukas 15
WWAN įrenginys 16, 17

Ž

žemas akumuliatoriaus įkrovos
lygis 38