



# ScanJet Pro 2000 s1 and 3000 s3

## Vartotojo vadovas



2000 s1



3000 s3



[www.hp.com/go/sj2000s1](http://www.hp.com/go/sj2000s1)  
[www.hp.com/go/sj3000s3](http://www.hp.com/go/sj3000s3)





# HP ScanJet Pro 2000 s1 and 3000 s3

Vartotojo vadovas

## **Autorių teisės ir licencija**

© Copyright 2016 HP Development Company, L.P.

Atkurti, pritaikyti ar versti produkto dokumentaciją be iš anksto gauto raštiško sutikimo draudžiama, išskyrus tuos atvejus, kai tai leidžia autorių teisės.

Šiame dokumente pateikiama informacija gali būti keičiama iš anksto neįspėjus.

Vienintelės HP produktams ir paslaugoms suteikiamos garantijos išdėstytos prie produktų pridėtoje specialioje garantijos nuostatose. Čia pateiktų teiginių negalima interpretuoti kaip papildomos garantijos. HP nėra atsakinga už čia esančias technines ar redagavimo klaidas ar neatitikimus.

Edition 1, 10/2016

## **Prekių ženklai**

„Adobe®“, „Adobe Photoshop®“, „Acrobat®“ ir „PostScript®“ yra „Adobe Systems Incorporated“ prekių ženklai.

„Apple“ ir „Apple“ logotipas yra „Apple Inc.“ prekių ženklai, registruoti JAV ir kitose šalyse.

„AirPrint“ yra „Apple Inc.“ prekių ženklas, registruotas JAV ir kitose šalyse.

OS X yra „Apple Inc.“ prekių ženklas, registruotas JAV ir kitose šalyse.

„Microsoft®“, „Windows®“, „Windows® XP“ ir „Windows Vista®“ yra JAV registruotieji prekių ženklai, priklausantys „Microsoft Corporation“.

„Google™“ ir „Google Maps™“ yra „Google Inc.“ prekių ženklai.

---

# Turinys

|   |           |
|---|-----------|
| <b>1 Gaminio apžvalga</b> .....   | <b>1</b>  |
| Gaminio išvaizda .....  | 2         |
| Vaizdas iš priekio .....  | 2         |
| Galinis vaizdas – 2000 s1 modeliai .....                                  | 3         |
| Galinis vaizdas – 3000 s3 modeliai .....                                  | 3         |
| Serijos numerio ir gaminio numerio vieta .....                            | 3         |
| Valdymo skydo ekranas – 2000 s1 modeliai .....                            | 4         |
| Valdymo skydo ekranas – 3000 s3 modeliai .....                            | 4         |
| Gaminio specifikacija .....   | 6         |
| Techninės specifikacijos .....  | 6         |
| Palaikomos operacinės sistemos .....                                      | 6         |
| Produkto matmenys .....   | 7         |
| Energijos sąnaudos, elektros specifikacijos ir akustinės emisijos .....   | 7         |
| Veikimo aplinkos sąlygos .....  | 8         |
| Produkto aparatinės įrangos sąranka ir programinės įrangos diegimas ..... | 9         |
| Skaitytuvo programinė įranga („Windows“) .....                            | 10        |
| „HP Scan“ programinė įranga .....   | 10        |
| HP skaitytuvo įrankių pagalbinė programa .....                            | 10        |
| „HP TWAIN“ .....  | 10        |
| ISIS (tik 3000 s3 modeliuose) .....                                       | 10        |
| WIA .....   | 11        |
| Skaitytuvo programinė įranga („OS X“) .....                               | 12        |
| „HP Easy Scan“ .....  | 12        |
| „HP Utility“ .....  | 12        |
| Miego režimo ir automatinio išjungimo nustatymai. ....                    | 13        |
| <b>2 Skaitytuvo naudojimas</b> .....                                      | <b>15</b> |
| Originalų įdėjimas .....  | 16        |
| Dokumentų įdėjimo patarimai .....   | 16        |
| Palaikomi popieriaus formatai ir tipai .....                              | 17        |
| Įdėkite dokumentus .....  | 18        |
| Įdėkite korteles .....  | 20        |

|   |           |
|---|-----------|
| Pradėkite nuskaitymą, naudodamiesi technine įranga .....                                      | 23        |
| Nuskaitymas naudojant valdymo skydo mygtukus .....  | 23        |
| Naudokite nuskaitymo programinę įrangą („Windows“) .....                                      | 24        |
| Nuskaityti į paveiksluką .....  | 24        |
| Nuskaityti į PDF .....  | 24        |
| Teksto nuskaitymas redagavimui (OCR) .....  | 25        |
| Nuskaityti į el. laišką .....   | 25        |
| Skaityti į debesis .....  | 25        |
| Ilgų arba labai ilgų dokumentų nuskaitymas .....  | 25        |
| Nustatytas kelių lapų tiekimas (tik 3000 s3 modeliams) .....                                  | 25        |
| „Everyday Scan“ .....   | 26        |
| Spalvų filtravimas dokumente (spalvų dingimas) .....  | 26        |
| Automatiškai nustatyti popieriaus formatą .....   | 26        |
| Automatiškai apkarpyti arba pakeisti nuskaitytą vaizdą iki pasirinkto popieriaus dydžio ..... | 27        |
| Automatinio aptikimo spalva .....   | 27        |
| Automatiškai ištiesinkite nuskaitytus vaizdus .....   | 27        |
| Nuskaitymas naudojant kitą programinę įrangą .....  | 28        |
| Naudokite nuskaitymo programinę įrangą („OS X“) .....   | 29        |
| Nuskaityti į el. laišką .....   | 29        |
| „HP Easy Scan“ .....  | 29        |
| Nuskaitymas iš kitų programų .....  | 29        |
| Sudėtingesnis konfigūravimas su „HP Utility“, skirta OS X .....                               | 30        |
| Atidarykite „HP Utility“ .....  | 30        |
| „HP Utility“ funkcijos .....  | 30        |
| Mobilusis nuskaitymas (tik 3000 s3 belaidžiams modeliams) .....                               | 31        |
| Nuskaitymo patarimai .....  | 32        |
| Nuskaitymo ir užduočių spartos optimizavimas .....  | 32        |
| Tropių originalų nuskaitymas .....  | 32        |
| <b>3 Techninė priežiūra .....</b>   | <b>33</b> |
| Gaminio valymas .....   | 34        |
| Nuskaitymo juostelių valymas .....  | 34        |
| Išvalykite popieriaus kelį .....  | 35        |
| Volelių valymas .....   | 36        |
| Dalių keitimas .....  | 40        |
| Pakeiskite volelio rinkinį (2000 s1 modeliams) .....  | 40        |
| Pakeiskite griebimo volelio modulį .....  | 40        |
| Pakeiskite atskyrimo volelius .....   | 42        |
| Pakeiskite volelio rinkinį (3000 s3 modeliams) .....  | 42        |
| Pakeiskite griebimo volelio modulį .....  | 43        |
| Pakeiskite atskyrimo volelius .....   | 44        |

|  |           |
|--|-----------|
| Dalių ir priedų užsakymas .....  | 46        |
| <b>4 Spręskite problemas. ....</b>   | <b>47</b> |
| Pagrindiniai trikčių diagnostikos patarimai .....                                    | 48        |
| Skaitytuvo patikrinimas .....  | 48        |
| Valdymo skydo lempučių ir šablonų paaiškinimas .....                                 | 50        |
| Skaitytuvo diegimo problemos .....   | 51        |
| Patikrinkite kabelius .....  | 51        |
| Pašalinkite ir vėl įdėkite „HP ScanJet“ tvarkykles ir įrankius („Windows“) .....     | 51        |
| Maitinimo problemos .....  | 53        |
| Patikrinkite, ar skaitytuvui tiekama energija .....                                  | 53        |
| Skaitytuvas neįsijungia .....  | 53        |
| Skaitytuvas sustojo arba išsijungė .....   | 53        |
| Skaitytuvas nuolat išsijungia .....  | 54        |
| Popieriaus strigtys .....  | 56        |
| Pašalinkite įstrigusį popierių iš dokumentų tiektuvo .....                           | 56        |
| Į skaitytuvą įdėtas dokumentas pakartotinai užstringa .....                          | 56        |
| Popieriaus tiekimo problemos .....   | 57        |
| Įstrigęs popierius, iškraipymai, prastas tiekimas arba kelių puslapių tiekimas ..... | 57        |
| Popierius neišstumiamas iš skaitytuvo .....  | 57        |
| Vaizdo kokybės problemos .....   | 58        |
| Ant atspausdinto lapo pasirodo vertikalios baltos arba spalvotos juostos .....       | 58        |
| Nuskaityti vaizdai nėra tiesūs .....   | 58        |
| Nuskaitytuose vaizduose yra dryžių arba įbrėžimų .....                               | 58        |
| Nuskaitytas vaizdas neaiškus .....   | 58        |
| Nuskaitytas vaizdas yra visiškai juodas arba visiškai baltas .....                   | 59        |
| Nuskaityto vaizdo apačia nukirpta .....  | 59        |
| Negalima padidinti atvaizdo .....  | 59        |
| Skaitytuvo veikimo problemos .....   | 60        |
| Ryšio problemos .....  | 60        |
| Patikrinkite USB jungtį .....  | 60        |
| Mygtukai veikia netinkamai .....   | 60        |
| Nuskaitymo našumo problemos .....  | 61        |
| Skaitytuvas nenuskaito iš karto .....  | 61        |
| Skaitytuvas nuskaito labai lėtai .....   | 61        |
| Skaitytuvas nuskaito tik vieną dvipusio lapo pusę .....                              | 61        |
| Paskirties vietoje trūksta nuskaitytų puslapių .....                                 | 61        |
| Paskirties vietoje nuskaityti puslapiai nėra išdėstyti eilės tvarka .....            | 61        |
| Nuskaityti failai yra per dideli .....   | 61        |
| Problemos dėl teksto atpažinimo (OCR) („Windows“) .....                              | 62        |
| Papildomas trikčių šalinimas .....   | 63        |





---

# 1 Gaminio apžvalga

Šiame vartotojo vadove pateikiama svarbi informacija apie skaitytuvą.

- [Gaminio išvaizda](#)
- [Gaminio specifikacija](#)
- [Produkto aparatinės įrangos sąranka ir programinės įrangos diegimas](#)
- [Skaitytuvo programinė įranga \(„Windows“\)](#)
- [Skaitytuvo programinė įranga \(„OS X“\)](#)
- [Miego režimo ir automatinio išjungimo nustatymai.](#)

Toliau pateikta informacija yra teisinga paskelbimo metu. Naujausios informacijos ieškokite [www.hp.com/go/sj2000s1](http://www.hp.com/go/sj2000s1) or [www.hp.com/go/sj3000s3](http://www.hp.com/go/sj3000s3).

HP techninės pagalbos centras šiam produktui tiekia tokią pagalbą:

- Diegimas ir konfigūracija
- Mokymai ir naudojimas
- Spręskite problemas.
- Atsiųskite programinės įrangos naujinimus.
- Prisijunkite prie pagalbos forumų.
- Raskite informacijos apie garantiją ir teisinės informacijos.

## Gaminio išvaizda

Šiame skyriuje aprašomi HP ScanJet Pro 2000 s1 and 3000 s3 fiziniai komponentai.

- [Vaizdas iš priekio](#)
- [Galinis vaizdas – 2000 s1 modeliai](#)
- [Galinis vaizdas – 3000 s3 modeliai](#)
- [Serijos numerio ir gaminio numerio vieta](#)
- [Valdymo skydo ekranas – 2000 s1 modeliai](#)
- [Valdymo skydo ekranas – 3000 s3 modeliai](#)

### Vaizdas iš priekio

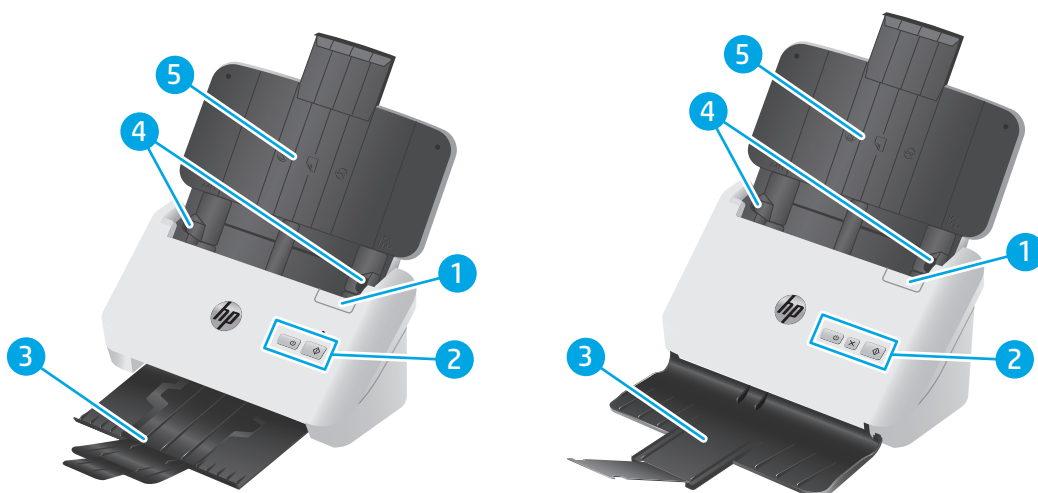

|   |   |
|---|---|
| 1 | Dokumentų tiektuvo skląstis               |
| 2 | Valdymo skydas                            |
| 3 | Dokumento išvesties dėklas su prailginimu |
| 4 | Popieriaus kreiptuvai                     |
| 5 | Dokumentų įvesties dėklas su prailginimu  |

## Galinis vaizdas – 2000 s1 modeliai

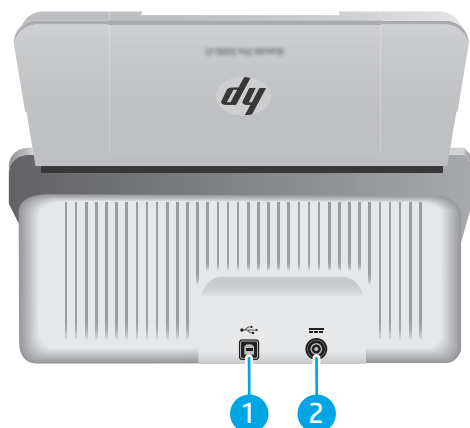

|   |                           |
|---|---------------------------|
| 1 | USB 2.0 sąsajos prievadas |
| 2 | Maitinimo bloko įvestis   |

## Galinis vaizdas – 3000 s3 modeliai

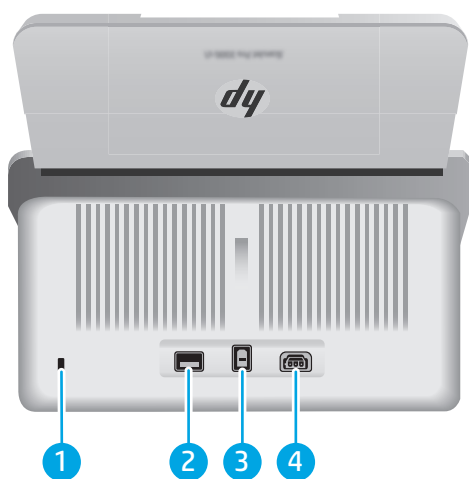

|   |   |
|---|---|
| 1 | Anga kabeliniam apsauginiam fiksatoriui               |
| 2 | „Wi-Fi“ adapterio prievadas, skirtas „Wi-Fi“ priedams |
| 3 | USB 3.0 sąsajos prievadas                             |
| 4 | Maitinimo bloko įvestis                               |

## Serijos numerio ir gaminio numerio vieta





Serijos ir gaminio numeriai yra pažymėti ant galinio dangčio.

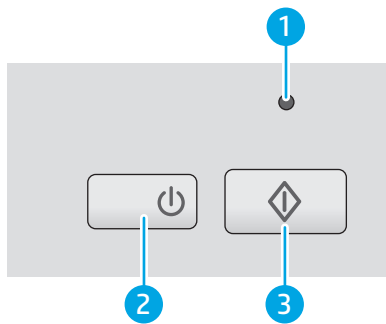

## Valdymo skydo ekranas – 2000 s1 modeliai

Mygtukais ant valdymo skydo paleiskite nuskaitymą ir įjunkite arba išjunkite skaitytuvą.







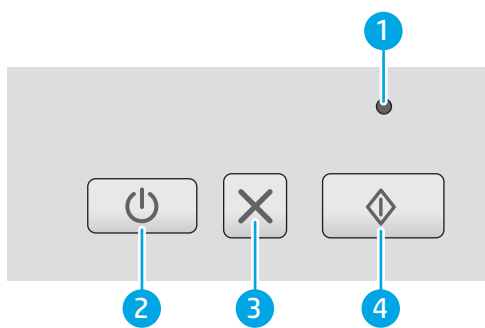

|   |   |  |
|---|---|--|
| 1 | Klaidos LED   | Mirksinti arba deganti klaidos LED rodo, kad įvyko klaida.   |
| 2 | Maitinimo  mygtukas ir LED | Norėdami įjungti skaitytuvą, paspauskite maitinimo mygtuką  .<br>Norėdami išjungti skaitytuvą, nuspauskite ir palaikykite maitinimo mygtuką  .<br><br>Degantis maitinimo LED nurodo, kad skaitytuvas yra įjungtas. |
| 3 | Nuskaitymo  mygtukas       | Norėdami pradėti nuskaitymą, paspauskite nuskaitymo mygtuką  .  |

## Valdymo skydo ekranas – 3000 s3 modeliai

Valdymo skydo mygtukais galite paleisti arba atšaukti nuskaitymą bei įjungti arba išjungti skaitytuvą.



|          |   |  |
|----------|---|--|
| <b>1</b> | Klaidos LED   | Mirksinti arba deganti klaidos LED rodo, kad įvyko klaida.   |
| <b>2</b> | Maitinimo  mygtukas ir LED | Norėdami įjungti skaitytuvą, paspauskite maitinimo mygtuką  .<br>Norėdami išjungti skaitytuvą, nuspauskite ir palaikykite maitinimo mygtuką  .<br><br>Degantis maitinimo LED nurodo, kad skaitytuvas yra įjungtas. |
| <b>3</b> | Atšaukimo  mygtukas        | Paspauskite atšaukimo  mygtuką, jei norite atšaukti nuskaitymą.   |
| <b>4</b> | Nuskaitymo  mygtukas       | Norėdami pradėti nuskaitymą, paspauskite nuskaitymo mygtuką  .  |

## Gaminio specifikacija

- [Techninės specifikacijos](#)
- [Palaikomos operacinės sistemos](#)
- [Produkto matmenys](#)
- [Energijos sąnaudos, elektros specifikacijos ir akustinės emisijos](#)
- [Veikimo aplinkos sąlygos](#)

## Techninės specifikacijos

| Funkcija                           | Specifikacija  |
|------------------------------------|--|
| Ivesties dėklo talpa               | 50 lapų 75g/m <sup>2</sup>   |
| Minimalus popieriaus dydis         | <b>2000 s1:</b> 51 x 51 mm<br><b>3000 s3:</b> 51 x 74 mm   |
| Maksimalus popieriaus dydis        | 3100 x 216 mm  |
| Minimalus popieriaus svoris        | <b>2000 s1:</b> 50 g/m <sup>2</sup><br><b>3000 s3:</b> 40 g/m <sup>2</sup>   |
| Maksimalus popieriaus svoris       | <b>2000 s1:</b> 180 g/m <sup>2</sup><br><b>3000 s3:</b> 413 g/m <sup>2</sup>   |
| Minimali popieriaus kreipimo erdvė | 51 mm  |
| raiška                             | 600 taškų colyje (ppi) nuskaitymui   |
| Aplinkos apsaugos savybės          | <ul style="list-style-type: none"><li>• Pagal numatytuosius nustatymus, skaitytuvas persijungia į miego režimą po 15 minučių neveikos laiko</li><li>• „ENERGY STAR®“ kvalifikacija</li></ul>   |
| Popieriaus tvarkymas               | <ul style="list-style-type: none"><li>• <b>Dvipusis nuskaitymas:</b> dvipusis dokumentų nuskaitymas vienu metu</li><li>• <b>„HP EveryPage“ su ultragarso kelių tiktuvų jutikliu:</b> Nustato, kada įjungtas kelių puslapių tiekimas vienu metu (tik 3000 s3 modeliams)</li></ul> |

## Palaikomos operacinės sistemos

Skaitytuvas palaiko šias operacines sistemas.

|           |   |
|-----------|---|
| „Windows“ | Windows 7                                     |
|           | Windows 8                                     |
|           | Windows 8.1                                   |
|           | Windows 10                                    |
| OS X      | OS X 10.9 „Mavericks“ (tik 2000 s1 modeliams) |

---

OS X 10.10 „Yosemite“ (tik 2000 s1 modeliams)

---

OS X 10.11 „El Capitan“

---

## Produkto matmenys

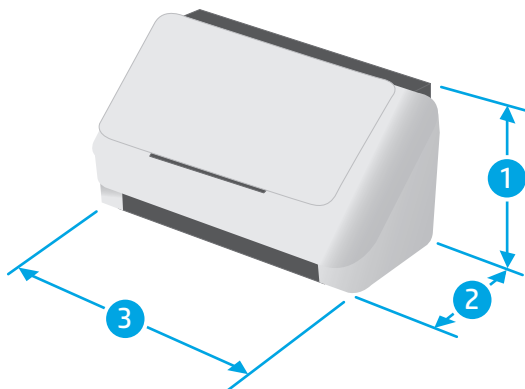

| Modelis                  | 1. Aukštis | 2. Gylis | 3. Plotis | Svoris |
|--------------------------|------------|----------|-----------|--------|
| „HP ScanJet Pro“ 2000 s1 | 152 mm     | 173 mm   | 300 mm    | 2,6 kg |

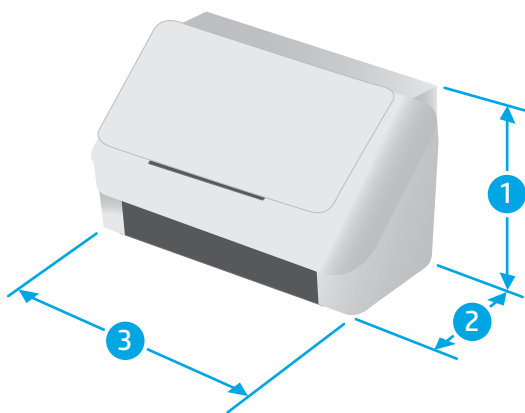

| Modelis                  | 1. Aukštis | 2. Gylis | 3. Plotis | Svoris |
|--------------------------|------------|----------|-----------|--------|
| „HP ScanJet Pro“ 3000 s3 | 190 mm     | 198 mm   | 310 mm    | 3,4 kg |

## Energijos sąnaudos, elektros specifikacijos ir akustinės emisijos

Atnaujintos informacijos ieškokite [www.hp.com/support/](http://www.hp.com/support/).

**⚠️ ĮSPĖJIMAS:** Maitinimo srovės duomenys skiriasi priklausomai nuo šalies/regiono, kuriame gaminys parduodamas. Nekeiskite darbinės įtampos nustatymo. Taip sugadinsite gaminį ir gaminio garantija nustos galioti.

## Veikimo aplinkos sąlygos

| Aplinka          | Rekomenduojama                          | Leistina           |
|------------------|---|--------------------|
| Temperatūra      | 17,5 iki 25 °C                          | Nuo 10 iki 35 °C   |
| Santykinė drėgmė | Nuo 30 iki 70 % santykinės drėgmės (RH) | Nuo 10 iki 80 % RH |
| Aukštis          | Netaikoma                               | 0–3048 m           |



# Produkto aparatinės įrangos sąranka ir programinės įrangos diegimas

Pagrindines sąrankos instrukcijas rasite kartu su gaminiu pateikiamame diegimo vadove. Papildomų instrukcijų ieškokite HP pagalbos internetiniame puslapyje.

Norėdami gauti HP visa apimančią pagalbą dėl gaminio, apsilankykite [www.hp.com/go/sj2000s1](http://www.hp.com/go/sj2000s1) or [www.hp.com/go/sj3000s3](http://www.hp.com/go/sj3000s3). Raskite toliau nurodytą palaikymo informaciją:

- Diegimas ir konfigūracija
- Mokymai ir naudojimas
- Problemų sprendimas
- Programinės įrangos ir programinės-aparatinės įrangos naujinimų atsisiuntimas
- Prisijunkite prie pagalbos forumų
- Raskite garantiją ir teisinę informaciją

## Skaitytuvo programinė įranga („Windows“)

Skaitytuvas pristatomas su įvairia „Windows“ nuskaitymo programine įranga ir tvarkyklėmis, įskaitant, „HP Scan“.

- [„HP Scan“ programinė įranga](#)
- [HP skaitytuvo įrankių pagalbinė programa](#)
- [„HP TWAIN“](#)
- [ISIS \(tik 3000 s3 modeliuose\)](#)
- [WIA](#)

### „HP Scan“ programinė įranga

Atlikite nuskaitymą, naudodami HP ScanJet Pro 2000 s1 and 3000 s3 skaitytuvą.

### HP skaitytuvo įrankių pagalbinė programa

„HP Scanner Tools Utility“ naudokite šioms užduotims atlikti:

- Nustatyti priežiūros ir būsenos naujinimo pranešimų parinktis
- Skaitytuvo maitinimo valdymo nustatymų keitimas
- Peržiūrėti informaciją apie skaitytuvą (aparatinės įrangos versija, serijos numeris, nuskaitytų puslapių skaičius)

Norėdami atidaryti programą, atlikite vieną iš šių veiksmų:

- „Windows 7“: Du kartus spustelėkite „**HP Scanner Tools Utility**“ piktogramą darbalaukyje.
- „Windows 8“, „Windows 8.1“ ir „Windows 10“: Ekrane **Pradžia** spustelėkite plytelę „**HP Scanner Tools Utility**“.
- Spustelėkite **Pradžia**, pasirinkite **Programos** arba **Visos programos**, pasirinkite **HP**, pasirinkite „**Scanjet**“, pasirinkite **2000 s1** arba **3000 s3** ir tada spustelėkite **Skaitytuvo priemonių paslaugų programa**.

Norėdami gauti daugiau informacijos, spustelėkite **Pagalbos** mygtuką „HP Scanner Tools Utility“ apačioje.

### „HP TWAIN“

HP TWAIN teikia programinės įrangos sąsajos tarp vaizdo gavimo / nuskaitymo techninę įrangą ir su TWAIN suderinamas programinės įrangos programas. Ne visa su „TWAIN“ suderinama programinė įranga veikia taip pat, todėl programinės įrangos dokumentacijoje ieškokite informacijos apie vaizdų nuskaitymą.

### ISIS (tik 3000 s3 modeliuose)

ISIS (vaizdo ir skaitytuvo sąsajos specifikacijos) teikia programinės įrangos sąsajos tarp vaizdo gavimo / nuskaitymo techninę įrangą ir programinės įrangos programas. ISIS tvarkyklės užtikrina nuolatinę sąveiką su visais su ISIS suderinamais skaitytuvais.

## WIA

WIA teikia programinės įrangos sąsajos tarp vaizdo gavimo / nuskaitymo techninę įrangą ir su WIA suderinamas programinės įrangos programas. Ne visa su WIA suderinama programinė įranga veikia taip pat, todėl programinės įrangos dokumentacijoje ieškokite informacijos apie vaizdų nuskaitymą.

## Skaitytuvo programinė įranga („OS X“)

3000 s3 modelis yra suderinamas su funkcija „Apple AirPrint-Scan“ funkcijomis. Neįdiegę jokios papildomos programinės įrangos galite nuskaityti naudodami „Image Capture“ arba kitą ICA palaikančias programas.

Norint išnaudoti visas skaitytuvo funkcijas, HP rekomenduoja įdiegti HP pateikiamus nuskaitymo sprendimus, įskaitant „HP Easy Scan“ ir „HP Utility“.

- [„HP Easy Scan“](#)
- [„HP Utility“](#)

### „HP Easy Scan“

Nuskaityti dokumentus ir nuotraukas bei tvarko nuskaitymo nuorodas;

### „HP Utility“

Galite naudoti „HP Utility“, kai skaitytuvas prijungtas USB kabeliu.

„HP Utility“ skyriuje **„Maintenance“ (Priežiūra)** rodoma informacija apie skaitytuvo naudojimą, techninę priežiūrą ir rodomas perspėjimas, kada reikia atlikti techninę priežiūrą. „HP Utility“ perspėjimas rodomas, kai pasirinktas skyrius **„Maintenance“ (Priežiūra)**.

„HP Utility“ leidžia konfigūruoti skaitytuvą ir priskirti nuskaitymo mygtuko  $\diamond$  darbo eigą, naudojant „Mac“.  
„HP Utility“ galite rasti aplanke **Programos > HP**.

## Miego režimo ir automatinio išjungimo nustatymai.

Numatytoju atveju skaitytuvas persijungs į miego režimą po 15 minučių neveikos laiko, o po dviejų valandų automatiškai išsijungs, kad taupyty energiją.

**„Windows“:** Jei norite pakeisti numatytuosius budėjimo ir automatinio išsijungimo nustatymus, naudokite „HP Scanner Tools Utility“.

1. Paleiskite „HP Scanner Tools Utility“.
2. Spustelėkite skirtuką **Nustatymai**.
3. Pasirinkite norimas vertes iš gaminio **Automatinis išsijungimas: Išjungti skaitytuvą po:** išskleidžiamajame sąrašė ir **Nustatyti skaitytuvą į budėjimo režimą po:** išplečiamasis sąrašas.

**OS X:** Norėdami pakeisti numatytąjį automatinio išsijungimo nustatymą, naudokite „HP Utility“ **energiją** skirtuką.

1. Paleiskite „HP Utility“.
2. Spustelėkite piktogramą **„Energy“ (Energija)**.
3. Pasirinkite nustatymą **„Lamp Mode“ (Lemputės režimas)**.
4. Pasirinkite automatinio išjungimo nustatymą iš **„Automatically power off the scanner“ (Automatinis skaitytuvo išsijungimas):** išskleidžiamasis sąrašas.



---

## 2 Skaitytuvo naudojimas

Toliau aiškina, kaip įdėti ir nuskaityti originalus.

- [Originalų įdėjimas](#)
- [Pradėkite nuskaitymą, naudodamiesi technine įranga](#)
- [Naudokite nuskaitymo programinę įrangą \(„Windows“\)](#)
- [Naudokite nuskaitymo programinę įrangą \(„OS X“\)](#)
- [Mobilusis nuskaitymas \(tik 3000 s3 belaidžiams modeliams\)](#)
- [Nuskaitymo patarimai](#)

# Originalų įdėjimas

Toliau pateikiama informacija kaip į įvesties dėklą įdėti originalius dokumentus.

- [Dokumentų įdėjimo patarimai](#)
- [Palaikomi popieriaus formatai ir tipai](#)
- [Įdėkite dokumentus](#)
- [Įdėkite korteles](#)

## Dokumentų įdėjimo patarimai

- Maksimali įvesties dėklo popieriaus talpa yra 50 lapų 75 g/m<sup>2</sup> (20 sv.) popieriaus. Naudojant sunkesnių popierių, maksimali talpa yra sumažėja.









**PATARIMAS:** Naudokitės linijomis ant įvesties dėklo popieriaus kreiptuvų, kad neviršytumėte talpos.



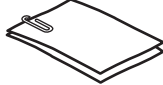

- Maksimaliai telpa maždaug 9 arba 10 vardų kortelių. Kietas korteles, banko korteles ir reljefines korteles įdėkite po vieną vienu metu.
- Įsitikinkite, kad originalūs dokumentai atitinka šias rekomendacijas:

|         |  |
|---------|--|
| Plotis: | 51 iki 216 mm  |
| Ilgis   | <b>2000 s1:</b> 51 iki 3100 mm                               |
|         | <b>3000 s3:</b> 74 iki 3100 mm                               |
| Svoris: | <b>2000 s1:</b> 50 g/m <sup>2</sup> iki 180 g/m <sup>2</sup> |
|         | <b>3000 s3:</b> 40 g/m <sup>2</sup> iki 413 g/m <sup>2</sup> |

- Nuskaitant šių toliau išvardintų tipų dokumentus, popierius įstrigti arba dokumentai gali būti sugadinti.

|   |   |  |   |
|---|---|--|---|
|  | Susiraukšlėję arba sulankstyti dokumentai |  | Susiraitę dokumentai  |
|  | Įplėšti dokumentus                        |  | Dokumentai su sąvaržėlėmis arba kabėmis                     |
|  | Kalkinis popierius                        |  | Padengtas popierius   |
|  | Labai plonas, permatomas popierius        |  | Popierius su pritvirtintais lipniais lapeliais arba žymėmis |

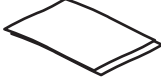

|   |                          |  |  |
|---|--------------------------|--|--|
|  | Nuotraukos               |  | Skaidrės projektoriams   |
|  | Tarpusavyje sulipę lapai |  | Popierius, kurio dažai yra ne visiškai išdžiuvę arba kurio yra šlapių medžiagų, pvz. klijų arba koregavimo skysčio |

- Išlyginkite dokumentų įlenkimus arba susiraitimus prieš dedant juos į tiektuvą. Jei dokumento priekinis kraštas yra susiraitęs arba užlenktas, popierius gali užstrigti.
- Norėdami nuskaityti lengvai sugadinamus dokumentus (pvz., nuotraukas ar dokumentus ant susiraukšlėjusio arba labai lengvo popieriaus), padėkite dokumentą ant permatomo storo dokumento aplanko, ne platesnio nei 216 mm, prieš dėdami juos į įvesties dėklą.

 **PATARIMAS:** Jei neturite tinkamo dydžio dokumentų įmaitės, naudokite įmautes, skirtas rišimui. Nukirpkite dalį su žiedais, kad įmaitės būtų ne didesnės nei 216 mm pločio. Taip pat išjungti kelių lapų paėmimo nustatymą, prieš nuskaitydami, nes dokumentų įmaitės gali sužadinti klaidą.

- Įsitinkite, kad dangtis ant dokumentų tiektuvo patikimai uždarytas. Kad tinkamai uždarytumėte dangtį, spauskite jį tvirtai iš abiejų pusių.
- Pakoreguokite popieriaus kreiptuvus, kad atitiktų dokumentų plotį. Įsitinkite, kad popieriaus kreiptuvai liečia originalo kraštus. Jeigu tarp popieriaus kreiptuvų ir dokumentų kraštų bus tarpelis, nuskaitytas vaizdas gali būti iškreiptas.
- Kai į tiektuvą dėsite dokumentų šūsnį, atsargiai juos dėkite į įvesties dėklą. Nemeskite šūsnies į dėklą ir netapšnokite šūsnies viršutinio krašto, kai padėjote šūsnį į įvesties dėklą.
- Nuvalykite nuskaitymo volelius, jei voleliai purvini arba nuskaičius dokumentą, ant kurio rašyta arba piešta pieštuku.

## Palaikomi popieriaus formatai ir tipai

Palaikomi gaminio popieriaus tipai ir dydžiai.

| Formatas ir matmenys                       | Palaikoma |
|--|-----------|
| JAV formatas „Letter“: 215,9 x 279,4 mm    | ✓         |
| JAV formatas „Legal“: 215,9 x 355,6 mm     | ✓         |
| JAV formatas „Executive“: 184,2 x 266,7 mm | ✓         |
| ISO A4: 210 x 297 mm                       | ✓         |
| JIS B5: 182 x 257 mm                       | ✓         |
| ISO B5: 176 x 250 mm                       | ✓         |
| ISO A5: 148 x 210 mm                       | ✓         |
| ISO A6: 105 x 148 mm                       | ✓         |
| ISO A7: 74 x 104 mm                        | ✓         |

| Formatas ir matmenys   | Palaikoma |
|--|-----------|
| ISO A8: 52 x 74 mm   | ✓         |
| Pasirinktinis  | ✓         |
| <ul style="list-style-type: none"> <li> <b>Minimalus:</b> <ul style="list-style-type: none"> <li><b>2000 s1:</b> 51 x 51 mm</li> <li><b>3000 s3:</b> 74 x 51 mm</li> </ul> </li> <li> <b>Maksimalus:</b> 216 x 3100 mm </li> </ul> |           |

## Įdėkite dokumentus

- Atidarykite dokumentų įvesties ir išvesties dėklus, ir tada ištraukite pailginimus.



**3000 s3 modeliai:** Iš išvesties dėklo, ištraukite dėklą iš po skaitytuvo, ištraukite pirmą ilgintuvą, pastumkite antrasis ilgintuvą į išorę ir pasukite mažą trečiąjį skirtuką 90 laipsnių kampu.

 **PASTABA:** **3000 s3 modeliai:** Jei lapai ilgesni nei „Letter“ arba A4, pvz. „Legal“, palikite mažą skirtuką nesulenktą.

2. Pakoreguokite popieriaus kreiptuvus įvesties dėkle, kad atitiktų dokumentų plotį. Nesuspauskite kreiptuvų per daug, nes gali būti blogiau tiekiamas popierius.



Kai nuskaitomi mažo dydžio dokumentų originalai, pvz., kvitai, ypač rekomenduojama, kad popieriaus kreiptuvai gerai priglustų prie originalų kraštų, kad nebūtų blogiau tiekiamas popierius.

3. Perverskite dokumentų šūsnį ir įsitinkinkite, kad lapai nebūtų sulipę. Nustatykite kraštus, kurie nukreipiami į tiektuvą viena kryptimi, tada atlikite viską priešinga kryptimi.

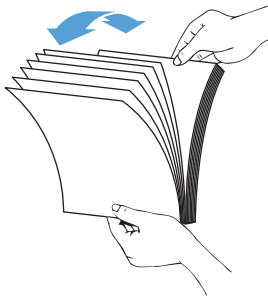

4. Sulygiuokite dokumentų kraštus bakstelėję nuo šūsnies apačios. Paverskite šūsnį 90 laipsnių kampu ir pakartokite.

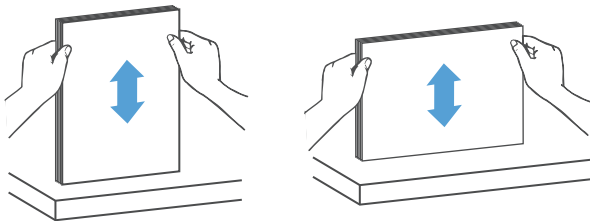

5. Šūsnį atsargiai įdėkite į įvesties dėklą. Viršus turi būti nukreiptas į tiektuvą, nuskaitoma puse į apačią.

*Kad pasiektumėte geriausių rezultatų, nemeskite šūsnių į tiektuvą ir netapšnokite šūsnių viršutinio krašto, kai įdėjote lapus į įvesties dėklą.*



**PATARIMAS:** Venkite dėti dokumentą susiraičiusia ar atspurusia kraštine.

6. Įsitinkinkite, kad popieriaus kreiptuvai liečia šūsnių kraštus.



## Įdėkite korteles

Jei korteles norite įdėti į įvesties dėklą, atlikite šiuos veiksmus:

1. Įdėkite šūsnį kortelės kopijavimo puse žemyn pakreipus horizontaliai ir lygiagrečiai su popieriaus kreiptuvais.

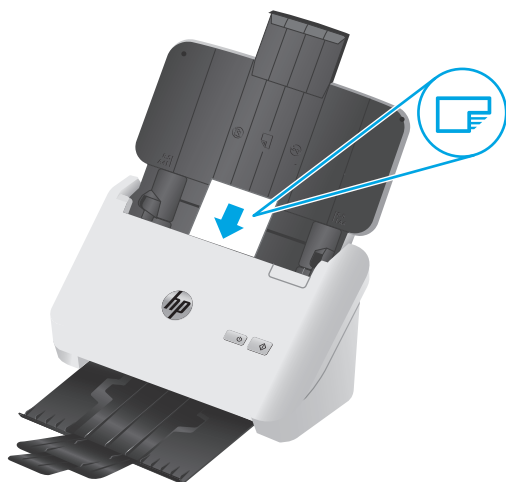

 **PASTABA:** Kad užtikrintumėte geriausią nuskaitymo kokybę, įdėkite kietas ar turinčių įspaudus korteles po vieną vienu metu.

2. Pakoreguokite popieriaus kreiptuvus, kad centre būtų kortelės, ir įsitikinkite, kad popieriaus kreiptuvai liestų kortelių kraštus.



3. **3000 s3 modeliai:** Nustatykite išvesties dėklo mažo formato spausdinimo medžiagos kreipiklį ir išjunkite kelių tiektuvų aptikimo nustatymą.



# Pradėkite nuskaitymą, naudodamiesi technine įranga

## Nuskaitymas naudojant valdymo skydo mygtukus

Norėdami nuskaityti naudojant valdymo pultą, atlikite šiuos veiksmus:

1. Įdėkite originalus;
2. Paspauskite nuskaitymo  mygtuką.

**2000 s1 modeliai:** Norėdami atšaukti nuskaitymą, spustelėkite mygtuką **Atšaukti** HP nuskaitymo programinėje įrangoje.

**3000 s3 modeliai:** Norėdami atšaukti nuskaitymą, valdymo skyde paspauskite atšaukimo  mygtuką.

# Naudokite nuskaitymo programinę įrangą („Windows“)

Toliau aiškinama, kaip naudoti nuskaitymo programinę įrangą.

- [Nuskaityti į paveiksluką](#)
- [Nuskaityti į PDF](#)
- [Teksto nuskaitymas redagavimui \(OCR\)](#)
- [Nuskaityti į el. laišką](#)
- [Skaityti į debesis](#)
- [Ilgų arba labai ilgų dokumentų nuskaitymas](#)
- [Nustatytas kelių lapų tiekimas \(tik 3000 s3 modeliams\)](#)
- [„Everyday Scan“](#)
- [Spalvų filtravimas dokumente \(spalvų dingimas\)](#)
- [Automatiškai nustatyti popieriaus formatą](#)
- [Automatiškai apkarpyti arba pakeisti nuskaitytą vaizdą iki pasirinkto popieriaus dydžio](#)
- [Automatinio aptikimo spalva](#)
- [Automatiškai ištiesinkite nuskaitytus vaizdus](#)
- [Nuskaitymas naudojant kitą programinę įrangą](#)

## Nuskaityti į paveiksluką

1. Į įvesties dėklą įdėkite dokumentą.
2. Atidarykite „HP Scan“ programinę įrangą.
3. Pasirinkite **„Save as JPEG“ (Išsaugoti kaip JPEG)** arba **„Email as PDF“ (Siųsti kaip PDF)** ir tuomet spustelėkite **„Scan“ (Nuskaityti)**.

**arba**

Pasirinkite bet kurią kitą nuskaitymo nuorodą, pakeiskite **„Item Type“ (Elemento tipas)** į **„Photo“ (Nuotrauka)**, pasirinkite nuotraukų failą iš **„File Type“ (Failo tipas)** išplečiamojo sąrašo, tuomet spustelėkite **„Scan“ (Nuskaityti)**.

## Nuskaityti į PDF

1. Į įvesties dėklą įdėkite dokumentą.
2. Atidarykite „HP Scan“ programinę įrangą.
3. Pasirinkite **„Save as PDF“ (Išsaugoti kaip PDF)** arba **„Email as PDF“ (Siųsti kaip PDF)** ir tuomet spustelėkite **„Scan“ (Nuskaityti)**.

**arba**

Pasirinkite bet kokią kitą nuskaitymo nuorodą ir pasirinkite PDF iš **„File Type“ (Failo tipas)** išskleidžiamojo sąrašo, tuomet spustelėkite **„Scan“ (Nuskaityti)**.



## Teksto nuskaitymas redagavimui (OCR)

HP skaitytuvo programinė įranga naudoja optinį simbolių atpažinimą (OCR) teksto puslapyje konvertavimui į tekstą, kurį galima redaguoti kompiuteryje. OCR programinė įranga teikiama kartu su „HP Scan“ ir „ReadIris Pro“ programine įranga. Informacijos apie naudojamąsi OCR programine įranga ieškokite skyriuje „**scan text for editing**“ (**Teksto nuskaitymas redagavimui**) internetiniame žinyne.

## Nuskaityti į el. laišką



**PASTABA:** Norėdami nuskaityti į el. paštą įsitikinkite, kad yra prieinamas interneto ryšys.

1. Į įvesties dėklą įdėkite dokumentą.
2. Atidarykite „HP Scan“ programinę įrangą.
3. Pasirinkite „**Email as PDF**“ (**Siųsti kaip PDF**) arba „**Email as JPEG**“ (**Siųsti kaip JPEG**) ir tuomet spustelėkite „**Scan**“ (**Nuskaityti**).

arba

Pasirinkite bet kokią kitą nuskaitymo nuorodą ir pasirinkite „**Email**“ (**El. paštas**) iš išskleidžiamo sąrašo „**Send To**“ (**Siųsti kam**) ir tuomet spustelėkite „**Scan**“ (**Nuskaityti**).

## Skaityti į debesis



**PASTABA:** Norėdami nuskaityti į debesį įsitikinkite, kad yra prieinamas interneto ryšys.

1. Į įvesties dėklą įdėkite dokumentą.
2. Atidarykite „HP Scan“ programinę įrangą.
3. Pasirinkite **Siųsti į debesis** ir tada pasirinkite failo paskirties vietą, pvz., „Google Drive“ arba „DropBox“.
4. Pasirinkite „**Scan**“ (**Nuskaityti**).

## Ilgų arba labai ilgų dokumentų nuskaitymas

Numatytoju atveju skaitytuvas automatiškai nustato popieriaus dydį, kai naudojama parinktis „**Auto Detect Size**“ (**Automatinis dydžio aptikimas**), jei puslapio ilgis mažiau nei arba lygus 356 mm.

Ilgiems arba labai ilgiems dokumentams pasirinkite **Ilgas (8,5 x 34 colių)** arba **Labai ilgas (8,5 x 122 colių)** formatą išplečiamajame sąraše nuskaitymo nuorodos sąraše.



**PASTABA:** Naudojant ilgo arba labai ilgo puslapio nustatymą vienu metu galima nuskaityti tik po vieną puslapį.

Jei skaitytuvas naudojamas nuskaityti ilgus arba labai ilgus lapus, jis nuskaitys vieną puslapį vienu metu. Naudojant šį nustatymą nuskaitant įprastus lapus procesas bus lėtas, tad geriau parinktį naudoti tik nuskaitant ilgesnius nei 356 mm.

## Nustatytas kelių lapų tiekimas (tik 3000 s3 modeliams)

Kelių paduodamų lapų aptikimo funkcija sustabdo nuskaitymo procesą, jei nustato, kad vienu metu į skaitytuvą tiekiami keli lapai. Ši funkcija pagal numatytąjį nustatymą yra įjungta.

Atjungti šią funkciją gali būti naudinga, kai nuskaitoma:

- sudėtinės formos (šio naudojimo HP nerekomenduoja);
- dokumentai, ant kurių yra etikečių arba lipdukų.



**PASTABA:** Nuskaitydami ne su HP programine įranga, įjunkite kelių paduodamų lapų aptikimo funkciją naudodami ISIS arba WIA vartotojo sąsają.

## „Everyday Scan“

„**Everyday Scan**“ (**Kasdienis nuskaitymas**) nuoroda sudaro sąlygas naudotojams aptikti ir išsaugoti nuskaitymo nuorodą kasdieniams poreikiams. Kitas nustatymas „**Scan Shortcut Settings**“ (**Nuskaitymo nuorodos nustatymai**) gali būti pritaikomas pagal naudotojo poreikius, kai pasirenkama nuoroda „**Everyday Scan**“ (**Kasdienis nuskaitymas**)

- **Elemento tipas**
- **Puslapio pusės**
- **Puslapio dydis**
- **Spalvos režimas**
- **„Destination“ (Paskirtis) / „File Type“ (Failo tipas)**

## Spalvų filtravimas dokumente (spalvų dingimas)

Galite filtruoti spalvų kanalą (raudoną, žalią ar mėlyną) arba iki trijų atskirų spalvų. Jei pasirenkamos konkrečios spalvos, jautrumo nustatymas valdo tai, kaip arti tikslinės spalvos turi būti nuskaityta spalva.

Iš nuskaityto dokumento pašalinus spalvas gali būti sumažintas nuskaityto failo dydis ir pagerintas optinio simbolių atpažinimo (OCR) rezultatas.

Jei norite pasirinkti spalvas, kurias norite pašalinti iš nuskaityto dokumento HP nuskaitymo programinėje įrangoje, atlikite šiuos veiksmus:

1. Atidarykite „HP Scan“ programinę įrangą.
2. Nuskaitykite pavyzdinį puslapį, kuriame reikia pašalinti spalvas, į peržiūros langą.
3. Spustelėkite mygtuką „**More**“ (**Daugiau**), tada spustelėkite skirtuką „**Image**“ (**Vaizdas**) ir pasirinkite funkciją „**Color Dropout**“ (**Spalvų pašalinimas**).
4. Įjunkite spalvų šalinimo funkciją ir pasirinkite spalvą naudodami gamos įrankį. Įsitikinkite, kad išsaugojote spalvas.

Galimos tik tos spalvų šalinimo funkcijos, kurias palaiko jūsų skaitytuvas.

Informacijos apie spalvų šalinimo nustatymus ieškokite naudojamos nuskaitymo programinės įrangos internetiniame žinyne.

## Automatiškai nustatyti popieriaus formatą

HP nuskaitymo programinė įranga gali automatiškai aptikti puslapio dydį naudodama parinktį **Dydį aptikti automatiškai**. Kai naudojama parinktis „**Auto Detect Size**“ (**Dydį aptikti automatiškai**), nuskaitytas vaizdas apkarpomamas iki aptikto puslapio dydžio bei pataisomas iškreiptas turinys.

## Automatiškai apkarpyti arba pakeisti nuskaitytą vaizdą iki pasirinkto popieriaus dydžio

Norėdami automatiškai apkarpyti arba pakeisti nuskaitytą vaizdą iki pasirinkto popieriaus dydžio, atlikite šiuos veiksmus:

1. Atidarykite „HP Scan“ programinę įrangą.
2. Pasirinkite nuskaitymo nuorodą ir tada spustelėkite **Redaguoti nuorodą**.
3. Pasirinkite apkarpyimo parinktį.
  - Norėdami automatiškai apkarpyti dokumento turinį, spustelėkite **Vaizdo apdorojimo** skirtuką dialogo lange **Redaguoti**, pažymėkite žymės langelį **Apkirpti iki turinio puslapyje** ir spustelėkite **Apkarpyimo nustatymai**.
  - Norėdami automatiškai apkarpyti dokumento matmenis, spustelėkite skirtuką **Nuskaitymo duomenys** dialogo lange **Redaguoti**, tada spustelėkite **Popieriaus dydis** ir tada pasirinkite žymės langelį **Automatinio aptikimo dydis**.



**PASTABA:** Nuskaitydami ne su HP nuskaitymo programine įranga, nustatykite apkarpyimo parinktį, naudodami ISIS arba TWAIN vartotojo sąsają.

Informacijos apie automatinio apkarpyimo nustatymus ieškokite naudojamos nuskaitymo programinės įrangos internetiniame žinyne.

## Automatinio aptikimo spalva

Naudokite šią funkciją, norėdami sumažintumėte nuskaityto failo dydį, tik spalvotus puslapius išsaugodami kaip spalvotus, o visus kitus išsaugodami kaip nespalvotus.

Norėdami automatiškai nustatyti nuskaityto vaizdo spalvas, atlikite šiuos veiksmus:

1. Atidarykite „HP Scan“ programinę įrangą.
2. Pasirinkite nuskaitymo nuorodą.
3. Norėdami pareguliuoti **Automatiškai aptikti spalvą** jautrumą ir išvesties režimo nustatymus, spustelėkite **Daugiau**, pasirinkite **Nuotrauka**, tuomet spustelėkite **Automatiškai aptikti spalvą** išplečiamąjį lauką.
4. Spustelėkite **Spalvų režimas** išskleidžiamą laukelį, tuomet pasirinkite **Automatiškai aptikti spalvą**.



**PASTABA:** Informacijos apie automatinio spalvų nustatymo nuostatas ieškokite naudojamos nuskaitymo programinės įrangos internetiniame žinyne.

Nuskaitydami ne su HP nuskaitymo programine įranga, automatiniam spalvų nustatymui naudokite ISIS arba WIA vartotojo sąsają.

## Automatiškai ištiesinkite nuskaitytus vaizdus

„Windows“: Naudokite funkciją **„Auto-Straighten“ (Ištiesinti automatiškai)** norėdami ištiesinti šaltinio dokumente lapo išmatavimų atžvilgiu iškreiptą turinį. Naudokite funkciją **„Auto Detect Size“ (Dydį aptikti automatiškai)** norėdami pašalinti puslapio vaizdų iškraipymą, kuris galėjo atsirasti nuskaitymo proceso metu.

1. Atidarykite „HP Scan“ programinę įrangą.
2. Pasirinkite nuskaitymo nuorodą.
3. Spustelėkite **„More“ (Daugiau)**, pasirinkite skirtuką **„Document“ (Dokumentas)**, tuomet pasirinkite **„Straighten Content“ (ištiesinti turinį)**.

## Nuskaitymas naudojant kitą programinę įrangą

Skaitytuvas taip pat palaiko trečiųjų šalių programas:

- „Readiris Pro“: OCR programa.
- „Cardiris“: vizitinių kortelių programa.
- „PaperPort“: asmeninių dokumentų tvarkymo programa.
- Trečiųjų šalių programos, kurios palaiko TWAIN, ISIS ir WIA.

## Naudokite nuskaitymo programinę įrangą („OS X“)

Toliau aiškinama, kaip nuskaityti, naudojant „HP Easy Scan“.

- [Nuskaityti į el. laišką](#)
- [„HP Easy Scan“](#)
- [Nuskaitymas iš kitų programų](#)
- [Sudėtingesnis konfigūravimas su „HP Utility“, skirta OS X](#)

### Nuskaityti į el. laišką

Norint atlikti šią užduotį, kompiuteris turi būti prijungtas prie interneto.

Norėdami nuskaityti į el. laišką, atlikite šiuos veiksmus:

1. Į įvesties dėklą įdėkite dokumentą.
2. Aplanke **Programos** du kartus spustelėkite piktogramą „**Apple Image Capture**“.
3. Lange **Vaizdo fiksavimas** pasirinkite skaitytuvą iš sąrašo **Įrenginiai**.

 **PATARIMAS:** Daugiau „Apple Image Capture“ parinkčių rasite spustelėję **Rodyti informaciją**.

4. Pasirinkite **Paštu** sąrašė **Nuskaityti į**, kad automatiškai pridėtumėte nuskaitytą el. laiško pranešimą.

 **PASTABA:** Jei naudojate ne „Apple Mail“ el. pašto programą, galite nuskaityti dokumentą į failą ir rankiniu būdu prisegti jį prie el. laiško, arba galite pridėti savo el. pašto programą į sąrašą **Nuskaityti į**.

Jei norite į sąrašą pridėti savo el. pašto programą, pasirinkite **Kita**, pasirinkite el. pašto programą, tada spustelėkite **Pasirinkti**.

5. Laiške įveskite el. pašto adresą, temą ir žinutės tekstą, tada siųskite el. laišką.

### „HP Easy Scan“

1. Į įvesties dėklą įdėkite dokumentą.
2. Aplanke **Programos** du kartus spustelėkite piktogramą „**HP Easy Scan**“.
3. Patvirtinkite, kad „HP ScanJet Pro“ 2000 s1 arba 3000 s3 yra pasirinktas skaitytuvas.
4. Pasirinkite nuskaitymo nustatymą, tinkamą darbui.
5. Spustelėkite mygtuką „**Scan**“ (**Nuskaityti**).
6. Kai nuskaityti visi puslapiai, spustelėkite „**File**“ (**Failas**) ir tada „**Save**“ (**Išsaugoti**).
7. Nurodykite, kaip ir kur failą įrašyti ir tada spustelėkite „**Save**“ (**Išsaugoti**).

### Nuskaitymas iš kitų programų

Vaizdą galima nuskaityti tiesiai į bet kurią su ICA suderinamą programą. Programoje patikrinkite vaizdų importavimo ir gavimo iš skaitytuvo nuostatas.



**PASTABA:** HP programinė įranga nepalaiko „TWAIN“ nuskaitymo. Jei programoje yra importavimo ir gavimo funkcijos, tačiau sąraše nematote HP skaitytuvo, tai reiškia, kad programa ieško tik TWAIN palaikančių spausdintuvų.

## Sudėtingesnis konfigūravimas su „HP Utility“, skirta OS X

„HP Utility“ galite naudoti skaitytuvo būsenai patikrinti, nustatymams iš kompiuterio peržiūrėti ar pakeisti.

Galite naudoti „HP Utility“, kai skaitytuvas prijungtas USB kabeliu.

### Atidarykite „HP Utility“

1. Kompiuteryje atidarykite aplanką **Programos**.
2. Pasirinkite **HP** ir tada pasirinkite „**HP Utility**“.

### „HP Utility“ funkcijos

„HP Utility“ įrankių juosta apima šiuos elementus:

- **„Devices“ (Įrenginiai):** jeigu norite parodyti arba paslėpti „HP Utility“ rastus gaminius, paspauskite šį mygtuką.
- **„All Settings“ (Visi nustatymai):** paspauskite šį mygtuką, jei norite sugrįžti į „HP Utility“ pagrindinį vaizdą.
- **HP pagalba:** Paspauskite šį mygtuką, kad atidarytumėte naršyklę ir eitumėte į HP pagalbos svetainę.
- **Eksplotacinės medžiagos:** Spustelėkite šį mygtuką, kad atidarytumėte „HP SureSupply“ svetainę.
- **Registracija:** Spustelėkite šį mygtuką, kad atidarytumėte HP registracijos svetainę.
- **Perdirbimas:** Spustelėkite šį mygtuką, jei norite atidaryti „HP Planet Partners“ perdirbimo programos svetainę.

HP paslaugų programą sudaro puslapiai, kuriuos atidarote spustelėdami sąraše **Visi nustatymai**.

## Mobilusis nuskaitymas (tik 3000 s3 belaidžiams modeliams)

HP siūlo daug mobiliųjų sprendimų, kad su HP skaitytuvu būtų lengva nuskaityti dokumentus iš planšetinio kompiuterio, išmaniojo telefono ar kito mobiliojo prietaiso. Daugiau informacijos rasite [www.hp.com/go/sj3000s3](http://www.hp.com/go/sj3000s3).



**PASTABA:** Norėdami įjungti mobilių nuskaitymą, įsigykite „HP ScanJet“ belaidį adapterį 100 (L2761A) iš HP.com. Informacijos apie „Wi-Fi“ priedo diegimą rasite diegimo vadove.

## Nuskaitymo patarimai

- [Nuskaitymo ir užduočių spartos optimizavimas](#)
- [Traپیų originalų nuskaitymas](#)

### Nuskaitymo ir užduočių spartos optimizavimas

Nuskaitymo užduoties laikui įtaką daro keli nustatymai. Norint optimizuoti nuskaitymo veikimą, apsvarstykite šią informaciją.

- Norėdami optimizuoti veikimą, įsitinkite, kad kompiuteris atitinka rekomenduojamus sistemos reikalavimus. Norėdami peržiūrėti minimalius ir rekomenduojamus sistemos reikalavimus, žr. [www.hp.com](http://www.hp.com), tada ieškokite skaitytuvo modelio ir žodžio „**specifications**“ (**Specifikacijos**).
- Nuskaityto vaizdo išsaugojimas formatu, kuriame veikia paieška (pvz., PDF su veikiančia paieška), užima daugiau laiko nei išsaugojimas vaizdo formatu, nes nuskaitytas vaizdas analizuojamas naudojant optinį simbolių atpažinimą (OCR). Patvirtinkite išvesties failo su paieška poreikį, prieš pasirinkdami nuskaitymo formatą su paieška.
- Nuskaitant didesne nei būtina raiška gaištama daugiau laiko ir sukuriamas didesnis failas be jokios papildomos naudos. Jeigu nuskaitote didelę raišką ir norite paspartinti nuskaitymą, sumažinkite raišką.

### Traپیų originalų nuskaitymas

Norėdami nuskaityti lengvai sugadinamus dokumentus (pvz., nuotraukas ar dokumentus ant susiraukšlėjusio arba labai lengvo popieriaus), padėkite dokumentą ant permatomo storo dokumento aplanko prieš dėdami juos į įvesties dėklą.



---

## 3 Techninė priežiūra

Šiame skyriuje rasite informacijos apie skaitytuvo priežiūrą. Naujausios informacijos apie techninę priežiūrą ieškokite [www.hp.com/go/sj2000s1](http://www.hp.com/go/sj2000s1) or [www.hp.com/go/sj3000s3](http://www.hp.com/go/sj3000s3).

- [Gaminio valymas](#)
- [Dalių keitimas](#)
- [Dalių ir priedų užsakymas](#)

## Gaminio valymas

Retkarčiais nuvalant skaitytuvą bus užtikrinti aukštos kokybės atvaizdai. Reikalingos priežiūros kiekis priklauso nuo kelių veiksnių, įskaitant naudojimo dažnumą ir aplinką. Reguliariai valykite pagal poreikį

- [Nuskaitymo juostelių valymas](#)
- [Išvalykite popieriaus kelią](#)
- [Volelių valymas](#)

## Nuskaitymo juostelių valymas

Norėdami nuvalyti nuskaitymo juostelių komponentus, atlikite šiuos veiksmus:

1. Norėdami išjungti skaitytuvą, paspauskite maitinimo mygtuką , tuomet atjunkite USB laidą ir skaitytuvo maitinimo šaltinį.
2. Patraukite į priekį skląstį ir atidarykite dokumentų tiektuvo dangtį.



3. Nuvalykite nuskaitymo juosteles minkštu, nepūkuotu skudurėliu, papurkštu švelniu stiklo valikliu.

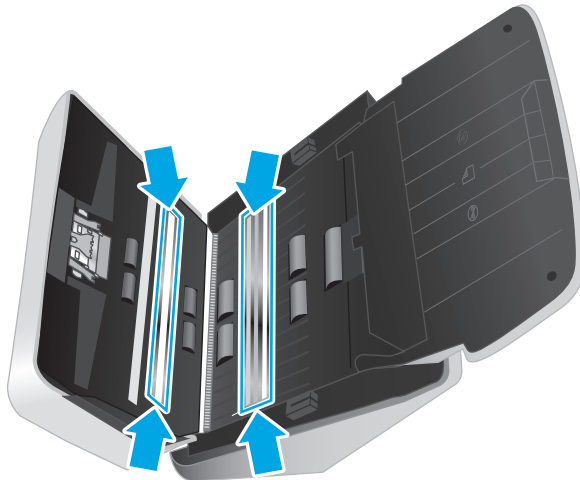

**⚠️ ĮSPĖJIMAS:** Nuskaitymo juostelių valymui naudokite tik stiklo valiklį. Venkite valiklių, kurių sudėtyje yra abrazyvinių medžiagų, acetono, benzeno ir anglies tetrachlorido, kurie gali pažeisti nuskaitymo juosteles. Venkite izopropilo alkoholio, nes jis gali palikti dėmių ant nuskaitymo juostelių.

Nepurkškite stiklo valiklio tiesiai ant nuskaitymo juostelių.

4. Nusausinkite nuskaitymo juosteles sausu, minkštu, nepūkuotu skudurėliu. Nuvalykite pilką, atspindinčią medžiagą nuo kiekvienos juostelės.
5. Uždarykite dokumentų tiekuvą, vėl prijunkite USB kabelį ir maitinimo šaltinį prie skaitytuvo, tada paspauskite maitinimo  mygtuką ir įjunkite skaitytuvą. Skaitytuvas yra paruoštas naudojimui.

## Išvalykite popieriaus kelią

Jei nuskaitytuose vaizduose yra dryžių arba įbrėžimų, naudokite šluostę valyti HP popieriaus kelią.

**📝 PASTABA:** Jei dokumentai nuolat stringa, nuvalykite volelius.

Norėdami nuvalyti popieriaus kelią, atlikite šiuos veiksmus:

1. Atidarykite sandarią HP popieriaus kelio šluostės talpą, pradėkite nuo žymos. Saugokite, kad neperplėstumėte šluostės.
2. Išimkite šluostę ir ją išlankstykite.



3. Išlankstyją šluostę įdėkite į įvesties dėklą.



4. „Windows“: Paleiskite „HP Scanner Tools Utility“, tuomet spustelėkite skirtuką **Techninė priežiūra**.
5. Paleiskite servetėlę per skaitytuvą.  
„Windows“: būdami **„Clean Paper Path“ (Švarus popieriaus kelias)**, spustelėkite **„Clean“ (Švarus)**, kad šluostė būtų paduota į skaitytuvą.

OS X: Spauskite nuskaitymo  mygtuką, jei norite tiekti servetėlę per skaitytuvą.

---

 **PASTABA:** Neskaitant servetėlės tiekimo per skaitytuvą, „Mac“ atliks nuskaitymo nuorodą, priskirtą nuskaitymo  mygtukui.

 **ISPĖJIMAS:** Palaukite dvi minutes, kol komponentai išdžius ir tik tuomet atlikite kitą veiksmą.

---

6. Į skaitytuvą įdėkite iki penkių atspausdinto popieriaus lapų. Nuskaitykite ir peržiūrėkite rezultatus.
7. Jei dryžių vis dar yra, pakartokite 3–6 veiksmus.

Valymo servetėlę galima praleisti per skaitytuvą ne daugiau kaip penkis kartus per 30 minučių. Paskui servetėlė išdžius. Jei pakartotinai valant ruoželiai nepašalinami nuo nuskaitytų vaizdų, išvalykite volelius.

8. „Windows“: Kai prietaisas veikia režimu **„Record Cleaning Paper Path“ (Įrašyti popieriaus kelio valymą)**, spustelėkite **„Record Cleaning“ (Įrašyti valymą)**, kad įrašytumėte atliktą valymą ir atnaujintumėte popieriaus kelio valymo istoriją.

## Volelių valymas

Volelius valykite šiais atvejais:

- „Windows“: „HP Scanner Tools Utility“ įspėja, kad reikia valymo.
- Nuolat stringa dokumentai.
- Dokumentų tiektuvas netraukia puslapių per popieriaus angą.

- Nuskaitomi vaizdai pailginami.
- Dažnai nuskaitote vieną iš šių dokumentų tipų: kreidinį popierių, chemiškai apdorotus dokumentus, pvz., popierių be anglies, dokumentus, kurių sudėtyje yra didelis kiekis kalcio karbonato, dokumentus, kurie užpildyti pieštuku, arba dokumentus, ant kurių nebuvo lieta dažų.

Norėdami išvalyti volelius, atlikite šiuos veiksmus:

1. Norėdami išjungti skaitytuvą, paspauskite maitinimo mygtuką , tuomet atjunkite USB laidą ir skaitytuvo maitinimo šaltinį.
2. Patraukite į priekį skląstį ir atidarykite dokumentų tiektuvo dangtį.



3. Atidaryto dokumentų tiektuvo gale piršto galu paspauskite skirtuką nuspauskite skirtuką viršutiniame dešiniajame griebimo volelio dangčio kampe, tada patraukite į priekį, kad atidarytumėte dangtį ir prieitumėte prie griebimo volelių.

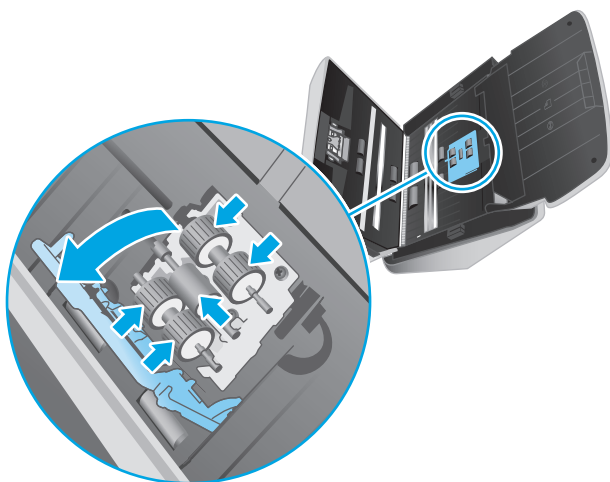

4. Išvalykite griebimo volelius HP popieriaus angos valymo servetėle arba švariu audiniu be kalkių, sudrėkintu izopropilo alkoholiu.

Išvalykite volelius nuo viršaus į apačią, pasukdami volelius 360 laipsnių, kad būtų užtikrinta, jog išvalote visą paviršių. Tada uždarykite volelio dangtį.

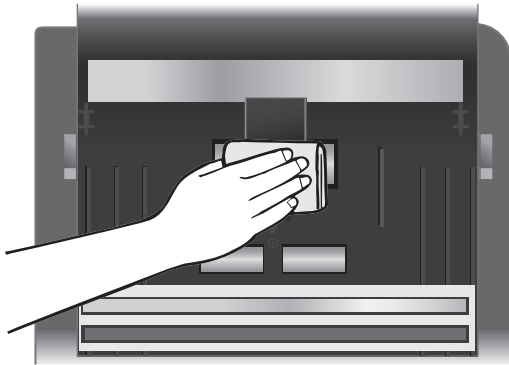

5. Po griebimo voleliais išvalykite volelius virš nuskaitymo juostos ir po ja.

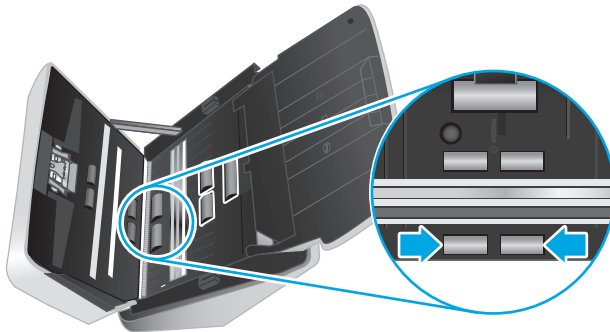

- Atidarykite atskyrimo volelių dangtį ir tada nuvalykite atskyrimo volelius.

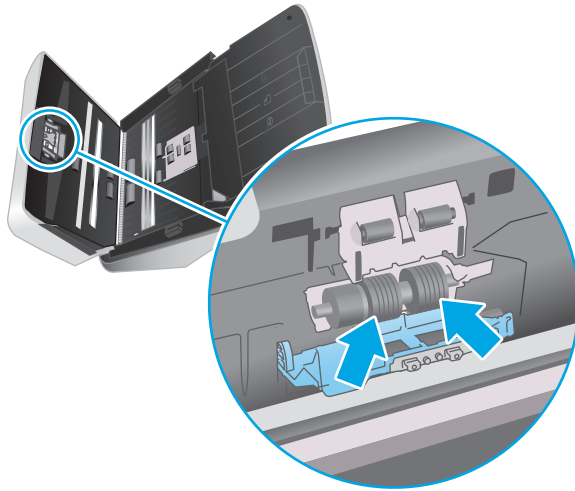

- Uždarykite atskyrimo volelių gaubtą. Po atskyrimo voleliais išvalykite volelius virš nuskaitymo juostos ir po ja.

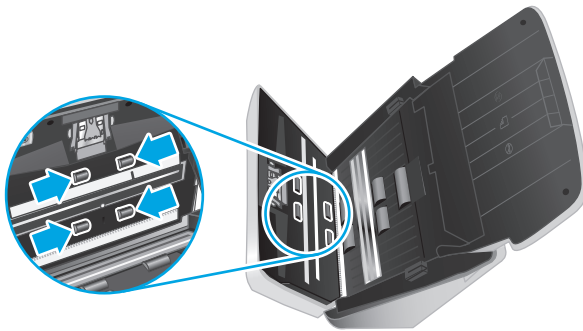

- Paspauskite ant abiejų dokumento tiektuvo sklėsčio pusių vienu metu, kad uždarytumėte sklęstį. Tada prijunkite USB kabelį ir maitinimą prie skaitytuvo.

**ĮSPĖJIMAS:** Prieš dėdami dokumentus į dokumentų dėklą, palaukite dvi minutes, kad tiekimo voleliai išdžiūtų.

- Norėdami įjungti skaitytuvą, paspauskite maitinimo mygtuką .
- „Windows“: atnaujinkite skaitytuvo techninės priežiūros istoriją.
  - Paleiskite „HP Scanner Tools Utility“, tuomet spustelėkite skirtuką **Techninė priežiūra**.
  - Kai prietaisas veikia režimu **Įrašyti volelių valymą**, spustelėkite **Įrašyti valymą**, kad įrašytumėte atliktą valymą ir atnaujintumėte volelio valymo istoriją.

Daugiau informacijos ieškokite „HP Scanner Tools Utility“ žinyne.

## Dalių keitimas

Dalių keitimas, kai reikia, padeda užtikrinti aukštos kokybės nuskaitymą. Dalis gali reikėti pakeisti, kai nurodo „HP Scanner Tools Utility“ arba jei skaitytuvas veikia netinkamai. Volelio keitimo rinkinyje yra tokios keičiamos dalys:

- Griebimo voleliai
- Atskyrimo voleliai

Keitimo rinkinyje taip pat yra išsamios instrukcijos apie kiekvienos iš šių dalių keitimą.

- [Pakeiskite volelio rinkinys \(2000 s1 modeliams\)](#)
- [Pakeiskite volelio rinkinys \(3000 s3 modeliams\)](#)

### Pakeiskite volelio rinkinys (2000 s1 modeliams)

Volelius keiskite šiais atvejais:

- „Windows“: kai dialogo lange „**Maintenance Recommended**“ (**Rekomenduojama atlikti techninę priežiūrą**) nurodoma, kad prietaisui reikia atlikti priežiūros darbus.
- Jei skaitytuve kyla pasikartojančios dokumentų strigtys.



**PASTABA:** HP rekomenduoja pakeisti volelius kas 100 000 nuskaitymų.

„Windows“: „HP Scanner Tools Utility“ gali priminti, kai reikia atlikti techninę priežiūrą, kurios gali prireikti esant įvairioms sąlygoms ir anksčiau negu numatytas keitimo intervalas.



**PASTABA:** Volelio keitimo rinkinys yra vartojimo produktas ir jam negalioja garantija arba standartinio aptarnavimo susitarimai.

### Pakeiskite griebimo volelio modulį

Norėdami pakeisti volelio modulį, atlikite šiuos veiksmus:

1. Norėdami išjungti skaitytuvą, paspauskite maitinimo mygtuką , tuomet atjunkite USB laidą ir skaitytuvo maitinimo šaltinį.



2. Patraukite į priekį skląstį ir atidarykite dokumentų tiektuvo dangtį.



3. Atleiskite griebimo volelio dangčio skirtuką.

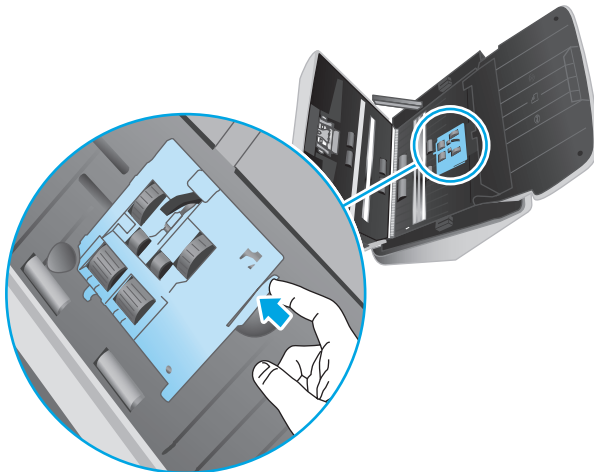

4. Išimkite ir pakeiskite volelius, kaip aprašyta instrukcijose, pateiktose su keitimo rinkiniu.

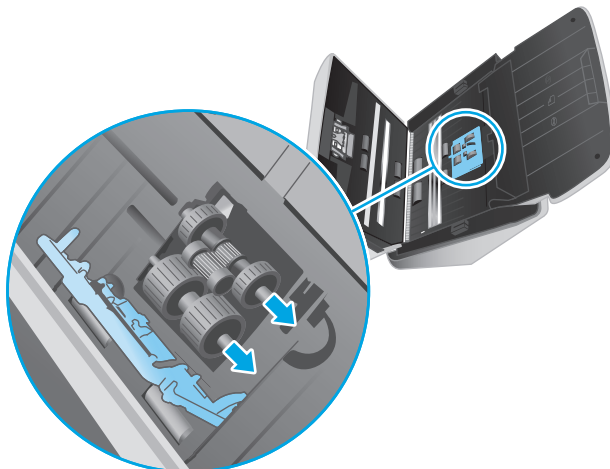

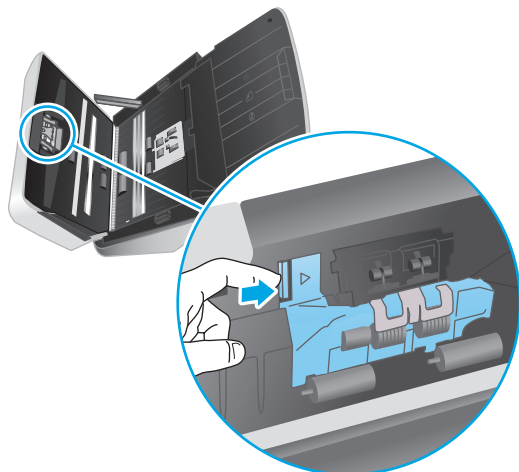

## Pakeiskite atskyrimo volelius

1. Atleiskite atskyrimo volelio dangčio skirtuką.

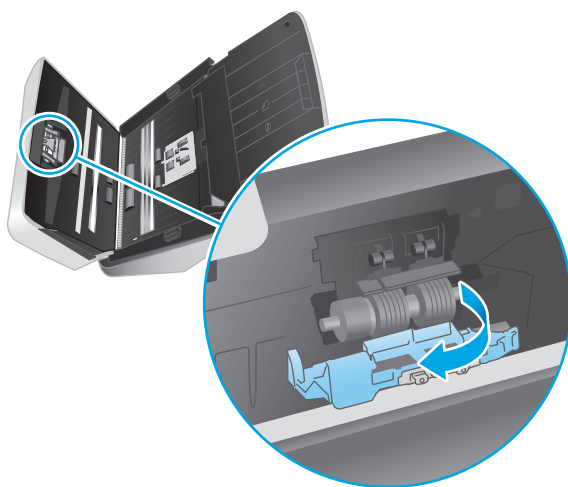

2. Išimkite ir pakeiskite volelius, kaip aprašyta instrukcijose, pateiktose su keitimo rinkiniu.



3. Stipriai spauskite abi dokumentų tiektuvo dangčio puses vienu metu ir uždarykite dangtį.
4. Norėdami įjungti skaitytuvą, paspauskite maitinimo mygtuką .
5. „Windows“: Atnaujinkite skaitytuvo techninės priežiūros istoriją.
  - a. Atidarykite „HP Scanner Tools Utility“.
  - b. Būdami **Įrašų keitimas**, spustelėkite **Įrašai ir keitimas**, kad užfiksuotumėte šį pakeitimą ir atnaujintumėte volelio keitimo istoriją.

## Pakeiskite volelio rinkinį (3000 s3 modeliams)

Volelius keiskite šiais atvejais:

- „Windows“: kai dialogo lange **„Maintenance Recommended“ (Rekomenduojama atlikti techninę priežiūrą)** nurodoma, kad prietaisui reikia atlikti priežiūros darbus.
- Jei skaitytuve kyla pasikartojančios dokumentų strigtys.

---

 **PASTABA:** HP rekomenduoja pakeisti volelius kas 100 000 nuskaitymų.

„Windows“: „HP Scanner Tools Utility“ gali priminti, kai reikia atlikti techninę priežiūrą, kurios gali prireikti esant įvairioms sąlygoms ir anksčiau negu numatytas keitimo intervalas.

 **PASTABA:** Volelio keitimo rinkinys yra vartojimo produktas ir jam negalioja garantija arba standartinio aptarnavimo susitarimai.

---

## Pakeiskite griebimo volelio modulį

Norėdami pakeisti volelio modulį, atlikite šiuos veiksmus:

1. Norėdami išjungti skaitytuvą, paspauskite maitinimo mygtuką , tuomet atjunkite USB laidą ir skaitytuvo maitinimo šaltinį.
2. Patraukite į priekį skląstį ir atidarykite dokumentų tiektuvo dangtį.



3. Atleiskite griebimo volelio dangčio skirtuką.

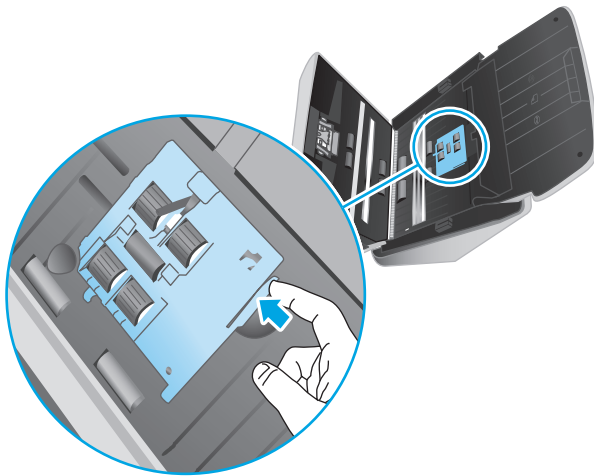

4. Išimkite ir pakeiskite volelius, kaip aprašyta instrukcijose, pateiktose su keitimo rinkiniu.

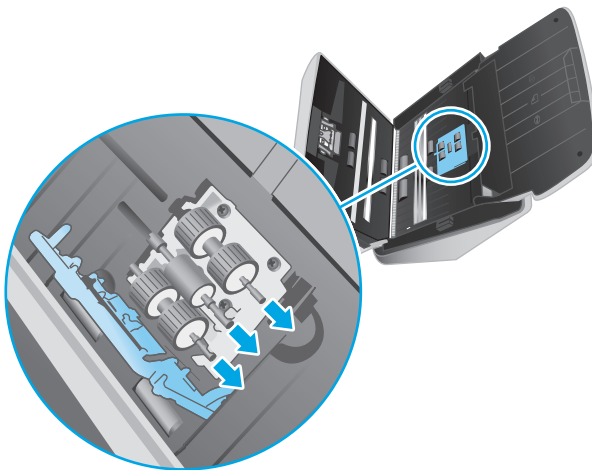

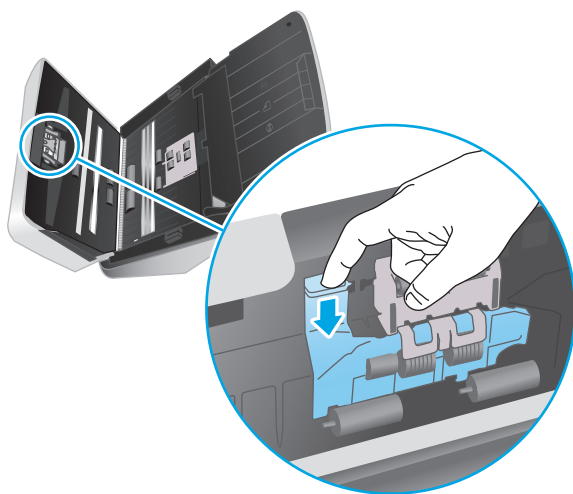

### **Pakeiskite atskyrimo volelius**

1. Atleiskite atskyrimo volelio dangčio skirtuką.

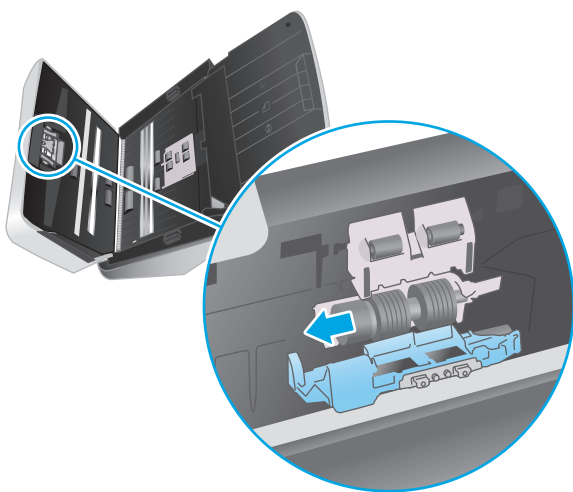

2. Išimkite ir pakeiskite volelius, kaip aprašyta instrukcijose, pateiktose su keitimo rinkiniu.



3. Stipriai spauskite abi dokumentų tiektuvo dangčio puses vienu metu ir uždarykite dangtį.
4. Norėdami įjungti skaitytuvą, paspauskite maitinimo mygtuką .
5. „Windows“: Atnaujinkite skaitytuvo techninės priežiūros istoriją.
  - a. Atidarykite „HP Scanner Tools Utility“.
  - b. Būdami **Įrašų keitimas**, spustelėkite **Įrašai ir keitimas**, kad užfiksuotumėte šį pakeitimą ir atnaujintumėte volelio keitimo istoriją.

## Dalių ir priedų užsakymas

Norėdami užsakyti skaitytuvo techninės priežiūros dalis, žr. HP skaitytuvo dalių internetinę svetainę adresu [www.hp.com/buy/parts](http://www.hp.com/buy/parts).

| <b>Nr.</b>                  | <b>Aprašas</b>   | <b>Gaminio numeris</b> |
|-----------------------------|--|------------------------|
| Atsarginis volelių rinkinys | „HP ScanJet Pro“ 2000 s1 atsarginių griebimo ir atskyrimo volelių rinkinys | L2759-60001            |
| Atsarginis volelių rinkinys | „HP ScanJet Pro“ 3000 s3 atsarginių griebimo ir atskyrimo volelių rinkinys | L2753-60001            |

---

## 4 Spręskite problemas.

Šiame skyriuje pateikiami dažniausiai pasitaikančių skaitytuvo problemų sprendimai.

Papildomos informacijos apie trikčių šalinimą ieškokite naudojamos HP nuskaitymo programos žinyne.

- [Pagrindiniai trikčių diagnostikos patarimai](#)
- [Valdymo skydo lempučių ir šablonų paaiškinimas](#)
- [Skaitytuvo diegimo problemos](#)
- [Maitinimo problemos](#)
- [Popieriaus strigtys](#)
- [Popieriaus tiekimo problemos](#)
- [Vaizdo kokybės problemos](#)
- [Skaitytuvo veikimo problemos](#)
- [Papildomas trikčių šalinimas](#)

## Pagrindiniai trikčių diagnostikos patarimai

Dėl paprastų priežasčių, pavyzdžiui, suteptų nuskaitymo juostelių arba atsipalaidavusių kabelių, skaitytuvas gali prastai nuskaityti, netinkamai arba visai nustoti veikti. Iškilus nuskaitymo problemoms, būtinai tikrinkite toliau išvardytus dalykus.

- Jei nuskaitymas bus analizuojamas naudojant optinį simbolių atpažinimą (OCR), įsitikinkite, kad originalus dokumentas yra pakankamai ryškus analizavimui.
- Įsitikinkite, kad USB ir maitinimo kabeliai patikimai įjungti į atitinkamas skaitytuvo galinėje sienelėje esančias jungtis, o maitinimo laidas įjungtas į veikiančią elektros lizdą arba viršįtampio saugiklį.
- Įsitikinkite, kad skaitytuvas neišsijungė automatiškai. Jei taip nutiko, paspauskite maitinimo mygtuką (⏻) ir įjunkite skaitytuvą.
- Įsitikinkite, kad skaitytuvui tiekama energija.
  - Patikrinkite, ar valdymo pulte įjungtas maitinimo LED.
  - Jei maitinimo LED nedega, įsitikinkite, kad maitinimo lizdui arba viršįtampio saugikliui, prie kurio prijungtas maitinimo šaltinis, tiekama energija.
  - Jei elektros lizdui arba viršįtampio saugikliui tiekama energija, o maitinimo LED vis dar nedega, maitinimo šaltinis gali būti pažeistas. Eikite į [www.hp.com/go/sj2000s1](http://www.hp.com/go/sj2000s1) or [www.hp.com/go/sj3000s3](http://www.hp.com/go/sj3000s3) pagalbos.
- Jei bandant naudoti skaitytuvą parodoma žinutė **Skaitytuvas neaptiktas**, išjunkite skaitytuvą, palaukite 30 sekundžių ir vėl įjunkite skaitytuvą. Jei žinutė vis dar rodoma, skaitytuvą gali reikėti nustatyti iš naujo.
- Jeigu skaitytuvas prie kompiuterio prijungtas per USB šakotuvą arba kompiuterio priekinėje sienelėje esantį USB lizdą, skaitytuvą atjunkite ir vėl įjunkite į kompiuterio užpakalinėje sienelėje esantį USB lizdą.
- „Windows“: Įsitikinkite, kad nuskaitymo mygtukas (⏻) įgalintas (daugiau informacijos ieškokite „Gaminio prieinamumas“).
- Išjunkite skaitytuvą, palaukite 30 sekundžių, tada įjunkite skaitytuvą.
- Įsitikinkite, kad dokumento tiektuvo dangtis yra uždarytas.
- Pakartotinai paleiskite kompiuterį.



Jei problemos nepranyksta, tikėtina, kad HP nuskaitymo programinė įranga, aparatinė programinė įranga arba susijusios tvarkyklės yra pasenusios arba sugadintos. Skaitytuvo programinės įrangos, aparatinės įrangos ir tvarkyklių atnaujinimų ieškokite [www.hp.com/go/sj2000s1](http://www.hp.com/go/sj2000s1) or [www.hp.com/go/sj3000s3](http://www.hp.com/go/sj3000s3).

## Skaitytuvo patikrinimas

Norėdami patikrinti skaitytuvą, atlikite šią procedūrą:

1. Įsitikinkite, kad maitinimo šaltinis patikimai prijungtas prie skaitytuvo ir veikiančio el. tinklo lizdo arba viršįtampio saugiklio. Patikrinkite, ar dega maitinimo LED ant maitinimo šaltinio korpuso ir įsitikinkite, kad maitinimo šaltinis veikia.
2. Jeigu maitinimo šaltinis prijungtas prie viršįtampio saugiklio, įsitikinkite, kad viršįtampio saugiklis prijungtas prie elektros lizdo ir įjungtas.



3. Paspauskite maitinimo mygtuką  ir išjunkite skaitytuvą, atjunkite maitinimo šaltinį nuo skaitytuvo, tada išjunkite kompiuterį, prie kurio prijungtas skaitytuvas. Palaukite 30 sekundžių, iš naujo prijunkite maitinimo šaltinį prie skaitytuvo, paspauskite maitinimo mygtuką  ir įjunkite skaitytuvą, tada įjunkite kompiuterį.
4. Bandykite nuskaityti dar kartą.

## Valdymo skydo lempučių ir šablonų paaiškinimas

Jei skaitytuvui reikia dėmesio, klaidos lemputė mirksi arba šviečia valdymo pulto ekrane.

| Klaidos lemputės būseną                          | Skaitytuvo būseną   | Veiksmas   |
|--|---|--|
| Klaidos LED mirksi                               | Vartotojas paspaudė nuskaitymo ⇨ mygtuką, kai USB kabelis buvo atjungtas. | 1. Išjunkite skaitytuvą.   |
|  |   | 2. Vėl prijunkite USB laidą.   |
|  |   | 3. Įjunkite skaitytuvą.  |
| Vaizdo jutiklis nėra tinkamai sukalibruotas.     |   | 1. Išjunkite skaitytuvą.   |
|  |   | 2. Įjunkite skaitytuvą.  |
| Strigtis dokumentų tiekčiuve.                    |   | 1. Išjunkite skaitytuvą.   |
|  |   | 2. Patraukite į priekį skląstį ir atidarykite dokumentų tiektuvo dangtį.                   |
|  |   | 3. Pašalinkite įstrigusią spausdinimo medžiagą.  |
|  |   | 4. Įjunkite skaitytuvą.  |
| Dokumentų tiektuvo dangtis netinkamai uždarytas. |   | ▲ Stipriai spauskite abi dokumentų tiektuvo dangčio puses vienu metu ir uždarykite dangtį. |

# Skaitytuvo diegimo problemos

- [Patikrinkite kabelius](#)
- [Pašalinkite ir vėl įdiekite „HP ScanJet“ tvarkykles ir įrankius \(„Windows“\)](#)

## Patikrinkite kabelius

| Kabelio tipas     | Veiksmas  |
|-------------------|---|
| Maitinimo kabelis | <p>Maitinimo kabelis yra prijungtas prie skaitytuvo ir elektros lizdo.</p> <ul style="list-style-type: none"><li>• Įsitikinkite, kad maitinimo kabelis patikimai prijungtas prie skaitytuvo ir veikiančio el. tinklo lizdo arba viršįtampio saugiklio.</li><li>• Jei maitinimo kabelis prijungtas prie viršįtampio saugiklio, įsitikinkite, kad viršįtampio saugiklis prijungtas prie elektros lizdo ir įjungtas.</li><li>• Paspauskite maitinimo mygtuką (⏻) ir išjunkite skaitytuvą, tada išjunkite kompiuterį. Po 30 sekundžių įjunkite skaitytuvą, tada įjunkite kompiuterį, tokia tvarka.</li></ul>  |
| USB kabelis       | <p>USB kabelis yra saugiai prijungtas prie skaitytuvo ir kompiuterio.</p> <ul style="list-style-type: none"><li>• Naudokite kabelį, kuris pateiktas su skaitytuvu. Kitoks USB kabelis gali būti nesuderinamas su skaitytuvu.</li><li>• Užtikrinkite, kad USB kabelis yra saugiai prijungtas prie skaitytuvo ir kompiuterio.</li><li>• Jei USB kabelis yra prijungtas prie kompiuterio priekyje esančio USB prievado, įjunkite jį prie vieno iš USB prievadų esančių gale.</li></ul> <p>Papildomos informacijos apie USB trikčių diagnostiką rasite <a href="http://www.hp.com/go/sj2000s1">www.hp.com/go/sj2000s1</a> or <a href="http://www.hp.com/go/sj3000s3">www.hp.com/go/sj3000s3</a>, pasirinkite šalį / regioną ir naudokite paieškos priemonę, kad rastumėte USB trikčių diagnostikos temas.</p> |

## Pašalinkite ir vėl įdiekite „HP ScanJet“ tvarkykles ir įrankius („Windows“)

Jei skaitytuvo kabelių jungčių patikrinimas neišsprendė problemos, problema galėjo kilti dėl neužbaigto diegimo. Pabandykite pašalinti ir vėl įdiegti „HP ScanJet“ tvarkykles ir įrankius.

1. Paspauskite maitinimo mygtuką (⏻) ir išjunkite skaitytuvą, tada nuo skaitytuvo atjunkite USB kabelį ir maitinimo kabelį.
2. Kompiuteryje atidarykite valdymo skydelį ir naudokite įrankį **„Add/Remove“ (Pridėti / Pašalinti)** („Windows 7“, „Windows 8“, „Windows 8.1“, ir „Windows 10“ naudokite įrankį **„Programos and Features“ (Programos ir funkcijos)**), jei norite pašalinti šias programas:
  - „HP ScanJet Pro“ 2000 s1 arba 3000 s3 skaitytuvas
  - „HP Scan“
3. Pakartotinai paleiskite kompiuterį.
4. Iš naujo įdiekite „HP ScanJet“ tvarkykles ir įrankius.

- Išjunkite skaitytuvą, palaukite 30 sekundžių, tada įjunkite skaitytuvą. Reikiama programinė įranga ir tvarkyklės turėtų būti įdiegtos automatiškai.
  - Jei tvarkyklės ir įrankiai neįdiegiami automatiškai, įdiekite juos iš HP skaitytuvo programinės įrangos kompaktinio disko.
5. Vėl prijunkite USB kabelį ir maitinimo kabelį prie skaitytuvo, tada paspauskite maitinimo mygtuką  ir įjunkite skaitytuvą.

## Maitinimo problemos

- [Patikrinkite, ar skaitytuvui tiekama energija](#)
- [Skaitytuvas neįsijungia](#)
- [Skaitytuvas sustojo arba išsijungė](#)
- [Skaitytuvas nuolat išsijungia](#)

### Patikrinkite, ar skaitytuvui tiekama energija

Maitinimo kabelis yra prijungtas prie skaitytuvo ir elektros lizdo.

- Įsitikinkite, kad maitinimo kabelis patikimai prijungtas prie skaitytuvo ir veikiančio el. tinklo lizdo.
- Jei maitinimo kabelis prijungtas prie viršįtampio saugiklio, įsitikinkite, kad viršįtampio saugiklis prijungtas prie elektros lizdo ir įjungtas.
- Įsitikinkite, kad skaitytuvui tiekama energija.
  - Patikrinkite, ar valdymo pulte įjungtas maitinimo LED.
  - Jei maitinimo LED nedega, įsitikinkite, kad maitinimo lizdui arba viršįtampio saugikliui, prie kurio prijungtas maitinimo šaltinis, tiekama energija.
  - Jei elektros lizdui arba viršįtampio saugikliui tiekama energija, o maitinimo LED vis dar nedega, maitinimo šaltinis gali būti pažeistas. Eikite į [www.hp.com/go/sj2000s1](http://www.hp.com/go/sj2000s1) or [www.hp.com/go/sj3000s3](http://www.hp.com/go/sj3000s3) pagalbos.

### Skaitytuvas neįsijungia

Jei skaitytuvas neįsijungia paspaudus mygtuką ⏻, patikrinkite šiuos dalykus:

- Skaitytuvas gali būti atjungtas. Patikrinkite, ar maitinimo šaltinis nebuvo atjungtas nuo skaitytuvo arba išjungtas iš elektros šaltinio.
- Maitinimo šaltinis gali neveikti.
  - Patikrinkite, ar valdymo pulte įjungtas maitinimo LED.
  - Jei maitinimo LED nedega, įsitikinkite, kad maitinimo lizdui arba viršįtampio saugikliui, prie kurio prijungtas maitinimo šaltinis, tiekama energija.
  - Jei elektros lizdui arba viršįtampio saugikliui tiekama energija, o maitinimo LED vis dar nedega, maitinimo šaltinis gali būti pažeistas. Eikite į [www.hp.com/go/sj2000s1](http://www.hp.com/go/sj2000s1) or [www.hp.com/go/sj3000s3](http://www.hp.com/go/sj3000s3) pagalbos.

### Skaitytuvas sustojo arba išsijungė

Jei skaitytuvas nustoja nuskaityti, atlikite toliau aprašomus veiksmus. Po kiekvieno veiksmo pamėginkite nuskaityti ir įsitikinti, ar skaitytuvas veikia. Jei problema išlieka, pereikite prie kito veiksmo.

1. Gali būti atsijungęs kabelis. Įsitikinkite, kad USB kabelis ir maitinimo šaltinis yra tinkamai prijungti.  
Naudokite kabelį, kuris pateiktas su skaitytuvu. Kitoks USB kabelis gali būti nesuderinamas su skaitytuvu.
2. Įsitikinkite, kad skaitytuvui tiekama energija.
  - a. Patikrinkite, ar valdymo pulte įjungtas maitinimo LED.
  - b. Jei maitinimo LED nedega, įsitikinkite, kad maitinimo lizdui arba viršįtampio saugikliui, prie kurio prijungtas maitinimo šaltinis, tiekama energija.
  - c. Jei maitinimas galimas iš maitinimo išvesties arba viršįtampio saugiklio, tačiau maitinimo LED nedega, atjunkite maitinimo kabelį nuo maitinimo šaltinio, palaukite 30 sek. ir vėl jį prijunkite.
  - d. Jei problemos išspręsti nepavyko, maitinimo šaltinis gali būti sugedęs. Eikite į [www.hp.com/go/sj2000s1](http://www.hp.com/go/sj2000s1) or [www.hp.com/go/sj3000s3](http://www.hp.com/go/sj3000s3) pagalbos.
3. Iš naujo paleiskite kompiuterį.
4. „Windows“: Kompiuteryje atidarykite valdymo skydą ir naudokite įrankį **„Add/Remove“ (Pridėti / Pašalinti)** („Vista“, „Windows 7“ ir „Windows 8“ **„Programs and Features“ (Programos ir funkcijos)**), jei norite pašalinti šias programas:
  - „HP ScanJet Pro“ 2000 s1 arba 3000 s3
  - „HP ScanJet Pro“ 3000 s3 ISIS tvaryklė
  - „HP ScanJet“ įskiepis
  - „HP Scan“
5. Iš naujo įdiekite programas, atlikdami vieną iš tokių veiksmų.
  - Vėl prijunkite USB kabelį ir maitinimo šaltinį prie skaitytuvo, tada paspauskite maitinimo mygtuką  ir įjunkite skaitytuvą. Iš naujo įdiekite „HP ScanJet Pro“ 2000 s1 arba „HP ScanJet“ 3000 s3 programinę įrangą ir tvarkykles.
  - Iš naujo įdiekite programas iš HP nuskaitimo programinės įrangos kompaktinio disko, kurį gavote su skaitytuvu.

## Skaitytuvas nuolat išsijungia

Numatytoju atveju skaitytuvas persijungs į miego režimą po 15 minučių neveikos laiko, o po dviejų valandų automatiškai išsijungs, kad taupyti energiją.

**„Windows“:** Norėdami pakeisti numatytuosius nustatymus, atlikite šiuos veiksmus:

1. paleiskite „HP Scanner Tools Utility“;
2. spustelėkite skirtuką **„Settings“ (Nustatymai)**, tada pasirinkite tinkamus miego režimo ir automatinio išsijungimo nustatymus.

- Norėdami nurodyti neveikos laiko tarpą, po kurio skaitytuvas persijungia į miego režimą, pasirinkite „**15 minutes“ (15 minučių)** arba „**59 minutes“ (59 minutes)** iš „**Sleep“ (Miegoti): Įjungti skaitytuvo miego režimą po:** išplečiamasis sąrašas.
- Norėdami nurodyti neveikos laikotarpį, po kurio skaitytuvas automatiškai išsijungs, pasirinkite atitinkamą vertę (**1 valanda, 2 valandos, 4 valandos** arba **8 valandos**) iš **Automatinis išsijungimas: Išjungti skaitytuvą po:** išplečiamasis sąrašas.

„**OS X**“: Naudokite „HP Utility“, jei norite pakeisti šiuos numatytuosius nustatymus.

## Popieriaus strigtys

- [Pašalinkite įstrigusį popierių iš dokumentų tiektuvo](#)
- [Į skaitytuvą įdėtas dokumentas pakartotinai užstringa](#)



**PASTABA:** Drėgnų arba šlapių lapų nuskaitymas gali sukelti popieriaus strigtis. Užtikrinkite, kad tiekiami puslapiai yra visiškai sausi (dažai išdžiūvę, nėra šlapių medžiagų, pvz., klijų arba koregavimo skysčio).

### Pašalinkite įstrigusį popierių iš dokumentų tiektuvo

Norėdami pašalinti popieriaus strigtį, atlikite šiuos veiksmus:

1. Patraukite į priekį skląstį ir atidarykite dokumentų tiektuvo dangtį.



2. Iš įvedimo dėklo pašalinkite visą popierių.
3. Išimkite originalus ir visas kliūtis iš popieriaus kelio.
4. Pašalinkite visas matomas šiukšles (pvz. popierių, kabes arba segtukus) iš popieriaus kelio.
5. Patikrinkite keturis volelius priekyje ir penkis volelius galinėje dokumentų tiektuvo dangčio pusėje bei išimkite visas matomas šiukšles.
6. Stipriai spauskite abi dokumentų tiektuvo dangčio puses vienu metu ir uždarykite dangtį.
7. Iš naujo sudėkite visus originalus į įvesties dėklą ir nuskaitykite dar kartą.

### Į skaitytuvą įdėtas dokumentas pakartotinai užstringa

- Dokumentas gali neatitikti originalų tinkamumo kriterijų.
- Prie originalo gali būti kas nors pritvirtinta, pvz. kabės arba lipnūs lapeliai, kuriuos reikia nuimti.
- Įsitikinkite, kad popieriaus kreiptuvai liečia originalo kraštus.



## Popieriaus tiekimo problemos

- [Įstrigęs popierius, iškraipymai, prastas tiekimas arba kelių puslapių tiekimas](#)
- [Popierius neišstumiamas iš skaitytuvo](#)

### Įstrigęs popierius, iškraipymai, prastas tiekimas arba kelių puslapių tiekimas



- Drėgnų arba šlapių lapų nuskaitymas gali sukelti popieriaus strigtis. Užtikrinkite, kad tiekiami puslapiai yra visiškai sausi (dažai išdžiuvę, nėra šlapių medžiagų, pvz. klijų arba koregavimo skysčio).
- Patikrinkite, ar visi voleliai yra vietose ir ar volelių drelės ir dokumentų tiektuvo dangtis uždarytas.
- Jeigu į skaitytuvo popieriaus taką tiekiami lapai atrodo iškreipti, programinėje įrangoje patikrinkite nuskaitytus vaizdus ir įsitinkite, kad jie nėra iškreipti.
- Lapai gali būti netinkamai įdėti. Ištiesinkite popierių ir pareguliuokite popieriaus kreiptuvus, kad tiekiamas popierius būtų centre.
- Popieriaus kreiptuvai turi liesti sudėto popieriaus kraštus, norint, kad veikimas būtų tinkamas. Užtikrinkite, kad popierius įdėtas tiesiai ir kreiptuvai yra prigludę prie popieriaus.
- Įvesties dėkle arba išvesties dėkle gali būti daugiau lapų, negu didžiausias leistinas skaičius. Į įvesties dėklą įdėkite mažiau lapų ir išimkite lapus iš išvesties dėklo.
- Išvalykite skaitytuvo popieriaus taką, norėdami sumažinti prastą tiekimą. Jei tiekimas vis dar prastas, nuvalykite volelius. Jei tiekimas vis dar prastas, pakeiskite volelius.

### Popierius neišstumiamas iš skaitytuvo

Dar kartą įdėkite lapus į įvesties dėklą, užtikrindami, kad jie liečiasi su voleliais.

Dokumentų tiektuvo dangtis gali būti netvirtai užsklęstas. Atidarykite dangtį ir uždarykite stipriai spausdami abi puses, užtikrindami, kad dangtis uždarytas.

Gali egzistuoti mechaninė skaitytuvo problema. Norėdami patikrinti skaitytuvą, atlikite šią procedūrą:

1. Įsitinkite, kad maitinimo šaltinis patikimai prijungtas prie skaitytuvo ir veikiančio el. tinklo lizdo arba viršįtampio saugiklio. Patikrinkite, ar dega maitinimo LED ant maitinimo šaltinio korpuso ir įsitinkite, kad maitinimo šaltinis veikia.
2. Jeigu maitinimo šaltinis prijungtas prie viršįtampio saugiklio, įsitinkite, kad viršįtampio saugiklis prijungtas prie elektros lizdo ir įjungtas.
3. Paspauskite maitinimo mygtuką  ir išjunkite skaitytuvą, atjunkite maitinimo šaltinį nuo skaitytuvo, tada išjunkite kompiuterį, prie kurio prijungtas skaitytuvas. Palaukite 30 sekundžių, iš naujo prijunkite maitinimo šaltinį prie skaitytuvo, paspauskite maitinimo mygtuką  ir įjunkite skaitytuvą, tada įjunkite kompiuterį.
4. Bandykite nuskaityti dar kartą.

## Vaizdo kokybės problemos

- [Ant atspausdinto lapo pasirodo vertikalios baltos arba spalvotos juostos](#)
- [Nuskaityti vaizdai nėra tiesūs](#)
- [Nuskaitytuose vaizduose yra dryžių arba įbrėžimų](#)
- [Nuskaitytas vaizdas neaiškus](#)
- [Nuskaitytas vaizdas yra visiškai juodas arba visiškai baltas](#)
- [Nuskaityto vaizdo apačia nukirpta](#)
- [Negalima padidinti atvaizdo](#)

### Ant atspausdinto lapo pasirodo vertikalios baltos arba spalvotos juostos

Paskirties spausdintuve gali būti pasibaigę dažai arba rašalas. Nuskaitykite kitą originalų dokumentą į tą patį spausdintuvą, kad patikrintumėte, ar problema susijusi su spausdintuvu.

Jei antrojo nuskaitymo metu kyla tokia pati problema, bandykite nuskaityti į kitą spausdintuvą.

Dulkės gali kauptis dokumentų tiektuvo viduje ir dėl to nuskaitytų dokumentų kokybė bus prastesnė. Nuvalykite nuskaitymo juosteles minkštu, nepūkuotu skudurėliu, papurkštu švelniu stiklo valikliu.

### Nuskaityti vaizdai nėra tiesūs

- Įsitinkite, kad popieriaus kreiptuvai yra centruoti ant skaitytuvo ir nustatyti tinkamam nuskaitytomu originalo pločiui. Įsitinkite, kad popieriaus kreiptuvai liečia originalo kraštus.
- „Windows“: Naudokite funkciją „**Auto-Straighten**“ (**Ištiesinti automatiškai**) norėdami ištiesinti šaltinio dokumente lapo išmatavimų atžvilgiu iškreiptą turinį. Naudokite funkciją „**Auto Detect Size**“ (**Dydį aptikti automatiškai**) norėdami pašalinti puslapio vaizdų iškreipimą, kuris galėjo atsirasti nuskaitymo proceso metu.

### Nuskaitytuose vaizduose yra dryžių arba įbrėžimų

Informacijos apie skaitytuvo valymą ieškokite vartotojo vadovo skyriuje „**Care and maintenance**“ (**Techninė priežiūra**).

- Patikrinkite, ar dokumentų originalai švarūs ir nesusiraukšlėję.
- Nuvalykite skaitytuvo juostas.

### Nuskaitytas vaizdas neaiškus

- Patikrinkite, skaitytuvo popieriaus kelyje nėra kliūčių, ir įsitinkite, kad popieriaus pločio kreiptuvų padėtis tinkama. Pabandykite nuskaityti dar kartą.
- Įsitinkite, kad dokumentas nėra neaiškus.

## Nuskaitytas vaizdas yra visiškai juodas arba visiškai baltas

- Dokumentas gali būti netinkamai įdėtas į įvesties dėklą. Įsitinkite, kad nuskaitymas yra įdėtas į įvesties dėklą spausdinta puse žemyn.
- „Windows“: Jei nuskaitytote nespalvotą paveiksluką, įsitinkite, kad juodos ir baltos spalvos slenkstis nėra nustatytas ties kuriuo nors kraštutiniu. Nustačius slenkstį ties kraštutiniu vaizdas bus tik baltas, arba tik juodas.
- OS X: Jei atliekamas tekstinio vaizdo nuskaitymas naudojant programą „Image Capture“, nustatykite **„Image Correction“ (Nuotraukos koregavimas)** ant **„Manual“ (Rankiniu būdu)** ir naudokite **„Threshold“ (Slenkstis)** slankiklį, kad sureguliuotumėte slenkstį.

## Nuskaityto vaizdo apačia nukirpta

Pagal numatytuosius nustatymus nuskaitymo programinė įranga gali nuskaityti medžiagą, kuri yra iki 356 mm ilgio.

Įsitinkite, kad nuskaitymo programinėje įrangoje pasirinktas popieriaus formatas (arba pasirinkta nuskaitymo nuoroda) sutalpina nuskaitymo dokumento ilgį.

## Negalima padidinti atvaizdo

Programinė įranga tikriausiai nustatė visą nuskaitymo sritį vietoj vieno mažo dydžio. Parinkite ir vilkite tol, kol parinksite norimą plotą, kurį norite nuskaityti.

# Skaitytuvo veikimo problemos

- [Ryšio problemos](#)
- [Mygtukai veikia netinkamai](#)
- [Nuskaitymo našumo problemos](#)
- [Problemos dėl teksto atpažinimo \(OCR\) \(„Windows“\)](#)

## Ryšio problemos

### Patikrinkite USB jungtį

Patikrinkite fizinę jungtį su skaitytuvu.

- Naudokite kabelį, kuris pateiktas su skaitytuvu. Kitoks USB kabelis gali būti nesuderinamas su skaitytuvu.
- Užtikrinkite, kad USB kabelis yra saugiai prijungtas prie skaitytuvo ir kompiuterio. Trišakio piktograma ant USB kabelio būna nukreipta žemyn, kai kabelis tinkamai prijungtas prie skaitytuvo.

Jei problema išlieka ir patikrinus išvardintus elementus, atlikite nurodytus veiksmus:

1. Atlikite vieną iš šių veiksmų, priklausomai nuo to, kaip skaitytuvas prijungtas prie kompiuterio:
  - Jei USB kabelis prijungtas prie USB šakotuvo arba nešiojamojo kompiuterio įkrovimo stotelės, atjunkite USB kabelį nuo USB šakotuvą arba įkrovimo stotelės, tada prijunkite USB kabelį prie kompiuterio galinėje sienelėje esančio USB lizdo.
  - Jei USB kabelis tiesiogiai prijungtas prie kompiuterio, prijunkite jį prie kitos USB jungties kompiuterio gale.
  - Nuo kompiuterio atjunkite visus kitus USB įrenginius, išskyrus klaviatūrą ir pelę.
2. Paspauskite maitinimo mygtuką  ir išjunkite skaitytuvą, palaukite 30 sekundžių ir vėl įjunkite skaitytuvą.
3. Pakartotinai paleiskite kompiuterį.
4. Pakartotinai įjungę kompiuterį pabandykite naudoti skaitytuvą.
  - Jei skaitytuvas veikia, iš naujo po vieną prijunkite visus papildomus USB įrenginius, išbandykite skaitytuvą prijungę kiekvieną papildomą įrenginį. Atjunkite visus USB įrenginius, kurie trukdo skaitytuvo veikimui.
  - „Windows“: Jei skaitytuvas neveikia, pašalinkite ir vėl įdiekite „HP ScanJet“ tvarkykles ir programinę įrangą.

## Mygtukai veikia netinkamai

Jei mygtukai neveikia tinkamai, atlikite toliau aprašomus veiksmus.

1. Gali būti atsijungęs kabelis. Įsitikinkite, kad USB kabelis ir maitinimo šaltinis yra patikimai prijungti.
2. Išjunkite skaitytuvą, palaukite 30 sekundžių ir vėl įjunkite skaitytuvą.

3. Pakartotinai paleiskite kompiuterį.
4. Jei problema išlieka, gali būti problemų valdymo skyde. Kreipkitės į HP pagalbą adresu [www.hp.com/go/sj2000s1](http://www.hp.com/go/sj2000s1) or [www.hp.com/go/sj3000s3](http://www.hp.com/go/sj3000s3).

## Nuskaitymo našumo problemos

### Skaitytuvas nuskaito iš karto

Įsitinkite, kad dokumentų tiektuvo dangtis uždarytas, o skaitytuvas įjungtas.

### Skaitytuvas nuskaito labai lėtai

Jei nuskaitomą tekstą norite redaguoti, optinio simbolių atpažinimo (OCR) programinė įranga sulėtina skaitytuvo darbą, tai yra normalu. Palaukite, kol baigsis nuskaitymas.



**PASTABA:** „Windows“: kad pasiektumėte geriausių OCR rezultatų, nustatykite mažiausią arba visai išjunkite skaitytuvo glaudinimą.

Nuskaitydamas didesnę nei būtina rašiklį gaunami daugiau laiko ir sukuriama didesnis failas be jokios papildomos naudos. Jeigu nuskaitydami didelę rašiklį ir norite paspartinti nuskaitymą, sumažinkite rašiklį.

### Skaitytuvas nuskaito tik vieną dvipusio lapo pusę

Įsitinkite, kad pasirinkta nuskaitymo nuoroda nurodo dvipusį nuskaitymą.

### Paskirties vietoje trūksta nuskaitytų puslapių

Nuskaitymo metu tarpusavyje sulipę lapai nuskaitymi kaip vienas. Patikrinkite, ar nuskaityti lapai nėra sulipę.

### Paskirties vietoje nuskaityti puslapiai nėra išdėstyti eilės tvarka

- Įsitinkite, kad originalaus dokumento puslapių tvarka yra teisinga, prieš dėdami dokumentą spausdinta puse žemyn į įvesties dėklą.
- Įsitinkite, kad popieriuje nėra kabių, sąvaržėlių ar kitokių pritvirtintų medžiagų (pvz., lipnių lapelių), kurios gali būti netinkamo tiekimo priežastimi.
- Įsitinkite, kad lapai nėra sulipę.

### Nuskaityti failai yra per dideli

- Didžioji nuskaitymo programinės įrangos dalis leidžia pasirinkti mažesnį failo dydį, renkant išvesties failo tipą. Papildomos informacijos ieškokite naudojamos nuskaitymo programinės įrangos žinyne.
- Patikrinkite nuskaitymo skyros nustatymą (daugiau informacijos ieškokite naudojamos nuskaitymo programinės įrangos žinyne):
  - 200 dpi rašiklų pakanka, jei norite dokumentus išsaugoti kaip vaizdus.
  - Daugumai šriftų užtenka 300 dpi, kad naudodami optinį simbolių atpažinimą (OCR) sukurtumėte redaguojamą tekstą.
  - Azijos ir kitiems smulkiems šriftams, rekomenduojama naudoti didesnės skyros parinktį.



**PASTABA:** Nuskaitydami kai kuriuos specialius failus su foniniais juodais taškais ir išsaugant juos kaip .tif failus galimas mažesnis vaizdas.

Nuskaitytą didesnę nei būtina raišką sukuriama didesnis failas be jokios papildomos naudos.

- Spalvoti nuskaityti failai būna didesni, nei nespilvoti.
- Jei vienu metu nuskaitytė daug puslapių, pagalvokite, kad gal vertėtų nuskaityti mažiau puslapių ir sukurti daugiau mažesnių failų.

## Problemos dėl teksto atpažinimo (OCR) („Windows“)

Skaitytuvas naudoja optinį simbolių atpažinimą (OCR) teksto puslapyje konvertavimui į tekstą, kurį galima redaguoti kompiuteryje.

- Jei tekstas gali būti nuskaitytas, bet negalite jo redaguoti, prieš nuskaitydami atlikite tolesnius veiksmus:
  - Pasirinkite nuskaitymo nuorodą, kuri palaiko OCR. OCR palaiko:
    - **Išsaugoti į PDF**
    - **Siųsti el. paštu kaip PDF**
    - **Išsaugoti kaip redaguojamą tekstą (OCR)**
    - **Siųsti į debesį**
    - **„Everyday Scan“**
  - Išskleidžiamame laukelyje „**File Type**“ (**Failo tipas**) parinkite vieną iš šių OCR išvesties failų tipų:
    - **Tekstas (\*.txt)**
    - **„Rich Text“ (\*.rtf)**
    - **Ieškomas PDF (\*.pdf)**



**PASTABA:** Jei OCR pagrindo išvesties failo tipas neparinktas, dokumentas nuskaitytas kaip paveikslėlis ir teksto redaguoti negalima.

- Patikrinkite originalus
  - Programinė įranga gali neatpažinti itin suspausto teksto. Pavyzdžiui, jei programinės įrangos konvertuojamame tekste trūksta simbolių arba jie yra sujungti, „rn“ gali būti atpažinta kaip „m“.
  - Programinės įrangos tikslumas priklauso vaizdo kokybės, teksto dydžio, originalo struktūros bei paties nuskaitymo kokybės. Įsitinkite, kad originalo vaizdo kokybė yra gera.
  - Dėl spalvoto fono priekiniame plane esantis vaizdas gali susilieti.
- Jei skaitytuvo stiklas yra nešvarus, nuskaitymo failas nebus aiškus. Patikrinkite, ar švarus skaitytuvo stiklas.

## Papildomas trikčių šalinimas

---

Palaikymas telefonu jūsų šalyje / regione

Šalies / regiono telefono numeriai pateikiami lankstinuke, esančiame gaminio dėžėje, arba [www.hp.com/support/](http://www.hp.com/support/).

Turėkite gaminio pavadinimą, serijos numerį, įsigijimo datą ir problemos aprašą.

---

Gaukite pagalbą internetu 24 val. per parą ir atsisiųskite programinę įrangą, tvarkykles bei elektroninę informaciją

[www.hp.com/go/sj2000s1](http://www.hp.com/go/sj2000s1) or [www.hp.com/go/sj3000s3](http://www.hp.com/go/sj3000s3)

---

Užsisakykite papildomas HP paslaugas arba priežiūros sutartis

[www.hp.com/support/](http://www.hp.com/support/)

---





# Rodyklė

## Simboliai/skaitmenys

- „black scans“ (Juodi nuskaityti vaizdai)
  - „troubleshoot“ (Trikčių šalinimas) 59
- „cables“ (Laidai)
  - „troubleshoot“ (Trikčių diagnostika) 51
- „clean“ (Valyti)
  - „paper path“ (Popieriaus kelias) 35
- „customer support“ (Klientų aptarnavimas)
  - „online“ (Internete) 63
- „cut-off images“ (Nukirpti vaizdai)
  - „troubleshoot“ (Trikčių šalinimas) 59
- „features“ (Funkcijos)
  - „auto color detect“ (Automatinis spalvų aptikimas) 27
  - „detect page size“ (Popieriaus formato nustatymas) 26
  - „extra-long-page support“ (Labai ilgų lapų palaikymas) 25
  - „long-page support“ (Ilgų lapų palaikymas) 25
  - „multi-feed detection“ (Kelių paduodamų lapų aptikimas) 25
- „HP Scan Extended software“ (Išplėsta „HP Scan“ programinė įranga)
  - „about“ (Apie) 10
- „HP Scanner Tools Utility“
  - „uses for“ (Naudoti) 10
- „HP TWAIN“ 10
- „HP Utility“ 30
- „HP Utility“, „Mac“ 30
- „install software“ (Programinės įrangos diegimas)
  - „troubleshoot“ (Trikčių šalinimas) 51
- „jams“ (Strigtys)
  - „troubleshoot“ (Trikčių šalinimas) 56
- „Macintosh“
  - „HP Utility“ 30
- „maintenance“ (Techninė priežiūra)
  - „clean paper path“ (Švarus popieriaus kelias) 35
- „media“ (Spausdinimo medžiaga)
  - „jams“ (Strigtys) 56
  - „misfeeds“ (Prastas tiekimas) 57
  - „not feeding“ (Tiekimo nebuvimas) 57
  - „troubleshoot“ (Trikčių šalinimas) 57
- „misfeeds“ (Prastas tiekimas)
  - „troubleshoot“ (Trikčių šalinimas) 57
- „OS X“ programinė įranga 12
- „paper path“ (Popieriaus kelias)
  - „clean“ (Švarus) 35
  - „feeding problems“ (Tiekimo problemos) 56
- „paper“ (Popierius)
  - „jams“ (Strigtys) 56
  - „misfeeds“ (Prastas tiekimas) 57
  - „not feeding“ (Tiekimo nebuvimas) 57
  - „troubleshoot“ (Trikčių šalinimas) 57
- „power supply“ (Maitinimo šaltinis)
  - „troubleshoot cable“ (Kabelio trikčių šalinimas) 51
- „product“ (Gaminys)
  - „auto-off“ (Automatinis išsijungimas) 13
  - „Sleep Mode“ (Miego režimas) 13
- „scanner software“ (Skaitytuvo programinė įranga)
  - „Mac“ 12
  - „Windows“ 10
- „scan“ (Nuskaitymas)
  - „feeding problems“ (Tiekimo problemos) 56
- „scan“ (Nuskaityti)
  - „files too large“ (Failai per dideli) 61
  - „fragile items“ (Trapūs elementai) 32
- „software“ (Programinė įranga)
  - „Mac“ 12
  - „troubleshoot installation“ (Diegimo trikčių šalinimas) 51
  - „uninstall and reinstall“ (Pašalinimas ir pakartotinis įdiegimas) 51
- „software“ (Programinė įranga)
  - „Windows“ 10
- „speed“ (Sparta)
  - „troubleshoot“ (Trikčių šalinimas) 61
- „streaks“ (Dryžiai)
  - „troubleshoot“ (Trikčių diagnostika) 58
- „support“ (Pagalba)
  - „online“ (Internete) 63
- „technical support“ (Techninė priežiūra)
  - „online“ (Internete) 63

„troubleshoot“ (Trikčių diagnostika)  
 „basic tips“ (Pagrindiniai patarimai) 48  
 „cables“ (Laidai) 51  
 „troubleshoot“ (Trikčių šalinimas)  
 „black scans“ (Juodi nuskaityti vaizdai) 59  
 „check power“ (Maitinimo patikrinimas) 53  
 „crooked images“ (Kreivi vaizdai) 58  
 „cut-off images“ (Nukirpti vaizdai) 59  
 „feeding problems“ (Tiekimo problemos) 56  
 „fragile items“ (Trapūs dokumentai) 32  
 „fuzzy images“ (Neaiškūs vaizdai) 58  
 „installation“ (Diegimas) 51  
 „jams“ (Strigtys) 56  
 „large scan files“ (Per dideli nuskaityti failai) 61  
 „misfeeds“ (Prastas tiekimas) 57  
 „page order“ (Puslapių tvarka) 61  
 „pages missing“ (Trūksta puslapių) 61  
 „paper not feeding“ (Popieriaus netiekimas) 57  
 „power“ (Maitinimas) 53  
 „scanning fragile items“ (Trapųjų dokumentų nuskaitymas) 32  
 „speed“ (Sparta) 32, 61  
 „streaks“ (Dryžiai) 58  
 „two-sided scans“ (Dvipusis nuskaitymas) 61  
 „uninstall and reinstall software“ (Programinės įrangos pašalinimas ir pakartotinis įdiegimas) 51  
 „white scans“ (Balti nuskaityti vaizdai) 59  
 „turn on scanner“ (Skaitytuvo įjungimas)  
 „troubleshoot“ (Trikčių šalinimas) 53  
 „TWAIN“ 10

„two-sided scans“ (Dvipusis nuskaitymas)  
 „troubleshoot“ (Trikčių šalinimas) 61  
 „USB cable“ (USB laidas)  
 „troubleshoot“ (Trikčių diagnostika) 51  
 „white scans“ (Balti nuskaityti vaizdai)  
 „troubleshoot“ (Trikčių šalinimas) 59  
 „Windows“ programinė įranga 10

**A**  
 akustinės specifikacijos 7  
 apkarpyti arba pakeisti nuskaitytą vaizdą iki pasirinkto popieriaus dydžio 27  
 aptikti kelis paduodamus lapus 25  
 atmintis pridėta 6  
 Atšaukimo mygtukas 5  
 Automatinis spalvų aptikimas 27  
 automatiškai apkarpyti arba pakeisti nuskaitytą vaizdą iki pasirinkto popieriaus dydžio 27  
 automatiškai nustatyti popieriaus formatą 26

**B**  
 būseną  
 „HP Utility“, „Mac“ 30

**D**  
 dalys  
 užsakymas 40, 42  
 debesis, nuskaityti į 25  
 dėklai  
 pridėti 6  
 talpa 6

**E**  
 eksploatacinės medžiagos  
 būseną, peržiūra naudojant HP pagalbinę priemonę, skirtą „Mac“ 30  
 elektros duomenys 7  
 energijos  
 sąnaudos 7

**F**  
 funkcijos  
 apkarpyti arba pakeisti nuskaitytą vaizdą iki pasirinkto popieriaus dydžio 27

**H**  
 HP klientų aptarnavimo tarnyba 63  
 HP pagalbinė priemonė, skirta „Mac“  
 Bonjour 30  
 funkcijos 30

**I**  
 ilgų lapų palaikymas 25  
 informacija apie gaminį 1  
 interneto svetainės  
 atsarginės dalys 40, 42  
 klientų aptarnavimas 63  
 ISIS 10, 11  
 iškreipti vaizdai 58  
 įjungimo / išjungimo mygtukas, radimas 2  
 įvesties dėklas  
 dokumentų dėjimas 18  
 įdėjimo patarimai 16  
 kortelių dėjimas 20  
 radimas 2  
 įvesties ir išvedimo dėklai  
 radimas 2

**K**  
 kelių paduodamų lapų aptikimas 25  
 kelių puslapių tiekimas 57  
 kreivi vaizdai 58

**L**  
 labai ilgų lapų palaikymas 25  
 LED  
 klaida 50

**M**  
 Maitinimo LED 5  
 Maitinimo mygtukas 4, 5  
 maitinimo mygtukas, radimas 2  
 maitinimo nustatymų tvarkymas 54  
 maitinimo valdymas 54  
 medžiagos  
 užsakymas 46  
 Miego režimas 13  
 mygtukai  
 Atšaukti 5

Maitinimas 4, 5  
Nuskaitymas 4, 5  
skaitytuvo valdymo skydas 4  
mobilūs spausdinimo sprendimai 6

## N

neaiškūs atvaizdai 58  
netvarkingi puslapiai 61  
nuskaitymas  
originalai 18  
Nuskaitymo mygtukas 4, 5  
nuskaityti  
kortelės 20  
nuskaityti į debesį 25  
nustatyti popieriaus formatą 26

## O

operacinės sistemos (OS)  
palaikomos 6  
OS (operacinė sistema)  
palaikoma 6

## P

pakeisti volelius 40, 42  
popieriaus kreiptuvai, radimas 2  
popierius  
palaikomi formatai 17  
priežiūra  
valyti volelius 36  
priežiūra internete 63  
programinė įranga  
pašalinimas ir pakartotinis  
įdiegimas 53  
„HP Utility“ 30  
programinės įrangos pašalinimas ir  
pakartotinis įdiegimas 51, 53  
puslapių per minutę 6

## S

skaitytuvas  
valdymo skydas 4  
sparta, trikčių šalinimas 32  
specifikacijos  
elektros ir akustinės 7  
susilieję vaizdai 58

## Š

šluostė valyti 35  
šluostė valyti HP popieriaus kelią  
35

## T

tiekimo problemos 56  
tinklai  
palaikomi 6  
tinklalapiai  
eksploatacinių medžiagų  
užsakymas 46  
trapūs dokumentai, nuskaitymas  
32  
trikčių alinimas  
nustoja veikti 53  
trikčių šalinimas  
programinės įrangos pašalinimas  
ir pakartotinis įdiegimas 53  
trūksta puslapių, trikčių šalinimas  
61  
tvarkyklės  
popieriaus dydžiai 17

## U

užsakyti  
atsarginis volelių rinkinys 40, 42  
medžiagos 46

## V

valdymo skydas  
radimas 2  
valyti  
voleliai 36  
voleliai  
pakeisti 40, 42  
valyti 36  
volelio rinkinys  
pakeisti 40, 42

