



ScanJet Enterprise Flow 5000 s4 and 7000 s3

Brukerhåndbok



5000 s4



7000 s3



www.hp.com/go/sj5000s4
www.hp.com/go/sj7000s3



HP ScanJet Enterprise Flow 5000 s4 and 7000 s3

Brukerhåndbok

Copyright og lisens

© Copyright 2016 HP Development Company, L.P.

Reproduksjon, tilpasning eller oversettelse uten skriftlig tillatelse på forhånd er forbudt, med unntak av tillatelser gitt under lover om opphavsrett.

Opplysningene i dette dokumentet kan endres uten varsel.

De eneste garantiene for HP-produkter og -tjenester er angitt i uttrykte garantierklæringer som følger med slike produkter og tjenester. Ingenting i dette dokumentet skal oppfattes som en tilleggsgaranti. HP er ikke ansvarlig for tekniske eller redaksjonelle feil eller utelatelser i dette dokumentet.

Edition 1, 10/2016

Varemerker

Adobe®, Adobe Photoshop®, Acrobat® og PostScript® er varemerker for Adobe Systems Incorporated.

Microsoft®, Windows®, Windows® XP og Windows Vista® er registrerte varemerker for Microsoft Corporation i USA.

Google™ og Google Maps™ er varemerker for Google Inc.

Apple og Apple-logoen er varemerker for Apple Inc., registrert i USA og andre land/regioner.

Innhold

1 Produktoversikt	1
Produktvisninger	2
Forsiden	2
Baksiden	3
Plassering av serienummer og produktnummer	3
Kontrollpanelvisning	3
Produktspesifikasjoner	5
Tekniske spesifikasjoner	5
Operativsystemer som støttes	5
Produktmål	6
Strømforbruk, elektriske spesifikasjoner og lydutslipp	6
Område for driftsmiljø	6
Oppsett av produktmaskinvare og programvareinstallering	7
Skannerprogramvare (Windows)	8
HP Smart Document Scan Software	8
Hovedvinduet	8
Vinduet Skannerfremdrift	8
HP Scanner Tools Utiliy (skannerverktøy)	8
HP TWAIN	9
ISIS	9
WIA	9
Hvilemodus og innstillinger for automatisk avslåing	10
2 Bruke skanneren	11
Legge i originaler	12
Tips om å legge inn dokumenter	12
Papirstørrelser og -typer som støttes	13
Legge i dokumenter	14
Legge i kort	16
Legg i brettet utskriftsmateriale	18
Starte en skanning fra maskinvaren	20
Skanne fra kontrollpanelknappene	20

Bryter for separatorside (SP)	20
Aktivere eller deaktivere skannerknappene	20
Bruke skanneprogramvaren (Windows)	21
Bruke skanneprofiler	21
Vis skanneprofiler	21
Opprette skanneprofiler	21
Endre profiler	22
Opprette skanneprofiler som bruker skanneprogramvare fra andre enn HP	22
Importere og eksportere TWAIN-skanneprofiler	23
Importere og eksportere profiler for ISIS-skanning	23
Skanne til et bilde	23
Skanne til et PDF-dokument	23
Skanne tekst for redigering (OCR)	24
Skanne til e-post	24
Skanne til nettskyen	24
Skanne lange eller ekstra lange dokumenter	24
Oppdage feilmating	25
Raskere skanning med maskinvarekomprimering	26
Raskere skanning med Rask svart-hvitt-modus	26
Filtrere bort farger i et dokument (fargebortfall)	26
Automatisk størrelsesdeteksjon	27
Automatisk beskjære eller fylle ut skannet bilde til valgt sidestørrelse	27
Oppdage farge automatisk	27
Rett opp skannede bilder automatisk	28
Skanne ved hjelp av annen skanneprogramvare	28
Mobilskanning (kun trådløse modeller)	29
Skannetips	30
Optimalisere skanning og oppgavehastighet	30
Skanne skjøre originaler	30
3 Stell og vedlikehold	31
Rengjøre produktet	32
Rengjøre skannestripene	32
Rengjøre papirbanen	33
Rengjøre valsene	34
Bytte deler	38
Skifte ut valsesettet	38
Bytte ut hentevalsemoduleen	38
Bytte ut skillevalsene	39
Bestille deler og tilbehør	41

4 Løse problemer	43
Grunnleggende problemløsningstips	44
Teste skanneren	45
Kontrollpanelmeldinger	45
Skannerinstalleringsproblemer	46
Kontrollere kablene	46
Avinstallere og installere drivere og verktøy for HP ScanJet på nytt	46
Strømproblemer	48
Kontroller at skanneren har strøm	48
Skanneren slår seg ikke på	48
Skanneren er stoppet midlertidig eller er slått av	48
Skanneren slår seg stadig av	49
Papirstopp	50
Fjerne fastkjørt papir fra dokumentmateren	50
En original som legges i skanneren, kjører seg fast gjentatte ganger	50
Problemer med papirmating	51
Papir kjører seg fast, forskyver seg, mates feil eller mates inn flere ark om gangen	51
Papiret mates ikke ut av skanneren	51
Problemer med bildekvaliteten	52
Det finnes vertikale hvite eller fargede striper på utskriften	52
Skannede bilder er ikke rette	52
De skannede bildene har striper eller riper	52
Skannet bilde er uklart	52
Det skannede resultatet er helt svart eller helt hvitt	52
Nederste del av det skannede bildet kuttes av	52
Bildet kan ikke forstørres	53
Problemer med drift av skanneren	54
Tilkoblingsproblemer	54
Kontroller USB-forbindelsen	54
Knapper fungerer ikke som de skal	54
LCD-problemer	55
LCD-Skjermen har visningsproblemer	55
Skannerknappene fungerer ikke som forventet	55
Problemer med skanningsytelse	55
Skanningen begynner ikke umiddelbart	55
Skanneren skanner elementer svært langsomt	55
Skanneren skanner bare én side av en tosidig original	55
Skannede sider mangler ved skannemålet	55
Skannede sider kommer i feil rekkefølge ved skannemålet	56
Skannefilene blir for store	56
Problemer med tekstgjenkjenning (OCR)	56

Videre feilsøking 58

Stikkordregister 59

1 Produktoversikt

Denne brukerhåndboken dekker viktig informasjon om skanneren.

- [Produktvisninger](#)
- [Produktspesifikasjoner](#)
- [Oppsett av produktmaskinvare og programvareinstallering](#)
- [Skannerprogramvare \(Windows\)](#)
- [Hvilemodus og innstillinger for automatisk avslåing](#)

Den følgende informasjonen er riktig på publiseringstidspunktet. Hvis du vil ha oppdatert informasjon, kan du se www.hp.com/go/sj5000s4 or www.hp.com/go/sj7000s3.

HP omfattende hjelp for dette produktet inneholder følgende:



- Installer og konfigurere
- Lær og bruk
- Løse problemer
- Last ned programvareoppdateringer
- Delta i støttefora
- Finn informasjon om garanti og forskrifter

Produktvisninger

Denne delen beskriver de fysiske komponentene av HP ScanJet Enterprise Flow 5000 s4 and 7000 s3.

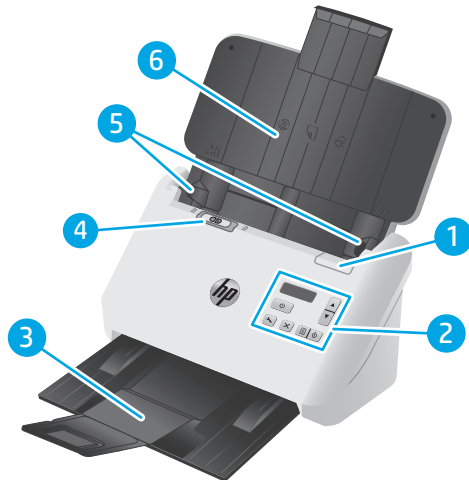
Forsiden



1	Dokumentmaterluke
2	Kontrollpanel
3	Dokumentutskuff med forlenger
4	Bryter for separatorside <ul style="list-style-type: none">• Når knappen er i stillingen ubrettet , er skanneren angitt til å skanne ubrettede medier. Dette er standardinnstillingen.• Når knappen er i stillingen brettet , er skanneren angitt til å skanne brettede medier eller tyngre, mindre medier, for eksempel opphøyde kort.
5	Papirskinner
6	Dokumentinnskuff med forlenger

Baksiden

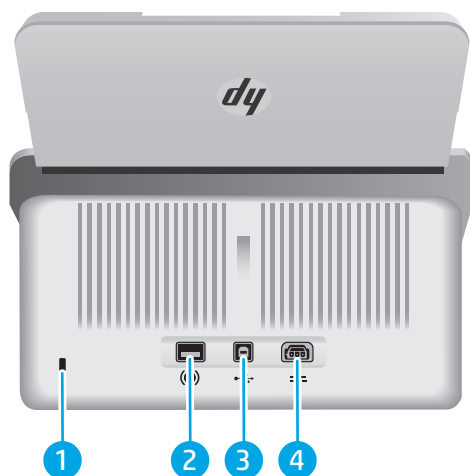

1	Spør for sikkerhetslås av kabeltype
2	Wi-Fi-adapterport for Wi-Fi-tilbehør
3	Port for USB 3.0-grensesnitt
4	Strømkontakt

Plassering av serienummer og produktnummer









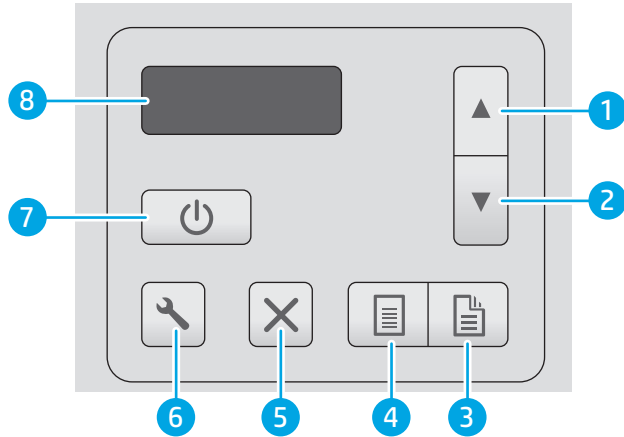

Du finner serie- og produktnumrene på bakdekselet.



Kontrollpanelvisning

Bruk knappene på kontrollpanelet til å starte eller avbryte en skanning, og til å slå enheten av og på.



1	Pil opp-knapp	Bruk Pil opp-knappen til å øke verdien til innstillinger eller til å navigere i menyelementene.
2	Pil ned-knapp	Bruk Pil ned-knappen til å redusere verdien til innstillinger eller til å navigere i menyelementene.
3	Skann tosidig-knapp 	Trykk på Skann tosidig-knappen  for å starte en tosidig skanning.
4	Skann ensidig-knapp 	Trykk på Skann ensidig-knappen  for å starte en ensidig skanning.
5	Avbryt-knapp 	Trykk på Avbryt-knappen  for å avbryte en skanning som pågår.
6	Verktøy-knapp 	Trykk på Verktøy-knappen  for å åpne HP Scanner Tools Utility.
7	Av/på-knapp  og av/på-lampe	Trykk på Av/på-knappen  for å slå på skanneren. Hold Av/på-knappen  inne i tre sekunder for å slå av skanneren. Når Av/på-lampen lyser, er skanneren på.
8	LCD-område	Du finner produktstatusen og feilmeldinger på skjermen med to linjer.

Produktspesifikasjoner

- [Tekniske spesifikasjoner](#)
- [Operativsystemer som støttes](#)
- [Produktmål](#)
- [Strømførbruk, elektriske spesifikasjoner og lydutslipp](#)
- [Område for driftsmiljø](#)

Tekniske spesifikasjoner

Funksjon	Spesifikasjon
Innskuffkapasitet	80 ark med 75 g/m ²
Minste papirstørrelse	51 x 51 mm
Største papirstørrelse	3100 x 216 mm
Minste papirvekt	40 g/m ²
Største papirvekt	413 g/m ²
Minste papirføreravstand	51 mm
Oppløsning	600 piksler per tomme (ppt) for skanning
Miljøfunksjoner	<ul style="list-style-type: none">• Som standard settes skanneren i hvilemodus etter 15 minutter uten aktivitet• ENERGY STAR®-kvalifisert
Papirhåndtering	<ul style="list-style-type: none">• Tosidig skanning: Tosidige dokumenter skannes i ett enkelt pass• HP EveryPage med ultrasonisk flermatingsensor: Oppdager det når flere sider mates inn samtidig

Operativsystemer som støttes

Skanneren støtter følgende operativsystemer:

Windows	Windows 7
	Windows 8
	Windows 8.1
	Windows 10

Produktmål

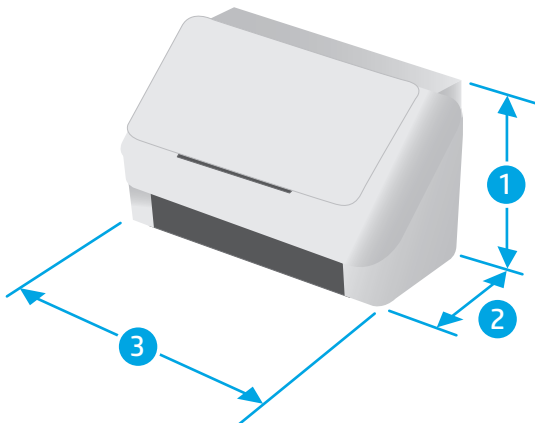

Modell	1. Høyde	2. Dybde	3. Brekke	Vekt
HP ScanJet Enterprise Flow 5000 s4 and 7000 s3	190 mm	198 mm	310 mm	3,8 kg

Strømforbruk, elektriske spesifikasjoner og lydutslipp

Se www.hp.com/support for gjeldende informasjon.

⚠ FORSIKTIG: Strømkravene er basert på landet/regionen der produktet selges. Driftsspenningene må ikke omformes. Dette vil skade produktet og gjøre produktgarantien ugyldig.

Område for driftsmiljø

Miljø	Anbefalt	Tillatt
Temperatur	17,5 til 25 °C	10 til 35 °C
Relativ luftfuktighet	30 til 70 % relativ luftfuktighet (RH)	10 til 80 % relativ luftfuktighet (RH)
Høyde over havet	Ikke aktuelt	0 til 3048 m

Oppsett av produktmaskinvare og programvareinstallering

Du finner mer informasjon i installeringsveiledningen som fulgte med produktet. For mer informasjon kan du gå til HP support på nettet.

Gå til www.hp.com/go/sj5000s4 or www.hp.com/go/sj7000s3 for HPs omfattende hjelp for produktet. Finn følgende støtte:

- Installer og konfigurere
- Lær og bruk
- Løse problemer
- Last ned oppdateringer for programvare og fastvare
- Delta i støttefora
- Finn informasjon om garanti og forskrifter

Skannerprogramvare (Windows)

Skanneren leveres med et utvalg av Windows-skanneprogramvare og drivere, inkludert følgende:

- [HP Smart Document Scan Software](#)
- [HP Scanner Tools Utiliy \(skannerverktøy\)](#)
- [HP TWAIN](#)
- [ISIS](#)
- [WIA](#)

HP Smart Document Scan Software

HP Smart Document Scan Software (skanneprogramvare) leder deg gjennom skanneprosessen. Dobbelklikk på ikonet HP Smart Document Scan Software (skanneprogramvare) på skrivebordet for å åpne programvaren.

Hovedvinduet

Hovedvinduet vises når du åpner HP Smart Document Scan Software. Bruk dette vinduet til å utføre følgende oppgaver:

- **Starte skanning:** Legg originalen i dokumentinnskuffen, velg en profil og klikk på **Skann**. Skanningen utføres ved å bruke innstillingene som er knyttet til den valgte profilen.
- **Arbeide med profiler:** Opprett og endre profiler for å angi skannerinnstillinger og handlinger som skal utføres på de skannede dokumentene.

Vinduet Skannerfremdrift

Vinduet Skannerfremdrift åpnes når du starter skanning. Bruk dette vinduet til å utføre følgende oppgaver:

- Vise miniatyrer av sidene etter hvert som de skannes
- Skanne flere sider
- Skanne sider enkeltvis på nytt
- Redigere sider enkeltvis for å beskjære, rotere og rette dem opp
- Omorganisere eller slette sider
- Fullføre skanningen og behandle dokumentet

Hvis du ønsker mer informasjon, klikker du på **Hjelp** på menylinjen i HP Smart Document Scan Software (skanneprogramvare).

HP Scanner Tools Utiliy (skannerverktøy)

Bruk HP Scanner Tools Utility for å gjøre følgende:

- Konfigurere listen over skanneprofiler på skannerens kontrollpanel
- Opprette skanneprofiler som bruker skanneprogramvare fra andre enn HP
- Angi alternativer for vedlikeholds- og statusoppdateringsmeldinger

- Endre strømstyringsinnstillinger for skanneren
- Vise skannerinformasjon (fastvareversjon, serienummer, antall sider som er skannet)

Gjør ett av følgende for å åpne verktøyet:

- På skriverens kontrollpanel trykker du på Verktøy-knappen .
- Windows 7: Dobbelklikk på ikonet **HP Scanner Tools Utility** (skannerverktøy) på skrivebordet.
- Windows 8, 8.1 og 10: På **Start**-skjermen, klikker du på **HP Scanner Tools Utility**-ruten.
- Klikk på **Start**, velg **Programmer** eller **Alle programmer**, velg **HP**, velg **Scanjet**, velg **5000 s4** eller **7000 s3**, og klikk deretter på **Scanner Tools Utility**.

For mer informasjon, klikker du på **Hjelp**-knappen nederst i HP Scanner Tools Utility (skannerverktøy).

HP TWAIN

HP TWAIN sørger for et grensesnitt for programvaren mellom bildebehandlings-/skannermaskinvaren og TWAIN-kompatible programmer. Ikke all TWAIN-kompatibel programvare virker på samme måte, så slå opp i dokumentasjonen for å finne informasjon om hvordan du skanner.

ISIS

ISIS (Image and Scanner Interface Specification) sørger for et programvaregrensesnitt mellom bildebehandlings-/skannermaskinvaren og programmer. ISIS-drivere sørger for konsistent betjening av alle ISIS-kompatible skannere.

WIA

WIA sørger for et programvaregrensesnitt mellom bildebehandling-/skannermaskinvaren og WIA-kompatible programmer. Ikke all WIA-kompatibel programvare virker på samme måte, så slå opp i dokumentasjonen for å finne informasjon om hvordan du skanner.

Hvilemodus og innstillinger for automatisk avslåing

Som standard vil skanneren gå i hvilemodus før 15 minutters uvirksomhet og vil slå seg av automatisk etter to timers uvirksomhet for å spare strøm.

Hvis du vil endre innstillingene for standard hvilemodus og automatisk avslåing, bruker du HP Scanner Tools Utility.

1. Start HP Scanner Tools Utility.
2. Klikk på **Innstillinger**-fanen.
3. Velg de ønskede verdiene fra nedtrekkslisten **Automatisk avslåing: Slå skanneren av etter:** og nedtrekkslisten **Sett skanneren til hvilemodus etter:**.

2 Bruke skanneren

Følgende emner beskriver hvordan du legger i og skanner originaler.

- [Legge i originaler](#)
- [Starte en skanning fra maskinvaren](#)
- [Bruke skanneprogramvaren \(Windows\)](#)
- [Mobilskanning \(kun trådløse modeller\)](#)
- [Skannetips](#)

Legge i originaler

De neste emnene beskriver hvordan du legger originaler i innskuffen.

- [Tips om å legge inn dokumenter](#)
- [Papirstørrelser og -typer som støttes](#)
- [Legge i dokumenter](#)
- [Legge i kort](#)
- [Legg i brettet utskriftsmateriale](#)







Tips om å legge inn dokumenter



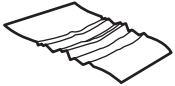

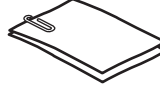
- Maksimal papirkapasitet for innskuffen er 80 ark med 75 g/m²-papir (20 pund). Hvis du bruker tyngre papir, reduseres maksimalkapasiteten.
- 💡 **TIPS:** Bruk strekene på papirførerne i innskuffen som hjelp til å sikre at du ikke overstiger innskuffens kapasitet.
- Maksimal navnkortkapasitet er omtrent 9 eller 10 kort. For stive kort, bankkort og pregede kort, legg kun ett kort om gangen.

- Påse at originaldokumenter er i henhold til disse retningslinjene:

Bredde:	51 til 216 mm
Lengde:	51 til 3100 mm
Vekt:	40 g/m ² til 413 g/m ²

- Skanning av følgende typer dokumenter kan føre til papirstopp eller skade på dokumentene.

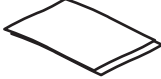
	Krøllede eller skrukkete dokumenter		Bøyde dokumenter
	Dokumenter med rifter		Dokumenter med binders eller stifter
	Karbonpapir		Belagt papir
	Svært tynt og gjennomskinnelig papir		Papir med selvklebende lapper eller faner

	Fotografier		Transparenter
	Papir som er klistret sammen		Papir der toneren ikke er helt tørr, eller som har våte substanser som lim eller korrekturlakk

- Glatt ut eventuelle bretter eller krøller på dokumentene før du legger dem i materen. Hvis fremre kant på et dokument er krøllet eller brettet, kan det forårsake papirstopp.
- Hvis du skal skanne skjøre dokumenter (som fotografier eller dokumenter på krøllet eller svært lett papir), legger du dokumentet i en klar, tykk plastlomme som ikke er bredere enn 216 mm, før du legger det i innskuffen.

 **TIPS:** Hvis du ikke har en plastlomme i riktig størrelse, kan du bruke en lomme som er beregnet på ringpermer. Klipp av kanten på ringsiden, slik at lommen ikke blir bredere enn 216 mm. Husk også å deaktivere feilmatingsdeteksjon før skanning, slik at lommen ikke utløser en matingsfeil.

- Kontroller at luken på dokumentmateren er godt festet. For å lukke luken skikkelig, trykk godt på begge sidene.
- Still inn papirførerne i forhold til bredden på dokumentene. Kontroller at papirførerne ligger an mot kantene av originalen. Hvis det er mellomrom mellom papirførerne og kantene på dokumentene, kan det skannede bildet bli skjevt.
- Når du legger en bunke med papirer i materen, plasserer du bunken forsiktig i innskuffen. Ikke slipp bunken ned i skuffen og ikke dunk på øvre kant av bunken etter at du har lagt den i innskuffen.
- Rengjør skannevalsene hvis valsene er synlig skitne eller etter at du har skannet et dokument som er skrevet med eller skrevet på med blyant.

Papirstørrelser og -typer som støttes

Støttede papirtyper og -størrelser for produktet vises nedenfor.

Størrelser og mål	Støttet
US Letter: 215,9 x 279,4 mm	✓
US Legal: 215,9 x 355,6 mm	✓
US Executive: 184,2 x 266,7 mm	✓
ISO A4: 210 x 297 mm	✓
JIS B5: 182 x 257 mm	✓
ISO B5: 176 x 250 mm	✓
ISO A5: 148 x 210 mm	✓
ISO A6: 105 x 148 mm	✓
ISO A7: 74 x 104 mm	✓

Størrelser og mål	Støttet
ISO A8: 52 x 74 mm	✓
Egendefinert	✓
<ul style="list-style-type: none">• Minimum: 51 x 51 mm• Maksimum: 216 x 3100 mm	

Legge i dokumenter

1. Åpne dokumentinn- og utskuffen og trekk så ut skuffeforlengelsene.



For utskuffen, dra skuffen ut fra under skanneren, brett ut den første forlengeren, skyv den andre forlengeren utover og roter den lille tredje tappen 90 grader.

 **MERK:** La den lille tappen være brettet for ark som er lengre enn Letter eller A4, for eksempel Legal.

2. Kontroller at bryteren på Skillearket (SP) er satt til ikonet utbrettet utskriftsmateriale.

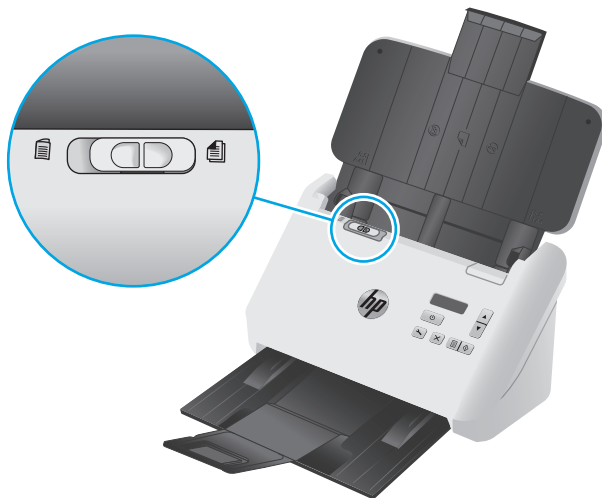

3. Still inn papirførerne på innskuffen etter bredden på dokumentene. Pass på at du ikke setter førerne for tett inntil, slik at papirmatingen hindres.



Når du skanner små originaler, for eksempel sjekker, er det spesielt viktig at papirførerne ligger tett inntil kanten av originalen, men ikke så tett at papirmatingen hindres.

4. Luft arkene i dokumentbunken for å påse at de ikke klistrer seg sammen. Luft kanten som kommer til å vende inn i materen, i én retning, og luft deretter samme kant i motsatt retning.

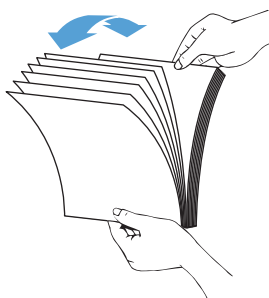

5. Juster kantene på bunken ved å dunke bunken mot en bordflate. Drei bunken 90 grader og gjenta dette.

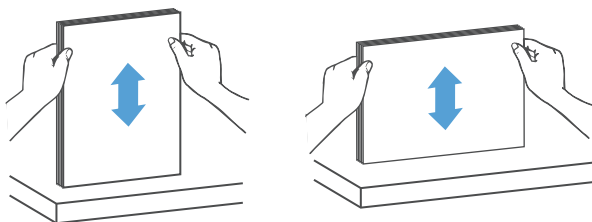

6. Plasser bunken forsiktig i innskuffen. Legg sidene med utskriftssiden ned og toppen av sidene vendt inn i materen.

For å få best mulig resultat må du ikke slippe bunken inn i materen, og ikke dunke på den øvre kanten av bunken etter at du har plassert den i innskuffen.

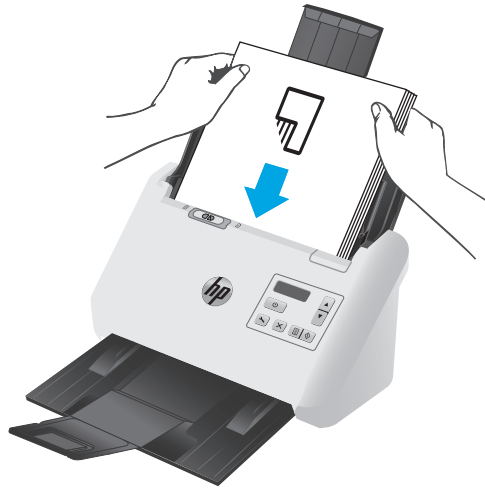

TIPS: Unngå å mate et dokument der forkanten har vært brettet eller er frynset.

7. Kontroller at papirførerne er justert etter kantene på bunken.



Legge i kort

Følg denne fremgangsmåten når du skal legge kort i innskuffen:

1. Legg bunken med kort med forsiden ned, i liggende orientering og kortsiden parallelt med papirførerne.



 **MERK:** For å sikre den beste kvaliteten for skanning, legg stive eller pregede kort i denne orienteringen, og legg kun ett om gangen.

2. Juster papirførerne for å sentrere kortene. Kontroller at papirførerne berører kantene på kortene.



3. Still inn den lille papirføreren på utskuffen.



4. Skyv på SP-bryteren til deaktivert posisjonen for å unngå matingsfeil for tykkere og stivere kort.

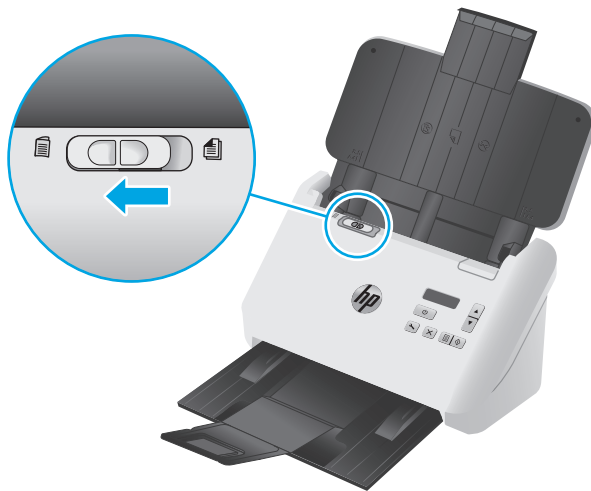

Legg i brettet utskriftsmateriale

Skanneren støtter sammensetting til A3, som utføres ved å brette en A3-side til A4-størrelse og deretter mate arket gjennom skanneren ved hjelp av skanneprogramvaren på datamaskinen. Skanneprogramvaren kan sette sammen de to skannede A4-bildene til ett skannet A3-bilde.

Når du bruker funksjonen sammensetting til A3, følger du disse generelle retningslinjene:

- Mat kun ett brettet A3-ark av gangen. Hvis du mater mer enn ett brettet A3-ark, vil dette forårsake papirstopp eller vil ikke kunne skape et vellykket sammensatt skannet A3-bilde.
- Ikke bruk tykkere, tyngre papir. Hvis du bruker tykkere brettet A3-papir, kan det føre til forskyvninger i de ferdige skannede bildene.

Følg denne fremgangsmåten for å aktivere sammensetting til A3 i en profil for HP Smart Document Scan Software:

1. Åpne HP Smart Document Scan Software (skanneprogramvare).
2. Velg en skanneprofil og klikk på **Rediger profil**.
3. Klikk på **Bildebehandling**-fanen i dialogboksen **Profilinnstillinger**, klikk på **Juster skannet dokument**.
4. Velg eller merk boksen **Sette sammen sider på hver tosidige (dupleks) skanning til én enkel side**.
5. Klikk på **Maskinvarealternativer** på **Skanneinnstillinger**-fanen i dialogboksen **Profilinnstillinger**, og opphev valget av **Feilmatingsdeteksjon**.
6. Klikk på **Lagre**, og velg deretter en metode for tosidig skanning i nedtrekkslisten **Skan fra**.
7. Legg det brettede A3-utskriftsmaterialet, som nå er A4-størrelse, i skannerens innskuff.
8. Kontroller at brettekanten på A3-utskriftsmaterialet er justert til den høyre papirføringen på skanneren.
9. Skyv på SP-bryteren til deaktivert posisjon (til venstre) før du skanner det brettede A3-utskriftsmaterialet.

 **MERK:** Hvis SP-bryteren ikke er riktig konfigurert, vil det føre til at skanneren skader det brettede A3-papiret.





MERK: Innhold som er plassert der dokumentet er brettet, kan vises som manglende eller skadet på det endelige sammensatte A3-bildet.

Starte en skanning fra maskinvaren

Skanne fra kontrollpanelknappene

Følg denne fremgangsmåten for å skanne fra kontrollpanelet:

1. Legg i originalene.
2. Bruk piltastene til å velge skanneprofilen du ønsker. Hvis du ikke velger en profil, vil skanneren bruke standard skanneprofil.
3. Trykk på knappen for Ensidig skanning  eller for Tosidig skanning .

Hvis du vil avbryte skanningen, trykker du på Avbryt -knappen.

Bryter for separatorside (SP)

SP-bryteren er en mekanisk bryter på skanneren for å aktivere eller deaktivere papirskille.

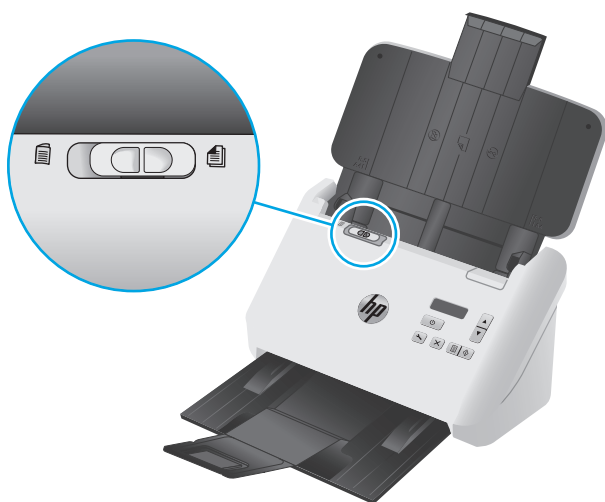

Den er aktivert for de fleste typer utskriftsmaterialer som standard. Den bør deaktiveres før du skanner brettede ark eller skjøre originaler som er plassert i en beskyttende plastmappe. Kun én brettet side eller beskyttende plastmappe kan lastes om gangen.

 **MERK:** Hvis du deaktiverer denne bryteren, kan det forårsake matingsfeil eller fastkjørt papir.

Hvis du aktiverer denne bryteren med brettet papir, kan det føre til skade på arket.

Aktivere eller deaktivere skannerknappene

Du kan aktivere og deaktivere kontrollpanelets skannerknapper ved å bruke knappeinnstillingsfunksjonen i HP Smart Document Scan Software (skanneprogramvare).

 **MERK:** Du må ha administratorrettigheter på datamaskinen for å utføre denne oppgaven.

Bruke skanneprogramvaren (Windows)

De neste emnene beskriver hvordan du bruker skanneprogramvaren.

- [Bruke skanneprofiler](#)
- [Opprette skanneprofiler som bruker skanneprogramvare fra andre enn HP](#)
- [Skanne til et bilde](#)
- [Skanne til et PDF-dokument](#)
- [Skanne tekst for redigering \(OCR\)](#)
- [Skanne til e-post](#)
- [Skanne til nettskyen](#)
- [Skanne lange eller ekstra lange dokumenter](#)
- [Oppdage feilmating](#)
- [Raskere skanning med maskinvarekomprimering](#)
- [Raskere skanning med Rask svart-hvitt-modus](#)
- [Filtrere bort farger i et dokument \(fargebortfall\)](#)
- [Automatisk størrelsesdeteksjon](#)
- [Automatisk beskjære eller fylle ut skannet bilde til valgt sidestørrelse](#)
- [Oppdage farge automatisk](#)
- [Rett opp skannede bilder automatisk](#)
- [Skanne ved hjelp av annen skanneprogramvare](#)

Bruke skanneprofiler

Skanneprofiler er en rask, effektiv måte å velge innstillinger på for skanneoppgaver som utføres jevnlig.

- Bruk HP Smart Document Scan-programvaren til å opprette og endre skanneprofiler.
- Du kan bruke HP Scanner Tools Utility til å opprette profiler knyttet til ISIS- eller TWAIN-samsvarende programmer fra andre enn HP.
- Du kan bruke ISIS- og TWAIN-grensesnitt til å opprette profiler for bruk med annet enn HP-programvare, og deretter bruke HP Scanner Tools Utility til å sende profilene til skannerens profilliste.

Vis skanneprofiler

Hvis du vil vise eksisterende skanneprofiler, åpner du HP Smart Document Scan Software. Eksisterende skanneprofiler vises i en liste til venstre.

Opprette skanneprofiler

Gjør følgende for å opprette en skanneprofil:

1. Åpne HP Smart Document Scan Software (skanneprogramvare).
2. Klikk på **Opprett ny profil**.
3. Skriv inn et navn på den nye profilen.
4. Velg å opprette den nye profilen fra eksisterende innstillinger eller en eksisterende profil.
5. Klikk på **Fortsett**.
6. Endre innstillingene for den nye skanneprofilen.
7. Klikk på **Lagre** for å lagre profilen, eller klikk på **Avbryt** for å angre endringer.

Endre profiler

Gjør følgende for å endre en skanneprofil:

1. Åpne HP Smart Document Scan Software (skanneprogramvare).
2. Velg profilen som skal endres, fra listen til venstre.
3. Klikk på **Rediger profil**.
4. Endre innstillingene for skanneprofilen.
5. Klikk på **Lagre** for å lagre endringene.

Opprette skanneprofiler som bruker skanneprogramvare fra andre enn HP

Hvis du har skanneprogramvare som du ønsker å bruke sammen med skanneren, kan du opprette profiler som bruker programvaren.

Følg denne fremgangsmåten for å opprette en skanneprofil som bruker programvare fra andre enn HP:

1. Slå på skanneren, og start HP Scanner Tools Utility.
2. Klikk på **Profiler**-fanen.
3. Klikk på **Opprett** under **Andre programprofiler**.
4. Fyll ut feltene i dialogboksen **Opprett/rediger annet program**.
 - **Program:** Oppgi hele banen og filnavnet til skanneprogramvaren du vil bruke, eller klikk på **Bla gjennom** for å finne og velge den.
 - **Navn:** Oppgi et navn på profilen som skal vises i listen på skannerens LCD-skjerm. Du kan bruke opptil 32 tegn (16 tegn for dobbelbytespråk som kinesisk og språk med asiatiske tegn, som koreansk).
 - **Detaljer:** Skriv en beskrivelse på opptil 24 tegn (12 tegn for dobbeltbytespråk og språk med asiatiske tegn).
5. **Kommandolinje for ensidig-knapp** og **Kommandolinje for tosidig-knapp:** Hvis skanneprogrammet støtter spesielle kommandolinjeparametere for skanning, oppgir du disse her.
6. Når du er ferdig, klikker du på **OK**.
7. Send den nye profilen til listen på skannerens LCD-skjerm.

- a. Merk profilen i området **Andre programprofiler** og klikk deretter på **Legg til**.
- b. Hvis du vil endre plasseringen av profilen på skannerens LCD-skjerm, kan du merke profilen i området **LCD-profiler for skanner** og bruke knappene **Flytt opp** og **Flytt ned** for å flytte profilen.
- c. Klikk på **OK** eller **Bruk** for å sende den oppdaterte profillisten til skannerens LCD-skjerm.

 **TIPS:** Hvis du senere vil redigere eller slette en profil du har opprettet, som ikke bruker HP-programvare, klikker du på **Rediger** eller **Slett** i området **Andre programprofiler** i **Profiler**-fanen.

Importere og eksportere TWAIN-skanneprofiler

Profiler kan eksporteres til og importeres fra TWAIN-kompatibel programvare fra andre enn HP. Det gir administratorer mulighet til å sette opp profiler for en arbeidsgruppe og brukere mulighet til å overføre sine profiler fra en maskin til en annen og til å dele egendefinerte profiler med hverandre.

Du finner mer informasjon i HP Smart Document Scan Software Help (hjelp til skanneprogramvare).

Importere og eksportere profiler for ISIS-skanning

Profiler kan eksporteres til og importeres fra en XML-fil, slik at administratorer kan konfigurere profiler for en arbeidsgruppe, og brukere kan overføre sine profiler fra en maskin til en annen eller dele egendefinerte profiler med hverandre.

Du finner mer informasjon i HP Smart Document Scan Software Help (hjelp til skanneprogramvare).

Skanne til et bilde

1. Legg dokumentet i innskuffen.
2. Åpne HP Smart Document Scan Software (skanneprogramvare).
3. Velg en skanneprofil som lagrer dokumentet som et bilde, og klikk deretter på **Skann**.

-eller-

Klikk på **Opprett ny profil**, navngi den nye profilen, klikk på **Fortsett**, velg **Mål**-fanen, og velg deretter den ønskede bildefiltypen i nedtrekkslisten **Filtype**.

Klikk på **Skann**.

Skanne til et PDF-dokument

1. Legg dokumentet i innskuffen.
2. Åpne HP Smart Document Scan Software (skanneprogramvare).
3. Velg en skanneprofil som lagrer dokumentet som en PDF-fil, og klikk deretter på **Skann**.

-eller-

Klikk på **Opprett ny profil**, navngi den nye profilen, klikk på **Fortsett**, velg **Mål**-fanen, og velg deretter **PDF (*.pdf)** i nedtrekkslisten **Filtype**.

Klikk på **Skann**.

Skanne tekst for redigering (OCR)

Programvaren HP Scan bruker optisk tegngjenkjenning (OCR) til å konvertere tekst på en side til tekst som kan redigeres på en datamaskin. Programvaren for OCR leveres med programvarene HP Smart Document Scan Software og ReadIris Pro. For informasjon om hvordan du bruker programvaren for optisk tegngjenkjenning, kan du se **skanne tekst for redigering** i den nettbaserte hjelpen.

Skanne til e-post



MERK: For å skanne til e-post må du påse at du har en Internett-tilkobling.

1. Legg dokumentet i innskuffen.
2. Åpne HP Smart Document Scan Software (skanneprogramvare).
3. Velg en skanneprofil som lagrer dokumentet og sender det via e-post, og klikk deretter på **Skann**.

-eller-

Klikk på **Opprett ny profil**, navngi den nye profilen, klikk på **Fortsett**, velg **Mål**-fanen, velg **Send til**, og klikk deretter på **Legg til**.

Velg **E-posti** dialogboksen **Legg til mål**, i nedtrekkslisten **Mål**, og klikk deretter på **Neste**.

Oppgi nødvendig informasjon for e-postmålet, klikk på **OK**, og klikk deretter på **Skann**.

Skanne til nettskyen



MERK: For å skanne til nettskyen må du påse at du har en Internett-tilkobling.

1. Legg dokumentet i innskuffen.
2. Åpne HP Smart Document Scan Software (skanneprogramvare).
3. Velg en skanneprofil som lagrer dokumentet og sender det til et nettskymål, for eksempel Google Drive eller DropBox, og klikk deretter på **Skann**.

-eller-

Klikk på **Opprett ny profil**, navngi den nye profilen, klikk på **Fortsett**, velg kategorien **Mål**, velg **Send til**, og klikk deretter på **Legg til**.

I dialogboksen **Legg til målet** i nedtrekkslisten **Mål** velger du et nettskymål, for eksempel Google Drive eller DropBox, og klikker deretter på **Neste**.

Oppgi nødvendig informasjon for nettskymålet, klikk på **OK**, og klikk deretter på **Skann**.

Skanne lange eller ekstra lange dokumenter

Skanneren vil som standard oppdage sidestørrelsen ved å bruke valget **Automatisk størrelsesdeteksjon** i nedtrekkslisten for sidestørrelse. Hvis du velger **Automatisk deteksjon for standardstørrelse**, vil skanneren identifisere sidestørrelsen basert på en av standardstørrelsene i listen. Denne automatiske gjenkjenningen virker bare på sidestørrelser med en lengde på opptil 356 mm .



MERK: Bare én side om gangen kan skannes ved bruk av innstillingen for lange eller ekstra lange sider.

Hvis skanneren er satt til å skanne lange eller ekstra lange sider og en side kjører seg fast, kan hele siden bli krøllet som følge av stoppen. Velg derfor skanneprofiler som spesifiserer lange eller ekstra lange sider kun når du skanner sider som er lengre enn 356 mm .

Følg denne fremgangsmåten for å aktivere skanning av lange eller ekstra lange sider i en profil for HP Smart Document Scan Software (skanneprogramvare):

1. Åpne HP Smart Document Scan Software (skanneprogramvare).
2. Velg en skanneprofil og klikk på **Rediger profil**.
3. Klikk på **Sidestørrelse** i kategorien **Skanneinnstillinger** i dialogboksen **Profilinnstillinger**.
4. Velg ønsket alternativ for lang side.
 - **Lang** skanner sider med en lengde på mellom 356 mm og 864 mm.
 - **Ekstra lang** skanner sider med en lengde på mellom 864 mm og 3100 mm.

 **MERK:** Ekstra lange skanninger støttes kun for ensidige skannejobber.

Den maksimale oppløsningen for et **Langt** dokument er 600 dpi. Den maksimale oppløsningen for et **Ekstra langt** dokument er 200 dpi.

 **MERK:** Bruk ISIS- eller TWAIN-brukergrensesnittet til å angi sidestørrelsen når du skanner fra programmer fra andre enn HP.

Enkelte skanne- og målprogrammer støtter kanskje ikke alle sidestørrelsene som skanneren gir mulighet for.

Oppdage feilmating

Funksjonen for feilmatingsdeteksjon (dobbeltmating) stopper skanneprosessen hvis den oppdager at flere sider mates inn i skanneren om gangen. Denne funksjonen er aktivert som standard.

Det kan være nødvendig å deaktivere funksjonen hvis du skanner

- Skjemaer i flere deler (HP anbefaler ikke å skanne skjemaer i flere deler).
- dokumenter der det er festet etiketter eller gule lapper
- Brettet A3-utskriftsmateriale under en sammensettingsprosess.

Følg denne fremgangsmåten for å endre denne innstillingen i en profil for HP Smart Document Scan Software:

1. Åpne HP Smart Document Scan Software (skanneprogramvare).
2. Velg en skanneprofil og klikk på **Rediger profil**.
3. Klikk på **Maskinvarealternativer** i **Skanneinnstillinger**-fanen i dialogboksen **Profilinnstillinger**, og velg eller opphev valget av **Feilmatingsdeteksjon**.

Hvis du ønsker detaljert informasjon om denne funksjonen og dens alternativer, kan du se HP Smart Document Scan Software Help.

 **MERK:** Bruk ISIS- eller TWAIN-brukergrensesnittet til å aktivere feilmatingsdeteksjon når du skanner fra annet enn HP-programvare.

Raskere skanning med maskinvarekomprimering

Skanneren støtter flere nivåer av JPEG-komprimering for å øke dataoverføringshastigheten fra skanneren til skanneprogramvaren på datamaskinen. Skanneprogramvaren kan dekomprimere dataene for å gjenskepe de skannede bildene. JPEG-komprimering fungerer på både gråtone- og fargebilder.

Følg denne fremgangsmåten for å aktivere raskere dataoverføring i en profil for HP Smart Document Scan Software:

1. Åpne HP Smart Document Scan Software (skanneprogramvare).
2. Velg en skanneprofil og klikk på **Rediger profil**.
3. Klikk på **Maskinvarealternativer** i **Skanneinnstillinger**-fanen i dialogboksen **Profilinnstillinger**.
4. Bruk glidebryteren **Dataoverføring** til å angi komprimeringsnivå.
 - Høyere kvalitet setter komprimeringen til en lavere verdi, som resulterer i langsommere dataoverføring.
 - Lavere kvalitet setter komprimeringen til en høyere verdi, som resulterer i raskere dataoverføring.



MERK: Bruk ISIS- eller TWAIN-brukergrensesnittet til å bestemme komprimeringen når du skanner fra programvare fra andre enn HP.

Raskere skanning med Rask svart-hvitt-modus

Skanneren støtter en Rask svart-hvitt-modus, noe som kan velges fra HP Smart Document Scan Software.

1. Åpne HP Smart Document Scan Software (skanneprogramvare).
2. Velg profilen **Rask svart-hvitt til bilde-PDF**.
3. Klikk på **Skann**.

Filtrere bort farger i et dokument (fargebortfall)

Du kan filtrere bort en fargekanal (rødt, grønt eller blått) eller opptil tre enkeltfarger. Når det gjelder bestemte farger, styrer følsomhetsinnstillingen hvor tett opptil en angitt farge den skannede fargen må ligge.

Fjerning av farger fra skannerresultatet kan redusere skannefilstørrelsen og gi bedre treffprosent ved optisk tegngjenkjenning (OCR).

Følg denne fremgangsmåten for å velge farger som skal fjernes i en profil for HP Smart Document Scan Software (skanneprogramvare):

1. Åpne HP Smart Document Scan Software (skanneprogramvare).
2. Velg en skanneprofil og klikk på **Rediger profil**.
3. Klikk på **Fargebortfall** i **Skanneinnstillinger**-fanen i dialogboksen **Profilinnstillinger**.
4. Angi innstillinger for fargebortfall i kategorien **Fargebortfall**.

Bare de fargebortfallalternativene som er tilgjengelige for skanneren, kan velges.

Se den elektroniske hjelpen til skanneprogramvaren du bruker angående informasjon om innstillinger for fargebortfall.



MERK: Fargekanalfilteret gjelder bare for gråtone-, raster- og svart-hvittskanning. Bestemte fargefiltre gjelder for alle fargemoduser.

Bruk ISIS- eller TWAIN-brukergrensesnittet til å filtrere bort farger når du skanner fra skanneprogramvare fra andre enn HP.

Automatisk størrelsesdeteksjon

Skanneren vil som standard automatisk oppdage sidestørrelsen med alternativet **Automatisk størrelsesdeteksjon** og vil beskjære det skannede bildet til størrelsen på siden og rette opp eventuelt skjevt innhold.



MERK: Bruk ISIS- eller TWAIN-brukergrensesnittet til å angi beskjeringsalternativer når du skanner fra skanneprogramvare fra andre enn HP.

Se den elektroniske hjelpen til skanneprogramvaren du bruker angående informasjon om innstillinger for automatisk beskjæring.

Automatisk beskjære eller fylle ut skannet bilde til valgt sidestørrelse

Følg denne fremgangsmåten for automatisk å beskjære eller fylle ut et skannet bilde til en valgt sidestørrelse:

1. Åpne HP Smart Document Scan Software (skanneprogramvare).
2. Velg en skanneprofil og klikk på **Rediger profil**.
3. Velg beskjeringsalternativer.
 - Hvis du vil beskjære innholdet i et dokument automatisk, klikker du på **Bildebehandling**-fanen i dialogboksen **Redigering**, velger boksen **Beskjær til innhold på siden**, og klikker deretter på **Beskjeringsinnstillinger**.
 - Hvis du vil beskjære til størrelsen på dokumentet automatisk, klikk på **Skanneinnstillinger**-fanen i dialogboksen **Redigering**, klikk på **Sidestørrelse**, og velg deretter boksen **Automatisk størrelsesdeteksjon**.



MERK: Bruk ISIS- eller TWAIN-brukergrensesnittet til å angi beskjeringsalternativer når du skanner fra skanneprogramvare fra andre enn HP.

Se den elektroniske hjelpen til skanneprogramvaren du bruker angående informasjon om innstillinger for automatisk beskjæring.

Se HP Smart Document Scan Software Help (hjelp til skanneprogramvare) for å få mer informasjon om beskjæring eller utfylling av et skannet bilde til en valgt sidestørrelse.

Oppdage farge automatisk

Du kan bruke denne funksjonen til å redusere størrelsen på skannede filer ved å lagre bare sider som inneholder farge som fargeskanninger, og lagre alle andre sider i svart-hvitt.

Følg denne fremgangsmåten for å detektere farge i skannede bilder:

1. Åpne HP Smart Document Scan Software (skanneprogramvare).
2. Velg en skanneprofil og klikk på **Rediger profil**.
3. Klikk på **Bildealternativer** i **Skanneinnstillinger**-fanen i dialogboksen **Profilinnstillinger** og velg **Automatisk fargedeteksjon** fra nedtrekkslisten **Modus**.



MERK: Se den elektroniske hjelpen til skanneprogramvaren du bruker angående informasjon om innstillinger for automatisk fargedeteksjon.

Bruk ISIS- eller TWAIN-brukergrensesnittet til å detektere farge automatisk når du skanner fra skanneprogramvare fra andre enn HP.

Rett opp skannede bilder automatisk

Bruk funksjonen **Rett opp sideinnhold** til å korrigere bilder som er blitt skjeve under skanneprosessen.

1. Åpne HP Smart Document Scan Software (skanneprogramvare).
2. Velg en skanneprofil.
3. Klikk på **Rediger profil**, velg **Bildebehandling**-fanen, og velg deretter **Rett opp sideinnhold**.
4. Klikk på **Lagre** for å lagre profilinnstillingene.

Skanne ved hjelp av annen skanneprogramvare

Følgende tredjepartsprogrammer støttes også av skanneren:

- Readiris Pro: OCR-programmer.
- Cardiris: Program for gjenkjenning av visittkort.
- PaperPort: Program for administrering av personlige dokumenter.
- Kofax VRS Pro (kun 7000 s3-modeller): Program for automatisk bildekvalitet.
- Tredjepartsprogrammer som støtter TWAIN, ISIS og WIA.

Mobilskanning (kun trådløse modeller)

HP tilbyr flere mobile løsninger for enkel skanning til en HP-skanner fra et nettbrett, smarttelefon eller andre mobilenheter. Hvis du vil ha mer informasjon, kan du gå til www.hp.com/go/sj5000s4 or www.hp.com/go/sj7000s3.



MERK: Kjøp HP ScanJet Wireless Adapter 100 (L2761A) fra HP.com for å aktivere mobilskanning. Følg installeringsveiledningen for å installere det trådløse tilbehøret.

Skannetips

- [Optimalisere skanning og oppgavehastighet](#)
- [Skanne skjøre originaler](#)

Optimalisere skanning og oppgavehastighet

Flere innstillinger har innvirkning på totaltiden ved skanning. Vurder følgende for å optimalisere skanneytelsen.

- Hvis du vil optimere ytelsen, må du påse at datamaskinen oppfyller de anbefalte systemkravene. For å se minstekravene og anbefalte krav, kan du gå til www.hp.com og deretter søke etter din skannermodell pluss ordet **spesifikasjoner**.
- Lagring av skannede bilder i søkbart format (for eksempel søkbare PDF-filer) tar mer tid enn lagring i et bildeformat fordi det skannede bildet blir analysert med optisk tegngjenkjenning (OCR). Kontroller om du trenger en søkbar fil før du velger et søkbart skanneformat.
- Skanning med høyere oppløsning enn nødvendig øker skannetiden og gir en større fil uten ekstra fordeler. Hvis du skanner med høy oppløsning kan du angi du et lavere oppløsningsnivå for å øke skannehastigheten.

Skanne skjøre originaler

Hvis du skal skanne skjøre dokumenter (som fotografier eller dokumenter på krøllet eller svært lett papir), legger du dokumentet i en klar, tykk plastlomme før du legger det i innskuffen.

Før du trykker på knappen Ensidig skanning , skyv på SP-bryteren til deaktivert posisjon (til venstre).

3 Stell og vedlikehold

Denne delen inneholder informasjon om hvordan du steller og vedlikeholder skanneren. Gå til www.hp.com/go/sj5000s4 or www.hp.com/go/sj7000s3 hvis du ønsker den nyeste vedlikeholdsinformasjonen.

- [Rengjøre produktet](#)
- [Bytte deler](#)
- [Bestille deler og tilbehør](#)

Rengjøre produktet

Regelmessig rengjøring av skanneren gir skannede dokumenter av høy kvalitet. Hvor mye stell som er nødvendig, er avhengig av flere faktorer, blant annet av bruken og miljøet. Utfør rutinemessig rengjøring etter behov.

Rengjøre skannestripene

Følg denne fremgangsmåten for å rengjøre stripekomponentene:

1. Trykk på Av/på-knappen  for å slå skanneren av, og koble deretter USB-kabelen og strømledningen fra skanneren.
2. Dra låsen fremover for å åpne dokumentmaterluken.



3. Tørk av skannestripene med en myk, lofri klut som er lett fuktet med et mildt rengjøringsmiddel for glass.

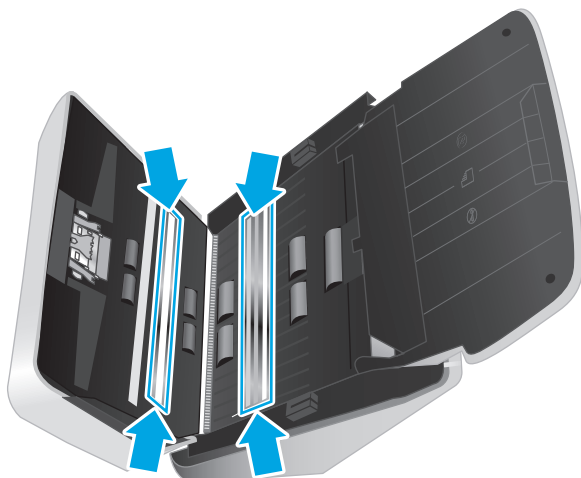

⚠ FORSIKTIG: Bruk bare rengjøringsmidler for glass til å rengjøre skannestripene. Unngå rengjøringsmidler som inneholder skuremidler, aceton, benzen og karbontetraklorid. Disse kan skade skannestripene. Unngå isopropylalkohol fordi det kan etterlate striper på skannestripene.

Ikke sprut rengjøringsmiddel for glass direkte på skannestripene.

4. Tørk skannestripene med en tørr, myk og lofri klut. Tørk av stripene i grått reflekterende materiale på hver stripe.
5. Lukk dokumentmaterluken, koble til USB-kabelen og strømledningen og trykk på Av/på-knappen  for å slå på skanneren. Skanneren er nå klar til bruk.

Rengjøre papirbanen

Hvis det er striper eller riper på de skannede bildene, bruker du en HP rengjøringsklut for papirbane til å rengjøre papirbanen.

📝 MERK: Hvis du opplever stadige papirstopper, bør du rengjøre valsene.

Følg denne fremgangsmåten for å rengjøre papirbanen:

1. Åpne den forseglede pakningen med HP rengjøringsklut for papirbane ved å rive fra hakket. Pass på ikke å rive i stykker kluten.
2. Ta ut rengjøringskluten og brett den ut.

3. Legg den utbrettede kluten i innskuffen.



4. Åpne HP Scanner Tools Utility, og klikk deretter på **Vedlikehold**-fanen.

5. Mat kluten gjennom skanneren.

Under **Rengjør papirbane** klikker du på **Rengjør** for å mate kluten gjennom skanneren.

⚠ FORSIKTIG: Vent to minutter slik at komponentene tørker før du fortsetter med neste trinn.

6. Legg opptil fem sider med papirutskrifter i skanneren. Skann dem og se på resultatene.

7. Hvis det fortsatt vises streker, gjentar du trinn 3 til 6.

Rengjøringskluten kan kjøres gjennom skanneren opptil fem ganger i løpet av 30 minutter. Etter dette er kluten uttørket. Hvis gjentatt kjøring av rengjøringskluten ikke fjerner strekene fra de skannede bildene, rengjør du valsene.

8. Under **Registrer rengjøring av papirbane** klikker du på **Registrer rengjøring** for å logge denne rengjøringsaktiviteten og oppdatere papirbanens rengjøringshistorikk.

Rengjøre valsene

Rengjør valsene hvis en av disse situasjonene oppstår:

- HP Scanner Tools Utility angir at rengjøring er nødvendig.
- Du opplever gjentatte papirstopper.
- Dokumentmateren drar ikke ark inn i papirbanen.
- Skannede bilder er langstrakte.
- Du skanner ofte en eller flere av følgende typer dokumenter: belagt papir, kjemisk behandlede dokumenter som overføringspapir, dokumenter med høyt innhold av kritt, dokumenter som er skrevet med eller skrevet på med blyant, dokumenter der toneren ikke er fiksert.

Følg denne fremgangsmåten for å rengjøre valsene:

1. Trykk på Av/på-knappen for å slå skanneren av, og koble deretter USB-kabelen og strømledningen fra skanneren.

2. Dra låsen fremover for å åpne dokumentmaterluken.



3. På baksiden av den åpne dokumentmateren skyver du en fingertupp under tappene øverst til høyre på hentevalsedekselet. Ta deretter tak i tappene og dra fremover for å åpne hentevalsedekselet over de øvre hentevalsene.

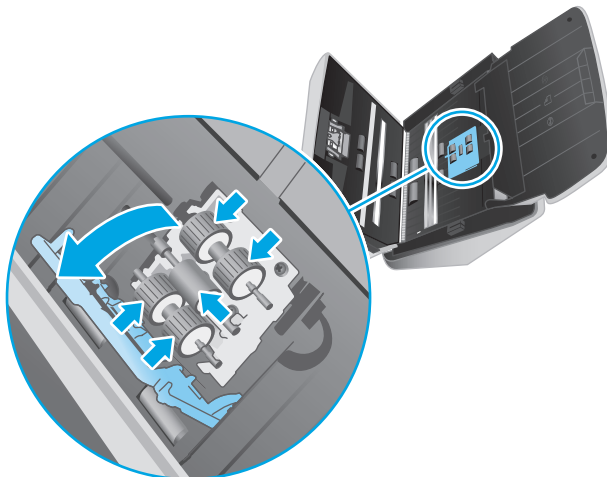

4. Bruk en HP papirbanerenseklut eller en ren, lofri klut som er fuktet med isopropylalkohol, og tørk av hentevalsene.

Tørk av valsene ovenfra og ned, og roter valsene 360 grader for å sikre at du får tørket av hele overflaten, lukk deretter valsedekselet.

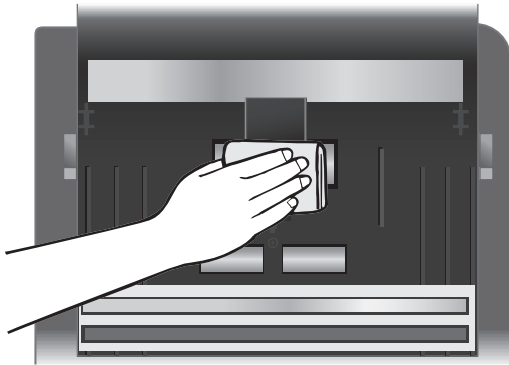

5. Tørk av valsene over og under skannestripen nedenfor hentevalsene.

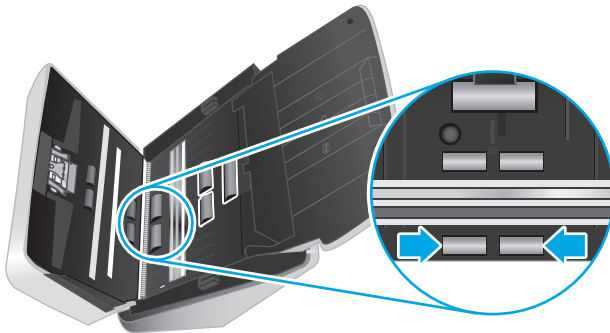

6. Åpne dekselet for skillevalsene, og tørk deretter av skillevalsene.

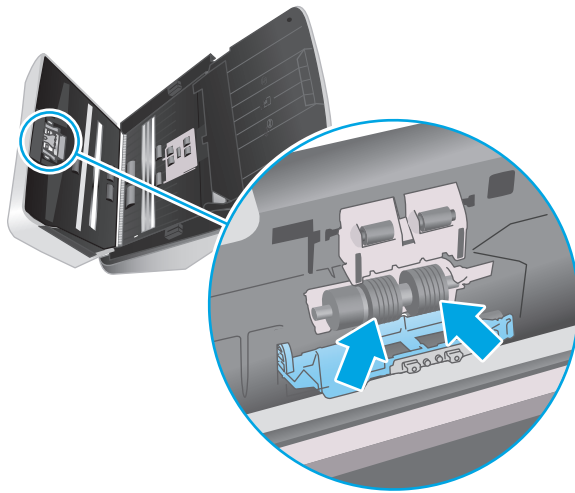

7. Lukk dekselet for skillevalsene. Tørk av valsene over og under skannestripen nedenfor skillevalsene.

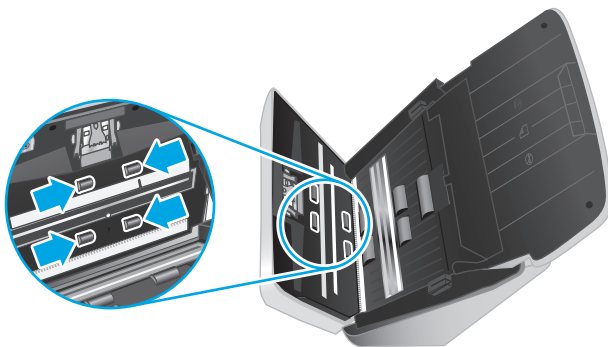

8. Trykk på begge sidene av dokumentmaterluken for å lukke den, og koble deretter USB-kabelen og strømledningen til skanneren.

⚠ FORSIKTIG: Vent to minutter på at matevalsene skal tørke før du legger dokumenter i dokumentmateren.

9. Trykk på Av/på-knappen  for å slå på skanneren.
10. Oppdater skannerens vedlikeholdshistorikk.
 - a. Åpne HP Scanner Tools Utility, og klikk deretter på kategorien **Vedlikehold**.
 - b. Under **Registrer rengjøring av valser** klikker du på **Registrer rengjøring** for å logge denne rengjøringsaktiviteten og oppdatere rengjøringshistorikken for valsene.
Se HP Scanner Tools Utility Help (hjelp til skannerverktøy) for å få mer informasjon.

Bytte deler

Du kan bidra til å holde skannekvaliteten høy ved å bytte ut deler når dette er nødvendig. Deler må kanskje skiftes ut når du ser et varsel fra HP Scanner Tools Utility, eller hvis skanneren ikke fungerer som den skal. Erstatningsvalsesettet inneholder følgende erstatningsdeler:

- Hentevalsemodul
- Skillevalser

Erstatningssettet kommer også med detaljerte instruksjoner for hvordan hver av disse delene skal byttes ut.

Skifte ut valsesettet

Bytt ut valsene hvis en av disse situasjonene oppstår:

- Når dialogboksen **Vedlikehold anbefales** indikerer at det er på tide med vedlikehold.
- Hvis skanneren stadig får papirstopp.

 **MERK:** HP anbefaler at du bytter ut valsene når du har skannet 100 000 sider.

HP Scanner Tools Utility (skannerverktøy) kan varsle deg når det er behov for service, noe som er avhengig av mange forhold og som kan skje tidligere enn det faste intervallet.

 **MERK:** Erstatningsvalsesettet er en forbruksvare som ikke dekkes av garantien eller vanlige serviceavtaler.

Bytte ut hentevalsemodulen

Følg denne fremgangsmåten for å bytte ut valsene:

1. Trykk på Av/på-knappen  for å slå skanneren av, og koble deretter USB-kabelen og strømledningen fra skanneren.
2. Dra låsen fremover for å åpne dokumentmaterluken.



3. På baksiden av den åpne dokumentmateren skyver du en fingertupp under tappen øverst til høyre på hentevalsedekselet. Skyv deretter tappen fremover for å åpne dekselet og få tilgang til hentevalsene.

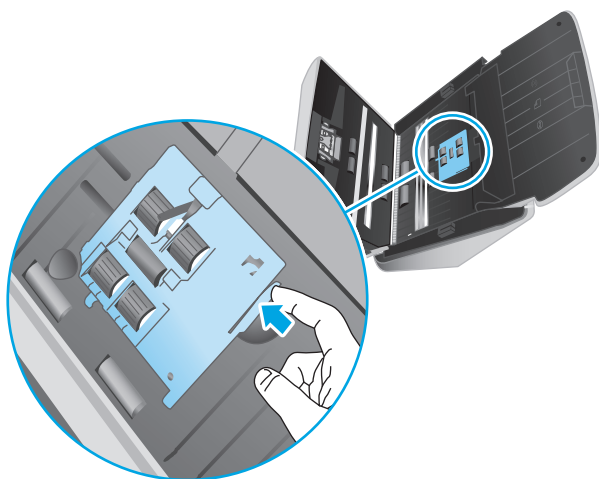

4. Ta ut og sett inn valsene som beskrevet i instruksjonene som fulgte med erstatningssettet.

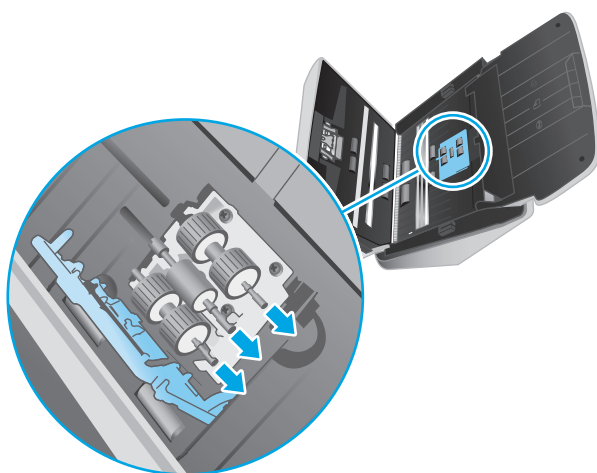

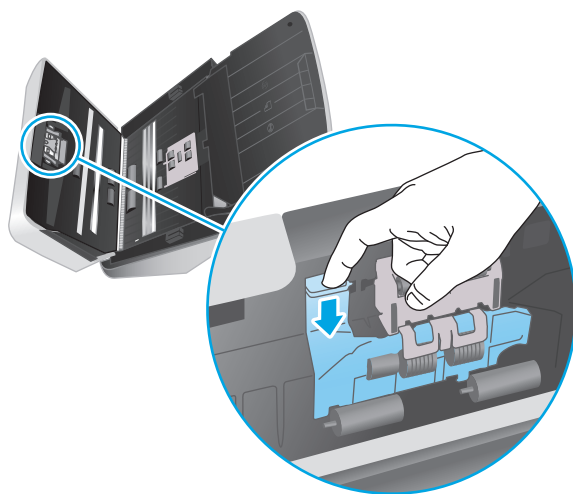

Bytte ut skillevalsene

1. Løs ut klaffen til skillevalsen.

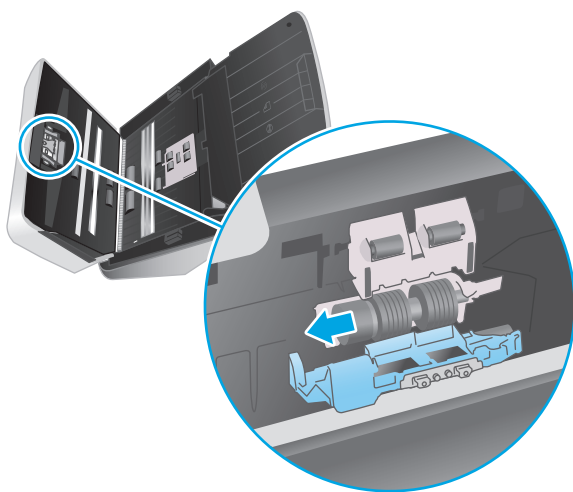

2. Ta ut og sett inn valsene som beskrevet i instruksjonene som fulgte med erstatningssettet.



3. Bruk begge hender til å lukke dokumentmaterluken.
4. Trykk på Av/på-knappen  for å slå på skanneren.
5. Oppdater skannerens vedlikeholdshistorikk.
 - a. Åpne HP Scanner Tools Utility (skannerverktøy).
 - b. Under **Registrer utskifting** klikker du på **Registrer utskifting** for å logge denne utskiftingsaktiviteten og oppdatere valsenes utskiftingshistorikk.

Bestille deler og tilbehør

Hvis du vil bestille vedlikeholdsdeler for skanneren, kan du gå til nettstedet for deler til HP-skannere på www.hp.com/buy/parts.

Element	Beskrivelse	Delenummer
Erstatningssett for valse	Erstatningshente- og skillevalser for HP ScanJet Enterprise Flow 5000 s4 and 7000 s3	L2755-60001

4 Løse problemer



Denne delen inneholder løsninger på vanlige problemer med skanneren.

Du finner mer informasjon om feilsøking i hjelpen til HP-skanneprogrammet som blir brukt.

- [Grunnleggende problemløsningstips](#)
- [Kontrollpanelmeldinger](#)
- [Skannerinstalleringsproblemer](#)
- [Strømproblemer](#)
- [Papirstopp](#)
- [Problemer med papirmating](#)
- [Problemer med bildekvaliteten](#)
- [Problemer med drift av skanneren](#)
- [Videre feilsøking](#)

Grunnleggende problemløsningstips



Små problemer som flekker på skannestripen eller løse kabler, kan føre til at skanneren gir uklare resultater, oppfører seg merkelig eller ikke fungerer. Undersøk alltid følgende når du støter på problemer med skanneren.

- Hvis du skanner et dokument som vil bli analysert med optisk tegngjenkjenning (OCR), må du passe på at originaldokumentet er klart nok til å bli analysert.
- Kontroller at USB- og strømkablene er satt ordentlig inn i kontaktene på baksiden av skanneren. Kontroller også at strømføringen er koblet til en strømførende stikkontakt eller et overspenningsvern.
- Kontroller at skanneren ikke er slått av automatisk. Hvis den er det, trykker du på Av/på-knappen  for å slå på skanneren.
- Påse at skanneren får strøm.
 - Kontroller at Av/på-lampen på kontrollpanelet lyser.
 - Hvis Av/på-lampen ikke lyser, må du kontrollere at stikkontakten eller overspenningsvernet som strømforsyningen er koblet til, har strøm.
 - Hvis stikkontakten eller overspenningsvernet har strøm, men Av/på-lampen likevel ikke lyser, kan det være feil på strømforsyningen. Kontakt www.hp.com/go/sj5000s4 or www.hp.com/go/sj7000s3 hvis du trenger hjelp.
- Hvis skanneprogramvaren viser beskjeden **Skanner ikke funnet** når du prøver å bruke skanneren, kan du utføre følgende trinn. Etter hvert trinn starter du skanning for å se om skanneren fungerer. Hvis problemet vedvarer, fortsetter du med neste trinn.
 - Kontroller at USB-kabelen er koblet til riktig.
 - Hvis skanneren er tilkoblet datamaskinen via en USB-hub eller en USB-port på fremsiden av datamaskinen, kobler du fra skanneren og kobler den til igjen via en USB-port på baksiden av datamaskinen.
 - Slå skanneren av, vent 30 sekunder og slå den deretter på igjen.
 - Start datamaskinen på nytt, og prøv deretter å starte opp programmet igjen.
 - Hvis problemene vedvarer, er det mulig at HP-skanneprogramvaren, -fastvaren eller tilhørende drivere er foreldet eller har blitt ødelagt. Se www.hp.com/support for å finne programvare-, fastvare- og driveroppdateringer til skanneren.
- Hvis skanneren er tilkoblet datamaskinen via en USB-hub eller en USB-port på fremsiden av datamaskinen, kobler du fra skanneren og kobler den til igjen via en USB-port på baksiden av datamaskinen.
- Kontroller at knappen for Ensidig skanning  eller knappen for Tosidig skanning  er aktivert (se «Produkttilgjengelighet» for mer informasjon).
- Slå skanneren av, vent 30 sekunder og slå den deretter på igjen.
- Kontroller at luken på dokumentmaterialet er lukket. Kontroller om kontrollpanelet viser en feilmelding for **Luke åpen**.
- Start datamaskinen på nytt.

Hvis problemene vedvarer, er det mulig at HP-skanneprogramvaren, fastvaren eller tilhørende drivere er foreldet eller har blitt ødelagt. Se www.hp.com/go/sj5000s4 or www.hp.com/go/sj7000s3 for å finne programvare-, fastvare- og driveroppdateringer til skanneren.

Teste skanneren

Gjør følgende for å teste skanneren:

1. Kontroller at strømledningen er ordentlig tilkoblet mellom skanneren og en stikkontakt eller et overspenningsvern. Kontroller at Av/på-lampen på kontrollpanelet lyser for å bekrefte at strømforsyningen fungerer.
2. Hvis strømledningen er koblet til et overspenningsvern, må du påse at overspenningsvernet er satt i en stikkontakt og slått på.
3. Trykk på Av/på-knappen  for å slå av skanneren, koble strømforsyningen fra skanneren og slå deretter av datamaskinen som skanneren er koblet til. Vent i 30 sekunder, koble strømforsyningen til skanneren igjen, trykk på Av/på-knappen  for å slå på skanneren, og slå deretter på datamaskinen.
4. Forsøk å skanne på nytt.

Kontrollpanelmeldinger

Kontrollpanelmeldingene viser den gjeldende produktstatusen eller situasjoner som kan kreve handling.

Feil	Beskrivelse
Maskinvarefeil	Det har oppstått en maskinvarefeil.
Luke åpen	Luken på dokumentmateren er åpen eller er ikke festet ordentlig.
Lampefeil	Feil med produktlampen.
Papirfeil	<ul style="list-style-type: none">• Ingen dokumenter funnet i dokumentmateren.• Produktet har registrert en hentefeil i dokumentmateren (for eksempel at ingen sider ble matet gjennom produktet).• Produktet har oppdaget en matingsfeil.
Papirstopp	Produktet har registrert papirstopp.
USB-feil	Det oppstod en feil ved skannerkommunikasjon.

Skannerinstalleringsproblemer

- [Kontrollere kablene](#)
- [Avinstallere og installere drivere og verktøy for HP ScanJet på nytt](#)

Kontrollere kablene

Kabeltype	Løsning
Strømledning	<p>Strømledningen skal være koblet til mellom skanneren og en stikkontakt.</p> <ul style="list-style-type: none">• Kontroller at strømledningen er ordentlig tilkoblet mellom skanneren og en strømførende stikkontakt eller et overspenningsvern.• Hvis strømledningen er koblet til et overspenningsvern, må du kontrollere at overspenningsvernet er koblet til en stikkontakt og er slått på.• Trykk på Av/på-knappen  for å slå av skanneren, og slå deretter av datamaskinen. Etter 30 sekunder slår du skanneren på igjen og deretter datamaskinen, i den rekkefølgen.
USB-kabel	<p>USB-kabelen skal være koblet til mellom skanneren og datamaskinen.</p> <ul style="list-style-type: none">• Bruk kabelen som fulgte med skanneren. Det er ikke sikkert at andre USB-kabler er kompatible med skanneren.• Kontroller at USB-kabelen er ordentlig tilkoblet mellom skanneren og datamaskinen.• Hvis USB-kabelen er koblet til en USB-port foran på datamaskinen, flytter du den til en USB-port på baksiden av datamaskinen. <p>Hvis du vil ha mer informasjon om å løse USB-problemer, se www.hp.com/go/sj5000s4 or www.hp.com/go/sj7000s3, velg land eller region og bruk deretter søkeverktøyet til å finne emner om løsning av USB-problemer.</p>

Avinstallere og installere drivere og verktøy for HP ScanJet på nytt

Hvis du har kontrollert tilkoblingen av skannerkabelen og dette ikke løste problemet, kan problemet skyldes en ufullstendig installasjon. Forsøk å avinstallere drivere og verktøy for HP ScanJet, og installer på nytt.

1. Trykk på Av/på-knappen  for å slå av skanneren, og koble deretter USB-kabelen og strømledningen fra skanneren.
2. På datamaskinen åpner du Kontrollpanel og bruker verktøyet **Legg til/fjern** (i Windows 7, Windows 8, Windows 8.1 og Windows 10, verktøyet **Programmer og funksjoner**) for å avinstallere følgende programmer:
 - HP ScanJet Enterprise Flow 5000 s4 eller 7000 s3
 - HP ScanJet Enterprise Flow 5000 s4 eller 7000 s3 ISIS-Driver
 - HP ScanJetPlugin
 - HP Smart Document Scan Software
3. Start datamaskinen på nytt.
4. Installer drivere og verktøy for HP ScanJet på nytt.

- Slå skanneren av, vent 30 sekunder og slå den deretter på igjen. Nødvendig programvare og drivere burde installeres automatisk.
 - Hvis driverne og verktøyene ikke installeres automatisk, installerer du dem fra CD-en med HP-skanneprogramvaren.
5. Koble USB-kabelen og strømkabelen til skanneren igjen, og trykk deretter på Av/på-knappen  for å slå på skanneren.

Strømproblemer

Kontroller at skanneren har strøm

Strømledningen skal være koblet til mellom skanneren og en stikkontakt.

- Kontroller at strømledningen er ordentlig tilkoblet mellom skanneren og en strømførende stikkontakt.
- Hvis strømledningen er koblet til et overspenningsvern, må du kontrollere at overspenningsvernet er koblet til en stikkontakt og er slått på.
- Påse at skanneren får strøm.
 - Kontroller at Av/på-lampen på kontrollpanelet lyser.
 - Hvis Av/på-lampen ikke lyser, må du kontrollere at stikkontakten eller overspenningsvernet som strømforsyningen er koblet til, har strøm.
 - Hvis stikkontakten eller overspenningsvernet har strøm, men Av/på-lampen likevel ikke lyser, kan det være feil på strømforsyningen. Kontakt www.hp.com/go/sj5000s4 or www.hp.com/go/sj7000s3 hvis du trenger hjelp.

Skanneren slår seg ikke på

Hvis skanneren ikke vil slå seg på når du trykker på Av/på-knappen , kontrollerer du følgende:

- Skanneren har kanskje blitt frakoblet. Se om strømforsyningen har blitt koblet fra skanneren eller fra strømkilden.
- Strømforsyningen virker kanskje ikke.
 - Kontroller at Av/på-lampen på kontrollpanelet lyser.
 - Hvis Av/på-lampen ikke lyser, må du kontrollere at stikkontakten eller overspenningsvernet som strømforsyningen er koblet til, har strøm.
 - Hvis stikkontakten eller overspenningsvernet har strøm, men Av/på-lampen likevel ikke lyser, kan det være feil på strømforsyningen. Kontakt www.hp.com/go/sj5000s4 or www.hp.com/go/sj7000s3 hvis du trenger hjelp.

Skanneren er stoppet midlertidig eller er slått av

Hvis skanneren slutter å skanne, følger du fremgangsmåten nedenfor. Etter hvert trinn starter du skanning for å se om skanneren fungerer. Hvis problemet vedvarer, fortsetter du med neste trinn.

1. En kabel kan være løs. Kontroller at både USB-kabelen og strømforsyningen er riktig tilkoblet.
Bruk kabelen som fulgte med skanneren. Det er ikke sikkert at andre USB-kabler er kompatible med skanneren.
2. Påse at skanneren får strøm.
 - a. Kontroller at Av/på-lampen på kontrollpanelet lyser.
 - b. Hvis Av/på-lampen ikke lyser, må du kontrollere at stikkontakten eller overspenningsvernet som strømforsyningen er koblet til, har strøm.

- c. Hvis stikkontakten eller overspenningsvernet har strøm, men Av/på-lampen fremdeles ikke er på, koble strømledningen fra strømkilden, vent 30 sekunder, og koble den til igjen.
 - d. Hvis problemet ikke er løst, kan strømforsyningen være defekt. Kontakt www.hp.com/go/sj5000s4 or www.hp.com/go/sj7000s3 hvis du trenger hjelp.
3. Start datamaskinen på nytt.
 4. Åpne Kontrollpanel på datamaskinen og bruk **Legg til/fjern**-verktøyet (i Vista, Windows 7 og Windows 8 bruker du verktøyet **Programmer og funksjoner**) til å avinstallere følgende programmer:
 - HP ScanJet Enterprise Flow 5000 s4 eller 7000 s3
 - HP ScanJet Enterprise Flow 5000 s4 eller 7000 s3 ISIS-Driver
 - HP ScanJetPlugin
 - HP Smart Document Scan Software (skanneprogramvare)
 5. Installer alle programmene på nytt ved å gjøre ett av følgende.
 - Koble USB-kabelen og strømledningen til skanneren igjen, og trykk deretter på Av/på-knappen  for å slå skanneren på. Installer programvaren og driverne for HP ScanJet Enterprise Flow 5000 s4 eller 7000 s3 på nytt.
 - Installer programmene på nytt ved hjelp av HP Scanning Software CD-platen som fulgte med skanneren.

Skanneren slår seg stadig av

Som standard vil skanneren gå i hvilemodus før 15 minutters uvirksomhet og vil slå seg av automatisk etter to timers uvirksomhet for å spare strøm.

Følg denne fremgangsmåten for å endre standardinnstillingene:

1. Start HP Scanner Tools Utility.
2. Klikk på fanen **Innstillinger**, og velg deretter ønsket innstilling for hvilemodus og automatisk avslåing.
 - Når du skal angi hvor lenge skanneren skal være uvirksom før den går i hvilemodus, velger du **15 minutter** eller **Aldri** fra nedtrekksmenyen **Hvilemodus: Sett skanneren i hvilemodus etter:** .
 - Når du skal angi hvor lenge skanneren skal være uvirksom før den slår seg av automatisk, velger du riktig verdi (**1 time**, **2 timer**, **4 timer** eller **8 timer**) fra **Automatisk avslåing: Slå skanneren av etter:** -nedtrekkslisten.

Papirstopp

- [Fjerne fastkjørt papir fra dokumentmateren](#)
- [En original som legges i skanneren, kjører seg fast gjentatte ganger](#)



MERK: Skanning av fuktige eller våte sider kan forårsake papirstopp. Kontroller at sidene som mates inn er helt tørre (for eksempel at toneren er tørr og at det ikke finnes noen våte substanser som lim eller korrekturlakk på siden).

Fjerne fastkjørt papir fra dokumentmateren

Følg denne fremgangsmåten for å fjerne fastkjørt papir:

1. Ta ut alt papir fra innskuffen.
2. Dra låsen fremover for å åpne dokumentmaterluken.



3. Ta ut originalene og alle hindringer fra papirbanen.
4. Fjern alle synlige rester (som papir, stifter eller klips) fra papirbanen.
5. Undersøk de fire valsene foran og de fem valsene bak i dokumentmaterluken, og fjern alle synlige urenheter.
6. Trykk begge sider av dokumentmaterluken ned samtidig for å lukke luken.
7. Legg alle originalene i innskuffen igjen, og skann på nytt.

En original som legges i skanneren, kjører seg fast gjentatte ganger

- Originalen oppfyller kanskje ikke kravene til hva som er akseptabelt.
- Det kan være festet noe på originalen, for eksempel stifter eller selvklebende notater, som må fjernes.
- Kontroller at papirførerne ligger an mot kantene av originalen.

Problemer med papirmating

Papir kjører seg fast, forskyver seg, mates feil eller mates inn flere ark om gangen



- Skanning av fuktige eller våte sider kan forårsake papirstopp. Kontroller at sidene du mater inn, er helt tørre (toneren er tørr, det er ingen våte substanser som lim eller korrekturlakk).
- Kontroller at alle valsene er på plass, og at valsedekelet og dokumentmaterluken er lukket.
- Hvis papiret ser ut til å bli forskyvet når det mates inn i skannerens papirbane, må du kontrollere de skannede bildene i programvaren for å påse at de ikke blir skjeve.
- Det kan hende at papiret ikke ligger riktig. Rett opp papiret og juster papirførerne for å sentrere bunken.
- Papirførerne må ligge an mot kantene på papirbunken for at matingen skal fungere ordentlig. Kontroller at papirbunken ligger rett og at papirførerne ligger an mot bunken.
- Inn- eller utskuffen inneholder kanskje mer enn det maksimale antall sider. Legg færre sider i innskuffen, og fjern sider fra utskuffen.
- Rengjør skannerens papirbane for å bidra til redusert feilmating. Hvis papir fremdeles mates feil, rengjør du valsene. Hvis papir fremdeles mates feil, bytter du ut valsene.

Papiret mates ikke ut av skanneren

Legg inn sidene på nytt i innskuffen og pass på at de får kontakt med valsene.

Det kan hende at dokumentmaterluken ikke er festet. Åpne luken og lukk den igjen, og trykk den fast ned på begge sider for å sikre at den er lukket.

Det kan være problemer med skannermaskinvaren. Gjør følgende for å teste skanneren:

1. Kontroller at strømledningen er ordentlig tilkoblet mellom skanneren og en stikkontakt eller et overspenningsvern. Kontroller at Av/på-lampen på kontrollpanelet lyser for å bekrefte at strømforsyningen fungerer.
2. Hvis strømledningen er koblet til et overspenningsvern, må du påse at overspenningsvernet er satt i en stikkontakt og slått på.
3. Trykk på Av/på-knappen  for å slå av skanneren, koble strømforsyningen fra skanneren og slå deretter av datamaskinen som skanneren er koblet til. Vent i 30 sekunder, koble strømforsyningen til skanneren igjen, trykk på Av/på-knappen  for å slå på skanneren, og slå deretter på datamaskinen.
4. Forsøk å skanne på nytt.

Problemer med bildekvaliteten

Det finnes vertikale hvite eller fargede striper på utskriften

Skriveren som brukes kan være tom for toner eller blekk. Skann en annen original til den samme skriveren for å se om problemet gjelder skriveren.

Hvis det samme problemet oppstår ved neste skanneforsøk, kan du forsøke å skanne til en annen skriver.

Det kan avsettes støv på skannestripene inne i dokumentmateren som forårsaker forstyrrelser i skannede bilder. Tørk av skannestripene med en myk, lofri klut som er lett fuktet med et mildt rengjøringsmiddel for glass.

Skannede bilder er ikke rette

- Kontroller at papirførerne er midtstilt i skanneren og stilt inn i en passende bredde for originalen som skannes. Kontroller at papirførerne ligger an mot kantene av originalen.
- Bruk funksjonen **Rettt opp automatisk** til å rette opp innhold som er skjevt i forhold til sidestørrelsen i kildedokumentet. Bruk funksjonen **Automatisk størrelsesdeteksjon** til å korrigere bilder som er blitt skjeve under skanneprosessen.

De skannede bildene har striper eller riper

Se under **Stell og vedlikehold** i brukerhåndboken for å få mer informasjon om rengjøring av skanneren.

- Kontroller at originalene er rene og ikke krøllete.
- Rengjør skannerstripene.

Skannet bilde er uklart

- Se om det er hindringer i skannerens papirbane, og kontroller at papirbreddeførerne er riktig plassert. Forsøk å skanne på nytt.
- Kontroller at dokumentet ikke er uklart.

Det skannede resultatet er helt svart eller helt hvitt

- Objektet kan være plassert feil i innskuffen. Kontroller at originalen som skannes ligger med forsiden ned i innskuffen.
- Hvis du skanner til et svart-hvitt-bilde, må du kontrollere at svart-hvitt-terskelen ikke er satt til laveste eller høyeste verdi. Hvis du setter terskelen til et av ytterpunktene, vil det gi et bilde som er helt hvitt eller helt svart.

Nederste del av det skannede bildet kuttes av

Skanneprogramvaren kan som standard skanne medier som er opptil 356 mm eller lange.

Kontroller at den valgte sidestørrelsen i skanneprogramvaren (eller skannesnarveien) passer til lengden på dokumentet som skannes.

Bildet kan ikke forstørres

Programvaren angir kanskje eksponering av hele skanneområdet i stedet for én liten original. Velg og dra i håndtakene rundt merkeområdet til du får det bildeområdet du vil skanne.

Problemer med drift av skanneren

- [Tilkoblingsproblemer](#)
- [Knapper fungerer ikke som de skal](#)
- [LCD-problemer](#)
- [Problemer med skanningsytelse](#)
- [Problemer med tekstgjenkjenning \(OCR\)](#)

Tilkoblingsproblemer

Kontrollerer USB-forbindelsen

Kontroller den fysiske tilkoblingen til skanneren.

- Bruk kabelen som fulgte med skanneren. Det er ikke sikkert at andre USB-kabler er kompatible med skanneren.
- Kontroller at USB-kabelen er ordentlig tilkoblet mellom skanneren og datamaskinen. Treforkikonet på USB-kabelen vender ned når kabelen er riktig koblet til skanneren.

Hvis problemet vedvarer etter at du har fulgt fremgangsmåten ovenfor, kan du forsøke dette:

1. Gjør ett av følgende, avhengig av hvordan skanneren er koblet til datamaskinen:
 - Hvis USB-kabelen er koblet til en USB-hub eller dokkingstasjonen til en bærbar PC, kobler du USB-kabelen fra USB-huben eller dokkingstasjonen og kobler i stedet USB-kabelen til en USB-port på baksiden av datamaskinen.
 - Hvis USB-kabelen er koblet direkte til datamaskinen, kobler du den til en annen USB-port på baksiden av datamaskinen.
 - Fjern alle andre USB-enheter fra datamaskinen bortsett fra tastaturet og musen.
2. Trykk på Av/på-knappen  for å slå av skanneren, vent i 30 sekunder og slå deretter skanneren på igjen.
3. Start datamaskinen på nytt.
4. Når datamaskinen er startet igjen, forsøker du å bruke skanneren.
 - Hvis skanneren fungerer, kobler du til igjen andre USB-enheter en og en og forsøker å bruke skanneren for hver enhet som tilkobles. Koble fra eventuelle USB-enheter som hindrer at skanneren fungerer.
 - Hvis skanneren ikke fungerer, avinstallerer du drivere og programvare for HP ScanJet og installerer på nytt.

Knapper fungerer ikke som de skal

Hvis knappene ikke fungerer som de skal, fullfører du trinnene nedenfor.

1. En kabel kan være løs. Kontroller at USB-kabelen og strømledningen er ordentlig tilkoblet.
2. Slå skanneren av, vent 30 sekunder og slå deretter skanneren på igjen.

3. Start datamaskinen på nytt.
4. Hvis problemet vedvarer, kan det være et problem med kontrollpanelet. Ta kontakt med HP kundestøtte på www.hp.com/go/sj5000s4 or www.hp.com/go/sj7000s3.

LCD-problemer

LCD-Skjermen har visningsproblemer

Disse symptomene indikerer et problem med skannerens kontrollpanel.

- LCD-problemer: Skjermen er blank eller en del av skjermens innhold mangler.
- LED-problemer: Lysdioder (LED) fungerer ikke eller blir værende i feil tilstand.

Hvis skanneren har noen av disse problemene, tar du kontakt med HPs kundestøtte på www.hp.com/support.

Skannerknappene fungerer ikke som forventet

Disse symptomene indikerer et problem med skannerens kontrollpanel.

- Problemer med knapper: Knapper reagerer ikke eller feil handling utføres når du trykker en knapp. For eksempel du får ensidig skanning når du trykker på knappen Tosidig skanning .
- LED-problemer: Lysdioder (LED) fungerer ikke eller blir værende i feil tilstand.

Hvis skanneren har noen av disse problemene, tar du kontakt med HPs kundestøtte på www.hp.com/support.

Problemer med skanningsytelse

Skanningen begynner ikke umiddelbart

Kontroller at luken til dokumentmateren er lukket og at skanneren er slått på.

Skanneren skanner elementer svært langsomt

Når du skanner for å redigere tekst, vil programmet for optisk tegngjenkjenning (OCR) forårsake at skanneren skanner langsommere, noe som er helt normalt. Vent på at elementet skannes.



MERK: For å få et best mulig resultat med optisk tegngjenkjenning bør skannerkomprimeringen settes på laveste komprimeringsnivå eller deaktiveres.

Skanning med høyere oppløsning enn nødvendig øker skannetiden og gir en større fil uten ekstra fordeler. Hvis du skanner med høy oppløsning, angir du et lavere oppløsningsnivå for å øke skannehastigheten.

Skanneren skanner bare én side av en tosidig original

Kontroller at den valgte skannesnarveien angir tosidig skanning.

Skannede sider mangler ved skannemålet

Når du skanner, skannes sider som klistrer seg sammen, som én side. Kontroller at skannede sider ikke er klistret sammen.

Skannede sider kommer i feil rekkefølge ved skannemålet

- Kontroller at rekkefølgen på sidene i originaldokumentet er riktig før du legger det med forsiden ned i innskuffen.
- Kontroller at det ikke er stifter, binders eller noe annet (som selvklebende lapper) festet til dokumentet, slik at sidene kan mates feil.
- Kontroller at sidene ikke er klistret sammen.

Skannefilene blir for store

- De fleste skanneprogrammer lar deg velge en mindre filstørrelse når du velger utdatafiltypen. Se hjelpen til skanneprogramvaren du bruker for mer informasjon.
- Kontroller innstillingen for skanneoppløsning (se hjelpen til skanneprogramvaren du bruker for mer informasjon):
 - 200 dpi er tilstrekkelig for å lagre dokumenter som bilder.
 - 300 dpi er tilstrekkelig til å lage redigerbar tekst med optisk tegngjenkjenning (OCR) for de fleste skrifter.
 - For asiatiske og små skrifter bør du velge en høyere oppløsning.



MERK: For noen spesielle bakgrunnsskanninger med svarte punkter, kan de hende bildet blir mindre dersom du lagrer det som en .tif-fil.

Skanning med høyere oppløsning enn nødvendig gir en større fil uten ekstra fordeler.

- Fargeskanning gir større filer enn skanning i svart-hvitt.
- Hvis du skanner et stort antall sider kan du vurdere å skanne færre sider om gangen for å opprette flere, men mindre filer.

Problemer med tekstgjenkjenning (OCR)

Skanneren bruker optisk tegngjenkjenning (OCR) til å konvertere tekst på en side til tekst som kan redigeres på en datamaskin.

- Hvis tekst kan skannes, men ikke redigeres, må du velge følgende før du skanner:
 - Velg en skannesnarvei som støtter optisk tegngjenkjenning. Følgende skannesnarveier støtter optisk tegngjenkjenning:
 - **Lagre som PDF**
 - **Send per e-post som PDF**
 - **Lagre som redigerbar tekst (OCR)**
 - **Send til sky**
 - Velg én av de følgende utdatafiltypene basert på optisk tegngjenkjenning fra rullegardinlisten **Filtype:**

- **Tekst (*.txt)**
- **Rikt tekstformat (*.rtf)**
- **Søkbar PDF (*.pdf)**



MERK: Hvis en utdatafiltype basert på optisk tegngjenkjenning ikke velges, blir dokumentet skannet som et bilde og teksten kan ikke redigeres.

- **Kontroller originalene**
 - Programvaren vil kanskje ikke gjenkjenne tekst der tegnnavstanden er for liten. Hvis teksten som programvaren konverterer for eksempel har manglende eller kombinerte tegn, kan «rn» vises som «m».
 - Nøyaktigheten til programvaren avhenger av bildekvalitet, tekststørrelse og struktur på originalen og kvaliteten på selve skanningen. Pass på at originalen har god bildekvalitet.
 - En farget bakgrunn kan føre til at bilder i forgrunnen ikke blir tydelige nok.
- Hvis skannerstripene er skitne, vil ikke den skannede filen ha optimal klarhet. Sørg for at skannerstripene er rene.

Videre feilsøking

Få telefonstøtte for ditt land / din region

Telefonnumre for landet/regionen finnes i brosjyren som lå i esken med skriveren, eller på www.hp.com/support/.

Ha produktnavnet, serienummeret, kjøpsdato og en beskrivelse av problemet klart.

Få 24-timers støtte på Internett, og last ned programvareverktøy, drivere, og elektronisk informasjon

www.hp.com/go/sj5000s4 or www.hp.com/go/sj7000s3

Bestill ytterligere tjeneste- eller vedlikeholdsavtaler med HP

www.hp.com/support/

Stikkordregister

A

akustiske spesifikasjoner 6
automatisk beskjære eller fylle ut skannet bilde til valgt sidestørrelse 27
Automatisk fargedeteksjon 27
automatisk størrelsesdeteksjon 27
Av/på-knapp 4
av/på-knapp, finne 2
Av/på-lampe 4
Avbryt-knapp 4
avinstallere og installere programvare på nytt 46, 48
avkuttete bilder
 problemløsning 52

B

beskjære eller fylle ut skannet bilde til valgt sidestørrelse 27
bestille
 erstatningssett for valse 38
 rekvisita 41

D

deler
 bestille 38
drivere
 papirstørrelser 13

E

eksportere skanneprofiler til ISIS 23
 til TWAIN-kompatibel programvare 23
elektriske spesifikasjoner 6
elektronisk støtte 58

F

feilmating
 problemløsning 51
feilmatingsdeteksjon 25
feilmeldinger
 kontrollpanel 45
flere sider mates 51
funksjoner
 automatisk fargedeteksjon 27
 beskjære eller fylle ut skannet bilde til valgt sidestørrelse 27
 feilmatingsdeteksjon 25
 skanneprofiler 21
 størrelsesdeteksjon 27
 støtte for ekstra lang side 24
 støtte for lang side 24
 øke skannehastighet med maskinvarekomprimering 26
 øke skannehastighet med Rask svart-hvitt-modus 26

H

hastighet
 feilsøking 55
hastighet, problemløsning 30
HP Customer Care 58
HP rengjøringsklut for papirbane 33
HP Scanner Tools Utility (skannerverktøy)
 Bruksområder 8
HP Smart Document Scan Software om 8
HP TWAIN 9
hvilemodus 10
hvite skanninger
 problemløsning 52
håndtere strøminnstillinger 49

I

importere skanneprofiler fra ISIS 23
 fra TWAIN-kompatibel programvare 23
innskuff
 legge i dokumenter 14
 legge i kort 16
 tips om å legge inn dokumenter 12
installere programvare
 problemløsning 46
ISIS 9

K

kabler
 problemløsning 46
knapper
 Av/på 4
 Avbryt 4
 Skann ensidig 4
 skannerkontrollpanel 3
 Skann tosidig 4
kontrollpanel
 finne 2
 knapper 3
 meldinger, problemløsning 45
kundestøtte
 elektronisk 58

L

LCD-problemer 55

M

maskinvarekomprimering 26
mateproblemer 50
medier
 feilmating 51
 ingen mating 51

- papirstopp 50
- problemløsning 51
- meldinger
 - kontrollpanel 45
- minne
 - inkludert 5
- mobilutskriftsløsninger 5

N

- nettområder
 - kundestøtte 58
- nettsky, skanne til 24
- nettsteder
 - bestille rekvisita 41
 - erstatningsdeler 38
- nettverk
 - støttes 5

O

- operativsystem
 - som støttes 5
- operativsystemer
 - som støttes 5

P

- papir
 - fastkjøringer 50
 - feilmating 51
 - ingen mating 51
 - problemløsning 51
 - støttede størrelser 13
- papirbane
 - mateproblemer 50
 - rengjøre 33
- papirskinner, finne 2
- papirskuff
 - finne 2
- papirstopp
 - problemløsning 50
- problemer med LCD-skjerm 55
- problemløsning
 - avinstallere og installere programvare på nytt 46, 48
 - avkuttete bilder 52
 - feilmating 51
 - grunnleggende tips 44
 - hastighet 30, 55
 - hvite skanninger 52
 - ingen papirmating 51
 - installering 46
 - kabler 46

- knapper 55
- kontrollere strøm 48
- kontrollpanelmeldinger 45
- LCD-skjerm 55
- mateproblemer 50
- papirstopp 50
- siderekkefølge 56
- sider mangler 55
- skanne skjøre originaler 30
- skjeve bilder 52
- skjøre originaler 30
- sluttet å fungere 48
- store skannefiler 56
- streker 52
- strøm 48
- svarte skanninger 52
- tosidig skanning 55
- uklare bilder 52
- visning 55
- produkt
 - automatisk avslåing 10
 - hvilemodus 10
- produktinformasjon 1
- profiler
 - importeres fra og eksporteres til ISIS 23
 - importeres fra og eksporteres til TWAIN-kompatibel programvare 23
- programvare
 - avinstallere og installere på nytt 46, 48
 - løse installeringsproblemer 46
 - Windows 8

R

- rekvisita
 - bestille 41
- rengjøre
 - papirbane 33
 - valser 34
- rengjøringsklut 33

S

- sider i feil rekkefølge 56
- sider mangler, problemløsning 55
- sider per minutt 5
- skanne
 - kort 16

- originaler 14
- skjøre originaler 30
- skannehastighet 26
- Skann ensidig-knapp 4
- skanneprofiler 21
 - importeres fra og eksporteres til ISIS 23
 - importeres fra og eksporteres til TWAIN-kompatibel programvare 23
- skannerens
 - maskinvarekomprimering 26
- skannermaskinvare-komprimering 26
- skannerprogramvare
 - Windows 8
- skanne til nettskyen 24
- skanning
 - for store filer 56
 - mateproblemer 50
- Skann tosidig-knapp 4
- skifte valse 38
- skjeve bilder 52
- skjøre originaler, skanne 30
- skråstilte bilder 52
- skuffer
 - inkludert 5
 - kapasitet 5
- slå på skanner
 - problemløsning 48
- spesifikasjoner
 - elektriske og akustiske 6
- streker
 - problemløsning 52
- strøm
 - forbruk 6
- strømbryter, finne 2
- strømforsyning
 - løse kabelproblemer 46
- strømstyring 49
- størrelsesdeteksjon 27
- støtte
 - elektronisk 58
 - støtte for ekstra lange sider 24
 - støtte for lange sider 24
 - svarte skanninger
 - problemløsning 52

T

teknisk støtte
 elektronisk 58
tosidig skanning
 problemløsning 55
TWAIN 9

U

uklare bilder 52
USB-kabel
 problemløsning 46
uskarpe bilder 52
utskuff
 finne 2

V

valse
 skifte 38
valser
 rengjøre 34
vedlikehold
 rengjøre papirbane 33
 rengjøre valser 34
visningsproblemer 55

W

Windows-programvare 8

