



Avisos de Regulamentação, Segurança e Ambiente

Manual do Utilizador

© Copyright 2015, 2016 HP Development Company, L.P.

Bluetooth é uma marca comercial propriedade do titular e utilizada pela HP Inc. sob licença. ENERGY STAR e a marca ENERGY STAR são marcas registradas nos Estados Unidos. Java é uma marca comercial registrada da Oracle e/ou respectivas afiliadas.

As informações contidas neste documento estão sujeitas a alterações sem aviso prévio. As únicas garantias que cobrem os produtos e serviços da HP são estabelecidas exclusivamente na documentação de garantia que os acompanha. Neste documento, nenhuma declaração deverá ser interpretada como a constituição de garantia adicional. A HP não se responsabiliza por erros técnicos e editoriais ou omissões neste documento.

Quinta edição: maio de 2016

Primeira edição: agosto de 2015

Número de publicação do documento: 836854
135

Sobre este manual

Este manual fornece informação sobre regulamentação, segurança e ambiente que está em conformidade com os regulamentos dos EUA, Canadá e internacionais para computadores portáteis, computadores de secretária, thin clients e estações de trabalho pessoais.

Para aceder aos manuais ou guias do utilizador do seu produto, vá a <http://www.support.hp.com>. Selecione **Encontre seu produto** e siga as instruções apresentadas no ecrã.

 **AVISO!** O texto identificado desta forma indica que a não observância das instruções poderá resultar em ferimentos pessoais ou morte.

 **CUIDADO:** O texto identificado desta forma indica que a não observância das indicações do aviso poderá resultar em danos no equipamento ou perda de informações.

 **NOTA:** O texto identificado desta forma fornece informações suplementares importantes.

Índice

1 Avisos de regulamentação para portáteis e tablets	1
Aceder às etiquetas de regulamentação	1
Aviso da FCC (Comissão Federal das Comunicações)	2
Modificações	2
Cabos	2
Produtos com dispositivos LAN sem fios ou Módulos de Banda Larga Móvel da HP	2
Aviso para o Brasil	3
Avisos para o Canadá	3
Avisos de regulamentação para a União Europeia	4
Declaração de Conformidade	4
Produtos com funcionalidade de rádio (EMF)	4
Restrições para produtos com funcionalidade de rádio	4
Declaração sobre rede telefónica europeia (Modem/Fax)	4
Aviso sobre ergonomia	5
Alemanha	5
Alemanha (Deutscher text)	5
Aviso para Austrália e Nova Zelândia	5
China: aviso de WWAN	5
Aviso para o Japão	6
Marcações de certificação de LAN e WAN sem fios e Bluetooth®	6
Aviso para o México	6
Aviso sobre comunicações sem fios para Singapura	6
Avisos para a Coreia do Sul	7
Aviso sobre rede WWAN sem fios para a Tailândia	7
Avisos NCC para Taiwan	7
Dispositivos LAN sem fios 802.11a	7
Dispositivos sem fios LAN 802.11/Dispositivos Bluetooth/Dispositivos de curto alcance	8
Aviso para viagens aéreas	8
Avisos sobre baterias substituíveis pelo utilizador	8
Avisos relativos à bateria selada de fábrica	8
Conformidade laser	9
Avisos de modem	10
Aprovações do dispositivo de telecomunicações	10
Declarações acerca do modem para os E.U.A.	11
Declarações acerca do modem para os E.U.A.	12
Declarações acerca do modem para o Canadá	13

Declarações acerca do modem para o Japão	13
Declarações acerca do modem para a Nova Zelândia	14
Suporte de voz	14
Aviso sobre o cabo de alimentação	15
Aviso sobre o cabo de alimentação para o Japão	15
Ficha CC da fonte de alimentação HP externa	15
Aviso da Macrovision Corporation	15
2 Avisos de regulamentação para computadores de secretária, thin clients e estações de trabalho pessoais	16
Avisos de modem	16
Aprovações sobre dispositivos de telecomunicações	16
Declarações acerca do modem para os E.U.A.	17
Declarações acerca do modem para o Canadá	18
Declarações acerca do modem para o Japão	18
Declarações acerca do modem para a Nova Zelândia	18
Suporte de voz	19
Notificações sobre Compatibilidade Eletromagnética	19
Aviso da FCC (Comissão Federal das Comunicações)	19
Modificações	20
Cabos	20
Produtos com Dispositivos LAN sem fios	20
Declaração da Australia Telecom	20
Aviso para o Brasil	20
Aviso para o Canadá	20
Avisos de regulamentação para a União Europeia	22
Declaração de Conformidade	22
Produtos com funcionalidade de rádio (EMF)	22
Restrições para produtos com funcionalidade de rádio	22
Declaração sobre rede telefónica europeia (Modem/Fax)	22
Aviso sobre ergonomia	22
Aviso para o Japão	23
Marcações de certificação de LAN sem fios e Bluetooth	23
Aviso para o México	24
Avisos para a Coreia do Sul	24
Avisos NCC para Taiwan	24
Dispositivos LAN sem fios 802.11a	24
Dispositivos LAN sem fios 802.11/Dispositivos Bluetooth/Dispositivos de curto alcance	24
3 Avisos de segurança para portáteis e tablets	25
Aviso de segurança relacionado com aquecimento	25

Aviso de eventuais condições de segurança	25
Avisos de baterias substituíveis pelo utilizador	25
Aviso de nível de volume do auricular e auscultadores	26
Avisos sobre o cabo de alimentação	26
Aviso para o Brasil	26
Limpeza do teclado	26
Aviso sobre viagens	26
Avisos de segurança para a China	26
China: aviso de altitude	26
China: aviso tropical	27
Noruega e Suécia: aviso acerca da ligação à terra do cabo para produtos com um sintonizador de TV	27
使用過度恐傷害視力	27
4 Avisos de segurança para computadores de secretária, thin clients e estações de trabalho pessoais	28
Informações importantes sobre segurança	28
Condições de instalação	29
Aviso sobre a substituição da bateria	29
Aviso de nível de volume do auricular e auscultadores	29
Segurança relacionada com o laser	29
Requisitos do conjunto de fonte e cabo de alimentação	30
Requisitos de ligação à terra da fonte de alimentação de classe I	30
Aviso para o Brasil	30
Dinamarca	30
Finlândia	30
Noruega	30
Suécia	30
Requisitos da fonte de alimentação	30
Para utilização na Noruega	31
Requisitos do conjunto do cabo de alimentação	31
Requisitos do cabo de alimentação Japão	31
Risco de compressão	31
Proteção de conetores de antena de TV	32
Ligação à terra de antena externa de televisão	32
Proteção contra trovoada	32
Nota para instaladores do Sistema CATV	32
Avisos de segurança para a China	33
China: aviso de altitude	33
China: aviso tropical	33
Aviso sobre acústica para a Alemanha	34
使用過度恐傷害視力	34

5 Avisos ambientais para portáteis e tablets	35
Reciclagem de hardware eletrónico, embalagem e bateria	35
Eliminação de resíduos de equipamentos pelos utilizadores	35
Descarte de pilhas alcalinas no Brasil	35
Informações de reciclagem de hardware no Brasil	35
Certificação ENERGY STAR® (apenas em modelos selecionados)	36
Substâncias químicas	37
Avisos ambientais para a China	37
Etiqueta energética PC para a China	38
Restrição de substâncias perigosas (RoHS - restriction of hazardous substances) na China	41
Tabela de substâncias/elementos tóxicos e perigosos e seu conteúdo	41
产品中有毒有害物质或元素的名称及含量	42
有害物質限制使用管理辦法 (RoHS)	43
限用物質含有情況標示聲明書	43
Restrição de substâncias perigosas (RoHS - restriction of hazardous substances) na Índia	45
Informações para o Regulamento da Comissão Europeia 1275/2008	46
Declarações IT ECO	46
Restrição de substâncias perigosas (RoHS - restriction of hazardous substances) no Japão	46
Lei mexicana relativa à utilização de energias sustentáveis	46
Regulamentação EEE da Turquia	46
Restrição de substâncias perigosas (RoHS - restriction of hazardous substances) na Ucrânia	47
Material de Perclorato – pode ser necessário manuseamento especial	47
6 Avisos ambientais para computadores de secretária, thin clients e estações de trabalho pessoais	48
Reciclagem de hardware eletrónico, embalagem e bateria	48
Eliminação de resíduos de equipamentos pelos utilizadores	48
Descarte de pilhas alcalinas no Brasil	48
Informações de reciclagem de hardware no Brasil	49
Certificação ENERGY STAR® (apenas em modelos selecionados)	49
Substâncias químicas	50
Declaração de Mercúrio	50
Material de Perclorato – pode ser necessário manuseamento especial	50
Avisos ambientais para a China	51
Etiqueta energética PC para a China	51
Restrição de substâncias perigosas (ROHS - restriction of hazardous substances) na China	54
Tabela de substâncias/elementos tóxicos e perigosos e seu conteúdo	54
产品中有毒有害物质或元素的名称及含量	55
有害物質限制使用管理辦法 (RoHS)	57
限用物質含有情況標示聲明書	57
Restrição de substâncias perigosas (RoHS - restriction of hazardous substances) na Índia	59
Informações para o Regulamento da Comissão Europeia 1275/2008	59

Declarações IT ECO	59
Restrição de substâncias perigosas (RoHS - restriction of hazardous substances) no Japão	60
Mehiški zakon o uporabi trajnostne energije	60
Regulamentação EEE da Turquia	60
Omejevanje uporabe nekaterih nevarnih snovi (RoHS) za Ukrajino	60
Certificação TCO Certified Edge	62

Índice Remissivo	63
-------------------------------	-----------

1 Avisos de regulamentação para portáteis e tablets

Este manual fornece avisos de regulamentação e informações de conformidade específicos dos países e das regiões relativamente às tecnologias com e sem fios utilizadas no computador. Alguns avisos poderão não se aplicar ao produto.

Poderão estar instalados um ou mais dispositivos sem fios integrados. Em alguns ambientes, a utilização de dispositivos sem fios poderá ser restrita. Essas restrições poderão aplicar-se a bordo de aviões, em hospitais, perto de explosivos, em locais perigosos, etc. Se não tiver a certeza de quais as normas de utilização aplicáveis a este produto, peça autorização para o utilizar antes de ligar o equipamento.

Aceder às etiquetas de regulamentação

As etiquetas de regulamentação, que fornecem informações de regulamentação nacionais ou regionais (por exemplo, ID de FCC), podem estar fisicamente situadas na parte inferior do computador, no interior do compartimento da bateria (apenas em modelos selecionados), por baixo da porta de serviço amovível (apenas em modelos selecionados), na parte traseira do ecrã ou no módulo de comunicação sem fios ou de modem.

Alguns produtos poderão também apresentar etiquetas de regulamentação eletrónicas (e-etiquetas) que podem ser acedidas a partir do BIOS do sistema.

 **NOTA:** As etiquetas eletrónicas não estão disponíveis em todos os produtos.

 **NOTA:** Os dispositivos que não se destinam a ser vendidos ou usados nos Estados Unidos podem não ter uma ID de FCC.

Para ver as etiquetas de regulamentação eletrónica:

1. Ligue ou reinicie o computador e, em seguida, prima **Esc** enquanto a mensagem “Press the ESC key for Startup Menu” (Premir a tecla ESC para o Menu de Configuração) é apresentada na parte inferior do ecrã.
2. Prima **F10** para entrar na Computer Setup (Configuração do Computador).
3. Utilize um dispositivo apontador ou as teclas de seta para selecionar **Advanced** (Avançado), selecione **Electronic Labels** (Etiquetas eletrónicas) e, em seguida, prima **Enter**.
4. Para ver uma etiqueta eletrónica, utilize um dispositivo apontador ou as teclas de seta para selecionar um dos itens listados e, em seguida, prima **OK**.

 **NOTA:** A lista de itens de etiquetas eletrónicas disponíveis varia consoante o modelo do computador e dispositivos instalados.

5. Para sair dos menus Computer Setup (Configuração do Computador) sem guardar as alterações:

Selecione o ícone **Exit** (Sair) no canto inferior direito do ecrã e, em seguida, siga as instruções apresentadas no ecrã.

– ou –

Utilize as teclas de seta para selecionar **Main** (Principal), selecione **Ignore Changes and Exit** (Ignorar alterações e sair) e, em seguida, prima **Enter**.

Aviso da FCC (Comissão Federal das Comunicações)

Este equipamento foi testado e considerado em conformidade com os limites para dispositivos digitais da Classe B, segundo a Secção 15 da Regras da FCC. Estes limites destinam-se a fornecer proteção razoável contra interferência prejudicial numa instalação residencial. Este equipamento gera, usa e pode emitir energia de radiofrequência e, se não for instalado e usado de acordo com as instruções, pode causar interferência prejudicial nas comunicações de rádio. Contudo, não existe garantia de que não possa ocorrer interferência numa determinada instalação.

Se este equipamento causar interferência prejudicial à receção de rádio e televisão, o que pode ser determinado ligando e desligando o equipamento, aconselha-se o utilizador a procurar corrigir essa interferência de uma ou mais das seguintes formas:

- Mudar a orientação ou localização da antena recetora.
- Aumentar a separação entre o equipamento e o recetor.
- Ligar o equipamento a uma saída num circuito diferente daquele ao qual o recetor está ligado.
- Procurar ajuda do revendedor ou de um técnico experiente de rádio ou televisão.

Este dispositivo está em conformidade com a Secção 15 das Regras da FCC. A operação está sujeita às duas condições que se seguem:

1. Este dispositivo não pode causar interferência prejudicial.
2. Este dispositivo deve aceitar qualquer interferência recebida, incluindo interferência que poderá originar um funcionamento indesejado.

Para perguntas relacionadas com o produto, contacte-nos através da morada:

HP Inc.
1501 Page Mill Road
Palo Alto, CA 94304

ou do telefone 650-857-1501

Para identificar o seu produto, consulte o número de peça, série ou modelo, localizado no produto.

Modificações

A FCC requer que o utilizador seja notificado de que quaisquer alterações ou modificações efetuadas a este equipamento, não expressamente autorizadas pela HP, podem anular a autorização do utilizador para usar este equipamento.

Cabos

Para manter a conformidade com as Regras e Regulamentos da FCC, as ligações a este equipamento devem ser efetuadas com cabos blindados com fichas de ligação RFI/EMI metálicas.

Produtos com dispositivos LAN sem fios ou Módulos de Banda Larga Móvel da HP

Este dispositivo não pode estar localizado ou a operar em conjunto com qualquer outra antena ou emissor.

⚠ AVISO! Exposição à radiação de radiofrequência A potência de saída emitida por este dispositivo está abaixo dos limites de exposição à radiofrequência determinados pela FCC. No entanto, o dispositivo deverá ser utilizado de maneira a que a possibilidade de contacto humano seja minimizada durante o funcionamento normal de tablet PC e computadores portáteis.

Durante o funcionamento normal de tablet PC e computadores portáteis com ecrãs iguais ou inferiores a 30,5 cm (12 polegadas): para evitar a possibilidade de ultrapassagem dos limites de exposição à radiofrequência estipulados pela FCC, a proximidade humana às antenas não deverá ser inferior a 2,5 cm (1 polegada). Para identificar a localização da antena sem fios, consulte os manuais do utilizador do computador incluídos com o seu computador.

Durante o funcionamento normal de computadores portáteis com ecrãs superiores a 30,5 cm (12 polegadas): para evitar a possibilidade de ultrapassagem dos limites de exposição à radiofrequência estipulados pela FCC, a proximidade humana às antenas não deverá ser inferior a 20 cm (8 polegadas), inclusive, quando o ecrã do computador estiver fechado. Para identificar a localização da antena sem fios, consulte os manuais do utilizador do computador incluídos com o seu computador.

Aviso para o Brasil

Este equipamento opera em carácter secundário, isto é, não tem direito a protecção contra interferência prejudicial, mesmo de estações do mesmo tipo, e não pode causar interferência a sistemas a operar em carácter primário.

Este equipamento está dentro dos limites de Taxa de Absorção Específica referente à exposição a campos elétricos, magnéticos e eletromagnéticos de radiofrequências adotados pela ANATEL.

Ao operar o dispositivo a uma distância muito próxima do seu corpo, utilize um acessório de armazenamento não metálico para posicionar o dispositivo a uma distância mínima de 1,5 cm do corpo.

Avisos para o Canadá

Este aparelho digital de Classe B cumpre todos os requisitos dos Regulamentos para equipamentos causadores de interferências do Canadá, CAN ICES-3(B)/NMB-3(B). Caso este dispositivo tenha funcionalidade WLAN ou Bluetooth, o dispositivo está em conformidade com a(s) norma(s) de RSS isento de licença da Industry Canada. A operação está sujeita às duas condições que se seguem: (1) este dispositivo não pode causar interferências e (2) este dispositivo deve aceitar qualquer interferência, incluindo interferências que possam provocar o funcionamento indesejado do dispositivo.

⚠ AVISO! Exposição à radiação de radiofrequência: a potência de saída emitida por este dispositivo está abaixo dos limites de exposição à radiofrequência determinados pela Industry Canada. No entanto, o dispositivo deverá ser utilizado de maneira a que a possibilidade de contacto humano seja minimizada durante o funcionamento normal do computador.

Durante o funcionamento normal de tablet PC e computadores portáteis com ecrãs iguais ou inferiores a 30,5 cm (12 polegadas): para evitar a possibilidade de ultrapassagem dos limites de exposição à radiofrequência estipulados pela Industry Canada, a proximidade humana às antenas não deverá ser inferior a 2,5 cm (1 polegada). Para identificar a localização da antena sem fios, consulte os manuais do utilizador do computador incluídos com o seu computador.

Durante o funcionamento normal de computadores portáteis com ecrãs superiores a 30,5 cm (12 polegadas): para evitar a possibilidade de ultrapassagem dos limites de exposição à radiofrequência estipulados pela Industry Canada, a proximidade humana às antenas não deverá ser inferior a 20 cm (8 polegadas), inclusive, quando o ecrã do computador estiver fechado. Para identificar a localização da antena sem fios, consulte os manuais do utilizador do computador incluídos com o seu computador.

⚠ CUIDADO: Quando usar LAN sem fios IEEE 802.11a, este produto está restringido ao uso interior devido à sua operação na gama de frequência dos 5,15 GHz a 5,25 GHz. A Industry Canada requer que este produto seja utilizado no interior quando a amplitude de frequência se situa entre 5,15 GHz a 5,25 GHz para diminuir a possibilidade de interferência prejudicial em sistemas de satélite móveis de cocanal. Radares de Alta Potência estão reservados como uso primário das bandas 5,25 GHz a 5,35 GHz e 5,65 GHz a 5,85 GHz. Estas estações de radar podem causar interferência com e/ou danificar este dispositivo.

As antenas deste dispositivo não são substituíveis. Qualquer tentativa de acesso do utilizador poderá danificar o computador.

Avisos de regulamentação para a União Europeia

Declaração de Conformidade



Os produtos com a marcação CE estão em conformidade com uma ou mais das seguintes Diretivas UE, conforme aplicável:

Diretiva R&TTE 1999/5/CE (substituída em 2017 por RED 2014/53/UE); Diretiva de baixa tensão 2014/35/UE; Diretiva CEM 2014/30/UE; Diretiva Ecodesign 2009/125/CE; Diretiva RoHS 2011/65/UE

A conformidade com estas diretivas é avaliada utilizando Normas Harmonizadas Europeias aplicáveis.

Pode encontrar a Declaração de Conformidade completa no seguinte site: <http://www.hp.eu/certificates> (Pesquise com o nome do modelo do produto ou o seu Número de Modelo Regulamentar (Regulatory Model Number - RMN), que pode ser encontrado na etiqueta reguladora.)

O ponto de contacto para assuntos de regulamentação é HP Deutschland GmbH, HQ-TRE, 71025, Boeblingen, Alemanha.

Produtos com funcionalidade de rádio (EMF)

Este produto inclui um dispositivo de transmissão e receção de rádio. Para computadores portáteis em funcionamento normal, uma distância de separação de 20 cm garante que os níveis de exposição de radiofrequência estão em conformidade com os requisitos da UE. Os produtos pensados para operar em maior proximidade, como tablets, estão em conformidade com os requisitos da UE aplicáveis para posições de funcionamento comuns. Os produtos podem ser utilizados sem uma distância de separação mínima, exceto se indicado nas instruções específicas do produto.

Restrições para produtos com funcionalidade de rádio

Quando a funcionar na gama de frequência dos 5150 a 5350 MHz, este produto deve ser utilizado apenas em espaços interiores.

Declaração sobre rede telefónica europeia (Modem/Fax)

O presente produto está em conformidade com os requisitos da Diretiva aplicável e tem a respetiva marcação CE. No entanto, devido às diferenças entre os PSTNs individuais fornecidos em diferentes países/regiões, a aprovação, por si só, não fornece uma garantia incondicional de funcionamento bem sucedido em cada ponto terminal da rede PSTN. Em caso de problemas, deve contactar o seu fornecedor de equipamento imediatamente.

Aviso sobre ergonomia

Alemanha

Quando é utilizado um computador portátil na estação de trabalho do escritório para tarefas de trabalho de visualização em que se aplica a diretiva Visual Display Unit (VDU) 90/270/CEE, é necessário um teclado externo adequado. Dependendo da aplicação e tarefa, um monitor externo adequado poderá também ser necessário para obter condições de trabalho comparáveis a uma configuração de estação de trabalho.

Ref.: EK1-ITB 2000 (certificação GS voluntária)

Os computadores móveis que têm a marca de aprovação "GS" cumprem os requisitos de ergonomia aplicáveis. Sem teclados externos, são adequados apenas para utilização por um período curto de tempo para tarefas VDU.

Durante a utilização móvel com condições de iluminação desvantajosas (ex: luz solar direta), poderão ocorrer reflexos, que resultam em legibilidade reduzida.

Alemanha (Deutscher text)

Wird ein mobiler Computer für Bildschirmarbeitsaufgaben verwendet, wo die Richtlinie 90/270/EEG (Bildschirmarbeitsrichtlinie) anzuwenden ist, wird eine geeignete externe Tastatur notwendig. Abhängig von der Anwendung und der Aufgabe kann ein geeigneter externer Monitor erforderlich sein, um vergleichbare Arbeitsbedingungen zu einem stationären Arbeitsplatz zu erreichen.

Ref.: EK1-ITB 2000 (freiwillige GS Zertifizierung)

Mobile Computer, welche das "GS" Zeichen tragen, entsprechen den ergonomischen Anforderungen und sind nur für kurzzeitige Benutzung von Bildschirmarbeitsaufgaben geeignet.

Bei mobiler Nutzung mit ungünstigen Lichtverhältnissen (z.B. direkte Sonneneinstrahlung) kann es zu Reflexionen und damit zu Einschränkungen der Lesbarkeit der dargestellten Zeichen kommen.

Aviso para Austrália e Nova Zelândia

Este equipamento inclui um dispositivo de transmissão e recepção rádio. Durante a utilização normal, uma distância de 20 cm assegura que os níveis de exposição a radiofrequência estão em conformidade com as normas australianas e neozelandesas.

China: aviso de WWAN

重要信息：用户自己进行操作系统安全升级或更新，要执行授权的操作系统进行升级或更新。当不能保证操作系统安全的升级或更新时，可能导致服务安全问题。

Aviso para o Japão

この装置は、クラスB情報技術装置です。この装置は、家庭環境で使用することを目的としていますが、この装置がラジオやテレビジョン受信機に近接して使用されると、受信障害を引き起こすことがあります。

取扱説明書に従って正しい取り扱いをして下さい。 VCCI-B

5 GHz帯を使用する特定無線設備（802.11a相当）は屋内使用に限られています。この機器を屋外で使用する場合は電波法で禁じられています。

無線機能搭載製品での電波利用に関する安全性の確保

- タブレット PC または 12 インチまでのディスプレイを搭載したノートブック コンピューターを使用するときは、通常、人体から製品のアンテナまでの距離を 2.5 cm 以上確保してください
- 12 インチを超えるディスプレイを搭載したノートブック コンピューターを使用するときは、通常、人体から製品のアンテナまでは 20 cm を超える距離を確保してください。

Marcações de certificação de LAN e WAN sem fios e Bluetooth®

この機器は、技術基準適合証明または工事設計認証を受けた無線設備を搭載しています

This product contains certified radio equipment.



Aviso para o México

Declaración para México

La operación de este equipo está sujeta a las siguientes dos condiciones: (1) es posible que este equipo o dispositivo no cause interferencia perjudicial y (2) este equipo o dispositivo debe aceptar cualquier interferencia, incluyendo la que pueda causar su operación no deseada. El número de modelo reglamentario de este producto está en la etiqueta normativa.

Se o seu produto for fornecido com dispositivos sem fios, como teclado ou rato, e precisar de identificar o modelo do acessório, consulte a etiqueta incluída nesse acessório. O número de modelo regulador deste produto encontra-se na etiqueta de regulamentação.

Aviso sobre comunicações sem fios para Singapura

Desligue qualquer dispositivo WWAN quando estiver a bordo de uma aeronave. A utilização destes dispositivos a bordo de uma aeronave é ilegal, pode ser perigosa para a operação da aeronave e pode interferir com a rede celular. A falha em observar esta instrução pode levar a suspensão ou recusa de serviços celulares ao ofensor, ação legal, ou ambas.

Os utilizadores são recordados para restringirem a utilização de equipamento rádio nos abastecimentos de combustível, laboratórios químicos e onde possam decorrer operações de explosões.

Como com qualquer outro equipamento de transmissão rádio móvel, os utilizadores são aconselhados, para uma utilização satisfatória do equipamento e para segurança de todo o pessoal, a que nenhuma parte do corpo humano deve estar demasiado próxima da antena durante a operação do equipamento.

Este dispositivo foi concebido para estar em conformidade com os requisitos aplicáveis à exposição a ondas rádio, com base em orientações científicas que incluem as margens destinadas a assegurar a segurança de todas as pessoas, independentemente da saúde e idade. Estas orientações para a exposição a ondas de rádio utilizam uma unidade de medida conhecida como taxa de absorção específica (SAR). Os testes de SAR são conduzidos utilizando métodos normalizados, com o telefone a transmitir no seu nível de potência certificado mais elevado em todas as bandas de frequência. A informação dos dados SAR baseia-se em normas CENELEC's EN50360 e EN50361, que utilizam o limite de 2 watts por quilograma, média acima de 10 gramas de tecido.

Avisos para a Coreia do Sul

B 급 기기 (가정용 방송통신기자재)

이 기기는 가정용(B 급) 전자파적합기기로서 주로 가정에서 사용하는 것을 목적으로 하며, 모든 지역에서 사용할 수 있습니다.

무선적용제품

해당 무선설비가 전파혼신 가능성이 있으므로 인명안전과 관련된 서비스는 할 수 없음 (무선모듈 제품이 설치되어 있는 경우).

몸 가까이에서 장치를 작동할 경우, 비금속 저장 액세서리를 사용하여 장치와 몸 사이에 2.5cm 이상의 거리를 유지하십시오.

Aviso sobre rede WWAN sem fios para a Tailândia

Este equipamento de telecomunicações está em conformidade com os regulamentos NTC.

เครื่องโทรคมนาคมและอุปกรณ์นี้ มีความสอดคล้องตามข้อกำหนดของ กทช.

Avisos NCC para Taiwan

Dispositivos LAN sem fios 802.11a

在5.25G ~5.35G頻帶內操作之無線
資訊傳輸設備僅適於室內使用

Dispositivos sem fios LAN 802.11/Dispositivos Bluetooth/Dispositivos de curto alcance

低功率電波輻射性電機管理辦法

第十二條 經型式認證合格之低功率射頻電機，非經許可，公司、商號或使用者均不得擅自變更頻率、加大功率或變更原設計之特性及功能。

第十四條 低功率射頻電機之使用不得影響飛航安全及干擾合法通信；經發現有干擾現象時，應立即停用，並改善至無干擾時方得繼續使用。

前項合法通信，指依電信規定作業之無線電信。低功率射頻電機須忍受合法通信或工業、科學及醫療用電波輻射性電機設備之干擾。

Aviso para viagens aéreas

A utilização de equipamento eletrónico a bordo de aeronaves comerciais fica ao critério da companhia aérea.

Avisos sobre baterias substituíveis pelo utilizador

Quando uma bateria atingir o fim da sua vida útil, não a elimine com o lixo doméstico comum. Cumpra as leis e normas locais para eliminação de baterias de computadores.

A HP encoraja os clientes a reciclar hardware eletrónico usado, tinteiros HP originais e baterias recarregáveis. Para obter mais informações sobre os programas de reciclagem, consulte o Web site da HP em <http://www.hp.com/recycle>.

Para obter informações sobre a remoção de uma bateria substituível pelo utilizador, consulte o manual do utilizador fornecido com o produto.

Avisos relativos à bateria selada de fábrica

A(s) bateria(s) existente(s) neste produto não pode(m) ser substituída(s) facilmente pelos próprios utilizadores. Remover ou substituir a bateria pode afetar a sua cobertura de garantia. Se uma bateria já não mantiver a carga, contacte o suporte técnico.

Quando uma bateria atingir o fim da sua vida útil, não a elimine com o lixo doméstico comum. Siga as leis e os regulamentos locais da sua área para a eliminação de baterias.

Conformidade laser

⚠ AVISO! A utilização de controlos e ajustes ou o recurso a procedimentos diferentes dos especificados no manual de instalação do produto laser, poderão provocar exposição a radiações nocivas. Para reduzir o risco de exposição a radiações nocivas:

- Não tente abrir a proteção do módulo. Não existem componentes que possam ser reparados pelo utilizador no seu interior.
- Não opere controlos, efetue ajustes ou realize procedimentos no dispositivo laser para além dos especificados neste guia de instalação do produto laser.
- A unidade deve ser reparada apenas por técnicos de assistência autorizados.

Este produto pode ser fornecido com um dispositivo ótico de armazenamento (por exemplo, uma unidade CD ou DVD) e/ou um emissor/recetor de fibra ótica. Cada um destes dispositivos com laser tem a classificação de Produto Laser de Classe 1, em conformidade com a Norma IEC/EN 60825-1 e cumpre os requisitos de segurança dessa mesma norma.

Todos os produtos laser cumprem as normas US FDA de 21 CFR 1040.10 e 1040.11 ou cumprem essas normas exceto nos casos da Norma Laser N.º 50 com data de 24 de junho de 2007.

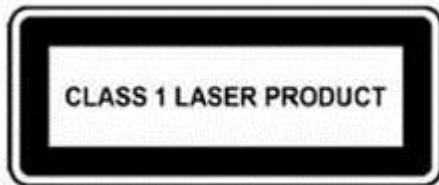

Avisos de modem

⚠ AVISO! Para reduzir o risco de incêndio, choque elétrico e danos para pessoas, quando utilizar este dispositivo, siga sempre precauções de segurança básicas, incluindo as seguintes:

- Não utilize este produto próximo de água — por exemplo, próximo de uma banheira, lavatório, banca de cozinha ou tanque de lavar roupa, numa cave húmida ou próximo de uma piscina.
- Evite a utilização deste produto durante tempestades com trovoadas. Existe um risco remoto de choque elétrico devido aos relâmpagos.
- Não utilize este produto para reportar uma fuga de gás perto da mesma.
- Desligue sempre o cabo do modem antes de abrir a proteção do equipamento ou de tocar num cabo do modem, tomada ou componente interno que não esteja isolado.
- Se não foi fornecido um cabo de linha telefónica com o produto, utilize apenas um cabo AWG nº 26 ou maior.
- Não ligue um cabo de modem ou de telefone à tomada RJ-45 (rede).

GUARDE ESTAS INSTRUÇÕES.

Aprovações do dispositivo de telecomunicações

O dispositivo de telecomunicações no computador está aprovado para ligação à rede telefónica nos países e regiões cujas marcas de aprovação estão indicadas na etiqueta do produto localizada na parte inferior do computador ou no modem.

Consulte o manual do utilizador fornecido com o produto para garantir que ele está configurado para o país ou região onde se encontra localizado. Selecionar um país ou região que não aquele em que está localizado poderá fazer com que o modem seja configurado de uma forma que infringe os regulamentos/leis de telecomunicações desse país ou região. Além disso, o modem poderá não funcionar corretamente se não for efetuada a seleção correta do país ou da região. Se, ao selecionar um país ou região, aparecer uma mensagem que indica que o país ou região não é suportado, isso significa que o modem não foi aprovado para utilização neste país ou região e, por esse motivo, não deverá ser utilizado.

Declarações acerca do modem para os E.U.A.

Este equipamento está em conformidade com a Parte 68 das Regras da FCC e com os requisitos adotados pela ACTA. Na parte inferior do computador ou no modem existe uma etiqueta que contém, entre outras informações, um identificador do produto no formato US:AAAEQ##TXXXX. Forneça estas informações à companhia telefónica se tal lhe for solicitado.

Tomada com certificação aplicável USOC = RJ11C. A ficha e tomada utilizadas para ligar este equipamento à cablagem e rede telefónica do local de instalação devem estar em conformidade com a Parte 68 das regras da FCC e requisitos adotados pela ACTA aplicáveis. Juntamente com o produto, são fornecidos um fio telefónico e conector de rede compatíveis. Ele foi concebido para ser ligado a uma tomada modular compatível que também esteja em conformidade. Consulte as instruções de instalação para obter mais detalhes.

O REN é utilizado para determinar o número de dispositivos que poderá ser ligado a uma linha telefónica. Demasiados REN numa linha telefónica poderão fazer com que os telefones não toquem em resposta a uma chamada recebida. Na maioria, mas não em todas as localizações, a soma de REN não deverá exceder cinco (5,0). Para ter a certeza do número de dispositivos que poderá ser ligado a uma linha, tal como determinado pelo total de REN, contacte a companhia telefónica local. Para produtos aprovados depois de 23 de julho de 2001, o REN para este produto é uma parte do identificador do produto que tem o formato US:AAAEQ##TXXXX. Os dígitos representados pelos ## são os REN sem decimais (p. ex., 03 é um REN de 0,3). Para produtos anteriores, o REN está apresentado na etiqueta.

Se este equipamento HP causar danos à rede telefónica, a companhia telefónica irá notificá-lo com antecedência sobre a possível necessidade de suspensão temporária do serviço. Mas, se um aviso com antecedência não for viável, a companhia telefónica irá notificá-lo assim que possível. Além disso, será informado do seu direito a apresentar uma reclamação junto da FCC, se julgar que é necessário.

A companhia telefónica poderá efetuar alterações às suas instalações, equipamento, operações ou procedimentos que poderão afetar o funcionamento do equipamento. Se tal suceder, a companhia telefónica irá avisá-lo com antecedência para que possa efetuar as alterações necessárias e manter um serviço telefónico sem interrupções.

Se tiver problemas com este equipamento, ligue para o centro de apoio técnico. Se o equipamento está a prejudicar a rede telefónica, a companhia telefónica poderá solicitar que desligue o equipamento até o problema estar resolvido. Só deverá efetuar no equipamento as reparações especificamente mencionadas na secção "Resolução de problemas" deste manual, caso sejam indicadas.

A ligação a serviços de linha partilhada está sujeita a tarifas estatais. Contacte a comissão de serviços de utilidade pública estatal, a comissão de serviço público ou a comissão corporativa para obter informações.

Se a sua casa tiver equipamento de alarme com ligação especial à linha telefónica, certifique-se de que a instalação deste equipamento HP não desativa o seu equipamento de alarme. Se tiver dúvidas sobre o que poderá desativar o equipamento de alarme, consulte a companhia telefónica ou um técnico qualificado.

A Lei de proteção do consumidor de serviços telefónicos (Telephone Consumer Protection Act) de 1991 torna ilegal para qualquer pessoa utilizar um computador ou outro dispositivo eletrónico, incluindo um aparelho de fax, para enviar quaisquer mensagens, exceto se tais mensagens contiverem claramente na margem superior ou inferior de cada página transmitida, ou na primeira página da transmissão, a data e a hora de envio e uma identificação da empresa, entidade ou indivíduo que envia a mensagem e o número de telefone do aparelho de envio ou da respetiva empresa, entidade ou indivíduo. (O número de telefone fornecido não poderá ser um número 900 ou qualquer outro número cujo custo exceda o custo de uma chamada local ou interurbana).

Para programar estas informações no aparelho de fax, conclua os passos descritos nas instruções de software para envio de faxes.

Declarações acerca do modem para os E.U.A.

Consulte as seguintes declarações de fornecedor relativas a modems para o dispositivo de modem instalado no seu computador:

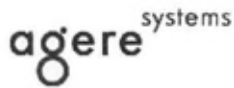

Brad Grande
Technical Manager

1110 American Parkway NE
Lehigh Valley Central Campus
Allentown, PA 18109
Phone: 610-712-7853
bgrande@agere.com

Supplier's Declaration of Conformity

Reference Number: Delphi D40 (revision AM5)
Place of Issue: Allentown, PA, USA
Date of Issue: 30th November 2006

Agere Systems Inc. at 1110 American Parkway NE, Lehigh Valley Central Campus, Allentown, PA 18109 in the United States of America, hereby certifies that the Modem, bearing labelling identification number US: AGSMD01BDELPHI complies with the Federal Communications Commission's ("FCC") Rules and Regulations 47 CFR Part 68, and the Administrative Council on Terminal Attachments ("ACTA")-adopted technical criteria TIA/EIA/IS-968, 968-A, 968-A-1, 968-A-2 and 968-A-3 Telecommunications – Telephone Terminal Equipment – Technical Requirements for Connection of Terminal Equipment To the Telephone Network.

A handwritten signature in black ink that reads "Brad Grande".

Brad Grand
Technical Manager

Declarações acerca do modem para o Canadá

Este equipamento satisfaz as especificações técnicas aplicáveis da Industry Canada.

O Número de equivalência de toque (REN - Ringer Equivalence Number) é a indicação do número máximo de dispositivos que é permitido ligar a uma interface telefónica. O limite numa interface pode consistir numa combinação qualquer de dispositivos, sujeita apenas ao requisito de que a soma dos RENs de todos os dispositivos não exceda o número 5. O REN para o equipamento deste terminal é 1.0.

Declarações acerca do modem para o Japão

Se o computador não tiver a marca de certificação japonesa na parte inferior, consulte a marcação de certificação adequada abaixo.

A marca de certificação japonesa para o modem de dados/fax V.92 56K encontra-se abaixo:



Declarações acerca do modem para a Nova Zelândia

A concessão de uma permissão telefónica para qualquer item de equipamento terminal indica apenas que a Telecom aceitou que o item está em conformidade com as condições mínimas para a ligação à sua rede. Não indica qualquer aprovação do produto pela Telecom, nem fornece qualquer tipo de garantia. Sobretudo, não fornece qualquer garantia de que qualquer item funcionará corretamente, em todos os aspetos, com outro item de equipamento com permissão telefónica, de uma composição ou modelo diferente, nem implica que qualquer produto é compatível com todos os serviços de rede da Telecom.

Este equipamento não é capaz, sob todas as condições de funcionamento, de funcionamento correto às velocidades mais elevadas para o qual foi concebido. A Telecom não assumirá qualquer responsabilidade caso surjam dificuldades em tais circunstâncias.

Se este dispositivo está equipado com marcação por impulsos, tenha em atenção que não existe garantia de que as linhas da Telecom continuarão sempre a suportar a marcação por impulsos.

A utilização da marcação por impulsos, quando este equipamento está ligado à mesma linha do que outro equipamento, poderá dar origem a tilintar ou ruído e poderá também provocar uma condição de resposta falsa. Se ocorrerem tais problemas, o utilizador *não* deve contactar o Serviço de Avarias da Telecom.

Alguns parâmetros necessários para a conformidade com os requisitos da permissão telefónica da Telecom estão dependentes do equipamento (PC) associado a este dispositivo. O equipamento associado deverá ser configurado para operar dentro dos seguintes limites para estar em conformidade com as especificações da Telecom:

- a. Não podem existir mais de 10 tentativas de chamada para o mesmo número num período de 30 minutos para uma só iniciação de chamada manual.
- b. O equipamento deverá permanecer inativo por um período não inferior a 30 segundos entre o fim de uma tentativa de chamada e o início da seguinte.
- c. Se forem efetuadas chamadas automáticas para números diferentes, o equipamento deverá ser configurado para permanecer inativo por um período não inferior a 5 segundos entre o fim de uma tentativa de chamada e o início da seguinte.
- d. O equipamento deve ser configurado para garantir que as chamadas são atendidas entre 3 e 30 segundos após começarem a tocar (Por isso configure entre 2 e 10).

Suporte de voz

Todos os indivíduos que utilizem este dispositivo para registo de conversas telefónicas devem cumprir a lei da Nova Zelândia. Isto requer que, no mínimo, um dos intervenientes na conversação esteja consciente de que está a ser gravado. Além disso, os Princípios enumerados na Lei sobre a Privacidade de 1993 devem estar em conformidade relativamente à natureza da informação pessoal recolhida, o propósito desta recolha, como será utilizada e o que é divulgado a terceiros.

Este equipamento não deve ser configurado para fazer chamadas automáticas para o serviço de emergência 111 da Telecom.

Aviso sobre o cabo de alimentação

Se não lhe tiver sido fornecido um cabo de alimentação para o computador ou para um acessório externo que se destina a ser utilizado com o computador, deve comprar um cabo de alimentação aprovado para utilização no país ou região onde se encontra.

O cabo de alimentação tem de ter a potência correta para o produto e para a tensão e corrente marcada na etiqueta de potências elétricas do produto. A tensão e potência da corrente do cabo deve ser superior à tensão e potência da corrente marcada no produto. Além disso, o diâmetro do fio deve ser inferior a **0,75 mm²/18AWG**, e o comprimento do cabo deve situar-se entre **1,0 m** (3,2 pés) e **2 m** (6,56 pés). Se tiver alguma questão acerca do tipo de cabo de alimentação que deve utilizar, contacte o prestador de assistência técnica autorizado.

Um cabo de alimentação deve ser posicionado de forma a não ser pisado nem ficar entalado por algum item. Deve ser dada especial atenção à ficha, à tomada elétrica e ao ponto em que o cabo sai do produto.

Aviso sobre o cabo de alimentação para o Japão

製品には、同梱された電源コードをお使い下さい。
同梱された電源コードは、他の製品では使用出来ません。

Ficha CC da fonte de alimentação HP externa

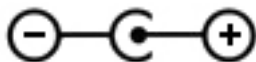

Aviso da Macrovision Corporation

Este produto incorpora a tecnologia de proteção de direitos de autor que está protegida por reivindicações dos métodos de certas patentes dos EUA e outros direitos de propriedade intelectual propriedade da Macrovision Corporation e outros proprietários de direitos. A utilização esta tecnologia de proteção de direitos de autor tem de ser autorizada pela Macrovision Corporation e destina-se apenas para utilização doméstica e outras formas de visualização limitadas, a menos que autorizadas pela Macrovision Corporation. A retroengenharia ou desmontagem é proibida.

2 Avisos de regulamentação para computadores de secretária, thin clients e estações de trabalho pessoais

Avisos de modem

 **AVISO!** Para reduzir o risco de incêndio, choque elétrico ou ferimentos pessoais ao utilizar este dispositivo, siga sempre as precauções de segurança básicas, incluindo as seguintes:

- Não utilize este produto próximo de água, por exemplo, próximo de uma banheira, lavatório, pia de cozinha ou tanque de lavar roupa, numa cave húmida ou próximo de uma piscina.
- Evite a utilização deste produto durante tempestades com trovoadas. Existe um risco remoto de choque elétrico devido aos relâmpagos.
- Não utilize este produto para reportar uma fuga de gás perto da mesma.
- Desligue sempre o cabo do modem antes de abrir a proteção do equipamento ou de tocar num cabo do modem, tomada ou componente interno que não esteja isolado.
- Se não foi fornecido um cabo de linha telefónica com o produto, utilize apenas um cabo AWG n.º 26 ou maior.
- Não ligue um cabo de modem ou telefone à tomada RJ-45 (rede Ethernet).

GUARDE ESTAS INSTRUÇÕES.

Aprovações sobre dispositivos de telecomunicações

O dispositivo de telecomunicações do computador está aprovado para estabelecer a ligação à rede telefónica nos países cujas marcas de homologação estão indicadas na etiqueta do produto localizada na parte inferior do computador ou no modem.

Consulte o manual do utilizador incluído com o produto para assegurar que este é configurado para o país ou região no qual o produto está localizado. Se selecionar um país ou região diferente do país no qual o produto se encontra, pode fazer com que o modem seja configurado de uma forma que infrinja os regulamentos/leis de telecomunicações desse país. Além disso, é possível que o modem não funcione corretamente se não tiver sido efetuada a seleção de país ou região correta. Se, ao selecionar um país ou região, aparecer uma mensagem a indicar que o país ou região não é suportado, isto significa que o modem não foi aprovado para utilização nesse país ou região e, por conseguinte, não deve ser utilizado.

Declarações acerca do modem para os E.U.A.

Este equipamento está em conformidade com a Secção 68 das Regras FCC e com os requisitos adotados pela ACTA. Na parte inferior do computador ou no modem existe uma etiqueta que contém, entre outras informações, um identificador de produto no formato US:AAAEQ##TXXXX. Forneça esta informação à companhia telefónica se for solicitada.

Tomada com certificação aplicável USOC = RJ11C. A ficha e a tomada utilizadas para ligar este equipamento ao sistema das instalações e à rede telefónica devem estar em conformidade com as regras da Secção 68 da FCC e com os requisitos adotados pela ACTA. Este produto é fornecido com um cabo telefónico e uma ficha modular em conformidade. Foram concebidos para serem ligados a uma ficha modular compatível que também esteja em conformidade com os requisitos necessários. Consulte as instruções de instalação para obter mais informações.

O REN é utilizado para determinar o número de dispositivos que podem ser ligados a uma linha telefónica. É possível que demasiados REN numa linha telefónica façam com que os dispositivos não toquem quando é recebida uma chamada. Na maioria das localizações, mas não em todas, a soma dos REN não deve ultrapassar cinco (5,0). Para ter a certeza de qual o número de dispositivos que é possível ligar a uma linha, tal como é determinado pelos REN totais, contacte a companhia telefónica local. Para produtos aprovados depois de 23 de julho de 2001, o REN deste produto faz parte do identificador de produto que tem o formato US:AAAEQ##TXXXX. Os dígitos representados por ## correspondem ao REN sem um ponto decimal (por exemplo, 03 corresponde a um REN de 0,3). Para produtos mais antigos, o REN é mostrado separadamente na etiqueta.

Se este equipamento HP prejudicar a rede telefónica, a companhia telefónica irá notificá-lo com antecedência que poderá ser necessário interromper temporariamente o serviço. No entanto, se não for possível avisar com antecedência, a companhia telefónica avisá-lo-á com a maior brevidade possível. Além disso, também será informado de que tem o direito de apresentar queixa à FCC, se achar que tal se justifica.

É possível que a companhia telefónica efetue alterações nas respetivas instalações, equipamento, operações ou procedimentos que poderão afetar o funcionamento do equipamento. Se tal suceder, a companhia telefónica irá avisá-lo com antecedência para poder efetuar as modificações necessárias e evitar a interrupção do serviço telefónico.

Se tiver problemas com este equipamento, ligue para o centro de apoio técnico. Se o equipamento está a prejudicar a rede telefónica, a companhia telefónica poderá solicitar que desligue o equipamento até o problema estar resolvido. Só deverá efetuar reparações no equipamento especificamente mencionadas na secção “Resolução de problemas” deste manual, caso sejam indicadas.

A ligação a uma linha coletiva está sujeita a tarifas estatais. Contacte a comissão de utilidade pública estatal, a comissão de serviço público ou a comissão empresarial para a informação.

Se tiver instalado em casa um sistema de alarme ligado à linha de telefone, certifique-se de que a instalação deste equipamento HP não desativa o alarme. Se tiver alguma questão acerca do tipo de equipamento que poderá desativar o sistema de alarme, contacte a companhia telefónica ou um técnico qualificado.

A Lei de proteção do consumidor de serviços telefónicos (Telephone Consumer Protection Act) de 1991 tornou ilegal a utilização de um computador ou de outro dispositivo eletrónico, incluindo máquinas de fax, para enviar qualquer mensagem a não ser que essa mensagem contenha claramente numa margem ou na parte superior ou inferior da página, ou na primeira página da transmissão, a data e hora a que foi enviada e uma identificação do negócio, outra entidade, ou outro indivíduo que envia a mensagem, assim como o número de telefone da máquina emissora ou do negócio, outra entidade ou indivíduo. (O número de telefone fornecido não pode ser um número que comece por 900 ou qualquer outro número que implique custos superiores aos custos das chamadas locais ou nacionais).

Para programar esta informação na máquina de fax, deve efetuar os passos indicados nas instruções do software de fax.

Declarações acerca do modem para o Canadá

Este equipamento está em conformidade com as especificações técnicas aplicáveis da indústria do Canadá.

O REN (Ringer Equivalence Number - Número de equivalência de campainha) é uma indicação do número de dispositivos que é permitido ligar a uma interface telefónica. A terminação numa interface pode ser composta por qualquer combinação de dispositivos, desde que a soma de REN de todos os dispositivos não ultrapasse 5. O REN para este equipamento terminal é 1,0.

Declarações acerca do modem para o Japão

Se o computador não possuir a marca de certificação japonesa na parte inferior do computador, consulte a marca de certificação adequada abaixo.

Segue-se a marca de certificação japonesa para o modem LSI Corporation PCI-SV92EX Soft:



Declarações acerca do modem para a Nova Zelândia

A concessão de uma permissão telefónica para qualquer item de equipamento terminal indica apenas que a Telecom aceitou que o item está em conformidade com as condições mínimas para a ligação à sua rede. Não indica qualquer aprovação do produto pela Telecom, nem fornece qualquer tipo de garantia. Sobretudo, não fornece qualquer garantia de que qualquer item funcionará corretamente, em todos os aspetos, com outro item de equipamento com permissão telefónica de uma composição ou modelo diferente, nem implica que qualquer produto é compatível com todos os serviços de rede da Telecom.

Este equipamento não é capaz, sob todas as condições de funcionamento, de funcionar corretamente às velocidades mais elevadas para o qual foi concebido. A Telecom não assumirá qualquer responsabilidade caso surjam dificuldades em tais circunstâncias.

Se este dispositivo está equipado com marcação por pulso, tenha em atenção que não existe garantia de que as linhas da Telecom continuarão sempre a suportar a marcação por pulso.

A utilização da marcação por pulso, quando este equipamento está ligado à mesma linha do que outro equipamento, poderá dar origem a tilintar ou ruído e poderá também provocar uma condição de resposta falsa. Se ocorrerem tais problemas, o utilizador *não* deve contactar o Serviço de Avarias da Telecom.

Alguns parâmetros necessários para a conformidade com os requisitos da permissão telefónica da Telecom estão dependentes do equipamento (PC) associado a este dispositivo. O equipamento associado deverá ser definido para operar dentro dos seguintes limites para estar em conformidade com as especificações da Telecom:

- a. Não devem ser efetuadas mais de 10 tentativas de ligação ao mesmo número durante os 30 minutos seguintes, em qualquer chamada individual iniciada manualmente.
- b. O equipamento deve aguardar 30 segundos entre cada tentativa de marcação.
- c. Quando são efetuadas chamadas automáticas para números diferentes, o equipamento deve ser definido para aguardar 5 segundos entre as várias tentativas.
- d. O equipamento deve ser definido para garantir que as chamadas são atendidas entre 3 e 30 segundos após começarem a tocar (Por isso definir entre 2 e 10).

Suporte de voz

Todos os indivíduos que utilizem este dispositivo para registo de conversas telefónicas devem cumprir a lei da Nova Zelândia. Isto requer que, no mínimo, um dos intervenientes na conversação esteja consciente de que está a ser gravado. Além disso, os Princípios enumerados na Lei sobre a Privacidade 1993 devem estar em conformidade relativamente à natureza da informação pessoal recolhida, o propósito desta recolha, como é para ser utilizada e o que é divulgado a terceiros .

Este equipamento não deve ser definido para fazer chamadas automáticas para o serviço de emergência "111" da Telecom.

Notificações sobre Compatibilidade Eletromagnética

Este manual fornece avisos de regulamentação e informações de conformidade específicos dos países relativamente às tecnologias com e sem fios utilizadas no computador. Alguns avisos poderão não se aplicar ao produto.

Poderão estar instalados um ou mais dispositivos sem fios integrados. Em alguns locais, a utilização de dispositivos sem fios poderá ser restringida. Essas restrições poderão aplicar-se a bordo de aviões, em hospitais, próximo de explosivos, em localizações perigosas, etc. Se não tiver a certeza de quais as normas de utilização aplicáveis a este produto, peça autorização para o utilizar antes de ligar o equipamento.

Aviso da FCC (Comissão Federal das Comunicações)

Este equipamento foi testado e considerado em conformidade com os limites estabelecidos para os dispositivos digitais de Classe B, de acordo com a Secção 15 das Regras FCC. Estes limites foram criados para fornecerem uma proteção razoável contra interferências nocivas numa instalação doméstica. Este equipamento gera, utiliza e pode irradiar energia de radiofrequência e, se não for instalado e utilizado de acordo com as instruções, poderá causar interferências prejudiciais nas comunicações de rádio. Contudo, não existe qualquer garantia de que não ocorram interferências numa determinada instalação. Se este equipamento causar interferências prejudiciais na receção de rádio ou televisão, que podem ser determinadas ligando e desligando o equipamento, o utilizador deve tentar corrigir a interferência efetuando um dos seguintes procedimentos:

- Mude a orientação ou a localização da antena recetora.
- Aumente a distância entre o equipamento e o recetor.
- Ligue o equipamento a uma tomada de um circuito diferente daquele ao qual o recetor está ligado.
- Para obter ajuda, consulte o seu agente ou um técnico experiente de rádio e televisão.

Este dispositivo está em conformidade com a Secção 15 das Regras da FCC. A operação está sujeita às duas condições que se seguem:

1. Este dispositivo não pode causar interferência prejudicial.
2. Este dispositivo deve aceitar qualquer interferência recebida, incluindo interferência que poderá originar um funcionamento indesejado.

Para perguntas relacionadas com o produto, contacte-nos através da morada:

HP Inc.
1501 Page Mill Road
Palo Alto, CA 94304

ou do telefone 650-857-1501

Para identificar o seu produto, consulte o número de peça, série ou modelo, localizado no produto.

Modificações

A FCC requer que o utilizador seja notificado de que quaisquer alterações ou modificações efetuadas a este equipamento, não expressamente autorizadas pela HP Inc., podem anular a autorização do utilizador para usar este equipamento.

Cabos

As ligações deste dispositivo devem ser feitas com cabos blindados equipados com conetores com proteções metálicas para RFI/EMI, para manter a conformidade com as Normas e Regulamentações da FCC.

Produtos com Dispositivos LAN sem fios

Este produto pode estar equipado com um dispositivo LAN sem fios. Este dispositivo não pode estar localizado junto de, nem funcionar conjuntamente com qualquer outra antena ou transmissor.

⚠️ AVISO! Exposição a Radiação de Radiofrequência A potência de saída irradiada por este dispositivo é inferior aos limites de exposição a radiofrequência definidos pela FCC. No entanto, o dispositivo deve ser utilizado de forma a minimizar o potencial de contacto humano durante o funcionamento normal.

Durante o funcionamento normal: para evitar a possibilidade de ultrapassagem dos limites de exposição à radiofrequência estipulados pela FCC, a proximidade humana às antenas não deverá ser inferior a 20 cm (8 polegadas). Para identificar a localização da antena sem fios, consulte a documentação incluída com o computador.

Declaração da Australia Telecom

O computador deve estar ligado à Rede de Telecomunicação através de um cabo de ligação que cumpra os requisitos AS/CA S008.

⚠️ AVISO! Os modems sem conector RJ11 integral que são enviados com este computador não devem ser instalados noutro equipamento.

Este equipamento inclui um dispositivo de transmissão e receção rádio. Durante a utilização normal, uma distância de 20 cm assegura que os níveis de exposição a radiofrequência estão em conformidade com as normas australianas e neozelandesas.

Aviso para o Brasil

Este equipamento opera em carácter secundário, isto é, não tem direito a protecção contra interferência prejudicial, mesmo de estações do mesmo tipo, e não pode causar interferência a sistemas operando em carácter primário.

⚠️ CUIDADO: A alimentação de energia é predefinida para 220/230Vv. Se você possuir tomada elétrica de 110/115Vv, por favor, altere a chave na parte traseira do seu computador para a tensão correta.

Aviso para o Canadá

Este aparelho digital de Classe B cumpre todos os requisitos dos Regulamentos para equipamentos causadores de interferências do Canadá, CAN ICES-3(B)/NMB-3(B). Caso este dispositivo tenha funcionalidade WLAN ou Bluetooth, este dispositivo está em conformidade com a(s) norma(s) de RSS isento de licença da Industry Canada. A operação está sujeita às duas condições que se seguem: (1) este dispositivo não pode causar interferências e (2) este dispositivo deve aceitar qualquer interferência, incluindo interferências que possam provocar o funcionamento indesejado do dispositivo.

⚠ AVISO! Exposição à radiação de radiofrequência A potência de saída emitida por este dispositivo está abaixo dos limites de exposição à radiofrequência determinados pela Industry Canada. No entanto, o dispositivo deverá ser utilizado de maneira a que a possibilidade de contacto humano seja minimizada durante o funcionamento normal do computador.

Durante o funcionamento normal: para evitar a possibilidade de ultrapassagem dos limites de exposição à radiofrequência estipulados pela Industry Canada, a proximidade humana às antenas não deverá ser inferior a 20 cm (8 polegadas). Para identificar a localização da antena sem fios, consulte a documentação incluída com o computador.

⚠ CUIDADO: Quando utiliza a LAN sem fios IEEE 802.11a, este produto é de utilização restrita em ambientes fechados devido ao seu funcionamento no intervalo de frequência 5,15 GHz a 5,25 GHz. A Industry Canada requer que este produto seja utilizado em ambientes fechados para o intervalo de frequência de 5,15 GHz a 5,25 GHz para minimizar a possibilidade de interferências prejudiciais a sistemas de satélite móveis de canais idênticos. O radar de alta potência está definido como o utilizador principal das bandas de 5,25 GHz a 5,35 GHz e 5,65 GHz a 5,85 GHz. Estas estações de radar podem causar interferências com e/ou danificar este dispositivo.

A antena deste dispositivo não pode ser substituída. Qualquer tentativa de modificação por parte do utilizador pode danificar o computador.

Avisos de regulamentação para a União Europeia

Declaração de Conformidade



Os produtos com a marcação CE estão em conformidade com uma ou mais das seguintes Diretivas UE, conforme aplicável:

Diretiva R&TTE 1999/5/CE (substituída em 2017 por RED 2014/53/UE); Diretiva de baixa tensão 2014/35/UE; Diretiva CEM 2014/30/UE; Diretiva Ecodesign 2009/125/CE; Diretiva RoHS 2011/65/UE

A conformidade com estas diretivas é avaliada, utilizando Normas Harmonizadas Europeias aplicáveis.

Pode encontrar a Declaração de Conformidade completa no seguinte site: <http://www.hp.eu/certificates> (Pesquise com o nome do modelo do produto ou o seu Número de Modelo Regulamentar (Regulatory Model Number - RMN), que pode ser encontrado na etiqueta reguladora.)

O ponto de contacto para assuntos de regulamentação é HP Deutschland GmbH, HQ-TRE, 71025, Boeblingen, Alemanha.

Produtos com funcionalidade de rádio (EMF)

Este produto pode incorporar um dispositivo de transmissão e receção de rádio. Para computadores de secretária em funcionamento normal, uma distância de separação de 20 cm garante que os níveis de exposição de radiofrequência estão em conformidade com os requisitos da UE.

Restrições para produtos com funcionalidade de rádio

Quando a funcionar na gama de frequência dos 5150 a 5350 MHz, este produto deve ser utilizado apenas em espaços interiores.

Declaração sobre rede telefónica europeia (Modem/Fax)

O presente produto está em conformidade com os requisitos da Diretiva aplicável e tem a respetiva marcação CE. No entanto, devido às diferenças entre os PSTNs individuais fornecidos em diferentes países/regiões, a aprovação, por si só, não fornece uma garantia incondicional de funcionamento bem sucedido em cada ponto terminal da rede PSTN. Em caso de problemas, deve contactar o seu fornecedor de equipamento imediatamente.

Este equipamento foi concebido para trabalhar com Redes DTMF análogas. Este equipamento poderá ter dificuldades de funcionamento entre redes em redes PSTN que apenas suportem marcação por pulso. Consulte o seu operador de rede para obter mais assistência.

Aviso sobre ergonomia

Alemanha

Um sistema informático composto por produtos da marca HP cumpre os requisitos de ergonomia aplicáveis se todos os produtos constituintes afetados tiverem a marca de aprovação "GS", por exemplo, PC Desktop Empresarial, teclado, rato do PC e monitor.

Alemanha (Deutscher text)

Ein aus HP Produkten bestehendes Computersystem erfüllt die anwendbaren ergonomischen Anforderungen, wenn alle verwendeten Komponenten das „GS“ Zeichen tragen, wie z. B. Business Desktop PC, Tastatur, PC-Maus und Bildschirm.

Aviso para o Japão

この装置は、クラスB情報技術装置です。この装置は、家庭環境で使用することを目的としていますが、この装置がラジオやテレビジョン受信機に近接して使用されると、受信障害を引き起こすことがあります。

取扱説明書に従って正しい取り扱いをして下さい。 VCCI-B

5 GHz帯を使用する特定無線設備（802.11a相当）は屋内使用に限られています。この機器を屋外で使用する場合は電波法で禁じられています。

Marcações de certificação de LAN sem fios e Bluetooth

この機器は、技術基準適合証明または工事設計認証を受けた無線設備を搭載しています
If this device contains radio equipment, it is certified radio equipment.



Aviso para o México

Declaración para México

La operación de este equipo está sujeta a las siguientes dos condiciones: (1) es posible que este equipo o dispositivo no cause interferencia perjudicial y (2) este equipo o dispositivo debe aceptar cualquier interferencia, incluyendo la que pueda causar su operación no deseada.

Si su producto se brinda con accesorios inalámbricos como un teclado o un mouse y necesita identificar el modelo del accesorio, consulte la etiqueta incluida en ese accesorio.

Avisos para a Coreia do Sul

B 급 기기 (가정용 방송통신기자재)

이 기기는 가정용(B 급) 전자파적합기기로서 주로 가정에서 사용하는 것을 목적으로 하며, 모든 지역에서 사용할 수 있습니다.

무선적용제품

해당 무선설비가 전파혼신 가능성이 있으므로 인명안전과 관련된 서비스는 할 수 없음 (무선모듈 제품이 설치되어 있는 경우).

몸 가까이에서 장치를 작동할 경우, 비금속 저장 액세스리를 사용하여 장치와 몸 사이에 2.5cm 이상의 거리를 유지하십시오.

Avisos NCC para Taiwan

Dispositivos LAN sem fios 802.11a

在5.25G ~5.35G頻帶內操作之無線
資訊傳輸設備僅適於室內使用

Dispositivos LAN sem fios 802.11/Dispositivos Bluetooth/Dispositivos de curto alcance

低功率電波輻射性電機管理辦法

第十二條 經型式認證合格之低功率射頻電機，非經許可，公司、商號或使用者均不得擅自變更頻率、加大功率或變更原設計之特性及功能。

第十四條 低功率射頻電機之使用不得影響飛航安全及干擾合法通信；經發現有干擾現象時，應立即停用，並改善至無干擾時方得繼續使用。

前項合法通信，指依電信規定作業之無線電信。低功率射頻電機須忍受合法通信或工業、科學及醫療用電波輻射性電機設備之干擾。

3 Avisos de segurança para portáteis e tablets

 **AVISO!** Para reduzir o risco de lesões graves, leia o *Manual de segurança e conforto*. Este descreve a configuração da estação de trabalho, postura e hábitos de saúde e trabalho adequados para utilizadores de computadores e fornece informações importantes sobre segurança elétrica e mecânica. Este manual está localizado na Web em <http://www.hp.com/ergo> e no CD de Documentação incluído com o produto.





Aviso de segurança relacionado com aquecimento

 **AVISO!** Para reduzir a possibilidade de lesões relacionadas com o calor ou o sobreaquecimento do computador, não coloque o computador diretamente sobre o seu colo nem obstrua as aberturas de arrefecimento do ar do computador. Utilize o computador apenas em superfícies planas e rígidas. Não permita que outra superfície rígida, como uma impressora opcional adjacente, ou uma superfície flexível, como almofadas, tapetes ou roupas, bloqueiem a circulação de ar. De igual forma, não deixe que o transformador permaneça em contacto com a pele nem com uma superfície mole, como almofadas, tapetes ou roupas, por longos períodos de funcionamento. O computador e o transformador estão em conformidade com os limites de temperatura das superfícies expostas ao utilizador definidos pelo International Standard for Safety of Information Technology Equipment (IEC/EN 60950).



Aviso de eventuais condições de segurança

Se verificar alguma das seguintes condições (ou se tiver outras preocupações de segurança), não utilize o computador: crepitar, assobios, som de quebra, um cheiro forte ou fumo proveniente do computador. É normal verificar estas condições se falhar algum componente elétrico de uma forma controlada e segura. No entanto, estas condições também podem evidenciar um possível caso de segurança. Não assuma que se trata de uma falha segura. Desligue o computador, desligue-o da fonte de alimentação, e entre em contacto com o serviço de apoio e assistência.



Avisos de baterias substituíveis pelo utilizador

-
-  **AVISO!** Risco de explosão se a bateria for substituída por um tipo de bateria incorreto. Elimine as baterias usadas de acordo com as instruções.
 -  **AVISO!** Para reduzir o risco de incêndios e queimaduras, não desmonte, não comprima nem perfure a bateria; não provoque curto-circuito nos contactos externos; não a elimine colocando-a na água ou no fogo.
 -  **AVISO!** Mantenha a bateria fora do alcance das crianças.
 -  **AVISO!** Para reduzir possíveis perigos de segurança, só as baterias fornecidas com o computador, as baterias de substituição fornecidas pela HP ou as baterias compatíveis, adquiridas como acessórios da HP, devem ser utilizadas no equipamento.
-

Aviso de nível de volume do auricular e auscultadores

-  **AVISO!**  Para evitar possíveis danos na audição, não ouça a um volume elevado durante longos períodos de tempo.
-

Avisos sobre o cabo de alimentação

-  **AVISO!** Para reduzir o risco de choque elétrico ou danos no equipamento:
- Ligue o cabo de alimentação a uma tomada elétrica CA facilmente acessível em todas as situações.
 - Desligue a alimentação do computador desligando o cabo de alimentação da tomada elétrica CA.
 - Se o equipamento for fornecido com um cabo de alimentação com ficha de 3 pinos, ligue o cabo a uma tomada elétrica para 3 pinos com ligação à terra. Não desative o pino de ligação à terra do cabo de alimentação utilizando, por exemplo, um adaptador de 2 pinos. O pino de ligação à terra é um importante recurso de segurança.
-  **AVISO!** Para reduzir possíveis problemas de segurança, apenas deve utilizar o transformador fornecido com o computador, um transformador de substituição fornecido pela HP ou um transformador adquirido como acessório à HP.
-

Aviso para o Brasil

Este equipamento deve ser conectado obrigatoriamente em tomada de rede de energia elétrica que possua aterramento (três pinos), conforme a norma nbr abnt 5410, visando a segurança dos usuários contra choques elétricos.

Limpeza do teclado

-  **AVISO!** Para reduzir o risco de choque elétrico ou danos nos componentes internos, não utilize acessórios do aspirador para limpar o teclado. O aspirador pode depositar resíduos domésticos na superfície do teclado. Limpe o teclado regularmente para impedir que as teclas colem e para remover o pó, pelos e partículas que possam ficar presos entre as teclas. Pode ser utilizada uma lata de ar comprimido com um bocal para forçar a circulação de ar entre as teclas e debaixo das mesmas, de modo a soltar e remover resíduos.
-

Aviso sobre viagens

-  **AVISO!** Para reduzir o risco de choque elétrico, incêndio ou danos no equipamento, não tente ligar o computador com um kit de conversão de tensão destinado a aparelhos elétricos.
-

Avisos de segurança para a China

China: aviso de altitude

Aviso de altitude para produtos não certificados para utilização a >5000 m

Ícone	Descrição
	<p>仅适用于海拔 2000m 以下地区安全使用</p> <p>– or –</p> <p>仅适用于海拔 2000 米以下地区安全使用</p>

China: aviso tropical

Aviso tropical para produtos não certificados para utilização em regiões tropicais.

Ícone	Descrição
	仅适用于非热带气候条件下安全使用

Noruega e Suécia: aviso acerca da ligação à terra do cabo para produtos com um sintonizador de TV

⚠ CUIDADO: Para reduzir potenciais problemas de segurança, utilize um isolador galvânico quando efetuar a ligação a um sistema de distribuição de cabos.

使用過度恐傷害視力

注意事項:

- (1) 使用 30 分鐘請休息 10 分鐘。
- (2) 未滿 2 歲幼兒不看螢幕，2 歲以上每天看螢幕不要超過 1 小時。

4 Avisos de segurança para computadores de secretária, thin clients e estações de trabalho pessoais

Informações importantes sobre segurança

⚠ AVISO! Para reduzir o risco de lesões graves, leia o *Manual de segurança e conforto*. Este descreve a configuração da estação de trabalho, postura e hábitos de saúde e trabalho adequados para utilizadores de computadores e fornece informações importantes sobre segurança elétrica e mecânica. Este manual está localizado na Web em <http://www.hp.com/ergo> e no CD de Documentação que está incluído com o produto.

Para reduzir o risco de choque elétrico ou danos no equipamento:

- Ligue o cabo de alimentação a uma tomada elétrica CA facilmente acessível em todas as situações.
- Desligue a alimentação do computador desligando o cabo de alimentação da tomada elétrica CA.
- Se o equipamento for fornecido com um cabo de alimentação com ficha de 3 pinos, ligue o cabo a uma tomada elétrica para 3 pinos com ligação à terra. Não desative o pino de ligação à terra do cabo de alimentação utilizando, por exemplo, um adaptador de 2 pinos. O pino de ligação à terra é um importante recurso de segurança.

O computador poderá ser pesado; certifique-se de que utiliza os procedimentos de levantamento corretos ergonomicamente quando o mover.

Instale o computador próximo de uma tomada elétrica. O cabo de alimentação CA é o dispositivo de desligamento CA principal do computador e tem de estar sempre facilmente acessível. Para a sua segurança, o cabo de alimentação fornecido com o seu computador tem uma tomada de ligação à terra. Utilize sempre o cabo de alimentação com uma tomada de parede com ligação à terra adequada, para evitar o risco de choque elétrico.

Para reduzir a possibilidade de um choque elétrico a partir da rede telefónica, ligue o computador à tomada CA antes de o ligar à linha telefónica. Desligue também a linha telefónica antes de desligar o computador da tomada de alimentação CA.

Desligue sempre o cabo do modem do sistema telefónico antes de instalar ou remover a tampa do computador.

Não opere o computador quando a tampa for removida.

Para sua segurança, desligue sempre o computador da fonte de alimentação e de quaisquer sistemas de telecomunicações (como, por exemplo, linhas telefónicas, redes ou modems) antes de executar procedimentos de assistência técnica. Não efetuar esta ação poderá resultar em lesões pessoais ou danos no equipamento. Os níveis de tensão perigosa encontram-se no interior da fonte de alimentação e do modem deste produto.

⚠ CUIDADO: Se o computador for fornecido com um botão seletor de tensão para utilização num sistema de alimentação de 115 ou 230 V, o botão seletor de tensão foi predefinido para a tensão correta para utilização no país/região específicos onde foi vendido inicialmente. Alterar o botão seletor de tensão para a posição incorreta pode danificar o computador e tornar nula qualquer garantia implícita.

Este produto não foi avaliado para ligação a uma rede elétrica de "TI" (um sistema de distribuição CA sem ligação direta à terra, de acordo com a norma IEC/EN 60950).

Condições de instalação

Consulte as instruções de instalação antes de ligar este equipamento à fonte de alimentação.

AVISO! O equipamento tem de ser fornecido com uma ficha CA adequada, com ligação à terra.



Os componentes com alimentação elétrica e peças móveis poderão encontrar-se no interior do computador. Desligue a alimentação do equipamento antes de remover a caixa. Volte a colocar e a fixar a caixa antes de voltar a ligar a alimentação do equipamento.

Aviso sobre a substituição da bateria

AVISO! Este produto pode conter uma bateria interna de dióxido de manganésio de lítio, pentóxido de vanádio ou alcalina. Existe o risco de incêndio e de queimaduras se as baterias não forem adequadamente manuseadas. Para reduzir o risco de ferimentos pessoais:

- Não tente recarregar a bateria.
- Não exponha a temperaturas superiores a 60 °C (140 °F).
- Não desmonte, esmague, perfure, provoque curto-circuitos com os contactos externos ou elimine através de fogo ou água.
- Risco de explosão se a bateria for substituída por um tipo de bateria incorreto. Elimine as baterias usadas de acordo com as instruções.
- Substitua apenas com o produto sobressalente da HP designado para este produto.

Para obter informações sobre remoção da bateria, consulte a documentação do computador.

Ícone	Descrição
	As baterias e acumuladores não devem ser eliminados juntamente com o lixo doméstico. Para os enviar para reciclagem ou para os eliminar corretamente, utilize a rede pública de pontos de recolha ou devolva-os à HP, aos parceiros autorizados HP ou aos seus agentes.
Ícone	Descrição
	A EPA de Taiwan exige que os fabricantes ou importadores de baterias secas indiquem as marcas de recuperação das baterias usadas nos saldos, ofertas ou promoções, de acordo com o Artigo 15.º da Lei de Eliminação de Equipamento Usado. Contacte uma empresa de reciclagem qualificada de Taiwan para obter informações sobre eliminação adequada de baterias.

Aviso de nível de volume do auricular e auscultadores

AVISO!  Para evitar possíveis danos na audição, não ouça a um volume elevado durante longos períodos de tempo.

Segurança relacionada com o laser

Para produtos equipados com unidades óticas ou transdutores de fibra ótica.

Este produto pode ser fornecido com um dispositivo de armazenamento ótico (ou seja, uma unidade de CD ou DVD) e/ou um transmissor de fibra ótica. Estes contêm lasers e estão classificados como Produtos Laser de Classe 1 em conformidade com a norma IEC/EN 60825-1 e cumprem os respetivos requisitos.

Cada produto de laser está em conformidade com os regulamentos americanos FDA de 21 CFR 1040.10 e 1040.11 ou está em conformidade com esses regulamentos, exceto alterações relativas ao Aviso de Laser n.º 50, datado de 24 de junho de 2007.

⚠ AVISO! A utilização de controlos ou ajustes ou a realização de procedimentos para além dos especificados aqui ou no guia de instalação do produto laser poderá resultar em exposição perigosa à radiação. Para reduzir o risco de exposição perigosa à radiação:

- Não tente abrir a proteção do módulo. Não existem componentes que possam ser reparados pelo utilizador no seu interior.
- Não opere controlos, efetue ajustes ou realize procedimentos no dispositivo laser para além dos especificados aqui.
- A unidade deve ser reparada apenas por técnicos de assistência autorizados da HP.

Requisitos do conjunto de fonte e cabo de alimentação

Requisitos de ligação à terra da fonte de alimentação de classe I

Para proteção contra falhas de corrente, o equipamento deverá ser ligado a um terminal com ligação à terra. Ligue o cabo de alimentação do sistema a uma tomada CA com ligação à terra. Substitua os cabos que não ofereçam uma proteção contra falhas adequada. Utilize apenas o cabo de alimentação fornecido com este produto ou um equivalente autorizado pela HP Inc.

Aviso para o Brasil

Este equipamento deve ser conectado obrigatoriamente em tomada de rede de energia elétrica que possua aterramento (três pinos), conforme a norma nbr abnt 5410, visando a segurança dos usuários contra choques elétricos.

Dinamarca

Apparatets stikprop skal tilsluttes en stikkontakt med jord, som giver forbindelse til stikproppens jord.

Finlândia

Laite on liitettävä suojakoskettimilla varustettuun pistorasiaan.

Noruega

Apparatet må tilkoples jordet stikkontakt.

Suécia

Apparaten skall anslutas till jordat uttag.

Requisitos da fonte de alimentação

As fontes de alimentação de alguns produtos têm interruptores de energia externos. O interruptor de seleção de tensão no produto permite que este funcione com qualquer tensão entre 100-127 ou 200-240 volts de CA. As fontes de energia nos produtos que não dispõem de interruptores de alimentação externos estão

equipadas com circuitos internos que avaliam a tensão de entrada e que se regulam automaticamente para a tensão adequada.

Por razões de segurança, utilize apenas o transformador fornecido com a unidade ou um transformador de substituição autorizado da HP Inc. Pode consultar os números de peça de substituição em <http://www.hp.com/cgi-bin/hpsupport/index.pl>.

Para utilização na Noruega

Este produto também foi desenhado para um sistema gerador de TI com tensão de rede trifásica 230 V.

Requisitos do conjunto do cabo de alimentação

O conjunto do cabo de alimentação recebido com o produto está em conformidade com os requisitos de utilização do país onde o equipamento foi originalmente adquirido. Utilize apenas o cabo de alimentação fornecido com a unidade ou um cabo de alimentação de substituição autorizado da HP Inc. ou de uma fonte alternativa aprovada pela HP Inc.. Pode consultar os números de peça de substituição em <http://www.hp.com/cgi-bin/hpsupport/index.pl>.

Os cabos de alimentação para utilização noutros países têm de corresponder às normas de utilização do país onde o produto vai ser utilizado. Para obter mais informações sobre os requisitos dos cabos de alimentação, contacte o representante, revendedor ou prestador de assistência local autorizado HP.

 **AVISO!** Não utilize cabos de alimentação de outros produtos.

Os cabos não correspondentes podem resultar em risco de choque elétrico ou incêndio.

Os seguintes requisitos são aplicáveis a todos os países:

1. O cabo de alimentação tem de ser aprovado por uma agência acreditada responsável pela avaliação no país onde o cabo de alimentação será instalado.
2. O comprimento do cabo de alimentação tem de estar entre 1,8 m (6 pés) e 3,6 m (12 pés). Para um cabo de alimentação de 2,0 m (6,56 pés) ou inferior, o diâmetro do fio tem de ser, no mínimo, de 0,75 mm² ou 18 AWG. Se o cabo de alimentação for maior que 2,0 m (6,56 pés), o diâmetro do fio tem de ser, no mínimo, de 1,0 mm² ou 16 AWG.

O cabo de alimentação deve ser posicionado de modo a não ser pisado nem perfurado por objetos colocados perto ou em cima dele. Deve prestar-se especial atenção à ficha, à tomada elétrica e ao ponto em que o cabo sai do produto.

 **AVISO!** Não utilize o produto com um cabo de alimentação danificado. Se o cabo de alimentação estiver danificado de algum modo, substitua-o imediatamente. Cabos danificados podem resultar em riscos para o utilizador.

Requisitos do cabo de alimentação Japão

No Japão, utilize apenas o cabo de alimentação recebido com este produto.

 **CUIDADO:** Não utilize o cabo de alimentação fornecido com este produto em quaisquer outros produtos.

Risco de compressão

 **AVISO!** Observe as zonas com risco de compressão. Mantenha os dedos afastados de peças que se fechem.

Proteção de conectores de antena de TV

Ligação à terra de antena externa de televisão

Se uma antena exterior ou sistema de cabo estiver ligado ao produto, certifique-se de que o sistema de cabo ou antena tem ligação à terra de forma a proteger contra alguns picos de tensão e eletricidade estática acumulada. O Artigo 810 do Código Elétrico Nacional, ANSI/NFPA 70, contém informação em relação à adequada ligação à terra do mastro e da estrutura de suporte, ligação de terra do cabo de entrada à unidade de descarga da antena, tamanho dos condutores de terra, localização da unidade de descarga da antena, ligação aos elétrodos de terra e requisitos para o elétrodo de terra.

Proteção contra trovoadas

Para proteção adicional de qualquer produto durante uma tempestade, ou quando for deixado sem qualquer supervisão durante longos períodos de tempo, desligue o produto da tomada de parede e desligue a antena ou sistema de cabo. Tal irá evitar danos no produto, causados por trovoadas e picos de corrente/tensão.



Tabela 4-1 Ligação da antena à terra

Referência	Componentes de ligação à terra
1	Equipamento de Serviço Elétrico
2	Sistema de Elétrodos de Ligação à Terra do Serviço de Alimentação (NEC Art 250, Parte III)
3	Grampos de Terra
4	Condutores de Terra (NEC Secção 810.21)
5	Unidade de Descarga de Antena (NEC Secção 810.20)
6	Grampo de Terra
7	Fio de Entrada de Antena

Nota para instaladores do Sistema CATV

Este lembrete é fornecido para chamar a atenção dos instaladores de sistemas CATV para a secção 820.93 do Código Elétrico Nacional, que fornece linhas orientadoras para a devida ligação à terra e, em particular,

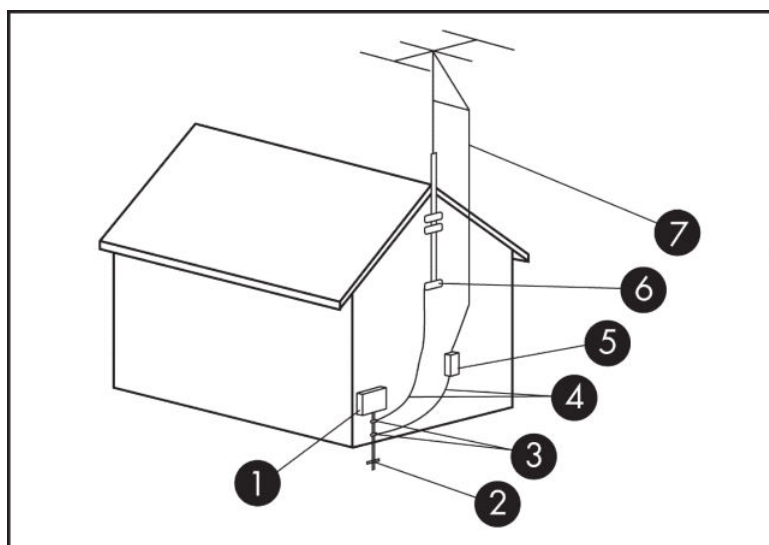
especifica que a blindagem do cabo coaxial deve ser ligado ao sistema de terra do edifício, o mais próximo e prático possível da entrada do cabo.

Avisos de segurança para a China

HP 工作站使用安全手册

使用须知

欢迎使用惠普工作站，为了您及仪器的安全，请您务必注意如下事项：

1. 仪器要和地线相接，要使用有正确接地插头的电源线，使用中国国家规定的 220V 电源。
2. 避免高温和尘土多的地方，否则易引起仪器内部部件的损坏。
3. 避免接近高温，避免接近直接热源，如直射太阳光、暖气等其它发热体。
4. 不要有异物或液体落入机内，以免部件短路。
5. 不要将磁体放置于仪器附近。

警告

为防止火灾或触电事故，请不要将该机放置于淋雨或潮湿处

如果您按照以上步骤操作时遇到了困难，或想了解其它产品性能，请在以下网页上寻找相关信息：<http://www.hp.com.cn>

或联系我们

中国惠普有限公司
地址：北京朝阳区建国路 112 号中国惠普大厦
电话：010-65643888

China: aviso de altitude

Aviso de altitude para produtos não certificados para utilização a >5000 m

Ícone	Descrição
	仅适用于海拔 2000m 以下地区安全使用 - or - 仅适用于海拔 2000 米以下地区安全使用

China: aviso tropical

Aviso tropical para produtos não certificados para utilização em regiões tropicais.

Ícone	Descrição
	仅适用于非热带气候条件下安全使用

Aviso sobre acústica para a Alemanha

Nível de pressão sonora (LpA) é inferior a 70dB(A) (posição do operador, funcionamento normal, de acordo com a norma ISO 7779). Os dados das emissões sonoras do produto podem ser encontrados nas “Declarações IT ECO do respetivo produto” no endereço de Internet: <http://www.hp.com/go/ted>

Schalldruckpegel (LpA) ist weit unterhalb 70 dB(A) (Benutzerposition, normaler Betrieb, nach ISO 7779) Die Schallemissionswerte der Produkte können in den produktbezogenen “IT ECO Declarations” auf folgender Internet Adresse gefunden werden: <http://www.hp.com/go/ted>

使用過度恐傷害視力

注意事項:

- (1) 使用 30 分鐘請休息 10 分鐘。
- (2) 未滿 2 歲幼兒不看螢幕，2 歲以上每天看螢幕不要超過 1 小時。

5 Avisos ambientais para portáteis e tablets

Este capítulo fornece avisos ambientais e informações de conformidade específicos dos países e regiões. Alguns avisos poderão não se aplicar ao produto.

Reciclagem de hardware eletrônico, embalagem e bateria

A HP encoraja todos os clientes a reciclarem hardware eletrônico, embalagens de tinteiros originais da HP e pilhas recarregáveis já usados. Para mais informações sobre os programas de reciclagem, visite <http://www.hp.com/recycle>.

Para obter informações sobre a reciclagem do produto no Japão, visite <http://www.hp.com/jp/hardwarecycle/>.

Eliminação de resíduos de equipamentos pelos utilizadores



Este símbolo indica que não deve descartar o seu produto juntamente com outros resíduos domésticos. Deve proteger a saúde humana e o meio ambiente levando o seu equipamento para eliminação num ponto de recolha destinado à reciclagem de resíduos de equipamentos elétricos e eletrônicos. Para obter mais informações, contacte o seu serviço de tratamento de resíduos domésticos ou visite <http://www.hp.com/recycle>.

Descarte de pilhas alcalinas no Brasil

Ícone	Descrição
	<p>Este produto eletroeletrônico e seus componentes não devem ser descartados no lixo comum, pois embora estejam em conformidade com padrões mundiais de restrição a substâncias nocivas, podem conter, ainda que em quantidades mínimas, substâncias impactantes ao meio ambiente. Ao final da vida útil deste produto, o usuário deverá entregá-lo à HP. A não observância dessa orientação sujeitará o infrator às sanções previstas em lei. Após o uso, as pilhas e/ou baterias dos produtos HP deverão ser entregues ao estabelecimento comercial ou rede de assistência técnica autorizada pela HP.</p> <p>Para maiores informações, inclusive sobre os pontos de recebimento, acesse: http://www.hp.com.br/reciclar</p>

Não descarte o produto eletrônico em lixo comum

Informações de reciclagem de hardware no Brasil

Ícone	Descrição
	<p>Este produto eletroeletrônico e seus componentes não devem ser descartados no lixo comum, pois embora estejam em conformidade com padrões mundiais de restrição a substâncias nocivas, podem conter, ainda que em quantidades mínimas, substâncias impactantes ao meio ambiente. Ao final da vida útil deste produto, o usuário deverá entregá-lo à HP. A não observância dessa orientação sujeitará o infrator às sanções previstas em lei. Após o uso, as pilhas e/ou baterias dos produtos HP deverão ser entregues ao estabelecimento comercial ou rede de assistência técnica autorizada pela HP.</p>

Ícone	Descrição
Não descarte o produto eletrônico em lixo comum	Para maiores informações, inclusive sobre os pontos de recebimento, acesse: http://www.hp.com.br/reciclar

Certificação ENERGY STAR® (apenas em modelos selecionados)

ENERGY STAR é um programa voluntário da Agência de Proteção Ambiental dos EUA que ajuda as empresas e os indivíduos a poupar dinheiro e a proteger o nosso clima através de uma eficiência energética superior. Os produtos com o símbolo ENERGY STAR evitam as emissões de gases com efeito de estufa, uma vez que cumprem os rigorosos critérios de eficiência energética ou os requisitos definidos pela Agência de Proteção Ambiental dos EUA. Na qualidade de parceiro ENERGY STAR, a HP Inc. seguiu o processo avançado de certificação de produtos da EPA para assegurar que os produtos marcados com o logótipo ENERGY STAR possuem a certificação ENERGY STAR de acordo com as diretrizes ENERGY STAR aplicáveis. O logótipo seguinte surge em todos os computadores com a certificação ENERGY STAR:



Um requisito ENERGY STAR chave para os produtos de informática é a funcionalidade de gestão de energia que reduz significativamente o consumo de energia quando o produto não está a ser utilizado. A gestão de energia permite que um computador entre automaticamente no modo de poupança de energia "suspensão", ou outro modo de poupança de energia, após um período definido de inatividade. As funcionalidades de gestão de energia foram predefinidas da seguinte forma quando o computador está a funcionar ligado à corrente:

Tipo de computador	Tempo para ativar o modo de suspensão do ecrã	Tempo para ativar o modo de suspensão do computador (minutos)	Retomar a atividade a partir do modo de suspensão
Portáteis, estações de trabalho portáteis	Inferior ou igual a 15 minutos (varia consoante o modelo)	Inferior ou igual a 30 minutos (varia consoante o modelo)	O produto sai do modo de suspensão quando o botão de alimentação/suspensão é premido. Se a reativação por LAN (WOL) estiver ativada, o sistema pode sair do modo de suspensão em resposta a um sinal de rede.
Tablets/Slates	Inferior ou igual a 1 minuto	Não aplicável	Não aplicável

Para computadores que suportam um perfil sempre ligado, sempre ligado à rede, onde está disponível o acesso à Internet (como tablets e slates), são fornecidas alternativas de baixa potência - tais como modos inativos curtos ou longos (como definidos nos Requisitos do Programa Informático ENERGY STAR) - que consomem muito pouca energia (≤ 10 Watts) e que, se aplicável, maximizam a vida útil da bateria do produto. Estes modos de baixa potência alternativos são dinâmicos, com o modo de suspensão de ecrã ativado após 1 minuto de inatividade do utilizador.

O computador sai do modo de Suspensão quando o botão de alimentação/suspensão é premido. Quando a funcionalidade Reativação por LAN (WOL) estiver ativada, o computador pode também sair do modo de Suspensão em resposta a um sinal de rede.

Informações adicionais sobre as potenciais poupanças de energia e financeira da funcionalidade de gestão de energia podem ser encontradas no Web site de Gestão de Energia ENERGY STAR da EPA, em <http://www.energystar.gov/powermanagement>.

Informações adicionais sobre o programa ENERGY STAR e respetivas vantagens ambientais estão disponíveis no Web site do ENERGY STAR da EPA, em <http://www.energystar.gov>.

ENERGY STAR e a marca ENERGY STAR são marcas comerciais registadas, detidas pela Agência de Proteção Ambiental dos Estados Unidos.

Substâncias químicas

A HP está comprometida em fornecer aos seus clientes informações sobre as substâncias químicas nos nossos produtos, para se adequar aos requisitos legais como o REACH (Regulamento CE N.º 1907/2006 do Conselho e Parlamento Europeu). O relatório de informações químicas sobre este produto pode ser encontrado em <http://www.hp.com/go/reach>.

Avisos ambientais para a China

微型计算机电源说明书

能耗信息说明

惠普公司对笔记本电脑提供能耗信息说明, 更多信息请登陆

<http://www.hp.com/hpinfo/globalcitizenship/environment/productdata/chinasepa.html>

回收信息说明

惠普公司对废弃的电子计算机(笔记本电脑)提供回收服务, 更多信息请登陆

<http://www.hp.com.cn/hardwarecycle>

环境标志信息:

微型计算机(台式计算机, 笔记本电脑等)在中国环境标志认证产品范围内, 环境标志表明该产品不仅品质合格, 而且在生产, 使用和处理过程中都符合特定的环境保护要求, 与同类产品相比, 具有低毒少害, 节约资源等环境优势, 在国家环保部网站 (<http://www.sepa.gov.cn>) 可以浏览环境标志的信息, 此外获得中国环境标志认证的产品售出后 3 年内均可在各服务中心选择维修或更换部件, 也可通过更换更高性能的零部件或模块实现硬件升级

特别提醒:

如您需要确认本产品处于零能耗状态, 请按下电源关闭按钮, 并将插头从电源插座断开。

Etiqueta energética PC para a China

Em conformidade com “The Regulation of the Implementation on China Energy Label for Microcomputers” (CEL-30) (Regulamentação da Implementação de Etiqueta Energética da China em Microcomputadores), este computador tem uma Etiqueta de Eficiência Energética. O nível de eficiência energética, TEC (Typical Energy Consumption) e a categoria de produto apresentada na etiqueta são determinadas e calculadas em conformidade com a norma GB28380-2012.

1. Níveis de Eficiência Energética

O nível de eficiência energética é determinado pela norma através do cálculo do nível de consumo base com a soma de todos os rendimentos para componentes adicionais como a memória principal e a placa gráfica. Para produtos de qualquer nível, o TEC não deve exceder o valor especificado na seguinte tabela:

Tipo de produto		TEC (kilowatt hora)		
		Nível 1	Nível 2	Nível 3
Microcomputador de secretária, AIO	Categoria A	98,0 + Σ Efa	148,0 + Σ Efa	198,0 + Σ Efa
	Categoria B	125,0 + Σ Efa	175,0 + Σ Efa	225,0 + Σ Efa
	Categoria C	159,0 + Σ Efa	209,0 + Σ Efa	259,0 + Σ Efa
	Categoria D	184,0 + Σ Efa	234,0 + Σ Efa	284,0 + Σ Efa
Computador Portátil	Categoria A	20,0 + Σ Efa	35,0 + Σ Efa	45,0 + Σ Efa
	Categoria B	26,0 + Σ Efa	45,0 + Σ Efa	65,0 + Σ Efa
	Categoria C	54,5 + Σ Efa	75,0 + Σ Efa	123,5 + Σ Efa

NOTA: Σ Efa é a soma do fator de potência de funções adicionais do produto.

2. Consumo Energético Típico

O valor de consumo energético apresentado na etiqueta são dados medidos com a configuração representativa que abrange todas as configurações na unidade de registo que é seleccionada em conformidade com CEL-30. Como tal, o consumo energético real deste microcomputador específico pode não ser o mesmo que os dados TEC apresentados na etiqueta.

3. Categoria do Produto

A categoria do produto é determinada pela norma, em conformidade com a configuração do microcomputador. A categorização dos produtos está em conformidade com as regulamentações na seguinte tabela:

Tipo de produto	Descrição da Configuração	
	Microcomputador de secretária, AIO	Computador Portátil
Categoria A	O microcomputador de secretária e o AIO cuja configuração está fora do âmbito da Categoria B, C e D	O computador portátil cuja configuração está fora do âmbito da Categoria B e C
Categoria B	Número de núcleos físicos do CPU igual a 2 e a memória do sistema de não menos de 2 GB	Um GPU Discreto
Categoria C	Número de núcleos físicos do CPU superior a 2 com, pelo menos, uma das seguintes funções:	O produto que tem um número de núcleos físicos do CPU de não menos do que 2, memória de sistema de não menos do que 2

Tipo de produto	Descrição da Configuração	
	<ol style="list-style-type: none"> 1. Uma memória de sistema de, não menos, do que 2 GB 2. Um GPU Discreto 	GB, um GPU Discreto com largura de estrutura de memória intermédia (frame buffer width) não inferior a 128 bits.
Categoria D	Número de núcleos físico de CPU não inferior a 4 com, pelo menos, uma das seguintes funções: <ol style="list-style-type: none"> 1. Uma memória de sistema de, não menos, do que 4 GB 2. Um GPU Discreto com largura de estrutura de memória intermédia (frame buffer width) não inferior a 128 bits. 	

Para mais informações sobre a especificação, consulte a norma GB28380-2012.

本机根据《微型计算机能源效率标识实施规则》(CEL-30)的要求加施中国能效标识。能效标识中显示的能效等级、典型能源消耗和产品类型均根据《微型计算机能效限定值及能效等级》(GB28380-2012)的要求确定。对上述标识内容的说明如下:

1. 能效等级

微型计算机的能效等级由基础能源消耗值和附加功能功耗因子之和决定。微型计算机能效各等级的典型能源消耗应不大于下表的规定

微型计算机类型		能源消耗 (千瓦时)		
		1	2	3
台式机 计算机及 一体机	A类	$98.0 + \Sigma E_{fa}$	$148.0 + \Sigma E_{fa}$	$198.0 + \Sigma E_{fa}$
	B类	$125.0 + \Sigma E_{fa}$	$175.0 + \Sigma E_{fa}$	$225.0 + \Sigma E_{fa}$
	C类	$159.0 + \Sigma E_{fa}$	$209.0 + \Sigma E_{fa}$	$259.0 + \Sigma E_{fa}$
	D类	$184.0 + \Sigma E_{fa}$	$234.0 + \Sigma E_{fa}$	$284.0 + \Sigma E_{fa}$
便携式 计算机	A类	$20.0 + \Sigma E_{fa}$	$35.0 + \Sigma E_{fa}$	$45.0 + \Sigma E_{fa}$
	B类	$26.0 + \Sigma E_{fa}$	$45.0 + \Sigma E_{fa}$	$65.0 + \Sigma E_{fa}$
	C类	$54.5 + \Sigma E_{fa}$	$75.0 + \Sigma E_{fa}$	$123.5 + \Sigma E_{fa}$

注： ΣE_{fa} 为微型计算机附加功能功耗因子之和

2. 典型能源消耗

典型能源消耗值代表一个备案单元中，符合《微型计算机能源效率标识实施规则》要求的代表性规格型号产品的数值。因此，本机的典型能源消耗值可能与其所加施的能效标识中所示的典型能源消耗值不一致。

3. 产品类型

产品类型根据微型计算机的配置确定。参见下表：

类型	配置说明	
	台式机计算机及一体机	便携式计算机
A类	下列B类、C类、D类配置以外的台式机计算机及一体机	下列B类、C类配置以外的便携式计算机
B类	中央处理器（CPU）物理核心数为2，系统内存大于等于2GB	具有独立图形显示单元（GPU）
C类	中央处理器（CPU）物理核心数大于2，且至少具有以下特征中的一条 a. 系统内存大于等于2GB； b. 独立图形显示单元（GPU）	中央处理器（CPU）物理核心数大于等于2，系统内存大于等于2GB，具有独立图形显示单元（GPU）且显存位宽大于等于128位。
D类	中央处理器（CPU）物理核心数大于等于4，且至少具有以下特征中的一条： a. 系统内存大于等于4GB； b. 具有独立图形显示单元（GPU）且显存位宽大于等于128位	

关于标识内容的更详细技术信息，请参考《微型计算机能效限定值及能效等级》（GB28380-2012）

Restrição de substâncias perigosas (RoHS - restriction of hazardous substances) na China

Tabela de substâncias/elementos tóxicos e perigosos e seu conteúdo

Conforme estipulado pelos Métodos de Gestão da China para a Restrição de Utilização de Substâncias Perigosas em Produtos Elétricos e Eletrônicos



Nome da Peça	Substâncias Perigosas					
	Chumbo (Pb)	Mercúrio (Hg)	Cádmio (Cd)	Crómio hexavalente (Cr(VI))	Bifenilos polibromados (PBB)	Éteres difenil polibrominados (PBDE)
Bateria	X	0	0	0	0	0
Cabos	X	0	0	0	0	0
Câmara	X	0	0	0	0	0
Chassis/Outro	X	0	0	0	0	0
Leitor de cartões de memória Flash	X	0	0	0	0	0
Unidade de disquetes	X	0	0	0	0	0
Unidade de disco rígido	X	0	0	0	0	0
Auscultadores	X	0	0	0	0	0
PCA E/S	X	0	0	0	0	0
Teclado	X	0	0	0	0	0
Painel de ecrã de cristais líquidos (LCD)	X	0	0	0	0	0
Suportes de dados (CD/DVD/disquete)	0	0	0	0	0	0
Memória	X	0	0	0	0	0
Placa principal (Motherboard), processador, dissipadores de calor	X	0	0	0	0	0
Rato	X	0	0	0	0	0
Unidade de disco ótico	X	0	0	0	0	0
Dispositivo de ancoragem opcional	X	0	0	0	0	0
Transformador	X	0	0	0	0	0
Pacote de alimentação	X	0	0	0	0	0
Fonte de alimentação	X	0	0	0	0	0
Controlo remoto	X	0	0	0	0	0

Substâncias Perigosas						
Nome da Peça	Chumbo (Pb)	Merúrio (Hg)	Cádmio (Cd)	Crómio hexavalente (Cr(VI))	Bifenilos polibromados (PBB)	Éteres difenil polibrominados (PBDE)
Leitor de cartões Smart card/cartão Java™	X	0	0	0	0	0
Altifalantes, externos	X	0	0	0	0	0
Sintonizador de TV	X	0	0	0	0	0
Unidade de memória flash USB	X	0	0	0	0	0
Hub USB	X	0	0	0	0	0
Câmara Web	X	0	0	0	0	0
Recetor sem fios	X	0	0	0	0	0
Placa sem fios	X	0	0	0	0	0

Este formulário foi elaborado em conformidade com as disposições da SJ/T 11364.

O: Indica que o conteúdo da referida substância perigosa em todos os materiais homogêneos do componente está dentro dos limites exigidos pela GB/T 26572.

X: Indica que o conteúdo da referida substância perigosa excede os limites exigidos pela GB/T 26572 em, pelo menos, um dos materiais homogêneos do componente.

Todas as peças indicadas nesta tabela com um "X" estão em conformidade com a Legislação da União Europeia RoHS.

NOTA: A referida Marcação do Período de Utilização para Proteção Ambiental referenciada foi determinada de acordo com as condições de funcionamento normais do produto, tais como temperatura e humidade.

产品中有毒有害物质或元素的名称及含量

根据中国《电器电子产品有害物质限制使用管理办法》



有害物质						
部件名称	铅 (Pb)	汞 (Hg)	镉 (Cd)	六价铬 (Cr(VI))	多溴联苯 (PBB)	多溴二苯醚 (PBDE)
电池	X	0	0	0	0	0
线缆	X	0	0	0	0	0
摄像头	X	0	0	0	0	0
机箱/其他	X	0	0	0	0	0
闪存读卡器	X	0	0	0	0	0
软盘驱动器	X	0	0	0	0	0
硬盘驱动器	X	0	0	0	0	0
耳机	X	0	0	0	0	0
I/O PCA	X	0	0	0	0	0

部件名称	有害物质					
	铅 (Pb)	汞 (Hg)	镉 (Cd)	六价铬(Cr(VI))	多溴联苯 (PBB)	多溴二苯醚(PBDE)
键盘	X	0	0	0	0	0
液晶显示器 (LCD) 面板	X	0	0	0	0	0
介质 (CD/DVD/软盘)	0	0	0	0	0	0
内存	X	0	0	0	0	0
主板、处理器、散热器	X	0	0	0	0	0
鼠标	X	0	0	0	0	0
光盘驱动器	X	0	0	0	0	0
对接设备选件	X	0	0	0	0	0
电源适配器	X	0	0	0	0	0
电源	X	0	0	0	0	0
电源组	X	0	0	0	0	0
投影仪	X	0	0	0	0	0
遥控器	X	0	0	0	0	0
智能卡/Java™ 读卡器	X	0	0	0	0	0
扬声器 (外置)	X	0	0	0	0	0
电视调谐器	X	0	0	0	0	0
USB 闪存驱动器	X	0	0	0	0	0
USB 集线器	X	0	0	0	0	0
网络摄像头	X	0	0	0	0	0
无线接收器	X	0	0	0	0	0
无线网卡	X	0	0	0	0	0

本表格依据 SJ/T 11364 的规定编制。

0：表示该有害物质在该部件所有均质材料中的含量均在 GB/T 26572 规定的限量要求以下。

X：表示该有害物质至少在该部件的某一均质材料中的含量超出 GB/T 26572 规定的限量要求。

此表中所有名称中含 "X" 的部件均符合欧盟 RoHS 立法。

环保使用期限的参考标识取决于产品正常工作的温度和湿度等条件。

有害物質限制使用管理辦法 (RoHS)

限用物質含有情況標示聲明書

Declaration of the Presence Condition of the Restricted Substances Marking

限用物質及其化學符號

Restricted substances and its chemical symbols

單元 Unit	鉛 Lead (Pb)	汞 Mercury (Hg)	鎘 Cadmium (Cd)	六價鉻 Hexavalent chromium (Cr+6)	多溴聯苯 Polybrominated biphenyls (PBB)	多溴二苯醚 Polybrominated diphenyl ethers (PBDE)
電池 Battery	-	0	0	0	0	0
纜線 Cables	-	0	0	0	0	0
機座/其他 Chassis/Other	-	0	0	0	0	0
快閃記憶體讀卡 機 Flash memory card reader	-	0	0	0	0	0
軟碟機 Floppy disk drive	-	0	0	0	0	0
硬碟機 Hard disk drive	-	0	0	0	0	0
耳機 Headphones	-	0	0	0	0	0
I/O PCA I/O PCAs	-	0	0	0	0	0
鍵盤 Keyboard	-	0	0	0	0	0
液晶顯示器 (LCD) 面板 Liquid crystal display (LCD) panel	-	0	0	0	0	0
媒體 (CD/DVD/ 軟碟) Media (CD/DVD/floppy)	-	0	0	0	0	0
記憶體 Memory	-	0	0	0	0	0
主機板、處理 器、散熱器 Motherboard, processor, heat sinks	-	0	0	0	0	0
滑鼠 Mouse	-	0	0	0	0	0
光碟機 Optical disk drive	-	0	0	0	0	0
相應設備配件 Optional docking device	-	0	0	0	0	0
電源變壓器 Power adapter	-	0	0	0	0	0
電源組 Power pack	-	0	0	0	0	0

限用物質及其化學符號						
Restricted substances and its chemical symbols						
電源供應器 Power supply	-	0	0	0	0	0
遙控器 Remote control	-	0	0	0	0	0
智慧卡/Java™ 讀卡機 Smart card/Java™ card reader	-	0	0	0	0	0
外接喇叭 Speakers, external	-	0	0	0	0	0
電視選台器 TV tuner	-	0	0	0	0	0
USB 快閃磁碟機 USB flash memory drive	-	0	0	0	0	0
USB 集線器 USB hub	-	0	0	0	0	0
網路攝影機 Web camera	-	0	0	0	0	0
無線接收器 Wireless receiver	-	0	0	0	0	0
無線網路卡 Wireless cards	-	0	0	0	0	0

注意 1：「超出 0.1 wt %」及「超出 0.01 wt %」係指限用物質之百分比含量超出百分比含量基準值。

Note 1: "Exceeding 0.1 wt %" and "exceeding 0.01 wt %" indicate that the percentage content of the restricted substance exceeds the reference percentage value of presence condition.

注意 2：「0」係指該項限用物質之百分比含量未超出百分比含量基準值。

Note 2: "0" indicates that the percentage content of the restricted substance does not exceed the percentage of reference value of presence.

注意 3：「—」係指該項限用物質為排除項目。

Note 3: The "—" indicates that the restricted substance corresponds to the exemption.

若要存取產品的最新使用指南或手冊，請前往 <http://www.hp.com/support>。選取搜尋您的產品，然後依照螢幕上的指示繼續執行。

To access the latest user guides or manuals for your product, go to <http://www.support.hp.com>. Select **Find your product**, and then follow the on-screen instructions.

Restrição de substâncias perigosas (RoHS - restriction of hazardous substances) na Índia

Este produto está em conformidade com a redução de substâncias perigosas do regulamento "India E-waste Rule 2016." Não contém chumbo, mercúrio, cromo hexavalente, bifenilos polibromados ou éteres de difenilo

polibromado em concentrações superiores a 0,1% de peso e 0,01% de peso para cádmio, com exceção de onde seja permitido de acordo com as exceções definidas da Lista 2 do regulamento.

Informações para o Regulamento da Comissão Europeia 1275/2008

Para localizar os dados de consumo de energia do produto, incluindo quando o produto está em modo de suspensão com todas as portas de rede com fios ligadas e dispositivos sem fios ligados, consulte a secção P14 "Informações Adicionais" da declaração IT ECO do produto em <http://www.hp.com/hpinfo/globalcitizenship/environment/productdata/itecodesktop-pc.html>.

Quando aplicável, ative e desative uma rede sem fios seguindo as instruções incluídas no manual do utilizador do produto ou do sistema operativo. Informações também disponíveis em <http://www.hp.com/support>.

Declarações IT ECO

No caso de PC portáteis, visite <http://www.hp.com/hpinfo/globalcitizenship/environment/productdata/iteconotebook-o.html>.

Restrição de substâncias perigosas (RoHS - restriction of hazardous substances) no Japão

2008 年、日本における製品含有表示方法、JISC0950 が公示されました。製造事業者は、2006 年 7 月 1 日以降に販売される電気・電子機器の特定化学物質の含有に付きまして情報提供を義務付けられました。製品の部材表示に付きましては、

<http://www.hp.com/go/jisc0950>

を参照してください

A Japanese regulatory requirement, defined by specification JIS C 0950, 2008, mandates that manufacturers provide Material Content Declarations for certain categories of electronic products offered for sale after July 1, 2006.

To view the JIS C 0950 material declaration for this product, visit <http://www.hp.com/go/jisc0950>.

Lei mexicana relativa à utilização de energias sustentáveis

Este produto foi etiquetado em conformidade com a lei mexicana relativa à utilização de energias sustentáveis que exige a divulgação do consumo elétrico nos modos de utilização normal (modo inativo) e em espera. O seu produto é uma das muitas configurações desta família de modelos; o consumo elétrico em modo inativo da sua configuração específica pode variar em relação às informações apresentadas na etiqueta. O consumo elétrico real do seu produto pode ser ligeiramente superior ou inferior ao valor divulgado na etiqueta de energia do produto para o México devido a fatores como a configuração (componentes e módulos selecionados) e a utilização (tarefas em execução, software instalado e em funcionamento, etc.).

Regulamentação EEE da Turquia

Türkiye Cumhuriyeti: EEE Yönetmeliğine Uygundur

Restrição de substâncias perigosas (RoHS - restriction of hazardous substances) na Ucrânia

O equipamento está em conformidade com o Regulamento Técnico, aprovado pela Resolução do Gabinete de Ministros da Ucrânia de 3 de dezembro de 2008, N.º 1057, no que respeita às restrições da utilização de determinadas substâncias perigosas em equipamentos elétricos e eletrónicos.

Україна обмеження на наявність небезпечних речовин

Обладнання відповідає вимогам Технічного регламенту щодо обмеження використання деяких небезпечних речовин в електричному та електронному обладнанні, затвердженого постановою Кабінету Міністрів України від 3 грудня 2008 № 1057.

Material de Perclorato – pode ser necessário manuseamento especial

Visite <http://www.dtsc.ca.gov/hazardouswaste/perchlorate>.

A bateria do relógio de tempo real do produto, ou bateria tipo moeda, poderá conter perclorato e pode ser necessário manuseamento especial quando reciclar ou eliminar na Califórnia.

6 Avisos ambientais para computadores de secretária, thin clients e estações de trabalho pessoais

Esta secção fornece avisos ambientais específicos a cada país ou região bem como informações de conformidade. Alguns destes avisos poderão não se aplicar ao seu produto.

Reciclagem de hardware eletrónico, embalagem e bateria

A HP encoraja todos os clientes a reciclarem hardware eletrónico, embalagens de tinteiros originais da HP e pilhas recarregáveis já usados. Para mais informações sobre os programas de reciclagem, visite <http://www.hp.com/recycle>.

Para mais informações sobre a reciclagem do produto no Japão, visite <http://www.hp.com/jp/hardwarerecycle/>.

Eliminação de resíduos de equipamentos pelos utilizadores

Ícone	Descrição
	Este símbolo indica que não deve descartar o seu produto juntamente com outros resíduos domésticos. Ao invés disso, deve proteger a saúde humana e o meio ambiente levando o seu equipamento para eliminação num ponto de recolha destinado à reciclagem de resíduos de equipamentos elétricos e eletrónicos. Para obter mais informações, contacte o seu serviço de tratamento de resíduos domésticos ou visite http://www.hp.com/recycle .

Descarte de pilhas alcalinas no Brasil

Ícone	Descrição
	Este produto eletroeletrónico e seus componentes não devem ser descartados no lixo comum, pois embora estejam em conformidade com padrões mundiais de restrição a substâncias nocivas, podem conter, ainda que em quantidades mínimas, substâncias impactantes ao meio ambiente. Ao final da vida útil deste produto, o usuário deverá entregá-lo à HP. A não observância dessa orientação sujeitará o infrator às sanções previstas em lei. Após o uso, as pilhas e/ou baterias dos produtos HP deverão ser entregues ao estabelecimento comercial ou rede de assistência técnica autorizada pela HP.
Não descarte o produto eletrónico em lixo comum	Para maiores informações, inclusive sobre os pontos de recebimento, acesse: http://www.hp.com.br/reciclar

Informações de reciclagem de hardware no Brasil

Ícone	Descrição
	Este produto eletroeletrônico e seus componentes não devem ser descartados no lixo comum, pois embora estejam em conformidade com padrões mundiais de restrição a substâncias nocivas, podem conter, ainda que em quantidades mínimas, substâncias impactantes ao meio ambiente. Ao final da vida útil deste produto, o usuário deverá entregá-lo à HP. A não observância dessa orientação sujeitará o infrator às sanções previstas em lei. Após o uso, as pilhas e/ou baterias dos produtos HP deverão ser entregues ao estabelecimento comercial ou rede de assistência técnica autorizada pela HP.
Não descarte o produto eletrônico em lixo comum	Para maiores informações, inclusive sobre os pontos de recebimento, acesse: http://www.hp.com.br/reciclar

Certificação ENERGY STAR® (apenas em modelos selecionados)

ENERGY STAR é um programa voluntário da Agência de Proteção Ambiental dos EUA que ajuda as empresas e os indivíduos a poupar dinheiro e a proteger o nosso clima através de uma eficiência energética superior. Os produtos com o símbolo ENERGY STAR evitam as emissões de gases com efeito de estufa, uma vez que cumprem os rigorosos critérios de eficiência energética ou os requisitos definidos pela Agência de Proteção Ambiental dos EUA. Na qualidade de parceiro ENERGY STAR, a HP Inc. seguiu o processo avançado de certificação de produtos da EPA para assegurar que os produtos marcados com o logótipo ENERGY STAR possuem a certificação ENERGY STAR de acordo com as diretrizes ENERGY STAR aplicáveis. O logótipo seguinte surge em todos os computadores com a certificação ENERGY STAR:



Um requisito ENERGY STAR chave para os produtos de informática é a funcionalidade de gestão de energia que reduz significativamente o consumo de energia quando o produto não está a ser utilizado. A gestão de energia permite que um computador entre automaticamente no modo de poupança de energia "suspensão", ou outro modo de poupança de energia, após um período definido de inatividade. As funcionalidades de gestão de energia foram predefinidas da seguinte forma quando o computador está a funcionar ligado à corrente:

Tipo de computador	Tempo para ativar o modo de suspensão do ecrã	Tempo para ativar o modo de suspensão do computador (minutos)	Retomar a atividade a partir do modo de suspensão
Computadores de secretária, computadores de secretária integrados, estações de trabalho	Inferior ou igual a 15 minutos (varia consoante o modelo)	Inferior ou igual a 30 minutos (varia consoante o modelo)	O produto sai do modo de suspensão quando o utilizador interage com qualquer dispositivo de entrada, incluindo o rato ou o teclado. Se a reativação por LAN (WOL) estiver ativada, o sistema pode sair do modo de suspensão em resposta a um sinal de rede.
Thin Clients	Inferior ou igual a 15 minutos (varia consoante o modelo)	Inferior ou igual a 30 minutos quando o modo de suspensão é suportado pelo sistema operativo (varia consoante o modelo)	Quando o modo de suspensão é suportado pelo sistema operativo, o produto sai do modo de suspensão quando o utilizador interage com qualquer dispositivo de entrada, incluindo o rato ou o teclado.

Tipo de computador	Tempo para ativar o modo de suspensão do ecrã	Tempo para ativar o modo de suspensão do computador (minutos)	Retomar a atividade a partir do modo de suspensão
			Se a reativação por LAN (WOL) estiver ativada, o sistema pode sair do modo de suspensão em resposta a um sinal de rede.

O computador sai do modo de Suspensão quando o botão de alimentação/suspensão é premido. Quando a funcionalidade Reativação por LAN (WOL) estiver ativada, o computador pode também sair do modo de Suspensão em resposta a um sinal de rede.

Informações adicionais sobre as potenciais poupanças de energia e financeira da funcionalidade de gestão de energia podem ser encontradas no Web site de Gestão de Energia ENERGY STAR da EPA, em <http://www.energystar.gov/powermanagement>.

Informações adicionais sobre o programa ENERGY STAR e respetivas vantagens ambientais estão disponíveis no Web site do ENERGY STAR da EPA, em <http://www.energystar.gov>.

ENERGY STAR e a marca ENERGY STAR são marcas comerciais registadas, detidas pela Agência de Proteção Ambiental dos Estados Unidos.

Substâncias químicas

A HP está empenhada em fornecer informações sobre as substâncias químicas que integram os nossos produtos, em conformidade com as disposições legais, tais como o REACH (Regulamentação CE N.º 1907/2006 do Parlamento e do Conselho da União Europeia). O relatório de informações químicas deste produto encontra-se em <http://www.hp.com/go/reach>.

Declaração de Mercúrio

Esta declaração aplica-se aos computadores All-in-One com painéis de visualização integrados que não utilizem retroiluminação LED.

Este produto HP pode conter o seguinte material que poderá requerer tratamento especial no fim da vida útil:

- Mercúrio na lâmpada fluorescente no LCD do ecrã

A eliminação de mercúrio pode ser regulada devido a considerações ambientais. Para informações sobre eliminação ou reciclagem, contacte as autoridades locais ou a Electronic Industries Alliance (EIA) (<http://www.eiae.org>).

Material de Perclorato – pode ser necessário manuseamento especial

A bateria do relógio em tempo real do computador poderá conter perclorato e pode ser necessário manuseamento especial quando reciclar ou eliminar na Califórnia. Visite <http://www.dtsc.ca.gov/hazardouswaste/perchlorate/>.

Avisos ambientais para a China

微型计算机电源声明书

能耗信息说明

惠普公司对笔记本电脑提供能耗信息说明, 更多信息请登陆

<http://www.hp.com/hpinfo/globalcitizenship/environment/productdata/chinasepa.html>

回收信息说明

惠普公司对废弃的电子计算机(笔记本电脑)提供回收服务, 更多信息请登陆

<http://www.hp.com.cn/hardwarecycle>

环境标志信息:

微型计算机(台式计算机, 笔记本电脑等)在中国环境标志认证产品范围内, 环境标志表明该产品不仅品质合格, 而且在生产, 使用和处理过程中都符合特定的环境保护要求, 与同类产品相比, 具有低毒少害, 节约资源等环境优势, 在国家环保部网站 (<http://www.sepa.gov.cn>) 可以浏览环境标志的信息, 此外获得中国环境标志认证的产品售出后 3 年内均可在各服务中心选择维修或更换部件, 也可通过更换更高性能的零部件或模块实现硬件升级

特别提醒:

如您需要确认本产品处于零能耗状态, 请按下电源关闭按钮, 并将插头从电源插座断开。

Etiqueta energética PC para a China

Em conformidade com “The Regulation of the Implementation on China Energy Label for Microcomputers” (CEL-30) (Regulamentação da Implementação de Etiqueta Energética da China em Microcomputadores), este computador tem uma Etiqueta de Eficiência Energética. O nível de eficiência energética, TEC (Typical Energy Consumption) e a categoria de produto apresentada na etiqueta são determinadas e calculadas em conformidade com a norma GB28380-2012.

1. Níveis de Eficiência Energética

O nível de eficiência energética é determinado pela norma através do cálculo do nível de consumo base com a soma de todos os rendimentos para componentes adicionais como a memória principal e a placa gráfica. Para produtos de qualquer nível, o TEC não deve exceder o valor especificado na seguinte tabela:

Tipo de produto		TEC (kilowatt hora)		
		Nível 1	Nível 2	Nível 3
Microcomputador de secretária, AIO	Categoria A	98,0 + Σ Efa	148,0 + Σ Efa	198,0 + Σ Efa
	Categoria B	125,0 + Σ Efa	175,0 + Σ Efa	225,0 + Σ Efa
	Categoria C	159,0 + Σ Efa	209,0 + Σ Efa	259,0 + Σ Efa
	Categoria D	184,0 + Σ Efa	234,0 + Σ Efa	284,0 + Σ Efa
Computador Portátil	Categoria A	20,0 + Σ Efa	35,0 + Σ Efa	45,0 + Σ Efa
	Categoria B	26,0 + Σ Efa	45,0 + Σ Efa	65,0 + Σ Efa

Tipo de produto	TEC (kilowatt hora)		
	Categoria C	54,5 + Σ Efa	75,0 + Σ Efa
NOTA: Σ Efa é a soma do fator de potência de funções adicionais do produto.			

2. Consumo Energético Típico

O valor de consumo energético apresentado na etiqueta são dados medidos com a configuração representativa que abrange todas as configurações na unidade de registo que é selecionada em conformidade com CEL-30. Como tal, o consumo energético real deste microcomputador específico pode não ser o mesmo que os dados TEC apresentados na etiqueta.

3. Categoria do Produto

A categoria do produto é determinada pela norma, em conformidade com a configuração do microcomputador. A categorização dos produtos está em conformidade com as regulamentações na seguinte tabela:

Tipo de produto	Descrição da Configuração	
	Microcomputador de secretária, AIO	Computador Portátil
Categoria A	O microcomputador de secretária e o AIO cuja configuração está fora do âmbito da Categoria B, C e D	O computador portátil cuja configuração está fora do âmbito da Categoria B e C
Categoria B	Número de núcleos físicos do CPU igual a 2 e a memória do sistema de não menos de 2 GB	Um GPU Discreto
Categoria C	Número de núcleos físicos do CPU superior a 2 com, pelo menos, uma das seguintes funções: <ol style="list-style-type: none"> Uma memória de sistema de, não menos, do que 2 GB Um GPU Discreto 	O produto que tem um número de núcleos físicos do CPU de não menos do que 2, memória de sistema de não menos do que 2 GB, um GPU Discreto com largura de estrutura de memória intermédia (frame buffer width) não inferior a 128 bits.
Categoria D	Número de núcleos físico de CPU não inferior a 4 com, pelo menos, uma das seguintes funções: <ol style="list-style-type: none"> Uma memória de sistema de, não menos, do que 4 GB Um GPU Discreto com largura de estrutura de memória intermédia (frame buffer width) não inferior a 128 bits. 	

Para mais informações sobre a especificação, consulte a norma GB28380-2012.

本机根据《微型计算机能源效率标识实施规则》(CEL-30)的要求加施中国能效标识。能效标识中显示的能效等级、典型能源消耗和产品类型均根据《微型计算机能效限定值及能效等级》(GB28380-2012)的要求确定。对上述标识内容的说明如下:

1. 能效等级

微型计算机的能效等级由基础能源消耗值和附加功能功耗因子之和决定。微型计算机能效各等级的典型能源消耗应不大于下表的规定

微型计算机类型		能源消耗(千瓦时)		
		1	2	3
台式微型计算机及一体机	A类	$98.0+\Sigma E_{fa}$	$148.0+\Sigma E_{fa}$	$198.0+\Sigma E_{fa}$
	B类	$125.0+\Sigma E_{fa}$	$175.0+\Sigma E_{fa}$	$225.0+\Sigma E_{fa}$
	C类	$159.0+\Sigma E_{fa}$	$209.0+\Sigma E_{fa}$	$259.0+\Sigma E_{fa}$
	D类	$184.0+\Sigma E_{fa}$	$234.0+\Sigma E_{fa}$	$284.0+\Sigma E_{fa}$
便携式计算机	A类	$20.0+\Sigma E_{fa}$	$35.0+\Sigma E_{fa}$	$45.0+\Sigma E_{fa}$
	B类	$26.0+\Sigma E_{fa}$	$45.0+\Sigma E_{fa}$	$65.0+\Sigma E_{fa}$
	C类	$54.5+\Sigma E_{fa}$	$75.0+\Sigma E_{fa}$	$123.5+\Sigma E_{fa}$

注： ΣE_{fa} 为微型计算机附加功能功耗因子之和

2. 典型能源消耗

典型能源消耗值代表一个备案单元中，符合《微型计算机能源效率标识实施规则》要求的代表性规格型号产品的数值。因此，本机的典型能源消耗值可能与其所加施的能效标识中所示的典型能源消耗值不一致。

3. 产品类型

产品类型根据微型计算机的配置确定。参见下表：

类型	配置说明	
	台式微型计算机及一体机	便携式计算机
A类	下列B类、C类、D类配置以外的台式微型计算机及一体机	下列B类、C类配置以外的便携式计算机
B类	中央处理器(CPU)物理核心数为2,系统内存大于等于2GB	具有独立图形显示单元(GPU)
C类	中央处理器(CPU)物理核心数大于2,且至少具有以下特征中的一条 a. a) 系统内存大于等于2GB; b. 独立图形显示单元(GPU)	中央处理器(CPU)物理核心数大于等于2,系统内存大于等于2GB,具有独立图形显示单元(GPU)且显存位宽大于等于128位。
D类	中央处理器(CPU)物理核心数大于等于4,且至少具有以下特征中的一条: a. 系统内存大于等于4GB; b. 具有独立图形显示单元(GPU)且显存位宽大于等于128位	

关于标识内容的更详细技术信息，请参考《微型计算机能效限定值及能效等级》(GB28380-2012)

Restrição de substâncias perigosas (ROHS - restriction of hazardous substances) na China

Tabela de substâncias/elementos tóxicos e perigosos e seu conteúdo

Conforme estipulado pelos Métodos de Gestão da China para a Restrição de Utilização de Substâncias Perigosas em Produtos Elétricos e Eletrônicos



Nome da Peça	Substâncias Perigosas					
	Chumbo (Pb)	Mercúrio (Hg)	Cádmio (Cd)	Crómio hexavalente (Cr(VI))	Bifenilos polibromados (PBB)	Éteres difenil polibromados (PBDE)
Bateria	X	0	0	0	0	0
Cabos	X	0	0	0	0	0
Câmara	X	0	0	0	0	0
Chassis/Outro	X	0	0	0	0	0
Ventoinha	X	0	0	0	0	0
Leitor de cartões de memória Flash	X	0	0	0	0	0
Unidade de disquetes	X	0	0	0	0	0
Unidade de disco rígido	X	0	0	0	0	0
Auscultadores	X	0	0	0	0	0
Dissipador de calor	X	0	0	0	0	0
PCA E/S	X	0	0	0	0	0
Teclado	X	0	0	0	0	0
Painel de ecrã de cristais líquidos (LCD)	X	0	0	0	0	0
Suportes de dados (CD/DVD/disquete)	0	0	0	0	0	0
Memória	X	0	0	0	0	0
Placa principal (Motherboard), processador, dissipadores de calor	X	0	0	0	0	0
Rato	X	0	0	0	0	0
Unidade de disco ótico	X	0	0	0	0	0
Dispositivo de ancoragem opcional	X	0	0	0	0	0
Transformador	X	0	0	0	0	0
Fonte de alimentação	X	0	0	0	0	0

Substâncias Perigosas						
Nome da Peça	Chumbo (Pb)	Mercúrio (Hg)	Cádmio (Cd)	Crómio hexavalente (Cr(VI))	Bifenilos polibromados (PBB)	Éteres difenil polibrominados (PBDE)
Projetor	X	0	0	0	0	0
Controlo remoto	X	0	0	0	0	0
Leitor de cartões Smart card/cartão Java™	X	0	0	0	0	0
Unidades de estado sólido	X	0	0	0	0	0
Altifalantes, externos	X	0	0	0	0	0
Estilete	X	0	0	0	0	0
Tapete tátil	X	0	0	0	0	0
Sintonizador de TV	X	0	0	0	0	0
Unidade de memória flash USB	X	0	0	0	0	0
Hub USB	X	0	0	0	0	0
Câmara Web	X	0	0	0	0	0
Recetor sem fios	X	0	0	0	0	0
Placa sem fios	X	0	0	0	0	0
3D Capture Stage/Placa giratória	X	0	0	0	0	0

Este formulário foi elaborado em conformidade com as disposições da SJ/T 11364.

O: Indica que o conteúdo da referida substância perigosa em todos os materiais homogêneos do componente está dentro dos limites exigidos pela GB/T 26572.

X: Indica que o conteúdo da referida substância perigosa excede os limites exigidos pela GB/T 26572 em, pelo menos, um dos materiais homogêneos do componente.

Todas as peças indicadas nesta tabela com um "X" estão em conformidade com a Legislação da União Europeia RoHS.

NOTA: A referida Marcação do Período de Utilização para Proteção Ambiental referenciada foi determinada de acordo com as condições de funcionamento normais do produto, tais como temperatura e humidade.

产品中有毒有害物质或元素的名称及含量

根据中国《电器电子产品有害物质限制使用管理办法》



有害物质						
部件名称	铅 (Pb)	汞 (Hg)	镉 (Cd)	六价铬 (Cr(VI))	多溴联苯 (PBB)	多溴二苯醚 (PBDE)
电池	X	0	0	0	0	0
线缆	X	0	0	0	0	0
摄像头	X	0	0	0	0	0

部件名称	有害物质					
	铅 (Pb)	汞 (Hg)	镉 (Cd)	六价铬 (Cr(VI))	多溴联苯 (PBB)	多溴二苯醚 (PBDE)
机箱/其他	X	0	0	0	0	0
风扇	X	0	0	0	0	0
闪存读卡器	X	0	0	0	0	0
软盘驱动器	X	0	0	0	0	0
硬盘驱动器	X	0	0	0	0	0
耳机	X	0	0	0	0	0
散热器	X	0	0	0	0	0
I/O PCA	X	0	0	0	0	0
键盘	X	0	0	0	0	0
液晶显示器 (LCD) 面板	X	0	0	0	0	0
介质 (CD/DVD/软盘)	0	0	0	0	0	0
内存	X	0	0	0	0	0
主板、处理器、散热器	X	0	0	0	0	0
鼠标	X	0	0	0	0	0
光驱	X	0	0	0	0	0
对接设备选件	X	0	0	0	0	0
电源适配器	X	0	0	0	0	0
电源	X	0	0	0	0	0
投影仪	X	0	0	0	0	0
遥控器	X	0	0	0	0	0
智能卡/Java™ 读卡器	X	0	0	0	0	0
固态驱动器	X	0	0	0	0	0
扬声器 (外置)	X	0	0	0	0	0
触控笔	X	0	0	0	0	0
触控板	X	0	0	0	0	0
电视调谐器	X	0	0	0	0	0
USB 闪存驱动器	X	0	0	0	0	0
USB 集线器	X	0	0	0	0	0
网络摄像头	X	0	0	0	0	0
无线接收器	X	0	0	0	0	0
无线网卡	X	0	0	0	0	0
3D 捕获台/转盘	X	0	0	0	0	0

本表格依据 SJ/T 11364 的规定编制。

有害物質						
部件名稱	鉛 (Pb)	汞 (Hg)	鎘 (Cd)	六價鉻(Cr(VI))	多溴聯苯 (PBB)	多溴二苯醚(PBDE)
O : 表示該有害物質在該部件所有均質材料中的含量均在 GB/T 26572 規定的限量要求以下。						
X : 表示該有害物質至少在該部件的某一均質材料中的含量超出 GB/T 26572 規定的限量要求。						
此表中所有名稱中含 "X" 的部件均符合歐盟 RoHS 立法。						
環保使用期限的參考標識取決於產品正常工作的溫度和濕度等條件。						

有害物質限制使用管理辦法 (RoHS)

限用物質含有情況標示聲明書

Declaration of the Presence Condition of the Restricted Substances Marking

限用物質及其化學符號						
Restricted substances and its chemical symbols						
單元 Unit	鉛 Lead (Pb)	汞 Mercury (Hg)	鎘 Cadmium (Cd)	六價鉻 Hexavalent chromium (Cr +6)	多溴聯苯 Polybrominated biphenyls (PBB)	多溴二苯醚 Polybrominated diphenyl ethers (PBDE)
電池 Battery	—	0	0	0	0	0
纜線 Cables	—	0	0	0	0	0
相機 Camera	—	0	0	0	0	0
機座/其他 Chassis/Other	—	0	0	0	0	0
風扇 Fan	—	0	0	0	0	0
快閃記憶體讀卡機 Flash memory card reader	—	0	0	0	0	0
軟碟機 Floppy disk drive	—	0	0	0	0	0
硬碟機 Hard disk drive	—	0	0	0	0	0
耳機 Headphones	—	0	0	0	0	0
散熱器 Heat sink	—	0	0	0	0	0
I/O PCA I/O PCAs	—	0	0	0	0	0
鍵盤 Keyboard	—	0	0	0	0	0
液晶顯示器 (LCD) 面板 Liquid crystal display (LCD) panel	—	0	0	0	0	0
媒體 (CD/DVD/軟碟) Media (CD/DVD/floppy)	—	0	0	0	0	0
記憶體 Memory	—	0	0	0	0	0
主機板、處理器、散熱器 Motherboard, processor, heat sinks	—	0	0	0	0	0

限用物質及其化學符號

Restricted substances and its chemical symbols

單元 Unit	鉛 Lead (Pb)	汞 Mercury (Hg)	鎘 Cadmium (Cd)	六價鉻 Hexavalent chromium (Cr +6)	多溴聯苯 Polybrominated biphenyls (PBB)	多溴二苯醚 Polybrominated diphenyl ethers (PBDE)
滑鼠 Mouse	—	0	0	0	0	0
光碟機 Optical disk drive	—	0	0	0	0	0
相應設備配件 Optional docking device	—	0	0	0	0	0
電源變壓器 Power adapter	—	0	0	0	0	0
電源供應器 Power supply	—	0	0	0	0	0
投影機 Projector	—	0	0	0	0	0
遙控器 Remote control	—	0	0	0	0	0
智慧卡/Java™ 讀卡機 Smart card/Java™ card reader	—	0	0	0	0	0
固態硬碟 Solid-state drives	—	0	0	0	0	0
外接喇叭 Speakers, external	—	0	0	0	0	0
觸控筆 Stylus	—	0	0	0	0	0
觸控板 Touch mat	—	0	0	0	0	0
電視選台器 TV tuner	—	0	0	0	0	0
USB 快閃磁碟機 USB flash memory drive	—	0	0	0	0	0
USB 集線器 USB hub	—	0	0	0	0	0
網路攝影機 Web camera	—	0	0	0	0	0
無線接收器 Wireless receiver	—	0	0	0	0	0
無線網路卡 Wireless cards	—	0	0	0	0	0
3D 擷取台/轉盤 3D Capture Stage/Turntable	—	0	0	0	0	0

注意 1：「超出 0.1 wt %」及「超出 0.01 wt %」係指限用物質之百分比含量超出百分比含量基準值。

Note 1: "Exceeding 0.1 wt %" and "exceeding 0.01 wt %" indicate that the percentage content of the restricted substance exceeds the reference percentage value of presence condition.

注意 2：「0」係指該項限用物質之百分比含量未超出百分比含量基準值。

Note 2: "0" indicates that the percentage content of the restricted substance does not exceed the percentage of reference value of presence.

注意 3：「—」係指該項限用物質為排除項目。

限用物質及其化學符號

Restricted substances and its chemical symbols

單元 Unit	鉛 Lead (Pb)	汞 Mercury (Hg)	鎘 Cadmium (Cd)	六價鉻 Hexavalent chromium (Cr +6)	多溴聯苯 Polybrominated biphenyls (PBB)	多溴二苯醚 Polybrominated diphenyl ethers (PBDE)
---------	-------------	----------------	----------------	---------------------------------	-------------------------------------	---

Note 3: The "—" indicates that the restricted substance corresponds to the exemption.

若要存取產品的最新使用指南或手冊，請前往 <http://www.hp.com/support>。選取搜尋您的產品，然後依照螢幕上的指示繼續執行。

To access the latest user guides or manuals for your product, go to <http://www.support.hp.com>. Select **Find your product**, and then follow the on-screen instructions.

Restrição de substâncias perigosas (RoHS - restriction of hazardous substances) na Índia

Este produto está em conformidade com a redução de substâncias perigosas do regulamento "India E-waste Rule 2016." Não contém chumbo, mercúrio, cromo hexavalente, bifenilos polibromados ou éteres de difenilo polibromado em concentrações superiores a 0,1% de peso e 0,01% de peso para cádmio, com exceção de onde seja permitido de acordo com as exceções definidas da Lista 2 do regulamento.

Informações para o Regulamento da Comissão Europeia 1275/2008

Para localizar os dados de consumo de energia do produto, incluindo quando o produto está em modo de suspensão com todas as portas de rede com fios ligadas e dispositivos sem fios ligados, consulte a secção P14 "Informações Adicionais" da declaração IT ECO do produto em <http://www.hp.com/hpinfo/globalcitizenship/environment/productdata/itecodesktop-pc.html>.

Quando aplicável, ative e desative uma rede sem fios seguindo as instruções incluídas no manual do utilizador do produto ou do sistema operativo. Informações também disponíveis em <http://www.hp.com/support>.

Declarações IT ECO

Computadores de secretária e Thin Clients

http://www.hp.com/hpinfo/globalcitizenship/environment/productdata/itecodesktop-pc.html?jumpid=reg_R1002_USEN

Estações de trabalho

<http://www.hp.com/hpinfo/globalcitizenship/environment/productdata/itecoworkstatio.html>

Restrição de substâncias perigosas (RoHS - restriction of hazardous substances) no Japão

2008 年、日本における製品含有表示方法、JISC0950 が公示されました。製造事業者は、2006 年 7 月 1 日以降に販売される電気・電子機器の特定化学物質の含有に付きまして情報提供を義務付けられました。製品の部材表示に付きましては、

<http://www.hp.com/go/jisc0950>

を参照してください

A Japanese regulatory requirement, defined by specification JIS C 0950, 2008, mandates that manufacturers provide Material Content Declarations for certain categories of electronic products offered for sale after July 1, 2006.

To view the JIS C 0950 material declaration for this product, visit <http://www.hp.com/go/jisc0950>.

Mehiški zakon o uporabi trajnostne energije

Ley para el Aprovechamiento Sustentable de la Energía de México

Se ha etiquetado este producto en conformidad con la Ley para el Aprovechamiento Sustentable de la Energía de México, que requiere la divulgación del consumo de energía del modo de uso normal (modo inactivo) y del modo de espera. Su producto es una de las muchas configuraciones de esta familia de modelos; el consumo de energía del modo inactivo de su configuración específica puede diferir de la información de la etiqueta. El consumo real de energía de su producto puede ser mayor o menor que el valor informado en la etiqueta de energía de producto para México a causa de factores como la configuración (componentes y módulos seleccionados) y el uso (tareas que se están efectuando, software instalado y en ejecución, etc.).

 **NOTA:** Esta ley no es aplicable a los workstations.

This product has been labeled in compliance with the Mexico Sustainable Energy Use Law requiring disclosure of power consumption in the normal use (idle mode) and standby modes. Your product is one of many configurations in this model family; the idle mode power consumption of your specific configuration may vary from the information on the label. Actual power consumption of your product may be higher or lower than the value reported on the Mexico product energy label due to factors such as configuration (components and modules chosen) and usage (tasks being performed, software installed and running, etc.).

 **NOTA:** Workstations are not labeled because the law is not applicable to the workstation product category.

Regulamentação EEE da Turquia

Türkiye Cumhuriyeti: EEE Yönetmeliğine Uygundur

Omejevanje uporabe nekaterih nevarnih snovi (RoHS) za Ukrajino

The equipment complies with requirements of the Technical Regulation, approved by the Resolution of Cabinet of Ministry of Ukraine as of December 3, 2008 № 1057, in terms of restrictions for the use of certain dangerous substances in electrical and electronic equipment.

Україна обмеження на наявність небезпечних речовин

Обладнання відповідає вимогам Технічного регламенту щодо обмеження використання деяких небезпечних речовин в електричному та електронному обладнанні, затвердженого постановою Кабінету Міністрів України від 3 грудня 2008 № 1057.

Certificação TCO Certified Edge

Esta secção aplica-se apenas a produtos com o logótipo da Certificação TCO Certified Edge.



Congratulations!

This product is TCO Certified – for Sustainable IT



TCO Certified is an international third party sustainability certification for IT products. TCO Certified ensures that the manufacture, use and recycling of IT products reflect environmental, social and economic responsibility. Every TCO Certified product model is verified by an accredited independent test laboratory.

Along with meeting all requirements in TCO Certified, this product also meets the exclusive TCO Certified Edge certification, recognizing best in class products in a specific sustainability attribute.

Summary of TCO Certified Criteria:

Corporate Social Responsibility

Socially responsible production - working conditions and labor law in manufacturing country

Energy Efficiency

Energy efficiency of product and power supply. Energy Star compliant, where applicable

Environmental Management System

Manufacturer must be certified according to either ISO 14001 or EMAS

Minimization of Hazardous Substances

Limits on cadmium, mercury, lead & hexavalent chromium including requirements for mercury-free products, halogenated substances and hazardous flame retardants

Design for Recycling

Coding of plastics for easy recycling. Limit on the number of different plastics used.

Product Lifetime, Product Take Back

Minimum one-year product warranty. Minimum three-year availability of spare parts. Product takeback

Packaging

Limits on hazardous substances in product packaging. Packaging prepared for recycling

Ergonomic, User-centered design

Visual ergonomics in products with a display. Adjustability for user comfort (displays, headsets)

Acoustic performance – protection against sound spikes (headsets) and fan noise (projectors, computers)

Ergonomically designed keyboard (notebooks)

Electrical Safety, minimal electro-magnetic Emissions

Third Party Testing

All certified product models have been tested in an independent, accredited laboratory.

A detailed criteria set is available for download at www.tcodevelopment.com, where you can also find a searchable database of all TCO Certified IT products.

TCO Development, the organization behind TCO Certified, has been an international driver in the field of Sustainable IT for 20 years. Criteria in TCO Certified are developed in collaboration with scientists, experts, users and manufacturers. Organizations around the world rely on TCO Certified as a tool to help them reach their sustainable IT goals. We are owned by TCO, a non-profit organization representing office workers. TCO Development is headquartered in Stockholm, Sweden, with regional presence in North America and Asia.

For more information, please visit
www.tcodevelopment.com

Índice Remissivo

Símbolos/Números

台灣對於危險物質的限制注意事項 43, 57
注意事項
台灣有害物質限制 43, 57

A

aviso acerca da ligação à terra 27
aviso da Macrovision Corporation 15
aviso de altitude 26, 33
aviso de nível de volume, auricular e auscultadores 26, 29
aviso de nível de volume do auricular e auscultadores 26, 29
aviso de restrição de substâncias perigosas na China 41
Aviso de restrição de substâncias perigosas na China 54
aviso de restrição de substâncias perigosas na Índia 45, 59
aviso de restrição de substâncias perigosas na Ucrânia 47
aviso de restrição de substâncias perigosas no Japão 46, 60
aviso de segurança relacionada com o laser 9, 29
aviso do teclado 26
aviso GS 5
Aviso GS 22
aviso para a Coreia do Sul 7
aviso para o Brasil 3
Aviso para o Brasil 3, 20, 26, 30
aviso para o Japão 6, 23
aviso para Taiwan 7, 24
aviso para viagens aéreas 8
aviso relativo à bateria 8, 47, 48
avisos
ambientais 35, 48
aviso de nível de volume do auricular e auscultadores 26
aviso sobre rede WWAN sem fios para Tailândia 7
bateria 8, 47, 48

bateria, substituição pelo utilizador 25
Brasil 3, 20, 26, 30
cabo de alimentação Japão 15
Cabo de alimentação Japão 31
cabos de alimentação 15, 26
Canadá 3, 20
Coreia do Sul 7, 24
eliminação de equipamento 35
eliminação de equipamentos 48
ergonomia 5, 22
Japão 6, 23
Macrovision Corporation 15
material de perclorato 47, 50
México 6, 24
modem 10, 16
nível de volume do auricular e auscultadores 29
restrição de substâncias perigosas na China 41
Restrição de substâncias perigosas na China 54
restrição de substâncias perigosas na Índia 45, 59
restrição de substâncias perigosas na Ucrânia 47
restrição de substâncias perigosas no Japão 46, 60
segurança relacionada com o laser 9, 29
Singapura 6
Taiwan 7, 24
teclado 26
União Europeia 4, 22
viagens 26
viagens aéreas 8
avisos, computadores de secretária, thin clients e estações de trabalho
Comissão Federal das Comunicações 19
avisos, computadores portáteis
Comissão Federal das Comunicações 2
avisos ambientais 35, 48

avisos ambientais para a China 37, 51
avisos de modem 10, 16
Aviso sem fios México 6, 24
aviso sobre a bateria 8
aviso sobre a eliminação de equipamento 35
aviso sobre comunicações sem fios para Singapura 6
aviso sobre eliminação de equipamentos 48
aviso sobre ergonomia 5, 22
aviso sobre o cabo de alimentação 15, 26
aviso sobre o cabo de alimentação Japão 15
Aviso sobre o cabo de alimentação Japão 31
aviso sobre rede WWAN sem fios para Tailândia 7
aviso sobre viagens 26
avisos para a União Europeia 4, 22
avisos para o Canadá 3
Avisos para o Canadá 20
avisos relativos à eliminação
bateria 47, 48
bateria selada de fábrica 8
equipamento 48
avisos sobre eliminação
bateria, substituição pelo utilizador 8
equipamento 35
Aviso Sul Coreano 24
aviso tropical 27, 33

B

bateria
substituição pelo utilizador 25

C

certificação ENERGY STAR 36, 49
certificação TCO Certified Edge 62

Comissão Federal das Comunicações
aviso para computadores de
secretária, thin clients e
estações de trabalho 19
aviso para computadores
portáteis 2
cabos para computadores de
secretária, thin clients, estações de
trabalho 20
cabos para computadores
portáteis 2
modificações para computadores
de secretária, thin clients,
estações de trabalho 20
modificações para computadores
portáteis 2

D

Declaração acerca do modem
Canadá 18
Declaração acerca do modem E.U.A.
12, 17
declaração acerca do modem Japão
13
declaração acerca do modem Nova
Zelândia 14
Declaração acerca do modem Nova
Zelândia 18
declaração acerca do modem para o
Canadá 13
declaração acerca do modem para os
E.U.A. 11
declarações acerca do modem
Canadá 13
EUA 11
Japão 13
Nova Zelândia 14
Declarações acerca do modem
Canadá 18
E.U.A. 12, 17
Nova Zelândia 18
dispositivos de rede local sem fios
20
dispositivos LAN sem fios 3, 21

E

etiqueta energética PC para a China
38, 51
etiquetas, regulamentação 1

L

lei mexicana relativa à utilização de
energias sustentáveis 46

M

modificações, computadores de
secretária, thin clients, estações de
trabalho
Comissão Federal das
Comunicações 20
modificações, computadores
portáteis
Comissão Federal das
Comunicações 2

O

obvestila
omejevanje uporabe nekaterih
nevarnih snovi za Ukrajino 60
obvestilo o omejevanju uporabe
nekaterih nevarnih snovi za
Ukrajino 60

R

reciclagem, hardware eletrónico e
bateria 35, 48
reciclagem da bateria 35, 48
reciclagem de hardware eletrónico e
bateria 35, 48
regulamento da Comissão Europeia
1275/2008 46, 59

S

sintonizador de TV, aviso acerca da
ligação à terra 27
suporte de voz 14, 19