



# LaserJet Pro M118-M119, M203-M205 LaserJet Ultra M206

## Gebbruikershandleiding



**M118-M119  
M203-M206**



[www.hp.com/support/ljM118](http://www.hp.com/support/ljM118)  
[www.hp.com/support/ljM203](http://www.hp.com/support/ljM203)





HP LaserJet Pro M118-M119, M203-M205  
HP LaserJet Ultra M206

Gebruikershandleiding

## Copyright en licentie

© Copyright 2018 HP Development Company, L.P.

Verveelvoudiging, bewerking en vertaling zonder voorafgaande schriftelijke toestemming zijn verboden, behalve zoals toegestaan door het auteursrecht.

De informatie in dit document kan zonder voorafkondiging worden gewijzigd.

De enige garantie voor producten en services van HP wordt uiteengezet in de garantieverklaring die bij dergelijke producten en services wordt geleverd. Niets in deze verklaring mag worden opgevat als een aanvullende garantie. HP is niet aansprakelijk voor technische of redactionele fouten of weglatingen in deze verklaring.

Edition 3, 6/2018

## Handelsmerken

Adobe®, Adobe Photoshop®, Acrobat® en PostScript® zijn handelsmerken van Adobe Systems Incorporated.

Apple en het Apple-logo zijn handelsmerken van Apple Inc., geregistreerd in de VS en andere landen/regio's.

macOS is een handelsmerk van Apple Inc., geregistreerd in de VS en andere landen/regio's.

AirPrint is een handelsmerk van Apple Inc., geregistreerd in de VS en andere landen/regio's.

iPad is een handelsmerk van Apple Inc., geregistreerd in de VS en andere landen/regio's.

iPod is een handelsmerk van Apple Inc., geregistreerd in de VS en andere landen/regio's.

iPhone is een handelsmerk van Apple Inc., geregistreerd in de VS en andere landen/regio's.

Microsoft®, Windows®, Windows® XP en Windows Vista® zijn in de Verenigde Staten gedeponeerde handelsmerken van Microsoft Corporation.

UNIX® is een gedeponeerd handelsmerk van The Open Group.

---

# Inhoudsopgave

<b>1 Printeroverzicht .....</b>	<b>1</b>
Printeraanzichten .....	2
Vooraanzicht van de printer .....	2
Achteraanzicht van de printer .....	3
Bedieningspaneel-aanzicht .....	4
Printerspecificaties .....	4
Technische specificaties .....	5
Ondersteunde besturingssystemen .....	5
Mobiele afdrুকoplossingen .....	7
Printafmetingen .....	7
Stroomverbruik, stroomvoorzieningsspecificaties en geluidsuitstoot .....	8
Bereik voor de werkomgeving .....	8
Printerhardware en -software installeren .....	9
<b>2 Papierladen .....</b>	<b>11</b>
De voorrangsinvoerlade vullen .....	12
Inleiding .....	12
Afdrukstand van papier in voorrangsinvoerlade .....	13
De hoofdinvoerlade vullen .....	15
Inleiding .....	15
Afdrukstand van papier in hoofdinvoerlade .....	17
Enveloppen afdrukken en laden .....	19
Inleiding .....	19
Enveloppen afdrukken .....	19
Afdrukstand envelop .....	20
Etiketten afdrukken en plaatsen .....	21
Inleiding .....	21
Handmatige invoer voor etiketten .....	21
Afdrukstand van etiket .....	22

<b>3 Benodigheden, accessoires en onderdelen .....</b>	<b>23</b>
Benodigheden, accessoires en onderdelen bestellen .....	24
Bestellen .....	24
Benodigheden en accessoires .....	24
De instellingen voor benodigheden van de HP-tonercartridgebeveiliging configureren .....	25
Inleiding .....	25
De functie Cartridgebeleid in- of uitschakelen .....	25
De geïntegreerde webserver van HP (EWS) gebruiken om de functie Cartridgebeleid in te schakelen .....	25
De geïntegreerde webserver van HP (EWS) gebruiken om de functie Cartridgebeleid uit te schakelen .....	26
Problemen oplossen bij foutberichten op het bedieningspaneel over Cartridgebeleid ....	27
De functie Cartridge Protection in- of uitschakelen .....	27
De geïntegreerde webserver van HP (EWS) gebruiken om de functie Cartridge Protection in te schakelen .....	27
De geïntegreerde webserver van HP (EWS) gebruiken om de functie Cartridge Protection uit te schakelen .....	27
Problemen oplossen bij foutberichten op het bedieningspaneel over Cartridge Protection .....	28
De tonercartridge vervangen .....	29
Inleiding .....	29
Informatie over tonercartridges .....	29
De tonercartridge verwijderen en deze vervangen .....	30
De afbeeldingsdrum vervangen .....	33
Inleiding .....	33
Informatie over de afbeeldingsdrum .....	33
De afbeeldingsdrum verwijderen en deze vervangen .....	34
<b>4 Afdrukken .....</b>	<b>37</b>
Afdruktaken (Windows) .....	38
Afdrukken (Windows) .....	38
Automatisch dubbelzijdig afdrukken (Windows) .....	39
Handmatig dubbelzijdig afdrukken (Windows) .....	39
Meerdere pagina's per vel afdrukken (Windows) .....	40
De papiersoort selecteren (Windows) .....	40
Overige afdruktaken .....	41
Afdruktaken (OS X) .....	42
Afdrukken (OS X) .....	42
Automatisch dubbelzijdig afdrukken (OS X) .....	42
Handmatig dubbelzijdig afdrukken (OS X) .....	42
Meerdere pagina's per vel afdrukken (OS X) .....	43

De papiersoort selecteren (OS X) .....	43
Overige afdruktaken .....	43
Mobiel afdrucken .....	45
Inleiding .....	45
Wi-Fi Direct (alleen draadloze modellen) .....	45
Wi-Fi Direct in- of uitschakelen .....	46
De Wi-Fi Direct-naam van de printer wijzigen .....	47
HP ePrint via email .....	48
HP ePrint-software .....	48
AirPrint .....	49
Android-geïntegreerd afdrucken .....	49

## 5 De printer beheren ..... 51

Het verbindingstype van de printer wijzigen (Windows) .....	52
Geavanceerde configuratie met de geïntegreerde webserver van HP (EWS) en HP Device Toolbox (Windows) ...	53
Geavanceerde configuratie met HP Utility voor OS X .....	56
HP Utility openen .....	56
Functies van HP Utility .....	56
IP-netwerkinstellingen configureren .....	58
Inleiding .....	58
Disclaimer voor printer delen .....	58
Netwerkinstellingen weergeven of wijzigen .....	58
De naam van de printer in het netwerk wijzigen .....	58
De IPv4 TCP/IP-parameters handmatig configureren .....	59
Instellingen voor koppelingssnelheid en duplex .....	60
Functies voor beveiliging van de printer .....	61
Inleiding .....	61
Het wachtwoord van het apparaat instellen of wijzigen met de geïntegreerde webserver van HP ...	61
De formatter vergrendelen .....	62
De instellingen voor de stille afdrukmodus configureren .....	63
Inleiding .....	63
De instellingen voor de stille afdrukmodus configureren vanaf de geïntegreerde webserver van HP (EWS) .....	63
Instellingen voor energiebesparing .....	64
Inleiding .....	64
Afdrukken met EconoMode .....	64
De instelling Sluimermodus/automatisch uitschakelen na inactiviteit instellen .....	64
De vertraging voor uitschakelen na inactiviteit instellen en de printer zo configureren dat deze maximaal 1 watt verbruikt .....	65
De instelling voor uitschakelvertraging configureren .....	66
De firmware bijwerken .....	68

De firmware bijwerken met behulp van de Firmware Update Utility .....	68
---	----

## 6 Problemen oplossen ..... 69

Klantondersteuning .....	70
Betekenis van de patronen van de lampjes op het bedieningspaneel .....	71
De fabrieksinstellingen herstellen .....	75
Het bericht 'Cartridge bijna leeg' of 'Cartridge vrijwel leeg' wordt weergegeven op het bedieningspaneel van de printer .....	76
De instelling "Vrijwel leeg" wijzigen .....	76
Benodigdheden bestellen .....	77
De printer pakt geen papier op of het papier wordt verkeerd ingevoerd .....	78
Inleiding .....	78
De printer pakt geen papier op .....	78
De printer pakt meerdere vellen papier op .....	79
Papierstoringen verhelpen .....	81
Inleiding .....	81
Storingslocaties .....	81
Frequente of terugkerende papierstoringen? .....	81
Vastgelopen papier verwijderen uit de hoofdinvoerlade .....	83
Storingen in het gebied rondom de tonercartridge verhelpen .....	86
Storingen verhelpen in de uitvoerbak .....	90
Storingen in de duplexeenheid verhelpen .....	92
De afdrukkwaliteit verbeteren .....	96
Inleiding .....	96
Afdrukken vanuit een ander softwareprogramma .....	96
De papiersoort voor de afdruktaak controleren .....	96
De instelling voor de papiersoort controleren (Windows) .....	96
De instelling voor de papiersoort controleren (OS X) .....	97
Status van de tonercartridge controleren .....	97
De printer reinigen .....	97
Een reinigingspagina afdrukken .....	97
De tonercartridge en belichtingstroommel visueel inspecteren .....	98
Papier en afdruk omgeving controleren .....	98
Stap een: Papier gebruiken dat voldoet aan de specificaties van HP .....	98
Stap twee: De omgeving controleren .....	98
Stap drie: De uitlijning van een afzonderlijke lade instellen .....	99
Een andere printerdriver proberen .....	100
EconoMode-instellingen controleren .....	100
Afdrukdichtheid aanpassen .....	101
Problemen met bekabelde netwerken oplossen .....	103
Inleiding .....	103



Slechte fysieke verbinding .....	103
De computer maakt gebruik van een onjuist IP-adres voor deze printer .....	103
De computer kan niet met de printer communiceren .....	103
De printer maakt gebruik van de verkeerde verbindingssnelheid- en duplexinstellingen voor het netwerk .....	104
Nieuwe softwareprogramma's zorgen mogelijk voor compatibiliteitsproblemen .....	104
Uw computer of werkstation is mogelijk niet juist ingesteld .....	104
De printer is uitgeschakeld of andere netwerkinstellingen zijn niet juist .....	104
Problemen met draadloze netwerken oplossen .....	105
Inleiding .....	105
Controlelijst draadloze verbinding .....	105
Er kan niet worden afgedrukt met de printer na het voltooien van de draadloze configuratie .....	106
Er kan niet worden afgedrukt met de printer en op de computer is een firewall van derden geïnstalleerd .....	106
De draadloze verbinding functioneert niet meer nadat de draadloze router of de printer is verplaatst .....	106
Er kunnen geen computers meer worden aangesloten op de draadloze printer .....	107
De verbinding van de draadloze printer wordt verbroken wanneer er verbinding wordt gemaakt met een virtueel privénetwerk .....	107
Het netwerk wordt niet weergegeven in de lijst met draadloze netwerken .....	107
Het draadloos netwerk functioneert niet .....	107
Diagnose van draadloos netwerk uitvoeren .....	108
Storing op een draadloos netwerk verminderen .....	108
<b>Index .....</b>	<b>109</b>



---

# 1 Printeroverzicht

- [Printeraanzichten](#)
- [Printerspecificaties](#)
- [Printerhardware en -software installeren](#)

## Voor meer informatie:

De volgende informatie is correct op het moment van uitgave. Zie [www.hp.com/support/ljM118](http://www.hp.com/support/ljM118), [www.hp.com/support/ljM203](http://www.hp.com/support/ljM203) voor actuele informatie.

De uitgebreide Help van HP voor de printer omvat de volgende informatie:

- Installeren en configureren
- Leren en gebruiken
- Problemen oplossen
- Software- en firmware-updates downloaden
- Meepraten op ondersteuningsforums
- Informatie over garantie en wettelijke voorschriften zoeken

# Printeraanzichten

- [Vooraanzicht van de printer](#)
- [Achteraanzicht van de printer](#)
- [Bedieningspaneel-aanzicht](#)

## Vooraanzicht van de printer

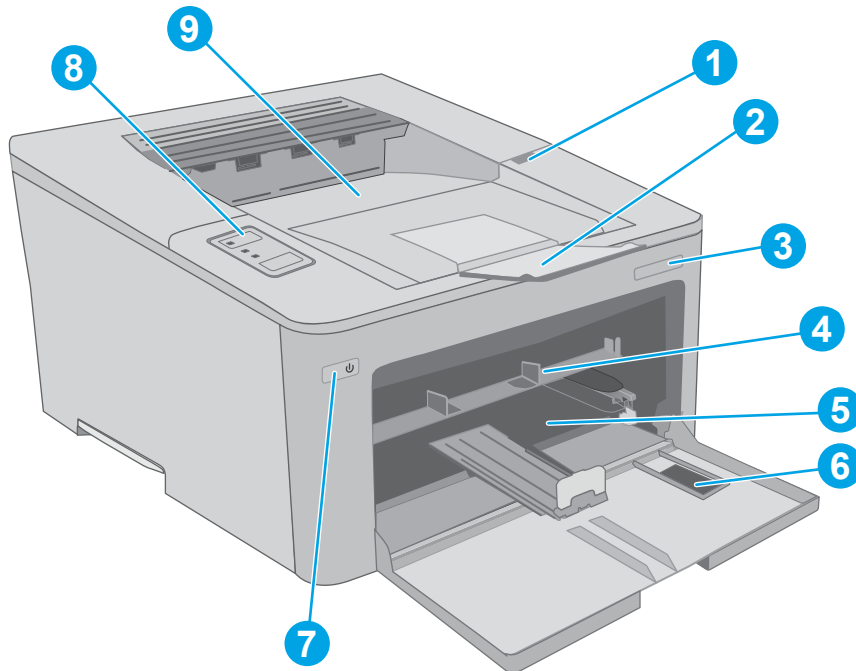

1	Tonercartridgeklep
2	Uitvoerbakverlenging
3	Modelnaam
4	Vorrangsinvoertlade
5	Hoofdinvloertlade
6	Klep van de hoofdinvloertlade
7	knop Aan/uit
8	Bedieningspaneel
9	Uitvoerbak

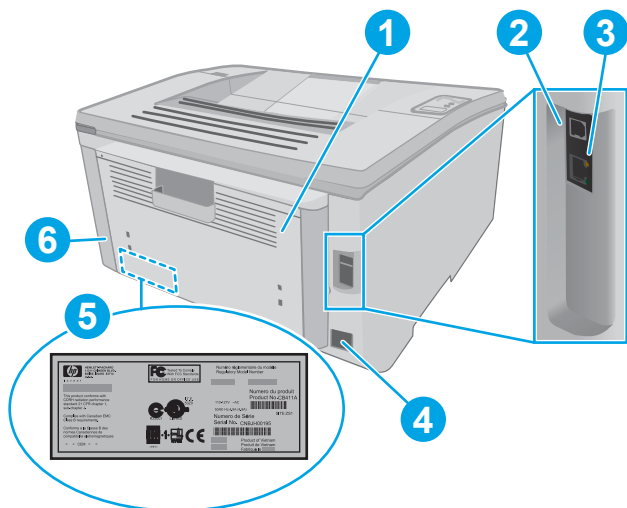

## Achteraanzicht van de printer

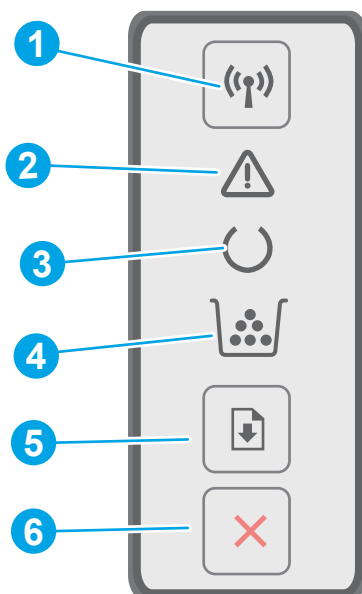

- |   |   |
|---|---|
| 1 | Achterklep (toegang voor het verhelpen van storingen) |
| 2 | USB-interface-aansluiting                             |
| 3 | Ethernet-poort  |
| 4 | Netsnoeraansluiting                                   |
| 5 | Sticker met product- en serienummer                   |
| 6 | Sleuf voor beveiligingsvergrendeling met kabel        |

## Bedieningspaneel-aanzicht



1	Knop en lampje voor draadloze functie  (uitsluitend voor draadloze modellen)	Druk op deze knop als u de draadloze functie wilt in- of uitschakelen, of als u een Wi-Fi Direct-verbinding wilt configureren.  Houd deze knop vast als u een WPS-verbinding wilt configureren.  Als het lampje voor de draadloze functie brandt, is er een stabiele draadloze verbinding. Als deze knippert, wordt er een WPS- of Wi-Fi Direct-configuratieproces uitgevoerd. Als deze snel knippert, is er een probleem met de draadloze verbinding.
2	Waarschuwinglampje	Het Waarschuwing-lampje knippert als tussenkomst van de gebruiker vereist is. Als het waarschuwinglampje brandt, heeft de printer een foutstatus.
3	Gereedlampje	Het Klaar-lampje brandt als de printer gereed is om af te drukken. Het knippert als de printer afdrukegevens ontvangt.
4	Benodigheden-lampje	Het benodigheden-lampje brandt wanneer de tonercartridge vrijwel leeg is. Het knippert wanneer er een tonercartridge- of afbeeldingsdrumfout is.
5	Knop Hervatten 	Druk op deze knop om een afdrukaak te starten.  Als de printer een foutstatus heeft, drukt u op de knop Hervatten om de fout te wissen en verder te gaan met afdrukken.  In de modus Handmatig dubbelzijdig afdrukken drukt u op de knop Hervatten om de tweede zijde van de pagina af te drukken.
6	Knop Annuleren 	Druk op deze knop om een afdrukaak te annuleren.

## Printerspecificaties

 **BELANGRIJK:** De volgende specificaties zijn correct op het moment van uitgave maar zijn onderhevig aan wijzigingen. Zie [www.hp.com/support/ljM118](http://www.hp.com/support/ljM118), [www.hp.com/support/ljM203](http://www.hp.com/support/ljM203) voor actuele informatie.

- [Technische specificaties](#)

- [Ondersteunde besturingssystemen](#)
- [Mobiele afdrukoplossingen](#)
- [Printafmetingen](#)
- [Stroomverbruik, stroomvoorzieningsspecificaties en geluidsuitstoot](#)
- [Bereik voor de werkomgeving](#)

## Technische specificaties

Zie [www.hp.com/support/ljM118](http://www.hp.com/support/ljM118), [www.hp.com/support/ljM203](http://www.hp.com/support/ljM203) voor actuele informatie.

## Ondersteunde besturingssystemen

De volgende informatie geldt voor de printerspecifieke Windows PCL 6- en HP-printerdrivers en de software-installatie.

**Windows:** De HP software-installatie-cd installeert de printerdriver "HP PCL.6", "HP PCL 6" of "HP PCL-6", afhankelijk van het Windows-besturingssysteem, evenals optionele software bij gebruik van het volledige software-installatieprogramma. Download de printerdriver "HP PCL.6", "HP PCL 6" en "HP PCL-6" van de ondersteuningswebsite voor deze printer: [www.hp.com/support/ljM118](http://www.hp.com/support/ljM118), [www.hp.com/support/ljM203](http://www.hp.com/support/ljM203)

**Mac-computers en OS X:** Mac-computers worden door deze printer ondersteund. Download HP Easy Start vanaf [123.hp.com](http://123.hp.com) of vanaf de ondersteuningswebsite en gebruik vervolgens HP Easy Start om de HP-printerdriver te installeren.

1. [Ga naar](#) [123.hp.com](http://123.hp.com).
2. Volg de stappen voor het downloaden van de printersoftware.

**Linux:** Ga voor informatie over en printerdrivers voor Linux naar [hplipopensource.com/hplip-web/index.html](http://hplipopensource.com/hplip-web/index.html)

**UNIX:** Ga voor informatie over en printerdrivers voor UNIX® naar [www.hp.com/go/unixmodelscripts](http://www.hp.com/go/unixmodelscripts)

**Tabel 1-1** Ondersteunde besturingssystemen en printerdrivers

Besturingssysteem	De printerdriver is geïnstalleerd (via de software op internet)	Opmerkingen
Windows® XP SP3, 32-bits	De printerspecifieke printerdriver HP PCL.6 voor dit besturingssysteem wordt geïnstalleerd als onderdeel van de software-installatie.	Sinds april 2009 biedt Microsoft geen ondersteuning meer voor Windows XP. HP zal zijn best blijven doen om ondersteuning te bieden voor het niet langer verkrijgbare Windows XP. Sommige functies van de printerdriver worden niet ondersteund.
Windows Vista®, 32-bits	De printerspecifieke printerdriver HP PCL.6 voor dit besturingssysteem wordt geïnstalleerd als onderdeel van de software-installatie.	Sinds april 2012 biedt Microsoft geen ondersteuning meer voor Windows Vista. HP zal zijn best blijven doen om ondersteuning te bieden voor het niet langer verkrijgbare Windows Vista. Sommige functies van de printerdriver worden niet ondersteund.
Windows 7, 32-bits en 64-bits	De printerspecifieke printerdriver HP PCL 6 voor dit besturingssysteem wordt geïnstalleerd als onderdeel van de software-installatie.	

**Tabel 1-1 Ondersteunde besturingssystemen en printerdrivers (vervolg)**

Besturingssysteem	De printerdriver is geïnstalleerd (via de software op internet)	Opmerkingen
Windows 8, 32-bits en 64-bits	De printerspecifieke printerdriver HP PCL 6 voor dit besturingssysteem wordt geïnstalleerd als onderdeel van de software-installatie.	Ondersteuning voor Windows 8 RT wordt geboden via de Microsoft IN OS Versie 4, 32-bits driver.
Windows 8.1, 32-bits en 64-bits	De printerspecifieke printerdriver HP PCL-6 V4 voor dit besturingssysteem wordt geïnstalleerd als onderdeel van de software-installatie.	Ondersteuning voor Windows 8.1 RT wordt geboden via de Microsoft IN OS Versie 4, 32-bits driver.
Windows 10, 32-bits en 64-bits	De printerspecifieke printerdriver HP PCL-6 V4 voor dit besturingssysteem wordt geïnstalleerd als onderdeel van de software-installatie.	
Windows Server 2008 SP2, 32-bits	De printerspecifieke printerdriver HP PCL.6 kan worden gedownload vanaf de website voor printerondersteuning. Download de driver en installeer deze vervolgens via het Microsoft-hulpprogramma Printer toevoegen.	Sinds januari 2015 biedt Microsoft geen ondersteuning meer voor Windows Server 2008. HP zal zijn best blijven doen om ondersteuning te bieden voor het niet langer verkrijgbare besturingssysteem Windows Server 2008. Sommige functies van de printerdriver worden niet ondersteund.
Windows Server 2008 SP2, 64-bits	De printerspecifieke printerdriver HP PCL 6 kan worden gedownload vanaf de website voor printerondersteuning. Download de driver en installeer deze vervolgens via het Microsoft-hulpprogramma Printer toevoegen.	Sinds januari 2015 biedt Microsoft geen ondersteuning meer voor Windows Server 2008. HP zal zijn best blijven doen om ondersteuning te bieden voor het niet langer verkrijgbare besturingssysteem Windows Server 2008.
Windows Server 2008 R2, SP 1, 64-bits	De printerspecifieke printerdriver HP PCL 6 voor dit besturingssysteem wordt geïnstalleerd als onderdeel van de software-installatie.	
Windows Server 2012, 64-bits	De printerspecifieke printerdriver HP PCL 6 voor dit besturingssysteem wordt geïnstalleerd als onderdeel van de software-installatie.	
Windows Server 2012 R2, 64-bits	De printerspecifieke printerdriver HP PCL-6 voor dit besturingssysteem wordt geïnstalleerd als onderdeel van de software-installatie.	
Windows Server 10 (Server 2016), 32-bits en 64-bits	De printerspecifieke printerdriver HP PCL-6 voor dit besturingssysteem wordt geïnstalleerd als onderdeel van de software-installatie.	
OS X 10.11 El Capitan, macOS 10.12 Sierra, macOS 10.13 High Sierra	Download HP Easy Start van <a href="http://123.hp.com/LaserJet">123.hp.com/LaserJet</a> voor het installeren van de printerdriver. Volg de stappen voor het installeren van de printersoftware en printerdriver.	



**OPMERKING:** Voor een actueel overzicht van ondersteunde besturingssystemen en voor uitgebreide Help van HP voor de printer, gaat u naar [www.hp.com/support/ljM118](http://www.hp.com/support/ljM118), [www.hp.com/support/ljM203](http://www.hp.com/support/ljM203).



 **OPMERKING:** Ga voor meer informatie over client- en serverbesturingssystemen en driverondersteuning voor HP UPD PCL6 en UPD PS voor deze printer naar [www.hp.com/go/upd](http://www.hp.com/go/upd) en klik op het tabblad **Specificaties**.

## Mobiele afdrুকoplossingen

HP biedt diverse mobiele en ePrint-oplossingen voor gemakkelijk afdrucken naar een HP-printer vanaf een laptop, tablet, smartphone of ander mobiel apparaat. Ga naar [www.hp.com/go/LaserJetMobilePrinting](http://www.hp.com/go/LaserJetMobilePrinting) om de volledige lijst te zien en te bepalen wat de beste keuze is.

 **OPMERKING:** Werk de printerfirmware bij om te zorgen dat alle mobiele afdruk- en ePrint-functies worden ondersteund.

- Wi-Fi Direct (alleen draadloze modellen)
- HP ePrint via e-mail (HP Webservices moet zijn ingeschakeld en de printer moet zijn geregistreerd bij HP Connected)
- HP ePrint app (beschikbaar voor Android, iOS en Blackberry)
- HP All-in-One Remote-app voor iOS- en Android-apparaten
- HP ePrint software
- Google Cloudprinter
- AirPrint
- Afdrucken met Android

## Printafmetingen

Afbeelding 1-1 Afmetingen van de printer

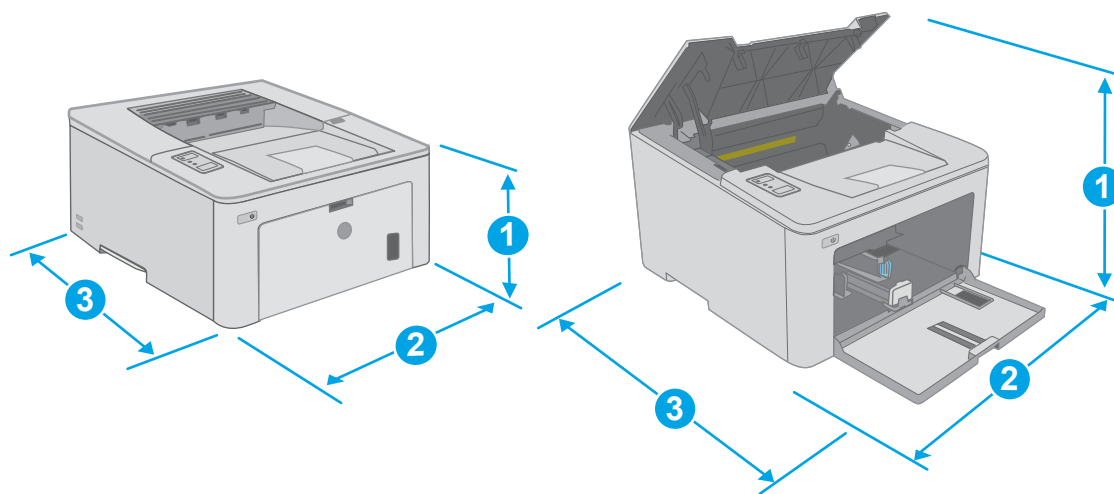

	Printer volledig gesloten	Printer volledig geopend
1. Hoogte	223,9 mm	359,5 mm
2. Breedte	370,5 mm	370,5 mm
3. Diepte	407,4 mm	624,4 mm
Gewicht (met cartridges)	6,9 kg	

## Stroomverbruik, stroomvoorzieningsspecificaties en geluidsuitstoot

Raadpleeg [www.hp.com/support/ljM118](http://www.hp.com/support/ljM118), [www.hp.com/support/ljM203](http://www.hp.com/support/ljM203) voor recente informatie.

**⚠ VOORZICHTIG:** De stroomvereisten zijn gebaseerd op het land/de regio waar de printer wordt verkocht. Verander niets aan de ingestelde spanning. Hierdoor raakt de printer beschadigd en komt de garantie van de printer te vervallen.

## Bereik voor de werkomgeving

Tabel 1-2 Bereik voor de werkomgeving

Omgeving	Aanbevolen	Toegestaan
Temperatuur	17 tot 25 °C	15 tot 30 °C
Relatieve luchtvochtigheid	Relatieve luchtvochtigheid (RH) van 30 tot 70%	10% tot 80% relatieve vochtigheid
Hoogte	Niet van toepassing	0 tot 3048 m

## Printerhardware en -software installeren

Raadpleeg de installatieposter en snelstartgids die bij de printer zijn geleverd voor algemene installatie-instructies. Ga naar de HP-ondersteuningspagina voor aanvullende instructies.

Ga naar [www.hp.com/support/ljM118](http://www.hp.com/support/ljM118), [www.hp.com/support/ljM203](http://www.hp.com/support/ljM203) voor de uitgebreide Help van HP voor de printer. Zoek de volgende ondersteuning:

- Installeren en configureren
- Leren en gebruiken
- Problemen oplossen
- Software- en firmware-updates downloaden
- Meepraten op ondersteuningsforums
- Informatie over garantie en wettelijke voorschriften zoeken



---

## 2 Papierladen

- [De voorrangsinvoerlade vullen](#)
- [De hoofdinvvoerlade vullen](#)
- [Enveloppen afdrukken en laden](#)
- [Etiketten afdrukken en plaatsen](#)

### Voor meer informatie:

De volgende informatie is correct op het moment van uitgave. Zie [www.hp.com/support/ljM118](http://www.hp.com/support/ljM118), [www.hp.com/support/ljM203](http://www.hp.com/support/ljM203) voor actuele informatie.

De uitgebreide Help van HP voor de printer omvat de volgende informatie:

- Installeren en configureren
- Leren en gebruiken
- Problemen oplossen
- Software- en firmware-updates downloaden
- Meepraten op ondersteuningsforums
- Informatie over garantie en wettelijke voorschriften zoeken

# De voorrangsinvoerlade vullen

## Inleiding

De volgende informatie beschrijft hoe u papier moet plaatsen in de voorrangsinvoerlade. Deze lade kan maximaal 10 vel papier met een gewicht van 75 g/m<sup>2</sup> bevatten.

 **OPMERKING:** Papierstoringen voorkomen:

- Nooit papier toevoegen aan of verwijderen uit de voorrangsinvoerlade tijdens het afdrucken.
- Haal voordat u de lade bijvult al het papier uit de invoerlade en leg de stapel recht.
- Waaier het papier niet uit wanneer u de lade vult.
- Gebruik geen papier dat is gekreukeld, gevouwen of beschadigd.

1. Open de klep van de hoofdinvoerlade door de hendel naar beneden te trekken.

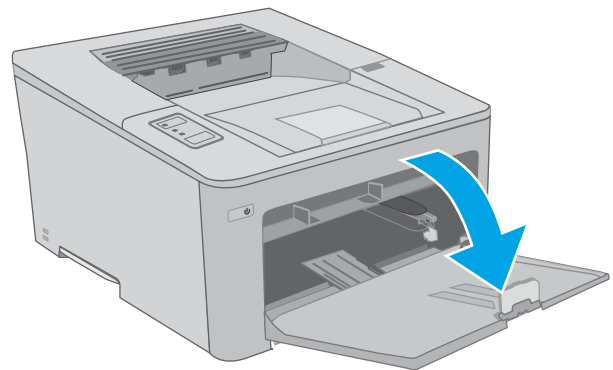

2. Schuif de papierbreedtegeleiders naar het juiste formaat.

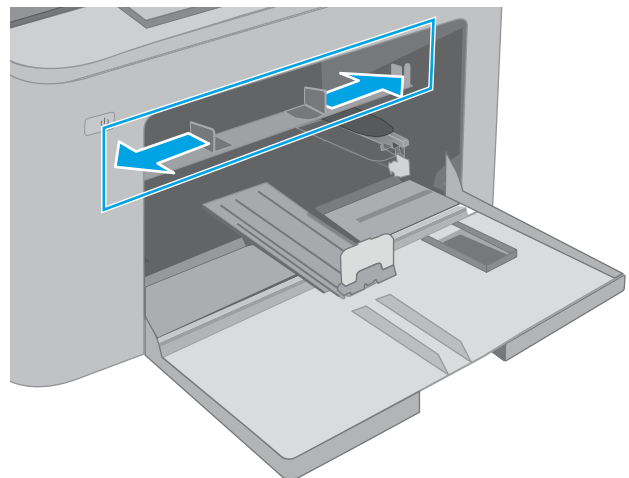

3. Plaats de bovenste rand van het papier bij de opening van de voorrangsinvoerlade. Raadpleeg [Afdrukstand van papier in voorrangsinvoerlade op pagina 13](#) voor informatie over de afdrukstand van het papier.

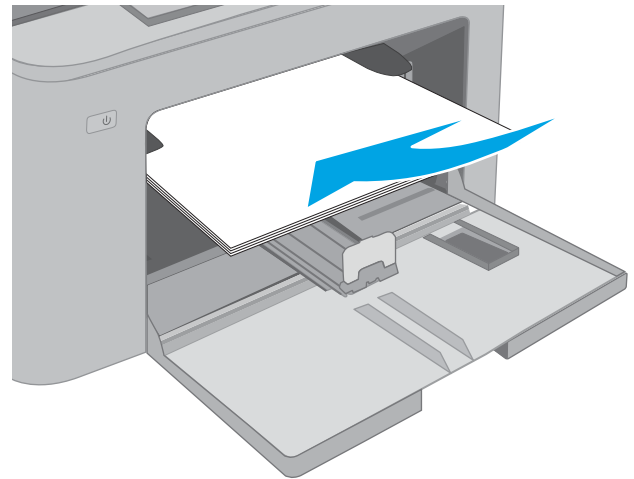

4. Stel de papiergeleiders zo in dat deze de papierstapel net aanraken, maar het papier niet buigen.

**OPMERKING:** Verplaatst de papiergeleiders niet te strak tegen de papierstapel.

**OPMERKING:** Schuif de papiergeleiders naar het juiste formaat en plaats niet te veel papier in de lade om storingen te voorkomen.

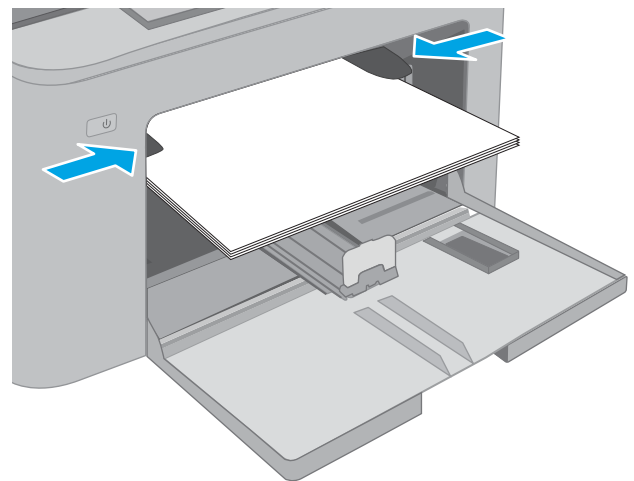

## Afdrukstand van papier in voorrangsinvoerlade

Papiersort	Stand afbeelding	Duplexmodus	Papierformaat	Papier plaatsen
Briefpapier of voorbedrukt	Staand	Enkelzijdig afdrukken	Letter, Legal, Executive, Statement, Oficio (8,5 x 13), 4 x 6, 5 x 8, A4, A5, A6, RA5, B5 (JIS), B6 (JIS), 10 x 15 cm, Oficio (216 x 340), 16K 195 x 270 mm, 16K 184 x 260 mm, 16K 197 x 273 mm, Japanese Postcard (Postcard (JIS)), Double Japan Postcard Rotated (Double Postcard (JIS))	Afdrukkzijde boven Bovenrand eerst in het apparaat

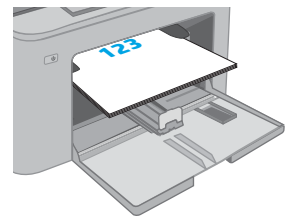

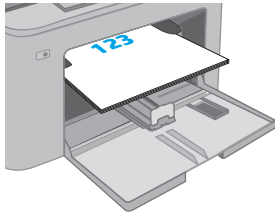
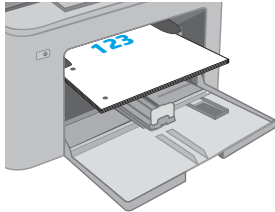
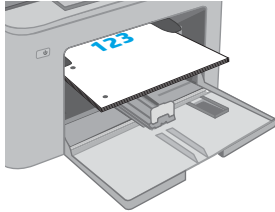
Papiersoort	Stand afbeelding	Duplexmodus	Papierformaat	Papier plaatsen
		Dubbelzijdig afdrukken	Letter, Legal, Oficio (8,5 x 13), A4	Afdrukszijde boven Bovenrand eerst in het apparaat 
Geperforeerd	Staand	Enkelzijdig afdrukken	Letter, Legal, Executive, Statement, Oficio (8,5 x 13), 4 x 6, 5 x 8, A4, A5, A6, RA5, B5 (JIS), B6 (JIS), 10 x 15 cm, Oficio (216 x 340), 16K 195 x 270 mm, 16K 184 x 260 mm, 16K 197 x 273 mm, Japanese Postcard (Postcard (JIS)), Double Japan Postcard Rotated (Double Postcard (JIS))	Afdrukszijde boven Gaten aan de linkerkant van het product 
		Dubbelzijdig afdrukken	Letter, Legal, Oficio (8,5 x 13), A4	Afdrukszijde boven Gaten aan de linkerkant van het product 



# De hoofdinvoerlade vullen

## Inleiding

De volgende informatie beschrijft hoe u papier moet plaatsen in de hoofdinvoerlade. Deze lade kan maximaal 250 vel papier met een gewicht van 75 g/m<sup>2</sup> bevatten.

 **OPMERKING:** Papierstoringen voorkomen:

- Nooit papier toevoegen aan of verwijderen uit de hoofdinvoerlade tijdens het afdrukken.
- Haal voordat u de lade bijvult al het papier uit de invoerlade en leg de stapel recht.
- Waaier het papier niet uit wanneer u de lade vult.
- Gebruik geen papier dat is gekreukeld, gevouwen of beschadigd.

1. Open de klep van de hoofdinvoerlade door de hendel naar beneden te trekken.

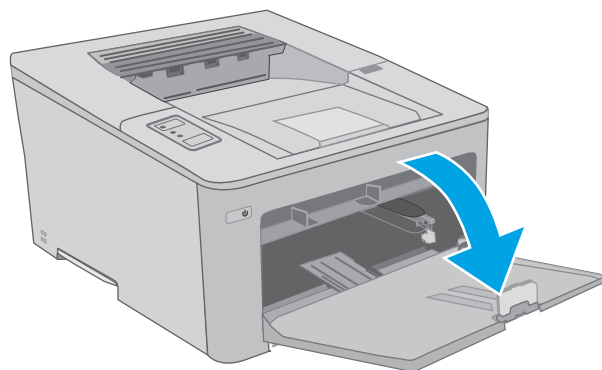

2. Stel de papierbreedtegeleiders in door de afstelvergrendeling van de rechtergeleider in te drukken en de geleiders op te schuiven tot het formaat van het papier dat u gebruikt.

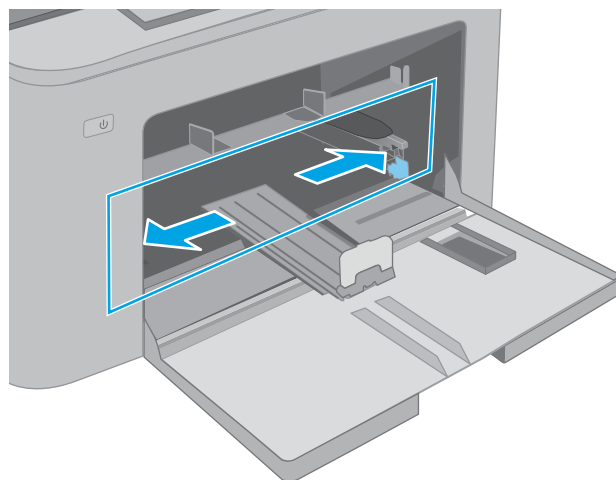

3. Stel de papierlengtegeleider in door de geleider op te schuiven tot het formaat van het papier dat u gebruikt.

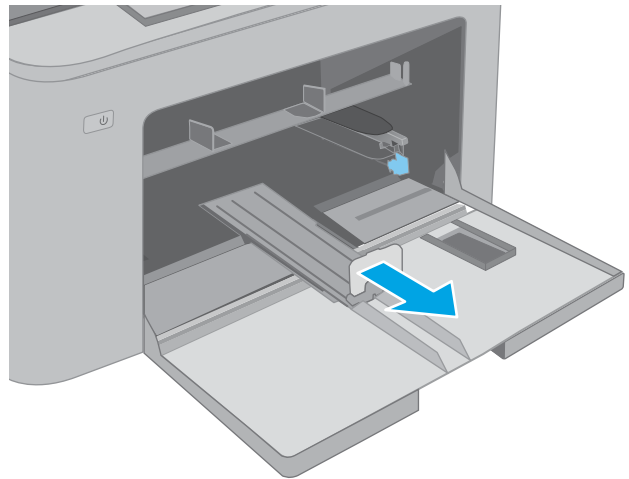

4. Plaats het papier in de lade. Raadpleeg [Afdrukstand van papier in hoofdinvoerlade op pagina 17](#) voor informatie over de afdrukstand van het papier.

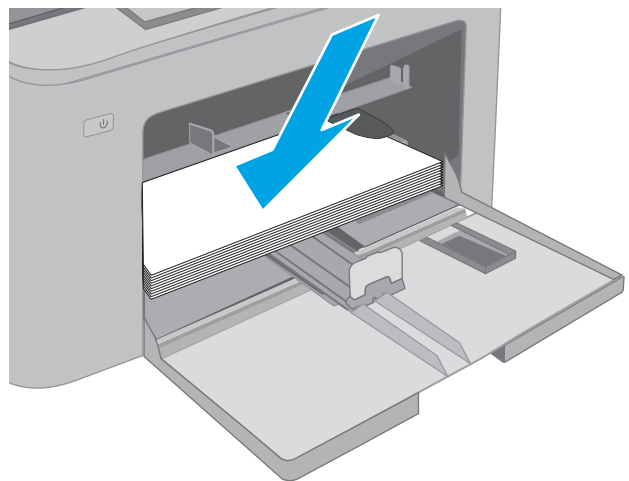

5. Stel de geleiders zo in dat deze de papierstapel net aanraken, maar het papier niet buigen.

**OPMERKING:** Verplaatst de papiergeleiders niet te strak tegen de papierstapel.

**OPMERKING:** Schuif de papiergeleiders naar het juiste formaat en plaats niet te veel papier in de lade om storingen te voorkomen.



6. Als het papier A4-formaat, Letter-formaat of kleiner is, sluit u de klep van de hoofd invoerlade. Gebruik het papierstapelvenster om te controleren of het papier correct is geplaatst.



## Afdrukstand van papier in hoofd invoerlade

Papiersoort	Stand afbeelding	Duplexmodus	Papierformaat	Papier plaatsen
Briefhoofdpapier of voorbedrukt	Staand	Enkelzijdig afdrucken	Letter, Legal, Executive, Statement, Oficio (8,5 x 13), 4 x 6, 5 x 8, A4, A5, A6, RA5, B5 (JIS), B6 (JIS), 10 x 15 cm, Oficio (216 x 340), 16K 195 x 270 mm, 16K 184 x 260 mm, 16K 197 x 273 mm, Japanese Postcard (Postcard (JIS)), Double Japan Postcard Rotated (Double Postcard (JIS))	Afdrukkzijde boven Bovenrand eerst in het apparaat

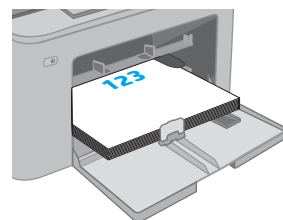

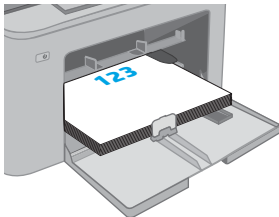
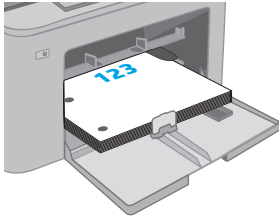
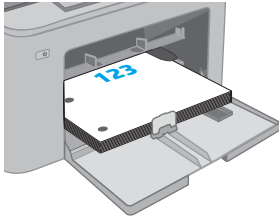
Papiersoort	Stand afbeelding	Duplexmodus	Papierformaat	Papier plaatsen
		Dubbelzijdig afdrukken	Letter, Legal, Oficio (8,5 x 13), A4	Afdrukszijde boven Bovenrand eerst in het apparaat
				
Geperforeerd	Staand	Enkelzijdig afdrukken	Letter, Legal, Executive, Statement, Oficio (8,5 x 13), 4 x 6, 5 x 8, A4, A5, A6, RA5, B5 (JIS), B6 (JIS), 10 x 15 cm, Oficio (216 x 340), 16K 195 x 270 mm, 16K 184 x 260 mm, 16K 197 x 273 mm, Japanese Postcard (Postcard (JIS)), Double Japan Postcard Rotated (Double Postcard (JIS))	Afdrukszijde boven Gaten aan de linkerkant van het product
				
		Dubbelzijdig afdrukken	Letter, Legal, Oficio (8,5 x 13), A4	Afdrukszijde boven Gaten aan de linkerkant van het product
				

# Enveloppen afdrukken en laden

## Inleiding

De volgende informatie beschrijft hoe u enveloppen moet afdrukken en plaatsen. De voorrangsinvoerlade kan maximaal 10 enveloppen bevatten. De hoofd invoerlade kan maximaal 10 enveloppen bevatten.

Volg deze stappen om de juiste instellingen te selecteren in de printerdriver voor het afdrukken van enveloppen met de optie handmatige invoer. Stuur daarna de afdruktaak naar de printer en plaats de enveloppen in de lade.

## Enveloppen afdrukken

1. Selecteer de **afdrukoptie** vanuit het programma.
2. Selecteer de printer in de lijst met printers en klik of tik vervolgens op de knop **Eigenschappen** of **Voorkeuren** om de printerdriver te openen.

---

 **OPMERKING:** De naam van de knop verschilt per softwareprogramma.

 **OPMERKING:** Als u deze functies wilt openen vanaf een Startscherm in Windows 8 of 8.1, selecteert u **Apparaten, Afdrukken** en vervolgens de printer. In Windows 10 selecteert u **Afdrukken**. Dit kan afhankelijk zijn van de toepassing. In Windows 8, 8.1 en 10 hebben deze toepassingen een andere indeling met andere functies dan die hieronder worden beschreven voor deskoptoepassingen.

---

3. Klik of tik op het tabblad **Papier/Kwaliteit**.
4. Selecteer het juiste formaat voor de enveloppen in de vervolgkeuzelijst **Papierformaat**.
5. Selecteer **Envelop** in de vervolgkeuzelijst **Papiersort**.
6. Selecteer **Handmatige invoer** in de vervolgkeuzelijst **Papierbron**.
7. Klik op de knop **OK** om het dialoogvenster **Documenteigenschappen** te sluiten.
8. Klik in het dialoogvenster **Afdrukken** op de knop **OK** om de taak af te drukken.

## Afdrukstand envelop

Lade	Envelopformaat	Enveloppen plaatsen
Vorrangsinvoerlade	Envelop #10, Envelop Monarch, Envelop B5, Envelop C5, Envelop DL	Afdrukszijde omhoog  Korte frankeerzijde in de richting van de printer
Hoofdinvoerlade	Envelop #10, Envelop Monarch, Envelop B5, Envelop C5, Envelop DL	Afdrukszijde omhoog  Korte frankeerzijde in de richting van de printer

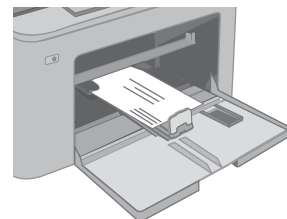
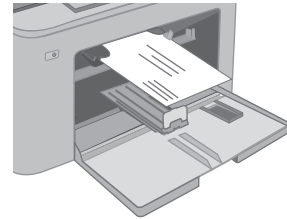

# Etiketten afdrukken en plaatsen

## Inleiding

De volgende informatie beschrijft hoe u etiketten moet afdrukken en plaatsen.

Volg deze stappen om de juiste instellingen te selecteren in de printerdriver voor het printen van etiketten met de optie handmatige invoer. Stuur daarna de afdruktaak naar de printer en plaats de etiketten in de lade. Als u de handmatige invoer gebruikt, drukt de printer de taak niet af totdat de lade is geopend.

## Handmatige invoer voor etiketten

1. Selecteer de **afdrukoptie** vanuit het programma.
2. Selecteer de printer in de lijst met printers en klik of tik vervolgens op de knop **Eigenschappen** of **Voorkeuren** om de printerdriver te openen.

---

 **OPMERKING:** De naam van de knop verschilt per softwareprogramma.

 **OPMERKING:** Als u deze functies wilt openen vanaf een Startscherm in Windows 8 of 8.1, selecteert u **Apparaten, Afdrukken** en vervolgens de printer. In Windows 10 selecteert u **Afdrukken**. Dit kan afhankelijk zijn van de toepassing. In Windows 8, 8.1 en 10 hebben deze toepassingen een andere indeling met andere functies dan die hieronder worden beschreven voor desktoptoepassingen.

---

3. Klik op het tabblad **Papier/Kwaliteit**.
4. Selecteer het juiste formaat voor de etiketten in de vervolgkeuzelijst **Papierformaat**.
5. Selecteer **Etiketten** in de vervolgkeuzelijst **Papiersoort**.
6. Selecteer **Handmatige invoer** in de vervolgkeuzelijst **Papierbron**.
7. Klik op de knop **OK** om het dialoogvenster **Documenteigenschappen** te sluiten.
8. Klik in het dialoogvenster **Afdrukken** op de knop **OK** om de taak af te drukken.

## Afdrukstand van etiket

---

Lade	Etiketten plaatsen
------	--------------------

---

Vorrangsinvoerlade	Afdrukkzijde boven
--------------------	--------------------

Bovenrand eerst in de printer

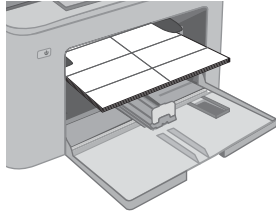

---

Hoofdinvoerlade	Afdrukkzijde boven
-----------------	--------------------

Bovenrand eerst in de printer

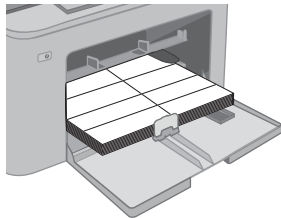



---

## 3 Benodigdheden, accessoires en onderdelen

- [Benodigdheden, accessoires en onderdelen bestellen](#)
- [De instellingen voor benodigdheden van de HP-tonercartridgebeveiliging configureren](#)
- [De tonercartridge vervangen](#)
- [De afbeeldingsdrum vervangen](#)

### Voor meer informatie:

De volgende informatie is correct op het moment van uitgave. Zie [www.hp.com/support/ljM118](http://www.hp.com/support/ljM118), [www.hp.com/support/ljM203](http://www.hp.com/support/ljM203) voor actuele informatie.

De uitgebreide Help van HP voor de printer omvat de volgende informatie:

- Installeren en configureren
- Leren en gebruiken
- Problemen oplossen
- Software- en firmware-updates downloaden
- Meepraten op ondersteuningsforums
- Informatie over garantie en wettelijke voorschriften zoeken

# Benodigdheden, accessoires en onderdelen bestellen

## Bestellen

Benodigdheden en papier bestellen	<a href="http://www.hp.com/go/suresupply">www.hp.com/go/suresupply</a>
Originele onderdelen of accessoires van HP bestellen	<a href="http://www.hp.com/buy/parts">www.hp.com/buy/parts</a>
Bestellen via service- of ondersteuningsproviders	Neem contact op met een erkend service- of ondersteuningspunt van HP.
Bestellen via de geïntegreerde webserver van HP (EWS)	Typ het IP-adres of de hostnaam van de printer in het adres- of URL-veld van een ondersteunde webbrowser op de computer om toegang te krijgen tot de webserver. De geïntegreerde webserver bevat een koppeling naar de SureSupply-website van HP. Hier vindt u mogelijkheden voor het aanschaffen van originele benodigdheden van HP.

## Benodigdheden en accessoires

Artikel	Omschrijving	Cartridgenummer	Nummer
<b>Benodigdheden</b>			
HP 30A zwarte LaserJet-tonercartridge	Zwarte tonercartridge met standaardcapaciteit	30A	CF230A
HP 30X zwarte LaserJet-tonercartridge	Zwarte tonercartridge met hoge capaciteit	30X	CF230X
HP 31A zwarte LaserJet-tonercartridge	Zwarte tonercartridge met standaardcapaciteit	31A	CF231A
HP 94A zwarte LaserJet-tonercartridge	Vervangende zwarte tonercartridge met standaardcapaciteit (alleen M118dw-model)	94A	CF294A
HP 94X zwarte LaserJet-tonercartridge	Vervangende zwarte tonercartridge met hoge capaciteit (alleen M118dw-model)	94X	CF294X
Originele HP 32A LaserJet-afbeeldingsdrum	Afbeeldingsdrum	32A	CF232A

# De instellingen voor benodigdheden van de HP-tonercartridgebeveiliging configureren

- [Inleiding](#)
- [De functie Cartridgebeleid in- of uitschakelen](#)
- [De functie Cartridge Protection in- of uitschakelen](#)

## Inleiding

Gebruik het cartridgebeleid van HP en de Cartridge Protection om te bepalen welke cartridges in de printer zijn geïnstalleerd en de cartridges die zijn geïnstalleerd te beveiligen tegen diefstal.

- **Cartridgebeleid:** Deze functie beschermt de printer tegen vervalste tonercartridges door alleen echte HP-cartridges toe te staan voor gebruik met de printer. Het gebruik van originele HP-cartridges zorgt voor de beste afdrukkwaliteit. Wanneer iemand een cartridge installeert die geen originele HP-cartridge is, geeft het bedieningspaneel van de printer het bericht weer dat de cartridge niet is toegestaan en informatie die aangeeft hoe u verder kunt gaan.
- **Cartridge Protection:** Deze functie koppelt tonercartridges permanent aan een specifieke printer of een reeks printers, zodat ze in andere printers niet kunnen worden gebruikt. Wanneer u uw cartridges vergrendelt, beschermt u uw investering. Als deze functie is ingeschakeld en iemand probeert om een vergrendelde cartridge uit de originele printer te halen en in een ongeautoriseerde printer te plaatsen, kan die printer niet afdrucken met de vergrendelde cartridge. Het bedieningspaneel van de printer geeft het bericht weer dat de cartridge is vergrendeld en informatie die aangeeft hoe de gebruiker verder kan gaan.

---

**⚠ VOORZICHTIG:** Na het inschakelen van Cartridge Protection voor de printer, worden alle volgende tonercartridges die worden geïnstalleerd in de printer automatisch en *permanent* vergrendeld. Om te voorkomen dat een nieuwe cartridge wordt vergrendeld, schakelt u de functie uit *voordat* u de nieuwe cartridge installeert.



Het uitschakelen van de functie schakelt de vergrendeling van cartridges die momenteel zijn geïnstalleerd niet uit.

---

Beide functies zijn standaard uitgeschakeld. Volg deze procedures om ze in of uit te schakelen.

## De functie Cartridgebeleid in- of uitschakelen

### De geïntegreerde webserver van HP (EWS) gebruiken om de functie Cartridgebeleid in te schakelen

1. Open de geïntegreerde webserver van HP (EWS).
  - a. Druk een configuratiepagina af om het IP-adres of de hostnaam te bepalen.
    - i. Houd de knop Hervatten  ingedrukt totdat het gereed-lampje  begint te knipperen.
    - ii. Laat de knop Hervatten  los.

- b. Open een internetbrowser en voer in de adresregel het IP-adres of de hostnaam in zoals die wordt weergegeven op het bedieningspaneel van de printer. Druk op de toets **Enter** op het toetsenbord van de pc. De geïntegreerde webserver wordt geopend.

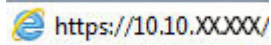



 **OPMERKING:** Als de webbrowser een bericht weergeeft dat toegang tot de website mogelijk niet veilig is, selecteert u de optie om door te gaan naar de website. Toegang tot deze website zal de computer niet beschadigen.

---

2. Klik op het tabblad **Systeem**.
3. Selecteer in het linkerdeelvenster **Instellingen voor benodigheden**.
4. Selecteer in de vervolgkeuzelijst **Cartridgebeleid** de optie **HP Erkend**.
5. Klik op de knop **Toepassen**.

### De geïntegreerde webserver van HP (EWS) gebruiken om de functie Cartridgebeleid uit te schakelen

1. Open de geïntegreerde webserver van HP (EWS).
  - a. Druk een configuratiepagina af om het IP-adres of de hostnaam te bepalen.
    - i. Houd de knop Hervatten  ingedrukt totdat het gereed-lampje  begint te knipperen.
    - ii. Laat de knop Hervatten  los.
  - b. Open een internetbrowser en voer in de adresregel het IP-adres of de hostnaam in zoals die wordt weergegeven op het bedieningspaneel van de printer. Druk op de toets **Enter** op het toetsenbord van de pc. De geïntegreerde webserver wordt geopend.

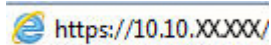

 **OPMERKING:** Als de webbrowser een bericht weergeeft dat toegang tot de website mogelijk niet veilig is, selecteert u de optie om door te gaan naar de website. Toegang tot deze website zal de computer niet beschadigen.

---



2. Klik op het tabblad **Systeem**.
3. Selecteer in het linkerdeelvenster **Instellingen voor benodigheden**.
4. Selecteer **Uit** in het vervolgkeuzemenu **Cartridgebeleid**.
5. Klik op de knop **Toepassen**.

## Problemen oplossen bij foutberichten op het bedieningspaneel over Cartridgebeleid

Foutbericht	Omschrijving	Aanbevolen handeling
10.30.0x Ongeldige <Color> cartridge	De beheerder heeft de printer zo geconfigureerd dat alleen originele HP-benodigdheden met garantie kunnen worden gebruikt. Vervang de cartridge om door te gaan met afdrukken.	Vervang de cartridge door een echte HP-tonercartridge.  Als u denkt dat u een origineel HP onderdeel hebt aangeschaft, gaat u naar <a href="http://www.hp.com/go/anticounterfeit">www.hp.com/go/anticounterfeit</a> om te bepalen of de tonercartridge een echte HP cartridge is, en wat u moet doen als dit niet het geval is.

## De functie Cartridge Protection in- of uitschakelen

### De geïntegreerde webserver van HP (EWS) gebruiken om de functie Cartridge Protection in te schakelen

1. Open de geïntegreerde webserver van HP (EWS).
  - a. Druk een configuratiepagina af om het IP-adres of de hostnaam te bepalen.
    - i. Houd de knop Hervatten  ingedrukt totdat het gereed-lampje  begint te knipperen.
    - ii. Laat de knop Hervatten  los.
  - b. Open een internetbrowser en voer in de adresregel het IP-adres of de hostnaam in zoals die wordt weergegeven op het bedieningspaneel van de printer. Druk op de toets **Enter** op het toetsenbord van de pc. De geïntegreerde webserver wordt geopend.

 <https://10.10.XX.XXX/>

 **OPMERKING:** Als de webbrower een bericht weergeeft dat toegang tot de website mogelijk niet veilig is, selecteert u de optie om door te gaan naar de website. Toegang tot deze website zal de computer niet beschadigen.



2. Klik op het tabblad **Systeem**.
3. Selecteer in het linkerdeelvenster **Instellingen voor benodigdheden**.
4. Selecteer **Cartridges vergrendelen** in de vervolgkeuzelijst **Cartridge Protection**.
5. Klik op de knop **Toepassen**.

 **VOORZICHTIG:** Na het inschakelen van Cartridge Protection voor de printer, worden alle volgende tonercartridges die worden geïnstalleerd in de printer automatisch en *permanent* vergrendeld. Om te voorkomen dat u een nieuwe cartridge vergrendelt, schakelt u de functie Cartridge Protection uit *voordat* u de nieuwe cartridge installeert.

Het uitschakelen van de functie schakelt de vergrendeling van cartridges die momenteel zijn geïnstalleerd niet uit.

### De geïntegreerde webserver van HP (EWS) gebruiken om de functie Cartridge Protection uit te schakelen

1. Open de geïntegreerde webserver van HP (EWS).

- a. Druk een configuratiepagina af om het IP-adres of de hostnaam te bepalen.
  - i. Houd de knop Hervatten  ingedrukt totdat het gereed-lampje  begint te knipperen.
  - ii. Laat de knop Hervatten  los.
- b. Open een internetbrowser en voer in de adresregel het IP-adres of de hostnaam in zoals die wordt weergegeven op het bedieningspaneel van de printer. Druk op de toets **Enter** op het toetsenbord van de pc. De geïntegreerde webserver wordt geopend.

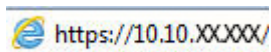

 **OPMERKING:** Als de webbrowser een bericht weergeeft dat toegang tot de website mogelijk niet veilig is, selecteert u de optie om door te gaan naar de website. Toegang tot deze website zal de computer niet beschadigen.

2. Klik op het tabblad **Systeem**.
3. Selecteer in het linkerdeelvenster **Instellingen voor benodigdheden**.
4. Selecteer **Uit** in de vervolgkeuzelijst **Cartridge Protection**.
5. Klik op de knop **Toepassen**.

## Problemen oplossen bij foutberichten op het bedieningspaneel over Cartridge Protection

Foutbericht	Omschrijving	Aanbevolen handeling
10.57.0X Vergrendelde <Color> cartridge	<p>De cartridge kan alleen worden gebruikt in de printer of de groep printers waarin de cartridge is vergrendeld met HP Cartridge Protection.</p> <p>Met Cartridge Protection kunnen systeembeheerders ervoor zorgen dat cartridges alleen kunnen worden gebruikt in één printer of groep printers. Vervang de cartridge om door te gaan met afdrukken.</p>	Vervang de cartridge door een nieuwe tonercartridge.

# De tonercartridge vervangen

- [Inleiding](#)
- [Informatie over tonercartridges](#)
- [De tonercartridge verwijderen en deze vervangen](#)

## Inleiding

De volgende informatie biedt gegevens over de tonercartridge voor de printer en instructies om deze te vervangen.

## Informatie over tonercartridges

Deze printer geeft aan wanneer het niveau van de tonercartridge laag is. De echte resterende levensduur van het tonercartridge kan variëren. Zorg dat u een vervangende tonercartridge hebt die u kunt plaatsen wanneer de afdrukkwaliteit niet meer voldoet.

Ga naar HP SureSupply ([www.hp.com/go/suresupply](http://www.hp.com/go/suresupply)) om cartridges aan te schaffen of de cartridgecompatibiliteit van de printer te controleren. Blader naar de onderkant van de pagina en controleer of land/regio juist is ingesteld.

Item	Omschrijving	Cartridgenummer	Nummer
HP 30A zwarte LaserJet-tonercartridge	Zwarte tonercartridge met standaardcapaciteit	30A	CF230A
HP 30X zwarte LaserJet-tonercartridge	Zwarte tonercartridge met hoge capaciteit	30X	CF230X
HP 31A zwarte LaserJet-tonercartridge	Zwarte tonercartridge met standaardcapaciteit	31A	CF231A
HP 94A zwarte LaserJet-tonercartridge	Vervangende zwarte tonercartridge met standaardcapaciteit (alleen M118dw-model)	94A	CF294A
HP 94X zwarte LaserJet-tonercartridge	Vervangende zwarte tonercartridge met hoge capaciteit (alleen M118dw-model)	94X	CF294X

 **OPMERKING:** Tonercartridges met hoge capaciteit bevatten meer toner dan standaardcartridges, waardoor er meer pagina's mee kunnen worden afgedrukt. Ga naar [www.hp.com/go/learnaboutsupplies](http://www.hp.com/go/learnaboutsupplies) voor meer informatie.

Verwijder de tonercartridge pas uit de verpakking wanneer u deze gaat vervangen.

 **VOORZICHTIG:** stel de tonercartridge niet langer dan enkele minuten bloot aan licht. Zo voorkomt u beschadiging van de cartridge.

De volgende afbeelding geeft de onderdelen van de tonercartridge weer.

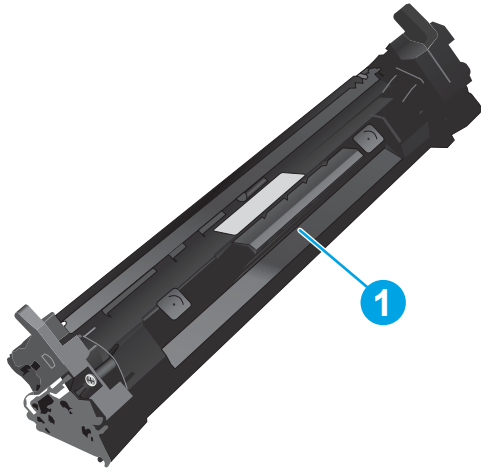

---

1 Tonercartridge

---

**⚠ VOORZICHTIG:** Als er toner op uw kleding komt, veegt u dit af met een droge doek en wast u de kleding in koud water. Met warm water wordt de toner in de stof opgenomen.

**📄 OPMERKING:** Op de verpakking van de tonercartridge vindt u informatie over hergebruik van gebruikte cartridges.

---

## De tonercartridge verwijderen en deze vervangen

1. Open de cartridgeklep.

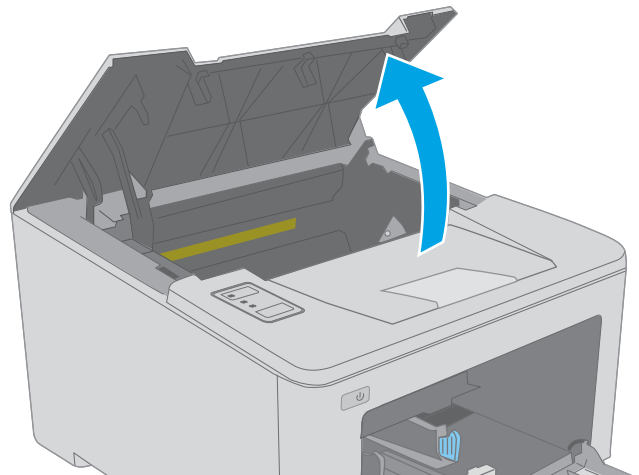



2. Verwijder de gebruikte tonercartridge uit de printer.

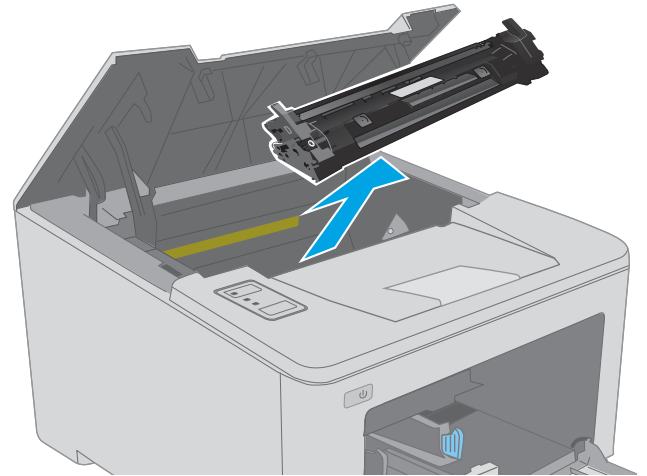

3. Haal de nieuwe tonercartridge uit de doos en trek aan het lipje op de verpakking.

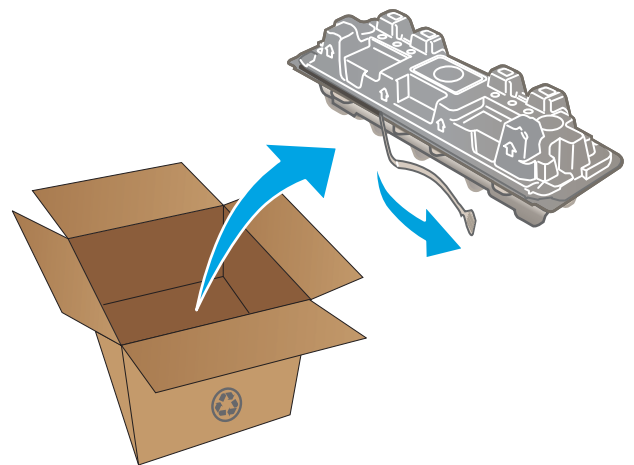

4. Haal de nieuwe tonercartridge uit de geopende verpakking. Plaats de gebruikte tonercartridge in de verpakking voor recycling.

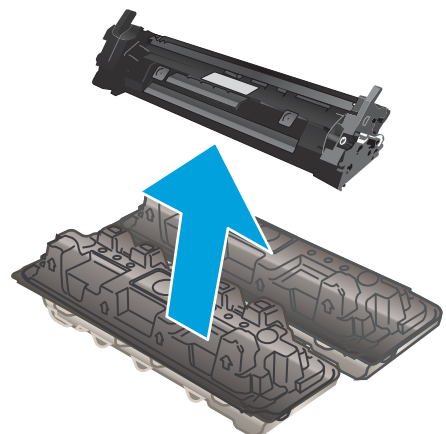

5. Lijn de nieuwe tonercartridge uit met de sporen in de printer en druk de nieuwe tonercartridge stevig op zijn plaats.

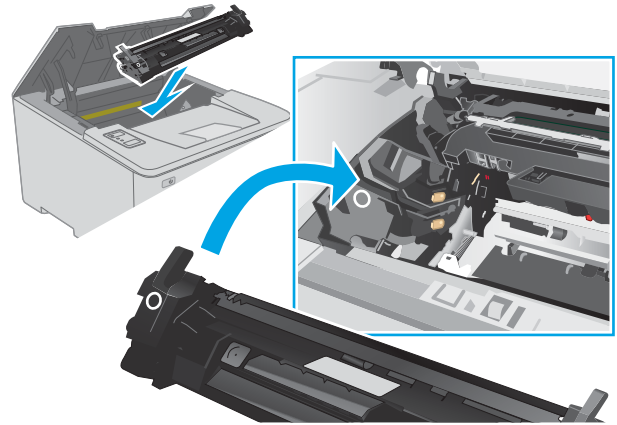

6. Sluit de cartridgeklep.

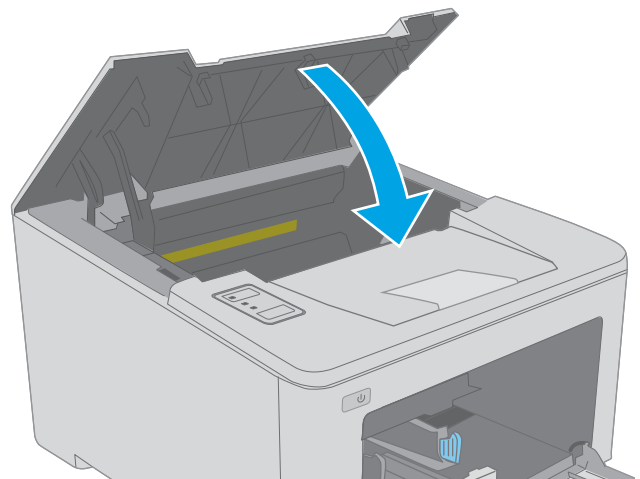

# De afbeeldingsdrum vervangen

- [Inleiding](#)
- [Informatie over de afbeeldingsdrum](#)
- [De afbeeldingsdrum verwijderen en deze vervangen](#)

## Inleiding

De volgende informatie biedt gegevens over de afbeeldingsdrum voor de printer en instructies om deze te vervangen.

## Informatie over de afbeeldingsdrum

Deze printer geeft aan wanneer de afbeeldingsdrum moet worden vervangen. De echte resterende levensduur van de afbeeldingsdrum kan variëren. Zorg dat u een vervangende afbeeldingsdrum hebt die u kunt plaatsen wanneer de afdrukkwaliteit niet meer voldoet.

Ga naar HP SureSupply op [www.hp.com/go/suresupply](http://www.hp.com/go/suresupply) om afbeeldingsdrums voor de printer aan te schaffen. Blader naar de onderkant van de pagina en controleer of land/regio juist is ingesteld.

Item	Omschrijving	Cartridgenummer	Nummer
Originele HP 32A LaserJet-afbeeldingsdrum	Vervangende afbeeldingsdrum	32A	CF232A

Verwijder de afbeeldingsdrum pas uit de verpakking wanneer u deze gaat vervangen.

**⚠ VOORZICHTIG:** Stel de afbeeldingsdrum niet langer dan enkele minuten bloot aan licht. Zo voorkomt u beschadiging van de drum. Dek de afbeeldingsdrum af als deze voor langere tijd uit de printer wordt verwijderd.

De volgende afbeelding geeft de onderdelen van de afbeeldingsdrum weer.

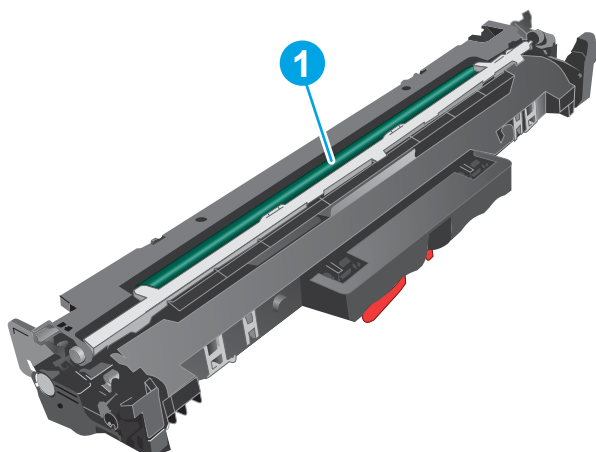

1 Afbeeldingsdrum

**VOORZICHTIG:** Raak de afbeeldingsdrum niet aan. Vingerafdrukken kunnen leiden tot kwaliteitsproblemen bij afdrukken.

In de verpakking van de afbeeldingsdrum vindt u informatie over hergebruik van gebruikte drums.

## De afbeeldingsdrum verwijderen en deze vervangen

1. Open de cartridgeklep.

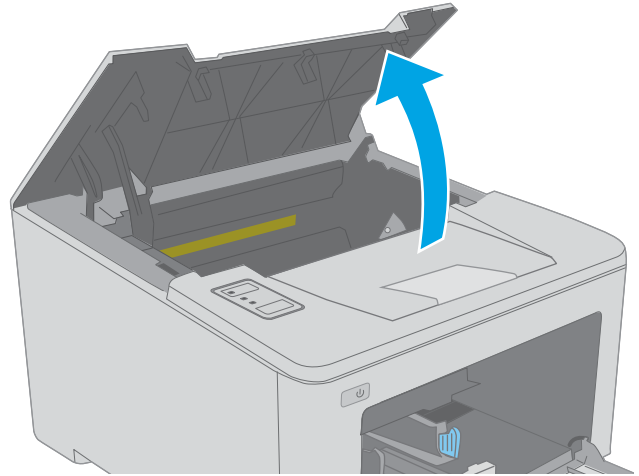

2. Verwijder de tonercartridge tijdelijk uit de printer.

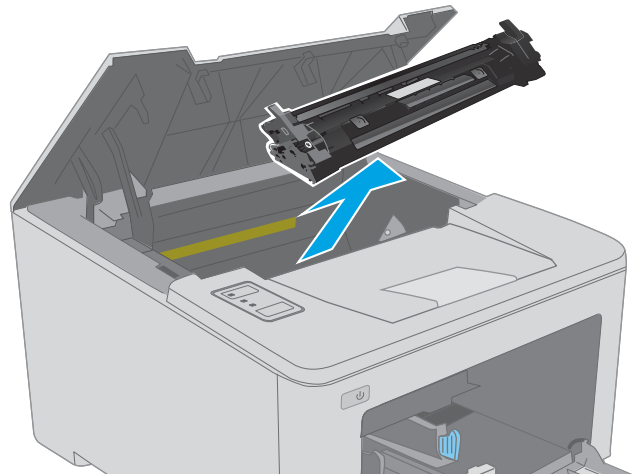

3. Verwijder de gebruikte afbeeldingsdrum uit de printer.

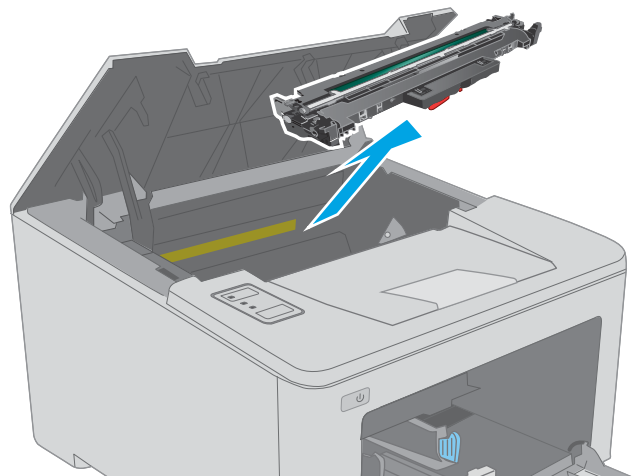

4. Haal de nieuwe afbeeldingsdrum uit de doos en verwijder de verpakking.

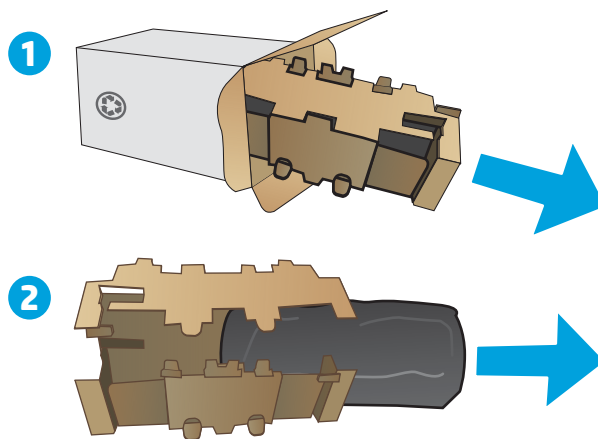

5. Haal de verpakking van de nieuwe afbeeldingsdrum uit de verpakking.

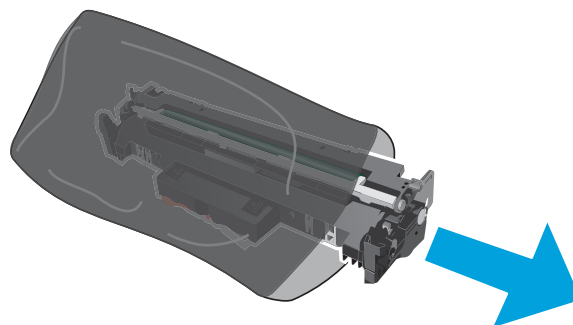

6. Raak de afbeeldingsdrum niet aan. Vingerafdrukken op de afbeeldingsdrum kunnen problemen geven met de afdrukkwaliteit.

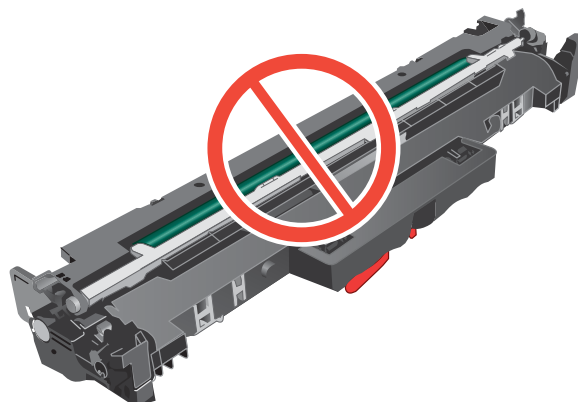

7. Lijn de nieuwe afbeeldingsdrum uit met de sporen in de printer en druk de nieuwe afbeeldingsdrum stevig op zijn plaats.

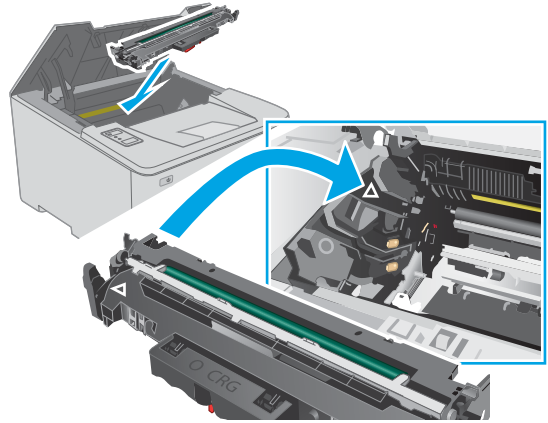

8. Lijn de tonercartridge uit met de sporen in de printer en druk de tonercartridge stevig op zijn plaats.

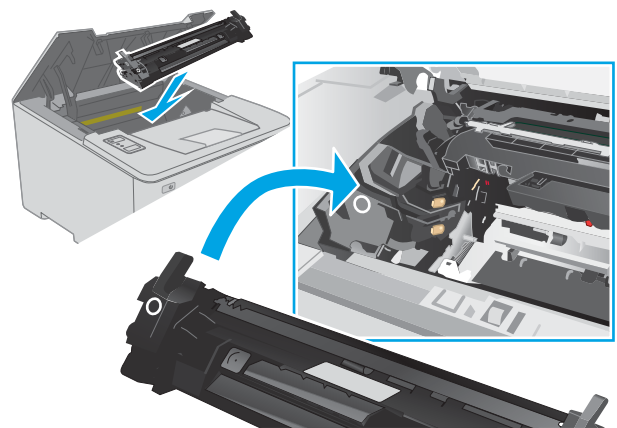

9. Sluit de cartridgeklep.

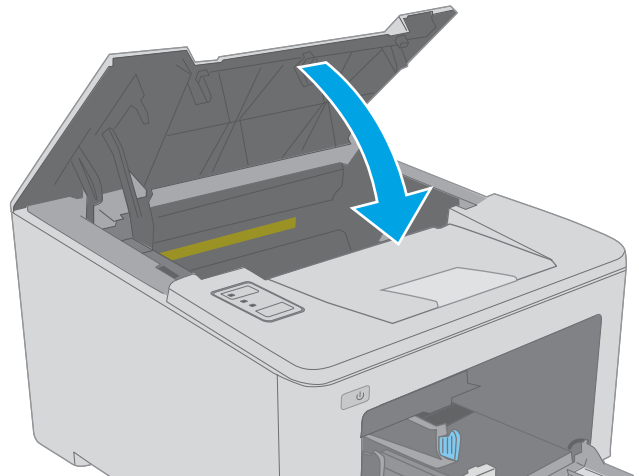

---

## 4 Afdrukken

- [Afdruktaken \(Windows\)](#)
- [Afdruktaken \(OS X\)](#)
- [Mobiel afdrukken](#)

### Voor meer informatie:

De volgende informatie is correct op het moment van uitgave. Zie [www.hp.com/support/ljM118](http://www.hp.com/support/ljM118), [www.hp.com/support/ljM203](http://www.hp.com/support/ljM203) voor actuele informatie.

De uitgebreide Help van HP voor de printer omvat de volgende informatie:

- Installeren en configureren
- Leren en gebruiken
- Problemen oplossen
- Software- en firmware-updates downloaden
- Meepraten op ondersteuningsforums
- Informatie over garantie en wettelijke voorschriften zoeken

# Afdruktaken (Windows)

## Afdrukken (Windows)

De volgende procedure beschrijft het standaardafdrukproces voor Windows.

1. Selecteer de **afdrukoptie** vanuit het programma.
2. Selecteer de printer in de lijst met printers. Als u instellingen wilt wijzigen, klikt u op de knop **Eigenschappen** of **Voorkeuren** om de printerdriver te openen.

---

 **OPMERKING:** De naam van de knop verschilt per softwareprogramma.

 **OPMERKING:** In Windows-10, 8.1 en 8 hebben deze toepassingen een andere indeling met andere functies ten opzichte van wat hieronder wordt beschreven voor desktoptoepassingen. Voer de volgende stappen uit om de functie voor afdrukken vanaf een app in het Start-scherm te openen:

- **Windows 10:** Selecteer **Afdrukken** en selecteer vervolgens de printer.
- **Windows 8.1 of 8:** Selecteer **Apparaten**, selecteer **Afdrukken** en selecteer de printer.

---

 **OPMERKING:** Klik op de knop Help (?) in de printerdriver voor meer informatie.

3. Klik op de tabbladen in de printerdriver om de beschikbare opties te configureren. Stel bijvoorbeeld de papierrichting in op het tabblad **Afwerking** en stel papierbron, papiersoort, papierformaat en kwaliteitsinstellingen in op het tabblad **Papier/Kwaliteit**.
4. Klik op de knop **OK** om terug te gaan naar het dialoogvenster **Afdrukken**. Geef op dit scherm het aantal af te drukken exemplaren op.
5. Klik op de knop **Afdrukken** om de taak af te drukken.



## Automatisch dubbelzijdig afdrukken (Windows)

Gebruik deze procedure voor printers met een automatische eenheid voor dubbelzijdig afdrukken. Als er op de printer geen automatische eenheid voor dubbelzijdig afdrukken is geïnstalleerd of als u op papiersoorten wilt afdrukken die de eenheid voor dubbelzijdig afdrukken niet ondersteunt, kunt u handmatig dubbelzijdig afdrukken.

1. Selecteer de **afdrukoptie** vanuit het programma.
2. Selecteer de printer in de lijst met printers en klik vervolgens op de knop **Eigenschappen** of **Voorkeuren** om het printerstuurprogramma te openen.

---

 **OPMERKING:** De naam van de knop verschilt per softwareprogramma.

 **OPMERKING:** In Windows-10, 8.1 en 8 hebben deze toepassingen een andere indeling met andere functies ten opzichte van wat hieronder wordt beschreven voor desktoptoepassingen. Voer de volgende stappen uit om de functie voor afdrukken vanaf een app in het Start-scherf te openen:

- **Windows 10:** Selecteer **Afdrukken** en selecteer vervolgens de printer.
- **Windows 8.1 of 8:** Selecteer **Apparaten**, selecteer **Afdrukken** en selecteer de printer.

3. Open het tabblad **Afwerking**.
4. Selecteer **Dubbelzijdig afdrukken**. Klik op **OK** om het dialoogvenster **Documenteigenschappen** te sluiten.
5. Klik in het dialoogvenster **Afdrukken** op de knop **Afdrukken** om de taak af te drukken.

## Handmatig dubbelzijdig afdrukken (Windows)

Gebruik deze procedure voor printers waarop geen automatische eenheid voor dubbelzijdig afdrukken is geïnstalleerd, of om af te drukken op papier dat de eenheid voor dubbelzijdig afdrukken niet ondersteunt.

1. Selecteer de **afdrukoptie** vanuit het programma.
2. Selecteer de printer in de lijst met printers en klik vervolgens op de knop **Eigenschappen** of **Voorkeuren** om het printerstuurprogramma te openen.

---

 **OPMERKING:** De naam van de knop verschilt per softwareprogramma.

 **OPMERKING:** In Windows 10, 8.1 en 8 hebben deze toepassingen een andere indeling met andere functies ten opzichte van wat hieronder wordt beschreven voor desktoptoepassingen. Voer de volgende stappen uit om de functie voor afdrukken vanaf een app in het Start-scherf te openen:

- **Windows 10:** Selecteer **Afdrukken** en selecteer vervolgens de printer.
- **Windows 8.1 of 8:** Selecteer **Apparaten**, selecteer **Afdrukken** en selecteer de printer.

3. Open het tabblad **Afwerking**.
4. Selecteer **Dubbelzijdig afdrukken (handmatig)** en klik op **OK** om het dialoogvenster **Documenteigenschappen** te sluiten.
5. Klik in het dialoogvenster **Afdrukken** op de knop **Afdrukken** om de eerste zijde van de taak af te drukken.
6. Haal de afgedrukte stapel uit de uitvoerbak en leg deze in lade 1.
7. Selecteer, wanneer u hierom wordt gevraagd, de desbetreffende knop op het bedieningspaneel om door te gaan.

## Meerdere pagina's per vel afdrukken (Windows)

1. Selecteer de **afdrukoptie** vanuit het programma.
2. Selecteer de printer in de lijst met printers en klik vervolgens op de knop **Eigenschappen** of **Voorkeuren** om het printerstuurprogramma te openen.

---

 **OPMERKING:** De naam van de knop verschilt per softwareprogramma.

 **OPMERKING:** In Windows-10, 8.1 en 8 hebben deze toepassingen een andere indeling met andere functies ten opzichte van wat hieronder wordt beschreven voor desktoptoepassingen. Voer de volgende stappen uit om de functie voor afdrukken vanaf een app in het Start-scherf te openen:

- **Windows 10:** Selecteer **Afdrukken** en selecteer vervolgens de printer.
- **Windows 8.1 of 8:** Selecteer **Apparaten**, selecteer **Afdrukken** en selecteer de printer.

- 
3. Open het tabblad **Afwerking**.
  4. Selecteer het aantal pagina's per vel in het vervolgkeuzemenu **Pagina's per vel**.
  5. Selecteer de juiste opties voor **Paginaranden afdrukken**, **Paginavolgorde** en **Afdrukrichting**. Klik op **OK** om het dialoogvenster **Documenteigenschappen** te sluiten.
  6. Klik in het dialoogvenster **Afdrukken** op de knop **Afdrukken** om de taak af te drukken.

## De papiersoort selecteren (Windows)

1. Selecteer de **afdrukoptie** vanuit het programma.
2. Selecteer de printer in de lijst met printers en klik vervolgens op de knop **Eigenschappen** of **Voorkeuren** om het printerstuurprogramma te openen.

---

 **OPMERKING:** De naam van de knop verschilt per softwareprogramma.

 **OPMERKING:** In Windows-10, 8.1 en 8 hebben deze toepassingen een andere indeling met andere functies ten opzichte van wat hieronder wordt beschreven voor desktoptoepassingen. Voer de volgende stappen uit om de functie voor afdrukken vanaf een app in het Start-scherf te openen:

- **Windows 10:** Selecteer **Afdrukken** en selecteer vervolgens de printer.
- **Windows 8.1 of 8:** Selecteer **Apparaten**, selecteer **Afdrukken** en selecteer de printer.

- 
3. Klik op het tabblad **Papier/Kwaliteit**.
  4. Selecteer de papiersoort in de vervolgkeuzelijst **Papiersoort**.
  5. Klik op **OK** om het dialoogvenster **Documenteigenschappen** te sluiten. Klik in het dialoogvenster **Afdrukken** op de knop **Afdrukken** om de taak af te drukken.

Als de lade geconfigureerd moet worden, wordt er een configuratiebericht over de lade op het bedieningspaneel van de printer weergegeven.

6. Vul de lade met het opgegeven soort en formaat papier en sluit de lade.
7. Selecteer de knop **OK** om het gedetecteerde formaat en de gedetecteerde soort te accepteren of selecteer de knop **Wijzigen** als u een ander papierformaat of een andere papiersoort wilt kiezen.
8. Selecteer de juiste papiersoort en het juiste formaat en selecteer de knop **OK**.

## Overige afdruktaken

Ga naar [www.hp.com/support/ljM118](http://www.hp.com/support/ljM118), [www.hp.com/support/ljM203](http://www.hp.com/support/ljM203).

Er zijn instructies beschikbaar voor het uitvoeren van specifieke afdruktaken afdrukken, zoals:

- Afdruksnelkoppelingen of voorinstellingen maken en gebruiken
- Selecteer het papierformaat of gebruik een aangepast papierformaat
- Afdrukstand maken
- Een brochure maken
- Een document schalen zodat het past op een bepaald papierformaat
- De eerste of laatste pagina's van het document op ander papier afdrukken
- Watermerken op een document afdrukken

# Afdruktaken (OS X)

## Afdrukken (OS X)

De volgende procedure beschrijft het standaardafdrukproces voor OS X.

1. Klik op de optie **Afdrukken** in het menu **Bestand**.
2. Selecteer de printer.
3. Klik op **Details weergeven** of **Exemplaren en pagina's** en selecteer vervolgens andere menu's om de afdrukinstellingen aan te passen.

---

 **OPMERKING:** De naam van het item verschilt per softwareprogramma.

---

4. Klik op de knop **Afdrukken**.

## Automatisch dubbelzijdig afdrukken (OS X)

---

 **OPMERKING:** Deze informatie heeft betrekking op printer die beschikken over een automatische eenheid voor dubbelzijdig afdrukken.

 **OPMERKING:** Deze functie is beschikbaar als u de HP-printerdriver installeert. Mogelijk is de functie niet beschikbaar als u AirPrint gebruikt.

---

1. Klik op de optie **Afdrukken** in het menu **Bestand**.
2. Selecteer de printer.
3. Klik op **Details weergeven** of **Exemplaren en pagina's** en klik vervolgens op het menu **Lay-out**.

---

 **OPMERKING:** De naam van het item verschilt per softwareprogramma.

---

4. Selecteer een bindoptie in de vervolgkeuzelijst **Dubbelzijdig**.
5. Klik op de knop **Afdrukken**.

## Handmatig dubbelzijdig afdrukken (OS X)

---

 **OPMERKING:** Deze functie is beschikbaar als u de HP-printerdriver installeert. Mogelijk is de functie niet beschikbaar als u AirPrint gebruikt.

---

1. Klik op de optie **Afdrukken** in het menu **Bestand**.
2. Selecteer de printer.
3. Klik op **Details weergeven** of **Exemplaren en pagina's** en klik vervolgens op het menu **Handmatig dubbelzijdig**.

---

 **OPMERKING:** De naam van het item verschilt per softwareprogramma.

---

4. Klik op het vak **Handmatig dubbelzijdig** en selecteer een bindoptie.
5. Klik op de knop **Afdrukken**.
6. Ga naar de printer en verwijder alle lege vellen uit lade 1.

7. Haal de bedrukte stapel uit de uitvoerbak en plaats die met de bedrukte zijde omlaag in de invoerlade.
8. Raak, wanneer u hierom wordt gevraagd, de desbetreffende knop op het bedieningspaneel aan om door te gaan.

## Meerdere pagina's per vel afdrukken (OS X)

1. Klik op de optie **Afdrukken** in het menu **Bestand**.
2. Selecteer de printer.
3. Klik op **Details weergeven** of **Exemplaren en pagina's** en klik vervolgens op het menu **Lay-out**.



**OPMERKING:** De naam van het item verschilt per softwareprogramma.

4. Selecteer in de vervolgkeuzelijst **Pagina's per vel** het aantal pagina's dat u op elk vel wilt afdrukken.
5. Selecteer in het gedeelte **Lay-outrichting** de volgorde en positie van de pagina's op het vel.
6. Selecteer in het menu **Randen** het soort rand dat u rond elke pagina op het vel wilt afdrukken.
7. Klik op de knop **Afdrukken**.

## De papiersoort selecteren (OS X)

1. Klik op de optie **Afdrukken** in het menu **Bestand**.
2. Selecteer de printer.
3. Klik op **Details weergeven** of **Exemplaren en pagina's** en klik vervolgens op het menu **Afdruk materiaal en kwaliteit** of het menu **Papier/kwaliteit**.



**OPMERKING:** De naam van het item verschilt per softwareprogramma.

4. Selecteer in de opties **Media en kwaliteit** of **Papier/kwaliteit** .



**OPMERKING:** Deze lijst bevat de hoofdset met beschikbare opties. Sommige opties zijn niet beschikbaar op alle printers.

- **Afdruk materiaal:** Selecteer de optie voor de papiersoort voor de afdruktaak.
  - **Afdrukkwaliteit:** Selecteer het resolutieniveau voor de afdruktaak.
  - **Rand-tot-rand afdrukken:** Selecteer deze optie om dicht tegen de randen van het papier af te drukken.
  - **EconoMode:** Selecteer deze optie om toner te besparen als u conceptversies van documenten afdrukt.
5. Klik op de knop **Afdrukken**.

## Overige afdruktaken

Ga naar [www.hp.com/support/ljM118](http://www.hp.com/support/ljM118), [www.hp.com/support/ljM203](http://www.hp.com/support/ljM203).

Er zijn instructies beschikbaar voor het uitvoeren van specifieke afdruktaken afdrukken, zoals:

- Afdruksnelkoppelingen of voorinstellingen maken en gebruiken
- Selecteer het papierformaat of gebruik een aangepast papierformaat
- Afdrukstand maken
- Een brochure maken
- Een document schalen zodat het past op een bepaald papierformaat
- De eerste of laatste pagina's van het document op ander papier afdrucken
- Watermerken op een document afdrucken

# Mobiel afdrukken

## Inleiding

HP biedt diverse mobiele en ePrint-oplossingen voor gemakkelijk afdrukken naar een HP-printer vanaf een laptop, tablet, smartphone of ander mobiel apparaat. Ga naar [www.hp.com/go/LaserJetMobilePrinting](http://www.hp.com/go/LaserJetMobilePrinting) om de volledige lijst te zien en te bepalen wat de beste keuze is.

 **OPMERKING:** Werk de printerfirmware bij om te zorgen dat alle mobiele afdruk- en ePrint-functies worden ondersteund.

- [Wi-Fi Direct \(alleen draadloze modellen\)](#)
- [HP ePrint via email](#)
- [HP ePrint-software](#)
- [AirPrint](#)
- [Android-geïntegreerd afdrukken](#)



## Wi-Fi Direct (alleen draadloze modellen)

Met Wi-Fi Direct-functionaliteit kunt u vanaf een draadloos mobiel apparaat afdrukken zonder dat een verbinding met een netwerk of internet is vereist.

Niet alle mobiele besturingssystemen worden door Wi-Fi Direct ondersteund. Als het mobiele apparaat geen ondersteuning biedt voor Wi-Fi Direct, moet u voordat u gaat afdrukken de draadloze netwerkverbinding van het apparaat wijzigen in de Wi-Fi Direct-verbinding van de printer.

 **OPMERKING:** Voor mobiele apparaten zonder Wi-Fi Direct-functionaliteit maakt de Wi-Fi Direct-verbinding alleen afdrukken mogelijk. Nadat u hebt afgedrukt met Wi-Fi Direct, moet u verbinding maken met een lokaal netwerk om toegang te krijgen tot internet.

Voer de volgende stappen uit voor toegang tot de Wi-Fi Direct-verbinding van de printer:

1. Druk een configuratiepagina af om het IP-adres of de hostnaam te bepalen.
  - a. Houd de knop Hervatten  ingedrukt totdat het gereed-lampje  begint te knipperen.
  - b. Laat de knop Hervatten  los.
2. Open een internetbrowser en voer in de adresregel het IP-adres of de hostnaam in zoals die wordt weergegeven op de configuratiepagina van de printer. Druk op de toets **Enter** op het toetsenbord van de pc. De geïntegreerde webserver wordt geopend.

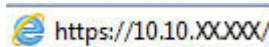
 <https://10.10.XX.XX/>

 **OPMERKING:** Als de webbrowser een bericht weergeeft dat toegang tot de website mogelijk niet veilig is, selecteert u de optie om door te gaan naar de website. Toegang tot deze website zal de computer niet beschadigen.

3. Klik in het tabblad **Netwerken** op de koppeling **Wi-Fi Direct instellen** in het linkernavigatiedeelvenster.
4. Kies een van de volgende verbindingsmethoden:

- Handmatig
  - Geavanceerd
5. Open het menu **Wi-Fi** of het menu **Wi-Fi Direct** op het mobiele apparaat.
  6. Selecteer de naam van de printer in de lijst met beschikbare netwerken.

---

 **OPMERKING:** Als de naam van de printer niet wordt weergegeven, bevindt u zich mogelijk buiten het bereik van het Wi-Fi Direct-sigitaal. Verplaats het apparaat dichterbij de printer.

---

7. Voer het Wi-Fi Direct-wachtwoord in als daar naar wordt gevraagd.

---

 **OPMERKING:** Als voor Android-apparaten met ondersteuning voor Wi-Fi Direct de verbindingmethode is ingesteld op **Automatisch**, wordt de verbinding automatisch tot stand gebracht. Er wordt dan niet om een wachtwoord gevraagd. Als de verbindingmethode is ingesteld op **Handmatig**, moet u op de knop **OK** drukken of een in het configuratierapport weergegeven pincode op het mobiele apparaat opgeven als wachtwoord.

---

 **OPMERKING:** Open vanuit de EWS het tabblad **Netwerken** en klik vervolgens op **Wi-Fi Direct instellen** voor toegang tot het Wi-Fi Direct-wachtwoord.

---

8. Open het document en selecteer vervolgens de optie **Afdrukken**.

---

 **OPMERKING:** Als het mobiele apparaat geen ondersteuning biedt voor afdrukken, installeert u de mobiele app HP ePrint.

---

9. Selecteer de printer uit de lijst met beschikbare printers en selecteer vervolgens **Afdrukken**.
10. Nadat de afdruktaak is voltooid, moeten sommige mobiele apparaten opnieuw met het lokale netwerk worden verbonden.

De volgende apparaten en besturingssystemen ondersteunen **Wi-Fi Direct**:

- Tablets en telefoons met Android 4.0 en hoger waarop de HP Print Services of de Mopria-plug-in voor mobiel afdrukken is geïnstalleerd
- De meeste computers, tablets en laptops met Windows 8.1 en Windows 10 waarop de HP-printerdriver is geïnstalleerd

De volgende apparaten en besturingssystemen bieden geen ondersteuning voor **Wi-Fi Direct**, maar kunnen afdrukken naar een printer die wel ondersteuning biedt voor Wi-Fi Direct:

- Apple iPhone en iPad
- Mac-computers met OS X

Voor meer informatie over afdrukken via Wi-Fi Direct, raadpleegt u [www.hp.com/go/wirelessprinting](http://www.hp.com/go/wirelessprinting).

Wi-Fi Direct-mogelijkheden kunnen vanaf de geïntegreerde webserver (EWS) van HP worden in- of uitgeschakeld.



## Wi-Fi Direct in- of uitschakelen

Wi-Fi Direct-mogelijkheden moeten eerst zijn ingeschakeld in de EWS van de printer.

### Stap één: De geïntegreerde webserver van HP openen

1. Druk een configuratiepagina af om het IP-adres of de hostnaam te bepalen.



- a. Houd de knop Hervatten  ingedrukt totdat het gereed-lampje  begint te knipperen.
  - b. Laat de knop Hervatten  los.
2. Open een internetbrowser en voer in de adresregel het IP-adres of de hostnaam in zoals die wordt weergegeven op de configuratiepagina van de printer. Druk op de toets **Enter** op het toetsenbord van de pc. De geïntegreerde webserver wordt geopend.

 <https://10.10.XX.XXX/>

 **OPMERKING:** Als de webbrowser een bericht weergeeft dat toegang tot de website mogelijk niet veilig is, selecteert u de optie om door te gaan naar de website. Toegang tot deze website zal de computer niet beschadigen.

### Stap twee: Wi-Fi Direct in- of uitschakelen



1. Klik in het tabblad **Netwerken** op de koppeling **Wi-Fi Direct instellen** in het linkernavigatiedeelvenster.
2. Selecteer de optie **Aan** en klik vervolgens op **Toepassen**. Als u de optie **Uit** selecteert, schakelt u afdrucken via Wi-Fi Direct uit.

 **OPMERKING:** In omgevingen waar meer dan een model van dezelfde printer is geïnstalleerd, kan een unieke Wi-Fi Direct-naam voor elke printer handig zijn voor printerherkenning bij het afdrucken via Wi-Fi Direct.

### De Wi-Fi Direct-naam van de printer wijzigen

Volg deze procedure om de Wi-Fi Direct-naam van de printer te wijzigen met de geïntegreerde webserver van HP (EWS):

#### Stap één: De geïntegreerde webserver van HP openen

1. Druk een configuratiepagina af om het IP-adres of de hostnaam te bepalen.
  - a. Houd de knop Hervatten  ingedrukt totdat het gereed-lampje  begint te knipperen.
  - b. Laat de knop Hervatten  los.
2. Open een internetbrowser en voer in de adresregel het IP-adres of de hostnaam in zoals die wordt weergegeven op de configuratiepagina van de printer. Druk op de toets **Enter** op het toetsenbord van de pc. De geïntegreerde webserver wordt geopend.

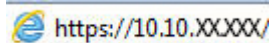
 <https://10.10.XX.XXX/>

 **OPMERKING:** Als de webbrowser een bericht weergeeft dat toegang tot de website mogelijk niet veilig is, selecteert u de optie om door te gaan naar de website. Toegang tot deze website zal de computer niet beschadigen.

#### Stap twee: De Wi-Fi Direct-naam wijzigen

1. Klik in het tabblad **Netwerken** op de koppeling **Wi-Fi Direct instellen** in het linkernavigatiedeelvenster.
2. Voer in het veld **Wi-Fi Direct-naam** de nieuwe naam in.
3. Klik op **Apply** (Toepassen).

## HP ePrint via email



Gebruik HP ePrint om documenten af te drukken door ze als e-mailbijlage vanaf een willekeurig apparaat met een e-mailfunctie naar het e-mailadres van de printer te sturen.

Voor het gebruik van HP ePrint moet de printer aan deze eisen voldoen:

- De printer moet zijn verbonden met een vast of draadloos netwerk en over een internetverbinding beschikken.
- HP Webservices moet zijn ingeschakeld op de printer en de printer moet zijn geregistreerd bij HP Connected.

Volg deze procedure om HP-webservices in te schakelen en u te registreren bij HP Connected:

### Stap één: De geïntegreerde webserver van HP openen

1. Druk een configuratiepagina af om het IP-adres of de hostnaam te bepalen.
  - a. Houd de knop Hervatten  ingedrukt totdat het gereed-lampje  begint te knipperen.
  - b. Laat de knop Hervatten  los.
2. Open een internetbrowser en voer in de adresregel het IP-adres of de hostnaam in zoals die wordt weergegeven op de configuratiepagina van de printer. Druk op de toets **Enter** op het toetsenbord van de pc. De geïntegreerde webserver wordt geopend.

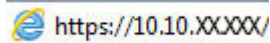
 <https://10.10.XX.XXX/>

 **OPMERKING:** Als de webbrowser een bericht weergeeft dat toegang tot de website mogelijk niet veilig is, selecteert u de optie om door te gaan naar de website. Toegang tot deze website zal de computer niet beschadigen.

### Stap twee: HP-webservices inschakelen

1. Klik op het tabblad **HP Webservices** en vervolgens op **Inschakelen**. De printer schakelt Webservices in en drukt vervolgens een informatiepagina af.

Op de informatiepagina staat de printercode die u nodig hebt om de HP-printer bij HP Connected te registreren.
2. Ga naar [www.hpconnected.com](http://www.hpconnected.com) om een HP ePrint-account te maken en voltooi het installatieproces.

## HP ePrint-software

Met de HP ePrint-software kunt u vanaf een Windows-desktop of -laptop gemakkelijk afdrukken naar een printer met HP ePrint-functionaliteit. Met deze software kunt u gemakkelijk de printers met HP ePrint-functionaliteit vinden die zijn geregistreerd bij uw HP Connected-account. De beoogde HP-printer kan zich op het kantoor of op een andere locatie waar ook ter wereld bevinden.

De HP ePrint-software ondersteunt de volgende typen afdrukken:

- TCP/IP op lokale printers op het netwerk (LAN of WAN) voor apparaten die UPD PostScript® ondersteunen
- IPP voor apparaten die op een LAN- of WAN-netwerk zijn aangesloten en ePCL ondersteunen
- Afdrukken van PDF-documenten naar openbare afdruklocaties en het afdrukken met HP ePrint via e-mail in de cloud

---

 **OPMERKING:** HP ePrint-software biedt geen ondersteuning voor afdrukken via USB.

---

## Hoe te beginnen

1. Ga naar [www.hp.com/go/eprintsoftware](http://www.hp.com/go/eprintsoftware) als u drivers wilt downloaden of meer informatie wilt lezen.

---

 **OPMERKING:** Voor Windows is HP ePrint + JetAdvantage de naam van de printerdriver voor de HP ePrint-software.

---

2. Nadat u de software hebt geïnstalleerd, kiest u in de toepassing die u op dat moment gebruikt de optie **Afdrukken** en selecteert u vervolgens **HP ePrint** in de lijst met geïnstalleerde printers. Klik op de knop **Eigenschappen** als u de afdrukopties wilt configureren.

## AirPrint

Direct afdrukken met AirPrint van Apple wordt ondersteund voor iOS en op Mac-computers met macOS 10.13 en nieuwer. Gebruik AirPrint om direct op de printer af te drukken vanaf een iPad, iPhone (3GS of later), of iPod touch (derde generatie of later) in de volgende mobiele toepassingen:

- Mail
- Foto's
- Safari
- iBooks
- Externe toepassingen selecteren.

U kunt AirPrint alleen gebruiken als de printer is verbonden met hetzelfde netwerk (subnet) als waarmee het Apple-apparaat is verbonden. Ga voor meer informatie over het gebruik van AirPrint en welke HP-printers compatibel zijn met AirPrint naar [www.hp.com/go/LaserJetMobilePrinting](http://www.hp.com/go/LaserJetMobilePrinting).

---

 **OPMERKING:** Controleer voordat u AirPrint met een USB-verbinding gaat gebruiken eerst het versienummer. AirPrint versie 1.3 en eerder ondersteunen geen USB-verbindingen.

---

## Android-geïntegreerd afdrukken

Dankzij de geïntegreerde oplossing van HP voor Android en Kindle kunnen mobiele apparaten HP-printers op een netwerk of binnen draadloos bereik automatisch vinden en er via Wi-Fi Direct mee afdrukken.

De printer moet verbonden zijn met hetzelfde netwerk (subnet) als waarmee het Android-apparaat is verbonden.

De afdrukoplossing is geïntegreerd in veel versies van het besturingssysteem.

---

 **OPMERKING:** Als afdrukken niet beschikbaar is op uw apparaat, gaat u naar [Google Play > Android-apps](https://play.google.com/store/apps/details?id=com.hp.print.service.plugin) en installeert u de HP Print Service Plugin.

---

Ga voor meer informatie over het gebruik van de in Android geïntegreerde afdrukoplossing en over welke Android-apparaten worden ondersteund naar [www.hp.com/go/LaserJetMobilePrinting](http://www.hp.com/go/LaserJetMobilePrinting).

---

## 5 De printer beheren

- [Het verbindingstype van de printer wijzigen \(Windows\)](#)
- [Geavanceerde configuratie met de geïntegreerde webserver van HP \(EWS\) en HP Device Toolbox \(Windows\)](#)
- [Geavanceerde configuratie met HP Utility voor OS X](#)
- [IP-netwerkinstellingen configureren](#)
- [Functies voor beveiliging van de printer](#)
- [De instellingen voor de stille afdrukmodus configureren](#)
- [Instellingen voor energiebesparing](#)
- [De firmware bijwerken](#)

### Voor meer informatie:

De volgende informatie is correct op het moment van uitgave. Zie [www.hp.com/support/ljM118](http://www.hp.com/support/ljM118), [www.hp.com/support/ljM203](http://www.hp.com/support/ljM203) voor actuele informatie.

De uitgebreide Help van HP voor de printer omvat de volgende informatie:

- Installeren en configureren
- Leren en gebruiken
- Problemen oplossen
- Software- en firmware-updates downloaden
- Meepraten op ondersteuningsforums
- Informatie over garantie en wettelijke voorschriften zoeken

## Het verbindingstype van de printer wijzigen (Windows)

Indien u de printer al gebruikt en de manier waarop deze is aangesloten wilt wijzigen, kunt u **Configuratie en software van apparaat** gebruiken om de verbinding te wijzigen. Sluit de nieuwe printer bijvoorbeeld via een USB- of netwerkkabel aan op de computer of wijzig de verbinding van USB in een draadloze verbinding.

Volg de onderstaande procedure om **Configuratie en software van apparaat** te openen:

1. Open de HP Printer Assistant.
  - **Windows 10:** Klik vanuit het menu **Start** op **Alle apps**, klik vervolgens op **HP** en selecteer de naam van de printer.
  - **Windows 8.1:** Klik op de pijl omlaag in de linkerbenedenhoek van het scherm **Start** en selecteer de printernaam.
  - **Windows 8:** Klik met de rechtermuisknop op een leeg gedeelte van het scherm **Start**, klik op **Alle apps** op de app-balk en selecteer vervolgens de naam van de printer.
  - **Windows 7, Windows Vista en Windows XP:** Klik op het bureaublad van uw computer op **Start**, selecteer **Alle programma's**, klik op **HP**, klik vervolgens op de map voor de printer en selecteer de naam van de printer.
2. Selecteer in de HP Printer Assistant eerst **Hulpprogramma's** in de navigatiebalk en vervolgens **Configuratie en software van apparaat**.

# Geavanceerde configuratie met de geïntegreerde webserver van HP (EWS) en HP Device Toolbox (Windows)

Met de geïntegreerde webserver van HP kunt u via de computer afdrukfuncties beheren in plaats van via het bedieningspaneel van de printer.

- Printerstatusinformatie bekijken
- De resterende levensduur van de benodigdheden bepalen en nieuwe benodigdheden bestellen
- De configuratie van de laden weergeven en wijzigen
- De menuconfiguratie van het bedieningspaneel van de printer bekijken en wijzigen
- Interne pagina's weergeven en afdrukken
- Meldingen ontvangen over gebeurtenissen met betrekking tot de printer en de benodigdheden
- De netwerkconfiguratie bekijken en wijzigen

De geïntegreerde webserver van HP is beschikbaar wanneer de printer is aangesloten op een IP-netwerk. De geïntegreerde webserver van HP biedt geen ondersteuning voor IPX-printeraansluitingen. U hebt geen toegang tot internet nodig om de geïntegreerde webserver van HP te kunnen openen en gebruiken.

Wanneer de printer is aangesloten op het netwerk, is de geïntegreerde webserver van HP automatisch beschikbaar.

---

 **OPMERKING:** HP Device Toolbox is software die wordt gebruikt om verbinding te maken met de geïntegreerde webserver van HP wanneer de printer via USB is aangesloten op een computer. Deze software is alleen beschikbaar als u een volledige installatie hebt uitgevoerd wanneer de printer op de computer is aangesloten. Sommige functies zijn mogelijk niet beschikbaar, afhankelijk van hoe de printer is aangesloten.

 **OPMERKING:** De geïntegreerde webserver van HP is niet toegankelijk buiten de netwerkfirewall.



---

## Methode 1: De geïntegreerde webserver van HP (EWS) openen vanuit de software

1. Open de HP Printer Assistant.
  - **Windows 10:** Klik vanuit het menu **Start** op **Alle apps**, klik vervolgens op **HP** en selecteer de naam van de printer.
  - **Windows 8.1:** Klik op de pijl omlaag in de linkerbenedenhoek van het scherm **Start** en selecteer de printernaam.
  - **Windows 8:** Klik met de rechtermuisknop op een leeg gedeelte van het scherm **Start**, klik op **Alle apps** op de app-balk en selecteer vervolgens de naam van de printer.
  - **Windows 7, Windows Vista en Windows XP:** Klik op het bureaublad van uw computer op **Start**, selecteer **Alle programma's**, klik op **HP**, klik vervolgens op de map voor de printer en selecteer de naam van de printer.
2. Selecteer **Afdrukken** in de HP Printer Assistant en selecteer **HP Device Toolbox**.

## Methode 2: De geïntegreerde webserver van HP (EWS) openen vanuit een webbrowser

1. Druk een configuratiepagina af om het IP-adres of de hostnaam te bepalen.

- a. Houd de knop Hervatten  ingedrukt totdat het gereed-lampje  begint te knippen.
  - b. Laat de knop Hervatten  los.
2. Open een internetbrowser en voer in de adresregel het IP-adres of de hostnaam in zoals die wordt weergegeven op de configuratiepagina van de printer. Druk op de toets **Enter** op het toetsenbord van de pc. De geïntegreerde webserver wordt geopend.

 <https://10.10.XX.XXX/>

 **OPMERKING:** Als de webbrowser een bericht weergeeft dat toegang tot de website mogelijk niet veilig is, selecteert u de optie om door te gaan naar de website. Toegang tot deze website zal de computer niet beschadigen.

Tabblad of gebied	Omschrijving
<p>Het tabblad <b>Home</b></p> <p>Hier vindt u informatie over de printer, de status en de configuratie.</p>	<ul style="list-style-type: none"> <li>• <b>Apparaatstatus:</b> Hiermee geeft u de status van de printer weer en het geschatte percentage resterende levensduur van benodigdheden van HP.</li> <li>• <b>Status benodigdheden:</b> Toont de geschatte resterende levensduur van benodigdheden van HP in procenten. De werkelijke resterende levensduur van benodigdheden kan variëren. Zorg dat u vervangende benodigdheden hebt die u kunt plaatsen wanneer de afdrukkwaliteit niet meer voldoet. De cartridge hoeft alleen te worden vervangen, als de afdrukkwaliteit niet langer acceptabel is.</li> <li>• <b>Apparaatconfiguratie:</b> Hier vindt u informatie die op de configuratiepagina van de printer wordt weergegeven.</li> <li>• <b>Netwerkoverzicht:</b> Hier vindt u informatie over de netwerkconfiguratiepagina van de printer.</li> <li>• <b>Rapporten:</b> Hiermee drukt u de door de printer gegenereerde configuratiepagina en statuspagina voor benodigdheden af.</li> <li>• <b>Log taakopslag:</b> Toont een overzicht van alle taken die in het printergeheugen zijn opgeslagen.  (Uitsluitend voor printers met taakopslagfunctie)</li> <li>• <b>Logboek kleurgebruik:</b> Toont een overzicht van kleurtaken van de printer.  (Alleen voor kleurenprinters)</li> <li>• <b>Logbestand:</b> Hierin staan alle printergebeurtenissen en -fouten.</li> <li>• <b>Open Source-licenties:</b> Toont een overzicht van de licenties voor opensourcesoftwareprogramma's die kunnen worden gebruikt met de printer.</li> </ul>



Tabblad of gebied	Omschrijving
<p>Tabblad <b>Systeem</b></p> <p>Hiermee kunt u de printer vanaf uw computer configureren.</p>	<ul style="list-style-type: none"> <li>• <b>Apparaatgegevens:</b> Biedt basisinformatie over de printer en het bedrijf.</li> <li>• <b>Papierinstellingen:</b> Hiermee wijzigt u de standaardpapierverwerkingsinstellingen van de printer.</li> <li>• <b>Afdrukkwaliteit:</b> Hiermee wijzigt u de standaardinstellingen voor de afdrukkwaliteit van de printer.</li> <li>• <b>Energie-instellingen:</b> Hiermee wijzigt u de standaardtijden voor het activeren van de sluimermodus of automatisch uitschakelen.</li> <li>• <b>Taakopslag instellen:</b> Gebruik de volgende taakopslaginstellingen voor de printer. (Uitsluitend voor printers met taakopslagfunctie)</li> <li>• <b>Papiersoorten:</b> Hiermee kunt u afdrumodi configureren die overeenkomen met de door de printer geaccepteerde papiersoorten.</li> <li>• <b>Systeeminstellingen:</b> Hiermee wijzigt u de standaardstelsysteeminstellingen van de printer.</li> <li>• <b>Instellingen benodigdheden:</b> Wijzig de instellingen voor waarschuwingen <b>Cartridge bijna leeg</b> en overige informatie voor benodigdheden.</li> <li>• <b>Service:</b> Hiermee voert u de schoonmaakprocedure van de printer uit.</li> <li>• <b>Opslaan en herstellen:</b> Hier kunt u de huidige instellingen voor de printer opslaan in een bestand op de computer. Gebruik dit bestand om dezelfde instellingen in een andere printer te laden of de instellingen op een later tijdstip te herstellen op deze printer.</li> <li>• <b>Beheer:</b> Hiermee kunt u het wachtwoord van de printer instellen of wijzigen. Schakel printerfuncties in of uit.</li> </ul> <p><b>OPMERKING:</b> Het tabblad <b>Systeem</b> kan met een wachtwoord worden beveiligd. Als dit printer op een netwerk is aangesloten, moet u eerst contact opnemen met de systeembeheerder voordat u de instellingen op dit tabblad wijzigt.</p>
<p>Tabblad <b>Afdrukken</b></p> <p>Hiermee kunt u standaardafdrukinstellingen wijzigen vanaf uw computer.</p>	<ul style="list-style-type: none"> <li>• <b>Afdrukken:</b> Hier kunt u de standaardafdrukinstellingen van de printer wijzigen, zoals het aantal exemplaren en de afdrukstand. Deze opties zijn tevens beschikbaar op het bedieningspaneel.</li> <li>• <b>PostScript:</b> De functie <b>Print PS-fouten</b> in- of uitschakelen.</li> </ul>
<p>Tabblad <b>Netwerk</b></p> <p>(Alleen printers die op een netwerk zijn aangesloten)</p> <p>Hiermee kunt u netwerkinstellingen wijzigen vanaf uw computer.</p>	<p>Op dit tabblad kunnen netwerkbeheerders de netwerkgerelateerde instellingen voor de printer beheren wanneer deze op een IP-netwerk is aangesloten. Hiermee kan ook de netwerkbeheerder de Wi-Fi Direct-functie instellen. Dit tabblad verschijnt niet als de printer rechtstreeks op een computer is aangesloten.</p>
<p>Tabblad <b>HP Web Services</b></p>	<p>Gebruik dit tabblad om verschillende webgebaseerde hulpprogramma's in te stellen en te gebruiken.</p>

# Geavanceerde configuratie met HP Utility voor OS X

Gebruik de HP Utility om de status van de printer te controleren of de printerinstellingen via de computer weer te geven of te wijzigen.

U kunt gebruikmaken van de HP Utility als de printer beschikt over een USB-kabel of als het is aangesloten op een TCP/IP-netwerk.

## HP Utility openen

1. Open de map **Programma's** op de computer.
2. Selecteer eerst **HP** en vervolgens **HP Utility**.

## Functies van HP Utility

In de HP Utility-werkbalk vindt u de volgende items:

- **Apparaten:** Klik op deze knop om Mac-apparaten die door de HP Utility zijn gevonden, weer te geven of te verbergen.
- **Alle instellingen:** Klik op deze knop om terug te keren naar de startweergave van de HP Utility.
- **HP-ondersteuning:** Klik op deze knop om een browser te openen en naar de HP-ondersteuningspagina te gaan.
- **Benodigdheden:** Klik op deze knop om de HP SureSupply-website te openen.
- **Registratie:** Klik op deze knop om de registratiepagina van HP te openen.
- **Recycling:** Klik op deze knop om de website van het HP Planet Partners-recyclingprogramma te openen.

De HP Utility bestaat uit pagina's die u kunt openen door in de lijst **Alle instellingen** te klikken. In de volgende tabel staat beschreven welke taken u kunt uitvoeren met HP Utility.

Item	Omschrijving
Status benodigdheden	Hiermee wordt de status van de printerbenodigdheden weergegeven en ziet u koppelingen om online benodigdheden te bestellen.
Apparaatgegevens	Hiermee wordt informatie over de huidige geselecteerde printer weergegeven, waaronder de service-id van de printer (indien toegewezen), de firmwareversie (FW-versie), het serienummer en het IP-adres.
Opdrachten	Stuurt na de afdruktaak speciale tekens of afdrukopdrachten naar de printer. <b>OPMERKING:</b> Deze optie is alleen beschikbaar nadat u in het menu <b>Weergave</b> de optie <b>Toon geavanceerde opties</b> hebt geselecteerd.
Kleurgebruik	Toont informatie over kleurtaken van de printer. (Alleen voor kleurenprinters)

Item	Omschrijving
<b>Bestand uploaden</b>	Brengt bestanden over van de computer naar de printer. U kunt de volgende bestandstypen uploaden: <ul style="list-style-type: none"> <li>○ Taal HP LaserJet-printeropdrachten (.prn)</li> <li>○ Portable Document Format (.pdf)</li> <li>○ PostScript (.ps)</li> <li>○ Text (.txt)</li> </ul>
<b>Energiebeheer</b>	Configureer de energie-instellingen van de printer.
<b>Firmware bijwerken</b>	Zet een updatebestand voor firmware over naar de printer. <b>OPMERKING:</b> Deze optie is alleen beschikbaar nadat u in het menu <b>Weergave</b> de optie <b>Toon geavanceerde opties</b> hebt geselecteerd.
<b>HP Connected</b>	Hiermee hebt u toegang tot de HP Connected-website.
<b>Berichtencentrum</b>	Hier worden fouten weergegeven die in de printer zijn opgetreden.
<b>Netwerkinstellingen</b> (Alleen printers die op een netwerk zijn aangesloten)	Hiermee configureert u de netwerkinstellingen, zoals de IPv4-instellingen IPv6-instellingen, Bonjour-instellingen en andere instellingen.
<b>Beheer van benodigheden</b>	Hiermee configureert u wat de printer moet doen wanneer benodigheden het einde van de geschatte levensduur naderen.
<b>Configuratie van laden</b>	Hiermee wijzigt u het papierformaat en de papiersoort voor elke lade.
<b>Aanvullende instellingen</b>	Hiermee opent u de geïntegreerde webserver van HP (EWS). <b>OPMERKING:</b> USB-verbindingen worden niet ondersteund.
<b>Proxyserverinstellingen</b>	Hiermee configureert u een proxyserver voor deze printer.

# IP-netwerkinstellingen configureren

- [Inleiding](#)
- [Disclaimer voor printer delen](#)
- [Netwerkinstellingen weergeven of wijzigen](#)
- [De naam van de printer in het netwerk wijzigen](#)
- [De IPv4 TCP/IP-parameters handmatig configureren](#)
- [Instellingen voor koppelingssnelheid en duplex](#)

## Inleiding



Configureer de netwerkinstellingen voor de printer aan de hand van de volgende secties.

## Disclaimer voor printer delen

HP ondersteunt geen peer-to-peer netwerken omdat dit een functie is van Microsoft-besturingssystemen en niet van de printerdrivers van HP. Ga naar de website van Microsoft op [www.microsoft.com](http://www.microsoft.com).

## Netwerkinstellingen weergeven of wijzigen

U kunt de IP-configuratie-instellingen weergeven of wijzigen via de geïntegreerde webserver van HP.

1. De geïntegreerde webserver van HP (EWS) openen:
  - a. Druk een configuratiepagina af om het IP-adres of de hostnaam te bepalen.
    - i. Houd de knop Hervatten  ingedrukt totdat het gereed-lampje  begint te knipperen.
    - ii. Laat de knop Hervatten  los.
  - b. Open een internetbrowser en voer in de adresregel het IP-adres of de hostnaam in zoals die wordt weergegeven op de configuratiepagina van de printer. Druk op de toets [Enter](#) op het toetsenbord van de pc. De geïntegreerde webserver wordt geopend.

 <https://10.10.XX.XXX/>



 **OPMERKING:** Als de webbrowser een bericht weergeeft dat toegang tot de website mogelijk niet veilig is, selecteert u de optie om door te gaan naar de website. Toegang tot deze website zal de computer niet beschadigen.

2. Klik op het tabblad **Netwerk** voor informatie over het netwerk. Wijzig desgewenst de instellingen.

## De naam van de printer in het netwerk wijzigen

Indien u de naam van de printer in een netwerk wilt wijzigen zodat de printer kan worden geïdentificeerd, gebruikt u de geïntegreerde webserver van HP.

1. De geïntegreerde webserver van HP (EWS) openen:
  - a. Druk een configuratiepagina af om het IP-adres of de hostnaam te bepalen.

- i. Houd de knop Hervatten  ingedrukt totdat het gereed-lampje  begint te knipperen.
  - ii. Laat de knop Hervatten  los.
- b. Open een internetbrowser en voer in de adresregel het IP-adres of de hostnaam in zoals die wordt weergegeven op de configuratiepagina van de printer. Druk op de toets **Enter** op het toetsenbord van de pc. De geïntegreerde webserver wordt geopend.

 <https://10.10.XXXXX/>

 **OPMERKING:** Als de webbrowser een bericht weergeeft dat toegang tot de website mogelijk niet veilig is, selecteert u de optie om door te gaan naar de website. Toegang tot deze website zal de computer niet beschadigen.



2. Open het tabblad **Systeem**.
3. Op de pagina **Apparaatgegevens** wordt de standaardprinternaam weergegeven in het veld **Apparaatnaam**. U kunt deze naam wijzigen zodat u de printer kunt identificeren.

 **OPMERKING:** Het invullen van de andere velden op deze pagina is optioneel.

4. Klik op de knop **Toepassen** om de wijzigingen toe te passen.

## De IPv4 TCP/IP-parameters handmatig configureren

Met de EWS kunt u handmatig een IPv4-adres, subnetmasker en standaardgateway instellen.

1. De geïntegreerde webserver van HP (EWS) openen:
  - a. Druk een configuratiepagina af om het IP-adres of de hostnaam te bepalen.
    - i. Houd de knop Hervatten  ingedrukt totdat het gereed-lampje  begint te knipperen.
    - ii. Laat de knop Hervatten  los.
  - b. Open een internetbrowser en voer in de adresregel het IP-adres of de hostnaam in zoals die wordt weergegeven op de configuratiepagina van de printer. Druk op de toets **Enter** op het toetsenbord van de pc. De geïntegreerde webserver wordt geopend.

 <https://10.10.XXXXX/>

 **OPMERKING:** Als de webbrowser een bericht weergeeft dat toegang tot de website mogelijk niet veilig is, selecteert u de optie om door te gaan naar de website. Toegang tot deze website zal de computer niet beschadigen.

2. Klik in het tabblad **Netwerken** op **IPV4-configuratiemethode** in het linkernavigatiedeelvenster.
3. Selecteer **Handmatig** in de vervolgkeuzelijst **Voorkeursmethode IP-adres** en bewerk vervolgens de IPv4-configuratie-instellingen.
4. Klik op de knop **Toepassen**.



## Instellingen voor koppelingssnelheid en duplex

 **OPMERKING:** Deze informatie geldt alleen voor ethernetnetwerken, niet voor draadloze netwerken.

De linksnelheid en communicatiemodus van de afdrukserver moeten overeenkomen met die van de netwerkhub. In de meeste gevallen dient u de printer in de automatische modus te laten. Onjuiste wijzigingen van de netwerkverbindingssnelheid en de instellingen voor dubbelzijdig afdrucken hebben mogelijk tot gevolg dat de printer niet met andere netwerkapparaten kan communiceren. Gebruik het bedieningspaneel van de printer om wijzigingen aan te brengen.

 **OPMERKING:** De printerinstelling moet overeenkomen met de instelling van het netwerkapparaat (een netwerkhub, switch, gateway, router of computer).

 **OPMERKING:** Wanneer u aan deze instellingen wijzigingen aanbrengt, wordt de printer uit- en vervolgens weer ingeschakeld. Breng alleen wijzigingen aan wanneer de printer niet-actief is.

1. De geïntegreerde webservice van HP (EWS) openen:
  - a. Druk een configuratiepagina af om het IP-adres of de hostnaam te bepalen.
    - i. Houd de knop Hervatten  ingedrukt totdat het gereed-lampje  begint te knipperen.
    - ii. Laat de knop Hervatten  los.
  - b. Open een internetbrowser en voer in de adresregel het IP-adres of de hostnaam in zoals die wordt weergegeven op de configuratiepagina van de printer. Druk op de toets **Enter** op het toetsenbord van de pc. De geïntegreerde webservice wordt geopend.

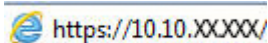
 <https://10.10.XX.XXX/>

 **OPMERKING:** Als de webbrowser een bericht weergeeft dat toegang tot de website mogelijk niet veilig is, selecteert u de optie om door te gaan naar de website. Toegang tot deze website zal de computer niet beschadigen.

2. Klik in het tabblad **Netwerken** op de koppeling **Geavanceerd** in het linkernavigatiedeelvenster.
3. Selecteer in het gedeelte **Overige instellingen** een van de volgende opties:
  - **Automatisch:** De afdrukserver zorgt zelf automatisch voor configuratie met de hoogste verbindingssnelheid en communicatiemodus die op het netwerk zijn toegestaan.
  - **10T vol:** 10 megabytes per seconde (Mbps), volledige duplexwerking
  - **10T half:** 10 Mbps, half-duplexwerking
  - **100TX vol:** 100 Mbps, volledige duplexwerking
  - **100TX half:** 100 Mbps, half-duplexwerking
4. Klik op de knop **Toepassen**. De printer wordt uit- en weer ingeschakeld.

# Functies voor beveiliging van de printer

## Inleiding

De printer bevat beveiligingsopties waarmee toegang tot configuratie-instellingen en beveiligde gegevens kan worden beperkt. Ook kan toegang tot belangrijke hardwarecomponenten worden ontzegd.

- [Het wachtwoord van het apparaat instellen of wijzigen met de geïntegreerde webserver van HP](#)
- [De formatter vergrendelen](#)

## Het wachtwoord van het apparaat instellen of wijzigen met de geïntegreerde webserver van HP



Stel een wachtwoord voor toegang tot de printer en de geïntegreerde webserver van HP in zodat onbevoegde gebruikers de printerinstellingen niet kunnen wijzigen.

1. De geïntegreerde webserver van HP (EWS) openen:

### Rechtstreeks aangesloten printers

- a. Open de HP Printer Assistant.
  - **Windows 10:** Klik vanuit het menu **Start** op **Alle apps**, klik vervolgens op **HP** en selecteer de naam van de printer.
  - **Windows 8.1:** Klik op de pijl omlaag in de linkerbenedenhoek van het scherm **Start** en selecteer de printernaam.
  - **Windows 8:** Klik met de rechtermuisknop op een leeg gedeelte van het scherm **Start**, klik op **Alle apps** op de app-balk en selecteer vervolgens de naam van de printer.
  - **Windows 7, Windows Vista en Windows XP:** Klik op het bureaublad van uw computer op **Start**, selecteer **Alle programma's**, klik op **HP**, klik vervolgens op de map voor de printer en selecteer de naam van de printer.
- b. Selecteer **Afdrukken** in de HP Printer Assistant en selecteer **HP Device Toolbox**.

### Printers die op een netwerk zijn aangesloten

- a. Druk een configuratiepagina af om het IP-adres of de hostnaam te bepalen.
  - i. Houd de knop Hervatten  ingedrukt totdat het gereed-lampje  begint te knipperen.
  - ii. Laat de knop Hervatten  los.

- b. Open een internetbrowser en voer in de adresregel het IP-adres of de hostnaam in zoals die wordt weergegeven op de configuratiepagina van de printer. Druk op de toets **Enter** op het toetsenbord van de pc. De geïntegreerde webservice wordt geopend.

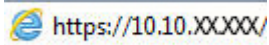

 **OPMERKING:** Als de webbrowser een bericht weergeeft dat toegang tot de website mogelijk niet veilig is, selecteert u de optie om door te gaan naar de website. Toegang tot deze website zal de computer niet beschadigen.

2. Klik op het tabblad **Systeem** op de koppeling **Beheer** in het linkerdeelvenster.
3. Voer in het veld **Wachtwoord** in het gebied **Productbeveiliging** het wachtwoord.
4. Voer in het veld **Wachtwoord bevestigen** opnieuw het wachtwoord in.
5. Klik op de knop **Toepassen**.

 **OPMERKING:** Noteer het wachtwoord en bewaar het op een veilige plaats.

## De formatter vergrendelen

De formatter heeft een sleuf waarop u een beveiligingskabel kunt aansluiten. Door de formatter te vergrendelen, voorkomt u dat iemand waardevolle onderdelen uit de formatter verwijdert.



# De instellingen voor de stille afdrukmodus configureren

## Inleiding



Deze printer beschikt over een stille modus waarmee minder geluid wordt geproduceerd tijdens het afdrukken. Als de stille modus is ingeschakeld, drukt de printer met een lagere snelheid af.

---

 **OPMERKING:** In de stille afdrukmodus is de afdruksnelheid lager. Dit kan de afdrukkwaliteit verbeteren.

---

## De instellingen voor de stille afdrukmodus configureren vanaf de geïntegreerde webserver van HP (EWS)

1. Druk een configuratiepagina af om het IP-adres of de hostnaam te bepalen.
  - a. Houd de knop Hervatten  ingedrukt totdat het gereed-lampje  begint te knipperen.
  - b. Laat de knop Hervatten  los.
2. Open een internetbrowser en voer in de adresregel het IP-adres of de hostnaam in zoals die wordt weergegeven op de configuratiepagina van de printer. Druk op de toets **Enter** op het toetsenbord van de pc. De geïntegreerde webserver wordt geopend.

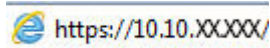
 <https://10.10.XX.XXX/>

---

 **OPMERKING:** Als de webbrowser een bericht weergeeft dat toegang tot de website mogelijk niet veilig is, selecteert u de optie om door te gaan naar de website. Toegang tot deze website zal de computer niet beschadigen.

---

3. Klik op het tabblad **Systeem**.
4. Klik in het linkerdeelvenster op de koppeling **Papiersoorten**.
5. Selecteer in de vervolgkeuzelijst **Stille afdrukmodus Aan**. Klik op **Apply** (Toepassen).

# Instellingen voor energiebesparing

- [Inleiding](#)
- [Afdrukken met EconoMode](#)
- [De instelling Sluimermodus/automatisch uitschakelen na inactiviteit instellen](#)
- [De vertraging voor uitschakelen na inactiviteit instellen en de printer zo configureren dat deze maximaal 1 watt verbruikt](#)
- [De instelling voor uitschakelvertraging configureren](#)

## Inleiding

De printer beschikt over verschillende functies waarmee op energieverbruik en benodigdheden kan worden bespaard.

## Afdrukken met EconoMode

Deze printer beschikt over de optie EconoMode, waarmee u conceptversies van documenten kunt afdrukken. Door EconoMode te gebruiken, verbruikt u minder toner. De afdrukkwaliteit kan in EconoMode echter minder zijn.

HP raadt doorlopend gebruik van de EconoMode af. Als de EconoMode voortdurend wordt gebruikt, is het mogelijk dat de toner langer meegaat dan de mechanische onderdelen van de tonercartridge. Als de afdrukkwaliteit slechter wordt en niet meer acceptabel is, is het verstandig de tonercartridge te vervangen.



**OPMERKING:** Als deze optie niet beschikbaar is in uw printdriver, kunt u deze instellen met de HP geïntegreerde webserver.

1. Selecteer de **afdrukoptie** vanuit het programma.
2. Selecteer de printer en klik vervolgens op de knop **Eigenschappen** of **Voorkeuren**.
3. Klik op het tabblad **Papier/Kwaliteit**.
4. Klik op het selectievakje **EconoMode**.

## De instelling Sluimermodus/automatisch uitschakelen na inactiviteit instellen

Gebruik de EWS om in te stellen hoe lang het duurt voordat de slaapstand van de printer wordt ingeschakeld.

Voer de volgende stappen uit om de instelling Sluimermodus/automatisch uitschakelen na te wijzigen:

1. De geïntegreerde webserver van HP (EWS) openen:



### Rechtstreeks aangesloten printers

- a. Open de HP Printer Assistant.
  - **Windows 10:** Klik vanuit het menu **Start** op **Alle apps**, klik vervolgens op **HP** en selecteer de naam van de printer.
  - **Windows 8.1:** Klik op de pijl omlaag in de linkerbenedenhoek van het scherm **Start** en selecteer de printernaam.

- **Windows 8:** Klik met de rechtermuisknop op een leeg gedeelte van het scherm **Start**, klik op **Alle apps** op de app-balk en selecteer vervolgens de naam van de printer.
- **Windows 7, Windows Vista en Windows XP:** Klik op het bureaublad van uw computer op **Start**, selecteer **Alle programma's**, klik op **HP**, klik vervolgens op de map voor de printer en selecteer de naam van de printer.

b. Selecteer **Afdrukken** in de HP Printer Assistant en selecteer **HP Device Toolbox**.

#### Printers die op een netwerk zijn aangesloten

- a. Druk een configuratiepagina af om het IP-adres of de hostnaam te bepalen.
- Houd de knop Hervatten  ingedrukt totdat het gereed-lampje  begint te knipperen.
  - Laat de knop Hervatten  los.
- b. Open een internetbrowser en voer in de adresregel het IP-adres of de hostnaam in zoals die wordt weergegeven op de configuratiepagina van de printer. Druk op de toets **Enter** op het toetsenbord van de pc. De geïntegreerde webserver wordt geopend.

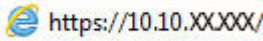
 <https://10.10.XXXXX/>

 **OPMERKING:** Als de webbrowser een bericht weergeeft dat toegang tot de website mogelijk niet veilig is, selecteert u de optie om door te gaan naar de website. Toegang tot deze website zal de computer niet beschadigen.

- Klik op het tabblad **Systeem** en selecteer de pagina **Energie-instellingen**.
- Selecteer de tijd voor de vertraging in de vervolgkeuzelijst **Suimermodus/automatisch uitschakelen na inactiviteit**.
- Klik op de knop **Toepassen**.

## De vertraging voor uitschakelen na inactiviteit instellen en de printer zo configureren dat deze maximaal 1 watt verbruikt

Gebruik de EWS om in te stellen hoe lang het duurt voordat de printer wordt uitgeschakeld.

 **OPMERKING:** Nadat de printer is uitgeschakeld, neemt het stroomverbruik af tot 1 watt of minder.

Voer de volgende stappen uit om de instellingen voor uitschakelvertraging te wijzigen:

- De geïntegreerde webserver van HP (EWS) openen:



#### Rechtstreeks aangesloten printers

- a. Open de HP Printer Assistant.
- **Windows 10:** Klik vanuit het menu **Start** op **Alle apps**, klik vervolgens op **HP** en selecteer de naam van de printer.
  - **Windows 8.1:** Klik op de pijl omlaag in de linkerbenedenhoek van het scherm **Start** en selecteer de printernaam.

- **Windows 8:** Klik met de rechtermuisknop op een leeg gedeelte van het scherm **Start**, klik op **Alle apps** op de app-balk en selecteer vervolgens de naam van de printer.
- **Windows 7, Windows Vista en Windows XP:** Klik op het bureaublad van uw computer op **Start**, selecteer **Alle programma's**, klik op **HP**, klik vervolgens op de map voor de printer en selecteer de naam van de printer.

b. Selecteer **Afdrukken** in de HP Printer Assistant en selecteer **HP Device Toolbox**.

### Printers die op een netwerk zijn aangesloten

- Druk een configuratiepagina af om het IP-adres of de hostnaam te bepalen.
  - Houd de knop **Hervatten**  ingedrukt totdat het gereed-lampje  begint te knipperen.
  - Laat de knop **Hervatten**  los.
- Open een internetbrowser en voer in de adresregel het IP-adres of de hostnaam in zoals die wordt weergegeven op de configuratiepagina van de printer. Druk op de toets **Enter** op het toetsenbord van de pc. De geïntegreerde webservice wordt geopend.

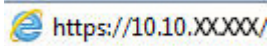
 <https://10.10.XX.XXX/>

 **OPMERKING:** Als de webbrowser een bericht weergeeft dat toegang tot de website mogelijk niet veilig is, selecteert u de optie om door te gaan naar de website. Toegang tot deze website zal de computer niet beschadigen.

- Klik op het tabblad **Systeem** en selecteer de pagina **Energie-instellingen**.
- Selecteer de tijd voor de vertraging in de vervolgkeuzelijst **Uitschakelen na inactiviteit**.

 **OPMERKING:** De standaardwaarde is **4 uur**.

- Klik op de knop **Toepassen**.

## De instelling voor uitschakelvertraging configureren

Gebruik de EWS om te selecteren of de printer vertraagd wordt uitgeschakeld nadat de aan-uitknop is ingedrukt.

Voer de volgende stappen uit om de instellingen voor uitschakelvertraging te wijzigen:

- De geïntegreerde webservice van HP (EWS) openen:



### Rechtstreeks aangesloten printers

- Open de HP Printer Assistant.
  - **Windows 10:** Klik vanuit het menu **Start** op **Alle apps**, klik vervolgens op **HP** en selecteer de naam van de printer.
  - **Windows 8.1:** Klik op de pijl omlaag in de linkerbenedenhoek van het scherm **Start** en selecteer de printernaam.

- **Windows 8:** Klik met de rechtermuisknop op een leeg gedeelte van het scherm **Start**, klik op **Alle apps** op de app-balk en selecteer vervolgens de naam van de printer.
- **Windows 7, Windows Vista en Windows XP:** Klik op het bureaublad van uw computer op **Start**, selecteer **Alle programma's**, klik op **HP**, klik vervolgens op de map voor de printer en selecteer de naam van de printer.

b. Selecteer **Afdrukken** in de HP Printer Assistant en selecteer **HP Device Toolbox**.

#### Printers die op een netwerk zijn aangesloten

- a. Druk een configuratiepagina af om het IP-adres of de hostnaam te bepalen.
- Houd de knop Hervatten  ingedrukt totdat het gereed-lampje  begint te knipperen.
  - Laat de knop Hervatten  los.
- b. Open een internetbrowser en voer in de adresregel het IP-adres of de hostnaam in zoals die wordt weergegeven op de configuratiepagina van de printer. Druk op de toets **Enter** op het toetsenbord van de pc. De geïntegreerde webserver wordt geopend.

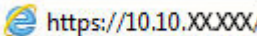
 <https://10.10.XXXXX/>

 **OPMERKING:** Als de webbrowser een bericht weergeeft dat toegang tot de website mogelijk niet veilig is, selecteert u de optie om door te gaan naar de website. Toegang tot deze website zal de computer niet beschadigen.

- Klik op het tabblad **Systeem** en selecteer de pagina **Energie-instellingen**.
- Schakel in het gedeelte **Uitschakelvertraging** de optie **Vertraging bij poorten actief** in of uit.

 **OPMERKING:** Als deze optie is geselecteerd, wordt de printer niet uitgeschakeld tenzij alle poorten niet-actief zijn. Een actieve netwerk- of faxverbinding voorkomt dat de printer wordt uitgeschakeld.

## De firmware bijwerken

HP verstrekt regelmatig printerupdates, nieuwe Web Services-apps en nieuwe functies voor bestaande Web Services-apps. Voer de volgende stappen uit om de printerfirmware voor één printer bij te werken. Wanneer u de firmware bijwerkt, worden Web Services-apps automatisch bijgewerkt.

### De firmware bijwerken met behulp van de Firmware Update Utility

Gebruik deze stappen om Firmware Update Utility handmatig van [hp.com](http://hp.com) te downloaden en te installeren.

---

 **OPMERKING:** Deze methode is de enige beschikbare optie voor het bijwerken van de firmware voor printers die via een USB-kabel op de computer zijn aangesloten. Deze werkt ook voor printers die met een netwerk zijn verbonden.

 **OPMERKING:** U moet een printerdriver installeren om deze methode te gebruiken.

---

1. Ga naar [www.hp.com/go/support](http://www.hp.com/go/support), selecteer uw land/regio of taal en klik vervolgens op de koppeling **Software en drivers**.
2. Typ de printer naam in het zoekveld, druk op de knop **ENTER** en selecteer de printer in de lijst met zoekresultaten.
3. Selecteer het besturingssysteem.
4. Zoek in de sectie **Firmware** de **Firmware Update Utility**.
5. Klik op **Downloaden**, klik op **Uitvoeren** en klik vervolgens opnieuw op **Uitvoeren**.
6. Wanneer het hulpprogramma is gestart, selecteert u de printer in de vervolgkeuzelijst en klikt op **Firmware verzenden**.

---

 **OPMERKING:** Klik op **Configuratiepagina afdrukken** als u een configuratiepagina wilt afdrukken om te controleren of de versie van de geïnstalleerde firmware van vóór of na het updateproces is.

---

7. Volg de instructies op het scherm om de installatie te voltooien en klik op de knop **Sluiten** om het hulpprogramma te sluiten.

---

## 6 Problemen oplossen

- [Klantondersteuning](#)
- [Betekenis van de patronen van de lampjes op het bedieningspaneel](#)
- [De fabrieksinstellingen herstellen](#)
- [Het bericht 'Cartridge bijna leeg' of 'Cartridge vrijwel leeg' wordt weergegeven op het bedieningspaneel van de printer](#)
- [De printer pakt geen papier op of het papier wordt verkeerd ingevoerd](#)
- [Papierstoringen verhelpen](#)
- [De afdrukkwaliteit verbeteren](#)
- [Problemen met bekabelde netwerken oplossen](#)
- [Problemen met draadloze netwerken oplossen](#)

### Voor meer informatie:

De volgende informatie is correct op het moment van uitgave. Zie [www.hp.com/support/ljM118](http://www.hp.com/support/ljM118), [www.hp.com/support/ljM203](http://www.hp.com/support/ljM203) voor actuele informatie.

De uitgebreide Help van HP voor de printer omvat de volgende informatie:

- Installeren en configureren
- Leren en gebruiken
- Problemen oplossen
- Software- en firmware-updates downloaden
- Meepraten op ondersteuningsforums
- Informatie over garantie en wettelijke voorschriften zoeken

## Klantondersteuning

---

Telefonische ondersteuning voor uw land/regio	Telefoonnummers voor land/regio vindt u op de folder in de doos van de printer of op <a href="http://support.hp.com">support.hp.com</a> .
Zorg dat u de printernaam, het serienummer, de aankoopdatum en een probleemomschrijving bij de hand hebt	
24 uur per dag ondersteuning via internet en hulpprogramma's en drivers downloaden	<a href="http://www.hp.com/support/ljM118">www.hp.com/support/ljM118</a> , <a href="http://www.hp.com/support/ljM203">www.hp.com/support/ljM203</a>
Aanvullende HP service- of onderhoudsovereenkomsten bestellen	<a href="http://www.hp.com/go/carepack">www.hp.com/go/carepack</a>
De printer registreren	<a href="http://www.register.hp.com">www.register.hp.com</a>



---









# Betekenis van de patronen van de lampjes op het bedieningspaneel

Als er problemen zijn die uw aandacht vragen, wordt op het scherm van het bedieningspaneel een foutcode weergegeven.







**Tabel 6-1** Legenda van de statuslampjes

	Symbool voor "lampje uit"
	Symbool voor "lampje aan"
	Symbool voor "lampje knippert"

**Tabel 6-2** Patronen van lampjes op het bedieningspaneel

Status van lampje	De status van de printer	Actie
Het waarschuwingslampje knippert.	De printer bevindt zich in de modus voor handmatige invoer.	Plaats papier van het juiste type en formaat in de invoerlade. Druk op de knop Hervatten  om door te gaan.
	De printer is bezig met de verwerking van een handmatige dubbelzijdige taak.	Plaats de pagina's in de invoerlade om de tweede zijde te bedrukken. Druk op de knop Hervatten  om door te gaan.
	Invoerlade is leeg of bevat een onverwacht papierformaat.	Plaats gewoon papier of druk op de knop Hervatten  om door te gaan met het momenteel geplaatste papier.
	De invoerlade is leeg.	Plaats papier in de lade.
	Een klep is open.	Controleer of de bovenklep volledig is gesloten.
	De printer kan een vel papier niet oppakken om af te drukken.	Druk op Hervatten  om door te gaan.
	Er is papier vastgelopen in de invoerlade.	Verwijder het vastgelopen papier.
	Er is papier vastgelopen in het gebied van de tonercartridge.	Verwijder het vastgelopen papier.
	Er is papier vastgelopen in het gebied van de uitvoerbak.	Verwijder het vastgelopen papier.
	Het geplaatste papier heeft niet het formaat dat is vereist voor de afdruktaak.	Plaats ander papier of druk op Hervatten  om door te gaan met het momenteel geplaatste formaat.
	Er is een algemene enginefout opgetreden in de printer.	Druk op Hervatten  om door te gaan.  Als fout zich herhaalt, schakelt u de printer uit. Wacht 30 seconden en schakel de printer weer in.

**Tabel 6-2 Patronen van lampjes op het bedieningspaneel (vervolg)**

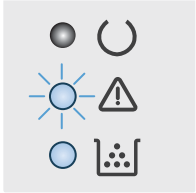
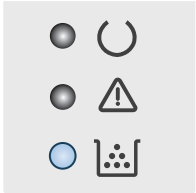
Status van lampje	De status van de printer	Actie
	Er is onjuiste firmware geladen.	Druk op Hervatten  om door te gaan. Laad de juiste firmware.
	Er is een ongeldige codehandtekening opgetreden voor de printer.	Druk op Hervatten  om de handtekening te accepteren of druk op Annuleren  om de upgrade te stoppen.
	De printer heeft een ongeldige upgrade van de codehandtekening geannuleerd.	Druk op Hervatten  om door te gaan.
	De printer heeft een engine-kabelfout gedetecteerd.	Druk op Hervatten  om door te gaan.  Als het probleem aanhoudt, neemt u contact op met de klantenondersteuning van HP.
	De printer heeft een kabelfout met het bedieningspaneel gedetecteerd.	Druk op Hervatten  om door te gaan.  Als het probleem aanhoudt, neemt u contact op met de klantenondersteuning van HP.
<p>Het waarschuwingslampje knippert en het tonerlampje brandt.</p> 	De tonercartridge is vrijwel leeg.	Zorg dat u een vervangende tonercartridge hebt die u kunt plaatsen wanneer de afdrukkwaliteit niet meer voldoet.
	De belichtingstrommel is vrijwel leeg.	Zorg dat u een vervangende tonercartridge hebt die u kunt plaatsen wanneer de afdrukkwaliteit niet meer voldoet.
	Meerdere benodigdheden zijn bijna leeg.	Zorg dat u vervangende tonercartridges hebt die u kunt plaatsen wanneer de afdrukkwaliteit niet meer voldoet.
<p>Het tonerlampje brandt.</p> 	De tonercartridge heeft het einde van de geschatte levensduur bereikt. Zodra een tonercartridge het einde van de geschatte levensduur heeft bereikt, is de Premium Protection Warranty van HP niet langer van toepassing op deze tonercartridge.	Zorg dat u een vervangende tonercartridge heeft die u kunt plaatsen wanneer de afdrukkwaliteit niet meer voldoet. De tonercartridge hoeft op dat moment nog niet te worden vervangen, tenzij de afdrukkwaliteit niet langer acceptabel is.
	De afbeeldingsdrum heeft het einde van de geschatte levensduur bereikt. Zodra een afbeeldingsdrum het einde van de geschatte levensduur heeft bereikt, is de Premium Protection Warranty van HP niet langer van toepassing op deze afbeeldingsdrum.	Zorg dat u een vervangende tonercartridge heeft die u kunt plaatsen wanneer de afdrukkwaliteit niet meer voldoet. De afbeeldingsdrum hoeft op dat moment nog niet te worden vervangen, tenzij de afdrukkwaliteit niet langer acceptabel is.
	Meerdere benodigdheden hebben het einde van de geschatte levensduur bereikt. Zodra een onderdeel het einde van de geschatte levensduur heeft bereikt, is de Premium Protection Warranty van HP niet langer van toepassing op dit onderdeel.	Zorg dat u vervangende benodigdheden hebt die u kunt plaatsen wanneer de afdrukkwaliteit niet meer voldoet. De benodigdheden hoeven nog niet direct te worden vervangen, tenzij de afdrukkwaliteit niet meer voldoet.

**Tabel 6-2 Patronen van lampjes op het bedieningspaneel (vervolg)**

Status van lampje	De status van de printer	Actie
Het waarschuwingslampje en het tonerlampje knipperen.	De tonercartridge of belichtingstrommel ontbreekt of is niet goed geïnstalleerd.	Installeer of de tonercartridge en de belichtingstrommel (opnieuw).
	De tonercartridge is niet compatibel met de printer, misschien vanwege een ontbrekende of beschadigde geheugenchip.	Vervang de tonercartridge.
	De belichtingstrommel is niet compatibel met de printer, misschien vanwege een ontbrekende of beschadigde geheugenchip.	Vervang de belichtingstrommel.
	Meerdere benodigdheden zijn niet compatibel met de printer, misschien vanwege een ontbrekende of beschadigde geheugenchip.	Vervang de benodigdheden.
	De tonercartridge is vergrendeld op een andere printer.	Vervang de tonercartridge.
	De belichtingstrommel is vergrendeld op een andere printer.	Vervang de belichtingstrommel.
	Meerdere benodigdheden zijn vergrendeld op een andere printer.	Vervang de benodigdheden.
	Er is een onjuiste cartridge geïnstalleerd.	Vervang de tonercartridge.
	Er is een onjuiste belichtingstrommel geïnstalleerd.	Vervang de belichtingstrommel.
	Er zijn niet-geautoriseerde benodigdheden geïnstalleerd.	Vervang de benodigdheden.
	Er is een fout opgetreden in de sensor van de cartridge.	Vervang de tonercartridge.

**Tabel 6-2 Patronen van lampjes op het bedieningspaneel (vervolg)**

Status van lampje	De status van de printer	Actie
	Er moet een tonercartridge van MICR worden geïnstalleerd.	Installeer een MICR-tonercartridge.
Het waarschuwingslampje en het gereed-lampje branden.	Er is een kritieke fout opgetreden. De printer kan zichzelf niet herstellen.	<ol style="list-style-type: none"> <li>Schakel de printer uit of koppel het netsnoer los van het stopcontact.</li> <li>Wacht 30 seconden en schakel de printer in of sluit het netsnoer weer op de printer aan.</li> <li>Wacht tot de printer is geïnitieerd.</li> </ol> <p>Als het probleem aanhoudt, neemt u contact op met de klantenondersteuning van HP.</p>

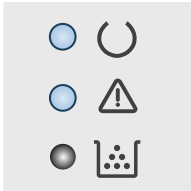

# De fabrieksinstellingen herstellen

Als u de fabrieksinstellingen terugzet, worden alle printer- en netwerkinstellingen weer op de fabriekswaarden ingesteld. De paginateller, het ladeformaat en de taal worden niet opnieuw ingesteld. Volg onderstaande stappen om de fabrieksinstellingen van de printer te herstellen.

---

**⚠ VOORZICHTIG:** Wanneer u de fabrieksinstellingen terugzet, worden alle instellingen gewijzigd in de standaardwaarden. Ook worden in het geheugen opgeslagen pagina's verwijderd.



---

1.

## Rechtstreeks aangesloten printers

- a. Open de HP Printer Assistant.
  - **Windows 10:** Klik vanuit het menu **Start** op **Alle apps**, klik vervolgens op **HP** en selecteer de naam van de printer.
  - **Windows 8.1:** Klik op de pijl omlaag in de linkerbenedenhoek van het scherm **Start** en selecteer de printernaam.
  - **Windows 8:** Klik met de rechtermuisknop op een leeg gedeelte van het scherm **Start**, klik op **Alle apps** op de app-balk en selecteer vervolgens de naam van de printer.
  - **Windows 7, Windows Vista en Windows XP:** Klik op het bureaublad van uw computer op **Start**, selecteer **Alle programma's**, klik op **HP**, klik vervolgens op de map voor de printer en selecteer de naam van de printer.
- b. Selecteer **Afdrukken** in de HP Printer Assistant en selecteer **HP Device Toolbox**.

## Printers die op een netwerk zijn aangesloten

- a. Druk een configuratiepagina af om het IP-adres of de hostnaam te bepalen.
  - i. Houd de knop Hervatten  ingedrukt totdat het gereed-lampje  begint te knipperen.
  - ii. Laat de knop Hervatten  los.
- b. Open een internetbrowser en voer in de adresregel het IP-adres of de hostnaam in zoals die wordt weergegeven op de configuratiepagina van de printer. Druk op de toets **Enter** op het toetsenbord van de pc. De geïntegreerde webserver wordt geopend.

 <https://10.10.XX.XXX/>

---

**📝 OPMERKING:** Als de webbrowser een bericht weergeeft dat toegang tot de website mogelijk niet veilig is, selecteert u de optie om door te gaan naar de website. Toegang tot deze website zal de computer niet beschadigen.

---

2. Klik in het tabblad **System** op **Opslaan en herstellen** in het linkernavigatiedeelvenster.
3. Klik op de knop **Standaardinstellingen herstellen** in het gedeelte **Standaardinstellingen herstellen**.

De printer wordt automatisch opnieuw opgestart.

# Het bericht 'Cartridge bijna leeg' of 'Cartridge vrijwel leeg' wordt weergegeven op het bedieningspaneel van de printer

**Cartridge bijna leeg:** De printer geeft aan wanneer een cartridge vrijwel leeg is. De werkelijke resterende levensduur van een cartridge kan variëren. Zorg dat u een vervangende tonercartridge heeft die u kunt plaatsen wanneer de afdrukkwaliteit niet meer voldoet. De cartridge hoeft nu nog niet te worden vervangen.

**Cartridge vrijwel leeg:** De printer geeft aan wanneer de cartridge bijna leeg is. De werkelijke resterende levensduur van een cartridge kan variëren. Zorg dat u een vervangende tonercartridge heeft die u kunt plaatsen wanneer de afdrukkwaliteit niet meer voldoet. De cartridge hoeft op dat moment nog niet te worden vervangen, tenzij de afdrukkwaliteit niet meer acceptabel is.

Zodra een cartridge van HP de status **Vrijwel leeg** heeft, is de Premium Protection Warranty van HP niet meer van toepassing op die cartridge.

## De instelling "Vrijwel leeg" wijzigen



U kunt de manier aanpassen waarop de printer reageert wanneer benodigdheden bijna leeg zijn. U hoeft deze instellingen niet opnieuw te configureren wanneer u een nieuwe cartridge plaatst.

1. Open de geïntegreerde webserver van HP (EWS):

### Rechtstreeks aangesloten printers

- a. Open de HP Printer Assistant.
  - **Windows 10:** Klik vanuit het menu **Start** op **Alle apps**, klik vervolgens op **HP** en selecteer de naam van de printer.
  - **Windows 8.1:** Klik op de pijl omlaag in de linkerbenenhoek van het scherm **Start** en selecteer de printernaam.
  - **Windows 8:** Klik met de rechtermuisknop op een leeg gedeelte van het scherm **Start**, klik op **Alle apps** op de app-balk en selecteer vervolgens de naam van de printer.
  - **Windows 7, Windows Vista en Windows XP:** Klik op het bureaublad van uw computer op **Start**, selecteer **Alle programma's**, klik op **HP**, klik vervolgens op de map voor de printer en selecteer de naam van de printer.
- b. Selecteer **Afdrukken** in de HP Printer Assistant en selecteer **HP Device Toolbox**.

### Printers die op een netwerk zijn aangesloten

- a. Druk een configuratiepagina af om het IP-adres of de hostnaam te bepalen.
  - i. Houd de knop Hervatten  ingedrukt totdat het gereed-lampje  begint te knipperen.
  - ii. Laat de knop Hervatten  los.

- b. Open een internetbrowser en voer in de adresregel het IP-adres of de hostnaam in zoals die wordt weergegeven op de configuratiepagina van de printer. Druk op de toets **Enter** op het toetsenbord van de pc. De geïntegreerde webserver wordt geopend.

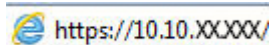

**OPMERKING:** Als de webbrowser een bericht weergeeft dat toegang tot de website mogelijk niet veilig is, selecteert u de optie om door te gaan naar de website. Toegang tot deze website zal de computer niet beschadigen.

2. Selecteer eerst het tabblad **System** en vervolgens **Instellingen benodigdheden**.
3. Selecteer een van de volgende opties in de **Instelling Vrijwel leeg (zwarte cartridge)**: of **Instelling Vrijwel leeg (afbeeldingsdrum)**: vervolgkeuzelijst:
  - Selecteer de optie **Doorgaan** als u wilt dat de printer u waarschuwt wanneer een tonercartridge vrijwel leeg is, maar wel doorgaat met afdrucken.
  - Selecteer de optie **Stoppen** als u wilt instellen dat de printer stopt met afdrucken tot u de tonercartridge hebt vervangen.
  - Selecteer de optie **Vragen** als u wilt instellen dat de printer stopt met afdrucken en u vraagt de tonercartridge te vervangen. U kunt het bericht ter kennisgeving aannemen en doorgaan met afdrucken.

## Benodigdheden bestellen

Benodigdheden en papier bestellen	<a href="http://www.hp.com/go/suresupply">www.hp.com/go/suresupply</a>
Bestellen via service- of ondersteuningsproviders	Neem contact op met een erkend service- of ondersteuningspunt van HP.
Bestellen via de geïntegreerde webserver van HP	Typ het IP-adres of de hostnaam van de printer in het adres- of URL-veld van een ondersteunde webbrowser op de computer om toegang te krijgen tot de webserver. De geïntegreerde webserver bevat een koppeling naar de SureSupply-website van HP. Hier vindt u mogelijkheden voor het aanschaffen van originele benodigdheden van HP.

# De printer pakt geen papier op of het papier wordt verkeerd ingevoerd

## Inleiding

U kunt het volgende proberen wanneer de printer geen papier of meerdere vellen tegelijkertijd oppakt uit de papierlade. In de volgende situaties kan een papierstoring optreden.

- [De printer pakt geen papier op](#)
- [De printer pakt meerdere vellen papier op](#)

## De printer pakt geen papier op

Als de printer geen papier uit de lade pakt, kunt u het volgende proberen.

1. Open de printer en verwijder eventuele vastgelopen vellen papier. Controleer of er geen afgescheurde papierrestanten in de printer zijn achtergebleven.
2. Plaats papier met het juiste formaat voor de taak in de lade.
3. Controleer of het papierformaat en de papiersoort correct zijn ingesteld.
4. Zorg ervoor dat de papiergeleiders in de lade zijn afgestemd op het papierformaat. Pas de geleiders aan tot de juiste inspruing in de lade. De pijl op de geleider in de lade moet precies zijn uitgelijnd met de markering op de lade.



---

**OPMERKING:** Verplaatst de papiergeleiders niet te strak tegen de papierstapel. Pas de papiergeleiders aan op basis van de inkepingen of de markeringen in de lade.

---



- Controleer of de vochtigheid in de ruimte voldoet aan de specificaties voor deze printer en of het papier in ongeopende pakken wordt bewaard. Papier wordt meestal in vochtwerende pakken verkocht om het papier droog te houden.

In omgevingen met een hoge luchtvochtigheid kan het papier bovenaan op de stapel in de lade vocht absorberen en er golvend of ongelijkmatig uitzien. Als dit gebeurt, verwijdert u de bovenste 5 tot 10 vellen papier van de stapel.

In omgevingen met een lage luchtvochtigheid kunnen vellen papier aan elkaar blijven plakken door overtollige statische elektriciteit. Als dit gebeurt, verwijdert u het papier uit de lade en buigt u de stapel door deze aan beide uiteinden vast te houden en de uiteinden omhoog te duwen in de vorm van een U. Duw de uiteinden daarna omlaag om de U-vorm om te keren. Houd beide zijden van de stapel papier vast en herhaal deze stappen. Hierdoor maakt u de vellen papier los zonder statische elektriciteit te veroorzaken. Maak de papierstapel recht op een tafel voordat u de stapel teruglegt in de lade.

**Afbeelding 6-1** Techniek voor het buigen van de papierstapel

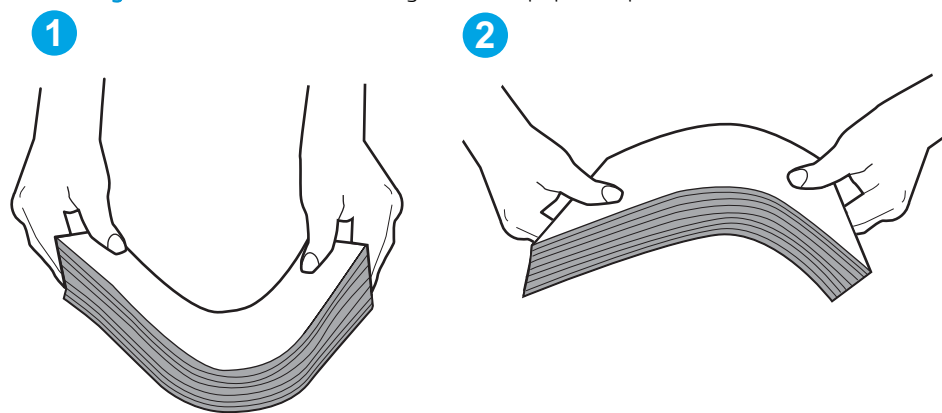

- Controleer op het bedieningspaneel van de printer of er een bericht wordt weergegeven waarin staat dat u het papier handmatig moet invoeren. Plaats papier en ga verder met afdrukken.
- De rollen boven de lade zijn mogelijk vuil geworden. Maak de rollen schoon met een pluisvrije doek die is bevochtigd met warm water. Gebruik gedistilleerd water, indien beschikbaar.

**⚠ VOORZICHTIG:** Spuit geen water rechtstreeks op de rollen. Spuit in plaats daarvan water op de doek of doop de doek in water en wring de doek uit voordat u de rollen reinigt.

## De printer pakt meerdere vellen papier op

Als de printer meerdere vellen papier uit de lade pakt, kunt u het volgende proberen.

- Verwijder de stapel papier uit de lade, buig de stapel, draai deze 180 graden en draai hem vervolgens om. *Waaier het papier niet uit.* Plaats de stapel papier terug in de lade.

**📄 OPMERKING:** Het uitwaaiëren van het papier veroorzaakt statische elektriciteit. In plaats van het papier uit te waaieren, buigt u de stapel door deze aan beide uiteinden vast te houden en de uiteinden omhoog te duwen in de vorm van een U. Duw de uiteinden daarna omlaag om de U-vorm om te keren. Houd beide zijden van de stapel papier vast en herhaal deze stappen. Hierdoor maakt u de vellen papier los zonder statische elektriciteit te veroorzaken. Maak de papierstapel recht op een tafel voordat u de stapel teruglegt in de lade.

Afbeelding 6-2 Techniek voor het buigen van de papierstapel

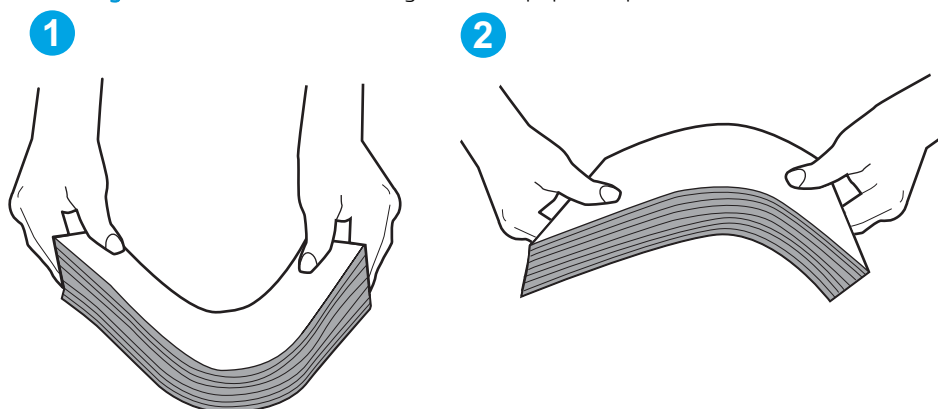

2. Gebruik uitsluitend papier dat voldoet aan de specificaties van HP voor deze printer.
3. Controleer of de vochtigheid in de ruimte voldoet aan de specificaties voor deze printer en of het papier in ongeopende pakken wordt bewaard. Papier wordt meestal in vochtwerende pakken verkocht om het papier droog te houden.

In omgevingen met een hoge luchtvochtigheid kan het papier bovenaan op de stapel in de lade vocht absorberen en er golvend of ongelijkmatig uitzien. Als dit gebeurt, verwijdert u de bovenste 5 tot 10 vellen papier van de stapel.

In omgevingen met een lage luchtvochtigheid kunnen vellen papier aan elkaar blijven plakken door overtollige statische elektriciteit. Als dit gebeurt, verwijdert u het papier uit de lade en buigt u de stapel zoals hierboven staat beschreven.

4. Gebruik geen papier dat is gekreukeld, gevouwen of beschadigd. Gebruik indien nodig papier uit een ander pak.
5. Zorg dat de lade niet te vol is door de markeringen voor de stapelhoogte in de lade te controleren. Als de lade te vol is, verwijdert u de hele stapel papier uit de lade, legt u de stapel recht en plaatst u een deel van de stapel papier terug in de lade.

In de volgende afbeeldingen staan voorbeelden van de inkepingen voor de stapelhoogte in de laden voor verschillende printers. De meeste HP-printers hebben vergelijkbare markeringen. Zorg ook dat alle vellen papier zich onder de lipjes bij de markeringen voor stapelhoogte bevinden. Met deze lipjes wordt het papier in de juiste positie gehouden als het in de printer wordt ingevoerd.

6. Zorg ervoor dat de papiergeleiders in de lade zijn afgestemd op het papierformaat. Pas de geleiders aan tot de juiste inspruing in de lade. De pijl op de geleider in de lade moet precies zijn uitgelijnd met de markering op de lade.

---

 **OPMERKING:** Verplaatst de papiergeleiders niet te strak tegen de papierstapel. Pas de papiergeleiders aan op basis van de inkepingen of de markeringen in de lade.

---

7. Zorg ervoor dat de omgeving van de printer binnen de specificaties valt.

# Papierstoringen verhelpen

## Inleiding

De volgende informatie beschrijft hoe u papierstoringen op de printer kunt verhelpen.

- [Storingslocaties](#)
- [Frequente of terugkerende papierstoringen?](#)
- [Vastgelopen papier verwijderen uit de hoofdinvoerlade](#)
- [Storingen in het gebied rondom de tonercartridge verhelpen](#)
- [Storingen verhelpen in de uitvoerbak](#)
- [Storingen in de duplexeenheid verhelpen](#)

## Storingslocaties

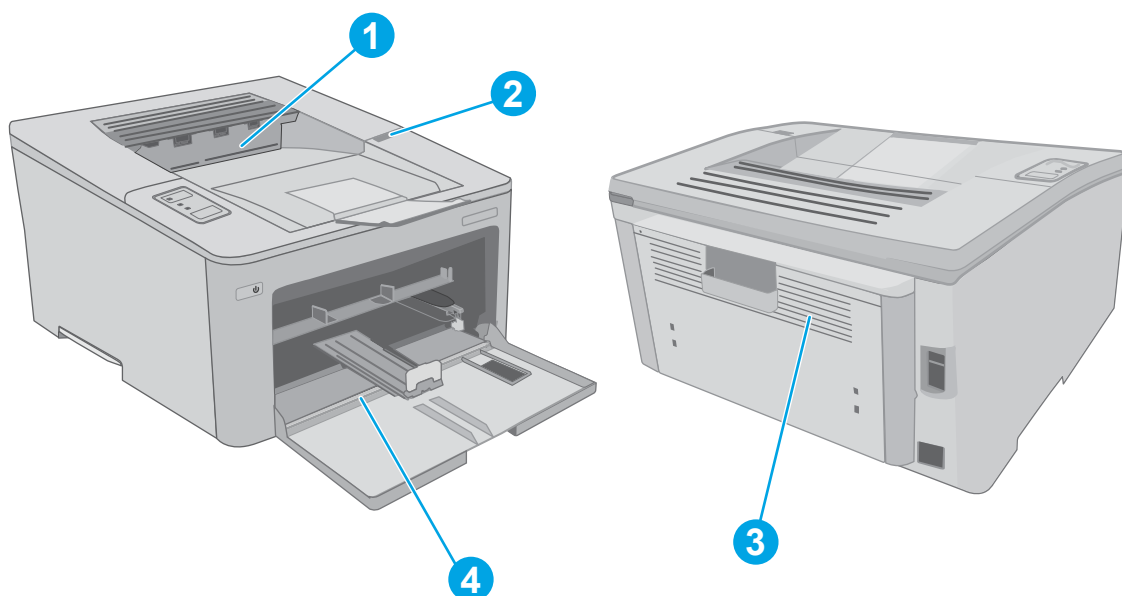



1	Uitvoerbak
2	Cartridgegebied
3	Duplexeenheid
4	Hoofdinvoerlade

## Frequente of terugkerende papierstoringen?



Volg deze stappen om problemen met frequente papierstoringen op te lossen. Als de eerste stap het probleem niet oplost, gaat u verder met de volgende stap totdat u het probleem hebt opgelost.

1. Als het papier vastloopt in de printer, verhelp dan de storing en druk een configuratiepagina af om het product te testen.

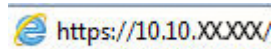
2. Controleer of de lade voor het juiste papierformaat en de juiste papiersoort is geconfigureerd. Pas de papierinstellingen indien nodig aan.
  - a. Druk een configuratiepagina af om het IP-adres of de hostnaam te bepalen.
    - i. Houd de knop Hervatten  ingedrukt totdat het gereed-lampje  begint te knipperen.
    - ii. Laat de knop Hervatten  los.
  - b. Open een internetbrowser en voer in de adresregel het IP-adres of de hostnaam in zoals die wordt weergegeven op de configuratiepagina van de printer. Druk op de toets **Enter** op het toetsenbord van de pc. De geïntegreerde webservice wordt geopend.

 <https://10.10.XX.XXX/>

 **OPMERKING:** Als de webbrowser een bericht weergeeft dat toegang tot de website mogelijk niet veilig is, selecteert u de optie om door te gaan naar de website. Toegang tot deze website zal de computer niet beschadigen.

- c. Klik eerst op het tabblad **Systeem** en vervolgens op de pagina **Papierinstellingen**.
  - d. Selecteer de papiersoort van het papier in de lade.
  - e. Selecteer het formaat van het papier in de lade.
3. Schakel de printer gedurende 30 seconden uit en schakel het vervolgens weer in.
  4. Druk een reinigingspagina af om overtollige toner uit de binnenkant van de printer te verwijderen.
    - a. Open de HP Printer Assistant.
      - **Windows 10:** Klik vanuit het menu **Start** op **Alle apps**, klik vervolgens op **HP** en selecteer de naam van de printer.
      - **Windows 8.1:** Klik op de pijl omlaag in de linkerbenenhoek van het scherm **Start** en selecteer de printernaam.
      - **Windows 8:** Klik met de rechtermuisknop op een leeg gedeelte van het scherm **Start**, klik op **Alle apps** op de app-balk en selecteer vervolgens de naam van de printer.
      - **Windows 7, Windows Vista en Windows XP:** Klik op het bureaublad van uw computer op **Start**, selecteer **Alle programma's**, klik op **HP**, klik vervolgens op de map voor de printer en selecteer de naam van de printer.
    - b. Selecteer **Afdrukken** in de HP Printer Assistant en selecteer **HP Device Toolbox**.
    - c. Klik op het tabblad **Systemen** op **Service**.
    - d. Klik in het gebied **Reinigingsmodus** op **Start** om het reinigingsproces te beginnen.
  5. Druk een configuratiepagina af om de printer te testen.
    - a. Houd de knop Hervatten  ingedrukt totdat het gereed-lampje  begint te knipperen.
    - b. Laat de knop Hervatten  los.

Als geen van deze stappen het probleem oplost, moet de printer wellicht worden nagekeken. Neem contact op met de klantenondersteuning van HP.

## Vastgelopen papier verwijderen uit de hoofdinvoerlade

Gebruik de volgende procedure om te controleren op papier in alle mogelijke vastlooplocaties in de hoofdinvoerlade. Als er een storing optreedt, knippert het waarschuwingslampje .

1. Trek het vastgelopen papier langzaam uit de printer.

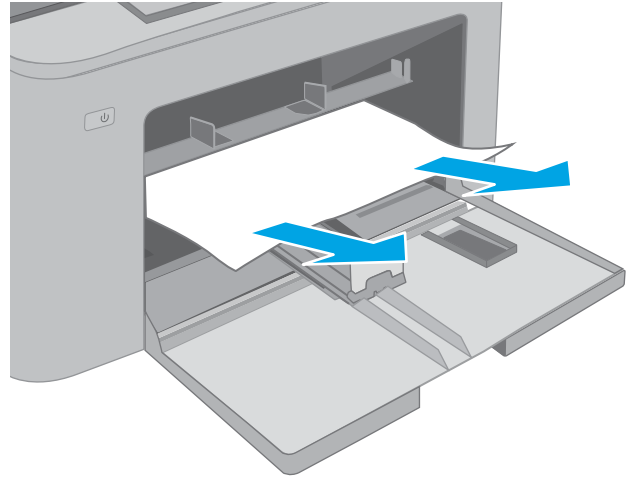

2. Open de cartridgeklep.

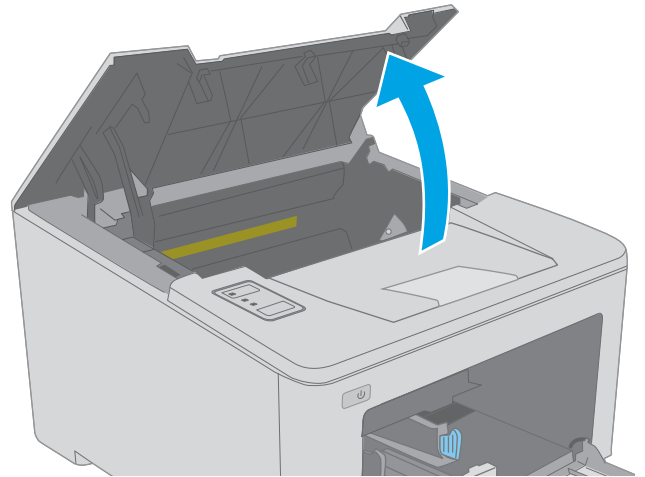

3. Verwijder de tonercartridge uit de printer.

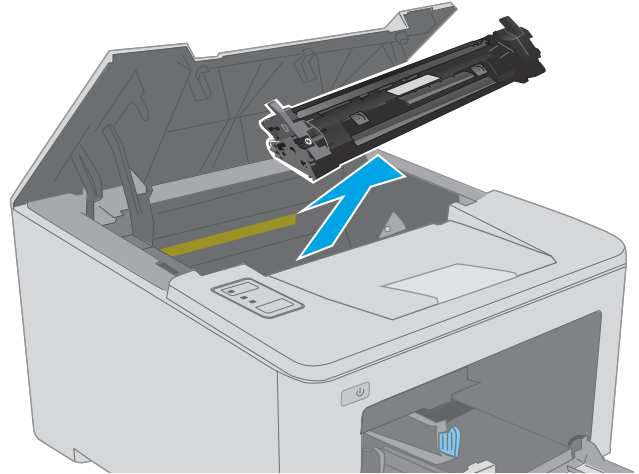

4. Verwijder de afbeeldingsdrum uit de printer.

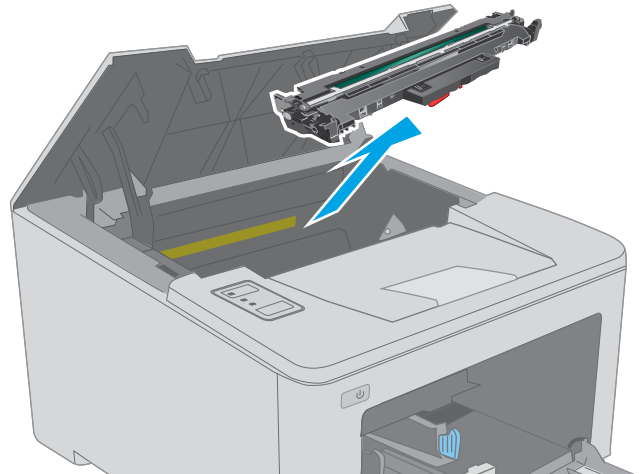

5. Verwijder vastgelopen papier in het gebied van de tonercartridge. Verwijder het vastgelopen papier met beide handen om scheuren te voorkomen.

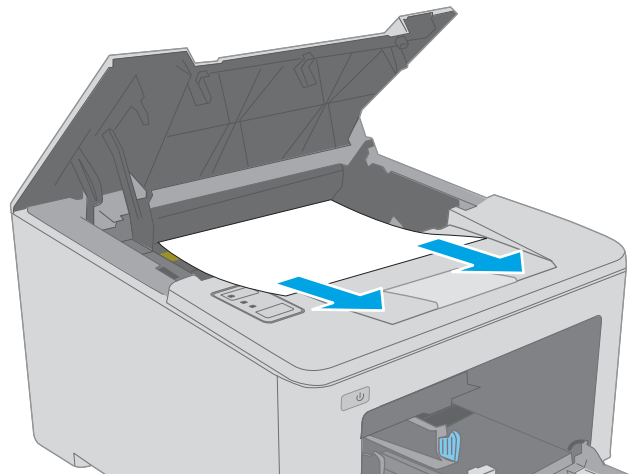

6. Laat de klep voor toegang tot de storting zakken.

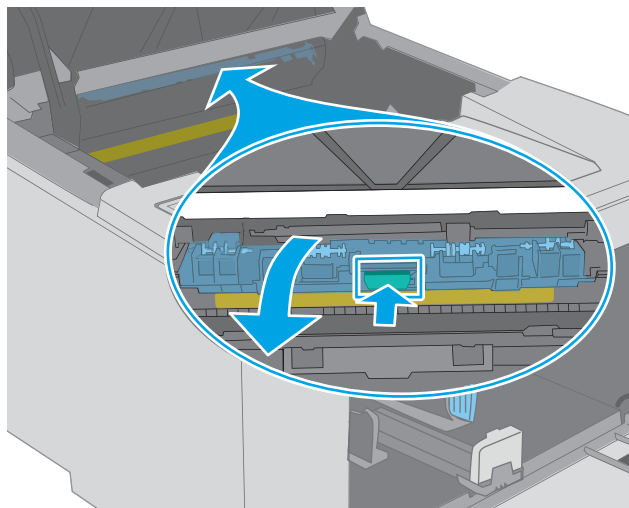

7. Verwijder vastgelopen papier.

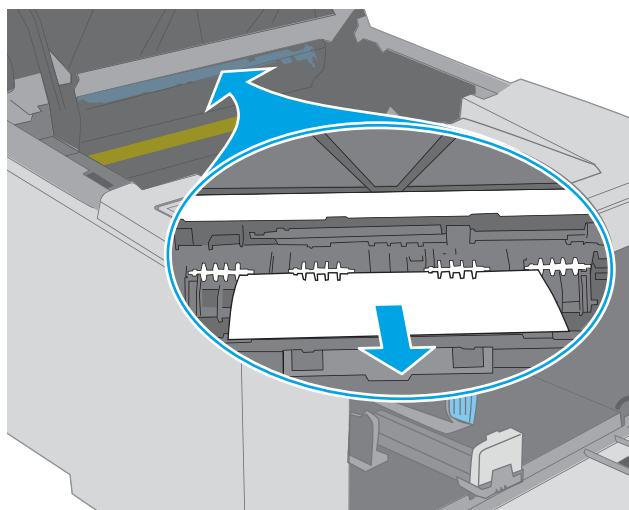

8. Sluit de klep voor toegang tot de storting.

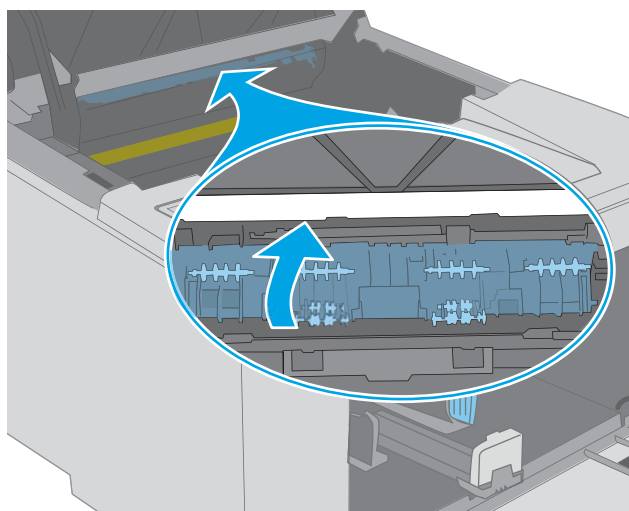

9. Lijn de afbeeldingsdrum uit met de sporen in de printer en druk de afbeeldingsdrum stevig op zijn plaats.

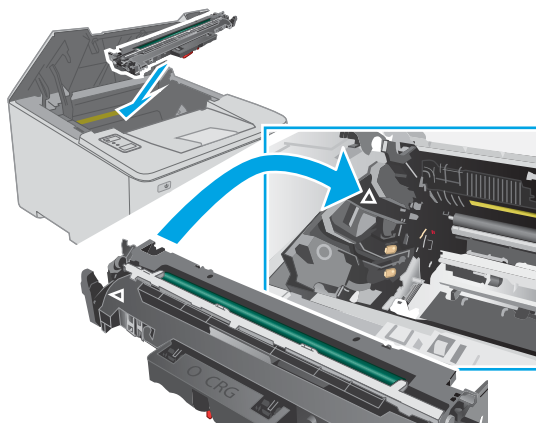

10. Lijn de tonercartridge uit met de sporen in de printer en druk de tonercartridge stevig op zijn plaats.

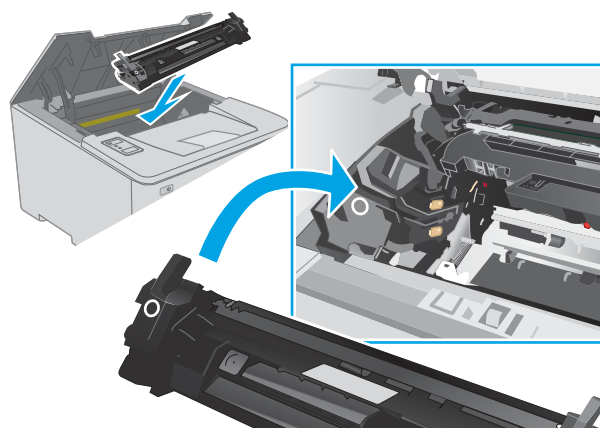

11. Sluit de cartridgeklep.

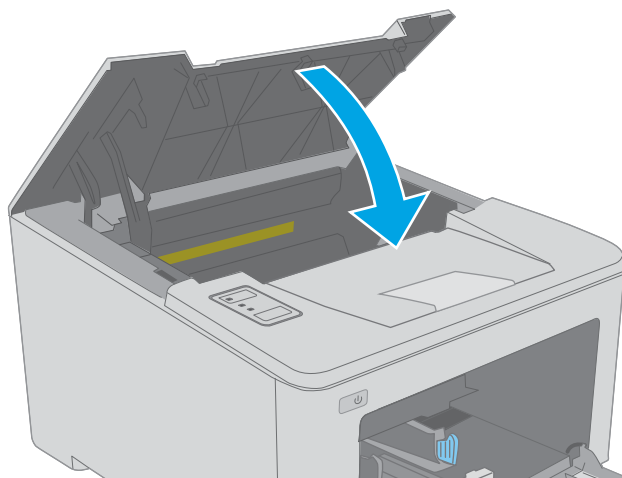

## Storingen in het gebied rondom de tonercartridge verhelpen

De volgende informatie beschrijft hoe u papierstoringen in het gebied van de tonercartridge verhelpt. Als er een storing optreedt, knippert het waarschuwingslampje .



1. Open de cartridgeklep.

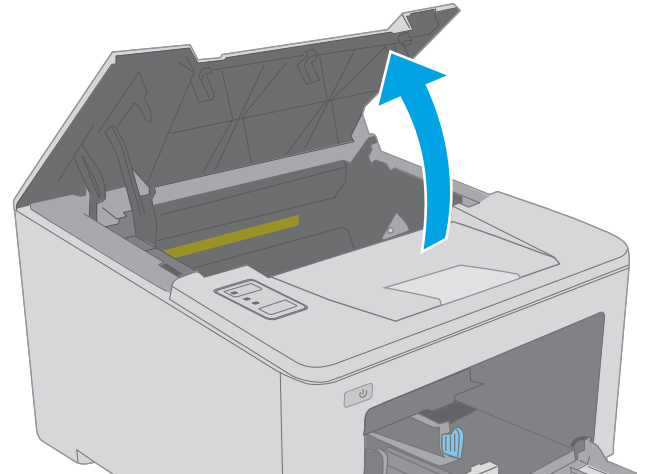

2. Verwijder de tonercartridge uit de printer.

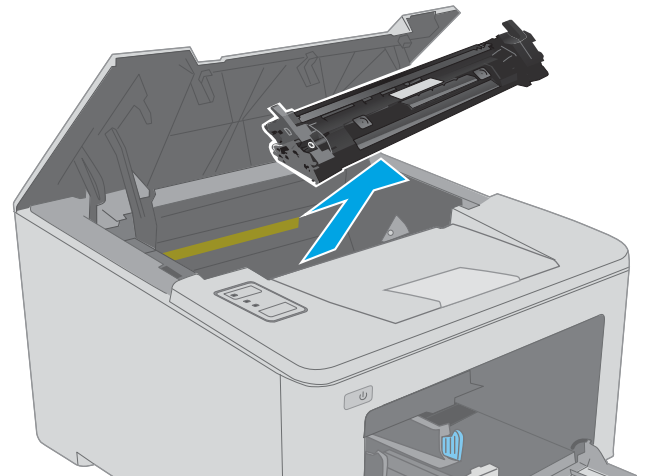

3. Verwijder de afbeeldingsdrum uit de printer.

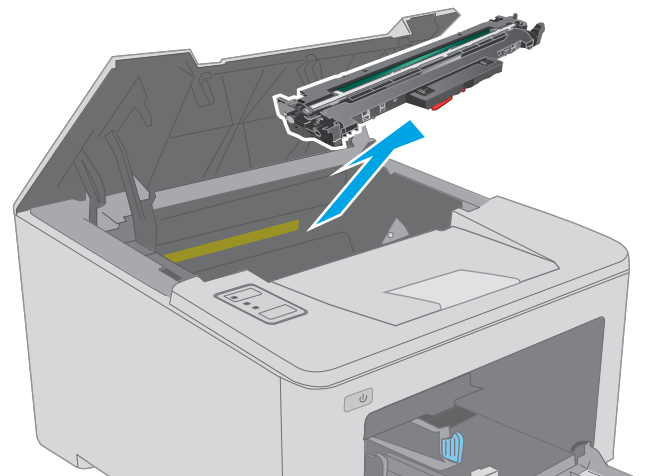

4. Verwijder vastgelopen papier in het gebied van de tonercartridge. Verwijder het vastgelopen papier met beide handen om scheuren te voorkomen.

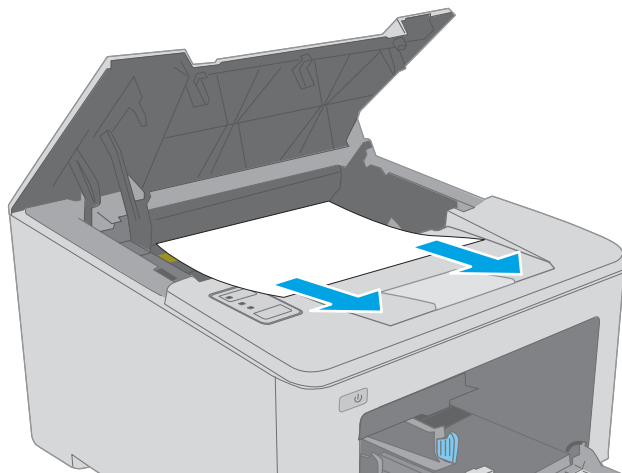

5. Laat de klep voor toegang tot de storing zakken.

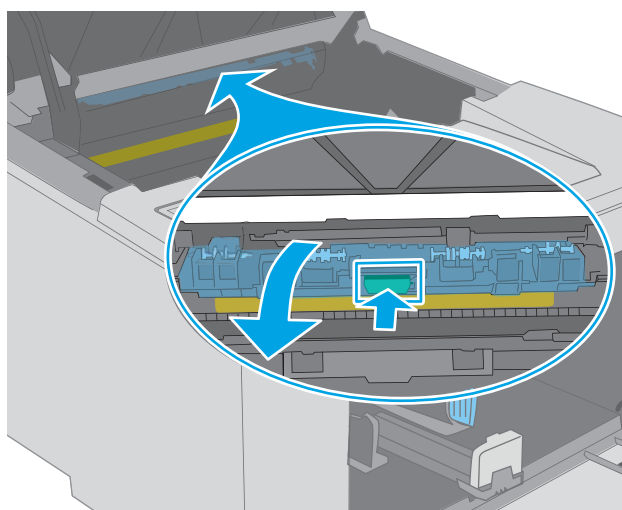

6. Verwijder vastgelopen papier.

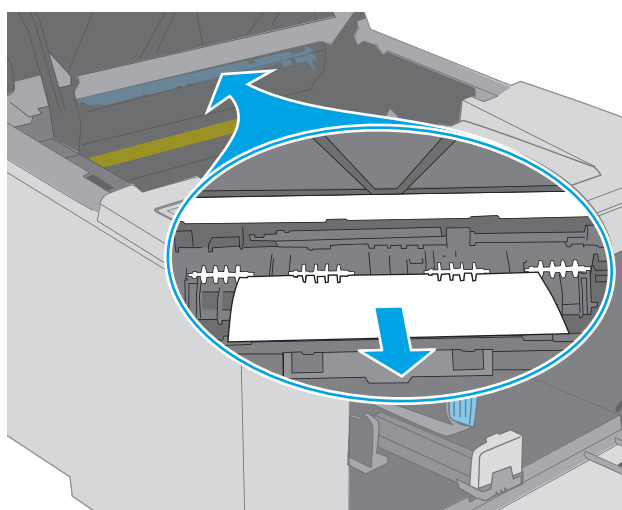

7. Sluit de klep voor toegang tot de storting.

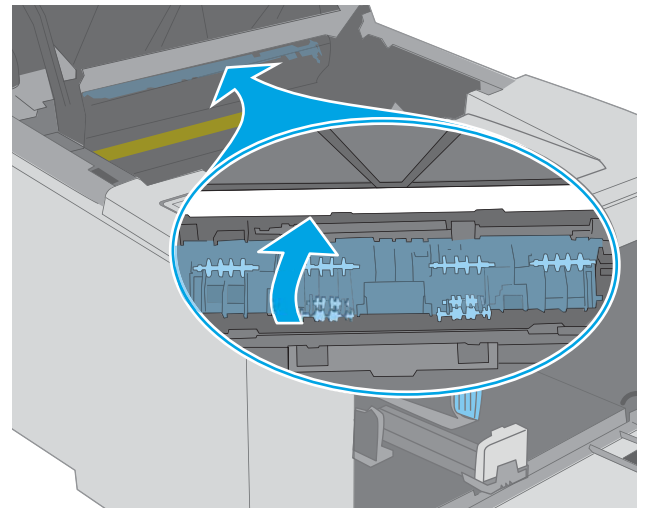

8. Lijn de afbeeldingsdrum uit met de sporen in de printer en druk de afbeeldingsdrum stevig op zijn plaats.

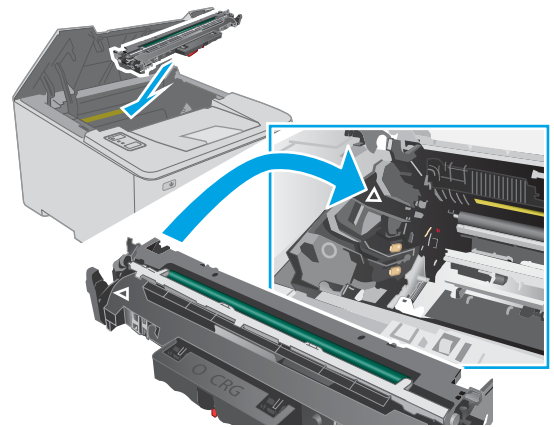

9. Lijn de tonercartridge uit met de sporen in de printer en druk de tonercartridge stevig op zijn plaats.

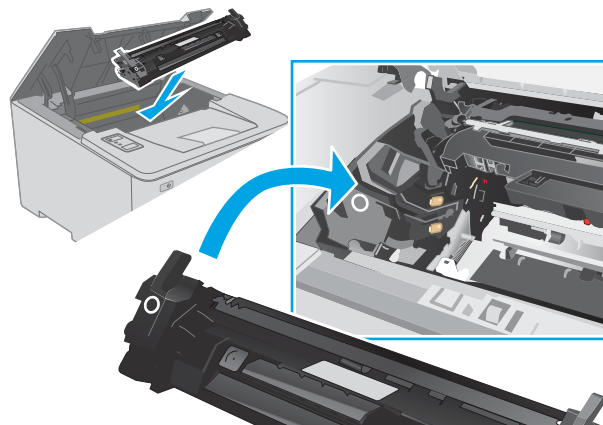

10. Sluit de cartridgeklep.

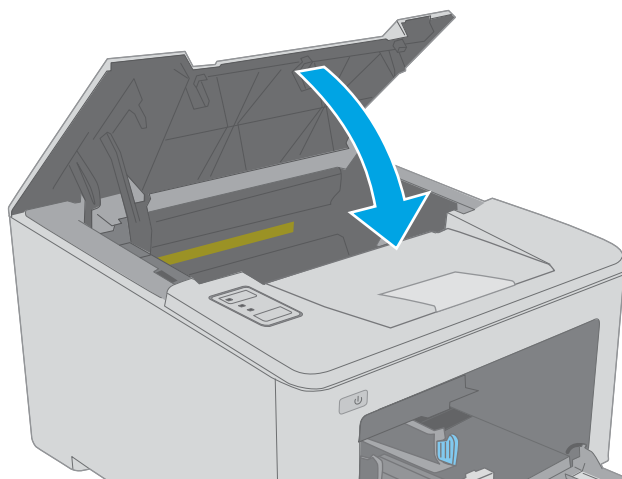

## Storingen verhelpen in de uitvoerbak

Gebruik de volgende procedure om te controleren op papier in alle mogelijke vastloopplocaties in de uitvoerbak. Als er een storing optreedt, knippert het waarschuwingslampje .

1. Als in de uitvoerbak vastgelopen papier zichtbaar is, pakt u dit vast bij de voorste rand en verwijdt u het.

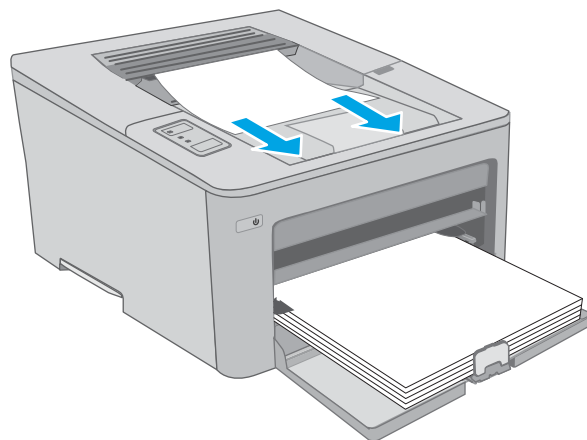

2. Open de cartridgeklep.

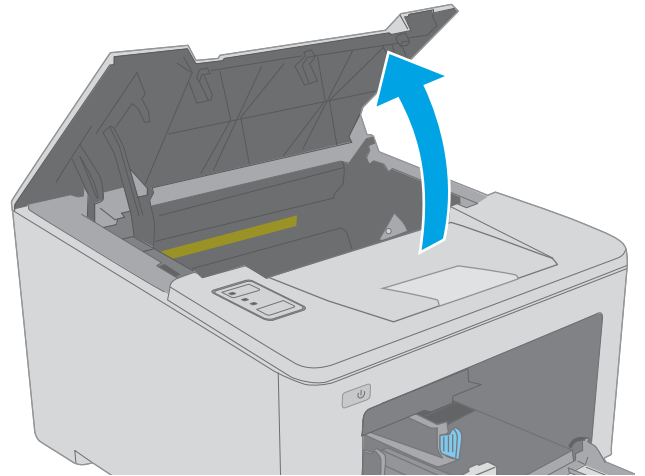

3. Trek het groene lipje naar buiten om de klep die toegang geeft tot het vastgelopen papier te openen.

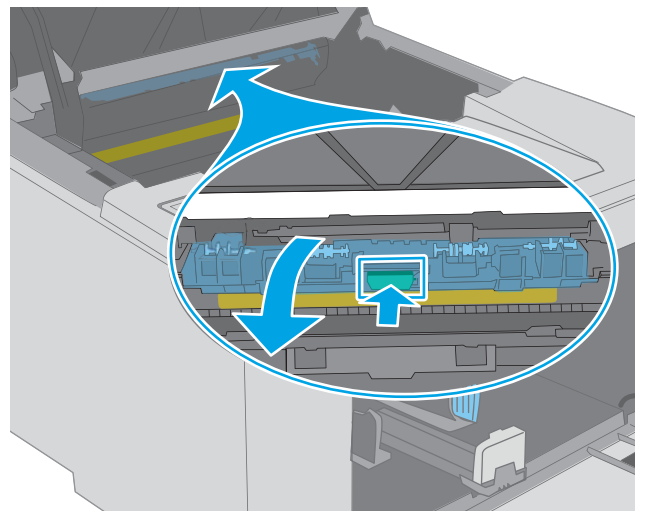

4. Verwijder vastgelopen papier.

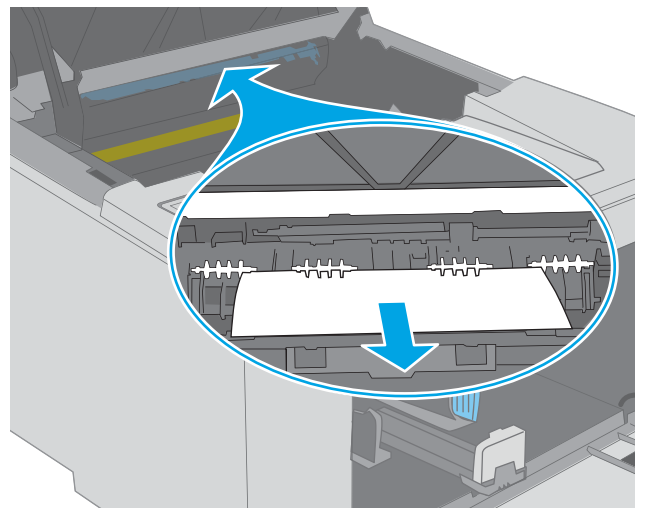

5. Sluit de klep voor toegang tot de storing.

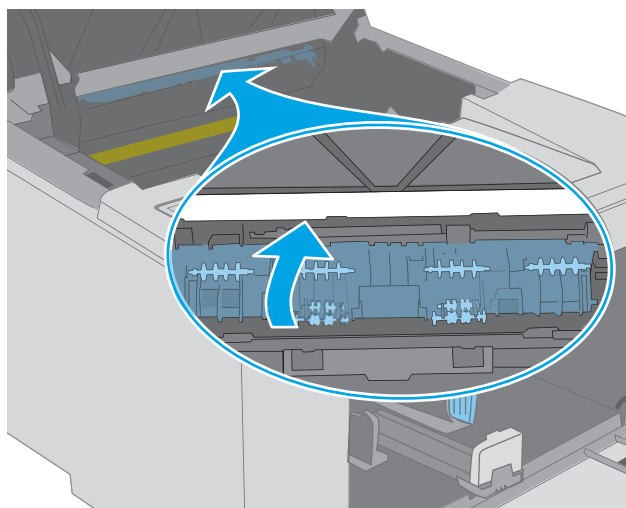

6. Sluit de cartridgeklep.

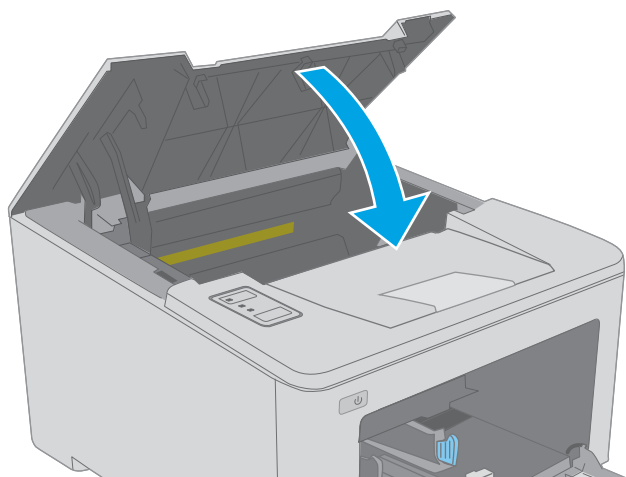

## Storingen in de duplexeenheid verhelpen

Gebruik de volgende procedure om te controleren op papier in alle mogelijke vastlooplocaties in de duplexeenheid. Als er een storing optreedt, knippert het waarschuwingslampje .

1. Open de achterklep.

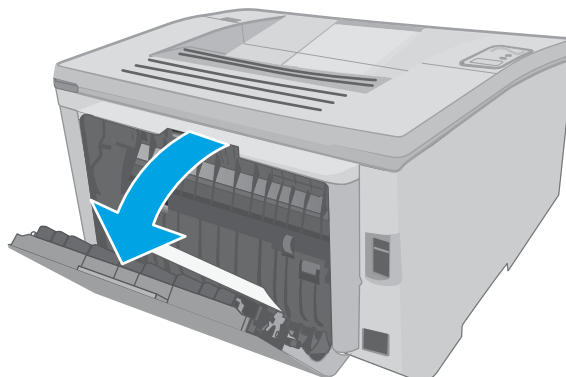

2. Verwijder vastgelopen papier uit het duplexgebied.  
Verwijder het vastgelopen papier met beide handen om scheuren te voorkomen.

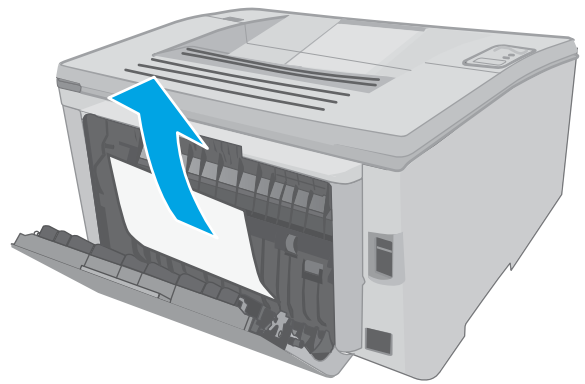

3. Sluit de achterklep.

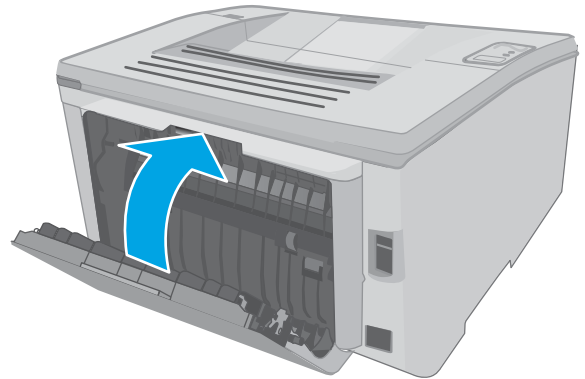

4. Open de cartridgeklep.

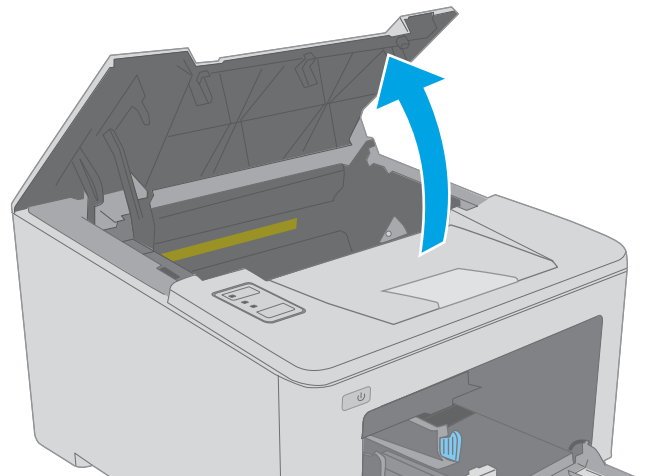

5. Trek het groene lipje naar buiten om de klep die toegang geeft tot het vastgelopen papier te openen.

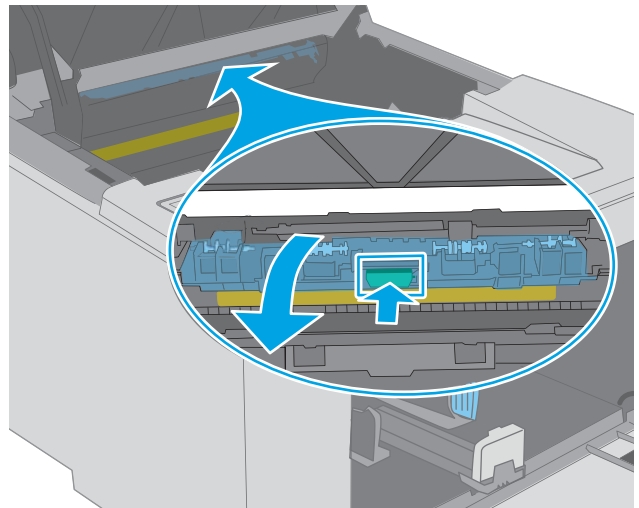

6. Verwijder vastgelopen papier.

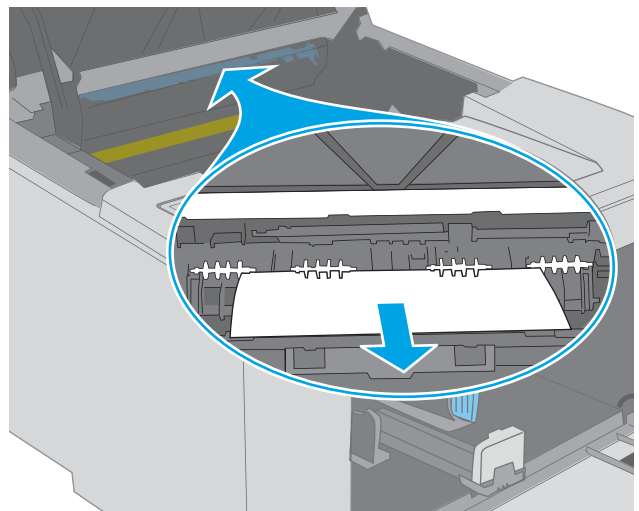



7. Sluit de klep voor toegang tot de storig.

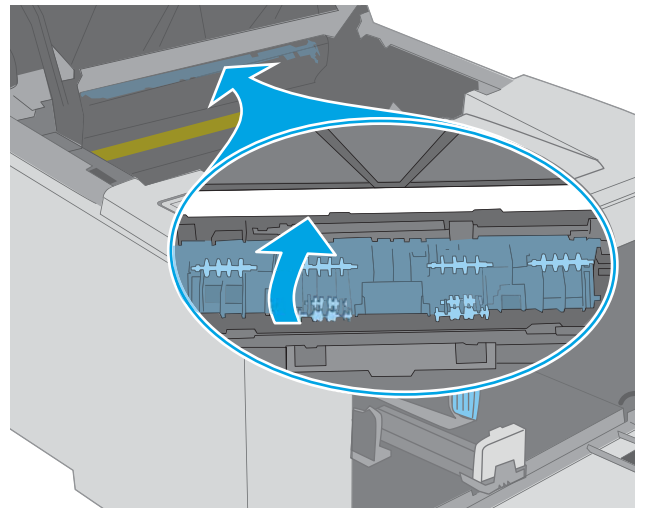

8. Sluit de cartridgeklep.

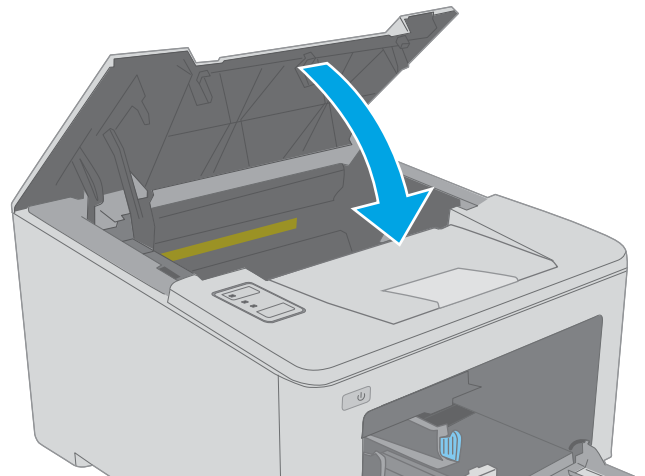

# De afdrukkwaliteit verbeteren

- [Inleiding](#)
- [Afdrukken vanuit een ander softwareprogramma](#)
- [De papiersoort voor de afdruktaak controleren](#)
- [Status van de tonercartridge controleren](#)
- [De printer reinigen](#)
- [De tonercartridge en belichtingstrommel visueel inspecteren](#)
- [Papier en afdrukgeving controleren](#)
- [Een andere printerdriver proberen](#)
- [EconoMode-instellingen controleren](#)
- [Afdrukdichtheid aanpassen](#)

## Inleiding

Als de printer problemen heeft met de afdrukkwaliteit, probeer dan de volgende oplossingen in de aangegeven volgorde om het probleem te verhelpen.

## Afdrukken vanuit een ander softwareprogramma

Probeer af te drukken vanuit een ander softwareprogramma. Als de pagina correct wordt afgedrukt, ligt het probleem bij het programma dat u gebruikt om het document af te drukken.

## De papiersoort voor de afdruktaak controleren

Controleer de instelling van de papiersoort wanneer u afdrukt vanuit een softwareprogramma en de afgedrukte pagina's vlekken hebben, vaag of donker zijn, papier gekruld is, of wanneer u verspreide tonerpunten, tonerverlies of kleine delen op de pagina waar toner ontbreekt constateert.

## De instelling voor de papiersoort controleren (Windows)

1. Selecteer de **afdrukoptie** vanuit het programma.
2. Selecteer de printer en klik vervolgens op de knop **Eigenschappen** of **Voorkeuren**.
3. Klik op het tabblad **Papier/Kwaliteit**.
4. Klik in de vervolgkeuzelijst **Papiersoort** op de optie **Meer...**
5. Vouw de lijst **Type is:** uit.
6. Vouw de categorie met papiersoorten uit die het best overeenkomt met het papier dat u gebruikt.
7. Selecteer de papiersoort die u gebruikt en klik vervolgens op de knop **OK**.
8. Klik op de knop **OK** om het dialoogvenster **Documenteigenschappen** te sluiten. Klik in het dialoogvenster **Afdrukken** op de knop **OK** om de taak af te drukken.

## De instelling voor de papiersoort controleren (OS X)



1. Klik op het menu **Bestand** en vervolgens op de optie **Afdrukken**.
2. Selecteer de printer in het menu **Printer**.
3. Het menu **Exemplaren & pagina's** wordt standaard weergegeven door de printerdriver. Open de menuvervolgkeuzelijst en klik op het menu **Afwerking**.
4. Selecteer in de vervolgkeuzelijst **Media** een papiersoort.
5. Klik op de knop **Afdrukken**.

## Status van de tonercartridge controleren

Op de pagina Status benodigdheden vindt u de volgende informatie:

- Geschatte resterende levensduur van de cartridge in procenten
- Geschat aantal resterende pagina's
- Onderdeelnummers van HP tonercartridges
- Aantal afgedrukte pagina's

De printer drukt de statuspagina voor benodigdheden af wanneer de configuratiepagina wordt afgedrukt.

1. Houd de knop Hervatten  ingedrukt totdat het gereed-lampje  begint te knipperen.
2. Laat de knop Hervatten  los.

## De printer reinigen

### Een reinigingspagina afdrukken

1. Open de HP Printer Assistant.
  - **Windows 10:** Klik vanuit het menu **Start** op **Alle apps**, klik vervolgens op **HP** en selecteer de naam van de printer.
  - **Windows 8.1:** Klik op de pijl omlaag in de linkerbenedenhoek van het scherm **Start** en selecteer de printernaam.
  - **Windows 8:** Klik met de rechtermuisknop op een leeg gedeelte van het scherm **Start**, klik op **Alle apps** op de app-balk en selecteer vervolgens de naam van de printer.
  - **Windows 7, Windows Vista en Windows XP:** Klik op het bureaublad van uw computer op **Start**, selecteer **Alle programma's**, klik op **HP**, klik vervolgens op de map voor de printer en selecteer de naam van de printer.
2. Selecteer **Afdrukken** in de HP Printer Assistant en selecteer **HP Device Toolbox**.
3. Klik op het tabblad **Systemen** op **Service**.
4. Klik in het gebied **Reinigingsmodus** op **Start** om het reinigingsproces te beginnen.

## De tonercartridge en belichtingstrommel visueel inspecteren

Volg deze stappen om elke tonercartridge en belichtingstrommel te inspecteren.

1. Verwijder de tonercartridge en belichtingstrommel uit de printer.
2. Controleer of de geheugenchip is beschadigd.
3. Onderzoek het oppervlak van de groene afbeeldingsdrum.

---

 **VOORZICHTIG:** Raak de afbeeldingsdrum niet aan. Vingerafdrukken op de afbeeldingsdrum kunnen problemen geven met de afdrukkwaliteit.

---

4. Vervang de tonercartridge en belichtingstrommel als zich krassen, vingerafdrukken of andere beschadigingen op de belichtingstrommel bevinden.
5. Installeer de tonercartridge en belichtingstrommel opnieuw en druk enkele pagina's af om te zien of het probleem is opgelost.

## Papier en afdruk omgeving controleren

### Stap een: Papier gebruiken dat voldoet aan de specificaties van HP

Sommige problemen met de afdrukkwaliteit kunnen ontstaan wanneer u papier gebruikt dat niet voldoet aan de specificaties van HP.

- Gebruik altijd papier van een type en gewicht dat door deze printer wordt ondersteund.
- Gebruik papier van goede kwaliteit en dat vrij is van sneden, inkepingen, scheuren, vlekken, losse deeltjes, stof, kreukels, gaten, nietjes en gekrulde of verbogen randen.
- Gebruik papier waarop nog nooit is afgedrukt.
- Gebruik papier dat geen metallisch materiaal bevat, zoals glitter.
- Gebruik papier dat is ontworpen voor laserprinters. Gebruik geen papier dat alleen is geschikt is voor inkjetprinters.
- Gebruik geen papier met een te ruw oppervlak. Gladder papier zorgt over het algemeen voor een beter afdrukresultaat.

### Stap twee: De omgeving controleren

De omgeving kan de afdrukkwaliteit direct beïnvloeden en is een algemene oorzaak van problemen met afdrukkwaliteit of papiertoevoer. Probeer het volgende:

- Plaats de printer niet op een tochtige locatie, zoals in de buurt van ramen of deuren, of bij het ventilatierooster van de airconditioning.
- Zorg ervoor dat de printer niet wordt blootgesteld aan temperaturen of vochtigheid die buiten de productspecificaties vallen.
- Zet de printer niet in een afgesloten ruimte, zoals een kast.
- Plaats de printer op een stevig, vlak oppervlak.

- Zorg ervoor dat de luchtuittlaten van de printer niet worden geblokkeerd. De printer moet aan alle kanten beschikken over een goede luchtstroom, ook aan de bovenkant.
- Bescherm de printer tegen vuiltjes in de lucht, stof, stoom, vet en andere elementen die in de printer aanslag kunnen vormen.

## Stap drie: De uitlijning van een afzonderlijke lade instellen



Volg de volgende stappen wanneer tekst of beelden niet gecentreerd of onjuist uitgelijnd zijn op de afgedrukte pagina, wanneer u vanuit specifieke laden afdrukt.

1. Open de geïntegreerde webserver van HP (EWS):

### Rechtstreeks aangesloten printers

- a. Open de HP Printer Assistant.
  - **Windows 10:** Klik vanuit het menu **Start** op **Alle apps**, klik vervolgens op **HP** en selecteer de naam van de printer.
  - **Windows 8.1:** Klik op de pijl omlaag in de linkerbenedenhoek van het scherm **Start** en selecteer de printernaam.
  - **Windows 8:** Klik met de rechtermuisknop op een leeg gedeelte van het scherm **Start**, klik op **Alle apps** op de app-balk en selecteer vervolgens de naam van de printer.
  - **Windows 7, Windows Vista en Windows XP:** Klik op het bureaublad van uw computer op **Start**, selecteer **Alle programma's**, klik op **HP**, klik vervolgens op de map voor de printer en selecteer de naam van de printer.
- b. Selecteer **Afdrukken** in de HP Printer Assistant en selecteer **HP Device Toolbox**.

### Printers die op een netwerk zijn aangesloten

- a. Druk een configuratiepagina af om het IP-adres of de hostnaam te bepalen.
  - i. Houd de knop Hervatten  ingedrukt totdat het gereed-lampje  begint te knipperen.
  - ii. Laat de knop Hervatten  los.
- b. Open een internetbrowser en voer in de adresregel het IP-adres of de hostnaam in zoals die wordt weergegeven op de configuratiepagina van de printer. Druk op de toets **Enter** op het toetsenbord van de pc. De geïntegreerde webserver wordt geopend.

 <https://10.10.XX.XX/>

 **OPMERKING:** Als de webbrowser een bericht weergeeft dat toegang tot de website mogelijk niet veilig is, selecteert u de optie om door te gaan naar de website. Toegang tot deze website zal de computer niet beschadigen.

2. Klik op het tabblad **Systeem** en selecteer de pagina **Service**.
3. Selecteer de aan te passen lade in het gedeelte **Uitlijning aanpassen**.
4. Voer een van de volgende handelingen uit:

- X1-verschuiving
  - X2-verschuiving
  - Y-verschuiving
5. Pas de uitlijningsinstellingen aan en klik vervolgens op **Toepassen**.
  6. Klik op **Testpagina afdrukken** als u een testpagina wilt afdrukken om te controleren of de nieuwe uitlijningsinstellingen juist zijn.

## Een andere printerdriver proberen

Probeer een andere printerdriver als u afdrukt vanuit een softwareprogramma en de afbeeldingen op de gedrukte pagina's onverwachte lijnen vertonen of als er tekst of afbeeldingen ontbreken, als de pagina's niet correct zijn opgemaakt of als de lettertypen afwijken.

Download een van de volgende drivers van de HP website: [www.hp.com/support/ljM118](http://www.hp.com/support/ljM118), [www.hp.com/support/ljM203](http://www.hp.com/support/ljM203).

HP PCL6-driver	Besturingssystemen zoals Windows® XP en Windows Vista®. Ga naar <a href="http://www.hp.com/go/support">www.hp.com/go/support</a> voor een lijst van ondersteunde besturingssystemen.
HP PCL 6-driver	Deze printerspecifieke printerdriver ondersteunt Windows 7 en nieuwere besturingssystemen die drivers van versie 3 ondersteunen. Ga naar <a href="http://www.hp.com/go/support">www.hp.com/go/support</a> voor een lijst van ondersteunde besturingssystemen.
HP PCL-6-driver	Deze apparaatspecifieke printerdriver ondersteunt Windows 8 en nieuwere besturingssystemen die drivers van versie 4 ondersteunen. Ga naar <a href="http://www.hp.com/go/support">www.hp.com/go/support</a> voor een lijst van ondersteunde besturingssystemen.
HP UPD PS-driver	<ul style="list-style-type: none"> <li>• Aanbevolen voor afdrukken met programma's van Adobe® of met andere grafisch intensieve software</li> <li>• Biedt ondersteuning voor afdrukken via postscript-emulatie en voor postscript flash-lettertypen</li> </ul>
HP UPD PCL 6	<ul style="list-style-type: none"> <li>• Aanbevolen voor printen in alle Windows-omgevingen</li> <li>• Biedt algemeen de beste snelheid, afdrukkwaliteit en printerfunctie-ondersteuning voor de meeste gebruikers</li> <li>• Ontwikkeld voor gebruik met Windows Graphic Device Interface (GDI) voor de beste snelheid in Windows-omgevingen</li> <li>• Mogelijk niet volledig compatibel met software van derden en aangepaste software op basis van PCL 5</li> </ul>

## EconoMode-instellingen controleren

HP raadt doorlopend gebruik van de EconoMode af. Als de EconoMode voortdurend wordt gebruikt, is het mogelijk dat de toner langer meegaat dan de mechanische onderdelen van de tonercartridge. Als de afdrukkwaliteit slechter wordt en niet meer acceptabel is, is het verstandig de tonercartridge te vervangen.





**OPMERKING:** Deze functie is beschikbaar via de PCL 6-printerdriver voor Windows. Als u deze driver niet gebruikt, kunt u de functie ook inschakelen door de geïntegreerde webserver van HP te gebruiken.

Voer de volgende stappen uit als de hele pagina te donker of te licht is.

1. Selecteer de **afdrukoptie** vanuit het programma.
2. Selecteer de printer en klik vervolgens op de knop **Eigenschappen** of **Voorkeuren**.
3. Klik op het tabblad **Papier/Kwaliteit** en ga naar het gedeelte **Afdrukkwaliteit**.
4. Gebruik deze instellingen als de pagina te donker is:
  - Selecteer de optie **600 dpi**.
  - Schakel het selectievakje **Economode** in om deze optie in te schakelen.Gebruik deze instelling als de pagina te licht is:
  - Selecteer de optie **FastRes 1200**.
  - Schakel het selectievakje **Economode** uit om deze optie uit te schakelen.
5. Klik op de knop **OK** om het dialoogvenster **Documenteigenschappen** te sluiten. Klik in het dialoogvenster **Afdrukken** op de knop **OK** om de taak af te drukken.

## Afdrukdichtheid aanpassen

Voer de volgende stappen uit om de afdrukdichtheid aan te passen.

1. Open de geïntegreerde webserver van HP (EWS):
  - a. Druk een configuratiepagina af om het IP-adres of de hostnaam te bepalen.
    - i. Houd de knop Hervatten  ingedrukt totdat het gereed-lampje  begint te knipperen.
    - ii. Laat de knop Hervatten  los.
  - b. Open een internetbrowser en voer in de adresregel het IP-adres of de hostnaam in zoals die wordt weergegeven op de configuratiepagina van de printer. Druk op de toets **Enter** op het toetsenbord van de pc. De geïntegreerde webserver wordt geopend.

 <https://10.10.XXXXX/>

 **OPMERKING:** Als de webbrower een bericht weergeeft dat toegang tot de website mogelijk niet veilig is, selecteert u de optie om door te gaan naar de website. Toegang tot deze website zal de computer niet beschadigen.

2. Klik eerst op het tabblad **System** en vervolgens op de pagina **Afdrukkwaliteit**.
3. Selecteer in de vervolgkeuzelijst **Afdrukdichtheid:** de juiste dichtheidsinstelling.

 **OPMERKING:** De standaardinstelling voor de afdrukdichtheid is **3**.

- 1 - (Licht)
- 2
- 3

- 4
  - 5 - (Donker)
4. Klik op **Apply** (Toepassen).



# Problemen met bekabelde netwerken oplossen

## Inleiding

Controleer de volgende items om na te gaan of de printer met het netwerk communiceert. Druk voordat u begint een configuratiepagina af vanaf het bedieningspaneel van de printer en zoek het IP-adres van de printer op deze pagina.

- [Slechte fysieke verbinding](#)
- [De computer maakt gebruik van een onjuist IP-adres voor deze printer](#)
- [De computer kan niet met de printer communiceren](#)
- [De printer maakt gebruik van de verkeerde verbindingssnelheid- en duplexinstellingen voor het netwerk](#)
- [Nieuwe softwareprogramma's zorgen mogelijk voor compatibiliteitsproblemen](#)
- [Uw computer of werkstation is mogelijk niet juist ingesteld](#)
- [De printer is uitgeschakeld of andere netwerkinstellingen zijn niet juist](#)



**OPMERKING:** HP ondersteunt geen peer-to-peer netwerken, aangezien dit een functie is van Microsoft-besturingssystemen en niet van de printerdrivers van HP. Ga voor meer informatie naar Microsoft op [www.microsoft.com](http://www.microsoft.com).

## Slechte fysieke verbinding

1. Controleer of de printer met een kabel van de juiste lengte is aangesloten op de juiste netwerkpoort.
2. Controleer of de kabels stevig zijn bevestigd.
3. Controleer aan de achterzijde van de printer of er twee lampjes branden bij de netwerkpoort aansluiting: oranje geeft activiteit aan, groen de koppelingsstatus.
4. Als het probleem hiermee niet is verholpen, probeert u een andere kabel of poort op de hub.

## De computer maakt gebruik van een onjuist IP-adres voor deze printer

1. Ga naar de printereigenschappen en klik op het tabblad **Poorten**. Controleer of het huidige IP-adres van de printer is geselecteerd. Het IP-adres van de printer wordt weergegeven op de configuratiepagina.
2. Als u de printer hebt geïnstalleerd met de standaard TCP/IP-poort van HP, schakelt u het vakje **Altijd afdrukken naar dit apparaat, zelfs als het IP-adres verandert** in.
3. Als u de printer hebt geïnstalleerd met een standaard TCP/IP-poort van Microsoft, gebruikt u de hostnaam in plaats van het IP-adres.
4. Als het IP-adres juist is, verwijdert u de printer en voegt u deze opnieuw toe.

## De computer kan niet met de printer communiceren

1. Test de netwerkcommunicatie door een ping-opdracht uit te voeren op het netwerk.
  - a. Open een opdrachtregel op uw computer.

- In Windows: klik op **Start**, klik op **Uitvoeren**, typ vervolgens `cmd` en druk op [Enter](#).
  - In OS X: ga naar **Programma's**, naar **Hulpprogramma's** en open daar **Terminal**.
- b. Typ `ping`, gevolgd door het IP-adres voor uw printer.
  - c. Het netwerk functioneert als er op het scherm retourtijden worden weergegeven.
2. Als de ping-opdracht is mislukt, controleer dan of de netwerkhubs zijn ingeschakeld en controleer vervolgens of de netwerkinstellingen, de printer en de computer allemaal voor hetzelfde netwerk zijn geconfigureerd.

## De printer maakt gebruik van de verkeerde verbindingssnelheid- en duplexinstellingen voor het netwerk

HP raadt aan deze instellingen op de automatische modus te laten staan (de standaardinstelling). Wanneer u deze instellingen wijzigt, dient u deze ook voor uw netwerk te wijzigen.

## Nieuwe softwareprogramma's zorgen mogelijk voor compatibiliteitsproblemen

Controleer of nieuwe softwareprogramma's juist zijn geïnstalleerd en de juiste printerdriver gebruiken.

## Uw computer of werkstation is mogelijk niet juist ingesteld

1. Controleer de instellingen van de netwerkdrivers, printerdrivers en netwerkcomleiding.
2. Controleer of het besturingssysteem juist is geconfigureerd.

## De printer is uitgeschakeld of andere netwerkinstellingen zijn niet juist

1. Controleer op de configuratiepagina de status van het netwerkprotocol. Schakel het protocol indien nodig in.
2. Configureer de netwerkinstellingen zo nodig opnieuw.

# Problemen met draadloze netwerken oplossen

- [Inleiding](#)
- [Controlelijst draadloze verbinding](#)
- [Er kan niet worden afgedrukt met de printer na het voltooien van de draadloze configuratie](#)
- [Er kan niet worden afgedrukt met de printer en op de computer is een firewall van derden geïnstalleerd](#)
- [De draadloze verbinding functioneert niet meer nadat de draadloze router of de printer is verplaatst](#)
- [Er kunnen geen computers meer worden aangesloten op de draadloze printer](#)
- [De verbinding van de draadloze printer wordt verbroken wanneer er verbinding wordt gemaakt met een virtueel privénetwerk](#)
- [Het netwerk wordt niet weergegeven in de lijst met draadloze netwerken](#)
- [Het draadloos netwerk functioneert niet](#)
- [Diagnose van draadloos netwerk uitvoeren](#)
- [Storing op een draadloos netwerk verminderen](#)

## Inleiding

Gebruik de probleemoplossingsinformatie als hulp bij het oplossen van problemen.



---

**OPMERKING:** Om te bepalen of HP NFC en HP Wi-Fi Direct afdrucken op uw printer zijn ingeschakeld, drukt u een configuratiepagina af vanuit het bedieningspaneel van de printer.

---

## Controlelijst draadloze verbinding

- Zorg dat de netwerkkabel niet is aangesloten.
- Controleer of de printer en de draadloze router zijn ingeschakeld en van stroom worden voorzien. Controleer ook of de draadloze zender van de printer is ingeschakeld.
- Controleer of de naam van het draadloze netwerk (SSID) juist is. Druk de configuratiepagina af om de naam van het draadloze netwerk (SSID) te bepalen. Voer de draadloze installatie opnieuw uit als u niet zeker weet of de naam van het draadloze netwerk (SSID) juist is.
- Bij beveiligde netwerken controleert u of de beveiligingsinformatie juist is. Voer de draadloze installatie opnieuw uit als de beveiligingsinformatie niet juist is.
- Probeer toegang te krijgen tot andere computers op het draadloos netwerk als het draadloos netwerk niet goed functioneert. Probeer verbinding te maken met internet via een draadloze verbinding als het netwerk toegang heeft tot internet.
- De coderingsmethode (AES of TKIP) voor de printer is hetzelfde als die voor het draadloze toegangspunt (op netwerken met WPA-beveiliging).
- Controleer of de printer zich binnen het bereik van het draadloze netwerk bevindt. Bij de meeste netwerken dient de printer zich binnen 30 m van het draadloze toegangspunt (draadloze router) te bevinden.

- Zorg dat het draadloze signaal niet wordt geblokkeerd door obstakels. Verwijder grote metalen objecten tussen het toegangspunt en de printer. Controleer of er geen pilaren, muren of draagbalken van metaal of beton tussen de printer en het draadloos toegangspunt staan.
- Zorg dat de printer niet in de buurt staat van elektronische apparaten die het draadloze signaal kunnen storen. Apparaten die het draadloos signaal kunnen storen, zijn onder andere motoren, draadloze telefoons, beveiligingscamera's, andere draadloze netwerken en bepaalde Bluetooth-apparaten.
- Controleer of de printerdriver op de computer is geïnstalleerd.
- Controleer of u de juiste printerpoort hebt geselecteerd.
- Controleer of de computer en de printer op hetzelfde draadloze netwerk zijn aangesloten.
- Controleer voor OS X of de draadloze router ondersteuning biedt voor Bonjour.

## Er kan niet worden afgedrukt met de printer na het voltooien van de draadloze configuratie

1. Zorg dat de printer is ingeschakeld en gereed is.
2. Schakel firewalls van derden uit op uw computer.
3. Controleer of het draadloos netwerk goed werkt.
4. Controleer of de computer goed functioneert. Start indien nodig de computer opnieuw op.
5. Controleer of u de geïntegreerde webserver van HP kunt openen vanaf een computer op het netwerk.

## Er kan niet worden afgedrukt met de printer en op de computer is een firewall van derden geïnstalleerd

1. Werk de firewall bij met de meest recente update van de fabrikant.
2. Als de firewall tijdens het installeren van de printer of tijdens het afdrukken om uw toestemming vraagt, dient u deze te geven voor het uitvoeren van de programma's.
3. Schakel de firewall tijdelijk uit en installeer de draadloze printer vervolgens op de computer. Schakel de firewall in wanneer de installatie is voltooid.

## De draadloze verbinding functioneert niet meer nadat de draadloze router of de printer is verplaatst

1. Controleer of de router of de printer is verbonden met hetzelfde netwerk waarmee uw computer is verbonden.
2. Druk een configuratiepagina af.
3. Vergelijk de naam van het draadloze netwerk (SSID) op de configuratiepagina met de SSID in de printerconfiguratie op uw computer.
4. Als de nummers niet hetzelfde zijn, zijn de apparaten niet aangesloten op hetzelfde netwerk. Configureer de draadloze instellingen voor de printer opnieuw.

## Er kunnen geen computers meer worden aangesloten op de draadloze printer

1. Controleer of de andere computers zich binnen het draadloos bereik bevinden en dat er geen obstakels zijn die het signaal blokkeren. Voor de meeste netwerken ligt het draadloos bereik op maximaal 30 m van het draadloos toegangspunt.
2. Zorg dat de printer is ingeschakeld en gereed is.
3. Controleer of er niet meer dan 5 gelijktijdige Wi-Fi Direct-gebruikers zijn.
4. Schakel firewalls van derden uit op uw computer.
5. Controleer of het draadloos netwerk goed werkt.
6. Controleer of de computer goed functioneert. Start indien nodig de computer opnieuw op.

## De verbinding van de draadloze printer wordt verbroken wanneer er verbinding wordt gemaakt met een virtueel privénetwerk

- U kunt niet gelijktijdig met een virtueel privénetwerk en andere netwerken verbonden zijn.

## Het netwerk wordt niet weergegeven in de lijst met draadloze netwerken



- Controleer of de draadloze router is ingeschakeld en de stroomtoevoer functioneert.
- Het netwerk is mogelijk verborgen. U kunt echter gewoon verbinding maken met een verborgen netwerk.

## Het draadloos netwerk functioneert niet

1. Zorg dat de netwerkkabel niet is aangesloten.
2. Om te controleren of de verbinding met het netwerk is verbroken, dient u andere apparaten op het netwerk aan te sluiten.
3. Test de netwerkcommunicatie door een ping-opdracht uit te voeren op het netwerk.
  - a. Open een opdrachtregel op uw computer.
    - In Windows: klik op **Start**, klik op **Uitvoeren**, typ vervolgens `cmd` en druk op [Enter](#).
    - In OS X: ga naar **Programma's**, naar **Hulpprogramma's** en open daar **Terminal**.
  - b. Typ `ping`, gevolgd door het IP-adres van de router.
  - c. Het netwerk functioneert als er op het scherm retime worden weergegeven.
4. Controleer of de router of de printer is verbonden met hetzelfde netwerk waarmee de computer is verbonden.
  - a. Druk een configuratiepagina af.
  - b. Vergelijk de naam van het draadloze netwerk (SSID) op het configuratierapport met de SSID in de printerconfiguratie op de computer.
  - c. Als de nummers niet hetzelfde zijn, zijn de apparaten niet aangesloten op hetzelfde netwerk. Configureer de draadloze instellingen voor de printer opnieuw.

## Diagnose van draadloos netwerk uitvoeren

Vanaf het bedieningspaneel van de printer kunt u een diagnose uitvoeren die u informatie geeft over de instellingen van het draadloze netwerk.

1. De geïntegreerde webservice van HP (EWS) openen:
  - a. Druk een configuratiepagina af om het IP-adres of de hostnaam te bepalen.
    - i. Houd de knop Hervatten  ingedrukt totdat het gereed-lampje  begint te knipperen.
    - ii. Laat de knop Hervatten  los.
  - b. Open een internetbrowser en voer in de adresregel het IP-adres of de hostnaam in zoals die wordt weergegeven op de configuratiepagina van de printer. Druk op de toets **Enter** op het toetsenbord van de pc. De geïntegreerde webservice wordt geopend.

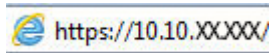

 **OPMERKING:** Als de webbrowser een bericht weergeeft dat toegang tot de website mogelijk niet veilig is, selecteert u de optie om door te gaan naar de website. Toegang tot deze website zal de computer niet beschadigen.

2. Selecteer het tabblad **Netwerk**.
3. Controleer op de pagina **Draadloze configuratie** of de Aan-optie is geselecteerd.
4. Klik op de knop **Testrapport afdrukken** om een testpagina af te drukken met de testresultaten.

## Storing op een draadloos netwerk verminderen

Met de volgende tips kunt u storing op een draadloos netwerk verminderen:

- Houd de draadloze apparaten uit de buurt van grote metalen voorwerpen zoals dossierkasten en andere elektromagnetische apparaten zoals magnetrons en draadloze telefoons. Deze voorwerpen kunnen radiosignalen verstoren.
- Houd de draadloze apparaten uit de buurt van grote stenen gebouwen en andere soorten gebouwen. Deze objecten kunnen radiogolven absorberen en de signaalsterkte verlagen.
- Plaats de draadloze router op een centrale locatie in het zicht van de draadloze printers op het netwerk.

# Index

## A

- aan/uit-knop, locatie 2
  - accessoires
    - bestellen 24
    - onderdeelnummers 24
  - Achterklep
    - locatie 3
  - afdrukken op beide zijden
    - handmatig, Windows 39
    - instellingen (Windows) 39
  - Afdrukken via Wi-Fi Direct 7, 45
  - afmetingen van de printer 7
  - AirPrint 49
  - Android-apparaten
    - afdrukken vanaf 49
  - artikelnummers
    - bestellen 24
- ## B
- bak, uitvoer
    - locatie 2
  - bedieningspaneel
    - locatie 2
    - patronen LED-lampjes 71
  - benodigdheden
    - bestellen 24
    - drempelinstellingen voor bijna leeg 76
    - gebruik wanneer onderdeel bijna leeg is 76
    - onderdeelnummers 24
    - status weergeven met HP Utility voor Mac 56
  - benodigdheden, status 97
  - bestellen
    - benodigdheden en accessoires 24
  - besturingssystemen, ondersteund 5

- besturingssystemen (OS)
  - ondersteund 5
- browservereisten
  - geïntegreerde webserver van HP 53

## C

- cartridgebeleid 25
- controlelijst
  - draadloze verbinding 105

## D

- draadloos netwerk
  - problemen oplossen 105
- draadloos netwerk, storing 108
- drivers, ondersteund 5
- dubbelzijdig afdrukken
  - instellingen (Windows) 39
  - Mac 42
  - Windows 39
- duplex
  - handmatig (Mac) 42
  - handmatig (Windows) 39
- duplex afdrukken
  - Mac 42
- duplex afdrukken (dubbelzijdig)
  - instellingen (Windows) 39
  - Windows 39
- duplexeenheid
  - locatie 3
- duplex-instellingen voor netwerk,
  - wijzigen 60

## E

- EconoMode-ininstellingen 64, 100
- energiezuinige instellingen 64
- envelop
  - afdrukstand 19
- enveloppen, laden 19

- etiket
  - afdrukstand 21
- etiketten
  - afdrukken 21
  - afdrukken (Windows) 40
  - etiketten, plaatsen 21
- Explorer, ondersteunde versies
  - geïntegreerde webserver van HP 53

## F

- fabrieksinstellingen herstellen 75

## G

- geheugen
  - meegeleverd 5
- geïntegreerde webserver
  - openen 61
  - wachtwoord wijzigen 61
- geïntegreerde webserver (EWS)
  - functies 53
- geïntegreerde webserver van HP
  - openen 61
  - wachtwoord wijzigen 61
- geluidsspecificaties 8
- gewicht van de printer 7

## H

- handmatige duplex
  - Mac 42
  - Windows 39
- herstellen, fabrieksinstellingen 75
- Hoofd invoerlade
  - afdrukstand 15
  - enveloppen plaatsen 19
  - etiketten plaatsen 21
  - vullen 15
- hoofdschakelaar, locatie 2
- HP Device Toolbox, gebruiken 53

HP ePrint 48  
HP ePrint-software 48  
HP EWS, gebruiken 53  
HP geïntegreerde webserver (EWS)  
functies 53  
HP-klantondersteuning 70  
HP Utility 56  
HP Utility, Mac 56  
HP Utility voor Mac  
Bonjour 56  
functies 56

**I**  
instellingen  
herstellen, fabrieksinstellingen  
75  
instellingen van de  
netwerkverbindingssnelheid,  
wijzigen 60  
interfacepoorten  
locatie 3  
Internet Explorer, ondersteunde  
versies  
geïntegreerde webserver van HP  
53

**K**  
klantondersteuning  
online 70

**L**  
laden  
capaciteit 5  
locatie 2  
meegeleverde 5

**M**  
Macintosh  
HP Utility 56  
meerdere pagina's per vel  
afdrukken (Mac) 43  
afdrukken (Windows) 40  
mobiel afdrukken  
Android-apparaten 49  
mobiel afdrukken, ondersteunde  
software 7  
mobiele afdrুকoplossingen 5

**N**  
Netscape Navigator, ondersteunde  
versies  
geïntegreerde webserver van HP  
53  
netwerk  
wachtwoord instellen 61  
wachtwoord wijzigen 61  
netwerken  
ondersteund 5  
printer installeren 52  
netwerkinstallatie 52  
Netwerkpoot  
locatie 3

**O**  
onderdeelnummers  
accessoires 24  
tonercartridges 24  
ondersteuning  
online 70  
online ondersteuning 70  
originele cartridges van HP 25  
OS (besturingssystemen)  
ondersteund 5

**P**  
pagina's per minuut 5  
pagina's per vel  
selecteren (Mac) 43  
selecteren (Windows) 40  
papier  
selecteren 98  
papier, bestellen 24  
papierinvoer, problemen  
oplossen 78, 79  
papiersoort  
selecteren (Windows) 40  
papiersoorten  
selecteren (Mac) 43  
printerdrivers, ondersteund 5  
probleemoplossing  
patronen LED-lampjes 71  
problemen oplossen  
bekabeld netwerk 103  
kabelnetwerk 105  
LED, foutcodes 71  
netwerkproblemen 103  
papierinvoer 78

**R**  
reinigen  
papierbaan 97

**S**  
sluimervertraging  
inschakelen 64  
uitschakelen 64  
software  
HP Utility 56  
speciaal papier  
afdrukken (Windows) 40  
specificaties  
stroomvoorziening en geluid 8  
standaardinstellingen, herstellen 75  
status  
HP Utility, Mac 56  
lampjes op het  
bedieningspaneel 71  
status tonercartridge 97  
storingen  
locaties 81  
stroom  
verbruik van 8  
stroomvoorzieningsspecificaties 8  
systeemvereisten  
geïntegreerde webserver van HP  
53

**T**  
technische ondersteuning  
online 70  
tonercartridges  
drempelinstellingen voor bijna  
leeg 76  
gebruik wanneer cartridge bijna  
leeg is 76  
onderdeelnummers 24  
transparanten  
afdrukken (Windows) 40

**U**  
uitschakelvertraging  
instellen 66  
instelling 65  
uitvoerbak  
locatie 2  
USB-poort  
locatie 3  
USB-poort voor direct afdrukken  
locatie 2



## V

vergrendelen

formatter 62

voedingsaansluiting

locatie 3

Voorrangsinvoerlade

afdrukstand 12

enveloppen plaatsen 19

etiketten plaatsen 21

vullen 12

## W

webbrowservereisten

geïntegreerde webserver van HP

53

websites

klantondersteuning 70

