



LaserJet Pro MFP M148-M149

LaserJet Pro MFP M227-M229

LaserJet Ultra MFP M230-M231

Panduan Pengguna

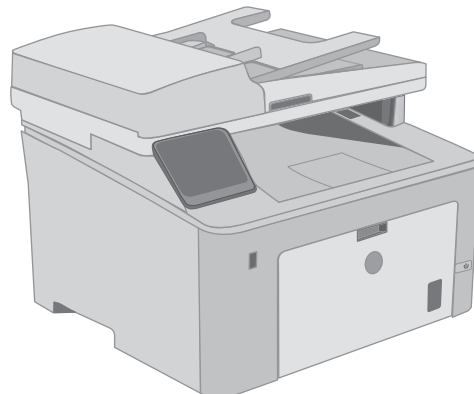
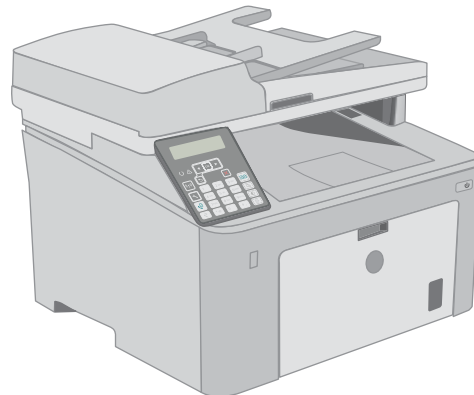
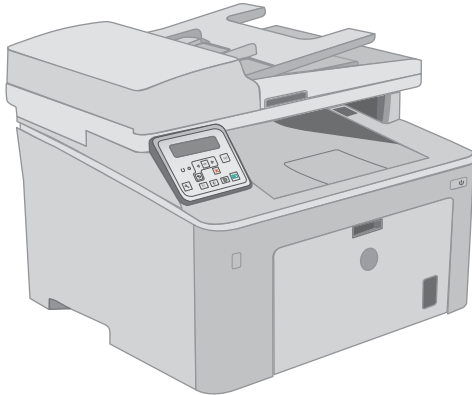

M148-M149
M227-M229
M230-M231



www.hp.com/support/ljM148MFP
www.hp.com/support/ljM227MFP



HP LaserJet Pro MFP M148-M149
HP LaserJet Pro MFP M227-M229
HP LaserJet Ultra MFP M230-M231

Panduan Pengguna

Hak Cipta dan Lisensi

© Copyright 2018 HP Development Company, L.P.

Dilarang melakukan reproduksi, adaptasi atau penerjemahan tanpa izin tertulis sebelumnya, kecuali sejauh yang diperbolehkan dalam undang-undang hak cipta.

Informasi yang terkandung di sini dapat berubah-ubah sewaktu-waktu.

Satu-satunya jaminan untuk produk dan layanan HP tercantum dalam keterangan jaminan yang ditegaskan dan menyertai produk serta layanan tersebut. Tidak ada bagian apa pun dari dokumen ini yang dapat ditafsirkan sebagai jaminan tambahan. HP tidak bertanggung jawab atas kesalahan atau kekurangan teknis atau editorial yang terdapat dalam dokumen ini.

Edition 3, 6/2018

Pernyataan Merek Dagang

Adobe®, Adobe Photoshop®, Acrobat®, dan PostScript® adalah merek dagang dari Adobe Systems Incorporated.

Apple dan logo Apple adalah merek dagang dari Apple Inc., yang terdaftar di AS dan negara/kawasan lainnya.

macOS adalah merek dagang Apple Inc., yang terdaftar di AS dan negara lainnya.

OS X adalah merek dagang dari Apple Inc., yang terdaftar di AS dan negara/kawasan lainnya.

AirPrint X adalah merek dagang dari Apple Inc., yang terdaftar di AS dan negara/kawasan lainnya.

iPad adalah merek dagang dari Apple Inc., yang terdaftar di AS dan negara/kawasan lainnya.

iPod adalah merek dagang dari Apple Inc., yang terdaftar di AS dan negara/kawasan lainnya.

iPhone adalah merek dagang dari Apple Inc., yang terdaftar di AS dan negara/kawasan lainnya.

Microsoft®, Windows®, Windows XP®, dan Windows Vista® adalah merek dagang terdaftar di Amerika Serikat dari Microsoft Corporation.

UNIX® adalah merek dagang terdaftar milik The Open Group.

Isi

1	Gambaran umum printer	1
	Tampilan printer	2
	Printer tampak depan	2
	Printer tampak belakang	3
	Port antarmuka	3
	Tampilan panel kontrol LCD 2 baris (model M148dw, M227d, M227sdn, M230sdn)	4
	Tampilan panel kontrol LCD 2 baris (model M148fdw, M227fdn)	5
	Tampilan panel kontrol layar sentuh (model M227fdw, M230fdw)	7
	Tata letak layar awal	8
	Cara menggunakan panel kontrol layar sentuh	8
	Spesifikasi printer	10
	Spesifikasi teknis	10
	Sistem operasi yang didukung	10
	Solusi pencetakan mobile	12
	Dimensi printer	12
	Konsumsi daya, spesifikasi kelistrikan, dan emisi akustik	13
	Rentang lingkungan operasi	13
	Pengaturan perangkat keras dan penginstalan perangkat lunak printer	14
2	Baki kertas	15
	Memuat baki masukan Prioritas	16
	Pendahuluan	16
	Orientasi kertas baki masukan Prioritas	17
	Memuat baki masukan Utama	19
	Pendahuluan	19
	Orientasi kertas baki masukan Utama	21
	Memuat dan mencetak amplop	23
	Pendahuluan	23
	Mencetak amplop	23
	Orientasi amplop	24
	Memuat dan mencetak label	25
	Pendahuluan	25

Memasok label secara manual	25
Orientasi label	26

3 Persediaan, aksesoris, dan komponen 27

Memesan persediaan, aksesoris, dan komponen	28
Memesan	28
Persediaan dan aksesoris	28
Komponen perbaikan yang dilakukan pelanggan	28
Mengkonfigurasi pengaturan persediaan perlindungan kartrid toner HP	30
Pendahuluan	30
Mengaktifkan atau menonaktifkan fitur Kebijakan Kartrid	30
Menggunakan panel kontrol printer untuk mengaktifkan fitur Kebijakan Kartrid	30
Menggunakan panel kontrol printer untuk menonaktifkan fitur kebijakan kartrid	31
Menggunakan HP Embedded Web Server (EWS) untuk mengaktifkan fitur Kebijakan Kartrid	31
Menggunakan HP Embedded Web Server (EWS) untuk menonaktifkan fitur Kebijakan Kartrid	31
Mengatasi masalah pesan kesalahan panel kontrol Kebijakan Kartrid	32
Mengaktifkan atau menonaktifkan fitur Perlindungan Kartrid	32
Menggunakan panel kontrol printer untuk mengaktifkan fitur Perlindungan Kartrid	32
Menggunakan panel kontrol printer untuk menonaktifkan fitur Perlindungan Kartrid	33
Menggunakan HP Embedded Web Server (EWS) untuk mengaktifkan fitur Perlindungan Kartrid	33
Menggunakan HP Embedded Web Server (EWS) untuk menonaktifkan fitur Perlindungan Kartrid	33
Mengatasi masalah pesan kesalahan panel kontrol Perlindungan Kartrid	34
Mengganti kartrid toner	35
Pendahuluan	35
Informasi kartrid toner	35
Mengeluarkan dan mengganti kartrid toner	36
Mengganti drum olahgambar	40
Pendahuluan	40
Informasi drum olahgambar	40
Mengeluarkan dan mengganti drum pencitraan	41

4 Cetak 45

Tugas cetak (Windows)	46
Cara mencetak (Windows)	46
Mencetak pada kedua sisi secara otomatis (Windows)	47
Mencetak pada kedua sisi secara manual (Windows)	47
Mencetak beberapa halaman per lembar (Windows)	48

Memilih jenis kertas (Windows)	48
Tugas cetak tambahan	49
Tugas pencetakan (OS X)	50
Cara mencetak (Mac OS X)	50
Mencetak pada kedua sisi secara otomatis (OS X)	50
Mencetak pada kedua sisi secara manual (OS X)	50
Mencetak beberapa halaman per lembar (OS X)	51
Memilih jenis kertas (OS X)	51
Tugas cetak tambahan	51
Pencetakan Mobile	53
Pendahuluan	53
Wi-Fi Direct (hanya model nirkabel)	53
Mengaktifkan atau menonaktifkan Wi-Fi Direct	55
Mengubah nama Wi-Fi Direct printer	55
HP ePrint via email	56
Perangkat lunak HP ePrint	57
AirPrint	58
Pencetakan tersemat untuk Android	58
Menggunakan pencetakan USB walk-up (hanya model layar sentuh)	60
Pendahuluan	60
Langkah satu: Mengakses file USB di printer	60
Langkah dua: Mencetak dokumen USB	60
Pilihan satu: Cetak dokumen	60
Pilihan dua: Cetak foto	61
5 Salin	63
Membuat salinan	64
Menyalin pada kedua sisi (dupleks)	66
Menyalin pada kedua sisi secara manual	66
Tugas salin tambahan	68
6 Scan (Pindai)	69
Memindai dengan perangkat lunak HP Scan (Windows)	70
Memindai dengan menggunakan perangkat lunak HP Easy Scan (OS X)	71
Atur fitur Pindai ke Email (hanya model layar sentuh)	72
Pendahuluan	72
Sebelum memulai	72
Metode satu: Menggunakan Wizard Pindai ke Email (Windows)	72
Metode dua: Mengatur fitur Pindai ke Email lewat HP Embedded Web Server (Windows)	74
Langkah satu: Mengakses HP Embedded Web Server (EWS)	74
Langkah dua: Mengonfigurasi fitur Pindai ke Email	74

Langkah tiga: Menambahkan kontak ke Buku Alamat Email	76
Langkah empat: Mengonfigurasi Opsi Email default	76
Mengatur fitur Pindai ke Email di Mac	77
Langkah satu: Mengakses HP Embedded Web Server (EWS)	77
Metode satu: Menggunakan browser web untuk membuka HP Embedded Web Server (EWS)	77
Metode dua: Menggunakan HP Utility untuk membuka HP Embedded Web Server (EWS)	77
Langkah dua: Mengonfigurasi fitur Pindai ke Email	78
Langkah tiga: Menambahkan kontak ke Buku Alamat Email	79
Langkah empat: Mengonfigurasi Opsi Email default	79
Atur fitur Pindai ke Folder Jaringan (hanya model layar sentuh)	81
Pendahuluan	81
Sebelum memulai	81
Metode satu: Menggunakan Wizard Pindai ke Folder Jaringan (Windows)	81
Metode dua: Mengatur fitur Pindai ke Folder Jaringan lewat HP Embedded Web Server (Windows)	83
Langkah satu: Mengakses HP Embedded Web Server (EWS)	83
Langkah dua: Mengonfigurasi fitur Pindai ke Folder Jaringan	84
Mengatur fitur Pindai ke Folder Jaringan di Mac	85
Langkah satu: Mengakses HP Embedded Web Server (EWS)	85
Metode satu: Menggunakan browser web untuk membuka HP Embedded Web Server (EWS)	85
Metode dua: Menggunakan HP Utility untuk membuka HP Embedded Web Server (EWS)	85
Langkah dua: Mengonfigurasi fitur Pindai ke Folder Jaringan	86
Memindai flash drive USB (model layar sentuh saja)	88
Memindai email (hanya model layar sentuh)	89
Memindai folder jaringan (hanya model layar sentuh)	90
Tugas pindai tambahan	91

7 Faks 93

Mengatur untuk mengirim dan menerima faks	94
Sebelum memulai	94
Langkah 1: Identifikasi jenis koneksi telepon	94
Langkah 2: Mengatur faks	95
Saluran telepon khusus	95
Saluran suara/faks bersama	96
Saluran suara/faks bersama yang dilengkapi mesin penjawab	97
Langkah 3: Mengkonfigurasi waktu, tanggal, dan kepala faks	99
HP Fax Setup Wizard (Wizard Pengaturan Faks)	99

Panel kontrol printer	99
HP Embedded Web Server (EWS) dan HP Device Toolbox (Windows)	100
Langkah 4: Menjalankan uji faks	101
Mengirim faks	102
Memfaks dari pemindai flatbed	102
Memfaks dari pengumpukan dokumen	103
Menggunakan entri panggil cepat dan entri panggil-grup	103
Mengirim faks dari perangkat lunak	104
Mengirim faks dari program perangkat lunak pihak ketiga, misalnya Microsoft Word	104
Tugas faks tambahan	105
8 Mengelola printer	107
Menggunakan aplikasi HP Web Services (hanya model layar sentuh)	108
Mengubah jenis koneksi printer (Windows)	109
Konfigurasi lanjutan dengan HP Embedded Web Server (EWS) dan HP Device Toolbox (Windows)	110
Konfigurasi lanjutan dengan HP Utility untuk OS X	115
Membuka HP Utility	115
Fitur HP Utility	115
Mengkonfigurasi pengaturan jaringan IP	117
Pendahuluan	117
Penolakan tanggung jawab pada pemakaian printer bersama	117
Melihat atau mengubah pengaturan jaringan	117
Mengubah nama printer di jaringan	118
Mengkonfigurasi parameter IPv4 TCP/IP secara manual dari panel kontrol	119
Pengaturan kecepatan link dan dupleks	120
Fitur keamanan printer	122
Pendahuluan	122
Menetapkan atau mengubah kata sandi sistem menggunakan Embedded Web Server	122
Mengunci formatter	123
Mengkonfigurasi pengaturan Mode Cetak Senyap	124
Pendahuluan	124
Metode satu: Konfigurasi pengaturan Mode Cetak Senyap dari panel kontrol printer	124
Metode dua: Mengkonfigurasi pengaturan Mode Cetak Senyap dari HP Embedded Web Server (EWS)	125
Pengaturan hemat energi	126
Pendahuluan	126
Mencetak dengan EconoMode	126
Mengatur pengaturan Tidur/Mati Otomatis apabila tidak aktif	126
Mengatur penundaan Mati Setelah Tidak Aktif dan mengonfigurasi printer agar menggunakan daya 1 watt atau lebih rendah	127
Atur pengaturan Delay Shut Down (Penundaan Mati)	128

Memperbarui firmware	130
Metode satu: Memperbarui firmware menggunakan panel kontrol	130
Metode kedua: Perbarui firmware menggunakan Firmware Update Utility	131
9 Mengatasi masalah	133
Dukungan pelanggan	134
Sistem bantuan panel kontrol (hanya model layar sentuh)	135
Mengembalikan default pengaturan pabrik	136
Pesan “Kartrid hampir habis” atau “Kartrid sudah sangat rendah” akan muncul pada panel kontrol printer tersebut	137
Mengubah pengaturan “Sangat Rendah”	137
Untuk printer dengan kemampuan faks	138
Pesan persediaan	138
Printer tidak menarik kertas atau salah pemasokan	139
Pendahuluan	139
Printer tidak mengambil kertas	139
Printer mengambil beberapa lembar kertas	140
Pengumpunan dokumen memacetkan, memiringkan, atau mengambil lebih dari satu lembar kertas.	141
Membersihkan kertas yang macet	143
Pendahuluan	143
Lokasi kemacetan	143
Sering mengalami kertas macet?	144
Membebaskan kemacetan dalam pengumpunan dokumen	145
Mengatasi kemacetan pada baki masukan Utama	147
Mengatasi kemacetan dari area kartrid toner	152
Membebaskan kemacetan di nampan keluaran	156
Mengatasi kemacetan di duplekser	159
Bersihkan unit film ADF yang dapat diganti	163
Meningkatkan kualitas cetak	165
Pendahuluan	165
Mencetak dari program perangkat lunak lain.	165
Memeriksa pengaturan jenis kertas untuk tugas cetak	165
Memeriksa pengaturan jenis kertas (Windows)	165
Memeriksa pengaturan jenis kertas (OS X)	166
Memeriksa status kartrid toner	166
Membersihkan printer	167
Mencetak halaman pembersih	167
Periksa kaca pemindai apakah kotor atau terdapat noda	168
Lihat kartrid cetak dan drum olahgambar untuk memeriksa ada/tidaknya kerusakan	168
Memeriksa kertas dan lingkungan pencetakan	169

Langkah satu: Gunakan kertas yang memenuhi spesifikasi HP	169
Langkah dua: Periksa lingkungan	169
Langkah tiga: Mengatur penyetaraan setiap baki	169
Mencoba driver cetak lain	170
Memeriksa pengaturan EconoMode	171
Menyesuaikan Kerapatan Cetak	171
Meningkatkan kualitas gambar salin dan pindai	173
Pendahuluan	173
Periksa kaca pemindai apakah kotor atau terdapat noda	173
Memeriksa pengaturan kertas	173
Mengoptimalkan teks atau gambar	174
Penyalinan tepi ke tepi	175
Membersihkan rol pengambil dan alas pemisah pada pemasok dokumen	175
Memperbaiki kualitas gambar faks	177
Pendahuluan	177
Periksa kaca pemindai apakah kotor atau terdapat noda	177
Memeriksa pengaturan resolusi kirim faks	178
Memeriksa pengaturan koreksi-kesalahan	179
Memeriksa pengaturan sesuai halaman	180
Membersihkan rol pengambil dan alas pemisah pada pemasok dokumen	181
Mengirim ke mesin faks lain	182
Memeriksa mesin faks pengirim	182
Mengatasi masalah jaringan berkabel	183
Pendahuluan	183
Sambungan fisik buruk	183
Komputer menggunakan alamat IP yang salah untuk printer	183
Komputer tidak dapat berkomunikasi dengan printer.	183
Printer menggunakan kecepatan tautan dan dupleks yang salah untuk jaringan tersebut	184
Program perangkat lunak baru dapat menyebabkan masalah kompatibilitas.	184
Pengaturan komputer atau workstation mungkin salah.	184
Printer dinonaktifkan, atau pengaturan jaringan lainnya salah.	184
Mengatasi masalah jaringan nirkabel	185
Pendahuluan	185
Daftar periksa konektivitas nirkabel	185
Printer tidak mencetak setelah konfigurasi nirkabel selesai dilakukan	186
Printer tidak mencetak, dan firewall pihak ketiga terinstal pada komputer	186
Koneksi nirkabel tidak bekerja setelah memindahkan router nirkabel atau printer	186
Tidak dapat menghubungkan komputer lain ke printer nirkabel	186
Printer nirkabel kehilangan komunikasi saat terhubung ke VPN	187
Jaringan tidak tercantum dalam daftar jaringan nirkabel	187
Jaringan nirkabel tidak berfungsi	187

Menjalankan pengujian diagnosis jaringan nirkabel	187
Mengurangi interferensi pada jaringan nirkabel	188
Mengatasi masalah faks	189
Pendahuluan	189
Daftar periksa pemecahan masalah faks	189
Mengatasi masalah faks yang umum	190
Faks lambat terkirim	190
Kualitas faks buruk	191
Faks terpotong atau tercetak di dua halaman	192

Indeks	193
--------------	-----

1 Gambaran umum printer

- [Tampilan printer](#)
- [Spesifikasi printer](#)
- [Pengaturan perangkat keras dan penginstalan perangkat lunak printer](#)

Untuk informasi lebih lanjut:

Informasi berikut ini adalah benar pada saat publikasi. Untuk informasi saat ini, lihat www.hp.com/support/ljM148MFP, www.hp.com/support/ljM227MFP.

Bantuan menyeluruh HP untuk printer mencakup informasi berikut:

- Menginstal dan mengonfigurasi
- Mempelajari dan menggunakan
- Mengatasi masalah
- Mengunduh pembaruan perangkat lunak dan firmware
- Mengikuti forum dukungan.
- Menemukan informasi garansi dan peraturan

Tampilan printer

- [Printer tampak depan](#)
- [Printer tampak belakang](#)
- [Port antarmuka](#)
- [Tampilan panel kontrol LCD 2 baris \(model M148dw, M227d, M227sdn, M230sdn\)](#)
- [Tampilan panel kontrol LCD 2 baris \(model M148fdw, M227fdn\)](#)
- [Tampilan panel kontrol layar sentuh \(model M227fdw, M230fdw\)](#)

Printer tampak depan

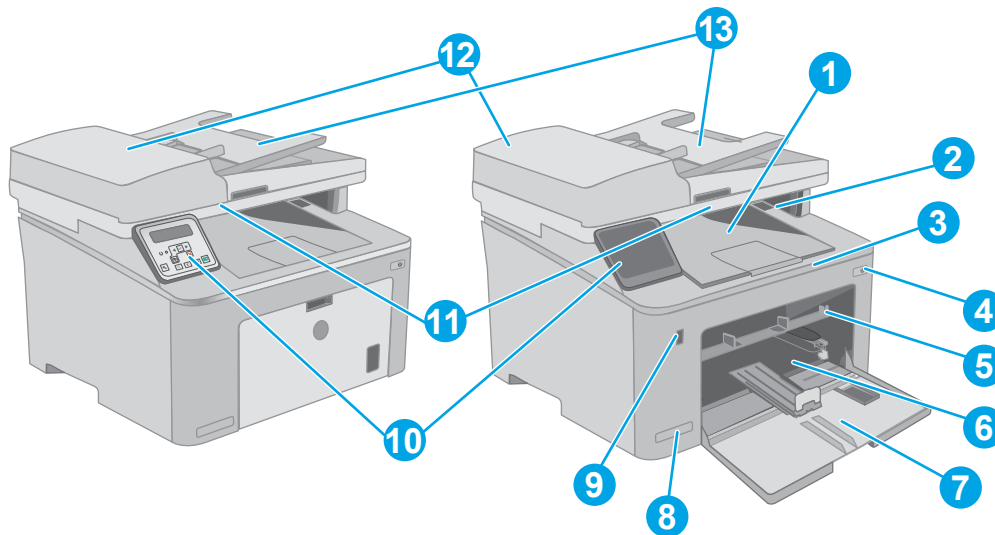





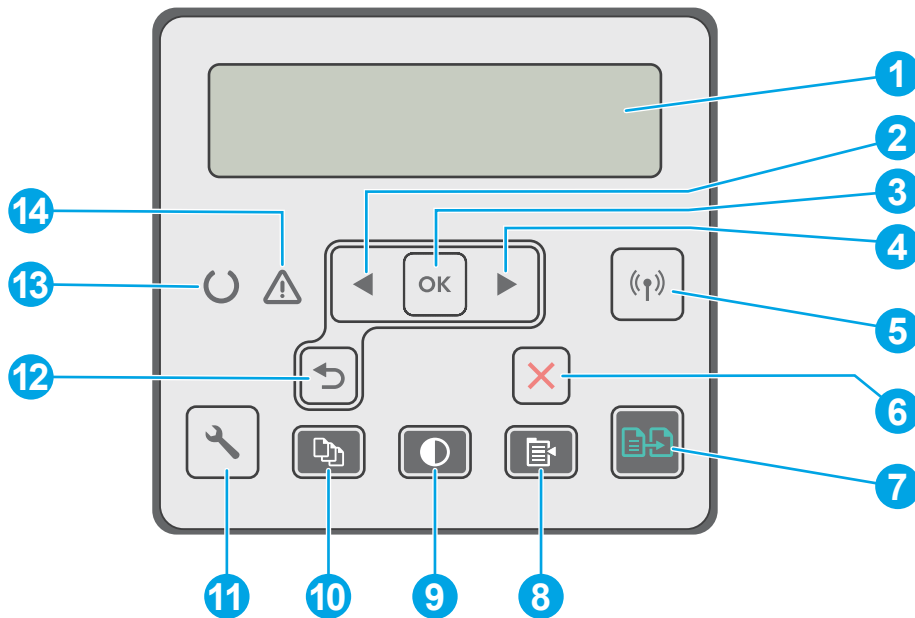

1	Tempat keluaran
2	Pintu kartrid toner
3	Pemanjang tempat keluaran
4	Tombol daya
5	Baki masukan Prioritas
6	Baki masukan Utama
7	Pintu baki masukan Utama
8	Nama model
9	Port USB walk-up (untuk pencetakan dan pemindaian tanpa komputer) (Hanya model layar sentuh)
10	Panel kontrol
11	Pemindai
12	Pemasok dokumen
13	Baki masukan pemasok dokumen

3	Port “saluran masuk” faks (untuk memasang saluran telepon faks ke printer) (hanya model faks)
4	Port “saluran keluar” telepon (untuk memasang telepon ekstensi, mesin penjawab, atau perangkat lain) (hanya model faks)

Tampilan panel kontrol LCD 2 baris (model M148dw, M227d, M227sdn, M230sdn)









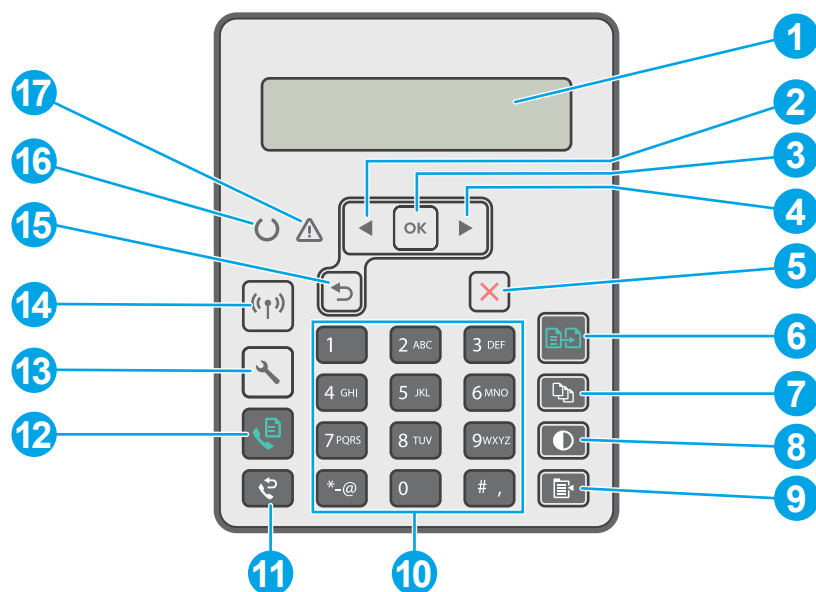







1	Tampilan panel kontrol	Layar ini menampilkan menu dan informasi printer.
2	Tombol panah ke kiri ◀	Gunakan tombol ini untuk menavigasi menu atau mengurangi nilai yang muncul di layar.
3	Tombol OK	<p>Tekan tombol OK untuk tindakan berikut:</p> <ul style="list-style-type: none"> • Membuka menu panel kontrol. • Membuka submenu yang ditampilkan di layar panel kontrol. • Memilih item menu. • Menghapus sejumlah kesalahan. • Memulai pekerjaan cetak setelah merespons perintah panel kontrol (misalnya, saat pesan Press OK to continue (Tekan OK untuk melanjutkan) muncul di layar panel kontrol).
4	Tombol panah ke kanan ▶	Gunakan tombol ini untuk menavigasi menu atau menambah nilai yang muncul di layar.
5	Tombol Nirkabel ((P)) (hanya model nirkabel)	Gunakan tombol ini untuk menavigasi untuk membuka menu Wireless (Nirkabel) dan informasi status nirkabel.
6	Tombol Batal ✕	Tekan tombol ini untuk membatalkan pekerjaan cetak atau untuk keluar dari menu panel kontrol.

7	Tombol Start Copy (Mulai Salin) 	Gunakan tombol ini untuk memulai pekerjaan salin.
8	Tombol Menu Salin 	Gunakan tombol ini untuk membuka menu Copy (Salin).
9	Tombol Copy lighten/darken (Cerahkan/gelapkan salinan) 	Gunakan tombol ini untuk mencerahkan atau menggelapkan salinan.
10	Tombol Number of copies (Jumlah salinan) 	Gunakan tombol ini untuk mengatur jumlah salinan yang akan dibuat.
11	Tombol Setup (Pengaturan) 	Gunakan tombol ini untuk membuka menu Setup (Pengaturan).
12	Tombol panah balik 	Gunakan tombol ini untuk: <ul style="list-style-type: none"> • Keluar dari menu panel kontrol. • Menggulir kembali ke menu sebelumnya dalam daftar submenu. • Menggulir kembali ke menu sebelumnya dalam daftar submenu (tanpa menyimpan perubahan ke item menu).
13	Lampu Siap (hijau)	Lampu Siap akan menyala ketika printer telah siap mencetak. Lampu berkedip bila printer sedang menerima data cetak, membatalkan pekerjaan cetak, atau berada dalam mode tidur.
14	Lampu Perhatian (kuning)	Lampu Perhatian berkedip ketika printer memerlukan perhatian pengguna. Jika lampu Perhatian menyala, printer mengalami kesalahan.

Tampilan panel kontrol LCD 2 baris (model M148fdw, M227fdn)



1	Layar panel kontrol 2-baris	Layar ini menampilkan menu dan informasi printer.
2	Tombol panah ke kiri 	Gunakan tombol ini untuk menavigasi menu atau mengurangi nilai yang muncul di layar.

3	Tombol OK	Gunakan tombol OK untuk tindakan berikut: <ul style="list-style-type: none"> • Membuka menu panel kontrol. • Membuka submenu yang ditampilkan di layar panel kontrol. • Memilih item menu. • Menghapus sejumlah kesalahan. • Memulai pekerjaan cetak setelah merespons perintah panel kontrol (misalnya, saat pesan Press OK to continue (Tekan OK untuk melanjutkan) muncul di layar panel kontrol).
4	Tombol panah ke kanan 	Gunakan tombol ini untuk menavigasi menu atau menambah nilai yang muncul di layar.
5	Tombol Cancel (Batal) 	Gunakan tombol ini untuk membatalkan pekerjaan cetak atau untuk keluar dari menu panel kontrol.
6	Tombol Start Copy (Mulai Salin) 	Gunakan tombol ini untuk memulai pekerjaan salin.
7	Tombol Jumlah Salinan 	Gunakan tombol ini untuk mengatur jumlah salinan yang akan dibuat.
8	Tombol Lebih Terang/Gelap 	Gunakan tombol ini untuk menyesuaikan pengaturan tingkat gelap pekerjaan salin saat ini.
9	Tombol Menu Salin 	Gunakan tombol ini untuk membuka menu Copy (Salin).
10	Papan tombol alfanumerik	Gunakan papan tombol untuk memasukkan nomor faks.
11	Tombol Fax Redial (Panggil Ulang Fax) 	Gunakan tombol ini untuk menghubungi kembali Nomor Faks yang digunakan pada pekerjaan faks sebelumnya.
12	Tombol Start Fax (Mulai Faks) 	Gunakan tombol ini untuk memulai pekerjaan faks.
13	Tombol Pengaturan 	Gunakan tombol ini untuk membuka menu Setup (Pengaturan).
14	Tombol Nirkabel  (hanya model nirkabel)	Gunakan tombol ini untuk menavigasi untuk membuka menu Wireless (Nirkabel) dan informasi status nirkabel.
15	Tombol panah balik 	Gunakan tombol ini untuk: <ul style="list-style-type: none"> • Keluar dari menu panel kontrol. • Menggulir kembali ke menu sebelumnya dalam daftar submenu. • Menggulir kembali ke menu sebelumnya dalam daftar submenu (tanpa menyimpan perubahan ke item menu).
16	LED siap 	Lampu Siap menyala tanpa berkedip bila printer siap mencetak. Lampu berkedip bila printer menerima data cetak atau membatalkan pekerjaan cetak.
17	LED Peringatan 	Lampu Perhatian berkedip bila printer memerlukan perhatian pengguna, seperti saat printer kehabisan kertas atau kartrid toner perlu diganti. Jika lampu menyala tanpa berkedip, berarti printer mengalami kesalahan.

Tampilan panel kontrol layar sentuh (model M227fdw, M230fdw)

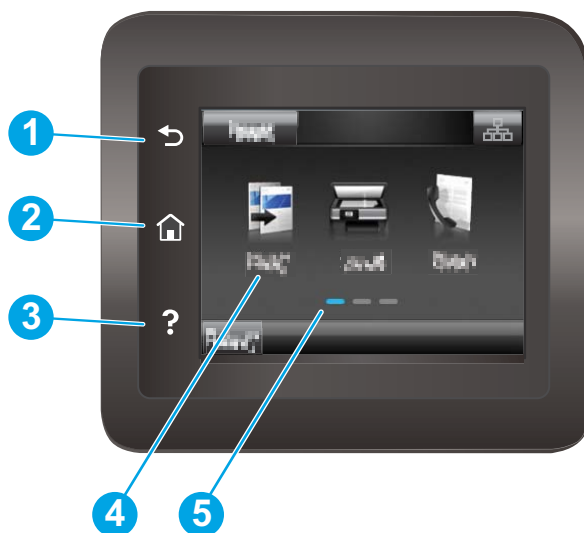







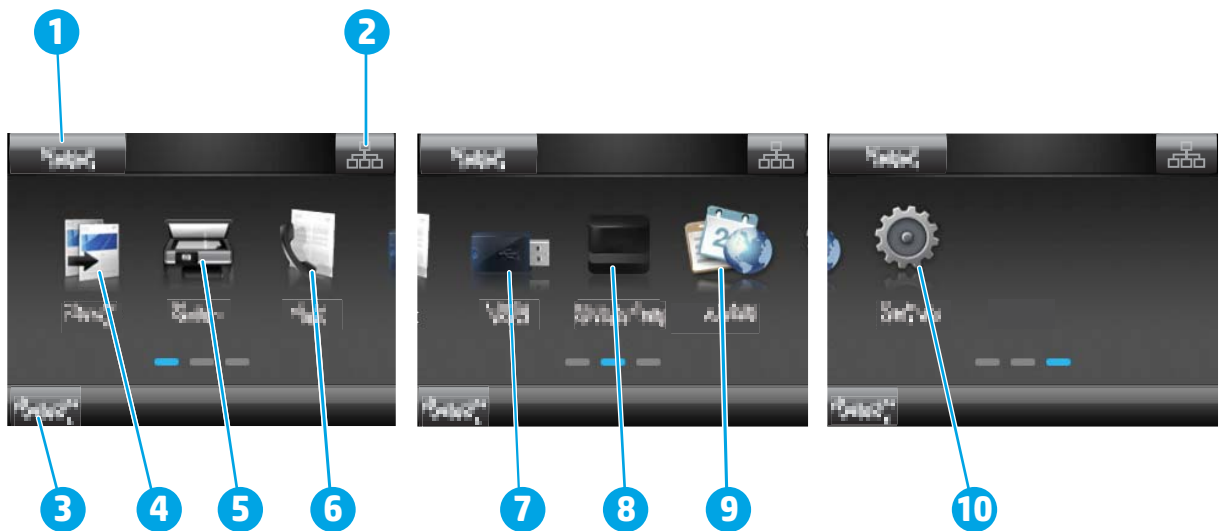

1	Tombol Kembali	Kembali ke layar sebelumnya.
2	Tombol Home (Awal)	Menyediakan akses ke layar Awal.
3	Tombol Help (Bantuan)	Menyediakan akses ke sistem bantuan panel kontrol.
4	Layar sentuh warna	Menyediakan akses ke menu, animasi bantuan, dan informasi printer
5	Indikator layar halaman awal	Tampilan mengindikasikan layar Awal mana yang ditampilkan panel kontrol saat ini

 **CATATAN:** Panel kontrol tidak memiliki tombol **Cancel** (Batal) standar, namun selama proses printer, tombol **Cancel** (Batal) muncul di layar sentuh. Ini memungkinkan pengguna membatalkan proses sebelum diselesaikan printer.







Tata letak layar awal

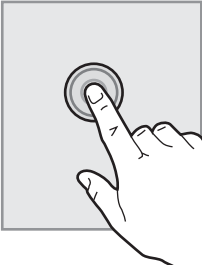

1	Tombol Reset	Sentuh tombol ini untuk mereset pengaturan pekerjaan sementara ke pengaturan printer default.
2	Tombol Connection Information (Informasi Koneksi)	Sentuh tombol ini untuk membuka menu Connection Information (Informasi Koneksi) , yang berisi informasi jaringan. Tombol muncul sebagai ikon jaringan kabel  atau ikon jaringan nirkabel  , bergantung pada tipe jaringan yang tersambung dengan printer.
3	Status printer	Area layar ini menyediakan informasi tentang status printer secara keseluruhan.
4	Copy (Salin) 	Sentuh tombol ini untuk membuka menu salin.
5	Scan (Pindai) 	Sentuh tombol ini untuk membuka menu pemindaian: <ul style="list-style-type: none">• Pindai ke Drive USB• Pindai ke Folder Jaringan• Scan to E-mail (Pindai ke E-mail)
6	Fax (Faks) 	Sentuh tombol ini untuk membuka menu faks.
7	USB 	Sentuh tombol ini untuk membuka menu USB Flash Drive .
8	Supplies (Persediaan) 	Sentuh tombol ini untuk melihat informasi mengenai status persediaan.
9	Apps (Aplikasi) 	Sentuh tombol ini untuk membuka menu Apps (Aplikasi) untuk secara langsung mencetak dari aplikasi Web terpilih.
10	Setup (Pengaturan) 	Sentuh tombol ini untuk membuka menu Setup (Pengaturan) .

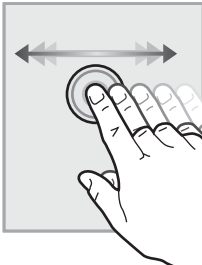
Cara menggunakan panel kontrol layar sentuh

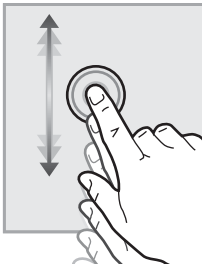
Gunakan tindakan berikut ini untuk menggunakan panel kontrol layar sentuh printer.

Tindakan	Keterangan	Contoh
<p data-bbox="277 226 376 254">Menyentuh</p> 	<p data-bbox="592 226 1018 331">Sentuh item di layar untuk memilih item atau membuka menu tersebut. Dan, saat bergulir di antara menu, sentuh layar dengan singkat untuk menghentikan pengguliran.</p>	<p data-bbox="1038 226 1458 281">Sentuh Setup (pengaturan)  untuk membuka menu Setup (Pengaturan).</p>
<p data-bbox="277 590 368 617">Mengusap</p> 	<p data-bbox="592 590 1018 644">Sentuh layar dan gerakkan jari secara horizontal untuk menggulir layar ke samping.</p>	<p data-bbox="1038 590 1458 644">Geser layar Awal untuk mengakses Setup  (Pengaturan).</p>
<p data-bbox="277 953 368 980">Menggulir</p> 	<p data-bbox="592 953 1018 1037">Sentuh layar, kemudian, tanpa mengangkat jari, gerakkan jari secara vertikal untuk menggerakkan layar.</p>	<p data-bbox="1038 953 1458 987">Gulir di antara menu Setup  (Pengaturan).</p>

Spesifikasi printer

 **PENTING:** Spesifikasi berikut ini benar pada saat penerbitan, tetapi dapat berubah sewaktu-waktu. Untuk informasi terbaru, lihat www.hp.com/support/ljM148MFP, www.hp.com/support/ljM227MFP.

- [Spesifikasi teknis](#)
- [Sistem operasi yang didukung](#)
- [Solusi pencetakan mobile](#)
- [Dimensi printer](#)
- [Konsumsi daya, spesifikasi kelistrikan, dan emisi akustik](#)
- [Rentang lingkungan operasi](#)

Spesifikasi teknis

Lihat www.hp.com/support/ljM148MFP, www.hp.com/support/ljM227MFP untuk informasi terkini.

Sistem operasi yang didukung

Informasi berikut berlaku untuk Windows PCL 6 khusus printer dan driver cetak HP untuk OS X, serta untuk penginstalan perangkat lunaknya.

Windows: Penginstal Perangkat Lunak HP menginstal driver cetak “HP PCL.6”, “HP PCL 6”, atau “HP PCL-6”, tergantung pada sistem operasi Windows serta perangkat lunak opsional ketika menggunakan penginstal perangkat lunak lengkap. Unduh driver cetak “HP PCL.6”, “HP PCL 6” dan “HP PCL-6” dari situs web dukungan untuk printer ini: www.hp.com/support/ljM148MFP, www.hp.com/support/ljM227MFP

Komputer Mac dan OS X: Komputer Mac didukung dengan printer ini. Unduh HP Easy Start dari 123.hp.com atau dari situs web pendukung, lalu gunakan HP Easy Start untuk menginstal driver cetak HP.

1. Kunjungi 123.hp.com.
2. Ikuti langkah yang diberikan untuk mengunduh perangkat lunak printer.

Linux: Untuk informasi dan driver cetak untuk Linux, kunjungi hplipopensource.com/hplip-web/index.html

UNIX: Untuk informasi dan driver cetak untuk UNIX®, kunjungi www.hp.com/go/unixmodelscripts

Tabel 1-1 Sistem operasi dan driver cetak yang didukung

Sistem operasi	Driver cetak terinstal (dari perangkat lunak di web)	Catatan
Windows® XP SP3, 32-bit	Driver cetak khusus printer “HP PCL.6” diinstal untuk sistem operasi ini sebagai bagian dari penginstalan perangkat lunak.	Microsoft menghentikan dukungan mainstream untuk Windows XP pada April 2009. HP akan terus menyediakan upaya dukungan terbaik untuk sistem operasi XP yang telah dihentikan. Beberapa fitur driver cetak tidak didukung.
Windows Vista®, 32-bit	Driver cetak khusus printer “HP PCL.6” diinstal untuk sistem operasi ini sebagai bagian dari penginstalan perangkat lunak.	Microsoft menghentikan dukungan mainstream untuk Windows Vista pada April 2012. HP akan terus menyediakan upaya dukungan terbaik untuk sistem operasi Vista yang telah dihentikan. Beberapa fitur driver cetak tidak didukung.

Tabel 1-1 Sistem operasi dan driver cetak yang didukung (Lanjutan)

Sistem operasi	Driver cetak terinstal (dari perangkat lunak di web)	Catatan
Windows 7, 32-bit dan 64-bit	Driver cetak khusus printer “HP PCL 6” diinstal untuk sistem operasi ini sebagai bagian dari penginstalan perangkat lunak.	
Windows 8, 32-bit dan 64-bit	Driver cetak khusus printer “HP PCL 6” diinstal untuk sistem operasi ini sebagai bagian dari penginstalan perangkat lunak.	Dukungan Windows 8 RT disediakan melalui driver Microsoft IN OS Versi 4, 32-bit.
Windows 8.1, 32-bit dan 64-bit	Driver cetak khusus printer “HP PCL-6” V4 diinstal untuk sistem operasi ini sebagai bagian dari penginstalan perangkat lunak.	Dukungan Windows 8.1 RT disediakan melalui driver Microsoft IN OS Versi 4, 32-bit.
Windows 10, 32-bit dan 64-bit	Driver cetak khusus printer “HP PCL-6” V4 diinstal untuk sistem operasi ini sebagai bagian dari penginstalan perangkat lunak.	
Windows Server 2008 SP2, 32-bit	Driver cetak khusus printer “HP PCL.6” dapat diunduh dari situs web dukungan printer. Unduh driver, lalu gunakan alat Microsoft Add Printer untuk menginstalnya.	Microsoft menghentikan dukungan mainstream untuk Windows Server 2008 pada bulan Januari 2015. HP akan terus menyediakan upaya dukungan terbaik untuk sistem operasi Server 2008 yang telah dihentikan. Beberapa fitur driver cetak tidak didukung.
Windows Server 2008 SP2, 64-bit	Driver cetak khusus printer “HP PCL 6” dapat diunduh dari situs web dukungan printer. Unduh driver, lalu gunakan alat Microsoft Add Printer untuk menginstalnya.	Microsoft menghentikan dukungan mainstream untuk Windows Server 2008 pada bulan Januari 2015. HP akan terus menyediakan upaya dukungan terbaik untuk sistem operasi Server 2008 yang telah dihentikan.
Windows Server 2008 R2, SP 1, 64-bit	Driver cetak khusus printer “HP PCL 6” diinstal untuk sistem operasi ini sebagai bagian dari penginstalan perangkat lunak.	
Windows Server 2012, 64-bit	Driver cetak khusus printer “HP PCL 6” diinstal untuk sistem operasi ini sebagai bagian dari penginstalan perangkat lunak.	
Windows Server 2012 R2, 64-bit	Driver cetak khusus printer “HP PCL-6” diinstal untuk sistem operasi ini sebagai bagian dari penginstalan perangkat lunak.	
Windows 10 server (Server 2016), 32-bit dan 64-bit	Driver cetak khusus printer “HP PCL-6” diinstal untuk sistem operasi ini sebagai bagian dari penginstalan perangkat lunak.	
OS X 10.11 El Capitan, macOS 10.12 Sierra, macOS 10.13 High Sierra	Untuk menginstal driver cetak, unduh HP Easy Start dari 123.hp.com/LaserJet . Ikuti langkah-langkah yang diberikan untuk menginstal perangkat lunak printer dan driver cetak.	

 **CATATAN:** Untuk daftar terbaru sistem operasi yang didukung, kunjungi www.hp.com/support/ljM148MFP, www.hp.com/support/ljM227MFP untuk bantuan HP selengkapnya tentang printer.

 **CATATAN:** Untuk rincian tentang sistem operasi klien dan server serta dukungan driver HP UPD PCL6, dan UPD PS untuk printer ini, kunjungi www.hp.com/go/upd dan klik tab **Specifications** (Spesifikasi).

Solusi pencetakan mobile

HP menawarkan beberapa solusi mobile dan ePrint untuk mengaktifkan pencetakan mudah ke printer HP dari laptop, tablet, ponsel cerdas, atau perangkat seluler lainnya. Untuk melihat daftar lengkap dan menentukan pilihan terbaik, kunjungi, www.hp.com/go/LaserJetMobilePrinting.

 **CATATAN:** Perbarui firmware printer untuk memastikan semua kemampuan pencetakan mobile dan ePrint didukung.

- Wi-Fi Direct (hanya model nirkabel)
- HP ePrint via email (Layanan Web HP harus diaktifkan dan printer didaftarkan dengan HP Connected)
- Aplikasi HP ePrint (Tersedia untuk Android, iOS, dan Blackberry)
- Aplikasi HP All-in-One Remote untuk perangkat iOS dan Android
- Perangkat lunak HP ePrint
- Google Cloud Print
- AirPrint
- Android Printing

Dimensi printer

Gambar 1-1 Dimensi untuk printer

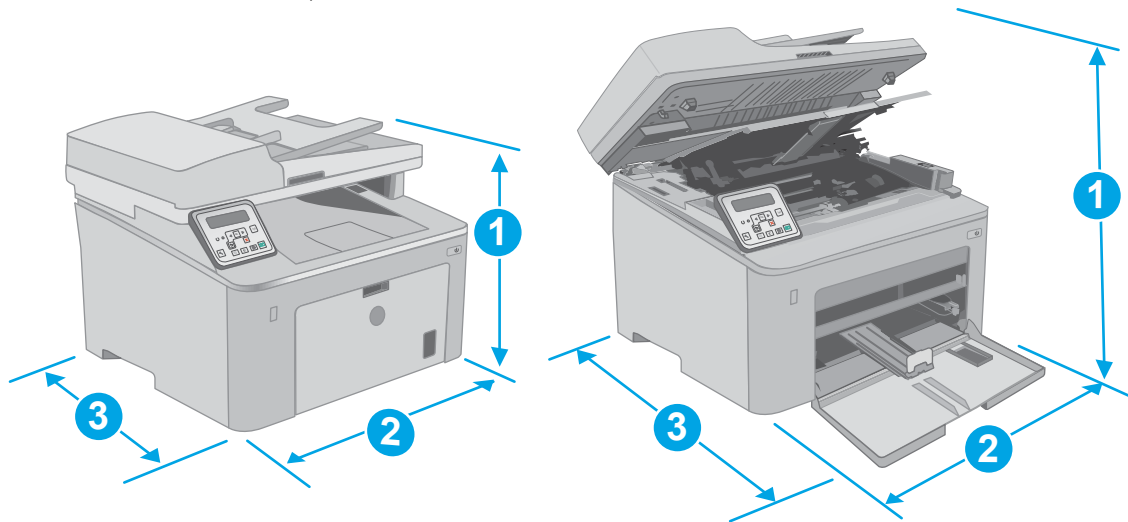

	Printer tertutup sepenuhnya	Printer terbuka sepenuhnya
1. Tinggi	311,5 mm	419,9 mm
2. Lebar	415,1 mm	415,1 mm
3. Tebal	407,4 mm	624,4mm
Berat (dengan kartrid)	9,9 kg	

Gambar 1-2 Dimensi Printer - model M227d

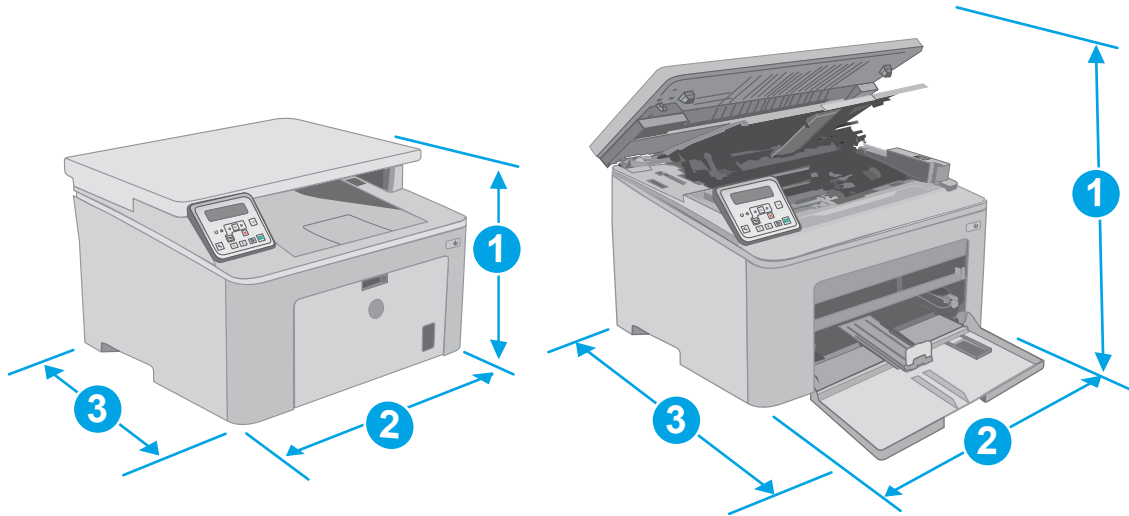

Jenis Pengukuran	Printer tertutup sepenuhnya	Printer terbuka sepenuhnya
1. Tinggi	263,1 mm (10,4 in)	419,9 mm (16,5 in)
2. Lebar	403 mm (15,8 in)	403 mm
3. Tebal	407,4 mm (16 in)	624,4 mm
Berat (dengan kartrid)	9,1 kg (20,1 lb)	

Konsumsi daya, spesifikasi kelistrikan, dan emisi akustik

Lihat www.hp.com/support/ljM148MFP, www.hp.com/support/ljM227MFP untuk informasi yang sekarang.

⚠ PERHATIAN: Persyaratan daya berdasarkan pada negara/kawasan tempat penjualan printer. Jangan mengonversi tegangan pengoperasian. Hal ini dapat merusak printer dan membatalkan garansi printer.

Rentang lingkungan operasi

Tabel 1-2 Rentang lingkungan operasi

Lingkungan	Dianjurkan	Diperbolehkan
Suhu	17° hingga 25°C	15° hingga 30°C
Kelembapan relatif	Kelembapan relatif (RH) 30% hingga 70%	10% hingga 80% (RH)
Ketinggian	Tidak berlaku	0 s/d 3.048 m

Pengaturan perangkat keras dan penginstalan perangkat lunak printer

Untuk instruksi pengaturan dasar, lihat Poster Pengaturan dan Panduan Memulai yang disertakan bersama printer. Untuk instruksi tambahan, kunjungi dukungan HP di Web.

Kunjungi www.hp.com/support/ljM148MFP, www.hp.com/support/ljM227MFP untuk bantuan menyeluruh HP untuk printer. Temukan dukungan berikut:

- Menginstal dan mengonfigurasi
- Mempelajari dan menggunakan
- Mengatasi masalah
- Mengunduh pembaruan perangkat lunak dan firmware
- Mengikuti forum dukungan.
- Menemukan informasi garansi dan peraturan

2 Baki kertas

- [Memuat baki masukan Prioritas](#)
- [Memuat baki masukan Utama](#)
- [Memuat dan mencetak amplop](#)
- [Memuat dan mencetak label](#)

Untuk informasi lebih lanjut:

Informasi berikut ini adalah benar pada saat publikasi. Untuk informasi saat ini, lihat www.hp.com/support/ljM148MFP, www.hp.com/support/ljM227MFP.

Bantuan menyeluruh HP untuk printer mencakup informasi berikut:

- Menginstal dan mengonfigurasi
- Mempelajari dan menggunakan
- Mengatasi masalah
- Mengunduh pembaruan perangkat lunak dan firmware
- Mengikuti forum dukungan.
- Menemukan informasi garansi dan peraturan

Memuat baki masukan Prioritas

Pendahuluan

Informasi berikut ini menjelaskan cara memuat kertas pada baki masukan Prioritas. Baki ini menampung hingga 10 lembar kertas 75 g/m².

 **CATATAN:** Untuk menghindari kemacetan kertas:

- Jangan pernah menambah atau mengeluarkan kertas dari baki masukan Prioritas selama proses pencetakan.
- Sebelum memuat baki, keluarkan semua kertas dari baki masukan dan rapikan tumpukan.
- Saat memuat baki, jangan mengipasi kertas.
- Jangan gunakan kertas yang berkerut, terlipat, atau rusak.

1. Buka pintu baki masukan Utama dengan memegang gagang dan tarik ke bawah.

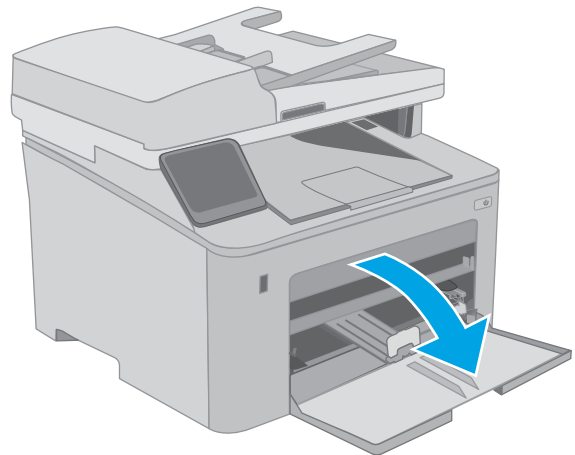

2. Regangkan pemandu lebar kertas ke ukuran yang benar.

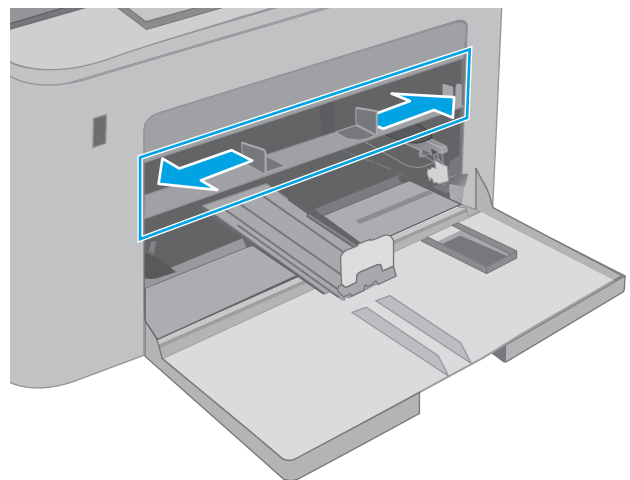

3. Letakkan tepi atas kertas di bukaan baki masukan Prioritas. Untuk informasi mengenai cara mengarahkan orientasi kertas, lihat [Orientasi kertas baki masukan Prioritas pada hal. 17](#).

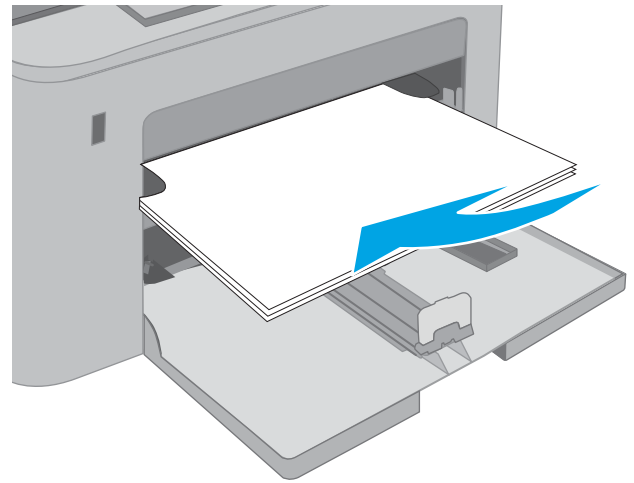

4. Sesuaikan pemandu kertas sehingga agak menyentuh tumpukan kertas, tetapi tidak sampai menekuk kertasnya.

CATATAN: Jangan sesuaikan pemandu kertas terlalu rapat dengan tumpukan kertas.

CATATAN: Untuk mencegah macetnya kertas, atur pemandu kertas ke ukuran yang sesuai dan jangan mengisi melebihi kapasitas baki.

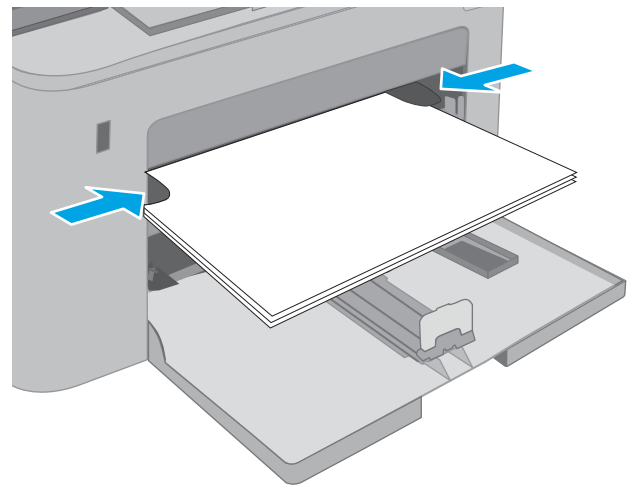

Orientasi kertas baki masukan Prioritas

Jenis kertas	Orientasi citra	Mode dupleks	Ukuran kertas	Cara memuat kertas
Kop surat atau Pracetak	Potret	Pencetakan 1-sisi	Letter, Legal, Executive, Statement, Oficio (8,5 x 13), 4 x 6, 5 x 8, A4, A5, A6, RA5, B5 (JIS), B6 (JIS), 10 x 15 cm, Oficio (216 x 340), 16K 195 x 270 mm, 16K 184 x 260 mm, 16K 197 x 273 mm, Kartu pos Jepang (Kartu pos (JIS)), Kartu Pos Jepang Ganda Diputar (Kartu Pos Ganda (JIS))	Menghadap ke atas Tepi atas mengarah ke produk

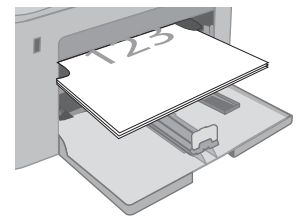

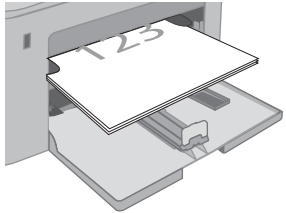
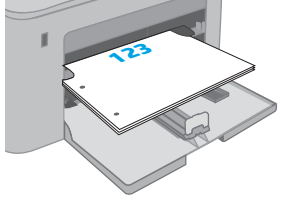
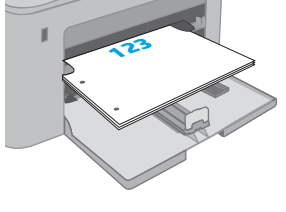
Jenis kertas	Orientasi citra	Mode dupleks	Ukuran kertas	Cara memuat kertas
		Pencetakan 2-sisi	Letter, Legal, Oficio (8,5 x 13), A4	Menghadap ke atas Tepi atas mengarah ke produk 
Berlubang	Potret	Pencetakan 1-sisi	Letter, Legal, Executive, Statement, Oficio (8,5 x 13), 4 x 6, 5 x 8, A4, A5, A6, RA5, B5 (JIS), B6 (JIS), 10 x 15 cm, Oficio (216 x 340), 16K 195 x 270 mm, 16K 184 x 260 mm, 16K 197 x 273 mm, Kartu pos Jepang (Kartu pos (JIS)), Kartu Pos Jepang Ganda Diputar (Kartu Pos Ganda (JIS))	Menghadap ke atas Lubang menghadap bagian kiri produk 
		Pencetakan 2-sisi	Letter, Legal, Oficio (8,5 x 13), A4	Menghadap ke atas Lubang menghadap bagian kiri produk 

Memuat baki masukan Utama

Pendahuluan

Informasi berikut ini menjelaskan cara memuat kertas pada baki masukan Utama. Baki ini menampung hingga 250 lembar kertas 75 g/m².

 **CATATAN:** Untuk menghindari kemacetan kertas:

- Jangan pernah menambah atau mengeluarkan kertas dari baki masukan Utama selama proses pencetakan.
- Sebelum memuat baki, keluarkan semua kertas dari baki masukan dan rapikan tumpukan.
- Saat memuat baki, jangan mengipasi kertas.
- Jangan gunakan kertas yang berkerut, terlipat, atau rusak.

1. Buka pintu baki masukan Utama dengan memegang gagang dan tarik ke bawah.

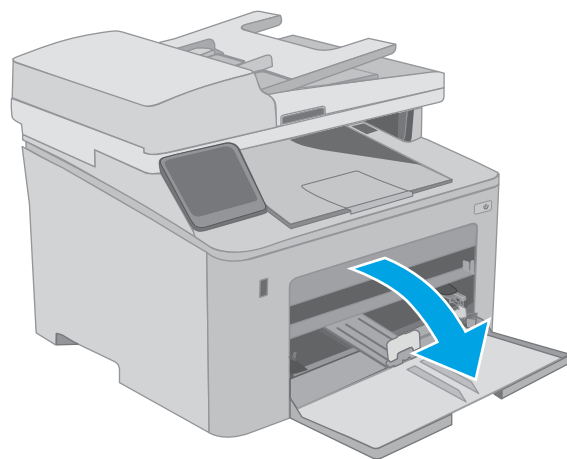

2. Atur pemandu lebar kertas dengan menekan pengunci pengatur di pemandu kanan dan menggeser pemandu ke ukuran kertas yang digunakan.

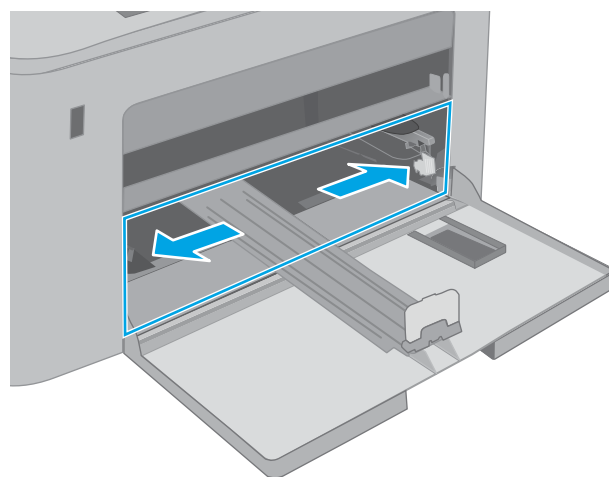

3. Sesuaikan pemandu panjang kertas dengan menggeser pemandu ke ukuran kertas yang digunakan.

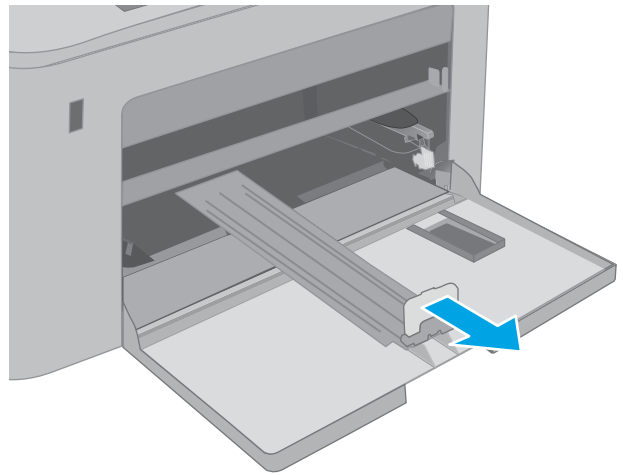

4. Masukkan kertas ke dalam baki. Untuk informasi mengenai cara mengarahkan orientasi kertas, lihat [Orientasi kertas baki masukan Utama pada hal. 21](#).

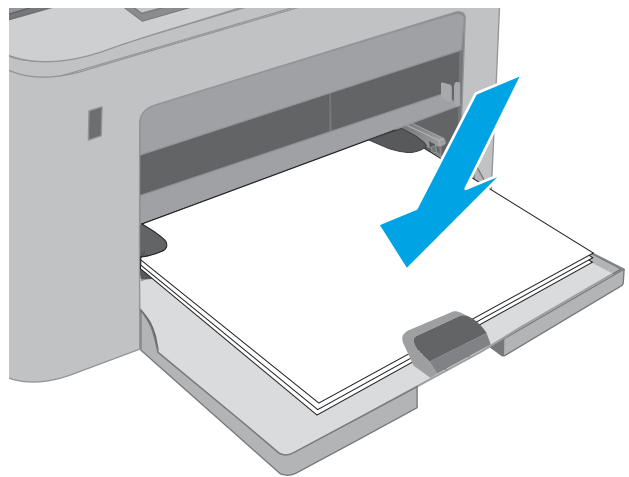

- Atur pemandu sehingga agak menyentuh tumpukan kertas tetapi tidak sampai menekuk kertasnya.

CATATAN: Jangan sesuaikan pemandu kertas terlalu rapat dengan tumpukan kertas.

CATATAN: Untuk mencegah macetnya kertas, atur pemandu kertas ke ukuran yang sesuai dan jangan mengisi melebihi kapasitas baki.

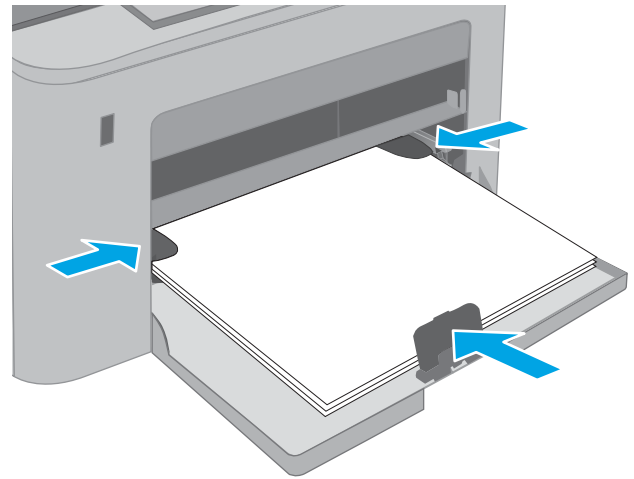

- Untuk kertas berukuran A4, Letter, atau lebih kecil, tutup pintu baki masukan Utama. Gunakan jendela tumpukan kertas untuk memastikan bahwa kertas telah dimuat dengan benar.

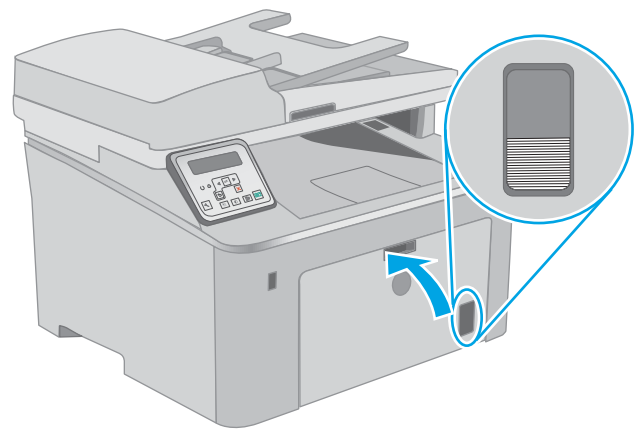

Orientasi kertas baki masukan Utama

Jenis kertas	Orientasi citra	Mode dupleks	Ukuran kertas	Cara memuat kertas
Kop surat atau pracetak	Potret	Pencetakan 1-sisi	Letter, Legal, Executive, Statement, Oficio (8,5 x 13), 4 x 6, 5 x 8, A4, A5, A6, RA5, B5 (JIS), B6 (JIS), 10 x 15 cm, Oficio (216 x 340), 16K 195 x 270 mm, 16K 184 x 260 mm, 16K 197 x 273 mm, Kartu pos Jepang (Kartu pos (JIS)), Kartu Pos Jepang Ganda Diputar (Kartu Pos Ganda (JIS))	Menghadap ke atas Tepi atas mengarah ke produk

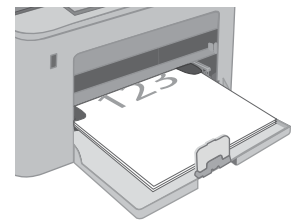

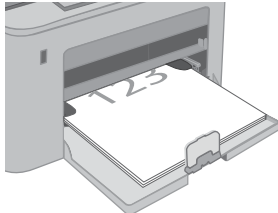
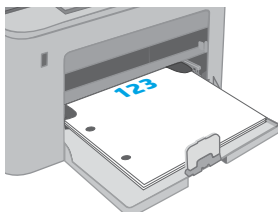
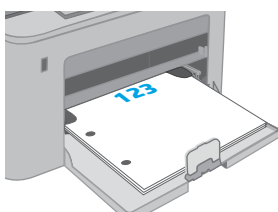
Jenis kertas	Orientasi citra	Mode dupleks	Ukuran kertas	Cara memuat kertas
		Pencetakan 2-sisi	Letter, Legal, Oficio (8,5 x 13), A4	Menghadap ke atas Tepi atas mengarah ke produk 
Berlubang	Potret	Pencetakan 1-sisi	Letter, Legal, Executive, Statement, Oficio (8,5 x 13), 4 x 6, 5 x 8, A4, A5, A6, RA5, B5 (JIS), B6 (JIS), 10 x 15 cm, Oficio (216 x 340), 16K 195 x 270 mm, 16K 184 x 260 mm, 16K 197 x 273 mm, Kartu pos Jepang (Kartu pos (JIS)), Kartu Pos Jepang Ganda Diputar (Kartu Pos Ganda (JIS))	Menghadap ke atas Lubang menghadap bagian kiri produk 
		Pencetakan 2-sisi	Letter, Legal, Oficio (8,5 x 13), A4	Menghadap ke atas Lubang menghadap bagian kiri produk 

Memuat dan mencetak amplop

Pendahuluan

Informasi berikut ini menjelaskan cara mencetak dan memuat amplop. Baki masukan Prioritas menampung hingga 10 amplop. Baki masukan Utama menampung hingga 10 amplop.

Untuk mencetak amplop yang menggunakan opsi pengumpanan manual, ikuti langkah-langkah ini untuk memilih pengaturan yang benar di driver cetak, lalu masukkan amplop ke dalam baki setelah mengirim pekerjaan cetak ke printer.

Mencetak amplop

1. Dari program perangkat lunak, tentukan pilihan **Print** (Cetak).
2. Pilih printer dari daftar printer, lalu klik atau sentuh tombol **Properties** (Properti) atau **Preferences** (Preferensi) untuk membuka driver cetak.

 **CATATAN:** Nama tombol berbeda untuk program perangkat lunak yang berbeda.

 **CATATAN:** Untuk mengakses fitur ini dari layar Mulai Windows 8 atau 8.1, pilih **Devices** (Perangkat), pilih **Print** (Cetak), lalu pilih printer. Untuk Windows 10, pilih **Print** (Cetak), yang dapat bervariasi tergantung pada aplikasi tersebut. Untuk Windows 8, 8.1, dan 10, aplikasi ini akan memiliki tata letak berbeda dengan berbagai fitur berbeda dari yang dijelaskan di bawah ini untuk aplikasi desktop.

3. Klik atau sentuh tab **Paper/Quality** (Kertas/Kualitas).
4. Dalam daftar tarik-turun **Paper size** (Ukuran kertas), pilih ukuran yang benar untuk amplop.
5. Dalam daftar tarik-turun **Paper type** (Jenis kertas), pilih **Envelope** (Amplop).
6. Dalam daftar tarik-turun **Paper source** (Sumber kertas), pilih **Manual feed** (Umpan manual).
7. Klik tombol **OK** untuk menutup kotak dialog **Document Properties** (Properti Dokumen).
8. Dalam kotak dialog **Print** (Cetak), klik tombol **OK** untuk mencetak tugas.

Orientasi amplop

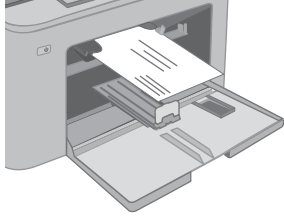
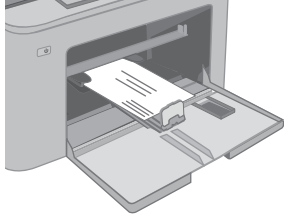
Baki	Ukuran amplop	Cara memuat amplop
Baki masukan Prioritas	Amplop #10, Amplop Monarch, Amplop B5, Amplop C5, Amplop DL	Menghadap ke atas Tepi pendek bertanda pos mengarah ke printer 
Baki masukan Utama	Amplop #10, Amplop Monarch, Amplop B5, Amplop C5, Amplop DL	Menghadap ke atas Tepi pendek bertanda pos mengarah ke printer 

Memuat dan mencetak label

Pendahuluan

Informasi berikut ini menjelaskan cara mencetak dan memasukkan label.

Untuk mencetak label menggunakan opsi pemasangan manual, ikuti langkah-langkah ini untuk memilih pengaturan yang benar dalam driver cetak, lalu muat label ke dalam baki setelah mengirim pekerjaan cetak ke printer. Bila menggunakan pemasangan manual, pekerjaan mencetak akan ditunda hingga printer mendeteksi bahwa baki telah dibuka.

Memasok label secara manual

1. Dari program perangkat lunak, tentukan pilihan **Print** (Cetak).
2. Pilih printer dari daftar printer, kemudian klik atau ketuk tombol **Properties** (Properti) atau **Preferences** (Preferensi) untuk membuka driver cetak.

 **CATATAN:** Nama tombol berbeda untuk program perangkat lunak yang berbeda.

 **CATATAN:** Untuk mengakses fitur ini dari layar Mulai Windows 8 atau 8.1, pilih **Devices** (Perangkat), pilih **Print** (Cetak), lalu pilih printer. Untuk Windows 10, pilih **Print** (Cetak), yang dapat bervariasi tergantung pada aplikasi tersebut. Untuk Windows 8, 8.1, dan 10, aplikasi ini akan memiliki tata letak berbeda dengan berbagai fitur berbeda dari yang dijelaskan di bawah ini untuk aplikasi desktop.

3. Klik tab **Paper/Quality** (Kertas/Kualitas).
4. Dalam daftar pilihan menurun **Paper size** (Ukuran kertas), pilih ukuran yang benar untuk lembar label.
5. Dalam daftar pilihan menurun **Paper type** (Jenis kertas), pilih **Labels** (Label).
6. Dalam daftar pilihan menurun **Paper source** (Sumber kertas), pilih **Manual feed** (Pemasokan manual).
7. Klik tombol **OK** untuk menutup kotak dialog **Document Properties** (Properti Dokumen).
8. Dalam kotak dialog **Print** (Cetak), klik tombol **OK** untuk mencetak tugas.

Orientasi label

Baki	Cara memuat label
Baki masukan Prioritas	Menghadap ke atas Tepi atas mengarah ke printer

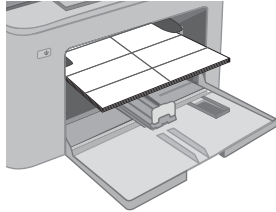

Baki masukan Utama	Menghadap ke atas Tepi atas mengarah ke printer
--------------------	--

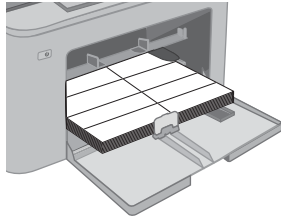

3 Persediaan, aksesori, dan komponen

- [Memesan persediaan, aksesori, dan komponen](#)
- [Mengkonfigurasi pengaturan persediaan perlindungan kartrid toner HP](#)
- [Mengganti kartrid toner](#)
- [Mengganti drum olahgambar](#)

Untuk informasi lebih lanjut:

Informasi berikut ini adalah benar pada saat publikasi. Untuk informasi saat ini, lihat www.hp.com/support/ljM148MFP, www.hp.com/support/ljM227MFP.

Bantuan menyeluruh HP untuk printer mencakup informasi berikut:

- Menginstal dan mengonfigurasi
- Mempelajari dan menggunakan
- Mengatasi masalah
- Mengunduh pembaruan perangkat lunak dan firmware
- Mengikuti forum dukungan.
- Menemukan informasi garansi dan peraturan

Memesan persediaan, aksesori, dan komponen

Memesan

Memesan persediaan dan kertas	www.hp.com/go/suresupply
Memesan komponen HP asli atau aksesori	www.hp.com/buy/parts
Memesan melalui penyedia layanan atau dukungan	Hubungi servis resmi HP atau penyedia layanan.
Pesan menggunakan HP Embedded Web Server (EWS)	Untuk mengakses, buka browser Web yang didukung oleh komputer, masukkan alamat IP printer atau nama host pada bidang alamat/URL. EWS berisi tautan ke situs Web HP SureSupply, yang menyediakan berbagai pilihan untuk membeli perlengkapan HP Asli.

Persediaan dan aksesori

Jenis	Keterangan	Nomor kartrid	Nomor komponen
Persediaan			
Kartrid Toner LaserJet Hitam HP 30A	Kartrid cetak hitam pengganti berkapasitas standar	30A	CF230A
Kartrid Toner LaserJet Hitam HP 30X	Kartrid cetak hitam pengganti berkapasitas tinggi	30X	CF230X
Kartrid Toner LaserJet Hitam HP 31A	Kartrid cetak hitam pengganti berkapasitas standar	31A	CF231A
Kartrid Toner LaserJet Hitam HP 94A	Kartrid toner hitam pengganti berkapasitas standar (hanya model M148dw, M148fdw)	94A	CF294A
Kartrid Toner LaserJet Hitam HP 94X	Kartrid toner hitam pengganti berkapasitas tinggi (hanya model M148dw, M148fdw)	94X	CF294X
Drum olahgambar LaserJet Asli HP 32A	Drum olahgambar	32A	CF232A

Komponen perbaikan yang dilakukan pelanggan

Komponen Perbaikan Mandiri Oleh Pelanggan (CSR) tersedia untuk berbagai printer HP LaserJet guna mengurangi waktu perbaikan. Informasi lebih lanjut tentang program CSR dan manfaatnya bisa dilihat di www.hp.com/go/csr-support dan www.hp.com/go/csr-faq.

Komponen pengganti HP asli dapat dipesan di www.hp.com/buy/parts atau dengan menghubungi layanan resmi HP atau penyedia dukungan. Saat memesan, diperlukan salah satu hal berikut ini: nomor komponen, nomor seri (ada di bagian belakang printer), nomor produk, atau nama printer.

- Komponen yang tercantum sebagai komponen penggantian sendiri yang **Wajib** dipasang oleh pelanggan, kecuali jika Anda bersedia membayar staf layanan HP untuk melakukan perbaikan tersebut. Untuk komponen tersebut, dukungan di tempat atau kembalikan-ke-depot tidak tersedia dalam jaminan produk HP.
- Komponen yang tercantum sebagai komponen penggantian sendiri **Opsional** dapat dipasang oleh staf layanan HP sesuai permintaan Anda tanpa biaya tambahan selama masa jaminan printer.

Jenis	Keterangan	Pilihan penggantian sendiri	Nomor komponen
Unit film yang dapat digantikan ADF	Film pengganti untuk pemasok dokumen	Wajib	RM2-1185-000CN

Mengkonfigurasi pengaturan persediaan perlindungan kartrid toner HP

- [Pendahuluan](#)
- [Mengaktifkan atau menonaktifkan fitur Kebijakan Kartrid](#)
- [Mengaktifkan atau menonaktifkan fitur Perlindungan Kartrid](#)

Pendahuluan

Gunakan Kebijakan Kartrid HP dan Perlindungan Kartrid untuk mengontrol kartrid mana yang akan dipasang pada printer dan melindungi kartrid yang terpasang dari pencurian.

- **Kebijakan Kartrid:** Fitur ini melindungi printer dari kartrid toner palsu dengan hanya mengizinkan kartrid HP asli untuk digunakan oleh printer. Kartrid HP asli memastikan kualitas cetak terbaik. Ketika seseorang memasang kartrid non HP asli, panel kontrol printer menampilkan pesan bahwa kartrid tersebut tidak sah dan menyediakan informasi tentang cara untuk melanjutkan.
- **Perlindungan Kartrid:** Secara permanen, fitur ini mengaitkan kartrid toner dengan printer, atau sekumpulan printer tertentu, sehingga tidak dapat digunakan di printer lain. Melindungi kartrid berarti melindungi investasi Anda. Bila fitur ini diaktifkan, jika ada orang yang mencoba untuk memindahkan kartrid terlindungi dari printer asli ke dalam printer yang tidak sah, printer tersebut tidak akan mencetak dengan kartrid yang dilindungi. Panel kontrol printer menampilkan pesan bahwa kartrid tersebut dilindungi, dan menyediakan informasi tentang cara untuk melanjutkan.

⚠ PERHATIAN: Setelah mengaktifkan perlindungan kartrid untuk printer, semua kartrid cetak berikutnya yang dipasang dalam printer akan secara otomatis dan *secara permanen* dilindungi. Agar tidak melindungi kartrid yang baru, matikan fitur tersebut *sebelum* memasang kartrid baru.

Mematikan fitur ini tidak akan membatalkan perlindungan untuk kartrid yang terpasang saat ini.

Kedua fitur akan mati secara default. Ikuti prosedur ini untuk mengaktifkan atau menonaktifkan fitur-fitur ini.

Mengaktifkan atau menonaktifkan fitur Kebijakan Kartrid

Menggunakan panel kontrol printer untuk mengaktifkan fitur Kebijakan Kartrid

1. Buka menu dengan menyentuh atau menekan tombol Setup (Pengaturan)  atau tombol OK pada panel kontrol printer.
2. Buka menu berikut:
 - [System Setup \(Pengaturan Sistem\)](#)
 - [Supply Settings \(Pengaturan Persediaan\)](#)
 - [Cartridge Policy \(Kebijakan Kartrid\)](#)
3. Pilih [Authorized HP \(Resmi HP\)](#).

Menggunakan panel kontrol printer untuk menonaktifkan fitur kebijakan kartrid

1. Buka menu dengan menyentuh atau menekan tombol Setup (Pengaturan)  atau tombol **OK** pada panel kontrol printer.
2. Buka menu berikut:
 - [System Setup \(Pengaturan Sistem\)](#)
 - [Supply Settings \(Pengaturan Persediaan\)](#)
 - [Cartridge Policy \(Kebijakan Kartrid\)](#)
3. Pilih **Off** (Matikan).

Menggunakan HP Embedded Web Server (EWS) untuk mengaktifkan fitur Kebijakan Kartrid

1. Buka HP EWS.
 - a. **Panel kontrol 2-baris:** Lihat tampilan panel kontrol untuk melihat alamat IP.
Panel kontrol layar sentuh: Dari layar Awal pada panel kontrol printer, sentuh tombol Network  (Jaringan) untuk menampilkan alamat IP atau nama host.
 - b. Buka browser Web, dan di baris alamat, masukkan alamat IP atau nama host persis seperti yang ditampilkan di panel kontrol printer. Tekan tombol **Enter** di keyboard komputer. EWS akan terbuka.

 <https://10.10.XX.XXX/>

 **CATATAN:** Jika browser Web menampilkan pesan yang menunjukkan bahwa mengakses situs web mungkin tidak aman, pilih opsi untuk melanjutkan ke situs web. Mengakses situs web ini tidak akan membahayakan komputer.

2. Klik tab **System** (Sistem).
3. Dari panel navigasi kiri, pilih **Supply Settings** (Pengaturan Persediaan).
4. Dari daftar tarik turun **Cartridge Policy** (Kebijakan Kartrid), pilih **Authorized HP** (Resmi HP).
5. Klik tombol **Apply** (Terapkan).

Menggunakan HP Embedded Web Server (EWS) untuk menonaktifkan fitur Kebijakan Kartrid

1. Buka HP EWS.
 - a. **Panel kontrol 2-baris:** Lihat tampilan panel kontrol untuk melihat alamat IP.

Panel kontrol layar sentuh: Dari layar Awal pada panel kontrol printer, sentuh tombol Network  (Jaringan) untuk menampilkan alamat IP atau nama host.

- b. Buka browser Web, dan di baris alamat, masukkan alamat IP atau nama host persis seperti yang ditampilkan di panel kontrol printer. Tekan tombol **Enter** di keyboard komputer. EWS akan terbuka.



CATATAN: Jika browser Web menampilkan pesan yang menunjukkan bahwa mengakses situs web mungkin tidak aman, pilih opsi untuk melanjutkan ke situs web. Mengakses situs web ini tidak akan membahayakan komputer.

2. Klik tab **System** (Sistem).
3. Dari panel navigasi kiri, pilih **Supply Settings** (Pengaturan Persediaan).
4. Dari menu tarik turun **Cartridge Policy** (Kebijakan Kartrid), pilih **Off** (Matikan).
5. Klik tombol **Apply** (Terapkan).

Mengatasi masalah pesan kesalahan panel kontrol Kebijakan Kartrid

Pesan kesalahan	Keterangan	Tindakan yang disarankan
10.30.0X Kartrid <Color> Tidak Sah	Administrator telah mengkonfigurasi printer ini agar hanya menggunakan persediaan HP asli yang masih dalam periode garansi. Kartrid harus diganti untuk melanjutkan pencetakan.	Ganti kartrid dengan kartrid toner HP asli. Jika Anda yakin telah membeli persediaan HP asli, kunjungi www.hp.com/go/anticounterfeit untuk menentukan apakah kartrid toner tersebut adalah kartrid HP asli, dan mengetahui apa yang dilakukan jika kartrid HP tidak asli.

Mengaktifkan atau menonaktifkan fitur Perlindungan Kartrid

Menggunakan panel kontrol printer untuk mengaktifkan fitur Perlindungan Kartrid

1. Buka menu dengan menyentuh atau menekan tombol Setup (Pengaturan)  atau tombol **OK** pada panel kontrol printer.
2. Buka menu berikut:
 - [System Setup](#) (Pengaturan Sistem)
 - [Supply Settings](#) (Pengaturan Persediaan)
 - [Cartridge Protection](#) (Perlindungan Kartrid)
3. Pilih [Protect Cartridges](#) (Lindungi Kartrid).
4. Jika printer meminta konfirmasi, pilih [Continue](#) (Lanjutkan) untuk mengaktifkan fitur.

PERHATIAN: Setelah mengaktifkan perlindungan kartrid untuk printer, semua kartrid cetak berikutnya yang dipasang dalam printer akan secara otomatis dan *secara permanen* dilindungi. Agar tidak melindungi kartrid yang baru, matikan fitur Perlindungan Kartrid *sebelum* memasang kartrid baru.

Mematikan fitur ini tidak akan membatalkan perlindungan untuk kartrid yang terpasang saat ini.

Menggunakan panel kontrol printer untuk menonaktifkan fitur Perlindungan Kartrid

1. Buka menu dengan menyentuh atau menekan tombol Setup (Pengaturan)  atau tombol **OK** pada panel kontrol printer.
2. Buka menu berikut:
 - [System Setup \(Pengaturan Sistem\)](#)
 - [Supply Settings \(Pengaturan Persediaan\)](#)
 - [Cartridge Protection \(Perlindungan Kartrid\)](#)
3. Pilih **Off** (Matikan).

Menggunakan HP Embedded Web Server (EWS) untuk mengaktifkan fitur Perlindungan Kartrid

1. Buka HP EWS.
 - a. **Panel kontrol 2-baris:** Lihat tampilan panel kontrol untuk melihat alamat IP.
Panel kontrol layar sentuh: Dari layar Awal pada panel kontrol printer, sentuh tombol Network  (Jaringan) untuk menampilkan alamat IP atau nama host.
 - b. Buka browser Web, dan di baris alamat, masukkan alamat IP atau nama host persis seperti yang ditampilkan di panel kontrol printer. Tekan tombol **Enter** di keyboard komputer. EWS akan terbuka.

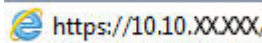
 <https://10.10.XX.XXX/>

 **CATATAN:** Jika browser Web menampilkan pesan yang menunjukkan bahwa mengakses situs web mungkin tidak aman, pilih opsi untuk melanjutkan ke situs web. Mengakses situs web ini tidak akan membahayakan komputer.

2. Klik tab **System** (Sistem).
3. Dari panel navigasi kiri, pilih **Supply Settings** (Pengaturan Persediaan).
4. Dari daftar tarik turun **Cartridge Protection** (Perlindungan Kartrid), pilih **Protect Cartridges** (Lindungi Kartrid).
5. Klik tombol **Apply** (Terapkan).

 **PERHATIAN:** Setelah mengaktifkan perlindungan kartrid untuk printer, semua kartrid cetak berikutnya yang dipasang dalam printer akan secara otomatis dan *secara permanen* dilindungi. Agar tidak melindungi kartrid yang baru, matikan fitur Perlindungan Kartrid *sebelum* memasang kartrid baru.

Mematikan fitur ini tidak akan membatalkan perlindungan untuk kartrid yang terpasang saat ini.

Menggunakan HP Embedded Web Server (EWS) untuk menonaktifkan fitur Perlindungan Kartrid

1. Buka HP EWS.
 - a. **Panel kontrol 2-baris:** Lihat tampilan panel kontrol untuk melihat alamat IP.

Panel kontrol layar sentuh: Dari layar Awal pada panel kontrol printer, sentuh tombol Network  (Jaringan) untuk menampilkan alamat IP atau nama host.

- b. Buka browser Web, dan di baris alamat, masukkan alamat IP atau nama host persis seperti yang ditampilkan di panel kontrol printer. Tekan tombol **Enter** di keyboard komputer. EWS akan terbuka.

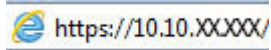

 **CATATAN:** Jika browser Web menampilkan pesan yang menunjukkan bahwa mengakses situs web mungkin tidak aman, pilih opsi untuk melanjutkan ke situs web. Mengakses situs web ini tidak akan membahayakan komputer.

2. Klik tab **System** (Sistem).
3. Dari panel navigasi kiri, pilih **Supply Settings** (Pengaturan Persediaan).
4. Dari daftar tarik turun **Cartridge Protection** (Perlindungan Kartrid), pilih **Off** (Matikan).
5. Klik tombol **Apply** (Terapkan).

Mengatasi masalah pesan kesalahan panel kontrol Perlindungan Kartrid

Pesan kesalahan	Keterangan	Tindakan yang disarankan
10.57.0X Kartrid <Color> Terlindung	<p>Kartrid hanya dapat digunakan pada printer atau sekumpulan printer yang telah melindunginya dengan menggunakan Perlindungan Kartrid HP.</p> <p>Fitur Perlindungan Kartrid memungkinkan administrator untuk membatasi kartrid hanya pada satu printer atau sekumpulan printer. Kartrid harus diganti untuk melanjutkan pencetakan.</p>	Ganti kartrid dengan kartrid toner baru.

Mengganti kartrid toner

- [Pendahuluan](#)
- [Informasi kartrid toner](#)
- [Mengeluarkan dan mengganti kartrid toner](#)

Pendahuluan

Informasi berikut berisi rincian tentang kartrid toner untuk printer dan juga instruksi penggantianannya.

Informasi kartrid toner

Printer ini akan memberitahukan ketika tingkat kartrid toner rendah. Sisa masa pakai kartrid toner yang sebenarnya dapat beragam. Sebaiknya sediakan kartrid pengganti untuk dipasang bila kualitas cetak menjadi buruk.

Untuk membeli kartrid atau memeriksa kompatibilitas kartrid dengan printer, buka HP SureSupply di www.hp.com/go/suresupply. Gulir ke bagian bawah halaman dan pastikan bahwa negara/wilayah sudah benar.

Item	Keterangan	Nomor kartrid	Nomor komponen
Kartrid Toner LaserJet Hitam HP 30A	Kartrid cetak hitam pengganti berkapasitas standar	30A	CF230A
Kartrid Toner LaserJet Hitam HP 30X	Kartrid cetak hitam pengganti berkapasitas tinggi	30X	CF230X
Kartrid Toner LaserJet Hitam HP 31A	Kartrid cetak hitam pengganti berkapasitas standar	31A	CF231A
Kartrid Toner LaserJet Hitam HP 94A	Kartrid toner hitam pengganti berkapasitas standar (hanya model M148dw, M148fdw)	94A	CF294A
Kartrid Toner LaserJet Hitam HP 94X	Kartrid toner hitam pengganti berkapasitas tinggi (hanya model M148dw, M148fdw)	94X	CF294X

 **CATATAN:** Kartrid toner hasil tinggi berisi lebih banyak toner daripada kartrid standar untuk hasil halaman yang dinaikkan. Untuk informasi lebih lanjut, kunjungi www.hp.com/go/learnaboutesupplies.

Jangan keluarkan kartrid toner dari kemasannya hingga sudah waktunya menggantinya.

 **PERHATIAN:** Agar kartrid toner tidak rusak, jangan biarkan kartrid terkena cahaya selama lebih dari beberapa menit.

Ilustrasi berikut menunjukkan komponen kartrid toner.

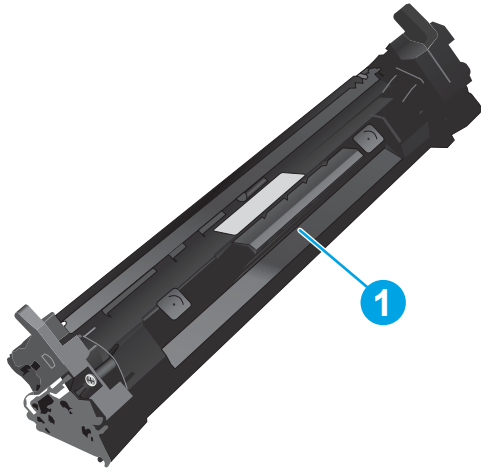

1

Kartrid toner

PERHATIAN: Jika pakaian Anda terkena toner, bersihkan dengan lap kering dan cuci dengan air dingin. Air panas akan melekatkan toner pada serat kain.

CATATAN: Informasi tentang daur ulang kartrid toner bekas terdapat pada kotaknya.

Mengeluarkan dan mengganti kartrid toner

1. Angkat unit pemindai.

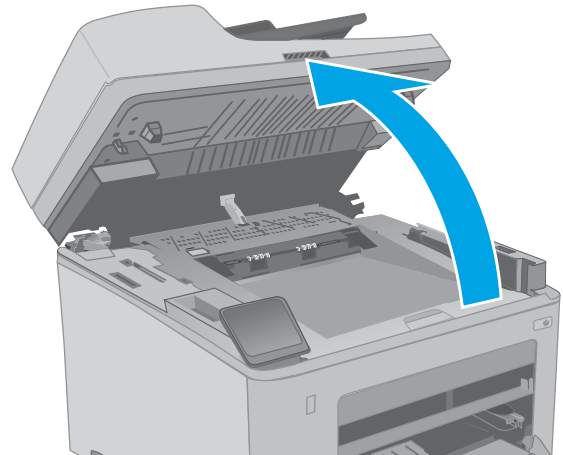

2. Buka pintu kartrid.

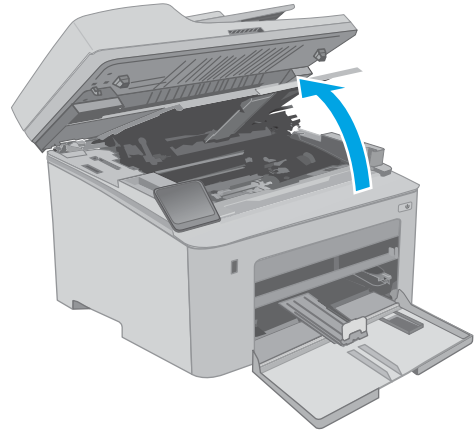

3. Keluarkan kartrid toner bekas dari printer.

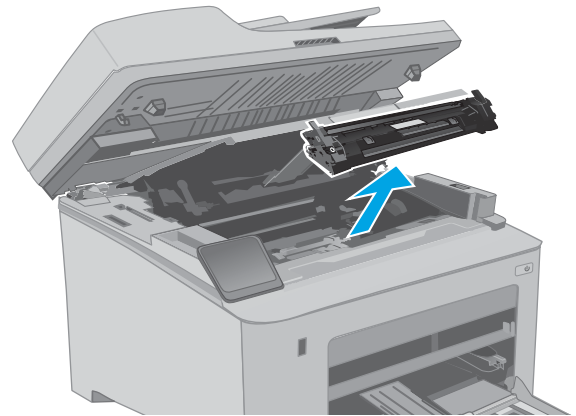

4. Keluarkan kemasan kartrid toner baru dari kotaknya, lalu tarik tab pelepas di kemasan.

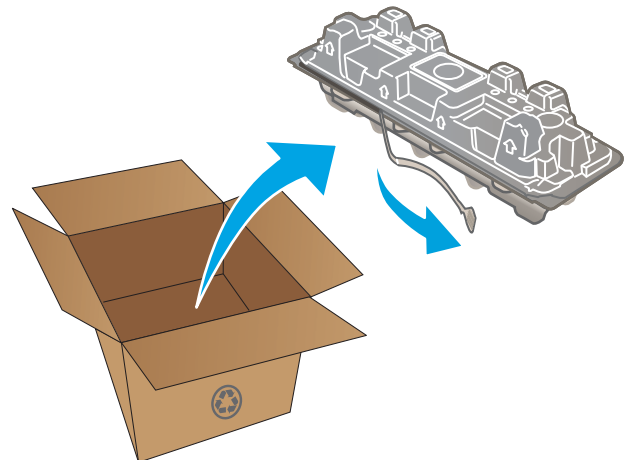

5. Keluarkan kartrid toner baru dari bungkus kemasan yang sudah dibuka. Masukkan kartrid toner bekas ke dalam kotaknya untuk didaur-ulang.

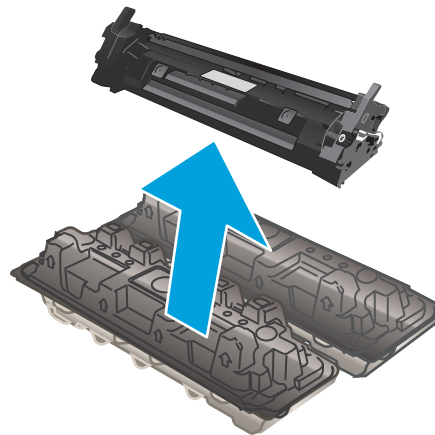

6. Sejajarkan kartrid toner baru dengan jalur di dalam printer, lalu pasang kartrid toner baru hingga terpasang di tempatnya.

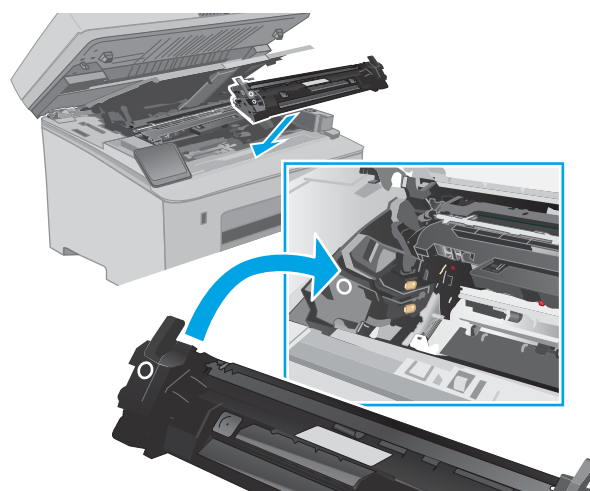

7. Tutup pintu kartrid.

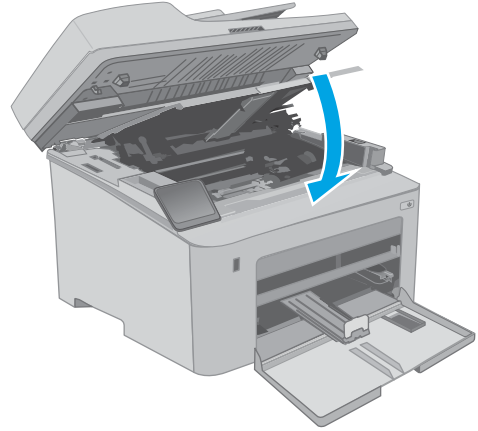

8. Turunkan unit pemindai.

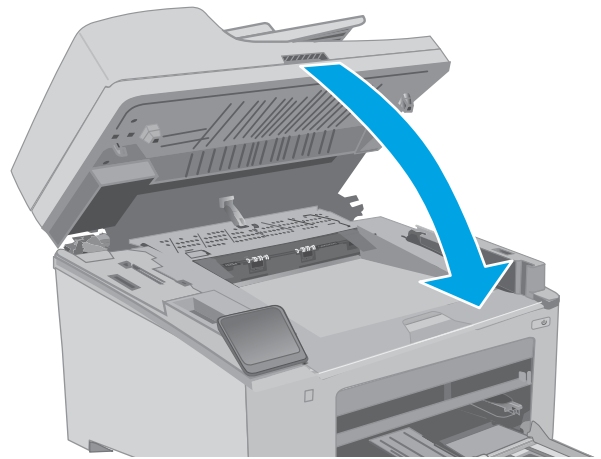

Mengganti drum olahgambar

- [Pendahuluan](#)
- [Informasi drum olahgambar](#)
- [Mengeluarkan dan mengganti drum pencitraan](#)

Pendahuluan

Informasi berikut berisi rincian tentang drum olahgambar untuk printer dan juga instruksi pengantiannya.

Informasi drum olahgambar

Printer ini akan memberi tahu apabila drum olahgambar perlu diganti. Sisa masa pakai drum olahgambar yang sebenarnya dapat beragam. Sebaiknya sediakan drum olahgambar pengganti untuk dipasang bila kualitas cetak menjadi buruk.

Untuk membeli drum olahgambar, kunjungi HP SureSupply di www.hp.com/go/suresupply. Gulir ke bagian bawah halaman dan pastikan negara/kawasan sudah benar.

Item	Keterangan	Nomor kartrid	Nomor komponen
Drum olahgambar LaserJet Asli HP 32A	Drum olahgambar pengganti	32A	CF232A

Jangan mengeluarkan drum olahgambar dari kemasannya sebelum waktunya untuk mengganti drum olahgambar.

! PERHATIAN: Agar drum olahgambar tidak rusak, jangan biarkan terkena cahaya selama lebih dari beberapa menit. Tutup drum olahgambar jika harus dikeluarkan dari printer untuk jangka waktu yang lama.

Ilustrasi berikut menunjukkan komponen drum olahgambar.

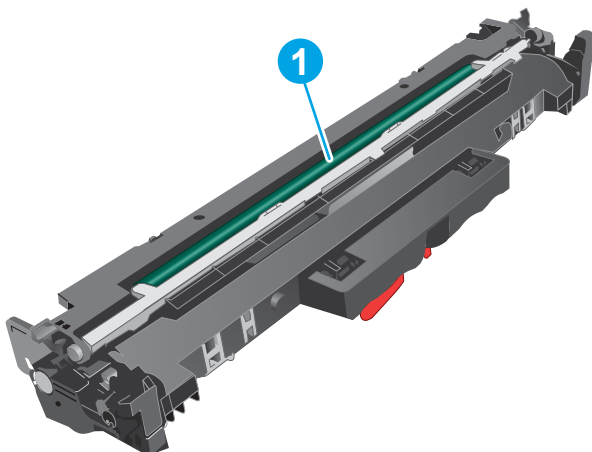

1 Drum olahgambar

PERHATIAN: Jangan sentuh drum olahgambar. Sidik jari dapat menyebabkan masalah kualitas cetak.

Informasi tentang cara mendaur ulang drum olahgambar bekas terdapat pada kotak kemasan drum olahgambar.

Mengeluarkan dan mengganti drum pencitraan

1. Angkat unit pemindai.

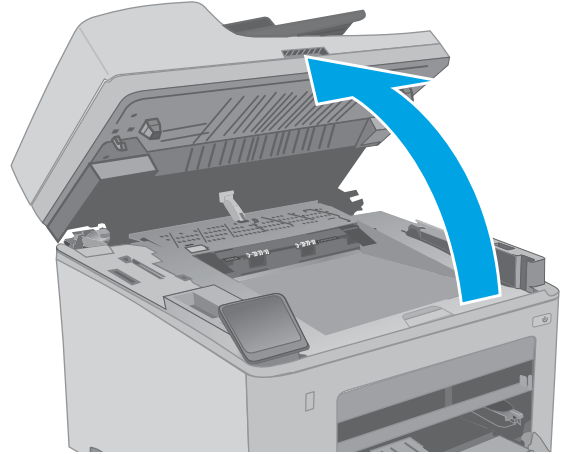

2. Buka pintu kartrid.

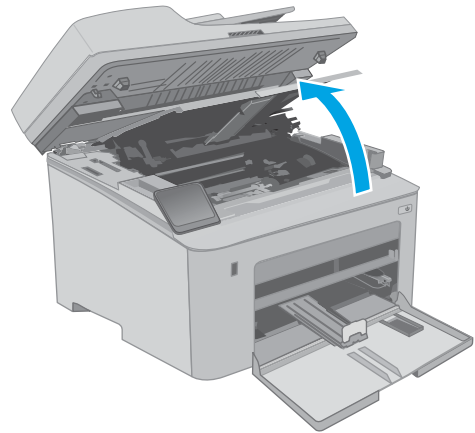

3. Keluarkan kartrid toner dari printer untuk sementara.

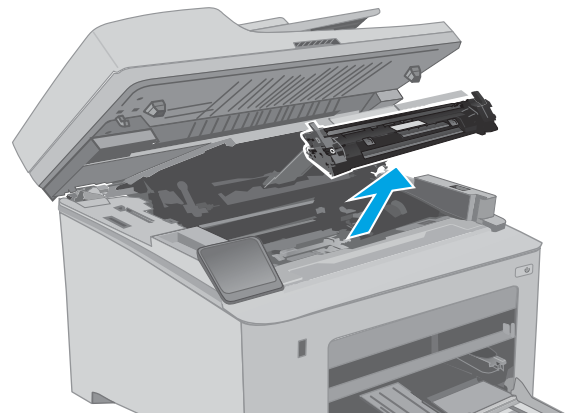

4. Keluarkan drum pencitraan bekas dari printer.

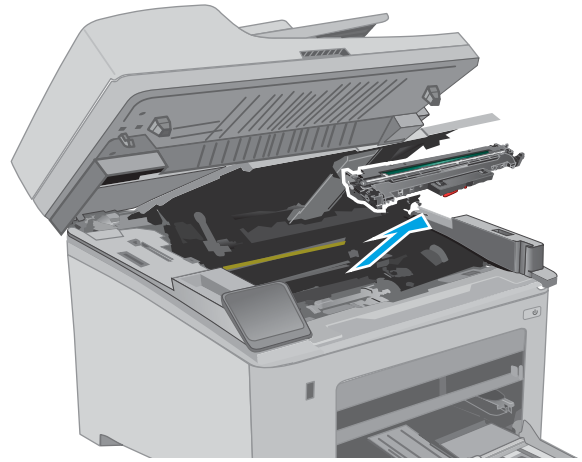

5. Keluarkan kemasan drum pencitraan baru dari kotaknya, lalu tarik tab pelepas di kemasan.

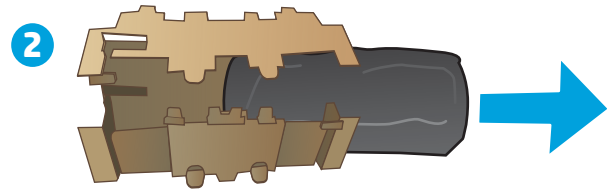
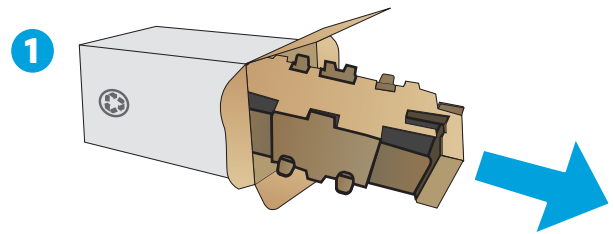

6. Keluarkan drum pencitraan yang baru dari kemasannya.

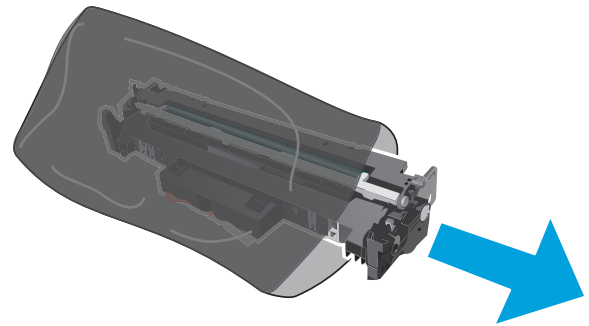

7. Jangan sentuh drum pencitraan. Sidik jari pada drum pencitraan dapat menyebabkan masalah kualitas cetakan.

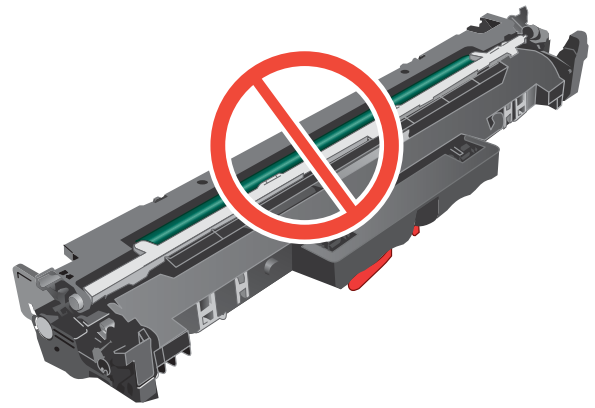

8. Sejajarkan drum pencitraan baru dengan jalur di dalam printer, lalu pasang drum pencitraan baru hingga terpasang di tempatnya.

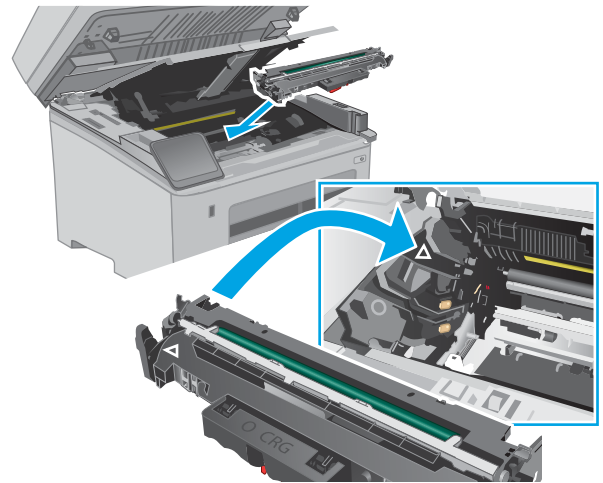

9. Sejajarkan kartrid toner dengan jalur di dalam printer, lalu pasang kartrid toner hingga terpasang di tempatnya.

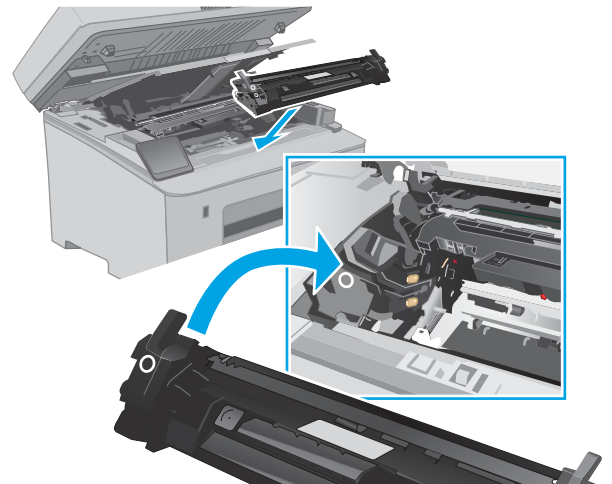

10. Tutup pintu kartrid.

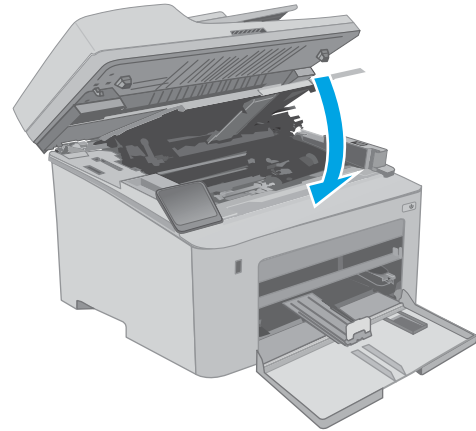

11. Turunkan unit pemindai.

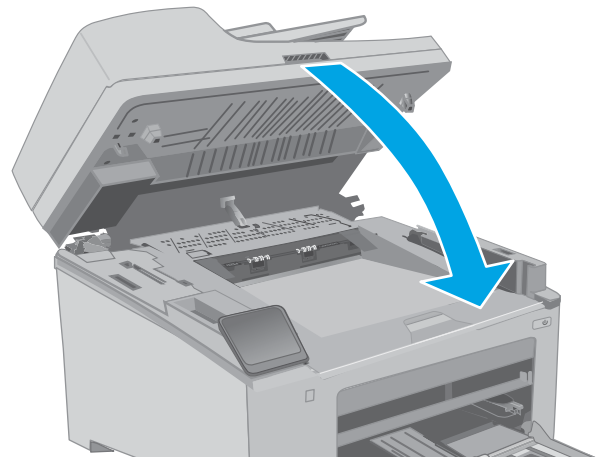

4 Cetak

- [Tugas cetak \(Windows\)](#)
- [Tugas pencetakan \(OS X\)](#)
- [Pencetakan Mobile](#)
- [Menggunakan pencetakan USB walk-up \(hanya model layar sentuh\)](#)

Untuk informasi lebih lanjut:

Informasi berikut ini adalah benar pada saat publikasi. Untuk informasi saat ini, lihat www.hp.com/support/ljM148MFP, www.hp.com/support/ljM227MFP.

Bantuan menyeluruh HP untuk printer mencakup informasi berikut:

- Menginstal dan mengonfigurasi
- Mempelajari dan menggunakan
- Mengatasi masalah
- Mengunduh pembaruan perangkat lunak dan firmware
- Mengikuti forum dukungan.
- Menemukan informasi garansi dan peraturan

Tugas cetak (Windows)

Cara mencetak (Windows)

Prosedur berikut menjelaskan tentang proses pencetakan dasar untuk Windows.

1. Dari program perangkat lunak, tentukan pilihan **Print** (Cetak).
2. Pilih printer dari daftar printer. Untuk mengubah pengaturan, klik tombol **Properties** (Properti) atau **Preferences** (Preferensi) untuk membuka driver cetak.

 **CATATAN:** Nama tombol berbeda untuk program perangkat lunak yang berbeda.

 **CATATAN:** Di Windows 10, 8.1 dan 8, aplikasi ini akan memiliki tata letak yang berbeda dengan fitur yang berbeda dari yang dijelaskan di bawah untuk aplikasi desktop. Untuk mengakses fitur cetak dari aplikasi layar Mulai, lakukan langkah-langkah berikut:

- **Windows 10:** Pilih **Print** (Cetak), kemudian pilih printer.
- **Windows 8.1 atau 8:** Pilih **Devices** (Perangkat), pilih **Print** (Cetak), kemudian pilih printer.

 **CATATAN:** Untuk informasi selengkapnya, klik tombol Bantuan (?) di driver cetak.

3. Klik tab di driver cetak untuk mengonfigurasi opsi yang tersedia. Contohnya, atur orientasi kertas di tab **Finishing** (Penuntasan), dan atur sumber kertas, jenis kertas, dan pengaturan kualitas di tab **Paper/Quality** (Kertas/Kualitas).
4. Klik tombol **OK** untuk kembali ke kotak dialog **Print** (Cetak). Pilih jumlah salinan yang akan dicetak dari layar.
5. Klik tombol **Print** (Cetak) untuk mencetak pekerjaan.

Mencetak pada kedua sisi secara otomatis (Windows)

Gunakan prosedur ini untuk printer dengan duplexer otomatis yang telah diinstal. Jika duplexer otomatis belum diinstal pada printer, atau untuk mencetak pada jenis kertas yang tidak mendukung duplexer, cetaklah pada kedua sisi secara manual.

1. Dari program perangkat lunak, tentukan pilihan **Cetak**.
2. Pilih printer dari daftar printer, lalu klik tombol **Properties** (Properti) atau **Preferences** (Preferensi) untuk membuka driver cetak.

 **CATATAN:** Nama tombol berbeda untuk program perangkat lunak yang berbeda.

 **CATATAN:** Di Windows 10, 8.1 dan 8, aplikasi ini akan memiliki tata letak yang berbeda dengan fitur yang berbeda dari yang dijelaskan di bawah untuk aplikasi desktop. Untuk mengakses fitur cetak dari aplikasi layar Mulai, lakukan langkah-langkah berikut:

- **Windows 10:** Pilih **Cetak**, kemudian pilih printer.
- **Windows 8.1 atau 8:** Pilih **Perangkat**, pilih **Cetak**, kemudian pilih printer.

3. Klik tab **Finishing** (Penuntasan).
4. Pilih **Print on both sides** (Cetak di kedua sisi). Klik **OK** untuk menutup dialog **Document Properties** (Properti Dokumen).
5. Dalam dialog **Print** (Cetak), klik **Print** (Cetak) untuk mencetak pekerjaan.

Mencetak pada kedua sisi secara manual (Windows)

Gunakan prosedur ini untuk printer yang tidak memiliki duplexer otomatis diinstal atau untuk mencetak pada kertas yang tidak mendukung duplexer.

1. Dari program perangkat lunak, tentukan pilihan **Cetak**.
2. Pilih printer dari daftar printer, lalu klik tombol **Properties** (Properti) atau **Preferences** (Preferensi) untuk membuka driver cetak.

 **CATATAN:** Nama tombol berbeda untuk program perangkat lunak yang berbeda.

 **CATATAN:** Dalam Windows 10, 8.1, dan 8, aplikasi ini akan memiliki tata letak yang berbeda dengan berbagai fitur berbeda dari yang dijelaskan di bawah ini untuk aplikasi desktop. Untuk mengakses fitur cetak dari aplikasi layar Start (Mulai), lakukan langkah-langkah berikut:

- **Windows 10:** Pilih **Print** (Cetak), lalu pilih printer.
- **Windows 8.1 atau 8:** Pilih **Devices** (Perangkat), pilih **Print** (Cetak), lalu pilih printer.

3. Klik tab **Finishing** (Penuntasan).
4. Pilih **Print on both sides (manually)** (Cetak di kedua sisi secara manual), lalu klik **OK** untuk menutup dialog **Document Properties** (Properti Dokumen).
5. Pada dialog **Print** (Cetak), klik **Print** (Cetak) untuk mencetak sisi pertama pekerjaan.
6. Ambil tumpukan yang telah dicetak dari nampan keluaran, lalu letakkan di Baki 1.
7. Saat diminta, pilih tombol panel kontrol yang sesuai untuk melanjutkan.

Mencetak beberapa halaman per lembar (Windows)

1. Dari program perangkat lunak, tentukan pilihan **Cetak**.
2. Pilih printer dari daftar printer, lalu klik tombol **Properties** (Properti) atau **Preferences** (Preferensi) untuk membuka driver cetak.

 **CATATAN:** Nama tombol berbeda untuk program perangkat lunak yang berbeda.

 **CATATAN:** Di Windows 10, 8.1 dan 8, aplikasi ini akan memiliki tata letak yang berbeda dengan fitur yang berbeda dari yang dijelaskan di bawah untuk aplikasi desktop. Untuk mengakses fitur cetak dari aplikasi layar Mulai, lakukan langkah-langkah berikut:

- **Windows 10:** Pilih **Cetak**, kemudian pilih printer.
- **Windows 8.1 atau 8:** Pilih **Perangkat**, pilih **Cetak**, kemudian pilih printer.

-
3. Klik tab **Finishing** (Penuntasan).
 4. Pilih jumlah halaman per lembar dari daftar buka bawah **Pages per sheet**.
 5. Pilih opsi yang tepat untuk **Print page borders** (Cetak border halaman), **Page order** (Urutan halaman), dan **Orientation** (Orientasi). Klik **OK** untuk menutup dialog **Document Properties** (Properti Dokumen).
 6. Dalam dialog **Print** (Cetak), klik **Print** (Cetak) untuk mencetak pekerjaan.

Memilih jenis kertas (Windows)

1. Dari program perangkat lunak, tentukan pilihan **Cetak**.
2. Pilih printer dari daftar printer, lalu klik tombol **Properties** (Properti) atau **Preferences** (Preferensi) untuk membuka driver cetak.

 **CATATAN:** Nama tombol berbeda untuk program perangkat lunak yang berbeda.

 **CATATAN:** Di Windows 10, 8.1 dan 8, aplikasi ini akan memiliki tata letak yang berbeda dengan fitur yang berbeda dari yang dijelaskan di bawah untuk aplikasi desktop. Untuk mengakses fitur cetak dari aplikasi layar Mulai, lakukan langkah-langkah berikut:

- **Windows 10:** Pilih **Cetak**, kemudian pilih printer.
- **Windows 8.1 atau 8:** Pilih **Perangkat**, pilih **Cetak**, kemudian pilih printer.

-
3. Klik tab **Paper/Quality** (Kertas/Kualitas).
 4. Pilih jenis kertas dari daftar pilihan **Paper type** (Jenis Kertas).
 5. Klik **OK** untuk menutup dialog **Document Properties** (Properti Dokumen). Dalam dialog **Print** (Cetak), klik **Print** (Cetak) untuk mencetak pekerjaan.

Jika baki perlu dikonfigurasi, pesan konfigurasi baki ditampilkan di panel kontrol printer.

6. Muatlah baki dengan kertas berjenis dan berukuran yang ditentukan, kemudian tutup baki tersebut.
7. Pilih tombol **OK** untuk menerima jenis dan ukuran yang terdeteksi, atau pilih tombol **Modify** (Ubah) untuk memilih ukuran atau jenis kertas lain.
8. Pilih ukuran dan jenis kertas yang benar, lalu pilih tombol **OK**.

Tugas cetak tambahan

Kunjungi www.hp.com/support/ljM148MFP, www.hp.com/support/ljM227MFP.

Petunjuk tersedia untuk melakukan tugas cetak tertentu, seperti yang berikut:

- Membuat dan menggunakan cara pintas atau preset pencetakan
- Memilih ukuran kertas atau menggunakan ukuran kertas yang disesuaikan.
- Memilih orientasi halaman
- Membuat buklet
- Menskalakan dokumen agar pas pada ukuran kertas tertentu
- Mencetak halaman pertama atau terakhir pada kertas berbeda
- Mencetak tanda air pada dokumen

Tugas pencetakan (OS X)

Cara mencetak (Mac OS X)

Prosedur berikut menjelaskan tentang proses pencetakan dasar untuk OS X.

1. Klik menu **File**, kemudian klik opsi **Print** (Cetak).
2. Pilih printer.
3. Klik **Show Details** (Tampilkan Detail) atau **Copies & Pages** (Salinan & Halaman), lalu pilih menu lainnya untuk menyesuaikan pengaturan cetak.

 **CATATAN:** Nama item berbeda untuk program perangkat lunak yang berbeda.

4. Klik tombol **Cetak**.

Mencetak pada kedua sisi secara otomatis (OS X)

 **CATATAN:** Informasi ini berlaku untuk printer yang memiliki duplexer otomatis.

 **CATATAN:** Fitur ini tersedia jika Anda menginstal driver cetak HP. Ini mungkin tidak akan tersedia jika Anda menggunakan AirPrint.

1. Klik menu **File**, kemudian klik opsi **Print** (Cetak).
2. Pilih printer.
3. Klik **Show Details** (Tampilkan Detail) atau **Copies & Pages** (Salinan & Halaman), lalu klik menu **Layout** (Tata Letak).

 **CATATAN:** Nama item berbeda untuk program perangkat lunak yang berbeda.

4. Pilih satu opsi penjilidan dari daftar buka bawah **Two Sided** (Dua Sisi).
5. Klik tombol **Print** (Cetak).

Mencetak pada kedua sisi secara manual (OS X)

 **CATATAN:** Fitur ini tersedia jika Anda menginstal driver cetak HP. Ini mungkin tidak akan tersedia jika Anda menggunakan AirPrint.

1. Klik menu **File**, kemudian klik opsi **Print** (Cetak).
2. Pilih printer.
3. Klik **Show Details** (Tampilkan Detail) atau **Copies & Pages** (Salinan & Halaman), lalu klik menu **Manual Duplex** (Dupleks Manual).

 **CATATAN:** Nama item berbeda untuk program perangkat lunak yang berbeda.

4. Klik kotak **Manual Duplex** (Dupleks Manual), lalu pilih salah satu opsi penjilidan.
5. Klik tombol **Print** (Cetak).
6. Pindah ke printer, dan keluarkan semua kertas kosong yang ada dalam Baki 1.

7. Ambil tumpukan yang telah dicetak dari nampan keluaran, lalu letakkan dalam baki masukan dengan sisi yang dicetak menghadap ke bawah.
8. Saat diminta, tekan tombol panel kontrol yang sesuai untuk melanjutkan.

Mencetak beberapa halaman per lembar (OS X)

1. Klik menu **File**, kemudian klik opsi **Print** (Cetak).
2. Pilih printer.
3. Klik **Show Details** (Tampilkan Detail) atau **Copies & Pages** (Salinan & Halaman), lalu klik menu **Layout** (Tata Letak).

 **CATATAN:** Nama item berbeda untuk program perangkat lunak yang berbeda.

4. Dari daftar buka-bawah **Pages per Sheet** (Halaman per Lembar), pilih jumlah halaman yang Anda ingin cetak pada setiap lembar.
5. Di area **Layout Direction** (Arah Tata Letak), pilih urutan dan penempatan halaman pada lembaran.
6. Dari menu **Border**, pilih jenis garis tepi yang akan dicetak di sekeliling setiap halaman pada lembaran.
7. Klik tombol **Print** (Cetak).

Memilih jenis kertas (OS X)

1. Klik menu **File**, kemudian klik opsi **Print** (Cetak).
2. Pilih printer.
3. Klik **Show Details** (Tampilkan Detail) atau **Copies & Pages** (Salinan & Halaman), lalu klik menu **Media & Quality** (Media & Kualitas) atau **Paper/Quality** (Kertas/Kualitas).

 **CATATAN:** Nama item berbeda untuk program perangkat lunak yang berbeda.

4. Pilih dari opsi **Media & Quality** (Media & Kualitas) atau **Paper/Quality** (Kertas/Kualitas).

 **CATATAN:** Daftar ini berisi master rangkaian opsi yang tersedia. Beberapa opsi tidak tersedia di semua printer.

- **Media Type** (Jenis Media): Pilih opsi jenis kertas untuk pekerjaan cetak.
 - **Print Quality** (Kualitas Cetak): Pilih tingkat resolusi untuk pekerjaan cetak.
 - **Edge-To-Edge Printing** (Pencetakan Tepi ke Tepi): Pilih opsi ini untuk mencetak hingga hampir ke tepi kertas.
 - **EconoMode**: Pilih opsi ini untuk menghemat toner saat mencetak draf dokumen.
5. Klik tombol **Cetak**.

Tugas cetak tambahan

Kunjungi www.hp.com/support/ljM148MFP, www.hp.com/support/ljM227MFP.

Petunjuk tersedia untuk melakukan tugas cetak tertentu, seperti yang berikut:

- Membuat dan menggunakan cara pintas atau preset pencetakan
- Memilih ukuran kertas atau menggunakan ukuran kertas yang disesuaikan.
- Memilih orientasi halaman
- Membuat buklet
- Menskalakan dokumen agar pas pada ukuran kertas tertentu
- Mencetak halaman pertama atau terakhir pada kertas berbeda
- Mencetak tanda air pada dokumen

Pencetakan Mobile

Pendahuluan

HP menawarkan beberapa solusi mobile dan ePrint untuk mengaktifkan pencetakan mudah ke printer HP dari laptop, tablet, ponsel cerdas, atau perangkat seluler lainnya. Untuk melihat daftar lengkap dan menentukan pilihan terbaik, kunjungi, www.hp.com/go/LaserJetMobilePrinting.

 **CATATAN:** Perbarui firmware printer untuk memastikan semua kemampuan pencetakan mobile dan ePrint didukung.

- [Wi-Fi Direct \(hanya model nirkabel\)](#)
- [HP ePrint via email](#)
- [Perangkat lunak HP ePrint](#)
- [AirPrint](#)
- [Pencetakan tersemat untuk Android](#)

Wi-Fi Direct (hanya model nirkabel)

Dengan Wi-Fi Direct, Anda dapat mencetak dari perangkat mobile nirkabel tanpa memerlukan sambungan ke jaringan atau Internet. .

Saat ini, tidak semua sistem operasi mobile didukung oleh Wi-Fi Direct. Jika perangkat seluler tidak mendukung Wi-Fi Direct, Anda harus mengubah koneksi jaringan nirkabel perangkat ke koneksi Wi-Fi Direct printer sebelum mencetak.

 **CATATAN:** Untuk perangkat seluler dengan kemampuan non Wi-Fi Direct, koneksi Wi-Fi Direct hanya mengaktifkan pencetakan. Setelah menggunakan Wi-Fi Direct untuk mencetak, Anda harus menyambungkannya kembali ke jaringan lokal untuk mengakses Internet.

Untuk mengakses koneksi Wi-Fi Direct printer, lakukan langkah-langkah berikut:

Panel kontrol 2-baris:

1. Pada panel kontrol printer, tekan tombol Setup  (Pengaturan).
2. Buka menu berikut:
 - Network Setup (Setup Jaringan)
 - Wireless Menu (Menu Nirkabel)
 - Wi-Fi Direct
3. Pilih salah satu metode koneksi berikut ini:
 - **Otomatis:** Memilih opsi ini akan mengatur sandi ke 12345678.
 - **Manual:** Memilih opsi ini akan menghasilkan sandi aman yang dibuat secara acak.
4. Pada perangkat mobile, buka menu **Wi-Fi** atau **Wi-Fi Direct**.
5. Dari daftar jaringan yang tersedia, pilih nama printer.

 **CATATAN:** Jika nama printer tidak ditampilkan, Anda mungkin berada di luar jangkauan sinyal Wi-Fi Direct. Pindahkan perangkat lebih dekat dengan printer.

6. Jika diminta, masukkan sandi Wi-Fi Direct, atau pilih **OK** pada panel kontrol printer.

 **CATATAN:** Untuk perangkat Android yang mendukung Wi-Fi Direct, jika metode koneksi diatur ke **Otomatis**, koneksi akan terjadi secara otomatis, tanpa permintaan sandi. Jika metode koneksi telah diatur ke **Manual**, Anda akan perlu menekan tombol **OK**, atau memberikan nomor identifikasi pribadi (PIN) — ditampilkan pada panel kontrol printer — sebagai sandi pada perangkat mobile.

7. Buka dokumen, kemudian pilih opsi **Cetak**.

 **CATATAN:** Jika perangkat mobile tidak mendukung pencetakan, instal aplikasi seluler HP ePrint.

8. Pilih printer dari daftar printer yang tersedia, kemudian pilih **Cetak**.
9. Setelah pekerjaan cetak selesai, perangkat mobile tertentu harus disambungkan kembali ke jaringan lokal.

Panel kontrol layar sentuh:

1. Dari layar Awal di panel kontrol printer, sentuh tombol Connection Information (Informasi Koneksi)



2. Buka menu berikut:

- **Wi-Fi Direct**
- **Settings (Pengaturan)**
- **Metode Koneksi**

3. Pilih salah satu metode koneksi berikut ini:

- **Otomatis:** Dengan memiliki opsi ini, kata sandi yang ditentukan adalah 12345678.
- **Manual:** Memilih opsi ini akan menghasilkan kata sandi yang aman dan bersifat acak.



4. Pada perangkat seluler, buka **Wi-Fi** atau menu **Wi-Fi Direct**.

5. Dari daftar jaringan yang tersedia, pilih nama printer.

 **CATATAN:** Jika nama printer tidak muncul, Anda mungkin berada di luar jangkauan sinyal Wi-Fi Direct. Pindahkan perangkat lebih dekat ke printer.

6. Jika diminta, masukkan kata sandi Wi-Fi Direct.

 **CATATAN:** Untuk perangkat Android yang mendukung Wi-Fi Direct, jika metode koneksi diatur ke **Automatic** (Otomatis), koneksi akan terjadi secara otomatis, tanpa meminta kata sandi. Jika metode koneksi diatur ke **Manual**, Anda perlu menekan tombol **OK**, atau memberikan nomor identifikasi pribadi (PIN) — ditampilkan pada panel kontrol printer — sebagai kata sandi pada perangkat seluler.

 **CATATAN:** Untuk mengakses kata sandi Wi-Fi langsung, dari layar Awal pada panel kontrol printer, sentuh tombol Connection Information  (Informasi Koneksi).

7. Buka dokumen, lalu pilih opsi **Print** (Cetak).

 **CATATAN:** Jika perangkat seluler tidak mendukung pencetakan, instal aplikasi seluler HP ePrint.

8. Pilih printer dari daftar printer yang tersedia, lalu pilih **Print** (Cetak).
9. Setelah pekerjaan mencetak selesai, beberapa perangkat seluler perlu dihubungkan kembali ke jaringan lokal.
 - Tablet dan ponsel pintar Android 4.0 dan yang lebih baru dengan HP Print Service atau plugin pencetakan seluler Mopria yang terinstal
 - Kebanyakan komputer, tablet dan laptop Windows 8.1 dengan driver cetak HP yang telah terinstal

Sistem operasi komputer dan perangkat berikut ini tidak mendukung **Wi-Fi Direct**, tetapi dapat mencetak ke printer yang mendukung Wi-Fi Direct:

- Apple iPhone dan iPad
- Komputer Mac yang menjalankan OS X

Untuk informasi lebih lanjut mengenai pencetakan Wi-Fi Direct, buka www.hp.com/go/wirelessprinting.



Mengaktifkan atau menonaktifkan Wi-Fi Direct

Kemampuan Wi-Fi Direct harus diaktifkan lebih dulu dari panel kontrol printer.

1. **Panel kontrol 2-baris:** Di panel kontrol printer, tekan tombol  Pengaturan, kemudian buka menu **Konfigurasi Jaringan**.

Panel kontrol layar sentuh: Dari layar Awal di panel kontrol printer, sentuh tombol Connection Information (Informasi Sambungan)  / .

2. Buka menu berikut:
 - [Wi-Fi Direct](#)
 - [Settings \(Pengaturan\)](#)
 - [On/Off \(Hidup/Mati\)](#)
3. Sentuh item menu [On](#) (Hidup). Menyentuh tombol [Off](#) (Mati) akan menonaktifkan pencetakan Wi-Fi Direct.





 **CATATAN:** Di lingkungan yang menginstal lebih dari satu model dari printer yang sama, pemberian nama Wi-Fi Direct yang unik pada tiap printer agar identifikasi printer lebih mudah mungkin membantu untuk pencetakan Wi-Fi Direct. Nama Wi-Fi Direct juga tersedia dengan menyentuh ikon Connection Information (Informasi Sambungan)  /  dari layar Awal di panel kontrol printer, lalu menyentuh ikon Wi-Fi Direct.

Mengubah nama Wi-Fi Direct printer

Ikuti prosedur ini untuk mengubah nama Wi-Fi Direct printer menggunakan HP Embedded Web Server (EWS):

Langkah satu: Membuka HP Embedded Web Server

1. **Panel kontrol 2-baris:** Pada panel kontrol printer, tekan tombol Setup  (Pengaturan). Buka menu **Network Setup** (Pengaturan Jaringan), lalu pilih **Show IP Address** (Tampilkan Alamat IP) untuk menampilkan alamat IP atau nama host.

Panel kontrol layar sentuh: Dari layar Awal panel kontrol printer, sentuh tombol Connection Information (Informasi Sambungan)  / , lalu sentuh tombol [Network Connected](#) (Jaringan Tersambung)  atau [Network Wi-Fi ON](#) (Wi-Fi Jaringan AKTIF)  untuk menampilkan alamat IP atau nama host.

2. Buka browser Web, dan di baris alamat, masukkan alamat IP atau nama host persis seperti yang ditampilkan di panel kontrol printer. Tekan tombol **Enter** di keyboard komputer. EWS akan terbuka.

 <https://10.10.XX.XXX/>

 **CATATAN:** Jika browser Web menampilkan pesan yang menunjukkan bahwa mengakses situs web mungkin tidak aman, pilih opsi untuk melanjutkan ke situs web. Mengakses situs web ini tidak akan membahayakan komputer.

Langkah dua: Mengubah nama Wi-Fi Direct

1. Klik tab **Networking** (Jaringan).
2. Pada panel navigasi kiri, klik link **Wi-Fi Direct Setup** (Konfigurasi Wi-Fi Direct).
3. Di bidang **Wi-Fi Direct Name** (Nama Wi-Fi Direct), masukkan nama baru.
4. Klik **Apply** (Terapkan).

HP ePrint via email

Gunakan HP ePrint untuk mencetak dokumen dengan mengirimnya sebagai lampiran email ke alamat email printer dari perangkat apa pun yang mendukung email.

Untuk menggunakan HP ePrint, printer harus memenuhi persyaratan ini:

- Printer harus disambungkan ke jaringan berkabel atau nirkabel dan memiliki akses Internet.
- HP Web Services harus diaktifkan pada printer, dan printer harus terdaftar di HP Connected.

Ikuti prosedur ini untuk mengaktifkan Layanan Web HP dan mendaftar ke HP Connected:

 **CATATAN:** Langkahnya berbeda-beda, tergantung jenis panel kontrol.



- 1 Panel kontrol 2 baris (model faks)
- 2 Panel kontrol 2 baris
- 3 Panel kontrol layar sentuh

Panel kontrol 2 baris

1. Pada panel kontrol printer, tekan tombol Setup  (Pengaturan). Buka menu **Network Setup** (Pengaturan Jaringan), lalu pilih **Show IP Address** (Tampilkan Alamat IP) untuk menampilkan alamat IP atau nama host.
2. Buka browser Web, dan di baris alamat, masukkan alamat IP atau nama host persis seperti yang ditampilkan di panel kontrol printer. Tekan tombol **Enter** di keyboard komputer. EWS akan terbuka.

 <https://10.10.XX.XXX/>

 **CATATAN:** Jika browser Web menampilkan pesan yang menunjukkan bahwa mengakses situs web mungkin tidak aman, pilih opsi untuk melanjutkan ke situs web. Mengakses situs web ini tidak akan membahayakan komputer.

3. Klik tab **HP Web Services**, lalu klik **Enable** (Aktifkan). Printer akan mengaktifkan Layanan Web, lalu mencetak halaman informasi.

Halaman informasi berisi kode printer yang diperlukan untuk mendaftarkan printer HP di HP Connected.

4. Kunjungi www.hpconnected.com untuk membuat akun HP ePrint dan menyelesaikan proses pengaturannya.

Panel kontrol layar sentuh:

1. Dari layar Awal di panel kontrol printer, sentuh tombol Connection Information (Informasi Koneksi) .

2. Buka menu berikut:

- [HP ePrint](#)
- [Settings \(Pengaturan\)](#)
- [Enable Web Services \(Aktifkan Web Services\)](#)

3. Sentuh tombol **Print** (Cetak) untuk membaca perjanjian ketentuan penggunaan. Sentuh tombol **OK** untuk menyetujui ketentuan penggunaan dan mengaktifkan HP Web Services

Printer akan mengaktifkan Layanan Web, lalu mencetak halaman informasi. Halaman informasi berisi kode printer yang diperlukan untuk mendaftarkan printer HP di HP Connected.

4. Kunjungi www.hpconnected.com untuk membuat akun HP ePrint dan selesaikan proses pengaturannya.

Perangkat lunak HP ePrint

Perangkat lunak HP ePrint memudahkan pencetakan dari komputer desktop atau laptop Windows ke semua printer yang mendukung HP ePrint. Perangkat lunak ini memudahkan Anda menemukan printer yang mendukung HP ePrint yang tercantum pada akun HP Connected Anda. Printer HP target dapat ditemukan di kantor atau berbagai lokasi di dunia.

Perangkat lunak HP ePrint mendukung jenis pencetakan berikut:

- Pencetakan TCP/IP ke printer jaringan lokal pada jaringan (LAN atau WAN) ke produk yang mendukung UPD PostScript®
- Pencetakan IPP ke produk yang terhubung ke jaringan LAN atau WAN yang mendukung ePCL
- Mencetak dokumen PDF ke lokasi pencetakan publik dan pencetakan menggunakan HP ePrint via email melalui cloud

 **CATATAN:** Perangkat Lunak HP ePrint tidak mendukung pencetakan USB.

Cara memulai

1. Untuk driver dan informasi, kunjungi www.hp.com/go/eprintsoftware.

 **CATATAN:** Untuk Windows, nama driver cetak Perangkat Lunak HP ePrint adalah HP ePrint + JetAdvantage.

2. Setelah perangkat lunak diinstal, buka pilihan **Print** (Cetak) dari aplikasi, lalu pilih **HP ePrint** dari daftar printer yang diinstal. Klik tombol **Properties** (Properti) untuk mengonfigurasi opsi cetak.

AirPrint

Pencetakan langsung dengan menggunakan AirPrint Apple didukung untuk iOS dan dari komputer Mac yang menjalankan macOS 10.13 dan yang lebih baru. Gunakan AirPrint untuk mencetak di printer secara langsung dari iPad, iPhone (3GS atau versi yang lebih baru), atau iPod touch (generasi ketiga atau versi yang lebih baru) dalam aplikasi seluler berikut ini:

- Mail (Surat)
- Foto
- Safari
- iBooks
- Pilih aplikasi pihak ketiga

Untuk menggunakan AirPrint, printer harus tersambung ke jaringan (sub-net) yang sama dengan perangkat Apple. Untuk informasi lebih lanjut tentang menggunakan AirPrint dan printer HP mana yang kompatibel dengan AirPrint, kunjungi www.hp.com/go/LaserJetMobilePrinting.

 **CATATAN:** Sebelum menggunakan AirPrint dengan sambungan USB, verifikasi nomor versinya. AirPrint versi 1.3 dan yang lebih lama tidak mendukung sambungan USB.

Pencetakan tersemat untuk Android

Solusi pencetakan terpadu produk HP untuk Android dan Kindle memungkinkan perangkat bergerak untuk mencari secara otomatis dan mencetak ke printer HP yang berada pada jaringan atau dalam jangkauan nirkabel untuk pencetakan Wi-Fi Direct.

Printer harus tersambung ke jaringan (sub-net) yang sama dengan perangkat Android.

Solusi cetak sudah terpasang di banyak versi sistem operasi.

 **CATATAN:** Jika pencetakan tidak tersedia pada perangkat Anda, buka [Google Play > Android apps](#), lalu instal Plugin Layanan Cetak HP.

Untuk informasi selengkapnya tentang cara menggunakan pencetakan yang tersemat dalam Android dan perangkat Android mana saja yang didukung, kunjungi www.hp.com/go/LaserJetMobilePrinting.

Menggunakan pencetakan USB walk-up (hanya model layar sentuh)

Pendahuluan

Printer ini dilengkapi pencetakan USB walk-up untuk dengan cepat mencetak file tanpa mengirimnya dari komputer. Printer ini menerima flash drive USB standar di port USB. Produk ini mendukung jenis-jenis file berikut:

- .pdf
- .jpg
- .prn dan .PRN
- .cht dan .CHT
- .pxl
- .pcl dan .PCL
- .ps dan .PS

Langkah satu: Mengakses file USB di printer

1. Pasang flash drive USB ke port USB walk-up pada printer.
2. Menu [USB Flash Drive](#) akan muncul dengan pilihan berikut:
 - [Cetak Dokumen](#)
 - [Lihat dan Cetak Foto](#)
 - [Pindai ke Drive USB](#)

Langkah dua: Mencetak dokumen USB

Pilihan satu: Cetak dokumen

1. Untuk mencetak dokumen, pilih [Print Documents](#) (Cetak Dokumen).
2. Pilih nama dokumen yang akan dicetak. Jika dokumen disimpan di folder, pilih foldernya terlebih dulu, lalu pilih dokumen yang akan dicetak.
3. Ketika layar ringkasan terbuka, pengaturan berikut dapat disesuaikan:
 - [Jumlah Salinan](#)
 - [Ukuran Kertas](#)
 - [Jenis Kertas](#)
 - [Disesuaikan dengan Halaman](#)
 - [Collation \(Kolase\)](#)
 - [Warna Output](#) (khusus printer warna)

4. Pilih [Print](#) (Cetak) untuk mencetak dokumen.
5. Ambil pekerjaan yang telah dicetak dari nampan keluaran, lalu lepas flash drive USB.

Pilihan dua: Cetak foto

1. Untuk mencetak foto, pilih [View and Print Photos](#) (Lihat dan Cetak Foto).
2. Pilih gambar pratinjau tiap foto yang akan dicetak, lalu pilih [Done](#) (Selesai).
3. Ketika layar ringkasan terbuka, pengaturan berikut dapat disesuaikan:
 - [Ukuran Gambar](#)
 - [Ukuran Kertas](#)
 - [Jenis Kertas](#)
 - [Jumlah Salinan](#)
 - [Warna Output](#) (khusus printer warna)
 - [Lebih Terang/Lebih Gelap](#)
4. Pilih [Print](#) (Cetak) untuk mencetak foto.
5. Ambil pekerjaan yang telah dicetak dari nampan keluaran, lalu lepas flash drive USB.

5 Salin

- [Membuat salinan](#)
- [Menyalin pada kedua sisi \(dupleks\)](#)
- [Tugas salin tambahan](#)

Untuk informasi lebih lanjut:

Informasi berikut ini adalah benar pada saat publikasi. Untuk informasi saat ini, lihat www.hp.com/support/ljM148MFP, www.hp.com/support/ljM227MFP.

Bantuan menyeluruh HP untuk printer mencakup informasi berikut:

- Menginstal dan mengonfigurasi
- Mempelajari dan menggunakan
- Mengatasi masalah
- Mengunduh pembaruan perangkat lunak dan firmware
- Mengikuti forum dukungan.
- Menemukan informasi garansi dan peraturan



Membuat salinan

 **CATATAN:** Langkah-langkahnya berbeda, tergantung jenis panel kontrol.



- | | |
|---|------------------------------------|
| 1 | Panel kontrol 2 baris (model faks) |
| 2 | Panel kontrol 2 baris |
| 3 | Panel kontrol layar sentuh |

Panel kontrol 2-baris:

1. Letakkan dokumen di kaca pemindai sesuai indikator pada printer.
2. Tekan tombol Copy Menu  (Menu Salin).
3. Untuk mengoptimalkan kualitas salin untuk jenis dokumen yang berbeda, gunakan tombol panah untuk memilih menu **Optimize** (Optimalkan), lalu tekan tombol **OK**. Tersedia pengaturan kualitas salinan berikut:
 - **Auto Select** (Pilih Otomatis): Gunakan pengaturan ini bila Anda tidak mempermasalahkan kualitas salinan. Ini adalah pengaturan default.
 - **Mixed** (Campuran): Gunakan pengaturan ini untuk dokumen yang berisi campuran teks dan gambar.
 - **Text** (Teks): Gunakan pengaturan ini untuk dokumen yang sebagian besar berisi teks.
 - **Picture** (Gambar): Gunakan pengaturan ini untuk dokumen yang sebagian besar berisi gambar.
4. Tekan tombol Number of Copies (Jumlah Salinan),  lalu gunakan tombol panah untuk mengatur jumlah salinan. Tekan tombol **OK**.
5. Tekan tombol Start Copy (Mulai Salin)  untuk mulai menyalin.

Panel kontrol layar sentuh:

1. Letakkan dokumen di kaca pemindai sesuai indikator pada printer.
2. Dari layar Awal pada panel kontrol printer, sentuh ikon **Copy** (Salin) .
3. Untuk mengoptimalkan kualitas salinan pada berbagai jenis dokumen, sentuh tombol **Settings** (Pengaturan), lalu gulir dan sentuh tombol **Optimize** (Optimalkan). Geser layar panel kontrol untuk bergulir

menelusuri opsi, lalu sentuh salah satu opsi untuk memilihnya. Tersedia pengaturan kualitas salinan berikut:

- [Auto Select](#) (Pilih Otomatis): Gunakan pengaturan ini bila Anda tidak mempermasalahkan kualitas salinan. Ini adalah pengaturan default.
 - [Mixed](#) (Campuran): Gunakan pengaturan ini untuk dokumen yang berisi campuran teks dan gambar.
 - [Text](#) (Teks): Gunakan pengaturan ini untuk dokumen yang sebagian besar berisi teks.
 - [Picture](#) (Gambar): Gunakan pengaturan ini untuk dokumen yang sebagian besar berisi gambar.
4. Sentuh [Number of Copies](#) (Jumlah Salinan), lalu gunakan keypad layar sentuh untuk menyesuaikan jumlah salinan.
 5. Sentuh tombol [Mulai Salin](#) untuk mulai menyalin.

Menyalin pada kedua sisi (dupleks)

- [Menyalin pada kedua sisi secara manual](#)

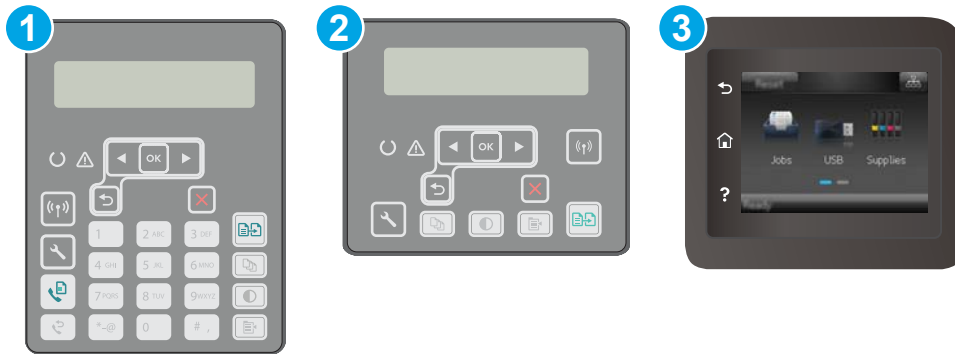

Menyalin pada kedua sisi secara manual

 **CATATAN:** Langkah-langkahnya berbeda, tergantung jenis panel kontrol.



- | | |
|---|------------------------------------|
| 1 | Panel kontrol 2 baris (model faks) |
| 2 | Panel kontrol 2 baris |
| 3 | Panel kontrol layar sentuh |

Panel kontrol 2-baris:

1. Tempatkan dokumen menghadap ke bawah pada kaca pemindai dengan sudut kiri atas halaman berada pada sudut kiri atas kaca. Tutuplah pemindai.
2. Tekan tombol Copy Menu  (Menu Salin).
3. Gunakan tombol tanda panah untuk memilih menu **Two-Sided** (Dua sisi), lalu tekan tombol **OK**.
4. Gunakan tombol panah untuk memilih suatu opsi, lalu tekan tombol **OK**.
5. Tekan tombol Start Copy (Mulai Salin)  untuk mulai menyalin.
6. Printer akan meminta Anda memasukkan dokumen asli berikutnya. Letakkan di atas kaca, lalu tekan tombol Start Copy (Mulai Salin). .
7. Ulangi proses ini hingga Anda selesai memindai halaman terakhir. Tekan tombol **OK** untuk menyelesaikan pencetakan salinan.

Panel kontrol layar sentuh:

1. Tempatkan dokumen menghadap ke bawah pada kaca pemindai dengan sudut kiri atas halaman berada pada sudut kiri atas kaca. Tutuplah pemindai.
2. Dari layar Awal pada panel kontrol printer, sentuh ikon **Copy** (Salin) .
3. Sentuh tombol **Pengaturan**.

4. Gulir ke dan sentuh tombol [Dua Sisi](#).
5. Telusuri opsi dengan menggeser, lalu sentuh salah satu opsi untuk memilihnya.
6. Sentuh tombol [Mulai Salin](#) untuk mulai menyalin.
7. Printer akan meminta Anda memasukkan dokumen asli berikutnya. Letakkan di atas kaca, lalu sentuh tombol [OK](#).
8. Ulangi proses ini hingga Anda selesai memindai halaman terakhir. Sentuh tombol [Selesai](#) untuk menyelesaikan pencetakan salinan.

Tugas salin tambahan

Kunjungi www.hp.com/support/ljM148MFP, www.hp.com/support/ljM227MFP.

Petunjuk tersedia untuk melakukan tugas salin tertentu, seperti yang berikut:

- Menyalin atau memindai halaman dari buku atau dokumen terjilid lainnya
- Menyalin dokumen berbagai ukuran
- Menyalin atau memindai kedua sisi kartu identitas
- Menyalin atau memindai dokumen ke dalam format buklet

6 Scan (Pindai)

- [Memindai dengan perangkat lunak HP Scan \(Windows\)](#)
- [Memindai dengan menggunakan perangkat lunak HP Easy Scan \(OS X\)](#)
- [Atur fitur Pindai ke Email \(hanya model layar sentuh\)](#)
- [Atur fitur Pindai ke Folder Jaringan \(hanya model layar sentuh\)](#)
- [Memindai flash drive USB \(model layar sentuh saja\)](#)
- [Memindai email \(hanya model layar sentuh\)](#)
- [Memindai folder jaringan \(hanya model layar sentuh\)](#)
- [Tugas pindai tambahan](#)

Untuk informasi lebih lanjut:

Informasi berikut ini adalah benar pada saat publikasi. Untuk informasi saat ini, lihat www.hp.com/support/ljM148MFP, www.hp.com/support/ljM227MFP.

Bantuan menyeluruh HP untuk printer mencakup informasi berikut:

- Menginstal dan mengonfigurasi
- Mempelajari dan menggunakan
- Mengatasi masalah
- Mengunduh pembaruan perangkat lunak dan firmware
- Mengikuti forum dukungan.
- Menemukan informasi garansi dan peraturan

Memindai dengan perangkat lunak HP Scan (Windows)

Gunakan perangkat lunak HP Scan untuk memulai pemindaian dari perangkat lunak pada komputer Anda. Anda dapat menyimpan gambar yang dipindai sebagai file atau mengirimnya ke aplikasi perangkat lunak yang lain.

1. Buka Bantuan Printer HP.
 - **Windows 10:** Dari menu **Start** (Mulai), klik **All Apps** (Semua Aplikasi), klik **HP**, lalu pilih nama printer.
 - **Windows 8.1:** Klik panah bawah di sudut kiri bawah layar **Mulai**, kemudian pilih nama printer.
 - **Windows 8:** Klik kanan area kosong pada layar **Mulai**, klik **Semua Aplikasi** pada bilah aplikasi, kemudian pilih nama printer.
 - **Windows 7:** Dari desktop komputer, klik **Start** (Mulai), pilih **All Programs** (Semua Program), klik **HP**, klik folder untuk printer, lalu pilih nama printer.
2. Dalam HP Printer Assistant, pilih **Pindai**, kemudian pilih **Pindai Dokumen atau Foto**.
3. Sesuaikan pengaturan jika perlu.
4. Klik **Scan (Pindai)**.

Memindai dengan menggunakan perangkat lunak HP Easy Scan (OS X)

Gunakan perangkat lunak HP Easy Scan untuk memulai pemindaian dari perangkat lunak pada komputer Anda.

1. Masukkan dokumen ke pemasok dokumen atau pada kaca pemindai sesuai indikator pada printer.
2. Dari komputer, buka **HP Easy Scan** yang berada di folder **Aplikasi**.
3. Ikuti instruksi di layar untuk memindai dokumen.
4. Bila semua halaman telah dipindai, klik **File** (File) lalu **Save** (Simpan) untuk menyimpannya dalam bentuk file.

Atur fitur Pindai ke Email (hanya model layar sentuh)

- [Pendahuluan](#)
- [Sebelum memulai](#)
- [Metode satu: Menggunakan Wizard Pindai ke Email \(Windows\)](#)
- [Metode dua: Mengatur fitur Pindai ke Email lewat HP Embedded Web Server \(Windows\)](#)
- [Mengatur fitur Pindai ke Email di Mac](#)

Pendahuluan

Printer dilengkapi fitur yang memungkinkan pemindaian dokumen dan mengirimnya ke satu atau beberapa alamat email. Untuk menggunakan fitur pindai ini, printer harus terhubung ke jaringan; namun, fitur ini tidak tersedia jika belum dikonfigurasi. Ada dua metode untuk mengonfigurasi Pindai ke Email, Wizard Pengaturan Pindai ke Email (Windows), yang diinstal dalam grup program HP untuk printer sebagai bagian dari penginstalan perangkat lunak lengkap, dan Pengaturan Pindai ke Email melalui HP Embedded Web Server (EWS). Gunakan informasi berikut untuk mengatur fitur Scan To Email (Pindai ke Email).

Sebelum memulai

Untuk mengatur fitur Pindai ke Email, printer harus memiliki koneksi jaringan aktif untuk jaringan yang sama dengan komputer yang akan menjalankan proses pengaturan.

Administrator memerlukan informasi berikut sebelum memulai proses konfigurasi.

- Akses administratif ke printer
- Server SMTP (misalnya, smtp.mycompany.com)



CATATAN: Jika Anda tidak tahu nama server SMTP, nomor port SMTP, atau informasi autentikasi, hubungi penyedia layanan email/Internet atau administrator sistem untuk mendapatkan informasi tersebut. Nama server SMTP dan nama port biasanya mudah ditemukan dengan melakukan pencarian di Internet. Misalnya, gunakan istilah seperti "gmail smtp server name" atau "yahoo smtp server name" untuk mencari.

- Nomor port SMTP
- Persyaratan autentikasi server SMTP untuk pesan email keluar, termasuk nama pengguna dan kata sandi yang digunakan untuk autentikasi, jika berlaku.



CATATAN: Bacalah dokumentasi dari penyedia layanan email untuk informasi tentang batas pengiriman digital untuk akun email Anda. Beberapa penyedia mungkin mengunci akun Anda untuk sementara jika Anda melebihi batas pengiriman.

Metode satu: Menggunakan Wizard Pindai ke Email (Windows)

Beberapa perangkat lunak printer HP menyertakan penginstalan driver. Di akhir penginstalan ini terdapat opsi untuk **Setup Scan to Folder and Email** (Atur Pindai ke Folder dan Email). Wizard konfigurasi menyertakan pilihan untuk konfigurasi dasar.



CATATAN: Beberapa sistem operasi tidak mendukung Wizard Pindai ke Email.

1. Buka Bantuan Printer HP.

- **Windows 10:** Dari menu **Start** (Mulai), klik **All Apps** (Semua Aplikasi), klik **HP**, lalu pilih nama printer.
 - **Windows 8.1:** Klik panah bawah di sudut kiri bawah layar **Mulai**, kemudian pilih nama printer.
 - **Windows 8:** Klik kanan area kosong pada layar **Mulai**, klik **Semua Aplikasi** pada bilah aplikasi, kemudian pilih nama printer.
 - **Windows 7:** Dari desktop komputer, klik **Start** (Mulai), pilih **All Programs** (Semua Program), klik **HP**, klik folder untuk printer, lalu pilih nama printer.
2. Dalam Bantuan Printer HP, pilih **Pindai**, kemudian pilih **Wizard Pindai ke Email**.

 **CATATAN:** Jika opsi **Wizard Pindai ke Email** tidak tersedia, gunakan [Metode dua: Mengatur fitur Pindai ke Email lewat HP Embedded Web Server \(Windows\) pada hal. 74](#)

3. Pada dialog **Outgoing Email Profiles** (Profil Email Keluar), klik tombol **New** (Baru). Dialog **Scan to Email Setup** (Pengaturan Pindai ke Email) akan terbuka.
4. Pada **1. Halaman Start** (Mulai), masukkan alamat email pengirim dalam bidang **Email Address** (Alamat Email).
5. Dalam bidang **Nama Tampilan**, masukkan nama pengirim. Ini adalah nama yang akan ditampilkan pada panel kontrol printer.
6. Untuk mengharuskan PIN dimasukkan di panel kontrol printer agar printer dapat mengirim email, masukkan PIN 4 digit dalam bidang **Security PIN** (PIN Keamanan), lalu masukkan lagi PIN tersebut dalam bidang **Confirm Security PIN** (Konfirmasikan PIN Keamanan), lalu klik **Next** (Berikutnya).

 **CATATAN:** HP menyarankan pembuatan PIN untuk mengamankan profil email.

 **CATATAN:** Setelah dibuat, PIN harus dimasukkan di panel kontrol printer setiap kali profil digunakan untuk mengirim pindaian ke email.

7. Pada **2. Halaman Sahkan**, masukkan nama **Server SMTP** dan **Nomor Port**.

 **CATATAN:** Pada sebagian besar kasus, nomor port default tidak perlu diganti.

 **CATATAN:** Jika Anda menggunakan layanan SMTP yang di-hosting seperti Gmail, verifikasi alamat SMTP, nomor port, dan pengaturan SSL dari situs Web penyedia layanan atau sumber lain. Biasanya, untuk Gmail, alamat SMTP-nya adalah smtp.gmail.com, nomor port 465, dan SSL diaktifkan.

Lihat sumber online untuk mengonfirmasi bahwa pengaturan server ini adalah yang terbaru dan valid pada saat konfigurasi.

8. Jika Anda menggunakan Google™ Gmail sebagai layanan email, centang kotak **Always use secure connection (SSL/TLS)** (Selalu gunakan sambungan aman (SSL/TLS)).
9. Pilih **Ukuran Maksimum Email** dari menu tarik-turun.

 **CATATAN:** HP menyarankan menggunakan ukuran file default **Automatic** (Otomatis) sebagai ukuran maksimum.

10. Jika server SMTP memerlukan autentikasi untuk mengirim email, centang kotak **Autentikasi Login Email**, kemudian masukkan **ID Pengguna** dan **Sandi**, kemudian klik **Berikutnya**.
11. Pada halaman **3. Configure** (3. Konfigurasi), untuk otomatis menyalin pengirim pada pesan email yang dikirimkan dari profil, pilih **Include sender in all email messages sent out successfully from the printer**



(Sertakan pengirim di dalam semua pesan email yang berhasil dikirim dari printer), lalu klik **Next** (Berikutnya).

12. Pada halaman **4. Finish** (4. Selesai), tinjau informasinya dan pastikan semua pengaturan sudah benar. Jika ada kesalahan, klik tombol **Back** (Kembali) untuk mengoreksi kesalahan. Jika pengaturan sudah benar, klik tombol **Save and Test** (Simpan dan Uji) untuk menguji konfigurasi.
13. Bila pesan **Congratulations** (Selamat) ditampilkan, klik **Finish** (Selesai) untuk menyelesaikan konfigurasi.
14. Dialog **Profil Email Keluar** sekarang memperlihatkan pengirim yang baru ditambahkan email profil. Klik **Tutup** untuk keluar dari wizard.

Metode dua: Mengatur fitur Pindai ke Email lewat HP Embedded Web Server (Windows)

- [Langkah satu: Mengakses HP Embedded Web Server \(EWS\)](#)
- [Langkah dua: Mengonfigurasi fitur Pindai ke Email](#)
- [Langkah tiga: Menambahkan kontak ke Buku Alamat Email](#)
- [Langkah empat: Mengonfigurasi Opsi Email default](#)

Langkah satu: Mengakses HP Embedded Web Server (EWS)

1. Dari layar Awal pada panel kontrol printer, sentuh tombol Network (Jaringan)  atau Wireless (Nirkabel)  untuk menampilkan alamat IP atau nama host.
2. Buka browser Web, dan di baris alamat, masukkan alamat IP atau nama host persis seperti yang ditampilkan di panel kontrol printer. Tekan tombol **Enter** di keyboard komputer. EWS akan terbuka.

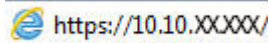



 **CATATAN:** Jika browser web menampilkan pesan yang menunjukkan bahwa mengakses situs web mungkin tidak aman, pilih opsi untuk melanjutkan ke situs web. Mengakses situs web ini tidak akan membahayakan komputer.

Langkah dua: Mengonfigurasi fitur Pindai ke Email

1. Pada HP EWS, klik tab **Sistem**.
2. Dalam panel navigasi kiri, klik tautan **Administration** (Administrasi).
3. Di area Enabled Features (Fitur yang Diaktifkan), atur opsi **Scan to Email** (Pindai ke Email) ke **On** (Hidup).
4. Klik tab **Scan** (Pindai).
5. Pada panel navigasi kiri, klik tautan **Outgoing E-mail Profiles** (Profil Email Keluar).
6. Di halaman **Outgoing E-mail Profiles** (Profil Email Keluar), klik tombol **New** (Baru).
7. Pada area **E-mail Address** (Alamat Email), isi bidang berikut:
 - a. Dalam bidang **Your E-mail Address** (Alamat Email Anda), masukkan alamat email pengirim untuk profil email keluar baru.
 - b. Dalam bidang **Nama Tampilan**, masukkan nama pengirim. Ini adalah nama yang akan ditampilkan pada panel kontrol printer.

8. Pada area **SMTP Server Settings** (Pengaturan Server SMTP), isi bidang berikut:
 - a. Dalam bidang **SMTP Server**, masukkan alamat server SMTP.
 - b. Dalam bidang **SMTP Port**, masukkan nomor port SMTP.

 **CATATAN:** Pada sebagian besar kasus, nomor port default tidak perlu diganti.

 **CATATAN:** Jika Anda menggunakan layanan SMTP yang di-hosting seperti Gmail, verifikasi alamat SMTP, nomor port, dan pengaturan SSL dari situs Web penyedia layanan atau sumber lain. Biasanya, untuk Gmail, alamat SMTP-nya adalah smtp.gmail.com, nomor port 465, dan SSL diaktifkan.

Lihat sumber online untuk mengonfirmasi bahwa pengaturan server ini adalah yang terbaru dan valid pada saat konfigurasi.

 - c. Jika Anda menggunakan Google™ Gmail sebagai layanan email, centang kotak **Always use secure connection (SSL/TLS)** (Selalu gunakan sambungan aman (SSL/TLS)).
9. Jika server SMTP memerlukan autentikasi untuk mengirim email, isi bidang berikut di area **SMTP Authentication** (Autentikasi SMTP):
 - a. Centang kotak **SMTP server requires authentication for outgoing e-mail messages** (Server SMTP memerlukan autentikasi untuk pesan email keluar).
 - b. Dalam bidang **SMTP User ID** (ID Pengguna SMTP), masukkan ID pengguna untuk server SMTP tersebut.
 - c. Dalam bidang **SMTP Password** (Kata Sandi SMTP), masukkan kata sandi untuk server SMTP tersebut.
 10. Untuk mengharuskan PIN dimasukkan di panel kontrol printer sebelum email dikirim menggunakan alamat email, isi bidang berikut di area **Optional PIN** (PIN opsional):
 - a. Dalam bidang **PIN (Optional)** (PIN (Opsional)), masukkan PIN empat digit.
 - b. Dalam bidang **Confirm PIN** (Konfirmasikan PIN), masukkan kembali PIN empat digit tersebut.

 **CATATAN:** HP menyarankan pembuatan PIN untuk mengamankan profil email.

 **CATATAN:** Setelah dibuat, PIN harus dimasukkan di panel kontrol printer setiap kali profil digunakan untuk mengirim pindaian ke email.

 11. Untuk mengonfigurasi preferensi email opsional, isi bidang berikut di area **E-mail Message Preferences** (Preferensi Pesan Email):
 - a. Dari menu tarik-turun **Maximum Size for E-mail Message Attachments** (Ukuran Maksimum untuk Lampiran Pesan Email), pilih ukuran maksimum untuk lampiran pesan email.

 **CATATAN:** HP menyarankan menggunakan ukuran file default **Automatic** (Otomatis) sebagai ukuran maksimum.

 - b. Untuk otomatis menyalin pengirim pada pesan email yang dikirimkan dari profil, centang kotak **Auto CC** (CC Otomatis).
12. Baca semua informasi, lalu klik salah satu opsi berikut:

- **Save and Test** (Simpan dan Uji): Pilih opsi ini untuk menyimpan informasi dan menguji koneksi.
- **Save Only** (Simpan Saja): Pilih opsi ini untuk menyimpan informasi tanpa menguji koneksi.
- **Cancel** (Batal): Pilih opsi ini untuk keluar dari konfigurasi tanpa menyimpan.

Langkah tiga: Menambahkan kontak ke Buku Alamat Email

- ▲ Dalam panel navigasi kiri, klik **E-mail Address Book** (Buku Alamat Email) untuk menambahkan alamat email ke buku alamat yang dapat diakses dari printer.

Untuk memasukkan alamat email satu per satu, lakukan tugas berikut:

- Dalam bidang **Contact Name** (Nama Kontak), masukkan nama kontak email baru.
- Dalam **Contact E-mail Address** (Alamat Email Kontak), masukkan alamat email kontak email baru.
- Klik **Add/Edit** (Tambah/Edit).

Untuk membuat grup email, selesaikan tugas berikut:

- Klik **New Group** (Grup Baru).
- Pada bidang **Enter the group name** (Masukkan nama grup), masukkan nama untuk grup baru.
- Klik nama dalam area **All individuals** (Semua individu), lalu klik tombol panah untuk memindahkannya ke area **Individuals in Group** (Individu dalam Grup) tersebut.



CATATAN: Pilih beberapa nama sekaligus dengan menekan **Ctrl** lalu mengeklik nama.

- Klik **Save** (Simpan).

Langkah empat: Mengonfigurasi Opsi Email default

- ▲ Dalam panel navigasi kiri, klik **E-mail options** (Opsi email) untuk mengonfigurasi opsi email default.

- Dalam area **E-mail Subject and Body Text** (Subjek dan Teks Isi E-mail), isi bidang berikut:
 - Dalam bidang **E-mail Subject** (Subjek Email), masukkan baris subjek default untuk pesan email.
 - Dalam bidang **Body Text** (Teks Isi), masukkan pesan default khusus untuk pesan email.
 - Pilih **Show body text** (Tampilkan teks isi) untuk mengaktifkan teks isi default yang akan ditampilkan dalam email.
 - Pilih **Hide body text** (Sembunyikan teks isi) untuk menyembunyikan teks isi default untuk email.
- Pada area **Scan Settings** (Pengaturan Pemindaian), isi bidang berikut:
 - Dari menu tarik-turun **Scan File Type** (Jenis File Pindai), pilih format file default untuk file yang dipindai.
 - Dari menu tarik-turun **Scan Paper Size** (Ukuran Kertas Pindai), pilih ukuran kertas default untuk file yang dipindai.
 - Dari menu tarik-turun **Scan Resolution** (Resolusi Pindai), pilih resolusi default untuk file yang dipindai.

 **CATATAN:** Semakin tinggi resolusi gambar, semakin banyak dot per inci (dpi), sehingga lebih banyak detail yang ditampilkan. Semakin rendah resolusinya, semakin sedikit dot per inci dan detail yang ditunjukkannya pun berkurang, tetapi ukuran file lebih kecil.

- iv. Dari menu tarik-turun **Output Color** (Warna Keluaran), pilih **Black & White** (Hitam Putih) atau **Color** (Warna).
 - v. Dalam bidang **File Name Prefix** (Awalan Nama File), masukkan awalan nama file (misalnya, MyScan).
- c. Klik **Apply** (Terapkan).



Mengatur fitur Pindai ke Email di Mac

- [Langkah satu: Mengakses HP Embedded Web Server \(EWS\)](#)
- [Langkah dua: Mengonfigurasi fitur Pindai ke Email](#)
- [Langkah tiga: Menambahkan kontak ke Buku Alamat Email](#)
- [Langkah empat: Mengonfigurasi Opsi Email default](#)

Langkah satu: Mengakses HP Embedded Web Server (EWS)

Gunakan salah satu metode berikut untuk membuka antarmuka Embedded Web Server (EWS).

Metode satu: Menggunakan browser web untuk membuka HP Embedded Web Server (EWS)

1. Dari layar Awal pada panel kontrol printer, sentuh tombol Network (Jaringan)  atau Wireless (Nirkabel)  untuk menampilkan alamat IP atau nama host.
2. Buka browser web, dan di baris alamat, masukkan alamat IP atau nama host persis seperti yang ditampilkan di panel kontrol printer. Tekan tombol **Enter** di keyboard komputer. EWS akan terbuka.

<https://10.10.XXXXX/>

 **CATATAN:** Jika browser web menampilkan pesan yang menunjukkan bahwa mengakses situs web mungkin tidak aman, pilih opsi untuk melanjutkan ke situs web. Mengakses situs web ini tidak akan membahayakan komputer.

Metode dua: Menggunakan HP Utility untuk membuka HP Embedded Web Server (EWS)

1. Buka folder **Aplikasi**, pilih **HP**, kemudian pilih **HP Utility**. Layar HP Utility utama akan ditampilkan.
2. Di layar HP Utility utama, akses HP Embedded Web Server (EWS) dengan salah satu cara berikut:
 - Di area **Pengaturan Printer Settings**, klik **Pengaturan Tambahan**, kemudian klik **Buka Server Web yang Dipasang**.
 - Dalam area **Scan Settings** (Pengaturan Pemindaian), klik **Scan to Email** (Pindai ke Email), lalu klik **Begin Scan to E-mail Setup...** (Mulai Pengaturan Pindai ke Email).

HP Embedded Web Server (EWS) akan terbuka.

Langkah dua: Mengonfigurasi fitur Pindai ke Email

1. Pada HP EWS, klik tab **Sistem**.
2. Dalam panel navigasi kiri, klik tautan **Administration** (Administrasi).
3. Di area Enabled Features (Fitur yang Diaktifkan), atur opsi **Scan to Email** (Pindai ke Email) ke **On** (Hidup).
4. Klik tab **Scan** (Pindai).
5. Pada panel navigasi kiri, klik tautan **Outgoing E-mail Profiles** (Profil Email Keluar).
6. Di halaman **Outgoing E-mail Profiles** (Profil Email Keluar), klik tombol **New** (Baru).
7. Pada area **E-mail Address** (Alamat Email), isi bidang berikut:
 - a. Dalam bidang **Your E-mail Address** (Alamat Email Anda), masukkan alamat email pengirim untuk profil email keluar baru.
 - b. Dalam bidang **Display Name** (Nama Tampilan), masukkan nama pengirim. Ini adalah nama yang akan ditampilkan pada panel kontrol printer.
8. Pada area **SMTP Server Settings** (Pengaturan Server SMTP), isi bidang berikut:
 - a. Dalam bidang **SMTP Server**, masukkan alamat server SMTP.
 - b. Dalam bidang **SMTP Port**, masukkan nomor port SMTP.

 **CATATAN:** Pada sebagian besar kasus, nomor port default tidak perlu diganti.

 **CATATAN:** Jika Anda menggunakan layanan SMTP yang di-hosting seperti Gmail, verifikasi alamat SMTP, nomor port, dan pengaturan SSL dari situs Web penyedia layanan atau sumber lain. Biasanya, untuk gmail, alamat SMTP-nya adalah smtp.gmail.com, nomor port 465, dan SSL diaktifkan.

Lihat sumber online untuk mengonfirmasi bahwa pengaturan server ini adalah yang terbaru dan valid pada saat konfigurasi.

- c. Jika Anda menggunakan Google™ Gmail sebagai layanan email, centang kotak **Always use secure connection (SSL/TLS)** (Selalu gunakan sambungan aman (SSL/TLS)).
9. Jika server SMTP memerlukan autentikasi untuk mengirim email, isi bidang berikut di area **SMTP Authentication** (Autentikasi SMTP):
 - a. Centang kotak **SMTP server requires authentication for outgoing e-mail messages** (Server SMTP memerlukan autentikasi untuk pesan email keluar).
 - b. Dalam bidang **SMTP User ID** (ID Pengguna SMTP), masukkan ID pengguna untuk server SMTP tersebut.
 - c. Dalam bidang **SMTP Password** (Kata Sandi SMTP), masukkan kata sandi untuk server SMTP tersebut.
 10. Untuk mengharuskan PIN dimasukkan di panel kontrol printer sebelum email dikirim menggunakan alamat email, isi bidang berikut di area **Optional PIN** (PIN opsional):
 - a. Dalam bidang **PIN (Optional)** (PIN (Opsional)), masukkan PIN empat digit.
 - b. Dalam bidang **Confirm PIN** (Konfirmasikan PIN), masukkan kembali PIN empat digit tersebut.

 **CATATAN:** HP menyarankan pembuatan PIN untuk mengamankan profil email.

 **CATATAN:** Setelah dibuat, PIN harus dimasukkan di panel kontrol printer setiap kali profil digunakan untuk mengirim pindaian ke email.

11. Untuk mengonfigurasi preferensi email opsional, isi bidang berikut di area **E-mail Message Preferences** (Preferensi Pesan Email):

- a. Dari menu tarik-turun **Maximum Size for E-mail Message Attachments** (Ukuran Maksimum untuk Lampiran Pesan Email), pilih ukuran maksimum untuk lampiran pesan email.

 **CATATAN:** HP menyarankan menggunakan ukuran file default **Automatic** (Otomatis) sebagai ukuran maksimum.

- b. Untuk otomatis menyalin pengirim pada pesan email yang dikirimkan dari profil, centang kotak **Auto CC** (CC Otomatis).

12. Baca semua informasi, lalu klik salah satu opsi berikut:

- **Save and Test** (Simpan dan Uji): Pilih opsi ini untuk menyimpan informasi dan menguji koneksi.
- **Save Only** (Simpan Saja): Pilih opsi ini untuk menyimpan informasi tanpa menguji koneksi.
- **Cancel** (Batal): Pilih opsi ini untuk keluar dari konfigurasi tanpa menyimpan.

Langkah tiga: Menambahkan kontak ke Buku Alamat Email

▲ Dalam panel navigasi kiri, klik **E-mail Address Book** (Buku Alamat Email) untuk menambahkan alamat email ke buku alamat yang dapat diakses dari printer.

Untuk memasukkan alamat email satu per satu, lakukan tugas berikut:

- a. Dalam bidang **Contact Name** (Nama Kontak), masukkan nama kontak email baru.
- b. Dalam **Contact E-mail Address** (Alamat Email Kontak), masukkan alamat email kontak email baru.
- c. Klik **Add/Edit** (Tambah/Edit).

Untuk membuat grup email, selesaikan tugas berikut:

- a. Klik **New Group** (Grup Baru).
- b. Pada bidang **Enter the group name** (Masukkan nama grup), masukkan nama untuk grup baru.
- c. Klik nama dalam area **All individuals** (Semua individu), lalu klik tombol panah untuk memindahkannya ke area **Individuals in Group** (Individu dalam Grup) tersebut.

 **CATATAN:** Pilih beberapa nama sekaligus dengan menekan **Ctrl** lalu mengeklik nama.

- d. Klik **Save** (Simpan).

Langkah empat: Mengonfigurasi Opsi Email default

▲ Dalam panel navigasi kiri, klik **E-mail options** (Opsi email) untuk mengonfigurasi opsi email default.

- a. Dalam area **Default Subject and Body Text** (Subjek dan Teks Isi Default), isi bidang berikut:
 - i. Dalam bidang **E-mail Subject** (Subjek Email), masukkan baris subjek default untuk pesan email.
 - ii. Dalam bidang **Body Text** (Teks Isi), masukkan pesan default khusus untuk pesan email.

- iii. Pilih **Show body text** (Tampilkan teks isi) untuk mengaktifkan teks isi default yang akan ditampilkan dalam email.
 - iv. Pilih **Hide body text** (Sembunyikan teks isi) untuk menyembunyikan teks isi default untuk email.
- b. Pada area **Scan Settings** (Pengaturan Pemindaian), isi bidang berikut:
- i. Dari menu tarik-turun **Scan File Type** (Jenis File Pindai), pilih format file default untuk file yang dipindai.
 - ii. Dari menu tarik-turun **Scan Paper Size** (Ukuran Kertas Pindai), pilih ukuran kertas default untuk file yang dipindai.
 - iii. Dari menu tarik-turun **Scan Resolution** (Resolusi Pindai), pilih resolusi default untuk file yang dipindai.
-
-  **CATATAN:** Semakin tinggi resolusi gambar, semakin banyak dot per inci (dpi), sehingga lebih banyak detail yang ditampilkan. Semakin rendah resolusinya, semakin sedikit dot per inci dan detail yang ditunjukkannya pun berkurang, tetapi ukuran file lebih kecil.
-
- iv. Dari menu tarik-turun **Output Color** (Warna Keluaran), pilih **Black & White** (Hitam Putih) atau **Color** (Warna).
 - v. Dalam bidang **File Name Prefix** (Awalan Nama File), masukkan awalan nama file (misalnya, MyScan).
- c. Klik **Apply** (Terapkan).

Atur fitur Pindai ke Folder Jaringan (hanya model layar sentuh)

- [Pendahuluan](#)
- [Sebelum memulai](#)
- [Metode satu: Menggunakan Wizard Pindai ke Folder Jaringan \(Windows\)](#)
- [Metode dua: Mengatur fitur Pindai ke Folder Jaringan lewat HP Embedded Web Server \(Windows\)](#)
- [Mengatur fitur Pindai ke Folder Jaringan di Mac](#)

Pendahuluan

Printer dilengkapi fitur yang memungkinkan pemindaian dokumen dan menyimpannya ke folder jaringan. Untuk menggunakan fitur pindai ini, printer harus terhubung ke jaringan; namun, fitur ini tidak tersedia jika belum dikonfigurasi. Ada dua metode untuk mengonfigurasi Pindai ke folder jaringan, Wizard Pindai ke Folder Jaringan (Windows), yang diinstal dalam grup program HP untuk printer sebagai bagian dari penginstalan perangkat lunak lengkap, dan Pengaturan Folder Jaringan melalui HP Embedded Web Server (EWS). Gunakan informasi berikut untuk mengatur fitur Pindai ke Folder Jaringan.

Sebelum memulai

Untuk mengatur fitur Pindai ke Folder Jaringan, printer harus memiliki koneksi jaringan aktif untuk jaringan yang sama dengan komputer yang akan menjalankan proses pengaturan.

Administrator memerlukan informasi berikut sebelum memulai proses konfigurasi.

- Akses administratif ke printer
- Jalur jaringan untuk folder tujuan (misalnya, \\servername.us.companyname.net\scans)



 **CATATAN:** Folder jaringan harus diatur sebagai folder bersama agar fitur Pindai ke Folder Jaringan dapat berfungsi.

Metode satu: Menggunakan Wizard Pindai ke Folder Jaringan (Windows)

Beberapa perangkat lunak printer HP menyertakan penginstalan driver. Di akhir penginstalan ini terdapat opsi untuk **Setup Scan to Folder and Email** (Atur Pindai ke Folder dan Email). Wizard konfigurasi menyertakan pilihan untuk konfigurasi dasar.

 **CATATAN:** Beberapa sistem operasi tidak mendukung Wizard Pindai ke Folder Jaringan.

1. Buka Bantuan Printer HP.
 - **Windows 10:** Dari menu **Start** (Mulai), klik **All Apps** (Semua Aplikasi), klik **HP**, lalu pilih nama printer.
 - **Windows 8.1:** Klik panah bawah di sudut kiri bawah layar **Mulai**, kemudian pilih nama printer.

- **Windows 8:** Klik kanan area kosong pada layar **Mulai**, klik **Semua Aplikasi** pada bilah aplikasi, kemudian pilih nama printer.
 - **Windows 7:** Dari desktop komputer, klik **Start** (Mulai), pilih **All Programs** (Semua Program), klik **HP**, klik folder untuk printer, lalu pilih nama printer.
2. Dalam Bantuan Printer HP, pilih **Pindai**, kemudian pilih **Wizard Pindai ke Folder Jaringan**.
-
-  **CATATAN:** Jika opsi **Wizard Pindai ke Folder Jaringan** tidak tersedia, gunakan [Metode dua: Mengatur fitur Pindai ke Folder Jaringan lewat HP Embedded Web Server \(Windows\) pada hal. 83](#)
-
3. Pada dialog **Network Folder Profiles** (Profil Folder Jaringan), klik tombol **New** (Baru). Dialog **Scan to Network Folder Setup** (Pengaturan Pindai ke Folder Jaringan) akan terbuka.
4. Pada **1. Halaman Start** (Mulai), masukkan nama folder dalam bidang **Display Name** (Nama Tampilan). Ini adalah nama yang akan ditampilkan pada panel kontrol printer.
5. Isi bidang **Destination Folder** (Folder Tujuan) dengan salah satu cara berikut:
- a. Masukkan jalur file secara manual.
 - b. Klik tombol **Browse** (Jelajahi) dan arahkan ke lokasi folder.
 - c. Selesaikan tugas berikut ini untuk membuat folder bersama:
 - i. Klik **Share Path** (Bagikan Jalur).
 - ii. Dalam dialog **Manage Network Shares** (Kelola Pembagian Jaringan), klik **New** (Baru).
 - iii. Dalam bidang **Share Name** (Nama Pembagian), masukkan nama yang akan ditampilkan untuk folder bersama.
 - iv. Untuk mengisi bidang Folder Path (Jalur Folder), klik tombol **Browse** (Jelajahi), lalu pilih salah satu opsi berikut. Klik **OK** ketika selesai.
 - Arahkan ke folder yang ada pada komputer.
 - Klik **Make New Folder** (Buat Folder Baru) untuk membuat folder baru.
 - v. Jika jalur bersama memerlukan keterangan, masukkan keterangan dalam bidang **Description** (Keterangan).
 - vi. Dalam bidang **Share Type** (Jenis Pembagian), pilih salah satu opsi berikut, lalu klik **Apply** (Terapkan).
 - **Umum**
 - **Pribadi**
-
-  **CATATAN:** Demi keamanan, HP menganjurkan Anda memilih **Private** (Pribadi) sebagai jenis pembagian.
-
- vii. Bila pesan **The share was successfully created** (Pembagian berhasil dibuat) ditampilkan, klik **OK**.
- viii. Centang kotak untuk folder tujuan, lalu klik **OK**.
6. Untuk membuat pintasan ke folder jaringan pada desktop komputer, centang kotak **Create a Desktop shortcut to the network folder** (Buat pintasan Desktop ke folder jaringan)

7. Untuk mengharuskan PIN dimasukkan di panel kontrol printer agar printer dapat mengirim dokumen terpindai ke folder jaringan, masukkan PIN 4 digit dalam bidang **Security PIN** (PIN Keamanan), lalu masukkan lagi PIN tersebut dalam bidang **Confirm Security PIN** (Konfirmasikan PIN Keamanan). Klik **Next** (Berikutnya).

 **CATATAN:** HP menyarankan pembuatan PIN untuk mengamankan folder tujuan.

 **CATATAN:** Setelah dibuat, PIN harus dimasukkan di panel kontrol printer setiap kali hasil pemindaian dikirim ke folder jaringan.

8. Pada halaman **2. Authenticate** (2. Autentikasi), masukkan **User Name** (Nama Pengguna) dan **Password** (Kata Sandi) Windows yang digunakan untuk masuk ke komputer, lalu klik **Next** (Berikutnya).
9. Pada halaman **3. Configure** (Konfigurasi), pilih pengaturan pindai default dengan melakukan tugas berikut, lalu klik **Next** (Berikutnya).
 - a. Dari menu tarik-turun **Document Type** (Jenis Dokumen), pilih format file default untuk file yang dipindai.
 - b. Dari menu tarik-turun **Color Preferences** (Preferensi Warna), pilih Black & White (Hitam Putih) atau Color (Warna).
 - c. Dari menu tarik-turun **Paper Size** (Ukuran Kertas), pilih ukuran kertas default untuk file yang dipindai.
 - d. Dari menu tarik-turun **Quality Settings** (Pengaturan Kualitas), pilih resolusi default untuk file yang dipindai.



 **CATATAN:** Semakin tinggi resolusi gambar, semakin banyak dot per inci (dpi), sehingga lebih banyak detail yang ditampilkan. Semakin rendah resolusinya, semakin sedikit dot per inci dan detail yang ditunjukkannya pun berkurang, tetapi ukuran file lebih kecil.

- e. Dalam bidang **Filename Prefix** (Awalan Nama File), masukkan awalan nama file (misalnya, MyScan).
10. Pada halaman **4. Finish** (4. Selesai), tinjau informasinya dan pastikan semua pengaturan sudah benar. Jika ada kesalahan, klik tombol **Back** (Kembali) untuk mengoreksi kesalahan. Jika pengaturan sudah benar, klik tombol **Save and Test** (Simpan dan Uji) untuk menguji konfigurasi.
 11. Bila pesan **Congratulations** (Selamat) ditampilkan, klik **Finish** (Selesai) untuk menyelesaikan konfigurasi.
 12. Dialog **Profil Email Keluar** sekarang memperlihatkan profil email pengirim yang baru ditambahkan. Klik **Tutup** untuk keluar dari wizard.

Metode dua: Mengatur fitur Pindai ke Folder Jaringan lewat HP Embedded Web Server (Windows)

- [Langkah satu: Mengakses HP Embedded Web Server \(EWS\)](#)
- [Langkah dua: Mengonfigurasi fitur Pindai ke Folder Jaringan](#)

Langkah satu: Mengakses HP Embedded Web Server (EWS)

1. Dari layar Awal pada panel kontrol printer, sentuh tombol Network (Jaringan)  atau Wireless (Nirkabel)  untuk menampilkan alamat IP atau nama host.

2. Buka browser Web, dan di baris alamat, masukkan alamat IP atau nama host persis seperti yang ditampilkan di panel kontrol printer. Tekan tombol **Enter** di keyboard komputer. EWS akan terbuka.

 <https://10.10.XX.XXX/>

 **CATATAN:** Jika browser web menampilkan pesan yang menunjukkan bahwa mengakses situs web mungkin tidak aman, pilih opsi untuk melanjutkan ke situs web. Mengakses situs web ini tidak akan membahayakan komputer.

Langkah dua: Mengonfigurasi fitur Pindai ke Folder Jaringan

1. Pada HP EWS, klik tab **Sistem**.
2. Dalam panel navigasi kiri, klik tautan **Administration** (Administrasi).
3. Di area Enabled Features (Fitur yang Diaktifkan), atur opsi **Scan to Network Folder** (Pindai ke Folder Jaringan) ke **On** (Hidup).
4. Klik tab **Scan** (Pindai).
5. Pada panel navigasi kiri, pastikan tautan **Network Folder Setup** (Pengaturan Folder Jaringan) disorot. Halaman **Pindai ke Folder Jaringan** akan ditampilkan.
6. Di halaman **Network Folder Configuration** (Konfigurasi Folder Jaringan), klik tombol **New** (Baru).
7. Pada area **Network Folder Information** (Informasi Folder Jaringan), isi bidang berikut:
 - a. Dalam bidang **Display Name** (Nama Tampilan), masukkan nama yang akan ditampilkan untuk folder.
 - b. Dalam bidang **Network Path** (Jalur Jaringan), masukkan jalur jaringan ke folder.
 - c. Dalam bidang **Username** (Nama Pengguna), masukkan nama pengguna yang diperlukan untuk mengakses folder di jaringan.
 - d. Dalam bidang **Password** (Kata Sandi), masukkan kata sandi yang diperlukan untuk mengakses folder di jaringan.
8. Untuk mengharuskan PIN dimasukkan di panel kontrol printer agar printer dapat mengirim file ke folder jaringan, isi bidang berikut di area **Secure the Folder Access with a PIN** (Amankan Akses Folder dengan PIN):
 - a. Dalam bidang **PIN (Optional)** (PIN (Opsional)), masukkan PIN empat digit.
 - b. Dalam bidang **Confirm PIN** (Konfirmasikan PIN), masukkan kembali PIN empat digit tersebut.

 **CATATAN:** HP menyarankan pembuatan PIN untuk mengamankan folder tujuan.

 **CATATAN:** Setelah dibuat, PIN harus dimasukkan di panel kontrol printer setiap kali hasil pemindaian dikirim ke folder jaringan.

9. Pada area **Scan Settings** (Pengaturan Pemindaian), isi bidang berikut:
 - a. Dari menu tarik-turun **Scan File Type** (Jenis File Pindai), pilih format file default untuk file yang dipindai.
 - b. Dari menu tarik-turun **Scan Paper Size** (Ukuran Kertas Pindai), pilih ukuran kertas default untuk file yang dipindai.
 - c. Dari menu tarik-turun **Scan Resolution** (Resolusi Pindai), pilih resolusi pindai default untuk file yang dipindai.

 **CATATAN:** Semakin tinggi resolusi gambar, semakin banyak dot per inci (dpi), sehingga lebih banyak detail yang ditampilkan. Semakin rendah resolusinya, semakin sedikit dot per inci dan detail yang ditunjukkannya pun berkurang, tetapi ukuran file lebih kecil.

- d. Di menu tarik-turun **Output Color** (Warna Keluaran), pilih apakah file yang dipindai akan hitam putih atau berwarna.
 - e. Dalam bidang **File Name Prefix** (Awalan Nama File), masukkan awalan nama file (misalnya, MyScan).
10. Baca semua informasi, lalu klik salah satu opsi berikut:
- **Save and Test** (Simpan dan Uji): Pilih opsi ini untuk menyimpan informasi dan menguji koneksi.
 - **Save Only** (Simpan Saja): Pilih opsi ini untuk menyimpan informasi tanpa menguji koneksi.
 - **Cancel** (Batal): Pilih opsi ini untuk keluar dari konfigurasi tanpa menyimpan.



Mengatur fitur Pindai ke Folder Jaringan di Mac

- [Langkah satu: Mengakses HP Embedded Web Server \(EWS\)](#)
- [Langkah dua: Mengonfigurasi fitur Pindai ke Folder Jaringan](#)

Langkah satu: Mengakses HP Embedded Web Server (EWS)

Gunakan salah satu metode berikut untuk membuka antarmuka Embedded Web Server (EWS).

Metode satu: Menggunakan browser web untuk membuka HP Embedded Web Server (EWS)

1. Dari layar Awal pada panel kontrol printer, sentuh tombol Network (Jaringan)  atau Wireless (Nirkabel)  untuk menampilkan alamat IP atau nama host.
2. Buka browser web, dan di baris alamat, masukkan alamat IP atau nama host persis seperti yang ditampilkan di panel kontrol printer. Tekan tombol **Enter** di keyboard komputer. EWS akan terbuka.

`https://10.10.XX.XXX/`

 **CATATAN:** Jika browser web menampilkan pesan yang menunjukkan bahwa mengakses situs web mungkin tidak aman, pilih opsi untuk melanjutkan ke situs web. Mengakses situs web ini tidak akan membahayakan komputer.

Metode dua: Menggunakan HP Utility untuk membuka HP Embedded Web Server (EWS)

1. Buka folder **Aplikasi**, pilih **HP**, kemudian pilih **HP Utility**. Layar HP Utility utama akan ditampilkan.
2. Di layar HP Utility utama, akses HP Embedded Web Server (EWS) dengan salah satu cara berikut:
 - Dalam area **Printer Settings** (Pengaturan Printer), klik **Additional Settings** (Pengaturan Tambahan), lalu klik **Open Embedded Web Server** (Buka Server Web Tertanam).
 - Dalam area **Scan Settings** (Pengaturan Pemindaian), klik **Scan to Network Folder** (Pindai ke Folder Jaringan), lalu klik **Register My Shared Folder...** (Daftarkan Folder Bersama Saya).

 **CATATAN:** Jika tidak ada folder jaringan bersama yang tersedia, klik **Bantu Saya Melakukan Ini** untuk membuat folder.

HP Embedded Web Server (EWS) akan terbuka.

Langkah dua: Mengonfigurasi fitur Pindai ke Folder Jaringan

1. Pada HP EWS, klik tab **Sistem**.
2. Dalam panel navigasi kiri, klik tautan **Administration** (Administrasi).
3. Di area Enabled Features (Fitur yang Diaktifkan), atur opsi **Scan to Network Folder** (Pindai ke Folder Jaringan) ke **On** (Hidup).
4. Klik tab **Scan** (Pindai).
5. Pada panel navigasi kiri, pastikan tautan **Network Folder Setup** (Pengaturan Folder Jaringan) disorot. Halaman **Pindai ke Folder Jaringan** akan ditampilkan.
6. Di halaman **Network Folder Configuration** (Konfigurasi Folder Jaringan), klik tombol **New** (Baru).
7. Pada area **Network Folder Information** (Informasi Folder Jaringan), isi bidang berikut:
 - a. Dalam bidang **Display Name** (Nama Tampilan), masukkan nama yang akan ditampilkan untuk folder.
 - b. Dalam bidang **Network Path** (Jalur Jaringan), masukkan jalur jaringan ke folder.
 - c. Dalam bidang **Username** (Nama Pengguna), masukkan nama pengguna yang diperlukan untuk mengakses folder di jaringan.
 - d. Dalam bidang **Password** (Kata Sandi), masukkan kata sandi yang diperlukan untuk mengakses folder di jaringan.
8. Untuk mengharuskan PIN dimasukkan di panel kontrol printer agar printer dapat mengirim file ke folder jaringan, isi bidang berikut di area **Secure the Folder Access with a PIN** (Amankan Akses Folder dengan PIN):
 - a. Dalam bidang **PIN (Optional)** (PIN (Opsional)), masukkan PIN empat digit.
 - b. Dalam bidang **Confirm PIN** (Konfirmasikan PIN), masukkan kembali PIN empat digit tersebut.

 **CATATAN:** HP menyarankan pembuatan PIN untuk mengamankan folder tujuan.

 **CATATAN:** Setelah dibuat, PIN harus dimasukkan di panel kontrol printer setiap kali hasil pemindaian dikirim ke folder jaringan.

9. Pada area **Scan Settings** (Pengaturan Pemindaian), isi bidang berikut:
 - a. Dari menu tarik-turun **Scan File Type** (Jenis File Pindai), pilih format file default untuk file yang dipindai.
 - b. Dari menu tarik-turun **Scan Paper Size** (Ukuran Kertas Pindai), pilih ukuran kertas default untuk file yang dipindai.
 - c. Dari menu tarik-turun **Scan Resolution** (Resolusi Pindai), pilih resolusi pindai default untuk file yang dipindai.

 **CATATAN:** Semakin tinggi resolusi gambar, semakin banyak dot per inci (dpi), sehingga lebih banyak detail yang ditampilkan. Semakin rendah resolusinya, semakin sedikit dot per inci dan detail yang ditunjukkannya pun berkurang, tetapi ukuran file lebih kecil.

- d. Di menu tarik-turun **Output Color** (Warna Keluaran), pilih apakah file yang dipindai akan hitam putih atau berwarna.
 - e. Dalam bidang **File Name Prefix** (Awalan Nama File), masukkan awalan nama file (misalnya, MyScan).
10. Baca semua informasi, lalu klik salah satu opsi berikut:
- **Save and Test** (Simpan dan Uji): Pilih opsi ini untuk menyimpan informasi dan menguji koneksi.
 - **Save Only** (Simpan Saja): Pilih opsi ini untuk menyimpan informasi tanpa menguji koneksi.
 - **Cancel** (Batal): Pilih opsi ini untuk keluar dari konfigurasi tanpa menyimpan.

Memindai flash drive USB (model layar sentuh saja)

1. Masukkan dokumen pada kaca pemindai atau ke pemasok dokumen sesuai indikator pada printer.
2. Masukkan flash drive USB ke dalam port USB walk-up.
3. Menu [USB Flash Drive](#) akan muncul dengan opsi berikut:
 - [Cetak Dokumen](#)
 - [Lihat dan Cetak Foto](#)
 - [Pindai ke Drive USB](#)
4. Pilih [Scan to USB Drive](#) (Pindai ke Drive USB).
5. Bila layar ringkasan terbuka, pengaturan berikut ini dapat disesuaikan:
 - [Pindai Jenis File](#)
 - [Pindai Resolusi](#)
 - [Pindai Ukuran Kertas](#)
 - [Pindai Sumber](#)
 - [Awalan Nama File](#)
 - [Output Color \(Warna Keluaran\)](#)
6. Sentuh tombol [Scan](#) (Pindai) untuk memindai dan menyimpan file.

Printer membuat folder bernama **HPSCANS** pada USB drive, dan menyimpan file dalam format .PDF atau .JPG menggunakan nama file yang dibuat secara otomatis.

Memindai email (hanya model layar sentuh)

Gunakan panel kontrol printer untuk memindai file ke alamat email secara langsung. File yang dipindai akan dikirim ke alamat tersebut sebagai lampiran pesan email.

 **CATATAN:** Agar dapat menggunakan fitur ini, printer harus tersambung ke jaringan dan fitur Pindai ke Email harus dikonfigurasi menggunakan Wizard Pengaturan Pindai ke Email (Windows) atau HP Embedded Web Server.

1. Letakkan dokumen di kaca pemindai sesuai indikator pada printer.
2. Dari layar Awal pada panel kontrol printer, sentuh ikon **Scan** (Pindai) .
3. Sentuh **Scan to E-mail** (Pindai ke Email).
4. Pilih alamat **Dari** yang akan digunakan. Pengaturan ini disebut juga “profil email keluar”.

 **CATATAN:** Jika printer telah dikonfigurasi dengan profil email keluar hanya satu, maka opsi ini tidak akan tersedia.

 **CATATAN:** Jika fitur PIN telah diatur, masukkan PIN, lalu sentuh tombol **OK**. Namun, PIN tidak diperlukan untuk menggunakan fitur ini.

5. Sentuh tombol **Ke**, lalu pilih alamat atau grup sebagai penerima file yang akan dikirim. Sentuh tombol **Selesai** setelah selesai.
 - Untuk mengirim pesan ke alamat lain, sentuh **Baru** sekali lagi dan masukkan alamat emailnya.
6. Sentuh tombol **Perihal** jika Anda ingin menambah baris subjek.
7. Untuk melihat pengaturan pindai, sentuh **Pengaturan**.
Untuk mengubah pengaturan pindai, sentuh **Edit**, kemudian ubah pengaturan.
8. Sentuh tombol **Pindai** untuk memulai tugas pindai.

Memindai folder jaringan (hanya model layar sentuh)

Gunakan panel kontrol printer untuk memindai dokumen dan menyimpannya ke folder di jaringan.

 **CATATAN:** Agar dapat menggunakan fitur ini, printer harus tersambung ke jaringan dan fitur Pindai ke Folder Jaringan harus dikonfigurasi dengan menggunakan Wizard Pengaturan Pindai ke Folder Jaringan (Windows) atau HP Embedded Web Server.

1. Letakkan dokumen di kaca pemindai sesuai indikator pada printer.
2. Dari layar Awal pada panel kontrol printer, sentuh ikon **Scan** (Pindai) .
3. Sentuh item **Pemindaian ke Folder Jaringan**.
4. Dalam daftar folder jaringan, pilih folder yang akan Anda gunakan untuk menyimpan dokumen.
5. Layar panel kontrol menampilkan pengaturan pindai.
 - Jika Anda ingin mengubah pengaturan, sentuh tombol **Pengaturan**, lalu ubah pengaturan.
 - Jika pengaturan sudah benar, lanjutkan ke langkah berikutnya.
6. Sentuh tombol **Pindai** untuk memulai tugas pindai.

Tugas pindai tambahan

Kunjungi www.hp.com/support/ljM148MFP, www.hp.com/support/ljM227MFP.

Petunjuk tersedia untuk melakukan tugas pindai tertentu, seperti yang berikut:

- Cara memindai foto atau dokumen umum
- Cara memindai teks yang dapat diedit (OCR)
- Cara memindai beberapa halaman ke dalam satu file

7 Faks

- [Mengatur untuk mengirim dan menerima faks](#)
- [Mengirim faks](#)
- [Tugas faks tambahan](#)

Untuk informasi lebih lanjut:

Informasi berikut ini adalah benar pada saat publikasi. Untuk informasi saat ini, lihat www.hp.com/support/ljM148MFP, www.hp.com/support/ljM227MFP.

Bantuan menyeluruh HP untuk printer mencakup informasi berikut:

- Menginstal dan mengonfigurasi
- Mempelajari dan menggunakan
- Mengatasi masalah
- Mengunduh pembaruan perangkat lunak dan firmware
- Mengikuti forum dukungan.
- Menemukan informasi garansi dan peraturan

Mengatur untuk mengirim dan menerima faks

- [Sebelum memulai](#)
- [Langkah 1: Identifikasi jenis koneksi telepon](#)
- [Langkah 2: Mengatur faks](#)
- [Langkah 3: Mengkonfigurasi waktu, tanggal, dan kepala faks](#)
- [Langkah 4: Menjalankan uji faks](#)

Sebelum memulai

Pastikan printer telah diatur sepenuhnya sebelum menyambungkan layanan faks.

 **CATATAN:** Gunakan kabel telepon dan adaptor yang disertakan dengan printer untuk menyambungkan printer ke jack telepon.

 **CATATAN:** Di beberapa negara/kawasan yang menggunakan sistem telepon serial, sebuah adaptor disertakan dengan printer. Gunakan adaptor tersebut untuk menyambungkan perangkat telekom lain ke jack telepon yang sama dengan tempat tersambung printer.

Lakukan petunjuk di masing-masing dari empat langkah berikut:

[Langkah 1: Identifikasi jenis koneksi telepon pada hal. 94.](#)

[Langkah 2: Mengatur faks pada hal. 95.](#)

[Langkah 3: Mengkonfigurasi waktu, tanggal, dan kepala faks pada hal. 99.](#)

[Langkah 4: Menjalankan uji faks pada hal. 101.](#)

Langkah 1: Identifikasi jenis koneksi telepon

Tinjau peralatan berikut dan jenis layanan untuk menentukan metode pengaturan mana yang akan digunakan. Metode yang digunakan tergantung pada peralatan dan layanan yang telah diinstal pada sistem telepon.

 **CATATAN:** Printer ini adalah perangkat analog. HP menganjurkan penggunaan printer pada saluran telepon analog khusus.

- **Saluran telepon khusus:** Printer ini adalah satu-satunya bagian peralatan atau layanan yang tersambung ke saluran telepon
- **Panggilan suara:** Panggilan faks dan suara menggunakan saluran telepon yang sama
- **Mesin penjawab:** Mesin penjawab menjawab panggilan suara di saluran telepon yang sama dengan yang digunakan untuk panggilan faks
- **Pesan suara:** Layanan berlangganan pesan suara menggunakan saluran telepon yang sama dengan faks
- **Layanan dering berbeda:** Sebuah layanan dari perusahaan telepon yang memungkinkan beberapa nomor telepon dikaitkan dengan satu saluran telepon, dan tiap nomor memiliki pola dering yang berbeda; printer ini mendeteksi pola dering yang ditetapkan untuknya dan menjawab panggilan tersebut
- **Modem dial-up komputer:** Komputer menggunakan saluran telepon untuk tersambung ke Internet melalui koneksi dial-up

- **Saluran DSL:** Layanan saluran pelanggan digital (digital subscriber line/DSL) dari perusahaan telepon; layanan ini mungkin disebut ADSL di beberapa negara/kawasan
- **Sistem telepon PBX atau ISDN:** Sistem telepon pertukaran cabang pribadi (private branch exchange/PBX) atau sistem jaringan digital terintegrasi (integrated services digital network/ISDN)
- **Sistem telepon VoIP:** Suara lewat protokol Internet (Voice over Internet protocol/VoIP) melalui penyedia Internet

Langkah 2: Mengatur faks

Klik tautan di bawah ini yang paling tepat mendeskripsikan lingkungan tempat printer akan mengirim dan menerima faks, dan ikuti petunjuk pengaturan.

- [Saluran telepon khusus pada hal. 95](#)
- [Saluran suara/faks bersama pada hal. 96](#)
- [Saluran suara/faks bersama yang dilengkapi mesin penjawab pada hal. 97](#)

Petunjuk hanya untuk tiga jenis sambungan disertakan di sini. Untuk informasi selengkapnya tentang cara menghubungkan printer dengan jenis sambungan lainnya, kunjungi situs web dukungan www.hp.com/support/ljM148MFP, www.hp.com/support/ljM227MFP.

 **CATATAN:** Printer ini adalah perangkat faks analog. HP menganjurkan penggunaan printer pada saluran telepon analog khusus. Untuk lingkungan digital seperti DSL, PBX, ISDN, atau VoIP, pastikan Anda menggunakan filter yang tepat dan mengonfigurasi pengaturan digital dengan benar. Untuk informasi lebih lanjut, hubungi penyedia layanan digital Anda.

 **CATATAN:** Jangan menghubungkan lebih dari tiga perangkat ke saluran telepon.

 **CATATAN:** Pesan suara tidak didukung pada printer ini.

Saluran telepon khusus

Ikuti langkah berikut untuk mengatur printer pada saluran telepon khusus tanpa layanan tambahan.

1. Sambungkan kabel telepon ke port faks pada printer dan jack telepon di dinding.

 **CATATAN:** Adaptor mungkin diperlukan di beberapa negara/kawasan untuk menggunakan kabel telepon yang disertakan dengan printer.

 **CATATAN:** Pada beberapa printer, port faks mungkin berada di atas port telepon. Perhatikan ikon pada printer.

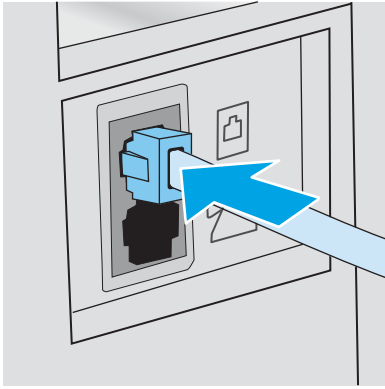



2. Atur printer agar menjawab panggilan faks secara otomatis.
 - a. Hidupkan printer.
 - b. Dari panel kontrol, buka menu [Pengaturan](#).
 - c. Pilih menu [Pengaturan Faks](#).
 - d. Pilih menu [Pengaturan Dasar](#).
 - e. Pilih pengaturan [Answer Mode](#) (Mode Jawab).
 - f. Pilih opsi [Automatic](#) (Otomatis).
3. Lanjutkan ke [Langkah 3: Mengkonfigurasi waktu, tanggal, dan kepala faks pada hal. 99](#).

Saluran suara/faks bersama

Ikuti langkah berikut untuk mengatur printer pada saluran suara/faks bersama.

1. Lepas perangkat apa pun yang terhubung ke jack telepon.
2. Sambungkan kabel telepon ke port faks pada printer dan jack telepon di dinding.

 **CATATAN:** Adaptor mungkin diperlukan di beberapa negara/kawasan agar dapat menggunakan kabel telepon yang disertakan dengan printer.

 **CATATAN:** Pada beberapa printer, port faks mungkin berada di atas port telepon. Perhatikan ikon pada printer.

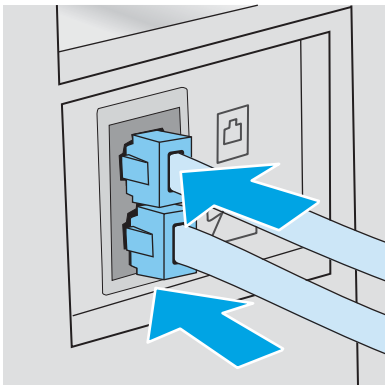

3. Lepas konektor dari port saluran keluar telepon di bagian belakang printer, lalu sambungkan telepon ke port ini.
4. Atur printer agar menjawab panggilan faks secara otomatis.
 - a. Hidupkan printer.
 - b. Dari panel kontrol, buka menu [Pengaturan](#).
 - c. Pilih menu [Pengaturan Faks](#).
 - d. Pilih menu [Pengaturan Dasar](#).
 - e. Pilih pengaturan [Mode Jawab](#), kemudian pilih opsi [Otomatis](#).
5. Atur printer agar memeriksa apakah ada nada panggil sebelum mengirim faks.

 **CATATAN:** Ini mencegah printer mengirim faks saat ada orang sedang menggunakan telepon.

- a. Dari panel kontrol, buka menu [Pengaturan](#).
 - b. Pilih menu [Pengaturan Faks](#).
 - c. Pilih menu [Pengaturan Lanjutan](#).
 - d. Pilih pengaturan [Detect Dial Tone](#) (Deteksi Nada Panggil), lalu pilih [On](#) (Hidup).
6. Lanjutkan ke [Langkah 3: Mengkonfigurasi waktu, tanggal, dan kepala faks pada hal. 99](#).

Saluran suara/faks bersama yang dilengkapi mesin penjawab

Ikuti langkah berikut untuk mengatur printer pada saluran suara/faks bersama yang dilengkapi mesin penjawab.

1. Lepas perangkat apa pun yang terhubung ke jack telepon.
2. Lepas konektor dari port saluran keluar telepon di bagian belakang printer.
3. Sambungkan kabel telepon ke port faks pada printer dan jack telepon di dinding.

 **CATATAN:** Adaptor mungkin diperlukan di beberapa negara/kawasan untuk menggunakan kabel telepon yang disertakan dengan printer.

 **CATATAN:** Pada beberapa printer, port faks mungkin berada di atas port telepon. Perhatikan ikon pada printer.

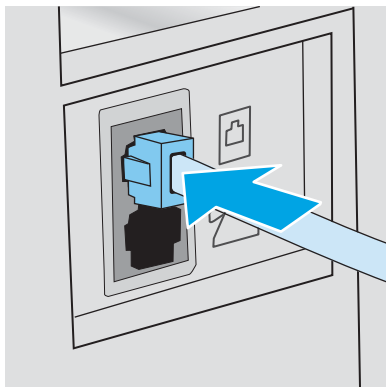

4. Sambungkan kabel telepon mesin penjawab ke port saluran telepon keluar di bagian belakang printer.

 **CATATAN:** Sambungkan mesin penjawab secara langsung ke printer, jika tidak, mesin penjawab dapat merekam nada faks dari mesin yang sedang mengirim faks dan printer mungkin tidak menerima faks.

 **CATATAN:** Jika mesin penjawab tidak dilengkapi dengan telepon, sambungkan telepon ke port **OUT** (keluar) pada mesin penjawab demi kemudahan.

 **CATATAN:** Pada beberapa printer, port faks mungkin berada di atas port telepon. Perhatikan ikon pada printer.

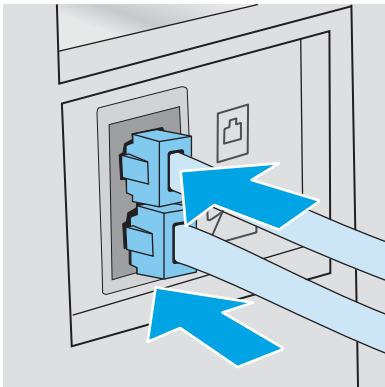

5. Konfigurasi pengaturan dering yang dijawab pada printer.
 - a. Hidupkan printer.
 - b. Dari panel kontrol, buka menu [Pengaturan](#).
 - c. Pilih menu [Pengaturan Faks](#).
 - d. Pilih menu [Pengaturan Dasar](#).
 - e. Pilih opsi [Rings to Answer](#) (Dering yang Dijawab).
 - f. Gunakan keypad numerik pada panel kontrol printer untuk mengatur jumlah dering ke 5 atau lebih, kemudian pilih [OK](#).
6. Atur printer agar menjawab panggilan faks secara otomatis.
 - a. Dari panel kontrol, buka menu [Pengaturan](#).
 - b. Pilih menu [Pengaturan Faks](#).
 - c. Pilih menu [Pengaturan Dasar](#).
 - d. Pilih pengaturan [Mode Jawab](#), kemudian pilih opsi [Otomatis](#).
7. Atur printer agar memeriksa apakah ada nada panggil sebelum mengirim faks.

 **CATATAN:** Ini mencegah printer mengirim faks saat ada orang sedang menggunakan telepon.

- a. Dari panel kontrol, buka menu [Pengaturan](#).
- b. Pilih menu [Pengaturan Faks](#).

- c. Pilih menu [Pengaturan Lanjutan](#).
 - d. Pilih pengaturan [Deteksi Nada Panggil](#), kemudian pilih **Aktif**.
8. Lanjutkan ke [Langkah 3: Mengkonfigurasi waktu, tanggal, dan kepala faks pada hal. 99](#).

Langkah 3: Mengkonfigurasi waktu, tanggal, dan kepala faks

Konfigurasi pengaturan faks printer menggunakan salah satu metode berikut:

- [HP Fax Setup Wizard \(Wizard Pengaturan Faks\) pada hal. 99](#) (metode yang disarankan)
- [Panel kontrol printer pada hal. 99](#)
- [HP Embedded Web Server \(EWS\) dan HP Device Toolbox \(Windows\) pada hal. 100](#) (jika perangkat lunak diinstal)

 **CATATAN:** Di Amerika Serikat dan di banyak negara/kawasan lain, mengatur waktu, tanggal, dan informasi kop faks lainnya merupakan sebuah ketentuan hukum.

HP Fax Setup Wizard (Wizard Pengaturan Faks)

Akses Fax Setup Wizard (Wizard Pengaturan Faks) setelah pengaturan awal dan instalasi perangkat lunak dengan mengikuti langkah-langkah berikut.

 **CATATAN:** Wizard Pengaturan Faks hanya tersedia dalam sistem operasi Windows 7.

1. Buka Bantuan Printer HP.
 - **Windows 10:** Dari menu **Start** (Mulai), klik **All Apps** (Semua Aplikasi), klik **HP**, lalu pilih nama printer.
 - **Windows 8.1:** Klik panah bawah di sudut kiri bawah layar **Mulai**, kemudian pilih nama printer.
 - **Windows 8:** Klik kanan area kosong pada layar **Mulai**, klik **Semua Aplikasi** pada bilah aplikasi, kemudian pilih nama printer.
 - **Windows 7:** Dari desktop komputer, klik **Start** (Mulai), pilih **All Programs** (Semua Program), klik **HP**, klik folder untuk printer, lalu pilih nama printer.
2. Pada HP Printer Assistant, pilih **Fax (Faks)**, lalu pilih **Fax Setup Wizard (Pemandu Pengaturan Faks)**.
3. Ikuti petunjuk pada layar dalam Wizard Setup Faks untuk mengkonfigurasi pengaturan faks.
4. Lanjutkan ke [Langkah 4: Menjalankan uji faks pada hal. 101](#).

Panel kontrol printer

Untuk menggunakan panel kontrol bagi pengaturan tanggal, waktu, dan kop, lakukan langkah-langkah berikut.

1. Dari panel kontrol, buka menu [Pengaturan](#).
2. Pilih menu [Pengaturan Faks](#).
3. Pilih menu [Pengaturan Dasar](#).
4. Pilih opsi [Waktu/Tanggal](#).
5. Pilih [12 jam](#) atau [24 jam](#).

- Gunakan keypad untuk memasukkan waktu sekarang, kemudian pilih **OK**.

 **CATATAN:** **Panel kontrol layar sentuh:** Gunakan tombol **123** untuk membuka keypad yang berisi karakter khusus, jika diperlukan.

- Pilih format tanggal.
- Gunakan keypad untuk memasukkan tanggal sekarang, kemudian pilih **OK**.
- Buka menu **Header Faks**.
- Gunakan keypad untuk memasukkan nomor faks Anda, kemudian pilih **OK**.

 **CATATAN:** Jumlah maksimal karakter untuk nomor faks adalah 20.

- Gunakan keypad untuk memasukkan nama atau kop perusahaan Anda, kemudian pilih **OK**.

 **CATATAN:** Jumlah maksimal karakter untuk kop faks adalah 35.

- Lanjutkan ke [Langkah 4: Menjalankan uji faks pada hal. 101](#).

HP Embedded Web Server (EWS) dan HP Device Toolbox (Windows)





- Buka HP EWS dari menu **Start** (Mulai) atau dari browser web.

Menu Start (Mulai)

- Buka Bantuan Printer HP.
 - Windows 10:** Dari menu **Start** (Mulai), klik **All Apps** (Semua Aplikasi), klik **HP**, lalu pilih nama printer.
 - Windows 8.1:** Klik panah bawah di sudut kiri bawah layar **Mulai**, kemudian pilih nama printer.
 - Windows 8:** Klik kanan area kosong pada layar **Mulai**, klik **Semua Aplikasi** pada bilah aplikasi, kemudian pilih nama printer.
 - Windows 7:** Dari desktop komputer, klik **Start** (Mulai), pilih **All Programs** (Semua Program), klik **HP**, klik folder untuk printer, lalu pilih nama printer.
- Pada HP Printer Assistant, pilih **Print** (Cetak), lalu pilih **HP Device Toolbox** (Kotak Alat Perangkat HP).

Browser web

- Panel kontrol 2-baris:** Dari panel kontrol, tekan tombol  Pengaturan. Buka menu **Network Setup** (Pengaturan Jaringan), lalu pilih **Show IP Address** (Tampilkan Alamat IP) untuk menampilkan alamat IP atau nama host.

Panel kontrol layar sentuh: Dari panel kontrol, sentuh tombol Informasi Koneksi,  / 
kemudian **Jaringan Terhubung**  atau **Wi-Fi Jaringan Aktif**  untuk menampilkan alamat IP atau nama host.

- b. Buka browser web, dan di baris alamat, masukkan alamat IP atau nama host persis seperti yang ditampilkan di panel kontrol printer. Tekan tombol [Enter](#) di keyboard komputer. EWS akan terbuka.

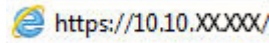

 **CATATAN:** Jika browser web menampilkan pesan yang menunjukkan bahwa mengakses situs web mungkin tidak aman, pilih opsi untuk melanjutkan ke situs web. Mengakses situs web ini tidak akan membahayakan komputer.

2. Klik tab **Fax** (Faks).
3. Ikuti instruksi di layar untuk mengkonfigurasi pengaturan faks.
4. Lanjutkan ke [Langkah 4: Menjalankan uji faks pada hal. 101](#).

Langkah 4: Menjalankan uji faks

Jalankan uji faks untuk memastikan bahwa pengaturan faks sudah benar.

1. Dari panel kontrol, buka menu [Pengaturan](#).
2. Pilih menu [Layanan](#).
3. Pilih menu [Layanan Faks](#).
4. Pilih opsi [Run Fax Test](#) (Jalankan Uji Faks). Printer mencetak laporan uji.
5. Tinjau laporan tersebut.
 - Jika laporan menunjukkan bahwa printer **lolos uji**, berarti printer siap digunakan untuk mengirim dan menerima faks.
 - Jika laporan menunjukkan bahwa printer **gagal uji**, tinjau laporan untuk informasi selengkapnya tentang cara menyelesaikan masalah tersebut. Daftar periksa pemecahan masalah berisi informasi lebih lanjut tentang cara memecahkan masalah faks.

Mengirim faks

- [Memfaks dari pemindai flatbed](#)
- [Memfaks dari pengumpukan dokumen](#)
- [Menggunakan entri panggil cepat dan entri panggil-grup](#)
- [Mengirim faks dari perangkat lunak](#)
- [Mengirim faks dari program perangkat lunak pihak ketiga, misalnya Microsoft Word](#)

Memfaks dari pemindai flatbed

1. Letakkan dokumen menghadap ke bawah pada kaca pemindai.

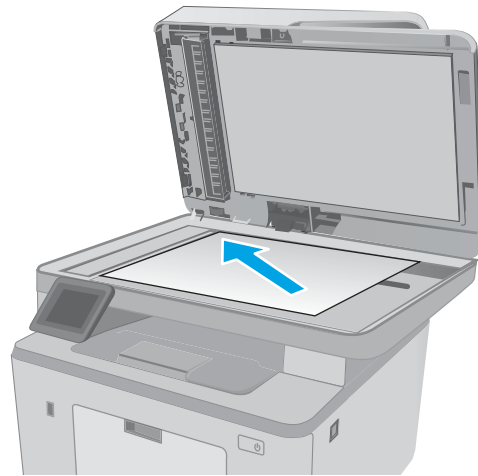

2. Dari layar Awal pada panel kontrol printer, sentuh ikon **Fax** (Faks) .
3. Gunakan keypad untuk memasukkan nomor faks.
4. Sentuh tombol **Mulai Faks**.
5. Printer akan meminta konfirmasi bahwa Anda mengirim dari kaca pemindai. Sentuh tombol **Yes** (Ya).
6. Printer akan meminta Anda memuat halaman pertama. Sentuh tombol **OK**.
7. Printer akan memindai halaman pertama lalu meminta Anda memuat halaman berikutnya. Jika dokumen berisi beberapa halaman, sentuh tombol **Yes** (Ya). Lanjutkan proses ini sampai Anda memindai semua halaman.
8. Setelah Anda memindai halaman terakhir, sentuh tombol **No** (Tidak) saat diminta. Printer akan mengirimkan faks.

Memfaks dari pengumpan dokumen

1. Masukkan dokumen aslinya ke dalam pengumpan dokumen dengan menghadap ke atas.

PERHATIAN: Untuk mencegah printer dari kerusakan, jangan gunakan media yang berisi pita koreksi, cairan koreksi, klip kertas, atau staples. Selain itu, jangan memuat foto, media asli yang kecil, atau media asli yang rapuh ke dalam pemasok dokumen.

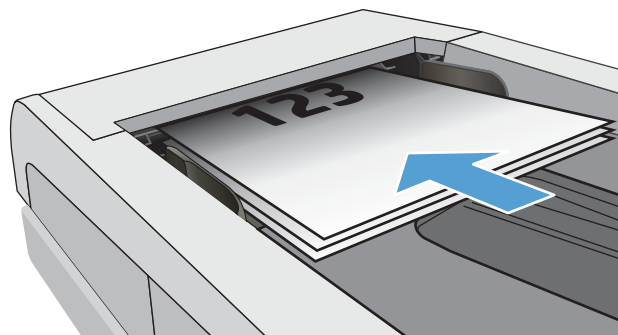

2. Sesuaikan pemandu kertas sampai menempel pada kertas.

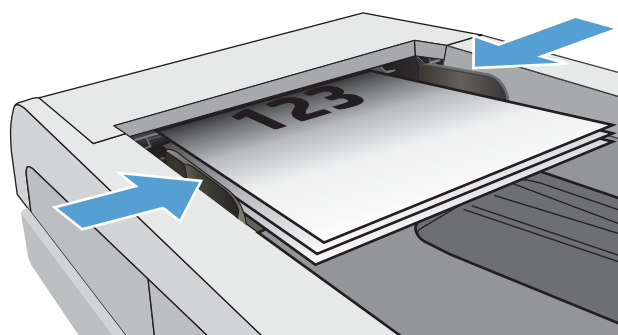



3. Dari layar Awal pada panel kontrol printer, sentuh ikon **Fax** (Faks) .
4. Gunakan keypad untuk memasukkan nomor faks.
5. Sentuh tombol **Mulai Faks**.

Menggunakan entri panggil cepat dan entri panggil-grup

 **CATATAN:** Entri buku telepon harus diatur menggunakan **Menu Faks** sebelum menggunakan buku telepon untuk mengirim faks.

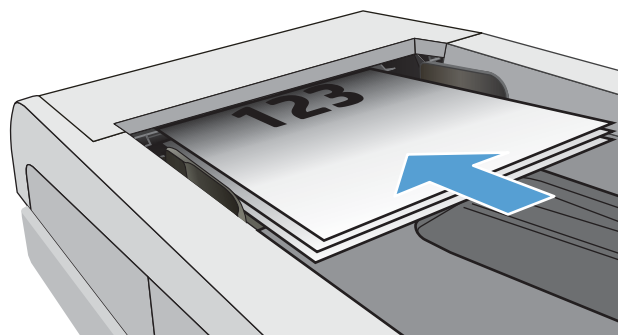
1. Muat dokumen ke kaca pemindai atau ke pengumpan dokumen.



2. Dari layar Awal pada panel kontrol printer, sentuh ikon **Fax** (Faks) .
3. Pada papan tombol, sentuh ikon buku telepon faks.
4. Sentuh nama entri individu atau grup yang akan digunakan.
5. Sentuh tombol **Mulai Faks**.

Mengirim faks dari perangkat lunak

Prosedur mengirim faks berbeda-beda sesuai spesifikasi Anda. Langkah-langkah paling umum adalah sebagaimana berikut.

1. Buka Bantuan Printer HP.
 - **Windows 10:** Dari menu **Start** (Mulai), klik **All Apps** (Semua Aplikasi), klik **HP**, lalu pilih nama printer.
 - **Windows 8.1:** Klik panah bawah di sudut kiri bawah layar **Mulai**, kemudian pilih nama printer.
 - **Windows 8:** Klik kanan area kosong pada layar **Mulai**, klik **Semua Aplikasi** pada bilah aplikasi, kemudian pilih nama printer.
 - **Windows 7:** Dari desktop komputer, klik **Start** (Mulai), pilih **All Programs** (Semua Program), klik **HP**, klik folder untuk printer, lalu pilih nama printer.
2. Dalam HP Printer Assistant, pilih **Fax** (Faks), lalu pilih **Send Fax** (Kirim Faks).
3. Masukkan nomor faks dari satu atau beberapa penerima.
4. Muat dokumen dalam pengumpan dokumen.
5. Klik **Send Now** (Kirim Sekarang).

Mengirim faks dari program perangkat lunak pihak ketiga, misalnya Microsoft Word

1. Buka dokumen dalam program pihak ketiga.
2. Klik menu **File**, kemudian klik **Print** (Cetak).
3. Pilih driver cetak faks dari daftar drop-down driver cetak tersebut. Perangkat lunak faks terbuka.
4. Masukkan nomor faks dari satu atau beberapa penerima.
5. Sertakan halaman yang dimuat pada printer. Langkah ini bersifat opsional.
6. Klik **Send Now** (Kirim Sekarang).

Tugas faks tambahan

Kunjungi www.hp.com/support/ljM148MFP, www.hp.com/support/ljM227MFP.

Petunjuk tersedia untuk melakukan tugas faks tertentu, seperti yang berikut:

- Membuat dan mengelola daftar panggil cepat faks
- Mengonfigurasi kode penagihan faks
- Menggunakan jadwal pencetakan faks
- Memblokir faks masuk
- Pengarsipan dan penerusan faks

8 Mengelola printer

- [Menggunakan aplikasi HP Web Services \(hanya model layar sentuh\)](#)
- [Mengubah jenis koneksi printer \(Windows\)](#)
- [Konfigurasi lanjutan dengan HP Embedded Web Server \(EWS\) dan HP Device Toolbox \(Windows\)](#)
- [Konfigurasi lanjutan dengan HP Utility untuk OS X](#)
- [Mengkonfigurasi pengaturan jaringan IP](#)
- [Fitur keamanan printer](#)
- [Mengkonfigurasi pengaturan Mode Cetak Senyap](#)
- [Pengaturan hemat energi](#)
- [Memperbarui firmware](#)

Untuk informasi lebih lanjut:

Informasi berikut ini adalah benar pada saat publikasi. Untuk informasi saat ini, lihat www.hp.com/support/ljM148MFP, www.hp.com/support/ljM227MFP.

Bantuan menyeluruh HP untuk printer mencakup informasi berikut:

- Menginstal dan mengonfigurasi
- Mempelajari dan menggunakan
- Mengatasi masalah
- Mengunduh pembaruan perangkat lunak dan firmware
- Mengikuti forum dukungan.
- Menemukan informasi garansi dan peraturan

Menggunakan aplikasi HP Web Services (hanya model layar sentuh)

Aplikasi HP Web Services menyediakan konten berguna yang dapat diunduh secara otomatis dari Internet ke printer. Pilih dari berbagai aplikasi termasuk berita, kalender, formulir, dan penyimpanan dokumen berbasis cloud.

Untuk mengaktifkan aplikasi ini dan menjadwalkan pengunduhan, buka situs Web HP Connected di www.hpconnected.com



CATATAN: Untuk menggunakan fitur ini, printer harus disambungkan ke jaringan berkabel atau nirkabel dan memiliki akses Internet. HP Web Services harus diaktifkan pada printer.

Enable Web Services (Aktifkan Layanan Web)

Proses ini mengaktifkan HP Web Services dan tombol **Apps** (Aplikasi) .

1. Dari layar Awal pada panel kontrol printer, geser hingga menu **Setup** (Konfigurasi) ditampilkan. Sentuh ikon **Setup** (Konfigurasi) untuk membuka menu.
2. Sentuh **HP Web Services** (Layanan Web HP).
3. Sentuh **Enable Web Services** (Aktifkan Layanan Web).
4. Untuk mencetak Ketentuan Penggunaan HP Web Services, sentuh **Print** (Cetak).
5. Sentuh **OK** untuk menyelesaikan prosedurnya.

Setelah mengunduh aplikasi dari situs web HP Connected, aplikasi tersebut akan tersedia dalam menu **Aplikasi** di panel kontrol printer.

Mengubah jenis koneksi printer (Windows)

Jika Anda telah menggunakan printer dan ingin mengubah cara sambungannya, gunakan **Device Setup & Software** (Pengaturan Perangkat & Perangkat Lunak) untuk mengubah sambungan. Misalnya, menghubungkan printer baru ke komputer melalui sambungan USB atau jaringan, atau mengubah sambungan dari USB ke koneksi nirkabel.

Untuk membuka **Device Setup & Software** (Pengaturan Perangkat & Perangkat Lunak), lakukan prosedur berikut:

1. Buka HP Printer Assistant.
 - **Windows 10:** Dari menu **Start** (Mulai), klik **All Apps** (Semua Aplikasi), klik **HP**, lalu pilih nama printer.
 - **Windows 8.1:** Klik panah bawah pada sudut kiri bawah layar **Start** (Mulai), lalu pilih nama printer.
 - **Windows 8:** Klik kanan di area kosong pada layar **Start** (Mulai), klik **All Apps** (Semua Aplikasi) pada bilah app, lalu pilih nama printer.
 - **Windows 7, Windows Vista, dan Windows XP:** Dari desktop komputer, klik **Start** (Mulai), pilih **All Programs** (Semua Program), klik **HP**, klik folder untuk printer, lalu pilih nama printer.
2. Pada HP Printer Assistant, pilih **Tools** (Alat) dari bilah navigation (navigasi), lalu pilih **Device Setup & Software** (Pengaturan Perangkat & Perangkat Lunak).

Konfigurasi lanjutan dengan HP Embedded Web Server (EWS) dan HP Device Toolbox (Windows)

Gunakan HP Embedded Web Server untuk mengelola fungsi pencetakan dari komputer Anda alih-alih dari panel kontrol printer.

- Melihat informasi status printer
- Menentukan sisa masa pakai semua persediaan dan memesan yang baru
- Melihat dan mengubah konfigurasi baki
- Melihat dan mengubah konfigurasi menu panel kontrol printer
- Melihat dan mencetak halaman internal
- Menerima pemberitahuan kejadian yang menyangkut printer dan persediaan
- Menampilkan dan mengubah konfigurasi jaringan

HP Embedded Web Server berfungsi bila printer tersambung ke jaringan berbasis IP. HP Embedded Web Server tidak mendukung sambungan printer berbasis IPX. Akses Internet tidak diperlukan untuk membuka dan menggunakan HP Embedded Web Server.

Bila printer terhubung ke jaringan, HP Embedded Web Server akan tersedia secara otomatis.

 **CATATAN:** HP Device Toolbox adalah perangkat lunak yang digunakan untuk menyambungkan ke HP Embedded Web Server apabila printer tersambung ke komputer melalui USB. Perangkat lunak ini hanya tersedia jika penginstalan lengkap dilakukan saat printer diinstal di komputer. Bergantung pada cara printer tersambung, beberapa fitur mungkin tidak tersedia.

 **CATATAN:** HP Embedded Web Server tidak dapat diakses di luar firewall jaringan.

Metode satu: Membuka HP Embedded Web Server (EWS) dari perangkat lunak

1. Buka Bantuan Printer HP.
 - **Windows 10:** Dari menu **Start** (Mulai), klik **All Apps** (Semua Aplikasi), klik **HP**, lalu pilih nama printer.
 - **Windows 8.1:** Klik panah bawah di sudut kiri bawah layar **Mulai**, kemudian pilih nama printer.
 - **Windows 8:** Klik kanan area kosong pada layar **Mulai**, klik **Semua Aplikasi** pada bilah aplikasi, kemudian pilih nama printer.
 - **Windows 7:** Dari desktop komputer, klik **Start** (Mulai), pilih **All Programs** (Semua Program), klik **HP**, klik folder untuk printer, lalu pilih nama printer.
2. Pada HP Printer Assistant, pilih **Print** (Cetak), lalu pilih **HP Device Toolbox** (Kotak Alat Perangkat HP).

Metode dua: Membuka HP Embedded Web Server (EWS) dari browser web

 **CATATAN:** Langkahnya berbeda-beda, tergantung jenis panel kontrol.



- | | |
|---|------------------------------------|
| 1 | Panel kontrol 2 baris (model faks) |
| 2 | Panel kontrol 2 baris |
| 3 | Panel kontrol layar sentuh |

1. **Panel kontrol 2-baris:** Pada panel kontrol printer, tekan tombol . Buka menu **Network Setup** (Pengaturan Jaringan), lalu pilih **Show IP Address** (Tampilkan Alamat IP) untuk menampilkan alamat IP atau nama host.

Panel kontrol layar sentuh: Dari layar Awal panel kontrol printer, sentuh tombol Connection Information (Informasi Sambungan) / , lalu sentuh tombol **Network Connected** (Jaringan Tersambung) atau **Network Wi-Fi ON** (Wi-Fi Jaringan AKTIF) untuk menampilkan alamat IP atau nama host.

2. Buka browser Web, dan di baris alamat, masukkan alamat IP atau nama host persis seperti yang ditampilkan di panel kontrol printer. Tekan tombol **Enter** di keyboard komputer. EWS akan terbuka.

<https://10.10.XXXXX/>

CATATAN: Jika browser Web menampilkan pesan yang menunjukkan bahwa mengakses situs web mungkin tidak aman, pilih opsi untuk melanjutkan ke situs web. Mengakses situs web ini tidak akan membahayakan komputer.

Tab atau bagian	Keterangan
<p>Tab Awal</p> <p>Memberikan informasi printer, status, dan konfigurasi.</p>	<ul style="list-style-type: none"> <li data-bbox="603 226 1439 289">• Device Status (Status Perangkat): Menampilkan status printer dan persentase perkiraan sisa masa pakai persediaan HP. <li data-bbox="603 304 1439 436">• Supplies Status (Status Persediaan): Memperlihatkan persentase perkiraan masa pakai persediaan HP yang tersisa. Sisa masa pakai persediaan yang sesungguhnya mungkin berbeda. Sebaiknya sediakan pengganti persediaan untuk dipasang bila kualitas cetak tidak dapat diterima lagi. Persediaan tidak perlu diganti kecuali kualitas cetak tidak dapat diterima lagi. <li data-bbox="603 451 1439 514">• Device Configuration (Konfigurasi Perangkat): Menampilkan informasi yang terdapat pada halaman konfigurasi printer. <li data-bbox="603 529 1439 592">• Network Summary (Ringkasan Jaringan): Menampilkan informasi yang terdapat di halaman konfigurasi jaringan printer. <li data-bbox="603 606 1439 669">• Reports (Laporan): Mencetak halaman konfigurasi dan halaman status persediaan yang dihasilkan printer. <li data-bbox="603 684 1439 789">• Job Storage Log (Log Penyimpanan Pekerjaan): Menampilkan ringkasan semua pekerjaan yang disimpan di memori printer. (Hanya printer penyimpanan pekerjaan) <li data-bbox="603 804 1439 909">• Color Usage Log (Log Penggunaan Warna) Menampilkan ringkasan pekerjaan warna yang diproduksi printer. (Hanya printer warna) <li data-bbox="603 924 1439 966">• Event Log (Log Kejadian): Menampilkan daftar semua kejadian dan kesalahan pada printer. <li data-bbox="603 980 1439 1043">• Lisensi Open Source: Memperlihatkan ringkasan lisensi untuk program perangkat lunak open source yang dapat digunakan dengan printer.

Tab atau bagian	Keterangan
<p>Tab System (Sistem)</p> <p>Memberikan kemampuan untuk mengonfigurasi printer dari komputer Anda.</p>	<ul style="list-style-type: none"> • Device Information (Informasi Perangkat): Memberikan informasi perusahaan dan printer dasar. • Paper Setup (Pengaturan Kertas): Mengubah pengaturan penanganan kertas default untuk printer. • Print Quality (Kualitas Cetak): Mengubah pengaturan kualitas cetak default untuk printer. • Energy Settings (Pengaturan Energi) (Pengaturan Energi): Mengubah waktu default untuk beralih ke mode Tidur/Mati Otomatis atau mematikan secara otomatis. • Job Storage Setup (Pengaturan Penyimpanan Pekerjaan): Mengonfigurasi pengaturan penyimpanan pekerjaan untuk printer. (Hanya printer penyimpanan pekerjaan) • Paper Types (Jenis Kertas): Mengonfigurasi mode cetak yang sesuai dengan jenis kertas yang diterima printer. • System Setup (Pengaturan Sistem): Mengubah default sistem untuk printer. • Supply Settings (Pengaturan Persediaan): Mengubah pengaturan peringatan Cartridge is low (Kartrid hampir habis) dan informasi persediaan lainnya. • Service (Layanan): Menjalankan prosedur pembersihan pada printer. • Save and Restore (Simpan dan Kembalikan): Menyimpan pengaturan yang sekarang berlaku untuk printer ke file di komputer. Gunakan file ini untuk memuat pengaturan yang sama pada printer lain atau untuk mengembalikan pengaturan ini ke printer di lain waktu. • Administration (Administrasi): Menetapkan atau mengubah kata sandi printer. Mengaktifkan atau menonaktifkan fitur printer. <p>CATATAN: Tab System (Sistem) dapat dilindungi kata sandi. Jika printer ini berada pada jaringan, selalu tanyakan pada administrator sebelum mengubah pengaturan pada tab ini.</p>
<p>Tab Print (Cetak)</p> <p>Menyediakan kemampuan untuk mengubah pengaturan cetak standar dari komputer.</p>	<ul style="list-style-type: none"> • Printing (Pencetakan): Mengubah pengaturan cetak printer default, seperti jumlah lembar salinan dan orientasi kertas. Ini adalah opsi yang sama dengan yang tersedia pada panel kontrol. • PostScript: Menonaktifkan atau mengaktifkan fitur Print PS Errors (Cetak Kesalahan PS).
<p>Tab Fax (Faks)</p> <p>(Hanya printer faks)</p>	<ul style="list-style-type: none"> • Receive Options (Opsi Terima): Mengonfigurasi cara printer menangani faks masuk. • Phone Book (Buku Telepon): Menambah atau menghapus entri dalam buku telepon faks. • Junk Fax List (Daftar Faks Sampah): Mengatur nomor faks yang akan diblokir agar tidak dapat mengirim faks ke printer. • Fax Activity Log (Log Aktivitas Faks): Meninjau aktivitas faks terkini untuk printer.

Tab atau bagian	Keterangan
<p>Tab Scan (Pindai)</p> <p>(Hanya printer MFP)</p>	<p>Mengkonfigurasi fitur Pindai ke Folder Jaringan dan Pindai ke E-mail.</p> <ul style="list-style-type: none"> • Network Folder Setup (Pengaturan Folder Jaringan): Mengonfigurasi folder pada jaringan tempat printer dapat menyimpan file yang dipindai. • Scan to E-mail Setup (Pengaturan Pindai ke E-mail): Memulai proses untuk mengatur fitur Pindai ke E-mail. • Outgoing E-mail Profiles (Profil E-mail Keluar): Mengatur alamat email yang muncul sebagai alamat "dari" untuk semua email yang dikirimkan dari printer. • E-mail Address Book (Buku Alamat E-Mail): Menambah atau menghapus entri dalam buku alamat email. • E-mail Options (Ops E-mail): Mengkonfigurasi baris perihai dan teks isi default. Mengkonfigurasi pengaturan pindai default untuk email.
<p>Tab Copy (Salin)</p> <p>(Hanya printer MFP)</p>	<p>Gunakan tab ini untuk menyetel pengaturan salin standar.</p>
<p>Tab Networking (Jaringan)</p> <p>(Hanya printer yang terhubung ke jaringan)</p> <p>Dilengkapi dengan kemampuan untuk mengubah pengaturan jaringan dari komputer Anda.</p>	<p>Administrator jaringan dapat menggunakan tab ini untuk mengontrol pengaturan terkait jaringan pada printer yang terhubung ke jaringan berbasis IP. Tab ini juga memungkinkan administrator jaringan mengatur fungsi Wi-Fi Direct. Tab ini tidak muncul jika printer dihubungkan secara langsung ke komputer.</p>
<p>Tab HP Web Services (Layanan Web HP)</p>	<p>Gunakan tab ini untuk mengatur dan menggunakan berbagai alat Web dengan printer.</p>

Konfigurasi lanjutan dengan HP Utility untuk OS X

Gunakan HP Utility (Utilitas HP) untuk memeriksa status printer atau melihat atau mengubah pengaturan printer dari komputer.

Anda dapat menggunakan HP Utility bila printer tersambung dengan kabel USB atau tersambung ke jaringan berbasis TCP/IP.

Membuka HP Utility

1. Pada komputer, buka folder **Applications** (Aplikasi).
2. Pilih **HP**, lalu pilih **HP Utility** (Utilitas HP).

Fitur HP Utility

Toolbar HP Utility meliputi item berikut:

- **Devices** (Perangkat): Klik tombol ini untuk menampilkan atau menyembunyikan produk Mac yang ditemukan oleh HP Utility.
- **All Settings** (Semua Perangkat): Klik tombol ini untuk kembali ke tampilan utama HP Utility.
- **HP Support** (Dukungan HP): Klik tombol ini untuk membuka browser dan mengunjungi situs Web dukungan HP.
- **Supplies** (Persediaan): Klik tombol ini untuk membuka situs Web HP SureSupply.
- **Registration** (Registrasi): Klik tombol ini untuk membuka situs Web registrasi HP.
- **Recycling** (Daur Ulang): Klik tombol ini untuk membuka situs web HP Planet Partners Recycling Program.

HP Utility terdiri dari halaman yang dibuka dengan mengklik dalam daftar **All Settings** (Semua Pengaturan). Tabel berikut menjelaskan tugas yang dapat dilakukan dengan HP Utility.

Item	Keterangan
Supplies Status (Status Persediaan)	Menampilkan status persediaan printer dan memberikan tautan untuk memesan persediaan secara online.
Device Information (Informasi Perangkat)	Menampilkan informasi mengenai printer yang sedang dipilih, termasuk ID Layanan printer (jika telah ditetapkan), versi firmware (Versi FW), Nomor Seri, dan alamat IP.
Commands (Perintah)	Mengirimkan karakter khusus atau perintah cetak ke printer setelah pekerjaan cetak. CATATAN: Opsi ini hanya tersedia setelah Anda membuka menu View (Lihat) dan memilih item Show Advanced Options (Tampilkan Opsi Lanjutan).
Color Usage (Penggunaan Warna) (Hanya printer warna)	Menampilkan informasi tentang tugas warna yang diproduksi oleh printer ini.
File Upload (Upload File)	Mentransfer file dari komputer ke printer. Anda dapat mengunggah jenis-jenis file berikut: <ul style="list-style-type: none">○ HP LaserJet printer command language (.PRN)○ Portable document format (PDF)○ Postscript (.PS)○ Teks (.TXT)

Item	Keterangan
Power Management (Manajemen Daya)	Mengonfigurasi pengaturan ekonomi printer.
Update Firmware (Perbarui Firmware)	Mentransfer file pembaruan firmware ke printer. CATATAN: Opsi ini hanya tersedia setelah Anda membuka menu View (Lihat) dan memilih item Show Advanced Options (Tampilkan Opsi Lanjutan).
HP Connected	Mengakses situs web HP Connected.
Message Center (Pusat Pesan)	Menampilkan kejadian kesalahan yang terjadi pada printer.
Duplex Mode (Mode Dupleks)	Mengaktifkan mode pencetakan dua sisi otomatis. (Hanya printer Dupleks)
Network Settings (Pengaturan Jaringan)	Mengkonfigurasi pengaturan jaringan, seperti pengaturan IPv4, pengaturan IPv6, pengaturan Bonjour, dan pengaturan lainnya. (Hanya printer yang terhubung ke jaringan)
Supplies Management (Manajemen Persediaan)	Mengonfigurasi perilaku printer apabila persediaan mendekati akhir perkiraan masa pakainya.
Trays Configuration (Konfigurasi Baki)	Mengkonfigurasi ukuran dan jenis kertas untuk setiap baki.
Additional Settings (Pengaturan Tambahan)	Membuka HP Embedded Web Server (EWS) untuk printer. CATATAN: Koneksi USB tidak didukung.
Proxy Server Settings (Pengaturan Server Proxy)	Mengonfigurasi server proxy printer.
Basic Fax Settings (Pengaturan Faks Dasar)	Mengatur bidang dalam kepala faks dan mengonfigurasi cara printer menjawab panggilan masuk. (hanya model faks MFP)
Fax Forwarding (Penerusan Faks)	Mengatur printer untuk mengirim faks masuk ke nomor yang berbeda. (hanya model faks MFP)
Fax Logs (Log Faks)	Melihat log dari semua faks. (hanya model faks MFP)
Fax Speed Dials (Panggil Cepat Faks)	Menambahkan nomor faks ke daftar panggil cepat. (hanya model faks MFP)
Junk Fax Blocking (Pemblokiran Faks Sampah)	Menyimpan nomor faks yang ingin Anda blokir. (hanya model faks MFP)
Scan to E-mail (Pindai ke E-mail)	Membuka halaman Server Web Tertanam HP (EWS) untuk mengkonfigurasi pengaturan untuk memindai ke email. (Hanya printer MFP)
Scan to Network Folder (Pindai ke Folder Jaringan)	Membuka halaman Server Web Tertanam HP (EWS) untuk mengkonfigurasi pengaturan untuk memindai ke folder jaringan. (Hanya printer MFP)

Mengkonfigurasi pengaturan jaringan IP

- [Pendahuluan](#)
- [Penolakan tanggung jawab pada pemakaian printer bersama](#)
- [Melihat atau mengubah pengaturan jaringan](#)
- [Mengubah nama printer di jaringan](#)
- [Mengkonfigurasi parameter IPv4 TCP/IP secara manual dari panel kontrol](#)
- [Pengaturan kecepatan link dan duplex](#)

Pendahuluan

Gunakan bagian berikut untuk mengonfigurasi pengaturan jaringan printer.

Penolakan tanggung jawab pada pemakaian printer bersama

HP tidak mendukung jaringan peer-to-peer, karena fitur tersebut adalah fungsi sistem operasi Microsoft, bukan fungsi driver printer HP. Pindah ke Microsoft di www.microsoft.com.

Melihat atau mengubah pengaturan jaringan

Gunakan Server Web Tertanam HP untuk melihat atau mengubah pengaturan konfigurasi IP.

 **CATATAN:** Langkahnya berbeda-beda, tergantung jenis panel kontrol.

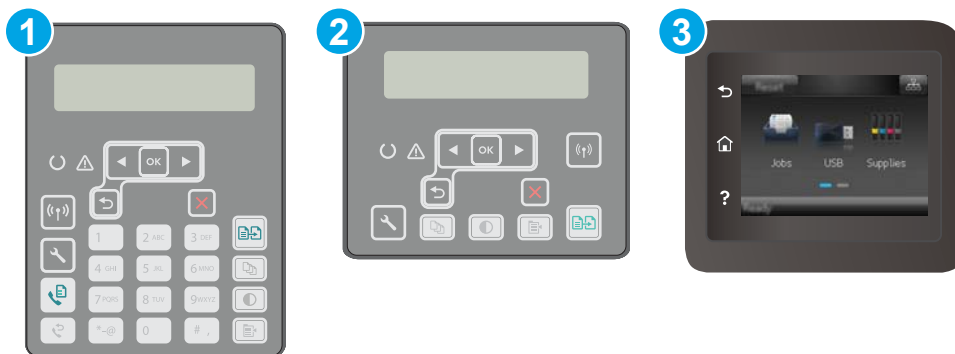





1 Panel kontrol 2 baris (model faks)

2 Panel kontrol 2 baris

3 Panel kontrol layar sentuh

1. Buka HP Embedded Web Server (EWS/Server Web Tertanam HP):

- a. **Panel kontrol 2-baris:** Pada panel kontrol printer, tekan tombol . Buka menu **Network Setup** (Pengaturan Jaringan), lalu pilih **Show IP Address** (Tampilkan Alamat IP) untuk menampilkan alamat IP atau nama host.

Panel kontrol layar sentuh: Dari layar Awal panel kontrol printer, sentuh tombol Connection Information (Informasi Sambungan)  / , lalu sentuh tombol **Network Connected** (Jaringan Tersambung)  atau **Network Wi-Fi ON** (Wi-Fi Jaringan AKTIF)  untuk menampilkan alamat IP atau nama host.

- b. Buka browser Web, dan di baris alamat, masukkan alamat IP atau nama host persis seperti yang ditampilkan di panel kontrol printer. Tekan tombol **Enter** di keyboard komputer. EWS akan terbuka.



 **CATATAN:** Jika browser Web menampilkan pesan yang menunjukkan bahwa mengakses situs web mungkin tidak aman, pilih opsi untuk melanjutkan ke situs web. Mengakses situs web ini tidak akan membahayakan komputer.

2. Klik tab **Networking** (Jaringan) untuk mendapatkan informasi jaringan. Ubah pengaturannya bila perlu.

Mengubah nama printer di jaringan





Untuk mengubah nama printer di jaringan agar dapat dikenali secara unik, gunakan HP Embedded Web Server.



 **CATATAN:** Langkahnya berbeda-beda, tergantung jenis panel kontrol.



- | | |
|---|------------------------------------|
| 1 | Panel kontrol 2 baris (model faks) |
| 2 | Panel kontrol 2 baris |
| 3 | Panel kontrol layar sentuh |

1. Buka HP Embedded Web Server (EWS/Server Web Tertanam HP):
 - a. **Panel kontrol 2-baris:** Pada panel kontrol printer, tekan tombol . Buka menu **Network Setup** (Pengaturan Jaringan), lalu pilih **Show IP Address** (Tampilkan Alamat IP) untuk menampilkan alamat IP atau nama host.

Panel kontrol layar sentuh: Dari layar Awal panel kontrol printer, sentuh tombol Connection Information (Informasi Sambungan)  / , lalu sentuh tombol **Network Connected** (Jaringan Tersambung)  atau **Network Wi-Fi ON** (Wi-Fi Jaringan AKTIF)  untuk menampilkan alamat IP atau nama host.

Tersambung)  atau **Network Wi-Fi ON** (Wi-Fi Jaringan AKTIF)  untuk menampilkan alamat IP atau nama host.

- b. Buka browser Web, dan di baris alamat, masukkan alamat IP atau nama host persis seperti yang ditampilkan di panel kontrol printer. Tekan tombol **Enter** di keyboard komputer. EWS akan terbuka.

 <https://10.10.XX.XXX/>

 **CATATAN:** Jika browser Web menampilkan pesan yang menunjukkan bahwa mengakses situs web mungkin tidak aman, pilih opsi untuk melanjutkan ke situs web. Mengakses situs web ini tidak akan membahayakan komputer.

2. Buka tab **System** (Sistem).
3. Pada halaman **Device Information** (Informasi Perangkat), nama default printer terdapat pada bidang **Device Description** (Keterangan Perangkat). Anda dapat mengubah nama ini untuk mengenali printer secara unik.

 **CATATAN:** Pengisian kolom lain pada halaman ini bersifat opsional.

4. Klik tombol **Apply** (Terapkan) untuk menyimpan perubahan.

Mengkonfigurasi parameter IPv4 TCP/IP secara manual dari panel kontrol

Gunakan menu panel kontrol untuk mengatur alamat IPv4, subnet mask, dan gateway standar secara manual.

 **CATATAN:** Langkahnya berbeda-beda, tergantung jenis panel kontrol.

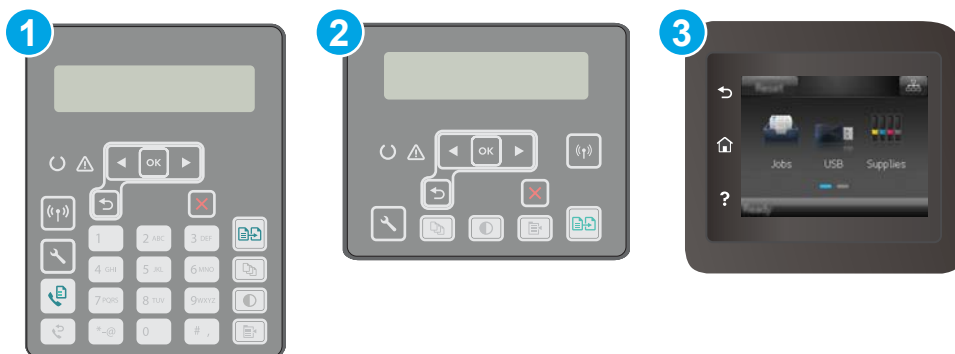

1 Panel kontrol 2 baris (model faks)

2 Panel kontrol 2 baris

3 Panel kontrol layar sentuh

Panel kontrol 2 baris

1. Pada panel kontrol printer, tekan tombol .
2. Buka menu berikut:

- Network Setup (Pengaturan Jaringan)
 - Metode Konfig IPv4
 - Manual
3. Gunakan tombol panah dan tombol **OK** untuk memasukkan alamat IP, subnet mask, dan gateway default, lalu sentuh tombol **OK** untuk menyimpan perubahan.

Panel kontrol layar sentuh

1. Dari layar Awal pada panel kontrol printer, sentuh tombol **Setup**  (Pengaturan).
2. Gulir ke dan sentuh menu **Network Setup** (Pengaturan Jaringan).
3. Sentuh menu **IPv4 Config Method** (Metode Konfig IPv4), lalu sentuh tombol **Manual**.
4. Gunakan keypad pada layar sentuh untuk memasukkan alamat IP, kemudian sentuh tombol **OK**. Sentuh tombol **Yes** (Ya) untuk mengonfirmasi.
5. Gunakan keypad pada layar sentuh untuk memasukkan subnet mask, lalu sentuh tombol **OK**. Sentuh tombol **Yes** (Ya) untuk mengonfirmasi.
6. Gunakan keypad pada layar sentuh untuk memasukkan gateway default, lalu sentuh tombol **OK**. Sentuh tombol **Yes** (Ya) untuk mengonfirmasi.

Pengaturan kecepatan link dan dupleks

 **CATATAN:** Informasi ini hanya berlaku untuk jaringan Ethernet. Informasi ini tidak berlaku untuk jaringan nirkabel.

Kecepatan link dan mode komunikasi server cetak harus sama dengan hub jaringan. Umumnya, biarkan printer dalam mode otomatis. Perubahan yang salah pada pengaturan dupleks dan kecepatan link akan menyebabkan printer tidak dapat berkomunikasi dengan perangkat lain dalam jaringan. Untuk membuat perubahan, gunakan panel kontrol printer.

 **CATATAN:** Pengaturan printer harus sama dengan pengaturan untuk perangkat jaringan (hub jaringan, switch, gateway, router, atau komputer).

 **CATATAN:** Mengubah pengaturan ini menyebabkan printer dimatikan dan dihidupkan. Lakukan perubahan hanya saat printer dalam keadaan siaga.

 **CATATAN:** Langkahnya berbeda-beda, tergantung jenis panel kontrol.

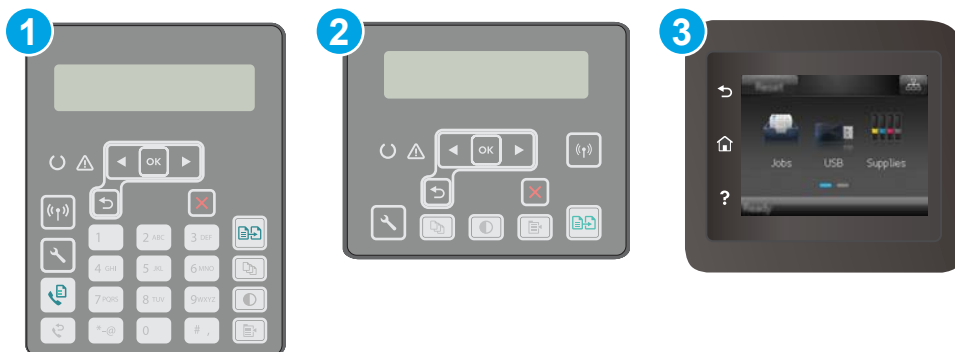

1	Panel kontrol 2 baris (model faks)
2	Panel kontrol 2 baris
3	Panel kontrol layar sentuh

1. **Panel kontrol 2-baris:** Pada panel kontrol printer, tekan tombol .

Panel kontrol layar sentuh: Dari layar Awal pada panel kontrol printer, geser hingga menu [Setup](#) (Pengaturan) ditampilkan. Sentuh ikon [Setup](#)  (Pengaturan) untuk membuka menu.

2. Buka menu berikut:
 - [Network Setup \(Pengaturan Jaringan\)](#)
 - [Kecepatan Link](#)
3. Tentukan salah satu dari pilihan berikut:
 - **Otomatis:** Server cetak secara otomatis mengkonfigurasi sendiri kecepatan link dan mode komunikasi tertinggi yang diizinkan pada jaringan.
 - **10T Full** (10T Penuh): 10 megabyte per detik (Mbps), operasi dupleks-penuh
 - **10T Half** (10T Separuh): 10 Mbps, operasi setengah-dupleks
 - **100TX Full** (100TX Penuh): 100 Mbps, operasi dupleks-penuh.
 - **100TX Half** (100TX Separuh): 100 Mbps, operasi setengah-dupleks
 - **1000T Full** (1000T Penuh): 1.000 Mbps, operasi dupleks-penuh.
4. Sentuh tombol [Save](#) (Simpan), atau tekan tombol [OK](#). Printer akan mati, lalu dihidupkan kembali.

Fitur keamanan printer

Pendahuluan

Printer ini mempunyai sejumlah fitur keamanan untuk membatasi pengguna yang dapat mengakses pengaturan konfigurasi, untuk mengamankan data, dan untuk mencegah akses ke komponen perangkat keras yang berharga.

- [Menetapkan atau mengubah kata sandi sistem menggunakan Embedded Web Server](#)
- [Mengunci formatter](#)

Menetapkan atau mengubah kata sandi sistem menggunakan Embedded Web Server

Tetapkan kata sandi administrator untuk akses ke printer dan HP Embedded Web Server sehingga pengguna yang tidak sah tidak dapat mengubah pengaturan printer.





 **CATATAN:** Langkahnya berbeda-beda, tergantung jenis panel kontrol.



- | | |
|---|------------------------------------|
| 1 | Panel kontrol 2 baris (model faks) |
| 2 | Panel kontrol 2 baris |
| 3 | Panel kontrol layar sentuh |

1. Buka HP Embedded Web Server:

- Panel kontrol 2-baris:** Pada panel kontrol printer, tekan tombol . Buka menu **Network Setup** (Pengaturan Jaringan), lalu pilih **Show IP Address** (Tampilkan Alamat IP) untuk menampilkan alamat IP atau nama host.

Panel kontrol layar sentuh: Dari layar Awal panel kontrol printer, sentuh tombol Connection Information (Informasi Sambungan)  / , lalu sentuh tombol **Network Connected** (Jaringan Tersambung)  atau **Network Wi-Fi ON** (Wi-Fi Jaringan AKTIF)  untuk menampilkan alamat IP atau nama host.

- b. Buka browser Web, dan di baris alamat, masukkan alamat IP atau nama host persis seperti yang ditampilkan di panel kontrol printer. Tekan tombol **Enter** di keyboard komputer. EWS akan terbuka.

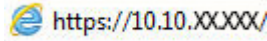

 **CATATAN:** Jika browser Web menampilkan pesan yang menunjukkan bahwa mengakses situs web mungkin tidak aman, pilih opsi untuk melanjutkan ke situs web. Mengakses situs web ini tidak akan membahayakan komputer.

2. Pada tab **System** (Sistem), klik tautan **Administration** (Administrasi) dalam panel navigasi kiri.
3. Dalam area berlabel **Product Security** (Keamanan Produk), masukkan kata sandi dalam bidang **Password** (Kata Sandi).
4. Masukkan kembali kata sandi dalam bidang **Confirm Password** (Konfirmasikan Kata Sandi).
5. Klik tombol **Apply** (Terapkan).

 **CATATAN:** Catat kata sandi tersebut dan simpan di tempat yang aman.

Mengunci formatter

Pemformat memiliki slot yang dapat Anda gunakan untuk memasang kabel keamanan. Mengunci pemformat akan mencegah orang melepaskan komponen berharga dari produk.

Mengkonfigurasi pengaturan Mode Cetak Senyap

Pendahuluan

Produk ini dilengkapi dengan mode senyap yang mengurangi kebisingan saat mencetak. Apabila mode senyap diaktifkan, produk akan mencetak lebih lambat.

 **CATATAN:** Mode Cetak Senyap mengurangi kecepatan cetak printer, sehingga dapat meningkatkan kualitas cetak.

Gunakan salah satu metode berikut ini untuk mengkonfigurasi pengaturan Mode Cetak Senyap.

Metode satu: Konfigurasi pengaturan Mode Cetak Senyap dari panel kontrol printer

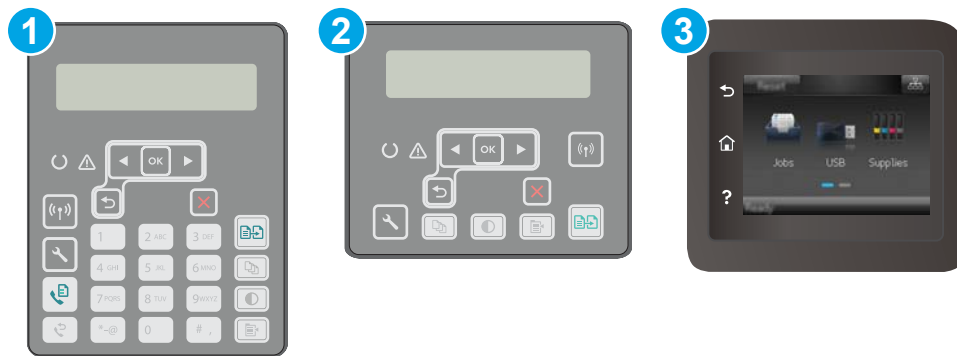

- 1 Panel kontrol 2 baris (model faks)
- 2 Panel kontrol 2 baris
- 3 Panel kontrol layar sentuh

1. **Panel kontrol 2-baris:** Pada panel kontrol printer, tekan tombol Setup (Pengaturan) .

Panel kontrol layar sentuh: Dari layar Awal pada panel kontrol printer, geser hingga menu [Setup](#) (Pengaturan) ditampilkan. Sentuh ikon [Setup](#) (Pengaturan)  untuk membuka menu.

2. Buka menu berikut:

- [System Setup \(Pengaturan Sistem\)](#)
- [Quiet Print Mode \(Mode Cetak Senyap\)](#)

3. **Panel kontrol 2-baris:** Pilih **On (Nyalakan)**, lalu tekan **OK**.

Panel kontrol layar sentuh: Sentuh [On \(Nyalakan\)](#).

Metode dua: Mengkonfigurasi pengaturan Mode Cetak Senyap dari HP Embedded Web Server (EWS)

 **CATATAN:** Langkah-langkahnya berbeda, tergantung jenis panel kontrol.





- | | |
|---|------------------------------------|
| 1 | Panel kontrol 2 baris (model faks) |
| 2 | Panel kontrol 2 baris |
| 3 | Panel kontrol layar sentuh |

1. **Panel kontrol 2-baris:** Pada panel kontrol printer, tekan tombol Setup (Pengaturan) . Buka menu **Network Setup** (Pengaturan Jaringan), lalu pilih **Show IP Address** (Tampilkan Alamat IP) untuk menampilkan alamat IP atau nama host.

Panel kontrol layar sentuh: Dari layar Awal di panel kontrol printer, sentuh tombol Connection Information (Informasi Koneksi) .

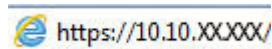
2. Buka browser Web, dan di baris alamat, masukkan alamat IP atau nama host persis seperti yang ditampilkan di halaman konfigurasi printer. Tekan tombol **Enter** di keyboard komputer. EWS akan terbuka.

 <https://10.10.XX.XXX/>

 **CATATAN:** Jika browser Web menampilkan pesan yang menunjukkan bahwa mengakses situs web mungkin tidak aman, pilih opsi untuk melanjutkan ke situs web. Mengakses situs web ini tidak akan membahayakan komputer.

3. Klik tab **System** (Sistem).
4. Pada panel navigasi kiri, klik tautan **Paper Types** (Jenis Kertas).
5. Dari daftar tarik turun **Quiet Print Mode** (Mode Cetak Senyap), pilih **On** (Nyalakan). Klik **Apply** (Terapkan).

Pengaturan hemat energi

- [Pendahuluan](#)
- [Mencetak dengan EconoMode](#)
- [Mengatur pengaturan Tidur/Mati Otomatis apabila tidak aktif](#)
- [Mengatur penundaan Mati Setelah Tidak Aktif dan mengonfigurasi printer agar menggunakan daya 1 watt atau lebih rendah](#)
- [Atur pengaturan Delay Shut Down \(Penundaan Mati\)](#)

Pendahuluan

Printer ini meliputi sejumlah fitur ekonomi untuk menghemat energi dan persediaan.

Mencetak dengan EconoMode

Printer ini memiliki opsi EconoMode untuk mencetak draf dokumen. Penggunaan EconoMode memerlukan sedikit toner. Namun, penggunaan EconoMode juga dapat menurunkan kualitas cetak.

HP tidak menyarankan penggunaan EconoMode secara terus-menerus. Jika EconoMode digunakan terus-menerus, persediaan toner mungkin melebihi masa pakai komponen mekanis dalam kartrid toner. Jika kualitas cetak mulai menurun dan menjadi buruk, coba ganti kartrid toner.



CATATAN: Jika pilihan ini tidak tersedia dalam driver cetak, Anda dapat menetapkannya menggunakan HP Embedded Web Server.

1. Dari program perangkat lunak, tentukan pilihan **Cetak**.
2. Pilih printer, lalu klik tombol **Properties** (Properti) atau **Preferences** (Preferensi).
3. Klik tab **Paper/Quality** (Kertas/Kualitas).
4. Klik kotak centang **EconoMode**.

Mengatur pengaturan Tidur/Mati Otomatis apabila tidak aktif

Gunakan menu panel kontrol untuk mengatur jumlah waktu siaga sebelum printer masuk ke mode tidur.

Lakukan prosedur berikut untuk mengubah pengaturan Sleep/Auto Off After (Tidur/Mati Otomatis Setelah):

 **CATATAN:** Langkahnya berbeda-beda, tergantung jenis panel kontrol.

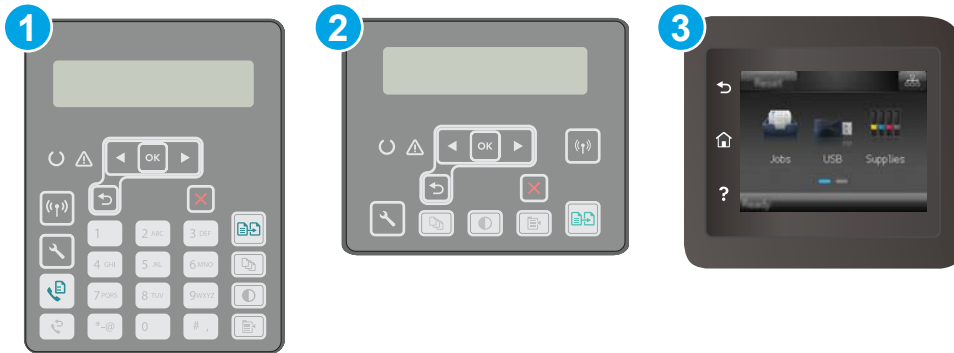

1 Panel kontrol 2 baris (model faks)

2 Panel kontrol 2 baris

3 Panel kontrol layar sentuh

1. **Panel kontrol 2 baris:** Pada panel kontrol printer, tekan tombol .

Panel kontrol layar sentuh: Dari layar Awal pada panel kontrol printer, geser hingga menu [Setup](#) (Pengaturan) ditampilkan. Sentuh ikon [Setup](#)  (Pengaturan) untuk membuka menu.

2. Buka menu berikut:

- [System Setup \(Pengaturan Sistem\)](#)
- [Energy Settings \(Pengaturan Energi\)](#)
- [Tidur/Mati Otomatis Setelah](#)

3. **Panel kontrol 2-baris:** Gunakan tombol panah untuk memilih waktu penundaan Tidur/Mati Otomatis, lalu tekan tombol [OK](#).

Panel kontrol layar sentuh: Pilih durasi untuk waktu penundaan Sleep/Auto Off After (Tidur/Mati Otomatis Setelah).

Mengatur penundaan Mati Setelah Tidak Aktif dan mengonfigurasi printer agar menggunakan daya 1 watt atau lebih rendah

Gunakan menu panel kontrol untuk mengatur lama waktu sebelum printer dimatikan.

 **CATATAN:** Setelah printer dimatikan, konsumsi daya adalah 1 watt atau kurang.

Lakukan prosedur berikut untuk mengubah pengaturan Shut Down After Delay (Mati Setelah Penundaan):

 **CATATAN:** Langkahnya berbeda-beda, tergantung jenis panel kontrol.



- 1 Panel kontrol 2 baris (model faks)
- 2 Panel kontrol 2 baris
- 3 Panel kontrol layar sentuh

1. **Panel kontrol 2 baris:** Pada panel kontrol printer, tekan tombol .

Panel kontrol layar sentuh: Dari layar Awal pada panel kontrol printer, geser hingga menu [Setup](#) (Pengaturan) ditampilkan. Sentuh ikon [Setup](#)  (Pengaturan) untuk membuka menu.

2. Buka menu berikut:

- [System Setup \(Setup Sistem\)](#)
- [Energy Settings \(Pengaturan Daya\)](#)
- [Shut Down After \(Mati Setelah\)](#)

3. Pilih durasi untuk penundaan Shut Down After (Mati Setelah).

 **CATATAN:** Nilai standarnya adalah [4 hours](#) (4 jam).

Atur pengaturan Delay Shut Down (Penundaan Mati)

Gunakan menu panel kontrol untuk memilih apakah penundaan printer dimatikan atau tidak setelah tombol daya ditekan.

Lakukan prosedur berikut untuk mengubah pengaturan Delay Shut Down (Penundaan Mati):

 **CATATAN:** Langkahnya berbeda-beda, tergantung jenis panel kontrol.

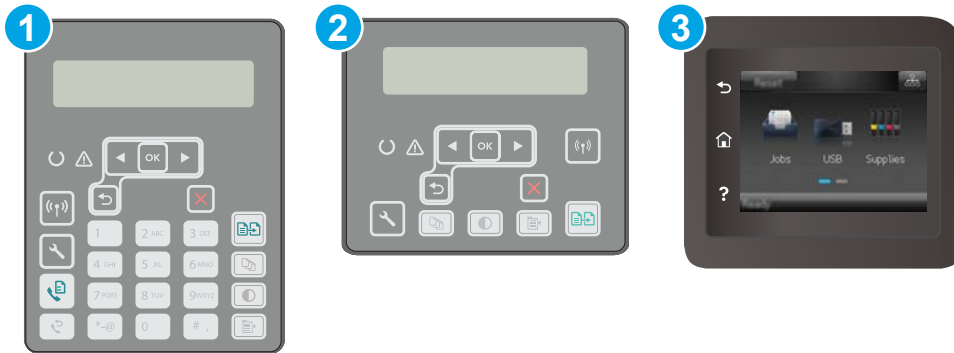

1 Panel kontrol 2 baris (model faks)

2 Panel kontrol 2 baris

3 Panel kontrol layar sentuh

1. **Panel kontrol 2 baris:** Pada panel kontrol printer, tekan tombol .

Panel kontrol layar sentuh: Dari layar Awal pada panel kontrol printer, geser hingga menu [Setup](#) (Pengaturan) ditampilkan. Sentuh ikon [Setup](#)  (Pengaturan) untuk membuka menu.

2. Buka menu berikut:

- [System Setup \(Pengaturan Sistem\)](#)
- [Energy Settings \(Pengaturan Daya\)](#)
- [Delay Shut Down \(Penundaan Mati\)](#)

3. Pilih salah satu opsi penundaan:

- [No Delay \(Tanpa Penundaan\)](#): Printer dimatikan setelah periode tidak aktif yang ditentukan berdasarkan pengaturan Shut Down After (Mati Setelah).
- [When Ports Are Active \(Saat Port Sedang Aktif\)](#): Jika opsi ini dipilih, printer tidak akan mati kecuali semua port dalam keadaan tidak aktif. Tautan jaringan atau koneksi faks yang aktif akan mencegah printer dimatikan.

Memperbarui firmware

HP menawarkan pembaruan printer secara berkala, aplikasi Layanan Web baru, dan fitur baru untuk aplikasi Layanan Web yang ada. Ikuti langkah-langkah berikut untuk memperbarui firmware printer untuk printer tunggal. Saat Anda memperbarui firmware, aplikasi Layanan Web akan diperbarui secara otomatis.

Ada dua metode yang didukung dalam menjalankan pembaruan firmware di printer ini. Gunakan salah satu metode berikut untuk memperbarui firmware printer.

Metode satu: Memperbarui firmware menggunakan panel kontrol

Gunakan langkah-langkah ini untuk memuat firmware dari panel kontrol (hanya untuk printer yang tersambung lewat jaringan), dan/atau atur printer untuk memuat pembaruan firmware mendatang secara otomatis. Untuk printer yang tersambung melalui USB, langsung ke metode dua.

 **CATATAN:** Langkah-langkahnya berbeda, tergantung jenis panel kontrol.

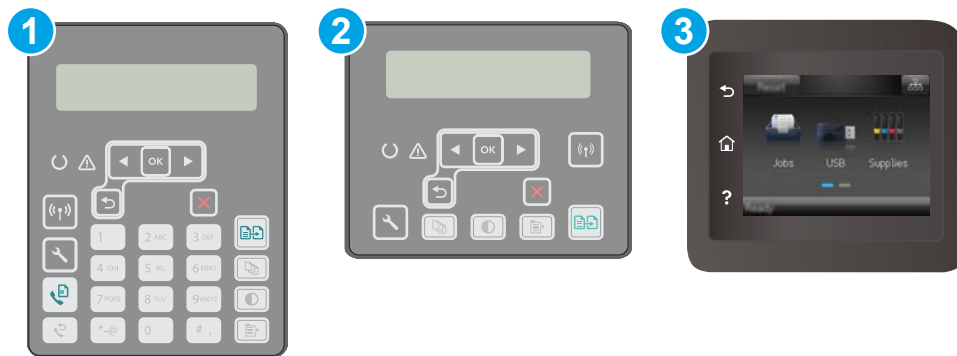



- 1 Panel kontrol 2 baris (model faks)
- 2 Panel kontrol 2 baris
- 3 Panel kontrol layar sentuh

Panel kontrol 2-baris:

1. Pastikan printer tersambung ke jaringan kabel (Ethernet) atau nirkabel dengan koneksi Internet aktif.

 **CATATAN:** Printer harus tersambung ke internet agar dapat memperbarui firmware melalui koneksi jaringan.

2. Pada panel kontrol printer, tekan tombol Setup  (Pengaturan).
3. Buka menu **Service** (Layanan), lalu buka menu **LaserJet Update** (Pembaruan LaserJet).

 **CATATAN:** Jika opsi **LaserJet Update** (Pembaruan LaserJet) tidak tercantum, gunakan metode kedua.

4. Pilih **Check for Update** (Periksa Pembaruan) untuk memeriksa pembaruan.

 **CATATAN:** Printer akan memeriksa pembaruan secara otomatis, dan jika ada versi terbaru yang terdeteksi, proses pembaruan dimulai secara otomatis.

5. Atur printer agar memperbarui firmware secara otomatis saat ada pembaruan yang tersedia.

Pada panel kontrol printer, tekan tombol Setup  (Pengaturan).

Buka menu **Service** (Layanan), buka menu **LaserJet Update** (Pembaruan LaserJet), lalu pilih menu **Manage Updates** (Kelola Pembaruan).

Atur opsi **Allow Updates** (Izinkan Pembaruan) ke **YES** (YA), lalu atur opsi **Automatic Check** (Periksa Otomatis) ke **ON** (Hidup).

Panel kontrol layar sentuh:

1. Pastikan printer tersambung ke jaringan kabel (Ethernet) atau nirkabel dengan koneksi Internet aktif.

 **CATATAN:** Printer harus tersambung ke internet agar dapat memperbarui firmware melalui koneksi jaringan.

2. Dari layar Awal pada panel kontrol printer, sentuh tombol **Setup**  (Pengaturan).

3. Gulir ke dan buka menu **Layanan**, lalu buka menu **Pembaruan LaserJet**.

 **CATATAN:** Jika opsi **LaserJet Update** (Pembaruan LaserJet) tidak tercantum, gunakan metode kedua.

4. Sentuh **Check for Updates Now** (Periksa Pembaruan Sekarang) untuk memeriksa pembaruan.

 **CATATAN:** Printer akan memeriksa pembaruan secara otomatis, dan jika ada versi terbaru yang terdeteksi, proses pembaruan dimulai secara otomatis.

5. Atur printer agar memperbarui firmware secara otomatis saat ada pembaruan yang tersedia.

Dari layar Awal pada panel kontrol printer, sentuh tombol **Setup**  (Pengaturan).

Buka menu **Service** (Layanan), buka menu **LaserJet Update** (Pembaruan LaserJet), lalu pilih menu **Manage Updates** (Kelola Pembaruan).

Atur opsi **Allow Updates** (Izinkan Pembaruan) ke **YES** (YA), lalu atur opsi **Check Automatically** (Periksa Secara Otomatis) ke **ON** (HIDUP).

Metode kedua: Perbarui firmware menggunakan Firmware Update Utility

Gunakan langkah berikut untuk mendownload dan menginstal Firmware Update Utility secara manual dari HP.com.

 **CATATAN:** Metode ini adalah satu-satunya opsi pembaruan firmware yang tersedia untuk printer yang tersambung ke komputer menggunakan kabel USB. Metode ini juga berfungsi untuk printer yang tersambung ke jaringan.

 **CATATAN:** Anda harus menginstal driver cetak agar dapat menggunakan metode ini.

1. Kunjungi www.hp.com/support, klik tautan **Drivers & Software** (Driver & Perangkat Lunak), ketik nama printer di bidang pencarian, tekan tombol **Enter**, lalu pilih printer dari daftar hasil pencarian.
2. Memilih sistem operasi.
3. Di bagian **Firmware**, cari **Firmware Update Utility**.

4. Klik **Download**, klik **Run** (Jalankan), lalu klik **Run** (Jalankan) lagi.
5. Saat utilitas membuka, pilih printer dari menu tarik-turun, lalu klik **Send Firmware** (Kirim Firmware).



CATATAN: Untuk mencetak halaman konfigurasi guna memverifikasi versi firmware yang diinstal sebelum atau setelah proses pembaruan, klik **Print Config** (Cetak Konfigurasi).

6. Ikuti petunjuk pada layar untuk menyelesaikan instalasi, lalu klik tombol **Exit** (Keluar) untuk menutup utilitas.

9 Mengatasi masalah

- [Dukungan pelanggan](#)
- [Sistem bantuan panel kontrol \(hanya model layar sentuh\)](#)
- [Mengembalikan default pengaturan pabrik](#)
- [Pesan “Kartrid hampir habis” atau “Kartrid sudah sangat rendah” akan muncul pada panel kontrol printer tersebut](#)
- [Printer tidak menarik kertas atau salah pemasokan](#)
- [Membersihkan kertas yang macet](#)
- [Bersihkan unit film ADF yang dapat diganti](#)
- [Meningkatkan kualitas cetak](#)
- [Meningkatkan kualitas gambar salin dan pindai](#)
- [Memperbaiki kualitas gambar faks](#)
- [Mengatasi masalah jaringan berkabel](#)
- [Mengatasi masalah jaringan nirkabel](#)
- [Mengatasi masalah faks](#)

Untuk informasi lebih lanjut:

Informasi berikut ini adalah benar pada saat publikasi. Untuk informasi saat ini, lihat www.hp.com/support/ljM148MFP, www.hp.com/support/ljM227MFP.

Bantuan menyeluruh HP untuk printer mencakup informasi berikut:

- Menginstal dan mengonfigurasi
- Mempelajari dan menggunakan
- Mengatasi masalah
- Mengunduh pembaruan perangkat lunak dan firmware
- Mengikuti forum dukungan.
- Menemukan informasi garansi dan peraturan

Dukungan pelanggan

Dapatkan dukungan melalui telepon untuk negara/kawasan Anda	Nomor telepon untuk setiap negara/kawasan tercantum pada brosur dalam kotak printer atau di support.hp.com .
Siapkan nama printer, nomor seri, tanggal pembelian, dan penjelasan masalahnya	
Dapatkan dukungan Internet 24 jam dan unduh utilitas perangkat lunak serta driver	www.hp.com/support/ljM148MFP , www.hp.com/support/ljM227MFP
Memesan layanan tambahan atau perjanjian pemeliharaan HP	www.hp.com/go/carepack
Mendaftarkan printer	www.register.hp.com

Sistem bantuan panel kontrol (hanya model layar sentuh)

Printer ini dilengkapi sistem Bantuan bawaan yang menjelaskan cara menggunakan setiap layar. Untuk membuka sistem Bantuan, sentuh tombol Bantuan **?** di sudut kiri bawah layar.



Pada beberapa layar, Bantuan akan membuka menu global di mana Anda dapat mencari topik tertentu. Anda dapat menjelajahi struktur menu dengan menyentuh tombol pada menu.

Beberapa layar Bantuan berisi animasi yang memandu Anda di sepanjang prosedur, seperti menghilangkan kemacetan.

Untuk layar yang berisi pengaturan untuk pekerjaan individual, sistem bantuan akan membuka topik yang menjelaskan opsi-opsi untuk layar tersebut.

Jika printer memberitahukan kesalahan atau peringatan, sentuh tombol Bantuan **?** untuk membuka pesan yang menjelaskan masalah tersebut. Pesan tersebut juga berisi petunjuk untuk membantu mengatasi masalah.

Mengembalikan default pengaturan pabrik

Mengembalikan default pengaturan pabrik akan mengembalikan semua pengaturan printer dan jaringan ke default pabrik. Tindakan ini tidak akan mengatur ulang jumlah halaman atau ukuran baki. Untuk mengembalikan printer ke pengaturan default pabrik, ikuti langkah-langkah ini.

PERHATIAN: Mengembalikan standar pengaturan pabrik akan mengembalikan semua pengaturan ke standar pabrik, dan juga menghapus halaman yang tersimpan dalam memori.

CATATAN: Langkahnya berbeda-beda, tergantung jenis panel kontrol.

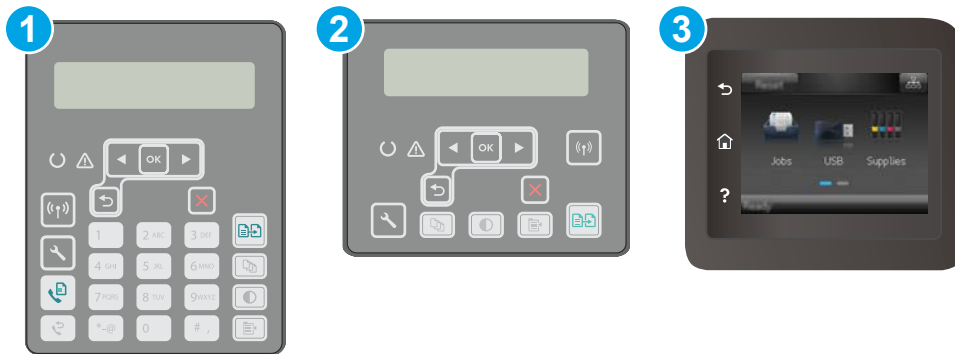

1 Panel kontrol 2 baris (model faks)

2 Panel kontrol 2 baris

3 Panel kontrol layar sentuh

1. **Panel kontrol 2-baris:** Pada panel kontrol printer, tekan tombol .

Panel kontrol layar sentuh: Dari layar Awal pada panel kontrol printer, geser hingga menu [Setup](#) (Pengaturan) ditampilkan. Sentuh ikon [Setup](#)  (Pengaturan) untuk membuka menu.

2. Buka menu berikut:

- [Layanan](#)
- [Kembalikan ke Default](#)

3. Sentuh atau tekan tombol [OK](#).

Printer akan dihidupkan ulang secara otomatis.

Pesan “Kartrid hampir habis” atau “Kartrid sudah sangat rendah” akan muncul pada panel kontrol printer tersebut

Kartrid hampir habis: Printer menunjukkan bahwa tingkat kartrid rendah. Sisa masa pakai kartrid yang sebenarnya mungkin berbeda. Sebaiknya sediakan pengganti untuk dipasang bila kualitas cetak menjadi buruk. Kartrid tidak perlu diganti sekarang.

Isi kartrid sangat rendah: Printer menunjukkan bahwa tingkat kartrid sangat rendah. Sisa masa pakai kartrid yang sebenarnya mungkin berbeda. Sebaiknya sediakan pengganti untuk dipasang bila kualitas cetak menjadi buruk. Kartrid tidak perlu diganti sekarang, kecuali jika kualitas cetak sudah tidak dapat memenuhi kebutuhan.

Bila kartrid HP telah mencapai tingkat **Sangat Rendah**, Jaminan Perlindungan Premium HP atas kartrid tersebut akan berakhir.

Mengubah pengaturan “Sangat Rendah”

Anda dapat mengubah reaksi printer saat persediaan mencapai tingkat Benar-Benar Hampir Habis. Anda tidak perlu membuat ulang pengaturan ini saat memasang kartrid baru.

 **CATATAN:** Langkahnya berbeda-beda, tergantung jenis panel kontrol.



1 Panel kontrol 2 baris (model faks)

2 Panel kontrol 2 baris

3 Panel kontrol layar sentuh

1. **Panel kontrol 2-baris:** Pada panel kontrol printer, tekan tombol .

Panel kontrol layar sentuh: Dari layar Awal pada panel kontrol printer, geser hingga menu [Setup](#) (Pengaturan) ditampilkan. Sentuh ikon [Setup](#)  (Pengaturan) untuk membuka menu.

2. Buka menu berikut:

- [System Setup \(Setup Sistem\)](#)
- [Pengaturan Persediaan](#)
- [Kartrid Hitam](#) atau [Kartrid Warna](#)
- [Pengaturan Sangat Rendah](#)

3. Tentukan salah satu dari pilihan berikut:

- Pilih opsi **Continue** (Lanjutkan) untuk mengatur agar printer mengingatkan Anda bahwa kartrid sangat rendah, namun tetap melanjutkan pencetakan.
- Pilih opsi **Stop** (Berhenti) untuk mengatur agar printer berhenti mencetak hingga Anda mengganti kartrid.
- Pilih opsi **Prompt** (Konfirmasi) untuk mengatur printer agar berhenti mencetak dan meminta Anda untuk mengganti kartrid toner. Anda dapat mengonfirmasi perintah tersebut dan melanjutkan pencetakan. Pilihan yang dapat dikonfigurasi pelanggan pada printer ini adalah "Minta Ingatkan Saya Setelah 100, 200, 300, atau 400 halaman, atau tidak pernah sama sekali". Pilihan ini diberikan untuk kenyamanan pelanggan dan bukan merupakan indikator bahwa halaman tersebut akan memiliki kualitas cetak yang memuaskan.

Untuk printer dengan kemampuan faks

Bila printer diatur ke opsi **Stop** (Hentikan) atau **Prompt** (Konfirmasi), terdapat risiko faks tidak tercetak bila printer melanjutkan pencetakan. Hal tersebut dapat terjadi jika printer menerima faks dalam jumlah yang melampaui kapasitas memori sementara printer menunggu.

Printer dapat mencetak faks tanpa gangguan bila melampaui ambang batas Sangat Rendah jika Anda memilih opsi **Continue** (Lanjut) untuk kartrid, namun kualitas cetak mungkin menurun.

Pesan persediaan

Memesan persediaan dan kertas	www.hp.com/go/suresupply
Memesan melalui penyedia layanan atau dukungan	Hubungi servis resmi HP atau penyedia layanan.
Memesan menggunakan HP Embedded Web Server (EWS)	Untuk mengakses, dari browser web yang didukung oleh komputer Anda, masukkan alamat IP atau nama host printer di bidang alamat/URL. EWS berisi tautan ke situs Web HP SureSupply, yang menyediakan berbagai pilihan untuk membeli perlengkapan HP Asli.

Printer tidak menarik kertas atau salah pemasokan

Pendahuluan

Solusi berikut dapat membantu memecahkan masalah apabila printer tidak mengambil kertas dari baki atau mengambil beberapa kertas sekaligus pada saat yang bersamaan. Salah satu dari situasi ini dapat menyebabkan kemacetan kertas.

- [Printer tidak mengambil kertas](#)
- [Printer mengambil beberapa lembar kertas](#)
- [Pengumpulan dokumen memacetkan, memiringkan, atau mengambil lebih dari satu lembar kertas.](#)

Printer tidak mengambil kertas

Jika printer tidak mengambil kertas dari baki, cobalah solusi ini.

1. Buka printer dan keluarkan semua kertas yang macet. Pastikan tidak ada sisa sobekan kertas di dalam printer.
2. Muat baki dengan ukuran kertas yang benar untuk pekerjaan.
3. Pastikan bahwa ukuran dan jenis kertas diatur dengan benar pada panel kontrol printer.
4. Pastikan pemandu kertas di dalam baki diatur dengan benar sesuai ukuran kertas. Sesuaikan pemandu ke indentasi yang benar pada baki. Tombol panah pada pemandu baki harus pas persis dengan tanda di baki.



CATATAN: Jangan sesuaikan pemandu kertas terlalu rapat dengan tumpukan kertas. Sesuaikan dengan indentasi atau tanda pada baki.

5. Pastikan kelembapan di dalam ruangan masih dalam batas spesifikasi printer ini dan kertas disimpan di dalam kemasan yang belum dibuka. Pada umumnya rim kertas dijual di dalam bungkus tahan lembab agar kertas tetap kering.

Di lingkungan dengan kelembapan tinggi, kertas di bagian atas tumpukan dalam baki dapat menyerap kelembapan, dan bentuknya bisa bergelombang atau tidak rata. Jika hal ini terjadi, ambil 5 hingga 10 lembar kertas paling atas di tumpukan.

Di lingkungan dengan kelembapan rendah, sisa listrik statis dapat menyebabkan lembaran kertas saling menempel. Jika hal ini terjadi, ambil kertas dari baki, lalu tekuk tumpukan dengan memegang dan mengangkat ujung-ujungnya hingga membentuk huruf U. Kemudian, putar ujung-ujungnya ke bawah untuk membalik bentuk huruf U tadi. Selanjutnya, pegang tiap sisi tumpukan kertas, dan ulangi proses ini. Proses ini memisahkan tiap lembar tanpa menimbulkan listrik statis. Ratakan tumpukan kertas di atas permukaan meja sebelum memasukkannya ke baki.

Gambar 9-1 Teknik menekuk tumpukan kertas

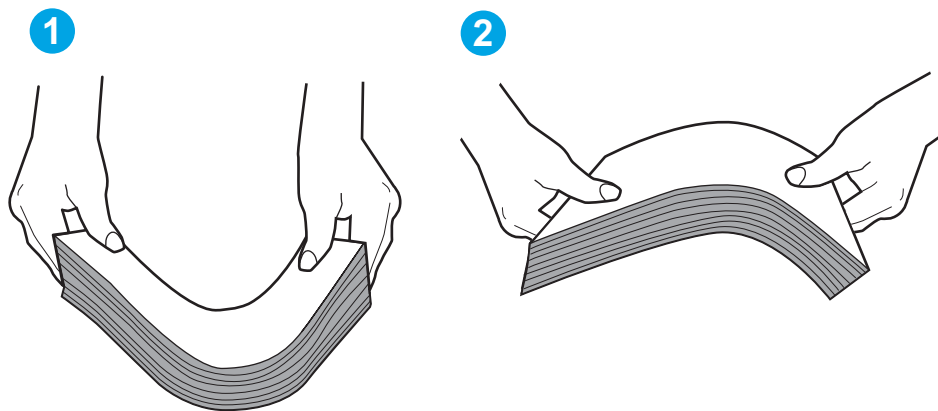

6. Periksa panel kontrol printer untuk melihat apakah printer menampilkan konfirmasi untuk memasukkan kertas secara manual. Masukkan kertas, lalu lanjutkan.
7. Rol di atas baki mungkin tercemar. Bersihkan rol dengan kain tak berbulu yang dilembapkan dengan air hangat. Gunakan air suling, jika ada.

PERHATIAN: Jangan menyemprotkan air secara langsung ke printer. Semprotkan air ke kain atau celupkan kain ke air dan peras sebelum membersihkan rol.

Printer mengambil beberapa lembar kertas

Jika printer mengambil beberapa lembar kertas dari baki, cobalah solusi ini.

1. Keluarkan tumpukan kertas dari baki dan tekuk, putar 180 derajat, dan balikkan. *Jangan mengipaskan kertas.* Kembalikan tumpukan kertas ke dalam baki.

CATATAN: Mengibaskan kertas dapat menimbulkan listrik statis. Daripada mengibaskan kertas, tekuk tumpukan dengan memegang dan mengangkat ujung-ujungnya hingga membentuk huruf U. Kemudian, putar ujung-ujungnya ke bawah untuk membalik bentuk huruf U tadi. Selanjutnya, pegang tiap sisi tumpukan kertas, dan ulangi proses ini. Proses ini memisahkan tiap lembar tanpa menimbulkan listrik statis. Ratakan tumpukan kertas di atas permukaan meja sebelum memasukkannya ke baki.

Gambar 9-2 Teknik menekuk tumpukan kertas

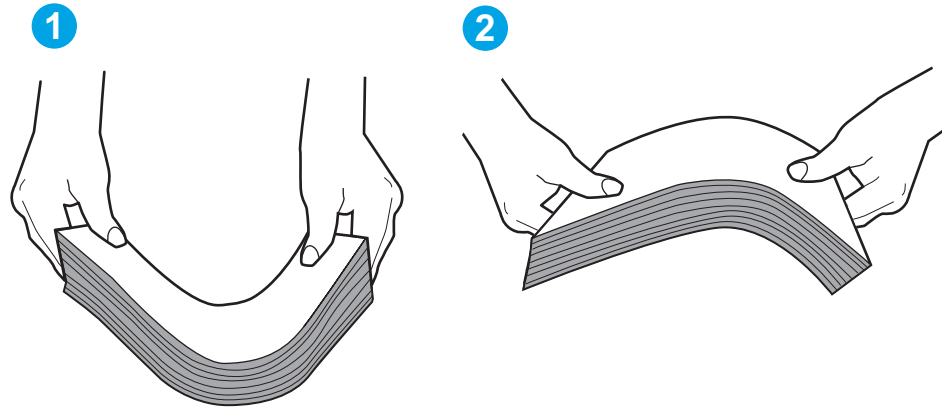

2. Gunakan hanya kertas yang memenuhi spesifikasi HP untuk printer ini.
3. Pastikan kelembapan di dalam ruangan masih dalam batas spesifikasi printer ini, dan kertas disimpan di dalam kemasan yang belum dibuka. Pada umumnya rim kertas dijual di dalam bungkus tahan lembab agar kertas tetap kering.

Di lingkungan dengan kelembapan tinggi, kertas di bagian atas tumpukan dalam baki dapat menyerap kelembapan, dan bentuknya bisa bergelombang atau tidak rata. Jika hal ini terjadi, ambil 5 hingga 10 lembar kertas paling atas di tumpukan.

Di lingkungan dengan kelembapan rendah, sisa listrik statis dapat menyebabkan lembaran kertas saling menempel. Jika hal ini terjadi, ambil kertas dari baki, lalu tekuk tumpukan seperti yang dijelaskan di atas.

4. Gunakan kertas yang tidak kusut, terlipat, atau rusak. Bila perlu, gunakan kertas dari kemasan lain.
5. Pastikan baki tidak kelebihan isi dengan memeriksa tanda ketinggian tumpukan di dalam baki. Jika isinya berlebihan, keluarkan seluruh tumpukan kertas dari baki, luruskan tumpukan, lalu kembalikan sebagian kertas ke dalam baki.
6. Pastikan pemandu kertas di dalam baki diatur dengan benar sesuai ukuran kertas. Sesuaikan pemandu ke indentasi yang benar pada baki. Tombol panah pada pemandu baki harus pas persis dengan tanda di baki.

 **CATATAN:** Jangan sesuaikan pemandu kertas terlalu rapat dengan tumpukan kertas. Sesuaikan dengan indentasi atau tanda pada baki.

7. Pastikan bahwa lingkungan pencetakan berada dalam spesifikasi yang dianjurkan.

Pengumpan dokumen memacetkan, memiringkan, atau mengambil lebih dari satu lembar kertas.

 **CATATAN:** Informasi ini hanya berlaku untuk printer MFP.

- Mungkin ada sesuatu pada dokumen asli, seperti kawat jepit atau nota berpelekat, yang harus dilepaskan.
- Periksa apakah semua rol berada di tempatnya dan apakah tutup akses-rol di dalam pengumpan dokumen telah ditutup.
- Pastikan bahwa tutup pengumpan dokumen atas telah ditutup.
- Halaman mungkin tidak ditaruh dengan benar. Luruskan kertas dan atur pemandu kertas ke tengah tumpukan.

- Pemandu kertas harus menyentuh pinggiran tumpukan kertas agar bekerja dengan benar. Pastikan bahwa tumpukan kertas lurus dan pemandu bersandar pada tumpukan kertas.
- Baki masukan pengumpan dokumen atau nampan keluaran mungkin memuat jumlah kertas yang melebihi jumlah maksimum. Pastikan tumpukan kertas termuat seluruhnya di bawah pemandu dalam baki masukan, dan ambil kertas dari nampan keluaran.
- Pastikan tidak ada kertas, staples, klip kertas, atau serpihan lain di jalur kertas.
- Bersihkan rol dan dinding pemisah pengumpan dokumen. Gunakan udara bertekanan atau kain bebas-bulu bersih yang dibasahi dengan air hangat. Jika masih terjadi, ganti rol.
- Dari layar Awal di panel kontrol printer, gulir ke dan sentuh tombol [Supplies](#) (Persediaan). Periksa status kit pemasok dokumen, dan ganti jika perlu.

Membersihkan kertas yang macet

Pendahuluan

Informasi berikut berisi instruksi untuk membersihkan kertas yang macet dari produk.

- [Lokasi kemacetan](#)
- [Sering mengalami kertas macet?](#)
- [Membebaskan kemacetan dalam pengumpulan dokumen](#)
- [Mengatasi kemacetan pada baki masukan Utama](#)
- [Mengatasi kemacetan dari area kartrid toner](#)
- [Membebaskan kemacetan di nampan keluaran](#)
- [Mengatasi kemacetan di duplekser](#)

Lokasi kemacetan

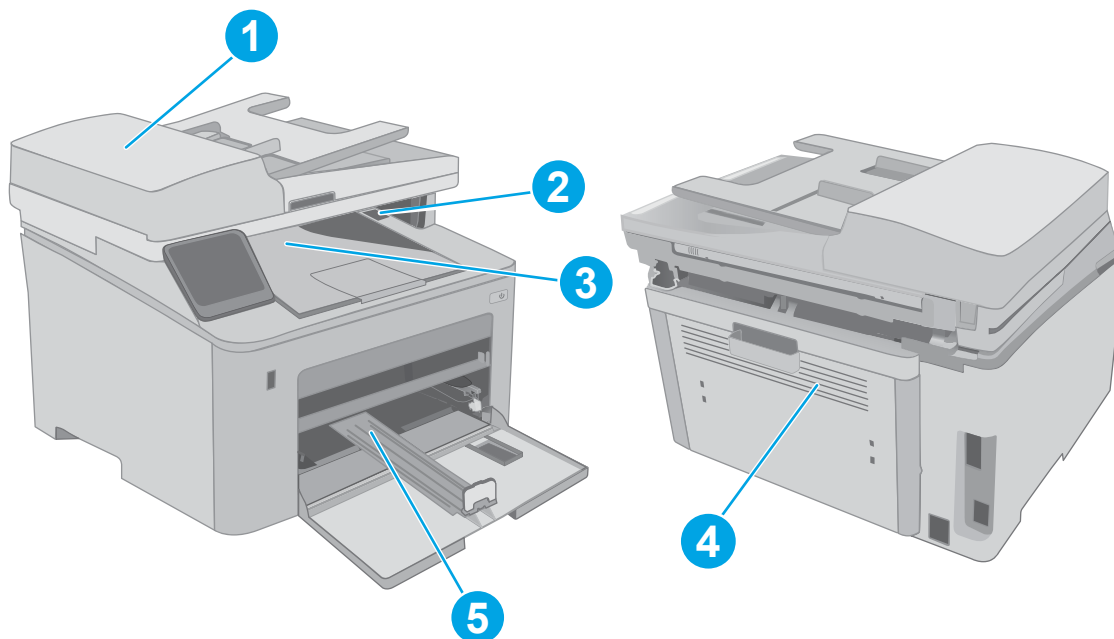

1	Pemasok dokumen
2	Area kartrid
3	Tempat keluaran
4	Duplekser
5	Baki masukan Utama



Sering mengalami kertas macet?



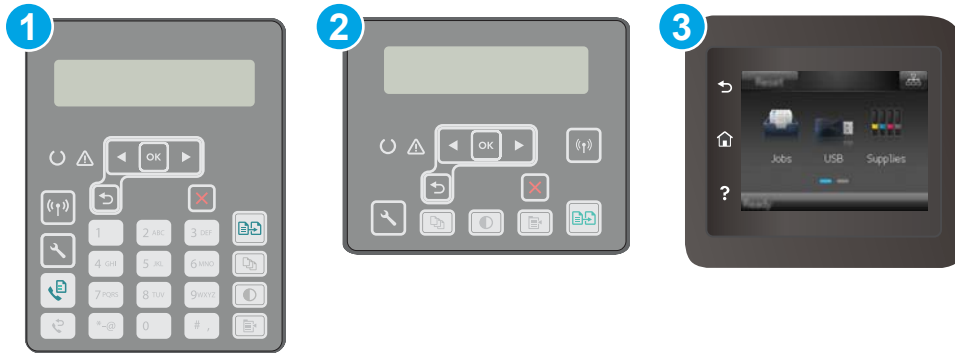

Ikuti langkah-langkah ini untuk mengatasi masalah kemacetan kertas yang sering. Jika langkah pertama tidak menyelesaikan masalah, lanjutkan ke langkah berikutnya sampai masalah teratasi.

 **CATATAN:** Langkahnya berbeda-beda, tergantung jenis panel kontrol.



- | | |
|---|------------------------------------|
| 1 | Panel kontrol 2 baris (model faks) |
| 2 | Panel kontrol 2 baris |
| 3 | Panel kontrol layar sentuh |

1. Jika kertas macet di dalam printer, keluarkan kertas yang macet, lalu cetak halaman konfigurasi untuk menguji printer.
2. Periksa apakah baki telah dikonfigurasi untuk jenis dan ukuran kertas yang benar pada panel kontrol printer. Sesuaikan pengaturan kertas jika perlu.
 - a. **Panel kontrol 2-baris:** Pada panel kontrol printer, tekan tombol .
 - Panel kontrol layar sentuh:** Dari layar Awal pada panel kontrol printer, geser hingga menu [Setup](#) (Pengaturan) ditampilkan. Sentuh ikon Setup (Pengaturan)  untuk membuka menu.
 - b. Buka menu berikut:
 - [System Setup \(Pengaturan Sistem\)](#)
 - [Paper setup \(Pengaturan kertas\)](#)
 - c. Pilih baki dari daftar.
 - d. Pilih [Paper Type](#) (Jenis Kertas), lalu pilih jenis kertas yang dimuat dalam baki.
 - e. Pilih [Paper Size](#) (Ukuran Kertas), lalu pilih ukuran kertas yang dimuat dalam baki.
3. Matikan printer, tunggu 30 detik, lalu hidupkan kembali.
4. Cetak halaman pembersihan untuk membersihkan kelebihan toner dari dalam printer.

- a. **Panel kontrol 2-baris:** Pada panel kontrol printer, tekan tombol .
Panel kontrol layar sentuh: Dari layar Awal pada panel kontrol printer, geser hingga menu [Setup](#) (Pengaturan) ditampilkan. Sentuh ikon Setup (Pengaturan)  untuk membuka menu.
 - b. Membuka menu [Service](#) (Layanan).
 - c. Pilih opsi [Cleaning Page](#) (Membersihkan Halaman).
 - d. Masukkan kertas ukuran letter atau A4 jika diminta.
Tunggu hingga proses selesai. Buang halaman yang tercetak.
5. Cetak halaman konfigurasi untuk menguji printer.
- a. **Panel kontrol 2-baris:** Pada panel kontrol printer, tekan tombol .
Panel kontrol layar sentuh: Dari layar Awal pada panel kontrol printer, geser hingga menu [Setup](#) (Pengaturan) ditampilkan. Sentuh ikon Setup (Pengaturan)  untuk membuka menu.
 - b. Buka menu [Report](#) (Laporan).
 - c. Pilih [Configuration Report](#) (Laporan Konfigurasi).

Jika langkah-langkah tersebut tidak mengatasi masalah, printer mungkin perlu diservis. Hubungi dukungan pelanggan HP.

Membebaskan kemacetan dalam pengumpan dokumen

Informasi berikut menjelaskan cara mengatasi kemacetan kertas pada pengumpan dokumen. Bila terjadi kemacetan, panel kontrol 2 baris akan menampilkan pesan kesalahan dan panel kontrol layar sentuh akan menampilkan animasi untuk membantu mengatasi kemacetan.

1. Keluarkan kertas dari baki masukan pemasok dokumen.
2. Keluarkan kertas macet yang terlihat dalam area baki masukan. Gunakan kedua tangan untuk mengeluarkan kertas yang macet secara perlahan untuk menghindari dari sobek.

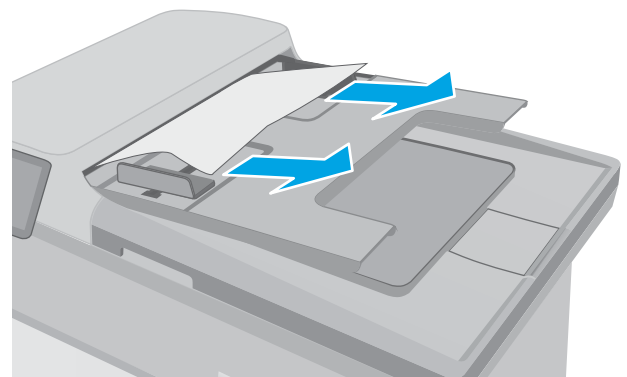

3. Buka penutup pemasok dokumen.

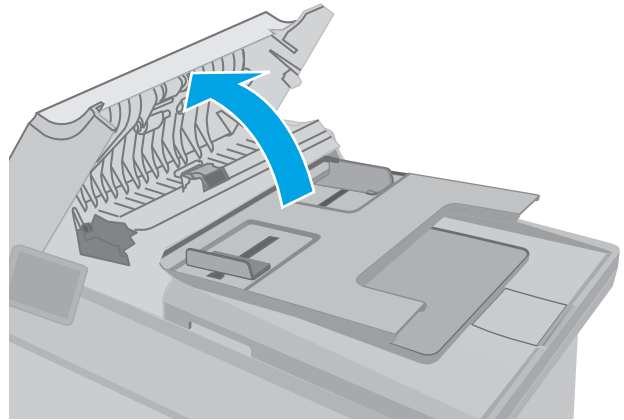

4. Keluarkan kertas yang macet.

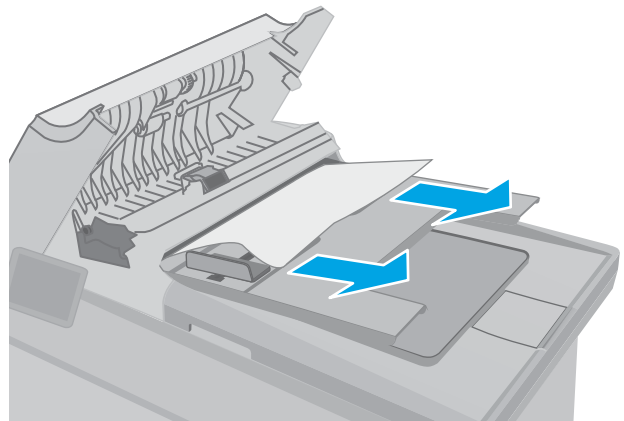

5. Tutup penutup pemasok dokumen. Pastikan telah tertutup sepenuhnya.

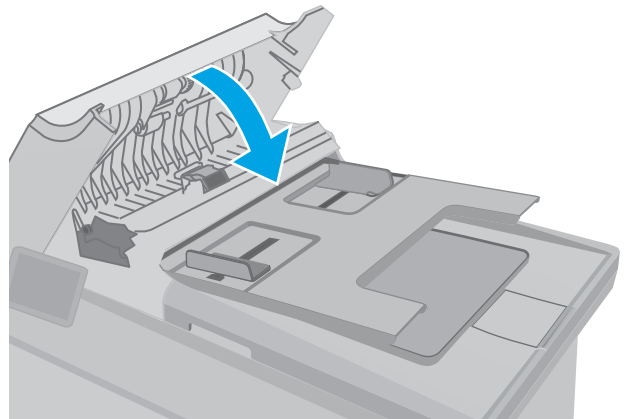

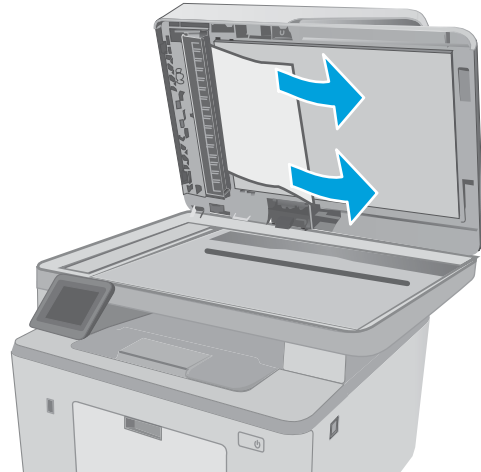

6. Buka penutup pemindai. Jika kertas macet di belakang lapisan plastik putih, tarik kertas keluar perlahan.

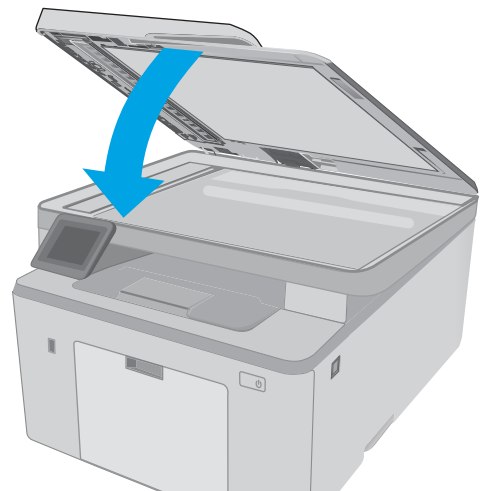

7. Turunkan tutup pemindai.



 **CATATAN:** Agar tidak terjadi kemacetan, pastikan pemandu pada baki masukan pengumpulan dokumen telah disesuaikan dengan benar terhadap dokumen. Lepas semua staples dan penjepit kertas dari dokumen asli.

 **CATATAN:** Dokumen asli yang dicetak pada kertas mengkilap dan berat dapat mengalami kemacetan lebih sering dibandingkan dengan dokumen yang dicetak pada kertas biasa.

Mengatasi kemacetan pada baki masukan Utama

Ikuti prosedur berikut untuk memeriksa kertas di semua lokasi kemacetan pada baki masukan Utama. Bila terjadi kemacetan, panel kontrol 2 baris akan menampilkan pesan kesalahan dan panel kontrol layar sentuh akan menampilkan animasi untuk membantu mengatasi kemacetan.

1. Tarik kertas yang macet secara perlahan hingga keluar dari printer.

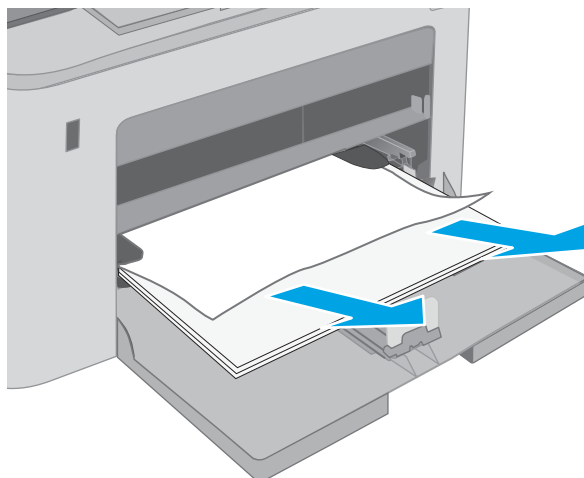

2. Angkat unit pemindai.

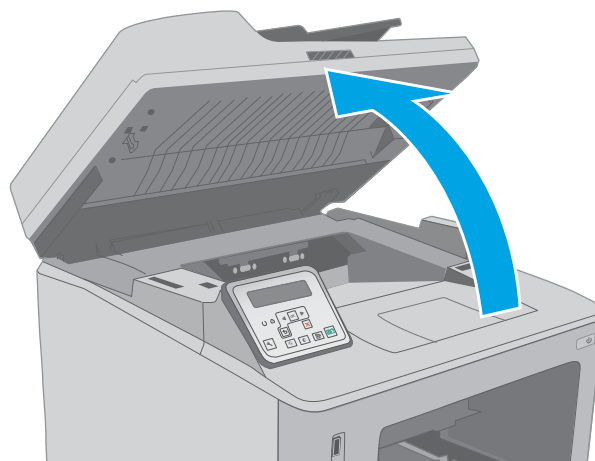

3. Buka pintu kartrid.

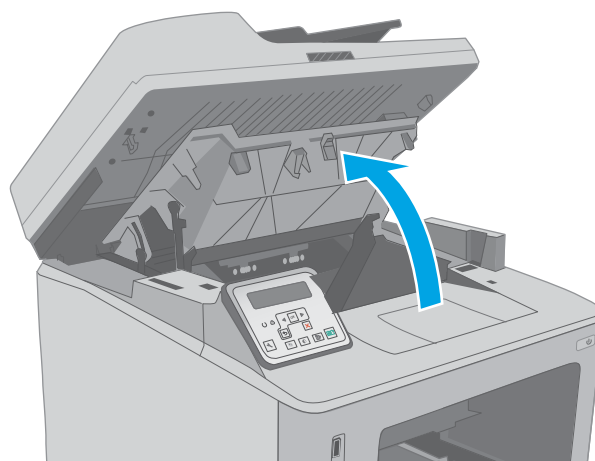

4. Keluarkan kartrid toner dari printer.

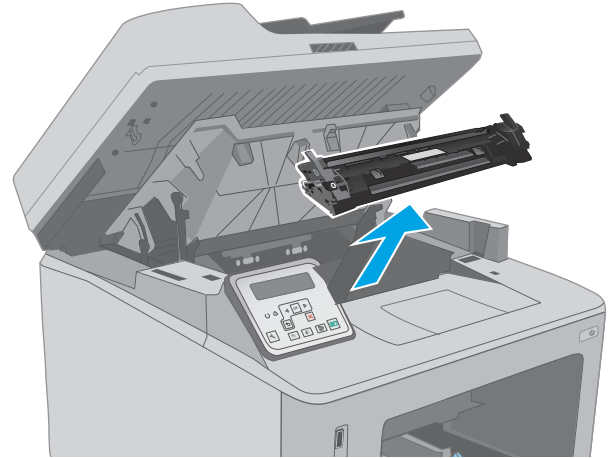

5. Keluarkan drum olahgambar dari printer.

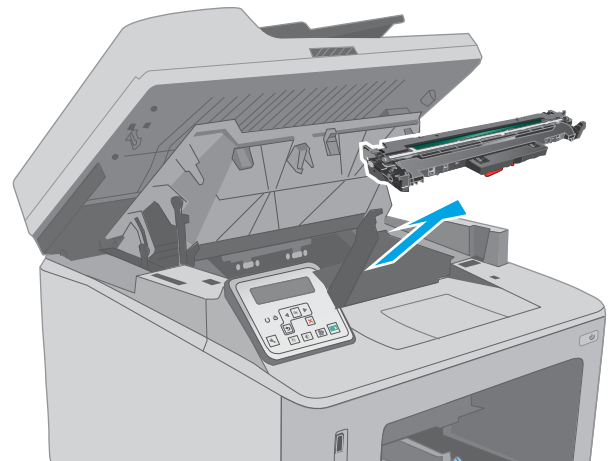

6. Keluarkan kertas yang macet dari area kartrid toner. Gunakan kedua tangan untuk mengeluarkan kertas yang macet untuk menghindari membuatnya sobek.

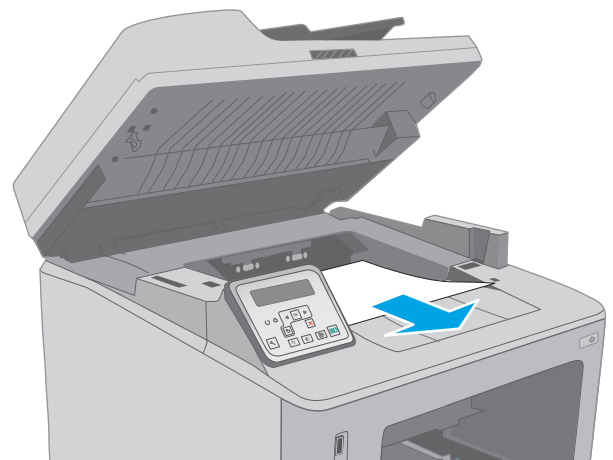

7. Tarik tab hijau untuk melepaskan penutup akses kemacetan.

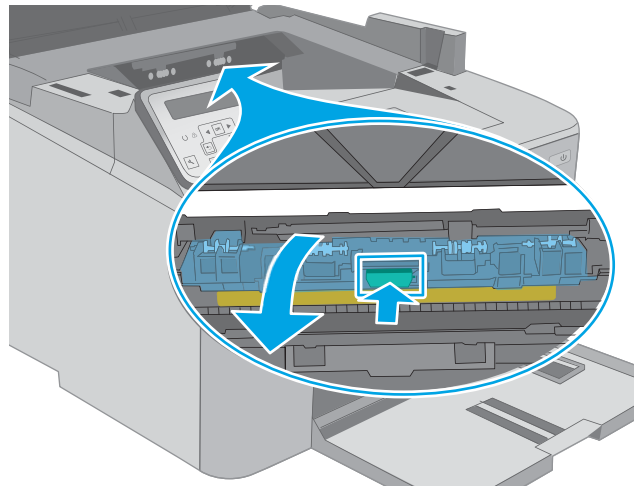

8. Keluarkan kertas yang macet.

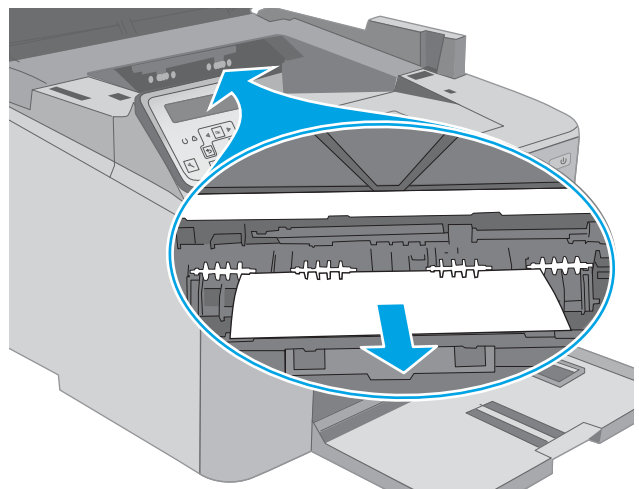

9. Tutup penutup akses kemacetan.

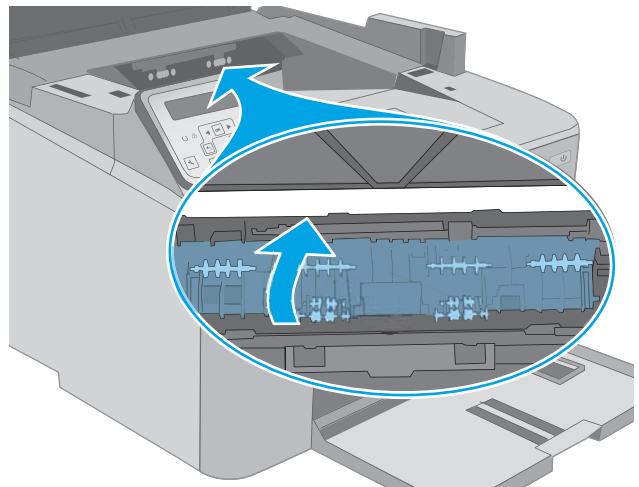

10. Sejajarkan drum olahgambar dengan jalur di dalam printer, lalu pasang drum olahgambar hingga terpasang dengan benar.

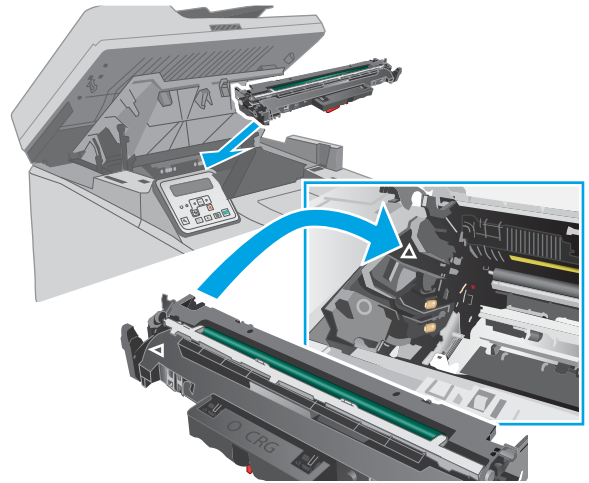

11. Sejajarkan kartrid toner dengan jalur di dalam printer, lalu pasang kartrid toner hingga terpasang di tempatnya.

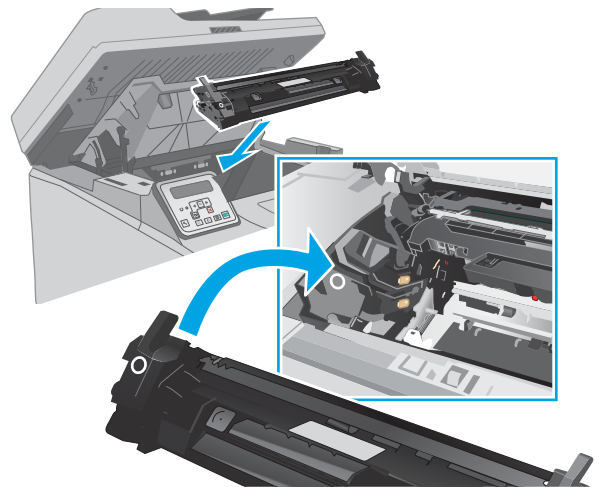

12. Tutup pintu kartrid.

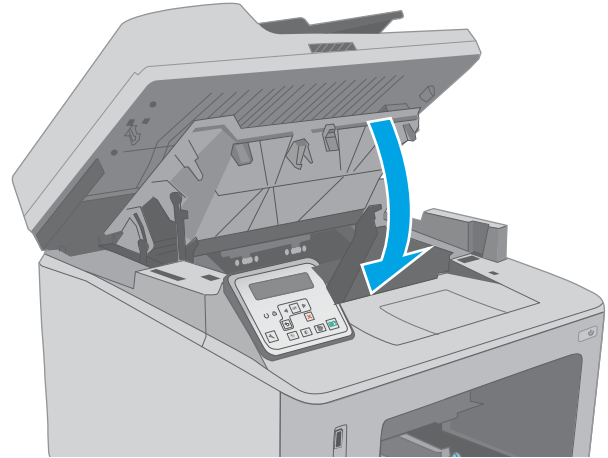

13. Turunkan unit pemindai.

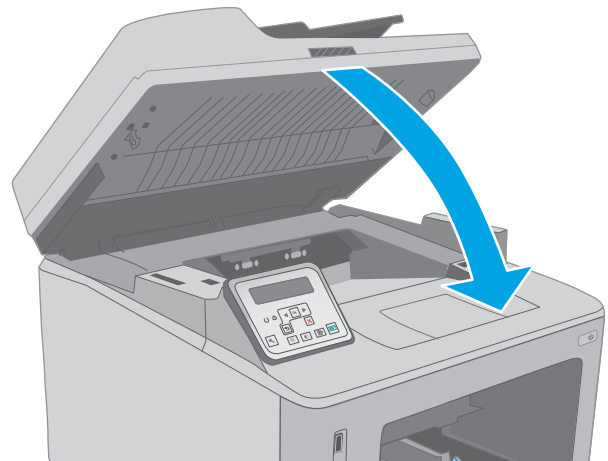

Mengatasi kemacetan dari area kartrid toner

Informasi berikut ini menjelaskan cara mengatasi kemacetan kertas pada area kartrid toner. Bila terjadi kemacetan, panel kontrol 2 baris akan menampilkan pesan kesalahan dan panel kontrol layar sentuh akan menampilkan animasi untuk membantu mengatasi kemacetan.

1. Angkat unit pemindai.

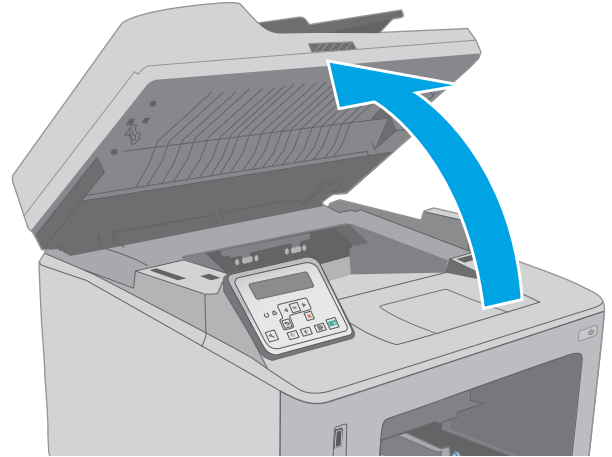

2. Buka pintu kartrid.

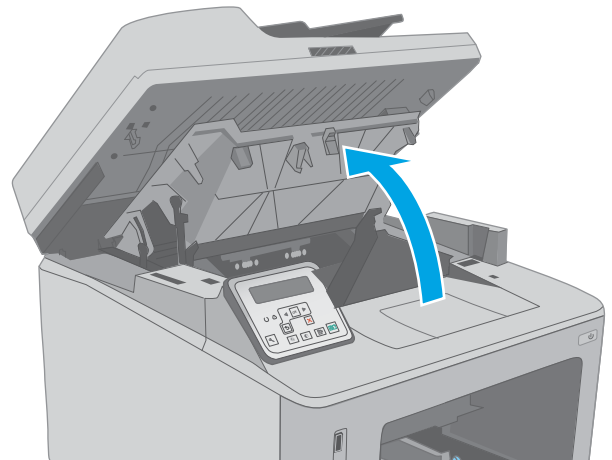

3. Keluarkan kartrid toner dari printer.

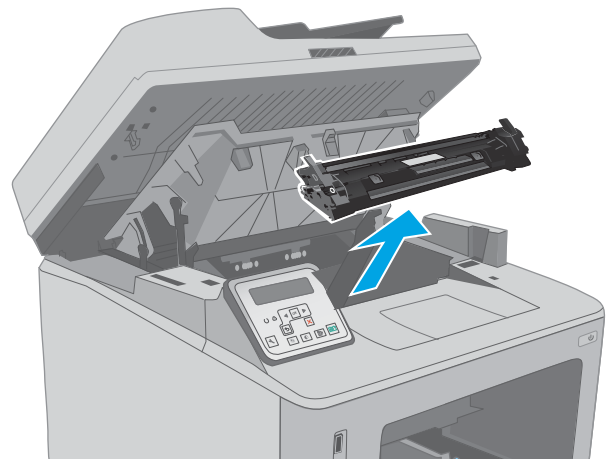

4. Keluarkan drum olahgambar dari printer.

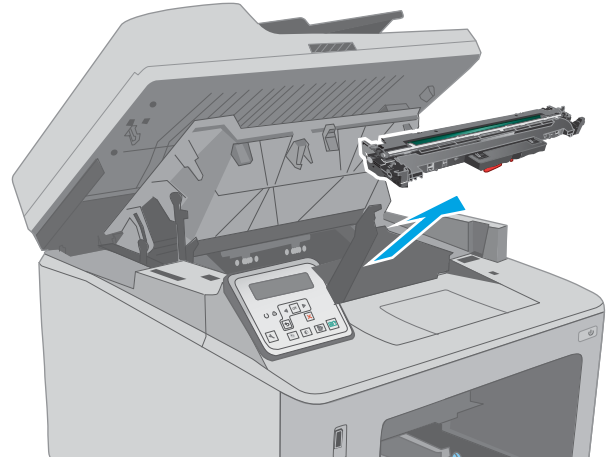

5. Keluarkan kertas yang macet dari area kartrid toner. Gunakan kedua tangan untuk mengeluarkan kertas yang macet untuk menghindari membuatnya sobek.

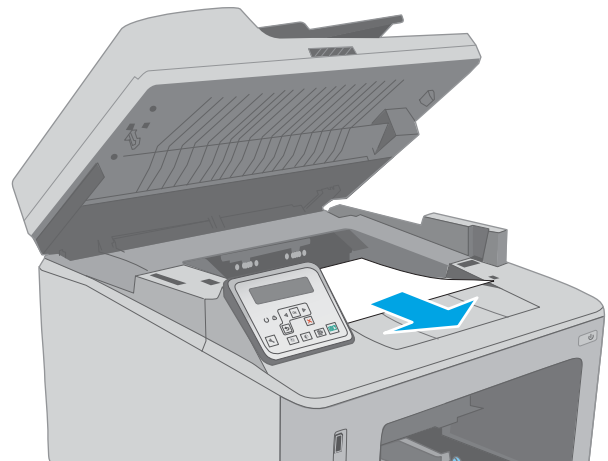

6. Tarik tab hijau untuk melepaskan penutup akses kemacetan.

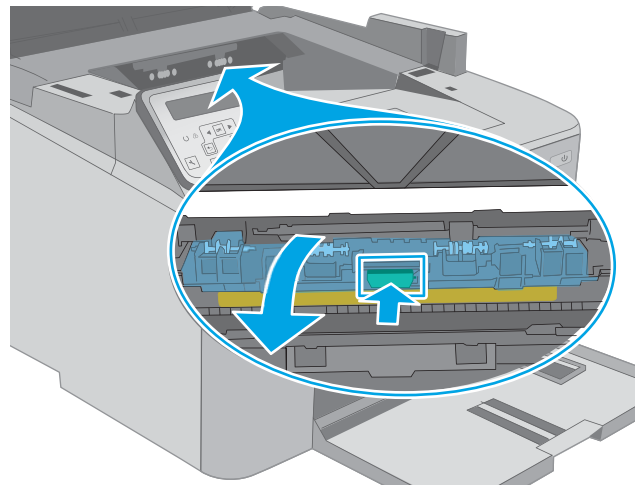

7. Keluarkan kertas yang macet.

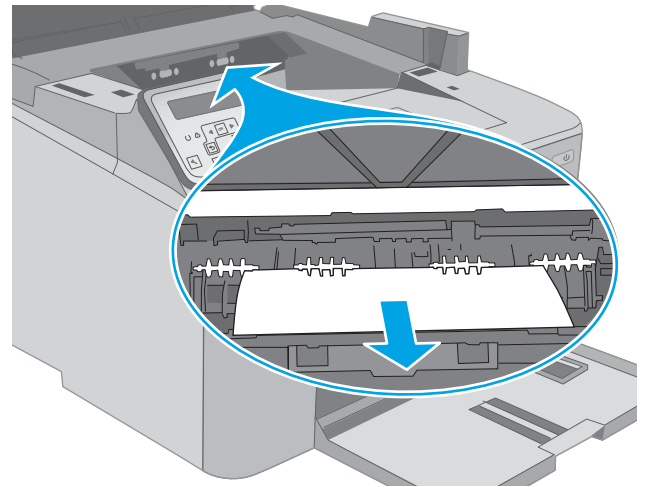

8. Tutup penutup akses kemacetan.

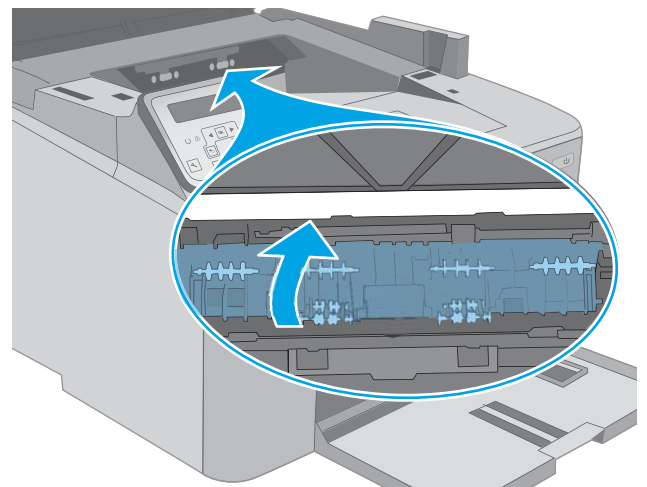

9. Sejajarkan drum olahgambar dengan jalur di dalam printer, lalu pasang drum olahgambar hingga terpasang dengan benar.

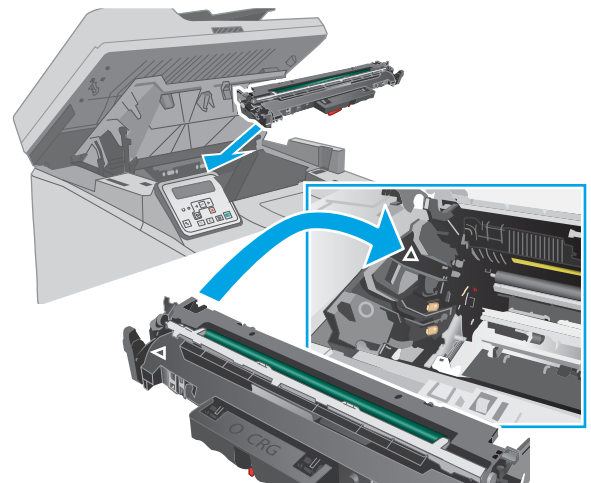

10. Sejajarkan kartrid toner dengan jalur di dalam printer, lalu pasang kartrid toner hingga terpasang di tempatnya.

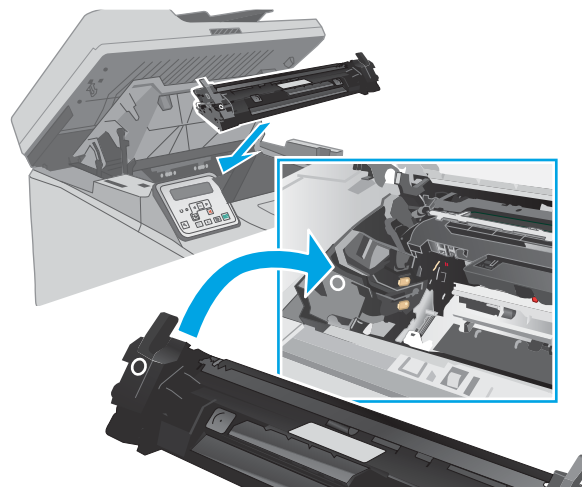

11. Tutup pintu kartrid.

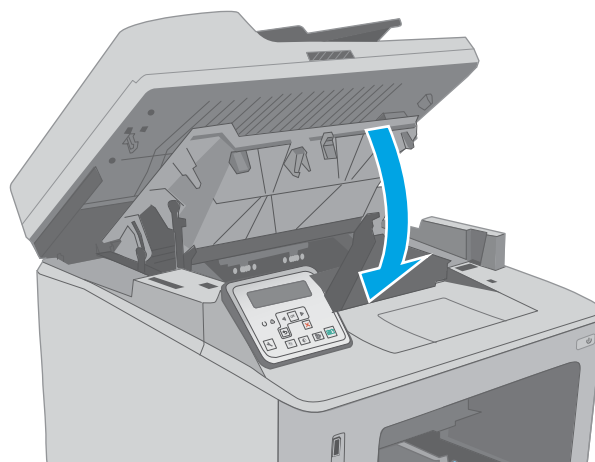

12. Turunkan unit pemindai.

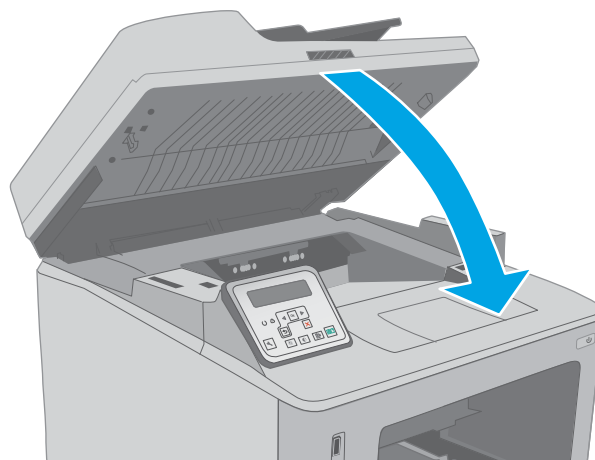

Membebaskan kemacetan di nampan keluaran

Gunakan prosedur berikut untuk memeriksa kertas di semua kemungkinan lokasi kemacetan dalam nampan keluaran. Bila terjadi kemacetan, panel kontrol 2 baris akan menampilkan pesan kesalahan dan panel kontrol layar sentuh akan menampilkan animasi untuk membantu mengatasi kemacetan.

1. Jika kertas terlihat dari nampan keluaran, pegang tepinya dan keluarkan.

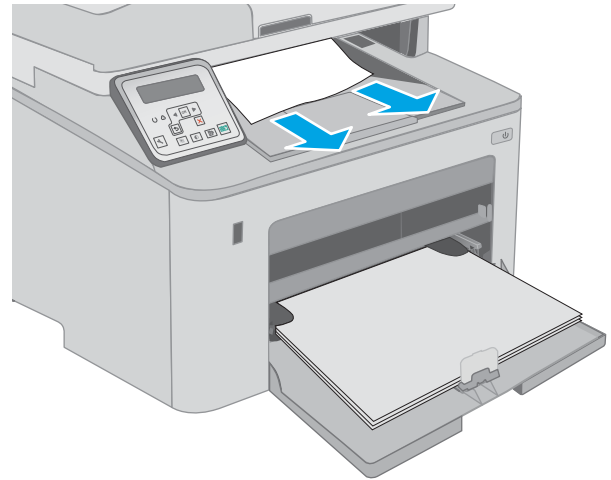

2. Angkat unit pemindai.

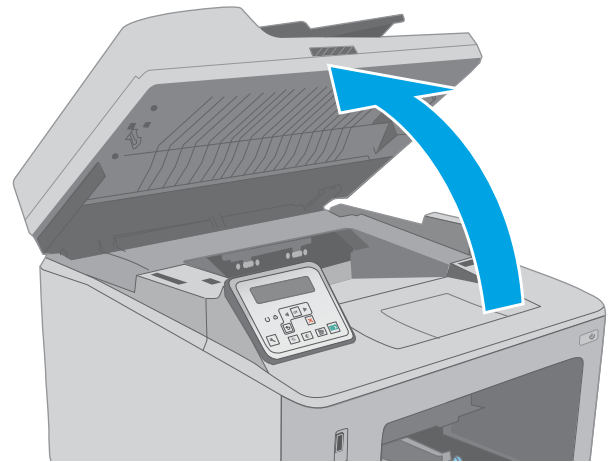

3. Buka pintu kartrid.

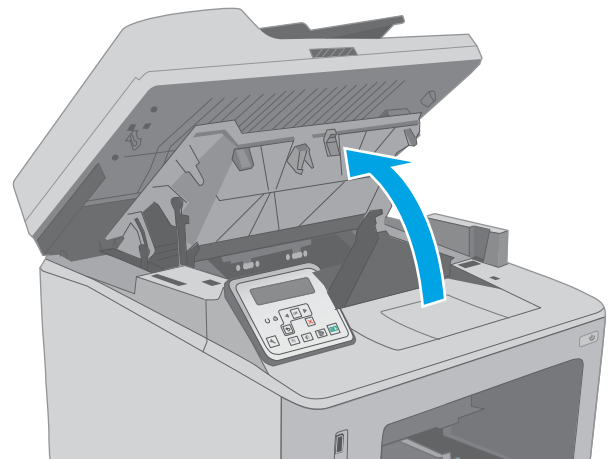

4. Tarik tab hijau untuk melepaskan penutup akses kemacetan.

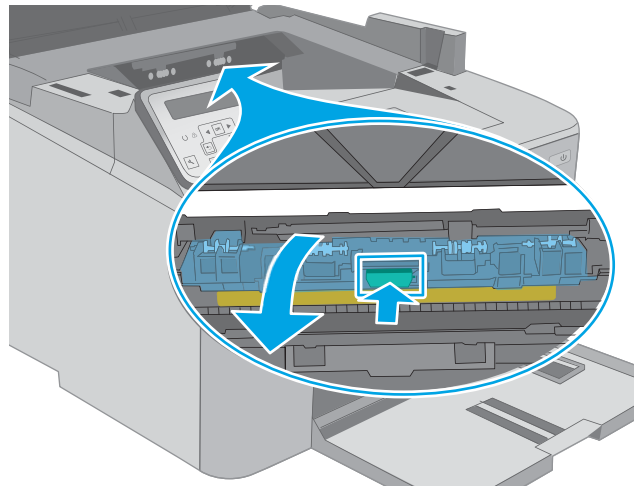

5. Keluarkan kertas yang macet.

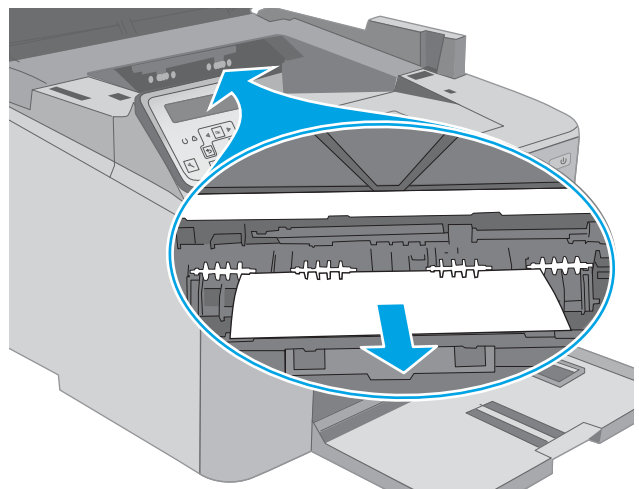

6. Tutup penutup akses kemacetan.

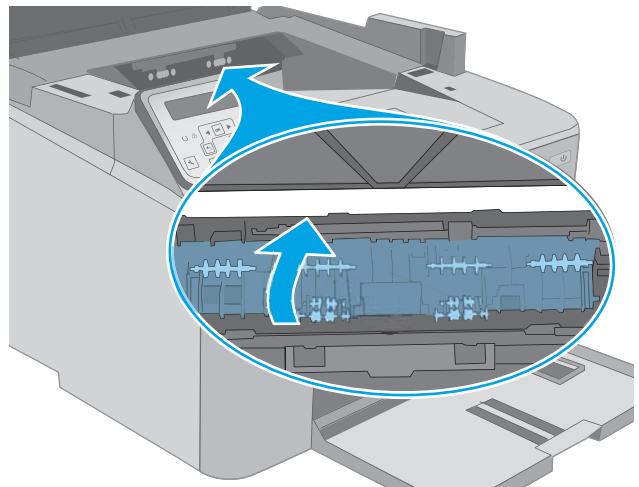

7. Tutup pintu kartrid.

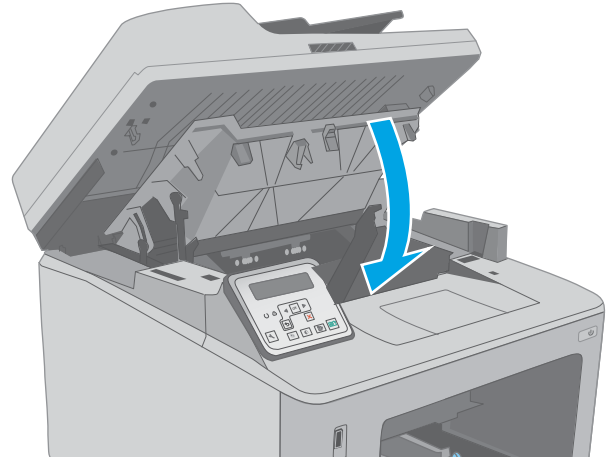

8. Turunkan unit pemindai.

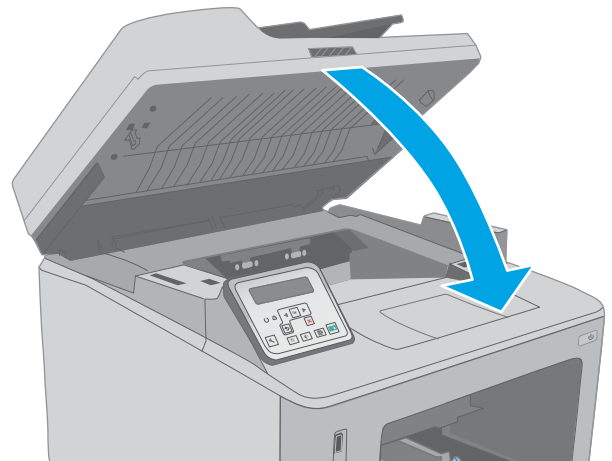

Mengatasi kemacetan di duplexer

Ikuti prosedur berikut untuk memeriksa kertas di semua lokasi kemacetan pada duplexer. Untuk model layar sentuh, panel kontrol akan menampilkan animasi untuk membantu mengatasi kemacetan.

1. Buka pintu belakang.

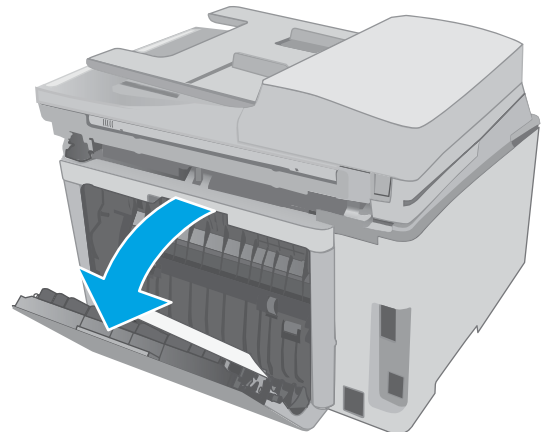

2. Keluarkan kertas yang macet di area dupleks. Gunakan kedua tangan untuk mengeluarkan kertas yang macet untuk menghindari membuatnya sobek.

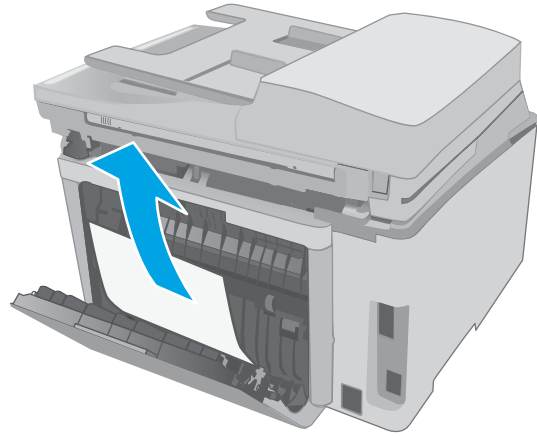

3. Tutup pintu belakang.

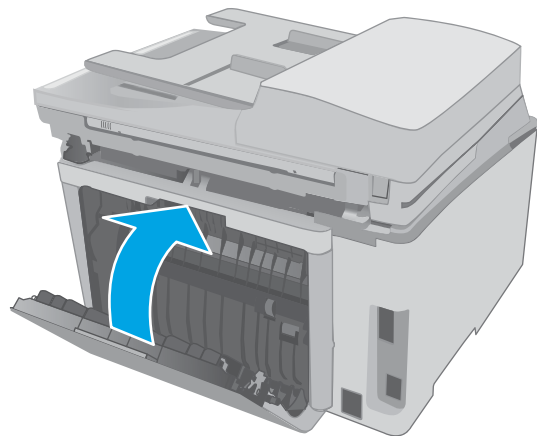

4. Angkat unit pemindai.

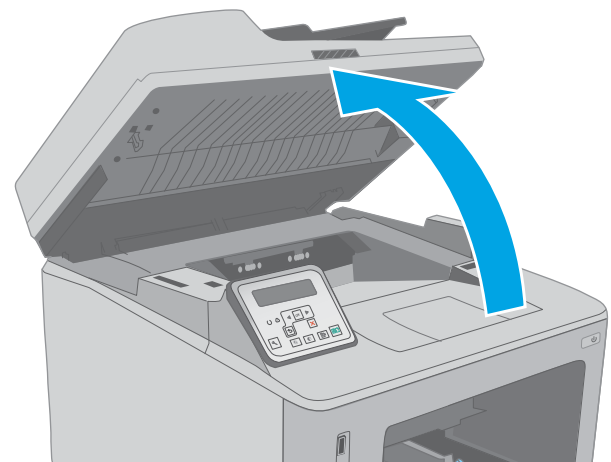

5. Buka pintu kartrid.

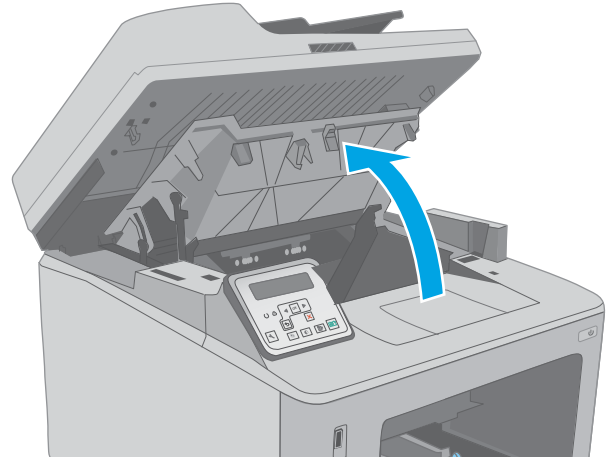

6. Tarik tab hijau untuk melepaskan penutup akses kemacetan.

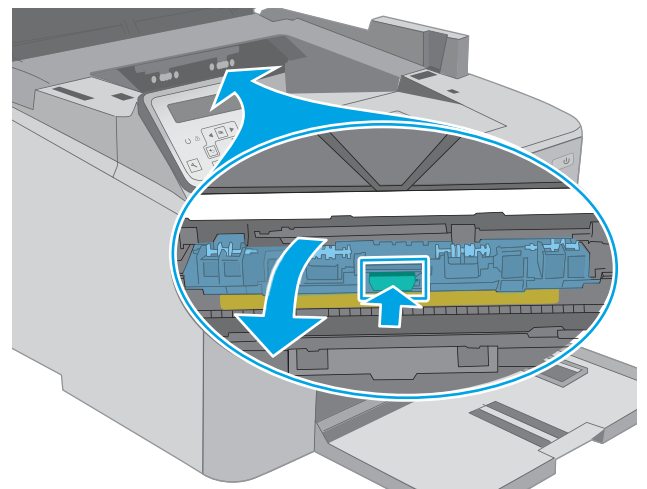

7. Keluarkan kertas yang macet.

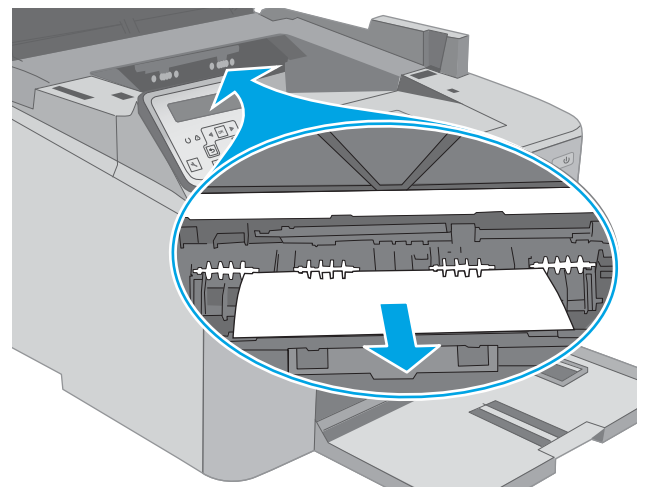

8. Tutup penutup akses kemacetan.

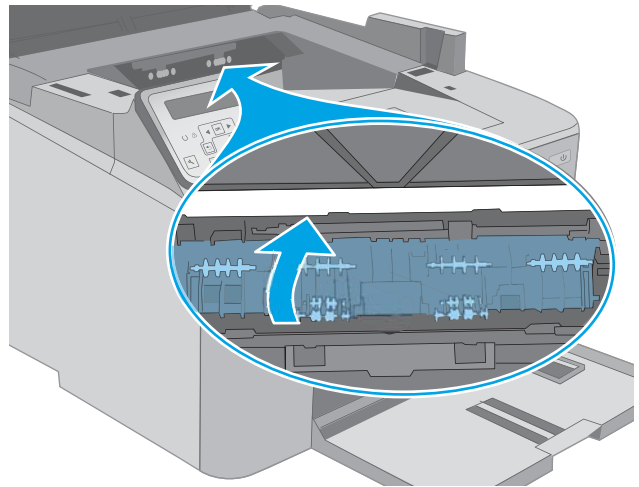

9. Tutup pintu kartrid.

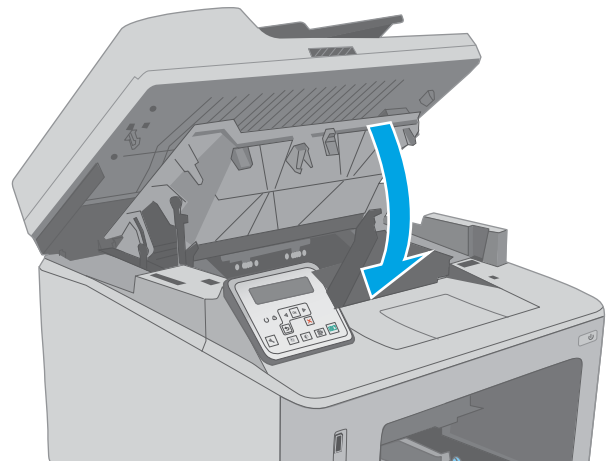

10. Turunkan unit pemindai.

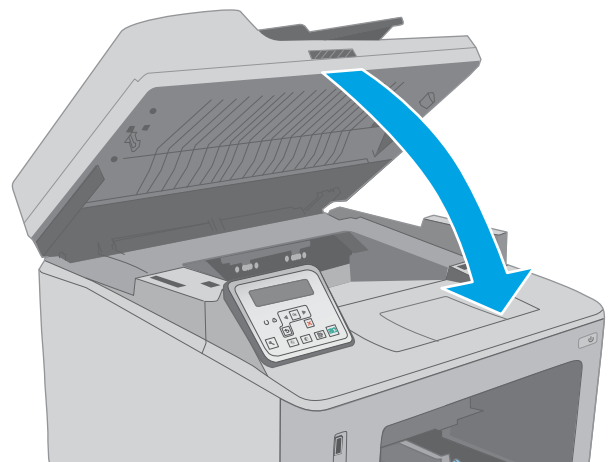

Bersihkan unit film ADF yang dapat diganti

Lama-kelamaan, debu dapat menumpuk pada strip kaca pemasok dokumen otomatis (ADF) dan unit film yang dapat diganti, sehingga dapat mempengaruhi performa. Gunakan prosedur berikut untuk membersihkan kaca dan unit film.

1. Buka tutup pemindai, lalu cari unit film ADF yang dapat diganti.

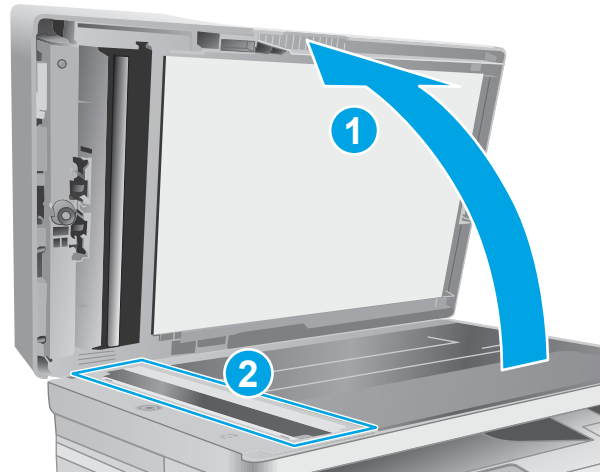

2. Gunakan dua slot untuk mengungkit unit film dari badan pemindai.

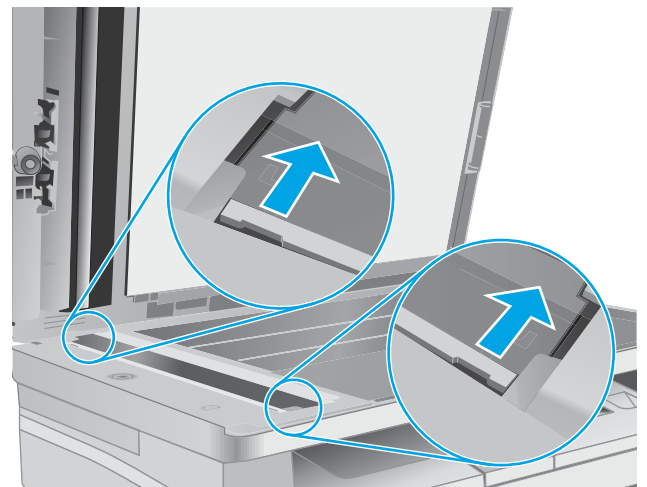

3. Geser unit ke arah yang ditunjukkan untuk mengeluarkannya.

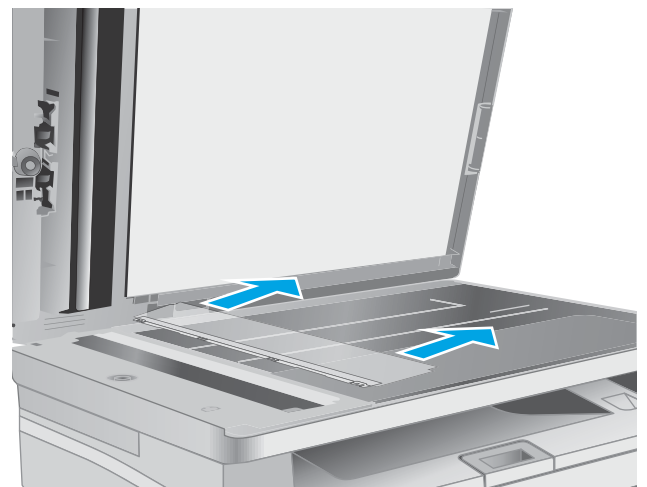

4. Bersihkan strip kaca dan unit film dengan kain tanpa serat.

PERHATIAN: Jangan gunakan pembersih abrasif, aseton, benzena, amonia, etil alkohol, atau karbon tetraklorida pada bagian mana pun dari printer karena dapat merusak printer. Jangan biarkan kaca atau pelat terkena cairan secara langsung. Cairan dapat meresap dan merusak printer.

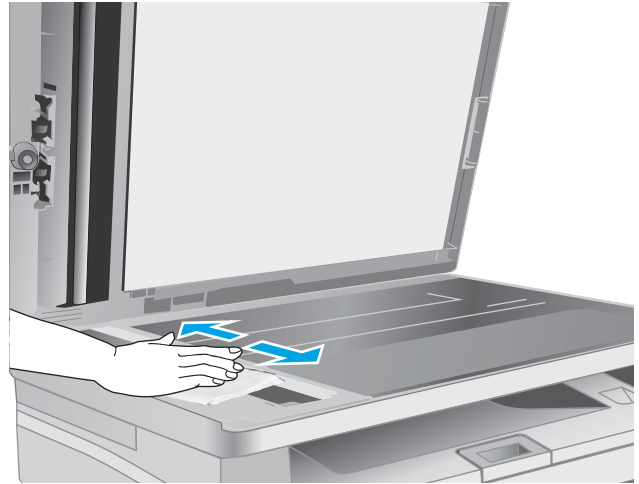

5. Pasang kembali unit film. Pastikan film meluncur di bawah tab pada setiap ujung badan pemindai.

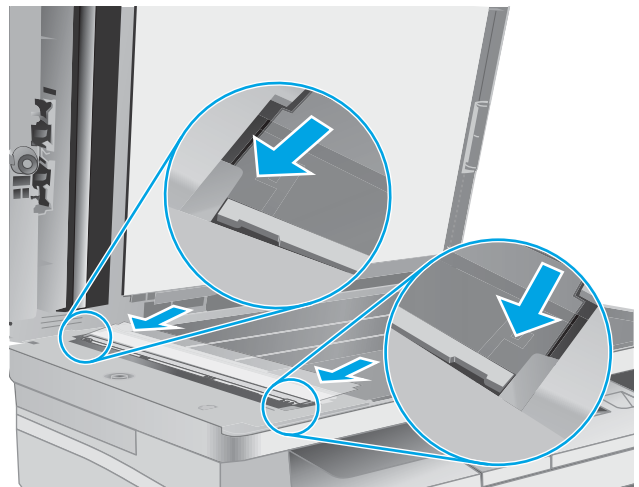

6. Tutup penutup pemindai.

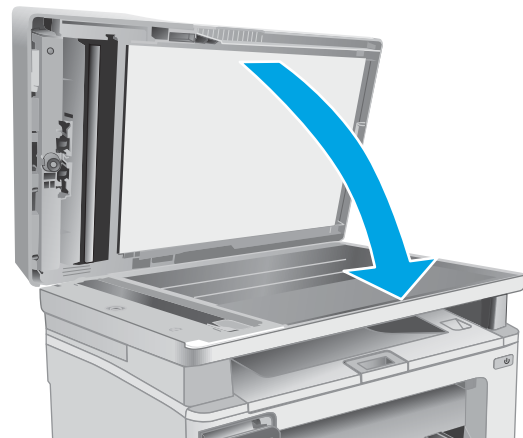

Meningkatkan kualitas cetak

- [Pendahuluan](#)
- [Mencetak dari program perangkat lunak lain.](#)
- [Memeriksa pengaturan jenis kertas untuk tugas cetak](#)
- [Memeriksa status kartrid toner](#)
- [Membersihkan printer](#)
- [Lihat kartrid cetak dan drum olahgambar untuk memeriksa ada/tidaknya kerusakan](#)
- [Memeriksa kertas dan lingkungan pencetakan](#)
- [Mencoba driver cetak lain](#)
- [Memeriksa pengaturan EconoMode](#)
- [Menyesuaikan Kerapatan Cetak](#)

Pendahuluan

Jika printer mengalami masalah kualitas cetak, coba lakukan solusi berikut sesuai urutan yang diberikan untuk mengatasi masalah tersebut.

Mencetak dari program perangkat lunak lain.

Coba cetak dari program perangkat lunak lain. Jika halaman tercetak dengan benar, berarti masalah disebabkan oleh program perangkat lunak yang digunakan untuk mencetak.

Memeriksa pengaturan jenis kertas untuk tugas cetak

Periksa pengaturan jenis kertas sewaktu mencetak dari program perangkat lunak dan periksa apakah terdapat goresan, hasil cetak pudar atau gelap, kertas menggulung, titik toner yang menyebar, toner longgar, atau sedikit area yang tidak memiliki toner pada halaman yang tercetak.

Memeriksa pengaturan jenis kertas (Windows)

1. Dari program perangkat lunak, tentukan pilihan **Cetak**.
2. Pilih printer, lalu klik tombol **Properties** (Properti) atau **Preferences** (Preferensi).
3. Klik tab **Salin/Cetak**.
4. Dari daftar buka-bawah **Paper type** (Jenis kertas), klik **More...** (Lainnya...).
5. Lebarakan opsi untuk **Jenisnya:** lainnya.
6. Buka kategori jenis kertas yang paling sesuai dengan kertas Anda.
7. Tentukan pilihan untuk jenis kertas yang digunakan, dan klik tombol **OK**.
8. Klik tombol **OK** untuk menutup kotak dialog **Properti Dokumen**. Dalam kotak dialog **Cetak**, klik tombol **OK** untuk mencetak tugas.

Memeriksa pengaturan jenis kertas (OS X)

1. Klik menu **File**, lalu klik opsi **Print** (Cetak).
2. Dalam menu **Printer**, pilih printer.
3. Secara default, driver cetak akan menampilkan menu **Copies & Pages** (Salinan & Halaman). Buka daftar buka-bawah menu, lalu klik menu **Finishing** (Penyelesaian).
4. Pilih jenis dari daftar buka-bawah **Tipe Media**.
5. Klik tombol **Cetak**.

Memeriksa status kartrid toner

Ikuti langkah-langkah berikut untuk memeriksa perkiraan sisa masa pakai kartrid toner dan, jika ada, status komponen pemeliharaan lain yang dapat diganti.

 **CATATAN:** Langkah-langkahnya berbeda, tergantung jenis panel kontrol.

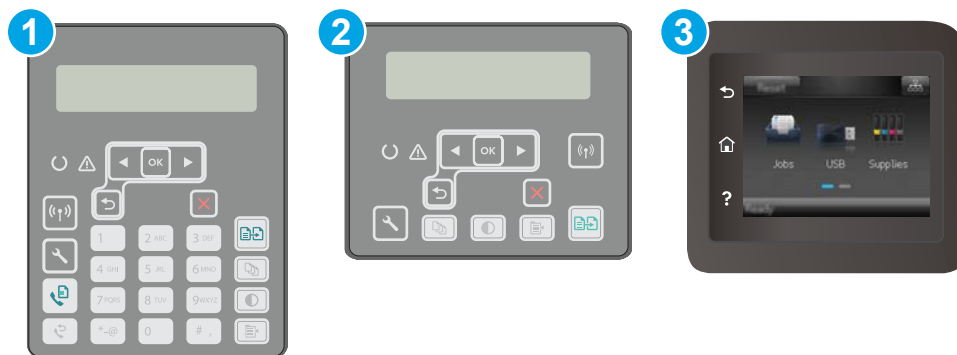

- | | |
|---|------------------------------------|
| 1 | Panel kontrol 2 baris (model faks) |
| 2 | Panel kontrol 2 baris |
| 3 | Panel kontrol layar sentuh |

Langkah satu: Mencetak halaman status persediaan

1. **Panel kontrol 2-baris:** Pada panel kontrol printer, tekan tombol Setup  (Pengaturan).
Panel kontrol layar sentuh: Dari layar Awal pada panel kontrol printer, geser hingga menu **Setup** (Pengaturan) ditampilkan. Sentuh ikon **Setup**  (Pengaturan) untuk membuka menu.
2. Buka menu berikut:
 - **Reports (Laporan)**
 - **Supplies Status (Status Persediaan)**
3. **Panel kontrol 2-baris:** Gulir ke **Print Supplies status** (status Persediaan Cetak), lalu tekan tombol **OK**.
Panel kontrol layar sentuh: Sentuh **Manage Supplies (Kelola Persediaan)**, lalu sentuh **Print Supplies Status (Status Persediaan Cetak)**.

Langkah dua: Memeriksa status persediaan

1. Periksa laporan status persediaan untuk memeriksa persentase sisa masa pakai kartrid toner dan, jika ada, status komponen pemeliharaan lain yang dapat diganti.

Masalah kualitas cetak dapat terjadi bila menggunakan kartrid toner yang telah berada pada akhir perkiraan masa pakainya. Halaman status persediaan akan memberitahukan bila tingkat persediaan hampir habis. Setelah persediaan HP mencapai ambang batas hampir habis, maka jaminan perlindungan premium HP atas persediaan tersebut berakhir.

Kartrid toner tidak perlu diganti sekarang, kecuali jika kualitas cetak menjadi buruk. Sebaiknya sediakan pengganti untuk dipasang bila kualitas cetak menjadi buruk.

Jika Anda memutuskan harus mengganti kartrid toner atau komponen pemeliharaan lain yang dapat diganti, halaman status persediaan akan mencantumkan nomor komponen HP asli.

2. Periksa untuk memastikan bahwa Anda menggunakan kartrid HP asli.

Kartrid toner HP asli memiliki tulisan “HP” atau logo HP. Untuk informasi lebih lanjut tentang cara mengidentifikasi kartrid HP, kunjungi www.hp.com/go/learnaboutesupplies.

Membersihkan printer

Mencetak halaman pembersih

Selama proses pencetakan, kertas, toner, dan partikel debu dapat menumpuk di dalam printer dan dapat menimbulkan masalah kualitas cetak, misalnya bercak atau percikan toner, rembesan, coretan, garis, atau bekas berulang.

Gunakan prosedur berikut untuk mencetak halaman pembersihan.

 **CATATAN:** Langkah-langkahnya berbeda, tergantung jenis panel kontrol.



1 Panel kontrol 2 baris (model faks)

2 Panel kontrol 2 baris

3 Panel kontrol layar sentuh

1. **Panel kontrol 2-baris:** Pada panel kontrol printer, tekan tombol Setup  (Pengaturan).

Panel kontrol layar sentuh: Dari layar Awal pada panel kontrol printer, geser hingga menu [Setup](#) (Pengaturan) ditampilkan. Sentuh ikon [Setup](#)  (Pengaturan) untuk membuka menu.

2. Buka menu berikut:

- [Layanan](#)
- [Halaman Pembersihan](#)

3. Masukkan kertas ukuran letter atau A4 jika diminta, lalu tekan tombol **OK**.

Pesan **Cleaning** (Membersihkan) akan ditampilkan di panel kontrol printer. Tunggu hingga proses selesai. Buang halaman yang tercetak.

Periksa kaca pemindai apakah kotor atau terdapat noda

Lama-kelamaan, debu dapat menumpuk pada kaca pemindai dan plastik putih pendukung, sehingga dapat mempengaruhi performa. Gunakan prosedur berikut untuk membersihkan pemindai.

1. Tekan tombol daya untuk mematikan printer, lalu lepas kabel daya dari stopkontak listrik.
2. Buka penutup pemindai.
3. Bersihkan kaca pemindai dan plastik putih pendukung di bawah tutup pemindai dengan kain atau spons lembut yang telah dilembabkan dengan pembersih kaca nonabrasif.

 **PERHATIAN:** Jangan gunakan pembersih abrasif, aseton, benzena, amonia, etil alkohol, atau karbon tetraklorida pada bagian mana pun dari printer karena dapat merusak printer. Jangan biarkan kaca atau pelat terkena cairan secara langsung. Cairan dapat meresap dan merusak printer.

4. Keringkan kaca dan plastik putih pendukung dengan chamois atau spons yang tidak berserabut untuk menghindari noda.
5. Sambungkan kabel daya ke stopkontak, lalu tekan tombol daya untuk menghidupkan printer.

Lihat kartrid cetak dan drum olahgambar untuk memeriksa ada/tidaknya kerusakan

Ikuti langkah-langkah berikut untuk memeriksa kartrid toner dan drum olahgambar dari printer.

1. Keluarkan kartrid toner dan drum olahgambar dari printer.
2. Periksa apakah ada kerusakan chip memori.
3. Periksa permukaan drum olahgambar hijau.

 **PERHATIAN:** Jangan sentuh drum olahgambar. Sidik jari pada drum olahgambar dapat menyebabkan masalah kualitas cetakan.

4. Jika Anda melihat goresan, sidik jari, atau kerusakan lain pada drum olahgambar, ganti kartrid toner.
5. Pasang kembali drum olahgambar, lalu cetak beberapa halaman untuk mengetahui apakah masalah telah selesai.

Memeriksa kertas dan lingkungan pencetakan

Langkah satu: Gunakan kertas yang memenuhi spesifikasi HP

Beberapa masalah kualitas cetak timbul dari penggunaan kertas yang tidak memenuhi spesifikasi HP.

- Selalu gunakan jenis dan berat kertas yang didukung printer ini.
- Gunakan kertas yang berkualitas baik dan tanpa potongan, goresan, robek, noda, serpihan, debu, kerutan, bolong, dan tepinya tidak tergulung atau tertekuk.
- Gunakan kertas yang belum dicetak sebelumnya.
- Gunakan kertas yang tidak mengandung materi metalik, seperti glitter.
- Gunakan kertas yang dirancang untuk printer laser. Jangan gunakan kertas yang dirancang hanya untuk printer Inkjet.
- Jangan gunakan kertas yang terlalu kasar. Menggunakan kertas yang lebih halus umumnya meningkatkan kualitas cetak.

Langkah dua: Periksa lingkungan

Lingkungan dapat mempengaruhi kualitas cetak secara langsung dan merupakan penyebab utama masalah kualitas cetak atau pengisian kertas. Coba solusi berikut ini:

- Pindahkan printer dari lokasi berangin, seperti jendela atau pintu terbuka, atau lubang keluar AC.
- Pastikan printer tidak terpapar pada suhu atau kelembapan di luar spesifikasi printer.
- Jangan menempatkan printer di ruangan terbatas, seperti lemari.
- Tempatkan printer pada permukaan yang kokoh dan datar.
- Singkirkan semua yang memblokir lubang ventilasi pada printer. Printer membutuhkan aliran udara yang baik dari segala sisi, termasuk atas.
- Lindungi printer dari kotoran di udara, debu, uap, lemak, atau elemen lain yang dapat meninggalkan residu di dalam printer.

Langkah tiga: Mengatur penyetaraan setiap baki



Ikuti langkah-langkah berikut bila teks atau gambar tidak berada di tengah atau tidak disejajarkan dengan benar pada halaman tercetak sewaktu mencetak dari baki tertentu.



CATATAN: Langkah-langkahnya berbeda, tergantung jenis panel kontrol.



- | | |
|---|------------------------------------|
| 1 | Panel kontrol 2 baris (model faks) |
| 2 | Panel kontrol 2 baris |
| 3 | Panel kontrol layar sentuh |

- Panel kontrol 2-baris:** Pada panel kontrol printer, tekan tombol Setup  (Pengaturan).
Panel kontrol layar sentuh: Dari layar Awal pada panel kontrol printer, geser hingga menu [Setup](#) (Pengaturan) ditampilkan. Sentuh ikon [Setup](#)  (Pengaturan) untuk membuka menu.
- Buka menu berikut:
 - [System Setup \(Pengaturan Sistem\)](#)
 - [Kualitas Cetak](#)
 - [Sesuaikan Perataan](#)
 - [Cetak Halaman Uji](#)
- Pilih baki yang akan disesuaikan, lalu ikuti instruksi pada halaman yang tercetak.
- Cetak lagi uji halaman untuk memverifikasi hasil. Buat pengaturan lebih lanjut jika diperlukan.
- Sentuh atau tekan **OK** untuk menyimpan pengaturan baru.

Mencoba driver cetak lain

Cobalah menggunakan driver cetak lain jika Anda mencetak dari program perangkat lunak dan di halaman yang tercetak ada garis yang tidak diharapkan dalam gambar, teks yang hilang, gambar yang hilang, format yang salah, atau font diganti.

Unduh driver mana saja di daftar berikut dari situs Web HP: www.hp.com/support/ljM148MFP, www.hp.com/support/ljM227MFP.

Driver HP PCL.6

Jika tersedia, driver cetak khusus printer ini mendukung sistem operasi lama seperti Windows® XP dan Windows Vista®. Untuk melihat daftar sistem operasi yang didukung, kunjungi www.hp.com/go/support.

Driver HP PCL 6

Driver cetak khusus printer ini mendukung Windows 7 dan sistem operasi yang lebih baru yang mendukung driver versi 3. Untuk melihat daftar sistem operasi yang didukung, kunjungi www.hp.com/go/support.

Driver HP PCL-6	Driver cetak khusus produk ini mendukung Windows 8 dan sistem operasi yang lebih baru yang mendukung driver versi 4. Untuk melihat daftar sistem operasi yang didukung, kunjungi www.hp.com/go/support .
Driver HP UPD PS	<ul style="list-style-type: none"> • Disarankan untuk pencetakan dengan program perangkat lunak Adobe® atau program perangkat lunak lainnya yang sarat dengan grafis • Menyediakan dukungan untuk mencetak dari emulasi postscript, atau untuk dukungan font flash postscript
HP UPD PCL 6	<ul style="list-style-type: none"> • Disarankan untuk pencetakan dalam semua lingkungan Windows • Memberikan dukungan kecepatan, kualitas cetak, dan fitur printer terbaik secara keseluruhan untuk sebagian besar pengguna • Dikembangkan agar selaras dengan GDI (Graphic Device Interface) Windows untuk kecepatan terbaik dalam lingkungan Windows • Mungkin belum kompatibel sepenuhnya dengan program perangkat lunak kustom dan program pihak ketiga yang berbasis PCL 5

Memeriksa pengaturan EconoMode

HP tidak menyarankan penggunaan EconoMode secara terus-menerus. Jika EconoMode digunakan terus-menerus, persediaan toner mungkin melebihi masa pakai komponen mekanis dalam kartrid toner. Jika kualitas cetak mulai menurun dan menjadi buruk, coba ganti kartrid toner.

 **CATATAN:** Fitur ini tersedia dengan driver printer PCL 6 untuk Windows. Jika Anda tidak sedang menggunakan driver, Anda dapat mengaktifkan fitur ini dengan menggunakan HP Embedded Web Server.

Ikuti langkah-langkah ini jika keseluruhan halaman tampak terlalu gelap atau terlalu terang.

1. Dari program perangkat lunak, tentukan pilihan **Cetak**.
2. Pilih printer, lalu klik tombol **Properties** (Properti) atau **Preferences** (Preferensi).
3. Klik tab **Paper/Quality** (Kertas/Kualita), dan temukan area **Print Quality** (Kualitas Cetak).
4. Jika keseluruhan halaman terlalu gelap, gunakan pengaturan ini:

- Pilih opsi **600 dpi**.
- Pilih kotak centang **EconoMode** untuk mengaktifkannya.

Jika keseluruhan halaman terlalu terang, gunakan pengaturan ini:

- Pilih opsi **FastRes 1200**.
 - Kosongkan kotak centang **EconoMode** untuk menonaktifkannya.
5. Klik tombol **OK** untuk menutup kotak dialog **Document Properties** (Properti Dokumen). Pada dialog **Cetak**, klik tombol **OK** untuk mencetak pekerjaan.



Menyesuaikan Kerapatan Cetak

Lakukan langkah-langkah berikut untuk menyesuaikan kerapatan cetak.

 **CATATAN:** Langkah-langkahnya berbeda, tergantung jenis panel kontrol.



-
- | | |
|---|------------------------------------|
| 1 | Panel kontrol 2 baris (model faks) |
| 2 | Panel kontrol 2 baris |
| 3 | Panel kontrol layar sentuh |
-

1. **Panel kontrol 2-baris:** Pada panel kontrol printer, tekan tombol Setup  (Pengaturan).
Panel kontrol layar sentuh: Dari layar Awal pada panel kontrol printer, geser hingga menu [Setup](#) (Pengaturan) ditampilkan. Sentuh ikon [Setup](#)  (Pengaturan) untuk membuka menu.
2. Buka menu berikut:
 - [System Setup \(Pengaturan Sistem\)](#)
 - [Kerapatan Cetak](#)
3. Pilih pengaturan kerapatan cetak yang benar.
 - 1: paling terang
 - 2: lebih terang
 - 3: standar
 - 4: lebih gelap
 - 5: paling gelap

Meningkatkan kualitas gambar salin dan pindai

Pendahuluan

Jika ada masalah dengan kualitas gambar pada printer, coba solusi berikut sesuai urutan yang ditampilkan untuk memecahkan masalah.

- [Periksa kaca pemindai apakah kotor atau terdapat noda](#)
- [Memeriksa pengaturan kertas](#)
- [Mengoptimalkan teks atau gambar](#)
- [Penyalinan tepi ke tepi](#)
- [Membersihkan rol pengambil dan alas pemisah pada pemasok dokumen](#)

Cobalah langkah sederhana berikut lebih dulu:

- Gunakan pemindai flatbed, bukan pemasok dokumen.
- Gunakan dokumen asli yang berkualitas.
- Saat menggunakan pemasok dokumen, masukkan dokumen asli ke dalam pemasok dengan benar, menggunakan pemandu kertas, untuk menghindari gambar yang buram atau miring.

Jika masalah berlanjut, cobalah solusi tambahan berikut. Jika solusi tersebut tidak menyelesaikan masalah, lihat “Meningkatkan kualitas kertas” untuk solusi lebih lanjut.

Periksa kaca pemindai apakah kotor atau terdapat noda

Lama-kelamaan, debu dapat menumpuk pada kaca pemindai dan plastik putih pendukung, sehingga dapat mempengaruhi performa. Gunakan prosedur berikut untuk membersihkan pemindai.

1. Tekan tombol daya untuk mematikan printer, lalu lepas kabel daya dari stopkontak listrik.
2. Buka penutup pemindai.
3. Bersihkan kaca pemindai dan plastik putih pendukung di bawah tutup pemindai dengan kain atau spons lembut yang telah dilembabkan dengan pembersih kaca nonabrasif.

 **PERHATIAN:** Jangan gunakan pembersih abrasif, aseton, benzena, amonia, etil alkohol, atau karbon tetraklorida pada bagian mana pun dari printer karena dapat merusak printer. Jangan biarkan kaca atau pelat terkena cairan secara langsung. Cairan dapat meresap dan merusak printer.

4. Keringkan kaca dan plastik putih pendukung dengan chamois atau spons yang tidak berserabut untuk menghindari noda.
5. Sambungkan kabel daya ke stopkontak, lalu tekan tombol daya untuk menghidupkan printer.

Memeriksa pengaturan kertas

 **CATATAN:** Langkah-langkahnya berbeda, tergantung jenis panel kontrol.

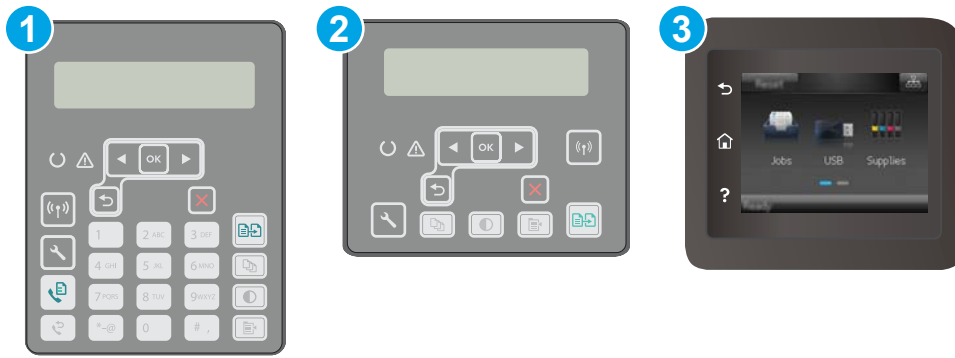

-
- 1 Panel kontrol 2 baris (model faks)

 - 2 Panel kontrol 2 baris

 - 3 Panel kontrol layar sentuh

Panel kontrol 2 baris

1. Tekan tombol Copy Menu  (Menu Salin).
2. Buka menu **Paper** (Kertas).
3. Pilih ukuran kertas dalam baki, kemudian tekan tombol **OK**.
4. Pilih jenis kertas dalam baki, kemudian tekan tombol **OK**.

Panel kontrol layar sentuh

1. Dari layar Awal pada panel kontrol printer, sentuh ikon **Copy** (Salin). 
2. Sentuh tombol **Settings** (Pengaturan), lalu gulir ke dan sentuh tombol **Paper** (Kertas).
3. Dari daftar ukuran kertas, sentuh nama ukuran kertas di dalam baki.
4. Dari daftar jenis kertas, sentuh nama jenis kertas di dalam baki.

Mengoptimalkan teks atau gambar

 **CATATAN:** Langkah-langkahnya berbeda, tergantung jenis panel kontrol.



1	Panel kontrol 2 baris (model faks)
2	Panel kontrol 2 baris
3	Panel kontrol layar sentuh

Panel kontrol 2 baris

1. Pada panel kontrol printer, tekan tombol **Copy Menu**  (Menu Salin).
2. Untuk mengoptimalkan kualitas salin untuk jenis dokumen yang berbeda, gunakan tombol panah untuk memilih menu **Optimize** (Optimalkan), lalu tekan tombol **OK**. Tersedia pengaturan kualitas salinan berikut:
 - **Auto Select** (Pilih Otomatis): Gunakan pengaturan ini bila Anda tidak mempermasalahkan kualitas salinan. Ini adalah pengaturan default.
 - **Mixed** (Campuran): Gunakan pengaturan ini untuk dokumen yang berisi campuran teks dan gambar.
 - **Text** (Teks): Gunakan pengaturan ini untuk dokumen yang sebagian besar berisi teks.
 - **Picture** (Gambar): Gunakan pengaturan ini untuk dokumen yang sebagian besar berisi gambar.

Panel kontrol layar sentuh

1. Dari layar Awal pada panel kontrol printer, sentuh ikon **Copy** (Salin) .
2. Sentuh tombol **Pengaturan**, lalu gulir ke dan sentuh tombol **Optimalkan**.
3. Sentuh nama pengaturan yang hendak disesuaikan.
 - **Pilih Otomatis**: Gunakan pengaturan ini bila Anda tidak mempermasalahkan kualitas salinan. Ini adalah pengaturan standar.
 - **Campuran**: Gunakan pengaturan ini untuk dokumen yang berisi campuran teks dan gambar.
 - **Teks**: Gunakan pengaturan ini untuk dokumen yang sebagian besar berisi teks.
 - **Gambar**: Gunakan pengaturan ini untuk dokumen yang sebagian besar berisi gambar.

Penyalinan tepi ke tepi

Printer tidak dapat benar-benar mencetak tepi ke tepi. Ada batas tepi 4 mm di sekeliling halaman.

Pertimbangan untuk pencetakan atau pemindaian dokumen dengan tepi dikrop:

- Jika dokumen asli lebih kecil daripada ukuran hasil salinan, geser dokumen asli 4 mm dari sudut yang ditunjukkan oleh ikon pada pemindai. Salin ulang atau pindai di posisi ini.
- Bila ukuran dokumen asli sama dengan keluaran yang diinginkan, gunakan fitur **Reduce/Enlarge** (Perkecil/Perbesar) untuk memperkecil gambar agar salinannya tidak terpotong.

Membersihkan rol pengambil dan alas pemisah pada pemasok dokumen

Jika pengumpanan dokumen produk mengalami masalah penanganan kertas, seperti macet atau beberapa lembar kertas masuk sekaligus, bersihkan roller dan dinding pemisah pengumpanan dokumen.

1. Buka penutup pemasok dokumen.

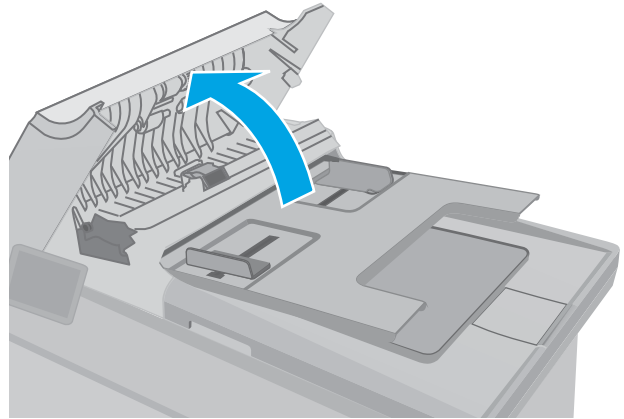

2. Gunakan kain tidak berserat yang dibasahi untuk menyeka rol penarik dan dinding pemisah guna membersihkan kotoran.

PERHATIAN: Jangan gunakan pembersih abrasif, aseton, benzena, amonia, etil alkohol, atau karbon tetraklorida pada bagian mana pun dari printer karena dapat merusak printer. Jangan biarkan kaca atau pelat terkena cairan secara langsung. Cairan dapat meresap dan merusak printer.

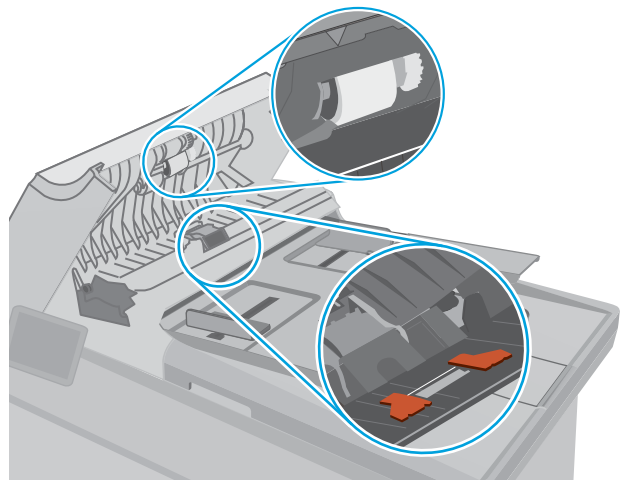

3. Tutup penutup pemasok dokumen. Pastikan telah tertutup sepenuhnya.

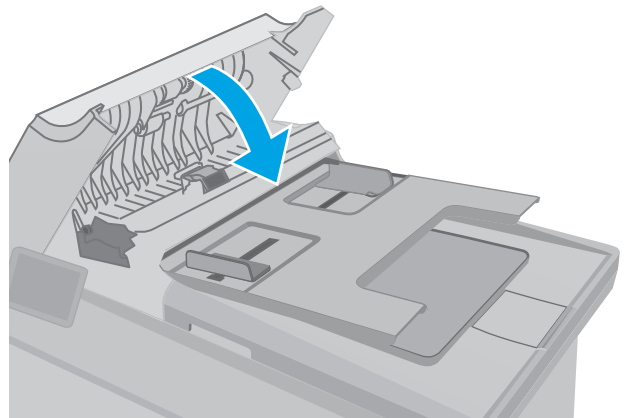

Memperbaiki kualitas gambar faks

Pendahuluan

Jika ada masalah dengan kualitas gambar pada printer, coba solusi berikut sesuai urutan yang ditampilkan untuk memecahkan masalah.

- [Periksa kaca pemindai apakah kotor atau terdapat noda](#)
- [Memeriksa pengaturan resolusi kirim faks](#)
- [Memeriksa pengaturan koreksi-kesalahan](#)
- [Memeriksa pengaturan sesuai halaman](#)
- [Membersihkan rol pengambil dan alas pemisah pada pemasok dokumen](#)
- [Mengirim ke mesin faks lain](#)
- [Memeriksa mesin faks pengirim](#)

Cobalah langkah sederhana berikut lebih dulu:

- Gunakan pemindai flatbed, bukan pemasok dokumen.
- Gunakan dokumen asli yang berkualitas.
- Saat menggunakan pemasok dokumen, masukkan dokumen asli ke dalam pemasok dengan benar, menggunakan pemandu kertas, untuk menghindari gambar yang buram atau miring.

Jika masalah berlanjut, cobalah solusi tambahan berikut. Jika solusi tersebut tidak menyelesaikan masalah, lihat “Meningkatkan kualitas kertas” untuk solusi lebih lanjut.

Periksa kaca pemindai apakah kotor atau terdapat noda

Lama-kelamaan, debu dapat menumpuk pada kaca pemindai dan plastik putih pendukung, sehingga dapat mempengaruhi performa. Gunakan prosedur berikut untuk membersihkan pemindai.

1. Tekan tombol daya untuk mematikan printer, lalu lepas kabel daya dari stopkontak listrik.
2. Buka penutup pemindai.
3. Bersihkan kaca pemindai dan plastik putih pendukung di bawah tutup pemindai dengan kain atau spons lembut yang telah dilembabkan dengan pembersih kaca nonabrasif.

⚠ PERHATIAN: Jangan gunakan pembersih abrasif, aseton, benzena, amonia, etil alkohol, atau karbon tetraklorida pada bagian mana pun dari printer karena dapat merusak printer. Jangan biarkan kaca atau pelat terkena cairan secara langsung. Cairan dapat meresap dan merusak printer.

4. Keringkan kaca dan plastik putih pendukung dengan chamois atau spons yang tidak berserabut untuk menghindari noda.
5. Sambungkan kabel daya ke stopkontak, lalu tekan tombol daya untuk menghidupkan printer.

Memeriksa pengaturan resolusi kirim faks

Jika printer tidak mampu mengirim faks karena mesin faks penerima tidak menjawab atau sedang sibuk, printer akan berusaha menghubungi kembali berdasarkan opsi panggil-ulang-saat-sibuk, panggil-ulang-jika-tidak-dijawab, dan panggil-ulang-jika-salah-komunikasi.

 **CATATAN:** Langkah-langkahnya berbeda, tergantung jenis panel kontrol.



- | | |
|---|------------------------------------|
| 1 | Panel kontrol 2 baris (model faks) |
| 2 | Panel kontrol layar sentuh |

Panel kontrol 2 baris

1. Pada panel kontrol printer, tekan tombol Setup  (Pengaturan).
2. Buka menu berikut:
 - a. [Pengaturan Faks](#)
 - b. [Fax Send Setup \(Pengaturan Pengiriman Faks\)](#)
 - c. [Def. Resolusi](#)
3. Pilih pengaturan resolusi, lalu tekan **OK**.

Panel kontrol layar sentuh

1. Dari layar Awal pada panel kontrol printer, geser hingga menu [Setup](#) (Pengaturan) ditampilkan. Sentuh ikon [Setup](#)  (Pengaturan) untuk membuka menu.
2. Buka menu berikut:
 - a. [Fax Setup \(Pengaturan Faks\)](#)
 - b. [Advanced Setup \(Pengaturan Lanjutan\)](#)
 - c. [Fax Resolution \(Resolusi Faks\)](#)
3. Pilih pengaturan resolusi, lalu sentuh **OK**.

Memeriksa pengaturan koreksi-kesalahan

Biasanya, printer akan memantau sinyal pada saluran telepon saat mengirim atau menerima faks. Jika printer mendeteksi kesalahan sewaktu transmisi dan pengaturan koreksi kesalahan **On** (Hidup), printer dapat meminta bagian faks tersebut dikirim ulang. Standar pengaturan pabrik untuk koreksi kesalahan adalah **On** (Hidup).

Anda harus menonaktifkan koreksi kesalahan hanya jika Anda mengalami kesulitan mengirim atau menerima faks, dan Anda bermaksud menerima kesalahan dalam transmisi tersebut. Menonaktifkan pengaturan tersebut akan bermanfaat saat Anda mencoba mengirim faks ke luar negeri atau menerima faks dari luar negeri, maupun jika Anda menggunakan sambungan telepon satelit.

 **CATATAN:** Langkah-langkahnya berbeda, tergantung jenis panel kontrol.



- 1 Panel kontrol 2 baris (model faks)
- 2 Panel kontrol layar sentuh

Panel kontrol 2 baris

1. Pada panel kontrol printer, tekan tombol Setup  (Pengaturan).
2. Buka menu berikut:
 - a. [Pengaturan Faks](#)
 - b. [All Faxes \(Semua Faks\)](#)
 - c. [Error Correction \(Koreksi Kesalahan\)](#)
3. Pilih **On** (Aktif).



Panel kontrol layar sentuh

1. Dari layar Awal pada panel kontrol printer, geser hingga menu **Setup** (Pengaturan) ditampilkan. Sentuh ikon **Setup**  (Pengaturan) untuk membuka menu.
2. Buka menu berikut:
 - a. [Layanan](#)
 - b. [Layanan Faks](#)
 - c. [Error Correction \(Koreksi Kesalahan\)](#)

3. Sentuh menu.
4. Sentuh tombol **On** (Hidup).

Memeriksa pengaturan sesuai halaman

Jika printer mencetak pekerjaan faks pada halaman, aktifkan fitur sesuai halaman dari panel kontrol printer.

-  **CATATAN:** Pastikan bahwa pengaturan ukuran kertas standar sama dengan ukuran kertas di dalam baki.
-  **CATATAN:** Langkah-langkahnya berbeda, tergantung jenis panel kontrol.



- | | |
|---|------------------------------------|
| 1 | Panel kontrol 2 baris (model faks) |
| 2 | Panel kontrol layar sentuh |

Panel kontrol 2 baris

1. Pada panel kontrol printer, tekan tombol **Setup**  (Pengaturan).
2. Buka menu berikut:
 - a. [Pengaturan Faks](#)
 - b. [Recv. \(Diterima\) Pengaturan Faks](#)
 - c. [Fit to Page \(Sesuaikan dengan Halaman\)](#)
3. Pilih **On** (Aktif).

Panel kontrol layar sentuh

1. Dari layar Awal pada panel kontrol printer, geser hingga menu **Setup** (Pengaturan) ditampilkan. Sentuh ikon **Setup**  (Pengaturan) untuk membuka menu.
2. Buka menu berikut:
 - a. [Fax Setup \(Pengaturan Faks\)](#)
 - b. [Advanced Setup \(Pengaturan Lanjutan\)](#)
 - c. [Fit to Page \(Sesuaikan dengan Halaman\)](#)
3. Sentuh tombol **On** (Hidup).

Membersihkan rol pengambil dan alas pemisah pada pemasok dokumen

Jika pengumpan dokumen produk mengalami masalah penanganan kertas, seperti macet atau beberapa lembar kertas masuk sekaligus, bersihkan roller dan dinding pemisah pengumpan dokumen.

1. Buka penutup pemasok dokumen.

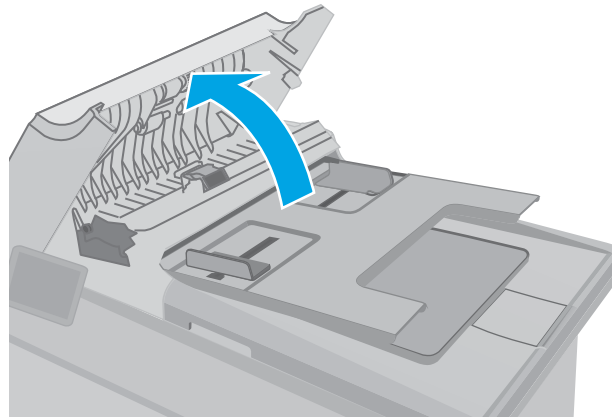

2. Gunakan kain tidak berserat yang dibasahi untuk menyeka rol penarik dan dinding pemisah guna membersihkan kotoran.

PERHATIAN: Jangan gunakan pembersih abrasif, aseton, benzena, amonia, etil alkohol, atau karbon tetraklorida pada bagian mana pun dari printer karena dapat merusak printer. Jangan biarkan kaca atau pelat terkena cairan secara langsung. Cairan dapat meresap dan merusak printer.

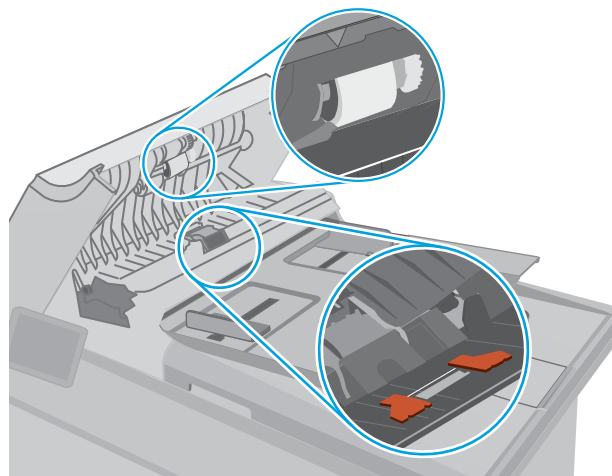

3. Tutup penutup pemasok dokumen. Pastikan telah tertutup sepenuhnya.

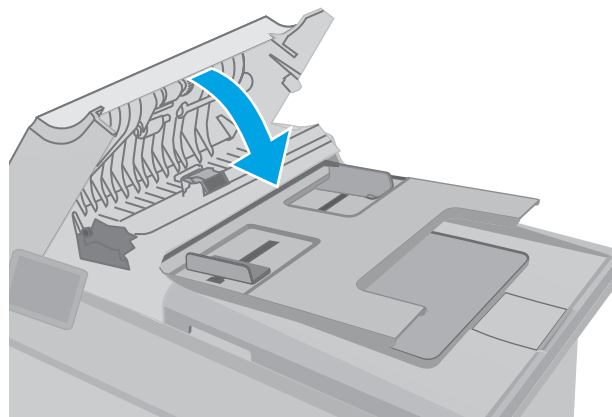

Mengirim ke mesin faks lain

Coba mengirim faks ke mesin faks yang berbeda. Jika kualitas faks lebih baik, berarti masalahnya terkait dengan setelan atau status persediaan mesin faks penerima yang pertama.

Memeriksa mesin faks pengirim

Minta pengirim mencoba mengirim dari mesin faks lain. Jika kualitas faks lebih baik, masalahnya berada pada mesin faks pengirim. Jika mesin faks lain tidak tersedia, minta pengirim untuk mempertimbangkan perubahan berikut ini:

- Pastikan dokumen asli menggunakan kertas putih (bukan berwarna).
- Tingkatkan resolusi faks, tingkat kualitas, atau pengaturan kontras.
- Jika mungkin, kirimkan faks dari program perangkat lunak komputer.

Mengatasi masalah jaringan berkabel

Pendahuluan

Periksa kondisi berikut untuk memastikan printer dapat berkomunikasi dengan jaringan. Sebelum memulai, cetak halaman konfigurasi dari panel kontrol printer dan temukan alamat IP printer yang tercantum di halaman ini.

- [Sambungan fisik buruk](#)
- [Komputer menggunakan alamat IP yang salah untuk printer](#)
- [Komputer tidak dapat berkomunikasi dengan printer.](#)
- [Printer menggunakan kecepatan tautan dan dupleks yang salah untuk jaringan tersebut](#)
- [Program perangkat lunak baru dapat menyebabkan masalah kompatibilitas.](#)
- [Pengaturan komputer atau workstation mungkin salah.](#)
- [Printer dinonaktifkan, atau pengaturan jaringan lainnya salah.](#)



CATATAN: HP tidak mendukung jaringan peer-to-peer, karena fiturnya berfungsi dari sistem operasi Microsoft, bukan driver cetak HP. Untuk informasi lebih lanjut, kunjungi Microsoft di www.microsoft.com.

Sambungan fisik buruk

1. Verifikasikan printer telah tersambung ke port jaringan yang benar menggunakan kabel dengan panjang yang benar.
2. Pastikan bahwa sambungan sudah erat.
3. Lihat sambungan port jaringan di belakang printer dan pastikan bahwa lampu aktivitas berwarna kuning tua dan lampu status sambungan berwarna hijau telah menyala.
4. Jika masalah terus berlanjut, coba kabel atau port lain pada hub.

Komputer menggunakan alamat IP yang salah untuk printer

1. Buka properti printer, dan klik tab **Port**. Pastikan Alamat IP saat ini untuk printer sudah dipilih. Alamat IP printer tercantum pada halaman konfigurasi printer.
2. Jika Anda menginstal printer menggunakan port TCP/IP standar HP, pilih kotak **Always print to this printer, even if its IP address changes** (Selalu cetak ke printer ini, meskipun alamat IP berubah).
3. Jika Anda menginstal printer dengan menggunakan port TCP/IP standar Microsoft, gunakan nama host sebagai ganti alamat IP.
4. Jika alamat IP sudah benar, hapus printer, lalu tambahkan lagi.

Komputer tidak dapat berkomunikasi dengan printer.

1. Uji komunikasi jaringan dengan melakukan ping jaringan.
 - a. Buka prompt baris perintah pada komputer Anda.

- Untuk Windows, klik **Start** (Mulai), klik **Run** (Jalankan), ketik `cmd`, lalu tekan [Enter](#).
 - Untuk OS X, buka **Application** (Aplikasi), lalu **Utilities** (Utilitas) dan buka **Terminal**.
- b. Ketik `ping` yang diikuti dengan alamat IP untuk printer Anda.
 - c. Jika jendela menampilkan waktu ulang-alik, jaringan bekerja.
2. Jika perintah ping gagal, pastikan hub jaringan telah aktif, lalu pastikan pengaturan jaringan, printer, dan komputer dikonfigurasi untuk jaringan yang sama.

Printer menggunakan kecepatan tautan dan duplex yang salah untuk jaringan tersebut

HP menyarankan agar Anda membiarkan pengaturan ini dalam mode otomatis (pengaturan standar). Jika Anda mengubah pengaturan ini, Anda juga harus mengubahnya untuk jaringan Anda.

Program perangkat lunak baru dapat menyebabkan masalah kompatibilitas.

Pastikan semua program perangkat lunak baru telah diinstal dengan benar dan menggunakan driver cetak yang benar.

Pengaturan komputer atau workstation mungkin salah.

1. Periksa pengaturan driver jaringan, driver cetak, dan pengalihan jaringan.
2. Pastikan bahwa sistem operasi telah dikonfigurasi dengan benar.

Printer dinonaktifkan, atau pengaturan jaringan lainnya salah.

1. Tinjau halaman konfigurasi untuk memeriksa status protokol jaringan. Aktifkan bila perlu.
2. Konfigurasi ulang pengaturan jaringan bila perlu.

Mengatasi masalah jaringan nirkabel

- [Pendahuluan](#)
- [Daftar periksa konektivitas nirkabel](#)
- [Printer tidak mencetak setelah konfigurasi nirkabel selesai dilakukan](#)
- [Printer tidak mencetak, dan firewall pihak ketiga terinstal pada komputer](#)
- [Koneksi nirkabel tidak bekerja setelah memindahkan router nirkabel atau printer](#)
- [Tidak dapat menghubungkan komputer lain ke printer nirkabel](#)
- [Printer nirkabel kehilangan komunikasi saat terhubung ke VPN](#)
- [Jaringan tidak tercantum dalam daftar jaringan nirkabel](#)
- [Jaringan nirkabel tidak berfungsi](#)
- [Menjalankan pengujian diagnosis jaringan nirkabel](#)
- [Mengurangi interferensi pada jaringan nirkabel](#)

Pendahuluan

Gunakan informasi pemecahan masalah untuk membantu menyelesaikan masalah.



CATATAN: Untuk mengetahui apakah pencetakan HP NFC dan Wi-Fi Direct diaktifkan pada printer Anda, cetaklah halaman konfigurasi dari panel kontrol printer

Daftar periksa konektivitas nirkabel

- Pastikan bahwa kabel jaringan tidak terhubung.
- Verifikasikan bahwa printer dan router nirkabel diaktifkan dan memiliki daya. Pastikan juga radio nirkabel pada printer diaktifkan.
- Pastikan bahwa service set identifier (SSID) sudah benar. Cetak halaman konfigurasi untuk menentukan SSID. Jika Anda tidak yakin SSID sudah benar, jalankan kembali pengaturan nirkabel.
- Pada jaringan aman, pastikan informasi pengamanan sudah benar. Jika informasi pengamanan tidak benar, jalankan kembali pengaturan nirkabel.
- Jika jaringan nirkabel bekerja dengan benar, cobalah mengakses komputer lain pada jaringan nirkabel. Jika jaringan memiliki akses Internet, coba hubungkan ke Internet melalui koneksi nirkabel.
- Pastikan metode enkripsi (AES atau TKIP) untuk printer sama dengan untuk titik akses nirkabel (pada jaringan yang menggunakan pengamanan WPA).
- Verifikasikan printer dalam jangkauan jaringan nirkabel. Untuk sebagian besar jaringan, printer harus berada dalam jarak 30 m dari titik akses nirkabel (router nirkabel).
- Pastikan tidak ada hambatan yang menghalangi sinyal nirkabel. Singkirkan benda logam besar apa pun di antara titik akses dan printer. Pastikan tiang, dinding, atau kolom penyangga yang terbuat dari logam atau beton tidak memisahkan printer dan titik akses nirkabel.

- Pastikan bahwa printer jauh dari perangkat elektronik yang dapat menimbulkan interferensi dengan sinyal nirkabel. Banyak perangkat dapat menimbulkan interferensi dengan sinyal nirkabel termasuk motor, telepon tanpa kabel, kamera sistem keamanan, jaringan nirkabel lain, dan perangkat Bluetooth tertentu.
- Pastikan driver cetak telah diinstal di komputer.
- Pastikan Anda telah memilih port printer yang benar.
- Verifikasikan komputer dan printer telah tersambung ke jaringan nirkabel yang sama.
- Untuk OS X, pastikan router nirkabel telah mendukung Bonjour.

Printer tidak mencetak setelah konfigurasi nirkabel selesai dilakukan

1. Pastikan printer sudah dihidupkan dan dalam status siap.
2. Nonaktifkan firewall pihak ketiga pada komputer Anda.
3. Pastikan bahwa jaringan nirkabel bekerja dengan benar.
4. Pastikan bahwa komputer Anda bekerja dengan benar. Bila perlu, hidupkan ulang komputer Anda.
5. Pastikan Anda dapat membuka printer HP Embedded Web Server dari komputer di jaringan.

Printer tidak mencetak, dan firewall pihak ketiga terinstal pada komputer

1. Perbarui firewall dengan pembaruan terakhir yang tersedia dari pabrikan.
2. Jika program meminta akses firewall saat Anda menginstal printer atau mencoba mencetak, pastikan Anda mengizinkan program dijalankan.
3. Nonaktifkan sementara firewall, lalu instal printer nirkabel pada komputer. Aktifkan firewall setelah Anda menyelesaikan penginstalan nirkabel.

Koneksi nirkabel tidak bekerja setelah memindahkan router nirkabel atau printer

1. Pastikan bahwa router atau printer terhubung ke jaringan yang sama dengan komputer Anda.
2. Cetak halaman konfigurasi.
3. Bandingkan service set identifier (SSID) pada halaman konfigurasi dengan SSID pada konfigurasi printer untuk komputer Anda.
4. Jika nomornya tidak sama, perangkat tidak terhubung ke jaringan yang sama. Konfigurasikan ulang pengaturan nirkabel untuk printer.

Tidak dapat menghubungkan komputer lain ke printer nirkabel

1. Pastikan bahwa komputer lain dalam jangkauan nirkabel dan tidak ada hambatan yang menghalangi sinyal. Untuk hampir semua jaringan, jangkauan nirkabel adalah dalam 30 m dari titik akses nirkabel.
2. Pastikan printer sudah dihidupkan dan dalam status siap.
3. Pastikan jumlah pengguna Wi-Fi Direct yang berdekatan tidak lebih dari 5.
4. Nonaktifkan firewall pihak ketiga pada komputer Anda.

5. Pastikan bahwa jaringan nirkabel bekerja dengan benar.
6. Pastikan bahwa komputer Anda bekerja dengan benar. Bila perlu, hidupkan ulang komputer Anda.

Printer nirkabel kehilangan komunikasi saat terhubung ke VPN

- Secara umum, Anda tidak dapat menghubungkan ke VPN dan jaringan lain pada saat yang sama.

Jaringan tidak tercantum dalam daftar jaringan nirkabel

- Pastikan router nirkabel diaktifkan dan mendapat daya.
- Jaringan mungkin tersembunyi. Namun, Anda masih dapat menghubungkan ke jaringan tersembunyi.

Jaringan nirkabel tidak berfungsi

1. Pastikan kabel jaringan tidak terhubung.
2. Untuk memverifikasi apakah jaringan telah kehilangan komunikasi, coba hubungkan perangkat lain ke jaringan.
3. Uji komunikasi jaringan dengan melakukan ping jaringan.
 - a. Buka prompt baris perintah pada komputer Anda.
 - Untuk Windows, klik **Start** (Mulai), klik **Run** (Jalankan), ketik `cmd`, lalu tekan **Enter**.
 - Untuk OS X, buka **Applications** (Aplikasi), lalu **Utilities** (Utilitas), dan buka **Terminal** (Terminal).
 - b. Ketik `ping` diikuti oleh alamat router IP.
 - c. Jika jendela menampilkan waktu ulang-alik, jaringan bekerja.
4. Pastikan bahwa router atau printer terhubung ke jaringan yang sama dengan komputer.
 - a. Cetak halaman konfigurasi.
 - b. Bandingkan service set identifier (SSID) pada laporan konfigurasi dengan SSID pada konfigurasi printer untuk komputer Anda.
 - c. Jika nomornya tidak sama, perangkat tidak terhubung ke jaringan yang sama. Konfigurasi ulang pengaturan nirkabel untuk printer.

Menjalankan pengujian diagnosis jaringan nirkabel

Dari panel kontrol printer, Anda dapat menjalankan pengujian diagnosis yang akan memberikan informasi tentang pengaturan jaringan nirkabel.

 **CATATAN:** Langkahnya berbeda-beda, tergantung jenis panel kontrol.



- | | |
|---|------------------------------------|
| 1 | Panel kontrol 2 baris (model faks) |
| 2 | Panel kontrol 2 baris |
| 3 | Panel kontrol layar sentuh |

Panel kontrol 2 baris

1. Pada panel kontrol printer, tekan tombol Setup  (Pengaturan).
2. Buka menu berikut:
 - **Diagnosis Mandiri**
 - **Jalankan Uji Nirkabel**
3. Tekan tombol **OK** untuk memulai pengujian. Printer mencetak halaman pengujian yang berisi hasil pengujian.

Panel kontrol layar sentuh

1. Dari layar Awal pada panel kontrol printer, geser hingga menu **Setup** (Pengaturan) ditampilkan. Sentuh ikon **Setup**  (Pengaturan) untuk membuka menu.
2. Gulir dan pilih **Self Diagnostics** (Diagnostik Mandiri).
3. Pilih **Run Wireless Test** (Jalankan Uji Nirkabel) untuk memulai pengujian. Printer mencetak halaman pengujian yang berisi hasil pengujian.

Mengurangi interferensi pada jaringan nirkabel

Tip berikut dapat mengurangi interferensi dalam jaringan nirkabel:

- Jauhkan perangkat nirkabel dari benda logam besar, seperti lemari arsip, dan perangkat elektromagnetik lain, seperti microwave dan telepon tanpa kabel. Benda-benda ini dapat mengganggu sinyal radio.
- Jauhkan perangkat nirkabel dari struktur tembok besar dan struktur bangunan lainnya. Benda-benda ini dapat menyerap gelombang radio dan menurunkan kekuatan sinyal.
- Tempatkan router nirkabel di lokasi tengah segaris dengan printer nirkabel pada jaringan.

Mengatasi masalah faks

Pendahuluan

Gunakan informasi pemecahan masalah faks untuk membantu menyelesaikan masalah.

- [Daftar Periksa pemecahan masalah faks](#)
- [Mengatasi masalah faks yang umum](#)

Daftar Periksa pemecahan masalah faks

- Beberapa kemungkinan perbaikan tersedia. Setelah setiap tindakan yang disarankan, coba faks ulang untuk melihat apakah masalah telah teratasi.
 - Untuk hasil terbaik selama mengatasi masalah faks, pastikan saluran dari printer sudah tersambung langsung ke port telepon di dinding. Lepaskan semua perangkat lain yang terhubung ke printer.
1. Pastikan bahwa kabel telepon sudah disambungkan ke port yang benar di bagian belakang printer.
 2. Periksa saluran telepon menggunakan uji faks.

Panel kontrol 2 baris

- a. Pada panel kontrol produk, tekan tombol Pengaturan .
- b. Pilih **Layanan**, kemudian pilih **Jalankan Uji Faks**. Produk mencetak laporan uji faks.

Panel kontrol layar sentuh

- a. Dari layar Awal di panel kontrol produk, sentuh tombol Pengaturan .
- b. Buka menu berikut:
 - [Layanan](#)
 - [Layanan Faks](#)
- c. Pilih opsi **Run Fax Test** (Jalankan Uji Faks). Printer mencetak laporan uji faks.

Laporan ini berisi kemungkinan hasil berikut:

- **Lulus:** Laporan berisi semua pengaturan faks yang aktif untuk ditinjau.
 - **Gagal:** Laporan menunjukkan jenis kesalahan dan memberikan saran untuk mengatasinya.
3. Pastikan firmware printer sudah yang terbaru:
 - a. Cetak halaman konfigurasi dari menu panel kontrol [Laporan](#) untuk mendapatkan kode tanggal firmware yang aktif.
 - b. Buka www.hp.com/support, pilih bahasa negara/kawasan Anda, klik tautan **Dapatkan perangkat lunak dan driver**, ketik nama printer di bidang pencarian, tekan tombol **ENTER**, kemudian pilih printer dari daftar hasil pencarian.
 - c. Memilih sistem operasi.
 - d. Di bagian **Firmware**, cari **Firmware Update Utility**.

 **CATATAN:** Pastikan Anda menggunakan utilitas pembaruan perangkat lunak yang khusus untuk model printer tersebut.

- e. Klik **Download**, klik **Run** (Jalankan), lalu klik **Run** (Jalankan) lagi.
- f. Saat utilitas membuka, pilih printer dari menu tarik-turun, lalu klik **Send Firmware** (Kirim Firmware).

 **CATATAN:** Untuk mencetak halaman konfigurasi guna memverifikasi versi firmware yang diinstal sebelum atau setelah proses pembaruan, klik **Print Config** (Cetak Konfigurasi).

- g. Ikuti petunjuk pada layar untuk menyelesaikan instalasi, lalu klik tombol **Exit** (Keluar) untuk menutup utilitas.
4. Verifikasi bahwa faks telah diatur ketika perangkat lunak printer diinstal.
Dari komputer, dalam folder program HP, jalankan Fax Setup Utility.
 5. Pastikan layanan telepon mendukung faks analog.
 - Jika menggunakan ISDN atau PBX digital, hubungi penyedia layanan Anda untuk informasi konfigurasi ke saluran faks analog.
 - Jika menggunakan layanan VoIP, ubah pengaturan **Fax Speed** (Kecepatan Faks) ke **Slow (V.29)** (Lambat (V.29)) dari panel kontrol. Tanyakan apakah penyedia layanan Anda mendukung faks dan kecepatan modem faks yang disarankan. Beberapa perusahaan mungkin memerlukan adaptor.
 - Jika menggunakan layanan DSL, pastikan bahwa filter disertakan pada koneksi saluran telepon ke printer. Hubungi penyedia layanan DSL atau belilah filter DSL jika belum ada. Jika filter DSL telah terinstal, coba filter lain karena filter mungkin rusak.

Mengatasi masalah faks yang umum

- [Faks lambat terkirim](#)
- [Kualitas faks buruk](#)
- [Faks terpotong atau tercetak di dua halaman](#)

Faks lambat terkirim

Printer mengalami kualitas saluran telepon yang buruk.

- Ulangi pengiriman faks setelah kondisi saluran telepon membaik.
- Tanyakan pada penyedia layanan telepon yang salurannya digunakan untuk faks.
- Matikan pengaturan **Koreksi Kesalahan**.
 - a. Buka menu **Menu Pengaturan**.
 - b. Buka menu **Layanan**.
 - c. Buka menu **Layanan Faks**.
 - d. Buka menu **Koreksi Kesalahan**.
 - e. Pilih pengaturan **Mati**.

 **CATATAN:** Ini dapat menurunkan kualitas citra.

- Gunakan kertas putih untuk aslinya. Jangan gunakan warna seperti abu-abu, kuning, atau merah muda.
- Naikkan pengaturan [Kecepatan Faks](#).
 - a. Buka menu [Menu Pengaturan](#).
 - b. Buka menu [Pengaturan Faks](#).
 - c. Buka menu [Pengaturan Lanjutan](#).
 - d. Buka menu [Kecepatan Faks](#).
 - e. Pilih pengaturan yang benar.
- Bagilah pekerjaan faks yang besar ke dalam beberapa bagian lebih kecil, kemudian faks secara terpisah.
- Ubah pengaturan faks di panel kontrol untuk menurunkan resolusi.
 - a. Buka menu [Menu Pengaturan](#).
 - b. Buka menu [Pengaturan Faks](#).
 - c. Buka menu [Pengaturan Lanjutan](#).
 - d. Buka menu [Resolusi Faks](#).
 - e. Pilih pengaturan yang benar.

Kualitas faks buruk

Faks tidak jelas atau terlalu tipis.

- Tingkatkan resolusi faks saat mengirim. Resolusi tidak berpengaruh pada faks yang diterima.
 - a. Buka menu [Menu Pengaturan](#).
 - b. Buka menu [Pengaturan Faks](#).
 - c. Buka menu [Pengaturan Lanjutan](#).
 - d. Buka menu [Resolusi Faks](#).
 - e. Pilih pengaturan yang benar.



CATATAN: Peningkatan resolusi akan menurunkan kecepatan transmisi.

- Aktifkan pengaturan [Koreksi Kesalahan](#) dari panel kontrol.
 - a. Buka menu [Menu Pengaturan](#).
 - b. Buka menu [Layanan](#).
 - c. Buka menu [Layanan Faks](#).
 - d. Buka menu [Koreksi Kesalahan](#).
 - e. Pilih pengaturan [Hidup](#).

- Periksa kartrid toner, lalu ganti jika perlu.
- Minta pengirim menggelapkan pengaturan kontras di mesin faks pengirim, kemudian kirimkan ulang faks tersebut.

Faks terpotong atau tercetak di dua halaman

- Mengatur pengaturan **Ukuran Kertas Default**. Faks mencetak di satu ukuran kertas berdasarkan pengaturan **Ukuran Kertas Default**.
 - a. Buka menu **Menu Pengaturan**.
 - b. Buka menu **Pengaturan Sistem**.
 - c. Buka menu **Pengaturan Kertas**.
 - d. Buka menu **Ukuran Kertas Default**.
 - e. Pilih pengaturan yang benar.
- Tetapkan jenis dan ukuran kertas untuk baki yang digunakan untuk faks.
- Aktifkan pengaturan **Sesuai dengan Halaman** agar mencetak faks yang lebih panjang di kertas ukuran letter atau A4.
 - a. Buka menu **Menu Pengaturan**.
 - b. Buka menu **Pengaturan Faks**.
 - c. Buka menu **Pengaturan Lanjutan**.
 - d. Buka menu **Sesuai dengan Halaman**.
 - e. Pilih pengaturan **Hidup**.



CATATAN: Jika pengaturan **Sesuai dengan Halaman** dinonaktifkan dan pengaturan **Ukuran Kertas Default** diatur ke letter, dokumen ukuran legal akan dicetak pada dua halaman.

Indeks

A

- AirPrint 58
- aksesori
 - memesan 28
 - nomor komponen 28
- amplop
 - orientasi 23
- amplop, memuat 23
- aplikasi
 - mengunduh 108

B

- baki
 - disertakan 10
 - kapasitas 10
 - menemukan 2
- Baki masukan Prioritas
 - memuat 16
 - memuat amplop 23
 - memuat label 25
 - orientasi 16
- Baki masukan Utama
 - memuat 19
 - memuat amplop 23
 - memuat label 25
 - orientasi 19
- bantuan, panel kontrol 135
- bantuan online, panel kontrol 135
- beberapa halaman per lembar
 - mencetak (Mac) 51
 - mencetak (Windows) 48
- berat, printer 12
- buku telepon, faks
 - menambah entri 103

C

- cetak pada kedua sisi
 - Mac 50

D

- daftar periksa
 - konektivitas nirkabel 185
 - pemecahan masalah faks 189
- daya
 - konsumsi 13
- default pengaturan pabrik,
 - mengembalikan 136
- dimensi, printer 12
- driver, didukung 10
- driver cetak, didukung 10
- dukungan
 - online 134
- dukungan online 134
- dukungan pelanggan
 - online 134
- dukungan teknis
 - online 134
- dupleks 66
- duplekser
 - menemukan 3
- dupleks manual
 - Mac 50
 - Windows 47

E

- Embedded Web Server (EWS)
 - fitur 110
- Explorer, versi yang didukung
 - HP Embedded Web Server 110

F

- faks
 - mengatasi masalah umum 190
 - mengirim dari perangkat lunak 104
 - panggil cepat 103
- faks elektronik
 - mengirim 104

- flash drive USB
 - pencetakan dari 60

H

- halaman per lembar
 - memilih (Mac) 51
 - memilih (Windows) 48
- halaman per menit 10
- HP Customer Care (Peduli Pelanggan HP) 134
- HP Device Toolbox, menggunakan 110
- HP Embedded Web Server (EWS)
 - fitur 110
- HP ePrint 56
- HP EWS, menggunakan 110
- HP Utility 115
- HP Utility, Mac 115
- HP Utility di Mac
 - Bonjour 115
 - fitur 115
- HP Web Services
 - aplikasi 108
 - mengaktifkan 108

I

- Instalasi jaringan 109
- interferensi jaringan nirkabel 188
- Internet Explorer, versi yang didukung
 - HP Embedded Web Server 110

J

- jaringan
 - didukung 10
 - menginstal printer 109
- jaringan nirkabel
 - mengatasi masalah 185

- jenis kertas
 - memilih (Mac) 51
 - memilih (Windows) 48
- jumlah salinan, mengubah 64
- K**
- kaca, membersihkan 168, 173, 177
- kaca, pembersihan pemasok dokumen 163
- kartrid HP asli 30
- kartrid staple
 - nomor komponen 28
- kartrid toner
 - menggunakan saat rendah 137
 - nomor komponen 28
 - pengaturan ambang rendah 137
- kebijakan kartrid 30
- kemacetan
 - menemukan 143
- kertas
 - memilih 169
- kertas, memesan 28
- kertas khusus
 - mencetak (Windows) 48
- kit pemeliharaan
 - nomor komponen 28
- komponen pengganti
 - nomor komponen 28
- kualitas gambar
 - memeriksa status kartrid toner 166
- L**
- label
 - mencetak (Windows) 48
 - mencetak di 25
 - orientasi 25
- label, memuat 25
- M**
- Macintosh
 - HP Utility 115
- masalah pengambilan kertas
 - memecahkan 139, 140
- mati setelah penundaan
 - pengaturan 127
- membersihkan
 - jalur kertas 167
 - kaca 168, 173, 177
- memesan
 - persediaan dan aksesori 28
- memfaks
 - dari komputer (Windows) 104
- memindai
 - dari perangkat lunak HP Easy Scan (OS X) 71
 - dari perangkat lunak HP Scan (Windows) 70
- memori
 - disertakan 10
- mencetak di kedua sisi
 - pengaturan (Windows) 47
- mencetak dua sisi
 - pengaturan (Windows) 47
- mencetak dupleks
 - secara manual (Mac) 50
 - secara manual (Windows) 47
- mencetak dupleks (dua sisi)
 - pengaturan (Windows) 47
- mencetak pada kedua sisi
 - secara manual, Windows 47
 - Windows 47
- mengatasi masalah
 - faks 190
 - jaringan berkabel 183
 - jaringan nirkabel 185
 - masalah jaringan 183
- mengembalikan default pengaturan pabrik 136
- mengirim faks
 - dari pemasok dokumen 103
 - dari pemindai flatbed 102
 - dari perangkat lunak 104
- mengunci
 - formatter 123
- menu Aplikasi 108
- menyalin
 - beberapa salinan sekaligus 64
 - dokumen dua sisi 66
 - mengatur ukuran dan jenis kertas 173
 - satu salinan 64
 - tepi dokumen 175
- Microsoft Word, memfaks dari 104
- N**
- nampan, keluaran
 - mencari lokasi 2
- nampan keluaran
 - menemukan 2
- Netscape Navigator, versi yang didukung
 - HP Embedded Web Server 110
- nomor komponen
 - aksesori 28
 - kartrid staple 28
 - kartrid toner 28
 - komponen pengganti 28
 - persediaan 28
- O**
- OS (sistem operasi)
 - didukung 10
- P**
- panel kontrol
 - bantuan 135
 - menemukan 2
- panggil cepat
 - memprogram 103
- pemasok dokumen
 - mengirim faks dari 103
 - menyalin dokumen dua sisi 66
- pembersihan
 - kaca pemasok dokumen 163
- pemecahan masalah
 - faks 189
 - masalah pemasokan kertas 139
 - memeriksa status kartrid toner 166
- pemecahan masalah faks
 - daftar periksa 189
- pemindai
 - mengirim faks dari 102
 - pembersihan kaca 168, 173, 177
- Pemindai
 - pembersihan kaca pemasok dokumen 163
- pencetakan
 - dari flash drive USB 60
- pencetakan bolak-balik
 - Windows 47
- pencetakan dua sisi
 - Mac 50
- pencetakan dupleks
 - Mac 50
- pencetakan dupleks (pencetakan bolak-balik)
 - Windows 47

- pencetakan mobile
 - Perangkat Android 58
- pencetakan mobile, didukung perangkat lunak 12
- pencetakan USB walk-up 60
- Pencetakan Wi-Fi Direct 12, 53
- pengaturan
 - default pengaturan pabrik, mengembalikan 136
- pengaturan dupleks jaringan, mengubah 120
- pengaturan ekonomis 126
- pengaturan kecepatan tautan jaringan, mengubah 120
- pengaturan Mode Hemat 126, 171
- pengumpulan dokumen 66
 - masalah pengumpulan kertas 141
- penyalinan dua sisi 66
- penyalinan sisi ganda 66
- Perangkat Android
 - mencetak dari 58
- perangkat lunak
 - HP Utility 115
 - mengirim faks 104
- Perangkat lunak HP Easy Scan (OS X) 71
- perangkat lunak HP ePrint 57
- perangkat lunak HP Scan (Windows) 70
- persediaan
 - memesan 28
 - menggunakan saat rendah 137
 - nomor komponen 28
 - pengaturan ambang rendah 137
 - status, melihat dengan HP Utility di Mac 115
- persyaratan browser
 - HP Embedded Web Server 110
- persyaratan browser Web
 - HP Embedded Web Server 110
- persyaratan sistem
 - HP Embedded Web Server 110
- pintu belakang
 - mencari lokasi 3
- port interface
 - mencari lokasi 3
- port jaringan
 - mencari lokasi 3

- port USB
 - mencari lokasi 3
- port USB walk-up
 - mencari lokasi 2

S

- sakelar daya, menemukan 2
- salin
 - optimalkan teks atau gambar 174
- sambungan daya
 - menemukan 3
- Server Web Tertanam (EWS)
 - menetapkan sandi 122
- sistem operasi, didukung 10
- sistem operasi (OS)
 - didukung 10
- situs Web
 - dukungan pelanggan 134
- solusi pencetakan mobile 10
- spesifikasi
 - kelistrikan dan akustik 13
 - spesifikasi akustik 13
 - spesifikasi kelistrikan 13
 - standar, mengembalikan 136
- status
 - HP Utility, Mac 115

T

- tombol hidup/mati, menemukan 2
- transparansi
 - mencetak (Windows) 48
- tunda tidur
 - pengaturan 126

W

- Web Services
 - aplikasi 108
 - mengaktifkan 108
- Windows
 - memfaks dari 104
- Word, memfaks dari 104

