

Gebruikershandleiding



HP OfficeJet 250



HP OfficeJet 250 Mobile All-in-One series

Gebruikershandleiding

Copyright informatie

© Copyright 2016 HP Development Company, L.P.

Editie 1, 3/2016

Kennisgeving van HP Company

De informatie in dit document kan zonder kennisgeving worden gewijzigd.

Alle rechten voorbehouden. Reproductie, aanpassing of vertaling van dit materiaal is verboden zonder voorafgaande schriftelijke toestemming van HP, met uitzondering van wat is toegestaan onder de wet op de auteursrechten.

De enige garanties voor HP-producten en diensten zijn vermeld in de expliciete garantieverklaring die de producten en diensten vergezellen. Geen enkele melding in dit document kan worden beschouwd als bijkomende garantie. HP kan niet aansprakelijk worden gesteld voor technische of redactionele fouten of weglatingen in dit document.

Dankbetuigingen

Microsoft en Windows zijn gedeponeerde handelsmerken of handelsmerken van Microsoft Corporation in de Verenigde Staten en/of andere landen.

ENERGY STAR en het ENERGY STAR logo zijn geregistreerde handelsmerken van het Amerikaanse Environmental Protection Agency.

Mac, OS X en AirPrint zijn in de Verenigde Staten en andere landen gedeponeerde handelsmerken van Apple Inc.

Veiligheidsinformatie



Volg altijd de standaard veiligheidsvoorschriften bij het gebruik van dit product. Op deze manier beperkt u het risico van verwondingen door brand of elektrische schokken.

- Lees en begrijp alle instructies in de documentatie bij uw printer.
- Neem alle op dit product vermelde waarschuwingen en instructies in acht.
- Haal de stekker van de printer uit het stopcontact en verwijder de batterij voordat u gaat schoonmaken.
- Plaats of gebruik dit product niet in de buurt van water of als u nat bent.
- Zorg dat het product stevig op een stabiel oppervlak staat.
- Zet het product op een veilige plaats waar niemand op het netsnoer kan trappen of erover kan struikelen en waar het netsnoer niet kan worden beschadigd.
- Zie [Een probleem oplossen](#) als het product niet naar behoren werkt.
- U mag zelf geen onderdelen repareren. Voor reparatie- of onderhoudswerkzaamheden dient u contact op te nemen met een bevoegd technicus.
- Gebruik alleen de batterij die bij deze printer is meegeleverd of die door HP voor deze printer wordt verkocht.

Inhoudsopgave

1 Hoe kan ik?	1
2 Aan de slag	2
Toegankelijkheid	2
HP EcoSolutions (HP en het milieu)	3
Energiebeheer	3
Slaapstand	3
Auto Uit	3
Stille modus	4
Printerbenodigdheden optimaliseren	5
De onderdelen van de printer kennen	5
Voor- en zijaanzicht	6
Documentinvoer	7
Ruimte voor printerbenodigdheden	7
Achterzijde	8
Het bedieningspaneel van de printer gebruiken	8
Het bedieningspaneel van de printer optillen	8
Overzicht knoppen	9
Scherm pictogrammen van het bedieningspaneel van de printer	9
Functietabbladen	10
Het startscherm gebruiken	10
Printerinstellingen wijzigen	11
Dashboard	11
Snelkoppelingen gebruiken	11
Elementaire informatie over papier	12
Aanbevolen papiersoorten om af te drukken	12
HP-papier bestellen	14
Tips voor de keuze en het gebruik van papier	14
Papier plaatsen	14
Plaats een origineel in de documentinvoer	17
Automatische papierformaat sensor	18
De printer bijwerken	18
De printerbatterij gebruiken	18
De batterij installeren of vervangen	19
Controleer de batterijstatus	20
De batterijstatus van de batterij controleren	20

Het batterijniveau controleren vanaf het bedieningspaneel van de printer	20
Batterijstatus	20
De batterij opladen	21
De batterij opbergen	21
De gebruikte batterij weggooien	21
Open de HP-printersoftware (Windows)	22
De printer uitschakelen	22

3 Afdrukken 23

Documenten afdrukken	23
Brochures afdrukken	24
Afdrukken op enveloppen	25
Foto's afdrukken	26
Afdrukken op speciaal en aangepast papier	28
Dubbelzijdig afdrukken (handmatig)	29
Afdrukken met mobiele apparaten	30
Afdrukken vanaf mobiele apparaten	30
Printerfuncties en informatie over problemen oplossen openen vanaf mobiele apparaten	31
Tips voor geslaagd afdrukken	31

4 Kopiëren en scannen 34

Kopiëren	34
Scannen	35
Scannen naar een computer	35
Scannen naar USB	37
Naar e-mail scannen	37
Scannen-naar-e-mail instellen	37
Een document of foto scannen naar e-mail	38
Accountinstellingen wijzigen	39
Documenten als bewerkbare tekst scannen	39
Documenten scannen als bewerkbare tekst	39
Richtlijnen voor het scannen van documenten als bewerkbare tekst	40
Een nieuwe snelkoppeling voor scannen maken (Windows)	41
Scaninstellingen wijzigen (Windows)	41
Tips voor geslaagd kopiëren en scannen	42

5 Webservices 43

Wat zijn webservices?	43
Webservices instellen	43
Webservices gebruiken	45

HP ePrint	45
Afdrukapps	46
Webservices verwijderen	46
6 Met cartridges werken	47
Informatie over cartridges	47
Geschatte inktniveaus controleren	48
Afdrukken met enkel zwarte of gekleurde inkt	48
Vervang de cartridges	48
De cartridges bestellen	50
Printerbenodigdheden bewaren	50
Informatie over de cartridgearantie	51
7 Netwerkinstallatie	52
De printer instellen voor draadloze communicatie	52
Voordat u begint	52
De printer instellen op uw draadloos netwerk	53
De verbindingmethode wijzigen	53
De draadloze verbinding testen	54
De draadloze functie van de printer in- of uitschakelen	54
De netwerkinstellingen wijzigen	54
Wi-Fi Direct gebruiken	55
Eenvoudig verbinding maken en afdrukken met Bluetooth® Smart	58
8 Hulpprogramma's printerbeheer	60
Werkset (Windows)	60
HP Utility (OS X)	60
Geïntegreerde webserver	60
Over cookies	61
De geïntegreerde webserver openen	61
De geïntegreerde webserver kan niet worden geopend	62
9 Een probleem oplossen	63
Papierstoringen en problemen met papieraanvoer	63
Een papierstoring oplossen	63
Lees de algemene instructies in het menu Help om papierstoringen te verwijderen ...	63
Ontdek hoe u papierstoringen kunt vermijden	65
Problemen met de papieraanvoer oplossen	66
Problemen met afdrukken	66
Problemen oplossen met pagina's die niet worden afgedrukt (kan niet afdrukken)	66

Lees de algemene instructies in het menu Help om afdrukproblemen op te lossen	67
Problemen met afdrukkwaliteit oplossen	71
Lees de algemene instructies in het menu Help om problemen met de afdrukkwaliteit op te lossen	71
Kopieerproblemen	74
Scanproblemen	74
Netwerk- en verbindingproblemen	74
Draadloze verbinding herstellen	74
Netwerkinstellingen voor draadloze verbinding vinden	75
Wi-Fi Direct verbinding herstellen	75
Hardwareproblemen printer	76
Vraag hulp van het bedieningspaneel van de printer	77
Printerrapporten begrijpen	77
Printerstatusrapport	77
Netwerkconfiguratiepagina	77
Rapport afdrukkwaliteit	78
Problemen oplossen bij gebruik van Webservices	78
Onderhoud aan de printer uitvoeren	78
De buitenkant reinigen	79
De documentinvoer schoonmaken	79
De cartridge en de printer onderhouden	80
De fabrieksinstellingen herstellen	80
HP-ondersteuning	82

Bijlage A Technische informatie 84

Specificaties	84
Informatie over regelgeving	85
Voorgeschreven modelnummer	86
FCC-verklaring	87
VCCI (Klasse B) conformiteitverklaring voor gebruikers in Japan	87
Bericht aan gebruikers in Japan over het netsnoer	88
Bericht aan gebruikers in Korea	88
Verklaring geluidsemisatie voor Duitsland	88
Bericht voor de Europese Unie	88
Producten met draadloze functionaliteit	88
Verklaring beeldschermwerk voor Duitsland	89
Conformiteitverklaring	90
Overheidsinformatie voor draadloze producten	91
Blootstelling aan straling op radiofrequentie	91
Bericht voor gebruikers in Canada	92
Bericht aan gebruikers in Taiwan	92

Kennisgeving aan gebruikers in Japan	92
Bericht aan gebruikers in Korea	93
Programma voor milieubeheer	93
Eco-Tips	94
Verordening (EG) nr. 1275/2008 van de Europese Commissie	94
Papier	94
Plastiek	94
Veiligheidsinformatiebladen	94
Kringloopprogramma	94
Recycleprogramma voor printerbenodigdheden van HP	94
Stroomverbruik	94
Wegwerpen van afgedankte apparatuur door gebruikers	95
Chemische stoffen	95
Beperking voor gevaarlijke producten (Oekraïne)	95
Beperking voor gevaarlijke producten (India)	95
Gebruikersinformatie China SEPA Ecolabel	96
China energielabel voor printer, fax en kopieermachine	96
The Table of Hazardous Substances/Elements and their Content (China) (tabel van gevaarlijke stoffen/elementen en hun inhoud)	97
EPEAT	97
Afvoer van batterijen in Taiwan	97
EU-batterijrichtlijn	98
California Rechargeable Battery Take-back Notice (informatie voor terugname van herlaadbare batterijen in Californië)	99
Verenigde Staten Call2Recycle (RBRC)	99
Index	100

1 Hoe kan ik?

- [Aan de slag](#)
- [Afdrukken](#)
- [Kopiëren en scannen](#)
- [Webservices](#)
- [Met cartridges werken](#)
- [Een probleem oplossen](#)

2 Aan de slag

In deze handleiding vindt u informatie over het gebruik van de printer en het oplossen van problemen.

- [Toegankelijkheid](#)
- [HP EcoSolutions \(HP en het milieu\)](#)
- [De onderdelen van de printer kennen](#)
- [Het bedieningspaneel van de printer gebruiken](#)
- [Elementaire informatie over papier](#)
- [Papier plaatsen](#)
- [Plaats een origineel in de documentinvoer](#)
- [Automatische papierformaat sensor](#)
- [De printer bijwerken](#)
- [De printerbatterij gebruiken](#)
- [Open de HP-printersoftware \(Windows\)](#)
- [De printer uitschakelen](#)

Toegankelijkheid

De printer beschikt over een aantal functies die de printer toegankelijk maken voor gebruikers met bepaalde handicaps.

Visuele handicap

De HP-software die bij de printer is geleverd, is geschikt voor gebruikers met een visuele handicap of verminderd zicht door gebruik van de toegankelijkheidsopties en -functies van uw besturingssysteem. Ook ondersteunt de software de meeste technologische hulpprogramma's zoals schermlezers, braillelezers en spraak-naar-tekst-toepassingen. Voor gebruikers die kleurenblind zijn, beschikken de gekleurde knoppen en tabs in de HP-software over tekstlabels en pictogrammen die de vereiste actie aangeven.

Mobiliteit

Voor gebruikers met mobiliteitsproblemen kunnen de functies van de HP-software worden uitgevoerd via toetsenbordopdrachten. De HP-software ondersteunt ook de toegankelijkheidsopties van Windows zoals StickyKeys, ToggleKeys, FilterKeys en MouseKeys. Ook gebruikers met beperkte kracht en een beperkt bereik kunnen de printerkleppen, knoppen, papierladen en breedtegeleiders voor het papier bedienen.

Ondersteuning

Voor meer informatie over toegankelijkheidsoplossingen voor HP producten gaat u naar de HP toegankelijkheids- en verouderingswebsite (www.hp.com/accessibility).

Voor informatie over de toegankelijkheid op OS X gaat u naar de website van Apple op www.apple.com/accessibility.

HP EcoSolutions (HP en het milieu)

HP richt zich erop u te helpen bij het optimaliseren van uw ecologische voetafdruk en het mogelijk te maken voor u om verantwoord af te drukken - zowel thuis, als op kantoor.

Zie [Programma voor milieubeheer](#) voor meer informatie over milieuriichtlijnen die HP volgt tijdens het productieproces. Bezoek www.hp.com/ecosolutions voor meer informatie over de milieu-initiatieven die HP neemt.

- [Energiebeheer](#)
- [Stille modus](#)
- [Printerbenodigdheden optimaliseren](#)

Energiebeheer

Gebruik **Slaapmodus** en **Automatische uitschakeling** om elektriciteit te besparen.

Slaapstand

Het stroomverbruik wordt beperkt in Slaapstand. Na oorspronkelijke configuratie van de printer zal deze na vijf minuten inactiviteit naar Slaapstand gaan.

1. Op het bedieningspaneel van de printer tikt of veegt u over het tabblad bovenaan het scherm om het dashboard te openen en tikt u op  (**EcoSolution**).
2. Druk op **Slaapstand** en selecteer dan de gewenste optie.

Auto Uit

Deze functie schakelt de printer uit na 15 minuten inactiviteit om het stroomverbruik te helpen beperken. Auto Uit zet de printer helemaal uit. U moet dus de aan-knop gebruiken om hem weer aan te zetten.

Als uw printer deze stroombesparingsfunctie ondersteunt, wordt automatische uitschakeling in- of uitgeschakeld afhankelijk van de printermogelijkheden en de verbindingsopties. Zelfs wanneer Auto Uit is uitgeschakeld, schakelt de printer na 5 minuten inactiviteit automatisch in Slaapstand om het energieverbruik te helpen beperken.

- Automatische uitschakeling wordt ingeschakeld als de printer wordt ingeschakeld, als de printer geen netwerk-, fax- of WiFi Direct-mogelijkheid heeft of deze mogelijkheden niet gebruikt.
- Auto uit wordt uitgeschakeld als de draadloze of mogelijkheid van de printer is ingeschakeld of als een printer met draadloze of Wi-Fi Direct mogelijkheid een fax-, USB-, of Ethernet-netwerkverbinding maakt.

 **TIP:** Om stroom te besparen kunt u Auto-uit activeren, zelfs wanneer de printer is verbonden of draadloos is ingeschakeld.

Auto-uit handmatig activeren via de HP-printersoftware

1. Sluit de printer aan op uw computer als u dit nog niet is gedaan.
2. Open de printersoftware die op uw computer is geïnstalleerd.
3. In deze software klikt u op **Afdrukken** in de werkbalk en selecteert u **Uw printer onderhouden**.
Er wordt een werkvenster geopend.
4. Vanuit het tabblad **Geavanceerde instellingen** selecteert u **Wijzigen** voor de optie Auto Uit.

5. In de lijst met de tijdsperiodes selecteert u een Auto Uit inactiviteitstijd en klikt u op **OK**.
6. Klik op **Ja** wanneer u hierom wordt gevraagd.
Auto Uit is ingeschakeld.

Handmatig Auto-uit activeren vanuit het bedieningspaneel van de printer

1. Op het bedieningspaneel van de printer tikt of veegt u over het tabblad bovenaan het scherm om het dashboard te openen en tikt u op  (**Instellingen**).
2. Raak **Energiebeheer** en vervolgens **Automatische uitschakeling** aan.
3. Kies een periode van inactiviteit uit de lijst.
Er worden berichten weergegeven waarin u wordt gevraagd of u altijd Auto-uit wilt activeren.
4. Druk op **Ja**.
Auto Uit is ingeschakeld.

Stille modus

De stille modus vertraagt het afdrukken om het algemene geluid te verminderen zonder de afdrukkwaliteit te verminderen. Deze werkt alleen om af te drukken met normale afdrukkwaliteit op normaal papier. De stille modus is standaard uitgeschakeld.

Schakel de stille modus in om het geluid van de printer te verminderen.

Schakel de stille modus uit om op normale snelheid af te drukken.

OPMERKING: De stille modus werkt niet als u foto's of enveloppen afdrukt.

De stille modus in- of uitschakelen via het bedieningspaneel van de printer

1. Op het bedieningspaneel van de printer tikt of veegt u over het tabblad bovenaan het scherm om het dashboard te openen en tikt u op  (**Instellingen**).
2. Druk op **Stille Modus**.
3. Tik op **Uit** naast **Stille modus** om deze in te schakelen.

Stille modus in- of uitschakelen via de printersoftware (Windows)

1. Open de HP-printersoftware. Zie [Open de HP-printersoftware \(Windows\)](#) voor meer informatie.
2. Klik op **Stille modus**.
3. Selecteer **Aan** of **Uit**.
4. Klik op **Instellingen opslaan**.
5. Klik op **OK**.

Stille modus in- of uitschakelen via de printersoftware (OS X)

1. Open HP-hulpprogramma.

OPMERKING: HP Utility bevindt zich in de map **HP** in de map **Toepassingen**.

2. Selecteer de printer.

3. Klik op **Stille modus** .
4. Selecteer **Aan** of **Uit** .
5. Klik op **Nu toepassen**.

De stille modus in- of uitschakelen vanaf de geïntegreerde webserver (EWS)

1. Open EWS. Zie [De geïntegreerde webserver openen](#) voor meer informatie.
2. Klik in het tabblad **Instellingen** .
3. In het gedeelte **Voorkeuren** selecteert u **Stille modus** en vervolgens **Aan** of **Uit** .
4. Klik op **Toepassen** (Apply).

Printerbenodigdheden optimaliseren

Om te besparen op printerbenodigdheden zoals cartridges en papier kunt u het volgende doen:

- Recycle gebruikte, originele HP cartridges via HP Planet Partners.
Bezoek www.hp.com/recycle voor meer informatie.
- Verlaag het papierverbruik door op beide kanten van het papier af te drukken.
- Wijzig de afdrukkwaliteit in het printerstuurprogramma naar een conceptinstelling. Conceptinstellingen verbruiken minder inkt.
- Reinig de cartridges alleen als dit echt nodig is. Dit verspilt inkt en verkort de levensduur van de cartridges.

De onderdelen van de printer kennen

Dit gedeelte bevat de volgende onderwerpen:

- [Voor- en zijaanzicht](#)
- [Documentinvoer](#)
- [Ruimte voor printerbenodigdheden](#)
- [Achterzijde](#)

Voor- en zijaanzicht

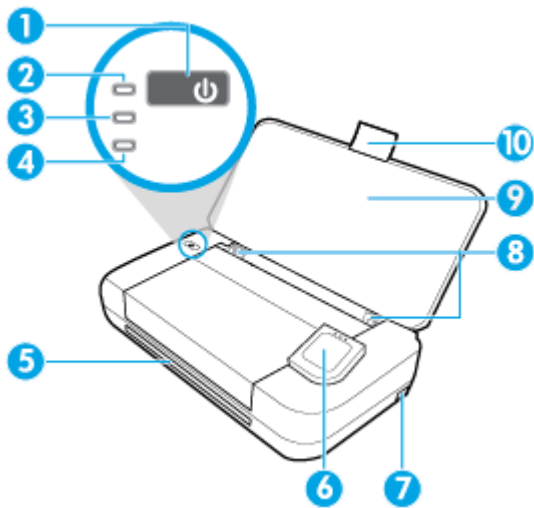

1	Aan-/uit-knop
2	Aan/uit-lampje
3	Batterijlampje <ul style="list-style-type: none">• Gaat branden als de geplaatste batterij in de printer wordt opgeladen.• Gaat knipperen als er een probleem met de batterij is, bijv. als deze defect of te warm of te koud is om op te laden.
4	Lampje draadloos: Geeft de status van de draadloze verbinding van de printer weer <ul style="list-style-type: none">• Blauw lampje: Geeft aan dat de draadloze verbinding werd gemaakt en dat u kunt afdrukken.• Knipperend lampje: Geeft aan dat de gebruiker iets moet doen voor de draadloze functie. Raadpleeg het bericht op het printerbeeldscherm.• Het lampje voor draadloze communicatie brandt niet wanneer de draadloze functie is uitgeschakeld.
5	Uitvoersleuf
6	Bedieningspaneel
7	USB-hostpoort <ul style="list-style-type: none">• Hiermee wordt verbinding gemaakt met een USB-flashstation, zodat u foto's hierop kunt afdrukken. Zie Foto's afdrukken voor meer informatie over het afdrukken van foto's vanaf een USB-flashstation.• Als de printer is ingeschakeld, kan deze ook worden gebruikt om een mobiel apparaat (zoals een smartphone) op te laden wanneer deze op de USB-hostpoort is aangesloten.
8	Papierbreedtegeleiders van invoerlade
9	Invoerlade
10	Verlengstuk van invoerlade

Documentinvoer

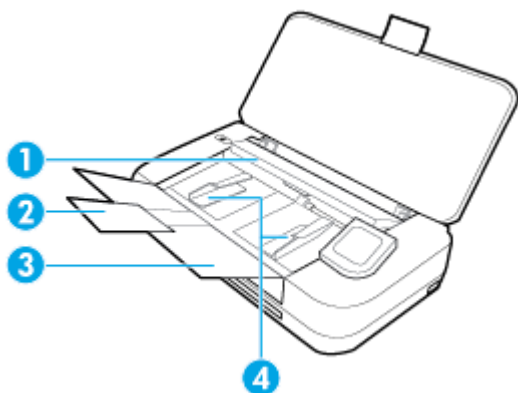

- | | |
|---|---|
| 1 | Documentinvoer: Plaats het te kopiëren of scannen origineel |
| 2 | Verlengstuk documentinvoerlade |
| 3 | Documentinvoerlade |
| 4 | Papierbreedtegeleiders van de documentinvoer |

Ruimte voor printerbenodigheden

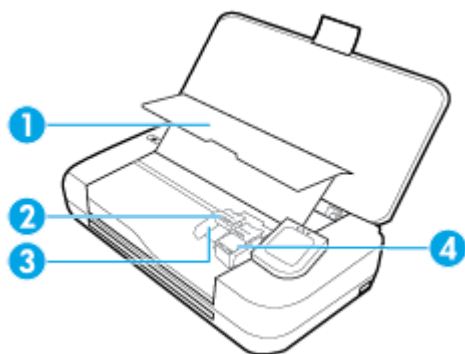

- | | |
|---|-----------------------------------|
| 1 | Toegangsklep cartridge |
| 2 | Vergrendeling van cartridgehendel |
| 3 | Cartridgesleuf |
| 4 | Cartridge |

OPMERKING: De cartridges moeten in de printer blijven om mogelijke problemen met de afdrukkwaliteit of schade te voorkomen. Verwijder de benodigheden niet voor langere tijd.

Achterzijde

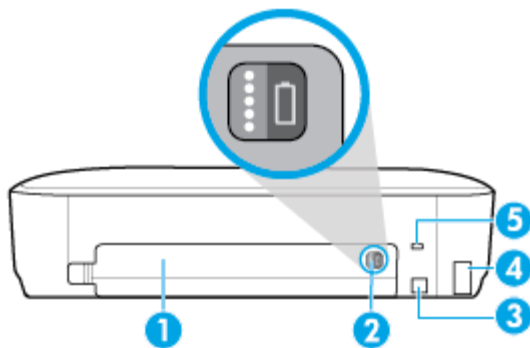

1	Batterijdeksel
2	Knop batterijstatus: Druk hierop om de batterijstatus weer te geven. Zie Controleer de batterijstatus voor meer informatie.
3	USB-poort <ul style="list-style-type: none">• Hiermee wordt de printer met de meegeleverde USB-kabel op uw computer aangesloten.• Hiermee wordt de batterij in de printer opgeladen. Zie De batterij opladen voor meer informatie over het opladen van de batterij.
4	Stroomaansluiting
5	Voorziening voor veiligheidsslot: Hierdoor kunt u een veiligheidskabel invoeren om uw printer te vergrendelen.

Het bedieningspaneel van de printer gebruiken

Dit gedeelte bevat de volgende onderwerpen:

- [Het bedieningspaneel van de printer optillen](#)
- [Overzicht knoppen](#)
- [Scherm pictogrammen van het bedieningspaneel van de printer](#)
- [Functietabbladen](#)
- [Het startscherm gebruiken](#)
- [Printerinstellingen wijzigen](#)
- [Dashboard](#)
- [Snelkoppelingen gebruiken](#)

Het bedieningspaneel van de printer optillen

U kunt het bedieningspaneel van de printer gebruiken terwijl dit plat ligt of u kunt het bedieningspaneel optillen om het gemakkelijker af te lezen en gebruiken.

Het bedieningspaneel van de printer optillen

- ▲ Druk op de bovenkant van het bedieningspaneel van de printer en hij wordt automatisch opgetild.

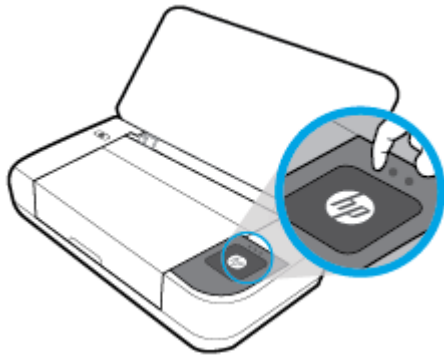

OPMERKING: Brengt het bedieningspaneel van de printer terug naar de originele positie door de bovenkant naar beneden te drukken tot deze vastklikt.

Overzicht knoppen

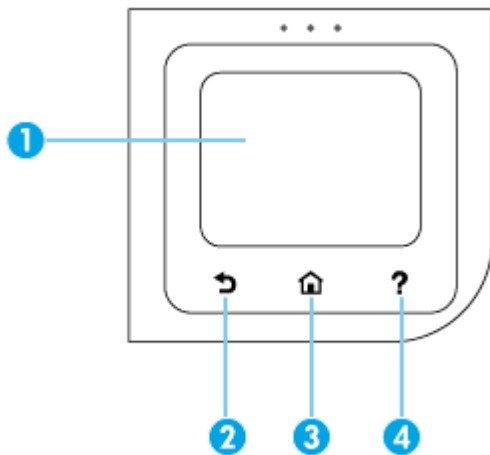

De volgende afbeelding kunt u gebruiken als snelle referentie naar de functies op het bedieningspaneel van de printer.



Label	Naam en beschrijving
1	Scherm van bedieningspaneel: Druk op het scherm om menuopties te selecteren of scroll door de menupunten. Zie Scherm pictogrammen van het bedieningspaneel van de printer voor meer informatie over de pictogrammen die op het scherm worden weergegeven.
2	Terug-knop: Hiermee gaat u terug naar het vorige scherm.
3	Home-knop: Hiermee kunt u vanuit alle schermen terugkeren naar het beginscherm.
4	Help-knop: Hiermee wordt het Help-menu geopend als u op het beginscherm bent, help weergegeven voor een geselecteerde menuoptie of meer informatie over het huidige scherm weergegeven.

Scherm pictogrammen van het bedieningspaneel van de printer

Om de pictogrammen te zien, tikt u of veegt u in het tabblad bovenaan het scherm naar beneden om het Dashboard te openen, vervolgens tikt u op het pictogram.

Pictogram	Doel
	Installatie: Hiermee kunt u voorkeuren wijzigen en andere onderhoudsinstellingen, een netwerk configureren, Wi-Fi Direct, Web Services en ook rapporten genereren.
	Draadloos: Toont de draadloze status en menuopties. Zie De printer instellen voor draadloze communicatie voor meer informatie. OPMERKING: Als de netwerkverbinding van de printer niet is ingesteld geeft het display standaard  (Draadloos) weer.
	HP ePrint: Geeft het menu Samenvatting webservices weer, waar u de ePrint-statusdetails kunt controleren, u ePrint-instellingen kunt wijzigen of u het e-mailadres van de printer kunt bekijken. Zie HP ePrint voor meer informatie.
	Wi-Fi Direct: Geeft de status, naam en het wachtwoord voor Wi-Fi Direct weer, evenals het aantal verbonden apparaten. U kunt ook de instellingen wijzigen en een gids afdrukken. Zie Wi-Fi Direct gebruiken voor meer informatie.
	Inkt: Hiermee geeft u de schatting van het inktniveau weer.
	HP EcoSolutions: Hiermee geeft u een scherm weer waarop u enkele omgevingsfuncties van de printer kunt configureren.
	Batterij: Geeft het batterijniveau aan als een batterij is geïnstalleerd.

Functietabbladen

Onderaan het scherm bevinden zich functietabbladen .

Functie tabblad	Doel
 (Snelkoppelingen)	Toegang tot snelkoppelingen die u heeft aangemaakt.
Kopiëren	Document kopiëren
Scannen	Scan documenten naar e-mail, computer of een USB-stick.
Foto	Foto afdrukken vanaf een USB-stick.
Apps	Toegang tot de apps voor uw printer.

Het startscherm gebruiken

Het startscherm wordt weergegeven nadat u op  (**Start**) heeft getikt.

Deze toont een hoofdmenu waarin u toegang heeft tot alle functies van de printer.

Printerinstellingen wijzigen

Gebruik het bedieningspaneel om de printerfuncties en -instellingen te wijzigen, rapporten af te drukken of de helpfunctie van de printer te openen.



 **TIP:** Als de printer met een computer is verbonden, kunt u de printerinstellingen ook aanpassen via de hulpprogramma's voor printerbeheer in de software.

Zie [Hulpprogramma's printerbeheer](#) voor informatie over het gebruik van deze hulpprogramma's.

De printerinstellingen wijzigen

Om de printerinstellingen te wijzigen of rapporten af te drukken, gebruikt u de opties die beschikbaar zijn in het **Configuratiemenu**:

1. Op het bedieningspaneel van de printer tikt of veegt u over het tabblad bovenaan het scherm om het dashboard te openen en tikt u op  (**Installatie**).
2. Blader door de schermen en raak ze aan.
3. Tik op de schermonderdelen om opties te kiezen.

 **TIP:** Raak  (**Home**) aan om terug te gaan naar het hoofdscherm.

Dashboard

Met het Dashboard op het bedieningspaneel van de printer kunt u de pictogrammen op het scherm gebruiken, de status van de printer controleren of de huidige en geplande afdruktaken bekijken en beheren.

Vanuit het bedieningspaneel van de printer tikt u of veegt u in het tabblad  bovenaan het scherm naar beneden om het Dashboard te openen.

Snelkoppelingen gebruiken

Door snelkoppelingen op het bedieningspaneel van de printer te gebruiken kunt u een verzameling van de taken die u vaak gebruikt aanmaken in de functiemappen.

Zodra snelkoppelingen zijn aangemaakt kunt u ze gebruiken op het hoofdscherm of via het tabblad **Snelkoppelingen**.

Een snelkoppeling maken

1. Selecteer een van de functietabbladen.
2. Houd de gewenste snelkoppeling aangeraakt tot een bericht wordt weergegeven waarin u wordt gevraagd het pictogram naar de onderkant van het bedieningspaneel te slepen om een snelkoppeling aan te maken.
3. Sleep het pictogram naar de onderkant van het bedieningspaneel.
4. De snelkoppeling is aangemaakt wanneer u het pictogram loslaat.
5. Tik op  (**Snelkoppelingen**) om te bevestigen dat de snelkoppeling werkt.

Een snelkoppeling verwijderen

1. Raak  (**Snelkoppelingen**) aan.
2. Houd de gewenste snelkoppeling aangeraakt tot een bericht wordt weergegeven waarin u wordt gevraagd het pictogram naar de onderkant van het bedieningspaneel te slepen om een snelkoppeling te verwijderen.
3. Sleep het pictogram naar de onderkant van het bedieningspaneel.
4. De snelkoppeling is verwijderd wanneer u het pictogram loslaat.
5. Controleer of de snelkoppeling is verwijderd.

Elementaire informatie over papier

De printer is ontwikkeld voor het correct verwerken van de meeste afdrukmaterialen voor kantoorgebruik. Wij raden aan om enkele afdrukmaterialen te testen voordat u er grote hoeveelheden van aankoopt. Gebruik HP-afdruk materiaal voor de beste afdrukkwaliteit. Bezoek de website van HP op www.hp.com voor meer informatie over HP-afdruk materiaal.



HP beveelt gewoon papier met het ColorLok-logo aan voor het afdrucken van alledaagse documenten. Alle papiersorten met het ColorLok-logo werden door derden getest om te voldoen aan de hoogste maatstaven van betrouwbaarheid en afdrukkwaliteit, en produceren documenten met heldere, levendige kleuren, donkerder zwart, en droger sneller dan andere gewone papiersorten. Zoek naar papier met het ColorLok-logo in verschillende gewichten en formaten van grote papierfabrikanten.

Dit gedeelte bevat de volgende onderwerpen:

- [Aanbevolen papiersorten om af te drukken](#)
- [HP-papier bestellen](#)
- [Tips voor de keuze en het gebruik van papier](#)

Aanbevolen papiersorten om af te drukken

Voor een optimale afdrukkwaliteit adviseren wij u alleen HP-papier te gebruiken dat voor deze bepaalde afdrukaak is bedoeld.

Het is mogelijk dat in uw land/regio bepaalde papiersorten niet beschikbaar zijn.

Zakelijke documenten

- **HP Premium presentatiepapier 120 g mat of HP professioneel papier 120 mat**
Dit is zwaar dubbelzijdig mat papier, perfect voor presentaties, voorstellen, rapporten en nieuwsbrieven. Het is extra zwaar voor een indrukwekkende uitstraling en gevoel.
- **HP brochurepapier 180 g glanzend of HP professioneel papier 180 glanzend**
Papier is glanzend gecoat aan twee zijden voor dubbelzijdig afdrucken. Dit papier is een ideale keuze voor reproducties van fotokwaliteit, omslagen van bedrijfsrapporten, speciale presentaties, brochures, mailings en kalenders.
- **HP brochurepapier 180 g mat of HP professioneel papier 180 mat**

Papier is mat gecoat aan twee zijden voor dubbelzijdig afdrukken. Dit papier is een ideale keuze voor reproducties van fotokwaliteit, omslagen van bedrijfsrapporten, speciale presentaties, brochures, mailings en kalenders.

Standaard afdrukken

Alle papieren op de lijst voor de dagelijkse afdrukfunctie ColorLok Technology voor minder vlekken, scherper zwart en heldere kleuren.

- **HP Helderwit Inkjetpapier**

HP Helderwit Inkjetpapier levert contrastrijke kleuren en scherp afgedrukte tekst op. Dit papier is dik genoeg voor dubbelzijdig afdrukken in kleur, zodat het ideaal is voor nieuwsbrieven, rapporten en folders.

- **HP-afdrukpapier**

HP Printing Paper is multifunctioneel papier van hoge kwaliteit. Hiermee vervaardigt u documenten die er veel professioneler uitzien en voelen dan documenten die op standaardpapier of kopieerpapier zijn afgedrukt. Het is zuurvrij voor duurzame documenten.

- **HP Office papier**

HP Office papier is multifunctioneel papier van hoge kwaliteit. Het is geschikt voor kopieën, schetsen, memo's en andere alledaagse documenten. Het is zuurvrij voor duurzame documenten.

Foto's printen

- **HP Premium Plus fotopapier**

HP Premium Plus fotopapier is het beste fotopapier van HP voor de best mogelijke fotokwaliteit. Met HP Premium Plus fotopapier drukt u de mooiste foto's af die meteen droog zijn. U kunt ze dus meteen na het afdrukken doorgeven. De printer ondersteunt diverse formaten, waaronder A4, 21,6 x 27,9 cm (8,5 x 11 inch), 10 x 15 cm (4 x 6 inch) en 13 x 18 cm (5 x 7 inch) en in twee afwerkingen - glanzend of licht glanzend (halfglanzend). Ideaal om in te kaderen, als presentatie of om uw beste foto's en speciale fotoprojecten uit te delen. HP Premium Plus fotopapier biedt uitzonderlijke, duurzame resultaten van een professionele kwaliteit.

- **HP Geavanceerd fotopapier**

Dit glanzende fotopapier heeft een sneldrogende, veegvaste afwerking. Het papier is bestand tegen water, vegen, vingerafdrukken en vochtigheid. De foto's die u op deze papiersoort afdrukt, lijken op foto's die u in een winkel hebt laten afdrukken. Het is verkrijgbaar in diverse formaten, waaronder A4, 8,5 x 11 inch 10 x 15 cm (4 x 6 inch), 13 x 18 cm (5 x 7 inch). Het is zuurvrij voor duurzame documenten.

- **HP Everyday fotopapier**

Druk kleurige, alledaagse snapshots goedkoop af, met papier dat is ontworpen voor gewone fotoafdrukken. Dit voordelige fotopapier droogt snel en is direct te verwerken. Dit papier produceert scherpe foto's met elke inkjetprinter. Het is verkrijgbaar in glanzende afwerking in diverse formaten, waaronder A4, 8,5 x 11 inch, 5 x 7 inch en 4 x 6 inch 10 x 15 cm. Het is zuurvrij voor duurzame documenten.

- **Hagaki paper** (voor Japan)

Druk kleurige, alledaagse snapshots goedkoop af, met papier dat is ontworpen voor gewone fotoafdrukken. Dit voordelige fotopapier droogt snel en is direct te verwerken. Dit papier produceert scherpe foto's met elke inkjetprinter.

HP-papier bestellen

De printer is ontwikkeld voor het correct verwerken van de meeste afdrukmaterialen voor kantoorgebruik. Gebruik HP-afdruk materiaal voor de beste afdrukkwaliteit.

Als u papier en andere materialen van HP wilt bestellen, gaat u naar www.hp.com. Momenteel zijn sommige delen van de website van HP alleen beschikbaar in het Engels.

HP beveelt gewoon papier met het ColorLok-logo aan voor het afdrukken van alledaagse documenten. Alle papiersoorten met het ColorLok-logo werden door derden getest om te voldoen aan de hoogste maatstaven van betrouwbaarheid en afdrukkwaliteit, en produceren documenten met heldere, levendige kleuren, donkerder zwart, en een kortere droogtijd dan andere gewone papiersoorten. Zoek naar papier met het ColorLok-logo in verschillende gewichten en formaten van grote papierfabrikanten.

Tips voor de keuze en het gebruik van papier

Voor de beste resultaten moet u zich aan de volgende richtlijnen houden.

- Plaats slechts één papiersoort tegelijk in de invoerlade.
- Controleer of het papier op de juiste manier is geladen.
- Plaats niet te veel papier in de invoerlade.
- Om papierstoringen, een matige afdrukkwaliteit en andere afdrukproblemen te vermijden, kunt u de volgende papiersoorten beter niet in de invoerlade plaatsen:
 - Formulieren die uit meerdere delen bestaan
 - Afdruk materiaal dat is beschadigd, gekruld of verkreukeld
 - Afdruk materiaal met inkepingen of perforaties
 - Afdruk materiaal met een zware textuur of reliëf of afdruk materiaal dat inkt niet goed absorbeert
 - Afdruk materiaal dat te dun is of gemakkelijk kan worden uitgerekt
 - Afdruk materiaal met nietjes of paperclips

Papier plaatsen

Zorg er bij het plaatsen van papier voor dat dit correct in de invoerlade wordt geplaatst, u de papierbreedtegeleiders verplaatst totdat deze de randen van het papier aanraken en de printer het juiste papierformaat detecteert. Als het papierformaat of de papiersoort moet worden aangepast, wijzigt u op het bedieningspaneel van de printer de papierinstellingen. Zie [Automatische papierformaat sensor](#) om de functie voor het automatisch detecteren van het papierformaat in te schakelen.

- Als de functie voor het automatisch detecteren van het papierformaat is uitgeschakeld of niet juist werkt, wijzigt u op het bedieningspaneel van de printer de instelling voor papierformaat.
- Als de functie voor het automatisch detecteren van het papierformaat is ingeschakeld, verplaatst u de papierbreedtegeleiders totdat deze de rand van het papier aanraken, zodat de printer de breedte van het papier kan detecteren.
- Als er een bericht wordt weergegeven dat het papierformaat onbekend is, volgt u de instructies op het bedieningspaneel van de printer om de papierbreedtegeleiders en/of het papierformaat aan te passen.
- Als u papier met een aangepast formaat plaatst, verplaatst u de papierbreedtegeleiders naar een breedte die het dichtst bij de aangepaste breedte van het papier komt, zodat de printer de dichtstbijzijnde breedte kan detecteren. Wijzig indien vereist het papierformaat vanaf het bedieningspaneel van de printer.

Papier met een standaardformaat plaatsen

1. Til de invoerlade op.
2. Schuif de breedtegeleiders voor het papier zo ver mogelijk naar buiten.



3. Plaats het papier met de afdrukkzijde naar boven en verschuif de papierbreedtegeleiders tot deze de zijkanten van het papier goed raken.

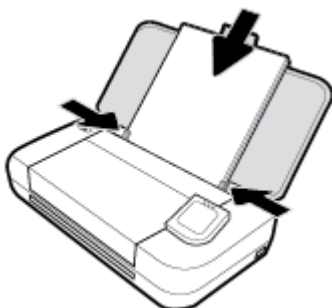

Gebruik geen papier dat op de volgende afbeelding staat.

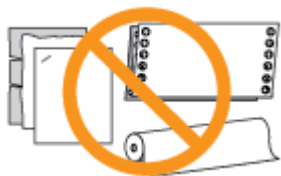

OPMERKING:

- Vul nooit papier bij terwijl de printer nog aan het afdrukken is.
 - Zorg er na het invoeren van papier voor dat u de papierbreedtegeleiders aanpast zodat de printer de breedte van het papier kan detecteren.
-

Envelop laden

1. Til de invoerlade op.

2. Schuif de breedtegeleiders voor het papier zo ver mogelijk naar buiten.



3. Plaats de enveloppen met de afdrukzijde naar boven en met het lange uiteinde van de flap aan de linkerkant of het korte uiteinde van de flap boven.

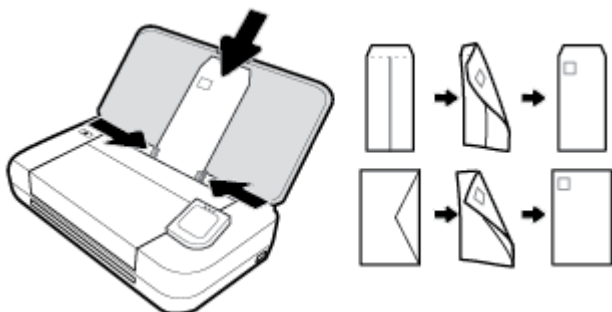

OPMERKING:

- Vul nooit enveloppen bij terwijl de printer nog aan het afdrukken is.
 - Zorg er na het invoeren van papier voor dat u de papierbreedtegeleiders aanpast zodat de printer de breedte van het papier kan detecteren.
-

4. Schuif de papierbreedtegeleiders goed tegen de randen van de envelop.

Om kaarten en fotopapier te plaatsen

1. Til de invoerlade op.
2. Schuif de breedtegeleiders voor het papier zo ver mogelijk naar buiten.



3. Plaats het papier met de afdrukzijde naar boven en verschuif de papierbreedtegeleiders tot deze de zijkanten van het papier goed raken.

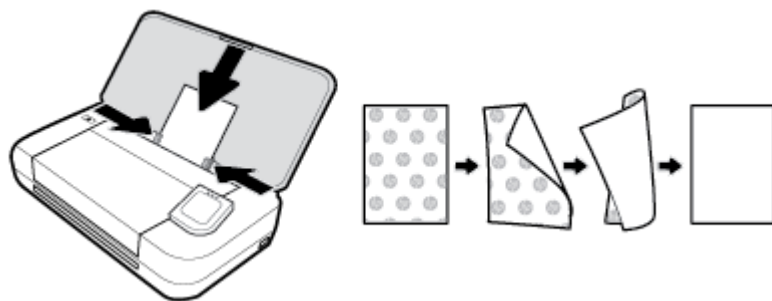

OPMERKING:

- Vul nooit papier bij terwijl de printer nog aan het afdrukken is.
 - Zorg er na het invoeren van papier voor dat u de papierbreedtegeleiders aanpast zodat de printer de breedte van het papier kan detecteren.
-

Plaats een origineel in de documentinvoer

U kunt een document kopiëren of scannen door het in de documentinvoer te plaatsen.

Om een origineel in de documentinvoer te laden

1. Til de invoerlade op en open vervolgens de documentinvoer.
2. Plaats uw origineel met de bedrukte zijde naar beneden in de documentinvoer.
 - a. Wanneer u een origineel document plaatst in staande afdrukstand, plaats de pagina's dan zo dat de bovenrand van het document eerst wordt ingevoerd. Wanneer u een origineel document plaatst in liggende afdrukstand, plaats de pagina's dan zo dat de linkerrand van het document eerst wordt ingevoerd.
 - b. Schuif het papier in de documentinvoer tot u een geluid hoort of tot er op het scherm van het bedieningspaneel een bericht verschijnt dat aangeeft dat de geplaatste pagina's zijn gedetecteerd.

TIP:

- Raadpleeg het diagram in de geleiders voor hulp bij het plaatsen van originelen in de documentinvoer.
 - Als u afdruk materiaal van een groter formaat plaatst, trekt u het verlengstuk van de documentinvoer uit.
-



3. Schuif de breedtegeleiders voor het papier tegen de linker- en rechterrands van het papier.

Automatische papierformaatensor

Als deze functie is ingeschakeld, detecteert de printer automatisch de breedte van het geplaatste papier wanneer u de papierbreedtegeleiders aanpast om tegen de zijkanten van het papier te rusten.

De functie voor het automatisch detecteren van het papierformaat in- of uitschakelen

1. Op het bedieningspaneel van de printer tikt of veegt u over het tabblad bovenaan het scherm om het dashboard te openen en tikt u op  (**Instellingen**).
2. Raak **Voorkeuren** aan.
3. Blader omlaag naar **Automatische papierformaatdetectie** en selecteer **Aan** of **Uit**.

De printer bijwerken

Normaal controleert de printer automatisch op updates wanneer hij is verbonden met het netwerk en webservices zijn ingeschakeld.

De printer bijwerken met het bedieningspaneel van de printer

1. Klik in het configuratiescherm op  (**Home**) om het startscherm te tonen.
2. Selecteer **Setup**, **Setup Webservices** en tik vervolgens op **De printer bijwerken**.

De printer bijwerken met de embedded web server (EWS)

1. Open de geïntegreerde webserver (EWS).
Zie [Geïntegreerde webserver](#) voor meer informatie.
2. Klik op het tabblad **Extra**.
3. Klik in het gedeelte **Printerupdates** op **Firmware-updates** en volg de instructies op het scherm.

OPMERKING:

- Als er een printerupdate beschikbaar is, zal de printer de update downloaden en installeren en vervolgens opnieuw opstarten.
 - Als er u wordt gevraagd naar proxy-instellingen en als uw netwerk proxy-instellingen gebruikt, volgt u de instructies op het scherm om een proxyserver in te stellen. Als u niet beschikt over de details, neem dan contact op met uw netwerkbeheerder of de persoon die het netwerk heeft ingesteld.
-

De printerbatterij gebruiken

Sommige modellen van de printer worden geleverd met een oplaadbare lithium-ion-batterij die aan de achterkant van de printer kan worden geïnstalleerd. Zie [Achterzijde](#) voor de plaats.

OPMERKING:

- U kunt de batterij ook als extra accessoire aanschaffen.
 - Voor het doen van aankopen neemt u contact op met uw plaatselijke dealer of HP verkoopkantoor of gaat u naar store.hp.com.
-

De batterij installeren of vervangen

De batterij installeren of vervangen

1. Schakel de printer uit en haal de stekker uit het stopcontact.
2. Als het bedieningspaneel van de printer is opgetild, drukt u deze naar beneden en sluit u de bovenste klep van de printer. Voor meer informatie over de onderdelen van de printer raadpleegt u [De onderdelen van de printer kennen](#).
3. Verwijder de afdekplaat van de batterij van de achterkant van de printer.



4. Als u de batterij vervangt, verwijdert u de oorspronkelijke batterij door de vergrendeling op te tillen en de batterij te ontgrendelen.

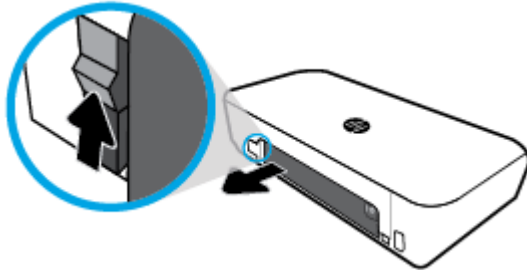

5. Plaats de batterij in de batterijsleuf:
De batterijstatusknop bevindt zich in de rechterbovenhoek van de batterij.

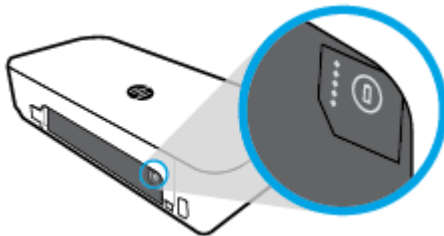

6. Plaats de afdekplaat van de batterij terug.
Zie [Controleer de batterijstatus](#) om de batterijstatus te controleren.



Controleer de batterijstatus

De batterijstatus van de batterij controleren

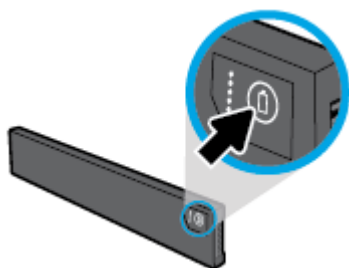

- ▲ Druk op de batterijstatusknop op de batterij.



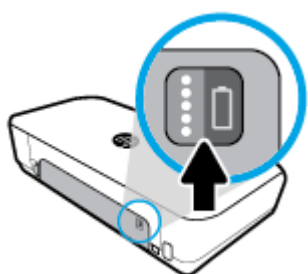



 **TIP:** Als de batterij in de printer is geplaatst drukt u op dezelfde knop op de batterijklep.





Het batterijniveau controleren vanaf het bedieningspaneel van de printer

- ▲ Druk op  (**Start**) om het startscherm te openen, druk vervolgens op  (**Batterij**).

Batterijstatus

Batterijstatuslampjes	Aantal lampjes	Kleur van lampjes	Batterijniveau
	5	Wit (ononderbroken)	80-100%
	4	Wit (ononderbroken)	60-79%
	3	Wit (ononderbroken)	40-59%
	2	Wit (ononderbroken)	20-39%
	1	Wit (ononderbroken)	11-19%

Batterijstatuslampjes	Aantal lampjes	Kleur van lampjes	Batterijniveau
	1	Wit (knippert)	1-10% LET OP: Als de batterij vrijwel leeg is, wordt de printer na 30 seconden automatisch uitgeschakeld.
	Uit	Niet van toepassing	De batterij kan niet worden gedetecteerd, is beschadigd of kan niet worden opgeladen.

De batterij opladen

De batterij die in de printer is geïnstalleerd, wordt opgeladen wanneer de printer met een netspanningskabel is aangesloten op een stroomvoorziening.

Het opladen van de batterij via netvoeding kan maximaal 2,5 uur duren. Als de netvoedingsbron wordt verwijderd of de printer wordt uitgeschakeld, kan de batterij ook worden opgeladen indien de USB-poort aan de achterzijde van de printer is verbonden met een USB-oplaadpoort van een ander apparaat. De USB-oplaadpoort moet minimaal 1 ampère kunnen leveren.

Bijvoorbeeld:

- USB-oplaadpoort op een notebookcomputer (aangegeven door bliksemsymbool bij hostpoort)
- USB-oplader die met een stopcontact is verbonden (kan een algemene zijn of een die wordt gebruikt voor mobiele telefoons of tablets)
- USB-oplader die met de stroompoort in een auto is verbonden (kan een algemene zijn of een die wordt gebruikt voor mobiele telefoons of tablets)

De batterij opbergen

WAARSCHUWING!

- Om mogelijke veiligheidsproblemen te voorkomen, gebruikt u de batterij die bij de printer is meegeleverd of een batterij die u als accessoire bij HP hebt gekocht.
- Voor het doen van aankopen neemt u contact op met uw plaatselijke dealer of HP verkoopkantoor of gaat u naar store.hp.com.

VOORZICHTIG:

- Stel een batterij niet bloot aan hoge temperaturen om schade aan de accu te voorkomen.
- Als de printer langer dan twee weken niet wordt gebruikt of verbonden blijft met een externe stroomvoorziening, verwijdert u de batterij en bergt u deze afzonderlijk op.
- Als u wilt dat de opgeborgen batterij langer meegaat, bewaart u deze op een koele, droge plaats.

De gebruikte batterij weggooien

-  **WAARSCHUWING!** Om gevaar op brand of verbranding te verkleinen, haalt u de batterij niet uit elkaar en plet en prikt u deze niet; verkort u de externe contacten op een batterij niet; en gooit u een batterij niet in vuur of water. Stel de batterij niet bloot aan temperaturen boven 60 °C.

Open de HP-printersoftware (Windows)

Na het installeren van de HP-printersoftware kunt u, afhankelijk van uw besturingssysteem, het volgende doen:

- **Windows 10:** Klik op het bureaublad van de computer op de knop Start, klik op **Alle apps**, selecteer **HP** en selecteer vervolgens het pictogram met de printernaam.
- **Windows 8.1:** Klik op de pijl naar beneden in de linkerbenedenhoek van het scherm **Start** en selecteer vervolgens de printernaam.
- **Windows 8:** Klik op het scherm **Start** met de rechtermuisknop op een leeg gebied van het scherm, klik op **Alle apps** op de app-balk en selecteer vervolgens het pictogram met de printernaam.
- **Windows 7, Windows Vista en Windows XP:** Klik op het bureaublad van de computer op de knop Start, selecteer **Alle programma's**, selecteer **HP**, selecteer de map voor de printer en selecteer vervolgens het pictogram met de printernaam.

De printer uitschakelen

Schakel de printer uit door te drukken op de  (aan/uit-knop) op de printer. Wacht tot het lampje uitgaat voor u de stekker loskoppelt of een wandschakelaar omzet. Andere manieren om de printer uit te schakelen zijn niet juist.

 **VOORZICHTIG:** Als u de printer verkeerd uitschakelt, wordt de wagen met de printcartridges mogelijk niet op de juiste positie teruggezet. Dit kan problemen met de printcartridges en de afdrukkwaliteit veroorzaken.

3 Afdrukken

Met deze printer kunt u verscheidene media afdrukken zoals documenten, brochures, foto's, enveloppen van zowel computers, USB-stuurprogramma's of mobiele apparatuur (smartphones of tablets).

Om documenten en foto's van mobiele apparatuur af te drukken (zoals smartphones of tablets) gaat u naar de HP Mobiel afdrukken website (www.hp.com/go/mobileprinting). Als deze website niet beschikbaar is in uw land/regio, wordt u mogelijk doorgeleid naar de website HP Mobiel afdrukken in een ander land, een andere regio of een andere taal.

OPMERKING: De meeste afdrukinstellingen worden in de software automatisch afgehandeld. Wijzig de instellingen uitsluitend handmatig indien u de afdrukkwaliteit wilt veranderen, u wilt afdrukken op speciale papiersoorten of als u speciale functies wilt gebruiken.

 **TIP:** Deze printer bevat **HP ePrint**, een gratis dienst van HP waarmee u op elk ogenblik en vanaf elke locatie documenten kunt afdrukken met een printer voorzien van HP ePrint, zonder extra software of printerstuurprogramma's. Zie [HP ePrint](#) voor meer informatie.

- [Documenten afdrukken](#)
- [Brochures afdrukken](#)
- [Afdrukken op enveloppen](#)
- [Foto's afdrukken](#)
- [Afdrukken op speciaal en aangepast papier](#)
- [Dubbelzijdig afdrukken \(handmatig\)](#)
- [Afdrukken met mobiele apparaten](#)
- [Tips voor geslaagd afdrukken](#)

Documenten afdrukken

Om documenten af te drukken (Windows)

1. Plaats papier in de invoerlade. Zie [Papier plaatsen](#) voor meer informatie.
2. Selecteer **Afdrukken** in uw software.
3. Zorg ervoor dat uw printer is geselecteerd.
4. Klik op de knop waarmee u het dialoogvenster **Voorkeuren** opent om de instellingen te wijzigen.

Afhankelijk van uw softwaretoepassing kan deze knop de volgende naam hebben: **Eigenschappen**, **Opties**, **Printerinstellingen**, **Printer**, of **Voorkeuren**.

OPMERKING: Maak wijzigingen in de HP-software die bij de printer is geleverd om de afdrukinstellingen voor alle afdruktaken in te stellen. Zie [Hulpprogramma's printerbeheer](#) voor meer informatie over de HP-software.

5. Selecteer op het tabblad **Afdruksnelkoppeling** in het vervolgkeuzemenu **Papiertype** een type fotopapier.

Om andere afdrukinstellingen te wijzigen, klikt u op de andere tabbladen.

Voor meer afdruktips, zie [Tips voor geslaagd afdrukken](#).

OPMERKING: Zorg ervoor dat u het juiste papier gebruikt wanneer u het papier in de invoerlade vervangt.

6. Klik op **OK** om de configuratie te bevestigen. Het venster **Voorkeuren** wordt gesloten.
7. Klik op **Afdrukken** of **OK** om het afdrukken te starten.

Om documenten af te drukken (OS X)

1. In het menu **Bestand** in uw software kiest u **Afdrukken**.
2. Zorg ervoor dat uw printer is geselecteerd.
3. Stel de afdrukopties in.

Als het gedeelte Opties in het dialoogvenster Afdrukken niet wordt weergegeven, klik dan op **Details weergeven**.

- Kies in het pop-upmenu **Papierformaat** Het juiste papierformaat.

OPMERKING: Zorg ervoor dat u het juiste papier gebruikt wanneer u het papier vervangt.

- Selecteer de afdrukstand.
 - Geef het vergrotings- of verkleiningspercentage op.
4. Klik op **Afdrukken**.

Brochures afdrukken

Om brochures af te drukken (Windows)

1. Plaats papier in de invoerlade. Zie [Papier plaatsen](#) voor meer informatie.
2. Selecteer **Afdrukken** in uw software.
3. Zorg ervoor dat uw printer is geselecteerd.
4. Klik op de knop waarmee u het dialoogvenster **Voorkeuren** opent om de instellingen te wijzigen.

Afhankelijk van uw softwaretoepassing kan deze knop de volgende naam hebben: **Eigenschappen** , **Opties** , **Printerinstellingen** , **Printer** , of **Voorkeuren** .

OPMERKING: Maak wijzigingen in de HP-software die bij de printer is geleverd om de afdrukinstellingen voor alle afdruktaken in te stellen. Zie [Hulpprogramma's printerbeheer](#) voor meer informatie over de HP-software.

5. Selecteer op het tabblad **Afdruksnelkoppeling** in het vervolkeuzemenu **Papiertype** een type brochurepapier.

Om andere afdrukinstellingen te wijzigen, klikt u op de andere tabbladen.

Voor meer afdruktips, zie [Tips voor geslaagd afdrukken](#).

OPMERKING: Zorg ervoor dat u het juiste papier gebruikt wanneer u het papier in de invoerlade vervangt.

6. Klik op **OK** om de configuratie te bevestigen. Het venster **Voorkeuren** wordt gesloten.
7. Klik op **Afdrukken** of **OK** om het afdrukken te starten.

Om brochures af te drukken (OS X)

1. Kies in het menu **Bestand** van het programma op uw computer **Afdrukken**.
2. Zorg ervoor dat uw printer is geselecteerd.
3. Stel de afdrুকopties in.

Als het gedeelte Opties in het dialoogvenster Afdrukken niet wordt weergegeven, klik dan op **Details weergeven**.

- a. Kies in het pop-upmenu **Papierformaat** Het juiste papierformaat.

OPMERKING: Zorg ervoor dat u het juiste papier gebruikt wanneer u het papier vervangt.

- b. In het pop-upmenu kiest u **Papiersoort/Kwaliteiten** vervolgens de optie die de beste kwaliteit of de maximale dpi biedt.

4. Klik op **Afdrukken**.

Afdrukken op enveloppen

Vermijd het gebruik van enveloppen met de volgende kenmerken:

- Zeer gladde afwerking
- Plakbanden, sluitingen of vensters
- Dikke, onregelmatige of gekrulde randen
- Gekreukelde, gescheurde of anderszins beschadigde enveloppen

Zorg ervoor dat de enveloppen die u in de printer plaatst scherp gevouwen zijn.

OPMERKING: Zie voor meer informatie over afdrukken op enveloppen de documentatie van het softwareprogramma dat u gebruikt.

Enveloppen afdrukken (Windows)

1. Plaats enveloppen in de invoerlade. Zie [Papier plaatsen](#) voor meer informatie.
2. Selecteer **Afdrukken** in uw software.
3. Zorg ervoor dat uw printer is geselecteerd.
4. Klik op de knop waarmee u het dialoogvenster **Voorkeuren** opent om de instellingen te wijzigen.

Afhankelijk van uw softwaretoepassing kan deze knop de volgende naam hebben: **Eigenschappen** , **Opties** , **Printerinstellingen** , **Printer** , of **Voorkeuren** .

OPMERKING: Maak wijzigingen in de HP-software die bij de printer is geleverd om de afdrুকinstellingen voor alle afdrुकtaken in te stellen. Zie [Hulpprogramma's printerbeheer](#) voor meer informatie over de HP-software.

5. Selecteer op het tabblad **Lay-out** in het vervolkeuzemenu **Afdrukstand Liggend**.

Klik op de tabbladen **Layout** of **Papier/kwaliteit** op de knop **Geavanceerd**. Selecteer in de zone **Papier/ uitvoer** een type envelop uit de vervolkeuzelijst **Papierformaat**.

Om andere afdrুকinstellingen te wijzigen, klikt u op de andere tabbladen.

Voor meer afdrुकtips, zie [Tips voor geslaagd afdrukken](#).

OPMERKING: Zorg ervoor dat u het juiste papier gebruikt wanneer u het papier in de invoerlade vervangt.

6. Klik op **OK** om de configuratie te bevestigen. Het venster **Eigenschappen** wordt gesloten.
7. Klik op **Afdrukken** of **OK** om het afdrukken te starten.

Enveloppen afdrukken (OS X)

1. In het menu **Bestand** in uw software kiest u **Afdrukken**.
2. Zorg ervoor dat uw printer is geselecteerd.
3. Selecteer het juiste envelopformaat in het pop-upmenu **Papierformaat**.

Als het gedeelte Opties in het dialoogvenster Afdrukken niet wordt weergegeven, klik dan op **Details weergeven**.

OPMERKING: Als u het **Papierformaat** wijzigt, zorg dan dat u het juiste papier hebt ingevoerd.

4. In het pop-upmenu kiest u **Papiersoort/kwaliteit** en controleert u of de instelling papiersoort is ingesteld op **Gewoon papier**.
5. Klik op **Afdrukken**.

Foto's afdrukken

U kunt een foto afdrukken van een computer of een USB-stick.

 **VOORZICHTIG:** Verwijder de USB-stick niet uit de USB-poort van de printer terwijl deze door de printer wordt gebruikt. Hierdoor kunt u de bestanden op de stick beschadigen. Controleer of het lampje van de USB-poort niet knippert wanneer u de USB-stick verwijderd.

OPMERKING: De printer ondersteunt geen gecodeerde USB-sticks of USB-sticks die het NTFS bestandssysteem gebruiken.

Laat ongebruikt fotopapier niet in de invoerlade zitten. Het fotopapier kan omkrullen, waardoor de afdrukkwaliteit kan verminderen. Fotopapier moet vlak zijn om er goed op te kunnen afdrukken.

 **TIP:** U kunt deze printer gebruiken om documenten en foto's af te drukken die zijn bewaard op uw mobiel apparaat (zoals een smartphone of een tablet). Bezoek de website van HP Mobile Printing (www.hp.com/go/mobileprinting) voor meer informatie. Deze website is momenteel nog niet beschikbaar in alle talen.

Foto's afdrukken vanaf de computer (Windows)

1. Plaats papier in de invoerlade. Zie [Papier plaatsen](#) voor meer informatie.
2. Selecteer **Afdrukken** in uw software.
3. Zorg ervoor dat uw printer is geselecteerd.
4. Klik op de knop waarmee u het dialoogvenster **Voorkeuren** opent om de instellingen te wijzigen.

Afhankelijk van uw softwaretoepassing kan deze knop de volgende naam hebben: **Eigenschappen** , **Opties** , **Printerinstellingen** , **Printer** , of **Voorkeuren** .

OPMERKING: Maak wijzigingen in de HP-software die bij de printer is geleverd om de afdrুকinstellingen voor alle afdruktaken in te stellen. Zie [Hulpprogramma's printerbeheer](#) voor meer informatie over de HP-software.

5. Selecteer de gepaste opties in het tabblad **Snelkoppeling afdrukken**.
Om andere afdrুকinstellingen te wijzigen, klikt u op de andere tabbladen.
Voor meer afdruk tips, zie [Tips voor geslaagd afdrukken](#).
6. Klik op **OK** om de configuratie te bevestigen. Het venster **Voorkeuren** wordt gesloten.
7. Klik op **Afdrukken** of **OK** om het afdrukken te starten.

OPMERKING: Als u klaar bent met afdrukken, verwijdert u ongebruikt fotopapier van de invoerlade. Bewaar het fotopapier zo dat het niet kan omkrullen, dit kan de afdrুকkwaliteit verminderen.

Foto's afdrukken vanaf de computer (OS X)

1. In het menu **Bestand** in uw software kiest u **Afdrukken**.
2. Zorg ervoor dat uw printer is geselecteerd.
3. Stel de afdrukopties in.
Als het gedeelte Opties in het dialoogvenster Afdrukken niet wordt weergegeven, klik dan op **Details weergeven**.
 - Kies in het pop-upmenu **Papierformaat** Het juiste papierformaat.

OPMERKING: Zorg ervoor dat u het juiste papier gebruikt wanneer u het papier vervangt.
 - Selecteer de afdrukstand.
4. Kies uit het pop-upmenu **Papiersoort/Kwaliteit** en kies vervolgens de volgende instellingen:
 - **Papiertype:** de juiste soort fotopapier
 - **Kwaliteit:** Selecteer de optie die de beste kwaliteit of de maximale dpi biedt.
 - Klik op het driehoekje **Kleuropties** en selecteer dan de juiste **Fotoherstel** optie.
 - **Uit:** brengt geen wijzigingen aan de afbeelding.
 - **Aan:** hiermee wordt het beeld automatisch scherp gesteld; hiermee past u de scherpte van het beeld enigszins aan.
5. Selecteer desgewenst nog andere afdrুকinstellingen en klik op **Afdrukken**.

Om foto's van een USB-stick af te drukken

U kunt een foto direct van een USB-stick afdrukken zonder een computer te gebruiken.

1. Plaats een USB-stick in de USB-poort aan de rechterzijde van de printer.
2. Wacht tot de bestanden en mappen op de stick worden weergegeven in het bedieningspaneel van de printer.
3. Selecteer op het scherm van het bedieningspaneel de foto die u wilt gebruiken en druk op **Doorgaan**.
4. Schuif naar boven of naar beneden om het aantal af te drukken foto's aan te geven.

5. Raak **Gereed** en **Doorgaan** aan om een voorbeeld van de geselecteerde foto te bekijken. Indien u de layout of de papiersoort wilt aanpassen, raakt u  (**Instellingen**) en uw selectie aan.
6. Raak **Afdrukken** aan om te beginnen met afdrukken.

Afdrukken op speciaal en aangepast papier

Als uw toepassing een aangepast papierformaat ondersteunt, stelt u het papierformaat eerst in de toepassing in voordat u het document afdrukt. Zo niet, stelt u het papierformaat in het printerstuurprogramma in. U moet wellicht de opmaak van bestaande documenten aanpassen om deze correct te kunnen afdrukken op een aangepast papierformaat.

Om aangepaste formaten in te stellen (Windows)

1. Ga, afhankelijk van het besturingssysteem, op een van de volgende manieren te werk:
 - **Windows 10:** Vanuit het Windows menu **Start** klikt u op **Alle apps**, selecteert u **Windows systeem** en vervolgens klikt u op **Apparaten**, selecteert u **Apparaten en printers** onder het menu **Soortgelijke instellingen**. Selecteer de printernaam en selecteer **Eigenschappen afdrukserver**.
 - **Windows 8.1** en **Windows 8:** Wijs naar of tik op de rechterbovenhoek van het scherm om de Charms-balk te openen. Klik op het pictogram **Instellingen** klik of tik op **Configuratiescherm** en klik of tik vervolgens op **Overzicht Apparaten en printers**. Klik of tik op de printernaam en klik of tik op **Eigenschappen afdrukserver**.
 - **Windows 7:** Klik in het menu **Start** van Windows op **Apparaten en printers**. Selecteer de printernaam en klik op **Eigenschappen afdrukserver**.
 - **Windows Vista:** Klik vanuit het **Start**-menu van Windows op **Configuratiescherm** en klik vervolgens op **Printers**. Klik met de rechtermuisknop op een leeg gebied van het venster **Printers** en selecteer **Eigenschappen server**.
 - **Windows XP:** Klik vanuit het **Start**-menu van Windows op **Configuratiescherm** en klik vervolgens op **Printers en faxen**. Klik in het menu **Bestand** op **Serveireigenschappen**.
2. Selecteer het vakje **Een nieuwe vorm maken**.
3. Voer de naam van het aangepaste papierformaat in.
4. Voer de afmetingen van het aangepaste papierformaat in het gedeelte **Vormbeschrijving (afmetingen)**.
5. Klik op **Vorm opslaan**, en vervolgens op **Sluiten**.

Om op speciaal en aangepast papier af te drukken (Windows)

OPMERKING: Vooraleer u op aangepast papier kunt afdrukken, moet u het aangepaste formaat instellen in Eigenschappen afdrukserver.

1. Plaats papier in de invoerlade. Zie [Papier plaatsen](#) voor meer informatie.
2. Selecteer **Afdrukken** in uw software.
3. Om op speciaal en aangepast papier af te drukken.
4. Klik op de knop waarmee u het dialoogvenster **Voorkeuren** opent.

Afhankelijk van uw softwaretoepassing heeft deze knop de naam **Eigenschappen**, **Opties**, **Printerinstellingen**, **Printereigenschappen**, **Printer** of **Voorkeuren**.

OPMERKING: Maak de wijzigingen in de HP-software die bij de printer is geleverd om de afdrুকinstellingen voor alle afdruktaken in te stellen. Zie [Hulpprogramma's printerbeheer](#) voor meer informatie over de HP-software.

5. Klik in het tabblad **Layout** of **Papier/kwaliteit** op de knop **Geavanceerd**.
6. Selecteer in de zone **Papier/uitvoer** het aangepaste papierformaat uit de vervolgkeuzelijst **Papierformaat**.

OPMERKING: Zorg ervoor dat u het juiste papier gebruikt wanneer u het papier in de invoerlade vervangt.

7. Selecteer desgewenst nog andere afdrুকinstellingen en klik op **OK**.
8. Klik op **Afdrukken** of **OK** om het afdrukken te starten.

Om op speciaal en aangepast papier af te drukken (OS X)

Vooraleer u op aangepast papier kunt afdrukken, moet u het aangepaste formaat instellen in de HP-software.

1. Plaats het juiste papier in de lade.
2. Een nieuw, aangepast papierformaat maken.
 - a. Klik in het programma van waaruit u wilt afdrukken op **Bestand** en **Afdrukken**.
 - b. Zorg ervoor dat uw printer is geselecteerd.
 - c. Klik op **Speciale papierformaten beheren** in het pop-upmenu **Papierformaat**.

Als het gedeelte Opties in het dialoogvenster Afdrukken niet wordt weergegeven, klik dan op **Details weergeven**.
 - d. Klik op **+** en selecteer het nieuwe onderdeel in de lijst. Typ een naam voor het aangepaste papierformaat.
 - e. Voer de lengte en de breedte in van uw aangepaste papier.
 - f. Klik op **Klaar** of **OK** en klik vervolgens op **Opslaan**.
3. Gebruik het aangepaste papierformaat om af te drukken.
 - a. Klik op **Afdrukken** in het menu **Bestand** van uw softwaretoepassing.
 - b. Zorg ervoor dat uw printer is geselecteerd.
 - c. Kies in het pop-upmenu **Papierformaat** de naam van het juiste papierformaat dat u heeft aangemaakt.
 - d. Selecteer desgewenst nog andere afdrুকinstellingen en klik op **Afdrukken**.

Dubbelzijdig afdrukken (handmatig)

Afdrukken op beide zijden van de pagina (Windows)

1. Plaats papier in de invoerlade. Zie [Papier plaatsen](#) voor meer informatie.
2. Selecteer **Afdrukken** in uw software.
3. Zorg ervoor dat uw printer is geselecteerd.

4. Klik op de knop waarmee u het dialoogvenster **Voorkeuren** opent om de instellingen te wijzigen.

Afhankelijk van uw softwaretoepassing kan deze knop de volgende naam hebben: **Eigenschappen** , **Opties** , **Printerinstellingen** , **Printer** , of **Voorkeuren** .

OPMERKING: Maak wijzigingen in de HP-software die bij de printer is geleverd om de afdrukinstellingen voor alle afdruktaken in te stellen. Zie [Hulpprogramma's printerbeheer](#) voor meer informatie over de HP-software.

5. Selecteer op het tabblad **Lay-out Aan de lange zijde overslaan** of **Aan de korte zijde overslaan** in het vervolgkeuzemenu **Handmatig dubbelzijdig afdrukken**.

Om het papierformaat te kiezen, klikt u op de tabbladen **Lay-out** of **Papier/kwaliteit** op de knop **Geavanceerd** en vervolgens kiest u de afmetingen uit de vervolgkeuzelijst **Papierformaat**.

Om andere afdrukinstellingen te wijzigen, klikt u op de andere tabbladen.

Voor meer afdruktips, zie [Tips voor geslaagd afdrukken](#).

OPMERKING: Als u het Papierformaat wijzigt, zorg er dan voor dat u het correcte papier in de invoerlade plaatst en dat u het papierformaat op het bedieningspaneel van de printer instelt.

6. Klik op **OK** om de configuratie te bevestigen. Het venster **Voorkeuren** wordt gesloten.
7. Klik op **Afdrukken** of **OK** om het afdrukken te starten.
8. Nadat u één zijde heeft afgedrukt volgt u de instructies op het scherm om het papier terug in de invoerlade te plaatsen.
9. Klik op **Doorgaan** in de instructies op het scherm om de andere zijde van het papier te bedrukken.

Afdrukken op beide zijden van de pagina (OS X)

1. In het menu **Bestand** in uw software kiest u **Afdrukken**.
2. Kies in het dialoogvenster Afdrukken **Papierbehandeling** uit de vervolgkeuzelijst en stel de **Paginavolgorde** in op **Normaal**.
3. Stel **Af te drukken pagina's** in op **Oneven pagina's**.
4. Klik op **Afdrukken**.
5. Nadat alle oneven pagina's van het document zijn afgedrukt, verwijdert u het document uit de uitvoerlade.
6. Plaats het document zo dat de kant die uit de printer kwam nu in de printer gaat en de lege zijde van het document naar de voorkant van de printer toe is gericht.
7. In het dialoogvenster Afdrukken, keert u terug naar het pop-upvenster **Papierbehandeling** en u stelt de papiervolgorde in op **Normal** en de af te drukken pagina's op **Even pagina's**.
8. Klik op **Afdrukken**.

Afdrukken met mobiele apparaten

Afdrukken vanaf mobiele apparaten

U kunt documenten en foto's rechtstreeks vanaf uw mobiele apparaten afdrukken, waaronder iOS, Android, Windows Mobile, Chromebook en Amazon Kindle.

Afdrukken vanaf mobiele apparaten

1. Zorg dat uw printer met hetzelfde netwerk is verbonden als uw mobiele apparaat.
2. Afdrukken inschakelen op uw mobiele apparaat:
 - **iOS:** Gebruik de optie **Afdrukken** in het menu **Delen**. U hoeft niets in te stellen omdat iOS AirPrint vooraf is geïnstalleerd.

OPMERKING: Op apparaten met iOS 4.2 of hoger is AirPrint vooraf geïnstalleerd.
 - **Android:** Download de HP Print Service Plugin (ondersteund door de meeste Android apparaten) uit de Google Play Store.

OPMERKING: Apparaten met Android 4.4 of hoger worden door de HP Print Service Plugin ondersteund. Apparaten met Android 4.3 of lager kunnen afdrukken met de HP ePrint app, welke beschikbaar is in de Google Play Store.
 - **Windows Mobile:** Raak **Afdrukken** in het menu **Bestand** aan. U hoeft niets in te stellen omdat de software vooraf is geïnstalleerd.

OPMERKING: Als uw printer niet wordt vermeld, moet u mogelijk een eenmalige installatie van de printer voltooien via de wizard **Printer toevoegen**.
 - **Chromebook:** Download en installeer de app **HP Print for Chrome** vanuit de Chrome Web Store om afdrukken via Wi-Fi en USB in te schakelen.
 - **Amazon Kindle Fire HD9 en HDX:** De eerste keer dat u op uw apparaat **Afdrukken** selecteert, wordt de HP Print Service Plugin automatisch gedownload om mobiel afdrukken in te schakelen.

OPMERKING: Voor meer informatie over het inschakelen van afdrukken vanaf uw mobiele apparaten gaat u naar www.hp.com/go/mobileprinting. Als een lokale versie van deze website niet beschikbaar is in uw land / regio of taal, dan wordt u naar de website Mobile Printing van HP herleid uit een ander land / regio of in een andere taal.
3. Controleer of het geplaatste papier overeenkomt met de papierinstellingen van de printer (zie [Papier plaatsen](#) voor meer informatie). De nauwkeurige instelling van het formaat van het geladen papier zorgt ervoor dat uw mobiele apparaat weet welk papierformaat er wordt afgedrukt.

Printerfuncties en informatie over problemen oplossen openen vanaf mobiele apparaten

Met de de HP All-in-One Printer Remote app kunt u uw HP printer te installeren en gebruiken voor het afdrukken, scannen, opslaan en delen van documenten. De app kan ook de printerstatus rapporteren, onderhoudstaken uitvoeren, originele HP printerbenodigdheden bestellen, printerfouten identificeren en oplossen en hulp bieden bij het oplossen van problemen via HP ondersteuning.

HP All-in-One Printer Remote wordt ondersteund op iOS, Android en Windows Mobile. Installeer de app vanuit de App Store of Google Play Store om de mogelijkheden van uw printer uit te breiden.

OPMERKING: Sommige functies zijn niet op alle printermodellen beschikbaar. Momenteel is HP All-in-One Printer Remote mogelijk niet beschikbaar in alle talen. Bezoek www.hp.com/support voor meer informatie.

Tips voor geslaagd afdrukken

Software-instellingen geselecteerd in de print driver zijn enkel van toepassing op afdrukken, niet op kopiëren of scannen.

U kunt uw document op beide zijden van het vel papier afdrukken. Zie [Dubbelzijdig afdrukken \(handmatig\)](#) voor meer informatie.

Inkttips

- Raadpleeg [Problemen met afdrukken](#) voor meer informatie als de afdrukkwaliteit onaanvaardbaar is.
- Gebruik originele HP-cartridges.

HP-cartridges zijn ontworpen voor en getest op HP-printers en HP-papier, zodat u altijd bent verzekerd van fantastische resultaten.

OPMERKING: HP kan de kwaliteit of betrouwbaarheid van materiaal dat niet van HP is, niet garanderen. Onderhoud of herstellingen aan het apparaat die nodig zijn door het gebruik van dergelijk materiaal, worden niet gedekt door de garantie.

Als u gelooft dat u oorspronkelijke HP-cartridges hebt gekocht, surf dan naar www.hp.com/go/anticounterfeit.

- Plaats de zwarte cartridge en de kleurencartridge zoals aangegeven.
Zie [Vervang de cartridges](#) voor meer informatie.
- Controleer de geschatte inktniveau in de cartridges om er zeker van te zijn dat er voldoende inkt is.
Waarschuwingen en indicatorlampjes voor het inktniveau bieden uitsluitend schattingen om te kunnen plannen.
Zie [Geschatte inktniveaus controleren](#) voor meer informatie.
- Schakel de printer altijd uit via de  (aan/uit-knop) zodat de printer tijd heeft om de spuitkoppen te beschermen.

Tips voor het plaatsen van papier

Zie ook [Papier plaatsen](#) voor meer informatie.

- Zorg ervoor dat het papier goed in de invoerlade is geplaatst en pas vervolgens de papierbreedtegeleiders aan. Wijzig de papierinstellingen als het papierformaat niet goed wordt gedetecteerd.
- Plaats een stapel papier (niet slechts een pagina). Al het papier in de stapel moet van hetzelfde formaat en dezelfde soort zijn om een papierstoring te voorkomen.
- Plaats het papier met de afdrukzijde naar boven.
- Zorg dat het papier plat in de invoerlade ligt en dat de randen niet omgevouwen of gescheurd zijn.
- Verschuif de papierbreedtegeleider in de invoerlade totdat deze vlak tegen het papier aanligt. Zorg ervoor dat de geleiders het papier niet buigen in de lade.

Tips voor printerinstellingen (Windows)

- Om de standaardinstellingen te wijzigen, klikt u op **Afdrukken en Scannen** en vervolgens op **Voorkeuren instellen** in de HP printersoftware.
Open de HP-printersoftware. Zie [Open de HP-printersoftware \(Windows\)](#) voor meer informatie.
- Om het aantal pagina's per blad te kiezen, selecteert u in het tabblad **Indeling** van het printerstuurprogramma de juiste optie in de vervolgkeuzelijst **Pagina's per blad**.
- De richting van de pagina stelt u in de interface van uw softwaretoepassing in.

- Voor meer afdrukopties klikt u in het tabblad **Indeling** of **Papier/kwaliteit** van het printerstuurprogramma op **Geavanceerd** om het dialoogvenster **Geavanceerde opties** te openen.

OPMERKING: De voorbeeldweergave in het tabblad **Indeling** kan geen voorstelling geven van wat u hebt geselecteerd in de vervolgkeuzelijsten **Indeling pagina's per vel**, **Brochure**, of **Paginranden**.

- **Afdrukken in grijstinten:** Hiermee kunt u documenten in zwart-wit afdrukken en wordt dus alleen de zwarte inkt gebruikt. Selecteer **Alleen zwarte inkt** en klik dan op **OK**.
 - **Layout pagina's per vel:** Helpt u te bepalen in welke volgorde de pagina's moeten liggen als u het document afdrukt in meer dan twee pagina's per vel.
 - **Afdrukken zonder rand:** Selecteer deze optie om foto's zonder rand af te drukken. Niet alle papiersoorten zijn geschikt voor deze optie. Er verschijnt een waarschuwingspictogram naast de optie als de gekozen papiersoort in de vervolgkeuzelijst **Media** niet wordt ondersteund.
 - **HP Real Life-technologieën:** Deze functie maakt afbeeldingen en grafische elementen egalere en scherper, voor een betere afdrukkwaliteit.
 - **Brochure:** Een document met meerdere pagina's afdrukken als brochure. Hierbij worden twee pagina's op iedere zijde van het blad geplaatst, dat dan kan worden dichtgevouwen in de helft van het vel papier. Selecteer een bindingsmethode in de vervolgkeuzelijst en klik vervolgens op **OK**.
 - **Brochure-LinksBinden:** De brochure wordt aan de linkerzijde ingebonden. Selecteer deze optie als u van links naar rechts leest.
 - **Brochure-RechtsBinden:** De brochure wordt aan de rechterzijde ingebonden. Selecteer deze optie als u van rechts naar links leest.
 - **Paginranden:** Zorgt ervoor dat u randen aan de pagina's toevoegt als u het document in twee of meer pagina's per blad afdrukt.
- Om tijd te besparen, kunt u gebruikmaken van afdruksnelkoppelingen met afdrukvoorkeuren. In een afdruksnelkoppeling worden de opties bewaard die u hebt ingesteld voor een bepaalde afdruktaak, zodat u al deze opties in één muisklik kunt instellen.

Ga hiervoor naar het tabblad **Afdruksnelkoppelingen**, selecteer een afdruksnelkoppeling en klik dan op **OK**.

Om een nieuwe afdruksnelkoppeling toe te voegen, klikt u op **Opslaan als** en voert u een naam in, waarna u op **OK** klikt.

Om een afdruksnelkoppeling te verwijderen, selecteert u die en klikt u op **Verwijderen**.

OPMERKING: De standaardsnelkoppelingen kunnen niet worden verwijderd.

Tips voor printerinstellingen (OS X)

- Gebruik op het dialoogvenster Afdrukken het vervolgkeuzemenu **Papierformaat** om het formaat te selecteren van het papier dat in de printer is geplaatst.
- Kies op het dialoogvenster Afdrukken het pop-upmenu **Papiersoort/kwaliteit** om de juiste papiersoort en -kwaliteit te selecteren.

4 Kopiëren en scannen

U kunt kleuren- en zwart-witkopieën van hoge kwaliteit maken op allerlei papiersoorten- en formaten.



OPMERKING: Voor een betere kopieerkwaliteit, gebruikt u de kleurenkopie en voorkomt u kopiëren in rechtstreeks zonlicht of intens licht.

- [Kopiëren](#)
- [Scannen](#)
- [Tips voor geslaagd kopiëren en scannen](#)

Kopiëren

Om documenten te kopiëren

1. Zorg ervoor dat er papier in de invoerlade is geplaatst. Zie [Papier plaatsen](#) voor meer informatie.
2. Plaats uw origineel met de bedrukte zijde naar beneden in de documentinvoer. Zie [Plaats een origineel in de documentinvoer](#) voor meer informatie.
3. Druk op het scherm van het bedieningspaneel van de printer op **Kopiëren**.
4. Selecteer **Document**.
5. Schuif naar links of naar rechts om het aantal kopieën aan te geven.

 **TIP:** Om van deze instellingen de standaardinstellingen voor toekomstige opdrachten te maken, raakt u op het scherm van het bedieningspaneel van de printer **Kopiëren**,  (**Instellingen**) en vervolgens **Huidige instellingen opslaan** aan.

6. Druk op **Start zwart** of **Start kleur** om de kopieertaak te starten.

Kopieerinstellingen

U kunt kopieertaken aanpassen met de verschillende beschikbare instellingen op het bedieningspaneel van de printer.

Druk in het menu **Kopiëren** op  (**Instellingen**) en wijzig de gewenste instellingen.

- Formaat wijzigen
- Soort en formaat papier
- Kwaliteit
- Lichter/donkerder
- Verbeteringen
- Bindmarge
- Huidige instellingen opslaan
- Fabrieksinstellingen herstellen

Scannen

U kunt documenten, foto's en andere papiersoorten scannen en ze naar diverse bestemmingen zoals een computer of een e-mailadres sturen.

Bij het scannen van documenten met de HP-printersoftware kunt u scannen naar een formaat waarin kan worden gezocht en wijzigingen kunnen worden aangebracht.

OPMERKING: Sommige scanfuncties zijn alleen beschikbaar nadat u de HP-software hebt geïnstalleerd.

 **TIP:** Zie [Scanproblemen](#) als u problemen hebt met het scannen van documenten.

- [Scannen naar een computer](#)
- [Scannen naar USB](#)
- [Naar e-mail scannen](#)
- [Documenten als bewerkbare tekst scannen](#)
- [Een nieuwe snelkoppeling voor scannen maken \(Windows\)](#)
- [Scaninstellingen wijzigen \(Windows\)](#)

Scannen naar een computer

Vooraleer u naar een computer scant, moet u ervoor zorgen dat u de HP-printersoftware reeds hebt geïnstalleerd. De printer en de computer moeten zijn aangesloten en ingeschakeld.

Daarnaast moet, op Windows-computers, de HP-software werken voor u scant.

U kunt de HP-printersoftware gebruiken om documenten in te scannen als bewerkbare tekst. Zie [Documenten als bewerkbare tekst scannen](#) voor meer informatie.

Een origineel scannen vanaf het bedieningspaneel van de printer

1. Plaats uw origineel met de bedrukte zijde naar beneden in de documentinvoer.
Zie [Plaats een origineel in de documentinvoer](#) voor meer informatie.
2. Raak **Scannen** aan en selecteer **Computer**.
3. Raak een computer aan waar u naar wilt scannen.
4. Selecteer het gewenste scantype.
 - **Opslaan als PDF**
 - **Opslaan als JPEG**
 - **Opslaan als bewerkbare tekst (OCR)**
 - **E-mailen als pdf**
 - **E-mailen als jpeg**
 - **Dagelijkse scan**
5. Raak **Scannen starten** aan.

Om de functie Scannen naar een computer in te activeren (Windows)

Als de printer op de computer is aangesloten met een USB-kabel, dan is de functie voor scannen naar de computer standaard ingeschakeld en kan niet worden uitgeschakeld.

Als u een netwerkverbinding gebruikt, volgt u deze instructies als de functie is gedeactiveerd en u ze opnieuw wilt activeren.

1. Open de HP-printersoftware. Zie [Open de HP-printersoftware \(Windows\)](#) voor meer informatie.
2. Ga naar het gedeelte **Scannen**.
3. Klik op **Scannen naar computer beheren**.
4. Klik op **Activeren**.

Om de functie Scannen naar een computer in te activeren (OS X)

De functie Scannen naar een computer is in de fabrieksinstellingen geactiveerd. Volg deze instructies als de functie is gedeactiveerd en u ze opnieuw wilt activeren.

1. Open HP-hulpprogramma.

OPMERKING: HP Utility bevindt zich in de map **HP** in de map **Toepassingen**.

2. Klik bij **Scaninstellingen** op **Scannen naar computer**.
3. Zorg ervoor dat **Scannen naar computer activeren** is geselecteerd.

Een origineel scannen vanuit de HP-printersoftware (Windows)

1. Plaats uw origineel met de bedrukte zijde naar beneden in de documentinvoer.
Zie [Plaats een origineel in de documentinvoer](#) voor meer informatie.
2. Open de HP-printersoftware. Zie [Open de HP-printersoftware \(Windows\)](#) voor meer informatie.
3. Ga naar het gedeelte **Scannen** en klik op **Een document of foto scannen**.
4. Selecteer het gewenste scantype.
 - **Opslaan als PDF**
 - **Opslaan als JPEG**
 - **Opslaan als bewerkbare tekst (OCR)**
 - **E-mailen als pdf**
 - **E-mailen als jpeg**
 - **Dagelijkse scan**

OPMERKING:

- In het eerste scherm kunt u de basisinstellingen controleren en wijzigen. Klik op de koppeling **Meer** in de rechterbovenhoek van het dialoogvenster Scannen om de instellingen voor scans te controleren en te wijzigen.
 - Zie [Scaninstellingen wijzigen \(Windows\)](#) voor meer informatie.
 - Als **Voorbeeld weergeven na scannen** werd geselecteerd, kunt u in het voorbeeldscherm aanpassingen aan de gescande afbeelding aanbrengen.
-
5. Klik op **Scannen**.
 6. Selecteer **Opslaan** indien u de toepassing open wenst te houden voor een andere scan, of selecteer **Voltooid** om de toepassing te verlaten.

Nadat de scan is opgeslagen, zal Windows Verkenner openen in de map waarin de scan werd opgeslagen.

Een origineel scannen vanuit de HP-printersoftware (OS X)

1. Open HP Scan.
U vindt HP Scan in de map **Toepassingen/HP** op het hoogste niveau van de harde schijf.
2. Kies het gewenste type of scanprofiel.
3. Klik op **Scannen**.

Scannen naar USB

Vanaf het bedieningspaneel van de printer kunt u rechtstreeks naar een USB-stick scannen zonder gebruik van een computer of de HP-printersoftware die bij de printer is geleverd.

 **VOORZICHTIG:** Verwijder de USB-stick niet terwijl deze door de printer wordt gebruikt. Dit kan de bestanden op de USB-stick beschadigen. U kunt een USB-stick enkel veilig verwijderen als het lampje van de USB-poort niet knippert.

OPMERKING:

- De printer ondersteunt geen gecodeerde USB-sticks.
- U kunt de HP software ook gebruiken om documenten in te scannen als bewerkbare tekst. Zie [Documenten als bewerkbare tekst scannen](#) voor meer informatie.

Een origineel scannen naar een USB vanaf het bedieningspaneel van de printer

1. Plaats uw origineel met de bedrukte zijde naar beneden in de documentinvoer.
2. Plaats een USB-stick.
3. Druk op **Scannen** en selecteer vervolgens **USB**.
4. Maak indien nodig wijzigingen aan de scanopties.
5. Raak **Scan starten** aan.

Naar e-mail scannen

De app Scannen-naar-e-mail is een toepassing waarmee u rechtstreeks vanaf uw HP All-in-One printer snel foto's en documenten kunt scannen en ze naar de opgegeven e-mailadressen kunt sturen. U kunt uw e-mailaders instellen, inloggen op uw accounts met de gegeven PIN-codes en vervolgens uw documenten inscannen en e-mailen.

Dit gedeelte bevat de volgende onderwerpen:

- [Scannen-naar-e-mail instellen](#)
- [Een document of foto scannen naar e-mail](#)
- [Accountinstellingen wijzigen](#)

Scannen-naar-e-mail instellen

Om scannen-naar-e-mail instellen

1. Activeer Webservices op de printer. Zie [Webservices instellen](#) voor meer informatie.
2. Tik in het Startscherm op **Apps** en tik dan op de app **Scannen naar e-mail**.
3. Druk in het scherm **Welkom** op **Doorgaan**.

4. Tik in het venster **E-mail** om uw e-mailadres in te voeren en druk vervolgens op **Gereed**.
5. Druk op **Doorgaan**.
6. Er wordt een PIN-code naar het ingevoerde e-mailadres gestuurd. Druk op **Doorgaan**.
7. Druk op **PIN** om uw PIN-code in te voeren en druk vervolgens op **Gereed**.
8. Druk op **E-mailadres opslaan** of **Automatische login**, afhankelijk van hoe u wilt dat de printer uw logingegevens opslaat.
9. Selecteer uw scantype door te drukken op **Foto** of **Document**.
10. Voor foto's selecteert u de scaninstellingen en drukt u op **Doorgaan**.
Voor documenten gaat u verder met de volgende stap.
11. Controleer het e-mailadres en druk op **Doorgaan**.
12. Druk op **Naar e-mail scannen**.
13. Druk op **OK** als de scan is voltooid en druk vervolgens op **Ja** om nog een e-mail te sturen of op **Nee** om af te sluiten.

Een document of foto scannen naar e-mail

Een document of foto scannen naar e-mail vanaf het bedieningspaneel

1. Plaats uw origineel met de bedrukte zijde naar beneden in de documentinvoer.
2. Tik in het Startscherm op **Apps** en tik dan op de app **Scannen naar e-mail**.
3. Selecteer op het scherm van het bedieningspaneel de account die u wilt gebruiken en druk op **Doorgaan**.
OPMERKING: Selecteer **Mijn account staat niet in de lijst** als u geen account hebt. U wordt gevraagd om uw e-mailadres in te voeren waarop u een PIN-code zult ontvangen.
4. Voer de pincode in indien dit wordt gevraagd.
5. Selecteer uw scantype door te drukken op **Foto** of **Document**.
6. Voor foto's selecteert u de scaninstellingen en drukt u op **Doorgaan**.
Voor documenten gaat u verder met de volgende stap.
7. Druk op **Ontvanger(s) wijzigen** om ontvangers toe te voegen of te verwijderen en druk op **Gereed** als u klaar bent.
8. Controleer het e-mailadres en druk op **Doorgaan**.
9. Druk op **Naar e-mail scannen**.
10. Druk op **OK** als de scan is voltooid en druk vervolgens op **Ja** om nog een e-mail te sturen of op **Nee** om af te sluiten.

Een document of foto scannen naar e-mail vanaf de HP-printersoftware (Windows)

1. Plaats uw origineel met de bedrukte zijde naar beneden in de documentinvoer.
2. Open de HP-printersoftware. Zie [Open de HP-printersoftware \(Windows\)](#) voor meer informatie.

3. Klik in de printersoftware op **Een document of foto scannen** .
4. Selecteer het gewenste type scan en klik vervolgens op **Scannen** .

Kies **E-mailen als pdf** of **E-mailen als jpeg** om uw e-mailsoftware te openen met het gescande bestand als bijlage.

OPMERKING:

- Op het eerste scherm kunt u de basisinstellingen controleren en wijzigen. Klik op de koppeling **Meer** in de rechterbovenhoek van het dialoogvenster Scannen om de instellingen voor scans te controleren en te wijzigen.
 - Zie [Scaninstellingen wijzigen \(Windows\)](#) voor meer informatie.
-

Accountinstellingen wijzigen

De accountinstellingen wijzigen vanaf het bedieningspaneel van de printer

1. Tik in het Startscherm op **Apps** en tik dan op de app **Scannen naar e-mail**.
2. Selecteer het e-mailaccount dat u wilt wijzigen en tik op **Wijzigen**.
3. Selecteer welke instellingen u wilt wijzigen en volg de berichten op het scherm.
 - Automatische login
 - E-mailadres opslaan
 - Uit lijst verwijderen
 - PIN-code wijzigen
 - Account verwijderen

Documenten als bewerkbare tekst scannen

U kunt de HP-software gebruiken om tekst in gescande documenten te converteren naar een indeling waarin u tekst kunt zoeken, kopiëren, plakken en bewerken. Hiermee kunt u brieven, krantenknipsels en vele andere documenten bewerken.

- [Documenten scannen als bewerkbare tekst](#)
- [Richtlijnen voor het scannen van documenten als bewerkbare tekst](#)

Documenten scannen als bewerkbare tekst

Gebruik de volgende richtlijnen om documenten te scannen als bewerkbare tekst.

Een document scannen naar bewerkbare tekst (Windows)

U kunt verschillende types afgedrukte documenten scannen naar een formaat waarin u inhoud kunt opzoeken en bewerken.

Als **Opslaan als bewerkbare tekst (OCR)** zich niet in de lijst met beschikbare scanopties bevindt, moet u uw software opnieuw installeren en die optie kiezen.

1. Plaats uw origineel met de bedrukte zijde naar beneden in de documentinvoer.
2. Open de HP-printersoftware. Zie [Open de HP-printersoftware \(Windows\)](#) voor meer informatie.

3. Klik in de printersoftware op **Een document of foto scannen**.
4. Selecteer **Opslaan als bewerkbare tekst (OCR)** en klik op **Scannen**.

OPMERKING:

- In het eerste scherm kunt u de basisinstellingen controleren en wijzigen. Klik op de koppeling **Meer** in de rechterbovenhoek van het dialoogvenster Scannen om de instellingen voor scans te controleren en te wijzigen.
 - Zie [Scaninstellingen wijzigen \(Windows\)](#) voor meer informatie.
 - Als **Voorbeeld weergeven na scannen** werd geselecteerd, kunt u in het voorbeeldscherm aanpassingen aan de gescande afbeelding aanbrengen.
-

Documenten scannen als bewerkbare tekst (OS X)

1. Plaats uw origineel met de bedrukte zijde naar beneden in de documentinvoer.
2. Open HP Scan.
U vindt HP Scan in de map **Toepassingen/HP** op het hoogste niveau van de harde schijf.
3. Klik op de knop **Scannen**.
Er verschijnt een dialoogvenster waarin om bevestiging wordt gevraagd van uw scanapparaat en de vooraf ingestelde scaninstellingen.
4. Voer de scan uit aan de hand van de instructies op het scherm.
5. Selecteer als alle pagina's zijn gescand **Opslaan** uit het menu **Bestand**.
6. Selecteer het gewenste type bewerkbare tekst in het vervolgkeuzemenu **Indeling**.
7. Klik op **Opslaan**.

Richtlijnen voor het scannen van documenten als bewerkbare tekst

Gebruik de volgende richtlijnen om ervoor te zorgen dat de software uw documenten succesvol converteert.

- **Zorg ervoor dat het venster van de documentinvoer schoon is.**
Door vegen of stof op de glasplaat van de scanner of de documentinvoer kan de software het document mogelijk niet converteren naar bewerkbare tekst.
- **Zorg ervoor dat het document juist is geplaatst**
Zorg ervoor dat het origineel correct en recht is geplaatst.
- **Zorg ervoor dat de tekst in het document duidelijk is afgedrukt.**
Als u het document met succes naar bewerkbare tekst wilt converteren, moet het origineel duidelijk weergegeven tekst bevatten van hoge kwaliteit.
De volgende omstandigheden kunnen ertoe leiden dat de software het document niet goed kan converteren:
 - De tekst van het origineel is vaag of het origineel is gekreukeld.
 - De tekst is te klein.
 - De structuur van het document is te complex.

- De spaties tussen de letters zijn te klein. Hierdoor kunnen in de tekst die door het OCR-programma is omgezet, tekens ontbreken of tekens worden gecombineerd. De combinatie van de tekens "rn" kan dan bijvoorbeeld worden weergegeven als "m".
 - De tekst bevindt zich op een gekleurde achtergrond. De afbeeldingen op de voorgrond kunnen te veel opgaan in een gekleurde achtergrond.
- **Kies het juiste profiel.**
 Selecteer een snelkoppeling of voorinstelling waarmee scannen als bewerkbare tekst mogelijk is. Deze opties gebruiken scaninstellingen waarmee u een optimale kwaliteit krijgt voor de OCR-scan.
Windows: Gebruik de snelkoppelingen **Bewerkbare tekst (OCR)** of **Opslaan als PDF**.
OS X: Gebruik de vooraf ingestelde **Documenten met tekst**.
 - **Sla het bestand op met de juiste indeling.**
 Als u alleen de tekst uit het document wilt ophalen, zonder enige opmaak uit het oorspronkelijke document over te nemen, moet u een indeling voor kale tekst selecteren zoals **Text (.txt)** of **TXT**.
 Als u de tekst wilt ophalen met de opmaak uit het oorspronkelijke documenten, moet u een Rich Text Format selecteren zoals **Rich Text (.rtf)** of **RTF**, of een doorzoekbaar PDF-formaat zoals **Doorzoekbare PDF (.pdf)** of **Doorzoekbare PDF**.

Een nieuwe snelkoppeling voor scannen maken (Windows)

U kunt uw eigen scan-snelkoppeling maken om het scannen te vereenvoudigen. U wilt bijvoorbeeld regelmatig foto's scannen en opslaan in het formaat png in plaats van jpeg.

1. Plaats uw origineel met de bedrukte zijde naar beneden in de documentinvoer.
2. Open de HP-printersoftware. Zie [Open de HP-printersoftware \(Windows\)](#) voor meer informatie.
3. Klik in de printersoftware op **Een document of foto scannen**.
4. Klik op **Nieuwe scansnelkoppeling maken**.
5. Voer een beschrijvende naam in, kies een bestaande snelkoppeling waarop u uw nieuwe snelkoppeling wilt baseren en klik dan op **Maken**.
 Als u bijvoorbeeld een nieuwe snelkoppeling voor foto's maakt, kiest u ofwel **Opslaan als JPEG**, ofwel **E-mailen als jpeg**. Hierdoor komen grafische opties vrij tijdens het scannen.
6. Verander de instellingen voor uw nieuwe snelkoppeling op basis van uw behoeften en klik dan op het pictogram 'opslaan' rechts van de snelkoppeling.

OPMERKING:

- Op het eerste scherm kunt u de basisinstellingen controleren en wijzigen. Klik op de koppeling **Meer** in de rechterbovenhoek van het dialoogvenster Scannen om de instellingen voor scans te controleren en te wijzigen.
 - Zie [Scaninstellingen wijzigen \(Windows\)](#) voor meer informatie.
-

Scaninstellingen wijzigen (Windows)

U kunt eender welke scaninstelling wijzigen voor een enkel gebruik of u kunt de wijzigingen opslaan om permanent te gebruiken. Deze instellingen omvatten opties zoals paginagrootte en -oriëntatie, scanresolutie, contrast en de locatie van de map voor opgeslagen scans.

1. Plaats uw origineel met de bedrukte zijde naar beneden in de documentinvoer.
2. Open de HP-printersoftware. Zie [Open de HP-printersoftware \(Windows\)](#) voor meer informatie.
3. Klik in de printersoftware op **Een document of foto scannen**.
4. Klik op de link **Meer** in de rechterbovenhoek van het dialoogvenster HP Scan.
Het deelvenster met gedetailleerde instellingen verschijnt rechts. De linkse kolom vat de huidige instellingen voor iedere sectie samen. Met de rechtse kolom kunt u instellingen in het gemarkeerde deel veranderen.
5. Klik op iedere sectie aan de linkerkant van het deelvenster gedetailleerde instellingen om de instellingen in die sectie te controleren.

U kunt de meeste instellingen bekijken en veranderen via vervolgkeuzemenu's.

Sommige instellingen bieden meer flexibiliteit door een nieuw deelvenster te openen. Dit wordt aangegeven door een + (plusteken) rechts van de instelling. U moet instellingen in dit deelvenster aanvaarden of annuleren om terug te gaan naar het deelvenster met gedetailleerde instellingen.

6. Als u klaar bent met het wijzigen van de instellingen, kunt u het volgende doen.
 - Klik op **Scannen**. U wordt gevraagd om de wijzigingen aan de snelkoppeling op te slaan of te verwerpen nadat de scan klaar is.
 - Klik op het pictogram 'opslaan' rechts van de snelkoppeling. Hiermee worden de veranderingen in de snelkoppeling opgeslagen zodat u deze de volgende keer opnieuw kunt gebruiken. Anders worden de wijzigingen alleen toegepast op de huidige scan. Klik vervolgens op **Scannen**.

[Ga online om meer te lezen over de HP Scan software](#). Leer het volgende:

- Scaninstellingen wijzigen zoals het type afbeeldingsbestand, de scanresolutie en de contrastniveaus.
- Scannen naar netwerkmappen en cloud drives.
- Het bekijken van een voorbeeld en het wijzigen van afbeeldingen voorafgaand aan het scannen.

Tips voor geslaagd kopiëren en scannen

Gebruik de volgende tips om geslaagd te kopiëren en scannen.

- Om een grote kopie te maken van een klein origineel, scant u het origineel naar de computer, vergroot u de afbeelding in de scansoftware en drukt u vervolgens een kopie af van de vergrote afbeelding.
- Als u het scanformaat, het uitvoertype, de scanresolutie of de bestandsindeling enz. wilt aanpassen, start u het scannen vanaf de printersoftware.
- Zorg ervoor dat de helderheid goed is ingesteld in de software, om verkeerde of ontbrekende gescande tekst te vermijden.
- Als u een document van meerdere pagina's wilt scannen in een bestand in plaats van in meerdere bestanden, start u het scannen met de printersoftware in plaats van **Scannen** vanaf het printerbeeldscherm.
- Voor een optimale kwaliteit kopieert of scant u niet in direct zonlicht of bij een sterke verlichting.

5 Webservices

De printer biedt innovatieve oplossingen voor het web aan waarmee u snel toegang krijgt tot internet, documenten kunt ophalen en documenten sneller en met minder rompslomp kunt afdrukken... en dat allemaal zonder een computer te gebruiken.

OPMERKING: Als u deze webfuncties wilt gebruiken, moet de printer met internet verbonden zijn. U kunt deze webfuncties niet gebruiken indien de printer is aangesloten met een USB-kabel.

Dit gedeelte bevat de volgende onderwerpen:

- [Wat zijn webservices?](#)
- [Webservices instellen](#)
- [Webservices gebruiken](#)
- [Webservices verwijderen](#)

Wat zijn webservices?

HP ePrint

- **HP ePrint** is een gratis service van HP waarmee u op elk gewenst moment en vanaf elke locatie kunt afdrukken op uw printer met internetaansluiting. Het is zo eenvoudig als een e-mail sturen naar het e-mailadres dat is toegekend aan uw printer wanneer u Webservices op de printer activeert. Er zijn geen speciale stuurprogramma's of software nodig. Als u een e-mail kunt versturen, kunt u met **HP ePrint** vanaf elke locatie documenten afdrukken.

OPMERKING: U kunt een account aanmaken op [HP Connected \(www.hpconnected.com\)](http://www.hpconnected.com). Deze website is mogelijk niet in alle landen/regio's beschikbaar. Meld u aan om de ePrint-instellingen te configureren.

Als u zich hebt aangemeld voor een account op [HP Connected \(www.hpconnected.com\)](http://www.hpconnected.com). Deze website is mogelijk niet in alle landen/regio's beschikbaar. U kunt zich aanmelden om de **HP ePrint** -taakstatus te bekijken, uw **HP ePrint** -printerwachtrij te beheren, te controleren wie het e-mailadres van uw **HP ePrint** -printer mag gebruiken om af te drukken en hulp mag krijgen voor **HP ePrint** .

Afdrukapps

- Met afdrukapps kunt u uw documenten scannen en digitaal online opslaan, evenals content openen en delen en meer.

Webservices instellen

Zorg ervoor dat uw printer is verbonden met het internet voordat u Webservices instelt.

Gebruik een van onderstaande methodes om Web services te gebruiken:

Om Webservices te configureren via het bedieningspaneel van de printer

1. Tik of veeg omlaag op het tabblad op het bedieningspaneel van de printer en raak  (**Installatie**) aan.
2. Raak **Instellingen Web Services** aan.
3. Druk op **Aanvaard** om de gebruiksvoorwaarden van de webservices te accepteren en deze in te schakelen.
4. In het scherm dat verschijnt tikt u op **OK** om de printer automatisch te laten controleren op productupdates.

OPMERKING: Als er u wordt gevraagd naar proxy-instellingen en als uw netwerk proxy-instellingen gebruikt, volgt u de instructies op het scherm om een proxyserver in te stellen. Als u niet beschikt over de proxydetails, neem dan contact op met uw netwerkbeheerder of de persoon die het netwerk heeft ingesteld.

5. Als het scherm **Opties printerupdate** wordt weergegeven, selecteert u een van de opties.
6. Wanneer de printer is aangesloten op de server, drukt de printer een informatiepagina af. Volg de instructies op de informatiepagina om de installatie te voltooien.

Om Webservices te configureren via de geïntegreerde webserver

1. Open EWS. Zie [De geïntegreerde webserver openen](#) voor meer informatie.
2. Klik op de tab **Webservices** .
3. Klik in het gedeelte **Instellingen webservices** op **Installatie** en vervolgens op **Doorgaan**. Volg de instructies op het scherm om de gebruiksvoorwaarden te accepteren.
4. Wanneer u dit wordt gevraagd, kiest u ervoor om de printer te laten controleren op updates en deze te installeren.

OPMERKING:

- Als er updates beschikbaar zijn, worden ze automatisch gedownload en geïnstalleerd en wordt de printer vervolgens opnieuw opgestart.
 - Als er u wordt gevraagd naar proxy-instellingen en als uw netwerk proxy-instellingen gebruikt, volgt u de instructies op het scherm om een proxyserver in te stellen. Als u niet beschikt over de proxydetails, neem dan contact op met uw netwerkbeheerder of de persoon die het netwerk heeft ingesteld.
-
5. Wanneer de printer is aangesloten op de server, drukt de printer een informatiepagina af. Volg de instructies op de informatiepagina om de installatie te voltooien.

Om Webservices te configureren via de HP-printersoftware (Windows)

1. Open de HP-printersoftware. Zie [Open de HP-printersoftware \(Windows\)](#) voor meer informatie.
2. Dubbelklik in het verschijnende venster op **Afdruk. & scan.** en selecteer vervolgens **Printer verbinden met het web** onder Afdrukken. De startpagina van de printer (geïntegreerde webserver) opent.
3. Klik op de tab **Webservices** .
4. Klik in het gedeelte **Instellingen webservices** op **Installatie** en vervolgens op **Doorgaan**. Volg de instructies op het scherm om de gebruiksvoorwaarden te accepteren.
5. Wanneer u dit wordt gevraagd, kiest u ervoor om de printer te laten controleren op updates en deze te installeren.

OPMERKING:

- Als er updates beschikbaar zijn, worden ze automatisch gedownload en geïnstalleerd en wordt de printer vervolgens opnieuw opgestart.
 - Als er u wordt gevraagd naar proxy-instellingen en als uw netwerk proxy-instellingen gebruikt, volgt u de instructies op het scherm om een proxyserver in te stellen. Als u niet beschikt over de proxydetails, neem dan contact op met uw netwerkbeheerder of de persoon die het netwerk heeft ingesteld.
-

6. Wanneer de printer is aangesloten op de server, drukt de printer een informatiepagina af. Volg de instructies op de informatiepagina om de installatie te voltooien.

Webservices gebruiken

De volgende sectie beschrijft hoe u Webservices gebruikt en instelt.

- [HP ePrint](#)
- [Afdrukapps](#)

HP ePrint

Om **HP ePrint** te gebruiken, moet u het volgende doen:

- Zorg ervoor dat u een computer of mobiel toestel met internet en mogelijkheid tot e-mail hebt.
- Activeer Webservices op de printer. Zie [Webservices instellen](#) voor meer informatie.

 **TIP:** Ga voor meer informatie over het beheren en configureren van instellingen voor **HP ePrint** en over de nieuwste functies naar [HP Connected](#). Deze website is niet in alle landen/regio's beschikbaar..

Om documenten af te drukken door middel van HP ePrint



1. Open de e-mailtoepassing op uw computer of mobiel toestel.
2. Maak een nieuw e-mailbericht aan en voeg het bestand toe dat u wilt afdrukken.
3. Voer het **HP ePrint** -e-mailadres van de printer in in het veld "Naar" en selecteer vervolgens de optie om het e-mailbericht te verzenden.

OPMERKING: Vul geen extra e-mailadressen in de velden "Naar" en "Cc" in. De **HP ePrint** -server aanvaardt geen afdruktaken als er meerdere e-mailadressen zijn.

Het HP ePrint -e-mailadres wijzigen

1. Op het bedieningspaneel van de printer tikt of veegt u over het tabblad bovenaan het scherm om het dashboard te openen en tikt u op  (**HP ePrint**).
2. Tik op **Afdrukinfo**. De printer drukt een informatiepagina af waarin de printercode en de instructies worden afgedrukt om het e-mailadres van de printer aan te passen.

Om HP ePrint uit te schakelen.

1. Op het bedieningspaneel van de printer tikt of veegt u over het tabblad bovenaan het scherm om het dashboard te openen en tikt u op  (**HP ePrint**) en vervolgens tikt u op  (**Instellingen webservices**).
2. Druk op **HP ePrint**, en vervolgens op **Uit**.

OPMERKING: Zie [Webservices verwijderen](#) om alle Webservices te verwijderen.

Afdrukapps

Met afdrukapps kunt u uw documenten scannen en digitaal online opslaan, evenals content openen en delen en meer.

Afdrukapps gebruiken

1. Druk in het Startscherm op **Apps**.
2. Druk op de print app die u wilt gebruiken.





TIP:

- Voor meer informatie over afzonderlijke afdrukapps en het toevoegen, configureren en verwijderen van afdrukapps gaat u naar HP Connected (www.hpconnected.com). Deze website is niet in alle landen/regio's beschikbaar.
 - U kunt afdrukapps ook uitschakelen vanaf de EWS. Hiertoe opent de EWS (zie [Geïntegreerde webserver](#)), klikt u op het tabblad **Webdiensten** en schakelt u de instelling uit. Of klik op het tabblad **Instellingen** en selecteer de gewenste optie op de pagina **Beheerdersinstellingen**.
-

Webservices verwijderen

Gebruik de volgende instructies om Webservices te verwijderen.

Webservices verwijderen via het bedieningspaneel van de printer

1. Tik of veeg over het tabblad bovenaan het scherm om het dashboard te openen en tik op  (**HP ePrint**) en tik op  (**Instellingen webservices**).
2. Raak **Webservices verwijderen** aan.

Webservices verwijderen via de geïntegreerde webserver

1. Open EWS. Zie [De geïntegreerde webserver openen](#) voor meer informatie.
2. Klik op het tabblad **Webservices**, en klik vervolgens op **Webservices verwijderen** in de sectie **Instellingen Webservices**.
3. Klik op **Webservices verwijderen**.
4. Klik op **Ja** om de Webservices van uw printer te verwijderen.

6 Met cartridges werken

Als u ervan verzekerd wilt zijn dat de afdrukkwaliteit van de printer optimaal blijft, moet u enkele eenvoudige onderhoudsprocedures uitvoeren.

 **TIP:** Zie [Problemen met afdrukken](#) als u problemen hebt met het kopiëren van documenten.

Dit gedeelte bevat de volgende onderwerpen:

- [Informatie over cartridges](#)
- [Geschatte inktniveaus controleren](#)
- [Afdrukken met enkel zwarte of gekleurde inkt](#)
- [Vervang de cartridges](#)
- [De cartridges bestellen](#)
- [Printerbenodigdheden bewaren](#)
- [Informatie over de cartridgegarantie](#)

Informatie over cartridges

Lees de volgende tips voor het onderhouden van HP-cartridges als u verzekerd wilt zijn van een consistente afdrukkwaliteit.

- De instructies in deze handleiding zijn voor het vervangen van cartridges en zijn niet bedoeld voor de eerste installatie. Volg de instructies op de installatieposter die bij de printer werd geleverd als u hem voor de eerste keer installeert.
- Haal alle cartridges pas uit de originele luchtdichte verpakking als u ze nodig heeft.
- Zorg ervoor dat u de printer correct uitzet. Zie [De printer uitschakelen](#) voor meer informatie.
- Reinig de cartridges niet onnodig. U verspilt zo geen inkt en de printcartridges hebben een langere levensduur.
- Hanteer de cartridges met de nodige voorzichtigheid. Door de cartridges tijdens de installatie te laten vallen, te schudden of ruw te behandelen, kunnen tijdelijke afdrukproblemen ontstaan.
- Als u de printer vervoert, doet u het volgende om te voorkomen dat er inkt uit de printer lekt of dat de printer beschadigd raakt:
 - Zorg ervoor dat u de printer uitschakelt met de knop  (**Aan/uit**). Schakel de printer niet uit zolang u nog interne printergeluiden hoort.
 - Zorg ervoor dat u de cartridges in de printer laat.
 - De printer moet vlak worden getransporteerd en mag niet op de zijkant, achterkant, voorkant of bovenkant worden geplaatst.

Geschatte inktniveaus controleren

U kunt de geschatte inktniveaus controleren via de printersoftware of via het bedieningspaneel van de printer.

Geschatte inktniveaus controleren vanaf het bedieningspaneel

1. Op het bedieningspaneel van de printer tikt of veegt u over het tabblad bovenaan het scherm om het dashboard te openen.
2. Tik op  (**Inkt**) om de geschatte inktniveaus te controleren.

Inktniveaus controleren via de HP-printersoftware (Windows)

1. Open de HP-printersoftware. Zie [Open de HP-printersoftware \(Windows\)](#) voor meer informatie.
2. In de printersoftware klikt u vanuit het hoofdmenu bovenaan op **Geschat inktniv..**

Inktniveaus controleren via de HP-printersoftware (OS X)

1. Open het HP Hulpprogramma.
Het HP Hulpprogramma bevindt zich in de map **HP** in de map **Toepassingen** op het hoogste niveau van de harde schijf.
2. Selecteer de printer in de lijst met **Apparaten**.
3. Klik op **Status benodigheden**.
Er wordt een schatting van het inktniveau weergegeven.

OPMERKING:

- Als u een opnieuw gevulde of herstelde printcartridge gebruikt, of een cartridge die in een andere printer werd gebruikt, is de inktniveau-indicator mogelijk onnauwkeurig of onbeschikbaar.
 - Inkt uit de cartridges wordt bij het afdrukken op een aantal verschillende manieren gebruikt, waaronder bij het initialisatieproces, waarbij de printer en de cartridges worden voorbereid op het afdrukken, en bij onderhoud aan de printkop, dat ervoor zorgt dat de printsproeiers schoon blijven en de inkt goed blijft stromen. Daarnaast blijft er wat inkt in de cartridge achter nadat deze is gebruikt. Zie www.hp.com/go/inkusage voor meer informatie.
-

Afdrukken met enkel zwarte of gekleurde inkt

Voor regelmatig gebruik is dit product niet ontworpen om af te drukken met slechts één cartridge. Wanneer de inkt in de ene cartridge echter opraakt, dan kunt u deze uitnemen en de andere cartridge gebruiken om het afdrukken te vervolgen.

De printer ondersteunt deze mogelijkheid alleen als de cartridge voldoende inkt bevat. Derhalve dient u de lege cartridge zo spoedig mogelijk te vervangen.

Vervang de cartridges

Als u nog geen vervangende cartridges heeft, raadpleegt u [De cartridges bestellen](#). Niet alle cartridges zijn in alle landen/regio's beschikbaar.

 **VOORZICHTIG:** HP raadt aan om ontbrekende cartridges zo snel mogelijk te installeren om problemen met de afdrukkwaliteit, mogelijk extra inktverbruik of schade aan het inktstelsel te voorkomen.

Zie [Recycleprogramma voor printerbenodigdheden van HP](#) voor meer informatie over het recyclen van gebruikte inkt.

De cartridges vervangen

1. Controleer of de printer aanstaat.
2. Open de klep van de cartridge en wacht tot de wagen met printcartridges stopt. Dit kan enkele seconden duren.

⚠ VOORZICHTIG: Verwijder of installeer de cartridges alleen wanneer de wagen met printcartridges niet meer beweegt.

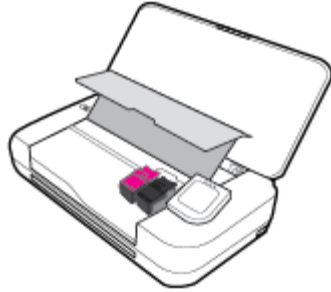

3. Open de vergrendeling van de cartridge zoals afgebeeld en verwijder de cartridge voorzichtig uit de sleuf.

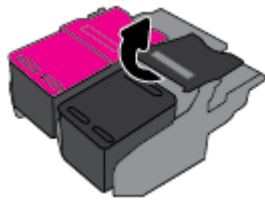

4. Verwijder de beschermlaag van de nieuwe cartridge.

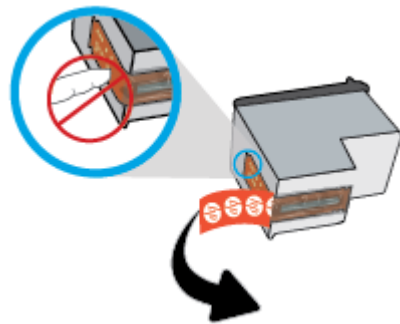

5. Plaats de nieuwe cartridge in de juiste hoek in de sleuf waar u de oude cartridge uit heeft verwijderd en sluit de vergrendeling zoals afgebeeld. Druk op de vergrendeling om ervoor te zorgen dat deze plat op de cartridge zit.

OPMERKING: Installeer het kleureninktpatroon links en het zwarte inkt patroon rechts.

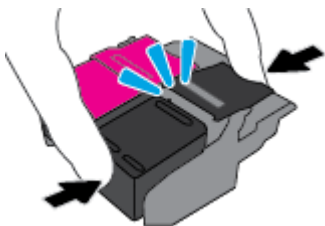

6. Herhaal indien nodig stap 3 tot en met 5 voor de andere cartridge.
7. Sluit de toegangsklep voor de cartridges.
8. Wacht totdat de wagen gereed is met de initialisatie van de cartridge voordat u de printer gebruikt.

OPMERKING: Open de toegangsklep van de cartridge niet voordat de initialisatie van de cartridge is voltooid.

De cartridges bestellen

Ga naar www.hp.com om cartridges te bestellen. Momenteel zijn sommige delen van de website van HP alleen beschikbaar in het Engels. Online cartridges bestellen is niet in alle landen/regio's mogelijk. Veel landen hebben echter informatie over telefonisch bestellen, een lokale winkel vinden of een boodschappenlijstje afdrukken. Bovendien kunt u de pagina www.hp.com/buy/supplies bezoeken voor meer informatie over de aankoop van HP-producten in uw land.

Gebruik alleen vervangingscartridges met hetzelfde cartridgenummer als de cartridge die u vervangt. Het nummer van de cartridge is terug te vinden op de volgende plaatsen:

- Op het label van de cartridge die u gaat vervangen.
- Op een sticker aan de binnenkant van de printer. Open de toegangsklep voor de cartridges om de sticker te vinden.
- Klik in de printersoftware op **Winkel** en vervolgens **Online benodigheden kopen**.
- In de geïntegreerde webserver als u klikt op het tabblad **Hulpprogramma's** en u vervolgens onder **Productinformatie** klikt op **Inktmeter**. Zie [Geïntegreerde webserver](#) voor meer informatie.

Printerbenodigheden bewaren

- Haal alle cartridges pas uit de originele luchtdichte verpakking als u ze nodig hebt.
- Cartridges kunnen gedurende een langere tijd in de printer worden gelaten. Om de toestand van de cartridge echter optimaal te houden, moet u de printer op de juiste wijze uitschakelen als de printer niet in gebruik is. Zie [De printer uitschakelen](#) voor meer informatie.
- Bewaar cartridges bij kamertemperatuur (15 - 35 °C of 59 - 95 °F).

Informatie over de cartridgegarantie

De garantie op HP-cartridges is van toepassing wanneer het product wordt gebruikt in combinatie met de daarvoor bedoelde printer van HP. Deze garantie geldt niet voor HP-inktproducten die zijn nagevuld, nagemaakt, gerepareerd, verkeerd gebruikt of waaraan is geknoeid.

Gedurende de garantieperiode is het product gedekt zolang de HP-inkt niet is opgebruikt en de uiterste garantiedatum nog niet werd bereikt. Het einde van de garantiedatum, in JJJJ-MM-formaat, vindt u als volgt op het inktproduct terug:



7 Netwerkinstallatie

Bijkomende geavanceerde instellingen zijn beschikbaar op de startpagina van de printer (geïntegreerde webserver of EWS). Zie [De geïntegreerde webserver openen](#) voor meer informatie.

Dit gedeelte bevat de volgende onderwerpen:

- [De printer instellen voor draadloze communicatie](#)
- [De netwerkinstellingen wijzigen](#)
- [Wi-Fi Direct gebruiken](#)
- [Eenvoudig verbinding maken en afdrucken met Bluetooth® Smart](#)

De printer instellen voor draadloze communicatie

- [Voordat u begint](#)
- [De printer instellen op uw draadloos netwerk](#)
- [De verbindingmethode wijzigen](#)
- [De draadloze verbinding testen](#)
- [De draadloze functie van de printer in- of uitschakelen](#)

OPMERKING: Zie [Netwerk- en verbindingproblemen](#) als u problemen hebt bij het aansluiten van de printer.

 **TIP:** Voor meer informatie over het draadloos configureren en gebruiken van de printer gaat u naar het HP Wireless Printing Center (www.hp.com/go/wirelessprinting).

Voordat u begint

Zorg voor het volgende:

- het draadloos netwerk is ingesteld en werkt correct.
- De printer en de computers die de printer gebruiken, moeten op hetzelfde netwerk worden aangesloten (subnet).

Tijdens het maken van verbinding met de printer wordt u mogelijk gevraagd de naam van het draadloze netwerk (SSID) en een draadloos wachtwoord in te voeren:

- De draadloze netwerknaam is de naam van uw draadloos netwerk.
- Het draadloze wachtwoord voorkomt dat andere personen zonder toestemming verbinding maken met uw draadloos netwerk. Afhankelijk van het vereiste beveiligingsniveau, kan uw draadloos netwerk een WPA-code of een WEP-sleutel gebruiken.



Als u de netwerknaam of de beveiligingscode niet hebt gewijzigd sinds het instellen van uw draadloos netwerk, kunt u deze soms terugvinden op de achterkant of zijkant van de draadloze router.

Als u de netwerknaam of de beveiligingscode niet kunt terugvinden of deze informatie vergeten bent, raadpleegt u de documentatie die bij de computer of de draadloze router is geleverd. Als u deze informatie nog steeds niet kunt vinden, neem dan contact op met uw netwerkbeheerder of de persoon die het draadloos netwerk heeft ingesteld.

De printer instellen op uw draadloos netwerk

Gebruik de wizard Draadloos instellen vanaf het scherm van het bedieningspaneel van de printer om draadloze communicatie in te stellen.

OPMERKING: Blader door de lijst op [Voordat u begint](#) vooraleer u verder gaat.

1. Op het bedieningspaneel van de printer tikt of veegt u over het tabblad bovenaan het scherm om het dashboard te openen en tikt u op  (**Draadloos**).
2. Raak  (**Instellingen**) aan.
3. Druk op **Draadloze instellingen**.
4. Druk op **Wizard Draadloze installatie** of **Wi-Fi Protected Setup**.
5. Volg de aanwijzingen op het scherm om de installatie te voltooien.

Als u de printer al hebt gebruikt met een ander type verbinding, zoals een USB-verbinding, volgt u de instructies in [De verbindingmethode wijzigen](#) voor het configureren van de printer op uw draadloze netwerk.

De verbindingmethode wijzigen

Nadat u de HP-software hebt geïnstalleerd en de printer hebt aangesloten op uw computer of een netwerk, kunt u de HP-software gebruiken om het verbindingstype te wijzigen (bijvoorbeeld van een USB-verbinding naar een draadloze verbinding).

De verbinding van een USB-verbinding in draadloze netwerkverbinding wijzigen (Windows)

Blader door de lijst op [Voordat u begint](#) vooraleer u verder gaat.

1. Open de HP-printersoftware. Zie [Open de HP-printersoftware \(Windows\)](#) voor meer informatie.
2. Klik op **Hulpprogramma's**.
3. Klik op **Apparaatinstellingen & software**.
4. Selecteer **Een USB-aangesloten printer naar draadloos converteren**. Volg de aanwijzingen op het scherm op.

Een USB-verbinding wijzigen in een draadloze verbinding (OS X)

1. Sluit de printer op uw draadloos netwerk aan.
2. Ga naar 123.hp.com om de softwareverbinding te wijzigen naar draadloos voor deze printer.



Meer informatie over de overschakeling van een USB-verbinding naar een draadloze verbinding. [Klik hier voor meer informatie online](#). Deze website is momenteel nog niet beschikbaar in alle talen.

Een draadloze verbinding wijzigen in een USB-verbinding (Windows)

- Sluit de printer op de computer aan met de meegeleverde USB-kabel. Deze USB-poort bevindt zich aan de achterzijde van de printer. Zie [Achterzijde](#) voor de specifieke locatie.

Een draadloze verbinding wijzigen in een USB-verbinding (OS X)



1. Open **Systeemvoorkeuren**.
2. Klik op **Printers & scanners**.

3. Selecteer uw printer in het linkerpaneel en klik - onderaan de lijst. Doe hetzelfde voor de faxinvoer als er een aanwezig is voor de huidige verbinding.
4. Sluit een USB-kabel aan op de computer en de printer.
5. Klik op + onder de printerlijst links.
6. Selecteer de nieuwe USB-printer uit de lijst.
7. Kies de modelnaam van de printer in het pop-upmenu **Gebruiken**.
8. Klik op **Toevoegen**.

De draadloze verbinding testen



Druk het draadloze testrapport af voor informatie over de draadloze verbinding van de printer. Het draadloze testrapport biedt informatie over de status van de printer, het hardwareadres (MAC) en het IP-adres. Als er zich een probleem voordoet met de draadloze verbinding of als een poging tot draadloos verbinden mislukt, dan staat ook diagnostische informatie op het draadloze testrapport. Als de printer is aangesloten op een netwerk, toont het testrapport details over de netwerkinstellingen.

Als u het draadloze testrapport wilt afdrukken, gaat u als volgt te werk:

1. Op het bedieningspaneel van de printer tikt of veegt u over het tabblad bovenaan het scherm om het dashboard te openen en tikt u op  (**Draadloos**) en vervolgens op  (**Instellingen**).
2. Raak **Rapport afdrukken** aan.
3. Druk op **Testrapport draadloze verbinding**.

De draadloze functie van de printer in- of uitschakelen

Het blauwe lampje Draadloos op het bedieningspaneel van de printer brandt als de draadloze functies van de printer zijn ingeschakeld.

1. Op het bedieningspaneel van de printer tikt of veegt u over het tabblad bovenaan het scherm om het dashboard te openen en tikt u op  (**Draadloos**) en vervolgens op  (**Instellingen**).
2. Raak **Draadloze instellingen**.
3. Druk op **Draadloos** om het in of uit te schakelen.

De netwerkinstellingen wijzigen

Vanaf het bedieningspaneel van de printer kunt u de draadloze verbinding van de printer instellen en beheren. U kunt er taken omtrent netwerkbeheer uitvoeren. De omvat het bekijken en wijzigen van netwerkinstellingen, het herstellen van netwerkstandaarden en het in- of uitschakelen van de draadloze functie.

 **VOORZICHTIG:** Netwerkinstellingen worden voornamelijk beschreven voor referentiedoelinden. Tenzij u een ervaren gebruiker bent, is het echter raadzaam om sommige van deze instellingen niet te wijzigen (zoals de IP-instellingen, standaardgateway en firewallinstellingen).

Een netwerkinstellingenrapport afdrukken

- ▲ Op het bedieningspaneel van de printer tikt of veegt u over het tabblad bovenaan het scherm om het dashboard te openen en raakt u  (**Instellingen**), **Rapporten** en vervolgens **Netwerkconfiguratiepagina** aan.

IP-instellingen wijzigen

De standaard IP-instelling is **Automatisch** (het IP-adres wordt automatisch ingesteld). Als u een ervaren gebruiker bent en verschillende instellingen wilt gebruiken (zoals IP-adres, subnetmasker of de standaardgateway), kunt u deze handmatig aanpassen.

 **TIP:** Alvorens een manueel IP-adres in te stellen, wordt het aanbevolen de printer eerst aan te sluiten op het netwerk met behulp van de Automatische modus. Hierdoor kan de router de printer configureren met andere benodigde instellingen zoals subnetmasker, standaard gateway en DNS-adres.

 **VOORZICHTIG:** Let op wanneer u handmatig een IP-adres toekent. Als u een ongeldig IP-adres ingeeft tijdens de installatie, kunnen uw netwerkonderdelen geen verbinding maken met de printer.

1. Op het bedieningspaneel van de printer tikt of veegt u over het tabblad bovenaan het scherm om het dashboard te openen en tikt u op  (**Installatie**) en vervolgens op **Netwerksetup**.
2. Druk op **Draadloze instellingen**.
3. Raak **Geavanceerde instellingen** aan.
4. Raak **IP-instellingen** aan.

Er verschijnt een waarschuwing dat de printer uit het netwerk wordt verwijderd als het IP-adres wordt gewijzigd. Raak **OK** aan om verder te gaan.

5. Kies om handmatig de instellingen te wijzigen **Handmatig (statisch)** en voer dan de juiste informatie voor de volgende instellingen in:
 - **IP Address (MAC-adres)**
 - **Subnetmasker**
 - **Standaard gateway**
 - **DNS Address (MAC-adres)**
6. Voer uw wijzigingen in en selecteer vervolgens **Toepassen**.

Wi-Fi Direct gebruiken

Met Wi-Fi Direct kunt u draadloos afdrukken vanaf een computer, smartphone, tablet of een ander draadloos toestel - zonder verbinding te maken met een bestaand draadloos netwerk.

Richtlijnen voor het gebruik van Wi-Fi Direct



- Zorg ervoor dat uw computer of mobiel apparaat de nodige software heeft.
 - Zorg ervoor dat u de printersoftware, die bij de printer wordt geleverd, hebt geïnstalleerd als u een computer gebruikt.

Als u de HP-software niet op de computer hebt geïnstalleerd, moet u eerst verbinding maken met Wi-Fi Direct en vervolgens de printersoftware installeren. Selecteer **Draadloos** wanneer de printersoftware u vraagt om een verbindingstype.
 - Zorg ervoor dat u een compatibele afdrুকtoepassing hebt geïnstalleerd als u een mobiel apparaat gebruikt. Meer informatie over mobiel afdrukken is beschikbaar op www.hp.com/go/mobileprinting.
- Zorg ervoor dat Wi-Fi Direct voor uw printer is ingeschakeld.
- Tot vijf computers en mobiele apparaten kunnen dezelfde Wi-Fi Direct-verbinding gebruiken.

- Wi-Fi Direct kan worden gebruikt als de printer via een USB-kabel is verbonden met een computer of met een draadloos netwerk.
- Wi-Fi Direct kan niet worden gebruikt om een computer, mobiel apparaat of printer met internet te verbinden.
- Wi-Fi Direct wachtwoord: Als de verbindingmethode van Wi-Fi Direct op de printer is ingesteld op **Automatisch** is het wachtwoord altijd '12345678'. Als de verbindingmethode van Wi-Fi Direct op de printer is ingesteld op **Handmatig** is het wachtwoord altijd een willekeurig gegenereerde 8-cijferige code.

Om het Wi-Fi Direct wachtwoord van de printer te verkrijgen raakt u op het bedieningspaneel van de printer  (**Wi-Fi Direct**) aan. Het Wi-Fi Direct wachtwoord wordt getoond op het display van het bedieningspaneel.

Wi-Fi Direct inschakelen

1. Op het bedieningspaneel van de printer tikt of veegt u over het tabblad bovenaan het scherm om het dashboard te openen en tikt u op  (**Wi-Fi Direct**).
2. Raak  (**Instellingen**) aan.
3. Als het scherm aangeeft dat Wi-Fi Direct is **Uit**, druk dan op **Wi-Fi Direct** en schakel het vervolgens in.

 **TIP:** U kunt Wi-Fi Direct ook inschakelen vanaf de EWS. Zie [Geïntegreerde webserver](#) voor meer informatie over het gebruiken van de EWS.

Om vanaf een mobiel toestel met Wi-Fi af te drukken dat Wi-Fi Direct ondersteunt

Zorg dat u de meest recente versie van de HP Print Service-plugin op uw mobiele toestel hebt geïnstalleerd. U kunt deze plugin downloaden via Google Play.

1. Controleer of u de Wi-Fi Direct op de printer hebt ingeschakeld.
2. Schakel Wi-Fi Direct in op uw mobiel apparaat. Raadpleeg voor meer informatie de documentatie bij de computer.
3. Selecteer op uw mobiele apparaat een document vanuit een app met afdrukmogelijkheden en selecteer dan de optie om het document af te drukken.

De lijst met beschikbare printers verschijnt.

4. Kies uit de lijst met beschikbare printers de Wi-Fi Direct-naam die wordt gegeven, zoals **DIRECT**-HP OfficeJet XXXX** (waar ** de unieke identificatietekens van uw printer zijn en XXXX staat voor het printermodel dat op de printer wordt aangegeven) en volg dan de instructies op het scherm van uw printer en mobiele apparaat.

Als het mobiele apparaat niet automatisch wordt verbonden met de printer, volgt u de instructies op het bedieningspaneel van de printer om verbinding te maken met de printer. Als op het bedieningspaneel van de printer een pincode wordt weergegeven, voert u deze code in op uw mobiele apparaat.

Wanneer het mobiele apparaat verbonden is met de printer, begint de printer met afdrucken.

Om vanaf een mobiel toestel met Wi-Fi-mogelijkheid dat Wi-Fi Direct niet ondersteunt af te drukken

Zorg ervoor dat u een compatibele afdruktoepassing hebt geïnstalleerd op uw mobiel apparaat. Raadpleeg www.hp.com/go/mobileprinting voor meer informatie.

Als deze website niet beschikbaar is in uw land/regio, wordt u mogelijk doorgeleid naar de website HP Mobiel afdrucken in een ander land, een andere regio of een andere taal.

1. Controleer of u de Wi-Fi Direct op de printer hebt ingeschakeld.
2. Schakel de Wi-Fi-verbinding in op uw mobiel apparaat. Raadpleeg voor meer informatie de documentatie bij de computer.

OPMERKING: Als uw mobiel toestel geen Wi-Fi ondersteunt, kunt u Wi-Fi Direct niet gebruiken.

3. Maak een nieuwe netwerkverbinding op uw mobiel apparaat. Gebruik uw normale werkwijze om een verbinding te maken met een nieuw draadloos netwerk of een hotspot. Kies de Wi-Fi Direct naam uit de weergegeven lijst van draadloze netwerken zoals **DIRECT-**-HP OfficeJet XXXX** (waarbij ** staat voor de unieke tekens die uw printer identificeren en XXXX staat voor het printermodel dat op de printer wordt aangegeven).

Voer het wachtwoord van Wi-Fi Direct in als dit wordt gevraagd.

4. Druk het document af.

Afdrukken vanaf een computer met Wifi (Windows)

1. Controleer of u de Wi-Fi Direct op de printer hebt ingeschakeld.
2. Schakel de Wi-Fi-verbinding van uw computer in. Raadpleeg voor meer informatie de documentatie bij de computer.

OPMERKING: Als uw computer geen Wi-Fi ondersteunt, kunt u Wi-Fi Direct niet gebruiken.

3. Maak een nieuwe netwerkverbinding op uw computer. Gebruik uw normale werkwijze om een verbinding te maken met een nieuw draadloos netwerk of een hotspot. Kies de Wi-Fi Direct naam uit de weergegeven lijst van draadloze netwerken zoals **DIRECT-**-HP OfficeJet XXXX** (waarbij ** staat voor de unieke tekens die uw printer identificeren en XXXX staat voor het printermodel dat op de printer wordt aangegeven).

Voer het Wi-Fi Direct wachtwoord in als dit wordt gevraagd.

4. Ga door naar stap 5 als de printer werd geïnstalleerd en verbonden met de computer via een draadloos netwerk. Als de printer werd geïnstalleerd en met uw computer werd verbonden met behulp van een USB-kabel, volgt u onderstaande stappen om printersoftware te installeren met behulp van de Wi-Fi Direct-verbinding.
 - a. Open de HP-printersoftware. Zie [Open de HP-printersoftware \(Windows\)](#) voor meer informatie.
 - b. Klik op **Hulpprogramma's**.
 - c. Klik op **Apparaatinstellingen & software**, en selecteer dan **Een nieuwe printer aansluiten**.

OPMERKING: Als u eerder de printer via USB heeft geïnstalleerd en dit wilt veranderen in Wi-Fi Direct, selecteer dan niet de optie **Een met USB verbonden printer omzetten in draadloos**.

- d. Als het scherm **Verbindingsopties** verschijnt, selecteert u **Draadloos**.
 - e. Selecteer uw HP-printer in de lijst met gedetecteerde printers.
 - f. Volg de instructies op het scherm.
5. Druk het document af.

Afdrukken vanaf een computer met Wifi (OS X)

1. Controleer of u de Wi-Fi Direct op de printer hebt ingeschakeld.
2. Schakel Wi-Fi op de computer in.

Zie de documentatie bij uw Apple voor meer informatie.

3. Klik op het pictogram van Wi-Fi en kies de naam van de Wi-Fi Direct, zoals **DIRECT-**-HP OfficeJet XXXX** (waarbij ** staat voor de unieke tekens die uw printer identificeren en XXXX staat voor het printermodel dat op de printer wordt aangegeven).

Voer het wachtwoord in als Wi-Fi Direct met beveiliging is ingeschakeld.

4. Een printer toevoegen.
 - a. Open **Systeemvoorkeuren**.
 - b. Klik, afhankelijk van uw besturingssysteem, op **Printers & Scanners**.
 - c. Klik op + onder de printerlijst links.
 - d. Selecteer de printer uit de lijst met gevonden printers (het woord "Bonjour" staat in de rechterkolom naast de printernaam) en klik op **Toevoegen**.



[Klik hier voor online probleemoplossing voor Wi-Fi Direct](#), of voor meer hulp bij het instellen van Wi-Fi Direct. Deze website is momenteel nog niet beschikbaar in alle talen.



Meer informatie over de overschakeling van een USB-verbinding naar een draadloze verbinding. [Klik hier voor meer informatie online](#). Deze website is momenteel nog niet beschikbaar in alle talen.

Eenvoudig verbinding maken en afdrucken met Bluetooth® Smart

Met de Bluetooth Smart-technologie kunt u eenvoudig verbinding maken tussen uw mobiele apparaten en uw printer en beginnen met afdrucken. U hoeft alleen naar uw printer te gaan, het bestand selecteren dat u wilt afdrucken met de HP ePrint app en vervolgens de afdrukoptie selecteren. Het mobiele apparaat maakt automatisch verbinding met de printer.

OPMERKING: Bluetooth Smart wordt momenteel ondersteund op mobiele Android-apparaten met Bluetooth v4.0+ en met de HP ePrint app geïnstalleerd. Raadpleeg www.hp.com/go/blueprinting voor meer informatie.

Verbinding maken en afdrucken met de Bluetooth Smart-technologie

1. Stel uw mobiele apparaat en printer in om Bluetooth Smart-verbindingen in te schakelen.
 - Schakel op uw mobiele apparaat Wi-Fi en Bluetooth in en installeer de HP ePrint app vanuit de Google Play Store. Raadpleeg voor meer informatie de documentatie bij de computer.
 - Controleer of Bluetooth Smart en Wi-Fi Direct op uw printer zijn ingeschakeld. Raadpleeg [Wi-Fi Direct gebruiken](#) en [Bluetooth Smart op de printer in- of uitschakelen](#) voor meer informatie.
2. Ga op armlengte afstand van de printer staan.
3. Open de HP ePrint app op uw mobiele apparaat en selecteer de inhoud die u wilt afdrucken.
4. Controleer of de juiste printer in de app is geselecteerd en selecteer **Afdrukken**.

Bluetooth Smart op de printer in- of uitschakelen

De Bluetooth-functie is standaard ingeschakeld als de draadloze functie is ingeschakeld.

1. Op het bedieningspaneel van de printer tikt of veegt u over het tabblad bovenaan het scherm om het dashboard te openen en tikt u op  (**Instellingen**).
2. Blader omlaag om de Bluetooth-optie aan te raken en schakel deze functie vervolgens in of uit.

8 Hulpprogramma's printerbeheer

Dit gedeelte bevat de volgende onderwerpen:

- [Werkset \(Windows\)](#)
- [HP Utility \(OS X\)](#)
- [Geïntegreerde webserver](#)

Werkset (Windows)

De Werkset geeft informatie over het onderhoud van de printer.

OPMERKING: De Werkset kan worden geïnstalleerd vanaf de HP-software-cd als de computer voldoet aan de systeemvereisten. De systeemvereisten vindt u in het Leesmij-bestand. Dit bevindt zich op de cd met HP-printersoftware die bij uw printer werd geleverd.

Om de Werkset te openen

1. Open de HP-printersoftware. Zie [Open de HP-printersoftware \(Windows\)](#) voor meer informatie.
2. Klik op **Afdruk. & scan..**
3. Klik op **Uw printer onderhouden.**

HP Utility (OS X)

Het HP-hulpprogramma bevat hulpmiddelen voor het configureren van afdrukinstellingen, het kalibreren van de printer, het online bestellen van benodigdheden en het zoeken van helpinformatie op internet.

OPMERKING: De functies die beschikbaar zijn in het HP-hulpprogramma hangen af van de geselecteerde printer.

Dubbelklik op HP-hulpprogramma in de map **HP** in de map **Applicaties** op het hoogste niveau van de vaste schijf.

Geïntegreerde webserver

Als de printer op een netwerk is aangesloten, kunt u de geïntegreerde webserver (EWS) van de printer gebruiken om informatie over de status te bekijken, instellingen te wijzigen en de printer vanaf de computer te beheren.

OPMERKING:

- Voor het weergeven of wijzigen van bepaalde instellingen hebt u mogelijk een wachtwoord nodig.
 - U kunt de geïntegreerde webserver openen en gebruiken zonder dat er verbinding is met internet. Sommige functies zullen dan echter niet beschikbaar zijn.
-

- [Over cookies](#)
- [De geïntegreerde webserver openen](#)

- [De geïntegreerde webserver kan niet worden geopend](#)

Over cookies

De geïntegreerde webserver (EWS) plaatst zeer kleine tekstbestanden (cookies) op uw harde schijf wanneer u aan het browsen bent. Door deze bestanden kan de EWS uw computer herkennen bij uw volgende bezoek. Als u bijvoorbeeld de EWS-taal hebt geconfigureerd, helpt een cookie u onthouden welke taal u hebt gekozen zodat de volgende keer dat u de EWS opent, de pagina's in die taal worden weergegeven. Sommige cookies (zoals de cookie die klantspecifieke voorkeuren opslaat) worden op de computer opgeslagen tot u ze manueel verwijdert.

U kunt uw browser configureren zodat alle cookies worden aanvaard, of u kunt hem configureren zodat u wordt gewaarschuwd telkens wanneer een cookie wordt aangeboden waardoor u cookie per cookie kunt beslissen of u ze al dan niet aanvaardt. U kunt uw browser ook gebruiken om ongewenste cookies te verwijderen.

Naargelang uw apparaat, schakelt u een of meerdere van de volgende eigenschappen uit als u ervoor kiest cookies uit te schakelen:

- Gebruik van instellingswizards
- De taalinstelling van de EWS-browser onthouden
- Naar wens aanpassen van de EWS-startpagina

Zie de documentatie die beschikbaar is met uw webbrowser voor informatie over hoe u uw privacy- en cookie-instellingen kunt wijzigen en hoe u cookies kunt bekijken of verwijderen.

De geïntegreerde webserver openen

U kunt de geïntegreerde webserver bereiken via een netwerk of via Wi-Fi Direct.

De geïntegreerde webserver openen via een draadloos netwerk

1. Zorg ervoor dat zowel uw printer als de computer met hetzelfde draadloze netwerk zijn verbonden.
2. Druk vanuit het bedieningspaneel van de printer op de knop  (**draadloos**) om het IP-adres of de hostnaam van de printer te weten te komen.
3. Voer het IP-adres of de hostnaam in een webbrowser op uw computer in.

Als het IP-adres bijvoorbeeld 123.123.123.123 is, typt u het volgende adres in de webbrowser:
`http://123.123.123.123`.

De geïntegreerde webserver openen via Wi-Fi Direct

1. Druk op het bedieningspaneel van de printer op  (**Wi-Fi Direct**).
2. Sla deze stap over als het Wi-Fi Direct logo verlicht is.

Raak  (**Instellingen**) aan en kies vervolgens **Aan** voor de optie **Wi-Fi Direct**.
3. Schakel vanaf uw draadloze computer of mobiel toestel draadloos in, zoek naar en verbind met de naam van Wi-Fi Direct, bijvoorbeeld: **DIRECT-**-HP OfficeJet XXXX** (waarbij ******* staat voor de unieke tekens die uw printer identificeren en **XXXX** staat voor het printermodel dat op de printer wordt aangegeven)
4. Voer het Wi-Fi Direct-wachtwoord in wanneer uw computer hierom vraagt.
5. Typ in een ondersteunende webbrowser op uw computer `http://192.168.223.1`.

De geïntegreerde webserver kan niet worden geopend

1. Start uw netwerkrouter opnieuw op.
2. Acht totdat uw computer en het netwerk opnieuw zijn verbonden.
3. Open opnieuw de EWS van de printer.

Uw netwerk controleren

- Controleer of u niet een telefoonsnoer of een cross-overkabel hebt gebruikt om de printer aan te sluiten op het netwerk.

Controleer de computer

- Controleer of de computer die u gebruikt is aangesloten op hetzelfde netwerk als de printer.

OPMERKING: U kunt de EWS van de printer ook openen als de computer via Wi-Fi Direct met de printer is verbonden. Zie [Geïntegreerde webserver](#) voor informatie over het openen van de EWS via Wi-Fi Direct.

Controleer de webbrowser

- Controleer of de webbrowser voldoet aan de minimale systeemvereisten. Meer informatie vindt u in de systeemvereisten in het Leesmij-bestand dat op de cd met HP-printersoftware staat.
- Als uw webbrowser proxy-instellingen gebruikt om verbinding te maken met het internet, probeer deze instellingen dan uit te schakelen. Zie de documentatie bij uw webbrowser voor meer informatie.
- Controleer of JavaScript en cookies zijn ingeschakeld in uw webbrowser. Zie de documentatie bij uw webbrowser voor meer informatie.

Controleer het IP-adres van de printer

- U kunt het draadloze testrapport afdrukken om het IP-adres van uw printer te controleren. Zie [De draadloze verbinding testen](#) voor meer informatie over de het draadloze testrapport.
- Ping de printer met het IP-adres vanaf de opdrachtprompt (Windows) of vanuit het netwerkhulpprogramma (OS X).

OPMERKING: Om het netwerkhulpprogramma in OS X te vinden, klikt u op het pictogram **Spotlight** en voert u **Netwerkhulpprogramma** in het zoekveld in.

Als het IP-adres bijvoorbeeld 123.123.123.123 is, typt u bij de opdrachtprompt (Windows):

```
C:\ping 123.123.123.123
```

Of:

Klik in het Netwerkhulpprogramma (OS X) op het tabblad **Ping**, typ 123.123.123.123 in het vak en klik op **Ping**.

Als er een antwoord verschijnt, is het IP-adres juist. Als er een time out-antwoord verschijnt, is het IP-adres onjuist.



TIP: Als u een computer met Windows gebruikt, kunt u ook de HP-website voor online-ondersteuning op www.hp.com/support raadplegen. Deze website biedt informatie en hulpmiddelen waarmee u veelvoorkomende printerproblemen kunt verhelpen.

9 Een probleem oplossen

Dit hoofdstuk bevat suggesties voor het oplossen van veelvoorkomende problemen. Indien uw printer niet goed werkt en deze oplossingen uw probleem niet hebben opgelost, probeer dan om een van de ondersteunende services in [HP-ondersteuning](#) te gebruiken voor hulp.

Dit gedeelte bevat de volgende onderwerpen:

- [Papierstoringen en problemen met papieraanvoer](#)
- [Problemen met afdrucken](#)
- [Kopieerproblemen](#)
- [Scanproblemen](#)
- [Netwerk- en verbindingsproblemen](#)
- [Hardwareproblemen printer](#)
- [Vraag hulp van het bedieningspaneel van de printer](#)
- [Printerrapporten begrijpen](#)
- [Problemen oplossen bij gebruik van Webservices](#)
- [Onderhoud aan de printer uitvoeren](#)
- [De fabrieksinstellingen herstellen](#)
- [HP-ondersteuning](#)

Papierstoringen en problemen met papieraanvoer

Wat wilt u doen?

Een papierstoring oplossen

Los papierstoringen op	Gebruik een online probleemoplossingswizard van HP. Instructies voor het oplossen van papierstoringen en problemen met het papier of de papiertoevoer.
--	---

OPMERKING: De online probleemoplossingswizards van HP zijn mogelijk niet in alle talen beschikbaar.

Lees de algemene instructies in het menu Help om papierstoringen te verwijderen

Papierstoringen kunnen op verschillende plaatsen in de printer voorkomen.

 **VOORZICHTIG:** Om mogelijke schade aan de cartridge te voorkomen moet u papierstoringen zo snel mogelijk oplossen.

Een papierstoring vanaf de invoerlade en de uitvoersleuf verhelpen

1. Verwijder het niet vastgelopen papier uit de invoerlade en de uitvoersleuf.
2. Indien papier is vastgelopen in de invoerlade of de uitvoersleuf, trekt u dit er voorzichtig uit om te voorkomen dat het papier scheurt.
Als u het niet kunt verwijderen zit het vast in het afdrukgebied. Ga door met de volgende stappen.
3. Open de toegangsklep van de printcartridges.
4. Verwijder al het zichtbare papier door de cartridges van de ene kant naar de ander te bewegen.
Als u het probleem nog niet is verholpen, gebruikt u de [HP online problemen oplossen](#) om problemen met de vastgelopen cartridge te verhelpen.
5. Sluit de toegangsklep voor de cartridges.
6. Controleer of al het vastgelopen papier en de stukken papier verwijderd zijn. Anders kunnen zich er meer papieropstoppeningen voordoen.
7. (Optie) Als de wagen met cartridges niet naar de startpositie aan de linkerkant van de printer terugkeren, schakelt u de printer uit en weer aan.

Om een papierstoring in de documentinvoer te verhelpen

1. Til de kap van de documentinvoer op.



2. Trek het vastgelopen papier tussen de rollers vandaan.

VOORZICHTIG:

- Als het papier scheurt wanneer u het van de rollen verwijdert, moet u de rollen en wieltjes controleren op gescheurde stukjes papier die in de printer kunnen zijn achtergebleven.
- Als u niet alle stukjes papier uit de printer verwijdert, is de kans groot dat er nieuwe papierstoringen optreden.



3. Sluit de kap van de documentinvoer tot deze vastklikt.

Een papierstoring in het afdrukgebied verhelpen

1. Open de toegangsklep van de printcartridges.

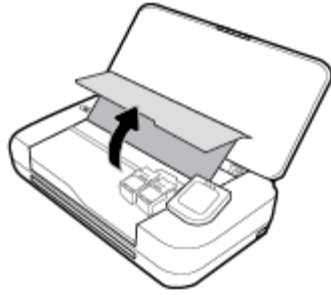

2. Verwijder al het zichtbare papier door de cartridges van de ene kant naar de ander te bewegen.

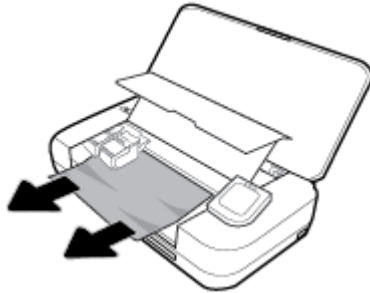

3. Sluit de toegangsklep voor de cartridges.

Ontdek hoe u papierstoringen kunt vermijden

Houd u aan de volgende richtlijnen om papierstoringen te voorkomen.

- Verwijder regelmatig afgedrukte exemplaren uit de uitvoersleuf.
- Druk niet af op gekreukeld, gevouwen of beschadigd papier.
- Zorg dat papier niet krult of kreukt door al het ongebruikte papier in een hersluitbare verpakking te bewaren.
- Gebruik geen papier dat te dik of te dun is voor de printer.
- Controleer of het papier op de juiste manier is geplaatst. Zie [Papier plaatsen](#) voor meer informatie.
- Zorg dat het papier plat in de invoerlade ligt en dat de randen niet omgevouwen of gescheurd zijn.
- Plaats niet te veel papier in de invoerlade. Zie [Specificaties](#) voor informatie over het maximale aantal vellen dat de invoerlade mag bevatten.
- Als u een stapel papier wilt plaatsen, tik dan eerst met de zijkant van de stapel op een vlak oppervlak.
- Plaats verschillende papiersoorten en papierformaten niet gelijktijdig in de invoerlade. De gehele stapel papier in de invoerlade moet van dezelfde papiersoort en van hetzelfde formaat zijn.
- Verschuif de papierbreedtegeleider in de invoerlade totdat deze vlak tegen het papier aanligt. Zorg dat de papierbreedtegeleider het papier in de invoerlade niet buigt.
- Schuif het papier niet te ver in de invoerlade.
- Als u op beide zijden van een pagina afdrukt, druk dan geen volle afbeeldingen op licht papier af.

- Gebruik papiersoorten die worden aanbevolen voor de printer.
- Als het papier in de printer bijna op is, zorgt u dat de lade van de printer eerst leeg is voordat u papier toevoegt. Vul nooit papier bij terwijl de printer nog aan het afdrukken is.

Problemen met de papieraanvoer oplossen

Welk probleem ondervindt u?

- **Papier wordt niet uit de invoerlade opgenomen**
 - Controleer of er papier in de invoerlade is geplaatst. Zie [Papier plaatsen](#) voor meer informatie. Waaier het papier uit voordat u het plaatst.
 - Controleer of de papierbreedtegeleiders goed, maar niet te stevig tegen de stapel rusten.
 - Controleer of het papier dat in gebruik is niet is omgekruld. Maak het papier weer recht door het in de tegenovergestelde richting van de krul te buigen.
- **Pagina's zitten scheef**
 - Zorg ervoor dat het papier in de invoerlade is uitgelijnd met de papierbreedtegeleiders.
 - Plaats alleen papier in de printer als deze niet aan het afdrukken is.
- **Er worden meerdere vellen tegelijk aangevoerd**
 - Controleer of de papierbreedtegeleiders goed, maar niet te stevig tegen de stapel papier rusten.
 - Controleer of er niet te veel papier in de invoerlade is geplaatst.
 - Gebruik HP-papier voor optimale prestaties en efficiëntie.

Problemen met afdrukken

Wat wilt u doen?

Problemen oplossen met pagina's die niet worden afgedrukt (kan niet afdrukken)

HP Print and Scan Doctor	De HP Print and Scan Doctor is een hulpprogramma dat zal proberen om het probleem automatisch vast te stellen en op te lossen. OPMERKING: Dit hulpprogramma is uitsluitend beschikbaar voor het Windows-besturingssysteem.
Problemen oplossen met afdruktaken die niet worden afgedrukt	Gebruik een online probleemoplossingswizard van HP. Vraag instructies die u doorheen de verschillende stappen leiden als de printer niet reageert of afdrukt.

OPMERKING: De HP Print and Scan Doctor en de online probleemoplossingswizards van HP zijn mogelijk niet in alle talen beschikbaar.

Lees de algemene instructies in het menu Help om afdrukproblemen op te lossen

Afdrukproblemen oplossen (Windows)

Zorg ervoor dat de printer is ingeschakeld en dat er papier in de lade zit. Indien u nog steeds niet kunt afdrukken, moet u het volgende in deze volgorde proberen:

1. Kijk na of er foutberichten verschijnen op het printerbeeldscherm en los deze op door de instructies op het scherm te volgen.
2. Wanneer uw printer via een USB-kabel op de computer is aangesloten, koppelt u de USB-kabel los en weer aan. Indien uw computer is verbonden met de printer via een draadloze verbinding, moet u bevestigen dat de verbinding werkt.
3. Controleer of het apparaat niet is gepauzeerd of offline staat.

Controleren of het apparaat niet is gepauzeerd of offline staat

- a. Ga, afhankelijk van het besturingssysteem, op een van de volgende manieren te werk:
 - **Windows 10:** Klik in het menu **Start** in Windows op **Alle apps**, klik op **Windows-systeem**, klik op **Configuratiescherm** en klik vervolgens op **Apparaten en printers** onder het menu **Hardware en geluid**.
 - **Windows 8.1 en Windows 8:** Wijs naar of tik op de rechterbovenhoek van het scherm om de Charms-balk te openen. Klik op het pictogram **Instellingen** klik of tik op **Configuratiescherm** en klik of tik vervolgens op **Overzicht Apparaten en printers**.
 - **Windows 7:** Klik in het menu **Start** van Windows op **Apparaten en printers**.
 - **Windows Vista:** Klik vanuit het **Start**-menu van Windows op **Configuratiescherm** en klik vervolgens op **Printers**.
 - **Windows XP:** Klik vanuit het **Start**-menu van Windows op **Configuratiescherm** en klik vervolgens op **Printers en faxen**.
 - b. Dubbelklik op het printerpictogram of klik rechts op het printerpictogram en selecteer **Afdruktaken bekijken** om de afdrukwachtrij te openen.
 - c. Zorg ervoor dat in het menu **PrinterAfdrukken onderbreken** of **Printer offline gebruiken** niet is aangevinkt.
 - d. Als u wijzigingen hebt doorgevoerd, probeert u opnieuw af te drukken.
4. Controleer of de juiste printer als de standaard is ingesteld.

Controleren of de juiste printer als de standaard is ingesteld

- a. Ga, afhankelijk van het besturingssysteem, op een van de volgende manieren te werk:
 - **Windows 10:** Klik in het menu **Start** in Windows op **Alle apps**, klik op **Windows-systeem**, klik op **Configuratiescherm** en klik vervolgens op **Apparaten en printers** onder het menu **Hardware en geluid**.
 - **Windows 8.1 en Windows 8:** Wijs naar of tik op de rechterbovenhoek van het scherm om de Charms-balk te openen. Klik op het pictogram **Instellingen** klik of tik op **Configuratiescherm** en klik of tik vervolgens op **Overzicht Apparaten en printers**.
 - **Windows 7:** Klik in het menu **Start** van Windows op **Apparaten en printers**.

- **Windows Vista:** Klik vanuit het **Start**-menu van Windows op **Configuratiescherm** en klik vervolgens op **Printers**.
 - **Windows XP:** Klik vanuit het **Start**-menu van Windows op **Configuratiescherm** en klik vervolgens op **Printers en faxen**.
- b. Controleer of de juiste printer als standaardprinter is ingesteld.
Naast de standaardprinter staat een vinkje in een zwarte of groene cirkel.
 - c. Als de foute printer als standaardprinter is ingesteld, klik dan met de rechtermuisknop op de juiste printer en selecteer **Instellen als standaardprinter**.
 - d. Probeer uw printer opnieuw te gebruiken.
5. Start de afdrukwachtrij opnieuw op.

De afdrukwachtrij opnieuw opstarten

- a. Ga, afhankelijk van het besturingssysteem, op een van de volgende manieren te werk:

Windows 10

- i. Klik vanuit het **Start**-menu van Windows op **Alle apps** en klik vervolgens op **Windows systeem**.
- ii. Klik in het **Configuratiescherm** op **Systeem en beveiliging** en klik vervolgens op **Systeembeheer**.
- iii. Dubbelklik op **Services**.
- iv. Klik met de rechtermuisknop op **Afdrukwachtrij** en klik vervolgens op **Eigenschappen**.
- v. Zorg er in het tabblad **Algemeen** voor dat naast **Opstarttype Automatisch** is geselecteerd.
- vi. Als de service niet al actief is, klik dan onder **Servicestatus** op **Start** en vervolgens op **OK**.

Windows 8.1 en Windows 8

- i. Wijs of tik in de rechterbovenhoek van het scherm om de Charms-werkbalk te openen. Klik vervolgens op het pictogram **Instellingen**.
- ii. Klik op tik op **Configuratiescherm** en klik of tik vervolgens op **Systeem en beveiliging**.
- iii. Klik op tik op **Systeembeheer** en dubbelklik of dubbeltik op **Services**.
- iv. Klik met de rechtermuisknop op **Afdrukwachtrij** en klik vervolgens op **Eigenschappen**.
- v. Zorg er in het tabblad **Algemeen** voor dat naast **Opstarttype, Automatisch** is geselecteerd.
- vi. Als de service niet al actief is, klik of tik dan onder **Servicestatus** op **Start** en vervolgens op **OK**.

Windows 7

- i. Klik in het menu **Start** van Windows op **Configuratiescherm, Systeem en beveiliging** en vervolgens op **Systeembeheer**.
- ii. Dubbelklik op **Services**.
- iii. Klik met de rechtermuisknop op **Afdrukwachtrij** en klik vervolgens op **Eigenschappen**.
- iv. Zorg er in het tabblad **Algemeen** voor dat naast **Opstarttype Automatisch** is geselecteerd.
- v. Als de service niet al actief is, klik dan onder **Servicestatus** op **Start** en vervolgens op **OK**.

Windows Vista

- i. Klik in het menu **Start** van Windows op **Configuratiescherm, Systeem en onderhoud** en vervolgens op **Systeembeheer**.
- ii. Dubbelklik op **Services**.
- iii. Klik met de rechtermuisknop op **Printerspoolservice** en klik vervolgens op **Eigenschappen**.
- iv. Zorg er in het tabblad **Algemeen** voor dat naast **Opstarttype Automatisch** is geselecteerd.
- v. Als de service niet al actief is, klik dan onder **Servicestatus** op **Start** en vervolgens op **OK**.

Windows XP

- i. Klik in het menu **Start** van Windows op **Deze computer**.
 - ii. Klik op **Beheren** en klik vervolgens op **Services en toepassingen**.
 - iii. Dubbelklik op **Services** en dubbelklik vervolgens op **Printspooler**.
 - iv. Klik met uw rechtermuisknop op **Printspooler** en klik op **Opnieuw starten** om de service opnieuw te starten.
- b. Controleer of de juiste printer als standaardprinter is ingesteld.
Naast de standaardprinter staat een vinkje in een zwarte of groene cirkel.
- c. Als de foute printer als standaardprinter is ingesteld, klik dan met de rechtermuisknop op de juiste printer en selecteer **Instellen als standaardprinter**.
- d. Probeer uw printer opnieuw te gebruiken.
6. Start de computer opnieuw op.
7. De afdrukwachtrij leegmaken.

De afdrukwachtrij leegmaken

- a. Ga, afhankelijk van het besturingssysteem, op een van de volgende manieren te werk:
- **Windows 10:** Klik in het menu **Start** in Windows op **Alle apps**, klik op **Windows-systeem**, klik op **Configuratiescherm** en klik vervolgens op **Apparaten en printers** onder het menu **Hardware en geluid**.
 - **Windows 8.1 en Windows 8:** Wijs naar of tik op de rechterbovenhoek van het scherm om de Charms-balk te openen. Klik op het pictogram **Instellingen** klik of tik op **Configuratiescherm** en klik of tik vervolgens op **Overzicht Apparaten en printers**.
 - **Windows 7:** Klik in het menu **Start** van Windows op **Apparaten en printers**.
 - **Windows Vista:** Klik vanuit het **Start**-menu van Windows op **Configuratiescherm** en klik vervolgens op **Printers**.
 - **Windows XP:** Klik vanuit het **Start**-menu van Windows op **Configuratiescherm** en klik vervolgens op **Printers en faxen**.
- b. Dubbelklik op het pictogram van uw printer om de afdrukwachtrij te openen.
- c. Klik in het menu **Printer** op **Alle documenten annuleren** of op **Afdrukdokument verwijderen** en klik vervolgens op **Ja** om te bevestigen.

- d. Als er nog steeds documenten in de wachtrij staan, start u de computer opnieuw op en probeert u daarna opnieuw af te drukken.
- e. Controleer de afdrukwachtrij nogmaals om te zien of ze leeg is en probeer vervolgens opnieuw af te drukken.

Controleren of uw printer is verbonden met het stroomnet

1. Zorg dat het netsnoer goed op de printer is aangesloten.



1	Stroomaansluiting van de printer
2	Aansluiting op stopcontact

2. Controleer de knop Aan/uit op de printer. Als het lampje niet brandt, is de printer uitgeschakeld. Druk op de knop Aan/uit om de printer aan te zetten.

OPMERKING: Als de printer geen elektrische stroom ontvangt, sluit het dan op een ander stopcontact aan.

3. Koppel het netsnoer los van de zijkant van de printer wanneer deze is ingeschakeld.
4. Haal het netsnoer uit het stopcontact.
5. Wacht minstens 15 seconden.
6. Sluit het netsnoer weer aan op het wandstopcontact.
7. Sluit het netsnoer weer aan de zijkant van de printer aan.
8. Als de printer niet automatisch wordt ingeschakeld, druk dan op de Aan/uit-knop om de printer in te schakelen.
9. Probeer de printer opnieuw te gebruiken.

Afdrukproblemen oplossen (OS X)

1. Controleer op foutmeldingen en los ze op.
2. Koppel de USB-kabel los en sluit deze vervolgens weer aan.
3. Controleer of het product niet is gepauzeerd of offline staat.

Controleren of het product niet is gepauzeerd of offline staat

- a. Klik in **Systeemvoorkeuren** op **Printers & Scanners**.
- b. Klik op de knop **Afdrukwachtrij openen**.
- c. Klik op een afdruktaak om deze te selecteren.

Gebruik de volgende knoppen om de afdruktaak te beheren:

- **Verwijderen:** De geselecteerde afdruktaak annuleren.
 - **Stel uit:** de geselecteerde afdruktaak onderbreken.
 - **Doorgaan:** Een onderbroken afdruktaak hervatten.
 - **Printer onderbreken:** hiermee onderbreekt u alle afdruktaken in de wachtrij.
- d. Als u wijzigingen hebt doorgevoerd, probeert u opnieuw af te drukken.
4. Start de computer opnieuw op.

Problemen met afdrukkwaliteit oplossen

[Instructies die u doorheen de verschillende stappen leiden om de meeste problemen met afdrukkwaliteit op te lossen](#)

Problemen met afdrukkwaliteit online oplossen

Lees de algemene instructies in het menu Help om problemen met de afdrukkwaliteit op te lossen

OPMERKING: Om kwaliteitsproblemen te voorkomen, moet u de printer altijd uitschakelen met behulp van de aan/uit-knop. Wacht tot het lampje uitgaat voor u de stekker uit het stopcontact trekt. Hierdoor kunnen de cartridges naar hun beschermde positie worden gebracht waar ze niet kunnen uitdrogen.

De afdrukkwaliteit verbeteren

1. Controleer of u originele HP-cartridges gebruikt.
2. Gebruik alleen de juiste papiersoort.

Controleer altijd of het papier waarop u afdrukt plat, onbeschadigd en niet gekruld of gekreukeld is. Zie [Tips voor de keuze en het gebruik van papier](#) voor meer informatie.

Voor de beste afdrukkwaliteit gebruikt u HP-papier met hoge afdrukkwaliteit of papier dat voldoet aan de ColorLok®-norm. Zie [Elementaire informatie over papier](#) voor meer informatie.

Gebruik HP Advanced Fotopapier voor afdrukken met het beste resultaat.

Bewaar speciale afdrukmaterialen in de oorspronkelijke verpakking of in een hersluitbare plastic zak op een vlakke ondergrond op een koele, droge plaats.

Als u gaat afdrukken, haalt u alleen het papier eruit dat u onmiddellijk wilt gebruiken. Als u klaar bent met afdrukken, doet u het niet gebruikte fotopapier terug in de plastic zak. Hierdoor krult het fotopapier niet.

3. Zorg ervoor dat u de juiste papiersoort en afdrukkwaliteit hebt geselecteerd in de afdrukinstellingen van de software.

OPMERKING: Als u een hogere afdrukkwaliteit selecteert, zijn de afdrukken van hogere kwaliteit maar kan er meer inkt worden gebruikt of kan het afdrukken langer duren.

4. Controleer de geschatte inktniveaus om te bepalen of de inkt van de cartridges bijna op is. Zie [Geschatte inktniveaus controleren](#) voor meer informatie. Overweeg de cartridges te vervangen als de inkt bijna op is.

De afdrukkwaliteit verbeteren (Windows)

- a. **Een diagnostiekpagina afdrukken**

Druk een diagnostiekpagina af als de inkt van de cartridges niet bijna op is.

- i. Plaats gewoon wit papier van A4-formaat in de invoerlade.
- ii. Open de HP-printersoftware. Zie [Open de HP-printersoftware \(Windows\)](#) voor meer informatie.
- iii. Klik in de printersoftware op **Afdruk. & scan.** en vervolgens op **Printeronderhoud** om naar **Printeronderhoud** te gaan.
- iv. Klik op **Diagnostische informatie afdrukken** in het tabblad **Apparaatrapporten** om een diagnosepagina af te drukken.

b. De cartridges of printkop reinigen

Bekijk de blauwe, magenta, gele en zwarte vakken op de diagnostiekpagina. Indien u strepen ziet in de gekleurde en zwarte vakken, of geen inkt ziet in gedeeltes van de vakken, reinig de printkop dan automatisch

- i. Plaats gewoon wit papier van A4-formaat in de invoerlade.
- ii. Open de HP-printersoftware. Zie [Open de HP-printersoftware \(Windows\)](#) voor meer informatie.
- iii. Klik in de printersoftware op **Afdruk. & scan.** en vervolgens op **Printeronderhoud** om naar **Printeronderhoud** te gaan.
- iv. Klik op het tabblad **Apparaatservices** op de reinigingsoptie en volg de instructies op het scherm.

Neem contact op met HP ondersteuning als het probleem niet is opgelost door het reinigen van de cartridges of printkop. Ga naar www.hp.com/support. Deze website biedt informatie en hulpmiddelen waarmee u veelvoorkomende printerproblemen kunt verhelpen. Selecteer desgevraagd uw land of regio en klik vervolgens op **Alle HP contactpersonen** als u contact wilt opnemen met HP voor technische ondersteuning.

c. De cartridges of printkop uitlijnen

OPMERKING: Als u de printkop uitlijnt, weet u zeker dat de afdrukkwaliteit optimaal is. De printkop hoeft niet opnieuw te worden uitgelijnd wanneer u de cartridges heeft vervangen.

- i. Plaats gewoon wit papier van A4-formaat in de invoerlade.
- ii. Open de HP-printersoftware. Zie [Open de HP-printersoftware \(Windows\)](#) voor meer informatie.
- iii. Klik in de printersoftware op **Afdruk. & scan.** en vervolgens op **Printeronderhoud** om naar **Printeronderhoud** te gaan.
- iv. Klik op het tabblad **Apparaatservices** op de uitlijnoptie.
- v. De printer drukt een uitlijningspagina af.
- vi. Volg de instructies op het printerscherm om uit te lijnen.

De afdrukkwaliteit verbeteren (OS X)

a. Een diagnostiekpagina afdrukken

- i. Plaats gewoon wit papier van A4-formaat in de invoerlade.
- ii. Open het **HP Hulpprogramma**.

OPMERKING: **HP Utility** bevindt zich in de map **HP** in de map **Toepassingen**.

- iii. Selecteer uw printer uit de apparatenlijst links van het venster.
- iv. Klik op **Testpagina**.
- v. Klik op de knop **Testpagina afdrukken** en volg de instructies op het scherm op.

b. De cartridges of printkop reinigen

- i. Plaats gewoon wit papier van A4-formaat in de invoerlade.
- ii. Open het **HP Hulpprogramma**.

OPMERKING: **HP Utility** bevindt zich in de map **HP** in de map **Toepassingen**.

- iii. Selecteer uw printer uit de apparatenlijst links van het venster.
- iv. Klik op **Printkoppen reinigen**.
- v. Klik op **Reinigen** en volg de instructies op het scherm op.



VOORZICHTIG: Reinig de cartridges of printkop alleen als dit nodig is. Als u de printkop onnodig vaak reinigt, verspilt u inkt en verkort u de levensduur van de printkop.

OPMERKING: Als de afdrukkwaliteit na het reinigen nog steeds zwak lijkt, probeer dan de printkop uit te lijnen. Neem contact op met HP-ondersteuning als er na uitlijnen en reinigen nog steeds problemen met de afdrukkwaliteit zijn.

- vi. Klik op **Alle instellingen** om terug te keren naar het scherm **Informatie en ondersteuning**.

c. De cartridges of printkop uitlijnen

- i. Plaats gewoon wit papier van A4-formaat in de invoerlade.
- ii. Open het **HP Hulpprogramma**.

OPMERKING: **HP Utility** bevindt zich in de map **HP** in de map **Toepassingen**.



- iii. Selecteer uw printer uit de apparatenlijst links van het venster.
- iv. Klik op **Uitlijnen**.
- v. Klik op **Uitlijnen** en volg de instructies op het scherm op.
- vi. Klik op **Alle instellingen** om terug te keren naar het scherm **Informatie en ondersteuning**.

De afdrukkwaliteit verbeteren (bedieningspaneel van de printer)

a. Een diagnostiekpagina afdrukken

- i. Plaats gewoon wit papier van A4-formaat in de invoerlade.
- ii. Op het bedieningspaneel van de printer tikt of veegt u over het tabblad bovenaan het scherm om het dashboard te openen en tikt u op  (**Instellingen**).
- iii. Raak **Rapporten** aan.
- iv. Druk op **Rapport afdrukkwaliteit**.

b. De cartridges of printkop reinigen

- i. Plaats gewoon wit papier van A4-formaat in de invoerlade.
 - ii. Op het bedieningspaneel van de printer tikt of veegt u over het tabblad bovenaan het scherm om het dashboard te openen en tikt u op  (**Instellingen**).
 - iii. Raak **Printeronderhoud** aan.
 - iv. Selecteer de reinigingsoptie en volg vervolgens de instructies op het scherm.
- c. De cartridges of printkop uitlijnen**
- i. Plaats gewoon wit papier van A4-formaat in de invoerlade.
 - ii. Op het bedieningspaneel van de printer tikt of veegt u over het tabblad bovenaan het scherm om het dashboard te openen en tikt u op  (**Instellingen**).
 - iii. Selecteer de uitlijnoptie en volg vervolgens de instructies op het scherm.

Kopieerproblemen

Kopieerproblemen oplossen	Gebruik een online probleemoplossingswizard van HP. Vraag instructies die u doorheen de verschillende stappen leiden als de printer geen kopie maakt of als uw afdrucken van lage kwaliteit zijn.
---	--

OPMERKING: De online probleemoplossingswizards van HP zijn mogelijk niet in alle talen beschikbaar.

[Tips voor geslaagd kopiëren en scannen](#)

Scanproblemen

HP Print and Scan Doctor	De HP Print and Scan Doctor is een hulpprogramma dat zal proberen om het probleem automatisch vast te stellen en op te lossen. OPMERKING: Dit hulpprogramma is uitsluitend beschikbaar voor het Windows-besturingssysteem.
Scanproblemen oplossen	Gebruik een online probleemoplossingswizard van HP. Vraag instructies die u doorheen de verschillende stappen leiden als u geen scan kunt maken of als uw scans van lage kwaliteit zijn.

OPMERKING: De HP Print and Scan Doctor en de online probleemoplossingswizards van HP zijn mogelijk niet in alle talen beschikbaar.

[Tips voor geslaagd kopiëren en scannen](#)

Netwerk- en verbindingsproblemen

Wat wilt u doen?

Draadloze verbinding herstellen



Kies een van onderstaande probleemoplossingsopties.

HP Print and Scan Doctor	De HP Print and Scan Doctor is een hulpprogramma dat zal proberen om het probleem automatisch vast te stellen en op te lossen. OPMERKING: Dit hulpprogramma is uitsluitend beschikbaar voor het Windows-besturingssysteem.
Gebruik een online probleemoplossingswizard van HP	<ul style="list-style-type: none"> • Uw draadloos probleem oplossen, als uw printer nooit is verbonden of als hij was verbonden maar niet langer werkt. • Uw firewall- of antivirusprobleem oplossen, als u vermoedt dat het verhindert dat uw computer verbinding maakt met de printer.

OPMERKING: De HP Print and Scan Doctor en de online probleemoplossingswizards van HP zijn mogelijk niet in alle talen beschikbaar.

Lees de algemene instructies in het menu Help voor draadloze probleemoplossing

Controleer de netwerkconfiguratie of druk het draadloze testrapport af om u te helpen bij het vinden van problemen met de netwerkverbinding.

1. Raak in het Startscherm op  (**Draadloos**) en vervolgens  (**Instellingen**) aan.
2. Raak **Rapporten afdrukken** aan, en raak dan **Netwerkconfiguratiepagina** of **Draadloos testrapport** aan.

Netwerkinstellingen voor draadloze verbinding vinden

Kies een van onderstaande probleemoplossingsopties.

HP Print and Scan Doctor	De HP Print and Scan Doctor is een hulpprogramma dat u de netwerknaam (SSID) en het wachtwoord (netwerksleutel) kan vertellen. OPMERKING: Dit hulpprogramma is uitsluitend beschikbaar voor het Windows-besturingssysteem. De Windows computer waar u de HP Print and Scan Doctor op uitvoert moet via een draadloze verbinding met het netwerk zijn verbonden. Om de draadloze instellingen te controleren opent u de HP Print and Scan Doctor, klikt u op het tabblad Netwerk , selecteert u Geavanceerde info tonen en selecteert u Draadloze info tonen . U kunt de draadloze instellingen ook vinden door op het tabblad Netwerk te klikken bovenaan de pagina en Webpagina router openen te selecteren.
Gebruik een online probleemoplossingswizard van HP	Ontdek hoe u uw netwerknaam (SSID) en draadloos wachtwoord kunt vinden.

OPMERKING: De HP Print and Scan Doctor en de online probleemoplossingswizards van HP zijn mogelijk niet in alle talen beschikbaar.

Wi-Fi Direct verbinding herstellen

Gebruik een online probleemoplossingswizard van HP	Uw probleem met Wi-Fi Direct oplossen of ontdekken hoe u Wi-Fi Direct moet configureren.
--	--

OPMERKING: De online probleemoplossingswizards van HP zijn mogelijk niet in alle talen beschikbaar.

Lees de algemene instructies in het menu Help om de problemen met Wi-Fi Direct op te lossen

1. Controleer de printer om te bevestigen dat Wi-Fi Direct is ingeschakeld:
 - ▲ Op het bedieningspaneel van de printer tikt of veegt u over het tabblad bovenaan het scherm om het dashboard te openen en tikt u op  (Wi-Fi Direct).
2. Op uw draadloze computer of uw mobiel apparaat schakelt u de Wi-Fi-verbinding in zoekt u naar en maakt u verbinding met de naam van Wi-Fi Direct van uw printer.
3. Voer het wachtwoord van Wi-Fi Direct in als dit wordt gevraagd.
4. Zorg ervoor dat u een compatibele afdruktoepassing hebt geïnstalleerd als u een mobiel apparaat gebruikt. Meer informatie over mobiel afdrucken is beschikbaar op www.hp.com/go/mobileprinting.

Als deze website niet beschikbaar is in uw land/regio, wordt u mogelijk doorgeleid naar de website HP Mobiel afdrucken in een ander land, een andere regio of een andere taal.

Hardwareproblemen printer

 **TIP:** Start de [HP Print and Scan Doctor](#) om printproblemen op te sporen en automatisch op te lossen. De toepassing is slechts in enkele talen beschikbaar.

De printer schakelt onverwachts uit

- Als de printer aangesloten is op het elektriciteitsnet:
 - Controleer de netvoeding en de aansluiting van het netsnoer. Zorg dat het netsnoer goed is aangesloten op een werkende voedingsadapter.
- Als de printer niet is aangesloten op het elektriciteitsnet:
 - Controleer of de batterij goed is geplaatst.
 - Controleer de batterijstatus. Zie [De batterij opladen](#) voor meer informatie.

Printeruitlijning mislukt

- Als het uitlijningsproces mislukt, zorg er dan voor dat u ongebruikt, gewoon wit papier in de invoerlade hebt geplaatst. Wanneer bij het uitlijnen van de printer gekleurd papier in de invoerlade is geplaatst, mislukt de uitlijning.
- Als het uitlijningsproces herhaaldelijk mislukt, kan het zijn dat u de cartridge moet reinigen of dat de sensor defect is. Zie voor de cartridge reinigen [De cartridge en de printer onderhouden](#).
- Neem contact op met HP-ondersteuning als het probleem niet is opgelost door het reinigen van de cartridge. Ga naar www.hp.com/support. Deze website biedt informatie en hulpmiddelen waarmee u veelvoorkomende printerproblemen kunt verhelpen. Selecteer uw land/regio wanneer dit wordt gevraagd en klik vervolgens op **Alle HP-contacten** voor informatie over het aanvragen van technische ondersteuning.

Een printerfout oplossen

Voer de volgende stappen uit om dergelijke problemen op te lossen.

1. Druk op de  (aan/uit-knop) om de printer uit te zetten.
2. Trek de stekker uit het stopcontact.
3. Verwijder de batterij als een batterij geplaatst is.

4. Steek het netsnoer in het stopcontact.
5. Druk op de  (aan/uit-knop) om de printer aan te zetten.
6. De batterij plaatsen.

Als het probleem zich blijft voordoen, noteer dan de foutcode die in de melding wordt gegeven en neem vervolgens contact op met HP-ondersteuning. Zie [HP-ondersteuning](#) voor meer informatie over contact opnemen met HP-ondersteuning.

Vraag hulp van het bedieningspaneel van de printer

U kunt de hulp van de printer gebruiken om meer te weten over de printer. Deze hulp bevat enkele animaties die u door enkele procedures leiden.

Om het menu Help te openen vanuit het Startscherm of contextuele hulp voor een scherm te krijgen tikt u op  (Help) op het bedieningspaneel van de printer.

Printerrapporten begrijpen

U kunt de volgende rapporten afdrukken om problemen met de printer op te lossen.

- [Printerstatusrapport](#)
- [Netwerkconfiguratiepagina](#)
- [Rapport afdrukwaliteit](#)

Een printerstatusrapport afdrukken

1. Op het bedieningspaneel van de printer tikt of veegt u over het tabblad bovenaan het scherm om het dashboard te openen en tikt u op  (Installatie).
2. Raak **Rapporten** aan.
3. Selecteer een printerrapport om af te drukken.

Printerstatusrapport

Gebruik het printerstatusrapport om de huidige printerinformatie en de status van de cartridges te bekijken. Gebruik het printerstatusrapport ook als hulp bij het oplossen van problemen met de printer.

Het printerstatusrapport bevat ook een log met recente gebeurtenissen.

Als u HP moet bellen, is het vaak nuttig om eerst het printerstatusrapport af te drukken.

Netwerkconfiguratiepagina

Als de printer is aangesloten op een netwerk, kunt u een netwerkconfiguratiepagina afdrukken om de netwerkinstellingen voor de printer te bekijken samen met de lijst van netwerken die door uw printer werden gedetecteerd. De laatste pagina van het rapport bevat een lijst met detecteerbare draadloze netwerken in de omgeving met hun signaalsterkte en gebruikte kanalen. Dit kan u helpen om een kanaal voor uw netwerk te selecteren dat niet zwaar wordt gebruikt door andere netwerken (wat de netwerkprestaties ten goede zal komen).

U kunt de netwerkconfiguratiepagina gebruiken om problemen met de netwerkaansluiting op te lossen. Als u HP moet bellen, is het vaak nuttig deze pagina af te drukken voordat u belt.

Rapport afdrukkwaliteit

Problemen met de afdrukkwaliteit kunnen vele oorzaken hebben: software-instellingen, een afbeelding van slechte kwaliteit, of het printstelsel zelf. Als u niet tevreden bent met de kwaliteit van uw afdrucken, kunt u een Rapportpagina van de afdrukkwaliteit afdrucken om vast te stellen of het printstelsel goed werkt.

Problemen oplossen bij gebruik van Webservices

Als u problemen ondervindt met webservices, zoals **HP ePrint** en Print apps, moet u het volgende controleren:

- Controleer of de printer is verbonden met internet.

OPMERKING: U kunt deze webfuncties niet gebruiken indien de printer is aangesloten met een USB-kabel.

- Zorg ervoor dat de laatste productupdates zijn geïnstalleerd op de printer.
- Zorg ervoor dat Webservices is ingeschakeld op de printer. Zie [Webservices instellen](#) voor meer informatie.
- Indien u de printer aansluit met een draadloze verbinding, moet u ervoor zorgen dat het draadloos netwerk correct werkt. Zie [Netwerk- en verbindingsproblemen](#) voor meer informatie.
- Als u **HP ePrint** gebruikt, controleert u het volgende:
 - Zorg ervoor dat het e-mailadres van de printer correct is.
 - Zorg ervoor dat enkel het e-mailadres van de printer wordt weergegeven in de regel "Naar" van het e-mailbericht. Als er nog een ander e-mailadres staat in de regel "Naar", worden de bijlagen die u verzendt waarschijnlijk niet afgedrukt.
 - Zorg ervoor dat u documenten verstuurt die voldoen aan de **HP ePrint** vereisten. Ga voor meer informatie naar [HP Connected](#). Deze website is niet in alle landen/regio's beschikbaar..
- Als uw netwerk proxy-instellingen gebruikt om verbinding te maken met het internet, zorg er dan voor dat de ingevoerde proxy-instellingen geldig zijn:
 - Controleer de instellingen van de webbrowser die u gebruikt (zoals Internet Explorer, Firefox, of Safari).
 - Neem contact op met de IT-beheerder of de persoon die uw firewall heeft ingesteld.

Als de proxyinstellingen voor uw firewall zijn gewijzigd, moet u deze instellingen ook op het bedieningspaneel van de printer of de geïntegreerde webserver bijwerken. Als deze instellingen niet zijn geüpdatet, kunt u Webservices niet gebruiken.

Zie [Webservices instellen](#) voor meer informatie.

 **TIP:** Meer informatie over het instellen en gebruik van Webdiensten is te vinden op [HP Connected](#). Deze website is niet in alle landen/regio's beschikbaar..

Onderhoud aan de printer uitvoeren

Wat wilt u doen?

De buitenkant reinigen

⚠ WAARSCHUWING! Vooraleer u de printer reinigt, moet u de printer uitschakelen door op **⏻ (aan/uit-knop)** te drukken en de stekker uit het stopcontact trekken en/of de batterij te verwijderen (indien geplaatst).

Gebruik een zachte, vochtige, pluisvrije doek om stof en vlekken van de behuizing te verwijderen. Zorg ervoor dat er geen vloeistoffen in de printer of op het bedieningspaneel van de printer terechtkomen.

De documentinvoer schoonmaken

Wanneer u de printer gebruikt om documenten te scannen, worden vegen of stof op de glasplaat mogelijk ook gescand waardoor de software het document niet meer goed kan converteren naar bewerkbare tekst.

De documentinvoer schoonmaken

⚠ WAARSCHUWING! Vooraleer u de printer reinigt, moet u de printer uitschakelen door op **⏻ (aan/uit-knop)** te drukken en de stekker uit het stopcontact trekken en/of de batterij te verwijderen (indien geplaatst).

1. Verwijder eventuele originelen uit de documentlader.
2. Til de kap van de documentinvoer op.



Zo kunt u goed bij de glasplaat van de scanner, de rollers (1) en het scheidingskussen (2).

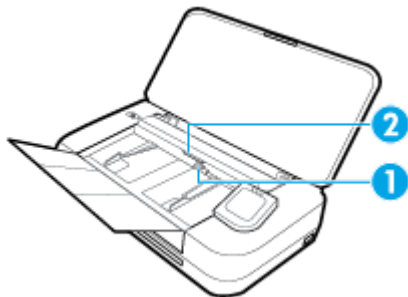

1	Rollen
2	Scheidingskussen

3. Bevochtig een schone pluisvrije doek met gedestilleerd water en wring de overtollige vloeistof uit de doek.
4. Gebruik de bevochtigde doek om de glasplaat van de scanner, de rollers of het scheidingskussen te reinigen.

OPMERKING: Als het niet lukt om de aanslag te verwijderen met behulp van gedestilleerd water kunt u eventueel isopropyl-alcohol gebruiken.

5. Sluit de kap van de documentinvoer

De cartridge en de printer onderhouden

Als er problemen optreden tijdens het afdrukken, kan er iets mis zijn met de cartridge. U moet de procedures in de volgende hoofdstukken alleen uitvoeren als u hiertoe opdracht krijgt om problemen met de afdrukkwaliteit op te lossen.

De uitlijn- en reinigingsprocedures onnodig uitvoeren kan inkt verspillen en de levensduur van de cartridges verkorten.

- Reinig de cartridge als uw afgedrukte kopie strepen bevat of als er kleuren ontbreken.

Er zijn drie reinigingsfasen. Elke fase neemt ongeveer twee minuten in beslag, verbruikt een blad papier en een toenemende hoeveelheid inkt. Controleer na elke fase, de kwaliteit van de afgedrukte pagina. U moet de volgende reinigingsfase enkel starten als de afdrukkwaliteit slecht is.

Als de afdrukkwaliteit nog steeds slecht lijkt na alle reinigingsfasen, probeer dan de printer uit te lijnen. Neem contact op met HP-ondersteuning als er na uitlijnen en reinigen nog steeds problemen met de afdrukkwaliteit zijn. Zie [HP-ondersteuning](#) voor meer informatie.

- Lijn de printer uit als de printerstatuspagina strepen of witte lijnen door een kleurenblok vertoont of als u problemen hebt met de afdrukkwaliteit van uw afdrukken.

De printer lijnt de printer tijdens de eerste installatie automatisch uit.

OPMERKING: Het reinigen kost inkt. Reinig de cartridge daarom uitsluitend wanneer dit noodzakelijk is. Dit reinigingsproces neemt enkele minuten in beslag. Dit proces kan wat geluid produceren.

Druk op de Aan/uit-knop om de printer uit te zetten. Het fout uitschakelen van de printer kan problemen met de afdrukkwaliteit veroorzaken.

De cartridge reinigen of te printer uitlijnen

1. Plaats ongebruikt, gewoon wit papier van Letter- of A4-formaat in de invoerlade. Zie [Papier plaatsen](#) voor meer informatie.
2. Op het bedieningspaneel van de printer tikt of veegt u over het tabblad bovenaan het scherm om het dashboard te openen en tikt u op  (**Installatie**).
3. Druk op **Printeronderhoud** , selecteer de gewenste optie en volg de instructies op het scherm.

OPMERKING: U kunt hetzelfde doen vanaf de HP-printersoftware of vanaf de geïntegreerde webserver (EWS). Om de software of de EWS te bereiken, zie [Open de HP-printersoftware \(Windows\)](#) of [De geïntegreerde webserver openen](#).

De fabrieksinstellingen herstellen

Als u bepaalde functies wilt uitschakelen of instellingen wilt wijzigen, kunt u de printer herstellen naar de oorspronkelijke fabrieks- of netwerkinstellingen.

De printer herstellen naar de oorspronkelijke fabrieksinstellingen

1. Op het bedieningspaneel van de printer tikt of veegt u over het tabblad bovenaan het scherm om het dashboard te openen en tikt u op  (**Installatie**).
2. Raak **Printeronderhoud** aan.
3. Druk op **Terugzetten**.
4. Druk op **Instellingen terugzetten**.

5. Selecteer welke functie u wilt terugzetten naar de originele fabriekinstellingen:

- Kopiëren
- Scannen
- Foto
- Netwerk
- Webservices
- Printerinstellingen

Druk op **Terugzetten**.

Er verschijnt een bericht waarin staat dat de instellingen worden teruggezet.

6. Raak **Ja** aan.

Om de printer terug te zetten naar de originele fabrieksinstellingen

1. Op het bedieningspaneel van de printer tikt of veegt u over het tabblad bovenaan het scherm om het dashboard te openen en tikt u op  (**Installatie**).
2. Raak **Printeronderhoud** aan.
3. Druk op **Terugzetten**.
4. Druk op **Fabrieksinstellingen terugzetten**.

Er verschijnt een bericht waarin staat dat de fabrieksinstelling worden teruggezet.

5. Druk op **Terugzetten**.

De printer herstellen naar de oorspronkelijke netwerkinstellingen

1. Op het bedieningspaneel van de printer tikt of veegt u over het tabblad bovenaan het scherm om het dashboard te openen en tikt u op  (**Installatie**).
2. Raak **Netwerk instellen** aan.
3. Druk op **Netwerkinstellingen terugzetten**.

Er verschijnt een bericht waarin staat dat de netwerkinstellingen worden teruggezet.

4. Raak **Ja** aan.

5. Druk de netwerkconfiguratiepagina af en controleer of de netwerkinstellingen zijn hersteld.

OPMERKING: Als u de netwerkinstellingen van de printer reset worden eerder geconfigureerde draadloze instellingen (zoals IP-adressen) verwijderd. Het IP-adres wordt teruggezet op de Automatische modus.

 **TIP:**

- Ga naar de HP-website op www.hp.com/support voor online ondersteuning op voor informatie en hulpmiddelen waarmee u veelvoorkomende printerproblemen kunt verhelpen.
 - (Windows) Start de [HP Print and Scan Doctor](#) om printproblemen op te sporen en automatisch op te lossen. De toepassing is slechts in enkele talen beschikbaar.
-

HP-ondersteuning

Ga voor de nieuwste productupdates en ondersteuningsinformatie naar de ondersteuningswebsite voor printers op www.hp.com/support. HP online-ondersteuning biedt verschillende opties om u te helpen met uw printer:



Drivers & downloads: Download softwaredrivers en -updates en producthandleidingen en documentatie die bij uw printer werden geleverd.



HP-ondersteuningsforums: Ga naar de ondersteuningsforums van HP voor antwoorden op algemene vragen en problemen. U kunt vragen van andere HP-klanten bekijken of u kunt zich aanmelden en uw eigen vragen en opmerkingen indienen.



Problemen oplossen: Gebruik HP Online-tools om uw printer te detecteren en de aanbevolen oplossingen te vinden.

Neem contact op met HP

Als u de hulp van een vertegenwoordiger van HP's technische ondersteuning nodig hebt, ga dan naar de [Ondersteuningswebsite](#). De volgende contactmogelijkheden zijn gratis beschikbaar voor klanten binnen de garantieperiode (voor ondersteuning door HP-medewerker buiten de garantie kan er een geldbedrag worden gevorderd):



Chat met een HP supportagent.



Een HP supportagent bellen.

Zorg dat u de volgende informatie klaar hebt als u contact opneemt met de ondersteuningsdienst van HP:

- Productnaam (op het product, zoals HP OfficeJet 250 Mobile All-in-One)
- Productnummer (in de buurt van de cartridgetoegang)



- Serienummer (op de achter- of onderkant van de printer)

Printer registreren

In enkele minuten registreert u het apparaat en geniet u van een snellere service, een efficiëntere ondersteuning en productondersteuning. Indien u uw printer nog niet registreerde tijdens het installeren van de software, kunt u dit nu doen op <http://www.register.hp.com>.

Extra garantiemogelijkheden

U kunt voor de printer tegen een meerprijs een verlengde garantie kopen. Ga naar www.hp.com/support, selecteer uw land/regio en taal en verken de uitgebreide garantiemogelijkheden voor uw printer.

A Technische informatie

Dit gedeelte bevat de volgende onderwerpen:

- [Specificaties](#)
- [Informatie over regelgeving](#)
- [Programma voor milieubeheer](#)

Specificaties

Bezoek www.hp.com/support voor meer informatie. Selecteer uw land/regio. Klik op **Productondersteuning en problemen oplossen**. Voer de naam in die u terugvindt op de voorkant van de printer. Selecteer dan **Zoeken**. Klik op **Productinformatie** en vervolgens **Productspecificaties**.

Systemeisen

- Software en systeemvereisten vindt u in het Leesmij-bestand. Dit bevindt zich op de cd met HP-printersoftware die bij uw printer werd geleverd.
- Voor meer informatie over toekomstige releases van het besturingssysteem verwijzen we naar de online ondersteunende website van HP op www.hp.com/support.

Specificaties van omgeving

- Aanbevolen bedrijfstemperatuur: 15°C tot 30°C (59°F tot 86°F)
- Toegestane bedrijfstemperatuur: 5°C tot 40°C (41°F tot 104°F)
- Vochtigheid: 15 tot 95% RH (beperkt tot een dauwpunttemperatuur van 31°C)
- Temperatuur bij niet-werkend apparaat (opslag): -40°C tot 60°C (-40°F tot 140°F)

Capaciteit invoerlade

- Normaal papier (64 tot 100 g/m² [104 tot 163lb]): maximaal 50
- Enveloppen: maximaal 5
- Systeemkaarten: maximaal 20
- Hagaki papier: maximaal 20
- Vellen fotopapier: maximaal 15

Papierformaat en gewicht

Raadpleeg de HP-printersoftware voor een lijst van ondersteunde papierformaten.

- Gewoon papier: 64 g/m² en hoger (104 lb en hoger)
- Enveloppen: 75 tot 90 gr/m²
- Kaarten: Maximaal 200 g/m²
- Fotopapier: 300 g/m² (80 lb)

Afdrukspecificaties

- Afdruksnelheden variëren naargelang de complexiteit van het document en het printermodel
- Methode: afdrukken met druppelsgewijze thermische inktstraal
- Taal: PCL3
- Afdrukresolutie:
Ga voor een lijst van ondersteunde afdrukresoluties naar www.hp.com/support.
- Afdrukmarginen:
Ga voor een lijst van vmarge-instellingen van verschillende media naar www.hp.com/support.

Scanspecificaties

- Kleur: 24-bits kleur
- Maximum scangrootte: 216 x 356 mm (8,5 x 14 inch)
- Minimale scangrootte: 76 x 12,7 mm (3 x 5 inch)

Kopieerspecificaties

- Digitale beeldverwerking
- Maximaal 50 kopieën van origineel
- Digitale zoom: van 25 tot 400%
- De kopieersnelheid is afhankelijk van de geselecteerde kopieerkwaliteit

Cartridgeopbrengst

- Bezoek www.hp.com/go/learnaboutsupplies voor meer informatie over de gewenste printcartridgeopbrengst.

Informatie over regelgeving

De printer voldoet aan de producteisen van overheidsinstellingen in uw land/regio.

Dit gedeelte bevat de volgende onderwerpen:

- [Voorgeschreven modelnummer](#)
- [FCC-verklaring](#)
- [VCCI \(Klasse B\) conformiteitsverklaring voor gebruikers in Japan](#)
- [Bericht aan gebruikers in Japan over het netsnoer](#)
- [Bericht aan gebruikers in Korea](#)
- [Verklaring geluidsemisatie voor Duitsland](#)
- [Bericht voor de Europese Unie](#)
 - [Producten met draadloze functionaliteit](#)
- [Verklaring beeldschermwerk voor Duitsland](#)
- [Conformiteitsverklaring](#)

- [Overheidsinformatie voor draadloze producten](#)
 - [Blootstelling aan straling op radiofrequentie](#)
 - [Bericht voor gebruikers in Canada](#)
 - [Bericht aan gebruikers in Taiwan](#)
 - [Kennisgeving aan gebruikers in Japan](#)
 - [Bericht aan gebruikers in Korea](#)

Voorgeschreven modelnummer

Voor wettelijke identificatiedoeleinden is aan dit product een voorgeschreven modelnummer toegewezen. Het wettelijke modelnummer van uw product is SNPRC-1604-01. Dit wettelijke nummer moet niet worden verward met de marktnaam (HP OfficeJet 250 Mobile All-In-One series of HP OfficeJet 258 Mobile All-In-One) of productnummer (CZ992A, N4L17A of L9D57A).

FCC-verklaring

FCC statement

The United States Federal Communications Commission (in 47 CFR 15.105) has specified that the following notice be brought to the attention of users of this product.

This equipment has been tested and found to comply with the limits for a Class B digital device, pursuant to Part 15 of the FCC Rules. These limits are designed to provide reasonable protection against harmful interference in a residential installation. This equipment generates, uses and can radiate radio frequency energy and, if not installed and used in accordance with the instructions, may cause harmful interference to radio communications. However, there is no guarantee that interference will not occur in a particular installation. If this equipment does cause harmful interference to radio or television reception, which can be determined by turning the equipment off and on, the user is encouraged to try to correct the interference by one or more of the following measures:

- Reorient or relocate the receiving antenna.
- Increase the separation between the equipment and the receiver.
- Connect the equipment into an outlet on a circuit different from that to which the receiver is connected.
- Consult the dealer or an experienced radio/TV technician for help.

For further information, contact:

Manager of Corporate Product Regulations
HP Inc. 1501 Page Mill Road,
Palo Alto, CA 94304, U.S.A.

Modifications (part 15.21)

The FCC requires the user to be notified that any changes or modifications made to this device that are not expressly approved by HP may void the user's authority to operate the equipment.

This device complies with Part 15 of the FCC Rules. Operation is subject to the following two conditions: (1) this device may not cause harmful interference, and (2) this device must accept any interference received, including interference that may cause undesired operation.

VCCI (Klasse B) conformiteitverklaring voor gebruikers in Japan

この装置は、クラスB情報技術装置です。この装置は、家庭環境で使用することを目的としていますが、この装置がラジオやテレビジョン受信機に近接して使用されると、受信障害を引き起こすことがあります。取扱説明書に従って正しい取り扱いをして下さい。

VCCI-B

Bericht aan gebruikers in Japan over het netsnoer

製品には、同梱された電源コードをお使い下さい。
同梱された電源コードは、他の製品では使用出来ません。

Bericht aan gebruikers in Korea

B 급 기기 (가정용 방송통신기기)	이 기기는 가정용(B급)으로 전자파적합등록을 한 기기로서 주로 가정에서 사용하는 것을 목적으로 하며, 모든 지역에서 사용할 수 있습니다.
------------------------	--

Verklaring geluidsemissie voor Duitsland

Geräuschemission LpA < 70 dB am Arbeitsplatz im Normalbetrieb nach DIN 45635 T. 19
--

Bericht voor de Europese Unie



Producten met CE-label voldoen aan een of meer van de volgende EU-richtlijnen die mogelijk van toepassing zijn: Laagspanningsrichtlijn 2006/95/EC, EMC-richtlijn 2004/108/EC, Ecodesign-richtlijn 2009/125/EC, R&TTE-richtlijn 1999/5/EC, RoHS-richtlijn 2011/65/EU. Conformiteit met deze richtlijnen wordt beoordeeld aan de hand van de geldende European Harmonised Standards (Geharmoniseerde Europese Normen). Ook is de volledig Conformiteitsverklaring beschikbaar op de volgende website: www.hp.com/go/certificates (zoeken op naam van productmodel of het Regulatory Model Number (RMN), dit bevindt zich op het certificeringsetiket.)

Contactpunt voor regulatoire informatie:

HP Deutschland GmbH, HQ-TRE, Schickardstrasse 32, 71034 Boeblingen, Duitsland

Producten met draadloze functionaliteit

EMF

- Dit product voldoet aan de internationale richtlijnen (ICNIRP) voor blootstelling aan radiofrequente straling.

Als het apparaat een radiozender en -ontvanger bevat, zorgt een minimale separatie-afstand van 20 cm er bij normaal gebruik voor dat de blootstellingsniveaus inzake radiofrequenties voldoen aan de EU-vereisten.

Draadloze functionaliteit in Europa

- Dit product is ontworpen voor gebruik zonder beperkingen in alle EU-landen plus IJsland, Liechtenstein, Noorwegen en Zwitserland.

Verklaring beeldschermwerk voor Duitsland

GS-Erklärung (Deutschland)

Das Gerät ist nicht für die Benutzung im unmittelbaren Gesichtsfeld am Bildschirmarbeitsplatz vorgesehen. Um störende Reflexionen am Bildschirmarbeitsplatz zu vermeiden, darf dieses Produkt nicht im unmittelbaren Gesichtsfeld platziert werden.



DECLARATION OF CONFORMITY

according to ISO/IEC 17050-1 and EN 17050-1

DoC #: SNPRC-1604-01R3

Supplier's Name: Hewlett-Packard Company
Supplier's Address: 138 Depot Road, #04-01, Singapore 109683

declares, that the product

Product Name and Model: HP OfficeJet 250 Mobile AiO Printer
HP OfficeJet 250C Mobile AiO Printer
HP OfficeJet 252 Mobile AiO Printer
HP OfficeJet 252C Mobile AiO Printer
HP OfficeJet 258 Mobile AiO Printer

Regulatory Model Number: ¹⁾ SNPRC-1604-01
Product Options: All
Radio Module Number: SDGOB-1503
Power Supply: F0V63-60012 (World Wide) / F0V63-60013 (China and India Only)

conforms to the following Product Specifications and Regulations:

EMC:

CISPR 32:2012 / EN 55032:2012 Class B
CISPR 24:2010 / EN 55024:2010
EN 61000-3-2:2014
EN 61000-3-3:2013
FCC CFR 47, Part 15 Subpart B / ICES-003, Issue 5 Class B

Safety:

IEC 60950-1:2005 (2nd Edition) +A1:2009 +A2:2013
EN 60950-1:2006 +A11:2009 +A1:2010 +A12:2011 +A2:2013
EN 62479:2010
CNS 14336:2004

Telecom:

EN 300 328 V1.8.1
EN 301 489-1 V1.9.2
EN 301 489-17 V2.2.1
EN 62311:2008

Energy Use:

Regulation (EC) No. 1275/2008
ENERGY STAR® Qualified Imaging Equipment Operational Mode (OM) Test Procedure
EN 50564:2011
IEC 62301:2011
Regulation (EC) No. 278/2009
Test Method for Calculating the Energy Efficiency of Single-Voltage External Ac-Dc and Ac-Ac Power Supplies

RoHS:

EN 50581:2012

The product herewith complies with the requirements of the Low Voltage Directive 2006/95/EC, the EMC Directive 2004/108/EC, the R&TTE Directive 1999/5/EC, the Ecodesign Directive 2009/125/EC, the RoHS Directive 2011/65/EU and carries the  marking accordingly.

This device complies with part 15 of the FCC Rules. Operation is subject to the following two conditions:

(1) This device may not cause harmful interference, and (2) this device must accept any interference received, including interference that may cause undesired operation.

Additional Information:

- 1) This product is assigned a Regulatory Model Number which stays with the regulatory aspects of the design. The Regulatory Model Number is the main product identifier in the regulatory documentation and test reports, this number should not be confused with the marketing name or the product numbers.
- 2) This product was tested in a typical HP configuration.

Singapore
28 March 2016

Yik Hou Meng
Product Regulations Manager
HP Singapore Inkjet Printing Solutions

Local contact for regulatory topics only:

EU: HP Deutschland GmbH, HQ-TRE, Schickardstrasse 32, 71034 Boeblingen, Germany
U.S.: HP Inc., 1501 Page Mill Road, Palo Alto, CA 94304, U.S.A. 650-857-1501

www.hp.eu/certificates

Overheidsinformatie voor draadloze producten

Dit hoofdstuk bevat de volgende overheidsinformatie met betrekking tot draadloze producten:

- [Blootstelling aan straling op radiofrequentie](#)
- [Bericht voor gebruikers in Canada](#)
- [Bericht aan gebruikers in Taiwan](#)
- [Kennisgeving aan gebruikers in Japan](#)
- [Bericht aan gebruikers in Korea](#)

Blootstelling aan straling op radiofrequentie

Exposure to radio frequency radiation



Caution The radiated output power of this device is far below the FCC radio frequency exposure limits. Nevertheless, the device shall be used in such a manner that the potential for human contact during normal operation is minimized. This product and any attached external antenna, if supported, shall be placed in such a manner to minimize the potential for human contact during normal operation. In order to avoid the possibility of exceeding the FCC radio frequency exposure limits, human proximity to the antenna shall not be less than 20 cm (8 inches) during normal operation.

Bericht voor gebruikers in Canada

Notice to users in Canada/Note à l'attention des utilisateurs canadiens

Under Industry Canada regulations, this radio transmitter may only operate using an antenna of a type and maximum (or lesser) gain approved for the transmitter by Industry Canada. To reduce potential radio interference to other users, the antenna type and its gain should be so chosen that the equivalent isotropically radiated power (e.i.r.p.) is not more than that necessary for successful communication.

This device complies with Industry Canada licence-exempt RSS standard(s). Operation is subject to the following two conditions: (1) this device may not cause interference, and (2) this device must accept any interference, including interference that may cause undesired operation of the device.

WARNING! Exposure to Radio Frequency Radiation The radiated output power of this device is below the Industry Canada radio frequency exposure limits. Nevertheless, the device should be used in such a manner that the potential for human contact is minimized during normal operation.

To avoid the possibility of exceeding the Industry Canada radio frequency exposure limits, human proximity to the antennas should not be less than 20 cm (8 inches).

Conformément au Règlement d'Industrie Canada, cet émetteur radioélectrique ne peut fonctionner qu'avec une antenne d'un type et d'un gain maximum (ou moindre) approuvé par Industrie Canada. Afin de réduire le brouillage radioélectrique potentiel pour d'autres utilisateurs, le type d'antenne et son gain doivent être choisis de manière à ce que la puissance isotrope rayonnée équivalente (p.i.r.e.) ne dépasse pas celle nécessaire à une communication réussie.

Cet appareil est conforme aux normes RSS exemptes de licence d'Industrie Canada. Son fonctionnement dépend des deux conditions suivantes : (1) cet appareil ne doit pas provoquer d'interférences nuisibles et (2) doit accepter toutes interférences reçues, y compris des interférences pouvant provoquer un fonctionnement non souhaité de l'appareil.

AVERTISSEMENT relatif à l'exposition aux radiofréquences. La puissance de rayonnement de cet appareil se trouve sous les limites d'exposition de radiofréquences d'Industrie Canada. Néanmoins, cet appareil doit être utilisé de telle sorte qu'il soit mis en contact le moins possible avec le corps humain.

Afin d'éviter le dépassement éventuel des limites d'exposition aux radiofréquences d'Industrie Canada, il est recommandé de maintenir une distance de plus de 20 cm entre les antennes et l'utilisateur.

Bericht aan gebruikers in Taiwan

低功率電波輻射性電機管理辦法

第十二條

經型式認證合格之低功率射頻電機，非經許可，公司、商號或使用者均不得擅自變更頻率、加大功率或變更設計之特性及功能。

第十四條

低功率射頻電機之使用不得影響飛航安全及干擾合法通信；經發現有干擾現象時，應立即停用，並改善至無干擾時方得繼續使用。

前項合法通信，指依電信法規定作業之無線電通信。低功率射頻電機須忍受合法通信或工業、科學及醫藥用電波輻射性電機設備之干擾。

Kennisgeving aan gebruikers in Japan

この機器は技術基準適合証明又は工事設計認証を受けた無線設備を搭載しています。

해당 무선설비는 전파혼신 가능성이 있으므로 인명안전과 관련된 서비스는 할 수 없음

Programma voor milieubeheer

HP streeft ernaar om producten van hoge kwaliteit te leveren die op milieuvriendelijke wijze zijn geproduceerd. Dit product is ontworpen met het oog op recycling. Het aantal materialen is tot een minimum beperkt, zonder dat dit ten koste gaat van de functionaliteit en de betrouwbaarheid. Van elkaar verschillende materialen zijn zo ontworpen dat ze gemakkelijk van elkaar los te maken zijn. Bevestigingen en andere verbindingen zijn gemakkelijk te vinden, gemakkelijk bereikbaar en met gewone gereedschappen te verwijderen. Belangrijke onderdelen zijn goed bereikbaar gemaakt zodat ze efficiënt uit elkaar gehaald en gerepareerd kunnen worden. Raadpleeg de HP-website over de betrokkenheid van HP bij het milieu op:

www.hp.com/hpinfo/globalcitizenship/environment

- [Eco-Tips](#)
- [Verordening \(EG\) nr. 1275/2008 van de Europese Commissie](#)
- [Papier](#)
- [Plastiek](#)
- [Veiligheidsinformatiebladen](#)
- [Kringloopprogramma](#)
- [Recycleprogramma voor printerbenodigdheden van HP](#)
- [Stroomverbruik](#)
- [Wegwerpen van afgedankte apparatuur door gebruikers](#)
- [Chemische stoffen](#)
- [Beperking voor gevaarlijke producten \(Oekraïne\)](#)
- [Beperking voor gevaarlijke producten \(India\)](#)
- [Gebruikersinformatie China SEPA Ecolabel](#)
- [China energielabel voor printer, fax en kopieermachine](#)
- [The Table of Hazardous Substances/Elements and their Content \(China\) \(tabel van gevaarlijke stoffen/elementen en hun inhoud\)](#)
- [EPEAT](#)
- [Afvoer van batterijen in Taiwan](#)
- [EU-batterijrichtlijn](#)
- [California Rechargeable Battery Take-back Notice \(informatie voor terugname van herlaadbare batterijen in Californië\)](#)
- [Verenigde Staten Call2Recycle \(RBRC\)](#)

Eco-Tips

HP is geëngageerd om klanten hun ecologische voetstap te helpen verminderen. Ga naar de website met milieuprogramma's van HP voor meer informatie over de milieu-initiatieven van HP.

www.hp.com/hpinfo/globalcitizenship/environment/

Verordening (EG) nr. 1275/2008 van de Europese Commissie

Voor gegevens over het stroomverbruik van dit product, inclusief het stroomverbruik van het product in netwerkstandbymodus, als alle bekabelde netwerkpoorten zijn aangesloten en alle draadloze netwerkpoorten zijn geactiveerd, verwijzen we u naar sectie P14 'Additional Information' (Aanvullende informatie) van de IT ECO-verklaring van het product op www.hp.com/hpinfo/globalcitizenship/environment/productdata/itecodesktop-pc.html.

Papier

Dit product is geschikt voor het gebruik van kringlooppapier dat voldoet aan DIN-norm 19309 en EN 12281:2002.

Plastiek

Onderdelen van kunststof die zwaarder zijn dan 25 gram zijn volgens de internationaal geldende normen gemerkt. Deze onderdelen kunnen hierdoor eenvoudig worden herkend en aan het einde van de levensduur van het product worden gerecycled.

Veiligheidsinformatiebladen

MSDS (material safety data sheets - veiligheidsinformatiebladen) zijn verkrijgbaar op de website van HP website op:

www.hp.com/go/msds.

Kringloopprogramma

HP biedt in veel landen en regio's een toenemend aantal productrecyclingprogramma's. Daarnaast werkt HP samen met een aantal van de grootste centra voor het recyclen van elektronische onderdelen ter wereld. HP bespaart op het verbruik van kostbare hulpbronnen door een aantal van zijn populairste producten opnieuw te verkopen.

Meer informatie over het recyclen van HP producten kunt u vinden op:

www.hp.com/recycle.

Recycleprogramma voor printerbenodigdheden van HP

HP streeft ernaar om het milieu te beschermen. Het recyclingprogramma van HP Inkjet-onderdelen is in veel landen/regio's beschikbaar. Het programma biedt u de mogelijkheid gebruikte cartridges gratis te recyclen. Ga voor meer informatie naar de volgende website:

www.hp.com/hpinfo/globalcitizenship/environment/recycle/.

Stroomverbruik

Afdruk- en beeldbewerkingsapparatuur van HP met het ENERGY STAR®-logo is gecertificeerd door de Environmental Protection Agency van de VS. Op beeldbewerkingsproducten met het ENERGY STAR-certificaat wordt het volgende merk weergegeven:



Meer informatie over beeldbewerkingsproducten met het ENERGY STAR-certificaat is te vinden op: www.hp.com/go/energystar.

Wegwerpen van afgedankte apparatuur door gebruikers



Dit pictogram betekent dat u uw product niet mag wegwerpen bij het gewoon huishoudelijke afval. In plaats hiervan moet u de volksgezondheid en het milieu beschermen door uw afgedankte apparatuur in te leveren bij een recycling/inzamelingspunt voor afgedankte elektrische en elektronische apparatuur. Neem contact op met uw afvalverwerker voor meer informatie of ga naar <http://www.hp.com/recycle>.

Chemische stoffen

HP engageert zich ertoe om onze klanten te informeren over chemische stoffen in onze producten, om te voldoen aan de wettelijke bepalingen, zoals REACH (*EG-richtlijn 1907/2006 van het Europees parlement en de Raad*). Een rapport met de chemische informatie over dit product vindt u hier: www.hp.com/go/reach.

Beperking voor gevaarlijke producten (Oekraïne)

Технічний регламент щодо обмеження використання небезпечних речовин (Україна)

Обладнання відповідає вимогам Технічного регламенту щодо обмеження використання деяких небезпечних речовин в електричному та електронному обладнанні, затвердженого постановою Кабінету Міністрів України від 3 грудня 2008 № 1057

Beperking voor gevaarlijke producten (India)

Restriction of hazardous substances (India)

This product complies with the "India E-waste (Management and Handling) Rule 2011" and prohibits use of lead, mercury, hexavalent chromium, polybrominated biphenyls or polybrominated diphenyl ethers in concentrations exceeding 0.1 weight % and 0.01 weight % for cadmium, except for the exemptions set in Schedule 2 of the Rule.

Gebruikersinformatie China SEPA Ecolabel

中国环境标识认证产品用户说明

噪声大于63.0Db(A)的办公设备不宜放置于办公室内，请在独立的隔离区域使用。

如需长时间使用本产品或打印大量文件，请确保在通风良好的房间内使用。

如您需要确认本产品处于零能耗状态，请按下电源关闭按钮，并将插头从电源插座断开。

您可以使用再生纸，以减少资源耗费。

China energielabel voor printer, fax en kopieermachine

复印机、打印机和传真机能源效率标识 实施规则

依据“复印机、打印机和传真机能源效率标识实施规则”，该打印机具有中国能效标识。标识上显示的能效等级和操作模式值根据“复印机、打印机和传真机能效限定值及能效等级”标准（“GB 21521”）来确定和计算。

1. 能效等级

产品能效等级分为3级，其中1级能效最高。能效限定值根据产品类型和打印速度由标准确定。能效等级则根据基本功耗水平以及网络接口和内存等附加组件和功能的功率因子之和来计算。

2. 能效信息

喷墨打印机

- 操作模式功率

睡眠状态的能耗按照 GB 21521 标准来衡量和计算。该数据以瓦特 (W) 表示。

- 待机功率

待机状态是产品连接到电网电源上功率最低的状态。该状态可以延续无限长时间，且使用者无法改变此状态下产品的功率。对于“成像设备”产品，“待机”状态通常相当于“关闭”状态，但也可能相当于“准备”状态或“睡眠”状态。该数据以瓦特 (W) 表示。

- 睡眠状态预设延迟时间

出厂前由制造商设置的时间决定了该产品在完成主功能后进入低耗模式（例如睡眠、自动关机）的时间。该数据以分钟表示。

- 附加功能功率因子之和

网络接口和内存等附加功能的功率因子之和。该数据以瓦特 (W) 表示。

标识上显示的能耗数据是根据典型配置测量得出的数据，此类配置包含登记备案的打印机依据复印机、打印机和传真机能源效率标识实施规则所选的所有配置。因此，该特定产品型号的实际能耗可能与标识上显示的数据有所不同。

要了解规范的更多详情，请参考最新版的 GB 21521 标准。

The Table of Hazardous Substances/Elements and their Content (China) (tabel van gevaarlijke stoffen/elementen en hun inhoud)

产品中有毒物质或元素的名称及含量
根据中国《电器电子产品有害物质限制使用管理办法》

部件名称	有害物质					
	铅 (Pb)	汞 (Hg)	镉 (Cd)	六价铬 (Cr(VI))	多溴联苯 (PBB)	多溴二苯醚 (PBDE)
外壳和托盘	0	0	0	0	0	0
电线	0	0	0	0	0	0
印刷电路板	X	0	0	0	0	0
打印系统	X	0	0	0	0	0
显示器	X	0	0	0	0	0
喷墨打印机墨盒	0	0	0	0	0	0
驱动光盘	X	0	0	0	0	0
扫描仪	X	0	0	0	0	0
网络配件	X	0	0	0	0	0
电池板	X	0	0	0	0	0
自动双面打印系统	0	0	0	0	0	0
外部电源	X	0	0	0	0	0

本表格依据SJ/T 11364 的规定编制。
 0: 表示该有害物质在该部件所有均质材料中的含量均在GB/T 26572 规定的限量要求以下。
 X: 表示该有害物质至少在该部件的某一均质材料中的含量超出GB/T 26572 规定的限量要求。
 此表中所有名称中含“X”的部件均符合欧盟 RoHS 立法。
 注: 环保使用期限的参考标识取决于产品正常工作的温度和湿度等条件。



EPEAT

EPEAT

Most HP products are designed to meet EPEAT. EPEAT is a comprehensive environmental rating that helps identify greener electronics equipment. For more information on EPEAT go to www.epeat.net. For information on HP's EPEAT registered products go to www.hp.com/hpinfo/globalcitizenship/environment/pdf/epeat_printers.pdf.

Afvoer van batterijen in Taiwan



廢電池請回收



English	<p>European Union Battery Directive This product contains a battery that is used to maintain data integrity of real time clock or product settings and is designed to last the life of the product. Any attempt to service or replace this battery should be performed by a qualified service technician.</p>
Français	<p>Directive sur les batteries de l'Union Européenne Ce produit contient une batterie qui permet de maintenir l'intégrité des données pour les paramètres de produit ou l'horloge en temps réel et qui a été conçue pour durer aussi longtemps que le produit. Toute tentative de réparation ou de remplacement de cette batterie doit être effectuée par un technicien qualifié.</p>
Dutch	<p>Batterij-Richtlijn der Europese Unie Dit product bevat een batterij die wordt gebruikt voor het behoud van de productinstellingen. Bovendien is deze ontworpen om gedurende de levensduur van het product mee te gaan. Het onderhoud of de vervanging van deze batterij moet door een gekwalificeerde onderhoudstechnicus worden uitgevoerd.</p>
Italiano	<p>Direttiva dell'Unione Europea relativa alla raccolta, al trattamento e allo smaltimento di batterie e accumulatori Questo prodotto contiene una batteria utilizzata per preservare l'integrità dei dati dell'orologio in tempo reale o delle impostazioni del prodotto e la sua durata si intende pari a quella del prodotto. Eventuali interventi di riparazione o sostituzione della batteria devono essere eseguiti da un tecnico dell'assistenza qualificato.</p>
Español	<p>Directiva sobre baterías de la Unión Europea Este producto contiene una batería que se utiliza para conservar la integridad de los datos del reloj de tiempo real o la configuración del producto y está diseñada para durar toda la vida útil del producto. El mantenimiento o la sustitución de dicha batería deberá realizarla un técnico de mantenimiento cualificado.</p>
Čeština	<p>Směrnice Evropské unie pro nakládání s bateriemi Tento výrobek obsahuje baterii, která slouží k uchování správných dat hodin reálného času nebo nastavení výrobku. Baterie je navržena tak, aby vydržela celou životnost výrobku. Jakýkoliv pokus o opravu nebo výměnu baterie by měl provést kvalifikovaný servisní technik.</p>
Dansk	<p>EU's batteridirektiv Produktet indeholder et batteri, som bruges til at vedligeholde dataintegriteten for realtidsur- eller produktindstillinger og er beregnet til at holde i hele produktets levetid. Service på batteriet eller udskiftning bør foretages af en uddannet servicetekniker.</p>
Nederlands	<p>Richtlijn batterijen voor de Europese Unie Dit product bevat een batterij die wordt gebruikt voor een juiste tijdsaanduiding van de klok en het behoud van de productinstellingen. Bovendien is deze ontworpen om gedurende de levensduur van het product mee te gaan. Het onderhoud of de vervanging van deze batterij moet door een gekwalificeerde onderhoudstechnicus worden uitgevoerd.</p>
Eesti	<p>Euroopa Liidu aku direktiiv Toode sisaldab akut, mida kasutatakse reaalaja kella andmeühitsuse või toote säilimiseks. Aku on valmistatud kestma terve toote kasutusaja. Akut tohib hooldada või vahetada ainult kvalifitseeritud hooldustehnik.</p>
Swedish	<p>Euroopan unionin paristodirektiivi Tämä laite sisältää pariston, jota käytetään reaaliaikaisen kellon tietojen ja laitteen asetusten säilyttämiseen. Pariston on suunniteltu kestäväen laitteen koko käyttöajan ajan. Pariston mandollinen korjaus tai vaihto on jätettävä päteväen huoltohenkilön tehtäväksi.</p>
Ελληνικά	<p>Οδηγία της Ευρωπαϊκής Ένωσης για τις ηλεκτρικές σήλας Αυτό το προϊόν περιλαμβάνει μια μπαταρία, η οποία χρησιμοποιείται για τη διατήρηση της ακεραιότητας των δεδομένων ρολογιού πραγματικού χρόνου ή των ρυθμίσεων προϊόντος και έχει σχεδιαστεί έτσι ώστε να διαρκέσει όσο και το προϊόν. Ταχύς απόπειρες επισκευής ή αντικατάστασης αυτής της μπαταρίας θα πρέπει να πραγματοποιούνται από κατάλληλα εκπαιδευμένο τεχνικό.</p>
Magyar	<p>Az Európai unió telepekes és akkumulátorok direktívája A termék tartalmaz egy elemet, melynek feladata az, hogy biztosítsa a valós idejű óra vagy a termék beállítáinak adatintegritását. Az elem úgy van tervezve, hogy végig kitartson a termék használatá során. Az elem bármilyen javítását vagy cseréjét csak képzett szakember végezheti el.</p>
Latvian	<p>Elropas Savienības Bateriju direktīva Produktam ir baterija, ko izmanto reāla laika pulksteņa vai produkta iestatījumu datu integritātes saglabāšanai, un tā ir paredzēta visam produkta dzīves ciklam. Jebkura apkope vai baterijas nomaiņa ir jāveic: atbilstoši kvalificētam darbiniekam.</p>
Lietuviškai	<p>Europos Sąjungos baterijų ir akumuliatorių direktyva Šiame gaminyje yra baterija, kuri naudojama, kad būtų galima prižiūrėti realaus laiko laikrodžio veikimą arba gaminio nuostatas; ji skirta veikti visą gaminio eksploatavimo laiką. Bet kokius šios baterijos aptarnavimo arba keitimo darbus turi atlikti kvalifikuotas aptarnavimo technikas.</p>
Polski	<p>Dyrektywa Unii Europejskiej w sprawie baterii i akumulatorów Produkt zawiera baterię wykorzystywaną do zachowania integralności danych zegara czasu rzeczywistego lub ustawień produktu, która podtrzyma je działanie produktu. Przegląd lub wymiana baterii powinny być wykonywane wyłącznie przez: uprawnionego technika serwisu.</p>
Português	<p>Directiva sobre baterias da União Europeia Este produto contém uma bateria que é usada para manter a integridade dos dados do relógio em tempo real ou das configurações do produto e é projetada para ter a mesma duração que este. Qualquer tentativa de consertar ou substituir essa bateria deve ser realizada por um técnico qualificado.</p>
Slovenčina	<p>Smernica Evropskej unie pre zaobchádzanie s batériami Tento výrobok obsahuje batériu, ktorá slúži na uchovenie správnych údajov hodín reálneho času alebo nastavení výrobku. Batéria je skonštruovaná tak, aby vydržala celú životnosť výrobku. Akýkoľvek pokus o opravu alebo výmenu batérie by mal vykonať kvalifikovaný servisný technik.</p>
Slovenščina	<p>Direktiva Evropske unije o baterijah in akumulatorjih V tem izdelku je baterija, ki zagotavlja natančnost podatkov ure v realnem času ali nastavitev izdelka v celotni življenjski dobi izdelka. Kakršnokoli popravo ali zamenjavo te baterije lahko izvede le pooblaščen tehnik.</p>
Svenska	<p>EU:s batteridirektiv Produkten innehåller ett batteri som används för att upprätthålla data i realtidsklockan och produktinställningarna. Batteriet ska räkna produktens hela livslängd. Endast kvalificerade servicetekniker får utföra service på batteriet och byta ut det.</p>
Български	<p>Директива за батерии на Европейския съюз Този продукт съдържа батерия, която се използва за поддържане на целостта на данните на часовника в реално време или настройките за продукта, създадена на издръжливост през целия живот на продукта. Сервизът или замяната на батерията трябва да се извършва от квалифициран техник.</p>
Română	<p>Directiva Uniunii Europene referitoare la baterii Acest produs conține o baterie care este utilizată pentru a menține integritatea datelor ceasului de timp real sau setările produsului și care este proiectată să funcționeze pe întreaga durată de viață a produsului. Orice lucrare de service sau de înlocuire a acestei baterii trebuie efectuată de un tehnician de service calificat.</p>

California Rechargeable Battery Take-back Notice (informatie voor terugname van herlaadbare batterijen in Californië)

HP promoot het recyclen van gebruikte elektronica, originele HP cartridges en oplaadbare accu's. Ga voor meer informatie over recyclingprogramma's naar www.hp.com/recycle.

Verenigde Staten Call2Recycle (RBRC)



Index

- A**
 - afdrucken
 - diagnosepagina 78
 - dubbelzijdig 29
 - handmatig 29
 - problemen oplossen 76
 - afdrukkwaliteit
 - vlekken verwijderen 80
- B**
 - bedieningspaneel
 - knoppen 9
 - lampjes 9
 - statuspictogrammen 9
 - bedieningspaneel van printer
 - netwerkinstellingen 54
 - zoeken 6
 - beide zijden, afdrucken op 29
 - Besturingssystemen,
 - ondersteunde 84
 - bewerken
 - tekst in OCR-programma 39
 - Brochures afdrucken
 - afdrucken 25
- C**
 - cartridges 50
 - controleren van inktniveaus 48
 - Tips 47
 - vervangen 48
 - zoeken 7
 - cartridges vervangen 48
 - Connectoren, locatie 8
- D**
 - diagnosepagina 78
 - documentinvoer
 - invoerproblemen, problemen oplossen 79
 - plaats originelen 17
 - schoonmaken 79
 - draadloze communicatie
 - instellen 52
 - Overheidsvoorschriften 91
 - dubbelzijdig afdrucken 29
- E**
 - EWS (geïntegreerde webserver). *Zie* geïntegreerde webserver
- G**
 - garantie 83
 - geïntegreerde webserver
 - openen 61
 - over 60
 - problemen oplossen, kan niet worden geopend 62
 - gekleurde tekst en OCR 39
- H**
 - HP Utility (OS X)
 - openen 60
- I**
 - identificatienummer, verplicht 86
 - inktniveaupictogrammen 10
 - inktniveaus controleren 48
 - instellingen
 - netwerk 54
 - IP-adres
 - printer controleren 62
 - IP-instellingen 55
- K**
 - klantenondersteuning
 - garantie 83
 - knoppen, bedieningspaneel 9
- L**
 - laden
 - afbeelding breedtegeleider voor het papier 6
 - papier plaatsn 14
 - papierstoringen verhelpen 63
 - problemen met het invoeren oplossen 66
 - zoeken 6
 - lampjes, bedieningspaneel 9
- M**
 - Mac OS 25
- marges
 - instellen, specificaties 85
- meerdere vellen, problemen oplossen 66
- milieubeschermingsprogramma 93
- N**
 - Netaansluiting, locatie 8
 - netwerken
 - afbeelding van connector 8
 - instellingen, wijzigen 54
 - instellingen draadloze communicatie 52
 - instellingen voor draadloze verbinding 77
 - IP-instellingen 55
- O**
 - OCR
 - gescande documenten bewerken 39
 - omgevingspecificaties 84
 - onderhoud
 - cartridge 80
 - cartridge reinigen 80
 - cartridges vervangen 48
 - controleren van inktniveaus 48
 - diagnosepagina 78
 - printer uitlijnen 80
 - schoonmaken 79
 - onderhouden
 - cartridge 80
 - vlekken 80
 - OS X
 - HP Utility 60
 - Overheidsvoorschriften 85, 91
- P**
 - papier
 - HP, bestellen 14
 - lade vullen 14
 - problemen met het invoeren oplossen 66
 - scheef invoeren van pagina's 66
 - selecteren 14

- specificaties 84
- storingen verhelpen 63
- pictogrammen voor draadloze verbindingen 10
- Pictogram setup: 10
- printer 80
 - schoonmaken 80
- printer, uitlijnen 80
- printersoftware (Windows)
 - openen 22, 60
 - over 60
- printer uitlijnen 80
- problemen met de papieraanvoer, problemen oplossen 66
- problemen oplossen
 - afdrukken 76
 - geïntegreerde webserver 62
 - hulp van het bedieningspaneel 77
 - meerdere vellen opgenomen 66
 - netwerkconfiguratiepagina 77
 - papier wordt niet van de lade aangevoerd 66
 - problemen met de papieraanvoer 66
 - scheef invoeren van pagina's 66
 - statusrapport voor de printer 77
 - stroomvoorziening 76

R

- radiostoring
 - Overheidsvoorschriften 91
- rapport afdrukkwaliteit 78
- rapporten
 - diagnose 78
- recycle
 - cartridges 94

S

- scannen
 - OCR 39
- scans verzenden
 - voor OCR 39
- scheef, probleemoplossing
 - afdrukken 66
- schoonmaken
 - buitenkant 79
 - cartridge 80
 - documentinvoer 79
 - printer 80

- software
 - OCR 39
- specificaties
 - fysiek 84
 - papier 84
 - systemvereisten 84
- Status
 - netwerkconfiguratiepagina 77
- statuspictogrammen 9
- statusrapport voor de printer
 - informatie over 77
- storingen
 - papier dat u beter niet kunt gebruiken 14
 - verhelpen 63
- stroomvoorziening
 - problemen oplossen 76
- systemvereisten 84

T

- temperatuurspecificaties 84
- toegangsklep voor cartridges, zoeken 7
- toegangspaneel aan achterkant
 - Afbeelding 8
- toegankelijkheid 2

U

- uitvoerlade
 - zoeken 6
- USB-verbinding
 - poort, locatie 6, 8

V

- vochtigheidsspecificaties 84

W

- websites
 - milieuprogramma's 93
 - toegankelijkheidsinformatie 2
- Windows
 - brochures afdrukken 23, 24
 - systemvereisten 84

