

Οδηγός χρήσης



HP OfficeJet 250



HP OfficeJet 250 Mobile All-in-One series

Οδηγός χρήσης

Πληροφορίες για τα πνευματικά δικαιώματα

© Copyright 2016 HP Development Company, L.P.

Έκδοση 1, 3/2016

Σημειώσεις της HP

Οι πληροφορίες που περιέχονται στο παρόν έγγραφο ενδέχεται να αλλάξουν χωρίς προειδοποίηση.

Με επιφύλαξη κάθε νόμιμου δικαιώματος. Απαγορεύεται η αναπαραγωγή, η προσαρμογή ή η μετάφραση του παρόντος υλικού, χωρίς προηγούμενη γραπτή άδεια της HP, με εξαίρεση τα όσα επιτρέπονται από τους νόμους περί πνευματικών δικαιωμάτων.

Οι μόνες εγγυήσεις για προϊόντα και υπηρεσίες της HP αναφέρονται στις ρητές δηλώσεις εγγύησης που συνοδεύουν τα εν λόγω προϊόντα και υπηρεσίες. Κανένα στοιχείο στο παρόν δεν πρέπει να εκληφθεί ως πρόσθετη εγγύηση. Η HP δεν θα είναι υπεύθυνη για τεχνικά ή συντακτικά λάθη ή παραλείψεις του παρόντος.

Εμπορικές ονομασίες

Οι ονομασίες Microsoft και Windows είναι σήματα κατατεθέντα ή εμπορικά σήματα της Microsoft Corporation στις ΗΠΑ ή/και σε άλλες χώρες/περιοχές.

Η ονομασία ENERGY STAR και το σήμα ENERGY STAR είναι σήματα κατατεθέντα του Οργανισμού Προστασίας Περιβάλλοντος των ΗΠΑ.

Οι ονομασίες Mac, OS X και AirPrint είναι εμπορικά σήματα της Apple Inc., κατατεθέντα στις Η.Π.Α. και σε άλλες χώρες/περιοχές.

Πληροφορίες για την ασφάλεια



Ακολουθείτε πάντα τα βασικά προληπτικά μέτρα ασφαλείας όταν χρησιμοποιείτε το προϊόν για να μειώσετε τον κίνδυνο τραυματισμού από φωτιά ή ηλεκτροπληξία.

- Διαβάστε και κατανοήστε όλες τις οδηγίες της τεκμηρίωσης που συνοδεύει τον εκτυπωτή.

- Διαβάστε προσεκτικά όλες τις προειδοποιήσεις και τις οδηγίες που αναγράφονται στο προϊόν.

- Αποσυνδέστε τον εκτυπωτή από την πρίζα και αφαιρέστε την μπαταρία πριν από τον καθαρισμό.

- Μην εγκαθιστάτε ή χρησιμοποιείτε το προϊόν κοντά σε νερό ή όταν τα χέρια σας είναι υγρά.

- Εγκαταστήστε το προϊόν σε σταθερή επιφάνεια.

- Εγκαταστήστε το προϊόν σε προστατευμένη θέση, όπου το καλώδιο δεν αποτελεί εμπόδιο και δεν μπορεί να υποστεί βλάβη.

- Εάν το προϊόν δεν λειτουργεί όπως πρέπει, ανατρέξτε στην ενότητα [Επίλυση προβλημάτων](#).

- Το προϊόν δεν περιέχει εξαρτήματα που μπορούν να επισκευαστούν από το χρήστη. Για συντήρηση ή επισκευή, να απευθύνεστε πάντα σε ειδικευμένο τεχνικό προσωπικό.

- Χρησιμοποιήστε μόνο την μπαταρία που παρέχεται ή πωλείται από την HP για αυτόν τον εκτυπωτή.

Πίνακας περιεχομένων

1 Πώς μπορώ να κάνω...	1
2 Έναρξη χρήσης	2
Προσβασιμότητα	2
HP EcoSolutions (Η HP και το περιβάλλον)	3
Διαχείριση ενέργειας	3
Αναστολή λειτουργίας	3
Αυτόματη απενεργοποίηση	3
Αθόρυβη λειτουργία	4
Βελτιστοποίηση χρήσης αναλωσίμων εκτύπωσης	5
Παρουσίαση των εξαρτημάτων του εκτυπωτή	5
Μπροστινή και πλαϊνή πλευρά	6
Τροφοδότης εγγράφων	7
Περιοχή αναλωσίμων εκτύπωσης	7
Πίσω πλευρά	8
Χρήση του πίνακα ελέγχου του εκτυπωτή	8
Σήκωμα του πίνακα ελέγχου του εκτυπωτή	8
Επισκόπηση των κουμπιών	9
Εικονίδια στην οθόνη του πίνακα ελέγχου του εκτυπωτή	9
Καρτέλες λειτουργιών	10
Χρήση της αρχικής οθόνης	10
Αλλαγή ρυθμίσεων εκτυπωτή	11
Πίνακας εργαλείων	11
Χρήση των συντομεύσεων	11
Βασικές πληροφορίες για το χαρτί	12
Συνιστώμενα χαρτιά για εκτύπωση	12
Παραγγελία χαρτιού HP	14
Συμβουλές για την επιλογή και τη χρήση χαρτιού	14
Τοποθετήστε χαρτί	14
Τοποθέτηση πρωτοτύπου στον τροφοδότη εγγράφων	17
Αυτόματη ανίχνευση μεγέθους χαρτιού	18
Ενημέρωση του εκτυπωτή	18
Χρήση της μπαταρίας του εκτυπωτή	19
Εγκατάσταση ή αντικατάσταση της μπαταρίας	19
Έλεγχος κατάστασης μπαταρίας	20
Για να ελέγξετε την κατάσταση της μπαταρίας από την μπαταρία	20

Για να ελέγξετε την κατάσταση της μπαταρίας από τον πίνακα ελέγχου του εκτυπωτή	20
Κατάσταση μπαταρίας	21
Φόρτιση της μπαταρίας	21
Φύλαξη της μπαταρίας	22
Απόρριψη χρησιμοποιημένης μπαταρίας	22
Άνοιγμα του λογισμικού εκτυπωτή HP (Windows)	22
Απενεργοποίηση του εκτυπωτή	22

3 Εκτύπωση 23

Εκτύπωση εγγράφων	23
Εκτύπωση μπροσούρας	24
Εκτύπωση σε φακέλους	25
Εκτύπωση φωτογραφιών	26
Εκτύπωση σε ειδικό χαρτί και χαρτί προσαρμοσμένου μεγέθους	28
Εκτύπωση και στις δύο όψεις (μη αυτόματα)	30
Εκτύπωση από φορητή συσκευή	31
Εκτύπωση από φορητές συσκευές	31
Πρόσβαση στις λειτουργίες του εκτυπωτή και τις πληροφορίες αντιμετώπισης προβλημάτων από φορητές συσκευές	32
Συμβουλές για επιτυχημένη εκτύπωση	32

4 Αντιγραφή και σάρωση 35

Αντιγραφή	35
Σάρωση	36
Σάρωση σε υπολογιστή	36
Σάρωση σε USB	38
Σάρωση σε e-mail	39
Ρύθμιση της λειτουργίας "Σάρωση σε e-mail"	39
Σάρωση εγγράφου ή φωτογραφίας σε email	39
Αλλαγή ρυθμίσεων λογαριασμού	40
Σάρωση εγγράφων ως επεξεργάσιμο κείμενο	41
Σάρωση εγγράφων σε μορφή επεξεργάσιμου κειμένου	41
Οδηγίες σάρωσης εγγράφων σε μορφή επεξεργάσιμου κειμένου	42
Δημιουργία νέας συντόμευσης σάρωσης (Windows)	42
Αλλαγή ρυθμίσεων σάρωσης (Windows)	43
Συμβουλές για επιτυχημένη αντιγραφή και σάρωση	44

5 Υπηρεσίες web 45

Τι είναι οι Υπηρεσίες Web	45
Ρύθμιση των Υπηρεσιών Web	45

Χρήση των Υπηρεσιών Web	47
HP ePrint	47
Εφαρμογές εκτύπωσης	48
Κατάργηση των Υπηρεσιών Web	48
6 Εργασία με τα δοχεία	50
Πληροφορίες για τα δοχεία	50
Έλεγχος των εκτιμώμενων επιπέδων μελάνης	51
Εκτύπωση μόνο με μαύρη ή μόνο με έγχρωμη μελάνη	51
Αντικατάσταση των δοχείων	51
Παραγγελία δοχείων	53
Αποθήκευση αναλωσίμων εκτύπωσης	53
Πληροφορίες εγγύησης δοχείου	54
7 Ρύθμιση δικτύου	55
Ρύθμιση του εκτυπωτή για ασύρματη επικοινωνία	55
Πριν ξεκινήσετε	55
Εγκατάσταση του εκτυπωτή στο ασύρματο δίκτυο	56
Αλλαγή του τύπου σύνδεσης	56
Έλεγχος ασύρματης σύνδεσης	57
Ενεργοποίηση και απενεργοποίηση της ασύρματης λειτουργίας του εκτυπωτή	57
Αλλαγή ρυθμίσεων δικτύου	58
Χρήση του Wi-Fi Direct	59
Εύκολη σύνδεση και εκτύπωση με το Bluetooth® Smart	62
8 Εργαλεία διαχείρισης εκτυπωτή	63
Εργαλειοθήκη (Windows)	63
HP Utility (OS X)	63
Ενσωματωμένος web server	63
Πληροφορίες για τα cookies	64
Άνοιγμα του ενσωματωμένου web server	64
Δεν είναι δυνατό το άνοιγμα του ενσωματωμένου web server	65
9 Επίλυση προβλημάτων	67
Εμπλοκές και προβλήματα τροφοδοσίας χαρτιού	67
Απεμπλοκή χαρτιού	67
Διαβάστε τις γενικές οδηγίες στη "Βοήθεια" για την αποκατάσταση εμπλοκών χαρτιού	67
Μάθετε πώς να αποφεύγετε τις εμπλοκές χαρτιού	69
Επίλυση προβλημάτων τροφοδοσίας χαρτιού	70

Προβλήματα εκτύπωσης	70
Επιδιόρθωση προβλημάτων με σελίδες που δεν εκτυπώνονται (δεν γίνεται εκτύπωση)	70
Διαβάστε τις γενικές οδηγίες στη "Βοήθεια" εάν δεν γίνεται εκτύπωση	71
Επίλυση προβλημάτων ποιότητας εκτύπωσης	75
Διαβάστε τις γενικές οδηγίες στη "Βοήθεια" για την επίλυση προβλημάτων ποιότητας εκτύπωσης	75
Προβλήματα αντιγραφής	79
Προβλήματα σάρωσης	79
Προβλήματα δικτύου και σύνδεσης	79
Επιδιόρθωση ασύρματης σύνδεσης	80
Εντοπισμός ρυθμίσεων δικτύου για ασύρματη σύνδεση	80
Αντιμετώπιση προβλημάτων σύνδεσης Wi-Fi Direct	80
Προβλήματα υλικού εκτυπωτή	81
Λήψη βοήθειας από τον πίνακα ελέγχου του εκτυπωτή	82
Κατανόηση των αναφορών του εκτυπωτή	82
Αναφορά κατάστασης εκτυπωτή	82
Σελίδα διαμόρφωσης δικτύου	83
Αναφορά ποιότητας εκτύπωσης	83
Επίλυση προβλημάτων κατά τη χρήση των Υπηρεσιών Web	83
Συντήρηση του εκτυπωτή	84
Καθαρισμός εξωτερικής επιφάνειας	84
Καθαρισμός τροφοδότη εγγράφων	84
Συντήρηση δοχείου και εκτυπωτή	85
Επαναφορά εργοστασιακών προεπιλογών και ρυθμίσεων	86
Υποστήριξη HP	88
Παράρτημα Α Τεχνικές πληροφορίες	90
Προδιαγραφές	90
Πληροφορίες κανονισμών	91
Κανονιστικός αριθμός μοντέλου	92
Δήλωση FCC	93
Δήλωση συμμόρφωσης VCCI (Κλάσης Β) για τους χρήστες στην Ιαπωνία	93
Σημείωση για το καλώδιο τροφοδοσίας για τους χρήστες στην Ιαπωνία	94
Σημείωση για τους χρήστες στην Κορέα	94
Δήλωση για τις εκπομπές θορύβου για τη Γερμανία	94
Σημείωση κανονισμών για την Ευρωπαϊκή Ένωση	94
Προϊόντα με ασύρματη λειτουργία	94
Δήλωση για τους χώρους εργασίας με οθόνες στη Γερμανία	95
Δήλωση συμμόρφωσης	96
Πληροφορίες κανονισμών για ασύρματα προϊόντα	97
Έκθεση σε ακτινοβολία ραδιοσυχνότητας	97

Σημείωση για τους χρήστες στον Καναδά	98
Σημείωση για τους χρήστες στην Ταϊβάν	98
Σημείωση για τους χρήστες στην Ιαπωνία	98
Σημείωση για τους χρήστες στην Κορέα	99
Περιβαλλοντικό πρόγραμμα διαχείρισης προϊόντων	99
Συμβουλές φιλικής προς το περιβάλλον εκτύπωσης	99
Κανονισμός 1275/2008 της Επιτροπής της Ευρωπαϊκής Ένωσης	100
Χαρτί	100
Πλαστικά εξαρτήματα	100
Φύλλα δεδομένων ασφάλειας υλικών	100
Πρόγραμμα ανακύκλωσης	100
Πρόγραμμα ανακύκλωσης αναλωσίμων για εκτυπωτές ψεκασμού HP	100
Κατανάλωση ενέργειας	100
Απόρριψη εξοπλισμού από τους χρήστες	101
Χημικές ουσίες	101
Περιορισμός επικίνδυνων ουσιών (Ουκρανία)	101
Περιορισμός επικίνδυνων ουσιών (Ινδία)	101
Πληροφορίες χρήστη για την ετικέτα οικολογικής σήμανσης SEPA της Κίνας	102
Ετικέτα ενέργειας Κίνας για συσκευές εκτυπωτών, φαξ και αντιγραφικών	102
Πίνακας επικίνδυνων ουσιών/στοιχείων και περιεχόμενο (Κίνα)	103
EPEAT	103
Απόρριψη μπαταριών στην Ταϊβάν	103
Οδηγία της ΕΕ για τις μπαταρίες	104
Σημείωση επιστροφής επαναφορτιζόμενης μπαταρίας για Καλιφόρνια	105
United States Call2Recycle (RBRC)	105
Ευρετήριο	106

1 Πώς μπορώ να κάνω...

- [Έναρξη χρήσης](#)
- [Εκτύπωση](#)
- [Αντιγραφή και σάρωση](#)
- [Υπηρεσίες web](#)
- [Εργασία με τα δοχεία](#)
- [Επίλυση προβλημάτων](#)

2 Έναρξη χρήσης

Αυτός ο οδηγός παρέχει λεπτομέρειες για τον τρόπο χρήσης του εκτυπωτή και την επίλυση προβλημάτων.

- [Προσβασιμότητα](#)
- [HP EcoSolutions \(Η HP και το περιβάλλον\)](#)
- [Παρουσίαση των εξαρτημάτων του εκτυπωτή](#)
- [Χρήση του πίνακα ελέγχου του εκτυπωτή](#)
- [Βασικές πληροφορίες για το χαρτί](#)
- [Τοποθετήστε χαρτί](#)
- [Τοποθέτηση πρωτοτύπου στον τροφοδότη εγγράφων](#)
- [Αυτόματη ανίχνευση μεγέθους χαρτιού](#)
- [Ενημέρωση του εκτυπωτή](#)
- [Χρήση της μπαταρίας του εκτυπωτή](#)
- [Άνοιγμα του λογισμικού εκτυπωτή HP \(Windows\)](#)
- [Απενεργοποίηση του εκτυπωτή](#)

Προσβασιμότητα

Ο εκτυπωτής διαθέτει διάφορες λειτουργίες που καθιστούν εφικτή τη χρήση του από άτομα με ειδικές ανάγκες.

Προβλήματα όρασης

Το λογισμικό HP που συνοδεύει τον εκτυπωτή μπορεί να χρησιμοποιηθεί από άτομα με προβλήματα όρασης ή μειωμένη όραση μέσω των επιλογών και των λειτουργιών προσβασιμότητας του λειτουργικού συστήματος. Το λογισμικό υποστηρίζει επίσης τις περισσότερες βοηθητικές τεχνολογίες, όπως εφαρμογές ανάγνωσης οθόνης, συστήματα ανάγνωσης Μπράιγ και εφαρμογές υπαγόρευσης. Για τους χρήστες με αχρωματοψία, τα χρωματιστά κουμπιά και οι καρτέλες που χρησιμοποιούνται στο λογισμικό HP διαθέτουν απλό κείμενο ή ετικέτες εικονιδίων που περιγράφουν την αντίστοιχη ενέργεια.

Κινητικά προβλήματα

Για τους χρήστες με κινητικά προβλήματα, οι λειτουργίες του λογισμικού HP μπορούν να εκτελεστούν μέσω εντολών του πληκτρολογίου. Το λογισμικό HP υποστηρίζει επίσης επιλογές προσβασιμότητας των Windows, όπως επιλογές StickyKeys, ToggleKeys, FilterKeys και MouseKeys. Οι θύρες, τα κουμπιά, οι δίσκοι χαρτιού και οι οδηγοί πλάτους χαρτιού του εκτυπωτή μπορούν να χρησιμοποιηθούν από χρήστες με περιορισμένη φυσική αντοχή και δυνατότητες πρόσβασης.

Υποστήριξη

Για περισσότερες πληροφορίες σχετικά με τις λύσεις προσβασιμότητας για τα προϊόντα HP, επισκεφτείτε την τοποθεσία HP Accessibility and Aging (www.hp.com/accessibility).

Για πληροφορίες σχετικά με την προσβασιμότητα σε Mac OS X, επισκεφτείτε την τοποθεσία της Apple στο web, στη διεύθυνση www.apple.com/accessibility.

HP EcoSolutions (Η HP και το περιβάλλον)

Η HP δεσμεύεται να σας βοηθήσει να μειώσετε το περιβαλλοντικό σας αποτύπωμα και να εκτυπώνετε υπεύθυνα, στο σπίτι ή στο γραφείο.

Για περισσότερες πληροφορίες σχετικά με τις περιβαλλοντικές οδηγίες που ακολουθεί η HP στις διαδικασίες κατασκευής της, ανατρέξτε στην ενότητα [Περιβαλλοντικό πρόγραμμα διαχείρισης προϊόντων](#). Για περισσότερες πληροφορίες σχετικά με τις περιβαλλοντικές πρωτοβουλίες της HP, επισκεφτείτε τη διεύθυνση www.hp.com/ecosolutions.

- [Διαχείριση ενέργειας](#)
- [Αθόρυβη λειτουργία](#)
- [Βελτιστοποίηση χρήσης αναλωσίμων εκτύπωσης](#)

Διαχείριση ενέργειας

Χρησιμοποιήστε τις λειτουργίες **Αναστολή** και **Αυτόματη απενεργοποίηση** για να εξοικονομήσετε ενέργεια.

Αναστολή λειτουργίας

Η κατανάλωση ενέργειας μειώνεται στην κατάσταση αναστολής λειτουργίας. Μετά την αρχική ρύθμιση του εκτυπωτή, ο εκτυπωτής εισέρχεται σε λειτουργία αδράνειας εάν δεν χρησιμοποιηθεί για πέντε λεπτά.

1. Στον πίνακα ελέγχου του εκτυπωτή, πατήστε ή περάστε το δάχτυλό σας προς τα κάτω στην καρτέλα στο πάνω μέρος της οθόνης για να ανοίξετε τον Πίνακα εργαλείων και πατήστε  (**EcoSolution**).
2. Πατήστε **Λειτουργία αδράνειας** και, στη συνέχεια, πατήστε την επιθυμητή επιλογή.

Αυτόματη απενεργοποίηση

Αυτή η λειτουργία απενεργοποιεί τον εκτυπωτή μετά από 15 λεπτά αδράνειας για λόγους εξοικονόμησης ενέργειας. Η λειτουργία αυτόματης απενεργοποίησης απενεργοποιεί εντελώς τον εκτυπωτή, επομένως πρέπει να πατήσετε το κουμπί λειτουργίας για να τον ενεργοποιήσετε ξανά.

Εάν ο εκτυπωτής σας υποστηρίζει αυτή τη λειτουργία εξοικονόμησης ενέργειας, η Αυτόματη απενεργοποίηση ενεργοποιείται ή απενεργοποιείται αυτόματα, ανάλογα με τις δυνατότητες και τις επιλογές σύνδεσης του εκτυπωτή. Ακόμη και όταν η Αυτόματη απενεργοποίηση είναι απενεργοποιημένη, ο εκτυπωτής τίθεται σε αναστολή λειτουργίας εάν δεν χρησιμοποιηθεί για 5 λεπτά, για λόγους εξοικονόμησης ενέργειας.

- Η Αυτόματη απενεργοποίηση είναι ενεργοποιημένη όταν ο εκτυπωτής είναι ενεργοποιημένος, εφόσον δεν έχει δυνατότητα δικτύου, φαξ ή Wi-Fi Direct ή εφόσον δεν χρησιμοποιεί αυτές τις δυνατότητες.
- Η Αυτόματη απενεργοποίηση είναι απενεργοποιημένη όταν η ασύρματη λειτουργία ή η δυνατότητα Wi-Fi Direct του εκτυπωτή είναι ενεργοποιημένη ή όταν ο εκτυπωτής με δυνατότητα φαξ, USB ή σύνδεση Ethernet συνδεθεί σε φαξ, USB ή δίκτυο Ethernet.

 **ΥΠΟΔΕΙΞΗ:** Για να εξοικονομήσετε μπαταρία, μπορείτε να ενεργοποιήσετε την Αυτόματη απενεργοποίηση, ακόμα και όταν ο εκτυπωτής είναι συνδεδεμένος σε δίκτυο ή έχει την ασύρματη σύνδεση ενεργοποιημένη.

Για να ενεργοποιήσετε την λειτουργία αυτόματης απενεργοποίησης με μη αυτόματο τρόπο από το λογισμικό του εκτυπωτή HP

1. Συνδέστε τον εκτυπωτή στον υπολογιστή σας, εάν δεν είναι ήδη συνδεδεμένος.
2. Εκκινήστε το λογισμικό του εκτυπωτή που είναι εγκαταστημένο στον υπολογιστή σας.

3. Στο λογισμικό, κάντε κλικ στην επιλογή **Εκτύπωση** στη γραμμή εργαλείων και επιλέξτε **Συντήρηση του εκτυπωτή**.
Ανοίγει το παράθυρο της εργαλειοθήκης.
4. Στην καρτέλα **Σύνθετες ρυθμίσεις**, επιλέξτε **Αλλαγή** για την επιλογή αυτόματης απενεργοποίησης.
5. Στη λίστα χρονικής περιόδου, επιλέξτε μία χρονική περίοδο αδράνειας για την αυτόματη απενεργοποίηση και κάντε κλικ στο κουμπί **OK**.
6. Όταν σας ζητηθεί, κάντε κλικ στην επιλογή **Ναι**.
Η Αυτόματη απενεργοποίηση ενεργοποιήθηκε.

Για να ενεργοποιήσετε την λειτουργία αυτόματης απενεργοποίησης με μη αυτόματο τρόπο από τον πίνακα ελέγχου του εκτυπωτή

1. Στον πίνακα ελέγχου του εκτυπωτή, πατήστε ή περάστε το δάχτυλό σας προς τα κάτω στην καρτέλα στο πάνω μέρος της οθόνης για να ανοίξετε τον Πίνακα εργαλείων και, στη συνέχεια, πατήστε  (**Ρύθμιση**).
2. Πατήστε **Διαχείριση ενέργειας** και, στη συνέχεια, πατήστε **Αυτόματη απενεργοποίηση**.
3. Επιλέξτε μια χρονική περίοδο αδράνειας από τη λίστα.
Εμφανίζεται ένα μήνυμα που σας ρωτά εάν θέλετε να ενεργοποιηθεί μόνιμα η αυτόματη απενεργοποίηση.
4. Πατήστε **Ναι**.
Η Αυτόματη απενεργοποίηση ενεργοποιήθηκε.

Αθόρυβη λειτουργία

Η αθόρυβη λειτουργία μειώνει την ταχύτητα εκτύπωσης για λιγότερο θόρυβο, χωρίς να επηρεάζει την ποιότητα εκτύπωσης. Η αθόρυβη λειτουργία λειτουργεί μόνο στην εκτύπωση με κανονική ποιότητα εκτύπωσης σε απλό χαρτί. Η αθόρυβη λειτουργία είναι απενεργοποιημένη από προεπιλογή.

Για να μειώσετε το θόρυβο εκτύπωσης, ενεργοποιήστε την αθόρυβη λειτουργία.

Για να εκτυπώσετε σε κανονική ταχύτητα, απενεργοποιήστε την Αθόρυβη λειτουργία.

ΣΗΜΕΙΩΣΗ: Η αθόρυβη λειτουργία δεν λειτουργεί κατά την εκτύπωση φωτογραφιών ή φακέλων.

Για να ενεργοποιήσετε την αθόρυβη λειτουργία από τον πίνακα ελέγχου του εκτυπωτή

1. Στον πίνακα ελέγχου του εκτυπωτή, πατήστε ή περάστε το δάχτυλό σας προς τα κάτω στην καρτέλα στο πάνω μέρος της οθόνης για να ανοίξετε τον Πίνακα εργαλείων και, στη συνέχεια, πατήστε  (**Ρύθμιση**).
2. Πατήστε **Αθόρυβη λειτουργία**.
3. Πατήστε **Σβηστή** δίπλα στην επιλογή **Αθόρυβη λειτουργία** για να την ενεργοποιήσετε.

Για να ενεργοποιήσετε ή να απενεργοποιήσετε την αθόρυβη λειτουργία από το λογισμικό του εκτυπωτή (Windows)

1. Ανοίξτε το λογισμικό εκτυπωτή HP. Για περισσότερες πληροφορίες, ανατρέξτε στην ενότητα [Άνοιγμα του λογισμικού εκτυπωτή HP \(Windows\)](#).
2. Κάντε κλικ στην επιλογή **Αθόρυβη λειτουργία**.
3. Επιλέξτε **Ενεργοποίηση** ή **Σβηστή**.

4. Κάντε κλικ στην επιλογή **Αποθήκευση ρυθμίσεων**.
5. Κάντε κλικ στο κουμπί **OK**.

Για να ενεργοποιήσετε ή να απενεργοποιήσετε την αθόρυβη λειτουργία από το λογισμικό του εκτυπωτή (OS X)

1. Ανοίξτε το HP Utility.

ΣΗΜΕΙΩΣΗ: Το HP Utility βρίσκεται στον υποφάκελο **HP** του φακέλου **Applications** (Εφαρμογές).

2. Επιλέξτε τον εκτυπωτή.
3. Κάντε κλικ στην επιλογή **Αθόρυβη λειτουργία**.
4. Επιλέξτε **Ενεργοποίηση** ή **Σβηστή**.
5. Κάντε κλικ στην επιλογή **Εφαρμογή τώρα**.

Για να ενεργοποιήσετε ή να απενεργοποιήσετε την αθόρυβη λειτουργία από τον ενσωματωμένο web server (EWS)

1. Ανοίξτε τον EWS. Για περισσότερες πληροφορίες, ανατρέξτε στην ενότητα [Άνοιγμα του ενσωματωμένου web server](#).
2. Κάντε κλικ στην καρτέλα **Ρυθμίσεις**.
3. Στην ενότητα **Προτιμήσεις**, επιλέξτε **Αθόρυβη λειτουργία** και, στη συνέχεια, επιλέξτε **Ενεργοποίηση** ή **Σβηστή**.
4. Κάντε κλικ στο κουμπί **Εφαρμογή**.

Βελτιστοποίηση χρήσης αναλωσίμων εκτύπωσης

Για να βελτιστοποιήσετε τη χρήση των αναλώσιμων εκτύπωσης, όπως δοχεία και χαρτί, δοκιμάστε τα παρακάτω:

- Ανακυκλώνετε τα χρησιμοποιημένα αυθεντικά δοχεία HP μέσω του προγράμματος HP Planet Partners. Για περισσότερες πληροφορίες, επισκεφτείτε τη διεύθυνση www.hp.com/recycle.
- Μειώστε την κατανάλωση χαρτιού εκτυπώνοντας και στις δύο πλευρές του χαρτιού.
- Αλλάξτε την ποιότητα εκτύπωσης στο πρόγραμμα οδήγησης του εκτυπωτή σε πρόχειρη εκτύπωση. Η πρόχειρη ρύθμιση χρησιμοποιεί λιγότερη μελάνη.
- Καθαρίστε τα δοχεία μόνο αν είναι απαραίτητο. Σπαταλάτε μελάνη και ελαττώνεται η διάρκεια ζωής των δοχείων.

Παρουσίαση των εξαρτημάτων του εκτυπωτή

Αυτή η ενότητα περιλαμβάνει τα παρακάτω θέματα:

- [Μπροστινή και πλαϊνή πλευρά](#)
- [Τροφοδότης εγγράφων](#)
- [Περιοχή αναλωσίμων εκτύπωσης](#)
- [Πίσω πλευρά](#)

Μπροστινή και πλαϊνή πλευρά

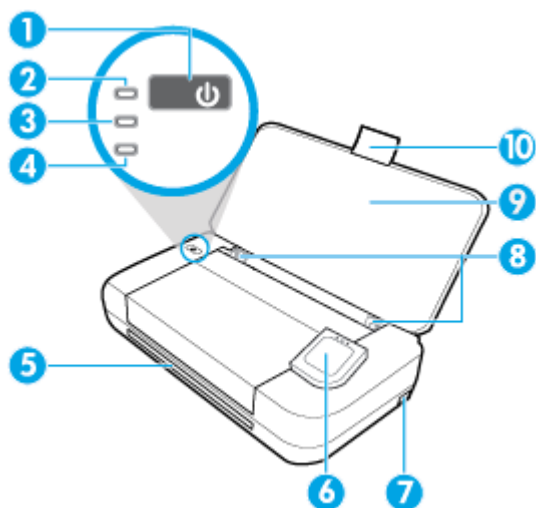

1	Κουμπί λειτουργίας
2	Φωτεινή ένδειξη λειτουργίας
3	Φωτεινή ένδειξη μπαταρίας <ul style="list-style-type: none">• Ανάβει όταν η μπαταρία που έχει εγκατασταθεί στον εκτυπωτή φορτίζεται.• Αναβοσβήνει όταν υπάρχει πρόβλημα με την μπαταρία, π.χ. η μπαταρία είναι ελαττωματική ή έχει πολύ υψηλή ή χαμηλή θερμοκρασία για να φορτιστεί.
4	Φωτεινή ένδειξη ασύρματης λειτουργίας: Δηλώνει την κατάσταση της ασύρματης σύνδεσης του εκτυπωτή <ul style="list-style-type: none">• Φωτεινή ένδειξη που ανάβει σταθερά μπλε: Υποδεικνύει ότι έχει γίνει ασύρματη σύνδεση και ότι μπορείτε να εκτυπώσετε.• Φωτεινή ένδειξη που αναβοσβήνει: Υποδεικνύει ότι απαιτείται ενέργεια από τον χρήστη για την ασύρματη λειτουργία. Ανατρέξτε στο μήνυμα στην οθόνη του εκτυπωτή.• Εάν η φωτεινή ένδειξη ασύρματης σύνδεσης είναι σβηστή, η ασύρματη σύνδεση είναι απενεργοποιημένη.
5	Σχισμή εξόδου
6	Πίνακας ελέγχου
7	Θύρα USB host <ul style="list-style-type: none">• Χρησιμοποιείται για τη σύνδεση μονάδας flash USB για την εκτύπωση φωτογραφιών από τη μονάδα. Για περισσότερες πληροφορίες σχετικά με την εκτύπωση φωτογραφιών από μονάδα flash USB, ανατρέξτε στην ενότητα Εκτύπωση φωτογραφιών.• Όταν είναι ενεργοποιημένος ο εκτυπωτής, μπορεί επίσης να χρησιμοποιηθεί για τη φόρτιση μιας φορητής συσκευής (π.χ. smartphone) που έχει συνδεθεί στη θύρα host USB.
8	Οδηγοί πλάτους χαρτιού εισόδου
9	Δίσκος εισόδου
10	Προέκταση δίσκου εισόδου

Τροφοδότης εγγράφων

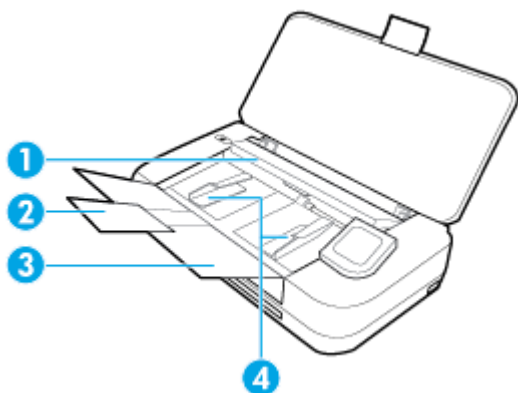

- | | |
|---|--|
| 1 | Τροφοδότης εγγράφων: Τοποθετήστε το πρωτότυπο που θέλετε να αντιγράψετε ή σαρώσετε |
| 2 | Πρόεκταση δίσκου τροφοδότη εγγράφων |
| 3 | Δίσκος τροφοδότη εγγράφων |
| 4 | Οδηγοί πλάτους χαρτιού τροφοδότη εγγράφων |

Περιοχή αναλωσίμων εκτύπωσης

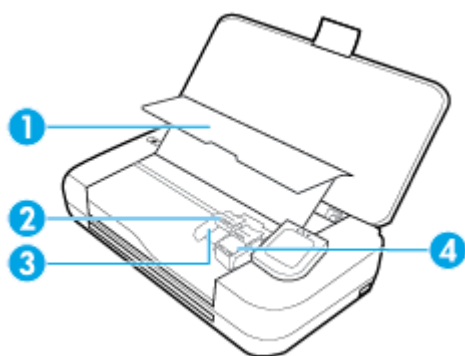

- | | |
|---|------------------------|
| 1 | Θύρα πρόσβασης δοχείων |
| 2 | Ασφάλεια δοχείου |
| 3 | Υποδοχή δοχείου |
| 4 | Δοχείο |

ΣΗΜΕΙΩΣΗ: Τα δοχεία πρέπει να παραμένουν μέσα στον εκτυπωτή προς αποφυγή πιθανών προβλημάτων στην ποιότητα εκτύπωσης ή πρόκλησης βλάβης. Συνιστάται να μην αφήνετε τα αναλώσιμα εκτός του εκτυπωτή για μεγάλο χρονικό διάστημα.

Πίσω πλευρά

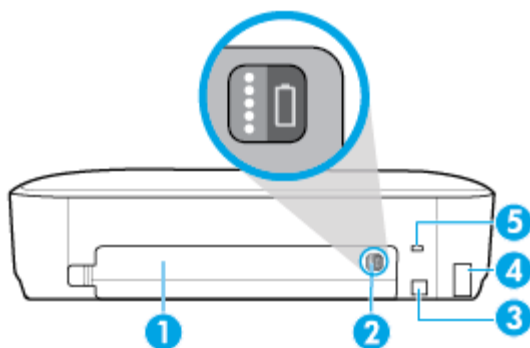

1	Κάλυμμα μπαταρίας
2	Κουμπί κατάστασης μπαταρίας: Πατήστε για να δείτε την κατάσταση της μπαταρίας. Για περισσότερες πληροφορίες, ανατρέξτε στην ενότητα Έλεγχος κατάστασης μπαταρίας .
3	Θύρα USB <ul style="list-style-type: none">• Χρησιμοποιείται για τη σύνδεση του εκτυπωτή με τον υπολογιστή με το παρεχόμενο καλώδιο USB.• Χρησιμοποιείται για τη σύνδεση της μπαταρίας που έχει τοποθετηθεί στον εκτυπωτή. Για περισσότερες πληροφορίες σχετικά με τη φόρτιση της μπαταρίας, ανατρέξτε στην ενότητα Φόρτιση της μπαταρίας.
4	Υποδοχή τροφοδοσίας
5	Υποδοχή κλειδαριάς ασφαλείας: Επιτρέπει τη σύνδεση ενός καλωδίου ασφαλείας για κλείδωμα του εκτυπωτή.

Χρήση του πίνακα ελέγχου του εκτυπωτή

Αυτή η ενότητα περιλαμβάνει τα παρακάτω θέματα:

- [Σήκωμα του πίνακα ελέγχου του εκτυπωτή](#)
- [Επισκόπηση των κουμπιών](#)
- [Εικονίδια στην οθόνη του πίνακα ελέγχου του εκτυπωτή](#)
- [Καρτέλες λειτουργιών](#)
- [Χρήση της αρχικής οθόνης](#)
- [Αλλαγή ρυθμίσεων εκτυπωτή](#)
- [Πίνακας εργαλείων](#)
- [Χρήση των συντομεύσεων](#)

Σήκωμα του πίνακα ελέγχου του εκτυπωτή

Μπορείτε να χρησιμοποιήσετε τον πίνακα ελέγχου του εκτυπωτή στην επίπεδη θέση ή να τον σηκώσετε για πιο εύκολη προβολή και χρήση.

Για να σηκώσετε τον πίνακα ελέγχου του εκτυπωτή

- ▲ Πατήστε το πάνω μέρος του πίνακα ελέγχου του εκτυπωτή και ο πίνακας θα σηκωθεί αυτόματα.

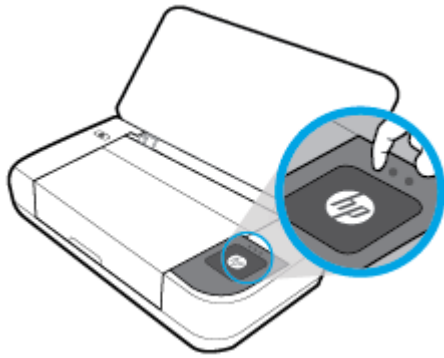

ΣΗΜΕΙΩΣΗ: Φέρτε τον πίνακα ελέγχου του εκτυπωτή στην αρχική θέση του πιέζοντας προς τα κάτω στο πάνω μέρος μέχρι να ασφαλίσει στη θέση του.

Επισκόπηση των κουμπιών



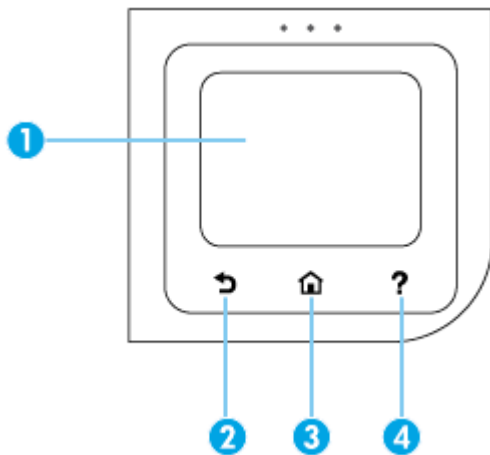





Η παρακάτω εικόνα παρέχει γρήγορη αναφορά στις λειτουργίες του πίνακα ελέγχου του εκτυπωτή.



Ετικέτα	Όνομα και περιγραφή
1	Οθόνη πίνακα ελέγχου: Πατήστε την οθόνη για ορίσετε επιλογές μενού ή πραγματοποιήστε κύλιση στα στοιχεία των μενού. Για πληροφορίες σχετικά με τα εικονίδια που εμφανίζονται στην οθόνη, ανατρέξτε στην ενότητα Εικονίδια στην οθόνη του πίνακα ελέγχου του εκτυπωτή .
2	Κουμπί επιστροφής: Επιστρέφει στην προηγούμενη οθόνη.
3	Κουμπί αρχικής οθόνης: Πραγματοποιεί επιστροφή στην αρχική οθόνη από οποιαδήποτε άλλη οθόνη.
4	Κουμπί βοήθειας: Ανοίγει το μενού "Βοήθεια" από την αρχική οθόνη, εμφανίζει τη βοήθεια για την επιλεγμένη επιλογή του μενού ή παρέχει περισσότερες πληροφορίες για την τρέχουσα οθόνη.

Εικονίδια στην οθόνη του πίνακα ελέγχου του εκτυπωτή

Για να αποκτήσετε πρόσβαση στα εικονίδια, πατήστε ή περάστε το δάχτυλό σας προς τα κάτω στην καρτέλα στο πάνω μέρος της οθόνης για να ανοίξετε τον Πίνακα εργαλείων και, στη συνέχεια, πατήστε το εικονίδιο.

Εικονίδιο	Σκοπός
	Ρύθμιση: Επιτρέπει την αλλαγή των προτιμήσεων και άλλων ρυθμίσεων συντήρησης, τη ρύθμιση του δικτύου, του Wi-Fi Direct και των Υπηρεσιών Web, καθώς και τη δημιουργία αναφορών.
	Ασύρματη λειτουργία: Εμφανίζει την κατάσταση της ασύρματης λειτουργίας και τις επιλογές μενού. Για περισσότερες πληροφορίες, ανατρέξτε στην ενότητα Ρύθμιση του εκτυπωτή για ασύρματη επικοινωνία . ΣΗΜΕΙΩΣΗ: Αν η σύνδεση δικτύου του εκτυπωτή δεν έχει ρυθμιστεί, η οθόνη εμφανίζει από προεπιλογή την ένδειξη  (Ασύρματη λειτουργία).
	HP ePrint: Εμφανίζει το μενού Σύνοψη υπηρεσιών Web , όπου μπορείτε να ελέγξετε την κατάσταση του ePrint, να αλλάξετε τις ρυθμίσεις του ePrint ή να δείτε τη διεύθυνση email του εκτυπωτή. Για περισσότερες πληροφορίες, ανατρέξτε στην ενότητα HP ePrint .
	Wi-Fi Direct: Εμφανίζει την κατάσταση, το όνομα και τον κωδικό πρόσβασης του Wi-Fi Direct, καθώς και τον αριθμό των συσκευών που είναι συνδεδεμένες. Μπορείτε, επίσης, να αλλάξετε τις ρυθμίσεις και να εκτυπώσετε έναν οδηγό. Για περισσότερες πληροφορίες, ανατρέξτε στην ενότητα Χρήση του Wi-Fi Direct .
	Μελάνη: Εμφανίζει τα εκτιμώμενα επίπεδα μελάνης.
	HP EcoSolutions: Εμφανίζει μια οθόνη από την οποία μπορείτε να διαμορφώσετε ορισμένες από τις λειτουργίες του εκτυπωτή για την προστασία του περιβάλλοντος.
	Μπαταρία: Δείχνει το επίπεδο της μπαταρίας αν υπάρχει εγκατεστημένη μπαταρία.

Καρτέλες λειτουργιών

Οι καρτέλες λειτουργιών βρίσκονται στο κάτω μέρος της οθόνης.

Καρτέλα λειτουργίας	Σκοπός
 (Συντομεύσεις)	Παρέχει πρόσβαση στις συντομεύσεις που έχετε δημιουργήσει.
Αντιγραφή	Αντιγραφή εγγράφων.
Σάρωση	Σάρωση εγγράφων σε email, υπολογιστή ή μονάδα flash USB.
Φωτογρ.	Εκτύπωση φωτογραφιών από μονάδα flash USB.
Apps	Παρέχει πρόσβαση στις εφαρμογές του εκτυπωτή.

Χρήση της αρχικής οθόνης

Η αρχική οθόνη εμφανίζεται μόλις πατήσετε  (Αρχική οθόνη).

Περιέχει ένα κυρίως μενού για πρόσβαση στις λειτουργίες του εκτυπωτή.

Αλλαγή ρυθμίσεων εκτυπωτή

Χρησιμοποιήστε τον πίνακα ελέγχου του εκτυπωτή για να αλλάξετε τη λειτουργία και τις ρυθμίσεις του εκτυπωτή, να εκτυπώσετε αναφορές ή να βρείτε βοήθεια για τον εκτυπωτή.

 **ΥΠΟΔΕΙΞΗ:** Εάν ο εκτυπωτής είναι συνδεδεμένος σε υπολογιστή, μπορείτε επίσης να αλλάξετε τις ρυθμίσεις του εκτυπωτή χρησιμοποιώντας τα εργαλεία διαχείρισης εκτυπωτή στο λογισμικό.

Για περισσότερες πληροφορίες σχετικά με τη χρήση αυτών των εργαλείων, ανατρέξτε στην ενότητα [Εργαλεία διαχείρισης εκτυπωτή](#).

Για να αλλάξετε τις ρυθμίσεις του εκτυπωτή

Για να αλλάξετε τις ρυθμίσεις του εκτυπωτή ή να εκτυπώσετε αναφορές, χρησιμοποιήστε τις διαθέσιμες επιλογές του μενού **Ρύθμιση**.

1. Στον πίνακα ελέγχου του εκτυπωτή, πατήστε ή περάστε το δάχτυλό σας προς τα κάτω στην καρτέλα στο πάνω μέρος της οθόνης για να ανοίξετε τον Πίνακα εργαλείων και, στη συνέχεια, πατήστε  (**Ρύθμιση**).
2. Πατήστε και πραγματοποιήστε κύλιση στις οθόνες.
3. Πατήστε τα στοιχεία της οθόνης για να κάνετε επιλογές.

 **ΥΠΟΔΕΙΞΗ:** Πατήστε  (**Αρχική οθόνη**) για να επιστρέψετε στην αρχική οθόνη.

Πίνακας εργαλείων

Ο Πίνακας εργαλείων στον πίνακα ελέγχου του εκτυπωτή παρέχει πρόσβαση στα εικονίδια της οθόνης, ελέγχει την κατάσταση του εκτυπωτή ή παρακολουθεί και διαχειρίζεται τις τρέχουσες και τις προγραμματισμένες εργασίες.

Για να ανοίξετε τον Πίνακα εργαλείων, πατήστε ή περάστε το δάχτυλό σας προς τα κάτω στην καρτέλα  στο πάνω μέρος της οθόνης του πίνακα ελέγχου του εκτυπωτή.

Χρήση των συντομεύσεων

Χρησιμοποιώντας τις συντομεύσεις στον πίνακα ελέγχου του εκτυπωτή, μπορείτε να δημιουργήσετε μια σειρά εργασιών που χρησιμοποιείτε συχνά από όλες τις λειτουργίες που είναι διαθέσιμες στους φακέλους λειτουργιών.

Μόλις δημιουργήσετε συντομεύσεις, μπορείτε να αποκτάτε πρόσβαση σε αυτές από την αρχική οθόνη ή μέσω της καρτέλας **Συντομεύσεις**.

Για να δημιουργήσετε μια συντόμευση

1. Επιλέξτε μία από τις καρτέλες λειτουργίας.
2. Πατήστε παρατεταμένα το επιθυμητό εικονίδιο μέχρι να εμφανιστεί ένα μήνυμα που σας προτρέπει να σύρετε το εικονίδιο στο κάτω μέρος της οθόνης του πίνακα ελέγχου για τη δημιουργία της συντόμευσης.
3. Σύρετε το εικονίδιο στο κάτω μέρος της οθόνης του πίνακα ελέγχου.

4. Μόλις αφήσετε το εικονίδιο, δημιουργείται η συντόμευση.
5. Πατήστε  (Συντομεύσεις) για να ελέγξετε ότι η συντόμευση λειτουργεί.

Για να διαγράψετε μια συντόμευση

1. Πατήστε  (Συντομεύσεις).
2. Πατήστε παρατεταμένα το επιθυμητό εικονίδιο μέχρι να εμφανιστεί ένα μήνυμα που σας προτρέπει να σύρετε το εικονίδιο στο κάτω μέρος της οθόνης του πίνακα ελέγχου για τη διαγραφή της συντόμευσης.
3. Σύρετε το εικονίδιο στο κάτω μέρος της οθόνης του πίνακα ελέγχου.
4. Μόλις αφήσετε το εικονίδιο, διαγράφεται η συντόμευση.
5. Ελέγξτε ότι η συντόμευση έχει διαγραφεί.

Βασικές πληροφορίες για το χαρτί

Ο εκτυπωτής έχει σχεδιαστεί να λειτουργεί με τους περισσότερους τύπους χαρτιού γραφείου. Συνιστάται να δοκιμάσετε διάφορους τύπους χαρτιού εκτύπωσης προτού αγοράσετε μεγάλες ποσότητες. Χρησιμοποιήστε χαρτί HP για βέλτιστη ποιότητα εκτύπωσης. Για περισσότερες πληροφορίες σχετικά με το χαρτί HP, επισκεφτείτε την τοποθεσία web της HP www.hp.com.



Για την εκτύπωση εγγράφων καθημερινής χρήσης, η HP συνιστά τη χρήση απλών χαρτιών με το λογότυπο ColorLok. Όλα τα χαρτιά με το λογότυπο ColorLok ελέγχονται ανεξάρτητα προκειμένου να πληρούν υψηλά πρότυπα αξιοπιστίας και ποιότητας εκτύπωσης και να παράγουν έγγραφα με ζωντανά χρώματα και πιο έντονο μαύρο χρώμα που στεγνώνουν ταχύτερα από τα συνηθισμένα απλά χαρτιά. Αναζητήστε χαρτιά με το λογότυπο ColorLok σε διάφορα βάρη και μεγέθη από μεγάλους κατασκευαστές χαρτιού.

Αυτή η ενότητα περιλαμβάνει τα παρακάτω θέματα:

- [Συνιστώμενα χαρτιά για εκτύπωση](#)
- [Παραγγελία χαρτιού HP](#)
- [Συμβουλές για την επιλογή και τη χρήση χαρτιού](#)

Συνιστώμενα χαρτιά για εκτύπωση

Για βέλτιστη ποιότητα εκτύπωσης, η HP συνιστά τη χρήση χαρτιών HP που είναι ειδικά σχεδιασμένα για τον τύπο της εργασίας που θέλετε να εκτυπώσετε.

Ανάλογα με τη χώρα/περιοχή σας, ορισμένοι από αυτούς τους τύπους χαρτιού μπορεί να μην είναι διαθέσιμοι.

Επαγγελματικά έγγραφα

- **Ματ χαρτί παρουσίασης HP Premium 120g ή Ματ επαγγελματικό χαρτί HP 120**

Αυτό το χαρτί είναι ένα βαρύ, ματ χαρτί δύο όψεων, ιδανικό για παρουσιάσεις, προτάσεις, αναφορές και ενημερωτικά δελτία. Έχει μεγάλο βάρος για εντυπωσιακή εμφάνιση και αφή.

- **Γυαλιστερό χαρτί για μπροσούρες HP 180 g ή Γυαλιστερό επαγγελματικό χαρτί HP 180**

Τα χαρτιά αυτά έχουν γυαλιστερή επικάλυψη και στις δύο πλευρές για εκτύπωση δύο όψεων. Αποτελούν ιδανική επιλογή για αναπαραγωγές φωτογραφικού τύπου και επαγγελματικά γραφικά για εξώφυλλα αναφορών, ειδικές παρουσιάσεις, μπροσούρες, καταλόγους προϊόντων και ημερολόγια.

- **Ματ χαρτί για μπροσούρες HP 180 g ή Ματ επαγγελματικό χαρτί HP 180**

Τα χαρτιά αυτά έχουν ματ επικάλυψη και στις δύο πλευρές για εκτύπωση δύο όψεων. Αποτελούν ιδανική επιλογή για αναπαραγωγές φωτογραφικού τύπου και επιχειρησιακά γραφικά για εξώφυλλα αναφορών, ειδικές παρουσιάσεις, ενημερωτικά φυλλάδια, καταλόγους προϊόντων και ημερολόγια.

Καθημερινή εκτύπωση

Όλα τα χαρτιά καθημερινής εκτύπωσης, διαθέτουν τεχνολογία ColorLok για λιγότερες μουντζούρες, πιο έντονο μαύρο και ζωηρά χρώματα.

- **Κατάλευκο χαρτί HP Bright White Inkjet Paper**

Το Κατάλευκο χαρτί HP Bright White Inkjet Paper παρέχει μεγάλη αντίθεση χρωμάτων και ευκρίνεια κειμένου. Είναι αρκετά αδιαφανές για έγχρωμη εκτύπωση δύο όψεων χωρίς τη χρήση διαφάνειας, γεγονός που το κάνει ιδανικό για ενημερωτικά δελτία, αναφορές και ενημερωτικά φυλλάδια.

- **Χαρτί εκτύπωσης HP**

Το χαρτί HP Printing Paper είναι υψηλής ποιότητας χαρτί πολλών χρήσεων. Παράγει έγγραφα με εμφάνιση πιο επαγγελματική και εντυπωσιακή από όσο έγγραφα που έχουν εκτυπωθεί με τυπικό χαρτί πολλών χρήσεων. Δεν περιέχει οξέα, για έγγραφα με μεγαλύτερη διάρκεια ζωής.

- **Χαρτί HP Office Paper**

Το χαρτί HP Office Paper είναι ένα υψηλής ποιότητας χαρτί πολλών χρήσεων. Είναι κατάλληλο για αντίγραφα, προσχέδια, σημειώματα και άλλα καθημερινά έγγραφα. Δεν περιέχει οξέα, για έγγραφα με μεγαλύτερη διάρκεια ζωής.

Εκτύπωση φωτογραφιών

- **Φωτογραφικό χαρτί HP Premium Plus**

Το φωτογραφικό χαρτί HP Premium Plus είναι το κορυφαίο φωτογραφικό χαρτί της HP για τέλειες φωτογραφίες. Με το φωτογραφικό χαρτί HP Premium Plus μπορείτε να εκτυπώσετε φωτογραφίες που στεγνώνουν αμέσως ώστε να μπορείτε να τις μοιραστείτε αμέσως μόλις βγουν από τον εκτυπωτή. Ο εκτυπωτής υποστηρίζει πολλά μεγέθη, όπως A4, 8,5 x 11 ίντσες, 4 x 6 ίντσες (10 x 15 cm) και 5 x 7 ίντσες (13 x 18 cm) σε δύο φινιρίσματα – γυαλιστερό ή ελαφρώς γυαλιστερό (ημιγυαλιστερό). Ιδανικό για να κορνιζάρετε, να εκθέσετε ή να χαρίσετε τις καλύτερες φωτογραφίες σας και τις ιδιαίτερες φωτογραφικές εργασίες σας. Το φωτογραφικό χαρτί HP Premium Plus χαρίζει εντυπωσιακά αποτελέσματα επαγγελματικής ποιότητας και εξαιρετικής αντοχής.

- **Φωτογραφικό χαρτί HP Advanced**

Αυτό το γυαλιστερό φωτογραφικό χαρτί διαθέτει φινιρίσμα που στεγνώνει αμέσως για εύκολο χειρισμό χωρίς μουντζούρες. Είναι ανθεκτικό στο νερό, τις κηλίδες, τα δακτυλικά αποτυπώματα και την υγρασία. Σε εμφάνιση και υφή, οι εκτυπώσεις σας μοιάζουν με φωτογραφίες που έχουν εκτυπωθεί σε εργαστήριο φωτογραφιών. Διατίθεται σε διάφορα μεγέθη, όπως A4, 8,5 x 11 ίντσες, 10 x 15 cm (4 x 6 ίντσες), 13 x 18 cm (5 x 7 ίντσες). Δεν περιέχει οξέα, για έγγραφα με μεγαλύτερη διάρκεια ζωής.

- **Φωτογραφικό χαρτί καθημερινής χρήσης HP**

Εκτυπώστε έγχρωμα, καθημερινά στιγμιότυπα σε χαμηλό κόστος, χρησιμοποιώντας χαρτί σχεδιασμένο για πρόχειρη φωτογραφική εκτύπωση. Αυτό το οικονομικό φωτογραφικό χαρτί στεγνώνει γρήγορα για εύκολο χειρισμό. Αποκτήστε ευκρινείς καθαρές εικόνες χρησιμοποιώντας αυτό το χαρτί με κάθε εκτυπωτή inkjet. Διατίθεται με γυαλιστερό φινιρίσμα σε διάφορα μεγέθη, όπως A4, 8,5 x 11 ίντσες, 5 x 7 ίντσες και 4 x 6 ίντσες 10 x 15 cm. Δεν περιέχει οξέα, για έγγραφα με μεγαλύτερη διάρκεια ζωής.

- **Χαρτί Hagaki (για την Ιαπωνία)**

Εκτυπώστε έγχρωμα, καθημερινά στιγμιότυπα σε χαμηλό κόστος, χρησιμοποιώντας χαρτί σχεδιασμένο για πρόχειρη φωτογραφική εκτύπωση. Αυτό το οικονομικό φωτογραφικό χαρτί στεγνώνει γρήγορα για εύκολο χειρισμό. Αποκτήστε ευκρινείς καθαρές εικόνες χρησιμοποιώντας αυτό το χαρτί με κάθε εκτυπωτή inkjet.

Παραγγελία χαρτιού HP

Ο εκτυπωτής έχει σχεδιαστεί να λειτουργεί με τους περισσότερους τύπους χαρτιού γραφείου. Χρησιμοποιήστε χαρτί HP για βέλτιστη ποιότητα εκτύπωσης.

Για να παραγγείλετε χαρτιά και άλλο εξοπλισμό HP, επισκεφτείτε τη διεύθυνση www.hp.com. Αυτή τη στιγμή, ορισμένα τμήματα της τοποθεσίας της HP στο web είναι διαθέσιμα μόνο στα Αγγλικά.

Για την εκτύπωση εγγράφων καθημερινής χρήσης, η HP συνιστά απλά χαρτιά με το λογότυπο ColorLok. Όλα τα χαρτιά με το λογότυπο ColorLok ελέγχονται ανεξάρτητα προκειμένου να πληρούν υψηλά πρότυπα αξιοπιστίας και ποιότητας εκτύπωσης και να παράγουν έγγραφα με ζωντανά χρώματα και πιο έντονο μαύρο χρώμα, που στεγνώνουν ταχύτερα από τα συνηθισμένα απλά χαρτιά. Αναζητήστε χαρτιά με το λογότυπο ColorLok σε διάφορα βάρη και μεγέθη, από μεγάλους κατασκευαστές χαρτιού.

Συμβουλές για την επιλογή και τη χρήση χαρτιού

Για βέλτιστα αποτελέσματα, διαβάστε τις παρακάτω οδηγίες.

- Τοποθετείτε έναν τύπο χαρτιού στο δίσκο εισόδου κάθε φορά.
- Βεβαιωθείτε ότι το χαρτί έχει τοποθετηθεί σωστά.
- Μην υπερφορτώνετε το δίσκο εισόδου.
- Για να αποφύγετε πιθανές εμπλοκές, κακή ποιότητα εκτύπωσης και άλλα προβλήματα εκτύπωσης, μην τοποθετείτε τα ακόλουθα χαρτιά στο δίσκο εισόδου:
 - Έντυπα με πολλά αντίγραφα
 - Μέσα εκτύπωσης που είναι κατεστραμμένα, τσαλακωμένα ή έχουν ζάρες
 - Μέσα εκτύπωσης με εγκοπές ή διατρήσεις
 - Μέσα εκτύπωσης με υπερβολικά ανάγλυφη επιφάνεια ή που δεν δέχονται καλά τη μελάνη
 - Μέσα εκτύπωσης που είναι πολύ ελαφριά ή τεντώνονται εύκολα
 - Μέσα που περιέχουν συρραπτικά ή συνδετήρες

Τοποθετήστε χαρτί

Κατά την τοποθέτηση χαρτιού, βεβαιωθείτε ότι το χαρτί έχει τοποθετηθεί σωστά στο δίσκο εισόδου, προσαρμόστε τους οδηγούς πλάτους χαρτιού έτσι ώστε να ακουμπάνε στα άκρα του χαρτιού και βεβαιωθείτε ότι ο εκτυπωτής έχει ανιχνεύσει το σωστό μέγεθος χαρτιού. Εάν απαιτείται προσαρμογή του μεγέθους ή του τύπου χαρτιού που ανιχνεύτηκε, αλλάξτε τις ρυθμίσεις χαρτιού στον πίνακα ελέγχου του εκτυπωτή. Για να

ενεργοποιήστε τη λειτουργία αυτόματης ανίχνευσης μεγέθους χαρτιού, ανατρέξτε στην ενότητα [Αυτόματη ανίχνευση μεγέθους χαρτιού](#).

- Εάν η λειτουργία αυτόματης ανίχνευσης μεγέθους χαρτιού είναι απενεργοποιημένη ή δεν λειτουργεί σωστά, αλλάξτε τη ρύθμιση μεγέθους χαρτιού από τον πίνακα ελέγχου του εκτυπωτή.
- Εάν η λειτουργία αυτόματης ανίχνευσης μεγέθους χαρτιού είναι ενεργοποιημένη, προσαρμόστε τους οδηγούς πλάτους χαρτιού έτσι ώστε να ακουμπάνε στην άκρη του χαρτιού, προκειμένου ο εκτυπωτής να μπορεί να ανιχνεύσει το πλάτος του χαρτιού.
- Εάν εμφανιστεί ένα μήνυμα που αναφέρει ότι το μέγεθος χαρτιού είναι άγνωστο, ακολουθήστε τις οδηγίες που εμφανίζονται στην οθόνη του πίνακα ελέγχου του εκτυπωτή για να προσαρμόσετε τους οδηγούς πλάτους χαρτιού ή/και να αλλάξετε το μέγεθος του χαρτιού.
- Εάν θέλετε να τοποθετήσετε προσαρμοσμένο μέγεθος χαρτιού, προσαρμόστε τους οδηγούς πλάτους χαρτιού στο πλάτος που είναι πλησιέστερο σε αυτό του προσαρμοσμένου χαρτιού, έτσι ώστε να μπορεί ο εκτυπωτής να ανιχνεύσει το πλησιέστερο πλάτος. Εάν χρειάζεται, αλλάξτε το μέγεθος χαρτιού από τον πίνακα ελέγχου του εκτυπωτή.

Για να τοποθετήσετε χαρτί τυπικού μεγέθους

1. Σηκώστε το δίσκο εισόδου.
2. Σύρετε τους οδηγούς πλάτους χαρτιού μέχρι τέλους.



3. Τοποθετήστε το χαρτί με την πλευρά εκτύπωσης προς τα πάνω και σύρετε τους οδηγούς πλάτους χαρτιού μέχρι να εφαρμόσουν στις άκρες του χαρτιού.

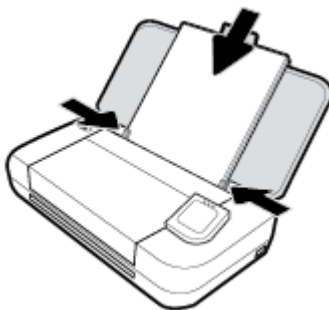

Μην χρησιμοποιείτε τα χαρτιά που εικονίζονται στην παρακάτω εικόνα.

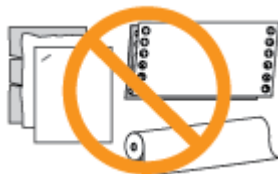

ΣΗΜΕΙΩΣΗ:

- Μην τοποθετείτε χαρτί ενώ ο εκτυπωτής εκτυπώνει.
 - Αφού τοποθετήσετε το χαρτί, βεβαιωθείτε ότι έχετε προσαρμόσει τους οδηγούς πλάτους, έτσι ώστε ο εκτυπωτής να μπορέσει να ανιχνεύσει το πλάτος του χαρτιού.
-

Για να τοποθετήσετε φακέλους

1. Σηκώστε το δίσκο εισόδου.
2. Σύρετε τους οδηγούς πλάτους χαρτιού μέχρι τέλους.



3. Τοποθετήστε τους φακέλους με την πλευρά εκτύπωσης προς τα πάνω και την μακριά πλευρά με το πτερύγιο του φακέλου στα αριστερά ή την κοντή πλευρά με το πτερύγιο στο πάνω μέρος.

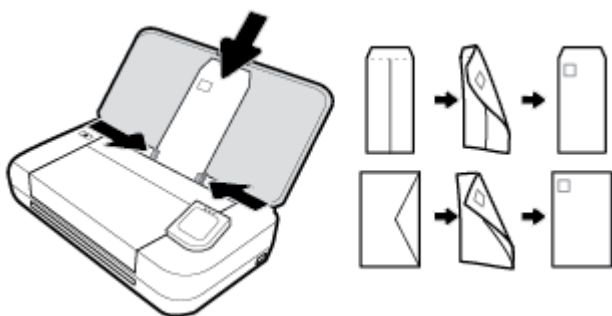

ΣΗΜΕΙΩΣΗ:

- Μην τοποθετείτε φακέλους ενώ ο εκτυπωτής εκτυπώνει.
 - Αφού τοποθετήσετε το χαρτί, βεβαιωθείτε ότι έχετε προσαρμόσει τους οδηγούς πλάτους, έτσι ώστε ο εκτυπωτής να μπορέσει να ανιχνεύσει το πλάτος του χαρτιού.
-
4. Ρυθμίστε τους οδηγούς πλάτους ώστε να ακουμπούν στις πλευρές των φακέλων.

Για να τοποθετήσετε κάρτες και φωτογραφικό χαρτί

1. Σηκώστε το δίσκο εισόδου.

2. Σύρετε τους οδηγούς πλάτους χαρτιού μέχρι τέλους.



3. Τοποθετήστε το χαρτί με την πλευρά εκτύπωσης προς τα πάνω και σύρετε τους οδηγούς πλάτους χαρτιού μέχρι να εφαρμόσουν στις άκρες του χαρτιού.

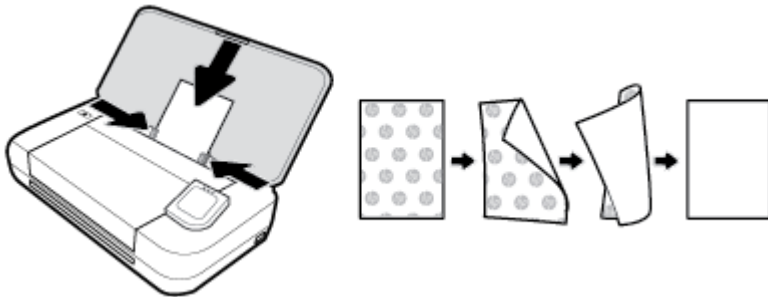

ΣΗΜΕΙΩΣΗ:

- Μην τοποθετείτε χαρτί ενώ ο εκτυπωτής εκτυπώνει.
- Αφού τοποθετήσετε το χαρτί, βεβαιωθείτε ότι έχετε προσαρμόσει τους οδηγούς πλάτους, έτσι ώστε ο εκτυπωτής να μπορέσει να ανιχνεύσει το πλάτος του χαρτιού.

Τοποθέτηση πρωτοτύπου στον τροφοδότη εγγράφων

Μπορείτε να αντιγράψετε ή να σαρώσετε ένα έγγραφο τοποθετώντας το στον τροφοδότη εγγράφων.

Για να τοποθετήσετε ένα πρωτότυπο στον τροφοδότη εγγράφων

1. Σηκώστε το δίσκο εισόδου και ανοίξτε το δίσκο του τροφοδότη εγγράφων.
2. Τοποθετήστε το πρωτότυπο στον τροφοδότη εγγράφων με την εκτυπωμένη πλευρά προς τα κάτω.
 - α. Εάν το πρωτότυπο που θέλετε να τοποθετήσετε έχει εκτυπωθεί σε κατακόρυφο προσανατολισμό, τοποθετήστε τις σελίδες έτσι ώστε να εισέλθει πρώτα η επάνω πλευρά τους. Εάν το πρωτότυπο που θέλετε να τοποθετήσετε έχει εκτυπωθεί σε οριζόντιο προσανατολισμό, τοποθετήστε τις σελίδες έτσι ώστε να εισέλθει πρώτα η αριστερή πλευρά τους.
 - β. Σπρώξτε το χαρτί στον τροφοδότη εγγράφων μέχρι να ακούσετε έναν ήχο ή να δείτε ένα μήνυμα στην οθόνη του πίνακα ελέγχου του εκτυπωτή που σας πληροφορεί ότι οι σελίδες που τοποθετήσατε εντοπίστηκαν.

💡 ΥΠΟΔΕΙΞΗ:

- Για περισσότερη βοήθεια σχετικά με την τοποθέτηση εγγράφων στον τροφοδότη εγγράφων, ανατρέξτε στους ανάγλυφους οδηγούς που υπάρχουν στον τροφοδότη εγγράφων.
- Εάν τοποθετείτε μέσο μεγαλύτερου μεγέθους, τραβήξτε προς τα πάνω την προέκταση του τροφοδότη εγγράφων.



3. Σύρετε τους οδηγούς πλάτους χαρτιού προς τα μέσα μέχρι να σταματήσουν στις δύο πλαϊνές πλευρές του χαρτιού.

Αυτόματη ανίχνευση μεγέθους χαρτιού

Όταν αυτή η λειτουργία είναι ενεργοποιημένη, ο εκτυπωτής ανιχνεύει αυτόματα το πλάτος του χαρτιού που έχει τοποθετηθεί όταν ρυθμίζετε τους οδηγούς πλάτους χαρτιού ανάλογα με το χαρτί.

Για να ενεργοποιήσετε ή να απενεργοποιήσετε τη λειτουργία αυτόματης ανίχνευσης μεγέθους χαρτιού

1. Στον πίνακα ελέγχου του εκτυπωτή, πατήστε ή περάστε το δάχτυλό σας προς τα κάτω στην καρτέλα στο πάνω μέρος της οθόνης για να ανοίξετε τον Πίνακα εργαλείων και, στη συνέχεια, πατήστε  (**Ρύθμιση**).
2. Πατήστε **Προτιμήσεις**.
3. Πραγματοποιήστε κύλιση για να μεταβείτε στην επιλογή **Αυτόματη ανίχνευση μεγέθους χαρτιού** και επιλέξτε **Ενεργοποίηση** ή **Απενεργοποίηση**.

Ενημέρωση του εκτυπωτή

Εάν ο εκτυπωτής είναι συνδεδεμένος σε δίκτυο και οι Υπηρεσίες Web είναι ενεργοποιημένες, από προεπιλογή ο εκτυπωτής πραγματοποιεί αυτόματο έλεγχο για ενημερώσεις.

Για να ενημερώσετε τον εκτυπωτή μέσω του πίνακα ελέγχου του εκτυπωτή

1. Στον πίνακα ελέγχου του εκτυπωτή, πατήστε  (**Αρχική οθόνη**) για να εμφανίσετε την αρχική οθόνη.
2. Επιλέξτε **Ρύθμιση**, **Ρύθμιση Υπηρ. Web** και, στη συνέχεια, επιλέξτε **Ενημέρωση εκτυπωτή**.

Για να ενημερώσετε τον εκτυπωτή μέσω του ενσωματωμένου web server

1. Ανοίξτε τον ενσωματωμένο web server (EWS).
Για περισσότερες πληροφορίες, ανατρέξτε στην ενότητα [Ενσωματωμένος web server](#).
2. Κάντε κλικ στην καρτέλα **Εργαλεία**.
3. Στην ενότητα **Ενημερώσεις εκτυπωτή**, επιλέξτε **Ενημερώσεις υλικολογισμικού** και ακολουθήστε τις οδηγίες που εμφανίζονται στην οθόνη.

ΣΗΜΕΙΩΣΗ:

- Εάν υπάρχει διαθέσιμη ενημέρωση για τον εκτυπωτή, ο εκτυπωτής θα κάνει λήψη και εγκατάσταση της ενημέρωσης και, στη συνέχεια, θα πραγματοποιήσει επανεκκίνηση.
 - Εάν σας ζητηθούν οι ρυθμίσεις του διακομιστή μεσολάβησης και εάν το δίκτυό σας χρησιμοποιεί ρυθμίσεις διακομιστή μεσολάβησης, ακολουθήστε τις οδηγίες που εμφανίζονται στην οθόνη για να ρυθμίσετε το διακομιστή μεσολάβησης. Εάν δεν έχετε αυτές τις πληροφορίες, επικοινωνήστε με το διαχειριστή του δικτύου ή το άτομο που εγκατέστησε το δίκτυο.
-

Χρήση της μπαταρίας του εκτυπωτή

Κάποια μοντέλα του εκτυπωτή συνοδεύονται από μια επαναφορτιζόμενη μπαταρία ιόντων λιθίου, η οποία μπορεί να τοποθετηθεί στην πίσω πλευρά του. Για να δείτε τη θέση της, ανατρέξτε στην ενότητα [Πίσω πλευρά](#).

ΣΗΜΕΙΩΣΗ:

- Η μπαταρία διατίθεται επίσης για αγορά ως προαιρετικό εξάρτημα.
 - Για να αγοράσετε μια μπαταρία, απευθυνθείτε στον τοπικό αντιπρόσωπο ή το τοπικό γραφείο πωλήσεων της HP ή επισκεφτείτε τη διεύθυνση store.hp.com.
-

Εγκατάσταση ή αντικατάσταση της μπαταρίας

Για να εγκαταστήσετε ή να αντικαταστήσετε την μπαταρία

1. Απενεργοποιήστε τον εκτυπωτή και αποσυνδέστε το καλώδιο τροφοδοσίας.
2. Εάν ο πίνακας ελέγχου του εκτυπωτή είναι ανασηκωμένος, πιέστε τον προς τα κάτω και κλείστε το επάνω κάλυμμα του εκτυπωτή. Για περισσότερες πληροφορίες σχετικά με τα μέρη του εκτυπωτή, ανατρέξτε στην ενότητα [Παρουσίαση των εξαρτημάτων του εκτυπωτή](#).
3. Αφαιρέστε το κάλυμμα της μπαταρίας από το πίσω μέρος του εκτυπωτή.



4. Εάν θέλετε να αντικαταστήσετε την μπαταρία, αφαιρέστε την αρχική μπαταρία ανασηκώνοντας την ασφάλεια και απελευθερώνοντας την μπαταρία.

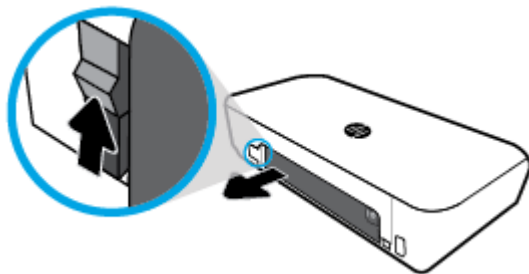

5. Τοποθετήστε την μπαταρία στην υποδοχή μπαταρίας.

Το κουμπί κατάστασης μπαταρίας βρίσκεται στην επάνω δεξιά γωνία της μπαταρίας.

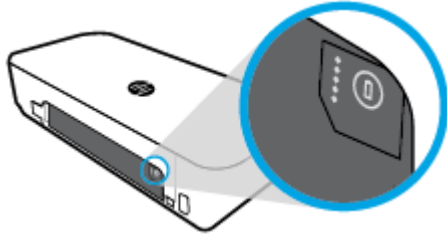

6. Τοποθετήστε ξανά το κάλυμμα της μπαταρίας.

Για να ελέγξετε την κατάσταση της μπαταρίας, ανατρέξτε στην ενότητα [Έλεγχος κατάστασης μπαταρίας](#).



Έλεγχος κατάστασης μπαταρίας

Για να ελέγξετε την κατάσταση της μπαταρίας από την μπαταρία

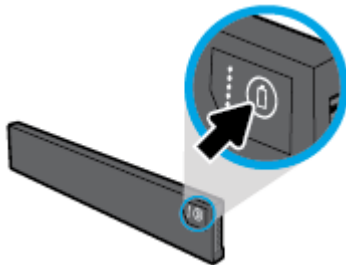

- ▲ Πατήστε το κουμπί κατάστασης μπαταρίας στην μπαταρία.



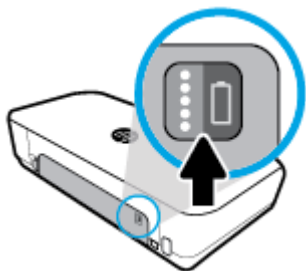





 **ΥΠΟΔΕΙΞΗ:** Αν η μπαταρία είναι εγκατεστημένη στον εκτυπωτή, πατήστε το σχετικό κουμπί στο κάλυμμα της μπαταρίας.



Για να ελέγξετε την κατάσταση της μπαταρίας από τον πίνακα ελέγχου του εκτυπωτή

- ▲ Πατήστε  (Αρχική οθόνη) για να εμφανίσετε την αρχική οθόνη και, στη συνέχεια, πατήστε  (Μπαταρία).

Κατάσταση μπαταρίας

Φωτεινές ενδείξεις κατάστασης μπαταρίας	Αριθμός φωτεινών ενδείξεων	Χρώμα φωτεινών ενδείξεων	Επίπεδο μπαταρίας
	5	Λευκό (σταθερά αναμμένη)	80%-100%
	4	Λευκό (σταθερά αναμμένη)	60%-79%
	3	Λευκό (σταθερά αναμμένη)	40%-59%
	2	Λευκό (σταθερά αναμμένη)	20%-39%
	1	Λευκό (σταθερά αναμμένη)	11%-19%
	1	Λευκό (αναβοσβήνει)	1%-10% ΕΙΔΟΠΟΙΗΣΗ: Όταν η φόρτιση της μπαταρίας φτάσει σε πολύ χαμηλό επίπεδο, ο εκτυπωτής απενεργοποιείται αυτόματα μετά από 30 δευτερόλεπτα.
	Σβηστή	Δεν ισχύει	Η μπαταρία δεν μπορεί να ανιχνευτεί, είναι κατεστραμμένη, φθαρμένη ή δεν μπορεί να φορτιστεί για κάποιον λόγο.

Φόρτιση της μπαταρίας

Η μπαταρία που είναι τοποθετημένη στον εκτυπωτή φορτίζεται όταν ο εκτυπωτής είναι συνδεδεμένος σε τροφοδοσία ρεύματος μέσω καλωδίου τροφοδοσίας.

Η φόρτιση της μπαταρίας με τροφοδοσία AC μπορεί να διαρκέσει έως και 2,5 ώρες. Εάν δεν υπάρχει τροφοδοσία AC και ο εκτυπωτής είναι απενεργοποιημένος, μπορείτε να φορτίσετε την μπαταρία συνδέοντας τη θύρα USB στην πίσω πλευρά του εκτυπωτή με τη θύρα φόρτισης USB μιας άλλης συσκευής. Η θύρα φόρτισης USB πρέπει να μπορεί να παρέχει ρεύμα τουλάχιστον 1 αμπέρ.

Για παράδειγμα:

- Θύρα φόρτισης USB φορητού υπολογιστή (υποδεικνύεται από ένα σύμβολο κεραυνού κοντά στη θύρα host)
- Φορτιστής USB συνδεδεμένος σε πρίζα ρεύματος (μπορεί να είναι φορτιστής γενικής χρήσης ή φορτιστής για κινητά τηλέφωνα ή tablet)
- Φορτιστής USB συνδεδεμένος σε θύρα τροφοδοσίας αυτοκινήτου (μπορεί να είναι φορτιστής γενικής χρήσης ή φορτιστής για κινητά τηλέφωνα ή tablet)

Φύλαξη της μπαταρίας

ΠΡΟΕΙΔ/ΣΗ!

- Για να αποφύγετε πιθανά προβλήματα ασφάλειας, να χρησιμοποιείτε μόνο την μπαταρία που παρέχεται με τον εκτυπωτή ή μπαταρία που έχετε αγοράσει ως προαιρετικό εξοπλισμό από την HP.
- Για να αγοράσετε μια μπαταρία, απευθυνθείτε στον τοπικό αντιπρόσωπο ή το τοπικό γραφείο πωλήσεων της HP ή επισκεφτείτε τη διεύθυνση store.hp.com.

ΠΡΟΣΟΧΗ:

- Για να αποφύγετε το ενδεχόμενο βλάβης, μην εκθέτετε την μπαταρία σε υψηλές θερμοκρασίες για μεγάλα χρονικά διαστήματα.
- Εάν δεν πρόκειται να χρησιμοποιήσετε και να συνδέσετε τον εκτυπωτή σε εξωτερική τροφοδοσία για περισσότερες από δύο εβδομάδες, αφαιρέστε την μπαταρία και φυλάξτε την ξεχωριστά.
- Για να παρατείνετε τη φόρτιση μιας αποθηκευμένης μπαταρίας, φυλάξτε την σε δροσερό μέρος χωρίς υγρασία.

Απόρριψη χρησιμοποιημένης μπαταρίας

 **ΠΡΟΕΙΔ/ΣΗ!** Για να μειώσετε τον κίνδυνο πυρκαγιάς ή εγκαυμάτων, μην αποσυναρμολογήσετε, συμπιέσετε ή τρυπήσετε την μπαταρία. Μην βραχυκυκλώσετε τις εξωτερικές επαφές της μπαταρίας. Μην απορρίψετε την μπαταρία σε φωτιά ή νερό. Μην αφήσετε την μπαταρία εκτεθειμένη σε θερμοκρασίες άνω των 60°C (140°F).

Άνοιγμα του λογισμικού εκτυπωτή HP (Windows)

Αφού εγκαταστήσετε το λογισμικό εκτυπωτή HP, κάντε ένα από τα παρακάτω ανάλογα με το λειτουργικό σύστημα που διαθέτετε.

- **Windows 10:** Στην επιφάνεια εργασίας του υπολογιστή, κάντε κλικ στο κουμπί "Έναρξη", επιλέξτε **Όλες οι εφαρμογές**, κάντε κλικ στην επιλογή **HP** και επιλέξτε το εικονίδιο με το όνομα του εκτυπωτή.
- **Windows 8.1:** Κάντε κλικ στο κάτω βέλος στην κάτω αριστερή γωνία της οθόνης **Έναρξη** και, στη συνέχεια, επιλέξτε το εικονίδιο με το όνομα του εκτυπωτή.
- **Windows 8:** Κάντε δεξί κλικ σε μια κενή περιοχή της οθόνης **Έναρξη**, επιλέξτε **Όλες οι εφαρμογές** στη γραμμή εφαρμογών και, στη συνέχεια, επιλέξτε το εικονίδιο με το όνομα του εκτυπωτή.
- **Windows 7, Windows Vista και Windows XP:** Στην επιφάνεια εργασίας του υπολογιστή, κάντε κλικ στο κουμπί "Έναρξη", επιλέξτε **Όλα τα προγράμματα**, κάντε κλικ στην επιλογή **HP**, επιλέξτε το φάκελο του εκτυπωτή και έπειτα επιλέξτε το εικονίδιο με το όνομα του εκτυπωτή.

Απενεργοποίηση του εκτυπωτή

Απενεργοποιήστε τον εκτυπωτή πατώντας το κουμπί  (**Λειτουργία**) που βρίσκεται στον εκτυπωτή. Περιμένετε να σβήσει η φωτεινή ένδειξη λειτουργίας για να αποσυνδέσετε το καλώδιο τροφοδοσίας ή να κλείσετε το πολύπριζο. Οποιαδήποτε άλλη μέθοδος απενεργοποίησης δεν ενδείκνυται.

 **ΠΡΟΣΟΧΗ:** Εάν δεν απενεργοποιήσετε σωστά τον εκτυπωτή, ο φορέας των δοχείων μπορεί να μην επιστρέψει στη σωστή θέση, προκαλώντας προβλήματα στα δοχεία, καθώς και προβλήματα ποιότητας εκτύπωσης.

3 Εκτύπωση

Με αυτόν τον εκτυπωτή μπορείτε να εκτυπώνετε διάφορα μέσα, όπως έγγραφα, μπροσούρες, φωτογραφίες και φακέλους, από υπολογιστές, μονάδες flash USB και φορητές συσκευές (smartphone ή tablet).

Για να εκτυπώσετε έγγραφα και φωτογραφίες από φορητές συσκευές (όπως smartphone ή tablet), ανατρέξτε στην τοποθεσία web HP Mobile Printing στη διεύθυνση www.hp.com/go/mobileprinting. Εάν δεν υπάρχει έκδοση της τοποθεσίας web για τη χώρα/περιοχή σας ή στη γλώσσα σας, μπορεί να ανατρέξετε στην τοποθεσία HP Mobile Printing μιας άλλης χώρας/περιοχής ή σε μια άλλη γλώσσα.

ΣΗΜΕΙΩΣΗ: Οι περισσότερες ρυθμίσεις εκτύπωσης καθορίζονται από την εφαρμογή λογισμικού. Αλλάξτε τις ρυθμίσεις με μη αυτόματο τρόπο μόνο όταν θέλετε να αλλάξετε την ποιότητα εκτύπωσης, να εκτυπώσετε σε συγκεκριμένους τύπους χαρτιού ή να χρησιμοποιήσετε ειδικές λειτουργίες.

 **ΥΠΟΔΕΙΞΗ:** Ο εκτυπωτής διαθέτει το **HP ePrint**, μια δωρεάν υπηρεσία της HP που σας επιτρέπει να εκτυπώνετε έγγραφα από έναν εκτυπωτή με δυνατότητα HP ePrint οποιαδήποτε στιγμή, από οπουδήποτε, χωρίς τη χρήση πρόσθετου λογισμικού ή προγραμμάτων οδήγησης. Για περισσότερες πληροφορίες, ανατρέξτε στην ενότητα [HP ePrint](#).

- [Εκτύπωση εγγράφων](#)
- [Εκτύπωση μπροσούρας](#)
- [Εκτύπωση σε φακέλους](#)
- [Εκτύπωση φωτογραφιών](#)
- [Εκτύπωση σε ειδικό χαρτί και χαρτί προσαρμοσμένου μεγέθους](#)
- [Εκτύπωση και στις δύο όψεις \(μη αυτόματα\)](#)
- [Εκτύπωση από φορητή συσκευή](#)
- [Συμβουλές για επιτυχημένη εκτύπωση](#)

Εκτύπωση εγγράφων

Για να εκτυπώσετε έγγραφα (Windows)

1. Τοποθετήστε χαρτί στο δίσκο εισόδου. Για περισσότερες πληροφορίες, ανατρέξτε στην ενότητα [Τοποθετήστε χαρτί](#).
2. Στο λογισμικό που χρησιμοποιείτε επιλέξτε **Εκτύπωση**.
3. Βεβαιωθείτε ότι ο εκτυπωτής σας είναι επιλεγμένος.
4. Για να αλλάξετε τις ρυθμίσεις, κάντε κλικ στο κουμπί που ανοίγει το πλαίσιο διαλόγου **Προτιμήσεις**.

Ανάλογα με την εφαρμογή λογισμικού που χρησιμοποιείτε, αυτό το κουμπί μπορεί να ονομάζεται **Ιδιότητες**, **Επιλογές**, **Εγκατάσταση εκτυπωτή**, **Εκτυπωτής** ή **Προτιμήσεις**.

ΣΗΜΕΙΩΣΗ: Για να ορίσετε τις ρυθμίσεις εκτύπωσης για όλες τις εργασίες εκτύπωσης, κάντε τις αλλαγές στο λογισμικό HP που συνοδεύει τον εκτυπωτή. Για περισσότερες πληροφορίες σχετικά με το λογισμικό HP, ανατρέξτε στην ενότητα [Εργαλεία διαχείρισης εκτυπωτή](#).

5. Στην καρτέλα **Συντόμευση εκτύπωσης**, επιλέξτε έναν τύπο χαρτιού από το αναπτυσσόμενο μενού **Τύπος χαρτιού**.

Για να αλλάξετε άλλες ρυθμίσεις εκτύπωσης, κάντε κλικ στις άλλες καρτέλες.

Για περισσότερες συμβουλές εκτύπωσης, ανατρέξτε στην ενότητα [Συμβουλές για επιτυχημένη εκτύπωση](#).

ΣΗΜΕΙΩΣΗ: Εάν αλλάξετε το μέγεθος χαρτιού, βεβαιωθείτε ότι στο δίσκο εισόδου τοποθετείται το σωστό χαρτί.

6. Κάντε κλικ στο κουμπί **OK** για να επιβεβαιώσετε τις ρυθμίσεις. Το παράθυρο **Προτιμήσεις** κλείνει.
7. Κάντε κλικ στο κουμπί **Εκτύπωση** ή **OK** για να ξεκινήσει η εκτύπωση.

Για να εκτυπώσετε έγγραφα (OS X)

1. Στο μενού **Αρχείο** του λογισμικού, επιλέξτε **Εκτύπωση**.
2. Βεβαιωθείτε ότι ο εκτυπωτής σας είναι επιλεγμένος.
3. Ρύθμιση επιλογών εκτύπωσης.

Εάν δεν βλέπετε τις επιλογές εκτύπωσης στο πλαίσιο διαλόγου, επιλέξτε **Εμφάνιση λεπτομερειών**.

- Επιλέξτε το κατάλληλο μέγεθος χαρτιού από το αναδυόμενο μενού **Μέγεθος χαρτιού**.

ΣΗΜΕΙΩΣΗ: Εάν αλλάξετε το μέγεθος χαρτιού, βεβαιωθείτε ότι έχετε τοποθετήσει το σωστό χαρτί.

- Επιλέξτε τον προσανατολισμό.
 - Εισαγάγετε το ποσοστό κλιμάκωσης.
4. Κάντε κλικ στο κουμπί **Εκτύπωση**.

Εκτύπωση μπροσούρας

Για να εκτυπώσετε φυλλάδια (Windows)

1. Τοποθετήστε χαρτί στο δίσκο εισόδου. Για περισσότερες πληροφορίες, ανατρέξτε στην ενότητα [Τοποθετήστε χαρτί](#).
2. Στο λογισμικό που χρησιμοποιείτε επιλέξτε **Εκτύπωση**.
3. Βεβαιωθείτε ότι ο εκτυπωτής σας είναι επιλεγμένος.
4. Για να αλλάξετε τις ρυθμίσεις, κάντε κλικ στο κουμπί που ανοίγει το πλαίσιο διαλόγου **Προτιμήσεις**.

Ανάλογα με την εφαρμογή λογισμικού που χρησιμοποιείτε, αυτό το κουμπί μπορεί να ονομάζεται **Ιδιότητες**, **Επιλογές**, **Εγκατάσταση εκτυπωτή**, **Εκτυπωτής** ή **Προτιμήσεις**.

ΣΗΜΕΙΩΣΗ: Για να ορίσετε τις ρυθμίσεις εκτύπωσης για όλες τις εργασίες εκτύπωσης, κάντε τις αλλαγές στο λογισμικό HP που συνοδεύει τον εκτυπωτή. Για περισσότερες πληροφορίες σχετικά με το λογισμικό HP, ανατρέξτε στην ενότητα [Εργαλεία διαχείρισης εκτυπωτή](#).

5. Στην καρτέλα **Συντόμευση εκτύπωσης**, επιλέξτε έναν τύπο μπροσούρας από το αναπτυσσόμενο μενού **Τύπος χαρτιού**.

Για να αλλάξετε άλλες ρυθμίσεις εκτύπωσης, κάντε κλικ στις άλλες καρτέλες.

Για περισσότερες συμβουλές εκτύπωσης, ανατρέξτε στην ενότητα [Συμβουλές για επιτυχημένη εκτύπωση](#).

ΣΗΜΕΙΩΣΗ: Εάν αλλάξετε το μέγεθος χαρτιού, βεβαιωθείτε ότι στο δίσκο εισόδου τοποθετείται το σωστό χαρτί.

6. Κάντε κλικ στο κουμπί **OK** για να επιβεβαιώσετε τις ρυθμίσεις. Το παράθυρο **Προτιμήσεις** κλείνει.
7. Κάντε κλικ στο κουμπί **Εκτύπωση** ή **OK** για να ξεκινήσει η εκτύπωση.

Για να εκτυπώσετε φυλλάδια (OS X)

1. Στο μενού **Αρχείο** της εφαρμογής λογισμικού, επιλέξτε **Εκτύπωση**.

2. Βεβαιωθείτε ότι ο εκτυπωτής σας είναι επιλεγμένος.

3. Ρύθμιση επιλογών εκτύπωσης.

Εάν δεν βλέπετε τις επιλογές εκτύπωσης στο πλαίσιο διαλόγου, επιλέξτε **Show Details** (Εμφάνιση λεπτομερειών).

- α. Επιλέξτε το κατάλληλο μέγεθος χαρτιού από το αναδυόμενο μενού **Μέγεθος χαρτιού**.

ΣΗΜΕΙΩΣΗ: Εάν αλλάξετε το μέγεθος χαρτιού, βεβαιωθείτε ότι έχετε τοποθετήσει το σωστό χαρτί.

- β. Από το αναπτυσσόμενο μενού, επιλέξτε **Τύπος/Ποιότητα χαρτιού** και, στη συνέχεια, επιλέξτε την επιλογή που προσφέρει τη βέλτιστη ποιότητα ή τη μέγιστη πυκνότητα dpi.

4. Κάντε κλικ στο κουμπί **Print** (Εκτύπωση).

Εκτύπωση σε φακέλους

Αποφύγετε φακέλους με τα εξής χαρακτηριστικά:

- Πολύ στιλπνό φινίρισμα
- Αυτοκόλλητα, άγκιστρα ή παράθυρα
- Παχιές, ακανόνιστες ή στραβές άκρες
- Τσαλακωμένες, σχισμένες ή γενικά κατεστραμμένες περιοχές

Βεβαιωθείτε ότι οι τσακίσεις των φακέλων που τοποθετείτε στον εκτυπωτή είναι έντονες.

ΣΗΜΕΙΩΣΗ: Για περισσότερες πληροφορίες σχετικά με την εκτύπωση σε φακέλους, ανατρέξτε στην τεκμηρίωση του προγράμματος λογισμικού που χρησιμοποιείτε.

Για να εκτυπώσετε σε φακέλους (Windows)

1. Τοποθετήστε φακέλους στο δίσκο εισόδου. Για περισσότερες πληροφορίες, ανατρέξτε στην ενότητα [Τοποθετήστε χαρτί](#).

2. Στο λογισμικό που χρησιμοποιείτε επιλέξτε **Εκτύπωση**.

3. Βεβαιωθείτε ότι ο εκτυπωτής σας είναι επιλεγμένος.

4. Για να αλλάξετε τις ρυθμίσεις, κάντε κλικ στο κουμπί που ανοίγει το πλαίσιο διαλόγου **Προτιμήσεις**.

Ανάλογα με την εφαρμογή λογισμικού που χρησιμοποιείτε, αυτό το κουμπί μπορεί να ονομάζεται **Ιδιότητες**, **Επιλογές**, **Εγκατάσταση εκτυπωτή**, **Εκτυπωτής** ή **Προτιμήσεις**.

ΣΗΜΕΙΩΣΗ: Για να ορίσετε τις ρυθμίσεις εκτύπωσης για όλες τις εργασίες εκτύπωσης, κάντε τις αλλαγές στο λογισμικό HP που συνοδεύει τον εκτυπωτή. Για περισσότερες πληροφορίες σχετικά με το λογισμικό HP, ανατρέξτε στην ενότητα [Εργαλεία διαχείρισης εκτυπωτή](#).

5. Στην καρτέλα **Διάταξη**, επιλέξτε **Οριζόντια** από το αναπτυσσόμενο μενού **Προσανατολισμός**.

Στην καρτέλα **Διάταξη** ή **Χαρτί/Ποιότητα**, κάντε κλικ στο κουμπί **Για προχωρημένους**. Στην περιοχή **Χαρτί/Έξοδος**, επιλέξτε τύπο φακέλου από το αναπτυσσόμενο μενού **Μέγεθος χαρτιού**.

Για να αλλάξετε άλλες ρυθμίσεις εκτύπωσης, κάντε κλικ στις άλλες καρτέλες.

Για περισσότερες συμβουλές εκτύπωσης, ανατρέξτε στην ενότητα [Συμβουλές για επιτυχημένη εκτύπωση](#).

ΣΗΜΕΙΩΣΗ: Εάν αλλάξετε το μέγεθος χαρτιού, βεβαιωθείτε ότι στο δίσκο εισόδου τοποθετείται το σωστό χαρτί.

6. Κάντε κλικ στο κουμπί **OK** για να επιβεβαιώσετε τις ρυθμίσεις. Το παράθυρο **Ιδιότητες** κλείνει.
7. Κάντε κλικ στο κουμπί **Εκτύπωση** ή **OK** για να ξεκινήσει η εκτύπωση.

Για να εκτυπώσετε σε φακέλους (OS X)

1. Στο μενού **File** (Αρχείο) του λογισμικού, επιλέξτε **Print** (Εκτύπωση).
2. Βεβαιωθείτε ότι ο εκτυπωτής σας είναι επιλεγμένος.
3. Επιλέξτε το κατάλληλο μέγεθος φακέλου από το αναδυόμενο μενού **Μέγεθος χαρτιού**.

Εάν δεν βλέπετε τις επιλογές εκτύπωσης στο πλαίσιο διαλόγου, επιλέξτε **Show Details** (Εμφάνιση λεπτομερειών).

ΣΗΜΕΙΩΣΗ: Εάν αλλάξετε το **Μέγεθος χαρτιού**, βεβαιωθείτε ότι έχετε τοποθετήσει το σωστό χαρτί.

4. Στο αναδυόμενο μενού, επιλέξτε **Τύπος/Ποιότητα χαρτιού** και βεβαιωθείτε ότι η ρύθμιση για τον τύπο χαρτιού έχει οριστεί σε **Απλό χαρτί**.
5. Κάντε κλικ στο κουμπί **Εκτύπωση**.

Εκτύπωση φωτογραφιών

Μπορείτε να εκτυπώσετε φωτογραφίες είτε από τον υπολογιστή είτε από μονάδα flash USB.

 **ΠΡΟΣΟΧΗ:** Μην αφαιρέσετε τη μονάδα flash από τη θύρα USB του υπολογιστή όσο ο εκτυπωτής έχει πρόσβαση σε αυτή. Διαφορετικά, μπορεί να καταστραφούν τα αρχεία της μονάδας. Όταν αφαιρέσετε τη μονάδα flash USB, βεβαιωθείτε ότι η φωτεινή ένδειξη της θύρας USB δεν αναβοσβήνει.

ΣΗΜΕΙΩΣΗ: Ο εκτυπωτής δεν υποστηρίζει κρυπτογραφημένες μονάδες flash USB ή μονάδες flash USB που χρησιμοποιούν το σύστημα αρχείων NTFS.

Μην αφήνετε το αχρησιμοποίητο φωτογραφικό χαρτί στο δίσκο εισόδου. Το χαρτί ενδέχεται να κυρτώσει, γεγονός που μπορεί να υποβαθμίσει την ποιότητα των εκτυπώσεων. Το φωτογραφικό χαρτί πρέπει να είναι επίπεδο πριν την εκτύπωση.

 **ΥΠΟΔΕΙΞΗ:** Μπορείτε να χρησιμοποιήσετε αυτόν τον εκτυπωτή για να εκτυπώσετε έγγραφα και φωτογραφίες από τη φορητή συσκευή σας (π.χ. smartphone ή tablet). Για περισσότερες πληροφορίες, επισκεφτείτε την τοποθεσία web HP Mobile Printing (www.hp.com/go/mobileprinting). Επί του παρόντος, η τοποθεσία web μπορεί να μην είναι διαθέσιμη σε όλες τις γλώσσες.

Για να εκτυπώσετε φωτογραφίες από τον υπολογιστή (Windows)

1. Τοποθετήστε χαρτί στο δίσκο εισόδου. Για περισσότερες πληροφορίες, ανατρέξτε στην ενότητα [Τοποθετήστε χαρτί](#).
2. Στο λογισμικό που χρησιμοποιείτε επιλέξτε **Εκτύπωση**.
3. Βεβαιωθείτε ότι ο εκτυπωτής σας είναι επιλεγμένος.
4. Για να αλλάξετε τις ρυθμίσεις, κάντε κλικ στο κουμπί που ανοίγει το πλαίσιο διαλόγου **Προτιμήσεις**.

Ανάλογα με την εφαρμογή λογισμικού που χρησιμοποιείτε, αυτό το κουμπί μπορεί να ονομάζεται **Ιδιότητες**, **Επιλογές**, **Εγκατάσταση εκτυπωτή**, **Εκτυπωτής** ή **Προτιμήσεις**.

ΣΗΜΕΙΩΣΗ: Για να ορίσετε τις ρυθμίσεις εκτύπωσης για όλες τις εργασίες εκτύπωσης, κάντε τις αλλαγές στο λογισμικό HP που συνοδεύει τον εκτυπωτή. Για περισσότερες πληροφορίες σχετικά με το λογισμικό HP, ανατρέξτε στην ενότητα [Εργαλεία διαχείρισης εκτυπωτή](#).

5. Ορίστε τις κατάλληλες επιλογές στην καρτέλα **Συντόμευση εκτύπωσης**.
Για να αλλάξετε άλλες ρυθμίσεις εκτύπωσης, κάντε κλικ στις άλλες καρτέλες.
Για περισσότερες συμβουλές εκτύπωσης, ανατρέξτε στην ενότητα [Συμβουλές για επιτυχημένη εκτύπωση](#).
6. Κάντε κλικ στο κουμπί **OK** για να επιβεβαιώσετε τις ρυθμίσεις. Το παράθυρο **Προτιμήσεις** κλείνει.
7. Κάντε κλικ στο κουμπί **Εκτύπωση** ή **OK** για να ξεκινήσει η εκτύπωση.

ΣΗΜΕΙΩΣΗ: Μόλις ολοκληρωθεί η εκτύπωση, αφαιρέστε το αχρησιμοποίητο φωτογραφικό χαρτί από το δίσκο εισόδου. Φυλάξτε το χαρτί ώστε να μην κυρτώσει, γεγονός που μπορεί να υποβαθμίσει την ποιότητα των εκτυπώσεων.

Για να εκτυπώσετε φωτογραφίες από τον υπολογιστή (OS X)

1. Στο μενού **File** (Αρχείο) του λογισμικού, επιλέξτε **Print** (Εκτύπωση).
2. Βεβαιωθείτε ότι ο εκτυπωτής σας είναι επιλεγμένος.
3. Ρύθμιση επιλογών εκτύπωσης.

Εάν δεν βλέπετε τις επιλογές εκτύπωσης στο πλαίσιο διαλόγου, επιλέξτε **Show Details** (Εμφάνιση λεπτομερειών).

- Επιλέξτε το κατάλληλο μέγεθος χαρτιού από το αναδυόμενο μενού **Μέγεθος χαρτιού**.

ΣΗΜΕΙΩΣΗ: Εάν αλλάξετε το μέγεθος χαρτιού, βεβαιωθείτε ότι έχετε τοποθετήσει το σωστό χαρτί.

- Επιλέξτε τον προσανατολισμό.
4. Στο αναδυόμενο μενού της εφαρμογής, επιλέξτε **Τύπος/Ποιότητα χαρτιού** και έπειτα επιλέξτε τις παρακάτω ρυθμίσεις:
 - **Τύπος χαρτιού:** Επιλέξτε τον κατάλληλο τύπο φωτογραφικού χαρτιού
 - **Ποιότητα:** Επιλέξτε την επιλογή που προσφέρει τη βέλτιστη ποιότητα ή τη μέγιστη πυκνότητα dpi.
 - Κάντε κλικ στο τρίγωνο εμφάνισης **Επιλογές χρωμάτων** και ορίστε την κατάλληλη επιλογή **Επιδιόρθωση φωτογραφίας**.

- **Απενεργοποίηση:** δεν εφαρμόζονται αυτόματες ρυθμίσεις στην εικόνα.
- **Ενεργοποίηση:** εστιάζει αυτόματα την εικόνα, πραγματοποιεί μέτρια ρύθμιση της ευκρίνειας της εικόνας.

5. Επιλέξτε όποιες άλλες ρυθμίσεις εκτύπωσης επιθυμείτε και στη συνέχεια πατήστε **Εκτύπωση**.

Για να εκτυπώσετε φωτογραφίες από μονάδα flash USB

Μπορείτε να εκτυπώσετε μια φωτογραφία απευθείας από μια μονάδα flash USB, χωρίς τη χρήση υπολογιστή.

1. Συνδέστε τη μονάδα flash USB στη θύρα USB στην κάτω δεξιά πλευρά του εκτυπωτή.
2. Περιμένετε να εμφανιστούν στην οθόνη του πίνακα ελέγχου τα αρχεία και οι φάκελοι της μονάδας flash USB.
3. Στην οθόνη του πίνακα ελέγχου, επιλέξτε τη φωτογραφία που θέλετε να εκτυπώσετε και πατήστε **Συνέχεια**.
4. Πραγματοποιήστε κύλιση προς τα επάνω ή προς τα κάτω για να ορίσετε τον αριθμό των φωτογραφιών που θα εκτυπωθούν.
5. Πατήστε **Τέλος** και έπειτα πατήστε **Συνέχεια** για να δείτε την επιλεγμένη φωτογραφία σε προεπισκόπηση. Εάν θέλετε να προσαρμόσετε τη διάταξη ή τον τύπο χαρτιού, πατήστε  (**Ρύθμιση**) και πατήστε την επιθυμητή επιλογή.
6. Αγγίξτε **Εκτύπωση** για να ξεκινήσει η εκτύπωση.

Εκτύπωση σε ειδικό χαρτί και χαρτί προσαρμοσμένου μεγέθους

Εάν η εφαρμογή σας υποστηρίζει χαρτί προσαρμοσμένου μεγέθους, ρυθμίστε το μέγεθος στην εφαρμογή πριν εκτυπώσετε το έγγραφο. Διαφορετικά, ορίστε το μέγεθος στο πρόγραμμα οδήγησης του εκτυπωτή. Ίσως χρειαστεί να διαμορφώσετε ξανά τα υπάρχοντα έγγραφα προκειμένου να εκτυπωθούν σωστά σε χαρτί προσαρμοσμένου μεγέθους.

Για να ορίσετε προσαρμοσμένα μεγέθη (Windows)

1. Ανάλογα με το λειτουργικό σας σύστημα, κάντε ένα από τα παρακάτω:
 - **Windows 10:** Στο μενού **Έναρξη** των Windows, επιλέξτε **Όλες οι εφαρμογές**, επιλέξτε **Σύστημα Windows**, επιλέξτε **Συσκευές** και έπειτα επιλέξτε **Συσκευές και εκτυπωτές** κάτω από το μενού **Σχετικές ρυθμίσεις**. Επιλέξτε το όνομα του εκτυπωτή και, στη συνέχεια, επιλέξτε **Ιδιότητες διακομιστή εκτύπωσης**.
 - **Windows 8.1 και Windows 8:** Τοποθετήστε το δείκτη ή πατήστε στην πάνω δεξιά γωνία της οθόνης για να ανοίξετε τα σύμβολα, κάντε κλικ στο εικονίδιο **Ρυθμίσεις**, επιλέξτε **Πίνακας Ελέγχου** και, στη συνέχεια, επιλέξτε **Προβολή συσκευών και εκτυπωτών**. Επιλέξτε το όνομα του εκτυπωτή και, στη συνέχεια, επιλέξτε **Ιδιότητες διακομιστή εκτύπωσης**.
 - **Windows 7:** Στο μενού **Έναρξη** των Windows, κάντε κλικ στην επιλογή **Συσκευές και εκτυπωτές**. Επιλέξτε το όνομα του εκτυπωτή και, στη συνέχεια, επιλέξτε **Ιδιότητες διακομιστή εκτύπωσης**.

- **Windows Vista:** Από το μενού **Έναρξη** των Windows, επιλέξτε **Πίνακας Ελέγχου** και έπειτα κάντε κλικ στην επιλογή **Εκτυπωτές**. Κάντε δεξί κλικ σε μια κενή περιοχή του παράθυρου **Εκτυπωτές** και επιλέξτε **Ιδιότητες διακομιστή**.
 - **Windows XP:** Από το μενού **Έναρξη** των Windows, επιλέξτε **Πίνακας Ελέγχου** και έπειτα κάντε κλικ στην επιλογή **Εκτυπωτές και φαξ**. Στο μενού **Αρχείο**, επιλέξτε **Ιδιότητες διακομιστή**.
2. Επιλέξτε το πλαίσιο ελέγχου **Δημιουργία νέας φόρμας**.
 3. Εισαγάγετε το όνομα του χαρτιού προσαρμοσμένου μεγέθους.
 4. Εισαγάγετε τις διαστάσεις του προσαρμοσμένου μεγέθους στην ενότητα **Περιγραφή φόρμας (διαστάσεις)**.
 5. Επιλέξτε **Αποθήκευση φόρμας** και, στη συνέχεια, επιλέξτε **Κλείσιμο**.

Για να εκτυπώσετε σε ειδικό χαρτί ή χαρτί προσαρμοσμένου μεγέθους (Windows)

ΣΗΜΕΙΩΣΗ: Πριν εκτυπώσετε σε χαρτί προσαρμοσμένου μεγέθους, πρέπει να ρυθμίσετε το προσαρμοσμένο μέγεθος στις ιδιότητες του διακομιστή εκτύπωσης.

1. Τοποθετήστε χαρτί στο δίσκο εισόδου. Για περισσότερες πληροφορίες, ανατρέξτε στην ενότητα [Τοποθετήστε χαρτί](#).
2. Στο λογισμικό που χρησιμοποιείτε επιλέξτε **Εκτύπωση**.
3. Για να εκτυπώσετε σε ειδικό χαρτί ή χαρτί προσαρμοσμένου μεγέθους.
4. Κάντε κλικ στο κουμπί που ανοίγει το πλαίσιο διαλόγου **Προτιμήσεις**.

Ανάλογα με την εφαρμογή λογισμικού που χρησιμοποιείτε, το συγκεκριμένο κουμπί μπορεί να ονομάζεται **Ιδιότητες**, **Επιλογές**, **Ρύθμιση εκτυπωτή**, **Ιδιότητες εκτυπωτή**, **Εκτυπωτής** ή **Προτιμήσεις**.

ΣΗΜΕΙΩΣΗ: Για να ορίσετε τις ρυθμίσεις εκτύπωσης για όλες τις εργασίες εκτύπωσης, κάντε τις αλλαγές στο λογισμικό HP που συνοδεύει τον εκτυπωτή. Για περισσότερες πληροφορίες σχετικά με το λογισμικό HP, ανατρέξτε στην ενότητα [Εργαλεία διαχείρισης εκτυπωτή](#).

5. Στην καρτέλα **Διάταξη ή Χαρτί/Ποιότητα**, κάντε κλικ στο κουμπί **Για προχωρημένους**.
6. Στην περιοχή **Χαρτί/Έξοδος**, επιλέξτε το προσαρμοσμένο μέγεθος στην αναπτυσσόμενη λίστα **Μέγεθος χαρτιού**.

ΣΗΜΕΙΩΣΗ: Εάν αλλάξετε το μέγεθος χαρτιού, βεβαιωθείτε ότι στο δίσκο εισόδου τοποθετείται το σωστό χαρτί.

7. Επιλέξτε όποιες άλλες ρυθμίσεις εκτύπωσης θέλετε και, στη συνέχεια, πατήστε **OK**.
8. Κάντε κλικ στο κουμπί **Εκτύπωση** ή **OK** για να ξεκινήσει η εκτύπωση.

Για να εκτυπώσετε σε ειδικό χαρτί ή χαρτί προσαρμοσμένου μεγέθους (OS X)

Πριν εκτυπώσετε σε χαρτί προσαρμοσμένου μεγέθους, πρέπει να ρυθμίσετε το προσαρμοσμένο μέγεθος στο λογισμικό HP.

1. Τοποθετήστε το κατάλληλο χαρτί στο δίσκο.
2. Δημιουργήστε το νέο προσαρμοσμένο μέγεθος χαρτιού.
 - α. Στο λογισμικό από το οποίο θέλετε να εκτυπώσετε, κάντε κλικ στο μενού **Αρχείο** και, στη συνέχεια, επιλέξτε **Εκτύπωση**.
 - β. Βεβαιωθείτε ότι ο εκτυπωτής σας είναι επιλεγμένος.

- γ. Κάντε κλικ στην επιλογή **Διαχείριση προσαρμοσμένων μεγεθών** στο αναδυόμενο μενού **Μέγεθος χαρτιού**.
Εάν δεν βλέπετε τις επιλογές εκτύπωσης στο πλαίσιο διαλόγου, επιλέξτε **Show Details** (Εμφάνιση λεπτομερειών).
 - δ. Κάντε κλικ στο σύμβολο **+** και, στη συνέχεια, επιλέξτε από τη λίστα το νέο στοιχείο και πληκτρολογήστε ένα όνομα για το προσαρμοσμένο μέγεθος χαρτιού.
 - ε. Εισαγάγετε το ύψος και το πλάτος του προσαρμοσμένου χαρτιού.
 - ζ. Κάντε κλικ στο κουμπί **Τέλος** ή **OK** και έπειτα κάντε κλικ στην επιλογή **Αποθήκευση**.
3. Χρησιμοποιήστε το προσαρμοσμένο μέγεθος χαρτιού που δημιουργήσατε για την εκτύπωση.
- α. Από το μενού **Αρχείο** στην εφαρμογή λογισμικού, κάντε κλικ στο κουμπί **Εκτύπωση**.
 - β. Βεβαιωθείτε ότι ο εκτυπωτής είναι επιλεγμένος.
 - γ. Στο αναδυόμενο μενού **Μέγεθος χαρτιού**, επιλέξτε το προσαρμοσμένο μέγεθος χαρτιού που δημιουργήσατε.
 - δ. Επιλέξτε όποιες άλλες ρυθμίσεις εκτύπωσης επιθυμείτε και στη συνέχεια πατήστε **Εκτύπωση**.

Εκτύπωση και στις δύο όψεις (μη αυτόματα)

Για να εκτυπώσετε και στις δύο όψεις της σελίδας (Windows)

1. Τοποθετήστε χαρτί στο δίσκο εισόδου. Για περισσότερες πληροφορίες, ανατρέξτε στην ενότητα [Τοποθετήστε χαρτί](#).
 2. Στο λογισμικό που χρησιμοποιείτε επιλέξτε **Εκτύπωση**.
 3. Βεβαιωθείτε ότι ο εκτυπωτής σας είναι επιλεγμένος.
 4. Για να αλλάξετε τις ρυθμίσεις, κάντε κλικ στο κουμπί που ανοίγει το πλαίσιο διαλόγου **Προτιμήσεις**.
Ανάλογα με την εφαρμογή λογισμικού που χρησιμοποιείτε, αυτό το κουμπί μπορεί να ονομάζεται **Ιδιότητες**, **Επιλογές**, **Εγκατάσταση εκτυπωτή**, **Εκτυπωτής** ή **Προτιμήσεις**.
-
- ΣΗΜΕΙΩΣΗ:** Για να ορίσετε τις ρυθμίσεις εκτύπωσης για όλες τις εργασίες εκτύπωσης, κάντε τις αλλαγές στο λογισμικό HP που συνοδεύει τον εκτυπωτή. Για περισσότερες πληροφορίες σχετικά με το λογισμικό HP, ανατρέξτε στην ενότητα [Εργαλεία διαχείρισης εκτυπωτή](#).
-
5. Στην καρτέλα **Διάταξη**, επιλέξτε **Αναστροφή στη μακριά πλευρά** ή **Αναστροφή στην κοντή πλευρά** από την αναπτυσσόμενη λίστα **Μη αυτόματη εκτύπωση δύο όψεων**.
Για να επιλέξετε το μέγεθος της σελίδας, στην καρτέλα **Διάταξη** ή **Χαρτί/Ποιότητα** κάντε κλικ στο κουμπί **Για προχωρημένους** και επιλέξτε το κατάλληλο μέγεθος χαρτιού από την αναπτυσσόμενη λίστα **Μέγεθος χαρτιού**.
Για να αλλάξετε άλλες ρυθμίσεις εκτύπωσης, κάντε κλικ στις άλλες καρτέλες.
Για περισσότερες συμβουλές εκτύπωσης, ανατρέξτε στην ενότητα [Συμβουλές για επιτυχημένη εκτύπωση](#).
-
- ΣΗΜΕΙΩΣΗ:** Εάν αλλάξετε το μέγεθος χαρτιού, φροντίστε να τοποθετήσετε το σωστό χαρτί στο δίσκο εισόδου και να ορίσετε το αντίστοιχο μέγεθος χαρτιού στον πίνακα ελέγχου του εκτυπωτή.
-
6. Κάντε κλικ στο κουμπί **OK** για να επιβεβαιώσετε τις ρυθμίσεις. Το παράθυρο **Προτιμήσεις** κλείνει.
 7. Κάντε κλικ στο κουμπί **Εκτύπωση** ή **OK** για να ξεκινήσει η εκτύπωση.

8. Μόλις εκτυπωθεί η μία πλευρά, ακολουθήστε τις οδηγίες στην οθόνη για να τοποθετήσετε ξανά το χαρτί στο δίσκο εισόδου.
9. Κάντε κλικ στην επιλογή **Συνέχεια** στις οδηγίες στην οθόνη για να εκτυπώσετε την άλλη πλευρά.

Για να εκτυπώσετε και στις δύο όψεις της σελίδας (OS X)

1. Στο μενού **File** (Αρχείο) του λογισμικού, επιλέξτε **Print** (Εκτύπωση).
2. Στο πλαίσιο διαλόγου εκτύπωσης, στο αναδυόμενο μενού επιλέξτε **Χειρισμός χαρτιού** και ορίστε τη ρύθμιση **Σειρά σελίδων** σε **Κανονική**.
3. Ορίστε τη ρύθμιση **Σελίδες προς εκτύπωση** σε **Μόνο μονές σελίδες**.
4. Κάντε κλικ στο κουμπί **Εκτύπωση**.
5. Αφού εκτυπωθούν όλες οι μονές σελίδες του εγγράφου, αφαιρέστε το έγγραφο από το δίσκο εξόδου.
6. Τοποθετήστε ξανά το έγγραφο έτσι ώστε η άκρη που βγήκε από τον εκτυπωτή να μπει τώρα στον εκτυπωτή και η κενή όψη του εγγράφου να είναι στραμμένη στο μπροστινό μέρος του εκτυπωτή.
7. Στο πλαίσιο διαλόγου εκτύπωσης, επιστρέψτε στο αναδυόμενο μενού **Χειρισμός χαρτιού** και ορίστε τη σειρά των σελίδων σε **Κανονική** και τις σελίδες προς εκτύπωση σε **Μονό ζυγές σελίδες**.
8. Κάντε κλικ στο κουμπί **Εκτύπωση**.

Εκτύπωση από φορητή συσκευή

Εκτύπωση από φορητές συσκευές

Μπορείτε να εκτυπώνετε έγγραφα και φωτογραφίες απευθείας από φορητές συσκευές, όπως συσκευές iOS, Android, Windows Mobile, Chromebook και Amazon Kindle.

Για να εκτυπώσετε από φορητές συσκευές

1. Βεβαιωθείτε ότι ο εκτυπωτής είναι συνδεδεμένος στο ίδιο δίκτυο με τη φορητή συσκευή.
2. Ενεργοποιήστε την εκτύπωση στη φορητή συσκευή:
 - **iOS:** Χρησιμοποιήστε την επιλογή **Εκτύπωση** του μενού **Κοινή χρήση**. Δεν απαιτείται ρύθμιση, καθώς το iOS AirPrint είναι προεγκατεστημένο.
ΣΗΜΕΙΩΣΗ: Στις συσκευές με iOS 4.2 ή μεταγενέστερη έκδοση το AirPrint είναι προεγκατεστημένο.
 - **Android:** Κατεβάστε το HP Print Service Plugin (υποστηρίζεται από τις περισσότερες συσκευές Android) από το Google Play Store και ενεργοποιήστε το στη συσκευή.
ΣΗΜΕΙΩΣΗ: Οι συσκευές με Android 4.4 ή μεταγενέστερη έκδοση υποστηρίζονται από το HP Print Service Plugin. Οι συσκευές με Android 4.3 ή προηγούμενη έκδοση μπορούν να εκτυπώνουν μέσω της εφαρμογής HP ePrint, η οποία διατίθεται στο Google Play Store.
 - **Windows Mobile:** Επιλέξτε **Εκτύπωση** στο μενού **Συσκευή**. Δεν απαιτείται ρύθμιση, καθώς το λογισμικό είναι προεγκατεστημένο.
ΣΗΜΕΙΩΣΗ: Εάν δεν βλέπετε τον εκτυπωτή σας στη λίστα, ίσως πρέπει να κάνετε μια εφάπαξ εγκατάσταση του εκτυπωτή χρησιμοποιώντας τον οδηγό **Προσθήκη εκτυπωτή**.

- **Chromebook:** Κατεβάστε και εγκαταστήστε την εφαρμογή **HP Print for Chrome** από το Chrome Web Store για να ενεργοποιήσετε την εκτύπωση μέσω Wi-Fi και μέσω USB.
- **Amazon Kindle Fire HD9 και HDX:** Την πρώτη φορά που θα επιλέξετε **Εκτύπωση** στη συσκευή, γίνεται αυτόματη λήψη του HP Print Service Plugin ώστε να είναι δυνατή η φορητή εκτύπωση.

ΣΗΜΕΙΩΣΗ: Για λεπτομέρειες σχετικά με την ενεργοποίηση της εκτύπωσης από φορητές συσκευές, επισκεφτείτε τη διεύθυνση www.hp.com/go/mobileprinting. Αν δεν υπάρχει διαθέσιμη τοπική έκδοση της τοποθεσίας για τη χώρα/περιοχή ή γλώσσα σας, μπορεί να ανακατευθυνθείτε στην τοποθεσία HP Mobile Printing μιας άλλης χώρας/περιοχής ή γλώσσας.

3. Βεβαιωθείτε ότι το χαρτί που έχει τοποθετηθεί ταιριάζει με τις ρυθμίσεις χαρτιού στον εκτυπωτή (ανατρέξτε στην ενότητα [Τοποθετήστε χαρτί](#) για περισσότερες πληροφορίες). Η ακριβής ρύθμιση του μεγέθους χαρτιού που έχει τοποθετηθεί δίνει τη δυνατότητα στη φορητή συσκευή να γνωρίζει το μέγεθος χαρτιού στο οποίο γίνεται η εκτύπωση.

Πρόσβαση στις λειτουργίες του εκτυπωτή και τις πληροφορίες αντιμετώπισης προβλημάτων από φορητές συσκευές

Η εφαρμογή HP All-in-One Printer Remote σας βοηθάει να ρυθμίσετε και να χρησιμοποιήσετε τον εκτυπωτή HP για εκτύπωση, σάρωση, αποθήκευση και κοινή χρήση εγγράφων σχεδόν από οπουδήποτε. Μπορείτε επίσης να δημιουργήσετε αναφορά για την κατάσταση του εκτυπωτή, τα εκτελέσετε εργασίες συντήρησης, να παραγγείλετε αυθεντικά αναλώσιμα HP, να εντοπίσετε και να επιλύσετε προβλήματα του εκτυπωτή, καθώς και να λάβετε βοήθεια αντιμετώπισης προβλημάτων και υποστήριξη από την HP.

Το HP All-in-One Printer Remote υποστηρίζεται σε συσκευές iOS, Android και Windows Mobile. Εγκαταστήστε το από το App Store ή το Google Play Store για να ενισχύσετε τις δυνατότητες του εκτυπωτή σας.

ΣΗΜΕΙΩΣΗ: Ορισμένες λειτουργίες ενδέχεται να μην είναι διαθέσιμες σε όλα τα μοντέλα εκτυπωτών. Επίσης, επί του παρόντος, το HP All-in-One Printer Remote μπορεί να μην είναι διαθέσιμο σε όλες τις γλώσσες. Για περισσότερες πληροφορίες, επισκεφτείτε τη διεύθυνση www.hp.com/support.

Συμβουλές για επιτυχημένη εκτύπωση

Οι ρυθμίσεις λογισμικού που έχουν επιλεγεί στο πρόγραμμα οδήγησης του εκτυπωτή ισχύουν μόνο για την εκτύπωση, δεν ισχύουν για την αντιγραφή ή τη σάρωση.

Μπορείτε να εκτυπώσετε το έγγραφο και στις δύο πλευρές του χαρτιού. Για περισσότερες πληροφορίες, ανατρέξτε στην ενότητα [Εκτύπωση και στις δύο όψεις \(μη αυτόματα\)](#).

Συμβουλές για τις μελάνες

- Εάν η ποιότητα εκτύπωσης δεν είναι αποδεκτή, ανατρέξτε στην ενότητα [Προβλήματα εκτύπωσης](#) για περισσότερες πληροφορίες.
- Χρησιμοποιείτε αυθεντικά δοχεία HP.

Τα αυθεντικά δοχεία HP έχουν σχεδιαστεί και δοκιμαστεί με τους εκτυπωτές και τα χαρτιά HP για να δημιουργείτε εύκολα εξαιρετικά αποτελέσματα κάθε φορά.

ΣΗΜΕΙΩΣΗ: Η HP δεν εγγυάται την ποιότητα ή την αξιοπιστία των αναλωσίμων τρίτων κατασκευαστών. Το σέρβις ή η επισκευή της συσκευής που θα είναι απαραίτητη εξ' αιτίας της χρήσης ενός αναλώσιμου τρίτου κατασκευαστή, δεν καλύπτεται από την εγγύηση.

Εάν πιστεύετε ότι έχετε αγοράσει αυθεντικά δοχεία HP, μεταβείτε στην τοποθεσία www.hp.com/go/anticounterfeit.

- Εγκαταστήστε σωστά τόσο το δοχείο μαύρης μελάνης όσο και το δοχείο έγχρωμης μελάνης.

- Για περισσότερες πληροφορίες, ανατρέξτε στην ενότητα [Αντικατάσταση των δοχείων](#).
- Ελέγξτε τα εκτιμώμενα επίπεδα μελάνης των δοχείων για να βεβαιωθείτε ότι υπάρχει επαρκής μελάνη. Οι προειδοποιήσεις και οι δείκτες επιπέδου μελάνης παρέχουν εκτιμήσεις αποκλειστικά για λόγους προγραμματισμού.
- Για περισσότερες πληροφορίες, ανατρέξτε στην ενότητα [Έλεγχος των εκτιμώμενων επιπέδων μελάνης](#).
- Να απενεργοποιείτε πάντα τον εκτυπωτή χρησιμοποιώντας το κουμπί  (**Λειτουργία**), ώστε να επιτρέπετε στον εκτυπωτή να προστατεύσει τα ακροφύσια.

Συμβουλές για την τοποθέτηση χαρτιού

- Για περισσότερες πληροφορίες, ανατρέξτε επίσης στην ενότητα [Τοποθετήστε χαρτί](#).
- Βεβαιωθείτε ότι το χαρτί είναι σωστά τοποθετημένο στον δίσκο εισόδου και, στη συνέχεια, προσαρμόστε τους οδηγούς πλάτους χαρτιού. Αλλάξτε τις ρυθμίσεις χαρτιού αν το μέγεθος χαρτιού δεν ανιχνευτεί σωστά.
 - Τοποθετήστε μια στοίβα χαρτιού (όχι μόνο μία σελίδα). Όλα τα φύλλα της στοίβας πρέπει να είναι ίδιου μεγέθους και τύπου προκειμένου να αποφεύγονται οι εμπλοκές χαρτιού.
 - Τοποθετήστε το χαρτί με την εκτυπωμένη πλευρά προς τα πάνω.
 - Βεβαιωθείτε ότι τα μέσα που είναι τοποθετημένα στο δίσκο εισόδου, είναι σε οριζόντια θέση και ότι οι άκρες δεν είναι λυγισμένες ή σκισμένες.
 - Ρυθμίζετε τους οδηγούς πλάτους χαρτιού στο δίσκο εισόδου ώστε να προσαρμόζονται σε όλα τα μέσα. Βεβαιωθείτε ότι οι οδηγοί δεν λυγίζουν το χαρτί στο δίσκο.

Συμβουλές για τις ρυθμίσεις του εκτυπωτή (Windows)

- Για να αλλάξετε τις προεπιλεγμένες ρυθμίσεις του εκτυπωτή, επιλέξτε **Εκτύπωση & σάρωση** και, στη συνέχεια, επιλέξτε **Ορισμός προτιμήσεων** στο λογισμικό του εκτυπωτή HP.
- Ανοίξτε το λογισμικό εκτυπωτή HP. Για περισσότερες πληροφορίες, ανατρέξτε στην ενότητα [Ανοιγμα του λογισμικού εκτυπωτή HP \(Windows\)](#).
- Για να επιλέξετε αριθμό σελίδων για εκτύπωση ανά φύλλο, στην καρτέλα **Διάταξη** του προγράμματος οδήγησης του εκτυπωτή, ορίστε την κατάλληλη επιλογή στην αναπτυσσόμενη λίστα **Σελίδες ανά φύλλο**.
 - Εάν θέλετε να αλλάξετε τον προσανατολισμό της σελίδας, αλλάξτε τη ρύθμιση στην εφαρμογή που χρησιμοποιείτε.
 - Για να προβάλετε περισσότερες ρυθμίσεις εκτύπωσης, στην καρτέλα **Διάταξη** ή **Χαρτί/Ποιότητα** του προγράμματος οδήγησης του εκτυπωτή, επιλέξτε **Για προχωρημένους** για να ανοίξει το πλαίσιο διαλόγου **Επιλογές για προχωρημένους**.

ΣΗΜΕΙΩΣΗ: Η προεπισκόπηση στην καρτέλα **Διάταξη** δεν μπορεί να προβάλλει την επιλογή που έχετε ορίσει στην αναπτυσσόμενη λίστα **Διάταξη σελίδων ανά φύλλο**, **Φυλλάδιο** ή **Περιθώρια σελίδας**.

- **Εκτύπωση σε κλίμακα του γκρι:** Επιτρέπει την εκτύπωση ενός ασπρόμαυρου εγγράφου με τη χρήση μόνο μαύρης μελάνης. Επιλέξτε **Χρήση μόνο μαύρου** και κάντε κλικ στο κουμπί **OK**.
- **Διάταξη σελίδων ανά φύλλο:** Σας βοηθά να ορίσετε τη σειρά των σελίδων εάν εκτυπώνετε ένα έγγραφο σε περισσότερες από δύο σελίδες ανά φύλλο.
- **Εκτύπωση χωρίς περιθώριο:** Ενεργοποιήστε αυτή την επιλογή για να εκτυπώσετε φωτογραφίες χωρίς περιθώριο. Δεν υποστηρίζουν όλοι οι τύποι χαρτιού αυτή τη δυνατότητα. Εάν ο επιλεγμένος

τύπος χαρτιού στην αναπτυσσόμενη λίστα **Μέσα** δεν υποστηρίζει αυτή τη δυνατότητα, θα δείτε ένα εικονίδιο προσοχής δίπλα στην επιλογή.

- **HP Real Life Technologies:** Η λειτουργία αυτή εξομαλύνει και οξύνει τις εικόνες και τα γραφικά για βελτιωμένη ποιότητα εκτύπωσης.
- **Φυλλάδιο:** Επιτρέπει την εκτύπωση ενός πολυσέλιδου εγγράφου ως φυλλάδιου. Τοποθετεί δύο σελίδες στην κάθε πλευρά του φύλλου, το οποίο μπορεί να διπλωθεί στη μέση ώστε να δημιουργηθεί ένα φυλλάδιο με το μισό μέγεθος του χαρτιού. Επιλέξτε μέθοδο βιβλιοδεσίας από την αναπτυσσόμενη λίστα και κάντε κλικ στο κουμπί **OK**.
 - **Φυλλάδιο-Αριστερά:** Η πλευρά δεσίματος μετά το δίπλωμα του φυλλάδιου είναι στα αριστερά. Επιλέξτε αυτή την επιλογή εάν η φορά ανάγνωσής σας είναι από τα αριστερά προς τα δεξιά.
 - **Φυλλάδιο-Δεξιά:** Η πλευρά δεσίματος μετά το δίπλωμα του φυλλάδιου είναι στα δεξιά. Επιλέξτε αυτή την επιλογή εάν η φορά ανάγνωσής σας είναι από τα δεξιά προς τα αριστερά.
- **Περιθώρια σελίδας:** Σας βοηθά να προσθέσετε περιθώρια στις σελίδες, εάν εκτυπώνετε ένα έγγραφο με δύο ή περισσότερες σελίδες ανά φύλλο.

- Μπορείτε να χρησιμοποιήσετε μια συντόμευση εκτύπωσης για να εξοικονομήσετε χρόνο από τον ορισμό των προτιμήσεων εκτύπωσης. Η συντόμευση εκτύπωσης αποθηκεύει τις τιμές των ρυθμίσεων που είναι κατάλληλες για μια συγκεκριμένη εργασία, ώστε να ορίζετε όλες τις επιλογές με ένα κλικ.

Για να την χρησιμοποιήσετε, μεταβείτε στην καρτέλα **Συντομέυσεις εκτύπωσης**, επιλέξτε μια συντόμευση εκτύπωσης και κάντε κλικ στο κουμπί **OK**.

Για να προσθέσετε μια νέα συντόμευση εκτύπωσης, αφού ορίσετε τις ρυθμίσεις, κάντε κλικ στην επιλογή **Αποθήκευση ως**, εισαγάγετε ένα όνομα και κάντε κλικ στο κουμπί **OK**.

Για να διαγράψετε μια συντόμευση εκτύπωσης, επιλέξτε τη συντόμευση και κάντε κλικ στο κουμπί **Διαγραφή**.

ΣΗΜΕΙΩΣΗ: Δεν είναι δυνατή η διαγραφή των προεπιλεγμένων συντομέυσεων εκτύπωσης.

Συμβουλές για τις ρυθμίσεις του εκτυπωτή (OS X)

- Στο πλαίσιο διαλόγου "Εκτύπωση", χρησιμοποιήστε το αναδυόμενο μενού **Μέγεθος χαρτιού** για να επιλέξετε το μέγεθος του χαρτιού που έχει τοποθετηθεί στον εκτυπωτή.
- Στο πλαίσιο διαλόγου εκτύπωσης, επιλέξτε το αναδυόμενο μενού **Τύπος/Ποιότητα χαρτιού** για να επιλέξετε τον κατάλληλο τύπο και ποιότητα χαρτιού.

4 Αντιγραφή και σάρωση

Μπορείτε να δημιουργήσετε αντίγραφα υψηλής ποιότητας, έγχρωμα και ασπρόμαυρα, σε διάφορους τύπους και μεγέθη χαρτιού.



ΣΗΜΕΙΩΣΗ: Για καλύτερη ποιότητα αντιγραφής, χρησιμοποιήστε έγχρωμη αντιγραφή και αποφύγετε την αντιγραφή υπό άμεσο ηλιακό φως ή έντονο φωτισμό.

- [Αντιγραφή](#)
- [Σάρωση](#)
- [Συμβουλές για επιτυχημένη αντιγραφή και σάρωση](#)

Αντιγραφή

Για να δημιουργήσετε αντίγραφα από ένα έγγραφο

1. Βεβαιωθείτε ότι έχετε τοποθετήσει χαρτί στο δίσκο εισόδου. Για περισσότερες πληροφορίες, ανατρέξτε στην ενότητα [Τοποθετήστε χαρτί](#).
2. Τοποθετήστε το πρωτότυπο στον τροφοδότη εγγράφων με την εκτυπωμένη πλευρά προς τα κάτω. Για περισσότερες πληροφορίες, ανατρέξτε στην ενότητα [Τοποθέτηση πρωτοτύπου στον τροφοδότη εγγράφων](#).
3. Στην οθόνη του πίνακα ελέγχου του εκτυπωτή, πατήστε **Αντιγραφή**.
4. Επιλέξτε **Έγγραφο**.
5. Πραγματοποιήστε κύλιση προς τα αριστερά ή δεξιά για να επιλέξετε τον αριθμό των αντιγράφων.

 **ΥΠΟΔΕΙΞΗ:** Για να αποθηκεύσετε αυτές τις ρυθμίσεις ως προεπιλεγμένες ρυθμίσεις για τις επόμενες εργασίες, στην οθόνη του πίνακα ελέγχου του εκτυπωτή πατήστε **Αντιγραφή**, πατήστε  (**Ρύθμιση**) και, στη συνέχεια, πατήστε **Αποθήκευση τρεχουσών ρυθμίσεων**.

6. Πατήστε **Έναρξη A/M** ή **Έναρξη έγχρ.** για να ξεκινήσει η εργασία αντιγραφής.

Ρυθμίσεις αντιγραφής

Μπορείτε να προσαρμόσετε τις εργασίες αντιγραφής χρησιμοποιώντας τις ρυθμίσεις που υπάρχουν στον πίνακα ελέγχου του εκτυπωτή.

Στο μενού **Αντιγραφή**, πατήστε  (**Ρύθμιση**) και αλλάξτε τις επιθυμητές ρυθμίσεις.

- Αλλαγή μεγέθους
- Μέγεθος και τύπος χαρτιού
- Ποιότητα
- Ανοιχτόχρ/σκουρ.
- Βελτιώσεις
- Περιθώριο δεσίματος

- Αποθήκευση ρυθμίσεων
- Επαναφορά εργοστ. ρυθμ.

Σάρωση

Μπορείτε να σαρώσετε έγγραφα, φωτογραφίες και άλλους τύπους χαρτιού και, στη συνέχεια, να τα στείλετε σε διάφορους προορισμούς, όπως σε υπολογιστή ή παραλήπτη e-mail.

Όταν σαρώνετε έγγραφα με το λογισμικό εκτυπωτή HP, μπορείτε να πραγματοποιήσετε σάρωση σε μορφή με δυνατότητα αναζήτησης και επεξεργασίας.

ΣΗΜΕΙΩΣΗ: Ορισμένες λειτουργίες σάρωσης είναι διαθέσιμες μόνο αφού εγκαταστήσετε το λογισμικό εκτυπωτή HP.

 **ΥΠΟΔΕΙΞΗ:** Εάν έχετε προβλήματα με τη σάρωση εγγράφων, ανατρέξτε στην ενότητα [Προβλήματα σάρωσης](#).

- [Σάρωση σε υπολογιστή](#)
- [Σάρωση σε USB](#)
- [Σάρωση σε e-mail](#)
- [Σάρωση εγγράφων ως επεξεργάσιμο κείμενο](#)
- [Δημιουργία νέας συντόμευσης σάρωσης \(Windows\)](#)
- [Αλλαγή ρυθμίσεων σάρωσης \(Windows\)](#)

Σάρωση σε υπολογιστή

Προτού πραγματοποιήσετε σάρωση σε υπολογιστή, βεβαιωθείτε ότι έχετε εγκαταστήσει το συνιστώμενο λογισμικό εκτυπωτή HP. Ο εκτυπωτής και ο υπολογιστής πρέπει να είναι συνδεδεμένοι και ενεργοποιημένοι.

Επιπλέον, σε υπολογιστές Windows, το λογισμικό του εκτυπωτή πρέπει να εκτελείται πριν από τη σάρωση.

Μπορείτε να χρησιμοποιήσετε το λογισμικό εκτυπωτή HP για να σαρώσετε έγγραφα σε επεξεργάσιμη μορφή. Για περισσότερες πληροφορίες, ανατρέξτε στην ενότητα [Σάρωση εγγράφων ως επεξεργάσιμο κείμενο](#).

Για να σαρώσετε πρωτότυπο από τον πίνακα ελέγχου του εκτυπωτή

1. Τοποθετήστε το πρωτότυπο στον τροφοδότη εγγράφων με την εκτυπωμένη πλευρά προς τα κάτω.
Για περισσότερες πληροφορίες, ανατρέξτε στην ενότητα [Τοποθέτηση πρωτοτύπου στον τροφοδότη εγγράφων](#).
2. Πατήστε **Σάρωση** και επιλέξτε **Υπολογιστής**.
3. Επιλέξτε τον υπολογιστή στον οποίο θέλετε να γίνει η σάρωση.
4. Επιλέξτε τον επιθυμητό τύπο σάρωσης.
 - **Αποθήκευση ως PDF**
 - **Αποθήκευση ως JPEG**
 - **Αποθήκευση ως επεξεργάσιμο κείμενο (OCR)**
 - **Αποστολή με email ως PDF**

- **Αποστολή με email ως JPEG**
 - **Καθημερινή σάρωση**
5. Πατήστε **Έναρξη σάρωσης**.

Για να ενεργοποιήσετε τη λειτουργία σάρωσης σε υπολογιστή (Windows)

Αν ο εκτυπωτής είναι συνδεδεμένος με τον υπολογιστή με καλώδιο USB, η λειτουργία σάρωσης στον υπολογιστή είναι ενεργοποιημένη από προεπιλογή και δεν μπορεί να απενεργοποιηθεί.

Αν χρησιμοποιείτε σύνδεση δικτύου, ακολουθήστε αυτές τις οδηγίες αν η λειτουργία έχει απενεργοποιηθεί και θέλετε να την ενεργοποιήσετε ξανά.

1. Ανοίξτε το λογισμικό εκτυπωτή HP. Για περισσότερες πληροφορίες, ανατρέξτε στην ενότητα [Άνοιγμα του λογισμικού εκτυπωτή HP \(Windows\)](#).
2. Μεταβείτε στην ενότητα **Σάρωση**.
3. Επιλέξτε **Διαχείριση σάρωσης σε υπολογιστή**.
4. Επιλέξτε **Ενεργοποίηση**.

Για να ενεργοποιήσετε τη λειτουργία σάρωσης σε υπολογιστή (OS X)

Η λειτουργία σάρωσης σε υπολογιστή είναι εργοστασιακά ενεργοποιημένη από προεπιλογή. Ακολουθήστε αυτές τις οδηγίες εάν η λειτουργία έχει απενεργοποιηθεί και επιθυμείτε να την ενεργοποιήσετε ξανά.

1. Ανοίξτε το HP Utility.

ΣΗΜΕΙΩΣΗ: Το HP Utility βρίσκεται στον υποφάκελο **HP** του φακέλου **Applications** (Εφαρμογές).

2. Στην ενότητα **Scan Settings** (Ρυθμίσεις σάρωσης), επιλέξτε **Scan to Computer** (Σάρωση στον υπολογιστή).
3. Βεβαιωθείτε ότι η επιλογή **Enable Scan to Computer** (Ενεργοποίηση σάρωσης σε υπολογιστή) είναι ενεργοποιημένη.

Για να σαρώσετε πρωτότυπο από το λογισμικό εκτυπωτή HP (Windows)

1. Τοποθετήστε το πρωτότυπο στον τροφοδότη εγγράφων με την εκτυπωμένη πλευρά προς τα κάτω.
Για περισσότερες πληροφορίες, ανατρέξτε στην ενότητα [Τοποθέτηση πρωτοτύπου στον τροφοδότη εγγράφων](#).
2. Ανοίξτε το λογισμικό εκτυπωτή HP. Για περισσότερες πληροφορίες, ανατρέξτε στην ενότητα [Άνοιγμα του λογισμικού εκτυπωτή HP \(Windows\)](#).
3. Μεταβείτε στην ενότητα **Σάρωση** και κάντε κλικ στην επιλογή **Σαρώστε ένα έγγραφο ή μια φωτογραφία**.
4. Επιλέξτε τον επιθυμητό τύπο σάρωσης.
 - **Αποθήκευση ως PDF**
 - **Αποθήκευση ως JPEG**
 - **Αποθήκευση ως επεξεργάσιμο κείμενο (OCR)**
 - **Αποστολή με email ως PDF**
 - **Αποστολή με email ως JPEG**
 - **Καθημερινή σάρωση**

ΣΗΜΕΙΩΣΗ:

- Η αρχική οθόνη σας επιτρέπει να βλέπετε και να τροποποιείτε βασικές ρυθμίσεις. Κάντε κλικ στη σύνδεση **Περισσότερα** στην πάνω δεξιά γωνία του πλαισίου διαλόγου σάρωσης για να δείτε και να αλλάξετε τις αναλυτικές ρυθμίσεις.
 - Για περισσότερες πληροφορίες, ανατρέξτε στην ενότητα [Αλλαγή ρυθμίσεων σάρωσης \(Windows\)](#).
 - Εάν έχετε ορίσει την επιλογή **Προβολή μετά τη σάρωση**, θα μπορείτε να κάνετε αλλαγές στη σαρωμένη εικόνα στην οθόνη προεπισκόπησης.
-

5. Επιλέξτε **Σάρωση**.

6. Επιλέξτε **Αποθήκευση** εάν θέλετε να παραμείνει ανοιχτή η εφαρμογή για άλλη σάρωση ή επιλέξτε **Τέλος** για να κλείσετε την εφαρμογή.

Αφού αποθηκευτεί η σάρωση, η Εξερεύνηση των Windows θα ανοίξει τον κατάλογο όπου αποθηκεύτηκε η σάρωση.

Για να σαρώσετε πρωτότυπο από το λογισμικό εκτυπωτή HP (OS X)

1. Ανοίξτε το HP Scan.

Το HP Scan βρίσκεται στο φάκελο **Applications/HP** στο πρώτο επίπεδο του σκληρού δίσκου.

2. Επιλέξτε το προφίλ σάρωσης που επιθυμείτε.

3. Επιλέξτε **Σάρωση**.

Σάρωση σε USB

Μπορείτε να πραγματοποιήσετε σάρωση απευθείας σε μονάδα flash USB από τον πίνακα ελέγχου του εκτυπωτή, χωρίς να χρησιμοποιήσετε υπολογιστή ή το λογισμικό HP που παρέχεται με τον εκτυπωτή.

 **ΠΡΟΣΟΧΗ:** Μην αφαιρείτε τη μονάδα flash από τη θύρα USB του υπολογιστή όσο έχει σε αυτήν πρόσβαση ο εκτυπωτής. Μπορεί να καταστραφούν τα αρχεία που υπάρχουν στη μονάδα flash USB. Μπορείτε να αφαιρέσετε μια μονάδα flash USB με ασφάλεια μόνο όταν η φωτεινή ένδειξη της θύρας USB δεν αναβοσβήνει.

ΣΗΜΕΙΩΣΗ:

- Ο εκτυπωτής δεν υποστηρίζει κρυπτογραφημένες μονάδες flash USB.
 - Μπορείτε επίσης να χρησιμοποιήσετε το λογισμικό εκτυπωτή HP για να σαρώσετε έγγραφα σε επεξεργάσιμη μορφή. Για περισσότερες πληροφορίες, ανατρέξτε στην ενότητα [Σάρωση εγγράφων ως επεξεργάσιμο κείμενο](#).
-

Για σάρωση πρωτοτύπου σε USB από τον πίνακα ελέγχου του εκτυπωτή

1. Τοποθετήστε το πρωτότυπο στον τροφοδότη εγγράφων με την εκτυπωμένη πλευρά προς τα κάτω.
2. Τοποθετήστε μια μονάδα flash USB.
3. Πατήστε **Σάρωση** και επιλέξτε **USB**.
4. Πραγματοποιήστε αλλαγές στις επιλογές σάρωσης, εάν απαιτείται.
5. Πατήστε **Έναρξη σάρωσης**.

Σάρωση σε e-mail

Η "Σάρωση σε e-mail" είναι μια εφαρμογή που σας επιτρέπει να σαρώνετε γρήγορα φωτογραφίες ή έγγραφα και τα στέλνετε μέσω e-mail στους παραλήπτες που έχετε ορίσει, απευθείας από τον εκτυπωτή HP All-in-One που διαθέτετε. Μπορείτε να ρυθμίσετε τις διευθύνσεις e-mail, να συνδεθείτε στους λογαριασμούς σας χρησιμοποιώντας τους κωδικούς PIN και, στη συνέχεια, να σαρώσετε και να στείλετε μέσω e-mail τα έγγραφά σας.

Αυτή η ενότητα περιλαμβάνει τα παρακάτω θέματα:

- [Ρύθμιση της λειτουργίας "Σάρωση σε e-mail"](#)
- [Σάρωση εγγράφου ή φωτογραφίας σε email](#)
- [Αλλαγή ρυθμίσεων λογαριασμού](#)

Ρύθμιση της λειτουργίας "Σάρωση σε e-mail"

Για να ρυθμίσετε τη λειτουργία "Σάρωση σε e-mail"

1. Ενεργοποιήστε τις Υπηρεσίες Web στον εκτυπωτή. Για περισσότερες πληροφορίες, ανατρέξτε στην ενότητα [Ρύθμιση των Υπηρεσιών Web](#).
2. Στην αρχική οθόνη, πατήστε **Apps** και, στη συνέχεια, πατήστε την εφαρμογή **Σάρωση σε email**.
3. Στην οθόνη **Καλωσορίσατε**, πατήστε **Συνέχεια**.
4. Πατήστε στο πλαίσιο **Email** για να εισαγάγετε τη διεύθυνση email σας και, στη συνέχεια, πατήστε **Τέλος**.
5. Πατήστε **Συνέχεια**.
6. Θα σταλεί ένας κωδικός PIN στη διεύθυνση e-mail που έχετε εισαγάγει. Πατήστε **Συνέχεια**.
7. Πατήστε **PIN** για να εισαγάγετε τον κωδικό PIN και έπειτα πατήστε **Συνέχεια**.
8. Πατήστε **Αποθήκευση e-mail** ή **Αυτόματη είσοδος**, ανάλογα με τον τρόπο που θέλετε να αποθηκεύσει ο εκτυπωτής τα στοιχεία σύνδεσης.
9. Επιλέξτε τον τύπο σάρωσης πατώντας **Φωτογραφία** ή **Έγγραφο**.
10. Για φωτογραφίες, επιλέξτε ρυθμίσεις σάρωσης και έπειτα πατήστε **Συνέχεια**.
Για έγγραφα, συνεχίστε στο επόμενο βήμα.
11. Επιβεβαιώστε τα στοιχεία του e-mail και πατήστε **Συνέχεια**.
12. Πατήστε **Σάρωση σε e-mail**.
13. Όταν η σάρωση ολοκληρωθεί, πατήστε **OK** και, στη συνέχεια, πατήστε **Ναι** εάν θέλετε να στείλετε και άλλο e-mail ή **Όχι** για να ολοκληρωθεί η διαδικασία.

Σάρωση εγγράφου ή φωτογραφίας σε email

Σάρωση εγγράφου ή φωτογραφίας σε email από τον πίνακα ελέγχου

1. Τοποθετήστε το πρωτότυπο στον τροφοδότη εγγράφων με την εκτυπωμένη πλευρά προς τα κάτω.
2. Στην αρχική οθόνη, πατήστε **Apps** και, στη συνέχεια, πατήστε την εφαρμογή **Σάρωση σε email**.
3. Στην οθόνη του πίνακα ελέγχου, επιλέξτε το λογαριασμό που θέλετε να χρησιμοποιήσετε και πατήστε **Συνέχεια**.

ΣΗΜΕΙΩΣΗ: Εάν δεν έχετε λογαριασμό, επιλέξτε **Ο λογαριασμός μου δεν υπάρχει στη λίστα**. Θα σας ζητηθεί να εισαγάγετε τη διεύθυνση e-mail και θα λάβετε έναν κωδικό PIN.

4. Εάν σας ζητηθεί, εισάγετε το PIN.
5. Επιλέξτε τον τύπο σάρωσης πατώντας **Φωτογραφία** ή **Έγγραφο**.
6. Για φωτογραφίες, επιλέξτε ρυθμίσεις σάρωσης και έπειτα πατήστε **Συνέχεια**.
Για έγγραφα, συνεχίστε στο επόμενο βήμα.
7. Για την προσθήκη ή κατάργηση φωτογραφιών, πατήστε **Τροποποίηση παραληπτών** και όταν τελειώσετε πατήστε **Τέλος**.
8. Επιβεβαιώστε τα στοιχεία του e-mail και πατήστε **Συνέχεια**.
9. Πατήστε **Σάρωση σε e-mail**.
10. Όταν η σάρωση ολοκληρωθεί, πατήστε **OK** και, στη συνέχεια, πατήστε **Ναι** εάν θέλετε να στείλετε και άλλο e-mail ή **Όχι** για να ολοκληρωθεί η διαδικασία.

Για να σαρώσετε ένα έγγραφο ή μια φωτογραφία και να στείλετε το σαρωμένο αρχείο με email από το λογισμικό του εκτυπωτή HP (Windows)

1. Τοποθετήστε το πρωτότυπο στον τροφοδότη εγγράφων με την εκτυπωμένη πλευρά προς τα κάτω.
2. Ανοίξτε το λογισμικό εκτυπωτή HP. Για περισσότερες πληροφορίες, ανατρέξτε στην ενότητα [Άνοιγμα του λογισμικού εκτυπωτή HP \(Windows\)](#).
3. Στο λογισμικό του εκτυπωτή, επιλέξτε **Σάρωση εγγράφου ή φωτογραφίας**.
4. Επιλέξτε τον τύπο της σάρωσης που θέλετε και επιλέξτε **Σάρωση**.

Επιλέξτε **Αποστολή με email ως PDF** ή **Αποστολή με email ως JPEG** για να ανοίξετε το λογισμικό του email σας με συνημμένο το σαρωμένο αρχείο.

ΣΗΜΕΙΩΣΗ:

- Η αρχική οθόνη σας επιτρέπει να βλέπετε και να τροποποιείτε βασικές ρυθμίσεις. Κάντε κλικ στη σύνδεση **Περισσότερα** στην πάνω δεξιά γωνία του πλαισίου διαλόγου σάρωσης για να δείτε και να αλλάξετε τις αναλυτικές ρυθμίσεις.
- Για περισσότερες πληροφορίες, ανατρέξτε στην ενότητα [Αλλαγή ρυθμίσεων σάρωσης \(Windows\)](#).

Αλλαγή ρυθμίσεων λογαριασμού

Για να αλλάξετε τις ρυθμίσεις λογαριασμού από τον πίνακα ελέγχου του εκτυπωτή

1. Στην αρχική οθόνη, πατήστε **Apps** και, στη συνέχεια, πατήστε την εφαρμογή **Σάρωση σε email**.
2. Επιλέξτε το λογαριασμό email που θέλετε να αλλάξετε και πατήστε **Τροποποίηση**.
3. Επιλέξτε τη ρύθμιση που θέλετε να τροποποιήσετε και ακολουθήστε τις οδηγίες στην οθόνη.
 - Αυτόματη είσοδος
 - Αποθήκευση e-mail
 - Κατάργηση από τη λίστα
 - Αλλαγή PIN
 - Διαγραφή λογαριασμού

Σάρωση εγγράφων ως επεξεργάσιμο κείμενο

Κατά τη σάρωση εγγράφων, μπορείτε να χρησιμοποιήσετε το λογισμικό HP για να σαρώσετε έγγραφα σε μορφή στην οποία θα μπορείτε να πραγματοποιήσετε αναζήτηση, αντιγραφή, επικόλληση και επεξεργασία. Αυτό σας επιτρέπει να επεξεργαστείτε επιστολές, αποκόμματα εφημερίδων και πολλά άλλα έγγραφα.

- [Σάρωση εγγράφων σε μορφή επεξεργάσιμου κειμένου](#)
- [Οδηγίες σάρωσης εγγράφων σε μορφή επεξεργάσιμου κειμένου](#)

Σάρωση εγγράφων σε μορφή επεξεργάσιμου κειμένου

Ακολουθήστε τις παρακάτω οδηγίες για να σαρώσετε έγγραφα ως επεξεργάσιμο κείμενο.

Για να σαρώσετε ένα έγγραφο σε επεξεργάσιμο κείμενο (Windows)

Μπορείτε να σαρώσετε διαφορετικούς τύπους έντυπων εγγράφων σε μορφή με δυνατότητα αναζήτησης και επεξεργασίας.

Εάν η επιλογή **Αποθήκευση ως επεξεργάσιμο κείμενο (OCR)** δεν είναι στη λίστα με τις διαθέσιμες επιλογές σάρωσης, πρέπει να εγκαταστήσετε ξανά το λογισμικό και να επιλέξετε αυτή την επιλογή κατά την εγκατάσταση.

1. Τοποθετήστε το πρωτότυπο στον τροφοδότη εγγράφων με την εκτυπωμένη πλευρά προς τα κάτω.
2. Ανοίξτε το λογισμικό εκτυπωτή HP. Για περισσότερες πληροφορίες, ανατρέξτε στην ενότητα [Άνοιγμα του λογισμικού εκτυπωτή HP \(Windows\)](#).
3. Στο λογισμικό του εκτυπωτή επιλέξτε **Σάρωση εγγράφου ή φωτογραφίας**.
4. Επιλέξτε **Αποθήκευση ως επεξεργάσιμο κείμενο (OCR)** και κάντε κλικ στην επιλογή **Σάρωση**.

ΣΗΜΕΙΩΣΗ:

- Η αρχική οθόνη σας επιτρέπει να βλέπετε και να τροποποιείτε βασικές ρυθμίσεις. Κάντε κλικ στη σύνδεση **Περισσότερα** στην πάνω δεξιά γωνία του πλαισίου διαλόγου σάρωσης για να δείτε και να αλλάξετε τις αναλυτικές ρυθμίσεις.
 - Για περισσότερες πληροφορίες, ανατρέξτε στην ενότητα [Αλλαγή ρυθμίσεων σάρωσης \(Windows\)](#).
 - Εάν έχετε ορίσει την επιλογή **Προβολή μετά τη σάρωση**, θα μπορείτε να κάνετε αλλαγές στη σαρωμένη εικόνα στην οθόνη προεπισκόπησης.
-

Για να σαρώσετε έγγραφα σε μορφή επεξεργάσιμου κειμένου (OS X)

1. Τοποθετήστε το πρωτότυπο στον τροφοδότη εγγράφων με την εκτυπωμένη πλευρά προς τα κάτω.
2. Ανοίξτε το HP Scan.
Το HP Scan βρίσκεται στο φάκελο **Applications/HP** στο πρώτο επίπεδο του σκληρού δίσκου.
3. Κάντε κλικ στο κουμπί **Σάρωση**.
Εμφανίζεται ένα πλαίσιο διαλόγου που ζητάει να επιβεβαιώσετε τη συσκευή σάρωσης και τις προρυθμίσεις σάρωσης.
4. Ακολουθήστε τις οδηγίες που εμφανίζονται στην οθόνη για να ολοκληρώσετε τη σάρωση.
5. Όταν ολοκληρωθεί η σάρωση όλων των σελίδων, επιλέξτε **Αποθήκευση** από το μενού **Αρχείο**.
6. Επιλέξτε τον τύπο επεξεργάσιμου κειμένου που θέλετε από το αναδυόμενο μενού **Μορφή**.
7. Κάντε κλικ στο κουμπί **Save** (Αποθήκευση).

Οδηγίες σάρωσης εγγράφων σε μορφή επεξεργάσιμου κειμένου

Ακολουθήστε τις παρακάτω οδηγίες για να διασφαλίσετε τη σωστή μετατροπή των εγγράφων από το λογισμικό.

- **Βεβαιωθείτε ότι η γυάλινη επιφάνεια του τροφοδότη εγγράφων είναι καθαρή.**

Τυχόν ακαθαρσίες ή σκόνη στη γυάλινη επιφάνεια σάρωσης ή στον τροφοδότη εγγράφων μπορεί να μην επιτρέψουν στο λογισμικό να μετατρέψει το έγγραφο σε επεξεργάσιμο κείμενο.

- **Βεβαιωθείτε ότι το έγγραφο έχει τοποθετηθεί σωστά.**

Βεβαιωθείτε ότι το πρωτότυπο έχει τοποθετηθεί σωστά και ότι το έγγραφο δεν είναι τοποθετημένο λοξά.

- **Βεβαιωθείτε ότι το κείμενο του εγγράφου είναι ευκρινές.**

Για την επιτυχή μετατροπή του εγγράφου σε επεξεργάσιμο κείμενο, το πρωτότυπο πρέπει να είναι ευκρινές και υψηλής ποιότητας.

Το λογισμικό μπορεί να μην μετατρέψει το έγγραφο με επιτυχία στις παρακάτω περιπτώσεις:

- Το κείμενο στο πρωτότυπο είναι ξεθωριασμένο ή παραμορφωμένο.
- Το κείμενο είναι πολύ μικρό.
- Η δομή του εγγράφου είναι πολύπλοκη.
- Το κείμενο είναι πυκνογραμμένο. Για παράδειγμα, εάν το κείμενο έχει χαρακτήρες που λείπουν ή που είναι γραμμένοι πολύ κοντά μεταξύ τους, οι χαρακτήρες "rn" μπορεί να μετατραπούν ως "m".
- Το κείμενο είναι γραμμένο σε έγχρωμο φόντο. Το έγχρωμο φόντο μπορεί να προκαλέσει την ανάμειξη των εικόνων στο προσκήνιο.

- **Επιλέξτε το σωστό προφίλ.**

Βεβαιωθείτε ότι έχετε επιλέξει μια συντόμευση ή προρύθμιση που επιτρέπει τη σάρωση σε μορφή επεξεργάσιμου κειμένου. Αυτές οι επιλογές χρησιμοποιούν ρυθμίσεις σάρωσης ειδικά σχεδιασμένες για τη μεγιστοποίηση της ποιότητας της σάρωσης OCR.

Windows: Χρησιμοποιήστε τη συντόμευση **Επεξεργάσιμο κείμενο (OCR)** ή **Αποθήκευση ως PDF**.

OS X: Χρησιμοποιήστε την προκαθορισμένη ρύθμιση **Έγγραφα με κείμενο**.

- **Αποθηκεύστε το αρχείο στη σωστή μορφή.**

Εάν θέλετε να εξαγάγετε μόνο το κείμενο από το έγγραφο, χωρίς τη μορφοποίηση του πρωτοτύπου, επιλέξτε μορφή απλού κειμένου, όπως **Κείμενο (.txt)** ή **TXT**.

Εάν θέλετε να εξαγάγετε το κείμενο και μέρος της μορφοποίησης του πρωτοτύπου, επιλέξτε μορφή εμπλουτισμένου κειμένου, όπως **Εμπλουτισμένο κείμενο (.rtf)** ή **RTF** ή μορφή PDF με δυνατότητα αναζήτησης, π.χ. **PDF με δυνατότητα αναζήτησης (.pdf)** ή **PDF με δυνατότητα αναζήτησης**.

Δημιουργία νέας συντόμευσης σάρωσης (Windows)

Για πιο εύκολη σάρωση, μπορείτε να δημιουργήσετε τη δική σας συντόμευση σάρωσης. Για παράδειγμα, μπορεί να θέλετε να σαρώνετε και να αποθηκεύετε συχνά φωτογραφίες σε μορφή PNG αντί για JPEG.

1. Τοποθετήστε το πρωτότυπο στον τροφοδότη εγγράφων με την εκτυπωμένη πλευρά προς τα κάτω.
2. Ανοίξτε το λογισμικό εκτυπωτή HP. Για περισσότερες πληροφορίες, ανατρέξτε στην ενότητα [Άνοιγμα του λογισμικού εκτυπωτή HP \(Windows\)](#).
3. Στο λογισμικό του εκτυπωτή, επιλέξτε **Σάρωση εγγράφου ή φωτογραφίας**.

4. Κάντε κλικ στην επιλογή **Δημιουργία νέας συντόμευσης σάρωσης** .
5. Εισαγάγετε ένα περιγραφικό όνομα, επιλέξτε μια υπάρχουσα συντόμευση στην οποία θα βασιστεί η νέα και επιλέξτε **Δημιουργία** .
Για παράδειγμα, εάν δημιουργείτε μια νέα συντόμευση για φωτογραφίες, επιλέξτε **Αποθήκευση ως JPEG** ή **Αποστολή με email ως JPEG** . Έτσι, θα έχετε διαθέσιμες τις επιλογές εργασίας με γραφικά κατά τη σάρωση.
6. Αλλάξτε τις ρυθμίσεις της νέας συντόμευσης σύμφωνα με τις ανάγκες σας και κάντε κλικ στο εικονίδιο αποθήκευσης στα δεξιά της συντόμευσης.

ΣΗΜΕΙΩΣΗ:

- Η αρχική οθόνη σας επιτρέπει να βλέπετε και να τροποποιείτε βασικές ρυθμίσεις. Κάντε κλικ στη σύνδεση **Περισσότερα** στην πάνω δεξιά γωνία του πλαισίου διαλόγου σάρωσης για να δείτε και να αλλάξετε τις αναλυτικές ρυθμίσεις.
- Για περισσότερες πληροφορίες, ανατρέξτε στην ενότητα [Αλλαγή ρυθμίσεων σάρωσης \(Windows\)](#).

Αλλαγή ρυθμίσεων σάρωσης (Windows)

Μπορείτε να τροποποιήσετε οποιαδήποτε ρύθμιση σάρωσης, είτε για μεμονωμένη χρήση είτε για αποθήκευση και μελλοντική χρήση. Οι ρυθμίσεις αυτές περιλαμβάνουν επιλογές όπως μέγεθος και προσανατολισμός χαρτιού, ανάλυση σάρωσης, αντίθεση και φάκελο αποθήκευσης των σαρώσεων.

1. Τοποθετήστε το πρωτότυπο στον τροφοδότη εγγράφων με την εκτυπωμένη πλευρά προς τα κάτω.
2. Ανοίξτε το λογισμικό εκτυπωτή HP. Για περισσότερες πληροφορίες, ανατρέξτε στην ενότητα [Άνοιγμα του λογισμικού εκτυπωτή HP \(Windows\)](#).
3. Στο λογισμικό του εκτυπωτή επιλέξτε **Σάρωση εγγράφου ή φωτογραφίας**.
4. Κάντε κλικ στη σύνδεση **Περισσότερα** στην πάνω δεξιά γωνία του πλαισίου διαλόγου HP Scan.

Στα δεξιά εμφανίζεται το παράθυρο με τις λεπτομερείς ρυθμίσεις. Στην αριστερή στήλη συνοψίζονται οι τρέχουσες ρυθμίσεις κάθε ενότητας. Στη δεξιά στήλη μπορείτε να αλλάξετε τις ρυθμίσεις της επισημασμένης ενότητας.

5. Κάντε κλικ σε κάθε ενότητα στα αριστερά των λεπτομερών ρυθμίσεων για να δείτε τις ρυθμίσεις της συγκεκριμένης ενότητας.

Μπορείτε να δείτε και να αλλάξετε τις περισσότερες ρυθμίσεις χρησιμοποιώντας τα αναπτυσσόμενα μενού.

Για ορισμένες ρυθμίσεις εμφανίζεται ένα νέο παράθυρο για μεγαλύτερη ευελιξία. Αυτές οι ρυθμίσεις έχουν το σύμβολο + στα δεξιά τους. Πρέπει είτε να αποδεχτείτε είτε να ακυρώσετε τις αλλαγές που έχετε κάνει σε αυτό το παράθυρο προκειμένου να επιστρέψετε στο παράθυρο λεπτομερών ρυθμίσεων.

6. Όταν ολοκληρώσετε την αλλαγή των ρυθμίσεων, κάντε ένα από τα παρακάτω.
 - Επιλέξτε **Σάρωση**. Μετά την ολοκλήρωση της σάρωσης, θα σας ζητηθεί να αποθηκεύσετε ή να απορρίψετε τις αλλαγές στη συντόμευση.
 - Κάντε κλικ στο εικονίδιο αποθήκευσης στα δεξιά της συντόμευσης. Αποθηκεύει τις αλλαγές στη συντόμευση, ώστε να μπορείτε να τις χρησιμοποιήσετε ξανά την επόμενη φορά. Διαφορετικά, οι αλλαγές επηρεάζουν μόνο την τρέχουσα σάρωση. Έπειτα επιλέξτε **Σάρωση**.

[Συνδεθείτε online για να μάθετε περισσότερα σχετικά με τη χρήση του λογισμικού HP Scan](#). Μάθετε πώς μπορείτε να κάνετε τα εξής:

- Προσαρμογή ρυθμίσεων σάρωσης, π.χ. προσαρμογή του τύπου αρχείου εικόνας, της ανάλυσης σάρωσης και των επιπέδων αντίθεσης.
- Σάρωση σε φακέλους δικτύου και μονάδες στο cloud.
- Προεπισκόπηση και προσαρμογή των εικόνων πριν από τη σάρωση.

Συμβουλές για επιτυχημένη αντιγραφή και σάρωση

Χρησιμοποιήστε τις ακόλουθες συμβουλές για επιτυχημένη αντιγραφή και σάρωση.

- Για να δημιουργήσετε ένα αντίγραφο μεγάλων διαστάσεων από ένα πολύ μικρό πρωτότυπο, σαρώστε το πρωτότυπο στον υπολογιστή, αλλάξτε το μέγεθος της εικόνας στο λογισμικό σάρωσης και, στη συνέχεια, εκτυπώστε ένα αντίγραφο της μεγεθυμένης εικόνας.
- Εάν θέλετε να προσαρμόσετε το μέγεθος σάρωσης, τον τύπο εξόδου, την ανάλυση σάρωσης ή τον τύπο αρχείου κ.ο.κ, εκκινήστε τη σάρωση από το λογισμικό του εκτυπωτή.
- Για να αποφύγετε λανθασμένο ή ελλιπές σαρωμένο κείμενο, βεβαιωθείτε ότι η φωτεινότητα έχει ρυθμιστεί σωστά στο λογισμικό.
- Εάν θέλετε να σαρώσετε ένα έγγραφο με πολλές σελίδες σε ένα αρχείο και όχι σε πολλά, αρχίστε τη σάρωση με το λογισμικό του εκτυπωτή αντί να επιλέξετε **Σάρωση** στην οθόνη του εκτυπωτή.
- Για βέλτιστη ποιότητα, αποφύγετε την αντιγραφή ή τη σάρωση υπό άμεσο ηλιακό φως ή έντονο φωτισμό.

5 Υπηρεσίες web

Ο εκτυπωτής προσφέρει καινοτόμες λύσεις web που μπορούν να σας βοηθήσουν να αποκτήσετε γρήγορη πρόσβαση στο Internet, να λάβετε έγγραφα και να τα εκτυπώσετε πιο γρήγορα και πιο εύκολα. Και όλα αυτά, χωρίς τη χρήση υπολογιστή.

ΣΗΜΕΙΩΣΗ: Για να χρησιμοποιήσετε αυτές τις λειτουργίες web, ο εκτυπωτής πρέπει να είναι συνδεδεμένος στο Internet. Δεν μπορείτε να χρησιμοποιήσετε αυτές τις λειτουργίες web εάν ο εκτυπωτής είναι συνδεδεμένος μέσω καλωδίου USB.

Αυτή η ενότητα περιλαμβάνει τα παρακάτω θέματα:

- [Τι είναι οι Υπηρεσίες Web](#)
- [Ρύθμιση των Υπηρεσιών Web](#)
- [Χρήση των Υπηρεσιών Web](#)
- [Κατάργηση των Υπηρεσιών Web](#)

Τι είναι οι Υπηρεσίες Web

HP ePrint

- Το **HP ePrint** είναι μια δωρεάν υπηρεσία της HP που σας επιτρέπει να εκτυπώνετε στον εκτυπωτή με δυνατότητα HP ePrint που διαθέτετε οποιαδήποτε στιγμή, από οπουδήποτε. Η χρήση του είναι τόσο απλή όσο και η αποστολή ενός email στη διεύθυνση email που εκχωρήθηκε στον εκτυπωτή σας όταν ενεργοποιήσατε τις Υπηρεσίες Web. Δεν απαιτούνται ειδικά προγράμματα οδήγησης ή λογισμικό. Εάν μπορείτε να στείλετε email, μπορείτε και να εκτυπώσετε από οπουδήποτε χρησιμοποιώντας το **HP ePrint**.

ΣΗΜΕΙΩΣΗ: Μπορείτε να δημιουργήσετε ένα λογαριασμό στο [HP Connected \(www.hpconnected.com\)](http://www.hpconnected.com). Αυτή η τοποθεσία μπορεί να μην είναι διαθέσιμη σε όλες τις χώρες/περιοχές και να συνδεθείτε για να διαμορφώσετε τις ρυθμίσεις του ePrint.

Αφού δημιουργήσετε ένα λογαριασμό στο [HP Connected \(www.hpconnected.com\)](http://www.hpconnected.com). Αυτή η τοποθεσία μπορεί να μην είναι διαθέσιμη σε όλες τις χώρες/περιοχές. Μπορείτε να συνδέεστε για να βλέπετε την κατάσταση των εργασιών **HP ePrint**, να διαχειρίζεστε την ουρά εκτύπωσης του **HP ePrint**, να ελέγχετε ποιος μπορεί να χρησιμοποιήσει τη διεύθυνση e-mail **HP ePrint** του εκτυπωτή σας για εκτύπωση και να βρίσκετε βοήθεια για το **HP ePrint**.

Εφαρμογές εκτύπωσης

- Με τις εφαρμογές εκτύπωσης, μπορείτε να πραγματοποιείτε σάρωση και αποθήκευση ψηφιακών αρχείων στο web, να αποκτάτε πρόσβαση και να κάνετε κοινή χρήση του περιεχομένου κ.ά.

Ρύθμιση των Υπηρεσιών Web

Προτού ρυθμίσετε τις Υπηρεσίες Web, βεβαιωθείτε ότι ο εκτυπωτής είναι συνδεδεμένος στο Internet.

Για να ρυθμίσετε τις Υπηρεσίες Web, χρησιμοποιήστε μια από τις ακόλουθες μεθόδους:

Για να ρυθμίσετε τις Υπηρεσίες Web από τον πίνακα ελέγχου του εκτυπωτή

1. Στον πίνακα ελέγχου του εκτυπωτή, πατήστε ή περάστε το δάχτυλό σας προς τα κάτω στην καρτέλα για να ανοίξετε τον Πίνακα εργαλείων και, στη συνέχεια, πατήστε  (**Ρύθμιση**).
2. Πατήστε **Ρύθμιση Υπηρεσιών web** .
3. Πατήστε **Αποδοχή** για να αποδεχτείτε τους όρους χρήσης των Υπηρεσιών Web και να τις ενεργοποιήσετε.
4. Στην οθόνη που εμφανίζεται, πατήστε **OK** για να ελέγχει αυτόματα ο εκτυπωτής για ενημερώσεις.

ΣΗΜΕΙΩΣΗ: Εάν σας ζητηθούν οι ρυθμίσεις του διακομιστή μεσολάβησης και εάν το δίκτυό σας χρησιμοποιεί ρυθμίσεις διακομιστή μεσολάβησης, ακολουθήστε τις οδηγίες που εμφανίζονται στην οθόνη για να ρυθμίσετε το διακομιστή μεσολάβησης. Εάν δεν έχετε αυτές τις πληροφορίες διακομιστή μεσολάβησης, επικοινωνήστε με το διαχειριστή του δικτύου ή το άτομο που εγκατέστησε το δίκτυο.

5. Αν εμφανιστεί η οθόνη **Επιλογές ενημέρωσης εκτυπωτή**, κάντε μία επιλογή.
6. Όταν ο εκτυπωτής συνδεθεί στο διακομιστή, θα εκτυπώσει μια σελίδα πληροφοριών. Ακολουθήστε τις οδηγίες της σελίδας πληροφοριών για να ολοκληρώσετε τη διαδικασία ρύθμισης.

Για να ρυθμίσετε τις Υπηρεσίες Web μέσω του ενσωματωμένου web server

1. Ανοίξτε τον EWS. Για περισσότερες πληροφορίες, ανατρέξτε στην ενότητα [Άνοιγμα του ενσωματωμένου web server](#).
2. Κάντε κλικ στην καρτέλα **Υπηρεσίες Web** .
3. Στην ενότητα **Ρυθμίσεις Υπηρεσιών Web** , επιλέξτε **Ρύθμιση** , κάντε κλικ στο κουμπί **Συνέχεια** και ακολουθήστε τις οδηγίες που εμφανίζονται στην οθόνη για να αποδεχτείτε τους όρους χρήσης.
4. Εάν σας ζητηθεί, επιλέξτε να μπορεί ο εκτυπωτής να κάνει έλεγχο και να εγκαθιστά τις ενημερώσεις εκτυπωτή.

ΣΗΜΕΙΩΣΗ:

- Εάν υπάρχουν διαθέσιμες ενημερώσεις, λαμβάνονται και εγκαθίστανται αυτόματα και, στη συνέχεια, γίνεται επανεκκίνηση του εκτυπωτή.
 - Εάν σας ζητηθούν οι ρυθμίσεις του διακομιστή μεσολάβησης και εάν το δίκτυό σας χρησιμοποιεί ρυθμίσεις διακομιστή μεσολάβησης, ακολουθήστε τις οδηγίες που εμφανίζονται στην οθόνη για να ρυθμίσετε το διακομιστή μεσολάβησης. Εάν δεν έχετε αυτές τις πληροφορίες διακομιστή μεσολάβησης, επικοινωνήστε με το διαχειριστή του δικτύου ή το άτομο που εγκατέστησε το δίκτυο.
-
5. Όταν ο εκτυπωτής συνδεθεί στο διακομιστή, θα εκτυπώσει μια σελίδα πληροφοριών. Ακολουθήστε τις οδηγίες της σελίδας πληροφοριών για να ολοκληρώσετε τη διαδικασία ρύθμισης.

Για να ρυθμίσετε τις Υπηρεσίες Web μέσω του λογισμικού εκτυπωτή HP (Windows)

1. Ανοίξτε το λογισμικό εκτυπωτή HP. Για περισσότερες πληροφορίες, ανατρέξτε στην ενότητα [Άνοιγμα του λογισμικού εκτυπωτή HP \(Windows\)](#).
2. Στο παράθυρο που εμφανίζεται, κάντε διπλό κλικ στην επιλογή **Εκτύπωση & σάρωση** και στο μενού "Εκτύπωση" επιλέξτε **Σύνδεση του εκτυπωτή στο web**. Θα ανοίξει η αρχική οθόνη (ενσωματωμένος web server) του εκτυπωτή.
3. Κάντε κλικ στην καρτέλα **Υπηρεσίες Web** .

4. Στην ενότητα **Ρυθμίσεις Υπηρεσιών Web** , επιλέξτε **Ρύθμιση** , κάντε κλικ στο κουμπί **Συνέχεια** και ακολουθήστε τις οδηγίες που εμφανίζονται στην οθόνη για να αποδεχτείτε τους όρους χρήσης.
5. Εάν σας ζητηθεί, επιλέξτε να μπορεί ο εκτυπωτής να κάνει έλεγχο και να εγκαθιστά τις ενημερώσεις εκτυπωτή.

ΣΗΜΕΙΩΣΗ:

- Εάν υπάρχουν διαθέσιμες ενημερώσεις, λαμβάνονται και εγκαθίστανται αυτόματα και, στη συνέχεια, γίνεται επανεκκίνηση του εκτυπωτή.
 - Εάν σας ζητηθούν οι ρυθμίσεις του διακομιστή μεσολάβησης και εάν το δίκτυό σας χρησιμοποιεί ρυθμίσεις διακομιστή μεσολάβησης, ακολουθήστε τις οδηγίες που εμφανίζονται στην οθόνη για να ρυθμίσετε το διακομιστή μεσολάβησης. Εάν δεν έχετε αυτές τις πληροφορίες διακομιστή μεσολάβησης, επικοινωνήστε με το διαχειριστή του δικτύου ή το άτομο που εγκατέστησε το δίκτυο.
-
6. Όταν ο εκτυπωτής συνδεθεί στο διακομιστή, θα εκτυπώσει μια σελίδα πληροφοριών. Ακολουθήστε τις οδηγίες της σελίδας πληροφοριών για να ολοκληρώσετε τη διαδικασία ρύθμισης.

Χρήση των Υπηρεσιών Web

Η παρακάτω ενότητα περιγράφει τον τρόπο χρήσης και διαμόρφωσης των Υπηρεσιών Web.

- [HP ePrint](#)
- [Εφαρμογές εκτύπωσης](#)

HP ePrint

Για να χρησιμοποιήσετε το **HP ePrint** , κάντε τα παρακάτω:

- Βεβαιωθείτε ότι διαθέτετε υπολογιστή ή φορητή συσκευή με Internet και δυνατότητα e-mail.
- Ενεργοποιήστε τις Υπηρεσίες Web στον εκτυπωτή. Για περισσότερες πληροφορίες, ανατρέξτε στην ενότητα [Ρύθμιση των Υπηρεσιών Web](#).

 **ΥΠΟΔΕΙΞΗ:** Για περισσότερες πληροφορίες σχετικά με τη διαχείριση και τη διαμόρφωση των ρυθμίσεων του **HP ePrint** και για να μάθετε για τις τελευταίες διαθέσιμες λειτουργίες, επισκεφτείτε το [HP Connected](#) .Αυτή η τοποθεσία ενδέχεται να μην είναι διαθέσιμη σε όλες τις χώρες/περιοχές..

Για να εκτυπώσετε έγγραφα χρησιμοποιώντας το HP ePrint



1. Στον υπολογιστή ή στη φορητή συσκευή σας, ανοίξτε την εφαρμογή email σας.
2. Δημιουργήστε ένα νέο μήνυμα email και επισυνάψτε το αρχείο που θέλετε να εκτυπώσετε.
3. Εισαγάγετε τη διεύθυνση email **HP ePrint** στο πεδίο "Προς" και στείλτε το μήνυμα email.

ΣΗΜΕΙΩΣΗ: Μην εισάγετε πρόσθετες διευθύνσεις e-mail στα πεδία "Προς" ή "Κοιν.". Ο διακομιστής **HP ePrint** δεν δέχεται εργασίες εκτύπωσης εάν υπάρχουν πολλές διευθύνσεις e-mail.

Για να προσαρμόσετε τη διεύθυνση email του HP ePrint

1. Στον πίνακα ελέγχου του εκτυπωτή, πατήστε ή περάστε το δάχτυλό σας προς τα κάτω στην καρτέλα στο πάνω μέρος της οθόνης για να ανοίξετε τον Πίνακα εργαλείων και, στη συνέχεια, πατήστε  (**HP ePrint**).
2. Πατήστε **Εκτύπωση πληροφοριών**. Ο εκτυπωτής θα εκτυπώσει μια σελίδα πληροφοριών, η οποία θα περιέχει τον κωδικό του εκτυπωτή και οδηγίες για την προσαρμογή της διεύθυνσης email.

Για να απενεργοποιήσετε το HP ePrint

1. Στον πίνακα ελέγχου του εκτυπωτή, πατήστε ή περάστε το δάχτυλό σας προς τα κάτω στην καρτέλα στο πάνω μέρος της οθόνης για να ανοίξετε τον Πίνακα εργαλείων, πατήστε  (**HP ePrint**) και, στη συνέχεια, πατήστε  (**Ρυθμίσεις Υπηρεσιών Web**).
2. Πατήστε **HP ePrint** και, στη συνέχεια, πατήστε **Σβηστή** .

ΣΗΜΕΙΩΣΗ: Για να καταργήσετε όλες τις Υπηρεσίες Web, ανατρέξτε στην ενότητα [Κατάργηση των Υπηρεσιών Web](#).

Εφαρμογές εκτύπωσης

Με τις εφαρμογές εκτύπωσης, μπορείτε να πραγματοποιείτε σάρωση και αποθήκευση ψηφιακών αρχείων στο web, να αποκτάτε πρόσβαση και να κάνετε κοινή χρήση του περιεχομένου κ.ά.

Για να χρησιμοποιήσετε τις εφαρμογές εκτύπωσης

1. Στην αρχική οθόνη, πατήστε **Apps** .
2. Πατήστε την εφαρμογή εκτύπωσης που θέλετε να χρησιμοποιήσετε.



ΥΠΟΔΕΙΞΗ:

- Για περισσότερες πληροφορίες σχετικά με μεμονωμένες εφαρμογές εκτύπωσης, καθώς και για να προσθέσετε, να διαμορφώσετε ή να καταργήσετε εφαρμογές εκτύπωσης, επισκεφτείτε το HP Connected (www.hpconnected.com). Αυτή η τοποθεσία ενδέχεται να μην είναι διαθέσιμη σε όλες τις χώρες/περιοχές.
- Μπορείτε επίσης να απενεργοποιήσετε τις εφαρμογές εκτύπωσης από τον EWS. Για να κάνετε κάτι τέτοιο, ανοίξτε τον EWS (ανατρέξτε στην ενότητα [Ενσωματωμένος web server](#)), κάντε κλικ στην καρτέλα **Υπηρεσίες Web** και απενεργοποιήστε τη σχετική ρύθμιση ή κάντε κλικ στην καρτέλα **Ρυθμίσεις** και ορίστε την επιλογή που θέλετε στη σελίδα **Ρυθμίσεις διαχειριστή**.

Κατάργηση των Υπηρεσιών Web

Ακολουθήστε τις παρακάτω οδηγίες για να καταργήσετε τις Υπηρεσίες Web.

Για να καταργήσετε τις Υπηρεσίες Web από τον πίνακα ελέγχου του εκτυπωτή

1. Στο πάνω μέρος της οθόνης, πατήστε ή περάστε το δάχτυλό σας προς τα κάτω στην καρτέλα για να ανοίξετε τον Πίνακα εργαλείων, πατήστε  (**HP ePrint**) και, στη συνέχεια, πατήστε  (**Ρυθμίσεις Υπηρεσιών Web**).
2. Πατήστε **Κατάργηση Υπηρεσιών Web**.

Για να καταργήσετε τις Υπηρεσίες Web μέσω του ενσωματωμένου web server

1. Ανοίξτε τον EWS. Για περισσότερες πληροφορίες, ανατρέξτε στην ενότητα [Άνοιγμα του ενσωματωμένου web server](#).
2. Κάντε κλικ στην καρτέλα **Υπηρεσίες Web** και επιλέξτε **Κατάργηση υπηρεσιών Web** στην ενότητα **Ρυθμίσεις Υπηρεσιών Web**.
3. Κάντε κλικ στην επιλογή **Κατάργηση Υπηρεσιών Web**.
4. Κάντε κλικ στην επιλογή **Ναι** για να καταργήσετε τις Υπηρεσίες Web από τον εκτυπωτή.

6 Εργασία με τα δοχεία

Για να εξασφαλίσετε βέλτιστη ποιότητα εκτύπωσης από τον εκτυπωτή, θα πρέπει να εκτελέσετε ορισμένες απλές διαδικασίες συντήρησης.

 **ΥΠΟΔΕΙΞΗ:** Εάν έχετε προβλήματα με την αντιγραφή εγγράφων, ανατρέξτε στην ενότητα [Προβλήματα εκτύπωσης](#).

Αυτή η ενότητα περιλαμβάνει τα παρακάτω θέματα:

- [Πληροφορίες για τα δοχεία](#)
- [Έλεγχος των εκτιμώμενων επιπέδων μελάνης](#)
- [Εκτύπωση μόνο με μαύρη ή μόνο με έγχρωμη μελάνη](#)
- [Αντικατάσταση των δοχείων](#)
- [Παραγγελία δοχείων](#)
- [Αποθήκευση αναλωσίμων εκτύπωσης](#)
- [Πληροφορίες εγγύησης δοχείου](#)

Πληροφορίες για τα δοχεία

Οι παρακάτω συμβουλές σας βοηθούν στη συντήρηση των δοχείων HP και εξασφαλίζουν ομοιόμορφη ποιότητα εκτύπωσης.

- Οι οδηγίες αυτού του οδηγού αφορούν την αντικατάσταση των δοχείων και όχι την τοποθέτησή τους για πρώτη φορά. Εάν πραγματοποιείτε εγκατάσταση για πρώτη φορά, ακολουθήστε τις οδηγίες στην αφίσσα εγκατάστασης που συνοδεύει τον εκτυπωτή.
- Διατηρήστε όλα τα δοχεία στην αρχική σφραγισμένη συσκευασία έως ότου τα χρειαστείτε.
- Βεβαιωθείτε ότι έχετε απενεργοποιήσει σωστά τον εκτυπωτή. Για περισσότερες πληροφορίες, ανατρέξτε στην ενότητα [Απενεργοποίηση του εκτυπωτή](#).
- Μην καθαρίζετε το δοχείο χωρίς λόγο. Έτσι σπαταλάτε μελάνη και ελαττώνεται η διάρκεια ζωής των δοχείων.
- Να χειρίζεστε τα δοχεία με προσοχή. Πτώση, ταρακούνημα ή κακή μεταχείριση κατά την εγκατάσταση ενδέχεται να προκαλέσουν προσωρινά προβλήματα εκτύπωσης.
- Εάν μεταφέρετε τον εκτυπωτή, ακολουθήστε τα παρακάτω βήματα για να αποφύγετε τη διαρροή μελάνης ή άλλη βλάβη του εκτυπωτή:
 - Βεβαιωθείτε ότι έχετε απενεργοποιήσει τον εκτυπωτή, πατώντας το κουμπί  (**Λειτουργία**). Περιμένετε μέχρι να σταματήσουν όλοι οι ήχοι από την κίνηση των εσωτερικών εξαρτημάτων του εκτυπωτή, προτού τον αποσυνδέσετε.
 - Βεβαιωθείτε ότι έχετε αφήσει τα δοχεία τοποθετημένα.
 - Ο εκτυπωτής πρέπει να μεταφέρεται σε οριζόντια θέση και όχι τοποθετημένος στο πλάι, την πίσω, την μπροστινή ή την επάνω πλευρά.

Έλεγχος των εκτιμώμενων επιπέδων μελάνης

Μπορείτε να ελέγξετε τα εκτιμώμενα επίπεδα μελάνης από το λογισμικό του εκτυπωτή ή από τον πίνακα ελέγχου του εκτυπωτή.

Για να ελέγξετε τα εκτιμώμενα επίπεδα μελάνης από τον πίνακα ελέγχου του εκτυπωτή

1. Στον πίνακα ελέγχου του εκτυπωτή, πατήστε ή περάστε το δάχτυλό σας προς τα κάτω στην καρτέλα στο πάνω μέρος της οθόνης για να ανοίξετε τον Πίνακα εργαλείων.
2. Πατήστε  (**Μελάνη**) για να ελέγξετε τα εκτιμώμενα επίπεδα μελάνης.

Για να ελέγξετε τα εκτιμώμενα επίπεδα μελάνης από το λογισμικό του εκτυπωτή HP (Windows)

1. Ανοίξτε το λογισμικό εκτυπωτή HP. Για περισσότερες πληροφορίες, ανατρέξτε στην ενότητα [Άνοιγμα του λογισμικού εκτυπωτή HP \(Windows\)](#).
2. Στο κύριο μενού του λογισμικού του εκτυπωτή, επιλέξτε **Εκτιμώμενα επίπεδα δοχείων**.

Για να ελέγξετε τα επίπεδα μελάνης από το λογισμικό του εκτυπωτή HP (OS X)

1. Ανοίξτε το HP Utility.
Το HP Utility βρίσκεται στον υποφάκελο **HP** του φακέλου **Applications** (Εφαρμογές), στο ανώτατο επίπεδο του σκληρού δίσκου.
2. Επιλέξτε τον εκτυπωτή από τη λίστα **Συσκευές**.
3. Κάντε κλικ στην επιλογή **Κατάσταση αναλώσιμων**.
Εμφανίζονται τα εκτιμώμενα επίπεδα μελάνης.

ΣΗΜΕΙΩΣΗ:

- Εάν έχετε τοποθετήσει ένα ξαναγεμισμένο ή ανακατασκευασμένο δοχείο μελάνης ή ένα δοχείο που έχει χρησιμοποιηθεί σε άλλο εκτυπωτή, ο δείκτης επιπέδου μελάνης μπορεί να μην είναι ακριβής ή να μην είναι διαθέσιμος.
- Κατά τη διαδικασία εκτύπωσης χρησιμοποιείται μελάνη με πολλούς και διαφορετικούς τρόπους, όπως για τη διαδικασία προετοιμασίας, η οποία προετοιμάζει τον εκτυπωτή και τα δοχεία μελάνης για εκτύπωση, καθώς και για τη συντήρηση της κεφαλής εκτύπωσης, η οποία διατηρεί τα ακροφύσια καθαρά και τη ροή της μελάνης ομαλή. Επίσης, στο δοχείο παραμένει υπόλειμμα μελάνης αφού αυτή εξαντληθεί. Για περισσότερες πληροφορίες, ανατρέξτε στην ενότητα www.hp.com/go/inkusage.

Εκτύπωση μόνο με μαύρη ή μόνο με έγχρωμη μελάνη

Το προϊόν αυτό δεν έχει σχεδιαστεί να εκτυπώνει μόνο με ένα δοχείο τακτικά. Ωστόσο, αν ένα δοχείο εξαντληθεί, μπορείτε να το αφαιρέσετε και να χρησιμοποιήσετε το άλλο δοχείο για να συνεχίσετε την εκτύπωση.

Ο εκτυπωτής υποστηρίζει αυτή τη δυνατότητα μόνο αν το δοχείο έχει αρκετή μελάνη. Γι' αυτό, πρέπει να αντικαταστήσετε το άδειο δοχείο το συντομότερο δυνατό.

Αντικατάσταση των δοχείων

Εάν δεν διαθέτετε δοχεία αντικατάστασης, ανατρέξτε στην ενότητα [Παραγγελία δοχείων](#). Δεν είναι διαθέσιμα όλα τα δοχεία σε όλες τις χώρες/περιοχές.

⚠ ΠΡΟΣΟΧΗ: Η HP συνιστά να τοποθετείτε τα δοχεία που λείπουν το συντομότερο δυνατό προκειμένου να αποφύγετε προβλήματα ποιότητας εκτύπωσης και ενδεχόμενη αυξημένη κατανάλωση μελάνης ή βλάβη στο σύστημα μελάνης.

Για πληροφορίες σχετικά με την ανακύκλωση χρησιμοποιημένων αναλώσιμων μελάνης, δείτε [Πρόγραμμα ανακύκλωσης αναλωσίμων για εκτυπωτές ψεκασμού HP](#).

Για να αντικαταστήσετε τα δοχεία μελάνης

1. Βεβαιωθείτε ότι ο εκτυπωτής είναι ενεργοποιημένος.
2. Ανοίξτε τη θύρα πρόσβασης του δοχείου και περιμένετε μέχρι ο φορέας να σταματήσει, περίπου μετά από λίγα δευτερόλεπτα.

⚠ ΠΡΟΣΟΧΗ: Μην αντικαθιστάτε ή τοποθετείτε δοχεία όταν ο φορέας κινείται.

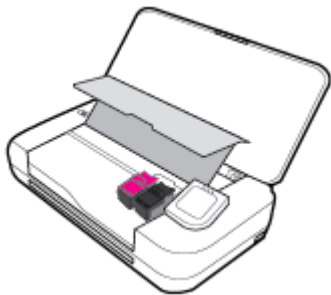

3. Ανοίξτε την ασφάλεια του δοχείου όπως φαίνεται στην εικόνα και αφαιρέστε προσεκτικά το δοχείο από την υποδοχή.

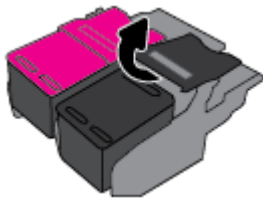

4. Αφαιρέστε το προστατευτικό φιλμ από το νέο δοχείο.

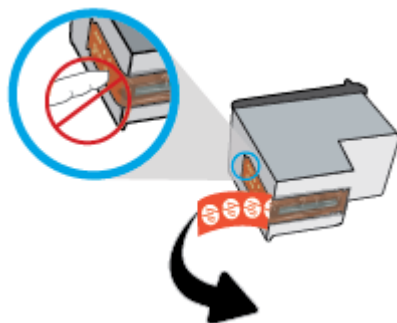

5. Τοποθετήστε το νέο δοχείο στην υποδοχή με την ίδια κλίση που αφαιρέσατε το παλιό και κλείστε την ασφάλεια όπως φαίνεται στην εικόνα. Πιέστε την ασφάλεια για να βεβαιωθείτε ότι πατάει καλά στο δοχείο.

ΣΗΜΕΙΩΣΗ: Τοποθετήστε το έγχρωμο δοχείο αριστερά και το μαύρο δοχείο δεξιά.

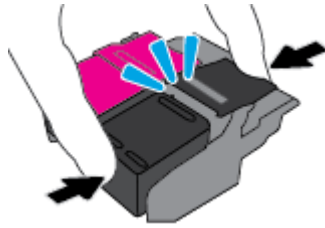

6. Επαναλάβετε τα βήματα 3 έως 5 για το άλλο δοχείο αν χρειάζεται.
7. Κλείστε τη θύρα πρόσβασης των δοχείων μελάνης.
8. Περιμένετε μέχρι ο φορέας να ολοκληρώσει τη διαδικασία προετοιμασίας των δοχείων πριν χρησιμοποιήσετε τον εκτυπωτή.

ΣΗΜΕΙΩΣΗ: Μην ανοίξετε τη θύρα πρόσβασης δοχείων, μέχρι να ολοκληρωθεί η προετοιμασία των δοχείων.

Παραγγελία δοχείων

Για να παραγγείλετε δοχεία, μεταβείτε στη διεύθυνση www.hp.com. Αυτή τη στιγμή, ορισμένα τμήματα της τοποθεσίας της HP στο web είναι διαθέσιμα μόνο στα Αγγλικά. Η online παραγγελία δοχείων μελάνης δεν υποστηρίζεται σε όλες τις χώρες/περιοχές. Ωστόσο, πολλές χώρες έχουν πληροφορίες παραγγελίας μέσω τηλεφώνου, εντοπισμού τοπικών καταστημάτων και εκτύπωσης λίστας αγορών. Επιπλέον, μπορείτε να επισκεφτείτε τη σελίδα www.hp.com/buy/supplies για να βρείτε πληροφορίες σχετικά με την αγορά προϊόντων HP στη χώρα/περιοχή σας.

Χρησιμοποιείτε μόνο δοχεία αντικατάστασης που έχουν τον ίδιο αριθμό δοχείου με το δοχείο μελάνης που αντικαθιστάτε. Μπορείτε να βρείτε τον αριθμό δοχείου στα ακόλουθα σημεία:

- Στην ετικέτα του δοχείου που αντικαθιστάτε.
- Σε ένα αυτοκόλλητο στο εσωτερικό του εκτυπωτή. Ανοίξτε τη θύρα πρόσβασης στα δοχεία για να εντοπίσετε το αυτοκόλλητο.
- Στο λογισμικό του εκτυπωτή, κάντε κλικ στην επιλογή **Αγορά** και, έπειτα, στην επιλογή **Ηλεκτρονικό κατάστημα αναλωσίμων**.
- Στον ενσωματωμένο web server, κάνοντας κλικ στην καρτέλα **Εργαλεία** και επιλέγοντας **Πληροφορίες προϊόντος**, και έπειτα **Μετρητής μελάνης**. Για περισσότερες πληροφορίες, ανατρέξτε στην ενότητα [Ενσωματωμένος web server](#).

Αποθήκευση αναλωσίμων εκτύπωσης

- Διατηρήστε όλα τα δοχεία στην αρχική σφραγισμένη συσκευασία τους, έως ότου τα χρειαστείτε.
- Τα δοχεία μπορούν να παραμείνουν στον εκτυπωτή για μεγάλα χρονικά διαστήματα. Ωστόσο, για να διασφαλίσετε τη βέλτιστη κατάσταση των δοχείων, απενεργοποιείτε τον εκτυπωτή με τον ενδειγμένο τρόπο όταν δεν τον χρησιμοποιείτε. Για περισσότερες πληροφορίες, ανατρέξτε στην ενότητα [Απενεργοποίηση του εκτυπωτή](#).
- Φυλάξτε τα δοχεία σε θερμοκρασία δωματίου (15-35°C ή 59-95°F).

Πληροφορίες εγγύησης δοχείου

Η εγγύηση των δοχείων HP ισχύει όταν το προϊόν χρησιμοποιείται με την προοριζόμενη συσκευή εκτύπωσης HP. Η παρούσα εγγύηση δεν καλύπτει προϊόντα μελάνης HP τα οποία έχουν επαναπληρωθεί, ανακατασκευαστεί, τροποποιηθεί, χρησιμοποιηθεί με λάθος τρόπο ή αλλοιωθεί.

Κατά τη διάρκεια της περιόδου εγγύησης, το προϊόν καλύπτεται εφόσον δεν έχει εξαντληθεί το μελάνι HP και δεν έχει λήξει η ημερομηνία εγγύησης. Η ημερομηνία λήξης της εγγύησης, σε μορφή ΕΕΕΕ/ΜΜ, αναγράφεται στο δοχείο.



7 Ρύθμιση δικτύου

Πρόσθετες ρυθμίσεις για προχωρημένους είναι διαθέσιμες στην αρχική σελίδα του εκτυπωτή (ενσωματωμένος web server ή EWS). Για περισσότερες πληροφορίες, ανατρέξτε στην ενότητα [Άνοιγμα του ενσωματωμένου web server](#).

Αυτή η ενότητα περιλαμβάνει τα παρακάτω θέματα:

- [Ρύθμιση του εκτυπωτή για ασύρματη επικοινωνία](#)
- [Αλλαγή ρυθμίσεων δικτύου](#)
- [Χρήση του Wi-Fi Direct](#)
- [Εύκολη σύνδεση και εκτύπωση με το Bluetooth® Smart](#)

Ρύθμιση του εκτυπωτή για ασύρματη επικοινωνία

- [Πριν ξεκινήσετε](#)
- [Εγκατάσταση του εκτυπωτή στο ασύρματο δίκτυο](#)
- [Αλλαγή του τύπου σύνδεσης](#)
- [Έλεγχος ασύρματης σύνδεσης](#)
- [Ενεργοποίηση και απενεργοποίηση της ασύρματης λειτουργίας του εκτυπωτή](#)

ΣΗΜΕΙΩΣΗ: Αν αντιμετωπίζετε προβλήματα με τη σύνδεση του εκτυπωτή, ανατρέξτε στην ενότητα [Προβλήματα δικτύου και σύνδεσης](#).

 **ΥΠΟΔΕΙΞΗ:** Για περισσότερες πληροφορίες σχετικά με τη ρύθμιση και τη χρήση του εκτυπωτή μέσω ασύρματης σύνδεσης, επισκεφτείτε το HP Wireless Printing Center (www.hp.com/go/wirelessprinting).

Πριν ξεκινήσετε

Βεβαιωθείτε για τα παρακάτω:

- Το ασύρματο δίκτυο είναι ρυθμισμένο και λειτουργεί σωστά.
- Ο εκτυπωτής και οι υπολογιστές που τον χρησιμοποιούν βρίσκονται στο ίδιο δίκτυο (δευτερεύον δίκτυο).

Κατά τη σύνδεση του εκτυπωτή, μπορεί να σας ζητηθεί να εισαγάγετε το όνομα του ασύρματου δικτύου (SSID) και έναν κωδικό πρόσβασης για το ασύρματο δίκτυο.

- Το όνομα ασύρματου δικτύου είναι το όνομα του ασύρματου δικτύου σας.
- Ο κωδικός πρόσβασης ασύρματης σύνδεσης αποτρέπει τρίτους από την σύνδεση στο ασύρματο δίκτυο χωρίς την άδειά σας. Ανάλογα με το επίπεδο ασφάλειας που απαιτείται, το ασύρματο δίκτυο μπορεί να χρησιμοποιεί είτε φράση πρόσβασης WPA είτε κλειδί WEP.

Εάν δεν αλλάξατε το όνομα δικτύου ή τη φράση πρόσβασης ασφαλείας μετά την εγκατάσταση του ασύρματου δικτύου, οι πληροφορίες αυτές πολλές φορές βρίσκονται στο πίσω ή πλαϊνό μέρος του ασύρματου δρομολογητή.

Εάν δεν μπορείτε να βρείτε το όνομα δικτύου ή τον κωδικό πρόσβασης ασφαλείας και δεν μπορείτε να θυμηθείτε τις πληροφορίες αυτές, ανατρέξτε στην τεκμηρίωση που συνοδεύει τον υπολογιστή ή τον ασύρματο δρομολογητή σας. Εάν εξακολουθείτε να μην βρίσκετε αυτές τις πληροφορίες, επικοινωνήστε με το διαχειριστή του δικτύου ή το άτομο που εγκατέστησε το ασύρματο δίκτυο.

Εγκατάσταση του εκτυπωτή στο ασύρματο δίκτυο

Χρησιμοποιήστε τον οδηγό ρύθμισης ασύρματης σύνδεσης στην οθόνη του πίνακα ελέγχου του εκτυπωτή για να ρυθμίσετε την ασύρματη λειτουργία.

ΣΗΜΕΙΩΣΗ: Προτού συνεχίσετε, διαβάστε τη λίστα στην ενότητα [Πριν ξεκινήσετε](#).

1. Στον πίνακα ελέγχου του εκτυπωτή, πατήστε ή περάστε το δάχτυλό σας προς τα κάτω στην καρτέλα στο πάνω μέρος της οθόνης για να ανοίξετε τον Πίνακα εργαλείων και, στη συνέχεια, πατήστε **(F)** (**Ασύρματη σύνδεση**).
2. Πατήστε  (**Ρύθμιση**).
3. Πατήστε **Ρυθμίσεις ασύρματης λειτουργίας**.
4. Πατήστε **Οδηγός ρύθμισης ασύρματης σύνδεσης ή Wi-Fi Protected Setup**.
5. Ακολουθήστε τις οδηγίες που εμφανίζονται στην οθόνη για να ολοκληρώσετε τη ρύθμιση.

Εάν χρησιμοποιείτε ήδη τον εκτυπωτή με άλλου τύπου σύνδεση, όπως π.χ. σύνδεση USB, ακολουθήστε τις οδηγίες που δίνονται στην ενότητα [Αλλαγή του τύπου σύνδεσης](#) για να εγκαταστήσετε τον εκτυπωτή στο ασύρματο δίκτυό σας.

Αλλαγή του τύπου σύνδεσης

Αφού εγκαταστήσετε το λογισμικό εκτυπωτή HP και συνδέσετε τον εκτυπωτή στον υπολογιστή σας ή σε ένα δίκτυο, μπορείτε να χρησιμοποιήσετε το λογισμικό για να αλλάξετε τον τύπο σύνδεσης (για παράδειγμα, από σύνδεση USB σε ασύρματη σύνδεση).

Για να αλλάξετε από σύνδεση USB σε ασύρματο δίκτυο (Windows)

Προτού συνεχίσετε, διαβάστε τη λίστα στην ενότητα [Πριν ξεκινήσετε](#).

1. Ανοίξτε το λογισμικό εκτυπωτή HP. Για περισσότερες πληροφορίες, ανατρέξτε στην ενότητα [Άνοιγμα του λογισμικού εκτυπωτή HP \(Windows\)](#).
2. Επιλέξτε **Εργαλεία**.
3. Επιλέξτε **Εγκατάσταση & λογισμικό συσκευής**.
4. Επιλέξτε **Μετατροπή σύνδεσης εκτυπωτή USB σε ασύρματη**. Ακολουθήστε τις οδηγίες που εμφανίζονται στην οθόνη.

Για αλλαγή από σύνδεση USB σε ασύρματη σύνδεση (OS X)

1. Σύνδεση του εκτυπωτή στο ασύρματο δίκτυο.
2. Χρησιμοποιήστε το 123.hp.com για να αλλάξετε τη σύνδεση λογισμικού σε ασύρματη γι' αυτόν τον εκτυπωτή.



Μάθετε περισσότερα σχετικά με το πώς μπορείτε να αλλάξετε μια σύνδεση USB σε ασύρματη σύνδεση. [Για περισσότερες πληροφορίες, κάντε κλικ εδώ για να συνδεθείτε online](#). Επί του παρόντος, η τοποθεσία web μπορεί να μην είναι διαθέσιμη σε όλες τις γλώσσες.

Για να αλλάξετε από ασύρματη σύνδεση σε σύνδεση USB (Windows)

- Συνδέστε τον εκτυπωτή και τον υπολογιστή με το παρεχόμενο καλώδιο USB. Η θύρα USB βρίσκεται το πίσω μέρος του εκτυπωτή. Για την ακριβή θέση της θύρας, ανατρέξτε στην ενότητα [Πίσω πλευρά](#).

Για να αλλάξετε τη σύνδεση από ασύρματη σε USB (OS X)

1. Ανοίξτε το **Προτιμήσεις συστήματος**.
2. Κάντε κλικ στην επιλογή **Εκτυπωτές & σαρωτές**.
3. Επιλέξτε τον εκτυπωτή σας στο αριστερό τμήμα παραθύρου και κάντε κλικ στο σύμβολο "-" στο κάτω μέρος της λίστας. Κάντε το ίδιο με την καταχώριση του φαξ, εάν υπάρχει για την τρέχουσα σύνδεση.
4. Συνδέστε ένα καλώδιο USB στον υπολογιστή και τον εκτυπωτή σας.
5. Κάντε κλικ στο σύμβολο + κάτω από τη λίστα εκτυπωτών στα αριστερά.
6. Επιλέξτε τον νέο εκτυπωτή USB από τη λίστα.
7. Επιλέξτε το όνομα μοντέλου του εκτυπωτή σας από το αναδυόμενο μενού **Χρήση**.
8. Κάντε κλικ στην επιλογή **Προσθήκη**.

Έλεγχος ασύρματης σύνδεσης

Εκτυπώστε την αναφορά ελέγχου ασύρματης λειτουργίας για πληροφορίες σχετικά με την ασύρματη σύνδεση του εκτυπωτή. Η αναφορά ελέγχου ασύρματης λειτουργίας παρέχει πληροφορίες για την κατάσταση, τη διεύθυνση υλικού (MAC) και τη διεύθυνση IP του εκτυπωτή. Αν υπάρχει πρόβλημα στην ασύρματη σύνδεση ή αν μια προσπάθεια ασύρματης σύνδεσης αποτύχει, η αναφορά ελέγχου ασύρματης λειτουργίας παρέχει διαγνωστικές πληροφορίες. Εάν ο εκτυπωτής είναι συνδεδεμένος σε δίκτυο, η αναφορά ελέγχου εμφανίζει λεπτομέρειες για τις ρυθμίσεις του δικτύου.

Για να εκτυπώσετε την αναφορά ελέγχου ασύρματου δικτύου

1. Στον πίνακα ελέγχου του εκτυπωτή, πατήστε ή περάστε το δάχτυλό σας προς τα κάτω στην καρτέλα στο πάνω μέρος της οθόνης για να ανοίξετε τον Πίνακα εργαλείων, πατήστε **(⌘) (Ασύρματη)** και, στη συνέχεια, πατήστε **(⚙) (Ρύθμιση)**.
2. Πατήστε **Εκτύπωση αναφορών**.
3. Πατήστε **Αναφορά ελέγχου ασύρματης σύνδεσης**.

Ενεργοποίηση και απενεργοποίηση της ασύρματης λειτουργίας του εκτυπωτή

Η μπλε φωτεινή ένδειξη της ασύρματης λειτουργίας στον πίνακα ελέγχου του εκτυπωτή είναι αναμμένη όταν η ασύρματη λειτουργία του εκτυπωτή είναι ενεργοποιημένη.

1. Στον πίνακα ελέγχου του εκτυπωτή, πατήστε ή περάστε το δάχτυλό σας προς τα κάτω στην καρτέλα στο πάνω μέρος της οθόνης για να ανοίξετε τον Πίνακα εργαλείων, πατήστε **(⌘) (Ασύρματη)** και, στη συνέχεια, πατήστε **(⚙) (Ρύθμιση)**.
2. Επιλέξτε **Ρυθμίσεις ασύρματης λειτουργίας**.
3. Πατήστε **Ασύρματη σύνδεση** για ενεργοποίηση ή απενεργοποίηση.

Αλλαγή ρυθμίσεων δικτύου

Μπορείτε να ρυθμίσετε και να διαχειριστείτε την ασύρματη σύνδεση του εκτυπωτή καθώς και να εκτελέσετε διάφορες εργασίες διαχείρισης δικτύου, από τον πίνακα ελέγχου του εκτυπωτή. Οι εργασίες αυτές περιλαμβάνουν προβολή και αλλαγή ρυθμίσεων δικτύου, επαναφορά προεπιλογών δικτύου και ενεργοποίηση ή απενεργοποίηση ασύρματης λειτουργίας.

⚠ ΠΡΟΣΟΧΗ: Οι ρυθμίσεις δικτύου παρέχονται προς διευκόλυνσή σας. Ωστόσο, εάν δεν είστε προχωρημένος χρήστης, καλό είναι να μην αλλάξετε κάποιες από αυτές τις ρυθμίσεις (όπως ρυθμίσεις IP, προεπιλεγμένη πύλη και ρυθμίσεις τείχους προστασίας).

Για να εκτυπώσετε την αναφορά ρυθμίσεων δικτύου

- ▲ Στον πίνακα ελέγχου του εκτυπωτή, πατήστε ή περάστε το δάχτυλό σας προς τα κάτω στην καρτέλα στο πάνω μέρος της οθόνης για να ανοίξετε τον Πίνακα εργαλείων, πατήστε  (**Ρύθμιση**), πατήστε **Αναφορές** και, στη συνέχεια, πατήστε **Σελίδα διαμόρφωσης δικτύου**.

Για να αλλάξετε τις ρυθμίσεις IP

Η προεπιλεγμένη ρύθμιση IP για τις ρυθμίσεις IP είναι **Αυτόματα**, η οποία ορίζει τις ρυθμίσεις IP αυτόματα. Εάν είστε προχωρημένος χρήστης και θέλετε να χρησιμοποιήσετε διαφορετικές ρυθμίσεις (όπως είναι η διεύθυνση IP, η μάσκα υποδικτύου ή η προεπιλεγμένη πύλη), μπορείτε να τις αλλάξετε με μη αυτόματο τρόπο.

💡 ΥΠΟΔΕΙΞΗ: Προτού ορίσετε μια μη αυτόματη διεύθυνση IP, συνιστάται πρώτα να συνδέσετε τον εκτυπωτή στο δίκτυο χρησιμοποιώντας την αυτόματη λειτουργία. Με αυτόν τον τρόπο, ο δρομολογητής διαμορφώνει τον εκτυπωτή με άλλες απαραίτητες ρυθμίσεις, όπως η μάσκα υποδικτύου, η προεπιλεγμένη πύλη και η διεύθυνση DNS.

⚠ ΠΡΟΣΟΧΗ: Να είστε προσεκτικοί κατά τη μη αυτόματη εκχώρηση διεύθυνσης IP. Εάν εισαγάγετε μη έγκυρη διεύθυνση IP κατά τη διάρκεια της εγκατάστασης, τα στοιχεία του δικτύου δεν θα μπορούν να συνδεθούν με τον εκτυπωτή.

1. Στον πίνακα ελέγχου του εκτυπωτή, πατήστε ή περάστε το δάχτυλό σας προς τα κάτω στην καρτέλα στο πάνω μέρος της οθόνης για να ανοίξετε τον Πίνακα εργαλείων, πατήστε  (**Ρύθμιση**) και, στη συνέχεια, πατήστε **Ρύθμιση δικτύου**.
2. Πατήστε **Ρυθμίσεις ασύρματης λειτουργίας**.
3. Επιλέξτε **Σύνθετες ρυθμίσεις**.
4. Πατήστε **Ρυθμίσεις IP**.

Εμφανίζεται ένα μήνυμα που σας προειδοποιεί ότι η αλλαγή της διεύθυνσης IP καταργεί τον εκτυπωτή από το δίκτυο. Πατήστε **OK** για να συνεχίσετε.

5. Για να αλλάξετε τις ρυθμίσεις με μη αυτόματο τρόπο, πατήστε **Μη αυτόματα (Στατικό)** και εισαγάγετε τις κατάλληλες πληροφορίες για τις παρακάτω ρυθμίσεις:

- **Διεύθυνση IP**
- **Μάσκα subnet**
- **Προεπιλεγμένη πύλη**
- **Διεύθυνση DNS**

6. Εισαγάγετε τις αλλαγές και επιλέξτε **Εφαρμογή**.

Χρήση του Wi-Fi Direct

Με την Wi-Fi Direct μπορείτε να εκτυπώνετε ασύρματα από υπολογιστή, smartphone, tablet ή άλλη συσκευή με δυνατότητα ασύρματης σύνδεσης, χωρίς να χρειάζεται να συνδεθείτε σε κάποιο υπάρχον ασύρματο δίκτυο.



Οδηγίες χρήσης του Wi-Fi Direct

- Βεβαιωθείτε ότι ο υπολογιστής ή η φορητή συσκευή σας διαθέτει το απαραίτητο λογισμικό.
 - Εάν χρησιμοποιείτε υπολογιστή, βεβαιωθείτε ότι έχετε εγκαταστήσει το λογισμικό του εκτυπωτή που συνοδεύει τον εκτυπωτή.

Εάν δεν έχετε εγκαταστήσει το λογισμικό εκτυπωτή HP στον υπολογιστή, πραγματοποιήστε πρώτα σύνδεση στο Wi-Fi Direct και, στη συνέχεια, εγκαταστήστε το λογισμικό του εκτυπωτή. Όταν σας ζητηθεί από το λογισμικό του εκτυπωτή, επιλέξτε **Ασύρματα** στον τύπο σύνδεσης.
 - Εάν χρησιμοποιείτε φορητή συσκευή, βεβαιωθείτε ότι έχετε εγκαταστήσει μια συμβατή εφαρμογή εκτύπωσης. Για περισσότερες πληροφορίες σχετικά με τη φορητή εκτύπωση, επισκεφτείτε τη διεύθυνση www.hp.com/go/mobileprinting.
- Βεβαιωθείτε ότι η Wi-Fi Direct του εκτυπωτή είναι ενεργοποιημένη.
- Είναι δυνατή η χρήση της ίδιας σύνδεσης για Wi-Fi Direct από έως και πέντε υπολογιστές ή φορητές συσκευές.
- Το Wi-Fi Direct μπορεί να χρησιμοποιηθεί επίσης ενώ ο εκτυπωτής είναι συνδεδεμένος σε υπολογιστή μέσω καλωδίου USB ή σε δίκτυο μέσω ασύρματης σύνδεσης.
- Η Wi-Fi Direct δεν μπορεί να χρησιμοποιηθεί για τη σύνδεση υπολογιστή, φορητής συσκευής ή εκτυπωτή στο Internet.
- Κωδικός πρόσβασης Wi-Fi Direct: Εάν η μέθοδος σύνδεσης Wi-Fi Direct του εκτυπωτή έχει οριστεί σε **Αυτόματα**, ο κωδικός πρόσβασης θα είναι πάντα "12345678". Εάν η μέθοδος σύνδεσης Wi-Fi Direct του εκτυπωτή έχει οριστεί σε **Μη αυτόματα**, ο κωδικός πρόσβασης θα είναι ένα τυχαίος οκταψήφιος κωδικός.

Για να βρείτε τον κωδικό πρόσβασης Wi-Fi Direct του εκτυπωτή, πατήστε  (**Wi-Fi Direct**) στον πίνακα ελέγχου του εκτυπωτή. Ο κωδικός πρόσβασης Wi-Fi Direct θα εμφανιστεί στην οθόνη του πίνακα ελέγχου.

Για να ενεργοποιήσετε το Wi-Fi Direct

1. Στον πίνακα ελέγχου του εκτυπωτή, πατήστε ή περάστε το δάχτυλό σας προς τα κάτω στην καρτέλα στο πάνω μέρος της οθόνης για να ανοίξετε τον Πίνακα εργαλείων και, στη συνέχεια, πατήστε  (**Wi-Fi Direct**).
2. Πατήστε  (**Ρύθμιση**).
3. Εάν στην οθόνη φαίνεται ότι το Wi-Fi Direct είναι **Σβηστή**, πατήστε **Wi-Fi Direct** και ενεργοποιήστε το.

 **ΥΠΟΔΕΙΞΗ:** Μπορείτε επίσης να ενεργοποιήσετε την Wi-Fi Direct από τον EWS. Για περισσότερες πληροφορίες σχετικά με τον ενσωματωμένο web server (EWS), ανατρέξτε στην ενότητα [Ενσωματωμένος web server](#).

Για να εκτυπώσετε από φορητή συσκευή με δυνατότητα ασύρματης σύνδεσης που υποστηρίζει την Wi-Fi Direct

Βεβαιωθείτε ότι έχετε εγκαταστήσει την πιο πρόσφατη έκδοση της Προσθήκης υπηρεσίας εκτύπωσης HP στη φορητή συσκευή σας. Μπορείτε να κατεβάσετε αυτή την προσθήκη από το κατάστημα Google Play.

1. Βεβαιωθείτε ότι έχετε ενεργοποιήσει την Wi-Fi Direct στον εκτυπωτή.
2. Ενεργοποιήστε την Wi-Fi Direct στη φορητή συσκευή σας. Για περισσότερες πληροφορίες, ανατρέξτε στην τεκμηρίωση που συνοδεύει τη φορητή συσκευή.
3. Στη φορητή συσκευή σας, επιλέξτε ένα έγγραφο από μια εφαρμογή με δυνατότητα εκτύπωσης και επιλέξτε την επιλογή εκτύπωσης.

Εμφανίζεται με λίστα με τους διαθέσιμους εκτυπωτές.

4. Από τη λίστα με τους διαθέσιμους εκτυπωτές επιλέξτε το όνομα Wi-Fi Direct που εμφανίζεται, όπως **DIRECT-**-HP OfficeJet XXXX** (όπου ** είναι οι μοναδικοί χαρακτήρες που προσδιορίζουν τον εκτυπωτή σας και XXXX είναι το μοντέλο του εκτυπωτή που αναγράφεται στον εκτυπωτή) και ακολουθήστε τις οδηγίες στην οθόνη του εκτυπωτή και της φορητής συσκευής σας.

Αν η φορητή συσκευή δεν συνδεθεί αυτόματα με τον εκτυπωτή, ακολουθήστε τις οδηγίες στον πίνακα ελέγχου του εκτυπωτή για να την συνδέσετε με τον εκτυπωτή. Εάν εμφανιστεί κάποιος κωδικός PIN στον πίνακα ελέγχου του εκτυπωτή, εισαγάγετε τον κωδικό PIN στη φορητή συσκευή.

Όταν η φορητή συσκευή συνδεθεί επιτυχώς με τον εκτυπωτή, ο εκτυπωτής θα αρχίσει να εκτυπώνει.

Για να εκτυπώσετε από ασύρματη φορητή συσκευή που δεν υποστηρίζει Wi-Fi Direct

Βεβαιωθείτε ότι έχετε εγκαταστήσει μια συμβατή εφαρμογή εκτύπωσης στη φορητή συσκευή σας. Για περισσότερες πληροφορίες, επισκεφτείτε τη διεύθυνση www.hp.com/go/mobileprinting.

Εάν δεν υπάρχει έκδοση της τοποθεσίας web για τη χώρα/περιοχή σας ή στη γλώσσα σας, μπορεί να ανατρέξετε στην τοποθεσία HP Mobile Printing μιας άλλης χώρας/περιοχής ή σε μια άλλη γλώσσα.

1. Βεβαιωθείτε ότι έχετε ενεργοποιήσει την Wi-Fi Direct στον εκτυπωτή.
2. Ενεργοποιήστε τη σύνδεση Wi-Fi στη φορητή συσκευή. Για περισσότερες πληροφορίες, ανατρέξτε στην τεκμηρίωση που συνοδεύει τη φορητή συσκευή.

ΣΗΜΕΙΩΣΗ: Εάν η φορητή συσκευή δεν υποστηρίζει Wi-Fi, δεν μπορείτε να χρησιμοποιήσετε την Wi-Fi Direct.

3. Από τη φορητή συσκευή, συνδεθείτε σε νέο δίκτυο. Ακολουθήστε τη διαδικασία που ακολουθείτε συνήθως για να συνδεθείτε σε νέο ασύρματο δίκτυο ή ενεργό σημείο. Επιλέξτε το όνομα της λειτουργίας Wi-Fi Direct από τη λίστα ασύρματων δικτύων που εμφανίζεται, π.χ. **DIRECT-**-HP OfficeJet XXXX** (όπου ** είναι οι μοναδικοί χαρακτήρες που προσδιορίζουν τον εκτυπωτή και XXXX είναι το μοντέλο του εκτυπωτή που αναγράφεται στον εκτυπωτή).

Όταν σας ζητηθεί, εισαγάγετε τον κωδικό πρόσβασης του Wi-Fi Direct.

4. Εκτυπώστε το έγγραφό σας.

Για να εκτυπώσετε από υπολογιστή με δυνατότητα ασύρματης σύνδεσης (Windows)

1. Βεβαιωθείτε ότι έχετε ενεργοποιήσει την Wi-Fi Direct στον εκτυπωτή.
2. Ενεργοποιήστε τη σύνδεση Wi-Fi του υπολογιστή. Για περισσότερες πληροφορίες, ανατρέξτε στην τεκμηρίωση που συνοδεύει τον υπολογιστή.

ΣΗΜΕΙΩΣΗ: Εάν ο υπολογιστής δεν υποστηρίζει Wi-Fi, δεν μπορείτε να χρησιμοποιήσετε την Wi-Fi Direct.

3. Από τον υπολογιστή, συνδεθείτε σε νέο δίκτυο. Ακολουθήστε τη διαδικασία που ακολουθείτε συνήθως για να συνδεθείτε σε νέο ασύρματο δίκτυο ή ενεργό σημείο. Επιλέξτε το όνομα της λειτουργίας Wi-Fi Direct από τη λίστα ασύρματων δικτύων που εμφανίζεται, π.χ. **DIRECT-**-HP OfficeJet XXXX** (όπου ** είναι οι μοναδικοί χαρακτήρες που προσδιορίζουν τον εκτυπωτή και XXXX είναι το μοντέλο του εκτυπωτή που αναγράφεται στον εκτυπωτή).

Όταν σας ζητηθεί, εισαγάγετε τον κωδικό πρόσβασης του Wi-Fi Direct.

4. Εάν η εγκατάσταση και η σύνδεση του εκτυπωτή στον υπολογιστή έχουν γίνει μέσω ασύρματου δικτύου, προχωρήστε στο βήμα 5. Εάν ο εκτυπωτής έχει εγκατασταθεί και συνδεθεί στον υπολογιστή μέσω καλωδίου USB, ακολουθήστε τα παρακάτω βήματα για να εγκαταστήσετε το λογισμικό του εκτυπωτή χρησιμοποιώντας την σύνδεση Wi-Fi Direct.

- α. Ανοίξτε το λογισμικό εκτυπωτή HP. Για περισσότερες πληροφορίες, ανατρέξτε στην ενότητα [Άνοιγμα του λογισμικού εκτυπωτή HP \(Windows\)](#).

- β. Επιλέξτε **Εργαλεία**.

- γ. Επιλέξτε **Εγκατάσταση & λογισμικό συσκευής** και, στη συνέχεια, επιλέξτε **Σύνδεση νέου εκτυπωτή**.

ΣΗΜΕΙΩΣΗ: Εάν έχετε εγκαταστήσει τον εκτυπωτή μέσω USB και θέλετε να αλλάξετε σε σύνδεση Wi-Fi Direct, μην επιλέξετε τη ρύθμιση **Μετατροπή σύνδεσης εκτυπωτή από USB σε ασύρματη**.

- δ. Όταν εμφανιστεί η οθόνη **Επιλογές σύνδεσης** του λογισμικού, επιλέξτε **Ασύρματη**.

- ε. Επιλέξτε τον εκτυπωτή σας HP από τη λίστα των εκτυπωτών που εντοπίστηκαν.

- ζ. Ακολουθήστε τις οδηγίες που εμφανίζονται στην οθόνη.

5. Εκτυπώστε το έγγραφο σας.

Για να εκτυπώσετε από υπολογιστή με δυνατότητα ασύρματης σύνδεσης (OS X)

1. Βεβαιωθείτε ότι έχετε ενεργοποιήσει την Wi-Fi Direct στον εκτυπωτή.

2. Ενεργοποιήστε το Wi-Fi στον υπολογιστή.

Για περισσότερες πληροφορίες, ανατρέξτε στην τεκμηρίωση που παρέχεται από την Apple.

3. Κάντε κλικ στο εικονίδιο Wi-Fi και επιλέξτε το όνομα που έχει εκχωρηθεί στο Wi-Fi Direct, π.χ. **DIRECT-**-HP OfficeJet XXXX** (όπου ** είναι οι μοναδικοί χαρακτήρες που προσδιορίζουν τον εκτυπωτή και XXXX είναι το μοντέλο του εκτυπωτή που αναγράφεται στον εκτυπωτή).

Εάν η Wi-Fi Direct έχει ασφάλεια, εισαγάγετε τον κωδικό πρόσβασης όταν σας ζητηθεί.

4. Προσθέστε τον εκτυπωτή.

- α. Ανοίξτε το παράθυρο **Προτιμήσεις συστήματος**.

- β. Ανάλογα με το λειτουργικό σας σύστημα, επιλέξτε **Εκτυπωτές & Σαρωτές**.

- γ. Κάντε κλικ στο σύμβολο + κάτω από τη λίστα εκτυπωτών στα αριστερά.

- δ. Στη λίστα με τους εκτυπωτές που εντοπίστηκαν, επιλέξτε τον εκτυπωτή (η λέξη "Bonjour" εμφανίζεται στη δεξιά στήλη δίπλα στο όνομα του εκτυπωτή) και κάντε κλικ στην επιλογή **Add** (Προσθήκη).



Κάντε κλικ [εδώ](#) για online αντιμετώπιση προβλημάτων σχετικά με το Wi-Fi Direct ή για περισσότερη

βοήθεια με τη ρύθμιση του Wi-Fi Direct. Επί του παρόντος, η τοποθεσία web μπορεί να μην είναι διαθέσιμη σε όλες τις γλώσσες.



Μάθετε περισσότερα σχετικά με το πώς μπορείτε να αλλάξετε μια σύνδεση USB σε ασύρματη

σύνδεση. [Για περισσότερες πληροφορίες, κάντε κλικ εδώ για να συνδεθείτε online](#). Επί του παρόντος, η τοποθεσία web μπορεί να μην είναι διαθέσιμη σε όλες τις γλώσσες.

Εύκολη σύνδεση και εκτύπωση με το Bluetooth® Smart

Με την τεχνολογία Bluetooth Smart, μπορείτε να συνδέσετε εύκολα τη φορητή συσκευή σας στον εκτυπωτή και να εκτυπώσετε. Απλά μεταβείτε στον εκτυπωτή, επιλέξτε το αρχείο που θέλετε να εκτυπώσετε χρησιμοποιώντας την εφαρμογή HP ePrint και, στη συνέχεια, ορίστε την επιλογή εκτύπωσης. Η φορητή συσκευή θα συνδεθεί στον εκτυπωτή αυτόματα.

ΣΗΜΕΙΩΣΗ: Η τεχνολογία Bluetooth Smart υποστηρίζεται επί του παρόντος σε φορητές συσκευές Android που υποστηρίζουν Bluetooth v4.0+ και στις οποίες έχει εγκατασταθεί η εφαρμογή HP ePrint. Για περισσότερες πληροφορίες, επισκεφτείτε τη διεύθυνση www.hp.com/go/blueprinting.

Για να συνδεθείτε και να εκτυπώσετε χρησιμοποιώντας την τεχνολογία Bluetooth Smart

1. Ρυθμίστε τη φορητή συσκευή και τον εκτυπωτή έτσι ώστε να επιτρέπουν τις συνδέσεις Bluetooth Smart.
 - Στη φορητή συσκευή, ενεργοποιήστε το Wi-Fi και το Bluetooth και εγκαταστήστε την εφαρμογή HP ePrint από το κατάστημα Google Play. Για περισσότερες πληροφορίες, ανατρέξτε στην τεκμηρίωση που συνοδεύει τη φορητή συσκευή.
 - Στον εκτυπωτή, βεβαιωθείτε ότι το Bluetooth Smart και το Wi-Fi Direct είναι ενεργοποιημένα. Για περισσότερες πληροφορίες, ανατρέξτε στην ενότητα [Χρήση του Wi-Fi Direct](#) και στην ενότητα [Για να ενεργοποιήσετε ή να απενεργοποιήσετε το Bluetooth Smart στον εκτυπωτή](#).
2. Πλησιάστε σε απόσταση ενός βραχίονα από την απόσταση.
3. Ανοίξτε την εφαρμογή HP ePrint στη φορητή συσκευή και επιλέξτε το περιεχόμενο προς εκτύπωση.
4. Βεβαιωθείτε ότι ο σωστός εκτυπωτής έχει επιλεγεί από την εφαρμογή και επιλέξτε **Εκτύπωση**.

Για να ενεργοποιήσετε ή να απενεργοποιήσετε το Bluetooth Smart στον εκτυπωτή

Η λειτουργία Bluetooth είναι ενεργοποιημένη από προεπιλογή όταν η ασύρματη σύνδεση είναι ενεργοποιημένη.

1. Στον πίνακα ελέγχου του εκτυπωτή, πατήστε ή περάστε το δάχτυλό σας προς τα κάτω στην καρτέλα στο πάνω μέρος της οθόνης για να ανοίξετε τον Πίνακα εργαλείων και, στη συνέχεια, πατήστε  (**Ρύθμιση**).
2. Πραγματοποιήστε κύλιση για να φτάσετε την επιλογή Bluetooth, και ενεργοποιήστε ή απενεργοποιήστε το.

8 Εργαλεία διαχείρισης εκτυπωτή

Αυτή η ενότητα περιλαμβάνει τα παρακάτω θέματα:

- [Εργαλειοθήκη \(Windows\)](#)
- [HP Utility \(OS X\)](#)
- [Ενσωματωμένος web server](#)

Εργαλειοθήκη (Windows)

Η Εργαλειοθήκη παρέχει πληροφορίες συντήρησης για τον εκτυπωτή.

ΣΗΜΕΙΩΣΗ: Η Εργαλειοθήκη μπορεί να εγκατασταθεί από το CD λογισμικού HP εάν ο υπολογιστής πληροί τις απαιτήσεις συστήματος. Μπορείτε να βρείτε τις απαιτήσεις του συστήματος στο αρχείο Readme που περιέχεται στο CD του λογισμικού εκτυπωτή HP που συνοδεύει τον εκτυπωτή.

Για να ανοίξετε την Εργαλειοθήκη

1. Ανοίξτε το λογισμικό εκτυπωτή HP. Για περισσότερες πληροφορίες, ανατρέξτε στην ενότητα [Άνοιγμα του λογισμικού εκτυπωτή HP \(Windows\)](#).
2. Επιλέξτε **Εκτύπωση & σάρωση**.
3. Κάντε κλικ στην επιλογή **Συντήρηση του εκτυπωτή**.

HP Utility (OS X)

Το HP Utility περιέχει εργαλεία για τη διαμόρφωση των ρυθμίσεων του εκτυπωτή, τη βαθμονόμηση του εκτυπωτή, τις ηλεκτρονικές παραγγελίες αναλωσίμων και την εύρεση πληροφοριών υποστήριξης στην τοποθεσία web.

ΣΗΜΕΙΩΣΗ: Οι δυνατότητες που παρέχει το HP Utility ενδέχεται να διαφέρουν ανάλογα με τον επιλεγμένο εκτυπωτή.

Κάντε διπλό κλικ στο HP Utility που βρίσκεται στο φάκελο **HP**, στον φάκελο **Εφαρμογές** στο ανώτατο επίπεδο του σκληρού δίσκου.

Ενσωματωμένος web server

Όταν ο εκτυπωτής είναι συνδεδεμένος σε δίκτυο, μπορείτε να χρησιμοποιήσετε τον ενσωματωμένο web server (EWS) του εκτυπωτή για να εμφανίσετε τις πληροφορίες κατάστασης, να αλλάξετε ρυθμίσεις και να διαχειριστείτε τον εκτυπωτή από τον υπολογιστή σας.

ΣΗΜΕΙΩΣΗ:

- Για να προβάλετε ή να αλλάξετε ορισμένες ρυθμίσεις, μπορεί να χρειαστείτε κωδικό πρόσβασης.
- Μπορείτε να ανοίξετε και να χρησιμοποιήσετε τον ενσωματωμένο web server χωρίς να είστε συνδεδεμένοι στο Internet. Ωστόσο, ορισμένες λειτουργίες δεν θα είναι διαθέσιμες.
- [Πληροφορίες για τα cookies](#)

- [Άνοιγμα του ενσωματωμένου web server](#)
- [Δεν είναι δυνατό το άνοιγμα του ενσωματωμένου web server](#)

Πληροφορίες για τα cookies

Ο ενσωματωμένος web server (EWS) εγκαθιστά πολύ μικρά αρχεία κειμένου (cookies) στο σκληρό σας δίσκο όταν πραγματοποιείτε περιήγηση. Αυτά τα αρχεία επιτρέπουν στον EWS να αναγνωρίσει τον υπολογιστή σας κατά την επόμενη επίσκεψή σας. Για παράδειγμα, εάν έχετε ορίσει τη γλώσσα του EWS, το αρχείο cookie υπενθυμίζει ποια γλώσσα έχει επιλεγεί, έτσι ώστε την επόμενη φορά που ανοίγετε τον EWS, οι σελίδες προβάλλονται στη συγκεκριμένη αυτή γλώσσα. Ορισμένα cookies (όπως το cookie που αποθηκεύει τις προτιμήσεις του πελάτη) αποθηκεύονται στον υπολογιστή μέχρι να τα διαγράψετε με μη αυτόματο τρόπο.

Μπορείτε να ρυθμίσετε το πρόγραμμα περιήγησης ώστε να αποδέχεται όλα τα cookies ή να σας προειδοποιεί κάθε φορά που παρέχεται ένα cookie έχοντας τη δυνατότητα να αποφασίζετε ποια cookies θα αποδεχτείτε και ποια θα απορρίψετε. Μπορείτε επίσης να χρησιμοποιήσετε το πρόγραμμα περιήγησης για να καταργήσετε τα ανεπιθύμητα cookies.

Ανάλογα με τον εκτυπωτή, εάν απενεργοποιήσετε τα cookies, θα απενεργοποιήσετε και μία ή περισσότερες από τις παρακάτω λειτουργίες:

- Χρήση ορισμένων οδηγιών ρύθμισης
- Αποθήκευση της ρύθμισης γλώσσας του προγράμματος περιήγησης του EWS
- Εξατομίκευση της αρχικής σελίδας του ενσωματωμένου web server

Για πληροφορίες σχετικά με το πώς μπορείτε να αλλάξετε τις ρυθμίσεις απορρήτου και των cookies και πώς μπορείτε να προβάλλετε ή να διαγράψετε τα cookies, ανατρέξτε στην τεκμηρίωση του προγράμματος περιήγησης web που χρησιμοποιείτε.

Άνοιγμα του ενσωματωμένου web server



Μπορείτε να αποκτήσετε πρόσβαση στον ενσωματωμένο web server είτε μέσω του δικτύου είτε μέσω του Wi-Fi Direct.

Για να ανοίξετε τον ενσωματωμένο web server μέσω ασύρματου δικτύου

1. Βεβαιωθείτε ότι ο υπολογιστής και ο εκτυπωτής είναι συνδεδεμένοι στο ίδιο ασύρματο δίκτυο.
2. Στον πίνακα ελέγχου του εκτυπωτή, πατήστε  (**Ασύρματη σύνδεση**) για να δείτε τη διεύθυνση IP ή το όνομα κεντρικού υπολογιστή του εκτυπωτή.
3. Πληκτρολογήστε τη διεύθυνση IP ή το όνομα κεντρικού υπολογιστή του εκτυπωτή σε ένα υποστηριζόμενο πρόγραμμα περιήγησης στο web στον υπολογιστή σας.

Για παράδειγμα, εάν η διεύθυνση IP είναι 123.123.123.123, πληκτρολογήστε την ακόλουθη διεύθυνση στο πρόγραμμα περιήγησης στο web: `http://123.123.123.123`.

Για να ανοίξετε τον ενσωματωμένο web server μέσω της λειτουργίας Wi-Fi Direct

1. Στον πίνακα ελέγχου του εκτυπωτή, πατήστε  (**Wi-Fi Direct**).
2. Παραβλέψτε αυτό το βήμα αν στην οθόνη υποδεικνύεται ότι το Wi-Fi Direct είναι ενεργοποιημένο.
Πατήστε  (**Ρυθμίσεις**) και, στη συνέχεια, επιλέξτε **Ενεργοποίηση** για την επιλογή **Wi-Fi Direct**.
3. Στον ασύρματο υπολογιστή, ενεργοποιήστε την ασύρματη λειτουργία, αναζητήστε το όνομα της λειτουργίας Wi-Fi Direct και συνδεθείτε. Για παράδειγμα: **DIRECT-**-HP OfficeJet XXXX** (όπου ** είναι οι

μοναδικό χαρακτηριστικό που προσδιορίζει τον εκτυπωτή και XXXX είναι το μοντέλο του εκτυπωτή που αναγράφεται στον εκτυπωτή).

4. Εισαγάγετε τον κωδικό πρόσβασης του Wi-Fi Direct όταν σας ζητηθεί στον υπολογιστή.
5. Σε ένα υποστηριζόμενο πρόγραμμα περιήγησης στο web, πληκτρολογήστε `http://192.168.223.1`.

Δεν είναι δυνατό το άνοιγμα του ενσωματωμένου web server

1. Επανεκκινήστε το δρομολογητή δικτύου.
2. Περιμένετε έως ότου ο υπολογιστής και ο δρομολογητής επανασυνδεθούν επιτυχώς στο δίκτυο.
3. Συνδεθείτε ξανά στον EWS.

Ελέγξτε το δίκτυό σας

- Βεβαιωθείτε ότι δεν χρησιμοποιείτε τηλεφωνικό καλώδιο ή αντεστραμμένο καλώδιο για τη σύνδεση του εκτυπωτή με το δίκτυο.

Ελέγξτε τον υπολογιστή

- Βεβαιωθείτε ότι ο υπολογιστής που χρησιμοποιείτε είναι συνδεδεμένος στο ίδιο δίκτυο με τον εκτυπωτή.

ΣΗΜΕΙΩΣΗ: Μπορείτε επίσης να συνδεθείτε στον EWS του εκτυπωτή εάν ο υπολογιστής είναι συνδεδεμένος με τον εκτυπωτή μέσω Wi-Fi Direct. Για πληροφορίες σχετικά με τη σύνδεση στον EWS μέσω Wi-Fi Direct, ανατρέξτε στην ενότητα [Ενσωματωμένου web server](#).

Ελέγξτε το πρόγραμμα περιήγησης στο web

- Βεβαιωθείτε ότι το πρόγραμμα περιήγησης στο web πληροί τις ελάχιστες απαιτήσεις του συστήματος. Για περισσότερες πληροφορίες, ανατρέξτε στις προδιαγραφές συστήματος στο αρχείο Readme του εκτυπωτή, το οποίο μπορείτε να βρείτε στο CD λογισμικού εκτυπωτή HP.
- Εάν το πρόγραμμα περιήγησης στο web χρησιμοποιεί ρυθμίσεις διακομιστή μεσολάβησης για τη σύνδεση στο Internet, δοκιμάστε να απενεργοποιήσετε αυτές τις ρυθμίσεις. Για περισσότερες πληροφορίες, ανατρέξτε στην τεκμηρίωση που συνοδεύει το πρόγραμμα περιήγησης στο web.
- Βεβαιωθείτε ότι η JavaScript και τα cookies είναι ενεργοποιημένα στο πρόγραμμα περιήγησης στο web. Για περισσότερες πληροφορίες, ανατρέξτε στην τεκμηρίωση που συνοδεύει το πρόγραμμα περιήγησης στο web.

Ελέγξτε τη διεύθυνση IP του εκτυπωτή

- Για να ελέγξετε τη διεύθυνση IP του εκτυπωτή, μπορείτε να εκτυπώσετε μια αναφορά ελέγχου ασύρματης λειτουργίας. Για περισσότερες πληροφορίες σχετικά με την αναφορά ελέγχου ασύρματης λειτουργίας, ανατρέξτε στην ενότητα [Έλεγχος ασύρματης σύνδεσης](#).
- Πραγματοποιήστε ping στον εκτυπωτή χρησιμοποιώντας τη διεύθυνση IP από τη γραμμή εντολών (Windows) ή από το Network Utility (OS X).

ΣΗΜΕΙΩΣΗ: Για να βρείτε το Network Utility στο OS X, κάντε κλικ στο εικονίδιο **Spotlight** και πληκτρολογήστε **Network Utility** στο πεδίο αναζήτησης.

Για παράδειγμα, εάν η διεύθυνση IP είναι 123.123.123.123, πληκτρολογήστε την παρακάτω διεύθυνση στη γραμμή εντολών (Windows):

```
C:\ping 123.123.123.123
```

ή

Στο Network Utility (OS X), κάντε κλικ στην καρτέλα **Ping**, πληκτρολογήστε "123.123.123.123" στο πλαίσιο και, στη συνέχεια, κάντε κλικ στο κουμπί **Ping**.

Εάν εμφανιστεί απάντηση, η διεύθυνση IP είναι σωστή. Εάν εμφανιστεί μήνυμα λήξης χρονικού ορίου, η διεύθυνση IP δεν είναι σωστή.

 **ΥΠΟΔΕΙΞΗ:** Εάν χρησιμοποιείτε υπολογιστή με Windows, μπορείτε να επισκεφθείτε την τοποθεσία online υποστήριξης της HP, στη διεύθυνση www.hp.com/support. Αυτή η τοποθεσία web παρέχει πληροφορίες και βοηθητικά προγράμματα που σας βοηθούν να διορθώσετε πολλά κοινά προβλήματα του εκτυπωτή.

9 Επίλυση προβλημάτων

Οι πληροφορίες που περιλαμβάνονται στην παρούσα ενότητα δίνουν λύσεις για συνηθισμένα προβλήματα. Εάν ο εκτυπωτής δεν λειτουργεί σωστά και αυτές οι υποδείξεις δεν επιλύουν το πρόβλημα, δοκιμάστε να χρησιμοποιήσετε μία από τις υπηρεσίες υποστήριξης που αναφέρονται στην [Υποστήριξη HP](#) για να λάβετε βοήθεια.

Αυτή η ενότητα περιλαμβάνει τα παρακάτω θέματα:

- [Εμπλοκές και προβλήματα τροφοδοσίας χαρτιού](#)
- [Προβλήματα εκτύπωσης](#)
- [Προβλήματα αντιγραφής](#)
- [Προβλήματα σάρωσης](#)
- [Προβλήματα δικτύου και σύνδεσης](#)
- [Προβλήματα υλικού εκτυπωτή](#)
- [Λήψη βοήθειας από τον πίνακα ελέγχου του εκτυπωτή](#)
- [Κατανόηση των αναφορών του εκτυπωτή](#)
- [Επίλυση προβλημάτων κατά τη χρήση των Υπηρεσιών Web](#)
- [Συντήρηση του εκτυπωτή](#)
- [Επαναφορά εργοστασιακών προεπιλογών και ρυθμίσεων](#)
- [Υποστήριξη HP](#)

Εμπλοκές και προβλήματα τροφοδοσίας χαρτιού

Τι θέλετε να κάνετε;

Απεμπλοκή χαρτιού

Επίλυση προβλημάτων εμπλοκής χαρτιού	Χρήση online οδηγού αντιμετώπισης προβλημάτων HP. Οδηγίες για την αποκατάσταση εμπλοκών χαρτιού και την επίλυση προβλημάτων χαρτιού ή τροφοδότησης χαρτιού.
--	--

ΣΗΜΕΙΩΣΗ: Ο online οδηγός αντιμετώπισης προβλημάτων HP ενδέχεται να μην είναι διαθέσιμος σε όλες τις γλώσσες.

Διαβάστε τις γενικές οδηγίες στη "Βοήθεια" για την αποκατάσταση εμπλοκών χαρτιού

Οι εμπλοκές χαρτιού μπορούν να παρουσιαστούν σε πολλές περιοχές στο εσωτερικό του εκτυπωτή.

ΠΡΟΣΟΧΗ: Για να αποφύγετε την πρόκληση βλάβης στα δοχεία, πρέπει να αποκαθιστάτε τις εμπλοκές χαρτιού όσο το δυνατόν πιο άμεσα.

Για να αποκαταστήσετε μια εμπλοκή χαρτιού από το δίσκο εισόδου και τη θύρα εξόδου

1. Αφαιρέστε το χαρτί που δεν παρουσιάζει εμπλοκή από το δίσκο εισόδου και τη θύρα εξόδου.
2. Αν το χαρτί έχει μπλοκάρει στο δίσκο εισόδου ή στη θύρα εξόδου, τραβήξτε το αργά και σταθερά ώστε να μη σκιστεί.
Αν δεν μπορείτε να το αφαιρέσετε, η εμπλοκή πρέπει να βρίσκεται στην περιοχή εκτύπωσης. Ακολουθήστε τα επόμενα βήματα.
3. Ανοίξτε τη θύρα πρόσβασης στα δοχεία μελάνης.
4. Αφαιρέστε το ορατό χαρτί μετακινώντας τα δοχεία από τη μία πλευρά στην άλλη.
Αν η εμπλοκή δεν διορθωθεί, χρησιμοποιήστε τον [online οδηγό αντιμετώπισης προβλημάτων της HP](#).
5. Κλείστε τη θύρα πρόσβασης των δοχείων μελάνης.
6. Ελέγξτε και βεβαιωθείτε ότι όλα τα κομμάτια μπλοκαρισμένου και σκισμένου χαρτιού έχουν αφαιρεθεί. Διαφορετικά, ενδέχεται να προκληθούν περισσότερες εμπλοκές.
7. (Προαιρετικά) Αν ο φορέας εκτύπωσης δεν επιστρέψει στην αριστερή πλευρά του εκτυπωτή, απενεργοποιήστε και ενεργοποιήστε ξανά τον εκτυπωτή.

Για να αποκαταστήσετε μια εμπλοκή χαρτιού στον τροφοδότη εγγράφων

1. Σηκώστε το κάλυμμα του τροφοδότη εγγράφων.



2. Τραβήξτε το μπλοκαρισμένο χαρτί από τους κυλίνδρους.

ΠΡΟΣΟΧΗ:

- Εάν σχιστεί το χαρτί καθώς το αφαιρείτε από τους κυλίνδρους, ελέγξτε τους κυλίνδρους και τους τροχούς για τυχόν σχισμένα κομμάτια χαρτιού που μπορεί να έχουν παραμείνει στο εσωτερικό του εκτυπωτή.
- Εάν δεν αφαιρέσετε όλα τα κομμάτια χαρτιού από τον εκτυπωτή, είναι πιθανό να δημιουργηθούν περισσότερες εμπλοκές χαρτιού.



3. Κλείστε το κάλυμμα του τροφοδότη εγγράφων έως ότου ασφαλίσει στη θέση του.

Για να αφαιρέσετε μπλοκαρισμένο χαρτί από την περιοχή του φορέα δοχείων μελάνης

1. Ανοίξτε τη θύρα πρόσβασης στα δοχεία μελάνης.

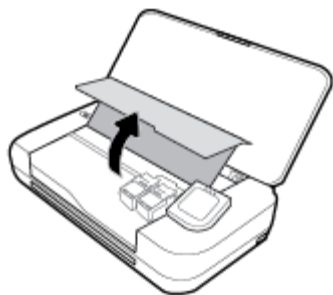

2. Αφαιρέστε το ορατό χαρτί μετακινώντας τα δοχεία από τη μία πλευρά στην άλλη.

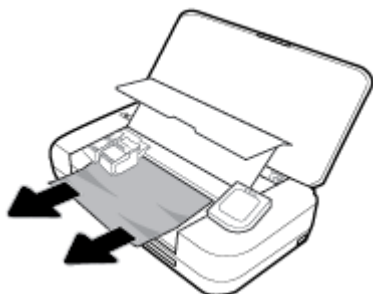

3. Κλείστε τη θύρα πρόσβασης των δοχείων μελάνης.

Μάθετε πώς να αποφεύγετε τις εμπλοκές χαρτιού

Για να αποφύγετε τις εμπλοκές χαρτιού, ακολουθήστε τις εξής οδηγίες.

- Αφαιρείτε συχνά τα εκτυπωμένα χαρτιά από τη θύρα εξόδου.
- Βεβαιωθείτε ότι το χαρτί στο οποίο θα εκτυπώσετε δεν είναι τσαλακωμένο, τσακισμένο ή κατεστραμμένο.
- Αποφύγετε την τσάκιση ή το τσαλάκωμα του χαρτιού αποθηκεύοντας όλες τις προμήθειες μέσω σε συσκευασία που μπορεί να ξανασφραγιστεί.
- Μην χρησιμοποιείτε χαρτί που είναι υπερβολικά λεπτό ή χοντρό για τον εκτυπωτή.
- Βεβαιωθείτε ότι το χαρτί έχει τοποθετηθεί σωστά. Για περισσότερες πληροφορίες, ανατρέξτε στην ενότητα [Τοποθετήστε χαρτί](#).
- Βεβαιωθείτε ότι τα μέσα που είναι τοποθετημένα στο δίσκο εισόδου, είναι σε οριζόντια θέση και ότι οι άκρες δεν είναι λυγισμένες ή σκισμένες.
- Μην τοποθετείτε πολύ χαρτί στο δίσκο εισόδου. Για πληροφορίες σχετικά με το μέγιστο αριθμό φύλλων που μπορείτε να τοποθετήσετε στο δίσκο εισόδου, ανατρέξτε στην ενότητα [Προδιαγραφές](#).
- Πριν τοποθετήσετε μια στοίβα χαρτιού, ξεφυλλίστε τις σελίδες της.
- Μην συνδυάζετε διαφορετικούς τύπους και μεγέθη χαρτιού στο δίσκο εισόδου. Ολόκληρη η στοίβα στο δίσκο εισόδου πρέπει να αποτελείται από χαρτιά ίδιου μεγέθους και τύπου.
- Ρυθμίστε τους οδηγούς πλάτους χαρτιού στο δίσκο εισόδου ώστε να ακουμπάνε σε όλο το μήκος του χαρτιού. Βεβαιωθείτε ότι οι οδηγοί πλάτους χαρτιού δεν λυγίζουν το χαρτί στο δίσκο εισόδου.
- Μην σπρώχνετε υπερβολικά το χαρτί μέσα στο δίσκο εισόδου.

- Εάν θέλετε να εκτυπώσετε και στις δύο πλευρές μιας σελίδας, αποφύγετε την εκτύπωση εικόνων υψηλού κορεσμού σε χαρτί μικρού βάρους.
- Χρησιμοποιείτε τους συνιστώμενους τύπους χαρτιού για τον εκτυπωτή.
- Εάν κοντεύει να τελειώσει το χαρτί στον εκτυπωτή, αφήστε να εξαντληθεί πρώτα και στη συνέχεια προσθέστε άλλο χαρτί. Μην τοποθετείτε χαρτί ενώ ο εκτυπωτής εκτυπώνει.

Επίλυση προβλημάτων τροφοδοσίας χαρτιού

Τι πρόβλημα αντιμετωπίζετε;

- **Το χαρτί δεν τροφοδοτείται από το δίσκο εισόδου**
 - Βεβαιωθείτε ότι υπάρχει χαρτί στο δίσκο εισόδου. Για περισσότερες πληροφορίες, ανατρέξτε στην ενότητα [Τοποθετήστε χαρτί](#). Ξεφυλλίστε το χαρτί πριν από την τοποθέτηση.
 - Βεβαιωθείτε ότι οι οδηγοί πλάτους χαρτιού ακουμπάνε στη στοίβα χαρτιού χωρίς να την πιέζουν.
 - Βεβαιωθείτε ότι το χαρτί δεν έχει κυρτώσει. Αν έχει κυρτώσει, λυγίστε τα φύλλα χαρτιού προς την αντίθετη κατεύθυνση για να τα ισιώσετε.
- **Οι σελίδες είναι λοξές**
 - Βεβαιωθείτε ότι το χαρτί που έχει τοποθετηθεί στο δίσκο εισόδου είναι ευθυγραμμισμένο με τους οδηγούς πλάτους χαρτιού.
 - Τοποθετήστε το χαρτί στον εκτυπωτή μόνο όταν δεν εκτυπώνει.
- **Τροφοδοτούνται πολλές σελίδες**
 - Βεβαιωθείτε ότι οι οδηγοί πλάτους χαρτιού ακουμπάνε στη στοίβα χαρτιού χωρίς να την πιέζουν.
 - Βεβαιωθείτε ότι ο δίσκος εισόδου δεν είναι υπερφορτωμένος με χαρτί.
 - Χρησιμοποιείτε χαρτί HP για βέλτιστη απόδοση.

Προβλήματα εκτύπωσης

Τι θέλετε να κάνετε;

Επιδιόρθωση προβλημάτων με σελίδες που δεν εκτυπώνονται (δεν γίνεται εκτύπωση)

HP Print and Scan Doctor	<p>Το HP Print and Scan Doctor είναι ένα βοηθητικό πρόγραμμα που θα επιχειρήσει να πραγματοποιήσει διάγνωση και αυτόματη επίλυση του προβλήματος.</p> <p>ΣΗΜΕΙΩΣΗ: Αυτό το βοηθητικό πρόγραμμα είναι διαθέσιμο μόνο για Windows.</p>
Επίλυση προβλημάτων με εργασίες εκτύπωσης που δεν εκτυπώνονται	<p>Χρήση online οδηγού αντιμετώπισης προβλημάτων HP.</p> <p>Λάβετε αναλυτικές οδηγίες εάν ο εκτυπωτής δεν αποκρίνεται ή δεν εκτυπώνει.</p>

ΣΗΜΕΙΩΣΗ: Το HP Print and Scan Doctor και οι online οδηγοί αντιμετώπισης προβλημάτων της HP ενδέχεται να μην διατίθενται σε όλες τις γλώσσες.

Διαβάστε τις γενικές οδηγίες στη "Βοήθεια" εάν δεν γίνεται εκτύπωση

Για να επιλύσετε προβλήματα εκτύπωσης (Windows)

Βεβαιωθείτε ότι ο εκτυπωτής είναι ενεργοποιημένος και ότι υπάρχει χαρτί στο δίσκο. Εάν εξακολουθείτε να μην μπορείτε να εκτυπώσετε, δοκιμάστε τα παρακάτω με τη σειρά:

1. Ελέγξτε για μηνύματα σφάλματος στην οθόνη του εκτυπωτή και επιλύστε τα ακολουθώντας τις οδηγίες που εμφανίζονται στην οθόνη.
2. Εάν ο υπολογιστής συνδέεται στον εκτυπωτή με καλώδιο USB, αποσυνδέστε το καλώδιο USB και συνδέστε το ξανά. Εάν ο υπολογιστής συνδέεται στον εκτυπωτή με ασύρματη σύνδεση, επιβεβαιώστε ότι η σύνδεση λειτουργεί.
3. Βεβαιωθείτε ότι ο εκτυπωτής δεν είναι σε παύση ή εκτός σύνδεσης.

Για να βεβαιωθείτε ότι ο εκτυπωτής δεν είναι σε παύση ή εκτός σύνδεσης

- α. Ανάλογα με το λειτουργικό σας σύστημα, κάντε ένα από τα παρακάτω:
 - **Windows 10:** Στο μενού **Έναρξη** των Windows, κάντε κλικ στην επιλογή **Όλες οι εφαρμογές**, επιλέξτε **Σύστημα Windows**, **Πίνακας Ελέγχου** και έπειτα **Προβολή συσκευών και εκτυπωτών** στο μενού **Υλικό και Ήχος**.
 - **Windows 8.1 και Windows 8:** Τοποθετήστε το δείκτη ή πατήστε στην πάνω δεξιά γωνία της οθόνης για να ανοίξετε τα σύμβολα, κάντε κλικ στο εικονίδιο **Ρυθμίσεις**, επιλέξτε **Πίνακας Ελέγχου** και, στη συνέχεια, επιλέξτε **Προβολή συσκευών και εκτυπωτών**.
 - **Windows 7:** Στο μενού **Έναρξη** των Windows, επιλέξτε **Συσκευές και εκτυπωτές**.
 - **Windows Vista:** Από το μενού **Έναρξη** των Windows, επιλέξτε **Πίνακας Ελέγχου** και έπειτα κάντε κλικ στην επιλογή **Εκτυπωτές**.
 - **Windows XP:** Από το μενού **Έναρξη** των Windows, επιλέξτε **Πίνακας Ελέγχου** και έπειτα κάντε κλικ στην επιλογή **Εκτυπωτές και φαξ**.
 - β. Κάντε διπλό κλικ ή δεξί κλικ στο εικονίδιο του εκτυπωτή σας και επιλέξτε **Δείτε τι εκτυπώνεται** για να ανοίξετε την ουρά εκτύπωσης.
 - γ. Στο μενού **Εκτυπωτής**, βεβαιωθείτε ότι δεν υπάρχουν σημάδια επιλογής δίπλα στις επιλογές **Παύση εκτύπωσης** ή **Χρήση εκτυπωτή χωρίς σύνδεση**.
 - δ. Εάν κάνατε αλλαγές, δοκιμάστε να εκτυπώσετε ξανά.
4. Βεβαιωθείτε ότι ο εκτυπωτής έχει οριστεί ως ο προεπιλεγμένος εκτυπωτής.

Για να βεβαιωθείτε ότι ο εκτυπωτής έχει οριστεί ως ο προεπιλεγμένος εκτυπωτής

- α. Ανάλογα με το λειτουργικό σας σύστημα, κάντε ένα από τα παρακάτω:
 - **Windows 10:** Στο μενού **Έναρξη** των Windows, κάντε κλικ στην επιλογή **Όλες οι εφαρμογές**, επιλέξτε **Σύστημα Windows**, **Πίνακας Ελέγχου** και έπειτα **Προβολή συσκευών και εκτυπωτών** στο μενού **Υλικό και Ήχος**.
 - **Windows 8.1 και Windows 8:** Τοποθετήστε το δείκτη ή πατήστε στην πάνω δεξιά γωνία της οθόνης για να ανοίξετε τα σύμβολα, κάντε κλικ στο εικονίδιο **Ρυθμίσεις**, επιλέξτε **Πίνακας Ελέγχου** και, στη συνέχεια, επιλέξτε **Προβολή συσκευών και εκτυπωτών**.
 - **Windows 7:** Στο μενού **Έναρξη** των Windows, επιλέξτε **Συσκευές και εκτυπωτές**.

- **Windows Vista:** Από το μενού **Έναρξη** των Windows, επιλέξτε **Πίνακας Ελέγχου** και έπειτα κάντε κλικ στην επιλογή **Εκτυπωτές**.
 - **Windows XP:** Από το μενού **Έναρξη** των Windows, επιλέξτε **Πίνακας Ελέγχου** και έπειτα κάντε κλικ στην επιλογή **Εκτυπωτές και φαξ**.
- β.** Βεβαιωθείτε ότι ως προεπιλεγμένος εκτυπωτής έχει οριστεί ο σωστός εκτυπωτής.
Δίπλα στον προεπιλεγμένο εκτυπωτή υπάρχει ένα σημάδι επιλογής μέσα σε μαύρο ή πράσινο κύκλο.
- γ.** Εάν έχει οριστεί ως προεπιλεγμένος εκτυπωτής λάθος εκτυπωτής, κάντε δεξί κλικ στο σωστό εκτυπωτή και επιλέξτε **Ορισμός ως προεπιλεγμένου εκτυπωτή**.
- δ.** Δοκιμάστε να χρησιμοποιήσετε ξανά τον εκτυπωτή.
- 5.** Επανεκκινήστε την ουρά εκτύπωσης.

Για να επανεκκινήσετε την ουρά εκτύπωσης

- α.** Ανάλογα με το λειτουργικό σας σύστημα, κάντε ένα από τα παρακάτω:

Windows 10

- i.** Στο μενού **Έναρξη** των Windows, επιλέξτε **Όλες οι εφαρμογές** και έπειτα επιλέξτε **Σύστημα Windows**.
- ii.** Επιλέξτε **Πίνακας ελέγχου, Σύστημα και ασφάλεια** και έπειτα επιλέξτε **Εργαλεία Διαχείρισης**.
- iii.** Κάντε διπλό κλικ στην επιλογή **Υπηρεσίες**.
- iv.** Κάντε δεξί κλικ στην επιλογή **Ουρά εκτύπωσης** και έπειτα κάντε κλικ στην επιλογή **Ιδιότητες**.
- v.** Στην καρτέλα **Γενικά**, δίπλα στην επιλογή **Τύπος εκκίνησης**, βεβαιωθείτε ότι έχει επιλεγεί η ρύθμιση **Αυτόματα**.
- vi.** Εάν η υπηρεσία δεν εκτελείται ήδη, στην περιοχή **Κατάσταση υπηρεσίας**, επιλέξτε **Έναρξη** και έπειτα κάντε κλικ στο **OK**.

Windows 8.1 και Windows 8

- i.** Τοποθετήστε το δείκτη ή πατήστε στην πάνω δεξιά γωνία της οθόνης για να ανοίξετε τη γραμμή συμβόλων και, στη συνέχεια, κάντε κλικ στο εικονίδιο **Ρυθμίσεις**.
- ii.** Επιλέξτε **Πίνακας Ελέγχου** και, στη συνέχεια, επιλέξτε **Σύστημα και Ασφάλεια**.
- iii.** Επιλέξτε **Εργαλεία Διαχείρισης** και στη συνέχεια, επιλέξτε με διπλό κλικ ή διπλό πάτημα **Υπηρεσίες**.
- iv.** Κάντε δεξί κλικ ή πατήστε παρατεταμένα την επιλογή **Ουρά εκτύπωσης** και έπειτα επιλέξτε **Ιδιότητες**.
- v.** Στην καρτέλα **Γενικά**, δίπλα στην επιλογή **Τύπος εκκίνησης**, βεβαιωθείτε ότι έχει επιλεγεί η ρύθμιση **Αυτόματα**.
- vi.** Εάν η υπηρεσία δεν εκτελείται ήδη, στην περιοχή **Κατάσταση υπηρεσίας**, επιλέξτε **Έναρξη** και έπειτα κάντε κλικ στο **OK**.

Windows 7

- i. Από το μενού **Έναρξη** των Windows, κάντε κλικ στην επιλογή **Πίνακας Ελέγχου, Σύστημα και Ασφάλεια** και έπειτα **Εργαλεία διαχείρισης**.
- ii. Κάντε διπλό κλικ στην επιλογή **Υπηρεσίες**.
- iii. Κάντε δεξί κλικ στην επιλογή **Ουρά εκτύπωσης** και έπειτα κάντε κλικ στην επιλογή **Ιδιότητες**.
- iv. Στην καρτέλα **Γενικά**, δίπλα στην επιλογή **Τύπος εκκίνησης**, βεβαιωθείτε ότι έχει επιλεγεί η ρύθμιση **Αυτόματη**.
- v. Εάν η υπηρεσία δεν εκτελείται ήδη, στην περιοχή **Κατάσταση υπηρεσίας**, επιλέξτε **Έναρξη** και έπειτα κάντε κλικ στο **OK**.

Windows Vista

- i. Στο μενού **Έναρξη** των Windows, κάντε κλικ στην επιλογή **Πίνακας Ελέγχου, Σύστημα και Συντήρηση, Εργαλεία διαχείρισης**.
- ii. Κάντε διπλό κλικ στην επιλογή **Υπηρεσίες**.
- iii. Κάντε δεξί κλικ στην επιλογή **Υπηρεσία ουράς εκτυπώσεων** και έπειτα κάντε κλικ στην επιλογή **Ιδιότητες**.
- iv. Στην καρτέλα **Γενικά**, δίπλα στην επιλογή **Τύπος εκκίνησης**, βεβαιωθείτε ότι έχει επιλεγεί η ρύθμιση **Αυτόματη**.
- v. Εάν η υπηρεσία δεν εκτελείται ήδη, στην περιοχή **Κατάσταση υπηρεσίας**, επιλέξτε **Έναρξη** και έπειτα κάντε κλικ στο κουμπί **OK**.

Windows XP

- i. Από το μενού **Έναρξη** των Windows, κάντε δεξί κλικ στην επιλογή **Ο Υπολογιστής μου**.
 - ii. Κάντε κλικ στην επιλογή **Διαχείριση** και, στη συνέχεια, κλικ στην επιλογή **Υπηρεσίες και εφαρμογές**.
 - iii. Κάντε διπλό κλικ στην επιλογή **Υπηρεσίες** και, στη συνέχεια, επιλέξτε **Ουρά εκτύπωσης**.
 - iv. Κάντε δεξί κλικ στην επιλογή **Ουρά εκτύπωσης** και στη συνέχεια κάντε κλικ στην επιλογή **Επανεκκίνηση** για επανεκκίνηση της υπηρεσίας.
- β.** Βεβαιωθείτε ότι ως προεπιλεγμένος εκτυπωτής έχει οριστεί ο σωστός εκτυπωτής.
Δίπλα στον προεπιλεγμένο εκτυπωτή υπάρχει ένα σημάδι επιλογής μέσα σε μαύρο ή πράσινο κύκλο.
- γ.** Εάν έχει οριστεί ως προεπιλεγμένος εκτυπωτής λάθος εκτυπωτής, κάντε δεξί κλικ στο σωστό εκτυπωτή και επιλέξτε **Ορισμός ως προεπιλεγμένου εκτυπωτή**.
- δ.** Δοκιμάστε να χρησιμοποιήσετε ξανά τον εκτυπωτή.
6. Επανεκκινήστε τον υπολογιστή.
 7. Διαγράψτε την ουρά εκτύπωσης.

Για να διαγράψετε την ουρά εκτύπωσης

- a. Ανάλογα με το λειτουργικό σας σύστημα, κάντε ένα από τα παρακάτω:

- **Windows 10:** Στο μενού **Έναρξη** των Windows, κάντε κλικ στην επιλογή **Όλες οι εφαρμογές**, επιλέξτε **Σύστημα Windows, Πίνακας Ελέγχου** και έπειτα **Προβολή συσκευών και εκτυπωτών** στο μενού **Υλικό και Ήχος**.
 - **Windows 8.1 και Windows 8:** Τοποθετήστε το δείκτη ή πατήστε στην πάνω δεξιά γωνία της οθόνης για να ανοίξετε τα σύμβολα, κάντε κλικ στο εικονίδιο **Ρυθμίσεις**, επιλέξτε **Πίνακας Ελέγχου** και, στη συνέχεια, επιλέξτε **Προβολή συσκευών και εκτυπωτών**.
 - **Windows 7:** Στο μενού **Έναρξη** των Windows, επιλέξτε **Συσκευές και εκτυπωτές**.
 - **Windows Vista:** Από το μενού **Έναρξη** των Windows, επιλέξτε **Πίνακας Ελέγχου** και έπειτα κάντε κλικ στην επιλογή **Εκτυπωτές**.
 - **Windows XP:** Από το μενού **Έναρξη** των Windows, επιλέξτε **Πίνακας Ελέγχου** και έπειτα κάντε κλικ στην επιλογή **Εκτυπωτές και φαξ**.
- β.** Κάντε διπλό κλικ στο εικονίδιο για να ανοίξει ο εκτυπωτής την ουρά εκτύπωσης.
- γ.** Στο μενού **Εκτυπωτής**, επιλέξτε **Ακύρωση όλων των εγγράφων** ή **Εκκαθάριση εγγράφου εκτύπωσης** και, στη συνέχεια, επιλέξτε **Ναι** για επιβεβαίωση.
- δ.** Εάν υπάρχουν ακόμη έγγραφα στην ουρά, επανεκκινήστε τον υπολογιστή και δοκιμάστε να εκτυπώσετε ξανά.
- ε.** Ελέγξτε πάλι την ουρά εκτύπωσης για να βεβαιωθείτε ότι είναι κενή και δοκιμάστε να εκτυπώσετε ξανά.

Για να ελέγξετε τη σύνδεση της τροφοδοσίας και πραγματοποιήσετε επαναφορά του εκτυπωτή

1. Βεβαιωθείτε ότι το καλώδιο τροφοδοσίας είναι καλά συνδεδεμένο στον εκτυπωτή.



1	Σύνδεση τροφοδοσίας στον εκτυπωτή
2	Σύνδεση σε πρίζα

2. Ελέγξτε το κουμπί **Λειτουργία** του εκτυπωτή. Εάν δεν είναι αναμμένο, ο εκτυπωτής είναι απενεργοποιημένος. Πατήστε το κουμπί **Λειτουργία** για να ενεργοποιήσετε τον εκτυπωτή.

ΣΗΜΕΙΩΣΗ: Εάν ο εκτυπωτής δεν τροφοδοτείται με ρεύμα, συνδέστε τον σε άλλη πρίζα.

3. Με τον εκτυπωτή ενεργοποιημένο, αποσυνδέστε το καλώδιο τροφοδοσίας από το πλάι του εκτυπωτή.
4. Αποσυνδέστε το καλώδιο τροφοδοσίας από την πρίζα.
5. Περιμένετε τουλάχιστον 15 δευτερόλεπτα.
6. Συνδέστε πάλι το καλώδιο τροφοδοσίας στην πρίζα.
7. Συνδέστε πάλι το καλώδιο τροφοδοσίας στο πλάι του εκτυπωτή.

8. Εάν ο εκτυπωτής δεν ενεργοποιηθεί από μόνος του, πατήστε το κουμπί Λειτουργία για να τον ενεργοποιήσετε.
9. Δοκιμάστε να χρησιμοποιήσετε τον εκτυπωτή ξανά.

Για να επιλύσετε προβλήματα εκτύπωσης (OS X)

1. Ελέγξτε εάν υπάρχουν και επιλύστε μηνύματα σφάλματος.
2. Αποσυνδέστε και επανασυνδέστε το καλώδιο USB.
3. Βεβαιωθείτε ότι η συσκευή δεν είναι σε παύση ή εκτός σύνδεσης.

Για να βεβαιωθείτε ότι η συσκευή δεν είναι σε παύση ή εκτός σύνδεσης

- α. Στην περιοχή **Προτιμήσεις συστήματος**, κάντε κλικ στην επιλογή **Εκτυπωτές & Σαρωτές**.
- β. Κάντε κλικ στο κουμπί **Άνοιγμα ουράς εκτύπωσης**.
- γ. Κάντε κλικ σε μια εργασία εκτύπωσης για να την επιλέξετε.

Χρησιμοποιήστε τα παρακάτω κουμπιά για να διαχειριστείτε την εργασία εκτύπωσης:

- **Διαγραφή:** Διαγραφή της επιλεγμένης εργασίας εκτύπωσης.
- **Αναμονή:** Παύση της επιλεγμένης εργασίας εκτύπωσης.
- **Συνέχεια:** Συνέχιση μιας εργασίας εκτύπωσης που είχε διακοπεί προσωρινά.
- **Παύση εκτυπωτή:** Παύση όλων των εργασιών εκτύπωσης στην ουρά εκτύπωσης.

- δ. Εάν κάνατε αλλαγές, δοκιμάστε να εκτυπώσετε ξανά.

4. Επανεκκινήστε τον υπολογιστή.

Επίλυση προβλημάτων ποιότητας εκτύπωσης

[Αναλυτικές οδηγίες για την επίλυση των περισσότερων προβλημάτων ποιότητας εκτύπωσης](#)

Online αντιμετώπιση προβλημάτων ποιότητας εκτύπωσης

Διαβάστε τις γενικές οδηγίες στη "Βοήθεια" για την επίλυση προβλημάτων ποιότητας εκτύπωσης

ΣΗΜΕΙΩΣΗ: Για να αποφύγετε προβλήματα ποιότητας εκτύπωσης, να απενεργοποιείτε πάντα τον εκτυπωτή χρησιμοποιώντας το κουμπί "Λειτουργία" και περιμένετε μέχρι να σβήσει η φωτεινή ένδειξη προτού αποσυνδέσετε τον εκτυπωτή από το ρεύμα. Με αυτό τον τρόπο, ο εκτυπωτής μετακινεί τα δοχεία σε κλειστή θέση, όπου προστατεύονται από το στέγνωμα.

Για να βελτιώσετε την ποιότητας εκτύπωσης

1. Βεβαιωθείτε ότι χρησιμοποιείτε αυθεντικά δοχεία μελάνης HP.
2. Βεβαιωθείτε ότι χρησιμοποιείτε κατάλληλο τύπο χαρτιού.

Να βεβαιώνετε πάντα ότι το χαρτί στο οποίο εκτυπώνετε είναι επίπεδο και δεν έχει κυρτώσει ή τσαλακωθεί. Για περισσότερες πληροφορίες, ανατρέξτε στην ενότητα [Συμβουλές για την επιλογή και τη χρήση χαρτιού](#).

Για βέλτιστη ποιότητα εκτύπωσης, χρησιμοποιήστε χαρτί HP υψηλής ποιότητας ή χαρτιά με το λογότυπο ColorLok®. Για περισσότερες πληροφορίες, ανατρέξτε στην ενότητα [Βασικές πληροφορίες για το χαρτί](#).

Για βέλτιστα αποτελέσματα κατά την εκτύπωση εικόνων, χρησιμοποιήστε φωτογραφικό χαρτί HP Advanced.

Αποθηκεύετε το ειδικό χαρτί στην αρχική συσκευασία του μέσα σε μια κλειστή πλαστική σακούλα σε επίπεδη επιφάνεια και σε δροσερό, ξηρό μέρος.

Όταν είστε έτοιμοι να εκτυπώσετε, αφαιρέστε μόνο το χαρτί το οποίο σκοπεύετε να χρησιμοποιήσετε άμεσα. Όταν ολοκληρώσετε την εκτύπωση, τοποθετήστε το φωτογραφικό χαρτί που δεν χρησιμοποιήσατε στην πλαστική σακούλα. Με τον τρόπο αυτό, δεν θα τσαλακωθεί το φωτογραφικό χαρτί.

3. Βεβαιωθείτε ότι έχετε επιλέξει τον κατάλληλο τύπο χαρτιού και την κατάλληλη ανάλυση εκτύπωσης στις ρυθμίσεις εκτύπωσης του λογισμικού.

ΣΗΜΕΙΩΣΗ: Εάν επιλέξετε υψηλότερη ποιότητα εκτύπωσης, μπορεί η εκτύπωση να είναι πιο ευκρινής αλλά είναι πιθανό να καταναλώσετε περισσότερη μελάνη και να χρειαστεί περισσότερος χρόνος για να ολοκληρωθεί η εκτύπωση.

4. Ελέγξτε τα εκτιμώμενα επίπεδα μελάνης για να διαπιστώσετε εάν το επίπεδο της μελάνης είναι χαμηλό. Για περισσότερες πληροφορίες, ανατρέξτε στην ενότητα [Έλεγχος των εκτιμώμενων επιπέδων μελάνης](#). Εάν η στάθμη των δοχείων είναι χαμηλή, φροντίστε να τα αντικαταστήσετε.

Για να βελτιώσετε την ποιότητας εκτύπωσης (Windows)

α. Για να εκτυπώσετε μια σελίδα διαγνωστικού ελέγχου

Εκτυπώστε μια σελίδα διαγνωστικού ελέγχου εάν το επίπεδο των δοχείων είναι χαμηλό.

- i. Τοποθετήστε απλό, λευκό χαρτί μεγέθους Letter ή A4 στο δίσκο εισόδου.
- ii. Ανοίξτε το λογισμικό εκτυπωτή HP. Για περισσότερες πληροφορίες, ανατρέξτε στην ενότητα [Άνοιγμα του λογισμικού εκτυπωτή HP \(Windows\)](#).
- iii. Στο λογισμικό του εκτυπωτή, κάντε κλικ στην επιλογή **Εκτύπωση & σάρωση** και, στη συνέχεια, επιλέξτε **Συντήρηση του εκτυπωτή** για να αποκτήσετε πρόσβαση στην **Εργαλειοθήκη εκτυπωτή**.
- iv. Επιλέξτε **Εκτύπωση πληροφοριών διαγνωστικού ελέγχου** στην καρτέλα **Αναφορές συσκευής** για να εκτυπώσετε μια σελίδα διαγνωστικού ελέγχου.

β. Για να καθαρίσετε τα δοχεία ή την κεφαλή εκτύπωσης

Ελέγξτε τα μπλε, ματζέντα, κίτρινα και μαύρα πλαίσια στη σελίδα διαγνωστικού ελέγχου. Εάν παρατηρείτε ραβδώσεις στα έγχρωμα και μαύρα πλαίσια ή εάν δεν υπάρχει μελάνη σε τμήματα των πλαισίων, καθαρίστε αυτόματα την κεφαλή εκτύπωσης.

- i. Τοποθετήστε απλό, λευκό χαρτί μεγέθους Letter ή A4 στο δίσκο εισόδου.
- ii. Ανοίξτε το λογισμικό εκτυπωτή HP. Για περισσότερες πληροφορίες, ανατρέξτε στην ενότητα [Ανοιγμα του λογισμικού εκτυπωτή HP \(Windows\)](#).
- iii. Στο λογισμικό του εκτυπωτή, κάντε κλικ στην επιλογή **Εκτύπωση & σάρωση** και, στη συνέχεια, επιλέξτε **Συντήρηση του εκτυπωτή** για να αποκτήσετε πρόσβαση στην **Εργαλειοθήκη εκτυπωτή**.
- iv. Στην καρτέλα **Υπηρεσίες συσκευής**, κάντε κλικ στην επιλογή καθαρισμού και, στη συνέχεια, ακολουθήστε τις οδηγίες στην οθόνη.

Εάν δεν επιλυθεί το πρόβλημα με τον καθαρισμό των δοχείων ή της κεφαλής εκτύπωσης, επικοινωνήστε με την υποστήριξη της HP. Πηγαίνετε στη διεύθυνση www.hp.com/support. Αυτή η τοποθεσία web παρέχει πληροφορίες και βοηθητικά προγράμματα που σας βοηθούν να διορθώσετε πολλά κοινά προβλήματα του εκτυπωτή. Εάν σας ζητηθεί, επιλέξτε τη χώρα/περιοχή σας και κάντε κλικ στην επιλογή **Όλα τα στοιχεία επικοινωνίας της HP** για πληροφορίες σχετικά με την κλήση τεχνικής υποστήριξης.

γ. Για να ευθυγραμμίσετε τα δοχεία μελάνης ή την κεφαλή εκτύπωσης

ΣΗΜΕΙΩΣΗ: Η ευθυγράμμιση της κεφαλής εκτύπωσης διασφαλίζει εκτυπώσεις υψηλής ποιότητας. Δεν χρειάζεται να ευθυγραμμίσετε ξανά την κεφαλή εκτύπωσης μετά την αντικατάσταση των δοχείων.

- i. Τοποθετήστε απλό, λευκό χαρτί μεγέθους Letter ή A4 στο δίσκο εισόδου.
- ii. Ανοίξτε το λογισμικό εκτυπωτή HP. Για περισσότερες πληροφορίες, ανατρέξτε στην ενότητα [Ανοιγμα του λογισμικού εκτυπωτή HP \(Windows\)](#).
- iii. Στο λογισμικό του εκτυπωτή, κάντε κλικ στην επιλογή **Εκτύπωση & σάρωση** και, στη συνέχεια, επιλέξτε **Συντήρηση του εκτυπωτή** για να αποκτήσετε πρόσβαση στην **Εργαλειοθήκη εκτυπωτή**.
- iv. Στην καρτέλα **Υπηρεσίες συσκευής**, κάντε κλικ στην επιλογή ευθυγράμμισης.
- v. Ο εκτυπωτής εκτυπώνει μια σελίδα ευθυγράμμισης.
- vi. Ακολουθήστε τις οδηγίες στην οθόνη του εκτυπωτή για να κάνετε ευθυγράμμιση.

Για να βελτιώσετε την ποιότητας εκτύπωσης (OS X)

α. Για να εκτυπώσετε μια σελίδα διαγνωστικού ελέγχου

- i. Τοποθετήστε απλό, λευκό χαρτί μεγέθους Letter ή A4 στο δίσκο εισόδου.
- ii. Ανοίξτε το **HP Utility**.

ΣΗΜΕΙΩΣΗ: Το **HP Utility** βρίσκεται στον υποφάκελο **HP** του φακέλου **Applications** (Εφαρμογές).

- iii. Επιλέξτε τον εκτυπωτή σας από τη λίστα συσκευών στα αριστερά του παραθύρου.
- iv. Επιλέξτε **Δοκιμαστική σελίδα**.
- v. Κάντε κλικ στο κουμπί **Εκτύπωση δοκιμαστικής σελίδας** και ακολουθήστε τις οδηγίες που εμφανίζονται στη οθόνη.

β. Για να καθαρίσετε τα δοχεία ή την κεφαλή εκτύπωσης

- i. Τοποθετήστε απλό, λευκό χαρτί μεγέθους Letter ή A4 στο δίσκο εισόδου.
- ii. Ανοίξτε το **HP Utility**.

ΣΗΜΕΙΩΣΗ: Το **HP Utility** βρίσκεται στον υποφάκελο **HP** του φακέλου **Applications** (Εφαρμογές).

- iii. Επιλέξτε τον εκτυπωτή σας από τη λίστα συσκευών στα αριστερά του παραθύρου.
- iv. Επιλέξτε **Καθαρισμός κεφαλών εκτύπωσης**.
- v. Κάντε κλικ στην επιλογή **Καθαρισμός** και ακολουθήστε τις οδηγίες στην οθόνη.

 **ΠΡΟΣΟΧΗ:** Καθαρίστε τα δοχεία ή την κεφαλή εκτύπωσης μόνο εάν είναι απαραίτητο. Όταν την καθαρίζετε χωρίς λόγο, σπαταλάτε μελάνη και μειώνετε τη διάρκεια ζωής της κεφαλής εκτύπωσης.

ΣΗΜΕΙΩΣΗ: Εάν η ποιότητα εκτύπωσης εξακολουθεί να μη σας ικανοποιεί μετά τον καθαρισμό, δοκιμάστε να ευθυγραμμίσετε την κεφαλή εκτύπωσης. Εάν τα προβλήματα ποιότητας εκτύπωσης παραμένουν μετά τον καθαρισμό και την ευθυγράμμιση, επικοινωνήστε με την υποστήριξη της HP.

- vi. Κάντε κλικ στην επιλογή **Όλες οι ρυθμίσεις** για να επιστρέψετε στο τμήμα παραθύρου **Πληροφορίες και υποστήριξη**.

γ. Για να ευθυγραμμίσετε τα δοχεία μελάνης ή την κεφαλή εκτύπωσης

- i. Τοποθετήστε απλό, λευκό χαρτί μεγέθους Letter ή A4 στο δίσκο εισόδου.
- ii. Ανοίξτε το **HP Utility**.

ΣΗΜΕΙΩΣΗ: Το **HP Utility** βρίσκεται στον υποφάκελο **HP** του φακέλου **Applications** (Εφαρμογές).



- iii. Επιλέξτε τον εκτυπωτή σας από τη λίστα συσκευών στα αριστερά του παραθύρου.
- iv. Κάντε κλικ στην επιλογή **Ευθυγράμμιση**.
- v. Επιλέξτε **Ευθυγράμμιση** και ακολουθήστε τις οδηγίες που εμφανίζονται στην οθόνη.
- vi. Κάντε κλικ στην επιλογή **Όλες οι ρυθμίσεις** για να επιστρέψετε στο τμήμα παραθύρου **Πληροφορίες και υποστήριξη**.

Για να βελτιώσετε την ποιότητα εκτύπωσης (πίνακας ελέγχου εκτυπωτή)

α. Για να εκτυπώσετε μια σελίδα διαγνωστικού ελέγχου

- i. Τοποθετήστε απλό, λευκό χαρτί μεγέθους Letter ή A4 στο δίσκο εισόδου.
- ii. Στον πίνακα ελέγχου του εκτυπωτή, πατήστε ή περάστε το δάχτυλό σας προς τα κάτω στην καρτέλα στο πάνω μέρος της οθόνης για να ανοίξετε τον Πίνακα εργαλείων και, στη συνέχεια, πατήστε  (**Ρύθμιση**).
- iii. Πατήστε **Αναφορές**.
- iv. Πατήστε **Αναφορά ποιότητας εκτύπωσης**.

β. Για να καθαρίσετε τα δοχεία ή την κεφαλή εκτύπωσης

- i. Τοποθετήστε απλό, λευκό χαρτί μεγέθους Letter ή A4 στο δίσκο εισόδου.
 - ii. Στον πίνακα ελέγχου του εκτυπωτή, πατήστε ή περάστε το δάχτυλό σας προς τα κάτω στην καρτέλα στο πάνω μέρος της οθόνης για να ανοίξετε τον Πίνακα εργαλείων και, στη συνέχεια, πατήστε  (Ρύθμιση).
 - iii. Επιλέξτε **Συντήρηση εκτυπωτή**.
 - iv. Επιλέξτε την επιλογή καθαρισμού και ακολουθήστε τις οδηγίες που εμφανίζονται στην οθόνη
- γ. Για να ευθυγραμμίσετε τα δοχεία μελάνης ή την κεφαλή εκτύπωσης**
- i. Τοποθετήστε απλό, λευκό χαρτί μεγέθους Letter ή A4 στο δίσκο εισόδου.
 - ii. Στον πίνακα ελέγχου του εκτυπωτή, πατήστε ή περάστε το δάχτυλό σας προς τα κάτω στην καρτέλα στο πάνω μέρος της οθόνης για να ανοίξετε τον Πίνακα εργαλείων και, στη συνέχεια, πατήστε  (Ρύθμιση).
 - iii. Επιλέξτε την επιλογή ευθυγράμμισης και ακολουθήστε τις οδηγίες που εμφανίζονται στην οθόνη.

Προβλήματα αντιγραφής

Αντιμετώπιση προβλημάτων αντιγραφής	Χρήση online οδηγού αντιμετώπισης προβλημάτων HP. Λάβετε αναλυτικές οδηγίες εάν ο εκτυπωτής δεν δημιουργεί αντίγραφα ή εάν η ποιότητα των εκτυπώσεων δεν είναι ικανοποιητική.
---	--

ΣΗΜΕΙΩΣΗ: Ο online οδηγός αντιμετώπισης προβλημάτων HP ενδέχεται να μην είναι διαθέσιμος σε όλες τις γλώσσες.

[Συμβουλές για επιτυχημένη αντιγραφή και σάρωση](#)

Προβλήματα σάρωσης

HP Print and Scan Doctor	Το HP Print and Scan Doctor είναι ένα βοηθητικό πρόγραμμα που θα επιχειρήσει να πραγματοποιήσει διάγνωση και αυτόματη επίλυση του προβλήματος. ΣΗΜΕΙΩΣΗ: Αυτό το βοηθητικό πρόγραμμα είναι διαθέσιμο μόνο για Windows.
Επίλυση προβλημάτων σάρωσης	Χρήση online οδηγού αντιμετώπισης προβλημάτων HP. Λάβετε αναλυτικές οδηγίες εάν ο εκτυπωτής δεν σαρώνει ή εάν η ποιότητα των σαρώσεων δεν είναι ικανοποιητική.

ΣΗΜΕΙΩΣΗ: Το HP Print and Scan Doctor και οι online οδηγοί αντιμετώπισης προβλημάτων της HP ενδέχεται να μην διατίθενται σε όλες τις γλώσσες.

[Συμβουλές για επιτυχημένη αντιγραφή και σάρωση](#)

Προβλήματα δικτύου και σύνδεσης

Τι θέλετε να κάνετε;

Επιδιόρθωση ασύρματης σύνδεσης

Επιλέξτε μία από τις παρακάτω επιλογές αντιμετώπισης προβλημάτων.

HP Print and Scan Doctor	Το HP Print and Scan Doctor είναι ένα βοηθητικό πρόγραμμα που θα επιχειρήσει να πραγματοποιήσει διάγνωση και αυτόματη επίλυση του προβλήματος. ΣΗΜΕΙΩΣΗ: Αυτό το βοηθητικό πρόγραμμα είναι διαθέσιμο μόνο για Windows.
Χρήση online οδηγού αντιμετώπισης προβλημάτων HP	<ul style="list-style-type: none">• Αντιμετώπιση προβλημάτων ασύρματης σύνδεσης, εάν ο εκτυπωτής δεν έχει συνδεθεί ποτέ ή εάν ήταν συνδεδεμένος και τώρα δεν λειτουργεί.• Αντιμετώπιση προβλημάτων τείχους προστασίας ή προγράμματος προστασίας από ιούς, εάν υποψιάζεστε ότι δεν επιτρέπει στον υπολογιστή να συνδεθεί στον εκτυπωτή.

ΣΗΜΕΙΩΣΗ: Το HP Print and Scan Doctor και οι online οδηγοί αντιμετώπισης προβλημάτων της HP ενδέχεται να μην διατίθενται σε όλες τις γλώσσες.

Διαβάστε τις γενικές οδηγίες στη "Βοήθεια" για την αντιμετώπιση των προβλημάτων ασύρματης σύνδεσης

Ελέγξτε τη διαμόρφωση δικτύου ή εκτυπώστε την αναφορά ελέγχου ασύρματης λειτουργίας για να βοηθηθείτε στη διάγνωση προβλημάτων σύνδεσης δικτύου.

1. Στην αρχική οθόνη, πατήστε **«γ» (Ασύρματη σύνδεση)** και, στη συνέχεια, πατήστε **⚙️ (Ρύθμιση)**.
2. Πατήστε **Εκτύπωση αναφορών** και, στη συνέχεια, πατήστε **Σελίδα διαμόρφωσης δικτύου ή Αναφ. ελέγχου ασύρ. λειτ..**

Εντοπισμός ρυθμίσεων δικτύου για ασύρματη σύνδεση

Επιλέξτε μία από τις παρακάτω επιλογές αντιμετώπισης προβλημάτων.

HP Print and Scan Doctor	Το HP Print and Scan Doctor είναι ένα βοηθητικό πρόγραμμα που μπορεί να σας πει το όνομα δικτύου (SSID) και τον κωδικό πρόσβασης (κλειδί δικτύου) του δικτύου. ΣΗΜΕΙΩΣΗ: Αυτό το βοηθητικό πρόγραμμα είναι διαθέσιμο μόνο για Windows. Ο υπολογιστής με Windows στον οποίο εκτελείτε το HP Print and Scan Doctor πρέπει να είναι συνδεδεμένος στο δίκτυο μέσω ασύρματης σύνδεσης. Για να ελέγξετε τις ρυθμίσεις ασύρματης σύνδεσης, ανοίξτε το HP Print and Scan Doctor, κάντε κλικ στην καρτέλα Δίκτυο στο πάνω μέρος, επιλέξτε Εμφάνιση πληροφοριών για προχωρημένους και, στη συνέχεια, επιλέξτε Εμφάνιση πληροφοριών ασύρματης σύνδεσης . Μπορείτε, επίσης, να βρείτε τις ρυθμίσεις ασύρματης σύνδεσης κάνοντας κλικ στην καρτέλα Δίκτυο στο πάνω μέρος και επιλέγοντας Άνοιγμα σελίδας web δρομολογητή .
Χρήση online οδηγού αντιμετώπισης προβλημάτων HP	Μάθετε πώς θα βρείτε το όνομα του δικτύου (SSID) και τον κωδικό της ασύρματης σύνδεσης.

ΣΗΜΕΙΩΣΗ: Το HP Print and Scan Doctor και οι online οδηγοί αντιμετώπισης προβλημάτων της HP ενδέχεται να μην διατίθενται σε όλες τις γλώσσες.

Αντιμετώπιση προβλημάτων σύνδεσης Wi-Fi Direct

Χρήση online οδηγού αντιμετώπισης προβλημάτων HP	Επιλύστε το πρόβλημα του Wi-Fi Direct ή μάθετε πώς να διαμορφώσετε το Wi-Fi Direct.
--	---

ΣΗΜΕΙΩΣΗ: Ο online οδηγός αντιμετώπισης προβλημάτων HP ενδέχεται να μην είναι διαθέσιμος σε όλες τις γλώσσες.

Διαβάστε τις γενικές οδηγίες στη "Βοήθεια" για την αντιμετώπιση των προβλημάτων με το Wi-Fi Direct

1. Ελέγξτε τον εκτυπωτή για να βεβαιωθείτε ότι το Wi-Fi Direct είναι ενεργοποιημένο:
 - ▲ Στον πίνακα ελέγχου του εκτυπωτή, πατήστε ή περάστε το δάχτυλό σας προς τα κάτω στην καρτέλα στο πάνω μέρος της οθόνης για να ανοίξετε τον Πίνακα εργαλείων και, στη συνέχεια, πατήστε  (**Wi-Fi Direct**).
2. Ενεργοποιήστε τη σύνδεση Wi-Fi στον ασύρματο υπολογιστή ή την ασύρματη φορητή συσκευή σας και, στη συνέχεια, βρείτε και συνδεθείτε στο όνομα Wi-Fi Direct του εκτυπωτή σας.
3. Όταν σας ζητηθεί, εισαγάγετε τον κωδικό πρόσβασης του Wi-Fi Direct.
4. Εάν χρησιμοποιείτε φορητή συσκευή, βεβαιωθείτε ότι έχετε εγκαταστήσει μια συμβατή εφαρμογή εκτύπωσης. Για περισσότερες πληροφορίες σχετικά με τη φορητή εκτύπωση, επισκεφτείτε τη διεύθυνση www.hp.com/go/mobileprinting.

Εάν δεν υπάρχει έκδοση της τοποθεσίας web για τη χώρα/περιοχή σας ή στη γλώσσα σας, μπορεί να ανατρέξετε στην τοποθεσία HP Mobile Printing μιας άλλης χώρας/περιοχής ή σε μια άλλη γλώσσα.

Προβλήματα υλικού εκτυπωτή

 **ΥΠΟΔΕΙΞΗ:** Για τη διάγνωση και την αυτόματη διόρθωση προβλημάτων εκτύπωσης, εκτελέστε το [HP Print and Scan Doctor](#). Η εφαρμογή ενδέχεται να διατίθεται μόνο σε ορισμένες γλώσσες.

Η λειτουργία του εκτυπωτή τερματίζεται μη αναμενόμενα



- Αν ο εκτυπωτής είναι συνδεδεμένος στο ρεύμα:
 - Ελέγξτε την τροφοδοσία και τις συνδέσεις τροφοδοσίας. Βεβαιωθείτε ότι το καλώδιο τροφοδοσίας του εκτυπωτή είναι καλά συνδεδεμένο σε πρίζα που λειτουργεί.
- Αν ο εκτυπωτής δεν είναι συνδεδεμένος στο ρεύμα:
 - Βεβαιωθείτε ότι η μπαταρία είναι σωστά εγκατεστημένη.
 - Ελέγξτε την κατάσταση της μπαταρίας. Για περισσότερες πληροφορίες, ανατρέξτε στην ενότητα [Φόρτιση της μπαταρίας](#).

Η ευθυγράμμιση του εκτυπωτή αποτυγχάνει

- Εάν η διαδικασία ευθυγράμμισης αποτύχει, βεβαιωθείτε ότι έχετε τοποθετήσει αχρησιμοποίητο, απλό λευκό χαρτί στο δίσκο εισόδου. Εάν κατά την ευθυγράμμιση του εκτυπωτή, στο δίσκο εισόδου είχατε τοποθετήσει έγχρωμο χαρτί, η ευθυγράμμιση θα αποτύχει.
- Εάν η διαδικασία ευθυγράμμισης αποτυγχάνει επανειλημμένα, μπορεί να χρειάζεται καθαρισμό το δοχείο ή ο αισθητήρας μπορεί να είναι ελαττωματικός. Για να καθαρίσετε το δοχείο, ανατρέξτε στην ενότητα [Συντήρηση δοχείου και εκτυπωτή](#).
- Εάν με τον καθαρισμό του δοχείου δεν επιλυθεί το πρόβλημα, επικοινωνήστε με την υποστήριξη της HP. Μεταβείτε στη διεύθυνση www.hp.com/support. Αυτή η τοποθεσία web παρέχει πληροφορίες και βοηθητικά προγράμματα που σας βοηθούν να διορθώσετε πολλά κοινά προβλήματα του εκτυπωτή. Εάν σας ζητηθεί, επιλέξτε τη χώρα/περιοχή σας και, στη συνέχεια, κάντε κλικ στην επιλογή **Όλα τα στοιχεία επικοινωνίας της HP** για πληροφορίες σχετικά με την κλήση τεχνικής υποστήριξης.

Επίλυση προβλημάτων εκτυπωτή

Ακολουθήστε τα παρακάτω βήματα για να επιλύσετε αντίστοιχα προβλήματα.

1. Πατήστε  (**Λειτουργία**) για να απενεργοποιήσετε τον εκτυπωτή.
2. Αποσυνδέστε το καλώδιο τροφοδοσίας.
3. Αφαιρέστε την μπαταρία αν είναι εγκαταστημένη.
4. Συνδέστε το καλώδιο τροφοδοσίας.
5. Πατήστε  (**Λειτουργία**) για να ενεργοποιήσετε τον εκτυπωτή.
6. Τοποθετήστε την μπαταρία.

Εάν το πρόβλημα παραμένει, σημειώστε τον κωδικό σφάλματος που αναφέρεται στο μήνυμα και επικοινωνήστε με την υποστήριξη της HP. Για περισσότερες πληροφορίες σχετικά με την επικοινωνία με την υποστήριξη της HP, ανατρέξτε στην ενότητα [Υποστήριξη HP](#).

Λήψη βοήθειας από τον πίνακα ελέγχου του εκτυπωτή

Μπορείτε να χρησιμοποιήσετε τα θέματα βοήθειας του εκτυπωτή για να μάθετε περισσότερα σχετικά με τον εκτυπωτή. Ορισμένα θέματα βοήθειας περιλαμβάνουν κινούμενα γραφικά που σας καθοδηγούν στις διάφορες διαδικασίες.

Για να αποκτήσετε πρόσβαση στο μενού "Βοήθεια" από την αρχική οθόνη ή στην βοήθεια περιβάλλοντος μιας οθόνης, πατήστε  (**Βοήθεια**) στον πίνακα ελέγχου του εκτυπωτή.

Κατανόηση των αναφορών του εκτυπωτή

Μπορείτε να εκτυπώσετε τις παρακάτω αναφορές για να σας βοηθήσουν στην αντιμετώπιση προβλημάτων.

- [Αναφορά κατάστασης εκτυπωτή](#)
- [Σελίδα διαμόρφωσης δικτύου](#)
- [Αναφορά ποιότητας εκτύπωσης](#)

Για να εκτυπώσετε μια αναφορά εκτυπωτή

1. Στον πίνακα ελέγχου του εκτυπωτή, πατήστε ή περάστε το δάχτυλό σας προς τα κάτω στην καρτέλα στο πάνω μέρος της οθόνης για να ανοίξετε τον Πίνακα εργαλείων και, στη συνέχεια, πατήστε  (**Ρύθμιση**).
2. Επιλέξτε **Αναφορές**.
3. Επιλέξτε μια αναφορά εκτυπωτή για εκτύπωση.

Αναφορά κατάστασης εκτυπωτή

Χρησιμοποιήστε την αναφορά κατάστασης εκτυπωτή για να προβάλετε τις τρέχουσες πληροφορίες του εκτυπωτή και την κατάσταση των δοχείων. Επίσης, χρησιμοποιήστε την αναφορά κατάστασης εκτυπωτή για καλύτερη αντιμετώπιση των προβλημάτων του εκτυπωτή.

Η αναφορά κατάστασης εκτυπωτή περιέχει επίσης ένα αρχείο καταγραφής με τα πρόσφατα συμβάντα.

Εάν χρειαστεί να καλέσετε την HP, είναι συχνά χρήσιμο να εκτυπώσετε την αναφορά κατάστασης εκτυπωτή προτού πραγματοποιήσετε την κλήση.

Σελίδα διαμόρφωσης δικτύου

Εάν ο εκτυπωτής είναι συνδεδεμένος σε δίκτυο, μπορείτε να εκτυπώσετε μια σελίδα διαμόρφωσης δικτύου για να δείτε τις ρυθμίσεις δικτύου του εκτυπωτή και τα δίκτυα που έχει εντοπίσει ο εκτυπωτής. Η τελευταία σελίδα της αναφοράς περιλαμβάνει μια λίστα με όλα τα ασύρματα δίκτυα που εντοπίζονται στην περιοχή, μαζί με την ισχύ του σήματος και τα κανάλια που χρησιμοποιούνται. Έτσι μπορείτε να επιλέξετε ένα κανάλι για το δίκτυό σας το οποίο δεν χρησιμοποιείται από πολλά άλλα δίκτυα (η επιλογή αυτή θα βελτιώσει την απόδοση του δικτύου).

Μπορείτε να χρησιμοποιήσετε τη σελίδα διαμόρφωσης δικτύου προκειμένου να αντιμετωπίσετε προβλήματα συνδεσιμότητας δικτύου. Εάν χρειαστεί να καλέσετε την HP, είναι συχνά χρήσιμο να εκτυπώνετε αυτή τη σελίδα προτού πραγματοποιήσετε την κλήση.

Αναφορά ποιότητας εκτύπωσης

Τα προβλήματα στην ποιότητα εκτύπωσης μπορεί να έχουν πολλές αιτίες: ρυθμίσεις λογισμικού, αρχείο εικόνας κακής ποιότητας ή το ίδιο το σύστημα εκτύπωσης. Εάν είστε δυσαρεστημένοι με την ποιότητα των εκτυπώσεων, η Αναφορά ποιότητας εκτύπωσης μπορεί να σας βοηθήσει να διαπιστώσετε αν το σύστημα εκτύπωσης λειτουργεί σωστά.

Επίλυση προβλημάτων κατά τη χρήση των Υπηρεσιών Web

Εάν αντιμετωπίζετε προβλήματα κατά τη χρήση των Υπηρεσιών Web, όπως το **HP ePrint** και οι εφαρμογές εκτύπωσης, ελέγξτε τα εξής:

- Βεβαιωθείτε ότι ο εκτυπωτής είναι συνδεδεμένος στο Internet.

ΣΗΜΕΙΩΣΗ: Δεν μπορείτε να χρησιμοποιήσετε αυτές τις λειτουργίες web εάν ο εκτυπωτής είναι συνδεδεμένος μέσω καλωδίου USB.

- Βεβαιωθείτε ότι στον εκτυπωτή είναι εγκατεστημένες οι πιο πρόσφατες ενημερώσεις προϊόντος.
- Βεβαιωθείτε ότι οι Υπηρεσίες Web είναι ενεργοποιημένες στον εκτυπωτή. Για περισσότερες πληροφορίες, ανατρέξτε στην ενότητα [Ρύθμιση των Υπηρεσιών Web](#).
- Εάν ο εκτυπωτής συνδέεται μέσω ασύρματης σύνδεσης, βεβαιωθείτε ότι το ασύρματο δίκτυο λειτουργεί κανονικά. Για περισσότερες πληροφορίες, ανατρέξτε στην ενότητα [Προβλήματα δικτύου και σύνδεσης](#).
- Εάν χρησιμοποιείτε το **HP ePrint**, ελέγξτε τα παρακάτω:
 - Βεβαιωθείτε ότι η διεύθυνση email του εκτυπωτή είναι σωστή.
 - Βεβαιωθείτε ότι η διεύθυνση email του εκτυπωτή είναι η μόνη διεύθυνση που αναγράφεται στο πεδίο "Προς" του μηνύματος. Εάν αναγράφονται και άλλες διευθύνσεις email στο πεδίο "Προς", τα συνημμένα αρχεία μπορεί να μην εκτυπωθούν.
 - Βεβαιωθείτε ότι τα έγγραφα που στέλνετε πληρούν τις απαιτήσεις του **HP ePrint**. Για περισσότερες πληροφορίες, επισκεφτείτε τη διεύθυνση [HP Connected](#). Αυτή η τοποθεσία ενδέχεται να μην είναι διαθέσιμη σε όλες τις χώρες/περιοχές..
- Εάν το δίκτυό σας χρησιμοποιεί ρυθμίσεις proxy για τη σύνδεση στο Internet, βεβαιωθείτε ότι οι ρυθμίσεις proxy που έχετε εισαγάγει είναι σωστές:
 - Ελέγξτε τις ρυθμίσεις που χρησιμοποιεί το πρόγραμμα περιήγησης στο web (όπως Internet Explorer, Firefox ή Safari).
 - Απευθυνθείτε στο διαχειριστή IT ή στο πρόσωπο που εγκατέστησε το τείχος προστασίας σας.

Εάν οι ρυθμίσεις proxy που χρησιμοποιεί το τείχος προστασίας έχουν αλλάξει, θα πρέπει να ενημερώσετε αυτές τις ρυθμίσεις στον πίνακα ελέγχου του εκτυπωτή ή στον ενσωματωμένο web server. Εάν οι ρυθμίσεις αυτές δεν ενημερωθούν, δεν θα μπορείτε να χρησιμοποιήσετε τις Υπηρεσίες Web.



Για περισσότερες πληροφορίες, ανατρέξτε στην ενότητα [Ρύθμιση των Υπηρεσιών Web](#).

 **ΥΠΟΔΕΙΞΗ:** Για περισσότερη βοήθεια σχετικά με τη ρύθμιση και τη χρήση των Υπηρεσιών Web, επισκεφτείτε την τοποθεσία [HP Connected](#). Αυτή η τοποθεσία ενδέχεται να μην είναι διαθέσιμη σε όλες τις χώρες/περιοχές..

Συντήρηση του εκτυπωτή

Τι θέλετε να κάνετε;

Καθαρισμός εξωτερικής επιφάνειας



 **ΠΡΟΕΙΔ/ΣΗ!** Πριν καθαρίσετε τον εκτυπωτή, απενεργοποιήστε τον πατώντας το κουμπί  (Λειτουργία), αποσυνδέστε το καλώδιο τροφοδοσίας από την πρίζα και αφαιρέστε την μπαταρία (εάν έχει τοποθετηθεί).

Χρησιμοποιήστε ένα μαλακό, νωπό πανί που δεν αφήνει χνούδι για να καθαρίσετε τη σκόνη, τις μουτζούρες και τους λεκέδες από το περίβλημα. Κρατήστε τα υγρά μακριά από το εσωτερικό και τον πίνακα ελέγχου του εκτυπωτή.

Καθαρισμός τροφοδότη εγγράφων

Κατά τη σάρωση, εάν υπάρχουν λεκέδες ή σκόνη στη γυάλινη επιφάνεια σάρωσης, θα σαρωθούν μαζί με το έγγραφο και ενδέχεται να μην επιτρέψουν στο λογισμικό να μετατρέψει το έγγραφο σε επεξεργάσιμο κείμενο.

Για να καθαρίσετε τον τροφοδότη εγγράφων

 **ΠΡΟΕΙΔ/ΣΗ!** Πριν καθαρίσετε τον εκτυπωτή, απενεργοποιήστε τον πατώντας το κουμπί  (Λειτουργία), αποσυνδέστε το καλώδιο τροφοδοσίας από την πρίζα και αφαιρέστε την μπαταρία (εάν έχει τοποθετηθεί).

1. Αφαιρέστε όλα τα πρωτότυπα από το δίσκο του τροφοδότη εγγράφων.

2. Ανασηκώστε το κάλυμμα του τροφοδότη εγγράφων.



Έτσι, θα έχετε εύκολη πρόσβαση στη γυάλινη επιφάνεια, στους κυλίνδρους (1) και στο διαχωριστικό (2).

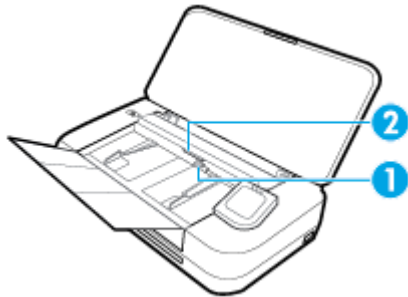

1	Κύλινδροι
2	Διαχωριστικό

3. Νοτίστε ελαφρά ένα καθαρό ύφασμα χωρίς χνούδι με απιονισμένο νερό και στραγγίξτε το.
4. Με ένα νοτισμένο ύφασμα χωρίς χνούδι αφαιρέστε τα υπολείμματα από τη γυάλινη επιφάνεια, τους κυλίνδρους ή το διαχωριστικό.

ΣΗΜΕΙΩΣΗ: Εάν τα υπολείμματα δεν αφαιρούνται με απεσταγμένο νερό, δοκιμάστε να τα καθαρίσετε με ισοπροπυλική αλκοόλη (καθαρό οινόπνευμα).

5. Κλείστε το κάλυμμα του τροφοδότη εγγράφων.

Συντήρηση δοχείου και εκτυπωτή

Εάν αντιμετωπίζετε προβλήματα με την εκτύπωση, μπορεί να υπάρχει πρόβλημα στο δοχείο. Θα πρέπει να εκτελέσετε τις διαδικασίες στις επόμενες ενότητες μόνο όταν λάβετε σχετική οδηγία για την επίλυση θεμάτων ποιότητας εκτύπωσης.

Η περιττή εκτέλεση των διαδικασιών ευθυγράμμισης και καθαρισμού μπορεί να σπαταλήσει μελάνη και να μειώσει τη διάρκεια ζωής των δοχείων.

- Εάν οι εκτυπώσεις έχουν γραμμές ή λανθασμένα χρώματα ή λείπουν χρώματα, καθαρίστε το δοχείο.

Υπάρχουν τρία στάδια καθαρισμού. Το κάθε στάδιο διαρκεί περίπου δύο λεπτά, χρησιμοποιεί ένα φύλλο χαρτί και αυξανόμενη ποσότητα μελάνης. Μετά από κάθε στάδιο, επιθεωρήστε την ποιότητα της εκτυπωμένης σελίδας. Θα πρέπει να προχωρήσετε στην επόμενη φάση καθαρισμού μόνο εάν η ποιότητα εκτύπωσης είναι χαμηλή.

Εάν η ποιότητα εκτύπωσης εξακολουθεί να μην σας ικανοποιεί μετά την ολοκλήρωση όλων των σταδίων καθαρισμού, δοκιμάστε να ευθυγραμμίσετε τον εκτυπωτή. Εάν τα προβλήματα ποιότητας

εκτύπωσης παραμένουν μετά τον καθαρισμό και την ευθυγράμμιση, επικοινωνήστε με την υποστήριξη της HP. Για περισσότερες πληροφορίες, ανατρέξτε στην ενότητα [Υποστήριξη HP](#).

- Εάν η σελίδα κατάστασης εκτυπωτή έχει ραβδώσεις ή λευκές γραμμές σε οποιαδήποτε από τα έγχρωμα τετράγωνα ή εάν αντιμετωπίζετε προβλήματα ποιότητας εκτύπωσης, ευθυγραμμίστε τον εκτυπωτή.

Ο εκτυπωτής ευθυγραμμίζεται αυτόματα κατά την αρχική εγκατάσταση.

ΣΗΜΕΙΩΣΗ: Κατά τον καθαρισμό καταναλώνεται μελάνη, γι' αυτό να καθαρίζετε το δοχείο μόνο όταν είναι απαραίτητο. Η διαδικασία καθαρισμού διαρκεί μερικά λεπτά. Κατά τη διάρκεια της διαδικασίας, ενδέχεται να δημιουργηθεί θόρυβος.

Χρησιμοποιείτε πάντα το κουμπί Λειτουργία για να απενεργοποιήσετε τον εκτυπωτή. Η απενεργοποίηση του εκτυπωτή με λανθασμένο τρόπο μπορεί να προκαλέσει προβλήματα στην ποιότητα εκτύπωσης.

Για να καθαρίσετε το δοχείο ή να ευθυγραμμίσετε τον εκτυπωτή

1. Τοποθετήστε απλό, αχρησιμοποίητο λευκό χαρτί letter ή A4 στο δίσκο εισόδου. Για περισσότερες πληροφορίες, ανατρέξτε στην ενότητα [Τοποθετήστε χαρτί](#).
2. Στον πίνακα ελέγχου του εκτυπωτή, πατήστε ή περάστε το δάχτυλό σας προς τα κάτω στην καρτέλα στο πάνω μέρος της οθόνης για να ανοίξετε τον Πίνακα εργαλείων και, στη συνέχεια, πατήστε  (**Ρύθμιση**).
3. Πατήστε **Συντήρηση εκτυπωτή** , ορίστε την επιθυμητή επιλογή και ακολουθήστε τις οδηγίες που εμφανίζονται στην οθόνη.

ΣΗΜΕΙΩΣΗ: Μπορείτε επίσης να κάνετε το ίδιο από το λογισμικό εκτυπωτή HP ή τον ενσωματωμένο web server (EWS). Για να αποκτήσετε πρόσβαση στο λογισμικό ή τον EWS, ανατρέξτε στις ενότητες [Άνοιγμα του λογισμικού εκτυπωτή HP \(Windows\)](#) ή [Άνοιγμα του ενσωματωμένου web server](#).

Επαναφορά εργοστασιακών προεπιλογών και ρυθμίσεων

Εάν απενεργοποιήσατε κάποιες λειτουργίες ή αλλάξατε ορισμένες ρυθμίσεις και θέλετε να τις επαναφέρετε, μπορείτε να επαναφέρετε τις εργοστασιακές ρυθμίσεις ή τις ρυθμίσεις δικτύου του εκτυπωτή.

Για να επαναφέρετε τις εργοστασιακές ρυθμίσεις του εκτυπωτή

1. Στον πίνακα ελέγχου του εκτυπωτή, πατήστε ή περάστε το δάχτυλό σας προς τα κάτω στην καρτέλα στο πάνω μέρος της οθόνης για να ανοίξετε τον Πίνακα εργαλείων και, στη συνέχεια, πατήστε  (**Ρύθμιση**).
2. Επιλέξτε **Συντήρηση εκτυπωτή** .
3. Πατήστε **Επαναφορά** .
4. Πατήστε **Επαναφορά ρυθμίσεων** .
5. Επιλέξτε τη λειτουργία για την οποία θέλετε να επαναφέρετε τις εργοστασιακές ρυθμίσεις:
 - Αντιγραφή
 - Σάρωση
 - Φωτογρ
 - Δίκτυο

- Υπηρεσίες Web
- Εγκατάσταση εκτυπωτή

Πατήστε **Επαναφορά**.

Εμφανίζεται ένα μήνυμα που δηλώνει ότι θα γίνει επαναφορά των ρυθμίσεων.

6. Πατήστε **Ναι**.

Για να επαναφέρετε τις εργοστασιακές προεπιλογές του εκτυπωτή

1. Στον πίνακα ελέγχου του εκτυπωτή, πατήστε ή περάστε το δάχτυλό σας προς τα κάτω στην καρτέλα στο πάνω μέρος της οθόνης για να ανοίξετε τον Πίνακα εργαλείων και, στη συνέχεια, πατήστε  (**Ρύθμιση**).
2. Επιλέξτε **Συντήρηση εκτυπωτή**.
3. Πατήστε **Επαναφορά**.
4. Πατήστε **Επαναφορά εργοστ. ρυθμ.**
Εμφανίζεται ένα μήνυμα που δηλώνει ότι θα γίνει επαναφορά των εργοστασιακών προεπιλογών.
5. Πατήστε **Επαναφορά**.

Για να επαναφέρετε τις ρυθμίσεις δικτύου του εκτυπωτή

1. Στον πίνακα ελέγχου του εκτυπωτή, πατήστε ή περάστε το δάχτυλό σας προς τα κάτω στην καρτέλα στο πάνω μέρος της οθόνης για να ανοίξετε τον Πίνακα εργαλείων και, στη συνέχεια, πατήστε  (**Ρύθμιση**).
2. Πατήστε **Ρύθμιση δικτύου**.
3. Πατήστε **Επαναφορά ρυθμίσεων δικτύου**.
Εμφανίζεται ένα μήνυμα που δηλώνει ότι θα γίνει επαναφορά των προεπιλεγμένων ρυθμίσεων δικτύου.
4. Πατήστε **Ναι**.
5. Εκτυπώστε τη σελίδα διαμόρφωσης δικτύου και βεβαιωθείτε ότι έχει πραγματοποιηθεί η επαναφορά των ρυθμίσεων δικτύου.

ΣΗΜΕΙΩΣΗ: Όταν επαναφέρετε τις ρυθμίσεις δικτύου του εκτυπωτή, οι ρυθμίσεις της ασύρματης σύνδεσης που είχατε διαμορφώσει (όπως διεύθυνση IP) καταργούνται. Η διεύθυνση IP επαναφέρεται στην αυτόματη λειτουργία.

ΥΠΟΔΕΙΞΗ:

- Επισκεφτείτε την τοποθεσία online υποστήριξης της HP στη διεύθυνση www.hp.com/support για πληροφορίες και βοηθητικά προγράμματα που μπορούν να σας βοηθήσουν να επιλύσετε πολλά συνηθισμένα προβλήματα του εκτυπωτή.
- (Windows) Για τη διάγνωση και την αυτόματη διόρθωση προβλημάτων εκτύπωσης, εκτελέστε το [HP Print and Scan Doctor](#). Η εφαρμογή ενδέχεται να διατίθεται μόνο σε ορισμένες γλώσσες.

Υποστήριξη HP

Για τις πιο πρόσφατες ενημερώσεις και πληροφορίες υποστήριξης του προϊόντος, επισκεφτείτε την τοποθεσία υποστήριξης του εκτυπωτή www.hp.com/support. Η online υποστήριξη HP παρέχει διάφορες επιλογές βοήθειας για τον εκτυπωτή σας:



Προγράμματα οδήγησης και στοιχεία λήψης: Κατεβάστε προγράμματα οδήγησης και ενημερώσεις λογισμικού, καθώς και τα εγχειρίδια και την τεκμηρίωση που παρέχονται με τον εκτυπωτή σας.



Φόρουμ υποστήριξης HP: Επισκεφτείτε τα Φόρουμ υποστήριξης HP για απαντήσεις σε συνηθισμένες ερωτήσεις και προβλήματα. Μπορείτε να δείτε τις ερωτήσεις που έχουν δημοσιεύσει άλλοι χρήστες προϊόντων HP ή να συνδεθείτε και να δημοσιεύσετε τις δικές σας ερωτήσεις και σχόλια.



Αντιμετώπιση προβλημάτων: Χρησιμοποιήστε τα online εργαλεία της HP για να εντοπίσετε τον εκτυπωτή σας και να βρείτε προτεινόμενες λύσεις.

Επικοινωνία με την HP

Εάν χρειάζεστε βοήθεια από εκπρόσωπο υποστήριξης της HP για να λύσετε ένα πρόβλημα, επισκεφτείτε την [τοποθεσία web υποστήριξης](#). Διατίθενται οι παρακάτω επιλογές επικοινωνίας χωρίς χρέωση για τις συσκευές που καλύπτονται από εγγύηση (για τις συσκευές που δεν καλύπτονται από εγγύηση, ενδέχεται να ισχύει χρέωση):



Online συνομιλία με εκπρόσωπο υποστήριξης της HP.



Τηλεφωνική επικοινωνία με εκπρόσωπο υποστήριξης της HP.

Όταν επικοινωνείτε με την υποστήριξη της HP, πρέπει να έχετε διαθέσιμες τις παρακάτω πληροφορίες:

- Όνομα προϊόντος (αναγράφεται στον εκτυπωτή, π.χ. HP OfficeJet 250 Mobile All-in-One)
- Αριθμός προϊόντος (βρίσκεται κοντά στην περιοχή πρόσβασης των δοχείων)



- Σειριακός αριθμός (βρίσκεται στο πίσω ή το κάτω μέρος του εκτυπωτή)

Δήλωση εκτυπωτή

Αφιερώνοντας μόνο λίγα λεπτά για να δηλώσετε το προϊόν, απολαμβάνετε ταχύτερη εξυπηρέτηση, αποτελεσματικότερη υποστήριξη και ειδοποιήσεις υποστήριξης προϊόντων. Εάν δεν δηλώσατε τον εκτυπωτή σας κατά την εγκατάσταση του λογισμικού, μπορείτε να πραγματοποιήσετε δήλωση τώρα, στη διεύθυνση <http://www.register.hp.com>.

Πρόσθετες επιλογές εγγύησης

Υπάρχουν διαθέσιμα πακέτα διευρυμένων υπηρεσιών για τον εκτυπωτή με πρόσθετο κόστος. Μεταβείτε στη διεύθυνση www.hp.com/support, επιλέξτε χώρα/περιοχή και γλώσσα και δείτε τις επιλογές επέκτασης εγγύησης που διατίθενται για τον εκτυπωτή σας.

A Τεχνικές πληροφορίες

Αυτή η ενότητα περιλαμβάνει τα παρακάτω θέματα:

- [Προδιαγραφές](#)
- [Πληροφορίες κανονισμών](#)
- [Περιβαλλοντικό πρόγραμμα διαχείρισης προϊόντων](#)

Προδιαγραφές

Για περισσότερες πληροφορίες, επισκεφτείτε τη διεύθυνση www.hp.com/support. Επιλέξτε τη χώρα/περιοχή σας. Επιλέξτε **Υποστήριξη προϊόντων & αντιμετώπιση προβλημάτων**. Εισαγάγετε το όνομα που υπάρχει στην μπροστινή πλευρά του εκτυπωτή και επιλέξτε **Αναζήτηση**. Επιλέξτε **Πληροφορίες προϊόντος** και, στη συνέχεια, επιλέξτε **Προδιαγραφές προϊόντος**.

Απαιτήσεις συστήματος

- Μπορείτε να βρείτε τις απαιτήσεις του λογισμικού και του συστήματος στο αρχείο Readme που περιέχεται στο CD του λογισμικού εκτυπωτή HP που συνοδεύει τον εκτυπωτή.
- Για πληροφορίες σχετικά με μελλοντικές εκδόσεις του λειτουργικού συστήματος και υποστήριξη, επισκεφτείτε την online τοποθεσία υποστήριξης της HP στη διεύθυνση www.hp.com/support.

Προδιαγραφές περιβάλλοντος

- Συνιστώμενη θερμοκρασία λειτουργίας: 15°C έως 30°C (59°F έως 86°F)
- Αποδεκτό εύρος θερμοκρασίας λειτουργίας: 5°C έως 40°C (41°F έως 104°F)
- Υγρασία: Σχετική υγρασία 15 έως 95% (περιορισμός θερμοκρασίας σημείου δρόσου 31°C)
- Θερμοκρασία εκτός λειτουργίας (αποθήκευση): -40°C έως 60°C (-40°F έως 140°F)

Χωρητικότητα δίσκου εισόδου

- Φύλλα απλού χαρτιού (64 έως 100 g/m² [104 έως 163 λίβρες]): Έως 50
- Φάκελοι: Έως 5
- Κάρτες ευρετηρίου: Έως 20
- Φύλλα χαρτιού Hagaki: Έως 20
- Φύλλα φωτογραφικού χαρτιού: Έως 15

Μέγεθος και βάρος χαρτιού

Για τον κατάλογο με τα υποστηριζόμενα μεγέθη χαρτιού, ανατρέξτε στο λογισμικό εκτυπωτή HP.

- Απλό χαρτί: 64 g/m² και άνω (104 λίβρες και άνω)
- Φάκελοι: 75 έως 90 g/m² (20 έως 24 λίβρες)
- Κάρτες: Έως 200 g/m² (110 λίβρες ευρετηρίου το μέγιστο)
- Φωτογραφικό χαρτί: 300 g/m² (80 λίβρες)

Προδιαγραφές εκτύπωσης

- Η ταχύτητα της εκτύπωσης διαφέρει ανάλογα με την πολυπλοκότητα του εγγράφου και το μοντέλο του εκτυπωτή
- Μέθοδος: θερμική OfficeJet drop-on-demand
- Γλώσσα: PCL3
- Ανάλυση εκτύπωσης:
Για να δείτε τη λίστα με τις υποστηριζόμενες αναλύσεις εκτύπωσης, ανατρέξτε στην τοποθεσία www.hp.com/support.
- Περιθώρια εκτύπωσης:
Για τις ρυθμίσεις περιθωρίων των διαφόρων μέσων, ανατρέξτε στην τοποθεσία www.hp.com/support.

Προδιαγραφές σάρωσης

- Έγχρωμη: χρώμα 24 bit
- Μέγιστο μέγεθος σάρωσης: 216 x 356 mm (8,5 x 14 ίντσες)
- Ελάχιστο μέγεθος σάρωσης: 76 x 12,7 mm (3 x 5 ίντσες)

Προδιαγραφές αντιγραφής

- Ψηφιακή επεξεργασία εικόνας
- Έως 50 αντίγραφα από ένα πρωτότυπο
- Ψηφιακό ζουμ: από 25 έως 400%
- Οι ταχύτητες αντιγραφής διαφέρουν ανάλογα με την επιλεγμένη ποιότητα αντιγραφής.

Απόδοση δοχείων μελάνης

- Επισκεφθείτε τη διεύθυνση www.hp.com/go/learnaboutsupplies για περισσότερες πληροφορίες σχετικά με τις υπολογιζόμενες αποδόσεις δοχείων.

Πληροφορίες κανονισμών

Ο εκτυπωτής πληροί τις απαιτήσεις προϊόντος που καθορίζουν οι ρυθμιστικοί οργανισμοί της χώρας/περιοχής σας.

Αυτή η ενότητα περιλαμβάνει τα παρακάτω θέματα:

- [Κανονιστικός αριθμός μοντέλου](#)
- [Δήλωση FCC](#)
- [Δήλωση συμμόρφωσης VCCI \(Κλάσης Β\) για τους χρήστες στην Ιαπωνία](#)
- [Σημείωση για το καλώδιο τροφοδοσίας για τους χρήστες στην Ιαπωνία](#)
- [Σημείωση για τους χρήστες στην Κορέα](#)
- [Δήλωση για τις εκπομπές θορύβου για τη Γερμανία](#)
- [Σημείωση κανονισμών για την Ευρωπαϊκή Ένωση](#)
 - [Προϊόντα με ασύρματη λειτουργία](#)

- [Δήλωση για τους χώρους εργασίας με οθόνες στη Γερμανία](#)
- [Δήλωση συμμόρφωσης](#)
- [Πληροφορίες κανονισμών για ασύρματα προϊόντα](#)
 - [Έκθεση σε ακτινοβολία ραδιοσυχνότητας](#)
 - [Σημείωση για τους χρήστες στον Καναδά](#)
 - [Σημείωση για τους χρήστες στην Ταϊβάν](#)
 - [Σημείωση για τους χρήστες στην Ιαπωνία](#)
 - [Σημείωση για τους χρήστες στην Κορέα](#)

Κανονιστικός αριθμός μοντέλου

Για σκοπούς αναγνώρισης σε σχέση με τους κανονισμούς, στο προϊόν σας έχει εκχωρηθεί ένας κανονιστικός αριθμός μοντέλου. Ο κανονιστικός αριθμός μοντέλου του προϊόντος σας είναι SNPRC-1604-01. Ο κανονιστικός αυτός αριθμός δεν πρέπει να συγχέεται με την εμπορική ονομασία HP OfficeJet 250 Mobile All-in-One series ή HP OfficeJet 258 Mobile All-in-One) ή τον αριθμό προϊόντος (CZ992A, N4L17A ή L9D57A).

Δήλωση FCC

FCC statement

The United States Federal Communications Commission (in 47 CFR 15.105) has specified that the following notice be brought to the attention of users of this product.

This equipment has been tested and found to comply with the limits for a Class B digital device, pursuant to Part 15 of the FCC Rules. These limits are designed to provide reasonable protection against harmful interference in a residential installation. This equipment generates, uses and can radiate radio frequency energy and, if not installed and used in accordance with the instructions, may cause harmful interference to radio communications. However, there is no guarantee that interference will not occur in a particular installation. If this equipment does cause harmful interference to radio or television reception, which can be determined by turning the equipment off and on, the user is encouraged to try to correct the interference by one or more of the following measures:

- Reorient or relocate the receiving antenna.
- Increase the separation between the equipment and the receiver.
- Connect the equipment into an outlet on a circuit different from that to which the receiver is connected.
- Consult the dealer or an experienced radio/TV technician for help.

For further information, contact:

Manager of Corporate Product Regulations
HP Inc. 1501 Page Mill Road,
Palo Alto, CA 94304, U.S.A.

Modifications (part 15.21)

The FCC requires the user to be notified that any changes or modifications made to this device that are not expressly approved by HP may void the user's authority to operate the equipment.

This device complies with Part 15 of the FCC Rules. Operation is subject to the following two conditions: (1) this device may not cause harmful interference, and (2) this device must accept any interference received, including interference that may cause undesired operation.

Δήλωση συμμόρφωσης VCCI (Κλάσης B) για τους χρήστες στην Ιαπωνία

この装置は、クラスB情報技術装置です。この装置は、家庭環境で使用することを目的としていますが、この装置がラジオやテレビジョン受信機に近接して使用されると、受信障害を引き起こすことがあります。取扱説明書に従って正しい取り扱いをして下さい。

VCCI-B

Σημείωση για το καλώδιο τροφοδοσίας για τους χρήστες στην Ιαπωνία

製品には、同梱された電源コードをお使い下さい。
同梱された電源コードは、他の製品では使用出来ません。

Σημείωση για τους χρήστες στην Κορέα

B 급 기기 (가정용 방송통신기기)	이 기기는 가정용(B급)으로 전자파적합등록을 한 기기로서 주로 가정에서 사용하는 것을 목적으로 하며, 모든 지역에서 사용할 수 있습니다.
------------------------	--

Δήλωση για τις εκπομπές θορύβου για τη Γερμανία

Geräuschemission
LpA < 70 dB am Arbeitsplatz im Normalbetrieb nach DIN 45635 T. 19

Σημείωση κανονισμών για την Ευρωπαϊκή Ένωση



Τα προϊόντα που φέρουν τη σήμανση CE συμμορφώνονται με μία ή περισσότερες από τις παρακάτω Οδηγίες της ΕΕ, όπως αυτές ισχύουν: Οδηγία χαμηλής τάσης 2006/95/ΕΚ, Οδηγία ηλεκτρομαγνητικής συμβατότητας 2004/108/ΕΚ, Οδηγία Ecodesign 2009/125/ΕΚ, Οδηγία περί ραδιοεξοπλισμού 1999/5/ΕΚ, Οδηγία RoHS 2011/65/ΕΕ. Η συμμόρφωση με τις οδηγίες αυτές αξιολογείται με βάση τα ισχύοντα εναρμονισμένα ευρωπαϊκά πρότυπα. Η πλήρης Δήλωση συμμόρφωσης διατίθεται στην τοποθεσία web: www.hp.com/go/certificates (Πραγματοποιήστε αναζήτηση με το όνομα του μοντέλου του προϊόντος ή τον κανονιστικό αριθμό μοντέλου (RMN), τον οποίο μπορείτε να βρείτε στην ετικέτα κανονισμών.)

Για θέματα κανονισμών μπορείτε να απευθύνεστε στη διεύθυνση:

HP Deutschland GmbH, HQ-TRE, Schickardstrasse 32, 71034 Boeblingen, Germany

Προϊόντα με ασύρματη λειτουργία

EMF

- Αυτό το προϊόν συμμορφώνεται με τις διεθνείς κατευθυντήριες γραμμές (ICNIRP) σχετικά με την έκθεση σε ακτινοβολία ραδιοσυχνότητας.

Εάν διαθέτει ενσωματωμένη συσκευή μετάδοσης και λήψης ραδιοσυχνότητας, σε συνθήκες κανονικής λειτουργίας η απόσταση των 20 cm διασφαλίζει ότι τα επίπεδα έκθεσης σε ακτινοβολία ραδιοσυχνότητας συμμορφώνονται με τις απαιτήσεις της ΕΕ.

Ασύρματη λειτουργία στην Ευρώπη

- Αυτό το προϊόν έχει σχεδιαστεί με τέτοιο τρόπο ώστε η χρήση του να μην υπόκειται σε περιορισμούς σε όλες τις χώρες της ΕΕ καθώς και στην Ισλανδία, το Λιχτενστάιν, τη Νορβηγία και την Ελβετία.

Δήλωση για τους χώρους εργασίας με οθόνες στη Γερμανία

GS-Erklärung (Deutschland)

Das Gerät ist nicht für die Benutzung im unmittelbaren Gesichtsfeld am Bildschirmarbeitsplatz vorgesehen. Um störende Reflexionen am Bildschirmarbeitsplatz zu vermeiden, darf dieses Produkt nicht im unmittelbaren Gesichtsfeld platziert werden.



DECLARATION OF CONFORMITY

according to ISO/IEC 17050-1 and EN 17050-1

DoC #: SNPRC-1604-01R3

Supplier's Name: Hewlett-Packard Company
Supplier's Address: 138 Depot Road, #04-01, Singapore 109683

declares, that the product

Product Name and Model: HP OfficeJet 250 Mobile AiO Printer
HP OfficeJet 250C Mobile AiO Printer
HP OfficeJet 252 Mobile AiO Printer
HP OfficeJet 252C Mobile AiO Printer
HP OfficeJet 258 Mobile AiO Printer

Regulatory Model Number:¹⁾ SNPRC-1604-01

Product Options: All

Radio Module Number: SDGOB-1503

Power Supply: F0V63-60012 (World Wide) / F0V63-60013 (China and India Only)

conforms to the following Product Specifications and Regulations:

EMC:

CISPR 32:2012 / EN 55032:2012 Class B
CISPR 24:2010 / EN 55024:2010
EN 61000-3-2:2014
EN 61000-3-3:2013
FCC CFR 47, Part 15 Subpart B / ICES-003, Issue 5 Class B

Safety:

IEC 60950-1:2005 (2nd Edition) +A1:2009 +A2:2013
EN 60950-1:2006 +A11:2009 +A1:2010 +A12:2011 +A2:2013
EN 62479:2010
CNS 14336:2004

Telecom:

EN 300 328 V1.8.1
EN 301 489-1 V1.9.2
EN 301 489-17 V2.2.1
EN 62311:2008

Energy Use:

Regulation (EC) No. 1275/2008
ENERGY STAR® Qualified Imaging Equipment Operational Mode (OM) Test Procedure
EN 50564:2011
IEC 62301:2011
Regulation (EC) No. 278/2009
Test Method for Calculating the Energy Efficiency of Single-Voltage External Ac-Dc and Ac-Ac Power Supplies

RoHS:

EN 50581:2012

The product herewith complies with the requirements of the Low Voltage Directive 2006/95/EC, the EMC Directive 2004/108/EC, the R&TTE Directive 1999/5/EC, the Ecodesign Directive 2009/125/EC, the RoHS Directive 2011/65/EU and carries the  marking accordingly.

This device complies with part 15 of the FCC Rules. Operation is subject to the following two conditions:

(1) This device may not cause harmful interference, and (2) this device must accept any interference received, including interference that may cause undesired operation.

Additional Information:

- 1) This product is assigned a Regulatory Model Number which stays with the regulatory aspects of the design. The Regulatory Model Number is the main product identifier in the regulatory documentation and test reports, this number should not be confused with the marketing name or the product numbers.
- 2) This product was tested in a typical HP configuration.

Singapore
28 March 2016

Yik Hou Meng
Product Regulations Manager
HP Singapore Inkjet Printing Solutions

Local contact for regulatory topics only:

EU: HP Deutschland GmbH, HQ-TRE, Schickardstrasse 32, 71034 Boeblingen, Germany
U.S.: HP Inc., 1501 Page Mill Road, Palo Alto, CA 94304, U.S.A. 650-857-1501

www.hp.eu/certificates

Πληροφορίες κανονισμών για ασύρματα προϊόντα

Η ενότητα αυτή περιλαμβάνει τις παρακάτω πληροφορίες κανονισμών σχετικά με τα ασύρματα προϊόντα:

- [Έκθεση σε ακτινοβολία ραδιοσυχνότητων](#)
- [Σημείωση για τους χρήστες στον Καναδά](#)
- [Σημείωση για τους χρήστες στην Ταϊβάν](#)
- [Σημείωση για τους χρήστες στην Ιαπωνία](#)
- [Σημείωση για τους χρήστες στην Κορέα](#)

Έκθεση σε ακτινοβολία ραδιοσυχνότητων

Exposure to radio frequency radiation



Caution The radiated output power of this device is far below the FCC radio frequency exposure limits. Nevertheless, the device shall be used in such a manner that the potential for human contact during normal operation is minimized. This product and any attached external antenna, if supported, shall be placed in such a manner to minimize the potential for human contact during normal operation. In order to avoid the possibility of exceeding the FCC radio frequency exposure limits, human proximity to the antenna shall not be less than 20 cm (8 inches) during normal operation.

Σημείωση για τους χρήστες στον Καναδά

Notice to users in Canada/Note à l'attention des utilisateurs canadiens

Under Industry Canada regulations, this radio transmitter may only operate using an antenna of a type and maximum (or lesser) gain approved for the transmitter by Industry Canada. To reduce potential radio interference to other users, the antenna type and its gain should be so chosen that the equivalent isotropically radiated power (e.i.r.p.) is not more than that necessary for successful communication.

This device complies with Industry Canada licence-exempt RSS standard(s). Operation is subject to the following two conditions: (1) this device may not cause interference, and (2) this device must accept any interference, including interference that may cause undesired operation of the device.

WARNING! Exposure to Radio Frequency Radiation The radiated output power of this device is below the Industry Canada radio frequency exposure limits. Nevertheless, the device should be used in such a manner that the potential for human contact is minimized during normal operation.

To avoid the possibility of exceeding the Industry Canada radio frequency exposure limits, human proximity to the antennas should not be less than 20 cm (8 inches).

Conformément au Règlement d'Industrie Canada, cet émetteur radioélectrique ne peut fonctionner qu'avec une antenne d'un type et d'un gain maximum (ou moindre) approuvé par Industrie Canada. Afin de réduire le brouillage radioélectrique potentiel pour d'autres utilisateurs, le type d'antenne et son gain doivent être choisis de manière à ce que la puissance isotrope rayonnée équivalente (p.i.r.e.) ne dépasse pas celle nécessaire à une communication réussie.

Cet appareil est conforme aux normes RSS exemptes de licence d'Industrie Canada. Son fonctionnement dépend des deux conditions suivantes : (1) cet appareil ne doit pas provoquer d'interférences nuisibles et (2) doit accepter toutes interférences reçues, y compris des interférences pouvant provoquer un fonctionnement non souhaité de l'appareil.

AVERTISSEMENT relatif à l'exposition aux radiofréquences. La puissance de rayonnement de cet appareil se trouve sous les limites d'exposition de radiofréquences d'Industrie Canada. Néanmoins, cet appareil doit être utilisé de telle sorte qu'il soit mis en contact le moins possible avec le corps humain.

Afin d'éviter le dépassement éventuel des limites d'exposition aux radiofréquences d'Industrie Canada, il est recommandé de maintenir une distance de plus de 20 cm entre les antennes et l'utilisateur.

Σημείωση για τους χρήστες στην Ταϊβάν

低功率電波輻射性電機管理辦法

第十二條

經型式認證合格之低功率射頻電機，非經許可，公司、商號或使用者均不得擅自變更頻率、加大功率或變更設計之特性及功能。

第十四條

低功率射頻電機之使用不得影響飛航安全及干擾合法通信；經發現有干擾現象時，應立即停用，並改善至無干擾時方得繼續使用。

前項合法通信，指依電信法規定作業之無線電通信。低功率射頻電機須忍受合法通信或工業、科學及醫藥用電波輻射性電機設備之干擾。

Σημείωση για τους χρήστες στην Ιαπωνία

この機器は技術基準適合証明又は工事設計認証を受けた無線設備を搭載しています。

Σημείωση για τους χρήστες στην Κορέα

해당 무선설비는 전파혼신 가능성이 있으므로 인명안전과 관련된 서비스는 할 수 없음

Περιβαλλοντικό πρόγραμμα διαχείρισης προϊόντων

Η HP έχει δεσμευτεί να παρέχει ποιοτικά προϊόντα με τρόπο που δεν βλάπτει το περιβάλλον. Αυτό το προϊόν έχει σχεδιαστεί ώστε να είναι κατάλληλο για ανακύκλωση. Ο αριθμός των υλικών είναι ο ελάχιστος δυνατός και ταυτόχρονα έχει εξασφαλιστεί η κατάλληλη λειτουργικότητα και αξιοπιστία. Τα ανόμοια υλικά έχουν σχεδιαστεί ώστε να ξεχωρίζουν εύκολα. Ο εντοπισμός, η πρόσβαση και η αφαίρεση συνδέσμων και άλλων συνδέσεων γίνεται εύκολα με συνηθισμένα εργαλεία. Τα μέρη υψηλής προτεραιότητας έχουν σχεδιαστεί έτσι ώστε η πρόσβαση σε αυτά να είναι εύκολη για αποτελεσματική αποσυναρμολόγηση και επισκευή. Για περισσότερες πληροφορίες, επισκεφτείτε την τοποθεσία web της HP "Commitment to the Environment":

www.hp.com/hpinfo/globalcitizenship/environment

- [Συμβουλές φιλικής προς το περιβάλλον εκτύπωσης](#)
- [Κανονισμός 1275/2008 της Επιτροπής της Ευρωπαϊκής Ένωσης](#)
- [Χαρτί](#)
- [Πλαστικά εξαρτήματα](#)
- [Φύλλα δεδομένων ασφάλειας υλικών](#)
- [Πρόγραμμα ανακύκλωσης](#)
- [Πρόγραμμα ανακύκλωσης αναλωσίμων για εκτυπωτές ψεκασμού HP](#)
- [Κατανάλωση ενέργειας](#)
- [Απόρριψη εξοπλισμού από τους χρήστες](#)
- [Χημικές ουσίες](#)
- [Περιορισμός επικίνδυνων ουσιών \(Ουκρανία\)](#)
- [Περιορισμός επικίνδυνων ουσιών \(Ινδία\)](#)
- [Πληροφορίες χρήστη για την ετικέτα οικολογικής σήμανσης SEPA της Κίνας](#)
- [Ετικέτα ενέργειας Κίνας για συσκευές εκτυπωτών, φαξ και αντιγραφικών](#)
- [Πίνακας επικίνδυνων ουσιών/στοιχείων και περιεχόμενο \(Κίνα\)](#)
- [EPEAT](#)
- [Απόρριψη μπαταριών στην Ταϊβάν](#)
- [Οδηγία της ΕΕ για τις μπαταρίες](#)
- [Σημείωση επιστροφής επαναφορτιζόμενης μπαταρίας για Καλιφόρνια](#)
- [United States Call2Recycle \(RBRC\)](#)

Συμβουλές φιλικής προς το περιβάλλον εκτύπωσης

Η HP δεσμεύεται να βοηθήσει τους πελάτες της να μειώσουν το ενεργειακό τους αποτύπωμα. Για περισσότερες πληροφορίες σχετικά με τις πρωτοβουλίες της HP για το περιβάλλον, επισκεφθείτε την τοποθεσία των περιβαλλοντικών προγραμμάτων και πρωτοβουλιών της HP στο web.

Κανονισμός 1275/2008 της Επιτροπής της Ευρωπαϊκής Ένωσης

Σε ό,τι αφορά τα δεδομένα που σχετίζονται με την τροφοδοσία του προϊόντος, συμπεριλαμβανομένης της κατανάλωσης ενέργειας του προϊόντος όταν αυτό είναι συνδεδεμένο σε δίκτυο και σε αναμονή, με όλες τις θύρες ενσύρματης δικτύωσης συνδεδεμένες και όλες τις θύρες ασύρματης δικτύωσης ενεργοποιημένες, ανατρέξτε στην ενότητα P14 "Πρόσθετες πληροφορίες" της Δήλωσης IT ECO του προϊόντος στη διεύθυνση www.hp.com/hpinfo/globalcitizenship/environment/productdata/itecodesktop-pc.html.

Χαρτί

Αυτό το προϊόν είναι κατάλληλο για χρήση ανακυκλωμένου χαρτιού σύμφωνα με τα πρότυπα DIN 19309 και EN 12281:2002.

Πλαστικά εξαρτήματα

Τα πλαστικά μέρη άνω των 25 γραμμαρίων επισμαίνονται σύμφωνα με τα διεθνή πρότυπα που βελτιώνουν την ικανότητα καθορισμού πλαστικών ειδών για σκοπούς ανακύκλωσης στο τέλος της διάρκειας ζωής του προϊόντος.

Φύλλα δεδομένων ασφάλειας υλικών

Μπορείτε να λάβετε τα φύλλα δεδομένων ασφάλειας υλικών (MSDS) από το web site της HP στη διεύθυνση: www.hp.com/go/msds.

Πρόγραμμα ανακύκλωσης

Η HP προσφέρει πληθώρα προγραμμάτων επιστροφής και ανακύκλωσης προϊόντων σε πολλές χώρες/ περιοχές, και συνεργάζεται με ορισμένα από τα μεγαλύτερα κέντρα ανακύκλωσης ηλεκτρονικών ανά τον κόσμο. Η HP δεν εξαντλεί τους φυσικούς πόρους μεταπωλώντας ορισμένα από τα πιο δημοφιλή της προϊόντα.

Για περισσότερες πληροφορίες σχετικά με την ανακύκλωση των προϊόντων της HP, επισκεφτείτε την τοποθεσία:

www.hp.com/recycle.

Πρόγραμμα ανακύκλωσης αναλωσίμων για εκτυπωτές ψεκασμού HP

Η HP έχει δεσμευτεί να προστατεύει το περιβάλλον. Το πρόγραμμα ανακύκλωσης αναλωσίμων εκτυπωτών HP Inkjet είναι διαθέσιμο σε πολλές χώρες/περιοχές, και σας δίνει τη δυνατότητα να ανακυκλώνετε τα χρησιμοποιημένα δοχεία, χωρίς χρέωση. Για περισσότερες πληροφορίες, ανατρέξτε στην παρακάτω τοποθεσία web:

www.hp.com/hpinfo/globalcitizenship/environment/recycle/.

Κατανάλωση ενέργειας

Ο εξοπλισμός εκτύπωσης και απεικόνισης της HP που φέρει το λογότυπο ENERGY STAR® έχει πιστοποιηθεί από την Υπηρεσία περιβαλλοντικής προστασίας (EPA) των ΗΠΑ. Το παρακάτω σήμα εμφανίζεται στα προϊόντα απεικόνισης με πιστοποίηση ENERGY STAR:



Πρόσθετες πληροφορίες σχετικά με τα μοντέλα προϊόντων απεικόνισης με πιστοποίηση ENERGY STAR θα βρείτε στη διεύθυνση: www.hp.com/go/energystar.

Απόρριψη εξοπλισμού από τους χρήστες



Το σύμβολο αυτό σημαίνει ότι απαγορεύεται η απόρριψη του προϊόντος μαζί με τα οικιακά απορρίμματα. Προστατεύστε την υγεία σας και το περιβάλλον, απορρίπτοντας τον άχρηστο εξοπλισμό στα ειδικά σημεία περισυλλογής για ανακύκλωση του άχρηστου ηλεκτρικού και ηλεκτρονικού εξοπλισμού. Για περισσότερες πληροφορίες, επικοινωνήστε με την υπηρεσία αποκομιδής οικιακών απορριμμάτων ή μεταβείτε στη διεύθυνση <http://www.hp.com/recycle>.

Χημικές ουσίες

Η HP έχει δεσμευθεί να παρέχει στους πελάτες της πληροφορίες σχετικά με τις χημικές ουσίες στα προϊόντα της, όπως απαιτείται για να συμμορφώνεται με τις νόμιμες απαιτήσεις όπως αυτές των κανονισμών REACH (Κανονισμός ΕΚ Αρ. 1907/2006 του Ευρωπαϊκού Κοινοβουλίου και του Συμβουλίου). Αναφορά χημικών πληροφοριών για το προϊόν μπορεί να βρεθεί στη διεύθυνση: www.hp.com/go/reach.

Περιορισμός επικίνδυνων ουσιών (Ουκρανία)

Технічний регламент щодо обмеження використання небезпечних речовин (Україна)

Обладнання відповідає вимогам Технічного регламенту щодо обмеження використання деяких небезпечних речовин в електричному та електронному обладнанні, затвердженого постановою Кабінету Міністрів України від 3 грудня 2008 № 1057

Περιορισμός επικίνδυνων ουσιών (Ινδία)

Restriction of hazardous substances (India)

This product complies with the "India E-waste (Management and Handling) Rule 2011" and prohibits use of lead, mercury, hexavalent chromium, polybrominated biphenyls or polybrominated diphenyl ethers in concentrations exceeding 0.1 weight % and 0.01 weight % for cadmium, except for the exemptions set in Schedule 2 of the Rule.

Πληροφορίες χρήστη για την ετικέτα οικολογικής σήμανσης SEPA της Κίνας

中国环境标识认证产品用户说明

噪声大于63.0Db(A)的办公设备不宜放置于办公室内，请在独立的隔离区域使用。

如需长时间使用本产品或打印大量文件，请确保在通风良好的房间内使用。

如您需要确认本产品处于零能耗状态，请按下电源关闭按钮，并将插头从电源插座断开。

您可以使用再生纸，以减少资源耗费。

Ετικέτα ενέργειας Κίνας για συσκευές εκτυπωτών, φαξ και αντιγραφικών

复印机、打印机和传真机能源效率标识 实施规则

依据“复印机、打印机和传真机能源效率标识实施规则”，该打印机具有中国能效标识。标识上显示的能效等级和操作模式值根据“复印机、打印机和传真机能效限定值及能效等级”标准（“GB 21521”）来确定和计算。

1. 能效等级

产品能效等级分为3级，其中1级能效最高。能效限定值根据产品类型和打印速度由标准确定。能效等级则根据基本功耗水平以及网络接口和内存等附加组件和功能的功率因子之和来计算。

2. 能效信息

喷墨打印机

- 操作模式功率

睡眠状态的能耗按照 GB 21521 标准来衡量和计算。该数据以瓦特 (W) 表示。

- 待机功率

待机状态是产品连接到电网电源上功率最低的状态。该状态可以延续无限长时间，且使用者无法改变此状态下产品的功率。对于“成像设备”产品，“待机”状态通常相当于“关闭”状态，但也可能相当于“准备”状态或“睡眠”状态。该数据以瓦特 (W) 表示。

- 睡眠状态预设延迟时间

出厂前由制造商设置的时间决定了该产品在完成主功能后进入低耗模式（例如睡眠、自动关机）的时间。该数据以分钟表示。

- 附加功能功率因子之和

网络接口和内存等附加功能的功率因子之和。该数据以瓦特 (W) 表示。

标识上显示的能耗数据是根据典型配置测量得出的数据，此类配置包含登记备案的打印机依据复印机、打印机和传真机能源效率标识实施规则所选的所有配置。因此，该特定产品型号的实际能耗可能与标识上显示的数据有所不同。

要了解规范的更多详情，请参考最新版的 GB 21521 标准。

Πίνακας επικίνδυνων ουσιών/στοιχείων και περιεχόμενο (Κίνα)

产品中有害物质或元素的名称及含量
根据中国《电器电子产品有害物质限制使用管理办法》

部件名称	有害物质					
	铅 (Pb)	汞 (Hg)	镉 (Cd)	六价铬 (Cr(VI))	多溴联苯 (PBB)	多溴二苯醚 (PBDE)
外壳和托盘	0	0	0	0	0	0
电线	0	0	0	0	0	0
印刷电路板	X	0	0	0	0	0
打印系统	X	0	0	0	0	0
显示器	X	0	0	0	0	0
喷墨打印机墨盒	0	0	0	0	0	0
驱动光盘	X	0	0	0	0	0
扫描仪	X	0	0	0	0	0
网络配件	X	0	0	0	0	0
电池板	X	0	0	0	0	0
自动双面打印系统	0	0	0	0	0	0
外部电源	X	0	0	0	0	0

本表格依据SJ/T 11364的规定编制。
 0: 表示该有害物质在该部件所有均质材料中的含量均在GB/T 26572规定的限量要求以下。
 X: 表示该有害物质至少在该部件的某一均质材料中的含量超出GB/T 26572规定的限量要求。

此表中所有名称中含“X”的部件均符合欧盟RoHS立法。

注: 环保使用期限的参考标识取决于产品正常工作的温度和湿度等条件。



EPEAT

EPEAT

Most HP products are designed to meet EPEAT. EPEAT is a comprehensive environmental rating that helps identify greener electronics equipment. For more information on EPEAT go to www.epeat.net. For information on HP's EPEAT registered products go to www.hp.com/hpinfo/globalcitizenship/environment/pdf/epeat_printers.pdf.

Απόρριψη μπαταριών στην Ταϊβάν



廢電池請回收

Οδηγία της ΕΕ για τις μπαταρίες



English	<p>European Union Battery Directive This product contains a battery that is used to maintain data integrity of real time clock or product settings and is designed to last the life of the product. Any attempt to service or replace this battery should be performed by a qualified service technician.</p>
Français	<p>Directive sur les batteries de l'Union Européenne Ce produit contient une batterie qui permet de maintenir l'intégrité des données pour les paramètres de produit ou l'horloge en temps réel et qui a été conçue pour durer aussi longtemps que le produit. Toute tentative de réparation ou de remplacement de cette batterie doit être effectuée par un technicien qualifié.</p>
Deutsch	<p>Batterie-Richtlinie der Europäischen Union Dieses Produkt enthält eine Batterie, die dazu dient, die Datenintegrität der Echtzeituhr sowie der Produkteinstellungen zu erhalten, und die für die Lebensdauer des Produkts ausreicht. Im Bedarfsfall sollte das Instandhalten bzw. Austauschen der Batterie von einem qualifizierten Servicetechniker durchgeführt werden.</p>
Italiano	<p>Direttiva dell'Unione Europea relativa alla raccolta, al trattamento e allo smaltimento di batterie e accumulatori Questo prodotto contiene una batteria utilizzata per preservare l'integrità dei dati dell'orologio in tempo reale o delle impostazioni del prodotto e la sua durata si intende pari a quella del prodotto. Eventuali interventi di riparazione o sostituzione della batteria devono essere eseguiti da un tecnico dell'assistenza qualificato.</p>
Español	<p>Directiva sobre baterías de la Unión Europea Este producto contiene una batería que se utiliza para conservar la integridad de los datos del reloj de tiempo real o la configuración del producto y está diseñada para durar toda la vida útil del producto. El mantenimiento o la sustitución de dicha batería deberá realizarla un técnico de mantenimiento cualificado.</p>
Čeština	<p>Směrnice Evropské unie pro nakládání s bateriemi Tento výrobek obsahuje baterii, která slouží k uchování správných dat hodin reálného času nebo nastavení výrobku. Baterie je navržena tak, aby vydržela celou životnost výrobku. Jakýkoliv pokus o opravu nebo výměnu baterie by měl provést kvalifikovaný servisní technik.</p>
Dansk	<p>EU's batteridirektiv Produktet indeholder et batteri, som bruges til at vedligeholde dataintegriteten for realtidsur- eller produktindstillinger og er beregnet til at holde i hele produktets levetid. Service på batteriet eller udskiftning bør foretages af en uddannet servicetekniker.</p>
Nederlands	<p>Richtlijn batterijen voor de Europese Unie Dit product bevat een batterij die wordt gebruikt voor een juiste tijdsaanduiding van de klok en het behoud van de productinstellingen. Bovendien is deze ontworpen om gedurende de levensduur van het product mee te gaan. Het onderhoud of de vervanging van deze batterij moet door een gekwalificeerde onderhoudstechnicus worden uitgevoerd.</p>
Eesti	<p>Euroopa Liidu aku direktiiv Toode sisaldab akut, mida kasutatakse reaalaja kella andmeühitsuse või toote säiete säilitamiseks. Aku on valmistatud kestma terve toote kasutusaja. Akut tohib hooldada või vahetada ainult kvalifitseeritud hooldustehnik.</p>
Suomi	<p>Euroopan unionin paristodirektiivi Tämä laite sisältää pariston, jota käytetään reaaliaikaisen kellon tietojen ja laitteen asetusten säilyttämiseen. Pariston on suunniteltu kestävän laitteen koko käyttöajan ajan. Pariston mandollinen korjaus tai vaihto on jätettävä pätevään huoltohenkilön tehtäväksi.</p>
Ελληνικά	<p>Οδηγία της Ευρωπαϊκής Ένωσης για τις ηλεκτρικές σήλας Αυτό το προϊόν περιλαμβάνει μια μπαταρία, η οποία χρησιμοποιείται για τη διατήρηση της ακεραιότητας των δεδομένων ρολογιού πραγματικού χρόνου ή των ρυθμίσεων προϊόντος και έχει σχεδιαστεί έτσι ώστε να διαρκέσει όσο και το προϊόν. Ταχύ απόπειρα επιδιόρθωσης ή ανακατάστασης αυτής της μπαταρίας θα πρέπει να πραγματοποιούνται από κατάλληλα εκπαιδευμένο τεχνικό.</p>
Magyar	<p>Az Európai unió telepekes és akkumulátorok direktívája A termék tartalmaz egy elemet, melynek feladata az, hogy biztosítsa a valós idejű óra vagy a termék beállításeinak adatintegritását. Az elem úgy van tervezve, hogy végig kitartson a termék használatá során. Az elem bármilyen javítását vagy cseréjét csak képzett szakember végezheti el.</p>
Latvian	<p>Elropas Savienības Bateriju direktīva Produktam ir baterija, ko izmanto reālā laikā pulksteņa vai produkta iestatījumu datu integritātes saglabāšanai, un tā ir paredzēta visam produkta dzīves ciklam. Jebkura apkope vai baterijas nomaiņa ir jāveic: atbilstoši kvalificētam darbiniekam.</p>
Lietuviškai	<p>Europos Sąjungos baterijų ir akumuliatorių direktyva Šiame gaminyje yra baterija, kuri naudojama, kad būtų galima prižiūrėti realaus laiko laikrodžio veikimą arba gaminio nuostatas; ji skirta veikti visą gaminio eksploatavimo laiką. Bet kokius šios baterijos aptarnavimo arba keitimo darbus turi atlikti kvalifikuotas aptarnavimo technikas.</p>
Polski	<p>Dyrektywa Unii Europejskiej w sprawie baterii i akumulatorów Produkt zawiera baterię wykorzystywaną do zachowania integralności danych zegara czasu rzeczywistego lub ustawień produktu, która podtrzyma je działanie produktu. Przejąd lub wymiana baterii powinny być wykonywane wyłącznie przez: uprawnionego technika serwisu.</p>
Português	<p>Directiva sobre baterias da União Europeia Este produto contém uma bateria que é usada para manter a integridade dos dados do relógio em tempo real ou das configurações do produto e é projetada para ter a mesma duração que este. Qualquer tentativa de consertar ou substituir essa bateria deve ser realizada por um técnico qualificado.</p>
Slovenčina	<p>Smernica Evropskeje unie pre obchádzanie s batériami Tento výrobok obsahuje batériu, ktorá slúži na uchovenie správnych údajov hodín reálneho času alebo nastavení výrobku. Batéria je skonštruovaná tak, aby vydržala celú životnosť výrobku. Akýkoľvek pokus o opravu alebo výmenu batérie by mal vykonať kvalifikovaný servisný technik.</p>
Slovenščina	<p>Direktiva Evropske unije o baterijah in akumulatorjih V tem izdelku je baterija, ki zagotavlja natančnost podatkov ure v realnem času ali nastavitev izdelka v celotni življenjski dobi izdelka. Kakršnokoli popravo ali zamenjavo te baterije lahko izvede le pooblaščen tehnik.</p>
Svenska	<p>EU:s batteridirektiv Produkten innehåller ett batteri som används för att upprätthålla data i realtidsklockan och produktinställningarna. Batteriet ska räcka produktens hela livslängd. Endast kvalificerade servicetekniker får utföra service på batteriet och byta ut det.</p>
Български	<p>Директива за батерии на Европейския съюз Този продукт съдържа батерия, която се използва за поддържане на целостта на данните на часовника в реално време или настройките за продукта, създадена на издръжи през целия живот на продукта. Сервизът или замяната на батерията трябва да се извършва от квалифициран техник.</p>
Română	<p>Directiva Uniunii Europene referitoare la baterii Acest produs conține o baterie care este utilizată pentru a menține integritatea datelor ceasului de timp real sau setările produsului și care este proiectată să funcționeze pe întreaga durată de viață a produsului. Orice lucrare de service sau de înlocuire a acestei baterii trebuie efectuată de un tehnician de service calificat.</p>

Σημείωση επιστροφής επαναφορτιζόμενης μπαταρίας για Καλιφόρνια

Η HP ενθαρρύνει τους πελάτες να ανακυκλώνουν τις χρησιμοποιημένες ηλεκτρονικές συσκευές, τα αυθεντικά δοχεία HP και τις επαναφορτιζόμενες μπαταρίες. Για περισσότερες πληροφορίες σχετικά με τα προγράμματα ανακύκλωσης, επισκεφτείτε τη διεύθυνση www.hp.com/recycle www.hp.com/recycle.

United States Call2Recycle (RBRC)



Ευρετήριο

- A**
ανακύκλωση
 δοχεία 100
αναφορά κατάστασης εκτυπωτή
 πληροφορίες σχετικά με 82
αναφορά ποιότητας εκτύπωσης 83
αναφορές
 διαγνωστικός έλεγχος 83
αντικατάσταση δοχείων 51
απαιτήσεις συστήματος 90
αποστολή σαρώσεων
 για OCR 41
ασύρματη επικοινωνία
 πληροφορίες κανονισμών 97
 ρύθμιση 55
- Δ**
διεύθυνση IP
 έλεγχος για εκτυπωτή 65
δίκτυα
 εικόνα υποδοχών 8
 ρυθμίσεις ασύρματης σύνδεσης 83
 ρυθμίσεις IP 58
 ρυθμίσεις, αλλαγή 58
 ρύθμιση ασύρματης επικοινωνίας 55
δίσκοι
 αποκατάσταση εμπλοκών χαρτιού 67
 εικόνα οδηγών πλάτους χαρτιού 6
 εντοπισμός 6
 επίλυση προβλημάτων τροφοδοσίας 70
 τοποθέτηση χαρτιού 14
δίσκος εξόδου
 εντοπισμός 6
δοχεία 53
 αντικατάσταση 51
 έλεγχος επιπέδων μελάνης 51
 εντοπισμός 7
 συμβουλές 50
 δύο όψεις, εκτύπωση 30
- Ε**
εγγύηση 89
έγχρωμο κείμενο και OCR 41
εικονίδια ασύρματης σύνδεσης 10
εικονίδια επιπέδου μελάνης 10
εικονίδια κατάστασης 9
Εικονίδιο ρύθμισης 10
είσοδος τροφοδοσίας, εντοπισμός 8
εκτύπωση
 δύο όψεων 30
 επίλυση προβλημάτων 81
 μη αυτόματα 30
 σελίδα διαγνωστικού ελέγχου 83
εκτύπωση διπλής όψης 30
εκτύπωση δύο όψεων 30
Εκτύπωση φυλλαδίων
 εκτύπωση 25
εκτυπωτής 85
 καθαρισμός 86
εκτυπωτής, ευθυγράμμιση 85
εμπλοκές
 αποκατάσταση 67
 χαρτιά προς αποφυγή 14
ενσωματωμένος web server
 άνοιγμα 64
 επίλυση προβλημάτων, δεν είναι δυνατό το άνοιγμα 65
 πληροφορίες 63
επεξεργασία
 κείμενο σε πρόγραμμα OCR 41
επίλυση προβλημάτων
 αναφορά κατάστασης εκτυπωτή 82
 δεν γίνεται τροφοδοσία χαρτιού στο δίσκο 70
 εκτύπωση 81
 ενσωματωμένος web server 65
 έχουν επιλεγεί πολλές σελίδες ταυτόχρονα 70
 λοξές σελίδες 70
 προβλήματα τροφοδοσίας χαρτιού 70
 σελίδα διαμόρφωσης δικτύου 83
 σύστημα βοήθειας πίνακα ελέγχου 82
 τροφοδοσία 81
επίπεδα μελάνης, έλεγχος 51
ευθυγράμμιση εκτυπωτή 85
- Θ**
θύρα πρόσβασης δοχείων, εντοπισμός 7
- Κ**
καθαρισμός
 δοχείο 85
 εκτυπωτής 86
 εξωτερική επιφάνεια 84
 τροφοδότης εγγράφων 84
κανονιστικός αριθμός μοντέλου 92
κατάσταση
 σελίδα διαμόρφωσης δικτύου 83
κουμπιά, πίνακας ελέγχου 9
- Λ**
λογισμικό
 OCR 41
λογισμικό εκτυπωτή (Windows)
 άνοιγμα 22, 63
 πληροφορίες 63
λοξό αντίγραφο, επίλυση προβλημάτων εκτύπωση 70
- Π**
παρεμβολές εκπομπής
 πληροφορίες κανονισμών 97
περιβαλλοντικές προδιαγραφές 90
περιθώρια
 ρύθμιση, χαρακτηριστικά 91
πίνακας ελέγχου
 εικονίδια κατάστασης 9
 κουμπιά 9
 φωτεινές ενδείξεις 9

πίνακας ελέγχου εκτυπωτή
εντοπισμός 6
ρυθμίσεις δικτύου 58
πίσω κάλυμμα πρόσβασης
εικόνα 8
πληροφορίες κανονισμών 91, 97
ποιότητα εκτύπωσης
αφαίρεση κηλίδων 85
πολλαπλή τροφοδοσία, επίλυση
προβλημάτων 70
προβλήματα τροφοδοσίας χαρτιού,
επίλυση προβλημάτων 70
πρόγραμμα περιβαλλοντικής
βιωσιμότητας 99
προδιαγραφές
απαιτήσεις συστήματος 90
φυσικές 90
χαρτί 90
προδιαγραφές θερμοκρασίας 90
προδιαγραφές υγρασίας 90
προσβασιμότητα 2

P
ρυθμίσεις
δίκτυο 58
ρυθμίσεις IP 58

Σ
σάρωση
OCR 41
σελίδα διαγνωστικού ελέγχου 83
σύνδεση USB
θύρα, εντοπισμός 6, 8
συντήρηση
αντικατάσταση δοχείων 51
δοχείο 85
έλεγχος επιπέδων μελάνης 51
ευθυγράμμιση εκτυπωτή 85
καθαρισμός 84
Καθαρισμός δοχείου 86
κηλίδες 85
σελίδα διαγνωστικού ελέγχου
83

T
τοποθεσίες web
περιβαλλοντικά προγράμματα
99
πληροφορίες προσβασιμότητας
2

τροφοδοσία
επίλυση προβλημάτων 81
τροφοδότης εγγράφων
καθαρισμός 84
προβλήματα τροφοδοσίας,
αντιμετώπιση προβλημάτων
84
τοποθέτηση πρωτοτύπων 17

Υ
υποδοχές, εντοπισμός 8
υποστηριζόμενα λειτουργικά
συστήματα 90
υποστήριξη πελατών
εγγύηση 89

Φ
φωτεινές ενδείξεις, πίνακας
ελέγχου 9

X
χαρτί
αποκατάσταση εμπλοκών 67
επιλογή 14
επίλυση προβλημάτων
τροφοδοσίας 70
λοξές σελίδες 70
προδιαγραφές 90
τοποθέτηση στο δίσκο 14
HP, παραγγελία 14

E
EWS. *Βλέπετε* ενσωματωμένος web
server

H
HP Utility (OS X)
άνοιγμα 63

M
Mac OS 25

O
OCR
επεξεργασία σαρωμένων
εγγράφων 41
OS X
HP Utility 63

W
Windows
απαιτήσεις συστήματος 90
εκτύπωση φυλλαδίων 23, 24

