

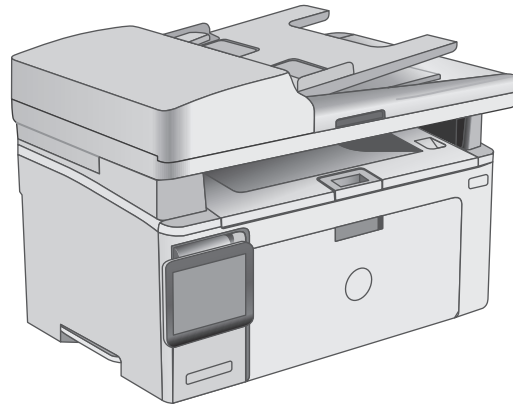

# LaserJet Pro MFP M129-M132, LaserJet Ultra MFP M133-M134

## Felhasználói kézikönyv

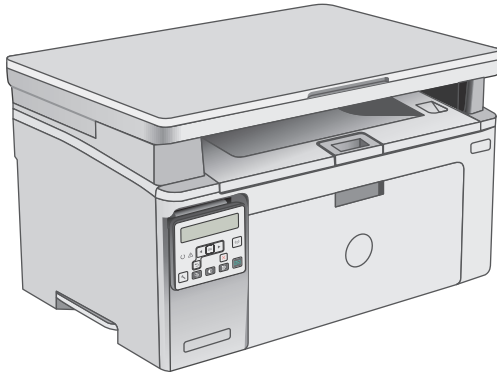

M129-M134



[www.hp.com/support/ljM129MFP](http://www.hp.com/support/ljM129MFP)





**HP LaserJet Pro MFP M129-M132, LaserJet  
Ultra MFP M133-M134**

**Felhasználói kézikönyv**

## **Szerzői jog és licenc**

© Copyright 2016 HP Development Company, L.P.

Előzetes írásbeli engedély nélküli reprodukálása, adaptálása vagy fordítása tilos, kivéve ahol ezt a szerzői jogi rendelkezések megengedik.

A jelen kézikönyvben megadott információk előzetes bejelentés nélkül megváltozhatnak.

A HP termékekre és szolgáltatásokra vonatkozó kizárólagos garanciák az adott termékhez és szolgáltatáshoz mellékelt garancianyilatkozatokban található. Az ebben az útmutatóban foglaltak nem tekinthetők további garanciavállalásnak. A HP nem vállal felelősséget a jelen útmutatóban előforduló műszaki vagy szerkesztési hibákért, illetve kihagyásokért.

Edition 2, 01/2019

## **Védjegyek**

Az Adobe®, az Adobe Photoshop®, az Acrobat® és a PostScript® az Adobe Systems Incorporated védjegye.

Az Apple és az Apple embléma az Apple, Inc. Egyesült Államokban és más országokban/térségekben bejegyzett védjegye.

Az OS X az Apple Inc. Egyesült Államokban és más országokban/térségekben bejegyzett védjegye.

Az AirPrint az Apple Inc. Egyesült Államokban és más országokban/térségekben bejegyzett védjegye.

A Microsoft®, a Windows®, a Windows® XP és a Windows Vista® a Microsoft Corporation Egyesült Államokban bejegyzett védjegye.

# Tartalomjegyzék

<b>1 A nyomtató áttekintése .....</b>	<b>1</b>
Nyomtató-nézetek .....	2
A nyomtató előlnézete .....	2
A nyomtató hátulnézete .....	3
Illesztőportok .....	3
LED-kezelőpanel képe (M130a, M132a, M133a, M134a típusok) .....	4
2 soros LCD-kezelőpanel képe (M130nw és M132nw, M132snw típusok esetén) .....	5
2 soros LCD-kezelőpanel képe (M130fn, M132fn, M132fp, M133fn, M134fn típusok) .....	6
Érintőképernyős kezelőpanel képe (M130fw, M132fw típusok) .....	8
Kezdőképernyő elrendezése .....	9
Az érintőképernyős kezelőpanel használata .....	9
A nyomtató műszaki adatai .....	11
Műszaki adatok .....	11
Támogatott operációs rendszerek .....	11
Mobilnyomtatási megoldások .....	13
A nyomtató méretei .....	14
Teljesítményfelvétel, elektromos jellemzők és zajkibocsátás .....	15
Az üzemelési környezeti tartomány .....	15
Nyomtatóhardver-beállítás és szoftvertelepítés .....	16
<b>2 Papírtálcák .....</b>	<b>17</b>
Az adagolótálca feltöltése .....	18
Bevezetés .....	18
Papír betöltése az adagolótálcába .....	18
Borítékok betöltése és nyomtatása .....	21
Bevezetés .....	21
Borítékok nyomtatása .....	21
A boríték tájolása .....	21
<b>3 Kellékek, tartozékok és alkatrészek .....</b>	<b>23</b>
Kellékek, tartozékok és alkatrészek rendelése .....	24

Megrendelés .....	24
Kellékek és tartozékok .....	24
Vásárló által cserélhető alkatrészek .....	24
A HP tonerkazetta-védelmet szolgáló kellékbeállításainak konfigurálása .....	26
Bevezetés .....	26
A Festékkazetta-stratégia funkció engedélyezése vagy letiltása .....	26
2 soros és érintőképernyős kezelőpanellel rendelkező modellek esetében a funkció engedélyezése .....	26
2 soros és érintőképernyős kezelőpanellel rendelkező modellek esetében a funkció letiltása .....	27
A Festékkazetta-stratégia funkció engedélyezése a HP beágyazott webszerver (EWS) segítségével .....	27
A Festékkazetta-stratégia funkció letiltása a HP beágyazott webszerver (EWS) segítségével .....	28
Kazettastratégiával kapcsolatos, a kezelőpanelen vagy a beágyazott webszerveren megjelenő hibaüzenetek hibaelhárítása .....	28
A Festékkazetta-védelem funkció engedélyezése vagy letiltása .....	29
2 soros és érintőképernyős kezelőpanellel rendelkező modellek esetében a funkció engedélyezése .....	29
2 soros és érintőképernyős kezelőpanellel rendelkező modellek esetében a funkció letiltása .....	29
A Festékkazetta-védelem funkció engedélyezése a HP beágyazott webszerver (EWS) segítségével .....	29
A Festékkazetta-védelem funkció letiltása a HP beágyazott webszerver (EWS) segítségével .....	30
Kazettavédelemmel kapcsolatos, a kezelőpanelen vagy a beágyazott webszerveren megjelenő hibaüzenetek hibaelhárítása .....	31
A festékkazetta visszahelyezése .....	32
Bevezetés .....	32
A tonerkazettára és a képkötőre vonatkozó információk .....	32
A tonerkazetta cseréje (M129-M132 típusok) .....	33
A tonerkazetta cseréje (M133-M134 típusok) .....	35
A képkötő dob cseréje (M129-M132 típusok) .....	38
A képkötő dob cseréje (M133-M134 típusok) .....	41
<b>4 Nyomtatás .....</b>	<b>45</b>
Nyomtatási feladatok (Windows) .....	46
Nyomtatás (Windows) .....	46
Nyomtatás mindkét oldalra kézi átfordítással (Windows) .....	46
Több oldal nyomtatása egy lapra (Windows) .....	48
A papírtípus kiválasztása (Windows) .....	48
További nyomtatási feladatok .....	48

Nyomatási feladatok (OS X) .....	49
A nyomtatás (OS X) .....	49
Nyomtatás mindkét oldalra kézi átfordítással (OS X) .....	49
Több oldal nyomtatása egy lapra (OS X) .....	49
Papírtípus kiválasztása (OS X) .....	50
További nyomtatási feladatok .....	50
Mobil nyomtatás .....	51
Bevezetés .....	51
Wi-Fi Direct (csak vezeték nélküli típusok esetében) .....	51
Wi-Fi Direct engedélyezése vagy tiltása .....	53
A nyomtató Wi-Fi Direct nevének módosítása .....	54
HP ePrint e-mailen keresztül .....	55
HP ePrint szoftver .....	57
AirPrint .....	57
Android beágyazott nyomtatás .....	58
<b>5 Másolás .....</b>	<b>59</b>
Másolat készítése .....	60
Másolás mindkét oldalra (kétoldalas másolás) .....	62
Másolás mindkét oldalra kézi átfordítással .....	62
További másolási feladatok .....	63
<b>6 Beolvasás .....</b>	<b>65</b>
Lapolvasás HP Lapolvasás szoftver segítségével (Windows) .....	66
Lapolvasás HP Easy Scan szoftver segítségével (OS X) .....	67
A Beolvasás e-mailbe funkció beállítása (csak érintőképernyős modellek esetében) .....	68
Bevezetés .....	68
Mielőtt elkezdené .....	68
Első módszer: A Beolvasás e-mailbe varázsló használata (Windows) .....	68
Második módszer: A Beolvasás e-mailbe funkció beállítása a HP beágyazott webszerver segítségével (Windows) .....	70
Első lépés: A HP beágyazott webszerver (EWS) elérése .....	70
Második lépés: A Beolvasás e-mailbe funkció konfigurálása .....	70
Harmadik lépés: Névjegyek hozzáadása az E-mail címjegyzékhez .....	72
Negyedik lépés: Az alapértelmezett e-mail opciók konfigurálása .....	72
A Beolvasás e-mailbe funkció beállítása Mac rendszerben .....	73
Első lépés: A HP beágyazott webszerver (EWS) elérése .....	73
Első módszer: A HP beágyazott webszerver (EWS) megnyitása webböngészőből .....	73
Második módszer: A HP beágyazott webszerver (EWS) megnyitása a HP Utility segédprogrammal .....	73

Második lépés: A Beolvasás e-mailbe funkció konfigurálása .....	74
Harmadik lépés: Névjegyek hozzáadása az E-mail címjegyzékhez .....	75
Negyedik lépés: Az alapértelmezett e-mail opciók konfigurálása .....	76
Beolvasás hálózati mappába funkció beállítása (csak érintőképernyős modellek esetében) .....	77
Bevezetés .....	77
Mielőtt elkezdené .....	77
Első módszer: A Beolvasás hálózati mappába telepítési varázsló használata (Windows) .....	77
Második módszer: A Beolvasás hálózati mappába funkció beállítása a HP beágyazott webszerver segítségével (Windows) .....	79
Első lépés: A HP beágyazott webszerver (EWS) elérése .....	79
Második lépés: A Beolvasás hálózati mappába funkció konfigurálása .....	80
Beolvasás hálózati mappába funkció beállítása Mac rendszerben .....	81
Első lépés: A HP beágyazott webszerver (EWS) elérése .....	81
Első módszer: A HP beágyazott webszerver (EWS) megnyitása webböngészőből .....	81
Második módszer: A HP beágyazott webszerver (EWS) megnyitása a HP Utility segédprogrammal .....	81
Második lépés: A Beolvasás hálózati mappába funkció konfigurálása .....	82
Beolvasás e-mailbe (csak érintőképernyős modellek) .....	84
Beolvasás hálózati mappába (csak érintőképernyős modellek) .....	85
További beolvasási feladatok .....	86

## **7 Fax ..... 87**

A készülék beállítása faxok küldésére és fogadására .....	88
Üzembe helyezés előtt .....	88
1. lépés: A telefon csatlakozási típusának megállapítása .....	88
2. lépés: A fax beállítása .....	89
Önálló telefonvonal .....	89
Közös hang- és faxvonal .....	90
Közös hang- és faxvonal üzenetrögzítővel .....	91
3. lépés: Állítsa be a faxkészülék idejét, dátumát és fejlécét. ....	93
HP Faxbeállítás varázsló .....	93
Nyomtató kezelőpanelje .....	94
HP beágyazott webszerver (EWS) és HP Készülék eszköztár (Windows) .....	94
4. lépés: Faxteszt futtatása .....	95
Fax küldése .....	97
Faxolás a síkágyas lapolvasóról .....	97
Faxküldés a dokumentumadagolóról (csak a dokumentumadagolóval rendelkező típusok esetében) .....	98
Gyorstárcsázások és csoportos tárcsázási bejegyzések használata .....	98
Faxküldés a szoftveralkalmazás segítségével .....	99



Fax küldése külső programból (például Microsoft Word) .....	99
További faxolási feladatok .....	101
<b>8 A nyomtató kezelése .....</b>	<b>103</b>
A HP webszolgáltatások alkalmazásainak használata (csak érintőképernyős modellek) .....	104
A nyomtató kapcsolati típusának módosítása (Windows) .....	105
Speciális beállítások a HP beépített webszerver (EWS) és HP Készülék eszköztár (Windows) eszközzel .....	106
Speciális beállítás HP Utility OS X operációs rendszerhez segédprogrammal .....	110
A HP Utility megnyitása .....	110
A HP Utility funkciói .....	110
IP hálózati beállítások konfigurálása .....	113
Bevezetés .....	113
Nyomtatómegosztásra vonatkozó korlátozó nyilatkozat .....	113
Hálózati beállítások megtekintése és módosítása .....	113
A nyomtató átnevezése a hálózaton .....	114
IPv4 TCP/IP-paraméterek kézi beállítása a kezelőpanelen .....	115
Kapcsolati sebesség beállítása .....	116
A nyomtató biztonsági funkciói .....	118
Bevezetés .....	118
Rendszerjelszó hozzárendelése vagy módosítása a beágyazott webszerverrel .....	118
A formázó zárolása .....	119
Energia megtakarítási beállítások .....	120
Bevezetés .....	120
Nyomtatás EconoMode (gazdaságos) üzemmódban .....	120
Az Alvás/Automatikus kikapcsolás inaktivitás esetén beállítás konfigurálása .....	120
A Kikapcsolás inaktivitás esetén késleltetés beállítása és a nyomtató 1 watt vagy annál kevesebb energiafogyasztásának beállítása .....	121
A Kikapcsolás késleltetése beállítás elvégzése .....	123
A firmware frissítése .....	125
Első módszer: Firmware frissítése a 2 soros vagy érintőképernyős kezelőpanel használatával .....	125
2. módszer: Firmware frissítése a firmware-frissítő segédprogrammal .....	126
<b>9 Hibaelhárítás .....</b>	<b>129</b>
Ügyfélszolgálat .....	130
A kezelőpanel jelzőfényjeinek értelmezése (csak LED-kezelőpanel esetén) .....	131
A kezelőpanel sűgője (csak érintőképernyős modellek) .....	135
A gyári alapértelmezések visszaállítása .....	136
A nyomtató kezelőpaneljén vagy a beágyazott webszerveren megjelenik a „Kazetta festékszintje alacsony” vagy a „Kazetta festékszintje nagyon alacsony” üzenet .....	138
A „Nagyon alacsony” beállítások módosítása .....	138
Faxként is használható nyomtatóknál .....	140

Rendeljen kellékeket .....	140
A készülék nem húz be papírt a papírtálcáról, vagy hibás a betöltés. ....	141
Bevezetés .....	141
A nyomtató nem húz be papírt .....	141
A nyomtató egyszerre több lapot húz be .....	142
A lapadagoló beragad, ferdén húzza be a lapot, vagy egyszerre több lapot is behúz. ....	143
Tisztítsa meg a dokumentumadagoló behúzógörgőit és elválasztópárnáját .....	144
Papírelakadások megszüntetése .....	146
Bevezetés .....	146
Papírelakadások lehetséges helye .....	146
Gyakori, visszatérő papírelakadásokat tapasztal? .....	146
Papírelakadás megszüntetése az adagolótálcában .....	149
A tonerkazetta környékén kialakult papírelakadások megszüntetése .....	152
Papírelakadások megszüntetése a kimeneti tálcában .....	154
Papírelakadás megszüntetése a lapadagolóban (csak lapadagolóval rendelkező típusok esetén) .....	157
A lapadagoló cserélhető lemezszerkezetének megtisztítása .....	160
A nyomtatási minőség javítása .....	162
Bevezetés .....	162
Másik szoftverprogramból történő nyomtatás .....	162
A papírtípus ellenőrzése a nyomtatási feladathoz .....	162
A papírtípus-beállítás ellenőrzése (Windows) .....	162
A papírtípus-beállítás ellenőrzése (OS X) .....	162
A tonerkazetta állapotának ellenőrzése .....	162
A nyomtató tisztítása .....	164
Tisztítóoldal nyomtatása .....	164
A tonerkazetta és a képkötő dob szemrevételezéssel történő vizsgálata .....	165
Ellenőrizze a papírt és a nyomtatási környezetet .....	165
1. lépés: A HP specifikációknak megfelelő papír használata .....	165
2. lépés: A nyomtatási környezet ellenőrzése .....	165
Az EconoMode beállítások ellenőrzése .....	166
Nyomtatási sűrűség beállítása .....	166
A másolási és beolvasási képminőség javítása .....	169
Bevezetés .....	169
Por és egyéb szennyeződés a lapolvasó üvegen .....	169
A papírbeállítások ellenőrzése .....	169
Optimalizálás szövegre vagy képekre .....	171
Széltől szélíg másolás .....	172
Tisztítsa meg a dokumentumadagoló behúzógörgőit és elválasztópárnáját .....	173
A faxképminőség javítása .....	174
Bevezetés .....	174

Por és egyéb szennyeződés a lapolvasó üvegén .....	174
A faxküldési felbontás beállításainak ellenőrzése .....	174
Ellenőrizze a hibajavítási beállításokat .....	175
Ellenőrizze a laphoz igazítás beállítását .....	176
Tisztítsa meg a dokumentumadagoló behúzóörgöit és elválasztópárnáját .....	177
Küldés másik faxgépre .....	178
Ellenőrizze a küldő faxgépét .....	178
Vezetékes hálózati problémák megoldása .....	179
Bevezetés .....	179
Rossz minőségű fizikai csatlakozás .....	179
A számítógép nem a nyomtatónak megfelelő IP-címet használja .....	179
A számítógép nem tud kommunikálni a nyomtatóval .....	179
A nyomtató nem megfelelő kapcsolódási sebesség beállításokat használ a hálózathoz .....	180
Lehet, hogy az új szoftverek kompatibilitási problémákat okoznak .....	180
Lehet, hogy a számítógép vagy a munkaállomás nem megfelelően van beállítva .....	180
A nyomtató le van tiltva, vagy a hálózat egyéb beállításai nem megfelelőek .....	180
Vezeték nélküli hálózati problémák megoldása .....	181
Bevezetés .....	181
A vezeték nélküli kapcsolat ellenőrzőlistája .....	181
A nyomtató nem nyomtat a vezeték nélküli kapcsolat beállításának befejeződése után .....	182
A nyomtató nem nyomtat, és a számítógéphez külső tűzfal van telepítve .....	182
A vezeték nélküli kapcsolat nem működik a vezeték nélküli útválasztó vagy nyomtató áthelyezése után .....	182
Nem lehet több számítógépet csatlakoztatni a vezeték nélküli nyomtatóhoz .....	183
Ha a vezeték nélküli nyomtató virtuális magánhálózathoz (VPN) csatlakozik, megszakad a kapcsolat .....	183
A hálózat nem jelenik meg a vezeték nélküli hálózatok listájában .....	183
A vezeték nélküli hálózat nem működik .....	183
Vezeték nélküli hálózat diagnosztikai tesztjének végrehajtása .....	184
Az interferencia csökkentése vezeték nélküli hálózatban .....	184
Faxolási problémák megoldása .....	186
Bevezetés .....	186
Fax hibaelhárítási ellenőrzőlista .....	186
Általános faxolási problémák megoldása .....	187
A faxküldés lassú .....	188
Gyenge a faxminőség .....	189
A fax két lapra nyomtatódik ki, vagy hiányzik egy része .....	190

## **Tárgymutató ..... 191**



---

# 1 A nyomtató áttekintése

- [Nyomtató-nézetek](#)
- [A nyomtató műszaki adatai](#)
- [Nyomtatóhardver-beállítás és szoftvertelepítés](#)

## **További tudnivalók:**

Az alábbi információk a megjelenés idején helyesek voltak. A legfrissebb információkat lásd: [www.hp.com/support/ljM129MFP](http://www.hp.com/support/ljM129MFP).

A HP mindenre kiterjedő nyomtatósúgója az alábbi információkat tartalmazza:

- Telepítés és konfigurálás
- Tanulás és használat
- Hibaelhárítás
- Szoftver- és firmware-frissítések letöltése
- Csatlakozás a támogatási fórumokhoz
- Garanciális és szabályzati információk keresése

# Nyomtató-nézetek

## A nyomtató előlnézete

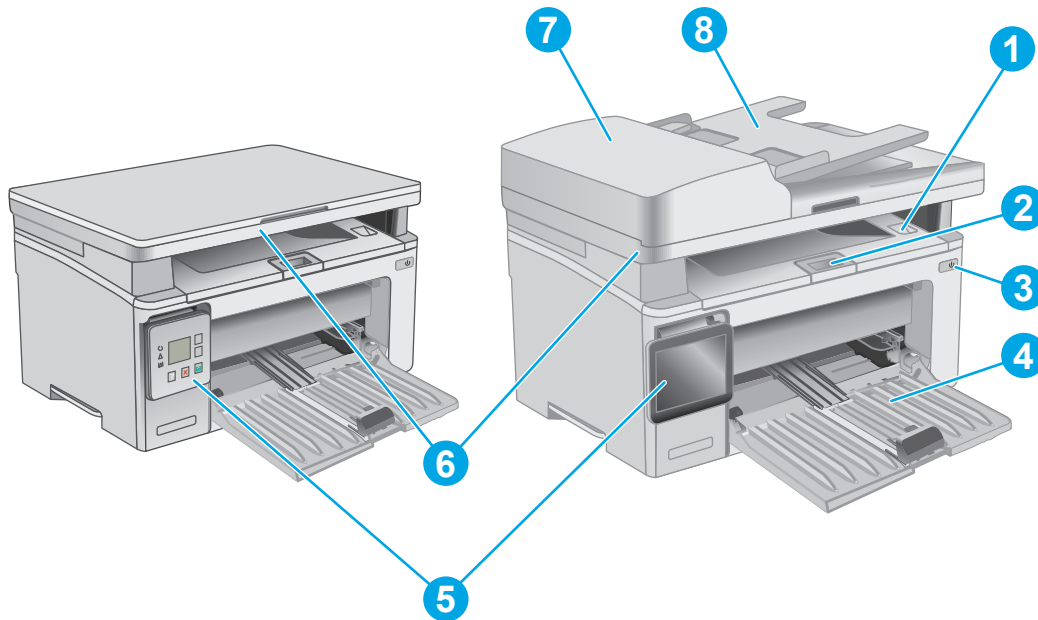

1	Kimeneti tálca és felső fedél (hozzáférés a tonerkazettához)
2	Kimeneti tálca hosszabbítója
3	Be-/kikapcsoló gomb
4	Adagolótálca
5	Kezelőpanel (a könnyebb láthatóság érdekében felhajtható, a típusa modellenként eltérő)
6	Lapolvasó
7	Lapadagoló
8	Lapadagoló bemeneti tálcája

## A nyomtató hátulnézete

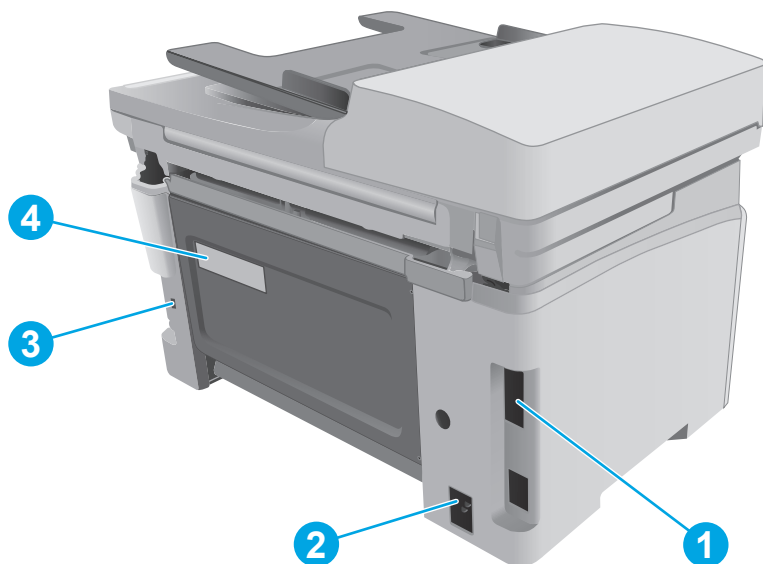

1	I/O portok
2	Tápkábel csatlakozója
3	Kábel típusú biztonsági zár nyílása
4	Sorozatszám és termékszám címkeje

## Illesztőportok

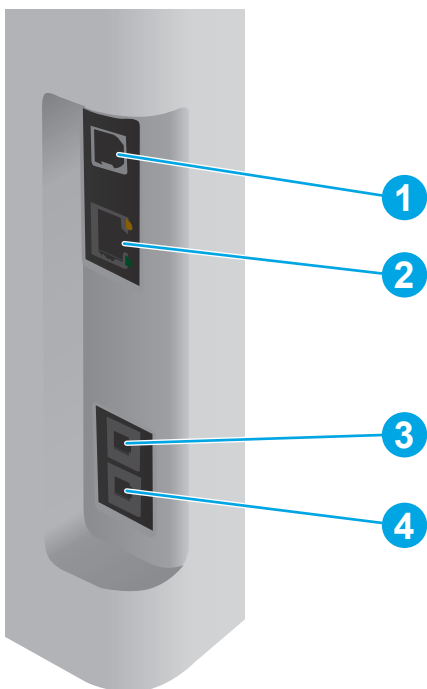





1	USB interfész port
---	--------------------

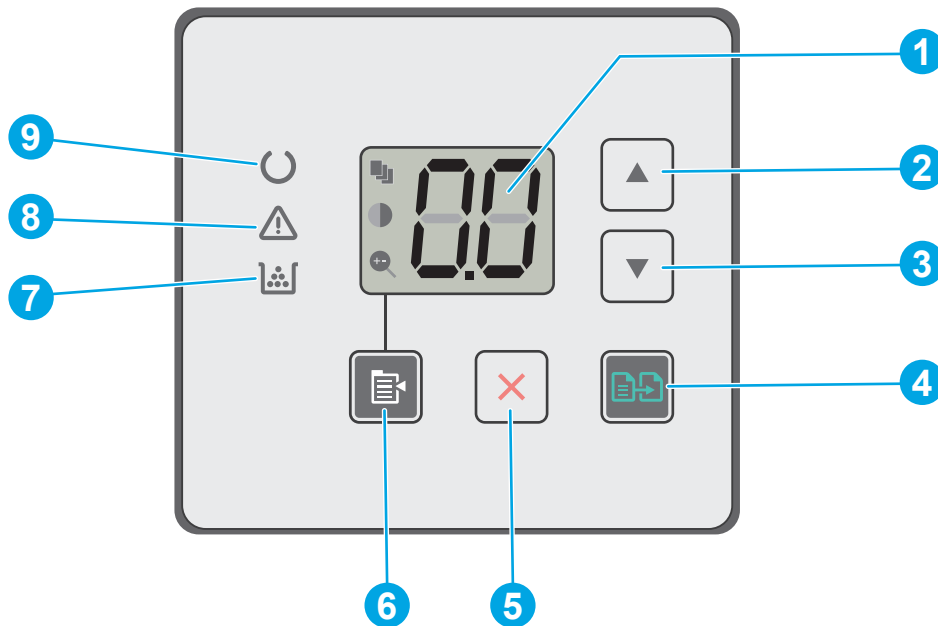

2	Ethernet port (csak hálózati modellek esetén)
3	Fax „bejövő vonal” port, amellyel a fax telefonvezetéke illeszthető a készülékhez (csak faxfunkcióval rendelkező típusok esetén)
4	„Kimenő vonal” port további telefon, üzenetrögzítő készülék vagy más eszköz csatlakoztatásához (csak faxfunkcióval rendelkező típusok esetén)

## LED-kezelőpanel képe (M130a, M132a, M133a, M134a típusok)







1	A kezelőpanel LED-kijelzője	Ez a képernyő numerikus információkat jelenít meg a nyomtatási feladatokról.
2	Felfelé mutató nyíl ▲ gomb	Ezzel a gombbal növelheti a kijelzőn szereplő szám értékét.
3	Lefelé nyíl ▼ gomb	Ezzel a gombbal csökkentheti a kijelzőn szereplő szám értékét.
4	Másolás indítása  gomb	Ezzel a gombbal másolási feladatot indíthat.
5	Mégse  gomb	Ezzel a gombbal az alábbi műveletek hajthatók végre: <ul style="list-style-type: none"> <li>• Nyomtatás közben a nyomtatási feladat törlése.</li> <li>• A jelenlegi másolási beállítások alapértékre állításra, mikor a nyomtató tétlen.</li> <li>• Kilépés az Alapértelmezett másolási beállítások módból az érték mentése nélkül, mikor a nyomtató az Alapértelmezett másolási beállítások módban van.</li> </ul>
6	Másolási beállítások  gomb	Ezzel a gombbal navigálhat a Példányszám, Világosítás/Sötétítés és Kicsinyítés/Nagyítás beállítások között. Az alapértelmezett opció a Példányszám.
7	Kellékek  LED	A Kellékek fényjelzés villog, ha kellékhiba történt, és világít, ha kevés kellékanyag maradt, és kellék cseréje szükséges.



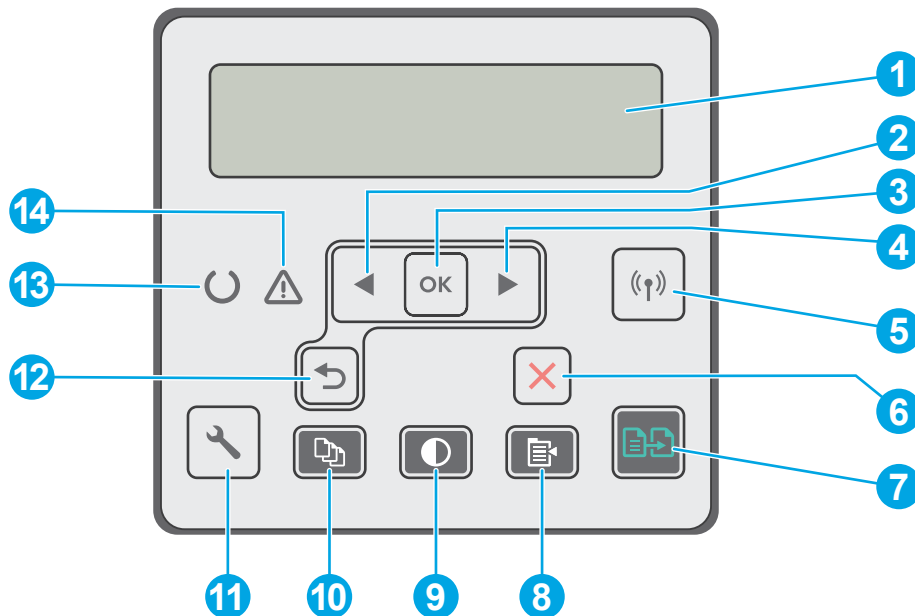







8	Figyelmeztető  LED	A figyelmeztető LED villog, ha nyomtató felhasználói figyelmet igényel, például ha elfogy a papír, vagy a tonerkazetta cseréire szorul. Ha a jelzőfény világít, a nyomtató hibát észlelt.
9	Üzemkész  LED	Az Üzemkész jelzőfény világít, ha a készülék készen áll a nyomtatásra. Villog, ha a nyomtató nyomtatási adatokat fogad vagy éppen töröl egy nyomtatási feladatot.

## 2 soros LCD-kezelőpanel képe (M130nw és M132nw, M132snw típusok esetén)









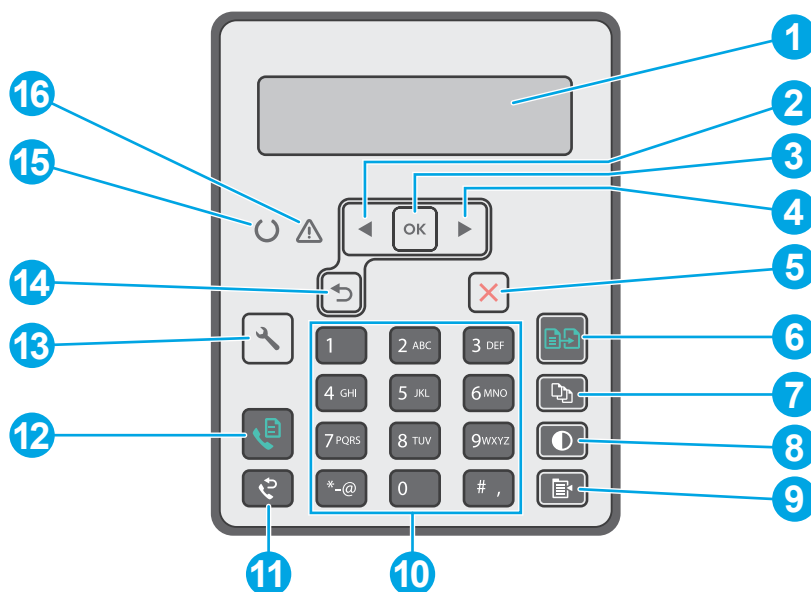





1	2 soros kezelőpanel kijelzője	A képernyő az egyes menüket, valamint a nyomtatóadatokat jeleníti meg.
2	Balra nyíl  gomb	Ezzel a gombbal navigálhat a menük között, illetve csökkentheti a kijelzőn megjelenő értéket.
3	OK gomb	Az <b>OK</b> gomb megnyomásával az alábbi műveletek hajthatók végre: <ul style="list-style-type: none"> <li>• A kezelőpanel-menük megnyitása.</li> <li>• A kezelőpanel kijelzőjén megjelenített almenü megnyitása.</li> <li>• Menüelem kiválasztása.</li> <li>• Egyes hibák törlése.</li> <li>• Nyomtatási feladat indítása kezelőpanel-üzenetre adott válaszként (például, amikor a kezelőpanel kijelzőjén megjelenik a <b>Folytatáshoz nyomja meg az [OK] gombot</b> üzenet).</li> </ul>
4	Jobbra nyíl  gomb	Ezzel a gombbal navigálhat a menük között, illetve növelheti a kijelzőn megjelenő értéket.
5	Vezeték nélküli  gomb (csak vezeték nélküli típusok esetén)	Ezzel a gombbal navigálhat a <b>Vezeték nélküli</b> menü és a vezeték nélküli állapotinformációk között.
6	Mégse  gomb	A gomb megnyomásával megszakíthatja a nyomtatási feladatot, illetve kiléphet az egyes kezelőpanel-menükből.

7	Másolás indítása gomb 	Ezzel a gombbal másolási feladatot indíthat.
8	Másolás menü gomb 	Ezzel a gombbal megnyithatja a <b>Másolás</b> menüt.
9	Világosítás/sötétítés gomb 	Ezzel a gombbal világosíthat vagy sötétíthet a másolatokon.
10	Példányszám gomb 	Ezzel a gombbal állíthatja be egy adott munka példányszámát.
11	Beállítás gomb 	A gomb használatával megnyithatja a <b>Beállítás</b> menüt.
12	Vissza nyíl gomb 	Ezzel a gombbal az alábbi műveletek hajthatók végre: <ul style="list-style-type: none"> <li>• Kilépés a kezelőpanel-menüből.</li> <li>• Visszagörgetés egy almenülista előző menüjére.</li> <li>• Visszagörgetés egy almenülista előző menüelemére (a menüelem módosításainak mentése nélkül).</li> </ul>
13	Üzemkész LED 	Az Üzemkész jelzőfény világít, ha a készülék készen áll a nyomtatásra. Villog, ha a nyomtató nyomtatási adatokat fogad vagy éppen töröl egy nyomtatási feladatot.
14	Figyelmeztető LED 	A figyelmeztető LED villog, ha nyomtató felhasználói figyelmet igényel, például ha elfogy a papír, vagy a tonerkazetta cserére szorul. Ha a jelzőfény világít, a nyomtató hibát észlelt.

## 2 soros LCD-kezelőpanel képe (M130fn, M132fn, M132fp, M133fn, M134fn típusok)



1	2 soros kezelőpanel kijelzője	A képernyő az egyes menüket, valamint a nyomtatóadatokat jeleníti meg.
---	-------------------------------	--

2	Balra nyíl  gomb	Ezzel a gombbal navigálhat a menük között, illetve csökkentheti a kijelzőn megjelenő értéket.
3	OK gomb	Az OK gomb megnyomásával az alábbi műveletek hajthatók végre: <ul style="list-style-type: none"> <li>• A kezelőpanel-menük megnyitása.</li> <li>• A kezelőpanel kijelzőjén megjelenített almenü megnyitása.</li> <li>• Menüelem kiválasztása.</li> <li>• Egyes hibák törlése.</li> <li>• Nyomtatási feladat indítása kezelőpanel-üzenetre adott válaszként (például, amikor a kezelőpanel kijelzőjén megjelenik a <b>Folytatáshoz nyomja meg az [OK] gombot</b> üzenet).</li> </ul>
4	Jobbra nyíl  gomb	Ezzel a gombbal navigálhat a menük között, illetve növelheti a kijelzőn megjelenő értéket.
5	Mégse  gomb	A gomb megnyomásával megszakíthatja a nyomtatási feladatot, illetve kiléphet az egyes kezelőpanel-menükből.
6	Másolás indítása  gomb	Ezzel a gombbal másolási feladatot indíthat.
7	Példányszám  gomb	Ezzel a gombbal állíthatja be egy adott munka példányszámát.
8	Világosítás/sötétítés  gomb	Ezzel a gombbal az aktuális másolási feladat sötétségét állíthatja be.
9	Másolás menü  gomb	Ezzel a gombbal megnyithatja a <b>Másolás</b> menüt.
10	Alfanumerikus billentyűzet	A számbillentyűzet segítségével adhatja meg a faxszámokat.
11	Fax újratárcsázás  gomb	Ezzel a gombbal ismét tárcsázhatja az előző faxfeladathoz használt faxszámot.
12	Fax indítása  gomb	Ezzel a gombbal faxolási feladatot indíthat.
13	Beállítás  gomb	A gomb használatával megnyithatja a <b>Beállítás</b> menüt.
14	Vissza nyíl  gomb	Ezzel a gombbal az alábbi műveletek hajthatók végre: <ul style="list-style-type: none"> <li>• Kilépés a kezelőpanel-menükből.</li> <li>• Visszagörgetés egy almenülista előző menüjére.</li> <li>• Visszagörgetés egy almenülista előző menüelemére (a menüelem módosításainak mentése nélkül).</li> </ul>
15	Üzemkész  LED	Az Üzemkész jelzőfény világít, ha a készülék készen áll a nyomtatásra. Villog, ha a nyomtató nyomtatási adatokat fogad vagy éppen töröl egy nyomtatási feladatot.
16	Figyelmeztető  LED	A figyelmeztető LED villog, ha nyomtató felhasználói figyelmet igényel, például ha elfogy a papír, vagy a tonerkazetta cserére szorul. Ha a jelzőfény világít, a nyomtató hibát észlelt.

## Érintőképernyős kezelőpanel képe (M130fw, M132fw típusok)

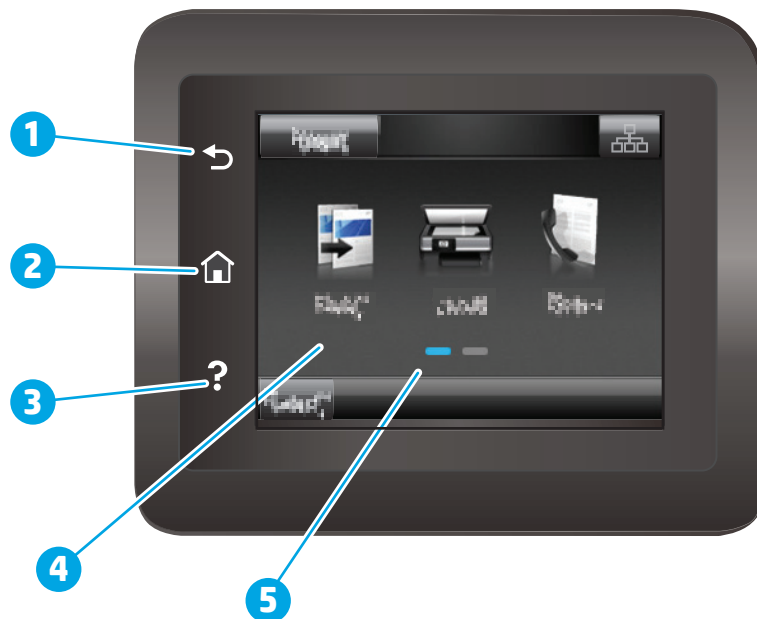







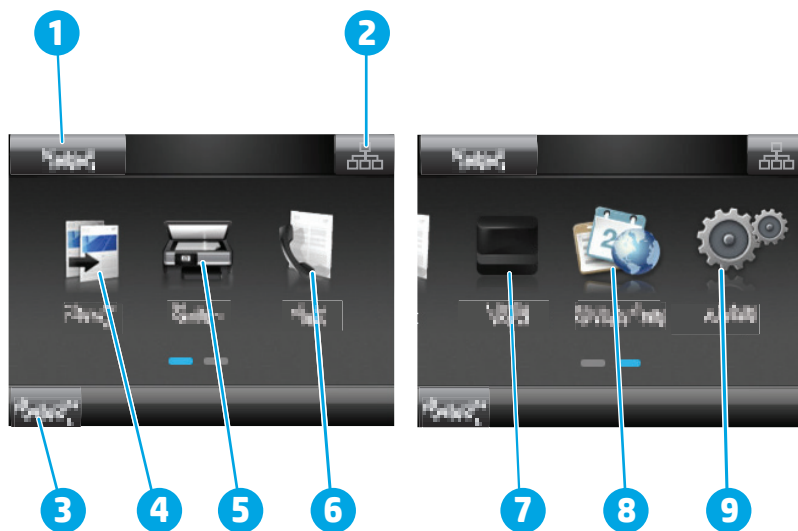

1	Vissza gomb	Visszalép az előző képernyőre.
2	Kezdőlap gomb	A kezdőképernyőre irányít.
3	Súgó gomb	Hozzáférést biztosít a kezelőpanel súgójához.
4	Színes érintőképernyő	Hozzáférést biztosít a menükhöz, súgóanimációkhoz és nyomtatóadatokhoz.
5	Kezdőképernyő-jelző	A kijelző azt mutatja, hogy a kezelőpanel melyik kezdőképernyőt jeleníti meg az adott pillanatban.

 **MEGJEGYZÉS:** Bár a kezelőpanel nem rendelkezik általánosan használható **Mégse** gombbal, számos nyomtatási folyamat során megjelenik egy **Mégse** gomb az érintőképernyőn. Ez lehetővé teszi, hogy a felhasználók megszakítsák az adott folyamatot azelőtt, hogy a nyomtató befejezné azt.





## Kezdőképernyő elrendezése

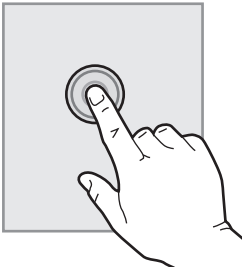

1	Visszaállítás gomb	A gomb megérintésével a rendszer visszaállítja az összes ideiglenes feladat-beállítást az alapértelmezett nyomtató beállításaira.
2	Csatlakozási információk gomb	A gomb megérintésével megnyílik a <b>Csatlakozási információk</b> menü, ahol a hálózati információk tekinthetők meg. A gomb a nyomtató által használt hálózat típusától függően vezeték nélküli hálózati ikon  vagy vezeték nélküli hálózati ikon  formájában jelenik meg.
3	A nyomtató állapota	Ez a képernyőterület információt szolgáltat a nyomtató általános állapotáról.
4	Másolás 	A gomb megérintésével megnyílik a Másolás menü.
5	Beolvasás 	A gomb megérintésével megnyílnak a beolvasási menük: <ul style="list-style-type: none"> <li>• <a href="#">Beolvasás hálózati mappába</a></li> <li>• <a href="#">Beolvasás e-mailbe</a></li> </ul>
6	Fax 	A gomb megérintésével megnyílik a Fax menü.
7	Kellékek 	A gomb megérintésével a kellékkalappal kapcsolatos információkat tekintheti meg.
8	Alkalmazások 	A gombot megérintve megnyithatja az <b>Alkalmazások</b> menüt, ahol számos webes alkalmazásból nyomtathat közvetlenül.
9	Beállítás 	A gombot megérintve megnyithatja a <b>Beállítás</b> menüt.

## Az érintőképernyős kezelőpanel használata

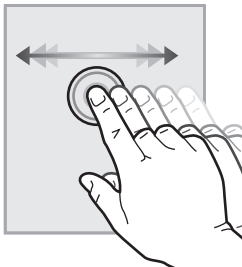
A nyomtató érintőképernyős kezelőpanelének használatához alkalmazza az alábbi műveleteket.

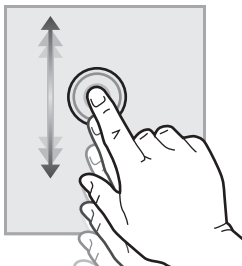
Művelet	Leírás	Példa
<b>Érintés</b> 	<p>A képernyő elemeinek megérintésével kijelölheti azokat, illetve az adott menüt nyithatja meg. A menükben történő görgetés közben röviden érintse meg a képernyőt, így befejezheti a görgetést.</p>	<p>A <b>Beállítás</b>  ikont megérintve megnyithatja a <b>Beállítás</b> menüt.</p>
<b>Pöccintés</b> 	<p>Érintse meg a képernyőt, majd mozgassa az ujját vízszintesen a képernyő oldalirányú görgetéséhez.</p>	<p>Húzza el az ujját a kezdőképernyőn a <b>Beállítás</b>  menü eléréséhez.</p>
<b>Görgetés</b> 	<p>Érintse meg a képernyőt, majd az ujjá felemelése nélkül mozgassa függőlegesen az ujját a képernyő mozgatásához.</p>	<p>Görögse végig a <b>Beállítás</b> menüt.</p>

# A nyomtató műszaki adatai

 **FONTOS:** Az alábbi jellemzők a közzététel idején helyesek voltak, de azok módosulhatnak. A naprakész információkat lásd: [www.hp.com/support/ljM129MFP](http://www.hp.com/support/ljM129MFP).

- [Műszaki adatok](#)
- [Támogatott operációs rendszerek](#)
- [Mobilnyomtatási megoldások](#)
- [A nyomtató méretei](#)
- [Teljesítményfelvétel, elektromos jellemzők és zajkibocsátás](#)
- [Az üzemelési környezeti tartomány](#)

## Műszaki adatok

Az aktuális információkat lásd: [www.hp.com/support/ljM129MFP](http://www.hp.com/support/ljM129MFP).

## Támogatott operációs rendszerek

Az alábbi információk a nyomtatóspecifikus Windows PCLmS és OS X nyomtató-illesztőprogramokra vonatkoznak.

**Windows:** A HP szoftvertelepítő a PCLm.S, PCLmS vagy PCLm-S illesztőprogramot telepíti a Windows operációs rendszertől függően, illetve a teljes szoftvertelepítő használatakor opcionális szoftver telepítésére is sor kerül. További tudnivalókat a szoftvertelepítési megjegyzésekben talál.

**OS X:** A nyomtató Mac gépekkel is használható. Töltse le a HP Easy Start szoftvert a nyomtatótelepítő CD-ről vagy az [123.hp.com](http://123.hp.com) webhelyről, majd a HP Easy Start segítségével telepítse a HP nyomtató-illesztőprogramot és segédprogramot. További tudnivalókat a szoftvertelepítési megjegyzésekben talál.

1. Keresse fel az [123.hp.com](http://123.hp.com) webhelyet.
2. Kövesse a nyomtatószoftver letöltésére szolgáló lépéseket.

**Linux:** A Linux operációs rendszerhez használható nyomtató-illesztőprogramokról és egyéb tudnivalókról a következő webhelyen tájékozódhat: [hplipopensource.com/hplip-web/index.html](http://hplipopensource.com/hplip-web/index.html).

Operációs rendszer	Nyomtató-illesztőprogram telepítve	Megjegyzések
Windows® XP SP3 vagy újabb, 32 bites	Ehhez az operációs rendszerhez a HP PCLm.S nyomtató-specifikus nyomtató-illesztőprogram az alapszintű szoftvertelepítés részeként kerül telepítésre. Az alapszintű telepítő csak az illesztőprogramot telepíti.	A Microsoft 2009 áprilisában visszavonta a Windows XP rendszer általános támogatását. A HP továbbra is igyekszik megadni a legjobb támogatást a megszüntetett Windows XP operációs rendszerhez.
Windows Vista®, 32 bites	Ehhez az operációs rendszerhez a HP PCLm.S nyomtató-specifikus nyomtató-illesztőprogram az alapszintű szoftvertelepítés részeként kerül telepítésre. Az alapszintű telepítő csak az illesztőprogramot telepíti.	

<b>Operációs rendszer</b>	<b>Nyomatató-illesztőprogram telepítve</b>	<b>Megjegyzések</b>
Windows Server 2003 SP2 vagy újabb, 32 bites	Ehhez az operációs rendszerhez a HP PCLm.S nyomtató-specifikus nyomtató-illesztőprogram az alapszintű szoftvertelepítés részeként kerül telepítésre. Az alapszintű telepítő csak az illesztőprogramot telepíti.	A Microsoft 2010 júliusában visszavonta a Windows Server 2003 rendszer általános támogatását. A HP továbbra is igyekszik megadni a legjobb támogatást a megszüntetett Windows Server 2003 operációs rendszerhez.
Windows Server 2003, R2, 32 bites	Ehhez az operációs rendszerhez a HP PCLm.S nyomtató-specifikus nyomtató-illesztőprogram az alapszintű szoftvertelepítés részeként kerül telepítésre. Az alapszintű telepítő csak az illesztőprogramot telepíti.	A Microsoft 2010 júliusában visszavonta a Windows Server 2003 rendszer általános támogatását. A HP továbbra is igyekszik megadni a legjobb támogatást a megszüntetett Windows Server 2003 operációs rendszerhez.
Windows 7, 32 bites és 64 bites	Ehhez az operációs rendszerhez a „HP PCLmS” nyomtató-specifikus nyomtató-illesztőprogram a teljes szoftvertelepítés részeként kerül telepítésre.	
Windows 8, 32 bites és 64 bites	Ehhez az operációs rendszerhez a HP PCLmS nyomtató-specifikus nyomtató-illesztőprogram az alapszintű szoftvertelepítés részeként kerül telepítésre.	A Windows 8 RT támogatását a Microsoft rendszerebe integrált, 4-es verziójú, 32 bites illesztőprogramja biztosítja.
Windows 8.1, 32 bites és 64 bites	Ehhez az operációs rendszerhez a HP PCLm-S nyomtató-specifikus nyomtató-illesztőprogram az alapszintű szoftvertelepítés részeként kerül telepítésre.	A Windows 8.1 RT támogatását a Microsoft rendszerebe integrált, 4-es verziójú, 32 bites illesztőprogramja biztosítja.
Windows 10, 32 bites és 64 bites	Ehhez az operációs rendszerhez a HP PCLm-S nyomtató-specifikus nyomtató-illesztőprogram az alapszintű szoftvertelepítés részeként kerül telepítésre.	
Windows Server 2008, 32 bites és 64 bites	Ehhez az operációs rendszerhez a HP PCLm.S nyomtató-specifikus nyomtató-illesztőprogram az alapszintű szoftvertelepítés részeként kerül telepítésre.	
Windows Server 2008, R2, 64 bites	Ehhez az operációs rendszerhez a HP PCLmS nyomtató-specifikus nyomtató-illesztőprogram az alapszintű szoftvertelepítés részeként kerül telepítésre.	
Windows Server 2012, 64 bites	Ehhez az operációs rendszerhez a HP PCLmS nyomtató-specifikus nyomtató-illesztőprogram az alapszintű szoftvertelepítés részeként kerül telepítésre.	



Operációs rendszer	Nyomató-illesztőprogram telepítve	Megjegyzések
Windows Server 2012 R2, 64 bites	Ehhez az operációs rendszerhez a HP PCLm-S nyomató-specifikus nyomató-illesztőprogram az alapszintű szoftvertelepítés részeként kerül telepítésre.	
OS X 10.9 Mavericks, OS X 10.10 Yosemite és OS X 10.11 El Capitan	Az OS X nyomató-illesztőprogram és nyomató-segédprogram letölthető a telepítő CD-ről és az <a href="http://123.hp.com">123.hp.com</a> webhelyről.	Töltse le a HP Easy Start szoftvert a nyomatótelepítő CD-ről vagy az <a href="http://123.hp.com">123.hp.com</a> webhelyről, majd a HP Easy Start segítségével telepítse a HP nyomató-illesztőprogramot és segédprogramot. <ol style="list-style-type: none"> <li>1. Keresse fel az <a href="http://123.hp.com">123.hp.com</a> webhelyet.</li> <li>2. Kövesse a nyomatószoftver letöltésére szolgáló lépéseket.</li> </ol>

 **MEGJEGYZÉS:** A támogatott operációs rendszerek aktuális listájának megtekintéséhez látogasson el a [www.hp.com/support/ljM129MFP](http://www.hp.com/support/ljM129MFP) címre, ahol a HP teljes körű támogatást nyújt nyomatójához.

## Mobilnyomtatási megoldások

A HP számos mobil és ePrint megoldást kínál a laptopról, táblagépről, okostelefonról, illetve más mobileszközről HP-nyomatóra történő egyszerű nyomtatás lehetővé tételére. A teljes lista megtekintéséhez és a legjobb megoldás kiválasztásához lásd: [www.hp.com/go/LaserJetMobilePrinting](http://www.hp.com/go/LaserJetMobilePrinting).

 **MEGJEGYZÉS:** Frissítse a nyomtató firmware-ét az összes mobilnyomtatási és ePrint funkció támogatásának biztosításához.

- Wi-Fi Direct (csak vezeték nélküli típusok esetén)
- HP ePrint e-mailen keresztül (engedélyezni kell hozzá a HP webes szolgáltatásokat, valamint a nyomtatót regisztrálni kell a HP Connected szolgáltatásra)
- HP ePrint szoftver
- Android nyomtatás
- AirPrint

## A nyomtató méretei

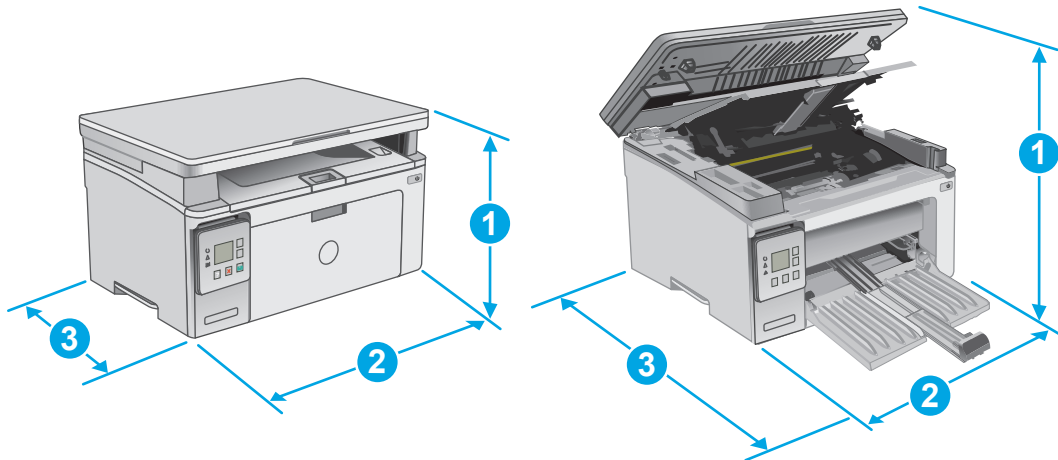

	Nyomtató bezárt tartozékokkal	A nyomtató teljesen kinyitott állapotban
1. Hosszúság	231 mm	388 mm
2. Szélesség	398 mm	398 mm
3. Mélység	288 mm	482 mm
Súly (kazettákkal együtt)	9,1 kg - 9,33 kg	

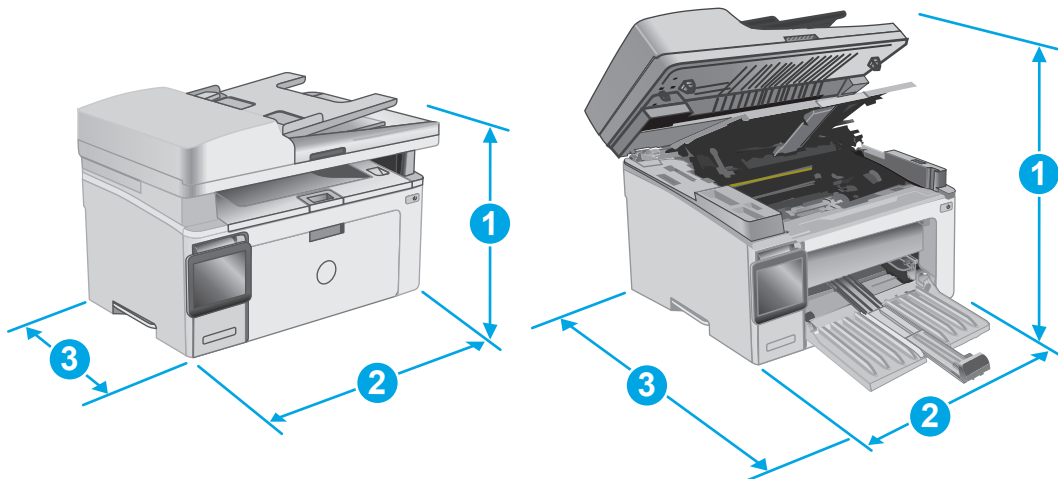

	Nyomtató bezárt tartozékokkal	A nyomtató teljesen kinyitott állapotban
1. Hosszúság	279,5 mm	423,7 mm
2. Szélesség	423 mm	423 mm
3. Mélység	288,6 mm	511 mm
Súly (kazettákkal együtt)	10,2 kg - 10,6 kg	

## Teljesítményfelvétel, elektromos jellemzők és zajkibocsátás

Az aktuális információkért lásd: [www.hp.com/support/ljM129MFP](http://www.hp.com/support/ljM129MFP).

**⚠ VIGYÁZAT!** A hálózati feszültséggel szembeni követelmények annak az országnak/térségnek felelnek meg, ahol a nyomtató forgalomba kerül. Ne változtassa meg az üzemi feszültséget. Ez árt a nyomtatónak, és érvényteleníti a nyomtatóra vonatkozó garanciát.

### Az üzemelési környezeti tartomány

Környezet	Javasolt	Megengedett
Hőmérséklet	15–27 °C	15-30 °C/59-86 °F
Relatív páratartalom	20–70% relatív páratartalom (RH), nem kondenzálódó	10–80% (RH), nem lecsapódó

# Nyomtatóhardver-beállítás és szoftvertelepítés

Az alapvető üzembe helyezési utasításokért olvassa el a beállítási útmutatót és az Első lépések című útmutatót, amelyet a nyomtatóhoz kapott. Látogasson el a HP támogatás weboldalára további információkért.

A [www.hp.com/support/ljM129MFP](http://www.hp.com/support/ljM129MFP) webhelyen a HP teljes körű segítséget nyújt nyomtatójához. Terméktámogatás itt:

- Telepítés és konfigurálás
- Tanulás és használat
- Hibaelhárítás
- Szoftver- és firmware-frissítések letöltése
- Csatlakozás a támogatási fórumokhoz
- Garanciális és szabályzati információk keresése

---

## 2 Papírtálcák

- [Az adagolótálca feltöltése](#)
- [Borítékok betöltése és nyomtatása](#)

### További tudnivalók:

Az alábbi információk a megjelenés idején helyesek voltak. A legfrissebb információkat lásd: [www.hp.com/support/ljM129MFP](http://www.hp.com/support/ljM129MFP).

A HP mindenre kiterjedő nyomtatósúgója az alábbi információkat tartalmazza:

- Telepítés és konfigurálás
- Tanulás és használat
- Hibaelhárítás
- Szoftver- és firmware-frissítések letöltése
- Csatlakozás a támogatási fórumokhoz
- Garanciális és szabályzati információk keresése

# Az adagolótálca feltöltése

## Bevezetés

A következő információk bemutatják a papír adagolótálcába történő betöltését. Ebbe a tálcába max. 150 lap 75 g/m<sup>2</sup> súlyú papír tölthető.

## Papír betöltése az adagolótálcába

 **MEGJEGYZÉS:** Új papír betöltésekor mindig győződjön meg arról, hogy az összes papírt eltávolította az adagolótálcáról, és igazítsa egyenesre az új papírköteget. Ne pörgesse át a papírköteget. Ez csökkenti az elakadások előfordulását azáltal, hogy megakadályozza, hogy egyszerre több papírlapot húzzon be a készülék.

1. Ha még nem tette meg, nyissa ki az adagolótálcát.

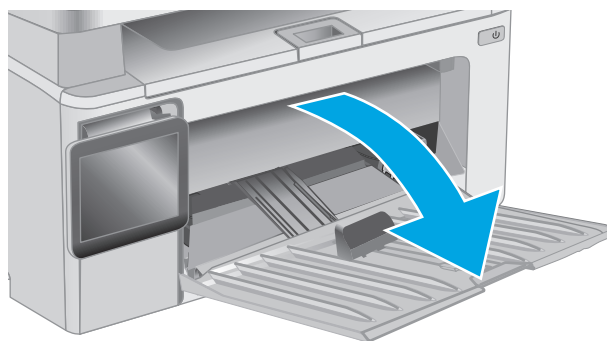

2. Húzza ki a papírszélesség- és papírhosszúság-beállító vezetőket.

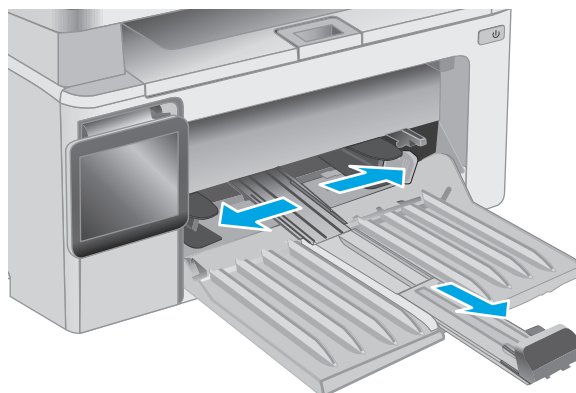

3. Töltse be a papírt nyomtatott oldalával felfelé, felső szélével előre az adagolótálcába.

A papír tájolása a tálcában a nyomtatási feladat típusától függően változó lehet. További tudnivalókért tekintse meg az alábbi táblázatot.

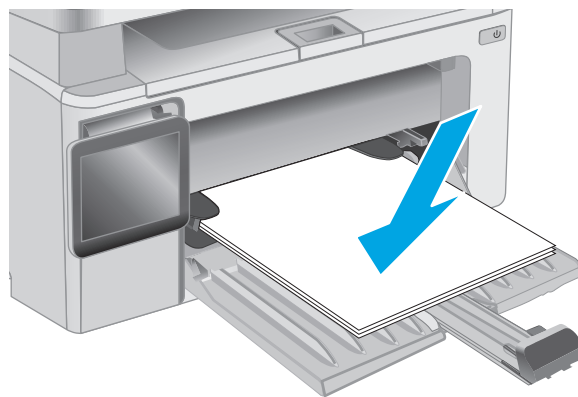

4. Tolja vissza a papírvezetőket úgy, hogy azok hozzáérjenek a papírhoz.

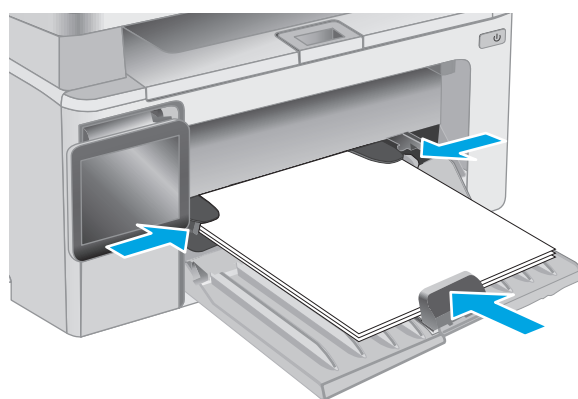

---

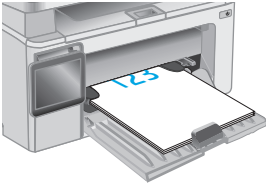
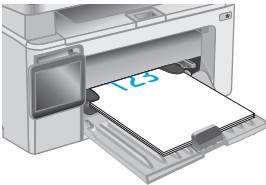
<b>Papírtípus</b>	<b>Duplex mód</b>	<b>Papír betöltése</b>
Előnyomott vagy fejléces	1-oldalas vagy 2-oldalas nyomtatás	Nyomtatási oldallal felfelé A felső él a készülék felé néz 
Előlyukasztott	1-oldalas vagy 2-oldalas nyomtatás	Nyomtatási oldallal felfelé A lyukak a készülék bal oldala felé esnek 

---



# Borítékok betöltése és nyomtatása

## Bevezetés

A következő információk bemutatják a borítékok betöltését és nyomtatását. A legjobb teljesítmény érdekében csak 5 mm vastagságú borítékköteget töltsön az elsőbbségi adagolótálcába (4-6 boríték), és csak 10 borítékot az adagolótálcába.

A borítéknyomtatáshoz az itt ismertetett lépéseket követve válassza ki a megfelelő beállításokat a nyomtató-illesztőprogramban.

## Borítékok nyomtatása

1. A szoftveralkalmazásban válassza a **Nyomtatás** lehetőséget.
2. A nyomtatók listájáról válassza ki a nyomtatót, majd kattintson a **Tulajdonságok** vagy **Beállítások** gombra, vagy érintse meg azokat a nyomtató-illesztőprogram megnyitásához.

---

 **MEGJEGYZÉS:** A gomb neve a különböző szoftveres programokban eltérő lehet.

 **MEGJEGYZÉS:** A funkciók Windows 8 vagy 8.1 kezdőképernyőről való eléréséhez válassza ki az **Eszközök**, majd a **Nyomtatás** lehetőséget, végül pedig a nyomtatót.

---

3. Kattintson a **Papír/Minőség** fülre vagy érintse meg azt.
4. A **Papírforrás** legördülő listáról válassza ki használni kívánt tálcát.
5. A **Hordozó** legördülő listáról válassza a **Boríték** elemet.
6. Az **OK** gombra kattintva zárja be a **Dokumentum tulajdonságai** párbeszédpanelét.
7. A **Nyomtatás** párbeszédpanelen kattintson az **OK** gombra a feladat kinyomtatásához.

## A boríték tájolása

Töltse be a borítékokat az adagolótálcába nyomtatandó oldalukkal felfelé úgy, hogy a rövid, a feladó címét tartalmazó oldal a nyomtató irányába nézzen.

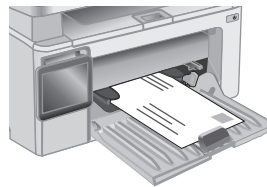



---

## 3 Kellékek, tartozékok és alkatrészek

- [Kellékek, tartozékok és alkatrészek rendelése](#)
- [A HP tonerkazetta-védelmet szolgáló kellékbeállításainak konfigurálása](#)
- [A festékkazetta visszahelyezése](#)

### További tudnivalók:

Az alábbi információk a megjelenés idején helyesek voltak. A legfrissebb információkat lásd: [www.hp.com/support/ljM129MFP](http://www.hp.com/support/ljM129MFP).

A HP mindenre kiterjedő nyomtatósúgója az alábbi információkat tartalmazza:

- Telepítés és konfigurálás
- Tanulás és használat
- Hibaelhárítás
- Szoftver- és firmware-frissítések letöltése
- Csatlakozás a támogatási fórumokhoz
- Garanciális és szabályzati információk keresése

# Kellékek, tartozékok és alkatrészek rendelése

## Megrendelés

Kellékek és papírok rendelése	<a href="http://www.hp.com/go/suresupply">www.hp.com/go/suresupply</a>
Eredeti HP alkatrészek vagy tartozékok rendelése	<a href="http://www.hp.com/buy/parts">www.hp.com/buy/parts</a>
Rendelés szervizen vagy ügyfélszolgálaton keresztül	Forduljon a hivatalos HP-szervizhez vagy ügyfélszolgálathoz.
Rendelés a HP beágyazott webkiszolgáló (EWS) használatával	A hozzáféréshez írja be a nyomtató IP-címét vagy a gazdagép nevét a számítógépen egy támogatott webböngésző címsorába (URL-mezőjébe). A HP beágyazott webkiszolgálón egy, a HP SureSupply webhelyre mutató hivatkozás is található. A webhelyen eredeti HP kellékeket vásárolhat.

## Kellékek és tartozékok

Tétel	Leírás	Patron száma	Termékszám
<b>Kellékek</b>			
HP 17A fekete, eredeti LaserJet tonerkazetta	Csere fekete tonerkazetta M129-M130 típusokhoz	17A	CF217A
HP 18A fekete, eredeti LaserJet tonerkazetta	Csere fekete tonerkazetta M132-M133 típusokhoz	18A	CF218A
HP 19A eredeti LaserJet képpalkotó dob	Csere képpalkotó dob M129-M132 típusokhoz	19A	CF219A
HP 33A fekete, eredeti LaserJet tonerkazetta	Csere fekete tonerkazetta M133-M134 típusokhoz	33A	CF233A
HP 34A eredeti LaserJet képpalkotó dob	Csere képpalkotó dob M133-M134 típusokhoz	34A	CF234A

## Vásárló által cserélhető alkatrészek

Számos HP LaserJet nyomtatóhoz elérhetők vásárló általi javításhoz (CSR) szükséges alkatrészek a javítási idő csökkentése érdekében. A CSR-programmal kapcsolatos további információ, valamint a program nyújtotta előnyök a [www.hp.com/go/csr-support](http://www.hp.com/go/csr-support) és a [www.hp.com/go/csr-faq](http://www.hp.com/go/csr-faq) weboldalon olvashatók.

Eredeti HP cserealkatrészek a [www.hp.com/buy/parts](http://www.hp.com/buy/parts) weboldalról, illetve a HP által felhatalmazott szervizből vagy szolgáltatótól rendelhetők. Rendeléskor az alábbi adatok egyikére lesz szüksége: alkatrésszám, sorozatszám (a nyomtató hátoldalán található), termékszám vagy terméknév.

- A **Kötelező** megjelölésű, vásárló által cserélhető alkatrészeket a vásárlónak kell telepítenie, hacsak a megfelelő díjszabás ellenében nem bízta meg a HP szakemberét a művelet elvégzésével. A HP termékgarancia nem terjed ki ezen alkatrészek helyszínen vagy a vásárlás helyén történő terméktámogatására.
- Az **Opcionális** jelzővel ellátott, vásárló által cserélhető alkatrészeket kérésre a HP szakembere külön költség felszámítása nélkül is telepítheti a nyomtatóra vonatkozó garancia érvényességi ideje alatt.

<b>Tétel</b>	<b>Leírás</b>	<b>A vásárló általi csere lehetőségei</b>	<b>Termékszám</b>
Felvevőhenger	Csere felvevőhenger az adagolótálcához	Kötelező	RL1-2593-000CN
Telefonkészülék	Telefonkészülék Kína számára	Kötelező	G3Q59-60131CN
Az automatikus lapadagoló cserélhető lemezszerkezete	Cserелеmez az automatikus lapadagoló beolvasó ablakához	Kötelező	RM2-1185-000CN

# A HP tonerkazetta-védelmet szolgáló kellékbeállításainak konfigurálása

- [Bevezetés](#)
- [A Festékkazetta-stratégia funkció engedélyezése vagy letiltása](#)
- [A Festékkazetta-védelem funkció engedélyezése vagy letiltása](#)

## Bevezetés

A HP festékkazetta-stratégia és festékkazetta-védelem segítségével szabályozhatja, hogy milyen festékkazetták legyenek a nyomtatóba helyezve, és meg tudja akadályozni, hogy a behelyezett festékkazettákat eltulajdonítsák.

- **Festékkazetta-stratégia:** Ez a funkció védi a nyomtatót a hamisított tonerkazettákkal szemben, mivel csak eredeti HP festékkazetták használatát teszi lehetővé. Az eredeti HP festékkazetták használata biztosítja a lehető legjobb nyomtatási minőséget. Ha valaki nem eredeti HP festékkazettát telepít, a nyomtató kezelőpanelje megjelenít egy üzenetet, miszerint a festékkazetta nincs engedélyezve, továbbá információt nyújt a további teendőket illetően.
- **Festékkazetta-védelem:** Ez a funkció véglegesen társítja a tonerkazettákat az adott nyomtatóval, illetve nyomtatócsoporttal, így azokat nem lehet más nyomtatókkal használni. A kazetták védelme az Ön beruházásának védelmét szolgálja. Amikor ez a funkció engedélyezve van, ha valaki megkísérli áttenni a védett kazettát az eredeti nyomtatóból egy nem támogatott nyomtatóba, az a nyomtató nem fog nyomtatni a védett kazettával. A nyomtató kezelőpanelje megjelenít egy üzenetet, hogy a festékkazetta védett, továbbá információt nyújt a további teendőket illetően.

---

**⚠ VIGYÁZAT!** Miután engedélyezte a nyomtatóhoz a festékkazetta-védelmet, a nyomtatóra ezt követően telepített összes tonerkazetta automatikusan és *véglegesen* védett lesz. Ha nem szeretné védelem alá helyezni az új festékkazettát, akkor tiltsa le a funkciót, *mielőtt* telepítené az új festékkazettát.

---

A funkció kikapcsolásával nem kapcsolja ki az aktuálisan telepített festékkazetták védelmét.

---

Mindkét funkció alapértelmezés szerint ki van kapcsolva. Az alábbi eljárásokat követve engedélyezheti vagy letilthatja őket.

## A Festékkazetta-stratégia funkció engedélyezése vagy letiltása

### 2 soros és érintőképernyős kezelőpanellel rendelkező modellek esetében a funkció engedélyezése

1. A nyomtató kezelőpaneljén nyissa meg a [Beállítás](#) menüt.
2. Nyissa meg a következő menüket:
  - [Rendszerbeállítás](#)
  - [Kellékbeállítások](#)
  - [Festékkazetta-stratégia](#)
3. Válassza a [Hivatalos HP](#) elemet.

## 2 soros és érintőképernyős kezelőpanellel rendelkező modellek esetében a funkció letiltása

1. A nyomtató kezelőpaneljén nyissa meg a **Beállítás** menüt.
2. Nyissa meg a következő menüket:
  - **Rendszerbeállítás**
  - **Kellékeállítások**
  - **Festékkazetta-stratégia**
3. Válassza a **Ki** lehetőséget.

## A Festékkazetta-stratégia funkció engedélyezése a HP beágyazott webszerver (EWS) segítségével

1. Nyissa meg a HP beágyazott webszervert.
  - a. **LED-kezelőpanelek:** Nyissa meg a HP Nyomtatósegéd programot.
    - **Windows 8.1:** Kattintson a **Kezdőképernyő** bal alsó sarkában lévő lefele mutató nyílra, majd válassza ki a nyomtató nevét.
    - **Windows 8:** A jobb oldali gombbal kattintson a **Kezdőképernyő** egy üres területére, majd az alkalmazássávon a **Minden alkalmazás** lehetőségre, és válassza ki a nyomtató nevét.
    - **Windows 7, Windows Vista, és Windows XP:** A számítógép asztalán kattintson a **Start** gombra, válassza a **Minden program** elemet, kattintson a **HP** elemre, majd a nyomtató mappájára, válassza ki a nyomtató nevével jelezett ikont, végül nyissa meg a **HP Nyomtatósegéd** programot.

A HP Nyomtatósegéd programban válassza ki a **Nyomtatás** lehetőséget, majd válassza a **HP készülékeszköztár** elemet.

**2 soros kezelőpanelek:** Nézze meg az IP-címet a kezelőpanel kijelzőjén.

**Érintőképernyős kezelőpanelek:** A nyomtató kezelőpaneljének kezdőképernyőjén érintse meg a Hálózat  gombot a készülék IP-címének vagy gazdagépnévének kijelzéséhez.

- b. Nyisson meg egy webböngészőt, és írja be a címsorába az IP-címet vagy a gazdagép nevét pontosan úgy, ahogyan a nyomtató kezelőpaneljén látható. Nyomja le a számítógép billentyűzetének **Enter** billentyűjét. Megnyílik a beágyazott webszerver.

 <https://10.10.XX.XXX/>

 **MEGJEGYZÉS:** Ha a webböngészőben megjelenik egy üzenet, amely arra figyelmeztet, hogy a webhely elérése nem feltétlenül biztonságos, válassza a folytatás lehetőséget. A webhely elérése nem károsítja a számítógépet.

2. Kattintson a beágyazott webszerverben a **Rendszer** fülre.
3. A bal oldali navigációs panelen válassza ki a **Kellékeállítások** elemet.
4. A **Festékkazetta-stratégia** legördülő listáról válassza a **Hivatalos HP** lehetőséget.
5. Kattintson az **Alkalmaz** gombra.

## A Festékkazetta-stratégia funkció letiltása a HP beágyazott webszerver (EWS) segítségével

1. Nyissa meg a HP beágyazott webszervert.
  - a. **LED-kezelőpanelek:** Nyissa meg a HP Nyomtatósegéd programot.
    - **Windows 8.1:** Kattintson a **Kezdőképernyő** bal alsó sarkában lévő lefele mutató nyílra, majd válassza ki a nyomtató nevét.
    - **Windows 8:** A jobb oldali gombbal kattintson a **Kezdőképernyő** egy üres területére, majd az alkalmazássávon a **Minden alkalmazás** lehetőségre, és válassza ki a nyomtató nevét.
    - **Windows 7, Windows Vista, és Windows XP:** A számítógép asztalán kattintson a **Start** gombra, válassza a **Minden program** elemet, kattintson a **HP** elemre, majd a nyomtató mappájára, válassza ki a nyomtató nevével jelezett ikont, végül nyissa meg a **HP Nyomtatósegéd** programot.

A HP Nyomtatósegéd programban válassza ki a **Nyomtatás** lehetőséget, majd válassza a **HP készülékeszköztár** elemet.

**2 soros kezelőpanelek:** Nézze meg az IP-címet a kezelőpanel kijelzőjén.

**Érintőképernyős kezelőpanelek:** A nyomtató kezelőpaneljének kezdőképernyőjén érintse meg a Hálózat  gombot a készülék IP-címének vagy gazdagépnévének kijelzéséhez.

- b. Nyisson meg egy webböngészőt, és írja be a címsorába az IP-címet vagy a gazdagép nevét pontosan úgy, ahogyan a nyomtató kezelőpaneljén látható. Nyomja le a számítógép billentyűzetének **Enter** billentyűjét. Megnyílik a beágyazott webszerver.

 <https://10.10.XX.XXX/>

 **MEGJEGYZÉS:** Ha a webböngészőben megjelenik egy üzenet, amely arra figyelmeztet, hogy a webhely elérése nem feltétlenül biztonságos, válassza a folytatás lehetőséget. A webhely elérése nem károsítja a számítógépet.

2. Kattintson a **Rendszer** fülre.
3. A bal oldali navigációs panelen válassza ki a **Kellékbeállítások** elemet.
4. A **Festékkazetta-stratégia** legördülő menüből válassza a **Ki** lehetőséget.
5. Kattintson az **Alkalmaz** gombra.

## Kazettastratégiával kapcsolatos, a kezelőpanelen vagy a beágyazott webszerveren megjelenő hibaüzenetek hibaelhárítása

Hibaüzenet	Leírás	Javasolt teendők
10.30.OX Nem hivatalos <Color> festékkazetta	A rendszergazda úgy állította be a nyomtatót, hogy csak garancia alatt álló, eredeti HP kellekeket használhasson. A kazettát ki kell cserélni a nyomtatás folytatásához.	Cserélje a kazettát eredeti HP tonerkazettára.  Ha Ön úgy tudja, hogy eredeti HP kelleket vásárolt, látogasson el a <a href="http://www.hp.com/go/anticounterfeit">www.hp.com/go/anticounterfeit</a> oldalra, hogy megállapíthassa, hogy a festékkazetta eredeti HP kazetta-e, és megtudja, hogy mi a teendője, ha nem eredeti HP kazettáról van szó.



## A Festékkazetta-védelem funkció engedélyezése vagy letiltása

### 2 soros és érintőképernyős kezelőpanellel rendelkező modellek esetében a funkció engedélyezése

1. A nyomtató kezelőpaneljén nyissa meg a [Beállítás](#) menüt.
2. Nyissa meg a következő menüket:
  - [Rendszerbeállítás](#)
  - [Kellékbeállítások](#)
  - [Festékkazetta-védelem](#)
3. Válassza ki a [Festékkazetta-védelem](#) lehetőséget.
4. Ha a nyomtató megerősítést kér, válassza a [Folytatás](#) lehetőséget a funkció engedélyezéséhez.

 **VIGYÁZAT!** Miután engedélyezte a nyomtatóhoz a festékkazetta-védelmet, a nyomtatóra ezt követően telepített összes tonerkazetta automatikusan és *véglegesen* védett lesz. Ha nem szeretné védelem alá helyezni az új festékkazettát, tiltsa le a Festékkazetta-védelem funkciót, *mielőtt* telepítené az új festékkazettát.

A funkció kikapcsolásával nem kapcsolja ki az aktuálisan telepített festékkazetták védelmét.

### 2 soros és érintőképernyős kezelőpanellel rendelkező modellek esetében a funkció letiltása

1. A nyomtató kezelőpaneljén nyissa meg a [Beállítás](#) menüt.
2. Nyissa meg a következő menüket:
  - [Rendszerbeállítás](#)
  - [Kellékbeállítások](#)
  - [Festékkazetta-védelem](#)
3. Válassza a [Ki](#) lehetőséget.

### A Festékkazetta-védelem funkció engedélyezése a HP beágyazott webszerver (EWS) segítségével

1. Nyissa meg a HP beágyazott webszervert.
  - a. **LED-kezelőpanelek:** Nyissa meg a HP Nyomtatósegéd programot.
    - **Windows 8.1:** Kattintson a **Kezdőképernyő** bal alsó sarkában lévő lefele mutató nyílra, majd válassza ki a nyomtató nevét.
    - **Windows 8:** A jobb oldali gombbal kattintson a **Kezdőképernyő** egy üres területére, majd az alkalmazássávon a **Minden alkalmazás** lehetőségre, és válassza ki a nyomtató nevét.
    - **Windows 7, Windows Vista, és Windows XP:** A számítógép asztalán kattintson a **Start** gombra, válassza a **Minden program** elemet, kattintson a **HP** elemre, majd a nyomtató mappájára, válassza ki a nyomtató nevével jelezett ikont, végül nyissa meg a **HP Nyomtatósegéd** programot.

A HP Nyomtatósegéd programban válassza ki a **Nyomtatás** lehetőséget, majd válassza a **HP készülékeszköztár** elemet.

**2 soros kezelőpanelek:** Nézze meg az IP-címet a kezelőpanel kijelzőjén.

**Érintőképernyős kezelőpanelek:** A nyomtató kezelőpaneljének kezdőképernyőjén érintse meg a Hálózat  gombot a készülék IP-címének vagy gazdagépnevének kijelzéséhez.

- b. Nyisson meg egy webböngészőt, és írja be a címsorába az IP-címet vagy a gazdagép nevét pontosan úgy, ahogyan a nyomtató kezelőpaneljén látható. Nyomja le a számítógép billentyűzetének **Enter** billentyűjét. Megnyílik a beágyazott webszerver.

 <https://10.10.XX.XXX/>

 **MEGJEGYZÉS:** Ha a webböngészőben megjelenik egy üzenet, amely arra figyelmeztet, hogy a webhely elérése nem feltétlenül biztonságos, válassza a folytatás lehetőséget. A webhely elérése nem károsítja a számítógépet.

2. Kattintson a **Rendszer** fülre.
3. A bal oldali navigációs panelen válassza ki a **Kellékbeállítások** elemet.
4. A **Festékkazetta-védelem** legördülő listáról válassza ki a **Festékkazetta-védelem** lehetőséget.
5. Kattintson az **Alkalmaz** gombra.

 **VIGYÁZAT!** Miután engedélyezte a nyomtatóhoz a festékkazetta-védelmet, a nyomtatóra ezt követően telepített összes tonerkazetta automatikusan és *végleges*en védett lesz. Ha nem szeretné védelem alá helyezni az új festékkazettát, tiltsa le a Festékkazetta-védelem funkciót, *mielőtt* telepítené az új festékkazettát.

A funkció kikapcsolásával nem kapcsolja ki az aktuálisan telepített festékkazetták védelmét.

## A Festékkazetta-védelem funkció letiltása a HP beágyazott webszerver (EWS) segítségével

1. Nyissa meg a HP beágyazott webszervert.
  - a. **LED-kezelőpanelek:** Nyissa meg a HP Nyomtatósegéd programot.
    - **Windows 8.1:** Kattintson a **Kezdőképernyő** bal alsó sarkában lévő lefele mutató nyílra, majd válassza ki a nyomtató nevét.
    - **Windows 8:** A jobb oldali gombbal kattintson a **Kezdőképernyő** egy üres területére, majd az alkalmazássávon a **Minden alkalmazás** lehetőségre, és válassza ki a nyomtató nevét.
    - **Windows 7, Windows Vista, és Windows XP:** A számítógép asztalán kattintson a **Start** gombra, válassza a **Minden program** elemet, kattintson a **HP** elemre, majd a nyomtató mappájára, válassza ki a nyomtató nevével jelezett ikont, végül nyissa meg a **HP Nyomtatósegéd** programot.

A HP Nyomtatósegéd programban válassza ki a **Nyomtatás** lehetőséget, majd válassza a **HP készülékeszköztár** elemet.

**2 soros kezelőpanelek:** Nézze meg az IP-címet a kezelőpanel kijelzőjén.

**Érintőképernyős kezelőpanelek:** A nyomtató kezelőpaneljének kezdőképernyőjén érintse meg a Hálózat  gombot a készülék IP-címének vagy gazdagépnevének kijelzéséhez.

- b. Nyisson meg egy webböngészőt, és írja be a címsorába az IP-címet vagy a gazdagép nevét pontosan úgy, ahogyan a nyomtató kezelőpaneljén látható. Nyomja le a számítógép billentyűzetének **Enter** billentyűjét. Megnyílik a beágyazott webszerver.

 <https://10.10.XXXXX/>

 **MEGJEGYZÉS:** Ha a webböngészőben megjelenik egy üzenet, amely arra figyelmeztet, hogy a webhely elérése nem feltétlenül biztonságos, válassza a folytatás lehetőségét. A webhely elérése nem károsítja a számítógépet.

2. Kattintson a **Rendszer** fülre.
3. A bal oldali navigációs panelen válassza ki a **Kellékbeállítások** elemet.
4. A **Festékkazetta-védelem** legördülő listáról válassza a **Ki** lehetőséget.
5. Kattintson az **Alkalmaz** gombra.

## Kazettavédelemmel kapcsolatos, a kezelőpanelen vagy a beágyazott webszerveren megjelenő hibaüzenetek hibaelhárítása

Hibaüzenet	Leírás	Javasolt teendők
10.57.0X Védett <Color> festékkazetta	<p>A kazettát csak abban a készülékben vagy készülékcsoportban lehet használni, amelyen keresztül azt eredetileg védelem alá helyezték a HP kazettavédelem használatával.</p> <p>A kazettavédelem funkció lehetővé teszi a rendszergazdának, hogy a kazetták használatát egyetlen készülékre vagy készülékcsoportra korlátozza. A kazettát ki kell cserélni a nyomtatás folytatásához.</p>	Cserélje a kazettát új tonerkazettára.

# A festékkazetta visszahelyezése

- [Bevezetés](#)
- [A tonerkazettára és a képpalkotó dobra vonatkozó információk](#)
- [A tonerkazetta cseréje \(M129-M132 típusok\)](#)
- [A tonerkazetta cseréje \(M133-M134 típusok\)](#)
- [A képpalkotó dob cseréje \(M129-M132 típusok\)](#)
- [A képpalkotó dob cseréje \(M133-M134 típusok\)](#)

## Bevezetés

Az alábbi információk részletesen bemutatják a nyomtatóhoz használható tonerkazettát és képpalkotó dobot, valamint az ezek cseréjére vonatkozó utasításokat.

## A tonerkazettára és a képpalkotó dobra vonatkozó információk

A nyomtató jelzi, ha a festékkazettában lévő festék szintje alacsony, illetve rendkívül alacsony. A festékkazetták tényleges hátralévő élettartama sok tényezőtől függ. Célszerű lehet kéznél tartani egy csere festékkazettát arra az esetre, ha a nyomtatási minőség már nem elfogadható.

Festékkazetták vásárlásához vagy a kazetta és a nyomtató kompatibilitásának ellenőrzéséhez látogasson el a HP SureSupply oldalra a [www.hp.com/go/suresupply](http://www.hp.com/go/suresupply) címen. Az oldal aljára görgetve ellenőrizze, hogy a megfelelő ország/térség van-e beállítva.

Elem	Leírás	Patron száma	Cikkszám
HP 17A fekete, eredeti LaserJet tonerkazetta	Csere fekete tonerkazetta M129-M130 típusokhoz	17A	CF217A
HP 18A fekete, eredeti LaserJet tonerkazetta	Csere fekete tonerkazetta M132-M133 típusokhoz	18A	CF218A
HP 19A eredeti LaserJet képpalkotó dob	Csere képpalkotó dob M129-M132 típusokhoz	19A	CF219A
HP 33A fekete, eredeti LaserJet tonerkazetta	Csere fekete tonerkazetta M133-M134 típusokhoz	33A	CF233A
HP 34A eredeti LaserJet képpalkotó dob	Csere képpalkotó dob M133-M134 típusokhoz	34A	CF234A



**MEGJEGYZÉS:** A nagy kapacitású kazetták több tonert tartalmaznak a normál kazettáknál a több kinyomtatott oldal érdekében. További tudnivalók: [www.hp.com/go/learnaboutesupplies](http://www.hp.com/go/learnaboutesupplies).

Ne vegye ki a tonerkazettát a csomagolásából, amíg nem kell kazettát cserélni.



**VIGYÁZAT!** A tonerkazetta károsodásának megelőzése érdekében ne tegye ki azt néhány percnél hosszabb ideig fénynek. Takarja le a zöld képpalkotó dobot, ha a festékkazettát hosszabb időre el kell távolítani a nyomtatóból.

A következő ábrán a tonerkazetta és a képpalkotó dob alkatrészei láthatók.

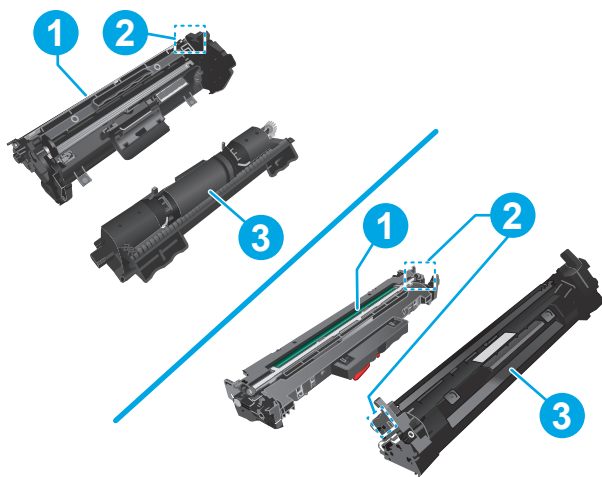

1 Képalkotó dob

**VIGYÁZAT!** Ne érintse meg a képalkotó dobot. Az ujjlenyomatok gyengíthetik a nyomtatási minőséget.

2 Memóriachip

3 Tonerkazetta

**VIGYÁZAT!** Ha festék került a ruhájára, száraz törülkövel törölje le a festéket, és hideg vízben mossa ki a ruhát. A forró víz hatására megköt a festék a szövetben.

**MEGJEGYZÉS:** A használt tonerkazetták újrahasznosítására vonatkozó információk a kazetta dobozán található.

## A tonerkazetta cseréje (M129-M132 típusok)

1. Emelje fel a lapolvasó szerkezetet, majd nyissa fel a felső fedelet.

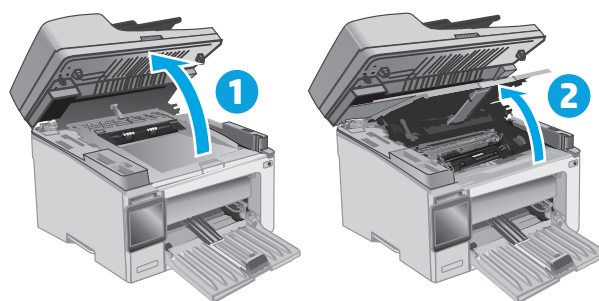

2. Vegye ki a nyomtatóból a használt festékkazettát.

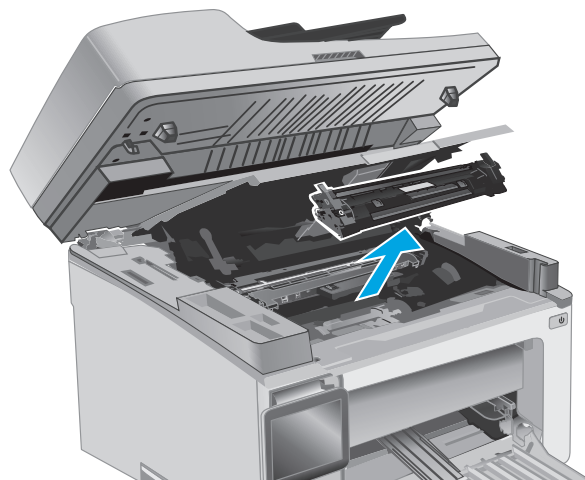

3. Vegye ki az új tonerkazetta-csomagot a dobozból, majd húzza meg a kioldó fület a csomagoláson.

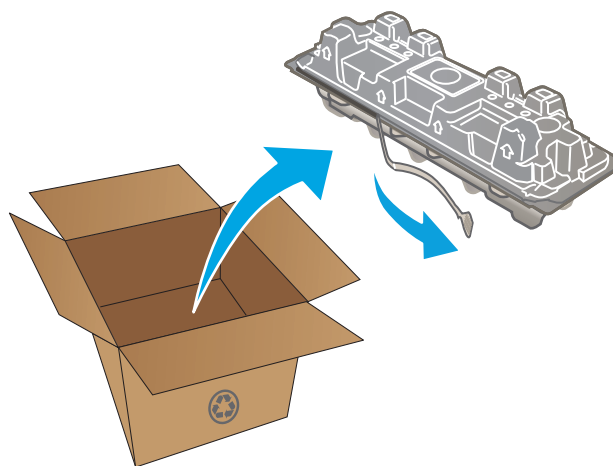

4. Vegye ki az új tonerkazettát a kinyitott csomagoló tasakból. Újrahasznosítás céljából helyezze a tasakba a használt tonerkazettát.

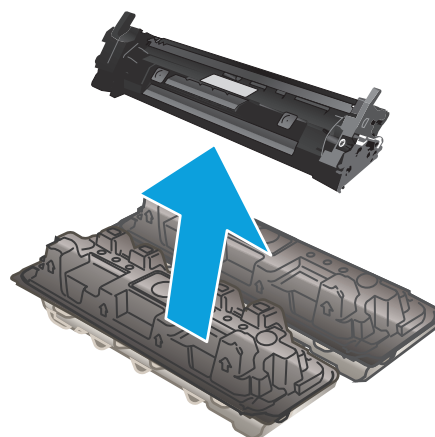

5. Illessze az új tonerkazettát a nyomtató belsejében lévő vezetősínekre, majd tolja be úgy, hogy a tonerkazetta megfelelően a helyére kerüljön.

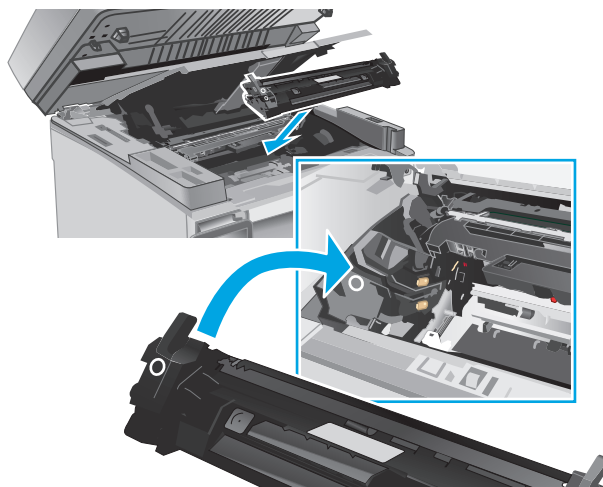

6. Csukja be a felső fedelet, majd engedje le a lapolvasó szerkezetet.

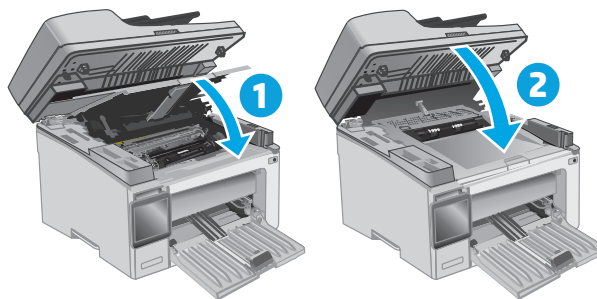

## A tonerkazetta cseréje (M133-M134 típusok)

1. Emelje fel a lapolvasó szerkezetet, majd nyissa fel a felső fedelet.

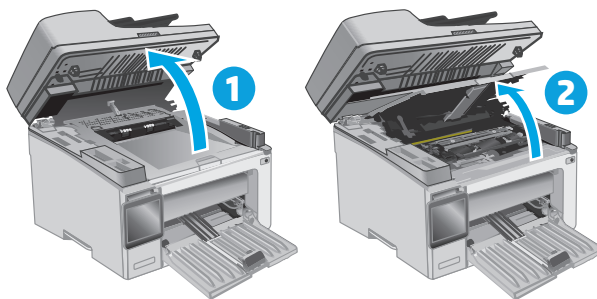

2. Fordítsa a használt tonerkazettát nyitott állásba.

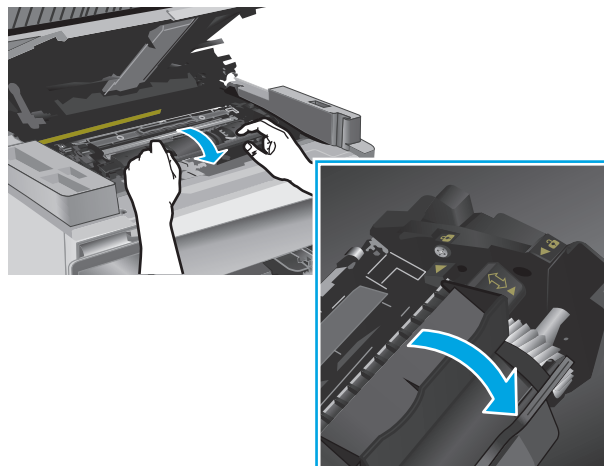

3. Távolítsa el a nyomtatóból a használt tonerkazettát.

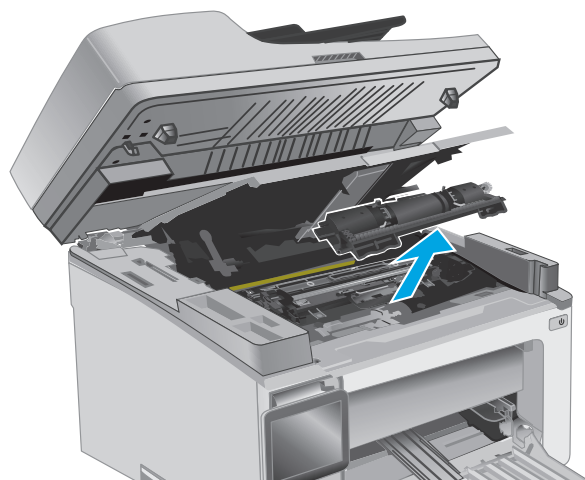

4. Vegye ki az új képkalkotódob- és kazettacsomagot a dozból, majd távolítsa el a csomagolást.

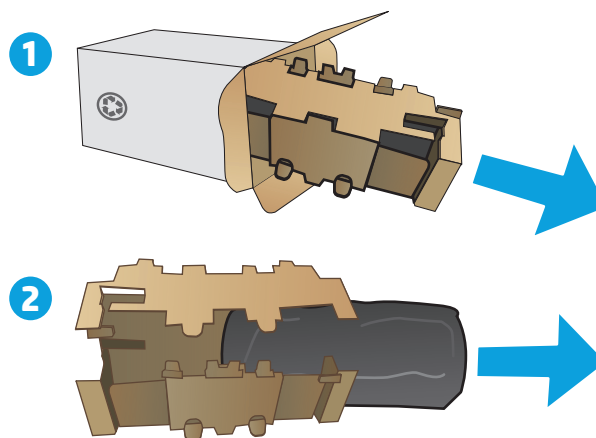



5. Vegye ki a kazettát a védőtasakjából.

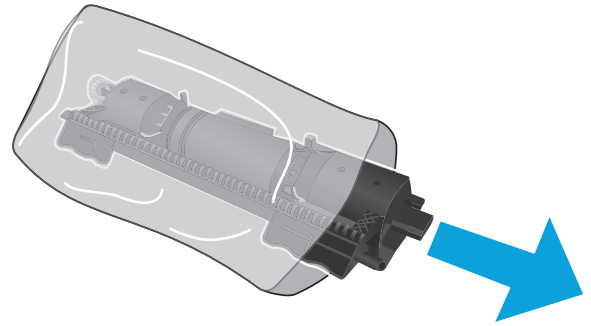

6. Igazítsa az új tonerkazettán látható nyilat a képalkotó dobon lévő nyitás ikonhoz, majd helyezze be az új tonerkazettát.

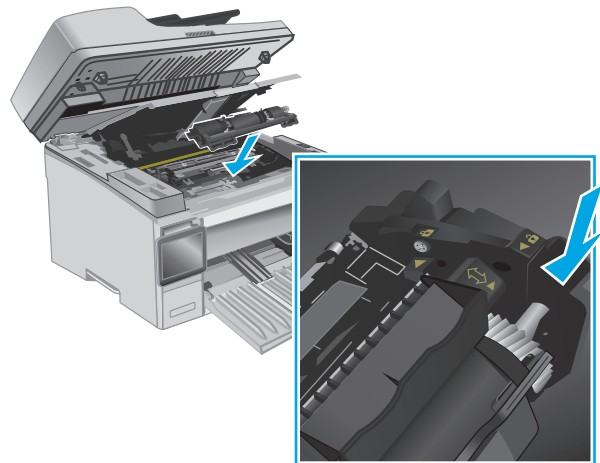

7. Fordítsa az új tonerkazettát zárt állásba.

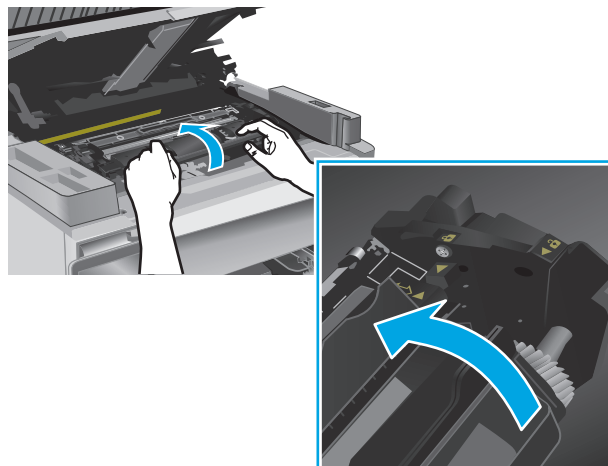

8. Csukja be a felső fedelet, majd engedje le a lapolvasó szerkezetet.

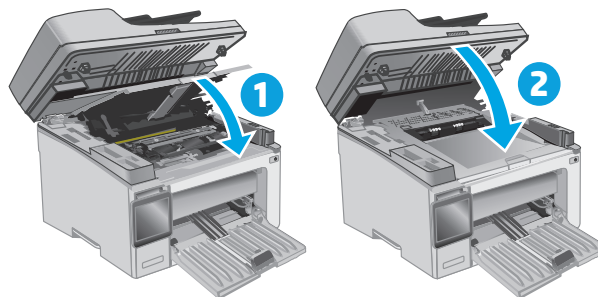

## A képalkotó dob cseréje (M129-M132 típusok)

1. Emelje fel a lapolvasó szerkezetet, majd nyissa fel a felső fedelet.

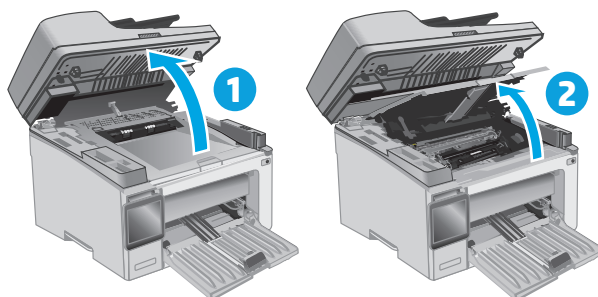

2. Átmenetileg távolítsa el a tonerkazettát a nyomtatóból.

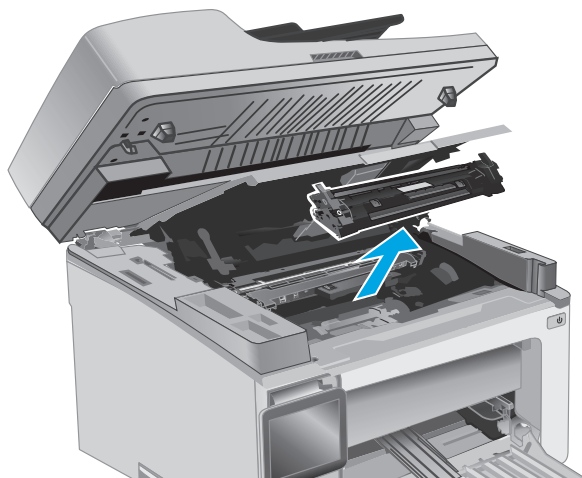

3. Távolítsa el a nyomtatóból a használt képalkotó dobot.

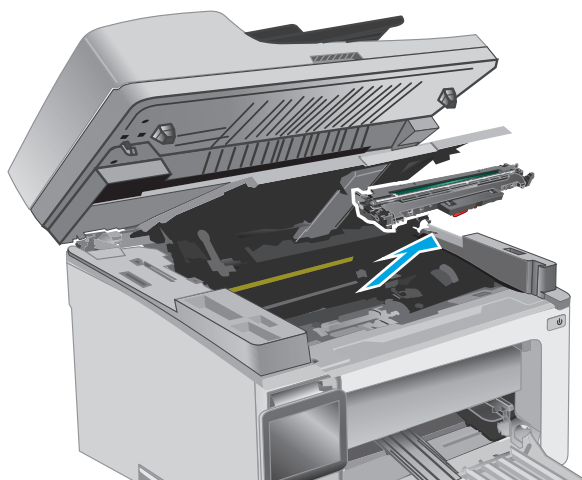

4. Vegye ki az új képalkotódob-csomagot a dobozból, majd távolítsa el a csomagolást.

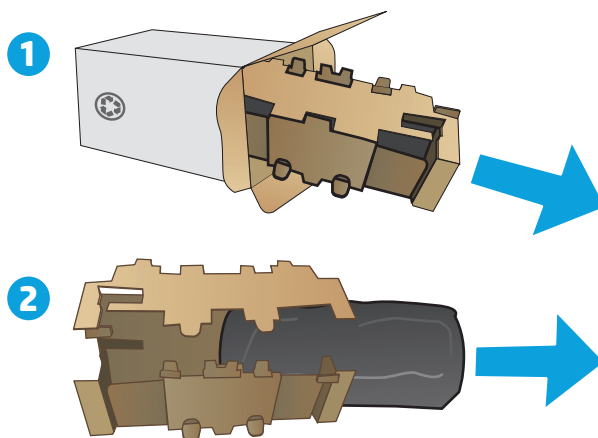

5. Vegye ki a dobot a védőtasakjából.

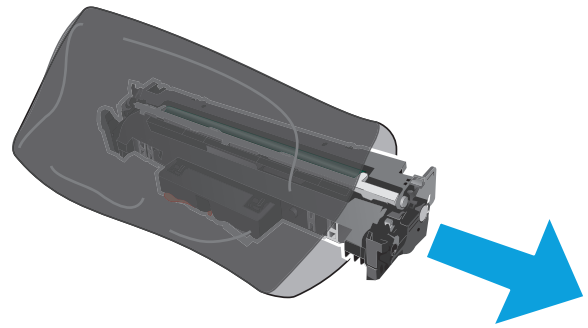

6. Illessze az új képalkotó dobot a nyomtató belsejében lévő vezetősínekre, majd tolja be úgy, hogy a képalkotó dob megfelelően a helyére kerüljön.

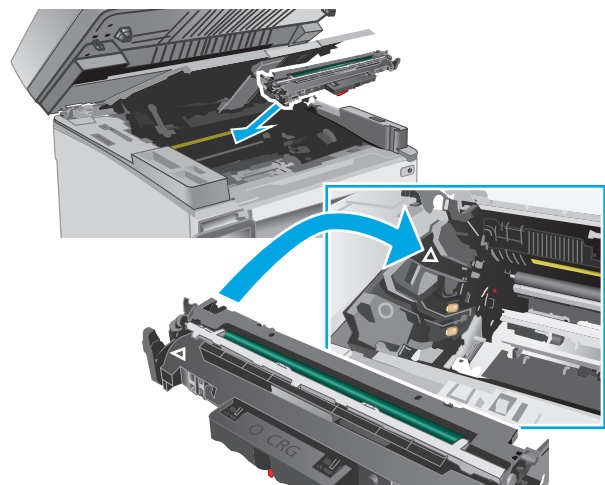

7. Helyezze vissza az ideiglenesen eltávolított tonerkazettát.

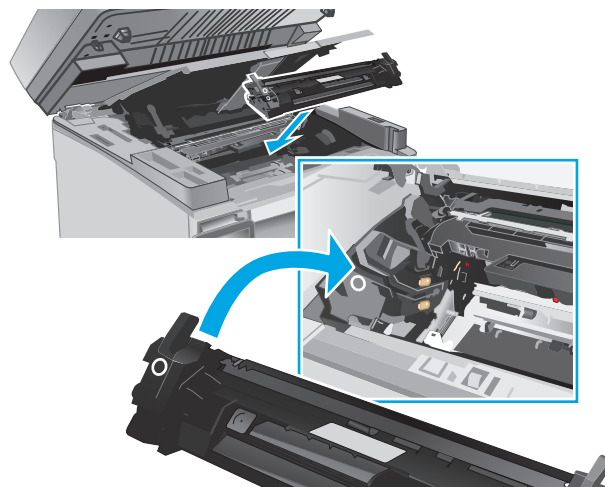

8. Csukja be a felső fedelet, majd engedje le a lapolvasó szerkezetet.

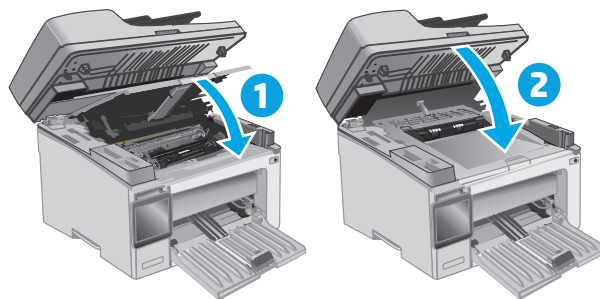

## A képkalkotó dob cseréje (M133-M134 típusok)

1. Emelje fel a lapolvasó szerkezetet, majd nyissa fel a felső fedelet.

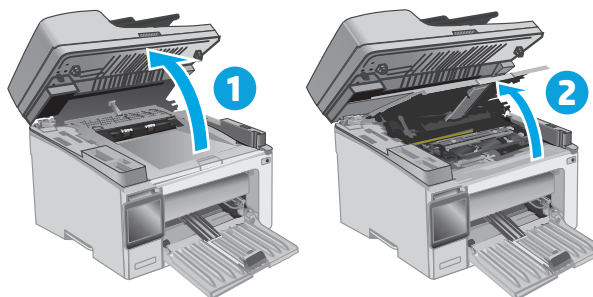

2. Távolítsa el a nyomtatóból a használt képalkotó dobot (a használt tonerkazettával együtt).

**MEGJEGYZÉS:** Ekkor a tonerkazetta is „nagyon alacsony” szinten van, és cserére szorul.

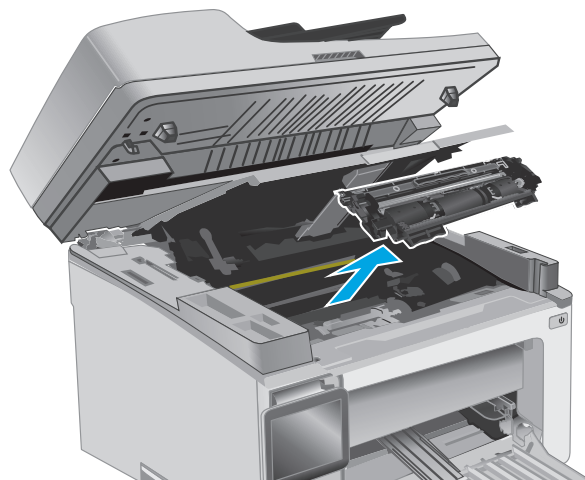

3. Vegye ki az új képalkotódob- és kazettacsomagot a dozból, majd távolítsa el a csomagolást.

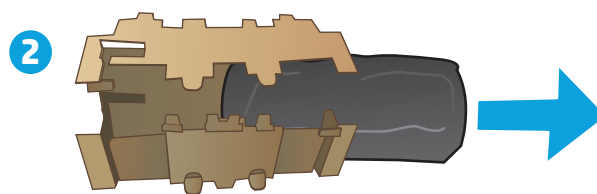
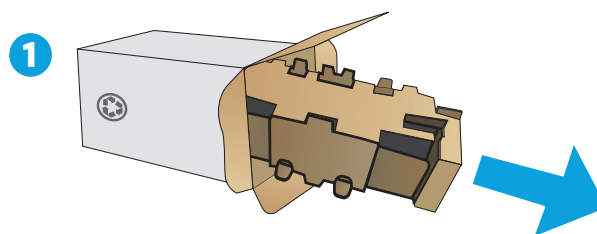

4. Vegye ki az új képalkotó dobot és kazettát a védőtasakból.

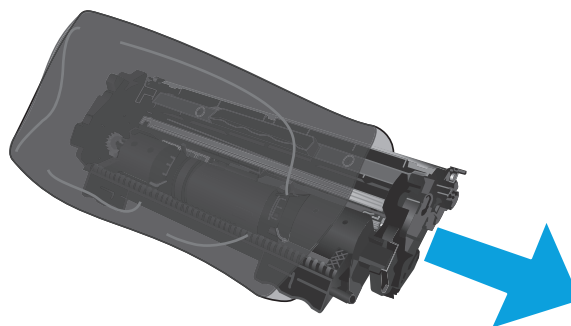

5. Illesse az új képkalkotó dobot és kazettát a nyomtató belsejében lévő vezetősínekre, majd tolja be a kellékeket, hogy azok megfelelően a helyükre kerüljenek.

**MEGJEGYZÉS:** Az új képkalkotó dob doboza egy új, használatra kész tonerkazettát is tartalmaz.

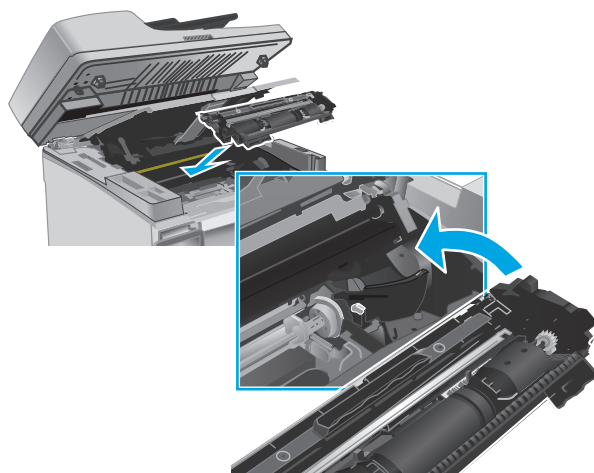

6. Csukja be a felső fedelet, majd engedje le a lapolvasó szerkezetet.

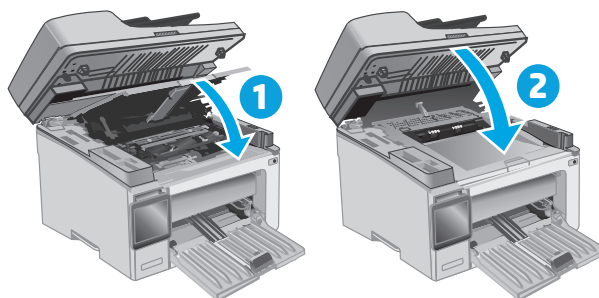





---

## 4 Nyomtatás

- [Nyomtatási feladatok \(Windows\)](#)
- [Nyomtatási feladatok \(OS X\)](#)
- [Mobil nyomtatás](#)

### További tudnivalók:

Az alábbi információk a megjelenés idején helyesek voltak. A legfrissebb információkat lásd: [www.hp.com/support/ljM129MFP](http://www.hp.com/support/ljM129MFP).

A HP mindenre kiterjedő nyomtatósúgója az alábbi információkat tartalmazza:

- Telepítés és konfigurálás
- Tanulás és használat
- Hibaelhárítás
- Szoftver- és firmware-frissítések letöltése
- Csatlakozás a támogatási fórumokhoz
- Garanciális és szabályzati információk keresése

# Nyomtatási feladatok (Windows)

## Nyomtatás (Windows)

A következő eljárás ismerteti a Windows rendszeren történő alapvető nyomtatási folyamatot.

1. A szoftveralkalmazásban válassza a **Nyomtatás** lehetőséget.
2. Válassza ki a nyomtatót a nyomtatók listájáról. A beállítások módosításához kattintson a **Tulajdonságok** vagy **Beállítások** gombra, vagy érintse meg azokat a nyomtató-illesztőprogram megnyitásához.

 **MEGJEGYZÉS:** A gomb neve a különböző szoftveres programokban eltérő lehet.

 **MEGJEGYZÉS:** A funkcióknak a Windows 8 vagy 8.1 kezdőképernyőjén található alkalmazásból való eléréséhez válassza ki az **Eszközök**, majd a **Nyomtatás** lehetőséget, végül pedig a nyomtatót.

 **MEGJEGYZÉS:** További tudnivalóért kattintson a nyomtató-illesztőprogramban található Súgó (?) gombra.

 **MEGJEGYZÉS:** Az Ön nyomtató-illesztőprogramjának megjelenése eltérhet az itt bemutatott ábrától, de a lépések megegyeznek.

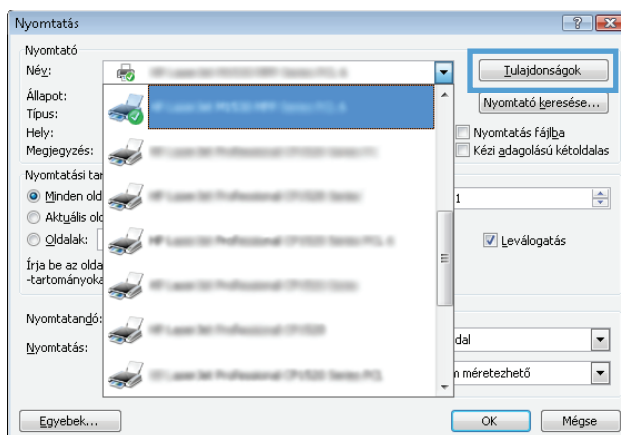



3. Az elérhető opciók konfigurálásához kattintson a nyomtató-illesztőprogram füleire, vagy érintse meg azokat.
4. Kattintson az **OK** gombra, vagy érintse meg azt a **Nyomtatás** párbeszédablakba történő visszatéréshez. Válassza ki a nyomtatandó példányszámot ezen a képernyőn.
5. A feladat kinyomtatásához kattintson az **OK** gombra vagy érintse meg azt.

## Nyomtatás mindkét oldalra kézi átfordítással (Windows)

Ez az eljárás a telepített automatikus duplex egységet nem tartalmazó nyomtatókhoz vagy a duplex egység által nem támogatott papírra történő nyomtatáskor használatos.

1. A szoftveralkalmazásban válassza a **Nyomtatás** lehetőséget.
2. A nyomtatók listájáról válassza ki a nyomtatót, majd kattintson a **Tulajdonságok** vagy **Beállítások** gombra, vagy érintse meg azokat a nyomtató-illesztőprogram megnyitásához.

 **MEGJEGYZÉS:** A gomb neve a különböző szoftveres programokban eltérő lehet.

 **MEGJEGYZÉS:** A funkcióknak a Windows 8 vagy 8.1 kezdőképernyőjén található alkalmazásból való eléréséhez válassza ki az **Eszközök**, majd a **Nyomtatás** lehetőséget, végül pedig a nyomtatót.

3. Kattintson az **Elrendezés** fülre.
4. Válassza ki a megfelelő kétoldalas beállítást a **Nyomtatás mindkét oldalra kézi átfordítással** legördülő listáról, majd kattintson az **OK** gombra.
5. A **Nyomtatás** párbeszédpanelen kattintson az **OK** gombra a feladat kinyomtatásához. A nyomtató először kinyomtatja a dokumentum összes lapjának első oldalát.
6. Vegye ki a kinyomtatott köteget a kimeneti tálcából, és helyezze a már nyomtatott oldalával lefelé, a felső élével előre az adagolótálcába.

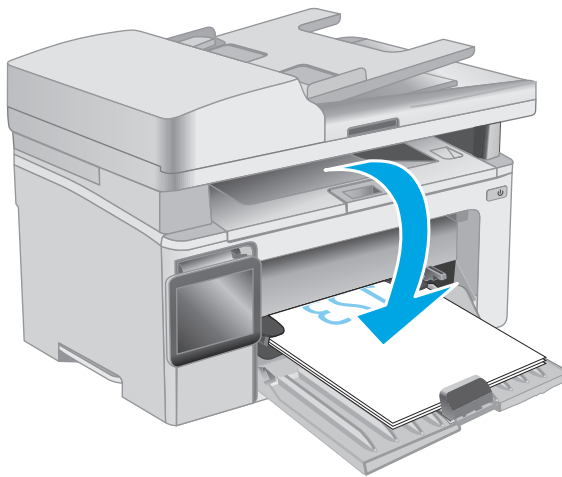

7. A feladat második oldalának kinyomtatásához a számítógépen kattintson az **OK** gombra.
8. Ha a rendszer kéri, válassza ki a megfelelő beállítást a folytatáshoz.

## Több oldal nyomtatása egy lapra (Windows)

1. A szoftveralkalmazásban válassza a **Nyomtatás** lehetőséget.
2. A nyomtatók listájáról válassza ki a nyomtatót, majd kattintson a **Tulajdonságok** vagy **Beállítások** gombra, vagy érintse meg azokat a nyomtató-illesztőprogram megnyitásához.

 **MEGJEGYZÉS:** A gomb neve a különböző szoftveres programokban eltérő lehet.

 **MEGJEGYZÉS:** A funkcióknak a Windows 8 vagy 8.1 kezdőképernyőjén található alkalmazásból való eléréséhez válassza ki az **Eszközők**, majd a **Nyomtatás** lehetőséget, végül pedig a nyomtatót.

3. Kattintson az **Elrendezés** fülre vagy érintse meg azt.
4. Válassza ki a megfelelő **Tájolás** opciót a legördülő listából.
5. Válassza ki az egy lapra nyomtatni kívánt oldalak számát az **Oldalak laponként** legördülő listából, majd kattintson a **Speciális** gombra vagy érintse meg azt.
6. Válassza ki a megfelelő **Laponkénti oldalszám tájolás** opciót a legördülő listából.
7. Válassza ki a megfelelő **Oldalszegély** opciót a legördülő listáról, majd kattintson az **OK** gombra vagy érintse meg azt a **Speciális opciók** párbeszédpanel bezárásához, majd kattintson az **OK** gombra vagy érintse meg azt a **Tulajdonságok** vagy **Beállítások** párbeszédpanel bezárásához.
8. A **Nyomtatás** párbeszédpanelen kattintson az **OK** gombra a feladat kinyomtatásához.

## A papírtípus kiválasztása (Windows)

1. A szoftveralkalmazásban válassza a **Nyomtatás** lehetőséget.
2. A nyomtatók listájáról válassza ki a nyomtatót, majd kattintson a **Tulajdonságok** vagy **Beállítások** gombra, vagy érintse meg azokat a nyomtató-illesztőprogram megnyitásához.

 **MEGJEGYZÉS:** A gomb neve a különböző szoftveres programokban eltérő lehet.

 **MEGJEGYZÉS:** A funkcióknak a Windows 8 vagy 8.1 kezdőképernyőjén található alkalmazásból való eléréséhez válassza ki az **Eszközők**, majd a **Nyomtatás** lehetőséget, végül pedig a nyomtatót.

3. Kattintással vagy érintéssel válassza ki a **Nyomtatási parancsikonok** fület.
4. A **Papírtípus** legördülő listáról válassza ki a megfelelő papírtípust, majd kattintson az **OK** gombra vagy érintse meg azt a **Tulajdonságok** vagy a **Beállítások** párbeszédpanel bezárásához.
5. A **Nyomtatás** párbeszédpanelen kattintson az **OK** gombra a feladat kinyomtatásához.

## További nyomtatási feladatok

Folytassa a következő címen: [www.hp.com/support/ljM129MFP](http://www.hp.com/support/ljM129MFP).

Tájékoztatót talál a különleges nyomtatási feladatokról is, mint például:

- Papírméret kiválasztása
- Oldal tájolásának kiválasztása
- Füzet készítése
- A minőségi beállítások kiválasztása

# Nyomtatási feladatok (OS X)

## A nyomtatás (OS X)

A következő eljárás ismerteti az OS X rendszeren történő alapvető nyomtatási folyamatot.

1. Válassza a **Fájl** menü **Nyomtatás** parancsát.
2. Válassza ki a nyomtatót.
3. Kattintson a **Részletek megjelenítése** vagy a **Példányok és oldalak** elemre, majd válassza az egyéb menüket a nyomtatási beállítások módosításához.



**MEGJEGYZÉS:** Az elem neve a különböző szoftveres programokban eltérő lehet.

4. Kattintson a **Nyomtatás** gombra.

## Nyomtatás mindkét oldalra kézi átfordítással (OS X)



**MEGJEGYZÉS:** Ez a funkció a HP nyomtató-illesztőprogram telepítésekor érhető el. Az AirPrint használatakor lehetséges, hogy nem érhető el.

1. Válassza a **Fájl** menü **Nyomtatás** parancsát.
2. Válassza ki a nyomtatót.
3. Kattintson a **Részletek megjelenítése** vagy a **Példányok és oldalak** elemre, majd a **Kézi kétoldalas** menüre.



**MEGJEGYZÉS:** Az elem neve a különböző szoftveres programokban eltérő lehet.

4. Kattintson a **Kézi kétoldalas** mezőre, és jelöljön ki egy kötési lehetőséget.
5. Kattintson a **Nyomtatás** gombra.
6. Menjen a nyomtatóhoz, és távolítsa el az 1. tálcában lévő üres papírokat.
7. Vegye ki a kinyomtatott köteget a kimeneti tálcából, és helyezze a már nyomtatott oldalával lefelé az adagolótálcába.
8. A feladat második oldalának kinyomtatásához a számítógépen kattintson a **Folytatás** gombra.

## Több oldal nyomtatása egy lapra (OS X)

1. Válassza a **Fájl** menü **Nyomtatás** parancsát.
2. Válassza ki a nyomtatót.
3. Kattintson a **Részletek megjelenítése** vagy a **Példányok és oldalak** elemre, majd az **Elrendezés** menüre.



**MEGJEGYZÉS:** Az elem neve a különböző szoftveres programokban eltérő lehet.

4. Adja meg az **Oldalak száma laponként** legördülő menüben, hogy hány oldalt szeretne nyomtatni az egyes lapokra.
5. Az **Elrendezés iránya** részben adja meg az oldalak sorrendjét és elrendezési módját a lapon.

6. A **Szegélyek** menüben jelölje ki a lapon az egyes oldalak köré nyomtatandó szegély típusát.
7. Kattintson a **Nyomtatás** gombra.

## Papírtípus kiválasztása (OS X)

1. Válassza a **Fájl** menü **Nyomtatás** parancsát.
2. Válassza ki a nyomtatót.
3. Nyissa meg a menük legördülő listáját vagy kattintson a **Részletek megjelenítése** elemre, majd a **Kivitelezés** menüre.



**MEGJEGYZÉS:** Az elem neve a különböző szoftveres programokban eltérő lehet.

4. Válassza ki a használni kívánt típust a **Médiatípus** legördülő listáról.
5. Kattintson a **Nyomtatás** gombra.

## További nyomtatási feladatok

Folytassa a következő címen: [www.hp.com/support/ljM129MFP](http://www.hp.com/support/ljM129MFP).

Tájékoztatót talál a különleges nyomtatási feladatokról is, mint például:

- Papírméret kiválasztása
- Oldal tájolásának kiválasztása
- Füzet készítése
- A minőségi beállítások kiválasztása

# Mobil nyomtatás

## Bevezetés

A HP számos mobil és ePrint megoldást kínál a laptopról, táblagépről, okostelefonról, illetve más mobileszközről HP-nyomtatóra történő egyszerű nyomtatás lehetővé tételére. A teljes lista megtekintéséhez és a legjobb megoldás kiválasztásához lásd: [www.hp.com/go/LaserJetMobilePrinting](http://www.hp.com/go/LaserJetMobilePrinting).

 **MEGJEGYZÉS:** Frissítse a nyomtató firmware-ét az összes mobilnyomtatási és ePrint funkció támogatásának biztosításához.

- [Wi-Fi Direct \(csak vezeték nélküli típusok esetében\)](#)
- [HP ePrint e-mailen keresztül](#)
- [HP ePrint szoftver](#)
- [AirPrint](#)
- [Android beágyazott nyomtatás](#)

## Wi-Fi Direct (csak vezeték nélküli típusok esetében)

A Wi-Fi Direct hálózati vagy internetes csatlakozás nélkül teszi lehetővé a vezeték nélküli mobileszközről történő nyomtatást.

 **MEGJEGYZÉS:** Jelenleg nem minden mobil operációs rendszer támogatja a Wi-Fi Direct kapcsolatot.

 **MEGJEGYZÉS:** A Wi-Fi Direct alkalmazással nem kompatibilis mobileszközök esetén a Wi-Fi Direct csatlakozás csak nyomtatást tesz lehetővé. Wi-Fi Direct-en keresztüli nyomtatás után, újra csatlakoznia kell a helyi hálózathoz, ha el szeretné érni az internetet.

A nyomtató Wi-Fi Direct csatlakozásának eléréséhez kövesse az alábbi lépéseket:

 **MEGJEGYZÉS:** A lépések a kezelőpanel típusától függően változnak.



1 2 soros kezelőpanel

2 Érintőképernyős kezelőpanel

### 2 soros kezelőpanelek:

1. A nyomtató kezelőpaneljén nyomja meg a Beállítás gombot .
2. Nyissa meg a következő menüket:

- Hálózati beállítások
  - Vezeték nélküli menü
  - Wi-Fi Direct
3. Válasszon a következő csatlakozási módszerek közül:
    - **Automatikus:** Az opció kiválasztásával a jelszót 12345678-ra állítja.
    - **Kézi:** Az opció kiválasztásával egy biztonságos, véletlenszerűen generált jelszót hoz létre a rendszer.
  4. A mobil eszközön nyissa meg a **Wi-Fi** vagy a **Wi-Fi Direct** menüt.
  5. A rendelkezésre álló hálózatok listájából válassza ki a nyomtató nevét.



**MEGJEGYZÉS:** Ha a nyomtató neve nem jelenik meg, előfordulhat, hogy a Wi-Fi Direct jel hatósugarán kívül tartózkodik. Vigye közelebb a készüléket a nyomtatóhoz.

6. Ha a rendszer kéri, adja meg a Wi-Fi Direct jelszót, vagy a nyomtató kezelőpaneljén válassza az **OK** lehetőséget.



**MEGJEGYZÉS:** A Wi-Fi Direct támogatású Android eszközök esetében, ha a csatlakozási módszer beállítása **Automatikus**, a kapcsolat automatikusan, a jelszó kérése nélkül létrejön. Ha a csatlakozási módszer **Kézi**, nyomja meg az **OK** gombot, vagy a mobil eszközön adja meg a személyes azonosítószámot (PIN-kód) – a nyomtató kezelőpaneljén jelenik meg – jelszóként.



7. Nyissa meg a dokumentumot, majd válassza a **Nyomtatás** beállítást.



**MEGJEGYZÉS:** Ha a mobil eszköz nem támogatja a nyomtatást, telepítse a HP ePrint mobilalkalmazást.

8. Válassza ki a nyomtatót a rendelkezésre álló nyomtatók listájából, majd válassza a **Nyomtatás** elemet.
9. A nyomtatási feladat végrehajtása után bizonyos mobil eszközöket újra csatlakoztatni kell a helyi hálózathoz.

### Érintőképernyős kezelőpanelek:

1. A nyomtató kezelőpaneljének kezdőképernyőjén érintse meg a Csatlakozási információk  /  gombot.
2. Nyissa meg a következő menüket:
  - **Wi-Fi Direct**
  - **Csatlakozási módszer**
3. Válasszon a következő csatlakozási módszerek közül:
  - **Automatikus:** Az opció kiválasztásával a jelszót 12345678-ra állítja.
  - **Kézi:** Az opció kiválasztásával egy biztonságos, véletlenszerűen generált jelszót hoz létre a rendszer.
4. A mobil eszközön nyissa meg a **Wi-Fi** vagy a **Wi-Fi Direct** menüt.
5. A rendelkezésre álló hálózatok listájából válassza ki a nyomtató nevét.



---



 **MEGJEGYZÉS:** Ha a nyomtató neve nem jelenik meg, előfordulhat, hogy a Wi-Fi Direct jel hatósugarán kívül tartózkodik. Vigye közelebb a készüléket a nyomtatóhoz.

---

6. Ha a rendszer kéri, adja meg a Wi-Fi Direct jelszót, vagy a nyomtató kezelőpaneljén válassza az **OK** lehetőséget.

---

 **MEGJEGYZÉS:** A Wi-Fi Direct támogatású Android eszközök esetében, ha a csatlakozási módszer beállítása **Automatikus**, a kapcsolat automatikusan, a jelszó kérése nélkül létrejön. Ha a csatlakozási módszer **Kézi**, nyomja meg az **OK** gombot, vagy a mobil eszközön adja meg a személyes azonosítószámot (PIN-kód) – a nyomtató kezelőpaneljén jelenik meg – jelszóként.

 **MEGJEGYZÉS:** A Wi-Fi Direct jelszó eléréséhez a nyomtató kezelőpaneljének kezdőképernyőjén érintse meg a Csatlakozási információk  /  gombot.

---

7. Nyissa meg a dokumentumot, majd válassza a **Nyomtatás** beállítást.

---

 **MEGJEGYZÉS:** Ha a mobil eszköz nem támogatja a nyomtatást, telepítse a HP ePrint mobilalkalmazást.

---

8. Válassza ki a nyomtatót a rendelkezésre álló nyomtatók listájából, majd válassza a **Nyomtatás** elemet.
9. A nyomtatási feladat végrehajtása után bizonyos mobil eszközöket újra csatlakoztatni kell a helyi hálózathoz.

A következő eszközök és számítógépes operációs rendszerek támogatják a **Wi-Fi Direct** szolgáltatást:

- Telepített HP Print szolgáltatással vagy Mopria mobilnyomtatás bővítménnyel rendelkező Android 4.0 vagy újabb verziójú táblagépek és telefonok
- A legtöbb HP nyomtató-illesztőprogrammal rendelkező Windows 8.1 számítógép, táblagép és laptop

A következő eszközök és számítógépes operációs rendszerek nem támogatják a **Wi-Fi Direct** szolgáltatást, de képesek nyomtatni a szolgáltatást támogató nyomtatókra:

- Apple iPhone és iPad
- OS X operációs rendszert futtató Mac számítógépek

A Wi-Fi Direct nyomtatással kapcsolatos további információkért látogasson el a következő oldalra: [www.hp.com/go/wirelessprinting](http://www.hp.com/go/wirelessprinting).

A Wi-Fi Direct funkcióit a nyomtató kezelőpaneljén lehet engedélyezni, illetve letiltani.

## Wi-Fi Direct engedélyezése vagy tiltása

A Wi-Fi Direct funkciókat először a nyomtató beágyazott webszerverén kell engedélyezni.

---

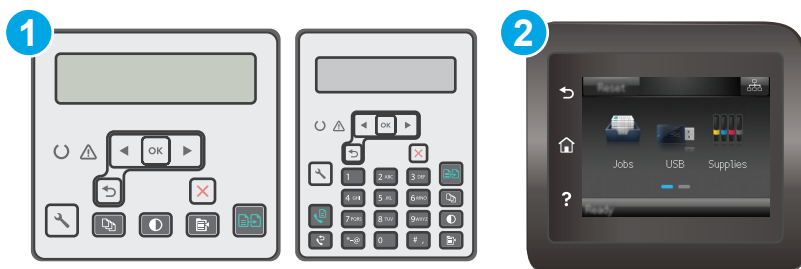

 **MEGJEGYZÉS:** A lépések a kezelőpanel típusától függően változnak.

---



1	2 soros kezelőpanel
2	Érintőképernyős kezelőpanel



- 2 soros kezelőpanelek:** A nyomtató kezelőpaneljén nyomja meg a Beállítás  gombot, és nyissa meg a **Hálózati beállítások** menüt.

**Érintőképernyős kezelőpanelek:** A nyomtató kezelőpaneljének kezdőképernyőjén érintse meg a Csatlakozási információk  /  gombot.

- Nyissa meg a következő menüket:

- [Wi-Fi Direct](#)
- [Beállítások](#) (csak érintőképernyős kezelőpanel esetén)
- [Be/Ki](#)

- Érintse meg a [Bekapcsolva](#) menüpontot. A [Ki](#) gombot megérintve letilthatja a Wi-Fi Direct nyomtatást.

 **MEGJEGYZÉS:** Azokban a környezetekben, ahol ugyanazon nyomtató több típusa van telepítve, hasznos lehet minden nyomtatóhoz egyedi Wi-Fi Direct azonosítót beállítani, így a Wi-Fi Directtel való nyomtatás során egyszerűbb a nyomtatók beazonosítása. Az érintőképernyős kezelőpanelen a Wi-Fi Direct nevét a nyomtató kezelőpaneljének kezdőképernyőjén keresztül, a Csatlakozási információk  /  ikon, majd pedig a Wi-Fi Direct ikon megérintésével is elérheti.

## A nyomtató Wi-Fi Direct nevének módosítása

Ezt az eljárást követve a HP beágyazott webszerver (EWS) segítségével módosíthatja a nyomtató Wi-Fi Direct nevét:

### 1. lépés: A HP beágyazott webszerver megnyitása

 **MEGJEGYZÉS:** A lépések a kezelőpanel típusától függően változnak.

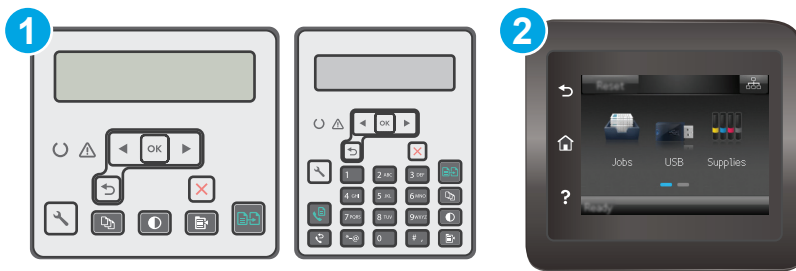

1	2 soros kezelőpanel
2	Érintőképernyős kezelőpanel

- 2 soros kezelőpanelek:** A nyomtató kezelőpaneljén nyomja meg a Beállítás gombot . Nyissa meg a **Hálózatbeállítás** menüt, majd válassza ki az **IP-cím megjelenítése** lehetőséget az IP-cím vagy a gazdagép nevének megjelenítéséhez.

**Érintőképernyős kezelőpanelek:** Érintse meg a nyomtató kezelőpaneljén a Kapcsolati adatok / gombot, majd érintse meg a **Hálózati kapcsolattal csatlakoztatott** gombot vagy a **Hálózati Wi-Fi BE** gombot az IP-cím vagy a gazdagép nevének megjelenítéséhez.

- Nyisson meg egy webböngészőt, és írja be a címsorába az IP-címet vagy a gazdagép nevét pontosan úgy, ahogyan a nyomtató kezelőpaneljén látható. Nyomja le a számítógép billentyűzetének **Enter** billentyűjét. Megnyílik a beágyazott webszerver.

<https://10.10.XX.XXX/>

**MEGJEGYZÉS:** Ha a webböngészőben megjelenik egy üzenet, amely arra figyelmeztet, hogy a webhely elérése nem feltétlenül biztonságos, válassza a folytatás lehetőséget. A webhely elérése nem károsítja a számítógépet.

## 2. lépés: A Wi-Fi Direct név módosítása

- Kattintson a **Hálózatkezelés** fülre.
- A bal oldali navigációs panelen kattintson a **Wi-Fi Direct beállítás** hivatkozásra.
- A **Wi-Fi Direct név** mezőbe írja be az új nevet.
- Kattintson az **Alkalmaz** gombra.

## HP ePrint e-mailen keresztül

A HP ePrint segítségével úgy nyomtathatja ki a dokumentumokat, hogy e-mail mellékletben elküldi őket a nyomtató e-mail címére bármilyen, e-mail küldésre alkalmas eszközzel.

A HP ePrint használatához a nyomtatónak eleget kell tennie az alábbi követelményeknek:

- A nyomtatónak csatlakoznia kell egy vezetékes vagy vezeték nélküli hálózathoz, és rendelkeznie kell interneteléréssel.
- A HP webszolgáltatásokat engedélyezni kell a nyomtatón, és a nyomtatót regisztrálni kell a HP Connected szolgáltatásra.

Engedélyezze a HP webszolgáltatásokat, és regisztráljon a HP Connected funkcióra a következő lépésekkel:

 **MEGJEGYZÉS:** A lépések a kezelőpanel típusától függően változnak.



- |   |                             |
|---|-----------------------------|
| 1 | 2 soros kezelőpanel         |
| 2 | Érintőképernyős kezelőpanel |

### 2 soros kezelőpanelek

1. A nyomtató kezelőpaneljén nyomja meg a **Beállítás** gombot . Nyissa meg a **Hálózatbeállítás** menüt, majd válassza ki az **IP-cím megjelenítése** lehetőséget az IP-cím vagy a gazdagép nevének megjelenítéséhez.
2. Nyisson meg egy webböngészőt, és írja be a címsorába az IP-címet vagy a gazdagép nevét pontosan úgy, ahogyan a nyomtató kezelőpaneljén látható. Nyomja le a számítógép billentyűzetének **Enter** billentyűjét. Megnyílik a beágyazott webszerver.

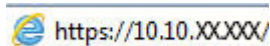
 <https://10.10.XX.XXX/>



 **MEGJEGYZÉS:** Ha a webböngészőben megjelenik egy üzenet, amely arra figyelmeztet, hogy a webhely elérése nem feltétlenül biztonságos, válassza a folytatás lehetőséget. A webhely elérése nem károsítja a számítógépet.

3. Kattintson a **HP webszolgáltatások** fülre, majd az **Engedélyez** elemre. A nyomtató engedélyezi a webszolgáltatásokat, majd kinyomtat egy információs oldalt.

Az információs oldal tartalmazza a nyomtató kódját, amellyel a HP nyomtató regisztrálható a HP Connected szolgáltatásra.

4. HP ePrint fiók létrehozásához látogasson el a [www.hpconnected.com](http://www.hpconnected.com) címre, és hajtsa végre a beállítási lépéseket.

### Érintőképernyős kezelőpanelek:

1. A nyomtató kezelőpaneljének kezdőképernyőjén érintse meg a **Csatlakozási információk**  /  gombot.
2. Nyissa meg a következő menüket:

- [HP ePrint](#)
  - [Settings \(Beállítások\)](#)
  - [Webszolgáltatások engedélyezése](#)
3. A felhasználási feltételek elolvasásához érintse meg a **Nyomtatás** gombot. A felhasználási feltételek elfogadásához érintse meg az **OK** gombot, és engedélyezze a HP webes szolgáltatásokat.
- A nyomtató engedélyezi a webszolgáltatásokat, majd kinyomtat egy információs oldalt. Az információs oldal tartalmazza a nyomtató kódját, amellyel a HP nyomtató regisztrálható a HP Connected szolgáltatásra.
4. HP ePrint fiók létrehozásához látogasson el a [www.hpconnected.com](http://www.hpconnected.com) címre, és hajtsa végre a beállítási lépéseket.

## HP ePrint szoftver

A HP ePrint szoftverrel egyszerű a nyomtatás Windows vagy Mac rendszerű asztali számítógépről vagy laptopról bármilyen HP ePrint-kompatibilis nyomtatóra. Ezzel a szoftverrel könnyedén megtalálhatja a HP Connected fiókhoz társított HP ePrint-kompatibilis nyomtatókat. A HP célnyomtató lehet az irodában vagy a világ egy távoli pontján.

- **Windows:** A szoftver telepítése után válassza az alkalmazásban a **Nyomtatás** lehetőséget, majd válassza a telepített nyomtatók listájában a **HP ePrint** lehetőséget. A nyomtatási beállítások konfigurálásához kattintson a **Tulajdonságok** gombra.
- **OS X:** A szoftvertelepítést követően válassza ki a **Fájl**, majd a **Nyomtatás** elemet, végül a **PDF** elem melletti nyilat (az illesztőprogram képernyőjén balra alul). Válassza a **HP ePrint** elemet.

Windows operációs rendszer esetében a HP ePrint szoftver a hálózathoz (LAN vagy WAN) csatlakozó helyi nyomtatókról, támogatott UPD PostScript® termékek segítségével történő nyomtatást is támogatja.

Windows és OS X rendszerből is lehetséges az IPP nyomtatás LAN vagy WAN hálózatra csatlakozó, az ePCL használatát támogató termékekre.

A Windows és OS X is támogatja a PDF-dokumentumok nyomtatását nyilvános nyomtatási helyekre, valamint a HP ePrint e-mailen és felhőalapú technológián keresztül történő használatát.

Az illesztőprogramokat és a további információkat a [www.hp.com/go/eprintsoftware](http://www.hp.com/go/eprintsoftware) címen találja.

---

 **MEGJEGYZÉS:** Windows esetében a HP ePrint szoftver nyomtatási illesztőprogram neve HP ePrint + JetAdvantage.

 **MEGJEGYZÉS:** A HP ePrint szoftver technikai értelemben véve nem nyomtató-illesztőprogram, hanem egy OS X számítógépekhez készült PDF-segédprogram.

 **MEGJEGYZÉS:** A HP ePrint szoftver nem támogatja az USB-s nyomtatást.

---

## AirPrint

Az Apple AirPrint szolgáltatáson keresztüli közvetlen nyomtatás iOS és OS X 10.7 Lion vagy újabb verziójú Mac számítógépek esetében támogatott. Az AirPrint szolgáltatással közvetlenül nyomtathat a nyomtatóval iPad, iPhone (3GS vagy újabb) vagy iPod touch (harmadik generációs vagy újabb) eszközről az alábbi mobil alkalmazásokban:

- Mail
- Photos
- Safari
- iBooks
- Más gyártótól származó alkalmazások

Az AirPrint használatához a nyomtatónak és az Apple-eszköznek ugyanarra a hálózatra (alhálózatra) kell csatlakoznia. Az AirPrint használatával, illetve az AirPrint szolgáltatással kompatibilis HP-nyomtatókkal kapcsolatban a [www.hp.com/go/LaserJetMobilePrinting](http://www.hp.com/go/LaserJetMobilePrinting) webhelyen található további információ.



**MEGJEGYZÉS:** Az AirPrint USB-kapcsolaton keresztüli használata előtt ellenőrizze a verziószámot. Az 1.3-as, illetve régebbi AirPrint verziók nem támogatják az USB-kapcsolatot.

## Android beágyazott nyomtatás

A HP beépített nyomtatási megoldása Android és Kindle készülékek számára lehetővé teszi, hogy a vezeték nélküli hálózaton vagy vezeték nélküli tartományban lévő mobil készülékek Wi-Fi Direct nyomtatáshoz automatikusan megtalálják a HP-nyomtatót és nyomtassanak róla.

A nyomtatónak és az Android készüléknek ugyanahhoz a hálózathoz (alhálózathoz) kell csatlakoznia.

A nyomtatómegoldás az operációs rendszer többféle változatába is be van építve.



**MEGJEGYZÉS:** Ha a nyomtatás nem elérhető a készülékén, látogasson el a [Google Play > Android alkalmazások](#) oldalra, és telepítse a HP Print bővítményt.

Az Android beágyazott nyomtatás használatára és a támogatott Android készülékekre vonatkozó további információkat ezen a weboldalon találja: [www.hp.com/go/LaserJetMobilePrinting](http://www.hp.com/go/LaserJetMobilePrinting).

---

# 5 Másolás

- [Másolat készítése](#)
- [Másolás mindkét oldalra \(kétoldalas másolás\)](#)
- [További másolási feladatok](#)

## **További tudnivalók:**

Az alábbi információk a megjelenés idején helyesek voltak. A legfrissebb információkat lásd: [www.hp.com/support/ljM129MFP](http://www.hp.com/support/ljM129MFP).

A HP mindenre kiterjedő nyomtatósúgója az alábbi információkat tartalmazza:

- Telepítés és konfigurálás
- Tanulás és használat
- Hibaelhárítás
- Szoftver- és firmware-frissítések letöltése
- Csatlakozás a támogatási fórumokhoz
- Garanciális és szabályzati információk keresése

# Másolat készítése



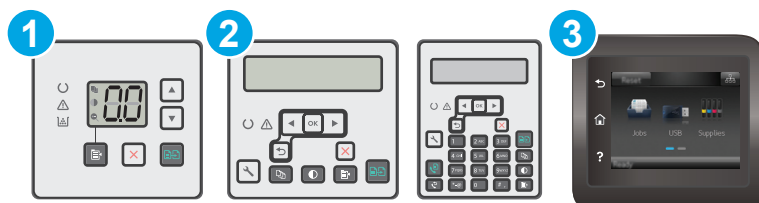

**MEGJEGYZÉS:** A lépések a kezelőpanel típusától függően változnak.



1	LED-kezelőpanel
2	2 soros kezelőpanel
3	Érintőképernyős kezelőpanel



## LED-kezelőpanelek:

1. A nyomtatón lévő jelzések alapján helyezze a dokumentumot a lapolvasó üveglapjára.
2. Nyomja meg a Másolás menü  gombot az alábbi másolási beállítások kiválasztásához.
  - Érintse meg a Másolatok száma beállítást, majd a nyílombok segítségével állítsa be a másolatok számát.
  - Válassza ki a Világosítás/sötétítés beállítást, majd a nyílombok segítségével állítsa be az aktuális másolási feladathoz tartozó sötétség beállítást.
  - Válassza ki a Nagyítás/kicsinyítés beállítást, majd a nyílombok segítségével állítsa be a másolási feladat nagyításának/kicsinyítésének százalékos arányát.
3. A másolás indításához nyomja meg a Másolás indítása  gombot.

## 2 soros kezelőpanelek:

1. A nyomtatón lévő jelzések alapján helyezze a dokumentumot a lapolvasó üveglapjára.
2. Nyomja meg a Másolás menü  gombot.
3. Különböző dokumentumtípusok másolási minőségének optimalizálásához a nyíl gombok használatával válassza ki az **Optimalizálás** menüt, majd nyomja meg az **OK** gombot. Az alábbi beállításokkal adható meg a másolási minőség:
  - **Automatikus kiválasztás:** Használja ezt a beállítást, ha nem tudja biztosan a másolási minőség megfelelő beállítását. Ez az alapértelmezett beállítás.
  - **Vegyes:** Használja ezt a beállítást a szöveget és grafikákat is tartalmazó dokumentumokhoz.
  - **Szöveg:** Használja ezt a beállítást a főleg szöveget tartalmazó dokumentumokhoz.
  - **Kép:** Használja ezt a beállítást a főleg grafikát tartalmazó dokumentumokhoz.





4. Érintse meg a Másolatok száma  gombot, majd a nyílbillentyűk segítségével állítsa be a másolatok számát. Nyomja meg az OK gombot.
5. A másolás indításához nyomja meg a Másolás indítása  gombot.

### Érintőképernyős kezelőpanelek:

1. A nyomtatón lévő jelzések alapján helyezze a dokumentumot a lapolvasó üveglapjára.
2. A nyomtató kezelőpaneljének kezdőképernyőjén érintse meg a Másolás  ikont.
3. A különböző dokumentumtípusok másolási minőségének optimalizálásához érintse meg a Beállítások gombot, majd görgessen az Optimalizálás gombhoz és érintse meg azt. A kezelőpanel képernyőjének húzásával görgesse végig a lehetőségeket, majd a kiválasztáshoz érintse meg az egyiket. Az alábbi beállításokkal adható meg a másolási minőség:
  - **Automatikus kiválasztás:** Használja ezt a beállítást, ha nem tudja biztosan a másolási minőség megfelelő beállítását. Ez az alapértelmezett beállítás.
  - **Vegyyes:** Használja ezt a beállítást a szöveget és grafikákat is tartalmazó dokumentumokhoz.
  - **Szöveg:** Használja ezt a beállítást a főleg szöveget tartalmazó dokumentumokhoz.
  - **Kép:** Használja ezt a beállítást a főleg grafikát tartalmazó dokumentumokhoz.
4. Érintse meg a Másolatok száma lehetőséget, majd az érintőképernyő billentyűzetével állítsa be a másolatok számát.
5. A másolás indításához nyomja meg a Másolás indítása gombot.

# Másolás mindkét oldalra (kétoldalas másolás)

## Másolás mindkét oldalra kézi átfordítással

1. Helyezze a dokumentumot nyomtatott oldalával lefelé a lapolvasó üveglapjára, úgy, hogy a dokumentum bal felső sarka kerüljön a lapolvasó üveglapjának bal felső sarkára. Csukja le a lapolvasó fedelét.
2. A másolás indításához nyomja meg a Másolás indítása  gombot.
3. Vegye ki a kinyomtatott oldalt a kimeneti tálcából, és helyezze a már nyomtatott oldalával lefelé, a felső élével előre az adagolótálcába.
4. Fordítsa át az eredeti dokumentumot a lapolvasó üvegen a második oldal másolásához.
5. A másolás indításához nyomja meg a Másolás indítása  gombot.
6. Ismételje ezt a folyamatot, amíg az összes oldalt le nem másolta.

## További másolási feladatok

Folytassa a következő címen: [www.hp.com/support/ljM129MFP](http://www.hp.com/support/ljM129MFP).

Tájékoztatás érhető el az olyan különleges másolási feladatok elvégzéséhez is, mint például:

- Oldalak beolvasása vagy másolása könyvekből vagy egyéb bekötött dokumentumokból
- Személyazonosító kártya mindkét oldalának másolása vagy beolvasása
- A másolási minőség optimalizálása



---

# 6 Beolvasás

- [Lapolvasás HP Lapolvasás szoftver segítségével \(Windows\)](#)
- [Lapolvasás HP Easy Scan szoftver segítségével \(OS X\)](#)
- [A Beolvasás e-mailbe funkció beállítása \(csak érintőképernyős modellek esetében\)](#)
- [Beolvasás hálózati mappába funkció beállítása \(csak érintőképernyős modellek esetében\)](#)
- [Beolvasás e-mailbe \(csak érintőképernyős modellek\)](#)
- [Beolvasás hálózati mappába \(csak érintőképernyős modellek\)](#)
- [További beolvasási feladatok](#)

## További tudnivalók:

Az alábbi információk a megjelenés idején helyesek voltak. A legfrissebb információkat lásd: [www.hp.com/support/ljM129MFP](http://www.hp.com/support/ljM129MFP).

A HP mindenre kiterjedő nyomtatósúgója az alábbi információkat tartalmazza:

- Telepítés és konfigurálás
- Tanulás és használat
- Hibaelhárítás
- Szoftver- és firmware-frissítések letöltése
- Csatlakozás a támogatási fórumokhoz
- Garanciális és szabályzati információk keresése

## Lapolvasás HP Lapolvasás szoftver segítségével (Windows)

A HP Lapolvasás szoftverrel a számítógépről indítsa el a beolvasást. A beolvasott kép menthető fájlként vagy tovább küldhető másik szoftveres alkalmazás felé.

1. Nyissa meg a HP Nyomtatósegéd programot.
  - **Windows 8.1:** Kattintson a **Kezdőképernyő** bal alsó sarkában lévő lefele mutató nyíllra, majd válassza ki a nyomtató nevét.
  - **Windows 8:** A jobb oldali gombbal kattintson a **Kezdőképernyő** egy üres területére, majd az alkalmazássávon a **Minden alkalmazás** lehetőségre, és válassza ki a nyomtató nevét.
  - **Windows 7, Windows Vista, és Windows XP:** A számítógép asztalán kattintson a **Start** gombra, válassza a **Minden program** elemet, kattintson a **HP** elemre, majd a nyomtató mappájára, válassza ki a nyomtató nevével jelezett ikont, végül nyissa meg a **HP Nyomtatósegéd** programot.
2. A HP Nyomtatósegédben válassza a **Lapolvasás** lehetőséget, majd válassza a **Dokumentum vagy fénykép beolvasása** elemet.
3. Szükség esetén módosítsa a beállításokat.
4. Kattintson a **Beolvasás** gombra.

## Lapolvasás HP Easy Scan szoftver segítségével (OS X)

A HP Easy Scan szoftverrel a számítógépről indítsa el a beolvasást.

1. A nyomtatón lévő jelzések alapján töltsse be a dokumentumot a lapadagolóba, vagy helyezze a lapolvasó üveglapjára.
2. A számítógépen nyissa meg a **HP Easy Scan** programot, mely az **Alkalmazások** mappán belül található.
3. A dokumentum beolvasásához kövesse a képernyőn megjelenő utasításokat.
4. Ha az összes oldal beolvasásával elkészült, kattintson a **Fájl** gombra, majd a **Mentés** gombra a dokumentumok fájlba mentéséhez.

# A Beolvasás e-mailbe funkció beállítása (csak érintőképernyős modellek esetében)

- [Bevezetés](#)
- [Mielőtt elkezdene](#)
- [Első módszer: A Beolvasás e-mailbe varázsló használata \(Windows\)](#)
- [Második módszer: A Beolvasás e-mailbe funkció beállítása a HP beágyazott webszerver segítségével \(Windows\)](#)
- [A Beolvasás e-mailbe funkció beállítása Mac rendszerben](#)

## Bevezetés

A nyomtató képes a beolvasott dokumentumot egy vagy több e-mail címre is elküldeni. Ezen beolvasási funkció használatához a nyomtatónak csatlakoznia kell a hálózathoz; a funkció azonban a hálózat konfigurálásáig nem érhető el. Két módja van a Beolvasás e-mailbe funkció konfigurálásának: az egyik a Beolvasás e-mailbe telepítési varázsló (Windows), amely a nyomtatón a HP programcsoportban a Windows 7 szoftver teljes telepítésének részeként telepítve van, a másik a Beolvasás e-mailbe beállítás a HP beágyazott webszerverén (EWS) keresztül. Az alábbi információk felhasználásával állítható be a Beolvasás e-mailbe funkció.

## Mielőtt elkezdene

A Beolvasás e-mailbe funkció beállításához a nyomtatónak aktív hálózati kapcsolaton keresztül ugyanahhoz a hálózathoz kell csatlakoznia, mint amelyikhez a beállítási folyamatot végző számítógép is csatlakozik.

A rendszergazdának az alábbi információkra van szükségük a konfigurációs eljárás megkezdése előtt.

- Rendszergazda szintű hozzáférés a nyomtatóhoz
- SMTP-szerver (pl. smtp.mycompany.com)



**MEGJEGYZÉS:** Ha nem ismeri az SMTP-kiszolgáló nevét, portszámát vagy az azonosító adatokat, forduljon az e-mail / internetszolgáltatóhoz vagy a rendszergazdához. Az SMTP-kiszolgálók neve és portszáma általában internetes kereséssel is könnyen megtalálható. A kereséshez használja pl. a „gmail smtp server name” vagy „yahoo smtp server name” keresőkifejezést.

- SMTP-portszám
- SMTP-szerverhitelesítési követelmények a kimenő e-mail üzenetekhez, beleértve a hitelesítéshez használt felhasználónevet és jelszót, ha van ilyen.



**MEGJEGYZÉS:** Az e-mail fiókjára vonatkozó digitális limittel kapcsolatos információkért tekintse meg az e-mail szolgáltató dokumentációját. A küldési limit túllépése esetén bizonyos szolgáltatók ideiglenesen zárolhatják a fiókját.

## Első módszer: A Beolvasás e-mailbe varázsló használata (Windows)

A HP egyes nyomtatóihoz mellékelt szoftver CD-ről telepíteni lehet az illesztőprogramokat. A telepítés végén ki lehet választani a **Beolvasás mappába és e-mailbe – beállítás** lehetőséget. A telepítővarázslók tartalmazzák az alapkonfiguráció beállításait.



**MEGJEGYZÉS:** Egyes operációs rendszerek nem támogatják a Beolvasás e-mailbe varázslót.



1. Nyissa meg a HP Nyomtatósegéd programot.
  - **Windows 8.1:** Kattintson a **Kezdőképernyő** bal alsó sarkában lévő lefele mutató nyílra, majd válassza ki a nyomtató nevét.
  - **Windows 8:** A jobb oldali gombbal kattintson a **Kezdőképernyő** egy üres területére, majd az alkalmazásávon a **Minden alkalmazás** lehetőségre, és válassza ki a nyomtató nevét.
  - **Windows 7, Windows Vista, és Windows XP:** A számítógép asztalán kattintson a **Start** gombra, válassza a **Minden program** elemet, kattintson a **HP** elemre, majd a nyomtató mappájára, válassza ki a nyomtató nevével jelezett ikont, végül nyissa meg a **HP Nyomtatósegéd** programot.
2. A HP Nyomtatósegédben válassza a **Beolvasás** lehetőséget, majd a **Beolvasás e-mailbe varázsló** elemet.

 **MEGJEGYZÉS:** Ha a **Beolvasás e-mailbe varázsló** lehetőség nem áll rendelkezésre, kövesse a következő útmutatást: [Második módszer: A Beolvasás e-mailbe funkció beállítása a HP beágyazott webservert segítségével \(Windows\) 70. oldal](#)

3. A **Kimenő levelezési profilok** párbeszédablakban kattintson az **Új** gombra. Megnyílik a **Beolvasás e-mailbe – beállítás** párbeszédpanel.
4. Az **1. Kezdés** oldalon adja meg a feladó e-mail címét az **E-mail cím** mezőben.
5. A **Megjelenített név** mezőbe írja be a küldő nevét. Ez a név fog megjelenni a nyomtató kezelőpaneljén.
6. Ha szeretné, hogy a nyomtatón keresztüli e-mail küldés előtt a nyomtató kezelőpaneljén PIN-kódot kelljen megadni, írjon be egy 4 számjegyű PIN-kódot a **Biztonsági PIN-kód** mezőbe, majd adja meg újból a PIN-kódot a **Biztonsági PIN-kód megerősítése** mezőben, végül kattintson a **Tovább** gombra.

 **MEGJEGYZÉS:** Az e-mail profil biztonsága érdekében a HP PIN-kód létrehozását javasolja.

 **MEGJEGYZÉS:** Létrehozása után a PIN-kódot a nyomtató kezelőpaneljén kell megadni minden alkalommal, amikor a profilt egy beolvasott dokumentum e-mailben történő elküldésére használják.

7. A **2. A Hitelesítés** lapon adja meg az **SMTP-szervert** és az **SMTP portszámot**.

 **MEGJEGYZÉS:** A legtöbb esetben nem kell módosítani az alapértelmezett portszámot.

 **MEGJEGYZÉS:** Hosztolt SMTP-szolgáltatás használata esetén (pl. Gmail) ellenőrizze az SMTP-címet, a port számát és az SSL-beállításokat a szolgáltató weboldalán vagy egyéb forrásokból. A Gmail esetében az SMTP-cím általában az smtp.gmail.com, a portszám a 465, az SSL-funkciónak pedig engedélyezve kell lennie.

Kérjük, online forrásokból erősítse meg, hogy ezek a szerverbeállítások a konfiguráció idejében még érvényesek-e.

8. Ha a Google™ Gmail rendszert használja levelezésre, válassza a **Biztonságos kapcsolat (SSL/TLS) használata** jelölőnégyzetet.
9. A legördülő menüben válassza ki az **E-mail maximális mérete** elemet.

 **MEGJEGYZÉS:** A HP maximális méretnek az **Automatikus** alapértelmezett fájl méret használatát javasolja.



10. Ha az SMTP-szerver e-mail küldése előtt azonosítást kér, jelölje be az **Azonosítás e-mail bejelentkezéshez** jelölőnégyzetet, adja meg a **Felhasználónevet** és **Jelszót**, majd kattintson a **Tovább** gombra.

11. A **3. Beállítás** lapon a profilból küldött e-mail üzeneteknél a feladó automatikus bemásolásához válassza a **Feladó feltüntetése a nyomtatóról sikeresen elküldött összes e-mail üzenetnél** lehetőséget, majd kattintson a **Tovább** gombra.
12. A **4. Befejezés** képernyőn nézze át az adatokat, és ellenőrizze, hogy helyesek-e a beállítások. Ha hiba lép fel, a **Vissza** gombbal visszalépve kijavíthatja. Ha a beállítások helyesek, kattintson a **Mentés és tesztelés** gombra a konfiguráció teszteléséhez.
13. Amikor a **Gratulálunk** üzenet megjelenik, kattintson a **Befejezés** gombra a konfigurálás befejezéséhez.
14. A **Kimenő e-mail profilok** párbeszédpanelen most megjelenik az újonnan hozzáadott küldő e-mail profil. A varázsló bezárásához kattintson a **Bezárás** lehetőségre.

## Második módszer: A Beolvasás e-mailbe funkció beállítása a HP beágyazott webszerver segítségével (Windows)

- [Első lépés: A HP beágyazott webszerver \(EWS\) elérése](#)
- [Második lépés: A Beolvasás e-mailbe funkció konfigurálása](#)
- [Harmadik lépés: Névjegyek hozzáadása az E-mail címjegyzékhez](#)
- [Negyedik lépés: Az alapértelmezett e-mail opciók konfigurálása](#)

### Első lépés: A HP beágyazott webszerver (EWS) elérése





1. A nyomtató kezelőpaneljének kezdőképernyőjén érintse meg a Hálózat  vagy a Vezeték nélküli  gombot a készülék IP-címének vagy gazdagépnévének megjelenítéséhez.
2. Nyisson meg egy webböngészőt, és írja be a címsorába az IP-címet vagy a gazdagép nevét pontosan úgy, ahogyan a nyomtató kezelőpaneljén látható. Nyomja le a számítógép billentyűzetének **Enter** billentyűjét. Megnyílik a beágyazott webszerver.

 <https://10.10.XX.XXX/>

 **MEGJEGYZÉS:** Ha a webböngészőben megjelenik egy üzenet, amely arra figyelmeztet, hogy a webhely elérése nem feltétlenül biztonságos, válassza a folytatás lehetőséget. A webhely elérése nem károsítja a számítógépet.

### Második lépés: A Beolvasás e-mailbe funkció konfigurálása

1. Kattintson a beágyazott webszerverben a **Rendszer** fülre.
2. A bal oldali navigációs menüben kattintson az **Adminisztráció** hivatkozásra.
3. Az Engedélyezett funkciók részben állítsa a **Beolvasás e-mailbe** lehetőséget **Be** értékre.
4. Kattintson a **Beolvasás** fülre.
5. A bal oldali navigációs ablaktáblán kattintson a **Kimenő levelezési profilok** hivatkozásra.
6. A **Kimenő levelezési profilok** oldalon kattintson az **Új** gombra.
7. Az **E-mail cím** területen töltsse ki a következő mezőket:

- a. **Az Ön e-mail címe** mezőbe írja be az új kimenő e-mail profiljához tartozó feladó e-mail címét.
  - b. A **Megjelenített név** mezőbe írja be a küldő nevét. Ez a név fog megjelenni a nyomtató kezelőpaneljén.
8. Az **SMTP-szerver beállításai** területen töltsse ki a következő mezőket:
- a. Az **SMTP-szerver** mezőbe írja be az SMTP-szerver címét.
  - b. Az **SMTP-port** mezőbe írja be az SMTP-port számát.
- 
-  **MEGJEGYZÉS:** A legtöbb esetben nem kell módosítani az alapértelmezett portszámot.
-  **MEGJEGYZÉS:** Hosztolt SMTP-szolgáltatás használata esetén (pl. Gmail) ellenőrizze az SMTP-címet, a port számát és az SSL-beállításokat a szolgáltató weboldalán vagy egyéb forrásokból. A Gmail esetében az SMTP-cím általában az smtp.gmail.com, a portszám a 465, az SSL-funkciónak pedig engedélyezve kell lennie.
- Kérjük, online forrásokból erősítse meg, hogy ezek a szerverbeállítások a konfiguráció idejében még érvényesek-e.
- 
- c. Ha a Google™ Gmail rendszert használja levelezésre, válassza a **Biztonságos kapcsolat (SSL/TLS) használata** jelölőnégyzetet.
9. Ha az SMTP-szerver hitelesítést kér az e-mail küldéséhez, töltsse ki az alábbi mezőket az **SMTP-hitelesítés** területen:
- a. Válassza ki **Az SMTP-kiszolgáló hitelesítést kér a kimenő e-mail üzenetekhez** jelölőnégyzetet.
  - b. Az **SMTP-felhasználónév** mezőben adja meg az SMTP-szerverhez tartozó felhasználónevet.
  - c. Az **SMTP-jelszó** mezőbe írja be az SMTP-szerverhez tartozó jelszót.
10. Ha szeretné, hogy az e-mail cím használatával történő e-mail küldés előtt a nyomtató kezelőpultján PIN-kódot kelljen megadni, töltsse ki az alábbi mezőket az **Opcionális PIN-kód** területen:
- a. A **PIN (nem kötelező)** mezőbe írjon be egy négy számjegyből álló PIN-kódot.
  - b. A **PIN-kód megerősítése** mezőben adja meg újra a négy számjegyből álló PIN-kódot.
- 
-  **MEGJEGYZÉS:** Az e-mail profil biztonsága érdekében a HP PIN-kód létrehozását javasolja.
-  **MEGJEGYZÉS:** Létrehozása után a PIN-kódot a nyomtató kezelőpaneljén kell megadni minden alkalommal, amikor a profilt egy beolvasott dokumentum e-mailben történő elküldésére használják.
- 
11. Az opcionális e-mail beállítások konfigurálásához töltsse ki az alábbi mezőket az **E-mail üzenet beállításai** területen:
- a. Az **E-mail üzenet csatolmányának maximális mérete** legördülő menüből válassza ki az e-mail üzenet csatolmányának maximális méretét.
- 
-  **MEGJEGYZÉS:** A HP maximális méretnek az **Automatikus** alapértelmezett fájl méret használatát javasolja.
- b. Ahhoz, hogy a profilból küldött e-mail üzeneteknél automatikusan be legyen másolva a feladó, jelölje be az **Automatikus másolat** jelölőnégyzetet.
12. Nézze át az adatokat, majd kattintson a következő lehetőségek egyikére:

- **Mentés és tesztelés:** Válassza ezt a lehetőséget az információk mentéséhez és a csatlakozás teszteléséhez.
- **Csak mentés:** Válassza ezt a lehetőséget az információk mentéséhez a kapcsolat tesztelése nélkül.
- **Mégse:** Válassza ezt a lehetőséget, ha mentés nélkül szeretne kilépni a konfigurálásból.

### Harmadik lépés: Névjegyek hozzáadása az E-mail címjegyzékhez

- ▲ A bal oldali navigációs panelen kattintson az **E-mail címjegyzék** elemre, hogy a nyomtatón keresztül elérhető címjegyzékhez további e-mail címeket adhasson hozzá.

Egyedi e-mail cím megadásához hajtsa végre az alábbi műveletet:

- Írja be az új e-mail partner nevét a **Partner neve** szövegmezőbe.
- A **Partner e-mail címe** mezőbe írja be az új e-mail partner e-mail címét.
- Kattintson a **Hozzáadás/Szerkesztés** gombra.

E-mail csoport létrehozásához hajtsa végre az alábbi műveletet:

- Kattintson az **Új csoport** gombra.
- Az **Adja meg a csoport nevét** mezőbe írjon be egy nevet az új csoportnak.
- Kattintson egy névre az **Összes partner** területen, majd kattintson a nyíl gombra, hogy átemelje a nevet a **Csoporthoz tartozó partnerek** közé.



**MEGJEGYZÉS:** Több név egyszerre történő kijelöléséhez nyomja le a **Ctrl** billentyűt, és kattintson egy névre.

- Kattintson a **Mentés** gombra.

### Negyedik lépés: Az alapértelmezett e-mail opciók konfigurálása

- ▲ A bal oldali navigációs panelen kattintson az **E-mail opciók** elemre, mellyel konfigurálhatja az alapértelmezett e-mail beállításokat.

- Az **Alapértelmezett tárgy és szövegtörzs** területen töltsse ki az alábbi mezőket:
  - Az **E-mail tárgya** mezőbe írjon be egy alapértelmezett tárgysort az e-mail üzenetekhez.
  - A **Szövegtörzs** mezőben adjon meg egy tetszőleges alapértelmezett üzenetet az e-mail üzenetekhez.
  - Az e-mailekben megjeleníteni kívánt alapértelmezett szövegtörzs engedélyezéséhez válassza a **Szövegtörzs megjelenítése** lehetőséget.
  - Ha le szeretné tiltani az alapértelmezett szövegtörzset az e-maileknél, válassza a **Szövegtörzs elrejtése** lehetőséget.
- A **Beolvasási beállítások** területen töltsse ki az alábbi mezőket:

- i. A **Beolvasási fájltypus** legördülő menüből válassza ki a beolvasott fájlok alapértelmezett fájlformátumát.
- ii. A **Beolvasási papírméret** legördülő menüből válassza ki a beolvasott fájlok alapértelmezett papírméretét.
- iii. A **Beolvasási felbontás** legördülő menüből válassza ki a beolvasott fájlok alapértelmezett felbontását.



**MEGJEGYZÉS:** A nagyobb felbontású képek magasabb pont per hüvelyk (dpi) értékkel rendelkeznek, így több részlet látható rajtuk. A kisebb felbontású képek alacsonyabb pont per hüvelyk (dpi) értékkel rendelkeznek és kevesebb részlet látható rajtuk, de a fájl kisebb méretű.

- iv. A **Nyomat színe** legördülő menüből válassza a **Fekete-fehér** vagy a **Színes** lehetőségek valamelyikét.
  - v. A **Fájlnév-előtag** mezőben adjon meg egy fájlnev-előtagot (pl. MyScan).
- c. Kattintson az **Alkalmaz** gombra.



## A Beolvasás e-mailbe funkció beállítása Mac rendszerben

- [Első lépés: A HP beágyazott webszerver \(EWS\) elérése](#)
- [Második lépés: A Beolvasás e-mailbe funkció konfigurálása](#)
- [Harmadik lépés: Névjegyek hozzáadása az E-mail címjegyzékhez](#)
- [Negyedik lépés: Az alapértelmezett e-mail opciók konfigurálása](#)

### Első lépés: A HP beágyazott webszerver (EWS) elérése

Az alábbi eljárások egyikével nyissa meg a Beágyazott webszerver (EWS) felületet.

#### Első módszer: A HP beágyazott webszerver (EWS) megnyitása webböngészőből

1. A nyomtató kezelőpaneljének kezdőképernyőjén érintse meg a Hálózat  vagy a Vezeték nélküli  gombot a készülék IP-címének vagy gazdagépnévének megjelenítéséhez.
2. Nyisson meg egy webböngészőt, és írja be a címsorába az IP-címet vagy a gazdagép nevét pontosan úgy, ahogyan a nyomtató kezelőpaneljén látható. Nyomja le a számítógép billentyűzetének **Enter** billentyűjét. Megnyílik a beágyazott webszerver.

<https://10.10.XX.XXX/>



**MEGJEGYZÉS:** Ha a webböngészőben megjelenik egy üzenet, amely arra figyelmeztet, hogy a webhely elérése nem feltétlenül biztonságos, válassza a folytatás lehetőséget. A webhely elérése nem károsítja a számítógépet.

#### Második módszer: A HP beágyazott webszerver (EWS) megnyitása a HP Utility segédprogrammal

1. Nyissa meg az **Alkalmazások** mappát, válassza ki a **HP**, majd a **HP Utility** elemet. Megjelenik a HP Utility főképernyő.
2. A HP Utility főképernyőn a HP beágyazott webszerveréhez (EWS) a következő módok valamelyikén férhet hozzá:

- A **Nyomtató beállításai** területen kattintson a **További beállítások** elemre, majd kattintson a **Beágyazott webszerver megnyitása** lehetőségre.
- A **Beolvasási beállítások** területen kattintson a **Beolvasás e-mailbe** elemre, majd kattintson a **Beolvasás e-mailbe beállítás indítása...** gombra.

Megnyílik a HP beágyazott webszerver (EWS) ablaka.

## Második lépés: A Beolvasás e-mailbe funkció konfigurálása

1. Kattintson a beágyazott webszerverben a **Rendszer** fülre.
2. A bal oldali navigációs menüben kattintson az **Adminisztráció** hivatkozásra.
3. Az Engedélyezett funkciók részben állítsa a **Beolvasás e-mailbe** lehetőséget **Be** értékre.
4. Kattintson a **Beolvasás** fülre.
5. A bal oldali navigációs ablaktáblán kattintson a **Kimenő levelezési profilok** hivatkozásra.
6. A **Kimenő levelezési profilok** oldalon kattintson az **Új** gombra.
7. Az **E-mail cím** területen töltsse ki a következő mezőket:
  - a. Az **Ön e-mail címe** mezőbe írja be az új kimenő e-mail profiljához tartozó feladó e-mail címét.
  - b. A **Megjelenített név** mezőbe írja be a küldő nevét. Ez a név fog megjelenni a nyomtató kezelőpaneljén.
8. Az **SMTP-szerver beállításai** területen töltsse ki a következő mezőket:
  - a. Az **SMTP-szerver** mezőbe írja be az SMTP-szerver címét.
  - b. Az **SMTP-port** mezőbe írja be az SMTP-port számát.

---

 **MEGJEGYZÉS:** A legtöbb esetben nem kell módosítani az alapértelmezett portszámot.

 **MEGJEGYZÉS:** Hosztolt SMTP-szolgáltatás használata esetén (pl. gmail) ellenőrizze az SMTP-címet, a port számát és az SSL-beállításokat a szolgáltató weboldalán vagy egyéb forrásokból. A Gmail esetében az SMTP-cím általában az smtp.gmail.com, a portszám a 465, az SSL-funkciónak pedig engedélyezve kell lennie.

Kérjük, online forrásokból erősítse meg, hogy ezek a szerverbeállítások a konfiguráció idejében még érvényesek-e.

---

  - c. Ha a Google™ Gmail rendszert használja levelezésre, válassza a **Biztonságos kapcsolat (SSL/TLS) használata** jelölőnégyzetet.
9. Ha az SMTP-szerver hitelesítést kér az e-mail küldéséhez, töltsse ki az alábbi mezőket az **SMTP-hitelesítés** területen:
  - a. Válassza ki **Az SMTP-kiszolgáló hitelesítést kér a kimenő e-mail üzenetekhez** jelölőnégyzetet.
  - b. Az **SMTP-felhasználónév** mezőben adja meg az SMTP-szerverhez tartozó felhasználónevet.
  - c. Az **SMTP-jelszó** mezőbe írja be az SMTP-szerverhez tartozó jelszót.
10. Ha szeretné, hogy az e-mail cím használatával történő e-mail küldés előtt a nyomtató kezelőpultján PIN-kódot kelljen megadni, töltsse ki az alábbi mezőket az **Opcionális PIN-kód** területen:

- a. A **PIN (nem kötelező)** mezőbe írjon be egy négy számjegyből álló PIN-kódot.
- b. A **PIN-kód megerősítése** mezőben adja meg újra a négy számjegyből álló PIN-kódot.

 **MEGJEGYZÉS:** Az e-mail profil biztonsága érdekében a HP PIN-kód létrehozását javasolja.

 **MEGJEGYZÉS:** Létrehozása után a PIN-kódot a nyomtató kezelőpaneljén kell megadni minden alkalommal, amikor a profilt egy beolvasott dokumentum e-mailben történő elküldésére használják.

**11.** Az opcionális e-mail beállítások konfigurálásához töltsse ki az alábbi mezőket az **E-mail üzenet beállításai** területen:

- a. Az **E-mail üzenet csatolmányának maximális mérete** legördülő menüből válassza ki az e-mail üzenet csatolmányának maximális méretét.

 **MEGJEGYZÉS:** A HP maximális méretnek az **Automatikus** alapértelmezett fájl méret használatát javasolja.

- b. Ahhoz, hogy a profilból küldött e-mail üzeneteknél automatikusan be legyen másolva a feladó, jelölje be az **Automatikus másolat** jelölőnégyzetet.

**12.** Nézze át az adatokat, majd kattintson a következő lehetőségek egyikére:

- **Mentés és tesztelés:** Válassza ezt a lehetőséget az információk mentéséhez és a csatlakozás teszteléséhez.
- **Csak mentés:** Válassza ezt a lehetőséget az információk mentéséhez a kapcsolat tesztelése nélkül.
- **Mégse:** Válassza ezt a lehetőséget, ha mentés nélkül szeretne kilépni a konfigurálásból.

### Harmadik lépés: Névjegyek hozzáadása az E-mail címjegyzékhez

- ▲ A bal oldali navigációs panelen kattintson az **E-mail címjegyzék** elemre, hogy a nyomtatón keresztül elérhető címjegyzékhez további e-mail címeket adhasson hozzá.

Egyedi e-mail cím megadásához hajtsa végre az alábbi műveletet:

- a. Írja be az új e-mail partner nevét a **Partner neve** szövegmezőbe.
- b. A **Partner e-mail címe** mezőbe írja be az új e-mail partner e-mail címét.
- c. Kattintson a **Hozzáadás/Szerkesztés** gombra.

E-mail csoport létrehozásához hajtsa végre az alábbi műveletet:

- a. Kattintson az **Új csoport** gombra.
- b. Az **Adja meg a csoport nevét** mezőbe írjon be egy nevet az új csoportnak.
- c. Kattintson egy névre az **Összes partner** területen, majd kattintson a nyíl gombra, hogy átemelje a nevet a **Csoporthoz tartozó partnerek** közé.

 **MEGJEGYZÉS:** Több név egyszerre történő kijelöléséhez nyomja le a **Ctrl** billentyűt, és kattintson egy névre.

- d. Kattintson a **Mentés** gombra.

## Negyedik lépés: Az alapértelmezett e-mail opciók konfigurálása

- ▲ A bal oldali navigációs panelen kattintson az **E-mail opciók** elemre, mellyel konfigurálhatja az alapértelmezett e-mail beállításokat.
  - a. Az **Alapértelmezett tárgy és szövegtörzs** területen töltsé ki az alábbi mezőket:
    - i. Az **E-mail tárgya** mezőbe írjon be egy alapértelmezett tárgysort az e-mail üzenetekhez.
    - ii. A **Szövegtörzs** mezőben adjon meg egy tetszőleges alapértelmezett üzenetet az e-mail üzenetekhez.
    - iii. Az e-mailekben megjeleníteni kívánt alapértelmezett szövegtörzs engedélyezéséhez válassza a **Szövegtörzs megjelenítése** lehetőséget.
    - iv. Ha le szeretné tiltani az alapértelmezett szövegtörzset az e-maileknél, válassza a **Szövegtörzs elrejtése** lehetőséget.
  - b. A **Beolvasási beállítások** területen töltsé ki az alábbi mezőket:
    - i. A **Beolvasási fájltypus** legördülő menüből válassza ki a beolvasott fájlok alapértelmezett fájlformátumát.
    - ii. A **Beolvasási papírméret** legördülő menüből válassza ki a beolvasott fájlok alapértelmezett papírméretét.
    - iii. A **Beolvasási felbontás** legördülő menüből válassza ki a beolvasott fájlok alapértelmezett felbontását.

---

 **MEGJEGYZÉS:** A nagyobb felbontású képek magasabb pont per hüvelyk (dpi) értékkel rendelkeznek, így több részlet látható rajtuk. A kisebb felbontású képek alacsonyabb pont per hüvelyk (dpi) értékkel rendelkeznek és kevesebb részlet látható rajtuk, de a fájl kisebb méretű.

---
    - iv. A **Nyomat színe** legördülő menüből válassza a **Fekete-fehér** vagy a **Színes** lehetőségek valamelyikét.
    - v. A **Fájlnév-előtag** mezőben adjon meg egy fájlnev-előtagot (pl. MyScan).
  - c. Kattintson az **Alkalmaz** gombra.



# Beolvasás hálózati mappába funkció beállítása (csak érintőképernyős modellek esetében)

- [Bevezetés](#)
- [Mielőtt elkezdené](#)
- [Első módszer: A Beolvasás hálózati mappába telepítési varázsló használata \(Windows\)](#)
- [Második módszer: A Beolvasás hálózati mappába funkció beállítása a HP beágyazott webszerver segítségével \(Windows\)](#)
- [Beolvasás hálózati mappába funkció beállítása Mac rendszerben](#)

## Bevezetés

A nyomtató olyan funkcióval is rendelkezik, melynek segítségével lehetővé válik a beolvasott dokumentum hálózati mappába történő elmentése. Ezen beolvasási funkció használatához a nyomtatónak csatlakoznia kell a hálózathoz; a funkció azonban a hálózat konfigurálásáig nem érhető el. Két módja van a Beolvasás hálózati mappába funkció konfigurálásának: a Beolvasás hálózati mappába varázsló (Windows), amely a HP programcsoportban a Windows 7 szoftver teljes telepítésének részeként van telepítve a nyomtatóra, valamint a Hálózati mappa beállításain keresztül a HP beágyazott webszerver (EWS). Az alábbi információk felhasználásával állítsa be a Beolvasás hálózati mappába funkciót.

## Mielőtt elkezdené

A Beolvasás hálózati mappába funkció beállításához a nyomtatónak aktív hálózati kapcsolaton keresztül ugyanahhoz a hálózathoz kell csatlakoznia, mint amelyikhez a beállítási folyamatot végző számítógép is csatlakozik.

A rendszergazdáknak az alábbi információkra van szükségük a konfigurációs eljárás megkezdése előtt.

- Rendszergazda szintű hozzáférés a nyomtatóhoz
- A célmappa hálózati elérési útvonala (pl. \\servername.us.companyname.net\scans)



**MEGJEGYZÉS:** A Beolvasás hálózati mappába funkció működéséhez a hálózati mappát megosztott mappává kell tenni.

## Első módszer: A Beolvasás hálózati mappába telepítési varázsló használata (Windows)

A HP egyes nyomtatóihoz mellékelt szoftver CD-ről telepíteni lehet az illesztőprogramokat. A telepítés végén ki lehet választani a **Beolvasás mappába és e-mailbe – beállítás** lehetőséget. A telepítővarázslók tartalmazzák az alapkonfiguráció beállításait.



**MEGJEGYZÉS:** Egyes operációs rendszerek nem támogatják a Beolvasás hálózati mappába varázslót.

1. Nyissa meg a HP Nyomtatósegéd programot.

- **Windows 8.1:** Kattintson a **Kezdőképernyő** bal alsó sarkában lévő lefele mutató nyílra, majd válassza ki a nyomtató nevét.
  - **Windows 8:** A jobb oldali gombbal kattintson a **Kezdőképernyő** egy üres területére, majd az alkalmazássávon a **Minden alkalmazás** lehetőségre, és válassza ki a nyomtató nevét.
  - **Windows 7, Windows Vista, és Windows XP:** A számítógép asztalán kattintson a **Start** gombra, válassza a **Minden program** elemet, kattintson a **HP** elemre, majd a nyomtató mappájára, válassza ki a nyomtató nevével jelezett ikont, végül nyissa meg a **HP Nyomtatósegéd** programot.
2. A HP Nyomtatósegédben válassza a **Beolvasás** lehetőséget, majd a **Beolvasás hálózati mappába varázsló** elemet.



**MEGJEGYZÉS:** Ha a **Beolvasás hálózati mappába varázsló** lehetőség nem áll rendelkezésre, kövesse a következő útmutatást: [Második módszer: A Beolvasás hálózati mappába funkció beállítása a HP beágyazott webszerver segítségével \(Windows\) 79. oldal](#)

3. A **Hálózati mappa profilok** párbeszédpanelen kattintson az **Új** gombra. Ekkor megnyílik a **Beolvasás hálózati mappába – beállítás** párbeszédpanel.
4. Az **1. Kezdés** oldalon a **Megjelenített név** mezőbe írja be a mappa nevét. Ez a név fog megjelenni a nyomtató kezelőpaneljén.
5. Töltse ki a **Célmappa** mezőt a következő módok valamelyikén:
- a. Gépelje be a fájl elérési útvonalát.
  - b. Kattintson a **Tallózás** gombra, és keresse meg a mappa helyét.
  - c. Megosztott mappa létrehozásához hajtsa végre az alábbi feladatot:
    - i. Kattintson az **Elérési útvonal megosztása** lehetőségre.
    - ii. A **Hálózatmegosztások kezelése** párbeszédpanelen kattintson az **Új** elemre.
    - iii. A **Megosztási név** mezőbe írja be a megosztott mappához megjeleníteni kívánt nevet.
    - iv. A Mappa elérési útvonala mező kitöltéséhez kattintson a **Tallózás** gombra, majd válasszon a következő lehetőségek közül. Ha befejezte a műveletet, kattintson az **OK** gombra.
      - Keressen a számítógépen egy már meglévő mappát.
      - Új mappa létrehozásához kattintson az **Új mappa létrehozása** lehetőségre.
    - v. Ha a megosztott útvonalhoz leírás is szükséges, adjon meg egy leírást a **Leírás** mezőben.
    - vi. A **Megosztás jellege** mezőben válassza ki az alábbi lehetőségek egyikét, majd kattintson az **Alkalmaz** gombra.
      - **Nyilvános**
      - **Magánjellegű**
- MEGJEGYZÉS:** Biztonsági megfontolásból a HP a **Magánjellegű** megosztástípus kiválasztását javasolja.
- vii. A **megosztást sikeresen létrehozta** üzenet megjelenésekor kattintson az **OK** gombra.
- viii. Jelölje be a célmappa melletti jelölőnégyzetet, majd kattintson az **OK** gombra.

6. Ha a hálózati mappához szeretne parancsikont létrehozni a számítógép asztalán, jelölje be az **Asztali parancsikont létrehozása a hálózati mappához** jelölőnégyzetet.
7. Ha szeretné, hogy mielőtt a nyomtató elküldene egy beolvasott dokumentumot, a nyomtató kezelőpaneljén PIN-kódot kelljen megadni, írjon be egy 4 számjegyű PIN-kódot a **Biztonsági PIN-kód** mezőbe, majd adja meg újból a PIN-kódot a **Biztonsági PIN-kód megerősítése** mezőben. Kattintson a **Tovább** gombra.

 **MEGJEGYZÉS:** A célmappa biztonságossá tétele érdekében a HP javasolja a PIN-kód létrehozását.

 **MEGJEGYZÉS:** Létrehozása után a PIN-kódot a nyomtató kezelőpaneljén kell megadni minden alkalommal, amikor beolvasott dokumentum kerül a hálózati mappába.



8. A **2. Hitelesítés** lapon adja meg a számítógépbe való bejelentkezéshez szükséges Windows **Felhasználónevet** és Windows **Jelszót**, majd kattintson a **Tovább** gombra.
9. A **3. Beállítás** lapon az alábbi feladat elvégzésével válassza ki az alapértelmezett beolvasási beállításokat, majd kattintson a **Tovább** gombra.
  - a. A **Dokumentum típusa** legördülő menüből válassza ki a beolvasott fájlok alapértelmezett fájlformátumát.
  - b. A **Színbeállítás** legördülő menüből válassza ki a Fekete-fehér vagy Színes lehetőséget.
  - c. A **Papírméret** legördülő menüből válassza ki a beolvasott fájlok alapértelmezett papírméretét.
  - d. A **Minőség-beállítások** legördülő menüből válassza ki a beolvasott fájlok alapértelmezett felbontását.

 **MEGJEGYZÉS:** A nagyobb felbontású képek magasabb pont per hüvelyk (dpi) értékkel rendelkeznek, így több részlet látható rajtuk. A kisebb felbontású képek alacsonyabb pont per hüvelyk (dpi) értékkel rendelkeznek és kevesebb részlet látható rajtuk, de a fájl kisebb méretű.
  - e. A **Fájlnév-előtag** mezőben adjon meg egy fájlnév-előtagot (pl. MyScan).
10. A **4. Befejezés** képernyőn nézze át az adatokat, és ellenőrizze, hogy helyesek-e a beállítások. Ha hiba lép fel, a **Vissza** gombbal visszalépve kijavíthatja. Ha a beállítások helyesek, kattintson a **Mentés és tesztelés** gombra a konfiguráció teszteléséhez.
11. Amikor a **Gratulálunk** üzenet megjelenik, kattintson a **Befejezés** gombra a konfigurálás befejezéséhez.
12. A **Hálózati mappaprofilok** párbeszédpanelen most megjelenik az újonnan hozzáadott küldő e-mail profil. A varázsló bezárásához kattintson a **Bezárás** lehetőségre.

## Második módszer: A Beolvasás hálózati mappába funkció beállítása a HP beágyazott webszerver segítségével (Windows)

- [Első lépés: A HP beágyazott webszerver \(EWS\) elérése](#)
- [Második lépés: A Beolvasás hálózati mappába funkció konfigurálása](#)

### Első lépés: A HP beágyazott webszerver (EWS) elérése

1. A nyomtató kezelőpaneljének kezdőképernyőjén érintse meg a Hálózat  vagy a Vezeték nélküli  gombot a készülék IP-címének vagy gazdagépnevének megjelenítéséhez.

2. Nyisson meg egy webböngészőt, és írja be a címsorába az IP-címet vagy a gazdagép nevét pontosan úgy, ahogyan a nyomtató kezelőpaneljén látható. Nyomja le a számítógép billentyűzetének **Enter** billentyűjét. Megnyílik a beágyazott webszerver.

 <https://10.10.XX.XXX/>

 **MEGJEGYZÉS:** Ha a webböngészőben megjelenik egy üzenet, amely arra figyelmeztet, hogy a webhely elérése nem feltétlenül biztonságos, válassza a folytatás lehetőségét. A webhely elérése nem károsítja a számítógépet.

## Második lépés: A Beolvasás hálózati mappába funkció konfigurálása

1. Kattintson a beágyazott webszerverben a **Rendszer** fülre.
2. A bal oldali navigációs menüben kattintson az **Adminisztráció** hivatkozásra.
3. Az Engedélyezett funkciók részben állítsa a **Beolvasás hálózati mappába** beállítást **Be** értékre.
4. Kattintson a **Beolvasás** fülre.
5. A bal oldali navigációs panelen ellenőrizze, hogy a **Hálózati mappa beállítása** hivatkozás ki van-e emelve. A **Beolvasás hálózati mappába** oldalnak meg kell jelennie.
6. A **Hálózati mappa konfigurálása** oldalon kattintson az **Új** gombra.
7. A **Hálózati mappa adatai** területen töltsse ki az alábbi mezőket:
  - a. A **Megjelenítési név** mezőbe írja be a mappához megjelenítendő nevet.
  - b. A **Hálózati útvonal** mezőbe írja be a mappa hálózati elérési útvonalát.
  - c. A **Felhasználónév** mezőben adja meg a mappa hálózati hozzáféréséhez szükséges felhasználónevet.
  - d. A **Jelszó** mezőbe írja be a mappa hálózati hozzáféréséhez szükséges jelszót.
8. Ha szeretné, hogy a nyomtató kezelőpaneljén PIN-kódot kelljen megadni, mielőtt a nyomtató fájlt küldene a hálózati mappába, töltsse ki az alábbi mezőket a **Mappához való hozzáférés biztonságossá tétele PIN-kóddal** területen:
  - a. A **PIN (nem kötelező)** mezőbe írjon be egy négy számjegyből álló PIN-kódot.
  - b. A **PIN-kód megerősítése** mezőben adja meg újra a négy számjegyből álló PIN-kódot.

 **MEGJEGYZÉS:** A célmappa biztonságossá tétele érdekében a HP javasolja a PIN-kód létrehozását.

 **MEGJEGYZÉS:** Létrehozása után a PIN-kódot a nyomtató kezelőpaneljén kell megadni minden alkalommal, amikor beolvasott dokumentum kerül a hálózati mappába.

9. A **Beolvasási beállítások** területen töltsse ki az alábbi mezőket:
  - a. A **Beolvasási fájl típus** legördülő menüből válassza ki a beolvasott fájlok alapértelmezett fájlformátumát.
  - b. A **Beolvasási papírméret** legördülő menüből válassza ki a beolvasott fájlok alapértelmezett papírméretét.
  - c. A **Beolvasási felbontás** legördülő menüből válassza ki a beolvasott fájlok alapértelmezett beolvasási felbontását.



**MEGJEGYZÉS:** A nagyobb felbontású képek magasabb pont per hüvelyk (dpi) értékkel rendelkeznek, így több részlet látható rajtuk. A kisebb felbontású képek alacsonyabb pont per hüvelyk (dpi) értékkel rendelkeznek és kevesebb részlet látható rajtuk, de a fájl kisebb méretű.

- d. A **Nyomat színe** legördülő menüben válassza ki, hogy a beolvasott fájlok fekete-fehérek vagy színesek legyenek-e.
  - e. A **Fájlnév-előtag** mezőben adjon meg egy fájlnév-előtagot (pl. MyScan).
10. Nézze át az adatokat, majd kattintson a következő lehetőségek egyikére:
- **Mentés és tesztelés:** Válassza ezt a lehetőséget az információk mentéséhez és a csatlakozás teszteléséhez.
  - **Csak mentés:** Válassza ezt a lehetőséget az információk mentéséhez a kapcsolat tesztelése nélkül.
  - **Mégse:** Válassza ezt a lehetőséget, ha mentés nélkül szeretne kilépni a konfigurálásból.



## Beolvasás hálózati mappába funkció beállítása Mac rendszerben

- [Első lépés: A HP beágyazott webszerver \(EWS\) elérése](#)
- [Második lépés: A Beolvasás hálózati mappába funkció konfigurálása](#)

### Első lépés: A HP beágyazott webszerver (EWS) elérése

Az alábbi eljárások egyikével nyissa meg a Beágyazott webszerver (EWS) felületet.

#### Első módszer: A HP beágyazott webszerver (EWS) megnyitása webböngészőből

1. A nyomtató kezelőpaneljének kezdőképernyőjén érintse meg a Hálózat  vagy a Vezeték nélküli  gombot a készülék IP-címének vagy gazdagépnévének megjelenítéséhez.
2. Nyisson meg egy webböngészőt, és írja be a címsorába az IP-címet vagy a gazdagép nevét pontosan úgy, ahogyan a nyomtató kezelőpaneljén látható. Nyomja le a számítógép billentyűzetének **Enter** billentyűjét. Megnyílik a beágyazott webszerver.

`https://10.10.XX.XXX/`



**MEGJEGYZÉS:** Ha a webböngészőben megjelenik egy üzenet, amely arra figyelmeztet, hogy a webhely elérése nem feltétlenül biztonságos, válassza a folytatás lehetőséget. A webhely elérése nem károsítja a számítógépet.

#### Második módszer: A HP beágyazott webszerver (EWS) megnyitása a HP Utility segédprogrammal

1. Nyissa meg az **Alkalmazások** mappát, válassza ki a **HP**, majd a **HP Utility** elemet. Megjelenik a HP Utility főképernyő.
2. A HP Utility főképernyőn a HP beágyazott webszerveréhez (EWS) a következő módok valamelyikén férhet hozzá:
  - A **Nyomatató beállításai** területen kattintson a **További beállítások** elemre, majd kattintson a **Beágyazott webszerver megnyitása** lehetőségre.
  - A **Beolvasási beállítások** területen kattintson a **Beolvasás hálózati mappába** elemre, majd kattintson a **Saját megosztott mappa regisztrálása...** gombra.



---

**MEGJEGYZÉS:** Ha nincs rendelkezésre álló megosztott hálózati mappája, a mappa létrehozásával kapcsolatos információkért kattintson a **Segítséget kérek a létrehozáshoz** lehetőségre.

---

Megnyílik a HP beágyazott webszerver (EWS) ablaka.

## Második lépés: A Beolvasás hálózati mappába funkció konfigurálása

1. Kattintson a beágyazott webszerverben a **Rendszer** fülre.
2. A bal oldali navigációs menüben kattintson az **Adminisztráció** hivatkozásra.
3. Az Engedélyezett funkciók részben állítsa a **Beolvasás hálózati mappába** beállítást **Be** értékre.
4. Kattintson a **Beolvasás** fülre.
5. A bal oldali navigációs panelen ellenőrizze, hogy a **Hálózati mappa beállítása** hivatkozás ki van-e emelve. A **Beolvasás hálózati mappába** oldalnak meg kell jelennie.
6. A **Hálózati mappa konfigurálása** oldalon kattintson az **Új** gombra.
7. A **Hálózati mappa adatai** területen töltsse ki az alábbi mezőket:
  - a. A **Megjelenítési név** mezőbe írja be a mappához megjelenítendő nevet.
  - b. A **Hálózati útvonal** mezőbe írja be a mappa hálózati elérési útvonalát.
  - c. A **Felhasználónév** mezőben adja meg a mappa hálózati hozzáféréséhez szükséges felhasználónevet.
  - d. A **Jelszó** mezőbe írja be a mappa hálózati hozzáféréséhez szükséges jelszót.
8. Ha szeretné, hogy a nyomtató kezelőpaneljén PIN-kódot kelljen megadni, mielőtt a nyomtató fájlt küldene a hálózati mappába, töltsse ki az alábbi mezőket a **Mappához való hozzáférés biztonságossá tétele PIN-kóddal** területen:
  - a. A **PIN (nem kötelező)** mezőbe írjon be egy négy számjegyből álló PIN-kódot.
  - b. A **PIN-kód megerősítése** mezőben adja meg újra a négy számjegyből álló PIN-kódot.



---

**MEGJEGYZÉS:** A célmappa biztonságossá tétele érdekében a HP javasolja a PIN-kód létrehozását.



**MEGJEGYZÉS:** Létrehozása után a PIN-kódot a nyomtató kezelőpaneljén kell megadni minden alkalommal, amikor beolvasott dokumentum kerül a hálózati mappába.

---

9. A **Beolvasási beállítások** területen töltsse ki az alábbi mezőket:
  - a. A **Beolvasási fájltypus** legördülő menüből válassza ki a beolvasott fájlok alapértelmezett fájlformátumát.
  - b. A **Beolvasási papírméret** legördülő menüből válassza ki a beolvasott fájlok alapértelmezett papírméretét.
  - c. A **Beolvasási felbontás** legördülő menüből válassza ki a beolvasott fájlok alapértelmezett beolvasási felbontását.



---

**MEGJEGYZÉS:** A nagyobb felbontású képek magasabb pont per hüvelyk (dpi) értékkel rendelkeznek, így több részlet látható rajtuk. A kisebb felbontású képek alacsonyabb pont per hüvelyk (dpi) értékkel rendelkeznek és kevesebb részlet látható rajtuk, de a fájl kisebb méretű.

---

- d. A **Nyomat színe** legördülő menüben válassza ki, hogy a beolvasott fájlok fekete-fehérek vagy színesek legyenek-e.
  - e. A **Fájlnév-előtag** mezőben adjon meg egy fájlnév-előtagot (pl. MyScan).
- 10.** Nézze át az adatokat, majd kattintson a következő lehetőségek egyikére:
- **Mentés és tesztelés:** Válassza ezt a lehetőséget az információk mentéséhez és a csatlakozás teszteléséhez.
  - **Csak mentés:** Válassza ezt a lehetőséget az információk mentéséhez a kapcsolat tesztelése nélkül.
  - **Mégse:** Válassza ezt a lehetőséget, ha mentés nélkül szeretne kilépni a konfigurálásból.

## Beolvasás e-mailbe (csak érintőképernyős modellek)

A nyomtató kezelőpaneljén keresztül közvetlenül egy adott e-mail címre küldheti a beolvasott dokumentumot. A beolvasott dokumentumot a készülék e-mail mellékletben küldi el a címre.



**MEGJEGYZÉS:** Ezen funkció használatához a nyomtatót hálózatra kell csatlakoztatni, és a Beolvasás e-mailbe telepítési varázslóval (Windows), vagy a HP beágyazott webszerverén keresztül konfigurálni kell a Beolvasás e-mailbe funkciót.

1. A nyomtatón lévő jelzések alapján helyezze a dokumentumot a lapolvasó üveglapjára.
2. A nyomtató kezelőpaneljének kezdőképernyőjén érintse meg a **Beolvasás**  ikont.
3. Érintse meg a **Beolvasás e-mailbe** gombot.
4. Válassza ki a használni kívánt **Feladó** címet. Ezt „kimenő e-mail profilnak” is hívják.



**MEGJEGYZÉS:** Ha a nyomtatón csak egy kimenő e-mail profil van beállítva, akkor ez a beállítás nem lesz elérhető.



**MEGJEGYZÉS:** Ha a PIN-kód funkciót beállították, adja meg a PIN-kódot, és érintse meg az **OK** gombot. Azonban a funkció használatához nincs szükség PIN-kódra.

5. Érintse meg a **Címzett** gombot, és válassza ki a címet vagy csoportot, amelyre a fájlt küldeni szeretné. Érintse meg a **Kész** gombot, ha kész.
  - Az üzenet eltérő címekre való küldéséhez érintse meg újra az **Új** gombot, és adja meg az e-mail címeket.
6. Érintse meg a **Tárgy** gombot, ha szeretne tárgyat megadni.
7. A beolvasási beállítások megtekintéséhez érintse meg a **Beállítások** elemet.

A beolvasási beállítások módosításához érintse meg a **Szerkesztés** elemet, majd módosítsa a beállításokat.
8. A beolvasási feladat elindításához nyomja meg a **Beolvasás** gombot.



## Beolvasás hálózati mappába (csak érintőképernyős modellek)

A nyomtató kezelőpaneljének segítségével beolvashat egy dokumentumot, és elmentheti azt egy hálózati mappába.



**MEGJEGYZÉS:** Ezen funkció használatához a nyomtatót hálózatra kell csatlakoztatni, és a Beolvasás hálózati mappába telepítési varázslóval (Windows), vagy a HP beágyazott webszerveren keresztül konfigurálni kell a Beolvasás hálózati mappába funkciót.

1. A nyomtatón lévő jelzések alapján helyezze a dokumentumot a lapolvasó üveglapjára.
2. A nyomtató kezelőpaneljének kezdőképernyőjén érintse meg a **Beolvasás**  ikont.
3. Érintse meg a **Beolvasás hálózati mappába** elemet.
4. A hálózati mappák listájában válassza ki azt a mappát, amelybe a dokumentumot menteni szeretné.
5. A kezelőpanelen megjelennek a beolvasási beállítások.
  - Ha módosítani szeretné valamelyik beállítást, érintse meg a **Beállítások** gombot, és módosítsa a beállítást.
  - Ha a beállítások megfelelőek, folytassa a következő lépéssel.
6. A beolvasási feladat elindításához nyomja meg a **Beolvasás** gombot.

## További beolvasási feladatok

Folytassa a következő címen: [www.hp.com/support/ljM129MFP](http://www.hp.com/support/ljM129MFP).

Tájékoztatás érhető el a különleges beolvasási feladatokról is, mint például:

- Általános fénykép vagy dokumentum beolvasása
- Beolvasás szerkeszthető szöveggént (OCR)
- Több oldal beolvasása egyetlen fájlba

---

# 7 Fax

- [A készülék beállítása faxok küldésére és fogadására](#)
- [Fax küldése](#)
- [További faxolási feladatok](#)

## **További tudnivalók:**

Az alábbi információk a megjelenés idején helyesek voltak. A legfrissebb információkat lásd: [www.hp.com/support/ljM129MFP](http://www.hp.com/support/ljM129MFP).

A HP mindenre kiterjedő nyomtatósúgója az alábbi információkat tartalmazza:

- Telepítés és konfigurálás
- Tanulás és használat
- Hibaelhárítás
- Szoftver- és firmware-frissítések letöltése
- Csatlakozás a támogatási fórumokhoz
- Garanciális és szabályzati információk keresése

# A készülék beállítása faxok küldésére és fogadására

- [Üzembe helyezés előtt](#)
- [1. lépés: A telefon csatlakozási típusának megállapítása](#)
- [2. lépés: A fax beállítása](#)
- [3. lépés: Állítsa be a faxkészülék idejét, dátumát és fejlécét.](#)
- [4. lépés: Faxteszt futtatása](#)

## Üzembe helyezés előtt

A faxszolgáltatáshoz való csatlakozás előtt ellenőrizze, hogy a nyomtató teljesen össze van-e állítva.



**MEGJEGYZÉS:** A telefonkábel és a nyomtatóhoz kapott adapterek segítségével csatlakoztassa a nyomtatót a telefonaljzathoz.



**MEGJEGYZÉS:** A soros telefonrendszert alkalmazó országokban/térségekben a nyomtatóhoz adaptert is mellékelnek. Az adapter segítségével más telekommunikációs eszközöket is csatlakoztathat ugyanahhoz a telefonaljzathoz, amelyhez a nyomtató csatlakozik.

Kövesse az alábbi négy lépésben található utasításokat:

- [1. lépés: A telefon csatlakozási típusának megállapítása 88. oldal.](#)
- [2. lépés: A fax beállítása 89. oldal.](#)
- [3. lépés: Állítsa be a faxkészülék idejét, dátumát és fejlécét. 93. oldal.](#)
- [4. lépés: Faxteszt futtatása 95. oldal.](#)

## 1. lépés: A telefon csatlakozási típusának megállapítása

Tekintse át a következő berendezéseket és szolgáltatástípusokat, majd válassza ki a legmegfelelőbb beállítási módot. Az alkalmazott eljárás függ a telefonrendszerbe már telepített berendezéstől és szolgáltatásuktól.



**MEGJEGYZÉS:** Ez a nyomtató egy analóg készülék. A HP azt javasolja, hogy a nyomtatót önálló analóg telefonvonalon használja.

- **Önálló telefonvonal:** A nyomtató az egyetlen berendezés, illetve szolgáltatás, amely az adott telefonvonalhoz kapcsolódik.
- **Hanghívások:** a hang- és a faxhívások ugyanazon a vonalon keresztül működnek
- **Üzenetrögzítő:** az üzenetrögzítő a faxhívásokkal azonos vonalon fogadja a hanghívásokat
- **Hangposta:** a hangposta-szolgáltatás a faxhívásokkal azonos vonalon keresztül működik
- **Megkülönböztető csengetési szolgáltatás:** A telefontársaság szolgáltatása, amely lehetővé teszi, hogy egy telefonvonalhoz több számot társítsanak. Minden számhoz más csengetés társul, így a nyomtató felismeri a hozzá tartozó csengetési mintát, és az alapján fogadja a hívást.
- **Betárcsázós modem:** a számítógép betárcsázós internetcsatlakozás céljára használja a vonalat

- **DSL-vonal:** A digitális előfizetői vonal (DSL) a telefontársaság szolgáltatása; egyes országokban/ térségekben ADSL néven ismert
- **PBX vagy ISDN rendszer:** Alközponti (PBX) telefonrendszer vagy integrált szolgáltatású digitális hálózati (ISDN) rendszer
- **VoIP telefonrendszer:** IP-alapú hangátviteli (VoIP) szolgáltatás az internetszolgáltatótól

## 2. lépés: A fax beállítása

Kattintson az alábbi hivatkozások közül arra, amely leginkább jellemzi a faxküldésre és -fogadásra használt műszaki környezetet, és kövesse az utasításokat.

- [Önálló telefonvonal 89. oldal](#)
- [Közös hang- és faxvonal 90. oldal](#)
- [Közös hang- és faxvonal üzenetrögzítővel 91. oldal](#)

Itt csak három csatlakozási típushoz talál leírást. A többi csatlakozási típussal kapcsolatos további tudnivalókért látogasson el a támogatási webhelyre [www.hp.com/support/ljM129MFP](http://www.hp.com/support/ljM129MFP).

 **MEGJEGYZÉS:** Ez a nyomtató egy analóg faxkészülék. A HP azt javasolja, hogy a nyomtatót önálló analóg telefonvonalon használja. Digitális környezetben (pl. DSL, PBX, ISDN vagy VoIP) fontos, hogy megfelelő szűrőket használjon és megfelelően adja meg a digitális beállításokat. További információkért forduljon digitális szolgáltatójához.

 **MEGJEGYZÉS:** Ne csatlakoztasson háromnál több készüléket a telefonvonalhoz.

 **MEGJEGYZÉS:** Ez a nyomtató nem támogatja a hangposta-szolgáltatást.

## Önálló telefonvonal

Kövesse az alábbi lépéseket a nyomtató beállításához önálló (egyéb szolgáltatást nem nyújtó) telefonvonal esetén.

1. Csatlakoztassa a telefonkábel a nyomtató faxportjához és a fali telefonaljzathoz.

 **MEGJEGYZÉS:** Bizonyos országok/térségek esetében szükség lehet egy telefonkábel-adapterre, amely a nyomtatóval együtt kerül szállításra.

 **MEGJEGYZÉS:** Egyes nyomtatókon a faxport a telefonport felett található. Lásd a nyomtatón látható ikonokat.

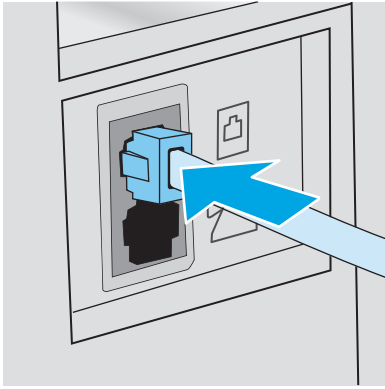

2. Állítsa be a nyomtatót a bejövő faxhívások automatikus fogadására.
  - a. Kapcsolja be a nyomtatót.
  - b. Nyissa meg a **Beállítás** menüt a kezelőpanelen.
  - c. Válassza a **Fax beállítások** menüt.
  - d. Nyissa meg az **Alapszintű beállítás** menüt.
  - e. Válassza ki a **Válasz üzemmód** beállítást.
  - f. Válassza ki az **Automatikus** lehetőséget.
3. Lépjen tovább a következő részre: [3. lépés: Állítsa be a faxkészülék idejét, dátumát és fejlécét. 93. oldal.](#)

## Közös hang- és faxvonal

Kövesse a következő lépéseket a nyomtató közös hang- és faxvonalon való beüzemeléséhez.

1. Válasszon le minden egyéb eszközt, amely a telefoncsatlakozóhoz csatlakozik.
2. Csatlakoztassa a telefonkábel a nyomtató faxportjához és a fali telefonaljzathoz.

---

 **MEGJEGYZÉS:** Bizonyos országok/térségek esetében szükség lehet egy telefonkábel-adapterre, amely a nyomtatóval együtt kerül szállításra.

 **MEGJEGYZÉS:** Egyes nyomtatókon a faxport a telefonport felett található. Lásd a nyomtatón látható ikonokat.

---

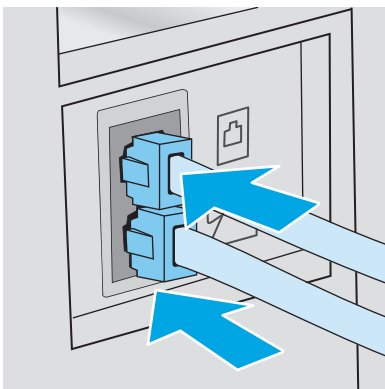

3. A nyomtató hátulján távolítsa el a telefon kimenő vonali portján lévő csatlakozót, és csatlakoztassa erre a telefont.
4. Állítsa be a nyomtatót a bejövő faxhívások automatikus fogadására.
  - a. Kapcsolja be a nyomtatót.
  - b. Nyissa meg a **Beállítás** menüt a kezelőpanelen.
  - c. Válassza a **Fax beállítások** menüt.
  - d. Nyissa meg az **Alapszintű beállítás** menüt.
  - e. Válassza a **Válasz üzemmód** beállítást, majd az **Automatikus** lehetőséget.
5. Állítsa be, hogy a nyomtató tárcsahangot keressen a fax küldése előtt.



**MEGJEGYZÉS:** Így akadályozhatja meg, hogy a nyomtató faxot küldjön, miközben valaki telefonál.

- a. Nyissa meg a **Beállítás** menüt a kezelőpanelen.
  - b. Válassza a **Fax beállítások** menüt.
  - c. Válassza a **Speciális beállítás** menüt.
  - d. Válassza ki a **Tárcsahang észlelése** beállítást, majd a **Be** lehetőséget.
6. Lépjen tovább a következő részre: [3. lépés: Állítsa be a faxkészülék idejét, dátumát és fejlécét. 93. oldal.](#)

## Közös hang- és faxvonal üzenetrögzítővel

Kövesse a következő lépéseket közös hang- és faxvonalat használó, üzenetrögzítővel rendelkező nyomtató beüzemeléséhez.

1. Válasszon le minden egyéb eszközt, amely telefoncsatlakozóra csatlakozik.
2. A nyomtató hátulján távolítsa el a telefon kimenő vonali portján lévő csatlakozót.

3. Csatlakoztassa a telefonkábelét a nyomtató faxportjához és a fali telefonaljzathoz.

 **MEGJEGYZÉS:** Bizonyos országok/térségek esetében szükség lehet egy telefonkábel-adapterre, amely a nyomtatóval együtt kerül szállításra.

 **MEGJEGYZÉS:** Egyes nyomtatókon a faxport a telefonport felett található. Lásd a nyomtatón látható ikonokat.

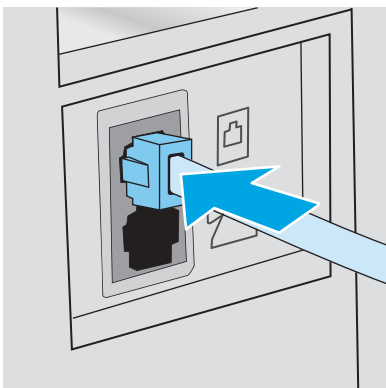

4. A nyomtató hátulján csatlakoztassa az üzenetrögzítő telefonkábelét a telefon kimenő vonali portján lévő csatlakozóhoz.

 **MEGJEGYZÉS:** Az üzenetrögzítőt közvetlenül csatlakoztassa a nyomtatóhoz, különben a rögzítő felveheti a küldő faxgépről érkező faxhangokat és így nem érkeznek be a faxok.

 **MEGJEGYZÉS:** Ha az üzenetrögzítőben nincs beépített telefon, a könnyű használhatóság érdekében telefont csatlakoztathat a rögzítő **KIMENETI** portjára.

 **MEGJEGYZÉS:** Egyes nyomtatókon a faxport a telefonport felett található. Lásd a nyomtatón látható ikonokat.

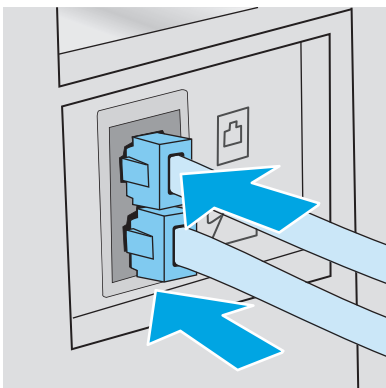

5. Állítsa be a csengetés válaszíg lehetőségét a nyomtatón.

- a. Kapcsolja be a nyomtatót.
- b. Nyissa meg a **Beállítás** menüt a kezelőpanelen.
- c. Válassza a **Fax beállítások** menüt.
- d. Nyissa meg az **Alapszintű beállítás** menüt.



- e. Válassza ki a [Csengetés válaszig](#) lehetőséget.
  - f. A nyomtató kezelőpaneljén található számbillentyűzet segítségével állítson be 5 vagy több csengetést, majd válassza az **OK** elemet.
- 6.** Állítsa be a nyomtatót a bejövő faxhívások automatikus fogadására.
- a. Nyissa meg a [Beállítás](#) menüt a kezelőpanelen.
  - b. Válassza a [Fax beállítások](#) menüt.
  - c. Nyissa meg az [Alapszintű beállítás](#) menüt.
  - d. Válassza a [Válasz üzemmód](#) beállítást, majd az [Automatikus](#) lehetőséget.
- 7.** Állítsa be, hogy a nyomtató tárcsahangot keressen a fax küldése előtt.

---

 **MEGJEGYZÉS:** Így akadályozhatja meg, hogy a nyomtató faxot küldjön, miközben valaki telefonál.

---

- a. Nyissa meg a [Beállítás](#) menüt a kezelőpanelen.
  - b. Válassza a [Fax beállítások](#) menüt.
  - c. Válassza a [Speciális beállítás](#) menüt.
  - d. Válassza ki a [Tárcsahang észlelése](#) beállítást, majd a **Be** lehetőséget.
- 8.** Lépjen tovább a következő részre: [3. lépés: Állítsa be a faxkészülék idejét, dátumát és fejlécét. 93. oldal.](#)

### 3. lépés: Állítsa be a faxkészülék idejét, dátumát és fejlécét.

Konfigurálja a nyomtató faxbeállításait az alábbi módszerek valamelyikével:

- [HP Faxbeállítás varázsló 93. oldal](#) (javasolt módszer)
- [Nyomtató kezelőpanelje 94. oldal](#)
- [HP beágyazott webservert \(EWS\) és HP Készülék eszköztár \(Windows\) 94. oldal](#) (ha telepítve van a szoftver)

---

 **MEGJEGYZÉS:** Az Egyesült Államokban és számos egyéb országban/térségben törvényi előírás az idő, dátum és faxfejléc információk beállítása.

---

#### HP Faxbeállítás varázsló

A Faxbeállítás varázslót a *kezdeti* beállítási folyamat és a szoftvertelepítés után a következőképpen érheti el:

---

 **MEGJEGYZÉS:** Egyes operációs rendszerek nem támogatják a Fax beállítása varázslót.

---

- 1.** Nyissa meg a HP Nyomtatósegéd programot.

- **Windows 8.1:** Kattintson a **Kezdőképernyő** bal alsó sarkában lévő lefele mutató nyílra, majd válassza ki a nyomtató nevét.
  - **Windows 8:** A jobb oldali gombbal kattintson a **Kezdőképernyő** egy üres területére, majd az alkalmazássávon a **Minden alkalmazás** lehetőségre, és válassza ki a nyomtató nevét.
  - **Windows 7, Windows Vista, és Windows XP:** A számítógép asztalán kattintson a **Start** gombra, válassza a **Minden program** elemet, kattintson a **HP** elemre, majd a nyomtató mappájára, válassza ki a nyomtató nevével jelezett ikont, végül nyissa meg a **HP Nyomtatósegéd** programot.
2. A HP Nyomtatósegédben válassza a **Fax**, majd a **Fax beállítása varázslót**.
  3. Kövesse a képernyőn megjelenő utasításokat a HP Faxbeállítás varázslóban a faxbeállítások konfigurálásához.
  4. Lépjen tovább a következő részre: [4. lépés: Faxteszt futtatása 95. oldal](#).

## Nyomtató kezelőpanelje

Az idő, dátum és faxfejléc beállításához a kezelőpanelen hajtsa végre az alábbi lépéseket.

1. Nyissa meg a **Beállítás** menüt a kezelőpanelen.
2. Válassza a **Fax beállítások** menüt.
3. Nyissa meg az **Alapszintű beállítás** menüt.
4. Válassza az **Idő/dátum** lehetőséget.
5. Válassza a **12 órás** vagy a **24 órás** időformátumot.
6. A billentyűzet segítségével adja meg a pontos időt, majd válassza az **OK** gombot.



**MEGJEGYZÉS: Érintőképernyős kezelőpanelek:** Az **123** gombbal érheti el a speciális karaktereket tartalmazó billentyűzetet.

7. Válasszon dátumformátumot.
8. A billentyűzet segítségével adja meg az aktuális dátumot, majd válassza az **OK** gombot.
9. Válassza a **Faxfejléc** menüt.
10. A billentyűzet segítségével adja meg a faxszámot, majd válassza az **OK** elemet.



**MEGJEGYZÉS:** A faxszámok maximális karakterszáma 20.

11. A billentyűzet segítségével adja meg a vállalata nevét vagy fejlécét, majd válassza az **OK** elemet.



**MEGJEGYZÉS:** A faxfejlécek maximális karakterszáma 25.

12. Lépjen tovább a következő részre: [4. lépés: Faxteszt futtatása 95. oldal](#).

## HP beágyazott webszerver (EWS) és HP Készülék eszköztár (Windows)

1. Indítsa el a HP beágyazott webszervert a **Start** menüből vagy a webböngészőből.





### Start menü

- a. Nyissa meg a HP Nyomtatósegéd programot.

- **Windows 8.1:** Kattintson a **Kezdőképernyő** bal alsó sarkában lévő lefele mutató nyílra, majd válassza ki a nyomtató nevét.
  - **Windows 8:** A jobb oldali gombbal kattintson a **Kezdőképernyő** egy üres területére, majd az alkalmazássávon a **Minden alkalmazás** lehetőségre, és válassza ki a nyomtató nevét.
  - **Windows 7, Windows Vista, és Windows XP:** A számítógép asztalán kattintson a **Start** gombra, válassza a **Minden program** elemet, kattintson a **HP** elemre, majd a nyomtató mappájára, válassza ki a nyomtató nevével jelezett ikont, végül nyissa meg a **HP Nyomtatósegéd** programot.
- b. A HP Nyomtatósegéd programban válassza ki a **Nyomtatás** lehetőséget, majd válassza a **HP készülékeszköztár** elemet.

### Webböngésző

- a. **2 soros kezelőpanelek:** Nyomja meg a kezelőpanel Beállítás  gombját. Nyissa meg a **Hálózatbeállítás** menüt, majd válassza ki az **IP-cím megjelenítése** lehetőséget az IP-cím vagy a gazdagép nevének megjelenítéséhez.

**Érintőképernyős kezelőpanelek:** Érintse meg a nyomtató kezelőpaneljén a Csatlakozási információk  /  gombot, majd érintse meg a **Csatlakoztatott hálózat**  gombot vagy a **Hálózati Wi-Fi BE**  gombot az IP-cím vagy a gazdagép nevének megjelenítéséhez.

- b. Nyisson meg egy webböngészőt, és írja be a címsorába az IP-címet vagy a gazdagép nevét pontosan úgy, ahogyan a nyomtató kezelőpaneljén látható. Nyomja le a számítógép billentyűzetének **Enter** billentyűjét. Megnyílik a beágyazott webszerver.

 <https://10.10.XX.XXX/>

 **MEGJEGYZÉS:** Ha a webböngészőben megjelenik egy üzenet, amely arra figyelmeztet, hogy a webhely elérése nem feltétlenül biztonságos, válassza a folytatás lehetőséget. A webhely elérése nem károsítja a számítógépet.

2. Kattintson a **Fax** fülre.
3. A faxbeállítások konfigurálásához kövesse a képernyőn megjelenő utasításokat.
4. Lépjen tovább a következő részre: [4. lépés: Faxteszt futtatása 95. oldal.](#)

## 4. lépés: Faxteszt futtatása

A megfelelő beállítások ellenőrzéséhez végezzen faxtesztet.

1. Nyissa meg a **Beállítás** menüt a kezelőpanelen.
2. Válassza ki a **Szolgáltatás** menüt.
3. Válassza ki a **Faxszolgáltatás** menüt.
4. Válassza ki a **Faxteszt futtatása** lehetőséget. A nyomtató kinyomtat egy tesztjelentést.
5. Nézze át a jelentést.

- Ha a jelentés azt mutatja, hogy a nyomtató **megfelelt**, akkor készen áll a faxküldésre és -fogadásra.
- Ha a jelentés azt mutatja, hogy a nyomtató **nem felelt meg**, akkor a jelentés alapján tájékozódjon a problémákról. A faxkészülékkel kapcsolatos problémák elhárításáról a hibaelhárítási ellenőrzőlista alapján tájékozódhat.

## Fax küldése

- [Faxolás a síkágvas lapolvasóról](#)
- [Faxküldés a dokumentumadagolóról \(csak a dokumentumadagolóval rendelkező típusok esetében\)](#)
- [Gyorstárcsázások és csoportos tárcsázási bejegyzések használata](#)
- [Faxküldés a szoftveralkalmazás segítségével](#)
- [Fax küldése külső programból \(például Microsoft Word\)](#)

### Faxolás a síkágvas lapolvasóról

1. Helyezze a dokumentumot nyomtatott oldalával lefelé a lapolvasó üveglapjára.



2. A nyomtató kezelőpaneljének kezdőképernyőjén érintse meg a **Fax** ikont.
3. A számbillentyűzet segítségével adja meg a faxszámot.
4. Érintse meg a **Fax indítása** gombot.
5. A nyomtató jóváhagyást kér a lapolvasó üvegéről történő küldéshez. Érintse meg az **Igen** gombot.
6. A nyomtató kéri az első oldal betöltését. Érintse meg az **OK** gombot.
7. A nyomtató beolvassa a dokumentum első oldalát, majd kéri a következő oldal betöltését. Ha a dokumentum több oldalból áll, érintse meg az **Igen** gombot. Folytassa ezt mindaddig, amíg az összes oldalt be nem olvassa.
8. Amikor beolvasta az utolsó oldalt, a figyelmeztetéskor érintse meg a **Nem** gombot. A nyomtató elküldi a faxot.

## Faxküldés a dokumentumadagolóról (csak a dokumentumadagolóval rendelkező típusok esetében)

1. Helyezze be az eredeti példányokat a dokumentumadagolóba nyomtatott oldallal felfelé.

**VIGYÁZAT!** A nyomtató károsodásának elkerülése érdekében ne használjon hibajavító szalaggal vagy festékkel bevont, illetve gemkapoccsal vagy irattűzővel összefűzött eredeti lapokat. Ne helyezzen fényképeket, illetve kisméretű vagy sérülékeny lapokat a dokumentumadagolóba.

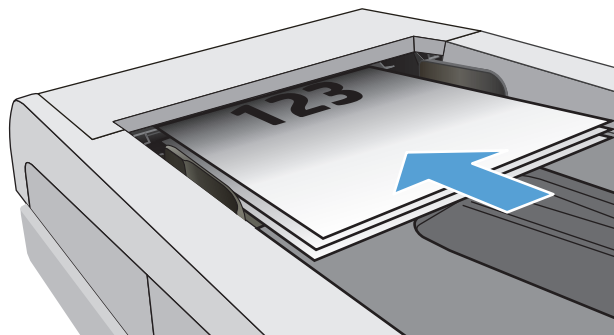

2. Állítsa be a papírvezetőket úgy, hogy hozzáérjenek a papírhoz.

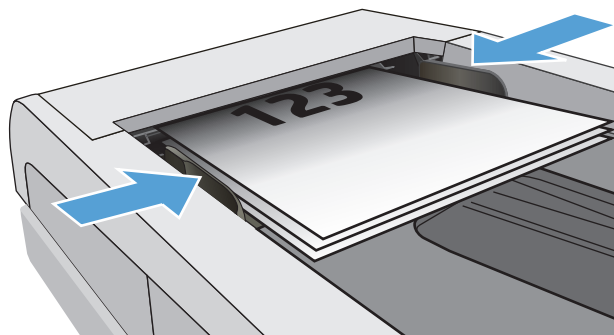

3. A nyomtató kezelőpaneljének kezdőképernyőjén érintse meg a Fax  ikont.
4. A számbillentyűzet segítségével adja meg a faxszámot.
5. Érintse meg a Fax indítása gombot.

## Gyorstárcsázások és csoportos tárcsázási bejegyzések használata



**MEGJEGYZÉS:** A telefonkönyv-bejegyzéseket be kell állítani a Faxmenü helyen, mielőtt faxküldésre használná a telefonkönyvet.

1. Töltse be a dokumentumot a lapolvasó üvegére vagy a dokumentumadagolóba.

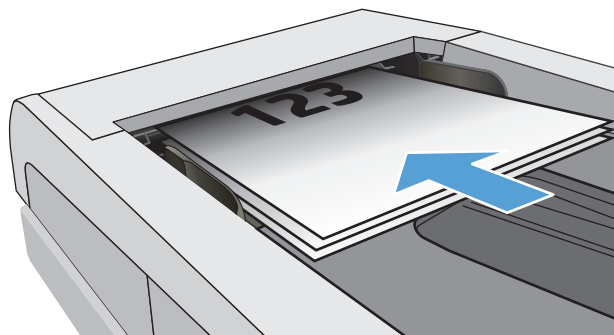

2. A nyomtató kezelőpaneljének kezdőképernyőjén érintse meg a **Fax** ikont.
3. Az érintőképernyőn érintse meg a faxtelefonkönyv ikont.
4. Érintse meg a használni kívánt egyedi vagy csoportos bejegyzések nevét.
5. Érintse meg a **Fax indítása** gombot.

## Faxküldés a szoftveralkalmazás segítségével

A faxküldés módja a műszaki jellemzőktől függően eltérő lehet. A legjellemzőbb lépéseket ismertetjük.

1. Nyissa meg a HP Nyomtatósegéd programot.
  - **Windows 8.1:** Kattintson a **Kezdőképernyő** bal alsó sarkában lévő lefele mutató nyílra, majd válassza ki a nyomtató nevét.
  - **Windows 8:** A jobb oldali gombbal kattintson a **Kezdőképernyő** egy üres területére, majd az alkalmazássávon a **Minden alkalmazás** lehetőségre, és válassza ki a nyomtató nevét.
  - **Windows 7, Windows Vista, és Windows XP:** A számítógép asztalán kattintson a **Start** gombra, válassza a **Minden program** elemet, kattintson a **HP** elemre, majd a nyomtató mappájára, válassza ki a nyomtató nevével jelezett ikont, végül nyissa meg a **HP Nyomtatósegéd** programot.
2. A HP Nyomtatósegédben válassza ki a **Fax**, majd a **Fax küldése** lehetőséget. Elindul a faxprogram.
3. Adja meg a címzett vagy a címzettek faxszámát.
4. Helyezze a dokumentumot a lapolvasó üveglapjára vagy a dokumentumadagolóba.
5. Kattintson a **Küldés most** pontra.

## Fax küldése külső programból (például Microsoft Word)

1. Nyissa meg a dokumentumot az adott programban
2. Válassza a **Fájl** menü **Nyomtatás** parancsát.
3. Válassza ki a faxolási nyomtató-illesztőprogram elemet a nyomtató-illesztőprogramok legördülő listájáról. Elindul a faxprogram.

4. Adja meg a címzett vagy a címzettek faxszámát.
5. Csatolja a nyomtatóban található oldalakat. Ez a lépés nem kötelező.
6. Kattintson a **Küldés most** pontra.



## További faxolási feladatok

Folytassa a következő címen: [www.hp.com/support/ljM129MFP](http://www.hp.com/support/ljM129MFP).

Tájékoztatás érhető el az olyan különleges faxolási feladatokról is, mint például:

- Faxolási gyorstárcsázási listák létrehozása
- A faxszámlázási kódok konfigurálása
- Faxnyomtatási ütemezés használata
- Bejövő faxok tiltása
- Faxarchiválás és -továbbítás



---

## 8 A nyomtató kezelése

- [A HP webszolgáltatások alkalmazásainak használata \(csak érintőképernyős modellek\)](#)
- [A nyomtató kapcsolati típusának módosítása \(Windows\)](#)
- [Speciális beállítások a HP beépített webszerver \(EWS\) és HP Készülék eszköztár \(Windows\) eszközzel](#)
- [Speciális beállítás HP Utility OS X operációs rendszerhez segédprogrammal](#)
- [IP hálózati beállítások konfigurálása](#)
- [A nyomtató biztonsági funkciói](#)
- [Energiamegtakarítási beállítások](#)
- [A firmware frissítése](#)

### További tudnivalók:

Az alábbi információk a megjelenés idején helyesek voltak. A legfrissebb információkat lásd: [www.hp.com/support/ljM129MFP](http://www.hp.com/support/ljM129MFP).

A HP mindenre kiterjedő nyomtatósúgója az alábbi információkat tartalmazza:

- Telepítés és konfigurálás
- Tanulás és használat
- Hibaelhárítás
- Szoftver- és firmware-frissítések letöltése
- Csatlakozás a támogatási fórumokhoz
- Garanciális és szabályzati információk keresése

# A HP webszolgáltatások alkalmazásainak használata (csak érintőképernyős modellek)

A HP webszolgáltatások alkalmazásai hasznos tartalmakat kínálnak, amelyek automatikusan letölthetők az internetről a nyomtatóra. Számos különféle alkalmazás közül választhat (pl. hírek, naptárak, úrlapok és felhő alapú dokumentumtárolás).

Ezen alkalmazások aktiválásához, és a letöltések időzítéséhez látogasson el a HP Connected weboldalra: [www.hpconnected.com](http://www.hpconnected.com)



**MEGJEGYZÉS:** Ennek a funkciónak a használatához a nyomtatónak csatlakoznia kell egy vezetékes vagy vezeték nélküli hálózathoz, és rendelkeznie kell interneteléréssel. A HP webszolgáltatásokat engedélyezni kell a nyomtatón.

## Webszolgáltatások engedélyezése

Ez az eljárás mind a HP webszolgáltatás funkciót, mind az **Alkalmazások**  gombot engedélyezi.

1. A nyomtató kezelőpaneljének kezdőképernyőjén lapozzon a **Beállítás** menü megjelenéséig. Érintse meg a **Beállítás**  ikont a menü megnyitásához.
2. Érintse meg a **HP webszolgáltatások** elemet.
3. Kattintson a **Webszolgáltatások engedélyezése** lehetőségre.
4. A HP webszolgáltatások használati feltételeinek kinyomtatásához érintse meg a **Nyomtatás** gombot.
5. A művelet végrehajtásához érintse meg az **OK** gombot.

Miután letölt egy alkalmazást a HP Connected weboldalról, az elérhetővé válik a nyomtató kezelőpaneljének **Alkalmazások** menüjében.

## A nyomtató kapcsolati típusának módosítása (Windows)

Ha már használja a nyomtatót, de szeretné módosítani a csatlakozás módját, a kapcsolat beállításához kattintson a számítógép asztalán lévő **Készülékbeállítás és szoftver** parancsikonra. Például csatlakoztathatja új nyomtatóját a számítógéphez USB- vagy hálózati kapcsolaton keresztül, vagy USB-kapcsolatról vezeték nélküli kapcsolatra módosíthatja a csatlakozást.

# Speciális beállítások a HP beépített webszerver (EWS) és HP Készülék eszköztár (Windows) eszközzel

A HP beágyazott webszerver segítségével a nyomtató kezelőpanelje helyett a számítógépről is vezérelheti a nyomtatási funkciókat.

- Nyomtatóállapot-információk megtekintése
- A fogyóeszközök hátralevő élettartamának meghatározása és új fogyóeszközök rendelése.
- Tálcakonfigurációk megtekintése és módosítása.
- A nyomtató-kezelőpanel menükonfigurációjának megtekintése és módosítása
- Belső oldalak megtekintése és nyomtatása.
- Értesítés fogadása a nyomtató és a kellékek eseményeiről
- A hálózati konfiguráció megtekintése és módosítása.

A HP beágyazott webszerver csak IP-alapú hálózatokra csatlakoztatott nyomtató esetén működik. A HP beágyazott webszerver nem támogatja az IPX-alapú nyomtató-csatlakoztatást. A HP beágyazott webszerver megnyitásához és használatához nincs szükség internet-hozzáférésre.

Ha a nyomtató csatlakoztatva van a hálózathoz, automatikusan elérhető a HP beágyazott webszerver.



**MEGJEGYZÉS:** A HP készülék eszköztár olyan szoftver, mely a HP beágyazott webszerverhez való csatlakozáshoz használható, amennyiben a nyomtató a számítógéphez USB-kábelen keresztül csatlakozik. Csak akkor áll rendelkezésre, ha a nyomtató számítógépre való telepítésekor teljes telepítést hajtott végre. A nyomtató csatlakozási módjától függően előfordulhat, hogy egyes funkciók nem elérhetőek.



**MEGJEGYZÉS:** A HP beépített webszerver nem elérhető a hálózati tűzfalon keresztül.

## Első módszer: A HP beágyazott webszerver (EWS) megnyitása a Start menüből

1. Nyissa meg a HP Nyomtatósegéd programot.
  - **Windows 8.1:** Kattintson a **Kezdőképernyő** bal alsó sarkában lévő lefele mutató nyílra, majd válassza ki a nyomtató nevét.
  - **Windows 8:** A jobb oldali gombbal kattintson a **Kezdőképernyő** egy üres területére, majd az alkalmazássávon a **Minden alkalmazás** lehetőségre, és válassza ki a nyomtató nevét.
  - **Windows 7, Windows Vista, és Windows XP:** A számítógép asztalán kattintson a **Start** gombra, válassza a **Minden program** elemet, kattintson a **HP** elemre, majd a nyomtató mappájára, válassza ki a nyomtató nevével jelezett ikont, végül nyissa meg a **HP Nyomtatósegéd** programot.
2. A HP Nyomtatósegéd programban válassza ki a **Nyomtatás** lehetőséget, majd válassza a **HP készülékeszköztár** elemet.

## Második módszer: A HP beágyazott webszerver (EWS) megnyitása webböngészőből



**MEGJEGYZÉS:** A lépések a kezelőpanel típusától függően változnak.

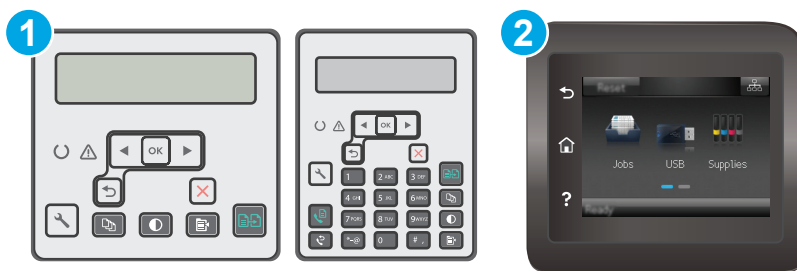

- |   |                             |
|---|-----------------------------|
| 1 | 2 soros kezelőpanel         |
| 2 | Érintőképernyős kezelőpanel |

- 1. 2 soros kezelőpanelek:** A nyomtató kezelőpaneljén nyomja meg a Beállítás gombot . Nyissa meg a **Hálózatbeállítás** menüt, majd válassza ki az **IP-cím megjelenítése** lehetőséget az IP-cím vagy a gazdagép nevének megjelenítéséhez.

**Érintőképernyős kezelőpanelek:** Érintse meg a nyomtató kezelőpaneljén a Kapcsolati adatok / gombot, majd érintse meg a **Hálózati kapcsolattal csatlakoztatott** gombot vagy a **Hálózati Wi-Fi BE** gombot az IP-cím vagy a gazdagép nevének megjelenítéséhez.

- 2.** Nyisson meg egy webböngészőt, és írja be a címsorába az IP-címet vagy a gazdagép nevét pontosan úgy, ahogyan a nyomtató kezelőpaneljén látható. Nyomja le a számítógép billentyűzetének **Enter** billentyűjét. Megnyílik a beágyazott webszerver.

<https://10.10.XX.XX/>

**MEGJEGYZÉS:** Ha a webböngészőben megjelenik egy üzenet, amely arra figyelmeztet, hogy a webhely elérése nem feltétlenül biztonságos, válassza a folytatás lehetőséget. A webhely elérése nem károsítja a számítógépet.

Lap vagy rész	Leírás
<p><b>Saját lap</b></p> <p>Nyomtató-, állapot- és konfigurációs információkat jelenít meg.</p>	<ul style="list-style-type: none"> <li>• <b>Eszköz állapota:</b> Megjeleníti a nyomtató állapotát és a HP kellékek hátralévő becsült élettartamát százalékban.</li> <li>• <b>Kellékállapot:</b> Megjeleníti a HP kellékek hátralévő élettartamának becsült százalékos értékét. A kellék tényleges hátralévő élettartama változó lehet. Gondoskodjon arról, hogy legyen kéznél csere kellék arra az esetre, ha a nyomtatási minőség már nem elfogadható. A kelléket csak akkor kell kicserélni, ha a nyomtatási minőség már nem elfogadható.</li> <li>• <b>Eszközkonfiguráció:</b> Megjeleníti a nyomtató konfigurációs oldalának adatait.</li> <li>• <b>Hálózati összegzés:</b> Megjeleníti a nyomtató hálózati konfigurációs oldalának adatait.</li> <li>• <b>Jelentések:</b> A nyomtató által generált konfigurációs oldal és kellékállapot-oldal kinyomtatása.</li> <li>• <b>Eseménynapló:</b> Megjeleníti a nyomtató eseményeinek és hibáinak listáját.</li> </ul>

Lap vagy rész	Leírás
<p><b>Rendszer lap</b></p> <p>Lehetővé teszi a nyomtató konfigurálását a számítógépről.</p>	<ul style="list-style-type: none"> <li>• <b>Eszközadatok:</b> A nyomtatóra és a vállalatra vonatkozó alapinformációkat mutatja.</li> <li>• <b>Papírbeállítás:</b> A nyomtató alapértelmezett papírkezelési beállításainak módosítása.</li> <li>• <b>Nyomatási minőség:</b> A nyomtató nyomtatási minőségre vonatkozó, alapértelmezett beállításainak módosítása.</li> <li>• <b>Energiabeállítások:</b> A Készenléti vagy Automatikus kikapcsolás üzemmódba lépéshez vagy automatikus leállításhoz szükséges alapértelmezett időtartamok módosítása.</li> <li>• <b>Papírtípusok:</b> A nyomtató által elfogadott papírtípusoknak megfelelő nyomtatási módok konfigurálása.</li> <li>• <b>Rendszerbeállítás:</b> A nyomtató rendszerrel kapcsolatos alapbeállításainak módosítása.</li> <li>• <b>Kellékbeállítások:</b> Módosíthatók a <b>Kazetta festékszintje alacsony</b> figyelmeztetések beállításai és egyéb kellékadatok.</li> <li>• <b>Szerviz:</b> A tisztítási folyamat végrehajtása a nyomtatón.</li> <li>• <b>Mentés és visszaállítás:</b> Elmentheti a nyomtató aktuális beállításait egy fájlba a számítógépen. Ezt a fájlt használhatja ahhoz, hogy feltöltse a beállításokat egy másik nyomtatóra, illetve hogy később visszaállítsa ezeket a beállításokat ugyanezen a nyomtatón.</li> <li>• <b>Adminisztráció:</b> A nyomtatóhoz tartozó jelszó beállítása vagy módosítása. A nyomtató funkcióinak engedélyezése vagy letiltása.</li> </ul> <p><b>MEGJEGYZÉS:</b> A <b>Rendszer</b> lap jelszóval védhető. Ha hálózatra kapcsolt nyomtatóról van szó, akkor mindig kérjen tanácsot a rendszergazdától, mielőtt ezen a lapon megváltoztatna valamit.</p>
<p><b>Nyomatás lap</b></p> <p>Lehetővé teszi az alapértelmezett nyomtatási beállítások módosítását a számítógépről.</p>	<ul style="list-style-type: none"> <li>• <b>Nyomatás:</b> Módosíthatja a nyomtató alapértelmezett nyomtatási beállításait, pl. a példányszámot és a papír tájolását. Ezek ugyanazok a beállítások, mint amelyek elérhetőek a nyomtató kezelőpaneljén.</li> </ul>
<p><b>Fax lap</b></p> <p>(Csak fax funkcióval rendelkező nyomtatók esetén)</p>	<ul style="list-style-type: none"> <li>• <b>Fogadási beállítások:</b> A bejövő faxok kezelésének beállítása a nyomtatón.</li> <li>• <b>Telefonkönyv:</b> Bejegyzések hozzáadása vagy törlése a faxtelefonkönyvben.</li> <li>• <b>Kéretlen faxok listája:</b> Azon faxszámok beállítása, amelyekről le van tiltva a fax küldése a nyomtatóra.</li> <li>• <b>Faxtevékenységi napló:</b> Legutóbbi faxtevékenység megtekintése a nyomtatón.</li> </ul>
<p><b>Beolvasás lap</b></p> <p>(csak MFP típusoknál)</p>	<p>A <b>Beolvasás hálózati mappába</b> és <b>Beolvasás e-mailbe</b> funkciók konfigurálása.</p> <ul style="list-style-type: none"> <li>• <b>Hálózati mappa beállítás:</b> Azon hálózati mappák beállítása, amelyekbe a nyomtató a beolvasott fájlokat mentheti.</li> <li>• <b>Beolvasás e-mailbe beállítás:</b> A <b>Beolvasás e-mailbe</b> funkció beállításához szükséges folyamat elindítása.</li> <li>• <b>Kimenő levelezési profilok:</b> Annak az e-mail címnek a megadása, amely megjelenik a „Feladó” mezőben a nyomtatóról küldött összes e-mail esetében.</li> <li>• <b>E-mail címjegyzék:</b> Bejegyzések hozzáadása vagy törlése az e-mail címjegyzékben.</li> <li>• <b>E-mail beállítások:</b> Alapértelmezett tárgy és szövegtörzs konfigurálása. Alapértelmezett lapolvasási beállítások konfigurálása e-mailekhez.</li> </ul>
<p><b>Másolás fül</b></p>	<p>Ezzel a füllel állíthatja be az alapértelmezett másolási beállításokat.</p>



Lap vagy rész	Leírás
<b>Hálózatkezelés</b> lap (Csak hálózatra csatlakoztatott nyomtatók esetében)	A hálózati rendszergazdák ezen a lapon végezhetik el a hálózattal kapcsolatos beállításokat, ha a nyomtató IP-alapú hálózathoz csatlakozik. Lehetővé teszi a hálózati rendszergazda számára a Wi-Fi Direct funkció beállítását is. Ez a lap nem jelenik meg, ha a nyomtató közvetlenül csatlakozik egy számítógéphez.
Lehetővé teszi a hálózati beállítások módosítását a számítógépről.	
<b>HP Web Services</b> lap	Ezen a lapon lehet beállítani a különböző webes eszközök nyomtatóval való használatát.

# Speciális beállítás HP Utility OS X operációs rendszerhez segédprogrammal

A HP Utility segítségével a számítógépén ellenőrizheti a nyomtató állapotát, vagy megtekintheti és módosíthatja a nyomtató beállításait.

A HP Utility akkor használható, ha a nyomtató USB-kábellel csatlakozik vagy TCP/IP alapú hálózathoz van csatlakoztatva.

## A HP Utility megnyitása

1. A számítógépen nyissa meg az **Alkalmazások** mappát.
2. Válassza a **HP**, majd a **HP Utility** lehetőséget.

## A HP Utility funkciói

A HP Utility eszköztára a következő elemeket tartalmazza:

- **Eszközök:** A HP Utility eszköztára által talált Mac termékek megjelenítéséhez vagy elrejtéséhez kattintson erre a gombra.
- **Minden beállítás:** Kattintson erre a gombra a HP Utility fő nézetéhez történő visszatéréshez.
- **HP ügyfélszolgálat:** Kattintson erre a gombra egy böngésző megnyitásához, és a HP támogatási webhelyére történő ugráshoz.
- **Kellékek:** Kattintson erre a gombra a HP SureSupply webhely megnyitásához.
- **Regisztráció:** Kattintson erre a gombra a HP regisztrációs webhely megnyitásához.
- **Újrahasznosítás:** Kattintson erre a gombra a HP Planet Partners Recycling Program webhelyének megnyitásához.

A HP Utility több lapból áll, amelyeket a **Minden beállítás** lista elemeire kattintva nyithat meg. A következő táblázat a HP Utility segédprogrammal végrehajtható feladatokat ismerteti.

Elem	Leírás
<b>Kellékállapot</b>	A kellékek állapotának megjelenítése és az online fogyóeszköz-rendelést lehetővé tevő hivatkozások elérése.
<b>Készülékinformációk</b>	Információk megjelenítése a jelenleg kiválasztott nyomtatóról, beleértve a nyomtató szolgáltatási azonosítóját (ha kapott), a firmware verzióját, a sorozatszámot és az IP-címet.
<b>Parancsok</b>	Speciális karakterek vagy nyomtatási parancsok küldése a nyomtatónak a nyomtatási feladat után. <b>MEGJEGYZÉS:</b> Ez a beállítás csak akkor elérhető, ha megnyitja a <b>View</b> (Nézet) menüt, és abban kijelöli a <b>Show Advanced</b> (Speciális lehetőségek mutatása) elemet.

Elem	Leírás
<b>Fájlfeltöltés</b>	Fájlok átvitele a számítógépről a nyomtatóra. A következő fájltypusokat töltheti fel: <ul style="list-style-type: none"> <li>◦ HP LaserJet nyomtatóparancsnyelv (.PRN)</li> <li>◦ PDF formátum (.PDF)</li> <li>◦ PostScript (.PS)</li> <li>◦ Egyszerű szöveg (.TXT)</li> </ul>
<b>Energiagazdálkodás</b>	A nyomtató gazdaságossági beállításainak konfigurálása.
<b>Firmware frissítése</b>	Firmware-frissítési fájl átvitele a nyomtatóra. <b>MEGJEGYZÉS:</b> Ez a beállítás csak akkor elérhető, ha megnyitja a <b>View (Nézet)</b> menüt, és abban kijelöli a <b>Show Advanced</b> (Speciális lehetőségek mutatása) elemet.
<b>HP Connected</b>	Hozzáférés a HP Connected webhelyhez.
<b>Üzenetközpont</b>	A nyomtatón fellépő hibaesemények megjelenítése.
<b>Duplex mód</b>	Az automatikus kétoldalas nyomtatási mód bekapcsolása. (Csak kétoldalas nyomtatók esetében)
<b>A hálózat beállításai</b>	Hálózati beállítások, pl. az IPv4 és az IPv6 beállításai, a Bonjour beállításai és egyéb értékek konfigurálása. (Csak hálózatra csatlakoztatott nyomtatók esetében)
<b>Kellékek kezelése</b>	Annak beállítása, hogy a nyomtató hogyan reagáljon, ha a kellékek becsült élettartamuk végéhez közelednek.
<b>Tálcá konfiguráció</b>	A papírméret és -típus módosítása az egyes tálcákhoz.
<b>További beállítások</b>	A HP beágyazott webszerver (EWS) megnyitása a nyomtatóhoz. <b>MEGJEGYZÉS:</b> Az USB-csatlakozás nem támogatott.
Proxyszerver-beállítások	A nyomtató proxyszerver-beállításainak konfigurálása.
<b>Alapvető faxbeállítások</b>	A faxfejléc mezőinek beállítása és annak konfigurálása, hogyan reagáljon a nyomtató a bejövő hívásokra. (csak MFP faxtípusoknál)
<b>Faxtovábbítás</b>	A nyomtató beállítása úgy, hogy másik számra továbbítsa a bejövő faxokat. (csak MFP faxtípusoknál)
<b>A faxeseménynaplók</b>	Az összes faxot tartalmazó naplók megtekintése. (csak MFP faxtípusoknál)
<b>Fax gyorstárcazások</b>	Faxszámok hozzáadása a gyorstárcazási listához. (csak MFP faxtípusoknál)
<b>Kéretlen faxok letiltása</b>	A blokkolni kívánt faxszámok tárolása. (csak MFP faxtípusoknál)

<b>Elem</b>	<b>Leírás</b>
<b>Beolvasás e-mailbe</b> (Csak multifunkciós nyomtatók esetében)	A HP beágyazott webszerver (HP Embedded Web Server - EWS) megnyitása az e-mailbe történő beolvasás beállításainak kezeléséhez.
<b>Beolvasás hálózati mappába</b> (Csak multifunkciós nyomtatók esetében)	A HP beágyazott webszerver (HP Embedded Web Server - EWS) megnyitása a hálózati mappába történő beolvasás beállításainak kezeléséhez.

# IP hálózati beállítások konfigurálása

- [Bevezetés](#)
- [Nyomtatómegosztásra vonatkozó korlátozó nyilatkozat](#)
- [Hálózati beállítások megtekintése és módosítása](#)
- [A nyomtató átnevezése a hálózaton](#)
- [IPv4 TCP/IP-paraméterek kézi beállítása a kezelőpanelen](#)
- [Kapcsolati sebesség beállítása](#)

## Bevezetés

A következő részek használatával konfigurálhatja a nyomtató hálózati beállításait.

## Nyomtatómegosztásra vonatkozó korlátozó nyilatkozat

A HP nem támogatja az egyenrangú hálózati működést, mivel ezt a szolgáltatást a Microsoft operációs rendszerek biztosítják, nem pedig a HP nyomtató-illesztőprogramok. Ugrás a Microsoft webhelyre: [www.microsoft.com](http://www.microsoft.com).

## Hálózati beállítások megtekintése és módosítása

A HP beépített webszerver segítségével megtekintheti vagy módosíthatja az IP-konfigurációs beállításokat.





 **MEGJEGYZÉS:** A lépések a kezelőpanel típusától függően változnak.



- |   |                             |
|---|-----------------------------|
| 1 | 2 soros kezelőpanel         |
| 2 | Érintőképernyős kezelőpanel |

### 1. Nyissa meg a HP beépített webszerver (EWS) lapot:

- a. **2 soros kezelőpanelek:** A nyomtató kezelőpaneljén nyomja meg a Beállítás gombot . Nyissa meg a **Hálózatbeállítás** menüt, majd válassza ki az **IP-cím megjelenítése** lehetőséget az IP-cím vagy a gazdagép nevének megjelenítéséhez.

**Érintőképernyős kezelőpanelek:** Érintse meg a nyomtató kezelőpaneljén a Kapcsolati adatok  /  gombot, majd érintse meg a **Hálózati kapcsolattal csatlakoztatott**  gombot vagy a **Hálózati Wi-Fi BE**  gombot az IP-cím vagy a gazdagép nevének megjelenítéséhez.

- b. Nyisson meg egy webböngészőt, és írja be a címsorába az IP-címet vagy a gazdagép nevét pontosan úgy, ahogyan a nyomtató kezelőpaneljén látható. Nyomja le a számítógép billentyűzetének **Enter** billentyűjét. Megnyílik a beágyazott webszerver.

 <https://10.10.XX.XXX/>

 **MEGJEGYZÉS:** Ha a webböngészőben megjelenik egy üzenet, amely arra figyelmeztet, hogy a webhely elérése nem feltétlenül biztonságos, válassza a folytatás lehetőségét. A webhely elérése nem károsítja a számítógépet.

2. Kattintson a **Hálózatkezelés** fülre, hogy hozzájusson a hálózati információhoz. Szükség szerint módosítsa a beállításokat.

## A nyomtató átnevezése a hálózaton

A nyomtató egyedi azonosíthatósága érdekében valamelyik hálózaton való átnevezéséhez használja a HP beágyazott webszervert.





 **MEGJEGYZÉS:** A lépések a kezelőpanel típusától függően változnak.



- |   |                             |
|---|-----------------------------|
| 1 | 2 soros kezelőpanel         |
| 2 | Érintőképernyős kezelőpanel |

1. Nyissa meg a HP beépített webszerver (EWS) lapot:

- a. **2 soros kezelőpanelek:** A nyomtató kezelőpaneljén nyomja meg a Beállítás gombot . Nyissa meg a **Hálózatbeállítás** menüt, majd válassza ki az **IP-cím megjelenítése** lehetőséget az IP-cím vagy a gazdagép nevének megjelenítéséhez.

**Érintőképernyős kezelőpanelek:** Érintse meg a nyomtató kezelőpaneljén a Kapcsolati adatok  /  gombot, majd érintse meg a **Hálózati kapcsolattal csatlakoztatott**  gombot vagy a **Hálózati Wi-Fi BE**  gombot az IP-cím vagy a gazdagép nevének megjelenítéséhez.

- b. Nyisson meg egy webböngészőt, és írja be a címsorába az IP-címet vagy a gazdagép nevét pontosan úgy, ahogyan a nyomtató kezelőpaneljén látható. Nyomja le a számítógép billentyűzetének **Enter** billentyűjét. Megnyílik a beágyazott webszerver.

 <https://10.10.XXXXX/>

 **MEGJEGYZÉS:** Ha a webböngészőben megjelenik egy üzenet, amely arra figyelmeztet, hogy a webhely elérése nem feltétlenül biztonságos, válassza a folytatás lehetőségét. A webhely elérése nem károsítja a számítógépet.

2. Nyissa meg a **Rendszer** fület.
3. Az alapértelmezett nyomtatónév az **Eszközadatok** oldal **Eszköznév** mezőjében olvasható. Ezt a nevet módosíthatja a nyomtató egyedi azonosítása érdekében.

 **MEGJEGYZÉS:** A lap többi mezőjének kitöltése opcionális.

4. A módosítások mentéséhez kattintson az **Alkalmaz** gombra.

## IPv4 TCP/IP-paraméterek kézi beállítása a kezelőpanelen

A kezelőpanel-menük segítségével kézzel állíthatja be az IPv4-címet, az alhálózati maszkot és az alapértelmezett átjárót.

 **MEGJEGYZÉS:** A lépések a kezelőpanel típusától függően változnak.

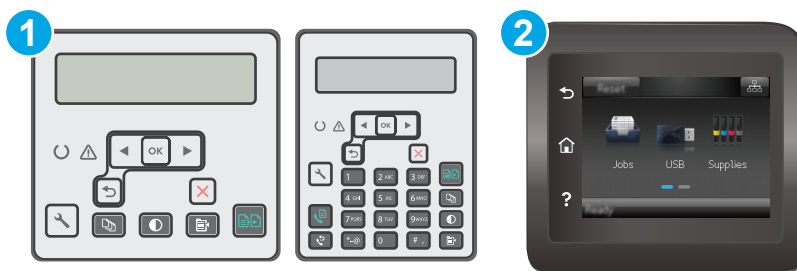

- 1 2 soros kezelőpanel
- 2 Érintőképernyős kezelőpanel

### 2 soros kezelőpanelek

1. A nyomtató kezelőpaneljén nyomja meg a Beállítás gombot .
2. Nyissa meg a következő menüket:
  - **Hálózati telepítés**
  - **IPv4 konfigurációs módszer**
  - **Kézi**
3. A nyíl gombok és az **OK** gomb használatával írja be az IP-címet és az alapértelmezett átjárót, majd érintse meg az **OK** gombot a módosítások mentéséhez.

## Érintőképernyős kezelőpanelek

1. A nyomtató kezelőpaneljének kezdőképernyőjén érintse meg a **Beállítás**  gombot.
2. Lapozzon a menüben, és érintse meg a **Hálózati beállítás** menüt.
3. Érintse meg az **IPv4 konfigurációs módszer** menüt, majd érintse meg a **Kézi** gombot.
4. Írja be az IP-címet az érintőképernyőn látható billentyűzet segítségével, majd érintse meg az **OK** gombot. A jóváhagyáshoz érintse meg az **Igen** gombot.
5. Írja be az alhálózati maszkot az érintőképernyőn látható billentyűzet segítségével, majd érintse meg az **OK** gombot. A jóváhagyáshoz érintse meg az **Igen** gombot.
6. Adja meg az alapértelmezett átjárót az érintőképernyőn látható billentyűzet segítségével, majd érintse meg az **OK** gombot. A jóváhagyáshoz érintse meg az **Igen** gombot.

## Kapcsolati sebesség beállítása

 **MEGJEGYZÉS:** Ez az információ csak Ethernet-hálózatokra érvényes. Nem vonatkozik vezeték nélküli hálózatokra.

A nyomtatószerver kapcsolati sebességének illeszkednie kell a hálózati hubhoz. A legtöbb helyzetben automatikus módban kell hagyni a nyomtatót. A kapcsolódási sebesség és a duplex beállítások hibás módosításai miatt előfordulhat, hogy a nyomtató nem tud kommunikálni más hálózati eszközökkel. Ha módosításokat szeretne végezni, használja a nyomtató kezelőpaneljét.

 **MEGJEGYZÉS:** A nyomtató beállításának egyeznie kell a hálózati eszköz beállításával (hálózati hub, switch, átjáró, útválasztó vagy számítógép).

 **MEGJEGYZÉS:** Ha ezeken a beállításokon változtat, az a nyomtató ki-, majd visszakapcsolását okozza. Csak akkor végezzen módosítást, ha a nyomtató tétlen.

 **MEGJEGYZÉS:** A lépések a kezelőpanel típusától függően változnak.



- 1 2 soros kezelőpanel
- 2 Érintőképernyős kezelőpanel

1. **2 soros kezelőpanelek:** A nyomtató kezelőpaneljén nyomja meg a **Beállítás**  gombot.

**Érintőképernyős kezelőpanelek:** A nyomtató kezelőpaneljének kezdőképernyőjén lapozzon a **Beállítás** menü megjelenéséig. Érintse meg a **Beállítás**  ikont a menü megnyitásához.

2. Nyissa meg a következő menüket:



- [Hálózati telepítés](#)
  - [Kapcsolódási sebesség](#)
- 3.** Válassza ki az alábbi lehetőségek egyikét:
- **Automatikus:** A nyomtatószerver automatikusan konfigurálja magát a hálózaton megengedett legnagyobb kapcsolati sebességre és kommunikációs módra.
  - **10T Teljes:** 10 megabájt/másodperc (Mbps), teljes duplex működés
  - **10T Fél:** 10 Mbps, félduplex működés
  - **100TX Teljes:** 100 Mbps, teljes duplex működés
  - **100TX Fél:** 100 Mbps, félduplex működés
  - **1000T Teljes:** 1000 Mbps, teljes duplex működés
- 4.** Érintse meg a **Mentés** gombot vagy nyomja meg az **OK** gombot. A nyomtató kikapcsol, majd ismét bekapcsol.

# A nyomtató biztonsági funkciói

## Bevezetés

A nyomtató számos biztonsági funkciót tartalmaz, amelyekkel korlátozható a konfigurációs beállításokhoz hozzáférők személye, biztosíthatók az adatok, és megakadályozható az értékes hardver-összetevőkhöz való hozzáférés.

- [Rendszerjelszó hozzárendelése vagy módosítása a beágyazott webszerverrel](#)
- [A formázó zárolása](#)

## Rendszerjelszó hozzárendelése vagy módosítása a beágyazott webszerverrel

A nyomtatóhoz és a HP beágyazott webszerverhez való hozzáféréshez jelöljön ki egy rendszergazdai jelszót, így a jogosulatlan felhasználók nem módosíthatják a nyomtató beállításait.

 **MEGJEGYZÉS:** A lépések a kezelőpanel típusától függően változnak.

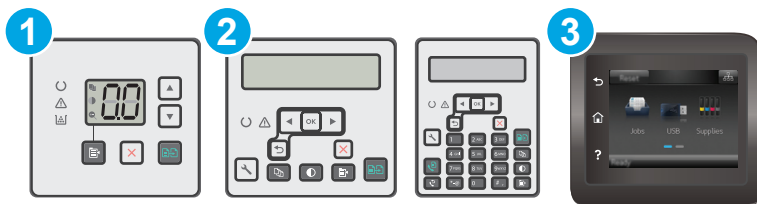

1	LED-kezelőpanel
2	2 soros kezelőpanel
3	Érintőképernyős kezelőpanel

1. Nyissa meg a HP beépített webszerver (EWS) lapot:

### LED-kezelőpanelek

- a. Nyissa meg a HP Nyomtatósegéd programot.
  - **Windows 8.1:** Kattintson a **Kezdőképernyő** bal alsó sarkában lévő lefele mutató nyílra, majd válassza ki a nyomtató nevét.
  - **Windows 8:** A jobb oldali gombbal kattintson a **Kezdőképernyő** egy üres területére, majd az alkalmazássávon a **Minden alkalmazás** lehetőségre, és válassza ki a nyomtató nevét.
  - **Windows 7, Windows Vista, és Windows XP:** A számítógép asztalán kattintson a **Start** gombra, válassza a **Minden program** elemet, kattintson a **HP** elemre, majd a nyomtató mappájára, válassza ki a nyomtató nevével jelezett ikont, végül nyissa meg a **HP Nyomtatósegéd** programot.
- b. A HP Nyomtatósegéd programban válassza ki a **Nyomtatás** lehetőséget, majd válassza a **HP készülékeszköztár** elemet.

## 2 soros és érintőképernyős kezelőpanelek:

- a. **2 soros kezelőpanelek:** A nyomtató kezelőpaneljén nyomja meg a Beállítás gombot . Nyissa meg a **Hálózatbeállítás** menüt, majd válassza ki az **IP-cím megjelenítése** lehetőséget az IP-cím vagy a gazdagép nevének megjelenítéséhez.

**Érintőképernyős kezelőpanelek:** Érintse meg a nyomtató kezelőpaneljén a Kapcsolati adatok / gombot, majd érintse meg a **Hálózati kapcsolattal csatlakoztatott** gombot vagy a **Hálózati Wi-Fi BE** gombot az IP-cím vagy a gazdagép nevének megjelenítéséhez.

- b. Nyisson meg egy webböngészőt, és írja be a címsorába az IP-címet vagy a gazdagép nevét pontosan úgy, ahogyan a nyomtató kezelőpaneljén látható. Nyomja le a számítógép billentyűzetének **Enter** billentyűjét. Megnyílik a beágyazott webszerver.

<https://10.10.XX.XXX/>

**MEGJEGYZÉS:** Ha a webböngészőben megjelenik egy üzenet, amely arra figyelmeztet, hogy a webhely elérése nem feltétlenül biztonságos, válassza a folytatás lehetőséget. A webhely elérése nem károsítja a számítógépet.

2. A **Rendszer** fülön kattintson a bal oldali navigációs panelen található **Adminisztráció** hivatkozásra.
3. A **Termékbiztonság** területen adja meg a jelszót a **Jelszó** mezőben.
4. Adja meg újból a jelszót a **Jelszó megerősítése** mezőben.
5. Kattintson az **Alkalmaz** gombra.

**MEGJEGYZÉS:** Jegyezze fel a jelszót, és tegye el biztonságos helyre.

## A formázó zárolása

A formázó rendelkezik egy nyílással, amely használható biztonsági kábel csatlakoztatásához. A formázó lezárása megakadályozza, hogy valaki értékes alkatrészeket vegyen ki belőle.

# Energiamegtakarítási beállítások

- [Bevezetés](#)
- [Nyomtatás EconoMode \(gazdaságos\) üzemmódban](#)
- [Az Alvás/Automatikus kikapcsolás inaktivitás esetén beállítás konfigurálása](#)
- [A Kikapcsolás inaktivitás esetén késleltetés beállítása és a nyomtató 1 watt vagy annál kevesebb energiafogyasztásának beállítása](#)
- [A Kikapcsolás késleltetése beállítás elvégzése](#)

## Bevezetés

A nyomtató számos takarékosági funkciót tartalmaz, amelyekkel energiát és kellékeket takaríthat meg.

## Nyomtatás EconoMode (gazdaságos) üzemmódban

Ez a nyomtató rendelkezik a dokumentumok piszkozatainak kinyomtatására szolgáló EconoMode lehetőséggel. Az EconoMode kevesebb tonert használhat. Az EconoMode alkalmazása azonban a nyomtatás minőségét is rontja.

A HP nem tanácsolja az EconoMode folyamatos használatát. Ha folyamatosan EconoMode üzemmódban nyomtat, a tonerkazetta mechanikus részei az előtt tönkremehetnek, mielőtt kifogyna belőlük a festék. Ha a nyomtatási minőség leromlik és már nem elfogadható, fontolja meg a tonerkazetta cseréjét.

 **MEGJEGYZÉS:** Ha ez a lehetőség nem érhető el a nyomtató-illesztőprogramban, beállíthatja a HP beépített webszerver segítségével.

1. A szoftveralkalmazásban válassza a **Nyomtatás** lehetőséget.
2. Válassza ki a nyomtatót, majd kattintson a **Tulajdonságok** vagy a **Beállítások** gombra.
3. Kattintson a **Papír/Minőség** lapra.
4. Kattintson az **EconoMode** lehetőségre.

## Az Alvás/Automatikus kikapcsolás inaktivitás esetén beállítás konfigurálása

A kezelőpanel menüinek segítségével állítsa be a nyomtató alvó üzemmódba lépése előtt eltelt várakozási idő mértékét.

Végezze el az alábbi műveletet az Elalvás/Automatikus kikapcsolás ez után beállítás módosításához:

 **MEGJEGYZÉS:** A lépések a kezelőpanel típusától függően változnak.

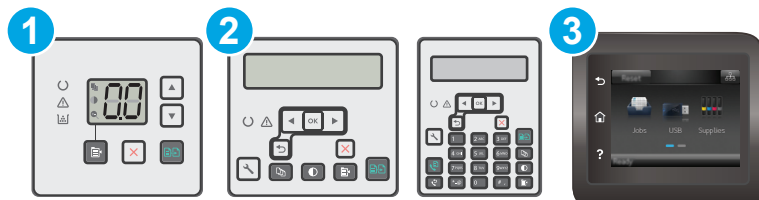

1 LED-kezelőpanel

2	2 soros kezelőpanel
3	Érintőképernyős kezelőpanel

### LED-kezelőpanelek:

1. Nyissa meg a HP beágyazott webszerveret (EWS):
  - a. Nyissa meg a HP Nyomtatósegéd programot.
    - **Windows 8.1:** Kattintson a **Kezdőképernyő** bal alsó sarkában lévő lefele mutató nyílra, majd válassza ki a nyomtató nevét.
    - **Windows 8:** A jobb oldali gombbal kattintson a **Kezdőképernyő** egy üres területére, majd az alkalmazássávon a **Minden alkalmazás** lehetőségre, és válassza ki a nyomtató nevét.
    - **Windows 7, Windows Vista, és Windows XP:** A számítógép asztalán kattintson a **Start** gombra, válassza a **Minden program** elemet, kattintson a **HP** elemre, majd a nyomtató mappájára, válassza ki a nyomtató nevével jelezett ikont, végül nyissa meg a **HP Nyomtatósegéd** programot.
  - b. A HP Nyomtatósegéd programban válassza ki a **Nyomatás** lehetőséget, majd válassza a **HP készülékeszköztár** elemet.
2. Kattintson a **Rendszer** fülre, válassza ki a **Rendszerbeállítás** oldalt, majd az **Energiabeállítások** oldalt.
3. Válassza ki az Alvás/Automatikus kikapcsolás idejét, majd kattintson az **Alkalmaz** gombra.

### 2 soros és érintőképernyős kezelőpanelek:

1. A nyomtató kezelőpaneljén nyissa meg a **Beállítás** menüt.
2. Nyissa meg a következő menüket:
  - [Rendszerbeállítás](#)
  - [Energiabeállítások](#)
  - [A Alvás/Automatikus kikapcsolás ez után:](#)
3. A nyílombok segítségével válassza ki az Elalvás/Automatikus kikapcsolás késleltetése beállítás időtartamát, majd nyomja meg az **OK** gombot.

A „Elalvás/Automatikus kikapcsolás késleltetés után” időtartamának kiválasztása.

## A Kikapcsolás inaktivitás esetén késleltetés beállítása és a nyomtató 1 watt vagy annál kevesebb energiafogyasztásának beállítása

A kezelőpanel menüinek segítségével állítsa be a nyomtató kikapcsolása előtt eltelt időtartam mértékét.

 **MEGJEGYZÉS:** A nyomtató kikapcsolása után az energiafogyasztás 1 watt vagy annál kevesebb.

Végezze el az alábbi műveletet a Kikapcsolás késleltetés után beállítás módosításához:

 **MEGJEGYZÉS:** A lépések a kezelőpanel típusától függően változnak.

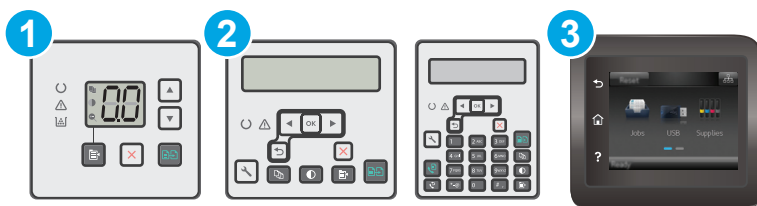

1	LED-kezelőpanel
2	2 soros kezelőpanel
3	Érintőképernyős kezelőpanel

### LED-kezelőpanelek:

1. Nyissa meg a HP beágyazott webszervert (EWS):
  - a. Nyissa meg a HP Nyomtatósegéd programot.
    - **Windows 8.1:** Kattintson a **Kezdőképernyő** bal alsó sarkában lévő lefele mutató nyílra, majd válassza ki a nyomtató nevét.
    - **Windows 8:** A jobb oldali gombbal kattintson a **Kezdőképernyő** egy üres területére, majd az alkalmazássávon a **Minden alkalmazás** lehetőségre, és válassza ki a nyomtató nevét.
    - **Windows 7, Windows Vista, és Windows XP:** A számítógép asztalán kattintson a **Start** gombra, válassza a **Minden program** elemet, kattintson a **HP** elemre, majd a nyomtató mappájára, válassza ki a nyomtató nevével jelezett ikont, végül nyissa meg a **HP Nyomtatósegéd** programot.
  - b. A HP Nyomtatósegéd programban válassza ki a **Nyomtatás** lehetőséget, majd válassza a **HP készülékeszköztár** elemet.
2. Kattintson a **Rendszer** fülre, válassza ki a **Rendszerbeállítás** oldalt, majd az **Energiabeállítások** oldalt.
3. A **Kikapcsolás meghatározott idő után** területen válassza ki a késleltetés idejét.

 **MEGJEGYZÉS:** Az alapértelmezett érték **4 óra**.

### 2 soros és érintőképernyős kezelőpanelek:

1. A nyomtató kezelőpaneljén nyissa meg a **Beállítás** menüt.
2. Nyissa meg a következő menüket:
  - **Rendszerbeállítás**
  - **Energiabeállítások**
  - **Leállítás ezután**
3. Válassza ki a „Kikapcsolás késleltetés után” idejét.

 **MEGJEGYZÉS:** Az alapértelmezett érték **4 óra**.

## A Kikapcsolás késleltetése beállítás elvégzése

A kezelőpanel menüinek segítségével kiválaszthatja, hogy a nyomtató a tápkapcsoló gomb megnyomása után késleltesse-e a kikapcsolást vagy sem.

Végezze el az alábbi műveletet a Kikapcsolás késleltetése beállítás módosításához:



**MEGJEGYZÉS:** A lépések a kezelőpanel típusától függően változnak.

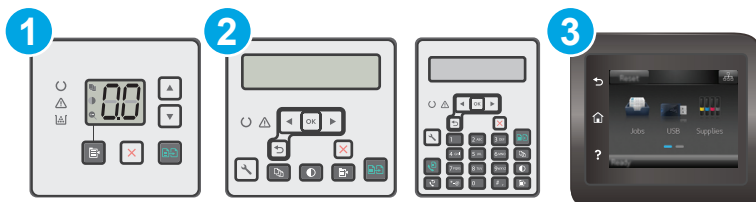

1	LED-kezelőpanel
2	2 soros kezelőpanel
3	Érintőképernyős kezelőpanel

### LED-kezelőpanelek:

1. Nyissa meg a HP beágyazott webszervert (EWS):
  - a. Nyissa meg a HP Nyomtatósegéd programot.
    - **Windows 8.1:** Kattintson a **Kezdőképernyő** bal alsó sarkában lévő lefele mutató nyílra, majd válassza ki a nyomtató nevét.
    - **Windows 8:** A jobb oldali gombbal kattintson a **Kezdőképernyő** egy üres területére, majd az alkalmazássávon a **Minden alkalmazás** lehetőségre, és válassza ki a nyomtató nevét.
    - **Windows 7, Windows Vista, és Windows XP:** A számítógép asztalán kattintson a **Start** gombra, válassza a **Minden program** elemet, kattintson a **HP** elemre, majd a nyomtató mappájára, válassza ki a nyomtató nevével jelezett ikont, végül nyissa meg a **HP Nyomtatósegéd** programot.
  - b. A HP Nyomtatósegéd programban válassza ki a **Nyomtatás** lehetőséget, majd válassza a **HP készülékeszköztár** elemet.
2. Kattintson a **Rendszer** fülre, válassza ki a **Rendszerbeállítás** oldalt, majd az **Energiabeállítások** oldalt.
3. A **Kikapcsolás késleltetése** területen válassza ki a késleltetési lehetőségek egyikét:
  - **Nincs késleltetés:** A nyomtató a Kikapcsolás ez után beállítás által meghatározott idejű inaktivitás után kikapcsol.
  - **Amikor a portok aktívak:** Ha ez az opció ki van választva, a nyomtató csak akkor kapcsol ki, ha az összes port inaktív. Az aktív hálózati kapcsolat vagy faxcsatlakozás megakadályozza a nyomtató kikapcsolását.

## 2 soros és érintőképernyős kezelőpanelek:

1. A nyomtató kezelőpaneljén nyissa meg a [Beállítás](#) menüt.
2. Nyissa meg a következő menüket:
  - [Rendszerbeállítás](#)
  - [Energiabeállítások](#)
  - [Kikapcsolás késleltetés](#)
3. Válassza ki az alábbi késleltetési lehetőségek egyikét:
  - [Nincs késleltetés](#): A nyomtató a Kikapcsolás ez után beállítás által meghatározott idejű inaktivitás után kikapcsol.
  - [Amikor a portok aktívak](#): Ha ez az opció ki van választva, a nyomtató csak akkor kapcsol ki, ha az összes port inaktív. Az aktív hálózati kapcsolat vagy faxcsatlakozás megakadályozza a nyomtató kikapcsolását.



## A firmware frissítése

A HP bizonyos időközönként nyomtatófrissítéseket bocsát ki, valamint új Webes szolgáltatások alkalmazásokat és új funkciókat a meglévő Webes szolgáltatások alkalmazásokhoz. A következő lépésekben frissítheti a nyomtató firmware-ét egy önálló nyomtató esetében. A firmware frissítése közben a Webes szolgáltatások alkalmazások automatikusan frissülnek.

Két támogatott módszer létezik a firmware frissítésére ezen a nyomtatón. A nyomtató firmware-ének frissítéséhez csak az egyik módszert alkalmazza.

### Első módszer: Firmware frissítése a 2 soros vagy érintőképernyős kezelőpanel használatával

Ezekkel a lépésekkel a firmware-t betöltheti a vezérlőpultról (csak hálózatra kötött nyomtatóknál), és/vagy beállíthatja a nyomtatón a jövőbeni firmware-frissítések automatikus betöltését. USB-kábellel csatlakoztatott nyomtató esetén ugorjon a második módszerre.

 **MEGJEGYZÉS:** A lépések a kezelőpanel típusától függően változnak.



- |   |                             |
|---|-----------------------------|
| 1 | 2 soros kezelőpanel         |
| 2 | Érintőképernyős kezelőpanel |

#### 2 soros kezelőpanelek:

1. Győződjön meg arról, hogy a nyomtató vezetékes (Ethernet) vagy vezeték nélküli csatlakozással az internetre csatlakozik.

 **MEGJEGYZÉS:** A nyomtatót az internetre kell csatlakoztatni, hogy a hálózati kapcsolatán keresztül frissítse a firmware-t.

2. A nyomtató kezelőpaneljén nyomja meg a Beállítás gombot .
3. Nyissa meg a **Szerviz** menüt, majd nyissa meg a **LaserJet frissítés** menüt.

 **MEGJEGYZÉS:** Ha nem találja a **LaserJet frissítés** lehetőséget, váltson a második módszerre.

4. Válassza a **Frissítések keresése** elemet frissítések kereséséhez.

---

 **MEGJEGYZÉS:** A nyomtató automatikusan keres frissítéseket, és ha újabb kiadást észlel, a frissítés folyamata automatikusan megindul.

---

5. Állítsa be a nyomtatót, hogy automatikusan frissítse a firmware-t, amint elérhetővé válnak frissítések.

A nyomtató kezelőpaneljén nyomja meg a **Beállítás** gombot .

Nyissa meg a **Szerviz** menüt, majd a **LaserJet frissítés** menüt, ezután válassza ki a **Frissítések kezelése** menüt.

Állítsa a **Frissítések engedélyezése** lehetőséget **IGEN** értékre, majd az **Automatikus keresés** opciót **BE** értékre.

### Érintőképernyős kezelőpanelek:

1. Győződjön meg arról, hogy a nyomtató vezetékes (Ethernet) vagy vezeték nélküli csatlakozással az internetre csatlakozik.

---

 **MEGJEGYZÉS:** A nyomtatót az internetre kell csatlakoztatni, hogy a hálózati kapcsolatán keresztül frissítse a firmware-t.

---

2. A nyomtató kezelőpaneljének kezdőképernyőjén érintse meg a **Beállítás** gombot.

3. Görgessen a **Szerviz** menühöz, majd nyissa meg a **LaserJet frissítés** menüt.

---

 **MEGJEGYZÉS:** Ha nem találja a **LaserJet frissítés** lehetőséget, váltson a második módszerre.

---

4. Frissítések kereséséhez érintse meg a **Frissítések keresése most** lehetőséget.

---

 **MEGJEGYZÉS:** A nyomtató automatikusan keres frissítéseket, és ha újabb kiadást észlel, a frissítés folyamata automatikusan megindul.

---

5. Állítsa be a nyomtatót, hogy automatikusan frissítse a firmware-t, amint elérhetővé válnak frissítések.

A nyomtató kezelőpaneljének kezdőképernyőjén érintse meg a **Beállítás** gombot.

Nyissa meg a **Szerviz** menüt, majd a **LaserJet frissítés** menüt, ezután válassza ki a **Frissítések kezelése** menüt.

Állítsa a **Frissítések engedélyezése** lehetőséget **IGEN** értékre, majd az **Automatikus keresés** opciót **BE** értékre.

## 2. módszer: Firmware frissítése a firmware-frissítő segédprogrammal

Kövesse az alábbi lépéseket a firmware-frissítő segédprogram manuális letöltéséhez és telepítéséhez a HP.com oldalról.

---

 **MEGJEGYZÉS:** Ez a firmware-frissítési módszer az egyetlen lehetséges megoldás a számítógéphez USB-kábellel csatlakozó nyomtatók számára. Hálózatra csatlakoztatott nyomtatók esetében is működik.

---

 **MEGJEGYZÉS:** A módszer használatához nyomtató-illesztőprogram telepítése szükséges.

---

1. Látogasson el a [www.hp.com/go/support](http://www.hp.com/go/support) oldalra, válassza ki az ország/térség nyelvét, kattintson az **Illesztőprogramok és szoftver** hivatkozásra, írja be az adott nyomtató nevét a keresőmezőbe, nyomja meg az **ENTER** gombot, majd válassza ki a nyomtatót a keresési eredmények közül.
2. Válassza ki az operációs rendszert.

3. A **Firmware** részben keresse meg a **Firmware-frissítő segédprogram** részt.
4. Kattintson a **Letöltés** gombra, a **Futtatás** pontra, majd ismét a **Futtatás** gombra.
5. Amikor az eszköz elindul, válassza ki a nyomtatót a legördülő listából és kattintson a **Firmware küldése** elemre.



---

**MEGJEGYZÉS:** A konfigurációs oldal kinyomtatásához és a telepített firmware-verzió ellenőrzéséhez a frissítés előtt vagy után kattintson a **Konfiguráció nyomtatása** elemre.

---

6. A képernyőn megjelenő utasítások alapján végezze el a telepítést, majd a **Kilépés** gombbal zárja be a segédprogramot.



---

# 9 Hibaelhárítás

- [Ügyfélszolgálat](#)
- [A kezelőpanel jelzőfényének értelmezése \(csak LED-kezelőpanel esetén\)](#)
- [A kezelőpanel súgója \(csak érintőképernyős modellek\)](#)
- [A gyári alapértelmezések visszaállítása](#)
- [A nyomtató kezelőpaneljén vagy a beágyazott webszerveren megjelenik a „Kazetta festékszintje alacsony” vagy a „Kazetta festékszintje nagyon alacsony” üzenet](#)
- [A készülék nem húz be papírt a papírtálcáról, vagy hibás a betöltés.](#)
- [Papírelakadások megszüntetése](#)
- [A lapadagoló cserélhető lemezszerkezetének megtisztítása](#)
- [A nyomtatási minőség javítása](#)
- [A másolási és beolvasási képminőség javítása](#)
- [A faxképminőség javítása](#)
- [Vezetékes hálózati problémák megoldása](#)
- [Vezeték nélküli hálózati problémák megoldása](#)
- [Faxolási problémák megoldása](#)

## További tudnivalók:

Az alábbi információk a megjelenés idején helyesek voltak. A legfrissebb információkat lásd: [www.hp.com/support/ljM129MFP](http://www.hp.com/support/ljM129MFP).

A HP mindenre kiterjedő nyomtatósúgója az alábbi információkat tartalmazza:

- Telepítés és konfigurálás
- Tanulás és használat
- Hibaelhárítás
- Szoftver- és firmware-frissítések letöltése
- Csatlakozás a támogatási fórumokhoz
- Garanciális és szabályzati információk keresése

# Ügyfélszolgálat

---



Telefonos ügyfélszolgálat az Ön országában/térségében	Az országra/térségre vonatkozó telefonszámok a nyomtató dobozában mellékelt szórólapon, illetve a következő webhelyen található: <a href="http://www.hp.com/support/">www.hp.com/support/</a> .
Legyenek kéznél a következő adatok: nyomtató neve, sorozatszám, a vásárlás dátuma és a probléma leírása	
24 órás internetes támogatás, valamint szoftver segédprogramok és illesztőprogramok letöltése	<a href="http://www.hp.com/support/ljM129MFP">www.hp.com/support/ljM129MFP</a>
További HP javítási vagy karbantartási szerződések megrendelése	<a href="http://www.hp.com/go/carepack">www.hp.com/go/carepack</a>
A nyomtató regisztrálása	<a href="http://www.register.hp.com">www.register.hp.com</a>

---





# A kezelőpanel jelzőfényének értelmezése (csak LED-kezelőpanel esetén)

Ha a nyomtató felhasználói jóváhagyást igényel, a LED-kezelőpanel kijelzőjén váltakozva látható a **Go** felirat és egy kétszámjegyű állapot kód. Ha a nyomtató beavatkozást igényel, a LED-kezelőpanel kijelzőjén váltakozva látható az **Er** felirat és egy kétszámjegyű hibakód. Az alábbi táblázat segítségével meghatározhatja a nyomtató problémáit.



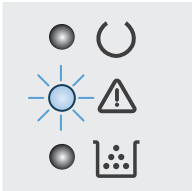





## 9-1. táblázat: Az állapotjelző fények működésének magyarázata

	„jelzőfény nem világít” szimbóluma
	„jelzőfény világít” szimbóluma
	„jelzőfény villog” szimbóluma

## 9-2. táblázat: A kezelőpanel jelzőfény-kombinációi

Fényjelzés	Hibakód	A nyomtató állapota	Művelet
A figyelmeztető jelzőfény villog.	<b>Go/01</b>	A nyomtató kézi adagolás üzemmódban van.	Töltsön megfelelő méretű és típusú papírt az adagolótálcára. A folytatáshoz nyomja meg a Másolás indítása  gombot.
	<b>Go/02</b>	A nyomtató egy kézi kétoldalas feladatot dolgoz fel.	Töltse a lapokat az adagolótálcára a második oldal kinyomtatásához. A folytatáshoz nyomja meg a Másolás indítása  gombot.
	<b>Go/03</b>	A nyomtatási feladat eltér a felhasználói beállításoktól.	Helyezzen be egy sima papírt, vagy nyomja meg a Másolás indítása  gombot az aktuális lappal történő folytatáshoz.
	<b>Er/01</b>	Az adagolótálca üres.	Töltsön hordozót a tálcába.
	<b>Er/02</b>	Nyitva van egy ajtó.	Ellenőrizze, hogy a felső fedél megfelelően van-e lecsukva.
	<b>Er/03</b>	A nyomtatónak nem sikerült behúznia a lapot.	Folytatáshoz nyomja meg a Másolás indítása  gombot.
	<b>Er/04</b>	Papírelakadás az adagolótálcában.	Szüntesse meg az elakadást.
	<b>Er/05</b>	Papírelakadás tonerkazetta területén.	Szüntesse meg az elakadást.
	<b>Er/06</b>	Papírelakadás a kimeneti tálca területén.	Szüntesse meg az elakadást.
	<b>Er/25</b>	A tálcára betöltött papír mérete nem egyezik a nyomtatási feladat által meghatározott mérettel.	Cserélje ki a papírt, vagy nyomja meg a Másolás indítása  gombot az aktuális méretű lappal történő folytatáshoz.

## 9-2. táblázat: A kezelőpanel jelzőfény-kombinációi (folytatás)

Fényjelzés	Hibakód	A nyomtató állapota	Művelet
	<b>Er/26</b>	A nyomtató általános motorhibát észlelt.	Folytatáshoz nyomja meg a Másolás indítása  gombot.  Ha a hiba ismét előfordul, kapcsolja ki a nyomtatót. Várjon 30 másodpercet, majd kapcsolja be a nyomtatót.
	<b>Er/81</b>	Nem megfelelő firmware lett betöltve.	Folytatáshoz nyomja meg a Másolás indítása  gombot. Töltse be a megfelelő firmware-t.
	<b>Er/82</b>	A nyomtató hibás kódalírás hibát észlelt.	Nyomja meg a Másolás indítása  gombot, hogy elfogadja az aláírást, vagy nyomja meg a Mégse  gombot a frissítés leállításához.
	<b>Er/83</b>	A nyomtató megszakította a rossz aláíráskóddal történő frissítést.	Folytatáshoz nyomja meg a Másolás indítása  gombot.
	<b>Er/90</b>	A nyomtató motorkábel hibát észlelt.	Folytatáshoz nyomja meg a Másolás indítása  gombot.  Ha a hiba nem szűnik meg, forduljon a HP ügyfélszolgálatához.
	<b>Er/91</b>	A nyomtató lapolvasókábel-hibát észlelt.	Folytatáshoz nyomja meg a Másolás indítása  gombot.  Ha a hiba nem szűnik meg, forduljon a HP ügyfélszolgálatához.
	<b>Er/92</b>	A nyomtató kezelőpanel-kábel hibát észlelt.	Folytatáshoz nyomja meg a Másolás indítása  gombot.  Ha a hiba nem szűnik meg, forduljon a HP ügyfélszolgálatához.
A figyelmeztető jelzőfény villog és a toner jelzőfény világít.	<b>Er/08</b>	Nagyon kevés a festék a tonerkazettában.	Helyezze vissza a tonerkazettákat.
	<b>Er/09</b>	Nagyon kevés a festék a képalkotó dobban.	Cserélje ki a képalkotó dobot.
	<b>Er/10</b>	Több kellék szintje is alacsony.	Cserélje ki a kellekeket.

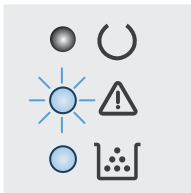





## 9-2. táblázat: A kezelőpanel jelzőfény-kombinációi (folytatás)

Fényjelzés	Hibakód	A nyomtató állapota	Művelet
A figyelmeztető jelzőfény és a toner jelzőfény villog.	<b>Er/07</b>	A tonerkazetta vagy a képpalkotó dob hiányzik, vagy nem megfelelően lett behelyezve.	Helyezze be, vagy vegye ki és helyezze be újra a tonerkazettát és a képpalkotó dobot.
	<b>Er/11</b>	A tonerkazetta nem kompatibilis a nyomtatóval, feltehetően egy hiányzó vagy sérült memóriachip miatt.	Helyezze vissza a tonerkazettákat.
	<b>Er/12</b>	A képpalkotó dob nem kompatibilis a nyomtatóval, feltehetően egy hiányzó vagy sérült memóriachip miatt.	Cserélje ki a képpalkotó dobot.
	<b>Er/13</b>	Több kellék inkompatibilis a nyomtatóval, feltehetően egy hiányzó vagy sérült memóriachip miatt.	Cserélje ki a kellékeket.
	<b>Er/14</b>	A tonerkazettát egy másik nyomtató védi.	Helyezze vissza a tonerkazettákat.
	<b>Er/15</b>	A képpalkotó dobot egy másik nyomtató védi.	Cserélje ki a képpalkotó dobot.
	<b>Er/16</b>	Több kellék is egy másik nyomtatóhoz tartozik.	Cserélje ki a kellékeket.
	<b>Er/17</b>	Nem engedélyezett tonerkazetta van behelyezve.	Helyezze vissza a tonerkazettákat.
	<b>Er/18</b>	Nem engedélyezett képpalkotó dob van behelyezve.	Cserélje ki a képpalkotó dobot.
	<b>Er/19</b>	Nem engedélyezett kellékek vannak behelyezve.	Cserélje ki a kellékeket.

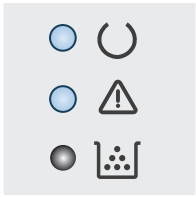
## 9-2. táblázat: A kezelőpanel jelzőfény-kombinációi (folytatás)

Fényjelzés	Hibakód	A nyomtató állapota	Művelet
	<b>Er/20</b>	A kazettaérzékelő hibát észlelt.	Helyezze vissza a tonerkazettákat.
<p>A figyelmeztető és az üzemműködés jelzőfény is világít.</p> 	<b>Er/30</b>	A nyomtató súlyos hibát észlelt, amelyet nem lehet elhárítani.	<ol style="list-style-type: none"> <li>1. Kapcsolja ki a nyomtatót, és húzza ki a tápkábelt a nyomtatóból.</li> <li>2. Várjon 30 másodpercet, és kapcsolja be a nyomtatót, vagy csatlakoztassa a tápkábelt újból a nyomtatóhoz.</li> <li>3. Várja meg, amíg a nyomtató végrehajtja az inicializálást.</li> </ol> <p>Ha a hiba nem szűnik meg, forduljon a HP ügyfélszolgálatához.</p>
	<b>Er/49</b>		
	<b>Er/50</b>		
	<b>Er/51</b>		
	<b>Er/52</b>		
	<b>Er/53</b>		
	<b>Er/54</b>		
	<b>Er/55</b>		
	<b>Er/56</b>		
	<b>Er/57</b>		
<b>Er/58</b>			
<b>Er/59</b>			
<b>Er/60</b>			
<b>Er/79</b>			

## A kezelőpanel súgója (csak érintőképernyős modellek)

A nyomtatóhoz beépített súgórendszer tartozik, amely az egyes képernyők használatát ismerteti. A súgó megnyitásához érintse meg a képernyő jobb felső sarkában lévő Súgó  gombot.



Egyes képernyők esetében a Súgó gomb egy globális menüt nyit meg, amelyben rákereshet adott témakörökre. A menüben található gombok megérintésével tallózhat a menüszerkezetben.

Bizonyos súgóképernyők animációkat tartalmaznak, amelyek bemutatják a folyamatok menetét, például az elakadások megszüntetésének módját.

Az egyéni feladatok beállításait tartalmazó képernyők esetében a Súgó gomb egy olyan témakört nyit meg, amely ismerteti a képernyőre vonatkozó opciókat

Ha a nyomtató hibát jelez vagy figyelmeztetést jelenít meg, a probléma leírását tartalmazó üzenet megnyitásához érintse meg a Súgó  gombot. Az üzenet a probléma megoldásában segítő utasításokat is tartalmazza.

## A gyári alapértelmezések visszaállítása

A gyári alapértelmezések visszaállítása a nyomtató és a hálózat minden beállításának a gyári értékekre történő visszaállítását jelenti. A funkció nem állítja vissza az oldalszámot vagy a tálcaméretet. A nyomtató gyári alapértelmezett értékeinek visszaállításához kövesse a következő lépéseket.

**⚠ VIGYÁZAT!** A gyárilag megadott alapértékek visszaállítása az összes beállítást visszaállítja a gyári alapértékre, és törli a memóriában tárolt oldalakat is.

**📝 MEGJEGYZÉS:** A lépések a kezelőpanel típusától függően változnak.

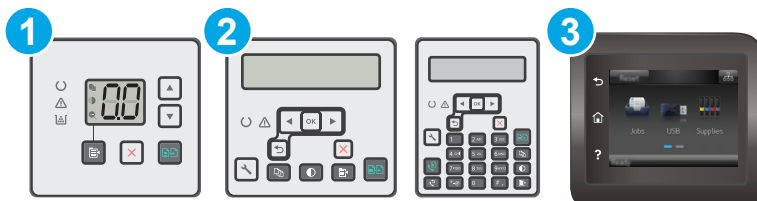

1	LED-kezelőpanel
2	2 soros kezelőpanel
3	Érintőképernyős kezelőpanel

### LED-kezelőpanelek:

1. Nyissa meg a HP beágyazott webszervert (EWS):
  - a. Nyissa meg a HP Nyomtatósegéd programot.
    - **Windows 8.1:** Kattintson a **Kezdőképernyő** bal alsó sarkában lévő lefele mutató nyílra, majd válassza ki a nyomtató nevét.
    - **Windows 8:** A jobb oldali gombbal kattintson a **Kezdőképernyő** egy üres területére, majd az alkalmazássávon a **Minden alkalmazás** lehetőségre, és válassza ki a nyomtató nevét.
    - **Windows 7, Windows Vista, és Windows XP:** A számítógép asztalán kattintson a **Start** gombra, válassza a **Minden program** elemet, kattintson a **HP** elemre, majd a nyomtató mappájára, válassza ki a nyomtató nevével jelezett ikont, végül nyissa meg a **HP Nyomtatósegéd** programot.
  - b. A HP Nyomtatósegéd programban válassza ki a **Nyomtatás** lehetőséget, majd válassza a **HP készülékeszköztár** elemet.
2. Kattintson a **Rendszer** fülre, majd a **Mentés és visszaállítás** oldalra.
3. Válassza az **Alapértelmezés visszaállítása** lehetőséget.

A nyomtató automatikusan újraindul.

## 2 soros és érintőképernyős kezelőpanelek:

1. A nyomtató kezelőpaneljén nyissa meg a **Beállítás** menüt.
2. A **Szervizelés** menü megnyitása.
3. Válassza az **Alapértelmezés visszaállítása** lehetőséget.  
A nyomtató automatikusan újraindul.

# A nyomtató kezelőpaneljén vagy a beágyazott webszerveren megjelenik a „Kazetta festékszintje alacsony” vagy a „Kazetta festékszintje nagyon alacsony” üzenet

**Patron alacsony szinten:** A nyomtató jelzi, ha egy patronban kevés a festék. A kazetta fennmaradó élettartama eltérő lehet. Gondoskodjon arról, hogy legyen kéznél cserekazetta, ha a nyomtatási minőség már nem elfogadható. A patron nem kell most kicserélni.

**Patron nagyon alacsony szinten:** A nyomtató jelzi, ha a patronban lévő festék szintje rendkívül alacsony. A kazetta fennmaradó élettartama eltérő lehet. Gondoskodjon arról, hogy legyen kéznél cserekazetta, ha a nyomtatási minőség már nem elfogadható. Ekkor a patron nem kell cserélni, kivéve ha a nyomtatási minőség már nem elfogadható.

Amint egy HP patron elérte a **Nagyon alacsony szinten** jelzést, a rá vonatkozó HP Premium Protection jótállás érvényessége megszűnik.

 **MEGJEGYZÉS:** A kazettát ki kell cserélni, ha a nyomtató a kazetta alacsony szintjére figyelmeztet HP 33A eredeti fekete LaserJet tonerkazetta és HP 34A eredeti LaserJet képpalkotó dob esetén.

## A „Nagyon alacsony” beállítások módosítása

Módosíthatja, hogyan viselkedjen a nyomtató, amikor a kellekek elérik a nagyon alacsony szintet. Ezeket a beállításokat nem kell újból elvégeznie, amikor új patron helyez be.

 **MEGJEGYZÉS:** A „nagyon alacsony szint” beállítás nem módosítható HP 33A eredeti fekete LaserJet tonerkazetta és HP 34A eredeti LaserJet képpalkotó dob esetén.

 **MEGJEGYZÉS:** A lépések a kezelőpanel típusától függően változnak.

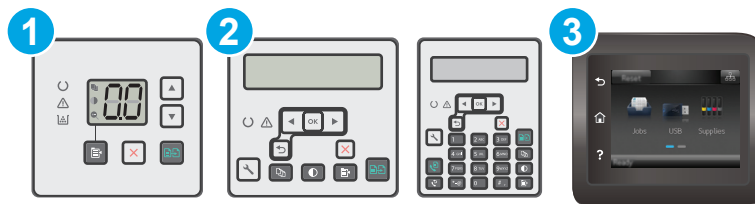

- |   |                             |
|---|-----------------------------|
| 1 | LED-kezelőpanel             |
| 2 | 2 soros kezelőpanel         |
| 3 | Érintőképernyős kezelőpanel |

### LED-kezelőpanelek:

1. Nyissa meg a HP beágyazott webszerveret (EWS):
  - a. Nyissa meg a HP Nyomtatósegéd programot.

- **Windows 8.1:** Kattintson a **Kezdőképernyő** bal alsó sarkában lévő lefele mutató nyílra, majd válassza ki a nyomtató nevét.
  - **Windows 8:** A jobb oldali gombbal kattintson a **Kezdőképernyő** egy üres területére, majd az alkalmazásávon a **Minden alkalmazás** lehetőségre, és válassza ki a nyomtató nevét.
  - **Windows 7, Windows Vista, és Windows XP:** A számítógép asztalán kattintson a **Start** gombra, válassza a **Minden program** elemet, kattintson a **HP** elemre, majd a nyomtató mappájára, válassza ki a nyomtató nevével jelezett ikont, végül nyissa meg a **HP Nyomtatósegéd** programot.
- b. A HP Nyomtatósegéd programban válassza ki a **Nyomtatás** lehetőséget, majd válassza a **HP Készülékeszköztár** elemet.
2. Kattintson a **Rendszer** fülre, majd a **Kellékbeállítások** fülre.
3. A **Papírbeállítás** területen válassza ki a megfelelő alacsony tintaszintű kazetta beállításokat.
- Válassza a **Folytatás** lehetőséget, ha szeretné, hogy a nyomtató figyelmeztesse arra, hogy a kazetta nagyon alacsony szinten van, de folytassa a nyomtatást.
  - Válassza a **Leállítás** lehetőséget, ha azt szeretné, hogy a nyomtató a kazetta cseréjéig ne nyomtasson.
  - Válassza a **Figyelmeztetés** lehetőséget, ha azt szeretné, hogy a nyomtató leállítsa a nyomtatást, és figyelmeztessen a kazetta cseréjére. Ezzel a beállítással nyugtázhatja a figyelmeztetést, és folytathatja a nyomtatást. A felhasználó által megadható beállítás a nyomtaton „Figyelmeztetés 100 oldalanként, 200 oldalanként, 300 oldalanként, 400 oldalanként vagy soha”. Ez a beállítás a felhasználók kényelmét szolgálja, és nem azt jelzi, hogy ezek az oldalak elfogadható minőségben lesznek kinyomtatva.

## 2 soros és érintőképernyős kezelőpanelek:

1. A nyomtató kezelőpaneljén nyissa meg a **Beállítás** menüt.
2. Nyissa meg a következő menüket:
  - **Rendszerbeállítás**
  - **Kellékbeállítások**
  - **Fekete kazetta vagy Színes kazetta**
  - **Nagyon alacsony szinten beállítás**
3. Válassza ki az alábbi lehetőségek egyikét:
  - Válassza a **Folytatás** lehetőséget, ha szeretné, hogy a nyomtató figyelmeztesse arra, hogy a kazetta nagyon alacsony szinten van, de folytassa a nyomtatást.
  - Válassza a **Leállítás** lehetőséget, ha azt szeretné, hogy a nyomtató a kazetta cseréjéig ne nyomtasson.
  - Válassza a **Figyelmeztetés** lehetőséget, ha azt szeretné, hogy a nyomtató leállítsa a nyomtatást, és figyelmeztessen a kazetta cseréjére. Ezzel a beállítással nyugtázhatja a figyelmeztetést, és folytathatja a nyomtatást. A felhasználó által megadható beállítás a nyomtaton „Figyelmeztetés 100 oldalanként, 200 oldalanként, 300 oldalanként, 400 oldalanként vagy soha”. Ez a beállítás a felhasználók kényelmét szolgálja, és nem azt jelzi, hogy ezek az oldalak elfogadható minőségben lesznek kinyomtatva.

## Faxként is használható nyomtatóknál

Ha a nyomtató **Leállítás** vagy **Figyelmeztetés** lehetőségre van állítva, fennáll a kockázata, hogy a nyomtató a nyomtatás folytatásakor nem nyomtatja ki a faxokat. Ez abban az esetben fordulhat elő, ha a nyomtató a memória befogadóképességét meghaladó mennyiségű faxot fogadott a várakozás során.

A nyomtató képes megszakítás nélkül kinyomtatni a faxokat a Nagyon alacsony szint átlépése után is, ha a **Folytatás** lehetőséget választja a patronnál, de ekkor a nyomtatási minőség romlásával kell számolni.

## Rendeljen kellékeket

Kellékek és papírok rendelése	<a href="http://www.hp.com/go/suresupply">www.hp.com/go/suresupply</a>
Rendelés szervizen vagy ügyfélszolgálaton keresztül	Forduljon a hivatalos HP-szervizhez vagy ügyfélszolgálathoz.
Rendelés a HP beépített webkiszolgáló (EWS) használatával	A hozzáféréshez írja be a nyomtató IP-címét vagy a gazdagép nevét a számítógépen egy támogatott webböngésző címsorába (URL-mezőjébe). A HP beágyazott webszerveren egy HP SureSupply webhelyre mutató hivatkozás is található, ahol eredeti HP kellékeket vásárolhat.



# A készülék nem húz be papírt a papírtálcáról, vagy hibás a betöltés.

## Bevezetés

Az alábbi megoldások segíthetnek a problémák elhárításában, ha a nyomtató nem húzza be a papírt valamelyik tálcáról vagy egyszerre több papírlapot húz be. A következő helyzetek bármelyike papírelakadásokat eredményezhet.

- [A nyomtató nem húz be papírt](#)
- [A nyomtató egyszerre több lapot húz be](#)
- [A lapadagoló beragad, ferdén húzza be a lapot, vagy egyszerre több lapot is behúz.](#)
- [Tisztítsa meg a dokumentumadagoló behúzógörgőit és elválasztópárnáját](#)

## A nyomtató nem húz be papírt

Ha a nyomtató nem húz be papírt a tálcáról, próbálkozzon az alábbi lehetőségekkel.

1. Nyissa ki a nyomtatót, és távolítsa el az esetlegesen elakadt papírlapokat. Ellenőrizze, hogy nem maradtak-e szakadt papírdarabok a nyomtató belsejében.
2. Töltsön be a tálcára a feladatnak megfelelő méretű papírt.
3. Ellenőrizze a nyomtató kezelőpaneljén, hogy helyes papírméret és -típus van-e beállítva.
4. Győződjön meg róla, hogy a tálca papírvezetői a papírméretnek megfelelően vannak beállítva. Állítsa be megfelelően a papírvezetőket a tálcában. A tálca vezetőjén látható nyílnek pontosan igazodnia kell a tálcán lévő jelöléshez.



**MEGJEGYZÉS:** A beállításkor figyeljen arra, hogy a papírvezetők ne legyenek túl szorosan a papírköteghez nyomva. A papírvezetőket a tálcán látható bevágások vagy egyéb jelölések szerint állítsa be.

5. Ellenőrizze, hogy a szoba páratartalma megfelel-e az adott nyomtató követelményeinek, és hogy a papír bontatlan csomagolásban van-e tárolva. A becsomagolt papírkötegek többségét a papír szárazon tartása érdekében vízhatlan csomagolással forgalmazzák.

Magas páratartalmú környezetben a tálcában a köteg tetején lévő papír nedvességet szívhat magába, és emiatt előfordulhat, hogy hullámossá vagy egyenetlenné válik. Ebben az esetben távolítsa el a felső 5-10 papírlapot a kötegből.

Alacsony páratartalmú környezetben a sztatikus elektromosság-többlet összeragadt papírlapokat okozhat. Ebben az esetben távolítsa el a papírt a tálcából, és két végénél fogva hajlítsa meg a köteget úgy, hogy U-alakot formázzon. Ezután fordítsa lefelé a végeket az U-alak visszafordításához. Következő lépésként fogja meg két oldalán a papírköteget, majd ismételje meg ezt az eljárást. Ez a folyamat sztatikus energia keletkezése nélkül választja el egymástól az egyes lapokat. Egyenesítse ki a papírköteget egy asztalon, mielőtt visszatenné a tálcára.

**9-1. ábra:** A papírköteg meghajlításának technikája

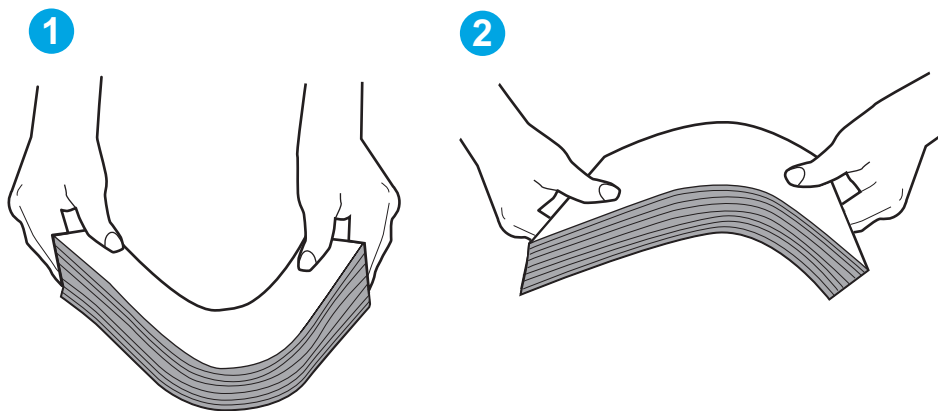

6. Nézze meg, hogy nem látható-e a nyomtató kezelőpaneljén a papír kézi adagolására felszólító figyelmeztetés. Töltsön be papírt, és folytassa.
7. A tálca fölötti hengerek piszkosak lehetnek. Törölje le a hengereket langyos vízzel benedvesített szöszmentes ronggyal. Használjon desztillált vizet, amennyiben van kéznél.

**⚠ VIGYÁZAT!** Ne permetezzen vizet közvetlenül a nyomtatóra. Ehelyett permetezzen vizet a rongyra vagy nedvesítse meg azt vízzel, majd a hengerek tisztítása előtt facsarja jól ki.

## A nyomtató egyszerre több lapot húz be

Ha a nyomtató egyszerre több papírlapot húz be a tálcáról, próbálkozzon az alábbi lehetőségekkel.

1. Vegye ki a papírköteget a tálcából, hajlítsa meg, fordítsa meg 180 fokkal, majd fordítsa át. *Ne pörgesse át a papírköteget.* Tegye vissza a papírköteget a tálcába.

**📝 MEGJEGYZÉS:** A papír átpörgetése sztatikus elektromosságot okozhat. A papír átpörgetése helyett két végénél fogva hajlítsa meg a papírköteget úgy, hogy U-alakot formázzon. Ezután fordítsa lefelé a végeket az U-alak visszafordításához. Következő lépésként fogja meg két oldalán a papírköteget, majd ismételje meg ezt az eljárást. Ez a folyamat sztatikus energia keletkezése nélkül választja el egymástól az egyes lapokat. Egyenesítse ki a papírköteget egy asztalon, mielőtt visszatenné a tálcára.

**9-2. ábra:** A papírköteg meghajlításának technikája

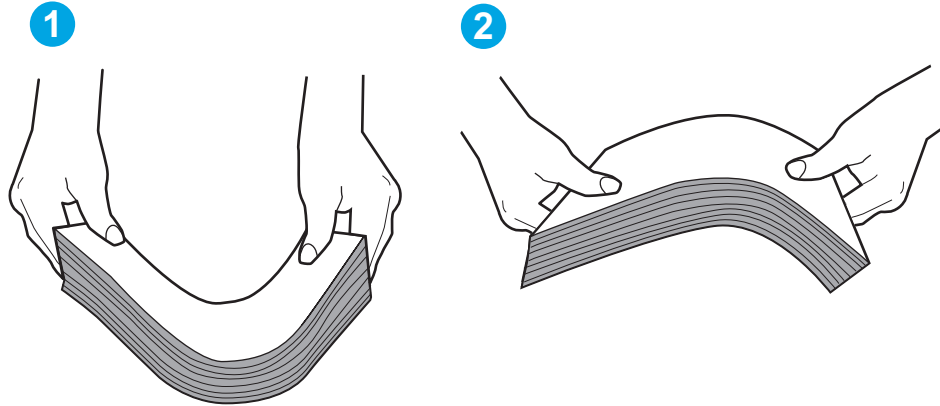

2. Csak olyan papírt használjon, amely megfelel az erre a nyomtatóra vonatkozó HP-specifikációknak.
3. Ellenőrizze, hogy a szoba páratartalma megfelel-e az adott nyomtató követelményeinek, és hogy a papír bontatlan csomagolásban van-e tárolva. A becsomagolt papírkötegek többségét a papír szárazon tartása érdekében vízhatlan csomagolással forgalmazzák.

Magas páratartalmú környezetben a tálcában a köteg tetején lévő papír nedvességet szívhat magába, és emiatt előfordulhat, hogy hullámossá vagy egyenetlenné válik. Ebben az esetben távolítsa el a felső 5-10 papírlapot a kötegből.

Alacsony páratartalmú környezetben a sztatikus elektromosság-többlet összeragadt papírlapokat okozhat. Ebben az esetben távolítsa el a papírt a tálcából, és hajlítsa meg a köteget a fentebb leírt módon.

4. Ne használjon gyűrött, összehajtott vagy sérült papírt. Ha szükséges, használjon másik csomagból vett papírt.
5. A tálca belsejében lévő kötegmagasság-jelöléseket figyelembe véve győződjön meg arról, hogy a tálca nincs túltöltve. Ha a tálca túl van töltve, vegye ki a teljes papírköteget, igazítsa meg, majd helyezze vissza a köteg egy részét a tálcára.
6. Győződjön meg róla, hogy a tálca papírvezetői a papírméretnek megfelelően vannak beállítva. Állítsa be megfelelően a papírvezetőket a tálcában. A tálca vezetőjén látható nyílknak pontosan igazodnia kell a tálcán lévő jelöléshez.

---

 **MEGJEGYZÉS:** A beállításkor figyeljen arra, hogy a papírvezetők ne legyenek túl szorosan a papírköteghez nyomva. A papírvezetőket a tálcán látható bevágások vagy egyéb jelölések szerint állítsa be.

---

7. Ellenőrizze, hogy a nyomtatási környezet megfelel-e a tájékoztatóban megadott követelményeknek.

## A lapadagoló beragad, ferdén húzza be a lapot, vagy egyszerre több lapot is behúz.

---

 **MEGJEGYZÉS:** Az alábbi információk csak a többfunkciós nyomtatókra vonatkoznak.

---

- Előfordulhat, hogy az eredeti dokumentumon gemkapocs vagy öntapadós cédula található, amelyet el kell távolítani.
- Ellenőrizze, hogy az összes henger a helyén van-e, valamint hogy a hengerek ajtaja és a lapadagoló fedele zárva van-e.

- Győződjön meg arról, hogy be van-e csukva a lapadagoló fedele.
- Előfordulhat, hogy a lapok nem megfelelően lettek behelyezve. Állítsa egyenesen a lapokat, majd állítsa be úgy a papírvezetőket, hogy a lapok középre kerüljenek.
- A megfelelő működéshez állítsa be úgy a papírvezetőket, hogy hozzáérjenek a papírköteg széleihez. Ellenőrizze, hogy a papírköteg egyenesen áll-e, és hogy a papírvezetők illeszkednek-e hozzá.
- Lehet, hogy a lapadagoló bemeneti tálcája vagy a kimeneti tálca a megengedettnél több lapot tartalmaz. Ellenőrizze, hogy a bemeneti tálcában lévő papírköteg a maximumjelzés alatt van-e, és távolítsa el a papírokat a kimeneti tálcából.
- Ellenőrizze, hogy nincs-e papír, tűzőkapocs, gémkapocs vagy egyéb hulladék a papír útjában.
- Tisztítsa meg a lapadagoló behúzóhengereit és elválasztópárnáját. A tisztítást sűrített levegővel vagy langyos vízzel megnedvesített, tiszta, szőszmentes ronggyal végezze. Ha ez sem oldja meg a problémát, cseréljen görgőket.
- A nyomtató kezelőpaneljének kezdőképernyőjén görgessen a **Kellékek** gombig, majd érintse meg. Ellenőrizze a lapadagoló készlet állapotát, és szükség esetén cserélje.

## Tisztítsa meg a dokumentumadagoló behúzógörgőit és elválasztópárnáját

Ha a lapadagolónál papírkezelési problémákat észlel - pl. elakadást vagy egyszerre több lap behúzását -, tisztítsa meg a behúzógörgőket és az elválasztópárnát.

1. Nyissa ki a lapadagoló fedelét.

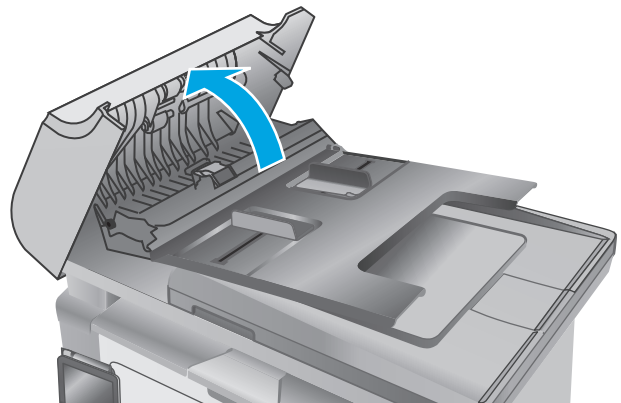

2. A behúzógörgők és az elválasztópárna tisztításához használjon nedves, szőszmentes ruhadarabot.

**VIGYÁZAT!** Ne használjon súroló hatású anyagokat, acetont, benzint, ammóniát, etil-alkoholt vagy karbon-tetrakloridot a nyomtató egyetlen részén sem, mert ezek károsíthatják a nyomtatót. Ne helyezzen folyadékot közvetlenül az üvegre vagy a tálcákra. A folyadékok a nyomtatóba szivárogva károsíthatják azt.

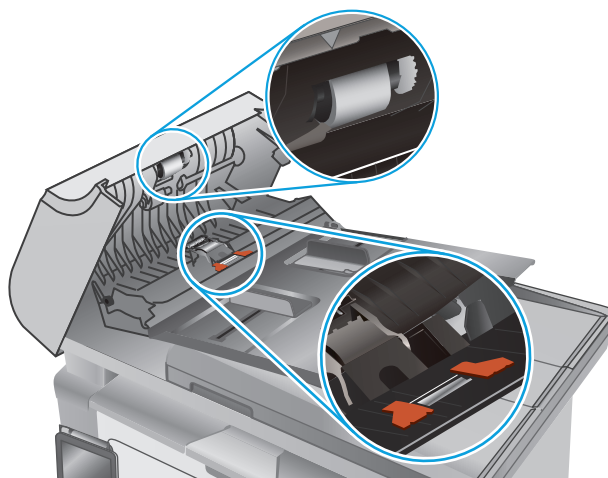

3. Zárja le a lapadagoló fedelét.

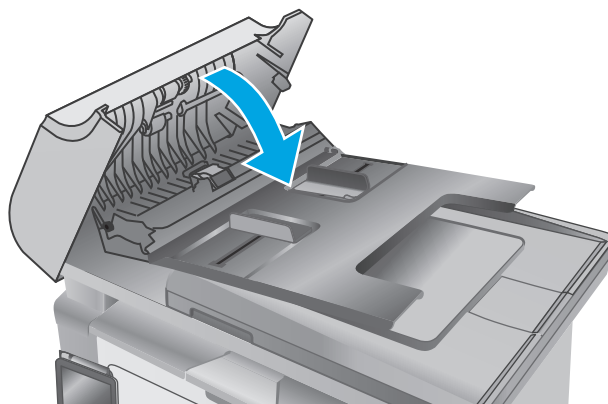

# Papírelakadások megszüntetése

## Bevezetés

Az alábbi információk a készülék papírelakadásainak elhárítására vonatkozó utasításokat tartalmazznak.

- [Papírelakadások lehetséges helye](#)
- [Gyakori, visszatérő papírelakadásokat tapasztal?](#)
- [Papírelakadás megszüntetése az adagolótálcában](#)
- [A tonerkazetta környékén kialakult papírelakadások megszüntetése](#)
- [Papírelakadások megszüntetése a kimeneti tálcában](#)
- [Papírelakadás megszüntetése a lapadagolóban \(csak lapadagolóval rendelkező típusok esetén\)](#)

## Papírelakadások lehetséges helye

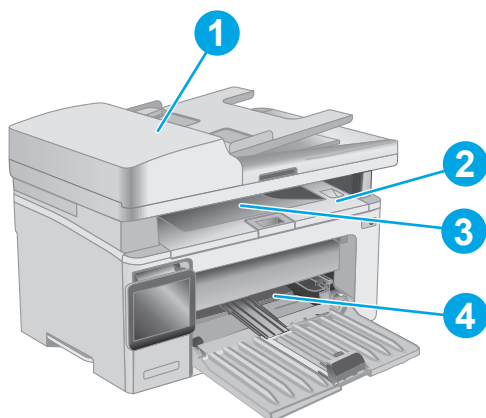

1	Dokumentumadagoló
2	A nyomtatókazetta környéke
3	Kimeneti tálca
4	Adagolótálca

## Gyakori, visszatérő papírelakadásokat tapasztal?

A gyakori papírelakadásokkal kapcsolatos problémák megoldása érdekében kövesse ezeket a lépéseket. Ha az első lépés nem oldja meg a problémát, ugorjon a következő lépésre mindaddig, amíg a probléma meg nem oldódik.



**MEGJEGYZÉS:** A lépések a kezelőpanel típusától függően változnak.

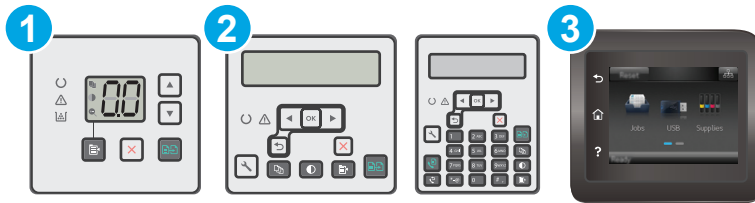

1	LED-kezelőpanel
2	2 soros kezelőpanel
3	Érintőképernyős kezelőpanel

1. Ha a nyomtatóban elakadt a papír, szüntesse meg az elakadást, majd a nyomtató ellenőrzése céljából nyomtasson ki egy konfigurációs oldalt.
2. A nyomtató kezelőpaneljén ellenőrizze, hogy a tálca a megfelelő papírméretre és -típusra van-e beállítva. Szükség esetén módosítsa a papír beállításait.

#### LED-kezelőpanelek:

- a. Nyissa meg a HP beágyazott webszervert (EWS):
  - i. Nyissa meg a HP Nyomtatósegéd programot.
    - **Windows 8.1:** Kattintson a **Kezdőképernyő** bal alsó sarkában lévő lefele mutató nyílra, majd válassza ki a nyomtató nevét.
    - **Windows 8:** A jobb oldali gombbal kattintson a **Kezdőképernyő** egy üres területére, majd az alkalmazásávon a **Minden alkalmazás** lehetőségre, és válassza ki a nyomtató nevét.
    - **Windows 7, Windows Vista, és Windows XP:** A számítógép asztalán kattintson a **Start** gombra, válassza a **Minden program** elemet, kattintson a **HP** elemre, majd a nyomtató mappájára, válassza ki a nyomtató nevével jelezett ikont, végül nyissa meg a **HP Nyomtatósegéd** programot.
  - ii. A HP Nyomtatósegéd programban válassza ki a **Nyomtatás** lehetőséget, majd válassza a **HP készülékeszköztár** elemet.
- b. Kattintson a **Rendszer** fülre, majd a **Papírbeállítás** hivatkozásra.
- c. Válassza ki a tálcát a listáról.
- d. Válassza a **Papírtípus** lehetőséget, majd válassza ki az adagolótálcában lévő papírtípus nevét.
- e. Válassza a **Papírméret** lehetőséget, majd válassza ki az adagolótálcában lévő papír méretét.
- f. A módosítások mentéséhez kattintson az **Alkalmaz** gombra.

## 2 soros és érintőképernyős kezelőpanelek:

- a. A nyomtató kezelőpaneljén nyissa meg a **Beállítás** menüt.
  - b. Nyissa meg a következő menüket:
    - **Rendszerbeállítás**
    - **Papírbeállítás**
  - c. Válassza ki a tálcát a listáról.
  - d. Válassza a **Papírtípus** lehetőséget, majd válassza ki az adagolótálcában lévő papírtípus nevét.
  - e. Válassza a **Papírméret** lehetőséget, majd válassza ki az adagolótálcában lévő papír méretét.
3. Kapcsolja ki a nyomtatót 30 másodpercre, majd kapcsolja be újra.
4. A nyomtató belsejében lévő felesleges festék eltávolításához nyomtasson ki egy tisztítólapot.

## LED-kezelőpanelek:



- a. Nyissa meg a HP Nyomtatósegéd programot.
  - **Windows 8.1:** Kattintson a **Kezdőképernyő** bal alsó sarkában lévő lefele mutató nyílra, majd válassza ki a nyomtató nevét.
  - **Windows 8:** A jobb oldali gombbal kattintson a **Kezdőképernyő** egy üres területére, majd az alkalmazássávon a **Minden alkalmazás** lehetőségre, és válassza ki a nyomtató nevét.
  - **Windows 7, Windows Vista, és Windows XP:** A számítógép asztalán kattintson a **Start** gombra, válassza a **Minden program** elemet, kattintson a **HP** elemre, majd a nyomtató mappájára, válassza ki a nyomtató nevével jelezett ikont, végül nyissa meg a **HP Nyomtatósegéd** programot.
- b. A HP Nyomtatósegéd programban válassza ki a **Nyomtatás** lehetőséget, majd válassza a **HP készülékeszköztár** elemet.
- c. A **Rendszerek** lapon kattintson a **Szerviz** elemre.
- d. A **Tisztítási üzemmód** területen kattintson a **Start** gombra a tisztítási folyamat megkezdéséhez.

## 2 soros és érintőképernyős kezelőpanelek:

- a. A nyomtató kezelőpaneljén nyissa meg a **Beállítás** menüt.
  - b. A **Szervizelés** menü megnyitása.
  - c. Válassza ki a **Tisztítólap** lehetőséget.
  - d. Az erre vonatkozó felszólítás megjelenésekor helyezzen egy Letter vagy A4 méretű normál papírlapot a készülékbe.  
  
Várjon, amíg a folyamat befejeződik. Dobja ki a kinyomtatott lapot.
5. A nyomtató ellenőrzése céljából nyomtasson egy konfigurációs oldalt.



### LED-kezelőpanelek:

- ▲ Nyomja le és tartsa lenyomva a Másolás indítása  gombot, amíg az Üzemkész  jelzőfény villogni nem kezd, ezután engedje el a gombot.

### 2 soros és érintőképernyős kezelőpanelek:

- A nyomtató kezelőpaneljén nyissa meg a **Beállítás** menüt.
- Nyissa meg a **Jelentések** menüt.
- Válassza ki a **Konfigurációs jelentés** elemet.

Ha ezen lépések egyike sem oldja meg a problémát, lehetséges, hogy a nyomtatót szervizelni kell. Vegye fel a kapcsolatot a HP ügyfélszolgálatával.

## Papírelakadás megszüntetése az adagolótálcában

Ha elakadás történik, a nyomtató LED-kezelőpaneljén található Figyelmeztető jelzőfény  folyamatosan villog, valamint elakadásjelző üzenet jelenik meg a 2-soros és az érintőképernyős kezelőpaneleken.

1. Távolítsa el a szabadon lévő papírlapokat az adagolótálcából.

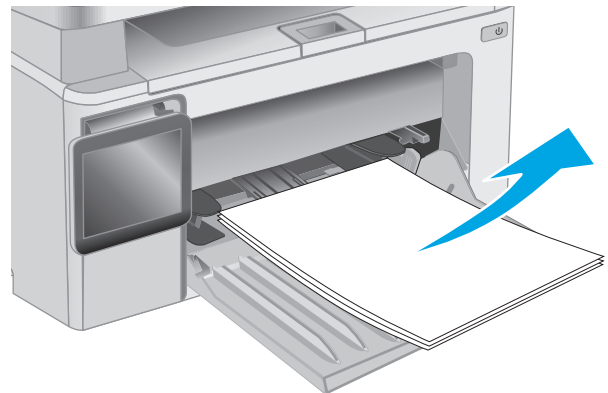

2. Emelje fel a lapolvasó szerkezetet, majd nyissa fel a felső fedetlet.

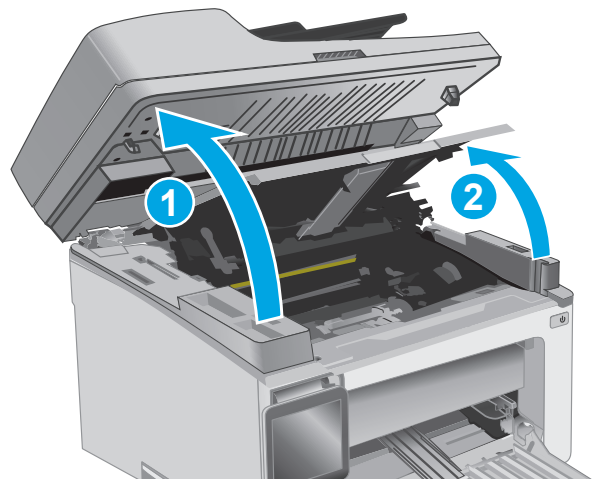

3. Vegye ki a festékkazettát.

**MEGJEGYZÉS:** M133-M134 típusok: Vegye ki a képpalkotó dobot és a tonerkazettát tartalmazó egységet.

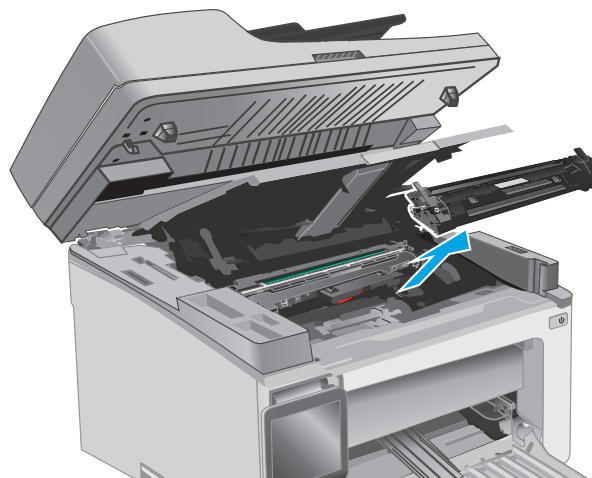

4. Távolítsa el a képpalkotó dobot.

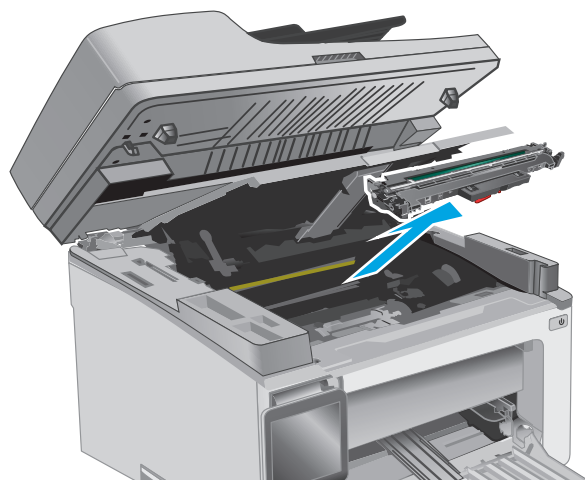

5. Távolítson el minden elakadt papírt, amely az adagolótálca területén látható. Két kézzel távolítsa el az elakadt papírt a tépődés elkerülése érdekében.

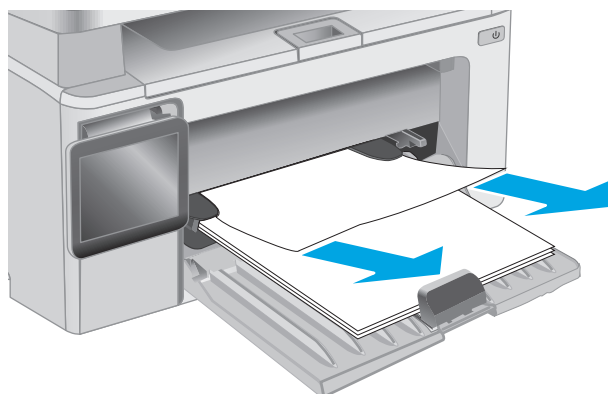

6. Távolítsa el az összes elakadt papírt a tonerkazetta területéről. Két kézzel távolítsa el az elakadt papírt a tépődés elkerülése érdekében.

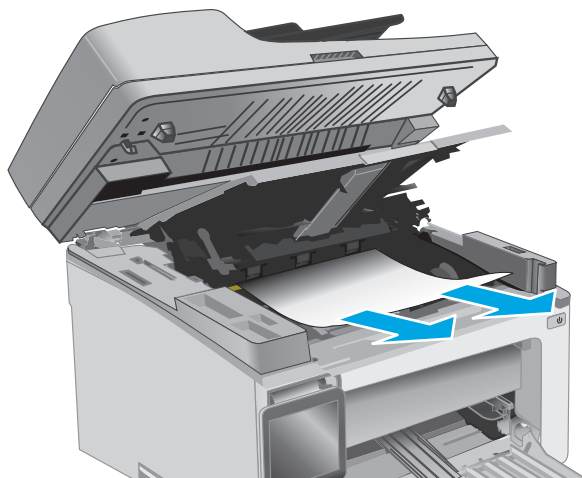

7. Helyezze a képalkotó dobot a nyomtatóba.

**MEGJEGYZÉS: M133-M134 típusok:** Helyezze be a képalkotó dobot és a tonerkazettát tartalmazó egységet a nyomtatóba.

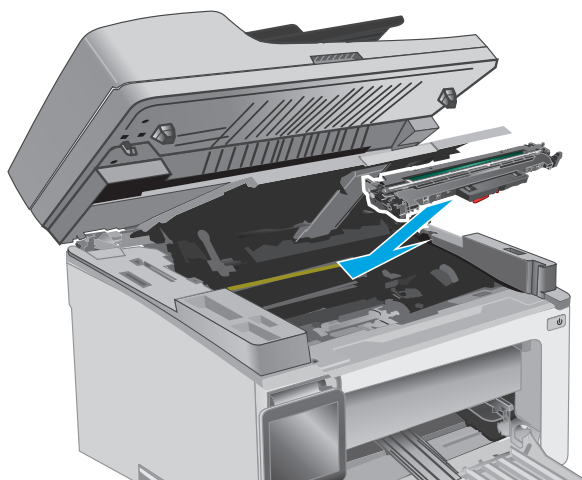

8. Helyezze be a tonerkazettát.

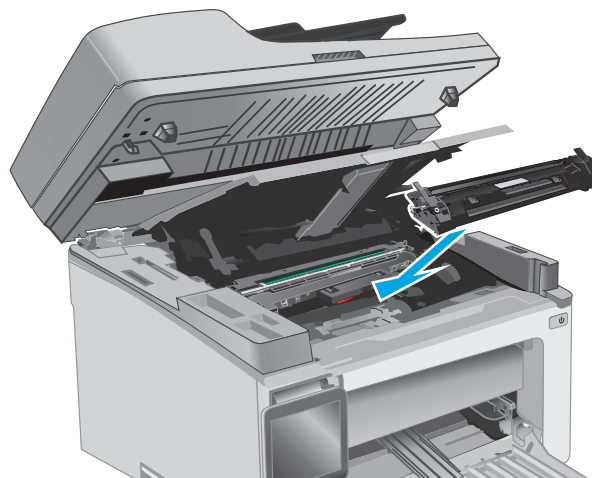

9. Csukja be a felső fedelet, majd engedje le a lapolvasó szerkezetet.

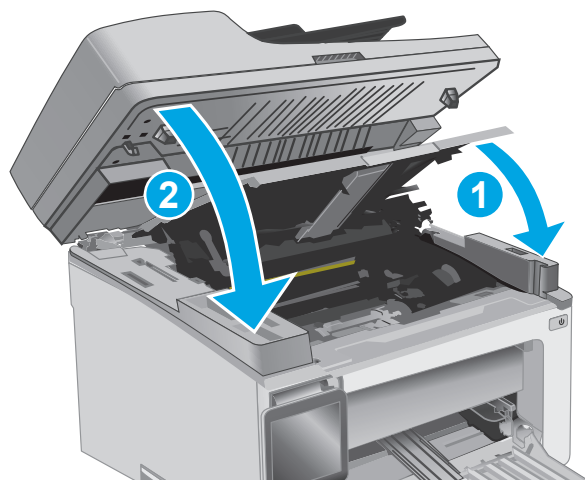

## A tonerkazetta környékén kialakult papírelakadások megszüntetése

Ha elakadás történik, a nyomtató LED-kezelőpaneljén található Figyelmeztető jelzőfény  folyamatosan villog, valamint elakadásjelző üzenet jelenik meg a 2-soros és az érintőképernyős kezelőpaneelen.

1. Emelje fel a lapolvasó szerkezetet, majd nyissa fel a felső fedelet.

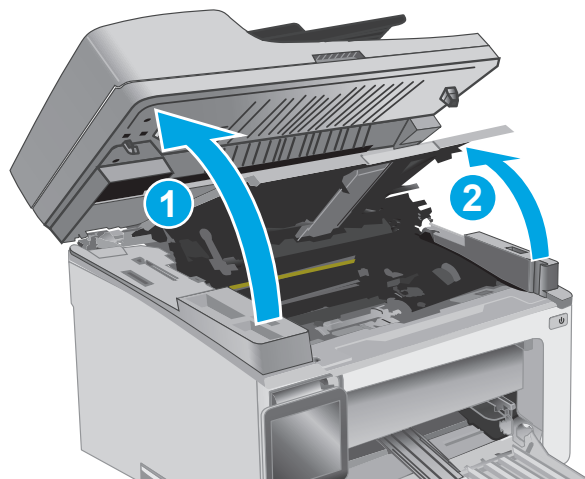

2. Vegye ki a festékkazettát.

**MEGJEGYZÉS: M133-M134 típusok:** Vegye ki a képkalkító dobot és a tonerkazettát tartalmazó egységet.

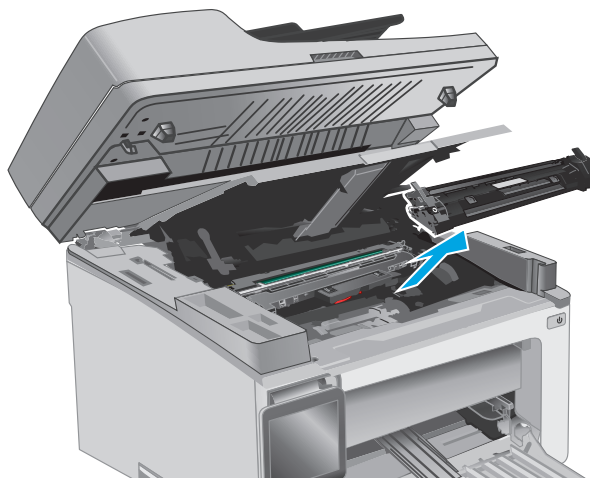

3. Távolítsa el a képkalkító dobot.

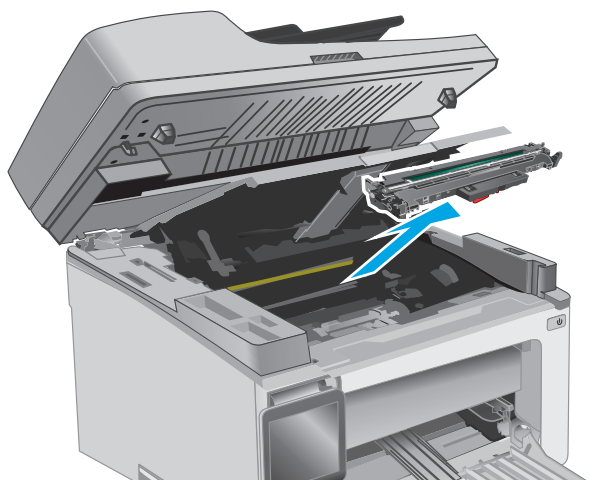

4. Távolítsa el az összes elakadt papírt a tonerkazetta területéről. Az elakadt papír eltávolításához mindkét kezét használja, hogy elkerülhető legyen a papír elszakadása.

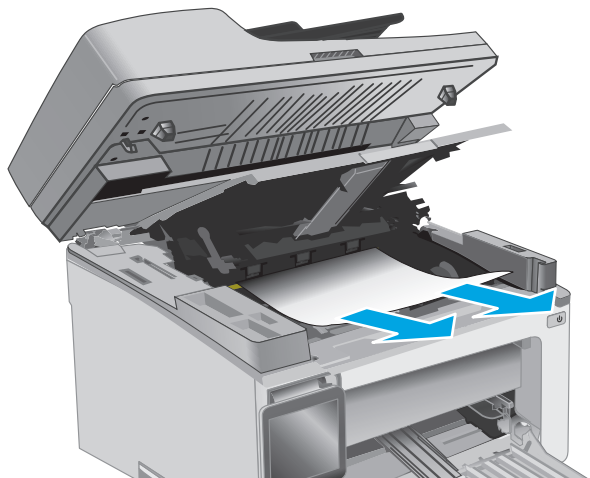

5. Helyezze a képalkotó dobot a nyomtatóba.

**MEGJEGYZÉS: M133-M134 típusok:** Helyezze be a képalkotó dobot és a tonerkazettát tartalmazó egységet a nyomtatóba.

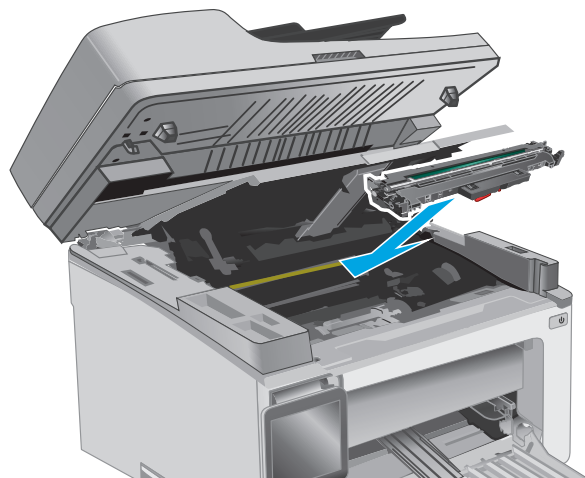

6. Helyezze be a tonerkazettát.

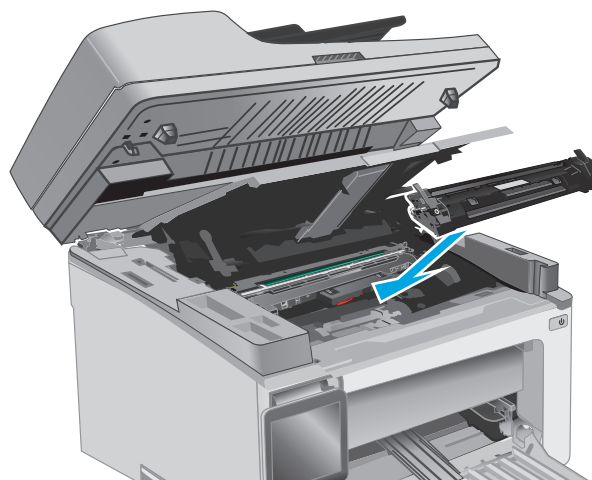

7. Csukja be a felső fedelet, majd engedje le a lapolvasó szerkezetet.

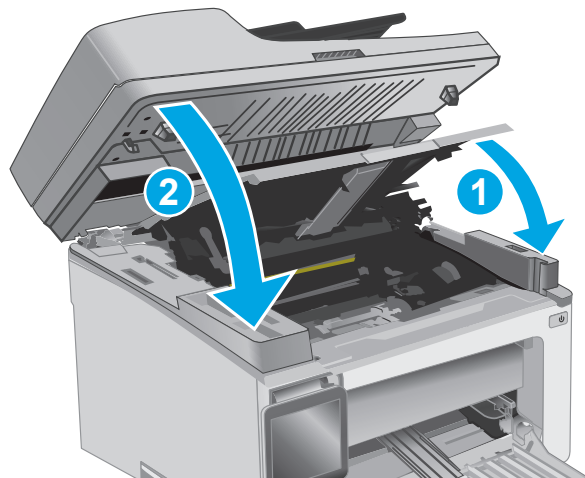

## Papírelakadások megszüntetése a kimeneti tálcában

Ha elakadás történik, a nyomtató LED-kezelőpaneljén található Figyelmeztető jelzőfény  folyamatosan villog, valamint elakadásjelző üzenet jelenik meg a 2-soros és az érintőképernyős kezelőpaneelen.

1. Távolítsa el a kimeneti tálcában látható összes elakadt papírt. Két kézzel távolítsa el az elakadt papírt a tépődés elkerülése érdekében.

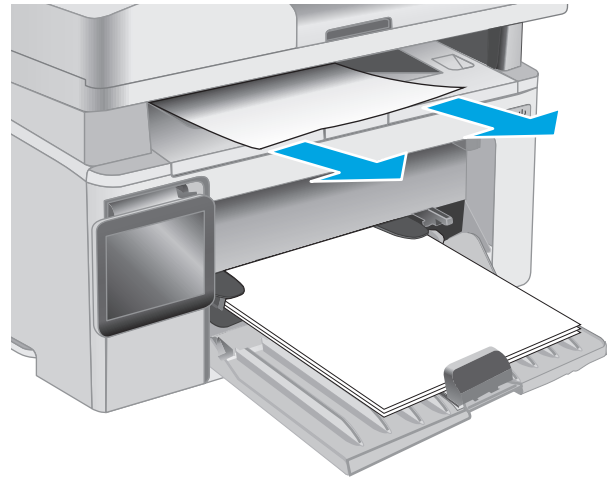

2. Emelje fel a lapolvasó szerkezetet, majd nyissa fel a felső fedelet.

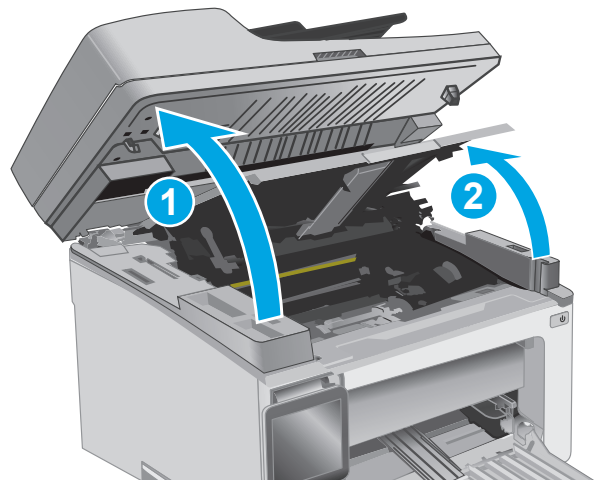

3. Vegye ki a festékkazettát.

**MEGJEGYZÉS: M133-M134 típusok:** Vegye ki a képalkotó dobot és a tonerkazettát tartalmazó egységet.

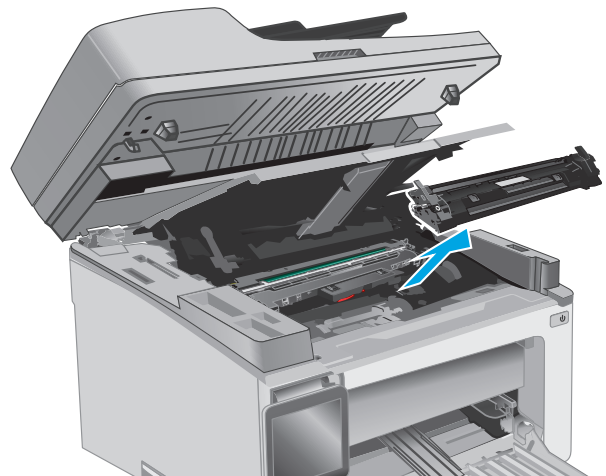

4. Távolítsa el a képalkotó dobot.

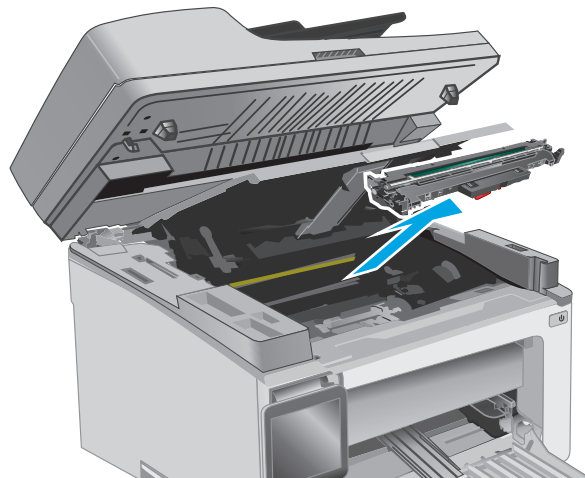

5. Távolítsa el az összes elakadt papírt a tonerkazetta területéről.

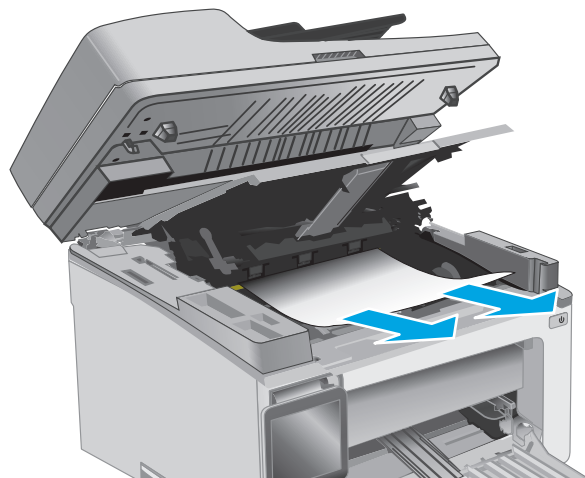

6. Helyezze a képalkotó dobot a nyomtatóba.

**MEGJEGYZÉS: M133-M134 típusok:** Helyezze be a képalkotó dobot és a tonerkazettát tartalmazó egységet a nyomtatóba.

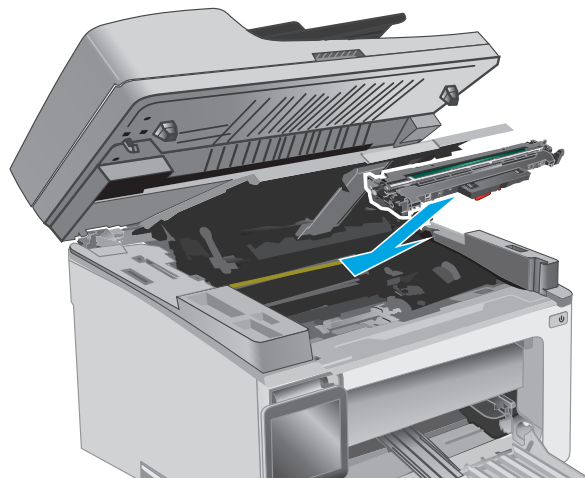



7. Helyezze be a tonerkazettát.

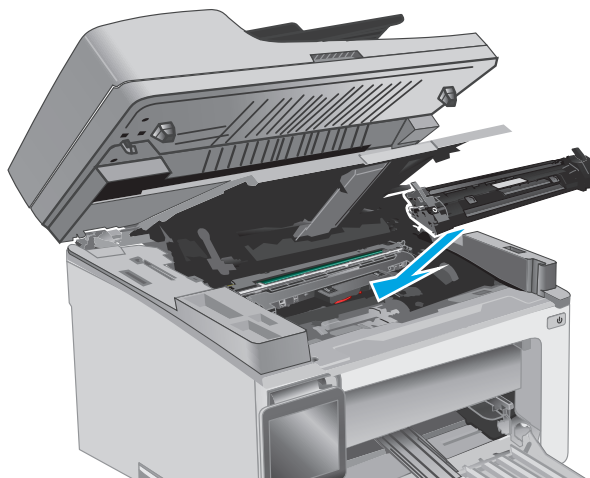

8. Csukja be a felső fedelet, majd engedje le a lapolvasó szerkezetet.

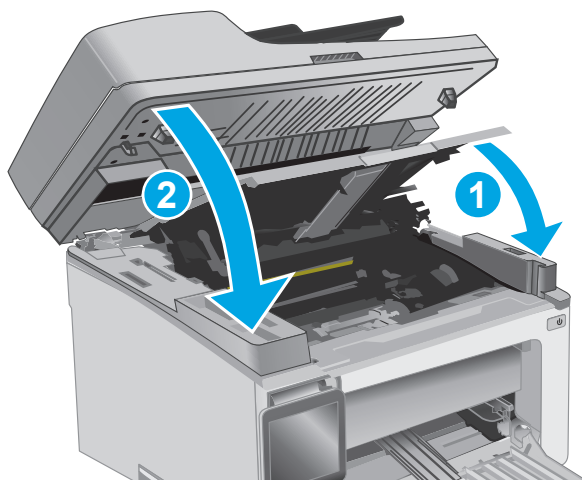

## Papírelakadás megszüntetése a lapadagolóban (csak lapadagolóval rendelkező típusok esetén)

Papírelakadás esetén elakadásjelző üzenet jelenik meg a nyomtató kezelőpaneljén.

1. Távolítson el minden be nem ragadt lapot a dokumentumadagoló adagolótálcájáról.

2. Távolítson el minden elakadt papírt, amely az adagolótálca területén látható. Az elakadt papír eltávolításához mindkét kezét használja, hogy elkerülhető legyen a papír elszakadása.

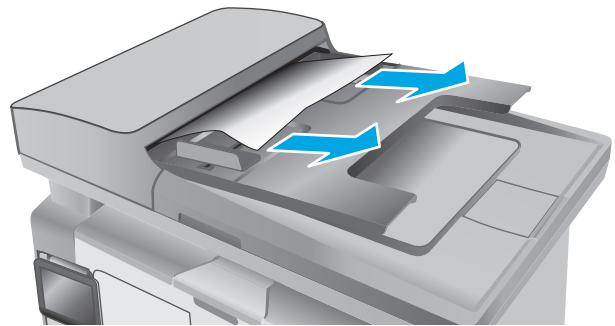

3. Emelje fel a dokumentumadagoló elakadás-elhárítási fedelét.

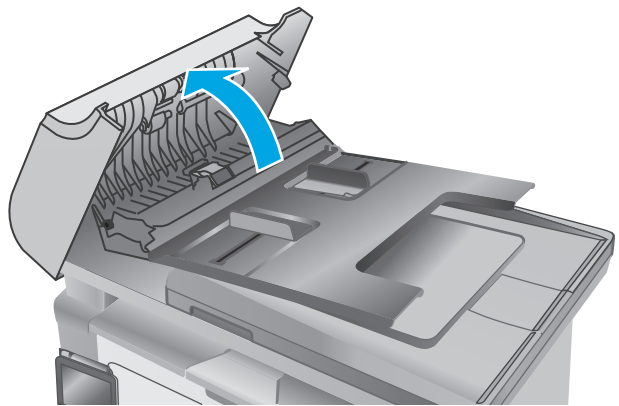

4. Távolítsa el az elakadt papírt.

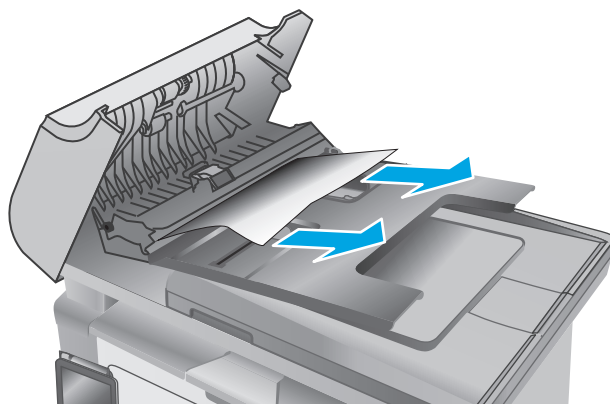

5. Csukja le az elakadás-elhárítási fedelet.

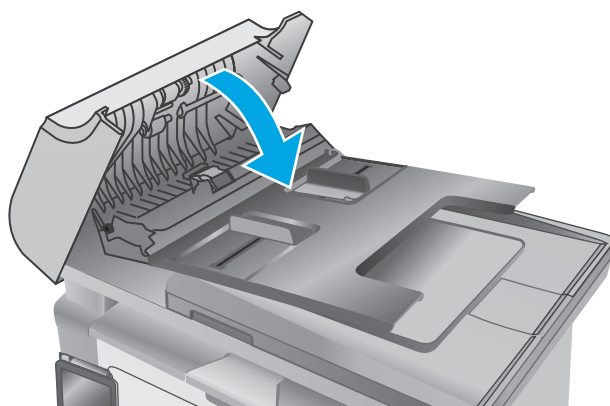

## A lapadagoló cserélhető lemezszerkezetének megtisztítása

A használat során szennyeződés gyűlhet fel az automatikus lapadagoló (ADF) üveglapján és a cserélhető lemezszerkezeten, ami ronthatja a teljesítményt. Az alábbi módon tisztítsa meg az üveget és a lemezszerkezetet.

1. Nyissa fel a lapolvasó fedelét, és keresse meg az automatikus lapadagoló cserélhető lemezszerkezetét.

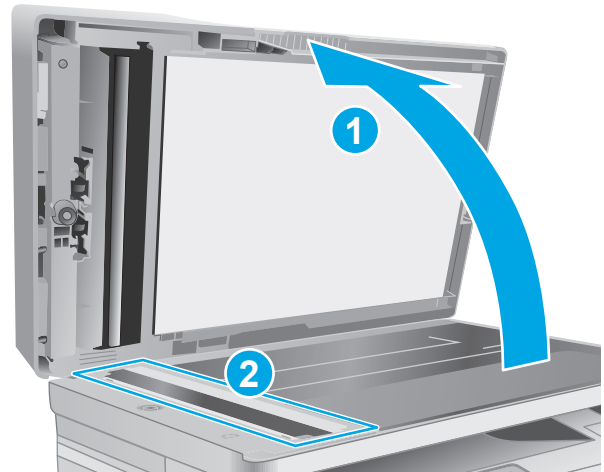

2. A két foglalat segítségével nyissa fel a lemezszerkezetet.

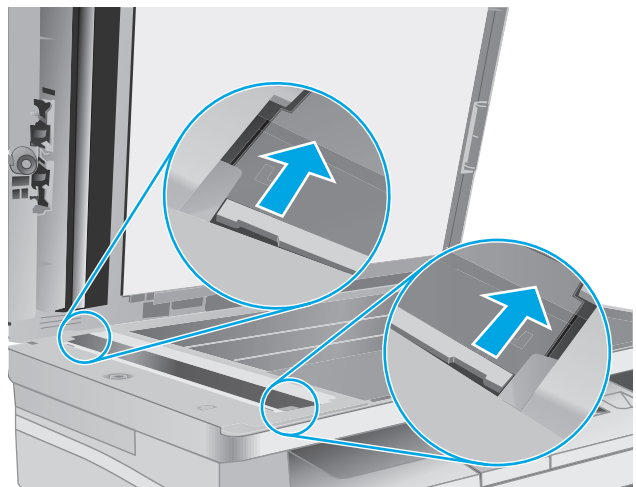

3. Az eltávolításhoz csúsztassa a szerkezetet a jelölt irányba.

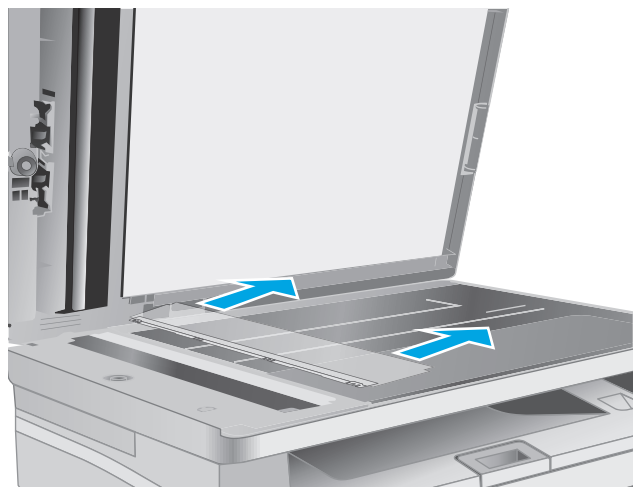

4. Tisztítsa meg az üveglapot és a lemezszerkezetet egy szőszmentes kendővel.

**VIGYÁZAT!** Ne használjon súroló hatású anyagokat, acetont, benzint, ammóniát, etil-alkoholt vagy karbon-tetrakloridot a nyomtató egyetlen részén sem, mert ezek károsíthatják a nyomtatót. Ne helyezzen folyadékot közvetlenül az üvegre vagy a tálcákra. A folyadékok a nyomtatóba szivárogva károsíthatják azt.

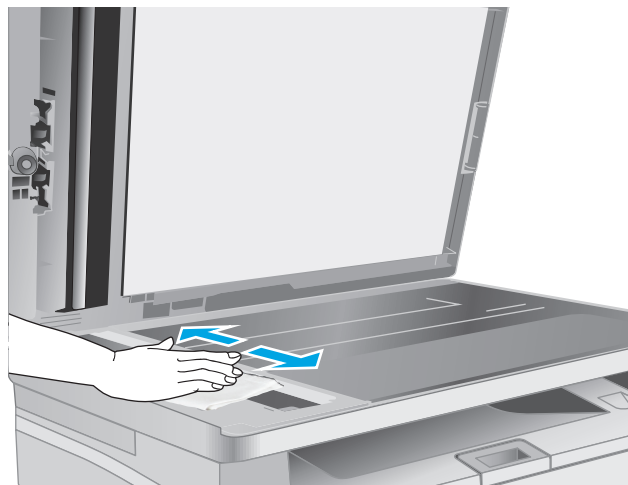

5. Helyezze vissza a lemezszerkezetet. Figyeljen, hogy a lemez a lapolvasó mindkét végén becsússzon a fűlek alá.

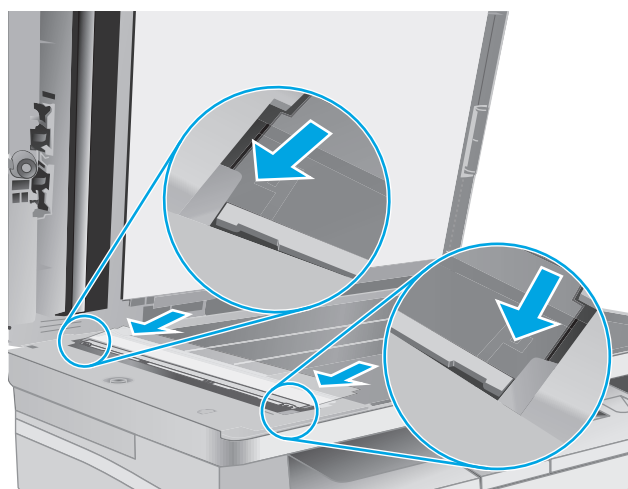

6. Zárja le a lapolvasó fedelét.

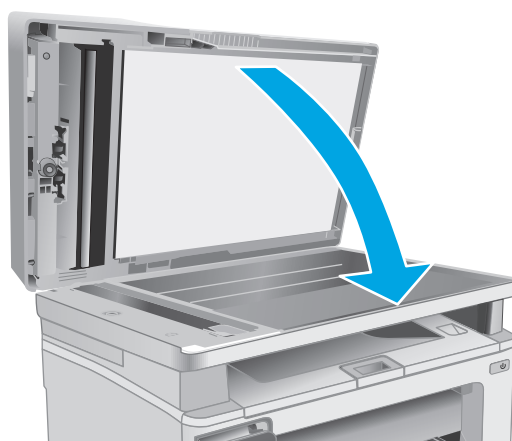

# A nyomtatási minőség javítása

## Bevezetés

Ha a nyomtató nyomtatási minőségével vannak gondok, a hiba elhárítása érdekében az alább ismertetett sorrendben próbálkozzon a lehetséges megoldásokkal.

## Másik szoftverprogramból történő nyomtatás

Próbáljon egy másik szoftverből nyomtatni. Ha a lap helyesen készül el, a nyomtatáshoz használt szoftverrel van a probléma.

## A papírtípus ellenőrzése a nyomtatási feladathoz

Ha egy szoftverből nyomtat, és elkenődött, elmosódott, vagy sötét a nyomat, meggyűródik a papír, elszórt festékpöttyök láthatók, nem tapad a papírra a festék, vagy kis területeken hiányzik a festék, ellenőrizze a papírtípus beállítását.

### A papírtípus-beállítás ellenőrzése (Windows)

1. A szoftveralkalmazásban válassza a **Nyomtatás** lehetőséget.
2. Válassza ki a nyomtatót, majd kattintson a **Tulajdonságok** vagy a **Beállítások** gombra.
3. Kattintson a **Papír/Minőség** lapra.
4. A **Média**: legördülő listáról válassza ki a megfelelő papírtípust.
5. Az **OK** gombra kattintva zárja be a **Dokumentum tulajdonságai** párbeszédpanelt. A **Nyomtatás** párbeszédpanelen kattintson az **OK** gombra a feladat kinyomtatásához.

### A papírtípus-beállítás ellenőrzése (OS X)

1. Válassza a **Fájl** menü **Nyomtatás** parancsát.
2. A **Nyomtató** menüben válassza ki a nyomtatót.
3. Alapértelmezés szerint a nyomtató-illesztőprogram a **Példányok és oldalak** menüt jeleníti meg. Nyissa meg a menük legördülő listáját, majd kattintson a **Kivitelezés** menüre.
4. Válassza ki a használni kívánt típust a **Médiatípus** legördülő listáról.
5. Kattintson a **Nyomtatás** gombra.

## A tonerkazetta állapotának ellenőrzése

Kövesse az alábbi lépéseket a festékkazetták becsült hátralévő élettartamának, illetve az esetleges más cserélhető kellékalkatrészek állapotának ellenőrzéséhez.



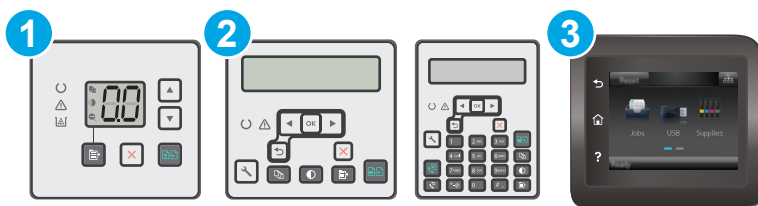

**MEGJEGYZÉS:** A lépések a kezelőpanel típusától függően változnak.



1	LED-kezelőpanel
2	2 soros kezelőpanel
3	Érintőképernyős kezelőpanel

### Első lépés: Kellékanyag-állapot oldal nyomtatása (LED-kezelőpanelek)

1. Nyomja meg és tartsa lenyomva a Másolás indítása  gombot, amíg az Üzemkész  jelzőfény villogni nem kezd.
2. Engedje el a Másolás indítása  gombot.

A kellékállapot oldal nyomtatása a konfigurációs oldal nyomtatásával együtt történik meg.

### Első lépés: Kellékanyag-állapot oldal nyomtatása (2 soros és érintőképernyős kezelőpanelek)

1. A nyomtató kezelőpaneljén nyissa meg a **Beállítás** menüt.
2. Nyissa meg a **Jelentések** menüt.
3. **2 soros kezelőpanelek:** Nyissa meg a **Kellékállapot** menüt, nyomja meg az **OK** gombot, válassza ki a **Kellékállapot oldal nyomtatása** elemet, majd nyomja meg az **OK** gombot.

**Érintőképernyős kezelőpanelek:** Érintse meg a **Kellékállapot** elemet.

### 2. lépés: Kellékek állapotának ellenőrzése

1. A kellékállapot-jelentésen nézze meg a festékkazetták becsült hátralévő élettartamát és az esetleges egyéb cserélhető alkatrészek állapotát.

A becsült élettartama végére ért festékkazetta használata nyomtatási minőséggel kapcsolatos hibákat okozhat. A kellékállapot-oldal jelzi, ha egy kellék szintje nagyon alacsony. Miután a HP kellék elérte a nagyon alacsony küszöbértéket, a rá vonatkozó HP kiegészítő garancia érvényessége megszűnik.

Ekkor a festékkazettát nem kell cserélni, kivéve, ha a nyomtatási minőség már többé nem elfogadható. Gondoskodjon arról, hogy legyen kéznél csere festékkazetta, ha a nyomtatási minőség már nem elfogadható.

Ha úgy látja, hogy cserélnie kell egy festékkazettát vagy más cserélhető alkatrészt, a kellékállapot-oldal felsorolja az eredeti HP alkatrészszámokat.

2. Ellenőrizze, hogy eredeti HP kazettát használ-e.

Az eredeti HP tonerkazettán a „HP” felirat olvasható, vagy megtalálható rajta a HP embléma. További tudnivalók a HP kazetták felismerésével kapcsolatban: [www.hp.com/go/learnaboutsupplies](http://www.hp.com/go/learnaboutsupplies).

## A nyomtató tisztítása

### Tisztítóoldal nyomtatása

A nyomtatási folyamat során papír, toner és porszemcsék gyűlhetnek fel a nyomtatóban, ezek pedig ronthatják a nyomtatási minőséget (festékfoltok, elmosódás, csikozás, ismétlődő jelek).

Tisztítólap nyomtatásához kövesse az alábbi eljárást.



**MEGJEGYZÉS:** A lépések a kezelőpanel típusától függően változnak.

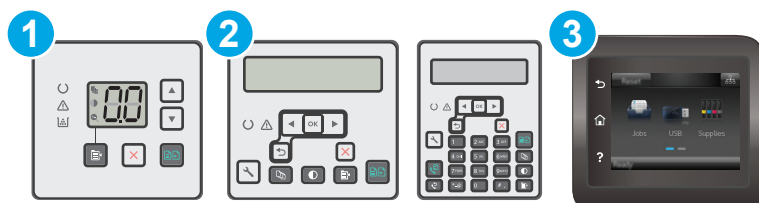

1	LED-kezelőpanel
2	2 soros kezelőpanel
3	Érintőképernyős kezelőpanel

### LED-kezelőpanelek:

1. Nyissa meg a HP beágyazott webszervert (EWS):
  - a. Nyissa meg a HP Nyomtatósegéd programot.
    - **Windows 8.1:** Kattintson a **Kezdőképernyő** bal alsó sarkában lévő lefele mutató nyílra, majd válassza ki a nyomtató nevét.
    - **Windows 8:** A jobb oldali gombbal kattintson a **Kezdőképernyő** egy üres területére, majd az alkalmazássávon a **Minden alkalmazás** lehetőségre, és válassza ki a nyomtató nevét.
    - **Windows 7, Windows Vista, és Windows XP:** A számítógép asztalán kattintson a **Start** gombra, válassza a **Minden program** elemet, kattintson a **HP** elemre, majd a nyomtató mappájára, válassza ki a nyomtató nevével jelezett ikont, végül nyissa meg a **HP Nyomtatósegéd** programot.
  - b. A HP Nyomtatósegéd programban válassza ki a **Nyomtatás** lehetőséget, majd válassza a **HP készülékeszköztár** elemet.
2. Kattintson a **Rendszer** fülre, és válassza a **Szerviz** oldalt.
3. A **Tisztítási üzemmód** területen kattintson a **Start** gombra a tisztítási folyamat megkezdéséhez.

### 2 soros és érintőképernyős kezelőpanelek

1. A nyomtató kezelőpaneljén nyissa meg a **Beállítás** menüt.
2. Nyissa meg a következő menüket:



- Szolgáltatás
  - Tisztítólap
3. Amikor a rendszer kéri, töltsön be sima Letter vagy A4-es méretű papírt, majd nyomja meg az **OK** gombot.

A nyomtató kezelőpaneljén megjelenik a **Tisztítás** üzenet. Várjon, amíg a folyamat befejeződik. Dobja ki a kinyomtatott lapot.

## A tonerkazetta és a képkotó dob szemrevételezéssel történő vizsgálata

Vizsgálja meg mindegyik tonerkazettát és képkotó dobot a következő lépésekkel.

1. Vegye ki a tonerkazettát és a képkotó dobát a nyomtatóból.
2. Ellenőrizze, hogy nem sérült-e meg a memóriachip.
3. Vizsgálja meg a zöld képkotó dob felületét.

**⚠ VIGYÁZAT!** Ne érintse meg a képkotó dobát. A képkotó dobon lévő ujjlenyomatok problémákat okozhatnak a nyomtatási minőségben.

4. Ha karcolások, ujjlenyomatok vagy egyéb sérülés látható a képkotó dobon, cserélje ki a tonerkazettát és a képkotó dobát.
5. Helyezze vissza a tonerkazettát és a képkotó dobát, majd néhány oldal kinyomtatásával ellenőrizze, hogy megoldódott-e a probléma.

## Ellenőrizze a papírt és a nyomtatási környezetet

### 1. lépés: A HP specifikációknak megfelelő papír használata

A nyomtatásminőségi problémák egy része abból fakad, hogy nem a HP előírásainak megfelelő papírt használnak.

- Mindig a nyomtató által támogatott típusú és súlyú papírt használjon.
- Olyan papírt használjon, amely jó minőségű, és nincsenek rajta vágások, bemetszések, tépések, foltok, laza részecskék, por, gyűrődések, lyukak, kapcsok, illetve hullámosodó vagy meghajlott szélek.
- Ne használjon olyan papírt, amelyre már nyomtattak.
- Olyan papírt használjon, amely nem tartalmaz fémes anyagot, például csillámport.
- Lézernyomtatókhoz készült papírt használjon. Ne használjon olyan papírt, amely csak tintasugaras nyomtatókhoz készült.
- Ne használjon túl durva papírt. A simább papír használata általában jobb nyomtatási minőséget eredményez.

### 2. lépés: A nyomtatási környezet ellenőrzése

A környezet közvetlenül befolyásolhatja a nyomtatás minőségét, gyakori oka a nyomtatási minőség és a papírbetöltés területén jelentkező problémáknak. Próbálja az alábbi megoldásokat:

- Tartsa távol a nyomtatót huzatos helyektől, például a légkondicionáló nyílásától, a nyitott ajtóktól és ablakoktól.
- Ügyeljen rá, hogy a nyomtató ne legyen kitéve a nyomtató műszaki leírásában szereplő határértékeket túllépő hőmérsékletnek vagy páratartalomnak.
- Ne tárolja a nyomtatót szűk helyen, például szekrényben.
- A nyomtatót szilárd, sima felületen tartsa.
- Ügyeljen arra, hogy a nyomtató szellőzőnyílásai ne legyenek eltorlaszolva. A megfelelő működéshez a nyomtatónak minden oldalán jól kell szellőznie, a tetejét is beleértve.
- Ügyeljen arra, hogy a nyomtatóba ne kerüljön szálló szennyeződés, por, gőz, zsír vagy bármi más, amely lerakódhat a nyomtató belsejében.

## Az EconoMode beállítások ellenőrzése

A HP nem tanácsolja az EconoMode folyamatos használatát. Ha folyamatosan EconoMode üzemmódban nyomtat, a tonerkazetta mechanikus részei az előtt tönkremehetnek, mielőtt kifogyna belőlük a festék. Ha a nyomtatási minőség leromlik és már nem elfogadható, fontolja meg a tonerkazetta cseréjét.

 **MEGJEGYZÉS:** Ez a funkció elérhető a PCL 6 Windows nyomtató-illesztőprogrammal. Ha nem ezt az illesztőprogramot használja, a funkciót a HP beépített webszerverrel engedélyezheti.

Kövesse az alábbi lépéseket, ha a teljes oldal túl sötét, vagy túl világos.

1. A szoftveralkalmazásban válassza a **Nyomtatás** lehetőséget.
2. Válassza ki a nyomtatót, majd kattintson a **Tulajdonságok** vagy a **Beállítások** gombra.
3. Kattintson a **Papír/Minőség** fülre, és keresse meg a **Minőségi beállítások** területet.
  - Ha a teljes oldal túl sötét, válassza az **EconoMode** beállítást.
  - Ha a teljes oldal túl világos, válassza a **FastRes 1200** beállítást.
4. Az **OK** gombra kattintva zárja be a **Dokumentum tulajdonságai** párbeszédpanelt. A **Nyomtatás** párbeszédpanelen kattintson az **OK** gombra a feladat kinyomtatásához.

## Nyomtatási sűrűség beállítása

Hajtsa végre az alábbi lépéseket a nyomtatási sűrűség beállításához.

 **MEGJEGYZÉS:** A lépések a kezelőpanel típusától függően változnak.

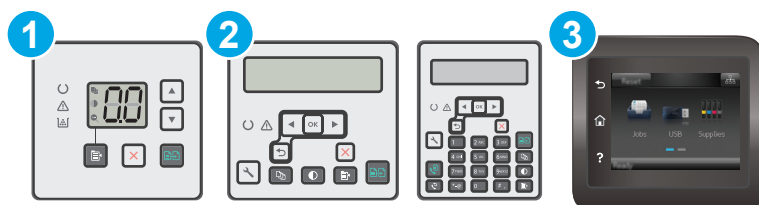

1 LED-kezelőpanel

---

2	2 soros kezelőpanel
3	Érintőképernyős kezelőpanel

---

### LED-kezelőpanelek:

1. Nyissa meg a HP beágyazott webszervert (EWS):
  - a. Nyissa meg a HP Nyomtatósegéd programot.
    - **Windows 8.1:** Kattintson a **Kezdőképernyő** bal alsó sarkában lévő lefele mutató nyílra, majd válassza ki a nyomtató nevét.
    - **Windows 8:** A jobb oldali gombbal kattintson a **Kezdőképernyő** egy üres területére, majd az alkalmazássávon a **Minden alkalmazás** lehetőségre, és válassza ki a nyomtató nevét.
    - **Windows 7, Windows Vista, és Windows XP:** A számítógép asztalán kattintson a **Start** gombra, válassza a **Minden program** elemet, kattintson a **HP** elemre, majd a nyomtató mappájára, válassza ki a nyomtató nevével jelezett ikont, végül nyissa meg a **HP Nyomtatósegéd** programot.
  - b. A HP Nyomtatósegéd programban válassza ki a **Nyomtatás** lehetőséget, majd válassza a **HP készülékeszköztár** elemet.
2. Kattintson a **Rendszer** fülre, válassza ki a **Nyomtatási minőség** oldalt, majd a **Nyomtatási sűrűség** lehetőséget.
3. Válassza ki a megfelelő nyomtatási sűrűség beállítást.
  - 1: legvilágosabb
  - 2: világosabb
  - 3: alapértelmezett
  - 4: sötétebb
  - 5: legsötétebb
4. Kattintson az **Alkalmaz** gombra.

### 2 soros és érintőképernyős kezelőpanelek:

1. A nyomtató kezelőpaneljén nyissa meg a **Beállítás** menüt.
2. Nyissa meg a következő menüket:
  - **Rendszerbeállítás**
  - **Nyomtatási sűrűség**
3. Válassza ki a megfelelő nyomtatási sűrűség beállítást.
  - 1: legvilágosabb
  - 2: világosabb
  - 3: alapértelmezett

- 4: sötétebb
- 5: legsötétebb

# A másolási és beolvasási képminőség javítása

## Bevezetés

Ha a nyomtató képminőségével vannak gondok, a hiba elhárítása érdekében próbálkozzon a következő megoldási lehetőségek feltüntetett sorrendben történő végrehajtásával.

- [Por és egyéb szennyeződés a lapolvasó üvegén](#)
- [A papírbeállítások ellenőrzése](#)
- [Optimalizálás szövegre vagy képekre](#)
- [Széltől szelig másolás](#)
- [Tisztítsa meg a dokumentumadagoló behúzóörgőit és elválasztópárnáját](#)

Először próbálja ki ezeket az egyszerű lépéseket:

- A dokumentumadagoló helyett a síkágyas lapolvasót használja.
- Használjon jó minőségű eredeti példányokat.
- Ha dokumentumadagolót használ, megfelelően töltse be az eredetit az adagolóba: használja a papírvezetőket, így nem lesz homályos vagy ferde a kép.

Ha a probléma továbbra is fennáll, próbálkozzon a többi megoldással. Ha ezek sem oldják meg a problémát, ld. A nyomtatási minőség javítása c. részt.

## Por és egyéb szennyeződés a lapolvasó üvegén

A használat során szennyeződések gyűlhetnek fel a lapolvasó üveglapján és a fehér műanyag háttagon, ami ronthatja a teljesítményt. A lapolvasó tisztítását az alábbiak szerint végezze.

1. Kapcsolja ki a nyomtatót a tápkapcsolóval, majd húzza ki a tápkábelt a fali csatlakozóaljzathozól.
2. Nyissa fel a lapolvasó fedelét.
3. Tisztítsa meg a lapolvasó fedőlapja alatt lévő üveglapot és a fehér műanyag háttagot nem szemcsés ablaktisztító szerrel benedvesített puha ruhadarabbal vagy szivaccsal.

**⚠ VIGYÁZAT!** Ne használjon súroló hatású anyagokat, acetont, benzint, ammóniát, etil-alkoholt vagy karbon-tetrakloridot a nyomtató egyetlen részén sem, mert ezek károsíthatják a nyomtatót. Ne helyezzen folyadékot közvetlenül az üvegre vagy a tálcákra. A folyadékok a nyomtatóba szivároghva károsíthatják azt.

4. A foltosodás megelőzésére szárítsa meg az üveglapot és a fehér műanyag részeket szarvasbőrrel vagy cellulózszivaccsal.
5. Csatlakoztassa a tápkábelt a fali aljzathoz, majd a tápkapcsoló gombbal kapcsolja be a nyomtatót.

## A papírbeállítások ellenőrzése



**MEGJEGYZÉS:** A lépések a kezelőpanel típusától függően változnak.

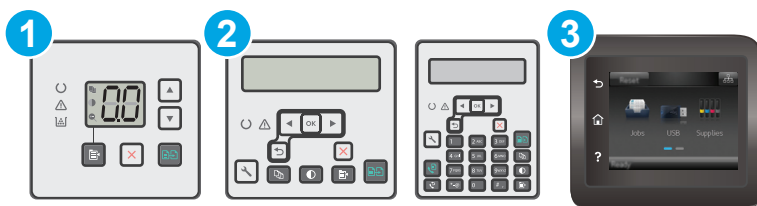

1	LED-kezelőpanel
2	2 soros kezelőpanel
3	Érintőképernyős kezelőpanel

## LED-kezelőpanelek

1. Nyissa meg a HP beágyazott webszervert (EWS):
  - a. Nyissa meg a HP Nyomtatósegéd programot.
    - **Windows 8.1:** Kattintson a **Kezdőképernyő** bal alsó sarkában lévő lefele mutató nyílra, majd válassza ki a nyomtató nevét.
    - **Windows 8:** A jobb oldali gombbal kattintson a **Kezdőképernyő** egy üres területére, majd az alkalmazássávon a **Minden alkalmazás** lehetőségre, és válassza ki a nyomtató nevét.
    - **Windows 7, Windows Vista, és Windows XP:** A számítógép asztalán kattintson a **Start** gombra, válassza a **Minden program** elemet, kattintson a **HP** elemre, majd a nyomtató mappájára, válassza ki a nyomtató nevével jelezett ikont, végül nyissa meg a **HP Nyomtatósegéd** programot.
  - b. A HP Nyomtatósegéd programban válassza ki a **Nyomatás** lehetőséget, majd válassza a **HP készülékeszköztár** elemet.
2. A **Rendszerek** lapon kattintson a **Papírbeállítás** elemre.
3. Módosítsa a szükséges beállításokat, majd kattintson az **Alkalmaz** elemre.

## LCD-kezelőpanelek

1. A nyomtató kezelőpaneljén nyomja meg a Beállítás gombot .
2. Nyissa meg a következő menüket:
  - **Rendszerbeállítás**
  - **Papírbeállítás**
3. Válassza az **Alapértelmezett papírméret** elemet.
4. Válassza ki az adagolótálcában lévő papírméret nevét, majd nyomja meg az **OK** gombot.
5. Válassza az **Alapértelmezett papírtípus** elemet.
6. Válassza ki az adagolótálcában lévő papírtípus nevét, majd nyomja meg az **OK** gombot.

## Érintőképernyős kezelőpanelek

1. A készülék kezelőpaneljének kezdőképernyőjén érintse meg a Beállítás  gombot.
2. Nyissa meg a következő menüket:
  - [Rendszerbeállítás](#)
  - [Papírbeállítás](#)
3. Válassza a [Papírméret](#) opciót, majd érintse meg az adagolótálcában lévő papírméret nevét.
4. Válassza a [Papírtípus](#) opciót, majd érintse meg az adagolótálcában lévő papírtípus nevét.

## Optimalizálás szövegre vagy képekre



**MEGJEGYZÉS:** A lépések a kezelőpanel típusától függően változnak.

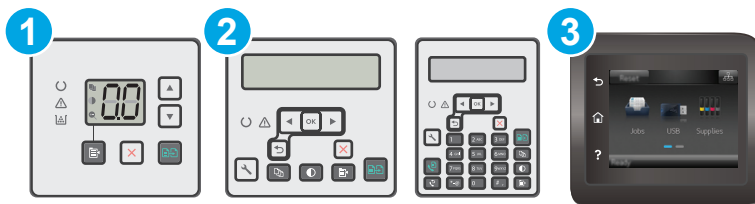

1	LED-kezelőpanel
2	2 soros kezelőpanel
3	Érintőképernyős kezelőpanel

## LED-kezelőpanelek

1. Nyissa meg a HP beágyazott webszervert (EWS):
  - a. Nyissa meg a HP Nyomtatósegéd programot.
    - **Windows 8.1:** Kattintson a **Kezdőképernyő** bal alsó sarkában lévő lefele mutató nyílra, majd válassza ki a nyomtató nevét.
    - **Windows 8:** A jobb oldali gombbal kattintson a **Kezdőképernyő** egy üres területére, majd az alkalmazássávon a **Minden alkalmazás** lehetőségre, és válassza ki a nyomtató nevét.
    - **Windows 7, Windows Vista, és Windows XP:** A számítógép asztalán kattintson a **Start** gombra, válassza a **Minden program** elemet, kattintson a **HP** elemre, majd a nyomtató mappájára, válassza ki a nyomtató nevével jelezett ikont, végül nyissa meg a **HP Nyomtatósegéd** programot.
  - b. A HP Nyomtatósegéd programban válassza ki a **Nyomtatás** lehetőséget, majd válassza a **HP készülékeszköztár** elemet.
2. A **Másolás** fülön válassza ki az **Optimalizálás** legördülő listát.
3. Válassza ki a használni kívánt beállítást.

- **Automatikus kiválasztás:** Használja ezt a beállítást, ha nem tudja biztosan a másolási minőség megfelelő beállítását. Ez az alapértelmezett beállítás.
  - **Vegyes:** Használja ezt a beállítást a szöveget és grafikákat is tartalmazó dokumentumokhoz.
  - **Szöveg:** Használja ezt a beállítást a főleg szöveget tartalmazó dokumentumokhoz.
  - **Kép:** Használja ezt a beállítást a főleg grafikát tartalmazó dokumentumokhoz.
4. Módosítsa a szükséges beállításokat, majd kattintson az **Alkalmaz** elemre.

## 2 soros kezelőpanelek

1. A nyomtató kezelőpanelén nyomja meg a **Másolás menü**  gombját.
2. Különböző dokumentumtípusok másolási minőségének optimalizálásához a nyíl gombok használatával válassza ki az **Optimalizálás** menüt, majd nyomja meg az **OK** gombot. Az alábbi beállításokkal adható meg a másolási minőség:
  - **Automatikus kiválasztás:** Használja ezt a beállítást, ha nem tudja biztosan a másolási minőség megfelelő beállítását. Ez az alapértelmezett beállítás.
  - **Vegyes:** Használja ezt a beállítást a szöveget és grafikákat is tartalmazó dokumentumokhoz.
  - **Szöveg:** Használja ezt a beállítást a főleg szöveget tartalmazó dokumentumokhoz.
  - **Kép:** Használja ezt a beállítást a főleg grafikát tartalmazó dokumentumokhoz.

## Érintőképernyős kezelőpanelek

1. A nyomtató kezelőpaneljének kezdőképernyőjén érintse meg a **Másolás**  ikont.
2. Érintse meg a **Beállítások** gombot, majd görgessen az **Optimalizálás** gombhoz, és érintse meg azt.
3. Érintse meg az állítani kívánt beállítás nevét.
  - **Automatikus kiválasztás:** Használja ezt a beállítást, ha nem tudja biztosan a másolási minőség megfelelő beállítását. Ez az alapértelmezett beállítás.
  - **Vegyes:** Használja ezt a beállítást a szöveget és grafikákat is tartalmazó dokumentumokhoz.
  - **Szöveg:** Használja ezt a beállítást a főleg szöveget tartalmazó dokumentumokhoz.
  - **Kép:** Használja ezt a beállítást a főleg grafikát tartalmazó dokumentumokhoz.

## Szélőtől szélíg másolás

A nyomtató nem alkalmas a margó nélküli nyomtatásra. Az oldal szélén egy 4 mm méretű margó van, amelyre nem lehet nyomtatni.

### Tanácsok levágott szélű dokumentumok nyomtatása és beolvasása esetén:

- Ha az eredeti kisebb, mint a kimeneti méret, helyezze az eredetit 4 mm távolságra a lapolvasón található ikon által jelzett saroktól. Ezzel a pozícióval hajtsa végre újból a másolást vagy a lapolvasást.
- Ha a kívánt kimeneti méret az eredeti mérettel megegyezik, használja a **Kicsinyítés/Nagyítás** funkciót a kép kicsinyítéséhez, így a másolat nem lesz körbevégyva.



## Tisztítsa meg a dokumentumadagoló behúzógörgőit és elválasztópárnáját

Ha a lapadagolónál papírkezelési problémákat észlel – pl. elakadást vagy egyszerre több lap behúzását –, tisztítsa meg a behúzógörgőket és az elválasztópárnát.

1. Nyissa ki a lapadagoló fedelét.

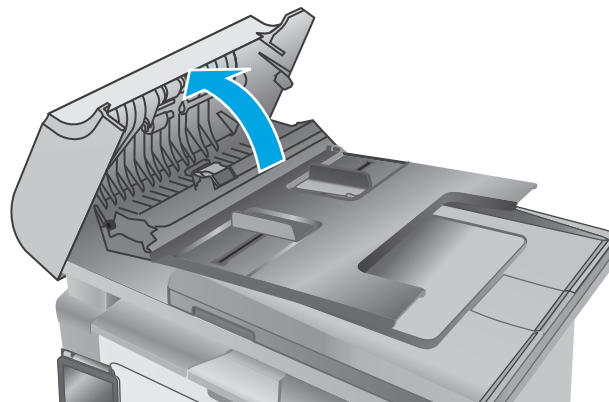

2. A behúzógörgők és az elválasztópárna tisztításához használjon nedves, szőszmentes ruhadarabot.

**VIGYÁZAT!** Ne használjon súroló hatású anyagokat, acetont, benzint, ammóniát, etil-alkoholt vagy karbon-tetrakloridot a nyomtató egyetlen részén sem, mert ezek károsíthatják a nyomtatót. Ne helyezzen folyadékot közvetlenül az üvegre vagy a tálcákra. A folyadékok a nyomtatóba szivároghva károsíthatják azt.

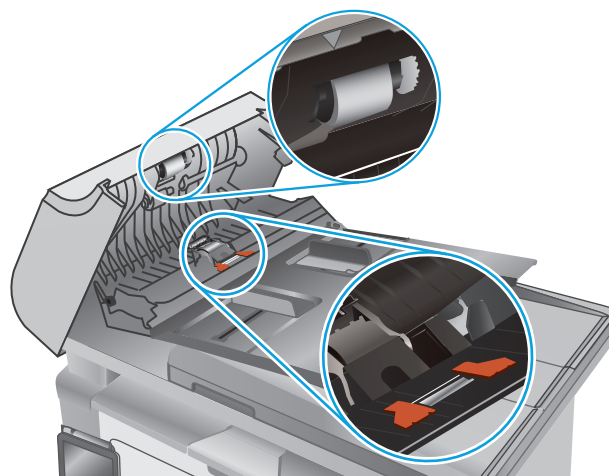

3. Zárja le a lapadagoló fedelét.

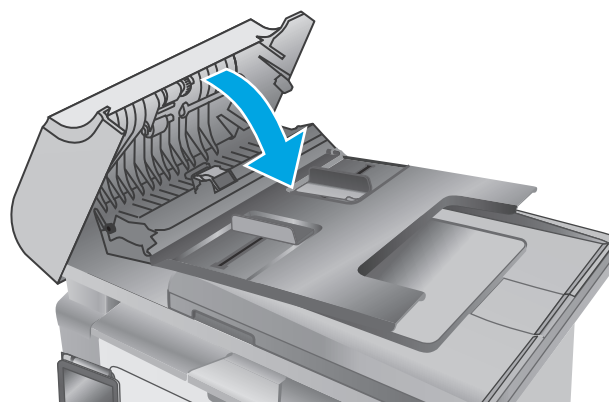

# A faxképminőség javítása

## Bevezetés

Ha a nyomtató képminőségével vannak gondok, a hiba elhárítása érdekében próbálkozzon a következő megoldási lehetőségek feltüntetett sorrendben történő végrehajtásával.

- [Por és egyéb szennyeződés a lapolvasó üvegén](#)
- [A faxküldési felbontás beállításainak ellenőrzése](#)
- [Ellenőrizze a hibajavítási beállításokat](#)
- [Ellenőrizze a laphoz igazítás beállítását](#)
- [Tisztítsa meg a dokumentumadagoló behúzógörgőit és elválasztópárnáját](#)
- [Küldés másik faxgépre](#)
- [Ellenőrizze a küldő faxgépét](#)

Először próbálja ki ezeket az egyszerű lépéseket:

- A dokumentumadagoló helyett a síkágyas lapolvasót használja.
- Használjon jó minőségű eredeti példányokat.
- Ha dokumentumadagolót használ, megfelelően töltsen be az eredetit az adagolóba: használja a papírvezetőket, így nem lesz homályos vagy ferde a kép.

Ha a probléma továbbra is fennáll, próbálkozzon a többi megoldással. Ha ezek sem oldják meg a problémát, ld. A nyomtatási minőség javítása c. részt.

## Por és egyéb szennyeződés a lapolvasó üvegén

A használat során szennyeződések gyűlhetnek fel a lapolvasó üveglapján és a fehér műanyag hátlapon, ami ronthatja a teljesítményt. A lapolvasó tisztítását az alábbiak szerint végezze.

1. Kapcsolja ki a nyomtatót a tápkapcsolóval, majd húzza ki a tápkábelt a fali csatlakozóaljzathoz.
2. Nyissa fel a lapolvasó fedelét.
3. Tisztítsa meg a lapolvasó fedőlapja alatt lévő üveglapot és a fehér műanyag hátlapot nem szemcsés ablaktisztító szerrel benedvesített puha ruhadarabbal vagy szivaccsal.

 **VIGYÁZAT!** Ne használjon súroló hatású anyagokat, acetont, benzint, ammóniát, etil-alkoholt vagy karbon-tetrakloridot a nyomtató egyetlen részén sem, mert ezek károsíthatják a nyomtatót. Ne helyezzen folyadékot közvetlenül az üvegre vagy a tálcákra. A folyadékok a nyomtatóba szivároghva károsíthatják azt.

4. A foltosodás megelőzésére szárítsa meg az üveglapot és a fehér műanyag részeket szarvasbőrrel vagy cellulózszivaccsal.
5. Csatlakoztassa a tápkábelt a fali aljzathoz, majd a tápkapcsoló gombbal kapcsolja be a nyomtatót.

## A faxküldési felbontás beállításainak ellenőrzése



**MEGJEGYZÉS:** A lépések a kezelőpanel típusától függően változnak.

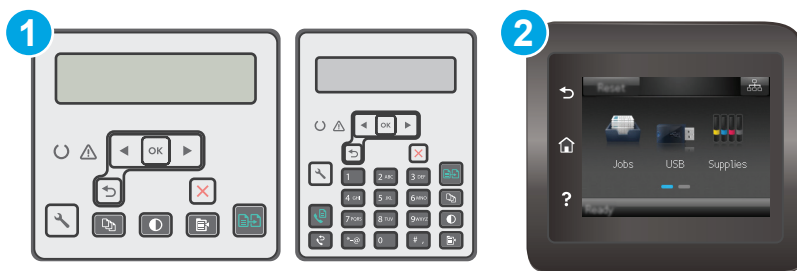

- |   |                             |
|---|-----------------------------|
| 1 | 2 soros kezelőpanel         |
| 2 | Érintőképernyős kezelőpanel |

## 2 soros kezelőpanelek

1. A nyomtató kezelőpaneljén nyomja meg a Beállítás gombot .
2. Válassza a **Faxbeállítás** lehetőséget.
3. Válassza a **Faxküldés beállítása**, majd az **Alapértelmezett felbontás** elemet.
4. Válassza ki a kívánt felbontást, majd nyomja meg az **OK** gombot.

## Érintőképernyős kezelőpanelek

1. A nyomtató kezelőpaneljének kezdőképernyőjén érintse meg a Beállítás  gombot.
2. Válassza a **Faxbeállítás** lehetőséget.
3. Válassza a **Speciális beállítás**, majd a **Faxfelbontás** lehetőséget.
4. Válassza ki a késleltetés kívánt idejét, majd érintse meg az **OK** elemet.

## Ellenőrizze a hibajavítási beállításokat

A nyomtató faxküldés vagy -fogadás közben általában figyelemmel kíséri a telefonvonalon érkező jeleket. Ha a nyomtató átvitel közben hibát észlel, és a hibajavítás beállítása **Be**, akkor a nyomtató kérheti a fax hibás részének újraküldését. A hibajavítás gyári alapbeállítása a **Be**.

A hibajavítási funkciót csak akkor kapcsolja ki, ha faxküldés vagy -vétel során problémák merülnek föl, és Ön hajlandó elfogadni a hibákat az átvitelben. Akkor lehet például hasznos a beállítás kikapcsolása, ha tengerentúli faxot küld vagy fogad, illetve ha műholdas telefonkapcsolatot használ.



**MEGJEGYZÉS:** A lépések a kezelőpanel típusától függően változnak.



1	2 soros kezelőpanel
2	Érintőképernyős kezelőpanel

## 2 soros kezelőpanelek

1. A nyomtató kezelőpaneljén nyomja meg a Beállítás gombot .
2. Válassza a **Faxbeállítás**, majd az **Összes fax** lehetőséget.
3. Válassza a **Hibajavítás**, majd a **Be** lehetőséget.

## Érintőképernyős kezelőpanelek

1. A nyomtató kezelőpaneljének kezdőképernyőjén érintse meg a Beállítás  gombot.
2. Válassza a **Szolgáltatások**, majd a **Faxszolgáltatás** lehetőséget.
3. Válassza a **Hibajavítás**, majd a **Be** lehetőséget.

## Ellenőrizze a laphoz igazítás beállítását

Ha a nyomtató által kinyomtatott fax lelóg az oldalról, kapcsolja be a laphoz igazítás funkciót a nyomtató kezelőpaneljén.

 **MEGJEGYZÉS:** Ellenőrizze, hogy az alapértelmezett papírméret beállítása egyezik-e a tálcába helyezett papír méretével.

 **MEGJEGYZÉS:** A lépések a kezelőpanel típusától függően változnak.

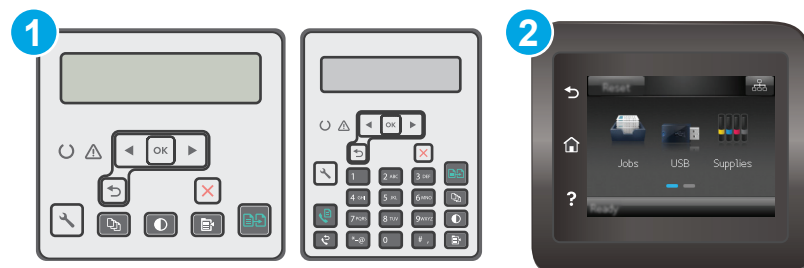

1	2 soros kezelőpanel
2	Érintőképernyős kezelőpanel

## 2 soros kezelőpanelek

1. A nyomtató kezelőpaneljén nyomja meg a Beállítás gombot .
2. Válassza a **Faxbeállítás**, majd a **Faxfogadás beállítása** lehetőséget.
3. Válassza az **Oldalhoz igazítás**, majd a **Be** lehetőséget.

## Érintőképernyős kezelőpanelek

1. A nyomtató kezelőpaneljének kezdőképernyőjén érintse meg a Beállítás  gombot.
2. Válassza a Faxbeállítás, majd a Speciális beállítás lehetőséget.
3. Válassza az Oldalhoz igazítás, majd a Be lehetőséget.

## Tisztítsa meg a dokumentumadagoló behúzógörgőit és elválasztópárnáját

Ha a lapadagolónál papírkezelési problémákat észlel - pl. elakadást vagy egyszerre több lap behúzását -, tisztítsa meg a behúzógörgőket és az elválasztópárnát.

1. Nyissa ki a lapadagoló fedelét.

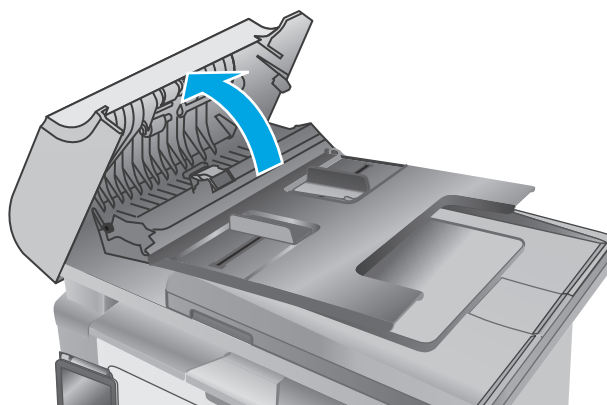

2. A behúzógörgők és az elválasztópárna tisztításához használjon nedves, szőszmentes ruhadarabot.

**VIGYÁZAT!** Ne használjon súroló hatású anyagokat, acetont, benzint, ammóniát, etil-alkoholt vagy karbon-tetrakloridot a nyomtató egyetlen részén sem, mert ezek károsíthatják a nyomtatót. Ne helyezzen folyadékot közvetlenül az üvegre vagy a tálcákra. A folyadékok a nyomtatóba szivároghva károsíthatják azt.

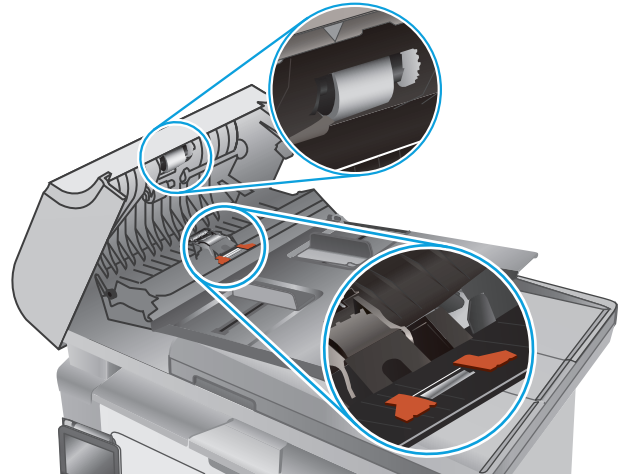

3. Zárja le a lapadagoló fedelét.

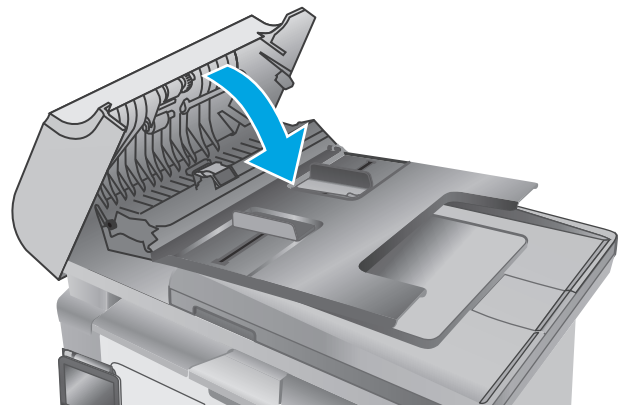

## Küldés másik faxgépre

Próbálja meg egy másik faxkészülékre küldeni a faxot. Ha a fax minősége így jobb lesz, a hiba oka az eredeti címzett faxkészülékének beállításainál vagy a kellekek állapotánál keresendő.

## Ellenőrizze a küldő faxgépét

Kérje meg a küldőt, hogy egy másik faxgépről is küldje el a dokumentumot. Ha a fax minősége jobb, a hiba a küldő faxgépében van. Ha nem érhető el másik faxgép, kérje meg a küldőt a következő változtatások megfontolására:

- Ellenőrizze, hogy az eredeti dokumentumot fehér, nem pedig színes papírra nyomtatták.
- Növelje a fax felbontását, állítson be jobb minőséget vagy nagyobb kontrasztot.
- Ha lehetséges, számítógépes szoftverrel küldje el a faxot.

# Vezetékes hálózati problémák megoldása

## Bevezetés

Az alábbi elemek ellenőrzésével győződjön meg róla, hogy a nyomtató kommunikál a hálózattal. Mielőtt elkezdené, nyomtasson ki egy konfigurációs oldalt a nyomtató kezelőpaneljéről, és keresse meg azon a nyomtató IP-címét.

- [Rossz minőségű fizikai csatlakozás](#)
- [A számítógép nem a nyomtatónak megfelelő IP-címet használja](#)
- [A számítógép nem tud kommunikálni a nyomtatóval](#)
- [A nyomtató nem megfelelő kapcsolódási sebesség beállításokat használ a hálózathoz](#)
- [Lehet, hogy az új szoftverek kompatibilitási problémákat okoznak](#)
- [Lehet, hogy a számítógép vagy a munkaállomás nem megfelelően van beállítva](#)
- [A nyomtató le van tiltva, vagy a hálózat egyéb beállításai nem megfelelőek](#)



**MEGJEGYZÉS:** A HP nem támogatja az egyenrangú hálózati működést, mivel ezt a szolgáltatást a Microsoft operációs rendszerek biztosítják, nem pedig a HP nyomtató-illesztőprogramok. További információkért keresse fel a Microsoft webhelyét a [www.microsoft.com](http://www.microsoft.com) címen.

## Rossz minőségű fizikai csatlakozás

1. Ellenőrizze, hogy a nyomtató megfelelő hosszúságú kábellel a megfelelő hálózati porthoz csatlakozik-e.
2. Ellenőrizze a kábelcsatlakozások szilárdságát.
3. Nézze meg a nyomtató hátulján a hálózati port csatlakozását, és ellenőrizze, hogy az aktivitást mutató sárga jelzőfény és a kapcsolat állapotát mutató zöld jelzőfény világít-e.
4. Ha a probléma továbbra is fennáll, próbáljon ki egy másik kábelt vagy portot az elosztón.

## A számítógép nem a nyomtatónak megfelelő IP-címet használja

1. Nyissa meg a Nyomtató tulajdonságai párbeszédpanelt, és kattintson a **Portok** fülre. Ellenőrizze, hogy a nyomtató jelenlegi IP-címe van-e kijelölve. A nyomtató IP-címe megtalálható a konfigurációs oldalon.
2. Ha a nyomtatót a HP szabványos TCP/IP port használatával telepítette, jelölje be a **Mindig erre a nyomtatóra nyomtasson, akkor is, ha az IP-címe megváltozik** jelölőnégyzetet.
3. Ha a nyomtatót Microsoft szabványos TCP/IP port használatával telepítette, az IP-cím helyett használja a gazdagépnévet.
4. Ha az IP-cím helyes, törölje a nyomtatót a listából, majd vegye fel ismét.

## A számítógép nem tud kommunikálni a nyomtatóval

1. A hálózati kommunikáció teszteléséhez alkalmazza a „ping” parancsot.
  - a. Nyisson meg egy parancssort a számítógépen.

- Windows esetében kattintson a **Start** gombra, majd a **Futtatás** pontra, és írja be a `cmd` parancsot, végül nyomja meg az **Enter** gombot.
  - OS X esetén lépjen az **Alkalmazások** opcióba, majd **Segédprogramok** opcióba, és nyissa meg a **Terminal** lehetőséget.
- a. Írja be a `ping` parancsot, majd a nyomtató IP-címét.
  - b. Ha az ablak megjeleníti a visszafordulási időket, a hálózat működik.
2. Ha a „ping” parancs végrehajtása sikertelen, ellenőrizze, hogy a hálózati hub-ok be vannak-e kapcsolva, majd győződjön meg róla, hogy a hálózati beállítások, a nyomtató és a számítógép ugyanahhoz a hálózathoz vannak konfigurálva.

## A nyomtató nem megfelelő kapcsolódási sebesség beállításokat használ a hálózathoz

A HP azt tanácsolja, hogy ezeket a beállításokat hagyja automatikus módban (ez az alapértelmezett beállítás). Ha megváltoztatja ezeket a beállításokat, akkor azokat a hálózatra vonatkozóan is módosítania kell.

## Lehet, hogy az új szoftverek kompatibilitási problémákat okoznak

Ellenőrizze, hogy minden új szoftver jól van-e telepítve, és hogy ezek a megfelelő nyomtató-illesztőprogramot használják-e.

## Lehet, hogy a számítógép vagy a munkaállomás nem megfelelően van beállítva

1. Ellenőrizze a hálózati illesztőprogramokat, nyomtató-illesztőprogramokat és a hálózati átirányítási beállításokat.
2. Ellenőrizze, hogy az operációs rendszer megfelelően van-e konfigurálva.

## A nyomtató le van tiltva, vagy a hálózat egyéb beállításai nem megfelelőek

1. Nézze meg a konfigurációs oldalt a hálózati protokoll állapotának ellenőrzéséhez. Engedélyezze azt, ha szükséges.
2. Ha szükséges, konfigurálja újra a hálózati beállításokat.



# Vezeték nélküli hálózati problémák megoldása

- [Bevezetés](#)
- [A vezeték nélküli kapcsolat ellenőrzőlistája](#)
- [A nyomtató nem nyomtat a vezeték nélküli kapcsolat beállításának befejeződése után](#)
- [A nyomtató nem nyomtat, és a számítógéphez külső tűzfal van telepítve](#)
- [A vezeték nélküli kapcsolat nem működik a vezeték nélküli útválasztó vagy nyomtató áthelyezése után](#)
- [Nem lehet több számítógépet csatlakoztatni a vezeték nélküli nyomtatóhoz](#)
- [Ha a vezeték nélküli nyomtató virtuális magánhálózathoz \(VPN\) csatlakozik, megszakad a kapcsolat](#)
- [A hálózat nem jelenik meg a vezeték nélküli hálózatok listájában](#)
- [A vezeték nélküli hálózat nem működik](#)
- [Vezeték nélküli hálózat diagnosztikai tesztjének végrehajtása](#)
- [Az interferencia csökkentése vezeték nélküli hálózatban](#)

## Bevezetés

A hibaelhárításra vonatkozó információk segítségével megszüntetheti a felmerülő problémákat.



**MEGJEGYZÉS:** Ellenőrizze, hogy a Wi-Fi Direct nyomtatás engedélyezve van-e a nyomtatón, majd nyomtasson ki egy konfigurációs oldalt.

## A vezeték nélküli kapcsolat ellenőrzőlistája

- Győződjön meg róla, hogy a hálózati kábel nincs csatlakoztatva.
- Győződjön meg róla, hogy a nyomtató és a vezeték nélküli útválasztó be van kapcsolva és áram alatt van. Győződjön meg arról is, hogy a nyomtatóban található vezeték nélküli rádió be van kapcsolva.
- Győződjön meg róla, hogy a szolgáltatáskészlet-azonosító (SSID) helyes. Nyomtasson ki egy konfigurációs oldalt a szolgáltatáskészlet-azonosító megállapításához. Ha nem biztos benne, hogy helyes a szolgáltatáskészlet-azonosító, végezze el újra a vezeték nélküli kapcsolat telepítését.
- Biztonságos hálózatok esetében győződjön meg róla, hogy a biztonsági információ helyes. Ha a biztonsági információ hibás, végezze el újra a vezeték nélküli kapcsolat telepítését.
- Ha a vezeték nélküli hálózat megfelelően működik, próbáljon meg elérni más számítógépeket a vezeték nélküli hálózatban. Ha a hálózat rendelkezik internet-hozzáféréssel, próbáljon meg csatlakozni az internethez vezeték nélküli kapcsolattal.
- Győződjön meg róla, hogy a nyomtató titkosítási módszere (AES vagy TKIP) ugyanaz, mint a vezeték nélküli hozzáférési ponté (WPA biztonságot használó hálózatokban).
- Győződjön meg róla, hogy a nyomtató a vezeték nélküli hálózat hatósugarán belül van. A legtöbb hálózat esetében a nyomtató nem lehet 30 méternél távolabb a vezeték nélküli hozzáférési ponttól (a vezeték nélküli útválasztótól).
- Győződjön meg róla, hogy a vezeték nélküli jelet nem blokkolják akadályok. Távolítsa el minden nagyobb fémtárgyat a nyomtató és a hozzáférési pont közötti részről. Győződjön meg róla, hogy

nincsenek póznák, falak, illetve fémet vagy betont tartalmazó tartóoszlopok a nyomtató és a vezeték nélküli hozzáférési pont között.

- Győződjön meg róla, hogy a nyomtató közelében nincsenek olyan elektromos eszközök, amelyek zavarhatnák a vezeték nélküli jelet. Számos készülék zavarhatja a vezeték nélküli jelet, így pl. motorok, vezeték nélküli telefonok, a biztonsági rendszer kamerái, másik vezeték nélküli hálózatok, illetve egyes Bluetooth-eszközök.
- Győződjön meg róla, hogy a nyomtató-illesztőprogram telepítve van a számítógépen.
- Győződjön meg róla, hogy a megfelelő nyomtatóport van kiválasztva.
- Győződjön meg róla, hogy a számítógép és a nyomtató ugyanahhoz a vezeték nélküli hálózathoz csatlakozik.
- OS X rendszer esetén ellenőrizze, hogy a vezeték nélküli útválasztó támogatja-e a Bonjour szolgáltatást.

## **A nyomtató nem nyomtat a vezeték nélküli kapcsolat beállításának befejeződése után**

1. Győződjön meg róla, hogy a nyomtató be van kapcsolva és üzemkész állapotban van.
2. Kapcsoljon ki minden külső tűzfalat a számítógépen.
3. Győződjön meg róla, hogy a vezeték nélküli hálózat megfelelően működik.
4. Győződjön meg róla, hogy a számítógép megfelelően működik. Ha szükséges, indítsa újra a számítógépet.
5. Ellenőrizze, hogy meg tudja-e nyitni a nyomtató HP beágyazott webszerverét a hálózat valamelyik számítógépéről.

## **A nyomtató nem nyomtat, és a számítógéphez külső tűzfal van telepítve**

1. Frissítse a tűzfalat a gyártótól kapható legújabb frissítéssel.
2. Ha a nyomtató telepítése vagy a nyomtatás megkísérlése közben a programok kérik a tűzfal elérését, mindig engedélyezze a programok futtatását.
3. Ideiglenesen kapcsolja ki a tűzfalat, majd telepítse a vezeték nélküli nyomtatót a számítógépre. Kapcsolja be a tűzfalat, miután befejezte a vezeték nélküli készülék telepítését.

## **A vezeték nélküli kapcsolat nem működik a vezeték nélküli útválasztó vagy nyomtató áthelyezése után**

1. Győződjön meg róla, hogy az útválasztó vagy a nyomtató ugyanahhoz a hálózathoz csatlakozik, mint a számítógép.
2. Nyomtasson konfigurációs oldalt.
3. Vesse össze a konfigurációs oldalon látható szolgáltatáskészlet-azonosítót (SSID) a számítógép nyomtatókonfigurációs oldalán találhatóval.
4. Ha a számok nem egyeznek, a készülékek nem ugyanahhoz a hálózathoz csatlakoznak. Konfigurálja újra a nyomtató vezeték nélküli beállítását.

## Nem lehet több számítógépet csatlakoztatni a vezeték nélküli nyomtatóhoz

1. Győződjön meg róla, hogy a többi számítógép a vezeték nélküli tartományon belül van, és semmi sem akadályozza a jelet. A legtöbb hálózat esetében a vezeték nélküli tartomány a hozzáférési ponttól 30 m távolságon belül található.
2. Győződjön meg róla, hogy a nyomtató be van kapcsolva és üzemkész állapotban van.
3. Gondoskodjon róla, hogy 5 egyidejű Wi-Fi Direct felhasználónál több ne legyen a rendszeren.
4. Kapcsoljon ki minden külső tűzfalat a számítógépen.
5. Győződjön meg róla, hogy a vezeték nélküli hálózat megfelelően működik.
6. Győződjön meg róla, hogy a számítógép megfelelően működik. Ha szükséges, indítsa újra a számítógépet.

## Ha a vezeték nélküli nyomtató virtuális magánhálózathoz (VPN) csatlakozik, megszakad a kapcsolat

- Általában nem lehet egyszerre csatlakozni virtuális magánhálózathoz és másik hálózatokhoz.

## A hálózat nem jelenik meg a vezeték nélküli hálózatok listájában

- Győződjön meg róla, hogy a vezeték nélküli útválasztó be van kapcsolva és áram alatt van.
- Lehet, hogy a hálózat rejtve marad. De rejtett hálózathoz is lehet csatlakozni.

## A vezeték nélküli hálózat nem működik

1. Ügyeljen rá, hogy a hálózati kábel ne legyen csatlakoztatva.
2. Próbáljon meg másik eszközöket csatlakoztatni a hálózathoz, hogy ellenőrizhesse, hogy a hálózati kommunikáció megszakadt-e.
3. A hálózati kommunikáció teszteléséhez alkalmazza a „ping” parancsot.
  - a. Nyisson meg egy parancssort a számítógépen.
    - Windows esetében kattintson a **Start** gombra, majd a **Futtatás** pontra, és írja be a `cmd` parancsot, végül nyomja meg az **Enter** gombot.
    - OS X esetén lépjen az **Applications** (Alkalmazások) menüpontba, majd a **Utilities** (Segédprogramok) mappába, és nyissa meg a **Terminal** lehetőséget.
  - b. Írja be a `ping` parancsot, majd az útválasztó IP-címét.
  - c. Ha az ablak megjeleníti a visszafordulási időket, a hálózat működik.
4. Győződjön meg róla, hogy az útválasztó vagy a nyomtató ugyanahhoz a hálózathoz csatlakozik, mint a számítógép.

- a. Nyomtasson konfigurációs oldalt.
- b. Vesse össze a konfigurációs jelentésen látható szolgáltatáskészlet-azonosítót (SSID) a számítógép nyomtatókonfigurációs oldalán találhatóval.
- c. Ha a számok nem egyeznek, a készülékek nem ugyanahhoz a hálózathoz csatlakoznak. Konfigurálja újra a nyomtató vezeték nélküli beállítását.

## Vezeték nélküli hálózat diagnosztikai tesztjének végrehajtása

A nyomtató kezelőpaneljéről futtathat egy diagnosztikai tesztet, amely információval szolgál a vezeték nélküli hálózat beállításairól.



**MEGJEGYZÉS:** A lépések a kezelőpanel típusától függően változnak.

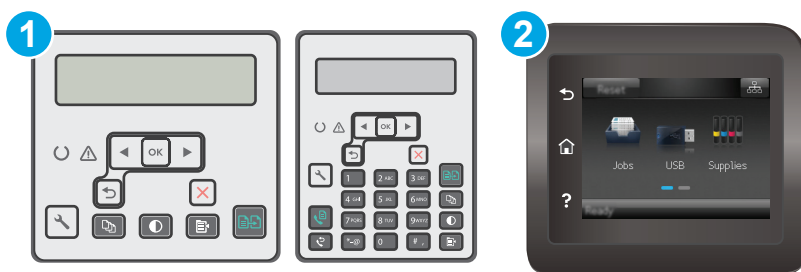

- |   |                             |
|---|-----------------------------|
| 1 | 2 soros kezelőpanel         |
| 2 | Érintőképernyős kezelőpanel |

### 2 soros kezelőpanelek

1. A nyomtató kezelőpaneljén nyomja meg a Beállítás gombot .
2. Nyissa meg a következő menüket:
  - **Öndiagnosztika**
  - **Vezeték nélküli teszt futtatása**
3. Nyomja meg az **OK** gombot a teszt elindításához. A nyomtató tesztoldalt nyomtat, amely bemutatja a teszteredményeket.

### Érintőképernyős kezelőpanelek

1. A nyomtató kezelőpaneljének kezdőképernyőjén lapozzon a **Beállítás** menü megjelenéséig. Érintse meg a **Beállítás**  ikont a menü megnyitásához.
2. Görgessen az **Öndiagnosztika** elemhez, és válassza ki.
3. Válassza a **Vezeték nélküli teszt futtatása** lehetőséget a teszt indításához. A nyomtató tesztoldalt nyomtat, amely bemutatja a teszteredményeket.

## Az interferencia csökkentése vezeték nélküli hálózatban

Az alábbi ötletek segítségével csökkenthető az interferencia a vezeték nélküli hálózatokban:

- Tartsa távol a vezeték nélküli készülékeket a nagyobb fémtárgyaktól, pl. irattároló szekrénytől, illetve más elektromágneses készülékektől, pl. mikrohullámú sütőtől vagy vezeték nélküli telefontól. Ezek az eszközök zavarhatják a rádiójeleket.
- Tartsa távol a vezeték nélküli készülékeket a vastagabb falazatoktól és épületszerkezetektől. Ezek elnyelhetik a rádióhullámokat, és csökkenthetik a jelerősséget.
- Helyezze a vezeték nélküli útválasztót központi helyre úgy, hogy akadály nélküli sugárzást biztosítson a hálózathoz kapcsolódó nyomtatók számára.

# Faxolási problémák megoldása

## Bevezetés

A fax hibaelhárítására vonatkozó információk segítségével megszüntetheti a felmerülő problémákat.

- [Fax hibaelhárítási ellenőrzőlista](#)
- [Általános faxolási problémák megoldása](#)

## Fax hibaelhárítási ellenőrzőlista

- Számos lehetséges javítás áll rendelkezésre. Minden felajánlott művelet után kísérelje meg a fax elküldését annak ellenőrzésére, hogy megoldódott-e a probléma.
  - A faxküldéssel kapcsolatos problémák elhárításának hatékonysága érdekében gondoskodjon róla, hogy a nyomtatóhoz csatlakoztatott vezeték közvetlenül a fali telefonaljzatba legyen illesztve. Válasszon le minden egyéb eszközt, amely a nyomtatóhoz van csatlakoztatva.
1. Győződjön meg róla, hogy a telefonkábel a megfelelő portba van csatlakoztatva a nyomtató hátulján.
  2. Ellenőrizze a telefonvonalat a faxteszttel:

### 2 soros kezelőpanelek

- a. A készülék kezelőpanelén nyomja meg a Beállítás  gombot.
- b. Válassza a **Szervizelés**, majd a **Faxteszt futtatása** lehetőséget. A készülék kinyomtatja a faxtesztelési jelentést.

### Érintőképernyős kezelőpanelek

- a. A készülék kezelőpaneljének kezdőképernyőjén érintse meg a Beállítás  gombot.
- b. Nyissa meg a következő menüket:
  - [Szerviz](#)
  - [Faxszolgáltatás](#)
- c. Válassza ki a **Faxteszt futtatása** lehetőséget. A nyomtató kinyomtatja a faxtesztelési jelentést.

A jelentés a következő lehetséges eredményeket tartalmazhatja:

- **Sikeres:** A jelentésben megtekintheti az összes jelenlegi faxbeállítást.
  - **Sikertelen:** A jelentés ismerteti a hiba természetét, és javaslatokkal szolgál a probléma megoldásához.
3. Győződjön meg róla, hogy a nyomtatófirmware frissítve van-e:
    - a. Nyomtasson egy konfigurációs oldalt a Kezelőpanel **Jelentések** menüjéből a firmware dátumkódjának megtekintéséhez.
    - b. Látogasson el a [www.hp.com/go/support](http://www.hp.com/go/support) oldalra, válassza ki az ország/térség nyelvét, kattintson az **Illesztőprogramok és szoftver** hivatkozásra, írja be az adott nyomtató nevét a keresőmezőbe, nyomja meg az **ENTER** gombot, majd válassza ki a nyomtatót a keresési eredmények közül.
    - c. Válassza ki az operációs rendszert.

d. A **Firmware** részben keresse meg a **Firmware-frissítő segédprogram** részt.

 **MEGJEGYZÉS:** Ügyeljen rá, hogy az adott nyomtatótípusnak megfelelő firmware-frissítő segédprogramot használjon.

e. Kattintson a **Letöltés** gombra, a **Futtatás** pontra, majd ismét a **Futtatás** gombra.

f. Amikor az eszköz elindul, válassza ki a nyomtatót a legördülő listából és kattintson a **Firmware küldése** elemre.

 **MEGJEGYZÉS:** A konfigurációs oldal kinyomtatásához és a telepített firmware-verzió ellenőrzéséhez a frissítés előtt vagy után kattintson a **Konfiguráció nyomtatása** elemre.

g. A képernyőn megjelenő utasítások alapján végezze el a telepítést, majd a **Kilépés** gombbal zárja be a segédprogramot.

4. Győződjön meg arról, hogy a fax be volt állítva, amikor a nyomtató szoftvere telepítésre került.

A számítógép HP programokat tartalmazó mappájából futtassa le a Fax Setup Utility programot.

5. Győződjön meg arról, hogy a telefonszolgáltatás támogatja az analóg faxküldést.

- Ha ISDN vagy digitális PBX szolgáltatást használ, forduljon szolgáltatójához az analóg faxvonal konfigurálásával kapcsolatos információkért.
- Ha VoIP szolgáltatást használ, a **Faxküldési/fogadási sebesség** beállítást módosítsa a **Lassú (V.29)** lehetőségre a kezelőpanelen. Érdeklődjön szolgáltatójától, hogy támogatja-e a fax szolgáltatást, illetve milyen faxmodemsebességet ajánl. Bizonyos társaságok esetében átalakítóra lehet szükség.
- Ha DSL szolgáltatást használ, győződjön meg arról, hogy a nyomtatóhoz csatlakozó telefonvonal el van látva szűrővel. Forduljon DSL szolgáltatójához, vagy vásároljon DSL szűrőt, ha nem rendelkezik ilyennel. Ha van DSL szűrő telepítve, próbáljon ki egy másikat is, mert előfordulhat, hogy a szűrő hibás.

## Általános faxolási problémák megoldása

- [A faxküldés lassú](#)
- [Gyenge a faxminőség](#)
- [A fax két lapra nyomtatódik ki, vagy hiányzik egy része](#)

 **MEGJEGYZÉS:** A lépések a kezelőpanel típusától függően változnak.

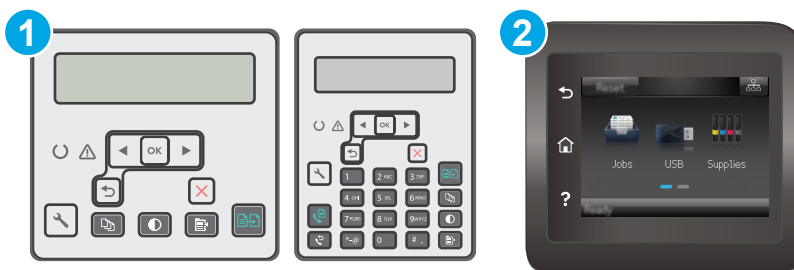

1	2 soros kezelőpanel
2	Érintőképernyős kezelőpanel

## A faxküldés lassú

A nyomtató gyenge minőségű telefonvonalat érzékel.

- Próbálja meg újra elküldeni a faxot, ha már javult a telefonvonal minősége.
- Érdeklődjön a telefonszolgáltatónál, hogy a faxküldés támogatott-e.
- Kapcsolja ki a **Hibajavítás** beállítást

### 2 soros kezelőpanelek

- A nyomtató kezelőpaneljén nyomja meg a **Beállítás** gombot .
- Válassza a **Faxbeállítás**, majd az **Összes fax** lehetőséget.
- Válassza a **Hibajavítás**, majd a **Ki** lehetőséget.

### Érintőképernyős kezelőpanelek

- A nyomtató kezelőpaneljének kezdőképernyőjén érintse meg a **Beállítás**  gombot.
- Válassza a **Szolgáltatások**, majd a **Faxszolgáltatás** lehetőséget.
- Válassza a **Hibajavítás**, majd a **Ki** lehetőséget.



**MEGJEGYZÉS:** Ez a képminőség romlását eredményezheti.

- Használjon fehér papírt az eredeti dokumentumhoz. Ne használjon olyan színeket, mint a szürke, sárga vagy rózsaszín.
- Növelje a **Faxküldési/fogadási sebesség** beállítást.

### 2 soros kezelőpanelek

- A nyomtató kezelőpaneljén nyomja meg a **Beállítás** gombot .
- Válassza a **Faxbeállítás**, majd az **Összes fax** lehetőséget.
- Válassza a **Faxküldési/fogadási sebesség** elemet, majd állítsa be a megfelelő értéket.

### Érintőképernyős kezelőpanelek

- A nyomtató kezelőpaneljének kezdőképernyőjén érintse meg a **Beállítás**  gombot.
  - Válassza a **Faxbeállítás** lehetőséget.
  - Válassza a **Speciális beállítás**, majd a **Faxsebesség** lehetőséget.
  - Válassza ki a megfelelő beállításokat.
- Ossa fel a nagy faxfeladatokat kisebb szakaszokra, és küldje el azokat egyenként.
  - Adjon meg kisebb felbontást a faxokhoz a kezelőpanelon.



## 2 soros kezelőpanelek

- a. A nyomtató kezelőpaneljén nyomja meg a Beállítás gombot .
- b. Válassza a **Faxbeállítás** lehetőséget.
- c. Válassza a **Faxküldés beállítása**, majd az **Alapértelmezett felbontás** elemet.
- d. Válassza ki a kívánt felbontást, majd nyomja meg az **OK** gombot.

## Érintőképernyős kezelőpanelek

- a. A nyomtató kezelőpaneljének kezdőképernyőjén érintse meg a Beállítás  gombot.
- b. Válassza a **Faxbeállítás** lehetőséget.
- c. Válassza a **Speciális beállítás**, majd a **Faxfelbontás** lehetőséget.
- d. Válassza ki a késleltetés kívánt idejét, majd érintse meg az **OK** elemet.

## Gyenge a faxminőség

A fax életlen vagy halvány.

- Növelje a faxküldéshez beállított faxfelbontást. A felbontási beállítás nem érinti a fogadott faxokat.

## 2 soros kezelőpanelek

- a. A nyomtató kezelőpaneljén nyomja meg a Beállítás gombot .
- b. Válassza a **Faxbeállítás** lehetőséget.
- c. Válassza a **Faxküldés beállítása**, majd az **Alapértelmezett felbontás** elemet.
- d. Válassza ki a kívánt felbontást, majd nyomja meg az **OK** gombot.

## Érintőképernyős kezelőpanelek

- a. A nyomtató kezelőpaneljének kezdőképernyőjén érintse meg a Beállítás  gombot.
- b. Válassza a **Faxbeállítás** lehetőséget.
- c. Válassza a **Speciális beállítás**, majd a **Faxfelbontás** lehetőséget.
- d. Válassza ki a késleltetés kívánt idejét, majd érintse meg az **OK** elemet.



**MEGJEGYZÉS:** A felbontás növelése lassítja az átviteli sebességet.

- Kapcsolja be a **Hibajavítás** beállítást a kezelőpanelen.

## 2 soros kezelőpanelek

- a. A nyomtató kezelőpaneljén nyomja meg a Beállítás gombot .
- b. Válassza a **Faxbeállítás**, majd az **Összes fax** lehetőséget.
- c. Válassza a **Hibajavítás**, majd a **Be** lehetőséget.

### Érintőképernyős kezelőpanelek

- a. A nyomtató kezelőpaneljének kezdőképernyőjén érintse meg a Beállítás  gombot.
  - b. Válassza a **Szolgáltatások**, majd a **Faxszolgáltatás** lehetőséget.
  - c. Válassza a **Hibajavítás**, majd a **Be** lehetőséget.
- Ellenőrizze a tonerkazettákat, és ha szükséges, cserélje őket.
  - Kérje meg a küldőt, hogy állítsa sötétebbre a kontrasztbeállítást a távoli faxkészüléken, majd küldje el újra a faxot.

### A fax két lapra nyomtatódik ki, vagy hiányzik egy része

- Állítsa be az **Alapértelmezett papírméret** elemet. A készülék egyetlen papírméretre nyomtatja ki a faxokat, az **Alapértelmezett papírméret** beállításnak megfelelően.

#### 2 soros kezelőpanelek

- a. A nyomtató kezelőpaneljén nyomja meg a Beállítás  gombot.
- b. Válassza a **Rendszerbeállítás**, majd a **Papírbeállítás** lehetőséget.
- c. Válassza az **Alapértelmezett papírméret** elemet, majd válassza ki a megfelelő beállítást.

### Érintőképernyős kezelőpanelek

- a. A nyomtató kezelőpaneljének kezdőképernyőjén érintse meg a Beállítás  gombot.
  - b. Válassza a **Rendszerbeállítás**, majd a **Papírbeállítás** lehetőséget.
  - c. Válassza a **Papírméret** elemet, majd állítsa be a megfelelő értéket.
- Adja meg a faxokhoz használt tálca papírtípus és papírméret beállítását.
  - Kapcsolja be az **Oldalhoz igazítás** beállítást, ha hosszabb méretű faxokat nyomtat letter vagy A4 méretű papírra.

#### 2 soros kezelőpanelek

- a. A nyomtató kezelőpaneljén nyomja meg a Beállítás  gombot.
- b. Válassza a **Faxbeállítás**, majd a **Faxfogadás beállítása** lehetőséget.
- c. Válassza az **Oldalhoz igazítás**, majd a **Be** lehetőséget.

### Érintőképernyős kezelőpanelek

- a. A nyomtató kezelőpaneljének kezdőképernyőjén érintse meg a Beállítás  gombot.
- b. Válassza a **Faxbeállítás**, majd a **Speciális beállítás** lehetőséget.
- c. Válassza az **Oldalhoz igazítás**, majd a **Be** lehetőséget.



**MEGJEGYZÉS:** Ha az **Oldalhoz igazítás** beállítás ki van kapcsolva, és az **Alapértelmezett papírméret** beállításához a letter érték van megadva, akkor a legal méretű eredeti dokumentumokat két lapra nyomtatja a készülék.

# Tárgymutató

## A

- a böngészőre vonatkozó követelmények
  - HP beágyazott webszerver 106
- adagolótálca
  - borítékok betöltése 21
  - feltöltés 18
  - helye 2
- AirPrint 57
- akusztikai adatok 15
- alapértelmezések, visszaállítás 136
- alkalmazások
  - letöltés 104
- Alkalmazások menü 104
- állapot
  - HP Utility, Mac 110
  - kezelőpanel jelzőfényei 131
- alváskésleltetés
  - beállítás 120
- Android készülékek
  - nyomtatás forrása 58

## B

- be/ki gomb, helye 2
- beállítások
  - gyári alapértelmezések, visszaállítás 136
- beépített webszerver
  - funkciók 106
- Beépített webszerver
  - jelszó hozzárendelése 118
- borítékok, betöltés 21

## C

- cikkszámok
  - tartozékok 24

## CS

- csere
  - képalkotó dob 38, 41
  - tonerkazetta 32, 35
- cserealkatrészek
  - termékszámok 24

## D

- dokumentumadagoló
  - faxküldés 98
- duplaoldalas másolás 62
- duplex 62
- duplex nyomtatás
  - Mac 49

## E

- EconoMode (gazdaságos) üzemmód
  - beállítás 120, 166
- elakadások
  - helyek 146
  - kimeneti tálca 154
- elektromos jellemzők 15
- elektronikus faxok
  - küldés 99
- ellenőrzőlista
  - fax hibaelhárítás 186
  - vezeték nélküli kapcsolódási lehetőség 181
- elsőbbbségi adagolótálca
  - borítékok betöltése 21
- Energia
  - fogyasztás 15
- eredeti HP festékkazetták 26
- Ethernet-port
  - helye 3
- Explorer, támogatott verziók
  - HP beágyazott webszerver 106

## F

- fax
    - általános problémák megoldása 187
    - gyenge minőséggel kapcsolatos probléma megoldása 189
    - küldés szoftveralkalmazásból 99
    - lassú sebesség megoldása 188
    - oldal-területtel kapcsolatos problémák megoldása 190
    - portok 3
  - fax hibaelhárítás
    - ellenőrzőlista 186
  - faxküldés
    - számítógépről (Windows) 99
  - faxok küldése
    - szoftveralkalmazásból 99
  - faxolás
    - dokumentumadagoló használata 98
    - gyorstárcsázások 98
    - síkágyas lapolvasóról 97
  - faxportok 3
  - fax portok
    - helye 3
  - festékkazetta
    - termékszámok 24
  - festékkazetta-stratégia 26
  - fogyóeszközök
    - termékszámok 24
- ## GY
- gyári alapértelmezések, visszaállítás 136
  - gyári alapértelmezések visszaállítása 136
  - gyorstárcsázások
    - programozás 98

- H**
- hálózati kapcsolat sebességének beállítása, módosítása 116
  - hálózati port
    - helye 3
  - hálózati telepítés 105
  - hálózatok
    - a nyomtató telepítése 105
    - támogatott 11
  - hibaelhárítás
    - faxok 186
    - hálózati problémák 179
    - LED, fények 131
    - LED, hibakódok 131
    - papírbetöltési problémák 141
    - tonerkazetta állapotának ellenőrzése 162
    - vezetékes hálózat 179
    - vezeték nélküli hálózat 181
  - HP beépített webszerver
    - funkciók 106
  - HP Easy Scan szoftver (OS X) 67
  - HP ePrint 55
  - HP ePrint szoftver 57
  - HP EWS, használata 106
  - HP Készülék eszköztár, használata 106
  - HP Lapolvasás szoftver (Windows) 66
  - HP Utility, Mac 110
  - HP Utility (nyomtatási segédprogram) 110
  - HP Utility Mac rendszerhez
    - Bonjour 110
    - funkciók 110
  - HP ügyfélszolgálat 130
  - HP webszolgáltatások
    - alkalmazások 104
    - engedélyezés 104
- I**
- illesztőportok
    - helye 3
  - illesztőprogramok, támogatott 11
  - interferencia vezeték nélküli hálózatban 184
  - Internet Explorer, támogatott verziók
    - HP beágyazott webszerver 106
- J**
- jellemzők
    - elektromos és akusztikai 15
- K**
- karbantartási készletek
    - termékszámok 24
  - kazetta
    - cseréje 32, 35
  - kellékek
    - alacsony határérték beállítások 138
    - állapot, megtekintés a HP Utility for Mac segítségével 110
    - használat, amikor kifogyóban van 138
    - képkötő dob cseréje 38, 41
    - rendelés 24
    - tonerkazetta cseréje 32, 35
  - képkötő dob
    - alkatrészek 38
    - cseréje 38, 41
  - képminőség
    - tonerkazetta állapotának ellenőrzése 162
  - kétoldalas
    - dokumentumok másolása 62
  - kétoldalas másolás 62
  - kétoldalas nyomtatás
    - kézi átfordítással (Mac) 49
    - kézi átfordítással (Windows) 46
    - Mac 49
    - Windows 46
  - kétoldalas nyomtatás kézi átfordítással
    - Mac 49
    - Windows 46
  - kezelőpanel
    - helye 2
    - LED 4
    - LED-fények 131
    - súgó 135
  - kikapcsolás késleltetés után beállítás 121
  - kimeneti tálca
    - elakadások megszüntetése 154
    - helye 2
- L**
- lapadagoló 62
    - helye 2
    - kétoldalas dokumentumok másolása 62
    - lapadagolási problémák 143
  - lapolvasás
    - HP Easy Scan szoftverből (OS X) 67
    - HP Lapolvasás szoftverből (Windows) 66
  - lapolvasó
    - faxküldés 97
    - helye 2
    - lapadagoló üveglapjának tisztítása 160
    - üveg tisztítása 169, 174
  - LED-kezelőpanel
    - vezérlése 4
- M**
- Macintosh
    - HP Utility 110
  - másolás
    - dokumentumok széle 172
    - egyetlen másolat 60
    - minőség, beállítás 63
    - optimalizálás szöveg vagy képek esetén 171
    - papírméret és -típus beállítása 169
    - több példányban 60
  - memória
    - mellékelve 11
  - memóriachip (festék)
    - helye 32
  - méreték, nyomtató 14
  - Microsoft Word, faxküldés 99
  - mobil nyomtatás
    - Android készülékek 58
  - mobily nyomtatás, támogatott szoftver 13
  - mobil nyomtatási megoldások 11
- N**
- Netscape Navigator, támogatott verziók
    - HP beágyazott webszerver 106

## NY

nyomtatás két oldalra

Windows 46

nyomtatás mindkét oldalra

kézi adagolással, Windows 46

Mac 49

Windows 46

nyomtató-illesztőprogramok,

támogatott 11

## O

oldalak laponként

kijelölés (Mac) 49

kijelölés (Windows) 48

oldalak percenként 11

online súgó, kezelőpanel 135

on-line támogatás 130

operációs rendszerek

támogatott 11

operációs rendszerek, támogatott  
11

OS (operációs rendszer)

támogatott 11

## P

papír

kiválasztása 165

papír, rendelés 24

papírbehúzási problémák

megoldás 141, 142

papírelakadások

helyek 146

kimeneti tálca 154

papírtípus

kiválasztás (Mac) 50

kiválasztás (Windows) 48

példányszám, módosítás 60

portok

fax 3

hálózati 3

helye 3

USB 3

problémamegoldás

fax 187

## R

rendelés

kellékek és tartozékok 24

rendszerkövetelmények

HP beágyazott webszerver 106

## S

súgó, kezelőpanel 135

## SZ

szoftver

HP Utility 110

szoftveralkalmazás

faxok küldése 99

## T

Takarékossági beállítások 120

tálca, kimeneti

elakadások megszüntetése 154

tálcák

kapacitás 11

mellékelve 11

támogatás

on-line 130

tápcsatlakozás

helye 3

tápkapcsoló, helye 2

tartozékok

rendelés 24

termékszámok 24

technikai támogatás

on-line 130

telefonkönyv, fax

bejegyzések hozzáadása 98

termékszámok

cserealkatrészek 24

festékkazetta 24

fogyóeszközök 24

tonerkazetták 24

tűzőkazetták 24

tisztítás

lapadagoló üveglapja 160

papírútvonal 164

üveg 169, 174

tonerkazetta

alacsony határérték beállítások  
138

alkatrészek 32, 35

csere 32, 35

használat, amikor kifogyóban  
van 138

tonerkazetták

termékszámok 24

több oldal egy lapra

nyomtatás (Mac) 49

nyomtatás (Windows) 48

tömeg, nyomtató 14

tűzőkazetták

termékszámok 24

## U

USB-port

helye 3

## Ü

ügyféltámogatás

on-line 130

üveglap, lapadagoló tisztítása 160

üveglap, tisztítás 169, 174

## V

vezeték nélküli hálózat

hibaelhárítás 181

## W

webböngészőre vonatkozó

követelmények

HP beágyazott webszerver 106

webhelyek

ügyféltámogatás 130

Webszolgáltatások

alkalmazások 104

engedélyezés 104

Wi-Fi Direct nyomtatás 13, 51

Windows

fax küldése 99

Word, faxküldés 99

## Z

zárnyítás

helye 3

zárolás

formázó 119

