

Kullanıcı Kılavuzu



HP OfficeJet Pro 7740



HP OfficeJet Pro 7740 Wide Format All-in-One series

Kullanım Kılavuzu

Telif hakkı bilgileri

© 2020 HP Development Company, L.P.

HP Company bildirimleri

Bu belgede yer alan bilgiler önceden bildirilmeksizin değiştirilebilir.

Tüm hakları saklıdır. Telif hakları yasalarında izin verilen durumlar dışında, önceden HP şirketinden yazılı izin alınmadan bu belgenin çoğaltılması, uyarlanması veya başka bir dile çevrilmesi yasaktır.

HP ürün ve hizmetlerine ait yegane garantiler, bu ürün ve hizmetlerle birlikte sağlanan açık garanti bildirimlerinde sıralanmıştır. Bu belgede yer alan hiçbir ifade ek garanti oluşturacak şekilde yorumlanmamalıdır. HP, bu belgede olabilecek teknik hatalar ve yazım hataları veya eksikliklerinden dolayı sorumlu tutulamaz.

Bildirimler

Microsoft ve Windows, Microsoft Corporation'ın ABD'de ve/veya diğer ülkelerdeki tescilli ticari markaları veya ticari markalarıdır.

ENERGY STAR ve ENERGY STAR, logosu ABD Çevre Koruma Dairesi'nin ABD'de kayıtlı ticari markalarıdır.

Mac, OS X ve AirPrint, Apple Inc. kuruluşunun ABD ve diğer ülkelerdeki tescilli ticari markalarıdır.

Güvenlik bilgileri



Yangın ya da elektrik çarpması riskini azaltmak için, bu ürünü kullanırken her zaman temel güvenlik önlemlerine uyun.

- Yazıcıyla birlikte gelen belgelerdeki tüm talimatları okuyup anlayın.

- Ürünün üzerinde yazan tüm uyarılara ve yönergelere uyun.

- Bu ürünü, temizlemeden önce prizden çıkartın.

- Bu ürünü suya yakın yerde veya ıslakken kurmayın veya kullanmayın.

- Ürünü sabit bir yüzeye güvenli bir şekilde kurun.

- Ürünü, kimsenin elektrik hat kablosunun üzerine basamayacağı veya kabloya takılamayacağı ve kablonun zarar görmeyeceği korumalı bir yere kurun.

- Ürün normal çalışmazsa, bkz. [Sorun çözme](#).

- Ürünün içinde kullanıcının bakım veya onarım yapabileceği parça bulunmamaktadır. Servisle ilgili konularda yetkili servis personeline başvurun.

İçindekiler

1 Nasıl yapılır?	1
2 Başlarken	2
Erişilebilirlik	2
HP EcoSolutions	3
Güç yönetme	3
Sessiz Modu	4
Yazdırma Malzemelerini En İyileştirme	5
Yazıcı parçalarını anlama	5
Üst ve önden görünüm	6
Yazdırma malzemeleri alanı	7
Arkadan görünüm	7
Yazıcı kontrol panelini kullanma	8
Kontrol panelini kaldırın	8
Düğme ve ışıklara genel bakış	8
Kontrol paneli ekranı simgeleri	9
İşlev sekmeleri	10
Yazıcı ayarlarını değiştirme	10
Kısayolları kullanma	11
Kontrol Paneli	11
Kağıtla ilgili temel bilgiler	11
Yazdırma için önerilen kağıtlar	11
HP kağıt sarf malzemeleri sipariş etme	13
Kağıt seçimi ve kullanımı hakkında ipuçları	13
Tepsilerle çalışma	14
Kağıt yükleme	15
Orijinali tarayıcı camına yerleştirme	25
Orijinali belge besleyiciye yerleştirme	26
Yazıcıyı güncelleştirme	27
HP yazıcı yazılımını açma (Windows)	28
Yazıcıyı kapatma	28
3 Yazdırma	29
Belge yazdırma	29
Broşür yazdırma	30
Zarfa yazdırma	31

Fotoğraf yazdırma	32
Özel ve özel boyutlu kağıtlara yazdırma	34
Her iki tarafa yazdırma (dupleksleme)	36
Mobil aygıtlarla yazdırma	36
Mobil aygıtlardan yazdırma	36
Mobil aygıtlardan yazıcı özelliklerine ve sorun giderme bilgilerine erişin	37
Başarıyla yazdırmak için ipuçları	37

4 Kopyalama ve tarama 40

Kopyala	40
Tarama	40
Bilgisayara tarama	41
Bellek aygıtına tarama	42
E-postaya tarama	42
E-postaya Tara Özelliğini Ayarlama	43
E-postaya belge veya fotoğraf tarama	43
Hesap ayarlarını değiştirme	44
Webscan kullanarak tarama	44
Belgeleri düzenlenebilir metin olarak tarama	45
Belgeleri düzenlenebilir metin olarak tarama	45
Belgeleri düzenlenebilir metin olarak tarama yönergeleri	46
Yeni bir tarama kısayolu oluşturun (Windows)	47
Tarama ayarlarını değiştirme (Windows)	47
Kopyalama ve tarama başarısı için ipuçları	48

5 Faks 49

Faks gönderme	49
Standart bir faks gönderme	49
Bilgisayardan standart faks gönderme	50
Telefondan faks gönderme	50
Arama izleme kullanarak faks gönderme	51
Yazıcı belleğini kullanarak faks gönderme	51
Birden fazla alıcıya faks gönderme	52
Hata Düzeltme Modu'nda faks gönderme	52
Faks alma	53
El ile faks alma	53
Faksları yedeklemeyi ayarlama	54
Alınan faksları bellekten yeniden yazdırma	54
Faksları başka bir numaraya iletme	55
Gelen fakslar için otomatik küçültme ayarlama	55
İstenmeyen faks numaralarını engelleme	56

Telefon defteri kişilerini ayarlama	57
Telefon defteri kişisi oluşturma ve düzenleme	57
Grup telefon defteri kişisi oluşturma ve düzenleme	58
Telefon defteri kişilerini silme	58
Telefon defteri kişilerinin listesini yazdırma	59
Faks ayarlarını değiştirme	59
Faks başlığını yapılandırma	59
Yanıt modunu ayarlama (Otomatik yanıt)	60
Kaç zil sesinden sonra yanıtlanacağını ayarlama	60
Farklı zil sesleri için yanıtlama zil tonunu değiştirme	60
Arama türünü ayarlama	61
Yeniden arama seçeneklerini ayarlama	61
Faks hızını ayarlama	62
Faksın ses düzeyini ayarlama	62
Faks ve dijital telefon hizmetleri	63
Internet Protokolü üzerinden Ses Faksı	63
Raporları kullanma	64
Faks onay raporlarını yazdırma	64
Faks hata raporlarını yazdırma	65
Faks günlüğünü yazdırma ve görüntüleme	65
Faks günlüğünü temizleme	65
Son faks işleminin ayrıntılarını yazdırma	66
Arayan No Raporu yazdırma	66
Arama Geçmişi'ni görüntüleme	66
Diğer faks ayarları	66
Faks kurulumu (paralel telefon sistemleri)	67
Ev veya ofisiniz için doğru faks kurulumunu seçme	68
Senaryo A: Ayrı faks hattı (sesli arama alınmaz)	70
Senaryo B: Yazıcıyı DSL ile kurma	70
Senaryo C: Yazıcıyı bir PBX telefon sistemi veya ISDN hattı ile kurma	71
Senaryo D: Aynı hat üzerinde farklı zil sesleri hizmetine sahip faks	72
Senaryo E: Paylaşılan ses/faks hattı	73
Senaryo F: Sesli mesajla paylaşılan ses/faks hattı	74
Senaryo G: Bilgisayar modemi ile paylaşılan faks hattı (sesli arama alınmaz)	75
Yazıcıyı çevirmeli bilgisayar modemiyle kurma	75
Yazıcıyı bir bilgisayar DSL/ADSL modemiyle kurma	76
Senaryo H: Bilgisayar modemi ile paylaşılan ses/faks hattı	77
Paylaşılan ses/faks ve çevirmeli bilgisayar modemi	77
Bilgisayar DSL/ADSL modemiyle paylaşılan ses/faks	79
Senaryo I: Telesekreterle paylaşılan ses/faks hattı	80
Senaryo J: Bilgisayar modemi ve telesekreterle paylaşılan ses/faks hattı	81

Çevirmeli bilgisayar modemi ve telesekreterle paylaşılan ses/faks hattı ...	82
Bilgisayar DSL/ADSL modem ve telesekreterle paylaşılan ses/faks hattı ..	83
Senaryo K: Çevirmeli bilgisayar modemi ve sesli mesajla paylaşılan ses/faks hattı	85
Seri tip faks kurulumu	86
Faks kurulumunuzu sınaama	87
6 Web Hizmetleri	88
Web Hizmetleri nelerdir?	88
Web Hizmetleri'ni kurma	88
Web Hizmetleri'ni kullanma	90
HP ePrint	90
Yazdırma uygulamaları	91
Web Hizmetleri'ni kaldırma	91
7 Kartuşlarla çalışma	92
Kartuşlar ve yazıcı kafası bilgileri	92
Tahmini mürekkep seviyelerini kontrol etme	93
Kartuşları değiştirme	93
Mürekkep kartuşları sipariş etme	95
Yazdırma malzemelerini saklama	95
Anonim kullanım bilgilerinin depolanması	95
Mürekkep kartuşu garanti bilgileri	96
8 Ağ kurulumu	97
Kablosuz iletişim için yazıcıyı kurma	97
Başlamadan önce	97
Yazıcıyı kablosuz ağınıza kurma	97
Bağlantı türünü değiştirme	98
Kablosuz bağlantıyı sınavın	99
Yazıcının kablosuz özelliğini açın veya kapatın	99
Ağ ayarlarını değiştirme	99
Wi-Fi Direct kullanma	101
9 Yazıcı yönetimi araçları	104
Araç Kutusu (Windows)	104
HP Utility (OS X)	104
Katiştirilmiş web sunucusu	104
Çerezler hakkında	105
Katiştirilmiş web sunucusunu açma	105
Katiştirilmiş web sunucusu açılmıyor	106

10 Sorun çözüme	107
Sıkışmalar ve kağıt besleme sorunları	107
Kağıt sıkışmasını giderme	107
Kağıt sıkışmalarını giderme yönelik genel Yardım yönergelerini okuyun	107
Taşıyıcı sıkışmasını giderme	114
Taşıyıcı sıkışmalarını giderme yönelik genel Yardım yönergelerini okuyun	114
Kağıt sıkışmalarını nasıl önleyebileceğinizi öğrenin	114
Kağıt besleme ile ilgili sorunları çözüme	115
Yazdırma sorunları	115
Yazdırılmayan sayfa (yazdırılmıyor) sorununu düzeltme	116
Giderilemeyen yazdırma sorunları için Yardım'daki genel yönergeleri okuyun	116
Baskı kalitesi sorunlarını düzeltme	120
Baskı kalitesi sorunlarını gidermek için Yardım'daki genel yönergeleri okuyun	120
Kopyalama sorunları	123
Tarama sorunları	124
Faks sorunları	124
Faks sinamasını çalıştırma	124
Faks sinaması başarısız olursa yapılacaklar	125
Faks sorunlarını giderme	128
Belirli faks sorunlarını giderme yönelik genel Yardım yönergelerini okuyun	128
Ekranında her zaman Telefon Açık görüntüleniyor	128
Yazıcı faks gönderip alırken sorunla karşılaşılıyor	128
Yazıcı faks alamıyor ancak gönderebiliyor	130
Yazıcı faks gönderemiyor ancak alabiliyor	131
Faks sesleri telesekreterime kaydediliyor	131
Bilgisayar faksları alamıyor (HP Dijital Faks)	131
Ağ ve bağlantı sorunları	131
Kablosuz bağlantıyı düzeltme	132
Kablosuz bağlantıya yönelik ağ ayarlarını bulma	132
Wi-Fi Direct bağlantısını düzeltme	132
Ethernet bağlantısını düzeltme	133
Yazıcı donanım sorunları	133
Yazıcı kontrol panelinden yardım alma	134
Yazıcı raporlarını anlama	134
Yazıcı durumu raporu	134
Ağ yapılandırması sayfası	134
Baskı kalitesi raporu	135
Kablosuz sinama raporu	135
Web erişim sinaması raporu	135
Web Hizmetleri'ni kullanmayla ilgili sorunları giderme	135
Yazıcının bakımını yapma	136

Tarayıcı camını temizleyin	136
Dış yüzeyi temizleme	137
Belge besleyiciyi temizleme	137
Yazıcı kafasının ve kartuşların bakımını yapma	138
Orijinal fabrika varsayılanlarını ve ayarları geri yükleme	139
HP destek	140
Ek A Teknik bilgiler	142
Teknik Özellikler	142
Düzenleme bilgileri	144
Yasal Model Numarası	145
FCC beyanı	146
Kore'deki kullanıcılara yönelik bildirim	146
Japonya'daki kullanıcılar için VCCI (Sınıf B) uyumluluk beyanı	147
Japonya'daki kullanıcılara yönelik güç kablosu bildirimini	147
Almanya için ses emisyonu beyanı	147
Almanya için görsel ekran işyerleri beyanı	147
ABD telefon şebekesi kullanıcılarına yönelik bildirim: FCC koşulları	148
Kanadalı telefon şebekesi kullanıcılarına yönelik bildirim	149
Alman telefon şebekesi kullanıcılarına yönelik bildirim	149
Avustralya kablolu faks beyanı	149
Avrupa Birliği Yasal Düzenleme Bildirimi	149
Kablosuz işlevselliğine sahip ürünler	150
Avrupa telefon şebekesi beyannamesi (Modem/Faks)	150
Uygunluk beyanı	150
Kablosuz ürünler için yasal bilgiler	150
Radyo frekansı radyasyonuna maruz kalma	151
Brezilya'daki kullanıcılara yönelik bildirim	151
Kanada'daki kullanıcılara yönelik bildirim	151
Tayvan'daki kullanıcılara yönelik bildirim	152
Meksika'daki kullanıcılara yönelik bildirim	152
Japonya'daki kullanıcılara yönelik bildirim	152
Kore'deki kullanıcılara yönelik bildirim	152
Çevreci ürün yönetim programı	152
Ekolojik İpuçları	153
Avrupa Birliği Komisyonu Düzenleme 1275/2008	153
Kağıt	153
Plastik	153
Malzeme güvenliği veri sayfaları	153
Geri dönüşüm programı	154
HP inkjet sarf malzemeleri geri dönüşüm programı	154

Güç tüketimi	154
Atık ekipmanların kullanıcılar tarafından imha edilmesi	154
Brezilya için atıkların bertarafı	154
Kimyasal maddeler	155
Tehlikeli madde kısıtlamaları (Ukrayna)	155
Tehlikeli madde kısıtlamaları (Hindistan)	155
Çin SEPA Eko Etiket Kullanıcı Bilgileri	155
Yazıcı, Faks ve Fotokopi Makinesi için Çin Enerji Etiketleri	156
Tehlikeli Maddeler/Elementler ve İçerikleri Tablosu (Çin)	156
EPEAT	157
Kısıtlı Maddeler İşaretleme Koşulunun Mevcudiyetine Yönelik Beyan (Tayvan)	158
Tayvan'da pil atma	159
California Perklorat Madde Bildirimi	159
Brezilya için pil bildirimleri	159
AB Pil Direktifi	160

Dizin	161
--------------------	------------

1 Nasıl yapılır?

- [Başlarken](#)
- [Yazdırma](#)
- [Kopyalama ve tarama](#)
- [Faks](#)
- [Web Hizmetleri](#)
- [Kartuşlarla çalışma](#)
- [Ağ kurulumu](#)
- [Yazıcı yönetimi araçları](#)
- [Sorun çözme](#)

2 Başlarken

Bu kılavuzda, yazıcının nasıl kullanılacağı ve sorunların nasıl çözüleceği anlatılmaktadır.

- [Erişilebilirlik](#)
- [HP EcoSolutions](#)
- [Yazıcı parçalarını anlama](#)
- [Yazıcı kontrol panelini kullanma](#)
- [Kağıtla ilgili temel bilgiler](#)
- [Tepsilerle çalışma](#)
- [Kağıt yükleme](#)
- [Orijinali tarayıcı camına yerleştirme](#)
- [Orijinali belge besleyiciye yerleştirme](#)
- [Yazıcıyı güncelleştirme](#)
- [HP yazıcı yazılımını açma \(Windows\)](#)
- [Yazıcıyı kapatma](#)

Erişilebilirlik

Yazıcı, engelli kişilerin aygıt erişimine yardımcı olan bazı özelliklere sahiptir.

Görsel

HP yazılımı, işletim sisteminizin erişilebilirlik seçenek ve özelliklerinin kullanımıyla görsel engelli veya düşük görme gücüne sahip kullanıcılar tarafından kullanılabilir. Yazılım ayrıca ekran okuyucular, Braille alfabesi okuyucuları ve sesten metne uygulamaları gibi çoğu yardımcı teknolojileri de destekler. Renk körlüğü olan kullanıcılar için, yazılımda ve HP yazılımında kullanılan renkli düğmeler ile sekmeler, uygun eylemi anlatan basit metinlerle veya simge etiketleriyle sunulmuştur.

Hareket yeteneği

Hareket engeline sahip kullanıcılar için HP yazılım işlevleri, klavye komutları yoluyla yürütülebilir. HP yazılımı ayrıca Yapışkan Tuşlar, Geçiş Tuşları, Filtre Tuşları ve Fare Tuşları gibi Windows erişilebilirlik seçeneklerini de destekler. Yazıcı kapakları, düğmeleri, kağıt tepsileri ve kağıt genişliği kılavuzları, sınırlı güç ve erişim olanağına sahip kullanıcılar tarafından kullanılabilir.

Destek

HP ürünlerine yönelik erişilebilirlik çözümleri hakkında daha fazla bilgi için, HP Accessibility and Aging web sitesini (www.hp.com/accessibility) ziyaret edin.

OS X'e ait erişilebilirlik bilgileri için, www.apple.com/accessibility adresindeki Apple web sitesini ziyaret edin.

HP EcoSolutions

HP olarak kendimizi, hem evde hem de ofiste çevresel ayak izinizi en iyileştirmenize yardımcı olmaya ve sorumlu şekilde yazdırmanızı sağlamaya adanmışız.

HP'nin üretim sürecinde izlediği çevresel yönergeler hakkında daha ayrıntılı bilgi için, bkz. [Çevreci ürün yönetim programı](#). HP'nin çevreyle ilgili girişimleri hakkında daha fazla bilgi için www.hp.com/ecosolutions adresini ziyaret edin.

- [Güç yönetme](#)
- [Sessiz Modu](#)
- [Yazdırma Malzemelerini En İyileştirme](#)

Güç yönetme

Elektrik tasarrufu sağlamak için **Uyku Modu**, **Otomatik Kapanma** ve **Yazıcı Açma/Kapatma Zamanı Ayarla** özelliklerini kullanın.

Uyku modu

Uyku modunda güç tüketimi azaltılır. Yazıcının ilk kurulumu sonrasında, yazıcı beş dakikalık işlemsizlik sonrasında Uyku moduna girecektir.

Yazıcının uyku moduna girmeden önce geçecek işlemsizlik süresini değiştirmek için aşağıdaki yönergeleri kullanın.

1. Yazıcı kontrol panelinde, ekranın üst kısmındaki sekmeye dokunarak veya aşağı çekerek Pano'yu açın,  seçeneğine dokununuz.
2. **Uyku Modu**'na dokununuz, sonra da istenilen seçeneğe dokununuz.

Otomatik Kapanma

Bu özellik, 8 saat işlem yapılmaması ardından yazıcıyı kapatarak enerji kullanımını azaltmaya yardımcı olur. Otomatik Kapanma, yazıcıyı tamamen kapatır, bu nedenle, yazıcıyı geri açmak için güç düğmesini kullanmanız gerekir.

Yazıcınız bu enerji tasarrufu özelliğini destekliyorsa, yazıcı özelliklerine ve bağlantı seçeneklerine bağlı olarak Otomatik Kapanma otomatik olarak etkinleşir veya devre dışı kalır. Otomatik Kapanma devre dışı bırakıldığında, yazıcı, enerji kullanımını azaltmaya yardımcı olmak için 5 dakikalık işlemsizlik sonrasında Uyku moduna girer.



- Yazıcı açıldığında, yazıcı ağ, faks veya Wi-Fi Direct özelliğine sahip değilse veya bu özellikleri kullanmıyorsa Otomatik Kapanma etkinleşir.
- Yazıcının kablosuz veya Wi-Fi Direct özelliği açıksa veya faks, USB ya da Ethernet ağ özelliklerine sahip bir yazıcı faks, USB veya Ethernet ağ bağlantısı kurduğunda Otomatik Kapanma devre dışı kalır.

Açma ve Kapatma Zamanı Ayarlama

Yazıcıyı belirli günlerde otomatik olarak açıp kapatmak için bu özelliği kullanın. Örneğin, yazıcıyı Pazartesi'den Cuma'ya kadar 08.00'da açılacak ve 20.00'da kapanacak şekilde zamanlayabilirsiniz. Bu şekilde geceleri ve hafta sonları enerji tasarrufu sağlarsınız.

Aşağıdaki yönergeleri kullanarak Açılma ve Kapanma için gün ve zamanı belirleyin.

1. Yazıcı kontrol panelinde, ekranın üst kısmındaki sekmeye dokunarak veya aşağı çekerek Pano'yu açın,  seçeneğine dokununuz.
2. **Yazıcı Açma/Kapatma Zamanı Ayarlama**'ya dokununuz.
3. Bu ayarlardan birini AÇTIKTAN sonra zamanlama ayarlarına ulaşmak için **Açma/Kapatma Zamanı Ayarlama**'ya dokunabilirsiniz.
4. İstedığınız seçeneğe dokununuz ve yazıcının kapanıp açılacağı gün ve saati belirlemek için ekrandaki iletileri izleyiniz.

 **DİKKAT:** Yazıcıyı, ya **Kapanma Zamanı Ayarla** ya da yazıcının sol ön tarafında yer alan  düğmesini (Güç) kullanarak daima düzgün bir şekilde kapatın.

Yazıcıyı düzgün şekilde kapatmazsanız, taşıyıcı doğru konuma geri dönmeyebileceğinden kartuşlarda ve baskı kalitesinde sorunlara neden olabilir.

Kartuşlar eksikken yazıcıyı asla kapatmayın. HP, baskı kalitesi sorunlarını ve kalan kartuşlardan olası fazladan mürekkep kullanımını veya mürekkep sisteminin hasar görmesini önlemek için en kısa zamanda eksik kartuşları takmanızı önerir.

Sessiz Modu

Sessiz Modu, baskı kalitesini etkilemeden genel gürültüyü azaltmak için yazdırmayı yavaşlatır. Sadece düz kağıda yazdırırken çalışır. Ayrıca, en iyi veya sunum baskısı kalitesini kullanarak yazdırırken Sessiz Modu devre dışıdır. Yazdırma gürültüsünü azaltmak için, Sessiz Modu'nu açın. Normal hızda yazdırmak için Sessiz Modu'nu kapatın. Sessiz Modu varsayılan olarak kapalıdır.

 **NOT:** Fotoğraf veya zarf yazdırırsanız Sessiz Modu çalışmaz.

Yazıcının Sessiz Modu'nda yazdıracağı zaman seçerek bir zamanlama yaratabilirsiniz. Örneğin, yazıcıyı her gün akşam 10 ile sabah 8 arasında Sessiz Modu'nda olacak şekilde zamanlayabilirsiniz.

Sessiz Modu'nu yazıcı kontrol panelinden açmak için

1. Yazıcı kontrol panelinde, ekranın üst kısmındaki sekmeye dokunarak veya aşağı çekerek Pano'yu açın, sonra da  (**Kurulum**) seçeneğine dokununuz.
2. **Sessiz Modu** seçeneğine dokununuz.
3. Açmak için **Sessiz Modu** seçeneğinin yanındaki **Kapalı** seçeneğine dokununuz.

Sessiz Modu için yazıcı kontrol panelinden zamanlama oluşturma

1. Yazıcı kontrol panelinde, ekranın üst kısmındaki sekmeye dokunarak veya aşağı çekerek Pano'yu açın, sonra da  (**Kurulum**) seçeneğine dokununuz.
2. **Sessiz Modu** seçeneğine dokununuz.
3. Açmak için **Sessiz Modu** seçeneğinin yanındaki **Kapalı** seçeneğine dokununuz.
4. **Zamanla** seçeneğinin yanındaki **Kapalı** seçeneğine dokununuz, sonra da zamanlamanın başlangıç ve bitiş saatini değiştiriniz.

Yazıcı yazdırırken Sessiz Modu'nu açmak için

1. Yazıcı kontrol panelinde, ekranın üst kısmındaki sekme dokunarak veya aşağı çekerek Pano'yu açın, sonra da sürmekte olan geçerli yazdırma işini seçin.
2. Yazdırma ekranında, açmak için  (Sessiz Modu) seçeneğine dokununuz.



NOT: Sessiz Modu sadece geçerli sayfa yazdırıldıktan sonra açılır ve sadece geçerli yazdırma işi için kullanılır.

Sessiz Modu'nu yazıcı yazılımından açmak veya kapatmak için (Windows)

1. HP yazıcı yazılımını açın. Daha fazla bilgi için, bkz. [HP yazıcı yazılımını açma \(Windows\)](#).
2. **Sessiz Modu** seçeneğini tıklattın.
3. **Açık** veya **Kapalı** seçeneğini belirleyin.
4. **Ayarı Kaydet**'i tıklattın.

Sessiz Modu'nu yazıcı yazılımından açmak veya kapatmak için (OS X)

1. HP Utility ögesini açın.



NOT: HP Utility, **Applications** (Uygulamalar) klasöründeki **HP** klasöründe bulunmaktadır.

2. Yazıcıyı seçin.
3. **Sessiz Modu** seçeneğini tıklattın.
4. **Açık** veya **Kapalı** seçeneğini belirleyin.
5. **Şimdi Uygula**'yı tıklattın.

Sessiz Mod'u Katıştırılmış Web Sunucusu'ndan (EWS) açmak veya kapatmak için

1. EWS'yi açın. Daha fazla bilgi için, bkz. [Katıştırılmış web sunucusunu açma](#).
2. **Ayarlar** sekmesini tıklattın.
3. **Tercihler** bölümünde, **Sessiz Modu** seçeneğini, sonra da **Açık** veya **Kapalı** seçeneğini belirleyin.
4. **Uygula**'yı tıklattın.

Yazdırma Malzemelerini En İyileştirme

Mürekkep ve kağıt gibi yazdırma sarf malzemelerini en iyileştirmek için şunları deneyin:

- Kullanılmış orijinal HP mürekkep kartuşlarını HP Planet Partners üzerinden geri dönüştürün. Daha fazla bilgi için www.hp.com/recycle adresini ziyaret edin.
- Kağıdın her iki yüzüne de yazdırarak kağıt kullanımını en iyileştirin.
- Yazıcı sürücüsünde baskı kalitesini taslak ayarına değiştirin. Taslak ayarı daha az mürekkep kullanır.
- Gerekmedikçe, yazıcı kafasını temizlemeyin. Bunu yapmak, mürekkep israfına neden olur ve kartuşların ömrünü kısaltır.

Yazıcı parçalarını anlama

Bu bölüm aşağıdaki konuları içermektedir:

- [Üst ve önden görünüm](#)
- [Yazdırma malzemeleri alanı](#)
- [Arkadan görünüm](#)

Üst ve önden görünüm

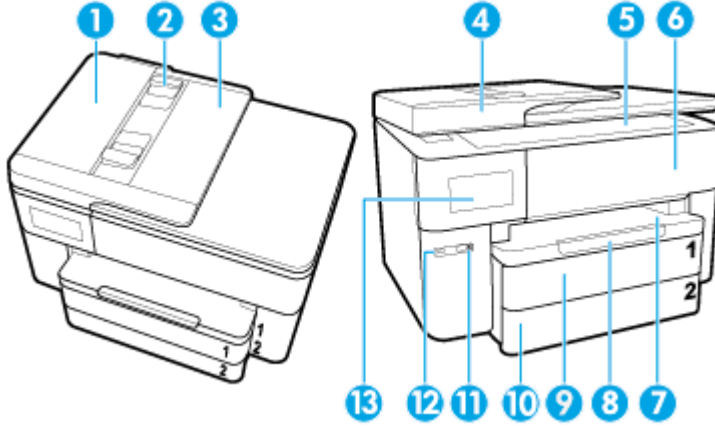

1	Belge besleyici
2	Belge besleyici kağıt genişliği kılavuzları
3	Belge besleme tepsi
4	Tarayıcı kapağı
5	Tarayıcı camı
6	Kartuş erişim kapağı
7	Çıkış tepsi
8	Çıkış tepsi uzantısı
9	Giriş tepsi / Tepsi 1
10	Giriş tepsi / Tepsi 2
11	Güç düğmesi
12	Ön USB bağlantı noktası
13	Kontrol paneli ekranı

Yazdırma malzemeleri alanı

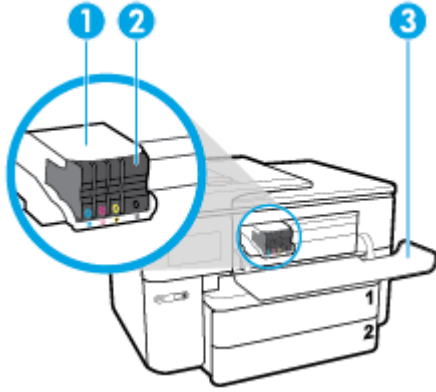

- | | |
|---|----------------------|
| 1 | Yazıcı kafası |
| 2 | Kartuşlar |
| 3 | Kartuş erişim kapağı |



NOT: Kartuşlar, olası yazdırma kalitesi sorunlarını veya yazıcı kafası hasarını önlemek için yazıcıda tutulmalıdır. Malzemeleri uzun süreli olarak dışarıda bırakmaktan kaçının. Eksik bir kartuş varken yazıcıyı kapatmayın.

Arkadan görünüm

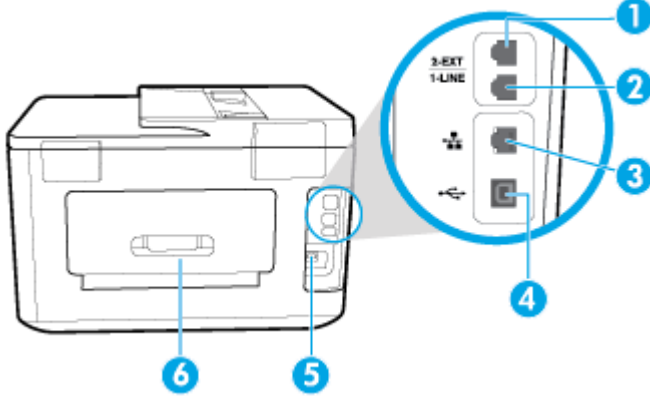

- | | |
|---|--------------------------------|
| 1 | Faks bağlantı noktası (2-EXT) |
| 2 | Faks bağlantı noktası (1-LINE) |
| 3 | Ethernet ağ bağlantı noktası |
| 4 | Arka USB bağlantı noktası |
| 5 | Güç girişi |
| 6 | Arka erişim paneli |

Yazıcı kontrol panelini kullanma

Bu bölüm aşağıdaki konuları içermektedir:

- [Kontrol panelini kaldırın](#)
- [Düğme ve ışıklara genel bakış](#)
- [Kontrol paneli ekranı simgeleri](#)
- [İşlev sekmeleri](#)
- [Yazıcı ayarlarını değiştirme](#)
- [Kısayolları kullanma](#)
- [Kontrol Paneli](#)

Kontrol panelini kaldırın

Daha rahat kullanım için kontrol panelini hareket ettirebilirsiniz.

- Kontrol panelini yavaşça kaldırmak veya indirmek için panelin sol altında bulunan kolu kullanın.

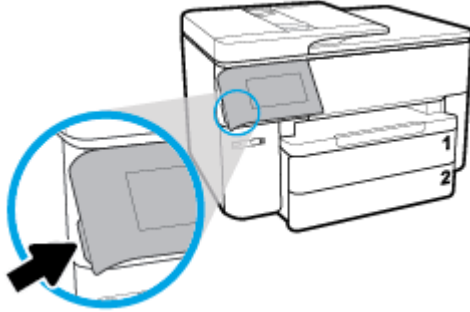

 **NOT:** Kontrol paneli yerine oturana kadar sol tarafına bastırın ve eski konumuna geri getirin.

Düğme ve ışıklara genel bakış

Aşağıdaki şema ve ilgili tablo, yazıcı kontrol paneli işlevleri hakkında hızlı bir referans sağlar.

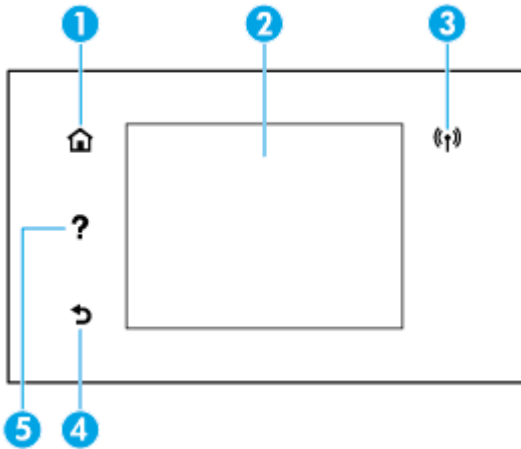











Etiket	Ad ve Açıklama
1	Giriş düğmesi: Başka bir ekrandan giriş ekranına dönmek için kullanılır.

Etiket	Ad ve Açıklama
2	Kontrol paneli ekranı: Menü seçeneklerini belirlemek için ekrana dokununuz veya menü öğeleri arasında kaydırma yapın. Ekranda görünen öğelerle ilgili daha fazla bilgi için, bkz. Kontrol paneli ekranı simgeleri .
3	Kablosuz ışığı: Yazıcının kablosuz bağlantısının durumunu gösterir. <ul style="list-style-type: none"> • Kesintisiz mavi renkte yanma, kablosuz bağlantının kurulduğunu ve yazdırabileceğinizi gösterir. • Yanıp sönen ışık kablosuz hatası olduğunu gösterir. Yazıcı ekranındaki mesaja bakın. • Kablosuz ışığı kapalıysa kablosuz kapalıdır.
4	Geri düğmesi: Önceki menüye dönmek için kullanılır.
5	Yardım düğmesi: Giriş ekranında Yardım menüsünü açar veya diğer ekranlardayken geçerli işlem için mevcutsa bağlamsal yardım içeriğini gösterir.

Kontrol paneli ekranı simgeleri

Simgelere erişmek için, ekranın üst kısmındaki sekmeye dokunarak veya aşağı çekerek Pano'yu açın, sonra da simgeye dokununuz.

Simge	Amaç
	Kurulum: Tercihleri, Wi-Fi Direct, Web Hizmetleri kurulumunu, faks kurulumu ve diğer bakım ayarlarını değiştirmek ve raporları oluşturmak için kurulum ekranını gösterir.
	Kablosuz: Kablosuz durumunu ve menü seçeneklerini görüntüler. Daha fazla bilgi için, bkz. Kablosuz iletişim için yazıcıyı kurma . NOT:  (Ethernet) ve  (Kablosuz) aynı anda görüntülenmez. Ethernet simgesinin veya kablosuz simgesinin görüntülenmesi, yazıcının ağ bağlantı şekline göre değişir. Yazıcının ağ bağlantısı yapılmadıysa, o zaman yazıcı kontrol paneli varsayılan olarak  (Kablosuz) seçeneğini gösterir.
	HP ePrint: ePrint durumu ayrıntılarını kontrol edebileceğiniz, ePrint ayarlarını değiştirebileceğiniz veya yazıcı e-posta adresini görüntüleyebileceğiniz Web Hizmetleri Özeti menüsünü görüntüler. Daha fazla bilgi için, bkz. HP ePrint .
	Wi-Fi Direct: Wi-Fi Direct için durum, isim ve şifreyi ve bağlanan aygıt sayısını gösterir. Aynı zamanda ayarları değiştirebilir ve bir kılavuz yazdırabilirsiniz.
	Mürekkep: Tahmini mürekkep seviyelerini görüntüler. NOT: Mürekkep düzeyi uyarıları ve göstergeleri yalnızca planlama amaçlı tahminler verir. Mürekkep az uyarısını aldığınızda olası yazdırma gecikmelerini önlemek için değiştirilecek kartuşu hazır bulundurun. Sizden istenmediği sürece kartuşları değiştirmeniz gerekmez.
	Faks Durumu: Otomatik Yanıt işlevi için durum bilgilerini, faks günlüklerini ve faks sesi seviyesini görüntüler.
	HP EcoSolutions: Yazıcının bazı çevresel özelliklerini yapılandırabileceğiniz bir ekran görüntüler.

İşlev sekmeleri

İşlev sekmeleri ekranın alt kısmında yer alır.

İşlev sekmesi	Amaç
 (Kısayollar)	Oluşturduğunuz kısayollara erişin.
Kopyala	Belge veya kimlik kopyalayın.
Tarama	Belgeyi veya fotoğrafı e-postaya, USB flash belleğe, ağ klasörüne veya bilgisayara tarayın.
Fotoğraf	Fotoğrafları görüntüleyin, fotoğrafları yazdırın veya vesikalık fotoğraflar oluşturun.
Faks	Faks kurulumu yapın, faks gönderin veya alınan faksı yeniden yazdırın.
Uygulamalar	Yazıcınıza yönelik uygulamalara erişin.

Yazıcı ayarlarını değiştirme

Yazıcının işlevlerini ve ayarlarını değiştirmek, raporları yazdırmak veya yazıcı konusunda yardım almak için kontrol panelini kullanın.

 **İPUCU:** Yazıcı bir bilgisayara bağlıysa, yazılımdaki yazıcı yönetim araçlarını kullanarak yazıcı ayarlarını da değiştirebilirsiniz.

Bu araçlar hakkında daha fazla bilgi için, bkz. [Yazıcı yönetimi araçları](#).

İşlev ayarlarını değiştirmek için

Kontrol paneli ekranının Giriş ekranı, yazıcı için kullanılabilir işlevleri gösterir.

1. Kontrol paneli ekranından, **Kopyala** veya **Tarama** gibi istediğiniz bir işlevin sekmesini seçin.
2. Bir işlev seçtikten sonra,  (**Ayarlar**) seçeneğine dokununuz, kullanılabilir ayarlar arasında gezinin ve sonra değiştirmek istediğiniz ayara dokununuz.
3. Ayarları değiştirmek için kontrol paneli ekranındaki istemleri izleyin.

 **İPUCU:** Giriş ekranına geri dönmek için  (Giriş) simgesine dokununuz.

Yazıcı ayarlarını değiştirmek için

Yazıcı ayarlarını değiştirmek veya raporları yazdırmak için, **Kurulum** menüsündeki seçenekleri kullanın.

1. Yazıcı kontrol panelinde, ekranın üst kısmındaki sekmeye dokunarak veya aşağı çekerek Pano'yu açın, sonra da  (**Kurulum**) seçeneğine dokununuz.
2. Ekranlar arasında gezinmek için dokununuz ve kaydırın.
3. Ekranları veya seçenekleri belirlemek için ekran öğelerini kullanın.

 **İPUCU:** Giriş ekranına geri dönmek için  (Giriş) simgesine dokununuz.

Kısayolları kullanma

Yazıcı kontrol panelinde kısayolları kullanarak işlev klasörlerinde mevcut tüm özellikler içinde sık kullanılan görevler topluluğu yaratabilirsiniz.

Kısayollar oluşturulduktan sonra onlara Giriş ekranından veya Kısayollar sekmesinden ulaşabilirsiniz.

Kontrol Paneli

Yazıcı kontrol panelindeki Pano gösterilen simgelere erişmenizi, yazıcının durumunu kontrol etmenizi veya geçerli veya zamanlanan yazıcı görevlerini izlemenizi ve yönetmenizi sağlar.

Pano'yu açmak için, kontrol panelindeki ekranın üst kısmında yer alan sekmeye  dokununuz veya aşağı çekin.

Kağıtla ilgili temel bilgiler

Yazıcı, birçok ofis kağıdı türüyle iyi çalışacak şekilde tasarlanmıştır. Büyük miktarlarda alım yapmadan önce çeşitli baskı kağıdı türlerini denemekte yarar vardır. En iyi baskı kalitesi için HP kağıdı kullanın. HP kağıdı hakkında daha fazla bilgi için www.hp.com adresindeki HP web sitesini ziyaret edin.



HP gündelik belgeleri yazdırma işlemlerinde ColorLok logosu taşıyan düz kağıtların kullanılmasını önerir. ColorLok logosunu taşıyan tüm kağıtlar yüksek güvenilirlik standartları ve baskı kalitesi sağlamak için tek tek test edilmiştir ve keskin, canlı renkler, daha koyu siyahlar içeren belgeler oluşturur; ayrıca sıradan düz kağıtlardan daha hızlı kurur. Önemli kağıt üreticilerinden çeşitli ağırlık ve boyutlarda olan ColorLok logosu taşıyan kağıtları arayın.

Bu bölüm aşağıdaki konuları içermektedir:

- [Yazdırma için önerilen kağıtlar](#)
- [HP kağıt sarf malzemeleri sipariş etme](#)
- [Kağıt seçimi ve kullanımı hakkında ipuçları](#)

Yazdırma için önerilen kağıtlar

HP, en iyi baskı kalitesi için, yazdığınız proje için özel olarak tasarlanmış HP kağıtlarını kullanmanızı önerir. Bulduğunuz ülkeye/bölgeye bağlı olarak bu kağıtlardan bazılarını bulamayabilirsiniz.

Fotoğraf baskısı

- **HP Premium Plus Fotoğraf Kağıdı**

HP Premium Plus Fotoğraf Kağıdı, en iyi fotoğraflarınız için HP'nin en kaliteli fotoğraf kağıdıdır. HP Premium Plus Fotoğraf Kağıdı ile, anında kuruyan güzel fotoğraflar yazdırabilir ve hemen yazıcıdan paylaşabilirsiniz. Yazıcı A4, 8,5 x 11 inç, 4 x 6 inç (10 x 15 cm), 5 x 7 inç (13 x 18 inç), 11 x 17 inç dahil çeşitli boyutlarda ve parlak veya yumuşak parlak (yarı parlak) olmak üzere iki yüzeye yazdırmayı destekler. En iyi fotoğraflarınızı ve özel fotoğraf projelerinizi çerçevelemek, görüntülemek veya hediye etmek için idealdir. HP Premium Plus Fotoğraf Kağıdı, profesyonel kalitede ve dayanıklılıkta istisnai sonuçlar sağlar.

- **HP Gelişmiş Fotoğraf Kağıdı**

Bu parlak fotoğraf kağıdı, mürekkep bulaşmadan kolayca tutabilmeniz için hemen kuruyan bir yüzeye sahiptir. Suya, lekeye, parmak izine ve neme dayanıklıdır. Baskılarınız fotoğrafçıda basılmış fotoğraflara benzeyen bir görünüme ve dokunuşa sahip olur. A4, 8,5 x 11 inç, 10 x 15 cm (4 x 6 inç), 13 x 18 cm (5 x 7 inç) dahil çeşitli boyutlarda sunulmaktadır. Daha uzun ömürlü belgeler için asitsizdir.

- **HP Günlük Fotoğraf Kağıdı**

Sıradan fotoğraf baskısı için tasarlanmış kağıt kullanarak, düşük maliyete renkli, günlük fotoğraflar yazdırın. Bu ekonomik fotoğraf kağıdı, kolay kullanım için hızlı kurur. Bu kağıdı mürekkep püskürtmeli bir yazıcı ile kullanarak keskin ve net resimler elde edin. A4, 8,5 x 11 inç, 5 x 7 inç ve 4 x 6 inç 10 x 15 cm dahil çeşitli boyutlarda parlak yüzeye sunulmaktadır. Daha uzun ömürlü belgeler için asitsizdir.

İşletme belgeleri

- **HP Premium Sunu Kağıdı 120g Mat veya HP Professional Kağıt 120 Mat**

Bu kağıtlar, sunular, teklifler, raporlar ve bültenler için mükemmel olan, iki tarafı mat ağır kağıtlardır. Etkileyici görünüm ve doku vermek üzere kalın üretilmiştir.

- **HP Broşür Kağıdı 180g Parlak veya HP Profesyonel Kağıt 180 Parlak**

Bu kağıtlar çift taraflı kullanım için iki tarafı da parlak kaplanmış. Rapor kapakları, özel sunular, broşürler, zarflar ve takvimlerde kullanılacak fotoğrafa yakın röprodüksiyonlar ve iş grafikleri için mükemmel bir seçimdir.

- **HP Broşür Kağıdı 180g Mat veya HP Profesyonel Kağıt 180 Mat**

Bu kağıtlar çift taraflı kullanım için iki tarafı da mat kaplanmış. Rapor kapakları, özel sunular, broşürler, zarflar ve takvimlerde kullanılacak fotoğrafa yakın röprodüksiyonlar ve iş grafikleri için mükemmel bir seçimdir.

Günlük yazdırma

Günlük yazdırma için listelenen tüm kağıtlar, daha az bulaşma, daha parlak siyahlar ve canlı renkler için ColorLok Technology özelliğine sahiptir.

- **HP Parlak Beyaz Inkjet Kağıdı**

HP Parlak Beyaz Inkjet Kağıdı, yüksek karşıtlıkta renkler ve keskin metinler sağlar. İki taraflı renkli yazdırmaya yetecek kadar opak olduğundan ve arkasını göstermediğinden, bültenler, raporlar ve broşürler için idealdir.

- **HP Yazdırma Kağıdı**

HP Yazdırma Kağıdı yüksek kaliteli, çok işlevli bir kağıttır. Standart çok amaçlı kağıtlara veya fotokopi kağıtlarına basılan belgelere göre daha gerçek görünüm sağlar. Daha uzun ömürlü belgeler için asitsizdir.

- **HP Ofis Kağıdı**

HP Ofis Kağıdı yüksek kaliteli ve çok işlevli bir kağıttır. Kopya, taslak, duyuru ve diğer günlük belgeler için uygundur. Daha uzun ömürlü belgeler için asitsizdir.

HP kağıt sarf malzemeleri sipariş etme

Yazıcı, birçok ofis kağıdı türüyle iyi çalışacak şekilde tasarlanmıştır. En iyi baskı kalitesi için HP kağıdı kullanın.

HP kağıtları ve diğer sarf malzemelerini sipariş etmek için www.hp.com adresine gidin. Şu anda HP web sitesinin bazı bölümleri yalnızca İngilizce'dir.

HP, günlük belgelerin yazdırılması ve kopyalanması için ColorLok logosu taşıyan düz kağıtlar önerir. ColorLok logosu taşıyan tüm kağıtlar yüksek güvenilirlik ve baskı kalitesi standartlarını karşılamak için bağımsız kuruluşlarca test edilmiştir ve bu kağıtlar keskin, canlı renklere ve net siyahlara sahip belgeler üretir ve normal düz kağıtlardan daha hızlı kurur. Başlıca kağıt üreticilerinin sağladığı çeşitli ağırlık ve boyutlardaki ColorLok logolu kağıtları tercih edin.

Kağıt seçimi ve kullanımı hakkında ipuçları

En iyi sonuçları elde etmek için aşağıdaki yönergeleri gözden geçirin.

- Tepsiye veya belge besleyiciye bir seferde yalnızca tek bir türde ve tek boyutta kağıt yükleyin.
- Giriş tepsisinden veya belge besleyiciden yükleme yaparken doğru kağıt yüklendiğinden emin olun.
- Tepsiye veya belge besleyiciye belirtilen miktardan fazla kağıt yüklemeyin.
- Sıkışmayı, zayıf baskı kalitesini veya diğer yazdırma sorunlarını önlemek için, aşağıdaki kağıtları tepsiye veya belge besleyiciye yüklemekten kaçının:
 - Birden çok bölümlü formlar
 - Hasar görmüş, kıvrılmış veya buruşmuş ortamlar
 - Kesilmiş veya delikli ortamlar
 - Belirgin dokulu, kabartmalı veya mürekkebi iyi emmeyen ortamlar
 - Çok hafif veya kolay esneyen ortamlar
 - Raptiye veya ataş içeren ortam

Tepsilerle çalışma

Yazıcı, varsayılan olarak Tepsi 1'den kağıt alır. Tepsi 1 boşsa, ve Tepsi 2 takılıysa ve kağıt içeriyorsa, yazıcı Tepsi 2'den kağıt alır.

Aşağıdaki özellikleri kullanarak bu davranışları değiştirebilirsiniz:

- **Varsayılan Tepsi:** Hem Tepsi 1'e hem de Tepsi 2'ye aynı boyutta kağıt yüklendiğinde yazıcının ilk olarak kağıt çekeceği varsayılan tepsiyi ayarlayın.
- **Tepsi Kilitleme:** Bir tepsiyi kazara kullanımdan korumak üzere kilitler; örneğin, özel kağıt yüklemeniz gibi durumlarda (antet ve hazır kağıt gibi).

Yazıcı, diğer tepsi boş olsa bile kilitlenmiş tepsiyi kullanmaz.



NOT: Daha iyi bir deneyim elde etmek için, bir tepsiye yalnızca tek bir tür kağıt yerleştirin.



NOT: Tepsi 2 yalnızca düz kağıt destekler.

Bunu yapmak için	İzlenecek adımlar
Her iki tepside de yüklü kağıt bulundurun ve bir tepsi boşsa, öteki tepside kağıt kullanın.	<ul style="list-style-type: none">• Her iki tepsiye de kağıt yükleyin. Daha fazla bilgi için, bkz. Kağıt yükleme.• Tepsi kilidi özelliğini kapatın.
Her iki tepside de yüklü kağıt bulundurun ve öncelikli olarak tepsilerin birinden kağıt kullanın.	<ul style="list-style-type: none">• Her iki tepsiye de aynı boyutta kağıt yükleyin.• İsteddiğiniz tepsiyi varsayılan tepsi olarak belirleyin.
Böylece düz kağıt ile zaman zaman kullandığınız başka bir kağıt türü arasında seçim yapabileceksiniz.	<ul style="list-style-type: none">• Özel kağıdı ana giriş tepsisine, düz kağıdı ise Tepsi 2'ye yerleştirin.
NOT: Daha iyi bir deneyim elde etmek için, bir tepsiye yalnızca tek bir tür kağıt yerleştirin.	<ul style="list-style-type: none">• Ana giriş tepsisini kilitleyin ve Tepsi 2'yi varsayılan tepsi olarak belirleyin.

Tepsi ayarlarını değiştirmek için



NOT: Tepsi ayarlarını HP yazıcı yazılımından veya EWS'den de değiştirebilirsiniz.

EWS'ye ve yazıcı yazılımına erişmek için, bkz. [Katıştırılmış web sunucusu](#) ve [HP yazıcı yazılımını açma \(Windows\)](#).

1. Yazıcının açık olduğundan emin olun.
2. Yazıcı kontrol panelinde, ekranın üst kısmındaki sekmeye dokunarak veya aşağı çekerek Pano'yu açın, sonra da  (Kurulum) seçeneğine dokunun.
3. Aşağı inin ve **Tepsi ve Kağıt Yönetimi**'ne dokunun.
4. **Varsayılan Tepsi**'yi veya **Tepsi Kilidi**'ni seçin, sonra da uygun seçeneği belirleyin.

Tepsiyi veya kağıt kaynağını otomatik seçme özelliğini açmak için (Windows)

1. HP yazıcı yazılımını açın. Daha fazla bilgi için, bkz. [HP yazıcı yazılımını açma \(Windows\)](#).
2. **Yazdırma, Tarama ve Faks** içerisinde **Tercihleri Ayarla**'yı tıklayın.
3. **Yazdırma tercihleri** iletişim kutusunda, **Yazdırma Kısayolları** sekmesine tıklayın.

4. **Kağıt Kaynağı** açılır listesinden otomatik seçim seçeneklerinden birisini seçin.
5. Sayfaları kapatmak ve değişiklikleri kabul etmek için **Tamam**'i iki kez tıklatın.

Tepsiyi veya kağıt kaynağını otomatik seçme özelliğini açmak için (OS X)

1. Yazılımınızın **File** (Dosya) menüsünde **Print**'i (Yazdır) seçin.
2. Yazıcınızın seçili olduğundan emin olun.
3. **Kaynak** açılır menüsünden **Otomatik Olarak Seç**'i seçin ve yazdırma seçeneklerine erişmek için **Ayrıntıları Göster**'i tıklatın.

Kağıt yükleme

Standart kağıt yüklemek için

Tepsi 2'yi nasıl kullanacağını öğrenmek için bkz. [Tepsilerle çalışma](#).

1. Giriş tepsisini tamamen dışarı çekin.

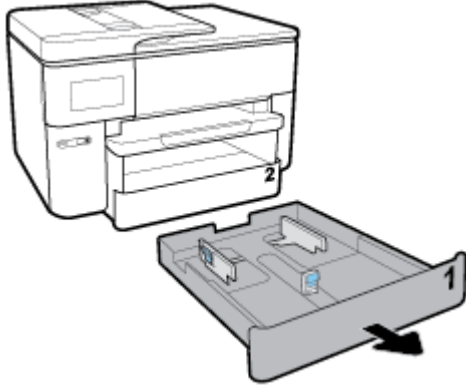

2. Kağıt kılavuzlarını olabildiğince tepsinin kenarlarına doğru çekin.

- Kağıt genişliği kılavuzlarını çekmek için sol kağıt genişliği kılavuzu üzerindeki düğmeye basın ve aynı zamanda kılavuzu kaydırın.
- Kağıt uzunluğu kılavuzunu çekmek için kağıt uzunluğu kılavuzu üzerindeki düğmeye basın ve aynı zamanda kılavuzu kaydırın.

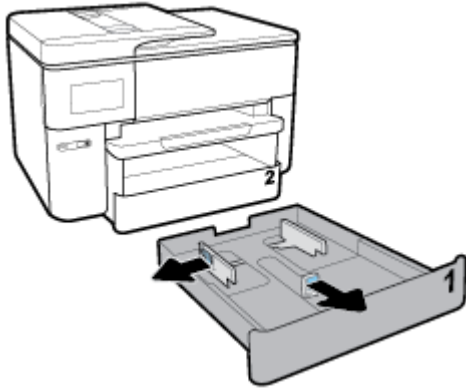

3. Kağıdı dikey yönde ve yazdırılacak yüzü aşağı gelecek şekilde yerleştirin.

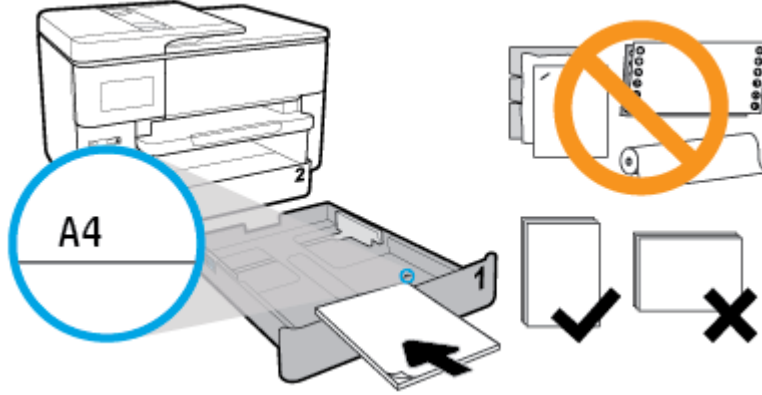

Kağıt destesinin tepsinin ön tarafı üzerindeki uygun kağıt çizgileri ile hizalı olduğundan emin olun. Ayrıca, kağıt destesinin tepsinin sağ kenarındaki yükseklik işaretini aşmadığından da emin olun.

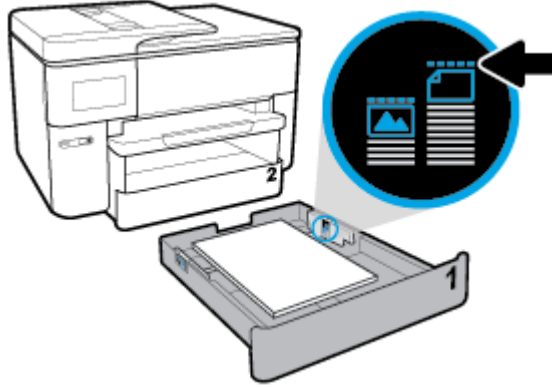

NOT: Tepsi 2 sadece A4 veya Letter boyutundaki ve daha büyük düz kağıtları desteklemektedir. Yazdırma işlemi sırasında kağıt yüklemeyin.

4. Kağıt genişliği kılavuzlarını ve kağıt uzunluğu kılavuzunu kağıt destesinin kenarına değene dek ayarlayın.

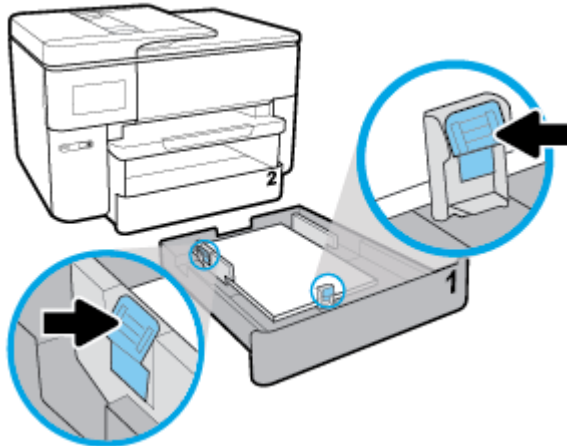

5. Yazıcının içindeki giriş tepsi alanını kontrol edin. Kağıt varsa, kağıdı çıkarın.

6. Giriş tepsisini yazıcıya tekrar takın.

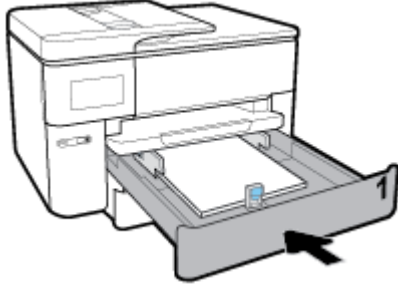

7. Çıkış tepsi uzantısını dışarı doğru çekin.



B boyutlu kağıt yüklemek için

1. Giriş tepsisini tamamen dışarı çekin.

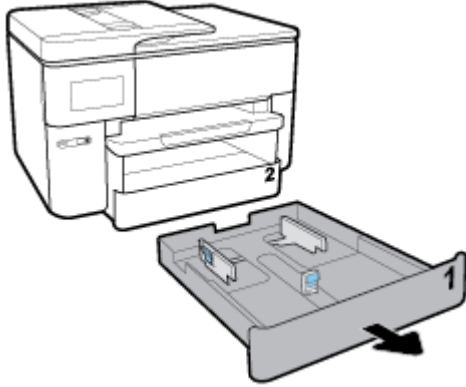

2. Giriş tepsisinde başka kağıt varsa, kağıdı çıkarın.
3. Tepsinin sağ altındaki düğmeye basın ve giriş tepsi uzantısını dışarı doğru çekin.

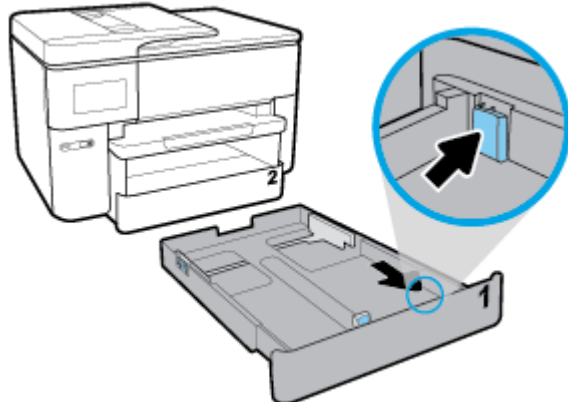

4. Kağıt kılavuzlarını olabildiğince tepsinin kenarlarına doğru çekin.

- Kağıt genişliği kılavuzlarını çekmek için sol kağıt genişliği kılavuzu üzerindeki düğmeye basın ve aynı zamanda kılavuzu kaydırın.
- Kağıt uzunluğu kılavuzunu çekmek için kağıt uzunluğu kılavuzu üzerindeki düğmeye basın ve aynı zamanda kılavuzu kaydırın.

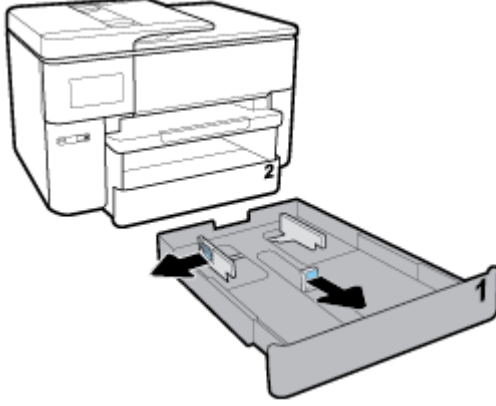

5. Kağıdı dikey yönde ve yazdırılacak yüzü aşağı gelecek şekilde yerleştirin.

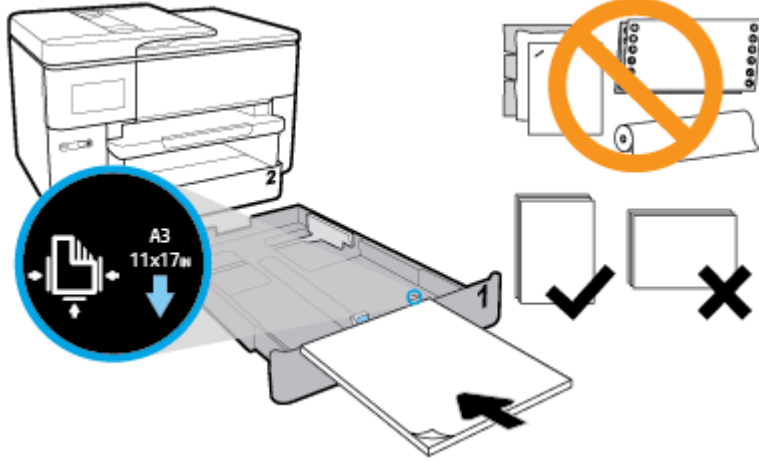

Kağıt destesinin tepsinin ön tarafı üzerindeki uygun kağıt çizgileri ile hizalı olduğundan emin olun. Ayrıca, kağıt destesinin tepsinin sağ kenarındaki yükseklik işaretini aşmadığından da emin olun.

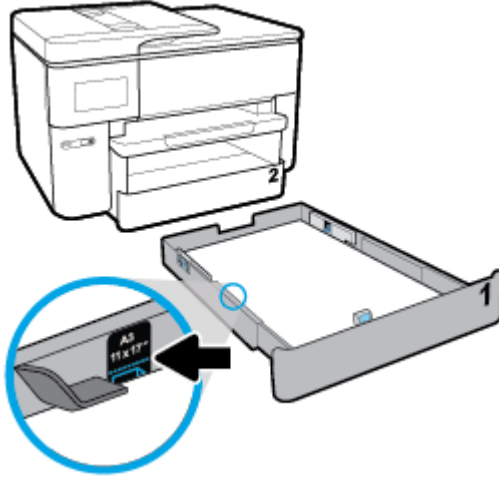

NOT: Yazdırma işlemi sırasında kağıt yüklemeyin.

6. Kağıt genişliği kılavuzlarını ve kağıt uzunluğu kılavuzunu kağıt destesinin kenarına değene dek ayarlayın.

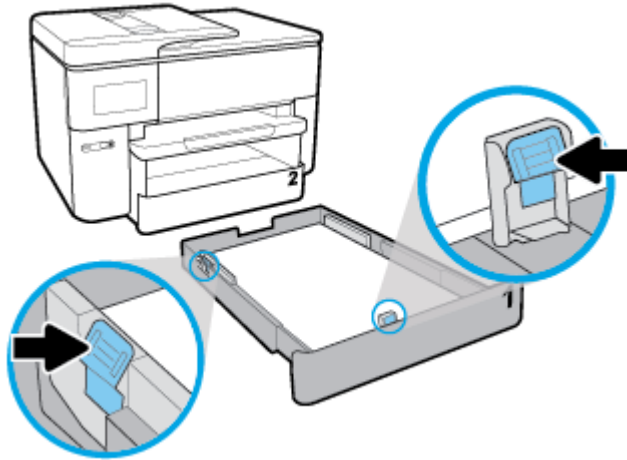

7. Yazıcının içindeki giriş tepsi alanını kontrol edin. Kağıt varsa, kağıdı çıkarın.
8. Giriş tepsisini yazıcıya tekrar takın.

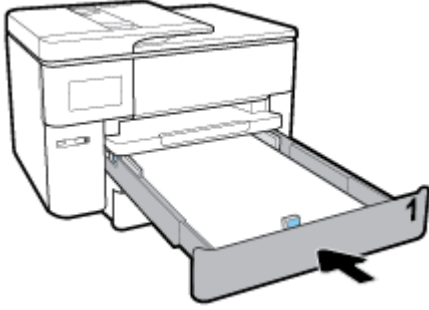

NOT: Giriş tepsisini taktığınızda, giriş tepsi uzantısı yazıcının dışında kalır. İstenen sonuç budur.

9. Çıkış tepsi uzantısını A boyutu işaretine kadar dışarı çekin.



Çıkış tepsi uzantısını B boyutu işaretine kadar dışarı çekin.



Bir zarf yüklemek için

1. Giriş tepsisini tamamen dışarı çekin.

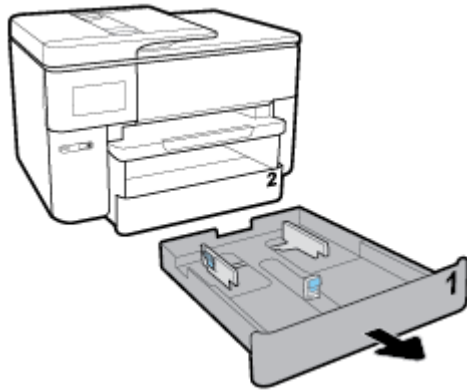

2. Giriş tepsinde başka kağıt varsa, kağıdı çıkarın.
3. Kağıt kılavuzlarını olabildiğince tepsinin kenarlarına doğru çekin.

- Kağıt genişliği kılavuzlarını çekmek için sol kağıt genişliği kılavuzu üzerindeki düğmeye basın ve aynı zamanda kılavuzu kaydırın.
- Kağıt uzunluğu kılavuzunu çekmek için kağıt uzunluğu kılavuzu üzerindeki düğmeye basın ve aynı zamanda kılavuzu kaydırın.

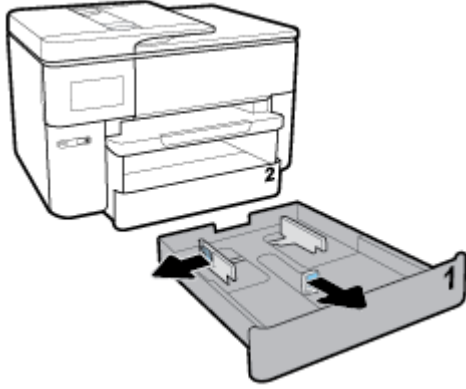

4. Zarfı dikey yönde ve yazdırılacak yüzü aşağı gelecek şekilde yerleştirin.

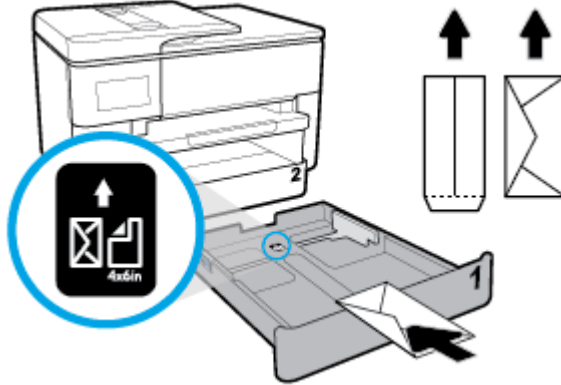

Zarf destesinin tepsinin ön tarafı üzerindeki uygun kağıt çizgileri ile hizalı olduğundan emin olun. Ayrıca, zarf destesinin tepsinin sağ kenarındaki yükseklik işaretini aşmadığından da emin olun.

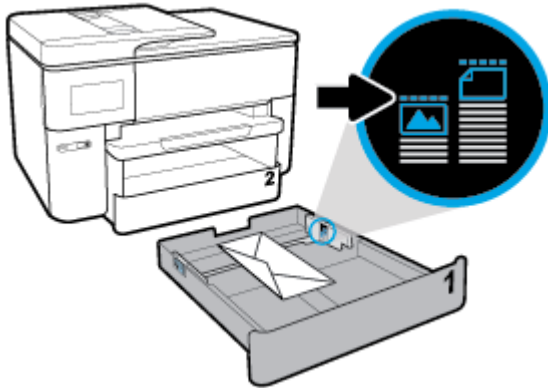

NOT: Yazdırma işlemi sırasında kağıt yüklemeyin.

5. Kağıt genişliği kılavuzlarını ve kağıt uzunluğu kılavuzunu kağıt destesinin kenarına değene dek ayarlayın.

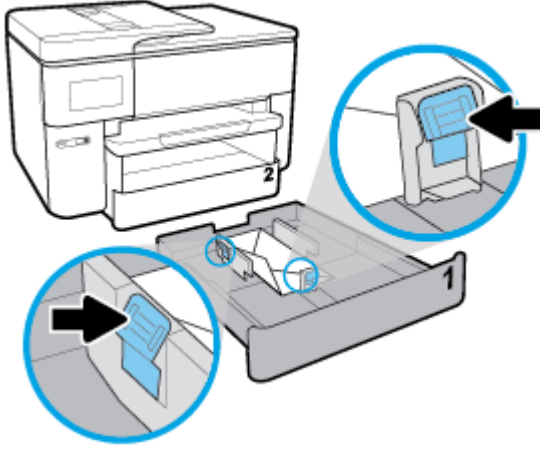

6. Yazıcının içindeki giriş tepsi alanını kontrol edin. Kağıt varsa, kağıdı çıkarın.
7. Giriş tepsisini yazıcıya tekrar takın.

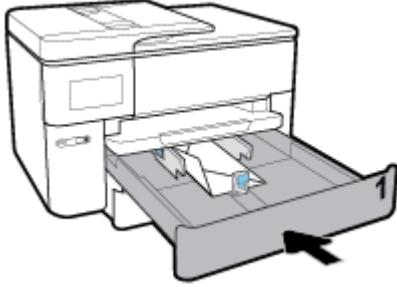

8. Çıkış tepsi uzantısını dışarı doğru çekin.



Kart ve fotoğraf kağıtları yüklemek için

1. Giriş tepsisini tamamen dışarı çekin.

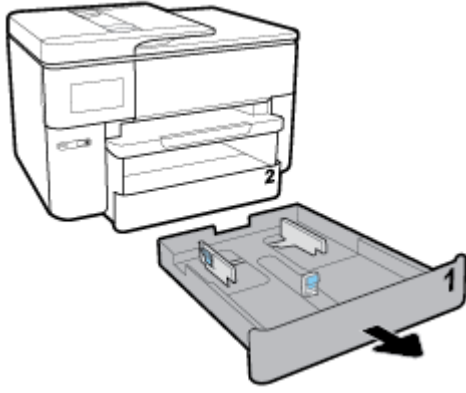

2. Giriş tepesinde başka kağıt varsa, kağıdı çıkarın.
3. Kağıt kılavuzlarını olabildiğince tepsinin kenarlarına doğru çekin.
 - Kağıt genişliği kılavuzlarını çekmek için sol kağıt genişliği kılavuzu üzerindeki düğmeye basın ve aynı zamanda kılavuzu kaydırın.
 - Kağıt uzunluğu kılavuzunu çekmek için kağıt uzunluğu kılavuzu üzerindeki düğmeye basın ve aynı zamanda kılavuzu kaydırın.

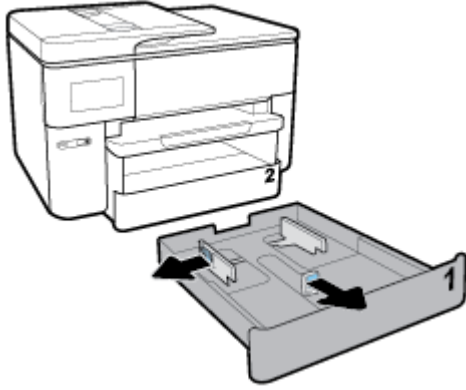

4. Kartları veya fotoğraf kağıdını dikey yönde ve yazdırılacak yüzü aşağı gelecek şekilde yerleştirin.

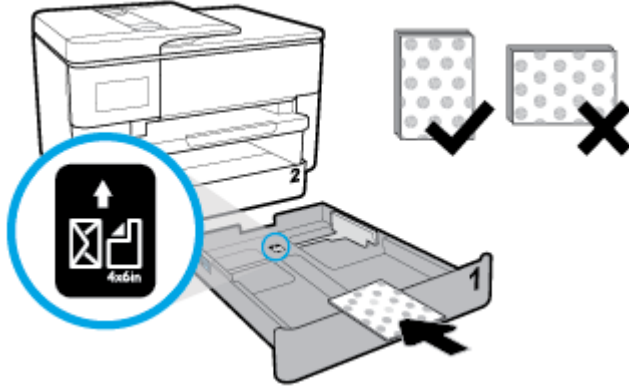

Kart veya fotoğraf destesinin tepsinin ön tarafı üzerindeki uygun kağıt çizgileri ile hizalı olduğundan emin olun. Ayrıca, kart veya fotoğraf destesinin tepsinin sağ kenarındaki yükseklik işaretini aşmadığından da emin olun.

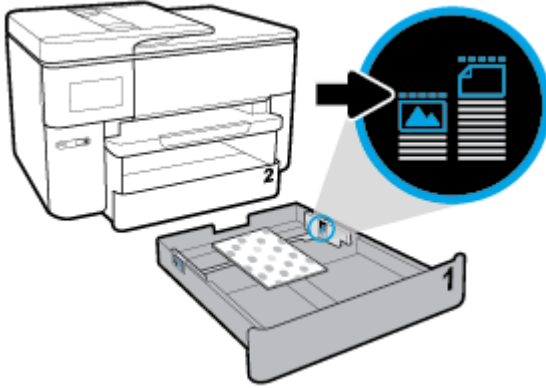

NOT: Yazdırma işlemi sırasında kağıt yüklemeyin.

5. Kağıt genişliği kılavuzlarını ve kağıt uzunluğu kılavuzunu kağıt destesinin kenarına değene dek ayarlayın.

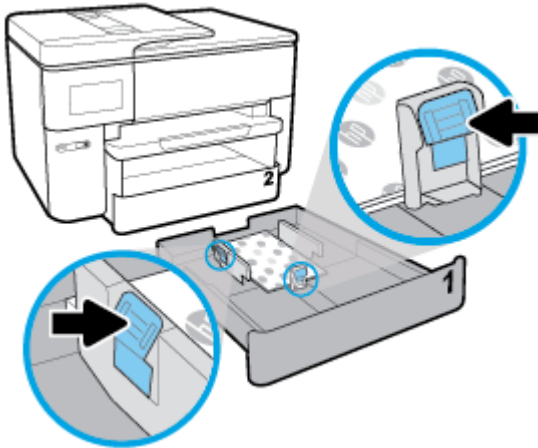

6. Yazıcının içindeki giriş tepsi alanını kontrol edin. Kağıt varsa, kağıdı çıkarın.

7. Giriş tepsisini yazıcıya tekrar takın.

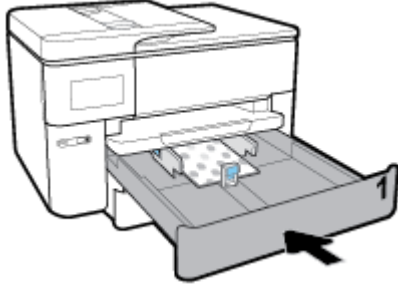

8. Çıkış tepsi uzantısını dışarı doğru çekin.



Orijinali tarayıcı camına yerleştirme

Orijinal belgeleri tarayıcı camına yerleştirerek kopyalayabilir, tarayabilir veya fakslayabilirsiniz.

 **NOT:** Tarayıcı camı ve kapak desteği temiz değilse, yazıcıya özgü özelliklerin birçoğu doğru olarak çalışmaz. Daha fazla bilgi için, bkz. [Yazıcının bakımını yapma](#).

 **NOT:** Yazıcının üzerindeki kapağı kaldırmadan önce, tüm orijinalleri belge besleyici tepsisinden çıkarın.

Orijinali tarayıcı camına yerleştirmek için

1. Tarayıcı kapağını kaldırın.



2. Orijinalinizi yazdırılacak yüzü aşağı bakacak şekilde yükleyin ve camın sol arka köşesindeki işaretle hizalayın.

İPUCU: Orijinalin yüklenmesi hakkında daha fazla bilgi almak için tarayıcı camının kenarlarındaki kabartma kılavuzlara başvurun.



3. Kapağı kapatın.

Orijinali belge besleyiciye yerleştirme

Belge besleyiciye yerleştirerek bir belgeyi kopyalayabilir, tarayabilir ya da fakslayabilirsiniz.

⚠ DİKKAT: Belge besleyiciye fotoğraf yerleştirmeyin, fotoğraflarınız zarar görebilir. Yalnızca belge besleyicinin desteklediği kağıtları kullanın.

📄 NOT: Orijinallerinizi belge besleyiciye yüklerken **Sayfaya Sığdır** kopyalama özelliği gibi bazı özellikler çalışmayabilir. Bu özelliklerin çalışması için, orijinallerinizi tarayıcı camına yükleyin.

Belge besleyiciye bir orijinal yerleştirmek için

1. Orijinalinizi yazdırılacak yüzü yukarı bakacak şekilde belge besleyiciye yükleyin.
 - a. Dikey yönde yazdırılmış bir orijinal yüklüyorsanız, sayfaları belgenin üst kenarı önce girecek şekilde yerleştirin. Yatay yönde yazdırılmış bir orijinal yüklüyorsanız, sayfaları belgenin sol kenarı önce girecek şekilde yerleştirin.
 - b. Yüklenen sayfaların algılandığını belirten bir ses duyana ya da yazıcı kontrol paneli ekranında bunu belirten bir mesaj görene dek, kağıdı belge besleyicinin içine doğru kaydırın.

📄 İPUCU: Belge besleyiciye orijinal belgeleri yerleştirmekle ilgili daha fazla yardım için, belge besleyici tepegisindeki şekle bakın.

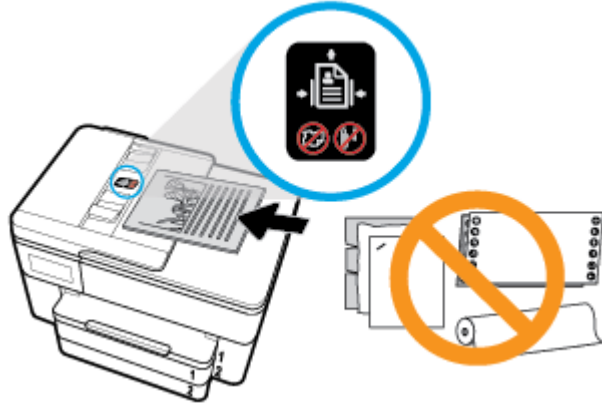

2. Kağıt genişliği kılavuzlarını kağıdın sol ve sağ kenarlarına değene kadar kaydırın.

Yazıcıyı güncelleştirme

Varsayılan olarak, yazıcı bir ağa bağlıysa ve Web Hizmetleri etkinleştirildiyse, yazıcı otomatik olarak güncelleştirmeleri kontrol eder.

Yazıcı kontrol panelini kullanarak yazıcıyı güncelleştirmek için

1. Ekranın üst kısmında, sekmeye dokunarak veya aşağı çekerek Pano'yu açın, sonra da  (Kurulum) seçeneğine dokununuz.
2. **Yazıcı Bakımı** öğesine dokununuz.
3. **Yazıcıyı Güncelleme** öğesine dokununuz.
4. **Şimdi Yazıcı Güncelleştirmelerini Kontrol Et'e** dokununuz.

Yazıcının güncelleştirmeleri otomatik olarak denetlemesini etkinleştirmek için

 **NOT:** Otomatik Güncelleştirme için varsayılan ayar **Açık** 'tır.

1. Yazıcı kontrol panelinde, ekranın üst kısmındaki sekmeye dokunarak veya aşağı çekerek Pano'yu açın, sonra da  (Kurulum) seçeneğine dokununuz.
2. **Yazıcı Bakımı**'na dokununuz.
3. **Yazıcıyı Güncelleştir**'e dokununuz.
4. **Yazıcı Güncelleştirme Seçenekleri**'ne dokununuz.
5. **Otomatik Olarak Yükle (Önerilir)**'yi, **Hazır Olduğunda Uyar**'ı veya **Kontrol Etme**'yi seçin.

Katıştırılmış web sunucusunu kullanarak yazıcıyı güncelleştirmek için

1. EWS'yi açın.
Daha fazla bilgi için, bkz. [Katıştırılmış web sunucusu](#).
2. **Araçlar** sekmesini tıklatın.
3. **Yazıcı Güncelleştirmeleri** bölümünde **Bellenim Güncelleştirmeleri**'ni tıklatın ve ekrandaki yönergeleri izleyin.

 **NOT:** Yazıcı güncelleştirmesi varsa, yazıcı güncelleştirmeyi indirip yükleyecek, sonra da yeniden başlatılacaktır.

 **NOT:** Proxy ayarları istenirse ve ağınız proxy ayarlarını kullanıyorsa, bir proxy sunucu kurmak için ekrandaki yönergeleri izleyin. Bu bilgileri bulamazsanız, ağ yöneticinize veya kablosuz ağ kurucu kişiye danışın.

HP yazıcı yazılımını açma (Windows)

HP yazıcı yazılımını yükledikten sonra, işletim sisteminize bağlı olarak aşağıdakilerden uygun olanı yapın.

- **Windows 10:** Bilgisayar masaüstünde **Başlat**'ı tıklatın, **Tüm uygulamalar**'ı seçin, **HP**'yi seçin, sonra yazıcının adını taşıyan simgeyi seçin.
- **Windows 8.1:** Başlangıç ekranının sol alt köşesindeki aşağı oku tıklatın, ardından yazıcı adını seçin.
- **Windows 8:** Başlangıç ekranında, ekran üzerinde boş bir alanı sağ tıklatın, uygulama çubuğunda **Tüm Uygulamalar**'ı tıklatın, sonra da yazıcı adını seçin.
- **Windows 7, Windows Vista ve Windows XP:** Bilgisayar masaüstünde **Başlat**'ı tıklatın, **Tüm Programlar**'ı seçin, **HP**'yi seçin, yazıcının klasörünü tıklatın, sonra yazıcı adını taşıyan simgeyi seçin.

Yazıcıyı kapatma

Yazıcıyı kapatmak için  (Güç) düğmesine basın. Güç kablosunu çıkarmadan veya kablo anahtarını kapatmadan önce güç ışığının sönmelerini bekleyin.

 **DİKKAT:** Yazıcıyı düzgün şekilde kapatmazsanız, taşıyıcı doğru konuma geri dönmeyebileceğinden kartuşlarda ve baskı kalitesinde sorunlara neden olabilir.

3 Yazdırma

Yazdırma ayarlarının çoğu yazılım uygulaması tarafından otomatik olarak yapılır. Yalnızca baskı kalitesini değiştirmek, belirli kağıt türlerine yazdırmak veya belirli özellikleri kullanmak istediğinizde ayarları el ile değiştirin.

 **İPUCU:** Bu yazıcı, HP ePrint özellikli yazıcınızdaki belgeleri dilediğiniz an, dilediğiniz yerden ve ilave bir yazılım veya yazıcı sürücüsü gerekmeden yazdırabilmenize imkan veren ücretsiz bir HP hizmeti olan **HP ePrint** özelliğini içermektedir. Daha fazla bilgi için, bkz. [HP ePrint](#).

İPUCU: Bu yazıcıyı, mobil aygıtınızdaki (akıllı telefon, tablet gibi) belgeleri ve fotoğrafları yazdırmak için kullanabilirsiniz. Daha fazla bilgi için, HP Mobil Yazdırma Merkezi'ni ziyaret edin (www.hp.com/go/mobileprinting). (Bu web sitesi şu anda tüm dillerde mevcut olmayabilir.)

- [Belge yazdırma](#)
- [Broşür yazdırma](#)
- [Zarfa yazdırma](#)
- [Fotoğraf yazdırma](#)
- [Özel ve özel boyutlu kağıtlara yazdırma](#)
- [Her iki tarafa yazdırma \(dupleksleme\)](#)
- [Mobil aygıtlarla yazdırma](#)
- [Başarıyla yazdırmak için ipuçları](#)

Belge yazdırma

Belge yazdırmak için (Windows)

1. Giriş tepsisine kağıt yükleyin. Daha fazla bilgi için, bkz. [Kağıt yükleme](#).
2. Yazılımınızdan, **Yazdır**'i seçin.
3. Yazıcınızın seçili olduğundan emin olun.
4. **Özellikler** iletişim kutusunu açan düğmeye tıklayın.

Yazılım uygulamanıza bağlı olarak, bu düğme **Özellikler**, **Seçenekler**, **Yazıcı Kurulumu**, **Yazıcı Özellikleri**, **Yazıcı** veya **Tercihler** olarak adlandırılabilir.

 **NOT:** Yazdırma ayarlarının tüm yazdırma işlerine yönelik olması için değişiklikleri HP yazılımında yapın. HP yazılımı hakkında daha fazla bilgi için, bkz. [Yazıcı yönetimi araçları](#).

5. **Yazdırma Kısayolu** sekmesi üzerinde uygun seçenekleri seçin.

Diğer yazdırma ayarlarını değiştirmek için, diğer sekmeleri tıklatın.

Daha fazla yazdırma ipucu için bkz. [Başarıyla yazdırmak için ipuçları](#).

 **NOT:** Kağıt boyutunu değiştirirseniz, giriş tepsisinde doğru kağıt yüklü olduğundan emin olun ve yazıcı kontrol panelinde kağıt boyutunu ayarlayın.

6. **Özellikler** iletişim kutusunu kapatmak için **Tamam**'a tıklayın.
7. Yazdırmayı başlatmak için **Yazdır**'a veya **Tamam**'a tıklayın.

Belge yazdırmak için (OS X)



1. Yazılımınızın **File** (Dosya) menüsünde **Print**'i (Yazdır) seçin.
2. Yazıcınızın seçili olduğundan emin olun.
3. Yazdırma seçeneklerini ayarlayın.
Yazdırma iletişim kutusunda seçenekleri göremezseniz, **Show Details**'e (Ayrıntıları Göster) dokununuz.
 - **Paper Size** (Kağıt Boyutu) açılır menüsünden, uygun kağıt boyutunu seçin.

 **NOT:** Kağıt boyutunu değiştirdiğinizde doğru kağıt yüklediğinizden emin olun.

 - Sayfa yönünü seçin.
 - Ölçekleme oranını girin.
4. **Print**'e (Yazdır) tıklayın.

Broşür yazdırma

Broşür yazdırmak için (Windows)

1. Giriş tepsisine kağıt yükleyin. Daha fazla bilgi için, bkz. [Kağıt yükleme](#).
 2. Yazılım uygulamanızın **Dosya** menüsünde **Yazdır** ögesini tıklayın.
 3. Yazıcınızın seçili olduğundan emin olun.
 4. Ayarları değiştirmek için, **Özellikler** iletişim kutusunu açan düğmeyi tıklayın.
Yazılım uygulamanıza bağlı olarak, bu düğmenin adı **Özellikler** , **Seçenekler** , **Yazıcı Kurulumu** , **Yazıcı** veya **Tercihler** olabilir.
-
-  **NOT:** Yazdırma ayarlarının tüm yazdırma işlerine yönelik olması için değişiklikleri HP yazılımında yapın. HP yazılımı hakkında daha fazla bilgi için, bkz. [Yazıcı yönetimi araçları](#).
-
5. **Yazdırma Kısayolu** sekmesi üzerinde uygun seçenekleri seçin.
Diğer yazdırma ayarlarını değiştirmek için, diğer sekmeleri tıklayın.
Daha fazla yazdırma ipucu için bkz. [Başarıyla yazdırmak için ipuçları](#).
-
-  **NOT:** Kağıt boyutunu değiştirirseniz, giriş tepsisinde doğru kağıt yüklü olduğundan emin olun ve yazıcı kontrol panelinde kağıt boyutunu ayarlayın.
-
6. **Tamam**'ı tıklatarak **Özellikler** iletişim kutusunu kapatın.
 7. Yazdırmayı başlatmak için **Yazdır** veya **Tamam** seçeneğini tıklayın.

Broşür yazdırmak için (OS X)

1. Yazılımınızın **File** (Dosya) menüsünde **Print**'i (Yazdır) seçin.
2. Yazıcınızın seçili olduğundan emin olun.
3. Yazdırma seçeneklerini ayarlayın.
Yazdırma iletişim kutusunda seçenekleri göremezseniz, **Ayrıntıları Göster**'e dokununuz.

- a. **Paper Size** (Kağıt Boyutu) açılır menüsünden, uygun kağıt boyutunu seçin.



NOT: Kağıt boyutunu değiştirdiğinizde doğru kağıt yüklediğinizden emin olun.

- b. Açılan menüden **Paper Type/Quality**'yi (Kağıt Türü/Kalite) seçin, sonra da en iyi kaliteyi veya maksimum dpi değerini sunan seçeneği belirleyin.

4. **Print**'e (Yazdır) tıklayın.

Zarfa yazdırma

Aşağıdaki özelliklere sahip zarfları kullanmayın:

- Çok kaygan yüzeyli
- Kendinden yapışkanlı, kısaçallı veya pencereli
- Kalın, eğri veya kenarları kıvrılmış
- Kırışık, yırtık ya da başka şekilde zarar görmüş

Yazıcıya yüklediğiniz zarfların keskin katlanmış olduğundan emin olun.



NOT: Zarf üzerine yazdırma hakkında daha fazla bilgi için, kullandığınız yazılım programı ile birlikte gelen belgelere bakın.

Zarf yazdırmak için (Windows)

1. Giriş tepsisine kağıt yükleyin. Daha fazla bilgi için, bkz. [Kağıt yükleme](#).
2. Yazılımınızın **Dosya** menüsünde **Yazdır**'a tıklayın.
3. Yazıcınızın seçili olduğundan emin olun.
4. **Özellikler** iletişim kutusunu açan düğmeye tıklayın.

Yazılım uygulamanıza bağlı olarak, bu düğme **Özellikler**, **Seçenekler**, **Yazıcı Kurulumu**, **Yazıcı Özellikleri**, **Yazıcı** veya **Tercihler** olarak adlandırılabilir.



NOT: Yazdırma ayarlarının tüm yazdırma işlerine yönelik olması için değişiklikleri HP yazılımında yapın. HP yazılımı hakkında daha fazla bilgi için, bkz. [Yazıcı yönetimi araçları](#).

5. **Yazdırma Kısayolu** sekmesi üzerinde uygun seçenekleri seçin.

Diğer yazdırma ayarlarını değiştirmek için, diğer sekmeleri tıklatın.

Daha fazla yazdırma ipucu için bkz. [Başarıyla yazdırmak için ipuçları](#).



NOT: Kağıt boyutunu değiştirirseniz, giriş tepsisinde doğru kağıt yüklü olduğundan emin olun ve yazıcı kontrol panelinde kağıt boyutunu ayarlayın.

6. **Tamam**'ı tıklatarak **Özellikler** iletişim kutusunu kapatın.
7. Yazdırmaya başlamak için **Yazdır** veya **Tamam**'ı tıklatın.

Zarf yazdırmak için (OS X)

1. Yazılımınızın **File** (Dosya) menüsünde **Print**'i (Yazdır) seçin.
2. Yazıcınızın seçili olduğundan emin olun.

3. **Paper Size** (Kağıt Boyutu) açılır menüsünden uygun zarf boyutunu seçin.

Yazdırma iletişim kutusunda seçenekleri göremezseniz, **Ayrıntıları Göster**'e dokununuz.



NOT: Kağıt boyutunu değiştirdiğinizde doğru kağıt yüklediğinizden emin olun.

4. Açılan menüden, **Paper Type/Quality**'yi (Kağıt Türü/Kalitesi) seçin ve kağıt türünün **Plain Paper** (Düz Kağıt) olarak ayarlandığını doğrulayın.
5. **Print**'e (Yazdır) tıklayın.

Fotoğraf yazdırma

Bilgisayardan veya USB flash sürücüsünden fotoğraf yazdırabilirsiniz.



DİKKAT: Yazıcı tarafından erişim sağlanırken, USB flash sürücüsünü yazıcı USB bağlantı noktasından çıkarmayın. Bunu yapmak, sürücüdeki dosyalara zarar verebilir.



NOT: Yazıcı şifreli USB flash sürücülerini desteklemez.

Kullanılmamış fotoğraf kağıtlarını giriş tepsisinde bırakmayın. Kağıtlar kıvrılmaya başlayarak çıktılarının kalitesinin düşmesine neden olabilir. Fotoğraf kağıtları, yazdırma öncesinde düz olmalıdır.



İPUCU: Bu yazıcıyı, mobil aygıtınızdaki (akıllı telefon, tablet gibi) belgeleri ve fotoğrafları yazdırmak için kullanabilirsiniz. Daha fazla bilgi için, HP Mobil Yazdırma Merkezi'ni ziyaret edin (www.hp.com/go/mobileprinting). (Bu web sitesi şu anda tüm dillerde mevcut olmayabilir.)

Bilgisayardan fotoğraf yazdırmak için (Windows)

1. Giriş tepsisine kağıt yükleyin. Daha fazla bilgi için, bkz. [Kağıt yükleme](#).
2. Yazılımınızdan, **Yazdır**'i seçin.
3. Yazıcınızın seçili olduğundan emin olun.
4. **Özellikler** iletişim kutusunu açan düğmeye tıklayın.

Yazılım uygulamanıza bağlı olarak, bu düğme **Özellikler**, **Seçenekler**, **Yazıcı Kurulumu**, **Yazıcı Özellikleri**, **Yazıcı** veya **Tercihler** olarak adlandırılabilir.

5. **Yazdırma Kısayolu** sekmesi üzerinde uygun seçenekleri seçin.

Diğer yazdırma ayarlarını değiştirmek için, diğer sekmeleri tıklatın.

Daha fazla yazdırma ipucu için bkz. [Başarıyla yazdırmak için ipuçları](#).



NOT: Kağıt boyutunu değiştirirseniz, giriş tepsisinde doğru kağıt yüklü olduğundan emin olun ve yazıcı kontrol panelinde kağıt boyutunu ayarlayın.

6. **Özellikler** iletişim kutusunu kapatmak için **Tamam**'i tıklatın.
7. Yazdırmayı başlatmak için **Yazdır**'i veya **Tamam**'i tıklatın.



NOT: Yazdırma tamamlandıktan sonra, kullanılmamış fotoğraf kağıtlarını giriş tepsisinden alın. Fotoğraf kağıtlarını, kıvrılıp çıktılarının kalitesini düşürmeyecek şekilde depolayın.

Bilgisayardan fotoğraf yazdırmak için (OS X)

1. Yazılımınızın **File** (Dosya) menüsünde **Print**'i (Yazdır) seçin.
2. Yazıcınızın seçili olduğundan emin olun.

3. Yazdırma seçeneklerini ayarlayın.

Yazdırma iletişim kutusunda seçenekleri göremezseniz, **Ayrıntıları Göster**'e dokununuz.

- **Paper Size** (Kağıt Boyutu) açılır menüsünden, uygun kağıt boyutunu seçin.



NOT: Kağıt boyutunu değiştirdiğinizde doğru kağıt yüklediğinizden emin olun.

- Sayfa yönünü seçin.



4. Açılır menüden, **Paper Type/Quality**'yi (Kağıt Türü/Kalite) seçin, sonra da aşağıdaki ayarları seçin:

- **Paper Type** (Kağıt Türü): Uygun fotoğraf kağıdı türü
- **Quality** (Kalite): En iyi kaliteyi veya maksimum dpi değerini sunan seçeneği belirleyin.
- **Renk Seçenekleri** açıklama üçgenine tıklayın, sonra da uygun **Photo Fix** (Fotoğraf Onarma) seçeneğini belirleyin.
 - **Kapalı:** görüntüye hiçbir otomatik ayarlama yapmaz.
 - **Açık:** görüntüyü otomatik olarak odaklar; resim keskinliğini hafifçe ayarlar.

5. İstedığınız diğer yazdırma ayarlarını seçin, sonra da **Print**'e (Yazdır) tıklayın.

Bir USB flash sürücüden fotoğraf basmak için

Bir USB depolama aygıtını yazıcının ön tarafındaki USB bağlantı noktasına takabilirsiniz.

1. Bir USB flash sürücüyü ön USB bağlantı noktasına takın.
2. Kontrol paneli ekranından **Fotoğrafları Yazdır**'a dokununuz.
3. Yazıcı kontrol paneli ekranından, **Görüntüle ve Yazdır**'a dokunarak fotoğrafları görüntüleyin.
4. Yazıcı ekranında yazdırmak istediğiniz fotoğrafı seçerek **Devam**'a dokununuz.
5. Yazdırılacak fotoğraf sayısını belirlemek için yukarı veya aşağı kaydırın.
6. Seçilen fotoğrafları düzenleme seçeneklerini seçmek üzere  (**Düzenle**) simgesine dokununuz. Bir fotoğrafı döndürebilir, kırabilir veya fotoğraf parlaklığını ayarlayabilirsiniz.
7. **Bitti**'ye dokununuz ve seçili fotoğrafı önizlemek için **Devam**'a dokununuz. Düzen veya kağıt türü gibi ayarları yapmak istiyorsanız,  (**Ayarlar**) simgesine dokununuz, sonra da seçiminizi yapın.
8. Yazdırmayı başlatmak için **Yazdır**'a dokununuz.

Bir USB flash sürücüsünden vesikalık fotoğraf oluşturmak için

Bir USB flash sürücüsü bağlayarak vesikalık fotoğraf oluşturabilirsiniz.

1. Bir USB flash sürücüyü ön USB bağlantı noktasına takın.
2. Kontrol paneli ekranından **Fotoğrafları Yazdır**'a dokununuz.
3. Kontrol paneli ekranından, **Vesikalık Fotoğraflar**'a dokununuz, vesikalığın düzenini ve boyutunu seçin.
4. Yazıcı ekranında yazdırmak istediğiniz fotoğrafı seçerek **Devam**'a dokununuz.
5. Yazdırılacak fotoğraf sayısını belirlemek için yukarı veya aşağı kaydırın.
6. Seçilen fotoğrafları düzenleme seçeneklerini seçmek üzere  (**Düzenle**) simgesine dokununuz. Bir fotoğrafı döndürebilir, kırabilir veya fotoğraf parlaklığını ayarlayabilirsiniz.

7. Seçili fotoğrafı önizlemek için **Devam**'a dokunun.
8. Yazdırmayı başlatmak için **Yazdır**'a dokunun.

Özel ve özel boyutlu kağıtlara yazdırma

Uygulamanız özel boyutlu kağıtları destekliyorsa, belgeyi yazdırmadan önce uygulamada boyutu ayarlayın. Aksi durumda, boyutu yazıcı denetim panelinden ayarlayın. Var olan belgeleri özel boyutlu kağıtlara hatasız yazdırabilmek için yeniden biçimlendirmeniz gerekebilir.

Özel boyutlar ayarlamak için (Windows)

1. İşletim sisteminize bağlı olarak aşağıdakilerden birini yapın:
 - **Windows 10:** Windows **Başlat** menüsünden, **Tüm Uygulamalar**'ı tıklatın, **Windows Sistemi**'ni seçin ve ardından **Aygıtlar**'ı tıklatıp **İlgili Ayarlar** menüsü altında bulunan **Aygıtlar ve yazıcılar**'ı seçin. Yazıcı adını seçin, sonra da **Yazdırma sunucusu özellikleri**'ni seçin.
 - **Windows 8.1 ve Windows 8:** Ekranın sağ üst köşesine gelerek veya dokunarak **Tılsımlar**'ı açın, **Ayarlar** simgesini tıklatın, **Denetim Masası**'nı tıklatın veya öğeye dokunun, sonra da **Aygıtları ve yazıcıları görüntüle**'ye dokunun. Yazıcı adına tıklatın veya dokunun ve **Yazdırma sunucusu özellikleri**'ne tıklatın veya dokunun.
 - **Windows 7:** Windows **Başlat** menüsünde **Aygıtlar ve Yazıcılar**'ı tıklatın. Yazıcı adını seçin, sonra da **Yazdırma sunucusu özellikleri**'ni seçin.
 - **Windows Vista:** Windows **Başlat** menüsünden **Denetim Masası**'nı, sonra da **Yazıcılar**'ı tıklatın. **Yazıcılar** penceresinde boş bir alanı sağ tıklatın, sonra da **Sunucu Özellikleri**'ni seçin.
 - **Windows XP:** Windows **Başlat** menüsünden **Denetim Masası**'nı, sonra da **Yazıcı ve Fakslar**'ı tıklatın. **Dosya** menüsünden **Sunucu Özellikleri**'ni tıklatın.
2. **Yeni form oluştur** onay kutusunu seçin.
3. Özel boyutlu kağıdın adını girin.
4. Özel boyutun ölçülerini **Form açıklaması (ölçümler)** bölümüne girin.
5. **Formu Kaydet**'i, sonra da **Kapat**'ı tıklatın.

Özel boyutlar ayarlamak için (OS X)

1. İşletim sisteminize bağlı olarak aşağıdakilerden birini yapın:
 - Yazılım uygulamanızın **File (Dosya)** menüsünden **Page Setup**'i (Sayfa Yapısı) tıklatın, sonra da **Format For (Buna Göre Biçimlendir)** açılır menüsünde kullanmak istediğiniz yazıcının seçili olduğundan emin olun.
 - Yazılım uygulamanızın **File (Dosya)** menüsünden **Print**'i (Yazdır) tıklatın, sonra da kullanmak istediğiniz yazıcının seçili olduğundan emin olun.
2. **Paper Size (Kağıt Boyutu)** açılır menüsünde **Manage Custom Sizes**'i (Özel Boyutları Yönet) seçin.



NOT: **Print (Yazdır)** iletişim kutusunda bu seçenekleri görmüyorsanız, **Printer (Yazıcı)** açılır menüsünün yanındaki açıklama üçgenini veya **Show Details**'i (Ayrıntıları Göster) tıklatın.

3. Ekranın sol tarafındaki **+** işaretini tıklatın, **Untitled**'i (Adsız) çift tıklatın ve yeni özel boyut için bir ad girin.
4. **Width (Genişlik)** ve **Height (Yükseklik)** kutularına boyutları yazıp ardından özelleştirmek isterseniz, kenar boşluklarını ayarlayın.
5. **OK**'i (Tamam) tıklatın.

Özel veya özel boyutlu kağıda yazdırmak için (Windows)

 **NOT:** Özel boyutlu kağıtlara yazdırabilmek için, önce Yazdırma Sunucusu Özellikleri'nde özel boyut ayarlamamız gerekir.

1. Tepsiyeye uygun kağıdı yerleştirin. Daha fazla bilgi için, bkz. [Kağıt yükleme](#).
2. Yazılım uygulamanızın **File** (Dosya) menüsünden **Print**'i (Yazdır) tıklatın.
3. Yazıcınızın seçili olduğundan emin olun.
4. **Özellikler** iletişim kutusunu açan düğmeye tıklayın.

Yazılım uygulamanıza bağlı olarak, bu düğme **Özellikler**, **Seçenekler**, **Yazıcı Kurulumu**, **Yazıcı Özellikleri**, **Yazıcı** veya **Tercihler** olarak adlandırılabilir.

 **NOT:** Yazdırma ayarlarının tüm yazdırma işlerine yönelik olması için değişiklikleri HP yazılımında yapın. HP yazılımı hakkında daha fazla bilgi için, bkz. [Yazıcı yönetimi araçları](#).

5. **Düzen** sekmesinde veya **Kağıt/Kalite** sekmesinde, **Gelişmiş** düğmesini tıklatın.
6. **Kağıt/Çıktı** alanında, **Kağıt Boyutu** açılır listesinden özel boyutu seçin.

 **NOT:** Kağıt boyutunu değiştirirseniz, giriş tepsisinde doğru kağıt yüklü olduğundan emin olun ve yazıcı kontrol panelinde kağıt boyutunu ayarlayın.

7. İsteddiğiniz diğer yazdırma ayarlarını seçin ve sonra **Tamam** seçeneğini tıklatın.
8. Yazdırmayı başlatmak için **Yazdır**'a veya **Tamam**'a tıklayın.

Özel veya özel boyutlu kağıda yazdırmak için (OS X)

Özel boyutlu kağıtlara yazdırabilmek için, önce HP yazılımında özel boyut ayarlamamız gerekir.

1. Tepsiyeye uygun kağıdı yerleştirin.
2. Yeni özel kağıt boyutu oluşturun.
 - a. Baskı almak istediğiniz yazılımda **File** (Dosya), sonra da **Print** (Yazdır) seçeneğini tıklatın.
 - b. Yazıcınızın seçili olduğundan emin olun.
 - c. **Paper Size** (Kağıt Boyutu) açılan menüsünde **Manage Custom Sizes** (Özel Boyutları Yönet) seçeneğini tıklatın.

Yazdırma iletişim kutusunda seçenekleri göremezseniz, **Ayrıntıları Göster**'e dokununuz.
 - d. **+** işaretini tıklatın, sonra da listede yeni öğeyi seçin ve özel kağıt boyutu için bir ad girin.
 - e. Özel kağıdınızın yüksekliğini ve genişliğini girin.
 - f. **Done** (Bitti) veya **OK** (Tamam) seçeneğini, sonra da **Save**'i (Kaydet) tıklatın.
3. Yazdırmak için oluşturulan kağıt boyutunu kullanın.
 - a. Yazılım uygulamanızın **File** (Dosya) menüsünden **Print**'i (Yazdır) tıklatın.
 - b. Yazıcınızın seçili olduğundan emin olun.
 - c. **Paper Size** (Kağıt Boyutu) açılır menüsünden, oluşturduğunuz özel kağıt boyutunu seçin.
 - d. İsteddiğiniz diğer yazdırma ayarlarını seçin, sonra da **Print**'e (Yazdır) tıklayın.

Her iki tarafa yazdırma (dupleksleme)

Sayfanın her iki tarafına da yazdırmak için (Windows)

1. Giriş tepsisine kağıt yükleyin. Daha fazla bilgi için, bkz. [Kağıt yükleme](#).
2. Yazılımınızdan, **Yazdır**'ı seçin.
3. Yazıcının seçili olduğundan emin olun.
4. **Özellikler** iletişim kutusunu açan düğmeyi tıklayın.

Yazılım uygulamanıza bağlı olarak, bu düğme **Özellikler**, **Seçenekler**, **Yazıcı Kurulumu**, **Yazıcı Özellikleri**, **Yazıcı** veya **Tercihler** olarak adlandırılabilir.



NOT: Yazdırma ayarlarının tüm yazdırma işlerine yönelik olması için değişiklikleri HP yazılımında yapın. HP yazılımı hakkında daha fazla bilgi için, bkz. [Yazıcı yönetimi araçları](#).

5. **Yazdırma Kısayolu** sekmesi üzerinde, **İki Taraflı (Çift Yönlü) Yazdırma** kısayolunu seçin.

Diğer yazdırma ayarlarını değiştirmek için, diğer sekmeleri tıklayın.

Daha fazla yazdırma ipucu için bkz. [Başarıyla yazdırmak için ipuçları](#).



NOT: Kağıt boyutunu değiştirirseniz, giriş tepsisinde doğru kağıt yüklü olduğundan emin olun ve yazıcı kontrol panelinde kağıt boyutunu ayarlayın.

6. **Özellikler** iletişim kutusunu kapatmak için **Tamam**'a tıklayın.
7. Yazdırmayı başlatmak için **Yazdır**'a veya **Tamam**'a tıklayın.

Kağıdın her iki tarafına da yazdırmak için (OS X)

1. Yazılımınızın **File** (Dosya) menüsünde **Print**'i (Yazdır) seçin.
2. Print (Yazdır) iletişim kutusunda, açılan menüden **Layout**'u (Düzeni) seçin.
3. İki taraflı sayfalar için istediğiniz ciltleme türünü seçin, sonra da **Print**'e (Yazdır) tıklayın.

Mobil aygıtlarla yazdırma

Mobil aygıtlardan yazdırma

iOS, Android, Windows Mobile, Chromebook ve Amazon Kindle da dâhil olmak üzere belgelerinizi ve fotoğraflarınızı doğrudan mobil aygıtlarınızdan yazdırabilirsiniz.

Mobil aygıtlardan yazdırmak için

1. Yazıcınızın mobil aygıtınızla aynı ağa bağlı olduğundan emin olun.
2. Mobil aygıtınızdaki yazdırma özelliğini açın:
 - **iOS: Share** (Paylaş) menüsünden **Print** (Yazdır) seçeneğini kullanın. iOS AirPrint önceden yüklenmiş olduğundan kurulum gerektirmez.

 **NOT:** iOS 4.2 veya daha sonraki sürüm işletim sistemine sahip aygıtlarda AirPrint özelliği önceden yüklü gelir.

- **Android:** Google Play Store'dan HP Yazdırma Hizmet Eklentisi'ni (çoğu Android aygıt tarafından desteklenir) indirin ve aygıtınızda etkinleştirin.

 **NOT:** Android 4.4 veya sonraki sürümleri çalıştıran aygıtlar, HP Yazdırma Hizmeti Eklentisi tarafından desteklenir. Android 4.3 veya önceki sürümleri çalıştıran aygıtlar, Google Play Mağazasında bulunan HP ePrint uygulamasıyla yazdırma işlemini gerçekleştirebilir.

- **Windows Mobile: Aygıt** menüsünden **Yazdır** seçeneğine dokununuz. Yazılım önceden yüklenmiş olduğundan kurulum gerektirmez.

 **NOT:** Yazıcınız listede yoksa, **Yazıcı Ekleme** sihirbazını kullanarak yazıcı için tek bir sefere mahsus kurulum yapmanız gerekebilir.

- **Chromebook:** Hem Wi-Fi hem de USB yazdırmayı etkinleştirmek için Chrome Web Mağazasından **HP Print for Chrome** uygulamasını indirin ve yükleyin.
- **Amazon Kindle Fire HD9 ve HDX:** İlk kez aygıtınızda **Yazdırma** seçeneğini belirlediğinizde, mobil yazdırma işleminin etkinleştirilmesi için HP Yazdırma Hizmeti Eklentisi otomatik olarak indirilir.

 **NOT:** Mobil aygıtlarınızdan yazdırmayı etkinleştirme hakkında daha ayrıntılı bilgi almak için, www.hp.com/go/mobileprinting adresini ziyaret edin. Bu web sitesinin ülkenizde/bölgenizde veya dilinizde yerel bir sürümü mevcut değilse US HP Mobil Yazdırma Merkezi web sitesinin farklı bir ülke/bölge veya dildeki sürümüne yönlendirilebilirsiniz.

3. Yazıcının kağıt ayarlarının ile yüklenen kağıtla eşleştiğinden emin olun (daha fazla bilgi için bkz. [Kağıt yükleme](#)). Yüklü kağıt için kağıt boyutunu doğru seçmek, mobil aygıtınızın yazdırdığı kağıdın boyutunu bilmesini sağlar.

Mobil aygıtlardan yazıcı özelliklerine ve sorun giderme bilgilerine erişin

HP All-in-One Printer Remote uygulaması HP yazıcınızın kurulumunu gerçekleştirmenize ve sanal olarak her yerden HP yazıcınızı yazdırma, tarama, depolama ve belge paylaşma için kullanmanıza olanak tanır. Ayrıca yazıcı durumunu raporlayabilir, bakım görevlerini gerçekleştirebilir, orijinal HP yazdırma aksesuarlarını sipariş edebilir, yazıcı hatalarını tanımlayabilir ve çözebilir ve HP'den sorun giderme yardımı ve desteği alabilirsiniz.

HP All-in-One Printer Remote, iOS, Android ve Windows Mobile tarafından desteklenmektedir. Yazıcınızın kapasitesini artırmak için App Store veya Google Play Mağazasından yükleyin.

 **NOT:** Bazı özellikler tüm yazıcı modellerinde bulunmayabilir. Ayrıca şu anda HP All-in-One Printer Remote tüm dillerde mevcut olmayabilir. Daha fazla bilgi için <http://www.hp.com/support> adresini ziyaret edin.

Başarıyla yazdırmak için ipuçları

Yazıcı sürücüsünde seçili yazılım ayarları yalnızca baskı için geçerlidir, kopyalama veya tarama için geçerli değildir.

Belgenizi kağıdın iki yüzüne de yazdırabilirsiniz. Daha fazla bilgi için, bkz. [Her iki tarafa yazdırma \(dupleksleme\)](#).

Mürekkep ipuçları

- Baskı kalitesi kabul edilebilir değilse, daha fazla bilgi için bkz. [Yazdırma sorunları](#).
- Orijinal HP kartuşlar kullanın.

Orijinal HP kartuşları, defalarca kolaylıkla yüksek sonuçlar elde etmenize yardımcı olmak için tasarlanmış ve HP yazıcıları ve kağıtlarıyla test edilmiştir.



NOT: HP, HP olmayan sarf malzemelerinin kalitesini ve güvenilirliğini garanti etmez. HP olmayan malzemelerin kullanılması nedeniyle gerekli olana ürün servisi veya onarımları garanti kapsamında değildir.

Orijinal HP kartuşları satın aldığınızı düşünüyorsanız, www.hp.com/go/anticounterfeit adresine gidin.

- Hem siyah hem de renkli kartuşları doğru şekilde takın.
Daha fazla bilgi için, bkz. [Kartuşları değiştirme](#).
- Yeterli mürekkep olduğundan emin olmak için kartuşlardaki tahmini mürekkep düzeylerini kontrol edin.
Daha fazla bilgi için, bkz. [Tahmini mürekkep seviyelerini kontrol etme](#).



NOT: Mürekkep düzeyi uyarıları ve göstergeleri, yalnızca planlama amaçlı tahminler vermektedir. Bir göstergenin düşük mürekkep düzeyi bildirmesi halinde, olası yazdırma gecikmelerini önlemek için yedek kartuşu hazır bulundurun. Sizden istenmediği sürece kartuşları değiştirmeniz gerekmez.

- Yazıcının püskürtme uçlarını korumasına imkan vermek için, yazıcıyı daima  (Güç düğmesi) ögesine basarak kapatın.

Kağıt yükleme ipuçları

Daha fazla bilgi için ayrıca bkz. [Kağıt yükleme](#).

- Giriş tepsisine düzgün şekilde kağıt yüklendiğinden, doğru medya boyutu ve medya türünün ayarlanmış olduğundan emin olun. Giriş tepsisine kağıt yükledikten sonra, medya boyutu ve medya türü ayarlamamız istenecektir.
- Kağıt destesi (tek bir sayfa değil) yükleyin. Kağıt sıkışmasını önlemek için destedeki kağıtların tümü aynı boyutta ve türde olmalıdır.
- Kağıdı yazdırma yüzü aşağı gelecek şekilde yükleyin.
- Giriş tepsisine yüklenen medyanın yatay konumda düz olarak durduğundan ve kenarlarının kıvrılmış ya da buruşmuş olmadığından emin olun.
- Giriş tepsisindeki kağıt genişliği kılavuzlarını tüm kağıtlara tam olarak yaslanacak şekilde ayarlayın. Kılavuzların tepsideki kağıtları kıvrmadığından emin olun.
- Giriş tepsisindeki kağıt uzunluğu kılavuzunu tüm kağıtlara tam olarak yaslanacak şekilde ayarlayın. Kılavuzun tepsideki kağıtları kıvrmadığından emin olun.

Yazıcı ayarları ipuçları (Windows)

- Varsayılan yazdırma ayarlarını değiştirmek için, **Yazdırma, Tarama ve Faks** seçeneğini, sonra da HP yazıcı yazılımında **Tercihleri Ayarla**'yı tıklayın.
HP yazıcı yazılımını açmak için, daha fazla bilgi için bkz [HP yazıcı yazılımını açma \(Windows\)](#) .
- Yaprak başına kaç sayfa yazdırılacağını belirlemek için, yazıcı sürücüsünde bulunan **Düzen** sekmesinde, **Yaprak başına Sayfa** açılır listesinden uygun seçeneği seçin.

- Sayfa yönünü değiştirmek istiyorsanız, yazıcı sürücüsünde bulunan **Düzen** sekmesinde, **Yönlendirme** alanında uygun seçeneği seçin.
- Daha fazla yazdırma ayarı görüntülemek için, yazıcı sürücüsünde bulunan **Düzen** veya **Kağıt/Kalite** sekmesinde **Gelişmiş** düğmesini tıklayarak **Gelişmiş Seçenekler** iletişim kutusunu açın.



NOT: **Düzen** sekmesindeki önizleme **Yaprak başına Sayfa Düzeni**, **Kitapçık** veya **Sayfa Kenarlıkları** açılır listelerinden belirlediğiniz seçeneği yansıtamaz.

- **Gri Tonlamalı Yazdırma:** Yalnızca siyah mürekkep kullanarak siyah beyaz bir belge yazdırmanıza imkan verir. **Yalnızca Siyah Mürekkep**'i seçin, sonra da **OK** düğmesini tıklayın.
- **Yaprak başına Sayfa Düzeni:** Belgeyi yaprak başına ikiden fazla sayfa şeklinde yazdırırsanız, sayfa sıralamasını belirlemenize yardımcı olur.
- **Kenarlıksız Yazdırma:** Kenar boşluksuz fotoğraf yazdırmak için bu özelliği seçin. Tüm kağıt türleri bu özelliği desteklemez. **Medya** açılır listesinde seçilen bu kağıt türü bu özelliği desteklemiyorsa, seçeneğin yanında bir uyarı simgesi göreceksiniz.
- **Düzeni Korum:** Bu özellik yalnızca çift yönlü yazdırma ile desteklenir. Görüntü yazdırılabilir alandan büyükse, bu özelliği seçerek sayfa içeriğini daha küçük kenar boşluklarına sığacak ve böylece fazladan sayfa oluşmayacak şekilde ölçeklendirin.
- **HP Real Life Technologies:** Bu özellik, baskı kalitesini artırmak için görüntü ve grafikleri yumuşatır ve keskinleştirir.
- **Kitapçık:** Çok sayfalı bir belgeyi kitapçık olarak yazdırmanıza imkan verir. Bir yaprağın iki yüzüne de iki sayfa yerleştirir, böylece kağıdın yarısı boyutunda bir kitapçık şeklinde katlanabilir. Açılır listeden bir katlama yöntemi seçin, sonra da **Tamam**'ı tıklayın.
 - **Kitapçık-SoldanBirleştirme:** Kitapçık şeklinde katlandıktan sonra birleştirme kenarı solda olur. Okuma alışkanlığınız soldan sağa ise bu seçeneği belirleyin.
 - **Kitapçık-SağdanBirleştirme:** Kitapçık şeklinde katlandıktan sonra birleştirme kenarı sağda olur. Okuma alışkanlığınız sağdan sola ise bu seçeneği belirleyin.
- **Sayfa Kenarlıkları:** Belgeyi yaprak başına ikiden veya daha fazla sayfa şeklinde yazdırırsanız, sayfalara kenarlık eklemenize imkan verir.
- Yazdırma tercihlerini ayarlarken zamandan kazanmak için yazdırma kısayolunu kullanabilirsiniz. Yazdırma kısayolu, belirli bir iş türüne uygun ayar değerlerini saklar, böylece tek bir tıklatma ile tüm seçenekleri ayarlayabilirsiniz.

Kullanmak için, **Yazdırma Kısayolları** sekmesine gidin, yazdırma kısayollarından birini seçin, sonra da **Tamam**'ı tıklayın.

Ayarları yaptıktan sonra yeni bir yazdırma kısayolu eklemek için **Farklı Kaydet**'i tıklayın ve bir isim girin ve sonra **Tamam**'ı tıklayın.

Bir yazdırma kısayolunu silmek için seçip **Sil**'i tıklayın.



NOT: Varsayılan yazdırma kısayollarını silemezsiniz.

Yazıcı ayarları ipuçları (OS X)

- Print (Yazdır) iletişim kutusunda, **Paper Size** (Kağıt Boyutu) açılır menüsünü kullanarak yazıcıya yüklü kağıt boyutunu seçin.
- Print (Yazdır) iletişim kutusunda, **Paper Type/Quality** (Kağıt Türü/Kalite) açılır menüsünü kullanarak uygun kağıt türünü ve kalitesini seçin.



4 Kopyalama ve tarama

- [Kopyala](#)
- [Tarama](#)
- [Kopyalama ve tarama başarısı için ipuçları](#)

Kopyala

Belgeyi veya kimliği kopyalamak

1. Giriş tepsisinde kağıt yüklü olduğundan emin olun. Daha fazla bilgi için, bkz. [Kağıt yükleme](#).
2. Orijinalinizi, yazdırılacak yüzü aşağı bakacak şekilde tarayıcı camına veya yazdırılacak yüzü yukarı bakacak şekilde belge besleyiciye yerleştirin.
3. Yazıcı kontrol paneli ekranında **Kopyala** ögesine dokununuz.
4. **Belge** veya **Kimlik Kartı** seçeneğini belirleyin.
5. Kopya sayısını seçmek veya diğer ayarları yapmak için sola veya sağa kaydırın.

 **İPUÇU:** Gelecekteki işler için ayarlarınızı varsayılan olarak kaydetmek için  (**Kopyalama Ayarları**) seçeneğine, sonra da **Geçerli Ayarları Kaydet**'e dokununuz.

6. **Siyah Başlat**'a veya **Renkli Başlat**'a dokununuz.

Tarama

Belgeleri, fotoğrafları ve diğer kağıt türlerini tarayabilir ve bunları bilgisayar veya e-posta alıcısı gibi çeşitli hedeflere gönderebilirsiniz.

Belgeleri HP yazıcı yazılımıyla tararken, arama ve düzenleme yapılabilecek bir biçimde tarayabilirsiniz.

Kenar boşluksuz bir orijinal tararken, belge besleyici yerine tarayıcı camını kullanınız.

 **NOT:** Bazı tarama işlevleri yalnızca HP yazıcı yazılımını yüklemenizin ardından kullanılabilir.

 **İPUÇU:** Belge taramada sorun yaşıyorsanız [Tarama sorunları](#) bölümüne bakınız.

- [Bilgisayara tarama](#)
- [Bellek aygıtına tarama](#)
- [E-postaya tarama](#)
- [Webscan kullanarak tarama](#)
- [Belgeleri düzenlenebilir metin olarak tarama](#)
- [Yeni bir tarama kısayolu oluşturun \(Windows\)](#)
- [Tarama ayarlarını değiştirme \(Windows\)](#)

Bilgisayara tarama

Bir bilgisayara taramadan önce, önerilen HP yazıcı yazılımını yüklemiş olduğunuzdan emin olun. Yazıcı ve bilgisayar bağlı ve açık olmalıdır.

Ayrıca, Windows bilgisayarlarda, tarama öncesinde yazıcı yazılımı da çalışır durumda olmalıdır.

HP yazıcı yazılımını belgeleri düzenlenebilir metne taramak için kullanabilirsiniz. Daha fazla bilgi için, bkz. [Belgeleri düzenlenebilir metin olarak tarama](#).

Yazıcı kontrol panelinden bir orijinali bilgisayara taramak için

Taramadan önce yazıcının bilgisayara bağlı olduğundan lütfen emin olun.

1. Orijinalinizi yazdırılacak yüzü aşağı bakacak şekilde tarayıcı camına veya yazdırılacak yüzü yukarı bakacak şekilde belge besleyiciye yerleştirin.
2. Yazıcı kontrol panelinden **Tarama** öğesine dokunun ve ardından **Bilgisayar** öğesini seçin.
3. Bilgisayar adınızı seçin.
4. **Start Scan**'e (Tarama Başlat) dokunun.

Bilgisayara tarama özelliğini etkinleştirmek için (Windows)

Yazıcı bilgisayara bir USB bağlantısı ile bağlı ise bilgisayara tarama özelliği varsayılan olarak etkinleşir ve etkisiz hale getirilemez.

Ağ bağlantısı kullanıyorsanız, özellik devre dışı bırakıldıysa ve tekrar etkinleştirmek istiyorsanız, bu yönergeleri izleyin.

1. HP yazıcı yazılımını açın. Daha fazla bilgi için, bkz. [HP yazıcı yazılımını açma \(Windows\)](#).
2. **Tarama** bölümüne gidin.
3. **Bilgisayara Taramayı Yönet**'i seçin.
4. **Etkinleştir**'i tıkklatın.

Bilgisayara tarama özelliğini etkinleştirmek için (OS X)

Bilgisayara tarama özelliği, fabrika ayarlarında etkindir. Özellik devre dışı bırakıldıysa ve tekrar etkinleştirmek istiyorsanız, bu yönergeleri izleyin.

1. HP Utility öğesini açın.



NOT: HP Utility, **Applications** (Uygulamalar) klasöründeki **HP** klasöründe bulunmaktadır.

2. **Tarama Ayarları** altında, **Bilgisayara Tara**'yı tıkklatın.
3. **Bilgisayara Taramayı Etkinleştir**'in seçili olduğundan emin olun.

Dosyaya belge veya fotoğraf taramak için (Windows)

1. Orijinalinizi yazdırılacak yüzü aşağı bakacak şekilde tarayıcı camına veya yazdırılacak yüzü yukarı bakacak şekilde belge besleyiciye yerleştirin.
2. HP yazıcı yazılımını açın. Daha fazla bilgi için, bkz. [HP yazıcı yazılımını açma \(Windows\)](#).
3. Yazıcı yazılımında **Belge veya Fotoğraf Tara** seçeneğini tıkklatın.
4. İstedığınız tarama türünü seçip **Tarama** seçeneğini tıkklatın.

- **PDF olarak kaydet** seçeneğini belirleyerek belgeyi (veya fotoğrafı) PDF dosyası olarak kaydedin.
- **JPEG olarak kaydet** seçeneğini belirleyerek fotoğrafı (veya belgeyi) görüntü dosyası olarak kaydedin.



NOT: Başlangıç ekranı temel ayarları görüntülemenizi ve değiştirmenizi sağlar. Detaylı ayarları görüntülemek ve değiştirmek isterseniz, Tarama iletişim kutusunun sağ üst köşesindeki **Diğer** bağlantısını tıklayın.

Daha fazla bilgi için, bkz. [Tarama ayarlarını değiştirme \(Windows\)](#).

Tarama Sonrası Görüntüleyiciyi Göster seçiliyse, önizleme ekranında taranan görüntüde düzenlemeler yapabilirsiniz.

HP yazıcı yazılımından orijinal taramak için (OS X)

1. HP Scan'i açın.
HP Scan, sabit sürücünün en üst seviyesindeki **Applications/HP** (Uygulamalar/HP) klasöründe yer alır.
2. İstedığınız tarama profilini seçin.
3. **Tara**'yı tıklayın.

Bellek aygıtına tarama

HP yazıcı yazılımını kullanmadan, yazıcı kontrol panelini kullanarak doğrudan bir USB flash sürücüye tarama yapabilirsiniz.



DİKKAT: Yazıcı tarafından erişim sağlanırken, flash sürücüyü yazıcı USB bağlantı noktasından çıkarmayın. Aksi takdirde USB flash sürücüdeki dosyalar hasar görebilir. USB flash sürücüyü, ancak USB bağlantı noktası ışığı yanıp sönmediği zaman güvenle çıkarabilirsiniz.



NOT: Yazıcı şifreli USB flash sürücüleri desteklemez.

HP yazıcı yazılımını belgeleri düzenlenebilir metne taramak için de kullanabilirsiniz. Daha fazla bilgi için, bkz. [Belgeleri düzenlenebilir metin olarak tarama](#).

Yazıcı kontrol panelinden bellek aygıtına bir orijinal taramak için

1. Orijinalinizi yazdırılacak yüzü aşağı bakacak şekilde tarayıcı camına veya yazdırılacak yüzü yukarı bakacak şekilde belge besleyiciye yerleştirin.
2. Bir USB flash sürücüsü takın.
3. **Bellek Aygıtı Seçenekleri** ekranındaki (otomatik olarak açılmaktadır) doğrudan **Tara**'ya dokununuz.
4. Gerekirse tarama seçenekleri üzerinde değişiklik yapınız.
5. **Tarama Başlat** öğesine dokununuz.

E-postaya tarama

E-postaya Tara Uygulaması, fotoğrafları veya belgeleri doğrudan HP All-in-One yazıcınızdan hızlıca taramanıza ve belirtilen alıcılara e-posta ile göndermenize olanak tanıyan bir uygulamadır. E-posta adreslerinizi kurabilir, verilen PIN kodlarıyla hesaplarınızda oturum açabilir, ardından belgelerinizi tarayıp e-posta ile gönderebilirsiniz.

Bu bölüm aşağıdaki konuları içermektedir:

- [E-postaya Tara Özelliğini Ayarlama](#)

- [E-postaya belge veya fotoğraf tarama](#)
- [Hesap ayarlarını deęiřtirme](#)

E-postaya Tara Özellięini Ayarlama

1. Yazıcıda Web Hizmetleri'ni etkinleřtirin. Daha fazla bilgi için, bkz. [Web Hizmetleri'ni kurma](#).
2. Giriř ekranından, **Uygulamalar**'a dokunun, sonra da **E-postaya Tara** uygulamasına dokunun.
3. **Hoř Geldiniz** ekranında, **Devam**'a dokunun.
4. E-posta adresinizi girmek için **E-posta**'ya, sonra da **Bitti**'ye dokunun.
5. **Devam**'a dokunun.
6. Girdięiniz e-posta adresine bir PIN gönderilir. **Devam**'a dokunun.
7. PIN'inizi girmek için **PIN**'e dokunun ve ardından **Bitti**'ye dokunun.
8. Yazıcının oturum bilgilerinizi nasıl saklamasını istedięinize baęlı olarak **E-postayı Sakla** veya **Otomatik Oturum Aç**'a dokunun.
9. **Fotoęraf** veya **Belge**'ye dokunarak tarama türünüzü seęin.
10. Fotoęraflarda, tarama ayarlarını seęin ve **Devam**'a dokunun.
Belgelerde, sıradaki adıma devam edin.
11. E-posta bilgilerinizi doęrulayın ve **Devam**'a dokunun.
12. **E-postaya Tara**'ya dokunun.
13. Tarama tamamlandıęında **Tamam**'a dokunun ve bařka bir e-posta göndermek için **Evet**'e, bitirmek için ise **Hayır**'a dokunun.

E-postaya belge veya fotoğraf tarama

Kontrol panelinden veya HP yazıcı yazılımından e-postaya tarama yapabilirsiniz.

Kontrol panelinden bir belge veya fotoğraf taramak için

1. Orijinalinizi yazdırılacak yüzü ařaęı bakacak řekilde tarayıcı camına veya yazdırılacak yüzü yukarı bakacak řekilde belge besleyiciye yerleřtirin.
2. Giriř ekranından, **Uygulamalar**'a dokunun, sonra da **E-postaya Tara** uygulamasına dokunun.
3. Kontrol paneli ekranında, kullanmak istedięiniz hesabı seęin ve **Devam**'a dokunun.

 **NOT:** Bir hesabınız yoksa, **Hesabım listede deęil**'i seęin. E-posta hesabınızı girmeniz ve istenir ve bir PIN alırsınız.

4. İstenirse, PIN kodunu girin.
5. **Fotoęraf** veya **Belge**'ye dokunarak tarama türünüzü seęin.
6. Fotoęraflarda, tarama ayarlarını seęin ve **Devam**'a dokunun.
Belgelerde, sıradaki adıma devam edin.
7. Alıcı eklemek veya kaldırmak için **Alıcıları Deęiřtir**'ye dokunun ve tamamlandıęında **Bitti**'ye dokunun.
8. E-posta bilgilerinizi doęrulayın ve **Devam**'a dokunun.

9. **E-postaya Tara**'ya dokunun.
10. Tarama tamamlandığında **Tamam**'a dokunun ve başka bir e-posta göndermek için **Evet**'e, bitirmek için ise **Hayır**'a dokunun.

HP yazıcı yazılımından bir belge veya fotoğraf taramak için (Windows)

1. Orijinalinizi yazdırılacak yüzü aşağı bakacak şekilde tarayıcı camına veya yazdırılacak yüzü yukarı bakacak şekilde belge besleyiciye yerleştirin.
2. HP yazıcı yazılımını açın. Daha fazla bilgi için, bkz. [HP yazıcı yazılımını açma \(Windows\)](#).
3. Yazıcı yazılımında **Belge veya Fotoğraf Tara** seçeneğini tıklayın.
4. İstedığınız tarama türünü seçip **Tarama** seçeneğini tıklayın.

E-posta yazılımınızı taranan dosyanız ekli olarak açmak için **PDF olarak e-posta gönder** veya **JPEG olarak e-posta gönder** seçeneklerinden birini belirleyin.

 **NOT:** Başlangıç ekranı temel ayarları görüntülemenizi ve değiştirmenizi sağlar. Detaylı ayarları görüntülemek ve değiştirmek isterseniz, Tarama iletişim kutusunun sağ üst köşesindeki **Diğer** bağlantısını tıklayın.

Daha fazla bilgi için, bkz. [Tarama ayarlarını değiştirme \(Windows\)](#).

Tarama Sonrası Görüntüleyiciyi Göster seçiliyse, önizleme ekranında taranan görüntüde düzenlemeler yapabilirsiniz.

Hesap ayarlarını değiştirme

1. Giriş ekranından, **Uygulamalar**'a dokunun, sonra da **E-postaya Tara** uygulamasına dokunun.
2. Değiştirmek istediğiniz e-posta hesabını seçin ve **Değiştir**'e dokunun.
3. Değiştirmek istediğiniz ayarı seçin ve ekrandaki yönergeleri izleyin.
 - Otomatik oturum aç
 - E-postayı Sakla
 - Listedenden kaldır
 - PIN'i Değiştir
 - Hesabı Sil

Webscan kullanarak tarama

Webscan, web tarayıcısını kullanarak yazıcınızdan bilgisayarınıza fotoğraf ve belge taramanıza olanak sağlayan bir katıştırılmış web sunucusu özelliğidir.

Yazıcı yazılımını bilgisayarınıza yüklememiş olsanız da bu özellik kullanılabilir.

Daha fazla bilgi için, bkz. [Katıştırılmış web sunucusu](#).

 **NOT:** Webscan, varsayılan olarak kapalıdır. Bu özelliği EWS'ten etkinleştirebilirsiniz.

Webscan'i EWS'de açamıyorsanız, ağ yöneticiniz bu özelliği kapatmış olabilir. Daha fazla bilgi için ağ yöneticinize veya ağınızı kuran kişiye başvurun.

Webscan'i etkinleřtirmek için

1. Katıřtırılmıř web sunucusunu aın. Daha fazla bilgi için, [Katıřtırılmıř web sunucusu](#) bölümüne bakın.
2. **Ayarlar** sekmesini tıklatın.
3. **Güvenlik** bölümünde, **Yönetici Ayarları**'nı tıklatın.
4. Webscan'i etkinleřtirmek için **Webscan**'i seçin.
5. **Uygula**'yı tıklatın.

Webscan kullanarak taramak için

Webscan ile tarama, temel tarama seçeneklerini sunar. Daha fazla tarama seçeneđi veya iřlev için, HP yazdırma yazılımından tarayın.

1. Orijinalinizi yazdırılacak yüzü ařađı bakacak řekilde tarayıcı camına veya yazdırılacak yüzü yukarı bakacak řekilde belge besleyiciye yerleřtirin.
2. Katıřtırılmıř web sunucusunu aın. Daha fazla bilgi için, [Katıřtırılmıř web sunucusu](#) bölümüne bakın.
3. **Tarama** sekmesini tıklatın.
4. Sol bölmedeki **Webscan**'i tıklatın, ayarları deđiřtirin ve **Tarama Bařlat** öđesini tıklatın.



İPUCU: Belgeleri düzenlenebilir metin olarak taramak için HP yazıcı yazılımını yüklemeniz gerekir. Daha fazla bilgi için, bkz. [Belgeleri düzenlenebilir metin olarak tarama](#).

Belgeleri düzenlenebilir metin olarak tarama

Belgeleri tararken, içinde arama yapabileceđiniz, kopyalayabileceđiniz, yapıřtırabileceđiniz veya düzenleyebileceđiniz bir biçime dönüřtürmek için HP yazılımını kullanabilirsiniz. Bu sayede mektup, gazete kupürü ve diđer birçok belgeyi düzenleyebilirsiniz.

- [Belgeleri düzenlenebilir metin olarak tarama](#)
- [Belgeleri düzenlenebilir metin olarak tarama yönergeleri](#)

Belgeleri düzenlenebilir metin olarak tarama

Belgeleri düzenlenebilir metin olarak taramak için ařađıdaki yönergeleri kullanın.

Belgeyi düzenlenebilir metin elde etmek üzere taramak için (Windows)

Basılı farklı belge türlerini arama ve düzenleme yapabileceđiniz bir biçime tarayabilirsiniz.

Kullanılabilir tarama seçenekleri arasında **Düzenlenebilir Metin (OCR) olarak kaydet** yoksa, yazılımınızı yeniden yükleyip o seçeneđi seçmeniz gerekir.

1. Orijinalinizi yazdırılacak yüzü ařađı bakacak řekilde tarayıcı camına veya yazdırılacak yüzü yukarı bakacak řekilde belge besleyiciye yerleřtirin.
2. HP yazıcı yazılımını aın. Daha fazla bilgi için, bkz. [HP yazıcı yazılımını açma \(Windows\)](#).
3. Yazıcı yazılımında **Belge veya Fotođraf Tara** seçeneđini tıklatın.
4. **Düzenlenebilir Metin (OCR) olarak kaydet** seçeneđini belirleyip **Tarama** öđesini tıklatın.



NOT: Başlangıç ekranı temel ayarları görüntülemenizi ve değiştirmenizi sağlar. Detaylı ayarları görüntülemek ve değiştirmek isterseniz, Tarama iletişim kutusunun sağ üst köşesindeki **Diğer** bağlantısını tıklatın.

Daha fazla bilgi için, bkz. [Tarama ayarlarını değiştirme \(Windows\)](#).

Tarama Sonrası Görüntüleyiciyi Göster seçiliyse, önizleme ekranında taranan görüntüde düzenlemeler yapabilirsiniz.

Belgeleri düzenlenebilir metin olarak taramak için (OS X)

1. Orijinalinizi yazdırılacak yüzü aşağı bakacak şekilde tarayıcı camına veya yazdırılacak yüzü yukarı bakacak şekilde belge besleyiciye yerleştirin.
2. HP Scan'i açın.
HP Scan, sabit sürücünün en üst seviyesindeki **Applications/HP** (Uygulamalar/HP) klasöründe yer alır.
3. **Scan** (Tara) düğmesini tıklatın. Tarama aygıtınızın ve tarama ön ayarlarınızın doğrulanmasını isteyen bir iletişim görünür.
4. Tarama işlemi tamamlamak için ekrandaki yönergeleri izleyin.
5. Sayfaların tümü tarandığında, **File** (Dosya) menüsünden **Save**'i (Kaydet) seçin. Save (Kaydet) iletişim kutusu açılır.
6. Düzenlenebilir metin türünü seçin.

Yapmak istediklerim...	İzlenecek adımlar
Metni orijinaldeki biçimlendirmelerin hiçbiri olmadan alma	Açılan Biçim menüsünden TXT biçimini seçin.
Metni orijinaldeki biçimlendirmenin bir kısmı ile alma	Açılan Biçim menüsünden RTF biçimini seçin.
Metni açma ve PDF okuyucularda aranabilir hale getirme	Açılan Biçim menüsünden Aranabilir PDF öğesini seçin.

7. **Save**'i (Kaydet) tıklatın.

Belgeleri düzenlenebilir metin olarak tarama yönergeleri

Yazılımın belgelerinizi başarıyla dönüştürmesini sağlamak için aşağıdaki yönergeleri kullanın.

- **Tarayıcı camının veya belge besleyici penceresinin temiz olduğundan emin olun.**

Tarayıcı camı veya belge besleyici penceresi üzerindeki lekeler veya tozlar da yazılımın belgeyi düzenlenebilir metne dönüştürmesini engelleyebilir.

- **Belgenin doğru şekilde yüklendiğinden emin olun.**

Orijinalin düzgün şekilde yüklendiğinden ve belgenin kıvrılmadığından emin olun.

- **Belgedeki metnin okunabilir olduğundan emin olun.**

Belgeyi düzenlenebilir metin olarak başarıyla dönüştürmek için orijinal net ve yüksek kaliteli olmalıdır.

Aşağıdaki koşullar yazılımın belgelerinizi başarıyla dönüştürmesini engelleyebilir:

- Orijinaldeki metin soluk veya buruşmuş.
- Metin çok küçük.
- Belgenin yapısı çok karmaşık.

- Metindeki kelimeler çok fazla sıkıştırılmış. Örneğin, yazılımın dönüştürdüğü metinde eksik veya birleşik karakterler varsa, "rn" harf çifti "m" olarak görünecektir.
- Metnin arkasındaki fon renkli. Arka plan renkliyse, ön plandaki resimler çok fazla birbirine karışabilir.
- **Doğru profili seçin.**

Taramanın düzenlenebilir metin olarak yapılmasını sağlayan kısayol veya ön ayarın seçildiğinden emin olun. Bu seçenekler OCR taramasının kalitesini en üst düzeye çıkarmak için tasarlanmış tarama seçeneklerini kullanır.

Windows: Düzenlenebilir Metin (OCR) veya **PDF Olarak Kaydet** kısayollarını kullanın.

OS X: Documents with Text (Metin İçeren Belgeler) ön ayarını kullanın.
- **Dosyanızı doğru biçimde kaydedin.**

Metni **Metin (.txt)** veya **TXT** gibi orijinaldeki biçimlendirmenin hiçbiri olmadan açmak istiyorsanız düz metin biçimini seçin.

Metni, **Zengin Metin (.rtf)** veya **RTF** gibi orijinaldeki biçimlendirmenin bir kısmı ile birlikte almak istiyorsanız Zengin Metin Biçimi'ni ya da **Aranabilir PDF (.pdf)** veya **Aranabilir PDF** gibi aranabilir PDF biçimini seçin.

Yeni bir tarama kısayolu oluşturun (Windows)

Taramayı daha kolay hale getirecek bir tarama kısayolu oluşturabilirsiniz. Örneğin, düzenli olarak fotoğraf tarayıp JPEG yerine PNG biçiminde kaydetmek isteyebilirsiniz.

1. Orijinalinizi yazdırılacak yüzü aşağı bakacak şekilde tarayıcı camına veya yazdırılacak yüzü yukarı bakacak şekilde belge besleyiciye yerleştirin.
2. HP yazıcı yazılımını açın. Daha fazla bilgi için, bkz. [HP yazıcı yazılımını açma \(Windows\)](#).
3. Yazıcı yazılımında **Belge veya Fotoğraf Tara** seçeneğini tıklatın.
4. **Yeni Tarama Kısayolu Oluştur** seçeneğini tıklatın.
5. Açıklayıcı bir ad girin, yeni kısayolunuzu dayandıracığınız mevcut bir kısayol seçin, sonra da **Oluştur** seçeneğini tıklatın.

Örneğin, fotoğraflar için yeni bir kısayol oluşturuyorsanız, **JPEG olarak kaydet** veya **JPEG olarak e-posta gönder** seçeneklerinden birini tercih edin. Bu, tarama sırasında grafiklerle çalışma seçeneklerini kullanılabilir hale getirir.
6. Yeni kısayolunuzun ayarlarını ihtiyaçlarınızı karşılayacak şekilde değiştirin, sonra da kısayolun sağındaki kaydet simgesini tıklatın.



NOT: Başlangıç ekranı temel ayarları görüntülemenizi ve değiştirmenizi sağlar. Detaylı ayarları görüntülemek ve değiştirmek isterseniz, Tarama iletişim kutusunun sağ üst köşesindeki **Diğer** bağlantısını tıklatın.

Daha fazla bilgi için, bkz. [Tarama ayarlarını değiştirme \(Windows\)](#).

Tarama ayarlarını değiştirme (Windows)

Tarama ayarlarının herhangi birini tek bir kullanım için veya kalıcı olarak kullanacak şekilde değiştirebilirsiniz. BU ayarlar sayfa boyutu ve yönü, tarama çözünürlüğü, karışıklık ve kaydedilen taramalar için klasör konumu gibi seçenekleri içerir.

1. Orijinalinizi yazdırılacak yüzü aşağı bakacak şekilde tarayıcı camına veya yazdırılacak yüzü yukarı bakacak şekilde belge besleyiciye yerleştirin.
2. HP yazıcı yazılımını açın. Daha fazla bilgi için, bkz. [HP yazıcı yazılımını açma \(Windows\)](#).
3. Yazıcı yazılımında **Belge veya Fotoğraf Tara** seçeneğini tıklatın.
4. HP Scan iletişim kutusunun sağ üst köşesindeki **Diğer** bağlantısını tıklatın.
Ayrıntılı ayarlar panosu sağda görüntülenir. Sol sütunda, her bir bölüme yönelik geçerli ayarlar özetlenmektedir. Sağ sütun, vurgulanan bölümdeki ayarları değiştirmenize izin verir.
5. O bölümdeki ayarları incelemek için ayrıntılı ayarlar bölmesinin sol kısmında her bir bölümü tıklatın.
Birçok ayarı aşağı açılan menüleri kullanarak inceleyebilir ve değiştirebilirsiniz.
Bazı ayarlar yeni bir bölmede görüntülenerek daha fazla esnekliğe imkan verir. Bunlar ayarın sağında yer alan bir + (artı işareti) ile gösterilmektedir. Ayrıntılı ayarlar bölmesine dönmek için bu bölmede yapılan değişiklikleri kabul etmeli veya iptal etmelisiniz.
6. Ayarları değiştirmeyi tamamladığınızda, aşağıdakilerden birini yapın.
 - **Tarama** seçeneğini tıklatın. Tarama bittikten sonra kısayoldaki değişiklikleri kaydetmeniz veya reddetmeniz istenir.
 - Kısayolun sağındaki kaydet simgesini tıklatın. Değişiklikleri kısayola kaydeder böylece bir dahaki sefere değişiklikleri yeniden kullanabilirsiniz. Aksi takdirde değişiklikler sadece geçerli taramayı etkiler. Ardından **Tarama** seçeneğini tıklatın.

[HP Scan yazılımını kullanma hakkında daha fazla bilgi için çevrimiçi olun](#). Aşağıdakilerin nasıl yapılacağını öğrenin:

- Görüntü dosyası türü, tarama çözünürlüğü ve karışıklık seviyeleri gibi tarama ayarlarını özelleştirme.
- Ağ klasörlerini ve bulut sürücülerini tarama.
- Tarama öncesinde görüntüleri önizleme ve ayarlama.

Kopyalama ve tarama başarısı için ipuçları

Başarıyla kopyalamak ve taramak için aşağıdaki ipuçlarını kullanın.

- Camı ve kapağın arkasını temiz tutun. Tarayıcı camın üzerinde algıladığı her şeyi görüntünün bir parçası olarak işler.
- Orijinalinizi yazdırılacak yüzü aşağı bakacak şekilde tarayıcı camı üzerine yükleyin ve camın sol arka köşesindeki işaretle hizalayın.
- Çok küçük bir orijinal belgenin büyük bir kopyasını çıkarmak için, orijinal belgeyi bilgisayarınıza tarayın, görüntüyü tarama yazılımında yeniden boyutlandırın ve büyütülmüş resmin kopyasını yazdırın.
- Tarama boyutunu, çıktı türünü, tarama çözünürlüğünü veya dosya türünü ayarlamak isterseniz, taramayı yazıcı yazılımından başlatın.
- Hatalı veya eksik metin taranmasını önlemek için, parlaklığın yazılımda uygun şekilde ayarlanmış olduğundan emin olun.
- Birden fazla sayfaya sahip bir belgeyi çok dosya yerine tek bir dosyaya taramak isterseniz, yazıcı ekranından **Tarama** seçeneğini belirlemek yerine yazıcı yazılımı ile tarama başlatın veya taramak için belge besleyiciyi kullanın.

5 Faks

Yazıcıyı kullanarak, renkli fakslar da dahil olmak üzere faks gönderip alabilirsiniz. Faksları 24 saat içinde ileriki bir tarih ve saatte gönderilecek şekilde zamanlayabilir ve sık kullanılan numaralara hızla ve kolayca faks göndermek için telefon defteri kişileri oluşturabilirsiniz. Yazıcı kontrol panelinden, gönderdiğiniz faksların çözünürlüğü ve açıklık ile koyuluk arasındaki karşıtlık gibi bir dizi faks seçeneğini de ayarlayabilirsiniz.

 **NOT:** Faksı kullanmaya başlamadan önce, yazıcıyı faks için doğru şekilde ayarladığınızdan emin olun. Yazıcı kontrol panelinden faks kurulum sınavasını çalıştırarak faksın doğru kurulduğunu doğrulayabilirsiniz.

- [Faks gönderme](#)
- [Faks alma](#)
- [Telefon defteri kişilerini ayarlama](#)
- [Faks ayarlarını değiştirme](#)
- [Faks ve dijital telefon hizmetleri](#)
- [Internet Protokolü üzerinden Ses Faksı](#)
- [Raporları kullanma](#)
- [Diğer faks ayarları](#)

Faks gönderme

Durumuza veya ihtiyacınıza bağlı olarak çeşitli şekillerde faks gönderebilirsiniz.

- [Standart bir faks gönderme](#)
- [Bilgisayardan standart faks gönderme](#)
- [Telefondan faks gönderme](#)
- [Arama izleme kullanarak faks gönderme](#)
- [Yazıcı belleğini kullanarak faks gönderme](#)
- [Birden fazla alıcıya faks gönderme](#)
- [Hata Düzeltme Modu'nda faks gönderme](#)

Standart bir faks gönderme

Yazıcı kontrol panelini kullanarak tek veya çok sayfalı siyah beyaz ya da renkli faksları gönderebilirsiniz.

 **NOT:** Orijinali cama yerleştirerek tek sayfalı fakslar gönderin. Belge besleyici kullanarak birden fazla sayfalı fakslayın.

 **NOT:** Fakslarınızın başarıyla gönderildiği onayını basılı olarak almanız gerekiyorsa, faks doğrulamanın etkinleştirilmesi gerekir.

Yazıcı kontrol panelinden standart bir faks göndermek için

1. Orijinalinizi yazdırılacak yüzü aşağı bakacak şekilde tarayıcı camına veya yazdırılacak yüzü yukarı bakacak şekilde belge besleyiciye yerleştirin.
2. Yazıcı kontrol paneli ekranında **Faks** ögesine dokununuz.
3. **Şimdi Gönder**'e dokununuz.
4. Tuş takımını kullanarak veya telefon defterinden seçerek faks numarasını girin.

💡 **İPUCU:** Girdiğiniz faks numarasına bir duraklama eklemek için ekranda bir tire (-) görüntüleninceye kadar * düğmesine arka arkaya dokununuz.

5. **Siyah** veya **Renkli** ögesine dokununuz.

Yazıcı, belge besleyiciye yüklenmiş bir orijinal algırsa, belgeyi girdiğiniz numaraya gönderir.

💡 **İPUCU:** Alıcı, faksın kalitesinde sorunlar olduğunu bildirirse, faksınızın çözünürlüğünü veya karışıklığını değiştirmeyi deneyin.

Bilgisayardan standart faks gönderme

Bir belgeyi yazdırmadan, doğrudan bilgisayarınızdan fakslayabilirsiniz.

Bu özelliği kullanmak için bilgisayarınızda HP yazıcı yazılımının yüklü olduğundan, yazıcının çalışan bir telefon hattına bağlı olduğundan ve faks işlevinin kurulu ve düzgün çalışıyor olduğundan emin olun.

Bilgisayardan standart faks göndermek için (Windows)

1. Bilgisayarınızda fakslamak istediğiniz belgeyi açın.
2. Yazılım uygulamanızın **Dosya** menüsünde **Yazdır**'i tıklatın.
3. **Ad** listesinden, adında **“faks”** sözcüğü bulunan yazıcıyı seçin.
4. Ayarları değiştirmek (örneğin, belgeyi siyah beyaz faks veya renkli faks olarak göndermeyi seçmek) için, **Özellikler** iletişim kutusunu açan düğmeyi tıklatın. Yazılım uygulamanıza bağlı olarak, bu düğme **Özellikler**, **Seçenekler**, **Yazıcı Kurulumu** veya **Yazıcı** ya da **Tercihler** olarak adlandırılabilir.
5. Ayarları değiştirdikten sonra **Tamam**'i tıklatın.
6. **Yazdır**'i veya **Tamam**'i tıklatın.
7. Alıcının faks numarasını ve diğer bilgilerini girin, faksın diğer ayarlarını da değiştirin ve **Faks Gönder**'i tıklatın. Yazıcı faks numarasını çevirmeye ve belgeyi fakslamaya başlar.

Bilgisayardan standart faks göndermek için (OS X)

1. Bilgisayarınızda fakslamak istediğiniz belgeyi açın.
2. Yazılımınızın **File** (Dosya) menüsünde **Print**'i (Yazdır) tıklatın.
3. Adında **“(Fax)”** bulunan yazıcıyı seçin.
4. Zaten bir faks numarası girişine sahip Kişileriniz arasından bir faks numarası veya bir ad girin.
5. Faks bilgilerini girmeyi tamamlayınca **Faks**'i tıklatın.

Telefondan faks gönderme

Dahili telefonunuzu kullanarak faks gönderebilirsiniz. Bu, faksları göndermeden önce alıcı ile konuşmanıza olanak sağlar.

Dahili bir telefondan faks göndermek için

1. Orijinalinizi yazdırılacak yüzü aşağı bakacak şekilde tarayıcı camına veya yazdırılacak yüzü yukarı bakacak şekilde belge besleyiciye yerleştirin.
2. Yazıcıya bağlı telefonun tuş takımını kullanarak numarayı çevirin.

Alıcı telefonu yanıtlarsa, alıcıyı faks tonunu duyduktan sonra faks makinesinden faks alacağına dair bilgilendirin. Aramayı faks makinesi yanıtlarsa, alıcı faks makinesinin faks sinyallerini duyarsınız.

3. Yazıcı kontrol paneli ekranında **Faks** ögesine dokunun.
4. **Şimdi Gönder**'e dokunun.
5. Faksı göndermeye hazır olduğunuzda, **Siyah** veya **Renkli** ögesine dokunun.

Faks iletilirken telefon sessizleşir. Gönderme sonrasında da alıcıyla konuşmak isterseniz, faks iletimi tamamlanıncaya kadar hatta kalın. Alıcıyla daha fazla konuşmayacaksınız, faks iletimi başladığı anda telefonu kapatabilirsiniz.

Arama izleme kullanarak faks gönderme



Arama izleme özelliğini kullanarak bir faks gönderdiğinizde, çevir seslerini, telefon istemlerini veya diğer sesleri yazıcıdaki hoparlörlerden duyabilirsiniz. Bu, arama hızınızı denetlemenizin yanı sıra numarayı çevirirken gelen uyarılara karşılık vermenize de olanak sağlar.

 **İPUCU:** Arama kartı kullanıyorsanız ve PIN kodunuzu yeterince hızlı girmezseniz, yazıcı faks sinyallerini çok hızlı göndermeye başlayarak PIN kodunuzun arama kartı hizmeti tarafından tanınmamasına neden olabilir. Bu durumda arama kartınızın PIN kodunu saklamak için bir telefon defteri kişisi oluşturun.

 **NOT:** Çevir sesi duyabilmeniz için, ses seviyesinin açık olduğundan emin olun.

Monitörden arama özelliğini kullanarak yazıcı kontrol panelinden faks göndermek için

1. Orijinalinizi yazdırılacak yüzü aşağı bakacak şekilde tarayıcı camına veya yazdırılacak yüzü yukarı bakacak şekilde belge besleyiciye yerleştirin.
2. Yazıcı kontrol paneli ekranında **Faks** ögesine dokunun.
3. **Şimdi Gönder**'e dokunun.
4. **Siyah** veya **Renkli** ögesine dokunun.
5. Çevir sesini duyduğunuzda, yazıcı kontrol panelindeki tuş takımını kullanarak numarayı girin.
6. Ekranda görüntülenen istemleri uygulayın.

 **İPUCU:** Faks göndermek için arama kartı kullanıyorsanız ve arama kartınızın PIN kodu telefon defteri kişisi olarak saklanmışsa, PIN kodunuzu girmeniz istendiğinde PIN kodunu sakladığınız telefon defteri kişisini seçmek için  (**Telefon defteri**) seçeneğine, sonra da  (**Başvuru**) seçeneğine dokunun.

Alıcı faks makinesi yanıt verdiğinde, faksınız gönderilir.





Yazıcı belleğini kullanarak faks gönderme

Siyah beyaz bir faksı belleğe tarayabilir ve daha sonra faksı bellekten gönderebilirsiniz. Ulaşmaya çalışıldığında faks numarası meşgul veya geçici olarak ulaşılamaz olduğunda bu özellik kullanışlıdır. Yazıcı orijinal belgeleri belleğe tarar ve alıcı faks makinesine bağlanabildiğinde bunları gönderir. Yazıcı sayfaları belleğe taradıktan sonra, belge besleyici tepisinden veya tarayıcı camından orijinalleri hemen kaldırabilirsiniz.

 **NOT:** Bellekten yalnızca siyah beyaz faks gönderebilirsiniz.

Yazıcı belleğini kullanarak faks göndermek için

1. **Tarama ve Faks Yöntemi**'nin açık olduğundan emin olun.
 - a. Yazıcı kontrol paneli ekranında **Faks** seçeneğine dokunun.
 - b. **Kurulum** seçeneğine, sonra da **Tercihler** seçeneğine dokunun.
 - c. Açmak için **Tarama ve Faks Yöntemi**'ne dokunun.
2. Orijinalinizi yazdırılacak yüzü yukarı bakacak şekilde belge besleyiciye yükleyin.
3. Yazıcı kontrol paneli ekranında **Faks** ögesine dokunun.
4. **Şimdi Gönder**'e dokunun.
5. Tuş takımını kullanarak faks numarasını girin.

Veya çevirmek için bir numara veya grup seçmek için  (**Telefon defteri**) seçeneğine, sonra da  (**Başvuru**),  (**Grubu**), veya  (**Arama geçmişi**) seçeneğine dokunun.



6. **Faks Gönder** ögesine dokunun.

Yazıcı orijinaleri belleğe tarar ve alıcı faks makinesi uygun olduğunda faksı gönderir.

Birden fazla alıcıya faks gönderme

İki veya daha fazla bağımsız alıcıdan oluşan bir grup telefon defteri kişisi oluşturarak bir faksı birden fazla alıcıya gönderebilirsiniz.

Grup telefon defterini kullanarak faksı birden çok alıcıya göndermek için

1. Orijinalinizi yazdırılacak yüzü aşağı bakacak şekilde tarayıcı camına veya yazdırılacak yüzü yukarı bakacak şekilde belge besleyiciye yerleştirin.
2. Yazıcı kontrol paneli ekranında **Faks** ögesine dokunun.
3. **Şimdi Gönder**'e dokunun.
4.  (**Telefon defteri**) seçeneğine, sonra da  (**Grubu**) seçeneğine dokunun.
5. Göndermek istediğiniz grubun adına dokunun.
6. **Faks Gönder** ögesine dokunun.

Yazıcı belgeyi seçilen grubun tüm üyelerine gönderir.

 **İPUCU:** Alıcı, faksın kalitesinde sorunlar olduğunu bildirirse, faksınızın çözünürlüğünü veya karışıklığını değiştirmeyi deneyin.

Hata Düzeltme Modu'nda faks gönderme

Hata Düzeltme Modu (ECM), iletim sırasında oluşan hataları algılayıp otomatik olarak hatalı kısmın yeniden iletilmesini isteyerek, düşük kaliteli telefon hatları nedeniyle veri kaybını önler. Telefon ücretleri etkilenmez veya yüksek kaliteli telefon hatlarında azaltılabilir. Düşük kaliteli telefon hatlarında ECM, gönderim süresini ve telefon ücretlerini artırır ancak verileri daha güvenilir şekilde gönderir. **Açık** varsayılan ayardır. Ancak telefon ücretlerini büyük ölçüde artırıyorsa ve düşük ücrete düşük kalite alabiliyorsanız ECM'yi kapatın.

ECM'yi kapatırsanız:

- Gönderdiğiniz ve aldığınız faksların kalitesi ve iletim hızı etkilenir.
- **Hız** , otomatik olarak **Orta** değerine ayarlanır.
- Artık renkli faks gönderemez ve alamazsınız.

ECM ayarını kontrol panelinden değiştirmek için

1. Yazıcı kontrol paneli ekranında **Faks** ögesine dokununuz.
2. **Kurulum** ögesine dokununuz.
3. **Tercihler** ögesine dokununuz.
4. **Hata Düzeltme Modu** ögesine gidin ve özelliği dokunarak açın veya kapatın.

Faks alma

Faksları otomatik olarak veya el ile alabilirsiniz. **Otomatik Yanıt** seçeneğini kapatırsanız, faksları el ile almanız gerekir. **Otomatik Yanıt** seçeneğini açarsanız (varsayılan ayar), yazıcı, **Yanıt için Çalma Sayısı** ayarıyla belirtilen sayıda çaldıktan sonra gelen aramaları otomatik olarak yanıtlar ve faksları alır. (Varsayılan **Yanıt için Çalma Sayısı** ayarı beş defa çalmaz.)

Legal veya daha büyük boyutta faks alırsanız ve yazıcı o anda Legal boyutunda kağıt kullanmaya ayarlı değilse, yazıcı yüklü olan kağıda sığması için faksları küçültür. **Otomatik Küçültme** özelliğini devre dışı bıraktıysanız, yazıcı faksları iki sayfaya yazdırır.



NOT: Faks geldiğinde bir belge kopyalıyorsanız, kopyalama bitinceye kadar faks yazıcı belleğinde saklanır.

- [El ile faks alma](#)
- [Faksları yedeklemeyi ayarlama](#)
- [Alınan faksları bellekten yeniden yazdırma](#)
- [Faksları başka bir numaraya iletme](#)
- [Gelen fakslar için otomatik küçültme ayarlama](#)
- [İstenmeyen faks numaralarını engelleme](#)

El ile faks alma

Telefonla konuştuğunuz kişi, telefon görüşmesi devam ederken size faks gönderebilir. Konuşmak ya da faks sinyallerini dinlemek için ahizeyi kaldırabilirsiniz.

Yazıcıya doğrudan bağlı bir telefondan el ile faks alabilirsiniz (2-EXT bağlantı noktasında).

Faksı el ile almak için

1. Yazıcının açık olduğundan ve ana tepsiye kağıt yüklediğinizden emin olun.
2. Belge besleyici tepsisinden orijinal belgeleri çıkarın.
3. Gelen aramaya, yazıcıdan önce yanıt verebilmek için **Yanıt için Çalma Sayısı** ayarını daha büyük bir sayıya ayarlayın. Veya yazıcının gelen aramaları otomatik olarak yanıtlamaması için **Otomatik Yanıt** ayarını kapatın.
4. O sırada göndericiyle telefonda konuşuyorsanız, göndericiye kendi faks makinesindeki **Gönder** düğmesine basmasını söyleyin.
5. Gönderen bir faks makinesinin faks sinyallerini duyduğunuzda aşağıdakileri yapın.

- a. Yazıcı kontrol paneli ekranında, sırasıyla **Faks** seçeneğine, **Gönderme ve Alma**'ya, sonra da **Şimdi Al**'a dokunun.
- b. Yazıcı faksı almaya başladıktan sonra telefonu kapatabilir veya hatta kalabilirsiniz. Faks iletimi sırasında telefon hattı sessizdir.

Faksları yedeklemeyi ayarlama

Tercihinize ve güvenlik gereksinimlerinize bağlı olarak, yazıcıyı aldığı tüm faksları veya bir hata durumunda aldığı faksları saklayacak ya da aldığı faksları saklamayacak şekilde ayarlayabilirsiniz.

Faks yedeklemeyi yazıcı kontrol panelinden ayarlamak için

1. Yazıcı kontrol paneli ekranında **Faks** ögesine dokunun.
2. **Kurulum** ögesine dokunun.
3. **Tercihler** ögesine dokunun.
4. **Yedek Faks Alma**'ya dokunun.
5. Gerekli ayara dokunun.

Açık	Varsayılan ayardır. Faksı yedekle Açık olarak ayarlandığında, yazıcı aldığı tüm faksları bellekte saklar. Bu, bellekte saklanıyorsa en son yazdırılan en fazla 30 faksı yeniden yazdırmanıza olanak sağlar. NOT: Yazıcı belleği azaldığında, yeni faks alındıkça, yazdırılan fakslardan en eski olanın üzerine yazılır. Bellek yazdırılmamış fakslarla dolduğunda, yazıcı gelen faks aramalarına yanıt vermeyi durdurur. NOT: Çok ayrıntılı renkli bir fotoğraf gibi çok büyük bir faks alırsanız, bellek sınırlamaları nedeniyle bunu bellekte depolayamayabilirsiniz.
Yalnızca Hata Durumunda	Yalnızca yazıcının faks yazdırmasını engelleyen bir hata durumu varsa (örneğin, yazıcıda kağıt kalmadığında) yazıcının faksları saklamasına neden olur. Yazıcı, boş bellek olduğu sürece gelen faksları saklamaya devam eder. (Bellek dolduğunda, yazıcı gelen faks aramalarına yanıt vermeyi durdurur.) Hata durumu çözüldüğünde, bellekte saklanan fakslar otomatik olarak yazdırılır ve bellekten silinir.
Kapalı	Fakslar asla bellekte saklanmaz. Örneğin, Faksı yedekle 'yi güvenlik amacıyla kapatmak isteyebilirsiniz. Yazıcının yazdırmasını engelleyen bir hata durumu oluşursa (örneğin, yazıcıda kağıt kalmadığında), yazıcı gelen faks aramalarına yanıt vermeyi durdurur.

Alınan faksları bellekten yeniden yazdırma

Alınan ve yazdırılmayan fakslar, bellekte saklanır.



NOT: Bellek dolduğunda, bellekteki fakslar silinene kadar yazıcı yeni faks alamaz. Ayrıca, güvenlik veya gizlilik nedeniyle de bellekteki faksları silmek isteyebilirsiniz.

En son yazdırılan 30 kadar faksı, bellekte kayıtlıysalar yeniden yazdırabilirsiniz. Örneğin, son çıktınızın kopyasını kaybettiyseniz fakslarınızı yeniden yazdırmanız gerekebilir.

Bellekte saklanan faksları yazıcı kontrol panelinden yazdırmak için

1. Ana tepsiye kağıt yüklü olduğundan emin olun. Daha fazla bilgi için, bkz. [Kağıt yükleme](#).
2. Yazıcı kontrol paneli ekranında **Faks** ögesine dokunun.
3. **Yeniden Yazdır**'a dokunun.

Fakslar, en son alınan faks ilk önce yazdırılacak şekilde ters sırada yazdırılır.

4. **Alınmış Faks Listesi**'ne dokunun.
5. Faksı seçmek için faksa dokunun ve ardından **Yazdır**'a dokunun.

Bellekteki faksları yeniden yazdırmayı durdurmak istiyorsanız, **X** (İptal) düğmesine dokunun.

Faksları başka bir numaraya iletme

Yazıcıyı, fakslarınızı başka bir faks numarasına iletecek şekilde ayarlayabilirsiniz. Orijinal olarak nasıl gönderdiklerinden bağımsız olarak tüm fakslar, siyah-beyaz iletilir.

HP, faks ilettiğiniz numaranın çalışan bir faks hattı olduğunu doğrulamanızı önerir. Faks makinesinin ilettiğiniz faksları alabileceğinden emin olmak için bir sınama faksı gönderin.

Faksları yazıcı kontrol panelinden iletme için

1. Yazıcı kontrol paneli ekranında **Faks** öğesine dokunun.
2. **Kurulum** öğesine dokunun.
3. **Tercihler** öğesine dokunun.
4. **Faks İletme**'ye dokunun.
5. Faksı yazdırmak ve iletme için **Açık (Yazdırma ve İletme)** öğesine dokunun veya faksı iletme için **Açık (İletme)** öğesini seçin.



NOT: Yazıcı faksı belirlenen faks makinesine iletemezse (örneğin, makine açık değilse), yazıcı faksı yazdırır. Yazıcıyı, alınan faksların hata raporlarını yazdıracak şekilde ayarlarsanız, yazıcı bir hata raporu da yazdırır.

6. Sorulduğunda, iletilecek faksları alacak faks makinesinin numarasını girin, ardından **Bitti** düğmesine dokunun. Aşağıdaki istemlerin her biri için gerekli bilgileri girin: başlangıç tarihi, başlangıç saati, bitiş tarihi ve bitiş saati.
7. Faks iletme etkinleştirilir. Onaylamak için **Tamam** seçeneğine dokunun.
Faks iletme ayarlandığında yazıcı güç kaybederse, faks iletme ayarını ve telefon numarasını kaydeder. Yazıcıya yeniden güç sağlandığında, faks iletme ayarı **Açık** olur.



NOT: **Faks İletme** menüsünden **Kapalı** öğesini seçerek faks iletme iptal edebilirsiniz.

Gelen fakslar için otomatik küçültme ayarlama

Otomatik Küçültme ayarı, yazıcının yüklenen kağıt boyutundan çok daha büyük bir faks aldığı yapacağı işlemi belirler. Bu ayar varsayılan olarak açıktır; böylece gelen faksın görüntüsü mümkünse sayfaya sığacak şekilde küçültülür. Bu özellik kapatılırsa, ilk sayfaya sığmayan bilgiler ikinci sayfada yazdırılır. A4/Letter boyutundan büyük bir faks aldığınızda ve giriş tepsisinde A4/Letter boyutunda kağıt yüklü olduğunda **Otomatik Küçültme** özelliği kullanışlıdır.

Otomatik küçültmeyi yazıcı kontrol panelinden ayarlamak için

1. Yazıcı kontrol paneli ekranında **Faks** öğesine dokunun.
2. **Kurulum** öğesine dokunun.
3. **Tercihler** öğesine dokunun.
4. **Otomatik Küçültme** öğesine gidin ve özelliği dokunarak açın veya kapatın.

İstenmeyen faks numaralarını engelleme

Telefon sağlayıcınız aracılığıyla bir arayan kimliği hizmetine abone olursanız, yazıcının belirli faks numaralarından gelen faksları almayacağı şekilde bu numaraları engelleyebilirsiniz. Gelen faks araması alındığında, yazıcı, aramanın engellenmesi gerekip gerekmediğini belirlemek için bu numarayı önemsiz faks numaraları listesiyle karşılaştırır. Numara, engellenen faks numaraları listesindeki bir numarayla aynıysa, faks alınmaz. (Engelleyebileceğiniz en fazla faks numarası sayısı modele göre değişir.)



NOT: Bu özellik tüm ülkelerde/bölgelerde desteklenmez. Ülkenizde/bölgenizde desteklenmiyorsa **Tercihler** menüsünde **İstenmeyen Faks Engelleme** görüntülenmez.



NOT: Arayan No listesine hiçbir telefon numarası eklenmediyse, sizin Arayan No hizmeti kaydınızın olmadığı varsayılır.

Belirli numaraları istenmeyen faks listesine ekleyerek engelleyebilir, istenmeyen faks listesinden çıkararak engellemeyi kaldırabilir ve engellenmiş, istenmeyen faks numaralarının listesini yazdırabilirsiniz.

Önemsiz faks listesine numara eklemek için

1. Yazıcı kontrol paneli ekranında **Faks** öğesine dokunun.
2. **Kurulum** öğesine dokunun.
3. **Tercihler** öğesine dokunun.
4. **İstenmeyen Faks Engelleme** öğesine dokunun.
5. **+** (Artı Simgesi) öğesine dokunun.
6. Aşağıdakilerden birini yapın.
 - Arama geçmişi listesinden engellenecek bir faks numarası seçmek için  (**Arama geçmişi**) seçeneğine dokunun.
 - Engellenecek bir faks numarasını el ile ekleyin ve **Ekle**'ye dokunun.



NOT: Faks numarasını, alınan faksın faks başlığında görüntülediği gibi (bu numaralar farklı olabileceğinden) değil de kontrol paneli ekranında görüntülediği gibi girdiğinizden emin olun.

Önemsiz faks listesinden numara çıkarmak için

Bir faks numarasını artık engellemek istemiyorsanız, numarayı önemsiz faks listesinden silebilirsiniz.

1. Yazıcı kontrol paneli ekranında **Faks** öğesine dokunun.
2. **Kurulum** öğesine dokunun.
3. **Tercihler** öğesine dokunun.
4. **İstenmeyen Faks Engelleme** öğesine dokunun.
5. Kaldırmak istediğiniz numaraya dokunun, sonra da **Kaldır**'a dokunun.

İstenmeyen faks listesi yazdırmak için

1. Yazıcı kontrol paneli ekranında **Faks** öğesine dokunun.
2. **Kurulum** öğesine, sonra da **Raporlar** öğesine dokunun.
3. **Faks Raporları Yazdır** öğesine dokunun.

4. **İstenmeyen Faks Raporu**'na dokunun.
5. Yazdırmayı başlatmak için **Yazdır**'a dokunun.

Telefon defteri kişilerini ayarlama

Sık kullanılan faks numaralarını telefon defteri kişileri olarak ayarlayabilirsiniz. Bu işlem, yazıcı kontrol panelini kullanarak numaraları hızla aramanıza olanak sağlar.



 **İPUCU:** Yazıcının kontrol panelinden telefon defteri kişileri oluşturma ve yönetmenin yanında, bilgisayarınızdaki araçları, örneğin HP yazıcı yazılımını ve yazıcı EWS'sini de kullanabilirsiniz. Daha fazla bilgi için, bkz. [Yazıcı yönetimi araçları](#).

- [Telefon defteri kişisi oluşturma ve düzenleme](#)
- [Grup telefon defteri kişisi oluşturma ve düzenleme](#)
- [Telefon defteri kişilerini silme](#)
- [Telefon defteri kişilerinin listesini yazdırma](#)

Telefon defteri kişisi oluşturma ve düzenleme

Faks numaralarını telefon defteri kişileri olarak saklayabilirsiniz.



Telefon defteri kişilerini ayarlamak için

1. Yazıcı kontrol paneli ekranında **Faks** öğesine dokunun.
2. **Şimdi Gönder**'e dokunun.
3.  (**Telefon defteri**) seçeneğine, sonra da  (**Başvuru**) seçeneğine dokunun.
4. Kişi eklemek için  (**Artı Simgesi**) öğesine dokunun.
5. **Ad**'a dokunun, telefon defteri kişinin adını yazın ve **Bitti** seçeneğine dokunun.
6. **Faks Numarası**'na dokunun, telefon defteri kişinin faks numarasını yazın ve **Bitti** seçeneğine dokunun.

 **NOT:** Duraklama ve alan kodu, PBX sisteminin dışındaki numaralar için erişim kodu (genellikle 9 ya da 0) veya bir uluslararası arama öneki gibi gerekli olan diğer numaraları da girin.

7. **Ekle**'ye dokunun.

Telefon defteri kişilerini değiştirmek için

1. Yazıcı kontrol paneli ekranında **Faks** öğesine dokunun.
2. **Şimdi Gönder**'e dokunun.
3.  (**Telefon defteri**) seçeneğine, sonra da  (**Başvuru**) seçeneğine dokunun.
4. Bir kişiyi düzenlemek için  (**Düzenle**) simgesine dokunun.
5. Düzenlemek istediğiniz telefon defteri kişisine dokunun.
6. **Ad**'a dokunun, Telefon Defteri kişinin adını düzenleyin ve **Bitti** öğesine dokunun.
7. **Faks Numarası**'na dokunun, telefon defteri kişinin faks numarasını düzenleyin ve **Bitti** öğesine dokunun.

 **NOT:** Duraklama ve alan kodu, PBX sisteminin dışındaki numaralar için erişim kodu (genellikle 9 ya da 0) veya bir uluslararası arama öneki gibi gerekli olan diğer numaraları da girin.



8. **Bitti** ögesine dokunun.

Grup telefon defteri kişisi oluşturma ve düzenleme





Faks numarası gruplarını grup telefon defteri kişileri olarak saklayabilirsiniz.

Grup telefon defteri kişilerini ayarlamak için

 **NOT:** Bir grup telefon defteri kişisi oluşturmadan önce, en az bir telefon defteri kişisi oluşturmuş olmanız gerekir.

1. Yazıcı kontrol paneli ekranında **Faks** ögesine dokunun.
2. **Şimdi Gönder**'e dokunun.
3.  (**Telefon defteri**) seçeneğine, sonra da  (**Grubu**) seçeneğine dokunun.
4. Grup eklemek için  (**Artı Simgesi**) ögesine dokunun.
5. **Ad**'a dokunun, grubun adını girin ve **Bitti** seçeneğine dokunun.
6. **Üye Sayısı**'na dokunun, gruba eklemek istediğiniz telefon defteri kişilerini seçin ve ardından **Seç'e** dokunun.
7. **Oluştur**'a dokunun.



Grup telefon defteri kişilerini değiştirmek için

1. Yazıcı kontrol paneli ekranında **Faks** ögesine dokunun.
2. **Şimdi Gönder**'e dokunun.
3.  (**Telefon defteri**) seçeneğine, sonra da  (**Grubu**) seçeneğine dokunun.
4. Grubu düzenlemek için  (**Düzenle**) simgesine dokunun.
5. Düzenlemek istediğiniz grup telefon defteri kişisine dokunun.
6. **Ad**'a dokunun, grup telefon defteri kişisinin adını düzenleyin ve **Bitti** ögesine dokunun.
7. **Üye Sayısı**'na dokunun.
8. Gruba bir kişi eklemek istiyorsanız,  (**Artı İşareti**)'ne dokunun. Bir kişi ismine dokunun ve sonra **Seç'e** dokunun.
Gruptan bir kişiyi çıkarmak istiyorsanız kişi seçimini kaldırmak için dokunun.
9. **Bitti** ögesine dokunun.

Telefon defteri kişilerini silme

Telefon defteri kişilerini veya grup telefon defteri kişilerini silebilirsiniz.

1. Yazıcı kontrol paneli ekranında **Faks** ögesine dokunun.
2. **Şimdi Gönder**'e dokunun.

3.  (**Telefon defteri**) seçeneğine, sonra da  (**Başvuru**) seçeneğine dokununuz.
4.  (**Düzenle**) simgesine dokununuz.
5. Silmek istediğiniz telefon defteri kişinin adına dokununuz.
6. **Sil**'e dokununuz.
7. Onaylamak için **Evet**'e dokununuz.

Telefon defteri kişilerinin listesini yazdırma

Telefon defteri kişilerinin listesini yazdırabilirsiniz.

1. Tepsiyeye kağıt yerleştirin. Daha fazla bilgi için, bkz. [Kağıt yükleme](#).
2. Yazıcı kontrol paneli ekranında **Faks** öğesine dokununuz.
3. **Kurulum** öğesine, sonra da **Raporlar** öğesine dokununuz.
4. **Faks Raporları Yazdır** öğesine dokununuz.
5. **Telefon Defterini Yazdır**'a dokununuz.

Faks ayarlarını değiştirme

Yazıcıyla birlikte gelen Başlangıç Kılavuzu'ndaki adımları tamamladıktan sonra, başlangıç ayarlarını değiştirmek veya faks işlemleri için diğer seçenekleri yapılandırmak için aşağıdaki adımları kullanınız.

- [Faks başlığını yapılandırma](#)
- [Yanıt modunu ayarlama \(Otomatik yanıt\)](#)
- [Kaç zil sesinden sonra yanıtlanacağını ayarlama](#)
- [Farklı zil sesleri için yanıtlama zil tonunu değiştirme](#)
- [Arama türünü ayarlama](#)
- [Yeniden arama seçeneklerini ayarlama](#)
- [Faks hızını ayarlama](#)
- [Faksın ses düzeyini ayarlama](#)

Faks başlığını yapılandırma

Gönderdiğiniz her faksın en üstündeki faks başlığında adınız ve faks numaranız yazdırılır. HP, faks başlığını HP yazıcı yazılımını kullanarak ayarlamanızı önerir. Ayrıca faks başlığını burada açıklandığı gibi yazıcı kontrol panelinden de ayarlayabilirsiniz.



NOT: Bazı ülkelerde/bölgelerde, faks başlığı bilgileri yasal gerekliliktir.

Faks başlığını ayarlamak veya değiştirmek için

1. Yazıcı kontrol paneli ekranında **Faks** öğesine dokununuz.
2. **Kurulum** öğesine, sonra da **Tercihler** öğesine dokununuz.
3. **Faks Başlığı**'na dokununuz.

4. Kişisel adınızı veya şirketinizin adını girip **Bitti** ögesine dokunun.
5. Faks numaranızı girip **Bitti** ögesine dokunun.

Yanıt modunu ayarlama (Otomatik yanıt)

Yanıt modu, yazıcının gelen aramaları yanıtlayıp yanıtlanmayacağını belirler.

- Yazıcının faksları **otomatik olarak** yanıtlanmasını istiyorsanız, **Otomatik Yanıt** ayarını açın. Yazıcı tüm gelen aramaları ve faksları yanıtlar.
- Faksları **el ile** almak istiyorsanız, **Otomatik Yanıt** ayarını kapatın. Gelen faks aramalarını yanıtlamak üzere hazır bulunmalısınız, aksi takdirde yazıcı faksları almaz.

Yanıt modunu ayarlamak için

1. Yazıcı kontrol paneli ekranında **Faks** ögesine dokunun.
2. **Kurulum** ögesine, sonra da **Tercihler** ögesine dokunun.
3. Açmak veya kapatmak için **Otomatik Yanıt** ögesine dokunun.

Ayrıca bu özelliğe panodan  (**Faks Durumu** simgesi) ögesine basarak da erişebilirsiniz.

Kaç zil sesinden sonra yanıtlanacağını ayarlama

Otomatik Yanıt ayarını açarsanız, gelen aramalar otomatik olarak yanıtlanmadan önce zilin kaç kez çalması gerektiğini ayarlayabilirsiniz.

Yazıcıyla aynı telefon hattında bir telesekreter varsa **Yanıt için Çalma Sayısı** ayarı önemlidir; bunun nedeni telesekreterin telefonu yazıcıdan önce yanıtlanmasını istemenizdir. Yazıcı yanıtlanmadan önce çalması gereken zil sayısının, telesekreter için gereken zil sayısından fazla olması gerekir.

Örneğin, telesekreterinizi daha az zil sayısında ve yazıcıyı maksimum zil sayısında yanıtlamaya ayarlayın. (En yüksek çalma sayısı ülkeye/bölgeye göre değişir.) Bu ayarda, telesekreter aramayı yanıtlar ve yazıcı hattı kontrol eder. Yazıcı faks sinyalleri algırsa, faksı alır. Arama sesli ise, telesekreter gelen mesajı kaydeder.

Kaç zil sesinden sonra yanıtlanacağını ayarlamak için

1. Yazıcı kontrol paneli ekranında **Faks** ögesine dokunun.
2. **Kurulum** ögesine, sonra da **Tercihler** ögesine dokunun.
3. **Yanıt için Çalma Sayısı** ögesine dokunun.
4. Zil sayısını değiştirmek için dokunun.
5. **Bitti** seçeneğine dokunun.

Farklı zil sesleri için yanıtlama zil tonunu değiştirme

Birçok telefon şirketi, tek bir telefon hattında birden çok telefon numarasına izin veren ayırt edici zil sesi özelliği sağlar. Bu hizmete abone olduğunuzda, her numaraya farklı bir zil sesi tonu atanır. Yazıcıyı, belirli zil sesi tonlarıyla belirtilen gelen aramaları yanıtlayacak şekilde ayarlayabilirsiniz.

Yazıcı, ayırt edici zil sesi olan bir hatta bağlandıysa, telefon şirketinizden bir zil tonunu sesli mesajlara, diğerini faks aramalarına atmasını isteyin. HP, faks numaranız için çift veya üçlü zil seslerini tercih etmenizi önerir. Yazıcı belirtilen zil tonunu algırsa, aramayı yanıtlar ve faksı alır.

 **İPUCU:** Ayırt edici zil sesi ayarlamak için yazıcı kontrol panelinden Zil Tonu Tespiti özelliğini de kullanabilirsiniz. Bu özellik, yazıcı gelen bir aramanın zil tonunu tanır ve kaydeder, sonra bu aramayı esas alarak telefon şirketinizin faks çağrılarını atadığı ayırt edici zil sesini otomatik olarak belirler.

Ayırt edici zil sesi hizmetiniz yoksa, **Tüm Standart Ziller** olan varsayılan zil sesi örneğini kullanın.

 **NOT:** Yazıcı, ana telefon numarası açık olduğunda faks alamaz.

Ayırt edici zil sesi için yanıtlama zil tonunu değiştirmek için

1. Yazıcının faks aramalarını otomatik olarak yanıtlayacak şekilde ayarlandığından emin olun. Daha fazla bilgi için, bkz. [Yanıt modunu ayarlama \(Otomatik yanıt\)](#).
2. Yazıcı kontrol paneli ekranında **Faks** ögesine dokununuz.
3. **Kurulum** ögesine dokununuz ve sonra **Tercihler** ögesini seçin.
4. **Ayırt Edici Zil Sesi** ögesine dokununuz.
5. Aynı telefon hattında birden çok numaranız yoksa bu ayarın değiştirilmemesi gerektiğini bildiren bir mesaj görüntülenir. Devam etmek için **Evet** simgesine dokununuz.
6. Telefon şirketinizin faks çağrıları için atadığı zil tonunu seçin.

Atanan zil tonunu bilmiyorsanız veya listede değilse, **Zil Tonu Tespiti**'ne dokununuz, ardından ekrandaki yönergeleri izleyin.

 **NOT:** Zil Tonu Tespiti özelliği zil örneğini algılayamazsa veya özellik tamamlanmadan önce özelliği iptal ederseniz, zil tonu otomatik olarak varsayılan değere (**Tüm Standart Ziller**) ayarlanır.

 **NOT:** Dahili ve harici aramalar için farklı zil sesleri içeren bir PBX telefon sistemi kullanıyorsanız, faks numarasını harici bir numaradan aramalısınız.

Arama türünü ayarlama

Bu yordamı, tonlu arama veya darbeli arama modunu ayarlamak için kullanın. Fabrika varsayılan ayarı **Tonlu**'dur. Telefon hattınızın tonlu arama kullanamayacağından emin olmadığınız sürede ayarı değiştirmeyin.

 **NOT:** Darbeli arama seçeneği her ülkede/bölgede bulunmaz.

Arama türünü ayarlamak için

1. Yazıcı kontrol paneli ekranında **Faks** ögesine dokununuz.
2. **Kurulum** ögesine, sonra da **Tercihler** ögesine dokununuz.
3. **Arama Türü**'ne dokununuz.
4. **Tonlu** veya **Darbeli**'yi seçip dokununuz.

Yeniden arama seçeneklerini ayarlama

Yazıcı, alıcı faks makinesi yanıt vermediği veya meşgul olduğu için faks gönderemezse, yeniden arama seçeneklerine bağlı olarak yeniden aramayı dener. Seçenekleri açmak veya kapatmak için aşağıdaki yordamı kullanın.

- **Meşgulse yeniden ara:** Bu seçenek açılırsa, yazıcı meşgul sinyali aldığı anda otomatik olarak yeniden arar. **Açık** , varsayılan değerdir.
- **Yanıt yoksa yeniden ara:** Bu seçenek açılırsa, alıcı faks makinesi yanıt vermediğinde yazıcı otomatik olarak tekrar arar. **Kapalı** , varsayılan değerdir.
- **Bağlantı sorununda yeniden arama:** Bu özellik açıksa, alıcı faks makinesine bağlanma sorunu yaşanması durumunda yazıcı otomatik olarak yeniden arar. Bağlantı sorununda yeniden arama, yalnızca bellekten faks gönderirken kullanılabilir. **Açık** , varsayılan değerdir.

Yeniden arama seçeneklerini ayarlamak için

1. Yazıcı kontrol paneli ekranında **Faks** ögesine dokununuz.
2. **Kurulum** ögesine, sonra da **Tercihler** ögesine dokununuz.
3. **Otomatik Yeniden Arama** ögesine dokununuz.
4. Açmak veya kapatmak için **Meşgulse Yeniden Ara** , **Yanıt Yoksa Yeniden Ara** veya **Bağlantı Sorununda Yeniden Arama** ögesine dokununuz.

Faks hızını ayarlama

Faks gönderip alırken yazıcını ile diğer faks makineleri arasında iletişim kurmak için kullanılan faks hızını ayarlayabilirsiniz.

Aşağıdakilerden birini kullanırsanız, faks hızı için daha düşük bir değer ayarlamanız gerekebilir:

- İnternet telefon hizmeti
- PBX (özel santral) sistemi
- İnternet Protokolü üzerinden Ses (VoIP) Faksı
- Tümüleşik hizmetler dijital ağı (ISDN) hizmeti

Faks gönderip almada sorun yaşıyorsanız, daha yavaş bir **Hız** kullanmayı deneyin. Aşağıdaki tabloda kullanılacak faks hızı ayarları açıklanmıştır.

Faks hızı ayarı	Faks hızı
Hızlı	v.34 (33600 bps)
Orta	v.17 (14400 bps)
Yavaş	v.29 (9600 bps)

Faks hızını ayarlamak için

1. Yazıcı kontrol paneli ekranında **Faks** ögesine dokununuz.
2. **Kurulum** ögesine, sonra da **Tercihler** ögesine dokununuz.
3. **Hız** ögesine dokununuz.
4. Bir seçeneğe basıp seçin.

Faksın ses düzeyini ayarlama

Faks seslerinin ses seviyesini azaltabilirsiniz.

Faksın ses düzeyini ayarlamak için

1. Yazıcı kontrol paneli ekranında **Faks** ögesine dokununuz.
2. **Kurulum** ögesine, sonra da **Tercihler** ögesine dokununuz.
3. **Faks Ses Düzeyi**'ne dokununuz.
4. **Yumuşak, Yüksek** veya **Kapalı** ögesine dokunarak seçiniz.

Ayrıca bu özelliğe panodan  (**Faks Durumu** simgesi) ögesine basarak da erişebilirsiniz.

Faks ve dijital telefon hizmetleri

Çoğu telefon şirketi müşterilerine aşağıdakiler gibi dijital telefon hizmetleri sağlar:

- DSL: Telefon şirketinizden dijital abonelik hattı (DSL) hizmeti. (DSL, ülkenizde/bölgenizde ADSL olarak da bilinebilir.)
- PBX: Özel santral (PBX) telefon sistemi.
- ISDN: Tümleşik hizmetler dijital ağı (ISDN) sistemi.
- VoIP: İnternet kullanarak yazıcınızla faks gönderip almanıza olanak sağlayan düşük maliyetli bir telefon hizmeti. Bu yönetime, İnternet Protokolü üzerinden Ses (VoIP) Faksı denir.

Daha fazla bilgi için, bkz. [İnternet Protokolü üzerinden Ses Faksı](#).

HP yazıcılar özellikle geleneksel analog telefon hizmetleriyle birlikte kullanılmak üzere tasarlanmıştır. Dijital telefon ortamındaysanız (örn. DSL/ADSL, PBX veya ISDN), faks için yazıcının kurulumunu yaparken dijital-analog filtreleri veya dönüştürücüleri kullanmanız gerekebilir.



NOT: HP, yazıcının tüm dijital ortamlarda tüm dijital hizmet hatları veya sağlayıcılarla veya dijitalden analoga dönüşüm yapan dönüştürücülerle uyumlu olacağını garanti etmez. Sağlanan hat hizmetlerine göre doğru ayar seçenekleri için her zaman doğrudan telefon şirketi ile konuşmanız önerilir.

İnternet Protokolü üzerinden Ses Faksı

İnternet kullanarak yazıcınızla faks gönderip almanıza olanak sağlayan düşük maliyetli bir telefon hizmetine abone olabilirsiniz. Bu yönetime, İnternet Protokolü üzerinden Ses (VoIP) Faksı denir.

Aşağıdakiler, muhtemelen bir VoIP hizmeti kullandığınızı göstergesidir.

- Faks numarası ile birlikte özel bir erişim kodu girin.
- İnternet bağlantı faks bağlantısı için analog telefon bağlantı noktaları sağlayan bir IP dönüştürücü kutunuz varsa.



NOT: Yalnızca yazıcıdaki "1-LINE" etiketli bağlantı noktasına telefon kablosu bağlayarak faks gönderebilir ve alabilirsiniz. Bu durum, İnternet bağlantınızın ancak bir dönüştürücü kutusundan (faks bağlantıları için normal analog telefon girişleri sağlar) veya telefon şirketiniz üzerinden yapılabileceği anlamına gelir.



İPUCU: Her tür İnternet protokollü telefon sistemi üzerinden geleneksel faks aktarımı için destek çoğu zaman sınırlıdır. Faks gönderip almada sorun yaşıyorsanız, daha düşük bir faks hızı kullanmayı deneyin veya faks hata doğrulama modunu (ECM) devre dışı bırakın. Ancak, ECM'yi kapatırsanız renkli fakslar gönderip alamazsınız.

İnternet faks hizmetleri konusunda sorularınız varsa, daha fazla yardım almak için İnternet faks hizmetlerinizin destek bölümüne veya yerel hizmet sağlayıcınıza başvurun.

Raporları kullanma

Yazıcıyı, gönderip aldığınız her faks için otomatik olarak hata raporları ve onay raporları yazdıracak şekilde ayarlayabilirsiniz. Ayrıca gerektiği şekilde sistem raporlarını el ile yazdırabilirsiniz; bu raporlar yazıcıyla ilgili kullanışlı sistem bilgileri sağlar.

Varsayılan olarak yazıcı yalnızca faks gönderme veya almayla ilgili bir sorun olduğunda rapor yazdıracak şekilde ayarlıdır. Faksın başarıyla gönderilip gönderilmediğini belirten bir onay mesajı, her işlemten sonra kontrol paneli ekranında kısa bir süreliğine görüntülenir.



NOT: Raporlar artık okunaklı çıkmıyorsa, tahmini mürekkep düzeylerini kontrol panelinden veya HP yazılımından kontrol edebilirsiniz. Daha fazla bilgi için, bkz. [Tahmini mürekkep seviyelerini kontrol etme](#).



NOT: Mürekkep seviyesi uyarıları ve göstergeleri, yalnızca planlama amaçlı tahminler verir. Mürekkep az uyarısı aldığınızda olası yazdırma gecikmelerini önlemek için yedek kartuşu hazır bulundurun. Baskı kalitesi kabul edilemez seviyeye gelmedikçe kartuşları değiştirmeniz gerekmez.



NOT: Yazıcı kafası ve kartuşların iyi durumda olduğundan ve düzgün takıldığından emin olun. Daha fazla bilgi için, bkz. [Kartuşlarla çalışma](#).

Bu bölüm aşağıdaki konuları içermektedir:

- [Faks onay raporlarını yazdırma](#)
- [Faks hata raporlarını yazdırma](#)
- [Faks günlüğünü yazdırma ve görüntüleme](#)
- [Faks günlüğünü temizleme](#)
- [Son faks işleminin ayrıntılarını yazdırma](#)
- [Arayan No Raporu yazdırma](#)
- [Arama Geçmişi'ni görüntüleme](#)

Faks onay raporlarını yazdırma

Bir faks gönderildiğinde veya herhangi bir faks gönderildiğinde ya da alındığında, onay raporu yazdırabilirsiniz. **Açık (Faks Gönderme)**, varsayılan ayardır. Kapatıldığında, her bir faks gönderildiğinde veya alındığında, kontrol panelinde kısa bir onay mesajı görünür.

Faks onaylamayı etkinleştirmek için

1. Yazıcı kontrol paneli ekranında **Faks** ögesine dokunun.
2. **Kurulum** ögesine dokunun.
3. **Raporlar** ögesine, ardından **Faks Onayı** ögesine dokunun.
4. Aşağıdaki seçeneklerden birini dokunarak seçin.

Kapalı	Faksı başarıyla gönderdiğinizde veya aldığınızda faks onay raporu yazdırılmaz. Bu varsayılan ayardır.
Açık (Faks Gönderme)	Gönderdiğiniz her faksta bir faks onay raporu yazdırılır.
Açık (Faks Alma)	Aldığınız her faksta bir faks onay raporu yazdırılır.
Açık (Faks Gönderme ve Faks Alma)	Gönderdiğiniz ve aldığınız her faksta bir faks onay raporu yazdırılır.

Rapora faksın bir görüntüsünü eklemek için

1. Yazıcı kontrol paneli ekranında **Faks** öğesine dokunun.
2. **Kurulum** öğesine dokunun.
3. **Raporlar** öğesine, ardından **Faks Onayı** öğesine dokunun.
4. **Açık (Faks Gönderme)** veya **Açık (Faks Gönderme ve Faks Alma)** öğesine dokunun.
5. **Resimli faks onayı**'na dokunun.

Faks hata raporlarını yazdırma

Yazıcıyı, faks iletimi veya alımı sırasında hata olduğunda otomatik olarak rapor yazdıracak şekilde yapılandırabilirsiniz.

Yazıcıyı faks hata raporlarını otomatik olarak yazdıracak biçimde ayarlamak için

1. Yazıcı kontrol paneli ekranında **Faks** öğesine dokunun.
2. **Kurulum** öğesine dokunun.
3. **Raporlar** simgesine ve **Faks Hata Raporları**'na dokunun.
4. Aşağıdakilerden birini dokunarak seçin.

Açık (Faks Gönderme ve Faks Alma)	Bir faks hatası olduğunda yazdırır.
Kapalı	Hiçbir faks hata raporunu yazdırmaz.
Açık (Faks Gönderme)	Bir iletim hatası olduğunda yazdırır. Bu varsayılan ayardır.
Açık (Faks Alma)	Bir alma hatası olduğunda yazdırır.

Faks günlüğünü yazdırma ve görüntüleme

Alınan ve yazıcı tarafından gönderilen faksların günlüğünü yazdırabilirsiniz.

Yazıcı kontrol panelinden faks günlüğünü yazdırmak için

1. Yazıcı kontrol paneli ekranında **Faks** öğesine dokunun.
2. **Kurulum** öğesine, sonra da **Raporlar** öğesine dokunun.
3. **Faks Raporları Yazdır** öğesine dokunun.
4. **Son 30 İşlem Faks Günlükleri** öğesine dokunun.
5. Yazdırmayı başlatmak için **Yazdır**'a dokunun.

Faks günlüğünü temizleme

Faks günlüğü temizlendiğinde bellekte kaydedilmiş olan tüm fakslar silinir.

Faks günlüğünü temizlemek için

1. Yazıcı kontrol paneli ekranında **Faks** öğesine dokunun.
2. **Kurulum** öğesine, ardından **Ayarlar**'a dokunun.
3. **Faks Günlüklerini/Belleğini Temizle**'ye dokunun.

Son faks işleminin ayrıntılarını yazdırma

Son Faks İşlemi raporunda, gerçekleşen son faks işleminin ayrıntıları yazdırılır. Ayrıntılar faks numarası, sayfa sayısı ve faks durumundan oluşur.

Son Faks İşlemi raporunu yazdırma

1. Yazıcı kontrol paneli ekranında **Faks** öğesine dokunun.
2. **Kurulum** öğesine, sonra da **Raporlar** öğesine dokunun.
3. **Faks Raporları Yazdır** öğesine dokunun.
4. **Son İşlem Günlüğü**'ne dokunun.
5. Yazdırmayı başlatmak için **Yazdır**'a dokunun.

Arayan No Raporu yazdırma

Araya kimliği faks numaralarının listesini yazdırabilirsiniz.

Arayan Numaralar Geçmiş Raporu yazdırma

1. Yazıcı kontrol paneli ekranında **Faks** öğesine dokunun.
2. **Kurulum** öğesine, sonra da **Raporlar** öğesine dokunun.
3. **Faks Raporları Yazdır** öğesine dokunun.
4. **Arayan Kimliği Raporu**'na dokunun.
5. Yazdırmayı başlatmak için **Yazdır**'a dokunun.

Arama Geçmişini görüntüleme

Yazıcıdan yapılan aramaların tümünün listesini görüntüleyebilirsiniz.



NOT: Arama geçmişini yazdıramazsınız.

Arama geçmişini görüntülemek için

1. Yazıcı kontrol paneli ekranında **Faks** öğesine dokunun.
2. **Şimdi Gönder**'e dokunun.
3. (**Telefon defteri**) öğesine dokunun.
4. (**Arama geçmişi**) öğesine dokunun.

Diğer faks ayarları

Başlangıç Kılavuzu'ndaki tüm adımları tamamladıktan sonra faks ayarlarınızı tamamlamak için bu bölümdeki yönergeleri kullanın. Başlangıç Kılavuzu'nuzu gelecekte kullanım için saklayın.

Bu bölümde, aynı telefon hattına bağlı olabilecek donatı ve hizmetlerle başarıyla faks gönderebilmeniz için yazıcının nasıl kurulacağını öğreneceksiniz.

 **İPUCU:** Yanıtlama modu ve faks başlığı bilgileri gibi bazı önemli faks ayarlarını kolayca yapmanıza yardımcı olması için Faks Kurulum Sihirbazı'nı (Windows) veya HP Utility uygulamasını da (OS X) kullanabilirsiniz. Bu araçlara HP yazıcı yazılımı aracılığıyla erişebilirsiniz. Bu araçları çalıştırdıktan sonra, faks kurulumunuzu tamamlamak için bu bölümdeki yordamları izleyin.

Bu bölüm aşağıdaki konuları içermektedir:

- [Faks kurulumu \(paralel telefon sistemleri\)](#)
- [Seri tip faks kurulumu](#)
- [Faks kurulumunuzu sınama](#)

Faks kurulumu (paralel telefon sistemleri)

Yazıcıyı faks işlemi için kurmadan önce, ülke/bölgenizin hangi tip telefon sistemini kullandığını belirleyin. Faks kurulumu yönergeleri, telefon sisteminizin seri veya paralel tip olmasına bağlı olarak değişiklik gösterir.

- Aşağıdaki tabloda ülke/bölgeniz listelenmiyorsa, telefon sisteminiz seri türde olabilir. Seri tip telefon sisteminde, paylaşılan telefon donanımındaki (modem, telefon ve telesekreter) konektör türü, yazıcıdaki "2-EXT" bağlantı noktasına fiziksel bağlantı yapılmasına izin vermez. Bunun yerine tüm donanımın duvardaki telefon prizine bağlanması gerekir.



NOT: Telefon kablosunu ülkeniz/bölgeniz için verilen bağdaştırıcıya bağlamanız gerekebilir.

- Aşağıdaki tabloda ülke/bölgeniz listeleniyorsa, telefon sisteminiz paralel türde olabilir. Paralel tip telefon sisteminde, yazıcının arkasındaki "2-EXT" bağlantı noktasını kullanarak, paylaşılan telefon donanımını telefon hattına bağlayabilirsiniz.



NOT: Paralel türde bir telefon sisteminiz varsa HP, telefon prizine 2 telli bir telefon kablosu takmanızı önerir.

Tablo 5-1 Paralel telefon sistemli ülkeler/bölgeler

Arjantin	Avustralya	Brezilya
Kanada	Şili	Çin
Kolombiya	Yunanistan	Hindistan
Endonezya	İrlanda	Japonya
Kore	Latin Amerika	Malezya
Meksika	Filipinler	Polonya
Portekiz	Rusya	Suudi Arabistan
Singapur	İspanya	Tayvan
Tayland	ABD	Venezuela
Vietnam		

Ne tür telefon sistemine (paralel ya da seri) sahip olduğunuzdan emin değilseniz, telefon şirketinize danışın.

Bu bölüm aşağıdaki konuları içermektedir:

- [Ev veya ofisiniz için doğru faks kurulumunu seçme](#)
- [Senaryo A: Ayrı faks hattı \(sesli arama alınmaz\)](#)

- [Senaryo B: Yazıcıyı DSL ile kurma](#)
- [Senaryo C: Yazıcıyı bir PBX telefon sistemi veya ISDN hattı ile kurma](#)
- [Senaryo D: Aynı hat üzerinde farklı zil sesleri hizmetine sahip faks](#)
- [Senaryo E: Paylaşılan ses/faks hattı](#)
- [Senaryo F: Sesli mesajla paylaşılan ses/faks hattı](#)
- [Senaryo G: Bilgisayar modemi ile paylaşılan faks hattı \(sesli arama alınamaz\)](#)
- [Senaryo H: Bilgisayar modemi ile paylaşılan ses/faks hattı](#)
- [Senaryo I: Telesekreterle paylaşılan ses/faks hattı](#)
- [Senaryo J: Bilgisayar modemi ve telesekreterle paylaşılan ses/faks hattı](#)
- [Senaryo K: Çevirmeli bilgisayar modemi ve sesli mesajla paylaşılan ses/faks hattı](#)

Ev veya ofisiniz için doğru faks kurulumunu seçme

Faks işlemini başarıyla gerçekleştirmek için, hangi donanım ve hizmetlerin (varsa) yazıcıyla aynı telefon hattını kullandığını bilmeniz gerekir. Var olan ofis donanımınızın bir kısmını doğrudan yazıcıya bağlamanız gerekeceğinden bu önemlidir ve faks işlemini başarıyla gerçekleştirebilmeniz için önce bazı faks ayarlarını değiştirmeniz de gerekebilir.

1. Telefon sisteminizin seri mi yoksa paralel mi olduğunu belirleyin.
Daha fazla bilgi için, bkz. [Faks kurulumu \(paralel telefon sistemleri\)](#).
 - a. Seri tipte telefon sistemi—[Seri tip faks kurulumu](#) bölümüne bakın.
 - b. Paralel tipte telefon sistemi; 2. adıma geçin.
2. Faks hattınızı paylaşan diğer aygıt ve hizmetler bileşimini seçin.
 - DSL: Telefon şirketiniz üzerinden dijital abonelik hattı (DSL) hizmeti. (DSL, ülkenizde/bölgenizde ADSL olarak da bilinebilir.)
 - PBX: Özel santral (PBX) telefon sistemi.
 - ISDN: Tümlşik hizmetler dijital ağı (ISDN) sistemi.
 - Farklı zil sesleri hizmeti: Telefon şirketiniz aracılığıyla sağlanan farklı zil sesleri hizmeti, birden çok telefon numarasının farklı zil sesleri olmasına olanak tanır.
 - Sesli mesajlar: Sesli mesajlar, yazıcıda faks aramaları için kullandığınız telefon numarasıyla aynı numara üzerinden mi alınıyor?
 - Çevirmeli bilgisayar modemi: Çevirmeli bilgisayar modemi, yazıcıyla aynı telefon hattında mı? Aşağıdaki sorulardan herhangi birine "Evet" yanıtı verirseniz, çevirmeli bilgisayar modemi kullanıyorsunuz demektir:
 - Çevirmeli bir bağlantı ile bilgisayar uygulamalarınızdan doğrudan faks gönderiyor ve alıyor musunuz?
 - E-posta mesajlarınızı bilgisayarınızda bir çevirmeli ağ bağlantısı üzerinden mi alıyorsunuz?
 - Bilgisayarınızdan Internet'e bir çevirmeli ağ bağlantısı üzerinden mi giriyorsunuz?

- Telesekreter: Yazıcıda faks aramaları için kullandığınız aynı telefon numarasında sesli mesajları yanıtlayan bir telesekreter var mı?
 - Sesli mesaj hizmeti: Yazıcıda faks aramaları için kullandığınız telefon numarasıyla aynı numarada telefon şirketiniz aracılığıyla sağlanan bir sesli mesaj aboneliği var mı?
3. Aşağıdaki tablodan, ev veya ofis ortamınız için uygun cihaz ve hizmet kombinasyonunu seçin. Önerilen faks ayarlarına bakın. İzleyen bölümlerde, her durum için adım adım yönergeler verilmiştir.



NOT: Ev ya da ofis düzeniniz bu bölümde açıklanmamışsa yazıcının kurulumunu normal bir analog telefon gibi yapın. Telefon kablosunun bir ucunu telefon prizine, diğer ucunu da yazıcının arkasındaki 1-LINE yazan bağlantı noktasına takın.

Telefon kablosunu ülkeniz/bölgeniz için verilen bağdaştırıcıya bağlamanız gerekebilir.

Faks hattınızı paylaşan diğer aygıt veya hizmetler						Önerilen faks kurulumu
DSL	PBX	Ayrırt edici zil sesi hizmeti	Sesli aramalar	Çevirmeli bilgisayar modemi	Telesekreter	Sesli arama hizmeti
						Senaryo A: Ayrı faks hattı (sesli arama alınmaz)
✓						Senaryo B: Yazıcıyı DSL ile kurma
	✓					Senaryo C: Yazıcıyı bir PBX telefon sistemi veya ISDN hattı ile kurma
		✓				Senaryo D: Aynı hat üzerinde farklı zil sesleri hizmetine sahip faks
			✓			Senaryo E: Paylaşılan ses/faks hattı
			✓			Senaryo F: Sesli mesajla paylaşılan ses/faks hattı
				✓		Senaryo G: Bilgisayar modemi ile paylaşılan faks hattı (sesli arama alınmaz)
			✓	✓		Senaryo H: Bilgisayar modemi ile paylaşılan ses/faks hattı
			✓		✓	Senaryo I: Telesekreterle paylaşılan ses/faks hattı
			✓	✓	✓	Senaryo J: Bilgisayar modemi ve telesekreterle paylaşılan ses/faks hattı
			✓	✓		Senaryo K: Çevirmeli bilgisayar modemi ve sesli mesajla paylaşılan ses/faks hattı

Senaryo A: Ayrı faks hattı (sesli arama alınmaz)

Sesli mesaj almadığınız ayrı bir telefon hattınız varsa ve bu telefon hattına başka bir donanım bağlı değilse, yazıcıyı bu bölümde açıklandığı şekilde ayarlayın.

Şekil 5-1 Yazıcının arkadan görünümü

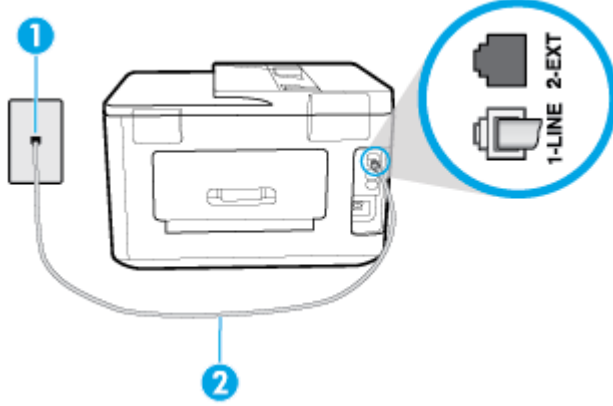

1	Telefon prizi.
2	Telefon kablosunu yazıcının arkasındaki 1-LINE yazan bağlantı noktasına takın. Telefon kablosunu ülkeniz/bölgeniz için verilen bağdaştırıcıya bağlamanız gerekebilir.

Yazıcıyı ayrı bir faks hattıyla kurmak için

1. Telefon kablosunun bir ucunu telefon prizine, diğer ucunu da yazıcının arkasındaki 1-LINE yazan bağlantı noktasına takın.

 **NOT:** Telefon kablosunu ülkeniz/bölgeniz için verilen bağdaştırıcıya bağlamanız gerekebilir.

2. **Otomatik Yanıt** ayarını açın.
3. (İsteğe bağlı) **Yanıt için Çalma Sayısı** ayarını en düşük ayara getirin (iki zil).
4. Faks sınavasını çalıştırın.

Telefon çaldığında, **Yanıt için Çalma Sayısı** ayarında belirttiğiniz sayıda zilden sonra yazıcı otomatik olarak yanıt verir. Yazıcı, gönderen faks makinesine faks alım sinyalleri vermeye başlar ve faksı alır.

Senaryo B: Yazıcıyı DSL ile kurma

Telefon şirketiniz yoluyla DSL hizmetiniz varsa ve yazıcıyı herhangi bir donanım bağlamazsanız, duvardaki telefon prizi ile yazıcı arasına DSL filtresi bağlamak için bu bölümdeki yönergeleri kullanın. DSL filtresi, yazıcıyla etkileşim kurabilecek dijital sinyali kaldırır, böylece yazıcı, telefon hattıyla doğru şekilde iletişim kurabilir. (DSL, ülkenizde/bölgenizde ADSL olarak da bilinebilir.)

 **NOT:** DSL hattınız varsa ve DSL filtresi bağlamadıysanız, yazıcı ile faks gönderip alamazsınız.

Şekil 5-2 Yazıcının arkadan görünümü

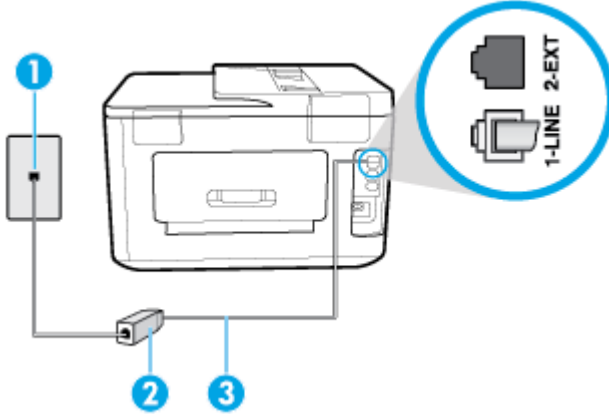

1	Telefon prizi.
2	DSL (veya ADSL) hizmet sağlayıcınız tarafından verilen DSL filtresi ve kablosu.
3	Telefon kablosunu yazıcının arkasındaki 1-LINE yazan bağlantı noktasına takın. Telefon kablosunu ülkeniz/bölgeniz için verilen bağdaştırıcıya bağlamanız gerekebilir.

Yazıcıyı DSL ile kurmak için

1. DSL sağlayıcınızdan bir DSL süzgeci edinin.
2. Telefon kablosunun bir ucunu DSL filtresine, diğer ucunu da yazıcının arkasındaki 1-LINE yazan bağlantı noktasına takın.

NOT: Telefon kablosunu ülkeniz/bölgeniz için verilen bağdaştırıcıya bağlamanız gerekebilir.

Bu kurulum için ek telefon kabloları edinmeniz gerekebilir.

3. DSL filtresinden duvardaki telefon prizine ek bir telefon kablosu bağlayın.
4. Faks sınavasını çalıştırın.

Yazıcının isteğe bağlı donanım ile kurulumunu yaparken sorunlarla karşılaşırsanız, daha fazla yardım için yerel hizmet sağlayıcınıza veya satıcınıza başvurun.

Senaryo C: Yazıcıyı bir PBX telefon sistemi veya ISDN hattı ile kurma

Bir PBX telefon sistemi ya da bir ISDN dönüştürücü/terminal adaptörü kullanıyorsanız şunları yaptığınızdan emin olun:

- PBX veya ISDN dönüştürücü/terminal adaptörü kullanıyorsanız, yazıcıyı faks ya da telefon kullanımı için belirlenmiş bağlantı noktasına bağlayın. Ayrıca, terminal adaptörünün mümkünse ülkeniz/bölgeniz için doğru anahtar türüne ayarlandığından emin olun.

NOT: Bazı ISDN sistemleri belirli telefon araçları için bağlantı noktası yapılandırması yapmanıza olanak tanır. Örneğin, bir bağlantı noktasını telefon ve 3. Grup faks ayırmış, diğer bağlantı noktasını ise farklı amaçlar için ayırmış olabilirsiniz. ISDN dönüştürücünüzün faks/telefon bağlantı noktasına takılıyken sorun yaşarsanız, farklı amaçlar için ayrılmış bağlantı noktasını kullanmayı deneyin; bu bağlantı noktası "multi-combi" veya benzeri bir şekilde etiketlenmiş olabilir.

- PBX telefon sistemi kullanıyorsanız arama bekletme sesini "kapalı" olarak ayarlayın.

NOT: Birçok dijital PBX sistemleri arasında, varsayılan olarak "açık" değerine ayarlanan bir arama bekliyor sinyali yer alır. Arama bekliyor sinyali, faks iletimiyle etkileşim oluşturur ve yazıcıyla faks gönderip alamazsınız. Arama bekleme sinyalinin nasıl kapatılacağıyla ilgili yönergeler için PBX telefon sisteminizle gelen belgelere bakın.

- PBX telefon sistemi kullanıyorsanız, faks numarasını çevirmeden önce dış hatta erişmek için gerekli numarayı çevirin.
- Telefon kablosunu ülkeniz/bölgeniz için verilen bağdaştırıcıya bağlamanız gerekebilir.

Yazıcının isteğe bağlı donanımla kurulumunu yaparken sorunlarla karşılaşırsanız, daha fazla yardım için yerel hizmet sağlayıcınıza veya satıcınıza başvurun.

Senaryo D: Aynı hat üzerinde farklı zil sesleri hizmetine sahip faks

Tek telefon hattı üzerinde her biri farklı zil tonuna sahip birden çok telefon numarasına sahip olma imkanı sunan ayırt edici zil sesi hizmetine üye olursanız (telefon şirketiniz üzerinden), yazıcıyı bu bölümde anlatıldığı şekilde ayarlayın.

Şekil 5-3 Yazıcının arkadan görünümü

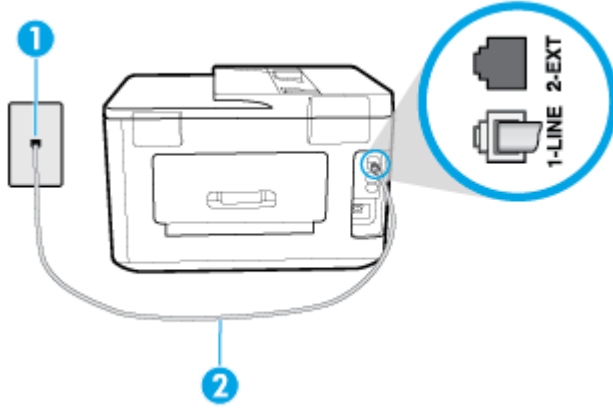

1	Telefon prizi.
2	Telefon kablosunu yazıcının arkasındaki 1-LINE yazan bağlantı noktasına takın. Telefon kablosunu ülkeniz/bölgeniz için verilen bağdaştırıcıya bağlamanız gerekebilir.

Yazıcıyı ayırt edici zil sesi hizmetiyle kurmak için

1. Telefon kablosunun bir ucunu telefon prizine, diğer ucunu da yazıcının arkasındaki 1-LINE yazan bağlantı noktasına takın.

NOT: Telefon kablosunu ülkeniz/bölgeniz için verilen bağdaştırıcıya bağlamanız gerekebilir.

2. **Otomatik Yanıt** ayarını açın.

3. **Ayırt Edici Zil Sesi** ayarını, telefon şirketinizin faks numaranıza atadığı zil tonuyla eşleşecek şekilde değiştirin.

NOT: Varsayılan olarak, yazıcı tüm zil tonlarına yanıt verecek şekilde ayarlanır. **Ayırt Edici Zil Sesi** düğmesini, faks numaranıza atanan zil tonuyla eşleşecek şekilde ayarlamazsanız, yazıcı hem sesli mesajları hem de faks aramalarını yanıtlayabilir veya hiçbirini yanıtlayamaz.

İPUCU: Ayırt edici zil sesi ayarlamak için yazıcı kontrol panelinden Zil Tonu Tespiti özelliğini de kullanabilirsiniz. Bu özellik, yazıcı gelen bir aramanın zil tonunu tanıyıp kaydeder, sonra bu aramayı esas alarak telefon şirketinizin faks çağrılarını atadığı ayırt edici zil sesini otomatik olarak belirler. Daha fazla bilgi için, bkz. [Farklı zil sesleri için yanıtlama zil tonunu değiştirme](#).

4. (İsteğe bağlı) **Yanıt için Çalma Sayısı** ayarını en düşük ayara getirin (iki zil).
5. Faks sınavasını çalıştırın.

Yazıcı, seçtiğiniz zil sayısından (**Ayırt Edici Zil Sesi** ayarı) sonra, seçtiğiniz zil tonundaki (**Yanıt için Çalma Sayısı** ayarı) gelen aramaları otomatik olarak yanıtlar. Yazıcı, gönderen faks makinesine faks alım sinyalleri vermeye başlar ve faksı alır.

Yazıcının isteğe bağlı donanımı kurulumunu yaparken sorunlarla karşılaşırsanız, daha fazla yardım için yerel hizmet sağlayıcınıza veya satıcınıza başvurun.

Senaryo E: Paylaşılan ses/faks hattı

Sesli mesajları ve faks aramalarını aynı telefon numarası üzerinden alıyorsanız ve bu telefon hattına bağlı başka bir ofis donanımı (ya da sesli mesaj) yoksa yazıcıyı bu bölümde açıkladığı şekilde kurun.

Şekil 5-4 Yazıcının arkadan görünümü

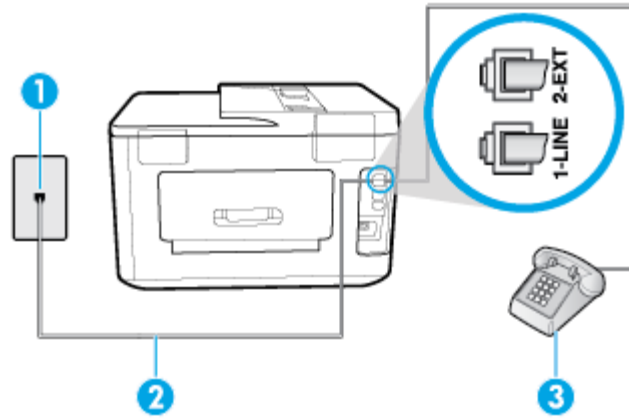

1	Telefon prizi.
2	Telefon kablosunu yazıcının arkasındaki 1-LINE yazan bağlantı noktasına takın. Telefon kablosunu ülkeniz/bölgeniz için verilen bağdaştırıcıya bağlamanız gerekebilir.
3	Telefon (isteğe bağlı).

Yazıcıyı paylaşılan ses/faks hattıyla kurmak için

1. Telefon kablosunun bir ucunu telefon prizine, diğer ucunu da yazıcının arkasındaki 1-LINE yazan bağlantı noktasına takın.

NOT: Telefon kablosunu ülkeniz/bölgeniz için verilen bağdaştırıcıya bağlamanız gerekebilir.

2. Aşağıdakilerden birini yapın:

- Paralel telefon sisteminiz varsa, beyaz fişi yazıcının arkasındaki 2-EXT etiketli bağlantı noktasından çıkarın ve bu bağlantı noktasına bir telefon bağlayın.
- Seri tip bir telefon sisteminiz varsa, telefonunuzu doğrudan prize takılı yazıcı kablosunun ucuna takabilirsiniz.

3. Şimdi yazıcının faks çağrılarını otomatik olarak mı, yoksa el ile mi yanıtlamasını istediğinize karar vermeniz gerekir:

- Yazıcıyı, aramaları **otomatik olarak** yanıtlayacak şekilde ayarlarsanız, yazıcı gelen tüm aramaları yanıtlar ve faksları alır. Bu durumda yazıcı, faks ile sesli mesajları ayırt edemez; aramanın sesli mesaj olduğundan şüpheleniyorsanız, yazıcı aramaya yanıt vermeden önce aramayı yanıtlamanız gerekir. Yazıcıyı gelen aramaları otomatik olarak yanıtlayacak şekilde ayarlamak için **Otomatik Yanıt** ayarını açın.
- Yazıcıyı fakslara **el ile** yanıt verecek şekilde ayarlarsanız, gelen fakslara yanıt vermek üzere bizzat orada bulunmanız gerekir, aksi takdirde yazıcı faksları alamaz. Yazıcıyı gelen aramaları el ile yanıtlayacak şekilde ayarlamak için **Otomatik Yanıt** özelliğini kapatın.

4. Faks sınavasını çalıştırın.

Telefonu yazıcıdan önce yanıtlar ve gönderen faks makinesinden faks tonları duyarsanız faks aramasını el ile yanıtlamanız gerekir.

Yazıcının isteğe bağlı donanımla kurulumunu yaparken sorunlarla karşılaşırsanız, daha fazla yardım için yerel hizmet sağlayıcınıza veya satıcınıza başvurun.

Senaryo F: Sesli mesajla paylaşılan ses/faks hattı

Sesli mesajları ve faks aramalarını aynı telefon numarasından alıyorsanız ve telefon şirketiniz üzerinden bir sesli mesaj hizmetine üyeyseniz, yazıcıyı bu bölümde açıklandığı şekilde kurun.

NOT: Faks aramaları için kullandığınız telefon numarasında telefon şirketinizin sesli mesaj hizmetine aboneyseniz, otomatik olarak faks alamazsınız. Faksları elle almalısınız; bu da, gelen faks aramalarını yanıtlamak için orada bizzat bulunmanız gerektiği anlamına gelir. Faksları otomatik olarak almak isterseniz, farklı zil sesleri hizmetine abone olmak veya faks için ayrı bir telefon hattı almak için telefon şirketinize başvurun.

Şekil 5-5 Yazıcının arkadan görünümü

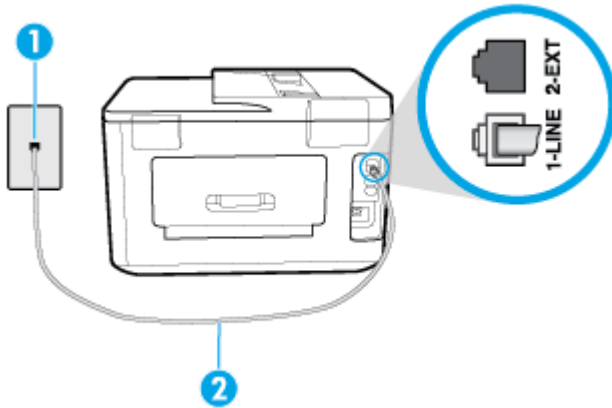

1	Telefon prizi.
2	Telefon kablosunu yazıcının arkasındaki 1-LINE yazan bağlantı noktasına takın. Telefon kablosunu ülkeniz/bölgeniz için verilen bağdaştırıcıya bağlamanız gerekebilir.

Yazıcıyı sesli mesajla kurmak için

1. Telefon kablosunun bir ucunu telefon prizine, diğer ucunu da yazıcının arkasındaki 1-LINE yazan bağlantı noktasına takın.

Telefon kablosunu ülkeniz/bölgeniz için verilen bağdaştırıcıya bağlamanız gerekebilir.



NOT: Telefon kablosunu ülkeniz/bölgeniz için verilen bağdaştırıcıya bağlamanız gerekebilir.

2. **Otomatik Yanıt** ayarını kapatın.
3. Faks sınavasını çalıştırın.

Gelen faks aramalarını yanıtlamak için hazır değilseniz yazıcı faksları alamayabilir. Sesli mesaj hattı almadan önce faksı elle başlatmalısınız.

Yazıcının isteğe bağlı donanımla kurulumunu yaparken sorunlarla karşılaşırsanız, daha fazla yardım için yerel hizmet sağlayıcınıza veya satıcınıza başvurun.

Senaryo G: Bilgisayar modemi ile paylaşılan faks hattı (sesli arama alınamaz)

Sesli mesaj almadığınız bir faks hattınız varsa ve bu hatta bağlı bir bilgisayar modeminiz varsa, yazıcıyı bu bölümde açıklandığı şekilde ayarlayın.



NOT: Çevirmeli bilgisayar modeminiz varsa, çevirmeli bilgisayar modeminiz telefon hattını yazıcı ile paylaşır. Aynı anda modemi ve yazıcıyı kullanamazsınız. Örneğin, çevirmeli bilgisayar modeminizi e-posta göndermek veya Internet'e erişmek için kullanıyorsanız, yazıcıyı faks göndermek için kullanamazsınız.

- [Yazıcıyı çevirmeli bilgisayar modemiyle kurma](#)
- [Yazıcıyı bir bilgisayar DSL/ADSL modemiyle kurma](#)

Yazıcıyı çevirmeli bilgisayar modemiyle kurma

Faks göndermek ve çevirmeli bilgisayar modemi için aynı telefon hattını kullanıyorsanız, yazıcıyı ayarlamak için bu yönergeleri izleyin.

Şekil 5-6 Yazıcının arkadan görünümü

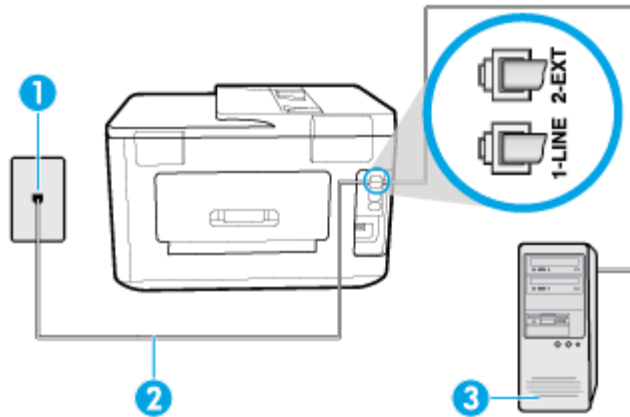

1	Telefon prizi.
2	Telefon kablosunu yazıcının arkasındaki 1-LINE yazan bağlantı noktasına takın. Telefon kablosunu ülkeniz/bölgeniz için verilen bağdaştırıcıya bağlamanız gerekebilir.
3	Modemli bilgisayar.

Yazıcıyı çevirmeli bilgisayar modemiyle kurmak için

1. Yazıcının arkasında bulunan 2-EXT etiketli bağlantı noktasındaki beyaz fişi çıkarın.
2. Bilgisayarınızın arkasında (çevirmeli bilgisayar modeminizden) telefon prizine bağlanan telefon kablosunu bulun. Kabloyu duvardaki telefon prizinden çıkarın ve yazıcının arkasındaki 2-EXT etiketli bağlantı noktasına takın.
3. Telefon kablosunun bir ucunu telefon prizine, diğer ucunu da yazıcının arkasındaki 1-LINE yazan bağlantı noktasına takın.

 **NOT:** Telefon kablosunu ülkeniz/bölgeniz için verilen bağdaştırıcıya bağlamanız gerekebilir.

4. Modem yazılımınız faksları otomatik olarak bilgisayarınıza almak üzere ayarlanmışsa, bu ayarı kapatın.

 **NOT:** Modem yazılımınızdaki otomatik faks alma ayarını kapatmazsanız, yazıcı faksları alamaz.

5. **Otomatik Yanıt** ayarını açın.
6. (İsteğe bağlı) **Yanıt için Çalma Sayısı** ayarını en düşük ayara getirin (iki zil).
7. Faks sınavasını çalıştırın.

Telefon çaldığında, **Yanıt için Çalma Sayısı** ayarında belirttiğiniz sayıda zilden sonra yazıcı otomatik olarak yanıt verir. Yazıcı, gönderen faks makinesine faks alım sinyalleri vermeye başlar ve faksları alır.

Yazıcının isteğe bağlı donanımla kurulumunu yaparken sorunlarla karşılaşırsanız, daha fazla yardım için yerel hizmet sağlayıcınıza veya satıcınıza başvurun.

Yazıcıyı bir bilgisayar DSL/ADSL modemiyle kurma

Bir DSL hattınız varsa ve faks göndermek için bu telefon hattını kullanıyorsanız, fakslarınızı ayarlamak için bu yönergeleri takip edin.

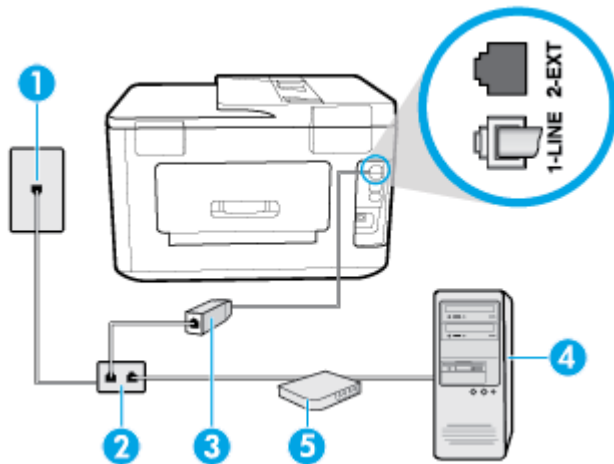

1 Telefon prizi.

2	Paralel ayırıcı.
3	DSL/ADSL filtresi arasına bağlayın. Telefon kablosunun bir ucunu yazıcının arkasındaki 1-LINE bağlantı noktasına takın. Kablonun diğer ucunu DSL/ADSL filtresine takın. Telefon kablosunu ülkeniz/bölgeniz için verilen bağdaştırıcıya bağlamanız gerekebilir.
4	Bilgisayar.
5	DSL/ADSL bilgisayar modemi.

NOT: Paralel ayırıcı satın almanız gerekir. Paralel ayırıcının ön tarafında bir adet RJ-11 bağlantı noktası, arka tarafında ise iki adet RJ-11 bağlantı noktası bulunur. İki hatlı telefon ayırıcısı, seri ayırıcı veya ön tarafında iki RJ-11 bağlantı noktası, arka tarafında da bir giriş bulunan bir paralel ayırıcı kullanmayın.

Şekil 5-7 Paralel ayırıcı örneği



Yazıcıyı bir bilgisayar DSL/ADSL modemiyle kurmak için

1. DSL sağlayıcınızdan bir DSL filtresi alın.
2. Telefon kablosunun bir ucunu DSL filtresine, diğer ucunu da yazıcının arkasındaki 1-LINE yazan bağlantı noktasına takın.

NOT: Telefon kablosunu ülkeniz/bölgeniz için verilen bağdaştırıcıya bağlamanız gerekebilir.

3. DSL filtresini paralel ayırıcıya bağlayın.
4. DSL modemi paralel ayırıcıya bağlayın.
5. Paralel ayırıcıyı duvar prizine bağlayın.
6. Faks sınaması yapın.

Telefon çaldığında, **Yanıt için Çalma Sayısı** ayarında belirttiğiniz sayıda zilden sonra yazıcı otomatik olarak yanıt verir. Yazıcı, gönderen faks makinesine faks alım sinyalleri vermeye başlar ve faksı alır.

Yazıcının isteğe bağlı donanımla kurulumunu yaparken sorunlarla karşılaşırsanız, daha fazla yardım için yerel hizmet sağlayıcınıza veya satıcınıza başvurun.

Senaryo H: Bilgisayar modemi ile paylaşılan ses/faks hattı

Bilgisayarınızdaki telefon bağlantı noktalarının sayısına göre, yazıcıyı bilgisayarınızla kurmanın iki farklı yolu vardır. Başlamadan önce bilgisayarınızda bir mi iki mi telefon bağlantı noktası olduğunu kontrol edin.

- [Paylaşılan ses/faks ve çevirmeli bilgisayar modemi](#)
- [Bilgisayar DSL/ADSL modemiyle paylaşılan ses/faks](#)

Paylaşılan ses/faks ve çevirmeli bilgisayar modemi

Telefon hattınızı hem faks hem de telefon armaları için kullanıyorsanız, faksınızı ayarlamak için bu yönergeleri kullanın.

Bilgisayarınızdaki telefon bağlantı noktalarının sayısına göre, yazıcıyı bilgisayarınızla kurmanın iki farklı yolu vardır. Başlamadan önce bilgisayarınızda bir mi iki mi telefon bağlantı noktası olduğunu kontrol edin.

NOT: Bilgisayarınızda tek bir telefon bağlantı noktası varsa, çizimde gösterildiği gibi bir paralel ayırıcı (birleştirici de denir) satın almanız gerekir. (Paralel ayırıcının ön tarafında bir adet RJ-11 bağlantı noktası, arka tarafında ise iki adet RJ-11 bağlantı noktası bulunur. İki hatlı telefon ayırıcısı, seri ayırıcı veya ön tarafında iki RJ-11 bağlantı noktası, arka tarafında da bir giriş bulunan bir paralel ayırıcı kullanmayın.)

Şekil 5-8 Paralel ayırıcı örneği



Şekil 5-9 Yazıcının arkadan görünümü

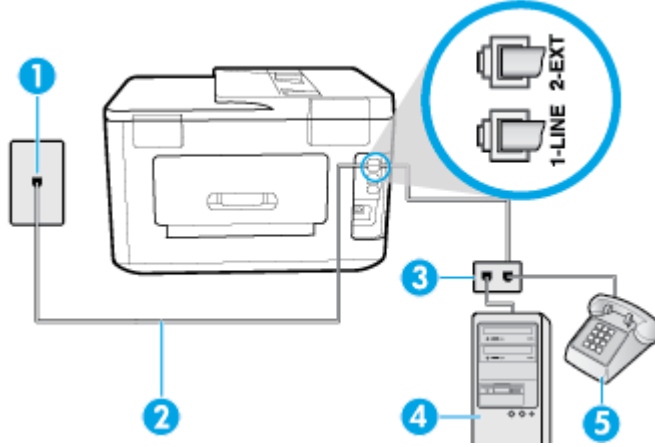

1	Telefon prizi.
2	Telefon kablosunu yazıcının arkasındaki 1-LINE yazan bağlantı noktasına takın.
3	Paralel ayırıcı.
4	Modemli bilgisayar.
5	Telefon.

Yazıcıyı iki telefon bağlantı noktası bulunan bilgisayarla aynı telefon hattına kurmak için

1. Yazıcının arkasında bulunan 2-EXT etiketli bağlantı noktasındaki beyaz fişi çıkarın.
2. Bilgisayarınızın arkasında (çevirmeli bilgisayar modeminizden) telefon prizine bağlanan telefon kablosunu bulun. Kabloyu duvardaki telefon prizinden çıkarın ve yazıcının arkasındaki 2-EXT etiketli bağlantı noktasına takın.
3. Çevirmeli bilgisayar modeminizin arkasındaki "OUT" (Çıkış) bağlantı noktasına telefonu bağlayın.
4. Telefon kablosunun bir ucunu telefon prizine, diğer ucunu da yazıcının arkasındaki 1-LINE yazan bağlantı noktasına takın.

NOT: Telefon kablosunu ülkeniz/bölgeniz için verilen bağdaştırıcıya bağlamanız gerekebilir.

5. Modem yazılımınız faksları otomatik olarak bilgisayarınıza almak üzere ayarlanmışsa, bu ayarı kapatın.

NOT: Modem yazılımınızdaki otomatik faks alma ayarını kapatmazsanız, yazıcı faksları alamaz.

6. Şimdi yazıcının faks çağrılarını otomatik olarak mı, yoksa el ile mi yanıtlamasını istediğinize karar vermeniz gerekir:

- Yazıcıyı, aramaları **otomatik olarak** yanıtlayacak şekilde ayarlarsanız, yazıcı gelen tüm aramaları yanıtlar ve faksları alır. Yazıcı bu durumda faks ile sesli mesajlar arasındaki farkı ayırt edemez. Aramanın sesli bir arama olduğunu düşünüyorsanız, yazıcı yanıt vermeden önce sizin yanıtlamanız gerekir. Yazıcıyı gelen aramaları otomatik olarak yanıtlayacak şekilde ayarlamak için **Otomatik Yanıt** ayarını açın.
- Yazıcıyı fakslara **el ile** yanıt verecek şekilde ayarlarsanız, gelen fakslara yanıt vermek üzere bizzat orada bulunmanız gerekir, aksi takdirde yazıcı faksları alamaz. Yazıcıyı gelen aramaları el ile yanıtlayacak şekilde ayarlamak için **Otomatik Yanıt** özelliğini kapatın.

7. Faks sınaması yapın.

Telefonu yazıcıdan önce yanıtlar ve gönderen faks makinesinden faks tonları duyarsanız faks aramasını el ile yanıtlamanız gerekir.

Telefon hattınızı ses, faks ve çevirmeli bilgisayar ağı olarak kullanıyorsanız, faksınızı ayarlamak için aşağıdaki yönergeleri takip edin.

Yazıcının isteğe bağlı donanımına kurulumunu yaparken sorunlarla karşılaşırsanız, daha fazla yardım için yerel hizmet sağlayıcınıza veya satıcınıza başvurun.

Bilgisayar DSL/ADSL modemiyle paylaşılan ses/faks

Bilgisayarınızda DSL/ADSL modem varsa bu yönergeleri takip edin

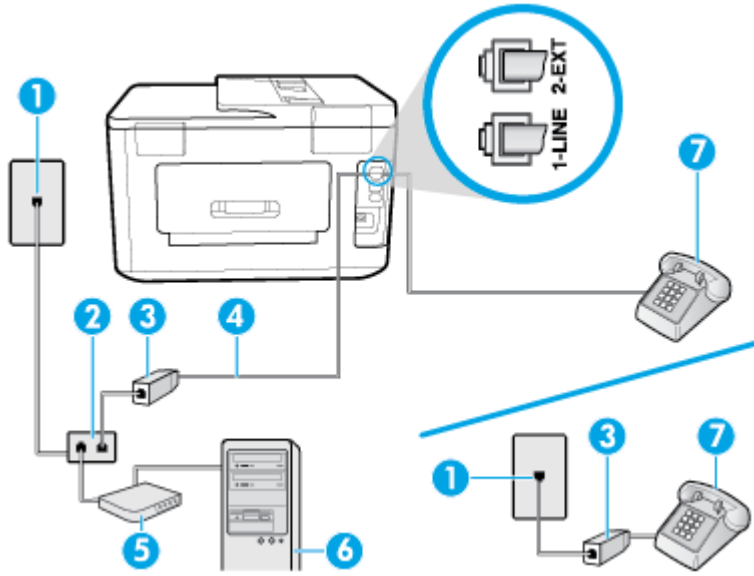

1	Telefon prizi.
2	Paralel ayırıcı.
3	DSL/ADSL filtresi arasına bağlayın.
4	Telefon kablosunu yazıcının arkasındaki 1-LINE yazan bağlantı noktasına takın. Telefon kablosunu ülkeniz/bölgeniz için verilen bağdaştırıcıya bağlamanız gerekebilir.
5	DSL/ADSL modem.
6	Bilgisayar.
7	Telefon.

NOT: Paralel ayırıcı satın almanız gerekir. Paralel ayırıcının ön tarafında bir adet RJ-11 bağlantı noktası, arka tarafında ise iki adet RJ-11 bağlantı noktası bulunur. İki hatlı telefon ayırıcısı, seri ayırıcı veya ön tarafında iki RJ-11 bağlantı noktası, arka tarafında da bir giriş bulunan paralel ayırıcı kullanmayın.

Şekil 5-10 Paralel ayırıcı örneği



Yazıcıyı bir bilgisayar DSL/ADSL modemiyle kurmak için

1. DSL sağlayıcınızdan bir DSL filtresi alın.

NOT: Arama yaparken parazit ile karşılaşmamak için, evin/ofisin diğer bölümlerinde DSL hizmeti ile aynı telefon numarasını paylaşan telefonlara ek DSL filtreleri bağlanması gerekir.

2. Telefon kablosunun bir ucunu DSL filtresine, diğer ucunu da yazıcının arkasındaki 1-LINE yazan bağlantı noktasına takın.

NOT: Telefon kablosunu ülkeniz/bölgeniz için verilen bağdaştırıcıya bağlamanız gerekebilir.

3. Paralel telefon sisteminiz varsa, beyaz fişi yazıcının arkasındaki 2-EXT etiketli bağlantı noktasından çıkarın ve bu bağlantı noktasına bir telefon bağlayın.
4. DSL filtresini paralel ayırıcıya bağlayın.
5. DSL modemi paralel ayırıcıya bağlayın.
6. Paralel ayırıcıyı duvar prizine bağlayın.
7. Faks sınaması yapın.

Telefon çaldığında, **Yanıt için Çalma Sayısı** ayarında belirttiğiniz sayıda zilden sonra yazıcı otomatik olarak yanıt verir. Yazıcı, gönderen faks makinesine faks alım sinyalleri vermeye başlar ve faksı alır.

Yazıcının isteğe bağlı donanımla kurulumunu yaparken sorunlarla karşılaşırsanız, daha fazla yardım için yerel hizmet sağlayıcınıza veya satıcınıza başvurun.

Senaryo I: Telesekreterle paylaşılan ses/faks hattı

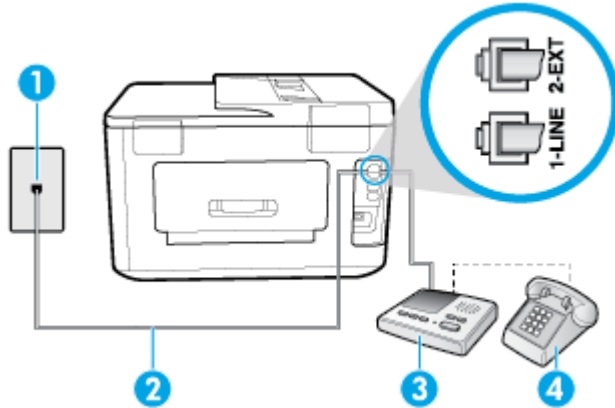

Sesli mesajları ve faks aramalarını aynı telefon numarası üzerinden alıyorsanız ve bu telefon numarasına gelen çağrılarını yanıtlayan bir telesekreteriniz varsa, yazıcıyı bu bölümde anlatıldığı şekilde ayarlayın.

Şekil 5-11 Yazıcının arkadan görünümü



1	Telefon prizi.
2	Telefon kablosunu yazıcının arkasındaki 1-LINE yazan bağlantı noktasına takın. Telefon kablosunu ülkeniz/bölgeniz için verilen bağdaştırıcıya bağlamanız gerekebilir.
3	Telesekreter.
4	Telefon (isteğe bağlı).

Yazıcıyı telesekreter ve paylaşılan ses/faks hattıyla kurmak için

1. Yazıcının arkasında bulunan 2-EXT etiketli bağlantı noktasındaki beyaz fişi çıkarın.
2. Telesekreterinizi telefon prizinden çıkarın ve yazıcının arkasındaki 2-EXT etiketli bağlantı noktasına takın.
 **NOT:** Telesekreterinizi doğrudan yazıcıya bağlamazsanız gönderen faks makinesinden gelen faks sinyalleri telesekreterinize kaydedilebilir ve faksları yazıcıyla alamayabilirsiniz.
3. Telefon kablosunun bir ucunu telefon prizine, diğer ucunu da yazıcının arkasındaki 1-LINE yazan bağlantı noktasına takın.
 **NOT:** Telefon kablosunu ülkeniz/bölgeniz için verilen bağdaştırıcıya bağlamanız gerekebilir.
4. (İsteğe bağlı) Telesekreterinizde bütünleşik bir telefon yoksa, kullanım kolaylığı için telesekreterinizin arkasındaki "OUT" (Çıkış) bağlantı noktasına bir telefon bağlayabilirsiniz.
 **NOT:** Telesekreteriniz harici bir telefon bağlamanıza olanak vermiyorsa, hem telesekreteri hem de telefonu yazıcıya bağlamak için bir paralel ayırıcı (aynı zamanda birleştirici olarak da bilinir) satın alarak kullanabilirsiniz. Bu bağlantılar için standart telefon kablolarını kullanabilirsiniz.
5. **Otomatik Yanıt** ayarını açın.
6. Telesekreterinizi az sayıda zil sesinden sonra yanıtlayacak biçimde ayarlayın.
7. Yazıcıdaki **Yanıt için Çalma Sayısı** ayarını, yazıcının desteklediği maksimum zil sesi sayısına ayarlayın. (En yüksek çalma sayısı ülkeye/bölgeye göre değişir.)
8. Faks sınaması yapın.

Telefon çaldığında telesekreteriniz ayarladığınız zil sayısından sonra çağrıyı yanıtlar ve karşılama mesajınızı dinletir. Yazıcı bu süre boyunca faks sinyallerini "dinleyerek" çağrıyı izler. Gelen faks tonu algılanıyorsa, yazıcı faks alma tonu verecek ve faksları alacaktır. Hiçbir faks sesi yoksa yazıcı hattı izlemeyi durdurur ve telesekreteriniz sesli mesajı kaydedebilir.

Yazıcının isteğe bağlı donanımla kurulumunu yaparken sorunlarla karşılaşırsanız, daha fazla yardım için yerel hizmet sağlayıcınıza veya satıcınıza başvurun.

Senaryo J: Bilgisayar modemi ve telesekreterle paylaşılan ses/faks hattı

Ses ve faks çağrılarını aynı telefon numarası üzerinden alıyorsanız ve bu telefon hattına bağlı bir bilgisayar modemi ve telesekreter varsa yazıcınızı bu bölümde anlatıldığı şekilde ayarlayın.

 **NOT:** Çevirmeli bilgisayar modeminiz yazıcıyla aynı telefon hattını paylaştığı için modeminizi ve yazıcınızı aynı anda kullanamazsınız. Örneğin, çevirmeli bilgisayar modeminizi e-posta göndermek veya Internet'e erişmek için kullanıyorsanız, yazıcıyı faks göndermek için kullanamazsınız.

- [Çevirmeli bilgisayar modemi ve telesekreterle paylaşılan ses/faks hattı](#)

- [Bilgisayar DSL/ADSL modem ve telesekreterle paylaşılan ses/faks hattı](#)

Çevirmeli bilgisayar modemi ve telesekreterle paylaşılan ses/faks hattı

Bilgisayarınızdaki telefon bağlantı noktalarının sayısına göre, yazıcıyı bilgisayarınızla kurmanın iki farklı yolu vardır. Başlamadan önce bilgisayarınızda bir mi iki mi telefon bağlantı noktası olduğunu kontrol edin.

NOT: Bilgisayarınızda tek bir telefon bağlantı noktası varsa, çizimde gösterildiği gibi bir paralel ayırıcı (birleştirici de denir) satın almanız gerekir. (Paralel ayırıcının ön tarafında bir adet RJ-11 bağlantı noktası, arka tarafında ise iki adet RJ-11 bağlantı noktası bulunur. İki hatlı telefon ayırıcısı, seri ayırıcı veya ön tarafında iki RJ-11 bağlantı noktası, arka tarafında da bir giriş bulunan bir paralel ayırıcı kullanmayın.)

Şekil 5-12 Paralel ayırıcı örneği



Şekil 5-13 Yazıcının arkadan görünümü

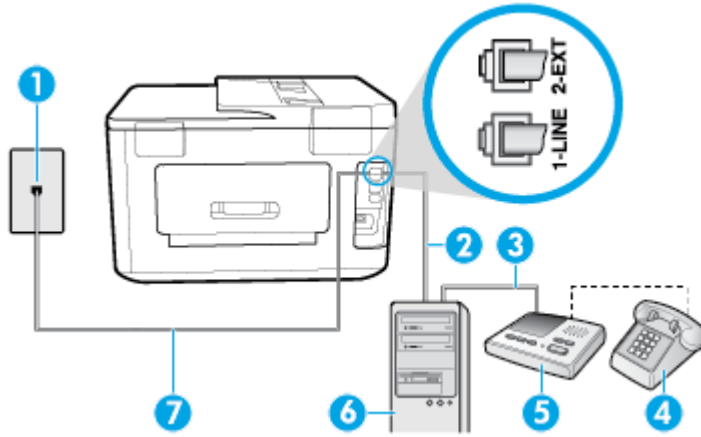

1	Telefon prizi.
2	Bilgisayarınızdaki "GİRİŞ" telefon bağlantı noktası.
3	Bilgisayarınızdaki "ÇIKIŞ" telefon bağlantı noktası.
4	Telefon (isteğe bağlı).
5	Telesekreter.
6	Modemli bilgisayar.
7	Telefon kablosunu yazıcının arkasındaki 1-LINE yazan bağlantı noktasına takın. Telefon kablosunu ülkeniz/bölgeniz için verilen bağdaştırıcıya bağlamanız gerekebilir.

Yazıcıyı iki telefon bağlantı noktası bulunan bilgisayarla aynı telefon hattına kurmak için

1. Yazıcının arkasında bulunan 2-EXT etiketli bağlantı noktasındaki beyaz fişi çıkarın.
2. Bilgisayarınızın arkasında (çevirmeli bilgisayar modeminizden) telefon prizine bağlanan telefon kablosunu bulun. Kabloyu duvardaki telefon prizinden çıkarın ve yazıcının arkasındaki 2-EXT etiketli bağlantı noktasına takın.
3. Telesekreterinizi telefon prizinden çekip bilgisayarın (çevirmeli bilgisayar modeminizi) arkasındaki "OUT" (Çıkış) etiketli bağlantı noktasına bağlayın.

4. Telefon kablosunun bir ucunu telefon prizine, diğer ucunu da yazıcının arkasındaki 1-LINE yazan bağlantı noktasına takın.

NOT: Telefon kablosunu ülkeniz/bölgeniz için verilen bağdaştırıcıya bağlamanız gerekebilir.

5. (İsteğe bağlı) Telesekreterinizde bütünleşik bir telefon yoksa, kullanım kolaylığı için telesekreterinizin arkasındaki "OUT" (Çıkış) bağlantı noktasına bir telefon bağlayabilirsiniz.

NOT: Telesekreteriniz harici bir telefon bağlamanıza olanak vermiyorsa, hem telesekreteri hem de telefonu yazıcıya bağlamak için bir paralel ayırıcı (aynı zamanda birleştirici olarak da bilinir) satın alarak kullanabilirsiniz. Bu bağlantılar için standart telefon kablolarını kullanabilirsiniz.

6. Modem yazılımınız faksları otomatik olarak bilgisayarınıza almak üzere ayarlanmışsa, bu ayarı kapatın.

NOT: Modem yazılımınızdaki otomatik faks alma ayarını kapatmazsanız, yazıcı faksları alamaz.

7. **Otomatik Yanıt** ayarını açın.

8. Telesekreterinizi az sayıda zil sesinden sonra yanıtlayacak biçimde ayarlayın.

9. Yazıcının **Yanıt için Çalma Sayısı** ayarını, ürünün desteklediği maksimum çalma sayısı ile değiştirin. (Maksimum zil sayısı ülkeye/bölgeye göre değişir.)

10. Faks sınaması yapın.

Telefon çaldığında telesekreteriniz ayarladığınız zil sayısından sonra çağrıyı yanıtlar ve karşılama mesajınızı dinletir. Yazıcı bu süre boyunca faks sinyallerini "dinleyerek" çağrıyı izler. Gelen faks tonu algılanıyorsa, yazıcı faks alma tonu verecek ve faksları alacaktır. Hiçbir faks sesi yoksa yazıcı hattı izlemeyi durdurur ve telesekreteriniz sesli mesajı kaydedebilir.

Yazıcının isteğe bağlı donanımla kurulumunu yaparken sorunlarla karşılaşırsanız, daha fazla yardım için yerel hizmet sağlayıcınıza veya satıcınıza başvurun.

Bilgisayar DSL/ADSL modem ve telesekreterle paylaşılan ses/faks hattı

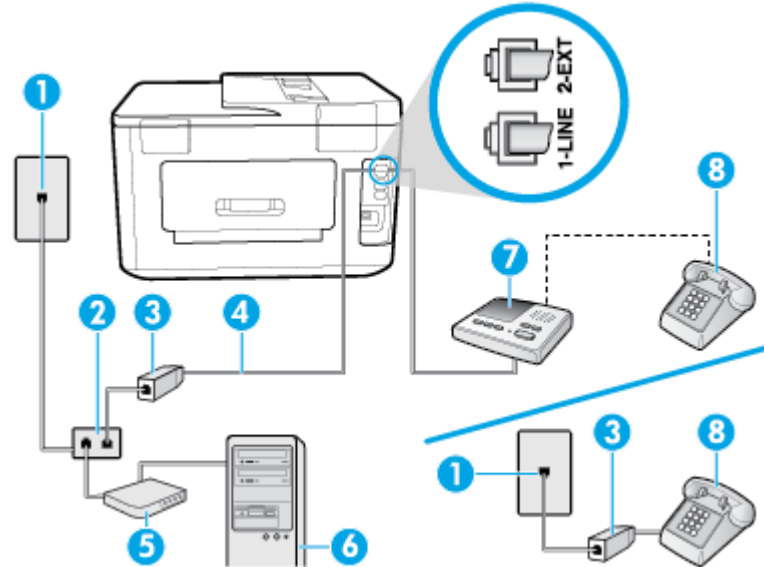

1	Telefon prizi.
2	Paralel ayırıcı.
3	DSL/ADSL filtresi arasına bağlayın.

4	Yazıcının arkasındaki 1-LINE bağlantı noktasına takılı telefon kablosu. Telefon kablosunu ülkeniz/bölgeniz için verilen bağdaştırıcıya bağlamanız gerekebilir.
5	DSL/ADSL modem.
6	Bilgisayar.
7	Telesekreter.
8	Telefon (isteğe bağlı).

 **NOT:** Paralel ayırıcı satın almanız gerekir. Paralel ayırıcının ön tarafında bir adet RJ-11 bağlantı noktası, arka tarafında ise iki adet RJ-11 bağlantı noktası bulunur. İki hatlı telefon ayırıcısı, seri ayırıcı veya ön tarafında iki RJ-11 bağlantı noktası, arka tarafında da bir giriş bulunan paralel ayırıcı kullanmayın.

Şekil 5-14 Paralel ayırıcı örneği



Yazıcıyı bir bilgisayar DSL/ADSL modemiyle kurmak için

1. DSL/ADSL sağlayıcınızdan bir DSL/ADSL filtresi alın.

 **NOT:** Arama yaparken parazit ile karşılaşmamak için, evin/ofisin diğer bölümlerinde DSL/ADSL hizmeti ile aynı telefon numarasını paylaşan telefonlara ek DSL/ADSL filtreleri bağlanması gerekir.

2. Telefon kablosunun bir ucunu telefon prizine, diğer ucunu da yazıcının arkasındaki 1-LINE yazan bağlantı noktasına takın.

 **NOT:** Telefon kablosunu ülkeniz/bölgeniz için verilen bağdaştırıcıya bağlamanız gerekebilir.

3. DSL/ADSL filtresini ayırıcıya bağlayın.
4. Telesekreteri duvardaki telefon prizinden çıkarın ve yazıcının arkasındaki 2-EXT etiketli bağlantı noktasına takın.

 **NOT:** Telesekreterinizi doğrudan yazıcıya bağlamazsanız gönderen faks makinesinden gelen faks sinyalleri telesekreterinize kaydedilebilir ve faksları yazıcıyla alamayabilirsiniz.

5. DSL modemi paralel ayırıcıya bağlayın.
6. Paralel ayırıcıyı duvar prizine bağlayın.
7. Telesekreterinizi az sayıda zil sesinden sonra yanıtlayacak biçimde ayarlayın.
8. Yazıcıdaki **Yanıt için Çalma Sayısı** ayarınızı, yazıcınızın desteklediği maksimum zil sesi sayısına ayarlayın.

 **NOT:** Maksimum zil sesi sayısı ülkeye/bölgeye göre değişir.

9. Faks sınaması yapın.

Telefon çaldığında telesekreteriniz ayarladığınız zil sayısından sonra çağrıyı yanıtla ve karşılama mesajınızı dinletir. Yazıcı bu süre boyunca faks sinyallerini "dinleyerek" çağrıyı izler. Gelen faks tonu algılanıyorsa, faks alma tonu verecek ve faksları alacaktır; Hiçbir faks sesi yoksa yazıcı hattı izlemeyi durdurur ve telesekreteriniz sesli mesajı kaydedebilir.

Telefon, faks için aynı telefon hattını kullanıyorsanız ve bir DSL bilgisayar modeminiz varsa, faksınızı kurmak için bu yönergeleri takip edin.

Yazıcının isteğe bağlı donanımla kurulumunu yaparken sorunlarla karşılaşırsanız, daha fazla yardım için yerel hizmet sağlayıcınıza veya satıcınıza başvurun.

Senaryo K: Çevirmeli bilgisayar modemi ve sesli mesajla paylaşılan ses/faks hattı

Sesli mesajları ve faks aramalarını aynı telefon numarasından alıyorsanız, bilgisayarınızda bir bilgisayar modemi kullanıyorsanız ve telefon şirketiniz üzerinden bir sesli mesaj hizmetine üyeyseniz yazıcıyı bu bölümde açıklandığı şekilde kurun.

NOT: Faks aramaları için kullandığınız telefon numarasında telefon şirketinizin sesli mesaj hizmetine aboneyseniz, otomatik olarak faks alamazsınız. . Faksları el ile almanız gerekir. Bu, gelen faks aramalarını yanıtlamak için bizzat orada bulunmanız gerektiği anlamına gelir. Faksları otomatik olarak almak isterseniz, ayırt edici zil sesi hizmetine kayıt olmak için telefon şirketinize başvurun ya da faks işlemleri için ayrı bir telefon hattı edinin.

Çevirmeli bilgisayar modeminiz yazıcıyla aynı telefon hattını paylaştığı için modeminizi ve yazıcınızı aynı anda kullanamazsınız. Örneğin, çevirmeli bilgisayar modeminizi e-posta göndermek veya Internet'e erişmek için kullanıyorsanız, yazıcıyı faks göndermek için kullanamazsınız.

Bilgisayarınızdaki telefon bağlantı noktalarının sayısına göre, yazıcıyı bilgisayarınızla kurmanın iki farklı yolu vardır. Başlamadan önce bilgisayarınızda bir mi iki mi telefon bağlantı noktası olduğunu kontrol edin.

- Bilgisayarınızda tek bir telefon bağlantı noktası varsa, çizimde gösterildiği gibi bir paralel ayırıcı (birleştirici de denir) satın almanız gerekir. (Paralel ayırıcının ön tarafında bir adet RJ-11 bağlantı noktası, arka tarafında ise iki adet RJ-11 bağlantı noktası bulunur. İki hatlı telefon ayırıcısı, seri ayırıcı veya ön tarafında iki RJ-11 bağlantı noktası, arka tarafında da bir giriş bulunan bir paralel ayırıcı kullanmayın.)

Şekil 5-15 Paralel ayırıcı örneği



- Bilgisayarınızda iki telefon bağlantı noktası varsa, yazıcıyı aşağıda açıklandığı gibi kurun:

Şekil 5-16 Yazıcının arkadan görünümü

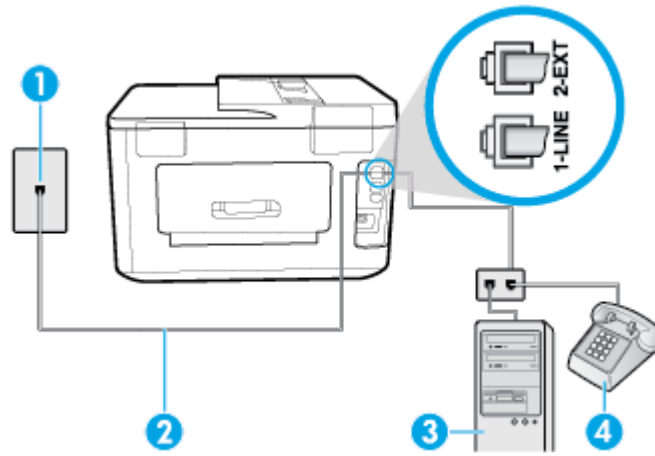

- 1 Telefon prizi.
- 2 Telefon kablosunu yazıcının arkasındaki 1-LINE yazan bağlantı noktasına takın.

	Telefon kablosunu ülkeniz/bölgeniz için verilen bağdaştırıcıya bağlamanız gerekebilir.
3	Modemli bilgisayar.
4	Telefon.

Yazıcıyı iki telefon bağlantı noktası bulunan bilgisayarla aynı telefon hattına kurmak için

1. Yazıcının arkasında bulunan 2-EXT etiketli bağlantı noktasındaki beyaz fişi çıkarın.
2. Bilgisayarınızın arkasında (çevirmeli bilgisayar modeminizden) telefon prizine bağlanan telefon kablosunu bulun. Kabloyu duvardaki telefon prizinden çıkarın ve yazıcının arkasındaki 2-EXT etiketli bağlantı noktasına takın.
3. Çevirmeli bilgisayar modeminizin arkasındaki "OUT" (Çıkış) bağlantı noktasına telefonu bağlayın.
4. Telefon kablosunun bir ucunu telefon prizine, diğer ucunu da yazıcının arkasındaki 1-LINE yazan bağlantı noktasına takın.



NOT: Telefon kablosunu ülkeniz/bölgeniz için verilen bağdaştırıcıya bağlamanız gerekebilir.

5. Modem yazılımınız faksları otomatik olarak bilgisayarınıza almak üzere ayarlanmışsa, bu ayarı kapatın.



NOT: Modem yazılımınızdaki otomatik faks alma ayarını kapatmazsanız, yazıcı faksları alamaz.

6. **Otomatik Yanıt** ayarını kapatın.

7. Faks sınaması yapın.

Gelen faks aramalarını yanıtlamak için hazır değilseniz yazıcı faksları alamaz.

Yazıcının isteğe bağlı donanımla kurulumunu yaparken sorunlarla karşılaşırsanız, daha fazla yardım için yerel hizmet sağlayıcınıza veya satıcınıza başvurun.

Seri tip faks kurulumu

Yazıcıyı seri türde telefon sistemi kullanarak faks alıp gönderecek şekilde kurmak hakkında bilgi için, ülkeniz/bölgeniz için geçerli Faks Yapılandırma web sitesine bakın.

Avusturya	www.hp.com/at/faxconfig
Almanya	www.hp.com/de/faxconfig
İsviçre (Fransızca)	www.hp.com/ch/fr/faxconfig
İsviçre (Almanca)	www.hp.com/ch/de/faxconfig
İngiltere	www.hp.com/uk/faxconfig
Finlandiya	www.hp.fi/faxconfig
Danimarka	www.hp.dk/faxconfig
İsveç	www.hp.se/faxconfig
Norveç	www.hp.no/faxconfig
Hollanda	www.hp.nl/faxconfig
Belçika (Felemenkçe)	www.hp.be/nl/faxconfig
Belçika (Fransızca)	www.hp.be/fr/faxconfig
Portekiz	www.hp.pt/faxconfig

İspanya	www.hp.es/faxconfig
Fransa	www.hp.com/fr/faxconfig
İrlanda	www.hp.com/ie/faxconfig
İtalya	www.hp.com/it/faxconfig

Faks kurulumunuzu sınaama

Yazıcının durumunu kontrol etmek ve faks işlemi için doğru şekilde kurulduğundan emin olmak için faks kurulumunuzu sınavabilirsiniz. Yazıcıyı faks işlemi için ayarlamayı tamamladıktan sonra bu sınamayı gerçekleştirin. Sınama şunları yapar:

- Faks donanımını sınar
- Yazıcıya doğru türde telefon kablosunun bağlandığını doğrular
- Telefon kablosunun doğru bağlantı noktasına takılıp takılmadığını kontrol eder
- Kabloda çevir sesi olup olmadığını kontrol eder
- Telefon hattının aktif olup olmadığını kontrol eder
- Telefon hattı bağlantınızın durumunu sınar

Yazıcı, sınamanın sonuçlarını gösteren bir rapor yazdırır. Sınama başarısız olursa, sorunun nasıl çözülebileceğine ilişkin bilgi için raporu inceleyin ve sınamayı yeniden yürütün.

Faks kurulumunu yazıcının kontrol paneli yoluyla sınamak için

1. Size özel ev veya ofis ayarları yönergelerine göre yazıcıyı faks gönderip alacak şekilde ayarlayın.
2. Sınamaya başlamadan önce, kartuşların takılı olduğundan ve tam boyutlu kağıdın giriş tepsisine yerleştirildiğinden emin olun.
3. Ekranın en üst kısmında, sekmeye dokunarak veya aşağı çekerek Pano'yu açın, sonra da  (**Kurulum**) seçeneğine dokunun.
4. **Faks Kurulumu** öğesine dokunun.
5. **Araçlar** öğesine, sonra da **Faks Sınamasını Çalıştır**'a dokunun.
Yazıcı sınama durumunu ekranda görüntüler ve bir rapor yazdırır.
6. Raporu inceleyin.
 - Sınama geçtiyse ve halen faks alma veya göndermede sorun yaşıyorsanız, ayarları doğrulamak için raporda listelenen faks ayarlarını kontrol edin. Boş ya da yanlış faks ayarı, faks sorunlarına neden olabilir.
 - Sınama başarısız olursa, bulunan sorunların nasıl çözülebileceğine ilişkin bilgi için raporu inceleyin.

6 Web Hizmetleri

Bu bölüm aşağıdaki konuları içermektedir:

- [Web Hizmetleri nelerdir?](#)
- [Web Hizmetleri'ni kurma](#)
- [Web Hizmetleri'ni kullanma](#)
- [Web Hizmetleri'ni kaldırma](#)

Web Hizmetleri nelerdir?

Yazıcı, Internet'e hızlı şekilde erişmenize, belgeleri almanıza, bunları daha az zahmetle daha hızlı yazdırmanıza ve bunların tümünü bilgisayar kullanmadan yapmanıza yardımcı olan yenilikçi, web özellikli çözümler sunar.



NOT: Bu web özelliklerini kullanmak için yazıcının bir Ethernet kablosu veya kablosuz bağlantı kullanılarak Internet'e bağlı olması gerekir. Yazıcı bir USB kablosu kullanılarak bağlanmışsa bu web özelliklerini kullanamazsınız.

HP ePrint

- **HP ePrint**, HP ePrint özellikli yazıcınıza dilediğiniz an dilediğiniz yerden yazdırmanıza imkan veren ücretsiz bir HP hizmetidir. Yazıcınızda Web Hizmetleri'ni etkinleştirdiğinizde, yazıcınıza atanmış e-posta adresine e-posta göndermek kadar basit. Özel bir sürücüye ya da yazılıma gerek yoktur. E-posta gönderebiliyorsanız, **HP ePrint** kullanarak dilediğiniz an, dilediğiniz yerden yazdırabilirsiniz.



NOT: [HP Connected](#) (her ülkede/bölgede kullanılamayabilir) üzerinde kaydolarak bir hesap oluşturabilir ve ePrint ayarlarını yapılandırmak için oturum açabilirsiniz.

[HP Connected](#) (her ülkede/bölgede kullanılamayabilir) üzerinde bir hesap açtığınızda, **HP ePrint** iş durumunuzu görüntülemek, **HP ePrint** yazıcı kuyruğunuzu yönetmek, yazıcınızın **HP ePrint** e-posta adresini kimlerin kullanabileceğini kontrol etmek ve **HP ePrint** konusunda yardım almak için oturum açabilirsiniz.

HP Print Apps

- HP Print Apps, önceden biçimlendirilmiş web içeriklerini doğrudan yazıcınızdan kolayca bulmanıza ve yazdırmanıza imkan verir. Belgelerinizi tarayıp Web'de dijital olarak saklamanız da mümkündür.

Web Hizmetleri'ni kurma

Web Hizmetleri'ni kurmadan önce, yazıcınızın Ethernet ya da kablosuz bağlantı üzerinden Internet'e bağlı olduğundan emin olun.

Web Hizmetleri'ni kurmak için, aşağıdaki yöntemlerden birini kullanın:

Web Hizmetleri'ni yazıcı kontrol panelini kullanarak kurmak için

1. Ekranın en üst kısmında, sekmeye dokunarak veya aşağı çekerek Pano'yu açın, sonra da  (**Kurulum**) seçeneğine dokununuz.
2. **Web Hizmetleri Kurulumu** ögesine dokununuz.
3. Web Hizmetleri kullanım şartlarını kabul etmek ve Web Hizmetleri'ni etkinleştirmek için **Kabul Et** ögesine dokununuz.
4. Yazıcının ürün güncelleştirmelerini otomatik olarak denetleyip yüklemesine izin vermek için açılan ekrandan **Tamam**'a dokununuz.



NOT: Proxy ayarları istenirse ve ağız proxy ayarlarını kullanıyorsa, bir proxy sunucu kurmak için ekrandaki yönergeleri izleyin. Proxy bilgilerini bulamazsanız, ağ yöneticinize veya kablosuz ağı kuran kişiye danışın.

5. **Yazıcı Güncelleme Seçenekleri** ekranı gösteriliyorsa seçeneklerden birisini seçin.
6. Yazıcı, sunucuya bağlandığında bir bilgi sayfası yazdırır. Kurulumu bitirmek için bilgi sayfasındaki yönergeleri izleyin.

Web Hizmetleri'ni katıştırılmış web sunucusunu kullanarak kurmak için

1. EWS'yi açın. Daha fazla bilgi için, bkz. [Katıştırılmış web sunucusu](#).
2. **Web Hizmetleri** sekmesini tıklatın.
3. **Web Hizmetleri Ayarları** bölümünde, **Kurulum** seçeneğini ve **Devam**'ı tıklatın, sonra da ekrandaki yönergeleri izleyerek kullanım şartlarını kabul edin.
4. İstendiğinde, yazıcının yazıcı güncelleştirmelerini denetlemesine ve yüklemesine izin vermeyi seçin.



NOT: Güncelleştirmeler sunulduğunda, otomatik olarak indirilip yüklenirler, sonra da yazıcı yeniden başlatılır.



NOT: Proxy ayarları istenirse ve ağız proxy ayarlarını kullanıyorsa, bir proxy sunucu kurmak için ekrandaki yönergeleri izleyin. Proxy bilgilerini bulamazsanız, ağ yöneticinize veya kablosuz ağı kuran kişiye danışın.

5. Yazıcı, sunucuya bağlandığında bir bilgi sayfası yazdırır. Kurulumu bitirmek için bilgi sayfasındaki yönergeleri izleyin.

Web Hizmetleri'ni HP yazıcı yazılımını kullanarak kurmak için (Windows)

1. HP yazıcı yazılımını açın. Daha fazla bilgi için, bkz. [HP yazıcı yazılımını açma \(Windows\)](#).
2. Beliren pencerede, **Yazdırma, Tarama ve Faks**'ı çift tıklatın ve Yazdırma'nın altında **Yazıcıyı Web'e Bağla**'yı seçin. Yazıcının giriş sayfası (katıştırılmış web sunucusu) açılır.
3. **Web Hizmetleri** sekmesini tıklatın.
4. **Web Hizmetleri Ayarları** bölümünde, **Kurulum** seçeneğini ve **Devam**'ı tıklatın, sonra da ekrandaki yönergeleri izleyerek kullanım şartlarını kabul edin.
5. İstendiğinde, yazıcının yazıcı güncelleştirmelerini denetlemesine ve yüklemesine izin vermeyi seçin.



NOT: Güncelleştirmeler sunulduğunda, otomatik olarak indirilip yüklenirler, sonra da yazıcı yeniden başlatılır.

 **NOT:** Proxy ayarları istenirse ve ađınız proxy ayarlarını kullanıyorsa, bir proxy sunucu kurmak için ekrandaki yönergeleri izleyin. Bu bilgileri bulamazsanız, ađ yöneticinize veya kablosuz ađı kuran kiřiye danıřın.

6. Yazıcı, sunucuya bađlandıđında bir bilgi sayfası yazdırır. Kurulumu bitirmek için bilgi sayfasındaki yönergeleri izleyin.

Web Hizmetleri'ni kullanma

Ařađıdaki kısımda, Web Hizmetleri'nin nasıl kullanılacađı ve yapılandırılacađı açıklanmaktadır.

- [HP ePrint](#)
- [Yazdırma uygulamaları](#)

HP ePrint

HP ePrint 'i kullanmak için ařađıdakileri yapın:

- İnternet bađlantınızın ve e-posta iřlevi olan bir bilgisayar veya mobil aygıtınızın olduđundan emin olun.
- Yazıcıda Web Hizmetleri'ni etkinleřtirin. Daha fazla bilgi için, bkz. [Web Hizmetleri'ni kurma](#).

 **İPUCU:** **HP ePrint** ayarlarının yönetilmesi ve yapılandırılması ve en son özellikler hakkında bilgi almak için, [HP Connected](#) (Bu site her ÷lkede/bölgede kullanılamayabilir.) adresini ziyaret edin.

HP ePrint kullanarak belge yazdırmak için



1. Bilgisayarınızda veya mobil aygıtınızda, e-posta uygulamanızı açın.
2. Yeni bir e-posta mesajı oluřturun, sonra da yazdırmak istediđiniz dosyayı ekleyin.
3. "Kime" alanına **HP ePrint** e-posta adresini girin, sonra da e-posta mesajını göndermek için ilgili seçeđeđi belirleyin.

 **NOT:** "Kime" veya "Cc" alanlarına başka e-posta adresi girmeyin. Birden fazla e-posta adresi varsa, **HP ePrint** sunucusu yazdırma iřlerini kabul etmez.

HP ePrint e-posta adresini bulmak için

1. Yazıcı kontrol panelinde, ekranın üst kısmındaki sekmeye dokunarak veya ařađı çekerek Pano'yu açın, sonra da  (**HP ePrint**) seçeđeđine dokunun.
2. **Yazdırma Bilgisi**'ne dokunun. Yazıcı, yazıcı kodunun yanı sıra e-posta adresinin nasıl özelleřtirileceđine dair yönergeleri iřeerek bir bilgi sayfası yazdırır.

HP ePrint özelliđini kapatmak için

1. Yazıcı kontrol panelinde, ekranın üst kısmındaki sekmeye dokunarak veya ařađı çekerek Pano'yu açın,  (**HP ePrint**) seçeđeđine, sonra da  (**Web Hizmetleri Ayarları**) seçeđeđine dokunun.
2. **HP ePrint** seçeđeđine, sonra da **Kapalı** seçeđeđine dokunun.

 **NOT:** Tüm Web Hizmetleri'ni kaldırmak için, bkz. [Web Hizmetleri'ni kaldırma](#).

Yazdırma uygulamaları

Yazdırma uygulamalarıyla belgelerinizi tarayabilir ve dijital web ortamında saklayabilir ayrıca içeriğe erişebilir, onu paylaşabilir ve daha fazlasını yapabilirsiniz.

Yazdırma uygulamalarını kullanmak için

1. Giriş ekranından **Uygulamalar** seçeneğine dokunun.
2. Kullanmak istediğiniz yazdırma uygulamasına dokunun.



İPUCU:

- Bireysel yazdırma uygulamaları hakkında daha fazla şey öğrenmek ve yazdırma uygulamaları eklemek, yapılandırmak ve kaldırmak için HP Connected (www.hpconnected.com) sitesini ziyaret edin. Bu site her ülkede/bölgede kullanılamayabilir.
- Ayrıca yazdırma uygulamalarını EWS'den de kapatabilirsiniz. Bunu yapmak için EWS'yi açın (bkz. [Katiştirilmiş web sunucusu](#)), **Web Hizmetleri** sekmesini tıklattın ve ayarı kapatın; veya **Ayarlar** sekmesini tıklattın, ardından **Yönetici Ayarları** sayfasından istenen seçeneği belirleyin.

Web Hizmetleri'ni kaldırma

Yazıcı Araç Kutusu'nu kaldırmak için aşağıdaki yönergeleri kullanın.

Web Hizmetleri'ni yazıcı kontrol panelini kullanarak kaldırmak için

1. Ekranın üst kısmında, sekmeye dokunarak veya aşağı çekerek Pano'yu açın,  (**HP ePrint**) seçeneğine, sonra da  (**Web Hizmetleri Ayarları**) seçeneğine dokunun.
2. **Web Hizmetleri'ni Kaldır**'a dokunun.

Web Hizmetleri'ni katiştirilmiş web sunucusunu kullanarak kaldırmak için

1. EWS'yi açın. Daha fazla bilgi için, bkz. [Katiştirilmiş web sunucusu](#).
2. **Web Hizmetleri** sekmesini tıklattın, sonra da **Web Hizmetleri Ayarları** bölümünde **Web Hizmetleri'ni Kaldır**'ı tıklattın.
3. **Web Hizmetleri'ni Kaldır**'ı tıklattın.
4. Web Hizmetleri'ni yazıcınızdan kaldırmak için **Evet**'i tıklattın.

7 Kartuşlarla çalışma

Yazıcıdan en iyi baskı kalitesini elde etmek için bazı basit bakım yordamlarını uygulamanız gerekir.

 **İPUCU:** Belgeleri kopyalamada sorun yaşıyorsanız [Yazdırma sorunları](#) bölümüne bakın.

Bu bölüm aşağıdaki konuları içermektedir:



- [Kartuşlar ve yazıcı kafası bilgileri](#)
- [Tahmini mürekkep seviyelerini kontrol etme](#)
- [Kartuşları değiştirme](#)
- [Mürekkep kartuşları sipariş etme](#)
- [Yazdırma malzemelerini saklama](#)
- [Anonim kullanım bilgilerinin depolanması](#)
- [Mürekkep kartuşu garanti bilgileri](#)

Kartuşlar ve yazıcı kafası bilgileri

Aşağıdaki ipuçları HP yazıcı kartuşlarının bakımı ve tutarlı bir baskı kalitesi sağlanması konularında yardımcı olacaktır.

- Bu kullanıcı kılavuzundaki yönergeler kartuşların değiştirilmesi için olup ilk kez takılmaları için değildir.
- Tüm kartuşları takmanız gerektiği zamana kadar kapalı ambalajlarda saklayın.
- Yazıcıyı düzgün şekilde kapattığınızdan emin olun. Daha fazla bilgi için, bkz. [Yazıcıyı kapatma](#).
- Kartuşları oda sıcaklığında saklayın (15-35°C ya da 59-95° F).
- Yazıcı kafasını gerekmedikçe temizlemeyin. Bu, mürekkep sarfına neden olur ve kartuşların ömrünü kısaltır.
- Kartuşları dikkatli tutun. Takma sırasında kartuşun düşürülmesi, sarsılması veya sıkı tutulması geçici yazdırma sorunlarına neden olabilir.
- Yazıcıyı naklediyorsanız, yazıcıdan mürekkep sızmasını veya yazıcıya başka bir zarar gelmesini önlemek için aşağıdakileri yapın:
 - Yazıcıyı  (Güç) düğmesine basarak kapatmaya dikkat edin. Yazıcının fişini çıkarmadan önce yazıcıdan gelen çalışma seslerinin tamamen kesilmesini bekleyin.
 - Kartuşları takılı bıraktığınızdan emin olun.
 - Yazıcının düz biçimde taşınarak nakledilmesi gerekir; yanına, arkasına, önüne veya üstüne yatırılmamalıdır.

 **DİKKAT:** HP, baskı kalitesi sorunlarını ve olası fazladan mürekkep kullanımını veya mürekkep sisteminin hasar görmesini önlemek için en kısa zamanda eksik kartuşları takmanızı önerir. Kartuşlar eksikken yazıcıyı asla kapatmayın.

-  **NOT:** Bu yazıcı kesintisiz mürekkep sistemleri kullanmak için tasarlanmadı. Yazdırmaya devam etmek için, kesintisiz mürekkep sistemini çıkarın ve orijinal HP (veya uyumlu) kartuşlar takın.
-  **NOT:** Bu yazıcı mürekkep kartuşlarını boşalana dek kullanacak şekilde tasarlandı. Kartuşları bitmeden önce yeniden doldurmak yazıcı arızasına sebep olabilir. Bu olursa, yazdırmaya devam etmek için yeni bir kartuş (ya orijinal HP veya uyumlu) takın.

İlgili konular



- [Tahmini mürekkep seviyelerini kontrol etme](#)

Tahmini mürekkep seviyelerini kontrol etme

Tahmini mürekkep seviyelerini yazıcı yazılımından veya yazıcı kontrol panelinden denetleyebilirsiniz.

Tahmini mürekkep düzeylerini yazıcı kontrol panelinden kontrol etmek için



- ▲ Tahmini mürekkep seviyelerini kontrol etmek için, yazıcı kontrol panelinde, ekranın üst kısmındaki sekmeye dokunarak veya aşağı çekerek Pano'yu açın, sonra da  (**Mürekkep**) seçeneğine dokununuz.

-  **NOT:** Mürekkep düzeyi uyarıları ve göstergeleri yalnızca planlama amaçlı tahminler verir. Mürekkep az uyarısını aldığınızda olası yazdırma gecikmelerini önlemek için değiştirilecek kartuşu hazır bulundurun. Sizden istenmediği sürece kartuşları değiştirmeniz gerekmez.
-  **NOT:** Yeniden doldurulmuş veya yeniden yapılmış ya da başka bir yazıcıda kullanılmış bir kartuşu taktıysanız, mürekkep düzeyi göstergesi yanlış veya kullanılamaz olabilir.
-  **NOT:** Kartuşta bulunan mürekkep yazdırma sırasında bir dizi farklı biçimde kullanılır; bunlar arasında yazıcıyı ve kartuşları yazdırmaya hazırlayan başlangıç işlemi ile püskürtme uçlarını temiz tutan ve mürekkebin düzgün akmasını sağlayan yazıcı kafası servisi de vardır. Ayrıca, kullanıldıktan sonra kartuşta bir miktar mürekkep kalabilir. Daha fazla bilgi için, bkz. www.hp.com/go/inkusage.

Kartuşları değiştirme

-  **NOT:** Kullanılmış mürekkep sarf malzemeleri geri kazanılması hakkında bilgi için bkz. [HP inkjet sarf malzemeleri geri dönüşüm programı](#).

Yazıcı için elinizde yedek kartuşlar yoksa, bkz. [Mürekkep kartuşları sipariş etme](#).

-  **NOT:** Şu anda HP web sitesinin bazı bölümleri yalnızca İngilizcedir.
-  **NOT:** Kartuşların hepsi tüm ülkelerde/bölgelerde kullanılamaz.
-  **DİKKAT:** HP, baskı kalitesi sorunlarını ve olası fazladan mürekkep kullanımını veya mürekkep sisteminin hasar görmesini önlemek için en kısa zamanda eksik kartuşları takmanızı önerir. Kartuşlar eksikken yazıcıyı asla kapatmayın.

Kartuşları değiştirmek için

1. Yazıcının açık olduğundan emin olun.

2. Kartuş erişim kapağını açın.

 **NOT:** İşleme devam etmeden önce yazıcı taşıyıcısı durana kadar bekleyin.



3. Kartuşu ön kısmına bastırıp serbest bıraktıktan sonra yuvadan çıkarın.

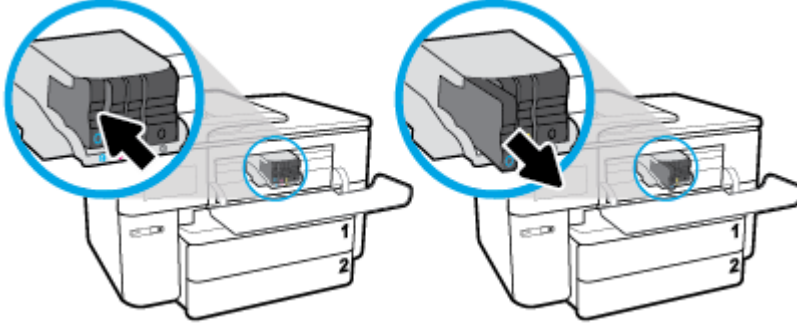

4. Yeni kartuşu ambalajından çıkarın.
5. Yardım için renklerle kodlanmış harfleri kullanarak, kartuşu boş yuva içinde kaydırıp sıkıca yerine oturtun.

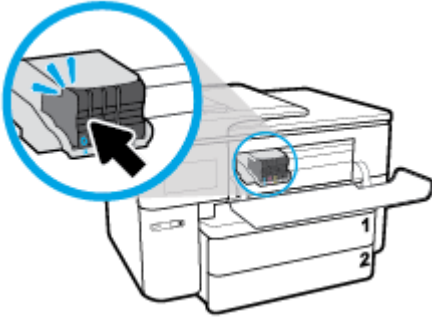

Kartuş üzerindeki renk kodlu harfin, yuvadaki ile eşleştiğinden emin olun.

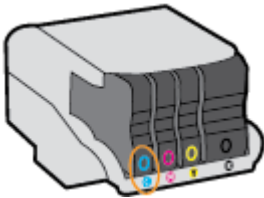

6. Değiştirdiğiniz her kartuş için 3 ile 5 arasındaki adımları yineleyin.
7. Kartuş erişim kapağını kapatın.

Mürekkep kartuşları sipariş etme

Mürekkep kartuşu sipariş etmek için www.hp.com sitesine gidin. (Şu anda HP web sitesinin bazı bölümleri yalnızca İngilizce'dir.) Tüm ülkelerde/bölgelerde kartuşlar çevrimiçi olarak sipariş edilemeyebilir. Ancak birçok ülke telefonda sipariş verme, yerel bir mağaza bulma ve alışveriş listesi yazdırma hakkında bilgiye sahiptir. Ayrıca, ülkenizde HP ürünleri satın alma konusunda daha fazla bilgi almak için www.hp.com/buy/supplies sayfasını da ziyaret edebilirsiniz.

Yalnızca, değiştirdiğiniz mürekkep kartuşuyla aynı kartuş numarasına sahip kartuşlarla değiştirin. Kartuş numarasını aşağıdaki yerlerde bulabilirsiniz:

- Katıştırılmış web sunucusunda, **Araçlar** sekmesini tıklayın, ardından **Ürün Bilgileri** altında **Mürekkep Göstergesi**'ni tıklayın. Daha fazla bilgi için, bkz. [Katıştırılmış web sunucusu](#).
- Yazıcı durumu raporunda (bkz. [Yazıcı raporlarını anlama](#)).
- Değiştirdiğiniz mürekkep kartuşunun etiketinde.
- Yazıcının içindeki bir etikette. Çıkartmanın yerini bulmak için mürekkep kartuşu erişim kapağını açın



NOT: Yazıcı ile birlikte gelen **Kurulum** mürekkep kartuşu ayrı olarak satılmaz.

Yazdırma malzemelerini saklama

Kartuşlar uzun süre yazıcının içerisinde bırakılabilir. Ancak optimum kartuş sağlığı sağlamak için, kullanımda değilken yazıcıyı düzgün şekilde kapatmaya dikkat edin.

Daha fazla bilgi için, bkz. [Yazıcıyı kapatma](#).

Anonim kullanım bilgilerinin depolanması

Bu yazıcıda kullanılan HP kartuşlarında yazıcının çalışmasına yardımcı olan bir bellek yongası bulunur. Buna ek olarak, bu bellek yongası yazıcının kullanımı hakkında sınırlı bir grup anonim bilgiyi depolar; bu bilgiler şunları içerebilir: kartuş kullanılarak yazdırılan sayfa sayısı, sayfa kapsamı, yazdırma sıklığı ve kullanılan yazdırma modları.

Bu bilgiler HP'nin müşterilerimizin yazdırma ihtiyaçlarına uygun yazıcılar tasarlamasına yardımcı olmaktadır. Kartuş belleğinden toplanan veriler, müşterileri veya kartuş ya da yazıcı kullanıcılarını belirlemek için kullanılabilecek bilgileri içermez.

HP, ücretsiz iade ve geri dönüşüm programına iade edilen kartuşlardan bellek çiplerinin bir örneğini toplar (HP Planet Partners: www.hp.com/recycle). Bu örneklemeye alınan bellek çipleri, gelecekte HP yazıcıları geliştirmek için okunur ve incelenir. Söz konusu kartuşun geri dönüşümüne yardımcı olan HP ortakları da bu verilere erişebilir.

Kartuşun sahibi olan üçüncü taraflar bellek çipindeki anonim bilgilere erişebilir. Bu bilgilere erişim izni vermemeyi tercih ediyorsanız, çipi çalışmaz hale getirebilirsiniz. Ancak, kartuşu çalışamaz yapmanızdan sonra kartuş HP yazıcıda kullanılamaz.

Bu anonim bilgileri verme konusunda endişeleriniz varsa, bellek çipinin yazıcı kullanım bilgileri toplama özelliğini kapatarak bu bilgileri erişilemez duruma getirebilirsiniz.

Kullanım bilgileri işlevini devre dışı bırakmak için

1. Yazıcı kontrol panelinde, ekranın üst kısmındaki sekme dokunarak veya aşağı çekerek Pano'yu açın, sonra da  (**Kurulum**) seçeneğine dokununuz.
2. Önce **Tercihler** seçeneğine, sonra da **Anonim Kullanım Bilgilerini Depola**'ya dokunarak özelliği kapatın.



NOT: Kullanım bilgileri işlevini açmak için fabrika varsayılanlarını geri yükleyin. Varsayılanların nasıl geri yükleneceği hakkında daha fazla bilgi için, bkz. [Orijinal fabrika varsayılanlarını ve ayarları geri yükleme](#).



NOT: Bellek yongasının yazıcının kullanım bilgilerini toplama yeteneğini kapatırsanız kartuşu HP yazıcısında kullanmaya devam edebilirsiniz.

Mürekkep kartuşu garanti bilgileri

HP kartuşu garantisi, ürün belirtilen HP yazdırma aygıtında kullanıldığında geçerlidir. Bu garanti, yeniden doldurulmuş, yeniden üretilmiş, geliştirilmiş, yanlış kullanılmış veya üzerinde oynanmış HP mürekkep ürünlerini kapsamaz.

Garanti süresinde, HP mürekkebi bitene kadar veya garanti tarihi sonuna gelene kadar ürün kapsam altındadır. YYYY-AA biçimindeki garanti sonu tarihi aşağıdaki şekilde bulunabilir:

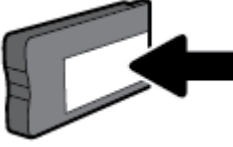

8 Ağ kurulumu

Ek gelişmiş ayarlara yazıcının giriş sayfasından (karıştırılmış web sunucusu veya EWS) erişilebilir. Daha fazla bilgi için, bkz. [Karıştırılmış web sunucusu](#).

Bu bölüm aşağıdaki konuları içermektedir:

- [Kablosuz iletişim için yazıcıyı kurma](#)
- [Ağ ayarlarını değiştirme](#)
- [Wi-Fi Direct kullanma](#)

Kablosuz iletişim için yazıcıyı kurma

- [Başlamadan önce](#)
- [Yazıcıyı kablosuz ağınıza kurma](#)
- [Bağlantı türünü değiştirme](#)
- [Kablosuz bağlantıyı sınavın](#)
- [Yazıcının kablosuz özelliğini açın veya kapatın](#)

 **NOT:** Yazıcıyı bağlarken sorunlarla karşılaşırsanız, bkz. [Ağ ve bağlantı sorunları](#).

 **İPUCU:** Yazıcıyı kablosuz kurma ve kullanma hakkında daha fazla bilgi için, HP Kablosuz Yazdırma Merkezi'ni ziyaret edin (www.hp.com/go/wirelessprinting).

Başlamadan önce

Aşağıdakilerden emin olun:

- Yazıcı ağa Ethernet bağlantısı kullanarak bağlı değil.
- Kablosuz ağ kurulu ve düzgün çalışıyor.
- Yazıcı ve yazıcıyı kullanan bilgisayarlar aynı ağda (alt ağ).

Yazıcıyı bağlarken kablosuz ağ adı (SSID) ve bir kablosuz parolası girmeniz istenebilir:

- Kablosuz ağınızın adı kablosuz ağ adıdır.
- Kablosuz parolası, başkalarının kablosuz ağınıza izinsiz girmesini önler. Gereken güvenlik düzeyine bağlı olarak, kablosuz ağınız bir WPA parolası ya da WEP anahtarı kullanabilir.

Ağ adını veya kablosuz parolasını kablosuz ağınızı kurduktan sonra değiştirmediyse, bazen bunları kablosuz yönlendiricinin arka ya da yan tarafında bulabilirsiniz.



Ağ adını veya güvenlik parolasını bulamıyorsanız ya da bu bilgileri hatırlayamıyorsanız, bilgisayarınızla ya da kablosuz yönlendirici ile birlikte gelen belgelere bakın. Bu bilgileri yine de bulamıyorsanız, ağ yöneticinizle veya kablosuz ağı kuran kişiyle bağlantıya geçin.

Yazıcıyı kablosuz ağınıza kurma

Yazıcı kontrol panelinden Kablosuz Kurulum Sihirbazı'nı kullanarak kablosuz iletişim kurun.



NOT: Devam etmeden önce, [Başlamadan önce](#) bölümünden listeye göz atın.

1. Yazıcı kontrol panelinde, ekranın üst kısmındaki sekmeye dokunarak veya aşağı çekerek Pano'yu açın, sonra da  (Kablosuz) seçeneğine dokununuz.
2.  (**Ayarlar**) seçeneğine dokununuz.
3. **Kablosuz Ayarları**'na dokununuz.
4. **Kablosuz Kurulum Sihirbazı**'na veya **Wi-Fi Protected Setup**'a dokununuz.
5. Kurulumu tamamlamak için ekrandaki yönergeleri izleyin.

Yazıcıyı halihazırda USB bağlantısı gibi farklı bir bağlantı türüyle kullanıyorsanız, yazıcıyı kablosuz ağınıza kurma konusunda [Bağlantı türünü değiştirme](#) bölümündeki yönergeleri izleyin.

Bağlantı türünü değiştirme

HP yazıcı yazılımını yükledikten ve yazıcıyı bilgisayarınıza veya bir ağa bağladıktan sonra (örneğin USB bağlantısından kablosuz bağlantıya değiştirme gibi) bağlantı türünü değiştirmek için yazılımı kullanabilirsiniz.



NOT: Ethernet kablosu bağlamak, yazıcının kablosuz özelliğini kapatır.

Ethernet bağlantısından kablosuz ağ bağlantısına değiştirme (Windows)

1. Ethernet kablosunu yazıcıdan ayırın.
2. Kablosuz bağlantı oluşturmak için Kablosuz Kurulum Sihirbazı'nı çalıştırın. Daha fazla bilgi için, bkz. [Yazıcıyı kablosuz ağınıza kurma](#).

USB bağlantısını kablosuz ağla değiştirmek için (Windows)

Devam etmeden önce, [Başlamadan önce](#) bölümünden listeye göz atın.

1. HP yazıcı yazılımını açın. Daha fazla bilgi için, bkz. [HP yazıcı yazılımını açma \(Windows\)](#).
2. **Araçlar** ögesini tıklayın.
3. **Aygıt Kurulumu ve Yazılımı**'nı tıklayın.
4. **USB bağlantılı yazıcıyı kablosuz dönüşür**'ü seçin. Ekrandaki yönergeleri izleyin.

USB veya Ethernet bağlantısından kablosuz ağ bağlantısına geçme (OS X)

1. USB veya Ethernet kablolarını yazıcıdan çıkarın.
2. Yazıcıyı kendi ağ varsayılanlarına geri yükleyin. Daha fazla bilgi için, bkz. [Orijinal fabrika varsayılanlarını ve ayarları geri yükleme](#).
3. HP Easy Start'ın en güncel sürümünü 123.hp.com adresinden indirebilirsiniz.
4. HP Easy Start'ı açın ve ekrandaki yönergeleri izleyerek yazıcınızı bağlayın.



USB bağlantısından kablosuz bağlantıya nasıl geçeceğiniz hakkında daha fazla bilgi alın. [Çevrimiçi daha fazla bilgi için burayı tıklayın](#). Bu web sitesi şu anda tüm dillerde mevcut olmayabilir.

Kablosuz bağlantıyı USB ya da Ethernet bağlantısıyla değiştirmek için (Windows)

- USB veya Ethernet kablosunu yazıcıya takın.



Kablosuz bağlantıyı USB bağlantısıyla değiştirmek için (OS X)

1. **Sistem Tercihleri** ögesini açın.
2. **Yazıcılar ve Tarayıcılar** seçeneğini tıklatın.
3. Sol bölmeden yazıcınızı seçin ve listenin altındaki - simgesini tıklatın. Geçerli bağlantı için varsa, faks girişi içinde aynısını yapın.
4. Bilgisayarınıza ve yazıcınıza bir USB kablosu bağlayın.
5. Soldaki yazıcılar listesinin altındaki + işaretine tıklayın.
6. Listedeki yeni USB yazıcıyı seçin.
7. Yazıcınızın model adını **Kullan** açılır menüsünden seçin.
8. **Ekle**'yi tıklatın.

Kablosuz bağlantıyı sınavın

Yazıcı kablosuz bağlantısı hakkında bilgi için kablosuz sına raporu yazdırın. Kablosuz sına raporu, yazıcı durumu, donanım (MAC) adresi ve IP adresi hakkında bilgiler sağlar. Kablosuz bağlantısı ile ilgili bir sorun varsa veya kablosuz bağlantı girişimi başarısız olduysa, kablosuz sına raporu tanımlama bilgileri de sağlar. Yazıcı bir ağa bağlıysa, sına raporu ağ ayarları hakkında ayrıntıları gösterir.

Kablosuz sına raporu yazdırmak için



1. Yazıcı kontrol panelinde, ekranın üst kısmındaki sekme dokunarak veya aşağı çekerek Pano'yu açın,  (Kablosuz) düğmesine, sonra da  (**Ayarlar**) seçeneğine dokununuz.
2. **Yazdırma Raporları**'na dokununuz.
3. **Kablosuz Sına Raporu**'na dokununuz.

Yazıcının kablosuz özelliğini açın veya kapatın

Yazıcı kontrol panelindeki mavi Kablosuz ışığı, yazıcının kablosuz özelliği açıkken yanar.



NOT: Yazıcıya Ethernet kablosu bağlamak, kablosuz özelliğini otomatik olarak kapatır ve Kablosuz ışığı söner.

1. Yazıcı kontrol panelinde, ekranın üst kısmındaki sekme dokunarak veya aşağı çekerek Pano'yu açın,  (Kablosuz) düğmesine, sonra da  (**Ayarlar**) seçeneğine dokununuz.
2. **Kablosuz Ayarları**'na dokununuz.
3. Açmak veya kapatmak için **Kablosuz**'a dokununuz.

Ağ ayarlarını değiştirme



Yazıcı kontrol panelinden, yazıcınızın kablosuz bağlantısını kurup yönetebilir ve çeşitli ağ yönetim görevlerini gerçekleştirebilirsiniz. Bunlar arasında ağ ayarlarının görüntülenmesi ve değiştirilmesi, ağ varsayılanlarının geri yüklenmesi ve kablosuz işlevinin açılması veya kapatılması da bulunmaktadır.



DİKKAT: Ağ ayarları, size kolaylık sağlamak için sunulmuştur. Bununla birlikte, ileri düzey bir kullanıcı değilseniz, bu ayarlardan bazılarını değiştirmemeniz gerekir (bağlantı hızı, IP ayarları, varsayılan ağ geçidi ve güvenlik duvarı ayarları gibi).

Ağ ayarlarını yazdırmak için

Aşağıdakilerden birini yapın:

- Yazıcı kontrol panelinde, ekranın üst kısmındaki sekmeye dokunarak veya aşağı çekerek Pano'yu açın.  (Kablosuz) veya  (Ethernet) seçeneğine dokunarak ağ durumu ekranını görüntüleyin. Ağ yapılandırması sayfasını yazdırmak için **Ayrıntıları Yazdır**'a dokunun.
- Yazıcı kontrol panelinde, ekranın üst kısmındaki sekmeye dokunarak veya aşağı çekerek Pano'yu açın,  (Kurulum) düğmesine, **Raporlar** seçeneğine dokunun, sonra da **Ağ Yapılandırması Sayfası**'na dokunun.

Bağlantı hızını ayarlamak için

Verilerin ağ üzerinden aktarılma hızını değiştirebilirsiniz. Varsayılan değer **Otomatik**'tir.

1. Yazıcı kontrol panelinde, ekranın üst kısmındaki sekmeye dokunarak veya aşağı çekerek Pano'yu açın,  (Kurulum) düğmesine, sonra da **Ağ Kurulumu**'na dokunun.
2. **Ethernet Ayarları**'na dokunun.
3. **Gelişmiş Ayarlar**'ı seçin.
4. **Bağlantı Hızı**'na dokunun.
5. Ağ donanımınızla eşleşen uygun seçeneği belirleyin.

IP ayarlarını değiştirmek için

IP ayarlarında, varsayılan IP ayarı **Otomatik**'tir ve bu, IP ayarlarını otomatik olarak yapar. İleri düzey bir kullanıcıysanız ve IP adresi, alt ağ maskesi veya varsayılan ağ geçidi gibi farklı ayarları kullanmak istiyorsanız, bu ayarları el ile değiştirebilirsiniz.

 **İPUCU:** Manuel IP adresini ayarlamadan önce, yazıcıyı Otomatik mod kullanarak ağa bağlamanız önerilir. Bu, yönlendiricinin altağ maskesi, varsayılan ağ geçidi ve DNS adresi gibi gereken diğer ayarlarla yazıcıyı yapılandırmasına olanak tanır.

 **DİKKAT:** El ile IP adresi atarken dikkatli olun. Yükleme sırasında geçersiz bir IP adresi girerseniz, ağ bileşenleriniz yazıcıya bağlanamaz.

1. Yazıcı kontrol panelinde, ekranın üst kısmındaki sekmeye dokunarak veya aşağı çekerek Pano'yu açın,  (Kurulum) düğmesine, sonra da **Ağ Kurulumu**'na dokunun.
2. **Ethernet Ayarları**'na veya **Kablosuz Ayarları**'na dokunun.
3. **Gelişmiş Ayarlar**'a dokunun.
4. **IP Ayarları**'na dokunun.

IP adresinin değiştirilmesinin yazıcıyı ağdan kaldıracağını belirten bir mesaj görüntülenir. Devam etmek için **Tamam** öğesine dokunun.

5. Ayarları el ile değiştirmek için, **El İle (Statik)** seçeneğine dokunun, sonra da aşağıdaki ayarlar için uygun bilgileri girin:
 - **IP Adresi**
 - **Alt Ağ Maskesi**
 - **Varsayılan Ağ Geçidi**
 - **DNS Adresi**

6. Değişikliklerinizi girin ve **Bitti** ögesine dokunun.
7. **Tamam** ögesine dokunun.



Wi-Fi Direct kullanma

Wi-Fi Direct ile, bilgisayardan, akıllı telefondan, tablettan veya diğer kablosuz özellikli aygıtlardan, var olan bir kablosuz ağa bağlanmaksızın kablosuz yazdırabilirsiniz.

Wi-Fi Direct kullanımına ilişkin yönergeler



- Bilgisayarınızda veya mobil aygıtınızda gerekli yazılımın olduğundan emin olun.
 - Bilgisayar kullanıyorsanız HP yazıcı yazılımını yüklediğinizden emin olun.
HP yazıcı yazılımını bilgisayara yüklemeyerseniz, önce Wi-Fi Direct özelliğine bağlanın ve ardından yazıcı yazılımını yükleyin. Yazıcı yazılımı tarafından istendiğinde, bağlantı türü olarak **Kablosuz**'u seçin.
 - Bir mobil aygıt kullanıyorsanız, uyumlu bir yazdırma uygulaması yüklediğinizden emin olun. Mobil yazdırma hakkında daha fazla bilgi için, www.hp.com/global/us/en/eprint/mobile_printing_apps.html adresini ziyaret edin.
- Yazıcınızın Wi-Fi Direct özelliğinin açık olduğundan emin olun.
- En fazla beş bilgisayar ve mobil aygıt, aynı Wi-Fi Direct bağlantısını kullanabilir.
- Yazıcı, USB kablosu ile bir bilgisayara veya kablosuz ya da Ethernet bağlantısı üzerinden bir ağa bağlıyken de Wi-Fi Direct özelliği kullanılabilir.
- Wi-Fi Direct özelliği, bir bilgisayarı, mobil aygıtı ya da yazıcıyı Internet'e bağlamak için kullanılamaz.

Wi-Fi Direct özelliğini açmak için

1. Yazıcı kontrol panelinde, ekranın üst kısmındaki sekmeye dokunarak veya aşağı çekerek Pano'yu açın, sonra da  (Wi-Fi Direct) seçeneğine dokunun.
2.  (**Ayarlar**) seçeneğine dokunun.
3. Ekranda Wi-Fi Direct ayarının **Kapalı** olduğu gösterilirse, **Wi-Fi Direct**'e dokunun, sonra da açın.

 **İPUCU:** Wi-Fi Direct özelliğini EWS'den de açabilirsiniz. EWS'yi kullanma hakkında daha fazla bilgi için, bkz. [Katıştırılmış web sunucusu](#).

Bağlantı yöntemini değiştirmek için

1. Yazıcı kontrol panelinde, ekranın üst kısmındaki sekmeye dokunarak veya aşağı çekerek Pano'yu açın, sonra da  (Wi-Fi Direct) seçeneğine dokunun.
2.  (**Ayarlar**) seçeneğine dokunun.
3. **Bağlantı Yöntemi**'ne dokunun, sonra da **Otomatik**'i veya **El ile**'yi seçin.

Wi-Fi Direct destekleyen kablosuz özellikli bir mobil aygıttan yazdırmak için

HP Yazdırma Hizmeti Eklentisinin en son sürümünün mobil aygıtınıza yüklü olduğundan emin olun.

 **NOT:** Mobil aygıtınız Wi-Fi'yi desteklemiyorsa, Wi-Fi Direct özelliğini kullanamazsınız.

1. Yazıcıda Wi-Fi Direct özelliğini açtığınızdan emin olun.
2. Mobil aygıtınızdaki Wi-Fi Direct özelliğini açın. Daha fazla bilgi için mobil aygıtla birlikte verilen belgelere bakın.
3. Mobil aygıtınızdan, yazdırma özellikli bir uygulamadan bir belge seçin, sonra da belgeyi yazdırma seçeneğini belirleyin.
Kullanılabilir yazıcılar listesi belirir.
4. Kullanılabilir yazıcılar listesinden, **DIRECT-**-HP OfficeJet Pro 7740** gibi gösterilmiş olabilecek (burada **, yazıcınızı tanımlayan benzersiz karakterlerdir) Wi-Fi Direct adını seçin, sonra da yazıcı ve mobil aygıtınız üzerindeki ekran yönergelerini izleyin.
5. Belgenizi yazdırın.
 - Yazıcının Wi-Fi Direct kurulumu sırasında **Otomatik** seçilmişse, mobil aygıt yazıcıya otomatik olarak bağlanır.
 - Yazıcının Wi-Fi Direct kurulumu sırasında **El ile** seçilmişse, yazıcı ekranından bağlantıyı onaylamanız veya mobil aygıtınız üzerinden yazıcı PIN kodunu girmeniz gerekir. PIN kodu, bağlantı girişimi yapıldığında yazıcı tarafından sağlanır.

Wi-Fi Direct desteklemeyen kablosuz özellikli bir mobil aygıttan yazdırmak için

Mobil aygıtınıza uyumlu bir yazdırma uygulaması yüklediğinizden emin olun. Daha fazla bilgi için, www.hp.com/global/us/en/eprint/mobile_printing_apps.html adresini ziyaret edin.

1. Yazıcıda Wi-Fi Direct özelliğini açtığınızdan emin olun.
2. Mobil aygıtınızda Wi-Fi bağlantısını açın. Daha fazla bilgi için mobil aygıtla birlikte verilen belgelere bakın.



NOT: Mobil aygıtınız Wi-Fi'yi desteklemiyorsa, Wi-Fi Direct özelliğini kullanamazsınız.

3. Mobil aygıttan yeni bir ağa bağlanın. Yeni bir kablosuz ağa veya bağlantı noktasına bağlanmak için kullanılan normal işlemleri kullanın. Gösterilen kablosuz ağlar listesinden, **DIRECT-**-HP OfficeJet Pro 7740** (burada **, yazıcınızı tanımlayan benzersiz karakterlerdir) gibi olabilecek Wi-Fi Direct adını seçin.
İstendiğinde Wi-Fi Direct parolasını girin.
4. Belgenizi yazdırın.

Kablosuz özellikli bir bilgisayardan yazdırmak için (Windows)

1. Yazıcıda Wi-Fi Direct özelliğini açtığınızdan emin olun.
2. Bilgisayarın Wi-Fi bağlantısını açın. Daha fazla bilgi için bilgisayarla birlikte verilen belgelere bakın.



NOT: Bilgisayarınız Wi-Fi'yi desteklemiyorsa, Wi-Fi Direct özelliğini kullanamazsınız.

3. Bilgisayardan yeni bir ağa bağlanın. Yeni bir kablosuz ağa veya bağlantı noktasına bağlanmak için kullanılan normal işlemleri kullanın. Gösterilen kablosuz ağlar listesinden, **DIRECT-**-HP OfficeJet Pro 7740** (burada **, yazıcınızı tanımlayan benzersiz karakterlerdir) gibi olabilecek Wi-Fi Direct adını seçin.
İstendiğinde Wi-Fi Direct parolasını girin.
4. Yazıcı bilgisayara kablosuz ağ üzerinden yüklenmiş ve bağlıysa, 5. adıma geçin. Yazıcı bilgisayarınıza USB kablosu ile yüklenmiş ve bağlıysa, Wi-Fi Direct bağlantısını kullanarak yazıcı yazılımı özelliğini yüklemek için aşağıdaki adımları izleyin.

- a. HP yazıcı yazılımını açın. Daha fazla bilgi için, bkz. [HP yazıcı yazılımını açma \(Windows\)](#).
- b. **Araçlar** öğesini tıklayın.
- c. **Aygıt Kurulumu ve Yazılımı**'nı tıklayın, sonra da **Yeni aygıt bağla**'yı seçin.



NOT: Yazıcı daha önce USB üzerinden yüklediyseniz ve Wi-Fi Direct ile değiştirmek istiyorsanız, **USB bağlantılı yazıcıyı kablosuza dönüştür** seçeneğini seçmeyin.

- d. **Bağlantı Seçenekleri** yazılım ekranı belirlediğinde, **Kablosuz**'u seçin.
 - e. Algılanan yazıcılar listesinden HP yazıcınızı seçin.
 - f. Ekrandaki yönergeleri izleyin.
5. Belgenizi yazdırın.

Kablosuz özellikli bir bilgisayardan yazdırmak için (OS X)

1. Yazıcıda Wi-Fi Direct özelliğini açtığınızdan emin olun.
2. Bilgisayarda Wi-Fi özelliğini açın.
Daha fazla bilgi için, Apple tarafından sağlanan belgelere bakın.
3. Wi-Fi simgesine tıklayın ve **DIRECT-**-HP OfficeJet Pro 7740** (burada **, yazıcınızı tanımlayan benzersiz karakterlerdir) gibi olabilecek Wi-Fi Direct adını seçin.
İstendiğinde Wi-Fi Direct parolasını girin.
4. Yazıcıyı ekleyin.
 - a. **Sistem Tercihleri** öğesini açın.
 - b. İşletim sisteminize bağlı olarak **Yazıcılar ve Tarayıcılar** öğesini tıklayın.
 - c. Soldaki yazıcılar listesinin altındaki + işaretine tıklayın.
 - d. Algılanan yazıcılar listesinden yazıcıyı seçin ("Bonjour" sözcüğü, yazıcı adının yanındaki sağ sütunda listelenir) ve **Add**'e (Ekle) tıklayın.



Wi-Fi Direct özelliğine yönelik çevrimiçi sorun giderme veya Wi-Fi Direct özelliğinin kurulmasına yönelik yardım için [burayı tıklayın](#). Bu web sitesi şu anda tüm dillerde mevcut olmayabilir.

9 Yazıcı yönetimi araçları

Bu bölüm aşağıdaki konuları içermektedir:

- [Araç Kutusu \(Windows\)](#)
- [HP Utility \(OS X\)](#)
- [Katiştirilmiş web sunucusu](#)

Araç Kutusu (Windows)

Araç Kutusu, yazıcıyla ilgili bakım bilgilerini sağlar.

Araç Kutusu'nu açmak için

1. HP yazıcı yazılımını açın. Daha fazla bilgi için, bkz. [HP yazıcı yazılımını açma \(Windows\)](#).
2. **Yazdırma, Tarama ve Faks** seçeneğini tıklayın.
3. **Yazıcınızın Bakımı** ögesini tıklayın.

HP Utility (OS X)

HP Utility'de yazdırma ayarlarını yapılandırmak, yazıcıyı kalibre etmek, çevrimiçi sarf malzemesi siparişi etmek ve web sitesi destek bilgilerini bulmak için araçlar vardır.

 **NOT:** HP Utility'de bulunan özellikler seçilen yazıcıya göre değişir.

Mürekkep düzeyi uyarıları ve göstergeleri, yalnızca planlama amaçlı tahminler sunar. Bir göstergenin düşük mürekkep düzeyi bildirmesi halinde, olası yazdırma gecikmelerini önlemek için değiştirilecek kartuşu hazır bulundurun. Baskı kalitesi kabul edilemez düzeye gelmediği sürece mürekkep kartuşlarını değiştirmeniz gerekmez.

Sabit sürücünün en üst seviyesinde yer alan **Uygulamalar** klasörü içindeki **HP** klasöründe yer alan HP Utility'yi çift tıklayın.

Katiştirilmiş web sunucusu

Yazıcı bir ağa bağlı olduğunda; durum bilgilerini görüntülemek, ayarları değiştirmek ve yazıcıyı bilgisayarınızdan yönetmek için yazıcının katiştirilmiş web sunucusunu (EWS) kullanabilirsiniz.

 **NOT:** Bazı ayarları görüntülemek veya değiştirmek için parola gerekebilir.

 **NOT:** İnternet'e bağlanmadan katiştirilmiş web sunucusunu açıp kullanabilirsiniz. Ancak bazı özellikler kullanılamaz.

- [Çerezler hakkında](#)
- [Katiştirilmiş web sunucusunu açma](#)
- [Katiştirilmiş web sunucusu açılmıyor](#)

Çerezler hakkında

Katıştırılmış Web sunucusu (EWS), tarama yaparken sabit sürücünüze çok küçük metin dosyaları (tanımlama bilgileri) yerleştirir. Bu dosyalar, EWS'nin sonraki ziyaretinizde bilgisayarınızı tanımasını sağlar. Örneğin, EWS dilini yapılandırdıysanız, tanımlama bilgisi hangi dili seçtiğinizi hatırlar ve böylece EWS'ye sonraki erişiminizde sayfalar o dilde görüntülenir. Bazı tanımlama bilgileri (müşteriye özel tercihleri saklayanlar gibi) siz el ile silene dek bilgisayarda depolanır.

Tarayıcınızı tüm çerezleri kabul edecek şekilde veya her çerez teklifini size bildirecek şekilde yapılandırabilirsiniz, böylece hangi çerezleri kabul edip hangilerini reddedeceğinize karar verebilirsiniz. Tarayıcınızı, istenmeyen çerezleri silmek için de kullanabilirsiniz.

Yazıcınıza bağlı olarak, çerezleri devre dışı bırakırsanız, aşağıdaki özelliklerden bir veya birkaçını devre dışı bırakırsınız:



- Bazı kurulum sihirbazlarını kullanma
- EWS tarayıcı dili ayarını anımsama
- EWS Giriş sayfasını kişiselleştirme

Gizlilik ve çerez ayarlarınızı nasıl değiştireceğiniz ve çerezleri nasıl görüntüleyeceğiniz veya sileceğiniz hakkında bilgi için, Web tarayıcınızla birlikte gelen belgelere bakın.

Katıştırılmış web sunucusunu açma

Katıştırılmış web sunucusuna ağ veya Wi-Fi Direct üzerinden erişebilirsiniz.

Katıştırılmış web sunucusunu ağ üzerinden açmak için



1. Yazıcının IP adresini veya ana bilgisayar adını  düğmesine (Kablosuz) veya  düğmesine (Ethernet) dokunarak veya bir ağ yapılandırması sayfası yazdırarak bulun.



NOT: Yazıcı ağ üzerinde bulunmalı ve bir IP adresi olmalıdır.

2. Bilgisayarınızda desteklenen web tarayıcısında, yazıcıya atanmış IP adresini veya ana bilgisayar adını yazın.
Örneğin, IP adresi 123.123.123.123 ise, web tarayıcıya şu adresi yazın: <http://123.123.123.123>.

Katıştırılmış web sunucusunu Wi-Fi Direct üzerinden açmak için

1. Yazıcı kontrol panelinde, ekranın üst kısmındaki sekmeye dokunarak veya aşağı çekerek Pano'yu açın, sonra da  (Wi-Fi Direct) seçeneğine dokununuz.
2.  (Ayarlar) seçeneğine dokununuz.
3. Ekranda Wi-Fi Direct ayarının **Kapalı** olduğu gösterilirse, **Wi-Fi Direct**'e dokununuz, sonra da açın.
4. Kablosuz bilgisayarınızdan, kablosuzu açın, Wi-Fi Direct özelliğini arayıp bağlanın, örneğin: **DIRECT**-HP OfficeJet Pro 7740** (burada ** yazıcınızı tanımlayan benzersiz karakterlerdir).
İstendiğinde Wi-Fi Direct parolasını girin.
5. Bilgisayarınızdaki desteklenen bir web tarayıcısına, aşağıdaki adresi girin: <http://10.10.4.120>.

Katıştırılmış web sunucusu açılmıyor

Ağ ayarlarınızı kontrol edin

- Yazıcıyı ağa bağlamak için telefon kablosu veya çapraz kablo kullanmadığınızdan emin olun.
- Ağ kablosunun yazıcıya sıkıca bağlandığından emin olun.
- Ağ hub'ı, anahtarı veya yönlendiricisinin açık olduğundan ve düzgün çalıştığından emin olun.

Bilgisayarı kontrol edin



- Kullandığınız bilgisayarın yazıcı ile aynı ağa bağlı olduğundan emin olun.

Web tarayıcınızı kontrol edin

- Web tarayıcının en düşük sistem gereksinimlerini karşıladığından emin olun.
- Web sunucusu Internet'e bağlanmak için proxy ayarları kullanıyorsa, bu ayarları kapatmayı deneyin. Daha fazla bilgi için, web tarayıcınızla birlikte gelen belgelere bakın.
- Web tarayıcınızda JavaScript ve çerezlerin etkinleştirildiğinden emin olun. Daha fazla bilgi için, web tarayıcınızla birlikte gelen belgelere bakın.

Yazıcı IP adresini denetleyin

- Yazıcı IP adresinin doğru olduğundan emin olun.

Yazıcı IP adresini bulmak için, yazıcı kontrol panelinde, ekranın üst kısmındaki sekmeye dokunarak veya aşağı çekerek Pano'yu açın,  (Kablosuz) veya  (Ethernet) seçeneğine dokununuz.

Bir ağ yapılandırma sayfası yazdırarak yazıcı IP adresini elde etmek için, yazıcı kontrol panelinde, ekranın üst kısmındaki sekmeye dokunarak veya aşağı çekerek Pano'yu açın,  (**Kurulum**) düğmesine, **Raporlar** seçeneğine dokununuz, sonra da **Ağ Yapılandırması Sayfası**'na dokununuz.

- Yazıcı IP adresinin geçerli olduğundan emin olun. Yazıcı IP adresi, yönlendirici IP adresi ile aynı formatta olmalıdır. Örneğin, yönlendirici IP adresi 192.168.0.1 veya 10.0.0.1 olabilir ve yazıcı IP adresi 192.168.0.5 veya 10.0.0.5'tir.

Yazıcı IP adresi 169.254.XXX.XXX veya 0.0.0.0 gibiyse, ağa bağlı değildir.



İPUCU: Windows üzerinde çalışan bir bilgisayar kullanıyorsanız, www.hp.com/support adresindeki HP çevrimiçi destek web sitesini ziyaret edebilirsiniz. Bu web sitesi, birçok yaygın yazıcı sorununu düzeltmenize yardımcı olabilecek bilgiler ve yardımcı programlar sağlamaktadır.

10 Sorun çözme

Bu bölümdeki bilgiler sık karşılaşılan sorunlara ilişkin çözüm önerileri sunar. Yazıcınız düzgün çalışmıyorsa ve bu öneriler sorununuzu çözmediyse, yardım almak için [HP destek](#) içinde listelenen destek hizmetlerinden birini kullanmayı deneyin.

Bu bölüm aşağıdaki konuları içermektedir:

- [Sıkışmalar ve kağıt besleme sorunları](#)
- [Yazdırma sorunları](#)
- [Kopyalama sorunları](#)
- [Tarama sorunları](#)
- [Faks sorunları](#)
- [Ağ ve bağlantı sorunları](#)
- [Yazıcı donanım sorunları](#)
- [Yazıcı kontrol panelinden yardım alma](#)
- [Yazıcı raporlarını anlama](#)
- [Web Hizmetleri'ni kullanmayla ilgili sorunları giderme](#)
- [Yazıcının bakımını yapma](#)
- [Orijinal fabrika varsayılanlarını ve ayarları geri yükleme](#)
- [HP destek](#)

Sıkışmalar ve kağıt besleme sorunları

Ne yapmak istiyorsunuz?

Kağıt sıkışmasını giderme

Kağıt sıkışması sorunlarını çözme	Bir HP çevrimiçi sorun giderme sihirbazı kullanma Yazıcıdaki veya belge besleyicideki sıkışmayı gidermeye ve kağıt veya kağıt besleme sorunlarını çözme konusunda yönergeler.
---	--



NOT: HP çevrimiçi sorun giderme sihirbazı tüm dillerde bulunmayabilir.

Kağıt sıkışmalarını giderme yönelik genel Yardım yönergelerini okuyun

Yazıcının içinde pek çok yerde kağıt sıkışması yaşanabilir.

⚠ DİKKAT: Yazıcı kafasının hasar görmesini olasılığını önlemek için, kağıt sıkışmalarını en kısa zamanda temizleyin.

Kağıt sıkışmasını Tepsi 1'den gidermek için

1. Tepsi 1'i çekip yazıcıdan tamamen çıkarın.

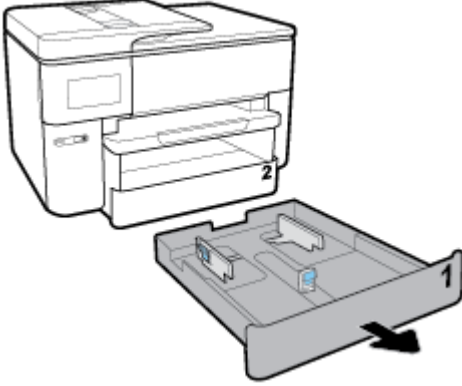

2. Yazıcıda giriş tepsisinin olduğu yerdeki boşluğu kontrol edin. Boşluğa erişip sıkışan kağıdı çıkarın.



3. Tepsi 1'i yazıcıya geri takın.

Kağıt sıkışmasını Tepsi 2'den gidermek için

1. Tepsi 2'i çekip yazıcıdan tamamen çıkarın.

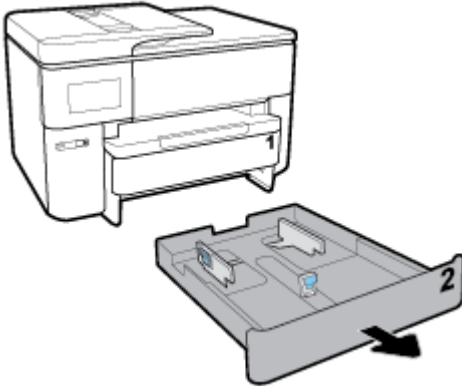

2. Yazıcıda giriş tepsisinin olduğu yerdeki boşluğu kontrol edin. Boşluğa erişip sıkışan kağıdı çıkarın.

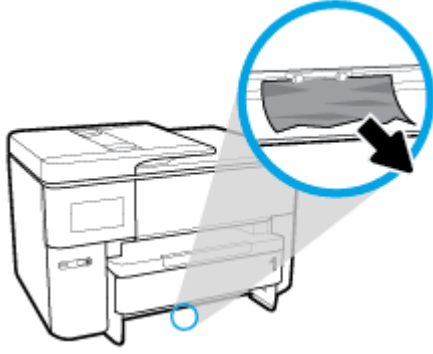

3. Tepsi 2'yi yazıcıya geri takın.

Kağıt sıkışmasını yazıcının önünden gidermek için

 **NOT:** Yazıcının önünde kağıt sıkışması olduğu zaman yazıcıyı kapatmayın.

1. Kartuş erişim kapağını açın.



2. Taşıyıcı takılmış değilse, taşıyıcıyı yazıcının en sağına çekip sıkışan kağıdı çıkarın.



Gerekirse, taşıyıcıyı yazıcının en soluna çekip sıkışmış veya yırtılmış kağıt parçalarını çıkarın.



3. Kartuş erişim kapağını kapatın.



Kağıt sıkışmasını dupleks alanından gidermek için

1. Tepsi 1'i yazıcıdan dışarı çekip çıkarın.

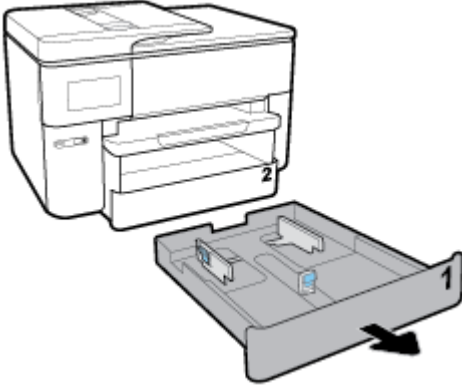

2. Çıkış tepsinin her iki tarafında bulunan düğmelere basın ve çıkarın.



3. Dupleks kapağını (tepsinin olduğu yerin üstü), ortasından tutup kendinize doğru çekerek açın.



4. Sıkışan kağıdı çıkarın.



5. Dupleks kapağını kaldırın, geriye itin ve kapatın.



6. Çıkış tepsisini takın.



7. Tepsi 1'i yazıcıya geri takın.

Kağıt sıkışmasını yazıcının arkasından çıkarmak için

1. Yazıcının arkasına geçin.
2. Kapağı açmak için arka erişim kapağındaki iki mandalı bastırın.

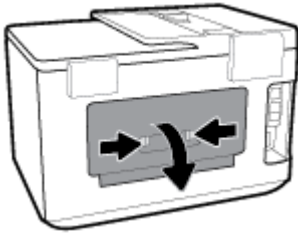

3. Sıkışan kağıdı çıkarın.



4. Kağıt yolu kapağı üzerindeki iki düğmeyi bastırın ve kapağı tamamen yazıcının dışına çekin.

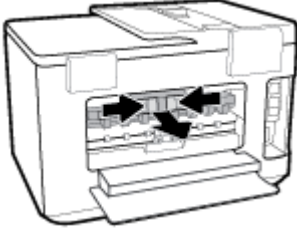

5. Sıkışan kağıdı çıkarın.



6. Kağıt yolu kapağını tekrar yazıcıya takın.

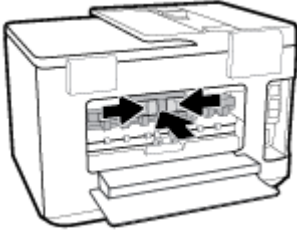

7. Arka erişim kapağını kapatın.



Belge besleyicideki kağıt sıkışmasını gidermek için

1. Belge besleyicinin kapağını kaldırın.

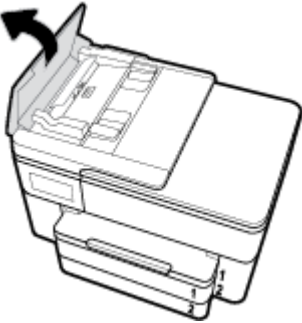

2. Sıkışan kağıdı makaralardan dışarı çekin.

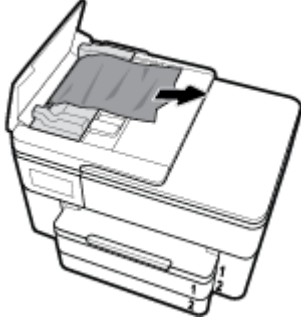

3. Yerine oturana dek belge besleyici kapağını kapatın.

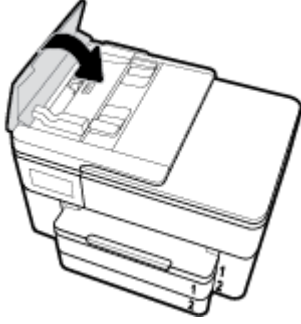

4. Belge besleyici tepsisini kaldırın.



5. Sıkışan kağıdı tepsinin altından çıkarın.

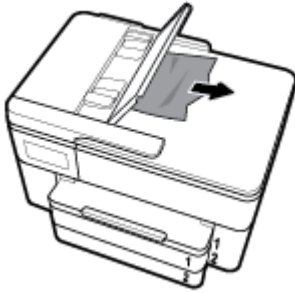

6. Belge besleyici tepsisini yere bırakın.

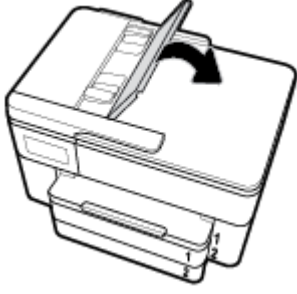

7. Kontrol etmek için tarayıcı kapağını kaldırın, sıkışan kağıt varsa çıkarın.

Taşıyıcı sıkışmasını giderme

Bir taşıyıcı sıkışmasını giderme	Bir HP çevrimiçi sorun giderme sihirbazı kullanın. Taşıyıcıyı engelleyen bir şey varsa veya kolayca hareket edemiyorsa, adım adım yönergeleri izleyin.
--	---

 **NOT:** HP çevrimiçi sorun giderme sihirbazı tüm dillerde bulunmayabilir.

Taşıyıcı sıkışmalarını giderme yönelik genel Yardım yönergelerini okuyun

Taşıyıcıyı engelleyen kağıt gibi tüm nesnelere çıkartın.

 **NOT:** Sıkışan kağıdı çıkarmak için herhangi bir alet veya aygıt kullanmayın. Sıkışan kağıdı yazıcının içinden çıkarırken her zaman dikkatli olun.

Kağıt sıkışmalarını nasıl önleyebileceğinizi öğrenin

Kağıt sıkışmasını önlemek için bu yönergeleri izleyin.

- Çıkış tepsisindeki yazdırılmış kağıtları sık sık kaldırın.
- Kullandığınız baskı kağıdının kırışmış, katlanmış veya zarar görmüş olmadığından emin olun.
- Kullanılmayan tüm kağıdı sıkıca kapanabilen bir torbada saklayarak, kağıtların kıvrılmasını ya da buruşmasını önleyin.
- Yazıcı için çok kalın veya çok ince kağıt kullanmayın.
- Tepsilerin doğru yüklendiğinden ve çok dolu olmadıklarından emin olun. Daha fazla bilgi için, [Kağıt yükleme](#) bölümüne bakın.
- Giriş tepsisine yüklenen ortamın yatay konumda düz olarak durduğundan ve kenarlarının kıvrılmış ya da buruşmuş olmadığından emin olun.
- Belge besleyici tepsisine çok fazla kağıt yerleştirmeyin. Belge besleyicisine koyulabilecek en fazla yaprak sayısı ile ilgili bilgiler için, bkz. [Teknik Özellikler](#).
- Farklı kağıt türleri ve kağıt boyutlarını giriş tepsisinde birlikte kullanmayın; giriş tepsisindeki tüm kağıt destesi aynı tür ve boyutta olmalıdır.
- Giriş tepsisindeki kağıt genişliği kılavuzlarını tüm kağıtlara tam olarak yaslanacak şekilde ayarlayın. Kağıt genişliği kılavuzlarının giriş tepsisindeki kağıtları kıvrılmamasına dikkat edin.

- Giriş tepsisindeki kağıt uzunluğu kılavuzunu tüm kağıtlara tam olarak yaslanacak şekilde ayarlayın. Kağıt uzunluğu kılavuzunun giriş tepsisindeki kağıtları kıvrırmamasına dikkat edin.
- Kağıdı giriş tepsisi içine doğru fazla zorlamayın.
- Sayfanın her iki tarafına da yazdırıyorsanız, renk açısından çok koyu resimleri hafif kağıda basmayın.
- Yazıcı için önerilen kağıt türlerini kullanın.
- Yazıcıda kağıt bitmek üzereyse, kağıdın bitmesine müsaade edin ve ardından kağıt ekleyin. Yazdırma işlemi sırasında kağıt yüklemeyin.
- Giriş tepsisini çıkarırken, tepsinin arkasında kağıt sıkışması olmaması için tepsiyi yazıcıdan tamamen çıkarmak önerilir. Yazıcıda tepsinin bulunduğu boşluğu kontrol etmeniz ve varsa kağıtları çıkarmak için boşluğa erişmeniz gerekebilir.

Kağıt besleme ile ilgili sorunları çözme

Ne tür bir sorun yaşıyorsunuz?

- **Kağıt, bir tepside alınmıyor**
 - Tepsie kağıt yüklü olduğundan emin olun. Daha fazla bilgi için, bkz. [Kağıt yükleme](#). Yerleştirmeden önce kağıtları havalandırın.
 - Kağıt genişliği kılavuzlarının yüklediğiniz kağıt boyutu için tepsideki uygun işaret yerlerine ayarlandığından emin olun. Ayrıca kılavuzlar kağıt destesine hafifçe dayanmış olmalıdır.
 - Kağıt destesinin giriş tepsisinin altındaki uygun kağıt boyutu çizgileriyle hizalı olduğundan ve giriş tepsisinin kenarındaki veya kağıt genişliği kılavuzundaki bir veya daha çok etiketle belirtilen deste yüksekliğini aşmadığından emin olun.
 - Tepsideki kağıt kıvrılmamalıdır. Kıvrılmış kağıdı ters yönde hafifçe bükerek düzeltin.
- **Sayfalar eğriliyor**
 - Giriş tepsisine yüklenen kağıdın kağıt genişliği kılavuzlarıyla hizalandığından emin olun. Gerekirse, giriş tepsisini yazıcıdan çekip çıkarın ve kağıt kılavuzlarının doğru şekilde hizalandığından emin olarak kağıdı düzgün şekilde yeniden yükleyin.
 - Yazıcıya, yalnızca yazdırmadığı zamanlarda kağıt yükleyin.
 - Arka erişim kapağının yerine güvenli bir şekilde takıldığından emin olun.
- **Birden fazla kağıt alınıyor**
 - Kağıt genişliği kılavuzlarının yüklediğiniz kağıt boyutu için tepsideki uygun işaret yerlerine ayarlandığından emin olun. Ayrıca kağıt genişliği kılavuzları kağıt destesine hafifçe dayanmış olmalıdır.
 - Kağıt destesinin giriş tepsisinin altındaki uygun kağıt boyutu çizgileriyle hizalı olduğundan ve giriş tepsisinin kenarındaki veya kağıt genişliği kılavuzundaki bir veya daha çok etiketle belirtilen deste yüksekliğini aşmadığından emin olun.
 - Tepsie aşırı miktarda kağıt yüklenmediğinden emin olun.
 - En iyi performans ve verimlilik için HP kağıtları kullanın.

Yazdırma sorunları

Ne yapmak istiyorsunuz?

Yazdırılmayan sayfa (yazdırılmıyor) sorununu düzeltme

HP Print and Scan Doctor	HP Print and Scan Doctor, sorunu otomatik olarak tanılayarak çözen bir yardımcı programdır. NOT: Bu yardımcı program yalnızca Windows işletim sistemi için sunulmaktadır.
Yazdırma işlerinin yazdırılmaması sorunlarını giderin.	Bir HP çevrimiçi sorun giderme sihirbazı kullanın. Yazıcı yanıt vermiyor veya yazdırmıyorsa adım adım yönergeleri edinin.



NOT: HP Print and Scan Doctor ve HP çevrimiçi sorun giderme sihirbazları tüm dillerde mevcut olmayabilir.

Giderilemeyen yazdırma sorunları için Yardım'daki genel yönergeleri okuyun

Yazdırma sorunlarını çözmek için (Windows)

Yazıcının açık ve tepside kağıt olduğundan emin olun. Yine de yazdıramıyorsanız, aşağıdakileri sırayla deneyin:

1. Yazıcı ekranındaki hata mesajlarını kontrol edin ve ekran yönergelerini izleyerek bunları çözün.
2. Bilgisayarınız yazıcıya bir USB kablosu ile bağlıysa, USB kablosunu çıkarıp yeniden takın. Bilgisayarınız yazıcıya kablosuz bağlıysa, bağlantının çalıştığından emin olun.
3. Yazıcının duraklatılmadığını veya çevrimdışı olmadığını doğrulayın.

Yazıcının duraklatılmadığını veya çevrimdışı olmadığını doğrulamak için

- a. İşletim sisteminize bağlı olarak aşağıdakilerden birini yapın:
 - **Windows 10:** Windows **Başlat** menüsünden **Tüm app'leri** tıklatın, **Windows Sistemi**'ni, **Denetim Masası**'nı seçin, sonra da **Donanım ve Ses** menüsü altında bulunan **Aygıtları ve yazıcıları görüntüle**'yi tıklatın.
 - **Windows 8.1 ve Windows 8:** Ekranın sağ üst köşesine gelerek veya dokunarak **Düğmeler çubuğunu** açın, **Ayarlar** simgesini tıklatın, **Denetim Masası**'na tıklatın veya dokunun, sonra da **Aygıtları ve yazıcıları görüntüle**'ye dokunun.
 - **Windows 7:** Windows **Başlat** menüsünde **Aygıtlar ve Yazıcılar**'a tıklayın.
 - **Windows Vista:** Windows **Başlat** menüsünden **Denetim Masası**'na, sonra da **Yazıcılar**'a tıklayın.
 - **Windows XP:** Windows **Başlat** menüsünden **Denetim Masası**'na, sonra da **Yazıcı ve Fakslar**'a tıklayın.
 - b. Yazdırma kuyruğunu açmak için, yazıcınızın simgesini çift tıklatın ya da **Yazdırılana bak**'ı seçin.
 - c. **Yazıcı** menüsünde **Yazdırmayı Duraklat** veya **Yazıcıyı Çevrimdışı Kullan** öğelerinin yanlarında onay işaretleri olmadığından emin olun.
 - d. Değişiklikler yaptıysanız yeniden yazdırmayı deneyin.
4. Yazıcının varsayılan yazıcı olarak ayarlandığını doğrulayın.

Yazıcının varsayılan yazıcı olarak ayarlandığını doğrulamak için

- a. İşletim sisteminize bağlı olarak aşağıdakilerden birini yapın:

- **Windows 10:** Windows **Başlat** menüsünden **Tüm app**'ları tıklatın, **Windows Sistemi**'ni, **Denetim Masası**'nı seçin, sonra da **Donanım ve Ses** menüsü altında bulunan **Aygıtları ve yazıcıları görüntüle**'yi tıklatın.
 - **Windows 8.1 ve Windows 8:** Ekranın sağ üst köşesine gelerek veya dokunarak **Düğmeler çubuğunu** açın, **Ayarlar** simgesini tıklatın, **Denetim Masası**'na tıklatın veya dokunun, sonra da **Aygıtları ve yazıcıları görüntüle**'ye dokunun.
 - **Windows 7:** Windows **Başlat** menüsünde **Aygıtlar ve Yazıcılar**'a tıklayın.
 - **Windows Vista:** Windows **Başlat** menüsünden **Denetim Masası**'na, sonra da **Yazıcılar**'a tıklayın.
 - **Windows XP:** Windows **Başlat** menüsünden **Denetim Masası**'na, sonra da **Yazıcı ve Fakslar**'a tıklayın.
- b. Doğru yazıcının varsayılan yazıcı olarak ayarlandığından emin olun.
Varsayılan yazıcının yanında siyah veya yeşil bir daire içinde onay işareti bulunur.
- c. Yanlış yazıcı varsayılan yazıcı olarak ayarlanmışsa, doğru yazıcıyı sağ tıklayıp **Varsayılan Yazıcı Olarak Ayarla**'yı seçin.
- d. Yazıcınızı tekrar kullanmayı deneyin.
5. Yazdırma biriktiricisini yeniden başlatın.

Yazdırma biriktiricisini yeniden başlatmak için

- a. İşletim sisteminize bağlı olarak aşağıdakilerden birini yapın:

Windows 10

- i. Windows **Başlat** menüsünden **Tüm uygulamalar**'ı, sonra da **Windows Sistemi**'ni tıklatın.
- ii. **Denetim Masası, Sistem ve Güvenlik** ve **Yönetimsel Araçlar** öğelerini tıklatın.
- iii. **Hizmetler**'i çift tıklatın.
- iv. **Yazdırma Biriktiricisi**'ni sağ tıklatın, ardından **Özellikler**'i tıklatın.
- v. **Başlatma türü**'nün yanındaki **Genel** sekmesinde **Otomatik** öğesinin seçildiğinden emin olun.
- vi. Hizmet zaten çalışmıyorsa **Hizmet durumu** altında, **Başlat**'ı ve ardından **Tamam**'ı tıklatın.

Windows 8.1 ve Windows 8

- i. Ekranın sağ üst köşesine gelerek veya dokunarak **Tılsımlar çubuğunu** açın, sonra da **Ayarlar** simgesine tıklayın.
- ii. **Denetim Masası**'na tıklayın veya dokunun, sonra da **Sistem ve Güvenlik**'e tıklayın veya dokunun.
- iii. **Yönetici Araçları**'na tıklayın veya dokunun, sonra da **Hizmetler**'e tıklayın veya dokunun.
- iv. **Yazdırma Biriktiricisi**'ne sağ tıklayın veya dokunun, sonra da **Özellikler**'e tıklayın.
- v. **Başlatma türü**'nün yanındaki **Genel** sekmesinde **Otomatik** öğesinin seçildiğinden emin olun.
- vi. Hizmet zaten çalışmıyorsa **Hizmet durumu** altında, **Başlat**'a ve ardından **Tamam**'a tıklayın veya dokunun.

Windows 7

- i. Windows **Başlat** menüsünden **Denetim Masası** ve **Sistem ve Güvenlik**'i, sonra da **Yönetimsel Araçlar**'ı tıklatın.
- ii. **Hizmetler**'i çift tıklatın.
- iii. **Yazdırma Biriktiricisi**'ni sağ tıklatın, ardından **Özellikler**'i tıklatın.
- iv. **Başlatma türü**'nün yanındaki **Genel** sekmesinde **Otomatik** öğesinin seçildiğinden emin olun.
- v. Hizmet zaten çalışmıyorsa **Hizmet durumu** altında, **Başlat**'ı ve ardından **Tamam**'ı tıklatın.

Windows Vista

- i. Windows **Başlat** menüsünden **Denetim Masası**'nı, **Sistem ve Bakım**'ı, **Yönetimsel Araçlar**'ı tıklatın.
- ii. **Hizmetler**'i çift tıklatın.
- iii. **Yazdırma Biriktiricisi hizmeti**'ni sağ tıklatın, ardından **Özellikler**'i tıklatın.
- iv. **Başlatma türü**'nün yanındaki **Genel** sekmesinde **Otomatik** öğesinin seçildiğinden emin olun.
- v. Hizmet zaten çalışmıyorsa **Hizmet durumu** altında, **Başlat**'ı ve ardından **OK**'i tıklatın.

Windows XP

- i. Windows **Başlat** menüsünden **Bilgisayarım**'ı tıklatın.
 - ii. **Yönet**'i ve ardından **Hizmetler ve Uygulamalar**'ı tıklatın.
 - iii. **Hizmetler**'i çift tıklatın ve ardından **Yazdırma Biriktiricisi**'ni seçin.
 - iv. **Yazdırma Biriktiricisi**'ni sağ tıklatın ve ardından hizmeti yeniden başlatmak üzere **Yeniden Başlat**'ı tıklatın.
- b. Doğru yazıcının varsayılan yazıcı olarak ayarlandığından emin olun.
Varsayılan yazıcının yanında siyah veya yeşil bir daire içinde onay işareti bulunur.
 - c. Yanlış yazıcı varsayılan yazıcı olarak ayarlanmışsa, doğru yazıcıyı sağ tıklayıp **Varsayılan Yazıcı Olarak Ayarla**'yı seçin.
 - d. Yazıcınızı tekrar kullanmayı deneyin.
6. Bilgisayarı yeniden başlatın.
 7. Yazdırma kuyruğunu temizleyin.

Yazdırma kuyruğunu temizlemek için

- a. İşletim sisteminize bağlı olarak aşağıdakilerden birini yapın:
 - **Windows 10:** Windows **Başlat** menüsünden **Tüm app**'leri tıklatın, **Windows Sistemi**'ni, **Denetim Masası**'nı seçin, sonra da **Donanım ve Ses** menüsü altında bulunan **Aygıtları ve yazıcıları görüntüle**'yi tıklatın.
 - **Windows 8.1 ve Windows 8:** Ekranın sağ üst köşesine gelerek veya dokunarak **Düğmeler çubuğunu** açın, **Ayarlar** simgesini tıklatın, **Denetim Masası**'na tıklatın veya dokunun, sonra da **Aygıtları ve yazıcıları görüntüle**'ye dokunun.
 - **Windows 7:** Windows **Başlat** menüsünde **Aygıtlar ve Yazıcılar**'a tıklayın.

- **Windows Vista:** Windows **Başlat** menüsünden **Denetim Masası**'na, sonra da **Yazıcılar**'a tıklayın.
 - **Windows XP:** Windows **Başlat** menüsünden **Denetim Masası**'na, sonra da **Yazıcı ve Fakslar**'a tıklayın.
- b. Yazdırma kuyruğunu açmak için yazıcınızın simgesini çift tıklayın.
 - c. **Yazıcı** menüsünden **Tüm belgeleri iptal et**'i veya **Yazdırılacak Belgeleri Temizle**'yi tıklayın, sonra da **Evet**'i tıklayıp onaylayın.
 - d. Kuyrukta halen belge varsa bilgisayarı yeniden başlatıp yeniden yazdırmayı deneyin.
 - e. Temiz olduğundan emin olmak için yazdırma kuyruğunu kontrol edin ve yeniden yazdırmayı deneyin.

Güç bağlantısını kontrol edip yazıcıyı sıfırlamak için

1. Güç kablosunun yazıcıya sıkıca bağlı olduğundan emin olun.

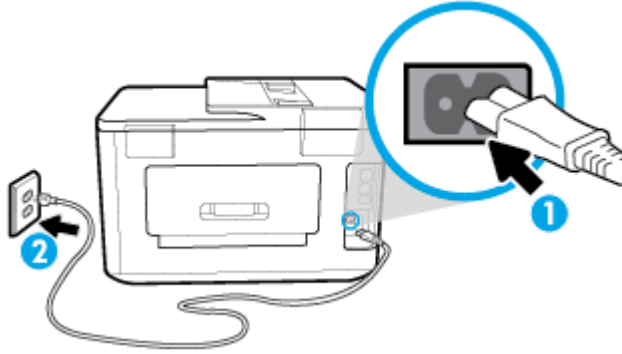

1	Yazıcıya güç bağlantısı
2	Elektrik prizine bağlantı

2. Yazıcının önünde yer alan Güç düğmesine bakın. Yanmıyorsa yazıcı kapalıdır. Yazıcıyı açmak için Güç düğmesine basın.

NOT: Yazıcıya elektrik gelmiyorsa, başka bir elektrik prizine bağlayın.

3. Yazıcı kapalı durumdayken, güç kablosunu yazıcının yan tarafından çıkarın.
4. Güç kablosunu duvar prizinden çıkarın.
5. En az 15 saniye bekleyin.
6. Güç kablosunu duvar prizine yeniden takın.
7. Güç kablosunu tekrar yazıcının yan tarafına takın.
8. Yazıcı kendiliğinden açılmazsa, yazıcıyı açmak için Güç düğmesine basın.
9. Yazıcıyı yeniden kullanmayı deneyin.

Yazdırma sorunlarını çözmek için (OS X)

1. Hata mesajlarını kontrol edin ve çözün.
2. USB kablosunu çıkarıp yeniden takın.
3. Ürünün duraklatılmadığını veya çevrimdışı olmadığını doğrulayın.

Ürünün duraklatılmadığını veya çevrimdışı olmadığını doğrulamak için

- System Preferences**'da (Sistem Tercihleri), **Printers & Scanners**'ı (Yazıcı ve Tarayıcılar) tıklatın .
- Open Print Queue** (Yazdırma Kuyruğunu Aç) düğmesine tıklayın.
- Bir yazdırma işini seçmek için tıklayın.

Yazdırma işini yönetmek için şu düğmeleri kullanın:

- Delete** (Sil): Seçilen yazdırma işini iptal edin.
- Hold** (Beklet): Seçili yazdırma işini duraklatın.
- Resume** (Sürdür): Duraklatılan bir yazdırma işini sürdürün.
- Pause Printer** (Yazıcıyı Duraklat): Yazdırma kuyruğundaki tüm yazdırma işlerini duraklatır.

- Değişiklikler yaptıysanız yeniden yazdırmayı deneyin.

- Bilgisayarı yeniden başlatın.

Baskı kalitesi sorunlarını düzeltme

[Birçok baskı kalitesini sorunu çözmeye yönelik adım adım yönergeler](#)

Baskı kalitesi sorunlarını çevrimiçi giderme

Baskı kalitesi sorunlarını gidermek için Yardım'daki genel yönergeleri okuyun



NOT: Baskı kalitesi sorunları önlemek için, yazıcıyı daima Güç düğmesini kullanarak kapatın ve fişi çekene veya anahtarlı uzatma kablosunu kapatana dek Güç düğmesi ışığının sönmesini bekleyin. Bunu yapmak, kartuşların kurumaktan korunacakları kapalı konuma geçmesine imkan tanır.

Baskı kalitesini geliştirmek için (Windows)

- Orijinal HP kartuş kullandığınızdan emin olun.
- Yazıcı yazılımını kontrol ederek **Ortam** açılır listesinden uygun kağıt türünü ve **Kalite Ayarları** açılır listesinden doğru baskı kalitesini seçtiğinizden emin olun.
 - yazıcı yazılımı içinde **Yazdırma, Tarama ve Faks** seçeneğini tıklatın, sonra da **Tercihleri Ayarla**'yı tıklatarak yazdırma özelliklerine erişin.
- Kartuşlarda mürekkebin azalıp azalmadığını belirlemek için tahmini mürekkep seviyelerini kontrol edin. Daha fazla bilgi için, bkz. [Tahmini mürekkep seviyelerini kontrol etme](#). Kartuşlarda mürekkep azsa değiştirmeyi düşünün.
- Yazıcı kafasını hizalayın.

Yazıcı kafasını yazıcı yazılımı içinden hizalamak için



NOT: Yazıcı kafasının hizalanması çıktı kalitesinin yüksek olmasını sağlar. Kartuşlar değiştirildiğinde yazıcı kafasının yeniden hizalanması gerekmez.

- Giriş tepsisine Letter veya A4 kullanılmamış düz beyaz kağıt yükleyin.
- HP yazıcı yazılımını açın. Daha fazla bilgi için, bkz. [HP yazıcı yazılımını açma \(Windows\)](#).

- c. yazıcı yazılımı içinde **Yazdırma, Tarama ve Faks** seçeneğini tıklatın, sonra da **Yazıcınızın Bakımı**'nı tıklatarak **Yazıcı Araç Kutusu**'na erişin.
 - d. **Yazıcı Araç Kutusu**'nda, **Aygıt Hizmetleri** sekmesindeki **Yazıcı Kafalarını Hizala**'yı tıklatın. Yazıcı bir hizalama sayfası yazdırır.
5. Kartuşlarda mürekkep azsa bir tanılama sayfası yazdırın.

yazıcı yazılımı üzerinden tanılama sayfası yazdırmak için

- a. Giriş tepsisine Letter, Legal veya A4 kullanılmamış düz beyaz kağıt yerleştirin.
 - b. HP yazıcı yazılımını açın. Daha fazla bilgi için, bkz. [HP yazıcı yazılımını açma \(Windows\)](#).
 - c. yazıcı yazılımı içinde **Yazdırma, Tarama ve Faks** seçeneğini tıklatın, sonra da **Yazıcınızın Bakımı**'nı tıklatarak yazıcı araç kutusuna erişin.
 - d. Bir tanılama sayfası yazdırmak için **Aygıt Raporları** sekmesinde **Tanılamayı Yazdır**'i tıklatın.
6. Tanılama sayfasındaki mavi, macenta, sarı ve siyah kutuları inceleyin. Renkli ve siyah kutularda çizikler veya kutunun bazı kısımlarında mürekkep olmadığını görüyorsanız, yazıcı kafasını otomatik olarak temizleyin.

Yazıcı kafasını yazıcı yazılımı içinden temizlemek için

- a. Giriş tepsisine Letter, Legal veya A4 kullanılmamış düz beyaz kağıt yerleştirin.
 - b. HP yazıcı yazılımını açın. Daha fazla bilgi için, bkz. [HP yazıcı yazılımını açma \(Windows\)](#).
 - c. yazıcı yazılımı içinde **Yazdırma, Tarama ve Faks** seçeneğini tıklatın, sonra da **Yazıcınızın Bakımı**'nı tıklatarak **Yazıcı Araç Kutusu**'na erişin.
 - d. **Aygıt Hizmetleri** sekmesinde **Yazıcı Kafalarını Temizle**'yi tıklatın. Ekrandaki yönergeleri izleyin.
7. Yazıcı kafasını temizlemek sorunu çözmezse, HP desteğe başvurun. www.hp.com/support adresine gidin. Bu web sitesi, birçok yaygın yazıcı sorununu düzeltmenize yardımcı olabilecek bilgiler ve yardımcı programlar sağlamaktadır. İstendiğinde ülkenizi/bölgenizi seçin ve telefonla teknik destek isteme hakkında bilgi almak için **Tüm HP İletişim Bilgileri** ögesini tıklatın.

Baskı kalitesini geliştirmek için (OS X)

1. Orijinal HP kartuş kullandığınızdan emin olun.
2. Kağıt türünü kontrol edin.

En iyi baskı kalitesi için, yüksek kalitede HP kağıt veya ColorLok® standardına uygun kağıtlar kullanın. Daha fazla bilgi için, bkz. [Kağıtla ilgili temel bilgiler](#).

Yazdırma için kullandığınız kağıdın her zaman düz olmasına dikkat edin. Resimleri yazdırırken en iyi sonuçları almak için, HP Gelişmiş Fotoğraf Kağıdı kullanın.

Özel kağıdı düz bir yüzey üzerinde, ağzı kapatılabilir plastik bir torba içinde, orijinal ambalajında, serin ve kuru bir yerde saklayın. Yazdırmaya hazır olduğunuzda yalnızca hemen kullanacağınız kağıdı çıkarın. Yazdırmayı bitirdiğinizde, kullanılmayan fotoğraf kağıdı varsa plastik torbasına geri koyun. Bu, fotoğraf kağıdının kıvrılmasını önler.

3. **Print** (Yazdır) iletişim kutusunda uygun kağıt türünü ve baskı kalitesini seçtiğinizden emin olun.
4. Kartuşlarda mürekkebin azalıp azalmadığını belirlemek için tahmini mürekkep düzeylerini kontrol edin. Mürekkepleri azaldıysa, yazıcı kartuşlarını değiştirmeyi düşünün.
5. Yazıcı kafasını hizalayın.

Yazıcı kafasını yazılımdan hizalamak için

- a. Giriş tepsisine Letter veya A4 boyutunda düz beyaz kağıt yükleyin.
- b. HP Utility ögesini açın.



NOT: HP Utility, **Applications** (Uygulamalar) klasöründeki **HP** klasöründe bulunmaktadır.

- c. Pencerenin solundaki aygıt listesinden yazıcınızı seçin.
- d. **Align**'a (Hizala) tıklayın.
- e. **Align**'ı (Hizala) tıklatıp ekrandaki yönergeleri izleyin.
- f. **All Settings**'e (Tüm Ayarlar) tıklayarak **Bilgi ve Destek** bölümüne dönün.

6. Sınama sayfası yazdırın.

Sınama sayfası yazdırmak için

- a. Giriş tepsisine Letter veya A4 boyutunda düz beyaz kağıt yükleyin.
- b. HP Utility ögesini açın.



NOT: HP Utility, **Applications** (Uygulamalar) klasöründeki **HP** klasöründe bulunmaktadır.

- c. Pencerenin solundaki aygıt listesinden yazıcınızı seçin.
- d. **Test Page**'e (Sınama Sayfası) tıklayın.
- e. **Print Test Page** (Sınama Sayfası Yazdır) düğmesini tıklatın ve ekrandaki yönergeleri izleyin.

7. Tanılama sayfasında metin veya renkli kutularda düzensiz çizgiler veya boş kısımlar görünüyorsa, yazıcı kafasını otomatik olarak temizleyin.

Yazıcı kafasını otomatik olarak temizlemek için

- a. Giriş tepsisine Letter veya A4 boyutunda düz beyaz kağıt yükleyin.
- b. HP Utility ögesini açın.



NOT: HP Utility, **Applications** (Uygulamalar) klasöründeki **HP** klasöründe bulunmaktadır.

- c. Pencerenin solundaki aygıt listesinden yazıcınızı seçin.
- d. **Clean Printheads**'e (Yazıcı Kafalarını Temizle) tıklayın.
- e. **Clean**'i (Temizle) tıklatıp ekrandaki yönergeleri izleyin.



DİKKAT: Yazıcı kafasını sadece gerektiğinde temizleyin. Gereksiz yere yapılan temizlik mürekkep israfına ve yazıcı kafasının ömrünün kışalmasına yol açacaktır.



NOT: Temizliği tamamladıktan sonra baskı kalitesi halen düşükse, yazıcı kafasını hizalamayı deneyin. Baskı kalitesi sorunları, temizleme ve hizalama sonrasında da sürerse, HP desteğine başvurun.

- f. **All Settings**'e (Tüm Ayarlar) tıklayarak **Bilgi ve Destek** bölümüne dönün.

Baskı kalitesini yazıcı ekranından geliştirmek için

1. Orijinal HP kartuş kullandığınızdan emin olun.
2. Uygun kağıt türünü ve baskı kalitesini seçtiğinizden emin olun.

3. Kartuşlarda mürekkebin azalıp azalmadığını belirlemek için tahmini mürekkep seviyelerini kontrol edin. Daha fazla bilgi için, bkz. [Tahmini mürekkep seviyelerini kontrol etme](#). Kartuşlarda mürekkep azsa değiştirmeyi düşünün.

4. Yazıcı kafasını hizalayın.

Yazıcı kafasını yazıcı ekranından hizalamak için

- a. Giriş tepsisine Letter, Legal veya A4 kullanılmamış düz beyaz kağıt yerleştirin.
 - b. Yazıcı kontrol panelinde, ekranın üst kısmındaki sekmeye dokunarak veya aşağı çekerek Pano'yu açın, sonra da  (**Kurulum**) seçeneğine dokununuz.
 - c. Önce **Yazıcı Bakımı** seçeneğine, sonra da **Yazıcı Kafasını Hizala**'ya dokunup ekrandaki yönergeleri izleyin.
5. Kartuşlarda mürekkep azsa bir tanılama sayfası yazdırın.

Yazıcı ekranından tanılama sayfası yazdırmak için

- a. Giriş tepsisine Letter, Legal veya A4 kullanılmamış düz beyaz kağıt yerleştirin.
 - b. Yazıcı kontrol panelinde, ekranın üst kısmındaki sekmeye dokunarak veya aşağı çekerek Pano'yu açın, sonra da  (**Kurulum**) seçeneğine dokununuz.
 - c. **Raporlar** düğmesine dokununuz.
 - d. **Baskı Kalitesi Raporu**'na dokununuz.
6. Tanılama sayfasındaki mavi, macenta, sarı ve siyah kutuları inceleyin. Renkli ve siyah kutularda çizikler veya kutunun bazı kısımlarında mürekkep olmadığını görüyorsanız, yazıcı kafasını otomatik olarak temizleyin.

Yazıcı kafasını yazıcı ekranından temizlemek için

- a. Giriş tepsisine Letter, Legal veya A4 kullanılmamış düz beyaz kağıt yerleştirin.
 - b. Yazıcı kontrol panelinde, ekranın üst kısmındaki sekmeye dokunarak veya aşağı çekerek Pano'yu açın, sonra da  (**Kurulum**) seçeneğine dokununuz.
 - c. **Yazıcı Bakımı** seçeneğine dokununuz, **Yazıcı Kafasını Temizle**'yi seçin, sonra da ekrandaki yönergeleri izleyin.
7. Yazıcı kafasını temizlemek sorunu çözmezse, HP desteğe başvurun. www.hp.com/support adresine gidin. Bu web sitesi, birçok yaygın yazıcı sorununu düzeltmenize yardımcı olabilecek bilgiler ve yardımcı programlar sağlamaktadır. İstendiğinde ülkenizi/bölgenizi seçin ve telefonla teknik destek isteme hakkında bilgi almak için **Tüm HP İletişim Bilgileri** öğesini tıklatın.

Kopyalama sorunları

Kopyalama sorunlarını giderme	Bir HP çevrimiçi sorun giderme sihirbazı kullanın. Yazıcı kopya oluşturmuyorsa veya çıktıların kalitesi düşükse, adım adım yönergeleri edinin.
---	---



NOT: HP çevrimiçi sorun giderme sihirbazı tüm dillerde bulunmayabilir.

[Kopyalama ve tarama başarısı için ipuçları](#)

Tarama sorunları

HP Print and Scan Doctor	HP Print and Scan Doctor, sorunu otomatik olarak tanıyarak çözen bir yardımcı programdır. NOT: Bu yardımcı program yalnızca Windows işletim sistemi için sunulmaktadır.
Tarama sorunlarını çözme	Bir HP çevrimiçi sorun giderme sihirbazı kullanın. Tarama yapamıyorsanız veya taramaların kalitesi düşükse, adım adım yönergeleri edinin.



NOT: HP Print and Scan Doctor ve HP çevrimiçi sorun giderme sihirbazları tüm dillerde mevcut olmayabilir.

Daha fazla bilgi için, bkz. [Kopyalama ve tarama başarısı için ipuçları](#).

Faks sorunları

Önce faks sınaması raporunu çalıştırarak faks ayarlarınızda sorun olup olmadığını görün. Test başarılı olmasına rağmen faks işlemleri sırasında sorun yaşıyorsanız, ayarların doğru olduğundan emin olmak için rapordaki faks ayarlarını kontrol edin.

Faks sınamasını çalıştırma

Yazıcının durumunu kontrol etmek ve faks işlemi için doğru şekilde kurulduğundan emin olmak için faks kurulumunuzu sınavabilirsiniz. Bu sınamayı yalnızca yazıcıda faks kurulumunu tamamladıktan sonra gerçekleştirin. Sınama şunları yapar:

- Faks donanımını sınar
- Yazıcıya doğru türde telefon kablosunun bağlandığını doğrular
- Telefon kablosunun doğru bağlantı noktasına takılıp takılmadığını kontrol eder
- Kabloda çevir sesi olup olmadığını kontrol eder
- Telefon hattı bağlantınızın durumunu sınar
- Telefon hattının aktif olup olmadığını kontrol eder

Faks kurulumunu yazıcının kontrol paneli yoluyla sınamak için

1. Size özel ev veya ofis ayarları yönergelerine göre yazıcıyı faks gönderip alacak şekilde ayarlayın.
2. Sınamaya başlamadan önce, kartuşların takılı olduğundan ve tam boyutlu kağıdın giriş tepsinine yerleştirildiğinden emin olun.
3. **Faks** ekranında, sağa doğru kaydırma yapın ve **Kurulum** seçeneğine, ardından **Kurulum Sihirbazı**'na dokunun ve ekrandaki yönergeleri izleyin.

Yazıcı sınaması durumunu ekranda görüntüler ve bir rapor yazdırır.

4. Raporu inceleyin.
 - Faks sınaması başarısız olursa, aşağıdaki çözümleri inceleyin.
 - Faks sınamasından geçilmesine rağmen faks sorunları yaşıyorsanız, raporda sıralanan faks ayarlarının doğru olduğundan emin olun. HP'nin çevrimiçi sorun giderme sihirbazını da kullanabilirsiniz.

Faks sinaması başarısız olursa yapılacaklar

Faks sinamasını çalıştırırsanız ve sinama başarısız olursa, hata hakkında temel bilgileri almak için raporu gözden geçirin. Daha ayrıntılı bilgi için sinamanın hangi kısmının başarısız olduğunu görmek üzere raporu kontrol edin ve sonra deneyebileceğiniz çözümler için bu bölümdeki ilgili başlığa bakın.

"Faks Donanımı Sinaması" başarısız

- Yazıcıyı, yazıcının sol ön kısmında bulunan  (Güç) düğmesine basarak kapatın ve yazıcının arkasındaki güç kablosunu çıkarın. Birkaç saniye sonra güç kablosunu geri takıp gücü açın. Sinamayı tekrar yürütün. Sinama yine yapılamazsa, bu bölümdeki sorun giderme bilgilerini gözden geçirmeye devam edin.
- Bir sinama faksı gönderip almayı deneyin. Faks gönderip alabiliyorsanız hiçbir sorun olmayabilir.
- **Faks Kurulum Sihirbazı** (Windows) veya **HP Utility** (OS X) üzerinden sinama yapıyorsanız, yazıcının faks almak veya kopyalama yapmak gibi başka bir işe meşgul olmadığından emin olun. Ekranda yazıcının meşgul olduğunu belirten bir mesaj olup olmadığına dikkat edin. Meşgulse, sinamayı çalıştırmadan önce iş tamamlanıp boş duruma gelinceye kadar bekleyin.
- Telefon hattı ayırıcısı kullanıyorsanız faks işlemlerindeki sorunun nedeni bu olabilir. (Ayırıcı, telefon prizine takılan ve üzerine iki ayrı kablo takabildiğiniz bir konektördür.) Ayırıcıyı kaldırmayı ve yazıcıyı duvardaki telefon prizine doğrudan bağlamayı deneyin.

Sorunları giderdikten sonra faks sinamasını tekrar çalıştırın ve yazıcının sinamayı geçip faks işlemleri için hazır olduğundan emin olun. **Faks Donanımı Sinaması** başarısız olmaya ve faks işlemlerinde sorunlar çıkmaya devam ederse HP desteği arayın. www.hp.com/support adresine gidin. Bu web sitesi, birçok yaygın yazıcı sorununu düzeltmenize yardımcı olabilecek bilgiler ve yardımcı programlar sağlamaktadır. İstendiğinde ülkenizi/bölgenizi seçin ve telefonla teknik destek isteme hakkında bilgi almak için **Tüm HP İletişim Bilgileri** ögesini tıklayın.

"Faks Etkin Telefon Prizine Takılı" sinaması başarısız oldu

- Telefon kablosunun sağlam olduğundan emin olmak için duvardaki telefon prizi ile yazıcı arasındaki bağlantıyı kontrol edin.
- Telefon kablosunun bir ucunu telefon prizine, diğer ucunu da yazıcının arkasındaki 1-LINE yazan bağlantı noktasına takın.
- Telefon hattı ayırıcısı kullanıyorsanız faks işlemlerindeki sorunun nedeni bu olabilir. (Ayırıcı, telefon prizine takılan ve üzerine iki ayrı kablo takabildiğiniz bir konektördür.) Ayırıcıyı kaldırmayı ve yazıcıyı duvardaki telefon prizine doğrudan bağlamayı deneyin.
- Yazıcı için kullandığınız telefon prizine, çalışan bir telefon ve telefon kablosu bağlayarak çevir sesi gelip gelmediğini kontrol edin. Çevir sesi duymuyorsanız telefon şirketine başvurun ve hattı kontrol ettirin.
- Bir sinama faksı gönderip almayı deneyin. Faks gönderip alabiliyorsanız hiçbir sorun olmayabilir.

Sorunları giderdikten sonra faks sinamasını tekrar çalıştırın ve yazıcının sinamayı geçip faks işlemleri için hazır olduğundan emin olun.

"Telefon Kablosu Faksın Doğru Bağlantı Noktasına Takılı" sinaması başarısız oldu

Telefon hattı ayırıcısı kullanıyorsanız faks işlemlerindeki sorunun nedeni bu olabilir. (Ayırıcı, telefon prizine takılan ve üzerine iki ayrı kablo takabildiğiniz bir konektördür.) Ayırıcıyı kaldırmayı ve yazıcıyı duvardaki telefon prizine doğrudan bağlamayı deneyin.

Telefon kablosunu doğru bağlantı noktasına takın

1. Telefon kablosunun bir ucunu telefon prizine, diğer ucunu da yazıcının arkasındaki 1-LINE yazan bağlantı noktasına takın.

NOT: Duvardaki telefon prizine bağlanmak için 2-EXT bağlantı noktasını kullanırsanız, faks gönderemez veya alamazsınız. 2-EXT bağlantı noktası yalnızca telesekreter gibi başka donanımlara bağlanmak için kullanılmalıdır.

Şekil 10-1 Yazıcının arkadan görünümü

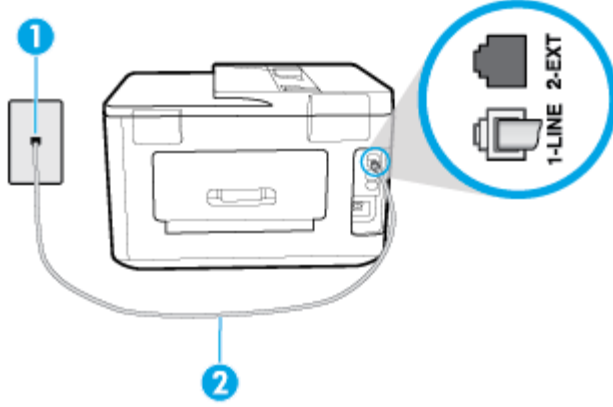

1	Telefon prizi.
2	Telefon kablosunu yazıcının arkasındaki 1-LINE yazan bağlantı noktasına takın.

2. Telefon kablosunu 1-LINE etiketli bağlantı noktasına bağladıktan sonra faks sınamasını tekrar çalıştırın ve yazıcının faks işlemleri için hazır olduğundan emin olun.
3. Bir sinama faksı gönderip almayı deneyin.

"Faksla Doğru Türde Telefon Kablosu Kullanma" sınaması başarısız oldu

- Telefon kablosunun bir ucunu telefon prizine, diğer ucunu da yazıcının arkasındaki 1-LINE yazan bağlantı noktasına takın.

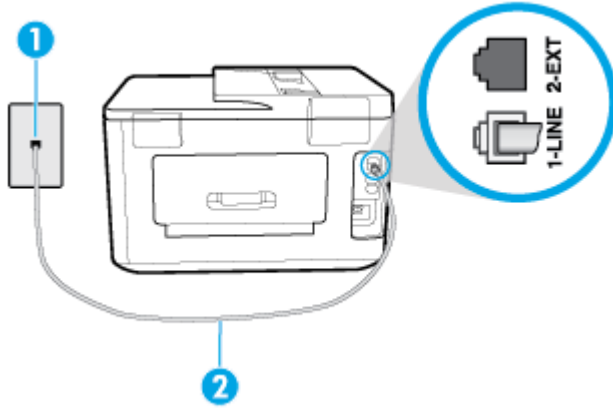

1	Telefon prizi.
2	Telefon kablosunu yazıcının arkasındaki 1-LINE yazan bağlantı noktasına takın.

- Telefon kablosunun sağlam olduğundan emin olmak için duvardaki telefon prizi ile yazıcı arasındaki bağlantıyı kontrol edin.
- Telefon hattı ayırıcısı kullanıyorsanız faks işlemlerindeki sorunun nedeni bu olabilir. (Ayırıcı, telefon prizine takılan ve üzerine iki ayrı kablo takabildiğiniz bir konektördür.) Ayırıcıyı kaldırmayı ve yazıcıyı duvardaki telefon prizine doğrudan bağlamayı deneyin.

"Çevir Sesi Algılama" sınaması başarısız oldu

- Yazıcıyla aynı telefon hattını kullanan diğer donanımlar sınamanın başarısız olmasına neden olabilir. Sorunu diğer donanımların yaratıp yaratmadığını anlamak için telefon hattına bağlı her şeyi çıkarın ve sınamayı yeniden çalıştırın. **Çevir Sesi Algılama Sınaması** diğer aygıtlar olmadan başarılı olursa, sorun diğer donanımlardan birinden veya daha fazlasından kaynaklanıyordur; hangi donanımın soruna neden olduğunu bulana kadar her defasında bir donanımı bağlayarak sınamayı çalıştırmayı deneyin.
- Yazıcı için kullandığınız telefon prizine, çalışan bir telefon ve telefon kablosu bağlayarak çevir sesi gelip gelmediğini kontrol edin. Çevir sesi duymuyorsanız telefon şirketine başvurun ve hattı kontrol ettirin.
- Telefon kablosunun bir ucunu telefon prizine, diğer ucunu da yazıcının arkasındaki 1-LINE yazan bağlantı noktasına takın.
- Telefon hattı ayırıcısı kullanıyorsanız faks işlemlerindeki sorunun nedeni bu olabilir. (Ayırıcı, telefon prizine takılan ve üzerine iki ayrı kablo takabildiğiniz bir konektördür.) Ayırıcıyı kaldırmayı ve yazıcıyı duvardaki telefon prizine doğrudan bağlamayı deneyin.
- Telefon sisteminiz, bazı özel santral (PBX) sistemleri gibi standart çevir sesi kullanmıyorsa, bu durum sınamanın başarısız olmasına neden olabilir. Bu durum faks gönderme ve alma sorunlarına neden olmaz. Sınama faksı gönderip almayı deneyin.
- Ülke/bölge ayarının ülkenize/bölgenize uygun olarak yapılıp yapılmadığını kontrol edin. Ülke/bölge ayarı yapılmamışsa veya yapılan ayar yanlışsa, sınama başarısız olabilir ve faks göndermede ve almada sorun yaşayabilirsiniz.
- Yazıcıyı analog telefon hattına bağladığınızdan emin olun, aksi takdirde faks gönderemez veya alamazsınız. Telefon hattınızın dijital olup olmadığını kontrol etmek için hatta bir analog telefon bağlayın ve sinyal sesi dinleyin. Normal çevir sesi gelmiyorsa dijital telefonlara göre ayarlanmış bir telefon hattı olabilir. Yazıcıyı analog telefon hattına bağlayıp faks almaya veya göndermeye çalışın.

Sorunları giderdikten sonra faks sınamasını tekrar çalıştırın ve yazıcının sınamayı geçip faks işlemleri için hazır olduğundan emin olun. **Çevir Sesi Algılama** sınaması başarısız olmaya devam ederse telefon şirketinize başvurarak telefon hattını kontrol etmelerini isteyin.

"Faks Hattı Durumu" sınaması başarısız

- Yazıcıyı analog telefon hattına bağladığınızdan emin olun, aksi takdirde faks gönderemez veya alamazsınız. Telefon hattınızın dijital olup olmadığını kontrol etmek için hatta bir analog telefon bağlayın ve sinyal sesi dinleyin. Normal çevir sesi gelmiyorsa dijital telefonlara göre ayarlanmış bir telefon hattı olabilir. Yazıcıyı analog telefon hattına bağlayıp faks almaya veya göndermeye çalışın.
- Telefon kablosunun sağlam olduğundan emin olmak için duvardaki telefon prizi ile yazıcı arasındaki bağlantıyı kontrol edin.
- Telefon kablosunun bir ucunu telefon prizine, diğer ucunu da yazıcının arkasındaki 1-LINE yazan bağlantı noktasına takın.
- Yazıcıyla aynı telefon hattını kullanan diğer donanımlar sınamanın başarısız olmasına neden olabilir. Sorunu diğer donanımların yaratıp yaratmadığını anlamak için telefon hattına bağlı her şeyi çıkarın ve sınamayı yeniden çalıştırın.
 - **Faks Hattı Durumu Sınaması** diğer aygıtlar olmadan başarılı olursa, sorun diğer aygıtlardan birinden veya daha fazlasından kaynaklanıyordur; hangi aygıtın soruna neden olduğunu bulana kadar her defasında bir aygıtı bağlayarak sınamayı çalıştırmayı deneyin.
 - **Faks Hattı Durumu Sınaması** diğer aygıtlar olmadan başarısız oluyorsa, yazıcıyı çalışan bir telefon hattına bağlayın ve bu bölümdeki sorun giderme bilgilerini gözden geçirmeye devam edin.

- Telefon hattı ayırıcısı kullanıyorsanız faks işlemlerindeki sorunun nedeni bu olabilir. (Ayırıcı, telefon prizine takılan ve üzerine iki ayrı kablo takabildiğiniz bir konektördür.) Ayırıcıyı kaldırmayı ve yazıcıyı duvardaki telefon prizine doğrudan bağlamayı deneyin.

Sorunları giderdikten sonra faks sınavasını tekrar çalıştırın ve yazıcının sınamayı geçip faks işlemleri için hazır olduğundan emin olun. **Faks Hattı Durumu** sınavası başarısız oluyor ve faksla ilgili sorunlar devam ediyorsa telefon şirketinize başvurarak telefon hattını kontrol etmelerini isteyin.

Faks sorunlarını giderme

Faks sorunlarını giderme	Bir HP çevrimiçi sorun giderme sihirbazı kullanın. Faks gönderme veya alma ya da bilgisayarınıza fakslama sorunlarını giderin.
--	---

 **NOT:** HP çevrimiçi sorun giderme sihirbazı tüm dillerde bulunmayabilir.



Belirli faks sorunlarını giderme yönelik genel Yardım yönergelerini okuyun

Ne tür bir faks sorunu yaşıyorsunuz?

Ekranında her zaman Telefon Açık görüntüleniyor

- HP, 2 telli bir telefon kablosu kullanmanızı önerir.
- Yazıcıyla aynı telefon hattını kullanan diğer donanımlar kullanımda olabilir. Dahili telefonların (aynı telefon hattında bulunan, ancak yazıcıya bağlı olmayan telefonlar) veya diğer donanımların kullanımda olmadığından ya da kapalı olduğundan emin olun. Örneğin, dahili telefon açık konumdaysa ya da e-posta göndermek veya İnternet'i kullanmak için bilgisayarın modemini kullanıyorsanız, yazıcıyı faks işlemleri için kullanamazsınız.

Yazıcı faks gönderip alırken sorunla karşılaşılıyor

- Yazıcının açık olduğundan emin olun. Yazıcının üzerindeki ekrana bakın. Ekran boşsa ve  (Güç) ışığı yanmıyorsa, yazıcı kapalıdır. Güç kablosunun yazıcıya ve prize sıkıca bağlandığından emin olun. Yazıcıyı açmak için  (Güç) düğmesine basın.

Yazıcıyı açtıktan sonra, HP faks göndermeden veya almadan önce beş dakika beklemenizi önerir. Yazıcı açıldıktan sonra başlatılma aşamasındayken faks gönderip alamaz.

- HP Dijital Faks özelliği etkinse, faks belleği (yazıcı belleği ile sınırlıdır) doluyorsa faks gönderip alamayabilirsiniz.

- Telefon kablosunun bir ucunu telefon prizine, diğer ucunu da yazıcının arkasındaki 1-LINE yazan bağlantı noktasına takın.

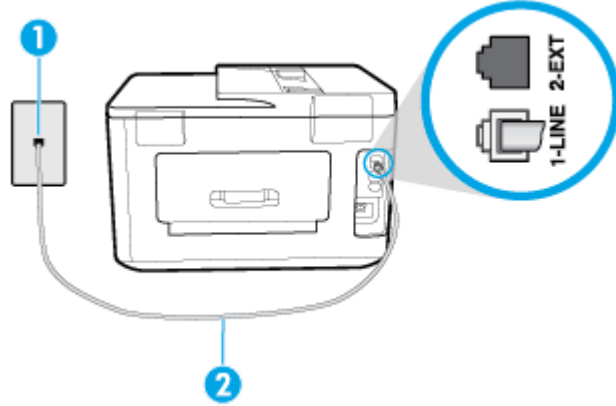

1	Telefon prizi.
2	Telefon kablosunu yazıcının arkasındaki 1-LINE yazan bağlantı noktasına takın.

- Yazıcı için kullandığınız telefon prizine, çalışan bir telefon ve telefon kablosu bağlayarak çevir sesi gelip gelmediğini kontrol edin. Çevir sesi duymuyorsanız, tamir için yerel telefon şirketini arayın.
- Yazıcıyla aynı telefon hattını kullanan diğer donanımlar kullanımda olabilir. Örneğin, dahili telefon açık konumdaysa veya e-posta göndermek ya da Internet'i kullanmak için bilgisayarın modemini kullanıyorsanız, yazıcıyı faks işlemleri için kullanamazsınız.
- Başka bir işlemin hataya yol açıp açmadığını kontrol edin. Bilgisayarınızın ekranında size sorunun ne olduğunu ve nasıl çözüleceğini söyleyen bir hata mesajı olup olmadığını kontrol edin. Hata varsa, hata durumu çözülene kadar yazıcı faks gönderip alamaz.
- Telefon hattında parazit olabilir. Ses kalitesi düşük (gürültülü) telefon hatları fakslama sorunlarına neden olabilir. Telefon prizine bir telefon takıp parazit ya da başka gürültü olup olmadığına bakarak telefon hattının ses kalitesini kontrol edebilirsiniz. Parazit varsa **Hata Düzeltme Modu (ECM)** kapatın ve faks işlemini tekrar deneyin. Sorun devam ederse, telefon şirketinize başvurun.
- Dijital abone hattı (DSL) hizmeti kullanıyorsanız, bir DSL filtresinin bağlı olduğundan emin olun, aksi takdirde faks işlemlerini başarıyla gerçekleştiremezsiniz.
- Yazıcının, dijital telefonlara göre ayarlanmış bir telefon prizine bağlı olmadığından emin olun. Telefon hattınızın dijital olup olmadığını kontrol etmek için hatta bir analog telefon bağlayın ve sinyal sesi dinleyin. Normal çevir sesi gelmiyorsa dijital telefonlara göre ayarlanmış bir telefon hattı olabilir.
- Özel bir santral (PBX) veya tümleşik hizmetler sayısal ağı (ISDN) dönüştürücü/uçbirim bağdaştırıcı kullanıyorsanız, yazıcının doğru bağlantı noktasına bağlandığından ve mümkünse, uçbirim bağdaştırıcının ülkeniz/bölgeniz için doğru anahtar türüne ayarlandığından emin olun.
- Yazıcı, DSL hizmetiyle aynı telefon hattını paylaşıyorsa, DSL modem doğru şekilde topraklanmamış olabilir. DSL modemi doğru şekilde topraklanmazsa telefon hattında parazite neden olabilir. Ses kalitesi düşük (gürültülü) telefon hatları fakslama sorunlarına neden olabilir. Duvardaki telefon prizine bir telefon takıp parazit ya da başka gürültü olup olmadığına bakarak telefon hattının ses kalitesini kontrol edebilirsiniz. Parazit olursa DSL modemi kapatın ve 15 dakika boyunca tamamen kapalı kalmasını sağlayın. DSL modeminin tekrar açın ve çevir sesini dinleyin.

NOT: İleride telefon hattında tekrar parazit olduğunu fark edebilirsiniz. Yazıcı faks gönderip almayı durdurursa bu işlemi yineleyin.

Telefon hattı hala parazitliyse telefon şirketinize başvurun. DSL modeminizi kapatma hakkında bilgi almak üzere destek için DSL sağlayıcınıza başvurun.

- Telefon hattı ayırıcısı kullanıyorsanız faks işlemlerindeki sorunun nedeni bu olabilir. (Ayrıcı, telefon prizine takılan ve üzerine iki ayrı kablo takabildiğiniz bir konektördür.) Ayırıcıyı kaldırmayı ve yazıcıyı duvardaki telefon prizine doğrudan bağlamayı deneyin.

Yazıcı faks alamıyor ancak gönderebiliyor

- Ayırt edici zil sesi hizmeti kullanmıyorsanız, yazıcıdaki **Ayırt Edici Zil Sesi** özelliğinin **Tüm Standart Ziller** olarak ayarlandığından emin olun.
- **Otomatik Yanıt** özelliği **Kapalı** olarak ayarlanmışsa, faksları el ile almanız gerekir; aksi takdirde, yazıcı faksları almayacaktır.
- Faks aramaları için kullandığınız telefon numarasında bir sesli mesaj hizmeti de kullanıyorsanız, faksları otomatik olarak değil, elle almalısınız. Bu, gelen faks aramalarını yanıtlamak üzere faksın başında bulunmanız gerektiği anlamına gelir.
- Yazıcıyla aynı telefon hattı üzerinde bir çevirmeli bilgisayar modemi varsa, modeminizle gelen yazılımın faksları otomatik olarak almak üzere ayarlanmış olmadığından emin olun. Faksları otomatik olarak alacak şekilde ayarlanan modemler, telefon hattının yönetimini alarak gelen tüm faksları alır ve yazıcının gelen faks aramalarını almasını engeller.
- Yazıcıyla aynı telefon hattı üzerinde bir telesekreter varsa, aşağıdaki sorunlardan birini yaşayabilirsiniz:
 - Telesekreter, yazıcıyla düzgün olarak kurulmamıştır.
 - Giden mesajınız, yazıcının faks sinyallerini algılayamayacağı kadar uzun ya da yüksek seste olabilir; bu da arayan faks makinesinin bağlantıyı kesmesine neden olabilir.
 - Telesekreteriniz, giden mesajınızdan sonra yazıcının faks sinyallerini algılamasına izin verecek kadar sessiz süre içermiyor olabilir. Bu sorun dijital telesekreterlerde daha yaygındır.

Bu sorunların giderilmesi için aşağıdaki önlemler alınabilir:

- Faks aramaları için kullandığınız telefon hattında telesekreter kullandığınızda, telesekreteri doğrudan yazıcıya bağlamayı deneyin.
- Yazıcının faksları otomatik olarak alacak şekilde ayarlandığından emin olun.
- **Yanıt için Çalma Sayısı** ayarının telesekreterden daha fazla çalma sayısına ayarlandığından emin olun.
- Telesekreterin bağlantısını kesin ve sonra bir faks almayı deneyin. Faks gönderme telesekreter olmadan başarılı oluyorsa, sorunun kaynağı telesekreter olabilir.
- Telesekreterinizi tekrar bağlayın ve giden mesajınızı yeniden kaydedin. Yaklaşık 10 saniye süreli bir mesaj kaydedin. Mesajınızı kaydederken yavaş ve alçak sesle konuşun. Sesli mesajın sonunda en az 5 saniyelik bir sessiz boşluk bırakın. Sessiz süreyi kaydederken arkada hiçbir gürültü olmamalıdır. Faks almayı yeniden deneyin.



NOT: Bazı dijital telesekreterler, giden mesajınızın sonunda kaydedilen sessizliği saklamayabilir. Mesajınızı dinleyip kontrol edin.

- Yazıcı, telesekreter veya çevirmeli bilgisayar modemi gibi başka telefon donanımıyla aynı telefon hattını paylaşıyorsa, faks sinyali düzeyi düşebilir. Ayırıcı kullanıyorsanız veya telefon kablosunun uzatmak için ek kablo bağladıysanız da sinyal seviyesi düşebilir. Düşük faks sinyali, faks alımı sırasında sorunlara neden olabilir.

Başka bir donanımın sorun yaratıp yaratmadığını anlamak için yazıcı dışındaki her şeyin telefon hattı bağlantısını kesin ve sonra faks almayı deneyin. Diğer donanımlar olmadan faksları başarıyla alabiliyorsanız, sorun diğer donanımlardan birinden veya daha fazlasından kaynaklanıyordur; hangi donanımın soruna neden olduğunu bulana kadar her defasında bir aygıtı ekleyip faks almayı deneyin.

- Faks telefon numaranız için (telefon şirketinizden farklı bir zil hizmeti kullanan) ayırt edici bir zil sesiniz varsa, yazıcıdaki **Ayırt Edici Zil Sesi** özelliğinin bununla aynı olacak şekilde ayarlı olduğundan emin olun.

Yazıcı faks gönderemiyor ancak alabiliyor

- Yazıcı çok hızlı veya çok kısa sürede çeviriyor olabilir. Numara dizisine arada beklemler eklemeniz gerekebilir. Örneğin, telefon numarasını çevirmeden önce dış hat almanız gerekiyorsa, dış hat erişim numarasından sonra duraklama ekleyin. Numaranız 95555555 ise ve 9 dış hatta erişim numarasıysa, şu şekilde bekleme ekleyebilirsiniz: 9-555-5555. Girdiğiniz faks numarasına duraklama girmek için, ekranda bir tire (-) belirinceye dek * simgesine üst üste dokununuz.

İzleyerek çevirmeyi kullanarak da faks gönderebilirsiniz. Bu, çevirirken telefon hattını dinlemenize olanak sağlar. Çevirme hızınızı ayarlayabilir, çevirirken istenilenleri yerine getirebilirsiniz.

- Faks gönderirken girdiğiniz numara doğru biçimde değil veya alıcı faks makinesinde sorun var. Bunu kontrol etmek için faks numarasını telefonla arayıp faks sinyali gelip gelmediğini dinleyin. Faks sinyalleri duyamıyorsanız, alıcı faks makinesi açılmamış olabilir veya bağlı olmayabilir ya da alıcının telefon hattı ile bir sesli posta hizmeti karışıyor olabilir. Alıcıdan, sorun olup olmadığını anlamak için alıcı faks makinesini kontrol etmesini isteyebilirsiniz.

Faks sesleri telesekreterime kaydediliyor

- Faks aramaları için kullandığınız telefon hattında telesekreter kullandığınızda, telesekreteri doğrudan yazıcıya bağlamayı deneyin. Telesekreteri önerildiği gibi bağlamazsanız, faks sinyalleri telesekreterinize kaydedilebilir.
- Yazıcının faksları otomatik olarak alacak şekilde ayarlandığından ve **Yanıt için Çalma Sayısı** ayarının doğru olduğundan emin olun. Yazıcı yanıtlamadan önce çalması gereken zil sayısının, telesekreter için gereken zil sayısından fazla olması gerekir. Telesekreter ve yazıcı aynı sayıda zil sesine yanıt verecek şekilde ayarlanmışsa her iki aygıt da aramayı yanıtlar ve faks sinyali telesekretere kaydedilir.
- Telesekreterinizi daha az zil sayısına, yazıcıyı da, desteklenen maksimum zil sayısında yanıtlamaya ayarlayın. (En yüksek çalma sayısı ülkeye/bölgeye göre değişir.) Bu ayarda, telesekreter aramayı yanıtlar ve yazıcı hattı kontrol eder. Yazıcı faks sinyalleri algılasa, faksı alır. Arama sesli ise, telesekreter gelen mesajı kaydeder.

Bilgisayar faksları alamıyor (HP Dijital Faks)

- Faksları almak üzere seçilen bilgisayar kapalıdır. Faksları almak üzere seçilen bilgisayarın her zaman açık olduğundan emin olun.
- Ayarlar ve faksları almak için farklı bilgisayarlar yapılandırılmıştır ve bunlardan biri kapalı olabilir. Faksları alan bilgisayar kurulum için olandan farklıysa, her iki bilgisayarın da her zaman açık olması gerekir.
- HP Dijital Faks etkin değil veya bilgisayar faksları alacak şekilde yapılandırılmadı. HP Dijital Faks özelliğini etkinleştirin ve bilgisayarın faksları alacak şekilde yapılandırıldığından emin olun.

Ağ ve bağlantı sorunları

Ne yapmak istiyorsunuz?

Kablosuz bağlantıyı düzeltme

Aşağıdaki sorun giderme seçeneklerinden birini seçin.

HP Print and Scan Doctor	HP Print and Scan Doctor, sorunu otomatik olarak tanılayarak çözen bir yardımcı programdır. NOT: Bu yardımcı program yalnızca Windows işletim sistemi için sunulmaktadır.
Bir HP çevrimiçi sorun giderme sihirbazı kullanma	<ul style="list-style-type: none">Yazıcınız ister hiç bağlanmamış isterse bağlanmış ve uzun süredir çalışıyor olsun, kablosuz sorunlarınızı giderin.Bilgisayarınızın yazıcıya bağlanmasını engellediğinden şüpheleniyorsanız güvenlik duvarı veya virüsten koruma yazılımı sorununu giderin.



NOT: HP Print and Scan Doctor ve HP çevrimiçi sorun giderme sihirbazları tüm dillerde mevcut olmayabilir.

Kablosuz sorunlarını giderme konusunda Yardım'daki genel yönergeleri okuyun

Ağ bağlantısı sorunlarını tanılamaya yardımcı olmak için ağ yapılandırmasını kontrol edin veya kablosuz sinama raporu yazdırın.

- Giriş ekranında (🔌) seçeneğine (Kablosuz) sonra da (⚙️) seçeneğine (**Ayarlar**) dokununuz.
- Raporları Yazdır**'a dokununuz, sonra da **Ağ Yapılandırması Sayfası**'na veya **Kablosuz Sinaması Raporu**'na dokununuz.

Kablosuz bağlantıya yönelik ağ ayarlarını bulma

Aşağıdaki sorun giderme seçeneklerinden birini seçin.

HP Print and Scan Doctor	HP Print and Scan Doctor, size ağ adını (SSID) ve parolasını (ağ anahtarı) söyleyebilecek bir yardımcı programdır. NOT: Bu yardımcı program yalnızca Windows işletim sistemi için sunulmaktadır. HP Print and Scan Doctor çalıştırdığınız Windows bilgisayar, ağa kablosuz bağlantı ile bağlı olmalıdır. Kablosuz ayarlarını kontrol etmek için, HP Print and Scan Doctor, üstteki Ağ sekmesini tıklatın, Gelişmiş Bilgileri Göster 'i seçin, sonra da Kablosuz Bilgilerini Göster 'i seçin. Kablosuz ayarlarını üstteki Ağ sekmesini tıklatıp Yönlendirici web sayfasını aç 'i seçerek de bulabilirsiniz.
Bir HP çevrimiçi sorun giderme sihirbazı kullanma	Ağ adınızı (SSID) ve kablosuz parolasını nasıl bulabileceğinizi öğrenin.



NOT: HP Print and Scan Doctor ve HP çevrimiçi sorun giderme sihirbazları tüm dillerde mevcut olmayabilir.

Wi-Fi Direct bağlantısını düzeltme

Bir HP çevrimiçi sorun giderme sihirbazı kullanma	Wi-Fi Direct sorununuzu giderin veya Wi-Fi Direct'nu nasıl yapılandıracağınızı öğrenin.
---	---



NOT: HP çevrimiçi sorun giderme sihirbazı tüm dillerde bulunmayabilir.

Wi-Fi Direct sorunlarını giderme konusunda Yardım'daki genel yönergeleri okuyun

1. Yazıcıdaki Wi-Fi Direct özelliğinin açık olup olmadığını kontrol edin:
 - ▲ Yazıcı kontrol panelinde, ekranın üst kısmındaki sekmeye dokunarak veya aşağı çekerek Pano'yu açın, sonra da  (Wi-Fi Direct) seçeneğine dokununuz.
2. Kablosuz bilgisayarınızdan veya mobil aygıtınızdan Wi-Fi bağlantısını açın, sonra da yazıcınızın Wi-Fi Direct adını aratıp bağlanın.
3. İstendiğinde Wi-Fi Direct parolasını girin.
4. Bir mobil aygıt kullanıyorsanız, uyumlu bir yazdırma uygulaması yüklediğinizden emin olun. Mobil yazdırma hakkında daha fazla bilgi için, www.hp.com/global/us/en/eprint/mobile_printing_apps.html adresini ziyaret edin.

Ethernet bağlantısını düzeltme

Aşağıdakileri kontrol edin:

- Ağın çalışır durumda ve ağ hub'ının, anahtarının veya yönlendiricisinin açık olduğundan emin olun.
- Yazıcı ile yönlendirici arasındaki Ethernet kablosu düzgün şekilde takılıdır. Ethernet kablosu yazıcı üzerindeki Ethernet bağlantı noktasına takılı ve bağlandığında konektörün yanındaki ışık yanıyor.
- Casus yazılımdan koruma programları dahil virüsten koruma programları yazıcınızın ağ bağlantısını engellemiyor. Virüsten koruma programının veya güvenlik duvarı yazılımının bilgisayarınızın yazıcıya bağlanmasını engellediğini biliyorsanız, sorunu çözmek için [HP çevrimiçi güvenlik duvarı sorun gidericisini kullanın](#).
- [HP Print and Scan Doctor](#)
Sorunu otomatik olarak çözmek için HP Print and Scan Doctor'nu çalıştırın . Yardımcı program, sorunu tanılayıp çözmeye çalışacaktır. HP Print and Scan Doctor, tüm dillerde sunulmuştur olabilir.

Yazıcı donanım sorunları

 **İPUCU:** Yazdırma sorunlarını tanılamak ve otomatik olarak onarmak için [HP Print and Scan Doctor](#)'nu çalıştırın. Uygulama yalnızca belirli dillerde sunulmaktadır.

Yazıcı beklenmedik şekilde kapanıyor



- Elektrik olup olmadığını ve güç bağlantılarını kontrol edin.
- Yazıcıya ait güç kablosunun, çalışır durumdaki bir elektrik prizine sıkıca bağlı olduğundan emin olun.

Yazıcı kafasını hizalama başarısız oluyor

- Hizalama işlemi başarısız olursa, giriş tepsisinde kullanılmamış düz beyaz kağıt bulunduğundan emin olun. Yazıcı kafasını hizalarken giriş tepsisinde renkli kağıt varsa hizalama başarısız olur.
- Hizalama işlemi üst üste başarısız olursa, yazıcı kafasını temizlemeniz gerekebilir veya algılayıcınızda arıza olabilir. Yazıcı kafasını temizlemek için, bkz. [Yazıcı kafasının ve kartuşların bakımını yapma](#).
- Yazıcı kafasını temizlemek sorunu çözmezse, HP desteğe başvurun. www.hp.com/support adresine gidin. Bu web sitesi, birçok yaygın yazıcı sorununu düzeltmenize yardımcı olabilecek bilgiler ve yardımcı programlar sağlamaktadır. İstendiğinde ülkenizi/bölgenizi seçin ve telefonla teknik destek isteme hakkında bilgi almak için **Tüm HP İletişim Bilgileri** ögesini tıklayın.

Yazıcı arızasını çözme

Bu gibi sorunları çözmek için aşağıdaki adımları gerçekleştirin.

1. Yazıcıyı kapatmak için  (Güç) düğmesine basın.
2. Güç kablosunu çıkarıp yeniden takın.
3. Yazıcıyı açmak için  (Güç) düğmesine basın.

Sorun devam ederse, mesajda belirtilen hata kodunu yazın ve HP desteğine başvurun. HP desteğe başvurma hakkında daha fazla bilgi için, [HP destek](#) bölümüne bakın.

Yazıcı kontrol panelinden yardım alma

Yazıcının yardım konularını kullanarak yazıcı hakkında daha fazla bilgi edinebilirsiniz. Kimi yardım konuları, kağıt yükleme gibi yordamlarda yol gösteren animasyonlar da içermektedir.

Yardım menüsüne Giriş ekranından erişmek veya bir ekrana yönelik bağlamsal yardıma erişmek için yazıcı kontrol panelinde  seçeneğine dokununuz.

Yazıcı raporlarını anlama

Yazıcı sorunlarını gidermeye yardımcı olabilecek aşağıdaki raporları yazdırabilirsiniz.

- [Yazıcı durumu raporu](#)
- [Ağ yapılandırması sayfası](#)
- [Baskı kalitesi raporu](#)
- [Kablosuz sinama raporu](#)
- [Web erişim sinaması raporu](#)

Yazıcı raporu yazdırmak için

1. Yazıcı kontrol panelinde, ekranın üst kısmındaki sekmeye dokunarak veya aşağı çekerek Pano'yu açın,  (Kurulum) seçeneğine dokununuz.
2. **Raporlar** öğesine dokununuz.
3. Yazdırılacak bir yazıcı raporu seçin.

Yazıcı durumu raporu

Geçerli yazıcı bilgilerini ve kartuş durumunu görmek için yazıcı durumu raporunu kullanın. Yazıcı durumu raporunu ayrıca, yazıcı sorunlarını gidermede yardımcı olarak da kullanabilirsiniz.

Yazıcı durumu raporunda yakın zamanda gerçekleşen olayların günlüğü de yer alır.

HP'yi aramanız gerekirse, aramadan önce yazıcı durumu raporunu yazdırmak genellikle yararlı olur.

Ağ yapılandırması sayfası

Yazıcı ağa bağlıysa, yazıcının ağ ayarlarını ve yazıcınızın algıladığı ağların bir listesini görüntülemek için bir ağ yapılandırması sayfası yazdırabilirsiniz. Raporun son sayfasında, sinyal gücü ve kullanılan kanallarla birlikte,

o alanda algılanabilir olan tüm kablosuz ağların listesi yer almaktadır. Bu, ağınız için diğer ağlar tarafından yoğun şekilde kullanılmayan bir kanal seçebilmenize yardımcı olabilir (bu da ağ performansını artırır).



NOT: Alandaki algılanan kablosuz ağların listesini almak için, yazıcının kablosuz radyosu açık olmalıdır. Kapalıysa veya yazıcı Ethernet'e bağlıysa, liste görüntülenmeyebilir.

Ağ yapılandırması sayfasını ağ bağlantı sorunlarını çözmeye yardımcı olmak üzere kullanabilirsiniz. HP'yi aramanız gerekirse, genellikle aramadan önce bu sayfayı yazdırmak yararlı olur.

Baskı kalitesi raporu

Baskı kalitesi sorunlarının pek çok nedeni olabilir: yazılım ayarları, düşük kaliteli görüntü dosyası veya yazdırma sisteminin kendisi. Baskıların kalitesinden memnun değilseniz, Baskı Kalitesi Raporu sayfası, yazdırma sisteminin doğru çalışıp çalışmadığını belirlemenize yardımcı olabilir.

Kablosuz sına ma raporu

Kablosuz Sınama Raporunu yazdırdığınızda, yazıcı kablosuz bağlantısının çeşitli durumlarını kontrol etmek için bir dizi sına ma gerçekleştirilir. Raporda sına maların sonuçları gösterilir. Bir sorun bulunursa; sorun, nasıl çözüleceğini gösteren bir mesaj ile birlikte raporda verilir. Bazı önemli kablosuz yapılandırması ayrıntıları, raporun alt kısmında verilir.

Web erişim sına ması raporu

Web Hizmetleri'ni etkileyebilecek internet bağlantısı sorunlarını belirlemeye yardımcı olacak web erişimi raporunu yazdırın.

Web Hizmetleri'ni kullanmayla ilgili sorunları giderme

HP ePrint ve print apps gibi Web Hizmetleri'ni kullanma konusunda sorun yaşıyorsanız, aşağıdaki kontrol edin:

- Yazıcının, Ethernet kullanarak veya kablosuz bağlantı üzerinden Internet'e bağlı olduğundan emin olun.



NOT: Yazıcı bir USB kablosu kullanılarak bağlanmışsa bu web özelliklerini kullanamazsınız.

- Yazıcınıza en son ürün güncelleştirmelerinin yüklü olduğundan emin olun.
- Web Hizmetleri'nin yazıcınızda etkinleştirilmiş olduğundan emin olun. Daha fazla bilgi için, bkz. [Web Hizmetleri'ni kurma](#).
- Ağ hub'ı, anahtarı veya yönlendiricisinin açık olduğundan ve düzgün çalıştığından emin olun.
- Yazıcıyı Ethernet kablosu ile bağlıyorsanız, ağa telefon kablosu veya crossover kablo ile bağlamadığınızdan ve Ethernet kablosunun yazıcıya sıkı şekilde takıldığından emin olun. Daha fazla bilgi için, bkz. [Ağ ve bağlantı sorunları](#).
- Yazıcıyı kablosuz bağlantı kullanarak bağlıyorsanız, kablosuz ağın düzgün şekilde çalıştığından emin olun. Daha fazla bilgi için, bkz. [Ağ ve bağlantı sorunları](#).
- **HP ePrint** kullanıyorsanız, aşağıdakileri kontrol edin:
 - Yazıcının e-posta adresinin doğru olduğundan emin olun.
 - E-posta iletilisinin "Kime" satırında sadece yazıcının e-posta adresinin olduğundan emin olun. "Kime" satırına başka e-posta adresleri eklenirse, gönderdiğiniz eklentiler yazdırılamayabilir.
 - **HP ePrint** gerekliliklerini karşılayan belgeler gönderdiğinizden emin olun. Daha fazla bilgi için [HP Connected](#) (Bu site her ülkede/bölgede kullanılamayabilir.) adresini ziyaret edin.

- Ađınız Internet'e bađlanırken proxy ayarları kullanıyorsa, girdiđiniz proxy ayarlarının geerli olduđundan emin olun:
 - Kullandıđınız web tarayıcısının (Internet Explorer, Firefox veya Safari gibi) ayarlarını kontrol edin.
 - Güvenlik duvarınızı ayarlayan kiři veya BT yöneticisi ile görüřün.

Güvenlik duvarı tarafından kullanılan proxy ayarları deđiřtiyse, bu ayarları yazıcının kontrol panelinde veya katıřtırılmıř web sunucusunda güncellemeniz gerekir. Bu ayarlar güncellenmezse, Web Hizmetleri'ni kullanmanız mümkün olmayacaktır.

Daha fazla bilgi için, bkz. [Web Hizmetleri'ni kurma](#).

İPUCU: Web Hizmetleri'ni kurma ve kullanma konusunda ek yardım için, [HP Connected](#) (Bu site her ülkede/ bölgede kullanılamayabilir.) adresini ziyaret edin.

Yazıcının bakımını yapma

Ne yapmak istiyorsunuz?

Tarayıcı camını temizleyin

Tarayıcı camındaki, tarayıcı kapak desteđindeki veya tarayıcı çerevesindeki toz ve kir; performansı ve taramaların kalitesini düşürebilir ve kopyaları belirli bir sayfa boyutuna sığdırma gibi özel özelliklerin doğruluđunu etkileyebilir.

Tarayıcı camını temizlemek için

UYARI! Yazıcıyı temizlemeden önce  (Güç) düđmesine basarak yazıcıyı kapatın ve güç kablosunu elektrik prizinden çekin.

1. Tarayıcı kapađını kaldırın.



2. Tarayıcı camını ve kapak desteğini, hafif bir cam temizleyicisi püskürtülmüş, lif bırakmayan, yumuşak bir bezle temizleyin.



⚠ DİKKAT: Tarayıcı camını temizlemek için yalnızca cam temizleyicilerini kullanın. Tarayıcı camına zarar verebilecek olan aşındırıcı, aseton, benzen ve karbon tetraklorür içeren temizleyicilerden kaçınin. Tarayıcı camında çizikler bırakabileceğinden izopropil alkolden kaçınin.

DİKKAT: Cam temizleyiciyi doğrudan tarayıcı camına püskürtmeyin. Çok fazla cam temizleyici uygulanırsa, temizleyici tarayıcı camının altına sızabilir ve tarayıcıya zarar verebilir.

3. Tarayıcı kapağını kapatıp yazıcıyı açın.

Dış yüzeyi temizleme

⚠ UYARI! Yazıcıyı temizlemeden önce, güç düğmesine  basarak ve güç kablosunu elektrik prizinden çekerek yazıcıyı kapatın.

Kasadaki toz, leke ve kirleri silmek için yumuşak, nemli ve tüy bırakmayan bir bez kullanın. Yazıcının iç kısmına ve yazıcı kontrol paneline sıvı girmesine izin vermeyin.

Belge besleyiciyi temizleme

Belge besleyici birden fazla sayfa alıyorsa veya düz kağıt almıyorsa, silindirleri ve ayırma pabucunu temizleyebilirsiniz.

Silindirleri veya ayırma pabucunu temizlemek için

⚠ UYARI! Yazıcıyı temizlemeden önce  (Güç) düğmesine basarak yazıcıyı kapatın ve güç kablosunu elektrik prizinden çekin.

1. Belge besleyici tepsisindeki tüm orijinaleri kaldırın.

2. Belge besleyici kapağını kaldırın.

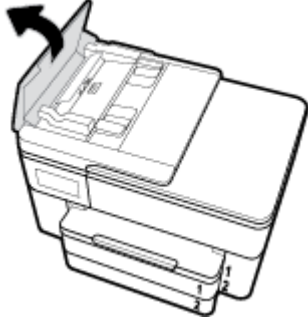

Bu, silindirlere (1) ve ayırma pabucuna (2) kolay erişilmesini sağlar.

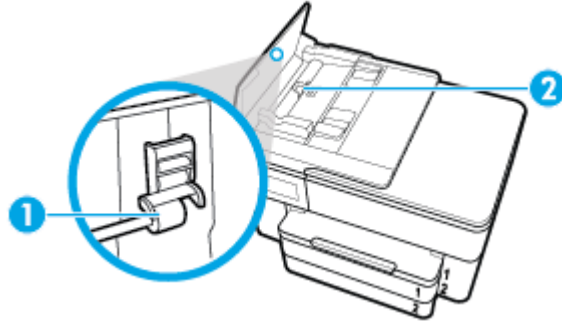

1	Silindirler
2	Ayırma pabucu

3. Lifsiz bir bezi hafifçe saf suyla ıslatın ve fazla suyu sıkın.
4. Silindirlerdeki veya ayırma pabucundaki kalıntıları silmek için nemli bir bez kullanın.



NOT: Kalıntıları saf su kullanarak çıkaramazsanız, izopropil alkol kullanarak ovalamayı deneyin.

5. Belge besleyicinin kapağını kapatın.

Yazıcı kafasının ve kartuşların bakımını yapma

Yazdırmada sorun yaşıyorsanız, yazıcı kafasında sorun olabilir. Baskı kalitesi sorunlarını çözmek için aşağıdaki bölümlerdeki yordamları yalnızca bildirildiğinde gerçekleştirmelisiniz.

Hizalama ve temizleme yordamlarını gereksiz yere yapmak mürekkep harcanmasına neden olup kartuşların ömrünü azaltabilir.

- Yazdırılan çıktınızda çizikler veya hatalı ya da eksik renkler varsa, yazıcı kafasını temizleyin.

Temizlemenin üç aşaması vardır. Her aşama yaklaşık iki dakika sürer ve gittikçe artan miktarda mürekkeple bir sayfa kullanılır. Her aşamada yazdırılan sayfanın kalitesini gözden geçirin. Yalnızca baskı kalitesi düşükse temizlemenin sonraki aşamasına geçin.

Tüm temizlik aşamalarının ardından baskı kalitesi hala düşük görünüyorsa, yazıcı kafasını hizalamayı deneyin. Baskı kalitesi sorunları, temizleme ve hizalama sonrasında da sürerse, HP desteğine başvurun. Daha fazla bilgi için, bkz. [HP destek](#).

- Yazıcı durumu sayfasındaki renkli çubuklarda kesik veya beyaz çizgiler görüldüğünde veya çıktılarda baskı kalitesi sorunları yaşadığınızda yazıcı kafasını hizalayın.

Yazıcı, ilk kurulum sırasında yazıcı kafasını otomatik olarak hizalar.

 **NOT:** Temizlik için mürekkep kullanıldığından, gerekmedikçe yazıcı kafasını temizlemeyin. Temizleme işlemi birkaç dakika sürer. Bu işlem sırasında biraz gürültü olabilir.

Yazıcıyı kapatmak için her zaman Güç düğmesini kullanın. Yazıcının düzgün kapatılmaması baskı kalitesi sorunlarına neden olabilir.

Yazıcı kafasını temizlemek veya hizalamak için

1. Giriş tepsinine letter veya A4 kullanılmamış düz beyaz kağıt yükleyin. Daha fazla bilgi için, bkz. [Kağıt yükleme](#).
2. Yazıcı kontrol panelinde, ekranın üst kısmındaki sekmeye dokunarak veya aşağı çekerek Pano'yu açın, sonra da  (**Kurulum**) seçeneğine dokunun.
3. **Yazıcı Bakımı** seçeneğine dokunun, istenilen seçeneği belirleyin, sonra da ekrandaki yönergeleri izleyin.

 **NOT:** HP yazıcı yazılımından veya karıştırılmış web sunucusundan da (EWS) aynı işlemi yapabilirsiniz. Yazılıma veya EWS'ye erişmek için, bkz. [HP yazıcı yazılımını açma \(Windows\)](#) veya [Karıştırılmış web sunucusunu açma](#).

Orijinal fabrika varsayılanlarını ve ayarları geri yükleme

Bazı işlevleri devre dışı bıraktıktan veya bazı ayarları değiştirdikten sonra hepsini ilk haline getirmek isterseniz, yazıcıyı orijinal fabrika ayarlarına veya ağ ayarlarına döndürebilirsiniz.

Seçili yazıcı işlevlerini orijinal fabrika ayarlarına döndürmek için

1. Yazıcı kontrol panelinde, ekranın üst kısmındaki sekmeye dokunarak veya aşağı çekerek Pano'yu açın, sonra da  (**Kurulum**) seçeneğine dokunun.
2. **Yazıcı Bakımı** öğesine dokunun.
3. **Geri Yükle**'ye dokunun.
4. **Ayarları Geri Yükle**'ye dokunun.
5. Hangi işlevi orijinal fabrika ayarlarına geri yüklemek istediğinizi seçin:
 - Kopyala
 - Tarama
 - Faks
 - Fotoğraf
 - Ağ

Geri Yükle'ye dokunun.

Ayarların geri yükleneceğini bildiren bir mesaj görüntülenir.

6. **Geri Yükle**'ye dokunun.

Yazıcıyı orijinal fabrika varsayılanlarına geri döndürmek için

1. Yazıcı kontrol panelinde, ekranın üst kısmındaki sekmeye dokunarak veya aşağı çekerek Pano'yu açın, sonra da  (**Kurulum**) seçeneğine dokunun.
2. **Yazıcı Bakımı** öğesine dokunun.

3. **Geri Yükle**'ye dokunun.
4. **Fabrika Varsayılanlarını Geri Yükle**'ye dokunun.
Fabrika varsayılanlarının geri yükleneceğini bildiren bir mesaj görüntülenir.
5. **Devam**'a dokunun.

Yazıcıyı orijinal ağ ayarlarına döndürmek için

1. Yazıcı kontrol panelinde, ekranın üst kısmındaki sekmeye dokunarak veya aşağı çekerek Pano'yu açın, sonra da  (**Kurulum**) seçeneğine dokunun.
2. **Ağ Kurulumu**'na dokunun.
3. **Ağ Ayarlarını Geri Yükle**'ye dokunun.
Ağ varsayılanlarının geri yükleneceğini bildiren bir mesaj görüntülenir.
4. **Evet**'e dokunun.
5. Ağ yapılandırma sayfasını yazdırın ve ağ ayarlarının sıfırlandığını doğrulayın.

 **NOT:** Yazıcı ağ ayarlarını sıfırladığınızda, daha önce yapılandırılmış olan kablosuz ve Ethernet ayarları (bağlantı hızı veya IP adresi gibi) silinir. IP adresi yeniden Otomatik moda ayarlanır.

 **İPUCU:** HP çevrimiçi destek web sitesini www.hp.com/support adresinden ziyaret ederek birçok yaygın yazıcı sorununu düzeltmenize yardımcı olabilecek bilgiler ve yardımcı programlar edinebilirsiniz.

(Windows) Yazdırma sorunlarını tanılamak ve otomatik olarak onarmak için [HP Print and Scan Doctor](#)'nu çalıştırın. Uygulama yalnızca belirli dillerde sunulmaktadır.

HP destek

En son ürün güncelleştirmeleri ve destek bilgileri için, www.hp.com/support adresindeki destek web sitesini ziyaret edin. HP çevrimiçi destek, yazıcınız konusunda yardımcı olacak çeşitli seçenekler sunar:



Sürücüler ve İndirilenler: Yazıcınızla birlikte kutu içinde gelen ürün kılavuzlarının ve belgelerinin yanı sıra yazılım sürücülerini ve güncelleştirmeleri indirin.



HP destek forumları: Yaygın sorulara ve sorunlara yanıtlar almak için HP Destek Forumları'nı ziyaret edin. Diğer HP müşterileri tarafından gönderilen soruları görebilir veya oturum açıp kendi soru ve yorumlarınızı gönderebilirsiniz.



Sorun giderme: Yazıcınızı tespit etmek ve önerilen çözümleri bulmak için HP çevrimiçi araçlarını kullanın.

Bize Ulaşın

Bir sorunun çözümü için bir HP teknik destek temsilcisinden yardım almanız gerekiyorsa, [Desteğe Başvurun web sitesini](#) ziyaret edin. Garanti kapsamındaki müşteriler için aşağıdaki başvuru seçenekleri ücretsiz olarak sunulmaktadır (garanti kapsamı dışındaki müşteriler için HP aracı yardımlı destek ücret gerektirebilir):



HP destek temsilcisi ile çevrimiçi sohbet.



Bir HP destek temsilcisini arayın.

HP desteğe başvururken, aşağıdaki bilgileri hazır bulundurun:

- Ürün adı (Yazıcı üzerinde yer alır ve HP OfficeJet Pro 7740 benzeri bir şeydir)
- Ürün numarası (kartuş erişim alanının yanında yer alır)



- Seri numarası (yazıcının arkasında veya altında bulunur)

Yazıcıyı kaydettirme

Sadece birkaç dakikanızı ayırıp kaydettirerek daha hızlı hizmet, daha etkili destek ve ürün destek uyarılarında faydalanabilirsiniz. Yazılımı yüklerden yazıcıyı kaydettirmediyse, <http://www.register.hp.com> adresinden şimdi kaydettirebilirsiniz.

Ek garanti seçenekleri

Ek ücret karşılığında, yazıcının servis kapsamı genişletilebilir. www.hp.com/support adresine gidin, ülkenizi/ bölgenizi ve dilinizi seçin, ardından yazıcınıza yönelik uzatılmış garanti seçeneklerini inceleyin.

A Teknik bilgiler

Bu bölüm aşağıdaki konuları içermektedir:

- [Teknik Özellikler](#)
- [Düzenleme bilgileri](#)
- [Çevreci ürün yönetim programı](#)

Teknik Özellikler

Daha fazla bilgi için www.hp.com/support adresini ziyaret edin. Ülkenizi veya bölgenizi seçin. **Ürün Desteği ve Sorun Giderme**'yi tıklatın. Yazıcının ön kısmında gördüğünüz adı girin, sonra da **Ara**'yı seçin. **Ürün bilgileri**'ni, sonra da **Ürün teknik özellikleri**'ni tıklatın.

Sistem gereksinimleri

- Yazılım ve sistem gereksinimleri veya ileride çıkacak işletim sistemleri ve desteği hakkında bilgi için www.hp.com/support adresindeki HP çevrimiçi destek web sitesini ziyaret edin.

Ortam belirtileri

- Çalışma sıcaklığı: 5° - 40° C (41° - 104° F)
- Çalışma ortamındaki nem oranı: Yüzde % 15 - 80 RH yoğunlaşmayan
- Önerilen çalışma koşulları: 15° - 32° C (59° - 90° F)
- Önerilen bağıl nem: % 20 - 80 yoğunlaşmaz

Tepsi 1 kapasitesi

- Düz kağıt yaprakları (60 ila 105 g/m² [16 ila 28 lb]):
 - A boyutlu düz kağıt: En fazla 250
 - B boyutlu düz kağıt: En fazla 125
- Zarflar: En fazla 30
- Dizin kartları: En fazla 80
- Fotoğraf kağıdı sayfası:
 - A boyutlu fotoğraf kağıdı: En fazla 50
 - B boyutlu fotoğraf kağıdı: En fazla 25

Tepsi 2 kapasitesi

- Düz kağıt yaprakları (60 ila 105 g/m² [16 ila 28 lb]):
 - A boyutlu düz kağıt: En fazla 250
 - B boyutlu düz kağıt: En fazla 125

Çıkış tepsi kapasitesi

- Düz kağıt yaprakları (60 ila 105 g/m² [16 ila 28 lb]):
 - A boyutlu düz kağıt: En fazla 75
 - B boyutlu düz kağıt: En fazla 50
- Zarflar: En fazla 30
- Dizin kartları: En fazla 35
- Fotoğraf kağıdı sayfası: En fazla 25

Belge besleyici kapasitesi

- Düz kağıt yaprakları (60 ila 90 g/m² [16 ila 24 lb]): En fazla 35

Kağıt boyutları ve ağırlıkları

Desteklenen kağıt boyutlarının listesi için, HP yazıcı yazılımına bakın.

- Düz kağıt: 60 - 105 g/m² (16 - 28 lb)
- Zarflar: 75 - 90 g/m² (20 - 24 lb)
- Kartlar: En fazla 200 g/m² (110 lb izin maksimum)
- Fotoğraf kağıdı: 300 g/m² (80 lb)

Yazdırma belirtileri

- Yazdırma hızları belgenin karmaşıklığına ve yazıcı modeline bağlı olarak değişir
- Yöntem: istendiğinde açılan termal officejet
 - Windows: PCL 3, GUI
 - OS X: PostScript, PDF
- Baskı çözünürlüğü:

Desteklenen yazdırma çözünürlüklerinin listesi için, www.hp.com/support adresindeki yazıcı destek web sitesini ziyaret edin.
- Yazdırma kenar boşlukları:

Farklı medyalara yönelik kenar boşluğu ayarları için, www.hp.com/support adresindeki yazıcı destek web sitesini ziyaret edin.

Kopyalama belirtileri

- Dijital görüntü işleme
- Kopyalama hızları belgenin karmaşıklığına ve yazıcı modeline bağlı olarak değişir

Tarama belirtileri

- Çözünürlük: 1200 x 1200 ppi optik değerine kadar

Tarama çözünürlüğü konusunda daha fazla bilgi için, HP yazıcı yazılımına bakın.
- Renk: 24 bit renk, 8 bit gri tonlamalı (256 gri düzeyi)
- Tarayıcı camından maksimum tarama boyutu:

- A3/Ledger: 297 x 432 mm (11,7 inç x 17 inç)
- Belge besleyiciden maksimum tarama boyutu:
 - İki taraflı (Dupleks): 210 x 297 mm (8,27 x 11,69 inç)
 - Tek taraflı: 216 x 356 mm (8,5 x 14 inç)

Faks belirtileri

- Walk-up siyah beyaz ve renkli faks kapasitesi.
- El ile faks gönderin ve alın.
- Meşgulse otomatik yeniden arama (en fazla beş kez) (modele göre değişir).
- Yanıt yoksa otomatik yeniden arama (en fazla bir kez) (modele göre değişir).
- Onay ve etkinlik raporları.
- Hata Düzeltme Modu'na sahip CCITT/ITU Grup 3 faks.
- 33,6 Kbps iletim.
- 33,6 Kbps hızda 4 saniyede bir sayfa (standart çözünürlükte ITU-T Test Image #1 tabanlı). Daha karmaşık sayfalar veya yüksek çözünürlüklü olanlar daha uzun sürer ve daha çok bellek kullanır.
- Otomatik faks/telesekreter geçişiyle çalma sayısını algılama.
- Faks çözünürlüğü:

	Fotoğraf (dpi)	Çok Hassas (dpi)	Hassas (dpi)	Standart (dpi)
Siyah	205 x 196 (8-bit gri tonlama)	308 x 300	205 x 196	205 x 98
Renkli	205 x 200	205 x 200	205 x 200	205 x 200

- Faks'tan PC'ye işlevinin özellikleri
 - Desteklenen dosya türleri: Sıkıştırılmamış TIFF
 - desteklenen faks türleri: siyah beyaz fakslar

Kartuş verimi

- Tahmini kartuş verimleri hakkında daha fazla bilgi için www.hp.com/go/learnaboutequipment adresini ziyaret edin.

Düzenleme bilgileri

Yazıcı ülkenizde/bölgenizde bulunan yasal düzenleme kurumlarının ürün gereksinimlerini karşılamaktadır.

Bu bölüm aşağıdaki konuları içermektedir:

- [Yasal Model Numarası](#)
- [FCC beyanı](#)
- [Kore'deki kullanıcılara yönelik bildirim](#)
- [Japonya'daki kullanıcılar için VCCI \(Sınıf B\) uyumluluk beyanı](#)
- [Japonya'daki kullanıcılara yönelik güç kablosu bildirimi](#)

- [Almanya için ses emisyonu beyanı](#)
- [Almanya için görsel ekran işyerleri beyanı](#)
- [ABD telefon şebekesi kullanıcılarına yönelik bildirim: FCC koşulları](#)
- [Kanadalı telefon şebekesi kullanıcılarına yönelik bildirim](#)
- [Alman telefon şebekesi kullanıcılarına yönelik bildirim](#)
- [Avustralya kablolu faks beyanı](#)
- [Avrupa Birliği Yasal Düzenleme Bildirimi](#)
 - [Kablosuz işlevselliğine sahip ürünler](#)
 - [Avrupa telefon şebekesi beyannamesi \(Modem/Faks\)](#)
- [Uygunluk beyanı](#)
- [Kablosuz ürünler için yasal bilgiler](#)
 - [Radyo frekansı radyasyonuna maruz kalma](#)
 - [Brezilya'daki kullanıcılara yönelik bildirim](#)
 - [Kanada'daki kullanıcılara yönelik bildirim](#)
 - [Tayvan'daki kullanıcılara yönelik bildirim](#)
 - [Meksika'daki kullanıcılara yönelik bildirim](#)
 - [Japonya'daki kullanıcılara yönelik bildirim](#)
 - [Kore'deki kullanıcılara yönelik bildirim](#)

Yasal Model Numarası

Yasal kimlik işlemleri için ürününüze bir Yasal Model Numarası atanmıştır. SNPRC-1500-02, ürününüzün Yasal Model Numarasıdır. Bu yasal model numarası, pazarlama adıyla (HP OfficeJet Pro 7740 Wide Format All-in-One Yazıcı) veya ürün numarasıyla (G5J38A) karıştırılmamalıdır.

FCC beyanı

FCC statement

The United States Federal Communications Commission (in 47 CFR 15.105) has specified that the following notice be brought to the attention of users of this product.

This equipment has been tested and found to comply with the limits for a Class B digital device, pursuant to Part 15 of the FCC Rules. These limits are designed to provide reasonable protection against harmful interference in a residential installation. This equipment generates, uses and can radiate radio frequency energy and, if not installed and used in accordance with the instructions, may cause harmful interference to radio communications. However, there is no guarantee that interference will not occur in a particular installation. If this equipment does cause harmful interference to radio or television reception, which can be determined by turning the equipment off and on, the user is encouraged to try to correct the interference by one or more of the following measures:

- Reorient or relocate the receiving antenna.
- Increase the separation between the equipment and the receiver.
- Connect the equipment into an outlet on a circuit different from that to which the receiver is connected.
- Consult the dealer or an experienced radio/TV technician for help.

For further information, contact:

Manager of Corporate Product Regulations
HP Inc. 1501 Page Mill Road,
Palo Alto, CA 94304, U.S.A.

Modifications (part 15.21)

The FCC requires the user to be notified that any changes or modifications made to this device that are not expressly approved by HP may void the user's authority to operate the equipment.

This device complies with Part 15 of the FCC Rules. Operation is subject to the following two conditions: (1) this device may not cause harmful interference, and (2) this device must accept any interference received, including interference that may cause undesired operation.

Kore'deki kullanıcılara yönelik bildirim

B 급 기기 (가정용 방송통신기기)	이 기기는 가정용(B급)으로 전자파적합등록을 한 기기로서 주로 가정에서 사용하는 것을 목적으로 하며, 모든 지역에서 사용할 수 있습니다.
------------------------	--

Japonya'daki kullanıcılar için VCCI (Sınıf B) uyumluluk beyanı

この装置は、クラスB情報技術装置です。この装置は、家庭環境で使用することを目的としていますが、この装置がラジオやテレビジョン受信機に近接して使用されると、受信障害を引き起こすことがあります。取扱説明書に従って正しい取り扱いをして下さい。

VCCI-B

Japonya'daki kullanıcılar için güç kablosu bildirimi

製品には、同梱された電源コードをお使い下さい。
同梱された電源コードは、他の製品では使用出来ません。

Almanya için ses emisyonu beyanı

Geräuschemission

LpA < 70 dB am Arbeitsplatz im Normalbetrieb nach DIN 45635 T. 19

Almanya için görsel ekran işyerleri beyanı

GS-Erklärung (Deutschland)

Das Gerät ist nicht für die Benutzung im unmittelbaren Gesichtsfeld am Bildschirmarbeitsplatz vorgesehen. Um störende Reflexionen am Bildschirmarbeitsplatz zu vermeiden, darf dieses Produkt nicht im unmittelbaren Gesichtsfeld platziert werden.

ABD telefon şebekesi kullanıcılarına yönelik bildirim: FCC koşulları

Notice to users of the U.S Telephone network: FCC requirements

This equipment complies with Part 68 of the FCC rules and the requirements adopted by the ACTA. On the rear (or bottom) of this equipment is a label that contains, among other information, a product identifier in the format US:AAAEQ##TXXXX. If requested, this number must be provided to the telephone company.

Applicable connector jack Universal Service Order Codes ("USOC") for the Equipment is: RJ-11C.

A plug and jack used to connect this equipment to the premises wiring and telephone network must comply with the applicable FCC Part 68 rules and requirements adopted by the ACTA. A compliant telephone cord and modular plug is provided with this product. It is designed to be connected to a compatible modular jack that is also compliant. See installation instructions for details.

The REN is used to determine the number of devices that may be connected to a telephone line. Excessive RENs on a telephone line may result in the devices not ringing in response to an incoming call. In most but not all areas, the sum of RENs should not exceed five (5.0). To be certain of the number of devices that may be connected to a line, as determined by the total RENs, contact the local telephone company. For products approved after July 23, 2001, the REN for this product is part of the product identifier that has the format US:AAAEQ##TXXXX. The digits represented by ## are the REN without a decimal point (e.g., 00 is a REN of 0.0).

If this equipment causes harm to the telephone network, the telephone company will notify you in advance that temporary discontinuance of service may be required. But if advance notice isn't practical, the telephone company will notify the customer as soon as possible. Also, you will be advised of your right to file a complaint with the FCC if you believe it is necessary.

The telephone company may make changes in its facilities, equipment, operations or procedures that could affect the operation of the equipment. If this happens the telephone company will provide advance notice in order for you to make necessary modifications to maintain uninterrupted service.

If trouble is experienced with this equipment, please contact the manufacturer, or look elsewhere in this manual, for repair or warranty information. If the equipment is causing harm to the telephone network, the telephone company may request that you disconnect the equipment until the problem is resolved.

Connection to party line service is subject to state tariffs. Contact the state public utility commission, public service commission or corporation commission for information.

If your home has specially wired alarm equipment connected to the telephone line, ensure the installation of this equipment does not disable your alarm equipment. If you have questions about what will disable alarm equipment, consult your telephone company or a qualified installer.

WHEN PROGRAMMING EMERGENCY NUMBERS AND/OR MAKING TEST CALLS TO EMERGENCY NUMBERS:

- 1) Remain on the line and briefly explain to the dispatcher the reason for the call.
- 2) Perform such activities in the off-peak hours, such as early morning or late evenings.



Note The FCC hearing aid compatibility rules for telephones are not applicable to this equipment.

The Telephone Consumer Protection Act of 1991 makes it unlawful for any person to use a computer or other electronic device, including FAX machines, to send any message unless such message clearly contains in a margin at the top or bottom of each transmitted page or on the first page of the transmission, the date and time it is sent and an identification of the business or other entity, or other individual sending the message and the telephone number of the sending machine or such business, other entity, or individual. (The telephone number provided may not be a 900 number or any other number for which charges exceed local or long-distance transmission charges.)

In order to program this information into your FAX machine, you should complete the steps described in the software.

Kanadalı telefon şebekesi kullanıcılarına yönelik bildirim

Note à l'attention des utilisateurs du réseau téléphonique Canadien/notice to users of the Canadian telephone network

Cet appareil est conforme aux spécifications techniques des équipements terminaux d'Industrie Canada. Le numéro d'enregistrement atteste de la conformité de l'appareil. L'abréviation IC qui précède le numéro d'enregistrement indique que l'enregistrement a été effectué dans le cadre d'une Déclaration de conformité stipulant que les spécifications techniques d'Industrie Canada ont été respectées. Néanmoins, cette abréviation ne signifie en aucun cas que l'appareil a été validé par Industrie Canada.

Pour leur propre sécurité, les utilisateurs doivent s'assurer que les prises électriques reliées à la terre de la source d'alimentation, des lignes téléphoniques et du circuit métallique d'alimentation en eau sont, le cas échéant, branchées les unes aux autres. Cette précaution est particulièrement importante dans les zones rurales.

 **Remarque** Le numéro REN (Ringer Equivalence Number) attribué à chaque appareil terminal fournit une indication sur le nombre maximal de terminaux qui peuvent être connectés à une interface téléphonique. La terminaison d'une interface peut se composer de n'importe quelle combinaison d'appareils, à condition que le total des numéros REN ne dépasse pas 5.

Basé sur les résultats de tests FCC Partie 68, le numéro REN de ce produit est 0.1.

This equipment meets the applicable Industry Canada Terminal Equipment Technical Specifications. This is confirmed by the registration number. The abbreviation IC before the registration number signifies that registration was performed based on a Declaration of Conformity indicating that Industry Canada technical specifications were met. It does not imply that Industry Canada approved the equipment. Users should ensure for their own protection that the electrical ground connections of the power utility, telephone lines and internal metallic water pipe system, if present, are connected together. This precaution might be particularly important in rural areas.

 **Note** The Ringer Equivalence Number (REN) assigned to each terminal device provides an indication of the maximum number of terminals allowed to be connected to a telephone interface. The termination on an interface might consist of any combination of devices subject only to the requirement that the sum of the Ringer Equivalence Numbers of all the devices does not exceed 5.

The REN for this product is 0.1, based on FCC Part 68 test results.

Alman telefon şebekesi kullanıcılarına yönelik bildirim

Hinweis für Benutzer des deutschen Telefonnetzes

Dieses HP-Fax ist nur für den Anschluss eines analogen Public Switched Telephone Network (PSTN) gedacht. Schließen Sie den TAE N-Telefonstecker, der im Lieferumfang des HP All-in-One enthalten ist, an die Wandsteckdose (TAE 6) Code N an. Dieses HP-Fax kann als einzelnes Gerät und/oder in Verbindung (mit seriellen Anschluss) mit anderen zugelassenen Endgeräten verwendet werden.

Avustralya kablolu faks beyanı

In Australia, the HP device must be connected to Telecommunication Network through a line cord which meets the requirements of the Technical Standard AS/ACIF S008.

Avrupa Birliği Yasal Düzenleme Bildirimi



CE işaretini taşıyan ürünler, ürün için geçerli olabilecek aşağıdaki AB Direktiflerinden biri veya daha fazlası ile uyumludur: Düşük Voltaj Direktifi 2006/95/AT, EMC Direktifi 2004/108/AT, Ecodesign Direktifi 2009/125/AT, R&TTE Direktifi 1999/5/AT, RoHS Direktifi 2011/65/AB. Bu direktiflere uyum, yürürlükteki Avrupa

Uyumlulaştırılmış Standartları kullanılarak değerlendirilmektedir. Uygunluk Beyanı, aşağıdaki web sitesinde bulunabilir: www.hp.com/go/certificates (Ürün model adı veya ürünün yasal düzenleme etiketi üzerinde bulunabilecek olan Yasal Düzenleme Model Numarası (RMN) ile aratın.)

Yasal düzenlemeye ilişkin konularda başvuru noktası:

HP Deutschland GmbH, HQ-TRE, Schickardstrasse 32, 71034 Boeblingen, Almanya

Kablosuz işlevselliğine sahip ürünler

EMF

- Bu ürün, uluslararası radyo frekansı radyasyonuna maruz kalma şartlarını (ICNIRP) karşılamaktadır. Bir radyo verici ve alıcı aygıtı içeriyorsa, normal kullanımda 20 cm.lik bir mesafe AB gerekliliklerine uyan radyo frekansına maruz kalma düzeyleri sağlamaktadır.

Avrupa'da kablosuz işlevselliği

- Bu ürün, tüm AB ülkelerinin yanı sıra İzlanda, Liechtenstein, Norveç ve İsviçre'de kısıtlama olmaksızın kullanım için tasarlanmıştır.

Avrupa telefon şebekesi beyannamesi (Modem/Faks)

FAX özelliğine sahip HP ürünleri, R&TTE Direktifi 1999/5/AT (Ek II) gerekliliklerine uymaktadır ve buna uygun şekilde CE işareti taşırlar. Ancak, farklı ülkelerde/bölgelerde ayrı ayrı sağlanan PSTN'ler arasındaki farklar nedeniyle, onayın kendisi, her PSTN şebeke sonlandırma noktasında her durumda başarılı şekilde çalışma garantisi vermez. Sorunlar yaşanması halinde, ilk olarak ekipman üreticinize başvurmanız gerekir.

Uygunluk beyanı

Uygunluk Beyanı www.hp.eu/certificates adresinde bulunabilir.

Kablosuz ürünler için yasal bilgiler

Bu bölüm, kablosuz ürünlere ait olan aşağıdaki düzenleme bilgilerini içerir:

- [Radyo frekansı radyasyonuna maruz kalma](#)
- [Brezilya'daki kullanıcılara yönelik bildirim](#)
- [Kanada'daki kullanıcılara yönelik bildirim](#)
- [Tayvan'daki kullanıcılara yönelik bildirim](#)
- [Meksika'daki kullanıcılara yönelik bildirim](#)
- [Japonya'daki kullanıcılara yönelik bildirim](#)
- [Kore'deki kullanıcılara yönelik bildirim](#)

Radyo frekansı radyasyonuna maruz kalma

Exposure to radio frequency radiation



Caution The radiated output power of this device is far below the FCC radio frequency exposure limits. Nevertheless, the device shall be used in such a manner that the potential for human contact during normal operation is minimized. This product and any attached external antenna, if supported, shall be placed in such a manner to minimize the potential for human contact during normal operation. In order to avoid the possibility of exceeding the FCC radio frequency exposure limits, human proximity to the antenna shall not be less than 20 cm (8 inches) during normal operation.

Brezilya'daki kullanıcılara yönelik bildirim

Aviso aos usuários no Brasil

Este equipamento opera em caráter secundário, isto é, não tem direito à proteção contra interferência prejudicial, mesmo de estações do mesmo tipo, e não pode causar interferência a sistemas operando em caráter primário.

Kanada'daki kullanıcılara yönelik bildirim

Notice to users in Canada/Note à l'attention des utilisateurs canadiens

Under Industry Canada regulations, this radio transmitter may only operate using an antenna of a type and maximum (or lesser) gain approved for the transmitter by Industry Canada. To reduce potential radio interference to other users, the antenna type and its gain should be so chosen that the equivalent isotropically radiated power (e.i.r.p.) is not more than that necessary for successful communication.

This device complies with Industry Canada licence-exempt RSS standard(s). Operation is subject to the following two conditions: (1) this device may not cause interference, and (2) this device must accept any interference, including interference that may cause undesired operation of the device.

WARNING! Exposure to Radio Frequency Radiation The radiated output power of this device is below the Industry Canada radio frequency exposure limits. Nevertheless, the device should be used in such a manner that the potential for human contact is minimized during normal operation.

To avoid the possibility of exceeding the Industry Canada radio frequency exposure limits, human proximity to the antennas should not be less than 20 cm (8 inches).

Conformément au Règlement d'Industrie Canada, cet émetteur radioélectrique ne peut fonctionner qu'avec une antenne d'un type et d'un gain maximum (ou moindre) approuvé par Industrie Canada. Afin de réduire le brouillage radioélectrique potentiel pour d'autres utilisateurs, le type d'antenne et son gain doivent être choisis de manière à ce que la puissance isotrope rayonnée équivalente (p.i.r.e.) ne dépasse pas celle nécessaire à une communication réussie.

Cet appareil est conforme aux normes RSS exemptes de licence d'Industrie Canada. Son fonctionnement dépend des deux conditions suivantes : (1) cet appareil ne doit pas provoquer d'interférences nuisibles et (2) doit accepter toutes interférences reçues, y compris des interférences pouvant provoquer un fonctionnement non souhaité de l'appareil.

AVERTISSEMENT relatif à l'exposition aux radiofréquences. La puissance de rayonnement de cet appareil se trouve sous les limites d'exposition de radiofréquences d'Industrie Canada. Néanmoins, cet appareil doit être utilisé de telle sorte qu'il soit mis en contact le moins possible avec le corps humain.

Afin d'éviter le dépassement éventuel des limites d'exposition aux radiofréquences d'Industrie Canada, il est recommandé de maintenir une distance de plus de 20 cm entre les antennes et l'utilisateur.

Tayvan'daki kullanıcılara yönelik bildirim

低功率電波輻射性電機管理辦法

第十二條

經型式認證合格之低功率射頻電機，非經許可，公司、商號或使用者均不得擅自變更頻率、加大功率或變更設計之特性及功能。

第十四條

低功率射頻電機之使用不得影響飛航安全及干擾合法通信；經發現有干擾現象時，應立即停用，並改善至無干擾時方得繼續使用。

前項合法通信，指依電信法規定作業之無線電通信。低功率射頻電機須忍受合法通信或工業、科學及醫藥用電波輻射性電機設備之干擾。

Meksika'daki kullanıcılara yönelik bildirim

Aviso para los usuarios de México

La operación de este equipo está sujeta a las siguientes dos condiciones: (1) es posible que este equipo o dispositivo no cause interferencia perjudicial y (2) este equipo o dispositivo debe aceptar cualquier interferencia, incluyendo la que pueda causar su operación no deseada.

Para saber el modelo de la tarjeta inalámbrica utilizada, revise la etiqueta regulatoria de la impresora.

Japonya'daki kullanıcılara yönelik bildirim

この機器は技術基準適合証明又は工事設計認証を受けた無線設備を搭載しています。

Kore'deki kullanıcılara yönelik bildirim

해당 무선설비는 전파혼신 가능성이 있으므로 인명안전과 관련된 서비스는 할 수 없음

Çevreci ürün yönetim programı

HP, çevreye duyarlı bakış açısıyla kaliteli ürünler sağlama ilkesine bağlıdır. Bu ürün, geri dönüşüme katkı sağlayacak şekilde tasarlanmıştır. Doğru işlevsellik ve güvenilirlik özelliklerinden ödün verilmeden malzeme sayısı minimumda tutulmuştur. Birbirine benzemeyen malzemeler kolaylıkla birbirinden ayrılacak şekilde tasarlanmıştır. Mandalların ve diğer bağlantıların bulunması, bunlara ulaşılması ve genel araçlar kullanılarak çıkarılması kolaydır. Sökme ve onarım verimliliği açısından, yüksek öncelikli parçalar çabuk ulaşılabilecek şekilde tasarlanmıştır. Daha fazla bilgi edinmek için HP'nin Çevre Taahhüdü web sitesini ziyaret edin:

www.hp.com/hpinfo/globalcitizenship/environment

- [Ekolojik İpuçları](#)
- [Avrupa Birliği Komisyonu Düzenleme1275/2008](#)
- [Kağıt](#)
- [Plastik](#)
- [Malzeme güvenliği veri sayfaları](#)

- [Geri dönüşüm programı](#)
- [HP inkjet sarf malzemeleri geri dönüşüm programı](#)
- [Güç tüketimi](#)
- [Atık ekipmanların kullanıcılar tarafından imha edilmesi](#)
- [Brezilya için atıkların bertarafı](#)
- [Kimyasal maddeler](#)
- [Tehlikeli madde kısıtlamaları \(Ukrayna\)](#)
- [Tehlikeli madde kısıtlamaları \(Hindistan\)](#)
- [Çin SEPA Eko Etiket Kullanıcı Bilgileri](#)
- [Yazıcı, Faks ve Fotokopi Makinesi için Çin Enerji Etiketleri](#)
- [Tehlikeli Maddeler/Elementler ve İçerikleri Tablosu \(Çin\)](#)
- [EPEAT](#)
- [Kısıtlı Maddeler İşaretleme Koşulunun Mevcudiyetine Yönelik Beyan \(Tayvan\)](#)
- [Tayvan'da pil atma](#)
- [California Perklorat Madde Bildirimi](#)
- [Brezilya için pil bildirim](#)
- [AB Pil Direktifi](#)

Ekolojik İpuçları

HP, müşterilerinin çevreye olan etkilerini en aza indirmeyi amaç edinmiştir. HP'nin çevre konusundaki girişimleri hakkında daha fazla bilgi almak için HP Eco Solutions web sitesini ziyaret edin.

www.hp.com/sustainableimpact

Avrupa Birliği Komisyonu Düzenleme 1275/2008

Ürünün tüm kablolu ağ bağlantı noktalarının bağlı ve tüm kablosuz ağ bağlantı noktalarının etkin olduğu durumda, ağ bağlantılı bekleme modunda tükettiği güç de dahil olmak üzere ürünle ilgili güç verilerine ulaşmak için www.hp.com/hpinfo/globalcitizenship/environment/productdata/itecodesktop-pc.html adresinde bulabileceğiniz IT ECO Declaration belgesinin P14 kodlu "Ek Bilgiler" bölümüne bakınız.

Kağıt

Bu ürün, DIN 19309 ve EN 12281:2002'ye göre geri dönüşümlü kağıt kullanımı için uygundur.

Plastik

25 gramın üzerindeki dönüştürülebilir plastik parçalar, uluslararası standartlara göre işaretlenerek, ürünün kullanım ömrü sona erdiğinde geri dönüşüm için belirlenmeleri kolaylaştırılmıştır.

Malzeme güvenliği veri sayfaları

Malzeme güvenliği veri sayfaları (MSDS) HP'nin aşağıdaki web sitesinden sağlanabilir:

www.hp.com/go/msds

Geri dönüşüm programı

HP, birçok ülkede/bölgede artan sayıda ürün iade ve geri dönüşüm programları sunar ve dünya çapında en büyük elektronik geri dönüşüm merkezlerinin bazılarıyla ortaklıktır. HP, en yaygın kullanıma sahip ürünlerini yeniden satışa sunarak kaynakların korunmasını sağlamaktadır. HP ürünlerinin geri dönüştürülmesi ile ilgili daha fazla bilgi için lütfen aşağıdaki sayfayı ziyaret edin:

www.hp.com/recycle

HP inkjet sarf malzemeleri geri dönüşüm programı

HP, çevreyi korumaya kararlıdır. HP Inkjet Sarf Malzemeleri Geri Dönüşüm Programı, pek çok ülkede/bölgede uygulanmaktadır ve kullanılmış yazıcı kartuşlarınızı ve mürekkep kartuşlarınızı ücretsiz olarak geri dönüştürmenizi sağlar. Daha fazla bilgi için, şu web sitesine gidin:

www.hp.com/recycle

Güç tüketimi

ENERGY STAR® amblemini taşıyan HP baskı ve görüntüleme aygıtları, ABD Çevre Koruma Ajansı sertifikasına sahiptir. ENERGY STAR sertifikalı görüntüleme ürünlerinde aşağıdaki amblem bulunacaktır:



ENERGY STAR sertifikalı görüntülenme ürün modeli ek bilgileri şu adreste listelenmiştir: www.hp.com/go/energystar

Atık ekipmanların kullanıcılar tarafından imha edilmesi



Bu sembol, ürününüzü diğer ev atıkları ile atmamanız gerektiği anlamına gelir. Bunun yerine atık cihazınızı, elektrikli ve elektronik atık cihazların geri dönüştürülmesi için belirtilen toplama noktasına teslim ederek insan sağlığını ve çevreyi korumalısınız. Daha fazla bilgi için, lütfen ev atıkları bertaraf hizmetinize başvurun veya <http://www.hp.com/recycle> adresine gidin.

Brezilya için atıkların bertarafı



Este produto eletrônico e seus componentes não devem ser descartados no lixo comum, pois embora estejam em conformidade com padrões mundiais de restrição a substâncias nocivas, podem conter, ainda que em quantidades mínimas, substâncias impactantes ao meio ambiente. Ao final da vida útil deste produto, o usuário deverá entregá-lo à HP. A não observância dessa orientação sujeitará o infrator às sanções previstas em lei.

Após o uso, as pilhas e/ou baterias dos produtos HP deverão ser entregues ao estabelecimento comercial ou rede de assistência técnica autorizada pela HP.

Para maiores informações, inclusive sobre os pontos de recebimento, acesse:

Não descarte o produto eletrônico em www.hp.com.br/reciclar
lixo comum

Kimyasal maddeler

HP, REACH (1907/2006 EC No'lu Avrupa Konseyi ve Parlamentosu Düzenlemesi) gibi yasal gereksinimlere uyum doğrultusunda ürünlerimizdeki kimyasal maddeler hakkında müşterilerimize bilgi verme ilkesini benimsemiştir. Bu ürünün kimyasal bilgileriyle ilgili rapor aşağıdaki adreste bulunabilir: www.hp.com/go/reach.

Tehlikeli madde kısıtlamaları (Ukrayna)

Технічний регламент щодо обмеження використання небезпечних речовин (Україна)

Обладнання відповідає вимогам Технічного регламенту щодо обмеження використання деяких небезпечних речовин в електричному та електронному обладнанні, затвердженого постановою Кабінету Міністрів України від 3 грудня 2008 № 1057

Tehlikeli madde kısıtlamaları (Hindistan)

Restriction of hazardous substances (India)

This product complies with the "India E-waste (Management and Handling) Rule 2011" and prohibits use of lead, mercury, hexavalent chromium, polybrominated biphenyls or polybrominated diphenyl ethers in concentrations exceeding 0.1 weight % and 0.01 weight % for cadmium, except for the exemptions set in Schedule 2 of the Rule.

Çin SEPA Eko Etiket Kullanıcı Bilgileri

中国环境标识认证产品用户说明

噪声大于63.0Db(A)的办公设备不宜放置于办公室内。请在独立的隔离区域使用。
如需长时间使用本产品或打印大量文件，请确保在通风良好的房间内使用。
如您需要确认本产品处于零能耗状态，请按下电源关闭按钮，并将插头从电源插座断开。
您可以使用再生纸，以减少资源耗费。

复印机、打印机和传真机能源效率标识 实施规则

依据“复印机、打印机和传真机能源效率标识实施规则”，该打印机具有中国能效标识。标识上显示的能效等级和操作模式值根据“复印机、打印机和传真机能效限定值及能效等级”标准（“GB 21521”）来确定和计算。

1. 能效等级

产品能效等级分为 3 级，其中 1 级能效最高。能效限定值根据产品类型和打印速度由标准确定。能效等级则根据基本功耗水平以及网络接口和内存等附加组件和功能的功率因子之和来计算。

2. 能效信息

喷墨打印机

- 操作模式功率

睡眠状态的能耗按照 GB 21521 标准来衡量和计算。该数据以瓦特 (W) 表示。

- 待机功率

待机状态是产品连接到电网电源上功率最低的状态。该状态可以延续无限长时间，且使用者无法改变此状态下产品的功率。对于“成像设备”产品，“待机”状态通常相当于“关闭”状态，但也可能相当于“准备”状态或“睡眠”状态。该数据以瓦特 (W) 表示。

- 睡眠状态预设延迟时间

出厂前由制造商设置的时间决定了该产品在完成主功能后进入低耗模式（例如睡眠、自动关机）的时间。该数据以分钟表示。

- 附加功能功率因子之和

网络接口和内存等附加功能的功率因子之和。该数据以瓦特 (W) 表示。

标识上显示的能耗数据是根据典型配置测量得出的数据，此类配置包含登记备案的打印机依据复印机、打印机和传真机能源效率标识实施规则所选的所有配置。因此，该特定产品型号的实际能耗可能与标识上显示的数据有所不同。

要了解规范的更多详情，请参考最新版的 GB 21521 标准。

Tehlikeli Maddeler/Elementler ve İçerikleri Tablosu (Çin)

产品中有害物质或元素的名称及含量



部件名称	有害物质					
	铅 (Pb)	汞 (Hg)	镉 (Cd)	六价铬 (Cr(VI))	多溴联苯 (PBB)	多溴二苯醚 (PBDE)
外壳和托盘	○	○	○	○	○	○
电线	○	○	○	○	○	○
印刷电路板	X	○	○	○	○	○
打印系统	X	○	○	○	○	○
显示器	X	○	○	○	○	○
喷墨打印机墨盒	○	○	○	○	○	○
驱动光盘	X	○	○	○	○	○
扫描仪	X	○	○	○	○	○
网络配件	X	○	○	○	○	○
电池板	X	○	○	○	○	○
自动双面打印系统	○	○	○	○	○	○
外部电源	X	○	○	○	○	○

本表格依据 SJ/T 11364 的规定编制。

○：表示该有害物质在该部件所有均质材料中的含量均在 GB/T 26572 规定的限量要求以下。

X：表示该有害物质至少在该部件的某一均质材料中的含量超出 GB/T 26572 规定的限量要求。

此表中所有名称中含“X”的部件均符合中国 RoHS 达标管理目录限用物质应用例外清单的豁免。

此表中所有名称中含“X”的部件均符合欧盟 RoHS 立法。

注：环保使用期限的参考标识取决于产品正常工作的温度和湿度等条件。

EPEAT

EPEAT

Most HP products are designed to meet EPEAT. EPEAT is a comprehensive environmental rating that helps identify greener electronics equipment. For more information on EPEAT go to www.epeat.net. For information on HP's EPEAT registered products go to www.hp.com/hpinfo/globalcitizenship/environment/pdf/epeat_printers.pdf.

Kısıtlı Maddeler İşaretleme Koşulunun Mevcudiyetine Yönelik Beyan (Tayvan)

限用物質含有情況標示聲明書

Declaration of the Presence Condition of the Restricted Substances Marking

單元 Unit	限用物質及其化學符號 Restricted substances and its chemical symbols					
	鉛 Lead (Pb)	汞 Mercury (Hg)	鎘 Cadmium (Cd)	六價鉻 Hexavalent chromium (Cr-6)	多溴聯苯 Polybrominated biphenyls (PBB)	多溴二苯醚 Polybrominated diphenyl ethers (PBDE)
外殼和紙匣 (External Casings and Trays)	○	○	○	○	○	○
電線 (Cables)	○	○	○	○	○	○
印刷電路板 (Printed Circuit Boards)	-	○	○	○	○	○
列印引擎 (Print Engine)	-	○	○	○	○	○
列印機組件 (Print Assembly)	-	○	○	○	○	○
噴墨印表機墨水匣 (Print Supplies)	○	○	○	○	○	○
列印機配件 (Print Accessory)	-	○	○	○	○	○
<p>備考 1. “超出 0.1 wt %” 及 “超出 0.01 wt %” 係指限用物質之百分比含量超出百分比含量基準值。 Note 1: “Exceeding 0.1 wt %” and “exceeding 0.01 wt %” indicate that the percentage content of the restricted substance exceeds the reference percentage value of presence condition.</p> <p>備考 2. “○” 係指該項限用物質之百分比含量未超出百分比含量基準值。 Note 2: “○” indicates that the percentage content of the restricted substance does not exceed the percentage of reference value of presence.</p> <p>備考 3. “-” 係指該項限用物質為排除項目。 Note 3: The “-” indicates that the restricted substance corresponds to the exemption.</p>						

若要存取產品的最新使用指南或手冊，請前往 <http://www.hp.com/support>。選取搜尋您的產品，然後依照畫面上的指示繼續執行。

To access the latest user guides or manuals for your product, go to <http://www.support.hp.com>. Select **Find your product**, and then follow the on-screen instructions.

Tayvan'da pil atma



廢電池請回收

California Perchlorat Madde Bildirimi

California Perchlorate Material Notice

Perchlorate material - special handling may apply. See:
<http://www.dtsc.ca.gov/hazardouswaste/perchlorate/>

This product's real-time clock battery or coin cell battery may contain perchlorate and may require special handling when recycled or disposed of in California.

Brezilya için pil bildirimi

A bateria deste equipamento nao foi projetada para ser removida pelo cliente.



English	<p>European Union Battery Directive This product contains a battery that is used to maintain data integrity of real time clock or product settings and is designed to last the life of the product. Any attempt to service or replace this battery should be performed by a qualified service technician.</p>
Français	<p>Directive sur les batteries de l'Union Européenne Ce produit contient une batterie qui permet de maintenir l'intégrité des données pour les paramètres du produit ou l'horloge en temps réel et qui a été conçue pour durer aussi longtemps que le produit. Toute tentative de réparation ou de remplacement de cette batterie doit être effectuée par un technicien qualifié.</p>
Deutsch	<p>Batterie-Richtlinie der Europäischen Union Dieses Produkt enthält eine Batterie, die dazu dient, die Datenintegrität der Echtzeituhr sowie der Produkteinstellungen zu erhalten, und die für die Lebensdauer des Produkts ausreicht. Im Bedarfsfall sollte das Instandhalten bzw. Austauschen der Batterie von einem qualifizierten Servicetechniker durchgeführt werden.</p>
Italiano	<p>Direttiva dell'Unione Europea relativa alla raccolta, al trattamento e allo smaltimento di batterie e accumulatori Questo prodotto contiene una batteria utilizzata per preservare l'integrità dei dati dell'orologio in tempo reale o delle impostazioni del prodotto e la sua durata si intende pari a quella del prodotto. Eventuali interventi di riparazione o sostituzione della batteria devono essere eseguiti da un tecnico dell'assistenza qualificato.</p>
Español	<p>Directiva sobre baterías de la Unión Europea Este producto contiene una batería que se utiliza para conservar la integridad de los datos del reloj de tiempo real o la configuración del producto y está diseñada para durar toda la vida útil del producto. El mantenimiento o la sustitución de dicha batería deberá realizarla un técnico de mantenimiento cualificado.</p>
Čeština	<p>Směrnice Evropské unie pro nakládání s bateriemi Tento výrobek obsahuje baterii, která slouží k uchování správných dat hodin reálného času nebo nastavení výrobku. Baterie je navržena tak, aby vydržela celou životnost výrobku. Jakýkoliv pokus o opravu nebo výměnu baterie by měl provést kvalifikovaný servisní technik.</p>
Bulgar	<p>EU's batteridirektiv Produktet indeholder et batteri, som bruges til at vedligeholde dataintegriteten for realtidsur- eller produktindstillinger og er beregnet til at holde i hele produktets levetid. Service på batteriet eller udskiftning bør foretages af en uddannet servicetekniker.</p>
Nederlands	<p>Richtlijn batterijen voor de Europese Unie Dit product bevat een batterij die wordt gebruikt voor een juiste tijdsaanduiding van de klok en het behoud van de productinstellingen. Bovendien is deze ontworpen om gedurende de levensduur van het product mee te gaan. Het onderhoud of de vervanging van deze batterij moet door een gekwalificeerde onderhoudstechnicus worden uitgevoerd.</p>
Eesti	<p>Euroopa Liidu aku direktiiv Toode sisaldab akut, mida kasutatakse reaalaja kella andmeühtsuse või toote sätete säilitamiseks. Aku on valmistatud kestma terve toote kasutusaja. Akut tohib hooldada või vahetada ainult kvalifitseeritud hooldustehnik.</p>
Suomi	<p>Euroopan unionin paristadirektiivi Tämä laite sisältää pariston, jota käytetään reaaliaikaisen kellon tietoja ja laitteen asetusten säilyttämiseen. Pariston on suunniteltu kestävästi laitteen koko käyttöajan ajan. Pariston mahdollinen korjaus tai vaihto on jätettävä pätevän huoltohenkilön tehtäväksi.</p>
Ελληνικά	<p>Οδηγία της Ευρωπαϊκής Ένωσης για τις ηλεκτρικές στήλες Αυτό το προϊόν περιλαμβάνει μια μπαταρία, η οποία χρησιμοποιείται για τη διατήρηση της ακεραιότητας των δεδομένων ρολογιού πραγματικού χρόνου ή των ρυθμίσεων προϊόντος και έχει σχεδιαστεί έτσι ώστε να διαρκέσει όσο και το προϊόν. Τυχόν απόπειρες επιδιόρθωσης ή αντικατάστασης αυτής της μπαταρίας θα πρέπει να πραγματοποιούνται από κατάλληλα εκπαιδευμένο τεχνικό.</p>
Magyar	<p>Az Európai unió telepek és akkumulátorok direktívája A termék tartalmaz egy elemet, melynek feladata az, hogy biztosítsa a valós idejű óra vagy a termék beállításainak adatintegritását. Az elem úgy van tervezve, hogy végig kitartson a termék használatá során. Az elem bármilyen javítását vagy cseréjét csak képzett szakember végezheti el.</p>
Latvian	<p>Eiropas Savienības Bateriju direktīva Produktam ir baterija, ko izmanto reālā laika pulksteņa vai produkta iestatījumu datu integritātes saglabāšanai, un tā ir paredzēta visam produkta dzīves ciklam. Jebkura apkope vai baterijas nomaiņa ir jāveic atbilstoši kvalificētam darbiniekam.</p>
Lietuvių kalba	<p>Europos Sąjungos baterijų ir akumuliatorių direktyva Šiame gaminyje yra baterija, kuri naudojama, kad būtų galima prižiūrėti realaus laiko laikrodžio veikimą arba gaminio nuostatas; ji skirta veikti visą gaminio eksploatavimo laiką. Bet kokius šios baterijos aptarnavimo arba keitimo darbus turi atlikti kvalifikuotas aptarnavimo technikas.</p>
Polski	<p>Dyrektywa Unii Europejskiej w sprawie baterii i akumulatorów Produkt zawiera baterię wykorzystywaną do zachowania integralności danych zegara czasu rzeczywistego lub ustawień produktu, która podtrzymuje działanie produktu. Przegląd lub wymiana baterii powinny być wykonywane wyłącznie przez uprawnionego technika serwisu.</p>
Português	<p>Directiva sobre baterias da União Europeia Este produto contém uma bateria que é usada para manter a integridade dos dados do relógio em tempo real ou das configurações do produto e é projetada para ter a mesma duração que este. Qualquer tentativa de consertar ou substituir essa bateria deve ser realizada por um técnico qualificado.</p>
Slovenčina	<p>Smernica Európskej únie pre zaobchádzanie s batériami Tento výrobok obsahuje batériu, ktorá slúži na uchovanie správnych údajov hodín reálneho času alebo nastavení výrobku. Batéria je skonštruovaná tak, aby vydržala celú životnosť výrobku. Akýkoľvek pokus o opravu alebo výmenu batérie by mal vykonať kvalifikovaný servisný technik.</p>
Slovenský jazyk	<p>Directiva Evropske unije o baterijah in akumulatorjih V tem izdelku je baterija, ki zagotavlja natančnost podatkov ure v realnem času ali nastavitev izdelka v celotni življenjski dobi izdelka. Kakršno koli popravilo ali zamenjavo te baterije lahko izvede le pooblaščen tehnik.</p>
Svenska	<p>EU:s batteridirektiv Produkten innehåller ett batteri som används för att upprätthålla data i realtidsklockan och produktinställningarna. Batteriet ska räkna produktens hela livslängd. Endast kvalificerade servicetekniker får utföra service på batteriet och byta ut det.</p>
Български	<p>Директива за батерии на Европейския съюз Този продукт съдържа батерия, която се използва за поддържане на целостта на данните на часовника в реално време или настройките за продукта, създадена на издръжливост през целия живот на продукта. Сервизът или змяната на батерията трябва да се извършва от квалифициран техник.</p>
Română	<p>Directiva Uniunii Europene referitoare la baterii Acest produs conține o baterie care este utilizată pentru a menține integritatea datelor ceasului de timp real sau setărilor produsului și care este proiectată să funcționeze pe întreaga durată de viață a produsului. Orice lucrare de service sau de înlocuire a acestei baterii trebuie efectuată de un tehnician de service calificat.</p>

Dizin

A

- abone kimlik kodu 59
- ADSL, faks kurulumu
 - paralel telefon sistemleri 70
- ağlar
 - ayarlar, değiştirme 99
 - ayarları görüntüle ve yazdır 100
 - bağlantı hızı 100
 - IP ayarları 100
 - kablosuz ayarları 134
 - kablosuz iletişim kurulumu 97
 - konektör resmi 7
- aksesuarlar
 - kurulum 14
- arama izleme 51, 52
- arama türü, ayar 61
- arka erişim bölümü
 - resim 7
- ayarlar
 - ağ 99
 - hız, faks 62
 - ses düzeyi, faks 62

B

- bağlantı hızı, ayar 100
- bakım
 - kartuşları değiştirme 93
 - mürekkep seviyelerini kontrol etme 93
 - tanılama sayfası 135
 - temizleme 137
 - yazıcı kafası 138
 - yazıcı kafası hizalama 138
 - yazıcı kafasını temizleme 139
- bakım yapma
 - sayfa bulaşması 138
 - yazıcı kafası 138
- baskı kalitesi
 - sayfa bulaşmasını temizleme 138
- baskı kalitesi raporu 135
- başlık, faks 59
- baud hızı 62

belge besleyici

- besleme sorunları, sorun giderme 137
- orijinalleri yükleme 26
- temizleme 137

bellek

- faksları kaydetme 54
- faksları yeniden yazdırma 54

bilgisayar modemi

- faks ve sesli mesajla paylaşılan (paralel telefon sistemleri) 85
- faks ve telesekreter ile paylaşılan (paralel telefon sistemleri) 81
- faksla paylaşılan (paralel telefon sistemleri) 75
- faksla ve sesli hatla paylaşılan (paralel telefon sistemleri) 77

Broşür yazdırma

- yazdırma 30

C

cam, tarayıcı

- orijinalleri yükleme 25
- temizleme 136
- yerini bulma 6

Ç

- çevir sesi sınaması, başarısız 127
- çevirmeli modem
 - faks ve sesli mesajla paylaşılan (paralel telefon sistemleri) 85
 - faks ve telesekreter ile paylaşılan (paralel telefon sistemleri) 81
 - faksla paylaşılan (paralel telefon sistemleri) 75
 - faksla ve sesli hatla paylaşılan (paralel telefon sistemleri) 77
- çift taraflı yazdırma 36
- çıkış tepsisi
 - yerini bulma 6
- çoklu beslemeler, sorun giderme 115

D

- darbeli arama 61

- desteklenen işletim sistemleri 142
- doğru bağlantı noktası sınaması, faks 125
- donanım, faks kurulumu sınaması 125
- DSL, faks kurulumu
 - paralel telefon sistemleri 70
- durum
 - ağ yapılandırması sayfası 134
- durum simgeleri 9
- düğmeler, kontrol paneli 8
- düzenleme
 - OCR programında metin 45
- düzenleme bilgileri 144

E

- ECM. *Bkz.* hata düzeltme modu el ile faks gönderip alma
 - alma 53
 - gönderme 50, 51
- engellenen faks numaraları
 - kurulum 56
- erişilebilirlik 2
- EWS. *Bkz.* katıştırılmış web sunucusu

F

faks

- alma 53
- alma, sorun giderme 128, 130
- arama izleme 51, 52
- arama türü, ayar 61
- ayarlar, değiştirme 59
- ayrı hat kurulumu (paralel telefon sistemleri) 70
- başlık 59
- belirtiler 144
- çevir sesi sınaması, başarısız 127
- DSL, kurulum (paralel telefon sistemleri) 70
- el ile alma 53
- faksları yedekleme 54
- farklı zil sesleri kurulumu (paralel telefon sistemleri) 72

farklı zil sesleri, ton deęiřtirme 60
gönderme 49
gönderme, sorun giderme 128, 131
günlük temizleme 65
günlük, yazdırma 65
hat durumu sınaması, başarısız 127
hata düzeltme modu 52
hata raporları 65
hız 62
iletme 55
Internet Protokolü üzerinden 63
ISDN hattı, kurulum (paralel telefon sistemleri) 71
kurulum türleri 68
kurulumu sına 87
küçültme 55
modem ve sesli hat, paylaşımlı (paralel telefon sistemleri) 77
modem ve sesli mesaj, paylaşımlı (paralel telefon sistemleri) 85
modem ve telesekreter, (paralel telefon sistemleri) ile paylaşılan 81
modem, paylaşımlı (paralel telefon sistemleri) 75
numaraları engelleme 56
onaylama raporları 64
otomatik yanıt 60
paralel telefon sistemleri 67
paylaşılan telefon hattı kurulumu (paralel telefon sistemleri) 73
PBX sistemi, kurulum (paralel telefon sistemleri) 71
priz sınaması, başarısız 125
raporlar 64
ses düzeyi 62
sesli mesaj, kurulum (paralel telefon sistemleri) 74
sına başarısız 125
son işlemin ayrıntılarını yazdırma 66
sorun gider 124
telefon kablosu bağlantısı sınaması, başarısız 125
telefon kablosu türü sınaması, başarısız 126
telesekreter sorun giderme 131

telesekreter ve modem, (paralel telefon sistemleri) ile paylaşılan 81
telesekreter, kurulum (paralel telefon sistemleri) 80
yanıt modu 60
yanıtlamadan önceki zil sayısı 60
yeniden arama seçenekleri 61
yeniden yazdırma 54
faks alma
iletme 55
numaraları engelleme 56
otomatik yanıt modu 60
yanıtlamadan önceki zil sayısı 60
faks gönderme
arama izleme 51, 52
basit faks 49
bellekten 51
tefondan 50
faks yayınlama
gönderme 52
faksı küçültme 55
faksı otomatik küçültme 55
faksları alma
el ile 53
otomatik olarak 53
sorun giderme 128, 130
faksları gönderme
sorun giderme 128, 131
faksları iletme 55
farklı zil sesleri deęiřtirme 60
paralel telefon sistemleri 72
FoIP 63

G
garanti 141
gelen faksları yedekleme 54
geri dönüşüm
mürekkep kartuşları 154
görüntüle
aę ayarları 100
güç
sorun giderme 133
güç giriři, yeri 7
günlük, faks yazdırma 65

H
hat durumu sınaması, faks 127
hata düzeltme modu 52
hata raporları, faks 65
HP Utility (OS X)
açma 104

I
Internet Protokolü
faks, kullanarak 63
IP adresi
yazıcıyı denetleme 106
IP ayarları 100
ISDN hattı, faksla kurulum
paralel telefon sistemleri 71
ısı belirtileri 142
ışıklar, kontrol paneli 8

i
iki taraf, yazdırma 36
iki taraflı yazdırma 36

K
kablosuz bağlantı simgeleri 9
kablosuz iletişim
kurulum 97
kablosuz sına raporu 135
kablosuz ürünler
yasal bilgiler 150
kağıt
besleme sorununu giderme 115
eęri sayfalar 115
HP, sipariř 13
seçme 13
sıkışmaları giderme 107
teknik özellikler 143
tepsiyi yükleme 15
kağıt besleme sorunları, sorun giderme 115
kartuş erişim kapaęı, yerini bulma 7
kartuşlar 95
deęiřtirme 93
ipuçları 92
mürekkep seviyelerini kontrol etme 93
yerini bulma 7
Kartuşlar 7
kartuşları deęiřtirme 93
katıştırılmış web sunucusu
açma 105
hakkında 104

sorun giderme, açılmıyor 106
Webscan 44
kaydetme
bellekteki fakslar 54
kıvrılma, sorun giderme
yazdırma 115
konektörler, yeri 7
kontrol paneli
durum simgeleri 9
düğmeler 8
ışıklar 8
kopyalama
belirtiler 143
kurulum
aksesuarlar 14
ayrı faks hattı (paralel telefon sistemleri) 70
bilgisayar modemi (paralel telefon sistemleri) 75
bilgisayar modemi ve sesli hat (paralel telefon sistemleri) 77
bilgisayar modemi ve sesli mesaj (paralel telefon sistemleri) 85
bilgisayar modemi ve telesekreter (paralel telefon sistemleri) 81
DSL (paralel telefon sistemleri) 70
faks senaryoları 68
faks, paralel telefon sistemleri ile 67
faksı sinama 87
farklı zil sesleri 60
farklı zil sesleri (paralel telefon sistemleri) 72
ISDN hattı (paralel telefon sistemleri) 71
paylaşılan telefon hattı (paralel telefon sistemleri) 73
PBX sistemi (paralel telefon sistemleri) 71
sesli mesaj (paralel telefon sistemleri) 74
sesli mesaj ve bilgisayar modem (paralel telefon sistemleri) 85
telesekreter (paralel telefon sistemleri) 80
telesekreter ve modem (paralel telefon sistemleri) 81
Kurulum simgesi 9

M
Mac OS 30
modem
faks ve sesli mesajla paylaşılan (paralel telefon sistemleri) 85
faks ve telesekreter ile paylaşılan (paralel telefon sistemleri) 81
faksla paylaşılan (paralel telefon sistemleri) 75
faksla ve sesli hatla paylaşılan (paralel telefon sistemleri) 77
mürekkep kartuşları
parça numaraları 95
mürekkep seviyeleri, kontrol etme 93
mürekkep seviyesi simgeleri 9
müşteri desteği
garanti 141
N
nem belirtileri 142
O
OCR
taranan belgeleri düzenleme 45
onay raporları, faks 64
ortam
dupleksleme 36
ortam belirtileri 142
OS X
HP Utility 104
Ö
önemsiz faks modu 56
özellikler
sistem gereksinimleri 142
P
paralel telefon sistemleri
ayrı hat kurulumu 70
DSL kurulumu 70
farklı zil sesleri kurulumu 72
ISDN kurulumu 71
kurulum türleri 68
modem kurulumu 75
modem ve sesli mesaj kurulumu 85
modem ve telesekreter kurulumu 81
olan ülkeler/bölgeler 67
paylaşılan hat kurulumu 73

PBX kurulumu 71
sesli hatla paylaşılan modem kurulumu 77
telesekreter kurulumu 80
PBX sistemi, faksla kurulum
paralel telefon sistemleri 71
priz sinaması, faks 125
R
radyo paraziti
yasal bilgiler 150
raporlar
faks sinaması başarısız oldu 125
hata, faks 65
kablolu sinaması 135
onay, faks 64
tanılama 135
web erişimi 135
renkli metin ve OCR 45
S
seri telefon sistemleri
kurulum türleri 68
olan ülkeler/bölgeler 67
ses düzeyi
faks sesleri 62
sesli mesaj
faks ve bilgisayar modemiyle kurulum (paralel telefon sistemleri) 85
faksla kurulum (paralel telefon sistemleri) 74
sıkışmalar
kullanılmaması gereken kağıt 13
temizleme 107
sinama, faks
başarısız 125
sinamalar, faks
bağlantı noktası, başarısız 125
çevir sesi, başarısız 127
donanım, başarısız 125
faks hattı durumu 127
faks telefon kablolu türü sinaması
başarısız 126
kurulum 87
telefon prizi 125
sistem gereksinimleri 142
siyah beyaz sayfalar
faks 49

- sorun gider
 - ağ yapılandırması sayfası 134
 - birden fazla kağıt alınıyor 115
 - eğri sayfalar 115
 - faks 124
 - faks sınaması 125
 - kağıt besleme sorunları 115
 - kağıt tepside alınmıyor 115
 - katiştirilmiş web sunucusu 106
 - kontrol paneli sistem yardımı 134
 - yazdırma 133
 - yazıcı durumu raporu 134
- sorun giderme
 - faks çevir sesi sınaması başarılı 127
 - faks donanımı sınaması başarılı 125
 - faks hattı sınaması başarılı 127
 - faks priz sınaması, başarılı 125
 - faks telefon kablosu bağlantısı sınaması başarılı 125
 - faksları alma 128, 130
 - faksları gönderme 128, 131
 - güç 133
 - telefon kablosu türü sınaması 126
 - telesekreterler 131
- sürdürülebilir çevre programı 152
- T**
 - tanılama sayfası 135
 - tarama
 - OCR 45
 - tarama belirtilmeleri 143
 - Webscan'den 44
 - taramaları gönderme
 - OCR için 45
 - tarayıcı camı
 - orijinaleri yükleme 25
 - temizleme 136
 - yerini bulma 6
 - taşıyıcı
 - taşıyıcı sıkışmalarını giderme 114
 - teknik bilgiler
 - faks belirtilmeleri 144
 - kopyalama belirtilmeleri 143
 - tarama belirtilmeleri 143
- teknik özellikler
 - fiziksel 142
 - kağıt 143
- telefon defteri
 - faks gönderme 49
 - grup kişilerini ayarlama 58
 - grup kişilerini değiştirme 58
 - kişi silme 58
 - kişiyi değiştirme 57
 - kurulum 57
 - liste yazdırma 59
- telefon hattı, yanıtlama zil tonu 60
- telefon kablosu
 - doğru bağlantı noktasına takılı sınaması başarısız 125
 - doğru tür sınaması başarısız 126
- telefon prizi, faks 125
- teledondan, faks
 - alma 53
 - gönderme 50
 - gönderme, 50
- telesekreter
 - faks sesleri kaydediliyor 131
 - faks ve modem ile kurulum 81
 - faksla kurulum (paralel telefon sistemleri) 80
- temizleme
 - belge besleyici 137
 - dış yüzey 137
 - faks günlükleri 65
 - tarayıcı camı 136
 - yazıcı kafası 138, 139
- tepsiler
 - besleme sorununu giderme 115
 - kağıt genişliği kılavuzları resmi 6
 - kağıt sıkışmalarını giderme 107
 - kağıt yükleme 15
 - yerini bulma 6
- tonlu arama 61
- U**
 - USB bağlantısı
 - bağlantı noktası, yerini bulma 6, 7
- W**
 - web erişim sınaması raporu 135
- web siteleri
 - çevre programları 152
 - erişilebilirlik bilgileri 2
- Webscan 44
- Windows
 - broşür yazdırma 30
 - sistem gereksinimleri 142
- Y**
 - yanıtlama zil tonu
 - değiştirme 60
 - paralel telefon sistemleri 72
 - yanıtlamadan önceki zil sayısı 60
 - yasal bilgiler 150
 - yasal model numarası 145
 - yazdırma
 - çift taraflı 36
 - faks günlükleri 65
 - faks raporları 64
 - fakslar 54
 - son faks ayrıntıları 66
 - sorun gider 133
 - tanılama sayfası 135
 - yazıcı durumu raporu ilgili bilgi 134
 - yazıcı kafası 138
 - temizleme 139
 - yazıcı kafası hizalama 138
 - yazıcı kafası, hizalama 138
 - yazıcı kontrol paneli
 - ağ ayarları 99
 - faks gönderme 50
 - yerini bulma 6
 - yazıcı yazılımı (Windows)
 - açma 28, 104
 - hakkında 104
 - yazılım
 - OCR 45
 - Webscan 44
 - yeniden arama seçenekleri, ayar 61
 - yeniden yazdırma
 - bellekteki fakslar 54