

Felhasználói kézikönyv



HP OfficeJet 6950



HP OfficeJet 6950 All-in-One series

Felhasználói útmutató

Szerzői jogok

© Copyright 2018 HP Development Company, L.P.

HP Company – megjegyzések

A jelen dokumentumban szereplő információk minden előzetes értesítés nélkül megváltozhatnak.

Minden jog fenntartva. Az anyag reprodukciója, átvétele vagy fordítása a HP előzetes írásbeli engedélye nélkül tilos, kivéve a szerzői jogi törvények által engedélyezett módszereket.

A HP termékeire és szolgáltatásaira kizárólag a termékekhez és szolgáltatásokhoz mellékelt kifejezett garanciális nyilatkozatokban foglalt garancia vonatkozik. Az itt található információk nem értelmezhetők további garanciális kötelezettségként. A HP nem felelős a dokumentum műszaki vagy szerkesztői hibáiért, illetve a mulasztásokért.

Védjegyek

A Microsoft és a Windows a Microsoft Corporation bejegyzett védjegye vagy védjegye az Amerikai Egyesült Államokban és/vagy más országokban.

Az ENERGY STAR név és az ENERGY STAR jelzés az Amerikai Környezetvédelmi Hivatal bejegyzett védjegyei.

A Mac, az OS X és az AirPrint az Apple Inc. az Egyesült Államokban és más országokban bejegyzett védjegye.

Biztonsági információk



A termék használata során mindenkor érvényesíteni kell azokat az alapvető biztonsági előírásokat, amelyek révén elkerülhetők a tűz vagy áramütés okozta személyi sérülések.

– Olvassa át figyelmesen a nyomtató dokumentációjában található utasításokat.

– Tartsa szem előtt a készüléken feltüntetett valamennyi figyelmeztetést és utasítást.

– Tisztítás előtt szüntesse meg a készülék csatlakozását az elektromos táphálózathoz.

– A készüléket nem szabad víz közelében üzembe helyezni, és akkor sem, ha az üzembe helyezést végző személy vagy ruházata nedves.

– A készüléket vízszintes, szilárd felületen kell elhelyezni.

– Olyan biztonságos helyen üzemeltesse a készüléket, ahol senki sem léphet a kábelekre, illetve senki sem botolhat meg a vezetékekben, és ahol a vezetékek károsodása megakadályozható.

– Ha a termék nem működik megfelelően, tekintse meg a [Megoldás keresése](#), részt.

– A termék nem tartalmaz a felhasználó által javítható alkatrészeket. A javítást bízza megfelelően képzett szakemberre.

Tartalomjegyzék

1	Hogyan történik?	1
2	Első lépések	2
	Kisegítő lehetőségek	2
	HP EcoSolutions (HP és a környezetvédelem)	3
	Energiagazdálkodás	3
	Csendes mód	4
	Nyomtatási kellékek optimalizálása	5
	A nyomtató részeinek megismerése	6
	Felül- és előlnézet	6
	Nyomtatási kellékek területe	7
	Hátulnézet	7
	A nyomtató vezérlőpaneljének használata	8
	Gombok és jelzőfények áttekintése	8
	A kezelőpanel kijelzőjén megjelenő ikonok	9
	A nyomtatóbeállítások módosítása	10
	Útmutató a papírokról	10
	Nyomtatáshoz javasolt papírok	11
	HP papírkellékek rendelése	12
	Tipp a papír kiválasztásához és használatához	12
	Papír betöltése	13
	Eredeti példány elhelyezése a lapolvasó üvegén	18
	Helyezzen egy eredeti dokumentumot a lapadagolóba	18
	A nyomtató frissítése	19
	Nyissa meg a HP nyomtatószoftvert (Windows)	20
	A nyomtató kikapcsolása	20
3	Nyomtatás	21
	Dokumentumok nyomtatása	21
	Brosúrák nyomtatása	22
	Nyomtatás borítékokra	23
	Fényképek nyomtatása	24
	Nyomtatás speciális és egyéni méretű papírra	25
	Nyomtatás mindkét oldalra (kétoldalas nyomtatás)	27
	Nyomtatás mobileszközről	28
	Nyomtatás mobileszközről	28

Elérheti a nyomtató szolgáltatásait és a hibaelhárítási információkat mobileszközökről	28
Tipppek a sikeres nyomtatáshoz	29

4 Másolás és beolvasás 32

Másolás	32
Lapolvasás	32
Beolvasás számítógépre	33
Beolvasás e-mailbe	34
Dokumentumok szerkeszthető szöveggént való beolvasása	34
Dokumentumok szerkeszthető szöveggént való beolvasása	34
Útmutatás a dokumentumok szerkeszthető szöveggént történő beolvasásához	35
Beolvasás a Webscan szolgáltatás segítségével	36
Új beolvasási parancsikon létrehozása (Windows)	37
Beolvasási beállítások módosítása (Windows)	38
Tipppek a másolási és a lapolvasási sikerekért	38

5 Fax 40

Fax küldése	40
Normál fax küldése	40
Normál fax küldése a számítógépről	41
Fax küldése telefonról	42
Fax küldése tárcsázásfigyelés használatával	42
Fax küldése a nyomtató memóriájának használatával	43
Fax küldése több címzettnek	43
Fax küldése Hibajavítási üzemmódban	44
Fax fogadása	44
Fax kézi fogadása	45
Fax biztonsági mentésének beállítása	45
Fogadott faxok újryomtatása a memóriából	46
Faxok továbbítása egy másik számra	46
Automatikus kicsinyítés beállítása a fogadott faxokhoz	47
Nem kívánt faxszámok blokkolása	47
Faxok fogadása a HP digitális fax használatával	48
Telefonkönyvbeli partnerek beállítása	49
Telefonkönyvbeli partner létrehozása és szerkesztése	49
Telefonkönyvbeli partnerscsoport létrehozása és szerkesztése	50
Telefonkönyvbeli partnerek törlése	51
Telefonkönyvbeli partnerek listájának nyomtatása	51
Faxbeállítások módosítása	52
A fax fejlécének beállítása	52
A válaszmód beállítása (Automatikus válasz)	52

A hívás fogadása előtti csengetések számának beállítása	53
A válaszcsengetési minta módosítása megkülönböztető csengetés esetében	53
A tárcsázás típusának beállítása	54
Az újratárcsázási beállítások megadása	54
A faxolási sebesség beállítása	55
A fax hangerejének beállítása	55
Fax- és digitális telefonszolgáltatások	55
Faxolás VoIP technológiával	56
Jelentések használata	56
Fax-visszaigazolási jelentések nyomtatása	57
Faxolási hibajelentések nyomtatása	58
A faxnapló nyomtatása és megtekintése	58
A faxnapló törlése	58
Az utolsó faxművelet részletes adatainak kinyomtatása	58
Hívóazonosító-jelentés nyomtatása	59
A hívási előzmények megtekintése	59
További faxbeállítások	59
Faxolás beállítása (párhuzamos telefonrendszerek)	60
Az otthoni vagy irodai használathoz megfelelő faxbeállítás kiválasztása	61
A eset: Különálló faxvonal (nem fogad hanghívásokat)	62
B eset: A nyomtató csatlakoztatása DSL-hez	63
C eset: A nyomtató csatlakoztatása PBX-telefonrendszerhez vagy ISDN-vonalhoz	64
D eset: Faxolás megkülönböztető csengetési szolgáltatással azonos vonalon	65
E eset: Közös hang- és faxvonal	66
F eset: Közös hang- és faxvonal hangpostával	67
G eset: Számítógépes modemmel együtt használt faxvonal (nem fogad hanghívásokat)	68
A nyomtató beállítása számítógépes betárcsázós modem használata esetén	68
A nyomtató beállítása számítógépes DSL-/ADSL-modem használata esetén	69
H eset: Közös hang- és faxvonal számítógépes modemmel	70
Közös hang- és faxvonal számítógépes modemmel	71
Közös hang- és faxvonal számítógépes DSL/ADSL-modemmel	72
I eset: Közös hang- és faxvonal üzenetrögzítővel	73
J eset: Közös hang- és faxvonal számítógépes modemmel és üzenetrögzítővel	75
Közös hang- és faxvonal számítógépes betárcsázós modemmel és üzenetrögzítővel	75
Közös hang- és faxvonal számítógépes DSL/ADSL-modemmel és üzenetrögzítővel	77
K eset: Közös hang- és faxvonal számítógépes betárcsázós modemmel és hangpostával	78

Faxbeállítás tesztelése	80
6 Webszolgáltatások	81
Mik azok a webszolgáltatások?	81
Webszolgáltatások beállítása	81
Nyomtatás az HP ePrint szolgáltatással	82
Webszolgáltatások törlése	83
7 A patronok használata	84
Információ a patronokról és a nyomtatófejről	84
A becsült tintaszintek ellenőrzése	85
A patronok cseréje	85
Patronok rendelése	87
Nyomtatási kellékek tárolása	88
Névtelen használati információk tárolása	88
Tájékoztató a tintapatronra vonatkozó jóállásról	88
8 Hálózatbeállítás	90
A nyomtató beállítása vezeték nélküli kommunikációhoz	90
Mielőtt hozzákezdene	90
A nyomtató beállítása a vezeték nélküli hálózaton	91
A kapcsolattípus módosítása	91
Vezeték nélküli kapcsolat tesztelése	92
A nyomtató vezeték nélküli funkciójának be- vagy kikapcsolása	92
Hálózati beállítások módosítása	92
A Wi-Fi Direct használata	94
9 Nyomtatókezelő eszközök	97
Eszköztár (Windows)	97
HP Utility (OS X)	97
Beágyazott webkiszolgáló	97
Információk a cookie-król	98
A beágyazott webkiszolgáló megnyitása	98
A beágyazott webkiszolgáló nem nyitható meg	99
10 Megoldás keresése	100
Elakadások és papíradagolási problémák	100
Papírelakadás megszüntetése	100
A papírelakadások megszüntetéséhez olvassa el a Sűgőben található általános utasításokat	100

A patrontartó elakadásának megszüntetése	105
A patrontartó elakadásának megszüntetéséhez olvassa el a Súgóban található általános utasításokat	106
Tekintse át, hogyan kerülheti el a papírelakadásokat	106
Papíradagolási problémák megoldása	106
Nyomatási problémák	107
Oldal sikertelen nyomtatásával kapcsolatos problémák elhárítása (nem lehet nyomtatni)	107
Olvassa el a Súgóban található általános utasításokat az olyan problémákkal kapcsolatban, amikor nem lehet nyomtatni	108
A nyomtatási minőséggel kapcsolatos problémák megoldása	112
A nyomtatási minőséggel kapcsolatos problémák elhárításához olvassa el a Súgóban található általános utasításokat	112
Másolási problémák	116
Beolvasási problémák	117
Faxolási problémák	117
A faxteszt futtatása	117
Teendők, ha a faxteszt sikertelen	118
Faxolási problémák elhárítása	121
Az adott faxproblémákkal kapcsolatban olvassa el a Súgóban található általános utasításokat	121
A kijelző mindig a Telefon letéve jelzést mutatja	122
A nyomtatónak problémát okoz a faxok küldése és fogadása	122
A nyomtató nem tud faxot fogadni, csak küldeni	123
A nyomtató nem tud faxot küldeni, csak fogadni	124
Az üzenetrögzítő faxhangokat vett fel	125
A számítógép nem tud faxot fogadni (HP digitális fax)	125
Hálózati és kapcsolati problémák	125
Vezeték nélküli kapcsolat javítása	125
Vezeték nélküli kapcsolat hálózati beállításainak keresése	126
A Wi-Fi Direct kapcsolat javítása	126
A nyomtató hardverével kapcsolatos problémák	127
Súgó megjelenítése a nyomtató kezelőpaneljéről	128
A nyomtatójelentések ismertetése	128
Nyomtató állapotjelentése	128
Hálózatbeállítási oldal	128
Minőségjelentés nyomtatása	129
Vezeték nélküli tesztre vonatkozó jelentés	129
Webelérési tesztjelentés	129
Problémák megoldása a webszolgáltatások segítségével	129
A nyomtató karbantartása	130
A lapolvasóüveg tisztítása	130

A külső felület tisztítása	131
A lapadagoló tisztítása	131
A nyomtatófej és a patronok karbantartása	132
Gyári értékek és beállítások visszaállítása	133
HP-támogatás	134

A függelék: Műszaki információk 136

Jellemzők	136
Az előírásokkal kapcsolatos tudnivalók	138
Szabályozási modellszám	139
FCC-nyilatkozat	140
Megjegyzések koreai felhasználók számára	140
VCCI (B osztály) megfelelőségi nyilatkozat japán felhasználók számára	141
A tápkábelre vonatkozó megjegyzések japán felhasználók számára	141
Zajkibocsátási nyilatkozat – Németország	141
Vizuális megjelenítési munkakörnyezetekre vonatkozó nyilatkozat, Németország	141
Megjegyzések az USA-beli telefonhálózatot használók számára: FCC-követelmények	142
Megjegyzések a kanadai telefonhálózatot használók számára	143
Megjegyzések a németországi telefonhálózatot használók számára	144
A vezetékes faxolásról szóló nyilatkozat, Ausztrália	144
Európai Unióra vonatkozó hatósági nyilatkozat	144
Váltóáramú külső tápegységgel rendelkező termékek	144
Vezeték nélküli funkcióval rendelkező termékek	144
Európai telefonhálózatokra vonatkozó nyilatkozat (modem/fax)	145
Megfelelőségi nyilatkozat	146
A vezeték nélküli termékekkel kapcsolatos előírások	147
A rádiófrekvenciás sugárzás mértéke	147
Megjegyzések a braziliai felhasználók számára	147
Megjegyzések a kanadai felhasználók számára	148
Megjegyzések a tajvani felhasználók számára	148
Megjegyzések mexikói felhasználók számára	149
Megjegyzések japán felhasználók számára	149
Megjegyzések koreai felhasználók számára	149
Környezeti termékkezelési program	149
Környezetkímélő ötletek	150
Az Európai Unió Bizottságának 1275/2008 sz. rendelete	150
Papír	150
Műanyagok	150
Anyagbiztonsági adatlapok	150
Újrahasznosítási program	150
A HP tintasugaras kellékeinek újrahasznosítási programja	151

Teljesítményfelvétel	151
Hulladékkezelési tájékoztató a felhasználók számára	151
Vegyianyagok	151
Veszélyes anyagokra vonatkozó korlátozás (Ukrajna)	151
Veszélyes anyagokra vonatkozó korlátozás (India)	152
Nyilatkozat a veszélyes anyagok korlátozásáról (Törökország)	152
Kína SEPA Eco Label felhasználói információk	152
Nyomtatókra, faxokra és fénymásolókra vonatkozó kínai energiacímke	153
Korlátozás alá eső anyagok jelenlétét jelző jelölésekre vonatkozó nyilatkozat (Tajvan)	154
A veszélyes anyagok/elemek táblázata, valamint azok tartalmának ismertetése (Kína)	155
EPEAT	155
Akkumulátorok ártalmatlanítása Tajvanon	155
Megjegyzés a perklorátról kaliforniai felhasználók számára	156
Az EU akkumulátorokra vonatkozó irányelve	157
Akkumulátorra vonatkozó előírások, Brazília	158

Tárgymutató	166
--------------------------	------------

1 Hogyan történik?

- [Első lépések,](#)
- [Nyomtatás,](#)
- [Másolás és beolvasás,](#)
- [Fax,](#)
- [Webszolgáltatások,](#)
- [A patronok használata,](#)
- [Hálózatbeállítás,](#)
- [Megoldás keresése,](#)

2 Első lépések

Ez a kézikönyv a nyomtató használatára és a problémaelhárításra vonatkozó információkat tartalmaz.

- [Kisegítő lehetőségek](#)
- [HP EcoSolutions \(HP és a környezetvédelem\)](#)
- [A nyomtató részeinek megismerése](#)
- [A nyomtató vezérlőpaneljének használata](#)
- [Útmutató a papírokról](#)
- [Papír betöltése](#)
- [Eredeti példány elhelyezése a lapolvasó üvegén](#)
- [Helyezzen egy eredeti dokumentumot a lapadagolóba](#)
- [A nyomtató frissítése](#)
- [Nyissa meg a HP nyomtatószoftvert \(Windows\)](#)
- [A nyomtató kikapcsolása](#)

Kisegítő lehetőségek

A nyomtató számos olyan szolgáltatást kínál, amely megkönnyíti az eszköz használatát az érzékszervi megbetegedésekben szenvedők és a mozgáskorlátozottak számára.

Látás

A HP szoftver látáskárosult vagy gyengénlátó emberek számára is használható az operációs rendszer kisegítő lehetőségei és funkciói révén. A szoftver a legtöbb kisegítő technológiát, például a képernyőolvasókat, a Braille-olvasókat és a hangfelismerő alkalmazásokat is támogatja. A színek felhasználók számára a HP szoftver színes gombjain és lapjain egyszerű, a megfelelő műveletre utaló feliratok vagy ikonok is elérhetők.

Mozgás

A mozgáskorlátozott felhasználók a HP szoftverfunkciókat billentyűzetparancsok segítségével hajthatják végre. A HP szoftver a Windows olyan kisegítő lehetőségeit is támogatja, mint a Beragadó billentyűk, az Állapotjelző hangok, a Billentyűszűrés és a Billentyűzetegér. A nyomtató ajtajait, gombjait, papírtálcáit és papírszélesség-beállítóit korlátozott erővel és mozgástérrel rendelkező felhasználók is működtetni tudják.

Támogatás

A HP-termékek kisegítő megoldásairól további információkat a HP Accessibility and Aging (Kisegítő lehetőségek és életkorra vonatkozó korlátozások) webhelyén (www.hp.com/accessibility) találhat.

Az OS X kisegítő lehetőségeiről az Apple webhelyén talál további információt a következő címen: www.apple.com/accessibility.

HP EcoSolutions (HP és a környezetvédelem)

A HP elkötelezett a környezeti lábnyom optimalizálása, valamint a felelősségteljes otthoni és irodai nyomtatás biztosítása iránt.

További információ a HP által a gyártási eljárás során követett környezetvédelmi irányelvekkel kapcsolatban: [Környezeti termékkezelési program](#). A HP környezetvédelmi programjáról a következő webhelyen olvashat bővebben: www.hp.com/ecosolutions.

- [Energiagazdálkodás](#)
- [Csendes mód](#)
- [Nyomtatási kellékek optimalizálása](#)



Energiagazdálkodás

Az **Alvó üzemmód**, az **Automatikus kikapcsolás** és a **Nyomtató ütemezése be/ki** használatával energiát takaríthat meg.

Alvó üzemmód

Az áramhasználat alvó üzemmódban kevesebb. A nyomtató kezdeti beállítása után a nyomtató öt perc inaktivitást követően alvó módba lép.

A nyomtató alvó üzemmódját megelőző inaktivitási időtartam módosításához kövesse az alábbi útmutatást.

1. A nyomtató kezelőpaneljének kezdőképernyőjén húzza el balra a képernyőt, amíg a  (**Beállítás**) meg nem jelenik, majd érintse meg a  (**Beállítás**) elemet.



MEGJEGYZÉS: Ha nem látja a Kezdőlap képernyőt, érintse meg a  (Kezdőlap) gombot.

2. Érintse meg az **Energiagazdálkodás** gombot, érintse meg az **Alvó üzemmód** gombot, majd érintse meg a kívánt beállítást.

Automatikus kikapcsolás

Az áramfogyasztás csökkentésének elősegítése érdekében a funkció automatikusan kikapcsolja a nyomtatót 8 órányi inaktivitást követően. Az Automatikus kikapcsolás teljesen kikapcsolja a nyomtatót, ezért a bekapcsológombbal kell visszakapcsolnia azt.



Ha a nyomtató támogatja ezt az energiatakarékosági funkciót, a nyomtató képességeitől és kapcsolati beállításaitól függően az Automatikus kikapcsolás engedélyezése vagy letiltása automatikusan történik. Amikor az Automatikus kikapcsolás le van tiltva, a nyomtató továbbra is alvó módba lép 5 perc inaktivitás után, hogy csökkentse az áramfogyasztást.

- Az Automatikus kikapcsolás engedélyezve van, ha a nyomtató be van kapcsolva, és nem rendelkezik hálózati, faxolási vagy Wi-Fi Direct funkcióval, illetve nem használja azokat.
- Az Automatikus kikapcsolás le van tiltva, ha a nyomtató vezeték nélküli vagy Wi-Fi Direct szolgáltatása be van kapcsolva, illetve ha a nyomtató faxolási, USB- vagy Ethernet-hálózati funkciója fax-, USB- vagy Ethernet-hálózati kapcsolatot létesít.

Ütemezés be/ki

A funkció segítségével ki- és bekapcsolhatja a nyomtatót adott napokon. Például beállíthatja, hogy a nyomtató hétfőtől péntekig reggel 8-kor bekapcsoljon és este 8-kor kikapcsoljon. Így éjszaka és hétvégén energiát takaríthat meg.



Az alábbi útmutatás alapján ütemezheti a ki- és bekapcsolás dátumát és idejét.

1. A nyomtató kezelőpaneljének kezdőképernyőjén húzza el balra a képernyőt, amíg a  (**Beállítás**) meg nem jelenik, majd érintse meg a  (**Beállítás**) elemet.



MEGJEGYZÉS: Ha nem látja a Kezdőlap képernyőt, érintse meg a  (Kezdőlap) gombot.

2. Érintse meg a **Nyomtató ütemezése be/ki** lehetőséget.
3. Érintse meg a **Ki** gombot az **Ütemezés be** vagy **Ütemezés ki** mellett, a szolgáltatás bekapcsolásához, majd a képernyőn megjelenő utasításokat követve állítsa be a nyomtató be- és kikapcsolásának napját és időpontját.

 **VIGYÁZAT!** A nyomtatót mindig megfelelően, az **Ütemezés ki** vagy a nyomtató elülső részének bal oldalán található  (Tápellátás) gomb használatával kapcsolja ki.

Ha nem megfelelő módon kapcsolja ki a nyomtatót, előfordulhat, hogy a nyomtatópatron-tartó nem tér vissza a megfelelő helyzetbe, ami a tintapatronok meghibásodásához, valamint a nyomtatási minőség romlásához vezethet.

Soha ne kapcsolja ki a nyomtatót, ha a tintapatronok nincsenek benne. A HP javasolja, hogy a hiányzó festéapatronokat minél előbb cserélje ki, mert így elkerülheti a nyomtatási minőséggel kapcsolatos problémákat, a fennmaradó tintapatronok gyors elhasználódását, valamint a festékrendszer károsodását.

Csendes mód

A Csendes mód a nyomtatás lassításával csökkenti az ezzel járó zajt a nyomtatási minőség fenntartása mellett. Csak akkor működik, ha sima papírt használ. Továbbá a Csendes mód nem érhető el, ha a legjobb vagy a prezentációs nyomtatási minőséget használja. A nyomtatással járó zaj csökkentéséhez kapcsolja be a Csendes módot. Normál sebességgel való nyomtatáshoz kapcsolja ki a Csendes módot. A Csendes mód alapértelmezés szerint ki van kapcsolva.



MEGJEGYZÉS: A Csendes mód nem működik fényképek és borítékok nyomtatása esetén.

Kiválaszthatja, hogy a nyomtató mikor nyomtasson Csendes módban, így létrehozhat egy ütemezést. Beállíthatja például, hogy a nyomtató minden nap este 10 órától reggel 8 óráig Csendes módban legyen.

A Csendes mód be- vagy kikapcsolása a nyomtató kezelőpaneljéről

1. A kezdőképernyőn érintse meg a **Beállítás** elemet.
2. Érintse meg a **Beállítások** pontot.
3. Érintés meg a **Csendes mód** elemet.
4. Érintse meg a **Be** vagy a **Ki** elemet a **Csendes mód** lehetőség mellett.

A Csendes mód be- vagy kikapcsolása a nyomtatószoftverből (Windows)

1. Nyissa meg a HP nyomtatószoftvert. További információ: [Nyissa meg a HP nyomtatószoftvert \(Windows\)](#).
2. Kattintson az **Csendes mód** gombra.
3. Válassza a **Világít** vagy a **Ki** lehetőséget.
4. Kattintson a **Beállítás mentése** lehetőségre.

A Csendes mód be- vagy kikapcsolása a nyomtatószoftverből (OS X)

1. Nyissa meg a HP Utility segédprogramot. További információ: [HP Utility \(OS X\)](#).
2. Válassza ki a nyomtatót.
3. Kattintson az **Csendes mód** gombra.
4. Válassza a **Világít** vagy a **Ki** lehetőséget.
5. Kattintson az **Alkalmazás most** gombra.

A Csendes mód be- vagy kikapcsolása a beágyazott webkiszolgálóról (EWS)

1. Nyissa meg a beágyazott webkiszolgálót. További információ: [A beágyazott webkiszolgáló megnyitása](#).
2. Kattintson a **Beállítások** fülre.
3. A **Beállítások** szakaszban válassza a **Csendes mód** elemet, majd a **Világít** vagy a **Ki** lehetőséget.
4. Kattintson az **Alkalmaz** gombra.

A Csendes mód bekapcsolása, miközben a nyomtató nyomtat

- ▲ A nyomtató kezelőpanelének kijelzőjén, a nyomtatási képernyőn érintse meg a  (Csendes üzemmód) lehetőséget a csendes üzemmód bekapcsolásához.



MEGJEGYZÉS: A Csendes mód csak az adott oldal kinyomtatása után kapcsol be, és csak az éppen futó nyomtatási feladatra vonatkozik.

A Csendes mód ütemezésének létrehozása a nyomtató kezelőpaneljéről

1. A kezdőképernyőn érintse meg a **Beállítás** elemet.
2. Érintse meg a **Beállítások** pontot.
3. Érintés meg a **Csendes mód** elemet.
4. Érintse meg a **Ki** lehetőséget a **Csendes mód** mellett a bekapcsolásához, majd érintse meg az **OK** gombot a megerősítéshez.
5. Érintse meg a **Ki** lehetőséget az **Ütemezés** mellett, majd módosítsa az Ütemezés kezdésének és befejezésének időpontját.

Nyomtatási kellékek optimalizálása

A nyomtatási kellékek, például a tinta és papír felhasználásának optimalizálása érdekében próbálja ki a következőt:

- Hasznosítsa újra a használt, eredeti HP tintapatronokat a HP Planet Partnereinél. További információk: www.hp.com/recycle.
- Optimalizálja a papírhasználatot úgy, hogy a lapok mindkét oldalára nyomtat.
- Módosítsa a nyomtatási minőséget a nyomtatóillesztőben vázlat beállításra. A vázlat beállítás kevesebb tintát használ.
- Szükségtelenül ne tisztítsa a nyomtatófejet. Ezzel ugyanis tintát pazarol, és a patronok élettartama is csökken.

A nyomtató részeinek megismerése

Ez a rész a következő témaköröket tárgyalja:

- [Felül- és előlnézet](#)
- [Nyomtatási kellékek területe](#)
- [Hátulnézet](#)

Felül- és előlnézet

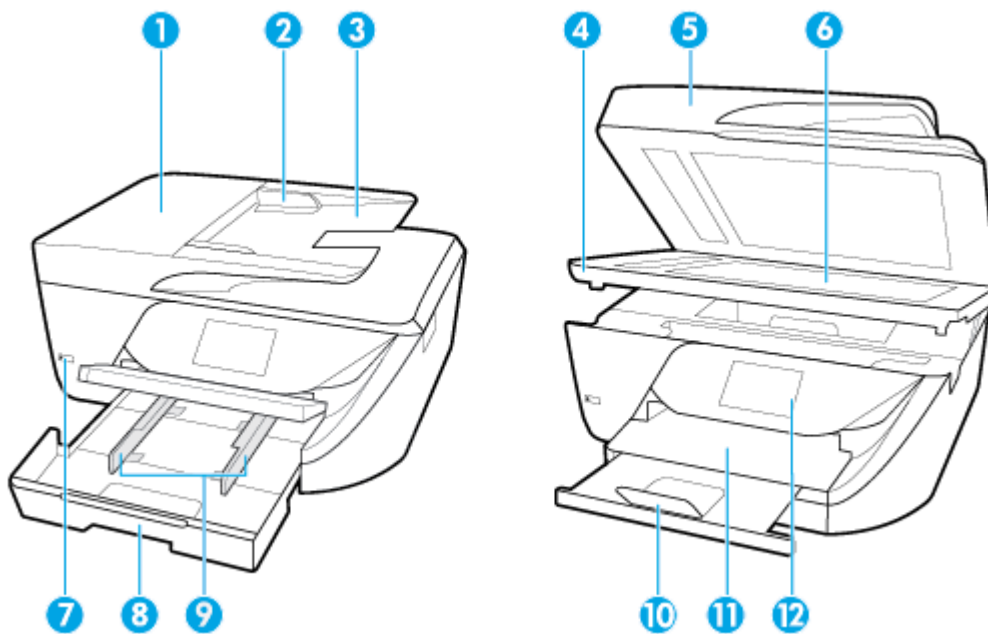

1	Lapadagoló
2	Lapadagoló papírszélesség-beállítói
3	Lapadagoló tálca
4	Patronajtó
5	Lapolvasó fedele
6	Lapolvasó üveglapja
7	Tápkapcsoló gomb

8	Adagolótálca (vagy más néven papírtálca)
9	Papírszélesség-beállítók
10	Kimeneti tálca hosszabbítója
11	Kimeneti tálca
12	Kezelőpanel

Nyomtatási kellékek területe

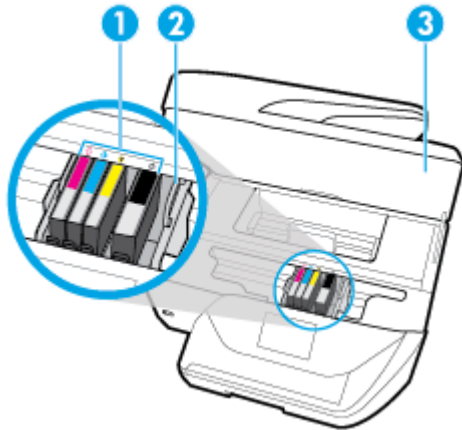

1	Nyomtatópatronok
2	Nyomtatópatron-tartó
3	Patrontartó rekesz fedele

MEGJEGYZÉS: A patronokat a nyomtatóban kell tartani a nyomtatási minőséggel kapcsolatos lehetséges problémák és a nyomtatófej sérülésének elkerülése érdekében. Kerülje a kellékek hosszú időre való eltávolítását. Ne kapcsolja ki a nyomtatót, ha egy patron hiányzik.

Hátulnézet

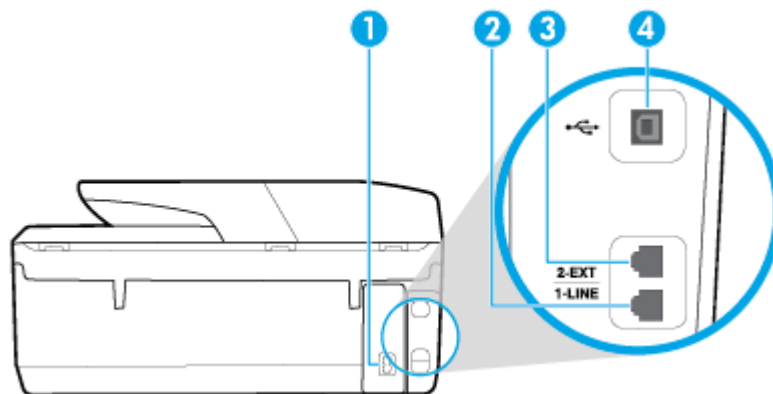

1	Tápcsatlakozó
---	---------------

2	Faxport (1-LINE)
3	Faxport (2-EXT)
4	Hátsó univerzális soros busz (USB) port

A nyomtató vezérlőpaneljének használata

Ez a rész a következő témaköröket tárgyalja:

- [Gombok és jelzőfények áttekintése](#)
- [A kezelőpanel kijelzőjén megjelenő ikonok](#)
- [A nyomtatóbeállítások módosítása](#)





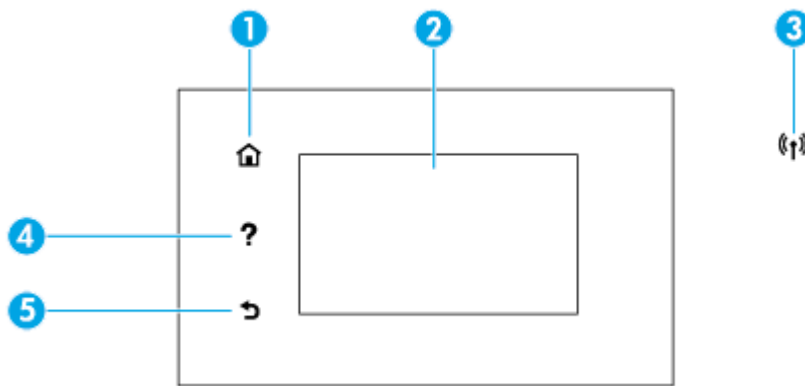



Gombok és jelzőfények áttekintése

Az alábbi ábra és a hozzá kapcsolódó táblázat röviden ismerteti a nyomtató kezelőpaneljének funkcióit.



Szám	Név és leírás
1	Kezdőképernyő gomb: Visszatérés a kezdőképernyőre bármely egyéb képernyőről.
2	A kezelőpanel kijelzője: Érintse meg a képernyőt a menüpontok kiválasztásához vagy a menüelemek görgetéséhez. A kijelzőn megjelenő ikonokkal kapcsolatos további információk: A kezelőpanel kijelzőjén megjelenő ikonok .
3	A vezeték nélküli adatátvitel jelzőfénye: A nyomtató vezeték nélküli kapcsolatának állapotát jelzi. <ul style="list-style-type: none"> • A folyamatos kék fény a vezeték nélküli kapcsolat létrejöttét jelzi, és hogy lehetséges a nyomtatás. • A villogó fény a vezeték nélküli kapcsolat hibáját jelzi. Tekintse meg a nyomtató kijelzőjén megjelenő üzenetet. • Ha a jelzőfény nem világít, akkor a vezeték nélküli kapcsolat ki van kapcsolva.
4	Súgó gomb: Megnyitja a Súgó menüt a kezdőképernyőn, vagy környezetfüggő súgótartalmat jelenít meg, ha elérhető az adott művelethez, amikor más képernyőket tekint meg.
5	Vissza gomb: Visszatérés az előző menübe.

A kezelőpanel kijelzőjén megjelenő ikonok

Ikon	Leírás
	Másolás: Dokumentum vagy igazolvány másolása.
	Beolvasás: Dokumentum vagy fénykép beolvasása számítógépre.
	Fax: Fax beállítása, küldése vagy fogadott fax újranyomtatása.
	Beállítás: Megnyitja a Beállítás menüt, ahol módosíthatja a beállításokat, és különböző eszközökkel karbantartási feladatokat végezhet.
	Súgó: Megnyitja a Súgó menüt, ahol útmutató videókat, a nyomtató szolgáltatásaival kapcsolatos információkat és tippeket tekinthet meg.
	HP ePrint: Megjeleníti a Webszolgáltatások összegzése menüt, amelyben ellenőrizheti az ePrint-állapot részleteit, módosíthatja az ePrint beállításait, valamint megtekintheti a nyomtató e-mail címét. További információ: Nyomtatás az HP ePrint szolgáltatással .
	Wi-Fi Direct : Megjeleníti a Wi-Fi Direct állapotát, nevét és jelszavát, valamint a csatlakoztatott eszközök számát. Módosíthatja a beállításokat és kinyomtathat egy útmutatót is.
	Vezeték nélküli: A menülehetőségek és a vezeték nélküli kapcsolat állapotának megjelenítése. További információ: A nyomtató beállítása vezeték nélküli kommunikációhoz .
	Festék: Megjeleníti a becsült tintaszintet. MEGJEGYZÉS: A tintaszinttel kapcsolatos riasztások és jelzések csak becsült adatokon alapulnak. Ha alacsony tintaszintre figyelmeztető riasztást kap, a nyomtatási lehetőség kiesésének elkerülésére érdemes előkészítenie egy cserepatront. Nem kell kicserélnie a patronokat, amíg a rendszer fel nem szólítja erre.

A nyomtatóbeállítások módosítása

A kezelőpanelt a nyomtató funkcióinak és beállításainak módosítására, jelentések kinyomtatására vagy súgó keresésére használhatja.



 **TIPP:** Ha a nyomtató számítógéphez csatlakozik, a nyomtatóbeállításokat a számítógép nyomtatáskezelő eszközeivel is módosíthatja.

Az ilyen eszközökre vonatkozó bővebb információt lásd: [Nyomtatókezelő eszközök](#).

Funkciók beállításainak módosítása



A kezelőpanel Kezdőlap képernyője megjeleníti a nyomtató elérhető funkcióit.



1. A kezelőpanel kijelzőjén, a nyitó képernyőn, érintse meg annak a funkciónak az ikonját, amelynek beállításait meg akarja változtatni.
2. A funkció kiválasztása után érintse meg a  (**Beállítások**) elemet, és lapozza át a rendelkezésre álló beállításokat, majd érintse meg a módosítani kívánt beállítást.
3. A beállítások módosításához kövesse a kezelőpanel kijelzőjén megjelenő útmutatást.

 **TIPP:** A  képernyőre való visszatéréshez érintse meg a Kezdőlap (Kezdőlap) lehetőséget.

A nyomtató beállításainak módosítása

A nyomtatóbeállítások módosításához vagy jelentések nyomtatásához használja a **Beállítás** menü elemeit.

1. A kezelőpanel kezdőképernyőjén húzza el balra a képernyőt, amíg a  (**Beállítás**) meg nem jelenik, majd érintse meg a  (**Beállítás**) elemet.
2. Az elérhető beállítások megtekintéséhez húzza el a képernyőt fel és le.
3. Érintse meg azt a lehetőséget, amelynek beállításait meg akarja változtatni.

 **TIPP:** A  képernyőre való visszatéréshez érintse meg a Kezdőlap (Kezdőlap) lehetőséget.

Útmutató a papírokról

A nyomtató a legtöbb irodai papírtípust támogatja. A legjobb, ha több papírtípust tesztel, mielőtt nagyobb mennyiséget vásárol. Használjon HP papírt az optimális nyomtatási minőség érdekében. A HP papírokkal kapcsolatos további információkért keresse fel a HP webhelyét a www.hp.com címen.



A HP ColorLok emblémával ellátott sima papírokat javasol a gyakran használt dokumentumok nyomtatásához. Minden ColorLok emblémával ellátott papírtípus esetében külön tesztek garantálják, hogy azok megfelelnek a megbízhatósággal és a nyomtatási minőséggel szemben támasztott magas követelményeknek, és hogy a velük létrehozott nyomatok ragyogóak, élénk színűek, a fekete szín mélyebb, valamint a nyomat gyorsabban szárad, mint a hagyományos, sima papírok esetében. A legnagyobb papírgyártó vállalatok számos súlyú és méretű, ColorLok emblémával ellátott papírtípust kínálnak.

Ez a rész a következő témaköröket tárgyalja:

- [Nyomtatáshoz javasolt papírok](#)
- [HP papírkellékek rendelése](#)
- [Tippek a papír kiválasztásához és használatához](#)

Nyomtatáshoz javasolt papírok

A HP a legjobb nyomtatási minőség biztosítása érdekében a kifejezetten az adott típusú feladathoz készült HP papírok használatát javasolja.

Országtól/térségtől függően néhány papírtípus esetleg nem szerezhető be.

Fotónyomtatás

- **HP Premium Plus fotópapír**

A HP Premium Plus fotópapír a HP legjobb minőségű fotópapírja a legjobb fényképek számára. A HP Premium Plus fotópapír használatával azonnal száradó, gyönyörű képeket nyomtathat, amelyeket így azonnal meg is oszthat. A nyomtató többféle papírméretet támogat, többek között az A4, a 8,5 x 11 hüvelyk, a 4 x 6 hüvelyk (10 x 15 cm) és az 5 x 7 hüvelyk (13 x 18 cm) méretet, valamint kétféle – fényes és félfényes – felületet is. Ideális keretezéshez, bemutatáshoz, legjobb fényképei ajándékozásához, valamint speciális fotóprojektekhez. A HP Premium Plus fotópapír egyedülálló, professzionális minőségű és tartós képeket eredményez.

- **HP speciális fotópapír**

Ez a fényes fotópapír azonnal száradó felületű, így nem fenyeget az elkenődés veszélye. Ellenálló a vízzel, a foltokkal, az ujjenyomattal és a nedvességgel szemben. A kinyomtatott képek a boltban előhívott fotókéhoz hasonló hatásúak lesznek. A papír több méretben, köztük A4, 8,5 x 11 hüvelyk, 10 x 15 cm (4 x 6 hüvelyk), 13 x 18 cm (5 x 7 hüvelyk) méretben kapható. Savmentes összetételének köszönhetően a dokumentumok tartósabbak.

- **HP közönséges fotópapír**

Nyomtassa színes pillanatfelvételeit olcsón alkalmi fényképek nyomtatására tervezett papírra. Ez a kedvező árú fotópapír a könnyű kezelhetőség érdekében gyorsan szárad. Bármely tintasugaras nyomtatóban használva éles, tiszta képeket eredményez. Fényes kivitelben, több méretben is kapható, többek között A4, 8,5 x 11 hüvelyk, 5 x 7 hüvelyk és 4 x 6 hüvelyk (10 x 15 cm) méretben. Savmentes összetételének köszönhetően a dokumentumok tartósabbak.

Üzleti dokumentumok

- **HP Premium prezentációs papír 120 g matt vagy HP professzionális papír 120 matt**

Ez a papír nehéz, mindkét oldalon matt papír, amely kiválóan alkalmas bemutatók, üzleti ajánlatok és jelentések, illetve hírlevelek nyomtatásához. A minőségi megjelenés érdekében nehéz anyagú.

- **HP brosúrapapír 180 g, fényes vagy HP professzionális papír 180, fényes**

Ezek a papírok a kétoldalas használat érdekében mindkét oldalon fényes felületűek. Mindkét papírtípus tökéletes választás közel fotóminőségű reprodukciók és olyan üzleti grafikák készítéséhez, amelyek jelentések címlapján, különleges bemutatókon, prospektusokon, szórólapokon és naptárakon szerepelnek.

- **HP brosúrapapír 180 g, matt vagy HP professzionális papír 180, matt**

Ezek a papírok a kétoldalas használat érdekében mindkét oldalon matt felületűek. Mindkét papírtípus tökéletes választás közel fotóminőségű reprodukciók és olyan üzleti grafikák készítéséhez, amelyek jelentések címlapján, különleges bemutatókon, prospektusokon, szórólapokon és naptárakon szerepelnek.

Mindennapi nyomtatás

A mindennapi nyomtatáshoz ajánlott mindegyik papír a ColorLok technológiával sötétebb feketéket és élénkebb színeket nyújt.

- **HP fényes fehér tintasugaras papír**

A HP fényes fehér tintasugaras papírral magas szíkontraszt és szövegélesség érhető el. Átlátszatlansága megfelel a kétoldalas színes használathoz, mivel nincs áttűnés, ezért kiválóan alkalmas hírlevelekhez, beszámolókhöz és szórólapokhoz.

- **HP nyomtatópapír**

A HP nyomtatópapír egy csúcsmínőségű multifunkciós papír. Használata megfoghatóbb küllemű és tapintású nyomatot eredményez, a szokásos multifunkciós vagy másolópapírokra nyomtatott dokumentumokkal szemben. Savmentes összetételének köszönhetően a dokumentumok tartósabbak.

- **HP irodai papír**

A HP irodai papír csúcsmínőségű multifunkciós papír. Kiválóan alkalmas másolatok, vázlatok, emlékeztetők és egyéb, mindennap használt dokumentumok készítésére. Savmentes összetételének köszönhetően a dokumentumok tartósabbak.

HP papírkellékek rendelése

A nyomtató a legtöbb irodai papírtípust támogatja. Használjon HP papírt az optimális nyomtatási minőség érdekében.

HP papírok és egyéb kellékek beszerzéséhez látogasson el a www.hp.com weboldalra. A HP webhelyének egyes részei egyelőre csak angol nyelven érhetők el.

A HP ColorLok emblémával ellátott sima papírokat javasol a gyakran használt dokumentumok nyomtatásához és másolásához. A ColorLok emblémával ellátott papírtípusok esetében külön tesztek garantálják, hogy azok megfelelnek a megbízhatósággal és a nyomtatási minőséggel szemben támasztott magas követelményeknek, és hogy a használatukkal létrehozott dokumentumok ragyogó, élénk színűek, a fekete szín mélyebb, valamint a nyomat gyorsabban szárad, mint a hagyományos, sima papírok esetében. A legnagyobb papírgyártó vállalatok számos súlyú és méretű, ColorLok emblémával ellátott papírtípust kínálnak.

Tippek a papír kiválasztásához és használatához

A legjobb eredmény érdekében kövesse az alábbi irányelveket.

- Egyszerre csak egyféle típusú és méretű papírt töltsön a tálcába vagy a lapadagolóba.
- Az adagolótálcából és a lapadagolóból való adagolás során ügyeljen arra, hogy a papír megfelelően legyen behelyezve.
- Ne töltsen túl a tálcát és az lapadagoló egységet.
- Az elakadás, a gyenge nyomtatási minőség és egyéb nyomtatási problémák elkerülése érdekében ne használja a következő papírokat a tálcában és a lapadagolóban:
 - Több részből álló űrlapok
 - Sérült, gyűrött vagy meghajlott hordozó
 - Kivágásokkal vagy perforációval ellátott hordozó
 - Erősen érdes, domborított vagy gyenge tintafelszívó képességű hordozó

- Túl könnyű vagy könnyen nyúló hordozó
- Olyan nyomathordozó, amelyen gémkapocs vagy tűzőkapocs található.

Papír betöltése

Szabványos papír betöltése

1. Nyissa fel a kimeneti tálcát.

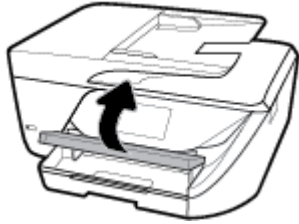

2. Húzza ki az adagolótálcát annak meghosszabbításához.

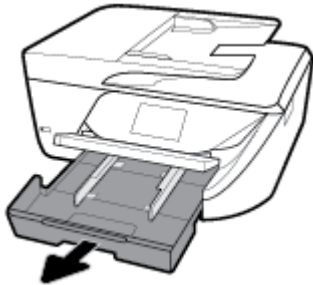

3. Csúsztassa a papírvezetőt a legszélesebb állásba.

4. A papírt a nyomtatandó oldalával lefelé helyezze a tálca közepére, majd tolja be azt ütközésig.

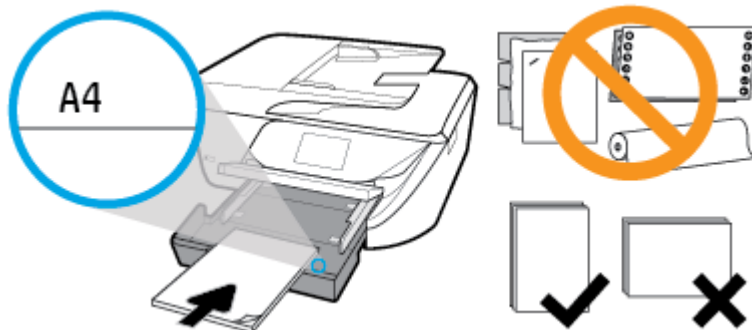

Győződjön meg arról, hogy a papírköteg a bemeneti tálca alján található megfelelő papírméret-jelölésekhez van igazítva, és nem haladja meg a tálca oldalán jelölt kötegmagasságot.

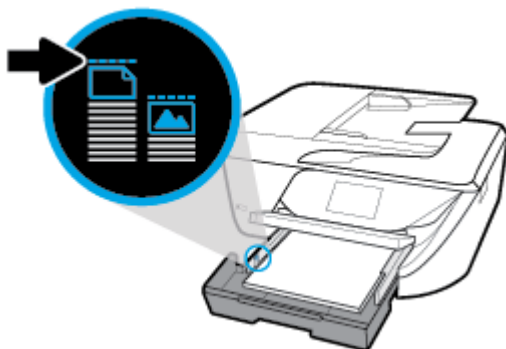

 **MEGJEGYZÉS:** Ne töltsön be papírt, miközben a nyomtató nyomtat.

5. Állítsa be a tálca papírszélesség-beállítóit úgy, hogy éppen hozzáérjenek a papírköteghez, majd zárja be a tálcat.



6. A kezelőpanel kijelzőjén egy üzenet jelenik meg, amely a hordozótípus vagy -méret módosítása esetén a papírbeállítás módosítására, a korábban betöltött hordozó újratöltése esetén pedig a beállítás megtartására szólítja fel.
7. Húzza ki a kimeneti tálca hosszabbítóját.

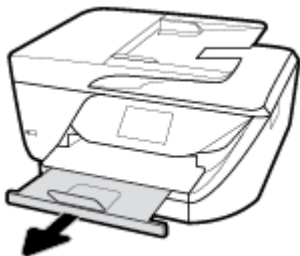

Kártyák és fotópapír betöltése

1. Nyissa fel a kimeneti tálcát.

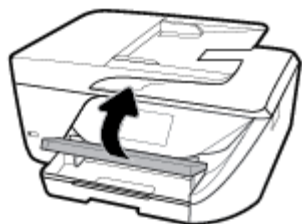

2. Húzza ki az adagolótálcát annak meghosszabbításához.

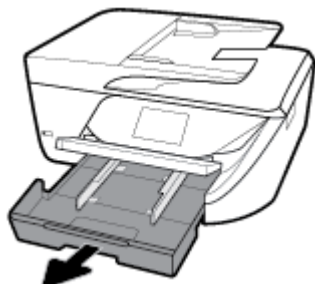

3. A papírt a nyomtatandó oldalával lefelé helyezze a tálca közepére, majd tolja be azt ütközésig.

Győződjön meg arról, hogy a papírköteg a bemeneti tálca alján található megfelelő papírméret-jelölésekhez van igazítva, és nem haladja meg a tálca oldalán jelölt kötegmagasságot.

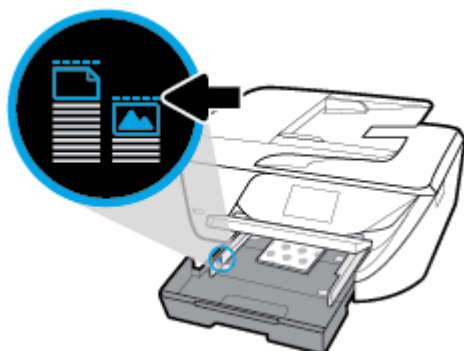

 **MEGJEGYZÉS:** Ne töltsön be papírt, miközben a nyomtató nyomtat.

4. Állítsa be a tálca papírszélesség-beállítóit úgy, hogy éppen hozzáérjenek a papírköteghez, majd zárja be a tálcat.



5. A kezelőpanel kijelzőjén egy üzenet jelenik meg, amely a hordozótípus vagy -méret módosítása esetén a papírbeállítás módosítására, a korábban betöltött hordozó újratöltése esetén pedig a beállítás megtartására szólítja fel.
6. Húzza ki a kimeneti tálca hosszabbítóját.

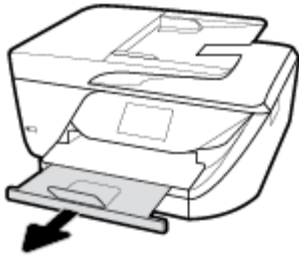

Boríték betöltése

1. Nyissa fel a kimeneti tálcát.

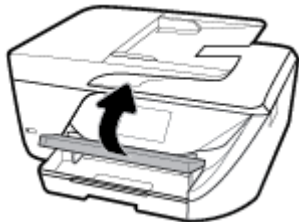

2. Húzza ki az adagolótálcát annak meghosszabbításához.

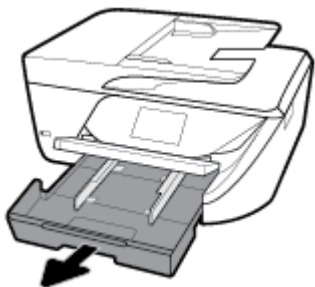

3. Helyezze be a borítékokat a nyomtatandó oldallal lefelé, az ábrának megfelelően.

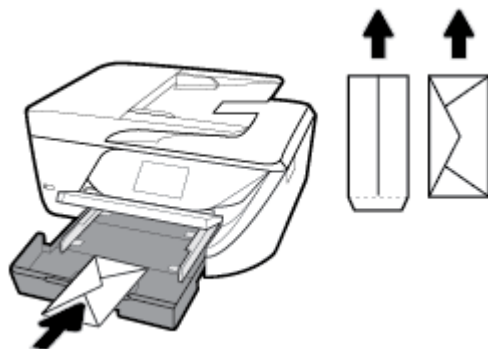

Győződjön meg arról, hogy a papírköteg a bemeneti tálca alján található megfelelő papírméret-jelölésekhez van igazítva, és nem haladja meg a tálca oldalán jelölt kötegmagasságot.

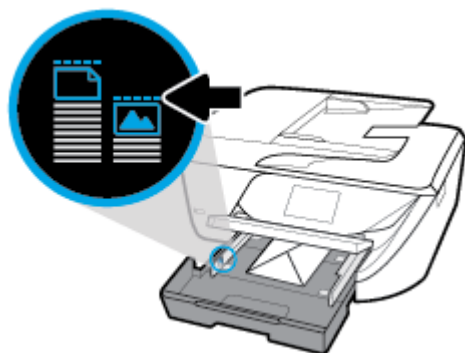

 **MEGJEGYZÉS:** Ne töltsön be borítékokat, miközben a nyomtató nyomtat.

4. Állítsa be a tálca papírszélesség-beállítóit úgy, hogy éppen hozzáérjenek a borítékköteghoz, majd nyomja be a tálcát annak bezárásához.





5. A kezelőpanel kijelzőjén egy üzenet jelenik meg, amely a hordozótípus vagy -méret módosítása esetén a papírbeállítás módosítására, a korábban betöltött hordozó újratöltése esetén pedig a beállítás megtartására szólítja fel.
6. Húzza ki a kimeneti tálca hosszabbítóját.



Eredeti példány elhelyezése a lapolvasó üvegén

Eredeti példányokat másolhat, olvashat be és faxolhat, ha az üvegre helyezi azokat.

 **MEGJEGYZÉS:** Ha a lapolvasó üvege vagy a fedél hátlapja nem tiszta, számos különleges szolgáltatás helytelenül működik. További információ: [A nyomtató karbantartása](#).

 **MEGJEGYZÉS:** Vegye ki az összes eredetit a lapadagoló tálcából, mielőtt felemelné a nyomtató fedelét.

Eredeti példány elhelyezése a lapolvasó üvegén

1. Emelje fel az lapolvasó fedelét.
2. Helyezze az eredeti példányt a nyomtatott oldalával lefelé a lapolvasó üvegére, a bal hátsó sarokban található jelzéshez igazítva.

 **TIPP:** Az eredeti példány lapolvasó üvegre helyezésével kapcsolatban további segítséget nyújtanak az üveglap széle mentén bevésített vezetők.

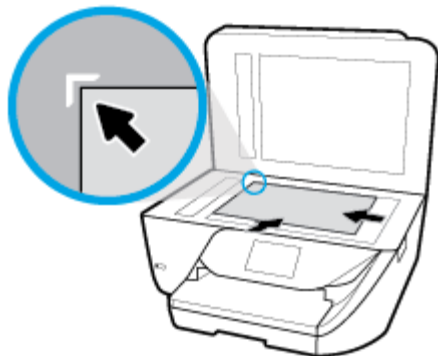

3. Csukja le a fedelet.

Helyezzen egy eredeti dokumentumot a lapadagolóba

A lapadagolóba helyezett dokumentumokat másolhatja, beolvashatja vagy faxolhatja.

 **VIGYÁZAT!** Fényképeket ne helyezzen az lapadagolóba, mert ez károsíthatja a fényképeket. Csak a lapadagoló által támogatott papírt használjon.

 **MEGJEGYZÉS:** Egyes funkciók, például a **Fit to Page (Oldalhoz igazítás)** másolási funkció nem működik, ha az eredeti dokumentumot a lapadagolóba helyezi. A funkciók használatához helyezze az eredeti példányokat a lapolvasó üvegre.

Eredeti dokumentum betöltése a lapadagolóba

1. Az eredeti példányt a nyomtatott oldalával felfelé helyezze el a lapadagolóban.

- a. Ha az eredeti nyomtatott példány álló tájolású, akkor úgy helyezze be a lapot, hogy annak felső része haladjon át először a készüléken. Ha az eredeti nyomtatott példány fekvő tájolású, akkor úgy helyezze be a lapot, hogy annak bal széle haladjon át először a készüléken.
- b. Csúsztassa a papírt a lapadagolóba a hangjelzésig, vagy amíg a nyomtató kezelőpanel kijelzőjén meg nem jelenik egy üzenet, amely szerint a nyomtató észlelte a betöltött lapokat.

 **TIPP:** Az eredeti dokumentumok lapadagolóba töltésével kapcsolatban további segítséget nyújt a lapadagoló tálcába vésett ábra.

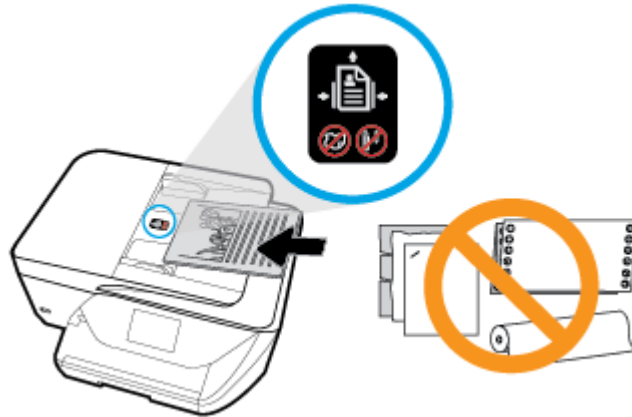



2. Tolja a papírszélesség-beállítókat egészen a papír jobb és bal széléig.



A nyomtató frissítése

Ha a nyomtató hálózathoz csatlakozik és a webszolgáltatások engedélyezve vannak, akkor a nyomtató alapértelmezés szerint automatikusan megkeresi az elérhető frissítéseket.

A nyomtató frissítése a nyomtató kezelőpaneljéről

1. A nyomtató kezelőpaneljének kezdőképernyőjén húzza el balra a képernyőt, amíg a  (**Beállítás**) meg nem jelenik, majd érintse meg a  (**Beállítás**) elemet.
2. Érintse meg az **Eszközök** pontot.
3. Érintse meg **A nyomtató frissítése** lehetőséget.
4. Érintse meg az **Ellenőrzés most** lehetőséget.

A frissítések automatikus keresésének engedélyezése a nyomtató számára

1. A nyomtató kezelőpaneljének kezdőképernyőjén húzza el balra a képernyőt, amíg a  (**Beállítás**) meg nem jelenik, majd érintse meg a  (**Beállítás**) elemet.
2. Érintse meg az **Eszközök** pontot.
3. Érintse meg **A nyomtató frissítése** lehetőséget.
4. Érintse meg a **Nyomtató frissítési beállításai** elemet.
5. Válassza az **Automatikus telepítés** (ajánlott) vagy a **Figyelmeztetés, amikor elérhető** lehetőséget.

A nyomtató frissítése a beágyazott webkiszolgálóról

1. Nyissa meg a beágyazott webkiszolgálót.
További információ: [Beágyazott webkiszolgáló](#).
2. Kattintson az **Eszközök** fülre.
3. A **Nyomtatófrissítések** részen kattintson a **Firmware-frissítések** lehetőségre, majd kövesse a képernyőn megjelenő utasításokat.

 **MEGJEGYZÉS:** Ha egy új nyomtatófrissítés érhető el, a nyomtató letölti és telepíti a frissítést, majd újraindul.

 **MEGJEGYZÉS:** Ha a rendszer kéri a proxybeállításokat, és a hálózat proxybeállításokat használ, kövesse a képernyőn megjelenő utasításokat a proxykiszolgáló telepítéséhez. Ha nem rendelkezik az adatokkal, lépjen kapcsolatba a hálózati rendszergazdával vagy a hálózatot beállító személlyel.

Nyissa meg a HP nyomtatószoftvert (Windows)

A HP nyomtatószoftver telepítése után a használt operációs rendszertől függően válassza az alábbi eljárások valamelyikét.

- **Windows 10:** A számítógép asztalán kattintson a **Start** gombra, válassza a **Minden alkalmazás** lehetőséget, kattintson a **HP** elemre, majd válassza ki a nyomtató nevét megjelenítő ikont.
- **Windows 8,1:** Kattintson a kezdőképernyő bal alsó sarkában megjelenő lefelé nyílbillentyűre, majd válassza ki a nyomtató nevét.
- **Windows 8:** Kattintson a jobb gombbal a kezdőképernyő egy üres területére, kattintson a **Minden alkalmazás** elemre az alkalmazássávon, majd válassza ki a nyomtató nevét.
- **Windows 7, Windows Vista és Windows XP** esetén: A számítógép asztalán kattintson a **Start** gombra, kattintson a **Minden program** lehetőségre, majd a **HP** elemre, kattintson a nyomtató mappájára, majd válassza ki a nyomtató nevét megjelenítő ikont.

A nyomtató kikapcsolása

Kapcsolja ki a nyomtatót a  (a Tápellátás gomb) gombbal. A tápkábel kihúzása vagy az áramellátás megszakítása előtt várja meg, míg a jelzőfény kialszik.

 **VIGYÁZAT!** Ha nem megfelelő módon kapcsolja ki a nyomtatót, előfordulhat, hogy a nyomtatópatron-tartó nem tér vissza a megfelelő helyzetbe, ami a tintapatronok meghibásodásához, valamint a nyomtatási minőség romlásához vezethet.

3 Nyomtatás

A legtöbb nyomtatási beállítást a szoftveralkalmazás automatikusan kezeli. A beállításokat csak akkor módosítsa kézzel, ha módosítani szeretné a nyomtatás minőségét, különleges típusú papírra nyomtat, illetve speciális szolgáltatásokat vesz igénybe.

 **TIPP:** Ez a nyomtató a HP ingyenes **HP ePrint** szolgáltatását is tartalmazza, amellyel bármikor, bárhol dokumentumokat a HP ePrint-kompatibilis nyomtatón, további szoftverek vagy nyomtatóillesztők nélkül. További információ: [Nyomtatás az HP ePrint szolgáltatással](#).

TIPP: A nyomtató használatával mobileszközén (például okostelefonon vagy táblagépen) található dokumentumokat és képeket nyomtathat. További információért látogasson el a HP mobil nyomtatást ismertető webhelyére (www.hp.com/go/mobileprinting). (Előfordulhat, hogy ez a webhely jelenleg nem érhető el minden nyelven.)

- [Dokumentumok nyomtatása](#)
- [Brosúrák nyomtatása](#)
- [Nyomtatás borítékokra](#)
- [Fényképek nyomtatása](#)
- [Nyomtatás speciális és egyéni méretű papírra](#)
- [Nyomtatás mindkét oldalra \(kétoldalas nyomtatás\)](#)
- [Nyomtatás mobileszközről](#)
- [Tipppek a sikeres nyomtatáshoz](#)

Dokumentumok nyomtatása

Dokumentumok nyomtatása (Windows)

1. Töltsön papírt az adagolótálcába. További információ: [Papír betöltése](#) .
2. Válassza a **Nyomtatás** lehetőséget a szoftverben.
3. Ellenőrizze, hogy a nyomtató ki van-e választva.
4. Kattintson a gombra, ami megnyitja a **Tulajdonságok** párbeszédablakot.

Az alkalmazástól függően ez a gomb lehet a **Tulajdonságok**, a **Beállítások**, a **Nyomtatóbeállítások**, a **Nyomtató tulajdonságai**, a **Nyomtató** vagy a **Tulajdonságok**.

 **MEGJEGYZÉS:** Ha az összes nyomtatási feladatra vonatkozóan kívánja megadni a beállításokat, a módosításokat a HP szoftverben adja meg. A HP szoftverrel kapcsolatos további információkért lásd: [Nyomtatókezelő eszközök](#).

5. Válassza ki a megfelelő beállításokat a **Nyomtatási parancsikon** lapon.
A további nyomtatási beállítások módosításához kattintson az egyéb fülekre.
További nyomtatási tippek: [Tipppek a sikeres nyomtatáshoz](#).

 **MEGJEGYZÉS:** Ha módosítja a papírméretet, győződjön meg arról, hogy megfelelő papírt töltött be az adagolótálcába, és beállította a papírméretet a nyomtató kezelőpaneljén.

6. A **Tulajdonságok** párbeszédpanel bezárásához kattintson az **OK** gombra.
7. A nyomtatás elindításához kattintson a **Nyomtatás** vagy az **OK** gombra.

Dokumentumok nyomtatása (OS X)

1. A szoftver **Fájl** menüjében válassza a **Nyomtatás** parancsot.
2. Ellenőrizze, hogy a nyomtató ki van-e választva.
3. Adja meg a nyomtatási beállításokat.

Ha nem jelennek meg a beállítások a Nyomtatás párbeszédpanelen, kattintson a **Részletek megjelenítése** lehetőségre.

- Válassza ki a megfelelő papírméretet a **Papírméret** előugró menüben.

 **MEGJEGYZÉS:** Ha módosítja a papírméret beállítását, győződjön meg arról, hogy megfelelő papírt töltött be.

- a tájolást,
 - a méretezést.
4. Kattintson a **Nyomtatás** gombra.

Brosúrák nyomtatása

Brosúrák nyomtatása (Windows)

1. Töltsön papírt az adagolótálcába. További információ: [Papír betöltése](#).
2. Az alkalmazás **Fájl** menüjében kattintson a **Nyomtatás** parancsra.
3. Ellenőrizze, hogy a nyomtató ki van-e választva.
4. A beállítások módosításához kattintson a **Tulajdonságok** párbeszédpanel megnyitó gombra.

Az alkalmazástól függően ez a gomb lehet: **Tulajdonságok**, **Beállítások**, **Nyomtatóbeállítás**, **Nyomtató** vagy **Beállítások**.

 **MEGJEGYZÉS:** Ha az összes nyomtatási feladatra vonatkozóan kívánja megadni a beállításokat, a módosításokat a HP szoftverben adja meg. A HP szoftverrel kapcsolatos további információkért lásd: [Nyomtatókezelő eszközök](#).

5. Válassza ki a megfelelő beállításokat a **Nyomtatási parancsikon** lapon.
A további nyomtatási beállítások módosításához kattintson az egyéb fülekre.
További nyomtatási tippek: [Tipppek a sikeres nyomtatáshoz](#).

 **MEGJEGYZÉS:** Ha módosítja a papírméretet, győződjön meg arról, hogy megfelelő papírt töltött be az adagolótálcába, és beállította a papírméretet a nyomtató kezelőpaneljén.

6. A **Tulajdonságok** párbeszédpanel bezárásához kattintson az **OK** gombra.
7. Kattintson a **Nyomtatás** vagy az **OK** gombra a nyomtatás megkezdéséhez.

Brosúrák nyomtatása (OS X)

1. A szoftver **Fájl** menüjében válassza a **Nyomtatás** parancsot.
2. Ellenőrizze, hogy a nyomtató ki van-e választva.
3. Adja meg a nyomtatási beállításokat.

Ha nem jelennek meg a beállítások a Nyomtatás párbeszédpanelen, kattintson a **Részletek megjelenítése** lehetőségre.

- a. Válassza ki a megfelelő papírméretet a **Papírméret** előugró menüben.



MEGJEGYZÉS: Ha módosítja a papírméret beállítását, győződjön meg arról, hogy megfelelő papírt töltött be.

- b. Az előugró menüben válassza a **Papírtípus/Minőség** lehetőséget, majd válassza azt a beállítást, amely a legjobb minőséget vagy a maximális dpi értéket biztosítja.

4. Kattintson a **Nyomtatás** gombra.

Nyomtatás borítékokra

Kerülje a következő tulajdonságokkal rendelkező borítékokat:

- Túl sima felület
- Öntapadós felületek, vagy csatokkal és kivágott részekkel rendelkező borítékok
- Vastag, szabálytalan vagy pöndörödött szélek
- Bármely rész gyűrött, szakadt vagy más formában sérült

Ellenőrizze, hogy a nyomtatóba helyezett borítékokon a hajtások pontosak és élesek.



MEGJEGYZÉS: A borítékokra történő nyomtatásról bővebb információt talál a nyomtató szoftver dokumentációjában.

Borítékok nyomtatása (Windows)

1. Töltsön papírt az adagolótálcába. További információ: [Papír betöltése](#).
2. A szoftver **Fájl** menüjében kattintson a **Nyomtatás** parancsra.
3. Ellenőrizze, hogy a nyomtató ki van-e választva.
4. Kattintson a gombra, ami megnyitja a **Tulajdonságok** párbeszédablakot.

Az alkalmazástól függően ez a gomb lehet a **Tulajdonságok**, a **Beállítások**, a **Nyomtatóbeállítások**, a **Nyomtató tulajdonságai**, a **Nyomtató** vagy a **Tulajdonságok**.



MEGJEGYZÉS: Ha az összes nyomtatási feladatra vonatkozóan kívánja megadni a beállításokat, a módosításokat a HP szoftverben adja meg. A HP szoftverrel kapcsolatos további információkért lásd: [Nyomtatókezelő eszközök](#).

5. Válassza ki a megfelelő beállításokat a **Nyomtatási parancsikon** lapon.

A további nyomtatási beállítások módosításához kattintson az egyéb fülekre.

További nyomtatási tippek: [Tippek a sikeres nyomtatáshoz](#).



MEGJEGYZÉS: Ha módosítja a papírméretet, győződjön meg arról, hogy megfelelő papírt töltött be az adagolótálcába, és beállította a papírméretet a nyomtató kezelőpaneljén.

6. A **Tulajdonságok** párbeszédpanel bezárásához kattintson az **OK** gombra.
7. A nyomtatás elindításához kattintson a **Nyomtatás** vagy az **OK** gombra.

Borítékok nyomtatása (OS X)

1. A szoftver **Fájl** menüjében válassza a **Nyomtatás** parancsot.
2. Ellenőrizze, hogy a nyomtató ki van-e választva.
3. A **Papírméret** előugró menüben válassza ki a megfelelő borítékméretet.

Ha nem jelennek meg a beállítások a Nyomtatás párbeszédpanelen, kattintson a **Részletek megjelenítése** lehetőségre.



MEGJEGYZÉS: Ha módosítja a papírméret beállítását, győződjön meg arról, hogy megfelelő papírt töltött be.

4. Az előugró menüben válassza a **Papírtípus/minőség** lehetőséget, majd győződjön meg arról, hogy a papírtípus beállítása **Sima papír**.
5. Kattintson a **Nyomtatás** gombra.

Fényképek nyomtatása

Fényképeket nyomtathat a számítógépről.



MEGJEGYZÉS: Ne hagyja a fel nem használt fotópapírt az adagolótálcában. A papír felhullámosodhat, ami rontja a nyomtatás minőségét. A fotópapírnak a nyomtatás előtt simának kell lennie.



TIPP: A nyomtató használatával mobil eszközén (például okostelefonon vagy táblagépen) található dokumentumokat és képeket nyomtathat. További információért látogasson el a HP mobil nyomtatást ismertető webhelyére (www.hp.com/go/mobileprinting). (Előfordulhat, hogy ez a webhely jelenleg nem érhető el minden nyelven.)

Fényképek nyomtatása a számítógépről (Windows)

1. Töltsön papírt az adagolótálcába. További információ: [Papír betöltése](#).
2. Válassza a **Nyomtatás** lehetőséget a szoftverben.
3. Ellenőrizze, hogy a nyomtató ki van-e választva.
4. Kattintson a gombra, ami megnyitja a **Tulajdonságok** párbeszédablakot.

Az alkalmazástól függően ez a gomb lehet a **Tulajdonságok**, a **Beállítások**, a **Nyomtatóbeállítások**, a **Nyomtató tulajdonságai**, a **Nyomtató** vagy a **Tulajdonságok**.

5. Válassza ki a megfelelő beállításokat a **Nyomtatási parancsikon** lapon.

A további nyomtatási beállítások módosításához kattintson az egyéb fülekre.

További nyomtatási tippek: [Tipppek a sikeres nyomtatáshoz](#).



MEGJEGYZÉS: Ha módosítja a papírméretet, győződjön meg arról, hogy megfelelő papírt töltött be az adagolótálcába, és beállította a papírméretet a nyomtató kezelőpaneljén.

6. A **Tulajdonságok** párbeszédpanel bezárásához kattintson az **OK** gombra.
7. A nyomtatás elindításához kattintson a **Nyomtatás** vagy az **OK** gombra.



MEGJEGYZÉS: A nyomtatás befejezését követően vegye ki a fel nem használt fotópapírt az adagolótálcából. A fotópapírt úgy tárolja, hogy ne hullámosodjon fel, mert ez ronthatja a nyomtatás minőségét.

Fényképek nyomtatása a számítógépről (OS X)

1. A szoftver **Fájl** menüjében válassza a **Nyomtatás** parancsot.
2. Ellenőrizze, hogy a nyomtató ki van-e választva.
3. Adja meg a nyomtatási beállításokat.

Ha nem jelennek meg a beállítások a Nyomtatás párbeszédpanelen, kattintson a **Részletek megjelenítése** lehetőségre.

- Válassza ki a megfelelő papírméretet a **Papírméret** előugró menüben.



MEGJEGYZÉS: Ha módosítja a papírméret beállítását, győződjön meg arról, hogy megfelelő papírt töltött be.

- a tájolást,
4. Az előugró menüben válassza a **Papírtípus/minőség** lehetőséget, majd válassza a következő beállításokat:
 - **Papírtípus:** A megfelelő fotópapírtípus
 - **Minőség:** Válassza azt a beállítást, amely a legjobb minőséget vagy a maximális dpi értéket biztosítja.
 - Kattintson a **Színbeállítások** háromszögre, majd válassza ki a **Fénykép feljavítása** megfelelő beállítását.
 - **Ki:** nem alkalmaz módosításokat a képre.
 - **Be:** automatikus fókuszálást végez a képen; kis mértékben beállítja a kép élességét.
 5. Szükség szerint válasszon ki bármilyen más nyomtatási beállítást, majd kattintson a **Nyomtatás** gombra.

Nyomtatás speciális és egyéni méretű papírra

Ha az alkalmazás támogatja az egyéni méretű papír használatát, a dokumentum nyomtatása előtt állítsa be az alkalmazásban a megfelelő méretet. Ha nem támogatja, a nyomtatóillesztő-programban állítsa be a méretet. Előfordulhat, hogy a meglévő dokumentumokat újra kell formáznia, ha egyéni méretű papírra szeretné őket megfelelően kinyomtatni.

Egyéni méretek beállítása (Windows)

1. A használt operációs rendszertől függően válassza az alábbi eljárások valamelyikét:
 - **Windows 10:** A Windows **Start** menüjében kattintson a **Minden alkalmazás** elemre, válassza a **Windows rendszer** lehetőséget, majd kattintson az **Eszközök** elemre, és válassza az **Eszközök és nyomtatók** lehetőséget a **Kapcsolódó beállítások** menüben. Válassza ki a nyomtató nevét, majd válassza a **Nyomtató-kiszolgáló tulajdonságai** lehetőséget.
 - **Windows 8.1 és Windows 8:** Mutasson vagy koppintson a képernyő jobb felső sarkára a gombsáv megjelenítéséhez, kattintson a **Beállítások** ikonra, kattintson vagy koppintson a **Vezérlőpult** elemre, majd kattintson vagy koppintson az **Eszközök és nyomtatók megtekintése** lehetőségre. Kattintson vagy koppintson a nyomtató nevére, majd a **Nyomtatókiszolgáló tulajdonságai** lehetőségre.

- **Windows 7:** A Windows **Start** menüjében kattintson az **Eszközök és nyomtatók** elemre. Válassza ki a nyomtató nevét, majd válassza a **Nyomtatókiszolgáló tulajdonságai** lehetőséget.
 - **Windows Vista:** A Windows **Start** menüjében kattintson a **Vezérlőpult**, majd a **Nyomtató** elemre. Kattintson a jobb gombbal a **Nyomtatók** ablak egy üres területére, majd válassza a **Kiszolgáló tulajdonságai** lehetőséget.
 - **Windows XP:** A Windows **Start** menüjében kattintson a **Vezérlőpult**, majd a **Nyomtatók és faxok** elemre. A **Fájl** menüben kattintson a **Kiszolgáló tulajdonságai** parancsra.
2. Jelölje be az **Új űrlap létrehozása** jelölőnégyzetet.
 3. Adja meg az egyéni papírméter nevét.
 4. Adja meg az egyéni méret méreteit az **Űrlap leírása (méretek)** szakaszban.
 5. Kattintson az **Űrlap mentése**, majd a **Bezárás** gombra.

Nyomtatás speciális vagy egyéni méretű papírra (Windows)



MEGJEGYZÉS: Mielőtt egyéni méretű papírra nyomtat, be kell állítania az egyéni méretet a Nyomtatókiszolgáló tulajdonságaiban.

1. Töltse be a megfelelő papírt az adagolótálcába. További információ: [Papír betöltése](#).
2. Kattintson a **Print** (Nyomtatás) parancsra a szoftveralkalmazás **File** (Fájl) menüjében.
3. Ellenőrizze, hogy a nyomtató ki van-e választva.
4. Kattintson a gombra, ami megnyitja a **Tulajdonságok** párbeszédablakot.

Az alkalmazástól függően ez a gomb lehet a **Tulajdonságok**, a **Beállítások**, a **Nyomtatóbeállítások**, a **Nyomtató tulajdonságai**, a **Nyomtató** vagy a **Tulajdonságok**.



MEGJEGYZÉS: Ha az összes nyomtatási feladatra vonatkozóan kívánja megadni a beállításokat, a módosításokat a HP szoftverben adja meg. A HP szoftverrel kapcsolatos további információkért lásd: [Nyomtatókezelő eszközök](#).

5. Az **Elrendezés** vagy a **Papír/minőség** lapon kattintson a **Speciális** gombra.
6. A felugró ablakban válassza ki az egyedi méretet a **Papírméret** legördülő listában. (Ha nem látja a legördülő listát, kattintson a **Papírméret** lehetőségre annak megjelenítéséhez.)



MEGJEGYZÉS: Ha módosítja a papírméretet, győződjön meg arról, hogy megfelelő papírt töltött be az adagolótálcába, és beállította a papírméretet a nyomtató kezelőpaneljén.

7. Kattintással adja meg szükség szerint a dokumentum egyéb beállításait, majd kattintson az **OK** gombra.
8. A nyomtatás elindításához kattintson a **Nyomtatás** vagy az **OK** gombra.

Nyomtatás speciális vagy egyéni méretű papírra (OS X)

Mielőtt egyéni méretű papírra nyomtat, be kell állítania az egyéni méretet a HP szoftverben.

1. Tegye be a megfelelő papírt a tálcába.
2. Hozza létre az új egyéni papírméretet.
 - a. Abban a szoftverben, amelyből nyomtatni szeretne, kattintson a **Fájl** menü **Nyomtatás** parancsára.
 - b. Ellenőrizze, hogy a nyomtató ki van-e választva.

- c. Kattintson a **Papírméret** előugró menü **Egyéni méretek kezelése** elemére.
Ha nem jelennek meg a beállítások a Nyomtatás párbeszédpanelen, kattintson a **Részletek megjelenítése** lehetőségre.
 - d. Kattintson a **+** gombra, majd válassza ki a lista új elemét, és írja be az egyedi papírméret nevét.
 - e. Adja meg az egyéni papír magasságát és szélességét.
 - f. Kattintson a **Kész** vagy az **OK** gombra, majd a **Mentés** lehetőségre.
3. Használja a létrehozott egyéni papírméretet a nyomtatáshoz.
- a. Kattintson a **Print** (Nyomtatás) parancsra a szoftveralkalmazás **File** (Fájl) menüjében.
 - b. Ellenőrizze, hogy a nyomtató ki van-e választva.
 - c. Válassza ki a létrehozott egyéni papírméret nevét a **Papírméret** előugró menüben.
 - d. Szükség szerint válasszon ki bármilyen más nyomtatási beállítást, majd kattintson a **Nyomtatás** gombra.

Nyomtatás mindkét oldalra (kétoldalas nyomtatás)

Nyomtatás a lap mindkét oldalára (Windows)

1. Töltsön papírt az adagolótálcába. További információ: [Papír betöltése](#).
2. Válassza a **Nyomtatás** lehetőséget a szoftverben.
3. Ellenőrizze, hogy a nyomtató ki van-e választva.
4. Kattintson a gombra, ami megnyitja a **Tulajdonságok** párbeszédablakot.

Az alkalmazástól függően ez a gomb lehet a **Tulajdonságok**, az **Opciók**, a **Nyomtatóbeállítások**, a **Nyomtató tulajdonságai**, a **Nyomtató** vagy a **Tulajdonságok**.



MEGJEGYZÉS: Ha az összes nyomtatási feladatra vonatkozóan kívánja megadni a beállításokat, a módosításokat a HP szoftverben adja meg. A HP szoftverrel kapcsolatos további információkért lásd: [Nyomtatókezelő eszközök](#).

5. A **Nyomtatási parancsikon** lapon válassza a **Nyomtatás mindkét oldalra** beállítást. Válasszon egy elemet a **Nyomtatás mindkét oldalra** legördülő listából.

A további nyomtatási beállítások módosításához kattintson az egyéb fülekre.

További nyomtatási tippek: [Tippek a sikeres nyomtatáshoz](#).



MEGJEGYZÉS: Ha módosítja a papírméretet, győződjön meg arról, hogy megfelelő papírt töltött be az adagolótálcába, és beállította a papírméretet a nyomtató kezelőpaneljén.

6. A **Tulajdonságok** párbeszédpanel bezárásához kattintson az **OK** gombra.
7. A nyomtatás elindításához kattintson a **Nyomtatás** vagy az **OK** gombra.

Nyomtatás a papír mindkét oldalára (OS X)





1. A szoftver **Fájl** menüjében válassza a **Nyomtatás** parancsot.
2. A Nyomtatás párbeszédablakban válassza az **Elrendezés** elemet az előugró menüből.
3. Válassza ki a kívánt kötési típust a kétoldalas nyomtatáshoz, majd kattintson a **Nyomtatás** gombra.

Nyomtatás mobileszközről

Nyomtatás mobileszközről

Nyomtathat dokumentumokat és fényképeket közvetlenül mobileszközről, például: iOS, Android, Windows Mobile, Chromebook és Amazon Kindle.

Nyomtatás mobileszközről

1. Ellenőrizze, hogy a nyomtató és a számítógép ugyanahhoz a hálózathoz kapcsolódik-e.
2. Nyomtatás engedélyezése mobileszközről:
 - **iOS:** Használja a **Nyomtatás** lehetőséget a **Megosztás** menüből. Nincs szükség külön beállításra, mivel az iOS AirPrint előre telepítve van.
 **MEGJEGYZÉS:** Azokon a készülékeken, amelyeken iOS 4.2 vagy újabb verzió fut, előre telepítették az AirPrint szoftvert.
 - **Android:** Töltse le és engedélyezze készülékén az HP Print Service Plugin elemet (ezt a legtöbb Androidos eszköz támogatja) a Google Play Store-ból.
 **MEGJEGYZÉS:** Az Android 4.4 vagy újabb verziót futtató készülékeket támogatja a HP Print Service Plugin. Az Android 4.3 vagy régebbi verziót futtató készülékek a HP ePrint alkalmazással nyomtathatnak, ez elérhető a Google Play Store-ban.
 - **Windows Mobile:** Érintse meg a **Nyomtatás** lehetőséget az **Eszköz** menüben. Nincs szükség külön beállításra, mivel a szoftver előre telepítve van.
 **MEGJEGYZÉS:** Ha a nyomtató nincs felsorolva, akkor el kell végeznie egy egyszeri beállítást a nyomtatón a **Nyomtató hozzáadása** varázsló használatával.
 - **Chromebook:** Töltse le és telepítse a **HP Print for Chrome** alkalmazást a Chrome Web Store-ból és engedélyezze a Wi-Fi és a USB használatát nyomtatáshoz.
 - **Amazon Kindle Fire HD9 és HDX:** Amikor az első alkalommal kiválasztja a **Nyomtatás** lehetőséget az eszközön, a HP Print Service Plugin automatikusan letöltődik a mobil nyomtatás engedélyezéséhez.
 **MEGJEGYZÉS:** A mobileszközökről elvégzett nyomtatás engedélyezésével kapcsolatos részletes információkért keresse fel a következő weboldalt: www.hp.com/go/mobileprinting. Ha a webhely lokalizált verziója nem elérhető az Ön országában, régiójában, vagy az Ön nyelvén, akkor lehetséges, hogy a webhely átirányítja Önt a HP mobil nyomtatás webhelyre egy másik országban, régióban, vagy másik nyelven.
3. Ügyeljen arra, hogy a nyomtató papírbeállításainak megfelelő papír legyen a gépben (további információ: [Papír betöltése](#)). A betöltött papírhoz pontosan beállított papírméret lehetővé teszi a mobileszköz számára, hogy ismerje a nyomtatáshoz használt papír méretét.

Elérheti a nyomtató szolgáltatásait és a hibaelhárítási információkat mobileszközökről

A HP All-in-One nyomtató távoli alkalmazása segít beállítani és használni a HP nyomtatót dokumentumok nyomtatásához, beolvasásához, tárolásához és megosztásához, gyakorlatilag bárhol. Jelentést tud tenni a nyomtató állapotáról, elvégezhet karbantartási feladatokat, megrendelhet eredeti HP nyomtatási kellékeket, azonosíthatja és megoldhatja a nyomtató hibáit, segítséget és támogatást nyújt a hibaelhárításhoz a HP-től.

A HP All-in-One nyomtató távoli alkalmazást az iOS, az Android és a Windows Mobile támogatja. Telepítheti az App Store-ból vagy a Google Play Store-ból, a nyomtató képességeinek továbbfejlesztéséhez.



MEGJEGYZÉS: Lehetséges, hogy bizonyos menüopciók nem állnak rendelkezésre minden nyomtatómodellnél. Ebben az esetben az is előfordulhat, hogy a HP All-in-One nyomtató távoli alkalmazás nem érhető el minden nyelven. További információ: <http://www.hp.com/support>.

Tippek a sikeres nyomtatáshoz

A nyomtatóillesztőben választott szoftverbeállítások csak a nyomtatásra vonatkoznak, a másolásra és a beolvasásra nem.

A dokumentumot a papír mindkét oldalára nyomtathatja. További információ: [Nyomtatás mindkét oldalra \(kétoldalas nyomtatás\)](#).

Tintával kapcsolatos tippek

- Ha a nyomtatás minősége elfogadhatatlan, további információ itt olvasható: [Nyomtatási problémák](#).
- Használjon eredeti HP patronokat.

Az eredeti HP nyomtatópatronokat HP nyomtatókhoz és papírokhoz tervezték és ezekhez tesztelték, hogy minden esetben kiváló minőségű eredményt biztosítsanak.



MEGJEGYZÉS: A HP nem tudja szavatolni a nem HP-termékek minőségét és megbízhatóságát. A nem HP-termékek használatából eredő javítási vagy szervizigényre a készülék jótállása nem terjed ki.

Ha abban a hiszemben járt el, hogy eredeti HP tintapatront vásárolt, keresse fel a következő címet: www.hp.com/go/anticounterfeit.

- A fekete és a színes patronokat is megfelelően helyezze be.
További információ: [A patronok cseréje](#).
- Ellenőrizze a patronokban a becsült tintaszinteket, így meggyőződhet róla, hogy elég tinta van-e bennük.

A tintaszinttel kapcsolatos figyelmeztetések és jelzések csak becsült adatokon alapulnak.

További információ: [A becsült tintaszintek ellenőrzése](#).



MEGJEGYZÉS: Ha alacsony tintaszintről tájékoztató figyelmeztető üzenetet kap, készítsen elő egy cserepatront annak érdekében, hogy kiküszöbölhesse az esetleges nyomtatási késlekedéseket. Nem kell kicserélnie a patronokat, amíg a rendszer fel nem szólítja erre.

- Mindig a Tápellátás gombbal kapcsolja ki a nyomtatót. A nyomtató helytelen kikapcsolása minőségi problémákat okozhat a nyomtatásban.

Tippek a papír betöltéséhez

További információkért lásd: [Papír betöltése](#).

- Ellenőrizze, hogy a papír megfelelően van-e betöltve az adagolótálcába, majd állítsa be a megfelelő hordozóméretet és -típust. Amikor betölti a papírt az adagolótálcába, a rendszer felkéri, hogy adja meg a hordozóméretet és a hordozótípust.
- Egy köteg papírt (ne csak egyetlen papírlapot) töltsön be. A kötegben lévő valamennyi papírnak azonos méretűnek és típusúnak kell lennie, ellenkező esetben papírelakadás történhet.

- A papírt a nyomtatandó oldallal lefelé töltsse be.
- Ügyeljen arra, hogy az adagolótálcába tett papírok simák legyenek, a széleik ne legyenek meggyűrődve vagy beszakadva.

Tippek a nyomtató beállításához (Windows)

- Az alapértelmezett nyomtatási beállítások módosításához kattintson a **Nyomtatás, beolvasás és faxolás** lehetőségre, majd a **Beállítások megadása** elemre a HP nyomtatószoftverben.

A HP nyomtatószoftver megnyitásával kapcsolatos további információkért lásd: [Nyissa meg a HP nyomtatószoftvert \(Windows\)](#).

- Az egy lapra nyomtatandó oldalak számának kiválasztásához a nyomtatóillesztő-illesztőprogram **Elrendezés** lapján válassza ki a megfelelő elemet az **Oldalak laponként** legördülő listából.
- Ha módosítani kívánja az oldal tájolását, a nyomtatóillesztő-program **Elrendezés** lapján válassza ki a megfelelő beállítást a **Tájolás** területen.
- További nyomtatási beállítások megtekintéséhez a nyomtató-illesztőprogram **Elrendezés** vagy **Papír/minőség** lapján kattintson a **Speciális** gombra a **Speciális beállítások** párbeszédpanel megnyitásához.



MEGJEGYZÉS: Az **Elrendezés** lap előnézete nem tükrözi a **Oldalak laponkénti elrendezése**, a **Füzet** vagy az **Oldalszegélyek** legördülő listában választott elemet.

- **Szürkeárnyaltos nyomtatás:** Lehetővé teszi, hogy a fekete-fehér dokumentumokat kizárólag fekete tintával nyomtassa. Válassza a **Csak fekete tintával** lehetőséget, majd kattintson az **OK** gombra.
- **Oldalak laponkénti elrendezése:** Segít meghatározni az oldalak sorrendjét, ha egy dokumentumot laponként több mint két oldalra nyomtat.
- **HP Real Life technológiák:** Ez a funkció simítja és élesíti a képeket és grafikákat a jobb nyomtatási minőség érdekében.
- **Füzet:** Lehetővé teszi többoldalas dokumentumok nyomtatását füzetként. Két oldalt nyomtat a lapok mindkét oldalára, amelyek ezt követően füzetként hajthatók ketté. Válasszon egy kötési módszert a legördülő listából, majd kattintson az **OK** gombra.
 - **Füzet-Kötés a bal oldalon:** A kötési oldal a bal oldalon jelenik meg, miután füzetként hajtogatta a lapokat. Válassza ezt a beállítást, ha balról jobbra olvas.
 - **Füzet-Kötés a jobb oldalon:** A kötési oldal a jobb oldalon jelenik meg, miután füzetként hajtogatta a lapokat. Válassza ezt a beállítást, ha jobbról balra olvas.
- **Szegély nélküli nyomtatás:** Válassza ezt a funkciót szegély nélküli fotók nyomtatásához. Ezt a funkciót nem minden papírtípus támogatja. Ha a **Hordozó** legördülő listában kiválasztott papírtípus nem támogatja a funkciót, akkor a lehetőség mellett egy riasztás ikon látható.
- **Oldalszegélyek:** Lehetővé teszi szegélyek hozzáadását az oldalakhoz, ha egy dokumentum nyomtatásakor több oldalt nyomtat egy lapra.
- Nyomtatási parancsikonnal lerövidítheti a nyomtatási beállítások megadásához szükséges időt. A nyomtatási parancsikonok tárolják az adott feladathoz megfelelő beállítási értékeket, így egyetlen kattintással beállíthatja az összes lehetőséget.

Ennek használatához lépjen a **Nyomtatási parancsikon** lapra, válasszon ki egy nyomtatási parancsikonot, majd kattintson az **OK** gombra.

Nyomtatási parancsikon törléséhez jelölje ki azt, majd kattintson a **Törlés** elemre.



MEGJEGYZÉS: Nem törölheti az alapértelmezett nyomtatási parancsikonokat.

Tippek a nyomtató beállításához (OS X)

- A Nyomtatás párbeszédpanelen használja a **Papírméret** előugró menüt a nyomtatóba betöltött papír méretének kiválasztásához.
- A Nyomtatás párbeszédpanelen válassza ki a **Papírtípus/minőség** előugró menüt, ezután pedig a megfelelő papírtípust és nyomtatási minőséget.



4 Másolás és beolvasás

- [Másolás](#)
- [Lapolvasás](#)
- [Tipppek a másolási és a lapolvasási sikerekért](#)

Másolás

A nyomtató kijelzőjén lévő **Másolás** menü lehetővé teszi, hogy kiválassza a másolatok számát, valamint megadja, hogy színesben vagy fekete-fehérben kíván-e normál papírra nyomtatni. Ezenkívül könnyedén hozzáférhet a speciális beállításokhoz, például a papírtípus és -méret módosításához, a másolat sötétségének beállításához és a másolat átméretezéséhez.

Másolat készítéséhez

1. Helyezze az eredeti példányt a nyomtatott oldalával lefelé a lapolvasó üvegére.
2. A nyomtató kezelőpanelének kijelzőjén, a nyitó képernyőn érintse meg a **Másolás** lehetőséget.
3. Adja meg a kívánt példányszámot. A szám megadásához tegye az alábbiak egyikét:
 - Válasszon egy számot a példányszám mezőjében. A számon balra vagy jobbra pöccintve növelheti vagy csökkentheti a példányszámot.
 - Konkrét szám beírásához érintse meg a billentyűzet gombot a számláló jobb oldalán.
4. Érintse meg a  **(Beállítások)** elemet a papírméret, a papírtípus, a minőség vagy egyéb beállítások megadásához.
 - Ha két eredeti oldalt szeretne lemásolni egy lap két oldalára, érintse meg a váltókapcsolót a **Kétoldalal** lehetőség mellett, és így állítsa **BE** helyzetbe.
 - A Másolás menübe való visszatéréshez érintse meg a  **(Vissza)** gombot.
5. A másolás elindításához érintse meg az **Indítás – Fekete** vagy az **Indítás – Színes** gombot.

Lapolvasás

Dokumentumokat, fényképeket és más papírtípusokat olvashat be, majd számos különböző célhelyre, például számítógépre vagy e-mail címzettjének küldheti el őket.

Ha a HP nyomtatószoftverrel olvas be dokumentumokat, olyan formátumban olvashatja be azokat, amely szerkeszthető és lehet benne keresni.

Szegély nélküli eredeti dokumentum beolvasásához használja a lapolvasó üveglapját a lapadagoló helyett.



MEGJEGYZÉS: Bizonyos lapolvasó funkciók csak a HP nyomtatószoftver telepítése után érhetők el.

 **TIPP:** Ha problémái vannak a dokumentumbeolvasással, olvassa el a következő részt: [Beolvasási problémák](#).

- [Beolvasás számítógépre](#)
- [Beolvasás e-mailbe](#)
- [Dokumentumok szerkeszthető szöveggént való beolvasása](#)
- [Beolvasás a Webscan szolgáltatás segítségével](#)
- [Új beolvasási parancsikon létrehozása \(Windows\)](#)
- [Beolvasási beállítások módosítása \(Windows\)](#)

Beolvasás számítógépre

Számítógépre történő beolvasás előtt ellenőrizze, hogy telepítette-e a HP által ajánlott nyomtatószoftvert. A nyomtatónak és a számítógépnek csatlakoztatva és bekapcsolt állapotban kell lennie.

Emellett a Windows számítógépeken a nyomtatószoftvernek futnia kell a beolvasás előtt.

A HP nyomtatószoftver használatával szerkeszthető szövegformátumba olvashatja be a dokumentumokat. További információ: [Dokumentumok szerkeszthető szöveggént való beolvasása](#).

A beolvasás számítógépre funkció engedélyezése (Windows)

Ha a nyomtató a számítógéphez USB-csatlakozóval csatlakozik, a beolvasás számítógépre funkció alapértelmezés szerint be van kapcsolva, és nem lehet kikapcsolni.

Hálózati kapcsolat használata esetén kövesse az alábbi utasításokat, ha a funkció ki lett kapcsolva és szeretné újból engedélyezni azt.

1. Nyissa meg a HP nyomtatószoftvert. További információ: [Nyissa meg a HP nyomtatószoftvert \(Windows\)](#).
2. Lásd: **Lapolvasás**.
3. Válassza ki a **Beolvasás számítógépre kezelése** lehetőséget.
4. Kattintson az **Engedélyezés** elemre.

A beolvasás számítógépre funkció engedélyezése (OS X)

A beolvasás számítógépre funkció az alapértelmezett gyári beállítások szerint engedélyezve van. Kövesse az alábbi utasításokat, ha a funkció le lett tiltva és szeretné újból engedélyezni azt.

1. Nyissa meg a következőt: HP Utility.



MEGJEGYZÉS: Az HP segédprogram az **HP** mappában, az **Alkalmazások** mappában található.

2. A **Beolvasási beállítások** területen kattintson a **Beolvasás számítógépre** lehetőségre.
3. Ellenőrizze, hogy a **Számítógépre való beolvasás engedélyezése** lehetőség ki van választva.

Eredeti dokumentum beolvasása a HP nyomtatószoftverből (Windows)

1. Helyezze az eredeti példányt a nyomtatott oldalával lefelé a lapolvasó üvegére vagy nyomtatott oldalával felfelé a lapadagolóba.
2. Nyissa meg a HP nyomtatószoftvert. További információ: [Nyissa meg a HP nyomtatószoftvert \(Windows\)](#).

3. A nyomtatószoftverben, a **Nyomtatás, beolvasás és faxolás** alatt kattintson a **Lapolvasás** lehetőségre, majd kattintson a **Dokumentum vagy fénykép beolvasása** lehetőségre.
4. A **Beolvasási parancsikonok** alatt válassza ki a kívánt beolvasási típust, majd kattintson a **Lapolvasás** lehetőségre.



MEGJEGYZÉS: A kezdőképernyőn áttekintheti és módosíthatja az alapbeállításokat. Kattintson a **Egyebek** hivatkozásra a Beolvasás párbeszédpanel jobb felső sarkában a részletes beállítások áttekintéséhez és módosításához.

További információ: [Beolvasási beállítások módosítása \(Windows\)](#).

Eredeti dokumentum beolvasása a HP nyomtatószoftverből (OS X)

1. A HP Scan megnyitása.
A HP Scan segédprogram a merevlemez felső szintjén, az **Alkalmazások/HP** mappában található.
2. Kattintson az **Lapolvasás** gombra.
3. Válassza ki a kívánt beolvasási profil típusát, majd kövesse a képernyőn megjelenő utasításokat.

Beolvasás e-mailbe

Dokumentum vagy fénykép beolvasása e-mailbe a HP nyomtatószoftverből (Windows)

1. Helyezze az eredeti példányt a nyomtatott oldalával lefelé a lapolvasó üvegére vagy nyomtatott oldalával felfelé a lapadagolóba.
2. Nyissa meg a HP nyomtatószoftvert. További információ: [Nyissa meg a HP nyomtatószoftvert \(Windows\)](#).
3. A nyomtatószoftverben, a **Nyomtatás, beolvasás és faxolás** alatt kattintson a **Lapolvasás** lehetőségre, majd kattintson a **Dokumentum vagy fénykép beolvasása** lehetőségre.
4. A **Beolvasási parancsikonok** alatt válassza ki a **Küldés e-mailben PDF-ként** vagy **Küldés e-mailben JPEG-ként** lehetőséget, majd kattintson a **Lapolvasás** lehetőségre.



MEGJEGYZÉS: A kezdőképernyőn áttekintheti és módosíthatja az alapbeállításokat. Kattintson a **Egyebek** hivatkozásra a Beolvasás párbeszédpanel jobb felső sarkában a részletes beállítások áttekintéséhez és módosításához.

További információ: [Beolvasási beállítások módosítása \(Windows\)](#).

Ha a **Megtekintő megjelenítése a beolvasás után** be van jelölve, módosíthatja a beolvasott képet az előnézeti képernyőn.

Dokumentumok szerkeszthető szöveggént való beolvasása

A HP szoftverrel a beolvasott dokumentumok szövegét olyan formátumba konvertálhatja át, amiben kereshet, másolhat, beilleszthet és szerkeszthet. Ezáltal leveleket, újságkivágásokat és számos más dokumentumot tud szerkeszteni.

- [Dokumentumok szerkeszthető szöveggént való beolvasása](#)
- [Útmutatás a dokumentumok szerkeszthető szöveggént történő beolvasásához](#)

Dokumentumok szerkeszthető szöveggént való beolvasása

A dokumentumok szerkeszthető szöveggént történő beolvasásához kövesse az alábbi útmutatót.

Dokumentum beolvasása szerkeszthető szöveggént (Windows)

1. Helyezze az eredeti példányt a nyomtatott oldalával lefelé a lapolvasó üvegére vagy nyomtatott oldalával felfelé a lapadagolóba.
2. Nyissa meg a HP nyomtatószoftvert. További információ: [Nyissa meg a HP nyomtatószoftvert \(Windows\)](#).
3. A nyomtatószoftverben, a **Nyomatás, beolvasás és faxolás** alatt kattintson a **Lapolvasás** lehetőségre, majd kattintson a **Dokumentum vagy fénykép beolvasása** lehetőségre.
4. A **Beolvasási parancsikonok** alatt válassza ki a **Mentés szerkeszthető szöveggént (OCR)** lehetőséget, majd kattintson a **Lapolvasás** lehetőségre.



MEGJEGYZÉS: A kezdőképernyőn áttekintheti és módosíthatja az alapbeállításokat. Kattintson a **Egyebek** hivatkozásra a Beolvasás párbeszédpanel jobb felső sarkában a részletes beállítások áttekintéséhez és módosításához.

További információ: [Beolvasási beállítások módosítása \(Windows\)](#).

Ha a **Megtekintő megjelenítése a beolvasás után** be van jelölve, módosíthatja a beolvasott képet az előnézeti képernyőn.

Dokumentumok szerkeszthető szöveggént való beolvasása (OS X)

1. Helyezze az eredeti példányt a nyomtatott oldalával lefelé a lapolvasó üvegére vagy nyomtatott oldalával felfelé a lapadagolóba.
2. A HP Scan megnyitása.
A HP Scan segédprogram a merevlemez felső szintjén, az **Alkalmazások/HP** mappában található.
3. Kattintson a **Beolvasás** gombra. Megjelenik egy párbeszédpanel, amely a lapolvasó eszköz és a beolvasási beállítások alapértékeinek visszaigazolását kéri.
4. A beolvasás befejezéséhez kövesse a képernyőn megjelenő utasításokat.
5. Ha minden oldal beolvasása befejeződött, válassza a **Fájl** menü **Mentés** pontját. Megjelenik a Mentés párbeszédpanel.
6. Válassza ki a szerkeszthető szöveg típusát.

Feladat...	A javasolt eljárás
Csak a szöveg kimásolása, az eredeti szöveg formázásai nélkül	Válassza a TXT elemet a Formátum előugró menüből.
A szöveg és az eredeti szöveg egyes formázásainak kimásolása	Válassza az RTF elemet a Formátum előugró menüből.
Szöveg kimásolása és kereshetővé tétele PDF-olvasókban	Válassza a Kereshető PDF elemet a Formátum előugró menüből.

7. Kattintson a **Save** (Mentés) elemre.

Útmutatás a dokumentumok szerkeszthető szöveggént történő beolvasásához

Annak biztosításához, hogy a szoftver sikeresen konvertálja a dokumentumait, kövesse az alábbi útmutatást.

- **Ügyeljen arra, hogy a lapolvasó üvege vagy a dokumentumadagoló ablaka tiszta legyen..**

A lapolvasó vagy a dokumentumadagoló üvegén lévő szennyeződések és por megakadályozhatják a dokumentum szerkeszthető szöveggé konvertálását

- **Gondoskodjon róla, hogy a dokumentum helyesen legyen betöltve.**

Ellenőrizze, hogy az eredeti példány megfelelően van-e betöltve és a lapolvasó üvegének bal hátsó sarkában található jelzéshez van-e igazítva. Győződjön meg arról, hogy a dokumentum nem áll ferdén.

- **Győződjön meg róla, hogy a dokumentumon lévő szöveg látható.**

A dokumentum szerkeszthető szöveggé való sikeres konvertálása érdekében az eredeti dokumentumnak tisztának és jó minőségűnek kell lennie.

Az alábbi körülmények miatt előfordulhat, hogy a szoftver nem tudja sikeresen konvertálni a dokumentumot:

- Az eredeti dokumentum gyűrött, vagy halvány rajta a szöveg.
- A szöveg túl kicsi.
- A dokumentum szerkezete túl bonyolult.
- A szöveg szorosan van szedve. Előfordulhat például, hogy a szoftver által feldolgozott szövegben hiányoznak vagy összeolvadnak a karakterek (például az „rn” karakterek „m” karakterként jelennek meg).
- A szöveg háttere színes. A színes hátterek azt eredményezhetik, hogy az előtér képei túlságosan egybeolvadnak.

- **Válassza ki a megfelelő profilt.**

Olyan parancsikont vagy előre megadott beállítást válasszon, amely lehetővé teszi a szerkeszthető szöveggé való beolvasást. Ezekkel a lehetőségekkel olyan beolvasási beállításokat alkalmazhat, amelyek maximalizálják az OCR-beolvasás minőségét.

Windows: Használja a **Szerkeszthető szöveg (OCR)** vagy a **Mentés PDF-ként** lehetőséget.

OS X: Használja a **Szöveges dokumentumok** előre megadott beállítást.

- **Mentse a fájlt a helyes formátumban.**

Ha csak a szöveget szeretné kimásolni a dokumentumból bármiféle formázás nélkül, akkor válassza a formázatlan szöveg formátumot, például **Szöveg (.txt)** vagy **TXT**.

Ha a szöveget és a formázás egy részét szeretné kimásolni a dokumentumból, akkor válassza a Rich Text formátumot, például **Rich Text (.rtf)** vagy **RTF**, illetve a kereshető PDF formátumot, például **Kereshető PDF (.pdf)** vagy **Kereshető PDF**.

Beolvasás a Webscan szolgáltatás segítségével

A Webscan a beágyazott webkiszolgáló szolgáltatása, amellyel webböngésző használatával tud fényképeket és dokumentumokat a nyomtatóról a számítógépre beolvasni.

Ez a funkció akkor is elérhető, ha számítógépen nincs telepítve a nyomtatószoftver.

További információ itt olvasható: [Beágyazott webkiszolgáló](#).



MEGJEGYZÉS: Alapértelmezés szerint a Webscan ki van kapcsolva. A funkciót az EWS kiszolgálóból engedélyezheti.

Ha nem tudta megnyitni a Webscan funkciót az EWS kiszolgálón, előfordulhat, hogy a hálózati rendszergazda kikapcsolta azt. További információért forduljon a hálózati rendszergazdához vagy ahhoz a személyhez, aki beállította a hálózatot.

A Webscan engedélyezése

1. Nyissa meg a beépített webkiszolgálót. További tudnivalók: [Beágyazott webkiszolgáló](#).
2. Kattintson a **Beállítások** fülre.
3. A **Biztonság** területen kattintson a **Rendszergazdai beállítások** lehetőségre.
4. A Webscan engedélyezéséhez válassza ki a **Webscan futtatása a beágyazott webkiszolgálóról** elemet.
5. Kattintson az **Alkalmaz** gombra.

Beolvasás a Webscan használatával

A Webscan szolgáltatással történő beolvasás alapvető beolvasási beállításokat tesz lehetővé. További beolvasási beállítások és funkciók eléréséhez használja a HP nyomtatószoftvert.

1. Helyezze az eredeti példányt a nyomtatott oldalával lefelé a lapolvasó üvegére vagy nyomtatott oldalával felfelé a lapadagolóba.
2. Nyissa meg a beépített webkiszolgálót. További tudnivalók: [Beágyazott webkiszolgáló](#).
3. Kattintson a **Lapolvasás** fülre.
4. Kattintson a **Webscan** elemre a bal oldali ablaktáblán, módosítsa a beállításokat, majd kattintson a **Lapolvasás indítása** gombra.

 **TIPP:** Ha szerkeszthető szöveggént szeretné beolvasni a dokumentumokat, telepítse a HP nyomtatószoftvert. További információ: [Dokumentumok szerkeszthető szöveggént való beolvasása](#).

Új beolvasási parancsikon létrehozása (Windows)

Létrehozhatja a saját beolvasási parancsikonját, így megkönnyítheti a beolvasást. Előfordulhat például, hogy gyakran szeretne JPEG helyett PNG formátumban beolvasni és menteni fényképeket.

1. Helyezze az eredeti példányt a nyomtatott oldalával lefelé a lapolvasó üvegére vagy nyomtatott oldalával felfelé a lapadagolóba.
2. Nyissa meg a HP nyomtatószoftvert. További információ: [Nyissa meg a HP nyomtatószoftvert \(Windows\)](#).
3. A nyomtatószoftverben, a **Nyomatás, beolvasás és faxolás** alatt kattintson a **Lapolvasás** lehetőségre, majd kattintson a **Dokumentum vagy fénykép beolvasása** lehetőségre.
4. Kattintson az **Új beolvasási parancsikon létrehozása** gombra.
5. Adjon meg egy leíró nevet, válasszon egy meglévő parancsikont, amely alapján az újat létre kívánja hozni, majd kattintson a **Létrehozás** gombra.

Ha például új parancsikont kíván létrehozni a fényképekhez, válassza a **Mentés JPEG-ként** vagy a **Küldés e-mailben JPEG-ként** lehetőséget. Ez elérhetővé teszi az ábrákkal kapcsolatos beállításokat beolvasáskor.

6. Az igényeinek megfelelően módosítsa az új parancsikon beállításait, majd kattintson a parancsikon jobb oldalán látható mentés ikonra.

 **MEGJEGYZÉS:** A kezdőképernyőn áttekintheti és módosíthatja az alapbeállításokat. Kattintson a **Egyebek** hivatkozásra a Beolvasás párbeszédpanel jobb felső sarkában a részletes beállítások áttekintéséhez és módosításához.

További információ: [Beolvasási beállítások módosítása \(Windows\)](#).

Beolvasási beállítások módosítása (Windows)

A beolvasási beállítások bármelyikét módosíthatja egyszeri használatra, vagy a módosításokat mentheti tartós használatra. Ezen beállítások közé tartoznak többek között az oldalméret és tájolás, a beolvasási felbontás, a kontraszt és a beolvasások mentési mappája.

1. Helyezze az eredeti példányt a nyomtatott oldalával lefelé a lapolvasó üvegére vagy nyomtatott oldalával felfelé a lapadagolóba.
2. Nyissa meg a HP nyomtatószoftvert. További információ: [Nyissa meg a HP nyomtatószoftvert \(Windows\)](#).
3. A nyomtatószoftverben, a **Nyomatás, beolvasás és faxolás** alatt kattintson a **Lapolvasás** lehetőségre, majd kattintson a **Dokumentum vagy fénykép beolvasása** lehetőségre.

4. Kattintson a **Egyebek** hivatkozásra a HP Scan párbeszédpanel jobb felső sarkában.

A részletes beállításokat tartalmazó panel megjelenik a jobb oldalon. A bal oldali oszlop összegzi az egyes szakaszok aktuális beállításait. A jobb oldali oszlop segítségével módosíthatja a beállításokat a kiemelt szakaszban.

5. Kattintson a részletes beállításokat tartalmazó panel bal oldalán az egyes szakaszokra a szakasz beállításainak áttekintéséhez.

A legtöbb beállítást áttekintheti és módosíthatja a legördülő menük segítségével.

Néhány beállítás nagyobb rugalmasságot biztosít egy újabb panel megjelenítésével. Ezeket egy + (pluszjel) jelzi az egyes beállítások jobb oldalán. A panelen el kell fogadnia vagy el kell utasítania a módosításokat a részletes beállítások panelre való visszatéréshez.

6. Ha befejezte a beállítások módosítását, tegye a következők egyikét.
 - Kattintson az **Lapolvasás** gombra. A beolvasás befejezése után a rendszer felszólítja a parancsikon módosításainak mentésére vagy elvetésére.
 - Kattintson a parancsikontól jobbra található mentés ikonra. Ez a parancsikonba menti a módosításokat, így legközelebb újra használhatja őket. Ha nem menti a módosításokat, akkor csak az aktuális beolvasásra vonatkoznak. Ezután kattintson a következőre: **Lapolvasás**.



További részleteket is megtudhat a HP Scan szoftver használatáról. [Kattintson ide további információk online eléréséhez](#). Előfordulhat, hogy ez a webhely jelenleg nem érhető el minden nyelven.

- A beolvasási beállítások testre szabása például a képfájl típus, a beolvasási felbontás és a kontrasztszintek megadásával;
- Hálózati mappákba és felhőmeghajtókra történő beolvasás;
- A képek előnézetének megtekintése és módosítása beolvasás előtt.

Tippek a másolási és a lapolvasási sikerekért

A sikeres másoláshoz és lapolvasáshoz használja az alábbi tippeket.

- Tartsa az üveget és a dokumentumfedél hátulját tisztán. A lapolvasó a kép részeként jelenít meg mindent, amit az üvegen érzékel.
- Helyezze az eredeti példányt a nyomtatott oldalával lefelé a lapolvasó üvegére, az üveg bal hátsó sarkában található jelzéshez igazítva.

- Ha kis méretű dokumentumról szeretne nagy másolatot készíteni, olvassa be azt a számítógépre, nagyítsa fel a képet a lapolvasási szoftver segítségével, majd ezt a felnagyított képet nyomtassa ki.
- Ha szeretné meghatározni a beolvasás méretét, felbontását, a kimenet vagy a fájl típusát, illetve más beállításokat, akkor a nyomtatószoftverből indítsa a beolvasást.
- A beolvasott szöveg hibájának vagy a hiányosság elkerülése érdekében ügyeljen arra, hogy a szoftverben megfelelő mértékben állítsa be a fényerőt.
- Ha egy többoldalas dokumentumot több fájl helyett egyetlen fájlba szeretne beolvasni, a nyomtatószoftver alkalmazással indítsa el a beolvasást a nyomtató kijelzőjének **Lapolvasás** gombja helyett.

5 Fax

A nyomtatót faxok küldésére és fogadására is használhatja, a színes faxokat is beleértve. A faxküldést ütemezheti egy 24 órán belüli későbbi időpontra, valamint a gyakran használt telefonszámokhoz telefonkönyvbeli partnereket állíthat be, így gyorsan és egyszerűen küldheti el a faxüzeneteket. A nyomtató vezérlőpaneljén számos faxküldési beállítás is megadható, például a küldött faxok felbontása, valamint a világos és sötét részek közötti kontraszt.

 **MEGJEGYZÉS:** Mielőtt faxolni kezdene, állítsa be megfelelően faxolásra a nyomtatót. A faxbeállítási teszt a nyomtató vezérlőpaneljéről való futtatásával ellenőrizheti a faxolás beállításának helyességét.

- [Fax küldése](#)
- [Fax fogadása](#)
- [Telefonkönyvbeli partnerek beállítása](#)
- [Faxbeállítások módosítása](#)
- [Fax- és digitális telefonszolgáltatások](#)
- [Faxolás VoIP technológiával](#)
- [Jelentések használata](#)
- [További faxbeállítások](#)

Fax küldése

A helyzettől és az igényektől függően számos módon küldhet faxot.

- [Normál fax küldése](#)
- [Normál fax küldése a számítógépről](#)
- [Fax küldése telefonról](#)
- [Fax küldése tárcsázásfigyelés használatával](#)
- [Fax küldése a nyomtató memóriájának használatával](#)
- [Fax küldése több címzettnek](#)
- [Fax küldése Hibajavítási üzemmódban](#)

Normál fax küldése

A nyomtató kezelőpaneljének segítségével könnyedén küldhet egy- vagy többoldalas, fekete-fehér vagy színes faxot a nyomtatóról.

 **MEGJEGYZÉS:** Az eredeti példányt az üvegre helyezve küldhet egyoldalas faxokat. Többoldalas faxok küldéséhez használja a lapadagolót.

 **MEGJEGYZÉS:** Ha nyomtatott visszaigazolást szeretne kapni arról, hogy a faxok sikeresen el lettek küldve, előbb engedélyeznie kell a fax visszaigazolást.

Normál fax küldése a nyomtató vezérlőpaneljéről

1. Helyezze az eredeti példányt a nyomtatott oldalával lefelé a lapolvasó üvegére vagy nyomtatott oldalával felfelé a lapadagolóba.
2. A nyomtató kezelőpaneljének kijelzőjén érintse meg a **Fax** lehetőséget.
3. Érintse meg a **Küldés most** lehetőséget.
4. Érintse meg a **Faxszám** vagy a  (**Telefonkönyv**) elemet.
5. Írja be a faxszámot a kijelzőn megjelenő billentyűzet használatával, vagy válasszon ki egy telefonkönyvbeli partnert vagy egy olyan számot, amelyet korábban hívott, illetve amelyről korábban hívást fogadott.

 **TIPP:** Ha szünetet szeretne beiktatni a beírandó faxszámba, érintse meg többször a * gombot, amíg egy kötőjel (-) meg nem jelenik a kijelzőn.

6. Érintse meg a **Fekete** vagy a **Színes** gombot.

 **TIPP:** Ha a fax rossz minőségben érkezik a címzetthez, próbáljon változtatni a felbontásán vagy a kontrasztján.

Normál fax küldése a számítógépről

Nyomtatás nélkül, közvetlenül a számítógépről faxolhat dokumentumokat.

A funkció használatához ellenőrizze, hogy telepítette-e a HP nyomtatószoftvert a számítógépre, valamint hogy a nyomtató csatlakoztatva van-e egy működő telefonvonalhoz, illetve a fax funkció be lett-e állítva és megfelelően működik-e.

Normál fax küldése a számítógépről (Windows)

1. Nyissa meg azt a dokumentumot a számítógépen, amelyet el kíván faxolni.
2. Az alkalmazás **Fájl** menüjében kattintson a **Nyomtatás** parancsra.
3. A **Név** listából válassza ki azt a nyomtatót, amelynek a nevében szerepel a „**fax**” szó.
4. A beállítások módosításához (például a dokumentum fekete-fehér vagy színes faxként való küldéséhez) kattintson a **Tulajdonságok** párbeszédpanelt megnyitó gombra. Az alkalmazástól függően ez a gomb lehet a **Tulajdonságok**, a **Beállítások**, a **Nyomtatóbeállítások**, a **Nyomtató** vagy a **Nyomtató tulajdonságai**.
5. Bármilyen beállítás módosítása után kattintson az **OK** gombra.
6. Kattintson a **Nyomtatás** vagy az **OK** gombra.
7. Adja meg a címzett faxszámát és más adatait, módosítsa a fax további beállításait, majd kattintson a **Fax küldése** elemre. A nyomtató elkezd a faxszám tárcsázását és a dokumentum faxolását.

Normál fax küldése a számítógépről (OS X)

1. Nyissa meg azt a dokumentumot a számítógépen, amelyet el kíván faxolni.
2. A szoftver **Fájl** menüjében kattintson a **Nyomtatás** parancsra.
3. Válassza ki azt a nyomtatót, amelynek a nevében benne van a „**(Fax)**” szó.
4. Írjon be egy faxszámot vagy egy olyan nevet a névjegyalbumból, amelyhez faxszám lett társítva.
5. Miután befejezte a faxadatok kitöltését, kattintson a **Fax** elemre.

Fax küldése telefonról

Mellékállomásról is küldhet faxot. Ez lehetővé teszi, hogy a fax elküldése előtt beszéljen a címzettel.

Fax küldése mellékállomásról

1. Helyezze az eredeti példányt a nyomtatott oldalával lefelé a lapolvasó üvegére vagy nyomtatott oldalával felfelé a lapadagolóba.

2. Tárcsázza a számot a nyomtatóhoz csatlakoztatott telefonkészülék billentyűzete segítségével.

Ha a címzett felveszi a telefont, tájékoztassa őt, hogy a faxhang megszólalása után fax üzenete fog érkezni faxkészülékére. Ha a fax válaszol a hívásra, hallani fogja a távoli faxkészülék hangját.

3. A nyomtató kezelőpaneljének kijelzőjén érintse meg a **Fax** lehetőséget.

4. Érintse meg a **Küldés most** lehetőséget.

5. Ha készen áll a fax elküldésére, érintse meg a **Fekete** vagy a **Színes** gombot.

A fax átvitele alatt a telefon elnémul. Ha később folytatni kívánja a beszélgetést a címzettel, maradjon a vonalban, amíg befejeződik az átvitel. Ha már nem kíván beszélni a címzettel, akkor a fax átvitelének megkezdése után lerakhatja a telefont.

Fax küldése tárcsázásfigyelés használatával

Tárcsázásfigyeléssel való faxküldéskor tárcsahangot, telefonos felszólításokat és egyéb hangokat is hallhat a nyomtató hangszóróiból. Így tárcsázáskor reagálhat a felszólításokra, és a megfelelő sebességgel tárcsázhat.

 **TIPP:** Ha hívókártyát használ, és a kártya PIN kódját nem adja meg elég gyorsan, előfordulhat, hogy a nyomtató túl korán kezdi el a faxhangok küldését, és emiatt a hívókártya-szolgáltatás nem ismeri fel a PIN kódját. Ebben az esetben hozzon létre egy telefonkönyvbeli partnert a hívókártya PIN kódjának tárolására.

 **MEGJEGYZÉS:** Győződjön meg arról, hogy a hang be van kapcsolva, különben nem fogja hallani a tárcsahangot.

Fax küldése a nyomtató kezelőpaneljéről tárcsázásfigyelés használatával

1. Helyezze az eredeti példányt a nyomtatott oldalával lefelé a lapolvasó üvegére vagy nyomtatott oldalával felfelé a lapadagolóba.

2. A nyomtató kezelőpaneljének kijelzőjén érintse meg a **Fax** lehetőséget.

3. Érintse meg a **Küldés most** lehetőséget.



4. Érintse meg a **Fekete** vagy a **Színes** gombot.

5. Érintse meg a **Faxszám** vagy a  (**Telefonkönyv**) elemet.

6. Írja be a faxszámot a kijelzőn megjelenő billentyűzet használatával, vagy válasszon ki egy telefonkönyvbeli partnert vagy egy olyan számot, amelyet korábban hívott, illetve amelyről korábban hívást fogadott.

 **TIPP:** Ha szünetet szeretne beiktatni a beírandó faxszámba, érintse meg többször a * gombot, amíg egy kötőjel (-) meg nem jelenik a kijelzőn.

7. Kövesse az esetlegesen megjelenő utasításokat.

 **TIPP:** Ha a faxoláshoz hívókártyát használ, és a hívókártya PIN kódját telefonkönyvbeli partnerként tárolta, amikor felkérést kap a PIN kód megadására, a PIN kódot tartalmazó telefonkönyvbeli partner kiválasztásához érintse meg a  (**Telefonkönyv**) gombot.



A fax küldésére akkor kerül sor, amikor a hívott faxkészülék válaszol.

Fax küldése a nyomtató memóriájának használatával

A fekete-fehér faxokat beolvastathatja a memóriába, majd a memóriából elküldheti a faxot. Ez a szolgáltatás akkor lehet hasznos, ha a hívni kívánt faxszám foglalt vagy átmenetileg nem elérhető. A nyomtató beolvassa az eredeti példányokat a memóriába, és elküldi a faxot, amint kapcsolódni tud a fogadó készülékhez. Miután a nyomtató beolvassa az oldalakat a memóriába, azonnal eltávolíthatja az eredeti példányokat a lapadagoló tálcáról vagy a lapolvasó üvegéről.

 **MEGJEGYZÉS:** Memóriából csak fekete-fehér fax küldhető.

Fax küldése memóriából

1. Győződjön meg arról, hogy a **Beolvasás és fax mód** be van kapcsolva.
 - a. A nyomtató kezelőpaneljének kijelzőjén érintse meg a **Fax** lehetőséget.
 - b. Érintse meg a **Faxtelepítés**, majd az **Beállítások** pontot.
 - c. Kapcsolja be a **Beolvasás és fax módot**.
 2. Helyezze az eredeti példányt a nyomtatott oldalával lefelé a lapolvasó üvegére vagy nyomtatott oldalával felfelé a lapadagolóba.
 3. A nyomtató kezelőpaneljének kijelzőjén érintse meg a **Fax** lehetőséget.
 4. Érintse meg a **Küldés most** lehetőséget.
 5. Érintse meg a **Faxszám** vagy a  (**Telefonkönyv**) elemet.
 6. Írja be a faxszámot a kijelzőn megjelenő billentyűzet használatával, vagy válasszon ki egy telefonkönyvbeli partnert vagy egy olyan számot, amelyet korábban hívott, illetve amelyről korábban hívást fogadott.
-
-  **TIPP:** Ha szünetet szeretne beiktatni a beírandó faxszámba, érintse meg többször a * gombot, amíg egy kötőjel (-) meg nem jelenik a kijelzőn.
-

7. Érintse meg a **Fekete** pontot.

A nyomtató elküldi a faxot, amint a fogadó faxkészülék elérhető lesz.

Fax küldése több címzettnek

Több címzettnek is küldhet faxot ha létrehoz egy kettő vagy több egyéni címzettből álló telefonkönyvbeli partnercsoportot.

Fax küldése több címzettnek csoportos telefonkönyv használatával

1. Helyezze az eredeti példányt a nyomtatott oldalával lefelé a lapolvasó üvegére vagy nyomtatott oldalával felfelé a lapadagolóba.
2. A nyomtató kezelőpaneljének kijelzőjén érintse meg a **Fax** lehetőséget.
3. Érintse meg a **Küldés most** lehetőséget.

4. Érintse meg a  (**Telefonkönyv**) lehetőséget.
5. Érintse meg a **Partnercsoportok** lehetőséget.
6. Érintse meg a telefonkönyvbeli partnercsoport nevét.
7. Érintse meg a **Fax küldése** pontot.

 **TIPP:** Ha a fax rossz minőségben érkezik a címzetthez, próbáljon változtatni a felbontásán vagy a kontrasztján.

Fax küldése Hibajavítási üzemmódban

A **Hibajavítási üzemmód** (ECM) megelőzi a gyenge minőségű telefonvonalak miatt bekövetkező adatvesztést, felderíti az adatátvitel során történt hibákat, és automatikusan kezdeményezi a hibás részek újbóli átvitelét. Jó telefonvonalak esetén a költségek nem változnak, sőt akár csökkenhetnek is. Gyenge minőségű telefonvonalak esetén a hibajavítás növeli a küldési időt és a költségeket, de az adatok küldése sokkal megbízhatóbb. Az alapértelmezett beállítás a **Világít**. Csak akkor kapcsolja ki a hibajavítást, ha az jelentősen növeli a költségeket, és ha az alacsonyabb költségekért kapott gyengébb minőséggel is megelégszik.

Ha kikapcsolja az ECM beállítást:

- Az hatással lesz a küldött és fogadott faxok minőségére és átviteli sebességére.
- A **Sebesség** automatikusan a következő értékre áll be: **Közepes**.
- Színes faxok küldése és fogadása nem lesz lehetséges.

Az ECM beállítás módosítása a vezérlőpanelen

1. A nyomtató kezelőpaneljének kijelzőjén érintse meg a **Fax** lehetőséget.
2. Érintse meg a **Beállítás** pontot.
3. Érintse meg a **Beállítások** pontot.
4. Görgessen a **Hibajavítási üzemmód** elemig, és érintse meg a funkció be- vagy kikapcsolásához.

Fax fogadása

A faxokat automatikusan vagy kézzel fogadhatja. Ha kikapcsolja az **Automatikus válasz** beállítást, kézzel kell fogadnia a faxokat. Ha bekapcsolja az **Automatikus válasz** beállítást (alapértelmezett beállítás), a nyomtató a **Csengetés válaszig** beállításban megadott csengetésszám után automatikusan válaszol a bejövő hívásokra, és fogadja a faxokat. (Az alapértelmezett **Csengetés válaszig** beállítás öt csengetés.)

Ha Legal vagy nagyobb méretű faxot fogad, de a nyomtató nem Legal méretű papírhoz van beállítva, a nyomtató lekicsinyíti a faxot, hogy az ráférjen a betöltött papírra. Ha letiltja a **Autom. csökkentés** szolgáltatást, a nyomtató két oldalra nyomtatja a faxot.

 **MEGJEGYZÉS:** Ha a fax érkezésekor éppen egy dokumentumot másol, akkor a másolás befejezéséig a nyomtató a memóriában tárolja a faxot.

- [Fax kézi fogadása](#)
- [Fax biztonsági mentésének beállítása](#)
- [Fogadott faxok újranyomtatása a memóriából](#)
- [Faxok továbbítása egy másik számra](#)

- [Automatikus kicsinyítés beállítása a fogadott faxokhoz](#)
- [Nem kívánt faxszámok blokkolása](#)
- [Faxok fogadása a HP digitális fax használatával](#)

Fax kézi fogadása

Amikor telefonál, a vonal másik végén lévő partnere faxot küldhet, mialatt vonalban van. A faxolás hangját a telefonkagylóban meghallgathatja.

Kézzel olyan telefonról fogadhat faxot, amely közvetlenül a nyomtatóhoz van csatlakoztatva (a 2-EXT porton keresztül).

Fax kézi fogadása

1. Győződjön meg arról, hogy a nyomtató be van kapcsolva, és a főtálcában van-e papír.
2. Vegye ki az összes eredetit a lapadagoló tálcáról.
3. Állítsa a **Csengetés válasszig** beállítását nagy értékre, hogy a nyomtató válasza előtt fogadhassa a bejövő hívást. A(z) **Automatikus válasz** beállítását ki is kapcsolhatja, ekkor a nyomtató nem fogadja automatikusan a bejövő hívásokat.
4. Ha éppen telefonkapcsolatban van a küldővel, kérje meg arra, hogy nyomja meg az **Indítás** gombot saját faxkészülékén.
5. A faxküldő gép faxhangjainak megszólalása után tegye a következőket.
 - a. A nyomtató kezelőpaneljének kijelzőjén érintse meg a **Fax**, a **Küldés és fogadás**, majd a **Fogadás azonnal** elemet.
 - b. Miután a nyomtató megkezdte a fax fogadását, leteheti a telefont, de vonalban is maradhat. Faxtovábbítás közben a telefonvonal süket.

Fax biztonsági mentésének beállítása

A nyomtatón tetszés szerint, a biztonsági előírásoknak megfelelően beállíthatja valamennyi fogadott fax tárolását, csak a hibaállapotban lévő nyomtatóval fogadott faxok tárolását, illetve a fogadott faxok tárolásának letiltását.

Fax mentésének beállítása a nyomtató vezérlőpaneljén

1. A nyomtató kezelőpaneljének kijelzőjén érintse meg a **Fax** lehetőséget.
2. Érintse meg a **Beállítás** pontot.
3. Érintse meg a **Beállítások** pontot.
4. Érintse meg a **Fogadott fax mentése** lehetőséget.
5. Érintse meg a szükséges beállításokat.

Világít

Az alapértelmezett beállítás. Ha a **Fax mentése** beállítás értéke **Világít**, a nyomtató minden fogadott faxot a memóriában tárol. Így legfeljebb 30 példányban újranyomtathatók a legutóbb kinyomtatott faxüzenetek, ha még a memóriában vannak.

MEGJEGYZÉS: Ha a memória fogytán van, új faxok fogadásakor az eszköz felülírja a legrégebbi, már kinyomtatott faxokat. Ha a memória megtelt nem nyomtatott faxokkal, a nyomtató nem fogad több faxhívást.

MEGJEGYZÉS: Ha nagyon nagy méretű fax, például egy részletes színes fénykép érkezik, az memóriakorlátozások miatt esetleg nem kerül a memóriába.

Csak hiba esetén

Ebben a beállításban a nyomtató csak akkor tárolja a memóriában a faxokat, ha olyan hibaállapot áll fenn, ami lehetetlenné teszi a faxok nyomtatását (például kifogy a papír a nyomtatóból). Amíg van szabad memória, a nyomtató továbbra is tárolja a bejövő faxokat. (Ha megtelik a memória, a nyomtató nem fogad több faxhívást.) A hiba elhárítása után a nyomtató automatikusan nyomtatja a memóriában tárolt faxokat, majd törli őket a memóriából.

Ki

A nyomtató soha nem tárolja a faxokat a memóriában. Lehetséges például, hogy biztonsági okokból célszerű kikapcsolni a **Fax mentése** beállítást. Ha valamilyen hibaállapot miatt (például mert kifogyott a papír a nyomtatóból) nem tud nyomtatni, a nyomtató nem fogadja a faxhívásokat.

Fogadott faxok újryomtatása a memóriából

A fogadott, de ki nem nyomtatott faxokat a készülék a memóriában tárolja.



MEGJEGYZÉS: Miután a memória megtelt, a nyomtató nem tudja fogadni az új faxot, amíg ki nem nyomtatja vagy nem törli a memóriából a faxokat. A memóriában tárolt faxok törlésére biztonsági és személyes adatvédelmi okokból is szükség lehet.

A legutóbbi 30 kinyomtatott faxüzenet újra kinyomtatható, ha még a memóriában van. A faxok újryomtatására például akkor lehet szükség, ha elveszítette a legutóbb kinyomtatott példányokat.

A memóriában tárolt faxok újryomtatása a nyomtató vezérlőpaneljéről

1. Győződjön meg arról, hogy van papír a főtálcában. További tudnivalók: [Papír betöltése](#).
2. A nyomtató kezelőpaneljének kijelzőjén érintse meg a **Fax** lehetőséget.
3. Érintse meg az **Újryomtatás** lehetőséget.

A faxok kinyomtatása a fogadás időpontja szerint, időrendben visszafelé történik, a legutoljára fogadott faxszal kezdve.

4. Érintéssel válasszon ki egy faxot, majd érintse meg a **Nyomtatás** gombot.

Faxok továbbítása egy másik számra

A nyomtatót beállíthatja úgy, hogy továbbítsa a faxokat egy másik faxszámra. A készülék minden faxot fekete-fehérben továbbít a küldés eredeti módjától függetlenül.

Ajánlott ellenőrizni, hogy működő faxvonalra irányítja-e át a faxokat. Küldjön egy próbafaxot, így megállapíthatja, hogy a faxkészülék képes-e fogadni a továbbított faxokat.

Faxok továbbítása a nyomtató vezérlőpaneljéről

1. A nyomtató kezelőpaneljének kijelzőjén érintse meg a **Fax** lehetőséget.
2. Érintse meg a **Faxtelepítés** pontot.
3. Érintse meg a **Beállítások** pontot.
4. Érintse meg a **Faxtovábbítás** elemet.
5. Érintse meg a **Be (Nyomtatás és továbbítás)** lehetőséget a fax nyomtatásához és továbbításához, vagy válassza a **Be (Továbbítás)** lehetőséget a fax továbbításához.



MEGJEGYZÉS: Ha a nyomtató nem tudja továbbítani a faxot a kijelölt faxkészülékre (például mert az nincs bekapcsolva), kinyomtatja a faxot. Ha úgy állítja be a nyomtatót, hogy hibajelentéseket nyomtasson a fogadott faxokról, egy hibajelentést is nyomtat.

6. Az erre szolgáló kérdésnél adja meg annak a faxkészüléknek a számát, amelyre a faxokat továbbítani kívánja, majd érintse meg a **Kész** lehetőséget. Adja meg a szükséges információkat a következő kérdések mindegyikénél: az indítás dátuma, az indítás időpontja, a befejezés dátuma és a befejezés időpontja.

7. A faxtovábbítás engedélyezve van. A megerősítéshez érintse meg az **OK** gombot.

Ha a faxtovábbítás be van kapcsolva, és megszűnik a nyomtató áramellátása, akkor menti a faxtovábbítás beállítását és a telefonszámot. Amikor a nyomtató áramellátása helyreáll, a faxtovábbítás beállítása még mindig **Világít** értékű lesz.



MEGJEGYZÉS: A faxtovábbítást a **Ki** lehetőség kiválasztásával kapcsolhatja ki a **Faxtovábbítás** menüben.

Automatikus kicsinyítés beállítása a fogadott faxokhoz

A **Autom. csökkentés** beállítással adható meg, hogy mit tegyen a nyomtató, ha olyan faxot kap, amely nem fér el a betöltött papíron. Ha a funkció be van kapcsolva (ez az alapértelmezés), a készülék automatikusan olyan méretűre kicsinyíti a bejövő fax képét, hogy az lehetőség szerint ráférjen egy lapra. Ha ez a funkció ki van kapcsolva, a nyomtató a következő oldalra nyomtatja azokat az információkat, amelyek az első oldalon nem fértek el. Az **Autom. csökkentés** funkció akkor hasznos, ha az A4/letter méretnél nagyobb faxot kap, de A4/letter méretű papír van az adagolótálcában.

Az automatikus kicsinyítés beállítása a nyomtató vezérlőpaneljén

1. A nyomtató kezelőpaneljének kijelzőjén érintse meg a **Fax** lehetőséget.
2. Érintse meg a **Beállítás** pontot.
3. Érintse meg a **Beállítások** pontot.
4. Érintse meg az **Autom. csökkentés** lehetőséget a szolgáltatás be- vagy kikapcsolásához.

Nem kívánt faxszámok blokkolása

Ha a telefonszolgáltatónál hívóazonosító szolgáltatásra fizet elő, akkor bizonyos faxszámokat blokkolhat, így a nyomtató nem fogadja a nemkívánatos számokról érkező faxokat. Faxhívás érkezésekor a nyomtató összehasonlítja a számot a kéretlen faxok számain tartalmazó lista elemeivel, és megállapítja, hogy blokkolni kell-e a hívást. Ha a szám egyezik a blokkolt faxszámok listáján szereplő számok egyikével, a készülék nem fogadja a faxot. (A blokkolható faxszámok száma modellenként változó.)



MEGJEGYZÉS: Ez a funkció nem minden országban/térségben támogatott. Ha az adott országban/régióban a **Kéretlen fax blokkolása** funkció nem támogatott, akkor nem jelenik meg a **Beállítások** menüben.





MEGJEGYZÉS: Ha a hívóazonosító-listában nincsenek telefonszámok, akkor a készülék úgy tekinti, hogy a felhasználó nem fizetett elő a hívóazonosító szolgáltatásra.

Blokkolhat bizonyos faxszámokat, ha hozzáadja őket a kéretlen faxok listájához, illetve a blokkolás feloldható, ha eltávolítja ezeket a faxszámokat a kéretlen faxok listájáról. A blokkolt kéretlen faxszámok listája kinyomtatható.

Szám hozzáadása a kéretlen faxok listájához

1. A nyomtató kezelőpaneljének kijelzőjén érintse meg a **Fax** lehetőséget.
2. Érintse meg a **Beállítás** pontot.
3. Érintse meg a **Beállítások** pontot.
4. Érintse meg a **Kéretlen fax blokkolása** elemet.

5. Érintse meg a  (pluszjel) elemet.
6. Tegye a következők valamelyikét.
 - Válassza ki a kívánt faxszámot a híváselőzményekből, és érintse meg a  (**Hívási előzmények**) elemet a faxszám blokkolásához.
 - A blokkolni kívánt szám kézi megadásához válassza a **Hozzáadás** lehetőséget.

 **MEGJEGYZÉS:** Győződjön meg arról, hogy a kezelőpanel kijelzőjén – nem pedig a fogadott fax fejlécében – megjelenő faxszámot írta be, mert ezek különbözhetnek.

Számok törlése a kérértlen faxok listájáról

Ha már nem kíván blokkolni egy faxszámot, eltávolíthatja azt a kérértlen faxok listájából.

1. A nyomtató kezelőpaneljének kijelzőjén érintse meg a **Fax** lehetőséget.
2. Érintse meg a **Beállítás** pontot.
3. Érintse meg a **Beállítások** pontot.
4. Érintse meg a **Kérértlen fax blokkolása** elemet.
5. Érintse meg az eltávolítani kívánt számot, majd érintse meg az **Eltávolítás** elemet.

A kérértlen faxok listájának nyomtatása

1. A nyomtató kezelőpaneljének kijelzőjén érintse meg a **Fax** lehetőséget.
2. Érintse meg a **Beállítás** , majd az **Jelentések** pontot.
3. Érintse meg a **Faxjelentések nyomtatása** pontot.
4. Érintse meg a **Kérértlenfax-jelentés** elemet.
5. A nyomtatás elindításához érintse meg a **Nyomtatás** elemet.

Faxok fogadása a HP digitális fax használatával

A HP digitális fax segítségével automatikusan fogadhatja és mentheti a faxokat közvetlenül a számítógépen. Így papírt és tintát takaríthat meg.

A készülék TIFF- (Tagged Image File Format) vagy PDF- (Portable Document Format) fájlba menti a fogadott faxokat.

A fájlokat a következő módon nevezi el a rendszer: XXXX_YYYYYYYY_ZZZZZ.tif, ahol az X a küldő adataira, az Y a dátumra, a Z pedig a fax fogadásának időpontjára vonatkozó adat.

 **MEGJEGYZÉS:** A Faxküldés számítógépre funkció csak fekete-fehér faxok fogadására használható. A színes faxokat a készülék kinyomtatja.

A HP digitális fax követelményei

- A számítógép célmappájának mindig elérhetőnek kell lennie. A rendszer nem menti a faxokat, ha a számítógép alvó vagy hibernált állapotban van.
- Az adagolótálcába papírt kell tölteni. További tudnivalók: [Papír betöltése](#) .

A HP Digital Fax beállítása vagy módosítása (Windows)

1. Nyissa meg a HP nyomtatószoftvert. További információ: [Nyissa meg a HP nyomtatószoftvert \(Windows\)](#).
2. A nyomtatószoftverben, a **Nyomtatás, beolvasás és faxolás** alatt kattintson a **Fax** lehetőségre, majd kattintson a **Digitális fax beállítása varázsló** lehetőségre.
3. Kövesse a képernyőn megjelenő utasításokat.

A HP Digital Fax beállítása vagy módosítása (OS X)

1. Nyissa meg a HP Utility segédprogramot. További tudnivalók: [HP Utility \(OS X\)](#).
2. Válassza ki a nyomtatót.
3. Kattintson a **Digitális Fax Archivum** lehetőségre a Faxbeállítások szakaszban.

A HP digitális fax kikapcsolása

1. A nyomtató kezelőpaneljének kijelzőjén érintse meg a **Fax** lehetőséget.
2. Érintse meg a **Beállítás** pontot.
3. Érintse meg a **Beállítások**, majd a **HP digitális fax** lehetőséget.
4. Érintse meg a **HP digitális fax kikapcsolása** elemet.
5. Érintse meg az **Igen** gombot.

Telefonkönyvbeli partnerek beállítása

A gyakran használt faxszámokat telefonkönyvbeli partnerként tárolhatja. Így gyorsan tárcsázhatja ezeket a számokat a nyomtató kezelőpaneljéről.



 **TIPP:** A telefonkönyvbeli partnerek létrehozásához és kezeléséhez a nyomtató kezelőpanelje mellett használhatja a számítógépen elérhető eszközöket is, például a HP nyomtatószoftvert és a nyomtató beágyazott webkiszolgálóját (EWS). További információ: [Nyomtatókezelő eszközök](#).

- [Telefonkönyvbeli partner létrehozása és szerkesztése](#)
- [Telefonkönyvbeli partnercsoport létrehozása és szerkesztése](#)
- [Telefonkönyvbeli partnerek törlése](#)
- [Telefonkönyvbeli partnerek listájának nyomtatása](#)

Telefonkönyvbeli partner létrehozása és szerkesztése

A faxszámok telefonkönyvbeli partnerekként tárolhatók.

Telefonkönyvbeli partnerek beállítása

1. A nyomtató kezelőpaneljének kijelzőjén érintse meg a **Fax** lehetőséget.
2. Érintse meg a **Küldés most** lehetőséget.
3. Érintse meg a  (**Telefonkönyv**), majd a **Elérhetőségek** lehetőséget.
4. Partner hozzáadásához érintse meg a  (**pluszjel**) elemet.

5. Érintse meg a **Név** elemet, írja be az új telefonkönyvbeli partner nevét, majd érintse meg a **Kész** elemet.
6. Érintse meg a **Faxszám** lehetőséget, írja be a telefonkönyvbeli partnerhez tartozó faxszámot, majd érintse meg a **Kész** gombot.

 **MEGJEGYZÉS:** Ellenőrizze, hogy beiktatta-e a szüneteket, valamint hogy beírta-e a szükséges számokat, például a körzetszámot, a PBX rendszeren kívüli faxszámok eléréséhez szükséges hozzáférési kódot (általában egy 9-es vagy egy 0), illetve a távolsági hívás előhívószámát.

7. Érintse meg a **Hozzáadás** lehetőséget.

Telefonkönyvbeli partnerek módosítása

1. A nyomtató kezelőpaneljének kijelzőjén érintse meg a **Fax** lehetőséget.
2. Érintse meg a **Küldés most** lehetőséget.
3. Érintse meg a  (**Telefonkönyv**) lehetőséget.
4. Érintse meg a **Partnerek** lehetőséget.
5. Érintse meg a (**Szerkesztés**) lehetőséget a partner szerkesztéséhez.
6. Érintse meg azt a telefonkönyvbeli partnert, amelyet szerkeszteni szeretne.
7. Érintse meg a **Név** elemet, szerkessze a telefonkönyvbeli partner nevét, majd érintse meg a **Kész** gombot.
8. Érintse meg a **Szám** lehetőséget, szerkessze a telefonkönyvbeli partnerhez tartozó faxszámot, majd érintse meg az **OK** gombot.

 **MEGJEGYZÉS:** A számba az összes szükséges szünetet, illetve egyéb számjegyet vagy jelet iktassa be (helyközi vagy nemzetközi távhívási számok, a mellékállomásról a fővonalra jutáshoz szükséges szám – általában 9 vagy 0 – stb.).



9. Érintse meg a **Kész** pontot.

Telefonkönyvbeli partnercsoport létrehozása és szerkesztése

A csoportosított faxszámokat telefonkönyvbeli partnercsoportként tárolhatja.



Telefonkönyvbeli partnercsoportok beállítása

 **MEGJEGYZÉS:** A telefonkönyvbeli partnercsoportok létrehozása csak akkor lehetséges, ha már legalább egy telefonkönyvbeli partnert létrehozott.

1. A nyomtató kezelőpaneljének kijelzőjén érintse meg a **Fax** lehetőséget.
2. Érintse meg a **Küldés most** lehetőséget.
3. Érintse meg a  (**Telefonkönyv**) lehetőséget.
4. Érintse meg a **Partnercsoportok** lehetőséget.
5. Csoport hozzáadásához érintse meg a  (**pluszjel**) elemet.
6. Érintse meg a **Név** elemet, írja be az új csoport nevét, majd érintse meg a **Kész** gombot.

7. Érintse meg a **Szám** elemet, válassza ki azokat a telefonkönyvbeli partnereket, amelyeket a csoportba kíván helyezni, majd érintse meg a **Kiválasztás** lehetőséget.
8. Érintse meg a **Létrehozás** lehetőséget.

Telefonkönyvbeli partnercsoportok módosítása

1. A nyomtató kezelőpaneljének kijelzőjén érintse meg a **Fax** lehetőséget.
2. Érintse meg a **Küldés most** lehetőséget.
3. Érintse meg a  (**Telefonkönyv**) lehetőséget.
4. Érintse meg a **Partnercsoportok** lehetőséget.
5. Érintse meg a (**Szerkesztés**) lehetőséget a csoport szerkesztéséhez.
6. Érintse meg azt a telefonkönyvbeli partnercsoportot, amelyet szerkeszteni szeretne.
7. Érintse meg a **Név** elemet, szerkessze a telefonkönyvbeli partnercsoport nevét, majd érintse meg a **Kész** lehetőséget.
8. Érintse meg a **Szám** lehetőséget.
9. Szüntesse meg a csoportból törölni kívánt telefonkönyvbeli partner kijelölését, vagy partner a csoporthoz adásához érintse meg a  (**pluszjel**) lehetőséget.
10. Érintse meg a **Kész** pontot.

Telefonkönyvbeli partnerek törlése

Törölhet telefonkönyvbeli partnereket vagy telefonkönyvbeli partnercsoportokat.

1. A nyomtató kezelőpaneljének kijelzőjén érintse meg a **Fax** lehetőséget.
2. Érintse meg a **Küldés most** lehetőséget.
3. Érintse meg a  (**Telefonkönyv**) lehetőséget.
4. Érintse meg a **Partnerek** vagy a **Partnercsoportok** lehetőséget.
5. Érintse meg a (**Szerkesztés**) lehetőséget.
6. Érintse meg annak a telefonkönyvbeli partnernek vagy partnercsoportnak a nevét, amelyet törölni szeretne.
7. Érintse meg a **Törlés** elemet.
8. Érintse meg az **Igen** lehetőséget a megerősítéshez.

Telefonkönyvbeli partnerek listájának nyomtatása

Kinyomtathatja a telefonkönyvbeli partnerek listáját.

1. Tegyen papírt a tálcába. További tudnivalók: [Papír betöltése](#) .
2. A nyomtató kezelőpaneljének kijelzőjén érintse meg a **Fax** lehetőséget.
3. Érintse meg a **Beállítás** , majd az **Jelentések** pontot.
4. Érintse meg a **Telefonkönyv nyomtatása** elemet.

Faxbeállítások módosítása

A nyomtató alapvető tudnivalókat ismertető útmutatójában olvasható lépések végrehajtása után a következő lépések segítségével módosíthatja a kezdeti beállításokat, illetve adhatja meg a faxolással kapcsolatos egyéb beállításokat.

- [A fax fejlécének beállítása](#)
- [A válasszmód beállítása \(Automatikus válasz\)](#)
- [A hívás fogadása előtti csengetések számának beállítása](#)
- [A válaszcsengetési minta módosítása megkülönböztető csengetés esetében](#)
- [A tárcsázás típusának beállítása](#)
- [Az újratárcsázási beállítások megadása](#)
- [A faxolási sebesség beállítása](#)
- [A fax hangerejének beállítása](#)

A fax fejlécének beállítása

A faxfejléc minden elküldött fax tetejére rányomtatja a nevét és a faxszámát. A HP azt javasolja, hogy a faxfejléct a HP nyomtatószoftverrel állítsa be. A faxfejléct az itt leírt módon a nyomtató vezérlőpaneljén is beállíthatja.



MEGJEGYZÉS: Bizonyos országokban/térségekben jogi szabályozás követeli meg a faxfejléccadatok használatát.

A faxfejléc beállítása vagy módosítása

1. A nyomtató kezelőpaneljének kijelzőjén érintse meg a **Fax** lehetőséget.
2. Érintse meg a **Beállítás**, majd az **Beállítások** pontot.
3. Érintse meg a **Faxfejléc** lehetőséget.
4. Adja meg a nevét vagy a vállalat nevét, majd érintse meg a **Kész** lehetőséget.
5. Írja be a saját faxszámát, majd érintse meg a **Kész** lehetőséget.

A válasszmód beállítása (Automatikus válasz)

A válasszmód meghatározza, hogy a nyomtató fogadja-e a bejövő hívásokat.

- Kapcsolja be az **Automatikus válasz** beállítást, ha azt szeretné, hogy a nyomtató **automatikusan** válaszoljon a faxokra. A nyomtató az összes bejövő hívást és faxot fogadja.
- Kapcsolja ki az **Automatikus válasz** beállítást, ha **kézi úton** szeretné fogadni a faxokat. Ebben az esetben a közelben kell tartózkodnia, hogy fogadni tudja a bejövő faxokat, különben a nyomtató nem fogadja őket.

A válasszmód beállítása

1. A nyomtató kezelőpaneljének kijelzőjén érintse meg a **Fax** lehetőséget.
2. Érintse meg a **Beállítás**, majd az **Beállítások** pontot.
3. Érintse meg az **Automatikus válasz** lehetőséget annak be- vagy kikapcsolásához.

A hívás fogadása előtti csengetések számának beállítása

Ha bekapcsolja az **Automatikus válasz** beállítást, akkor meghatározhatja, hogy a készülék hány csengetés után válaszoljon automatikusan a bejövő hívásra.

A **Csengetés válasszig** beállítás akkor fontos, ha a nyomtató által használt telefonvonalon üzenetrögzítő is működik, ugyanis az a cél, hogy a rögzítő a nyomtató előtt fogadja a hívásokat. A fogadás előtti csengetések számának ezért a nyomtató esetében nagyobbnak kell lennie, mint az üzenetrögzítőben.

Beállíthatja például az üzenetrögzítőt úgy, hogy kis számú csengetés után, a nyomtató pedig a legnagyobb csengetésszámmal kapcsoljon be. (A maximális csengetésszám országtól/térségtől függően változik.) E beállítás esetén az üzenetrögzítő válaszol majd a hívásra, míg a nyomtató figyeli a vonalat. Ha a nyomtató faxhangot érzékel, fogadja a faxot. Ha a hívás hanghívás, az üzenetrögzítő rögzíti a bejövő üzenetet.

A hívás fogadása előtti csengetések számának beállítása

1. A nyomtató kezelőpaneljének kijelzőjén érintse meg a **Fax** lehetőséget.
2. Érintse meg a **Beállítás**, majd az **Beállítások** pontot.
3. Érintse meg a **Csengetés válasszig** elemet.
4. Érintse meg a csengések számának beállításához.
5. Érintse meg a **Kész** pontot.

A válaszcsengetési minta módosítása megkülönböztető csengetés esetében

Számos telefontársaság biztosít megkülönböztető csengetést, amellyel több telefonszám használható egyetlen telefonvonalon. Ha előfizet erre a szolgáltatásra, minden telefonszámhoz különböző csengetésminta fog tartozni. A nyomtatót beállíthatja úgy, hogy válaszoljon az egyedi csengetésmintákra.

Ha a nyomtatót megkülönböztető csengetést alkalmazó telefonvonalra csatlakoztatja, kérje meg a telefontársaságot, hogy rendeljen más-más csengetésmintát a telefon- és a faxhívásokhoz. Azt javasoljuk, kérjen dupla vagy tripla csengetést a faxszámhoz. Ha a nyomtató érzékeli az adott csengetési mintát, fogadja a hívást, és fogadja a faxot.

 **TIPP:** A nyomtató kezelőpaneljének csengetésminta-érzékelő funkcióját használva is beállíthat megkülönböztető csengetést. Ezzel a szolgáltatással a nyomtató felismeri és rögzíti a bejövő hívás csengetési mintáját, és a hívás alapján automatikusan megállapítja a telefontársaság által a faxhívásokhoz alkalmazott megkülönböztető csengetést.

Ha nem veszi igénybe a megkülönböztető csengetés szolgáltatást, használja az alapértelmezett **Minden normál csengetés** beállítást.

 **MEGJEGYZÉS:** A nyomtató nem tud faxokat fogadni, ha a fő telefonszámhoz tartozó kézibeszélő félre van téve.

A válaszcsengetés-minta módosítása a megkülönböztető csengetés számára

1. Győződjön meg arról, hogy a nyomtató úgy van-e beállítva, hogy automatikusan fogadja a faxhívásokat.
További információ: [A válaszmód beállítása \(Automatikus válasz\)](#).
2. A nyomtató kezelőpaneljének kijelzőjén érintse meg a **Fax** lehetőséget.
3. Érintse meg a **Beállítás** lehetőséget, majd válassza a **Beállítások** elemet.
4. Érintse meg a **Megkülönböztető csengetés** elemet.

5. Megjelenik egy üzenet arról, hogy a beállítás módosítása nem ajánlott, hacsak nem használ több számot ugyanazon a telefonvonalon. A folytatáshoz érintse meg az **Igen** gombot.
6. Válassza ki a csengetési mintát, amelyet a telefontársaság a faxhívásokhoz rendelt.

Ha nem tudja, hogy melyik a hozzárendelt csengetési minta, vagy az nem szerepel a listában, akkor érintse meg a **Csengetésminta-érzékelés** elemet, majd kövesse a képernyőn megjelenő utasításokat.

 **MEGJEGYZÉS:** Ha a csengetésminta-érzékelési funkció nem képes érzékelni a csengetési mintát, vagy ha megszakítja a műveletet, mielőtt az befejeződne, a csengetési minta automatikusan az alapértelmezett **Minden normál csengetés** lesz.

 **MEGJEGYZÉS:** Ha olyan PBX-telefonrendszert használ, amely különböző csengetésmintákkal rendelkezik belső- és külső hívásokhoz, a faxszámot külső számról kell hívnia.

A tárcsázás típusának beállítása

A következő eljárással állíthatja be a hangfrekvenciás vagy az impulzusos tárcsázást. A gyári alapbeállítás a **Hangfrekvenciás**. Csak abban az esetben módosítsa a beállítást, ha biztos abban, hogy a telefonvonalán nem használható hangfrekvenciás tárcsázás.

 **MEGJEGYZÉS:** Az impulzusos tárcsázási üzemmód nem áll rendelkezésre az összes országban/térségben.

A tárcsázás típusának beállítása

1. A nyomtató kezelőpaneljének kijelzőjén érintse meg a **Fax** lehetőséget.
2. Érintse meg a **Beállítás**, majd az **Beállítások** pontot.
3. Érintse meg a **Tárcsázási típus** lehetőséget.
4. Érintéssel válassza ki a **Hangfrekvencia** vagy az **Impulzus** lehetőséget.

Az újratárcsázási beállítások megadása

Ha a nyomtató nem tudott elküldeni egy faxot, mert a fogadó faxkészülék nem válaszolt vagy foglalt volt, a nyomtató megpróbálja újratárcsázni a számot az újrahívási beállításoknak megfelelően. A következő eljárást követve kapcsolhatja be vagy ki a beállításokat.

- **Újrahívás, ha foglalt:** Ha ez a beállítás be van kapcsolva, a nyomtató automatikusan újratárcsáz, ha foglalt jelzést érzékel. Az alapértelmezett érték a **Világít**.
- **Újrahívás, ha nem válaszol:** Ha ez a beállítás be van kapcsolva, a nyomtató automatikusan újratárcsáz, ha a fogadó faxnyomtató nem válaszol. Az alapértelmezett érték a **Ki**.
- **Kapcsolathiba – újratárcsázás:** Ha ez a beállítás be van kapcsolva, a nyomtató automatikusan újratárcsáz, ha nem sikerült kapcsolódni a fogadó faxkészülékkel. A kapcsolathiba miatti újratárcsázás csak a memóriából küldött faxok esetében érhető el. Az alapértelmezett érték a **Világít**.

Az újratárcsázási beállítások megadása

1. A nyomtató kezelőpaneljének kijelzőjén érintse meg a **Fax** lehetőséget.
2. Érintse meg a **Beállítás**, majd az **Beállítások** pontot.
3. Érintse meg a **Automatikus újratárcsázás** pontot.
4. Érintéssel kapcsolja be vagy ki a **Újrahívás, ha foglalt**, **Újrahívás, ha nincs válasz** vagy **Kapcsolódási hiba – újratárcsázás** lehetőséget.

A faxolási sebesség beállítása

Beállíthatja a nyomtató és más faxkészülékek közötti kommunikációban a faxok küldése és fogadása során használt faxküldési/fogadási sebességet.

Ha az alábbiak egyikét használja, szükséges lehet alacsonyabb sebesség beállítása:

- Internetes telefonszolgáltatás
- A PBX (alközponti) rendszer
- Faxolás VoIP technológiával
- Integrált szolgáltatású digitális hálózat (ISDN)

Ha problémákat tapasztal a faxok küldésével és fogadásával kapcsolatban, próbálkozzon lassabb **Sebesség** használatával. Az alábbi táblázat a rendelkezésre álló faxsebesség-beállításokat tartalmazza.

A faxolási sebesség beállítása	Faxolási sebesség
Gyors	v.34 (33600 bps)
Közepes	v.17 (14400 bps)
Lassú	v.29 (9600 bps)

A faxolási sebesség beállítása

1. A nyomtató kezelőpaneljének kijelzőjén érintse meg a **Fax** lehetőséget.
2. Érintse meg a **Beállítás**, majd az **Beállítások** pontot.
3. Érintse meg a **Sebesség** elemet.
4. Érintéssel válasszon egy beállítást.

A fax hangerejének beállítása

A faxhangok hangerejének módosítása.

A faxhang hangerejének beállítása

1. A nyomtató kezelőpaneljének kijelzőjén érintse meg a **Fax** lehetőséget.
2. Érintse meg a **Beállítás**, majd az **Beállítások** pontot.
3. Érintse meg a **Hangerő** elemet.
4. Érintéssel válassza ki a **Halk**, **Hangos** vagy **Ki** lehetőséget.

Ez a funkció a kezdőképernyőn lévő  (**Fax állapota**) gomb megnyomásával is elérhető.

Fax- és digitális telefonszolgáltatások

Számos telefontársaság nyújt ügyfeleinek digitális telefonszolgáltatásokat, például az alábbiakat:

- DSL: Digitális előfizetői vonal (digital subscriber line, DSL) a telefontársaságnál. (Az Ön országában/ térségében a DSL-t ADSL-nek is nevezhetik.)
- PBX: Alközponti (private branch exchange, PBX) telefonrendszer.

- ISDN: Integrált szolgáltatások digitális hálózata.
- VoIP: Gazdaságos telefonszolgáltatás, amelynek használata során faxokat küldhet és fogadhat nyomtatója segítségével az interneten keresztül. A módszer neve Faxolás VoIP technológiával.

További információ: [Faxolás VoIP technológiával](#).

A HP nyomtatókat kimondottan a hagyományos, analóg telefonszolgáltatásokkal való használatra tervezték. Ha digitális telefonos környezetben dolgozik (például DSL/ADSL, PBX vagy ISDN rendszerrel), előfordulhat, hogy a digitális jelet analóg jellé átalakító szűrő vagy konverter használatára lesz szüksége a nyomtató faxoláshoz való beállításához.

 **MEGJEGYZÉS:** A HP nem garantálja, hogy a nyomtató minden digitális szolgáltatású vonallal, szolgáltatóval, digitális környezettel vagy digitális-analóg átalakítóval kompatibilis lesz. Javasoljuk, hogy mindig konzultáljon a telefontársasággal, hogy mik a helyes üzembe helyezési beállítások az általuk biztosított szolgáltatások esetében.

Faxolás VoIP technológiával

A telefonköltségek csökkentése érdekében olcsóbban küldhet és fogadhat faxokat nyomtatója segítségével az interneten keresztül. A módszer neve Faxolás VoIP technológiával.

Az alábbiak arra utalnak, hogy valószínűleg VoIP szolgáltatást használ.

- Tárcsázzon egy speciális hozzáférési kódot a faxszámmal együtt.
- Rendelkezik egy IP-átalakító dobozzal, amely az internetre csatlakozik, és analóg telefonportokkal rendelkezik a faxkapcsolathoz.

 **MEGJEGYZÉS:** Csak akkor fogadhat és küldhet faxokat, ha a telefonkábel a nyomtató "1-LINE" jelű portjához csatlakoztatja. Ez azt jelenti, hogy az internetes csatlakozást vagy átalakítódobozon (amely szabványos analóg telefontcsatlakozót kínál a faxkapcsolatokhoz), vagy a telefontársaságon keresztül kell megvalósítani.

 **TIPP:** A hagyományos faxátvitel támogatása gyakran korlátozott lehet az internetes protokollt használó telefonrendszereken. Ha faxolás közben problémákba ütközik, használjon alacsonyabb faxolási sebességet, vagy tiltsa le a hibajavító módot (ECM). Azonban ha kikapcsolja a hibajavítást, nem küldhet és nem fogadhat színes faxokat.

Ha bármilyen kérdése lenne az internetes faxküldéssel kapcsolatban, vegye fel a kapcsolatot az internetes faxküldést biztosító szolgáltató ügyfélkapcsolati osztályával vagy a helyi szolgáltatóval.

Jelentések használata

A nyomtatót beállíthatja úgy, hogy minden elküldött és fogadott faxról automatikusan hiba-, illetve visszaigazolási jelentést nyomtasson. Kézzel is nyomtathat rendszerjelentéseket. Ezek a jelentések hasznos információkkal szolgálnak a nyomtatóról.

Alapértelmezés szerint a nyomtató csak akkor nyomtat jelentést, ha a fax küldésekor vagy fogadásakor hiba történt. A küldés sikeres végrehajtásáról a kezelőpanelen rövid ideig egy visszaigazolási üzenet olvasható az egyes műveletek után.

 **MEGJEGYZÉS:** Ha a jelentések olvashatatlanok, a becsült tintaszinteket a vezérlőpulton vagy a HP szoftverben ellenőrizheti. További információ: [A becsült tintaszintek ellenőrzése](#).

 **MEGJEGYZÉS:** A tintaszinttel kapcsolatos riasztások és jelzések csak becsült adatokon alapulnak. Ha alacsony tintaszintre figyelmeztető riasztást kap, a nyomtatás zavartalan folytatásához érdemes előkészíteni egy cserepatront. A patronokat csak akkor kell kicserélnie, ha a nyomtatási minőség már nem megfelelő.

 **MEGJEGYZÉS:** Ellenőrizze, hogy a nyomtatófejek és a tintapatronok állapota és behelyezése egyaránt megfelelő-e. További információ: [A patronok használata](#).

Ez a rész a következő témaköröket tárgyalja:

- [Fax-visszaigazolási jelentések nyomtatása](#)
- [Faxolási hibajelentések nyomtatása](#)
- [A faxnapló nyomtatása és megtekintése](#)
- [A faxnapló törlése](#)
- [Az utolsó faxművelet részletes adatainak kinyomtatása](#)
- [Hívázonosító-jelentés nyomtatása](#)
- [A hívási előzmények megtekintése](#)

Fax-visszaigazolási jelentések nyomtatása

Visszaigazolási jelentés nyomtatható az elküldött faxról, vagy bármilyen elküldött, illetve fogadott faxról. Az alapértelmezett beállítás **Be (faxküldés)**. Ha a funkció ki van kapcsolva, a küldés vagy fogadás sikeres végrehajtásáról visszaigazoló üzenet látható rövid ideig a kezelőpanelen.

A fax-visszaigazolás engedélyezése

1. A nyomtató kezelőpaneljének kijelzőjén érintse meg a **Fax** lehetőséget.
2. Érintse meg a **Beállítás** pontot.
3. Érintse meg a **Jelentések**, majd a **Faxjövahagyás** lehetőséget.
4. Érintéssel válasszon a következő lehetőségek közül.

Ki	A készülék nem nyomtat visszaigazolási jelentést sikeres faxküldés és -fogadás esetén. Ez az alapértelmezett beállítás.
Bekapcsolva (Faxküldés)	A készülék minden elküldött faxról visszaigazolási jelentést nyomtat.
Bekapcsolva (Faxfogadás)	A készülék minden fogadott faxról visszaigazolási jelentést nyomtat.
Bekapcsolva (faxküldés és faxfogadás)	A készülék minden elküldött és fogadott faxról visszaigazolási jelentést nyomtat.

A fax képeinek megjelenítése a jelentésen

1. A nyomtató kezelőpaneljének kijelzőjén érintse meg a **Fax** lehetőséget.
2. Érintse meg a **Beállítás** pontot.
3. Érintse meg a **Jelentések**, majd a **Faxjövahagyás** lehetőséget.
4. Érintse meg a **Bekapcsolva (Faxküldés)** vagy a **Bekapcsolva (faxküldés és faxfogadás)** gombot.
5. Érintse meg a **Megerősítés képpel** lehetőséget.
6. Érintse meg az **OK** gombot.

Faxolási hibajelentések nyomtatása

A nyomtató beállítható úgy, hogy automatikusan jelentést nyomtasson, ha küldés vagy fogadás közben hiba történik.

A nyomtató beállítása a faxolási hibajelentések automatikus nyomtatására

1. A nyomtató kezelőpaneljének kijelzőjén érintse meg a **Fax** lehetőséget.
2. Érintse meg a **Beállítás** pontot.
3. Érintse meg a **Jelentések** , majd a **Faxhibajelentés** lehetőséget.
4. Érintéssel válasszon a következő lehetőségek közül.

Bekapcsolva (faxküldés és faxfogadás)	Minden faxhiba esetén nyomtat.
Ki	A készülék nem nyomtat hibajelentést.
Bekapcsolva (Faxküldés)	Nyomtatás átviteli hiba előfordulása esetén. Ez az alapértelmezett beállítás.
Bekapcsolva (Faxfogadás)	Nyomtatás fogadási hiba előfordulása esetén.

A faxnapló nyomtatása és megtekintése

Kinyomtathat egy, a nyomtató által küldött vagy fogadott faxokra vonatkozó naplót.

A faxnapló kinyomtatása a nyomtató vezérlőpaneljéről

1. A nyomtató kezelőpaneljének kijelzőjén érintse meg a **Fax** lehetőséget.
2. Érintse meg a **Beállítás** , majd az **Jelentések** pontot.
3. Érintse meg a **Faxjelentések nyomtatása** pontot.
4. Érintse meg a **Utolsó 30 tranzakciós faxnapló** elemet.
5. A nyomtatás elindításához érintse meg a **Nyomtatás** elemet.

A faxnapló törlése

A faxnapló törlése az összes, memóriában tárolt faxot is törli.

A faxnapló tartalmának törlése

1. A nyomtató kezelőpaneljének kijelzőjén érintse meg a **Fax** lehetőséget.
2. Érintse meg a **Beállítás** , majd az **Eszközök** lehetőséget.
3. Érintse meg a **Faxnaplók törlése** elemet.

Az utolsó faxművelet részletes adatainak kinyomtatása

Az utolsó faxműveletről szóló jelentés az utolsó faxművelet részletes adatait nyomtatja ki. A jelentés tartalmazza a fax- és oldalszámot, valamint a fax állapotát.

Az utolsó faxműveletről szóló jelentés kinyomtatása

1. A nyomtató kezelőpaneljének kijelzőjén érintse meg a **Fax** lehetőséget.
2. Érintse meg a **Beállítás**, majd az **Jelentések** pontot.
3. Érintse meg a **Faxjelentések nyomtatása** pontot.
4. Érintse meg az **Utolsó tranzakciós napló** lehetőséget.
5. A nyomtatás elindításához érintse meg a **Nyomtatás** elemet.

Hívóazonosító-jelentés nyomtatása

Kinyomtathatja a hívóazonosítókhoz tartozó faxszámok listáját.

A hívófél-azonosítókról szóló korábbi értesítések kinyomtatásához:

1. A nyomtató kezelőpaneljének kijelzőjén érintse meg a **Fax** lehetőséget.
2. Érintse meg a **Beállítás**, majd az **Jelentések** pontot.
3. Érintse meg a **Faxjelentések nyomtatása** pontot.
4. Érintse meg a **Hívóazonosító-jelentés** gombot.
5. A nyomtatás elindításához érintse meg a **Nyomtatás** elemet.



A hívási előzmények megtekintése

Megtekintheti a nyomtatóról indított összes hívás listáját.



MEGJEGYZÉS: A hívási előzmények nem nyomtathatók.

A hívási előzmények megtekintése

1. A nyomtató kezelőpaneljének kijelzőjén érintse meg a **Fax** lehetőséget.
2. Érintse meg a **Küldés most** lehetőséget.
3. Érintse meg a  (**Telefonkönyv**) lehetőséget.
4. Érintse meg a  (**Hívási előzmények**) lehetőséget.

További faxbeállítások

Az Első lépések útmutató összes lépésének végrehajtása után a faxbeállítás befejezéséhez kövesse az ebben a részben szereplő útmutatást. Az Első lépések útmutatót őrizze meg későbbi használatra.

Ebből a részből megtudhatja, hogyan kell a nyomtatót úgy beállítani, hogy a faxolás megfelelően működjön minden olyan berendezéssel és szolgáltatással, amely a készülékkel azonos telefonvonalra csatlakozik.



TIPP: Bizonyos fontos faxbeállítások, például a válasszmód vagy a faxfejlécc adatok gyors beállítására a Faxtelepítő varázsló (Windows) vagy a HP Utility (OS X) is használható. Ezeket az eszközöket a HP nyomtatószoftveren keresztül érheti el. Az eszközök futtatása után a faxtelepítés befejezéséhez kövesse a fejezetben leírt műveleteket.

Ez a rész a következő témaköröket tárgyalja:

- [Faxolás beállítása \(párhuzamos telefonrendszerek\)](#)
- [Faxbeállítás tesztelése](#)

Faxolás beállítása (párhuzamos telefonrendszerek)

Mielőtt hozzáfogna a nyomtató faxbeállításához, állapítsa meg, hogy az Ön országában/térségében milyen telefonrendszer használatos. A faxolás beállítására vonatkozó útmutató attól függ, hogy a telefonrendszer párhuzamos vagy soros típusú-e.

- Amennyiben az Ön országa/térsége nem szerepel a listában, akkor lehet, hogy soros típusú telefonrendszerrel rendelkezik. Ebben az esetben a további használt telefonos berendezések (modemek, telefonkészülékek, üzenetrögzítők) nem csatlakoztathatók a nyomtató „2-EXT” portjához. Valamennyi berendezést a fali telefonaljzathoz kell csatlakoztatni.



MEGJEGYZÉS: Előfordulhat, hogy csatlakoztatni kell a telefonkábel az adott országban/régióban használandó adapterhez.

- Amennyiben az Ön országa/térsége szerepel a listában, akkor valószínűleg párhuzamos típusú telefonrendszerrel rendelkezik. Párhuzamos típusú telefonrendszer esetén a további telefonos berendezések a nyomtató hátulján lévő „2-EXT” porton keresztül csatlakoztathatók a telefonvonalhoz.



MEGJEGYZÉS: Párhuzamos telefonrendszer esetén a HP kéteres telefonkábel használatát javasolja a készülék fali telefonaljzathoz való csatlakoztatásához.

5-1. táblázat: Párhuzamos típusú telefonrendszert használó országok/térségek

Argentína	Ausztrália	Brazília
Kanada	Chile	Kína
Kolumbia	Görögország	India
Indonézia	Írország	Japán
Korea	Latin-Amerika	Malajzia
Mexikó	Fülöp-szigetek	Lengyelország
Portugália	Oroszország	Szaúd-Arábia
Szingapúr	Spanyolország	Tajvan
Thaiföld	Egyesült Államok	Venezuela
Vietnam		

Ha bizonytalan a kérdés eldöntésében, hogy párhuzamos vagy soros telefonrendszert használ-e, érdeklődjön a szolgáltatónál.

Ez a rész a következő témaköröket tárgyalja:

- [Az otthoni vagy irodai használathoz megfelelő faxbeállítás kiválasztása](#)
- [A eset: Különálló faxvonal \(nem fogad hanghívásokat\)](#)
- [B eset: A nyomtató csatlakoztatása DSL-hez](#)
- [C eset: A nyomtató csatlakoztatása PBX-telefonrendszerhez vagy ISDN-vonalhoz](#)
- [D eset: Faxolás megkülönböztető csengetési szolgáltatással azonos vonalon](#)

- [E eset: Közös hang- és faxvonal](#)
- [F eset: Közös hang- és faxvonal hangpostával](#)
- [G eset: Számítógépes modemmel együtt használt faxvonal \(nem fogad hanghívásokat\)](#)
- [H eset: Közös hang- és faxvonal számítógépes modemmel](#)
- [I eset: Közös hang- és faxvonal üzenetrögzítővel](#)
- [J eset: Közös hang- és faxvonal számítógépes modemmel és üzenetrögzítővel](#)
- [K eset: Közös hang- és faxvonal számítógépes betárcsázós modemmel és hangpostával](#)

Az otthoni vagy irodai használathoz megfelelő faxbeállítás kiválasztása

A sikeres faxolás érdekében ismernie kell, hogy milyen típusú berendezések és szolgáltatások használják a nyomtatóval együtt ugyanazt a telefonvonalat. Ez fontos, mivel ekkor a megfelelő működés érdekében egyes meglévő irodai berendezéseket közvetlenül a nyomtatóhoz kell csatlakoztatni, és a faxbeállításokat is módosítani kell.

1. Határozza meg, hogy a telefonrendszer soros vagy párhuzamos-e.
További információ: [Faxolás beállítása \(párhuzamos telefonrendszerek\)](#).
 - a. Soros telefonhálózat.
 - b. Párhuzamos telefonrendszer esetén folytassa a 2. lépéssel.
2. Válassza ki a faxvonalát használó berendezéseket és szolgáltatásokat.
 - DSL: Digitális előfizetői vonal (digital subscriber line, DSL) a telefontársaságnál. (Az Ön országában/térségében a DSL-t ADSL-nek is nevezhetik.)
 - PBX: Alközponti (private branch exchange, PBX) telefonrendszer
 - ISDN: Integrált szolgáltatású digitális hálózati (integrated services digital network, ISDN) rendszer
 - Megkülönböztető csengetési szolgáltatás: A megkülönböztető csengetési szolgáltatás a telefontársaságnál több telefonszámot kínál különböző csengetésmintákkal.
 - Hanghívások: A beszédhívásokat ugyanazon a telefonszámon fogadja, amelyet a faxhívások fogadására is használ a nyomtatón.
 - Számítógépes betárcsázós modem: A nyomtatóval azonos telefonvonalon egy számítógépes betárcsázós modem is található. Ha a következő kérdések bármelyikére „igen” a válasz, használ modemet:
 - Küld és fogad közvetlenül faxokat a számítógépen telefonos kapcsolaton keresztül?
 - Küld és fogad e-maileket a számítógépen telefonos kapcsolaton keresztül?
 - Az internetet a számítógépről telefonos kapcsolaton keresztül éri el?
 - Üzenetrögzítő: Üzenetrögzítőt használ ugyanazon a telefonszámon, amelyet a faxhívások fogadására használ a nyomtatón.
 - Hangposta-szolgáltatás: Hangposta-előfizetés a telefontársaságnál ugyanazon a telefonszámon, amelyet a faxhívások fogadására is használ a nyomtatón.
3. A következő táblázatban keresse ki a berendezések és szolgáltatások otthonában vagy az irodában működő kombinációját. Ezután keresse meg a javasolt faxbeállítást. A továbbiakban minden esethez részletes útmutatást talál.



MEGJEGYZÉS: Előfordulhat, hogy csatlakoztatni kell a telefonkábel a adott országban/régióban használandó adapterhez.

A faxvonalon lévő egyéb berendezések vagy szolgáltatások							Javasolt faxbeállítás
DSL	PBX	Megkülönböztető csengetési szolgáltatás	Hanghívások	Számítógépes betárcsázós modem	Üzenetrőgzítő	Hangpostaszolgáltatás	
							A eset: Különálló faxvonal (nem fogad hanghívásokat)
✓							B eset: A nyomtató csatlakoztatása DSL-hez
	✓						C eset: A nyomtató csatlakoztatása PBX-telefonrendszerhez vagy ISDN-vonalhoz
		✓					D eset: Faxolás megkülönböztető csengetési szolgáltatással azonos vonalon
			✓				E eset: Közös hang- és faxvonal
			✓			✓	F eset: Közös hang- és faxvonal hangpostával
				✓			G eset: Számítógépes modemmel együtt használt faxvonal (nem fogad hanghívásokat)
			✓	✓			H eset: Közös hang- és faxvonal számítógépes modemmel
			✓		✓		I eset: Közös hang- és faxvonal üzenetrőgzítővel
			✓	✓	✓		J eset: Közös hang- és faxvonal számítógépes modemmel és üzenetrőgzítővel
			✓	✓		✓	K eset: Közös hang- és faxvonal számítógépes betárcsázós modemmel és hangpostával

A eset: Különálló faxvonal (nem fogad hanghívásokat)

Ha külön telefonvonallal rendelkezik, amelyen nem fogad hanghívásokat, és más berendezés nem kapcsolódik erre a vonalra, a nyomtatót az itt leírt módon állítsa be.

5-1. ábra: A nyomtató hátoldala

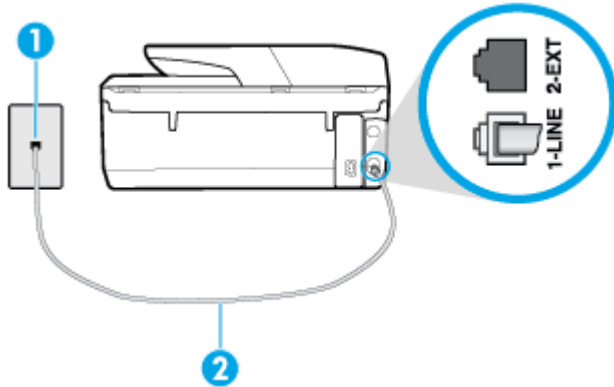

1	Fali telefonaljzat.
2	Csatlakoztassa a telefonkábel a nyomtató hátoldalán található 1-LINE feliratú aljzathoz. Előfordulhat, hogy csatlakoztatni kell a telefonkábel az adott országban/régióban használandó adapterhez.

A nyomtató csatlakoztatása önálló faxvonalhoz

1. Csatlakoztassa a kábel egyik végét a fali telefonaljzathoz, a másik végét pedig a nyomtató hátoldalán található 1-LINE feliratú aljzathoz.

 **MEGJEGYZÉS:** Előfordulhat, hogy csatlakoztatni kell a telefonkábel az adott országban/régióban használandó adapterhez.

2. Kapcsolja be az **Automatikus válasz** beállítást.
3. (Választható) Módosítsa a **Csengetés válaszig** beállítást a legkisebb értékre (két csengetés).
4. Futtasson egy faxtesztet.

Amikor hívás érkezik, a nyomtató a **Csengetés válaszig** beállításban megadott számú csengetés után automatikusan fogadja. A nyomtató a küldő készüléknek faxfogadási hangot ad, és fogadja a faxot.

B eset: A nyomtató csatlakoztatása DSL-hez

Ha DSL-vonallal rendelkezik, és nem csatlakoztat semmilyen berendezést a nyomtatóhoz, az itt bemutatott eljárással csatlakoztassa a DSL-szűrőt a fali telefonaljzat és a nyomtató közé. A DSL-szűrő eltávolítja a nyomtatóval esetleg interferenciát okozó digitális jelet, így a nyomtató megfelelően kommunikálhat a telefonvonallal. (Az Ön országában/térségében a DSL-t ADSL-nek is nevezhetik.)

 **MEGJEGYZÉS:** Ha DSL-vonalat használ, és nem csatlakoztatja a DSL-szűrőt, nem tud faxokat fogadni és küldeni a nyomtatóval.

5-2. ábra: A nyomtató hátoldala

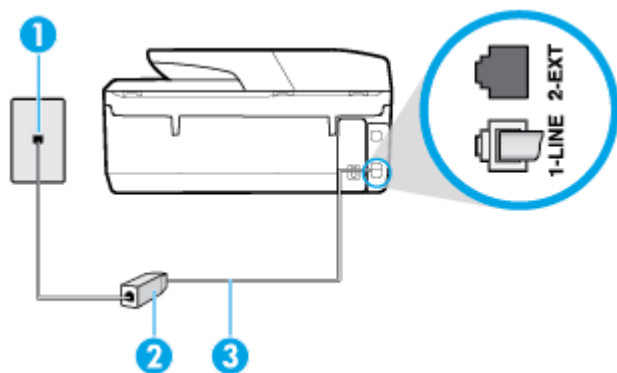

1	Fali telefonaljzat.
2	A DSL-szolgáltatótól kapott DSL-szűrő (vagy ADSL-szűrő) és -kábel.
3	Csatlakoztassa a telefonkábel a nyomtató hátoldalán található 1-LINE feliratú aljzathoz. Előfordulhat, hogy csatlakoztatni kell a telefonkábel az adott országban/régióban használandó adapterhez.

A nyomtató csatlakoztatása DSL-hálózathoz

1. Szerezze be a DSL-szűrőt a szolgáltatótól.
2. Csatlakoztassa a kábel egyik végét a DSL-szűrőhöz, a másik végét pedig a nyomtató hátoldalán található 1-LINE feliratú aljzathoz.

 **MEGJEGYZÉS:** Előfordulhat, hogy csatlakoztatni kell a telefonkábel az adott országban/régióban használandó adapterhez.

Lehetséges, hogy ehhez a beállításhoz további telefonkábeleket kell beszereznie.

3. Egy másik telefonkábelrel csatlakoztassa a DSL-szűrőt a telefonvonal fali csatlakozójához.
4. Futtasson egy faxtesztet.

Ha az opcionális berendezés és a nyomtató beállítása során problémákat tapasztal, további segítségért forduljon a helyi internetszolgáltatóhoz vagy a forgalmazóhoz.

C eset: A nyomtató csatlakoztatása PBX-telefonrendszerhez vagy ISDN-vonalhoz

PBX-telefonrendszer vagy ISDN konverter/végponti adapter használatakor az alábbiak szerint járjon el:

- Ha PBX- vagy ISDN-konvertert/végponti adaptert használ, ügyeljen arra, hogy a nyomtató a fax és telefon számára kijelölt portra csatlakozzon. Ezenkívül ellenőrizze azt is, hogy amennyiben létezik ilyen, a végponti adapter az Ön országának/térségének megfelelő állásban van-e.

 **MEGJEGYZÉS:** Bizonyos ISDN-rendszerek esetén adott telefonszűkzhűz konfigurálhatja a portokat. Elűfordulhat például, hogy az egyik port telefonhűz és Group 3 faxhűz van rendelve, míg egy másik port tűbbcélű felhasználásra. Ha problémák jelentkeznek az ISDN-átalakító fax/telefon portjának használatakor, próbálkizzon a tűbbcélű port használatával (a port neve „multi-combi” vagy hasonló lehet).

- Ha házi alkűzpontot (PBX-rendszert) használ, kapcsolja ki a hívsvárakoztatási hangot.

 **MEGJEGYZÉS:** Sok digitális PBX-rendszerben van hívsvárakoztatási hang, amely alapértelmezés szerint be van kapcsolva. A hívsvárakoztatási hang interferenciát okoz a faxátvitellel, és megléte esetén nem tud faxokat küldeni vagy fogadni a nyomtatóval. Tekintse meg a PBX-telefonrendszerhez mellékelt dokumentációban a hívsvárakoztatási hang kikapcsolásának útmutatóját.

- PBX-alkűzpont használatakor a faxszám előtt a külsű vonal eléréséhez szűkséges számot is tárcsázza.
- Elűfordulhat, hogy csatlakoztatni kell a telefonkábelt az adott országban/régióban használándű adapterhez.

Ha az opcionális berendezés és a nyomtató beállítása során problémákat tapasztal, további segítségért forduljon a helyi internetszolgáltatóhűz vagy a forgalmazóhűz.

D eset: Faxolás megkülűnbűztetű csengetési szolgáltatással azonos vonalon

Ha a telefonszűkzhűz elűfizetett a megkülűnbűztetű csengetési szolgáltatásra, amelynél egy telefonvonalhűz tűbb telefonszűkzhűz, és minden számhűz különbűzű csengetésminta tartozik, a nyomtatót az itt leírt módon állítsa be.

5-3. ábra: A nyomtató hátoldala

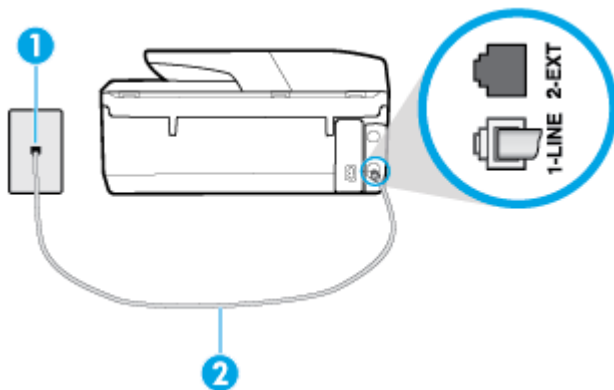

1	Fali telefonaljzat.
2	Csatlakoztassa a telefonkábelt a nyomtató hátoldalán található 1-LINE feliratű aljzathűz. Elűfordulhat, hogy csatlakoztatni kell a telefonkábelt az adott országban/régióban használándű adapterhez.

A nyomtató beállítása megkülűnbűztetű csengetéssel

1. Csatlakoztassa a kábel egyik végét a fali telefonaljzathűz, a másik végét pedig a nyomtató hátoldalán található 1-LINE feliratű aljzathűz.

 **MEGJEGYZÉS:** Elűfordulhat, hogy csatlakoztatni kell a telefonkábelt az adott országban/régióban használándű adapterhez.

2. Kapcsolja be az **Automatikus válasz** beállítást.

- Állítsa be úgy a **Megkülönböztető csengetés** beállítást, hogy az megfeleljen a telefontársaság által az adott faxszámhoz rendelt csengetési mintának.

 **MEGJEGYZÉS:** Alapértelmezés szerint a nyomtató úgy van beállítva, hogy minden csengési mintára válaszoljon. Ha a **Megkülönböztető csengetés** beállítást nem úgy adja meg, hogy megfeleljen a faxszámhoz rendelt csengési mintának, előfordulhat, hogy a nyomtató a hanghívásokra és a faxhívásokra is válaszol, vagy egyáltalán nem válaszol.

 **TIPP:** A nyomtató kezelőpaneljének csengetésiminta-érzékelő funkcióját használva is beállíthat megkülönböztető csengetést. Ezzel a szolgáltatással a nyomtató felismeri és rögzíti a bejövő hívás csengetési mintáját, és a hívás alapján automatikusan megállapítja a telefontársaság által a faxhívásokhoz alkalmazott megkülönböztető csengetést. További információ itt olvasható: [A válaszcsengetési minta módosítása megkülönböztető csengetés esetében](#).

- (Választható) Módosítsa a **Csengetés válaszig** beállítást a legkisebb értékre (két csengetés).
- Futtasson egy faxtesztet.

A nyomtató a beállított csengetésszám után (**Megkülönböztető csengetés** beállítás) automatikusan fogadja azokat a hívásokat, amelyek a kiválasztott csengetési mintával rendelkeznek (**Csengetés válaszig** beállítás). A nyomtató a küldő készüléknek faxfogadási hangot ad, és fogadja a faxot.

Ha az opcionális berendezés és a nyomtató beállítása során problémákat tapasztal, további segítségért forduljon a helyi internetszolgáltatóhoz vagy a forgalmazóhoz.

E eset: Közös hang- és faxvonal

Ha ugyanazon a telefonszámon fogadja a hang- és a faxhívásokat, és más berendezés nem kapcsolódik erre a telefonvonalra, a nyomtatót az itt leírt módon állítsa be.

5-4. ábra: A nyomtató hátoldala

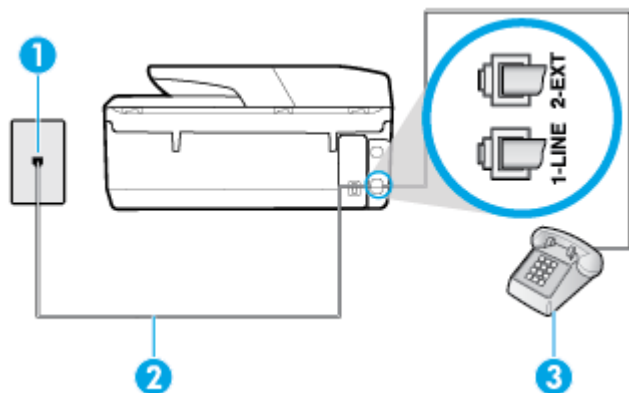

1	Fali telefonaljzat.
2	Csatlakoztassa a telefonkábel a nyomtató hátoldalán található 1-LINE feliratú aljzathoz. Előfordulhat, hogy csatlakoztatni kell a telefonkábel az adott országban/régióban használandó adapterhez.
3	Telefon (opcionális).

A nyomtató csatlakoztatása megosztott hang- és faxvonalhoz

- Csatlakoztassa a kábel egyik végét a fali telefonaljzathoz, a másik végét pedig a nyomtató hátoldalán található 1-LINE feliratú aljzathoz.

 **MEGJEGYZÉS:** Előfordulhat, hogy csatlakoztatni kell a telefonkábelét az adott országban/régióban használandó adapterhez.

2. Hajtsa végre a következő műveletek valamelyikét:

- Párhuzamos telefonhálózat esetén a nyomtató hátoldalán távolítsa el a 2-EXT feliratú aljzat fehér színű védődugóját, és ide csatlakoztassa a telefonkészüléket.
- Ha soros telefonhálózatot használ, a telefont közvetlenül a nyomtató kábeléhez csatlakoztathatja, amelyen kiegészítő fali csatlakozódugó van.

3. Ezután el kell döntenie, hogy a nyomtatóval a hívásokat hogyan: automatikusan vagy kézzel szeretné-e fogadni:

- Ha a nyomtatót a hívások **automatikus** fogadására állítja be, az az összes bejövő hívásra válaszol, és fogadja a faxokat. Ebben az esetben a nyomtató nem tud különbséget tenni a faxhívások és a beszédhívások között. Ha úgy gondolja, hogy a hívás hanghívás, azt fogadnia kell, mielőtt a nyomtató fogadja a hívást. A nyomtató automatikus fogadásra való beállításához kapcsolja be az **Automatikus válasz** beállítást.
- Ha a nyomtatót a faxok **kézi** fogadására állítja be, a közelben kell lennie, hogy személyesen válaszolhasson a bejövő faxhívásokra, különben a nyomtató nem tudja fogadni a faxokat. A nyomtató kézi fogadásra való beállításához kapcsolja ki az **Automatikus válasz** beállítást.

4. Futtasson egy faxtesztet.

Ha az előtt veszi fel a telefont, mielőtt a nyomtató fogadná a hívást, és faxhangot hall, kézzel kell fogadnia a faxhívást.

Ha az opcionális berendezés és a nyomtató beállítása során problémákat tapasztal, további segítségért forduljon a helyi internetszolgáltatóhoz vagy a forgalmazóhoz.

F eset: Közös hang- és faxvonal hangpostával

Ha ugyanazon a telefonszámon fogadja a hang- és a faxhívásokat, és ezen a vonalon előfizetett hangpostaszolgáltatásra, a nyomtatót az itt leírt módon állítsa be.

 **MEGJEGYZÉS:** Ha hangposta-szolgáltatásra fizetett elő azon a telefonszámon, amelyet a faxoláshoz használ, a készülék nem tud automatikusan faxot fogadni. A faxokat kézzel kell fogadnia; ez azt jelenti, hogy a bejövő faxok fogadásánál személyesen kell közreműködni. Ha automatikusan szeretné fogadni a faxokat, fizessen elő a megkülönböztető csengetési szolgáltatásra a telefontársaságnál, vagy a faxoláshoz használjon külön telefonvonalat.

5-5. ábra: A nyomtató hátoldala

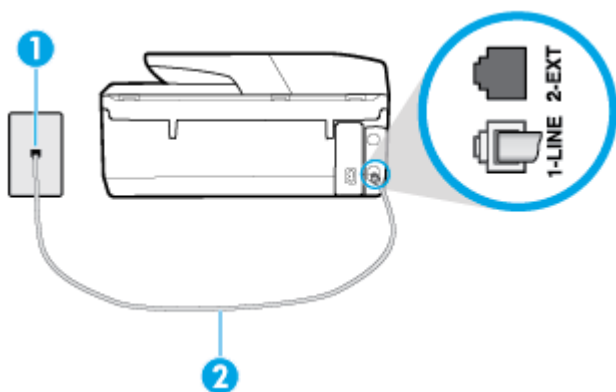

1	Fali telefonaljzat.
2	Csatlakoztassa a telefonkábel a nyomtató hátoldalán található 1-LINE feliratú aljzathoz. Előfordulhat, hogy csatlakoztatni kell a telefonkábel az adott országban/régióban használandó adapterhez.

A nyomtató beállítása hangposta-szolgáltatás esetén

1. Csatlakoztassa a kábel egyik végét a fali telefonaljzathoz, a másik végét pedig a nyomtató hátoldalán található 1-LINE feliratú aljzathoz.

 **MEGJEGYZÉS:** Előfordulhat, hogy csatlakoztatni kell a telefonkábel az adott országban/régióban használandó adapterhez.

2. Kapcsolja ki az **Automatikus válasz** beállítást.
3. Futtasson egy faxtesztet.

A bejövő faxhívásokat személyesen kell fogadnia, mert különben a nyomtató nem tudja fogadni a faxokat. A manuális faxkapcsolatot még azelőtt kell elindítania, hogy a hangposta átvénné a vonalat.

Ha az opcionális berendezés és a nyomtató beállítása során problémákat tapasztal, további segítségért forduljon a helyi internetszolgáltatóhoz vagy a forgalmazóhoz.

G eset: Számítógépes modemmel együtt használt faxvonal (nem fogad hanghívásokat)

Ha különálló faxvonallal rendelkezik, amelyen nem fogad hanghívásokat, és erre a vonalra számítógépes modem is kapcsolódik, a nyomtatót az itt leírt módon állítsa be.

 **MEGJEGYZÉS:** Ha számítógépes betárcsázós modemmel rendelkezik, a számítógépes betárcsázós modem és a nyomtató közös telefonvonalat használ. A modem és a nyomtató egyidejűleg nem használható. A nyomtatót nem használhatja például faxolásra, ha a számítógépes betárcsázós modemet e-mail küldésére vagy az internet elérésére használja.

- [A nyomtató beállítása számítógépes betárcsázós modem használata esetén](#)
- [A nyomtató beállítása számítógépes DSL-/ADSL-modem használata esetén](#)

A nyomtató beállítása számítógépes betárcsázós modem használata esetén

Ha ugyanazt a telefonvonalat használja faxok küldésére és a számítógépes betárcsázós modem működtetéséhez, kövesse az alábbi utasításokat a nyomtató beállításához.

5-6. ábra: A nyomtató hátoldala

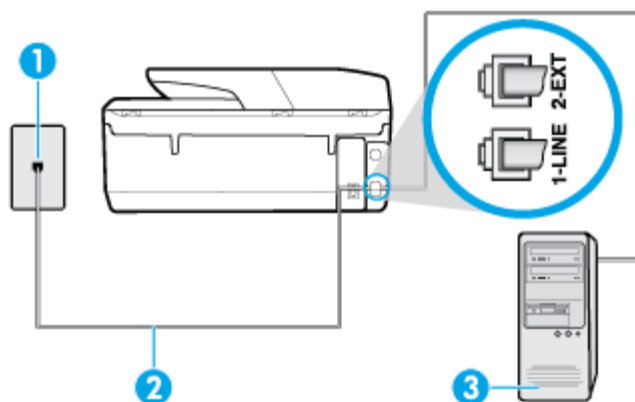

1	Fali telefonaljzat.
2	Csatlakoztassa a telefonkábel a nyomtató hátoldalán található 1-LINE feliratú aljzathoz. Előfordulhat, hogy csatlakoztatni kell a telefonkábel a adott országban/régióban használandó adapterhez.
3	Számítógép modemmel.

A nyomtató beállítása számítógépes betárcsázós modem használata esetén

1. Távolítsa el a nyomtató hátoldalán a 2-EXT feliratú aljzathól a fehér színű védődugót.
2. Keresse meg a számítógép (betárcsázós modem) hátulja és a fali telefonaljzat közötti telefonkábel. Húzza ki a kábelt a fali telefoncsatlakozóból, és csatlakoztassa a nyomtató hátoldalán lévő 2-EXT feliratú aljzathoz.
3. Csatlakoztassa a kábel egyik végét a fali telefonaljzathoz, a másik végét pedig a nyomtató hátoldalán található 1-LINE feliratú aljzathoz.

 **MEGJEGYZÉS:** Előfordulhat, hogy csatlakoztatni kell a telefonkábel a adott országban/régióban használandó adapterhez.

4. Ha a modem szoftvere a faxok automatikus számítógépes fogadására van beállítva, kapcsolja ki ezt a beállítást.

 **MEGJEGYZÉS:** Ha a modem szoftverében nem kapcsolja ki az automatikus faxfogadást, a nyomtató nem tud faxokat fogadni.

5. Kapcsolja be az **Automatikus válasz** beállítást.
6. (Választható) Módosítsa a **Csengetés válaszig** beállítást a legkisebb értékre (két csengetés).
7. Futtasson egy faxtesztet.

Amikor hívás érkezik, a nyomtató a **Csengetés válaszig** beállításban megadott számú csengetés után automatikusan fogadja. A nyomtató a küldő készüléknek faxfogadási hangot ad, és fogadja a faxot.

Ha az opcionális berendezés és a nyomtató beállítása során problémákat tapasztal, további segítségért forduljon a helyi internetszolgáltatóhoz vagy a forgalmazóhoz.

A nyomtató beállítása számítógépes DSL-/ADSL-modem használata esetén

Ha DSL-vonallal rendelkezik, és ezt a vonalat használja faxok küldéséhez, kövesse az alábbi utasításokat a fax beállításához.

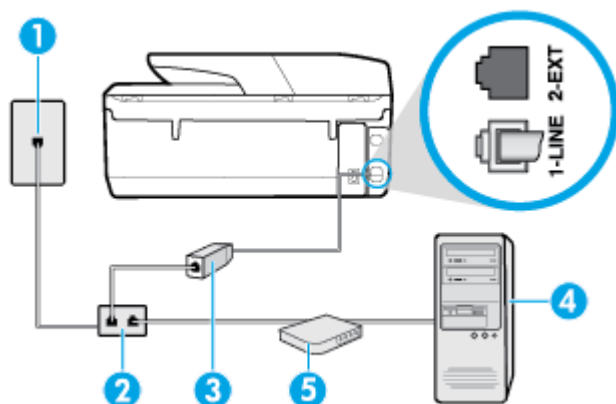

1	Fali telefonaljzat.
2	Párhuzamos telefonvonal-elosztó.
3	DSL-/ADSL-szűrő. A telefonkábel egyik végét csatlakoztassa a nyomtató hátoldalán található 1-LINE feliratú aljzathoz. A kábel másik végét a DSL-/ADSL-szűrőhöz csatlakoztassa. Előfordulhat, hogy csatlakoztatni kell a telefonkábel az adott országban/régióban használandó adapterhez.
4	Számítógép.
5	Számítógépes DSL-/ADSL-modem.

 **MEGJEGYZÉS:** Párhuzamos telefonvonal-elosztót kell vásárolnia. A párhuzamos telefonvonal-elosztó előoldalán egy RJ-11-es port, a hátoldalán pedig két ugyanilyen port található. Ne használjon a készülékkel kétvonalas telefonvonal-elosztót, soros telefonvonal-elosztót, sem olyan párhuzamos telefonvonal-elosztót, amelynek előoldalán két RJ-11-es port, a hátoldalán pedig egy dugós csatlakozó található.

5-7. ábra: Példa párhuzamos telefonvonal-elosztóra



A nyomtató beállítása számítógépes DSL-/ADSL-modem használata esetén

1. Szerezze be a DSL-szűrőt a szolgáltatótól.
2. Csatlakoztassa a kábel egyik végét a DSL-szűrőhöz, a másik végét pedig a nyomtató hátoldalán található 1-LINE feliratú aljzathoz.

 **MEGJEGYZÉS:** Előfordulhat, hogy csatlakoztatni kell a telefonkábel az adott országban/régióban használandó adapterhez.

3. Csatlakoztassa a DSL-szűrőt a párhuzamos elosztóhoz.
4. Csatlakoztassa a DSL-modemet a párhuzamos elosztóhoz.
5. Csatlakoztassa a párhuzamos elosztót a fali telefonaljzathoz.
6. Futtasson egy faxtesztet.

Amikor hívás érkezik, a nyomtató a **Csengetés válasszig** beállításban megadott számú csengetés után automatikusan fogadja. A nyomtató a küldő készüléknek faxfogadási hangot ad, és fogadja a faxot.

Ha az opcionális berendezés és a nyomtató beállítása során problémákat tapasztal, további segítségért forduljon a helyi internetszolgáltatóhoz vagy a forgalmazóhoz.

H eset: Közös hang- és faxvonal számítógépes modemmel

A számítógépen található telefonportok számától függően kétféleképpen állíthatja be a nyomtatót a számítógéphez. Mielőtt hozzálátna, ellenőrizze, hogy a számítógép egy vagy két telefonporttal rendelkezik-e.

- [Közös hang- és faxvonal számítógépes modemmel](#)
- [Közös hang- és faxvonal számítógépes DSL/ADSL-modemmel](#)

Közös hang- és faxvonal számítógépes modemmel

Ha a telefonvonalat fax- és telefonhívások bonyolítására is használja, akkor a faxot az alábbi utasítások alapján állítsa be.

A számítógépen található telefonportok számától függően kétféleképpen állíthatja be a nyomtatót a számítógéphez. Mielőtt hozzálátna, ellenőrizze, hogy a számítógép egy vagy két telefonporttal rendelkezik-e.



MEGJEGYZÉS: Ha a számítógépnek csak egy telefonportja van, vásároljon az ábrán látható párhuzamos telefonvonal-elosztót (más néven csatolóegységet). (A párhuzamos telefonvonal-elosztó előoldalán egy RJ-11 port, hátoldalán pedig két RJ-11 port található. Ne használjon a készülékkel kétvonalas telefonvonal-elosztót, soros telefonvonal-elosztót, sem olyan párhuzamos telefonvonal-elosztót, amelynek előlapján két RJ-11-es port, a hátoldalán pedig egy dugós csatlakozó található.)

5-8. ábra: Példa párhuzamos telefonvonal-elosztóra



5-9. ábra: A nyomtató hátoldala

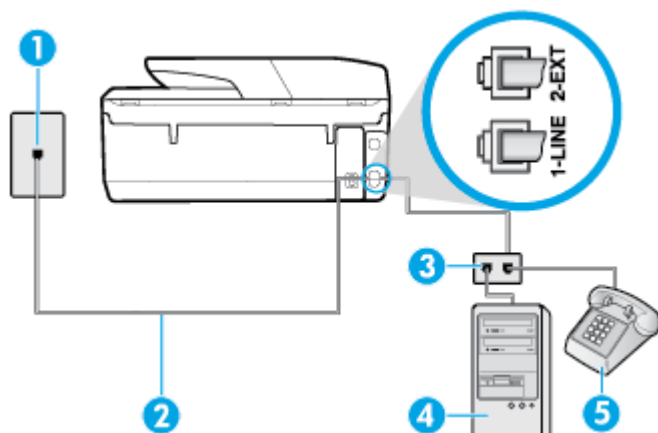

1	Fali telefonaljzat.
2	Csatlakoztassa a telefonkábel a nyomtató hátoldalán található 1-LINE feliratú aljzathoz.
3	Párhuzamos telefonvonal-elosztó.
4	Számítógép modemmel.
5	Telefon.

A nyomtató beállítása két telefonporttal rendelkező számítógéppel közös telefonvonalra

1. Távolítsa el a nyomtató hátoldalán a 2-EXT feliratú aljzathól a fehér színű védődugót.
2. Keresse meg a számítógép hátulja (betárcsázós modem) és a fali telefonaljzat közötti telefonkábel. Húzza ki a kábelt a fali telefonaljzathoz, és csatlakoztassa a nyomtató hátoldalán lévő 2-EXT feliratú porthoz.
3. A telefont csatlakoztassa a betárcsázós modem kimeneti (OUT) portjára.
4. Csatlakoztassa a kábel egyik végét a fali telefonaljzathoz, a másik végét pedig a nyomtató hátoldalán található 1-LINE feliratú aljzathoz.

 **MEGJEGYZÉS:** Előfordulhat, hogy csatlakoztatni kell a telefonkábel a adott országban/régióban használandó adapterhez.

5. Ha a modem szoftvere a faxok automatikus számítógépes fogadására van beállítva, kapcsolja ki ezt a beállítást.

 **MEGJEGYZÉS:** Ha a modem szoftverében nem kapcsolja ki az automatikus faxfogadást, a nyomtató nem tud faxokat fogadni.

6. Ezután el kell döntenie, hogy a nyomtatóval a hívásokat hogyan: automatikusan vagy kézzel szeretné-e fogadni:

- Ha a nyomtatót a hívások **automatikus** fogadására állítja be, az az összes bejövő hívásra válaszol, és fogadja a faxokat. A nyomtató ebben az esetben nem tud különbséget tenni a fax- és a hanghívások között; ha úgy gondolja, hogy a hívás hanghívás, akkor azt a nyomtató előtt kell fogadnia. A nyomtató automatikus fogadásra való beállításához kapcsolja be az **Automatikus válasz** beállítást.
- Ha a nyomtatót a faxok **kézi** fogadására állítja be, a közelben kell lennie, hogy személyesen válaszolhasson a bejövő faxhívásokra, különben a nyomtató nem tudja fogadni a faxokat. A nyomtató kézi fogadásra való beállításához kapcsolja ki az **Automatikus válasz** beállítást.

7. Futtasson egy faxtesztet.

Ha azelőtt veszi fel a telefont, hogy a nyomtató fogadná a hívást, és faxhangot hall, kézzel kell fogadnia a faxhívást.

Ha a telefonvonalat használja hang- és faxhívások bonyolítására, valamint a számítógépes modem üzemeltetéséhez is, kövesse az alábbi utasításokat a fax beállításához.

Ha az opcionális berendezés és a nyomtató beállítása során problémákat tapasztal, további segítségért forduljon a helyi internetszolgáltatóhoz vagy a forgalmazóhoz.

Közös hang- és faxvonal számítógépes DSL/ADSL-modemmel

Ha számítógépe DSL-/ADSL-modemmel rendelkezik, kövesse az alábbi utasításokat

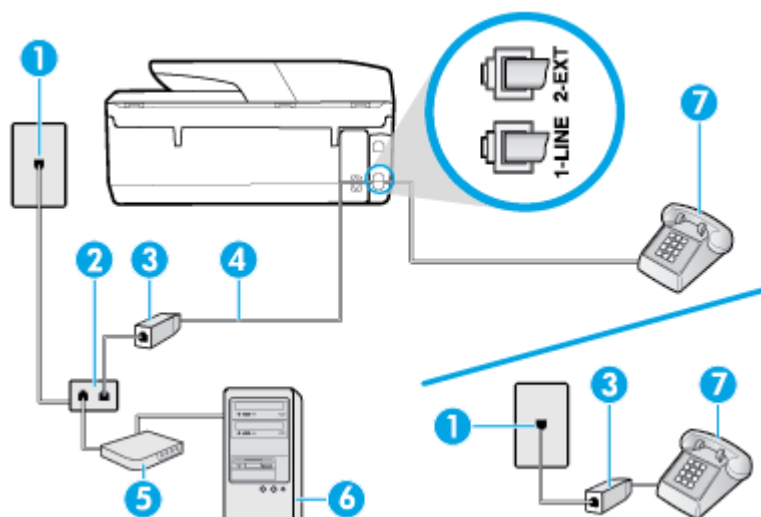

1	Fali telefonaljzat.
2	Párhuzamos telefonvonal-elosztó.
3	DSL-/ADSL-szűrő.

4	Csatlakoztassa a telefonkábel a nyomtató hátoldalán található 1-LINE feliratú aljzathoz. Előfordulhat, hogy csatlakoztatni kell a telefonkábel az adott országban/régióban használandó adapterhez.
5	DSL-/ADSL-modem.
6	Számítógép.
7	Telefon.

 **MEGJEGYZÉS:** Párhuzamos telefonvonal-elosztót kell vásárolnia. A párhuzamos telefonvonal-elosztó előoldalán egy RJ-11-es port, a hátoldalán pedig két ugyanilyen port található. Ne használjon a készülékkel kétvonalas telefonvonal-elosztót, soros telefonvonal-elosztót, sem olyan párhuzamos telefonvonal-elosztót, amelynek előoldalán két RJ-11-es port, a hátoldalán pedig egy dugós csatlakozó található.

5-10. ábra: Példa párhuzamos telefonvonal-elosztóra



A nyomtató beállítása számítógépes DSL-/ADSL-modem használata esetén

1. Szerezze be a DSL-szűrőt a szolgáltatótól.

 **MEGJEGYZÉS:** A házban/irodában működő egyéb, a DSL-szolgáltatással azonos telefonszámon működő telefonokat kiegészítő DSL-szűrőkkel kell csatlakoztatni, hogy a hanghívások ne váljanak zajossá.

2. Csatlakoztassa a kábel egyik végét a DSL-szűrőhöz, a másik végét pedig a nyomtató hátoldalán található 1-LINE feliratú aljzathoz.

 **MEGJEGYZÉS:** Előfordulhat, hogy csatlakoztatni kell a telefonkábel az adott országban/régióban használandó adapterhez.

3. Párhuzamos telefonhálózat esetén a nyomtató hátoldalán távolítsa el a 2-EXT feliratú aljzat fehér színű védődugóját, és ide csatlakoztassa a telefonkészüléket.
4. Csatlakoztassa a DSL-szűrőt a párhuzamos elosztóhoz.
5. Csatlakoztassa a DSL-modemet a párhuzamos elosztóhoz.
6. Csatlakoztassa a párhuzamos elosztót a fali telefonaljzathoz.
7. Futtasson egy faxtesztet.

Amikor hívás érkezik, a nyomtató a **Csengetés válasszig** beállításban megadott számú csengetés után automatikusan fogadja. A nyomtató a küldő készüléknek faxfogadási hangot ad, és fogadja a faxot.

Ha az opcionális berendezés és a nyomtató beállítása során problémákat tapasztal, további segítségért forduljon a helyi internetszolgáltatóhoz vagy a forgalmazóhoz.

I eset: Közös hang- és faxvonal üzenetrögzítővel

Ha ugyanazon a telefonszámon fogadja a hang- és a faxhívásokat, és erre a vonalra üzenetrögzítő is kapcsolódik, a nyomtatót az itt leírt módon állítsa be.

5-11. ábra: A nyomtató hátoldala

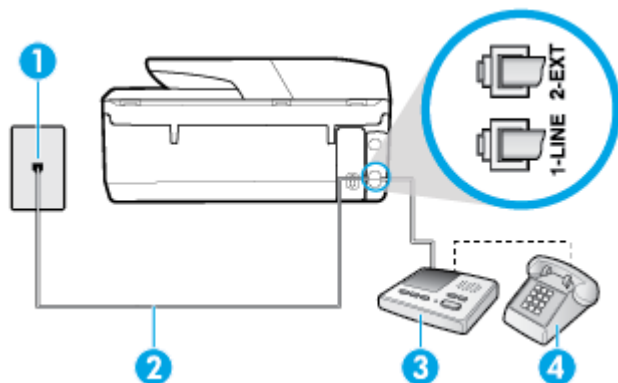

1	Fali telefonaljzat.
2	Csatlakoztassa a telefonkábel a nyomtató hátoldalán található 1-LINE feliratú aljzathoz. Előfordulhat, hogy csatlakoztatni kell a telefonkábel a adott országban/régióban használandó adapterhez.
3	Üzenetrőgzítő.
4	Telefon (opcionális).

A nyomtató csatlakoztatása közös hang- és faxvonalhoz üzenetrőgzítővel

- Távolítsa el a nyomtató hátoldalán a 2-EXT feliratú aljzathoz a fehér színű védődugót.
- Húzza ki az üzenetrőgzítő kábelét a telefonvonal fali csatlakozójából, és csatlakoztassa a nyomtató hátoldalán lévő 2-EXT feliratú aljzathoz.

MEGJEGYZÉS: Ha az üzenetrőgzítőt nem közvetlenül a nyomtatóhoz csatlakoztatja, előfordulhat, hogy a küldő faxnyomtató faxhangját az üzenetrőgzítő rögzíti, és ekkor nem fog tudni faxokat fogadni a nyomtatóval.
- Csatlakoztassa a kábel egyik végét a fali telefonaljzathoz, a másik végét pedig a nyomtató hátoldalán található 1-LINE feliratú aljzathoz.

MEGJEGYZÉS: Előfordulhat, hogy csatlakoztatni kell a telefonkábel a adott országban/régióban használandó adapterhez.
- (Választható) Ha az üzenetrőgzítőben nincs beépített telefon, a könnyebb használhatóság érdekében egy telefont csatlakoztathat az üzenetrőgzítő kimeneti „OUT” portjához.

MEGJEGYZÉS: Ha az üzenetrőgzítő nem teszi lehetővé külső telefonkészülék csatlakoztatását, vásárolhat párhuzamos telefonvonal-elosztót, amellyel mind az üzenetrőgzítőt, mind a telefont csatlakoztathatja a nyomtatóhoz. Ezekhez a csatlakoztatásokhoz használhat normál telefonkábel.
- Kapcsolja be az **Automatikus válasz** beállítást.
- Úgy állítsa be az üzenetrőgzítőt, hogy kis számú csengetés után kapcsoljon be.
- Változtassa meg a nyomtató **Csengetés válaszig** beállítását a nyomtató által támogatott legnagyobb csengetésszámmra. (A maximális csengetésszám országtól/térségtől függően változik.)
- Futtasson egy faxtesztet.

Amikor hívás érkezik, a beállított számú csengetés után az üzenetrögzítő fogadja a hívást, és lejátssza a felvett üdvözlő szöveget. A nyomtató ezalatt faxhangra várva figyel a hívást. Bejövő fax hangjának észlelése esetén a nyomtató faxfogadási hangot ad ki, és fogadja a faxot; ha nincs faxhang, a nyomtató abbahagyja a vonal figyelését és az üzenetrögzítő felveheti a hangüzenetet.

Ha az opcionális berendezés és a nyomtató beállítása során problémákat tapasztal, további segítségért forduljon a helyi internetszolgáltatóhoz vagy a forgalmazóhoz.

J eset: Közös hang- és faxvonal számítógépes modemmel és üzenetrögzítővel

Ha ugyanazon a telefonszámon fogadja a hang- és a faxhívásokat, és erre a vonalra számítógépes modem és üzenetrögzítő is kapcsolódik, a nyomtatót az itt leírt módon állítsa be.

 **MEGJEGYZÉS:** Mivel a számítógépes betárcsázós modem és a nyomtató közös telefonvonalat használ, a modem és a nyomtató egyidejűleg nem használható. A nyomtatót nem használhatja például faxolásra, ha a számítógépes betárcsázós modemet e-mail küldésére vagy az internet elérésére használja.

- [Közös hang- és faxvonal számítógépes betárcsázós modemmel és üzenetrögzítővel](#)
- [Közös hang- és faxvonal számítógépes DSL/ADSL-modemmel és üzenetrögzítővel](#)

Közös hang- és faxvonal számítógépes betárcsázós modemmel és üzenetrögzítővel

A számítógépen található telefonportok számától függően kétféleképpen állíthatja be a nyomtatót a számítógéphez. Mielőtt hozzálátna, ellenőrizze, hogy a számítógép egy vagy két telefonporttal rendelkezik-e.

 **MEGJEGYZÉS:** Ha a számítógépnek csak egy telefonportja van, vásároljon az ábrán látható párhuzamos telefonvonal-elosztót (más néven csatolóegységet). (A párhuzamos telefonvonal-elosztó előoldalán egy RJ-11 port, hátoldalán pedig két RJ-11 port található. Ne használjon a készülékkel kétvonalas telefonvonal-elosztót, soros telefonvonal-elosztót, sem olyan párhuzamos telefonvonal-elosztót, amelynek előlapján két RJ-11-es port, a hátoldalán pedig egy dugós csatlakozó található.)

5-12. ábra: Példa párhuzamos telefonvonal-elosztóra



5-13. ábra: A nyomtató hátoldala

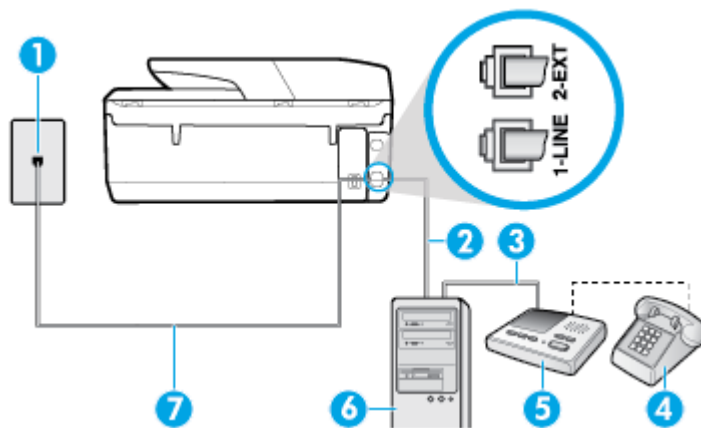

- | | |
|---|----------------------------------|
| 1 | Fali telefonaljzat. |
| 2 | A számítógép „IN” telefonportja. |

3	A számítógép „OUT” telefonportja.
4	Telefon (opcionális).
5	Üzenetrögzítő.
6	Számítógép modemmel.
7	Csatlakoztassa a telefonkábel a nyomtató hátoldalán található 1-LINE feliratú aljzathoz. Előfordulhat, hogy csatlakoztatni kell a telefonkábel az adott országban/régióban használandó adapterhez.

A nyomtató beállítása két telefonporttal rendelkező számítógéppel közös telefonvonalra

1. Távolítsa el a nyomtató hátoldalán a 2-EXT feliratú aljzathoz a fehér színű védődugót.
2. Keresse meg a számítógép hátulja (betárcsázós modem) és a fali telefonaljzat közötti telefonkábel. Húzza ki a kábelt a fali telefonaljzathoz, és csatlakoztassa a nyomtató hátoldalán lévő 2-EXT feliratú porthoz.
3. Húzza ki az üzenetrögzítő kábelét a telefonvonal fali csatlakozójából, és csatlakoztassa ezt a számítógép (vagy a modem) hátulján található kimeneti „OUT” portra.
4. Csatlakoztassa a kábel egyik végét a fali telefonaljzathoz, a másik végét pedig a nyomtató hátoldalán található 1-LINE feliratú aljzathoz.



MEGJEGYZÉS: Előfordulhat, hogy csatlakoztatni kell a telefonkábel az adott országban/régióban használandó adapterhez.

5. (Választható) Ha az üzenetrögzítőben nincs beépített telefon, a könnyebb használhatóság érdekében egy telefont csatlakoztathat az üzenetrögzítő kimeneti „OUT” portjához.



MEGJEGYZÉS: Ha az üzenetrögzítő nem teszi lehetővé külső telefonkészülék csatlakoztatását, vásárolhat párhuzamos telefonvonal-elosztót, amellyel mind az üzenetrögzítőt, mind a telefont csatlakoztathatja a nyomtatóhoz. Ezekhez a csatlakoztatásokhoz használhat normál telefonkábel.

6. Ha a modem szoftvere a faxok automatikus számítógépes fogadására van beállítva, kapcsolja ki ezt a beállítást.



MEGJEGYZÉS: Ha a modem szoftverében nem kapcsolja ki az automatikus faxfogadást, a nyomtató nem tud faxokat fogadni.

7. Kapcsolja be az **Automatikus válasz** beállítást.
8. Úgy állítsa be az üzenetrögzítőt, hogy kis számú csengetés után kapcsoljon be.
9. Változtassa meg a nyomtató **Csengetés válaszig** beállítását a nyomtató által támogatott legnagyobb csengetésszámmra. (A maximális csengetésszám országtól/térségtől függően változik.)
10. Futtasson egy faxtesztet.

Amikor hívás érkezik, a beállított számú csengetés után az üzenetrögzítő fogadja a hívást, és lejátsza a felvett üdvözlő szöveget. A nyomtató ezalatt faxhangra várva figyel a hívást. Bejövő fax hangjának észlelése esetén a nyomtató faxfogadási hangot ad ki, és fogadja a faxot; ha nincs faxhang, a nyomtató abbahagyja a vonal figyelését és az üzenetrögzítő felveheti a hangüzenetet.

Ha az opcionális berendezés és a nyomtató beállítása során problémákat tapasztal, további segítségért forduljon a helyi internetszolgáltatóhoz vagy a forgalmazóhoz.

Közös hang- és faxvonal számítógépes DSL/ADSL-modemmel és üzenetrögzítővel

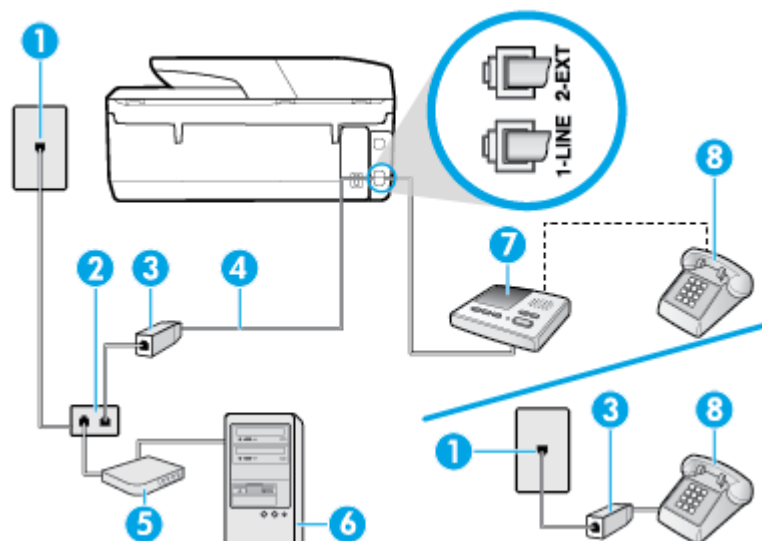

1	Fali telefonaljzat.
2	Párhuzamos telefonvonal-elosztó.
3	DSL-/ADSL-szűrő.
4	A nyomtató hátoldalán található 1-LINE feliratú aljzathoz csatlakoztatott telefonkábel. Előfordulhat, hogy csatlakoztatni kell a telefonkábel a adott országban/régióban használandó adapterhez.
5	DSL-/ADSL-modem.
6	Számítógép.
7	Üzenetrögzítő.
8	Telefon (opcionális).

MEGJEGYZÉS: Párhuzamos telefonvonal-elosztót kell vásárolnia. A párhuzamos telefonvonal-elosztó előoldalán egy RJ-11-es port, a hátoldalán pedig két ugyanilyen port található. Ne használjon a készülékkel kétvonalas telefonvonal-elosztót, soros telefonvonal-elosztót, sem olyan párhuzamos telefonvonal-elosztót, amelynek előoldalán két RJ-11-es port, a hátoldalán pedig egy dugós csatlakozó található.

5-14. ábra: Példa párhuzamos telefonvonal-elosztóra



A nyomtató beállítása számítógépes DSL-/ADSL-modem használata esetén

1. Szerezzen be egy DSL-/ADSL-szűrőt a szolgáltatótól.

 **MEGJEGYZÉS:** A házban/irodában működő egyéb, a DSL/ADSL-szolgáltatással azonos telefonszámon osztozó telefonokat további DSL/ADSL-szűrőkkel kell csatlakoztatni, hogy a hanghívások ne váljanak zajossá.

2. Csatlakoztassa a kábel egyik végét a DSL/ADSL-szűrőhöz, a másik végét pedig a nyomtató hátoldalán található 1-LINE feliratú aljzathoz.

 **MEGJEGYZÉS:** Előfordulhat, hogy csatlakoztatni kell a telefonkábel az adott országban/régióban használandó adapterhez.

3. Csatlakoztassa a DSL/ADSL-szűrőt az elosztóhoz.
4. Húzza ki az üzenetrögzítő kábelét a telefonvonal fali csatlakozójából, és csatlakoztassa a nyomtató hátoldalán lévő 2-EXT feliratú aljzathoz.

 **MEGJEGYZÉS:** Ha az üzenetrögzítőt nem közvetlenül a nyomtatóhoz csatlakoztatja, előfordulhat, hogy a küldő faxnyomtató faxhangját az üzenetrögzítő rögzíti, és ekkor nem fog tudni faxokat fogadni a nyomtatóval.

5. Csatlakoztassa a DSL-modemet a párhuzamos elosztóhoz.
6. Csatlakoztassa a párhuzamos elosztót a fali telefonaljzathoz.
7. Úgy állítsa be az üzenetrögzítőt, hogy kis számú csengetés után kapcsoljon be.
8. Változtassa meg a nyomtató **Csengetés válaszig** beállítását a nyomtató által támogatott legnagyobb csengetésszámmra.

 **MEGJEGYZÉS:** A csengetések maximális száma országonként/térségenként eltérő.

9. Futtasson egy faxtesztet.

Amikor hívás érkezik, a beállított számú csengetés után az üzenetrögzítő fogadja a hívást, és lejátsza a felvett üdvözlő szöveget. A nyomtató ezalatt faxhangra várva figyel a hívást. Bejövő fax hangjának észlelése esetén a nyomtató faxfogadási hangot ad ki, és fogadja a faxot; ha nincs faxhang, a nyomtató abbahagyja a vonal figyelését és az üzenetrögzítő felveheti a hangüzenetet.

Ha ugyanazt a telefonvonalat használja hang- és faxhívások bonyolítására, valamint számítógépes DSL-modemmel is rendelkezik, kövesse az alábbi utasításokat a fax beállításához.

Ha az opcionális berendezés és a nyomtató beállítása során problémákat tapasztal, további segítségért forduljon a helyi internetszolgáltatóhoz vagy a forgalmazóhoz.

K eset: Közös hang- és faxvonal számítógépes betárcsázós modemmel és hangpostával

Ha ugyanazon a telefonszámon fogadja a hang- és a faxhívásokat, és erre a vonalra számítógépes betárcsázós modem kapcsolódik, valamint ezen a vonalon előfizetett a hangposta-szolgáltatásra, a nyomtatót az itt leírt módon állítsa be.

 **MEGJEGYZÉS:** Ha hangposta-szolgáltatásra fizetett elő azon a telefonszámon, amelyet a faxoláshoz használ, a készülék nem tud automatikusan faxot fogadni. Minden faxot kézzel kell fogadnia. Ez azt jelenti, hogy a bejövő faxok fogadásánál személyesen kell közreműködnie. Ha inkább automatikusan kívánja fogadni a faxhívásokat, vegye fel a kapcsolatot a telefontársasággal, és fizessen elő egy megkülönböztető csengési szolgáltatásra, vagy szerezzen be egy külön telefonvonalat a faxoláshoz.

Mivel a számítógépes betárcsázós modem és a nyomtató közös telefonvonalat használ, a modem és a nyomtató egyidejűleg nem használható. A nyomtatót nem használhatja például faxolásra, ha a számítógépes betárcsázós modemet e-mail küldésére vagy az internet elérésére használja.

A számítógépen található telefonportok számától függően kétféleképpen állíthatja be a nyomtatót a számítógéphez. Mielőtt hozzálátna, ellenőrizze, hogy a számítógép egy vagy két telefonporttal rendelkezik-e.

- Ha a számítógépnek csak egy telefonportja van, vásároljon az ábrán látható párhuzamos telefonvonal-elosztót (más néven csatolóegységet). (A párhuzamos telefonvonal-elosztó előoldalán egy RJ-11 port, hátoldalán pedig két RJ-11 port található. Ne használjon a készülékkel kétvonalas telefonvonal-elosztót, soros telefonvonal-elosztót, sem olyan párhuzamos telefonvonal-elosztót, amelynek előlapján két RJ-11-es port, a hátoldalán pedig egy dugós csatlakozó található.)

5-15. ábra: Példa párhuzamos telefonvonal-elosztóra



- Ha a számítógép két telefonporttal rendelkezik, a következők szerint állítsa be a nyomtatót:

5-16. ábra: A nyomtató hátoldala

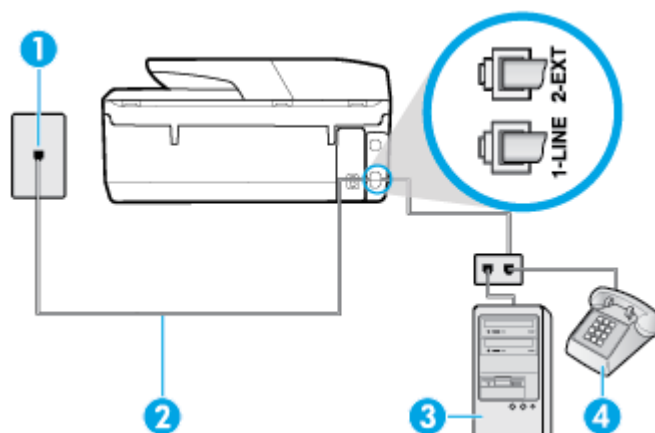

1	Fali telefonaljzat.
2	Csatlakoztassa a telefonkábel a nyomtató hátoldalán található 1-LINE feliratú aljzathoz. Előfordulhat, hogy csatlakoztatni kell a telefonkábel az adott országban/régióban használandó adapterhez.
3	Számítógép modemmel.
4	Telefon.

A nyomtató beállítása két telefonporttal rendelkező számítógéppel közös telefonvonalra

1. Távolítsa el a nyomtató hátoldalán a 2-EXT feliratú aljzathoz a fehér színű védődugót.
2. Keresse meg a számítógép hátulja (betárcsázós modem) és a fali telefonaljzat közötti telefonkábel. Húzza ki a kábelt a fali telefonaljzathoz, és csatlakoztassa a nyomtató hátoldalán lévő 2-EXT feliratú porthoz.
3. A telefont csatlakoztassa a betárcsázós modem kimeneti (OUT) portjára.
4. Csatlakoztassa a kábel egyik végét a fali telefonaljzathoz, a másik végét pedig a nyomtató hátoldalán található 1-LINE feliratú aljzathoz.

 **MEGJEGYZÉS:** Előfordulhat, hogy csatlakoztatni kell a telefonkábel az adott országban/régióban használandó adapterhez.

5. Ha a modem szoftvere a faxok automatikus számítógépes fogadására van beállítva, kapcsolja ki ezt a beállítást.



MEGJEGYZÉS: Ha a modem szoftverében nem kapcsolja ki az automatikus faxfogadást, a nyomtató nem tud faxokat fogadni.

6. Kapcsolja ki az **Automatikus válasz** beállítást.
7. Futtasson egy faxtesztet.

A bejövő faxhívásokat személyesen kell fogadnia, mert különben a nyomtató nem tudja fogadni a faxokat.

Ha az opcionális berendezés és a nyomtató beállítása során problémákat tapasztal, további segítségért forduljon a helyi internetszolgáltatóhoz vagy a forgalmazóhoz.

Faxbeállítás tesztelése

A nyomtató állapotának ellenőrzéséhez, illetve annak megállapításához, hogy megfelelőek-e a beállításai a faxoláshoz, a faxbeállítások tesztelhetők. A nyomtató faxoláshoz való beállítása után készítse el a tesztet. A tesztelés által végzett műveletek:

- Teszteli a faxhardvert;
- Ellenőrzi, hogy megfelelő típusú telefonkábel van-e csatlakoztatva a nyomtatóhoz
- Ellenőrzi, hogy a telefonkábel a megfelelő aljzathoz van-e csatlakoztatva;
- Ellenőrzi, van-e tárcsahang
- Aktív telefonvonalat keres;
- Ellenőrzi a telefonkapcsolat állapotát.

A nyomtató jelentést nyomtat a teszt eredményéről. Ha a teszt sikertelenül zárul, tekintse át a jelentést, hogy elháríthassa a problémát, és futtassa ismét a tesztet.

A faxbeállítások ellenőrzése a nyomtató vezérlőpaneljén

1. Az otthoni vagy irodai beállítási utasításoknak megfelelően állítsa be faxolásra a nyomtatót.
2. A teszt indítása előtt ellenőrizze, hogy a tintapatronok megfelelően vannak-e behelyezve, és hogy teljes méretű papír van-e az adagolótálcában.

3. A nyomtató kezelőpanelének kijelzőjén, a nyitó képernyőn érintse meg a  (**Fax**) lehetőséget.

4. Érintse meg a **Beállítás** pontot.

5. Érintse meg a **Eszközök** gombot, majd érintse meg a **Faxteszt** gombot.

A nyomtató megjeleníti a teszt állapotát a kijelzőn, és kinyomtat egy jelentést.

6. Nézze át a jelentést.

- Ha a teszt sikeres, de továbbra is problémákat tapasztal a faxolással, tekintse át a jelentésben felsorolt faxbeállításokat, és ellenőrizze a beállítások helyességét. Az üres vagy helytelen faxbeállítások problémákat okozhatnak a faxolás során.
- Ha a teszt nem sikerül, nézze át a jelentést, hogy információhoz jusson a talált problémák megoldására vonatkozóan.

6 Webszolgáltatások

Ez a rész a következő témaköröket tárgyalja:

- [Mik azok a webszolgáltatások?](#)
- [Webszolgáltatások beállítása](#)
- [Nyomtatás az HP ePrint szolgáltatással](#)
- [Webszolgáltatások törlése](#)

Mik azok a webszolgáltatások?

A nyomtató innovatív webes megoldásokat kínál, amelyek segítségével gyorsan hozzáférhet az internethez, megkaphat dokumentumokat, és gyorsabban, problémamentesen nyomtathatja ki azokat – mindezt számítógép használata nélkül.



MEGJEGYZÉS: Ezeknek a webszolgáltatásoknak a használatához a nyomtatónak csatlakoznia kell az internethez. A webes szolgáltatások nem használhatók, ha a nyomtató USB-kábellel csatlakozik.

HP ePrint

- A **HP ePrint** a HP ingyenes szolgáltatása, amellyel bármikor bárholonnan kinyomtathat dokumentumokat a HP ePrint kapcsolattal rendelkező nyomtatón. Csak e-mailt kell küldenie a nyomtatóhoz rendelt e-mail címre, amikor a webszolgáltatások engedélyezve vannak a nyomtatón. Nincs szükség speciális illesztőprogramokra vagy szoftverekre. Ha tud e-mailt küldeni, akkor a **HP ePrint** szolgáltatással bárholonnan nyomtathat.



MEGJEGYZÉS: Fiók létrehozásához látogasson el a webhelyre: [HP Connected](#) (előfordulhat, hogy nem minden országban/térségben érhető el), majd jelentkezzen be az ePrint beállítások konfigurálásához.

Miután regisztrált egy fiókot a [HP Connected](#) (előfordulhat, hogy nem minden országban/térségben érhető el) webhelyen, bejelentkezhet a **HP ePrint** munkaállapot megtekintéséhez, az **HP ePrint** nyomtatósor kezeléséhez, annak felügyeletéhez, hogy ki használhatja a nyomtató **HP ePrint** e-mail címét a nyomtatáshoz, valamint hogy segítséget kérjen a **HP ePrint** szolgáltatással kapcsolatban.

Webszolgáltatások beállítása

A webszolgáltatások beállítása előtt ellenőrizze, hogy a nyomtató csatlakozik-e az internethez vezeték nélküli kapcsolaton keresztül.

A Webszolgáltatások beállítását a következő módszerekkel végezheti el.

Webszolgáltatások beállítása a nyomtató kezelőpaneljének a használatával

1. A nyomtató kezelőpanelének kijelzőjén, a nyitó képernyőn érintse meg a  (**Beállítás**) lehetőséget.
2. Érintse meg a **Webszolgáltatások** pontot.
3. A Webszolgáltatások használati feltételeinek elfogadásához és a Webszolgáltatások engedélyezéséhez érintse meg az **Elfogadom** elemet.

4. A megjelenő képernyőn érintse meg az **OK** gombot, hogy a nyomtató automatikusan megkeresse a termékfrissítéseket.



MEGJEGYZÉS: Ha a rendszer kéri a proxybeállításokat, és a hálózat proxybeállításokat használ, kövesse a képernyőn megjelenő utasításokat a proxykiszolgáló telepítéséhez. Ha nem rendelkezik a proxy adataival, lépjen kapcsolatba a hálózati rendszergazdával vagy a hálózatot beállító személlyel.

5. Ha megjelenik a **Nyomtatófrissítési beállítások** képernyő, válassza az **Automatikus telepítés (ajánlott)** vagy a **Figyelmeztetés, amikor frissítés érhető el** lehetőséget.
6. Amikor a nyomtató csatlakozott a kiszolgálóhoz, a nyomtató kinyomtat egy információs lapot. Kövesse az információs lapon lévő útmutatásokat a beállítás befejezéséhez.

Webszolgáltatások beállítása a beágyazott webkiszolgáló használatával

1. Nyissa meg a beágyazott webkiszolgálót. További tudnivalók: [Beágyazott webkiszolgáló](#).
2. Kattintson a **Webszolgáltatások** fülre.
3. A **Webszolgáltatások beállításai** szakaszban kattintson a **Beállítás** elemre, kattintson a **Folytatás** lehetőségre, majd a használati feltételek elfogadásához kövesse a képernyőn megjelenő utasításokat.
4. Ha a rendszer kéri, engedélyezze, hogy a nyomtató automatikusan megkeresse és telepítse a nyomtató frissítéseit.



MEGJEGYZÉS: A rendszer automatikusan letölti és telepíti az elérhető frissítéseket, majd a nyomtató újraindul.



MEGJEGYZÉS: Ha a rendszer kéri a proxybeállításokat, és a hálózat proxybeállításokat használ, kövesse a képernyőn megjelenő utasításokat a proxykiszolgáló telepítéséhez. Ha nem rendelkezik a proxy adataival, lépjen kapcsolatba a hálózati rendszergazdával vagy a hálózatot beállító személlyel.

5. Amikor a nyomtató csatlakozott a kiszolgálóhoz, a nyomtató kinyomtat egy információs lapot. Kövesse az információs lapon lévő útmutatásokat a beállítás befejezéséhez.

Nyomtatás az HP ePrint szolgáltatással

A **HP ePrint** használatához tegye az alábbiakat:

- Ellenőrizze, hogy az internet és e-mail használatára alkalmas számítógéppel vagy mobilszközrel rendelkezik.
- Engedélyezze a webszolgáltatásokat a nyomtatón. Bővebb információért lásd: [Webszolgáltatások beállítása](#).



TIPP: A **HP ePrint** beállítások kezeléséről és konfigurálásáról, valamint a legújabb szolgáltatásokról további információt a következő webhelyen talál: [HP Connected](#) Előfordulhat, hogy ez a webhely nem minden országban/régióban érhető el..

Dokumentumok nyomtatása a HP ePrint használatával

1. A számítógépen vagy mobilszközön nyissa meg az e-mail alkalmazást.
2. Hozzon létre egy új e-mail üzenetet, majd csatolja a nyomtatni kívánt fájlt.
3. Írja be az **HP ePrint** e-mail címét a „Címzett” mezőbe, majd válassza az e-mail üzenet elküldésének lehetőségét.





MEGJEGYZÉS: Ne adjon meg további e-mail címeket a „Címzett” vagy a „Másolatot kap” mezőben. Az **HP ePrint** kiszolgáló nem fogad el nyomtatási feladatokat több e-mail cím esetében.

Az HP ePrint e-mail címének megkeresése

1. A nyomtató kezelőpanelének kijelzőjén, a nyitó képernyőn érintse meg a  (**Beállítás**) lehetőséget.
2. Érintse meg a **Webes szolgáltatások** lehetőséget.
3. Érintse meg az **E-mail cím megjelenítése** lehetőséget.

 **MEGJEGYZÉS:** Érintse meg a **Nyomatási információk** lehetőséget az információs lap kinyomtatásához, amely tartalmazza a nyomtatókódot, valamint az e-mail cím testre szabására vonatkozó utasításokat.

Az HP ePrint kikapcsolása:



1. A nyomtató kezelőpanelének kijelzőjén, a nyitó képernyőn érintse meg a  (**HP ePrint**) elemet, majd a  (**Webes szolgáltatások beállításai**) lehetőséget.
2. A **HP ePrint** melletti váltókapcsoló megérintésével kapcsolja ki ezt a funkciót.

 **MEGJEGYZÉS:** Az összes webszolgáltatás törléséhez lásd: [Webszolgáltatások törlése](#).

Webszolgáltatások törlése

A webszolgáltatások eltávolításához kövesse a következő útmutatást.

A webszolgáltatások eltávolítása a nyomtató kezelőpanelével

1. A nyomtató kezelőpanelének kijelzőjén, a nyitó képernyőn érintse meg a  (**HP ePrint**) elemet, majd a  (**Webes szolgáltatások beállításai**) lehetőséget.
2. Érintse meg a **Webszolgáltatások eltávolítása** gombot.

A webszolgáltatások eltávolítása a beágyazott webkiszolgálóval

1. Nyissa meg a beágyazott webkiszolgálót. További információ itt olvasható: [Beágyazott webkiszolgáló](#).
2. Kattintson a **Webszolgáltatások** fülre, majd kattintson a **Webszolgáltatások beállításai** szakasz **Webszolgáltatások törlése** elemére.
3. Kattintson a **Webszolgáltatások törlése** elemre.
4. A webszolgáltatások a nyomtatóról való eltávolításához kattintson az **Igen** gombra.

7 A patronok használata

A lehető legjobb nyomtatási minőség biztosítása érdekében el kell végeznie néhány egyszerű karbantartási műveletet a nyomtatón.

Ez a rész a következő témaköröket tárgyalja:

- [Információ a patronokról és a nyomtatófejről](#)
- [A becsült tintaszintek ellenőrzése](#)
- [A patronok cseréje](#)
- [Patronok rendelése](#)
- [Nyomtatási kellékek tárolása](#)
- [Névtelen használati információk tárolása](#)
- [Tájékoztató a tintapatronra vonatkozó jótállásról](#)

Információ a patronokról és a nyomtatófejről

A következő tanácsok betartása segít a HP tintapatronok karbantartásában és a jó nyomtatási minőség fenntartásában.

- A jelen felhasználói útmutatóban található instrukciók a tintapatronok cseréjére vonatkoznak, és nem az első behelyezéskor követendő instrukciókat tartalmazzák.
- A tintapatronokat eredeti, lezárt csomagolásukban tárolja, míg nincs szüksége rájuk.
- Ellenőrizze, hogy rendesen kikapcsolta-e a nyomtatót. További információért lásd: [A nyomtató kikapcsolása](#).
- A tintapatronokat szobahőmérsékleten (15–35 °C-on) tárolja.
- Szükségtelenül ne tisztítsa a nyomtatófejet, Ezzel ugyanis tintát fogyaszt, és a patronok élettartama is csökken.
- Óvatosan kezelje a tintapatronokat. A patronok behelyezés közbeni leejtése vagy ütődése átmeneti nyomtatási problémákat okozhat.
- Ha szállítja a nyomtatót, tegye a következőket, hogy megakadályozza a tinta kiszivárgását a tartóból, és megóvja a nyomtatót az egyéb esetleges sérülésektől:
 - Ügyeljen rá, hogy a nyomtatót megfelelően, a  (a Tápellátás gomb) használatával kapcsolja ki. Várja meg, amíg a belső alkatrészek hallható mozgása megszűnik, és csak ezután húzza ki a nyomtatót.
 - Győződjön meg arról, hogy a tintapatronokat a nyomtatóban hagyta.
 - A nyomtatónak szállítás közben a talpán kell állnia, nem szabad az oldalára, a hátára, az elejére vagy a tetejére fektetni.

⚠ VIGYÁZAT! Ha kivesz egy patron, a lehető leggyorsabban ki kell cserélnie. Ha a tintapatron nyílását üresen hagyja, akkor a nyomtatófej ki van téve a levegő hatásának, és ennek következtében problémák merülhetnek fel a nyomtatási minőséggel kapcsolatban, vagy megrongálódhat a nyomtatófej. Ne kapcsolja ki a nyomtatót, ha egy tintapatron hiányzik.

Kapcsolódó témakörök

- [A becsült tintaszintek ellenőrzése](#)

A becsült tintaszintek ellenőrzése

A becsült tintaszinteket a nyomtató szoftverében és a nyomtató kezelőpaneljén is megtekintheti.

A hozzávetőleges tintaszintek ellenőrzése a nyomtató kezelőpaneljéről

- ▲ A kezdőképernyőn érintse meg a  **(Tinta)** elemet a becsült tintaszintek ellenőrzéséhez.

📝 MEGJEGYZÉS: A tintaszinttel kapcsolatos riasztások és jelzések csak becsült adatokon alapulnak. Ha alacsony tintaszintre figyelmeztető riasztást kap, a nyomtatási lehetőség kiesésének elkerülésére érdemes előkészítenie egy cserepatront. Nem kell kicserélnie a patronokat, amíg a rendszer fel nem szólítja erre.

📝 MEGJEGYZÉS: Ha újratöltött vagy felújított (esetleg más készülékben korábban már használt) patronot használ, lehet, hogy a készülék festékszintjelzője pontatlanul – vagy egyáltalán nem – jelzi a festékszintet.

📝 MEGJEGYZÉS: A patronokból származó tintát a nyomtató különböző módokon használja a nyomtatási folyamat során, ideértve az inicializálási eljárást, amely előkészíti a nyomtatót és a patronokat a nyomtatásra, vagy a nyomtatófej karbantartását, amely a fúvókákat tartja tisztán, és a tinta egyenletes áramlását biztosítja. A felhasználás végén a patronban mindig marad némi tinta. További információ itt olvasható: www.hp.com/go/inkusage.

A patronok cseréje

📝 MEGJEGYZÉS: A tintasugaras kellékek újrahasznosításáról a következő részben olvashat bővebben: [A HP tintasugaras kellékeinek újrahasznosítási programja](#).

Ha még nem rendelkezik a nyomtatóhoz használható cserepatronnal, tekintse meg a következőt: [Patronok rendelése](#).

📝 MEGJEGYZÉS: A HP webhelyének egyes részei egyelőre csak angol nyelven érhetőek el.

📝 MEGJEGYZÉS: Nem minden patron szerezhető be minden országban/térségben.

⚠ VIGYÁZAT! Ha kivesz egy patron, a lehető leggyorsabban ki kell cserélnie. Ha a tintapatron nyílását üresen hagyja, akkor a nyomtatófej ki van téve a levegő hatásának, és ennek következtében problémák merülhetnek fel a nyomtatási minőséggel kapcsolatban, vagy megrongálódhat a nyomtatófej. Ne kapcsolja ki a nyomtatót, ha egy tintapatron hiányzik.

A patronok cseréje

1. Győződjön meg arról, hogy a nyomtató be van kapcsolva, és a lapolvasó fedele le van zárva.

2. Nyissa ki a patronok szervizajtaját.

 **MEGJEGYZÉS:** Mielőtt folytatná, várja meg, amíg a patronartó megáll.

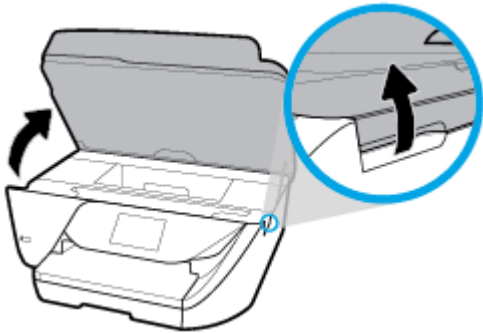

3. A tintapatron kipattintásához először nyomja be a patronot, majd vegye ki a nyílásból.

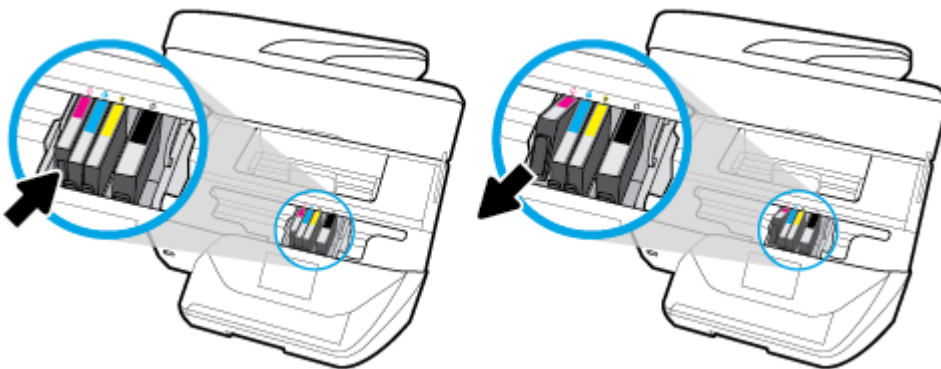

4. Csomagolja ki az új patronot.

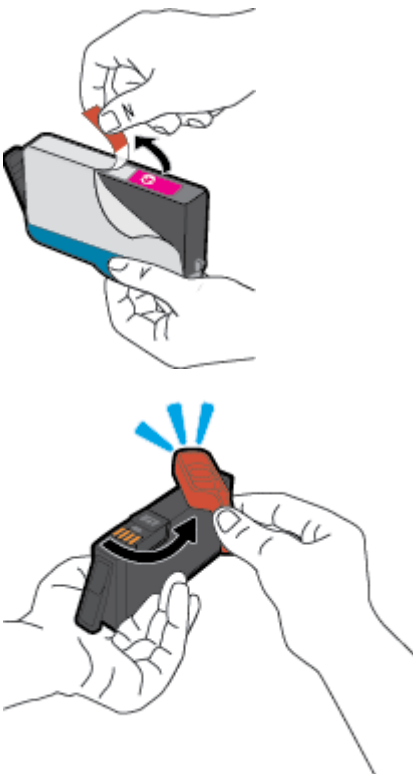

5. A színkódos betűk segítségével csúsztassa a tintapatront az üres nyílásba úgy, hogy szilárdan rögzüljön a helyére.

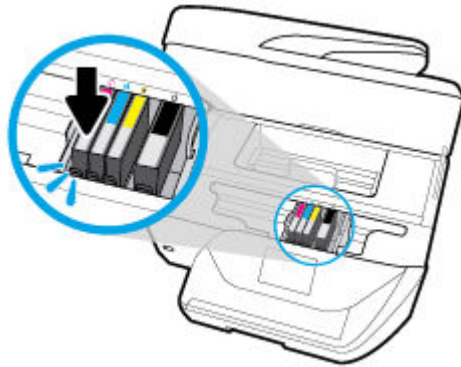

Győződjön meg arról, hogy a tintapatronon található színkódos betűk megegyeznek a nyíláson található betűkkel.

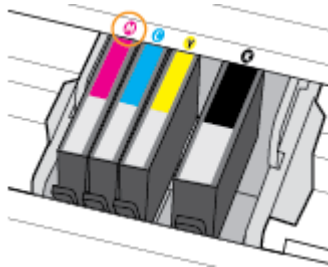

6. Valamennyi cserét igénylő patronnal hajtsa végre a 3–5. lépést.
7. Zárja be a kazetta szervizajtaját.

Patronok rendelése

Patronok rendeléséhez látogasson el a következő webhelyre: www.hp.com. (A HP webhelyének egyes részei egyelőre csak angol nyelven érhetőek el.) Nem minden országban/térségben lehet patronokat rendelni az interneten keresztül. Számos országban azonban telefonos tájékoztatás áll rendelkezésre, megkereshetők a helyi üzletek, illetve kinyomtatható a lista a vásárláshoz. Emellett a www.hp.com/buy/supplies oldalra ellátogatva megtudhatja, hogyan vásárolhatja meg a HP termékeit országában.

Csak olyan cserepatronokat használjon, amelyek cikkszama megegyezik a lecserélt patron számával. A patron cikkszámát a következő helyeken találhatja meg:

- A beágyazott webkiszolgálóban az **Eszközök** fülre, majd a **Termékinformációk** alatti **Tintasintmérő** lehetőségre kattintva.]További információ itt olvasható: [Beágyazott webkiszolgáló](#).
- A nyomtatóállapot-jelentésen (lásd: [A nyomtatójelentések ismertetése](#)).
- A kicserélendő patron címkéjén.
- A nyomtató belsejébe ragasztott öntapadós címkén. A címke megtekintéséhez nyissa ki a patrontartó fedelét.



MEGJEGYZÉS: A nyomtatóhoz kapott telepítő nyomtatópatronok külön nem vásárolhatók meg.

Nyomtatási kellékek tárolása

A tintapatronokat hosszabb időn keresztül is tárolhatja a nyomtatóban. A tintapatronok tökéletes állapotának biztosítása érdekében mindig megfelelően kapcsolja ki a nyomtatót. További információ: [A nyomtató kikapcsolása](#).

Névtelen használati információk tárolása

A jelen nyomtatóhoz használt HP patronok memóriachipet tartalmaznak, amely a nyomtató működtetését segíti elő. A memóriachip ezenfelül bizonyos, korlátozott mennyiségű névtelen információt tárol a nyomtató használatáról, amely az alábbiakra terjedhet ki: a patronnal nyomtatott oldalak száma, az oldalak lefedettsége, a nyomtatás gyakorisága, a használt nyomtatási módok.



Ezen adatok segítségével a HP a jövőben az ügyfelek nyomtatási igényeit még inkább kielégítő nyomtatókat tervezhet. A patron memóriachipjében összegyűjtött adatok nem tartalmaznak a patron és a nyomtató vásárlójának vagy felhasználójának azonosítására alkalmas információt.

A HP az ingyenes termék-visszavételi és újrahasznosítási program keretében hozzá eljuttatott patronok memóriachipjeiből vesz mintát (a HP Planet Partners programról itt olvashat bővebben: www.hp.com/recycle). Az ezekből a memóriachipekből származó adatokat a HP a jövőben gyártandó nyomtatók fejlesztése érdekében tekinti meg és tanulmányozza. Lehetséges, hogy az információhoz a HP-t a patronok újrahasznosításában támogató partnerei is hozzáférhetnek.

A memóriachipen tárolt anonim információt a patron birtokoló bármilyen harmadik fél megszerezheti. Ha nem szeretné, hogy mások hozzájuthassanak ezekhez az adatokhoz, tegye működésképtelenné a chipet. Ha úgy dönt, hogy működésképtelenné teszi a chipet, a patron a továbbiakban nem tudja majd HP nyomtatókhoz használni.

Ha nem kívánja, hogy a chip ilyen anonim adatokat gyűjtsön, dönthet úgy is, hogy kikapcsolja a chipnek a nyomtató felhasználásáról adatokat gyűjtő funkcióját.

A felhasználási adatokat gyűjtő funkció kikapcsolása

1. A nyomtató kezelőpaneljének kezdőképernyőjén húzza el balra a képernyőt, amíg a  (**Beállítás**) meg nem jelenik, majd érintse meg a  (**Beállítás**) elemet.
2. Érintse meg a **Beállítások** pontot.
3. Kapcsolja ki a **Használati információk tárolása** funkciót a mellette lévő **Be** gomb megérintésével.

 **MEGJEGYZÉS:** A felhasználási adat-gyűjtési funkció bekapcsolásához állítsa vissza a gyári beállításokat. További információ az alapértelmezett beállítások visszaállításáról: [Gyári értékek és beállítások visszaállítása](#).

 **MEGJEGYZÉS:** Ha kikapcsolja a memóriachipnek a nyomtató használatáról adatokat gyűjtő funkcióját, a patron a továbbiakban is tudja majd a HP nyomtatóihoz használni.

Tájékoztató a tintapatronra vonatkozó jótállásról

A HP patronra abban az esetben érvényes jótállás, ha azt a rendeltetés szerinti HP nyomtatókészülékben használják. Ez a jótállás nem vonatkozik az újratöltött, újragyártott, felújított, nem rendeltetészerűen használt vagy módosított HP tintatermékekre.

A jótállás érvényessége a HP tinta kifogyásáig, illetve a jótállás lejáratáig tart attól függően, hogy melyik következik be előbb. A jótállási időszak vége ÉÉÉÉ-HH formátumban a terméken van feltüntetve az ábrák szerint:

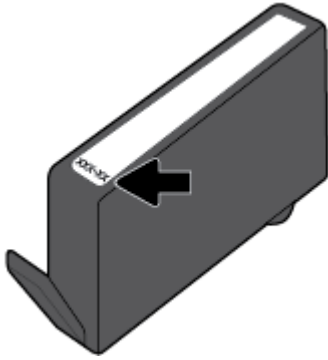

8 Hálózatbeállítás

A nyomtató kezdőlapján (beágyazott webkiszolgáló vagy EWS) további speciális beállítások érhetők el. Bővebb információért lásd: [Beágyazott webkiszolgáló](#).

Ez a rész a következő témaköröket tárgyalja:

- [A nyomtató beállítása vezeték nélküli kommunikációhoz](#)
- [Hálózati beállítások módosítása](#)
- [A Wi-Fi Direct használata](#)

A nyomtató beállítása vezeték nélküli kommunikációhoz

- [Mielőtt hozzákezdene](#)
- [A nyomtató beállítása a vezeték nélküli hálózaton](#)
- [A kapcsolattípus módosítása](#)
- [Vezeték nélküli kapcsolat tesztelése](#)
- [A nyomtató vezeték nélküli funkciójának be- vagy kikapcsolása](#)



MEGJEGYZÉS: A nyomtató csatlakoztatásával kapcsolatos problémák esetében lásd: [Hálózati és kapcsolati problémák](#).



TIPP: A nyomtató beállításáról és vezeték nélküli használatáról a HP vezeték nélküli nyomtatási központ webhelyén (www.hp.com/go/wirelessprinting) olvashat.

Mielőtt hozzákezdene

Győződjön meg az alábbiakról:

- A vezeték nélküli hálózat megfelelően van beállítva és működik.
- A nyomtató és a nyomtatót használó számítógépek ugyanazon a hálózaton (alhálózaton) vannak.

A nyomtató csatlakoztatásakor előfordulhat, hogy a rendszer kéri a vezeték nélküli hálózat nevét (SSID), illetve a hozzá tartozó jelszót.

- A vezeték nélküli hálózat neve az Ön által használt vezeték nélküli hálózat neve.
- A vezeték nélküli jelszó meggátolja, hogy mások engedély nélkül csatlakozzanak a vezeték nélküli hálózathoz. A szükséges biztonsági szinttől függően a vezeték nélküli hálózat WPA-azonosítókulcsot vagy WEP-kulcsot használhat.

Ha nem módosította a hálózatnevet vagy a biztonsági hozzáférési kulcsot a vezeték nélküli hálózat beállítása óta, azok esetenként megtalálhatók a vezeték nélküli útválasztó hátulján vagy oldalán.



Ha nem találja a hálózatnevet vagy a biztonsági jelszót, illetve nem emlékszik ezekre, tekintse meg a számítógép vagy a vezeték nélküli útválasztó dokumentációját. Ha továbbra sem találja ezeket az információkat, forduljon a hálózati rendszergazdához vagy a vezeték nélküli hálózatot beállító személyhez.

A nyomtató beállítása a vezeték nélküli hálózaton

A vezeték nélküli kommunikációt a nyomtató kezelőpaneljének kijelzőjén elérhető vezeték nélküli beállítási varázslóval állíthatja be.



MEGJEGYZÉS: Mielőtt folytatná, tekintse át a következő helyen található listát: [Mielőtt hozzákezdene](#).

1. A nyomtató kezelőpaneljének kijelzőjén érintse meg az  (Vezeték nélküli) lehetőséget.
2. Érintse meg a  (**Beállítások**) lehetőséget.
3. Érintse meg a **Vezeték nélküli beállítások** elemet.
4. Érintse meg a **Vezeték nélküli beállítás varázsló** vagy a **Wi-Fi Protected Setup** lehetőséget.
5. A beállítás végrehajtásához kövesse a kijelzőn megjelenő utasításokat.

Amennyiben a nyomtatót már egy másik kapcsolattal (például USB) használja, akkor a vezeték nélküli hálózatra való beállításhoz kövesse az [A kapcsolattípus módosítása](#) című rész útmutatásait.

A kapcsolattípus módosítása

Miután telepítette a HP nyomtatószoftvert, és a nyomtatót egy számítógéphez vagy a hálózathoz csatlakoztatta, a szoftverrel módosíthatja a kapcsolattípust (például USB-kapcsolatról vezeték nélküli kapcsolatra).

USB-kapcsolatról vezeték nélküli kapcsolatra való áttéréshez (Windows)

Mielőtt folytatná, tekintse át a következő helyen található listát: [Mielőtt hozzákezdene](#).

1. Nyissa meg a HP nyomtatószoftvert. További információ: [Nyissa meg a HP nyomtatószoftvert \(Windows\)](#).
2. Kattintson az **Eszközök** ikonra.
3. Kattintson az **Eszköz beállítása és szoftverek** lehetőségre.
4. Válassza az **USB-kábellel csatlakoztatott nyomtató kapcsolatának módosítása vezeték nélküli kapcsolatra** lehetőséget. Kövesse a képernyőn megjelenő utasításokat.

USB-kapcsolat módosítása vezeték nélküli kapcsolatra (OS X)

1. Húzza ki az USB-kábelt a nyomtatóból.
2. Állítsa vissza a nyomtató alapértelmezett hálózati beállításait. További információ: [Gyári értékek és beállítások visszaállítása](#).
3. Töltse le a HP Easy Start legfrissebb verzióját az 123.hp.com webhelyről.
4. Nyissa meg a HP Easy Start alkalmazást, majd kövesse a képernyőn megjelenő utasításokat a nyomtató csatlakoztatásához.



További információ az USB-kapcsolatról vezeték nélküli kapcsolatra való váltás módjáról. [Kattintson ide további információk online eléréséhez](#). Előfordulhat, hogy ez a webhely jelenleg nem érhető el minden nyelven.

Vezeték nélküli kapcsolat módosítása USB-kapcsolatra (Windows)

- ▲ Csatlakoztassa a nyomtatót és a számítógépet a mellékelt USB-kábellel. Az USB-port a nyomtató hátoldalán található. A pontos helyért lásd: [Hátulnézet](#).



Vezeték nélküli kapcsolat módosítása USB-kapcsolatra (OS X)

1. Nyissa meg a következőt: **Rendszerbeállítások**.
2. Kattintson az **Nyomtatók és lapolvasók** gombra.
3. A bal oldalon válassza ki a nyomtatót, majd kattintson a - elemre a lista alján. Tegye ugyanezt a faxbejegyzésnél, ha meg van adva az aktuális kapcsolathoz.
4. Csatlakoztasson egy USB-kábelt a számítógéphez és a nyomtatóhoz.
5. Kattintson a + jelre a bal oldalon található nyomtatólistán.
6. Válassza ki a listából az új USB-nyomtatót.
7. Válassza ki a nyomtatómodell nevét a **Használat** előugró menüből.
8. Kattintson a **Hozzáadás** gombra.

Vezeték nélküli kapcsolat tesztelése



A vezeték nélküli tesztjelentés kinyomtatásával további információkhoz juthat a nyomtató vezeték nélküli kapcsolatáról. A vezeték nélküli tesztjelentés információkat biztosít a nyomtató állapotáról, hardvercíméről (MAC-cím) és IP-címéről. Ha hibát észlel a vezeték nélküli kapcsolatban, vagy nem sikerült létrehoznia a vezeték nélküli kapcsolatot, a vezeték nélküli teszt jelentése diagnosztikai információkat is biztosít. Ha a nyomtató hálózathoz csatlakozik, a tesztjelentés adatokat jelenít meg a hálózati beállításokról.

Vezeték nélküli tesztre vonatkozó jelentés nyomtatása

1. A nyomtató kezelőpanelének kijelzőjén érintse meg a  (Vezeték nélküli), majd a  (**Beállítások**) lehetőséget.
2. Érintse meg a **Jelentések nyomtatása** lehetőséget.
3. Érintse meg a **Vezeték nélküli teszt** elemet.

A nyomtató vezeték nélküli funkciójának be- vagy kikapcsolása

Ha a vezeték nélküli kapcsolat kék jelzőfénye világít a nyomtató kezelőpaneljén, a nyomtató vezeték nélküli funkciója be van kapcsolva.

1. A nyomtató kezelőpanelének kijelzőjén érintse meg a  (Vezeték nélküli), majd a  (**Beállítások**) lehetőséget.
2. Érintse meg a váltókapcsolót a **Vezeték nélküli hálózat** mellett a vezeték nélküli képesség be- vagy kikapcsolásához.



Hálózati beállítások módosítása

A nyomtató kezelőpaneljén beállíthatja és kezelheti a nyomtató vezeték nélküli kapcsolatát, illetve különböző hálózatkezelési feladatokat hajthat végre. Ezek közé tartozik a hálózati beállítások megtekintése és módosítása, a hálózat alapértelmezett beállításainak visszaállítása, valamint a vezeték nélküli funkció be- vagy kikapcsolása.

⚠ VIGYÁZAT! A hálózati beállítások kényelmesebbé teszik a készülék hálózati használatát. Azonban ha Ön tapasztalatlan felhasználó, a beállítások egy részének módosítása nem ajánlott (például kapcsolatsebesség, IP-beállítások, alapértelmezett átjáró, tűzfalbeállítások).

Hálózati beállítások nyomtatása

Hajtsa végre a megfelelő műveletet:



- A nyomtató kezelőpanelének kijelzőjén, a nyitó képernyőn érintse meg a  (Vezeték nélküli) elemet a hálózati állapot képernyőjének megjelenítéséhez. A hálózatbeállítási oldal nyomtatásához érintse meg a **Nyomtatási információk** elemet.
- A nyomtató kezelőpanelének kijelzőjén, a nyitó képernyőn érintse meg a  (**Beállítás**), az **Eszközök**, majd a **Hálózati konfigurációs jelentés** lehetőséget.

Az IP-beállítások módosítása

Az alapértelmezett **Automatikus** IP-beállítás megtartása esetén az IP-beállítások megadása automatikusan történik. Ha azonban Ön tapasztalt felhasználó, és más beállításokat, például IP-címet, alhálózati maszkot vagy alapértelmezett átjárót kíván használni, akkor manuálisan is módosíthatja a beállításokat.

💡 TIPP: Manuális IP-cím beállítása előtt ajánlott először Automatikus üzemmódban csatlakoztatni a nyomtatót a hálózathoz. Ez lehetővé teszi hogy az útválasztó megadja az egyéb szükséges beállításokat a nyomtatót, például az alhálózati maszkot, az alapértelmezett átjárót és a DNS-címet.

⚠ VIGYÁZAT! Az IP-cím kézi beállítása során legyen óvatos. Ha érvénytelen IP-címet ír be a telepítés alatt, a hálózati részekységek nem tudnak csatlakozni a nyomtatóhoz.

1. A nyomtató kezelőpanelének kijelzőjén érintse meg a  (Vezeték nélküli), majd a  (**Beállítások**) lehetőséget.
2. Érintse meg a **Speciális beállítások** lehetőséget.
3. Érintse meg az **IP-beállítások** lehetőséget.
Egy figyelmeztető üzenet jelenik meg, amely szerint az IP-cím módosításával eltávolítja a nyomtatót a hálózatról.
4. A folytatáshoz érintse meg az **OK** gombot.
5. Alapértelmezés szerint az **Automatikus** beállítás van bejelölve. A beállítások kézi módosításához érintse meg a **Kézi** gombot, majd adja meg a megfelelő információkat a következő beállításokhoz:
 - **IP-cím**
 - **Alhálózati maszk**
 - **Alapértelmezett átjáró**
 - **DNS-cím**
6. Végezze el a kívánt módosításokat, majd érintse meg az **Alkalmaz** lehetőséget.



A Wi-Fi Direct használata

A Wi-Fi Direct használatával vezeték nélkül nyomtathat számítógépről, okostelefonról, táblagépről vagy más vezeték nélküli kapcsolatra alkalmas eszközzel – anélkül, hogy csatlakoznia kellene egy meglévő vezeték nélküli hálózathoz.

Útmutatások a Wi-Fi Direct használatához



- Győződjön meg arról, hogy számítógépén vagy mobil eszközén megtalálható a szükséges szoftver.
 - Ha számítógépet használ, ellenőrizze, hogy telepítette-e a HP nyomtatószoftvert.
Ha még nem telepítette a HP nyomtatószoftvert a számítógépen, előbb csatlakozzon egy Wi-Fi Direct hálózathoz, majd telepítse a nyomtatószoftvert. Amikor a nyomtatószoftver a kapcsolat típusának megadását kéri, válassza a **Vezeték nélküli** lehetőséget.
 - Ha mobil eszközt használ, győződjön meg arról, hogy arra telepítve van kompatibilis nyomtatási alkalmazás. További információ a mobil nyomtatásról: www.hp.com/global/us/en/eprint/mobile_printing_apps.html.
- Győződjön meg arról, hogy a nyomtató Wi-Fi Direct funkciója be van kapcsolva.
- Egy Wi-Fi Direct kapcsolatot legfeljebb öt számítógép vagy mobil eszköz használhat.
- A Wi-Fi Direct szolgáltatás akkor is használható, ha a nyomtató USB-kábellel egy számítógéphez vagy vezeték nélküli kapcsolattal egy hálózathoz kapcsolódik.
- A Wi-Fi Direct használatával nem csatlakoztatható számítógép, mobil eszköz vagy nyomtató az internethez.

A Wi-Fi Direct bekapcsolása

1. A nyomtató kezelőpanelének kijelzőjén, a nyitó képernyőn érintse meg a  (Wi-Fi Direct) lehetőséget.
2. Érintse meg a  (**Beállítások**) lehetőséget.
3. Ha a kijelzőn az látható, hogy a Wi-Fi Direct **Ki** állapotban van, érintse meg a **Wi-Fi Direct** mellett lévő váltókapcsolót a bekapcsolásához.

 **TIPP:** A beágyazott webkiszolgálóból is bekapcsolhatja a Wi-Fi Direct szolgáltatást. A beágyazott webkiszolgáló használatával kapcsolatos további információkat lásd: [Beágyazott webkiszolgáló](#).

A csatlakozási mód megváltoztatása

1. A nyomtató kezelőpanelének kijelzőjén, a nyitó képernyőn érintse meg a  (Wi-Fi Direct) lehetőséget.
2. Érintse meg a  (**Beállítások**) lehetőséget.
3. Érintse meg a **Kapcsolódási mód** lehetőséget, majd válassza az **Automatikus** vagy a **Manuális** lehetőséget.

Nyomatás vezeték nélküli kapcsolatra alkalmas mobilkészületről, amely támogatja a Wi-Fi Direct funkciót

Győződjön meg arról, hogy mobilkészületeire telepítve van a HP nyomtatószolgáltatás beépülő moduljának legfrissebb verziója. Ezt a beépülő modult a Google Play alkalmazás-áruházból töltheti le.

1. Ellenőrizze, hogy be van-e kapcsolva a nyomtatón a következő: Wi-Fi Direct.
2. Kapcsolja be a Wi-Fi Direct funkciót a mobilkészületén. További információt a mobilkészület dokumentációjában talál.
3. A mobilkészületén válasszon ki egy dokumentumot egy nyomtatás használatára kész alkalmazásból, majd válassza a dokumentum nyomtatása lehetőséget.
Megjelenik az elérhető nyomtatók listája.
4. A mobilkészület csatlakoztatásához az elérhető nyomtatók listájából válassza ki a Wi-Fi Direct nevet, például: **Direct-**-HP OfficeJet 6950** (a ** a nyomtató azonosítására szolgáló egyedi karaktereket jelöli, az XXXX pedig a nyomtatón feltüntetett típusszám).

Ha a mobilkészület nem csatlakozik automatikusan a nyomtatóhoz, kövesse a nyomtató kezelőpaneljén megjelenő utasításokat a csatlakoztatáshoz. Ha PIN-kód jelenik meg a nyomtató kezelőpaneljén, írja be a PIN-kódot a mobilkészületén.

Miután a mobilkészület sikeresen csatlakozott a nyomtatóhoz, a nyomtatás elindul.

Nyomatás vezeték nélküli kapcsolatra alkalmas mobilkészületről, amely nem támogatja a Wi-Fi Direct funkciót

Győződjön meg arról, hogy mobilkészületeire telepítve van kompatibilis nyomtatási alkalmazás. További információ: www.hp.com/global/us/en/eprint/mobile_printing_apps.html.

1. Ellenőrizze, hogy be van-e kapcsolva a nyomtatón a következő: Wi-Fi Direct.
2. Kapcsolja be mobilkészületén a Wi-Fi kapcsolatot. További információt a mobilkészület dokumentációjában talál.



MEGJEGYZÉS: Ha a mobilkészülete nem támogatja a Wi-Fi hálózatokat, nem használhatja a Wi-Fi Direct funkciót.

3. Csatlakoztassa a mobilkészület új hálózathoz. Ugyanúgy járjon el, mint amikor új vezeték nélküli hálózathoz vagy hozzáférési ponthoz kapcsolódik. Válassza ki a megjelenített vezeték nélküli hálózatok listájából a Wi-Fi Direct nevet, például: **Direct-**-HP OfficeJet 6950** (a ** a nyomtató azonosítására szolgáló egyedi karaktereket jelöli).

Amikor a rendszer kéri, adja meg a Wi-Fi Direct jelszót.

4. Nyomtassa ki a dokumentumot.

Nyomatás vezeték nélküli kapcsolatra alkalmas számítógépről (Windows)

1. Ellenőrizze, hogy be van-e kapcsolva a nyomtatón a következő: Wi-Fi Direct.
2. Kapcsolja be a számítógép Wi-Fi kapcsolatát. További információt a számítógép dokumentációjában talál.



MEGJEGYZÉS: Ha a számítógép nem támogatja a Wi-Fi hálózatokat, nem használhatja a Wi-Fi Direct funkciót.

3. Csatlakoztassa a számítógépet új hálózathoz. Ugyanúgy járjon el, mint amikor új vezeték nélküli hálózathoz vagy hozzáférési ponthoz kapcsolódik. Válassza ki a megjelenített vezeték nélküli hálózatok

listájából a Wi-Fi Direct nevet, például: **Direct-**-HP OfficeJet 6950** (a ** a nyomtató azonosítására szolgáló egyedi karaktereket jelöli).

Amikor a rendszer kéri, adja meg a Wi-Fi Direct jelszót.

4. Folytassa az 5. lépéssel, ha a nyomtató vezeték nélküli hálózaton keresztül kapcsolódik a számítógéphez, és ennek megfelelően van telepítve. Ha a nyomtató USB-kábellel csatlakozik a számítógéphez, és ennek megfelelően van telepítve, kövesse az alábbi lépéseket a nyomtatószoftver telepítéséhez, a Wi-Fi Direct kapcsolat használatával.
 - a. Nyissa meg a HP nyomtatószoftvert. További információ: [Nyissa meg a HP nyomtatószoftvert \(Windows\)](#).
 - b. Kattintson az **Eszközök** gombra.
 - c. Kattintson az **Eszköz beállítása és szoftverek** elemre, majd válassza az **Új eszköz csatlakoztatása** lehetőséget.
-
-  **MEGJEGYZÉS:** Ha korábban USB-kapcsolaton keresztül telepítette a nyomtatót, és Wi-Fi Direct használatára kíván átváltani, ne válassza ki az **USB-kábellel csatlakoztatott nyomtató kapcsolatának módosítása vezeték nélküli kapcsolatra** lehetőséget.
-
- d. A **Csatlakozási beállítások** szoftverképernyőn válassza a **Vezeték nélküli** lehetőséget.
 - e. Válassza ki a HP nyomtatót az észlelt nyomtatók listájából.
 - f. Kövesse a képernyőn megjelenő utasításokat.
5. Nyomtassa ki a dokumentumot.

Nyomtatás vezeték nélküli kapcsolatra alkalmas számítógépről (OS X)

1. Ellenőrizze, hogy be van-e kapcsolva a nyomtatón a következő: Wi-Fi Direct.
2. Kapcsolja be a Wi-Fi kapcsolatot a számítógépen.

További információkért tekintse meg az Apple által biztosított dokumentációt.
3. Kattintson a Wi-Fi ikonra, és válassza ki a Wi-Fi Direct nevet, például: **Direct-**-HP OfficeJet 6950** (a ** a nyomtató azonosítására szolgáló egyedi karaktereket jelöli).

Ha a Wi-Fi Direct biztonsági szolgáltatásokkal együtt van bekapcsolva, erre vonatkozó kérés esetén írja be a jelszót.
4. Adja hozzá a nyomtatót.
 - a. Nyissa meg a következőt: **Rendszerbeállítások**.
 - b. A használt operációs rendszertől függően kattintson a következő lehetőségre: **Nyomtatók és lapolvasók**.
 - c. Kattintson a + jelre a bal oldalon található nyomtatólistán.
 - d. Válassza ki a nyomtatót az észlelt nyomtatók listájából (a „Bonjour” szó olvasható a nyomtató neve mellett, a jobb oldali oszlopban), majd kattintson a **Hozzáadás** parancsra.

 [Kattintson ide](#) a Wi-Fi Direct online hibaelhárításának, illetve a Wi-Fi Direct beállításához kapcsolódó további segítség eléréséhez. Előfordulhat, hogy ez a webhely jelenleg nem érhető el minden nyelven.

9 Nyomtatókezelő eszközök

Ez a rész a következő témaköröket tárgyalja:

- [Eszköztár \(Windows\)](#)
- [HP Utility \(OS X\)](#)
- [Beágyazott webkiszolgáló](#)

Eszköztár (Windows)

A Szerszámosláda karbantartási információkat biztosít a nyomtatóhoz.

Az Eszköztár megnyitása

1. Nyissa meg a HP nyomtatószoftvert. További információ: [Nyissa meg a HP nyomtatószoftvert \(Windows\)](#).
2. Kattintson az **Nyomatás, beolvasás és faxolás** gombra.
3. Kattintson **A nyomtató karbantartása** lehetőségre.

HP Utility (OS X)

A HP Utility a nyomtatási beállítások megadásához, a nyomtató kalibrálásához, a kellékek online megrendeléséhez és a webhelyek támogatási információinak eléréséhez használható eszközöket tartalmaz.

 **MEGJEGYZÉS:** A HP Utility funkciói a kiválasztott nyomtatótól függően változhatnak.

A tintaszinttel kapcsolatos figyelmeztetések és jelzések csak becsült adatokon alapulnak. Ha alacsony tintaszintre figyelmeztető üzenetet kap, az esetleges nyomtatási késések elkerülése érdekében érdemes előkészíteni egy tartalék tintapatront. Mindaddig nem kell tintapatront cserélnie, amíg a nyomtatási minőség elfogadhatatlanná nem válik.

Kattintson duplán a merevlemez **Alkalmazások** mappáján belüli **HP** mappában található HP Utility lehetőségre.

Beágyazott webkiszolgáló

Ha a nyomtató hálózathoz csatlakozik, a nyomtató beágyazott webkiszolgálójának (EWS) segítségével állapotinformációkat tekinthet meg, beállításokat módosíthat, valamint kezelheti a nyomtatót a számítógépről.

 **MEGJEGYZÉS:** Egyes beállítások megtekintéséhez és módosításához jelszó megadására lehet szükség.

 **MEGJEGYZÉS:** A beépített webkiszolgálót abban az esetben is megnyithatja és használhatja, ha nem rendelkezik internetkapcsolattal. Egyes szolgáltatások azonban így nem érhetők el.

- [Információk a cookie-król](#)
- [A beágyazott webkiszolgáló megnyitása](#)

- [A beágyazott webkiszolgáló nem nyitható meg](#)

Információk a cookie-król

A beágyazott webkiszolgáló (EWS) böngészés közben kisméretű szövegfájlokat (cookie-kat) tárol merevlemezén. Ezek a fájlok teszik lehetővé, hogy legközelebbi látogatása alkalmával az EWS felismerje számítógépét. Ha például beállította az EWS nyelvét, az a cookie segítségével megjegyzi a kiválasztott nyelvet, így az EWS legközelebbi elérése alkalmával az oldalak már az Ön nyelvén jelennek meg. Egyes cookie-kat (például az ügyfélspecifikus beállításokat tároló cookie-t) a manuális törlésig tárolja a számítógép.

A böngészőjét beállíthatja úgy is, hogy minden cookie-t elfogadjon, vagy figyelmeztetést kérhet minden cookie-tárolási kérésnél, így lehetősége lesz az egyes cookie-k elfogadására vagy elutasítására. A böngésző használatával el is távolíthatja a nemkívánatos cookie-kat.

Ha letiltja a cookie-kat, ez – a nyomtatótól függően – a következő funkciók közül egynek vagy többnek a letiltását is jelenti:

- Telepítővarázslók használata
- Az EWS böngésző nyelvbeállításainak tárolása
- Az EWS Kezdőlap oldalának személyre szabása

A személyes adatok védelmével és a cookie-fájlokkal kapcsolatos beállítások módosításáról, valamint a cookie-fájlok megtekintéséről és törléséről a webböngésző dokumentációjában olvashat.

A beágyazott webkiszolgáló megnyitása

A beágyazott webkiszolgálót hálózaton vagy a Wi-Fi Direct kapcsolaton keresztül érheti el.

A beágyazott webkiszolgáló megnyitása hálózaton keresztül

1. A nyomtató IP-címének vagy állomásnevének megkereséséhez érintse meg a  (Vezeték nélküli) gombot, vagy nyomtasson egy hálózatbeállítási oldalt.





MEGJEGYZÉS: A nyomtatónak kapcsolódnia kell egy hálózatra, és rendelkeznie kell IP-címmel.

2. A számítógépen futó webböngészőbe írja be a nyomtató beállított IP-címét vagy állomásnevét.

Ha például az IP-cím 123.123.123.123, akkor a következő címet írja a webböngészőbe: `http://123.123.123.123`.

A beágyazott webkiszolgáló megnyitása a Wi-Fi Direct segítségével

1. A nyomtató kezelőpanelének kijelzőjén, a nyitó képernyőn érintse meg a  (Wi-Fi Direct) lehetőséget.
2. Érintse meg a  (**Beállítások**) lehetőséget.
3. Ha a kijelzőn az látható, hogy a Wi-Fi Direct **Ki** állapotban van, érintse meg a **Wi-Fi Direct** mellett lévő váltókapcsolót a bekapcsolásához.

4. Vezeték nélküli számítógépén engedélyezze a vezeték nélküli kapcsolatot, keresse meg a Wi-Fi Direct szolgáltatáshoz használt nevet, majd csatlakozzon hozzá. A név lehet például: **Direct-**-HP OfficeJet 6950** (a ** a nyomtató azonosítására szolgáló egyedi karaktereket jelöli).
Amikor a rendszer kéri, adja meg a Wi-Fi Direct jelszót.
5. Írja be a számítógépen futó támogatott webböngészőbe a következő címet: `http://192.168.223.1`.

A beágyazott webkiszolgáló nem nyitható meg

Ellenőrizze a hálózati beállításokat

- Győződjön meg arról, hogy nem telefonkábel vagy fordított hálózati (crossover) kábelt használ a nyomtató csatlakoztatására.
- Ellenőrizze, hogy a hálózati kábel biztosan csatlakozik-e a nyomtatóhoz.
- Ellenőrizze, hogy a hálózati elosztó, kapcsoló vagy útválasztó be van-e kapcsolva, és megfelelően működik-e.



Ellenőrizze a számítógépet

- Ellenőrizze, hogy a használt számítógép ugyanahhoz a hálózathoz csatlakozik-e, mint a nyomtató.

Ellenőrizze webböngészőjét

- Győződjön meg arról, hogy a webböngésző megfelel a minimális rendszerkövetelményeknek.
- Ha a böngésző proxyn keresztül csatlakozik az internethez, próbálja meg kikapcsolni ezeket a beállításokat. További információkért tanulmányozza a webböngésző dokumentációját.
- Győződjön meg arról, hogy a webböngészőben engedélyezve van a JavaScript és a cookie-k használata. További információkért tanulmányozza a webböngésző dokumentációját.

Ellenőrizze a nyomtató IP-címét

- A nyomtató IP-címének helyesnek kell lennie.
A nyomtató IP-címének megkereséséhez a nyomtató kezelőpanelének kijelzőjén, a nyitó képernyőn érintse meg a  (Vezeték nélküli) lehetőséget.
Ha a nyomtató IP-címét egy hálózatbeállítási oldal nyomtatásával kívánja megállapítani, a nyomtató kezelőpanelén, a nyitó képernyőn érintse meg a  (**Beállítás**), az **Eszközök**, majd a **Hálózati konfigurációs jelentés** lehetőséget.
- A nyomtató IP-címének érvényesnek kell lennie. A nyomtató IP-címe és az útválasztó IP-címe formátumának meg kell egyeznie. Ha például az útválasztó IP-címe 192.168.0.1 vagy 10.0.0.1, akkor a nyomtató IP-címe 192.168.0.5 vagy 10.0.0.5.
Ha a nyomtató IP-címe a 169.254.XXX.XXX vagy a 0.0.0.0 címhez hasonló, nem csatlakozik a hálózathoz.

 **TIPP:** Ha Windows operációs rendszert futtató számítógépet használ, meglátogathatja a HP online támogatási webhelyét a következő címen: www.support.hp.com. Ez a webhely információkat és segédprogramokat tartalmaz, amelyek segíthetnek számos gyakori nyomtatóprobléma megoldásában.

10 Megoldás keresése

Ez a rész megoldásokat javasol gyakran előforduló problémákra. Amennyiben a nyomtató nem működik megfelelően, és az eddigi javaslatok sem vezettek megoldásra, kérjük, vegye igénybe a következő helyen felsorolt támogatási szolgáltatások valamelyikének segítségét: [HP-támogatás](#).

Ez a rész a következő témaköröket tárgyalja:

- [Elakadások és papíradagolási problémák](#)
- [Nyomtatási problémák](#)
- [Másolási problémák](#)
- [Beolvasási problémák](#)
- [Faxolási problémák](#)
- [Hálózati és kapcsolati problémák](#)
- [A nyomtató hardverével kapcsolatos problémák](#)
- [Súgó megjelenítése a nyomtató kezelőpaneljéről](#)
- [A nyomtatójelentések ismertetése](#)
- [Problémák megoldása a webszolgáltatások segítségével](#)
- [A nyomtató karbantartása](#)
- [Gyári értékek és beállítások visszaállítása](#)
- [HP-támogatás](#)

Elakadások és papíradagolási problémák

Mit szeretne tenni?

Papírelakadás megszüntetése

[Papírelakadással kapcsolatos problémák elhárítása.](#)

HP internetes hibaelhárítási varázsló használata

A nyomtatóban vagy a lapadagolóban lévő elakadás megszüntetésével és a papírral vagy a papíradagolóval kapcsolatos problémák megoldásával kapcsolatos utasítások.



MEGJEGYZÉS: Előfordulhat, hogy a HP internetes hibaelhárítási varázslók nem minden nyelven érhetőek el.

A papírelakadások megszüntetéséhez olvassa el a Súgóban található általános utasításokat

A papírelakadások a nyomtatón belül több helyen is előfordulhatnak.

⚠ VIGYÁZAT! A nyomtatófej potenciális sérülése elkerülése érdekében a lehető leghamarabb hárítsa el a papírelakadást.

Papírelakadás megszüntetése az adagolótálcánál

1. Nyissa fel a kimeneti tálcát.



2. Húzza ki az adagolótálcát annak meghosszabbításához.

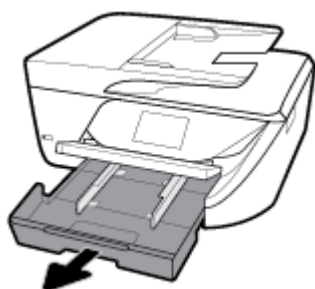

3. Nyomja le az adagolótálca két oldalán található gombokat, és húzza az adagolótálcát az eltávolításához.

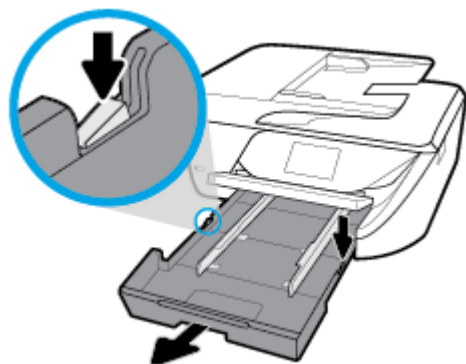

4. Ellenőrizze a nyomtatóban az adagolótálca helyén lévő rést. Ha elakadt papír található benne, nyúljon a részbe, fogja meg két kézzel az elakadt papírt, és húzza önmaga felé.

⚠ VIGYÁZAT! Ha az eltávolítás során a papír elszakad, ellenőrizze, hogy a görgők és kerekek között nem maradtak-e papírdarabok a készülék belsejében.

Ha nem távolítja el az összes papírmaradványt a készülékből, további elakadások várhatók.

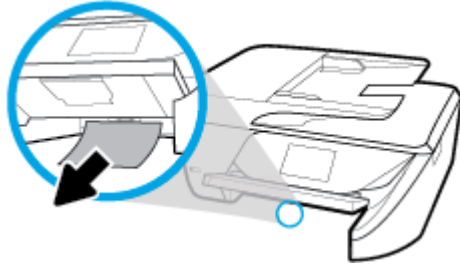

5. Helyezze vissza az adagolótálcát, helyezzen bele papírt és engedje le a kimeneti tálcát.



Papírelakadás megszüntetése a nyomtatási területen

1. Kapcsolja ki a nyomtatót a  (a Tápellátás gomb) gombbal.
2. Nyissa ki a tintapatronok ajtaját.

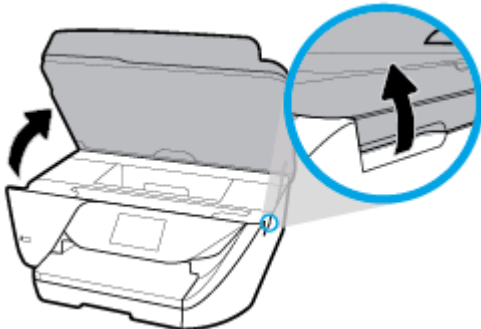

3. Ellenőrizze a papírutat a nyomtató belsejében.
 - a. Emelje fel a papírútvonal fedelén lévő fogantyút, és távolítsa el a fedelet.



- b. Keresse meg a nyomtató belsejében az elakadt papírt, fogja meg két kézzel, és húzza önmaga felé.

⚠ VIGYÁZAT! Ha az eltávolítás során a papír elszakad, ellenőrizze, hogy a görgők és kerekék között nem maradtak-e papírdarabok a készülék belsejében.

Ha nem távolítja el az összes papírmaradványt a készülékből, további elakadások várhatók.



- c. Helyezze vissza a papírút fedelét, amíg a helyére nem kattann.



4. Ha a probléma nem oldódott meg, ellenőrizze a patronrtartó területet a nyomtató belsejében.

⚠ VIGYÁZAT! A folyamat közben ügyeljen arra, hogy ne érjen hozzá a patronrtartóhoz csatlakozó kábelhez.

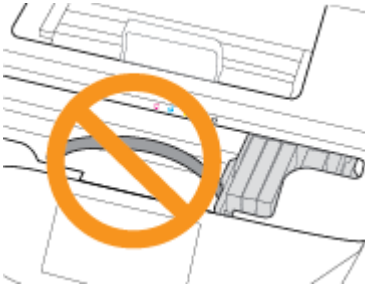

- a. Ha van elakadt papír a nyomtató belsejében, mozgassa a patrontartót a nyomtató jobb széléhez, fogja meg két kézzel az elakadt papírt, és húzza ön maga felé.

⚠ VIGYÁZAT! Ha az eltávolítás során a papír elszakad, ellenőrizze, hogy a görgők és kerekék között nem maradtak-e papírdarabok a készülék belsejében.

Ha nem távolítja el az összes papírmaradványt a készülékből, további elakadások várhatók.



- b. Mozdassa a tartót a nyomtató bal széléhez, és ismételje meg az előző lépést a papírdarabok eltávolítása érdekében.



5. Csukja be a tintapatron ajtaját.
6. Kapcsolja be a nyomtatót a  (a Tápellátás gomb) gombbal.

A papírelakadás megszüntetése a lapadagolóban

1. Emelje fel a lapadagoló fedelét.



2. Emelje fel a lapadagoló elején található fület.

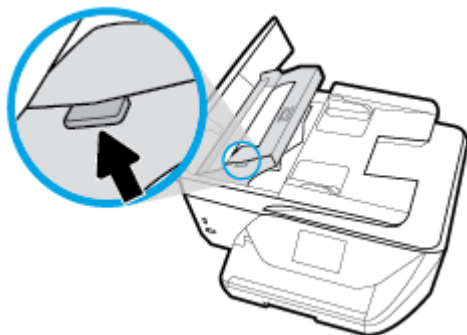

3. Húzza ki óvatosan az elakadt papírt a görgők közül.

⚠ VIGYÁZAT! Ha az eltávolítás során a papír elszakad, ellenőrizze, hogy a görgők és kerekek között nem maradtak-e papírdarabok a nyomtató belsejében.

Ha nem távolítja el az összes papírmaradványt a készülékből, további elakadások várhatók.



4. Zárja le a lapadagoló fedelét. Határozottan nyomja le, amíg a helyére nem kattán.

 Ha a fenti módszerekkel nem orvosolható a probléma, [kattintson ide további online hibaelhárítási segítségért.](#)

A patronrtartó elakadásának megszüntetése

[A patronrtartó elakadásának megszüntetése.](#)

HP internetes hibaelhárítási varázsló használata

Ha a patronrtartó elakad vagy nehezen mozog, részletes útmutatást kérhet.



MEGJEGYZÉS: Előfordulhat, hogy a HP internetes hibaelhárítási varázslók nem minden nyelven érhetőek el.

A patrontartó elakadásának megszüntetéséhez olvassa el a Súgóban található általános utasításokat

Távolítson el minden olyan tárgyat, ami blokkolja a patrontartót (például a papírt).



MEGJEGYZÉS: Ne használjon más eszközöket vagy berendezéseket az elakadt papír eltávolításához. Mindig legyen óvatos, amikor elakadt papírt távolít el a nyomtató belsejéből.

Tekintse át, hogyan kerülheti el a papírelakadásokat

A papírelakadás elkerülése érdekében tartsa be az alábbi szabályokat.

- Rendszeresen ürítse a kimeneti tálcát.
- Ellenőrizze, hogy a papír, amelyre nyomtat, nincs-e meggyűrődve, vagy nem sérült-e meg.
- A papír szakadását, gyűrődését és egyéb deformációját elkerülheti, ha a használaton kívüli papírt visszazárható tasakban tárolja.
- Ne használjon olyan papírt, amely túl vastag vagy túl vékony a nyomtató számára.
- Győződjön meg arról, hogy az adagolótálcákba megfelelően töltötte be a hordozókat, és egyik tálca sincs túltöltve. További információért lásd: [Papír betöltése](#).
- Ügyeljen arra, hogy az adagolótálcába tett papírok simák legyenek, a széleik ne legyenek meggyűrődve vagy beszakadva.
- Ne tegyen túl sok papírt a lapadagoló tálcába. Információ a lapadagolóba helyezhető lapok maximális számáról: [Jellemzők](#).
- Ne helyezzen egyszerre többféle típusú vagy méretű papírt az adagolótálcába; a behelyezett köteg minden lapja azonos típusú és méretű legyen.
- Minden papírtípushoz és papírmérethez gondosan állítsa be az adagolótálca papírszélesség-beállítót. Ellenőrizze, hogy a papírszélesség-beállító ne hajlítsa meg a papírtálcában található papírt.
- Ne tolja túlságosan előre a papírt az adagolótálcában.
- Ha egy lap mindkét oldalára nyomtat, ne nyomtasson erősen telített képeket kis tömegű papírra.
- Mindig a nyomtatóhoz javasolt papírtípust használjon.
- Ha a nyomtatóból hamarosan kifogy a papír, várja meg, amíg ez bekövetkezik, és csak ezután tölts fel új papírral. Ne töltsön be papírt, amikor a nyomtató nyomtat.

Papíradagolási problémák megoldása

Milyen probléma merült fel?

- **A készülék nem húzza be a papírokat az egyik tálcából**
 - Ellenőrizze, hogy van-e betöltve papír a tálcába. További információ itt olvasható: [Papír betöltése](#). Betöltés előtt pörgesse át a papírokat.
 - Ellenőrizze, hogy a tálcán lévő papírszélesség-beállító a behelyezett papírnak megfelelő pozícióba vannak-e állítva. Ügyeljen arra is, hogy a papírvezetők érintsék a köteg szélét, de ne legyenek túl szorosak.

- Győződjön meg arról, hogy a papírköteg a bemeneti tálca alján található megfelelő papírméret-jelölésekhez van igazítva, és nem haladja meg a tálca oldalán vagy a papírszélesség-beállítón jelölt kötegmagasságot.
- Ellenőrizze, hogy a tálcában használt papír nem hajlott-e. Simítsa ki a papírt a meghajlással ellenkező irányban történő hajlítással.
- **Az oldalak ferdék**
 - Ellenőrizze, hogy az adagolótálcába helyezett papírok megfelelően illeszkednek-e a papírszélesség-beállítókhoz. Szükség esetén húzza ki az adagolótálcát a készülékből, töltsse be helyesen a papírokat, és győződjön meg arról, hogy a papírvezetők megfelelően illeszkednek.
 - Csak akkor töltsön be papírt a nyomtatóba, ha az éppen nem nyomtat.
- **A készülék egyszerre több lapot húz be**
 - Ellenőrizze, hogy a tálcán lévő papírszélesség-beállítók a behelyezett papírnak megfelelő pozícióba vannak-e állítva. Ügyeljen arra is, hogy a papírszélesség-beállítók érintsék a köteg szélét, de ne legyenek túl szorosak.
 - Győződjön meg arról, hogy a papírköteg a bemeneti tálca alján található megfelelő papírméret-jelölésekhez van igazítva, és nem haladja meg a tálca oldalán vagy a papírszélesség-beállítón jelölt kötegmagasságot.
 - Ellenőrizze, hogy a tálca nincs-e túlterhelve papírral.
 - Az optimális teljesítmény és hatékonyság érdekében használjon HP papírt.

Nyomtatási problémák

Mit szeretne tenni?

Oldal sikertelen nyomtatásával kapcsolatos problémák elhárítása (nem lehet nyomtatni)

HP Print and Scan Doctor	<p>A HP Print and Scan Doctor segédprogram automatikusan megpróbálja diagnosztizálni és kijavítani a problémát.</p> <p>MEGJEGYZÉS: Ez a segédprogram csak Windows operációs rendszeren érhető el.</p>
A nem nyomtatható nyomtatási feladatok hibaelhárítása	<p>HP internetes hibaelhárítási varázsló használata.</p> <p>Ha a nyomtató nem válaszol vagy nem nyomtat, részletes útmutatást kérhet.</p>



MEGJEGYZÉS: Előfordulhat, hogy a HP Print and Scan Doctor és a HP internetes hibaelhárítási varázslók nem minden nyelven érhetőek el.

Olvassa el a Súgóban található általános utasításokat az olyan problémákkal kapcsolatban, amikor nem lehet nyomtatni

Nyomtatási problémák elhárítása (Windows)

Győződjön meg arról, hogy a nyomtató be van kapcsolva, és van papír a tálcában. Ha még mindig nem tud nyomtatni, próbálja ki sorban a következő hibaelhárítási módszereket:

1. Ellenőrizze az esetleges hibaüzeneteket a nyomtató kijelzőjén, és oldja meg azokat a képernyőn megjelenő útmutatások követésével.
2. Ha a számítógép egy USB-kábellel van a nyomtatóhoz csatlakoztatva, húzza ki és csatlakoztassa ismét az USB-kábelt. Ha a számítógép vezeték nélküli kapcsolattal csatlakozik a nyomtatóhoz, ellenőrizze, hogy működik-e a kapcsolat.
3. Ellenőrizze, hogy a nyomtató nincs-e leállítva vagy offline állapotban.

Annak ellenőrzése, hogy a nyomtató nincs-e leállítva vagy offline állapotban

- a. A használt operációs rendszertől függően válassza az alábbi eljárások valamelyikét:
 - **Windows 10** esetén: A Windows **Start** menüjében kattintson a **Minden alkalmazás** elemre, válassza a **Windows rendszer, Vezérlőpult** lehetőséget, majd kattintson az **Eszközök és nyomtatók megtekintése** lehetőségre a **Hardver és hang** menüben.
 - **Windows 8.1** és **Windows 8**: Mutasson vagy koppintson a képernyő jobb felső sarkára a gombsáv megjelenítéséhez, kattintson a **Beállítások** ikonra, kattintson vagy koppintson a **Vezérlőpult** elemre, majd kattintson vagy koppintson az **Eszközök és nyomtatók megtekintése** lehetőségre.
 - **Windows 7**: A Windows **Start** menüjében kattintson az **Eszközök és nyomtatók** elemre.
 - **Windows Vista**: A Windows **Start** menüjében kattintson a **Vezérlőpult**, majd a **Nyomtató** elemre.
 - **Windows XP**: A Windows **Start** menüjében kattintson a **Vezérlőpult**, majd a **Nyomtatók és faxok** elemre.
 - b. Kattintson duplán a nyomtató ikonjára, vagy kattintson a jobb gombbal a nyomtató ikonjára, és válassza az **Aktuális nyomtatási feladatok megtekintése** elemet a nyomtatási sor megnyitásához.
 - c. Győződjön meg arról, hogy a **Nyomtató** menü **Nyomtatás felfüggesztése** vagy **Kapcsolat nélküli használat** menüpontjai mellett nem látható pipa.
 - d. Ha bármilyen változtatást tett itt, ismét próbálkozzon a nyomtatással.
4. Ellenőrizze, hogy a nyomtató alapértelmezett nyomtatóként van-e beállítva.

Annak ellenőrzése, hogy a nyomtató alapértelmezett nyomtatóként van-e beállítva

- a. A használt operációs rendszertől függően válassza az alábbi eljárások valamelyikét:
 - **Windows 10** esetén: A Windows **Start** menüjében kattintson a **Minden alkalmazás** elemre, válassza a **Windows rendszer, Vezérlőpult** lehetőséget, majd kattintson az **Eszközök és nyomtatók megtekintése** lehetőségre a **Hardver és hang** menüben.
 - **Windows 8.1** és **Windows 8**: Mutasson vagy koppintson a képernyő jobb felső sarkára a gombsáv megjelenítéséhez, kattintson a **Beállítások** ikonra, kattintson vagy koppintson a **Vezérlőpult** elemre, majd kattintson vagy koppintson az **Eszközök és nyomtatók megtekintése** lehetőségre.

- **Windows 7:** A Windows **Start** menüjében kattintson az **Eszközök és nyomtatók** elemre.
 - **Windows Vista:** A Windows **Start** menüjében kattintson a **Vezérlőpult**, majd a **Nyomtató** elemre.
 - **Windows XP:** A Windows **Start** menüjében kattintson a **Vezérlőpult**, majd a **Nyomtatók és faxok** elemre.
- b. Győződjön meg arról, hogy a megfelelő nyomtató van-e alapértelmezett nyomtatóként beállítva. Az alapértelmezett nyomtató mellett egy fekete vagy zöld körben lévő pipa látható.
- c. Ha nem a megfelelő nyomtató van alapértelmezett nyomtatóként kiválasztva, kattintson a jobb gombbal a megfelelő nyomtatóra, majd válassza a **Beállítás alapértelmezett nyomtatóként** parancsot.
- d. Próbálja meg ismét használni a készüléket.
5. Indítsa újra a nyomtatásvezérlő alkalmazást.

A nyomtatásvezérlő alkalmazás újraindítása

- a. A használt operációs rendszertől függően válassza az alábbi eljárások valamelyikét:

Windows 10

- i. A Windows **Start** menüjében, kattintson a **Minden alkalmazás**, majd a **Windows rendszer** elemre.
- ii. Kattintson a **Vezérlőpult**, **Rendszer és biztonság**, majd a **Felügyeleti eszközök** elemre.
- iii. Kattintson duplán a **Szolgáltatások** parancsra.
- iv. Kattintson a jobb gombbal a **Nyomtatásisor-kezelő** elemre, majd válassza a **Tulajdonságok** parancsot.
- v. Ellenőrizze, hogy az **Általános** lapon az **Indítás típusa** mellett az **Automatikus** lehetőség van-e kiválasztva.
- vi. Ha a szolgáltatás még nem fut, kattintson a **Start**, majd az **OK** gombra a **Szolgáltatás állapota** menüben.

Windows 8.1 és Windows 8

- i. Mutasson vagy koppintson a képernyő jobb felső sarkára a gombsáv megjelenítéséhez, majd kattintson a **Beállítások** ikonra.
- ii. Kattintson vagy koppintson a **Vezérlőpult** lehetőségre, majd kattintson vagy koppintson a **Rendszer és biztonság** elemre.
- iii. Kattintson vagy koppintson a **Felügyeleti eszközök** lehetőségre, majd kattintson vagy koppintson duplán a **Szolgáltatások** elemre.
- iv. Kattintson a jobb gombbal vagy érintse meg, majd tartsa az ujját a **Nyomtatásisor-kezelő** elemen, végül válassza a **Tulajdonságok** parancsot.
- v. Ellenőrizze, hogy az **Általános** lapon az **Indítás típusa** mellett az **Automatikus** lehetőség van-e kiválasztva.
- vi. Ha a szolgáltatás még nem fut, kattintson vagy koppintson az **Indítás**, majd az **OK** gombra a **Szolgáltatás állapota** menüben.

Windows 7

- i. A Windows **Start** menüjében kattintson a **Vezérlőpult**, a **Rendszer és biztonság**, majd a **Felügyeleti eszközök** elemre.
- ii. Kattintson duplán a **Szolgáltatások** parancsra.
- iii. Kattintson a jobb gombbal a **Nyomtatósisor-kezelő** elemre, majd válassza a **Tulajdonságok** parancsot.
- iv. Ellenőrizze, hogy az **Általános** lapon az **Indítás típusa** mellett az **Automatikus** lehetőség van-e kiválasztva.
- v. Ha a szolgáltatás még nem fut, kattintson a **Start**, majd az **OK** gombra a **Szolgáltatás állapota** menüben.

Windows Vista

- i. A Windows **Start** menüjében kattintson a **Vezérlőpult**, a **Rendszer és karbantartás**, majd a **Felügyeleti eszközök** elemre.
- ii. Kattintson duplán a **Szolgáltatások** parancsra.
- iii. Kattintson a jobb gombbal a **Nyomtatósisor-kezelő eszköz** elemre, majd válassza a **Tulajdonságok** parancsot.
- iv. Ellenőrizze, hogy az **Általános** lapon az **Indítás típusa** mellett az **Automatikus** lehetőség van-e kiválasztva.
- v. Ha a szolgáltatás még nem fut, kattintson a **Start**, majd az **OK** gombra a **Szolgáltatás állapota** menüben.

Windows XP

- i. A Windows **Start** menüjében kattintson a jobb gombbal a **Sajátgép** elemre.
 - ii. Kattintson a **Kezelés** parancsra, majd kattintson a **Szolgáltatások és alkalmazások** elemre.
 - iii. Kattintson duplán a **Szolgáltatások** elemre, majd válassza a **Nyomtatósisor-kezelő** lehetőséget.
 - iv. Kattintson a jobb gombbal a **Nyomtatósisor-kezelő** elemre, majd kattintson az **Újraindítás** parancsra a szolgáltatás újraindításához.
- b. Győződjön meg arról, hogy a megfelelő nyomtató van-e alapértelmezett nyomtatóként beállítva. Az alapértelmezett nyomtató mellett egy fekete vagy zöld körben lévő pipa látható.
 - c. Ha nem a megfelelő nyomtató van alapértelmezett nyomtatóként kiválasztva, kattintson a jobb gombbal a megfelelő nyomtatóra, majd válassza a **Beállítás alapértelmezett nyomtatóként** parancsot.
 - d. Próbálja meg ismét használni a készüléket.
6. Indítsa újra a számítógépet.
 7. Törölje a nyomtatási sort.

A nyomtatási sor törlése

- a. A használt operációs rendszertől függően válassza az alábbi eljárások valamelyikét:

- **Windows 10** esetén: A Windows **Start** menüjében kattintson a **Minden alkalmazás** elemre, válassza a **Windows rendszer, Vezérlőpult** lehetőséget, majd kattintson az **Eszközök és nyomtatók megtekintése** lehetőségre a **Hardver és hang** menüben.
 - **Windows 8.1** és **Windows 8**: Mutasson vagy koppintson a képernyő jobb felső sarkára a gombsáv megjelenítéséhez, kattintson a **Beállítások** ikonra, kattintson vagy koppintson a **Vezérlőpult** elemre, majd kattintson vagy koppintson az **Eszközök és nyomtatók megtekintése** lehetőségre.
 - **Windows 7**: A Windows **Start** menüjében kattintson az **Eszközök és nyomtatók** elemre.
 - **Windows Vista**: A Windows **Start** menüjében kattintson a **Vezérlőpult**, majd a **Nyomtató** elemre.
 - **Windows XP**: A Windows **Start** menüjében kattintson a **Vezérlőpult**, majd a **Nyomtatók és faxok** elemre.
- b. Kattintson duplán a nyomtató ikonjára a nyomtatási sor megnyitásához.
 - c. A **Nyomtató** menüben kattintson a **Nyomtatandó dokumentumok listájának törlése** vagy a **Nyomtatási dokumentum törlése** parancsokra, majd a parancs megerősítésére kattintson az **Igen** gombra.
 - d. Ha még mindig vannak dokumentumok a várakozási sorban, indítsa újra a számítógépet, majd próbálkozzon ismét a nyomtatással.
 - e. Ellenőrizze a nyomtatási sort, hogy az biztosan üres-e, majd ismét próbálkozzon a nyomtatással.

Az áramellátás ellenőrzése és a nyomtató alaphelyzetbe állítása

1. Győződjön meg arról, hogy a tápkábel megfelelően van csatlakoztatva.

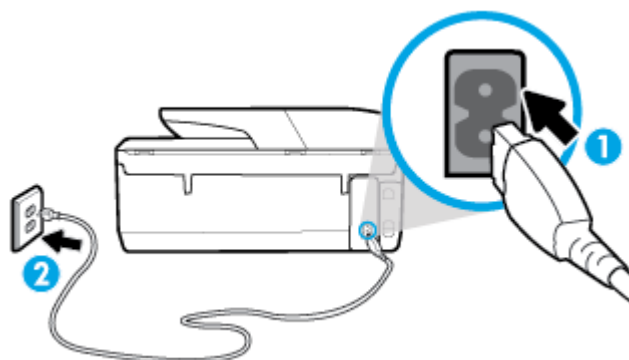

1	A nyomtató áramellátásának csatlakozása...
2	Kapcsolódás elektromos hálózathoz

2. Tekintse meg a nyomtatón található Tápellátás gombot. Ha nem világít, a nyomtató ki van kapcsolva. Kapcsolja be a nyomtatót a Tápellátás gombbal.



MEGJEGYZÉS: Ha a nyomtató nem kap megfelelő tápellátást, csatlakoztassa egy másik fali csatlakozóhoz.

3. Miközben a nyomtató be van kapcsolva, húzza ki a tápkábelt a nyomtató hátoldalából.
4. Húzza ki a tápkábelt a fali aljzatból.
5. Várjon legalább 15 másodpercet.
6. Dugja vissza a tápkábelt a fali aljzatba.

7. Csatlakoztassa újra a tápkábelt a nyomtató hátoldalán található csatlakozóba.
8. Ha a nyomtató nem kapcsol be magától, a bekapcsoláshoz nyomja meg a Tápellátás gombot.
9. Próbálja meg újra használni a nyomtatót.

Nyomtatási problémák elhárítása (OS X)

1. Ellenőrizze, nincsenek-e hibaüzenetek, és hárítsa el őket.
2. Húzza ki, majd csatlakoztassa újra az USB-kábelt.
3. Ellenőrizze, hogy a készülék nincs-e leállítva vagy offline állapotban.

A készülék kikapcsolt vagy offline állapotának ellenőrzése

- a. A **Rendszerbeállítások** területen kattintson a következő elemre: **Nyomtatók és lapolvasók**.
 - b. Kattintson az **Open Print Queue** (Nyomtatási sor megnyitása) gombra.
 - c. Egy nyomtatási feladat kiválasztásához kattintson a kérdéses feladatra.
A nyomtatási feladat kezeléséhez használja a következő gombokat:
 - **Delete** (Törlés): A kiválasztott nyomtatási feladat törlése.
 - **Tartás**: Szünetelteti a kiválasztott nyomtatási feladatot.
 - **Resume** (Folytatás): Egy szüneteltetett nyomtatási feladat folytatása.
 - **Nyomtató szüneteltetése**: Szünetelteti a nyomtatási sorban lévő összes nyomtatási feladatot.
 - d. Ha bármilyen változtatást tett itt, ismét próbálkozzon a nyomtatással.
4. Indítsa újra a számítógépet.

A nyomtatási minőséggel kapcsolatos problémák megoldása

[Részletes útmutatás a legtöbb nyomtatási minőséggel kapcsolatos probléma elhárítására](#)

A nyomtatási minőséggel kapcsolatos problémák online hibaelhárítása

A nyomtatási minőséggel kapcsolatos problémák elhárításához olvassa el a Súgóban található általános utasításokat



MEGJEGYZÉS: A nyomtatási minőséggel kapcsolatos problémák elkerülése érdekében mindig kapcsolja ki a nyomtatót a Tápellátás gomb használatával, majd várja meg, amíg a Tápellátás gomb jelzőfénye kialszik, mielőtt kihúzza a vezetékét vagy lekapcsol egy elosztót. Ez lehetővé teszi a nyomtató számára, hogy a patronokat lezárt pozícióba mozgassa, ahol védve vannak a kiszáradás ellen.

A nyomtatási minőség javítása (Windows)

1. Kizárólag eredeti HP patronot használjon.
2. Ellenőrizze a papírtípust.

A legjobb nyomtatási minőség elérése érdekében kiváló minőségű HP papírt vagy a ColorLok® szabványnak megfelelő papírokat használjon. További információ: [Útmutató a papírokról](#).

Mindig ellenőrizze, hogy a nyomtatáshoz használt papír simán fekszik-e. Képek nyomtatásakor a lehető legjobb minőség elérése érdekében használjon HP Advanced fotópapírt.

A különleges papírokat eredeti csomagolásukban vagy visszazárható műanyag tasakban tárolja, lapos és vízszintes felületen, száraz, hűvös helyen. Nyomtatáskor lehetőleg csak annyi papírt vegyen elő, amennyit azonnal fel fog használni. A nyomtatás végeztével a maradék papírt tegye vissza a műanyag tasakba. Ez megakadályozza, hogy a fotópapír meggyűrődjön.

3. Ellenőrizze a nyomtatószoftvert, és győződjön meg arról, hogy a megfelelő papírtípust választotta a **Hordozó** legördülő listában, illetve a megfelelő nyomtatási minőséget választotta a **Minőségi beállítások** opciós listából.
 - A nyomtató tulajdonságainak eléréséhez a nyomtatószoftver alatt, **Nyomtatás, beolvasás és faxolás**, a **Nyomtatás** szakaszban kattintson a **Beállítások megadása** lehetőségre.
4. Ellenőrizze a becsült tintaszinteket, hogy lássa, nincsenek-e kifogyóban a patronok. További információ: [A becsült tintaszintek ellenőrzése](#). Ha a tintapatronokban kevés a tinta, javasoljuk, hogy cserélje ki őket.
5. Végezze el a nyomtatófej beigazítását.

A nyomtatófej beigazítása a nyomtatószoftver használatával



MEGJEGYZÉS: A nyomtatófej beigazításával biztosítható a megfelelő minőségű nyomtatás. A nyomtatófejet nem kell újraigazítani patroncsere után.

- a. Tegyen letter vagy A4-es méretű nem használt, sima fehér papírt az adagolótálcába.
 - b. Nyissa meg a HP nyomtatószoftvert. További információ: [Nyissa meg a HP nyomtatószoftvert \(Windows\)](#).
 - c. A nyomtató eszköztárának eléréséhez a nyomtatószoftver programban, a **Nyomtatás, beolvasás és faxolás** alatt, a **Nyomtatás** szakaszban kattintson **A nyomtató karbantartása** lehetőségre.
 - d. A **nyomtató eszköztárán** kattintson az **Eszköz szolgáltatásai** lap **Nyomtatófejek igazítása** pontjára. A nyomtató kinyomtat egy igazítási lapot.
6. Ha a patronokban elég tinta van, nyomtasson ki egy diagnosztikai lapot.

Diagnosztikai lap nyomtatása a nyomtatószoftver programból

- a. Helyezzen letter, A4 vagy legal méretű, nem használt, sima fehér papírt az adagolótálcába.
- b. Nyissa meg a HP nyomtatószoftvert. További információ: [Nyissa meg a HP nyomtatószoftvert \(Windows\)](#).
- c. A nyomtató eszköztárának eléréséhez a nyomtatószoftver programban, a **Nyomtatás, beolvasás és faxolás** alatt, a **Nyomtatás** szakaszban kattintson **A nyomtató karbantartása** lehetőségre.
- d. Diagnosztikai oldal nyomtatásához kattintson az **Eszközjelentések** lap **Diagnosztikai információk nyomtatása** elemére.

7. Ellenőrizze a kék, a bíbor, a sárga és a fekete mezőket a diagnosztikai lapon. Ha sávokat lát a színes vagy a fekete mezőkben, vagy a mezők egy részén egyáltalán nincs tinta, hajtson végre automatikus nyomtatófej-tisztítást.

A nyomtatófej tisztítása a következővel: nyomtatószoftver



MEGJEGYZÉS: A tisztítás tintát használ el, ezért a nyomtatófejet csak szükség esetén tisztítsa. A tisztítási folyamat néhány percet vesz igénybe. A folyamat némi zajjal járhat.

- a. Helyezzen letter, A4 vagy legal méretű, nem használt, sima fehér papírt az adagolótálcába.
 - b. Nyissa meg a HP nyomtatószoftvert. További információ: [Nyissa meg a HP nyomtatószoftvert \(Windows\)](#).
 - c. A nyomtató eszköztárának eléréséhez a nyomtatószoftver programban, a **Nyomtatás, beolvasás és faxolás** alatt, a **Nyomtatás** szakaszban kattintson **A nyomtató karbantartása** lehetőségre.
 - d. Az **Eszköz szolgáltatásai** lapon kattintson a **Nyomtatófejek tisztítása** pontra. Kövesse a képernyőn megjelenő utasításokat.
8. Ha a nyomtatófej tisztítása nem oldja meg a problémát, forduljon a HP ügyfélszolgálatához. Látogasson el a következő címre: www.support.hp.com. Ez a webhely információkat és segédprogramokat tartalmaz, amelyek segíthetnek számos gyakori nyomtatóprobléma megoldásában. Kérésre válasszon országot/térséget, majd kattintson a **Minden HP kapcsolattartó** hivatkozásra. Így a műszaki támogatás telefonos elérhetőségével kapcsolatos információkat kap.

A nyomtatási minőség javítása (OS X)

1. Kizárólag eredeti HP patront használjon.
2. Ellenőrizze a papírtípust.

A legjobb nyomtatási minőség elérése érdekében kiváló minőségű HP papírt vagy a ColorLok® szabványnak megfelelő papírokat használjon. További információ: [Útmutató a papírokról](#).

Mindig ellenőrizze, hogy a nyomtatáshoz használt papír simán fekszik-e. Képek nyomtatásakor a lehető legjobb minőség elérése érdekében használjon HP Advanced fotópapírt.

A különleges papírokat eredeti csomagolásukban vagy visszazárható műanyag tasakban tárolja, lapos és vízszintes felületen, száraz, hűvös helyen. Nyomtatáskor lehetőleg csak annyi papírt vegyen elő, amennyit azonnal fel fog használni. A nyomtatás végeztével a maradék papírt tegye vissza a műanyag tasakba. Ez megakadályozza, hogy a fotópapír meggyűrődjön.

3. A **Nyomtatás** párbeszédpanelen győződjön meg arról, hogy megfelelő papírtípust és nyomtatási minőséget választott.
4. Ellenőrizze a becsült tintaszinteket, hogy lássa, nincsenek-e kifogyóban a patronok.
Ha kifogyóban vannak a nyomtatópatronok, vegye fontolóra cseréjüket.
5. Végezze el a nyomtatófej beigazítását.

A nyomtatófej beigazítása a szoftver használatával

- a. Töltsön sima, fehér letter vagy A4 méretű papírt az adagolótálcába.
- b. Nyissa meg a következőt: HP Utility.



MEGJEGYZÉS: Az HP segédprogram az **HP** mappában, az **Alkalmazások** mappában található.

- c. Az ablak bal oldalán található eszközlistából válassza ki a nyomtatót.

- d. Kattintson az **Igazítás** parancsra.
 - e. Kattintson a **Beigazítás** lehetőségre, és kövesse a képernyőn megjelenő utasításokat.
 - f. Kattintson a **Minden beállítás** lehetőségre az **Információ és támogatás** panelre való visszatéréshez.
6. Nyomtasson egy tesztoldalt.

Tesztoldal nyomtatása

- a. Töltsön sima, fehér letter vagy A4 méretű papírt az adagolótálcába.
- b. Nyissa meg a következőt: HP Utility.



MEGJEGYZÉS: Az HP segédprogram az **HP** mappában, az **Alkalmazások** mappában található.

- c. Az ablak bal oldalán található eszközlístából válassza ki a nyomtatót.
 - d. Kattintson a **Tesztoldal** lehetőségre.
 - e. Kattintson a **Tesztoldal nyomtatása** lehetőségre, majd kövesse a képernyőn megjelenő utasításokat.
7. Ha a diagnosztikai oldalon a szöveg és a színes mezők egy része hiányzik vagy csíkos, automatikusan tisztítsa meg a nyomtatófejet.

A nyomtatófej automatikus tisztítása

- a. Töltsön sima, fehér letter vagy A4 méretű papírt az adagolótálcába.
- b. Nyissa meg a következőt: HP Utility.



MEGJEGYZÉS: Az HP segédprogram az **HP** mappában, az **Alkalmazások** mappában található.

- c. Az ablak bal oldalán található eszközlístából válassza ki a nyomtatót.
- d. Kattintson a **Nyomtatófejek tisztítása** lehetőségre.
- e. Kattintson a **Tisztítás** lehetőségre, és kövesse a képernyőn megjelenő utasításokat.



VIGYÁZAT! A nyomtatófejet csak szükség esetén tisztítsa. A felesleges tisztítás pazarolja a tintát és csökkenti a nyomtatófej élettartamát.





MEGJEGYZÉS: Ha a nyomtatás minősége a tisztítás befejezése után is elmarad a várttól, próbálkozzon a nyomtatófej beigazításával. Ha a minőségi problémákat a beigazítás és a tisztítás sem hárította el, akkor forduljon a HP-támogatáshoz.

- f. Kattintson a **Minden beállítás** lehetőségre az **Információ és támogatás** panelre való visszatéréshez.



A nyomtatási minőség javítása a nyomtató kijelzőjéről

1. Kizárólag eredeti HP patronot használjon.
2. Győződjön meg arról, hogy a megfelelő papírtípust és nyomtatási minőséget választotta ki.
3. Ellenőrizze a becsült tintaszinteket, hogy lássa, nincsenek-e kifogyóban a patronok. További információ: [A becsült tintaszintek ellenőrzése](#). Ha a tintapatronokban kevés a tinta, javasoljuk, hogy cserélje ki őket.
4. Végezze el a nyomtatófej beigazítását.



A nyomtatófej igazítása a nyomtató kezelőpaneljéről

- a. Tegyen letter vagy A4-es méretű nem használt, sima fehér papírt az adagolótálcába.
 - b. A nyomtató kezelőpaneljének kezdőképernyőjén húzza el balra a képernyőt, amíg a  (**Beállítás**) meg nem jelenik, majd érintse meg a  (**Beállítás**) elemet.
 - c. Érintse meg a **Eszközök** elemet, majd a **Nyomtató beigazítása** lehetőséget, és kövesse a képernyőn megjelenő utasításokat.
5. Ha a patronokban elég tinta van, nyomtasson ki egy diagnosztikai lapot.

Diagnosztikai lap nyomtatása a nyomtató kijelzőjéről

- a. Tegyen letter vagy A4-es méretű nem használt, sima fehér papírt az adagolótálcába.
 - b. A nyomtató kezelőpaneljének kezdőképernyőjén húzza el balra a képernyőt, amíg a  (**Beállítás**) meg nem jelenik, majd érintse meg a  (**Beállítás**) elemet.
 - c. Érintse meg a **Eszközök** lehetőséget, majd a **Minőségjelentés nyomtatása** lehetőséget.
6. Ellenőrizze a kék, a bíbor, a sárga és a fekete mezőket a diagnosztikai lapon. Ha sávokat lát a színes vagy a fekete mezőkben, vagy a mezők egy részén egyáltalán nincs tinta, hajtson végre automatikus nyomtatófej-tisztítást.

A nyomtatófej tisztítása a nyomtató kijelzőjéről

- a. Tegyen letter vagy A4-es méretű nem használt, sima fehér papírt az adagolótálcába.
 - b. A nyomtató kezelőpaneljének kezdőképernyőjén húzza el balra a képernyőt, amíg a  (**Beállítás**) meg nem jelenik, majd érintse meg a  (**Beállítás**) elemet.
 - c. Érintse meg a **Eszközök** , majd a **Nyomtatófej tisztítása** lehetőséget, és kövesse a képernyőn megjelenő utasításokat.
7. Ha a nyomtatófej tisztítása nem oldja meg a problémát, forduljon a HP ügyfélszolgálatához. Látogasson el a következő címre: www.support.hp.com . Ez a webhely információkat és segédprogramokat tartalmaz, amelyek segíthetnek számos gyakori nyomtatóprobléma megoldásában. Kérésre válasszon országot/térséget, majd kattintson a **Minden HP kapcsolattartó** hivatkozásra. Így a műszaki támogatás telefonos elérhetőségével kapcsolatos információkat kap.

Másolási problémák

[Másolási problémák
hibaelhárítása](#)

HP internetes hibaelhárítási varázsló használata.

Részletes útmutatás megtekintése, ha a nyomtató nem másol, vagy ha a nyomatok gyenge minőségűek.



MEGJEGYZÉS: Előfordulhat, hogy a HP internetes hibaelhárítási varázslók nem minden nyelven érhetőek el.

[Tipppek a másolási és a lapolvasási sikerekért](#)

Beolvasási problémák

HP Print and Scan Doctor	A HP Print and Scan Doctor segédprogram automatikusan megpróbálja diagnosztizálni és kijavítani a problémát. MEGJEGYZÉS: Ez a segédprogram csak Windows operációs rendszeren érhető el.
Beolvasási problémák megoldása	HP internetes hibaelhárítási varázsló használata. Részletes útmutatás megtekintése, ha nem működik vagy gyenge minőségű a beolvasás.



MEGJEGYZÉS: Előfordulhat, hogy a HP Print and Scan Doctor és a HP internetes hibaelhárítási varázslók nem minden nyelven érhetőek el.

[Tipppek a másolási és a lapolvasási sikerekért](#)

Faxolási problémák

Először a faxtesztjelentés futtatásával ellenőrizze, hogy megfelelőek-e a faxbeállítások. Ha a teszt sikeres, de továbbra is problémákat tapasztal a faxolással, tekintse át a jelentésben felsorolt faxbeállításokat, és ellenőrizze a beállítások helyességét.

A faxteszt futtatása

A nyomtató állapotának ellenőrzéséhez, illetve annak megállapításához, hogy megfelelőek-e a beállításai a faxoláshoz, a faxbeállítások tesztelhetők. Csak a nyomtató faxbeállítása után hajtsa végre a tesztet. A tesztelés által végzett műveletek:

- Teszteli a faxhardvert
- Ellenőrzi, hogy megfelelő típusú telefonkábel van-e csatlakoztatva a nyomtatóhoz
- Ellenőrzi, hogy a telefonkábel a megfelelő aljzathoz van-e csatlakoztatva
- Ellenőrzi, van-e tárcsahang
- Ellenőrzi a telefonkapcsolat állapotát
- Aktív telefonvonalat keres

A faxbeállítások ellenőrzése a nyomtató vezérlőpaneljén

1. Az otthoni vagy irodai beállítási utasításoknak megfelelően állítsa be faxolásra a nyomtatót.
2. A teszt indítása előtt ellenőrizze, hogy a tintapatronok megfelelően vannak-e behelyezve, és hogy teljes méretű papír van-e az adagolótálcában.
3. A nyomtató kezelőpanelén, a nyitó képernyőn érintse meg a **Fax** lehetőséget, érintse meg a **Beállítás**, majd a **Beállítási varázsló** lehetőséget, és kövesse a képernyőn megjelenő utasításokat.
A nyomtató megjeleníti a teszt állapotát a kijelzőn, és kinyomtat egy jelentést.
4. Nézze át a jelentést.
 - Ha a faxteszt sikertelen, tekintse át az alábbi megoldásokat.
 - Ha a faxteszt sikeres, de továbbra is problémákat tapasztal a faxolással, ellenőrizze a jelentésben felsorolt faxbeállítások helyességét. Használhatja a HP online hibaelhárítási varázslóját is.

Teendők, ha a faxeszt sikertelen

Ha a faxeszt sikertelen, a felmerült problémák részleteivel kapcsolatban tanulmányozza át a jelentést. Még részletesebb tájékoztatás érdekében nézze meg, hogy a teszt melyik részén történt hiba, majd keresse meg az ennek megfelelő témakörben a lehetséges megoldásokat.

A „Faxhardverteszt” sikertelen

- Kapcsolja ki a nyomtatót a nyomtató elülső részének bal oldalán található  (Tápellátás) gombbal, majd húzza ki a tápkábelt a nyomtató hátuljából. Néhány másodperc elteltével csatlakoztassa újra a tápkábelt, és kapcsolja be a nyomtatót. Futtassa újra a tesztet. Ha a teszt ismét sikertelen, olvassa tovább az e részben található hibaelhárítási tudnivalókat.
- Próbálja meg faxot küldeni vagy fogadni. Ha sikeresen tud faxot küldeni vagy fogadni, akkor lehet, hogy nincs semmi probléma.
- Amennyiben a **Faxtelepítő varázsló** (Windows), illetve a **HP Utility** (OS X) segítségével futtatja a tesztet, győződjön meg róla, hogy a készülék nem végez-e más feladatot, például faxfogadást vagy másolást. Ellenőrizze, hogy a kijelzőn látható-e olyan üzenet, amely a nyomtató foglalt állapotát jelzi. Ha a készülék más feladatot végez, a teszt futtatása előtt várjon, amíg befejezi, és visszaáll üresjáratba.
- Ha telefonvonal-elosztót használ, az faxolási problémákat okozhat. (Az elosztó olyan, két vezeték bekötésére alkalmas csatlakozó, mely fali telefonaljzathoz csatlakozik.) Vegye ki az elosztót, és próbálja közvetlenül a fali telefonaljzathoz csatlakoztatni a nyomtatót.

Miután megoldotta a problémákat, futtassa újra a faxesztet, hogy meggyőződjön a teszt sikeréről, valamint arról, hogy a nyomtató készen áll a faxolásra. Ha a **Faxhardverteszt** továbbra is sikertelen, és gondjai vannak a faxolással, forduljon a HP-ügyféltámogatáshoz. Látogasson el a következő címre: www.support.hp.com. Ez a webhely információkat és segédprogramokat tartalmaz, amelyek segíthetnek számos gyakori nyomtatóprobléma megoldásában. Kérésre válasszon országot/térséget, majd kattintson a **Minden HP kapcsolattartó** hivatkozásra. Így a műszaki támogatás telefonos elérhetőségével kapcsolatos információkat kap.

A „Fax csatlakoztatva az aktív fali kapcsolóhüvelyhez” teszt sikertelen

- Ellenőrizze a csatlakozást a fali telefonaljzat és a nyomtató között, hogy meggyőződhessen a telefonkábel megfelelő csatlakoztatásáról.
- Csatlakoztassa a kábel egyik végét a fali telefonaljzathoz, a másik végét pedig a nyomtató hátoldalán található 1-LINE feliratú aljzathoz.
- Ha telefonvonal-elosztót használ, az faxolási problémákat okozhat. (Az elosztó olyan, két vezeték bekötésére alkalmas csatlakozó, mely fali telefonaljzathoz csatlakozik.) Vegye ki az elosztót, és próbálja közvetlenül a fali telefonaljzathoz csatlakoztatni a nyomtatót.
- Próbálja meg egy működő telefonkészüléket és telefonzsinórt csatlakoztatni a nyomtató által használt fali telefonaljzathoz, és ellenőrizze, hogy van-e tárcsahang. Ha nem hall tárcsahangot, ellenőriztesse a vonalat a telefontársasággal.
- Próbálja meg faxot küldeni vagy fogadni. Ha sikeresen tud faxot küldeni vagy fogadni, akkor lehet, hogy nincs semmi probléma.

Miután megoldotta a problémákat, futtassa újra a faxesztet, hogy meggyőződjön a teszt sikeréről, valamint arról, hogy a nyomtató készen áll a faxolásra.

A „Telefonkábel csatlakoztatva a fax megfelelő portjához” teszt sikertelen

Ha telefonvonal-elosztót használ, az faxolási problémákat okozhat. (Az elosztó olyan, két vezeték bekötésére alkalmas csatlakozó, mely fali telefonaljzathoz csatlakozik.) Vegye ki az elosztót, és próbálja közvetlenül a fali telefonaljzathoz csatlakoztatni a nyomtatót.

Csatlakoztassa a telefonkábelt a megfelelő portba

1. Csatlakoztassa a kábel egyik végét a fali telefonaljzathoz, a másik végét pedig a nyomtató hátoldalán található 1-LINE feliratú aljzathoz.

 **MEGJEGYZÉS:** Ha a 2-EXT portot használja a fali telefonaljzathoz való csatlakozásra, nem tud majd faxot küldeni vagy fogadni. A 2-EXT portot csak egyéb készülékek, például üzenetrögzítő vagy telefon csatlakoztatására használja.

10-1. ábra: A nyomtató hátoldala

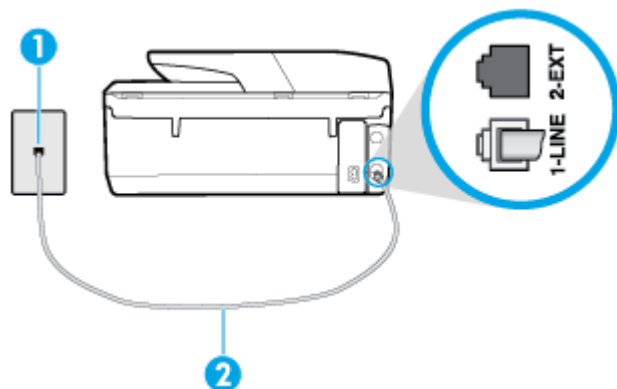

1	Fali telefonaljzat.
2	Csatlakoztassa a telefonkábelt a nyomtató hátoldalán található 1-LINE feliratú aljzathoz.

2. Miután az 1-LINE feliratú porthoz csatlakoztatta a telefonkábelt, futtassa újra a faxtesztet, hogy meggyőződjön a teszt sikeréről, valamint arról, hogy a nyomtató készen áll a faxolásra.
3. Próbáljon meg faxot küldeni vagy fogadni.

A „Megfelelő típusú telefonkábel használata a faxhoz” teszt sikertelen

- Csatlakoztassa a kábel egyik végét a fali telefonaljzathoz, a másik végét pedig a nyomtató hátoldalán található 1-LINE feliratú aljzathoz.

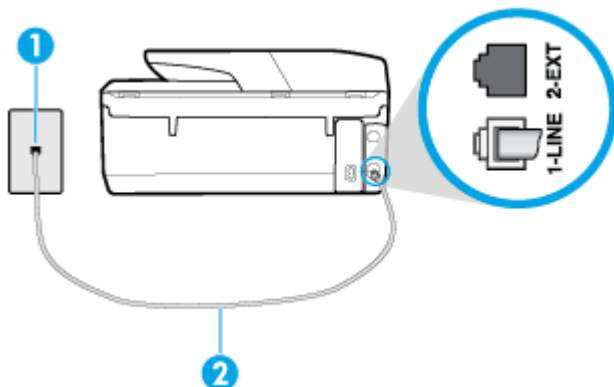

1 Fali telefonaljzat.

2 Csatlakoztassa a telefonkábelt a nyomtató hátoldalán található 1-LINE feliratú aljzathoz.

- Ellenőrizze a csatlakozást a fali telefonaljzat és a nyomtató között, hogy meggyőződhessen a telefonkábel megfelelő csatlakoztatásáról.
- Ha telefonvonal-elosztót használ, az faxolási problémákat okozhat. (Az elosztó olyan, két vezeték bekötésére alkalmas csatlakozó, mely fali telefonaljzathoz csatlakozik.) Vegye ki az elosztót, és próbálja közvetlenül a fali telefonaljzathoz csatlakoztatni a nyomtatót.

A „Tárcsahang észlelése” teszt sikertelen

- Előfordulhat, hogy a nyomtatóval közös telefonvonalat használó más készülékek okozzák a teszt sikertelenségét. Ennek kiderítéséhez a telefonvonalról válassza le a nyomtató kivételével az összes többi berendezést, és futtassa újra a tesztet. Ha a többi berendezés nélkül a **Tárcsahang észlelése teszt** teszt sikeres, akkor a hibát ezek valamelyike (esetleg több is) okozza. Ilyenkor próbálja őket egyesével ismét csatlakoztatni a telefonvonalhoz, miközben folyamatosan ellenőrzi a vonalat, így kiderülhet, melyik okozta a problémát.
- Próbáljon egy működő telefonkészüléket és telefonzsinórt csatlakoztatni a nyomtató által használt fali telefonaljzathoz, és ellenőrizze, hogy van-e tárcsahang. Ha nem hall tárcsahangot, ellenőriztesse a vonalat a telefontársasággal.
- Csatlakoztassa a kábel egyik végét a fali telefonaljzathoz, a másik végét pedig a nyomtató hátoldalán található 1-LINE feliratú aljzathoz.
- Ha telefonvonal-elosztót használ, az faxolási problémákat okozhat. (Az elosztó olyan, két vezeték bekötésére alkalmas csatlakozó, mely fali telefonaljzathoz csatlakozik.) Vegye ki az elosztót, és próbálja közvetlenül a fali telefonaljzathoz csatlakoztatni a nyomtatót.
- Ha a telefonrendszer nem a szokásos tárcsahangot használja, mint például bizonyos alközponti (PBX) rendszerek, ez a teszt sikertelenségét okozhatja. Ez nem okoz problémát a faxok küldésében vagy fogadásában. Próbáljon meg küldeni vagy fogadni egy tesztfaxot.
- Győződjön meg róla, hogy az ország/térség beállítása megfelel az Ön országának/térségének. Ha az ország/térség beállítása helytelen vagy elmaradt, ez okozhatja a hibát a faxok küldése és fogadása során.
- Győződjön meg arról, hogy analóg telefonvonalhoz csatlakoztatta a nyomtatót, különben nem lesz képes faxok küldésére és fogadására. Csatlakoztasson egy hagyományos, analóg telefont a telefonos

fali aljzathoz, és a tárcsahang meghallgatásával állapítsa meg, hogy digitális aljzatot használ. Ha nem hall normál tárcsahangot, előfordulhat, hogy az adott fali aljzat digitális telefonokhoz van beállítva. Csatlakoztassa a nyomtatót analóg telefonvonalhoz, és próbálja meg faxot küldeni vagy fogadni.

Miután megoldotta a problémákat, futtassa újra a faxtesztet, hogy meggyőződjön a teszt sikeréről, valamint arról, hogy a nyomtató készen áll a faxolásra. Ha a **Tárcsahang észlelés** teszt továbbra is sikertelen, lépjen kapcsolatba a telefontársasággal, és ellenőriztesse velük a telefonvonalat.

A „Faxvonalállapot-teszt” sikertelen

- Győződjön meg arról, hogy analóg telefonvonalhoz csatlakoztatta a nyomtatót, különben nem lesz képes faxok küldésére és fogadására. Csatlakoztasson egy hagyományos, analóg telefont a telefonos fali aljzathoz, és a tárcsahang meghallgatásával állapítsa meg, hogy digitális aljzatot használ-e. Ha nem hall normál tárcsahangot, előfordulhat, hogy az adott fali aljzat digitális telefonokhoz van beállítva. Csatlakoztassa a nyomtatót analóg telefonvonalhoz, és próbálja meg faxot küldeni vagy fogadni.
- Ellenőrizze a csatlakozást a fali telefonaljzat és a nyomtató között, hogy meggyőződhessen a telefonkábel megfelelő csatlakoztatásáról.
- Csatlakoztassa a kábel egyik végét a fali telefonaljzathoz, a másik végét pedig a nyomtató hátoldalán található 1-LINE feliratú aljzathoz.
- Előfordulhat, hogy a nyomtatóval közös telefonvonalat használó más készülékek okozzák a teszt sikertelenségét. Ennek kiderítéséhez a telefonvonalról válassza le a nyomtató kivételével az összes többi berendezést, és futtassa újra a tesztet.
 - Ha a többi berendezés nélkül a **Faxvonal állapottesztje** teszt sikeres, akkor a hibát ezek valamelyike (esetleg több is) okozza. Ilyenkor próbálja őket egyesével ismét csatlakoztatni a telefonvonalhoz, miközben folyamatosan ellenőrzi a vonalat, így kiderülhet, melyik okozta a problémát.
 - Ha a **Faxvonal állapottesztje** a többi nyomtató nélkül is sikertelen, csatlakoztassa a nyomtatót egy működő telefonvonalra, és olvassa tovább az e részben található hibaelhárítási tudnivalókat.
- Ha telefonvonal-elosztót használ, az faxolási problémákat okozhat. (Az elosztó olyan, két vezeték bekötésére alkalmas csatlakozó, mely fali telefonaljzathoz csatlakozik.) Vegye ki az elosztót, és próbálja közvetlenül a fali telefonaljzathoz csatlakoztatni a nyomtatót.

Miután megoldotta a problémákat, futtassa újra a faxtesztet, hogy meggyőződjön a teszt sikeréről, valamint arról, hogy a nyomtató készen áll a faxolásra. Ha a **Faxvonal állapota** teszt továbbra is sikertelen, és problémák jelentkeznek faxolás közben, lépjen kapcsolatba a telefontársasággal, és ellenőriztesse velük a telefonvonalat.

Faxolási problémák elhárítása

Faxolási problémák elhárítása	HP internetes hibaelhárítási varázsló használata. Fax küldésével, fogadásával vagy a számítógépre történő faxolással kapcsolatos problémák megoldása.
---	--



MEGJEGYZÉS: Előfordulhat, hogy a HP internetes hibaelhárítási varázslók nem minden nyelven érhetőek el.



Az adott faxproblémákkal kapcsolatban olvassa el a Súlyban található általános utasításokat

Milyen jellegű faxolási probléma merült fel?

A kijelző mindig a Telefon letéve jelzést mutatja

- A HP kéteres telefonkábel használatát javasolja.
- Olyan berendezés van használatban, amely a nyomtatóval azonos telefonvonalat használ. Ellenőrizze, hogy a mellékállomáson működő (a nyomtatóval közös vonalat használó, de ahhoz nem csatlakozó) telefon vagy más berendezés nincs-e használatban, illetve a kézibeszélője nincs-e félretéve. Nem faxolhat a nyomtatóval például akkor, ha a mellékállomáson beszélnek, illetve ha a számítógépes betárcsázós modemmel az interneten böngésznek vagy elektronikus levelet küldenek.

A nyomtatónak problémát okoz a faxok küldése és fogadása

- Győződjön meg arról, hogy a nyomtató be van kapcsolva. Tekintse meg a nyomtató kijelzőjét. Ha a kijelző üres, és a  (a Tápellátás gomb) jelzőfénye nem világít, akkor a nyomtató ki van kapcsolva. Győződjön meg arról, hogy a tápkábel megfelelően van csatlakoztatva a nyomtatóhoz és egy fali aljzathoz. Kapcsolja be a nyomtatót a  (a Tápellátás gomb) gombbal.

A HP tanácsa: a nyomtató bekapcsolása után várjon öt perccel, mielőtt faxot küldene vagy fogadna. A nyomtatóval a bekapcsolást követő inicializálás alatt nem lehet faxot küldeni és fogadni.

- Ha a HP digitális fax engedélyezett, lehetséges, hogy nem tud faxot küldeni vagy fogadni, ha a faxmemória megtelik (ennek méretét a nyomtató memóriája határozza meg).
- Győződjön meg arról, hogy a nyomtatót a hozzá kapott telefonkábelrel csatlakoztatta a fali telefonaljzathoz. A kábel egyik végét a nyomtató hátoldalán található 1-LINE feliratú aljzathoz, a másik végét pedig a fali telefonaljzatba kell csatlakoztatnia az ábrának megfelelően.

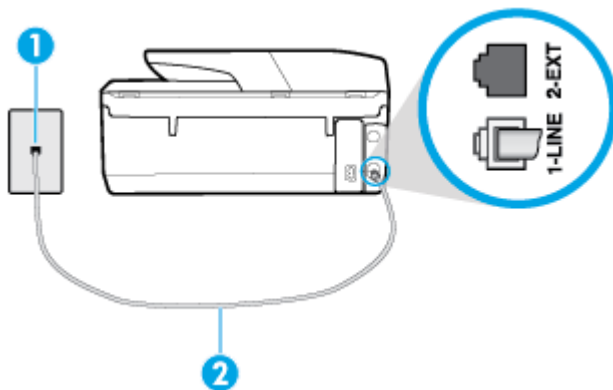

1	Fali telefonaljzat.
2	Csatlakoztassa a telefonkábelt a nyomtató hátoldalán található 1-LINE feliratú aljzathoz.

- Próbáljon egy működő telefonkészüléket és telefonzsinórt csatlakoztatni a nyomtató által használt fali telefonaljzathoz, és ellenőrizze, hogy van-e tárcsahang. Ha nem hall tárcsahangot, lépjen kapcsolatba a helyi telefontársasággal.
- Olyan berendezés van használatban, amely a nyomtatóval azonos telefonvonalat használ. Nem faxolhat a nyomtatóval például akkor, ha a mellékállomáson beszélnek, illetve ha a számítógépes betárcsázós modemmel az interneten böngésznek vagy elektronikus levelet küldenek.
- Nézze meg, hogy más folyamat nem okozott-e hibát. Nézze meg, hogy a kijelzőn milyen hibaüzenet látható a problémával kapcsolatban, és hogy az adott hibát hogyan lehet elhárítani. Amíg a nyomtató hibáját nem hárítja el, addig a nyomtató nem tud faxot küldeni és fogadni.

- A telefonvonalas összeköttetés zajos lehet. A gyenge hangminőségű (zajos) telefonvonalak faxolási problémákat is okozhatnak. Vizsgálja meg a telefonvonal minőségét: dugja be egy telefonkészülék vezetékét a fali telefonaljzatba, és ellenőrizze, hallható-e bűgás vagy egyéb zajok. Ha zajt hall, kapcsolja ki a **Hibajavítási üzemmód** (ECM) lehetőséget, és próbálja újra a faxolást. Amennyiben a probléma továbbra is fennáll, lépjen kapcsolatba a teleföntársasággal.
- DSL-szolgáltatás használata esetén ellenőrizze a DSL-szűrő meglétét, mert ennek hiányában nem lehet faxolni.
- Győződjön meg arról, hogy a nyomtatót nem egy digitális telefonra beállított fali telefonaljzathoz csatlakoztatták. Csatlakoztasson egy hagyományos, analóg telefont a telefonos fali aljzathoz, és a tárcsahang meghallgatásával állapítsa meg, hogy digitális aljzatot használ-e. Ha nem hall normál tárcsahangot, előfordulhat, hogy az adott fali aljzat digitális telefonokhoz van beállítva.
- Akár alközponti (PBX) rendszerrel rendelkezik, akár ISDN-hálózatot használ, ellenőrizze, hogy a nyomtató a megfelelő porthoz van-e csatlakoztatva, és hogy a végponti adapter az Ön országának/ térségének megfelelő állásban van-e (amennyiben ez alkalmazható).
- Ha a nyomtatóval közös telefonvonalról DSL-szolgáltatást vesz igénybe, lehet, hogy a DSL-modem nincs megfelelően földelve. Ha a DSL-modem földelése nem megfelelő, az zajt okozhat a telefonvonalban. A rossz minőségű (zajos) telefonvonal is okozhat faxolási problémákat. A következőképpen vizsgálhatja meg a telefonvonal minőségét: csatlakoztasson egy telefont a fali telefonaljzathoz, és hallgassa meg, van-e bűgás vagy más zajok. Ha zajt hall, kapcsolja ki a DSL-modemet, és teljesen áramtalanítsa legalább 15 percre. Kapcsolja vissza a DSL-modemet, és figyelje ismét a tárcsahangot.



MEGJEGYZÉS: Később azonban előfordulhat, hogy ismét bűgást észlel a vonalban. Ha a nyomtató képtelen faxot küldeni és fogadni, ismételje meg ezt az eljárást.

Ha a vonal továbbra is zajos, forduljon a teleföntársasághoz. A DSL-modem kikapcsolásának módjáról a DSL-szolgáltatótól kérhet tanácsot.

- Ha telefonvonal-elosztót használ, az faxolási problémákat okozhat. (Az elosztó olyan, két vezeték bekötésére alkalmas csatlakozó, mely fali telefonaljzathoz csatlakozik.) Vegye ki az elosztót, és próbálja közvetlenül a fali telefonaljzathoz csatlakoztatni a nyomtatót.

A nyomtató nem tud faxot fogadni, csak küldeni

- Ha nem használja a megkülönböztető csengetési szolgáltatást, ellenőrizze, hogy a nyomtató **Megkülönböztető csengetés** beállítása **Minden normál csengetés** értékű-e.
- Amennyiben az **Automatikus válasz** a **Ki** értékre van állítva, a faxokat kézi módszerrel kell fogadnia, különben a nyomtató nem tudja fogadni a faxot.
- Ha hangposta-szolgáltatásra fizetett elő azon a telefonszámon, amelyet a faxoláshoz használ, akkor a faxokat csak kézzel fogadhatja. Ezért a közelben kell tartózkodnia, hogy személyesen válaszolhasson a bejövő faxhívásokra.
- Ha a nyomtatóval azonos telefonvonalon számítógépes betárcsázós modem van, ellenőrizze, hogy a modem szoftvere nincs-e automatikus faxfogadásra állítva. Az automatikus faxfogadásra beállított modem maga fogadja a beérkező faxokat, így a nyomtató nem tud faxhívásokat fogadni.
- Ha a nyomtatóval azonos telefonvonalon üzenetrögzítő található, a következő problémák fordulhatnak elő:

- Lehet, hogy az üzenetrögzítő nincs megfelelően beállítva a nyomtatóval együtt való használathoz.
- A kimenő üzenet túl hosszú vagy túl hangos ahhoz, hogy a nyomtató érzékelje a faxhangokat, ezért a küldő nyomtató szétkapcsolhat.
- A kimenő üzenet után az üzenetrögzítő nem biztosított elegendő csendet, így a nyomtatónak nem volt elég ideje arra, hogy a faxhangokat érzékelje. Ez meglehetősen gyakori probléma a digitális üzenetrögzítőknél.

A következő műveletek segíthetnek a problémák megoldásában:

- Abban az esetben, ha a faxolásra használt telefonvonalon üzenetrögzítő is van, próbálja közvetlenül a nyomtatóhoz csatlakoztatni.
- Ellenőrizze, hogy a nyomtató automatikus faxfogadásra van-e állítva.
- Győződjön meg arról, hogy a **Csengetés válaszig** beállítás több csengetésre van beállítva, mint az üzenetrögzítő.
- Válassza le az üzenetrögzítőt, és így próbálja meg a faxfogadást. Ha a faxolás megfelelően működik az üzenetrögzítő nélkül, akkor a rögzítő okozza a problémát.
- Csatlakoztassa ismét az üzenetrögzítőt, majd rögzítse ismét a kimenő üzenetet. Körülbelül 10 másodperces üzenetet vegyen fel. Lassan és halkán beszéljen az üzenet rögzítésekor. Az üzenet végén rögzítsen legalább 5 másodpercnyi csendet. Gondoskodjon róla, hogy ebbe semmilyen háttérzaj ne szűrődjön bele. Próbáljon meg ismét faxot fogadni.



MEGJEGYZÉS: Egyes digitális üzenetrögzítők nem tartják meg a kimenő üzenet végére felvett csendet. Ennek ellenőrzéséhez játssza le a kimenő üzenetet.

- Ha a nyomtató ugyanazt a telefonvonalat használja, mint más telefonos készülékek (például egy üzenetrögzítő, számítógépes betárcsázós modem vagy többportos csatlakozódoboz), a faxjel szintje csökkenhet. A jelszint akkor is csökkenhet, ha elosztót használ, vagy meghosszabbította a telefonkábel. A fax alacsony jelszintje a fogadásnál okozhat problémákat.

Ennek ellenőrzéséhez a telefonvonalról a nyomtató kivételével válassza le az összes többi berendezést, és próbálja ki így a faxfogadást. Ha a többi nyomtató nélkül a faxfogadás sikeres, azok egyike a hiba oka. Próbálja egyenként visszacsatlakoztatni őket, és újra megkísérelni a faxfogadást, míg be nem azonosítja, hogy melyik nyomtató okozza a hibát.

- Ha különleges csengetésmintát használ a faxszámhoz (megkülönböztető csengetési szolgáltatást rendelt a telefontársaságnál), ellenőrizze, hogy a **Megkülönböztető csengetés** beállítás megfelelő értékre van-e beállítva.

A nyomtató nem tud faxot küldeni, csak fogadni

- Lehet, hogy a nyomtató túl gyorsan vagy túl hamar tárcsáz. Előfordulhat, hogy szüneteket kell a számsorba iktatnia. Ha külső vonal eléréséhez például hozzáférési számot kell tárcsáznia, a szám után iktasson be szünetet. Tehát ha a hívott szám 95555555, és a 9-es segítségével lép a külső vonalra, akkor a következőképpen iktathat be szünetet: 9-555-5555. Ha szünetet szeretne beiktatni a beírandó faxszámba, nyomja meg többször a * gombot, amíg egy kötőjel (-) nem jelenik meg a kijelzőn.

Faxot küldhet tárcsázáskövetés segítségével is. Így tárcsázás közben figyelheti a telefonvonalat. Meghatározhatja a tárcsázás ütemét, és reagálhat a felszólításokra.

- A fax küldéséhez megadott szám nem megfelelő formátumú, vagy baj van a fogadó faxkészülékkel. Ennek ellenőrzésére hívja fel a számot telefonról, és figyelje a faxhangot. Ha nem hall faxhangot, a fogadó készülék valószínűleg ki van kapcsolva, vagy a vonalon a hangposta-szolgáltatás megakadályozza a faxok fogadását. Kérje meg a címzettet, hogy ellenőrizze a fogadó faxkészüléket.

Az üzenetrögzítő faxhangokat vett fel

- Abban az esetben, ha a faxolásra használt telefonvonalon üzenetrögzítő is van, próbálja közvetlenül a nyomtatóhoz csatlakoztatni. Ha nem a javasolt elrendezés szerint hajtja végre csatlakoztatást, előfordulhat, hogy az üzenetrögzítő faxhangokat fog felvenni.
- Ellenőrizze, hogy a nyomtató automatikus faxfogadásra van-e állítva, és a **Csengetés válaszig** beállítás helyes-e. A fogadás előtti csengetések számának ezért a nyomtató esetében nagyobbak kell lennie, mint az üzenetrögzítőben. Ha az üzenetrögzítő és a nyomtató azonos számú csengetésre vannak beállítva, mindkét eszköz fogadja a hívást, és az üzenetrögzítő felveszi a faxhangokat.
- Állítsa be az üzenetrögzítőt úgy, hogy kis számú csengetés után, a nyomtató pedig a legnagyobb támogatott csengetésszámra kapcsoljon be. (A maximális csengetésszám országtól/térségtől függően változik.) E beállítás esetén az üzenetrögzítő válaszol majd a hívásra, míg a nyomtató figyel a vonalat. Ha a nyomtató faxhangot érzékel, fogadja a faxot. Ha a hívás hanghívás, az üzenetrögzítő rögzíti a bejövő üzenetet.

A számítógép nem tud faxot fogadni (HP digitális fax)

- A faxok fogadására kijelölt számítógép ki van kapcsolva. Ügyeljen arra, hogy a faxok fogadására kijelölt számítógép mindig be legyen kapcsolva.
- A beállításra és a faxok fogadására különböző számítógépek vannak konfigurálva, és az egyiket ki lehet kapcsolni. Ha nem ugyanazt a számítógépet használják faxok fogadására, mint beállításra, akkor mindkét számítógépnek folyamatosan bekapcsolva kell lennie.
- Nincs aktiválva a HP digitális fax, vagy nincs beállítva a számítógépen a faxfogadás. Aktiválja a HP digitális fax funkciót, és győződjön meg arról, hogy a számítógép be van állítva faxok fogadására.

Hálózati és kapcsolati problémák

Mit szeretne tenni?

Vezeték nélküli kapcsolat javítása

Válassza az alábbi hibaelhárítási lehetőségek egyikét.



HP Print and Scan Doctor	<p>A HP Print and Scan Doctor segédprogram automatikusan megpróbálja diagnosztizálni és kijavítani a problémát.</p> <p>MEGJEGYZÉS: Ez a segédprogram csak Windows operációs rendszeren érhető el.</p>
HP internetes hibaelhárítási varázsló használata	<ul style="list-style-type: none">• Végezze el a vezeték nélküli hálózat hibaelhárítását, függetlenül attól, hogy még nem volt csatlakoztatva a nyomtató, vagy pedig korábban már csatlakoztatta, de jelenleg nem működik.• Végezzen tűzfallal vagy víruskeresővel kapcsolatos hibaelhárítást, ha úgy véli, hogy ez akadályozza a számítógép csatlakozását a nyomtatóhoz.



MEGJEGYZÉS: Előfordulhat, hogy a HP Print and Scan Doctor és a HP internetes hibaelhárítási varázslók nem minden nyelven érhetőek el.

A vezeték nélküli problémák elhárításáról Olvassa el a Súgóban található általános utasításokat

Ellenőrizze a hálózati konfigurációt, vagy nyomtassa ki a vezeték nélküli kapcsolat tesztjének jelentését, amely segít a hálózati kapcsolatok problémáinak diagnosztizálásában.

1. A nyomtató kezelőpanelének kijelzőjén érintse meg a  (Vezeték nélküli), majd a  (**Beállítások**) lehetőséget.
2. Érintse meg a **Jelentések nyomtatása**, majd a **Hálózatbeállítási oldal** vagy a **Vezeték nélküli tesztjelentés** gombot.

Vezeték nélküli kapcsolat hálózati beállításainak keresése

Válassza az alábbi hibaelhárítási lehetőségek egyikét.

HP Print and Scan Doctor	<p>A HP Print and Scan Doctor segédprogram megmutatja a hálózatnevet (SSID) és a jelszót (hálózati kulcs).</p> <p>MEGJEGYZÉS: Ez a segédprogram csak Windows operációs rendszeren érhető el. A HP Print and Scan Doctor futtatására használt Windows rendszerű számítógépet vezeték nélküli kapcsolattal csatlakoztassa a hálózathoz.</p> <p>A vezeték nélküli beállítások ellenőrzéséhez a HP Print and Scan Doctor megnyitása után kattintson a Hálózat elemre a lap tetején, válassza a Speciális információ megjelenítése lehetőséget, majd válassza a Vezeték nélküli információ megjelenítése elemet. A vezeték nélküli beállításokat úgy is megjelenítheti, ha a fent látható Hálózat fülre kattint, majd kiválasztja Az útválasztó weboldalának megnyitása lehetőséget.</p>
HP internetes hibaelhárítási varázsló használata	<p>Útmutatás a hálózat nevének (SSID) és a vezeték nélküli hálózat jelszavának kiderítéséhez.</p>



MEGJEGYZÉS: Előfordulhat, hogy a HP Print and Scan Doctor és a HP internetes hibaelhárítási varázslók nem minden nyelven érhetőek el.

A Wi-Fi Direct kapcsolat javítása

HP internetes hibaelhárítási varázsló használata	<p>A Wi-Fi Direct probléma hibaelhárítása vagy útmutatás a Wi-Fi Direct kapcsolat beállításához.</p>
--	--



MEGJEGYZÉS: Előfordulhat, hogy a HP internetes hibaelhárítási varázslók nem minden nyelven érhetőek el.

A Wi-Fi Direct hibaelhárításával kapcsolatban olvassa el a Súgóban található általános utasításokat

1. Ellenőrizze a nyomtatón, hogy a Wi-Fi Direct kapcsolat be van-e kapcsolva:
 - ▲ A nyomtató kezelőpanelének kijelzőjén, a nyitó képernyőn érintse meg a  (Wi-Fi Direct) lehetőséget.
2. A vezeték nélküli számítógépen vagy mobil eszközön kapcsolja be a Wi-Fi kapcsolatot, keresse meg a nyomtatójának a Wi-Fi Direct szolgáltatáshoz használt nevét, majd csatlakozzon ahhoz.
3. Amikor a rendszer kéri, adja meg a Wi-Fi Direct jelszót.
4. Ha mobil eszközt használ, győződjön meg arról, hogy arra telepítve van kompatibilis nyomtatási alkalmazás. További információ a mobil nyomtatásról: www.hp.com/global/us/en/eprint/mobile_printing_apps.html.

A nyomtató hardverével kapcsolatos problémák

TIPP: A nyomtató diagnosztizálásához, illetve a nyomtatás, a lapolvasás vagy a másolási problémák automatikus javításához futtassa a [HP Print and Scan Doctor](#). Az alkalmazás csak bizonyos nyelveken érhető el.

A nyomtató váratlanul leáll

- Ellenőrizze a tápellátást és a tápcsatlakozást.
- Győződjön meg arról, hogy a nyomtató tápkábele megfelelően csatlakozik egy működőképes fali aljzathoz.

Sikertelen nyomtatófej-igazítás

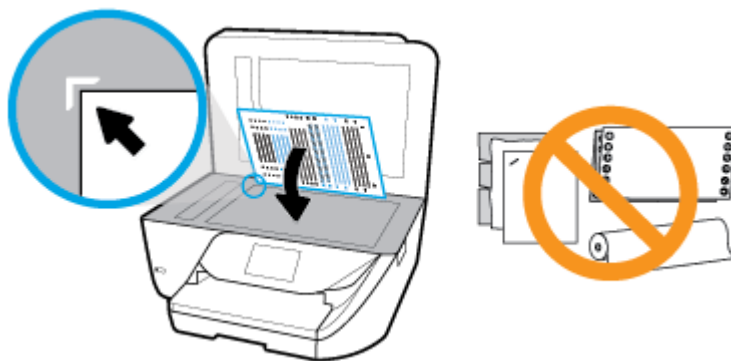

- Ellenőrizze, hogy a kinyomtatott lapot lefelé fordítva helyezte-e be, és az ábrán feltüntetett módon, megfelelően igazította-e el a lapolvasón.



- Ha a beigazítási művelet nem sikerül, ellenőrizze, hogy tiszta, üres fehér papírt helyezett-e az adagolótálcába. Ha a nyomtató beigazításakor színes papír van az adagolótálcába töltve, a beigazítás nem lesz megfelelő.
- Ha az igazítási művelet ismét sikertelen, lehet, hogy tisztítani kell a nyomtatófejet, vagy valamelyik érzékelő hibás. A nyomtatófej tisztításáról lásd: [A nyomtatófej és a patronok karbantartása](#).
- Ha a nyomtatófej tisztítása nem oldja meg a problémát, forduljon a HP ügyfélszolgálatához. Látogasson el a következő címre: www.support.hp.com. Ez a webhely információkat és segédprogramokat tartalmaz, amelyek segíthetnek számos gyakori nyomtatóprobléma megoldásában. Kérésre válasszon országot/térséget, majd kattintson a **Minden HP kapcsolattartó** hivatkozásra. Így a műszaki támogatás telefonos elérhetőségével kapcsolatos információkat kap.

Nyomtatóhiba megoldása

Ilyen problémák megoldásához hajtsa végre az alábbi lépéseket.

1. Kapcsolja ki a nyomtatót a  (a Tápellátás gomb) gombbal.
2. Húzza ki, majd csatlakoztassa újra a készülék tápkábelét.
3. Kapcsolja be a nyomtatót a  (a Tápellátás gomb) gombbal.

Ha a probléma továbbra is fennáll, írja le a hibaüzenetben látható hibakódot, majd lépjen kapcsolatba a HP ügyfélszolgálatával! További tudnivalók a HP ügyfélszolgálatával történő kapcsolatba lépésről: [HP-támogatás](#).

Súgó megjelenítése a nyomtató kezelőpaneljéről

A nyomtató súgótémakörei segítségével további információkat szerezhet a nyomtatóról, és egyes súgótémakörökben animációk vezetnek végig az eljárásokon, például a papír betöltési folyamatán.



A Súgó menü megnyitásához a kezdőképernyőről vagy az egyes képernyőkre vonatkozó környezetfüggő súgó megjelenítéséhez érintse meg a nyomtató kezelőpanelének  elemét.

A nyomtatójelentések ismertetése

Az alábbi jelentések nyomtatása segítséget nyújthat a nyomtató hibáinak elhárításában.

- [Nyomtató állapotjelentése](#)
- [Hálózatbeállítási oldal](#)
- [Minőségjelentés nyomtatása](#)
- [Vezeték nélküli tesztre vonatkozó jelentés](#)
- [Webelérési tesztjelentés](#)

Nyomtatójelentés nyomtatása

1. A nyomtató kezelőpanelének kezdőképernyőjén húzza el balra a képernyőt, amíg a  (**Beállítás**) meg nem jelenik, majd érintse meg a  (**Beállítás**) elemet.
2. Érintse meg a **Eszközök** pontot.
3. Érintse meg a kívánt menüpontot.

Nyomtató állapotjelentése

A nyomtató állapotjelentése segítségével megtekintheti a nyomtatóval kapcsolatos aktuális információkat, valamint a tintapatronok állapotát. A nyomtató állapotjelentése ezenfelül segít a nyomtató hibáinak elhárításában.

Az állapotjelentés a legutóbbi események naplóját is tartalmazza.

Ha a HP-val kapcsolatba lép, akkor érdemes lehet kinyomtatni a nyomtatóállapot-jelentést.

Hálózatbeállítási oldal

Ha a nyomtató hálózathoz csatlakozik, kinyomtathat egy hálózatbeállítási oldalt a nyomtató hálózati beállításainak és a nyomtató által észlelt hálózatok listájának megtekintéséhez. A jelentés utolsó oldala tartalmazza a területen észlelhető össze vezeték nélküli hálózat listáját azok jelerősségével és az általuk használt csatornákkal együtt. Ennek segítségével kiválaszthat egy olyan csatornát a hálózata számára, amelyet nem foglal le nagyon a többi hálózat (ami javítani fogja a hálózati teljesítményt).



MEGJEGYZÉS: Az észlelt vezeték nélküli hálózatok listájának megtekintéséhez kapcsolja be a nyomtatón található vezeték nélküli rádiót. Ha ki van kapcsolva, a lista nem jelenik meg.

A hálózatbeállítási oldalt használhatja a hálózati csatlakozási problémák hibáinak elhárítására. Ha kapcsolatba kell lépnie a HP vállalattal, gyakran jó hasznát veheti ennek az oldalnak.

Minőségjelentés nyomtatása

A nyomtatási minőséggel kapcsolatos problémáknak számos oka lehet: szoftverbeállítások, gyenge minőségű képfájl vagy maga a nyomtatási rendszer. Ha nem elégedett a nyomtatási minőséggel, a Nyomtatásiminőség-jelentés segíthet megállapítani, hogy megfelelően működik-e a nyomtatórendszer.

Vezeték nélküli tesztre vonatkozó jelentés

A vezeték nélküli tesztjelentés nyomtatásakor a készülék különféle tesztek futtat a nyomtató vezeték nélküli kapcsolatának ellenőrzése érdekében. A jelentés tartalmazza a teszt eredményeit. Probléma észlelésekor a jelentés elején megjelennek az elhárításra vonatkozó lépések. A jelentés végén a vezeték nélküli konfigurációra vonatkozó fontos információkat talál.

Webelérési tesztjelentés

A webes elérési jelentés kinyomtatásával könnyebben azonosíthatja az internetkapcsolat azon hibáit, amelyek hatással lehetnek a Webszolgáltatásokra.

Problémák megoldása a webszolgáltatások segítségével

Ha problémákba ütközik a webszolgáltatások, például a **HP ePrint** szolgáltatás használata során, ellenőrizze a következőket:

- Győződjön meg arról, hogy a nyomtató csatlakoztatva van az internethez vezeték nélküli kapcsolaton keresztül.



MEGJEGYZÉS: A webes szolgáltatások nem használhatók, ha a nyomtató USB-kábellel csatlakozik.

- Ellenőrizze, hogy a legújabb termékfrissítések telepítve vannak-e a nyomtatóra.
- Győződjön meg arról, hogy a webszolgáltatások engedélyezve vannak a nyomtatón. További információ: [Webszolgáltatások beállítása](#).
- Ellenőrizze, hogy a hálózati elosztó, kapcsoló vagy útválasztó be van-e kapcsolva, és megfelelően működik-e.
- Ha a nyomtatót vezeték nélküli kapcsolat használatával csatlakoztatja, ellenőrizze, hogy a vezeték nélküli hálózat megfelelően működik-e. További információ: [Hálózati és kapcsolati problémák](#).
- A **HP ePrint** használatakor ellenőrizze az alábbiakat:
 - Ellenőrizze, hogy helyes-e a nyomtató e-mail címe.
 - Biztosítsa, hogy csak a nyomtató e-mail címe legyen az e-mail üzenet „Címzett” sorában. Ha más e-mail címek is szerepelnek a „Címzett” sorban, lehet, hogy nem tudja kinyomtatni az elküldött mellékleteket.
 - Ellenőrizze, hogy a **HP ePrint** követelményeinek megfelelő dokumentumokat küld-e. További információk: [HP Connected](#) Előfordulhat, hogy ez a webhely nem minden országban/régióban érhető el..
- Amennyiben a hálózati csatlakozáshoz proxybeállításokra van szükség, akkor győződjön meg a megadott adatok érvényességéről:
 - Ellenőrizze webböngészőjének (például Internet Explorer, Firefox, Safari) beállításait.
 - Ezt az IT-rendszergazdával vagy a tűzfal beállítójával ellenőrizze.

Ha a tűzfal által használt proxybeállítások módosultak, frissítenie kell ezeket a beállításokat a nyomtató kezelőpaneljén vagy a beágyazott webkiszolgálón. Ha ezeket a beállításokat nem frissíti, akkor nem fogja tudni használni a webszolgáltatásokat.

További információ: [Webszolgáltatások beállítása](#).

TIPP: A webszolgáltatások beállításával és használatával kapcsolatos további információk: [HP Connected](#). Előfordulhat, hogy ez a webhely nem minden országban/régióban érhető el.

A nyomtató karbantartása

Mit szeretne tenni?

A lapolvasó üveg tisztítása

A lapolvasó üvegére, a lapolvasófedél borítására vagy a lapolvasó keretére került por vagy piszok lelassíthatja a működést, ronthatja a beolvasott dokumentumok minőségét, és pontatlanná teheti a különleges szolgáltatások végrehajtását (például a másolatok illesztését egy adott lapmérethez).

A lapolvasó üveglapjának tisztítása

FIGYELEM! A nyomtató tisztítása előtt kapcsolja ki a nyomtatót a  (Tápellátás gomb) megnyomásával, majd húzza ki a tápkábelt a konnektorból.

1. Emelje fel az lapolvasó fedelét.

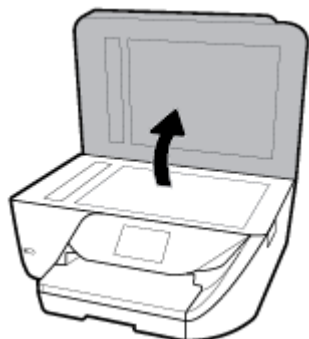

2. Tisztítsa meg a lapolvasó üveglapját és a fedél borítását egy olyan puha, szőszmentes ruhával, amelyre enyhe hatású üvegtisztítót permetezett.



⚠ VIGYÁZAT! A lapolvasó üveglapjának tisztításához csak üvegtisztítót használjon. Az oldószereket, acetont, benzint és szén-tetrakloridot tartalmazó tisztítószerek használata esetén károsodhat a készülék üveglapja. Izopropil-alkoholt se használjon, mert az csíkokat hagyhat a lapolvasó üvegén.

VIGYÁZAT! Ne permetezzen tisztítószert közvetlenül a lapolvasó üveglapjára. Ha túl sok üvegtisztítót használ, a szer a lapolvasó üveglapja alá szívároghat, és károsíthatja a lapolvasót.

3. Csukja le a lapolvasófedelelet, és kapcsolja be a nyomtatót.

A külső felület tisztítása

⚠ FIGYELEM! A nyomtató tisztítása előtt kapcsolja ki a nyomtatót a  (Tápellátás gomb) megnyomásával, majd húzza ki a tápkábelt a konnektorból.

Használjon egy puha, nedves, nem foszló kendőt a por, a foltok és a szennyeződések a burkolatról való eltávolításához. Tartson távol minden folyadékot a nyomtató belsejétől, valamint a nyomtató vezérlőpaneljétől.

A lapadagoló tisztítása

Ha a lapadagoló több lapot húz be egyszerre, vagy nem húzza be a sima papírt, akkor érdemes megtisztítani a görgőket és az elválasztót.

A görgők és az elválasztó megtisztítása

⚠ FIGYELEM! A nyomtató tisztítása előtt kapcsolja ki a nyomtatót a  (Tápellátás gomb) megnyomásával, majd húzza ki a tápkábelt a konnektorból.

1. Vegye ki valamennyi eredetit a lapadagoló tálcából.

2. Hajtsa fel a lapadagoló fedelét.



Így könnyen elérhetővé válnak a görgők (1) és az elválasztó lemez (2).

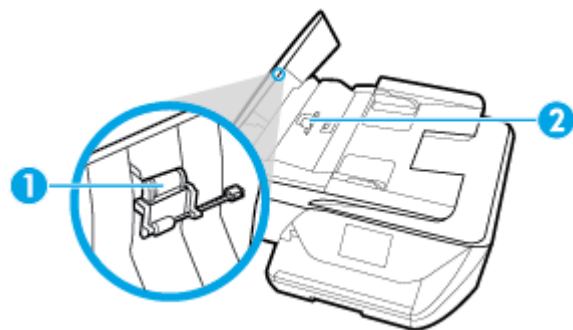

1	Görgők
2	Elválasztó

3. Desztillált vízzel enyhén nedvesítsen meg egy tiszta, pihementes törlőruhát, majd csavarja ki a felesleges vizet.
4. A megnedvesített törlőruhával tisztítsa meg a görgőket és az elválasztót.



MEGJEGYZÉS: Ha a piszkolódás desztillált vízzel nem távolítható el, ismételje meg a fenti eljárást izopropil-alkohollal.

5. Zárja le a lapadagoló fedelét.

A nyomtatófej és a patronok karbantartása

Ha gondjai vannak a nyomtatással, lehet, hogy a nyomtatófejjel van probléma. Csak akkor végezze el a következő részekben található lépéseket, ha a nyomtatási minőség hibáinak kiküszöbölésére talál bennük instrukciókat.

Ha sürgősen tisztítania kell a készüléket, azzal tintát pazarol, és a patronok élettartama is csökken.

- Tisztítsa meg a nyomtatófejet ha a nyomat csíkos, a színei nem megfelelőek, illetve egyes színei hiányoznak.

A tisztítás három szakaszból áll. A művelet körülbelül két percig tart, egy papírlapot és sok tintát használ fel. Folyamatosan ellenőrizze a kinyomtatott oldal minőségét. Csak akkor folytassa a tisztítást, ha nem megfelelő minőségű a kinyomtatott lap.



Ha a tisztítás minden lépésének végrehajtása után sem elégedett a nyomtatás minőségével, próbálkozzon a nyomtatófej beigazításával. Ha a minőségi problémákat a beigazítás és a tisztítás sem hárította el, akkor forduljon a HP-támogatáshoz. További információ: [HP-támogatás](#).

- Igazítsa be a nyomtatófejet, ha a nyomtatóállapot-oldal valamelyik színblokkja csíkos vagy hiányos, illetve ha minőségi problémák merülnek fel a nyomtatott lapokkal kapcsolatban.

 **MEGJEGYZÉS:** A tisztítás tintát használ el, ezért a nyomtatófejet csak szükség esetén tisztítsa. A tisztítási folyamat néhány percet vesz igénybe. A folyamat némi zajjal járhat.

Mindig a Tápellátás gombbal kapcsolja ki a nyomtatót. A nyomtató helytelen kikapcsolása minőségi problémákat okozhat a nyomtatásban.

A nyomtatófej tisztítása vagy beigazítása



1. Tegyen letter vagy A4-es méretű nem használt, sima fehér papírt az adagolótálcába.
2. A nyomtató kezelőpaneljének kezdőképernyőjén húzza el balra a képernyőt, amíg a  (**Beállítás**) meg nem jelenik, majd érintse meg a  (**Beállítás**) elemet.
3. Érintse meg a **Eszközök** , majd a **Nyomtatófej tisztítása** vagy a **Nyomtató beigazítása** lehetőséget, és kövesse a képernyőn megjelenő utasításokat.

 **MEGJEGYZÉS:** Ugyanezt a HP nyomtatószoftverrel vagy a beágyazott webkiszolgálóval (EWS) is elvégezheti. A szoftver vagy az EWS elérése: [Nyissa meg a HP nyomtatószoftvert \(Windows\)](#) vagy [A beágyazott webkiszolgáló megnyitása](#) .



Gyári értékek és beállítások visszaállítása

Ha letilt bizonyos funkciókat vagy módosít egyes beállításokat, és vissza szeretné állítani őket, visszaállíthatja a nyomtatót a gyári alapbeállításokra vagy a hálózati beállításokra.

A nyomtató eredeti gyári alapbeállításainak visszaállítása

1. A nyomtató kezelőpaneljének kezdőképernyőjén húzza el balra a képernyőt, amíg a  (**Beállítás**) meg nem jelenik, majd érintse meg a  (**Beállítás**) elemet.
2. Érintse meg a **Eszközök** , majd a **Gyári alapértelmezett értékek visszaállítása** lehetőséget, és kövesse a képernyőn megjelenő utasításokat.

A nyomtató eredeti hálózati beállításainak visszaállítása

1. A kezdőképernyőn érintse meg a  (Vezeték nélküli) gombot, majd érintse meg a  (**Beállítások**) gombot.
2. Érintse meg a **Hálózat visszaállítása** elemet, majd kövesse a képernyőn megjelenő utasításokat.
3. Nyomtassa ki a hálózatbeállítási oldalt, és ellenőrizze, hogy a hálózati beállítások visszaálltak-e az alapértékekre.

 **MEGJEGYZÉS:** A nyomtató hálózati beállításainak visszaállításakor a rendszer eltávolítja az előzőleg konfigurált vezeték nélküli hálózati beállításokat (például a kapcsolat sebességét vagy az IP-címet). Az IP-cím visszaáll automatikus üzemmódba.

 **TIPP:** A HP www.support.hp.com online támogatási webhelyén számos gyakori, a nyomtatóval kapcsolatban felmerülő probléma kijavításához szükséges információt és segédprogramot talál.

(Windows) A nyomtató diagnosztizálásához, illetve a nyomtatás, a lapolvasás vagy a másolási problémák automatikus javításához futtassa a [HP Print and Scan Doctor](#). Az alkalmazás csak bizonyos nyelveken érhető el.

HP-támogatás

A termékekkel kapcsolatos legújabb frissítésekért és támogatási információkért látogasson el a nyomtató támogatási webhelyére a www.support.hp.com címen. A HP online támogatási szolgálata különböző lehetőségeket biztosít a nyomtatóval kapcsolatos segítségnyújtáshoz:



Illesztőprogramok és letöltések: Letöltheti a legújabb szoftver-illesztőprogramokat és frissítéseket, illetve a nyomtatóhoz mellékelt termékútmutatókat és dokumentációt is.



HP támogatási fórumok: Látogasson el a HP támogatási fórumokra a gyakori kérdésekkel és problémákkal kapcsolatos válaszokért. Megtekinthet más HP ügyfelek által feltett kérdéseket, vagy bejelentkezhet, és közzéteheti a saját kérdéseit és megjegyzéseit.



Hibaelhárítás: A HP online eszközök segítségével észlelje a nyomtatóját, majd keressen ajánlott megoldásokat.

Kapcsolatfelvétel

Ha egy probléma megoldásához egy HP technikai támogatási képviselő segítségére van szüksége, látogasson el a [Kapcsolatfelvétel a támogatással webhelyre](#). A következő kapcsolatfelvételi lehetőségek ingyenesen elérhetők a jótállással rendelkező ügyfelek számára (a jótállással nem rendelkező ügyfelek számára a HP szakemberek által biztosított támogatás díjfizetés ellenében vehető igénybe):



Online csevegés HP szakemberrel.



HP szakember hívása telefonon.

A HP ügyfélszolgálattal való kapcsolatfelvétel esetén készüljön fel arra, hogy meg kell adnia a következő adatokat és információkat:

- Terméknév (a nyomtatón található, például: HP OfficeJet 6950)
- Termékszám (a patrontartó környékén található)



- Sorozatszám (a nyomtató hátulján vagy alján található)

Nyomtató regisztrálása

A regisztrálás csupán néhány percet vesz igénybe, ezt követően azonban gyorsabb kiszolgálást, hatékonyabb ügyféltámogatást és terméktámogatási értesítéseket vehet igénybe. Ha nyomtatóját nem regisztrálta a szoftver telepítése során, a <http://www.register.hp.com> címen most megteheti.

További jótállási lehetőségek

A nyomtatóhoz további díj ellenében bővített szolgáltatási csomagok is elérhetők. Látogasson el a www.support.hp.com webhelyre, válassza ki a régiót/országot és a nyelvet, majd tekintse át a nyomtatójához elérhető kiterjesztett jótállási lehetőségeket.

A Műszaki információk

Ez a rész a következő témaköröket tárgyalja:

- [Jellemzők](#)
- [Az előírásokkal kapcsolatos tudnivalók](#)
- [Környezeti termékkezelési program](#)

Jellemzők

További információért keresse fel az www.support.hp.com webhelyet. Válassza ki országát/térségét. Kattintson a **Terméktámogatás és hibaelhárítás** lehetőségre. Adja meg a nyomtató elülső részén található nevet, majd kattintson a **Keresés** gombra. Kattintson a **Termékinformáció**, majd a **Termékspecifikációk** lehetőségre.

Rendszerkövetelmények

- A szoftver- és rendszerkövetelményekről, illetve a jövőben várható kiadásokról, újdonságokról és terméktámogatásról a HP online támogatási webhelyén olvashat bővebben a következő címen: www.support.hp.com.

Környezeti előírások

- Működési hőmérséklet: 5–40°C
- Működési környezet páratartalma: 15–80% relatív páratartalom, nem lecsapódó
- Ajánlott működési körülmények: 15–32°C
- Ajánlott relatív páratartalom: 20–80%, lecsapódásmentes

Az adagolótálca kapacitása

- Sima papírlapok (60–105 g/m² [16–28 font]): Legfeljebb 225
- Borítékok: Legfeljebb 10
- Kartotéklapok: Legfeljebb 60
- Fotópapír: Legfeljebb 60

Kiadótálca kapacitása

- Sima papírlapok (60–105 g/m² [16–28 font]): Legfeljebb 60 (szöveg nyomtatása)

A lapadagoló kapacitása

- Sima papírlapok (60–90 g/m² [16–24 font]): Legfeljebb 35

Papírméreték és -tömegek

A támogatott papírméreték listáját a HP nyomtatószoftver tartalmazza.

- Sima papír: 60–105 g/m² (16–28 font)
- Borítékok: 75–90 g/m² (20–24 font)
- Üdvözlőkártyák: Legfeljebb 200 g/m² (legfeljebb 110 font index)
- Fotópapír: Legfeljebb 280 g/m² (75 font)

Nyomatási jellemzők

- A nyomtatási sebesség a dokumentum összetettségétől és a nyomtatómodelltől függ
- Módszer: igény szerinti cseppkibocsátású hőtintasugaras technológiát használó tintasugaras nyomtató
- Nyelv: PCL3 GUI
- Nyomatási felbontás:
A támogatott nyomtatási felbontások listájáért látogasson el a nyomtató támogatási webhelyére a www.support.hp.com címen.
- Nyomatási margók:
A különböző eszközök margóbeállításainak listájáért látogasson el a nyomtató támogatási webhelyére a www.support.hp.com címen.

Másolási specifikációk

- Digitális képfeldolgozás
- A másolási sebesség a kiválasztott másolási minőségtől függ.

Beolvasási specifikációk

- Felbontás: Legfeljebb 1200 x 1200 ppi optikai felbontás
A beolvasási felbontásról a HP nyomtatószoftverben talál további információt.
- Színes: 24 bites színes, 8 bites szürkeárnyalatos (256 szürkeárnyalat)
- Maximális beolvasási méret:
 - Lapolvasó üveglapja: 216 x 297 mm (8,5 x 11,7 hüvelyk)
 - Dokumentumadagoló: 216 x 356 mm (8,5 x 14 hüvelyk)

Faxolási specifikációk

- Lehetőség fekete-fehér és színes fax küldésére közvetlenül a készülékről.
- Kézi faxküldés és fogadás.
- Automatikus újratárcsázás foglaltság esetén öt alkalommal (az országtól/térségtől függően változik).
- Automatikus újratárcsázás, ha nincs válasz, két alkalommal (az országtól/térségtől függően változik).
- Automatikus újratárcsázás kommunikációs hiba esetén öt alkalommal (az országtól/térségtől függően változik).
- Visszaigazolási és tevékenységjelentések.

- CCITT/ITU Group 3 fax Hibajavítási üzemmóddal (Error Correction Mode).
- Akár 33,6 kbit/s-os átvitel.
- 4 másodperc/oldal sebesség 33,6 kbit/s-os átvitelnél (az 1-es ITU-T tesztkép alapján, normál felbontás mellett). Összetettebb oldalaknál vagy nagyobb felbontásnál a faxolás tovább tart és több memóriát igényel.
- Csengetésfelismerés és automatikus átkapcsolás a fax és az üzenetrögzítő között.
- Faxfelbontás:

	Fotó (dpi)	Nagyon finom (dpi)	Finom (dpi)	Normál (dpi)
Fekete	203 x 196	300 x 300	203 x 196	203 x 98
Színes	200 x 200	200 x 200	200 x 200	200 x 200

- Faxolás számítógépre funkció adatai
 - Támogatott fájlformátumok: TIFF és PDF
 - Támogatott faxformátumok: fekete-fehér faxok

Patronkapacitás

- A nyomtatópatronok becsült kapacitásáról a www.hp.com/go/learnaboutsupplies oldalon olvashat bővebben.

Az előírásokkal kapcsolatos tudnivalók

A nyomtató megfelel az ország/térség szabályozó hatóságai által megállapított termékkövetelményeknek.

Ez a rész a következő témaköröket tárgyalja:

- [Szabályozási modellszám](#)
- [FCC-nyilatkozat](#)
- [Megjegyzések koreai felhasználók számára](#)
- [VCCI \(B osztály\) megfelelőségi nyilatkozat japán felhasználók számára](#)
- [A tápkábelre vonatkozó megjegyzések japán felhasználók számára](#)
- [Zajkibocsátási nyilatkozat – Németország](#)
- [Vizuális megjelenítési munkakörnyezetekre vonatkozó nyilatkozat, Németország](#)
- [Megjegyzések az USA-beli telefonhálózatot használók számára: FCC-követelmények](#)
- [Megjegyzések a kanadai telefonhálózatot használók számára](#)
- [Megjegyzések a németországi telefonhálózatot használók számára](#)
- [A vezetékes faxolásról szóló nyilatkozat, Ausztrália](#)
- [Európai Unióra vonatkozó hatósági nyilatkozat](#)
 - [Váltóáramú külső tápegységgel rendelkező termékek](#)
 - [Vezeték nélküli funkcióval rendelkező termékek](#)
 - [Európai telefonhálózatokra vonatkozó nyilatkozat \(modem/fax\)](#)

- [Megfelelőségi nyilatkozat](#)
- [A vezeték nélküli termékekkel kapcsolatos előírások](#)
 - [A rádiófrekvenciás sugárzás mértéke](#)
 - [Megjegyzések a braziliai felhasználók számára](#)
 - [Megjegyzések a kanadai felhasználók számára](#)
 - [Megjegyzések a tajvani felhasználók számára](#)
 - [Megjegyzések mexikói felhasználók számára](#)
 - [Megjegyzések japán felhasználók számára](#)
 - [Megjegyzések koreai felhasználók számára](#)

Szabályozási modellszám

Hivatalos azonosítás céljából a termék el van látva egy hivatalos szabályozási modellszámmal. A termék szabályozási modellszáma: SNPRC-1501-02. Ez a szabályozási modellszám nem tévesztendő össze a kereskedelmi névvel (HP OfficeJet 6950 All-in-One series), sem a termékszámmal (P4C78A).

FCC-nyilatkozat

FCC statement

The United States Federal Communications Commission (in 47 CFR 15.105) has specified that the following notice be brought to the attention of users of this product.

This equipment has been tested and found to comply with the limits for a Class B digital device, pursuant to Part 15 of the FCC Rules. These limits are designed to provide reasonable protection against harmful interference in a residential installation. This equipment generates, uses and can radiate radio frequency energy and, if not installed and used in accordance with the instructions, may cause harmful interference to radio communications. However, there is no guarantee that interference will not occur in a particular installation. If this equipment does cause harmful interference to radio or television reception, which can be determined by turning the equipment off and on, the user is encouraged to try to correct the interference by one or more of the following measures:

- Reorient or relocate the receiving antenna.
- Increase the separation between the equipment and the receiver.
- Connect the equipment into an outlet on a circuit different from that to which the receiver is connected.
- Consult the dealer or an experienced radio/TV technician for help.

For further information, contact:

Manager of Corporate Product Regulations
HP Inc. 1501 Page Mill Road,
Palo Alto, CA 94304, U.S.A.

Modifications (part 15.21)

The FCC requires the user to be notified that any changes or modifications made to this device that are not expressly approved by HP may void the user's authority to operate the equipment.

This device complies with Part 15 of the FCC Rules. Operation is subject to the following two conditions: (1) this device may not cause harmful interference, and (2) this device must accept any interference received, including interference that may cause undesired operation.

Megjegyzések koreai felhasználók számára

B 급 기기 (가정용 방송통신기기)	이 기기는 가정용(B급)으로 전자파적합등록을 한 기기로서 주로 가정에서 사용하는 것을 목적으로 하며, 모든 지역에서 사용할 수 있습니다.
------------------------	--

VCCI (B osztály) megfelelőségi nyilatkozat japán felhasználók számára

この装置は、クラスB情報技術装置です。この装置は、家庭環境で使用することを目的としていますが、この装置がラジオやテレビジョン受信機に近接して使用されると、受信障害を引き起こすことがあります。取扱説明書に従って正しい取り扱いをして下さい。

VCCI-B

A tápkábelre vonatkozó megjegyzések japán felhasználók számára

製品には、同梱された電源コードをお使い下さい。
同梱された電源コードは、他の製品では使用出来ません。

Zajkibocsátási nyilatkozat – Németország

Geräuschemission

LpA < 70 dB am Arbeitsplatz im Normalbetrieb nach DIN 45635 T. 19

Vizuális megjelenítési munkakörnyezetekre vonatkozó nyilatkozat, Németország

GS-Erklärung (Deutschland)

Das Gerät ist nicht für die Benutzung im unmittelbaren Gesichtsfeld am Bildschirmarbeitsplatz vorgesehen. Um störende Reflexionen am Bildschirmarbeitsplatz zu vermeiden, darf dieses Produkt nicht im unmittelbaren Gesichtsfeld platziert werden.

Megjegyzések az USA-beli telefonhálózatot használók számára: FCC-követelmények

Notice to users of the U.S Telephone network: FCC requirements

This equipment complies with Part 68 of the FCC rules and the requirements adopted by the ACTA. On the rear (or bottom) of this equipment is a label that contains, among other information, a product identifier in the format US:AAAEQ##TXXXX. If requested, this number must be provided to the telephone company.

Applicable connector jack Universal Service Order Codes ("USOC") for the Equipment is: RJ11C.

A plug and jack used to connect this equipment to the premises wiring and telephone network must comply with the applicable FCC Part 68 rules and requirements adopted by the ACTA. A compliant telephone cord and modular plug is provided with this product. It is designed to be connected to a compatible modular jack that is also compliant. See installation instructions for details.

The REN is used to determine the number of devices that may be connected to a telephone line. Excessive RENs on a telephone line may result in the devices not ringing in response to an incoming call. In most but not all areas, the sum of RENs should not exceed five (5.0). To be certain of the number of devices that may be connected to a line, as determined by the total RENs, contact the local telephone company. For products approved after July 23, 2001, the REN for this product is part of the product identifier that has the format US:AAAEQ##TXXXX. The digits represented by ## are the REN without a decimal point (e.g., 00 is a REN of 0.0).

If this equipment causes harm to the telephone network, the telephone company will notify you in advance that temporary discontinuance of service may be required. But if advance notice isn't practical, the telephone company will notify the customer as soon as possible. Also, you will be advised of your right to file a complaint with the FCC if you believe it is necessary.

The telephone company may make changes in its facilities, equipment, operations or procedures that could affect the operation of the equipment. If this happens the telephone company will provide advance notice in order for you to make necessary modifications to maintain uninterrupted service.

If trouble is experienced with this equipment, please contact the manufacturer, or look elsewhere in this manual, for repair or warranty information. If the equipment is causing harm to the telephone network, the telephone company may request that you disconnect the equipment until the problem is resolved.

Connection to party line service is subject to state tariffs. Contact the state public utility commission, public service commission or corporation commission for information.

If your home has specially wired alarm equipment connected to the telephone line, ensure the installation of this equipment does not disable your alarm equipment. If you have questions about what will disable alarm equipment, consult your telephone company or a qualified installer.

WHEN PROGRAMMING EMERGENCY NUMBERS AND/OR MAKING TEST CALLS TO EMERGENCY NUMBERS:

- 1) Remain on the line and briefly explain to the dispatcher the reason for the call.
- 2) Perform such activities in the offpeak hours, such as early morning or late evenings.



Note The FCC hearing aid compatibility rules for telephones are not applicable to this equipment.

The Telephone Consumer Protection Act of 1991 makes it unlawful for any person to use a computer or other electronic device, including FAX machines, to send any message unless such message clearly contains in a margin at the top or bottom of each transmitted page or on the first page of the transmission, the date and time it is sent and an identification of the business or other entity, or other individual sending the message and the telephone number of the sending machine or such business, other entity, or individual. (The telephone number provided may not be a 900 number or any other number for which charges exceed local or long-distance transmission charges.)

In order to program this information into your FAX machine, you should complete the steps described in the software.

Megjegyzések a kanadai telefonhálózatot használók számára

Note à l'attention des utilisateurs du réseau téléphonique Canadien/notice to users of the Canadian telephone network

Cet appareil est conforme aux spécifications techniques des équipements terminaux d'Industrie Canada. Le numéro d'enregistrement atteste de la conformité de l'appareil. L'abréviation IC qui précède le numéro d'enregistrement indique que l'enregistrement a été effectué dans le cadre d'une Déclaration de conformité stipulant que les spécifications techniques d'Industrie Canada ont été respectées. Néanmoins, cette abréviation ne signifie en aucun cas que l'appareil a été validé par Industrie Canada.

Pour leur propre sécurité, les utilisateurs doivent s'assurer que les prises électriques reliées à la terre de la source d'alimentation, des lignes téléphoniques et du circuit métallique d'alimentation en eau sont, le cas échéant, branchées les unes aux autres. Cette précaution est particulièrement importante dans les zones rurales.



Remarque Le numéro REN (Ringer Equivalence Number) attribué à chaque appareil terminal fournit une indication sur le nombre maximal de terminaux qui peuvent être connectés à une interface téléphonique. La terminaison d'une interface peut se composer de n'importe quelle combinaison d'appareils, à condition que le total des numéros REN ne dépasse pas 5.

Basé sur les résultats de tests FCC Partie 68, le numéro REN de ce produit est 0.1.

This equipment meets the applicable Industry Canada Terminal Equipment Technical Specifications. This is confirmed by the registration number. The abbreviation IC before the registration number signifies that registration was performed based on a Declaration of Conformity indicating that Industry Canada technical specifications were met. It does not imply that Industry Canada approved the equipment. Users should ensure for their own protection that the electrical ground connections of the power utility, telephone lines and internal metallic water pipe system, if present, are connected together. This precaution might be particularly important in rural areas.



Note The Ringer Equivalence Number (REN) assigned to each terminal device provides an indication of the maximum number of terminals allowed to be connected to a telephone interface. The termination on an interface might consist of any combination of devices subject only to the requirement that the sum of the Ringer Equivalence Numbers of all the devices does not exceed 5.

The REN for this product is 0.1, based on FCC Part 68 test results.

Megjegyzések a németországi telefonhálózatot használók számára

Hinweis für Benutzer des deutschen Telefonnetzes

Dieses HP-Fax ist nur für den Anschluss eines analogen Public Switched Telephone Network (PSTN) gedacht. Schließen Sie den TAE N-Telefonstecker, der im Lieferumfang des HP All-in-One enthalten ist, an die Wandsteckdose (TAE 6) Code N an. Dieses HP-Fax kann als einzelnes Gerät und/oder in Verbindung (mit serielltem Anschluss) mit anderen zugelassenen Endgeräten verwendet werden.

A vezetékes faxolásról szóló nyilatkozat, Ausztrália

In Australia, the HP device must be connected to Telecommunication Network through a line cord which meets the requirements of the Technical Standard AS/ACIF S008.

Európai Unióra vonatkozó hatósági nyilatkozat



A CE emblémát viselő termékek megfelelnek a következő rájuk vonatkozó egy vagy több Európai Uniói irányelvnek: Kisfeszültségű berendezésekre vonatkozó 2006/95/EK irányelv, Elektromágneses összeférhetőségre vonatkozó 2004/108/EK irányelv, Környezetbarát tervezésre vonatkozó 2009/125/EK irányelv, A rádióberendezésekre és a távközlő végberendezésekre, valamint a megfelelőségük kölcsönös elismerésére vonatkozó 1999/5/EK irányelv, RoHS irányelv, 2011/65/EU. A fenti irányelveknek való megfelelés megállapítása a vonatkozó harmonizált európai szabványok segítségével történik. A teljes megfelelési nyilatkozat a következő webhelyen található: www.hp.com/go/certificates (Keressen a termék típusnévre vagy hatósági típusazonosító számára (RMN), amely a hatósági címkén található.)

Hatósági ügyek kapcsolattartója:

HP Deutschland GmbH, HQ-TRE, Schickardstrasse 32, 71034 Boeblingen, Németország

Váltóáramú külső tápegységgel rendelkező termékek

A termék CE-megfelelése kizárólag a HP által biztosított, CE jelzésű váltóáramú tápegység használata esetén biztosított.

Vezeték nélküli funkcióval rendelkező termékek

EMF

- Ez a termék megfelel a rádiófrekvenciás sugárzásnak való kitettségre vonatkozó nemzetközi irányelvnek (ICNIRP).

Ha rádióadó és -vevő eszközt tartalmaz, normál használat esetén 20 cm távolságot kell tartani a készüléktől, hogy a rádiófrekvenciás sugárzás szintje ne haladja meg az Európai Unióban érvényes határértékeket.

Vezeték nélküli funkció Európában

- Ez a termék korlátozás nélkül használható az összes EU tagországban, valamint Izlandon, Liechtensteinben, Norvégiában és Svájcban.

Európai telefonhálózatokra vonatkozó nyilatkozat (modem/fax)

A faxfunkcióval rendelkező HP termékek megfelelnek az 1999/5/EK R&TTE irányelvnek (II. melléklet), és ennek megfelelően megtalálható rajtuk a CE embléma. Az egyes nyilvános telefonhálózatok közötti különbségek miatt azonban ez a jóváhagyás önmagában nem jelent feltétel nélküli garanciát arra, hogy a készülék minden nyilvános telefonhálózati végponton megfelelően működik. Probléma esetén először lépjen kapcsolatba a berendezés szállítójával.



DECLARATION OF CONFORMITY

according to ISO/IEC 17050-1 and EN 17050-1

DoC #: SNPRC-1501-02

Supplier's Name: Hewlett-Packard Company
Supplier's Address: 138 Depot Road, #04-01, Singapore 109683
declares, that the product
Product Name and Model: HP OfficeJet Pro 6860 All-in-One Printer, HP OfficeJet Pro 6960 All-in-One Printer, HP OfficeJet Pro 6960 All-in-One Printer Series, HP OfficeJet 6950 All-in-One Printer, HP OfficeJet 6950 All-in-One Printer Series.
Regulatory Model Number:¹⁾ SNPRC-1501-02
Product Options: All
Power Adapter: Internal. A9T80-60008 (WW), A9T80-60009 (For China & India only).
Radio Module Number: SDGOB-1392

conforms to the following Product Specifications and Regulations:

EMC: CISPR22:2008 / EN55022:2010 Class B
CISPR24:2010 / EN55024:2010
EN 61000-3-2:2006+A1:2009+A2:2009
EN 61000-3-3:2008
FCC CFR 47, Part 15 / ICES – 003, Issue 5

Safety: IEC 60950-1:2005 (2nd Edition) +A1:2009
EN 60950-1:2006 +A11:2009 +A1:2010 +A12:2011
EN 62479:2010

Telecom: EN 301 489-1 V1.9.2:2011 / EN 301 489-17 V2.2.1:2012
EN 300 328 V1.8.1:2012
EN 62311:2008
FCC Rules and Regulations 47 CFR Part 68
TIA-968-B Telecommunications - Telephone Terminal Equipment Technical Requirements for Connection of Terminal Equipment to the Telephone Network (Sep 2009)
ES 203 021-2/-3 V2.1.2
CS - 03, Part 1, Issue 9, Amendment 4, December 2010

Energy: Regulation (EC) No. 1275/2008
ENERGY STAR® Qualified Imaging Equipment Operational Mode (OM) Test Procedure
EN 50564:2011
IEC 62301:2011

RoHS: EN 50581: 2012

The product herewith complies with the requirements of the Low Voltage Directive 2006/95/EC, the EMC Directive 2004/108/EC, the R&TTE Directive 1999/5/EC, the Ecodesign Directive 2009/125/EC, RoHS Directive 2011/65/EU, and carries the  marking accordingly.

This device complies with part 15 of the FCC Rules. Operation is subject to the following two conditions:

(1) This device may not cause harmful interference, and (2) this device must accept any interference received, including interference that may cause undesired operation.

Additional Information:

- 1) This product is assigned a Regulatory Model Number which stays with the regulatory aspects of the design. The Regulatory Model Number is the main product identifier in the regulatory documentation and test reports, this number should not be confused with the marketing name or the product numbers.
- 2) The product was tested in a typical configuration.
- 3) The internal power adapter A9T80-60009 is for India and China market only.
- 4) WIFI module operates only in 2.4 GHz band within this product.

Singapore
Nov 2015

Hou-Meng Yik, Manager
Product Regulations Manager
HP Singapore Inkjet Printing Solutions

Local contact for regulatory topics only:

EU: HP Deutschland GmbH, HQ-TRE, Schickardstrasse 32, 71034 Boeblingen, Germany
U.S.: HP Inc, 1501 Page Mill Road Palo Alto, CA 94304, U.S.A. 650-857-1501

www.hp.eu/certificates

A vezeték nélküli termékekkel kapcsolatos előírások

Ebben a részben a vezeték nélküli készülékre vonatkozó alábbi szabályozási információk találhatóak:

- [A rádiófrekvenciás sugárzás mértéke](#)
- [Megjegyzések a brazil felhasználók számára](#)
- [Megjegyzések a kanadai felhasználók számára](#)
- [Megjegyzések a tajvani felhasználók számára](#)
- [Megjegyzések mexikói felhasználók számára](#)
- [Megjegyzések japán felhasználók számára](#)
- [Megjegyzések koreai felhasználók számára](#)

A rádiófrekvenciás sugárzás mértéke

Exposure to radio frequency radiation



Caution The radiated output power of this device is far below the FCC radio frequency exposure limits. Nevertheless, the device shall be used in such a manner that the potential for human contact during normal operation is minimized. This product and any attached external antenna, if supported, shall be placed in such a manner to minimize the potential for human contact during normal operation. In order to avoid the possibility of exceeding the FCC radio frequency exposure limits, human proximity to the antenna shall not be less than 20 cm (8 inches) during normal operation.

Megjegyzések a brazil felhasználók számára

Aviso aos usuários no Brasil

Este equipamento opera em caráter secundário, isto é, não tem direito à proteção contra interferência prejudicial, mesmo de estações do mesmo tipo, e não pode causar interferência a sistemas operando em caráter primário.

Megjegyzések a kanadai felhasználók számára

Notice to users in Canada/Note à l'attention des utilisateurs canadiens

Under Industry Canada regulations, this radio transmitter may only operate using an antenna of a type and maximum (or lesser) gain approved for the transmitter by Industry Canada. To reduce potential radio interference to other users, the antenna type and its gain should be so chosen that the equivalent isotropically radiated power (e.i.r.p.) is not more than that necessary for successful communication.

This device complies with Industry Canada licence-exempt RSS standard(s). Operation is subject to the following two conditions: (1) this device may not cause interference, and (2) this device must accept any interference, including interference that may cause undesired operation of the device.

WARNING! Exposure to Radio Frequency Radiation The radiated output power of this device is below the Industry Canada radio frequency exposure limits. Nevertheless, the device should be used in such a manner that the potential for human contact is minimized during normal operation.

To avoid the possibility of exceeding the Industry Canada radio frequency exposure limits, human proximity to the antennas should not be less than 20 cm (8 inches).

Conformément au Règlement d'Industrie Canada, cet émetteur radioélectrique ne peut fonctionner qu'avec une antenne d'un type et d'un gain maximum (ou moindre) approuvé par Industrie Canada. Afin de réduire le brouillage radioélectrique potentiel pour d'autres utilisateurs, le type d'antenne et son gain doivent être choisis de manière à ce que la puissance isotrope rayonnée équivalente (p.i.r.e.) ne dépasse pas celle nécessaire à une communication réussie.

Cet appareil est conforme aux normes RSS exemptes de licence d'Industrie Canada. Son fonctionnement dépend des deux conditions suivantes : (1) cet appareil ne doit pas provoquer d'interférences nuisibles et (2) doit accepter toutes interférences reçues, y compris des interférences pouvant provoquer un fonctionnement non souhaité de l'appareil.

AVERTISSEMENT relatif à l'exposition aux radiofréquences. La puissance de rayonnement de cet appareil se trouve sous les limites d'exposition de radiofréquences d'Industrie Canada. Néanmoins, cet appareil doit être utilisé de telle sorte qu'il soit mis en contact le moins possible avec le corps humain.

Afin d'éviter le dépassement éventuel des limites d'exposition aux radiofréquences d'Industrie Canada, il est recommandé de maintenir une distance de plus de 20 cm entre les antennes et l'utilisateur.

Megjegyzések a tajvani felhasználók számára

低功率電波輻射性電機管理辦法

第十二條

經型式認證合格之低功率射頻電機，非經許可，公司、商號或使用者均不得擅自變更頻率、加大功率或變更設計之特性及功能。

第十四條

低功率射頻電機之使用不得影響飛航安全及干擾合法通信；經發現有干擾現象時，應立即停用，並改善至無干擾時方得繼續使用。

前項合法通信，指依電信法規定作業之無線電通信。低功率射頻電機須忍受合法通信或工業、科學及醫藥用電波輻射性電機設備之干擾。

Megjegyzések mexikói felhasználók számára

Aviso para los usuarios de México

La operación de este equipo está sujeta a las siguientes dos condiciones: (1) es posible que este equipo o dispositivo no cause interferencia perjudicial y (2) este equipo o dispositivo debe aceptar cualquier interferencia, incluyendo la que pueda causar su operación no deseada.

Para saber el modelo de la tarjeta inalámbrica utilizada, revise la etiqueta regulatoria de la impresora.

Megjegyzések japán felhasználók számára

この機器は技術基準適合証明又は工事設計認証を受けた無線設備を搭載しています。

Megjegyzések koreai felhasználók számára

해당 무선설비는 전파혼신 가능성이 있으므로 인명안전과 관련된 서비스는 할 수 없음

Környezeti termékkezelési program

A HP elkötelezett az iránt, hogy termékei ne csak kiváló minőségűek, de környezetbarátak is legyenek. Ezt a terméket az újrahasznosítási elvek szerint tervezték. A készülékhez a lehető legkevesebb anyagot használták fel a megfelelő működés és megbízhatóság biztosítása mellett. A különböző anyagok könnyen elkülöníthetők. A rögzítők és egyéb csatlakozások könnyen megtalálhatók, elérhetők és eltávolíthatók mindennapi szerszámok használatával. A legfontosabb alkatrészek gyorsan elérhetők a hatékony szétszerelés és javítás érdekében. További információk a HP Commitment to the Environment (környezetvédelmi) webhelyén található:

www.hp.com/hpinfo/globalcitizenship/environment

- [Környezetkímélő ötletek](#)
- [Az Európai Unió Bizottságának 1275/2008 sz. rendelete](#)
- [Papír](#)
- [Műanyagok](#)
- [Anyagbiztonsági adatlapok](#)
- [Újrahasznosítási program](#)
- [A HP tintasugaras kellékeinek újrahasznosítási programja](#)
- [Teljesítményfelvétel](#)
- [Hulladékkezelési tájékoztató a felhasználók számára](#)
- [Vegyianyagok](#)
- [Veszélyes anyagokra vonatkozó korlátozás \(Ukrajna\)](#)
- [Veszélyes anyagokra vonatkozó korlátozás \(India\)](#)
- [Nyilatkozat a veszélyes anyagok korlátozásáról \(Törökország\)](#)

- [Kína SEPA Eco Label felhasználói információk](#)
- [Nyomtatókra, faxokra és fénymásolókra vonatkozó kínai energiacímke](#)
- [Korlátozás alá eső anyagok jelenlétét jelző jelölésekre vonatkozó nyilatkozat \(Tajvan\)](#)
- [A veszélyes anyagok/elemek táblázata, valamint azok tartalmának ismertetése \(Kína\)](#)
- [EPEAT](#)
- [Akkumulátorok ártalmatlanítása Tajvanon](#)
- [Megjegyzés a perklorátról kaliforniai felhasználók számára](#)
- [Az EU akkumulátorokra vonatkozó irányelve](#)
- [Akkumulátorra vonatkozó előírások, Brazília](#)

Környezetkímélő ötletek

A HP folyamatosan dolgozik azon, hogy ügyfelei a segítségével csökkentsék ökológiai lábnyomukat. A HP környezetvédelmi kezdeményezéseiről a HP környezetvédelmi programjainak és kezdeményezéseinek webhelyén olvashat bővebben.

www.hp.com/hpinfo/globalcitizenship/environment/

Az Európai Unió Bizottságának 1275/2008 sz. rendelete

A termék teljesítményadatairól, köztük a hálózati készenléti állapot közben, minden vezetékes hálózati port csatlakoztatása és minden vezeték nélküli port aktiválása esetén tapasztalható energiafogyasztásról a termék IT ECO energiatakarékosági nyilatkozatának P14, „Additional information” (További információk) című szakasza nyújt tájékoztatást: www.hp.com/hpinfo/globalcitizenship/environment/productdata/itecodesktop-pc.html.

Papír

A termék képes a DIN 19309-nek és az EN 12281:2002-nek megfelelően újrafelhasznált papírral való működésre.

Műanyagok

A 25 grammnál nehezebb műanyag alkatrészeket a nemzetközi szabványok szerint jelöltük meg, így a termék életének a végén könnyen azonosíthatók az újrafelhasználható műanyag alkatrészek.

Anyagbiztonsági adatlapok

Az anyagbiztonsági adatlapok (MSDS) megtalálhatók a HP webhelyén:

www.hp.com/go/msds

Újrahasznosítási program

A HP egyre több termék-visszavételi és újrahasznosítási programot kínál fel számos országban/régióban, és partnerként működik együtt a világ néhány legnagyobb újrahasznosítási központjával. A HP a legnépszerűbb termékeinek újraértékesítésével megóvja az erőforrásokat. A HP termékek újrahasznosítására vonatkozó információkért látogassa meg a következő weboldalt:

www.hp.com/recycle

A HP tintasugaras kellékeinek újrahasznosítási programja

A HP elkötelezett a környezet megóvása iránt. A HP tintasugaras kiegészítők újrahasznosítási programja (HP Inkjet Supplies Recycling Program) számos országban/régióban lehetővé teszi az elhasznált nyomtatópatronok és tintapatronok ingyenes begyűjtését. További információkat az alábbi webhelyen olvashat:

www.hp.com/hpinfo/globalcitizenship/environment/recycle/

Teljesítményfelvétel

Az ENERGY STAR® logóval ellátott HP nyomtatási és képezési berendezést rendelkezik az Amerikai Környezetvédelmi Hivatal tanúsítványával. Az ENERGY STAR-minősítésű képezési termékeken az alábbi jelzés látható:



Az ENERGY STAR-minősítésű képezési termékekre vonatkozó további típusinformációk a következő helyen találhatóak: www.hp.com/go/energystar

Hulladékkezelési tájékoztató a felhasználók számára



Ez a szimbólum azt jelenti, hogy a terméket nem szabad háztartási hulladékként kezelni. Az egészség és a környezet megóvása érdekében a leselejtezett berendezést adja le olyan gyűjtőhelyen, ahol az elektromos és elektronikus hulladékokat gyűjtik. További információért forduljon a helyi háztartási hulladékkezelő vállalathoz, vagy tájékozódjon itt: <http://www.hp.com/recycle>.

Vegyianyagok

A HP fontosnak tartja, hogy a termékeiben jelen lévő vegyi anyagokról tájékoztassa ügyfeleit, az olyan előírásoknak megfelelően, mint például az európai REACH (*EK 1907/2006 rendelet, Európai Parlament és Tanács*). A termékben található vegyi anyagokról a következő helyen olvashat: www.hp.com/go/reach.

Veszélyes anyagokra vonatkozó korlátozás (Ukrajna)

Технічний регламент щодо обмеження використання небезпечних речовин (Україна)

Обладнання відповідає вимогам Технічного регламенту щодо обмеження використання деяких небезпечних речовин в електричному та електронному обладнанні, затвердженого постановою Кабінету Міністрів України від 3 грудня 2008 № 1057

Veszélyes anyagokra vonatkozó korlátozás (India)

Restriction of hazardous substances (India)

This product complies with the "India E-waste (Management and Handling) Rule 2011" and prohibits use of lead, mercury, hexavalent chromium, polybrominated biphenyls or polybrominated diphenyl ethers in concentrations exceeding 0.1 weight % and 0.01 weight % for cadmium, except for the exemptions set in Schedule 2 of the Rule.

Nyilatkozat a veszélyes anyagok korlátozásáról (Törökország)

Restriction on Hazardous Substances statement (Turkey)	Türkiye Cumhuriyeti: EEE Yönetmeliğine Uygundur
---	---

Kína SEPA Eco Label felhasználói információk

中国环境标识认证产品用户说明

噪声大于63.0Db(A)的办公设备不宜放置于办公室内，请在独立的隔离区域使用。

如需长时间使用本产品或打印大量文件，请确保在通风良好的房间内使用。

如您需要确认本产品处于零能耗状态，请按下电源关闭按钮，并将插头从电源插座断开。

您可以使用再生纸，以减少资源耗费。

复印机、打印机和传真机能源效率标识 实施规则

依据“复印机、打印机和传真机能源效率标识实施规则”，该打印机具有中国能效标识。标识上显示的能效等级和操作模式值根据“复印机、打印机和传真机能效限定值及能效等级”标准（“GB 21521”）来确定和计算。

1. 能效等级

产品能效等级分为3级，其中1级能效最高。能效限定值根据产品类型和打印速度由标准确定。能效等级则根据基本功耗水平以及网络接口和内存等附加组件和功能的功率因子之和来计算。

2. 能效信息

喷墨打印机

- 操作模式功率

睡眠状态的能耗按照 GB 21521 标准来衡量和计算。该数据以瓦特 (W) 表示。

- 待机功率

待机状态是产品连接到电网电源上功率最低的状态。该状态可以延续无限长时间，且使用者无法改变此状态下产品的功率。对于“成像设备”产品，“待机”状态通常相当于“关闭”状态，但也可能相当于“准备”状态或“睡眠”状态。该数据以瓦特 (W) 表示。

- 睡眠状态预设延迟时间

出厂前由制造商设置的时间决定了该产品在完成主功能后进入低耗模式（例如睡眠、自动关机）的时间。该数据以分钟表示。

- 附加功能功率因子之和

网络接口和内存等附加功能的功率因子之和。该数据以瓦特 (W) 表示。

标识上显示的能耗数据是根据典型配置测量得出的数据，此类配置包含登记备案的打印机依据复印机、打印机和传真机能源效率标识实施规则所选的所有配置。因此，该特定产品型号的实际能耗可能与标识上显示的数据有所不同。

要了解规范的更多详情，请参考最新版的 GB 21521 标准。

Korlátozás alá eső anyagok jelenlétét jelző jelölésekre vonatkozó nyilatkozat (Tajvan)

限用物質含有情況標示聲明書

Declaration of the Presence Condition of the Restricted Substances Marking

單元 Unit	限用物質及其化學符號					
	Restricted substances and its chemical symbols					
	鉛 Lead (Pb)	汞 Mercury (Hg)	鎘 Cadmium (Cd)	六價鉻 Hexavalent chromium (Cr ⁺⁶)	多溴聯苯 Polybrominated biphenyls (PBB)	多溴二苯醚 Polybrominate d diphenyl ethers (PBDE)
外殼和紙匣 (External Casings and Trays)	0	0	0	0	0	0
電線 (Cables)	0	0	0	0	0	0
印刷電路板 (Printed Circuit Boards)	—	0	0	0	0	0
列印引擎(Print Engine)	—	0	0	0	0	0
列印機組件 (Print Assembly)	—	0	0	0	0	0
噴墨印表機墨水匣 (Print Supplies)	0	0	0	0	0	0
列印機配件 (Print Accessory)	—	0	0	0	0	0

備考 1. “超出 0.1 wt %” 及 “超出 0.01 wt %” 係指限用物質之百分比含量超出百分比含量基準值。

Note 1: “Exceeding 0.1 wt %” and “exceeding 0.01 wt %” indicate that the percentage content of the restricted substance exceeds the reference percentage value of presence condition.

備考 2. “0” 係指該項限用物質之百分比含量未超出百分比含量基準值。

Note 2: “0” indicates that the percentage content of the restricted substance does not exceed the percentage of reference value of presence.

備考 3. “—” 係指該項限用物質為排除項目。

Note 3: The “—” indicates that the restricted substance corresponds to the exemption.

若要存取產品的最新使用指南或手冊，請前往 www.support.hp.com。選取搜尋您的產品，然後依照畫面上的指示繼續執行。

To access the latest user guides or manuals for your product, go to www.support.hp.com. Select **Find your product**, and then follow the onscreen instructions.

A veszélyes anyagok/elemek táblázata, valamint azok tartalmának ismertetése (Kína)

产品中有害物质或元素的名称及含量
根据中国《电器电子产品有害物质限制使用管理办法》

部件名称	有害物质					
	铅 (Pb)	汞 (Hg)	镉 (Cd)	六价铬 (Cr(VI))	多溴联苯 (PBB)	多溴二苯醚 (PBDE)
外壳和托盘	0	0	0	0	0	0
电线	0	0	0	0	0	0
印刷电路板	X	0	0	0	0	0
打印系统	X	0	0	0	0	0
显示器	X	0	0	0	0	0
喷墨打印机墨盒	0	0	0	0	0	0
驱动光盘	X	0	0	0	0	0
扫描仪	X	0	0	0	0	0
网络配件	X	0	0	0	0	0
电池板	X	0	0	0	0	0
自动双面打印系统	0	0	0	0	0	0
外部电源	X	0	0	0	0	0

本表格依据SJ/T 11364 的规定编制。
 0: 表示该有害物质在该部件所有均质材料中的含量均在GB/T 26572 规定的限量要求以下。
 X: 表示该有害物质至少在该部件的某一均质材料中的含量超出GB/T 26572 规定的限量要求。
 此表中所有名称中含“X”的部件均符合欧盟 RoHS 立法。
 注: 环保使用期限的参考标识取决于产品正常工作的温度和湿度等条件。



EPEAT

EPEAT

Most HP products are designed to meet EPEAT. EPEAT is a comprehensive environmental rating that helps identify greener electronics equipment. For more information on EPEAT go to www.epeat.net. For information on HP's EPEAT registered products go to www.hp.com/hpinfo/globalcitizenship/environment/pdf/epeat_printers.pdf.

Akkumulátorok ártalmatlanítása Tajvanon



廢電池請回收

Megjegyzés a perklorátról kaliforniai felhasználók számára

California Perchlorate Material Notice

Perchlorate material - special handling may apply. See:
<http://www.dtsc.ca.gov/hazardouswaste/perchlorate/>

This product's real-time clock battery or coin cell battery may contain perchlorate and may require special handling when recycled or disposed of in California.

Az EU akkumulátorokra vonatkozó irányelve



English	<p>European Union Battery Directive This product contains a battery that is used to maintain data integrity of real time clock or product settings and is designed to last the life of the product. Any attempt to service or replace this battery should be performed by a qualified service technician.</p>
Français	<p>Directive sur les batteries de l'Union Européenne Ce produit contient une batterie qui permet de maintenir l'intégrité des données pour les paramètres du produit ou l'horloge en temps réel et qui a été conçue pour durer aussi longtemps que le produit. Toute tentative de réparation ou de remplacement de cette batterie doit être effectuée par un technicien qualifié.</p>
Deutsch	<p>Batterie-Richtlinie der Europäischen Union Dieses Produkt enthält eine Batterie, die dazu dient, die Datenintegrität der Echtzeituhr sowie der Produkteinstellungen zu erhalten, und die für die Lebensdauer des Produkts ausreicht. Im Bedarfsfall sollte das Instandhalten bzw. Austauschen der Batterie von einem qualifizierten Servicetechniker durchgeführt werden.</p>
Italiano	<p>Direttiva dell'Unione Europea relativa alla raccolta, al trattamento e allo smaltimento di batterie e accumulatori Questo prodotto contiene una batteria utilizzata per preservare l'integrità dei dati dell'orologio in tempo reale o delle impostazioni del prodotto e la sua durata si intende pari a quella del prodotto. Eventuali interventi di riparazione e sostituzione della batteria devono essere eseguiti da un tecnico dell'assistenza qualificato.</p>
Español	<p>Directiva sobre baterías de la Unión Europea Este producto contiene una batería que se utiliza para conservar la integridad de los datos del reloj de tiempo real o la configuración del producto y está diseñada para durar toda la vida útil del producto. El mantenimiento o la sustitución de dicha batería deberá realizarla un técnico de mantenimiento cualificado.</p>
Čeština	<p>Směrnice Evropské unie pro nakládání s bateriemi Tento výrobek obsahuje baterii, která slouží k uchování správných dat hodin reálného času nebo nastavení výrobku. Baterie je navržena tak, aby vydržela celou životnost výrobku. Jakýkoliv pokus o opravu nebo výměnu baterie by měl provést kvalifikovaný servisní technik.</p>
Dansk	<p>EU's batteridirektiv Produktet indeholder et batteri, som bruges til at vedligeholde dataintegriteten for realtidsur- eller produktindstillinger og er beregnet til at holde i hele produktets levetid. Service på batteriet eller udskiftning bør foretages af en uddannet servicetekniker.</p>
Nederlands	<p>Richtlijn batterijen voor de Europese Unie Dit product bevat een batterij die wordt gebruikt voor een juiste tijdsaanduiding van de klok en het behoud van de productinstellingen. Bovendien is deze ontworpen om gedurende de levensduur van het product mee te gaan. Het onderhoud of de vervanging van deze batterij moet door een gekwalificeerde onderhoudstechnicus worden uitgevoerd.</p>
Eesti	<p>Euroopa Liidu aku direktiiv Toode sisaldab akut, mida kasutatakse reaalaja kella andmeühitsuse või toote sätete säilitamiseks. Aku on valmistatud kestma terve toote kasutusaja. Akut tohib koolitada või vahetada ainult kvalifitseeritud hooldustehnik.</p>
Svenska	<p>Euroopan unionin paristodirektiivi Tämä laite sisältää pariston, jota käytetään reaaliaikaisen kellon tietojen ja laitteen asetusten säilyttämiseen. Pariston on suunniteltu kestävän laitteen koko käyttöajan ajan. Pariston mahdollinen korjaus tai vaihto on jätettävä päteväin huoltohenkilön tehtäväksi.</p>
Ελληνικά	<p>Οδηγία της Ευρωπαϊκής Ένωσης για τις ηλεκτρικές σήλας Αυτό το προϊόν περιλαμβάνει μια μπαταρία, η οποία χρησιμοποιείται για τη διατήρηση της ακριβείας των δεδομένων ρολογιού πραγματικού χρόνου ή των ρυθμίσεων προϊόντος και έχει σχεδιαστεί έτσι ώστε να διαρκέσει όσο και το προϊόν. Τυχόν απόπειρες επιδιόρθωσης ή αντικατάστασης αυτής της μπαταρίας θα πρέπει να πραγματοποιούνται από κατάλληλα εκπαιδευμένο τεχνικό.</p>
Magyar	<p>Az Európai unió telepek és akkumulátorok direktívája A termék tartalmaz egy elemet, melynek feladata az, hogy biztosítsa a valós idejű óra vagy a termék beállításainak adatintegritását. Az elem úgy van tervezve, hogy végig kitartsa a termék használatá során. Az elem bármilyen javítását vagy cseréjét csak képzett szakember végezheti el.</p>
Lietuvių	<p>Europos Sąveitos baterijų ir akumuliatorių direktyva Šiame gaminyje yra baterija, kuri naudojama, kad būtų galima prižiūrėti realaus laiko laikrodžio veikimą arba gaminio nuostatas; ji skirta veikti visą gaminio eksploatavimo laiką. Bet kokius šios baterijos aptarnavimo arba keitimo darbus turi atlikti kvalifikuotas aptarnavimo technikas.</p>
Polski	<p>Dyrektywa Unii Europejskiej w sprawie baterii i akumulatorów Produkt zawiera baterię wykorzystywaną do zachowania integralności danych zegara czasu rzeczywistego lub ustawień produktu, która podtrzymuje działanie produktu. Przegląd lub wymiana baterii powinny być wykonywane wyłącznie przez uprawnionego technika serwisu.</p>
Português	<p>Directiva sobre baterias da União Europeia Este produto contém uma bateria que é usada para manter a integridade dos dados do relógio em tempo real ou das configurações do produto e é projetada para ter a mesma duração que este. Qualquer tentativa de consertar ou substituir essa bateria deve ser realizada por um técnico qualificado.</p>
Slovenčina	<p>Smernica Európskej únie pre zaobchádzanie s batériami Tento výrobok obsahuje batériu, ktorá slúži na uchovanie správnych údajov hodín reálneho času alebo nastavení výrobku. Batéria je skonštruovaná tak, aby vydržala celú životnosť výrobku. Akýkoľvek pokus o opravu alebo výmenu batérie by mal vykonať kvalifikovaný servisný technik.</p>
Slovensky	<p>Direktiva Evropske unije o baterijah in akumulatorjih V tem izdelku je baterija, ki zagotavlja natančnost podatkov ure v realnem času ali nastavitev izdelka v celotni življenjski dobi izdelka. Kakršno koli popravilo ali zamenjava te baterije lahko izvede le pooblaščen tehnik.</p>
Српски	<p>EU's batteridirektiv Produkten innehåller ett batteri som används för att upprätthålla data i realtidsklockan och produktinställningarna. Batteriet ska räkna produktens hela livslängd. Endast kvalificerade servicetekniker får utföra service på batteriet och byta ut det.</p>
Български	<p>Директива за батерии на Европейския съюз Този продукт съдържа батерия, която се използва за поддържане на целостта на данните на часовника в реално време или настройките за продукта, създадена на издръжливост през целия живот на продукта. Сервизът или замяната на батерията трябва да се извършва от квалифициран техник.</p>
Română	<p>Directiva Uniunii Europene referitoare la baterii Acest produs conține o baterie care este utilizată pentru a menține integritatea datelor ceasului de timp real sau setările produsului și care este proiectată să funcționeze pe întreaga durată de viață a produsului. Orice lucrare de service sau de înlocuire a acestei baterii trebuie efectuată de un tehnician de service calificat.</p>

Akkumulátorra vonatkozó előírások, Brazília

A bateria deste equipamento não foi projetada para ser removida pelo cliente.

B Hibák (Windows)

- [Kevés a tinta](#)
- [Nagyon kevés a tinta](#)
- [Patronhiba](#)
- [Papírméret-ütközés](#)
- [A tintapatrontartó elakadt](#)
- [Papírelakadás/tálcaprobléma](#)
- [Kifogyott a papír](#)
- [Nyomtatóhiba](#)
- [Nytott fedél](#)
- [Tintapatronhiba](#)
- [Nyomtatókellék-frissítési probléma](#)
- [Hamis nyomtatópatronokkal kapcsolatos tanácsok](#)
- [Nem kompatibilis patronok](#)
- [Használja a TELEPÍTŐ patronokat](#)
- [Ne használja a TELEPÍTŐ patronokat](#)
- [Probléma a TELEPÍTŐ patronokkal](#)
- [Hiba a nyomtató előkészítésével](#)
- [A papír túl rövid](#)
- [Nem megfelelően behelyezett tintapatron](#)
- [Nyomtatófej-probléma](#)
- [Csatlakozzon a HP Instant Ink szolgáltatáshoz](#)
- [Papírelakadás az automatikus lapadagolóban](#)
- [Védett HP patron behelyezve](#)
- [Használt HP Instant Ink patron](#)
- [Korábbi generációs patron lett behelyezve](#)
- [A papír túl hosszú az automatikus kétoldalas nyomtatáshoz](#)

Kevés a tinta

Az üzenetben megjelölt patron tintaszintje alacsony.

A tintaszinttel kapcsolatos figyelmeztetések és jelzések csak becült adatokon alapulnak. Ha alacsony tintaszintről tájékoztató figyelmeztető üzenetet kap, készítsen elő egy cserepatront annak érdekében, hogy

kiküszöbölhesse az esetleges nyomtatási késéseket. Nem kell kicserélnie a patronokat, amíg a rendszer fel nem szólítja erre.

A tintapatronok cseréjéről itt tudhat meg többet: [A patronok cseréje](#). A patronok rendelésével kapcsolatos információkat itt talál: [Patronok rendelése](#). A tintasugaras kellékek újrahasznosításáról a következő részben olvashat bővebben: [A HP tintasugaras kellékeinek újrahasznosítási programja](#).

 **MEGJEGYZÉS:** A patronokból származó tintát a nyomtató különböző módokon használja a nyomtatási folyamat során – többek között az inicializálási eljárás során is, amely előkészíti a nyomtatót és a patronokat a nyomtatásra. A felhasználás végén a patronban mindig marad némi tinta. További tudnivalók: www.hp.com/go/inkusage.

Nagyon kevés a tinta

Az üzenetben megjelölt patron tintaszintje nagyon alacsony.

A tintaszinttel kapcsolatos figyelmeztetések és jelzések csak becsült adatokon alapulnak. Ha nagyon alacsony tintaszintről tájékoztató figyelmeztető üzenetet kap, a HP javasolja, hogy készítsen elő egy cserepatront annak érdekében, hogy kiküszöbölhesse az esetleges nyomtatási késéseket. A patronokat csak akkor kell kicserélnie, ha a nyomtatási minőség már nem megfelelő.

A tintapatronok cseréjéről itt tudhat meg többet: [A patronok cseréje](#). A patronok rendelésével kapcsolatos információkat itt talál: [Patronok rendelése](#). A tintasugaras kellékek újrahasznosításáról a következő részben olvashat bővebben: [A HP tintasugaras kellékeinek újrahasznosítási programja](#).

 **MEGJEGYZÉS:** A patronokból származó tintát a nyomtató különböző módokon használja a nyomtatási folyamat során – többek között az inicializálási eljárás során is, amely előkészíti a nyomtatót és a patronokat a nyomtatásra. A felhasználás végén a patronban mindig marad némi tinta. További tudnivalók: www.hp.com/go/inkusage.

Patronhiba

Az üzenetben megjelölt patron hiányzik, sérült, nem kompatibilis vagy nem a megfelelő helyre van beillesztve a nyomtatóban.

 **MEGJEGYZÉS:** Ha a tintapatron az üzenet inkompatibilisnek vélte, a következő helyen kaphat információt a nyomtatóhoz való tintapatronok beszerzéséről: [Patronok rendelése](#).

A probléma megszüntetéséhez próbálkozzon az alábbi megoldásokkal. A megoldási lehetőségek sorrendbe vannak állítva, és a legvalószínűbb megoldási lehetőség nyitja a sort. Ha az első lehetőség nem oldja meg a problémát, folytassa a további megoldási javaslatokkal, amíg a probléma meg nem oldódik.

1. megoldási lehetőség: Kapcsolja ki, majd be a nyomtatót

Kapcsolja ki a nyomtatót, majd kapcsolja be újra.

Ha a probléma továbbra is fennáll, akkor próbálja a következő lépést.

2. megoldási lehetőség: A patronok helyes behelyezése

Ellenőrizze, hogy megfelelően vannak-e behelyezve a patronok.

A tintapatronok cseréjéről itt tudhat meg többet: [A patronok cseréje](#).

Papírméret-ütközés

A nyomtatóillesztőben kiválasztott papír mérete vagy típusa nem egyezik meg a nyomtatóba betöltött papírral. Gondoskodjon róla, hogy megfelelő papír legyen betöltve a nyomtatóba, és nyomtassa ki a dokumentumot újra. További információ itt olvasható: [Papír betöltése](#).



MEGJEGYZÉS: Ha a nyomtatóba betöltött papír mérete megfelelő, módosítsa a kiválasztott papírméretet a nyomtatóillesztőben, és nyomtassa ki a dokumentumot újra.

A tintapatrontartó elakadt

Valami gátolja a patrontartót (a nyomtató tintapatronokat tartó alkatrészét).

Az akadály eltávolításához ellenőrizze az esetleges elakadásokat a nyomtatóban.

További információ itt olvasható: [Elakadások és papíradagolási problémák](#).

Papírelakadás/tálcaprobléma

A papír elakadt a nyomtatóban.

Az elakadás megszüntetése előtt, ellenőrizze az alábbiakat:

- Győződjön meg arról, hogy olyan papírt töltött a nyomtatóba, amely megfelel a beállításoknak, nem gyűrött, nincs összehajtván és nem sérült. További tudnivalók: [Nyomtatáshoz javasolt papírok](#).
- Ellenőrizze, hogy a nyomtató tiszta-e. További információ itt olvasható: [A nyomtató karbantartása](#).
- Győződjön meg arról, hogy az adagolótálcákba megfelelően töltötte be a hordozókat, és egyik tálcára sincs túltöltve. További információ itt olvasható: [Papír betöltése](#).

Az elakadások megszüntetésével kapcsolatos útmutatást, valamint a további elakadások elkerülésével kapcsolatos információkat megtalálhatja az [Elakadások és papíradagolási problémák](#) című részben.

Kifogyott a papír



Az alapértelmezett papírtálcá üres.

Töltsön be több papírt, majd érintse meg az **OK** gombot.

További információ itt olvasható: [Papír betöltése](#).

Nyomtatóhiba

Probléma van a nyomtatóval vagy a tintarendszerrel. Ilyen problémákat általában megoldhat az alábbi lépések végrehajtásával:

1. Kapcsolja ki a nyomtatót a  (a Tápellátás gomb) gombbal.
2. Húzza ki, majd csatlakoztassa újra a készülék tápkábelét.
3. Kapcsolja be a nyomtatót a  (a Tápellátás gomb) gombbal.

Ha a probléma továbbra is fennáll, írja le a hibaüzenetben látható hibakódot, majd lépjen kapcsolatba a HP ügyfélszolgálatával! További tudnivalók a HP ügyfélszolgálatával történő kapcsolatba lépésről: [HP-támogatás](#).

Nyitott fedél

Ahhoz hogy a nyomtató dokumentumokat tudjon nyomtatni, minden ajtónak és fedélnek csukva kell lennie.

 **TIPP:** A legtöbb ajtó és fedél a teljes lecsukáskor a helyére kattant.

Ha a probléma az összes ajtó és fedél lecsukása után is fennáll, forduljon a HP támogatási részlegéhez. További információ itt olvasható: [HP-támogatás](#).

Tintapatronhiba

Az üzenetben szereplő nyomtatópatronok megsérültek vagy meghibásodtak.

Lásd: [A patronok cseréje](#).

Nyomtatókellék-frissítési probléma

A kellék bővítése nem sikerült. Az üzenetben felsorolt nyomtatópatronok továbbra is használhatók ebben a nyomtatóban. Cserélje ki a kellékbővítő nyomtatópatront. További tudnivalók: [A patronok cseréje](#).

Hamis nyomtatópatronokkal kapcsolatos tanácsok

A behelyezett tintapatron nem egy új, eredeti HP patron. Forduljon ahhoz az üzlethez, ahol a nyomtatópatront vásárolta. Ha vélelmezett csalást szeretne jelenteni, akkor látogassa meg a HP webhelyét a www.hp.com/go/anticounterfeit címen. A nyomtatópatron további használatához kattintson a **Folytatás** gombra.

Nem kompatibilis patronok

A patron nem kompatibilis a nyomtatóval.

Megoldás: Azonnal vegye ki a patronot, és cserélje ki egy kompatibilis patronra. Az új patronok telepítésével kapcsolatos további tudnivalókat lásd: [A patronok cseréje](#).

Használja a TELEPÍTŐ patronokat

A nyomtató első beállításakor telepítenie kell a nyomtató dobozában található patronokat. Ezek a patronok TELEPÍTŐ feliratú címkével rendelkeznek, és az első nyomtatási feladat előtt kalibrálják a nyomtatót. Ha nem telepíti a TELEPÍTŐ patronokat a termék első beállításakor, az hibát okozhat. Ha normál patronokat telepített, vegye ki azokat, és tegye be a TELEPÍTŐ patronokat a nyomtató beállításának elvégzéséhez. Miután elkészült a nyomtató beállítása, a nyomtatóval használhatók normál patronok.

Ha továbbra is érkeznek hibaüzenetek, és a nyomtató nem tudja befejezni a tintarendszer inicializálását, forduljon a HP ügyfélszolgálatához. További információ itt olvasható: [HP-támogatás](#).

[Kattintson ide további információk online eléréséhez.](#) Előfordulhat, hogy ez a webhely jelenleg nem érhető el minden nyelven.

Ne használja a TELEPÍTŐ patronokat

A TELEPÍTŐ patronok nem használhatók a nyomtató inicializálása után. Vegye ki a TELEPÍTŐ patronokat, majd telepítse a rendes tintapatronokat. További tudnivalók: [A patronok cseréje](#).

Probléma a TELEPÍTŐ patronokkal

Probléma akadt a TELEPÍTŐ patronokkal, és a nyomtató nem tudja befejezni a tintarendszer inicializálását. Vegye fel a kapcsolatot a következővel: [HP-támogatás](#).

Hiba a nyomtató előkészítésével

A nyomtató órája meghibásodott, és a tinta előkészítése nem fejeződött be. A becsült tintaszintek kijelzője pontatlan lehet.

Megoldás: Ellenőrizze a nyomtatási feladat nyomtatási minőségét. Ha ez kielégítő, akkor az eszköztár nyomtatófej-tisztító eljárásának futtatásával javíthatja.

A papír túl rövid

A nyomtatóba töltött papír rövidebb a minimális követelménynél. A nyomtató követelményeinek megfelelő papírt kell betölteni. További tudnivalóért lásd: [Nyomtatáshoz javasolt papírok](#) és [Papír betöltése](#).

Nem megfelelően behelyezett tintapatron

Az üzenetben jelzett patron nincs megfelelően behelyezve.

Ellenőrizze, hogy a patronok behelyezése megfelelő-e:

1. Győződjön meg arról, hogy a nyomtató be van kapcsolva, és a lapolvasó fedele le van zárva.
2. Nyissa ki a patronok szervizajtaját.

 **MEGJEGYZÉS:** Mielőtt folytatná, várja meg, amíg a patrontartó megáll.

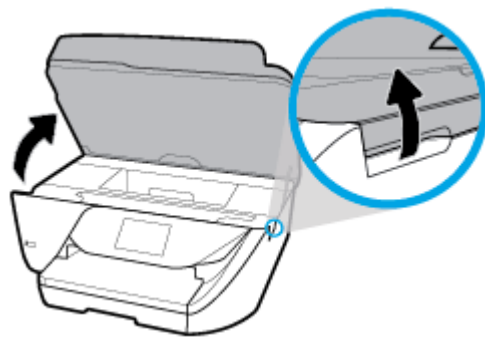

3. A tintapatron kipattintásához először nyomja be a patron, majd vegye ki a nyílásból.

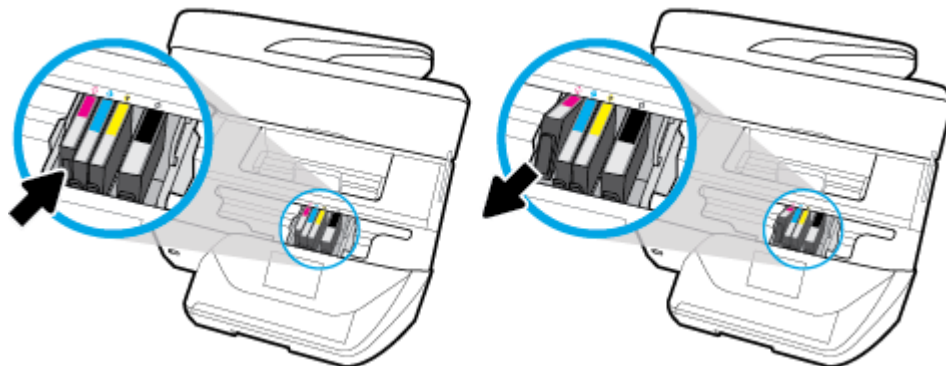

4. Győződjön meg arról, hogy a tintapatronon található színkódos betűk megegyeznek a nyíláson található betűkkel.
5. Helyezze be a patronot a nyílásba. A megfelelő érintkezés biztosításához nyomja határozottan a helyére a patronot.
6. Zárja be a kazetta szervizajtaját.

A tintapatronok cseréjéről itt tudhat meg többet: [A patronok cseréje](#). A patronok rendelésével kapcsolatos információkat itt talál: [Patronok rendelése](#). A tintasugaras kellékek újrahasznosításáról a következő részben olvashat bővebben: [A HP tintasugaras kellékeinek újrahasznosítási programja](#).

Nyomtatófej-probléma

Probléma akadt a nyomtatófejjel.

Kapcsolja ki a nyomtatót, majd kapcsolja be újra.

Ha a probléma továbbra is fennáll, akkor a javítás érdekében lépjen kapcsolatba a HP támogatással. További információ: [HP-támogatás](#).

Csatlakozzon a HP Instant Ink szolgáltatáshoz

A nyomtatót csatlakoztatni kell a HP Instant Ink szolgáltatáshoz, máskülönben hamarosan nem lesz képes további figyelmeztetések nélkül nyomtatni. Tekintse meg a csatlakoztatással kapcsolatos útmutatót a nyomtató kezelőpaneljén, vagy további információkért látogasson el a [HP Instant Ink program](#) webhelyére.

Papírelakadás az automatikus lapadagolóban

Szüntesse meg a papírelakadást a lapadagolóban. További információ: [Elakadások és papíradagolási problémák](#).

Védett HP patron behelyezve

A nyomtató vezérlőpultján jelzett tintapatron csak abban a nyomtatóban használható, ami azt eredetileg megjelölte a HP patronvédelmi szolgáltatása segítségével. A tintapatront ki kell cserélni a nyomtatóban.

Az új tintapatron behelyezésével kapcsolatos további tudnivalókért lásd: [A patronok cseréje](#).

Használt HP Instant Ink patron

A patron nem kompatibilis a nyomtatóval.

Ez a hiba akkor fordulhat elő, ha olyan nyomtatóba helyez be HP Instant Ink patronot, amely nincs regisztrálva a HP Instant Ink programba. Akkor is előfordulhat, ha a HP Instant Ink patronot korábban másik, a HP Instant Ink programba regisztrált nyomtatóban használták.

További információért látogasson el a [HP Instant Ink program](#) webhelyére.

Korábbi generációs patron lett behelyezve

Ez a patron egy korábbi generációhoz tartozik, amely nem működik az Ön nyomtatójában. Régebbi nyomtatómodellekhez azonban még használható. Ha Önnek nincs régebbi nyomtatómodellje, és a patron eredeti HP patron, vegye fel a kapcsolatot a HP támogatási szolgálatával. További tudnivalók a HP ügyfélszolgálatával történő kapcsolatba lépésről: [HP-támogatás](#). Eredeti HP cserepatronok online

megrendelése: [Patronok rendelése](#). A HP Instant Ink segítségével beszerzett patronokkal kapcsolatos problémák esetén további információért látogasson el a [HP Instant Ink program](#) webhelyére.

A papír túl hosszú az automatikus kétoldalas nyomtatáshoz

A behelyezett papír hosszabb a nyomtató automatikus kétoldalas nyomtatása által támogatottnál. A kétoldalas nyomtatás kézi úton a „kézi kétoldalas nyomtatás”, illetve a „páratlan oldalak nyomtatása”, majd a „páros oldalak nyomtatása” parancs kiválasztásával lehetséges a nyomtatószoftver alatt (ha támogatott). További tudnivalóért lásd: [Nyomtatáshoz javasolt papírok](#) és [Papír betöltése](#).

Tárgymutató

Jelek és számok

2 oldalas nyomtatás 27

A

ADSL, faxbeállítás
párhuzamos telefonhálózatok
63

állapot
hálózatbeállítási oldal 128

állapotikonok 9
a patronok cseréje 85
automatikus faxkicsinyítés 47
az előírásokkal kapcsolatos
tudnivalók 138, 147

B

beágyazott webkiszolgáló
bemutatás 97
hibaelhárítás, nem nyitható
meg 99
megnyitás 98
Webscan 36

beállítás
DSL (párhuzamos
telefonrendszerek) 63
fax, párhuzamos
telefonrendszerek esetén 60
faxolási környezetek 61
fax tesztelése 80
hangposta (párhuzamos
telefonrendszerek) 67
hangposta és számítógépes
modem (párhuzamos
telefonrendszerek) 78
ISDN-vonal (párhuzamos
telefonrendszerek) 64
különálló faxvonal (párhuzamos
telefonrendszerek) 62
megkülönböztető csengetés 53
megkülönböztető csengetés
(párhuzamos
telefonrendszerek) 65
megosztott telefonvonal
(párhuzamos
telefonrendszerek) 66

PBX-rendszer (párhuzamos
telefonrendszerek) 64
számítógépes modem
(párhuzamos
telefonrendszerek) 68
számítógépes modem és
hanghívásos vonal (párhuzamos
telefonrendszerek) 70
számítógépes modem és
hangposta (párhuzamos
telefonrendszerek) 78
számítógépes modem és
üzenetrögzítő (párhuzamos
telefonrendszerek) 75
üzenetrögzítő (párhuzamos
telefonrendszerek) 73
üzenetrögzítő és modem
(párhuzamos
telefonrendszerek) 75

beállítások
hálózat 92
hangerő, fax 55
sebesség, fax 55

beolvasás
a Webscan szolgáltatásból 36
lapolvasási specifikációk 137
OCR 34

beolvasott anyag küldése
az OCR-be 34

betárcsázós modem
faxszal és hangposta-
szolgáltatással megosztva
(párhuzamos
telefonrendszerek) 78
faxszal megosztott (párhuzamos
telefonrendszerek) 68
hang- és faxvonallal megosztva
(párhuzamos
telefonrendszerek) 70
közös hang- és faxvonal és
üzenetrögzítő (párhuzamos
telefonrendszerek) 75

bitsebesség 55
blokkolt faxszámok
beállítás 47

Brosúrák nyomtatása
nyomtatás 23

CS

csengetés válaszig 53

D

diagnosztikai oldal 129
DSL, faxbeállítás
párhuzamos telefonhálózatok
63

E

ECM. *Lásd:* hibajavítási üzemmód
elakadás
kerülődő papír 12
megszüntetés 100
előfizetőazonosító-kód 52
érintkezők helye 7
EWS. *Lásd:* beágyazott webkiszolgáló

F

fali aljzat tesztje, fax 118
fax biztonsági mentése 45
faxfogadás
automatikusan 44
automatikus válasz üzemmód
52
csengetés válaszig 53
hibaelhárítás 122, 123
kézzel 45
számblokkolás 47
továbbítás 46
faxküldés
alapvető fax 40
hibaelhárítás 122, 124
memóriából 43
tárcsázásfigyelés 42, 43
telefonról 42
faxok továbbítása 46
faxolás
automatikus válasz 52
beállítási módok 61
beállítások, módosítás 52
beállítás tesztje 80

csengetés válasszig 53
 DSL, üzembe helyezés
 (párhuzamos
 telefonrendszerek) 63
 fali aljzat tesztelése, sikertelen
 118
 fax biztonsági mentése 45
 faxnapló, nyomtatás 58
 fejléc 52
 fogadás 44
 fogadás, hibaelhárítás 122, 123
 hangerő 55
 hangposta, beállítás (párhuzamos
 telefonrendszerek) 67
 hibaelhárítás 117
 hibajavítási üzemmód 44
 hibajelentések 58
 internetprotokollon keresztül 56
 ISDN-vonal, üzembe helyezés
 (párhuzamos
 telefonrendszerek) 64
 jelentések 56
 jellemzők 137
 kézi fogadás 45
 kicsinyítés 47
 küldés 40
 küldés, hibaelhárítás 122, 124
 különálló vonal beállítása
 (párhuzamos
 telefonrendszerek) 62
 megkülönböztető csengetés,
 minta módosítása 53
 megkülönböztető csengetés
 beállítása (párhuzamos
 telefonrendszerek) 65
 megosztott telefonvonal
 beállítása (párhuzamos
 telefonrendszerek) 66
 modem, megosztva (párhuzamos
 telefonrendszerek) 68
 modem és hanghívásos vonal,
 megosztva (párhuzamos
 telefonrendszerek) 70
 modem és hangposta, megosztva
 (párhuzamos
 telefonrendszerek) 78
 modem és üzenetrögzítő, közös
 hang- és faxvonal (párhuzamos
 telefonrendszerek) 75
 napló, törlés 58
 párhuzamos telefonhálózatok
 60
 PBX-rendszer, üzembe helyezés
 (párhuzamos
 telefonrendszerek) 64
 sebesség 55
 sikertelen teszt 118
 számblokkolás 47
 tárcsahangteszt, sikertelen 120
 tárcsázásfigyelés 42, 43
 tárcsázási típus, beállítás 54
 telefonkábel kapcsolati teszt,
 sikertelen 119
 telefonkábel típusesztje,
 sikertelen 120
 továbbítás 46
 újrayomtatás 46
 újratárcsázási beállítások 54
 utolsó művelet részletes
 adatainak kinyomtatása 58
 üzenetrögzítő, beállítás
 (párhuzamos
 telefonrendszerek) 73
 üzenetrögzítő és modem, közös
 hang- és faxvonal (párhuzamos
 telefonrendszerek) 75
 üzenetrögzítő hibaelhárítás 125
 válasz üzemmód 52
 visszaigazolási jelentések 57
 vonal állapotesztje, sikertelen
 121
 fejléc, fax 52
 fekete-fehér oldalak
 faxolás 40
 fények, kezelőpanel 8
 ferde, hibaelhárítás
 nyomtatás 107
 FoIP 56
G
 gombok, vezérlőpult 8
H
 hálózatok
 beállítások, módosítás 92
 beállítások megtekintése és
 nyomtatása 93
 érintkező ábrája 7
 IP-beállítások 93
 vezeték nélküli beállítások 128
 vezeték nélküli kommunikáció
 beállítása 90
 hangerő
 faxhangok 55
 hangfrekvenciás tárcsázás 54
 hangposta
 beállítás faxszal (párhuzamos
 telefonrendszerek) 67
 beállítás faxszal és számítógépes
 modemmel (párhuzamos
 telefonrendszerek) 78
 hardver, faxbeállítási teszt 118
 hatósági nyilatkozatok
 szabályozási modellszám 139
 hátsó fedél
 ábra 7
 hibaelhárítás
 a faxhardverteszt sikertelen 118
 a fax telefonkábelének
 típusesztje sikertelen 120
 a faxvonal állapota teszt
 sikertelen 121
 a készülék nem húzza be a
 papírokat az egyik tálcából
 106
 beágyazott webkiszolgáló 99
 fax fali aljzatának tesztelése,
 sikertelen 118
 faxfogadás 122, 123
 faxküldés 122, 124
 faxolás 117
 faxtárcsahangteszt sikertelen
 120
 fax telefonkábelének kapcsolati
 tesztje, sikertelen 119
 faxtesztek 118
 ferde oldalak 107
 hálózatbeállítási oldal 128
 kezelőpanel sűgórendszere 128
 nyomtatás 127
 nyomtató állapotjelentése 128
 papíradagolási problémák 106
 tápellátás 127
 több lap behúzása 107
 üzenetrögzítők 125
 hibajavítási üzemmód 44
 hibajelentések, fax 58
 hordozó
 kétoldalas nyomtatás 27

hőmérsékleti adatok 136
HP Utility (OS X)
 megnyitás 97

I
impulzusos tárcsázás 54
internetprotokoll
 használat faxolásra 56
IP-beállítások 93
IP-cím
 nyomtató ellenőrzése 99
ISDN-vonal, beállítás faxhoz
 párhuzamos telefonhálózatok
 64

J
jelentések
 a faxteszt sikertelen 118
 diagnosztika 129
 hibák, fax 58
 vezeték nélküli teszt 129
 visszaigazolás, fax 57
 webes elérés 129
jellemzők
 méretek és tömeg 136
 papír 137
 rendszerkövetelmények 136
jótállás 135

K
karbantartás
 a patronok cseréje 85
 diagnosztikai oldal 129
 nyomtatófej 132
 nyomtatófej igazítása 132
 nyomtatófej tisztítása 133
 tintaszintek ellenőrzése 85
 tisztítás 131
kétoldalas nyomtatás 27
kezelés
 nyomtatófej 132
 tintaelkenődés a lapon 132
kézi faxolás
 fogadás 45
 küldés 42
kicsinyítés, fax 47
kimeneti tálca
 helye 6
kiegészítő lehetőségek 2
környezetfenntartási program 149
környezeti előírások 136

L
lapadagoló
 adagolási problémák,
 hibaelhárítás 131
 eredeti dokumentumok
 betöltése 18
 tisztítás 131
lapolvasó üveglapja
 eredeti dokumentumok
 betöltése 18
helye 6
tisztítás 130

M
Mac OS 23
másolás
 jellemzők 137
 megfelelő port tesztje, fax 119
 megkülönböztető csengetés
 módosítás 53
 párhuzamos telefonhálózatok
 65
megszüntetés
 faxnaplók 58
megtekintés
 hálózati beállítások 93
memória
 faxok mentése 45
 faxok újranyomtatása 46
mentés
 faxok a memóriába 45
mindkét oldalra, nyomtatás 27
minőségjelentés nyomtatása 129
modem

 faxszal és hangposta-
 szolgáltatással megosztva
 (párhuzamos
 telefonrendszerek) 78
 faxszal megosztott (párhuzamos
 telefonrendszerek) 68
 hang- és faxvonallal megosztva
 (párhuzamos
 telefonrendszerek) 70
 közös hang- és faxvonal és
 üzenetrögzítő (párhuzamos
 telefonrendszerek) 75
műszaki információk
 faxolási specifikációk 137
 lapolvasási specifikációk 137
 másolási specifikációk 137

N
napló, fax
 nyomtatás 58
nedvességre vonatkozó adatok 136
nem kívánt fax zárolási
 üzemmódja 47

NY
nyomtatás
 diagnosztikai oldal 129
 faxjelentések 56
 faxnaplók 58
 faxok 46
 hibaelhárítás 127
 kétoldalas 27
 utolsó faxművelet részletes
 adatai 58
nyomtatási minőség
 tintaelkenődések megszüntetése
 a lapon 132
nyomtató állapotjelentése
 információ 128
nyomtatófej 132
 tisztítás 133
nyomtatófej, igazítás 132
nyomtatófej igazítása 132
Nyomtatópatronok 7
nyomtatószoftver (Windows)
 bemutatás 97
 megnyitás 20, 97
nyomtató vezérlőpanelje
 faxküldés 41
 hálózati beállítások 92
 helye 6

O
OCR
 beolvasott dokumentumok
 szerkesztése 34
OS X
 HP Utility 97

P
papír
 adagolás hibaelhárítása 106
 adagolótálca 13
 elakadások megszüntetése 100
 ferde oldalak 107
 HP, rendelés 12
 jellemzők 137
 kiválasztás 12

- papíradagolási problémák, hibaelhárítás 106
- párhuzamos telefonhálózatok
- beállítási módok 61
 - DSL beállítása 63
 - hanghívásos vonallal megosztott modem beállítása 70
 - ISDN beállítása 64
 - különálló vonalbeállítás 62
 - megkülönböztető csengetés beállítása 65
 - megosztott vonal beállítása 66
 - modem beállítása 68
 - modem és hangposta beállítása 78
 - modem és üzenetrögzítő beállítása 75
 - országok/térségek 60
 - PBX beállítása 64
 - üzenetrögzítő beállítása 73
- patronok 87
- csere 85
 - helye 7
 - tintaszintek ellenőrzése 85
 - tippek 84
- patrontartó
- a patrontartó elakadásainak megszüntetése 105
- patrontartó rekesz fedele, helye 7
- PBX-rendszer, beállítás faxhoz
- párhuzamos telefonhálózatok 64
- R**
- rádiós interferencia
- az előírásokkal kapcsolatos tudnivalók 147
- rendszerkövetelmények 136
- S**
- soros telefonhálózatok
- beállítási módok 61
 - országok/térségek 60
- Súgó gomb 9
- SZ**
- számítógépes modem
- faxszal és hangposta-szolgáltatással megosztva (párhuzamos telefonrendszerek) 78
- faxszal megosztott (párhuzamos telefonrendszerek) 68
- hang- és faxvonallal megosztva (párhuzamos telefonrendszerek) 70
- közös hang- és faxvonal és üzenetrögzítő (párhuzamos telefonrendszerek) 75
- szerkesztés
- szöveg az OCR programban 34
- színes szöveg és az OCR 34
- szoftver
- OCR 34
 - Webscan 36
- T**
- tálcák
- adagolás hibaelhárítása 106
 - helye 6
 - papír betöltése 13
 - papírelakadás megszüntetése 100
 - papírszélesség-beállítók – illusztráció 6
- támogatott operációs rendszerek 136
- tápbemenet helye 7
- tápellátás
- hibaelhárítás 127
- tárcsahang-teszt, hiba 120
- tárcsázásfigyelés 42, 43
- tárcsázási típus, beállítás 54
- telefon, faxolás
- fogadás 45
 - küldés 42
 - küldés, 42
- telefonaljzat, fax 118
- telefonkábel
- a csatlakoztatva a megfelelő porthoz teszt sikertelen 119
 - megfelelő típus tesztje sikertelen 120
- telefonkönyv
- beállítás 49
 - fax küldése 40
 - lista nyomtatása 51
 - partnercsoportok beállítása 50
 - partnercsoportok módosítása 50
- partnerek törlése 51
- partner módosítása 49
- telefonvonal, válaszcsengetés-minta 53
- tesztek, fax
- a fax telefonkábelének típusesztje sikertelen 120
 - beállítás 80
 - fali telefonaljzat 118
 - faxvonal-állapot 121
 - hardver, sikertelen 118
 - portcsatlakozás, sikertelen 119
 - sikertelen 118
 - tárcsahang, sikertelen 120
- tintapatronok
- cikkszámok 87
- tintaszintek ellenőrzése 85
- tintaszintet jelző ikonok 9
- tisztítás
- külső felület 131
 - lapadagoló 131
 - lapolvasó üveglapja 130
 - nyomtatófej 132, 133
- több lap behúzása, hibaelhárítás 107
- többszörösen küldött faxok küldés 43
- U**
- újrahasznosítás
- tintapatronok 151
- újryomtatás
- faxok a memóriából 46
- újrátárcsázási beállítások, beállítás 54
- USB-csatlakozás
- port, helye 6, 7
- Ü**
- üveglap, lapolvasó
- eredeti dokumentumok betöltése 18
 - helye 6
 - tisztítás 130
- üzenetrögzítő
- beállítás faxszal (párhuzamos telefonrendszerek) 73
 - beállítás faxszal és modemmel 75
 - rögzített faxhangok 125

V

- válaszcsongetés-minta
 - módosítás 53
 - párhuzamos telefonhálózatok 65
- vásárlói támogatás
 - jótállás 135
- vezérlőpanel
 - állapotikonok 9
 - fények 8
 - gombok 8
- vezeték nélküli kapcsolat ikonjai 9
- vezeték nélküli kommunikáció az előírásokkal kapcsolatos tudnivalók 147
 - beállítás 90
- vezeték nélküli tesztre vonatkozó jelentés 129
- visszaigazolási jelentés, fax 57
- vonálállapot-teszt, faxolás 121

W

- webelérési tesztjelentés 129
- webhelyek
 - információk a kisegítő lehetőségekről 2
 - környezetvédelmi programok 149
- Webscan 36
- Windows
 - brosúrák nyomtatása 22
 - rendszerkövetelmények 136

