



Användarhandbok

© Copyright 2016 HP Development Company, L.P.

Bluetooth är ett varumärke som tillhör varumärkesinnehavaren och som används av HP Inc. på licens. Windows är antingen ett registrerat varumärke eller ett varumärke som tillhör Microsoft Corporation i USA och/eller andra länder.

Informationen i detta dokument kan komma att bli inaktuell utan föregående meddelande. De enda garantier som gäller för HP-produkter och -tjänster beskrivs i de uttryckliga garantier som medföljer produkterna och tjänsterna. Ingenting i detta dokument skall anses utgöra en ytterligare garanti. HP ansvarar inte för tekniska eller redaktionella fel i detta dokument.

Första utgåvan: augusti 2016

Dokumentartikelnummer: 907209-101

Produktmeddelande

I den här handboken beskrivs funktioner som är gemensamma för de flesta produkter. Vissa funktioner kanske inte är tillgängliga på din dator.

Alla funktioner är inte tillgängliga i samtliga utgåvor eller versioner av Windows. System kan behöva uppgraderas och/eller det kan krävas separat inköpt maskinvara, drivrutiner, programvara och/eller BIOS-uppdateringar för att du ska kunna dra nytta av Windows alla funktioner. Windows 10 uppdateras automatiskt – denna funktion är alltid aktiverad. Eventuella kostnader för Internetanslutning kan tillkomma samt eventuella framtida avgifter för uppdatering. Mer information finns i <http://www.microsoft.com>.

Du kan hämta den senaste användarhandboken eller manualen för din produkt genom att gå till <http://www.hp.com/support> och välja ditt land. Välj **Hitta produkten** och följ sedan instruktionerna på skärmen.

Villkor för programvaran

Genom att installera, kopiera, hämta eller på annat sätt använda något av de förinstallerade programmen på den här datorn samtycker du till villkoren i HP:s licensavtal för slutanvändare (EULA). Om du inte godtar dessa licensvillkor ska du returnera den oanvända produkten i sin helhet (både maskinvara och programvara) inom 14 dagar för återbetalning enligt säljarens återbetalningsregler.

Om du vill ha mer information eller vill begära full återbetalning av priset för datorn ska du vända dig till säljaren.

Säkerhetsmeddelande

 **VARNING:** Minska risken för värmerelaterade skador eller överhettning genom att inte ha datorn direkt i knäet eller blockera datorns luftventiler. Använd bara datorn på en hård, plan yta. Se till att ingen hård yta som en närliggande skrivare, eller mjuka ytor som kuddar, mattor eller klädesplagg blockerar luftflödet. Låt inte heller nätadaptern komma i kontakt med huden eller mjuka föremål, till exempel kuddar, tjocka mattor eller klädesplagg, under drift. Yttemperaturen på de delar av datorn och nätadaptern som är åtkomliga för användaren följer de temperaturgränser som har definierats av International Standard for Safety of Information Technology Equipment (IEC 60950-1).

Innehåll

1 Börja rätt	1
Besök HP Apps Store	1
Bra metoder	1
Fler HP-resurser	2
2 Lära känna datorn	4
Hitta maskinvara	4
Hitta programvara	4
Höger sida	5
Vänster sida	7
Bildskärm	9
Ovansidan	11
Styrplatta	11
Lampor	12
Knappar och högtalare	12
Tangenter	15
Använda åtgärdstangenterna	16
Undersidan	16
Etiketter	18
3 Ansluta datorn till ett nätverk	20
Ansluta till ett trådlöst nätverk	20
Använda kontrollerna för trådlöst	20
Tangent för flygplansläge	20
Operativsystemskontroller	20
Ansluta datorn till ett WLAN	21
Använda HP Mobilt bredband (endast vissa produkter)	21
Använda GPS (endast vissa produkter)	22
Använda trådlösa Bluetooth-enheter (endast vissa produkter)	22
Ansluta Bluetooth-enheter	22
Ansluta till ett trådbundet lokalt nätverk (LAN) (endast vissa produkter)	22
4 Använda underhållningsfunktionerna	24
Använda kameran	24
Använda ljud	24
Ansluta högtalare	24

Ansluta hörlurar	24
Ansluta en mikrofon	25
Ansluta headset	25
Använda ljudinställningar	25
Använda video	25
Ansluta videoenheter med HDMI-kabel (endast vissa produkter)	26
Konfigurera HDMI-ljud	26
Ansluta digitala visningsenheter med en mini-Dual-Mode DisplayPort-kabel (endast vissa produkter)	27
Identifiera och ansluta till Miracast-kompatibla trådlösa skärmar (endast vissa produkter)	28
Använda spelfunktioner (endast vissa produkter)	28
SteelSeries Engine	28

5 Navigera på skärmen **29**

Använda styrplatta och pekskärmgester	29
Trycka	29
Tvåfingerszoom	29
Tvåfingerssvep (endast styrplatta)	30
Tvåfingerstryckning (endast styrplatta)	30
Fyrfingerstryckning (endast styrplatta)	30
Trefingerssvep (endast styrplatta)	31
Enfingersdragning (endast pekskärm)	31
Använda tangentbordet och en mus (tillval)	32
Använda den integrerade numeriska knappsatsen	32

6 Hantera ström (produkter med fabriksförseglade batterier) **33**

Initiera och avsluta strömsparläge och viloläge	33
Initiera och avsluta strömsparläge manuellt	33
Initiera och avsluta viloläge manuellt (endast vissa produkter)	34
Ställa in lösenordsskydd vid återaktivering (när strömsparläge eller viloläge avslutas)	34
Använda HP Fast Charge (endast vissa produkter)	34
Använda energimätaren och energiinställningarna	35
Batteridrift	35
Fabriksförseglat batteri	35
Hitta information om batteriet	36
Spara på batteriet	36
Identifiera låga batterinivåer	36
Åtgärda låg batteriladdningsnivå	37
Åtgärda låg batteriladdningsnivå när det finns tillgång till en extern strömkälla	37
Åtgärda låg batteriladdningsnivå när det inte finns tillgång till strömkälla	37
Åtgärda låg batteriladdningsnivå om det inte går att avsluta viloläget	37

Drift med nätström	37
Felsöka strömproblem	38
Stänga av datorn	38
7 Hantera ström (produkter med batterier som kan bytas av användaren)	40
Initiera och avsluta strömsparläge och viloläge	40
Initiera och avsluta strömsparläge manuellt	40
Initiera och avsluta viloläge manuellt (endast vissa produkter)	41
Ställa in lösenordsskydd vid återaktivering (när strömsparläge eller viloläge avslutas)	41
Använda HP Fast Charge (endast vissa produkter)	41
Använda energimätaren och energiinställningarna	42
Batteridrift	42
Batteri som kan bytas av användaren	42
Hitta information om batteriet	44
Spara på batteriet	45
Identifiera låga batterinivåer	45
Åtgärda låg batteriladdningsnivå	46
Åtgärda låg batteriladdningsnivå när det finns tillgång till en extern strömkälla	46
Åtgärda låg batteriladdningsnivå när det inte finns tillgång till strömkälla	46
Åtgärda låg batteriladdningsnivå om det inte går att avsluta viloläget	46
Förvara ett utbytbart batteri	46
Kassera ett utbytbart batteri	46
Drift med nätström	46
Felsöka strömproblem	47
Stänga av datorn	47
8 Underhåll av datorn	49
Förbättra prestanda	49
Använda Diskdefragmenteraren	49
Använda Diskrensning	49
Använda HP 3D DriveGuard (endast vissa produkter)	49
Identifiera HP 3D DriveGuards status	50
Uppdatera program och drivrutiner	50
Rengöra datorn	50
Rengöringsprocedurer	50
Rengöra bildskärmen	51
Rengöra sidorna eller höljet	51
Rengöra styrplattan, tangentbordet eller musen (endast vissa produkter)	51
Resa med eller transportera datorn	51

9 Skydda datorn och informationen	53
Använda lösenord	53
Skapa lösenord i Windows	53
Skapa lösenord i Setup Utility (BIOS)	54
Använda Windows Hello (endast vissa produkter)	54
Använda programvara för Internetsäkerhet	55
Använda antivirusprogramvara	55
Använda brandväggsprogramvara	55
Installera programvaruuppdateringar	55
Använda HP Touchpoint Manager (endast vissa produkter)	56
Skydda det trådlösa nätverket	56
Säkerhetskopiera program och information	56
Använda en säkerhetskabel som tillval (endast vissa produkter)	56
10 Använda Setup Utility (BIOS)	57
Starta Setup Utility (BIOS)	57
Uppdatera Setup Utility (BIOS)	57
Ta reda på BIOS-versionen	57
Ladda ned en BIOS-uppdatering	58
11 Använda HP PC Hardware Diagnostics (UEFI)	59
Hämta HP PC Hardware Diagnostics (UEFI) till en USB-enhet	59
12 Säkerhetskopiera och återställa	61
Skapa återställningsmedier och säkerhetskopior	61
Skapa HP-återställningsmedier (endast vissa produkter)	61
Använda verktygen i Windows	62
Återställning	63
Återställa med HP Recovery Manager	63
Vad du behöver veta innan du sätter igång	63
Använda HP:s återställningspartition (endast vissa produkter)	64
Använda HP-återställningsmedier för att återställa systemet	65
Ändra datorns startordning	65
Ta bort HP:s återställningspartition (endast vissa produkter)	65
13 Specifikationer	67
Ineffekt	67
Driftsmiljö	68
14 Elektrostatisk urladdning	69

15 Tillgänglighet	70
Hjälpmedel som stöds	70
Kontakta support	70
Index	71

1 Börja rätt

Den här datorn är ett kraftfullt verktyg avsett att förbättra ditt arbete och din underhållning. Läs det här kapitlet, så får du information om hur du bäst använder datorn efter att ha installerat den, roliga saker du kan göra med datorn och var du hittar fler HP-resurser.

Besök HP Apps Store

HP Apps Store erbjuder ett brett urval av populära spel, underhållnings- och musikappar, produktivetsappar och exklusiva HP-appar som du kan ladda ned till skrivbordet. Urvalet uppdateras regelbundet och omfattar regionalt innehåll och landsspecifika erbjudanden. Besök HP Apps Store ofta för att se efter om det finns nya och uppdaterade funktioner.



VIKTIGT: Du måste vara ansluten till Internet för att få åtkomst till HP Apps Store.

Så här visar och hämtar du en app:

1. Välj **Start** -knappen och välj sedan appen **Store**.
– eller –
Välj ikonen **Store** bredvid sökrutan i aktivitetsfältet.
2. Välj den app som du vill hämta och följ sedan instruktionerna på skärmen. När hämtningen är klar visas appen på skärmen Alla appar.

Bra metoder

När du konfigurerat och registrerat datorn rekommenderar vi att du utför följande steg att få ut så mycket som möjligt av din smarta investering:

- Säkerhetskopiera hårddisken genom att skapa återställningsmedier. Se [Säkerhetskopiera och återställa på sidan 61](#).
- Anslut datorn till ett trådbundet eller trådlöst nätverk om det inte redan är gjort. Se [Ansluta datorn till ett nätverk på sidan 20](#).
- Bekanta dig med datorns maskin- och programvara. Se [Lära känna datorn på sidan 4](#) och [Använda underhållningsfunktionerna på sidan 24](#) om du vill ha mer information.
- Uppdatera eller köp antivirusprogramvara. Se [Använda antivirusprogramvara på sidan 55](#).

Fler HP-resurser

Använd den här tabellen för att hitta bl.a. produktbeskrivning och hur-gör-man-information.

Resurs	Innehållsförteckning
<i>Installationsanvisningar</i>	<ul style="list-style-type: none">• Översikt över konfigurering och funktioner i datorn
HP-support	<ul style="list-style-type: none">• Chatta med en HP-tekniker online
För support från HP, gå till http://www.hp.com/support .	<ul style="list-style-type: none">• Telefonnummer till support• Platser med HP-servicecenter
<i>Säkerhet och arbetsmiljö</i>	<ul style="list-style-type: none">• Lämplig inställning av arbetsplatsen• Riktlinjer för sittställningar vid datorn och datorvanor som ökar din komfort och minskar risken för skador• Information om elektrisk och mekanisk säkerhet
Så här öppnar du handboken: ▲ Välj Start -knappen, Alla appar (krävs på vissa produkter), HP Hjälp och Support och sedan HP-dokumentation . – eller – ▲ Välj Start -knappen, Alla appar (krävs på vissa produkter), HP och sedan HP-dokumentation . – eller – ▲ Gå till http://www.hp.com/ergo . VIKTIGT: Du måste vara ansluten till Internet för att få åtkomst till den senaste versionen av användarhandboken.	
<i>Säkerhet, föreskrifter och miljö</i>	<ul style="list-style-type: none">• Viktiga regulatoriska föreskrifter, exempelvis information om hur du kasserar batterier på rätt sätt
Så här kommer du åt detta dokument: ▲ Välj Start -knappen, Alla appar (krävs på vissa produkter), HP Hjälp och Support och sedan HP-dokumentation . – eller – ▲ Välj Start -knappen, Alla appar (krävs på vissa produkter), HP och sedan HP-dokumentation .	
<i>Begränsad garanti*</i>	<ul style="list-style-type: none">• Specifik garantiinformation för den här datorn
Så här kommer du åt detta dokument: ▲ Välj Start -knappen, Alla appar (krävs på vissa produkter), HP Hjälp och Support och sedan HP-dokumentation . – eller – ▲ Välj Start -knappen, Alla appar (krävs på vissa produkter), HP och sedan HP-dokumentation . – eller – ▲ Gå till http://www.hp.com/go/orderdocuments . VIKTIGT: Du måste vara ansluten till Internet för att få åtkomst till den senaste versionen av användarhandboken.	

Du hittar information om HP:s begränsade garanti tillsammans med produktens användarhandböcker och/eller på den CD eller DVD som medföljer i kartongen. I vissa länder eller regioner medföljer ett tryckt exemplar av HP:s garanti i förpackningen. I länder eller

regioner där garantiinformationen inte tillhandahålls i tryckt format kan du beställa ett tryckt exemplar från <http://www.hp.com/go/orderdocuments>. Om produkten är köpt i Asien eller Stillaohavsområdet kan du skriva till HP på adressen POD, P.O. Box 161, Kitchener Road Post Office, Singapore 912006. Ange produktens namn och ditt namn, telefonnummer och postadress.

2 Lära känna datorn

Hitta maskinvara

Så här får du reda på vilken maskinvara som finns installerad på datorn:

- ▲ Skriv `enhetshanteraren` i sökrutan i aktivitetsfältet och välj sedan appen **Enhetshanteraren**.

En lista över alla enheter som har installerats på datorn visas.

Om du vill ha information om systemets maskinvarukomponenter och versionsnumret för systemets BIOS trycker du på `fn+esc` (endast vissa produkter).

Hitta programvara

Så här får du reda på vilken programvara som är installerad på datorn:

- ▲ Välj **Start**-knappen och välj sedan **Alla appar**.

– eller –

Välj **Start**-knappen.





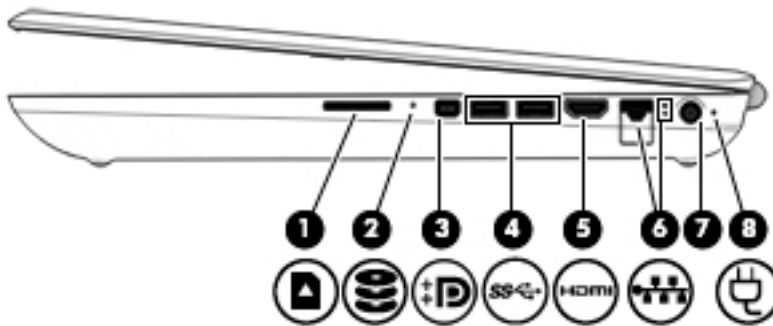

– eller –

Högerklicka på **Start**-knappen och välj sedan **Program och funktioner**.

Höger sida







 **OBS!** Titta på bilden som närmast motsvarar din dator.

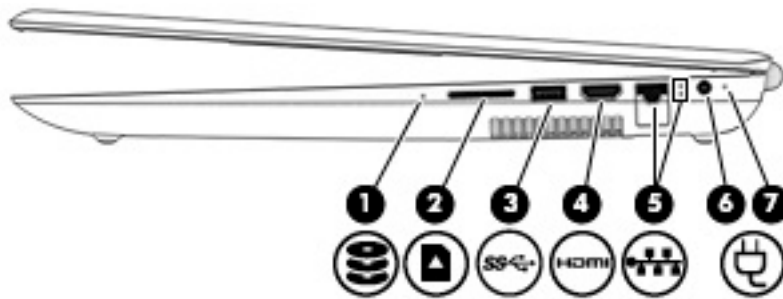

Komponent	Beskrivning
(1)  Minneskortläsare	Läser extra minneskort som används för att lagra, hantera, dela eller få åtkomst till information. Så här sätter du i ett kort: <ol style="list-style-type: none">Håll kortet med etiketten uppåt och kontakterna vända mot datorn.För in kortet i minneskortläsaren och tryck in det tills det sitter på plats. Så här tar du ut ett kort: <ul style="list-style-type: none">Tryck in kortet och ta sedan ut det ur minneskortläsaren.
(2)  Enhetslampa (endast vissa produkter)	<ul style="list-style-type: none">Blinkar vitt: Hårddisken används.Gult: HP 3D DriveGuard (endast vissa produkter) har parkerat hårddisken temporärt. OBS! Mer information om HP 3D DriveGuard finns i Använda HP 3D DriveGuard (endast vissa produkter) på sidan 49 .
(3)  Mini-Dual-Mode DisplayPort-port	Ansluter en extra digital visningsenhet, t.ex. en bildskärm med höga prestanda eller en projektor.
(4)  USB 3.0-portar (2)	Ansluter en extra USB-enhet, t.ex. tangentbord, mus, extern hårddisk, skrivare, skanner eller USB-hubb.
(5)  HDMI-port	Ansluter en extra video- eller ljudenhet, t.ex. en HDTV, en annan kompatibel digital- eller ljudkomponent eller en HDMI-enhet med hög hastighet.
(6)  RJ-45-uttag (nätverk)/statuslampor	Ansluter en nätverkskabel. <ul style="list-style-type: none">Vitt: Nätverket är anslutet.Gult: Nätverket används.
(7)  Strömuttag	Ansluter en nätadapter.
(8)  Nätadapter- och batterilampa	<ul style="list-style-type: none">Vitt: Nätadaptern är ansluten och batteriet är fulladdat.Blinkar vitt: Nätadaptern är inte ansluten och batteriet har nått en låg batteriladdningsnivå.Gult: Nätadaptern är ansluten och batteriet laddas.

Komponent	Beskrivning
	<ul style="list-style-type: none"> • Släckt: Batteriet laddas inte.





Komponent	Beskrivning
(1) 	<p>Enhetslampa (endast vissa produkter)</p> <ul style="list-style-type: none"> • Blinkar vitt: Hårddisken eller den optiska enheten används. • Gult: HP 3D DriveGuard (endast vissa produkter) har parkerat hårddisken temporärt. <p>OBS! Mer information om HP 3D DriveGuard finns i Använda HP 3D DriveGuard (endast vissa produkter) på sidan 49.</p>
(2) 	<p>Minneskortläsare</p> <p>Läser extra minneskort som används för att lagra, hantera, dela eller få åtkomst till information.</p> <p>Så här sätter du i ett kort:</p> <ol style="list-style-type: none"> 1. Håll kortet med etiketten uppåt och kontakterna vända mot datorn. 2. För in kortet i minneskortläsaren och tryck in det tills det sitter på plats. <p>Så här tar du ut ett kort:</p> <ul style="list-style-type: none"> ▲ Tryck in kortet och ta sedan ut det ur minneskortläsaren.
(3) 	<p>USB 3.0-port</p> <p>Ansluter en extra USB-enhet, t.ex. tangentbord, mus, extern hårddisk, skrivare, skanner eller USB-hubb.</p>
(4) 	<p>HDMI-port</p> <p>Ansluter en extra video- eller ljudenhet, t.ex. en HDTV, en annan kompatibel digital- eller ljudkomponent eller en HDMI-enhet med hög hastighet.</p>
(5) 	<p>RJ-45-uttag (nätverk)/statuslampor</p> <p>Ansluter en nätverkskabel.</p> <ul style="list-style-type: none"> • Vitt: Nätverket är anslutet. • Gult: Nätverket används.
(6) 	<p>Strömuttag</p> <p>Ansluter en nätadapter.</p>
(7) 	<p>Nätadapter- och batterilampa</p> <ul style="list-style-type: none"> • Vitt: Nätadaptern är ansluten och batteriet är fulladdat. • Blinkar vitt: Nätadaptern är inte ansluten och batteriets har nått en låg batteriladdningsnivå. • Gult: Nätadaptern är ansluten och batteriet laddas. • Släckt: Batteriet laddas inte.

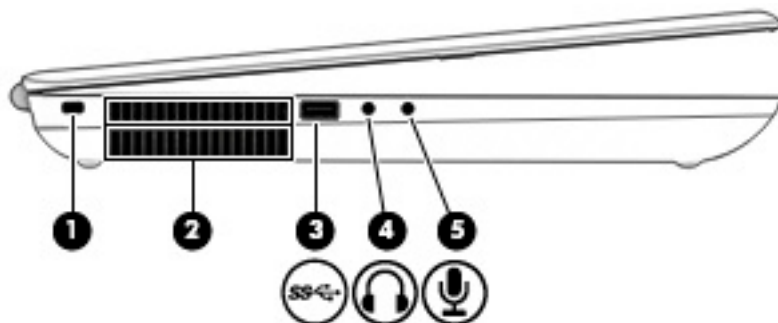

Vänster sida

 **OBS!** Titta på bilden som närmast motsvarar din dator.

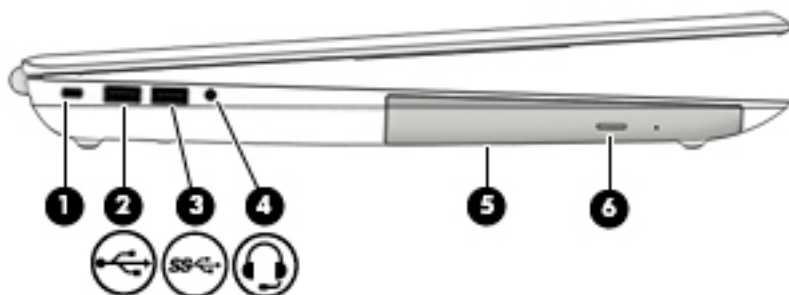

Komponent	Beskrivning
(1) Plats för säkerhetskabel	Kopplar en säkerhetskabel (tillval) till datorn. OBS! Säkerhetskabeln är avsedd att användas i avvärjande syfte men den kan inte alltid förhindra att datorn blir skadad eller stulen.
(2) Ventiler	Släpper in luft som kyler av interna komponenter. OBS! Datorns fläkt startar automatiskt för att kyla interna komponenter och skydda mot överhettning. Det är normalt att den interna fläkten slås på och av under vanlig drift.
(3)  USB 3.0-port	Ansluter en extra USB-enhet, t.ex. tangentbord, mus, extern hårddisk, skrivare, skanner eller USB-hubb.
(4)  Ljudutgång (hörlurar)	Ansluter stereohögtalare, hörlurar, hörsnäckor eller en TV-ljudkabel (tillval). WARNING: Minska risken för hörselskador genom att sänka volymen innan du använder hörlurar, hörsnäckor eller headset. Mer information om säkerhet finns i <i>Reglerings-, säkerhets- och miljöföreskrifter</i> . Så här öppnar du handboken: ▲ Välj Start -knappen, välj sedan Alla appar (krävs för vissa produkter), HP Hjälp och support och därefter HP-dokumentation . OBS! När en enhet ansluts till ett hörlursuttag inaktiveras datorns högtalare.
(5)  Ljudingång (mikrofon)	Ansluter en extra mikrofon på ett datorheadset, en stereomikrofon eller en monomikrofon.



Komponent		Beskrivning
(1)	Plats för säkerhetskabel	Kopplar en säkerhetskabel (tillval) till datorn. OBS! Säkerhetskabeln är avsedd att användas i avvärijande syfte men den kan inte alltid förhindra att datorn blir skadad eller stulen.
(2)	 USB 2.0-port	Ansluter en extra USB-enhet, t.ex. tangentbord, mus, extern hårddisk, skrivare, skanner eller USB-hubb.
(3)	 USB 3.0-port	Ansluter en extra USB-enhet, t.ex. tangentbord, mus, extern hårddisk, skrivare, skanner eller USB-hubb.
(4)	 Kombinerat jack för ljudutgång (hörlurar)/ ljudingång (mikrofon)	Ansluter stereohögtalare, hörlurar, hörsnäckor, ett headset eller en TV-ljudkabel (tillval). Ansluter även en headsetmikrofon (tillval). Detta uttag stöder inte extra fristående mikrofoner. WARNING: Minska risken för hörselskador genom att justera volymen innan du sätter på dig hörlurarna, hörsnäckorna eller ett headset. Ytterligare säkerhetsinformation finns i <i>Reglerings-, säkerhets- och miljöföreskrifter</i> . Så här öppnar du handboken: ▲ Välj Start , välj sedan Alla appar, HP Hjälp och support och därefter HP-dokumentation . OBS! När en enhet ansluts till uttaget inaktiveras datorns högtalare.
(5)	Optisk enhet	Används för att läsa en optisk skiva eller läsa och skriva på en optisk skiva, beroende på vilken datorprodukt du har.
(6)	Utmatningsknapp för optisk enhet	Matar ut den optiska enhetens skivfack.

Bildskärm

 **OBS!** Titta på bilden som närmast motsvarar din dator.



Komponent	Beskrivning
(1)	Interna mikrofoner Spelar in ljud.
(2)	Kameralampa Tänd: Kameran används.
(3)	Kamera Du kan videochatta, spela in video och ta stillbilder. Se Använda kameran på sidan 24 för att använda kameran.
(4)	WLAN-antenn* Skickar och tar emot trådlösa signaler över lokala trådlösa nätverk (WLANS).
(5)	3D-kameraljus Tänd: 3D-kameran används.
(6)	3D-kamera Gör att du kan videochatta och skanna eller ta 3D-bilder. 3D-appar för spel, säkerhet och djupgående samarbete är tillgängliga för att maximera upplevelsen av din 3D-kamera. För anvisningar om hur du använder 3D-kameran, se Använda kameran på sidan 24 .

* Dessa antenner är inte synliga från datorns utsida och antennplaceringen kan variera. Optimal överföring får du genom att se till att området närmast antennerna är fritt från hinder.

Föreskrifter för trådlösa enheter gällande ditt land finns i landets avsnitt i *Reglerings-, säkerhets- och miljöföreskrifter*.

Så här öppnar du handboken:

- ▲ Välj **Start**-knappen, välj sedan **Alla appar** (krävs för vissa produkter), **HP Hjälp och support** och därefter **HP-dokumentation**.



Komponent	Beskrivning
(1) Interna mikrofoner	Spelar in ljud.
(2) Kamera	<p>Du kan videochatta, spela in video och ta stillbilder. Vissa produkter klarar även HD (high-definition) och 3D, appar för spel eller ansiktsgenkänningsprogram som Windows Hello. Du hittar mer information om Windows Hello i Använda Windows Hello (endast vissa produkter) på sidan 54.</p> <p>Så här använder du din kamera:</p> <ol style="list-style-type: none"> 1. Skriv <code>kamera</code> i sökrutan i aktivitetsfältet och välj sedan Kamera. 2. Skriv <code>Intel RealSense</code> i aktivitetsfältets sökruta för att utforska fler funktioner, demos och appar. <p>När lampan lyser används kameran.</p>
(3) WLAN-antennerna*	Skickar och tar emot trådlösa signaler över lokala trådlösa nätverk (WLANs).

* Dessa antenner är inte synliga från datorns utsida och antennplaceringen kan variera. Optimal överföring får du genom att se till att området närmast antennerna är fritt från hinder.

Föreskrifter för trådlösa enheter gällande ditt land finns i landets avsnitt i *Reglerings-, säkerhets- och miljöföreskrifter*.

Så här öppnar du handboken:

▲ Välj **Start**, välj sedan **Alla appar, HP Hjälp och support** och därefter **HP-dokumentation**.

Ovansidan



Styrplatta

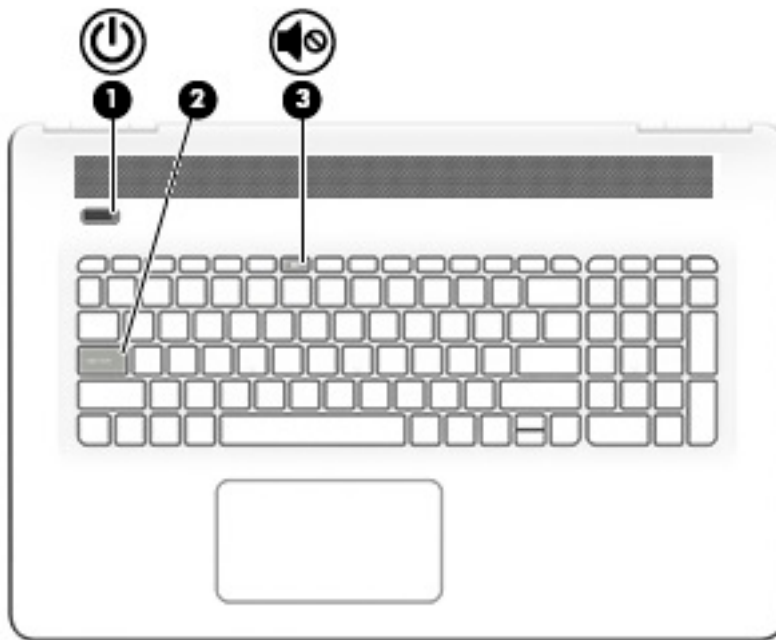

Komponent	Beskrivning
(1) Styrplattezon	Läser av dina fingergester för att flytta pekaren eller aktivera objekt på skärmen. OBS! Mer information finns i Använda styrplatta och pekskärmsgester på sidan 29 .
(2) Vänster styrplatteknapp	Fungerar som vänstra knappen på en extern mus.
(3) Höger styrplatteknapp	Fungerar som högerknappen på en extern mus.

Lampor



Komponent	Beskrivning
(1)  Strömlampa	<ul style="list-style-type: none">• Tänd: Datorn är på.• Blinkande: Datorn är i strömsparläge. Strömmen till skärmen och andra inaktiva komponenter stängs av.• Släckt: Datorn är avstängd eller i viloläge. Viloläge är ett energisparläge som använder minsta möjliga ström.
(2) Caps lock-lampa	Tänd: Med caps lock-läget aktiverat skriver alla tangenter versalt.
(3)  Lampa för avstängt ljud	<ul style="list-style-type: none">• Gult: Datorljudet är avstängt.• Släckt: Datorljudet är på.

Knappar och högtalare

 **OBS!** Titta på bilden som närmast motsvarar din dator.

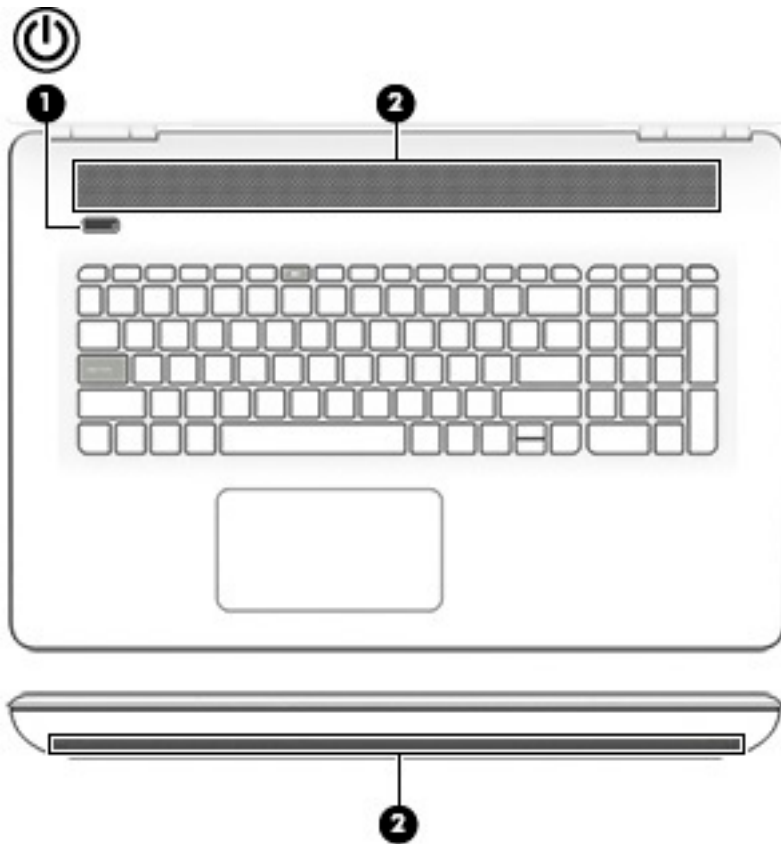

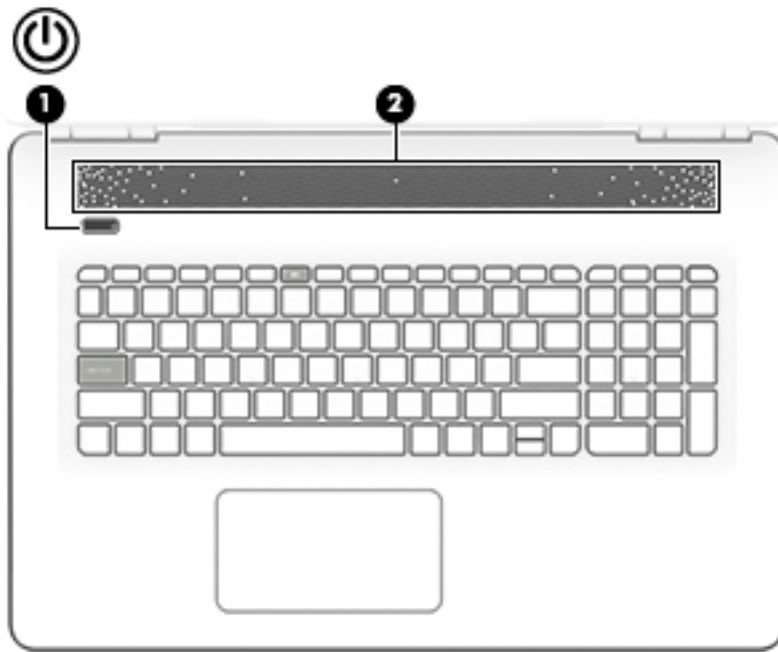

Komponent	Beskrivning
(1)  Strömbrytare	<ul style="list-style-type: none"> • Slå på datorn genom att trycka på knappen. • När datorn är påslagen aktiverar du strömsparläget genom att snabbt trycka på knappen. • När datorn är i strömsparläge avslutar du detta genom att snabbt trycka på knappen. • När datorn är i viloläge avslutar du detta genom att snabbt trycka på knappen. <p>VIKTIGT: Om du håller ned strömknappen förlorar du all information som inte har sparats.</p> <p>Om datorn har slutat reagera och det inte går att använda avstängningsprocedurerna kan du stänga av datorn genom att hålla ned strömknappen i minst 5 sekunder.</p> <p>Mer information om energiinställningar finns i energialternativen.</p> <p>▲ Skriv <i>energi</i> i sökrutan i aktivitetsfältet och välj Inställningar för energialternativ.</p> <p>– eller –</p> <p>Högerklicka på Start-knappen och välj sedan Energialternativ.</p>
(2) Högtalare	Producerar ljud.



Komponent	Beskrivning
(1)  Strömbrytare	<ul style="list-style-type: none"> • Slå på datorn genom att trycka på knappen. • När datorn är påslagen aktiverar du strömsparläget genom att snabbt trycka på knappen. • När datorn är i strömsparläge avslutar du detta genom att snabbt trycka på knappen. • När datorn är i viloläge avslutar du detta genom att snabbt trycka på knappen. <p>VIKTIGT: Om du håller ned strömknappen förlorar du all information som inte har sparats.</p> <p>Om datorn har slutat reagera och det inte går att använda avstängningsprocedurerna kan du stänga av datorn genom att hålla ned strömknappen i minst 5 sekunder.</p> <p>Mer information om energinställningar finns i energialternativen.</p> <p>▲ Skriv <i>energi</i> i sökrutan i aktivitetsfältet och välj Inställningar för energialternativ.</p> <p>– eller –</p> <p>Högerklicka på Start-knappen och välj sedan Energialternativ.</p>
(2) Högtalare	Producerar ljud.

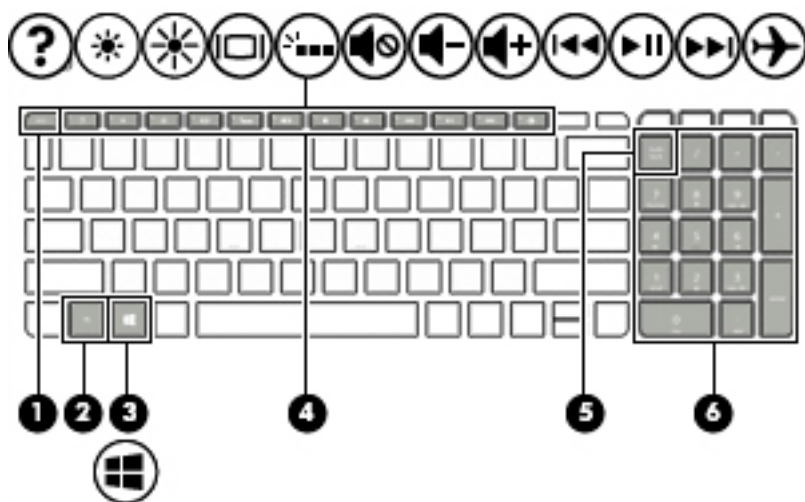











Tangenter



Komponent	Beskrivning
(1) <code>esc</code> -tangent	Visar systeminformation när den trycks ned i kombination med <code>fn</code> -tangenten.
(2) <code>fn</code> -tangent	Utför specifika systemfunktioner när du trycker på dem i kombination med <code>esc</code> -tangenten.
(3)  Windows®-tangent	Öppnar Start -menyn. OBS! Om du trycker på Windows-tangenten igen stängs Start -menyn.
(4) Åtgärdstangenter	Utför systemfunktioner som används ofta. OBS! Åtgärdstangenten <code>f5</code> slår på och stänger av tangentbordets bakgrundsbelysning på vissa produkter.
(5) <code>num lock</code> -tangent	Växlar mellan navigeringsfunktion och numerisk funktion på den integrerade numeriska knappsatsen.
(6) Integrerad numerisk tangentsats	När <code>num lock</code> är aktiverat kan knappsatsen användas som ett externt numeriskt tangentbord.

Använda åtgärdstangenterna

- Med en åtgärdstangent utför du tangentens tilldelade funktion.
- Ikonen på åtgärdstangenten visar tangentens funktion.

Ikon	Beskrivning
	Öppnar appen Komma igång.
	Sänker bildskärmens ljusstyrka stegvis så länge du håller ned tangenten.
	Ökar bildskärmens ljusstyrka stegvis så länge du håller ned tangenten.
	Växlar bilden mellan bildskärmsenheter som är anslutna till systemet. Om till exempel en extra bildskärm är ansluten till datorn kommer bilden att växla mellan datorns skärm, den externa skärmen och samtidig visning på båda skärmarna när du trycker på den här tangenten.
	Startar eller stänger av tangentbordets bakgrundsbelysning. OBS! Stäng av den här funktionen om du vill spara på batteriet.
	Stänger av eller återställer högtalarljudet.
	Sänker högtalarvolymen stegvis när du håller ned tangenten.
	Höjer högtalarvolymen stegvis när du håller ned tangenten.
	Spelar upp det föregående spåret på en ljud-CD, eller det föregående avsnittet på en DVD- eller Blu-ray-skiva (BD).
	Startar, pausar eller återupptar uppspelning av en ljud-CD, DVD eller BD.
	Spelar nästa spår på en ljud-CD eller nästa avsnitt på en DVD eller BD.
	Startar och stänger av flygplansläget och den trådlösa funktionen. OBS! Tangenten för flygplansläge kallas också knappen för trådlöst. OBS! Innan du kan upprätta en trådlös anslutning måste ett trådlöst nätverk vara konfigurerat.

Undersidan



OBS! Titta på bilden som närmast motsvarar din dator.

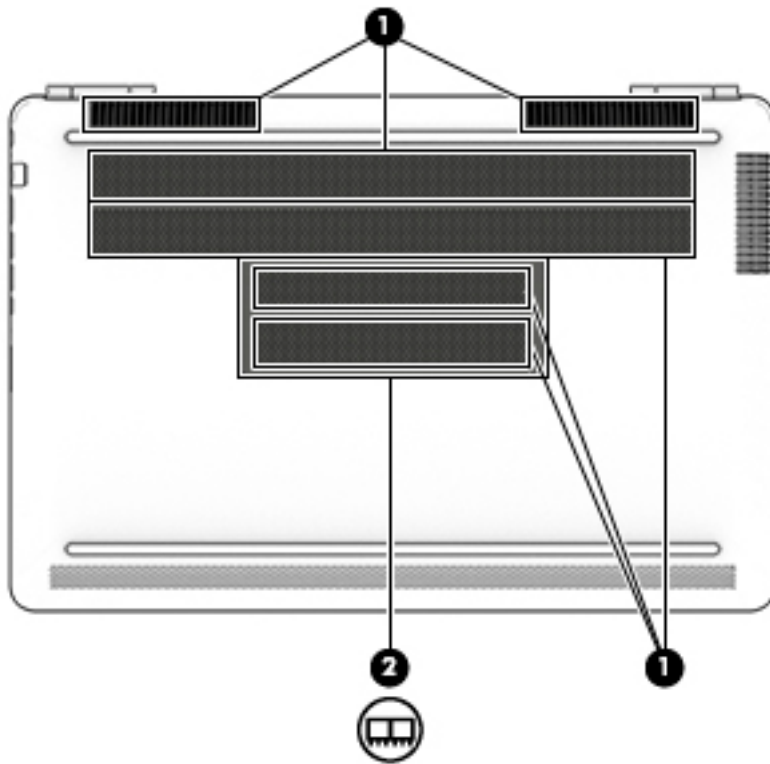

Komponent	Beskrivning
(1) Ventiler	<p>Släpper in luft som kyler av interna komponenter.</p> <p>OBS! Datorns fläkt startar automatiskt för att kyla interna komponenter och skydda mot överhettning. Det är normalt att den interna fläkten slås på och av under vanlig drift.</p>
(2)  Servicelucka	Ger åtkomst till minnesmodulplatserna.

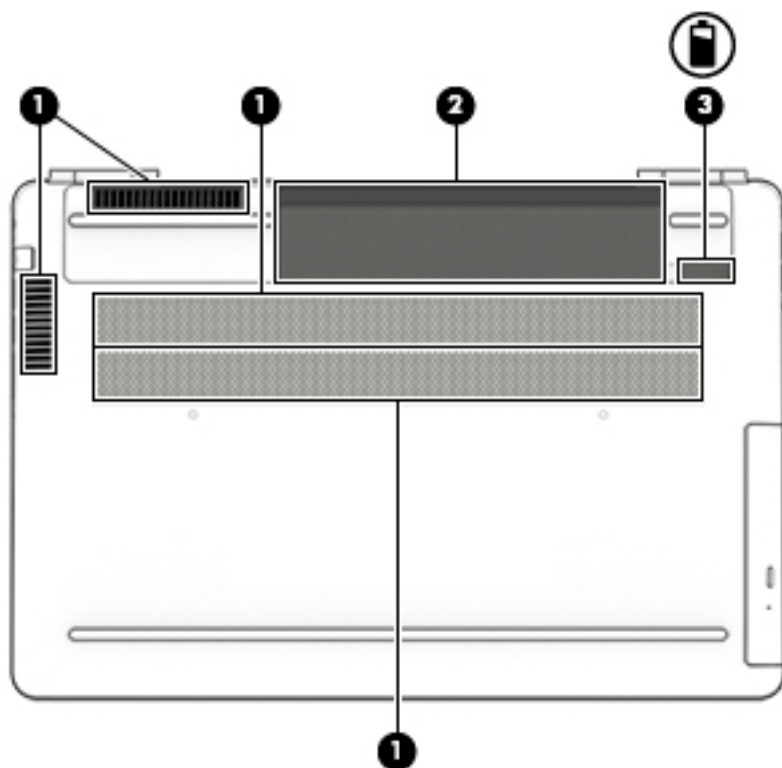

Komponent	Beskrivning
(1) Ventiler	Släpper in luft som kyler av interna komponenter. OBS! Datorns fläkt startar automatiskt för att kyla interna komponenter och skydda mot överhettning. Det är normalt att den interna fläkten slås på och av under vanlig drift.
(2) Batterifack	Rymmer batteriet.
(3)  Batteriets frigöringsspärr	Frigör batteriet.

Etiketter

På etiketterna som sitter på datorn finns information som du kan behöva när du felsöker systemet eller reser utomlands med datorn.

 **VIKTIGT:** De etiketter som beskrivs i detta avsnitt kan sitta på följande ställen: på undersidan av datorn, inuti batterifacket, under serviceluckan eller på baksidan av bildskärmen.

- Serviceetikett – Innehåller viktig information för att identifiera din dator. När du kontaktar support kommer du förmodligen att bli ombedd att uppges serienumret och möjligen även produkt- eller modellnumret. Ta reda på de här numren innan du kontaktar supporten.

Din serviceetikett liknar något av exemplen nedan. Titta på bilden som närmast motsvarar serviceetiketten på din dator.



Komponent

- (1) Serienummer
- (2) Produktnummer
- (3) Garantiperiod
- (4) Modellnummer (endast vissa produkter)

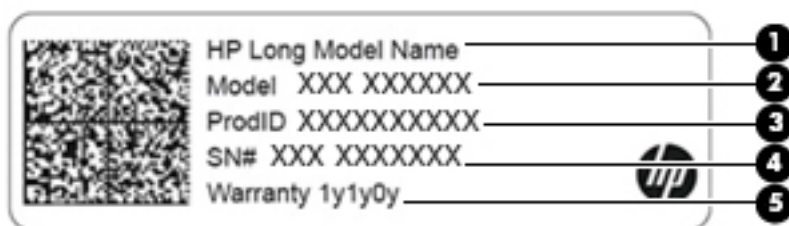

Komponent

- (1) HP produktnamn (endast vissa produkter)
- (2) Modellnamn (endast vissa produkter)
- (3) Produktnummer
- (4) Serienummer
- (5) Garantiperiod

- Etikett med föreskrifter – visar information om föreskrifter om datorn.
- Certifieringsetikett(er) för trådlöst – ger information om extra trådlösa enheter och godkännandemärkningar för de länder eller regioner där enheterna har godkänts för användning.

3 Ansluta datorn till ett nätverk

Du kan ta med dig datorn överallt. Men du kan även utforska världen hemifrån och visa information på miljontals webbplatser med hjälp av datorn och en trådbunden eller trådlös nätverksanslutning. I det här kapitlet beskrivs hur du ansluter datorn till Internet.

Ansluta till ett trådlöst nätverk

Datorn kan vara utrustad med en eller flera av följande trådlösa enheter:

- WLAN-enhet – Ansluter datorn till trådlösa lokala nätverk (vanligen kallade Wi-Fi-nätverk, trådlösa LAN eller WLAN) på företag, i hemmet och på allmänna platser som flygplatser, restauranger, kaféer, hotell och universitet. I ett WLAN kommunicerar datorns mobila trådlösa enhet med en trådlös router eller en trådlös åtkomstpunkt.
 - HP-modul för mobilt bredband – ger trådlös anslutning i ett trådlöst WWAN-nätverk (Wide-Area Network), ett mycket större område. Mobilnätverksoperatörer installerar basstationer (liknande mobiltelefonmaster) i stora geografiska områden, vilket ger effektiv täckning i hela delstater, regioner eller till och med länder.
 - Bluetooth®-enhet – Skapar ett personligt nätverk (PAN) för anslutning till andra Bluetooth-enheter som datorer, telefoner, skrivare, headset, högtalare och kameror. I ett PAN kommunicerar varje enhet direkt med andra enheter. Enheterna måste vara relativt nära varandra – i normalfallet inom 10 meter.
- ▲ Välj **Start**-knappen och välj sedan appen **Komma igång**.

Använda kontrollerna för trådlöst

Du kan kontrollera de trådlösa enheterna i datorn med en eller flera av dessa metoder:

- Tangent för flygplansläge (kallas också knapp för trådlöst eller tangent för trådlöst) (kallas tangent för flygplansläge i det här kapitlet)
- Operativsystemskontroller

Tangent för flygplansläge

Datorn kan ha en tangent för flygplansläge, en eller flera trådlösa enheter och en eller två lampor för trådlöst. Alla trådlösa enheter på din dator är fabriksaktiverade som standard.

Den trådlösa lampan visar den övergripande driftstatusen för dina trådlösa enheter, inte statusen för enskilda enheter.

Operativsystemskontroller

I Nätverks- och delningscentret kan du skapa en anslutning eller ett nätverk, ansluta datorn till ett nätverk och diagnostisera och reparera nätverksproblem.

Så här använder du kontrollerna i operativsystemet:

1. Skriv `kontrollpanel` i sökrutan i aktivitetsfältet och välj sedan **Kontrollpanelen**.
2. Välj **Nätverk och Internet** och välj **Nätverks- och delningscenter**.

Ansluta datorn till ett WLAN

 **OBS!** Om du vill ha åtkomst till Internet i ditt hem måste du öppna ett konto hos en Internetleverantör. Kontakta en lokal Internetleverantör och köp en Internettjänst och ett modem. Internetleverantören hjälper dig att installera modemmet och nätverkskabeln för att ansluta din trådlösa router till modemmet, och testar att Internettjänsten fungerar.

Anslut till WLAN genom att följa dessa steg:

1. Kontrollera att den trådlösa enheten är påslagen.
2. Välj ikonen för nätverksstatus i aktivitetsfältet, och anslut sedan till ett av de tillgängliga nätverken.

Om ditt WLAN är ett säkerhetsförberett WLAN uppmanas du att ange en säkerhetsnyckel. Ange koden och välj sedan **Nästa** så att anslutningen upprättas.

 **OBS!** Om det inte finns några WLAN på listan kanske du befinner dig för långt ifrån en trådlös router eller åtkomstpunkt.

 **OBS!** Om du inte ser det WLAN du vill ansluta till, högerklickar du på nätverksstatusikonen i aktivitetsfältet och väljer sedan **Öppna Nätverks- och delningscenter**. Välj **Skapa en ny anslutning eller ett nytt nätverk**. En lista med alternativ visas där du kan leta efter och ansluta datorn till ett nätverk manuellt, eller skapa en ny nätverksanslutning.

3. Följ instruktionerna på skärmen för att slutföra anslutningen.

När anslutningen är upprättad väljer du ikonen för nätverksstatus längst till höger i aktivitetsfältet för att verifiera anslutningens namn och status.

 **OBS!** Räckvidden (dvs. hur långt dina trådlösa signaler når) beror på WLAN-implementeringen, routertillverkaren och störningar från andra elektroniska enheter eller strukturella hinder som väggar och golv.

Använda HP Mobilt bredband (endast vissa produkter)

Din dator med HP Mobilt bredband har inbyggt stöd för mobilt bredband. När du använder din nya dator med en mobiloperatörs nätverk får du friheten att ansluta till Internet, skicka e-post eller ansluta till ditt företagsnätverk utan att vara beroende av WiFi-punkter.

Du måste eventuellt ange IMEI- och/eller MEID-numret för HP-modulen för mobilt bredband för att kunna aktivera en mobil bredbandstjänst. Serienumret finns tryckt på en etikett på undersidan, inuti batterifacket eller på baksidan av bildskärmen.

– eller –

Sök efter numret så här:

1. Välj ikonen för nätverksstatus i aktivitetsfältet.
2. Markera **Visa anslutningsinställningar**.
3. Välj ikonen för nätverksstatus under **Mobilt bredband**.

Vissa mobilnätverksoperatörer kräver att du använder ett SIM-kort (subscriber identity module). Ett SIM-kort innehåller grundläggande information om dig, t.ex. en PIN-kod, samt nätverksinformation. En del datorer har ett förinstallerat SIM-kort. Om SIM-kortet inte redan finns installerat kan det finnas bland dokumenten för HP Mobilt bredband som medföljde datorn eller så erbjuder mobilnätverksoperatören detta som en separat produkt.

Om du vill veta mer om HP Mobilt bredband och hur du aktiverar ovanstående tjänst hos önskad mobilnätoperatör, kan du läsa informationen om HP Mobilt bredband som medföljer datorn.

Använda GPS (endast vissa produkter)

Datorn kan vara utrustad med en GPS-enhet (Global Positioning System). GPS-satelliter förser GPS-utrustade system med positioner, hastigheter och anvisningar.

Om du vill aktivera GPS-funktionen ska du se till att platsinformation är aktiverad under inställningen Plats.

1. Skriv `plats` i sökrutan i aktivitetsfältet och välj sedan alternativet för plats.
2. Följ anvisningarna för användning av platsinformationen på skärmen.

Gå till appen Kom igång för ytterligare information.

- ▲ Välj **Start**-knappen och välj sedan appen **Kom igång**.

Använda trådlösa Bluetooth-enheter (endast vissa produkter)

En Bluetooth-enhet möjliggör trådlös kommunikation över korta avstånd och ersätter de fysiska kabelanslutningar som vanligtvis länkar samman elektroniska enheter:

- Datorer (stationära, notebook-datorer)
- Telefoner (mobila, trådlösa, smarta telefoner)
- Bildbehandlingsenheter (skrivare, kameror)
- Ljudenheter (headset, högtalare)
- Mus
- Externt tangentbord

Bluetooth-enheter möjliggör direktkommunikation med andra enheter vilket gör att du kan konfigurera ett PAN av Bluetooth-enheter.

Ansluta Bluetooth-enheter

Innan du kan använda en Bluetooth-enhet måste du etablera en Bluetooth-anslutning.

1. Skriv `bluetooth` i sökrutan i aktivitetsfältet och välj sedan **Bluetooth-inställningar**.
2. Aktivera Bluetooth, om det inte redan är igång.
3. Välj enheten från listan och följ sedan anvisningarna på skärmen.

 **OBS!** Om du måste verifiera enheten visas en kopplingskod. Följ anvisningarna på skärmen för den enhet du lägger till för att bekräfta att koden stämmer överens med kopplingskoden. Mer information finns i den dokumentation som medföljde enheten.

 **OBS!** Kontrollera att Bluetooth har aktiverats på enheten om den inte visas på listan. Vissa enheter kan ha ytterligare krav; mer information finns i den dokumentation som medföljde enheten.

Ansluta till ett trådbundet lokalt nätverk (LAN) (endast vissa produkter)

Använd en LAN-anslutning om du vill ansluta datorn direkt till en router i hemmet (istället för trådlöst) eller om du vill ansluta datorn till ett befintligt nätverk på ditt kontor.

För att kunna ansluta datorn till ett lokalt nätverk behöver du en RJ-45-nätverkskabel och ett nätverksjack, eller en dockningsenhet eller en expansionsport (tillval) om det inte finns något RJ-45-jack på datorn.

Så här ansluter du nätverkskabeln:

1. Anslut nätverkskabeln till datorns nätverksjack (1).
2. Anslut den andra änden av nätverkskabeln till ett nätverksuttag i väggen (2) eller en router.

 **OBS!** Om nätverkskabeln har ett störningsskydd (3) avsett att förhindra störningar från TV- och radiomottagning, ska änden med störningsskyddet vara vänd mot datorn.

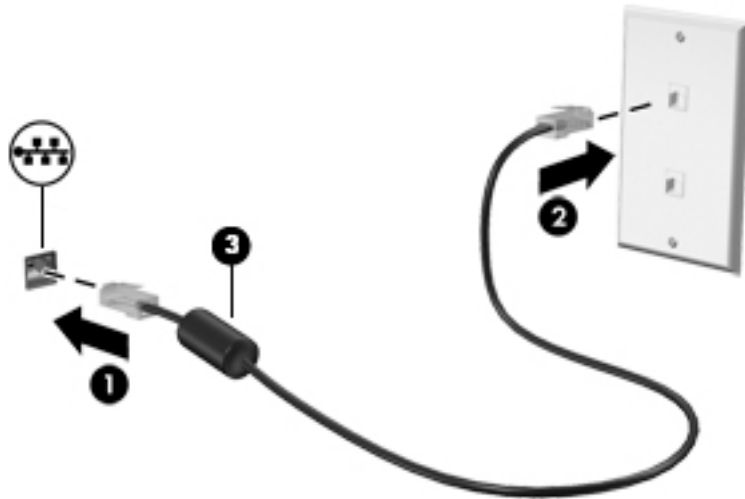

4 Använda underhållningsfunktionerna

Använd din HP-dator som ett underhållningsnav där du kan umgås via webbkameran, lyssna på och hantera din musik samt ladda ner och se på filmer. För att göra datorn till ett ännu kraftfullare underhållningscenter kan du ansluta externa enheter som en bildskärm, projektor eller TV, eller högtalare och hörlurar.

Använda kameran

Datorn har en eller flera kameror som gör att du kan ansluta till andra under arbete eller fritid. Kameror kan vara framåtvända, bakåtvända eller av popuptyp. Se [Lära känna datorn på sidan 4](#) för information om kameran.

De flesta kameror gör att du kan videochatta, spela in video och ta stillbilder. Vissa klarar även HD (high-definition) och 3D, appar för spel eller ansiktigenkänningsprogram som Windows Hello. Se [Skydda datorn och informationen på sidan 53](#) för mer information om hur du använder Windows Hello.

Så här använder du din kamera:

1. Skriv `kamera` i sökrutan i aktivitetsfältet och välj sedan **Kamera** i listan med program.
2. På vissa produkter kan du skriva `Intel RealSense` i aktivitetsfältets sökruta för att utforska fler funktioner, demos och appar.

Använda ljud

På datorn, eller på vissa produkter med extern optisk disk, kan du spela musik-CD, hämta och lyssna på musik, spela upp ljudinnehåll direkt från webben (även radio), spela in ljud eller mixa ljud och video för att skapa multimedia. Du kan få en ännu bättre ljudupplevelse genom att ansluta externa ljudenheter som högtalare eller hörlurar.

Ansluta högtalare

Du kan ansluta trådbundna högtalare till datorn genom att ansluta dem till en USB-port eller ljudutgången (hörlursjacket) på datorn eller på en dockningsstation.

Anslut trådlösa högtalare till datorn genom att följa tillhörande produktanvisningar. Om du vill ansluta HD-högtalare till datorn kan du läsa i [Konfigurera HDMI-ljud på sidan 26](#). Innan du ansluter högtalare ska du sänka ljudvolymen.

Ansluta hörlurar

 **WARNING:** Minska risken för hörselskador genom att sänka volymen innan du sätter på dig hörlurarna, hörsnäckorna eller ett headset. Mer information om säkerhet finns i *Reglerings-, säkerhets- och miljöföreskrifter*.

Så här kommer du åt detta dokument:

- ▲ Välj **Start**-knappen, välj sedan **Alla appar** (krävs för vissa produkter), **HP Hjälp och support** och därefter **HP-dokumentation**.

Du kan ansluta trådbundna hörlurar till hörlursuttaget på datorn.

Följ anvisningarna från tillverkaren när du ansluter trådlösa hörlurar till datorn.

Ansluta en mikrofon

Om du vill spela in ljud kan du ansluta en mikrofon till mikrofonuttaget på datorn. För bästa inspelningsresultat bör du tala direkt i mikrofonen och spela in ljudet i en tyst miljö.

Ansluta headset

 **VARNING:** Minska risken för hörselskador genom att sänka volymen innan du sätter på dig hörlurarna, hörsnäckorna eller ett headset. Mer information om säkerhet finns i *Reglerings-, säkerhets- och miljöföreskrifter*.

Så här kommer du åt detta dokument:

- ▲ Välj **Start**-knappen, välj sedan **Alla appar** (krävs för vissa produkter), **HP Hjälp och support** och därefter **HP-dokumentation**.

Hörlurar i kombination med en mikrofon kallas headset. Du kan ansluta trådbundna hörlurar till en USB-port på datorn.

Följ anvisningarna från tillverkaren när du ansluter trådlösa headset till datorn.

Använda ljudinställningar

Använd ljudinställningarna för att justera systemets volym, ändra systemljud eller hantera ljudenheter.

Så här visar eller ändrar du ljudinställningar:

- ▲ Skriv `kontrollpanel` i sökrutan i aktivitetsfältet, välj **Kontrollpanelen**, välj **Maskinvara och ljud** och välj sedan **Ljud**.

– eller –

Högerklicka på **Start**-knappen, välj **Kontrollpanelen**, **Maskinvara och ljud** och sedan **Ljud**.

Din dator kan ha ett förbättrat ljudsystem från Bang & Olufsen, B&O Play, DTS, Beats audio eller någon annan tillverkare. Tack vare det kan din dator ha avancerade ljudfunktioner som kontrolleras via en kontrollpanel som är specifik för ditt ljudsystem.

Du kan visa och styra ljudinställningar med hjälp av ljudkontrollpanelen.

- ▲ Skriv `kontrollpanel` i sökrutan i aktivitetsfältet, välj **Kontrollpanelen**, välj **Maskinvara och ljud** och välj sedan ljudkontrollpanelen som är specifik för ditt system.

– eller –

Högerklicka på **Start**-knappen, välj **Kontrollpanelen**, välj **Maskinvara och ljud** och välj sedan ljudkontrollpanelen som är specifik för ditt system.

Använda video

Datorn är en kraftfull videoenhet som gör det möjligt att se direktuppspelad video från din favoritwebbplats samt hämta videoklipp och filmer som du kan titta på när datorn inte är ansluten till ett nätverk.

Förbättra visningen genom att ansluta en extern bildskärm, projektor eller TV till en av datorns videoportar.

 **VIKTIGT:** Se till att den externa enheten är ansluten till rätt port på datorn med rätt kabel. Följ enhetstillverkarens instruktioner.

Om du vill veta mer om hur du använder videofunktionerna, se HP Support Assistant.

Ansluta videoenheter med HDMI-kabel (endast vissa produkter)

 **OBS!** För att ansluta en HDMI-enhet till datorn behöver du en HDMI-kabel, som du köper separat.

Du kan visa datorns skärmbild på en HDTV eller HD-bildskärm genom ansluta HD-enheten enligt följande anvisningar:

1. Anslut den ena änden av HDMI-kabeln till HDMI-porten på datorn.

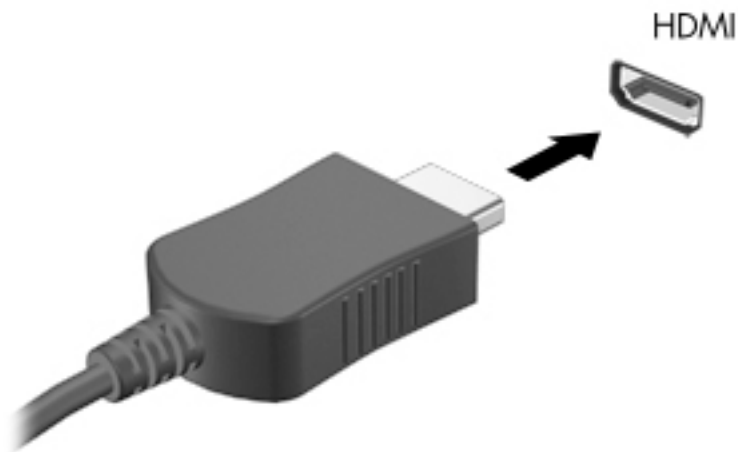

2. Anslut den andra änden av kabeln till HD-TV:n eller HD-bildskärmen.
3. Om du trycker på **f4** alternerar datorns skärmbild mellan fyra visningslägen:
 - **Endast datorskärm:** Skärmbilden visas endast på datorn.
 - **Dubblättläge:** Skärmbilden visas samtidigt på både datorn och den externa enheten.
 - **Utökat läge:** Skärmbilden visas fördelat över både datorn och den externa enheten.
 - **Endast sekundär skärm:** Skärmbilden visas endast på den externa enheten.

Varje gång du trycker på **f4** ändras visningsläget.

 **OBS!** För bästa resultat, särskilt om du väljer alternativet "Utökat läge", ska du höja skärmapplösningen på den externa enheten enligt följande. Skriv `kontrollpanel` i sökrutan i aktivitetsfältet, välj **Kontrollpanelen**, och välj sedan **Utseende och anpassning**. Under **Bildskärm**, välj **Ändra upplösning** eller **Gör text och andra objekt större eller mindre**.

Konfigurera HDMI-ljud

HDMI är det enda videogränssnitt som stöder HD-video och ljud. Så här aktiveras HDMI-ljudet när du har anslutit en HDMI-TV till datorn:

1. Högerklicka på ikonen **Högtalare** i meddelandefältet, längst till höger i aktivitetsfältet, och välj sedan **Ljuduppspelningsenheter**.
2. Välj namnet på den digitala utmatningsenheten på fliken **Uppspelning**.
3. Klicka på **Ange standard** och sedan på **OK**.

Så här återställer du ljudet till datorhögtalarna:

1. Högerklicka på ikonen **Högtalare** i meddelandefältet längst till höger i aktivitetsfältet och klicka sedan på **Ljuduppspelningsenheter**.
2. Klicka på **Högtalare** på fliken **Uppspelning**.
3. Klicka på **Ange standard** och sedan på **OK**.

Ansluta digitala visningsenheter med en mini-Dual-Mode DisplayPort-kabel (endast vissa produkter)

 **OBS!** För att ansluta en digital visningsenhet till din dator behöver du en mini-Dual-Mode DisplayPort-kabel (DP-DP), som du köper separat.

Mini-Dual-Mode DisplayPort-porten ansluter en digital visningsenhet, exempelvis en bildskärm med hög prestanda eller en projektor. Mini Dual-Mode DisplayPort-porten ger högre prestanda än den externa VGA-bildskärmsporten och förbättrar den digitala anslutningen.

1. Anslut ena änden av mini-Dual-Mode DisplayPort-kabeln till datorns Dual-Mode DisplayPort.



2. Anslut den andra änden av kabeln till den digitala visningsenheten.
3. Om du trycker på **f4** alternerar datorns skärmbild mellan fyra visningslägen:
 - **Endast datorskärm:** Skärmbilden visas endast på datorn.
 - **Dubblättläge:** Samma skärmbild visas samtidigt på både datorn och den externa enheten.
 - **Utökat läge:** Skärmbilden visas fördelat över både datorn och den externa enheten.
 - **Endast sekundär skärm:** Skärmbilden visas endast på den externa enheten.

Varje gång du trycker på **f4** ändras visningsläget.

 **OBS!** För bästa resultat, särskilt om du väljer alternativet "Utökat läge", ska du höja skärmapplösningen på den externa enheten enligt följande. Skriv `kontrollpanel` i sökrutan i aktivitetsfältet, välj **Kontrollpanelen**, välj **Utseende och anpassning**. Under **Bildskärm**, välj **Ändra upplösning** eller **Gör text och andra objekt större eller mindre**.

Identifiera och ansluta till Miracast-kompatibla trådlösa skärmar (endast vissa produkter)

Om du vill identifiera och ansluta till en Miracast-kompatibel trådlös skärm utan att stänga den app som du har öppen för tillfället följer du instruktionerna nedan.

Så här öppnar du Miracast:

- ▲ Skriv `projicera` i sökrutan i aktivitetsfältet och klicka sedan på **Visa på en andra bildskärm**. Klicka på **Anslut till en trådlös bildskärm** och följ sedan instruktionerna på skärmen.

Använda spelfunktioner (endast vissa produkter)

SteelSeries Engine

SteelSeries Engine är en enhetlig plattformsprogramvara som gör att du kan anpassa datorn till alla dina spelbehov. Med SteelSeries Engine kan du göra följande:

- Förvara och konfigurera alla spelenheter på samma plats
- Konfigurera inställningar och externa enheter
- Anpassa ljud och belysningseffekter på din externa enheter

Så här öppnar du SteelSeries Engine:

- ▲ Välj **Start**-knappen, **Alla appar** (krävs på vissa produkter), **SteelSeries** och därefter **SteelSeries Engine**.

5 Navigera på skärmen

Du kan navigera på datorskärmen på följande sätt:

- Använd pekgesten direkt på skärmen (endast vissa produkter)
- Använd pekgesten på styrplattan
- Använd tangentbord och mus (mus är ett tillval och köps separat)

Använda styrplatta och pekskärmsgester

Med styrplattan kan du navigera på datorskärmen och styra pekaren med hjälp av enkla pekgesten. Styrplattans vänstra och högra knapp används på samma sätt som motsvarande knappar på en extern mus. För att navigera på en pekskärm (enbart vissa produkter) vidrör du skärmen med gester som beskrivs i detta kapitel.

Du kan också anpassa gester och visa demonstrationer av hur de fungerar. Skriv `kontrollpanel` i sökrutan i aktivitetsfältet, välj **Kontrollpanelen**, välj **Maskinvara och ljud**. Under **Enheter och skrivare** väljer du **Mus**.



OBS! Om inget annat anges kan pekgesten användas på datorns styrplatta eller på en pekskärm (enbart vissa produkter).

Trycka

Tryck/dubbeltryck för att välja eller öppna ett objekt på skärmen.

- Peka på ett objekt på skärmen och tryck sedan med ett finger på styrplattan för att markera det. Du öppnar ett objekt genom att dubbeltrycka på det.



Tvåfingerszoom

Använd tvåfingerszoom för att zooma in eller ut i bilder eller text.

- Zooma ut genom att placera två fingrar en bit ifrån varandra på pekskärmen och flytta sedan ihop fingrarna.
- Zooma in genom att placera två fingrar intill varandra på pekskärmen och sedan flytta isär dem.

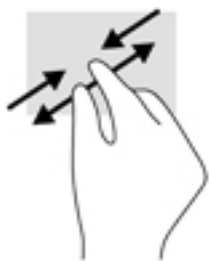

Tvåfingerssvep (endast styrplatta)

Använd tvåfingerssvep för att gå uppåt, nedåt eller i sidled på en sida eller i en bild.

- Placera två fingrar lite isär i styrplattazonen och dra dem uppåt, nedåt, åt vänster eller åt höger.

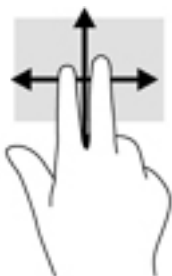

Tvåfingerstryckning (endast styrplatta)

Använd tvåfingerstryckning för att öppna menyn för ett objekt på skärmen.

 **OBS!** Vid tvåfingerstryckning utförs samma funktion som när du högerklickar med en mus.

- Placera två fingrar på styrplattan och tryck för att öppna alternativmenyn för det valda objektet.



Fyrfingerstryckning (endast styrplatta)

Använd fyrfingerstryckning för att öppna Åtgärdscentret.

- Tryck med fyra fingrar på styrplattan för att öppna Åtgärdscentret och visa aktuella inställningar och meddelanden.



Trefingerssvep (endast styrplatta)

Använd trefingerssvep för att visa öppna fönster och för att växla mellan öppna fönster och skrivbordet.

- Svep med tre fingrar från dig för att se alla öppna fönster.
- Svep med tre fingrar mot dig för att visa skrivbordet.
- Svep med tre fingrar åt vänster eller höger för att växla mellan öppna fönster.



Enfingersdragning (endast pekskärm)

Använd enfingersdragning för att panorera eller rulla genom listor och sidor, eller för att flytta ett objekt.

- Du rullar över skärmen genom att dra ett finger i önskad riktning.
- Om du vill flytta ett objekt ska du trycka och hålla kvar fingret på objektet och dra med fingret för att flytta det.

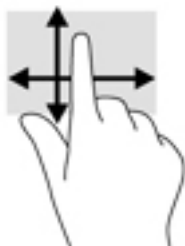

Använda tangentbordet och en mus (tillval)

Med tangentbordet och en mus (tillval) kan du skriva, välja objekt, rulla och utföra samma funktioner som med pekgesten. Med tangentbordet kan du också använda åtgärdstangenter och snabbtangenter för att utföra specifika funktioner.



OBS! I andra länder/regioner kan tangentbordet ha andra tangenter och tangentbordsfunktioner än vad som beskrivs i det här kapitlet.

Använda den integrerade numeriska knappsatsen

Datorn har en integrerad numerisk knappsats och även stöd för en extra, extern numerisk knappsats eller ett extra, externt tangentbord med numerisk knappsats. Mer information om den integrerade numeriska knappsatsen finns i [Tangenter på sidan 15](#).

Komponent	Beskrivning
num lock-tangent	Kontrollerar funktionen hos den inbyggda numeriska knappsatsen. Tryck på tangenten när du vill växla mellan den numeriska standardfunktionen som finns på en extern knappsats (den här funktionen aktiveras på fabriken) och navigeringsfunktionen (anges med pilarna på tangenterna). OBS! Den knappsatsfunktion som är aktiv när datorn stängs av aktiveras när datorn startas igen.
Integrerad numerisk knappsats	Fungerar på samma sätt som ett externt numeriskt tangentbord. När du vill växla mellan den numeriska funktionen och navigeringsfunktionen (anges med piltangenterna) trycker du på num lock-tangenten .

6 Hantera ström (produkter med fabriksförseglade batterier)

Datorn kan drivas antingen med batteri eller nätström. När datorn drivs med enbart batteri och det inte finns någon nätströmskälla för att ladda batteriet, är det viktigt att du övervakar och sparar på batteriladdningen.

Initiera och avsluta strömsparläge och viloläge

 **VIKTIGT:** Det finns flera kända sårbarheter när datorn är i strömsparläge. För att förhindra att obehöriga användare får åtkomst till data på din dator, även krypterad data, rekommenderar HP att du alltid initierar viloläge istället för strömsparläge när du inte har fysisk kontroll över datorn. Denna praxis är särskilt viktig när du reser med datorn.

Windows har två energisparlägen, nämligen strömsparläge och viloläge.

- Strömsparläge – Strömsparläget initieras automatiskt efter en period av inaktivitet. Ditt arbete sparas i minnet så att du snabbt kan återuppta det. Du kan även aktivera strömsparläget manuellt. Mer information finns i [Initiera och avsluta strömsparläge manuellt på sidan 33](#).
- Viloläge – Viloläget initieras automatiskt om batteriet når en kritisk nivå. I viloläget sparas ditt arbete i en vilolägesfil och sedan stängs datorn av. Du kan även initiera viloläget manuellt. Mer information finns i [Initiera och avsluta viloläge manuellt \(endast vissa produkter\) på sidan 34](#).

 **VIKTIGT:** Du kan minska risken för informationsförlust och försämrad ljud- och videokvalitet samt problem med ljud- och videofunktionerna genom att inte initiera strömsparläget när information läses till eller från en skiva eller ett externt mediekort.

Initiera och avsluta strömsparläge manuellt

Du kan initiera strömsparläget genom att använda någon av följande metoder:

- Stäng skärmen.
- Välj knappen **Start**, ikonen **Av/på** och välj sedan **Strömsparläge**.

Du kan avsluta strömsparläget genom att använda någon av följande metoder:

- Tryck snabbt på strömknappen.
- Fäll upp skärmen om datorn är stängd.
- Tryck ned en tangent på tangentbordet.
- Aktivera styrplattan.

När datorn lämnar strömsparläget visas ditt arbete åter på skärmen.

 **OBS!** Om du har konfigurerat att du måste ange ett lösenord för att lämna strömsparläget måste du ange ditt Windows-lösenord för att ditt arbete ska visas på skärmen igen.

Initiera och avsluta viloläge manuellt (endast vissa produkter)

Du kan aktivera användarinitierat viloläge och ändra andra energiinställningar och tidsgränser med Energialternativ.

1. Skriv `energialternativ` i sökrutan i aktivitetsfältet och välj sedan **Energialternativ**.

– eller –

Högerklicka på ikonen **Energimätare**  och välj sedan **Energialternativ**.

2. I den vänstra rutan väljer du **Ange hur strömbrytaren ska fungera**.
3. Välj **Ändra inställningar som för tillfället inte är tillgängliga** och välj sedan **Viloläge** i området **När jag trycker på strömbrytaren**.

– eller –

Under **Avstängningsinställningar** markerar du rutan **Viloläge** om du vill att alternativet Viloläge ska visas på menyn Energi.

4. Välj **Spara ändringar**.

Så här avslutar du viloläget:

- ▲ Tryck snabbt på strömknappen.

När datorn lämnar viloläget visas ditt arbete åter på skärmen.

 **OBS!** Om du har konfigurerat att du måste ange ett lösenord för att lämna viloläget måste du ange ditt Windows-lösenord för att ditt arbete ska visas på skärmen igen.

Ställa in lösenordsskydd vid återaktivering (när strömsparläge eller viloläge avslutas)

Så här konfigurerar du att ett lösenord måste anges när datorns strömsparläge eller viloläge avslutas:

1. Skriv `energialternativ` i sökrutan i aktivitetsfältet och välj sedan **Energialternativ**.

– eller –

Högerklicka på ikonen **Energimätare**  och välj sedan **Energialternativ**.

2. I den vänstra rutan väljer du **Kräv lösenord vid återaktivering**.
3. Välj **Ändra inställningar som för tillfället inte är tillgängliga**.
4. Välj **Kräv ett lösenord (rekommenderas)**.

 **OBS!** Om du vill skapa eller ändra ett lösenord för ett användarkonto väljer du **Skapa eller ändra lösenordet för ditt användarkonto** och följer sedan instruktionerna på skärmen. Fortsätt till steg 5 om du inte behöver skapa eller ändra ett lösenord till ett användarkonto.

5. Välj **Spara ändringar**.

Använda HP Fast Charge (endast vissa produkter)



Med HP Fast Charge-funktionen kan du snabbt ladda datorns batteri. Beroende på vilken datormodell och nätadapter du har fungerar Fast Charge på något av följande sätt:

- När den återstående batteriladdningen är mellan noll och 50 % laddas batteriet till 50 % av full kapacitet på högst 30 minuter.
- När den återstående batteriladdningen är mellan noll och 90 % laddas batteriet till 90 % av full kapacitet på högst 90 minuter.

Om du vill använda HP Fast Charge stänger du av datorn och ansluter sedan nätadaptern till datorn och till extern ström.

Använda energimätaren och energiinställningarna

Energimätaren finns i aktivitetsfältet i Windows. Med energimätaren kommer du snabbt åt energiinställningarna och kan se den återstående batteriladdningen.

- Om du vill visa den återstående batteriladdningen i procent och det aktuella energischemat placerar du muspekaren över energimätarikonen .
- Om du vill använda Energialternativ högerklickar du på energimätarikonen  och väljer ett alternativ i listan. Du kan också skriva `energialternativ` i sökrutan i aktivitetsfältet och sedan välja **Energialternativ**.

Olika energimätarikoner visas när datorn drivs med batteri respektive nätström. När du placerar muspekaren över ikonen visas ett meddelande om batteriet har nått en låg eller kritiskt låg laddningsnivå.

Batteridrift

Datorn drivs med batteri om den inte är ansluten till elnätet, och om det finns ett laddat batteri i datorn. När datorn är avstängd och inte ansluten till extern ström laddas batteriet i datorn långsamt ur. Datorn visar ett meddelande när batteriet når en låg eller kritisk batteriladdningsnivå.

Datorbatteriets livslängd beror på energisparinställningarna, vilka program som körs på datorn, skärmens ljusstyrka, externa enheter som är anslutna till datorn och andra faktorer.

Fabriksförseglat batteri

Om du vill kontrollera batteriets status eller om batteriet inte längre kan behålla laddningen, kan du köra HP Batterikontroll i appen HP Support Assistant.

1. Skriv `support` i sökrutan i aktivitetsfältet och välj sedan appen **HP Support Assistant**.
– eller –
Klicka på frågeteckenikonen i aktivitetsfältet.
2. Välj **Min dator**, välj fliken **Diagnostik och verktyg** och välj sedan **HP Batterikontroll**. Kontakta support om HP Batterikontroll visar att batteriet bör bytas.

Batteriet (batterierna) i produkten kan inte bytas av användarna på ett enkelt sätt. Om du tar bort eller byter ut batteriet kan garantins giltighet påverkas. Om batteriet inte längre behåller laddningen ska du kontakta support. När batteriet har tjänat ut får det inte kasseras som hushållsavfall. Kassera batteriet i enlighet med lokala lagar och bestämmelser.

Hitta information om batteriet

Så här når du batteriinformationen:

1. Skriv `support` i sökrutan i aktivitetsfältet och välj sedan appen **HP Support Assistant**.
– eller –
Klicka på frågeteckenikonen i aktivitetsfältet.
2. Välj **Min dator**, välj fliken **Diagnostik och verktyg** och välj sedan **HP Batterikontroll**. Kontakta support om HP Batterikontroll visar att batteriet bör bytas.

HP Support Assistant innehåller följande verktyg och informationsresurser för batteriet:

- HP Batterikontroll
- Information om batterityper, specifikationer, livscyklar och kapacitet

Spara på batteriet

Så här sparar du på batteriet och ger det maximal livslängd:

- Sänk bildskärmens ljusstyrka.
- Välj inställningen **Energisparläge** i Energialternativ.
- Stäng av trådlösa enheter som du inte använder.
- Koppla bort oanvända externa enheter som inte är anslutna till en extern strömkälla, exempelvis en extern hårddisk ansluten till en USB-port.
- Stoppa, inaktivera eller ta ut eventuella externa mediekort som du inte använder.
- Ställ in strömsparläge eller stäng av datorn innan du tar en paus i arbetet.

Identifiera låga batterinivåer

Batterilampan uppför sig på följande sätt om en låg eller kritiskt låg laddningsnivå nås för ett batteri som används som datorns enda tillgängliga strömkälla.

- Batterilampan (endast vissa produkter) indikerar en låg eller kritiskt låg batterinivå.

– eller –

- Energimätarikonerna  visar ett meddelande om att batterinivån är låg eller kritiskt låg.



OBS! I [Använda energimätaren och energiinställningarna på sidan 35](#) finns ytterligare information om energimätaren.

Följande åtgärder utförs när en låg batteriladdning nås:

- Om viloläget är inaktiverat och datorn är på eller i strömsparläge, förblir den i strömsparläge en kort stund och stängs sedan av. Information som inte har sparats går förlorad.
- Om viloläge är aktiverat och datorn är på eller i strömsparläge, ställs datorn in i viloläge.

Åtgärda låg batteriladdningsnivå

Åtgärda låg batteriladdningsnivå när det finns tillgång till en extern strömkälla

Anslut något av följande till datorn och till extern ström.

- Nätadapter
- Tillvalsenheter för dockning eller expansion
- Extra nätadapter som köpts som tillbehör från HP

Åtgärda låg batteriladdningsnivå när det inte finns tillgång till strömkälla

Spara arbetet och stäng av datorn.

Åtgärda låg batteriladdningsnivå om det inte går att avsluta viloläget

1. Anslut nätadaptern till datorn och till ett nätströmsuttag.
2. Avsluta viloläget genom att trycka på strömknappen.

Drift med nätström

Information om hur du ansluter datorn till nätström finns på affischen *Installationsanvisningar*, som medföljer datorn.

Datorn använder inte batteriström när den är ansluten till nätström med en godkänd nätadapter eller en extra docknings- eller expansionsenhet.

⚠ VARNING: Minska risken för säkerhetsproblem genom att bara använda den nätadapter som medföljer datorn, en reservnätadapter från HP eller en kompatibel nätadapter som köpts från HP.

Anslut datorn till elnätet under följande förhållanden:

⚠ VARNING: Ladda inte datorns batteri när du är ombord på ett flygplan.

- När du laddar eller kalibrerar ett batteri.
- När du installerar eller uppdaterar systemprogramvaran
- När du uppdaterar system-BIOS
- När du skriver information till en disk (endast vissa produkter).
- När du kör Diskdefragmenteraren på datorer med interna hårddiskar.
- När du utför en säkerhetskopiering eller återställning.

När du ansluter datorn till elnätet inträffar följande:

- Batteriet börjar laddas.
- Bildskärmens ljusstyrka ökas.
- Ikonen Energimätare  ändrar utseende.

När du kopplar från nätströmmen:

- Datorn växlar till batteridrift.
- Skärmens ljusstyrka minskas automatiskt för att batteriladdningen ska räcka längre.
- Ikonen Energimätare  ändrar utseende.

Felsöka strömproblem

Testa nätadaptern om något av följande händer när datorn är ansluten till nätström:

- Datorn startar inte.
- Bildskärmen startar inte.
- Strömlamporna tänds inte.

Så här testar du nätadaptern:

1. Stäng av datorn.
2. Anslut nätadaptern till datorn, koppla strömkabeln till nätadaptern och anslut till sist strömkabeln till ett vägguttag.
3. Starta datorn.
 - Om strömlamporna *tänds*, fungerar nätadaptern korrekt.
 - Om strömlamporna är *släckta* ska du kontrollera anslutningen av nätadaptern till datorn och anslutningen av nätadaptern till eluttaget för att säkerställa att de sitter ordentligt.
 - Om anslutningarna sitter ordentligt och strömlamporna är *släckta* fungerar inte nätadaptern och måste bytas ut.

Kontakta support om du vill veta hur du skaffar en ny nätadapter.

Stänga av datorn

 **VIKTIGT:** Information som inte har sparats går förlorad om datorn stängs av. Var noga med att spara ditt arbete innan du stänger av datorn.

När du använder kommandot Stäng av avslutas alla öppna program, även operativsystemet, och sedan stängs skärmen och datorn av.

Stäng av datorn under följande förhållanden:

- När du behöver komma åt komponenter inuti datorn
- När du ansluter en extern maskinvaruenhet som inte ansluts till en USB- eller videoport
- När datorn inte ska användas och när den är bortkopplad från elnätet under längre perioder

Du kan visserligen stänga av datorn med strömknappen, men vi rekommenderar att du använder Windows-kommandot Stäng av.

 **OBS!** Om datorn är i strömspar- eller viloläge måste du först avsluta detta läge genom att hastigt trycka på strömknappen.

1. Spara arbetet och avsluta alla öppna program.
2. Välj knappen **Start**, ikonerna **Av/på** och välj sedan **Stäng av**.

Om datorn inte svarar och det inte går att använda ovanstående avstängningsmetoder, kan du försöka med följande nödavstängningsprocedurer:

- Tryck **ctrl+alt+delete**, välj ikonen **Av/på** och sedan **Stäng av**.
- Tryck in och håll ned strömknappen i minst 10 sekunder.
- Koppla bort datorn från nätström.

7 Hantera ström (produkter med batterier som kan bytas av användaren)

Datorn kan drivas antingen med batteri eller nätström. När datorn drivs med enbart batteri och det inte finns någon nätströmskälla för att ladda batteriet, är det viktigt att du övervakar och sparar på batteriladdningen.

Initiera och avsluta strömsparläge och viloläge

 **VIKTIGT:** Det finns flera kända sårbarheter när datorn är i strömsparläge. För att förhindra att obehöriga användare får åtkomst till data på din dator, även krypterad data, rekommenderar HP att du alltid initierar viloläge istället för strömsparläge när du inte har fysisk kontroll över datorn. Denna praxis är särskilt viktig när du reser med datorn.

Windows har två energisparlägen, nämligen strömsparläge och viloläge.

- Strömsparläge – Strömsparläget initieras automatiskt efter en period av inaktivitet. Ditt arbete sparas i minnet så att du snabbt kan återuppta det. Du kan även aktivera strömsparläget manuellt. Mer information finns i [Initiera och avsluta strömsparläge manuellt på sidan 40](#).
- Viloläge – Viloläget initieras automatiskt om batteriet når en kritisk nivå. I viloläget sparas ditt arbete i en vilolägesfil och sedan stängs datorn av. Du kan även initiera viloläget manuellt. Mer information finns i [Initiera och avsluta viloläge manuellt \(endast vissa produkter\) på sidan 41](#).

 **VIKTIGT:** Du kan minska risken för informationsförlust och försämrad ljud- och videokvalitet samt problem med ljud- och videofunktionerna genom att inte initiera strömsparläget när information läses till eller från en skiva eller ett externt mediekort.

Initiera och avsluta strömsparläge manuellt

Du kan initiera strömsparläget genom att använda någon av följande metoder:

- Stäng skärmen.
- Välj **Start**-knappen, **Av/på**-ikonen och välj sedan **Strömsparläge**.

Du kan avsluta strömsparläget genom att använda någon av följande metoder:

- Tryck snabbt på strömknappen.
- Fäll upp skärmen om datorn är stängd.
- Tryck ned en tangent på tangentbordet.
- Tryck på styrplattan.

När datorn lämnar strömsparläget visas ditt arbete åter på skärmen.

 **OBS!** Om du har konfigurerat att du måste ange ett lösenord för att lämna strömsparläget måste du ange ditt Windows-lösenord för att ditt arbete ska visas på skärmen igen.

Initiera och avsluta viloläge manuellt (endast vissa produkter)

Du kan aktivera användarinitierat viloläge och ändra andra energinställningar och tidsgränser med Energialternativ.

1. Skriv `energialternativ` i sökrutan i aktivitetsfältet och välj sedan **Energialternativ**.

– eller –

Högerklicka på ikonen **Energimätare**  och välj sedan **Energialternativ**.

2. I den vänstra rutan väljer du **Ange hur strömbrytaren ska fungera**.
3. Välj **Ändra inställningar som för tillfället inte är tillgängliga** och välj sedan **Viloläge** i området **När jag trycker på strömbrytaren**.

– eller –

Under **Avstängningsinställningar** markerar du rutan **Viloläge** om du vill att alternativet Viloläge ska visas på menyn Energi.

4. Välj **Spara ändringar**.

Så här avslutar du viloläget:

- ▲ Tryck snabbt på strömknappen.

När datorn lämnar viloläget visas ditt arbete åter på skärmen.

 **OBS!** Om du har konfigurerat att du måste ange ett lösenord för att lämna viloläget måste du ange ditt Windows-lösenord för att ditt arbete ska visas på skärmen igen.

Ställa in lösenordsskydd vid återaktivering (när strömsparkläge eller viloläge avslutas)

Så här konfigurerar du att ett lösenord måste anges när datorns strömsparkläge eller viloläge avslutas:

1. Skriv `energialternativ` i sökrutan i aktivitetsfältet och välj sedan **Energialternativ**.

– eller –

Högerklicka på ikonen **Energimätare**  och välj sedan **Energialternativ**.

2. I den vänstra rutan väljer du **Kräv lösenord vid återaktivering**.
3. Välj **Ändra inställningar som för tillfället inte är tillgängliga**.
4. Välj **Kräv ett lösenord (rekommenderas)**.

 **OBS!** Om du vill skapa eller ändra ett lösenord för ett användarkonto väljer du **Skapa eller ändra lösenordet för ditt användarkonto** och följer sedan instruktionerna på skärmen. Fortsätt till steg 5 om du inte behöver skapa eller ändra ett lösenord till ett användarkonto.

5. Välj **Spara ändringar**.

Använda HP Fast Charge (endast vissa produkter)



Med HP Fast Charge-funktionen kan du snabbt ladda datorns batteri. Beroende på vilken datormodell och nätadapter du har fungerar Fast Charge på något av följande sätt:

- När den återstående batteriladdningen är mellan noll och 50 % laddas batteriet till 50 % av full kapacitet på högst 30 minuter.
- När den återstående batteriladdningen är mellan noll och 90 % laddas batteriet till 90 % av full kapacitet på högst 90 minuter.

Om du vill använda HP Fast Charge stänger du av datorn och ansluter sedan nätadaptern till datorn och till extern ström.

Använda energimätaren och energiinställningarna

Energimätaren finns i aktivitetsfältet i Windows. Med energimätaren kommer du snabbt åt energiinställningarna och kan se den återstående batteriladdningen.

- Om du vill visa den återstående batteriladdningen i procent och det aktuella energischemat placerar du muspekaren över energimätarikonen .
- Om du vill använda Energialternativ högerklickar du på energimätarikonen  och väljer ett alternativ i listan. Du kan också skriva `energialternativ` i sökrutan i aktivitetsfältet och sedan välja **Energialternativ**.

Olika energimätarikoner visas när datorn drivs med batteri respektive nätström. När du placerar muspekaren över ikonen visas ett meddelande om batteriet har nått en låg eller kritiskt låg laddningsnivå.

Batteridrift

Datorn drivs med batteri om den inte är ansluten till elnätet, och om det finns ett laddat batteri i datorn. När datorn är avstängd och inte ansluten till extern ström laddas batteriet i datorn långsamt ur. Datorn visar ett meddelande när batteriet når en låg eller kritisk batteriladdningsnivå.

Datorbatteriets livslängd beror på energisparinställningarna, vilka program som körs på datorn, skärmens ljusstyrka, externa enheter som är anslutna till datorn och andra faktorer.

Batteri som kan bytas av användaren

-
- ⚠ **VARNING:** Minska risken för säkerhetsproblem genom att bara använda det utbytbara batteri som medföljer datorn, ett reservbatteri från HP eller ett kompatibelt batteri som köpts från HP.
 - ⚠ **VIKTIGT:** När du tar ut ett batteri som kan bytas av användaren och som är datorns enda strömkälla kan information gå förlorad. Du förhindrar detta genom att spara ditt arbete eller stänga av datorn via Windows innan du tar ut batteriet.
-

Om du vill ta bort ett batteri som kan bytas av användaren följer du de steg och den bild nedan som närmast motsvarar din dator:

1. Vänd datorn upp och ned på en plan yta med batterifacket vänt mot dig.
2. För frigöringsspärren **(1)** åt sidan så att batteriet frikopplas.

 **OBS!** Batteriets frigöringsspärr återgår automatiskt till sin ursprungliga position.

3. Ta ut batteriet **(2)** ur datorn.

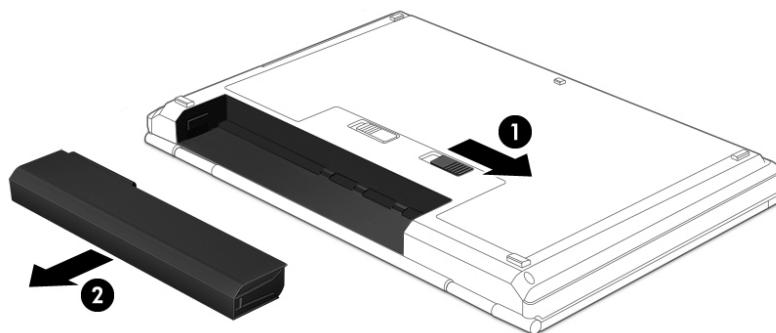

– eller –

1. Vänd datorn upp och ned på en plan yta med batterifacket vänt mot dig.
2. För först batterispärren **(1)** åt sidan så att batteriet låses upp och för sedan batteriets frigöringsspärr **(2)** åt sidan så att batteriet lossnar.

 **OBS!** Batteriets frigöringsspärr återgår automatiskt till sin ursprungliga position.

3. Ta ut batteriet **(3)** ur datorn.

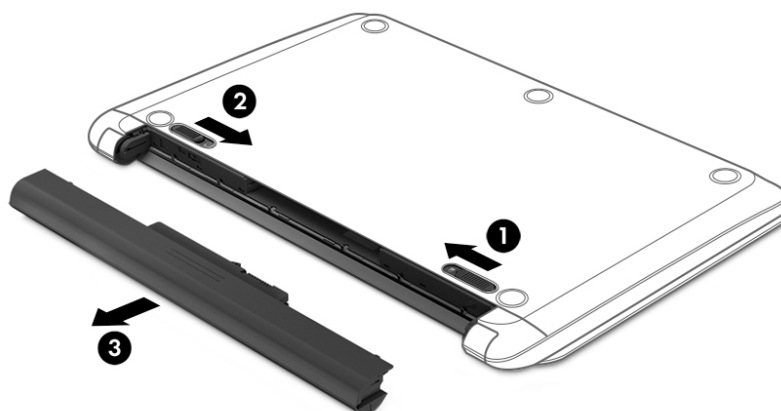

– eller –

1. Vänd datorn upp och ned på en plan yta med batterifacket vänt mot dig.
2. För först batterispärren **(1)** åt sidan så att batteriet låses upp och för sedan batteriets frigöringsspärr **(2)** åt sidan så att batteriet lossnar.

 **OBS!** Batteriets frigöringsspärr återgår automatiskt till sin ursprungliga position.

3. Vrid batteriet uppåt **(3)** och ta sedan ut batteriet ur datorn **(4)**.

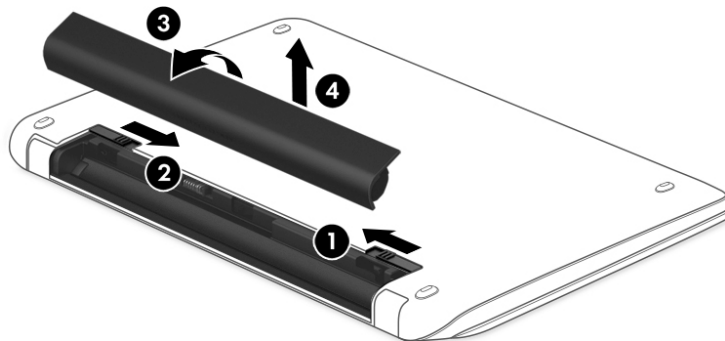

– eller –

1. Vänd datorn upp och ned på en plan yta.
2. För batteriets frigöringspärr **(1)** åt sidan så att batteriet frikopplas.



OBS! Batteriets frigöringspärr återgår automatiskt till sin ursprungliga position.

3. Sväng batteriet uppåt **(2)** och ta sedan ut batteriet ur datorn **(3)**.

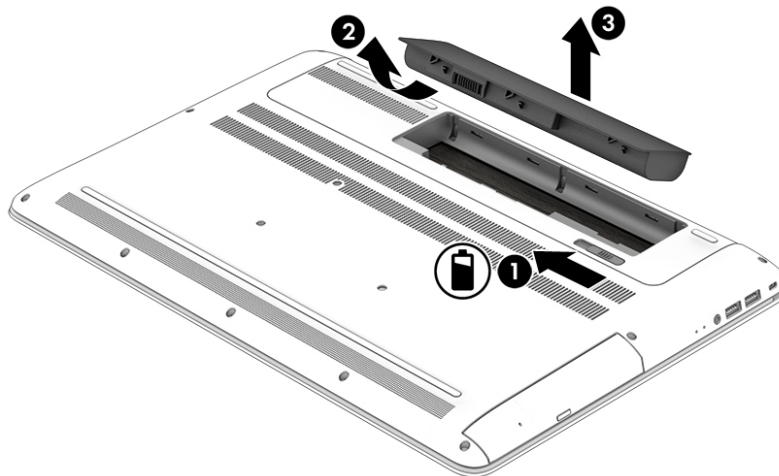

Hitta information om batteriet

Så här når du batteriinformationen:

1. Skriv `support` i sökrutan i aktivitetsfältet och välj sedan appen **HP Support Assistant**.

– eller –

Klicka på frågeteckenikonen i aktivitetsfältet.

2. Välj **Min dator**, välj fliken **Diagnostik och verktyg** och välj sedan **HP Batterikontroll**. Kontakta support om HP Batterikontroll visar att batteriet bör bytas.

HP Support Assistant innehåller följande verktyg och informationsresurser för batteriet:

- HP Batterikontroll
- Information om batterityper, specifikationer, livscyklar och kapacitet

Spara på batteriet

Så här sparar du på batteriet och ger det maximal livslängd:

- Sänk bildskärmens ljusstyrka.
- Välj inställningen **Energisparläge** i Energialternativ.
- Om datorn ska stå oanvänd i mer än två veckor och dessutom vara fränkopplad från extern ström under den tiden bör du ta ut ett batteri som kan bytas av användaren och förvara det separat på en sval och torr plats.
- Stäng av trådlösa enheter som du inte använder.
- Koppla bort oanvända externa enheter som inte är anslutna till en extern strömkälla, exempelvis en extern hårddisk ansluten till en USB-port.
- Stoppa, inaktivera eller ta ut eventuella externa mediekort som du inte använder.
- Ställ in strömsparläge eller stäng av datorn innan du tar en paus i arbetet.

Identifiera låga batterinivåer

Batterilampan uppför sig på följande sätt om en låg eller kritiskt låg laddningsnivå nås för ett batteri som används som datorns enda tillgängliga strömkälla.

- Batterilampan (endast vissa produkter) indikerar en låg eller kritiskt låg batterinivå.

– eller –

- Energimätarikonerna  visar ett meddelande om att batterinivån är låg eller kritiskt låg.



OBS! I [Använda energimätaren och energiinställningarna på sidan 42](#) finns ytterligare information om energimätaren.

Följande åtgärder utförs när en låg batteriladdning nås:

- Om viloläget är inaktiverat och datorn är på eller i strömsparläge, förblir den i strömsparläge en kort stund och stängs sedan av. Information som inte har sparats går förlorad.
- Om viloläge är aktiverat och datorn är på eller i strömsparläge, ställs datorn in i viloläge.

Åtgärda låg batteriladdningsnivå

Åtgärda låg batteriladdningsnivå när det finns tillgång till en extern strömkälla

Anslut något av följande till datorn och till extern ström.

- Nätadapter
- Tillvalsenhet för dockning eller expansion
- Extra nätadapter som köpts som tillbehör från HP

Åtgärda låg batteriladdningsnivå när det inte finns tillgång till strömkälla

Spara arbetet och stäng av datorn.

Åtgärda låg batteriladdningsnivå om det inte går att avsluta viloläget

1. Byt ut det urladdade, utbytbara batteriet (endast vissa produkter) mot ett laddat, eller anslut nätadaptern till datorn och nätström.
2. Avsluta viloläget genom att trycka på strömknappen.

Förvara ett utbytbart batteri

⚠ VIKTIGT: Utsätt inte batterierna för höga temperaturer under en längre tid, eftersom de kan skadas av det.

Om en dator ska stå oanvänd i mer än två veckor och dessutom vara frånkopplad från elnätet under den tiden, ska du ta ut batteriet och förvara det separat på en sval, torr plats för att förlänga batteriladdningen.

Ett batteri som inte används bör kontrolleras var sjätte månad. Om kapaciteten understiger 50 procent ska du ladda batteriet innan du lägger undan det igen.

Kassera ett utbytbart batteri

⚠ WARNING: Eftersom det föreligger risk för brand eller brännskador får du inte ta isär, krossa eller punktera ett batteri. Du får inte heller kortsluta batteriets kontakter eller slänga batteriet i eld eller vatten.

I *Reglerings-, säkerhets- och miljöföreskrifter* finns information om kassering av batterier.

Så här kommer du åt detta dokument:

- ▲ Välj **Start**-knappen, **Alla appar** (krävs på vissa produkter), **HP Hjälp och Support** och sedan **HP-dokumentation**.

Drift med nätström

Information om hur du ansluter datorn till nätström finns på affischen *Installationsanvisningar*, som medföljer datorn.

Datorn använder inte batteriström när den är ansluten till nätström med en godkänd nätadapter eller en extra docknings- eller expansionsenhet.

⚠ WARNING: Minska risken för säkerhetsproblem genom att bara använda den nätadapter som medföljer datorn, en reservnätadapter från HP eller en kompatibel nätadapter som köpts från HP.

Anslut datorn till elnätet under följande förhållanden:

⚠ WARNING: Ladda inte datorns batteri när du är ombord på ett flygplan.

- När du laddar eller kalibrerar ett batteri.
- När du installerar eller uppdaterar systemprogramvaran
- När du uppdaterar system-BIOS
- När du skriver information till en disk (endast vissa produkter).
- När du kör Diskdefragmenteraren på datorer med interna hårddiskar.
- När du utför en säkerhetskopiering eller återställning.

När du ansluter datorn till elnätet inträffar följande:

- Batteriet börjar laddas.
- Bildskärmens ljusstyrka ökas.
- Ikonen Energimätare  ändrar utseende.

När du kopplar från nätströmmen:

- Datorn växlar till batteridrift.
- Skärmens ljusstyrka minskar automatiskt för att batteriladdningen ska räcka längre.
- Ikonen Energimätare  ändrar utseende.

Felsöka strömproblem

Testa nätadaptern om något av följande händer när datorn är ansluten till nätström:

- Datorn startar inte.
- Bildskärmen startar inte.
- Strömlamporna tänds inte.

Så här testar du nätadaptern:

1. Stäng av datorn.
2. Anslut nätadaptern till datorn, koppla strömkabeln till nätadaptern och anslut till sist strömkabeln till ett vägguttag.
3. Starta datorn.
 - Om strömlamporna *tänds*, fungerar nätadaptern korrekt.
 - Om strömlamporna är *släckta* ska du kontrollera anslutningen av nätadaptern till datorn och anslutningen av nätadaptern till eluttaget för att säkerställa att de sitter ordentligt.
 - Om anslutningarna sitter ordentligt och strömlamporna är *släckta* fungerar inte nätadaptern och måste bytas ut.

Kontakta support om du vill veta hur du skaffar en ny nätadaptern.

Stänga av datorn

 **VIKTIGT:** Information som inte har sparats går förlorad om datorn stängs av. Var noga med att spara ditt arbete innan du stänger av datorn.

När du använder kommandot Stäng av avslutas alla öppna program, även operativsystemet, och sedan stängs skärmen och datorn av.

Stäng av datorn under följande förhållanden:

- När batteriet måste bytas eller om du behöver komma åt komponenter inuti datorn
- När du ansluter en extern maskinvaruenhet som inte ansluts till en USB- eller videoport
- När datorn inte ska användas och när den är bortkopplad från elnätet under längre perioder

Du kan visserligen stänga av datorn med strömknappen, men vi rekommenderar att du använder Windows-kommandot Stäng av.



OBS! Om datorn är i strömspar- eller viloläge måste du först avsluta detta läge genom att hastigt trycka på strömknappen.

1. Spara arbetet och avsluta alla öppna program.
2. Välj **Start**-knappen, **Av/på**-ikonen och välj sedan **Stäng av**.

Om datorn inte svarar och det inte går att använda ovanstående avstängningsmetoder, kan du försöka med följande nödavstängningsprocedurer:

- Tryck på **ctrl+alt+delete**, välj **Av/på**-ikonen och sedan **Stäng av**.
- Tryck in och håll ned strömknappen i minst 10 sekunder.
- Koppla bort datorn från nätström.
- Ta ut batteriet.

8 Underhåll av datorn

Det är mycket viktigt att du regelbundet underhåller datorn så att den fungerar optimalt. I det här kapitlet förklarar vi hur du använder verktyg som Diskdefragmenteraren och Diskrensning. Det innehåller även anvisningar för hur du uppdaterar program och drivrutiner, instruktioner för rengöring av datorn samt tips som är användbara när du reser med (eller transporterar) datorn.

Förbättra prestanda

Du kan förbättra datorns prestanda genom att regelbundet utföra underhållsåtgärder med verktyg som exempelvis Diskdefragmenteraren och Diskrensning.

Använda Diskdefragmenteraren

HP rekommenderar att du använder Diskdefragmenteraren för att defragmentera hårddisken minst en gång i månaden.



OBS! Det är inte nödvändigt att köra Diskdefragmenteraren på SSD-diskar.

Så här gör du för att använda Diskdefragmenteraren:

1. Anslut datorn till elnätet.
2. Skriv `defragmentera` i sökrutan i aktivitetsfältet och välj sedan **Defragmentera och optimera dina enheter**.
3. Följ instruktionerna på skärmen.

Mer information hittar du i hjälpen till programmet Diskdefragmenteraren.

Använda Diskrensning

Använd Diskrensning för att söka igenom hårddisken efter filer som inte används och som du riskfritt kan ta bort för att frigöra diskutrymme och hjälpa datorn att arbeta mer effektivt.

Så här gör du för att använda Diskrensning:

1. Skriv `disk` i sökrutan i aktivitetsfältet och välj sedan **Frigör diskutrymme genom att ta bort onödiga filer**.
2. Följ instruktionerna på skärmen.

Använda HP 3D DriveGuard (endast vissa produkter)

HP 3D DriveGuard skyddar hårddisken genom att parkera den och stoppa dataförfrågningar när något av följande inträffar:

- Du tappar datorn.
- Du flyttar datorn med nedfälld bildskärm när datorn körs med batteri.

Strax efter en sådan händelse återställer HP 3D DriveGuard hårddisken till normal drift.



OBS! Endast interna hårddiskar skyddas av HP 3D DriveGuard. En hårddisk som är installerad i en dockningsenhet (tillval) eller är ansluten till en USB-port skyddas inte av HP 3D DriveGuard.

 **OBS!** Eftersom SSD-enheter saknar rörliga delar behövs inte HP 3D DriveGuard för sådana enheter.

Mer information finns i programvaruhjälpen till HP 3D DriveGuard.

Identifiera HP 3D DriveGuards status

Hårddisklampan på datorn ändrar färg för att visa att hårddisken i den primära och/eller sekundära hårddiskplatsen (endast vissa produkter) är parkerad. Du kan avgöra om en hårddisk är skyddad eller parkerad genom att titta på ikonen på Windows-skrivbordet i meddelandefältet längst till höger i aktivitetsfältet.

Uppdatera program och drivrutiner

HP rekommenderar att du uppdaterar dina program och drivrutiner regelbundet. Uppdateringar kan lösa problem och ge datorn nya funktioner och alternativ. Äldre grafikkomponenter kanske exempelvis inte fungerar optimalt med de senaste spelprogrammen. Utan de senaste drivrutinerna kan du inte utnyttja din utrustning maximalt.

Besök <http://www.hp.com/support> om du vill hämta de senaste versionerna av HP:s program och drivrutiner. Du kan dessutom registrera dig för att få automatiska meddelanden när uppdateringar blir tillgängliga.

Om du vill uppdatera dina program och drivrutiner gör du så här:

1. Skriv `support` i sökrutan i aktivitetsfältet och välj sedan appen **HP Support Assistant**.
– eller –
Klicka på frågeteckenikonen i aktivitetsfältet.
2. Välj **Min dator**, välj fliken **Uppdateringar** och välj sedan **Sök efter uppdateringar och meddelanden**.
3. Följ instruktionerna på skärmen.

Rengöra datorn

Använd följande produkter för att rengöra datorn på ett säkert sätt:

- Dimetyl-bensyl-ammoniumklorid 0,3 procent maximal koncentration (t.ex. rengöringsdukar, som finns i många olika varumärken)
- Alkoholfritt glasrengöringsmedel
- Lösning med vatten och mild tvål
- Torr mikrofiberduk eller sämskskinn (antistatisk duk utan fett)
- Antistatiska tygdukar

 **VIKTIGT:** Undvik starka rengöringsmedel som kan skada datorn permanent. Om du inte är säker på att en rengöringsprodukt kan användas för datorn går du till innehållsförteckningen och kontrollerar att produkten inte innehåller sådana ingredienser som alkohol, acetone, ammoniumklorid, metylenklorid eller kolväten.

Fibermaterial som t.ex. pappershanddukar kan repa datorn. Med tiden kan smutspartiklar och rengöringsmedel fastna i reporna.

Rengöringsprocedurer

Följ anvisningarna i det här avsnittet för att rengöra datorn på ett säkert sätt.

⚠ VARNING: Försök inte rengöra datorn medan den är på. Du kan då få en elektrisk stöt och komponenterna kan skadas.

1. Stäng av datorn.
2. Koppla bort datorn från nätströmmen.
3. Koppla bort alla strömanslutna externa enheter.

⚠ VIKTIGT: Spreja inte rengöringsmedel eller vätskor direkt mot någon yta på datorn eftersom de interna komponenterna då kan skadas. Vätskedroppar på ytan kan orsaka permanenta skador på interna komponenter.

Rengöra bildskärmen

Torka försiktigt av bildskärmen med en mjuk, luddfri duk fuktad med ett alkoholfritt glasrengöringsmedel. Kontrollera att bildskärmen är torr innan du stänger datorn.

Rengöra sidorna eller höljet

För att rengöra sidorna eller höljet använder du en mjuk mikrofiberduk eller ett sämskskinn som fuktats med något av de rengöringsmedel som anges ovan. Du kan även använda en godkänd engångsservett.

📝 OBS! Torka av datorns hölje med en cirkelrörelse för att avlägsna smuts och skräp.

Rengöra styrplattan, tangentbordet eller musen (endast vissa produkter)

⚠ VARNING: Rengör aldrig tangentbordet med ett dammsugarmunstycke. Du kan få en elektrisk stöt och de interna komponenterna kan skadas. En dammsugare kan dessutom lämna efter sig smuts på tangentbordsytan.

⚠ VIKTIGT: Låt inte vätska rinna ned mellan tangenterna eftersom de interna komponenterna då kan skadas.

- För att rengöra styrplattan, tangentbordet eller musen använder du en mjuk mikrofiberduk eller ett sämskskinn som fuktats med något av de rengöringsmedel som anges ovan. Du kan även använda en godkänd engångsservett.
- För att förhindra att tangenterna fastnar och avlägsna damm, ludd och partiklar från tangentbordet kan du använda en tryckluftsburk med rörmunstycke.

Resa med eller transportera datorn

Om du behöver resa med eller transportera datorn bör du följa dessa råd för att skydda utrustningen.

- Så här förbereder du datorn för resa och transport:
 - Säkerhetskopiera informationen till en extern enhet.
 - Ta bort alla skivor och alla externa mediekort, till exempel minneskort.
 - Stäng av och koppla bort alla externa enheter.
 - Stäng av datorn.
- Ta med en säkerhetskopiering av dina data. Förvara inte säkerhetskopior tillsammans med datorn.
- Bär datorn som handbagage ombord på flygplan. Checka inte in den med resten av bagaget.

⚠ VIKTIGT: Undvik att utsätta en enhet för magnetiska fält. På flygplatser finns magnetiska fält i säkerhetsutrustning som du går igenom och i handburna metalldetektorer. Löpande band på flygplatser och liknande säkerhetsutrustning som kontrollerar kabinbagage använder röntgen istället för magnetism och skadar inte enheter.

- Om du planerar att använda datorn under en flygresa bör du inte göra detta förrän det meddelas att det är tillåtet. Många flygbolag tillåter inte att bärbara datorer används under flygning.
- Om du ska transportera datorn eller en enhet bör du använda lämplig skyddsförpackning med etiketten "FRAGILE" (Ömtåligt).
- I vissa miljöer kan det finnas restriktioner kring användningen av trådlösa enheter. Det kan finnas restriktioner som gäller ombord på flygplan, på sjukhus, i närheten av explosiva ämnen och på riskfyllda platser. Om du är osäker på vilken policy som gäller för användning av en trådlös enhet bör du söka godkännande att använda den innan du startar den.
- Gör så här om du reser utomlands:
 - Kontrollera tullbestämmelser för datorer för de länder och regioner som du ska resa till.
 - Kontrollera vilka typer av nätkablar och adaptrar du kommer att behöva på de platser där du tänker använda datorn. Spänning, frekvens och kontakters utformning varierar.

⚠ VARNING: Minska risken för elstötar, brand eller annan skada på utrustningen genom att inte försöka driva datorn med någon typ av spänningsomvandlare som säljs för annan utrustning.

9 Skydda datorn och informationen

Datorns säkerhet är mycket viktig för att du ska kunna skydda din informations konfidentialitet, integritet och tillgänglighet. Standardsäkerhetslösningarna i operativsystemet Windows, HP-programmen, det icke Windows-baserade Setup Utility (BIOS) och annan tredjepartsprogramvara kan hjälpa dig att skydda datorn mot en mängd olika hot, till exempel virus, maskar och andra typer av skadlig kod.

 **VIKTIGT:** Vissa säkerhetsfunktioner som beskrivs i det här kapitlet kanske inte är tillgängliga på din dator.

Använda lösenord

Ett lösenord är en kombination av tecken som du väljer för att skydda informationen i datorn och för att få säkrare onlinetransaktioner. Flera typer av lösenord kan skapas. När du första gången installerade datorn uppmanades du att skapa ett användarlösenord för att skydda den. Ytterligare lösenord kan skapas i Windows eller i HP Setup Utility (BIOS) som är förinstallerat på datorn.

Det kan vara bra att använda samma lösenord för en funktion i Setup Utility (BIOS) som för en säkerhetsfunktion i Windows.

Beakta följande tips när du skapar och sparar lösenord:

- För att vara säker på att inte bli utelåst från datorn bör du notera varje lösenord och förvara det på en säker plats och inte tillsammans med datorn. Spara inte lösenord i en fil i datorn.
- Följ de villkor som anges av programmet när du skapar lösenord.
- Byt lösenord minst var tredje månad.
- Ett bra lösenord är långt och innehåller bokstäver, interpunktion, symboler och siffror.
- Innan du skickar in datorn på service bör du säkerhetskopiera dina filer, radera konfidentiella filer och sedan ta bort alla lösenordsinställningar.

Gör så här om du vill ha mer information om Windows-lösenord, t.ex. lösenord för skärmläckaren:

▲ Skriv `support` i sökrutan i aktivitetsfältet och välj sedan appen **HP Support Assistant**.

– eller –

Klicka på frågeteckenikonen i aktivitetsfältet.

Skapa lösenord i Windows

Lösenord	Funktion
Användarlösenord	Skyddar mot åtkomst till ett användarkonto i Windows.
Administratörlösenord	Skyddar mot åtkomst till datorns innehåll på administratörsnivå. OBS! Detta lösenord kan inte användas för åtkomst till innehållet i Setup Utility (BIOS).

Skapa lösenord i Setup Utility (BIOS)

Lösenord	Funktion
Administratörlösenord	<ul style="list-style-type: none">• Måste anges varje gång du öppnar Setup Utility (BIOS).• Om du glömmet ditt administratörlösenord, får du ingen åtkomst till Setup Utility (BIOS).
Startlösenord	<ul style="list-style-type: none">• Måste anges varje gång du startar eller startar om datorn eller avslutar viloläget.• Om du glömmet startlösenordet går det inte att starta eller starta om datorn eller avsluta viloläget.

Skapa, ändra eller radera ett administratörs- eller startlösenord i Setup Utility (BIOS) så här:

 **VIKTIGT:** Var ytterst försiktig när du ändrar i Setup Utility (BIOS). Om du gör fel finns det risk för att datorn inte fungerar som den ska.

 **OBS!** Starta Setup Utility genom att ställa datorn i läget för bärbar dator och använd sedan tangentbordet som är kopplat till den bärbara datorn. Tangentbordet som visas på skärmen i plattläge får inte åtkomst till Setup Utility.

1. Starta Setup Utility (BIOS):

- Datorer eller plattor med tangentbord:
 - ▲ Starta eller starta om datorn och tryck snabbt på **esc** och sedan på **f10**.
- Plattor utan tangentbord:
 1. Slå på eller starta om plattan och håll sedan snabbt ned knappen som höjer volymen.
– eller –
Slå på eller starta om plattan och håll sedan snabbt ned knappen som sänker volymen.
– eller –
Slå på eller starta om plattan och håll sedan snabbt ned Windows-knappen.
 2. Tryck på **f10**.

2. Klicka på **Säkerhet** och följ sedan instruktionerna på skärmen.

Dina ändringar börjar gälla när datorn startas om.

Använda Windows Hello (endast vissa produkter)

På produkter som har en fingeravtrycksläsare eller en infraröd kamera kan du använda Windows Hello för att logga in genom att svepa med fingret eller titta i kameran.

Så här konfigurerar du Windows Hello:

1. Välj **Start**-knappen, **Inställningar**, **Konton** och sedan **Inloggningsalternativ**.
2. Under **Windows Hello** följer du anvisningarna på skärmen för att lägga till ett lösenord och en 4-siffrig PIN-kod och sedan registrera ditt fingeravtryck eller ansikts-ID.

Använda programvara för Internetsäkerhet

När du använder datorn för att nå e-post, ett nätverk eller Internet, riskerar du att utsätta den för datorvirus, spionprogramvara och andra onlinehot. Som en hjälp att skydda datorn kan provversioner av programvara för Internetsäkerhet, som innehåller antivirus- och brandväggsfunktioner, vara förinstallerade på datorn. Säkerhetsprogramvaran måste uppdateras regelbundet för att skydda mot nyupptäckta virus och andra säkerhetsrisker. Vi rekommenderar att du uppgraderar provversionen eller köper programvaran så att din dator är ordentligt skyddad.

Använda antivirusprogramvara

Datorvirus kan sätta program, verktyg eller operativsystemet ur spel eller orsaka att de inte fungerar som de ska. Antivirusprogram kan identifiera och förstöra de flesta virus och i de flesta fall reparera eventuella skador som de har orsakat.

Antivirusprogrammet måste uppdateras regelbundet för att skydda mot nyupptäckta virus.

Ett antivirusprogram kan vara förinstallerat på datorn. Vi rekommenderar att du använder valfritt antivirusprogram så att din dator är ordentligt skyddad.

Om du vill ha mer information om datorvirus skriver du `support` i sökrutan i Aktivitetsfältet och väljer sedan appen **HP Support Assistant**.

– eller –

Klicka på frågeteckenikonen i aktivitetsfältet.

Använda brandväggsprogramvara

Syftet med brandväggar är att hindra obehöriga från att komma åt systemet eller nätverket. En brandvägg kan vara ett program som du installerar på datorn och/eller i nätverket, men det kan även vara en kombination av både maskinvara och programvara.

Det finns två typer av brandväggar:

- Värdbaserade brandväggar – Program som bara skyddar datorn där de är installerade.
- Nätverksbaserade brandväggar – Installerar mellan DSL- eller kabelmodemet och hemmanätverket och skyddar alla datorer i nätverket.

När en brandvägg är installerad på en dator övervakas alla data som skickas från och till systemet och jämförs med ett antal säkerhetskriterier som användaren anger. Alla data som inte uppfyller dessa kriterier stoppas.

Installera programvaruuppdateringar

HP-, Windows- och tredjepartsprogram som är installerade på din dator bör regelbundet uppdateras för att korrigera säkerhetsproblem och förbättra programprestanda.

 **VIKTIGT:** Microsoft skickar ut meddelanden om Windows-uppdateringar som kan innehålla säkerhetsuppdateringar. För att skydda datorn mot säkerhetsläckor och datorvirus rekommenderar vi att du installerar alla uppdateringar så snart du får ett meddelande från Microsoft om att de är tillgängliga.

Du kan installera dessa uppdateringar automatiskt.

Så här visar eller ändrar du inställningar:

1. Välj **Start**-knappen, **Inställningar** och sedan **Uppdatering och säkerhet**.
2. Välj **Windows Update** och följ sedan instruktionerna på skärmen.
3. Om du vill schemalägga en tid för att installera uppdateringar väljer du **Avancerade alternativ** och följer sedan instruktionerna på skärmen.

Använda HP Touchpoint Manager (endast vissa produkter)

HP Touchpoint Manager är en molnbaserad IT-lösning som låter företag hantera och skydda sina tillgångar på ett effektivt sätt. HP Touchpoint Manager hjälper till att skydda enheter mot skadlig kod och andra angrepp, övervakar enheternas tillstånd och gör att kunderna slipper ägna så mycket tid åt att lösa slutanvändar- och säkerhetsproblem på enheterna. Kunderna kan snabbt hämta och installera programvaran, som är mycket kostnadseffektiv jämfört med traditionella interna lösningar.

Skydda det trådlösa nätverket

När du konfigurerar ett WLAN eller använder ett befintligt WLAN måste du alltid se till att säkerhetsfunktionerna är aktiverade så att nätverket är skyddat mot obehörig åtkomst. WLAN på offentliga platser (hotspots) som kaféer och flygplatser kanske inte har någon säkerhet alls.

Säkerhetskopiera program och information

Säkerhetskopiera regelbundet dina program och din information, så skyddar du dem mot att gå förlorade eller skadas permanent vid en virusattack eller ett program- eller maskinvarufel.

Använda en säkerhetskabel som tillval (endast vissa produkter)

En säkerhetskabel (köps separat) är menad att användas i avvärjande syfte, men kan inte alltid förhindra att datorn blir skadad eller stulen. Om du vill ansluta en säkerhetskabel till datorn följer du tillverkarens anvisningar.

10 Använda Setup Utility (BIOS)

Setup Utility, eller BIOS (Basic Input/Output System), styr kommunikationen mellan systemets alla in- och utenheter (t.ex. diskenheter, bildskärm, tangentbord, mus och skrivare). I Setup Utility (BIOS) finns inställningar för de typer av enheter som har installerats, datorns startsekvens och mängden systemminne och utökat minne.

 **OBS!** Innan du startar Setup Utility på konvertibla datorer måste datorn vara i notebook-läge och ha tangentbordet anslutet.

Starta Setup Utility (BIOS)

 **VIKTIGT:** Var ytterst försiktig när du ändrar i Setup Utility (BIOS). Om du gör fel finns det risk för att datorn inte fungerar som den ska.

▲ Starta eller starta om datorn och tryck snabbt på **esc** och sedan på **f10**.

Uppdatera Setup Utility (BIOS)

Det kan finnas uppdaterade versioner av Setup Utility (BIOS) på HP:s webbplats.

De flesta BIOS-uppdateringar på HP:s webbplats är placerade i komprimerade filer som kallas för *SoftPak*.

Vissa nedladdade paket innehåller en fil med namnet *Readme.txt*. Filen innehåller information om installation och felsökning.

Ta reda på BIOS-versionen

För att avgöra om du behöver uppdatera Setup Utility (BIOS) ska du först ta reda på BIOS-versionen på din dator.

Använd ett av följande alternativ för att visa information om BIOS-version (kallas även *ROM-datum* eller *System-BIOS*).

- HP Support Assistant
 1. Skriv *support* i sökrutan i aktivitetsfältet och välj sedan appen **HP Support Assistant**.
– eller –
Klicka på frågetecknet i aktivitetsfältet.
 2. Välj **Min dator** och sedan **Specifikationer**.
- Setup Utility (BIOS)
 1. Starta Setup Utility (BIOS) (se [Starta Setup Utility \(BIOS\) på sidan 57](#)).
 2. Välj **Main** (Huvudmeny), välj **System Information** (Systeminformation) och anteckna BIOS-versionen.
 3. Välj **Exit** (Avsluta) och sedan **No** (Nej) och följ sedan anvisningarna på skärmen.

Du kan söka efter senare BIOS-versioner, se [Ladda ned en BIOS-uppdatering på sidan 58](#).

Ladda ned en BIOS-uppdatering

 **VIKTIGT:** Minska risken för allvarlig skada på datorn eller att installationen misslyckas genom att endast hämta och installera en BIOS-uppdatering medan datorn är ansluten till en tillförlitlig extern strömkälla via nätadaptern. Du bör varken ladda ned eller installera en BIOS-uppdatering medan datorn drivs med batteri, är dockad i en valfri dockningsenhet eller är ansluten till en extra strömkälla. Följ dessa anvisningar under nedladdning och installation:

- Koppla inte bort strömmen från datorn genom att dra ut strömkabeln ur vägguttaget.
- Stäng inte av datorn och initiera inte strömsparläge.
- Du ska inte sätta i, ta ut, ansluta eller koppla från någon enhet, kabel eller sladd.

 **OBS!** Om datorn är ansluten till ett nätverk rekommenderar vi att du rådgör med nätverksadministratören innan du installerar programvaruuppdateringar, särskilt uppdateringar av system-BIOS.

1. Skriv `support` i sökrutan i aktivitetsfältet och välj sedan appen **HP Support Assistant**.

– eller –

Klicka på frågeteckenikonen i aktivitetsfältet.

2. Klicka på **Uppdateringar** och sedan på **Sök efter uppdateringar och meddelanden**.

3. Följ instruktionerna på skärmen för identifiering av din dator och leta reda på den BIOS-uppdatering du vill hämta.

4. Gör så här i nedladdningsområdet:

a. Identifiera den senaste BIOS-uppdateringen och jämför den med den BIOS-version som är installerad på din dator. Om uppdateringen är senare än din BIOS-version ska du anteckna datum, namn eller annan identifierare. Du kan behöva den här informationen för att hitta uppdateringen senare när den har laddats ned till hårddisken.

b. Följ instruktionerna på skärmen för att hämta filen du valt och spara den på hårddisken.

Anteckna sökvägen till platsen på hårddisken dit BIOS-uppdateringen ska laddas ned. Du behöver den här sökvägen när du är redo att installera uppdateringen.

Installationsprocedurerna för BIOS varierar. Följ instruktionerna som visas på skärmen när nedladdningen är klar. Gör så här om inga instruktioner visas:

1. Skriv `fil` i sökrutan i aktivitetsfältet och välj sedan **Utforskaren**.

2. Dubbelklicka på hårddiskbeteckningen. Hårddiskbeteckningen är i typfallet Lokal disk (C:).

3. Följ den sökväg som du noterade tidigare och öppna mappen som innehåller uppdateringen.

4. Dubbelklicka på filen med filtillägget `.exe` (till exempel `filnamn.exe`).

BIOS-installationen börjar.

5. Slutför installationen genom att följa instruktionerna på skärmen.

 **OBS!** När ett meddelande på skärmen visar att installationen är slutförd kan du ta bort den fil du laddade hem från hårddisken.

11 Använda HP PC Hardware Diagnostics (UEFI)

HP PC Hardware Diagnostics är ett UEFI-gränssnitt (Unified Extensible Firmware Interface) som gör att du kan köra diagnostiska tester för att avgöra om datorns maskinvara fungerar korrekt. Verktöget körs utanför operativsystemet så att det kan isolera maskinvarufel från problem som orsakats av operativsystemet eller andra programkomponenter.

En 24-siffrig felidentifieringskod genereras när ett fel som kräver byte av maskinvara upptäcks i HP PC Hardware Diagnostics (UEFI). Ge denna identifieringskod till supporten så att de lättare kan åtgärda problemet.

 **OBS!** Innan du aktiverar diagnostik i en konvertibel dator måste datorn vara i notebook-läge och ha tangentbordet anslutet.

Starta HP PC Hardware Diagnostics (UEFI) genom att följa dessa steg:

1. Slå på datorn eller starta om den och tryck snabbt på **esc**.
2. Tryck på **f2**.

BIOS söker efter diagnostikverktygen på tre platser i följande ordning:

- a. En ansluten USB-enhet

 **OBS!** Om du vill hämta HP PC Hardware Diagnostics (UEFI) till en USB-enhet, se [Hämta HP PC Hardware Diagnostics \(UEFI\) till en USB-enhet på sidan 59](#)

- b. Hårddisken
 - c. BIOS
3. När diagnostikverktyget öppnas väljer du den typ av diagnostiskt test som du vill köra och följer sedan instruktionerna på skärmen.

 **OBS!** Om du vill stoppa ett diagnostiskt test trycker du på **esc**.

Hämta HP PC Hardware Diagnostics (UEFI) till en USB-enhet

 **OBS!** Hämtningsanvisningar för Hardware Diagnostics (UEFI) finns bara på engelska och supportmiljön för HP UEFI kan endast hämtas och skapas i en Windows-dator eftersom endast exe-filer är tillgängliga.

Det finns två olika sätt att hämta HP PC Hardware Diagnostics till en USB-enhet.

Hämta den senaste UEFI-versionen

1. Gå till <http://www.hp.com/go/techcenter/pcdiags>. Startsidan HP PC Diagnostics visas.
2. Klicka på länken **Hämta** i sektionen HP PC Hardware Diagnostics och välj sedan **Kör**.

Hämta valfri UEFI-version för en specifik produkt

1. Gå till <http://www.hp.com/support>.
2. Välj **Programvara och drivrutiner**.

3. Ange produktnamn eller -nummer.

– eller –

Välj **Identifiera nu** om du vill låta HP identifiera din produkt automatiskt.

4. Välj din dator och sedan ditt operativsystem.
5. I avsnittet **Diagnostik** ska du följa instruktionerna på skärmen för att markera och ladda ner den UEFI-version du vill ha.

12 Säkerhetskopiera och återställa

Det här kapitlet innehåller information om följande procedurer. I det här kapitlet beskrivs standardproceduren för de flesta produkter.

- Skapa återställningsmedier och säkerhetskopior
- Återställa systemet

Om du vill ha mer information kan du gå till appen HP Support Assistant.

- ▲ Skriv `support` i sökrutan i Aktivitetsfältet och välj sedan appen **HP Support Assistant**.

– eller –

Klicka på frågeteckenikonen i aktivitetsfältet.

 **VIKTIGT:** Om du kommer att utföra återställningsåtgärder på en platta, måste plattans batteri ha minst 70 % laddning kvar innan du påbörjar återställningsprocessen.

VIKTIGT: För plattor med löstagbart tangentbord ska du ansluta tangentbordet till tangentbordsdockningen innan du påbörjar en återställningsprocess.

Skapa återställningsmedier och säkerhetskopior

Följande metoder för att skapa återställningsmedier och säkerhetskopior finns enbart på vissa produkter. Välj den metod som finns för din datormodell.

- När du har installerat datorn bör du använda HP Recovery Manager för att skapa HP-återställningsmedier. Det här steget skapar en säkerhetskopia av HP:s återställningspartition på datorn. Säkerhetskopian kan sedan användas för ominstallation av det ursprungliga operativsystemet, om det har blivit fel på hårddisken eller om den bytts ut. Mer information om att skapa återställningsmedier finns i [Skapa HP-återställningsmedier \(endast vissa produkter\) på sidan 61](#). För mer information om de återställningsalternativ som är tillgängliga med återställningsmedierna, se [Använda verktygen i Windows på sidan 62](#).
- Använd verktygen i Windows för att skapa återställningspunkter och skapa säkerhetskopior av personlig information.

Mer information finns i [Återställa med HP Recovery Manager på sidan 63](#).

 **OBS!** Om minnesutrymmet är 32 GB eller mindre är Microsoft Systemåterställning inaktiverat som standard.

Skapa HP-återställningsmedier (endast vissa produkter)

Kontrollera om möjligt om det finns en återställningspartition och en Windows-partition. Från **Start**-menyn väljer du **Utforskaren** och sedan **Den här datorn**.

- Om Windows-partitionen och återställningspartitionen inte visas i listan på datorn, kan du erhålla återställningsmedier för ditt system från supporten. Se häftet *Worldwide Telephone Numbers* (Telefonnummer för support över hela världen) som medföljer datorn. Du kan även hitta kontaktinformation på HP:s webbplats. Gå till <http://www.hp.com/support>, välj ditt land eller region och följ anvisningarna på skärmen.

Använd verktygen i Windows för att skapa återställningspunkter och säkerhetskopior med personlig information, se [Använda verktygen i Windows på sidan 62](#).

- Om datorn inte visar återställningspartitionen och Windows-partitionen i listan, kan du använda HP Recovery Manager för att skapa återställningsmedier efter att ha konfigurerat datorn. Med HP-återställningsmedier kan du återställa systemet om det blir något fel på hårddisken. Vid en systemåterställning ominstalleras operativsystemet och programvaran som installerades på fabriken. Därefter konfigureras programmets inställningar. HP-återställningsmedier kan även användas för att anpassa systemet eller för att återställa fabriksavbildningen om hårddisken byts ut.
 - Det går bara att skapa en uppsättning återställningsmedier. Var försiktig när du hanterar dessa återställningsverktyg och förvara dem på ett säkert ställe.
 - HP Recovery Manager undersöker datorn och fastställer hur mycket minnesutrymme som krävs.
 - Om du vill skapa återställningsskivor måste datorn ha en optisk enhet som kan skriva på DVD, och du bör endast använda tomma DVD-R-, DVD+R-, DVD-R DL- eller DVD+R DL-skivor av hög kvalitet. Använd inte återskrivbara skivor, t.ex. CD±RW, DVD±RW, DVD±RW med dubbla lager och BD-RE (återskrivbar Blu-ray) – de är inte kompatibla med HP Recovery Manager-programvaran. Du kan även välja att använda en tom USB-flashenhet av hög kvalitet.
 - Om din dator inte har en inbyggd optisk enhet med DVD-bränningsfunktion och du vill skapa återställningsmedier på DVD-skivor kan du använda en extern optisk enhet (köps separat) för att skapa återställningsskivor. Om du använder en extern optisk enhet måste den vara direktansluten till en USB-port på datorn – enheten får inte vara ansluten till en USB-port på en extern enhet, som exempelvis en USB-hubb. Om du inte själv kan skapa DVD-skivor kan du beställa återställningsskivor till din dator från HP. Se häftet *Worldwide Telephone Numbers* (Telefonnummer för support över hela världen) som medföljer datorn. Du kan även hitta kontaktinformation på HP:s webbplats. Gå till <http://www.hp.com/support>, välj ditt land eller region och följ anvisningarna på skärmen.
 - Kontrollera att datorn är ansluten till elnätet innan du börjar skapa återställningsmedier.
 - Processen kan ta en timme eller mer. Avbryt inte den här processen.
 - Du kan avsluta programmet innan du är klar med att skapa alla återställnings-DVD-skivor, om det skulle bli nödvändigt. HP Recovery Manager avslutar bränningen av den aktuella DVD-skivan. Nästa gång du startar HP Recovery Manager kommer du att uppmanas att fortsätta.

Så här skapar du HP-återställningsmedier:



VIKTIGT: För plattor med löstagbara tangentbord ska du ansluta tangentbordet till tangentbordsdockningen innan du påbörjar dessa moment.

1. Skriv `recovery` i sökrutan i aktivitetsfältet och välj sedan **HP Recovery Manager**.
2. Välj **Skapa återställningsmedier**, och följ sedan instruktionerna på skärmen.

Om du någon gång behöver återställa systemet, se [Återställa med HP Recovery Manager på sidan 63](#).

Använda verktygen i Windows

Du kan skapa återställningsmedier, systemåterställningspunkter och säkerhetskopior av din personliga information med hjälp av verktygen i Windows.



OBS! Om minnesutrymme är 32 GB eller mindre är Microsoft Systemåterställning inaktiverat som standard.

Mer information och anvisningar finns att appen Komma igång.

- ▲ Välj **Start**-knappen och välj sedan appen **Komma igång**.

Återställning

Det finns flera alternativ för att återställa systemet. Välj den metod som passar just din situation och kunskapsnivå bäst:

 **VIKTIGT:** Alla metoder finns inte för alla produkter.

- Windows erbjuder flera alternativ för återställning från säkerhetskopia, till exempel att återställa datorn utan att ta bort filer eller återställa datorn till fabriksinställningarna. Mer information finns i appen Komma igång.
 - ▲ Välj **Start**-knappen och välj sedan appen **Komma igång**.
- Om du behöver lösa ett problem med en förinstallerad applikation eller drivrutin ska du använda alternativet Återinstallera drivrutiner och/eller program (endast vissa produkter) i HP Recovery Manager för att installera om den enskilda applikationen eller drivrutinen.
 - ▲ Skriv `recovery` i sökrutan i aktivitetsfältet, välj **HP Recovery Manager** och välj sedan **Återinstallera drivrutiner och/eller program** och följ instruktionerna på skärmen.
- Om du vill återställa Windows-partitioneringen till de ursprungliga fabriksinställningarna kan du välja alternativet Systemåterställning från HP:s återställningspartition (endast vissa produkter) eller HP-återställningsmedier. Mer information finns i [Återställa med HP Recovery Manager på sidan 63](#). Om du inte redan har skapat återställningsmedier, se [Skapa HP-återställningsmedier \(endast vissa produkter\) på sidan 61](#).
- På vissa produkter kan du, om du vill återställa datorns ursprungliga fabriksinställda partitionering och innehåll, eller om du har bytt ut hårddisken, använda alternativet Fabriksåterställning för HP-återställningsmedier. Mer information finns i [Återställa med HP Recovery Manager på sidan 63](#).
- På vissa produkter finns, om du vill ta bort återställningspartitionen för att frigöra hårddiskutrymme, alternativet Ta bort återställningspartitionen i HP Recovery Manager.

Mer information finns i [Ta bort HP:s återställningspartition \(endast vissa produkter\) på sidan 65](#).

Återställa med HP Recovery Manager

Med HP Recovery Manager kan du återställa datorn till de ursprungliga fabriksinställningarna med hjälp av HP-återställningsmedier som du antingen har skapat eller skaffat från HP, eller genom att använda HP:s återställningspartition (enbart vissa produkter). Om du inte redan har skapat återställningsmedier, se [Skapa HP-återställningsmedier \(endast vissa produkter\) på sidan 61](#).

Vad du behöver veta innan du sätter igång

- HP Recovery Manager återställer endast den programvara som installerades på fabriken. Programvara som inte medföljer datorn måste antingen laddas ned från tillverkarens webbplats eller installeras om från de medier som tillverkaren tillhandahållit.

 **VIKTIGT:** Återställning med HP Recovery Manager kan användas som ett sista försök att åtgärda problem på datorn.

- HP-återställningsmedier måste användas om det blir fel på datorns hårddisk. Om du inte redan har skapat återställningsmedier, se [Skapa HP-återställningsmedier \(endast vissa produkter\) på sidan 61](#).

- För att kunna använda alternativet Fabriksåterställning (enbart vissa produkter) måste du använda HP-återställningsmedier. Om du inte redan har skapat återställningsmedier, se [Skapa HP-återställningsmedier \(endast vissa produkter\) på sidan 61](#).
- Om du inte kan skapa HP-återställningsmedier på datorn eller om HP-återställningen inte fungerar, kan du erhålla återställningsmedier för ditt system från supporten. Se häftet *Worldwide Telephone Numbers* (Telefonnummer för support över hela världen) som medföljer datorn. Du kan även hitta kontaktinformation på HP:s webbplats. Gå till <http://www.hp.com/support>, välj ditt land eller region och följ anvisningarna på skärmen.

 **VIKTIGT:** HP Recovery Manager tillhandahåller inte automatiskt säkerhetskopior av dina personliga data. Innan du startar återställningen bör du säkerhetskopiera eventuella personliga data som du vill ha kvar.

Med HP-återställningsmedierna kan du välja något av följande återställningsalternativ:

 **OBS!** Endast alternativ som är tillgängliga för datorn visas när du startar återställningsprocessen.

- Systemåterställning – Installera om det ursprungliga operativsystemet och konfigurera sedan inställningarna för de program som var fabriksinstallerade.
- Fabriksåterställning – Återställer datorn till den ursprungliga fabriksstatusen genom att radera all information från hårddisken och återskapa partitionerna. Detta ominstallerar operativsystemet och den programvara som var fabriksinstallerad.

HP:s återställningspartition (endast vissa produkter) gör det endast möjligt att utföra en systemåterställning.

Använda HP:s återställningspartition (endast vissa produkter)

Med HP:s återställningspartition (endast vissa produkter) kan du utföra en systemåterställning utan att det behövs några återställningsskivor eller någon USB-flashenhet. Den här typen av återställning kan endast användas om hårddisken fortfarande fungerar.

Så här startar du HP Recovery Manager från HP:s återställningspartition:

 **VIKTIGT:** På en platta med löstagbart tangentbord ska du ansluta tangentbordet till tangentbordsdockningen innan du påbörjar dessa moment (endast vissa produkter).

1. Skriv `recovery` i sökrutan i aktivitetsfältet, välj **Recovery Manager** och välj sedan **HP:s återställningsmiljö**.

– eller –

På datorer eller plattor med anslutet tangentbord trycker du på **f11** medan datorn startar, eller håller ned **f11** samtidigt som du trycker på strömknappen.

På plattor utan tangentbord:

Slå på eller starta om plattan och håll sedan snabbt ned knappen som höjer volymen. Välj sedan **f11**.

– eller –

Slå på eller starta om plattan och håll sedan snabbt ned knappen som sänker volymen. Välj sedan **f11**.

– eller –

Slå på eller starta om plattan och håll sedan snabbt ned Windows-knappen. Välj sedan **f11**.

2. Välj **Felsök** i menyn med startalternativ.
3. Välj **Recovery Manager** och följ instruktionerna på skärmen.

Använda HP-återställningsmedier för att återställa systemet

Du kan använda HP-återställningsmedier för att återställa det ursprungliga systemet. Den här metoden kan användas om systemet inte har någon återställningspartition eller om hårddisken inte fungerar som den ska.

1. Säkerhetskopiera om möjligt alla dina personliga filer.
2. Sätt i HP-återställningsmediet och starta om datorn.

 **OBS!** Om datorn inte automatiskt startar om i HP Recovery Manager måste du ändra startordningen i datorn. Se [Ändra datorns startordning på sidan 65](#).

3. Följ instruktionerna på skärmen.

Ändra datorns startordning

Om din dator inte startar om i HP Recovery Manager kan du ändra datorns startordning, som är den ordning i vilken enheterna listas i BIOS, där datorn söker efter startinformation. Du kan ändra valet till en optisk enhet eller en USB-flashenhet.

Så här ändrar du startordningen:

 **VIKTIGT:** För plattor med löstagbara tangentbord ska du ansluta tangentbordet till tangentbordsdockningen innan du påbörjar dessa moment.

1. Sätt in HP-återställningsmediet.
2. Gå till menyn **Startup** (Start) för systemet.

På datorer eller plattor med anslutet tangentbord:

- ▲ Slå på eller starta om datorn eller plattan, tryck snabbt på **esc** och tryck sedan på **f9** för startalternativ.

På plattor utan tangentbord:

- ▲ Slå på eller starta om plattan och håll sedan snabbt ned knappen som höjer volymen. Välj sedan **f9**.

– eller –

Slå på eller starta om plattan och håll sedan snabbt ned knappen som sänker volymen. Välj sedan **f9**.

– eller –

Slå på eller starta om plattan och håll sedan snabbt ned Windows-knappen. Välj sedan **f9**.

3. Välj den optiska enhet eller den USB-enhet som du vill starta från.
4. Följ instruktionerna på skärmen.

Ta bort HP:s återställningspartition (endast vissa produkter)

Med programvaran HP Recovery Manager kan du ta bort HP:s återställningspartition för att frigöra utrymme på hårddisken.

 **VIKTIGT:** När du tagit bort HP:s återställningspartition kan du inte utföra systemåterställning eller skapa HP-återställningsmedier från HP:s återställningspartition. Du bör därför skapa HP-återställningsmedier innan du tar bort HP:s återställningspartition. Se [Skapa HP-återställningsmedier \(endast vissa produkter\) på sidan 61](#).



OBS! Alternativet Ta bort återställningspartitionen är endast tillgänglig på produkter som har stöd för funktionen.

Gör så här för att ta bort HP:s återställningspartition:

1. Skriv `recovery` i sökrutan i aktivitetsfältet och välj sedan **HP Recovery Manager**.
2. Välj **Ta bort återställningspartitionen** och följ anvisningarna på skärmen.

13 Specifikationer

Ineffekt

I det här avsnittet hittar du information om strömförsörjning, som kan vara till hjälp när du planerar att resa utomlands med datorn.

Datorn drivs med likström som kan tillföras från elnätet eller en likströmskälla. Elnätet måste vara av typen 100–240 V, 50–60 Hz. Även om datorn kan drivas av en fristående likströmskälla, rekommenderar vi att den endast drivs med en nätadapter eller en likströmskälla som HP har levererat och godkänt för användning med datorn.

Datorn kan hantera likström inom följande specifikationer. Driftspänning och -ström varierar mellan olika plattformar. Datorns driftspänning och -ström står på myndighetsetiketten.

Ineffekt	Märkvärde
Driftspänning och -ström	5 V DC vid 2 A/12 V DC vid 3 A/15 V DC vid 3 A – 45 W USB-C
	5 V DC vid 3 A/9 V DC vid 3 A/10 V DC vid 3,75 A/12 V DC vid 3,75 A/15 V DC vid 3 A/20 V DC vid 2,25 A – 45 W USB-C
	5 V DC vid 3 A/9 V DC vid 3 A/10 V DC vid 5 A/12 V DC vid 5 A/15 V DC vid 4,33 A/20 V DC vid 3,25 A – 65 W USB-C
	5 V DC vid 3 A/9 V DC vid 3 A/10 V DC vid 5 A/12 V DC vid 5 A/15 V DC vid 5 A/20 V DC vid 4,5 A – 90 W USB-C
	19,5 V DC vid 2,31 A – 45 W
	19,5 V DC vid 3,33 A – 65 W
	19,5 V DC vid 4,62 A – 90 W
	19,5 V DC vid 6,15 A – 120 W
	19,5 V DC vid 7,70 A – 150 W
	19,5 V DC vid 10,3 A – 200 W
19,5 V DC vid 11,8 A – 230 W	
19,5 V DC vid 16,92 A – 330 W	

Likströmskontakt på externt HP-nättaggregat (endast vissa produkter)

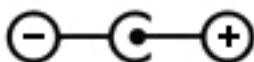

OBS! Denna produkt har utformats för IT-strömsystem i Norge med en fas-till-fas-spänning som inte överstiger 240 V rms.

Driftsmiljö

Faktor	Metriskt	USA
Temperatur		
I drift	5 °C till 35 °C	41 °F till 95 °F
Ej i drift	-20 °C till 60 °C	-4 °F till 140 °F
Relativ luftfuktighet (icke-kondenserande)		
I drift	10 % till 90 %	10 % till 90 %
Ej i drift	5 % till 95 %	5 % till 95 %
Maximal höjd (utan tillfört lufttryck)		
I drift	-15 m till 3 048 m	-50 fot till 10 000 fot
Ej i drift	-15 m till 12 192 m	-50 fot till 40 000 fot

14 Elektrostatisk urladdning

I en elektrostatisk urladdning frigörs statisk elektricitet när två objekt kommer i kontakt med varandra – till exempel när du får en stöt av att gå över en matta och sedan vidröra ett dörrhandtag av metall.

En urladdning av statisk elektricitet från fingrar eller andra elektrostatiska ledare kan skada elektroniska komponenter.

Du kan förhindra att datorn eller en enhet skadas eller att viktig information går förlorad genom att tänka på följande:

- Om borttagnings- eller installationsanvisningarna anger att du ska koppla ur datorn, ska du först se till att den är ordentligt jordad.
- Förvara komponenter i deras elektrostatsäkra behållare tills du är redo att installera dem.
- Undvik att vidröra stift, trådar och kretsar. Hantera elektroniska komponenter så lite som möjligt.
- Använd icke-magnetiska verktyg.
- Innan du hanterar komponenter ska du ladda ur all statisk elektricitet genom att röra vid den omålade metallytan på komponenten.
- Om du tar bort en komponent, ska du placera den i en elektrostatsäker behållare.

15 Tillgänglighet

HP utformar, producerar och marknadsför produkter och tjänster som kan användas av alla, inklusive av människor med funktionshinder, antingen på fristående basis eller med lämpliga hjälpenheter.

Hjälpmedel som stöds

HP-produkter stöder ett stort urval av hjälpmedel i operativsystemet och kan konfigureras för att fungera med ytterligare hjälpmedel. Använd sökfunktionen på enheten för att hitta mer information om hjälpmedel.



OBS! Ytterligare information om en viss hjälpmedelsprodukt får du genom att kontakta kundsupport för den produkten.

Kontakta support

Vi förbättrar ständigt hjälpmedlen för våra produkter och tjänster och välkomnar kommentarer från användarna. Om du har ett problem med en produkt eller skulle vilja berätta om tillgänglighetsfunktioner som har hjälpt dig, kan du kontakta oss på +1 888 259 5707, måndag till fredag kl. 06.00 till 21.00 nordamerikansk tid (kl. 14.00 till 05.00 svensk tid). Om du är döv eller hörselskadad och använder TRS/VRS/ WebCapTel kan du kontakta oss om du behöver teknisk support eller har tillgänglighetsfrågor genom att ringa +1 877 656 7058, måndag till fredag kl. 06.00 till 21.00 nordamerikansk tid (kl. 14.00 till 05.00 svensk tid).



OBS! Supporten ges endast på engelska.

Index

Symboler/nummer

3D-kamera

 identifiera 9

3D-kameraljus, identifiera 9

-tangent, identifiera 32

A

ansluta till ett WLAN 21

antivirusprogram, använda 55

använda den integrerade numeriska
knappsatsen 32

använda energiinställningar 35, 42

använda energimätarinställningar
35, 42

använda ljudinställningar 25

använda lösenord 53

använda nätström 37, 46

använda styrplattan 29

använda tangentbordet och en mus
(tillval) 32

avstängning 38, 47

B

batteri

 fabriksförseglat 35

 förvara 46

 hitta information 36, 44

 kan bytas av användaren 42

 kassera 46

 låga batterinivåer 36, 45

 spara ström 36, 45

 urladdning 36, 45

 åtgärda låg

 batteriladdningsnivå 37, 46

batteriets frigöringsspärr 18

batteriinformation, hitta 36, 44

batterilucka, identifiera 18

batteriström 35, 42

batteritemperatur 46

BIOS

 fastställa versionen 57

 ladda ned en BIOS-uppdatering
 58

 starta Setup Utility 57

 uppdatera 57

Bluetooth-enhet 20, 22

Bluetooth-etikett 19

bra metoder 1

brandväggsprogramvara 55

C

caps lock-lampa, identifiera 12

D

dator, resa med 46

Diskdefragmenteraren,
programvara 49

Diskrensning, programvara 49

driftsmiljö 68

E

elektrostatisk urladdning 69

energiinställningar, använda 35, 42

energimätare, använda 35, 42

enfingersdragning, pekskärmsgest
31

enhetslampa 5, 6

esc-tangent, identifiera 15

etiketter

 Bluetooth 19

 föreskrifter 19

 serienummer 18

 service 18

 trådlöst, certifiering 19

 WLAN 19

F

fingeravtryck, registrera 54

flygplansläge 20

fn-tangent, identifiera 15

frigöringsspärr, batteriet 18

fyrfingerstryckning på styrplatta 30

föreskrifter

 föreskrifter, märketikett 19

 trådlöst, certifieringsetiketter
 19

företags-WLAN, anslutning 21

förvara ett batteri 46

G

GPS 22

H

HD-enheter, ansluta 26, 27, 28

HDMI, konfigurera ljud 26

HDMI-port

 ansluta 26

 identifiera 5, 6

headset, ansluta 25

hitta information

 maskinvara 4

 programvara 4

HP:s återställningspartition

 ta bort 65

 återställning 64

HP 3D DriveGuard 49

HP Apps Store, besöka 1

HP Fast Charge 34, 41

HP Mobilt bredband

 aktivera 21

 IMEI-nummer 21

 MEID-nummer 21

HP PC Hardware Diagnostics (UEFI)

 använda 59

HP Recovery Manager

 korrigera uppstartsproblem 65

 starta 64

HP-resurser 2

HP Touchpoint Manager 56

HP-återställningsmedier

 skapa 61

 återställning 65

hårddisk, identifiera 17

högtalare

 ansluta 24

 identifiera 13, 14

hörlurar, ansluta 24

I

IMEI-nummer 21

ineffekt 67

initiera strömsparläge och viloläge
33, 40

installera
tillval, säkerhetskabel 56
integrerad numerisk knappsats,
identifiera 15, 32
interna mikrofoner, identifiera 9, 10
Internetsäkerhet, programvara 55

J

jack
ljudingång (mikrofon) 7
ljudutgång (hörlurar) 7
jack för ljudingång (mikrofon) 7

K

kamera
använda 24
identifiera 9
kamera, identifiera 10
kameralampa, identifiera 9, 10
knappar
höger för styrplattan 11
ström 13, 14
utmatning av optisk enhet 8
vänster för styrplattan 11
komponenter
bildskärm 9
höger sida 5
på ovansidan 11
undersidan 16
vänster sida 7
kontroller för trådlöst
knapp 20
operativsystem 20
kritisk batteriladdning 36, 45

L

lampa för avstängt ljud, identifiera
lampa 12
lampa för trådlöst 20
lampor
caps lock 12
enhet 5, 6
nätadapter- och batterilampa 5,
6
RJ-45-status (nätverk) 5, 6
ström 12
stäng av 12
ljud 25
ljudinställningar, använda 25
ljudutgång (hörlurar)/ljudingång
(mikrofon), identifiera 8

ljudutgångar (hörlurar) 7
låg batterinivå 36, 45
lösenord
Setup Utility (BIOS) 54
Windows 53

M

MEID-nummer 21
mikrofon, ansluta 25
mini-Dual-Mode DisplayPort-port
ansluta 27
identifiera 5
minimerad avbildning, skapa 63
minimerad
återställningsavbildning 64
minneskort, identifiera 5, 6
minneskortläsare, identifiera 5, 6
minnesmodul
identifiera 17
Miracast 28
mobilt bredband
aktivera 21
IMEI-nummer 21
MEID-nummer 21

N

nätadapter, testa 38, 47
nätadapter- och batteri- 5, 6
nätström, använda 37, 46
nätverksuttag, identifiera 5, 6

O

optisk enhet, identifiera 8

P

pekskärmgester
enfingersdragning 31
platser
minneskortläsare 5, 6
säkerhetskabel 7, 8
plats för säkerhetskabeln,
identifiera 7, 8
portar
HDMI 5, 6, 26, 27
mini-Dual-Mode DisplayPort-
port 5
Miracast 28
USB 2.0 8
USB 3.0 5, 6, 7, 8

produktnamn och nummer, dator
18

programvara
Diskdefragmenteraren 49
Diskrensning 49
HP 3D DriveGuard 49
programvaruuppdateringar,
installera 55
publikt WLAN, anslutning 21

R

rengöra datorn 50
resa med datorn 19, 46, 51
RJ-45-statuslampor (nätverk),
identifiera 5, 6
RJ-45-uttag (nätverk), identifiera 5,
6

S

serienummer 18
serienummer, dator 18
serviceetiketter, hitta 18
Setup Utility (BIOS), lösenord 54
skivor som stöds, återställa 62
skötsel av datorn 50
spelfunktioner, använda 28
startordning
ändra 65
ström
batteri 35, 42
Växelström 37, 46
strömbrytare, identifiera 13, 14
strömhantering 33, 40
strömlampor, identifiera 12
strömsparläge
avsluta 33, 40
initiera 33, 40
strömsparläge och viloläge
initiera 33, 40
strömcuttag, identifiera 5, 6
styrplatta
använda 29
Styrplatta
knappar 11
styrplattgester
fyrfingerstryckning 30
trefingerssvep 31
tvåfingerssvep 30
tvåfingerstryckning 30
styrplatta- och pekskärmgester
trycka 29

Styrplatta- och pekskärmsgester
tvåfingerszoom 29
styrplattazon, identifiera 11
ställa in lösenordsskydd för
återaktivering 34, 41
stänga av datorn 38, 47
systemet svarar inte 38, 47
systemåterställning 63
systemåterställningspunkt
skapa 62
systemåterställningspunkt, skapa
61
säkerhetskabel, installera 56
säkerhetskopiera programvara och
information 56
säkerhetskopior 61

T

tangentbord och mus (tillval)
använda 32
tangenter
esc 15
flygplansläge 16
fn 15
Windows 15
åtgärd 15
tangent för flygplansläge 16, 20
temperatur 46
testa en nätadapter 38, 47
tillgänglighet 70
transport av datorn 51
trefingerssvip på styrplatta 31
trycka, styrplatta- och
pekskärmsgest 29
trådlöst, certifieringsetikett 19
trådlöst, knapp 20
trådlöst nätverk, skydda 56
trådlöst nätverk (WLAN)
ansluta 21
företags-WLAN, anslutning 21
publikt WLAN, anslutning 21
räckvidd 21
tvåfingerssvip på styrplatta 30
tvåfingerstryckning på styrplatta
30
tvåfingerszoom, styrplatta- och
pekskärmsgest 29

U

underhåll
Diskdefragmenteraren 49
Diskrensning 49
HP 3D DriveGuard 49
uppdatera program och
drivrutiner 50
undersidan 19
uppdatera program och drivrutiner
50
ursprunglig systemåterställning 63
USB 2.0-port, identifiera 8
USB 3.0-port, identifiera 5, 6, 7, 8
utmatningsknapp för optisk enhet,
identifiera 8
uttag
ljudutgång (hörlurar)/ljudingång
(mikrofon) 8
nätverk 5, 6
RJ-45 (nätverk) 5, 6
uttag, ström 5, 6

V

ventiler, identifiera 7, 17, 18
video 25
Viloläge
avsluta 34, 41
initiera 34, 41
initieras vid kritiskt låg
batteriladdning 36, 45

W

Windows
systemåterställningspunkt 61,
62
Windows Hello
använda 54
Windows-lösenord 53
Windows-tangent, identifiera 15
Windows-verktyg
använda 62
WLAN-antenn, identifiera 9, 10
WLAN-enhet 19
WLAN-etikett 19
WWAN-enhet 21

Å

återställa
alternativ 63
återställning
HP Recovery Manager 63

material 65
med HP-återställningsmedier
62
skivor 62, 65
skivor som stöds 62
starta 64
system 63
USB-flashenhet 65
återställningsmedier
skapa 61
skapa med HP Recovery
Manager 62
återställningspartition
ta bort 65
åtgärdstangenter 16
identifiera 15