



Vodič za korisnike

© Copyright 2016 HP Development Company, L.P.

Bluetooth je zaštitni znak svog vlasnika, a HP Inc. ga koristi pod licencom. Windows je registrovani žig ili zaštitni znak korporacije Microsoft u SAD i/ili drugim zemljama.

Ovde sadržane informacije podložne su promenama bez prethodne najave. Jedine garancije za proizvode i usluge kompanije HP istaknute su u izričitim garancijama koje se dobijaju uz takve proizvode i usluge. Ništa što je ovde navedeno ne bi trebalo protumačiti kao dodatnu garanciju. Kompanija HP neće odgovarati za ovde sadržane tehničke ili izdavačke greške.

Prvo izdanje: avgust 2016.

Broj dela dokumenta: 907209-E31

### Obaveštenje o proizvodu

Ovaj vodič opisuje funkcije koje su zajedničke većini proizvoda. Neke funkcije možda nisu dostupne na vašem računaru.

Nisu sve funkcije dostupne u svim izdanjima ili verzijama operativnog sistema Windows. Sistemima su možda potrebni nadograđeni i/ili posebno kupljen hardver, upravljački programi, softver ili BIOS da biste u potpunosti iskoristili funkcionalnost operativnog sistema Windows. Windows 10 se automatski ažurira i to je uvek omogućeno. ISP može naplatiti naknadu, a moguće je i da će s vremenom važiti i dodatni zahtevi za ispravke. Idite na <http://www.microsoft.com> za više detalja.

Da biste pristupili najnovijim vodičima za korisnike ili priručnicima za svoj proizvod, posetite lokaciju <http://www.hp.com/support> i izaberite svoju zemlju. Izaberite opciju **Find your product** (Pronadite svoj proizvod) i pratite uputstva na ekranu.

### Softverski uslovi

Instaliranjem, kopiranjem, preuzimanjem ili drugačijim korišćenjem bilo kog softverskog proizvoda unapred instaliranog na ovom računaru saglasni ste da prihvatite odredbe ugovora kompanije HP o licenciranju sa krajnjim korisnikom (EULA). Ukoliko ne prihvatite ove uslove licenciranja, vaš jedini pravni lek je da se vrati čitav, nekorišćen proizvod (hardver i softver) u roku od 14 dana radi punog refundiranja u skladu sa smernicama za refundiranje prodavca.

Za dodatne informacije ili zahtev za punom refundacijom cene računara, obratite se prodavcu.

## Bezbednosno upozorenje

---

 **UPOZORENJE!** Da biste smanjili mogućnost nastanka opekotina ili pregrevanja računara, nemojte ga držati direktno u krilu ili zaklanjati otvore za vazduh na računaru. Računar koristite samo na čvrstoj, ravnoj površini. Nemojte dozvoliti da neki drugi čvrsti predmet, kao što je opcionalni štampač koji se nalazi pored, ili neki meki predmet, kao što su jastuci ili tepih ili odeća, blokiraju protok vazduha. Nemojte dozvoliti ni da adapter naizmjenične struje tokom rada računara dođe u dodir sa kožom ili nekim mekim predmetom, kao što su jastuci, tepih ili odeća. Računar i adapter naizmjenične struje usklađeni su sa ograničenjima temperature površine kojoj korisnik može da pristupi, a koja su određena međunarodnim standardom za bezbednost opreme informacione tehnologije (IEC 60950-1).

---



---

# Sadržaj

<b>1 Pravilno pokretanje</b> .....	<b>1</b>
Posetite HP prodavnicu aplikacija .....	1
Preporučene radnje .....	1
Dodatni HP resursi .....	2
<b>2 Upoznavanje računara</b> .....	<b>4</b>
Pronalaženje hardvera .....	4
Pronalaženje softvera .....	4
Komponente sa .....	5
Komponente sa .....	7
Komponente .....	10
Komponente na .....	12
Dodirna tabla .....	12
Lampice .....	13
Dugme i zvučnici .....	13
Tasteri .....	16
Korišćenje akcijskih tastera .....	17
Komponente sa .....	17
Nalepnice .....	19
<b>3 Povezivanje sa mrežom</b> .....	<b>21</b>
Povezivanje sa bežičnom mrežom .....	21
Korišćenje bežičnih kontrola .....	21
Taster za avionski režim .....	21
Kontrole operativnog sistema .....	21
Povezivanje na WLAN mrežu .....	22
Korišćenje usluge HP Mobile Broadband (samo na pojedinim proizvodima) .....	22
Korišćenje GPS-a (samo na pojedinim proizvodima) .....	23
Korišćenje Bluetooth bežičnih uređaja (samo na pojedinim proizvodima) .....	23
Povezivanje Bluetooth uređaja .....	23
Povezivanje sa žičnom mrežom – LAN (samo na pojedinim proizvodima) .....	23
<b>4 Uživanje u funkcijama za zabavu</b> .....	<b>25</b>
Korišćenje kamere .....	25
Korišćenje audio zapisa .....	25
Povezivanje zvučnika .....	25

Povezivanje slušalica .....	25
Povezivanje mikrofona .....	26
Povezivanje slušalica sa mikrofonom .....	26
Korišćenje postavki za zvuk .....	26
Korišćenje video zapisa .....	26
Povezivanje video-uređaja pomoću HDMI kabla (samo na pojedinim proizvodima) .....	27
Podešavanje HDMI zvuka .....	28
Povezivanje digitalnih uređaja za prikaz pomoću mini DisplayPort kabla sa dvojnim režimom (samo na pojedinim proizvodima) .....	28
Otkrivanje bežičnih ekrana kompatibilnih sa Miracast tehnologijom i povezivanje sa njima (samo na pojedinim proizvodima) .....	29
Korišćenje funkcija igre (samo na pojedinim proizvodima) .....	29
SteelSeries Engine .....	29

## **5 Navigacija na ekranu ..... 30**

Korišćenje dodirne table i poteza po dodirnom ekranu .....	30
Dodir .....	30
Zumiranje primicanjem dva prsta .....	30
Prevlačenje sa dva prsta (samo na dodirnoj tabli) .....	31
Klik sa dva prsta (samo na dodirnoj tabli) .....	31
Dodir sa četiri prsta (samo na dodirnoj tabli) .....	31
Prevlačenje sa tri prsta (samo na dodirnoj tabli) .....	32
Prevlačenje jednim prstom (samo na dodirnom ekranu) .....	32
Korišćenje tastature i opcionalnog miša .....	33
Korišćenje integrisane numeričke tastature .....	33

## **6 Upravljanje napajanjem (proizvodi sa fabrički zapečaćenom baterijom) ..... 34**

Pokretanje i izlazak iz stanja spavanja i hibernacije .....	34
Ručno pokretanje i izlazak iz stanja spavanja .....	34
Ručno pokretanje i izlazak iz hibernacije (samo na pojedinim proizvodima) .....	35
Postavljanje zaštite lozinkom pri buđenju (izlazak iz stanja spavanja ili hibernacije) .....	35
Korišćenje softvera HP Fast Charge (samo na pojedinim proizvodima) .....	36
Korišćenje postavki merača potrošnje električne energije i napajanja .....	36
Korišćenje napajanja iz baterije .....	36
Fabrički zapečaćena baterija .....	36
Pronalaženje informacija o bateriji .....	37
Ušteda napajanja iz baterije .....	37
Identifikovanje niskih nivoa baterije .....	37
Rešavanje problema sa niskim nivoom baterije .....	38
Rešavanje problema sa niskim nivoom baterije kad je dostupno spoljašnje napajanje .....	38

Rešavanje problema sa niskim nivoom baterije kad izvor napajanja nije dostupan .....	38
Rešavanje problema sa niskim nivoom kad računar ne može izaći iz hibernacije .....	38
Korišćenje naizmjenične struje .....	38
Rešavanje problema sa napajanjem .....	39
Isključivanje računara .....	39
<b>7 Upravljanje napajanjem (proizvodi sa zamenljivim baterijama) .....</b>	<b>41</b>
Pokretanje i izlazak iz stanja spavanja i hibernacije .....	41
Ručno pokretanje i izlazak iz stanja spavanja .....	41
Ručno pokretanje i izlazak iz hibernacije (samo na pojedinim proizvodima) .....	42
Postavljanje zaštite lozinkom pri buđenju (izlazak iz stanja spavanja ili hibernacije) .....	42
Korišćenje softvera HP Fast Charge (samo na pojedinim proizvodima) .....	43
Korišćenje postavki merača potrošnje električne energije i napajanja .....	43
Korišćenje napajanja iz baterije .....	43
Zamenljiva baterija .....	43
Pronalaženje informacija o bateriji .....	46
Ušteda napajanja iz baterije .....	46
Identifikovanje niskih nivoa baterije .....	46
Rešavanje problema sa niskim nivoom baterije .....	47
Rešavanje problema sa niskim nivoom baterije kad je dostupno spoljašnje napajanje .....	47
Rešavanje problema sa niskim nivoom baterije kad izvor napajanja nije dostupan .....	47
Rešavanje problema sa niskim nivoom kad računar ne može izaći iz hibernacije .....	47
Skladištenje zamenljive baterije .....	47
Odlaganje zamenljive baterije .....	47
Korišćenje naizmjenične struje .....	47
Rešavanje problema sa napajanjem .....	48
Isključivanje računara .....	49
<b>8 Održavanje računara .....</b>	<b>50</b>
Poboljšavanje performansi .....	50
Korišćenje softvera „Defragmentator diska“ .....	50
Korišćenje programa „Čišćenje diska“ .....	50
Korišćenje tehnologije HP 3D DriveGuard (samo na pojedinim proizvodima) .....	50
Prepoznavanje statusa programa HP 3D DriveGuard .....	51
Ažuriranje programa i upravljačkih programa .....	51
Čišćenje računara .....	51
Procedure za čišćenje .....	51
Čišćenje ekrana .....	52
Čišćenje bočnih strana ili poklopca .....	52
Čišćenje dodirne table, tastature ili miša (samo na pojedinim proizvodima) .....	52

Putovanje sa računarom ili transport računara .....	52
<b>9 Zaštita računara i informacija .....</b>	<b>54</b>
Korišćenje lozinki .....	54
Postavljanje lozinki u operativnom sistemu Windows .....	54
Postavljanje lozinki u programu Setup Utility (BIOS) .....	55
Korišćenje usluge Windows Hello (samo na pojedinim proizvodima) .....	55
Korišćenje softvera za internet bezbednost .....	56
Korišćenje antivirusnog softvera .....	56
Korišćenje softvera zaštitnog zida .....	56
Ažuriranje softvera .....	56
Korišćenje programa HP Touchpoint Manager (samo na pojedinim proizvodima) .....	57
Zaštita bežične mreže .....	57
Pravljenje rezervne kopije softverskih aplikacija i informacija .....	57
Korišćenje opcionalnog bezbednosnog kabla (samo na pojedinim proizvodima) .....	57
<b>10 Korišćenje programa Setup Utility (BIOS) .....</b>	<b>58</b>
Pokretanje programa Setup Utility (BIOS) .....	58
Ažuriranje programa Setup Utility (BIOS) .....	58
Utvrđivanje verzije BIOS-a .....	58
Preuzimanje ažurne verzije BIOS-a .....	59
<b>11 Korišćenje alatke HP PC Hardware Diagnostics (UEFI) .....</b>	<b>60</b>
Preuzimanje alatke HP PC Hardware Diagnostics (UEFI) na USB uređaj .....	60
<b>12 Pravljenje rezervnih kopija, obnavljanje i oporavak podataka .....</b>	<b>62</b>
Kreiranje medijuma za oporavak i rezervnih kopija .....	62
Kreiranje HP medijuma za oporavak (samo na pojedinim proizvodima) .....	62
Korišćenje Windows alatki .....	64
Obnavljanje i oporavak sistema .....	64
Oporavak pomoću programa HP Recovery Manager .....	64
Šta je potrebno da znate pre početka rada .....	65
Korišćenje HP particije za oporavak (samo na pojedinim proizvodima) .....	65
Korišćenje HP medijuma za oporavak .....	66
Promena redosleda pokretanja sistema računara .....	66
Uklanjanje HP particije za oporavak (samo na pojedinim proizvodima) .....	67
<b>13 Specifikacije .....</b>	<b>68</b>
Ulazno napajanje .....	68
Radno okruženje .....	69



<b>14 Elektrostatičko pražnjenje .....</b>	<b>70</b>
<b>15 Pristupačnost .....</b>	<b>71</b>
Podržane pomoćne tehnologije .....	71
Obraćanje podršci .....	71
<b>Indeks .....</b>	<b>72</b>



# 1 Pravilno pokretanje

Ovaj računar predstavlja moćnu alatku za posao i zabavu, koja je osmišljena tako da ih unapredi. Pročitajte ovo poglavlje da biste saznali koje radnje se preporučuju nakon podešavanja računara, koje zabavne stvari možete da radite na računaru i gde možete da pronađete dodatne resurse za HP.

## Posetite HP prodavnicu aplikacija

HP prodavnica aplikacija nudi širok izbor popularnih igara, aplikacija za zabavu i muziku, aplikacija za povećanje produktivnosti i aplikacija ekskluzivnih za HP koje možete da preuzmete na radnu površinu. Izbor se redovno ažurira i uključuje regionalni sadržaj i ponude specifične za zemlju. Obavezno često posećujte HP prodavnicu sa aplikacijama da biste pronašli nove i ažurirane funkcije.

 **VAŽNO:** Morate biti povezani sa internetom da biste pristupili HP prodavnici aplikacija.

Da biste prikazali i preuzeli aplikaciju:

1. Izaberite dugme **Start** i izaberite aplikaciju **Prodavnica**.  
– ili –  
Izaberite ikonu **Prodavnica** pored polja za pretragu na traci zadataka.
2. Izaberite aplikaciju koju želite da preuzmete, a zatim pratite uputstva na ekranu. Kad se preuzimanje dovrši, aplikacija se pojavljuje na ekranu „Sve aplikacije“.

## Preporučene radnje

Kada podesite i registrujete računar, preporučujemo vam sledeće korake da biste iskoristili svoju pametnu investiciju:

- Kreirajte medijume za oporavak da biste napravili rezervnu kopiju čvrstog diska. Pogledajte odeljak [Pravljenje rezervnih kopija, obnavljanje i oporavak podataka na stranici 62](#).
- Ukoliko to još niste uradili, povežite računar na žičnu ili bežičnu mrežu. Pogledajte detalje u odeljku [Povezivanje sa mrežom na stranici 21](#).
- Upoznajte se sa hardverom i softverom računara. Više informacija potražite u odeljcima [Upoznavanje računara na stranici 4](#) i [Uživanje u funkcijama za zabavu na stranici 25](#).
- Ažurirajte ili kupite antivirusni softver. Pogledajte odeljak [Korišćenje antivirusnog softvera na stranici 56](#).

## Dodatni HP resursi

Da biste pronašli resurse koji sadrže detalje o proizvodu, informacije o tome kako da izvršite neke radnje i još toga, koristite ovu tabelu.

Resurs	Sadržaj
<i>Uputstva za podešavanje</i>	<ul style="list-style-type: none"><li>• Pregled podešavanja i funkcija računara</li></ul>
HP podrška Za HP podršku idite na <a href="http://www.hp.com/support">http://www.hp.com/support</a> .	<ul style="list-style-type: none"><li>• Časkanje na mreži sa HP tehničkim osobljem</li><li>• Brojevi telefona podrške</li><li>• Lokacije HP servisnih centara</li></ul>
<i>Vodič za bezbednost i udobnost</i> Da biste pristupili ovom vodiču: <b>▲</b> Kliknite na dugme <b>Start</b> , izaberite stavku <b>Sve aplikacije</b> (obavezno na nekim proizvodima), izaberite stavku <b>HP pomoć i podrška</b> , a zatim stavku <b>HP dokumentacija</b> . – ili – <b>▲</b> Kliknite na dugme <b>Start</b> , izaberite stavku <b>Sve aplikacije</b> (obavezno na nekim proizvodima), izaberite stavku <b>HP</b> , a zatim stavku <b>HP dokumentacija</b> . – ili – <b>▲</b> Posetite lokaciju <a href="http://www.hp.com/ergo">http://www.hp.com/ergo</a> . <b>VAŽNO:</b> Morate biti povezani sa internetom da biste pristupili najnovijoj verziji vodiča za korisnike.	<ul style="list-style-type: none"><li>• Odgovarajuće podešavanje radne stanice</li><li>• Saveti za pravilno držanje i radne navike koji će povećati udobnost i smanjiti rizik od povrede</li><li>• Bezbednosne informacije o elektronskim i mehaničkim komponentama</li></ul>
<i>Obaveštenja o propisima, bezbednosti i zaštiti životne sredine</i> Da biste pristupili ovom dokumentu: <b>▲</b> Kliknite na dugme <b>Start</b> , izaberite stavku <b>Sve aplikacije</b> (obavezno na nekim proizvodima), izaberite stavku <b>HP pomoć i podrška</b> , a zatim stavku <b>HP dokumentacija</b> . – ili – <b>▲</b> Kliknite na dugme <b>Start</b> , izaberite stavku <b>Sve aplikacije</b> (obavezno na nekim proizvodima), izaberite stavku <b>HP</b> , a zatim stavku <b>HP dokumentacija</b> .	<ul style="list-style-type: none"><li>• Važna obaveštenja o propisima, uključujući po potrebi informacije o pravilnom odlaganju baterije</li></ul>
<i>Ograničena garancija*</i> Da biste pristupili ovom dokumentu: <b>▲</b> Kliknite na dugme <b>Start</b> , izaberite stavku <b>Sve aplikacije</b> (obavezno na nekim proizvodima), izaberite stavku <b>HP pomoć i podrška</b> , a zatim stavku <b>HP dokumentacija</b> . – ili – <b>▲</b> Kliknite na dugme <b>Start</b> , izaberite stavku <b>Sve aplikacije</b> (obavezno na nekim proizvodima),	<ul style="list-style-type: none"><li>• Specifične informacije o garanciji koje se odnose na ovaj računar</li></ul>

---

Resurs	Sadržaj
	izaberite stavku <b>HP</b> , a zatim stavku <b>HP dokumentacija</b> .
– ili –	▲ Posetite lokaciju <a href="http://www.hp.com/go/orderdocuments">http://www.hp.com/go/orderdocuments</a> .
	<b>VAŽNO:</b> Morate biti povezani sa internetom da biste pristupili najnovijoj verziji vodiča za korisnike.
	*HP ograničena garancija se nalazi među vodičima za korisnike na proizvodu i/ili na CD-u ili DVD-u isporučenom u kutiji. U nekim zemljama ili regionima HP će možda obezbediti odštampanu kopiju garancije u kutiji. Za zemlje ili regione u kojima se garancija ne obezbeđuje u štampanom formatu možete zatražiti primerak sa adrese <a href="http://www.hp.com/go/orderdocuments">http://www.hp.com/go/orderdocuments</a> . Za proizvode kupljene u oblasti Pacifičke Azije, možete pisati kompaniji HP na adresu POD, PO Box 161, Kitchener Road Post Office, Singapore 912006. Priložite naziv proizvoda, svoje ime, broj telefona i poštansku adresu.

---

---

## 2 Upoznavanje računara

### Pronalaženje hardvera

Da biste saznali koji je hardver instaliran na računaru:

- ▲ Otkucajte `upravljač uređajima` u polju za pretragu na traci zadataka, a zatim izaberite aplikaciju **Upravljač uređajima**.

Prikazuje se lista svih uređaja instaliranih na računaru.

Da biste pronašli informacije o hardverskim komponentama sistema i broj verzije BIOS-a sistema, pritisnite kombinaciju tastera `fn+esc` (samo na pojedinim proizvodima).

### Pronalaženje softvera

Da biste saznali koji je softver instaliran na računaru:

- ▲ Izaberite dugme **Start** i izaberite aplikaciju **Sve aplikacije**.

– ili –

Kliknite na dugme **Start**.





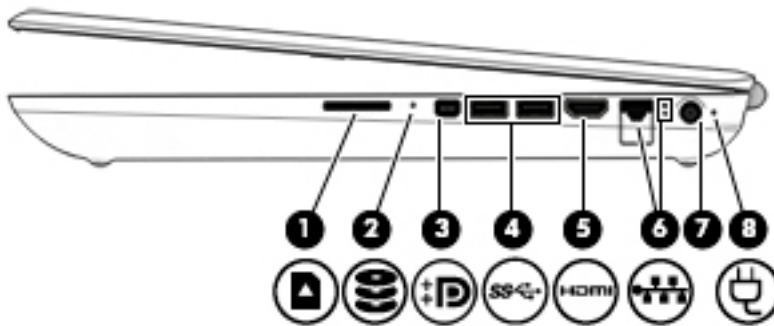

– ili –

Kliknite desnim tasterom miša na dugme **Start**, a zatim izaberite **Programi i funkcije**.

# Komponente sa





 **NAPOMENA:** Pogledajte ilustraciju koja najbliže odgovara vašem računaru.

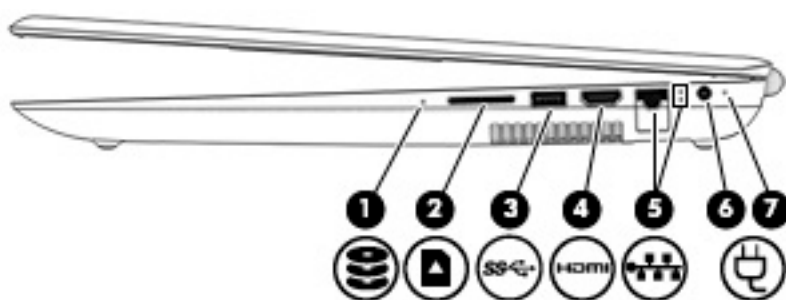

Komponenta	Opis
(1)  Čitač memorijskih kartica	<p>Čita opcionalne memorijske kartice koje vam omogućavaju da skladištite i delite informacije, kao i da njima upravljate ili im pristupate.</p> <p>Da biste umetnuli karticu:</p> <ol style="list-style-type: none"><li>1. Okrenite karticu nalepnicom nagore, tako da konektori budu okrenuti ka računaru.</li><li>2. Ubacite karticu u čitač memorijskih kartica, a zatim je pritisnite tako da bude čvrsto postavljena.</li></ol> <p>Da biste uklonili karticu:</p> <ul style="list-style-type: none"><li>▲ Pritisnite karticu i izvadite je iz čitača memorijskih kartica.</li></ul>
(2)  Lampica disk jedinice (samo na pojedinim proizvodima)	<ul style="list-style-type: none"><li>• Bela koja treperi: Trenutno se pristupa čvrstom disku.</li><li>• Žuta: HP 3D DriveGuard privremeno je deaktivirao čvrsti disk (samo na pojedinim proizvodima).</li></ul> <p><b>NAPOMENA:</b> Dodatne informacije o tehnologiji HP 3D DriveGuard potražite u odeljku <a href="#">Korišćenje tehnologije HP 3D DriveGuard (samo na pojedinim proizvodima) na stranici 50</a>.</p>
(3)  Mini DisplayPort sa dvojnim režimom	Povezuje opcionalni uređaj sa digitalnim ekranom, poput monitora ili projektora visokih performansi.
(4)  USB 3.0 portovi (2)	Povezuju izborni USB uređaj, kao što je tastatura, miš, spoljna disk jedinica, štampač, skener ili USB čvorište.
(5)  HDMI port	Povezuje opcionalni video ili audio uređaj, kao što je televizor visoke definicije, bilo koju kompatibilnu digitalnu ili audio komponentu ili HDMI (High-Definition Multimedia Interface) uređaj velike brzine.
(6)  RJ-45 (mrežni) utikač/statusne lampice	Povezuje mrežni kabl. <ul style="list-style-type: none"><li>• Bela: Mreža je povezana.</li><li>• Žuta: Postoji aktivnost na mreži.</li></ul>

Komponenta	Opis
(7) Konektor za napajanje	Povezuje adapter naizmenične struje.
(8)  Lampica adaptera naizmenične struje i baterije	<ul style="list-style-type: none"> <li>Bela: Adapter naizmenične struje je povezan i baterija je napunjena.</li> <li>Bela koja treperi: Adapter naizmenične struje je povezan i baterija je ispražnjena do niskog nivoa napunjenosti.</li> <li>Žuta: Adapter naizmenične struje je povezan i baterija se puni.</li> <li>Isključena: Baterija se ne puni.</li> </ul>



Komponenta	Opis
(1)  Lampica disk jedinice (samo na pojedinim proizvodima)	<ul style="list-style-type: none"> <li>Bela koja treperi: Pristupa se čvrstom disku ili optičkoj disk jedinici.</li> <li>Žuta: HP 3D DriveGuard privremeno je deaktivirao čvrsti disk (samo na pojedinim proizvodima).</li> </ul> <p><b>NAPOMENA:</b> Dodatne informacije o tehnologiji HP 3D DriveGuard potražite u odeljku <a href="#">Korišćenje tehnologije HP 3D DriveGuard (samo na pojedinim proizvodima) na stranici 50</a>.</p>
(2)  Čitač memorijskih kartica	<p>Čita opcionalne memorijske kartice koje vam omogućavaju da skladištite i delite informacije, kao i da njima upravljate ili im pristupate.</p> <p>Da biste umetnuli karticu:</p> <ol style="list-style-type: none"> <li>Okrenite karticu nalepnicom nagore, tako da konektori budu okrenuti ka računaru.</li> <li>Ubacite karticu u čitač memorijskih kartica, a zatim je pritisnite tako da bude čvrsto postavljena.</li> </ol> <p>Da biste uklonili karticu:</p> <ul style="list-style-type: none"> <li>▲ Pritisnite karticu i izvadite je iz čitača memorijskih kartica.</li> </ul>
(3)  USB 3.0 port	Povezuje opcionalni USB uređaj, kao što su tastatura, miš, spoljna disk jedinica, štampač, skener ili USB čvorište.
(4)  HDMI port	Povezuje opcionalni video ili audio uređaj, kao što je televizor visoke definicije, bilo koju kompatibilnu digitalnu ili audio komponentu ili HDMI (High-Definition Multimedia Interface) uređaj velike brzine.
(5)  RJ-45 (mrežni) utikač/statusne lampice	<p>Povezuje mrežni kabl.</p> <ul style="list-style-type: none"> <li>Bela: Mreža je povezana.</li> </ul>





Komponenta	Opis
	<ul style="list-style-type: none"> <li>• Žuta: Postoji aktivnost na mreži.</li> </ul>
(6) Konektor za napajanje	Povezuje adapter naizmjenične struje.
(7)  Lampica adaptera naizmjenične struje i baterije	<ul style="list-style-type: none"> <li>• Bela: Adapter naizmjenične struje je povezan i baterija je napunjena.</li> <li>• Bela koja treperi: Adapter naizmjenične struje je povezan i baterija je ispražnjena do niskog nivoa napunjenosti.</li> <li>• Žuta: Adapter naizmjenične struje je povezan i baterija se puni.</li> <li>• Isključena: Baterija se ne puni.</li> </ul>

## Komponente sa

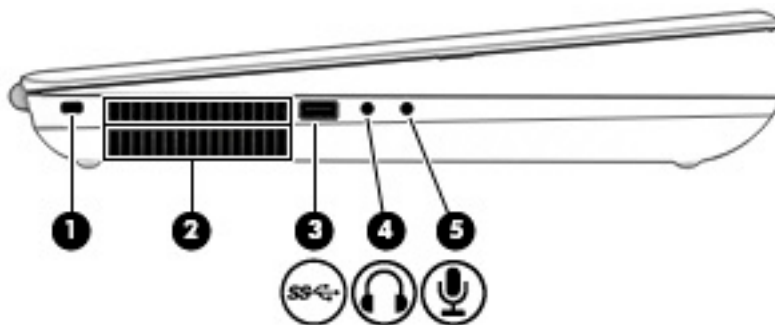
 **NAPOMENA:** Pogledajte ilustraciju koja najbliže odgovara vašem računaru.





Komponenta	Opis
(1) Slot za bezbednosni kabl	<p>Povezuje opcionalni bezbednosni kabl sa računarom.</p> <p><b>NAPOMENA:</b> Bezbednosni kabl namenjen je da odvrti nekog od zloupotrebe ili krađe računara, ali ne može to da spreči.</p>
(2) Otvori za vazduh	<p>Omogućavaju protok vazduha radi hlađenja unutrašnjih komponenti.</p> <p><b>NAPOMENA:</b> Ventilator računara pokreće se automatski kako bi hladio unutrašnje komponente i sprečio pregrevavanje. Normalno je da se unutrašnji ventilator uključuje i isključuje tokom uobičajenog rada.</p>
(3)  USB 3.0 port	Povezuje opcionalni USB uređaj, kao što su tastatura, miš, spoljna disk jedinica, štampač, skener ili USB čvorište.
(4)  Utikač za audio-izlaz (slušalice)	Povezuje opcionalne stereo-zvučnike, slušalice, slušalice „bubice“ ili televizijski audio-kabl.

Komponenta	Opis
	<p><b>UPOZORENJE!</b> Da biste umanjili rizik od povreda, podesite jačinu zvuka pre nego što stavite slušalice, „bubice“ ili slušalice sa mikrofonom. Dodatne bezbednosne informacije potražite u odeljku <i>Obaveštenja o propisima, bezbednosti i zaštiti životne sredine</i>.</p> <p>Da biste pristupili ovom vodiču:</p> <ul style="list-style-type: none"> <li>▲ Kliknite na dugme <b>Start</b>, izaberite stavku <b>Sve aplikacije</b> (obavezno na nekim proizvodima), izaberite stavku <b>HP pomoć i podrška</b>, a zatim stavku <b>HP dokumentacija</b>.</li> </ul> <p><b>NAPOMENA:</b> Kada se neki uređaj poveže sa utikačem za slušalice, zvučnici na računaru su onemogućeni.</p>

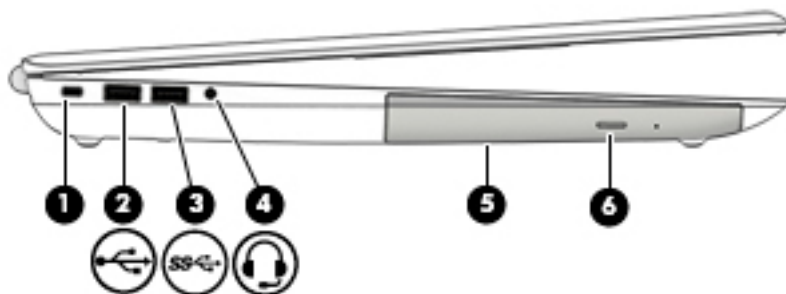
(5)	 Utikač za audio-ulaz (mikrofon)	Povezuje opcionalne računarske slušalice sa mikrofonom, stereo-mikrofon ili monofoni mikrofon.
-----	-------------------------------------------------------------------------------------------------------------------	------------------------------------------------------------------------------------------------



Komponenta	Opis	
(1)	Slot za bezbednosni kabl	Povezuje opcionalni bezbednosni kabl sa računarom.
(2)	 USB 2.0 port	Povezuje opcionalni USB uređaj, kao što su tastatura, miš, spoljna disk jedinica, štampač, skener ili USB čvorište.
(3)	 USB 3.0 port	Povezuje opcionalni USB uređaj, kao što su tastatura, miš, spoljna disk jedinica, štampač, skener ili USB čvorište.
(4)	 Kombinovani utikač za audio-izlaz (slušalice)/ konektor za audio-ulaz (mikrofon)	<p>Povezuje opcionalne stereo-zvučnike, slušalice, slušalice „bubice“, slušalice sa mikrofonom ili televizijski audio-kabl. Takođe povezuje opcionalne slušalice sa mikrofonom. Ovaj utikač ne podržava izborne samostalne mikrofone.</p> <p><b>UPOZORENJE!</b> Da biste smanjili rizik od povreda, podesite jačinu zvuka pre nego što stavite slušalice, slušalice bubice ili slušalice sa mikrofonom. Dodatne informacije o bezbednosti potražite u dokumentu <i>Obaveštenja o propisima, bezbednosti i zaštiti životne sredine</i>.</p> <p>Da biste pristupili ovom vodiču:</p> <ul style="list-style-type: none"> <li>▲ Izaberite dugme <b>Start</b>, izaberite stavku <b>Sve aplikacije</b>, izaberite stavku <b>HP pomoć i podrška</b>, a zatim stavku <b>HP dokumentacija</b>.</li> </ul> <p><b>NAPOMENA:</b> Kada se neki uređaj poveže sa utikačem, zvučnici na računaru su onemogućeni.</p>

<b>Komponenta</b>	<b>Opis</b>
<b>(5)</b> Optička disk jedinica	U zavisnosti od računara, samo čita optički disk ili ga čita i upisuje na njega.
<b>(6)</b> Dugme za izbacivanje optičke disk jedinice	Otpušta ležište za disk optičke disk jedinice.

# Komponente

 **NAPOMENA:** Pogledajte ilustraciju koja najbliže odgovara vašem računaru.



Komponenta	Opis
(1) Ugrađeni mikrofoni	Snimanje zvuka.
(2) Lampica kamere	Uključena: Kamera je u upotrebi.
(3) Kamera	Omogućava vam video-časkanje, snimanje video-zapisa i snimanje slika. Da biste koristili kameru, pogledajte <a href="#">Korišćenje kamere na stranici 25</a> .
(4) WLAN antene*	Šalju i primaju bežične signale radi komuniciranja sa lokalnim bežičnim mrežama (WLAN).
(5) Lampica 3D kamere	Uključena: 3D kamera se koristi.
(6) 3D kamera	Omogućava vam video-časkanje i skeniranje ili snimanje 3D slika. 3D aplikacije za igre, bezbednost i sveobuhvatnu saradnju dostupne su kako bi poboljšale doživljaj pri korišćenju 3D kamere. Da biste koristili 3D kameru, pogledajte <a href="#">Korišćenje kamere na stranici 25</a> .

\*Antene nisu vidljive sa spoljne strane računara i lokacija antene može da se razlikuje. Radi optimalnog prenosa uklonite sve prepreke iz oblasti neposredno oko antena.

Obaveštenja o propisima koja se tiču bežične veze potražite u odeljku u vodiču *Obaveštenja o propisima, bezbednosti i zaštiti životne sredine* koji se odnosi na vašu zemlju ili region.

Da biste pristupili ovom vodiču:

- ▲ Kliknite na dugme **Start**, izaberite stavku **Sve aplikacije** (obavezno na nekim proizvodima), izaberite stavku **HP pomoć i podrška**, a zatim stavku **HP dokumentacija**.



Komponenta	Opis
(1) Ugrađeni mikrofoni	Snimanje zvuka.
(2) Kamera	<p>Omoгуčava vam da koristite video ćaskanje i snimate video ili slike. Neki proizvodi pružaju i funkciju HD (visoka definicija) ili 3D, aplikacije za igranje ili softver za prepoznavanje lica kao što je Windows Hello. Za više detalja o korišćenju programa Windows Hello pogledajte <a href="#">Korišćenje usluge Windows Hello (samo na pojedinim proizvodima) na stranici 55</a>.</p> <p>Da biste koristili kameru:</p> <ol style="list-style-type: none"> <li>Otkucajte <code>kamera</code> u polju za pretragu na traci zadataka i izaberite stavku <b>Kamera</b>.</li> <li>Otkucajte <code>Intel RealSense</code> u polju za pretragu na traci zadataka da biste istražili dodatne funkcije, demonstracije i aplikacije.</li> </ol> <p>Kada je lampica uključena, kamera je u upotrebi.</p>
(3) WLAN antene*	Šalju i primaju bežične signale radi komuniciranja sa lokalnim bežičnim mrežama (WLAN).

\*Antene nisu vidljive sa spoljne strane računara i lokacija antene može da se razlikuje. Radi optimalnog prenosa uklonite sve prepreke iz oblasti neposredno oko antena.

Obaveštenja o propisima koje se tiču bežične veze potražite u odeljku u vodiču *Obaveštenja o propisima, bezbednosti i zaštiti životne sredine* koji se odnosi na vašu zemlju ili region.

Da biste pristupili ovom vodiču:

- ▲ Izaberite dugme **Start**, izaberite stavku **Sve aplikacije**, izaberite stavku **HP pomoć i podrška**, a zatim stavku **HP dokumentacija**.

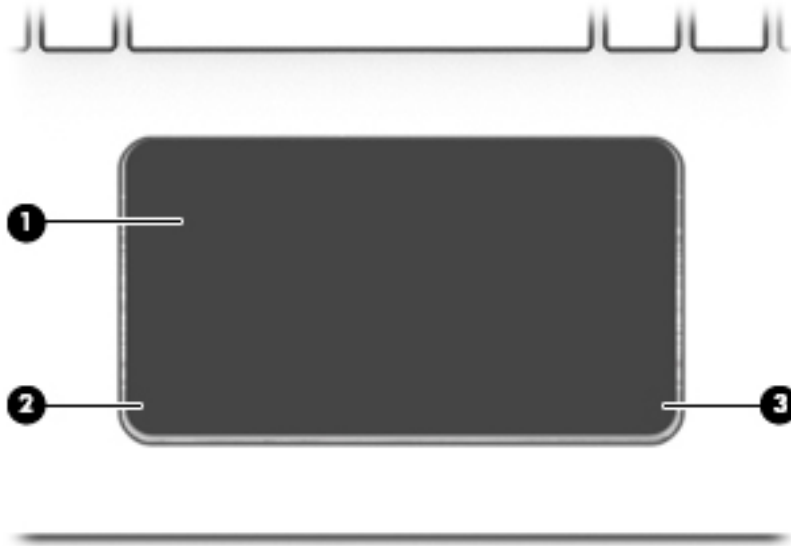

# Komponente na Dodirna tabla

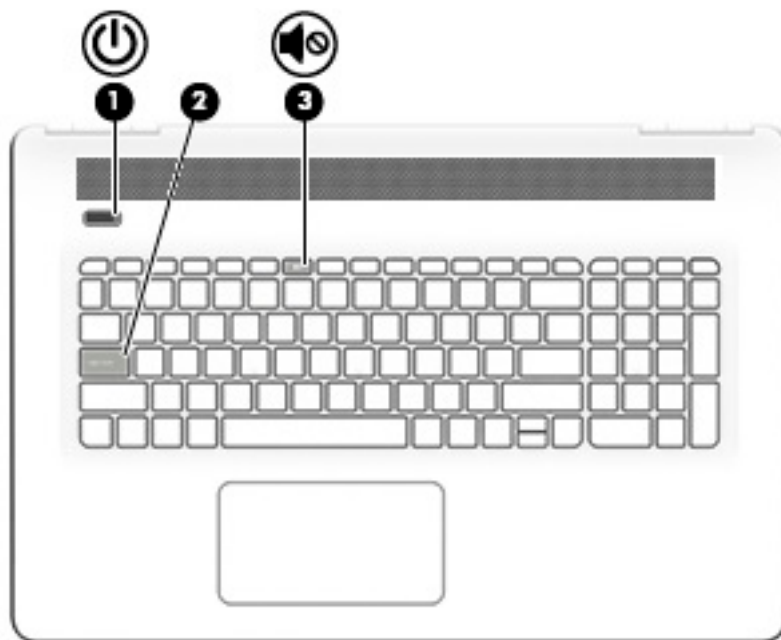

Komponenta	Opis
(1) Zona dodirne table	Čita pokrete prstom da bi se pomerio pokazivač ili aktivirale stavke na ekranu. <b>NAPOMENA:</b> Više informacija potražite u odeljku <a href="#">Korišćenje dodirne table i poteza po dodirnom ekranu na stranici 30.</a>
(2) Levo dugme dodirne table	Funkcioniše kao levo dugme na spoljašnjem mišu.
(3) Desno dugme dodirne table	Funkcioniše kao desno dugme na spoljašnjem mišu.

## Lampice





Komponenta	Opis
(1)  Lampica napajanja	<ul style="list-style-type: none"><li>• Uključena: Računar je uključen.</li><li>• Treperi: Računar je u stanju spavanja, to jest u stanju uštede energije. Računar isključuje napajanje ekrana i drugih nepotrebnih komponenti.</li><li>• Isključena: Računar je isključen ili u stanju hibernacije. Hibernacija predstavlja stanje uštede energije koje koristi najmanju količinu energije.</li></ul>
(2) Lampica Caps lock	Uključena: Uključena je funkcija caps lock, što znači da se pri kucanju koriste samo velika slova.
(3)  Lampica za isključen zvuk	<ul style="list-style-type: none"><li>• Žuta: Zvuk računara je isključen.</li><li>• Isključena: Zvuk računara je uključen.</li></ul>

## Dugme i zvučnici



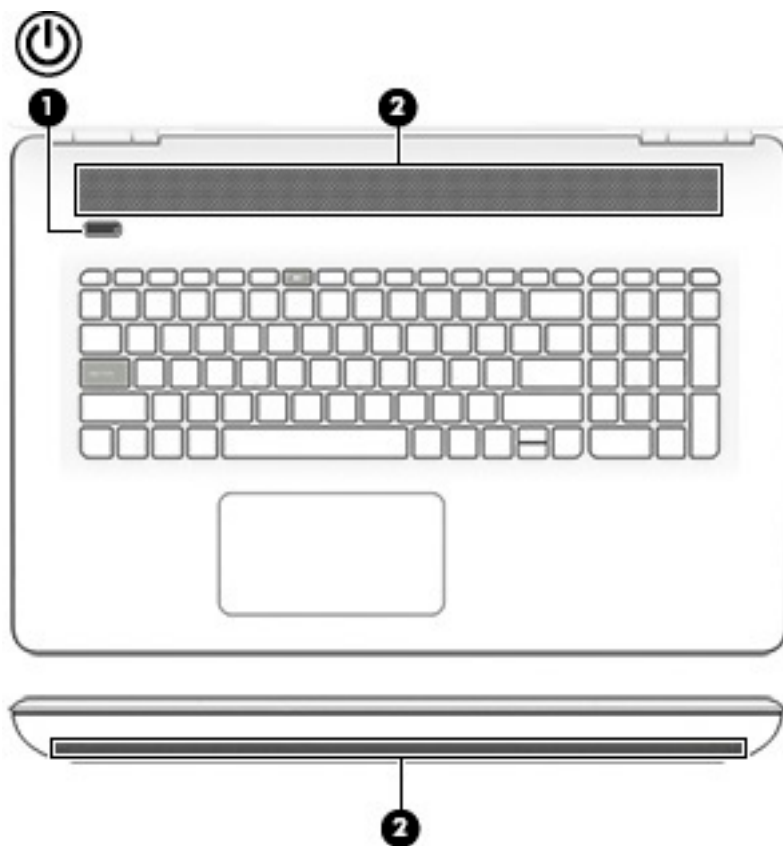

**NAPOMENA:** Pogledajte ilustraciju koja najbliže odgovara vašem računaru.



Komponenta	Opis
<p>(1)  Dugme za napajanje</p>	<ul style="list-style-type: none"> <li>• Kada je računar isključen, pritisnite ovo dugme da biste ga uključili.</li> <li>• Kada je računar uključen, nakratko pritisnite ovo dugme da biste pokrenuli stanje spavanja.</li> <li>• Kada je računar u stanju spavanja, nakratko pritisnite ovo dugme da bi napustio to stanje.</li> <li>• Kada je računar u stanju hibernacije, nakratko pritisnite ovo dugme da bi napustio to stanje.</li> </ul> <p><b>OPREZ:</b> Ako pritisnete i zadržite dugme za napajanje, izgubićete sve nesačuvane informacije.</p> <p>Ako je računar prestao da reaguje, a procedure za isključivanje sistema ne funkcionišu, pritisnite dugme za napajanje i zadržite ga najmanje 5 sekundi da biste isključili računar.</p> <p>Da biste saznali više o postavkama napajanja, pogledajte opcije napajanja.</p> <p>▲ Otkucajte <i>napajanje</i> u polju za pretragu na traci zadataka, a zatim izaberite stavku <b>Opcije napajanja i stanja spavanja</b>.</p> <p>– ili –</p> <p>Kliknite desnim tasterom miša na dugme <b>Start</b>, a zatim izaberite stavku <b>Opcije napajanja</b>.</p>
<p>(2) Zvučnici</p>	<p>Proizvode zvuk.</p>

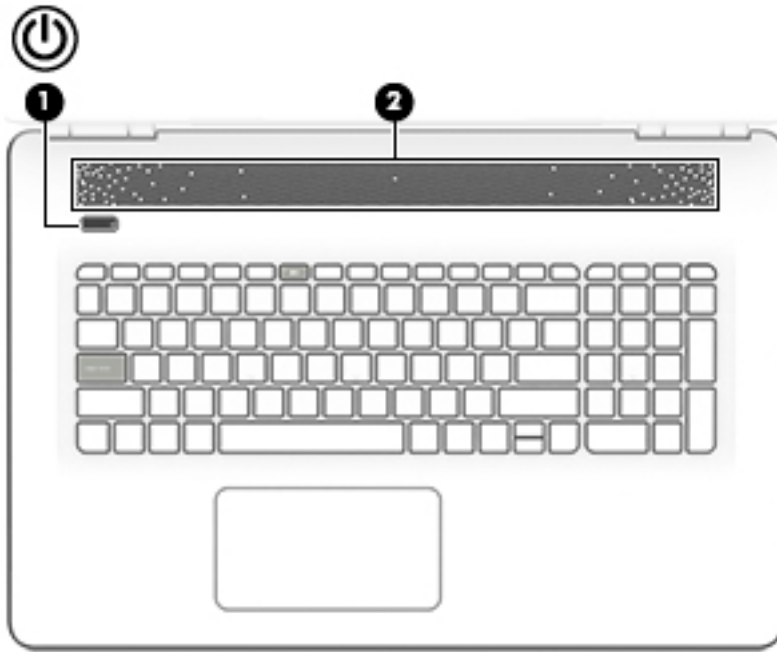



Komponenta	Opis
(1)  Dugme za napajanje	<ul style="list-style-type: none"> <li>• Kada je računar isključen, pritisnite ovo dugme da biste ga uključili.</li> <li>• Kada je računar uključen, nakratko pritisnite ovo dugme da biste pokrenuli stanje spavanja.</li> <li>• Kada je računar u stanju spavanja, nakratko pritisnite ovo dugme da bi napustio to stanje.</li> <li>• Kada je računar u stanju hibernacije, nakratko pritisnite ovo dugme da bi napustio to stanje.</li> </ul> <p><b>OPREZ:</b> Ako pritisnete i zadržite dugme za napajanje, izgubićete sve nesačuvane informacije.</p> <p>Ako je računar prestao da reaguje, a procedure za isključivanje sistema ne funkcionišu, pritisnite dugme za napajanje i zadržite ga najmanje 5 sekundi da biste isključili računar.</p> <p>Da biste saznali više o postavkama napajanja, pogledajte opcije napajanja.</p> <p>▲ Upišite <b>napajanje</b> u polje za pretragu na traci zadataka, a zatim izaberite stavku <b>Opcije napajanja i stanja spavanja</b>.</p> <p>– ili –</p> <p>Kliknite desnim tasterom miša na dugme <b>Start</b>, a zatim izaberite stavku <b>Opcije napajanja</b>.</p>
(2) Zvučnici	Proizvode zvuk.



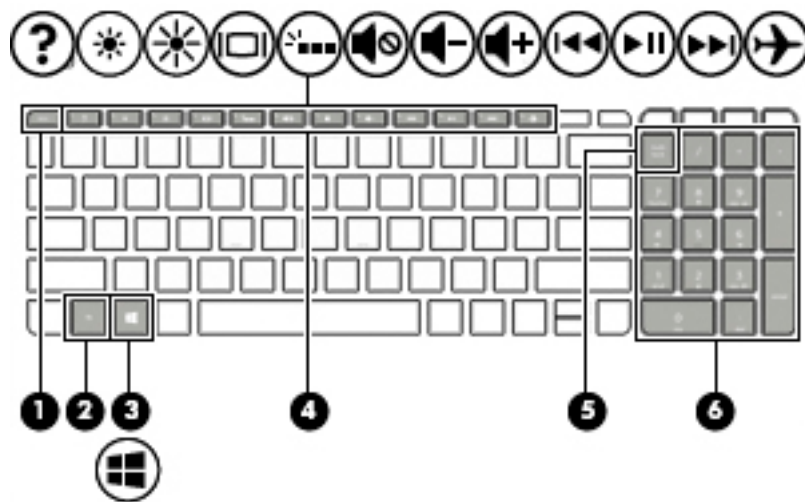









## Tasteri



Komponenta	Opis
(1) Taster <code>esc</code>	Prikazuje informacije o sistemu kad se pritisne u kombinaciji sa tasterom <code>fn</code> .
(2) Taster <code>fn</code>	Kada se pritisne zajedno sa tasterom <code>esc</code> , izvršava određene sistemske funkcije.
(3)  Windows® taster	Prikažite meni <b>Start</b> . <b>NAPOMENA:</b> Ako ponovo pritisnete taster sa Windows logotipom, zatvorite meni <b>Start</b> .
(4) Akcijski tasteri	Izvršavaju sistemske funkcije koje se često koriste. <b>NAPOMENA:</b> Kod pojedinih proizvoda, akcijski taster <code>f5</code> isključuje ili uključuje funkciju pozadinskog osvetljenja tastature.
(5) Taster <code>num lock</code>	Prelazi između navigacijskih i numeričkih funkcija na integrisanoj numeričkoj tastaturi.
(6) Integrisana numerička tastatura	Kad je opcija <code>num lock</code> uključena, numerička tastatura može da se koristi kao spoljašnja numerička tastatura.

## Korišćenje akcijskih tastera

- Pritisnite taster da biste aktivirali njegovu dodeljenu funkciju.
- Ikona na svakom akcijskom tasteru predstavlja funkciju tog tastera.

Ikona	Opis
	Otvora aplikaciju Prvi koraci.
	Postepeno smanjuje osvetljenost ekrana sve dok držite pritisnut taster.
	Postepeno povećava osvetljenost ekrana sve dok držite pritisnut taster.
	Prebacuje sliku između uređaja za prikaz koji su povezani sa sistemom. Na primer, ako je monitor povezan sa računarom, višestrukim pritiskom na ovaj taster menjate sliku između ekrana računara i monitora za simultani prikaz na oba uređaja.
	Isključuje i uključuje pozadinsko osvetljenje tastature. <b>NAPOMENA:</b> Da biste produžili trajanje baterije, isključite ovu funkciju.
	Isključuje ili ponovo uključuje zvuk zvučnika.
	Postepeno smanjuje jačinu zvučnika dok držite ovaj taster.
	Postepeno povećava jačinu zvučnika dok držite ovaj taster.
	Reprodukuje prethodnu numeru sa audio CD-a ili prethodni odeljak DVD-a ili Blu-ray diska (BD-a).
	Pokreće, pauzira ili nastavlja reprodukciju audio CD-a, DVD-a ili BD-a.
	Reprodukuje sledeću numeru sa audio CD-a ili sledeći odeljak DVD-a ili BD-a.
	Uključuje ili isključuje avionski režim i funkciju bežičnog povezivanja. <b>NAPOMENA:</b> Taster za avionski režim se takođe naziva dugme za bežično povezivanje. <b>NAPOMENA:</b> Bežična mreža mora da bude podešena da biste mogli da uspostavite bežičnu vezu.

## Komponente sa



**NAPOMENA:** Pogledajte ilustraciju koja najbliže odgovara vašem računaru.

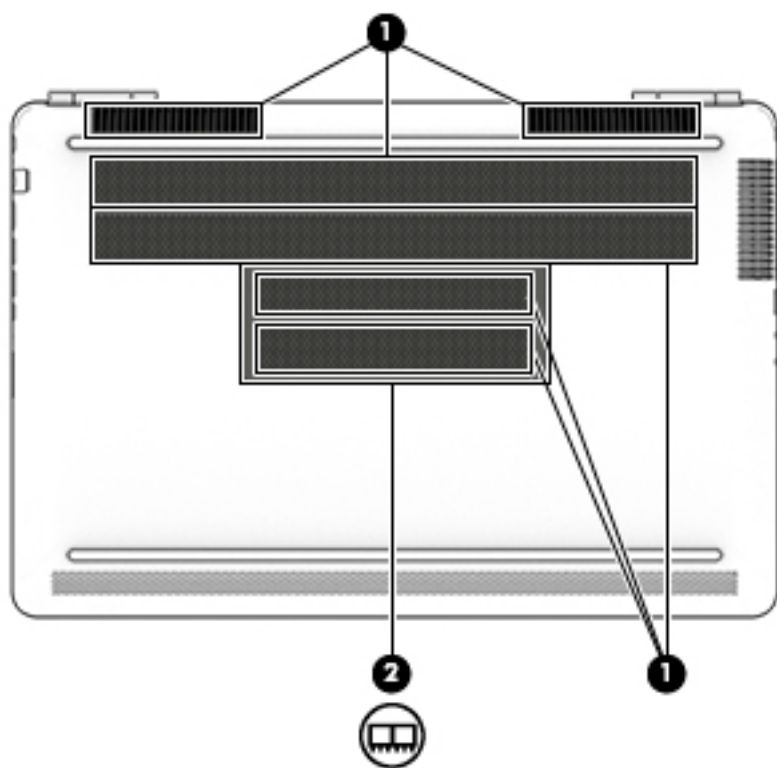

Komponenta	Opis
(1)                      Otvori za vazduh	<p>Omogućavaju protok vazduha radi hlađenja unutrašnjih komponenti.</p> <p><b>NAPOMENA:</b> Ventilator računara pokreće se automatski kako bi hladio unutrašnje komponente i sprečio pregrevavanje. Normalno je da se unutrašnji ventilator uključuje i isključuje tokom uobičajenog rada.</p>
(2)  Zaštitni poklopac	Pruža pristup slotovima za memorijske module.

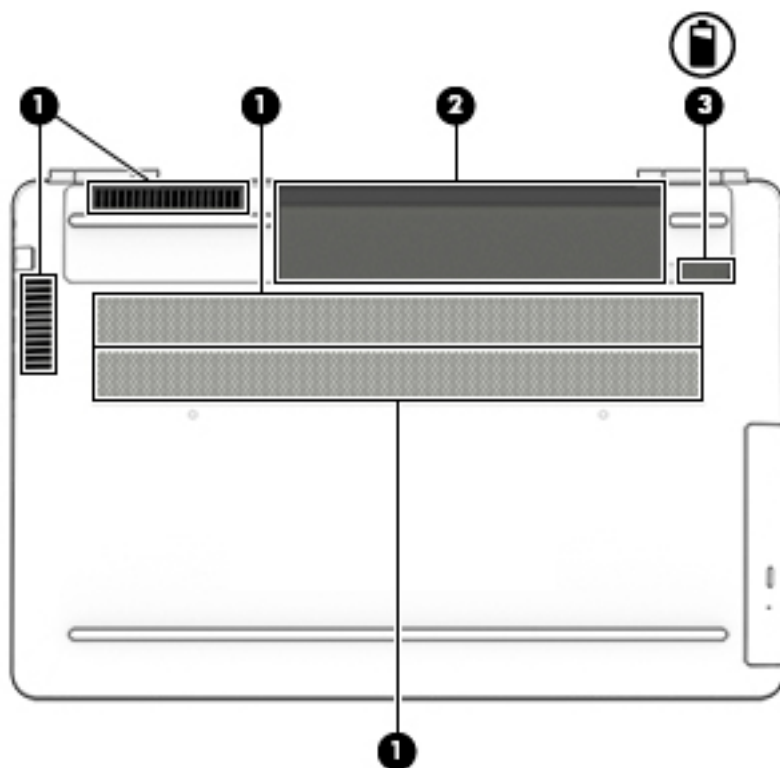

Komponenta		Opis
(1)	Otvori za vazduh	Omogućavaju protok vazduha radi hlađenja unutrašnjih komponenti.  <b>NAPOMENA:</b> Ventilator računara pokreće se automatski kako bi hladio unutrašnje komponente i sprečio pregrevavanje. Normalno je da se unutrašnji ventilator uključuje i isključuje tokom uobičajenog rada.
(2)	Ležište za bateriju	Sadrži bateriju.
(3)	 Reza za otpuštanje baterije	Otpušta bateriju.

## Nalepnice

Nalepnice zalepljene na računar pružaju informacije koje vam mogu zatrebati kada rešavate probleme sa sistemom ili kada nosite računar na put u inostranstvo.

 **VAŽNO:** Proverite da li se na sledećim lokacijama nalaze nalepnice opisane u ovom odeljku: sa donje strane računara, unutar odeljka za bateriju, ispod zaštitnog poklopca ili sa zadnje strane ekrana.

- Servisna nalepnica – pruža važne informacije za identifikovanje računara. Kad se obraćate podršci, verovatno će vam biti zatražen serijski broj, a možda i broj proizvoda ili broj modela. Pronađite te brojeve pre nego što se obratite podršci.

Vaša servisna nalepnica će ličiti na neki od primera prikazanih u nastavku. Pogledajte ilustraciju koja najbliže odgovara servisnoj nalepnici na vašem računaru.



#### Komponenta

- (1) Serijski broj
- (2) Broj proizvoda
- (3) Garantni period
- (4) Broj modela (samo na pojedinim proizvodima)

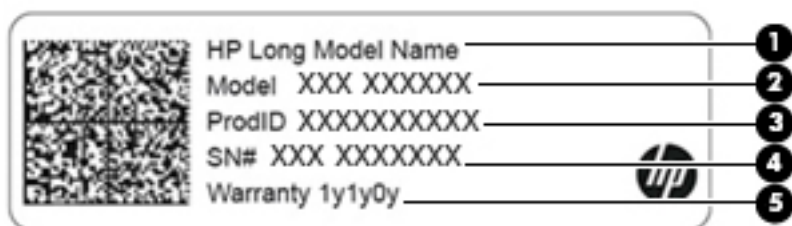

#### Komponenta

- (1) HP naziv proizvoda (samo na pojedinim proizvodima)
- (2) Naziv modela (samo na pojedinim proizvodima)
- (3) Broj proizvoda
- (4) Serijski broj
- (5) Garantni period

- Nalepnice sa propisima – sadrže informacije o propisima koji se odnose na računar.
- Nalepnice certifikata bežične veze – pružaju informacije o opcionalnim bežičnim uređajima i oznakama saglasnosti nekih zemalja ili regiona u kojima je korišćenje tih uređaja odobreno.

## 3 Povezivanje sa mrežom

Računar možete da nosite svuda sa sobom. Međutim čak i od kuće možete da istražite svet i pristupite informacijama koje nude milioni veb lokacija pomoću svog računara i žične ili bežične mrežne veze. Ovo poglavlje će vam pomoći da se povežete sa tim svetom.

### Povezivanje sa bežičnom mrežom

Računar može biti opremljen jednim ili više od sledećih bežičnih uređaja:

- WLAN uređaj – povezuje računar sa bežičnim lokalnim mrežama (često se nazivaju Wi-Fi mreže, bežične LAN ili WLAN mreže) u poslovnim prostorima, vašem domu i na javnim mestima poput aerodroma, restorana, kafića, hotela i univerziteta. U okviru WLAN mreže, mobilni bežični uređaj u računaru komunicira sa bežičnom mrežnom skretnicom ili pristupnom tačkom za bežično povezivanje.
  - HP Mobile Broadband modul – omogućava vam da se bežično povezujete preko bežične regionalne mreže (WWAN) na mnogo većoj oblasti. Operateri mobilne mreže instaliraju bazne stanice (nalik tornjevima za mobilne telefone) na velikim geografskim područjima, što efikasno obezbeđuje pokrivenost u državama, regionima ili čak u celim zemljama.
  - Bluetooth® uređaj – kreira ličnu mrežu (PAN) radi povezivanja sa drugim uređajima opremljenim Bluetooth tehnologijom, poput računara, telefona, štampača, slušalica sa mikrofonom, zvučnika i kamera. U PAN mreži svaki uređaj komunicira direktno sa drugim uređajima i uređaji moraju biti relativno blizu – obično do 10 metara (približno 33 stope) jedni od drugih.
- ▲ Izaberite dugme **Start** i izaberite aplikaciju **Prvi koraci**.

### Korišćenje bežičnih kontrola

Pomoću sledećih funkcija možete kontrolisati bežične uređaje na računaru:

- Taster za avionski režim (naziva se i dugme za bežično povezivanje ili taster za bežičnu vezu) (u ovom poglavlju ga nazivamo tasterom za avionski režim)
- Kontrola operativnog sistema

### Taster za avionski režim

Računar može da ima taster za avionski režim, jedan ili više bežičnih uređaja i jednu ili dve lampice bežične veze. Svi bežični uređaji na računaru fabrički su omogućeni.

Lampica bežične veze označava ukupno stanje napajanja bežičnih uređaja, ne status pojedinačnih uređaja.

### Kontrole operativnog sistema

Centar za mrežu i deljenje omogućava podešavanje veze ili mreže, povezivanje sa mrežom i dijagnostiku i rešavanje problema sa mrežom.

Da biste koristili kontrole operativnog sistema:

1. U polju za pretragu na traci zadataka otkucajte `kontrolna tabla`, a zatim izaberite stavku **Kontrolna tabla**.
2. Izaberite stavku **Mreža i internet**, a zatim stavku **Centar za mrežu i deljenje**.

## Povezivanje na WLAN mrežu

 **NAPOMENA:** Kada podešavate pristup internetu kod kuće, morate napraviti nalog kod dobavljača internet usluga (ISP). Da biste kupili internet uslugu i modem, obratite se lokalnom dobavljaču internet usluga. Dobavljač internet usluga će vam pomoći da postavite modem, instalirate mrežni kabl kako biste povezali bežičnu mrežnu skretnicu i modem i testirali internet uslugu.

Da biste se povezali na WLAN, pratite sledeće korake:

1. Postarajte se da je WLAN uređaj uključen.
2. Izaberite ikonu statusa mreže na traci zadataka i povežite se sa jednom od dostupnih mreža.

Ako je WLAN mreža sa omogućenim bezbednosnim opcijama, od vas se zahteva da unesete bezbednosni kôd. Unesite kôd i izaberite **Dalje** da biste dovršili uspostavljanje veze.

 **NAPOMENA:** Ako na spisku nema WLAN mreža, možda se nalazite van dometa bežične skretnice ili pristupne tačke.

 **NAPOMENA:** Ako ne vidite WLAN mrežu sa kojom želite da se povežete, kliknite desnim tasterom miša na ikonu statusa mreže na traci zadataka, a zatim izaberite stavku **Otvori Centar za mrežu i deljenje**. Izaberite stavku **Podešavanje nove veze ili mreže**. Prikazuje se lista sa opcijama koja vam omogućava da ručno potražite mrežu i povežete se na nju ili da kreirate novu mrežnu vezu.

3. Pratite uputstva na ekranu da biste dovršili povezivanje.

Nakon uspostavljanja veze izaberite ikonu statusa mreže na desnom kraju trake zadataka da biste videli ime i status veze.

 **NAPOMENA:** Funkcionalni domet (koliko daleko bežični signali putuju) zavisi od primene WLAN-a, proizvođača mrežne skretnice i smetnji drugih elektronskih uređaja ili strukturalnih prepreka poput zidova i podova.

## Korišćenje usluge HP Mobile Broadband (samo na pojedinim proizvodima)

HP Mobile Broadband računar ima ugrađenu podršku za mobilne veze širokog propusnog opsega. Kad se koristi na mreži mobilnog operatera, novi računar vam daje slobodu da se povežete sa internetom, šaljete elektronsku poštu ili da se povežete sa poslovnom mrežom bez potrebe za traženjem WiFi pristupnih tačaka.

Možda će vam biti potreban IMEI i/ili MEID broj HP Mobile Broadband modula za aktiviranje usluge mobilne veze širokog propusnog opsega. Broj može da bude odštampan na nalepnici koja se nalazi na donjoj strani računara, unutar odeljka za bateriju, ispod zaštitnog poklopca ili na poledini ekrana.

– ili –

Broj možete da pronađete tako što ćete pratiti ove korake:

1. Na traci zadataka izaberite ikonu statusa mreže.
2. Izaberite stavku **Prikaži postavke mreže**.
3. U odeljku **Mobilna veza širokog propusnog opsega** izaberite ikonu statusa mreže.

Neki operateri mobilne mreže zahtevaju upotrebu SIM (modul identifikacije pretplatnika) kartice. SIM kartica sadrži osnovne podatke o vama, poput ličnog identifikacionog broja (PIN), kao i podatke o mreži. U nekim računarima je SIM kartica unapred instalirana. Ako SIM kartica nije unapred postavljena, možda se nalazi među HP Mobile Broadband dokumentima koje ste dobili uz računar ili će vam je operater mobilne mreže obezbediti nezavisno od računara.

Informacije o modulu HP Mobile Broadband i načinu aktiviranja usluge preko željenog operatera mobilne mreže potražite u informacijama o modulu HP Mobile Broadband koje ste dobili uz računar.



## Korišćenje GPS-a (samo na pojedinim proizvodima)

Računar može imati Global Positioning System (GPS) uređaj. GPS sateliti šalju informacije o lokaciji, brzini i smeru na sisteme koji imaju GPS.

Da biste omogućili GPS, uverite se da je lokacija omogućena u okviru postavke „Lokacija“.

1. Otkucajte `lokacija` u polju za pretragu na traci zadataka, a zatim izaberite lokaciju.
2. Pratite uputstva na ekranu za korišćenje postavki lokacije.

Dodatne informacije potražite u aplikaciji „Prvi koraci“.

- ▲ Izaberite dugme **Start** i izaberite aplikaciju **Prvi koraci**.

## Korišćenje Bluetooth bežičnih uređaja (samo na pojedinim proizvodima)

Bluetooth uređaj pruža bežičnu komunikaciju kratkog dometa koja zamenjuje veze putem fizičkih kablova koji tradicionalno povezuju elektronske uređaje poput sledećih:

- Računari (stoni, prenosni)
- Telefoni (mobilni, bežični, pametni)
- Uređaji za slike (štampač, kamera)
- Audio uređaji (slušalice, zvučnici)
- Miš
- Spoljašnja tastatura

Bluetooth uređaji omogućavaju peer-to-peer povezivanje, što vam omogućava da kreirate PAN mrežu Bluetooth uređaja.

### Povezivanje Bluetooth uređaja

Da biste mogli da koristite Bluetooth uređaj, morate da uspostavite Bluetooth vezu.

1. Otkucajte `bluetooth` u polju za pretragu na traci zadataka, a zatim izaberite stavku **Bluetooth postavke**.
2. Uključite Bluetooth ako već nije uključen.
3. Izaberite uređaj sa liste, a zatim pratite uputstva na ekranu.

---

 **NAPOMENA:** Ako uređaj zahteva verifikaciju, prikazuje se kôd za uparivanje. Na uređaju koji dodajete pratite uputstva na ekranu da biste proverili da li kôd odgovara kodu za uparivanje. Za više informacija pogledajte dokumentaciju koju ste dobili uz uređaj.

 **NAPOMENA:** Ako se uređaj ne pojavi na listi, uverite se da je Bluetooth na tom uređaju uključen. Neki uređaji možda imaju dodatne zahteve; pogledajte dokumentaciju koju ste dobili uz uređaj.

---

## Povezivanje sa žičnom mrežom – LAN (samo na pojedinim proizvodima)

Koristite LAN vezu ako želite da povežete računar direktno sa mrežnom skretnicom u svom domu (umesto bežične veze) ili ako želite da se povežete sa postojećom mrežom na poslu.

Povezivanje sa lokalnom mrežom (LAN) zahteva RJ-45 (mrežni) kabl i mrežni utikač ili opcionalni uređaj za priključivanje ili port za proširenje ako na računaru nema RJ-45 utikača.

Da biste povezali mrežni kabl, pratite ove korake:

1. Uključite mrežni kabl u mrežni konektor **(1)** na računaru.
2. Drugi kraj mrežnog kabla priključite u mrežni konektor na zidu **(2)** ili u mrežnu skretnicu.

 **NAPOMENA:** Ako mrežni kabl ima strujno kolo za smanjivanje šumova **(3)** koje sprečava smetnje od TV i radio prijemnika, usmerite kraj kabla sa strujnim kolom ka računaru.

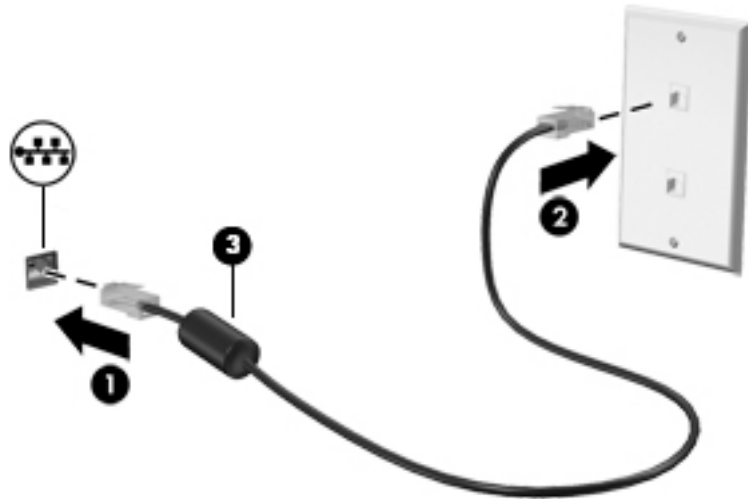

---

## 4 Uživanje u funkcijama za zabavu

Koristite HP računar kao centar za zabavu koji vam omogućava da se družite pomoću kamere, uživate u muzici i organizujete je, kao i da preuzimate i gledate filmove. Da biste računar učinili još moćnijim centrom za zabavu, povežite spoljašnje uređaje kao što su monitor, projektor, TV, zvučnici ili slušalice.

### Korišćenje kamere

Vaš računar ima jednu ili više kamera koje vam omogućavaju da se povežete sa drugima radi posla ili zabave. Kamere mogu da budu prednje, zadnje ili iskačuće. Pogledajte [Upoznavanje računara na stranici 4](#) za detalje o kameri.

Većina kamera vam omogućuje video-časkanje, snimanje video-zapisa i snimanje slika. Neke pružaju i funkciju HD (visoka definicija) ili 3D, aplikacije za igranje ili softver za prepoznavanje lica kao što je Windows Hello. Pogledajte [Zaštita računara i informacija na stranici 54](#) za više detalja o korišćenju programa Windows Hello.

Da biste koristili kameru:

1. Otkucajte `camera` u polju za pretragu na traci zadataka, a zatim izaberite **Kamera** sa liste aplikacija.
2. Na pojedinim proizvodima, otkucajte `Intel RealSense` u polje za pretragu na traci zadataka da biste istražili dodatne funkcije, demonstracije i aplikacije.

### Korišćenje audio zapisa

Na računaru ili na odabranim proizvodima korišćenjem spoljne optičke disk jedinice možete da reprodukujete muzičke CD-ove, preuzimate i slušate muziku, emitujete audio-sadržaj sa veba (uključujući radio), snimate audio ili kombinujete audio i video da biste napravili multimedijalni sadržaj. Da biste povećali uživanje u slušanju, povežite spoljne audio uređaje kao što su zvučnici ili slušalice.

### Povezivanje zvučnika

Možete priključiti žične zvučnike na računar priključivanjem na USB port ili utikač za audio-izlaz (slušalice) na računaru ili na priključnoj stanici.

Da biste povezali bežične zvučnike sa računarom, pratite uputstva proizvođača uređaja. Da biste povezali zvučnike visoke definicije sa računarom, pogledajte odeljak [Podešavanje HDMI zvuka na stranici 28](#). Pre povezivanja zvučnika, smanjite postavku za jačinu zvuka.

### Povezivanje slušalica

---

 **UPOZORENJE!** Da biste smanjili rizik od povreda, podesite jačinu zvuka pre nego što stavite slušalice, „bubice“ ili slušalice sa mikrofonom. Dodatne bezbednosne informacije potražite u odeljku *Obaveštenja o propisima, bezbednosti i zaštiti životne sredine*.

Da biste pristupili ovom dokumentu:

- ▲ Kliknite na dugme **Start**, izaberite stavku **Sve aplikacije** (obavezno na nekim proizvodima), izaberite stavku **HP pomoć i podrška**, a zatim stavku **HP dokumentacija**.

---

Žične slušalice možete povezati sa utikačem za slušalice na računaru.

Da biste povezali bežične slušalice sa računarom, pratite uputstva proizvođača uređaja.

## Povezivanje mikrofona

Da biste snimali audio zapis, povežite mikrofona na utikač za mikrofona na računaru. Da biste dobili najbolje rezultate pri snimanju, govorite direktno u mikrofona i snimajte zvuk u okruženjima bez buke u pozadini.

## Povezivanje slušalica sa mikrofonom

**⚠ UPOZORENJE!** Da biste smanjili rizik od povreda, podesite jačinu zvuka pre nego što stavite slušalice, „bubice“ ili slušalice sa mikrofonom. Dodatne bezbednosne informacije potražite u odeljku *Obaveštenja o propisima, bezbednosti i zaštiti životne sredine*.

Da biste pristupili ovom dokumentu:

- ▲ Kliknite na dugme **Start**, izaberite stavku **Sve aplikacije** (obavezno na nekim proizvodima), izaberite stavku **HP pomoć i podrška**, a zatim stavku **HP dokumentacija**.

Kombinacija slušalica i mikrofona se naziva slušalice sa mikrofonom. Žične slušalice možete povezati sa USB portom na računaru.

Da biste sa računarom povezali bežične slušalice sa mikrofonom, pratite uputstva proizvođača uređaja.

## Korišćenje postavki za zvuk

Koristite postavke zvuka da biste podesili jačinu sistemskog zvuka, promenili sistemske zvukove ili upravljali audio uređajima.

Da biste prikazali ili promenili postavke zvuka:

- ▲ U polju za pretragu na traci zadataka otkucajte `kontrolna tabla`, izaberite stavku **Kontrolna Tabla**, izaberite **Hardver i zvuk**, a zatim stavku **Zvuk**.

– ili –

Desnim tasterom miša kliknite na dugme **Start**, izaberite **Kontrolna tabla**, izaberite **Hardver i zvuk** i zatim izaberite **Zvuk**.

Računar može da ima poboljšani zvučni sistem kompanija Bang & Olufsen, B&O Play, DTS, Beats audio ili nekog drugog dobavljača. Zahvaljujući tome, računar može imati napredne audio-funkcije kojima može da se upravlja preko kontrolne table za zvuk specifične za vaš zvučni sistem.

Koristite kontrolnu tablu za zvuk da biste prikazali i kontrolisali postavke za zvuk.

- ▲ U polju za pretragu na traci zadataka otkucajte `kontrolna tabla`, izaberite stavku **Kontrolna tabla**, izaberite stavku **Hardver i zvuk**, a zatim izaberite kontrolnu tablu za zvuk koja se odnosi na vaš sistem.

– ili –

Kliknite desnim tasterom miša na dugme **Start**, izaberite stavku **Kontrolna tabla**, izaberite **Hardver i zvuk** i zatim izaberite kontrolnu tablu za zvuk specifičnu za vaš sistem.

## Korišćenje video zapisa

Vaš računar je moćan video uređaj koji vam omogućava da gledate strimovanje video snimka sa vaših omiljenih veb lokacija i preuzimate video zapise i filmove da biste ih gledali na računaru kad niste povezani sa mrežom.

Da biste još više uživali u gledanju, upotrebite jedan od video-portova na računaru za povezivanje sa spoljnim monitorom, projektorom ili TV-om.

---

 **VAŽNO:** Postarajte se da spoljni uređaj bude povezan na odgovarajući port na računaru pomoću odgovarajućeg kablova. Sledite uputstva proizvođača uređaja.

---

Za informacije o korišćenju funkcija za video-zapise, pogledajte HP Support Assistant.

## Povezivanje video-uređaja pomoću HDMI kabla (samo na pojedinim proizvodima)

---

 **NAPOMENA:** Da biste povezali HDMI uređaj sa računarem, potreban je HDMI kabl, koji se kupuje zasebno.

---

Da biste prikazali sliku sa ekrana računara na TV-u ili monitoru visoke definicije, povežite uređaj visoke definicije prema sledećim uputstvima:

1. Povežite jedan kraj HDMI kabla na HDMI port na računaru.

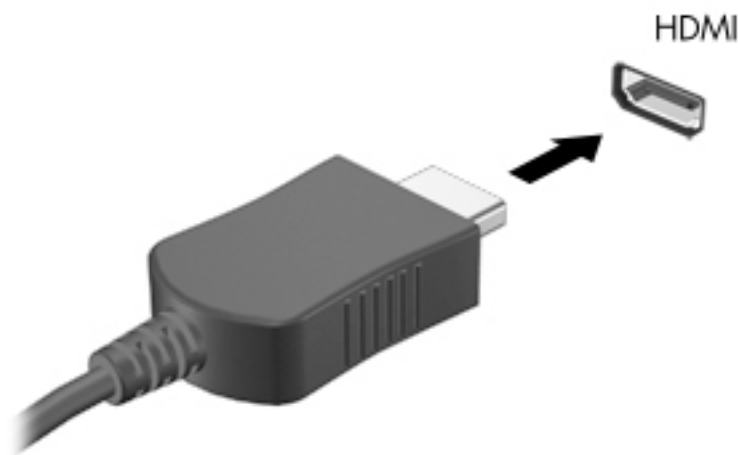

2. Povežite drugi kraj kabla sa TV-om ili monitorom visoke definicije.
3. Pritisnite taster **f4** da biste izabrali jedno od 4 moguća stanja prikazivanja slike na ekranu računara:
  - **Samo na ekranu računara:** Slika na ekranu se prikazuje samo na računaru.
  - **Duplirano:** Slika na ekranu se istovremeno prikazuje na oba uređaja, na računaru i na spoljašnjem uređaju.
  - **Prošireno:** Slika na ekranu se rasteže preko oba uređaja – računara i spoljašnjeg uređaja.
  - **Samo na drugom ekranu:** Slika sa ekrana se prikazuje samo na spoljnom uređaju.

Svaki put kada pritisnete taster **f4**, stanje prikazivanja će se promeniti.

---

 **NAPOMENA:** Za najbolje rezultate, posebno ako odaberete opciju „Proširi“, povećajte rezoluciju ekrana spoljašnjeg uređaja na sledeći način. U polju za pretragu na traci zadataka upišite *kontrolna tabla*, izaberite stavku **Kontrolna tabla** i zatim izaberite **Izgled i personalizacija**. Pod **Ekran** izaberite **Podešavanje rezolucije** ili **Povećavanje ili smanjivanje teksta i drugih stavki**.

---

## Podešavanje HDMI zvuka

HDMI je jedini video interfejs koji podržava video i audio visoke definicije. Pošto što povežete HDMI TV sa računarom, možete da uključite HDMI zvuk prateći sledeće korake:

1. Desnim tasterom miša kliknite na ikonu **Zvučnici** u polju za obaveštavanje na desnom kraju trake zadataka, a zatim izaberite stavku **Uređaji za reprodukciju**.
2. Na kartici **Reprodukcija** kliknite na ime digitalnog izlaznog uređaja.
3. Kliknite na dugme **Postavi kao podrazumevano**, a zatim na dugme **U redu**.

Da biste vratili emitovanje zvuka na zvučnike računara:

1. Desnim tasterom miša kliknite na ikonu **Zvučnici** u polju za obaveštavanje na desnom kraju trake zadataka, a zatim izaberite stavku **Uređaji za reprodukciju**.
2. Na kartici **Reprodukcija** izaberite stavku **Zvučnici**.
3. Kliknite na dugme **Postavi kao podrazumevano**, a zatim na dugme **U redu**.

## Povezivanje digitalnih uređaja za prikaz pomoću mini DisplayPort kabla sa dvojnim režimom (samo na pojedinim proizvodima)

 **NAPOMENA:** Da biste digitalni uređaj za prikaz povezali sa računarom, potreban je mini DisplayPort (DP-DP) kabl sa dvojnim režimom, koji se kupuje zasebno.

Mini DisplayPort sa dvojnim režimom povezuje opcionalni uređaj sa digitalnim uređajem za prikaz, poput monitora ili projektora visokih performansi. Mini DisplayPort sa dvojnim režimom ima bolje performanse nego VGA port za spoljašnji monitor i poboljšava digitalno povezivanje.

1. Povežite jedan kraj mini DisplayPort kabla sa dvojnim režimom sa mini DisplayPort-om sa dvojnim režimom.



2. Povežite drugi kraj kabla sa uređajem za digitalni prikaz.
3. Pritisnite taster **f4** da biste izabrali jedno od 4 moguća stanja prikazivanja slike na ekranu računara:
  - **Samo na ekranu računara:** Slika na ekranu se prikazuje samo na računaru.
  - **Duplirano:** Prikažite istu sliku na ekranu istovremeno na računaru i na spoljašnjem uređaju.

- **Prošireno:** Slika na ekranu se rasteže preko oba uređaja – računara i spoljašnjeg uređaja.
- **Samo na drugom ekranu:** Slika sa ekrana se prikazuje samo na spoljašnjem uređaju.

Svaki put kada pritisnete taster **f4**, stanje prikazivanja će se promeniti.



**NAPOMENA:** Za najbolje rezultate, posebno ako odaberete opciju „Prošireno“, povećajte rezoluciju ekrana spoljašnjeg uređaja na sledeći način. U polju za pretragu na traci zadataka otkucajte kontrolna tabla, izaberite stavku **Kontrolna tabla**, a zatim stavku **Izgled i personalizacija**. Pod **Ekran** izaberite **Podešavanje rezolucije** ili **Povećavanje ili smanjivanje teksta i drugih stavki**.

## Otkrivanje bežičnih ekrana kompatibilnih sa Miracast tehnologijom i povezivanje sa njima (samo na pojedinim proizvodima)

Da biste otkrili bežične ekrane kompatibilne sa Miracast tehnologijom i povezali se s njima bez napuštanja trenutnih aplikacija, pratite dolenađene korake.

Da biste otvorili Miracast:

- ▲ Otkucajte **projektovanje** u polje za pretragu na traci zadataka i zatim kliknite na **Projektovanje na drugom ekranu**. Kliknite na **Poveži se sa bežičnim prikazom**, a zatim pratite uputstva na ekranu.

## Korišćenje funkcija igre (samo na pojedinim proizvodima)

### SteelSeries Engine

SteelSeries Engine je softver jedinstvene platforme koji vam omogućava da prilagodite računar za sve potrebe igranja. Uz SteelSeries Engine, možete da uradite sledeće:

- Čuvajte i konfigurišite svu opremu na jednom mestu
- Konfigurišite postavke i spoljne uređaje
- Prilagodite efekte zvuka i osvetljenja na spoljašnjim uređajima

Da biste otvorili SteelSeries Engine:

- ▲ Kliknite na dugme **Start**, izaberite stavku **Sve aplikacije** (obavezno na nekim proizvodima), izaberite stavku **SteelSeries**, a zatim stavku **SteelSeries Engine**.

## 5 Navigacija na ekranu

Na ekranu računara možete da se krećete na sledeće načine:

- Koristite poteze prstima direktno na ekranu računara (samo na pojedinim proizvodima)
- Koristite poteze prstima na dodirnoj tabli
- Koristite tastaturu i opcioni miš (miš se kupuje zasebno)

### Korišćenje dodirne table i poteza po dodirnom ekranu

Dodirna tabla vam omogućava da se krećete po ekranu računara i kontrolišete pokazivač pomoću jednostavnih poteza prstima. Možete da koristite i levi i desni taster dodirne table kao odgovarajuće tastere na spoljnom mišu. Za kretanje na dodirnom ekranu (samo na pojedinim proizvodima) dodirujte direktno ekran koristeći poteze opisane u ovom poglavlju.

Možete i da prilagodite pokrete i pogledate demonstracije o tome kako funkcionišu. U polju za pretragu na traci zadataka upišite `kontrolna tabla`, izaberite stavku **Kontrolna tabla** i zatim izaberite **Hardver i zvuk**. U odeljku **Uređaji i štampači** izaberite stavku **Miš**.



**NAPOMENA:** Ako nije drugačije naznačeno, poteze prstima možete koristiti na dodirnoj tabli ili na dodirnom ekranu (samo na pojedinim proizvodima).

### Dodir

Koristite pokret dodira/dvostrukog dodira da biste izabrali ili otvorili stavku na ekranu.

- Postavite pokazivač na stavku na ekranu i jednim prstom dodirnite zonu dodirne table ili dodirnite ekran da biste izabrali stavku. Dvaput dodirnite stavku da biste je otvorili.



### Zumiranje primicanjem dva prsta

Koristite zumiranje primicanjem dva prsta da biste umanjili prikaz slika ili teksta.

- Umanjite tako što ćete postaviti dva razdvojena prsta na zonu dodirne table ili dodirni ekran, a zatim ih spojiti.
- Uvećajte tako što ćete postaviti dva spojena prsta na zonu dodirne table ili dodirni ekran, a zatim ih razdvojiti.





## Prevlačenje sa dva prsta (samo na dodirnoj tabli)

Vucite dva prsta da biste se kretali nagore, nadole ili bočno na stranici ili slici.

- Stavite dva neznatno razmaknuta prsta na zonu dodirne table, a zatim ih prevlačite nagore, nadole, ulevo ili udesno.

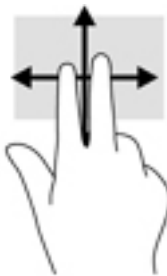

## Klik sa dva prsta (samo na dodirnoj tabli)

Dodirnite pomoću dva prsta da biste otvorili meni za objekat na ekranu.

 **NAPOMENA:** Klik pomoću dva prsta ima istu funkciju kao i klik desnim tasterom miša.

- Dodirnite pomoću dva prsta zonu dodirne table da biste otvorili meni sa opcijama za izabrani objekat.



## Dodir sa četiri prsta (samo na dodirnoj tabli)

Koristite dodir sa četiri prsta da biste otvorili centar aktivnosti.

- Dodirnite dodirnu tablu sa četiri prsta da biste otvorili centar aktivnosti i videli trenutne postavke i obaveštenja.



## Prevlačenje sa tri prsta (samo na dodirnoj tabli)

Koristite prevlačenje sa tri prsta da biste pregledali otvorene prozore i prebacivali se između otvorenih prozora i radne površine.

- Prevucite 3 prsta od sebe da biste videli sve otvorene prozore.
- Prevucite 3 prsta ka sebi da biste prikazali radnu površinu.
- Prevucite 3 prsta nalevo ili nadesno da biste se prebacivali između otvorenih prozora.



## Prevlačenje jednim prstom (samo na dodirnom ekranu)

Prevlačite jednim prstom da biste se pomerali kroz liste i stranice ili da biste premestili neki objekat.

- Da biste pomerili pokazivač na ekranu, lagano prevucite prstom preko ekrana u smeru u kojem želite da se pomerite.
- Da biste pomerili objekat, pritisnite i zadržite prst na objektu, a zatim prevucite prstom da biste pomerili objekat.

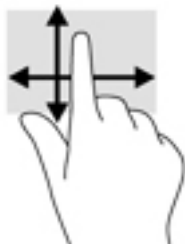

## Korišćenje tastature i opcionalnog miša

Pomoću tastature i opcionalnog miša možete da kucate, birate stavke, pomerate prikaz i vršite iste funkcije kao i pomoću poteza prstima. Tastatura vam omogućava i korišćenje akcijskih tastera i kombinacija tastera za izvršavanje posebnih funkcija.



**NAPOMENA:** U zavisnosti od zemlje ili regiona, vaša tastatura može da ima drugačije tastere i funkcije od onih koje su opisane u ovom odeljku.

## Korišćenje integrisane numeričke tastature

Računar sadrži integrisanu numeričku tastaturu, a podržava i izbornu spoljašnju numeričku tastaturu, odnosno izbornu spoljašnju tastaturu koja sadrži numeričku tastaturu. Više informacija o integrisanoj numeričkoj tastaturi potražite u odeljku [Tasteri na stranici 16](#).

Komponenta	Opis
num lock taster	Kontroliše funkcije integrisane numeričke tastature. Pritisnite taster da biste se prebacili sa standardne numeričke funkcije spoljašnje tastature (fabrički uključeno) na funkciju navigacije (označena strelicama na tasterima) i obrnuto. <b>NAPOMENA:</b> Funkcija tastature koja je bila aktivna pri isključivanju računara ponovo se aktivira kada uključite računar.
Integrisana numerička tastatura	Funkcioniše kao spoljašnja numerička tastatura. Da biste se prebacili sa numeričke funkcije na funkciju navigacije (označena strelicama na tasterima) i obrnuto, pritisnite taster <b>num lock</b> .

---

## 6 Upravljanje napajanjem (proizvodi sa fabrički zapečaćenom baterijom)

Računar može da radi na napajanje iz baterije ili spoljašnje napajanje. Kad računar koristi samo napajanje iz baterije, a izvor napajanja naizmeničnom strujom nije dostupan za punjenje baterije, važno je nadgledati i štedeti napunjenost baterije.

### Pokretanje i izlazak iz stanja spavanja i hibernacije

 **OPREZ:** Postoji nekoliko dobro poznatih nedostataka programa kada je računar u stanju spavanja. Da biste sprečili da neovlašćeni korisnik pristupi podacima na vašem računaru, čak i šifrovanim podacima, HP preporučuje da pokrenete stanje hibernacije umesto stanja spavanja svaki put kada računar ne bude u vašem fizičkom posedu. Ovaj postupak je naročito važan kada putujete i nosite računar sa sobom.

Windows ima dva stanja uštede energije: stanje spavanja i hibernaciju.

- Stanje spavanja – stanje spavanja se automatski pokreće nakon određenog perioda neaktivnosti. Vaš rad se čuva u memoriji, što vam omogućava da vrlo brzo nastavite sa poslom. Stanje spavanja možete pokrenuti i ručno. Više informacija potražite u odeljku [Ručno pokretanje i izlazak iz stanja spavanja na stranici 34](#).
- Hibernacija – stanje hibernacije se automatski pokreće kad baterija dostigne kritični nivo. U stanju hibernacije vaš rad se čuva u datoteci za hibernaciju i računar se isključuje. Hibernaciju takođe možete pokrenuti ručno. Više informacija potražite u odeljku [Ručno pokretanje i izlazak iz hibernacije \(samo na pojedinim proizvodima\) na stranici 35](#).

 **OPREZ:** Da biste smanjili rizik od mogućeg narušavanja kvaliteta audio i video zapisa, gubitka funkcije reprodukcije audio ili video zapisa odnosno gubitka informacija, ne pokrećite stanje spavanja dok čitate sa diska ili spoljašnje medijske kartice ili upisujete na njih.

### Ručno pokretanje i izlazak iz stanja spavanja

Stanje spavanja možete da pokrenete na neki od sledećih načina:

- Zatvorite ekran.
- Izaberite dugme **Start**, izaberite ikonu **Napajanje**, a zatim stavku **Stanje spavanja**.

Iz stanja spavanja možete izaći na neki od sledećih načina:

- Nakratko pritisnite dugme za napajanje.
- Ako je računar zatvoren, podignite ekran.
- Pritisnite neki taster na tastaturi.
- Dodirnite dodirnu tablu.

Kada računar izađe iz režima spavanja, vaš rad se vraća na ekran.

 **NAPOMENA:** Ako ste računar podesili tako da zahteva lozinku pri izlasku iz stanja spavanja, morate da unesete lozinku za Windows da bi se ono što ste radili prikazalo na ekranu.

## Ručno pokretanje i izlazak iz hibernacije (samo na pojedinim proizvodima)

Možete da omogućite hibernaciju koju pokreće korisnik, kao i da promenite druge postavke napajanja i vremenska ograničenja u odeljku „Opcije napajanja“.

1. Otkucajte `opcije napajanja` u polju za pretragu na traci zadataka, a zatim izaberite stavku **Opcije napajanja**.

– ili –

Kliknite desnim tasterom miša na ikonu **Merač napajanja** , a zatim izaberite stavku **Opcije napajanja**.

2. U levom oknu izaberite stavku **Odaberite funkciju dugmeta za napajanje**.
3. Izaberite stavku **Promenite postavke koje trenutno nisu dostupne**, a zatim u oblasti **Kada pritisnem dugme za napajanje** izaberite stavku **Hibernacija**.

– ili –

U odeljku **Postavke isključivanja** potvrdite izbor u polju za potvrdu **Hibernacija** da biste prikazali opciju „Hibernacija“ u meniju „Napajanje“.

4. Kliknite na dugme **Sačuvaj promene**.

Da biste izašli iz hibernacije:

- ▲ Nakratko pritisnite dugme za napajanje.

Kada računar izađe iz hibernacije, vaš rad se vraća na ekran.



**NAPOMENA:** Ako ste računar podesili tako da zahteva lozinku pri izlasku iz hibernacije, morate da unesete lozinku za Windows da bi se ono što ste radili prikazalo na ekranu.

## Postavljanje zaštite lozinkom pri buđenju (izlazak iz stanja spavanja ili hibernacije)

Da biste podesili računar da zahteva unos lozinke po izlasku iz stanja spavanja ili hibernacije, postupite na sledeći način:

1. Otkucajte `opcije napajanja` u polju za pretragu na traci zadataka, a zatim izaberite stavku **Opcije napajanja**.

– ili –

Kliknite desnim tasterom miša na ikonu **Merač napajanja** , a zatim izaberite stavku **Opcije napajanja**.

2. U levom oknu izaberite stavku **Zahtevaj lozinku po buđenju računara**.
3. Izaberite stavku **Promenite postavke koje trenutno nisu dostupne**.
4. Izaberite stavku **Zahtevaj lozinku (preporučuje se)**.



**NAPOMENA:** Da biste kreirali lozinku korisničkog naloga ili promenili trenutnu lozinku korisničkog naloga, izaberite stavku **Kreirajte ili promenite lozinku korisničkog naloga**. Ako nije potrebno da kreirate ili promenite lozinku korisničkog naloga, pređite na 5. korak.

5. Kliknite na dugme **Sačuvaj promene**.

## Korišćenje softvera HP Fast Charge (samo na pojedinim proizvodima)



Funkcija HP Fast Charge vam omogućava da brzo napunite bateriju računara. U zavisnosti od modela računara i adaptera naizmenične struje, Fast Charge radi na neki od sledećih načina:

- Kada je preostalo punjenje baterije između nula i 50%, baterija će se napuniti do 50% punog kapaciteta za najviše 30 minuta.
- Kada je preostalo punjenje baterije između nula i 90%, baterija će se napuniti do 90% punog kapaciteta za najviše 90 minuta.

Da biste koristili HP Fast Charge, isključite računar, a zatim povežite adapter naizmenične struje sa računarom i spoljašnjim napajanjem.

## Korišćenje postavki merača potrošnje električne energije i napajanja

Merač potrošnje električne energije se nalazi na traci zadataka operativnog sistema Windows. Pomoću merača potrošnje električne energije možete brzo da pristupite postavkama napajanja i pogledate preostalu napunjenost baterije.

- Da biste videli procenat preostale napunjenosti baterije i trenutni plan napajanja, postavite pokazivač miša na ikonu merača napajanja .
- Da biste koristili opcije napajanja, dodirnite ikonu merača potrošnje električne energije , a zatim izaberite stavku sa liste. Možete i otkucati `opcije napajanja` u polju za pretragu na traci zadataka, a zatim izabrati stavku **Opcije napajanja**.

Različite ikone merača potrošnje električne energije pokazuju da li računar koristi napajanje iz baterije ili spoljašnje napajanje. Kada postavite pokazivač miša na ikonu, prikazuje se poruka ako je baterija dostigla nizak ili kritičan nivo.

## Korišćenje napajanja iz baterije

Kad se u računaru nalazi napunjena baterija, a on nije priključen na spoljašnje napajanje, računar koristi napajanje iz baterije. Kad je računar isključen i iskopčan iz spoljašnjeg napajanja, baterija u njemu se polako prazni. Računar prikazuje poruku kad baterija dostigne nizak ili kritičan nivo.

Životni vek baterije računara se razlikuje u zavisnosti od postavki za upravljanje napajanjem, programa koji rade na računaru, svetline ekrana, spoljašnjih uređaja koji su povezani sa računarom i ostalih faktora.

## Fabrički zapečaćena baterija

Da biste nadgledali status baterije ili u slučaju da baterija ne zadržava punjenje, pokrenite alatku „Provera HP baterije“ u aplikaciji HP Support Assistant.

1. Otkucajte `support` (podrška) u polju za pretragu na traci zadataka, a zatim izaberite aplikaciju **HP Support Assistant**.

– ili –

Kliknite na ikonu znaka pitanja na traci zadataka.

2. Izaberite stavku **Moj računar**, izaberite karticu **Dijagnostika i alatke**, a zatim stavku **Provera HP baterije**. Ako alatka „Provera HP baterije“ pokazuje da je potrebno zameniti bateriju, obratite se podršci.

Korisnik ne može lako sâm da promeni bateriju(e) u ovom proizvodu. Vađenje ili zamena baterije mogli bi da utiču na vađenje garancije. Ako baterija više ne zadržava punjenje, obratite se podršci. Kad baterija dođe do kraja životnog veka, nemojte je odlagati u obično kućno smeće. Pridržavajte se lokalnih zakona i propisa koji u vašoj oblasti regulišu odlaganje baterija.

## Pronalaženje informacija o bateriji

Da biste pristupili informacijama o bateriji:

1. Otkucajte `support` (podrška) u polju za pretragu na traci zadataka, a zatim izaberite aplikaciju **HP Support Assistant**.

– ili –

Kliknite na ikonu znaka pitanja na traci zadataka.

2. Izaberite stavku **Moj računar**, izaberite karticu **Dijagnostika i alatke**, a zatim stavku **Provera HP baterije**. Ako alatka „Provera HP baterije“ pokazuje da je potrebno zameniti bateriju, obratite se podršci.

HP Support Assistant obezbeđuje sledeće alatke i informacije o bateriji:

- Provera HP baterije
- Informacije o tipovima, specifikacijama, životnom ciklusima i kapacitetu baterije

## Ušteda napajanja iz baterije

Da biste uštedeli napajanje iz baterije i produžili životni vek baterije:

- Smanjite svetlinu ekrana.
- U okviru stavke „Opcije napajanja“ izaberite postavku **Ušteda energije**.
- Isključite bežične uređaje kad ih ne koristite.
- Isključite nekorišćene spoljašnje uređaje koji nisu priključeni u spoljašnji izvor napajanja, kao što je spoljašnji čvrsti disk povezan sa USB portom.
- Zaustavite, onemogućite ili uklonite spoljne medijske kartice koje ne koristite.
- Ako prestajete sa radom, pokrenite režim spavanja ili isključite računar.

## Identifikovanje niskih nivoa baterije

Kada je baterija koja predstavlja jedini izvor napajanja računara na izmaku ili kada dostigne kritični nivo, dolazi do sledećeg ponašanja:

- Lampica baterije (samo na pojedinim proizvodima) pokazuje nizak ili kritičan nivo baterije.

– ili –

- Ikona merača potrošnje električne energije  pokazuje obaveštenje o niskom ili kritičnom nivou baterije.



**NAPOMENA:** Dodatne informacije o meraču napajanja potražite u odeljku [Korišćenje postavki merača potrošnje električne energije i napajanja na stranici 36](#).

Računar pri kritičnom nivou baterije preduzima sledeće radnje:

- Ako je hibernacija onemogućena, a računar uključen ili u stanju spavanja, on će nakratko ostati u stanju spavanja, a zatim će se isključiti, pri čemu će sve nesačuvane informacije biti izgubljene.
- Ako je hibernacija omogućena, a računar uključen ili u stanju spavanja, računar pokreće hibernaciju.

## Rešavanje problema sa niskim nivoom baterije

### Rešavanje problema sa niskim nivoom baterije kad je dostupno spoljašnje napajanje

Povežite neku od sledećih komponenti sa računarom i spoljašnjim napajanjem:

- Adapter naizmenečne struje
- Opcionalni uređaj za priključivanje ili uređaj za proširenje
- Opcionalni adapter struje kupljen od kompanije HP kao pomoćna oprema

### Rešavanje problema sa niskim nivoom baterije kad izvor napajanja nije dostupan

Sačuvajte svoj rad i isključite računar.

### Rešavanje problema sa niskim nivoom kad računar ne može izaći iz hibernacije

1. Povežite adapter naizmenečne struje sa računarom i spoljnim napajanjem.
2. Pritisnite dugme za napajanje da biste izašli iz stanja hibernacije.

## Korišćenje naizmenečne struje

Informacije o povezivanju sa naizmenečnom strujom potražite na posteru *Uputstva za podešavanje* koji se isporučuje u kutiji računara.

Računar ne koristi napajanje iz baterije ako je povezan sa izvorom napajanja naizmenečnom strujom pomoću odobrenog adaptera naizmenečne struje ili opcionalnog uređaja za priključivanje/proširenje.

---

**⚠ UPOZORENJE!** Da biste umanjili potencijalne bezbednosne rizike, koristite isključivo adapter naizmenečne struje koji je isporučen uz računar, rezervni adapter naizmenečne struje koji je obezbedilo HP ili kompatibilni adapter naizmenečne struje koji je kupljen od preduzeća HP.

---

Računar povežite na napajanje naizmenečnom strujom u sledećim slučajevima:

---

**⚠ UPOZORENJE!** Nemojte puniti bateriju računara dok se nalazite u avionu.

---

- Kada puniti ili kalibrišete bateriju
- Kada instalirate ili ažurirate sistemski softver
- Kada ažurirate BIOS sistema
- Kad se upisuju informacije na disk (samo na pojedinim proizvodima)
- Kada je pokrenut defragmentator diska na računarima sa unutrašnjim čvrstim diskovima
- Kada pravite rezervne kopije ili vršite oporavak



Kada povežete računar sa izvorom napajanja naizmjeničnom strujom:

- Baterija počinje da se puni.
- Povećava se svetlina ekrana.
- Ikona merača potrošnje električne energije  menja izgled.

Kad prekinete napajanje naizmjeničnom strujom:

- Računar prelazi na napajanje iz baterije.
- Svetlina ekrana se automatski smanjuje kako bi se produžio životni vek baterije.
- Ikona merača potrošnje električne energije  menja izgled.

## Rešavanje problema sa napajanjem

Adapter naizmjenične struje testirajte ako računar reaguje na sledeći način kad je povezan sa izvorom napajanja naizmjeničnom strujom:

- Računar se ne uključuje.
- Ekran ne može da se uključi.
- Lampice napajanja se ne uključuju.

Da biste testirali adapter naizmjenične struje:

1. Isključite računar.
2. Povežite adapter naizmjenične struje sa računarom i kablom za napajanje, a zatim kabl za napajanje priključite u utičnicu za naizmjeničnu struju.
3. Uključite računar.
  - Ako se lampice napajanja *uključe*, adapter naizmjenične struje radi ispravno.
  - Ako lampice napajanja ostanu *isključene*, proverite da li je adapter naizmjenične struje dobro povezan sa računarom i da li je kabl za napajanje dobro priključen u utičnicu za naizmjeničnu struju.
  - Ako lampice napajanja ostanu *isključene*, adapter za naizmjeničnu struju ne radi i treba ga zameniti.

Informacije o dobijanju rezervnog adaptera naizmjenične struje zatražite od podrške.

## Isključivanje računara

 **OPREZ:** Kada isključite računar, nesačuvane informacije biće izgubljene. Uverite se da ste sačuvali rad pre isključivanja računara.

Komandom „Isključi se“ zatvarate sve otvorene programe, uključujući operativni sistem, i isključujete ekran i računar.

Računar isključite u sledećim slučajevima:

- Kada treba da pristupite komponentama unutar računara
- Kada povezujete spoljašnji hardverski uređaj koji se ne povezuje preko USB ili video porta
- Kada se računar u dužem periodu neće koristiti ili priključivati na spoljašnje napajanje

Iako računar možete isključiti pomoću dugmeta za napajanje, preporučuje se da koristite Windows komandu „Isključi“.



---

**NAPOMENA:** Ako je računar u stanju spavanja ili hibernaciji, prvo izađite iz stanja spavanja ili hibernacije kratkim pritiskom dugmeta za napajanje.

---

1. Sačuvajte ono što ste radili i zatvorite sve otvorene programe.
2. Izaberite dugme **Start**, izaberite ikonu **Napajanje**, a zatim stavku **Isključi**.

Ako se računar ne odaziva na komandu i ne možete da ga isključite na navedeni način, probajte sa sledećim procedurama isključivanja u hitnim slučajevima, i to ovim redosledom:

- Pritisnite kombinaciju tastera **ctrl+alt+delete**, izaberite ikonu **Napajanje**, a zatim stavku **Isključi**.
- Pritisnite i držite dugme za napajanje najmanje 10 sekundi.
- Iskopčajte računar iz spoljnog napajanja.

# 7 Upravljanje napajanjem (proizvodi sa zamenljivim baterijama)

Računar može da radi na napajanje iz baterije ili spoljašnje napajanje. Kad računar koristi samo napajanje iz baterije, a izvor napajanja naizmeničnom strujom nije dostupan za punjenje baterije, važno je nadgledati i štedeti napunjenost baterije.

## Pokretanje i izlazak iz stanja spavanja i hibernacije

 **OPREZ:** Postoji nekoliko dobro poznatih nedostataka programa kada je računar u stanju spavanja. Da biste sprečili da neovlašćeni korisnik pristupi podacima na vašem računaru, čak i šifrovanim podacima, HP preporučuje da pokrenete stanje hibernacije umesto stanja spavanja svaki put kada računar ne bude u vašem fizičkom posedu. Ovaj postupak je naročito važan kada putujete i nosite računar sa sobom.

Windows ima dva stanja uštede energije: stanje spavanja i hibernaciju.

- Stanje spavanja – stanje spavanja se automatski pokreće nakon određenog perioda neaktivnosti. Vaš rad se čuva u memoriji, što vam omogućava da vrlo brzo nastavite sa poslom. Stanje spavanja možete pokrenuti i ručno. Više informacija potražite u odeljku [Ručno pokretanje i izlazak iz stanja spavanja na stranici 41](#).
- Hibernacija – stanje hibernacije se automatski pokreće kad baterija dostigne kritični nivo. U stanju hibernacije vaš rad se čuva u datoteci za hibernaciju i računar se isključuje. Hibernaciju takođe možete pokrenuti ručno. Više informacija potražite u odeljku [Ručno pokretanje i izlazak iz hibernacije \(samo na pojedinim proizvodima\) na stranici 42](#).

 **OPREZ:** Da biste smanjili rizik od mogućeg narušavanja kvaliteta audio i video zapisa, gubitka funkcije reprodukcije audio ili video zapisa odnosno gubitka informacija, ne pokrećite stanje spavanja dok čitate sa diska ili spoljašnje medijske kartice ili upisujete na njih.

## Ručno pokretanje i izlazak iz stanja spavanja

Stanje spavanja možete da pokrenete na neki od sledećih načina:

- Zatvorite ekran.
- Izaberite dugme **Start**, izaberite ikonu **Napajanje**, a zatim stavku **Stanje spavanja**.

Iz stanja spavanja možete izaći na neki od sledećih načina:

- Nakratko pritisnite dugme za napajanje.
- Ako je računar zatvoren, podignite ekran.
- Pritisnite neki taster na tastaturi.
- Dodirnite dodirnu tablu.

Kada računar izađe iz režima spavanja, vaš rad se vraća na ekran.

 **NAPOMENA:** Ako ste računar podesili tako da zahteva lozinku pri izlasku iz stanja spavanja, morate da unesete lozinku za Windows da bi se ono što ste radili prikazalo na ekranu.

## Ručno pokretanje i izlazak iz hibernacije (samo na pojedinim proizvodima)

Možete da omogućite hibernaciju koju pokreće korisnik, kao i da promenite druge postavke napajanja i vremenska ograničenja u odeljku „Opcije napajanja“.

1. Otkucajte `opcije napajanja` u polju za pretragu na traci zadataka, a zatim izaberite stavku **Opcije napajanja**.

– ili –

Kliknite desnim tasterom miša na ikonu **Merač napajanja** , a zatim izaberite stavku **Opcije napajanja**.

2. U levom oknu izaberite stavku **Odaberite funkciju dugmeta za napajanje**.
3. Izaberite stavku **Promenite postavke koje trenutno nisu dostupne**, a zatim u oblasti **Kada pritisnem dugme za napajanje** izaberite stavku **Hibernacija**.

– ili –

U odeljku **Postavke isključivanja** potvrdite izbor u polju za potvrdu **Hibernacija** da biste prikazali opciju „Hibernacija“ u meniju „Napajanje“.

4. Kliknite na dugme **Sačuvaj promene**.

Da biste izašli iz hibernacije:

- ▲ Nakratko pritisnite dugme za napajanje.

Kada računar izađe iz hibernacije, vaš rad se vraća na ekran.



**NAPOMENA:** Ako ste računar podesili tako da zahteva lozinku pri izlasku iz hibernacije, morate da unesete lozinku za Windows da bi se ono što ste radili prikazalo na ekranu.

## Postavljanje zaštite lozinkom pri buđenju (izlazak iz stanja spavanja ili hibernacije)

Da biste podesili računar da zahteva unos lozinke po izlasku iz stanja spavanja ili hibernacije, postupite na sledeći način:

1. Otkucajte `opcije napajanja` u polju za pretragu na traci zadataka, a zatim izaberite stavku **Opcije napajanja**.

– ili –

Kliknite desnim tasterom miša na ikonu **Merač napajanja** , a zatim izaberite stavku **Opcije napajanja**.

2. U levom oknu izaberite stavku **Zahtevaj lozinku po buđenju računara**.
3. Izaberite stavku **Promenite postavke koje trenutno nisu dostupne**.
4. Izaberite stavku **Zahtevaj lozinku (preporučuje se)**.



**NAPOMENA:** Da biste kreirali lozinku korisničkog naloga ili promenili trenutnu lozinku korisničkog naloga, izaberite stavku **Kreirajte ili promenite lozinku korisničkog naloga**. Ako nije potrebno da kreirate ili promenite lozinku korisničkog naloga, pređite na 5. korak.

5. Kliknite na dugme **Sačuvaj promene**.

## Korišćenje softvera HP Fast Charge (samo na pojedinim proizvodima)



Funkcija HP Fast Charge vam omogućava da brzo napunite bateriju računara. U zavisnosti od modela računara i adaptera naizmenične struje, Fast Charge radi na neki od sledećih načina:

- Kada je preostalo punjenje baterije između nula i 50%, baterija će se napuniti do 50% punog kapaciteta za najviše 30 minuta.
- Kada je preostalo punjenje baterije između nula i 90%, baterija će se napuniti do 90% punog kapaciteta za najviše 90 minuta.

Da biste koristili HP Fast Charge, isključite računar, a zatim povežite adapter naizmenične struje sa računarem i spoljašnjim napajanjem.

## Korišćenje postavki merača potrošnje električne energije i napajanja

Merač potrošnje električne energije se nalazi na traci zadataka operativnog sistema Windows. Pomoću merača potrošnje električne energije možete brzo da pristupite postavkama napajanja i pogledate preostalu napunjenost baterije.

- Da biste videli procenat preostale napunjenosti baterije i trenutni plan napajanja, postavite pokazivač miša na ikonu merača napajanja .
- Da biste koristili opcije napajanja, dodirnite ikonu merača potrošnje električne energije , a zatim izaberite stavku sa liste. Možete i otkucati `opcije napajanja` u polju za pretragu na traci zadataka, a zatim izabrati stavku **Opcije napajanja**.

Različite ikone merača potrošnje električne energije pokazuju da li računar koristi napajanje iz baterije ili spoljašnje napajanje. Kada postavite pokazivač miša na ikonu, prikazuje se poruka ako je baterija dostigla nizak ili kritičan nivo.

## Korišćenje napajanja iz baterije

Kad se u računaru nalazi napunjena baterija, a on nije priključen na spoljašnje napajanje, računar koristi napajanje iz baterije. Kad je računar isključen i iskopčan iz spoljašnjeg napajanja, baterija u njemu se polako prazni. Računar prikazuje poruku kad baterija dostigne nizak ili kritičan nivo.

Životni vek baterije računara se razlikuje u zavisnosti od postavki za upravljanje napajanjem, programa koji rade na računaru, svetline ekrana, spoljašnjih uređaja koji su povezani sa računarem i ostalih faktora.

## Zamenljiva baterija

- 
- ⚠ **UPOZORENJE!** Da biste izbegli potencijalne bezbednosne probleme, koristite samo bateriju koju ste dobili uz računar, rezervne baterije koje obezbeđuje HP ili kompatibilne baterije koje ste kupili od preduzeća HP.
  - ⚠ **OPREZ:** Ukoliko uklonite bateriju koja predstavlja jedini izvor napajanja za računar, može doći do gubitka informacija. Da biste sprečili gubitak informacija, sačuvajte svoj rad ili isključite računar kroz Windows pre uklanjanja baterije.
-

Da biste izvadili zamenljivu bateriju, pogledajte dolenaavedene korake i ilustraciju koji najviše odgovaraju vašem računaru:

1. Okrenite računar naopako i postavite ga na ravnu površinu tako da baterija bude okrenuta prema vama.
2. Pomerite rezu za otpuštanje baterije **(1)** kako biste oslobodili bateriju.

 **NAPOMENA:** Reza za otpuštanje baterije automatski se vraća u početni položaj.

3. Izvadite bateriju **(2)** iz računara.

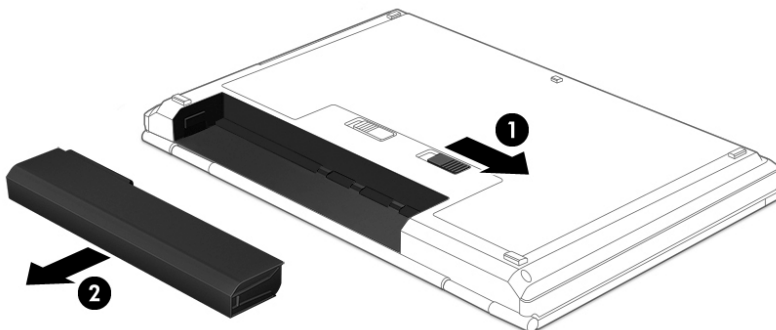

– ili –

1. Okrenite računar naopako i postavite ga na ravnu površinu tako da baterija bude okrenuta prema vama.
2. Pomerite rezu za zaključavanje baterije **(1)** da biste otključali bateriju, a zatim i rezu za otpuštanje baterije **(2)** da biste otpustili bateriju.

 **NAPOMENA:** Reza za otpuštanje baterije automatski se vraća u početni položaj.

3. Izvadite bateriju **(3)** iz računara.

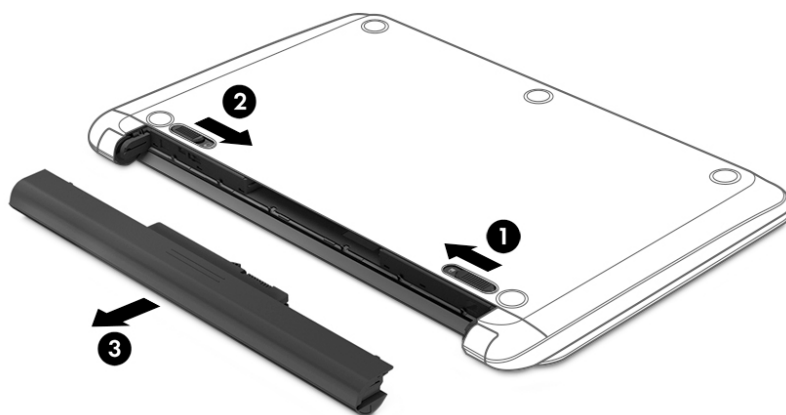

– ili –

1. Okrenite računar naopako i postavite ga na ravnu površinu tako da baterija bude okrenuta prema vama.
2. Pomerite rezu za zaključavanje baterije (1) da biste otključali bateriju, a zatim i rezu za otpuštanje baterije (2) da biste otpustili bateriju.

 **NAPOMENA:** Reza za otpuštanje baterije automatski se vraća u početni položaj.

3. Okrenite bateriju (3) nagore i izvadite je (4) iz računara.

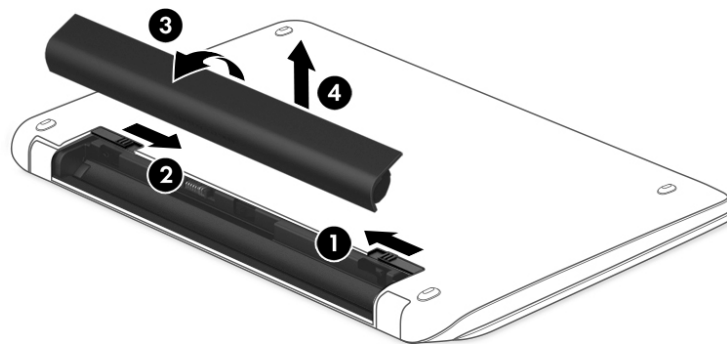

– ili –

1. Okrenite računar naopako i postavite ga na ravnu površinu.
2. Pomerite rezu za otpuštanje baterije (1) da biste oslobodili bateriju.

 **NAPOMENA:** Reza za otpuštanje baterije automatski se vraća u početni položaj.

3. Okrenite bateriju nagore (2) i izvadite je iz računara (3).

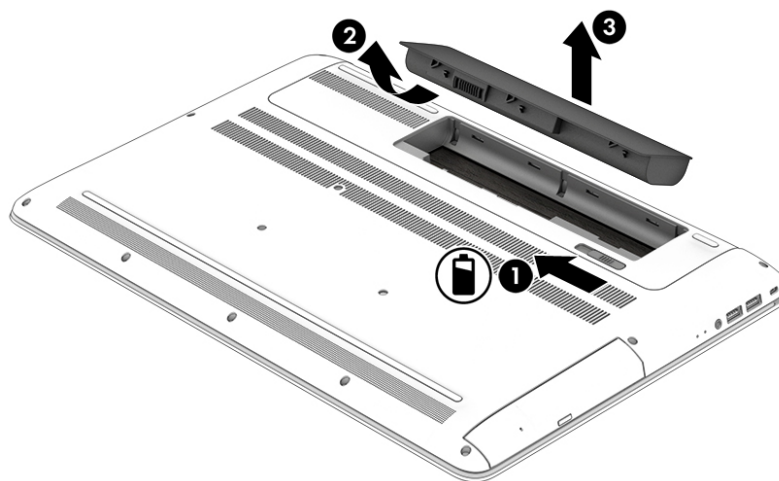

## Pronalaženje informacija o bateriji

Da biste pristupili informacijama o bateriji:

1. Otkucajte `support` (podrška) u polju za pretragu na traci zadataka, a zatim izaberite aplikaciju **HP Support Assistant**.  
– ili –  
Kliknite na ikonu znaka pitanja na traci zadataka.
2. Izaberite stavku **Moj računar**, izaberite karticu **Dijagnostika i alatke**, a zatim stavku **Provera HP baterije**. Ako alatka „Provera HP baterije“ pokazuje da je potrebno zameniti bateriju, obratite se podršci.

HP Support Assistant obezbeđuje sledeće alatke i informacije o bateriji:

- Provera HP baterije
- Informacije o tipovima, specifikacijama, životnom ciklusima i kapacitetu baterije

## Ušteda napajanja iz baterije

Da biste uštedeli napajanje iz baterije i produžili životni vek baterije:

- Smanjite svetlinu ekrana.
- U okviru stavke „Opcije napajanja“ izaberite postavku **Ušteda energije**.
- Ako računar neće biti u upotrebi tokom više od 2 sedmice i ako će za to vreme biti iskopčan iz spoljašnjeg napajanja, izvadite zamenljivu bateriju iz njega i zasebno je skladištite na hladnom i suvom mestu.
- Isključite bežične uređaje kad ih ne koristite.
- Isključite nekorišćene spoljašnje uređaje koji nisu priključeni u spoljašnji izvor napajanja, kao što je spoljašnji čvrsti disk povezan sa USB portom.
- Zaustavite, onemogućite ili uklonite spoljne medijske kartice koje ne koristite.
- Ako prestajete sa radom, pokrenite režim spavanja ili isključite računar.

## Identifikovanje niskih nivoa baterije

Kada je baterija koja predstavlja jedini izvor napajanja računara na izmaku ili kada dostigne kritični nivo, dolazi do sledećeg ponašanja:

- Lampica baterije (samo na pojedinim proizvodima) pokazuje nizak ili kritičan nivo baterije.
- ili –
- Ikona merača potrošnje električne energije  pokazuje obaveštenje o niskom ili kritičnom nivou baterije.



**NAPOMENA:** Dodatne informacije o meraču napajanja potražite u odeljku [Korišćenje postavki merača potrošnje električne energije i napajanja na stranici 43](#).

Računar pri kritičnom nivou baterije preduzima sledeće radnje:

- Ako je hibernacija onemogućena, a računar uključen ili u stanju spavanja, on će nakratko ostati u stanju spavanja, a zatim će se isključiti, pri čemu će sve nesačuvane informacije biti izgubljene.
- Ako je hibernacija omogućena, a računar uključen ili u stanju spavanja, računar pokreće hibernaciju.



## Rešavanje problema sa niskim nivoom baterije

### Rešavanje problema sa niskim nivoom baterije kad je dostupno spoljašnje napajanje

Povežite neku od sledećih komponenti sa računarom i spoljašnjim napajanjem:

- Adapter naizmenečne struje
- Opcionalni uređaj za priključivanje ili uređaj za proširenje
- Opcionalni adapter struje kupljen od kompanije HP kao pomoćna oprema

### Rešavanje problema sa niskim nivoom baterije kad izvor napajanja nije dostupan

Sačuvajte svoj rad i isključite računar.

### Rešavanje problema sa niskim nivoom kad računar ne može izaći iz hibernacije

1. Zamenite praznu zamenljivu bateriju (samo na pojedinim proizvodima) napunjenom baterijom ili povežite adapter naizmenečne struje sa računarom i spoljašnjim napajanjem.
2. Pritisnite dugme za napajanje da biste izašli iz stanja hibernacije.

## Skladištenje zamenljive baterije

---

 **OPREZ:** Da biste umanjili rizik od oštećenja baterije, nemojte je izlagati visokim temperaturama tokom dužih vremenskih perioda.

---

Ako računar neće biti korišćen i priključen na spoljašnji izvor napajanja duže od 2 sedmice, izvadite bateriju i skladištite je posebno na hladnom i suvom mestu kako biste produžili trajanje baterije.

Kapacitet uskladištene baterije treba proveravati na svakih šest meseci. Ako je kapacitet manji od 50 posto, ponovo napunite bateriju pre nego što je opet uskladištite.

## Odlaganje zamenljive baterije

---

 **UPOZORENJE!** Da biste smanjili rizik od požara ili opekotina, bateriju nemojte rasklapati, gnječiti ili bušiti. Ne izazivajte kratke spojeve na spoljašnjim kontaktima. Ne odlažite bateriju u vatru ili vodu.

---

Informacije o ispravnom odlaganju baterija potražite u dokumentu *Obaveštenja o propisima, bezbednosti i zaštiti životne sredine*.

Da biste pristupili ovom dokumentu:

- ▲ Kliknite na dugme **Start**, izaberite stavku **Sve aplikacije** (obavezno na nekim proizvodima), izaberite stavku **HP pomoć i podrška**, a zatim stavku **HP dokumentacija**.

## Korišćenje naizmenečne struje

Informacije o povezivanju sa naizmenečnom strujom potražite na posteru *Uputstva za podešavanje* koji se isporučuje u kutiji računara.

Računar ne koristi napajanje iz baterije ako je povezan sa izvorom napajanja naizmenečnom strujom pomoću odobrenog adaptera naizmenečne struje ili opcionalnog uređaja za priključivanje/proširenje.

---

 **UPOZORENJE!** Da biste umanjili potencijalne bezbednosne rizike, koristite isključivo adapter naizmenečne struje koji je isporučen uz računar, rezervni adapter naizmenečne struje koji je obezbedilo HP ili kompatibilni adapter naizmenečne struje koji je kupljen od preduzeća HP.

---

Računar povežite na napajanje naizmjeničnom strujom u sledećim slučajevima:

**⚠ UPOZORENJE!** Nemojte puniti bateriju računara dok se nalazite u avionu.

- Kada puniti ili kalibrišete bateriju
- Kada instalirate ili ažurirate sistemski softver
- Kada ažurirate BIOS sistema
- Kad se upisuju informacije na disk (samo na pojedinim proizvodima)
- Kada je pokrenut defragmentator diska na računarima sa unutrašnjim čvrstim diskovima
- Kada pravite rezervne kopije ili vršite oporavak

Kada povežete računar sa izvorom napajanja naizmjeničnom strujom:

- Baterija počinje da se puni.
- Povećava se svetlina ekrana.
- Ikona merača potrošnje električne energije  menja izgled.

Kad prekinete napajanje naizmjeničnom strujom:

- Računar prelazi na napajanje iz baterije.
- Svetlina ekrana se automatski smanjuje kako bi se produžio životni vek baterije.
- Ikona merača potrošnje električne energije  menja izgled.

## Rešavanje problema sa napajanjem

Adapter naizmjenične struje testirajte ako računar reaguje na sledeći način kad je povezan sa izvorom napajanja naizmjeničnom strujom:

- Računar se ne uključuje.
- Ekran ne može da se uključi.
- Lampice napajanja se ne uključuju.

Da biste testirali adapter naizmjenične struje:

1. Isključite računar.
2. Povežite adapter naizmjenične struje sa računarom i kablom za napajanje, a zatim kabl za napajanje priključite u utičnicu za naizmjeničnu struju.
3. Uključite računar.
  - Ako se lampice napajanja *uključe*, adapter naizmjenične struje radi ispravno.
  - Ako lampice napajanja ostanu *isključene*, proverite da li je adapter naizmjenične struje dobro povezan sa računarom i da li je kabl za napajanje dobro priključen u utičnicu za naizmjeničnu struju.
  - Ako lampice napajanja ostanu *isključene*, adapter za naizmjeničnu struju ne radi i treba ga zameniti.

Informacije o dobijanju rezervnog adaptera naizmjenične struje zatražite od podrške.

# Isključivanje računara

 **OPREZ:** Kada isključite računar, nesačuvane informacije biće izgubljene. Uverite se da ste sačuvali rad pre isključivanja računara.

---

Komandom „Isključi se“ zatvarate sve otvorene programe, uključujući operativni sistem, i isključujete ekran i računar.

Računar isključite u sledećim slučajevima:

- Kada treba da zamenite bateriju ili pristupite komponentama unutar računara
- Kada povezujete spoljašnji hardverski uređaj koji se ne povezuje preko USB ili video porta
- Kada se računar u dužem periodu neće koristiti ili priključivati na spoljašnje napajanje

Iako računar možete isključiti pomoću dugmeta za napajanje, preporučuje se da koristite Windows komandu „Isključi“.

 **NAPOMENA:** Ako je računar u stanju spavanja ili hibernaciji, prvo izađite iz stanja spavanja ili hibernacije kratkim pritiskom dugmeta za napajanje.

---

1. Sačuvajte ono što ste radili i zatvorite sve otvorene programe.
2. Izaberite dugme **Start**, izaberite ikonu **Napajanje**, a zatim stavku **Isključi**.

Ako se računar ne odaziva na komandu i ne možete da ga isključite na navedeni način, probajte sa sledećim procedurama isključivanja u hitnim slučajevima, i to ovim redosledom:

- Pritisnite kombinaciju tastera **ctrl+alt+delete**, izaberite ikonu **Napajanje**, a zatim stavku **Isključi**.
- Pritisnite i držite dugme za napajanje najmanje 10 sekundi.
- Iskopčajte računar iz spoljnog napajanja.
- Izvadite bateriju.

## 8 Održavanje računara

Veoma je važno da redovno održavate računar kako bi bio u optimalnom stanju. U ovom poglavlju je objašnjeno kako da koristite alatke kao što su Defragmentator diska i Čišćenje diska. Ono takođe sadrži uputstva za ažuriranje programa i upravljačkih programa, korake za čišćenje računara i savete za nošenje računara na put (ili transport računara).

### Poboljšavanje performansi

Performanse računara možete da poboljšate redovnim održavanjem računara pomoću alatki kao što su Defragmentator diska i Čišćenje diska.

#### Korišćenje softvera „Defragmentator diska“

HP preporučuje da bar jednom mesečno defragmentišete čvrsti disk pomoću Defragmentatora diska.



**NAPOMENA:** Nije neophodno pokretati Defragmentator diska na solid-state disk jedinicama.

Da biste pokrenuli „Defragmentator diska“:

1. Priključite računar na napajanje naizmeničnom strujom.
2. Otkucajte `defragmentiranje` u polju za pretragu na traci zadataka, a zatim izaberite **Defragmentuj i optimizuj diskove**.
3. Pratite uputstva na ekranu.

Dodatne informacije potražite u pomoći za alatku Defragmentator diska.

#### Korišćenje programa „Čišćenje diska“

Koristite Čišćenje diska da biste na čvrstom disku pronašli nepotrebne datoteke koje slobodno možete izbrisati kako biste oslobodili prostor na disku i doprineli efikasnijem radu računara.

Da biste pokrenuli „Čišćenje diska“:

1. Otkucajte `disk` u polju za pretragu na traci zadataka, a zatim izaberite **Oslobađanje prostora na disku brisanjem nepotrebnih datoteka**.
2. Pratite uputstva na ekranu.

#### Korišćenje tehnologije HP 3D DriveGuard (samo na pojedinim proizvodima)

HP 3D DriveGuard štiti čvrsti disk parkiranjem disk jedinice i zaustavljanjem zahteva za podatke pod bilo kojim od sledećih uslova:

- Ispao vam je računar.
- Premeštate računar sa zatvorenim ekranom dok se napaja iz baterije.

Ubrzo po završetku nekog od ovih događaja, HP 3D DriveGuard ponovo omogućava normalan rad čvrstog diska.



**NAPOMENA:** Samo interni čvrsti diskovi su zaštićeni tehnologijom HP 3D DriveGuard. HP 3D DriveGuard ne štiti čvrsti disk koji se nalazi u opcionalnim uređajima za priključivanje ili je povezan sa USB portom.

 **NAPOMENA:** Pošto solid-state disk jedinice (SSD-ovi) nemaju rotirajuće delove, zaštita HP 3D DriveGuard nije neophodna za ove disk jedinice.

---

Dodatne informacije potražite u odeljku Pomoć za HP 3D DriveGuard softver.

## Prepoznavanje statusa programa HP 3D DriveGuard

Lampica čvrstog diska na računaru menja boju kako bi pokazala da je disk jedinica u primarnom ležištu za čvrsti disk i/ili u sekundarnom ležištu za čvrsti disk (samo na pojedinim proizvodima) parkirana. Da biste utvrdili da li je disk jedinica trenutno zaštićena ili je parkirana, koristite ikonu na radnoj površini operativnog sistema Windows, u polju za obaveštavanje, na desnom kraju trake zadataka.

## Ažuriranje programa i upravljačkih programa

HP preporučuje da redovno ažurirate programe i upravljačke programe. Ažuriranje može da reši određene probleme i obezbedi nove funkcije i opcije računara. Na primer, starije grafičke komponente možda neće dobro raditi sa najnovijim softverom za igre. Ako nemate najnoviji upravljački program, nećete moći na najbolji način da iskoristite opremu.

Posetite <http://www.hp.com/support> da biste preuzeli najnovije verzije HP programa i upravljačkih programa. Pored toga, registrujte se da biste primali automatska obaveštenja o raspoloživim ispravkama.

Ako želite da ažurirate programe i upravljačke programe, pratite ova uputstva:

1. Otkucajte `support` u polju za pretragu na traci zadataka, a zatim izaberite aplikaciju **HP Support Assistant**.  
- ili -  
Kliknite na ikonu znaka pitanja na traci zadataka.
2. Izaberite **Moj računar**, izaberite karticu **Ažuriranja** i izaberite **Proveri da li postoje ažuriranja i poruke**.
3. Pratite uputstva na ekranu.

## Čišćenje računara

Koristite sledeće proizvode za bezbedno čišćenje računara:

- Dimetil-benzil-amonijum-hlorid maksimalne koncentracije od 0,3 procenta (na primer, maramice za jednokratnu upotrebu raznih proizvođača)
- Tečnost za čišćenje stakla bez alkohola
- Rastvor vode i blagog sapuna
- Suva krpica od mikrofibera ili antilopa (krpica bez statičkog elektriciteta i bez ulja)
- Pamučne krpice bez statičkog elektriciteta

 **OPREZ:** Izbegavajte jaka sredstva za čišćenje koja mogu trajno da oštete računar. Ako niste sigurni da li je neki proizvod za čišćenje bezbedan za računar, proverite sadržaj proizvoda da biste se uverili da on ne sadrži sastojke kao što su alkohol, aceton, amonijum-hlorid, metilen-hlorid i ugljovodonici.

---

Vlaknasti materijali kao što su papirni ubrusi mogu izgrebati računar. Čestice prašine i sredstva za čišćenje s vremenom mogu da se sakupe u pukotinama.

## Procedure za čišćenje

Sledite procedure u ovom odeljku da biste bezbedno očistili računar.

**⚠ UPOZORENJE!** Da biste sprečili električni udar ili oštećenje komponenti, ne pokušavajte da očistite računar dok je uključen.

1. Isključite računar.
2. Isključite napajanje naizmeničnom strujom.
3. Isključite sve uključene spoljne uređaje.

**⚠ OPREZ:** Da ne bi došlo do oštećenja unutrašnjih komponenti, nemojte nanositi sredstva ili tečnosti za čišćenje direktno na površinu računara. Tečnost isprskana po površini može trajno oštetiti unutrašnje komponente.

## Čišćenje ekrana

Nežno obrišite ekran pomoću mekane tkanine bez vlakana navlažene sredstvom za čišćenje stakla bez alkohola. Uverite se da je ekran suv pre nego što zatvorite računar.

## Čišćenje bočnih strana ili poklopca

Da biste očistili bočne strane ili poklopac, koristite mekanu krpu od mikrofibera ili krpu od jelenske kože navlaženu nekim od gorenavedenih rastvora za čišćenje ili odgovarajuću maramicu za jednokratnu upotrebu.

**📝 NAPOMENA:** Kada čistite poklopac računara, koristite kružne pokrete da biste lakše uklonili prljavštinu i prašinu.

## Čišćenje dodirne table, tastature ili miša (samo na pojedinim proizvodima)

**⚠ UPOZORENJE!** Da biste smanjili rizik od strujnog udara ili oštećenja unutrašnjih komponenti, nemojte koristiti produžetak usisivača za čišćenje tastature. Usisivač može da ostavi kućne otpatke na površini tastature.

**⚠ OPREZ:** Pazite da tečnost ne kaplje između tastera da ne bi došlo do oštećenja unutrašnjih komponenti.

- Da biste očistili dodirnu tablu, tastaturu ili miš, koristite mekanu mikrofiber krpu ili krpu od jelenske kože navlaženu nekim od prethodno navedenih rastvora za čišćenje ili koristite odgovarajuću maramicu za jednokratnu upotrebu.
- Da biste sprečili da tasteri budu lepljivi i da biste uklonili prašinu, dlačice i čestice u tastaturi, koristite bočicu komprimovanog vazduha sa cevčicom.

## Putovanje sa računarom ili transport računara

Ako morate da nosite računar na put ili da ga transportujete, postupite u skladu sa sledećim savetima kako biste zaštitili opremu.

- Pripremite računar za putovanje ili transport:
  - Napravite rezervnu kopiju podataka na spoljašnjem disku.
  - Izvadite sve diskove i sve spoljašnje medijske kartice kao što su memorijske kartice.
  - Isključite i iskopčajte sve spoljašnje uređaje.
  - Isključite računar.
- Ponesite sa sobom rezervnu kopiju svojih podataka. Držite rezervnu kopiju odvojeno od računara.
- Kada putujete avionom, nosite računar kao ručni prtljag; nemojte ga čekirati sa ostatkom prtljaga.

---

**⚠ OPREZ:** Izbegavajte izlaganje disk jedinice magnetnim poljima. Bezbednosni uređaji sa magnetnim poljima obuhvataju stajaće i ručne uređaje za otkrivanje metala. Pokretne trake na aerodromima i slični bezbednosni uređaji koji proveravaju ručni prtljag koriste rendgenske zrake umesto magnetnih i ne oštećuju disk jedinice.

---

- Ako nameravate da koristite računar tokom leta, slušajte uputstva posade leta o tome kada možete da koristite računar. Mogućnost korišćenja računara tokom leta zavisi od odluke avio-kompanije.
- Ako transportujete računar ili jedinicu diska, stavite ih u odgovarajuće zaštitno pakovanje i označite kao „LOMLJIVO“.
- Upotreba bežičnih uređaja može biti ograničena u nekim okruženjima. Takva ograničenja mogu da se odnose na unošenje u avione, bolnice, korišćenje u blizini eksplozivnih materija i na opasnim mestima. Ako niste sigurni koja pravila važe za korišćenje određenog bežičnog uređaja povezanog sa računarom, pre nego što ga uključite, pitajte da li je to dozvoljeno.
- Ako putujete u inostranstvo, poštujujte sledeće smernice:
  - Raspitajte se o carinskoj regulativi u pogledu računara za svaku zemlju ili region kroz koje prolazite.
  - Proverite koji kabl za napajanje i adapter su potrebni za svako mesto gde planirate da koristite računar. Napon, frekvencija i konfiguracije priključaka se razlikuju.

---

**⚠ UPOZORENJE!** Da biste smanjili rizik od strujnog udara, požara ili oštećenja opreme, nemojte da pokušavate da uključujete računar pomoću konvertera za napon koji se prodaju za razne kućne uređaje.

---

## 9 Zaštita računara i informacija

Bezbednost računara je neophodna radi zaštite poverljivosti, integriteta i dostupnosti vaših informacija. Standardna bezbednosna rešenja koja obezbeđuju Windows, HP aplikacije, Setup Utility (BIOS) i druge vrste softvera nezavisnih proizvođača mogu doprineti zaštiti računara od različitih rizika kao što su virusi, crvi i drugi tipovi zlonamernog koda.

 **VAŽNO:** Neke bezbednosne funkcije navedene u ovom odeljku možda nisu dostupne na vašem računaru.

### Korišćenje lozinki

Lozinka predstavlja grupu znakova koje odaberete da biste zaštitili informacije na računaru i transakcije na mreži. Može se postaviti nekoliko tipova lozinki. Na primer, prilikom prvog podešavanja računara, od vas će se tražiti da napravite korisničku lozinku da biste zaštitili računar. Dodatne lozinke se mogu podesiti u operativnom sistemu Windows ili u programu HP Setup Utility (BIOS) koji je unapred instaliran na računaru.

Može vam biti lakše da koristite istu lozinku za funkciju programa Setup Utility (BIOS) i za Windows bezbednosnu funkciju.

Da biste kreirali i sačuvali lozinke, pridržavajte se sledećih saveta:

- Da biste smanjili rizik od zabrane pristupa računaru, zabeležite svaku lozinku i uskladištite je na bezbednom mestu udaljenom od računara. Nemojte čuvati svoje lozinke u datoteci na računaru.
- Pri kreiranju lozinki, pratite zahteve koje postavlja program.
- Menjajte lozinke barem na svaka 3 meseca.
- Idealna lozinka je dugačka i sadrži slova, znake interpunkcije, simbole i brojeve.
- Pre nego što pošaljete računar na servisiranje, napravite rezervnu kopiju datoteka, izbrisite poverljive datoteke, a zatim uklonite sve postavke lozinke.

Za dodatne informacije o lozinkama za Windows kao što su lozinke čuvara ekrana:

- ▲ Otkucajte `support` u polju za pretragu na traci zadataka, a zatim izaberite aplikaciju **HP Support Assistant**.

– ili –

Kliknite na ikonu znaka pitanja na traci zadataka.

### Postavljanje lozinki u operativnom sistemu Windows

Lozinka	Funkcija
Lozinka korisnika	Štiti pristup Windows korisničkom nalogu.
Lozinka administratora	Štiti pristup sadržaju računara na nivou administratora.

**NAPOMENA:** Ova lozinka ne može se koristiti za pristup sadržaju programa Setup Utility (BIOS).



## Postavljanje lozinki u programu Setup Utility (BIOS)

Lozinka	Funkcija
Lozinka administratora	<ul style="list-style-type: none"><li>Mora se uneti svaki put kada pristupate programu Setup Utility (BIOS).</li><li>Ako zaboravite administratorsku lozinku, ne možete pristupiti programu Setup Utility (BIOS).</li></ul>
Lozinka za pokretanje sistema	<ul style="list-style-type: none"><li>Mora se uneti svaki put kada uključite ili ponovo pokrenete računar, odnosno kada on izađe iz hibernacije.</li><li>Ako zaboravite svoju lozinku pri uključivanju, ne možete da uključite ili ponovo pokrenete računar niti da izađete iz stanja hibernacije.</li></ul>

Da biste postavili, promenili ili izbrisali administratorsku lozinku ili lozinku za pokretanje sistema u programu Setup Utility (BIOS):

 **OPREZ:** Budite veoma pažljivi kad pravite izmene u programu Setup Utility (BIOS). Greške mogu sprečiti ispravan rad računara.

 **NAPOMENA:** Da biste pokrenuli Setup Utility, računar mora biti u režimu prenosnog računara i morate da koristite tastaturu pričvršćenu za prenosni računar. Tastatura na ekranu, koja se prikazuje u režimu tablet računara, ne može da pristupi programu Setup Utility.

### 1. Pokrenite Setup Utility (BIOS):

- Računari ili tablet računari sa tastaturama:
  - ▲ Uključite ili ponovo pokrenite računar, brzo pritisnite taster **esc**, a zatim taster **f10**.
- Tablet računari bez tastatura:
  1. Uključite ili ponovo pokrenite tablet, a zatim brzo pritisnite i zadržite dugme za povećanje jačine zvuka.
    - ili -Uključite ili ponovo pokrenite tablet, a zatim brzo pritisnite i zadržite dugme za smanjenje jačine zvuka.
    - ili -Uključite ili ponovo pokrenite tablet, a zatim brzo pritisnite i zadržite dugme „Windows“.
  2. Dodirnite **f10**.

### 2. Izaberite **Bezbednost**, a zatim pratite uputstva na ekranu.

Promene stupaju na snagu kada se računar ponovo pokrene.

## Korišćenje usluge Windows Hello (samo na pojedinim proizvodima)

Na proizvodima koji imaju čitač otisaka prstiju ili infracrvenu kameru možete da upotrebite Windows Hello za prijavljivanje tako što ćete prevući prstom ili pogledati u kameru.

Da biste podesili Windows Hello, pratite sledeće korake:

1. Izaberite dugme **Start**, izaberite **Postavke**, izaberite **Nalozi**, a zatim izaberite stavku **Opcije prijavljivanja**.
2. U okviru **Windows Hello** pratite uputstva na ekranu da biste dodali lozinku i četvorocifreni PIN, a zatim upišite svoj otisak prsta ili ID lica:

## Korišćenje softvera za internet bezbednost

Kada računar koristite za pristup e-pošti, mreži ili internetu, vi ga možete izložiti računarskim virusima, špijunskom softveru i drugim pretnjama na mreži. Da biste zaštitili računar, softver za internet bezbednost koji uključuje antivirusne funkcije i funkcije zaštitnog zida može biti unapred instaliran na računaru u vidu probne ponude. Da biste imali stalnu zaštitu od najnovijih virusa i drugih bezbednosnih rizika, bezbednosni softver mora uvek da bude ažuran. Preporučuje se da nadogradite probnu verziju bezbednosnog softvera ili da kupite softver po sopstvenom izboru kako biste u potpunosti zaštitili računar.

### Korišćenje antivirusnog softvera

Računarski virusi mogu da onemoguće rad programa, uslužnih programa ili operativnog sistema, odnosno da prouzrokuju njihovo neispravno funkcionisanje. Antivirusni softver može otkriti većinu virusa, uništiti ih i, u većini slučajeva, popraviti štetu koju su oni izazvali.

Da biste imali stalnu zaštitu od najnovijih virusa, antivirusni softver mora biti stalno ažuriran.

Možda je antivirusni program unapred instaliran na računaru. Preporučujemo da obavezno odaberete i koristite neki antivirusni program kako biste u potpunosti zaštitili računar.

Za više informacija o računarskim virusima otkucajte `support` u polju za pretragu na traci zadataka, a zatim izaberite aplikaciju **HP Support Assistant**.

– ili –

Kliknite na ikonu znaka pitanja na traci zadataka.

### Korišćenje softvera zaštitnog zida

Zaštitni zidovi su napravljeni tako da sprečavaju neovlašćeni pristup sistemu ili mreži. Zaštitni zid može da bude softver koji se instalira na računaru i/ili mreži, a može da bude i kombinacija hardvera i softvera.

Postoje dve vrste zaštitnih zidova koje bi trebalo da uzmete u obzir:

- Zaštitni zidovi zasnovani na hostu – softver koji štiti samo računar na kome je instaliran.
- Zaštitni zidovi zasnovani na mreži – instaliraju se između DSL ili kablovskog modema i kućne mreže kako bi zaštitili sve računare na mreži.

Kada se zaštitni zid instalira na sistem, svi podaci koji se šalju tom sistemu ili iz njega se nadgledaju i upoređuju sa nizom bezbednosnih kriterijuma koje određuje korisnik. Svi podaci koji ne ispunjavaju zadate kriterijume se blokiraju.

## Ažuriranje softvera

HP softver, Windows softver i softver nezavisnih proizvođača instaliran na računaru treba redovno ažurirati da bi se otklonili problemi sa bezbednošću i poboljšale performanse softvera.

---

 **OPREZ:** Microsoft šalje upozorenja u vezi sa Windows ispravkama koje mogu da obuhvataju i bezbednosne ispravke. Da biste zaštitili računar od bezbednosnih upada i virusa, instalirajte sve ispravke korporacije Microsoft odmah nakon prijema upozorenja.

---

Te ispravke možete da instalirate automatski.

Da biste prikazali ili promenili postavke:

1. Izaberite dugme **Start**, stavku **Postavke**, a zatim stavku **Ažuriranje i bezbednost**.
2. Izaberite stavku **Windows Update** i sledite uputstva na ekranu.
3. Da biste zakazali vreme za instaliranje ispravki, izaberite **Više opcija** i pratite uputstva na ekranu.

## Korišćenje programa HP Touchpoint Manager (samo na pojedinim proizvodima)

HP Touchpoint Manager je IT rešenje zasnovano na tehnologiji oblaka koje omogućuje preduzećima efikasno upravljanje i obezbeđivanje imovine. HP Touchpoint Manager vam pomaže da zaštitite uređaje od malvera i drugih napada, nadgleda ispravnost uređaja i omogućava vam da smanjite vreme provedeno u rešavanju problema u vezi sa uređajima i bezbednošću krajnjih korisnika. Možete brzo da preuzmete i instalirate softver, što je izuzetno ekonomično u odnosu na tradicionalna organizaciona rešenja.

## Zaštita bežične mreže

Kada podešavate WLAN ili pristupate postojećoj WLAN mreži, uvek omogućite bezbednosne funkcije da biste zaštitili mrežu od neovlašćenog pristupa. WLAN mreže na javnim mestima (hotspotovima) kao što su kafici i aerodromi možda ne pružaju nikakvu bezbednost.

## Pravljenje rezervne kopije softverskih aplikacija i informacija

Redovno pravite rezervne kopije softverskih aplikacija i informacija da biste ih zaštitili od trajnog gubitka ili oštećenja usled napada virusa odnosno od otkazivanja softvera ili hardvera.

## Korišćenje opcionalnog bezbednosnog kabla (samo na pojedinim proizvodima)

Bezbednosni kabl (kupuje se posebno) predviđen je da služi za odvratanje od zloupotrebe ili krađe računara, ali ne može da ih spreči. Da biste povezali bezbednosni kabl sa računarom, pratite uputstva proizvođača uređaja.

# 10 Korišćenje programa Setup Utility (BIOS)

Setup Utility ili Basic Input/Output System (BIOS) kontroliše komunikaciju između svih uređaja ulaza i izlaza u sistemu (kao što su disk jedinice, ekran, tastatura, miš i štampač). Setup Utility (BIOS) uključuje postavke za tipove instaliranih uređaja, sekvence za pokretanje računara i količinu sistemске i proširene memorije.

 **NAPOMENA:** Da biste pokrenuli Setup Utility na modularnim računarima, računar mora biti u režimu prenosnog računara i morate da koristite tastaturu pričvršćenu za prenosni računar.

## Pokretanje programa Setup Utility (BIOS)

 **OPREZ:** Budite veoma pažljivi kada pravite izmene u programu Setup Utility (BIOS). Greške mogu sprečiti ispravan rad računara.

- ▲ Uključite ili ponovo pokrenite računar, brzo pritisnite taster `esc`, a zatim taster `f10`.

## Ažuriranje programa Setup Utility (BIOS)

Ažurne verzije programa Setup Utility (BIOS-a) mogu biti dostupne na HP veb lokaciji.

Većina ažurnih verzija BIOS-a koje se nalaze na HP veb lokaciji spakovane su u komprimovane datoteke pod nazivom *SoftPaqs*.

U nekim paketima za preuzimanje nalazi se datoteka pod imenom *Readme.txt*, koja sadrži informacije o instaliranju datoteke i rešavanju problema.

## Utvrđivanje verzije BIOS-a

Da biste odlučili da li treba da ažurirate Setup Utility (BIOS), prvo utvrdite koju verziju BIOS-a imate na računaru.

Da biste prikazali informacije o verziji BIOS-a (poznato i kao *datum ROM-a* i *BIOS sistema*), koristite neku od ovih opcija:

- HP Support Assistant
  1. Otkucajte `support` (podrška) u polju za pretragu na traci zadataka, a zatim izaberite aplikaciju **HP Support Assistant**.  
– ili –  
Kliknite na ikonu znaka pitanja na traci zadataka.
  2. Izaberite **Moj računar** i izaberite **Specifikacije**.
- Setup Utility (BIOS)
  1. Pokrenite Setup Utility (BIOS) (pogledajte [Pokretanje programa Setup Utility \(BIOS\) na stranici 58](#)).
  2. Izaberite **Main** (Glavno), izaberite **System Information** (Informacije o sistemu) i zapišite verziju BIOS-a.
  3. Izaberite **Exit** (Izadi), izaberite **No** (Ne) i pratite uputstva na ekranu.

Da biste proverili da li postoje novije verzije BIOS-a, pogledajte [Preuzimanje ažurne verzije BIOS-a na stranici 59](#).

## Preuzimanje ažurne verzije BIOS-a

 **OPREZ:** Da biste sprečili oštećenja računara ili neuspešno instaliranje, preuzimajte i instalirajte BIOS ispravku samo kada je računar povezan sa pouzdanim spoljnim napajanjem preko adaptera naizmenične struje. Nemojte preuzimati ili instalirati ažurnu BIOS verziju dok računar radi na baterijsko napajanje, dok je u opcionom uređaju za priključivanje ili je povezan na opcioni izvor napajanja. Pratite ove instrukcije u toku preuzimanja i instaliranja:

- Ne isključujte napajanje računara izvlačenjem kabla za napajanje iz utičnice za naizmeničnu struju.
- Ne isključujte računar i ne pokrećite režim spavanja.
- Nemojte ubacivati, uklanjati, povezivati ili isključivati bilo kakav uređaj, kabl ili žicu.

 **NAPOMENA:** Ako je računar povezan sa mrežom, posavetujte se sa administratorom mreže pre instaliranja bilo kakvih ažurnih verzija softvera, naročito u slučaju sistemskog BIOS-a.

1. Otkucajte `support` u polju za pretragu na traci zadataka, a zatim izaberite aplikaciju **HP Support Assistant**.

– ili –

Kliknite na ikonu znaka pitanja na traci zadataka.

2. Kliknite na **Ažuriranja**, a zatim kliknite na **Proveri da li postoje ažuriranja i poruke**.

3. Pratite uputstva na ekranu da biste prepoznali svoj računar i pristupili ažurnoj verziji BIOS-a koju želite da preuzmete.

4. U oblasti za preuzimanje sledite ove korake:

a. Otkrijte koja je verzija BIOS-a najvažnija i uporedite je sa verzijom BIOS-a koja je trenutno instalirana na računaru. Ako je ispravka novija od vašeg BIOS-a, zabeležite datum, ime ili druge identifikatore. Te informacije vam mogu biti potrebne da biste kasnije pronašli tu ispravku, pošto se ona preuzme na čvrsti disk.

b. Sledite uputstva na ekranu da biste preuzeli svoj izbor na čvrsti disk.

Zapišite putanju do lokacije na čvrstom disku gde će ispravka BIOS-a biti preuzeta. Ta putanja će vam biti potrebna da biste pristupili datoteci kada budete spremni da instalirate ažurnu verziju.

Postupci instaliranja BIOS-a se razlikuju. Pratite uputstva koja se pojavljuju na ekranu kada se završi preuzimanje. Ako se ne prikažu uputstva, pratite ove korake:

1. Otkucajte `datoteka` u polju za pretragu na traci zadataka i izaberite stavku **Istraživač datoteka**.

2. Kliknite dvaput na oznaku svog čvrstog diska. Uobičajena oznaka čvrstog diska je Local Disk (C:).

3. Pomoću prethodno zabeležene putanje do čvrstog diska, otvorite direktorijum koji sadrži ažuriranu verziju.

4. Dvaput kliknite na datoteku sa ekstenzijom „.exe“ (na primer, *filename.exe*).

Instaliranje BIOS-a počinje.

5. Dovršite instaliranje praćenjem uputstava sa ekrana.

 **NAPOMENA:** Kad se na ekranu pojavi poruka o uspešnoj instalaciji, možete da obrišete preuzetu datoteku sa čvrstog diska.

# 11 Korišćenje alatke HP PC Hardware Diagnostics (UEFI)

HP PC Hardware Diagnostics predstavlja Unified Extensible Firmware Interface (UEFI) koji vam omogućava da pokrenete dijagnostičke testove da biste utvrdili da li hardver računara ispravno funkcioniše. Alatka se pokreće izvan operativnog sistema da bi se kvarovi hardvera izolovali od problema do kojih možda dovodi operativni sistem ili druge softverske komponente.

Kad HP PC Hardware Diagnostics (UEFI) otkrije kvar koji zahteva zamenu hardvera, generiše se ID kôd kvara od 24 cifre. Ovaj ID kôd posle možete da saopštite stručnjacima podrške da bi lakše utvrdili kako da rešite problem.

 **NAPOMENA:** Da biste pokrenuli dijagnostiku na modularnom računaru, on mora da bude u režimu prenosnog računara i morate da koristite priključenu tastaturu.

Da biste pokrenuli HP PC Hardware Diagnostics (UEFI), pratite ove korake:

1. Uključite ili ponovo pokrenite računar i brzo pritisnite taster **esc**.
2. Pritisnite taster **f2**.

BIOS traži alatke za dijagnostiku na tri mesta sledećim redosledom:

- a. Povezana USB disk jedinica

 **NAPOMENA:** Da biste alatku HP PC Hardware Diagnostics (UEFI) preuzeli na USB disk jedinicu, pogledajte [Preuzimanje alatke HP PC Hardware Diagnostics \(UEFI\) na USB uređaj na stranici 60](#).

- b. Čvrsti disk
- c. BIOS
3. Kad se otvori dijagnostička alatka, izaberite tip dijagnostičkog testa koji želite da pokrenete i pratite uputstva na ekranu.

 **NAPOMENA:** Ako je potrebno da zaustavite dijagnostički test, pritisnite taster **esc**.

## Preuzimanje alatke HP PC Hardware Diagnostics (UEFI) na USB uređaj

 **NAPOMENA:** Uputstva za preuzimanje alatke HP PC Hardware Diagnostics (UEFI) obezbeđena su samo na engleskom jeziku i morate da koristite Windows računar da biste preuzeli i napravili HP UEFI okruženje za podršku jer se nude samo .exe datoteke.

Postoje dve opcije za preuzimanje alatke HP PC Hardware Diagnostics na USB uređaj.

### Preuzmite najnoviju verziju alatke UEFI

1. Posetite lokaciju <http://www.hp.com/go/techcenter/pcdiags>. Prikazaće se početna stranica HP PC Diagnostics.
2. U odeljku HP PC Hardware Diagnostics kliknite na vezu **Preuzmi**, a zatim izaberite **Pokreni**.

### **Preuzmite bilo koju verziju alatke UEFI za određeni proizvod**

1. Posetite lokaciju <http://www.hp.com/support>.
2. Izaberite opciju **Get software and drivers** (Preuzimanje softvera i upravljačkih programa).
3. Unesite ime ili broj proizvoda.  
– ili –  
Izaberite **Identify now** (Prepoznaj odmah) da bi HP automatski otkrio vaš proizvod.
4. Izaberite računar, a zatim i operativni sistem.
5. U odeljku **Dijagnostika** pratite uputstva na ekranu da biste izabrali i preuzeli željenu verziju UEFI-ja.

# 12 Pravljenje rezervnih kopija, obnavljanje i oporavak podataka

Ovo poglavlje sadrži informacije o sledećim procesima. Informacije iz poglavlja opisuju standardnu proceduru za većinu proizvoda.

- Kreiranje medijuma za spasavanje i rezervnih kopija
- Vraćanje sistema u prethodno stanje i oporavak

Dodatne informacije potražite u aplikaciji HP Support Assistant.

- ▲ Otkucajte `support` u polju za pretragu na traci zadataka, a zatim izaberite aplikaciju **HP Support Assistant**.

– ili –

Kliknite na ikonu znaka pitanja na traci zadataka.

 **VAŽNO:** Ako ćete procedure oporavka izvršavati na tablet računaru, baterija tableta mora biti bar 70% napunjena pre pokretanja procesa oporavka.

**VAŽNO:** Kod tableta sa odvojjivom tastaturom povežite tastaturu sa priključkom za tastaturu pre nego što započnete proces oporavka.

## Kreiranje medijuma za oporavak i rezervnih kopija

Sledeći metodi za kreiranje medijuma za oporavak i rezervnih kopija dostupni su na samo na pojedinim proizvodima. Odaberite dostupni metod u zavisnosti od modela vašeg računara.

- Kada podesite računar, koristite HP Recovery Manager da biste kreirali HP medijume za oporavak. U ovom koraku kreiraćete rezervnu kopiju HP particije za oporavak na računaru. Rezervna kopija može da se upotrebi za ponovnu instalaciju originalnog operativnog sistema ukoliko se čvrsti disk ošteti ili zameni. Informacije o kreiranju medijuma za oporavak potražite u odeljku [Kreiranje HP medijuma za oporavak \(samo na pojedinim proizvodima\) na stranici 62](#). Informacije o opcijama oporavka koje su raspoložive pomoću medijuma za oporavak potražite u odeljku [Korišćenje Windows alatki na stranici 64](#).
- Koristite Windows alatke za kreiranje referentnih tačaka za obnavljanje sistema i pravljenje rezervnih kopija ličnih informacija.

Više informacija potražite u odeljku [Oporavak pomoću programa HP Recovery Manager na stranici 64](#).

 **NAPOMENA:** Ako skladište ima 32 GB ili manje, Microsoft oporavak sistema je podrazumevano onemogućen.

## Kreiranje HP medijuma za oporavak (samo na pojedinim proizvodima)

Ako je moguće, proverite da li postoje particija za oporavak i particija operativnog sistema Windows. U **Start** meniju izaberite **Istraživač datoteka** i izaberite **Ovaj računar**.

- Ako vaš računar ne navodi particiju operativnog sistema Windows i particiju za oporavak, medijume za oporavak za svoj sistem možete da nabavite od podrške. Pogledajte brošuru *Telefonski brojevi širom*



sveta koju ste dobili uz računar. Kontakt informacije možete naći i na veb lokaciji kompanije HP. Idite na <http://www.hp.com/support>, izaberite svoju zemlju ili region i pratite uputstva na ekranu.

Da biste koristili Windows alatke za kreiranje referentnih tačaka za obnavljanje sistema i pravljenje rezervnih kopija ličnih informacija, pogledajte [Korišćenje Windows alatki na stranici 64](#).

- Ako računar navodi particiju za oporavak i particiju operativnog sistema Windows, možete da koristite HP Recovery Manager da biste kreirali medijum za oporavak nakon uspešnog podešavanja računara. HP medijumi za oporavak vrše oporavak sistema u slučaju da dođe do oštećenja čvrstog diska. Oporavak sistema ponovo instalira prvobitni operativni sistem i fabrički instalirane softverske programe, a zatim konfiguriše postavke za programe. HP medijum za oporavak može da se koristi i za prilagođavanje sistema, vraćanje fabričke slike ili kao pomoć prilikom zamene čvrstog diska.
  - Može da se kreira samo jedan komplet medijuma za oporavak. Pažljivo rukujte ovim diskovima i čuvajte ih na sigurnom mestu.
  - HP Recovery Manager ispituje računar i utvrđuje potreban kapacitet za skladištenje za medijume koji će biti potrebni.
  - Da bi se kreirali diskovi za oporavak, računar mora da ima mogućnost upisivanja na DVD i morate da koristite isključivo kvalitetne prazne DVD-R, DVD+R, DVD-R DL ili DVD+R DL diskove. Nemojte koristiti ponovo upisive diskove kao što su CD±RW, DVD±RW, dvoslojni DVD±RW ili BD-RE (ponovo upisivi Blu-ray) diskovi; oni nisu kompatibilni sa softverom HP Recovery Manager. Možete da upotrebite i kvalitetan prazan USB fleš disk.
  - Ako računar ne sadrži integrisanu optičku disk jedinicu sa mogućnostima DVD pisača, a želeli biste da kreirate DVD medijum za oporavak, za kreiranje diskova za oporavak možete da upotrebite opcionalnu spoljašnju disk jedinicu (kupuje se posebno) ili možete zatražiti diskove za oporavak od podrške kompanije HP. Ako koristite spoljnu optičku disk jedinicu, ona mora biti direktno povezana sa USB portom na računaru; disk jedinica ne sme biti povezana sa USB portom preko spoljnog uređaja kao što je USB čvorište. Ako ne možete da kreirate DVD medijum sami, možete da zatražite diskove za oporavak za računar od kompanije HP. Pogledajte brošuru *Telefonski brojevi širom sveta* koju ste dobili uz računar. Kontakt informacije možete naći i na veb lokaciji kompanije HP. Idite na <http://www.hp.com/support>, izaberite svoju zemlju ili region i pratite uputstva na ekranu.
  - Postarajte se da računar bude priključen na izvor napajanja naizmeničnom strujom pre nego što počnete da kreirate medijume za oporavak.
  - Proces kreiranja može da potraje sat vremena ili više. Nemojte prekidati proces kreiranja.
  - Po potrebi, možete napustiti program pre završetka kreiranja medijuma za oporavak. HP Recovery Manager će završiti sa rezanjem trenutnog DVD-a. Sledeći put kada pokrenete program HP Recovery Manager, od vas će biti zatraženo da nastavite proces.

Da biste kreirali HP medijum za oporavak:



**VAŽNO:** Kod tableta sa odvojitom tastaturom, povežite tastaturu sa priključkom za tastaturu pre nego što počnete sa ovim koracima.

1. Otkucajte `recovery` u polju za pretragu trake zadataka i izaberite **HP Recovery Manager**.
2. Izaberite opciju **Kreiraj medijum za oporavak** i pratite uputstva na ekranu.

Ukoliko nekada bude potrebno da oporavite sistem, pogledajte odeljak [Oporavak pomoću programa HP Recovery Manager na stranici 64](#).

## Korišćenje Windows alatki

Pomoću Windows alatki možete da kreirate medijume za oporavak, referentne tačke za obnavljanje sistema i rezervne kopije ličnih informacija.

 **NAPOMENA:** Ako skladište ima 32 GB ili manje, Microsoft oporavak sistema je podrazumevano onemogućen.

Dodatne informacije i korake potražite u aplikaciji „Prvi koraci“.

- ▲ Izaberite dugme **Start** i izaberite aplikaciju **Prvi koraci**.

## Obnavljanje i oporavak sistema

Postoji nekoliko opcija za oporavak sistema. Odaberite metod koji najviše odgovara vašoj situaciji i stepenu stručnosti:

 **VAŽNO:** Nisu svi metodi dostupni na svim proizvodima.

- Windows nudi nekoliko opcija za vraćanje u prethodno stanje iz rezervne kopije, osvežavanje računara i uspostavljanje originalnog stanja računara. Dodatne informacije potražite u aplikaciji „Prvi koraci“.
  - ▲ Izaberite dugme **Start** i izaberite aplikaciju **Prvi koraci**.
- Ako imate problem sa unapred instaliranom aplikacijom ili upravljačkim programom, koristite opciju za ponovno instaliranje upravljačkih programa i/ili aplikacija (samo na pojedinim proizvodima) u programu HP Recovery Manager za ponovno instaliranje pojedinačnih aplikacija ili programa.
  - ▲ Otkucajte `recovery` u polju za pretragu na traci zadataka, izaberite **HP Recovery Manager**, izaberite **Ponovo instalirajte upravljačke programe i aplikacije** i pratite uputstva na ekranu.
- Ako želite da oporavite Windows particiju i vratite originalni fabrički sadržaj, možete odabrati opciju „Oporavak sistema“ sa HP particije za oporavak (samo na pojedinim proizvodima) ili upotrebiti HP medijum za oporavak. Više informacija potražite u odeljku [Oporavak pomoću programa HP Recovery Manager na stranici 64](#). Ako još niste kreirali medijum za oporavak, pogledajte odeljak [Kreiranje HP medijuma za oporavak \(samo na pojedinim proizvodima\) na stranici 62](#).
- Na pojedinim proizvodima, ako želite da oporavite originalnu fabričku particiju i sadržaj računara ili ako ste zamenili čvrsti disk, možete da upotrebite opciju za fabričko resetovanje HP medijuma za oporavak. Više informacija potražite u odeljku [Oporavak pomoću programa HP Recovery Manager na stranici 64](#).
- Na pojedinim proizvodima, ako želite da uklonite particiju za oporavak da biste povratili prostor na čvrstom disku, HP Recovery Manager nudi opciju „Ukloni particiju za oporavak“.

Više informacija potražite u odeljku [Uklanjanje HP particije za oporavak \(samo na pojedinim proizvodima\) na stranici 67](#).

## Oporavak pomoću programa HP Recovery Manager

Softver HP Recovery Manager omogućava vam da oporavite računar i vratite ga u originalno fabričko stanje pomoću HP medijuma za oporavak koji ste kreirali ili dobili od kompanije HP odnosno pomoću HP particije za oporavak (samo na pojedinim proizvodima). Ako još niste kreirali medijum za oporavak, pogledajte odeljak [Kreiranje HP medijuma za oporavak \(samo na pojedinim proizvodima\) na stranici 62](#).

## Šta je potrebno da znate pre početka rada

- HP Recovery Manager oporavlja samo onaj softver koji je fabrički instaliran. Softver koji nije isporučen uz računar mora da se preuzme sa veb lokacije proizvođača softvera ili da se ponovo instalira sa medijuma koji je obezbedio proizvođač.



**VAŽNO:** Oporavak sistema putem programa HP Recovery Manager bi trebalo koristiti samo kao krajnju meru za rešavanje problema na računaru.

- Ako čvrsti disk otkáže, morate upotrebiti HP medijum za oporavak. Ako još niste kreirali medijum za oporavak, pogledajte odeljak [Kreiranje HP medijuma za oporavak \(samo na pojedinim proizvodima\) na stranici 62](#).
- Da biste koristili opciju fabričkog resetovanja (samo na pojedinim proizvodima), morate da koristite HP medijume za oporavak. Ako još niste kreirali medijum za oporavak, pogledajte odeljak [Kreiranje HP medijuma za oporavak \(samo na pojedinim proizvodima\) na stranici 62](#).
- Ako računar ne dozvoljava kreiranje HP medijuma za oporavak ili ako HP medijum za oporavak ne funkcioniše, možete da nabavite medijume za oporavak za svoj sistem od podrške. Pogledajte brošuru *Telefonski brojevi širom sveta* koju ste dobili uz računar. Kontakt informacije možete naći i na veb lokaciji kompanije HP. Idite na <http://www.hp.com/support>, izaberite svoju zemlju ili region i pratite uputstva na ekranu.



**VAŽNO:** Program HP Recovery Manager ne obezbeđuje automatski rezervnu kopiju vaših ličnih podataka. Pre nego što započnete oporavak, napravite rezervnu kopiju ličnih podataka koje želite da zadržite.

Pomoću HP medijuma za oporavak možete da odaberete neku od sledećih opcija oporavka:



**NAPOMENA:** Kada pokrenete proces oporavka, prikazuju se samo opcije dostupne za vaš računar.

- Oporavak sistema – ponovo se instalira operativni sistem, a zatim se konfigurišu postavke za programe koji su bili fabrički instalirani.
- Fabričko resetovanje – računar se vraća u prvobitno fabričko stanje tako što se sa čvrstog diska brišu sve informacije, a particije se ponovo kreiraju. Zatim se ponovo instalira operativni sistem i softver koji je fabrički instaliran.

HP particija za oporavak (samo na pojedinim proizvodima) omogućava samo oporavak sistema.

## Korišćenje HP particije za oporavak (samo na pojedinim proizvodima)

HP particija za oporavak vam omogućava da oporavite sistem, a pritom vam nisu potrebni diskovi za oporavak niti USB fleš disk za oporavak. Ovaj tip oporavka može da se koristi samo ako čvrsti disk još uvek funkcioniše.

Da biste pokrenuli program HP Recovery Manager sa HP particije za oporavak:



**VAŽNO:** Kod tableta sa odvojitom tastaturom, povežite tastaturu sa baznom stanicom za tastaturu pre nego što počnete sa ovim koracima (samo na pojedinim proizvodima).

1. Otkucajte `recovery` u polju za pretragu na traci zadataka, izaberite **Recovery Manager** i izaberite **Okruženje za HP Recovery**.

– ili –

Za računare ili tablete sa pričvršćenom tastaturom pritisnite **f11** dok se računar pokreće ili pritisnite i zadržite **f11** dok pritiskate dugme za napajanje.

Za tablete bez tastatura:

Uključite ili ponovo pokrenite tablet, a zatim brzo zadržite dugme za povećavanje jačine zvuka; zatim izaberite **f11**.

- ili -

Uključite ili ponovo pokrenite tablet, a zatim brzo držite dugme za smanjenje jačine zvuka; zatim izaberite **f11**.

- ili -

Uključite ili ponovo pokrenite tablet, a zatim brzo držite dugme Windows; zatim izaberite **f11**.

2. Izaberite stavku **Reši problem** u meniju sa opcijama za pokretanje računara.
3. Izaberite **HP Recovery Manager** i pratite uputstva na ekranu.

## Korišćenje HP medijuma za oporavak

Možete se poslužiti HP medijumom za oporavak prvobitnog sistema. Ovaj metod možete primeniti ukoliko vaš sistem nema HP particiju za oporavak ili ako čvrsti disk ne radi kako treba.

1. Ako je moguće, izradite rezervne kopije svih ličnih datoteka.
2. Umetnite HP medijum za oporavak i ponovo pokrenite računar.



**NAPOMENA:** Ako se pri ponovnom pokretanju računara ne otvori automatski program HP Recovery Manager, mora da se promeni redosled pokretanja sistema. Pogledajte odeljak [Promena redosleda pokretanja sistema računara na stranici 66](#).

3. Pratite uputstva na ekranu.

## Promena redosleda pokretanja sistema računara

Ako se računar ne pokrene ponovo u programu HP Recovery Manager, možete promeniti redosled pri pokretanju, što podrazumeva listu uređaja koje BIOS prikazuje kada računar zatraži informacije o pokretanju. Možete odabrati optičku disk jedinicu ili USB fleš disk.

Da biste promenili redosled pri pokretanju računara:



**VAŽNO:** Kod tableta sa odvojitom tastaturom, povežite tastaturu sa priključkom za tastaturu pre nego što počnete sa ovim koracima.

1. Umetnite HP medijum za oporavak.
2. Pristupite sistemskom meniju **Pokretanje**.

Za računare ili tablete sa pričvršćenom tastaturom:

- ▲ Uključite ili ponovo pokrenite računar ili tablet, brzo pritisnite taster **esc**, a zatim pritisnite taster **f9** za opcije pokretanja sistema.

Za tablete bez tastatura:

- ▲ Uključite ili ponovo pokrenite tablet, a zatim brzo zadržite dugme za povećavanje jačine zvuka; zatim izaberite **f9**.

- ili -

Uključite ili ponovo pokrenite tablet, a zatim brzo držite dugme za smanjenje jačine zvuka; zatim izaberite **f9**.

- ili -

Uključite ili ponovo pokrenite tablet, a zatim brzo držite dugme Windows; zatim izaberite **f9**.

3. Izaberite optičku disk jedinicu ili USB fleš disk sa koga želite da pokrenete sistem.
4. Pratite uputstva na ekranu.

## Uklanjanje HP particije za oporavak (samo na pojedinim proizvodima)

Softver HP Recovery Manager omogućava vam da uklonite HP particiju za oporavak kako biste oslobodili prostor na čvrstom disku.

---

 **VAŽNO:** Kada uklonite HP particiju za oporavak, nećete moći da vršite oporavak sistema niti da kreirate HP medijume za oporavak sa HP particije za oporavak. Zato, pre nego što uklonite particiju za oporavak, kreirajte HP medijum za oporavak; pogledajte odeljak [Kreiranje HP medijuma za oporavak \(samo na pojedinim proizvodima\) na stranici 62](#).

---

 **NAPOMENA:** Opcija uklanjanja particije za oporavak dostupna je samo na proizvodima koji podržavaju tu funkciju.

---

Za uklanjanje HP particije za oporavak pratite sledeće korake:

1. Otkucajte `recovery` u polju za pretragu trake zadataka i izaberite **HP Recovery Manager**.
2. Izaberite stavku **Uklanjanje particije za oporavak** i pratite uputstva na ekranu.

# 13 Specifikacije

## Ulazno napajanje

Informacije o napajanju koje su date u ovom odeljku mogu biti od pomoći ako planirate da putujete u inostranstvo sa računarom.

Računar radi na jednosmernu struju koja se može dobiti iz izvora napajanja naizmjeničnom ili jednosmernom strujom. Naizmjenični napon napajanja mora da bude 100–240 V, 50–60 Hz. Iako računar može da se napaja sa samostalnog izvora napajanja jednosmernom strujom, trebalo bi da se napaja samo preko adaptera naizmjenične struje ili izvora napajanja jednosmernom strujom koji se dobijaju od kompanije HP i koje ona odobrava za korišćenje sa ovim računarom.

Računar može da radi na napajanju jednosmernom strujom u okviru sledećih specifikacija. Radni napon i struja variraju u zavisnosti od platforme. Vrednosti za napon i struju za računar mogu se pronaći na nalepnici sa propisima.

Ulazno napajanje	Maksimalna snaga
Radni napon i struja	5 V dc @ 2 A/12 V dc @ 3 A/15 V dc @ 3 A – 45 W USB-C
	5 V dc @ 3 A/9 V dc @ 3 A/10 V dc @ 3,75 A/12 V dc @ 3,75 A/15 V dc @ 3 A/20 V dc @ 2,25 A – 45 W USB-C
	5 V dc @ 3 A/9 V dc @ 3 A/10 V dc @ 5 A/12 V dc @ 5 A/15 V dc @ 4,33 A/20 V dc @ 3,25 A – 65 W USB-C
	5 V dc @ 3 A/9 V dc @ 3 A/10 V dc @ 5 A/12 V dc @ 5 A/15 V dc @ 5 A/20 V dc @ 4,5 A – 90 W USB-C
	19,5 V jednosmerne struje pri 2,31 A – 45 W
	19,5 V jednosmerne struje pri 3,33 A – 65 W
	19,5 V jednosmerne struje pri 4,62 A – 90 W
	19,5 V jednosmerne struje pri 6,15 A – 120 W
	19,5 V jednosmerne struje pri 7,70 A – 150 W
	19,5 V jednosmerne struje pri 10,3 A – 200 W
	19,5 V jednosmerne struje pri 11,8 A – 230 W
	19,5 V jednosmerne struje pri 16,92 A – 330 W

Priključak za jednosmernu struju spoljnog HP napajanja (samo na pojedinim proizvodima)



**NAPOMENA:** Ovaj proizvod je projektovan za IT sisteme napajanja u Norveškoj sa naponom faza na fazu koji ne prelazi 240 V rms.

## Radno okruženje

<b>Faktor</b>	<b>Metrički</b>	<b>SAD</b>
<b>Temperatura</b>		
Kada je računar uključen	<b>od 5° C do 35° C</b>	od 41° F do 95° F
Neoperativna	<b>od -20° C do 60° C</b>	od -4° F do 140° F
<b>Relativna vlažnost</b> (bez kondenzacije)		
Kada je računar uključen	<b>10% do 90%</b>	10% do 90%
Neoperativna	<b>5% do 95%</b>	5% do 95%
<b>Maksimalna nadmorska visina</b> (bez pritiska)		
Kada je računar uključen	<b>-15 m do 3048 m</b>	-50 stopa do 10.000 stopa
Neoperativna	<b>-15 m do 12.192 m</b>	-50 stopa do 40.000 stopa

---

## 14 Elektrostatičko pražnjenje

Elektrostatičko pražnjenje je oslobađanje statičkog elektriciteta kada dva predmeta dođu u dodir – na primer, šok koji osetite kada hodate preko tepiha i dodirnete metalnu kvaku na vratima.

Pražnjenje statičkog elektriciteta sa prstiju ili drugih elektrostatičkih provodnika može da ošteti elektronske komponente.

Pridržavajte se ovih mera predostrožnosti da bi sprečili oštećenja računara i disk jedinice ili gubitak informacija:

- Ako vam uputstva za uklanjanje ili instalaciju nalažu da isključite računar iz utičnice, prvo proverite da li je ispravno uzemljen.
- Držite komponente u njihovim kutijama koje pružaju zaštitu od statičkog elektriciteta sve dok ne budete spremni da ih instalirate.
- Nemojte da dodirujete pinove, vodove ili strujna kola. Elektronske komponente dodirujte što je moguće manje.
- Koristite nenamagnetisan alat.
- Pre rukovanja komponentama, dodirnite neku nebojenu metalnu površinu da biste ispraznili statički elektricitet.
- Ako uklanjate komponentu, postavite je u kutiju zaštićenu od elektrostatičkog elektriciteta.



---

# 15 Pristupačnost

HP dizajnira, proizvodi i reklamira proizvode i usluge koje mogu koristiti svi, uključujući i ljude sa hendikepom, samostalno ili sa odgovarajućim pomoćnim uređajima.

## Podržane pomoćne tehnologije

HP proizvodi širok spektar pomoćne tehnologije za operativni sistem koja se može konfigurisati za rad sa dodatnom pomoćnom tehnologijom. Koristite funkciju Pretraga na svom uređaju da biste pronašli više informacija o pomoćnim funkcijama.

---

 **NAPOMENA:** Za dodatne informacije o određenom proizvodu pomoćne tehnologije, kontaktirajte podršku za korisnike za taj proizvod.

---

## Obraćanje podršci

Stalno unapređujemo pristupačnost svojih proizvoda i usluga i povratne informacije od korisnika su dobrodošle. Ako imate problem sa nekim proizvodom ili želite da nam nešto kažete o funkcijama pristupačnosti koje su vam bile od pomoći, obratite nam se na tel. +1 (888) 259-5707, od ponedjeljka do petka, od 6 do 21h po severnoameričkom planinskom vremenu. Ako ste gluvi ili slabije čujete i koristite telefon TRS/VRS/WebCapTel, obratite nam se ako vam je potrebna tehnička podrška ili imate pitanja o pristupačnosti pozivanjem broja +1 (877) 656-7058, od ponedjeljka do petka, od 6 do 21h po severnoameričkom planinskom vremenu.

---

 **NAPOMENA:** Podrška je samo na engleskom jeziku.

---

# Indeks

## Simboli/brojevi

3D kamera  
prepoznavanje 10

## W

WWAN uređaj 22  
Windows  
referentna tačka za obnavljanje sistema 62, 64  
Windows alatke  
korišćenje 64  
Windows Hello  
korišćenje 55  
Windows lozinke 54  
WLAN antene, prepoznavanje 10, 11  
WLAN mreža u preduzeću 22  
WLAN nalepnica 20  
WLAN uređaj 20

## A

Adapter naizmenične struje i baterija 6, 7  
adapter naizmenične struje, testiranje 39, 48  
akcijski tasteri 17  
prepoznavanje 16  
antivirusni softver, korišćenje 56  
Audio 26  
avionski režim 21  
ažuriranja softvera, instaliranje 56  
ažuriranje programa i upravljačkih programa 51

## B

baterija  
fabrički zapečaćena 36  
niski nivoi baterije 37, 46  
odlaganje 47  
pražnjenje 37, 46  
pronalaženje informacija 37, 46  
rešavanje problema sa niskim nivoom baterije 38, 47  
skladištenje 47

ušteda napajanja 37, 46  
zamenljiva 43  
bezbednosni kabl, instaliranje 57  
bežična mreža (WLAN)  
WLAN mreža u preduzeću 22  
funkcionalni domet 22  
javna WLAN mreža 22  
povezivanje 22  
bežična mreža, zaštita 57  
bežične kontrole  
dugme 21  
operativni sistem 21  
BIOS  
ažuriranje 58  
pokretanje programa Setup Utility 58  
preuzimanje ažurne verzije 59  
utvrđivanje verzije 58  
Bluetooth nalepnica 20  
Bluetooth uređaj 21, 23  
briga o računaru 51

## Č

čišćenje računara 51  
čitač memorijskih kartica, prepoznavanje 5, 6  
čvrsti disk, identifikovanje 18

## D

desne strane  
desna strana 5  
dodir dodirne table i pokret po dodirnom ekranu 30  
Dodirna tabla  
dugmad 12  
korišćenje 30  
donja strana 20  
donje strane  
donja strana 17  
dugmad  
desna strana dodirne table 12  
izbacivanje optičke disk jedinice 9  
leva strana dodirne table 12  
napajanje 14, 15

dugme za bežično povezivanje 21  
dugme za izbacivanje optičke disk jedinice, prepoznavanje 9  
dugme za napajanje, identifikovanje 14, 15

## E

elektrostatičko pražnjenje 70

## F

funkcije igre, korišćenje 29

## G

GPS 23

## H

HDMI port  
povezivanje 27  
prepoznavanje 5, 6  
HDMI, konfigurisanje zvuka 28  
Hibernacija  
izlazak 35, 42  
pokretanje 35, 42  
pokretanje kada je nivo baterije kritičan 38, 46  
HP 3D DriveGuard 50  
HP Fast Charge 36, 43  
HP medijum za oporavak oporavak 66  
HP medijumi za oporavak kreiranje 62  
HP Mobile Broadband aktiviranje 22  
IMEI broj 22  
MEID broj 22  
HP particija za oporavak oporavak 65  
uklanjanje 67  
HP PC Hardware Diagnostics (UEFI) korišćenje 60  
HP prodavnica aplikacija, posećivanje 1

HP Recovery Manager  
pokretanje 65  
rešavanje problema sa  
pokretanjem sistema 66  
HP resursi 2  
HP Touchpoint Manager 57

**I**  
IMEI broj 22  
informacije o bateriji, pronalaženje  
37, 46  
informacije o propisima  
nalepnica sa propisima 20  
nalepnice sertifikata o bežičnom  
povezivanju 20  
instaliranje  
opcionalni bezbednosni kabl 57  
integrisana numerička tastatura,  
identifikovanje 33  
integrisana numerička tastatura,  
prepoznavanje 16  
isključivanje 39, 49  
isključivanje računara 39, 49

**J**  
javna WLAN mreža 22

**K**  
kamera  
korišćenje 25  
prepoznavanje 10  
kamere, prepoznavanje 11  
konektor za napajanje,  
prepoznavanje 6, 7  
konektor, napajanje 6, 7  
korišćenje dodirne table 30  
korišćenje integrisane numeričke  
tastature 33  
korišćenje lozinki 54  
korišćenje postavki merača potrošnje  
električne energije 36, 43  
korišćenje postavki napajanja 36,  
43  
Korišćenje postavki za zvuk 26  
korišćenje spoljašnjeg napajanja  
naizmjeničnom strujom 38, 47  
korišćenje tastature i opcionalnog  
miša 33  
kritični nivo baterije 38, 46

**L**  
lampica 3D kamere, prepoznavanje  
10  
lampica bežične veze 21  
lampica caps lock, prepoznavanje  
13  
lampica disk jedinice 5, 6  
lampica kamere, prepoznavanje 10,  
11  
lampica za isključen zvuk,  
prepoznavanje 13  
lampice  
caps lock 13  
disk jedinica 5, 6  
isključen zvuk 13  
Lampica adaptera naizmjenične  
struje i baterije 6, 7  
napajanje 13  
Status RJ-45 (mrežnog) utikača  
5, 6  
lampice napajanja, prepoznavanje  
13  
leve strane  
leva strana 7  
lozinke  
Windows 54  
Setup Utility (BIOS) 55

**M**  
medijum za oporavak  
kreiranje pomoću programa HP  
Recovery Manager 63  
medijumi za oporavak  
kreiranje 62  
MEID broj 22  
memorijska kartica, prepoznavanje  
5, 6  
memorijski modul  
identifikovanje 18  
merač potrošnje električne energije,  
korišćenje 36, 43  
mikrofon, povezivanje 26  
mini DisplayPort sa dvojnim režimom  
povezivanje 28  
prepoznavanje 5  
Miracast 29  
mobilna veza širokog propusnog  
opsega  
aktiviranje 22

IMEI broj 22  
MEID broj 22  
mrežni utikač, prepoznavanje 5, 6

**N**  
nalepnica sertifikata o bežičnom  
povezivanju 20  
nalepnice  
WLAN 20  
Bluetooth 20  
certifikat o bežičnom  
povezivanju 20  
propisi 20  
serijski broj 19  
servisne 19  
napajanje  
baterija 36, 43  
Naizmjenična struja 38, 47  
napajanje iz baterije 36, 43  
naziv i broj proizvoda, računar 19  
nizak nivo baterije 37, 46  
nošenje računara na put 20, 52  
num lock taster, identifikovanje 33

**O**  
održavanje  
ažuriranje programa i upravljačkih  
programa 51  
HP 3D DriveGuard 50  
„Čišćenje diska“ 50  
„Defragmentator diska“ 50  
oporavak  
diskovi 63, 66  
HP Recovery Manager 64  
korišćenje HP medijuma za  
oporavak 63  
medijum 66  
opcije 64  
podržani diskovi 63  
pokretanje 65  
sistem 64  
USB fleš disk 66  
oporavak prvobitnog sistema 64  
oporavak sistema 64  
oporavak smanjene slike 65  
optička disk jedinica,  
prepoznavanje 9  
otisci prstiju, registrovanje 55  
otvori za vazduh, prepoznavanje 7,  
18, 19

- P**
- particija za oporavak
    - uklanjanje 67
  - podržani diskovi, oporavak 63
  - poklopac za bateriju,
    - identifikovanje 19
  - pokretanje stanja spavanja i hibernacije 34, 41
  - Pokreti na dodirnoj tabli
    - dodir sa četiri prsta 31
    - klik sa dva prsta 31
    - prevlačenje s tri prsta 32
    - prevlačenje sa dva prsta 31
  - pokreti po dodirnom ekranu
    - pomeranje jednim prstom 32
  - portovi
    - HDMI 5, 6, 27, 28
    - mini DisplayPort sa dvojn timerazimom 5
    - Miracast 29
    - USB 2.0 8
    - USB 3.0 5, 6, 7, 8
  - postavke napajanja, korišćenje 36, 43
  - postavke zvuka, korišćenje 26
  - postavljanje zaštite lozinkom pri buđenju 35, 42
  - potez na dodirnoj tabli za dodir sa četiri prsta 31
  - potez na dodirnoj tabli za klik sa dva prsta 31
  - potez na dodirnoj tabli za prevlačenje sa dva prsta 31
  - potez na dodirnoj tabli za prevlačenje sa tri prsta 32
  - Potezi na dodirnoj tabli i pokreti po dodirnom ekranu
    - dodir 30
    - zumiranje primicanjem dva prsta 30
  - povezivanje na WLAN mrežu 22
  - pravljenje rezervne kopije softvera i informacija 57
  - preporučene radnje 1
  - prevlačenje jednim prstom, pokret po dodirnom ekranu 32
  - prikaza
    - prikaz 10
  - pristupačnost 71
- pronalaženje informacija
  - hardver 4
  - softver 4
- putovanje sa računarom 47
- R**
- računar, putovanje 47
  - radno okruženje 69
  - redosled pokretanja sistema
    - menjanje 66
  - referentna tačka za obnavljanje sistema
    - kreiranje 64
  - referentna tačka za obnavljanje sistema, kreiranje 62
  - reza za otpuštanje baterije 19
  - reza, otpuštanje baterije 19
  - rezervne kopije 62
  - RJ-45 (mrežni) utikač,
    - prepoznavanje 5, 6
- S**
- serijski broj 19
  - serijski broj, računar 19
  - servisne nalepnice, nalaženje 19
  - Setup Utility (BIOS) lozinke 55
  - sistem koji se ne odaziva 39, 49
  - skladištenje baterije 47
  - slot za bezbednosni kabl,
    - prepoznavanje 7, 8
  - slotovi
    - bezbednosni kabl 7, 8
    - čitač memorijskih kartica 5, 6
  - slušalice sa mikrofonom,
    - povezivanje 26
  - slušalice, povezivanje 25
  - softver
    - HP 3D DriveGuard 50
    - „Čišćenje diska“ 50
    - „Defragmentator diska“ 50
  - softver programa „Čišćenje diska“ 50
  - softver za Internet bezbednost,
    - korišćenje 56
  - softver „Defragmentator diska“ 50
  - spoljašnje napajanje naizmjeničnom strujom, korišćenje 38, 47
  - Stanje spavanja
    - izlazak 34, 41
    - pokretanje 34, 41
- Stanje spavanja i hibernacija
  - pokretanje 34, 41
- Statusne lampice RJ-45 (mrežnog) utikača, prepoznavanje 5, 6
- T**
- tastatura i opcionalni miš
    - korišćenje 33
  - taster esc, prepoznavanje 16
  - taster fn, prepoznavanje 16
  - Taster s Windows logotipom,
    - prepoznavanje 16
  - taster za avionski režim 17, 21
  - tasteri
    - Windows 16
    - akcijski 16
    - avionski režim 17
    - esc 16
    - fn 16
  - temperatura 47
  - temperatura baterije 47
  - testiranje adaptera naizmjenične struje 39, 48
  - transport računara 52
- U**
- ulazno napajanje 68
  - umanjena slika, kreiranje 64
  - unutrašnji mikrofoni,
    - prepoznavanje 10, 11
  - upravljanje napajanjem 34, 41
  - uređaji visoke rezolucije,
    - povezivanje 27, 28, 29
  - USB 2.0 port, prepoznavanje 8
  - USB 3.0 port, prepoznavanje 5, 6, 7, 8
  - utičnica za audio-izlaz (slušalice)/
    - audio-ulaz (mikrofon),
      - prepoznavanje 8
  - utikač za audio-ulaz (mikrofon) 8
  - utikači
    - audio-izlaz (slušalice) 7
    - audio-izlaz (slušalice)/ 8
    - audio-izlaz (slušalice)/audio-ulaz (mikrofon) 8
    - mreža 5, 6
    - RJ-45 (mrežni) 5, 6
  - utikači za audio-izlaz (slušalice) 7
- V**
- video 26

vrhu

vrh 12

## Z

zaštitni zid 56

Zona dodirne table, prepoznavanje  
12

zumiranje primicanjem dva prsta,  
potez na dodirnoj tabli i pokret po  
dodirnom ekranu 30

zvučnici

povezivanje 25

prepoznavanje 14, 15