

**hp psc 1200 series
all-in-one**



i n v e n t



Naslaggids

© Copyright Hewlett-Packard Company 2003

Alle rechten voorbehouden. Geen enkel gedeelte uit dit document mag worden gefotokopieerd, verveelvoudigd of vertaald naar enige taal zonder voorafgaande schriftelijke toestemming van Hewlett-Packard Company.

Dit product maakt gebruik van de PDF-technologie van Adobe, met een toepassing van LZW (licentie onder V.S. Patent 4.558.302).



Adobe en het Acrobat-logo zijn gedeponeerde handelsmerken of handelsmerken van Adobe Systems Incorporated in de Verenigde Staten en/of andere landen.

Gedeelten copyright © 1989-2003 Palomar Software Inc. In de HP PSC 1200 series is technologie voor printerstuurprogramma's opgenomen onder licentie van Palomar Software, Inc. www.palomar.com

Copyright © 1999-2003 Apple Computer, Inc.

Apple, het Apple-logo, Mac, het Mac logo, Macintosh en Mac OS zijn handelsmerken van Apple Computer, Inc., gedeponeerd in de Verenigde Staten en overige landen.

Publicatienummer: Q1660-90124

Eerste uitgave: januari 2003

Gedrukt in de Verenigde Staten, Mexico, Duitsland, Singapore of China.

Windows[®], Windows NT[®], Windows ME[®], Windows XP[®] en Windows 2000[®] zijn in de V.S.-gedeponeerde handelsmerken van Microsoft Corporation.

Intel[®] en Pentium[®] zijn gedeponeerde handelsmerken van Intel Corporation.

Kennisgeving

De informatie in dit document kan zonder voorafgaande kennisgeving worden gewijzigd en houdt geen enkele verplichting in voor de Hewlett-Packard Company.

Hewlett-Packard kan niet verantwoordelijk worden gehouden voor eventuele fouten in deze documentatie, noch kan er op enige wijze expliciete of impliciete garantie aan dit materiaal worden ontleend, inclusief, maar niet beperkt tot, de impliciete garanties van verkoopbaarheid en geschiktheid voor een bepaald doel.

De Hewlett-Packard Company kan niet aansprakelijk worden gehouden voor enige incidentele of gevolgschade in verband met, of voortvloeiende uit het verstrekken van dit document en de software die hierin wordt beschreven of de prestaties of het gebruik van beide.

Opmerking: informatie over overheidsvoorschriften kunt u vinden in het gedeelte "Technische informatie" van deze handleiding.



Het is in veel landen wettelijk niet toegestaan de volgende items te kopiëren. U wordt aangeraden bij twijfel eerst contact op te nemen met een juridisch adviseur.

- Regeringspapier of -documenten:
 - Paspoorten
 - Immigratiepapieren
 - Bepaalde servicepapiersoorten
 - Identificatiekenmerken zoals kaarten of insignes
- Regeringsstempels:
 - Postzegels
 - Voedselbonnen
- Cheques of concepten opgesteld door regeringsinstellingen
- Papieren valuta, reischeques of postwissels
- Depositobewijzen
- Werk waarop copyright van toepassing is

Veiligheidsinformatie

Waarschuwing: Stel het product niet bloot aan regen of vocht om het risico van brand of schokken te voorkomen.

Volg altijd de standaard veiligheidsvoorschriften bij het gebruik van dit product. Op deze wijze beperkt u het risico van verwondingen door brand of elektrische schokken.

Waarschuwing: Kans op elektrische schokken

- 1 Lees alle instructies op de Setup-poster aandachtig door.
- 2 Sluit het apparaat alleen aan op een geaard stopcontact. Neem contact op met een gekwalificeerd elektricien als u niet weet of het stopcontact is geaard.
- 3 Neem alle waarschuwingen en instructies in acht die op het product zijn aangegeven.
- 4 Trek de stekker van het netsnoer uit het stopcontact voordat u dit apparaat gaat schoonmaken.
- 5 Installeer en gebruik het product niet in de nabijheid van water of wanneer u nat bent.
- 6 Installeer het product op een stevig, stabiel oppervlak.
- 7 Installeer het product op een veilige locatie zodat niemand op het snoer kan staan of erover kan struikelen en het snoer kan beschadigen.
- 8 Als het product niet normaal functioneert, dient u de Help voor het oplossen van problemen te raadplegen.
- 9 Het product is niet uitgerust met onderdelen die door de gebruiker dienen te worden vervangen. Neem voor elke vorm van onderhoud contact op met gekwalificeerd onderhoudspersoneel.
- 10 Gebruik dit product in een goed geventileerde ruimte.

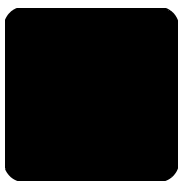

Inhoudsopgave

1	Help opvragen	1
2	Snel aan de slag	3
	Functies van het bedieningspaneel	3
	Uw hp psc samen met een computer gebruiken	4
	Wat u moet weten over de HP-dirigent voor foto- en beeldbewerking	4
	Statuslampjes op bedieningspaneel	7
3	Originelen en papier plaatsen	11
	Originelen laden	11
	Letter- of A4-papier laden	11
	Enveloppen laden	13
	Briefkaarten, Hagaki-kaarten of fotopapier van 101,6 x 152,4 mm (4 x 6 inch) laden	13
	Tips voor het laden van andere papersoorten in de papierlade	14
	Papiersort instellen	15
4	De kopieerfuncties gebruiken	17
	Kopieën maken	17
	Een kopie maken	17
	Snelheid of kwaliteit van het kopiëren verhogen	17
	Aantal kopieën instellen	18
	Speciale kopieertaken uitvoeren	18
	Foto's kopiëren	18
	Een kopie aanpassen aan de pagina of een Hagaki-kaart	18
	Stoppen met kopiëren	19
5	De scanfuncties gebruiken	21
	Een origineel scannen	21
	Het scannen stoppen	22
6	Onderhoud van de hp psc	23
	Het glas schoonmaken	23
	De onderzijde van de klep reinigen	23
	De buitenkant schoonmaken	23
	Met inktpatronen werken	24
	Een zelftestrapport afdrukken	24
	Omgaan met inktpatronen	24
	De inktpatronen vervangen	25
	Inktpatronen uitlijnen	26
	Geluiden bij zelfonderhoud	26

7	Aanvullende installatie-informatie	27
	Mogelijke installatieproblemen	27
	De software van de hp psc verwijderen en opnieuw installeren	28
	Extra help bij het oplossen van problemen	29
8	Technische informatie	31
	Afmetingen en gewicht	31
	Specificaties voeding	31
	Overheidsvoorschriften	31
	Geräuschemission	31
	Notice to Korean customers	31
	Declaration of conformity	32
9	Ondersteuning voor de hp psc	33
	Ondersteuning en andere informatie op Internet	33
	Klantenondersteuning van HP	33
	Bellen in de V.S. gedurende de garantieperiode	34
	HP Japan Customer Care Center bellen	34
	Elders ter wereld bellen	34
	Bellen in Australië na de garantieperiode	37
	Het apparaat gereedmaken voor verzending	37
	HP Distributiecentrum	38
10	Informatie over de garantie	39
	Garantieservice	39
	Snelle service	39
	Garantie uitbreiden	39
	De hp psc insturen voor reparatie	40
	Beperkte wereldwijde garantieverklaring van Hewlett-Packard	40
	Geldigheid van de beperkte garantie	40
	Garantiebeperkingen	41
	Aansprakelijkheidsbeperkingen	41
	Plaatselijke wetgeving	41
	Index	43

1

Help opvragen

Help	Beschrijving
Setup-poster	De Setup-poster bevat instructies voor de installatie en configuratie van de HP PSC. Controleer of u de juiste poster voor uw besturingssysteem (Windows of Macintosh) gebruikt.
HP foto- en beeldbewerking Help	HP foto- en beeldbewerking Help biedt u gedetailleerde informatie over het gebruik van de software voor de HP PSC. Voor Windows-gebruikers: ga naar HP-dirigent en klik op Help . Voor Macintosh-gebruikers: ga naar de HP-dirigent en klik op Help . Klik vervolgens op HP foto- en beeldbewerking Help .
Naslaggids	De naslaggids bevat informatie om u op weg te helpen bij het gebruik van de HP PSC en aanvullende informatie voor het oplossen van problemen tijdens het installeren van het apparaat. Verder bevat de naslaggids informatie over het bestellen van onderdelen en accessoires, technische specificaties, informatie over productondersteuning en garantie-informatie.
Help bij het oplossen van problemen	Informatie over het oplossen van problemen opvragen: Voor Windows-gebruikers: klik in de HP-dirigent op Help . Open het boek Problemen oplossen in HP foto- en beeldbewerking Help en volg de koppelingen voor het oplossen van algemene problemen en de koppelingen voor de Help voor het oplossen van specifieke problemen voor de HP PSC. Informatie over het oplossen van problemen is ook beschikbaar via de knop Help die in sommige foutberichten wordt weergegeven. Voor Macintosh-gebruikers: open de Apple Help Viewer, klik op hp foto- en beeldbewerking, problemen oplossen en klik vervolgens op HP PSC1200 series .
Help en ondersteuning via het Internet	Als u een Internet-aansluiting hebt, gaat u voor meer informatie naar de website van HP op: http://www.hp.com/support Op deze website vindt u ook antwoorden op veelgestelde vragen.
LeesMij-bestand	Nadat u de software hebt geïnstalleerd, kunt u het LeesMij-bestand openen op de cd-rom van de HP PSC 1200 series of in de programmamap van de HP PSC 1200 series. Het LeesMij-bestand bevat de meest recente productinformatie die niet meer in de referentiehandleiding of online Help kon worden opgenomen. U opent als volgt het LeesMij-bestand: Voor Windows: klik in de taakbalk van Windows op Start , wijs Programma's of Alle programma's (XP) aan en kies achtereenvolgens Hewlett-Packard , HP PSC 1200 series en Het LeesMij-bestand bekijken . Voor Macintosh: ga naar de map HD:Applicaties:HP PSC Software .

Help	Beschrijving
Het dialoogvenster Help (alleen Windows)	Voor Windows: als u in een dialoogvenster op Help klikt, wordt informatie weergegeven over de opties en instellingen in het dialoogvenster.

2

Snel aan de slag

U kunt veel functies rechtstreeks via het bedieningspaneel uitvoeren of via de HP PSC-software.

Ook als de HP PSC niet op een computer is aangesloten, kunt u met het bedieningspaneel documenten en foto's kopiëren.

Functies van het bedieningspaneel

Zie de volgende afbeeldingen voor de plaats van verschillende knoppen op het bedieningspaneel.

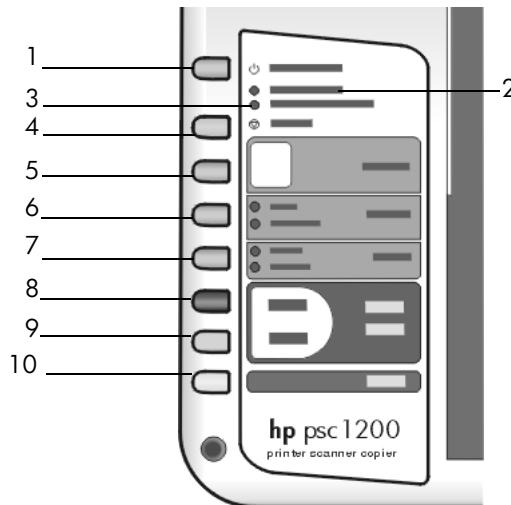

Optie	Functie
1	Aan/Doorgaan: met deze knop schakelt u de HP PSC in of uit. Wordt ook gebruikt om door te gaan met een kopieer- of afdruktaak na het vastlopen van papier of een andere fout. Wanneer de HP PSC een foutstatus weergeeft, kunt u deze uitschakelen door 3 seconden op Aan/Doorgaan te drukken.
2	Papier controleren: dit is een statuslampje dat aangeeft dat het papier moet worden bijgevuld of dat vastgelopen papier moet worden verwijderd.
3	Inkpatroon controleren: dit is een statuslampje dat aangeeft dat de inktpatroon opnieuw moet worden geplaatst of vervangen of dat de toegangsklep naar de inktpatronen moet worden gesloten.
4	Annuleren: met deze knop stopt u een taak of verlaat u de knopinstellingen.
5	Kopieën (1-9): met deze knop kunt u het aantal exemplaren voor deze kopieertaak wijzigen.

Optie	Functie
6	Grootte: met deze knop kunt u de kopieergrootte instellen op 100 procent, Aan pagina aanpassen of Aan Hagaki aanpassen (alleen bij bepaalde modellen).
7	Papiersoort: Met deze knop kunt u de papiersoort wijzigen in gewoon papier of fotopapier. Zie Aanbevolen papiersoortinstellingen voor afdruktaken en Aanbevolen papiersoortinstellingen voor kopieertaken in het gedeelte voor de HP PSC 1200 series van de HP foto- en beeldbewerking Help voor informatie over de beste papiersoortinstellingen voor een bepaalde papiersoort.
8	Start kopiëren, Zwart: met deze knop maakt u zwart-witkopieën.
9	Start kopiëren, Kleur: met deze knop maakt u kleurenkopieën.
10	Scannen: met deze knop scant u een origineel vanaf de glasplaat. Wanneer de software van de HP PSC is geïnstalleerd, wordt de afbeelding in Windows naar het venster gescand waarin u een voorbeeld van de afbeelding kunt bekijken of naar het HP-scanvenster (Macintosh). Vervolgens kunt u de bestemming voor de gescande afbeelding selecteren. De standaardbestemming is de HP-galerie voor foto- en beeldbewerking. In Windows kunt u de afbeelding direct naar de HP-galerie voor foto- en beeldbewerking sturen door de instellingen voor Afbeelding scannen in de HP-dirigent te wijzigen.

Uw hp psc samen met een computer gebruiken

Als u de HP PSC-software op de computer hebt geïnstalleerd volgens de aanwijzingen op de Setup-poster, kunt u alle functies van de HP PSC besturen via de HP-dirigent

Wat u moet weten over de HP-dirigent voor foto- en beeldbewerking

De HP-dirigent kan worden geopend via de snelkoppeling op het bureaublad of door de klep van de HP PSC te openen (alleen Windows).

Voor Windows-gebruikers

- Voer een van de volgende handelingen uit:
 - Dubbelklik op het pictogram voor de **HP-dirigent** op het bureaublad.
 - Klik in de taakbalk van Windows op **Start**, wijs **Programma's of Alle programma's (XP)** aan en wijs achtereenvolgens **Hewlett-Packard HP PSC 1200 series** en **HP-dirigent voor foto- en beeldbewerking** aan.
 - Til de klep van de HP PSC omhoog.
Deze opties zijn alleen beschikbaar wanneer de HP PSC-software actief is.
- Klik in het vak **Apparaat selecteren** om een lijst met geïnstalleerde HP-apparaten weer te geven die door deze software worden ondersteund.
- Selecteer **HP PSC 1200 series**.
In de Dirigent worden alleen knoppen weergegeven die relevant zijn voor het geselecteerde apparaat.

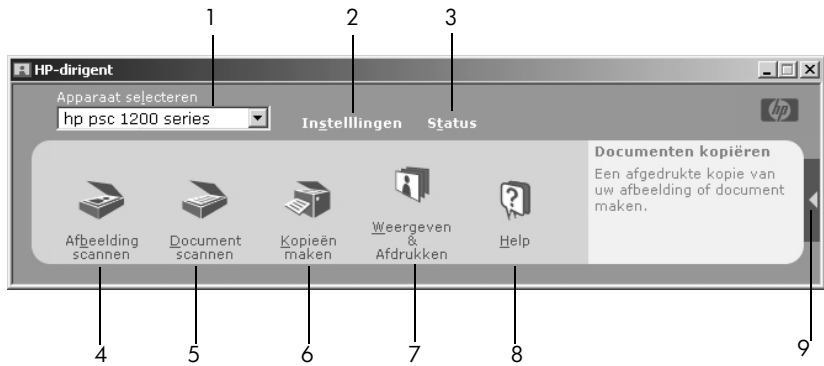

HP-dirigent voor foto- en beeldbewerking voor windows

Optie	Functie
1	Apparaat selecteren: hiermee kunt u het gewenste product selecteren in de lijst met geïnstalleerde HP-producten.
2	Instellingen: hiermee kunt u verschillende instellingen van het HP-apparaat bekijken of wijzigen, zoals de instellingen voor afdrukken, scannen of kopiëren.
3	Status: hiermee geeft u het statusvenster voor alleen all-in-one apparaten weer.
4	Afbeelding scannen: hiermee scant u een afbeelding naar het venster waarin u een voorbeeld van de afbeelding kunt bekijken, waarna u de bestemming voor de gescande afbeelding kunt selecteren. De standaardbestemming is de HP-galerie voor foto- en beeldbewerking. U kunt de afbeelding direct naar de HP-galerie voor foto- en beeldbewerking sturen door de instellingen voor Afbeelding scannen in de HP-dirigent te wijzigen.
5	Document scannen: hiermee scant u tekst en opent u deze in het geselecteerde tekstverwerkingsprogramma.
6	Kopieën maken: hiermee geeft u het dialoogvenster Kopieëren weer, waarin u de kwaliteit van de kopie, het aantal kopieën, de kleur en de grootte kunt instellen en u het kopiëren kunt starten.
7	Weergeven & Afdrukken: hiermee geeft u de HP-galerie voor foto- en beeldbewerking weer, waarin u afbeeldingen kunt bekijken en bewerken, HP-fotoafdrukken kunt gebruiken, een fotoalbum kunt maken en afdrukken, een afbeelding per e-mail kunt verzenden en een afbeelding op het web kunt plaatsen.
8	Help: hiermee opent u de HP foto- en beeldbewerking Help met informatie over de software, een productrondeleiding en informatie over het oplossen van problemen.
9	Klik op deze pijl voor toegang tot tips over hulpmiddelen, waarmee de verschillende opties van de Dirigent worden uitgelegd.

Voor Macintosh-gebruikers

- ▶ Voer een van de volgende handelingen uit:
 - Voor OS 9: dubbelklik op het pictogram **HP-dirigent voor foto- en beeldbewerking** op het bureaublad.
 - Voor OSX: dubbelklik op het pictogram **HP-dirigent voor foto- en beeldbewerking** in het dok.

In de volgende afbeelding ziet u enkele functies die beschikbaar zijn via de HP-dirigent voor foto- en beeldbewerking voor Macintosh. Zie de legenda voor een korte uitleg van een bepaalde functie.

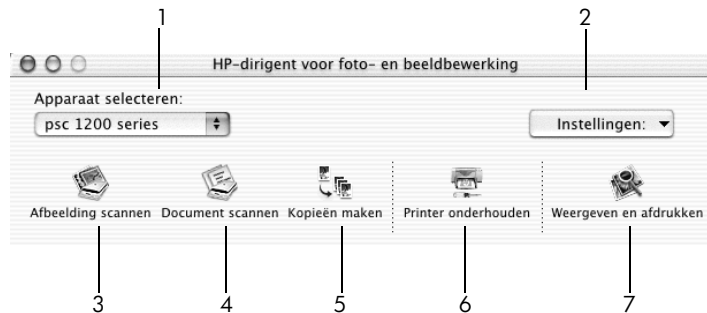

HP-dirigent voor foto- en beeldbewerking voor Macintosh

Optie	Funcctie
1	Apparaat selecteren: hiermee kunt u het gewenste product selecteren in de lijst met geïnstalleerde HP-producten.
2	Instellingen: hiermee kunt u verschillende instellingen van het HP-apparaat bekijken of wijzigen, zoals de instellingen voor afdrucken, scannen of kopiëren.
3	Afbeelding scannen: hiermee scant u een afbeelding naar het HP-scanvenster, waarna u de bestemming voor de gescande afbeelding kunt selecteren. De standaardbestemming is de HP-galerie voor foto- en beeldbewerking.
4	Document scannen: hiermee scant u tekst en opent u deze in een tekstverwerkingsprogramma.
5	Kopiëren maken: hiermee geeft u het dialoogvenster Kopiëren weer, waarin u de kwaliteit van de kopie, het aantal kopieën, de kleur en de grootte kunt instellen en u het kopiëren kunt starten.
6	Printer onderhouden: opent het HP Inktjethulpprogramma waarmee u de inktpatronen kunt reinigen en uitlijnen, het inktniveau van de inktpatroon controleren, een test- of voorbeeldpagina afdrucken, uw printer registreren of informatie over productondersteuning kunt vinden.
7	Weergeven & Afdrucken: hiermee geeft u de HP-galerie voor foto en beeldbewerking weer, waarmee u afbeeldingen kunt weergeven en bewerken.

Statuslampjes op bedieningspaneel

Op het bedieningspaneel aan de voorzijde bevinden zich diverse statuslampjes die informatie geven over de taken die op dat moment worden uitgevoerd door uw HP PSC, of over onderhoudstaken die op het apparaat moeten worden uitgevoerd. Zo geven deze statuslampjes aan of een apparaat is in- of uitgeschakeld, een kopieertaak wordt uitgevoerd in zwart-wit of kleur, en of het apparaat zonder papier zit of een papierstoring heeft.

Alle statuslampjes op het bedieningspaneel worden na **twee minuten** hersteld naar de standaardinstellingen.

De volgende tabel geeft een overzicht van de statuslampjes op het bedieningspaneel met daarbij de informatie over taken die in uitvoering kunnen zijn op uw HP PSC.

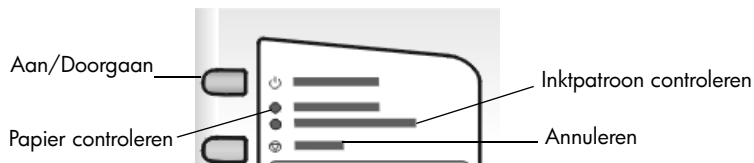

AAN-lampje (groen)	Kopiëren, Zwart (achtergrond-verlichting)	Kopiëren, Kleur (achtergrond-verlichting)	Uitleg	Wat moet u doen?
Het AAN-lampje brandt niet.	Lampje brandt niet.	Lampje brandt niet.	De HP PSC staat uit.	Druk op de aan/uit-knop om uw HP PSCc in te schakelen.
Het AAN-lampje brandt.	Lampje brandt.	Lampje brandt.	Uw HP PSC is ingeschakeld en klaar voor gebruik.	Start een scan-, kopieer- of afdruktaak vanaf het bedieningspaneel of via de software.
Het AAN-lampje knippert.	Lampje brandt.	Lampje brandt.	Uw HP PSC is bezig met het uitvoeren van een afdruk-, scan- of onderhoudstaak.	Wacht tot uw HP PSC klaar is met het uitvoeren van de taak.
Het AAN-lampje knippert.	Lampje knippert.	Lampje brandt.	Uw HP PSC is bezig met het uitvoeren van een kopieertaak in zwart-wit, waarvoor de opdracht werd gegeven vanaf het bedieningspaneel of via de software.	Wacht tot uw HP PSC klaar is met het uitvoeren van de taak.

AAN-lampje (groen)	Kopiëren, Zwart (achtergrond-verlichting)	Kopiëren, Kleur (achtergrond-verlichting)	Uitleg	Wat moet u doen?
Het AAN-lampje knippert.	Lampje brandt.	Lampje knippert.	Uw HP PSC is bezig met het uitvoeren van een kopieertaak in kleur, waarvoor de opdracht werd gegeven vanaf het bedieningspaneel of via de software.	Wacht tot uw HP PSC klaar is met het uitvoeren van de taak.
Knippert sneller gedurende 3 seconden en blijft daarna aan.	Lampje brandt of knippert.	Lampje brandt of knippert.	Uw HP PSC is bezig met het uitvoeren van een andere taak.	Wacht tot de huidige taak is voltooid en start daarna de gewenste taak.

Naast het geven van informatie over de huidige taken, kunnen de lampjes op het bedieningspaneel ook fouten weergeven, zoals beschreven in de onderstaande tabel.

Doe het volgende wanneer het AAN-lampje, het lampje Inkt patroon controleren, het lampje Papier controleren en de lampjes Start kopiëren, Zwart en Start kopiëren, Kleur allemaal knipperen:

- 1 Zorg dat de sjabloon voor het bedieningspaneel op de HP PSC is bevestigd.
- 2 Zet uw HP PSC aan en uit door de stekker uit het stopcontact te halen en deze er weer in te steken.

AAN-lampje (groen)	Lampje Papier controleren	Lampje Inkt patroon controleren	Uitleg	Wat moet u doen?
Lampje knippert	Lampje brandt niet	Lampje brandt niet	De HP PSC probeert te scannen en er is een communicatieprobleem.	Controleer of de computer is ingeschakeld en op de HP PSC is aangesloten. Controleer of software voor de HP PSC is geïnstalleerd.
Lampje brandt	Lampje knippert	Lampje brandt niet	Er zit geen papier in de papierlade of er is papier vastgelopen in de HP PSC.	Plaats papier of verwijder het vastgelopen papier. Druk vervolgens op Doorgaan om verder te gaan.

AAN-lampje (groen)	Lampje Papier controleren	Lampje Inktpatroon controleren	Uitleg	Wat moet u doen?
Lampje brandt	Lampje brandt niet	Lampje knippert	De toegangsklep naar de inktpatronen is mogelijk open, de inktpatronen ontbreken of zijn niet correct geplaatst, de tape is niet van de inktpatronen verwijderd of er is een probleem met de inktpatroon.	Verwijder de inktpatronen en zorg dat de tape is verwijderd. Installeer de inktpatronen opnieuw en zorg dat ze correct zijn geplaatst. Sluit de toegangsklep. Klik op het statuspictogram in de systeembalk voor meer informatie hierover. Raadpleeg de Help voor het oplossen van problemen voor informatie over het controleren van de inktniveaus en het schoonmaken van inktpatronen, wanneer u nog steeds problemen ondervindt.
Lampje knippert	Lampje brandt niet	Lampje knippert	Er kan een probleem zijn met de inktpatroon.	Klik op het statuspictogram in de systeembalk voor meer informatie.
Lampje brandt niet	Lampje knippert	Lampje knippert	De wagen met de inktpatronen is vastgelopen.	Open de toegangsklep voor de inktpatronen en zorg dat de wagen niet is geblokkeerd.
Lampje knippert	Lampje knippert	Lampje knippert	Er is een fatale fout opgetreden bij de HP PSC.	Schakel de HP PSC uit en vervolgens weer in. Start uw computer opnieuw op. Wanneer het probleem niet is opgelost, haalt u de stekker van de HP PSC uit het stopcontact en steekt u deze er vervolgens weer in. Neem contact op met HP als het probleem hiermee niet is verholpen.
			Tijdens het scannen is een papierstoring opgetreden.	Schakel de HP PSC uit en weer in voordat u nogmaals probeert te scannen.

3

Originelen en papier plaatsen

U kunt kopieën maken van originelen die op de glasplaat zijn geplaatst. U kunt ook afdrukken en kopiëren op een groot aantal verschillende papiersoorten van uiteenlopend gewicht en formaat. Let er echter op dat u altijd de juiste papiersoort kiest, dat het correct is geladen en dat het afdruk materiaal niet beschadigd is.

Originelen laden

U kunt elk origineel kopiëren of scannen door het op de glasplaat te leggen.

Opmerking: Bepaalde kopieeropties, bijvoorbeeld **Aan pagina aanpassen**, werken niet correct als de glasplaat en de onderzijde van de klep niet schoon zijn. Zie **Het glas schoonmaken** en **De onderzijde van de klep reinigen** op pagina 23 voor meer informatie.

- 1 Til de klep op en plaats het origineel met de bedrukte zijde naar beneden in de linkerhoek aan de voorzijde van de glasplaat, waarbij de zijden van het origineel tegen de onderste en de linkerrand aan liggen.

Bij de kopieefunctie is het van belang dat u de linkerhoek aan de voorzijde van de glasplaat gebruikt.

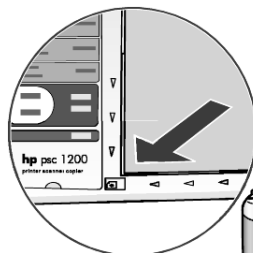

Bovenrand
van origineel

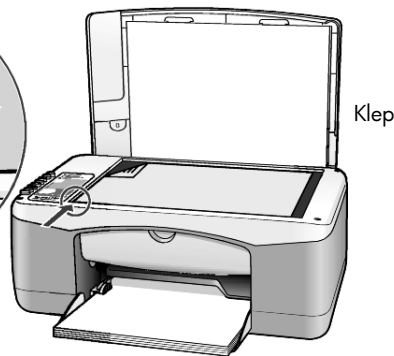

- 2 Sluit de klep.

Letter- of A4-papier laden

Hierna vindt u de basisprocedure voor het laden van papier. Bij het laden van veel soorten papier, briefkaarten en enveloppen moet u op bepaalde zaken letten. Zie **Tips voor het laden van andere papiersoorten in de papierlade** op pagina 14, **Enveloppen laden** op pagina 13 en **Briefkaarten, Hagaki-kaarten of fotopapier van 101,6 x 152,4 mm (4 x 6 inch) laden** op pagina 13 nadat u deze procedure hebt doorgelezen.

Voor de beste resultaten dient u de papierinstellingen steeds te wijzigen, wanneer u een andere papiersoort kiest. Zie **Papiersoort instellen** op pagina 15 voor meer informatie.

De papierlade vullen

- 1 Laat de papierlade zakken en schuif de papierbreedtegeleider zo ver mogelijk naar buiten, indien noodzakelijk.

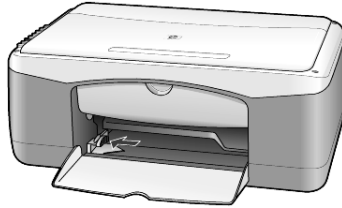

- 2 Stamp het papier aan op een plat oppervlak zodat alle vellen goed zijn uitgelijnd en controleer vervolgens of het papier aan de volgende eisen voldoet:
 - Het papier mag niet gescheurd, stoffig, gekreukeld, omgekruld of aan de hoeken gevouwen zijn.
 - Al het papier in de stapel moet van dezelfde soort zijn en hetzelfde formaat hebben, tenzij u met fotopapier werkt.
- 3 Plaats het papier met de afdrukkant naar beneden in de papierlade totdat het papier niet verder kan worden ingevoerd. Voorkom dat het papier buigt door het niet te ver of te hard aan te drukken. Als u papier met een briefhoofd gebruikt, plaatst u het papier met de bovenkant naar voren in de lade.

Gebruik niet te veel papier. Controleer of de stapel papier meerdere vellen bevat, maar niet uitsteekt boven de bovenkant van de papierbreedtegeleider.

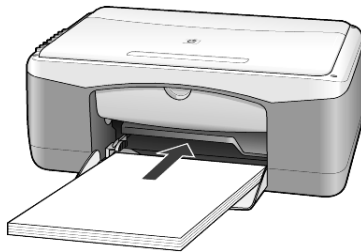

- 4 Schuif de papierbreedtegeleider tot deze tegen de rand van het papier aankomt. Controleer of de stapel papier plat in de papierlade ligt en onder het lipje van de papierbreedtegeleider past.

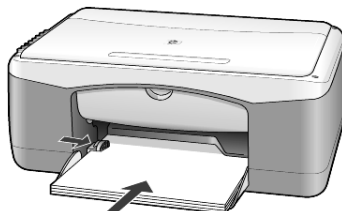

Enveloppen laden

Gebruik de afdrukfunctie van de software om enveloppen af te drukken met de HP PSC. Gebruik *geen* gladde of gebosseleerde enveloppen of enveloppen met klemmetjes of vensters. U kunt de papierlade vullen met een of meerdere enveloppen.

- 1 Verwijder alle papier uit de papierlade.
- 2 Schuif vervolgens een enveloppe zo ver mogelijk in de lade, met de klep van de envelop naar boven en naar links (afdrukszijde onder) gekeerd.

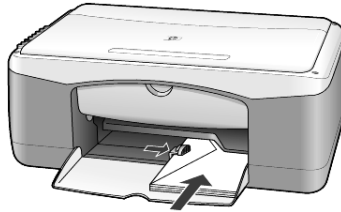

- 3 Schuif de papierbreedtegeleider tegen de rand van de enveloppe aan. Buig daarbij de enveloppe niet. Let erop dat meerdere enveloppen goed in de lade passen (vul de lade niet te vol). Raadpleeg de Help-functie van uw tekstverwerkingsapplicatie voor informatie over het opmaken van tekst voor afdrukken op enveloppen.

Briefkaarten, Hagaki-kaarten of fotopapier van 101,6 x 152,4 mm (4 x 6 inch) laden

Hierna volgt de procedure voor het laden van briefkaarten, Hagaki-kaarten of fotopapier van 101,6 x 152,4 mm (4 x 6 inch).

- 1 Haal al het papier uit de papierlade en schuif een stapel kaarten of fotopapier van 101,6 x 152,4 mm (4 x 6 inch) in de lade totdat u het papier niet verder kunt schuiven.

Zorg ervoor dat de afdrukkant naar beneden is gekeerd.

Opmerking: Als het fotopapier dat u gebruikt, geperforeerde lipjes heeft, laadt u het fotopapier zo dat de lipjes naar u toe liggen.

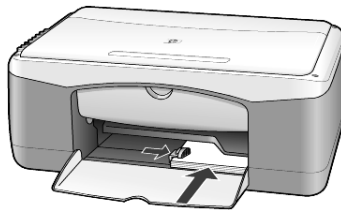

- 2 Schuif de papierbreedtegeleider tegen de rand van de stapel kaarten of fotopapier aan. Let erop dat de stapel kaarten of fotopapier goed in de lade ligt (vermijd een te volle lade).

Tips voor het laden van andere papiersoorten in de papierlade

In de volgende tabel vindt u richtlijnen voor het laden van bepaalde papier- en transparantsoorten. Voor de beste resultaten dient u de papierinstellingen steeds te wijzigen, wanneer u een andere papiersoort kiest. Zie **Papiersoort instellen** op pagina 15 voor meer informatie.

Opmerking: Mogelijk zijn bepaalde papiersoorten niet beschikbaar in uw land of regio.

Opmerking: HP Photo Paper en HP Photo Paper, glanzend, 101,6 x 152,4 mm (4 x 6 inch), worden niet aanbevolen voor het maken van afdrukken met de HP PSC. Gebruik HP Everyday Photo Paper voor het afdrukken van foto's. Gebruik HP Premium Plus fotopapier voor de mooiste afdrukken van foto's.

Opmerking: Fotopapier kan gaan krullen wanneer u het uit de verpakking haalt. Als dit gebeurt, krul het papier dan de andere kant op om het weer vlak te maken voordat u het in de HP PSC plaatst.

Papier	Tips
HP-papier	<ul style="list-style-type: none"> • HP Premium Inkjet Paper: op de kant van het papier die niet wordt bedrukt, ziet u een grijze pijl. Laad het papier met deze kant naar boven. • HP Premium Photo Paper, HP Premium Plus Photo Paper of HP Everyday Photo Paper: laad het papier met de glanskant (afdrukkant) naar beneden. Laad altijd eerst vijf bladen gewoon papier in de papierlade en plaats het fotopapier boven op dit gewone papier. • HP Premium Inkjet transparanten: plaats de transparanten zodanig dat de witte transparantstrip, met de pijlen en het HP-logo, bovenop ligt en naar de printer is toegekeerd. • HP Inkjet T-Shirt Transfer Iron-On (opstrijkpatronen voor T-shirts): zorg dat de transfer (overdrachtvel) volkomen vlak is voordat u deze gebruikt; gebruik geen omgekrulde vellen. (Om omkrullen te voorkomen dient u transfers in de oorspronkelijke verpakking te bewaren en deze pas kort voor gebruik te openen.) Voer handmatig één vel tegelijk in, met de onbedrukte kant naar beneden (de kant met de blauwe streep naar boven). • HP Matte Greeting Cards, HP Glossy Greeting Cards of HP Felt-Textured Greeting Cards: plaats een stapeltje HP Greeting Card-papier zo ver mogelijk in de papierlade, met de afdrukkant naar beneden.
Etiketten (werkt alleen voor afdrukken)	<ul style="list-style-type: none"> • Gebruik altijd etiketvellen van A4- of Letter-formaat, die geschikt zijn voor het gebruik met HP Inkjet-producten (zoals Avery Inkjet-etiketten). De etiketten mogen niet meer dan twee jaar oud zijn. • Maak een waaijer van de stapel etiketvellen om te zorgen dat er geen vellen aan elkaar plakken. • Plaats een stapel etiketvellen boven op een stapel normaal papier in de papierlade, met de afdrukkant naar beneden. Voer etiketten <i>nooit</i> vel voor vel in.

Papier	Tips
Briefkaarten of Hagaki-kaarten	Plaats een stapeltje briefkaarten of Hagaki-kaarten met de afdrukkant naar beneden zo ver mogelijk naar achteren in de papierlade. Leg de briefkaarten tegen de rechterkant van de invoerlade en schuif de papierbreedtegeleider tegen de linkerkant van de kaarten aan.
Fotopapier van 101,6 x 152,4 mm (4 x 6 inch)	Plaats het fotopapier met de afdrukkant naar beneden zo ver mogelijk naar achteren in de papierlade. Plaats de lange zijde van het fotopapier tegen de rechterzijde van de papierlade en schuif de papierbreedtegeleider omhoog tegen de lange zijde van het fotopapier totdat deze niet verder kan. Als het fotopapier dat u gebruikt, geperforeerde lipjes heeft, laadt u het fotopapier zo dat de lipjes naar u toe liggen.

Papiersort instellen

Als u een andere papiersort wilt gebruiken, zoals fotopapier, transparanten, papier voor T-shirt-opstrijkpatronen of brochures, plaatst u het papier in de papierlade. Verander daarna de papiersortinstellingen om de beste afdrukkwaliteit te verkrijgen.

U wordt geadviseerd de juiste instellingen te gebruiken voor de papiersort die u gebruikt.

Deze instelling is alleen van toepassing op opties voor kopiëren. Als u de papiersort voor afdrukken wilt instellen, selecteert u de eigenschappen in het afdrukdialogvenster.

► Druk op de knop **Papiersort** om **Normaal** of **Foto** te selecteren.

Om papierstoringen te voorkomen dient u het papier geregeld uit de uitvoerlade te verwijderen. De capaciteit van de uitvoerlade is afhankelijk van de papiersort en de gebruikte hoeveelheid inkt. Zie **Technische informatie** op pagina 31 voor meer informatie over de capaciteit van de uitvoerlade.

4

De kopieerfuncties gebruiken

Met de kopieerfunctie hebt u de volgende mogelijkheden:

- Hoogwaardige kopieën maken in kleur en zwart-wit.
- Hoogwaardige kopieën van foto's maken met gebruik van fotopapier.
- De grootte van het origineel verkleinen of vergroten zodat de kopie op het opgegeven papierformaat past.

Kopieën maken

U kunt kopieën maken via het bedieningspaneel van de HP PSC of met de HP PSC-software op de computer. In beide gevallen beschikt u over deze kopieerfuncties. De software biedt echter aanvullende kopieerfuncties die niet beschikbaar zijn bij kopiëren vanaf het bedieningspaneel.

Alle kopieerinstellingen die u selecteert via het bedieningspaneel, worden **twee minuten** nadat de HP PSC klaar is met kopiëren, hersteld naar de oorspronkelijke instellingen.

Een kopie maken

- 1 Plaats het origineel op de glasplaat.
- 2 Druk op **Start kopiëren, Zwart** of **Start kopiëren, Kleur**.
Tevens gebruikt u de knop **Papiersoort** voor de selectie van **Normaal** papier of **Foto**-papier, terwijl u de knop **Grootte** gebruikt voor de selectie van **100%** (waarmee u een exacte kopie van het origineel maakt) of **Aan pagina aanpassen**. Zie **Een kopie aanpassen aan de pagina of een Hagaki-kaart** op pagina 18 voor informatie over de functie **Aan pagina aanpassen**.

Opmerking: Controleer vóór het kopiëren in kleur of de kleurenpatroon in de HP PSC is geplaatst. Als alleen een zwarte-inktpatroon is geïnstalleerd, kunt u zwart-witkopieën maken op gewoon papier.

Snelheid of kwaliteit van het kopiëren verhogen

De HP PSC heeft twee opties die de kopieersnelheid en -kwaliteit beïnvloeden.

- **Beste:** levert de mooiste kwaliteit voor alle papiersoorten. Met **Beste** verloopt het afdrukken langzamer dan bij de instelling **Snel**. **Beste** is de standaardinstelling voor alle kopieën. Zie **Een kopie maken** op pagina 17 voor nadere aanwijzingen.
- **Snel:** met deze instelling drukt u sneller af dan met de instelling **Beste**. De kwaliteit van de tekst is vergelijkbaar met die van **Beste**, maar afbeeldingen zijn mogelijk van een mindere kwaliteit.

Een kopie maken vanaf het bedieningspaneel met de instelling Snel

- 1 Plaats het origineel op de glasplaat.
- 2 Druk op de knop **Papiersoort** om **Normaal** te selecteren.
Opmerking: Bij de kopieerinstelling **Snel** dient u **Normaal** als de papiersoort te selecteren.
- 3 Druk op de knop **Scannen**, houd deze ingedrukt en druk vervolgens op **Start kopiëren, Zwart** of **Start kopiëren, Kleur**.

Aantal kopieën instellen

U kunt het aantal exemplaren (kopieën) instellen via het bedieningspaneel.

- 1 Plaats het origineel op de glasplaat.
- 2 Voer een van de volgende handelingen uit:
 - Als uw HP PSC een knop voor **aantal kopieën** heeft, drukt u op **Kopieën** om het aantal kopieën te vergroten. Druk vervolgens op **Start kopiëren, Zwart** of **Start kopiëren, Kleur**.
 - Als uw HP PSC geen knop voor **aantal kopieën** heeft, drukt u meerdere keren op **Start kopiëren, Zwart** of **Start kopiëren, Kleur**, één keer voor elke kopie die u wilt maken.

Speciale kopieertaken uitvoeren

Naast ondersteuning voor standaardkopieën biedt de HP PSC ondersteuning voor het kopiëren van foto's en voor het automatisch vergroten of verkleinen van het origineel zodat het origineel op een volledige pagina van normale grootte past.

Foto's kopiëren

Bij het kopiëren van een foto gebruikt u de knop **Papiersoort** om de optie **Foto** te selecteren. Wellicht wilt u tevens de functie **Aan pagina aanpassen** gebruiken waardoor het formaat van het origineel wordt vergroot of verkleind zodat de kopie past op papier van het formaat A4 of Letter.

- 1 Plaats de foto op de glasplaat.
- 2 Als u fotopapier wilt gebruiken, plaatst u dit in de papierlade.
- 3 Druk op de knop **Papiersoort** om **Foto** te selecteren.
- 4 Druk op **Start kopiëren, Zwart** of **Start kopiëren, Kleur**.

Tip: Als u een foto automatisch wilt vergroten tot een volledige pagina, drukt u op de knop **Grootte** om **Aan pagina aanpassen** te selecteren.

Een kopie aanpassen aan de pagina of een Hagaki-kaart

Gebruik **Aan pagina aanpassen** of **Aan Hagaki aanpassen** (afhankelijk van uw model) om het origineel automatisch te vergroten of te verkleinen en aldus aan te passen aan Letter- of A4-formaat of aan een Hagaki-kaart. Zoals de volgende afbeelding toont, kunt u een kleine foto aanpassen aan het formaat van een volledige pagina. Met **Aan pagina aanpassen** of **Aan Hagaki aanpassen** kunt u het ongewenst afkappen van tekst of het bijsnijden van afbeeldingen voorkomen.

Tip: Zorg ervoor dat de glasplaat schoon is en dat het origineel in de linkerhoek aan de voorzijde van de glasplaat is geplaatst.

Origineel



Aan pagina aanpassen

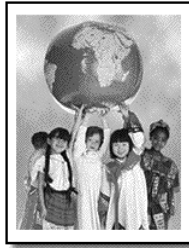

- 1 Plaats het origineel op de glasplaat.
- 2 Druk op de knop **Grootte** om **Aan pagina aanpassen** of **Aan Hagaki aanpassen** te selecteren.
- 3 Druk op **Start kopiëren, Zwart** of **Start kopiëren, Kleur**.

Stoppen met kopiëren

- ▶ Als u wilt stoppen met kopiëren, drukt u op de knop **Annuleren** op het bedieningspaneel.

5

De scanfuncties gebruiken

Scannen is het proces waarbij afbeeldingen en tekst naar een elektronische bestandsindeling voor de computer worden geconverteerd. U kunt zo ongeveer van alles scannen:

- Foto's
- Krantenartikelen
- Documenten met tekst

U kunt de gescande afbeelding of tekst, die een elektronische indeling heeft, in een tekstverwerker of grafisch programma binnenhalen en naar wens aanpassen. U kunt bijvoorbeeld het volgende doen:

- Foto's van uw kinderen scannen en per e-mail naar familie sturen, een overzicht van de inventaris van uw huis op foto's vastleggen of een elektronisch plakboek maken.
- Een artikel scannen en in een tekstverwerker binnenhalen om het in een verslag te citeren.

Tip: als u de scanfuncties wilt gebruiken, moet de HP PSC op de computer zijn aangesloten en zijn ingeschakeld. Verder moet de HP PSC-software op uw computer zijn geïnstalleerd en actief zijn voordat u kunt scannen. Als de HP PSC-software is gestart in Windows, wordt op de systeemwerkbalk een statuspictogram weergegeven. Op een Macintosh-computer is de HP PSC-software altijd actief.

Opmerking: Direct fel zonlicht op de HP PSC, of halogeenlampen nabij de HP PSC, kunnen de kwaliteit van de gescande beelden nadelig beïnvloeden.

Opmerking: Voor scannen met hoge resolutie (600 dpi of hoger) is veel ruimte op de vaste schijf vereist. Het systeem kan vastlopen als er onvoldoende ruimte op de vaste schijf beschikbaar is.

Een origineel scannen

U kunt een scantaak starten vanaf de HP PSC of via de HP PSC-software op de computer.

Zie **Afbeeldingen en documenten scannen** in de HP foto- en beeldbewerking Help voor meer informatie over het scannen van documenten, afbeeldingen en negatieven via de software van de HP PSC.

Een origineel scannen vanaf het bedieningspaneel en de scan invoeren in uw Windows-computer

- 1 Plaats het origineel op de glasplaat.
- 2 Druk op **Scannen**.
In de HP PSC-software op uw computer verschijnt een voorbeeldafbeelding van de scan.

Opmerking: In de HP PSC-software is het weergeven van een voorbeeldafbeelding de standaardinstelling. U kunt deze standaardinstelling wijzigen als u geen voorbeeldafbeelding wenst te zien.

- 3 Wanneer de voorbeeldafbeelding verschijnt, kunt u desgewenst enkele wijzigingen aanbrengen aan de gescande afbeelding.

Opmerking: Zie **Een afbeelding aanpassen tijdens de voorbeeldweergave** in **Afbeeldingen en documenten scannen** in de HP foto- en beeldbewerking Help voor meer informatie over het wijzigen van afbeeldingen tijdens de voorbeeldweergave.

- 4 Klik op **Accepteren**.

De HP PSC maakt een laatste scan van het origineel en stuurt de afbeelding naar de HP-galerie voor foto- en beeldbewerking waarin deze automatisch wordt geopend en weergegeven. De HP-galerie voor foto- en beeldbewerking beschikt over veel bewerkingshulpmiddelen waarmee u uw afbeelding kunt aanpassen en de gewenste resultaten kunt bereiken.

Opmerking: Zie **Afbeeldingen beheren** in **De software gebruiken** voor meer informatie over het gebruik van de HP-galerie voor foto- en beeldbewerking.

Een origineel scannen vanaf het bedieningspaneel en de scan invoeren in uw Macintosh-computer

- 1 Plaats het origineel op de glasplaat.
Zie **Originelen laden** op pagina 11 voor meer informatie.
- 2 Druk op **Scannen**.
De HP PSC scant het origineel en stuurt de afbeelding naar het scanvenster. In het scanvenster kunt u de gescande afbeelding aanpassen.
- 3 Na aanpassing van de scaninstellingen kunt u de afbeelding opslaan, afdrukken of naar de HP-galerie voor foto- en beeldbewerking sturen.
Zie de online Help van de HP-galerie voor foto- en beeldbewerking voor meer informatie.

Het scannen stoppen

U kunt een scantaak stoppen door op de knop **Annuleren** op het bedieningspaneel te drukken.

6

Onderhoud van de hp psc

Dit gedeelte bevat instructies om te zorgen dat de HP PSC optimaal blijft functioneren. Voer de volgende onderhoudsprocedures uit voor zover nodig.

Het glas schoonmaken

Als het glas vuil is door vingerafdrukken, vlekken, haren en dergelijke, werkt het apparaat minder snel en wordt de nauwkeurigheid van functies, zoals Aan pagina aanpassen en Kopiëren, negatief beïnvloed.

- 1 Zet het apparaat uit, trek de stekker uit het stopcontact en til de klep omhoog.
- 2 Reinig de glasplaat met een zachte doek of spons, die u vochtig hebt gemaakt met een niet-schurend glasschoonmaakmiddel.
Let op! Gebruik geen schuurmiddelen, aceton, benzeen of tetrachloorkoolstof op het glas. Dit kan hierdoor beschadigd worden. Giet geen vloeistoffen rechtstreeks op het glas. Deze kunnen onder de glasplaat lopen en het apparaat beschadigen.
- 3 Droog het glas met een zeemleren lap of cellulosespons om vlekken te voorkomen.

De onderzijde van de klep reinigen

Er kan zich stof ophopen op de witte strip voor documentgeleiding onder de klep van de eenheid. Dit kan tot problemen leiden bij scan- of kopieertaken.

- 1 Zet het apparaat uit, trek de stekker uit het stopcontact en til de klep omhoog.
- 2 Reinig de witte strip voor documentgeleiding met een vochtige zachte doek of spons (warm water) met zachte zeep.
- 3 Was de geleidestrip voorzichtig om vuil los te maken. Schrob niet over de strip.
- 4 Maak de geleider droog met een zeemleren lap of zachte doek.
Let op! Gebruik hier geen papier voor, omdat dit krassen kan veroorzaken.
- 5 Als de geleider nog niet schoon is, herhaalt u de voorgaande stappen met isopropylalcohol. Veeg de geleider grondig schoon met een vochtige doek om alle alcohol te verwijderen.

De buitenkant schoonmaken

Veeg stof en vlekken met een zachte, vochtige en pluisvrije doek van de buitenzijde van de behuizing. De binnenkant van het apparaat hoeft niet te worden gereinigd. Zorg dat u geen vloeistof in het apparaat of op het bedieningspaneel morst.

Met inktpatronen werken

Voor de beste afdrukkwaliteit op uw HP PSC dient u enkele eenvoudige onderhoudsprocedures uit te voeren.

Een zelftestrapport afdrukken

Als u problemen ondervindt bij het afdrukken, wordt u geadviseerd om een zelftestrapport af te drukken voordat u de inktpatronen reinigt of vervangt.

- 1 Druk op de knop **Annuleren** en houd deze ingedrukt.
- 2 Druk op de knop **Start kopiëren, Kleur**.

Er wordt een zelftestrapport voor uw HP PSC afgedrukt, waarin mogelijke oorzaken staan aangegeven van problemen die u wellicht ondervindt.

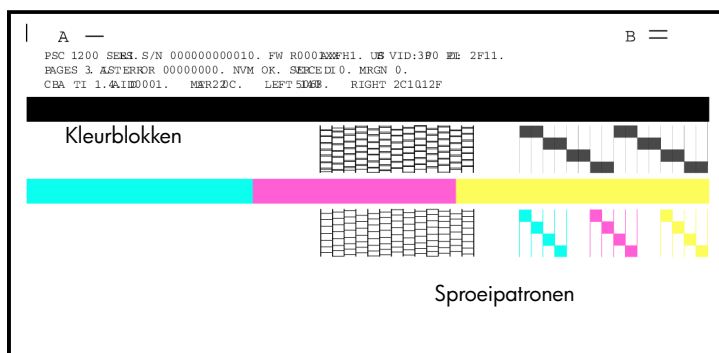

Controleer de kleurblokken en sproeipatronen op strepen of witte lijnen.

- Ontbrekende kleurblokken kunnen erop duiden dat er geen inkt meer zit in een bepaalde kleurpatroon.
- Strepen kunnen wijzen op verstopte sproeigaten of verontreinigde contactpunten. Gebruik *geen* alcohol voor het reinigen.

Omgaan met inktpatronen

Voordat u een inktpatroon vervangt of reinigt, dient u eerst de namen van de onderdelen te kennen en te weten hoe u met de inktpatroon moet omgaan.

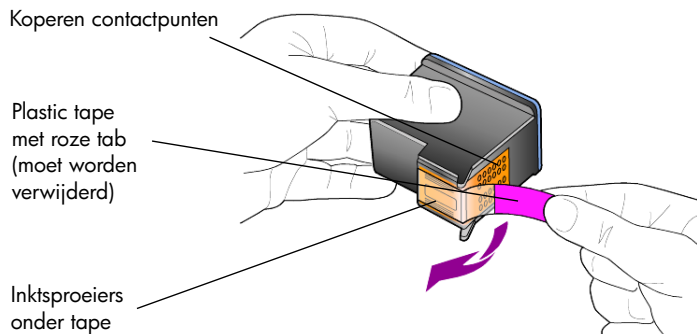

Raak de koperkleurige contactpunten of inktsproeiers niet aan

De inktpatronen vervangen

De HP PSC meldt wanneer het tijd is om de inktpatronen te vervangen.

Zie **Inktpatronen bestellen** aan de binnenkant van de achterklep voor informatie over het bestellen van inktpatronen.

- 1 Zet het apparaat aan en open vervolgens de toegangsklep naar de inktpatronen door de hendel naar beneden te draaien.

De wagen met inktpatronen beweegt zich naar het midden van het apparaat.

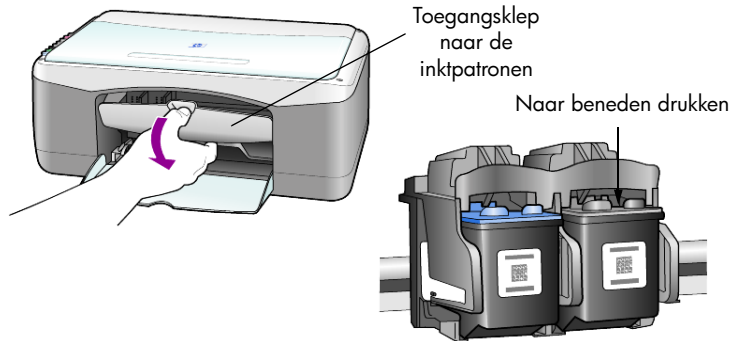

- 2 Nadat de wagen tot stilstand is gekomen, duwt u op de inktpatroon om deze te ontgrendelen. Vervolgens trekt u de patroon naar u toe en uit de houder.

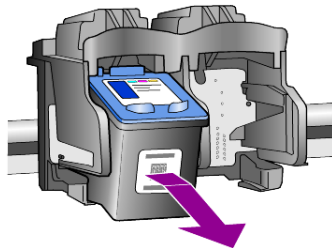

Opmerking: Enige opeenhoping van inkt in de inktpatroonhouders is normaal.

- 3 Haal de nieuwe inktpatroon uit de verpakking en verwijder de plastic tape met daaronder de inksproeiers voorzichtig. Zorg dat u daarbij alleen de roze plastic tab aanraakt.

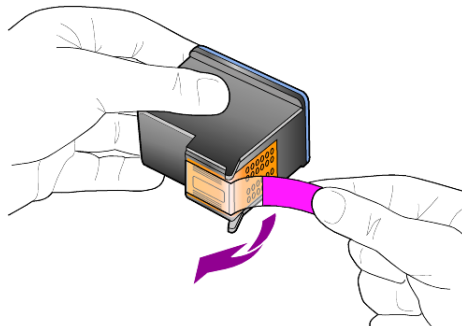

Let op! Raak de koperen contactpunten en inksproeiers niet aan.

Plaats de inktpatroon direct na het verwijderen van de plastic tape in de houder. Dit om te voorkomen dat de inkt in de sproeiers opdroogt.

- 4 Klik de nieuwe inktpatroon in een lichte hoek in de juiste houder op zijn plaats.

Let op! Probeer niet om de inktpatroon in een rechte baan in de houder te schuiven. De patroon moet in een lichte hoek worden aangebracht.

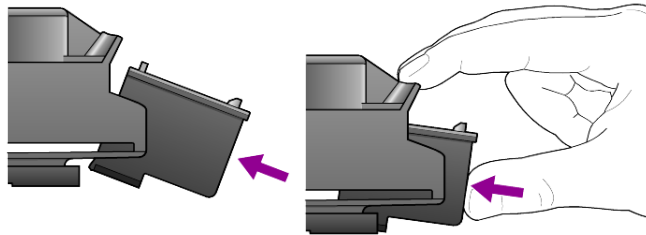

De kleureninktpatroon plaatst u aan de linkerkant en de zwarte-inktpatroon aan de rechterkant.

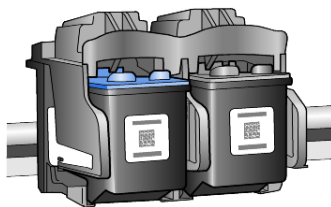

- 5 Sluit de toegangsklep voor de inktpatronen.

Inktpatronen uitlijnen

Na de installatie of vervanging van een inktpatroon drukt de HP PSC automatisch een vel voor de uitlijning van de inktpatronen af. Dit neemt enkele minuten in beslag. Als u de inktpatronen uitlijnt, weet u zeker dat de afdrukkwaliteit optimaal is.

- ▶ Plaats het vel voor de uitlijning van de inktpatronen op de glasplaat en druk op de knop **Scannen**.
De inktpatronen worden correct uitgelijnd.

Opmerking: Tijdens het uitlijnen knippert het lampje bij de knop; dit knipperen houdt op wanneer de procedure na ongeveer 30 seconden is voltooid.

Geluiden bij zelfonderhoud

Het apparaat kan zo nu en dan bepaalde mechanische geluiden voortbrengen. Dit is een normaal onderdeel van het zelfonderhoud dat het apparaat uitvoert.

7

Aanvullende installatie-informatie

Tijdens het installeren van de HP PSC-software verschijnen enkele vensters. U krijgt bijvoorbeeld het volgende te zien:

- Installeren
- Bestanden kopiëren
- Verzoek om de HP PSC aan te sluiten.
- Groen OK-teken en vinkje
- Verzoek om de computer op te starten (verschijnt mogelijk niet in alle gevallen)
- Registratie

Wanneer u niet alle vensters ziet, kan er een probleem zijn met de installatie. Controleer het volgende:

- De HP-dirigent bevat vijf pictogrammen (dubbelklik op het pictogram voor de HP-dirigent op het bureaublad)
- De HP PSC wordt in het dialoogvenster Printers weergegeven
- In de systeembalk bevindt zich een pictogram voor de HP PSC die aangeeft dat de HP PSC gereed is.

Wanneer de HP-dirigent geen vijf pictogrammen weergeeft, moet u wellicht nog enkele minuten wachten totdat de HP PSC op de computer is aangesloten.

Mogelijke installatieproblemen

Als niets op uw computerscherm verschijnt nadat u de cd-rom van de HP PSC 1200 series in het cd-rom-station van uw computer hebt geplaatst

- 1 Kies **Uitvoeren** in het menu **Start**.
- 2 Voer in het dialoogvenster Uitvoeren **d:\setup.exe** in (als aan uw cd-rom-station niet de letter d is toegewezen, gebruikt u de juiste letter voor het station) en klik vervolgens op **OK**.

Als de HP-dirigent geen vijf pictogrammen bevat, doet u het volgende:

- Zorg dat de sjabloon voor het bedieningspaneel is bevestigd, trek vervolgens de stekker van de HP PSC uit het stopcontact en steek deze er weer in.
- Controleer of de USB- en voedingskabels zijn aangesloten.
 - Verwijder de USB-kabel en sluit deze vervolgens weer aan.
 - Sluit de USB-kabel niet aan op een toetsenbord of een hub zonder voeding.
 - Zorg dat de USB-kabel niet langer is dan 3 meter.
 - Wanneer u meerdere USB-apparaten op uw computer hebt aangesloten, kunt u de andere apparaten tijdens de installatie het beste uitschakelen.

Opmerking: AppleTalk wordt niet ondersteund.

- Ontkoppel de HP PSC van het stopcontact en sluit deze vervolgens weer aan.
- Start uw computer opnieuw op.

Controleer in Windows de systeembalk op toepassingen die op de achtergrond actief zijn en sluit deze af alvorens u de computer opnieuw opstart.

De software van de hp psc verwijderen en opnieuw installeren

Wanneer zich geen vijf pictogrammen in de Dirigent bevinden, moet u de software verwijderen en opnieuw installeren. Verwijder de HP PSC-programmabestanden dus *niet* gewoon van de vaste schijf. U dient de programmabestanden te verwijderen met behulp van het hulpprogramma dat in de programmagroep van de HP PSC staat.

Programma verwijderen van een Windows-computer

- 1 Koppel de HP PSC los van uw computer.
- 2 Klik in de taakbalk van Windows op **Start**, kies **Programma's** of **Alle programma's** (XP) en kies achtereenvolgens **Hewlett-Packard**, **HP PSC 1200 series** en **Software verwijderen**.
- 3 Volg de aanwijzingen op het scherm.
Koppel de HP PSC los.
- 4 Als u wordt gevraagd of u gedeelde bestanden wilt verwijderen, klikt u op **Nee**.
Andere programma's die deze bestanden gebruiken, kunnen namelijk slecht gaan functioneren als deze bestanden worden verwijderd.
- 5 Nadat de software door het hulpprogramma is verwijderd, koppelt u de HP PSC los en start u de computer opnieuw op.
Opmerking: Het is belangrijk dat u de HP PSC loskoppelt voordat u de computer opnieuw opstart.
- 6 Als u de software opnieuw wilt installeren, plaatst u de cd-rom van de HP PSC 1200 series in het cd-rom-station van de computer en volgt u de instructies op het scherm.
- 7 Nadat de software is geïnstalleerd, sluit u de HP PSC aan en schakelt u deze in. Volg hierbij de instructies op het scherm en in de Setup-poster.
Nadat u de HP PSC hebt aangesloten en ingeschakeld, moet u enige minuten wachten totdat de automatische configuratie is voltooid.
Wanneer de installatie van de software is voltooid, ziet u een pictogram voor de statusmonitor in de systeembalk.
- 8 Dubbelklik op het pictogram van de HP-dirigent op het bureaublad om te controleren of de software correct is geïnstalleerd. Wanneer de HP-dirigent vijf pictogrammen bevat, is de software correct geïnstalleerd.

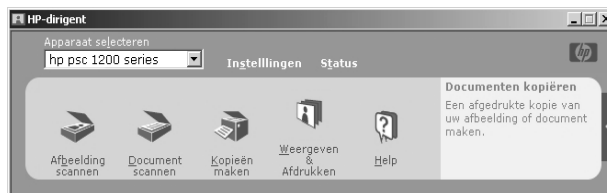

Programma verwijderen van een Macintosh-computer

- 1 Koppel de HP PSC los van uw computer.
- 2 Dubbelklik op de map **Applicaties:HP All-in-One Software**.
- 3 Dubbelklik op **HP Uninstaller**.
- 4 Volg de aanwijzingen op het scherm.
- 5 Nadat de software door het hulpprogramma is verwijderd, koppelt u de HP PSC los en start u de computer opnieuw op.
- 6 Als u de software opnieuw wilt installeren, plaatst u de cd-rom van de HP PSC 1200 series in het cd-rom-station van de computer.

Opmerking: Volg de instructies op de Setup-poster wanneer u de software opnieuw installeert. Sluit de HP PSC niet op uw computer aan voordat de installatie van de software is voltooid.

- 7 Open de cd-rom op het bureaublad, dubbelklik op **hp all-in-one installer** en volg de weergegeven instructies.

Extra help bij het oplossen van problemen

In het LeesMij-bestand vindt u meer informatie over mogelijke problemen bij de installatie. In Windows opent u dit LeesMij-bestand door in de taakbalk op Start te klikken en achtereenvolgens **Programma's, Hewlett-Packard, HP PSC 1200 series, Het LeesMij-bestand bekijken** te selecteren. Op een Macintosh-computer opent u het LeesMij-bestand door te dubbelklikken op het pictogram in de bovenste map op de cd-rom met de HP PSC-software.

Het LeesMij-bestand bevat meer informatie, zoals

- het gebruik van het hulpprogramma voor opnieuw installeren na een mislukte installatie, zodat de HP PSC opnieuw kan worden geïnstalleerd.
- het gebruik van het hulpprogramma voor opnieuw installeren in Windows 98 na een foutmelding dat een samengesteld USB-systeemstuurprogramma ontbreekt.

Deze fout kan optreden wanneer de hardware eerder dan de software wordt geïnstalleerd. Na het starten van het hulpprogramma voor opnieuw installeren dient u de computer opnieuw op te starten en de HP PSC-software te installeren voordat u de HP PSC op de computer aansluit.

Meer informatie kunt u ook op de volgende website vinden

www.hp.com/support

Afmetingen en gewicht

- Hoogte: 28,62 cm (11,27 inch)
- Breedte: 45,77 cm (18,02 inch)
- Diepte: 19,96 cm (7,86 inch)
- Gewicht: 4,31 kg (9,50 lb.)

Specificaties voeding

- Stroomverbruik: maximaal 75 W
- Ingangsspanning: 100 tot 240 V wisselstroom, geaard
- Ingangsfrequentie: 50 tot 60 Hz
- Stroom: maximaal 1 A

Overheidsvoorschriften

De volgende gedeelten bevatten verklaringen van diverse instanties.

Geräuschemission

LpA < 70 dB
am Arbeitsplatz
im Normalbetrieb
nach DIN 45635 T. 19

Notice to Korean customers

사용자 안내문 (B급 기기)

이 기기는 비업무용으로 전자파장해검정을 받은 기기로서, 주거지역에서는 물론 모든 지역에서 사용될 수 있습니다.

Declaration of conformity

According to ISO/IEC Guide 22 and EN 45014

Manufacturer's Name and Address:

Hewlett-Packard Company, 16399 West Bernardo Drive, San Diego, CA 92127-1899, USA

declares that the product

Product Name: hp psc 1200 series (Q1647A)
Model Number(s): psc 1210 (Q1662A), psc 1210xi (Q1663A), psc 1210v (Q1664A), psc 1215 (Q1667A)
Product Options: All

conforms to the following Product Specifications:

Safety: EN60950:1992 +A1, A2, A3, A4 & A11
IEC60950:1991 +A1, A2, A3 & A4
UL1950/CSA 22.2 No. 950, 3rd Edn: 1995
NOM-019-SCFI-1993
IEC 60825-1:1993 +A1/EN 60825-1:1994 +A11 Class 1 (Laser/LED)

EMC: CISPR22:1993 +A1 & A2 / EN55022:1994, +A1 & A2 -Class B
CISPR24:1997/EN55024:1998
IEC 61000-3-2:1995 / EN61000-3-2:1995
IEC 61000-3-3:1994 / EN61000-3-3:1995
AS/NZS 3548: 1992
CNS13438: 1997
FCC Part 15-Class B / ICES-003, Issue 2 / VCCI-2
GB 9254-1998

Supplementary Information

The Product herewith complies with the requirements of the Low Voltage Directive 73/23/EEC, and the EMC Directive 89/336/EEC carries the CE marking accordingly.

European Contact for regulatory topics only: Your local Hewlett-Packard Sales and Service Office or
Hewlett-Packard GmbH.

Department HQ-TRE, Herrenberger Strasse 140, D-71034 Böblingen, Germany (FAX + 49-7031-14-3143)

Hieronder vindt u informatie over de diensten die Hewlett-Packard biedt.

Als u het benodigde antwoord niet kunt vinden in de afgedrukte of Help-documentatie die bij het product werd geleverd, kunt u contact opnemen met de ondersteuningsdiensten van HP die worden vermeld op de pagina's verderop. Bepaalde ondersteuningsdiensten zijn alleen beschikbaar in de V.S. en Canada, terwijl andere beschikbaar zijn in vele andere landen en regio's. Als voor uw land of regio geen telefoonnummer van een ondersteuningsdienst wordt vermeld, neemt u contact op met de dichtstbijzijnde HP leverancier voor verdere hulp.

Ondersteuning en andere informatie op Internet

Als u een Internet-aansluiting hebt, gaat u voor meer informatie naar de website van HP op:

www.hp.com/support

Deze website biedt technische ondersteuning, stuurprogramma's, benodigdheden en bestelinformatie.

Klantenondersteuning van HP

Mogelijk wordt de HP PSC geleverd met software van andere bedrijven. Als u met een van deze programma's problemen ondervindt, kunt u voor de beste technische ondersteuning het beste contact opnemen met de deskundigen van het desbetreffende bedrijf.

Als u contact moet opnemen met de HP Klantenondersteuning, treft u de volgende voorbereidingen vóórdat u belt.

- 1 Controleer of:
 - a. het apparaat van stroom wordt voorzien en is ingeschakeld;
 - b. de voorgeschreven inktpatronen op de juiste wijze zijn geïnstalleerd;
 - c. het aanbevolen papier op de juiste wijze in de invoerlade is geladen.
- 2 Op uw apparaat herstelt u de standaardinstellingen als volgt:
 - a. Schakel het apparaat uit met de **aan/uit**-knop op het voorpaneel van het apparaat.
 - b. Haal het netsnoer uit de achterzijde van het apparaat.
 - c. Sluit het netsnoer weer aan op de achterzijde van het apparaat.
 - d. Schakel het apparaat in met de **aan/uit**-knop.
- 3 Raadpleeg de website van HP op:
www.hp.com/support

- 4 Als u nog steeds problemen ondervindt en persoonlijk wilt spreken met een technicus van HP Klantenondersteuning, handelt u als volgt:
 - Houd uw service-ID en serienummer bij de hand. Voor uw serienummer en service-ID drukt u een zelftestrapport af, waarin deze gegevens staan vermeld. Voor het afdrukken van een zelftestrapport drukt u op de knop **Annuleren**, houdt u deze knop ingedrukt en drukt u vervolgens op de knop voor kopiëren in **Kleur**.
 - Zorg ervoor dat u uw probleem in detail kunt beschrijven.
- 5 Bel HP Klantenondersteuning. Zorg ervoor dat u zich bij het apparaat bevindt.

Bellen in de V.S. gedurende de garantieperiode

Kies (208) 323-2551 van maandag tot en met vrijdag tussen 6:00 A.M. en 10:00 P.M. Mountain Standard Time (MST) en op zaterdag tussen 9:00 A.M. en 4:00 P.M. MST. Deze service is gratis tijdens de garantieperiode; er gelden echter wel de normale telefoonkosten voor interlokale gesprekken. Na de garantieperiode kunnen er kosten in rekening worden gebracht.

In de V.S. is telefonische ondersteuning beschikbaar in het Engels en Spaans, 24 uur per dag en 7 dagen per week (dagen en uren voor ondersteuning kunnen zonder kennisgeving worden gewijzigd).

HP Japan Customer Care Center bellen

カスタマケアセンター 連絡先

TEL : 0570-000511 (携帯電話・PHSからは: 03-3335-9800)
FAX : 03-3335-8338

- 電話番号受付時間: 平日 9:00 ~17:00
土曜日 / 日曜日 10:00 ~17:00
(祝祭日、1月1日~3日を除く)

- FAX によるお問い合わせは、ご質問内容とともに、ご連絡先、弊社製品名、接続コンピュータ名をご記入ください。

Elders ter wereld bellen

De onderstaande nummers zijn van toepassing vanaf de datum waarop deze handleiding werd gedrukt. Ga voor een courante lijst van internationale nummers voor HP Klantenondersteuning naar het volgende adres en kies uw eigen land, regio en/of taal:

www.hp.com/support

Voor Korea kunt u ook naar het volgende adres:

www.hp.co.kr/

U kunt het HP-ondersteuningscentrum bellen in de volgende landen/regio's. Als uw land of regio niet in de lijst voorkomt, neemt u contact op met uw plaatselijke leverancier of met het dichtstbijzijnde HP Sales and Support Office voor informatie over services.

Ondersteuningsservice is gratis tijdens de garantieperiode; de standaardkosten voor interlokale telefoongesprekken zijn echter wel van toepassing. Daarnaast geldt in bepaalde gevallen een uniform tarief per serviceaanvraag.

Voor telefonische ondersteuning in Europa dient u de volgende website te raadplegen voor de precieze gegevens en voorwaarden voor telefonische ondersteuning in uw land of regio:

www.hp.com/support

Daarnaast kunt u navraag doen bij uw leverancier of kunt u HP bellen op het in dit boekje vermelde telefoonnummer.

Als onderdeel van onze voortdurende pogingen om onze telefonische ondersteuningsdienst te verbeteren adviseren wij u regelmatig onze website te bezoeken voor nieuwe informatie over services en de vormen en levering daarvan.

Land/regio	Technische ondersteuning van HP	Land/regio	Technische ondersteuning van HP
Algerije ¹	+213 (0) 61564 543	Maleisië	1-800-805405
Argentinië	0810-555-5520	Marokko ¹	+212 22404 747
Australië	+61 3 8877 8000 1902 910 910	Mexico	01-800-472-6684
Bahrain (Dubai)	800 728	Mexico (Mexico-Stad)	5258-9922
België (Frans)	+32 (0) 2 626 8807	Nederland	+31 (0) 20 606 8751
België (Nederlands)	+32 (0) 2 626 8806	Nieuw-Zeeland	0800 441 147
Brazilië (Demais Localidades - overige locaties)	0800 157751	Noorwegen	+47 22 11 6299
Brazilië (São Paulo en omgeving)	(11) 3747 7799	Oekraïne	+7 (380-44) 490-3520
Canada na garantieperiode (tarief per gesprek)	1-877-621-4722	Oman	+971 4 883 8454
Canada tijdens garantieperiode	(905) 206 4663	Oostenrijk	+43 (0) 810 00 6080
Caraïbisch gebied en Midden-Amerika	1-800-711-2884	Palestina	+971 4 883 8454
Chili	800-360-999	Panama	001-800-7112884
China	86 10 6868 7980	Peru	0-800-10111
Colombia	9-800-114-726	Polen	+48 22 865 98 00
Costa Rica	0-800-011-0524	Portugal	+351 21 3176333
Denemarken	+45 39 29 4099	Puerto Rico	1-877-2320-589
Duitsland (€ 0,12/min.)	+49 (0) 180 52 58 143	Qatar	+971 4 883 8454

Land/regio	Technische ondersteuning van HP	Land/regio	Technische ondersteuning van HP
Ecuador	1800-711-2884	Roemenië	+40 1 315 44 42 of lokaal 01 3154442
Egypte	02 532 5222	Russische Federatie, Moskou	+7 095 797 3520
Europa (Engels)	+44 (0) 207 512 5202	Russische Federatie, St. Petersburg	+7 812 346 7997
Filippijnen	632-867-3551	Saoedi-Arabië	+800 897 14440
Finland	+358 (0) 203 47 288	Singapore	65 6272 5300
Frankrijk (€ 0,34/min.)	0892 69 60 22	Slowakije	+421 (0) 2 682 08080
Griekenland	+30 1060 73 603	Spanje	+34 902 321 123
Guatemala	1800-995-5105	Taiwan	+886-2-2717-0055 0800 010 055
Hongarije	+36 (0) 1 382 1111	Thailand	+66 (2) 661 4000
Hongkong (SAR)	+85 (2) 3002 8555	Tsjechische Republiek	+420 (0) 261307310
Ierland	+353 (0) 1 662 5525	Tunesië ¹	+216 1891 222
India	1-600-112267 91 11 6826035	Turkije	+90 216 579 7171
Indonesië	62-21-350-3408	Venezuela	0800-47468368 of 800-477-7777
Israël	+972 (0) 9 8304848	Venezuela (Caracas)	(502) 207-8488
Italië	+39 (0) 226410350	Verenigd Koninkrijk	+44 (0) 207 512 52 02
Japan	0570 000 511 +81 3 3335 9800	Verenigde Arabische Emiraten	+971 4 883 8454
Jemen	+971 4 883 8p454	Vietnam	84 (0) 8 823 4530
Jordanië	+971 4 883 8454	Zuid-Afrika (binnen RSA)	086 000 1030
Koeweit	+971 4 883 8454	Zuid-Afrika (buiten RSA)	+27-11 258 9301
Korea (buiten Seoul)	080 999 0700	Zweden	+46 (0)8 619 2170
Korea (Seoul)	+82 (2) 3270 0700	Zwitserland ²	+41 (0) 84 880 1111
Libanon	+971 4 883 8454		

¹ Dit Call Center ondersteunt Franssprekende klanten uit de volgende landen/regio's:
Marokko, Tunesië en Algerije.

² Dit Call Center ondersteunt Duits-, Frans- en Italiaanssprekende klanten in Zwitserland.

Bellen in Australië na de garantieperiode

Als uw product niet langer onder de garantie valt, kunt u 03 8877 8000 kiezen. Via uw creditcard kunt u na het verstrijken van de garantieperiode een ondersteuningstarief van \$27,50 (incl. GST) per servicegesprek voldoen. Daarnaast kunt u bellen met 1902 910 910 (\$27,50 ten laste van uw telefoonrekening) tussen 9:00 A.M. en 5:00 P.M. van maandag tot en met vrijdag. (Kosten en tijdstippen van ondersteuning kunnen zonder kennisgeving worden gewijzigd.)

Het apparaat gereedmaken voor verzending

Als u na contact met de HP Klantenondersteuning of met de zaak waar u uw aankoop hebt gedaan, wordt verzocht om het apparaat op te sturen voor service, volgt u onderstaande stappen voor het uitschakelen en opnieuw inpakken om eventuele verdere schade aan het HP-product te voorkomen.

Opmerking: Zorg dat vóór het transporteren van de HP PSC de pennen zijn verwijderd, de HP PSC correct is uitgeschakeld met de aan/uit-knop en dat de wagen de tijd heeft gekregen om naar het servicestation terug te keren en de scanner naar de parkeerstand.

- 1 Zet het apparaat aan.
Sla de stappen 1 tot en met 5 over als u het apparaat niet meer kunt inschakelen en als de wagen met inktpatronen in de niet-actieve stand staat. U kunt de inktpatronen niet verwijderen. Ga door met stap 6.
- 2 Open de toegangsklep naar de wagen met inktpatronen.
De wagen met inktpatronen beweegt zich naar het midden van het apparaat.
Let op! Verwijder beide inktpatronen. Als u dit nalaat, kan het apparaat schade oplopen.
Zie **De inktpatronen vervangen** op pagina 25 voor meer informatie over het verwijderen van de inktpatronen.
- 3 Berg de inktpatronen op in een luchtdichte verpakking zodat deze niet kunnen uitdrogen, en bewaar deze. (Stuur deze niet mee met het apparaat, tenzij u daarom is gevraagd door iemand van HP Klantenondersteuning.)
- 4 Sluit de toegangsklep voor de inktpatronen.
- 5 Wacht tot de inktpatronen in de parkeerstand staan (niet meer bewegen). Dit neemt enkele seconden in beslag.
- 6 Schakel het apparaat uit.

- 7 Gebruik het oorspronkelijke verpakkingsmateriaal (indien beschikbaar) voor de verzending, of gebruik anders het verpakkingsmateriaal van het vervangende apparaat.

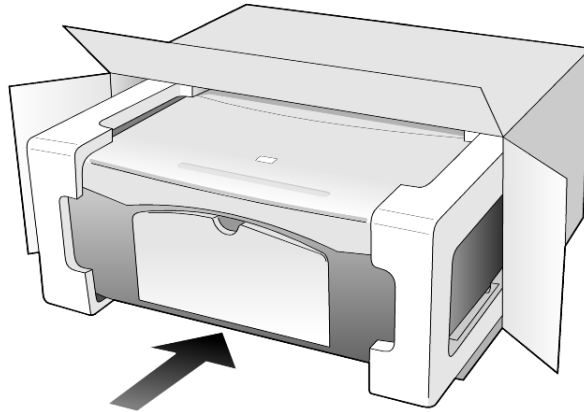

Als u het oorspronkelijke verpakkingsmateriaal niet meer hebt, gebruikt u ander toereikend verpakkingsmateriaal. Beschadiging tijdens verzending die ontstaat door onjuiste verpakking of onjuist transport, valt niet onder de garantie.

- 8 Plaats het label voor retourverzending op de buitenkant van de doos.
- 9 De doos dient het volgende te bevatten:
 - Een korte beschrijving van de problemen voor het servicepersoneel (met name voorbeelden van afdrukken met kwaliteitsproblemen zijn nuttig).
 - Een kopie van uw aankoopbewijs of een ander bewijs van aankoop ter controle van de garantieperiode.
 - Uw naam, adres en telefoonnummer waarop u overdag bereikbaar bent.

HP Distributiecentrum

Ga als volgt te werk als u HP PSC-software, een exemplaar van de gedrukte naslaggids, een Setup-poster of vervangbare onderdelen wilt bestellen.

- In de V.S. of Canada belt u (208) 323 2551.
- In Latijns-Amerika belt u het desbetreffende nummer voor uw land/regio (zie **Elders ter wereld bellen** op pagina 34).
- Ga naar de volgende website:
www.hp.com/support

HP PSC 1200 series

Duur van beperkte garantie (hardware en arbeidskosten): 1 jaar

Duur van beperkte garantie (cd-rom's): 90 dagen

Duur van beperkte garantie (inktpatronen): tot de inktpatroon leeg is of de datum van "einde garantie" is bereikt die op de patroon is aangegeven (welke het eerst aan de orde is).

Opmerking: De services onder **Snelle service** en **Garantie uitbreiden** zijn mogelijk niet overal beschikbaar.

Garantieservice

Snelle service

Als u gebruik wilt maken van de snelle reparatieservice van HP, moet u bij algemene problemen eerst contact opnemen met een servicekantoor of klantenondersteuningspunt van HP. Zie **Klantenondersteuning van HP** op pagina 33 voor de stappen die u moet nemen voordat u de Klantenondersteuning belt.

Als een minder belangrijk onderdeel van het apparaat moet worden vervangen en de klant dit normaal gesproken zelf kan doen, kunnen deze onderdelen via een versnelde levering worden geleverd. In dit geval betaalt HP vooraf de verzendkosten en de BTW, levert HP telefonische ondersteuning bij het vervangen van het onderdeel, en betaalt HP de verzendkosten en de BTW voor mogelijke onderdelen die naar HP moeten worden teruggezonden.

De Klantenondersteuning van HP kan klanten doorverwijzen naar aangestelde, erkende serviceaanbieders die onderhoud mogen plegen aan HP-producten.

Garantie uitbreiden

U kunt de standaardfabrieksgarantie uitbreiden tot een totaal van drie jaar via het HP SupportPack. De service is geldig vanaf de aankoopdatum van het product en het SupportPack moet binnen 180 dagen na aankoop van het product worden aangeschaft. Via dit programma kunt u telefonische ondersteuning krijgen van maandag tot en met vrijdag van 6:00 uur tot 22:00 uur Mountain Standard Time (MST) en op zaterdag van 9:00 uur tot 16:00 uur (MST). Als tijdens het gesprek voor technische ondersteuning wordt vastgesteld dat het product moet worden vervangen, wordt het vervangingsexemplaar de volgende werkdag zonder kosten verzonden door HP. Alleen in de V.S.

Bel 1-888-999-4747 of bezoek de volgende HP-website voor meer informatie:

www.hp.com/go/hpsupportpack

Buiten de V.S. kunt u contact opnemen met de plaatselijke Klantenondersteuning van HP. Zie **Elders ter wereld bellen** op pagina 34 voor een overzicht van internationale telefoonnummers voor klantenondersteuning.

De hp psc insturen voor reparatie

Voordat u de HP PSC instuurt voor reparatie, moet u contact opnemen met de Klantenondersteuning van HP. Zie **Klantenondersteuning van HP** op pagina 33 voor de stappen die u moet nemen voordat u de Klantenondersteuning belt.

Beperkte wereldwijde garantieverklaring van Hewlett-Packard

Geldigheid van de beperkte garantie

Hewlett-Packard ("HP") garandeert de eindgebruiker ("Klant") dat ieder product van de HP PSC ("Product"), inclusief bijbehorende software, accessoires, afdrukmaterialen en benodigdheden, vrij zullen zijn van defecten in materiaal en vakmanschap tijdens de periode, die begint op de datum van aankoop door de Klant.

Voor alle softwareproducten is de beperkte garantie van HP uitsluitend geldig voor het niet kunnen uitvoeren van programmeringsinstructies. HP biedt geen garantie dat de werking van een willekeurig Product ononderbroken of vrij van fouten zal zijn.

De beperkte garantie van HP geldt uitsluitend voor defecten die het resultaat zijn van normaal gebruik van het Product en geldt niet voor problemen van willekeurige aard, inclusief problemen die ontstaan als gevolg van (a) verkeerd onderhoud of aanpassingen, (b) software, accessoires, afdruk materiaal of benodigdheden die niet door HP zijn geleverd en niet door HP worden ondersteund, of (c) gebruik buiten de technische specificaties van het Product.

In het geval van hardwareproducten van HP wordt de garantie aan de Klant en een eventueel servicecontract met HP niet beïnvloed door gebruik van inktpatronen of opnieuw gevulde inktpatronen die niet van HP zijn. Als echter een defect aan of beschadiging van het Product kan worden toegewezen aan gebruik van een (opnieuw gevulde) inktpatroon die niet van HP is, zal HP de gebruikelijke arbeidskosten en het materiaal voor het repareren van het Product voor het defect of de beschadiging in rekening brengen.

Als HP gedurende de van toepassing zijnde garantieperiode in kennis wordt gesteld van een defect aan een Product, zal HP naar eigen goeddunken het defecte Product repareren of vervangen. In gevallen waarin de arbeidskosten niet worden gedekt door de beperkte garantie van HP, zullen voor reparaties de standaard arbeidskosten van HP in rekening worden gebracht.

Als het defecte Product niet door HP kan worden gerepareerd of vervangen, zal HP de aankoopprijs voor het defecte Product dat onder de garantie valt, binnen redelijke termijn terugbetalen nadat HP kennisgeving van het defect heeft ontvangen.

HP is niet verplicht tot reparatie, vervanging of terugbetaling totdat de Klant het defecte Product aan HP heeft geretourneerd.

Een vervangend product kan nieuw of gelijkwaardig aan nieuw zijn; dat wil zeggen dat de functionaliteit ervan minstens gelijk zal zijn aan die van het Product dat wordt vervangen.

Producten van HP, inclusief alle Producten, kunnen hergebruikte onderdelen, componenten of materialen bevatten die qua prestatie gelijkwaardig zijn aan nieuwe onderdelen, componenten of materialen.

De beperkte garantie van HP is geldig in alle landen of gebieden waarin HP ondersteuning voor het Product levert en waarin HP het Product op de markt heeft gebracht. Het niveau van de garantieservice kan volgens plaatselijke normen variëren. HP heeft geen enkele verplichting om de vorm, de samenwerking of de functie van het Product te wijzigen voor werking in een land of locatie waarvoor het nooit was bestemd.

Garantiebeperkingen

VOOR ZOVER BIJ DE PLAATSELIJKE WETGEVING IS TOEGESTAAN, BIEDEN NOCH HP, NOCH EXTERNE LEVERANCIERS ENIGE OVERIGE EXPLICIETE OF IMPLICIETE GARANTIE OF CONDITIE MET BETREKKING TOT DE GEDEKTE PRODUCTEN VAN HP EN ONTKENNEN ZIJ SPECIFIEK DE IMPLICIETE GARANTIES EN CONDITIES OP VERKOOPBAARHEID, TEVREDENSTELLLENDE KWALITEIT EN GESCHIKTHEID VOOR EEN BEPAALD DOEL.

Aansprakelijkheidsbeperkingen

Voor zover bij de plaatselijke wetgeving is toegestaan, is het verhaal in deze Beperkte garantie het enige en uitsluitende verhaal voor de Klant.

VOOR ZOVER BIJ DE PLAATSELIJKE WETGEVING IS TOEGESTAAN, MET UITZONDERING VAN DE SPECIFIEKE VERPLICHTINGEN ZOALS AANGEGEVEN IN DEZE BEPERKTE GARANTIE, ZIJN HP EN EXTERNE LEVERANCIERS IN GEEN GEVAL AANSPRAKELIJK VOOR DIRECTE, INDIRECTE, SPECIALE EN INCIDENTELE SCHADE OF GEVOLGSCHADE OP BASIS VAN EEN EVENTUEEL CONTRACT, BENADELING OF OVERIGE JURIDISCHE THEORIE EN ONAFHANKELIJK VAN EVENTUELE KENNISGEVING VAN DE MOGELIJKHEID OP DERGELIJKE SCHADE.

Plaatselijke wetgeving

Deze beperkte garantieverklaring biedt de Klant specifieke wettelijke rechten. Daarnaast kan de Klant nog andere rechten hebben die van land tot land, van staat tot staat, van regio tot regio of van provincie tot provincie kunnen verschillen.

Tot de mate waarin deze beperkte garantie niet overeenstemt met het plaatselijk recht, zal deze verklaring als aangepast en in overeenstemming met dergelijk plaatselijk recht worden beschouwd. In het kader van dergelijk plaatselijk recht is het mogelijk dat bepaalde voorwaarden en beperkingen in deze verklaring niet op de Klant van toepassing zijn. Sommige staten in de Verenigde Staten en sommige overheden buiten de Verenigde Staten (inclusief deelstaten in Canada) kunnen:

voorwaarden en beperkingen in deze Verklaring als tenietgedaan beschouwen ter bescherming van de wettelijk voorgeschreven rechten van de klant (bijvoorbeeld in Groot-Brittannië);

anderzijds de mogelijkheid van een fabrikant voor het doen gelden van dergelijke beperkingen of voorwaarden beperken; of

de Klant verdere garantierechten bieden, de tijdsduur vaststellen van een impliciete garantie die niet door de fabrikant kan worden ontkend en beperkingen op de tijdsduur van impliciete garanties tenietdoen.

MET BETREKKING TOT DOOR KLANTEN IN AUSTRALIË EN NIEUW-ZEELAND GEPLEEGDE TRANSACTIES MOGEN, BEHALVE DOOR ZOVER BIJ DE WET TOEGESTAAN, DE WETTELIJK VOORGESCHREVEN, OP DE AANKOOP VAN DE GEDEKTE PRODUCTEN VAN HP AAN DERGELIJKE KLANTEN VAN TOEPASSING ZIJNDE RECHTEN DOOR DE VOORWAARDEN IN DEZE BEPERKTE GARANTIE NIET WORDEN TENIETGEDAAN, BEPERKT OF VERANDERD EN WORDEN DEZE VOORWAARDEN OP DERGELIJKE RECHTEN ALS EEN AANVULLING BESCHOUWD.

A

- aan pagina aanpassen, 18
- aantal kopieën, 3
 - instellen, 18
- afdrukken
 - enveloppen, 13
 - zelfstrapport, 24
- annuleren
 - knop, 3
 - kopiëren, 19
 - scannen, 22

B

- bedieningspaneel
 - functies, 3, 7
 - scannen vanaf, 21
 - statuslampjes, 7
- briefkaarten
 - laden, 13, 15

C

- Customer Care Center
HP Japan, 34

D

- declaration of conformity, 32

E

- enveloppen
 - laden, 13
- etiketten
 - laden, 14

F

- foto's
 - kopiëren, 18
- fotopapier
 - laden, 15
- fotopapier van
 - 101,6 x 152,4 mm
(4 x 6 inch)
 - laden, 15

G

- garantie, 33
 - service, 39
 - uitbreiden, 39
 - verklaring, 40
- geluiden
 - normaal, 26
- glasplaat
 - reinigen, 23

H

- Hagaki-kaarten
 - laden, 15
- Help, 1
- HP Distributiecentrum, 38
- HP Klantenondersteuning, 33
- HP PSC, gereedmaken
 - voor verzending, 37
- HP PSC-software, 4
- HP-dirigent, 4
- HP-galerie voor foto- en
beeldbewerking, 22
- HP-papier
 - tips voor laden, 14

I

- inkjet-papier
 - laden, 14
- inktpatronen
 - uitlijnen, 26
 - vervangen, 25
- inktpatronen bestellen, 45
- inktpatronen uitlijnen, 26
- installatie
 - aanvullende informatie, 27

K

- klantenondersteuning, 33
 - bellen buiten de V.S., 34
 - bellen in de V.S., 34
 - contact opnemen met, 33
 - website, 33
- knoppen
 - annuleren, 3
 - bedieningspaneel, 3, 7
 - kopieën (1-9), 3, 18
- kopiëren
 - aan pagina aanpassen, 18
 - aantal kopieën instellen, 18
 - foto, 18
 - knoppen, 3, 7
 - kopieën maken, 17
 - kwaliteit, 17
 - snelheid, 17
 - speciale kopieertaken, 18
 - stoppen, 19
- kwaliteit
 - kopiëren, 17

L

- laden
 - briefkaarten, 13, 15
 - enveloppen, 13
 - fotopapier, 15
 - Hagaki-kaarten, 15
 - origineel op de
glasplaat, 11
 - papier, 11
 - papierformaat instellen, 15
 - papiersoort wijzigen, 15
 - tips, 14
- les, 7
 - functies van het
bedieningspaneel, 3, 7
 - voordat u begint, 7

O

- onderhoud
 - buitenkant
 - schoonmaken, 23
 - geluiden, 26
 - glas schoonmaken, 23
 - inktpatronen uitlijnen, 26
 - inktpatronen vervangen, 25
 - onderzijde van de klep
 - reinigen, 23
 - zelfstrapport, 24
 - ondersteuningsdiensten, 33
 - onderzijde klep
 - reinigen, 23
 - opnieuw installeren,
 - software, 28
- originelen
 - op glasplaat leggen, 11
- overheidsvoorschriften, 31
- overzicht van de dirigent, 4

P

- papier
 - aanbevolen, 11
 - formaat instellen, 15
 - laden, 11
 - soort wijzigen, 15
 - standaardformaat voor
kopiëren wijzigen, 15
 - tips voor laden, 14

Index

papierformaat
wijzigen voor kopiëren, 15
papierlade
laden, 11
patronen
vervangen, 25
patronen, *zie* inktpatronen
problemen oplossen, software
verwijderen en opnieuw
installeren, 28

R

rapporten
zelfst, 24
reinigen
buitenkant, 23
glas, 23
onderzijde van de klep, 23
reparatie, HP PSC insturen, 40

S

scannen
knoppen, 3, 7
stoppen, 22
vanaf bedieningspaneel, 21

snel aan de slag, 7
gebruik met een computer, 4
overzicht van
de HP-dirigent, 4

snelheid
kopiëren, 17
software
inleiding, 4
verwijderen en opnieuw
installeren, 28

specificaties
voeding, 31
specificaties voeding, 31
stoppen
kopiëren, 19
scannen, 22

T

telefoonnummers, 33
ondersteuningsdiensten, 33
transparanten
aanbevolen keuzen, 11
tips voor laden, 14

T-shirt Transfer Iron-On
(opstrijkpatronen
voor T-shirts)
laden, 14

U

uitleesvenster
bedieningspaneel, 3, 7

V

vergroten, kopie, 18
verkleinen, kopie, 18
vervangen
inktpatronen, 25
verwijderen, software, 28
verzending
van uw HP PSC, 37
voorschriften
van de overheid, 31

W

wenskaarten
laden, 14

Z

zelftestrapport, 24

Afdrukmaterialen bestellen

Als u afdrukmaterialen wilt bestellen, zoals HP Premium Inkjet Paper, HP Premium Inkjet Transparency Film, HP Iron-On T-shirt Transfer-papier of HP Greeting Cards, gaat u naar

www.hpshopping.com

Kies **other countries** voor landen buiten de V.S. en Canada en klik vervolgens op **OK** om hpshopping.com te verlaten. Vanaf deze website kunt u naar hpshopping.com gaan voor uw specifieke taal of regio.

Inkpatronen bestellen

In de volgende tabel wordt aangegeven welke inktpatronen geschikt zijn voor de HP PSC 1200 series, plus de desbetreffende bestelnummers.

Inktpatronen	HP-bestelnummer
HP zwarte-inktpatroon	nr. 56, zwarte-inktpatroon, 19 ml
HP-kleureninktpatroon	nr. 57, kleureninktpatroon, 17 ml
HP-kleureninktpatroon	nr. 28, kleureninktpatroon, 8 ml

De HP-kleureninktpatroon nr. 28 en nr. 57 zijn speciaal geschikt voor de HP PSC. De HP-kleureninktpatroon nr. 28 is goedkoper en bevat minder inkt dan de HP-inktpatroon nr. 57 en is bedoeld voor gebruikers die minder vaak afdrukken. De HP-kleureninktpatroon nr. 57 is bedoeld voor gebruikers die vaak afdrukken, vooral foto's.

Het hp psc-informatiecentrum

In dit informatiecentrum vindt u alles wat u nodig hebt voor een optimaal gebruik van de HP PSC.

- Technische ondersteuning
- Onderdelen en bestelinformatie
- Projecttips
- Tips voor het uitbreiden van uw product

www.hp.com/support

© 2003 Hewlett-Packard Company

Gedrukt in de Verenigde Staten, Mexico, Duitsland, Singapore of China.



Q1660-90124