

**hp psc 1200 series
all-in-one**



i n v e n t



guía de referencia

© Copyright Hewlett-Packard Company 2003

Reservados todos los derechos. No podrá fotocopiarse, reproducirse o traducirse a otro idioma ningún fragmento de este documento sin el previo consentimiento por escrito de Hewlett-Packard Company.

Este producto incorpora tecnología PDF de Adobe, que contiene una implementación de LZVV con licencia de patente en EE.UU. número 4.558.302.



Adobe y el logotipo de Acrobat son marcas comerciales o marcas registradas de Adobe Systems Incorporated en EE.UU. y/o en otros países.

Partes de este producto, copyright © 1989-2003 Palomar Software Inc. El HP PSC 1200 Series incluye tecnología de controlador de impresoras concedida bajo licencia por Palomar Software, Inc. www.palomar.com

Copyright © 1999-2003 Apple Computer, Inc.

Apple, el logotipo de Apple, Mac, el logotipo de Mac, Macintosh y el sistema operativo Mac OS son marcas comerciales de Apple Computer, Inc., registradas en EE.UU. y en otros países.

Número de publicación: Q1660-90121

Primera edición: enero de 2003

Impreso en EE.UU., México, Alemania, Singapur o China

Windows®, Windows NT®, Windows ME®, Windows XP® y Windows 2000® son marcas comerciales registradas en EE.UU. de Microsoft Corporation.

Intel® y Pentium® son marcas comerciales registradas de Intel Corporation.

aviso

La información incluida en el presente documento está sujeta a cambio sin aviso y no debe interpretarse como una obligación de Hewlett-Packard Company.

Hewlett-Packard no asume responsabilidad alguna acerca de cualquier error que pueda figurar en este documento, ni asume ninguna garantía ya sea expresa, implícita o de cualquier naturaleza relativa a este material; incluidas las garantías implícitas de comerciabilidad y de adecuación a un fin particular, aunque sin limitarse a ellas.

Hewlett-Packard Company no será responsable de los daños accidentales o derivados de la conexión, la instalación en el mobiliario, el funcionamiento o la utilización de este documento o del material del programa que se describe.

Nota: Toda la información relativa a las normativas está disponible en la sección "Información técnica".



En numerosos países, es ilegal realizar copias de los siguientes elementos. En caso de duda, consúltelo con un asesor legal primero.

- Papeles o documentos gubernamentales:
 - Pasaportes
 - Documentos de inmigración
 - Documentos del servicio militar
 - Credenciales, tarjetas o insignias de identificación
- Sellos gubernamentales:
 - Timbres
 - Vales canjeables por alimentos
- Cheques o letras de cambio expedidas por organismos gubernamentales
- Papel moneda, cheques de viaje o giros postales
- Certificados de depósito
- Trabajos protegidos por leyes
- de copyright

información de seguridad

Advertencia: Para evitar el riesgo de fuego o descargas, no exponga este producto a la lluvia ni a cualquier tipo de humedad.

Tome las precauciones básicas de seguridad siempre que vaya a usar este producto para reducir el riesgo de daños por fuego o descarga eléctrica.

Advertencia: Posible riesgo de descarga

- 1 Lea detenidamente todas las instrucciones proporcionadas en el póster de instalación.
- 2 Utilice sólo una toma de corriente eléctrica con conexión a tierra cuando conecte el dispositivo a la fuente de energía. Si no está seguro de que la toma sea de tierra, consúltelo con un electricista cualificado.
- 3 Tenga presente todos los avisos y las instrucciones indicadas en el producto.
- 4 Antes de proceder a su limpieza, desenchufe este producto de las tomas de corriente.
- 5 No instale o utilice este producto cuando esté cerca de agua o mojado.
- 6 Instale el dispositivo de manera segura sobre una superficie estable.
- 7 Instálelo en una ubicación protegida donde nadie pueda pisar o tropezar con el cable de conexión y donde éste no sufra ningún daño.
- 8 En caso de que el dispositivo no funcione con normalidad, consulte la ayuda en línea para la solución de problemas.
- 9 En el interior no se incluyen piezas que el operador pueda manejar. Para ello, diríjase al personal del servicio cualificado.
- 10 Utilice este producto en una zona bien ventilada.

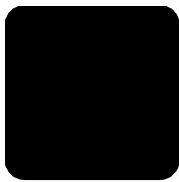

contenido

1	obtención de ayuda	1
2	guía rápida	3
	funciones del panel frontal	3
	uso del hp psc con un equipo	4
	explicación del director de fotografías e imágenes hp	4
	luces de estado del panel frontal	7
3	carga de originales y carga de papel	11
	carga de originales	11
	carga de papel de tamaño letter o A4	11
	carga de sobres	13
	carga de tarjetas postales, fichas hagaki o papel fotográfico de 4 x 6 pulgadas.	13
	sugerencias para cargar otros tipos de papel en la bandeja de papel	14
	establecimiento del tipo de papel.	15
4	uso de las funciones de copia	17
	realización de copias	17
	realización de copias	17
	aumento de la velocidad o la calidad de copia	17
	establecimiento del número de copias	18
	realización de trabajos de copia especiales	18
	copia de una fotografía	18
	ajuste de una copia a la página o a una ficha hagaki	18
	cómo detener la copia	19
5	uso de las funciones de escaneado	21
	escaneado de un original	21
	cómo detener el escaneado	22
6	mantenimiento del hp psc	23
	limpieza del cristal	23
	limpieza del respaldo de la tapa	23
	limpieza del exterior	23
	trabajo con cartuchos de impresión	24
	impresión de un informe de autocomprobación	24
	manipulación de los cartuchos de impresión	24
	sustitución de los cartuchos de impresión	25
	alineación de cartuchos	26
	sonidos de automantenimiento	26

7	información adicional sobre la instalación.	27
	posibles problemas de instalación	27
	eliminación y reinstalación del software del hp psc	28
	ayuda adicional para la resolución de problemas	29
8	información técnica	31
	especificaciones físicas	31
	especificaciones eléctricas	31
	información sobre normativas	31
	geräuschemission	31
	notice to Korean customers	31
	declaration of conformity	32
9	obtención de asistencia para el hp psc	33
	obtención de asistencia y más información por internet	33
	asistencia al cliente de hp	33
	llamadas en EE.UU. durante el período de garantía	34
	llamadas al centro de atención al cliente de hp Japón	34
	llamadas en el resto del mundo	34
	llamada en Australia después del período de garantía	37
	preparación del dispositivo para su envío	37
	centro de distribución de hp	38
10	información sobre la garantía.	39
	servicio de garantía	39
	servicio urgente	39
	actualizaciones de la garantía	39
	devolución del hp psc para su reparación	40
	declaración de garantía limitada de hewlett-packard	40
	ámbito de la garantía limitada	40
	limitaciones de la garantía	41
	limitaciones de la responsabilidad	41
	leyes locales	41
	índice	43

1

obtención de ayuda

ayuda	descripción
Póster de instalación	El Póster de instalación proporciona instrucciones para instalar y configurar el HP PSC. Asegúrese de utilizar el póster correcto para su sistema operativo (Windows o Macintosh).
Ayuda de Fotografías e imágenes HP	La ayuda de Fotografías e imágenes HP proporciona información detallada acerca del uso del software para el HP PSC. Para usuarios de Windows: vaya al Director HP y haga clic en Ayuda . Para usuarios de Macintosh: vaya al Director de HP , haga clic en Ayuda y, a continuación, en ayuda de fotografías e imágenes HP .
Guía de referencia	La Guía de referencia contiene información acerca de la utilización del HP PSC y proporciona asistencia adicional para la resolución de problemas para el proceso de instalación. La Guía de referencia también contiene información acerca de cómo pedir suministros y accesorios, especificaciones técnicas, asistencia técnica e información sobre la garantía.
Ayuda para la resolución de problemas	Para acceder a la información de resolución de problemas: Para usuarios de Windows: en el Director HP , haga clic en Ayuda . Abra el libro Resolución de problemas de la ayuda de Fotografías e imágenes HP y siga los enlaces a la resolución de problemas general, así como a la ayuda de resolución de problemas específica para el HP PSC. La resolución de problemas también está disponible desde el botón Ayuda que aparece en algunos mensajes de error. Para usuarios de Macintosh: abra el Visor de ayuda Apple, haga clic en resolución de problemas de fotografías e imágenes hp y, a continuación, en hp psc 1200 series .
Asistencia técnica y ayuda en Internet	Si dispone de acceso a Internet, puede obtener más información en el sitio Web de HP: http://www.hp.com/support El sitio Web también proporciona respuestas a preguntas frecuentes.
Archivo Léame	Después de instalar el software, puede acceder al archivo Léame desde el CD-ROM del HP PSC 1200 Series o la carpeta de programa del HP PSC 1200 Series. El archivo Léame contiene información actualizada que no aparece en la Guía de referencia ni en la ayuda en línea. Para acceder al archivo Léame, realice los siguientes pasos: En Windows: vaya a la barra de tareas de Windows, haga clic en Inicio , coloque el puntero sobre Programas o Todos los programas (XP) , a continuación en Hewlett-Packard , en HP PSC 1200 Series y seleccione la opción para ver el archivo Léame . En Macintosh: vaya a la carpeta HD:Aplicaciones:Software de HP PSC .
Ayuda de cuadros de diálogo (sólo Windows)	En Windows: al hacer clic en Ayuda aparece un cuadro de diálogo con información acerca de las opciones y ajustes correspondientes al mismo.

2

guía rápida

Puede realizar muchas funciones utilizando el panel frontal o el software del HP PSC. Incluso si no conecta el HP PSC a un equipo, puede usar el panel frontal para copiar documentos o fotografías.

funciones del panel frontal

Consulte las ilustraciones siguientes e identifique la ubicación de los botones en el panel frontal.

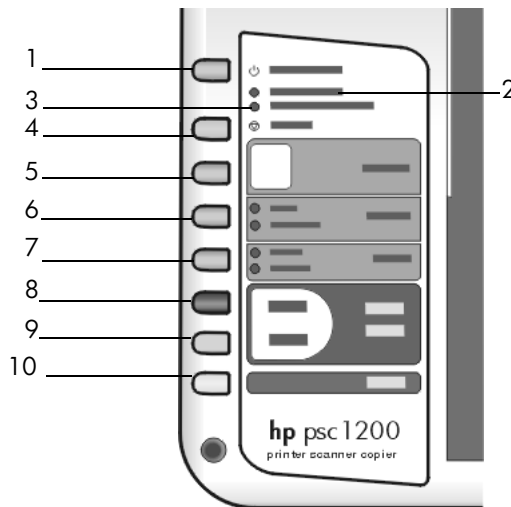

función	objetivo
1	Encender/Reanudar: enciende o apaga el HP PSC. También se utiliza para reanudar un trabajo de copia o impresión después de un atasco u otro error. Si el HP PSC está en estado de error, puede apagarlo pulsando Encender/Reanudar durante 3 segundos.
2	Comprobar papel: una luz de estado indica la necesidad de cargar papel o eliminar un atasco de papel.
3	Comprobar cartucho de impresión: una luz de estado indica la necesidad de reinsertar o sustituir el cartucho de impresión o cerrar la puerta de acceso a los cartuchos de impresión.
4	Cancelar: se utiliza para detener un trabajo o salir de los ajustes de botones.
5	Copias (1-9): se utiliza para cambiar el número de copias de este trabajo de copia.

función	objetivo
6	Tamaño: se utiliza para cambiar el tamaño de la imagen copiada a 100%, Ajustar a página o Ajustar a Hagaki (sólo en ciertos modelos).
7	Tipo de papel: se utiliza para cambiar el tipo de papel a normal o fotográfico. Para obtener información acerca de los ajustes de tipo de papel más indicados para un tipo de papel particular, consulte ajustes de tipo de papel recomendados para impresión y ajustes de tipo de papel recomendados para copia en la sección hp psc 1200 series de la ayuda de Fotografías e imágenes HP.
8	Iniciar copia, Negro: se utiliza para iniciar una copia en blanco y negro.
9	Iniciar copia, Color: se utiliza para iniciar una copia en color.
10	Escanear: se utiliza para iniciar el escaneado de un original desde el cristal. Si el software del HP PSC está instalado, la imagen se escaneará a la ventana de vista preliminar (Windows) o a la ventana Escáner HP (Macintosh) y podrá seleccionar el destino para la imagen escaneada. El destino predeterminado es la Galería de fotografías e imágenes HP. En Windows, puede enviar la imagen directamente a la Galería de fotografías e imágenes HP cambiando los ajustes de Escanear imagen en el Director HP.

uso del hp psc con un equipo

Si ha instalado el software del HP PSC en el equipo según el Póster de instalación, podrá acceder a todas las funciones del HP PSC mediante el Director HP.

explicación del director de fotografías e imágenes hp

El Director HP está disponible mediante un acceso directo del escritorio o al levantar la tapa del HP PSC (sólo para Windows).

usuarios de windows

- Lleve a cabo uno de los siguientes procedimientos:
 - Haga doble clic en el icono **director hp** del escritorio.
 - En la barra de tareas de Windows, haga clic en **Inicio**, coloque el puntero sobre **Programas** o **Todos los programas (XP)**, **Hewlett-Packard, hp psc 1200 series** y, a continuación, elija **director de fotografías e imágenes hp**.
 - Levante la tapa del HP PSC.

Estas opciones sólo funcionan si se está ejecutando el software del HP PSC.
- Haga clic en la lista **Seleccionar dispositivo** para ver una lista de todos los dispositivos HP instalados que admite este software.
- Seleccione **hp psc 1200 series**.
El Director sólo muestra los botones correspondientes al dispositivo seleccionado.



el director de fotografías e imágenes hp para windows

función	objetivo
1	Seleccionar dispositivo: utilice esta función para seleccionar el producto que desea utilizar de la lista de productos HP instalados.
2	Ajustes: utilice esta función para ver o cambiar varios ajustes del dispositivo HP, como impresión, escaneado o copia.
3	Estado: muestra la ventana de estado únicamente para los dispositivos all-in-one.
4	Explorar imagen: escanea una imagen a la ventana de vista preliminar para, a continuación, poder seleccionar el destino para la imagen escaneada. El destino predeterminado es la Galería de fotografías e imágenes HP. Puede enviar la imagen directamente a la Galería de fotografías e imágenes HP cambiando los ajustes de Escanear imagen en el Director HP.
5	Explorar documento: escanea texto y lo muestra en el programa de software de edición de texto de destino seleccionado.
6	Realizar copias: muestra el cuadro de diálogo Copiar en el que puede seleccionar la calidad, el número, el color y el tamaño de las copias e iniciar una copia.
7	Ver e imprimir: muestra la Galería de fotografías e imágenes HP, en la que puede ver y editar imágenes, utilizar Impresión de fotografías HP, crear e imprimir un álbum de fotos, enviar una imagen por correo electrónico y cargar una imagen en la Web.
8	Ayuda: proporciona acceso a la ayuda de Fotografías e imágenes HP, que ofrece ayuda de software, una explicación del producto e información sobre la resolución de problemas.
9	Haga clic en esta flecha para acceder a sugerencias de la herramienta, que explica todas las opciones del Director.

usuarios de macintosh

- ▶ Lleve a cabo uno de los siguientes procedimientos:
 - Para OS 9, haga doble clic en el icono **Director de fotografías e imágenes HP** del escritorio.
 - Para OS X, haga doble clic en el icono **Director de fotografías e imágenes HP** del dock.

La siguiente figura muestra algunas de las funciones disponibles en el Director de fotografías e imágenes HP para Macintosh. Consulte la leyenda para obtener una breve explicación de cada función.

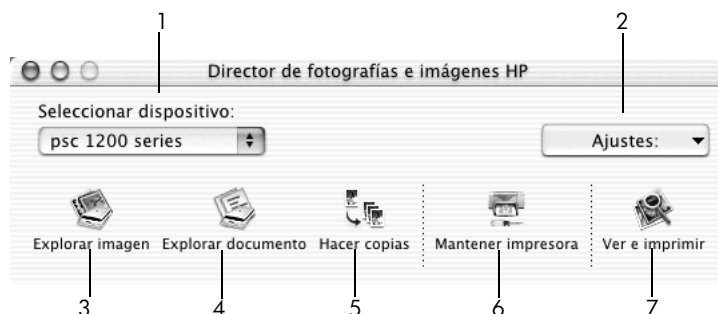

el director de fotografías e imágenes hp para macintosh

función	objetivo
1	Seleccionar dispositivo: utilice esta función para seleccionar el producto que desea utilizar de la lista de productos HP instalados.
2	Ajustes: utilice esta función para ver o cambiar varios ajustes del dispositivo HP, como impresión, escaneado o copia.
3	Explorar imagen: escanea una imagen a la ventana Escáner HP para, a continuación, poder seleccionar el destino para la imagen escaneada. El destino predeterminado es la Galería de fotografías e imágenes HP.
4	Explorar documento: escanea texto y lo muestra en un programa de software de edición de texto.
5	Hacer copias: muestra el cuadro de diálogo Copiar en el que puede seleccionar la calidad, el número, el color y el tamaño de las copias e iniciar una copia.
6	Mantener impresora: accede a las Utilidades HP Inkjet , desde donde se pueden limpiar y alinear los cartuchos de impresión, comprobar los niveles de tinta de los cartuchos, imprimir una página de muestra o de prueba, registrar la impresora o acceder a la información de asistencia del producto.
7	Ver e imprimir: muestra la Galería de fotografías e imágenes HP, en la que puede ver y editar imágenes.

luces de estado del panel frontal

El panel frontal cuenta con varias luces de estado que ofrecen información acerca de las tareas que el HP PSC está llevando a cabo en ese instante o sobre las tareas que es necesario realizar en el dispositivo. Por ejemplo, las luces de estado indican si la unidad está encendida o apagada, procesando un trabajo de copia en blanco y negro o en color o si el dispositivo se ha quedado sin papel o se ha producido un atasco de papel.

Todas las luces de estado del panel frontal se reinician a su estado predeterminado tras **dos minutos**.

Consulte la tabla siguiente para familiarizarse con las luces de estado del panel frontal que ofrecen información acerca de las tareas que se llevan a cabo en el HP PSC.

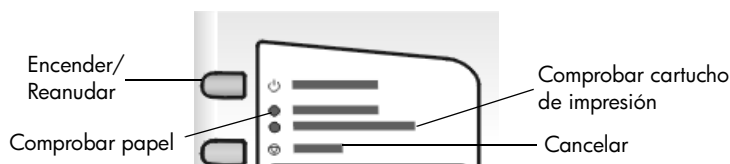

Luz de Encender (verde)	Area de Copia en negro (retroiluminada)	Area de Copia en color (retroiluminada)	Explicación	¿Qué hacer?
La luz de Encender no está iluminada.	La luz está apagada.	La luz está apagada.	El HP PSC está apagado.	Pulse el botón Encender para encender el HP PSC.
La luz de Encender está iluminada.	La luz está encendida.	La luz está encendida.	El HP PSC está encendido y listo para ser usado.	Inicie un trabajo de escaneado, copia o impresión desde el panel frontal o desde el software.
La luz de encendido parpadea.	La luz está encendida.	La luz está encendida.	El HP PSC está procesando un trabajo de impresión, escaneado o mantenimiento.	Espere a que el HP PSC termine de procesar el trabajo.
La luz de encendido parpadea.	La luz parpadea.	La luz está encendida.	El HP PSC está procesando un trabajo de copia en blanco y negro iniciado desde el panel frontal o desde el software.	Espere a que el HP PSC termine de procesar el trabajo.

Luz de Encender (verde)	Área de Copia en negro (retroiluminada)	Área de Copia en color (retroiluminada)	Explicación	¿Qué hacer?
La luz de encendido parpadea.	La luz está encendida.	La luz parpadea.	El HP PSC está procesando un trabajo de copia en color iniciado desde el panel frontal o desde el software.	Espere a que el HP PSC termine de procesar el trabajo.
Parpadea más rápido durante 3 segundos y luego permanece iluminada.	La luz está encendida o parpadeando.	La luz está encendida o parpadeando.	El HP PSC está ocupado realizando otro trabajo.	Espere a que finalice el trabajo en curso antes de iniciar otro.

Además de proporcionar información acerca de las tareas actuales, las luces del panel frontal también indican condiciones de error, tal y como se describe en la tabla que aparece a continuación.

Si las luces de Encender, Comprobar cartucho de impresión, Comprobar papel o Iniciar copia, Negro e Iniciar copia, Color parpadean, realice los siguientes pasos:

- 1 Verifique que la plantilla del panel frontal está instalada en el HP PSC.
- 2 Apague y vuelva a encender el HP PSC desconectando el cable de alimentación y volviendo a conectarlo.

Luz de Encender (verde)	Luz de Comprobar papel	Luz de Comprobar cartucho de impresión	Explicación	¿Qué hacer?
La luz parpadea	La luz está apagada	La luz está apagada	El HP PSC está intentando escanear pero hay un problema de comunicación.	Verifique que el equipo está encendido y conectado al HP PSC. Verifique que el software del HP PSC está instalado.
La luz está encendida	La luz parpadea	La luz está apagada	La bandeja de papel está vacía o hay un atasco de papel en el HP PSC.	Cargue papel o elimine el atasco de papel. A continuación, pulse Reanudar para continuar.

Luz de Encender (verde)	Luz de Comprobar papel	Luz de Comprobar cartucho de impresión	Explicación	¿Qué hacer?
La luz está encendida	La luz está apagada	La luz parpadea	Es posible que la puerta de acceso a los cartuchos de impresión esté abierta, que falten cartuchos de impresión o que estos no estén bien colocados, que no se haya retirado la cinta de los cartuchos de impresión o que haya un problema con el cartucho de impresión.	Extraiga los cartuchos de impresión y asegúrese de que se ha retirado la cinta. Vuelva a insertar los cartuchos de impresión y asegúrese de que están bien colocados. Cierre la puerta de acceso. Para obtener más información acerca de esta condición, haga clic en el icono de estado de la Bandeja del sistema. Si sigue teniendo problemas, consulte la ayuda de Resolución de problemas para obtener información acerca de cómo comprobar los niveles de tinta y cómo limpiar los cartuchos de impresión.
La luz parpadea	La luz está apagada	La luz parpadea	Puede haber un problema con el cartucho de impresión.	Haga clic en el icono de estado de la Bandeja del sistema para obtener más información.
La luz está apagada	La luz parpadea	La luz parpadea	El carro de impresión está bloqueado.	Abra la puerta de acceso a los cartuchos de impresión y asegúrese de que el carro no está obstruido.
La luz parpadea	La luz parpadea	La luz parpadea	Se ha producido un error grave en el HP PSC.	Apague el HP PSC y vuelva a encenderlo otra vez. Reinicie el equipo. Si no se corrige el problema, desenchufe el HP PSC y vuelva a enchufarlo otra vez. Si el problema continúa, póngase en contacto con HP.
			Se ha producido un atasco de papel al escanear.	Apague el HP PSC, enciéndalo otra vez e intente escanear de nuevo.

3

carga de originales y carga de papel

Puede realizar copias de los originales cargados en el cristal. También se puede imprimir y hacer copias en varias clases de tipos, gramajes y tamaños de papel. No obstante, es importante elegir el papel correcto, asegurándose de que esté cargado correctamente y no esté dañado.

carga de originales

Se puede copiar o escanear cualquier original colocándolo en el cristal.

Nota: Algunas opciones de copia, como **Ajustar a página**, no funcionan correctamente si el cristal y el respaldo de la tapa no están limpios. Para obtener más información, consulte las secciones **limpieza del cristal** y **limpieza del respaldo de la tapa** en la página 23.

- 1 Levante la tapa y coloque el original hacia abajo en el cristal en la esquina frontal izquierda con los lados del original tocando los bordes izquierdo e inferior.
Es importante que la esquina frontal izquierda se utilice conjuntamente con la función de copia.

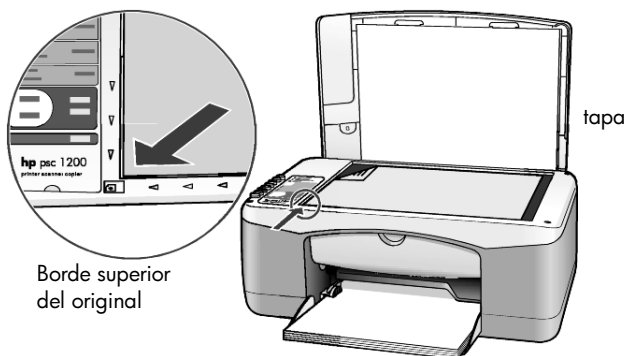

- 2 Cierre la tapa.

carga de papel de tamaño letter o A4

A continuación, se presenta el procedimiento básico para cargar papel. Se deben tener en cuenta distintos aspectos para cargar determinados tipos de papel, tarjetas postales y sobres. Una vez repasado este procedimiento, consulte las secciones **sugerencias para cargar otros tipos de papel en la bandeja de papel** en la página 14, **carga de sobres** en la página 13 y **carga de tarjetas postales, fichas hagaki o papel fotográfico de 4 x 6 pulgadas** en la página 13.

Para obtener resultados óptimos, cambie los ajustes del papel cada vez que cambie el tipo o el tamaño del papel. Para obtener más información, consulte la sección **establecimiento del tipo de papel** en la página 15.

para cargar la bandeja de papel

- 1 Baje la bandeja de papel y, si es necesario, abra la guía de anchura del papel completamente.

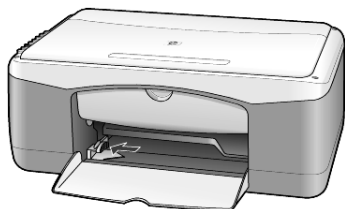

- 2 Golpee la pila sobre una superficie plana para alinear los bordes del papel y compruebe lo siguiente:
 - Asegúrese de que el papel esté libre de roturas, polvo y arrugas y que no tenga los bordes curvados o doblados.
 - Asegúrese de que todo el papel de la pila sea del mismo tipo y tamaño, salvo si está trabajando con papel fotográfico.

- 3 Inserte el papel en la bandeja de papel hasta el fondo, con el lado de impresión hacia abajo. Para evitar doblar el papel, asegúrese de no introducir el papel con demasiada fuerza ni demasiado al fondo. Si está utilizando papel con membrete, inserte primero la parte superior de la página.

No utilice demasiado papel. Compruebe que la pila de papel contenga varias hojas, pero que no esté por encima de la parte superior de la guía de anchura del papel.

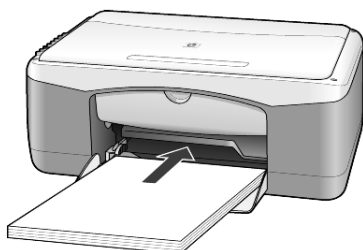

- 4 Deslice la guía de anchura del papel hasta el borde del papel. Asegúrese de que la pila esté plana en la bandeja de papel y que esté debajo de la lengüeta de la guía de anchura del papel.

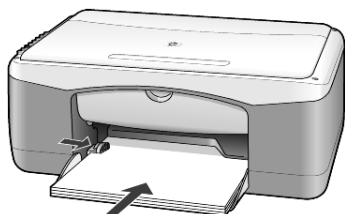

carga de sobres

Utilice la función de impresión del software para imprimir sobres con el HP PSC. No utilice sobres brillantes o con relieve, ni sobres con grapas o ventanillas. Puede cargar la bandeja de papel con uno o varios sobres.

- 1 Retire todo el papel de la bandeja de papel.
- 2 Introduzca un sobre en la bandeja, con la solapa hacia arriba y a la izquierda (lado de impresión hacia abajo), hasta el fondo.

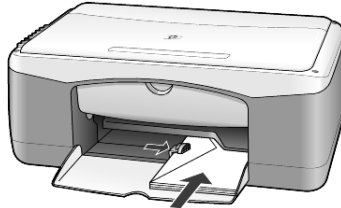

- 3 Ajuste la guía de anchura del papel al sobre. Tenga cuidado de no doblar el sobre. Si carga varios sobres, asegúrese de que quepan en la bandeja (sin sobrecargarla). Consulte los archivos de ayuda del editor de textos para obtener más detalles sobre cómo dar formato al texto que se va a imprimir en los sobres.

carga de tarjetas postales, fichas hagaki o papel fotográfico de 4 x 6 pulgadas

A continuación, se presenta el procedimiento para cargar tarjetas postales, fichas Hagaki o papel fotográfico de 4 x 6 pulgadas.

- 1 Retire todo el papel de la bandeja de papel e introduzca una pila de tarjetas o papel fotográfico de 4 x 6 pulgadas en la bandeja hasta el fondo. Asegúrese de que la cara de impresión está hacia abajo.

Nota: Si está utilizando papel fotográfico con lengüetas perforadas, cargue el papel fotográfico de modo que las lengüetas estén más próximas a usted.

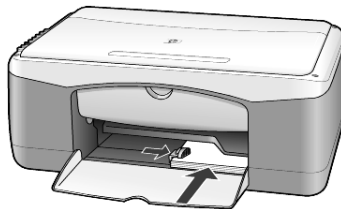

- 2 Ajuste la guía de anchura del papel a las tarjetas o el papel fotográfico hasta el fondo. Asegúrese de que las tarjetas o el papel fotográfico quepan en la bandeja (sin sobrecargarla).

sugerencias para cargar otros tipos de papel en la bandeja de papel

La tabla siguiente contiene instrucciones sobre cómo cargar determinados tipos de papel y transparencias. Para obtener óptimos resultados, cambie los ajustes de papel cada vez que cambie el tipo y el tamaño de papel. Para obtener más información, consulte la sección **establecimiento del tipo de papel** en la página 15.

Nota: Algunos tipos de papel pueden no estar disponibles en su país/región.

Nota: El papel fotográfico HP y el papel fotográfico hp, brillante, de 4 x 6 pulgadas, no son recomendables para la impresión con el HP PSC. Para imprimir fotografías, utilice el papel fotográfico de uso cotidiano hp. Para imprimir fotografías con la mejor calidad, utilice el papel fotográfico hp premium plus.

Nota: El papel fotográfico puede ondularse al extraerlo de la caja. Si esto ocurre, curve el papel en sentido contrario para aplanarlo antes de insertarlo en el HP PSC.

papel	sugerencias
Papeles HP	<ul style="list-style-type: none"> • Papel para inyección de tinta HP Premium: busque la flecha gris en el lado no imprimible del papel e insértelo con el lado de la flecha hacia arriba. • Papel fotográfico premium hp, papel fotográfico hp premium plus o papel fotográfico de uso cotidiano hp: cargue el papel con el lado satinado (de impresión) hacia abajo. Cargue siempre primero al menos cinco hojas de papel normal en la bandeja de papel y después coloque el papel fotográfico encima del papel normal. • Transparencias inkjet premium hp: inserte la transparencia de forma que la tira blanca (con las flechas y el logotipo de HP) esté orientada hacia arriba y hacia el fondo. • HP Inkjet T-Shirt Transfer Iron-On (Transferencias térmicas de inyección de tinta para camisetas HP): aplane la hoja de transferencia completamente antes de utilizarla. No utilice hojas onduladas. (Para evitar que se onduen, mantenga las hojas de transferencias dentro del embalaje original sellado hasta el momento de utilizarlas.) Introduzca las hojas manualmente una a una, con el lado sin imprimir hacia abajo (la tira azul hacia arriba). • Tarjetas de felicitación mates hp, HP Glossy Greeting Cards (Tarjetas de felicitación brillantes hp) o HP Felt-Textured Greeting Cards (Tarjetas de felicitación con textura HP): inserte una pequeña pila de papel para tarjetas de felicitación de HP en la bandeja de papel hasta el fondo, con el lado de impresión hacia abajo.

papel	sugerencias
Etiquetas (sólo para imprimir)	<ul style="list-style-type: none"> • Utilice siempre hojas de etiquetas de tamaño Letter o A4, diseñadas para su uso con productos de inyección de tinta de HP (como las etiquetas Avery para inyección de tinta) y asegúrese de que no tengan más de dos años. • Airee la pila de etiquetas para asegurarse de que no haya páginas pegadas. • Coloque una pila de hojas de etiquetas encima de papel normal en la bandeja de papel, con el lado de impresión hacia abajo. <i>No introduzca las hojas de etiquetas de una en una.</i>
Tarjetas postales o fichas Hagaki	<p>Inserte una pila de tarjetas postales o fichas Hagaki en la bandeja de papel hasta el fondo, con el lado de impresión hacia abajo. Alinee las tarjetas postales en el lado derecho de la bandeja de papel y empuje la guía de anchura en el borde izquierdo de las tarjetas hasta el fondo.</p>
papel fotográfico de 4 x 6 pulgadas	<p>Inserte el papel fotográfico en la bandeja de papel hasta el fondo, con el lado de impresión hacia abajo. Coloque el borde más largo del papel fotográfico en el lateral derecho de la bandeja de papel y empuje la guía de anchura en el borde más largo del papel fotográfico hasta el fondo. Si el papel fotográfico que está utilizando tiene lengüetas perforadas, cargue el papel fotográfico de modo que las lengüetas estén más próximas a usted.</p>

establecimiento del tipo de papel

Si desea utilizar un tipo distinto de papel, como papel fotográfico, transparencias, transferencias térmicas para camisetas o folletos, sólo tiene que cargarlo en la bandeja de papel. A continuación, debe cambiar los ajustes de tipo de papel para garantizar una calidad de impresión óptima.

HP recomienda unos ajustes del tipo de papel acordes con la clase de papel que se utilice.

Este ajuste sólo se refiere a las opciones de copia. Si desea establecer el tipo de papel para impresión, establezca las propiedades en el cuadro de diálogo Imprimir.

- ▶ Pulse el botón **Tipo de papel** para seleccionar **Normal** o **Fotográfico**.

Para evitar atascos de papel, retire a menudo el papel de la bandeja de salida. La capacidad de la bandeja de salida varía según el tipo de papel y la cantidad de tinta utilizada. Para obtener más información acerca de la capacidad de la bandeja de salida, consulte **información técnica** en la página 31.

4

uso de las funciones de copia

Las funciones de copia permiten hacer lo siguiente:

- Realizar copias de alta calidad, tanto en color como en blanco y negro.
- Realizar copias de alta calidad de fotos con papel fotográfico.
- Reducir o ampliar el tamaño de un original para que se ajuste a un tamaño de papel específico.

realización de copias

Puede realizar copias mediante el panel frontal del HP PSC o mediante el software del HP PSC en el equipo. Podrá acceder a las funciones de copia con cualquiera de los dos métodos. No obstante, el software ofrece funciones de copia adicionales a las que no se puede acceder desde el panel frontal.

Todos los ajustes de copia que seleccione en el panel frontal se restablecerán pasados **dos minutos** después de que el HP PSC haya terminado la copia.

realización de copias

- 1 Cargue el original en el cristal.
- 2 Pulse **Iniciar copia, Negro** o **Iniciar copia, Color**.

También puede utilizar el botón **Tipo de papel** para seleccionar papel **Normal** o **Fotográfico** o el botón **Tamaño** para seleccionar **100%** (crea una copia exacta del original) o **Ajustar a página**. Para obtener información acerca de **Ajustar a página**, consulte **ajuste de una copia a la página o a una ficha hagaki** en la página 18.

Nota: Antes de iniciar un trabajo de copia en color, asegúrese de que el cartucho de impresión en color está instalado en el HP PSC. Si sólo está instalado el cartucho de impresión negro, podrá hacer copias en blanco y negro en papel normal.

aumento de la velocidad o la calidad de copia

El HP PSC cuenta con dos opciones que afectan a la velocidad y a la calidad de copia.

- **Óptima** produce la mejor calidad para todo tipo de papel. Con la opción **Óptima** la copia es más lenta que el ajuste **Rápida**. **Óptima** es la opción predeterminada para todas las copias. Para obtener más información, consulte **realización de copias** en la página 17.
- **Rápida** copia más rápido que **Óptima**. El texto es de calidad comparable al ajuste **Óptima**, aunque los gráficos quizá sean de calidad inferior.

para realizar una copia desde el panel frontal con el ajuste Rápida

- 1 Cargue el original en el cristal.
- 2 Pulse el botón **Tipo de papel** para seleccionar **Normal**.
Nota: Al utilizar el ajuste de velocidad de copia **Rápida**, debe seleccionar **Normal** como Tipo de papel.
- 3 Mantenga pulsado el botón **Escanear** y, a continuación, pulse **Iniciar copia, Negro** o **Iniciar copia, Color**.

establecimiento del número de copias

Puede establecer el número de copias en el panel frontal.

- 1 Cargue el original en el cristal.
- 2 Lleve a cabo uno de los siguientes procedimientos:
 - Si el HP PSC cuenta con el botón **Copias**, pulse **Copias** para aumentar el número de copias y, a continuación, pulse **Iniciar copia, Negro** o **Iniciar copia, Color**.
 - Si el HP PSC no cuenta con el botón **Copias**, pulse **Iniciar copia, Negro** o **Iniciar copia, Color** repetidamente, una vez por cada copia que desee realizar.

realización de trabajos de copia especiales

Además de la copia estándar, el HP PSC también puede copiar fotografías y ampliar o reducir automáticamente el original para que se ajuste a una página completa.

copia de una fotografía

Al copiar una fotografía, utilice el botón **Tipo de papel** para seleccionar **Fotográfico**. También puede utilizar la opción **Ajustar a página**, que ampliará o reducirá el tamaño del original para que se ajuste a un tamaño de papel A4 o Letter.

- 1 Cargue la fotografía en el cristal.
- 2 Si utiliza papel fotográfico, cárguelo en la bandeja de papel.
- 3 Pulse el botón **Tipo de papel** para seleccionar **Fotográfico**.
- 4 Pulse **Iniciar copia, Negro** o **Iniciar copia, Color**.

Sugerencia: Para ampliar una foto automáticamente a una página completa, pulse el botón **Tamaño** para seleccionar **Ajustar a página**.

ajuste de una copia a la página o a una ficha hagaki

Utilice **Ajustar a página** o **Ajustar a Hagaki** (según el modelo) cuando desee ampliar o reducir automáticamente el original para que se ajuste a papel de tamaño Letter, A4 o ficha Hagaki. Puede ampliar una fotografía pequeña para ajustarla a una página entera, según se muestra a continuación. Si utiliza la función **Ajustar a página** o **Ajustar a Hagaki**, puede evitar que el texto o las imágenes se recorten en los márgenes.

Sugerencia: Asegúrese de que el cristal esté limpio y de que el original se haya colocado en la esquina frontal izquierda del cristal.

Original



Ajustar a página

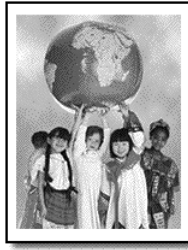

- 1 Cargue el original en el cristal.
- 2 Pulse el botón **Tamaño** para seleccionar **Ajustar a página** o **Ajustara hagaki**.
- 3 Pulse **Iniciar copia, Negro** o **Iniciar copia, Color**.

cómo detener la copia

- ▶ Para detener la copia pulse **Cancelar** en el panel frontal.

5

uso de las funciones de escaneado

Escanear es el proceso de convertir imágenes y texto en un formato electrónico que pueda ser usado por el equipo. Se puede escanear prácticamente todo:

- Fotografías
- Artículos de periódicos
- Documentos de texto

Como la imagen o el texto escaneado está en formato electrónico, se puede incluir en su procesador de textos o en su programa de gráficos y modificarlo para adaptarlo a sus necesidades. Puede hacer lo siguiente:

- Escanear fotografías de sus hijos y enviarlas por correo electrónico a familiares, crear un inventario fotográfico de su casa u oficina o crear un álbum electrónico de recortes.
- Escanear texto de un artículo en el editor de textos e integrarlo en un informe, lo cual ahorra muchas pulsaciones de teclado.

Sugerencia: Para utilizar las funciones de escaneado, el HP PSC y el equipo deben estar conectados y encendidos. El software del HP PSC debe estar instalado y en ejecución antes de comenzar el escaneado. Para verificar si el software del HP PSC está en ejecución en Windows, busque el icono de estado en la bandeja del sistema. En un Macintosh el software del HP PSC siempre está en ejecución.

Nota: La luz directa del sol sobre el HP PSC o las lámparas halógenas de sobremesa colocadas cerca del HP PSC pueden afectar a la calidad de las imágenes escaneadas.

Nota: El escaneado de alta resolución (600 dpi o superior) requiere mayor espacio en el disco duro. Si no hay suficiente espacio disponible en el disco duro, el sistema puede bloquearse.

escaneado de un original

Puede iniciar el escaneado desde el HP PSC o desde el software del HP PSC que hay instalado en el equipo.

Para obtener más información acerca del escaneado de imágenes o documentos mediante el software del HP PSC, consulte la sección **escaneado de imágenes y documentos** en la ayuda de Fotografías e imágenes HP.

para escanear un original desde el panel frontal a un equipo que ejecute Windows

- 1 Cargue el original en el cristal.
- 2 Pulse **Escanear**.

Aparecerá una imagen de la vista preliminar en el software del HP PSC instalado en el equipo.

Nota: La opción predeterminada del software del HP PSC es mostrar una imagen de la vista preliminar. Es posible cambiar esta opción predeterminada si no desea ver una imagen de la vista preliminar.

- 3 Cuando aparezca la imagen de la vista preliminar, es posible realizar algunos ajustes opcionales a la imagen escaneada.

Nota: Para obtener más información acerca de cómo realizar cambios en una imagen durante la vista preliminar, consulte la sección **ajuste de la imagen durante la vista preliminar** en **escaneado de imágenes y documentos** en la ayuda de Fotografías e imágenes HP.

- 4 Haga clic en **Aceptar**.

El HP PSC efectúa un escaneado final del original y envía la imagen a la Galería de fotografías e imágenes HP, que se encarga de abrir y mostrar la imagen automáticamente. La Galería de fotografías e imágenes HP posee multitud de herramientas de edición que puede utilizar para editar las imágenes y lograr así los resultados que desee.

Nota: Para obtener más información acerca de cómo utilizar la Galería de fotografías e imágenes HP, consulte **gestión de imágenes** en **utilización del software**.

para escanear un original desde el panel frontal a un equipo Macintosh

- 1 Cargue el original en el cristal.
Para obtener más información, consulte la sección **carga de originales** en la página 11.
- 2 Pulse **Escanear**.
El HP PSC escanea el original y envía la imagen a la ventana Escanear. Puede hacer ajustes a la imagen en esa ventana.
- 3 Cuando termine de realizar los ajustes de escaneado, puede guardar la imagen, imprimirla o enviarla a la Galería de fotografías e imágenes HP. Consulte la ayuda en línea de la Galería de fotografías e imágenes HP para obtener más información.

cómo detener el escaneado

Un escaneado se puede detener pulsando el botón **Cancelar** que se encuentra en el panel frontal.

6

mantenimiento del hp psc

Esta sección proporciona instrucciones para mantener el HP PSC en óptimas condiciones de funcionamiento. Realice estos procedimientos de mantenimiento según sea necesario.

limpieza del cristal

Un cristal sucio, a causa de huellas digitales, manchas, pelos, etc., reduce el rendimiento y afecta a la precisión de las funciones, como Ajustar a página y Copia.

- 1 Apague el dispositivo, desenchufe el cable de alimentación y levante la tapa.
- 2 Limpie el cristal con un paño suave o una esponja ligeramente humedecida con un limpiador de cristal no abrasivo.

Precaución: No utilice abrasivos, acetona, benceno o tetracloruro de carbono para limpiar el cristal; estos productos lo pueden dañar. No utilice líquidos directamente sobre el cristal. Se pueden filtrar por debajo del cristal y dañar el dispositivo.

- 3 Seque el cristal con una gamuza o una esponja de celulosa para evitar la formación de manchas.

limpieza del respaldo de la tapa

Es posible que se acumulen partículas de suciedad en el respaldo blanco de la tapa de documentos situado debajo de la tapa del dispositivo. Esto puede provocar problemas durante las tareas de escaneo o copia.

- 1 Apague el dispositivo, desenchufe el cable de alimentación y levante la tapa.
- 2 Limpie el respaldo blanco de documentos con un paño suave o una esponja ligeramente humedecida con un jabón suave y agua caliente.
- 3 Limpie el respaldo suavemente para soltar las partículas de suciedad pero no lo frote.
- 4 Seque el respaldo con una gamuza o un paño suave.

Precaución: No utilice trapos con base de papel, ya que pueden rayar el respaldo.

- 5 Si este proceso no limpia bien el respaldo, repita los pasos anteriores con alcohol isopropílico y después limpie el respaldo a fondo con un paño húmedo para eliminar cualquier resto del alcohol.

limpieza del exterior

Utilice un paño suave, húmedo, que no deje pelusa, para limpiar el polvo y las manchas de la cubierta. No es necesario limpiar el interior del dispositivo. Evite la penetración de líquidos en el interior y en el panel frontal del dispositivo.

trabajo con cartuchos de impresión

Para obtener una calidad de impresión óptima en el HP PSC, necesitará realizar algunos simples procedimientos de mantenimiento.

impresión de un informe de autocomprobación

Si está teniendo problemas a la hora de imprimir, antes de sustituir los cartuchos de impresión, debe imprimir un informe de autocomprobación.

1 Mantenga pulsado el botón **Cancelar**.

2 Pulse el botón **Iniciar copia, Color**.

Se imprime un informe de autocomprobación del HP PSC, que puede indicar el origen de los problemas que se hayan producido.

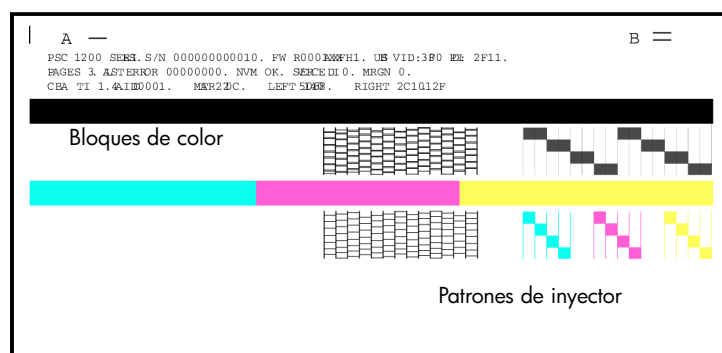

Compruebe que no aparecen rayas o líneas blancas en los bloques de color.

- La falta de un bloque de color puede indicar que se ha agotado la tinta de la correspondiente pluma.
- Las rayas pueden indicar que los inyectores están obstruidos o que los contactos están sucios. *No los limpie con alcohol.*

manipulación de los cartuchos de impresión

Antes de sustituir un cartucho de impresión, debe conocer los nombres de pieza y cómo manipular el cartucho de impresión.

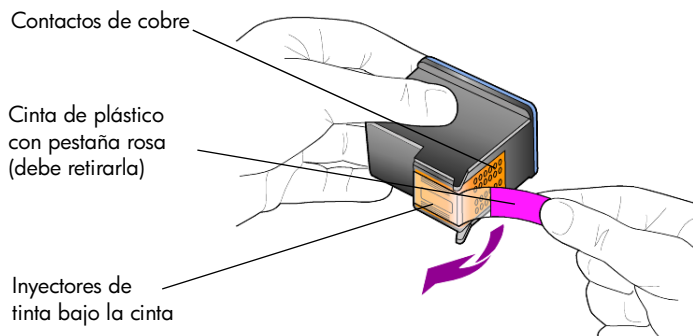

No toque los contactos de cobre ni los inyectores de tinta

sustitución de los cartuchos de impresión

El HP PSC le notificará que debe sustituir los cartuchos de impresión.

Consulte **pedido de cartuchos de impresión** en el interior de la cubierta posterior para obtener información acerca de cómo pedir cartuchos de impresión.

- 1 Encienda el dispositivo y, a continuación, abra la puerta de acceso al cartucho de impresión bajando el asa.
El carro de impresión se desplazará hasta el centro del dispositivo.

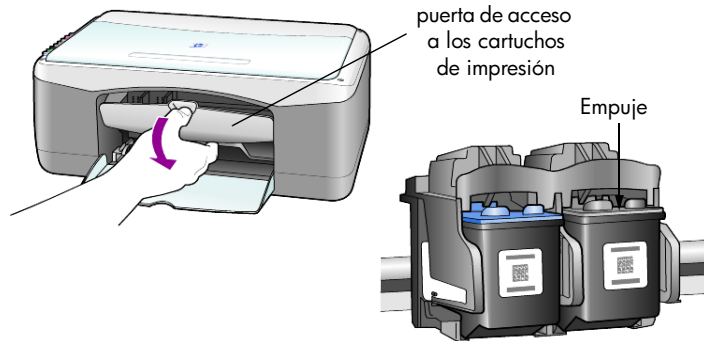

- 2 Cuando el carro se detenga, empuje el cartucho de impresión hacia abajo para liberarlo y, a continuación, tire del mismo y sáquelo de la ranura.

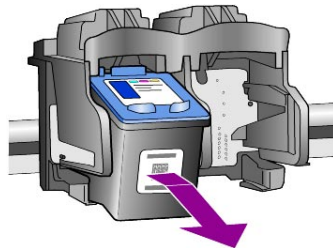

Nota: Es normal que haya tinta acumulada en las ranuras de los cartuchos de impresión.

- 3 Extraiga el nuevo cartucho de impresión de su embalaje y, con cuidado de tocar sólo la pestaña de plástico rosa, retire suavemente la cinta de plástico para descubrir los inyectores de tinta.

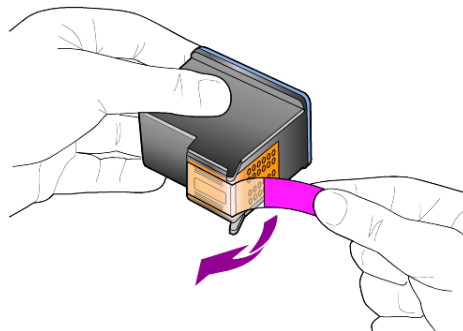

Precaución: No toque los contactos de cobre ni los inyectores de tinta.

Una vez que haya retirado la cinta de plástico, instale el cartucho de impresión inmediatamente para evitar que la tinta se seque en los inyectores.

- 4 Empuje el cartucho de impresión nuevo en la ranura correspondiente ligeramente inclinado en ángulo hasta que encaje en su sitio.

Precaución: No intente introducir el cartucho recto en la ranura. Debe deslizarse ligeramente inclinado en ángulo.

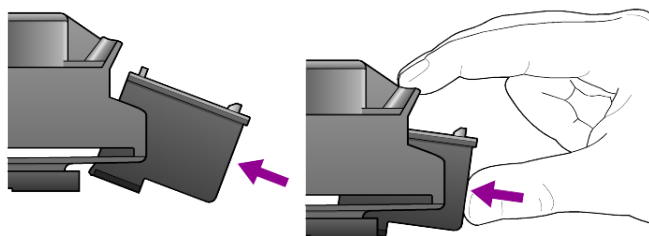

El cartucho de impresión de tres colores va en el lado izquierdo y el cartucho de impresión negro en el derecho.

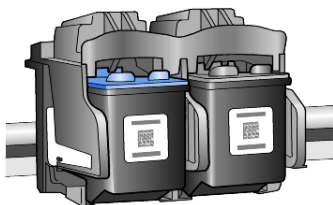

- 5 Cierre la puerta de acceso a los cartuchos de impresión.

alineación de cartuchos

Una vez que se ha instalado o sustituido el cartucho de impresión, el HP PSC imprime automáticamente una página de alineación de cartuchos de impresión. Esta operación puede tardar unos segundos. Al alinear los cartuchos de impresión, se asegura un resultado de alta calidad.

- ▶ Coloque la página de alineación de cartuchos de impresión sobre el cristal y pulse el botón **Escanear**.

Los cartuchos están correctamente alineados.

Nota: Durante la alineación, la luz indicadora del botón parpadeará hasta que se complete el procedimiento, que tarda unos 30 segundos.

sonidos de automantenimiento

Durante la vida útil del producto, es posible que se oigan distintos sonidos mecánicos. Es parte normal del automantenimiento del dispositivo.

7

información adicional sobre la instalación

Durante la instalación del software del HP PSC aparecen una serie de ventanas. Debe ver lo siguiente:

- Instalación
- Copia de archivos
- Solicitud para enchufar el HP PSC
- Marca de verificación y OK de color verde
- Solicitud para reiniciar el equipo (puede no ocurrir en todos los casos)
- Registro

Si no ha visto todas estas ventanas, puede haber ocurrido un problema con la instalación. Verifique lo siguiente:

- El Director HP contiene cinco iconos (haga doble clic en el icono Director HP del escritorio).
- El HP PSC aparece en el cuadro de diálogo Impresoras.
- Hay un icono para el HP PSC en la Bandeja del sistema que indica que el HP PSC está listo.

Si no aparecen cinco iconos en el Director HP, puede que tenga que esperar unos minutos hasta que el HP PSC se conecte al equipo.

posibles problemas de instalación

Si no aparece nada en la pantalla del equipo después de insertar el CD-ROM del HP PSC 1200 Series en la unidad de CD-ROM del equipo:

- 1 En el menú **Inicio**, seleccione **Ejecutar**.
- 2 En el cuadro de diálogo Ejecutar, introduzca **d:\setup.exe** (si la letra asignada a la unidad de CD-ROM no es la d, utilice la letra apropiada) y haga clic en **Aceptar**.

Si el Director HP no contiene cinco iconos, realice los siguientes pasos:

- Verifique que la plantilla del panel frontal está instalada y, a continuación, desenchufe el HP PSC y vuelva a enchufarlo otra vez.
- Verifique que el cable USB y el de alimentación están enchufados.
 - Desenchufe el cable USB y vuelva a enchufarlo otra vez.
 - No conecte el cable USB a un teclado ni a un concentrador sin alimentación.
 - Verifique que el cable USB tiene como máximo 3 metros de longitud.
 - Si tiene varios dispositivos USB conectados al equipo, es recomendable que desconecte los demás durante la instalación.

Nota: No se admite AppleTalk.

- Desenchufe el HP PSC de la toma de corriente y vuelva a enchufarlo.
- Reinicie el equipo.

En Windows, compruebe en la Bandeja del sistema si hay aplicaciones ejecutándose en segundo plano y ciérrelas antes de reiniciar el equipo.

eliminación y reinstalación del software del hp psc

Si no aparecen cinco iconos en el Director, puede ser necesario desinstalar el software y volver a instalarlo. No se limite a borrar los archivos de programa del HP PSC del disco duro. Asegúrese de eliminarlos de forma correcta mediante la utilidad de desinstalación proporcionada en el grupo de programas del HP PSC.

para desinstalar desde un equipo con Windows

- 1 Desconecte el HP PSC del equipo.
- 2 En la barra de tareas de Windows, haga clic en **Inicio**, seleccione **Programas** o **Todos los programas** (XP), **Hewlett-Packard, hp psc 1200 series** y, a continuación, seleccione la opción para **desinstalar el software**.
- 3 Siga las indicaciones que aparecen en la pantalla. Asegúrese de desconectar el HP PSC.
- 4 Si se le pregunta si desea eliminar los archivos compartidos, haga clic en **No**. Si se eliminan estos archivos, los demás programas que los utilicen pueden no funcionar correctamente.
- 5 Una vez que el programa termine de eliminar el software, desconecte el HP PSC y reinicie el equipo.

Nota: Es importante que desconecte el HP PSC antes de reiniciar el equipo.

- 6 Para reinstalar el software, inserte el CD-ROM del HP PSC 1200 Series en la unidad de CD-ROM y siga las instrucciones que aparecen.
- 7 Una vez que se haya instalado el software, conecte y encienda el HP PSC, siguiendo las instrucciones en pantalla y las instrucciones del Póster de instalación.

Después de conectar y encender el HP PSC es posible que tenga que esperar varios minutos hasta que se completen todos los eventos Plug and Play.

Cuando se haya completado la instalación del software, podrá ver un monitor de estado en la Bandeja del sistema.

- 8 Para verificar que el software está correctamente instalado, haga doble clic en el icono del Director HP del escritorio. Si aparecen cinco iconos en el Director HP, el software está instalado correctamente.



para desinstalar desde un equipo Macintosh

- 1 Desconecte el HP PSC del equipo.
- 2 Haga doble clic en la carpeta **Aplicaciones:Software HP All-in-One**.
- 3 Haga doble clic en **Desinstalador HP**.
- 4 Siga las indicaciones que aparecen en la pantalla.
- 5 Una vez que el programa termine de eliminar el software, desconecte el HP PSC y reinicie el equipo.
- 6 Para reinstalar el software, inserte el CD-ROM del HP PSC 1200 Series en la unidad de CD-ROM.

Nota: Cuando reinstale el software, siga las instrucciones del Póster de instalación. No conecte el HP PSC al equipo hasta después de haber completado la instalación del software.

- 7 En el escritorio, abra el CD-ROM, haga doble clic en **instalador de hp all-in-one** y siga las instrucciones que aparezcan.

ayuda adicional para la resolución de problemas

Si lo desea, puede consultar el archivo Léame para obtener más información acerca de los posibles problemas de instalación. En Windows, puede acceder al archivo Léame desde el botón Inicio de la barra de tareas; seleccione **Programas, Hewlett-Packard, hp psc 1200 series** y seleccione la opción para **ver el archivo Léame**. En Macintosh, puede acceder al archivo Léame haciendo doble clic en el icono situado en la carpeta de nivel superior del CD-ROM del software del HP PSC.

El archivo Léame proporciona más información, entre la que se incluye:

- Uso de la utilidad de reinstalación después de una instalación fallida para devolver el equipo a un estado que permita reinstalar el HP PSC.
- Uso de la utilidad de reinstalación en Windows 98 para la recuperación de un error causado por la falta del controlador de sistema USB compuesto. Este error puede producirse si se instala el hardware antes que el software. Después de ejecutar la utilidad de reinstalación, reinicie el equipo e instale el software del HP PSC antes de conectar el HP PSC al equipo.

También puede encontrar más información en este sitio Web:

www.hp.com/support

8

información técnica

especificaciones físicas

- Altura: 11,27 pulg. (28,62 cm)
- Anchura: 18,02 pulg. (45,77 cm)
- Profundidad: 7,86 pulg. (19,96 cm)
- Peso: 9,50 lb. (4,31 kg)

especificaciones eléctricas

- Consumo: 75W máximo
- Tensión de entrada: 100 - 240 VCA, con conexión a tierra
- Frecuencia de entrada: 50 - 60 Hz
- Potencia: 1A máximo

información sobre normativas

Las siguientes secciones citan las notificaciones de varias entidades reguladoras.

geräuschemission

LpA < 70 dB
am Arbeitsplatz
im Normalbetrieb
nach DIN 45635 T. 19

notice to Korean customers

사용자 안내문 (B급 기기)

이 기기는 비업무용으로 전자파장해검정을 받은 기기로서, 주거지역에서는 물론 모든 지역에서 사용될 수 있습니다.

declaration of conformity

According to ISO/IEC Guide 22 and EN 45014

Manufacturer's Name and Address:

Hewlett-Packard Company, 16399 West Bernardo Drive, San Diego, CA 92127-1899, USA

declares that the
product

Product Name: hp psc 1200 series (Q1647A)

Model Number(s): psc 1210 (Q1662A), psc 1210xi (Q1663A), psc 1210v (Q1664A),
psc 1215 (Q1667A)

Product Options: All

conforms to the following Product Specifications:

Safety: EN60950:1992 +A1, A2, A3, A4 & A11

IEC60950:1991 +A1, A2, A3 & A4

UL1950/CSA 22.2 No. 950, 3rd Edn: 1995

NOM-019-SCFI-1993

IEC 60825-1:1993 +A1/EN 60825-1:1994 +A11 Class 1 (Laser/LED)

EMC: CISPR22:1993 +A1 & A2 / EN55022:1994, +A1 & A2 -Class B

CISPR24:1997/EN55024:1998

IEC 61000-3-2:1995 / EN61000-3-2:1995

IEC 61000-3-3:1994 / EN61000-3-3:1995

AS/NZS 3548: 1992

CNS13438: 1997

FCC Part 15-Class B / ICES-003, Issue 2 / VCCI-2

GB 9254-1998

Supplementary Information

The Product herewith complies with the requirements of the Low Voltage Directive 73/23/EEC, and the EMC Directive 89/336/EEC carries the CE marking accordingly.

European Contact for regulatory topics only: Your local Hewlett-Packard Sales and Service Office
or

Hewlett-Packard GmbH.

Department HQ-TRE, Herrenberger Strasse 140, D-71034 Böblingen, Germany (FAX + 49-7031-14-3143)

Esta sección describe la información acerca de los servicios proporcionados por Hewlett-Packard.

Si no encuentra la respuesta que necesita en la documentación impresa o en línea que recibió con el producto, puede ponerse en contacto con uno de los servicios de asistencia de HP que aparecen en las siguientes páginas. Algunos de estos servicios de asistencia están disponibles sólo en EE.UU. y Canadá, mientras que otros lo están en diversos países y regiones de todo el mundo. Si no encuentra el número de servicio de asistencia correspondiente a su país o región, póngase en contacto con el distribuidor autorizado de productos HP más próximo para obtener ayuda.

obtención de asistencia y más información por internet

Si dispone de acceso a Internet, puede obtener más información en el sitio Web de HP:

www.hp.com/support

El sitio Web proporciona asistencia técnica, controladores, suministros e información para efectuar pedidos.

asistencia al cliente de hp

Junto con el HP PSC puede recibir programas de otros fabricantes. Si experimenta problemas con alguno de ellos, conseguirá la mejor asistencia técnica llamando a los especialistas del fabricante en cuestión.

Si necesita ponerse en contacto con el servicio de asistencia al cliente de HP, haga lo siguiente antes de llamar.

- 1 Asegúrese de que:
 - a. El dispositivo esté conectado y encendido.
 - b. Los cartuchos de impresión especificados estén instalados correctamente.
 - c. La bandeja de entrada contenga el tipo de papel recomendado.
- 2 Reinicie el dispositivo:
 - a. Apague el dispositivo mediante el botón **Encender**, situado en el panel frontal del mismo.
 - b. Desenchufe el cable de alimentación de la parte trasera del dispositivo.
 - c. Vuelva a enchufar el cable de alimentación al dispositivo.
 - d. Encienda el dispositivo mediante el botón **Encender**.
- 3 Para obtener más información, vaya al sitio Web del servicio de asistencia de HP:
www.hp.com/support

- 4 Si aún sigue experimentando problemas y necesita hablar con un representante del servicio de asistencia de HP:
 - Tenga a mano el número de serie del dispositivo y el identificador de servicio técnico. Para obtener una copia del número de serie y el identificador del servicio técnico, puede imprimir un informe de autocomprobación, que contiene todos estos datos. Para imprimir un informe de autocomprobación, mantenga pulsado el botón **Cancelar** y, a continuación, pulse el botón de copia **Color**.
 - Esté preparado para describir su problema con detalle.
- 5 Llame al servicio de asistencia al cliente de HP. Esté cerca del dispositivo cuando llame.

llamadas en EE.UU. durante el período de garantía

Llame al número (208) 323-2551, de lunes a viernes, entre las 06:00 y las 22:00 h. (huso horario de las Montañas Rocosas) y los sábados entre las 09:00 y las 16:00 h. (huso horario de las Montañas Rocosas). Este servicio es gratuito durante el período de garantía, aunque los gastos de llamada de larga distancia correrán a cargo del usuario. Fuera del período de garantía se puede aplicar una tarifa.

En EE.UU., la asistencia telefónica está disponible tanto en inglés como en español 24 horas al día, 7 días a la semana (los días y horas de asistencia pueden cambiar sin aviso previo).

llamadas al centro de atención al cliente de hp Japón

カスタマケアセンター 連絡先

TEL : 0570-000511 (携帯電話・PHS からは : 03-3335-9800)
 FAX : 03-3335-8338

- 電話番号受付時間 : 平日 9:00 ~17:00
 土曜日 / 日曜日 10:00 ~17:00
 (祝祭日、1月1日~3日を除く)

- FAX によるお問い合わせは、ご質問内容とともに、ご連絡先、弊社製品名、接続コンピュータ名をご記入ください。

llamadas en el resto del mundo

Los números indicados a continuación están vigentes a partir de la fecha de impresión de este documento. Si desea obtener una lista de números del servicio de asistencia técnica de HP, vaya a esta dirección y elija su país, región o idioma:

www.hp.com/support

En Corea, también puede visitar esta dirección:

www.hp.co.kr/

Puede llamar al centro de asistencia de HP en los siguientes países o regiones. Si su país o región no aparece en la lista, póngase en contacto con su distribuidor u oficina de ventas de productos HP más cercanos, para averiguar cómo obtener servicio técnico.

El servicio de asistencia técnica es gratuito durante el período de garantía, aunque los gastos de la llamada correrán a cargo del usuario. En algunos casos también se puede aplicar una tarifa fija por incidente.

Para obtener asistencia en Europa, compruebe los detalles y condiciones de la asistencia por teléfono en su país o región consultando el sitio Web siguiente:

www.hp.com/support

Asimismo, puede consultar a su distribuidor o llamar a HP al número de teléfono que figura en este folleto.

Como parte de nuestros constantes esfuerzos por mejorar nuestro servicio de asistencia por teléfono, aconsejamos que visite periódicamente nuestro sitio Web para obtener información reciente acerca de las características y modalidades de este servicio.

país/región	asistencia técnica de hp	país/región	asistencia técnica de hp
Alemania (0,12 euro/min.)	+49 (0) 180 52 58 143	Israel	+972 (0) 9 8304848
Arabia Saudí	+800 897 14440	Italia	+39 (0) 226410350
Argelia ¹	+213 (0) 61564 543	Japón	0570 000 511 +81 3 3335 9800
Argentina	0810-555-5520	Jordania	+971 4 883 8454
Australia	+61 3 8877 8000 1902 910 910	Kuwait	+971 4 883 8454
Austria	+43 (0) 810 00 6080	Líbano	+971 4 883 8454
Bahráin (Dubai)	800 728	Malasia	1-800-805405
Bélgica (francés)	+32 (0) 2 626 8807	Marruecos ¹	+212 22404 747
Bélgica (neerlandés)	+32 (0) 2 626 8806	México	01-800-472-6684
Brasil (Grande Sao Paulo)	(11) 3747 7799	México (Ciudad de México)	5258-9922
Brasil (Resto de ciudades)	0800 157751	Noruega	+47 22 11 6299
Caribe y América Central	1-800-711-2884	Nueva Zelanda	0800 441 147
Chile	800-360-999	Omán	+971 4 883 8454
China	86 10 6868 7980	Países Bajos	+31 (0) 20 606 8751
Colombia	9-800-114-726	Palestina	+971 4 883 8454
Corea (fuera de Seúl)	080 999 0700	Panamá	001-800-7112884
Corea (Seúl)	+82 (2) 3270 0700	Perú	0-800-10111
Costa Rica	0-800-011-0524	Polonia	+48 22 865 98 00
Dinamarca	+45 39 29 4099	Portugal	+351 21 3176333

país/región	asistencia técnica de hp	país/región	asistencia técnica de hp
Ecuador	1800-711-2884	Puerto Rico	1-877-2320-589
Egipto	02 532 5222	Qatar	+971 4 883 8454
Emiratos Árabes Unidos	+971 4 883 8454	Reino Unido	+44 (0) 207 512 52 02
En Canadá después del período de garantía (cargo por llamada)	1-877-621-4722	República Checa	+420 (0) 261307310
En Canadá durante el período de garantía	(905) 206 4663	Rumanía	+40 1 315 44 42 o llamada local al 01 3154442
Eslovaquia	+421 (0) 2 682 08080	Singapur	65 6272 5300
España	+34 902 321 123	Sudáfrica (desde la RSA)	086 000 1030
Europa (inglés)	+44 (0) 207 512 5202	Sudáfrica (fuera de la RSA)	+27-11 258 9301
Federación Rusa, Moscú	+7 095 797 3520	Suecia	+46 (0)8 619 2170
Federación Rusa, San Petersburgo	+7 812 346 7997	Suiza ²	+41 (0) 84 880 1111
Filipinas	632-867-3551	Tailandia	+66 (2) 661 4000
Finlandia	+358 (0) 203 47 288	Taiwán	+886-2-2717-0055 0800 010 055
Francia (0,34 euro/min.)	0892 69 60 22	Túnez ¹	+216 1891 222
Grecia	+30 1060 73 603	Turquía	+90 216 579 7171
Guatemala	1800-995-5105	Ucrania	+7 (380-44) 490-3520
Hong Kong (RAE)	+85 (2) 3002 8555	Venezuela	0800-47468368 ó 800-477-7777
Hungría	+36 (0) 1 382 1111	Venezuela (Caracas)	(502) 207-8488
India	1-600-112267 91 11 6826035	Vietnam	84 (0) 8 823 4530
Indonesia	62-21-350-3408	Yemen	+971 4 883 8p454
Irlanda	+353 (0) 1 662 5525		

1 Este centro de asistencia admite clientes de habla francesa de los siguientes países: Marruecos, Túnez y Argelia.

2 Este centro de asistencia admite clientes de habla alemana, francesa e italiana en Suiza.

llamada en Australia después del período de garantía

Si su producto no está en garantía, llame al 03 8877 8000. Se cargará en su tarjeta de crédito una tarifa de asistencia por cada incidente sin garantía de 27,50 dólares (GST inc.). También puede llamar al 1902 910 910 (27,50 dólares cargados a su cuenta de teléfono) de 9:00 a 17:00 h, de lunes a viernes. (Los precios y horarios están sujetos a cambios sin previo aviso.)

preparación del dispositivo para su envío

Si después de contactar con el servicio de asistencia al cliente de HP o con el punto de venta, se le solicita que envíe el dispositivo para su reparación, siga los pasos que se indican a continuación para desconectar y volver a embalar el dispositivo; de este modo, se evitará dañar más el producto HP.

Nota: Al transportar el HP PSC, asegúrese de que se han retirado las plumas, se ha apagado correctamente el HP PSC pulsando el botón de alimentación y se ha esperado a que el carro vuelva a la estación de servicio y el escáner haya dejado de moverse.

- 1 Encienda el dispositivo.

Omita los pasos de 1 a 5, si el dispositivo no se enciende y el carro de la impresora está en la posición de inicio. No podrá quitar los cartuchos de impresión. Continúe en el paso 6.

- 2 Abra la puerta de acceso al carro de impresión.

El carro de impresión se desplazará hasta el centro del dispositivo.

Precaución: Extraiga los dos cartuchos de impresión. De no hacerlo se podría dañar el dispositivo.

Para obtener información acerca de cómo retirar los cartuchos de impresión, consulte la sección **sustitución de los cartuchos de impresión** en la página 25.

- 3 Coloque los cartuchos de impresión en una bolsa hermética para que no se sequen y guárdelos (no los envíe junto con el dispositivo, a menos que el agente de asistencia al cliente de HP así se lo pida).
- 4 Cierre la puerta de acceso a los cartuchos de impresión.
- 5 Espere a que los cartuchos de impresión queden aparcados (cuando dejen de moverse). Esta operación puede tardar unos segundos.
- 6 Apague el dispositivo.

- 7 Si aún conserva el material de embalaje original o el embalaje del dispositivo de sustitución, utilícelo para enviar el dispositivo.

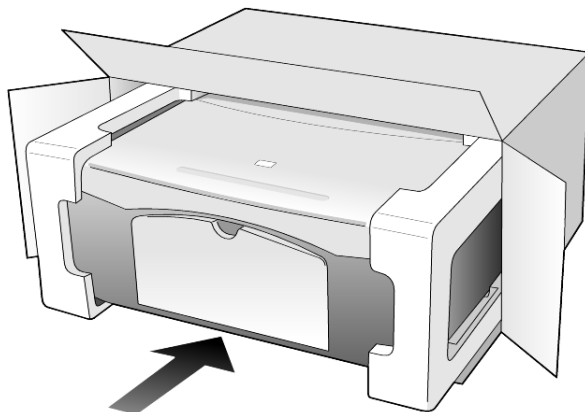

Si ya no dispone del material de embalaje original, utilice otro material de embalaje adecuado. La garantía no cubre los daños surgidos durante el transporte a causa de un embalaje incorrecto o un transporte inadecuado.

- 8 Coloque la etiqueta de envío de devolución en la parte exterior de la caja.
- 9 Incluya los siguientes artículos en la caja:
 - Una breve descripción de los síntomas para el personal de servicio técnico (algunas muestras de los problemas de calidad de impresión pueden ser útiles).
 - Una copia de la factura o de cualquier otra prueba de compra para determinar el período de garantía.
 - Su nombre, dirección y un número de teléfono donde se le pueda localizar durante el día.

centro de distribución de hp

Para solicitar el software del HP PSC, un ejemplar de la Guía de referencia impresa, un Póster de instalación o cualquier otro componente sustituible por el cliente, lleve a cabo uno de los siguientes procedimientos:

- En EE.UU. o Canadá, llame al (208) 323 2551.
- En Latinoamérica, llame al número correspondiente a su país/región (consulte la sección **llamadas en el resto del mundo** en la página 34).
- Visite el sitio Web:

www.hp.com/support

HP PSC 1200 series

Duración de garantía limitada (hardware y mano de obra): 1 año

Duración de garantía limitada (soporte CD): 90 días

Duración de garantía limitada (cartuchos de impresión): hasta que se agote la tinta HP o se alcance la fecha de "fin de la garantía" impresa en el cartucho, lo que ocurra en primer lugar.

Nota: Los servicios descritos en las secciones **servicio urgente** y **actualizaciones de la garantía**, que aparecen a continuación, pueden no estar disponibles en todas las zonas.

servicio de garantía

servicio urgente

Para obtener el servicio de reparación urgente de HP, en primer lugar, el cliente se debe poner en contacto con una oficina de servicio de HP o un Centro de asistencia al cliente HP para la resolución de problemas básicos. Consulte **asistencia al cliente de hp** en la página 33 para obtener información acerca de los pasos que ha de emprender antes de llamar al servicio de asistencia al cliente.

Si el dispositivo necesita la sustitución de una pieza de poca importancia y se trata de una pieza que normalmente puede sustituir el propio cliente, puede que ya vaya incluido como recambio dentro del contenido original de la unidad. En este caso, HP pagará por adelantado los gastos de envío, impuestos y tasas; proporcionará asistencia telefónica para la sustitución del componente y pagará los gastos de envío, impuestos y tasas de cualquier pieza de la que HP solicite su devolución.

El Centro de asistencia al cliente HP puede poner en contacto a los clientes con proveedores de servicio autorizados, que están certificados por HP para prestar servicios de los productos HP.

actualizaciones de la garantía

Actualice su garantía de fábrica estándar hasta un total de tres años con el HP SUPPORTPACK. La cobertura del servicio comienza a partir de la fecha de compra. Esta modalidad se debe contratar dentro de los 180 días después de la compra. Este programa brinda asistencia telefónica de 6:00 a 22:00 (huso horario de las Montañas Rocosas), de lunes a viernes, y de 9:00 a 16:00 (huso horario de las Montañas Rocosas) los sábados. Si en el transcurso de su consulta telefónica se determina que el producto se debe sustituir, HP lo enviará sin cargo el siguiente día laborable. Sólo en EE.UU.

Si desea obtener más información, llame al 1-888-999-4747 o visite el sitio Web de HP:

www.hp.com/go/hpsupportpack

Fuera de EE.UU., llame a su oficina local de asistencia al cliente de HP. Consulte la sección **llamadas en el resto del mundo** en la página 34 para obtener una lista internacional de números de teléfono de asistencia al cliente.

devolución del hp psc para su reparación

Antes de devolver el HP PSC para que se repare, debe llamar al servicio de asistencia técnica de HP. Consulte **asistencia al cliente de hp** en la página 33 para obtener información acerca de los pasos que ha de emprender antes de llamar al servicio de asistencia al cliente.

declaración de garantía limitada de hewlett-packard

ámbito de la garantía limitada

Hewlett-Packard ("HP") garantiza al cliente final ("Cliente") que cada producto HP PSC ("Producto"), incluido el software relacionado, los accesorios, los soportes y los suministros, están libres de defectos de material y de fabricación durante el período de duración, cuya vigencia comienza a partir de la fecha de compra por parte del Cliente.

Para cada producto de software, la garantía limitada de HP sólo se aplica a errores de ejecución de las instrucciones de programación. HP no garantiza que el funcionamiento de todos los productos sea continuo y esté libre de errores.

La garantía limitada de HP sólo cubre aquellos defectos surgidos como resultado del uso normal de un producto, y no cubre otros problemas, incluidos los que surjan por causa de (a) mantenimiento o modificaciones incorrectos, (b) software, accesorios, soportes o suministros no proporcionados por HP ni compatibles con HP, o (c) funcionamiento al margen de las especificaciones del producto.

Por lo que respecta a cualquier Producto de hardware, el uso de cualquier cartucho de impresión reciclado o que no sea de HP no queda cubierto por la garantía al Cliente ni por ningún contrato de asistencia suscrito por el Cliente. Ahora bien, si el fallo o daño del Producto se puede atribuir al uso de un cartucho de impresión reciclado o que no sea de HP, HP facturará por sus materiales y mano de obra para solucionar el error o daño en el Producto.

Si HP recibe, durante el período de garantía vigente, aviso de defecto en cualquier producto, HP deberá reparar o sustituir el producto defectuoso, a discreción de HP. Si los cargos por mano de obra no quedan cubiertos por la garantía limitada de HP, las reparaciones se facturarán de acuerdo con las tarifas estándar de reparación de HP.

Si HP no puede reparar ni sustituir, lo que proceda, un producto defectuoso cubierto por la garantía de HP, HP deberá, dentro de un período de tiempo razonable tras recibir la notificación del defecto, reembolsar el importe del producto.

HP no tiene ninguna obligación de reparar, sustituir ni reembolsar hasta que el Cliente le haya devuelto el producto defectuoso.

El producto de sustitución puede ser nuevo o con la calidad de nuevo, siempre que su funcionamiento sea como mínimo igual al del producto que se sustituye.

Los productos HP, incluido cada Producto, pueden contener piezas, componentes o materiales refabricados equivalentes a nuevos por lo que respecta al rendimiento.

La garantía limitada de HP respecto a cada Producto es válida en cualquier país, región o población en que HP tenga asistencia de sus productos y haya comercializado el producto. El nivel del servicio de la garantía puede diferir según los estándares locales. HP no tiene ninguna obligación de alterar la forma, propósito o función del Producto para que éste pueda funcionar en un país, región o población en el que nunca se había previsto que el Producto funcionase.

limitaciones de la garantía

DENTRO DE LOS LÍMITES PERMITIDOS POR LAS LEYES LOCALES, NI HP NI SUS PROVEEDORES ESTABLECERÁN OTRA GARANTÍA O CONDICIÓN DE NINGUNA OTRA CLASE, IMPLÍCITA O EXPLÍCITA, CON RESPECTO A LOS PRODUCTOS CUBIERTOS POR HP, Y EXPLÍCITAMENTE SE DECLARA EXENTO DE CUALQUIER RESPONSABILIDAD RESPECTO A GARANTÍAS O CONDICIONES IMPLÍCITAS DE COMERCIALIZACIÓN, CALIDAD SATISFACTORIA E IDONEIDAD PARA UN PROPÓSITO PARTICULAR.

limitaciones de la responsabilidad

Dentro de los límites permitidos por las leyes locales, los únicos y exclusivos remedios para el Cliente son los que se proporcionan en esta Declaración de garantía limitada.

DENTRO DE LOS LÍMITES PERMITIDOS POR LAS LEYES LOCALES, SALVO LOS PUNTOS DETERMINADOS ESPECÍFICAMENTE EN ESTA DECLARACIÓN DE GARANTÍA LIMITADA, EN NINGÚN CASO NI HP NI SUS PROVEEDORES SERÁN RESPONSABLES DE LOS DAÑOS DIRECTOS, INDIRECTOS, ESPECIALES, INCIDENTALES O CONSECUENTES, TANTO SI SE ESTIPULAN POR CONTRATO, RESPONSABILIDAD EXTRA CONTRACTUAL O CUALQUIER OTRA TEORÍA LEGAL, AUNQUE SE ADVIERTA SOBRE LA POSIBILIDAD DE TALES DAÑOS.

leyes locales

Esta Declaración de garantía limitada concede al Cliente unos derechos legales específicos. El Cliente también puede tener otros derechos que pueden diferir según el estado en Estados Unidos, según la provincia en el caso de Canadá, y según el país o región en cualquier otra parte del mundo.

Si esta Declaración de garantía limitada entra en conflicto con las leyes locales, esta Declaración se deberá modificar hasta que esté de acuerdo con dichas leyes locales. Según dichas leyes locales, algunas exenciones de responsabilidad y limitaciones de esta Declaración pueden no ser aplicables al Cliente. Por ejemplo, algunos estados de los Estados Unidos, así como algunos gobiernos extranjeros (incluidas algunas provincias de Canadá), pueden:

Excluir las exenciones de responsabilidad y limitaciones de esta Declaración de la limitación de los derechos estatutarios del consumidor (por ejemplo, el Reino Unido);

O bien, restringir la capacidad de un fabricante para hacer cumplir tales exenciones de responsabilidad o limitaciones, u

Otorgar al Cliente derechos adicionales de garantía, especificar la duración de garantías implícitas que el fabricante no puede eludir o no permitir limitaciones de la duración de garantías implícitas.

POR LO QUE RESPECTA A LAS TRANSACCIONES DE LOS CONSUMIDORES EN AUSTRALIA Y NUEVA ZELANDA, LOS TÉRMINOS DE ESTA DECLARACIÓN DE GARANTÍA LIMITADA, SALVO LOS PUNTOS QUE ESTIPULE LA LEY, NO EXCLUYEN, RESTRINGEN NI MODIFICAN, Y SE TIENEN EN CONSIDERACIÓN ADICIONAL, A LOS DERECHOS ESTATUTARIOS VIGENTES APLICABLES A LA VENTA DE LOS PRODUCTOS HP CUBIERTOS A LOS CLIENTES.

A

- ajustar a página, 18
- alinear cartuchos de impresión, 26
- ampliar una copia, 18
- asistencia al cliente, 33
 - información de contacto, 33
 - llamadas desde fuera de EE.UU., 34
 - llamadas en EE.UU., 34
 - sitio Web, 33
- asistencia al cliente de HP, 33
- ayuda, 1

B

- bandeja de papel
 - cargar, 11
- botones
 - cancelar, 3
 - copias (1-9), 3, 18
 - panel frontal, 3, 7

C

- calidad
 - copiar, 17
- cancelar
 - botón, 3
 - copiar, 19
 - escanear, 22
- cargar
 - cambiar el tipo de papel, 15
 - establecer el tamaño del papel, 15
 - fichas Hagaki, 15
 - original en el cristal, 11
 - papel, 11
 - papel fotográfico, 15
 - sobres, 13
 - sugerencias, 14
 - tarjetas postales, 13, 15
- cartuchos
 - sustituir, 25
- cartuchos de impresión
 - alinear, 26
 - sustituir, 25
- cartuchos de tinta, véase cartuchos de impresión

- centro de atención al cliente HP Japón, 34
- centro de distribución de HP, 38
- copiar
 - ajustar a página, 18
 - botones, 3, 7
 - calidad, 17
 - detener, 19
 - establecer el número de copias, 18
 - fotografía, 18
 - realizar copias, 17
 - trabajos de copia especiales, 18
 - velocidad, 17
- cristal
 - limpiar, 23

D

- declaration of conformity, 32
- detener
 - copiar, 19
 - escanear, 22
- devolución del HP PSC para su reparación, 40
- Director HP, 4

E

- eliminar software, 28
- enviar
 - el HP PSC, 37
- escanear
 - botones, 3, 7
 - desde el panel frontal, 21
 - detener, 22
- especificaciones eléctricas, 31
- especificaciones eléctricas, 31
- etiquetas
 - cargar, 15
- explicación del director, 4

F

- fichas Hagaki
 - cargar, 15
- fotografías
 - copiar, 18

G

- Galería de fotografías e imágenes HP, 22
- garantía, 33
 - actualizaciones, 39
 - declaración, 40
 - servicio, 39
- guía rápida, 7
 - explicación del Director HP, 4
 - utilizar con un equipo, 4

I

- imprimir
 - informe de autocomprobación, 24
 - sobres, 13
- información normativa, 31
- información sobre normativas, 31
- informe de autocomprobación, 24
- informes autocomprobación, 24
- instalación información adicional, 27

L

- limpiar
 - el cristal, 23
 - el exterior, 23
 - el respaldo de la tapa, 23

M

- mantenimiento
 - alinear cartuchos de impresión, 26
 - informe de autocomprobación, 24
 - limpiar el cristal, 23
 - limpiar el exterior, 23
 - limpiar el respaldo de la tapa, 23
 - sonidos, 26
 - sustituir los cartuchos de impresión, 25

N

- número de copias, 3
- establecer, 18
- números de teléfono, 33
- servicios de asistencia, 33

O

- originales
- cómo colocar en el cristal, 11

P

- panel frontal
- escanear desde, 21
- funciones, 3, 7
- luces de estado, 7
- papel
- cambiar el tamaño
- predeterminado para copias, 15
- cambiar el tipo, 15
- cargar, 11
- establecer el tamaño, 15
- recomendado, 11
- sugerencias para cargar, 14
- papel fotográfico
- cargar, 15

- papel fotográfico de 4 x 6 pulgadas
- cargar, 15
- papel para inyección de tinta
- cargar, 14
- papeles HP
- sugerencias para cargar, 14
- pedido de cartuchos de impresión, 45
- preparar el HP PSC para su envío, 37

R

- reducir una copia, 18
- reinstalar software, 28
- resolución de problemas,
- eliminar y reinstalar software, 28
- respaldo de la tapa
- limpiar, 23

S

- servicios de asistencia, 33
- sobres
- cargar, 13
- software
- eliminar y reinstalar, 28
- introducción, 4

- software del HP PSC, 4
- sonidos
- normal, 26
- sustituir
- cartuchos de impresión, 25

T

- tamaño de papel
- cambiar para copias, 15
- tarjetas de felicitación
- cargar, 14
- tarjetas postales
- cargar, 13, 15
- transferencia térmica para
- camiseta
- cargar, 14
- transparencia
- sugerencias para cargar, 14
- tipos recomendados, 11
- tutorial, 7
- antes de comenzar, 7
- funciones del panel frontal, 3, 7

V

- velocidad
- copiar, 17
- visor del panel frontal, 3, 7

pedido de soportes

Para pedir soportes como papel para inyección de tinta HP Premium, transparencias inkjet premium hp, HP Iron-On T-shirt Transfer (Transferencias térmicas para camisetas HP) o HP Greeting Cards (Tarjetas de felicitación HP), vaya a

www.hpshopping.com

Para pedidos en países distintos de EE.UU. y Canadá, seleccione **other countries** (Otros países) y luego haga clic en **Yes** (Sí) para salir de hpshopping.com. Desde este sitio Web puede acceder a la página de hpshopping.com correspondiente a su idioma o región.

pedido de cartuchos de impresión

La siguiente lista indica los cartuchos de impresión que puede utilizar con el HP PSC 1200 Series y sus correspondientes números de referencia.

cartuchos de impresión	número de referencia de hp
Cartucho de impresión negro de HP	n° 56, cartucho de impresión negro de 19 ml
Cartucho de impresión en color de HP	n° 57, cartucho de impresión en color de 17 ml
Cartucho de tinta de tres colores de HP	n° 28, cartucho de impresión en color de 8 ml

Los cartuchos de tinta de tres colores para inyección de tinta n° 28 y 57 de HP están diseñados para funcionar con el HP PSC. El cartucho de tinta de tres colores n° 28 de HP, diseñado para clientes que impriman con menor frecuencia, es más barato y contiene menos tinta que el cartucho de impresión n° 57 de HP. El cartucho de tinta de tres colores para inyección de tinta n° 57 de HP está diseñado para clientes que impriman con frecuencia, especialmente fotografías.

Visite el centro de información del hp psc

En él encontrará todo lo necesario para obtener el máximo rendimiento del HP PSC.

- Asistencia técnica
- Información acerca de pedidos y suministros
- Sugerencias para proyectos
- Formas para mejorar el producto

www.hp.com/support

© 2003 Hewlett-Packard Company

Impreso en EE.UU., México, Alemania, Singapur o China.



Q1660-90121