



Imprimante série HP Latex 300

Guide de préparation du site

© Copyright 2016–2020 HP Development Company, L.P.

Édition 4

Informations légales

Les renseignements contenus dans ce document peuvent être modifiés sans préavis.

Les seules garanties couvrant les produits et les services HP sont celles stipulées de façon explicite dans les déclarations de garantie accompagnant ces produits et services. Aucune information contenue dans le présent document ne doit être considérée comme constituant une garantie supplémentaire. HP n'est pas responsable en cas d'erreurs ou d'omissions techniques ou éditoriales dans le présent document.

Sommaire

1 Vue d'ensemble	1
Introduction	1
Documentation	1
Responsabilité du client	1
Planification de l'installation	2
2 Exigences relatives à la préparation du site	3
Espace physique requis	3
Parcours de l'imprimante	3
Spécifications environnementales	4
Ventilation	4
Climatisation	4
Agencement de la zone d'impression optimale	5
Caractéristiques de la station de travail RIP	5
Réseau	6
Consommables	6
Renvoi de la liste de contrôle de préparation du site	6
Configuration électrique	7
Alimentation monophasée	7
Disjoncteurs	7
Prises de courant murales et cordons d'alimentation	8
Perturbations sur la ligne électrique	11
Mise à la terre	12
3 Liste de contrôle de préparation du site	13

1 Vue d'ensemble

Introduction

Votre imprimante est fournie prête à l'utilisation après quelques procédures d'installation simples décrites en détail dans les *Instructions d'assemblage*. Il est important de lire entièrement les informations fournies dans ce guide et de s'assurer que vous respectez toutes les conditions requises pour l'installation et le fonctionnement de l'imprimante, les procédures de sécurité, les avertissements, les mises en garde, ainsi que les réglementations locales. Un site correctement préparé permet une installation optimale et rapide.

Documentation

Les manuels suivants sont fournis avec votre imprimante et peuvent également être téléchargés aux adresses <http://www.hp.com/go/Latex300/manuals/> :

- Informations d'introduction
- Garantie limitée
- Informations légales
- Guide de préparation du site (ce guide)
- Instructions d'assemblage
- Guide de l'utilisateur

Responsabilité du client

L'utilisateur est responsable de la préparation du lieu d'installation de l'imprimante.

- Veillez à ce que votre installation électrique réponde aux exigences de l'imprimante et du Code électrique de la juridiction locale du pays où le matériel est installé. Reportez-vous à la section [Configuration électrique à la page 7](#).

 **REMARQUE :** Assurez-vous qu'un électricien certifié contrôle l'installation et la configuration du système électrique utilisé pour alimenter l'imprimante. Reportez-vous à la section [Configuration électrique à la page 7](#).

- Respectez les conditions de température et d'humidité et prévoyez une ventilation adéquate de l'imprimante. Reportez-vous à la section [Spécifications environnementales à la page 4](#).
- Respectez toutes les exigences du RIP, du réseau et des consommables. Reportez-vous aux sections [Caractéristiques de la station de travail RIP à la page 5](#), [Réseau à la page 6](#) et [Consommables à la page 6](#).
- Préparez le parcours de l'imprimante, afin que celle-ci puisse être déchargée et mise en place. Reportez-vous à la section [Parcours de l'imprimante à la page 3](#).

Planification de l'installation

Prévoyez un minimum de trois heures pour l'installation. L'installateur peut requérir l'aide de trois personnes pour certaines tâches de l'installation.

2 Exigences relatives à la préparation du site

Espace physique requis

Parcours de l'imprimante

Le parcours entre la zone de déchargement de l'imprimante et le site d'installation, y compris les couloirs et les portes à travers lesquels l'imprimante devra passer, est un facteur important dans la préparation du site et doit être contrôlé avant l'arrivée de l'imprimante. Ce parcours doit être parfaitement dégagé lorsque l'imprimante arrive.

Spécifications physiques de l'imprimante

	Imprimante 315	Imprimante 335	Imprimante 365	Imprimante 375
Largeur	2307 mm	2561 mm	2561 mm	2561 mm
Profondeur	840 mm	840 mm	840 mm	840 mm
Hauteur	1380 mm	1380 mm	1380 mm	1380 mm
Poids	174 kg	188 kg	207 kg	231 kg
Largeur avec l'emballage	2541 mm	2795 mm	2795 mm	2795 mm
Profondeur avec l'emballage	765 mm	765 mm	765 mm	765 mm
Hauteur avec l'emballage	1239 mm	1239 mm	1239 mm	1705 mm
Poids avec l'emballage	290 kg	304 Kg	323 Kg	330 kg

Portes : largeur minimum nécessaire 1,01 m × hauteur minimum 1,67 m.

L'espace requis pour l'assemblage est de 3 m à l'avant de l'imprimante et de 1 m sur les côtés et à l'arrière.

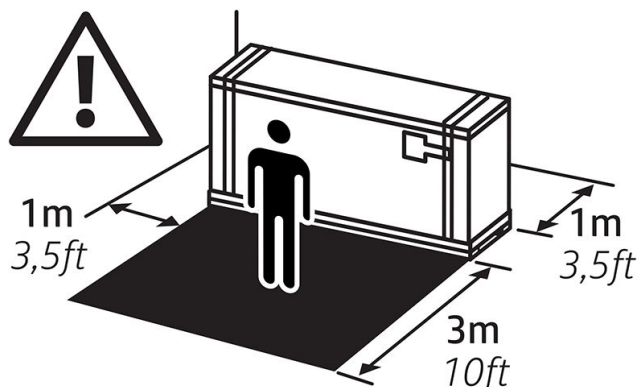

Le processus d'installation ne requiert en général qu'une seule personne, mais quatre personnes sont requises pour certaines tâches.





Spécifications environnementales

Ces conditions ambiantes doivent être comprises dans les plages de valeurs normales spécifiées pour assurer un fonctionnement correct de l'imprimante. Le non respect de cet exigence, peut entraîner des problèmes de qualité d'impression ou le dysfonctionnement des composants électroniques sensibles.

Caractéristiques environnementales de l'imprimante

Plage d'humidité relative pour une qualité d'impression optimale	40 à 60 %, selon le type de substrat
Plage d'humidité relative pour une qualité d'impression optimale	20 à 80 %, selon le type de substrat
Plage de température pour une qualité d'impression optimale	20 à 25°C, selon le type de substrat
Plage de température pour l'impression	15 à 30 °C
Plage de température hors utilisation	-25 à +55 °C
Gradient de température	Pas plus de 10 °C/h
Altitude maximale en cours d'impression	3 000 m

 **REMARQUE :** L'imprimante doit être conservée à l'intérieur.

 **REMARQUE :** Si l'imprimante ou les cartouches d'encre sont déplacées d'un endroit froid vers un endroit chaud et humide, l'eau contenue dans l'atmosphère peut se condenser sur les pièces et cartouches de l'imprimante, ce qui peut entraîner des fuites d'encre et des erreurs d'impression. Dans ce cas, HP recommande d'attendre au moins 3 heures avant de mettre l'imprimante sous tension ou d'installer les cartouches d'encre, afin de permettre à la condensation de s'évaporer.

En plus de contrôler la température, l'humidité et le gradient de température, d'autres conditions ambiantes doivent être surveillées lors de la préparation du site.

- N'installez pas l'imprimante dans un endroit exposé à la lumière directe du soleil ou à une source lumineuse intense.
- N'installez pas l'imprimante dans un environnement poussiéreux. Retirez la poussière accumulée à l'endroit où l'imprimante doit être placée.

Ventilation

Assurez-vous que la pièce dans laquelle le système est installé répond aux directives et réglementations locales en matière de santé et de sécurité de l'environnement.

Un système de ventilation adéquat doit être fourni pour vous assurer que l'exposition potentielle est contrôlée correctement. Veuillez consulter les Fiches de données de sécurité disponibles à l'adresse <http://www.hp.com/go/msds> pour identifier les composants chimiques de vos consommables d'encre.

Les niveaux de certaines substances de leurs installations dépendent des variables de l'espace de travail qu'ils contrôlent, comme la taille de la pièce, le rendement de la ventilation et la durée d'utilisation de l'équipement. Consultez votre spécialiste en matière d'environnement, de santé et de sécurité pour d'autres conseils sur les mesures appropriées à votre emplacement.

Climatisation

En plus de la ventilation d'air frais pour éviter les risques sanitaires, pensez aussi à maintenir les niveaux ambiants du lieu de travail en garantissant le respect des conditions d'utilisation climatiques précisées dans ce

document (voir [Spécifications environnementales à la page 4](#)) afin d'éviter un manque de confort pour l'opérateur ou une défaillance de l'équipement. Le système de climatisation de l'espace de travail devrait tenir compte du fait que l'équipement produit de la chaleur. En règle générale, la dissipation de puissance de l'imprimante est la suivante :

- 2,2 kW pour les imprimantes HP Latex 315
- 2,6 kW pour l'imprimante HP Latex 335
- 4,6 kW pour les imprimantes HP Latex 365/375

La climatisation doit répondre aux directives et réglementations locales en matière de santé et de sécurité de l'environnement.

 **REMARQUE :** Les unités de climatisation ne doivent pas souffler d'air sur l'équipement.

Agencement de la zone d'impression optimale

Votre imprimante nécessite un espace suffisant pour pouvoir effectuer les tâches suivantes :

- Imprimer
- Remplacer un rouleau de substrat
- Réparer l'imprimante ou remplacer des composants de l'imprimante
- S'assurer que l'imprimante est bien ventilée.

Les dimensions de l'imprimante sont les suivantes :

Spécifications physiques de l'imprimante

	Imprimante 315	Imprimantes 335, 365 et 375
Largeur	2307 mm	2561 mm
Profondeur	840 mm	840 mm
Hauteur	1380 mm	1380 mm

L'espace requis est illustré dans le schéma suivant :

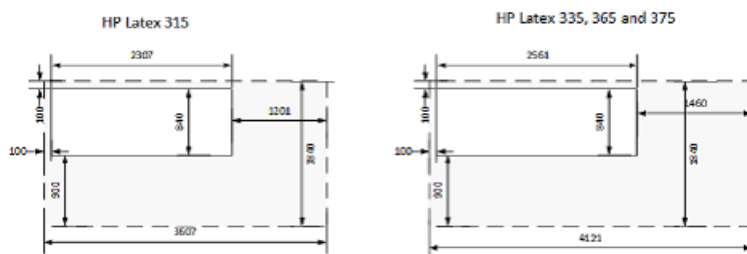

Caractéristiques de la station de travail RIP

Chaque RIP nécessite une configuration spécifique. Contactez le fournisseur de votre RIP pour connaître la configuration requise pour le PC que vous utiliserez comme station RIP. Consultez la section <http://www.hp.com/go/latexrips> pour obtenir une liste complète des stations RIP certifiées disponibles pour cette imprimante. Assurez-vous que la station RIP est opérationnelle et prête à l'installation.

Réseau

Vous êtes tenu de respecter la configuration réseau requise et vous devez effectuer les tâches suivantes :

 **REMARQUE :** Pour que vous puissiez bénéficier d'une assistance à distance, l'imprimante doit avoir accès à Internet via une connexion LAN.

- Configurez un réseau Gigabit Ethernet pour le jour de l'installation.
- Munissez-vous d'un câble LAN CAT6 pour connecter l'imprimante à votre réseau LAN et à la station de travail RIP.
- Munissez-vous d'un commutateur Ethernet Gigabit.

Pour profiter de toutes les fonctionnalités de votre imprimante, celle-ci doit être connectée à Internet. La plupart des réseaux non administrés sont reliés directement à Internet. Cependant, certains réseaux nécessitent l'utilisation d'un proxy Web. Un proxy est un serveur qui sert d'intermédiaire entre les ordinateurs de votre réseau local et les serveurs Internet. Avant de configurer l'imprimante, veuillez vérifier si votre réseau nécessite l'utilisation d'un proxy Web.

Pour cela, ouvrez Internet Explorer ou Safari sur tout ordinateur de votre réseau et accédez au site <http://hp.com>. Si vous ne parvenez pas à vous connecter au site hp.com, cela signifie que votre réseau n'a pas accès à Internet. Consultez votre prestataire de services informatiques sur la manière de configurer l'accès à Internet. Si vous pouvez vous connecter au site hp.com, vous pouvez vérifier la configuration proxy dans les paramètres du navigateur comme suit :

- Pour Internet Explorer, cliquez sur **Outils > Options Internet > Connexions > Paramètres du réseau local**. Dans la section « serveur Proxy » de la fenêtre, si la case **Utiliser un serveur proxy** n'est pas cochée, vous n'avez pas besoin d'un proxy Web. Si elle est cochée, notez l'adresse et les paramètres de port indiqués dans la fenêtre principale, ou dans la partie HTTP de la fenêtre des **Paramètres avancés**.
- Pour Safari, cliquez sur **Préférences > Avancées > Proxys > Modifier les réglages**. Si la case **Proxy Web (HTTP)** n'est pas cochée, vous n'avez pas besoin d'un proxy web. Si elle est cochée, notez le nom du serveur proxy Web (avant les " : ") et le port (après les " : ").
- Les noms des serveurs proxy sont généralement du type : « proxy.mycompany.com » et le port proxy est généralement 80, mais les détails varient en fonction du réseau.

Si vous ne parvenez pas à déterminer si vous devez utiliser un proxy web ou comment le configurer, veuillez consulter votre administrateur réseau ou votre fournisseur d'accès Internet. En cas de doute, il est probable que vous n'avez pas besoin d'un proxy Web.

Consommables

Vous devez acheter les consommables suivants en complément de l'imprimante et ceux-ci doivent être disponibles le jour de l'installation :

- Six cartouches d'encre HP 831, une pour chaque couleur : noir, cyan, magenta, jaune, cyan clair et magenta clair, et une cartouche de l'optimisateur HP 831.
- Au moins un rouleau de substrat pour les procédures de calibrage et d'alignement des têtes d'impression pendant la configuration de l'imprimante.

Renvoi de la liste de contrôle de préparation du site

La liste de contrôle doit être complétée et renvoyée à votre revendeur ou représentant du service au moins deux semaines avant le jour de l'installation.

 **REMARQUE :** Tout retard dans l'installation provoqué par un site mal préparé sera facturé au client. Assurez-vous que votre site est correctement préparé afin de permettre une installation optimale et rapide.

Configuration électrique

 **REMARQUE :** Si l'installation électrique utilisée pour alimenter l'imprimante doit être modifiée pour répondre aux exigences de l'imprimante, l'intervention d'un électricien est requise. Assurez-vous que votre électricien dispose de toutes les certifications exigées par les réglementations locales et qu'il possède toutes les informations relatives à la configuration électrique.

Votre imprimante nécessite que les composants électriques suivants soient fournis et installés par le client, conformément aux exigences du Code de l'électricité de la juridiction locale du pays dans lequel l'équipement est installé.

Alimentation monophasée

Spécifications de ligne monophasée

	Imprimantes HP Latex 365/375		HP Latex 335		HP Latex 315	
	Imprimante	Traitement thermique	Imprimante	Traitement thermique	Imprimante	Traitement thermique
Nombre de cordons d'alimentation	2		2		2	
Tension d'alimentation	~200–240 V (deux câbles et protection de mise à la terre)					
Fréquence d'entrée	50 / 60 Hz					
Courant de charge maximale (par cordon d'alimentation)	16 A	16 A	3 A	16 A	3 A	13 A
Consommation électrique par cordon d'alimentation en mode d'impression	2,5 kW	2,1 kW	200 W	2,4 kW	200 W	2,0 kW
Consommation électrique en mode Prêt	85 W		72 W		70 W	

Disjoncteurs

 **REMARQUE :** Les disjoncteurs doivent répondre aux exigences de puissance requises par l'imprimante et être conformes au Code de l'électricité de la juridiction locale du pays dans lequel est installé l'équipement.

L'imprimante nécessite deux cordons d'alimentation répondant aux exigences ci-dessous.

Lignes dédiées par UGS

	Imprimante HP Latex 365/375		HP Latex 335		HP Latex 315	
	Imprimante	Traitement thermique	Imprimante	Traitement thermique	Imprimante	Traitement thermique
Ligne dédiée	Oui	Oui	Non requis. Ne surchargez pas les lignes. Reportez-vous à la section Alimentation monophasée à la page 7.	Oui	Non requis. Ne surchargez pas les lignes. Reportez-vous à la section Alimentation monophasée à la page 7.	Non requis. Ne surchargez pas les lignes. Reportez-vous à la section Alimentation monophasée à la page 7.
Disjoncteur de branchement	2 pôles, 16 A/20 A conformément à la réglementation locale et au courant de charge maximale de l'imprimante					
Disjoncteur résiduel (également appelé disjoncteur différentiel de fuite à la terre « DDFT »)	Requis	Recommandé		Recommandé		
	2 pôles, 30 mA résiduel, capacité d'au moins 20 A					

Schéma de configuration électrique (à titre de référence uniquement)
Protective Earth (PE) conductor

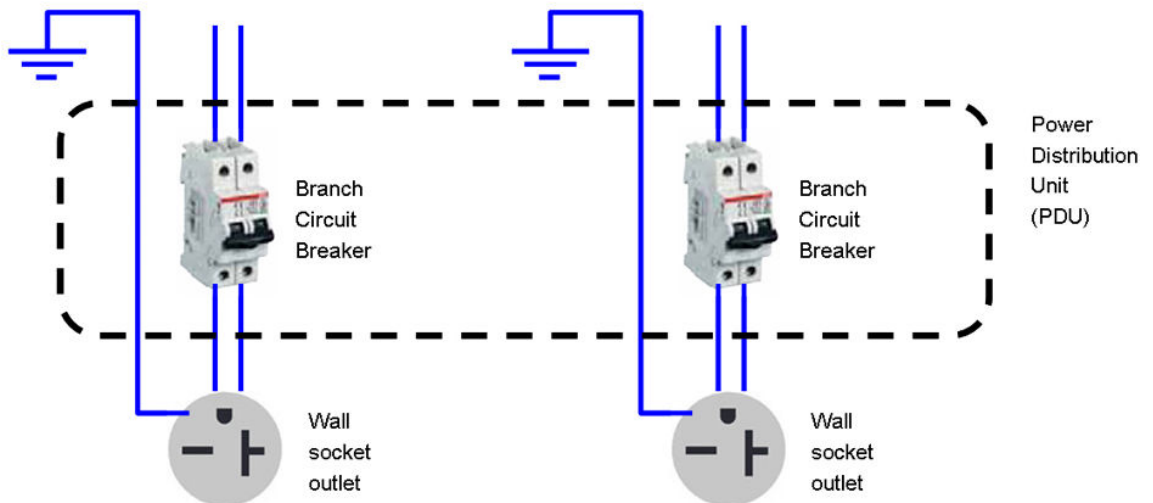

REMARQUE : L'unité de distribution de l'énergie (PDU) devrait répondre aux exigences de puissance requises par l'imprimante et être conforme au Code de l'électricité de la juridiction locale du pays dans lequel est installé l'équipement.

AVERTISSEMENT ! N'utilisez pas de multiprise (amovible) pour brancher les deux cordons d'alimentation.

Prises de courant murales et cordons d'alimentation

Deux cordons d'alimentation conformes aux spécifications électriques de votre imprimante sont fournis avec celle-ci. Si ces câbles n'atteignent pas votre PDU et/ou votre système UPS, un électricien certifié doit installer des rallonges adaptées le jour de l'installation.





Pour vous assurer que les prises appropriées (prises de courant murales) sont prêtes pour l'installation, vérifiez les points suivants :

1. Les prises de courant murales doivent être adaptées à la **valeur nominale d'entrée de l'imprimante**. Reportez-vous à la section [Alimentation monophasée à la page 7](#).
2. Les prises électriques murales doivent être adaptées au **type de connecteur du câble d'alimentation** utilisé dans le pays d'installation. Les tableaux ci-après dressent la liste des exemples de cordons d'alimentation et de prises fournis avec l'imprimante en fonction du pays. Pour vous assurer que vous avez la prise de courant murale appropriée, recherchez votre pays dans la table correspondante et vérifiez le **type de prise**.

⚠ AVERTISSEMENT ! Utilisez uniquement le cordon d'alimentation fourni par HP avec l'imprimante. N'utilisez pas de multiprise (amovible) pour brancher les deux cordons d'alimentation. N'endommagez pas, ne coupez pas ou ne réparez pas le cordon d'alimentation. Un cordon d'alimentation endommagé présente des risques d'incendie et d'électrocution. Remplacez toujours un cordon d'alimentation endommagé par un cordon analogue homologué par HP.

REMARQUE : Vous avez besoin de deux cordons d'alimentation des tableaux ci-dessous.

Imprimantes HP Latex 335/365/375 — Spécifications du cordon d'alimentation

Pays	Numéro de référence HP	Longueur	Type de prise	Prise
Argentine	8121-0925	2,5 m	IRAM 2073	
Brésil	8121-1101	2,5 m	NBR 14136	
Chili, Uruguay	8121-0923	2,5 m	CEI 23-50	
USA, Canada, Mexique, Japon, Philippines, Thaïlande	8120-6360	2,5 m	NEMA 6-20P, 240 V, 20 A, prise sans verrouillage	
International	8121-1287	2,5 m	CEI 60309, 240 V, 16 A, 2L +PE	







Imprimante HP Latex 315 — Spécifications des cordons d'alimentation par région

Pays	Numéro de référence HP	Longueur	Type de prise	Prise
Continent américain				
Argentine	8121-0925	2,5 m	IRAM 2073	



Imprimante HP Latex 315 — Spécifications des cordons d'alimentation par région (suite)

Pays	Numéro de référence HP	Longueur	Type de prise	Prise
Brésil	8121-1101	2,5 m	NBR 14136	
Chili, Uruguay	8121-0923	2,5 m	CEI 23-50	
États-Unis, Canada et Mexique	8120-6360	2,5 m	NEMA 6-20P, 240 V, 20 A, prise sans verrouillage	
Asie-Pacifique et Japon				
Australie/Nouvelle-Zélande	8120-6351	2,5 m	AS/NZS 3112-3 (15 A)	
Chine	8121-0924	2,5 m	GB 1002 (16 A)	
Corée, Indonésie	8120-6352	2,5 m	CEE 7-VII	
Inde	8121-1074	2,5 m	IS 1293	
Taiwan	8121-1033	4,5 m	CNS 690	
Hong Kong, Singapour	8121-0907	2,5 m	BS 1363/A (13 A avec fusible)	
Japon, Philippines, Thaïlande	8120-6360	2,5 m	NEMA 6-20P, 240 V, 20 A, prise sans verrouillage	
Europe, Moyen-Orient et Afrique				
Europe, Russie	8120-6352	2,5 m	CEE 7-VII	

Imprimante HP Latex 315 — Spécifications des cordons d'alimentation par région (suite)

Pays	Numéro de référence HP	Longueur	Type de prise	Prise
Danemark	8121-1077	2,5 m	DK 2-5A	
Israël	8121-1010	2,5 m	SI 32	
Afrique du Sud	8121-0915	2,5 m	SABS 164	
Suisse, Liechtenstein	8121-1287	2,5 m	CEI 60309, 240 V, 16 A, 2L +PE	
R.U.	8121-0907	2,5 m	BS 1363/A (13 A avec fusible)	
Moyen-Orient	8120-6360	2,5 m	NEMA 6-20P, 240 V, 20 A, prise sans verrouillage	

Prise femelle (connexion à l'imprimante)

Pays	Prise femelle (cordon d'alimentation)	Prise femelle (imprimante)
Tout	Terminal amovible conforme à la norme CEI 60320-1 C19 (type carré)	Entrée amovible conforme à la norme CEI 60320-1 C20 (type carré)
	 C19	 C20

 **REMARQUE :** Placez l'imprimante suffisamment près de la prise de courant murale afin de pouvoir la brancher et débrancher facilement.

Perturbations sur la ligne électrique

Comme pour tout équipement informatique et électronique, la fiabilité du fonctionnement de l'imprimante dépend de la disponibilité d'une alimentation électrique en c.a. silencieuse.

- Pour assurer des performances et une fiabilité optimales, votre imprimante doit être protégée contre les variations de tension. La foudre, les perturbations de ligne ou l'activation des interrupteurs installés sur les

équipements peuvent provoquer des variations électriques qui dépassent nettement la valeur de tension maximale recommandée. Si elles ne sont pas atténuées, ces impulsions de quelques millièmes de seconde peuvent perturber le fonctionnement du système ou endommager l'imprimante.

- Il est recommandé d'installer un système de protection contre les surtensions (OVP) et les variations de tension au niveau de l'alimentation de l'imprimante.
- Tous les équipements générant du bruit électrique tels que les ventilateurs, les éclairages fluorescents et les systèmes de climatisation, doivent être maintenus à l'écart de la source d'alimentation de votre imprimante.

Mise à la terre

L'imprimante doit être connectée à une ligne mise à la terre de bonne qualité pour éviter tout problème électrique. Notez que vous devez vous conformer au Code de l'électricité de la juridiction locale du pays dans lequel est l'équipement installé.

Les tâches de mise à la terre suivantes doivent être effectuées pour répondre aux exigences de préparation du site :

- Les fils de mise à la terre doivent être isolés et de taille similaire aux conducteurs de phase.
- L'impédance par rapport à la terre doit être inférieure à 0,5 Ω ou être conforme au Code électrique de la juridiction locale du pays dans lequel est l'équipement installé.

3 Liste de contrôle de préparation du site

Consignes de sécurité	Oui	Non	Commentaires
Les utilisateurs qui gèrent l'imprimante ont-ils une formation et une expérience technique appropriée nécessaire pour être informés des dangers auxquels ils peuvent être exposés en effectuant une tâche et des mesures appropriées à entreprendre pour minimiser les risques ?			(Requis)
La zone d'impression dispose-t-elle d'une sortie de secours facile d'accès et dégagée ?			

Exigences relatives à l'installation électrique	Oui	Non	Commentaires
L'électricien a-t-il pris connaissance de toutes les spécifications mentionnées dans ce guide ?			(Requis)
Le voltage de la ligne monophasée est-il compris dans la fourchette de voltages spécifiée (200–240 V) ?			(Requis) Indiquez la tension nominale :
Y a-t-il des lignes dédiées pour brancher les cordons d'alimentation de l'imprimante, si nécessaire ? REMARQUE : N'utilisez pas de multiprise (amovible) pour brancher les deux cordons d'alimentation.			(Requis)
Les disjoncteurs divisionnaires (2 pôles, 16 A/20 A général) ont-ils été correctement installés pour chaque ligne dédiée ?			(Requis)
Est-ce que le disjoncteur résiduel (également appelé différentiel de fuites à la terre) (2 pôles, 30 mA résiduel, capacité d'au moins 20 A) a été correctement installé si cela est nécessaire ou recommandé ?			(Requis)
L'unité de distribution électrique (UDP) est-elle correctement installée ?			(Requis)
Les conducteurs de mise à la terre sont-ils correctement installés pour chaque prise de courant murale ?			(Requis)
Les prises de courant murales sont-elles appropriées pour le type de prise du cordon d'alimentation fourni par HP ?			(Requis)
Les prises de courant murales et les installations électriques sont-elles appropriées pour le courant nominal de l'imprimante ? REMARQUE : Pour plus d'informations, reportez-vous à la section Alimentation monophasée à la page 7 .			(Requis)
Les prises de courant murales sont-elles placées suffisamment près de l'imprimante afin de pouvoir les brancher et débrancher facilement ? REMARQUE : Pour plus d'informations, reportez-vous à la section Prises de courant murales et cordons d'alimentation à la page 8 .			(Requis)

Exigences relatives à la configuration électrique	Oui	Non	Commentaires
Avez-vous besoin d'un système d'alimentation sans coupure (UPS) ou d'un élévateur de tension ? Dans ce cas, est-il correctement installé ?			

Configuration du réseau et de l'ordinateur	Oui	Non	Commentaires
L'ordinateur et le logiciel RIP sont-ils prêts pour l'installation ?			
Les connexions réseau ont-elles été établies ?			
Avez-vous besoin d'utiliser un proxy Web ? Si tel est le cas, notez le nom et le numéro de port du serveur proxy.			
Disposez-vous d'un détecteur de couleur compatible avec votre RIP ?			
Disposez-vous d'un câble LAN suffisamment long pour connecter l'imprimante au réseau ?			

Conditions environnementales	Oui	Non	Commentaires
Les conditions de température et d'humidité sont-elles satisfaisantes dans la zone d'impression ?			
Les conditions de température et d'humidité sont-elles satisfaisantes dans la zone de stockage ?			
La zone d'impression est-elle exempte de saleté et de poussière ?			
La zone d'impression est-elle suffisamment éclairée ?			
Avez-vous vérifié les spécifications requises de ventilation et d'air conditionné avec un expert ?			

Autres exigences	Oui	Non	Commentaires
Les consommables (comme un substrat et des cartouches d'encre) seront-ils disponibles le jour de l'installation ?			
Avez-vous atteint tous les objectifs spécifiés dans ce guide ?			(Requis)

Date de fin de la préparation du site

Numéro d'édition du guide de préparation du site ou date de copyright

Signature du client