

## Kasutusjuhend

© Copyright 2016 HP Development Company, L.P.

AMD on ettevõtte Advanced Micro Devices, Inc. kaubamärk. Bluetooth on selle omaniku kaubamärk ja HP Inc. kasutab seda litsentsi alusel. Intel, Celeron, Centrino, Pentium ja Thunderbolt on ettevõtte Intel Corporation kaubamärgid Ameerika Ühendriikides ja teistes riikides. Microsoft ja Windows on ettevõtte Microsoft Corporation registreeritud kaubamärgid või kaubamärgid Ameerika Ühendriikides ja/või teistes riikides.

Käesolevas dokumendis sisalduvat teavet võidakse ette teatamata muuta. Ainsad HP toodete ja teenuste garantiid on sätestatud vastavate toodete ja teenustega kaasnevates garantii lühiavaldustes. Käesolevas dokumendis avaldatud ei või mingil juhul tõlgendada täiendava garantii pakkumisena. HP ei vastuta siin leiduda võivate tehniliste või toimetusalike vigade ega väljajätmistest eest.

Esimene väljaanne: september 2016

Dokumendi number: 903112-E41

## Tootemärkus

Selles kasutusjuhendis on kirjeldatud funktsioone, mis on enamiku mudelite puhul samad. Mõni funktsioonidest ei pruugi teie arvutis saadaval olla.

Kõik funktsioonid ei ole kõigis Windowsi väljaannetes või versioonides saadaval. Süsteemid võivad vajada täiendatud ja/või eraldi ostetud riistvara, draivereid, tarkvara või BIOS-i värskendust, et Windowsi funktsioonidest maksimumi võtta. Operatsioonisüsteemi Windows 10 värskendatakse automaatselt. See funktsioon on alati lubatud. Värskenduste osas võivad aeg-ajalt rakenduda ISP tasud ning täiendavad nõuded. Vt <http://www.microsoft.com>.

Toote uusima kasutusjuhendi leiade aadressilt <http://www.hp.com/support>. Valige **Leia toode** ja järgige ekraanil kuvatavaid juhiseid.

## Tarkvaratingimused

Sellesse arvutisse eelinstallitud mis tahes tarkvaratoodet installides, kopeerides, alla laadides või mis tahes muul viisil kasutades nõustute, et olete kohustatud järgima HP lõppkasutaja litsentsilepingu (EULA) tingimusi. Kui te ei nõustu litsentsilepingu tingimustega, on ainuke teie jaoks saadaolev heastamisvahend kogu selle toote (riistvara ja tarkvara) kasutamata tagastamine 14 päeva jooksul raha täies mahus tagasimakse taotlemiseks kooskõlas müüja tagasimaksetingimustega.

Lisateabe saamiseks või kogu arvuti hinna ulatuses tagasimakse taotlemiseks võtke ühendust müüjaga.

## Ohutusmärkus

---

**⚠ HOIATUS!** Kuumusest tulenevate vigastuste või arvuti ülekuumenemise vältimiseks ärge hoidke arvutit kasutamise ajal süles ega tõkestage arvuti ventilatsiooniavasid. Kasutage arvutit ainult kõval tasasel alusel. Jälgige, et mõni muu kõva (nt kõrvalasuv printer) või pehme pinnaga (nt padjad, vaip või riietuse) objekt ei blokeeriks õhuvoolu liikumist ventilatsiooniavadest. Samuti ärge hoidke arvuti kasutamisel vahelduvvooluadapterit vastu nahka või pehme pinnaga objekti (nt padjad, vaip või riietuse). Arvuti ja vahelduvvooluadapter vastavad infotehnoloogiaseadmete rahvusvahelises ohutusstandardis International Standard for Safety of Information Technology Equipment (IEC 60950-1) sätestatud välispinna temperatuuri nõuetele.

---



## Protsessori konfiguratsioonisäte (ainult teatud mudelitel)

---



**NB!** Teatud arvutimudelid on konfigureeritud Intel® Pentium®-i N35xx-/N37xx-seeria või Celeron®-i N28xx-/N29xx-/N30xx-/N31xx-seeria protsessori ja Windows®-i operatsioonisüsteemiga. **Kui teie arvuti on konfigureeritud kirjeldatud moel, ärge muutke neil mudelitel üksuses msconfig.exe protsessori konfiguratsioonisätteid 4 või 2 protsessorilt 1 protsessorile.** Kui te seda teete, siis arvuti ei taaskäivitu. Algsätete taastamiseks peate taastama tehasesätteid.

---



# Sisukord

<b>1 Sissejuhatus</b> .....	<b>1</b>
Teabe otsimine .....	2
<b>2 Komponentid</b> .....	<b>4</b>
Riistvara tuvastamine .....	4
Tarkvara tuvastamine .....	4
Parem külg .....	5
Vasak külg .....	6
Ekraan .....	8
Ülaosa .....	9
Puuteplaat .....	9
Märgutuled .....	9
Nupud, kõlarid ja sõrmejäljelugeja .....	11
Spetsiaalsed funktsiooniklahvid .....	12
Kiirklahvide kasutamine .....	13
Põhi .....	14
Märgised .....	15
SIM-kaardi sisestamine (ainult teatud mudelitel) .....	16
Arvuti, millel on SIM-kaardi hingedega konnektor .....	16
SIM-kaardi pesaga arvuti .....	17
<b>3 Võrguühendused</b> .....	<b>19</b>
Ühenduse loomine traadita võrguga .....	19
Traadita ühenduse juhtelementide kasutamine .....	19
Traadita ühenduse nupp .....	20
Operatsioonisüsteemi juhtelemendid .....	20
Ühenduse loomine WLAN-iga .....	21
HP Mobile Broadbandi kasutamine (ainult teatud toodetel) .....	21
HP Mobile Connect Pro kasutamine (ainult teatud toodetel) .....	22
GPS-i kasutamine (ainult teatud toodetel) .....	22
Bluetooth-seadmete (ainult teatud toodetel) kasutamine .....	22
Bluetooth-seadmete ühendamise .....	22
Ühenduse loomine kaabelvõrguga .....	23
Ühenduse loomine kohtvõrguga (LAN) (ainult teatud toodetel) .....	23
Modemi kasutamine (ainult teatud toodetel) .....	23
Modemikaabli ühendamise .....	24

Riigi-/piirkonnapõhise modemikaabli adapteri ühendamine .....	24
<b>4 Ekraanil navigeerimine .....</b>	<b>25</b>
Puuteplaadi ja puutežestide kasutamine .....	25
Koputamine .....	25
Kahe sõrme kokkusurumine ja laialiliigutamine suuruse muutmiseks .....	25
Kahe sõrmega kerimine (ainult puuteplaadil) .....	26
Kahe sõrmega koputus (ainult puuteplaadil) .....	26
Nelja sõrmega koputus (ainult puuteplaadil) .....	26
Kolme sõrmega nipsamine (ainult puuteplaadil) .....	27
Ühe sõrmega libistamine (ainult puuteekraanidel) .....	27
Klaviatuuri ja valikulise hiire kasutamine .....	28
Integreeritud numbriklahvistiku kasutamine (ainult teatud mudelitel) .....	28
<b>5 Meelelahutusfunktsioonid .....</b>	<b>29</b>
Veebikaamera kasutamine (ainult teatud mudelitel) .....	29
Heli kasutamine .....	29
Kõlarite ühendamine .....	29
Kõrvaklappide ühendamine .....	29
Peakomplekti ühendamine .....	30
Helisätete kasutamine .....	30
Video kasutamine .....	30
Videoseadmete ühendamine VGA-kaabli abil (ainult teatud mudelitel) .....	31
Videoseadmete ühendamine HDMI-kaabli abil (ainult teatud mudelitel) .....	31
HDMI-heli häälestamine .....	32
Miracastiga ühilduvate traadita kuvaseadmete leidmine ja nendega ühendamine (ainult teatud mudelitel) .....	33
<b>6 Toitehaldus .....</b>	<b>34</b>
Arvuti sulgemine (väljalülitamine) .....	34
Toitesuvandite määramine .....	34
Energiasäästurežiimide kasutamine .....	34
Unerežiimi käivitamine ja sellest väljumine .....	35
Kasutaja algatatud talveunerežiimi lubamine ja sellest väljumine (ainult teatud toodetel) .....	35
Toitemõõdiku ja -sätete kasutamine .....	35
Ärkamisel parooli nõudmise määramine .....	36
Akutoite kasutamine .....	36
Lisateabe leidmine aku kohta .....	36
HP akukontrolli kasutamine .....	37
Aku laetuse taseme kuvamine .....	37



Aku tühjenemisaja pikendamine .....	37
Tegutsemine aku tühjenemise korral .....	37
Aku tühjenemise tuvastamine .....	38
Tegutsemine aku tühjenemise korral .....	38
Akutoite säästmine .....	38
Akude utiliseerimine .....	38
Aku väljavahetamine .....	39
Välise vahelduvvoolutoite kasutamine .....	39

## **7 Turvalisus .....** **40**

Arvuti kaitsmine .....	40
Paroolide kasutamine .....	41
Paroolide määramine Windowsis .....	41
Paroolide määramine arvuti häälestusutiliidis .....	41
BIOS-i halduriparooli haldamine .....	42
BIOS-i halduriparooli sisestamine .....	44
Computer Setupi DriveLocki parooli haldamine (ainult teatud toodetel) .....	44
DriveLocki parooli määramine .....	45
DriveLocki (ainult teatud toodetel) lubamine .....	45
DriveLocki keelamine (ainult teatud toodetel) .....	46
DriveLocki parooli sisestamine (ainult teatud toodetel) .....	46
DriveLocki parooli muutmise (ainult teatud toodetel) .....	47
Häälestusutiliidi Computer Setup automaatse DriveLocki kasutamine (ainult teatud toodetel) .....	47
Automaatse DriveLocki parooli sisestamine (ainult teatud toodetel) .....	47
Automaatse DriveLocki kaitse eemaldamine (ainult teatud toodetel) .....	48
Viirusetõrjetarkvara kasutamine .....	48
Tulemüritarkvara kasutamine .....	48
Tarkvaravärskenduste installimine .....	49
Tarkvara HP Client Security Manager kasutamine (ainult teatud toodetel) .....	49
HP Touchpoint Manageri kasutamine (ainult teatud toodetel) .....	49
Valikulise turvakaabli (ainult teatud toodetel) kasutamine .....	49
Sõrmejäljelugeja kasutamine (ainult teatud toodetel) .....	49
Sõrmejäljelugeja asukoha tuvastamine .....	50

## **8 Hooldus .....** **51**

Jõudluse parandamine .....	51
Ketta defragmentori kasutamine .....	51
Kettapuhastuse kasutamine .....	51
HP 3D DriveGuardi kasutamine (ainult teatud toodetel) .....	51
HP 3D DriveGuard olekute tuvastamine .....	52
Programmide ja draiverite värskendamine .....	52

Arvuti puhastamine .....	52
Puhastustoimingud .....	52
Ekraani puhastamine .....	53
Külgede ja kaane puhastamine .....	53
Puuteplaadi, klaviatuuri ja hiire puhastamine (ainult teatud toodetel) .....	53
Arvutiga reisimine või selle transportimine .....	53
<b>9 Varundus ja taaste .....</b>	<b>55</b>
Taasteandmekandja ja varundite loomine .....	55
HP taasteandmekandjate loomine (ainult teatud toodetel) .....	55
Windowsi tööriistade kasutamine .....	56
Taastamine .....	56
Taastamine HP Recovery Manageri abil .....	57
Mida peate teadma enne alustamist .....	57
HP taastesektsioonide kasutamine (ainult teatud toodetel) .....	58
HP taastekandja kasutamine taastamiseks .....	58
Arvuti butimisejärjestuse muutmine .....	59
HP taastesektsioonide eemaldamine (ainult teatud toodetel) .....	59
<b>10 Utiliidid Computer Setup (BIOS), TPM ja HP Sure Start .....</b>	<b>60</b>
Häälestusutiliidi Computer Setup kasutamine .....	60
Häälestusutiliidi Computer Setup avamine .....	60
Navigeerimine ja valimine häälestusutiliidis Computer Setup .....	60
Tehasesätete taastamine häälestusutiliidis Computer Setup .....	61
BIOS-i värskendamine .....	61
BIOS-i versiooni tuvastamine .....	61
BIOS-i värskenduse allalaadimine .....	62
Klahviga f9 avatava viiba kaudu butimisejärjestuse muutmine .....	62
TPM BIOS-i sätted (ainult teatud toodetel) .....	63
HP Sure Starti kasutamine (ainult teatud toodetel) .....	63
<b>11 Riistvaradiagnostika HP PC Hardware Diagnostics (UEFI) kasutamine .....</b>	<b>64</b>
Utiliidi HP PC Hardware Diagnostics (UEFI) laadimine USB-seadmesse .....	64
<b>12 Tehnilised andmed .....</b>	<b>66</b>
Sisendvool .....	66
Töökeskkond .....	66
<b>13 Elektrostaatiline lahendus .....</b>	<b>67</b>

<b>14 Hõlbustusvahendid</b> .....	<b>68</b>
Toetatud abitehnoloogiad .....	68
Klienditoega ühenduse võtmine .....	68
<b>Tähestikuline register</b> .....	<b>69</b>



# 1 Sissejuhatus

Pärast arvuti häälestamist ja registreerimist soovitame leida oma nutikast investeeringust järgmised juhised.

- **NÄPUNÄIDE.** Avatud rakendusest või Windowsi töölaualt kiiresti arvuti avakuvale naasmiseks vajutage klaviatuuril Windowsi klahvi . Kui vajutate uuesti Windowsi klahvi, naaseb arvuti eelmisele kuvale.
- **Interneti-ühenduse loomine** – häälestage kaabel- või traadita võrk, et saaksite luua Interneti-ühenduse. Lisateavet leiate jaotisest [Võrguühendused lk 19](#).
- **Uuendage viirusetõrjetarkvara** – kaitske arvutit viiruste põhjustatava kahju eest. Tarkvara on arvutisse eelinstallitud. Lisateavet leiate jaotisest [Viirusetõrjetarkvara kasutamine lk 48](#).
- **Arvuti tundmaõppimine** – tutvuge arvuti funktsioonidega. Lisateavet leiate jaotistest [Komponendid lk 4](#) ja [Ekraanil navigeerimine lk 25](#).
- **Installitud tarkvaraga tutvumine** – uurige, milline tarkvara on arvutisse eelinstallitud.  
Valige nupp **Start** ja seejärel **Kõik rakendused**.  
– või –  
Paremklõpsake nupul **Start** ja seejärel valige **Programmid ja funktsioonid**.
- Varundage kõvaketas, luues taastekettad või taastedraivi. Vt [Varundus ja taaste lk 55](#).

# Teabe otsimine

Toote üksikasjade ressursside, juhiste ja muu leidmiseks kasutage seda tabelit.

Ressurss	Sisu
<i>Häälestusjuhised</i>	<ul style="list-style-type: none"><li>Arvuti häälestuse ja funktsioonide ülevaade</li></ul>
HP tugi	<ul style="list-style-type: none"><li>Võrguvestlus HP tehnikuga</li></ul>
HP toe kontaktandmed leiata veebiaadressilt <a href="http://www.hp.com/support">http://www.hp.com/support</a> .	<ul style="list-style-type: none"><li>Toeteenuste telefoninumbrid</li><li>HP teeninduskeskuste asukohad</li></ul>
<i>Ohutuse ja mugavuse juhend</i>	<ul style="list-style-type: none"><li>Tööjaama õige häälestus</li></ul>
Juhendile ligipääsemiseks	<ul style="list-style-type: none"><li>Arvutikasutajate kehahoiakut ja tööharjumusi käsitlevad juhtnöörid, mis suurendavad mugavustunnet ja vähendavad vigastusohu</li><li>Elektri- ja mehaanilise ohutuse teave</li></ul>
▲ Valige nupp <b>Start</b> , valige <b>Kõik rakendused</b> , valige <b>HP spikker ja tugi</b> ja seejärel valige <b>HP dokumentatsioon</b> .	
– või –	
▲ Valige <b>Start</b> , valige <b>Kõik rakendused</b> , valige <b>HP</b> ja seejärel valige <b>HP dokumentatsioon</b> .	
– või –	
▲ Sisestage tegumiriba otsinguväljale märksõna <b>support</b> ja seejärel valige rakendus <b>HP Support Assistant</b> . Valige <b>Minu arvuti</b> , vahekaart <b>Spetsifikatsioonid</b> ja seejärel <b>Kasutusjuhendid</b> .	
– või –	
▲ Klõpsake tegumiribal küsimärgiikoonil. Valige <b>Minu arvuti</b> , vahekaart <b>Spetsifikatsioonid</b> ja seejärel <b>Kasutusjuhendid</b> .	
– või –	
▲ Küllastage veebisaiti <a href="http://www.hp.com/ergo">http://www.hp.com/ergo</a> .	
<b>NB!</b> Kasutusjuhendi uusima versiooni vaatamiseks peate olema Internetiga ühendatud.	
<i>Normatiiv-, ohutus- ja keskkonnamärkused</i>	<ul style="list-style-type: none"><li>Olulised normatiivmärkused, sh teave akude õige utiliseerimise kohta, kui on vajalik.</li></ul>
Dokumendile ligipääsemiseks.	
▲ Valige nupp <b>Start</b> , valige <b>Kõik rakendused</b> , valige <b>HP spikker ja tugi</b> ja seejärel valige <b>HP dokumentatsioon</b> .	
– või –	
▲ Valige <b>Start</b> , valige <b>Kõik rakendused</b> , valige <b>HP</b> ja seejärel valige <b>HP dokumentatsioon</b> .	
– või –	
▲ Sisestage tegumiriba otsinguväljale märksõna <b>support</b> ja seejärel valige rakendus <b>HP Support Assistant</b> . Valige <b>Minu arvuti</b> , vahekaart <b>Spetsifikatsioonid</b> ja seejärel <b>Kasutusjuhendid</b> .	
– või –	

Ressurss	Sisu
▲ Klõpsake tegumiribal küsimärgiikoonil. Valige <b>Minu arvuti</b> , vahekaart <b>Spetsifikatsioonid</b> ja seejärel <b>Kasutusjuhendid</b> .	
<i>Piiratud garantiid*</i>	<ul style="list-style-type: none"> <li>• Arvuti spetsiaalne garantiialane teave</li> </ul>
Dokumendile ligipääsemiseks.	
▲ Valige nupp <b>Start</b> , valige <b>Kõik rakendused</b> , valige <b>HP spikker ja tugi</b> ja seejärel valige <b>HP dokumentatsioon</b> .	
– või –	
▲ Valige <b>Start</b> , valige <b>Kõik rakendused</b> , valige <b>HP</b> ja seejärel valige <b>HP dokumentatsioon</b> .	
– või –	
▲ Sisestage tegumiriba otsinguväljale märksõna <code>support</code> ja seejärel valige rakendus <b>HP Support Assistant</b> . Valige <b>Minu arvuti</b> , vahekaart <b>Spetsifikatsioonid</b> ja seejärel <b>Kasutusjuhendid</b> .	
– või –	
▲ Klõpsake tegumiribal küsimärgiikoonil. Valige <b>Minu arvuti</b> , vahekaart <b>Spetsifikatsioonid</b> ja seejärel <b>Kasutusjuhendid</b> .	
– või –	
▲ Külastage veebisaiti <a href="http://www.hp.com/go/orderdocuments">http://www.hp.com/go/orderdocuments</a> .	
<b>NB!</b> Kasutusjuhendi uusima versiooni vaatamiseks peate olema Internetiga ühendatud.	
<p>HP piiratud garantiid leiate toote saadaolevate kasutusjuhendite hulgast ja/või pakendis kaasas olevalt CD-lt või DVD-lt. Mõne riigi või piirkonna puhul on pakendis kaasas trükitud HP garantiid. Riigi/piirkonna puhul, kus trükitud garantiid kaasas pole, võite hankida koopia veebiaadressilt <a href="http://www.hp.com/go/orderdocuments">http://www.hp.com/go/orderdocuments</a>. Aasia Vaikse ookeani piirkonnas ostetud toodete puhul saate kirjutada HP-le järgmisel aadressil: POD, PO Box 161, Kitchener Road Post Office, Singapore 912006. Kaasake kirja toote nimi, oma nimi, telefoninumber ja postiaadress.</p>	

---

## 2 Komponentid

### Riistvara tuvastamine

Et saada teada, milline riistvara arvutisse installitud on, toimige järgmiselt.

- ▲ Sisestage tegumiriba otsinguväljale märksõna `seadmehaldur` ja seejärel valige rakendus **Seadmehaldur**.

Loendis kuvatakse kõik teie arvutisse installitud seadmed.

Süsteemi riistvarakomponentide kohta teabe saamiseks ja süsteemi-BIOS-i versiooninumbri nägemiseks vajutage klahvikombinatsiooni `fn + esc` (ainult teatud mudelitel).

### Tarkvara tuvastamine

Et saada teada, milline tarkvara arvutisse installitud on, toimige järgmiselt.

- ▲ Valige nupp **Start** ja seejärel **Kõik rakendused**.

– või –







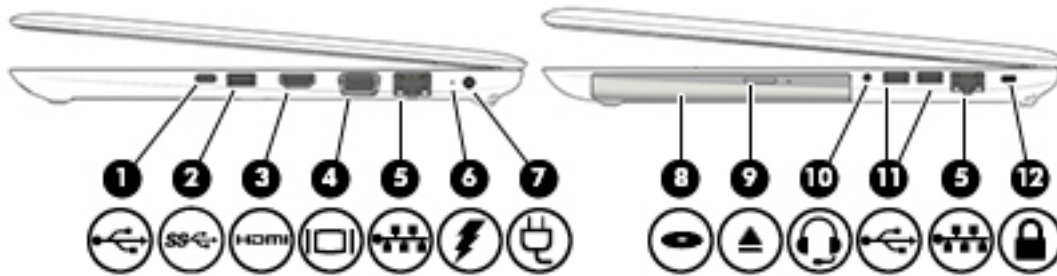

Paremklõpsake nupul **Start** ja seejärel valige **Programmid ja funktsioonid**.





# Parem külg

 **MÄRKUS.** Vaadake joonist, mis teie arvutiga kõige enam sarnaneb.





Komponent	Kirjeldus
(1)  C-tüüpi USB-laadimisport	Ühendab USB-seadme C-tüüpi konnektoriga ja suudab laadida tooteid, nagu mobiiltelefonid, sülearvutid, tahvelarvutid ja MP3-mängijad.
(2)  USB 3.0 port	Võimaldab ühendada valikulise USB-seadme, näiteks klaviatuuri, hiire, välise draivi, printeri, skanneri või USB-jaoturi.
(3)  HDMI-port	Ühendab valikulise video- või heliseadme, nt kõrglahutusega teleri, mis tahes ühilduva digitaal- või helikomponendi või kiire HDMI-seadme.
(4)  Välise monitori port	Võimaldab ühendada VGA-liidesega monitori või projektori.
(5)  RJ-45 (võrk) pistikupesa/olekutuled	Võimaldab ühendada võrgukaabli. <ul style="list-style-type: none"> <li>• Roheline (vasakul): võrk on ühendatud.</li> <li>• Kollane (paremal): võrgus toimub tegevus.</li> </ul>
(6)  Aku märgutuli	Kui vahelduvvoolutoide on ühendatud <ul style="list-style-type: none"> <li>• Valge: aku on rohkem kui 90% laetud.</li> <li>• Kollane: aku on 0–90% laetud.</li> <li>• Väljas: akut ei laeta.</li> </ul> Kui vahelduvvoolutoide ei ole ühendatud (aku ei lae) <ul style="list-style-type: none"> <li>• Vilkv kollane: aku laetuse tase on madal. Kui aku laetus jõuab kriitilise tasemeni, hakkab aku märgutuli kiiresti vilkuma.</li> <li>• Väljas: akut ei laeta.</li> </ul>
(7)  Toitejuhtme ühenduspesa	Võimaldab ühendada vahelduvvooluadapteri.
(8)  Optiline draiv (ainult teatud toodetel)	Olenevalt arvuti mudelist loeb optilist ketast või loeb optilist ketast ja suudab sellele kirjutada.
(9)  Optilise draivi väljutusnupp (ainult teatud toodetel)	Vabastab optilise draivi kettasahtli.





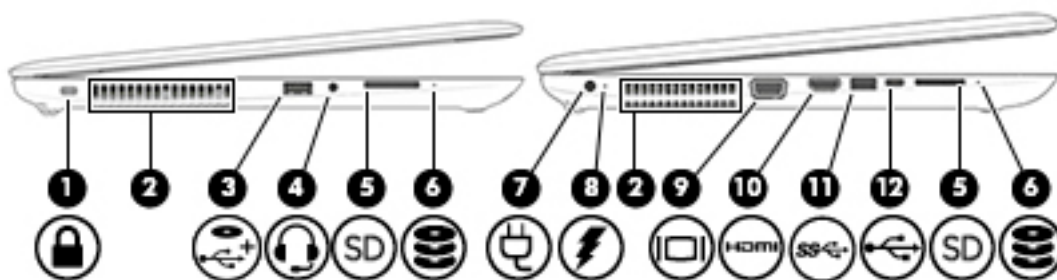



Komponent	Kirjeldus
(10)  Heliväljundi (kõrvaklappide) / helisisendi (mikrofoni) pistikupesa	<p>Võimaldab ühendada valikulised aktiivstereokõlarid, kõrvaklapid, kuularid, peakomplekti või teleri helikaabli. Ühendada saab ka valikulise peakomplekti mikrofoni. See pesa ei toeta valikulisi eraldiseisvaid mikrofone.</p> <p><b>HOIATUS!</b> Enda vigastamise ohu vähendamiseks reguleerige enne kõrvaklappide, kuularite või peakomplekti kasutamist helitugevust. Lisateavet ohutuse kohta leiate <i>normatiiv-, ohutus- ja keskkonnamärkustest</i>.</p> <p>Juhendile ligipääsemine</p> <ol style="list-style-type: none"> <li>Sisestage tegumiriba otsinguväljale märksõna <b>support</b> ja seejärel valige rakendus <b>HP Support Assistant</b>.</li> <li>– või –</li> <li>Klõpsake tegumiribal küsimärgiikoonil.</li> </ol> <p>Valige <b>Minu arvuti</b>, vahekaart <b>Spetsifikatsioonid</b> ja seejärel <b>Kasutusjuhendid</b>.</p> <p><b>MÄRKUS.</b> Kui sellesse pistikupessa on ühendatud mõni seade, on arvuti kõlarid keelatud.</p>
(11)  USB 2.0 pordid (2)	Ühendab valikulise USB-seadme, näiteks klaviatuuri, hiire, välise draivi, printeri, skanneri või USB-jaoturi.
(12)  Turvakaabli pesa	<p>Võimaldab ühendada arvutiga valikulise turvakaabli.</p> <p><b>MÄRKUS.</b> Turvakaabel on mõeldud arvuti kaitsmiseks, kuid see ei pruugi arvuti väärkasutust ega vargust ära hoida.</p>



## Vasak külg

 **MÄRKUS.** Vaadake joonist, mis teie arvutiga kõige enam sarnaneb.



Komponent	Kirjeldus
(1)  Turvakaabli pesa	<p>Võimaldab ühendada arvutiga valikulise turvakaabli.</p> <p><b>MÄRKUS.</b> Turvakaabel on mõeldud arvuti kaitsmiseks, kuid see ei pruugi arvuti väärkasutust ega vargust ära hoida.</p>
(2) Ventilatsiooniava	<p>Tagab õhuvoolu sisemiste komponentide jahutamiseks.</p> <p><b>MÄRKUS.</b> Arvuti ventilaator käivitub sisemiste komponentide jahutamiseks ja ülekuumenemise vältimiseks automaatselt. Arvuti kasutamisel on tavaline, et selle sisemine ventilaator lülitub aeg-ajalt sisse või välja.</p>

Komponent	Kirjeldus
(3)  USB-laadimisport (2.0)	Ühendab valikulise USB-seadme, näiteks klaviatuuri, hiire, välise draivi, printeri, skanneri või USB-jaoturi ning on võimeline laadima tooteid, nagu mobiiltelefonid, sülearvutid, tahvelarvutid ja MP3-mängijad.
(4)  Heliväljundi (kõrvaklappide) / helisisendi (mikrofoni) pistikupesa	<p>Võimaldab ühendada valikulised aktiivstereokõlarid, kõrvaklapid, kuularid, peakomplekti või teleri helikaabli. Ühendada saab ka valikulise peakomplekti mikrofoni. See pesa ei toeta valikulisi eraldiseisvaid mikrofone.</p> <p><b>HOIATUS!</b> Enda vigastamise ohu vähendamiseks reguleerige enne kõrvaklappide, kuularite või peakomplekti kasutamist helitugevust. Lisateavet ohutuse kohta leiate <i>normatiiv-, ohutus- ja keskkonnamärkustest</i>.</p> <p>Juhendile ligipääsemine</p> <ol style="list-style-type: none"> <li>1. Sisestage tegumiriba otsinguväljale märksõna <i>support</i> ja seejärel valige rakendus <b>HP Support Assistant</b>.</li> <li>– või –</li> <li>Klõpsake tegumiribal küsimärgiikoonil.</li> <li>2. Valige <b>Minu arvuti</b>, vahekaart <b>Spetsifikatsioonid</b> ja seejärel <b>Kasutusjuhendid</b>.</li> </ol> <p><b>MÄRKUS.</b> Kui sellesse pistikupessa on ühendatud mõni seade, on arvuti kõlarid keelatud.</p>
(5)  Mälukaardilugeja	Loeb valikulisi mälukaarte, mis talletavad, haldavad ja jagavad teavet või pääsevad sellele juurde.
(6)  Draivi märgutuli	<ul style="list-style-type: none"> <li>• Vilkvu valge: kõvaketas on kasutusel.</li> <li>• Kollane: HP 3D DriveGuard on kõvaketta ajutiselt seisanud.</li> </ul> <p><b>MÄRKUS.</b> Lisateavet HP 3D DriveGuardi kohta leiate jaotisest <a href="#">HP 3D DriveGuardi kasutamine (ainult teatud toodetel)</a> lk 51.</p>
(7)  Toitejuhtme ühenduspesa	Võimaldab ühendada vahelduvvooluadapteri.
(8)  Aku märgutuli	<p>Kui vahelduvvoolutoide on ühendatud</p> <ul style="list-style-type: none"> <li>• Valge: aku on rohkem kui 90% laetud.</li> <li>• Kollane: aku on 0–90% laetud.</li> <li>• Ei põle: akut ei laeta.</li> </ul> <p>Kui vahelduvvoolutoide ei ole ühendatud (aku ei lae)</p> <ul style="list-style-type: none"> <li>• Vilkvu kollane: aku laetuse tase on madal. Kui aku laetus jõuab kriitilise tasemeni, hakkab aku märgutuli kiiresti vilkuma.</li> <li>• Ei põle: akut ei laeta.</li> </ul>
(9)  Välise monitori port	Võimaldab ühendada VGA-liidesega monitori või projektori.
(10)  HDMI-port	Ühendab valikulise video- või heliseadme, nt kõrglahutusega teleri, mis tahes ühilduva digitaal- või helikomponendi või kiire HDMI-seadme.

Komponent	Kirjeldus
(11)  USB 3.0 port	Võimaldab ühendada valikulise USB-seadme, näiteks klaviatuuri, hiire, välise draivi, printeri, skanneri või USB-jaoturi.
(12)  C-tüüpi USB-laadimisport	Ühendab USB-seadme C-tüüpi konnektoriga ja suudab laadida tooteid, nagu mobiiltelefonid, sülearvutid, tahvelarvutid ja MP3-mängijad.

## Ekraan

 **MÄRKUS.** Vaadake joonist, mis teie arvutiga kõige enam sarnaneb.

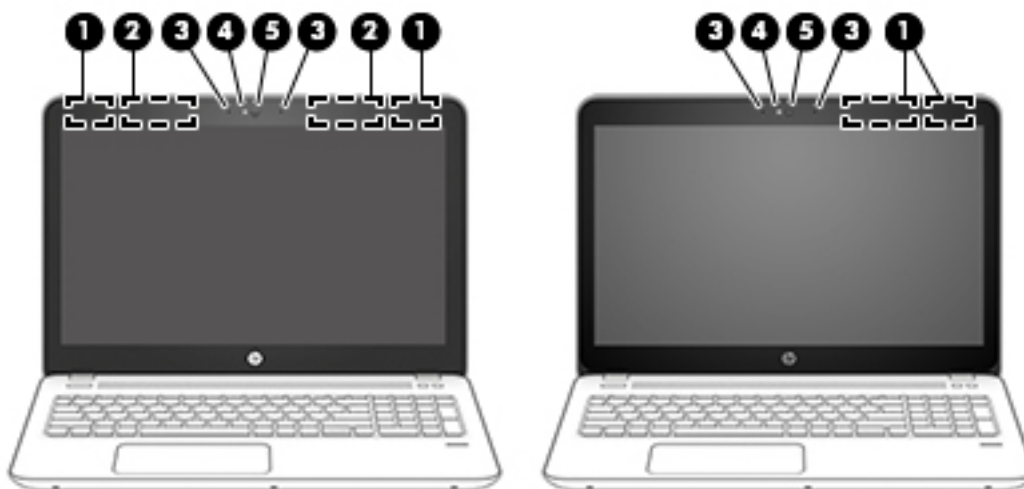

Komponent	Kirjeldus
(1) WLAN-i antennid* (ainult teatud mudelitel)	Saadavad ja võtavad vastu raadiosignaale traadita kohtvõrkudega (WLAN-id) suhtlemiseks.
(2) WWAN-i antennid* (ainult teatud toodetel)	Saadavad ja võtavad vastu raadiosignaale traadita laivõrkudega (WWANs) suhtlemiseks.
(3) Sisemine mikrofoni / sisemised mikrofonid (1 või 2, olenevalt mudelist)	Salvestavad heli.
(4) Veebikaamera märgutuli (ainult teatud mudelitel)	Põleb: veebikaamera on kasutusel.
(5) Veebikaamera (ainult teatud mudelitel)	Salvestab videoklippe ja jäädvustab fotosid. Mõned mudelid võimaldavad pidada videokonverentse ning video voogesituse kaudu võrgus vestelda.  Veebikaamera kasutamiseks toimige järgmiselt.  ▲ Sisestage tegumiriba otsinguväljale märksõna <i>kaamera</i> ja seejärel valige <b>Kaamera</b> .

\* Antenne pole väljastpoolt näha. Optimaalse signaaliedastuse tagamiseks ärge asetage antennide vahetusse lähedusse signaali takistavaid esemeid.

Traadita ühendusega seotud normatiivmärkused leiab *normatiiv-, ohutus- ja keskkonnamärkuste* teie riiki/piirkonda käsitlevast jaotisest.

Komponent	Kirjeldus
Juhendile ligipääsemine	
1.	Sisestage tegumiriba otsinguväljale märksõna <code>support</code> ja seejärel valige rakendus <b>HP Support Assistant</b> . – või – Klõpsake tegumiribal küsimärgiikoonil.
2.	Valige <b>Minu arvuti</b> , vahekaart <b>Spetsifikatsioonid</b> ja seejärel <b>Kasutusjuhendid</b> .

## Ülaosa

### Puuteplaat

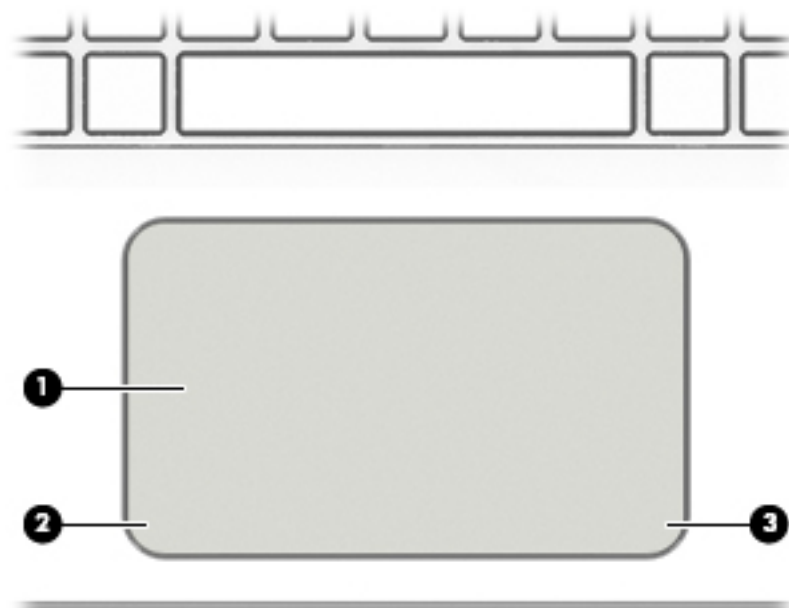



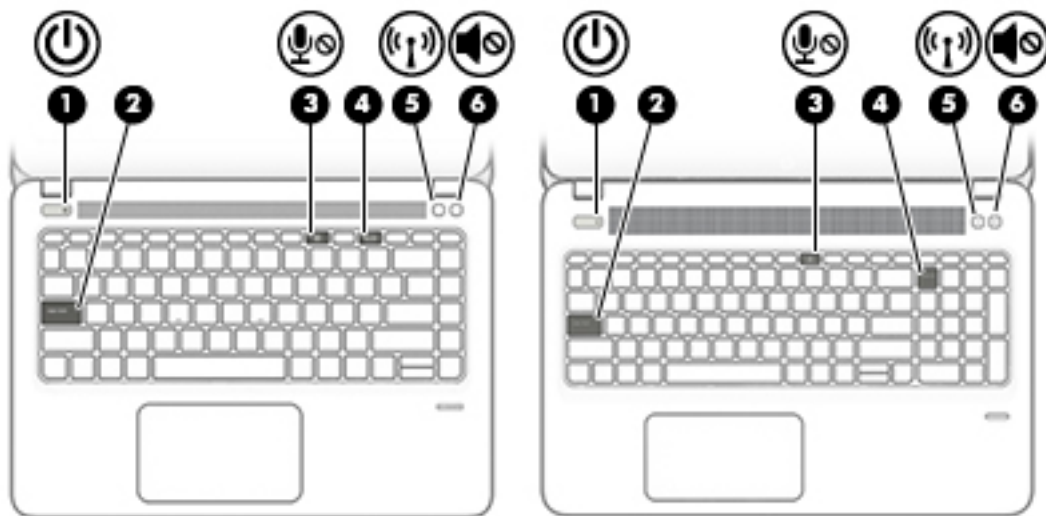

Komponent	Kirjeldus
(1)	Puuteplaadiala Loeb sõrmežeste kursori liigutamiseks või üksuste aktiveerimiseks ekraanil.
(2)	Puuteplaadi vasakpoolne nupp Toimib samamoodi nagu välise hiire vasakpoolne nupp.
(3)	Puuteplaadi parempoolne nupp Toimib samamoodi nagu välise hiire parempoolne nupp.

### Märgutuled

 **MÄRKUS.** Vaadake joonist, mis teie arvutiga kõige enam sarnaneb.





Komponent	Kirjeldus
<p>(1)  Toite märgutuli</p>	<ul style="list-style-type: none"> <li>• Põleb: arvuti on sisse lülitatud.</li> <li>• Vilgub: arvuti on unerežiimis, mis on energiasäästlik režiim. Arvuti lülitab välja ekraani ja muude ebavajalike komponentide toite.</li> <li>• Ei põle: arvuti on välja lülitatud või talveunerežiimis. Talveunerežiim on energiasäästlik režiim, mis kasutab kõige vähem toidet.</li> </ul>
<p>(2) Suurtäheluku märgutuli</p>	<p>Põleb: suurtähelukk on sisse lülitatud ning aktiveeritud on suurtähed.</p>
<p>(3)  Mikrofoni vaigistuse märgutuli</p>	<ul style="list-style-type: none"> <li>• Kollane: mikrofoni heli on välja lülitatud.</li> <li>• Ei põle: mikrofoni heli on sisse lülitatud.</li> </ul>
<p>(4) Numbriluku märgutuli</p>	<p>Põleb: numbrilukk on sisse lülitatud.</p>
<p>(5)  Traadita ühenduse märgutuli</p>	<p>Põleb: sisseehitatud traadita ühenduse seade (näiteks traadita kohtvõrgu (WLAN) ja/või Bluetooth®-seade) on sisse lülitatud.</p>
<p>(5)  Traadita ühenduse märgutuli</p>	<p><b>MÄRKUS.</b> Mõne arvutimudeli puhul põleb traadita ühenduse märgutuli kollaselt, kui kõik traadita ühenduse seadmed on välja lülitatud.</p>
<p>(6)  Helivaigistuse märgutuli</p>	<ul style="list-style-type: none"> <li>• Kollane: arvuti heli on välja lülitatud.</li> <li>• Valge: arvuti heli on sisse lülitatud.</li> </ul>

## Nupud, kõlarid ja sõrmejäljelugeja

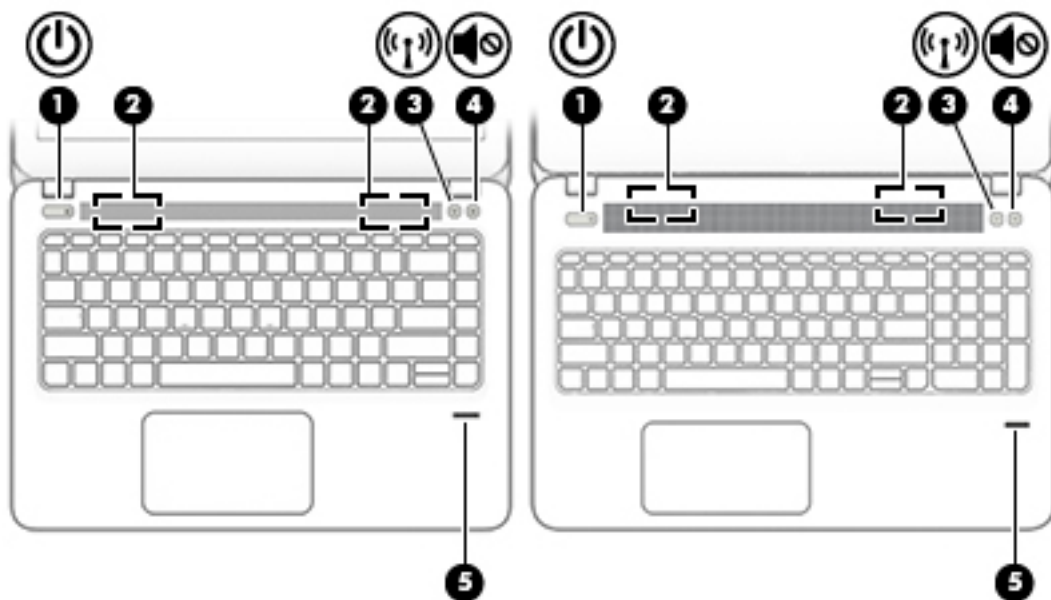
 **MÄRKUS.** Vaadake joonist, mis teie arvutiga kõige enam sarnaneb.





Komponent	Kirjeldus
(1)  Toitenupp	<ul style="list-style-type: none"><li>• Kui arvuti on välja lülitatud, vajutage seda nuppu arvuti sisselülitamiseks.</li><li>• Kui arvuti on sisse lülitatud, vajutage seda nuppu unerežiimi aktiveerimiseks.</li><li>• Kui arvuti on unerežiimis, vajutage seda nuppu unerežiimist väljumiseks.</li><li>• Kui arvuti on talveunerežiimis, vajutage seda nuppu talveunerežiimist väljumiseks.</li></ul> <p><b>ETTEVAATUST.</b> Kui vajutate ja hoiate toitenuppu all, lähevad salvestamata jäänud andmed kaotsi.</p> <p>Kui arvuti ei reageeri ja sulgemistoimingutest pole abi, vajutage ja hoidke toitenuppu arvuti väljalülitamiseks vähemalt 5 sekundit all.</p> <p>Toitesätete kohta lisateabe saamiseks uurige arvuti toitesuvandeid.</p> <p>▲ Sisestage tegumiriba otsinguväljale märksõna <i>toide</i> ja seejärel valige <b>Unerežiimi- ja toitesätted</b>.</p> <p>– või –</p> <p>Paremklopsake nupul <b>Start</b> ja seejärel valige <b>Energirežiimi suvandid</b>.</p>
(2) Kõlarid (2)	Toovad kuuldavale heli.
(3)  Traadita ühenduse nupp	Lülitab traadita ühenduse funktsiooni sisse või välja, kuid ei loo traadita ühendust.
	Traadita ühenduse kasutamiseks peab olema häälestatud traadita võrk.

Komponent	Kirjeldus
(4)  Helivaigistuse nupp	Vaigistab ja taastab arvuti heli.
(5) Sõrmejäljelugeja (ainult teatud mudelitel)	Võimaldab Windowsi sisselogimiseks kasutada parooli asemel sõrmejälge.

## Spetsiaalsed funktsiooniklahvid

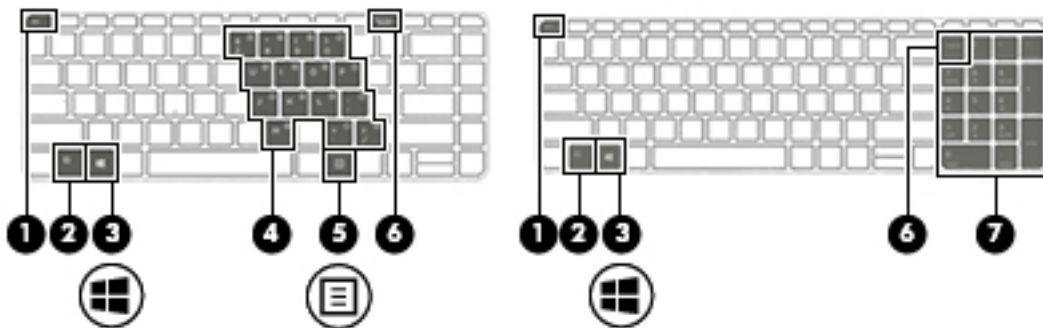
 **MÄRKUS.** Vaadake joonist, mis teie arvutiga kõige enam sarnaneb.











Komponent	Kirjeldus
(1) Klahv <code>esc</code>	Kuvab süsteemiteabe, kui vajutate seda koos klahviga <code>fn</code> .
(2) Klahv <code>fn</code>	Täidab sageli kasutatavaid süsteemifunktsioone, kui vajutada koos mõne funktsiooniklahviga, klahviga <code>num lock</code> või klahviga <code>esc</code> .  Vt <a href="#">Kiirklahvide kasutamine lk 13</a> .
(3)  Windowsi klahv	Avaneb menüü <b>Start</b> .  <b>MÄRKUS.</b> Kui vajutate Windowsi klahvi uuesti, suletakse menüü <b>Start</b> .
(4) Sisseehitatud numbriklahvistik	Numbriklahvistik, mis katab klaviatuuri täheklahve ja võimaldab liita, lahutada ja teha muid numbritega seotud toiminguid. Kui <code>numbrilukk</code> on sisse lülitatud, saab klahvistikku kasutada nagu välist numbriklahvistikku.
(5)  Windowsi rakenduseklahv	Kuvab valitud objekti suvandid.
(6) <code>Numbriluku</code> klahv	Lülitab sisseehitatud numbriklahvistiku sisse ja välja.  – või –  Aktiveerib vaheldumisi integreeritud numbriklahvistiku navigeerimis- ja numbrifunktsiooni.
(7) Integreeritud numbriklahvistik	Klaviatuuri täheklaviatuurist paremal asuv eraldi klahvistik, mis võimaldab teil liita, lahutada ja teha teisi numbrilisi tehteid. Kui <code>numbrilukk</code> on sisse lülitatud, saab integreeritud klahvistikku kasutada nagu välist numbriklahvistikku.



## Kiirklahvide kasutamine

Kiirklahvi kasutamiseks toimige järgmiselt.



- ▲ Vajutage klahvi **fn** ning seejärel õiget funktsiooniklahvi, mida esindavad allolevad ikoonid.

Vajutage klahvi <b>fn</b> + funktsiooniklahvi	Kirjeldus
	Käivitab unerežiimi ja salvestab teie teabe süsteemimällu. Ekraan ja teised süsteemikomponendid lülituvad välja ning arvuti lülitub energiat säästvasse režiimi.  Unerežiimist väljumiseks vajutage korraks toitenuppu.  <b>ETTEVAATUST.</b> Teabekao vältimiseks salvestage alati enne unerežiimi käivitamist tehtud töö.
	Lülitab klaviatuuri taustvalgustuse välja või sisse.  <b>MÄRKUS.</b> Aku säästmiseks lülitage see funktsioon välja.
	Vahetab ekraanikujutise kuvamiskohta süsteemiga ühendatud kuvamisseadmete vahel. Näiteks, kui arvutiga on ühendatud monitor, lülitab selle klahvi korduv vajutamine ekraanikujutise arvutiekraanilt monitori või samaaegselt nii arvutiekraani kui ka monitori.
	Vähendab järk-järgult ekraani heledust, kui hoiate klahvi all.
	Suurendab järk-järgult ekraani heledust, kui hoiate klahvi all.
	Kõlari helitugevuse astmeline vähendamine klahvi all hoides.
	Kõlari helitugevuse astmeline suurendamine klahvi all hoides.
	Vaigistab mikrofoni.

# Põhi

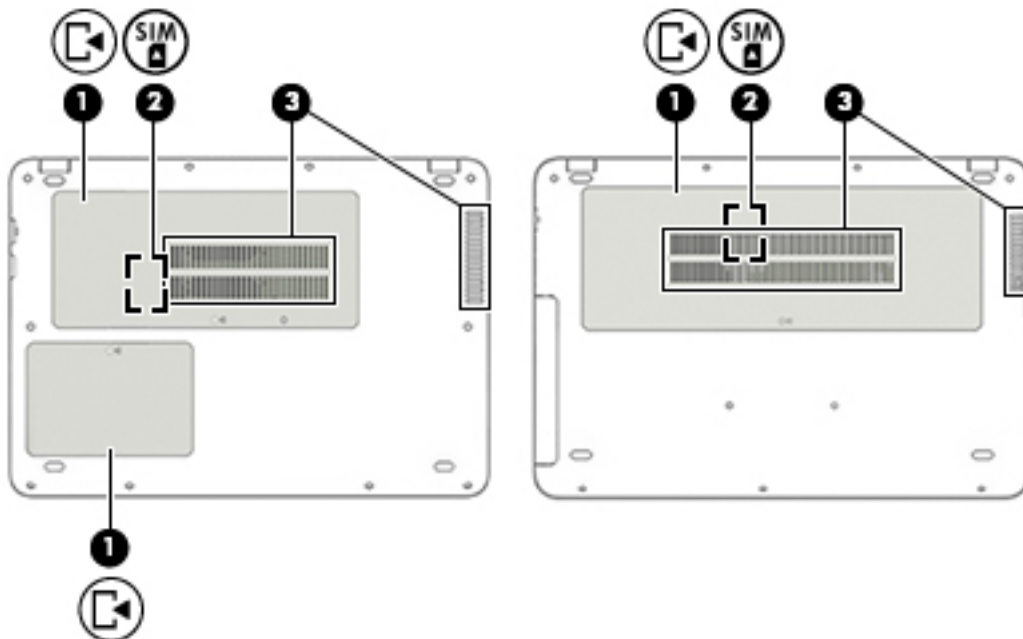
 **MÄRKUS.** Vaadake joonist, mis teie arvutiga kõige enam sarnaneb.



Komponent	Kirjeldus
(1) 	<p>Hooldusluuk (1 või 2, olenevalt mudelist)</p> <p><b>Võimaldab juurdepääsu kõvakettasahtlile, WLAN-mooduli pesale, WWAN-mooduli pesale, SIM-kaardi pesale ja mälu moodulipesadele.</b></p> <p><b>ETTEVAATUST.</b> Süsteemi hangumise vältimiseks asendage traadita ühenduse moodul ainult sellise traadita ühenduse mooduliga, mille kasutamise on lubanud valitsusasutus, mis reguleerib traadita ühenduse seadmete kasutamist teie asukohariigis/-piirkonnas. Kui pärast mooduli asendamist kuvatakse hoiatusteade, eemaldage arvuti töö taastamiseks moodul ning võtke ühendust klienditoega.</p> <p>▲ Sisestage tegumiriba otsinguväljale märksõna <code>support</code> ja seejärel valige rakendus <b>HP Support Assistant</b>.</p> <p>– või –</p> <p>Klõpsake tegumiribal küsimärgiikoonil.</p>
(2) 	<p>SIM-kaardi pesa või lukustushingedega konnektor (ainult teatud mudelitel)</p> <p>Toetab traadita võrgu abonendi identsusmooduli (SIM) kaarti. SIM-kaardi pesa või lukustushingedega konnektor asub hooldusluugi all.</p>
(3)	<p>Ventilatsiooniavad (2)</p> <p>Tagavad õhuvoolu sisemiste komponentide jahutamiseks.</p> <p><b>MÄRKUS.</b> Arvuti ventilaator käivitub sisemiste komponentide jahutamiseks ja ülekuumenemise vältimiseks automaatselt. Arvuti kasutamisel on tavaline, et selle sisemine ventilaator lülitub aeg-ajalt sisse või välja.</p>

# Märgised

Arvutile kinnitatud sildid annavad teavet selle kohta, mida teil võib vaja minna probleemide tekkimisel süsteemi tõrkeotsingul või reisisid arvutiga välismaal.

 **NB!** Kontrollige jaoks selles jaotises kirjeldatud märgiseid järgmistest asukohtadest: arvuti põhjal, akusahtlis, hooldusluugi all või ekraani tagaküljel.

- Hooldusmärgis – annab olulist teavet arvuti tuvastamise kohta. Klienditoeaga ühenduse võtmisel küsitakse teilt ilmselt seerianumbrit või võimalik, et ka tootenumbrit või mudelinumbrit. Leidke need numbrit enne klientitoeaga ühenduse võtmist.

Hooldusmärgis sarnaneb ühe allpool toodud näidisega. Vaadake joonist, mis teie arvuti hooldusmärgisega kõige enam sarnaneb.



## Komponent

- (1) Seerianumber
- (2) Tootenumber
- (3) Garantiiperiood
- (4) Mudelinumber (ainult teatud mudelitel)

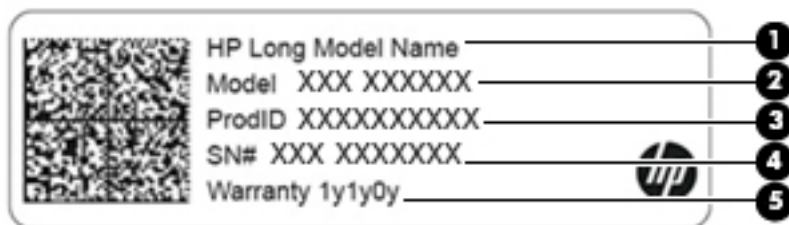

## Komponent

- (1) HP toote nimi (ainult teatud mudelitel)
- (2) Mudeli number
- (3) Toote identifitseerimisnumber

Komponent	
(4)	Seerianumber
(5)	Garantiiperiood

- Vastavusmärgis(ed) – edastab/edastavad arvuti normatiivteavet.
- Traadita ühenduse seadmete sertifitseerimismärgis(ed) – sisaldab/sisaldavad teavet traadita ühenduse seadmete kohta ja mõne sellise riigi või piirkonna vastavusmärgiseid, kus nende seadmete kasutamine on heaks kiidetud.

## SIM-kaardi sisestamine (ainult teatud mudelitel)

 **MÄRKUS.** Vaadake joonist, mis teie arvutiga kõige enam sarnaneb.

 **ETTEVAATUST.** Ärge kasutage SIM-kaardi sisestamisel liigset jõudu, et vältida kontaktriba kahjustamist.

### Arvuti, millel on SIM-kaardi hingedega konnektor

SIM-kaardi sisestamiseks toimige järgmiselt:

1. Lülitage arvuti sulgemiskäsu abil välja.
2. Sulgege ekraan.
3. Lahutage kõik arvutiga ühendatud välisseadmed.
4. Eemaldage toitejuhe vahelduvvooluvõrgu pistikupesast.
5. Pöörake arvuti tasasel pinnal tagurpidi.
6. Eemaldage hooldusluuk.
7. Avage SIM-kaardi hingedega konnektor.

8. Vajutage SIM-kaart õrnalt **(1)** konnektorisse ning pöörake hinge **(2)** alla, et SIM-kaart oleks kindlalt paigaldatud.

 **MÄRKUS.** Teie arvutis olev SIM-kaart võib selles jaotises oleval pildil kujutatust veidi erineda.

 **MÄRKUS.** Vaadake hooldusluugis olevalt pildilt, millises asendis SIM-kaart arvutisse sisestada tuleb.

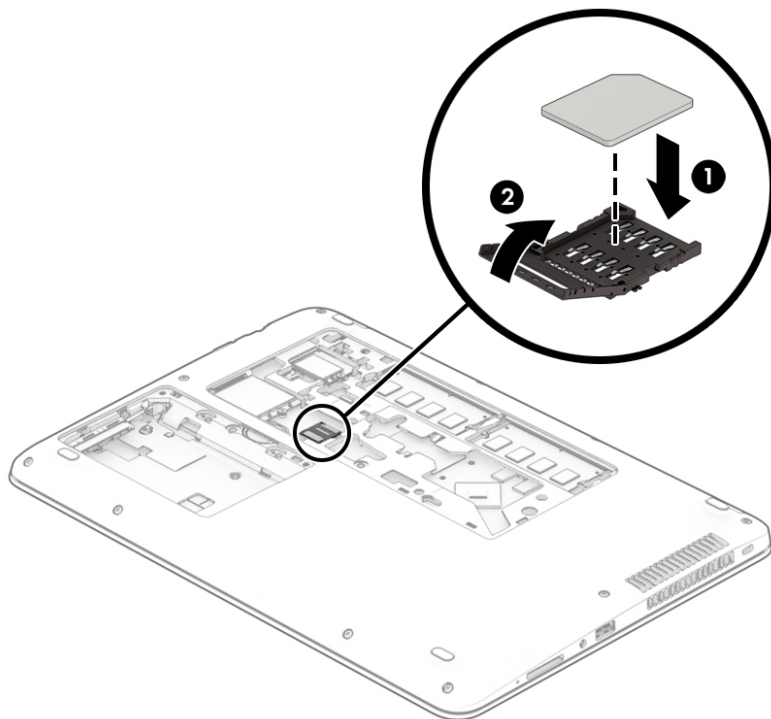

SIM-kaardi eemaldamiseks pöörake SIM-kaardi konektori hing ülespoole ja eemaldage seejärel SIM-kaart konektorist.

## SIM-kaardi pesaga arvuti

SIM-kaardi sisestamiseks toimige järgmiselt:

1. Lülitage arvuti sulgemiskäsu abil välja.
2. Sulgege ekraan.
3. Lahutage kõik arvutiga ühendatud välisseadmed.
4. Eemaldage toitejuhe vahelduvvooluvõrgu pistikupesast.
5. Pöörake arvuti tasasel pinnal tagurpidi.
6. Eemaldage hooldusluuk.

7. Sisestage SIM-kaart SIM-kaardi pesa ja vajutage seda, kuni see on kindlalt paigas.

 **MÄRKUS.** Teie arvutis olev SIM-kaart võib selles jaotises oleval pildil kujutatust veidi erineda.

 **MÄRKUS.** Vaadake hooldusluugis olevalt pildilt, millises asendis SIM-kaart arvutisse sisestada tuleb.

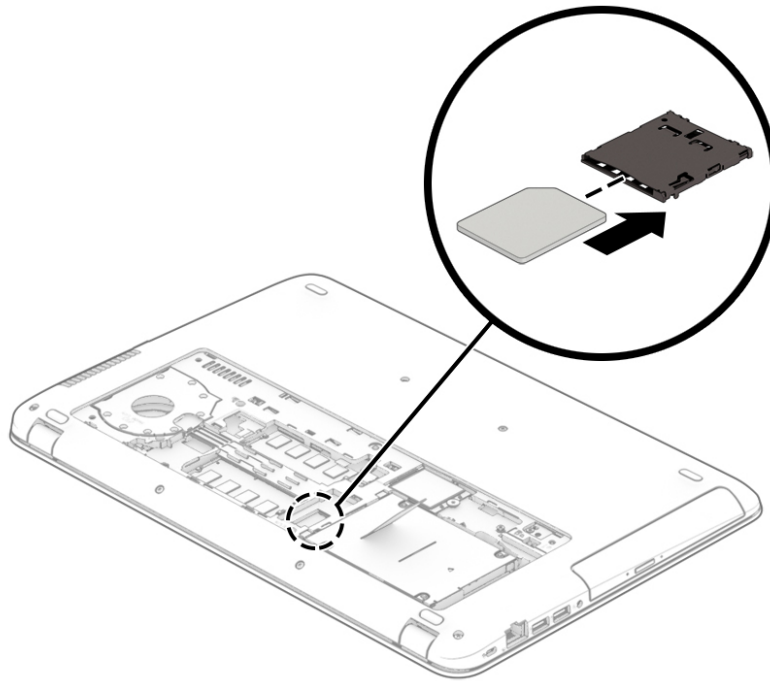

SIM-kaardi eemaldamiseks vajutage SIM-kaarti ja seejärel eemaldage see pesast.

## 3 Võrguühendused

Arvuti on valmis teiega igale poole kaasa reisima. Kuid ka kodus olles võite avastada maailma ning uurida teavet miljonitel veebisaitidel, kui kasutate arvutit ja traadita või kaabelvõrguühendust. See peatükk aitab teil maailmaga ühenduse luua.

### Ühenduse loomine traadita võrguga

Teie arvuti võib olla varustatud ühe või mitme traadita ühenduse seadmega järgmistest.

- WLAN-seade – ühendab arvuti traadita kohtvõrku (mida sageli nimetatakse Wi-Fi-võrguks, traadita LAN-iks või WLAN-iks) kodus, kontorites ja avalikes kohtades, nagu lennujaamad, restoranid, kohvikud, hotellid ja ülikoolid. WLAN-võrgus suhtleb arvuti traadita ühenduse seade traadita ühenduse marsruuteri või pääsupunktiga.
- HP mobiilse lairibaühenduse moodul (ainult teatud toodetel) – traadita laivõrgu (WWAN) seade, mis võimaldab traadita ühendust palju suuremal alal. Mobiilsidevõrkude operaatorid püstitavad põhijaamu (sarnased mobiilimastidega), mis katavad võrguga ulatuslikke alasid, tagades niiviisi levi üle tervete maakondade, piirkondade ja isegi riikide.
- Bluetooth®-seade – loob personaalvõrgu (PAN), et luua ühendus muude Bluetooth-seadmetega, nagu arvutid, telefonid, printerid, peakomplektid, kõlarid ja kaamerad. PAN-võrgus suhtleb iga seade teiste seadmetega otse ja seadmed peavad paiknema suhteliselt lähestikku, tavaliselt üksteisest kuni 10 meetri kaugusel.

### Traadita ühenduse juhtelementide kasutamine

Traadita ühenduse seadmeid saab juhtida ühe või mitmega järgmistest vahenditest.

- Traadita ühenduse nupp (kasutatakse ka nimetust lennurežiimi klahv või traadita ühenduse klahv) (selles peatükis nimetatakse seda traadita ühenduse nupuks)
- Operatsioonisüsteemi juhtelemendid

## Traadita ühenduse nupp

Arvutil võib olla traadita ühenduse nupp, vähemalt üks traadita ühenduse seade ja üks või kaks traadita ühenduse märgutuld. Kõik raadiovõrgu seadmed on tehases aktiveeritud.

Traadita ühenduse märgutuli näitab arvuti traadita ühenduse seadmete üldist toiteolekut, mitte ainult üksikute seadmete olekut.

## Operatsioonisüsteemi juhtelemendid

Võrgu- ja ühiskasutuskeskuse abil saab häälestada ühenduse või võrgu, luua võrguga ühenduse ning diagnoosida ja lahendada võrguprobleeme.

Operatsioonisüsteemi juhtelementide kasutamiseks toimige järgmiselt.

1. Sisestage tegumiriba otsinguväljale `juhtpaneel` ja valige seejärel **Juhtpaneel**.
2. Valige suvand **Võrk ja Internet** ning seejärel **Võrgu- ja ühiskasutuskeskus**.



## Ühenduse loomine WLAN-iga

 **MÄRKUS.** Kodus Interneti-ühendust häälestades tuleb kõigepealt luua Interneti-teenuse pakkuja (ISP) juures konto. Interneti-teenuse tellimiseks ja modemi soetamiseks võtke ühendust kohaliku Interneti-teenuse pakkujaga. Interneti-teenuse pakkuja aitab teil häälestada modemit, paigaldada võrgukaablit traadita ühendusega marsruuteri ja modemi vahele ning katsetada Interneti-teenuse tööd.

WLAN-iga ühenduse loomiseks toimige järgmiselt.

1. Veenduge, et WLAN-seade on sisse lülitatud.
2. Valige tegumiribal võrguoleku ikoon ja looge seejärel ühendus mõne saadaoleva võrguga.

Kui valitud võrk on turbetoega WLAN, palutakse teil sisestada võrgu turvakood. Sisestage kood ja ühenduse loomiseks valige **Edasi**.

 **MÄRKUS.** Kui loendis pole ühtegi WLAN-i, on võimalik, et te pole ühegi traadita ühenduse marsruuteri ega pöördupunkti levialas.

 **MÄRKUS.** Kui te ei näe WLAN-i, millega ühenduda soovite, paremklõpsake tegumiribal võrgu oleku ikoonil ja seejärel valige **Ava võrgu- ja ühiskasutuskeskus**. Valige **Häälesta uus ühendus või võrk**. Kuvatakse valikute loend, kus on võimalik käsitsi võrku otsida ja sellega ühendus luua või luua uus võrguühendus.

3. Ühenduse lõpule viimiseks järgige ekraanil kuvatavaid juhiseid.

Kui ühendus on loodud, valige tegumiriba paremas otsas asuv võrgu oleku ikoon, et kontrollida ühenduse nime ja olekut.

 **MÄRKUS.** Tööpiirkond (kui kaugemale traadita ühenduse signaal levib) sõltub WLAN-i seadistusest, marsruuteri tootjast ja häiretest, mida põhjustavad muud elektroonikaseadmed või ehituslikud tõkked, nagu seinad ja põrandad.

## HP Mobile Broadbandi kasutamine (ainult teatud toodetel)

HP Mobile Broadbandiga arvutil on sisseehitatud mobiilse lairibaühenduse teenuse tugi. Teie uus arvuti koos mobiilsideoperaatori võrguga võimaldab teil Wi-Fi tööpunkti puudumisel Interneti-ühenduse luua, e-posti saata või oma ettevõtte võrguga ühenduse luua.

 **MÄRKUS.** Kui teie arvutil on HP Mobile Connect, siis selle jaotise juhised sellele ei kehti. Vt [HP Mobile Connect Pro kasutamine \(ainult teatud toodetel\) lk 22](#).

Mobiilse lairibaühenduse teenuse aktiveerimiseks võib vajalik olla HP mobiilse lairibaühenduse mooduli IMEI- ja/või MEID-number. Number võib olla trükitud kleebisele, mis asub arvuti põhjal akusahtli sees, hooldusluugi all või ekraani tagaküljel.

– või –

Numbri leiate järgmiste toimingutega.

1. Valige tegumiribal võrgu oleku ikoon.
2. Valige **Kuva ühenduse sätted**.
3. Valige võrgu oleku ikoon jaotises **Mobiilne lairibaühendus**.

Mõni mobiilsidevõrgu operaator nõuab SIM-kaardi kasutamist. SIM-kaart sisaldab teie kohta põhiteavet, nagu isiklikku identifitseerimisnumbrit (PIN-kood), ja võrguteavet. Mõned arvutid sisaldavad eelinstallitud SIM-kaarti. Kui SIM-kaart ei ole paigaldatud, võib see olla arvutiga kaasas oleva HP Mobile Broadbandi teabe juures või saab selle mobiilsidevõrgu operaatorilt eraldi.

Teavet HP Mobile Broadbandi ja selle kohta, kuidas aktiveerida teenust eelistatud mobiilsidevõrgu operaatoriga, leiate arvutiga kaasas olevast teabest HP Mobile Broadbandi kohta.

## HP Mobile Connect Pro kasutamine (ainult teatud toodetel)

HP Mobile Connect Pro on ettemaksuga mobiilse lairibaühenduse teenus, mis pakub teie arvutile soodsat, turvalist, lihtsat ja paindlikku mobiilset lairibaühendust. HP Mobile Connect Pro kasutamiseks peab arvutis olema SIM-kaart ja rakendus HP Mobile Connect. Lisateavet HP Mobile Connect Pro ja selle saadavuse kohta leiate aadressilt <http://www.hp.com/go/mobileconnect>.

## GPS-i kasutamine (ainult teatud toodetel)

Arvutile saab lisada GPS-mooduli (Global Positioning System – globaalne positsioonimissüsteem). GPS-mooduliga seadmed võtavad GPS-satelliitidelt vastu asukohta-, kiiruse- ja suunateavet.

GPS-i lubamiseks veenduge, et asukoht on Windowsi privaatsussättes lubatud.

1. Sisestage tegumiriba otsinguväljale märksõna **asukoht** ja seejärel valige **Asukohta privaatsussätted**.
2. Asukohasätete kasutamiseks järgige ekraanil kuvatavaid juhiseid.

Lisateavet leiate alustamise rakendusest.

Avage rakendus Alustamine järgmiselt.

- ▲ Vajutage **Start**, seejärel valige **Alustamine**.

## Bluetooth-seadmete (ainult teatud toodetel) kasutamine

Bluetooth-seade pakub kaabelühenduse asemel väikse leviulatusega traadita sidet, mida kasutatakse tavaliselt järgmiste elektroonikaseadmete ühendamiseks:

- arvutid (lauaarvutid, sülearvutid);
- telefonid (mobiiltelefonid, juhtmeta telefonid, nutitefonid);
- pildindusseadmed (printerid, kaamerad);
- heliseadmed (peakomplektid, kõlarid);
- hiir;
- väline klahvistik.

Bluetooth-seadmed võimaldavad võrdõigusvõrgu kasutamist, nii et saate häälestada Bluetooth-seadmete personaalvõrgu (PAN). Teavet Bluetooth-seadmete konfigureerimise ja kasutamise kohta leiate alustamisjuhistega rakendusest.

- ▲ Vajutage **Start**, seejärel valige **Alustamine**.

## Bluetooth-seadmete ühendamine

Enne kui saate Bluetooth-seadet kasutada, peate looma Bluetoothi ühenduse.

1. Sisestage tegumiriba otsinguväljale märksõna **bluetooth** ja seejärel valige **Bluetoothi sätted**.
2. Lülitage Bluetooth sisse, kui see pole juba sisse lülitatud.
3. Valige seade loendist ja järgige seejärel ekraanil kuvatavaid suuniseid.

 **MÄRKUS.** Kui vajalik on seadme kinnitamine, kuvatakse sidumise kood. Järgige lisatava seadme ekraanil kuvatavaid juhiseid, et veenduda, et seadme kood sobib sidumiskoodiga. Lisateabe saamiseks tutvuge seadmega kaasas olevate dokumentidega.

 **MÄRKUS.** Kui teie seadet loendis ei kuvata, veenduge, et seadmel on Bluetooth sisse lülitatud. Mõnel seadmel võib olla lisanõudeid; tutvuge seadmega kaasas olevate dokumentidega.

## Ühenduse loomine kaabelvõrguga

Mõned tooted võivad lubada traadiga ühendusi: kohtvõrguühendus (LAN-ühendus) ja modemiühendus. LAN-ühendus kasutab võrgukaablit ja on palju kiirem kui modemiühendus, mis kasutab telefonikaablit. Mõlemat kaablit müüakse eraldi.

 **HOIATUS!** Elektrilöögi, tulekahju ja seadme kahjustamise ohu vältimiseks ärge ühendage RJ-45-pistikupessa (võrgupessa) modemi- ega telefonikaablit.

### Ühenduse loomine kohtvõrguga (LAN) (ainult teatud toodetel)

Kui soovite ühendada arvuti otse kodus oleva marsruuteriga (traadita ühenduse loomise asemel) või kontori võrguga, kasutage kohtvõrguühendust (LAN).

LAN-ühenduse loomiseks on vajalik 8-viiguline, RJ-45 võrgukaabel või valikuline dokkimisseade või laiendusport, kui arvuti ei ole RJ-45-porti.

Võrgukaabli ühendamiseks toimige järgmiselt.

1. Ühendage võrgukaabel arvuti võrgupistikupessa **(1)**.
2. Ühendage kaabli teine ots seina võrgupistikupessa **(2)** või marsruuteriga.

 **MÄRKUS.** Kui võrgukaabliil on televisiooni- ja raadiosignaalidest tingitud häirete eest kaitsvad mürasummutusahelad **(3)**, ühendage kaabel arvutiga nii, et mürasummutiga ots jääb arvuti poole.

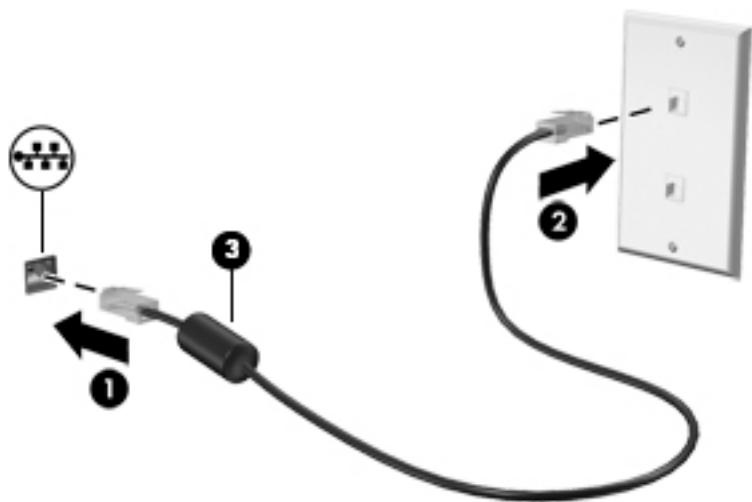

### Modemi kasutamine (ainult teatud toodetel)

Modem tuleb ühendada analoogtelefoniliiniga kuueviigulise RJ-11-modemikaabli abil. Mõnes riigis või piirkonnas on vaja ka spetsiaalset modemikaabli adapterit. Digitaalsete PBX-süsteemide pistikupesad võivad sarnaneda analoogtelefoniliini pistikupesadega, kuid ei ühildu modemiga.

## Modemikaabli ühendamine

Modemikaabli ühendamiseks toimige järgmiselt.

1. Ühendage modemikaabel arvutil olevasse modemi pistikupessa **(1)**.
2. Ühendage modemikaabli teine ots telefoniliini RJ-11-pistikupessa **(2)** seinal.

 **MÄRKUS.** Kui modemikaablil on televisiooni- ja raadiosignaalidest tingitud häirete eest kaitsvad mürasummutusahelad **(3)**, ühendage kaabel arvutiga nii, et mürasummututiga ots jääb arvuti poole.

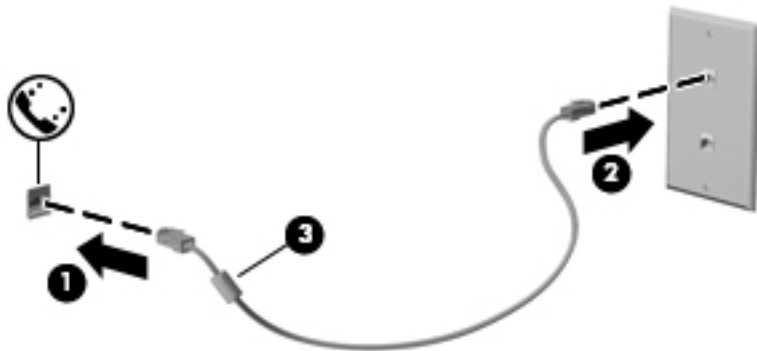

## Riigi-/piirkonnapõhise modemikaabli adapteri ühendamine

Telefoniliinide pistikupesad võivad riigiti/piirkonniti erineda. Selleks et saaksite kasutada modemit ja modemikaablit mõnes teises riigis/piirkonnas kui see, kust te arvuti ostsite, peate hankima riigi- või piirkonnapõhise modemikaabli adapteri.

Modemi ühendamiseks analoogtelefoniliiniga, millel puudub RJ-11-pistikupesa, toimige järgmiselt.

1. Ühendage modemikaabel arvutil olevasse modemi pistikupessa **(1)**.
2. Ühendage modemikaabli teine ots modemikaabli adapteriga **(2)**.
3. Ühendage modemikaabli adapter **(3)** telefoniliini pistikupessa seinal.

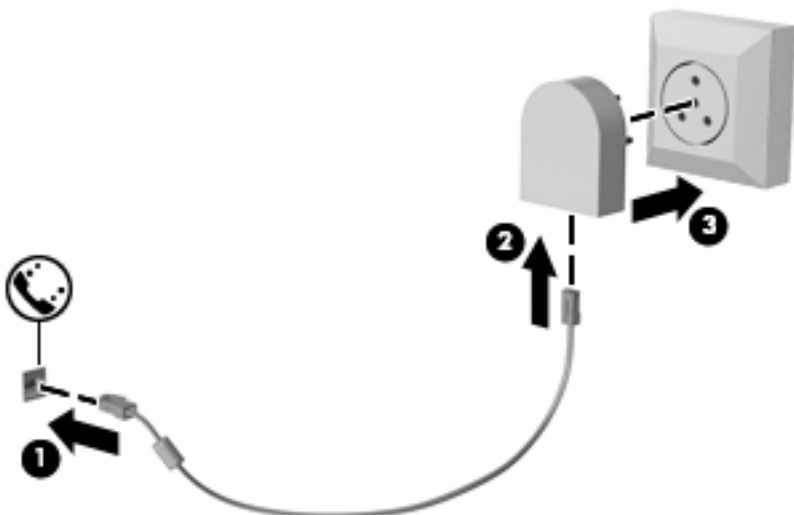

## 4 Ekraanil navigeerimine

Arvutiekraanil saab navigeerida järgmiselt.

- Puutežestide kasutamine otse arvutiekraanil (ainult teatud mudelitel)
- Puutežestide kasutamine puuteplaadil
- Klaviatuuri ja valikulise hiire (hiirt müüakse eraldi) kasutamine
- Ekraaniklaviatuuri kasutamine (ainult teatud mudelitel)
- Osutushoova (ainult teatud mudelitel) kasutamine

### Puuteplaadi ja puutežestide kasutamine

Puuteplaadi abil saab arvuti ekraanil lihtsate puutežestidega navigeerida ja kursorit juhtida. Puuteplaadi vasak- ja parempoolset nuppu saab kasutada samamoodi nagu välise hiire vasak- ja parempoolset nuppu. Puuteekraanil (ainult teatud mudelitel) navigeerimiseks kasutage ekraanil selles peatükis kirjeldatud puutežeste.

Samuti saate žeste kohandada ja vaadata demost, kuidas need töötavad. Sisestage tegumiriba otsinguväljale märksõna **juhtpaneel**, valige **Juhtpaneel** ja seejärel **Riistvara ja heli**. Valiku **Seadmed ja printerid** alt valige **Hiir**.

 **MÄRKUS.** Kui pole teisiti märgitud, saab puutežeste kasutada puuteplaadil või puuteekraanil (ainult teatud mudelitel).

### Koputamine

Kasutage koputuse / topeltkoputuse žesti ekraanil soovitud üksuse avamiseks või valimiseks.

- Osutage ekraanil olevale üksusele ja seejärel koputage valimiseks ühe sõrmega puuteplaadialal või puuteekraanil. Üksuse avamiseks tehke topeltkoputus.



### Kahe sõrme kokkusurumine ja laialiigutamine suuruse muutmiseks

Kahe sõrmega kokkusurumine ja suumimine võimaldab piltide ja teksti välja- ning sissesuumimist.

- Vähendamiseks asetage kaks sõrme lahus puuteplaadialale või puuteekraanile ja seejärel viige need kokku.
- Suurendamiseks asetage kaks sõrme koos puuteplaadialale või puuteekraanile ja seejärel viige need üksteisest lahku.

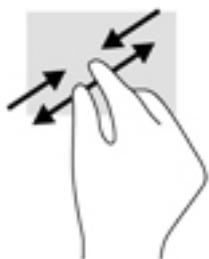

## Kahe sõrmega kerimine (ainult puuteplaadil)

Kahe sõrmega kerimise teel saab liikuda lehel või pildil üles, alla või külgedele.

- Asetage kaks sõrme (nii et nende vahel oleks väike vahe) puuteplaadialale ja seejärel lohistage sõrmi üles, alla, vasakule või paremale.

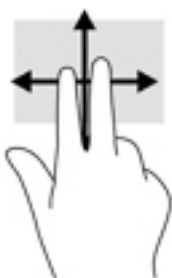

## Kahe sõrmega koputus (ainult puuteplaadil)

Kahe sõrmega koputuse teel saab avada ekraanil oleva objekti menüüd.

 **MÄRKUS.** Kahe sõrmega koputuse funktsioon on sama kui paremklõps hiirega.

- Valitud objekti suvandite menüü avamiseks koputage kahe sõrmega puuteplaadialal.



## Nelja sõrmega koputus (ainult puuteplaadil)

Nelja sõrmega koputuse abil saate avada toimingukeskuse.

- Toimingukeskuse avamiseks ning praeguste sätete ja teatiste kuvamiseks koputage puuteplaadil nelja sõrmega.



## Kolme sõrmega nipsamine (ainult puuteplaadil)

Kasutage kolme sõrmega nipsamist avatud akende kuvamiseks ning avatud akende ja töölaua vahel lülitamiseks.

- Nipsake kolme sõrmega endast eemale, et näha kõiki avatud aknaid.
- Nipsake kolme sõrmega enda poole, et näha töölauda.
- Nipsake kolme sõrmega vasakule või paremale, et lülitada avatud akende vahel.



## Ühe sõrmega libistamine (ainult puutekraanidel)

Kasutage ühe sõrmega libistamise žesti loendite ja leheküljede panoraamimiseks ja kerimiseks või objekti liigutamiseks.

- Ekraanil kerimiseks libistage üht sõrme üle ekraani suunas, kuhu soovite liikuda.
- Objekti teisaldamiseks vajutage ja hoidke sõrme sellel ning lohistage seejärel objekt soovitud kohta.

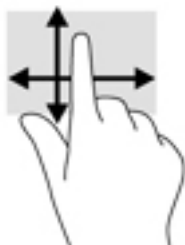

## Klaviatuuri ja valikulise hiire kasutamine

Klaviatuuri ja hiire abil saate sisestada teksti, valida üksusi, sirvida ning teha samu toiminguid nagu puutežestidega. Klaviatuur võimaldab teatud toimingute teostamiseks ka toiminguklahvide ja klahvikombinatsioonide kasutamist.



**MÄRKUS.** Olenevalt riigist/piirkonnast võivad klaviatuuri klahvid ja nende funktsioonid selles jaotises kirjeldatutest erineda.

## Integreeritud numbriklahvistiku kasutamine (ainult teatud mudelitel)

Arvutil on integreeritud numbriklahvistik ning arvuti toetab ka valikulist välist numbriklahvistikku või valikulist numbriklahvistikuga klaviatuuri. Integreeritud numbriklahvistiku kohta leiate lisateavet jaotisest [Spetsiaalsed funktsiooniklahvid lk 12](#).

Komponent	Kirjeldus
Numbriluku klahv	Juhib integreeritud numbriklahvistiku funktsiooni. Vajutage seda klahvi välise klahvistiku standardse numbrifunktsiooni (tehases sisse lülitatud) ja navigeerimisfunktsiooni (seda näitavad klahvidel olevad suunanööd) vaheldumisi aktiveerimiseks. <b>MÄRKUS.</b> Arvuti väljalülitamise ajal aktiivset klahvistikufunktsiooni rakendatakse uuesti arvuti sisselülitamisel.
Integreeritud numbriklahvistik	Tehases on see häälestatud toimima samamoodi nagu väline numbriklahvistik. Numbri- ja navigeerimisfunktsiooni (sellele viitavad nooleklahvid) vahel lülitumiseks vajutage numbrilukuklahvi <b>num lock</b> .



## 5 Meelelahutusfunktsioonid

Kasutage oma HP arvutit nii tööks kui vaba aja veetmiseks, et kohtuda teistega veebikaamera vahendusel, segada omavahel heli ja videot või ühendada väliseid seadmeid, nagu projektor, monitor, teler või kõlarid. Arvuti heli-, video- ja kaamerafunktsioonide tuvastamiseks vt jaotist [Komponendid lk 4](#).

### Veebikaamera kasutamine (ainult teatud mudelitel)

Teie arvutil on veebikaamera (integreeritud kaamera), mis salvestab videot ja jäädvustab fotosid. Mõned mudelid võimaldavad pidada videokonverentse ning video voogesituse kaudu võrgus vestelda.

- ▲ Kaamera avamiseks tippige tegumiriba otsinguväljal `kaamera` ja seejärel valige rakenduste loendist **Kaamera**.

### Heli kasutamine

Saate muusikat alla laadida ja kuulata, veebist helisisu (sh raadiot) voogesitada, heli salvestada ning segada multimeediumisisu loomiseks omavahel heli ja videot. Ühtlasi saab esitada arvutis muusika-CD-sid (ainult teatud mudelitel) või ühendada CD-de esitamiseks välise optilise draivi. Kuulamisnaudingu võimendamiseks ühendage kõrvaklapid või kõlarid.

### Kõlarite ühendamine

Juhtmega kõlarid saab ühendada arvutiga arvuti USB-pordi või heliväljundi (kõrvaklapid) / helisisendi (mikrofon) ühendpesa või dokkimisjaama kaudu.

Kui soovite ühendada arvutiga juhtmevabad kõlarid, järgige tootja juhiseid. Teavet kõrglahutusega kõlarite ühendamise kohta leiate jaotist [HDMI-heli häälestamine lk 32](#). Enne kõlarite ühendamist vähendage helitugevust.

### Kõrvaklappide ühendamine

**⚠ HOIATUS!** Kuulmiskahjustuste vältimiseks vähendage enne kõrvaklappide, kuularite või peakomplekti kasutamist helitugevust. Lisateavet ohutuse kohta leiate *normatiiv-, ohutus- ja keskkonnamärkustest*.

Dokumendile ligipääsemiseks.

1. Sisestage tegumiriba otsinguväljale märksõna `support` ja seejärel valige rakendus **HP Support Assistant**.

– või –

Klõpsake tegumiribal küsimärgiikoonil.

2. Valige **Minu arvuti**, vahekaart **Spetsifikatsioonid** ja seejärel **Kasutusjuhendid**.

Juhtmega kõrvaklapid saate ühendada arvuti heliväljundi (kõrvaklappide) pistikupessa või helisisendi (mikrofoni) pistikupessa.

Kui soovite ühendada arvutiga juhtmevabad kõrvaklapid, järgige tootja juhiseid.

## Peakomplekti ühendamine

 **HOIATUS!** Kuulmiskahjustuste vältimiseks vähendage enne kõrvaklappide, kuularite või peakomplekti kasutamist helitugevust. Lisateavet ohutuse kohta leiate *normatiiv-, ohutus- ja keskkonnamärkustest*.

Dokumendile ligipääsemiseks.

1. Sisestage tegumiriba otsinguväljale märksõna `support` ja seejärel valige rakendus **HP Support Assistant**.

– või –

Klõpsake tegumiribal küsimärgiikoonil.

2. Valige **Minu arvuti**, vahekaart **Spetsifikatsioonid** ja seejärel **Kasutusjuhendid**.

Mikrofoniga kõrvaklappe nimetatakse peakomplektideks. Juhtmega peakomplekti saate ühendada arvuti heliväljundi (kõrvaklapid) / helisisendi (mikrofon) ühendpesaga.

Kui soovite ühendada arvutiga juhtmevaba peakomplekti, järgige tootja juhiseid.

## Helisätete kasutamine

Kasutage helisätteid, et reguleerida süsteemi helitugevust, muuta süsteemi helisid või hallata heliseadmeid.

Helisätete vaatamiseks või muutmiseks toimige järgmiselt.

▲ Sisestage tegumiriba otsinguväljale märksõna `juhtpaneel`, valige **Juhtpaneel, Riistvara ja heli** ning seejärel **Heli**.

– või –

Paremklõpsake nupul **Start**, valige **Juhtpaneel, Riistvara ja heli** ning seejärel **Heli**.

Teie arvuti võib sisaldada täiustatud helisüsteemi Bang & Olufsenilt, HP audiolt, Beats audiolt või mõnelt teiselt pakkujalt. Selle tulemusena võib teie arvuti sisaldada täiustatud helifunktsioone, mida saab juhtida teie helisüsteemile vastava heli juhtpaneeli abil.

Kasutage heli juhtpaneeli helisätete vaatamiseks ja juhtimiseks.

▲ Sisestage tegumiriba otsinguväljale märksõna `juhtpaneel`, valige **Juhtpaneel, Riistvara ja heli** ning seejärel teie süsteemile vastav heli juhtpaneel.

– või –

Paremklõpsake nupul **Start**, valige **Juhtpaneel, Riistvara ja heli** ja seejärel teie süsteemile vastav heli juhtpaneel.

## Video kasutamine

Teie arvuti on ka võimas videoseade, millega saate lemmikveebisaitidelt voogesitust kasutades videoid vaadata ning videoid ja filme alla laadida, et neid siis arvuti abil võrguühenduseta nautida.

Vaatamisnaudingu täiustamiseks ühendage ühte arvuti videoportidest väline monitor, projektor või teler.

 **NB!** Veenduge, et ühendate välisseadme arvuti õigesse porti ja kasutate õiget kaablit. Järgige seadme tootja juhiseid.

Teavet videofunktsioonide kasutamise kohta leiate HP Support Assistantist.

## Videoseadmete ühendamine VGA-kaabli abil (ainult teatud mudelitel)

 **MÄRKUS.** VGA-videoseadme ühendamiseks arvutiga on teil tarvis VGA-kaablit (müüakse eraldi).

Arvutiekraani kujutise nägemiseks välisel VGA-monitoril või selle projitseerimiseks esitluse tarbeks ühendage monitor või projektor arvuti VGA-porti.

1. Ühendage monitori või projektori VGA-kaabel joonisel kujutatud viisil arvuti VGA-porti.

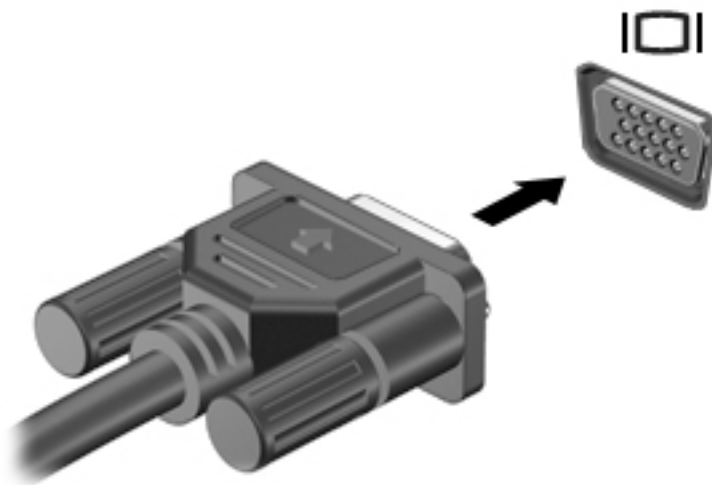

2. Ekraanikujutise nelja kuvaoleku vaheldumisi aktiveerimiseks vajutage klahvikombinatsiooni **fn + f4**.

- **Ainult arvuti ekraan:** ekraanikujutis kuvatakse ainult arvutis.
- **Dubleeri:** ekraanikujutis kuvatakse korraga nii arvutis kui ka välisseadmes.
- **Laienda:** ekraanikujutis laiendatakse korraga üle arvuti ekraani ja välisseadme ekraani.
- **Ainult teine ekraan:** ekraanikujutis kuvatakse ainult välisseadmes.

Iga kord, kui vajutate klahvikombinatsiooni **fn + f4**, muutub kuvaolek.

 **MÄRKUS.** Parimate tulemuste saavutamiseks, seda eelkõige juhul, kui kasutate suvandit „Laienda”, suurendage välisseadme ekraani eraldusvõimet, toimides järgmiselt. Sisestage tegumiriba otsinguväljale märksõna **juhtpaneel**, valige **Juhtpaneel** ja seejärel **Ilme ja isikupärastamine**. Valige jaotisest **Kuva** suvand **Muuda eraldust**.

## Videoseadmete ühendamine HDMI-kaabli abil (ainult teatud mudelitel)

 **MÄRKUS.** HDMI-seadme ühendamiseks arvutiga on teil tarvis HDMI-kaablit (müüakse eraldi).

Arvuti ekraanikujutise nägemiseks kõrglahutusega teleris või monitoril ühendage kõrglahutusega seade vastavalt järgmistele juhiste.

1. Sisestage HDMI-kaabli üks ots arvuti HDMI-porti.



2. Ühendage kaabli teine ots kõrglahutusega teleri või monitoriga.
3. Ekraanikujutise nelja kuvaoleku vaheldumise aktiveerimiseks vajutage klahvikombinatsiooni **fn + f4**.
  - **Ainult arvuti ekraan:** ekraanikujutis kuvatakse ainult arvutis.
  - **Dubleeri:** ekraanikujutis kuvatakse korraga nii arvutis kui ka välisseadmes.
  - **Laienda:** ekraanikujutis laiendatakse korraga üle arvuti ekraani ja välisseadme ekraani.
  - **Ainult teine ekraan:** ekraanikujutis kuvatakse ainult välisseadmes.

Iga kord, kui vajutate klahvikombinatsiooni **fn + f4**, muutub kuvaolek.

 **MÄRKUS.** Parimate tulemuste saavutamiseks, seda eelkõige juhul, kui kasutate suvandit „Laienda”, suurendage välisseadme ekraani eraldusvõimet, toimides järgmiselt. Sisestage tegumiriba otsinguväljale märksõna **juhtpaneel**, valige **Juhtpaneel** ja seejärel **Ilme ja isikupärastamine**. Valige jaotisest **Kuva** suvand **Muuda eraldust**.

## HDMI-heli häälestamine

HDMI on ainus videoliides, mis toetab kõrglahutusega videot ja heli. Pärast HDMI-teleri ühendamist arvutiga saate HDMI-heli sisse lülitada järgmiste toimingutega.

1. Paremklopsake tegumiriba paremas osas asuvas teavitusalas ikooni **Kõlarid** ja seejärel valige **Taasesitusseadmed**.
2. Valige vahekaardil **Taasesitus** digitaalväljundseadme nimi.
3. Klõpsake üksust **Tee vaikesätteks** ja seejärel üksust **OK**.

Helivoo taastamiseks arvutikõlarites toimige järgmiselt.

1. Paremklopsake tegumiriba paremas otsas asuval teatealal ikooni **Kõlarid** ja seejärel klõpsake käsku **Taasesitusseadmed**.
2. Klõpsake taasesituse vahekaardil suvandit **Kõlarid**.
3. Klõpsake üksust **Tee vaikesätteks** ja seejärel üksust **OK**.

## Miracastiga ühilduvate traadita kuvaseadmete leidmine ja nendega ühendamine (ainult teatud mudelitel)

Miracastiga ühilduva traadita kuvaseadme leidmiseks ja sellega ühenduse loomiseks avatud rakendustest väljumata toimige järgmiselt.

Miracasti avamiseks toimige järgmiselt.

- ▲ Sisestage tegumiriba otsinguväljale märksõna `projitseeri` ja seejärel klõpsake suvandil **Projitseeri teisele ekraanile**. Klõpsake suvandil **Juhtmeta kuvariga ühenduse loomine** ning järgige ekraanil kuvatavaid suuniseid.

## 6 Toitehaldus

 **MÄRKUS.** Arvutil võib olla toitenupp või -lüliti. Selles juhendis kasutatakse terminit „toitenupp” toite mõlema juhtelemendi tähenduses.

### Arvuti sulgemine (väljalülitamine)

 **ETTEVAATUST.** Arvuti väljalülitamisel lähevad salvestamata andmed kaotsi.

Arvuti väljalülitamiskäsk suleb kõik programmid ja operatsioonisüsteemi ning lülitab seejärel välja ekraani ja arvuti.

Lülitage arvuti välja järgmistes olukordades.

- Soovite vahetada akut või pääseda juurde arvuti sees olevatele komponentidele.
- Soovite ühendada välise riistvaraseadme, mida ei saa ühendada USB- (universaalne järjestiksiin) või videoporti.
- Arvutit ei kasutata pikema aja vältel ning see lahutatakse välistoitest.

Olgugi, et arvuti saab sulgeda ka toitenupust, on soovitatav kasutada Windowsi sulgemiskäsku.

 **MÄRKUS.** Kui arvuti on une- või talveunerežiimis (ainult teatud toodetel), tuleb sellest väljuda, enne kui arvuti sulgeda saab.

1. Salvestage oma töö ja sulgege kõik avatud programmid.
2. Valige nupp **Start**, valige ikoon **Toide** ja seejärel **Sule arvuti**.

Kui arvuti ei reageeri ja kirjeldatud sulgemistoiminguid ei ole võimalik kasutada, proovige järgmisi hädasulgemistoiminguid esitatud järjekorras.

- Vajutage kiirklahvi **ctrl+alt+delete**. Valige ikoon **Toide** ja valige seejärel **Sule arvuti**.
- Vajutage toitenuppu ja hoidke seda vähemalt 5 sekundit all.
- Lahutage arvuti välistoitest.
- Vajutage toitenuppu ja hoidke seda vähemalt 15 sekundit all.

### Toitesuvandite määramine

 **ETTEVAATUST.** Kui arvuti on unerežiimis, eksisteerib mitu teadaolevat haavatavat kohta. Kui arvuti ei ole mingil ajal teie läheduses, soovib HP selleks, et takistada volitamata kasutajate juurdepääsu teie arvutis olevatele andmetele (isegi krüptitud andmetele), lülitada arvuti unerežiimi asemel talveunerežiimi. See on eriti oluline, kui reisite koos arvutiga.

### Energiasäästurežiimide kasutamine

Unerežiim on tehases lubatud. Unerežiimi käivitumisel vilguvad toite märgutuled ja ekraan tühjeneb. Töö salvestatakse mällu.

---

 **ETTEVAATUST.** Võimaliku heli- ja videokvaliteedi halvenemise, teabekao või heli või video taasesituse katkemise ohu vähendamiseks ärge käivitage ketta või välise mälukaardi lugemisel või sellele kirjutamisel unerežiimi.

 **MÄRKUS.** Sel ajal, kui arvuti on unerežiimis, pole võimalik luua mitte mingit tüüpi võrguühendust ega teha mis tahes arvutoiminguid.

---

## Unerežiimi käivitamine ja sellest väljumine

Kui arvuti on sisse lülitatud, on unerežiimi käivitamiseks järgmised võimalused.

- Vajutage korraks toitenuppu.
- Valige nupp **Start**, valige ikoon **Toide** ja seejärel **Unerežiim**.

Unerežiimist väljumiseks vajutage korraks toitenuppu.

Kui arvuti väljub unerežiimist, süttivad toite märgutuled ning ekraanil kuvatakse kuva poolelioleva tööga.

 **MÄRKUS.** Kui olete määranud ärkamisel parooli nõudmise, tuleb teil sellele ekraanile naasmiseks sisestada Windowsi parool.

---

## Kasutaja algatatud talveunerežiimi lubamine ja sellest väljumine (ainult teatud toodetel)

Toitesuvandite (Energiarežiimi suvandid) abil saate lubada kasutajapoolse käivitamisega talveunerežiimi ning muuta muid toitesätteid ja ajalõppe.

1. Sisestage tegumiriba otsinguväljale märksõna `energiarežiimi suvandid` ja seejärel valige **Energiarežiimi suvandid**.

– või –

Paremklõpsake **Toitemõõdiku** ikoonil  ja seejärel valige **Energiarežiimi suvandid**.

2. Valige vasakul paanil üksus **Vali toitenupule funktsioon**.
3. Valige suvand **Muuda sätteid, mis ei ole hetkel kättesaadavad** ja valige seejärel alas **Toitenupule vajutamisel** või, **Unerežiimi nupule vajutamisel** suvand **Talveunerežiim**.

– või –

Toite menüüs talveunerežiimi suvandi kuvamiseks valige alas **Väljalülituse sätted** kast **Talveunerežiim**.

4. Valige **Salvesta muudatused**.



Talveunerežiimist väljumiseks vajutage korraks toitenuppu. Toite märgutuled süttivad ja ekraanile ilmub teie töö sellisena, nagu see pooleli jäi.

 **MÄRKUS.** Kui olete määranud ärkamisel parooli nõudmise, tuleb teil oma tööga ekraanile naasmiseks sisestada Windowsi parool.

---

## Toitemõõdiku ja -sätete kasutamine

Toitemõõdik asub Windowsi töölaual. Toitemõõdiku abil pääsete kiiresti juurde toitesätetele ja saate vaadata aku laetuse taset.

- Aku laetuse taseme protsendi ja kasutatava energiarežiimi kuvamiseks osutage kursoriga toitemöödiku ikoonile .
- Toitesuvandite kasutamiseks paremklõpsake toitemöödiku ikoonil  ja seejärel valige loendist soovitud üksus. Samuti võite tippida toiminguriba otsinguväljale märksõna **energiarežiimi suvandid** ja seejärel valida **Energiarežiimi suvandid**.

Toitemöödiku eri ikoonid näitavad, kas arvuti töötab aku- või välistoitel. Kui aku laetuse tase on madal või kriitiline, kuvatakse koos ikooniga ka teade.

## Ärkamisel parooli nõudmise määramine

Kui soovite, et arvuti küsiks une- või talveunerežiimist väljumisel parooli, toimige järgmiselt.

1. Sisestage tegumiriba otsinguväljale märksõna **energiarežiimi suvandid** ja seejärel valige **Energiarežiimi suvandid**.

– või –

Paremklõpsake **Toitemöödiku** ikoonil  ja seejärel valige **Energiarežiimi suvandid**.

2. Valige vasakul paanil üksus **Nõua ärkamisel parooli**.
3. Valige **Muuda sätteid, mis ei ole hetkel kättesaadavad**.
4. Valige **Nõua parooli (soovitav)**.

 **MÄRKUS.** Kasutajakonto parool loomiseks või praeguse parooli muutmiseks valige **Kasutajakonto parooli kehtestamine või muutmine** ja järgige ekraanil kuvatavaid juhiseid. Kui teil pole vaja parooli luua ega muuta, jätkake toimingust 5.

5. Valige **Salvesta muudatused**.

## Akutoite kasutamine

 **HOIATUS!** Võimalike ohtude vähendamiseks kasutage ainult arvutiga kaasas olevat akut, HP asendusakut või ühilduvat HP esindusest ostetud akut.

Kui arvuti pole välistoitel ühendatud, töötab see akutoitel. Arvuti aku kasutusaeg varieerub, sõltudes toitehaldussätetest, töötavatest programmidest, ekraani heledusest, ühendatud välisseadmetest ja muudest teguritest. Aku hoidmisel arvutis laetakse seda, kui arvuti on välise vahelduvvooluallikaga ühendatud, ning kaitstakse teie tööd elektrikatkestuse korral. Kui arvutis on laetud aku ja arvuti töötab välisel vahelduvvoolutoitel, lülitub arvuti vahelduvvooluadapteri arvuti küljest lahutamisel või voolukatkestuse korral automaatselt akutoitele.

 **MÄRKUS.** Arvuti vahelduvvoolutoitest lahutamisel vähendatakse aku säästmiseks automaatselt ekraani heledust. Teatud arvutitooted saavad aku kasutusaja pikendamiseks vahetada graafikarežiimi.

## Lisateabe leidmine aku kohta

Akuteabe kuvamiseks toimige järgmiselt.

1. Sisestage tegumiriba otsinguväljale märksõna **support** ja seejärel valige rakendus **HP Support Assistant**.

– või –



Klõpsake tegumiribal küsimärgiikoonil.

2. Valige **Minu arvuti**, valige vahekaart **Diagnostika ja tööriistad** ja seejärel valige **HP akukontroll**. Kui HP akukontroll tuvastab, et aku vajab asendamist, võtke ühendust toega.

Rakenduses HP Support Assistant on aku kohta saadaval järgnev teave ja tööriistad:

- HP akukontrolli tööriist aku jõudluse kontrollimiseks
- Teave aku kalibreerimise, toitehalduse ning õige hoolduse ja hoiustamise kohta, et pikendada aku kasutusaega
- Teave akutüüpide, spetsifikatsioonide, elutsükli ja mahtuvuse kohta

## HP akukontrolli kasutamine

Aku oleku jälgimiseks või selle tuvastamiseks, kas aku ei hoia enam laengut, kasutage üksuses HP Support Assistant saadolevat HP akukontrolli. Kui HP akukontroll tuvastab, et aku vajab asendamist, võtke ühendust toega.

HP akukontrolli käivitamiseks toimige järgmiselt.

1. Ühendage arvutiga vahelduvvooluadapter.



**MÄRKUS.** Selleks et akukontroll töötaks korralikult, peab arvuti olema ühendatud välise toiteallikaga.

2. Sisestage tegumiriba otsinguväljale märksõna `support` ja seejärel valige rakendus **HP Support Assistant**.

– või –

Klõpsake tegumiribal küsimärgiikoonil.

3. Valige **Minu arvuti**, valige vahekaart **Diagnostika ja tööriistad** ja seejärel valige **HP akukontroll**. Kui HP akukontroll tuvastab, et aku vajab asendamist, võtke ühendust toega.

Akukontroll kontrollib akut ja selle toiteelemente, selgitab, kas need töötavad korralikult, ning teatab tulemused.

## Aku laetuse taseme kuvamine



Osutage kursoriga **Toitemõõdiku** ikoonile .

## Aku tühjenemisaja pikendamine

Aku tühjenemisaeg erineb olenevalt funktsioonidest, mida kasutate, kui arvuti töötab akutoitel. Maksimalne aku tühjenemisaeg lüheneb järk-järgult, kuna aku mahtuvus kahaneb.

Näpunäited aku tühjenemise aja pikendamiseks:

- Vähendage ekraani heledust.
- Valige toitesuvandites režiim **Energiasäästja**.

## Tegutsemine aku tühjenemise korral

Selles jaotises on kirjeldatud tehases määratud hoiatusi ja süsteemivastuseid. Mõnda aku tühjenemise hoiatust ja süsteemivastust saab toitesuvandite (Energiarežiimi suvandid) kaudu muuta. Toitesuvandite kaudu määratud eelistused ei mõjuta märgutulesid.

Sisestage tegumiriba otsinguväljale märksõna `energiarežiimi` suvandid ja seejärel valige **Energiarežiimi suvandid**.

### Aku tühjenemise tuvastamine

Kui arvuti ainsaks toiteallikaks oleva aku laetuse tase langeb madalale või kriitilisele tasemele, võib toimuda järgmine.

- Aku märgutuli (ainult teatud toodetel) näitab aku laetuse madalat või kriitilist taset.
- või –

- **Toitemöödiku** ikoon  kuvab teatise aku laetuse madala või kriitilise taseme kohta.

Kui arvuti töötab või on unerežiimis, siis jääb arvuti lühikeseks ajaks unerežiimi ja seejärel lülitub välja ning kogu salvestamata teave läheb seejuures kaduma.

### Tegutsemine aku tühjenemise korral

#### Tegutsemine aku tühjenemise korral, kui välistoide on saadaval

- ▲ Ühendage mõni järgmistest seadmetest:
  - vahelduvvooluadapter,
  - dokkimis- või laiendusseade,
  - HP-lt tarvikuna ostetud toiteadapter.

#### Tegutsemine aku tühjenemise korral, kui mitte ühtegi toiteallikat pole saadaval

Kui ühtegi toiteallikat pole saadaval ja aku laetus on madalal tasemel, siis salvestage oma töö ja lülitage arvuti välja.

### Akutoite säästmine

- Sisestage tegumiriba otsinguväljale märksõna `energiarežiimi` suvandid ja seejärel valige **Energiarežiimi suvandid**.
- või –
- Määrake toitesuvandite abil energiasäästlikud sätted.
  - Lülitage välja traadita kohtvõrgu (WLAN) ja tavalise kohtvõrgu (LAN) ühendus ning väljuge modimirakendustest, kui te neid ei kasuta.
  - Lahutage välisseadmed, mis ei ole ühendatud välistoitega.
  - Peatage, keelake või eemaldage kõik välised mälukaardid, mida te ei kasuta.
  - Vähendage ekraani heledust.
  - Kui lõpetate arvutiga töötamise, käivitage unerežiim või lülitage arvuti välja.

### Akude utiliseerimine

Ärge visake vana akut selle kasutusea lõppedes olmejäätmete hulka. Järgige akude utiliseerimist puudutavaid kohalikke seadusi ja eeskirju.

## Aku väljavahetamine

Selle toote akut/akusid ei ole kasutajal võimalik lihtsasti vahetada. Aku eemaldamine või vahetamine võib mõjutada garantiid. Kui aku ei hoia enam laengut, võtke ühendust toega.

## Välise vahelduvvoolutoite kasutamine

 **HOIATUS!** Võimalike ohtude vähendamiseks kasutage ainult arvutiga kaasas olevat vahelduvvooluadapterit, HP asendusadapterit või ühilduvat HP esindusest ostetud vahelduvvooluadapterit.

 **MÄRKUS.** Teavet arvuti vahelduvvoolutoitega ühendamise kohta leiate arvutiga kaasas olevalt teabelehel *Häälestusjuhised*.

Välise vahelduvvoolutoite arvutisse edastamiseks saab kasutada heakskiidu saanud vahelduvvooluadapterit või dokkimis- või laiendusseadet.

Ühendage arvuti välise vahelduvvooluallikaga järgmistes olukordades:

- aku laadimisel või kalibreerimisel,
- süsteemi tarkvara installimisel või muutmisel,
- teabe kirjutamisel CD-le, DVD-le või BD-le (ainult teatud toodetel)
- kettadefragmentori kasutamisel,
- andmete varundamisel või taastamisel.

Arvuti ühendamisel välise vahelduvvoolutoitega toimub järgmine:

- aku hakkab laadima,
- kui arvuti on sisse lülitatud, muudab toitemõõdiku ikoon toiminguribal ilmet.





Arvuti välisest vahelduvvoolutoitest lahutamisel toimub järgmine:

- arvuti lülitub akutoitele,
- ekraani heledus väheneb automaatselt aku säästmiseks.

# 7 Turvalisus

## Arvuti kaitsmine

Windowsi operatsioonisüsteemis ja mitte-Windowsi häälestusutiliidis Computer Setup (BIOS) sisalduvad standardsed turbefunktsioonid kaitsevad teie isiklikke sätteid ja andmeid mitme ohu eest.

-  **MÄRKUS.** Turbemeetmed on mõeldud tõkestamiseks. Tõkestamine ei pruugi ära hoida toote väärkasutamist või vargust.
-  **MÄRKUS.** Enne kui arvuti hooldusse saadate, varundage ja kustutage konfidentsiaalsed failid ning eemaldage kõik paroolisätteid.
-  **MÄRKUS.** Mõni loetletud funktsioonidest ei pruugi teie arvutis saadaval olla.
-  **MÄRKUS.** Arvuti toetab mõnes piirkonnas saadaolevat võrgupõhist jälitus-turvateenust Computrace. Kui arvuti varastatakse, saab Computrace arvuti asukoha tuvastada, kui volitamata kasutaja Interneti-ühenduse loob. Lahenduse Computrace kasutamiseks tuleb osta tarkvara ja tellida teenus. Teavet Computrace'i tarkvara tellimise kohta leiate aadressilt <http://www.hp.com>.

Oht arvutile	Turbefunktsioon
Arvuti volitamata kasutamine	HP Client Security koos parooli, kiipkaardi, kontaktivaba kaardi, registreeritud sõrmejälgede või muu autentimislahendusega
Arvuti häälestusutiliidi Computer Setup (BIOS) volitamata avamine	BIOS-i halduriparool arvuti häälestusutiliidis Computer Setup*
Volitamata juurdepääs kõvakettasivule	DriveLocki parool (ainult teatud toodetel) häälestusutiliidis Computer Setup *
Volitamata käivitamine valikuliselt väliselt optiliselt draivilt (ainult teatud toodetel), valikuliselt väliselt kõvakettalt (ainult teatud toodetel) või sisemise võrguadapteri abil	Alglaadimisvalikute funktsioon arvuti häälestusutiliidis*
Volitamata juurdepääs Windowsi kasutajakontole	Windowsi kasutajaparool
Volitamata juurdepääs andmetele	<ul style="list-style-type: none"><li>• Tarkvara HP Drive Encryption</li><li>• Windows Defender</li></ul>
Volitamata juurdepääs arvuti häälestusutiliidile ja muule süsteemituvastusteabele	BIOS-i halduriparool arvuti häälestusutiliidis Computer Setup*
Arvuti volitamata teisaldamine	Turvakaabli pesa (kasutusel valikulise turvakaabliga ainult teatud toodetel)

\*Arvuti häälestusutiliit on eelinstallitud ROM-il põhinev utiliit, mida saab kasutada ka siis, kui operatsioonisüsteem ei tööta või ei käivitu. Häälestusutiliidis Computer Setup navigeerimiseks ja valikute tegemiseks saab kasutada osutusseadet (puuteplaat, osutushoob või USB-hiir) või klaviatuuri.

**MÄRKUS.** Klaviatuurita tahvelarvutitel saate kasutada puutekraani.

## Paroolide kasutamine

Parool on märgijada, mis valitakse arvutis talletatava teabe kaitseks. Määrata saab mitut tüüpi paroole, olenevalt sellest, mil viisil soovite juurdepääsu teabele juhtida. Paroole saab kehtestada Windowsis ja arvutisse eelinstallitud häälestusutiliidis Computer Setup.

- BIOS-i halduri- ja DriveLocki paroole saab määrata häälestusutiliidis Computer Setup ja neid haldab süsteemi BIOS.
- Windowsi paroole saab määrata ainult Windowsi operatsioonisüsteemis.
- Kui unustate nii häälestusutiliidis määratud DriveLocki kasutajaparooli kui ka häälestusutiliidis määratud DriveLocki ülemparooli, on paroolidega kaitstav kõvaketas jäädavalt lukus ja seda ei saa enam kasutada.

Te võite kasutada sama parooli nii arvuti häälestusutiliidi kui ka Windowsi turbefunktsiooni puhul. Te võite kasutada sama parooli ka rohkem kui ühe arvuti häälestusutiliidi funktsiooniga.

Juhinduge paroolide loomisel ja salvestamisel järgmistest soovistest.

- Järgige paroolide loomisel programmi asjakohaseid nõudeid.
- Ärge kasutage samu paroole mitmes rakenduses ega veebisaidil. Ärge kasutage Windowsi parooli üheski muus rakenduses ega veebisaidil.
- Enda veebilehtede ja rakenduste kasutajanimede ja paroolide talletamiseks kasutage tarkvara HP Client Security funktsiooni Password Manager. Kui olete need unustanud, saate neid turvaliselt vaadata.
- Ärge hoidke paroole arvutis failis.

Järgmistes tabelites on loetletud tavapäraselt kasutatavad Windowsi ja häälestusutiliidi halduriparoolid ja kirjeldatud nende funktsioone.

## Paroolide määramine Windowsis

Parool	Funktsioon
Halduriparool*	Piirab juurdepääsu Windowsi haldajataseme kasutajakontole. <b>MÄRKUS.</b> Windowsi halduriparooli kehtestamine ei kehtesta BIOS-i halduriparooli.
Kasutajaparool*	Kaitseb Windowsi kasutajakontot volitamata juurdepääsu eest.

\*Windowsi halduriparooli või Windowsi kasutajaparooli määramise kohta lisateabe saamiseks tippige tegumiriba otsinguväljale märksõna `tugi` ja seejärel valige rakendus **HP Support Assistant**.

## Paroolide määramine arvuti häälestusutiliidis

Parool	Funktsioon
BIOS-i halduriparool*	Piirab juurdepääsu arvuti häälestusutiliidile. <b>MÄRKUS.</b> Kui lubatud on BIOS-i halduriparooli eemaldamist takistavad funktsioonid, ei pruugi teil olla võimalik seda eemaldada kuni funktsioonide keelamiseni.
DriveLocki ülemparool*	Piirab juurdepääsu sisemisele kõvakettale, mida kaitseb DriveLock. Kasutatakse ka DriveLocki kaitse eemaldamiseks.

Parool	Funktsioon
	<b>MÄRKUS.</b> Teatud toodetel tuleb BIOS-i halduriparool määrata enne DriveLocki parooli määramist.
DriveLocki kasutajaparool*	Kaitseb juurdepääsu sisemisele kõvakettale, mida kaitseb DriveLock; see määratakse DriveLocki paroolide all protsessi lubamisel.  <b>MÄRKUS.</b> Teatud toodetel tuleb BIOS-i halduriparool määrata enne DriveLocki parooli määramist.

\* Lisateavet nende paroolide kohta leiate järgmistest jaotistest.

## BIOS-i halduriparooli haldamine

Parooli seadistamiseks, muutmiseks või kustutamiseks toimige järgmiselt.

### BIOS-i halduriparooli seadistamine

- Käivitage häälestusutiliit Computer Setup.
  - Klaviatuuriga arvutid või tahvelarvutid
    - ▲ Lülitage sisse või taaskäivitage arvuti ja kui ilmub HP logo, vajutage **f10**, et siseneda häälestusutiliiti Computer Setup.
  - Klaviatuurita tahvelarvutid
    - ▲ Lülitage tahvelarvuti välja. Vajutage korraka toitenuppu ja helitugevuse vähendamise nuppu, kuni kuvatakse käivitusmenüü, ja seejärel koputage **F10**, et siseneda häälestusutiliiti Computer Setup.
- Valige **Turvalisus**, valige **Loo BIOS-i halduriparool** või **Määra BIOS-i halduriparool** (ainult teatud toodetel) ja vajutage sisestusklahvi **Enter**.
- Küsimisel tippige parool.
- Küsimisel tippige parool selle kinnitamiseks uuesti.
- Muudatuste salvestamiseks ja häälestusutiliidist väljumiseks valige ikoon **Salvesta** ja seejärel järgige ekraanil kuvatavaid suuniseid.

– või –

Valige **Main** (Põhimenüü), valige **Save Changes and Exit** (Salvesta muudatused ja välju) ning seejärel vajutage **sisestusklahvi**.

Muudatused rakendatakse arvuti taaskäivitamisel.

### BIOS-i halduriparooli muutmine

- Käivitage häälestusutiliit Computer Setup.
  - Klaviatuuriga arvutid või tahvelarvutid
    - ▲ Lülitage sisse või taaskäivitage arvuti ja kui ilmub HP logo, vajutage **f10**, et siseneda häälestusutiliiti Computer Setup.
  - Klaviatuurita tahvelarvutid

- ▲ Lülitage tahvelarvuti välja. Vajutage korraka toitenuppu ja helitugevuse vähendamise nuppu, kuni kuvatakse käivitusmenüü ja seejärel koputage **F10**, et siseneda häälestusutiliiti Computer Setup.

2. Valige **Turvalisus**, valige **Muuda BIOS-i halduriparooli** või **Muuda parooli** (ainult teatud toodetel) ja vajutage sisestusklahvi **Enter**.
3. Küsimisel tippige praegune parool.
4. Küsimisel tippige uus parool.
5. Küsimisel tippige uus parool ja kinnitage see.
6. Muudatuste salvestamiseks ja häälestusutiliidist väljumiseks valige ikoon **Salvesta** ja seejärel järgige ekraanil kuvatavaid suuniseid.

– või –

Valige **Main** (Põhimenüü), valige **Save Changes and Exit** (Salvesta muudatused ja välju) ning seejärel vajutage **sisestusklahvi**.

Muudatused rakendatakse arvuti taaskäivitamisel.

### BIOS-i halduriparooli kustutamine

1. Käivitage häälestusutiliit Computer Setup.
  - Klaviatuuriga arvutid või tahvelarvutid
    - ▲ Lülitage sisse või taaskäivitage arvuti ja kui ilmub HP logo, vajutage **f10**, et siseneda häälestusutiliiti Computer Setup.
  - Klaviatuurita tahvelarvutid
    - ▲ Lülitage tahvelarvuti välja. Vajutage korraka toitenuppu ja helitugevuse vähendamise nuppu, kuni kuvatakse käivitusmenüü ja seejärel koputage **F10**, et siseneda häälestusutiliiti Computer Setup.
2. Valige **Turvalisus**, valige **Muuda BIOS-i halduriparooli** või **Muuda parooli** (ainult teatud toodetel) ja vajutage sisestusklahvi **Enter**.
3. Küsimisel tippige praegune parool.
4. Kui teil palutakse sisestada uus parool, jätke väli tühjaks ja vajutage sisestusklahvi **Enter**.
5. Kui teil palutakse uuesti uus parool sisestada, jätke väli tühjaks ja vajutage sisestusklahvi **Enter**.
6. Muudatuste salvestamiseks ja häälestusutiliidist väljumiseks valige ikoon **Salvesta** ja seejärel järgige ekraanil kuvatavaid suuniseid.

– või –

Valige **Main** (Põhimenüü), valige **Save Changes and Exit** (Salvesta muudatused ja välju) ning seejärel vajutage **sisestusklahvi**.

Muudatused rakendatakse arvuti taaskäivitamisel.

## BIOS-i halduriparooli sisestamine

Viibal **BIOS-i halduriparool** sisestage parool (kasutades samu klahve, mida kasutasite parooli määramiseks), seejärel vajutage sisestusklahvi **enter**. Pärast BIOS-i halduriparooli sisestamise kahte ebaõnnestunud katset peate uuesti proovimiseks arvuti taaskäivitama.

## Computer Setupi DriveLocki parooli haldamine (ainult teatud toodetel)

 **ETTEVAATUST.** DriveLocki kaitsega kõvaketta kasutuskõlbmatuks muutumise vältimiseks kirjutage DriveLocki kasutajaparool ja DriveLocki ülemparool üles ja hoidke neid turvalises kohas arvutist eraldi. Kui unustate mõlemad DriveLocki paroolid, lukustub kõvaketas jäädavalt ja seda ei saa enam kasutada.

DriveLocki kaitse kaitseb kõvakettasisu volitamata avamise eest. DriveLocki saab rakendada ainult arvuti sisemisele kõvakettale. Kui draiv on DriveLocki kaitsega kaitstud, tuleb draivi avamiseks sisestada parool. Et kõvakettale saaks DriveLocki paroolidega juurde pääseda, peab kõvaketas olema paigaldatud arvutisse või eripordilaiendisse.

DriveLocki kaitse sisemisele kõvakettale rakendamiseks tuleb arvuti häälestusutiliidis määrata kasutaja- ja ülemparool. DriveLocki kaitset kasutades pidage meeles järgmist.

- Kui kõvakettale on rakendatud DriveLocki kaitse, pääseb kõvakettale juurde ainult kasutajaparooli või ülemparooli sisestamisel.
- Kasutajaparooli omanik peaks olema kaitstud kõvaketta igapäevane kasutaja. Ülemparooli omanik võib olla kas süsteemi haldur või igapäevane kasutaja.
- Kasutajaparool ja ülemparool võivad olla identsed.
- Kasutajaparooli või ülemparooli saate kustutada ainult draivilt DriveLocki kaitse eemaldamisega.

 **MÄRKUS.** Teatud toodetel tuleb BIOS-i halduriparool määrata enne DriveLocki funktsioonidele juurdepääsu.



## DriveLocki parooli määramine

DriveLocki parooli määramiseks häälestusutiliidis toimige järgmiselt.

1. Käivitage häälestusutiliit Computer Setup.
  - Klaviatuuriga arvutid või tahvelarvutid
    1. Lülitage arvuti välja.
    2. Vajutage toitenuppu ja kui ilmub HP logo, vajutage klahvi **F10**, et siseneda häälestusutiliiti Computer Setup.
  - Klaviatuurita tahvelarvutid
    1. Lülitage tahvelarvuti välja.
    2. Vajutage korraga toitenuppu ja helitugevuse vähendamise nuppu, kuni kuvatakse käivitusmenüü ja seejärel koputage **F10**, et siseneda häälestusutiliiti Computer Setup.
2. Valige **Turvalisus**, tehke valik **Kõvaketta utiliidid** või **Kõvaketta tööriistad** (ainult teatud toodetel), valige **DriveLock** ja vajutage sisestusklahvi **enter**.



**MÄRKUS.** Teatud toodetel võib vajalik olla määrata DriveLocki parool ja BIOS-i halduriparool.

3. Valige kõvaketas, mida soovite kaitsta, ja seejärel vajutage **sisestusklahvi**.
4. Valige **Määra DriveLocki ülemparool** või **Määra DriveLocki parool** (ainult teatud toodetel) ja vajutage seejärel sisestusklahvi **enter**.
5. Lugege hoiatust hoolikalt.
6. DriveLocki parooli määramiseks järgige ekraanile kuvatavaid juhiseid.
7. Häälestusutiliidist Computer Setup väljumiseks valige **Main** (Põhimenüü), valige **Save Changes and Exit** (Salvesta muudatused ja välju) ja seejärel valige **Yes** (Jah).

## DriveLocki (ainult teatud toodetel) lubamine

Teatud toodetel võib DriveLocki lubamiseks vaja olla neid juhiseid järgida.

1. Käivitage häälestusutiliit Computer Setup.
  - Klaviatuuriga arvutid või tahvelarvutid
    1. Lülitage arvuti välja.
    2. Vajutage toitenuppu ja kui ilmub HP logo, vajutage klahvi **F10**, et siseneda häälestusutiliiti Computer Setup.
  - Klaviatuurita tahvelarvutid
    1. Lülitage tahvelarvuti välja.
    2. Vajutage korraga toitenuppu ja helitugevuse vähendamise nuppu, kuni kuvatakse käivitusmenüü ja seejärel koputage **F10**, et siseneda häälestusutiliiti Computer Setup.
2. Valige **Turvalisus**, valige **Kõvaketta utiliidid** või **Kõvaketta tööriistad** (ainult teatud toodetel), valige **DriveLock** ja vajutage sisestusklahvi **enter**.



**MÄRKUS.** Teatud toodetel võib vajalik olla sisestada BIOS-i halduriparool ja valida **Määra DriveLocki parool**.

3. Valige kõvaketas, mida soovite kaitsta ja seejärel vajutage **sisestusklahvi**.

4. Järgige ekraanil kuvatavaid juhiseid, et lubada DriveLock ja sisestada küsimisel parool.



**MÄRKUS.** Teatud toodetel võidakse kuvada viip funktsiooni DriveLock sisestamiseks. See väli on tõstutundlik.

5. Häälestusutiliidist Computer Setup väljumiseks valige **Main** (Põhimenüü), valige **Save Changes and Exit** (Salvesta muudatused ja välju) ja seejärel valige **Yes** (Jah).

## DriveLocki keelamine (ainult teatud toodetel)

1. Käivitage häälestusutiliit Computer Setup.
  - Klaviatuuriga arvutid või tahvelarvutid
    1. Lülitage arvuti välja.
    2. Vajutage toitenuppu ja kui ilmub HP logo, vajutage klahvi **F10**, et siseneda häälestusutiliiti Computer Setup.
  - Klaviatuurita tahvelarvutid
    1. Lülitage tahvelarvuti välja.
    2. Vajutage korraga toitenuppu ja helitugevuse vähendamise nuppu, kuni kuvatakse käivitusmenüü ja seejärel koputage **F10**, et siseneda häälestusutiliiti Computer Setup.
2. Valige **Turvalisus**, valige **Kõvaketta utiliidid** või **Kõvaketta tööriistad** (ainult teatud toodetel), valige **DriveLock** ja vajutage sisestusklahvi **enter**.



**MÄRKUS.** Teatud toodetel võib vajalik olla sisestada BIOS-i halduriparool ja valida **Määra DriveLocki parool**.

3. Valige kõvaketas, mida soovite hallata, ja seejärel vajutage **sisestusklahvi**.
4. DriveLocki keelamiseks järgige ekraanil kuvatavaid juhiseid.
5. Häälestusutiliidist Computer Setup väljumiseks valige **Main** (Põhimenüü), valige **Save Changes and Exit** (Salvesta muudatused ja välju) ja seejärel valige **Yes** (Jah).

## DriveLocki parooli sisestamine (ainult teatud toodetel)

Veenduge, et kõvaketas on sisestatud arvutisse (mitte valikulisse dokkimisseadmesse või välisesse MultiBay seadmesse).

Tippige viibas **DriveLock Password** (DriveLocki parool) kasutaja- või ülemparool (sama klahvikombinatsioon, mida kasutasite parooli määramisel) ja vajutage sisestusklahvi **enter**.

Pärast parooli sisestamise kolme ebaõnnestunud katset peate uuesti proovimiseks arvuti välja lülitama ja uuesti proovima.

## DriveLocki parooli muutmine (ainult teatud toodetel)

DriveLocki parooli muutmiseks häälestusutiliidis toimige järgmiselt.

1. Lülitage arvuti välja.
2. Vajutage toitenuppu.
3. Tippige **DriveLocki parooli** viibas praegune DriveLocki kasutajaparool või ülemparool, mida soovite muuta, vajutage **sisestusklahvi** ja seejärel vajutage või koputage **f10**, et siseneda häälestusutiliiti Computer Setup.
4. Valige **Turvalisus**, valige **Kõvaketta utiliidid** või **Kõvaketta tööriistad** (ainult teatud toodetel), valige **DriveLock** ja vajutage sisestusklahvi **enter**.

 **MÄRKUS.** Teatud toodetel võib vajalik olla sisestada BIOS-i halduriparool ja valida **Määra DriveLocki parool**.

5. Valige kõvaketas, mida soovite hallata, ja seejärel vajutage **sisestusklahvi**.
6. Tehke valik muuta parooli ja järgige ekraanil kuvatavaid viipasid parooli sisestamiseks.

 **MÄRKUS.** Suvand **Muuda DriveLocki ülemparooli** on nähtav ainult siis, kui ülemparool on kolmandas sammus DriveLocki parooli viibas lisatud.

7. Häälestusutiliidist Computer Setup väljumiseks valige **Main** (Põhimenüü), valige **Save Changes and Exit** (Salvesta muudatused ja välju) ja seejärel järgige ekraanil kuvatavaid juhiseid.

## Häälestusutiliidi Computer Setup automaatse DriveLocki kasutamine (ainult teatud toodel)

Mitme kasutajaga keskkonnas võite lubada DriveLocki automaatse parooli funktsiooni. Kui DriveLocki automaatse parooli funktsioon on lubatud, luuakse teie jaoks juhukasutaja parool ja DriveLocki ülemparool. Kui mis tahes kasutaja täidab paroolikriteeriumid, kasutatakse kõvaketta lukust vabastamiseks sama juhukasutaja parooli ja DriveLocki ülemparooli.

 **MÄRKUS.** Juurdepääsuks DriveLocki automaatse parooli funktsioonidele peab esmalt määrama BIOS-i halduriparooli.

## Automaatse DriveLocki parooli sisestamine (ainult teatud toodetel)

DriveLocki automaatse parooli funktsiooni lubamiseks häälestusutiliidis Computer Setup toimige järgmiselt.

1. Lülitage arvuti sisse või taaskäivitage see ja kui ekraani alaservas kuvatakse teade „Press the ESC key for Startup Menu” (Käivitusmenüü avamiseks vajutage klahvi ESC), vajutage klahvi **esc**.
2. Vajutage häälestusutiliiti Computer Setup sisenemiseks klahvi **f10**.
3. Valige **Turvalisus**, valige **Kõvaketta utiliidid**, valige **Automaatne DriveLock** ja seejärel vajutage sisestusklahvi **enter**.
4. Sisestage BIOS-i halduriparool ja seejärel vajutage sisestusklahvi **enter**.
5. Valige sisemine kõvaketas ning vajutage sisestusklahvi **enter**.
6. Lugege läbi kuvatav hoiatus. Jätkamiseks valige **YES** (JAH).
7. Muudatuste salvestamiseks ja häälestusutiliidist väljumiseks valige ikoon **Salvesta** ja seejärel järgige ekraanil kuvatavaid suuniseid.

– või –

Valige **Main** (Põhimenüü), valige **Save Changes and Exit** (Salvesta muudatused ja välju) ning seejärel vajutage [sisestusklahvi](#).

## Automaatse DriveLocki kaitse eemaldamine (ainult teatud toodetel)

DriveLocki kaitse eemaldamiseks häälestusutiliidis Computer Setup toimige järgmiselt.

1. Lülitage arvuti sisse või taaskäivitage see ja kui ekraani alaservas kuvatakse teade „Press the ESC key for Startup Menu” (Käivitusmenüü avamiseks vajutage klahvi ESC), vajutage klahvi [esc](#).
2. Vajutage häälestusutiliiti Computer Setup sisenemiseks klahvi **F10**.
3. Valige **Turvalisus**, valige **Kõvaketta utiliidid**, valige **Automaatne DriveLock** ja seejärel vajutage sisestusklahvi [enter](#).
4. Sisestage BIOS-i halduriparool ja seejärel vajutage sisestusklahvi [enter](#).
5. Valige sisemine kõvaketas ning vajutage sisestusklahvi [enter](#).
6. Valige **Disable protection** (Keela kaitse).
7. Muudatuste salvestamiseks ja häälestusutiliidist väljumiseks valige ikoon **Salvesta** ja seejärel järgige ekraanil kuvatavaid suuniseid.

– või –

Valige **Main** (Põhimenüü), valige **Save Changes and Exit** (Salvesta muudatused ja välju) ning seejärel vajutage [sisestusklahvi](#).

## Viirusetõrjetarkvara kasutamine

Kui kasutate arvutit e-posti lugemiseks või võrku või Interneti ühendatuna, võib see olla avatud arvutiviirustele. Arvutiviirused võivad halvata operatsioonisüsteemi, programmide või utiliidide töö või põhjustada nende töös tõrkeid.

Viirusetõrjetarkvara suudab tuvastada enamiku viirusi, need hävitada ja enamikul juhtudel ka parandada nende tekitatud kahju. Hiljuti avastatud viiruste vastu pideva kaitse tagamiseks tuleb viirusetõrjetarkvara hoida ajakohasena.

Teie arvutisse on eelinstallitud Windows Defender. Arvuti täielikuks kaitsmiseks soovime jätkata viirusetõrjeprogrammi kasutamist.

Lisateabe saamiseks arvutiviiruste kohta avage rakendus HP Support Assistant.

## Tulemüritarkvara kasutamine

Tulemüürid on mõeldud süsteemile või võrgule volitamata juurdepääsu takistamiseks. Tulemüür võib olla nii arvutisse ja/või võrku installitav tarkvara kui ka riist- ja tarkvarast koosnev lahendus.

Valida on kaht tüüpi tulemüüride vahel:

- hostipõhine tulemüür – programm, mis kaitseb vaid arvutit, kuhu see on installitud;
- võrgupõhine tulemüür – installitakse DSL- või kaabelmodemi ja koduvõrgu vahele, et kaitsta võrgu kõiki arvuteid.

Kui süsteemi on installitud tulemüür, jälgitakse kõiki süsteemi saadetavaid ja vastuvõetavaid andmeid ning neid võrreldakse kasutaja määratud turvakriteeriumidega. Andmed, mis neile kriteeriumidele ei vasta, blokeeritakse.

Arvutis või võrguseadmetes võib tulemüür juba installitud olla. Vastasel korral on saadaval tarkvaralised tulemüüri lahendused.

 **MÄRKUS.** Mõnel juhul võib tulemüür takistada juurdepääsu Interneti-mängudele, häirida printimist või failide ühiskasutusse andmist võrgus või blokeerida lubamatud e-kirjade manused. Probleemi ajutiseks lahendamiseks keelake tulemüür, tehke soovitud toiming ja lubage tulemüür uuesti. Probleemi püsivaks lahendamiseks konfigureerige tulemüür ümber.

## Tarkvaravärskenduste installimine

Arvutisse installitud nii HP, Windowsi kui ka kolmandate tootjate tarkvara tuleb turvaprobleemide vältimiseks ja tarkvara jõudluse parandamiseks regulaarselt uuendada.

 **NB!** Microsoft saadab Windowsi värskenduste teateid. Värskendused võivad hõlmata ka turvavärskendusi. Arvuti kaitsmiseks turvaaukude ja arvutiviiruste eest installige Microsofti värskendused kohe, kui nende kohta teade ilmub.

Neid värskendusi saab installida automaatselt.

Sätete vaatamine või muutmine.

1. Klõpsake **Start** nupul, valige **Sätted** ja seejärel valige **Värskendused ja turvalisus**.
2. Valige üksus **Windows Update** ja järgige ekraanil kuvatavaid juhiseid.
3. Värskenduste installimise ajastamise jaoks valige **Täpsemad sätted** ja järgige ekraanil kuvatavaid juhiseid.

## Tarkvara HP Client Security Manager kasutamine (ainult teatud toodetel)

Tarkvara HP Client Security on arvutisse eelinstallitud. Tarkvarale pääseb juurde HP Client Security ikooni kaudu, mis asub tegumiriba paremal pool või Windowsi juhtpaneelil. Tarkvara sisaldab turbefunktsioone arvuti, võrkude ja privaatsete andmete kaitsmiseks volitamata juurdepääsu eest. Lisateavet leiate tarkvara HP Client Security spikrist.

## HP Touchpoint Manageri kasutamine (ainult teatud toodetel)

HP Touchpoint Manager on pilvepõhine IT-lahendus, mis võimaldab ettevõtetel efektiivselt hallata ja kaitsta oma vara. HP Touchpoint Manager aitab kaitsta seadmeid pahavara ja muude rünnete vastu, kaitsta monitoride tervist ja võimaldab klientidel vähendada lõppkasutaja seadme- ja turvaprobleeme. Kliendid saavad kiiresti tarkvara alla laadida ja installida, mis on väga kuluefektiivne, võrreldes traditsiooniliste ettevõttesiseste lahendustega. Lisateavet leiate jaotisest <http://www.hptouchpointmanager.com>.

## Valikulise turvakaabli (ainult teatud toodetel) kasutamine

Turvakaabel (eraldi ostetav) toimib pigem takistavalt, kuid ei välista toote väärkasutamist ega selle vargust. Turvakaabli arvutiga ühendamiseks järgige seadme tootja juhiseid.

## Sõrmejäljelugeja kasutamine (ainult teatud toodetel)

Teatud toodetel on saadaval sisseehitatud sõrmejäljelugejad. Sõrmejäljelugeja kasutamiseks peate oma sõrmejäljed registreerima HP Client Security rakenduses Credential Manager. Lisateavet leiate HP Client Security tarkvaraspikrist.

Pärast rakenduses Credential Manager sõrmejälgede registreerimist võite kasutada toetatud rakendustes ja veebisaitidel kasutajanimede ja paroolide talletamiseks ja sisestamiseks tarkvara HP Client Security funktsiooni Password Manager.

## Sõrmejäljelugeja asukoha tuvastamine

Sõrmejäljelugeja on väike metallist andur, mis võib asuda ühes järgmistest asukohtadest:

- puuteplaadi alaosa juures;
- klaviatuuri paremal poolel;
- ekraani paremas ülaservas;
- ekraani vasakul poolel.

Olenevalt tootest võib lugeja suund olla horisontaalne või vertikaalne. Mõlemal juhul tuleb tõmmata sõrmega metallist anduri suhtes risti.

## 8 Hooldus

Tähtis on arvutit regulaarselt hooldada, et see oleks optimaalses seisukorras. Selles jaotises selgitatakse, kuidas kasutada tööriistu nagu kettadefragmentor ja kettapuhastus. Jaotises pakutakse ka juhiseid programmide ja draiverite värskendamiseks, samme arvuti puhastamiseks ja näpunäiteid arvutiga reisimiseks (või selle transpordiks).

### Jõudluse parandamine

Kui viite läbi regulaarseid hooldustoiminguid nagu ketta defragmentimine ja kettapuhastus, saate oma arvuti jõudlust oluliselt parandada.

#### Ketta defragmentori kasutamine

HP soovib kasutada ketta defragmentimist, et defragmenteerida kõvaketast vähemalt korra kuus.



**MÄRKUS.** Pooljuhtdraivid (SSD) pole ketta defragmentori kasutamine tarvilik.

Ketta defragmentori käivitamiseks toimige järgmiselt.

1. Ühendage arvuti vahelduvvoolutoitega.
2. Tippige tegumiriba otsinguväljale `defragmentimine` ja seejärel valige **Ketaste defragmentimine ja optimeerimine**.
3. Järgige ekraanil kuvatavaid juhiseid.

Lisateavet leiate ketta defragmentori tarkvaraspikrist.

#### Kettapuhastuse kasutamine

Kettapuhastus otsib kõvakettalt ebavajalikke faile, mida saate kettaruumi vabastamiseks ja arvuti tõhusama käitamise soodustamiseks turvaliselt kustutada.

Kettapuhastuse käivitamiseks toimige järgmiselt.

1. Tippige tegumiriba otsinguväljale `ketas` ja seejärel valige **Kettaruumi vabastamine tarbetute failide kustutamise teel** või **Rakenduste desinstallimine kettaruumi vabastamiseks**.
2. Järgige ekraanil kuvatavaid juhiseid.

#### HP 3D DriveGuardi kasutamine (ainult teatud toodetel)

HP 3D DriveGuard kaitseb kõvaketast, parkides draivi ja peatades kõik andmepäringud ühel järgmistest tingimustest:

- arvuti kukub maha;
- liigutate suletud ekraaniga arvutit, kui arvuti töötab akutoitel.

Lühikest aega pärast ühe eelmainitud sündmuse lõppu taastab HP 3D DriveGuard kõvaketta normaaltöö.



**MÄRKUS.** HP 3D DriveGuard kaitseb ainult sisemisi kõvakettaid. HP 3D DriveGuard ei kaitse dokkimisseadmetesse paigaldatud või USB-pordi kaudu ühendatud kõvakettaid.

 **MÄRKUS.** Kuna pooljuhtketastel (SSD-d) ei ole liikuvaid osi, ei ole HP 3D DriveGuard nende ketaste jaoks vajalik.

Lisateavet leiate HP 3D DriveGuardi tarkvaraspikrist.

## HP 3D DriveGuard olekute tuvastamine

Kui esmases või teiseses (ainult teatud toodetel) kõvakettasahtlis olev draiv pargitakse, muudab arvutil olev draivi märgutuli värvi. Et teha kindlaks, kas mõni draiv on parasjagu kaitstud või pargitud, vaadake Windowsi töölaual tegumiriba paremas otsas asuval teavitusalal kuvatud ikooni.

## Programmide ja draiverite värskendamine

HP soovib programme ja draivereid regulaarselt värskendada. Värskendused lahendavad probleeme ja lisavad arvutisse uusi funktsioone ja valikuid. Näiteks vanemad graafikakomponendid ei pruugi kõige uuema mängutarkvaraga hästi töötada. Uusima draiverita ei saaks te oma seadmeid maksimaalselt kasutada.

HP programmide ja draiverite uusimate versioonide allalaadimiseks minge veebilehele <http://www.hp.com/support>. Lisaks võite tellida automaatsed teavitused, mis kuvatakse uute värskenduste olemasolul.

Kui soovite programme ja draivereid värskendada, järgige järgmisi juhiseid.

1. Tippige tegumiriba otsinguväljale `tugi` ja seejärel valige rakendus **HP Support Assistant**.  
– või –  
Klõpsake tegumiribal küsimärgi ikoonil.
2. Valige **Minu arvuti**, valige sakk **värskendused** ja seejärel valige **Otsi värskendusi ja teateid**.
3. Järgige ekraanil kuvatavaid juhiseid.

## Arvuti puhastamine

Arvuti ohutuks puhastamiseks kasutage järgmisi tooteid.

- Maksimaalselt 0,3-protsendilise kontsentratsiooniga dimetüülbensüülammooniumkloriid (näiteks erinevate tootjate ühekordsed lapid)
- Alkoholivaba klaasipuhastusvedelik
- Vee ja pehme seebi lahus
- Kuiv mikrokiust puhastuslapp või seemisnahk (õlivaba staatilist elektrit mittetekitav lapp)
- Staatilist elektrit mittetekitav lapp.

 **ETTEVAATUST.** Vältige tugevatoimeliste puhastusvahendite kasutamist, mis võivad arvutit jäädavalt kahjustada. Kui te pole kindel kas puhastusvahend on arvuti jaoks ohutu, kontrollige toote sisu ja veenduge, et see ei sisalda koostisaineid nagu alkohol, atsetoon, ammooniumkloriid, metüleenkloriid ja süsivesinikud.

Kiulised materjalid, nagu pabersalvrätikud, võivad arvuti pinda kriimustada. Ajapikku võivad mustuse osakesed ja puhastusained kriimudesse koguneda.

## Puhastustoimingud

Arvuti ohutuks puhastamiseks järgige selles jaotises esitatud protseduure.



---

**⚠ HOIATUS!** Elektrilöögi või komponentide kahjustamise vältimiseks ärge üritage arvutit puhastada selle töötamise ajal.

1. Lülitage arvuti välja.
2. Katkestage vahelduvvooluühendus.
3. Eemaldage kõik elektritoitega välisseadmed.

**⚠ ETTEVAATUST.** Sisemiste komponentide kahjustamise vältimiseks ärge pihustage puhastusvahendit või vedelikku otse arvuti pinnale. Pinnale tilkunud vedelik võib jäädavalt sisemisi komponente kahjustada.

---

## Ekraani puhastamine

Pühkige ekraani õrnalt, kasutades alkoholivaba klaasipuhastusvedelikuga niisutatud pehmet ebemevaba lappi. Enne ekraani sulgemist veenduge, et ekraan on kuiv.

## Külgede ja kaane puhastamine

Külgede ja kaane puhastamiseks kasutage ühe eelnevalt nimetatud puhastuslahusega niisutatud pehmet mikrokiust lappi või seemisnahka, või kasutage sobivat ühekordset lappi.

**📝 MÄRKUS.** Arvuti kaane puhastamisel rakendage mustuse ja prahi eemaldamiseks ringjaid liigutusi.

---

## Puuteplaadi, klaviatuuri ja hiire puhastamine (ainult teatud toodetel)

**⚠ HOIATUS!** Elektrilöögi saamise ja arvuti sisemiste komponentide kahjustamise vältimiseks ärge kasutage klaviatuuri puhastamiseks tolmuimejat. Tolmuimejaga puhastamisel võib klaviatuuri pinnale sattuda majapidamistolm.

**⚠ ETTEVAATUST.** Sisemiste komponentide kahjustamise vältimiseks ärge laske vedelikel klahvide vahele tilkuda.

---

- Puuteplaadi, klaviatuuri ja hiire puhastamiseks kasutage ühe eelnevalt nimetatud puhastuslahusega niisutatud pehmet mikrokiust lappi või seemisnahka, või kasutage sobivat ühekordset lappi.
- Klahvide kinnijäämise vältimiseks ja tolmu, ebemete ning osakeste eemaldamiseks klaviatuurist kasutage suruõhku.

## Arvutiga reisimine või selle transportimine

Kui peate arvutiga reisima või seda transportima, pidage seadmete ohutuks transportimiseks silmas järgmisi nõuandeid.

- Toimige enne arvuti reisile kaasa võtmist või transportimist järgmiselt.
  - Varundage oma teave välisele draivile.
  - Eemaldage kõik kettad ja välised andmekandjad (nt mälukaartid).
  - Lülitage välja kõik välisseadmed ja ühendage need seejärel arvutist lahti.
  - Lülitage arvuti välja.
- Võtke kaasa andmete varukoopiad. Ärge hoidke varukoopiaid ja arvutit ühes kohas.
- Lennukiga reisides võtke arvuti käsipagasina endaga kaasa. Ärge registreerige seda koos muu pagasiga.

---

 **ETTEVAATUST.** Vältige draivi sattumist magnetvälja mõjualasse. Magnetväljaga turvaseadmed on näiteks lennujaamade turvakontrolliväravad ja metallidetektorid. Lennujaama konveierlindid ja muud turvaseadmed, millega kontrollitakse käsipagasi, kasutavad magnetvälja asemel röntgenkiiri ja need ei kahjusta draive.

---

- Kui plaanite arvutit lennu ajal kasutada, kuulake lennueelset teadet, kus öeldakse, millal võite arvutit kasutada. See, kas arvuti kasutamine on lennu ajal lubatud, sõltub lennufirmast.
- Kasutage arvuti või draivi transportimisel sobivat kaitsepakendit ja märgistage see kirjaga „ÖRN“ või „FRAGILE“.
- Traadita võrguseadmete kasutamine võib olla teatud keskkondades keelatud. Sellised keelud võivad kehtida lennuki pardal, haiglates, lõhkeainete läheduses ja ohtlikes piirkondades. Kui te pole traadita võrguseadmete kasutamise eeskirjades kindel, peaksite enne arvuti sisselülitamist luba küsima.
- Rahvusvahelistel reisidel juhinduge järgmistest soovitustest.
  - Kontrollige igas sihtriigis/-piirkonnas arvutiseadmetele kehtestatud tollieeskirju.
  - Kontrollige toitejuhtme- ja adapterinõudeid asukohtades, kus plaanite arvutit kasutada. Pinge, sagedus ja pistiku kuju võivad riigiti/piirkonniti erineda.

---

 **HOIATUS!** Elektrilöögi, tulekahju ja seadmete kahjustamise ohu vähendamiseks ärge proovige kasutada arvuti toiteallikana tarvikute jaoks müüdavat pingemuundurikomplekti.

---

## 9 Varundus ja taaste

Selles peatükis käsitletakse järgmisi teemasid. Selle peatüki teave on enamiku toodete puhul standardne.

- Taasteandmekandja ja varundite loomine
- Süsteemi taastamine

Lisateavet leiate rakendusest HP support assistant.

- ▲ Tippige tegumiriba otsinguväljale *tugi* ja seejärel valige rakendus **HP Support Assistant**.

– või –

Klõpsake tegumiribal küsimärgi ikoonil.



**NB!** Kui kasutate süsteemi taastamise protseduure tahvelarvutil, peab tahvelarvuti aku olema enne taasteotsust alustamist laetud vähemalt 70% ulatuses.

**NB!** Eemaldatava klaviatuuriga tahvelarvutite puhul ühendage enne taasteotsust alustamist klaviatuur klaviatuuridoki külge.

### Taasteandmekandja ja varundite loomine

Järgmised taasteandmekandja ja varundite loomise viisid on saadaval ainult teatud toodetel. Valige saadaolev viis vastavalt teie arvuti mudelile.

- Kasutage arvuti HP taastekandja loomiseks funktsiooni HP Recovery Manager, kui olete arvuti edukalt häälestanud. Sel viisil loote arvutis oleva HP taastesektsiooni varundi. Varundi abil saab kõvakettarikke või kõvaketta asendamise korral taastada algse operatsioonisüsteemi. Teavet taasteandmekandja loomise kohta leiate jaotisest [HP taasteandmekandjate loomine \(ainult teatud toodetel\) lk 55](#). Teavet taastesuvandite kohta, mis on taastekandjat kasutades olemas, leiate jaotisest [Windowsi tööriistade kasutamine lk 56](#).
- Kasutage Windowsi tööriistu, et luua süsteemi taastepunkte ning varundada isiklik teave.

Lisateavet leiate jaotisest [Taastamine HP Recovery Manageri abil lk 57](#).



**MÄRKUS.** Kui mälu on 32 GB või vähem, on Microsofti Süsteemitaaste vaikumisi keelatud.

### HP taasteandmekandjate loomine (ainult teatud toodetel)

Võimaluse korral kontrollige taastesektsiooni ja Windowsi sektsiooni olemasolu. **Stardimenüüs** valige **File Explorer** ja seejärel valige **See arvuti**.

- Kui arvuti ei kuva Windowsi ketta sektsiooni ja Taastesektsiooni, saate oma süsteemi taastekandja hankida toelt. Vaadake arvutiga kaasas olnud *rahvusvaheliste telefoninumbrite brošüüri*. Kontaktteabe leiate ka HP veebisaidilt. Minge aadressile <http://www.hp.com/support>, valige oma riik või piirkond ning järgige ekraanil kuvatavaid juhiseid.

Windowsi tööriistade abil saab luua süsteemi taastepunkte ja varundada isiklikku teavet, vaadake [Windowsi tööriistade kasutamine lk 56](#).

- Kui arvuti loendis on Taastesektsioon ja Windowsi ketta sektsioon olemas, saate kasutada rakendust HP Recovery Manager taastekandja loomiseks, kui olete arvuti edukalt häälestanud. Kõvakettarikke korral

saate HP taastekandja(te) abil süsteemi taastada. Süsteemi taastamisel installitakse uuesti algne operatsioonisüsteem ja tehases algselt installitud programmid ning seejärel konfigureeritakse programmide sätted. HP taastekandjat saab kasutada ka süsteemi kohandamiseks või tehasesätete taastamiseks kõvaketta asendamise korral.

- Luua saab ainult ühe komplekti taastekandjaid. Käsitsege neid taastevahendeid hoolikalt ja hoidke neid kindlas kohas.
- HP Recovery Manager kontrollib arvutit ja määrab loodava taastekandja jaoks nõutava mälumahu.
- Taasteketaste loomiseks peab arvutil olema optiline draiv DVD-ketta kirjutamise funktsiooniga ning peate kasutama ainult kvaliteetseid tühje DVD-R, DVD+R, DVD-R DL või DVD+R DL kettaid. Ärge kasutage korduvsalvestatavaid kettaid, nagu CD±RW, DVD±RW, kahekihiline (DL) DVD±RW ja BD-RE (korduvkirjutatav Blu-ray-ketas), sest need pole tarkvaraga HP Recovery Manager ühilduvad. Samas saate kasutada ka kvaliteetset tühja USB-mälupulka.
- Kui arvutil pole sisseehitatud DVD-le kirjutamise toega optilist draivi, kuid soovite luua DVD-taastekandjaid, saate taasteketaste loomiseks kasutada välist optilist draivi (eraldi ostetav). Kui kasutate välist optilist draivi, tuleb see ühendada arvuti USB-porti, mitte mõne välisseadme (nt jaotur) USB-porti. Kui te DVD-andmekandjaid luua ei saa, saate taastekettad oma arvuti jaoks hankida HP-lt. Vaadake arvutiga kaasas olnud *rahvusvaheliste telefoninumbrate brošüüri*. Kontaktteabe leiate ka HP veebisaidilt. Minge aadressile <http://www.hp.com/support>, valige oma riik või piirkond ning järgige ekraanil kuvatavaid juhiseid.
- Enne taastekandja(te) loomise alustamist veenduge, et arvuti on ühendatud vahelduvvoolutoitega.
- Taastekandja(te) loomine võib kesta tundi või veelgi kauem. Ärge loomisprotsessi katkestage.
- Vajaduse korral saate programmi sulgeda ka enne kõigi DVD-taasteketaste loomise lõpetamist. HP Recovery Manager kõrvetab parajasti kõrvetatava DVD lõpuni. Järgmine kord, kui rakenduse HP Recovery Manager avate, palutakse teil jätkata.

HP taastekandja loomiseks toimige järgmiselt.

 **NB!** Eemaldatava klaviatuuriga tahvelarvutite puhul ühendage enne järgmiste toimingutega alustamist klaviatuur klaviatuuridoki külge.

1. Tippige tegumiriba otsinguväljale `Recovery` (Taaste) ja seejärel valige **HP Recovery Manager** (HP Taastehaldur).
2. Valige **Taastesektsiooni loomine** ja järgige ekraanil kuvatavaid juhiseid.

Kui teil on kunagi vaja süsteemi taastada, vaadake jaotist [Taastamine HP Recovery Manageri abil lk 57](#).

## Windowsi tööriistade kasutamine

Windowsi tööriistade abil saate luua taastekandjad, süsteemi taastepunktid ja varukoopiad isiklikust teabest.

 **MÄRKUS.** Kui mälu on 32 GB või vähem, on Microsofti Süsteemitaaste vaikumisi keelatud.

Lisateabe saamiseks vaadake rakendusse Alustamine.

- ▲ Vajutage **Start**, seejärel valige **Alustamine**.

## Taastamine

Süsteemi taastamiseks on mitu võimalust. Valige viis, mis teie olukorra ja oskustega kõige paremini sobib.

---

 **NB!** Mitte kõik meetodid pole saadaval kõikidel toodetel.

---

- Windows pakub erinevaid võimalusi varundusest taastamiseks, arvuti värskendamiseks ning tehasesätete taastamiseks. Lisateavet leiate rakendusest Alustamine.
  - ▲ Vajutage **Start**, seejärel valige **Alustamine**.
- Kui teil on tarvis lahendada probleemi eelinstallitud rakenduse või draiveriga, saate kasutada üksiku rakenduse või draiveri uuesti installimiseks HP Recovery Manageri funktsiooni Taasinstallige draiverid ja/või rakendused (ainult teatud tooted).
  - ▲ Tippige tegumiriba otsinguväljale `recovery` (Taaste), valige **HP Recovery Manager** (HP Taastehaldur), valige **Taasinstallige draiverid ja/või rakendused** ja järgige kuvatavaid juhiseid.
- Kui soovite taastada Windowsi algsed sektsioonid ja sisu, valige HP taastesektsioonist (ainult teatud toodetel) süsteemi taastesuvand või kasutage HP taastekandjat. Lisateavet leiate jaotisest [Taastamine HP Recovery Manageri abil lk 57](#). Kui te pole taastekandjat veel loonud, vt [HP taasteandmekandjate loomine \(ainult teatud toodetel\) lk 55](#).
- Teatud toodete puhul, kui soovite taastada arvuti algsed sektsioonid ja sisu, või kui olete asendanud arvuti kõvaketta, saate kasutada HP taastekandja funktsiooni Tehasesätete taastamine. Lisateavet leiate jaotisest [Taastamine HP Recovery Manageri abil lk 57](#).
- Teatud toodetel, kui soovite kettaruumi suurendamiseks taastesektsiooni eemaldada, saate kasutada HP Recovery Manageri funktsiooni Taastesektsiooni eemaldamine.

Lisateavet leiate jaotisest [HP taastesektsioonide eemaldamine \(ainult teatud toodetel\) lk 59](#).

## Taastamine HP Recovery Manageri abil

Tarkvara HP Recovery Manager võimaldab taastada arvuti algoleku HP taastekandja abil, mille olete ise loonud või hankinud HP-lt, või HP taastesektsiooni abil (ainult teatud toodetel). Kui te pole taastekandjat veel loonud, vt [HP taasteandmekandjate loomine \(ainult teatud toodetel\) lk 55](#).

### Mida peate teadma enne alustamist

- Tarkvara HP Recovery Manager taastab ainult tehases installitud tarkvara. Tarkvara, mis polnud arvutiga kaasas, tuleb kas tootja veebisaidilt alla laadida või tootjalt pärit andmekandjalt uuesti installida.
- 
-  **NB!** HP Recovery Manageri süsteemitaastefunktsiooni tuleks kasutada arvutiprobleemide korral viimse abinõuna.
- 
- Kui arvuti kõvaketas läheb rikki, tuleb kasutada HP taasteandmekandjat/-kandjaid. Kui te pole taastekandjat veel loonud, vt [HP taasteandmekandjate loomine \(ainult teatud toodetel\) lk 55](#).
  - Tehasesätete taastamise suvandi kasutamiseks tuleb kasutada HP taastekandjat (ainult teatud toodetel). Kui te pole taastekandjat veel loonud, vt [HP taasteandmekandjate loomine \(ainult teatud toodetel\) lk 55](#).
  - Kui arvuti ei luba HP taastekandja loomist või kui HP taastekandja ei tööta, saate oma süsteemi taastekandja hankida toelt. Vaadake arvutiga kaasas olnud *rahvusvaheliste telefoninumbrite brošüüri*. Kontaktteabe leiate ka HP veebisaidilt. Minge aadressile <http://www.hp.com/support>, valige oma riik või piirkond ning järgige ekraanil kuvatavaid juhiseid.

---

 **NB!** HP Recovery Manager ei varunda automaatselt teie isiklikke andmeid. Enne süsteemi taastamist varundage kogu isiklik teave, mille soovite säilitada.

---

Oma loodud HP taastekandja kasutamisel saate valida ühe järgmistest taastevõimalustest.



**MÄRKUS.** Taasteprotsessi alustamisel kuvatakse ainult teie arvuti jaoks saadaolevad suvandid.

- Süsteemitaaste – installeerib uuesti algse operatsioonisüsteemi ning konfigureerib algselt tehases installitud programmide sätteid.
- Tehasesätete taaste – taastab arvuti algoleku, kustutades kõvakettalt kogu teabe ja luues sektsioonid uuesti. Pärast seda installitakse uuesti operatsioonisüsteem ja tehases algselt installitud tarkvara.

HP taastesektsiooni (ainult teatud toodetel) funktsiooni kaudu saab kasutada ainult süsteemitaaste.

## HP taastesektsioonide kasutamine (ainult teatud toodetel)

HP taastesektsioon võimaldab rakendada süsteemitaastet, ilma et peaksite kasutama taastekettaid või USB-mälupulka. Seda tüüpi taastamist saab kasutada vaid siis, kui kõvaketas on töökorras.

HP Recovery Manageri käivitamiseks HP taastesektsioonist toimige järgmiselt.



**NB!** Eemaldatava klaviatuuriga tahvelarvuti puhul ühendage klaviatuur klaviatuuridoki külge enne järgmiste sammudega alustamist (ainult teatud toodetel).

1. Tippige tegumiriba otsinguväljale *recovery* (Taaste), valige **Recovery Manager** (Taastehaldur) ja seejärel valige **HP Recovery Environment** (HP Taastekeskond).

– või –

Klaviatuuriga ühendatud arvutite või tahvelarvutite puhul, kui arvuti käivitub, vajutage klahvi **f11**, või vajutage ja hoidke **f11** klahvi ajal, kui vajutate toitenuppu.

Klaviatuurita tahvelarvutid:

Lülitage tahvelarvuti sisse või taaskäivitage see ning seejärel vajutage kiirelt ja hoidke helitugevuse vähendamise nuppu all. Valige **f11**.

– või –

Lülitage tahvelarvuti sisse või taaskäivitage see ning seejärel vajutage kiirelt ja hoidke helitugevuse vähendamise nuppu. Valige **f11**.

– või –

Lülitage sisse või taaskäivitage tahvelarvuti ja seejärel vajutage kiirelt Windowsi nuppu. Valige **f11**.

2. Valige buudisuvandite menüüst **Tõrkeotsing**.
3. Valige suvand **Recovery Manager** ja järgige ekraanil kuvatavaid juhiseid.

## HP taastekandja kasutamine taastamiseks

HP taasteandmekandja(te) abil saate taastada süsteemi algse oleku. Seda meetodit saate kasutada, kui arvutil pole HP taastesektsiooni või kui kõvaketas ei tööta korralikult.

1. Võimaluse korral varundage kõik isiklikud failid.
2. Sisestage HP taastekandja ja taaskäivitage arvuti.



**MÄRKUS.** Kui HP Recovery Manager arvuti taaskäivitamisel automaatselt ei avane, tuleb muuta buutimisjärjestust. Vt [Arvuti buutimisjärjestuse muutmine lk 59](#).

3. Järgige ekraanil kuvatavaid juhiseid.

## Arvuti bootimisjärjestuse muutmine

Kui arvuti taaskäivitamisel ei avane HP Recovery Manager, saate muuta arvuti bootimisjärjestust ehk selliste seadmete järjekorda BIOS-is, millest arvuti otsib käivitusteavet. Soovi korral saate määrata esimeseks seadmeks optilise draivi või USB-mälupulka.

Bootimisjärjestuse muutmiseks toimige järgmiselt.

---

 **NB!** Eemaldatava klaviatuuriga tahvelarvutite puhul ühendage enne järgmiste toimingutega alustamist klaviatuur klaviatuuridoki külge.

---

1. Sisestage HP taastekandja.
2. Avage süsteemi **Käivitusmenüü**.

Klaviatuuriga arvutite või tahvelarvutite puhul:

- ▲ Lülitage sisse või taaskäivitage arvuti või tahvelarvuti, vajutage kiiresti klahvi **esc**, seejärel vajutage algladimissuvandite vaatamiseks klahvi **f9**.

Klaviatuurita tahvelarvutid:

- ▲ Lülitage tahvelarvuti sisse või taaskäivitage see ning seejärel vajutage kiirelt ja hoidke helitugevuse vähendamise nuppu all. Valige **f9**.

– või –

Lülitage tahvelarvuti sisse või taaskäivitage see ning seejärel vajutage kiirelt ja hoidke helitugevuse vähendamise nuppu. Valige **f9**.

– või –

Lülitage sisse või taaskäivitage tahvelarvuti ja seejärel vajutage kiirelt Windowsi nuppu. Valige **f9**.

3. Valige optiline draiv või USB-välkmäludraiv, millelt soovite bootida.
4. Järgige ekraanil kuvatavaid juhiseid.

## HP taastesektsioonide eemaldamine (ainult teatud toodetel)

HP Recovery Manageri abil saate vaba kettaruumi suurendamiseks HP taastesektsiooni eemaldada.

---

 **NB!** Pärast HP taastesektsiooni eemaldamist ei saa te süsteemitaaste protseduuri läbi viia ega luua HP taastekandjaid HP taastekandja HP taastesektsioonist. Seega, enne taastesektsiooni eemaldamist looge HP taastekandja. Vt [HP taasteandmekandjate loomine \(ainult teatud toodetel\) lk 55](#).

---

 **MÄRKUS.** Taastesektsiooni eemaldamise suvand on saadaval ainult toodetel, mis seda funktsiooni toetavad.

---

HP taastesektsiooni eemaldamiseks toimige järgmiselt.

1. Tippige tegumiriba otsinguväljale *Recovery* (Taaste) ja seejärel valige **HP Recovery Manager** (HP Taastehaldur).
2. Valige **Remove Recovery Partition** (Taastesektsiooni eemaldamine) ja järgige ekraanil kuvatavaid juhiseid.

# 10 Uutiliidid Computer Setup (BIOS), TPM ja HP Sure Start

## Häälestusutiliidi Computer Setup kasutamine

Häälestusutiliit Computer Setup (BIOS) juhib süsteemi kõigi sisend- ja väljundseadmete (nt draivid, ekraan, klaviatuur, hiir, printer) vahelist suhtlust. Häälestusutiliit Computer Setup sisaldab installitud seadmete sätteid, arvuti käivitussätteid ning süsteemi- ja laiendmälu mahu sätteid.

 **MÄRKUS.** Olge häälestusutiliidis Computer Setup muudatuste tegemisel äärmiselt ettevaatlik. Vead võivad takistada arvuti korralikku tööd.

## Häälestusutiliidi Computer Setup avamine

 **MÄRKUS.** Häälestusutiliidis Computer Setup saab kasutada välist USB-pordi kaudu ühendatud klaviatuuri ja hiirt ainult juhul, kui lubatud on USB-pärandfunktsioon.

- ▲ Lülitage sisse või taaskäivitage arvuti ja kui ilmub HP logo, vajutage klahvi **f10**, et siseneda häälestusutiliiti Computer Setup.

## Navigeerimine ja valimine häälestusutiliidis Computer Setup

- Menüü või menüü-üksuse valimiseks kasutage **tabeldusklahvi** ja klaviatuuri nooleklahve ning vajutage **sisestusklahvi**, või kasutage üksuse klõpsamiseks osutusseadet.
- Üles ja alla kerimiseks valige ekraani paremas ülanurgas üles- või allanool või kasutage klaviatuuri ülesnoole- või allanooleklahvi.
- Avatud dialoogibokside sulgemiseks ja häälestusutiliidi Computer Setup põhivaatesse naasmiseks vajutage klahvi **esc** ja järgige ekraanil kuvatavaid suuniseid.

Häälestusutiliidi Computer Setup menüüdest väljumiseks toimige järgmiselt.

- Häälestusutiliidi Computer Setup menüüdest väljumiseks muudatusi salvestamata toimige järgmiselt.

Valige ekraani paremas allnurgas ikoon **Exit** (Välju) ja järgige ekraanil kuvatavaid juhiseid.

– või –

Valige **Main** (Põhimenüü), valige **Ignore Changes and Exit** (Eira muudatusi ja välju) ning seejärel vajutage **sisestusklahvi**.

- Muudatuste salvestamiseks ja häälestusutiliidi Computer Setup menüüdest väljumiseks toimige järgmiselt.

Valige ekraani vasakus allnurgas ikoon **Save** (Salvesta) ja järgige ekraanil kuvatavaid juhiseid.

– või –

Valige **Main** (Põhimenüü), valige **Save Changes and Exit** (Salvesta muudatused ja välju) ning seejärel vajutage **sisestusklahvi**.

Muudatused rakendatakse arvuti taaskäivitamisel.



## Tehasesätete taastamine häälestusutiliidis Computer Setup

 **MÄRKUS.** Vaikesätete taastamine ei muuda kõvakettarežiimi.

Häälestusutiliidi Computer Setup kõigi sätete tehases määratud vaikeväärtuste taastamiseks toimige järgmiselt.

1. Käivitage häälestusutiliit Computer Setup. Vt [Häälestusutiliidi Computer Setup avamine lk 60](#).
2. Valige **Main** (Põhimenüü) ja seejärel valige **Apply Factory Defaults and Exit** (Rakenda vaikesätted ja välju).

 **MÄRKUS.** Teatud toodetes võidakse valikuna kuvada suvandi **Restore Defaults** (Taasta vaikesätted) asemel suvandit **Apply Factory Defaults and Exit** (Rakenda vaikesätted ja välju).

3. Järgige ekraanil kuvatavaid suuniseid.
4. Muudatuste salvestamiseks ja väljumiseks valige ekraani vasakus allnurgas ikoon **Save** (Salvesta) ja järgige ekraanil kuvatavaid suuniseid.

– või –

Valige **Main** (Põhimenüü), valige **Save Changes and Exit** (Salvesta muudatused ja välju) ning seejärel vajutage [sisestusklahvi](#).

Muudatused rakendatakse arvuti taaskäivitamisel.

 **MÄRKUS.** Vaikesätete taastamisel ei muudeta parooli- ega turbesätteid.

## BIOS-i värskendamine

HP veebisaidil võivad olla saadaval BIOS-i värskendatud versioonid.

Enamik HP veebisaidil olevaid BIOS-i värskendusi on pakitud tihendatud failidesse, mida nimetatakse *SoftPaqideks*.

Mõni allalaaditav pakett sisaldab seletusfaili Readme.txt, milles on esitatud teave faili installimise ja tõrkeotsingu kohta.

## BIOS-i versiooni tuvastamine

Et aru saada, kas teil on vaja häälestusutiliiti Computer Setup (BIOS) värskendada, tehke kõigepealt kindlaks arvutis oleva BIOS-i versioon.

BIOS-i versiooniteabe (tuntud ka kui *ROM-i kuupäev* ja *süsteemi BIOS*) kuvamiseks saab kasutada klahvikombinatsiooni **fn + esc** (kui olete juba Windowsi sisse loginud) või häälestusutiliiti Computer Setup.

1. Käivitage häälestusutiliit Computer Setup. Vt [Häälestusutiliidi Computer Setup avamine lk 60](#).
2. Valige **Main** (Põhimenüü) ja koputage **System Information** (Süsteemiteave).
3. Häälestusutiliidist Computer Setup väljumiseks muudatusi salvestamata valige ekraani paremas alanurgas ikoon **Exit** (Välju) ja järgige ekraanil kuvatavaid suuniseid.

– või –

Valige **Main** (Põhimenüü), valige **Ignore Changes and Exit** (Eira muudatusi ja välju) ning seejärel vajutage [sisestusklahvi](#).

BIOS-i uuemate versioonide otsimiseks vt [BIOS-i värskenduse allalaadimine lk 62](#).

## BIOS-i värskenduse allalaadimine

 **ETTEVAATUST.** Arvuti kahjustamise ja installi nurjumise riski vähendamiseks laadige alla ja installige BIOS-i värskendusi ainult siis, kui arvuti on ühendatud vahelduvvooluadapteri kaudu usaldusväärse välistoiteallikaga. Ärge laadige alla ega installige BIOS-i värskendusi siis, kui arvuti töötab akutoitel või on ühendatud dokkimisseadme või ebakindla toiteallikaga. Allalaadimisel ja installimisel järgige järgmist.

Ärge eraldage arvutit vooluvõrgust, eemaldades toitejuhtme vahelduvvooluvõrgu pistikupesast.

Ärge lülitage arvutit välja ega käivitage unerežiimi.

Ärge sisestage, eemaldage, ühendage ega lahutage ühtegi seadet, kaablit ega juhet.

1. Sisestage tegumiriba otsinguväljale märksõna `support` ja seejärel valige rakendus HP Support Assistant.  
– või –  
Valige tegumiribal küsimärgiikoon.
2. Valige **Värskendused** ja seejärel valige **Otsi värskendusi ja teateid**.
3. Järgige ekraanil kuvatavaid juhiseid.
4. Toimige allalaadimisel järgmiselt.
  - a. Leidke viimane BIOS-i värskendus ja võrrelge seda arvutisse installitud BIOS-i versiooniga. Märkige üles kuupäev, nimi või mõni muu identifikaator. Seda teavet võib hiljem tarvis minna värskenduse otsimiseks pärast selle allalaadimist kõvakettale.
  - b. Järgige oma valiku kõvakettale allalaadimiseks ekraanil kuvatavaid suuniseid.  
  
Märkige üles allalaaditava BIOS-i värskenduse salvestuskoht (tee) kõvakettal. Hiljem tuleb värskenduse installimiseks see koht avada.

 **MÄRKUS.** Kui kasutate arvutiga võrguühendust, pidage enne tarkvaravärskenduste, eriti BIOS-i värskenduste installimist nõu võrguhalduriga.

BIOS-i installimise toimingud võivad erineda. Järgige pärast allalaadimise lõppemist ekraanil kuvatavaid suuniseid. Kui suuniseid ei kuvata, toimige järgmiselt.

1. Tippige tegumiriba otsinguväljale märksõna `file` ja seejärel valige **File Explorer**.
2. Valige kõvaketta märgistus. Kõvaketta märgistus on üldjuhul Kohalik ketas (C:).
3. Avage varem üles märgitud kõvakettatee põhjal värskendust sisaldav kaust.
4. Topeltklõpsake laiendiga `.exe` faili (nt `failinimi.exe`).  
  
Algab BIOS-i install.
5. Järgige installimise lõpuleviimiseks ekraanil kuvatavaid suuniseid.

 **MÄRKUS.** Pärast seda, kui ekraanil kuvatakse teade installi õnnestumise kohta, võite allalaaditud faili kõvakettalt kustutada.

## Klahviga f9 avatava viiba kaudu butimisjärjestuse muutmine

Buutimisseadme dünaamiliseks valimiseks arvuti käivitamisel toimige järgmiselt.

1. Avage menüü Boot Device Options (Buutimisseadme suvandid).

- Lülitage sisse või taaskäivitage arvuti ja kui ilmub HP logo, vajutage klahvi **F9**, et siseneda menüüsse Boot Device Options (Buutimisseadme suvandid).
2. Valige buutimisseade, seejärel vajutage [sisestusklahvi](#).

## TPM BIOS-i sätted (ainult teatud toodetel)

 **NB!** Enne usaldusväärse platvormi mooduli (TPM) funktsionaalsuse lubamist selles süsteemis peate tagama, et teie TPM-i sihtotstarve vastab asjakohastele kohalikele seadustele, eeskirjadele ja poliitikatele ning olemasolul tuleb hankida load või litsentsid. Mis tahes TPM-i kasutamisest/käitamisest tulenevate vastavusprobleemide puhul, mis rikuvad ülalmainitud nõuet, kannate täielikku vastutust ainult teie. HP ei vastuta mis tahes seotud rikkumiste eest.

TPM tagab teie arvutile täiendava turvalisuse. TPM-i sätteid saate muuta häälestusutiliidis Computer Setup (BIOS).

 **MÄRKUS.** Kui muudate TPM-i sätete peidetuks, pole TPM operatsioonisüsteemis nähtav.

TPM -i sätete avamiseks häälestusutiliidis Computer Setup toimige järgmiselt.

1. Käivitage häälestusutiliit Computer Setup. Vt [Häälestusutiliidi Computer Setup avamine lk 60](#).
2. Valige **Security** (Turvalisus), valige **TPM Embedded Security** (TPM-i manustatud turvalisus) ja järgige ekraanil kuvatavaid juhiseid.

## HP Sure Starti kasutamine (ainult teatud toodetel)

Osadel arvutimudelitel on konfigureeritud tehnoloogia HP Sure Start, mis kontrollib arvuti BIOS-i rünnete ja rikkumiste osas. Kui BIOS on rikutud või seda on rünnatud, taastab HP Sure Start BIOS-i automaatselt ilma kasutaja sekkumiseta varasemale turvalisele seisundile.

HP Sure Start on konfigureeritud ja juba lubatud, nii et enamik kasutajaid saavad kasutada HP Sure Starti vaikekonfiguratsiooni. Edasijõudnud kasutajad saavad vaikekonfiguratsiooni kohandada.

HP Sure Starti uusima dokumentatsiooni vaatamiseks avage aadress <http://www.hp.com/support>. Valige **Leia toode** ja järgige ekraanil kuvatavaid juhiseid.

# 11 Riistvaradiagnostika HP PC Hardware Diagnostics (UEFI) kasutamine

HP PC Hardware Diagnostics on ühtne laiendatav püsivara liides (UEFI), mis võimaldab teil arvuti riistvara hea töökorra kontrollimiseks käivitada diagnostikateste. Operatsioonisüsteemist või muudest tarkvarakomponentidest tingitud riistvararikete välistamiseks töötab kõnealune vahend operatsioonisüsteemiväliselt.

Kui HP PC Hardware Diagnostics (UEFI) tuvastab tõrke, mis nõuab riistvara asendamist, luuakse 24-kohaline tõrke ID-kood. Selle ID-koodi saab seejärel edastada toele, et aidata kindlaks teha, kuidas lahendada probleemi.

 **MÄRKUS.** Diagnostika käivitamiseks konverteeritaval arvutil peab teie arvuti olema sülearvuti režiimil ja peate kasutama ühendatud klaviatuuri.

Utiliidi HP PC Hardware Diagnostics (UEFI) käivitamiseks toimige järgmiselt.

1. Lülitage arvuti sisse või taaskäivitage see ning vajutage kiiresti klahvi **esc**.
2. Vajutage klahvi **f2**.

BIOS otsib diagnostikatööriistu kolmest kohast alltoodud järjekorras:

- a. ühendatud USB-draiv;

 **MÄRKUS.** Utiliidi HP PC Hardware Diagnostics (UEFI) laadimiseks USB-draivile vt teemat [Utiliidi HP PC Hardware Diagnostics \(UEFI\) laadimine USB-seadmesse lk 64](#).

- b. kõvaketas;
- c. BIOS.
3. Diagnostikatööriista käivitumisel valige soovitud diagnostikatesti tüüp ja järgige ekraanil kuvatavaid suuniseid.

 **MÄRKUS.** Kui peate diagnostikakontrolli seiskama, vajutage klahvi **esc**.

## Utiliidi HP PC Hardware Diagnostics (UEFI) laadimine USB-seadmesse

 **MÄRKUS.** Utiliidi HP PC Hardware Diagnostics (UEFI) allalaadimisjuhised on saadaval üksnes inglise keeles ja te peate HP UEFI tugikeskkonna allalaadimiseks ja loomiseks kasutama Windowsi arvutit, kuna saadaval on ainult .exe failid.

Utiliidi HP PC Hardware Diagnostics allalaadimiseks USB-seadmele on kaks võimalust.

### Laadige alla UEFI uusim versioon

1. Külastage veebisaiti <http://www.hp.com/go/techcenter/pcdiags>. Kuvatakse HP PC Diagnostics'i avaleht.
2. Klõpsake jaotises HP PC Hardware Diagnostics asuvat linki **Laadi alla** ja valige seejärel **Käivita**.

### Laadige alla UEFI mis tahes versioon kindlale tootele

1. Külastage veebisaiti <http://www.hp.com/support>.
2. Valige **Hangi tarkvara ja draiverid**.
3. Sisestage tootenimi ja -number.  
– või –  
Valige **Tuvasta kohe**, et HP tuvastaks teie toote automaatselt.
4. Valige oma arvuti ja seejärel operatsioonisüsteem.
5. Järgige jaotises **Diagnostic** (Diagnostika) soovitud UEFI versiooni valimiseks ja allalaadimiseks ekraanil kuvatavaid juhiseid.

# 12 Tehnilised andmed

## Sisendvool

Järgnevasse tabelisse koondatud toiteteave võib olla kasulik, kui kavatsete reisida koos arvutiga välismaale.

Arvuti töötab alalisvoolutoitel, mida on võimalik saada nii vahelduv- kui ka alalisvooluallikast. Vahelduvvooluallika nimiväärtused peavad olema 100–240 V, 50–60 Hz. Kuigi arvuti saab töötada eraldiseisva alalisvooluallika toitel, tuleks seda siiski kasutada ainult sellise vahelduvvooluadapteri või alalisvooluallikaga, mis on HP tarnitud ja saanud selle arvutiga koos kasutamiseks HP heakskiidu.

Arvuti töötab alalisvooluga, mis vastab järgmistele tehnilistele andmetele.

Sisendvool	Nimiväärtus
Talituspinge ja voolutugevus	19,5 V alalisvoolupinge 2,31 A juures (45 W)
	19,5 V alalisvoolupinge 3,33 A juures (65 W)

 **MÄRKUS.** Käesolev toode on ette nähtud Norra IT-energiasüsteemide tarbeks, mille faasidevaheline pinge ei ületa 240 V (rk-väärtus).

 **MÄRKUS.** Arvuti tööpinge ja -vool on märgitud süsteemi vastavussildile.

## Töökeskkond

Parameeter	Meetermöödustikus	USA möödustikus
<b>Temperatuur</b>		
Töörežiimis (optilisele kettale kirjutamisel)	<b>5 kuni 35 °C</b>	41 kuni 95 °F
Väljalülitatuna	<b>–20 kuni 60 °C</b>	–4 kuni 140 °F
<b>Suhteline õhuniiskus</b> (mittekondenseeruv)		
Töörežiimis	<b>10–90%</b>	10–90%
Väljalülitatuna	<b>5–95%</b>	5–95%
<b>Maksimaalne kõrgus merepinnast</b> (survestamata)		
Töörežiimis	<b>–15 kuni 3048 m</b>	–50 kuni 10 000 jalga
Väljalülitatuna	<b>–15 kuni 12 192 m</b>	–50 kuni 40 000 jalga

---

## 13 Elektrostaatiline lahendus

Elektrostaatiline lahendus tähendab staatilise elektri laengu vabanemist kahe objekti kokkupuutel (nt kui kõnnite üle vaiba ja puudutate metallist käepidet).

Elektrostaatiline lahendus sõrmedelt või mis tahes esemetelt võib elektroonikakomponente kahjustada.

Arvuti või mõne draivi kahjustamise või teabekao vältimiseks järgige järgmisi ettevaatusabinõusid.

- Kui eemaldus- või paigaldusjuhiste järgi tuleb arvuti vooluvõrgust eemaldada, tehke seda, kui olete seadme korralikult maandanud.
- Hoidke komponente elektrostaatiliselt ohututes pakendites, kuni olete valmis neid paigaldama.
- Vältige kontaktnõelte, viikude ja elektrisüsteemi komponentide puudutamist. Puudutage elektroonikakomponente nii vähe kui võimalik.
- Kasutage magnetivabasid tööriistu.
- Enne komponentide käsitlemist puudutage staatilise elektri laengu lahendamiseks komponendi värvimata metallpinda.
- Kui eemaldate mõne komponendi, asetage see elektrostaatiliselt ohutusse pakendisse.

---

## 14 Hõlbustusvahendid

HP loob, toodab ja müüb tooteid ja teenuseid, mida saavad kasutada kõik, sealhulgas puudega inimesed, kas eraldiseisvalt või sobivate abiseadmete abil.

### Toetatud abitehnoloogiad

HP tooted toetavad paljusid operatsioonisüsteemide abitehnoloogiaid ning neid saab konfigureerida ka muude abitehnoloogiatega koos töötama. Lisateavet abifunktsioonide kohta leiate oma seadme otsingufunktsiooni abil.



**MÄRKUS.** Konkreetse abitehnoloogiatoote kohta lisateabe saamiseks võtke ühendust selle toote klienditoega.

---

### Klienditoega ühenduse võtmine

Parandame oma toodete ja teenuste kasutuslihtsust kogu aeg ja ootame teie tagasisidet. Kui teil on mõne tootega probleeme või soovite jagada, milline hõlbustusfunktsioon on teid eriti aidanud, võtke meiega ühendust telefonil +1 (888) 259-5707 (esmaspäevast reedeni 6:00–21:00 MST). Kui olete vaegkuulja või kasutate teenust TRS-VRS-WebCapTel ning vajate tehnilist tuge või teil on küsimusi hõlbustuse kohta, helistage numbril +1 (877) 656-7058 (esmaspäevast reedeni 6:00–21:00 MST).



**MÄRKUS.** Tugi on ainult inglise keeles.

---



# Tähestikuline register

## A

### aku

- aku tühjenemine 37
- laetuse taseme kuvamine 37
- toite säästmine 38
- tühjenemine 37
- utiliseerimine 38
- vahetamine 39
- aku laetuse madal tase 37
- aku märgutuli 5, 7
- akutoide 36
- algse süsteemi taastamine 57
- arvutiga reisimine 16, 53
- arvuti hooldamine 52
- arvuti puhastamine 52
- arvuti transportimine 53
- arvuti väljalülitamine 34
- Automaatne DriveLock 47
- avalik WLAN-ühendus 21

## B

### BIOS

- versiooni tuvastamine 61
- värskendamine 61
- värskenduse allalaadimine 62
- Bluetoothi märgis 16
- Bluetooth-seade 19, 22
- buutimisjärjestus
  - muutmine 59

## C

### Computer Setup

- BIOS-i halduriparool 42
- DriveLocki parool 44
- navigeerimine ja valimine 60
- tehasesätete taastamine 61
- C-tüüpi USB-laadimisport,
  - tuvastamine 5, 8

## D

- draivi andmekandja 35
- draivi märgutuli, tuvastamine 7
- DriveLock
  - keelamine 46
  - sisselülitamine 45

### DriveLocki automaatne parool

- eemaldamine 48
- sisestamine 47
- DriveLocki parool
  - kirjeldus 44
  - muutmine 47
  - määramine 45
  - sisestamine 46

### DriveLocki ülemparool

- muutmine 47

## E

- elektrostaatiline lahendus 67
- energiasäästurežiimid 34
- ettevõtte WLAN-ühendus 21

## G

- GPS 22

## H

- halduriparool 41
- HDMI, heli konfigureerimine 32
- HDMI-port
  - ühendamine 31
- HDMI-port, tuvastamine 5, 7
- Heli 30
- helisätete kasutamine 30
- helisätted, kasutamine 30
- heliväljundi (kõrvaklapid) / helisisendi (mikrofon) ühendpesa,
  - tuvastamine 6, 7
- hooldus
  - HP 3D DriveGuard 51
  - Ketta defragmentor 51
  - kettapuhastus 51
  - programmide ja draiverite värskendamine 52
- hooldussildid, leidmine 15
- HP 3D DriveGuard 51
- HP Mobile Connect 22
- HP PC Hardware Diagnostics (UEFI)
  - kasutamine 64

### HP Recovery Manager

- buutimisprobleemide
  - parandamine 59
  - käivitamine 58

### HP ressursid 2

### HP Sure Start

- kasutamine 63

### HP taasteandmekandja

- loomine 55

### HP taastekandja

- taastamine 58

### HP taastesektsioon

- eemaldamine 59
- taastamine 58

### HP Touchpoint Manager 49

### hõlbustusvahendid 68

### häälestusutiliit

- navigeerimine ja valimine 60
- tehasesätete taastamine 61

## I

### integreeritud numbriklahvistik, - tuvastamine 12, 28

### integreeritud numbriklahvistiku - kasutamine 28

## K

### kahe sõrmega kerimine,

- puuteplaadist 26
- kahe sõrmega koputus,
  - puuteplaadist 26

### kasutajaparool 41

### kasutamine

- energiasäästurežiimid 34
- väline vahelduvvoolutoide 39

### Ketta defragmentori tarkvara 51

### kettapuhastustarkvara 51

### kiirklahvid

- kasutamine 13
- mikrofoni vaigistamine 13

### kirjutatav andmekandja 35

### klahv esc, tuvastamine 12

### klahv fn, tuvastamine 12

### klahvid

- esc 12

- fn 12
- Windowsi klahv 12
- Windowsi rakendus 12
- klahvistik
  - integreeritud numbriklahvistik 12
  - sisseehitatud, numbriklahvistik 12
- klaviatuuri ja valikulise hiire kasutamine 28
- klaviatuur ja valikuline hiir kasutamine 28
- Klienditurbesüsteem HP Client Security 49
- kolme sõrmega nipsamine, puuteplaadižest 27
- komponendid
  - ekraan 8
  - parem külg 5
  - põhi 14
  - vasak külg 6
  - ülaosa 9
- kõlarid
  - ühendamine 29
- kõlarid, tuvastamine 11
- kõrglahutusega seadmed, ühendamine 31, 33
- kõrvaklapid, ühendamine 29
- kõvaketas, tuvastamine 14

**L**

- laetuse kriitiline tase 34
- lennurežiimi klahv 19
- loetav andmekandja 35
- lülitid, toide 34

**M**

- mikrofoni vaigistuse klahv, tuvastamine 13
- mikrofoni vaigistuse märgutuli, tuvastamine 10
- minimeeritud kujutis, loomine 57
- minimeeritud kujutise taaste 58
- Miracast 33
- mittereageeriv süsteem 34
- mälukaardilugeja, tuvastamine 7
- mälukaart 35
- mälumoodul
  - tuvastamine 14

- märgised
  - Bluetooth 16
  - hooldus 15
  - seerianumber 15
  - traadita ühenduse seadmete sertifitseerimine 16
  - vastavus 16
  - WLAN 16
- märgutuled
  - aku 5, 7
  - kõvaketas 7
  - mikrofoni vaigistamine 10
  - numbrilukk 10
  - RJ-45 (võrk) 5
  - suurtähelukk 10
  - toide 10
  - traadita ühendus 10
  - veebikaamera 8

**N**

- nelja sõrmega koputus, puuteplaadižest 26
- normatiivteave
  - traadita ühenduse seadmete sertifitseerimismärgised 16
  - vastavusmärgis 16
- numbriluku klahv, tuvastamine 28
- numbriluku märgutuli 10
- nupud
  - optilise draivi väljutus 5
  - puuteplaadi parem nupp 9
  - puuteplaadi vasak nupp 9
  - toide 11, 34

**O**

- optiline draiv, tuvastamine 5
- optilise draivi väljutusnupp, tuvastamine 5

**P**

- paroolid
  - BIOS-i haldur 42
  - DriveLock 44
  - haldur 41
  - kasutaja 41
- peakomplekt, ühendamine 30
- pesad
  - SIM-kaart 14
  - turvakaabel 6

- pistikupesad
  - heliväljundi (kõrvaklapid) / helisisendi (mikrofon) ühendpesa 6, 7
  - RJ-45 (võrk) 5
  - võrk 5
- pordid
  - C-tüüpi USB (laadimine) 5, 8
  - HDMI 5, 7, 31
  - Miracast 33
  - USB 6
  - USB 2.0 laadimine 7
  - VGA 31
  - väline monitor 5, 7, 31
- programmide ja draiverite värskendamine 52
- puutekraanižestid
  - ühe sõrmega libistamine 27
- puuteplaadiala
  - tuvastamine 9
- puuteplaadi ja puutekraani kahe sõrmega kokkusurumise/ suumimise žest 25
- Puuteplaadi ja puutekraani koputusžest 25
- Puuteplaadi ja puutekraanižestid
  - kahe sõrme kokkusurumine ja laialiliigutamine suuruse muutmiseks 25
  - koputamine 25
- puuteplaadi kasutamine 25
- puuteplaadižestid
  - kahe sõrmega kerimine 26
  - kahe sõrmega koputus 26
  - kolme sõrmega nipsamine 27
  - nelja sõrmega koputus 26
- puuteplaat
  - kasutamine 25
  - nupud 9
- põhi 16
- pärandfunktsioon, USB 60

**R**

- RJ-45 (võrk) märgutuled, tuvastamine 5
- RJ-45-pistikupesa (võrk), tuvastamine 5

**S**

- seerianumber 15

seerianumber, arvuti 15  
SIM-kaardi hingedega konektori  
tuvastamine 14  
SIM-kaardi pesa, tuvastamine 14  
SIM-kaart  
sisestamine 16  
sisemised mikrofonid, tuvastamine  
8  
sisendvool 66  
sisseehitatud numbriklahvistik,  
tuvastamine 12  
sisseehitatud veebikaamera  
märgutuli, tuvastamine 8  
suurtäheluku märgutuli,  
tuvastamine 10  
sõrmejäljelugeja 49  
sõrmejäljelugeja, tuvastamine 12  
säästmine, toide 38  
süsteemitaaste 57  
süsteemi taastepunkt  
loomine 56  
süsteemi taastepunkt, loomine 55

## T

taasta  
suvandid 56  
taastamine  
HP Recovery Manager 57  
HP taastekandja kasutamine 56  
kandja 58  
kettad 56, 58  
käivitamine 58  
süsteem 57  
toetatud kettad 56  
USB-mäluseade 58  
taasteandmekandja  
loomine 55  
taastekandja  
HP taastehalduriga loomine 56  
taastesektsioon  
eemaldamine 59  
talveunerežiim  
käivitamine 35  
väljumine 35  
tarkvara  
HP 3D DriveGuard 51  
Ketta defragmentor 51  
kettapuhastus 51  
tulemüür 48  
viirusetõrje 48

tarkvaravärskendused, installimine  
49  
teabe tuvastamine  
riistvara 4  
tarkvara 4  
teave aku kohta, leidmine 36  
toetatud kettad, taastamine 56  
toide  
aku 36  
suvandid 34  
säästmine 38  
toitejuhtme ühenduspesa,  
tuvastamine 5, 7  
toitelüliti 34  
toite märgutuled 10  
toitenupp 34  
toitenupp, tuvastamine 11  
toitesuvandite määramine 34  
toote nimi ja -number, arvuti 15  
TPM-i sätted 63  
traadita võrk (WLAN)  
avalik WLAN-ühendus 21  
ettevõtte WLAN-ühendus 21  
tööpiirkond 21  
ühendamine 21  
traadita ühenduse antennid,  
tuvastamine 8  
traadita ühenduse juhtelemendid  
nupp 19  
operatsioonisüsteem 19  
traadita ühenduse klahv 19  
traadita ühenduse märgutuli 10, 19  
traadita ühenduse nupp 19, 20  
traadita ühenduse seadmete  
sertifitseerimismärgis 16  
tulemüür/tarkvara 48  
turvakaabli pesa, tuvastamine 6  
töökeskkond 66

## U

unerežiim  
käivitamine 35  
väljumine 35  
USB 2.0 laadimisport, tuvastamine  
7  
USB 3.0 port 5, 8  
USB-pordid, tuvastamine 5, 6, 8  
USB-pärandfunktsioon 60

## V

varundus 55  
veebikaamera 8  
kasutamine 29  
veebikaamera, tuvastamine 8  
veebikaamera märgutuli,  
tuvastamine 8  
ventilatsioonivad, tuvastamine 6,  
14  
VGA-port, ühendamine 31  
video 30  
viirusetõrjetarkvara 48  
võrgu pistikupesa, tuvastamine 5  
väline vahelduvvoolutoide,  
kasutamine 39  
välise monitori port 5, 7, 31  
väljalülitamine 34

## W

Windows  
süsteemi taastepunkt 55, 56  
Windowsi klahv, tuvastamine 12  
Windowsi rakenduseklahv,  
tuvastamine 12  
Windowsi tööriistad  
kasutamine 56  
WLAN-i antennid, tuvastamine 8  
WLAN-i märgis 16  
WLAN-seade 16  
WWAN-i antennid, tuvastamine 8  
WWAN-seade 19, 21

## Ä

ärkamisel parooli nõudmise  
määramine 36

## Ü

ühenduse loomine WLAN-iga 21  
ühenduspesa, toide 5, 7  
ühe sõrmega libistamise žest (ainult  
puutekraanidel) 27