

Vodič za korisnike

© Copyright 2016 HP Development Company, L.P.

AMD je zaštitni znak kompanije Advanced Micro Devices. Bluetooth je zaštitni znak svog vlasnika, a kompanija HP Inc. ga koristi pod licencom. Intel, Celeron, Centrino, Pentium i Thunderbolt su zaštitni znaci kompanije Intel Corporation u SAD i drugim zemljama. Microsoft i Windows su registrovani žigovi ili zaštitni znakovi korporacije Microsoft u Sjedinjenim Američkim Državama i/ili drugim državama.

Ovde sadržane informacije podložne su promenama bez prethodne najave. Jedine garancije za proizvode i usluge kompanije HP istaknute su u izričitim garancijama koje se dobijaju uz takve proizvode i usluge. Ništa što je ovde navedeno ne bi trebalo protumačiti kao dodatnu garanciju. Kompanija HP neće odgovarati za ovde sadržane tehničke ili izdavačke greške.

Prvo izdanje: septembar 2016.

Broj dela dokumenta: 903112-E31

### Obaveštenje o proizvodu

Ovaj vodič za korisnike opisuje funkcije koje su zajedničke većini modela. Neke funkcije možda nisu dostupne na vašem računaru.

Nisu sve funkcije dostupne u svim izdanjima ili verzijama operativnog sistema Windows. Sistemima su možda potrebni nadograđeni i/ili posebno kupljen hardver, upravljački programi, softver ili BIOS da biste u potpunosti iskoristili funkcionalnost operativnog sistema Windows. Windows 10 se automatski ažurira i to je uvek omogućeno. ISP može naplatiti naknadu, a moguće je i da će s vremenom važiti i dodatni zahtevi za ispravke. Pogledajte odeljak <http://www.microsoft.com>.

Da biste pristupili najnovijim vodičima za korisnike ili priručnicima za svoj proizvod, posetite lokaciju <http://www.hp.com/support>. Izaberite opciju **Find your product** (Pronadite svoj proizvod) i pratite uputstva na ekranu.

### Softverski uslovi

Instaliranjem, kopiranjem, preuzimanjem ili drugačijim korišćenjem bilo kog softverskog proizvoda unapred instaliranog na ovom računaru saglasni ste da prihvatite odredbe HP ugovora o licenciranju sa krajnjim korisnikom (EULA). Ukoliko ne prihvatite ove uslove licenciranja, vaš jedini pravni lek je da se vrati čitav, nekorišćen proizvod (hardver i softver) u roku od 14 dana radi punog refundiranja u skladu sa smernicama refundiranja prodavca.

Za dodatne informacije ili zahtev za punom refundacijom cene računara, obratite se prodavcu.

## Bezbednosno upozorenje

---

**⚠ UPOZORENJE!** Da biste smanjili mogućnost nastanka opekotina ili pregrevanja računara, nemojte ga držati direktno u krilu ili zaklanjati otvore za vazduh na računaru. Računar koristite samo na čvrstoj, ravnoj površini. Nemojte dozvoliti da neki drugi čvrsti predmet, kao što je opcionalni štampač koji se nalazi pored, ili neki meki predmet, kao što su jastuci ili tepih ili odeća, blokiraju protok vazduha. Nemojte dozvoliti ni da adapter naizmjenične struje tokom rada računara dođe u dodir sa kožom ili nekim mekim predmetom, kao što su jastuci, tepih ili odeća. Računar i adapter naizmjenične struje usklađeni su sa ograničenjima temperature površine kojoj korisnik može da pristupi, a koja su određena međunarodnim standardom za bezbednost opreme informacione tehnologije (IEC 60950-1).

---



## Podešavanje konfiguracije procesora (samo na pojedinim proizvodima)

---

 **VAŽNO:** Pojedini računarski proizvodi su konfigurisani sa serijom procesora Intel® Pentium® N35xx/N37xx ili Celeron® N28xx/N29xx/N30xx/N31xx i operativnim sistemom Windows®. **Ako je vaš računar podešen kao što je opisano, nemojte menjati postavku konfiguracije procesora u datoteci msconfig.exe iz 4 ili 2 procesora u 1.** Ako to uradite, računar se neće ponovo pokrenuti. Moraćete da izvršite uspostavljanje fabričkih vrednosti da biste vratili originalne postavke.

---



---

# Sadržaj

<b>1 Dobro došli .....</b>	<b>1</b>
Pronalaženje informacija .....	2
<b>2 Komponente .....</b>	<b>4</b>
Pronalaženje hardvera .....	4
Pronalaženje softvera .....	4
Desno .....	5
Leva strana .....	6
Ekran .....	8
Gornja strana .....	9
Dodirna tabla .....	9
Lampice .....	9
Dugmad, zvučnici i čitač otiska prsta .....	11
Posebni funkcijski tasteri .....	12
Korišćenje interventnih tastera .....	13
Donja strana .....	14
Nalepnice .....	15
Umetanje SIM kartice (samo na pojedinim proizvodima) .....	16
Računar sa konektorom sa šarkom za zaključavanje SIM kartice .....	16
Računar sa slotom za SIM karticu .....	17
<b>3 Mrežne veze .....</b>	<b>18</b>
Povezivanje sa bežičnom mrežom .....	18
Korišćenje bežičnih kontrola .....	18
Dugme za bežično povezivanje .....	18
Kontrole operativnog sistema .....	18
Povezivanje na WLAN mrežu .....	19
Korišćenje usluge HP Mobile Broadband (samo na pojedinim proizvodima) .....	19
Korišćenje funkcije HP Mobile Connect Pro (samo na pojedinim proizvodima) .....	20
Korišćenje GPS-a (samo na pojedinim proizvodima) .....	20
Korišćenje Bluetooth bežičnih uređaja (samo na pojedinim proizvodima) .....	20
Povezivanje Bluetooth uređaja .....	21
Povezivanje sa žičnom mrežom .....	21
Povezivanje sa lokalnom mrežom (LAN) (samo na pojedinim proizvodima) .....	21
Upotreba modema (samo na pojedinim proizvodima) .....	22
Povezivanje modemskog kabla .....	22

Povezivanje adaptera modemskeg kabla specifičnog za region ili zemlju .....	22
<b>4 Navigacija na ekranu .....</b>	<b>24</b>
Korišćenje dodirne table i pokreta po dodirnom ekranu .....	24
Dodir .....	24
Zumiranje primicanjem dva prsta .....	24
Pomeranje sa dva prsta (samo dodirna tabla) .....	25
Klik sa dva prsta (samo na dodirnoj tabli) .....	25
Dodir sa četiri prsta (samo na dodirnoj tabli) .....	25
Prevlačenje sa tri prsta (samo na dodirnoj tabli) .....	26
Prevlačenje jednim prstom (samo dodirni ekran) .....	26
Korišćenje tastature i opcionalnog miša .....	27
Korišćenje integrisane numeričke tastature (samo na pojedinim proizvodima) .....	27
<b>5 Funkcije za zabavu .....</b>	<b>28</b>
Upotreba veb kamere (samo na pojedinim proizvodima) .....	28
Korišćenje audio zapisa .....	28
Povezivanje zvučnika .....	28
Povezivanje slušalica .....	28
Povezivanje slušalica sa mikrofonom .....	29
Korišćenje postavki za zvuk .....	29
Korišćenje video zapisa .....	29
Povezivanje video-uređaja pomoću VGA kabla (samo na pojedinim proizvodima) .....	30
Povezivanje video-uređaja pomoću HDMI kabla (samo na pojedinim proizvodima) .....	30
Podešavanje HDMI zvuka .....	31
Otkrivanje bežičnih ekrana kompatibilnih sa Miracast tehnologijom i povezivanje sa njima (samo na pojedinim proizvodima) .....	32
<b>6 Upravljanje napajanjem .....</b>	<b>33</b>
Isključivanje računara .....	33
Podešavanje opcija napajanja .....	33
Korišćenje stanja uštede energije .....	33
Pokretanje i izlazak iz režima spavanja .....	34
Omogućavanje stanja hibernacije koje pokreće korisnik i izlazak iz njega (samo na pojedinim proizvodima) .....	34
Korišćenje merača potrošnje električne energije i postavki napajanja .....	34
Postavljanje zaštite lozinkom pri buđenju .....	35
Korišćenje napajanja iz baterije .....	35
Pronalaženje dodatnih informacija o bateriji .....	36
Korišćenje alatke „Provera HP baterije“ .....	36
Prikazivanje preostalog nivoa napunjenosti baterije .....	36



Maksimalno produžavanje vremena pražnjenja baterije .....	36
Upravljanje slabim nivoima baterije .....	37
Prepoznavanje niskih nivoa baterije .....	37
Otklanjanje niskog nivoa baterije .....	37
Ušteda napajanja iz baterije .....	37
Odlaganje baterije .....	38
Zamena baterije .....	38
Korišćenje spoljašnjeg izvora napajanja naizmeničnom strujom .....	38

## **7 Bezbednost ..... 39**

Zaštita računara .....	39
Korišćenje lozinki .....	40
Postavljanje lozinki u operativnom sistemu Windows .....	40
Podešavanje lozinki u softveru Computer Setup (Podešavanje računara) .....	40
Upravljanje administratorskom lozinkom za BIOS .....	41
Unos administratorske lozinke za BIOS .....	43
Upravljanje lozinkom za DriveLock za Computer Setup (Podešavanje računara) (samo na pojedinim proizvodima) .....	43
Podešavanje DriveLock lozinke .....	44
Omogućavanje funkcije DriveLock (samo na pojedinim proizvodima) .....	44
Onemogućavanje funkcije DriveLock (samo na pojedinim proizvodima) .....	45
Unos DriveLock lozinke (samo na pojedinim proizvodima) .....	46
Promena DriveLock lozinke (samo na pojedinim proizvodima) .....	46
Korišćenje funkcije Automatic DriveLock (Automatsko zaključavanje disk jedinice) u programu Computer Setup (Podešavanje računara) (samo na pojedinim proizvodima) .....	46
Unos Automatic DriveLock lozinke (samo na pojedinim proizvodima) .....	46
Uklanjanje Automatic DriveLock zaštite (samo na pojedinim proizvodima) .....	47
Korišćenje antivirusnog softvera .....	47
Korišćenje softvera zaštitnog zida .....	47
Ažuriranje softvera .....	48
Upotreba programa HP Client Security (samo na pojedinim proizvodima) .....	48
Korišćenje programa HP Touchpoint Manager (samo na pojedinim proizvodima) .....	48
Korišćenje opcionalnog bezbednosnog kabla (samo na pojedinim proizvodima) .....	49
Korišćenje čitača otiska prsta (samo na pojedinim proizvodima) .....	49
Pronalaženje čitača otiska prsta .....	49

## **8 Održavanje ..... 50**

Poboljšavanje performansi .....	50
Korišćenje softvera „Defragmentator diska“ .....	50
Korišćenje programa „Čišćenje diska“ .....	50
Korišćenje tehnologije HP 3D DriveGuard (samo na pojedinim proizvodima) .....	50



Prepoznavanje statusa programa HP 3D DriveGuard .....	51
Ažuriranje programa i upravljačkih programa .....	51
Čišćenje računara .....	51
Procedure za čišćenje .....	51
Čišćenje ekrana .....	52
Čišćenje bočnih strana ili poklopca .....	52
Čišćenje dodirne table, tastature ili miša (samo na pojedinim proizvodima) .....	52
Putovanje sa računarom ili transport računara .....	52
<b>9 Pravljenje rezervnih kopija i oporavak .....</b>	<b>54</b>
Kreiranje medijuma za oporavak i rezervnih kopija .....	54
Kreiranje HP medijuma za oporavak (samo na pojedinim proizvodima) .....	54
Korišćenje Windows alatki .....	55
Obnavljanje i oporavak sistema .....	56
Oporavak pomoću programa HP Recovery Manager .....	56
Šta je potrebno da znate pre početka rada .....	56
Korišćenje HP particije za oporavak (samo na pojedinim proizvodima) .....	57
Korišćenje HP medijuma za oporavak .....	58
Promena redosleda pokretanja sistema računara .....	58
Uklanjanje HP particije za oporavak (samo na pojedinim proizvodima) .....	59
<b>10 Computer Setup (Podešavanje računara) (BIOS), TPM i HP Sure Start .....</b>	<b>60</b>
Korišćenje programa Computer Setup (Podešavanje računara) .....	60
Pokretanje programa Computer Setup (Podešavanje računara) .....	60
Kretanje i odabir u softveru Computer Setup (Podešavanje računara) .....	60
Vraćanje fabričkih podešavanja u softveru Computer Setup (Podešavanje računara) .....	61
Ažuriranje BIOS-a .....	61
Utvrđivanje verzije BIOS-a .....	61
Preuzimanje ažurne verzije BIOS-a .....	62
Promena redosleda pokretanja sistema pomoću f9 odziva .....	63
Postavke za TPM BIOS (samo na pojedinim proizvodima) .....	63
Korišćenje tehnologije HP Sure Start (samo na pojedinim proizvodima) .....	63
<b>11 Korišćenje alatke HP PC Hardware Diagnostics (UEFI) .....</b>	<b>64</b>
Preuzimanje alatke HP PC Hardware Diagnostics (UEFI) na USB uređaj .....	64
<b>12 Specifikacije .....</b>	<b>66</b>
Ulazno napajanje .....	66
Radno okruženje .....	66

<b>13 Elektrostaticko praženje .....</b>	<b>67</b>
<b>14 Pristupačnost .....</b>	<b>68</b>
Podržane pomoćne tehnologije .....	68
Obraćanje podršci .....	68
<b>Indeks .....</b>	<b>69</b>



# 1 Dobro došli

Kada podesite i registrujete računar, preporučujemo vam sledeće korake da biste iskoristili svoju pametnu investiciju:

-  **SAVET:** Da biste se brzo vratili na početni ekran računara iz otvorene aplikacije ili sa Windows radne površine, pritisnite Windows taster  na tastaturi. Kad ponovo pritisnete Windows taster, vratićete se na prethodni ekran.
- **Povežite se na internet** – podesite žičnu ili bežičnu mrežu kako biste se povezali na internet. Više informacija potražite u odeljku [Mrežne veze na stranici 18](#).
- **Ažurirajte antivirusni softver** – zaštitite svoj računar od štete koju izazivaju virusi. Softver je unapred instaliran na računaru. Više informacija potražite u odeljku [Korišćenje antivirusnog softvera na stranici 47](#).
- **Upoznajte se sa svojim računarom** – saznajte više o funkcijama računara. Dodatne informacije potražite u odeljcima [Komponente na stranici 4](#) i [Navigacija na ekranu na stranici 24](#).
- **Pronađite instalirani softver** – pristupite listi softvera unapred instaliranog na računaru:  
Izaberite dugme **Start** i izaberite stavku **Sve aplikacije**.  
– ili –  
Kliknite desnim tasterom miša na dugme **Start**, a zatim izaberite stavku **Programi i funkcije**.
- Napravite rezervnu kopiju čvrstog diska tako što ćete kreirati diskove ili fleš disk za oporavak. Pogledajte odeljak [Pravljenje rezervnih kopija i oporavak na stranici 54](#).

## Pronalaženje informacija

Da biste pronašli resurse koji sadrže detalje o proizvodu, informacije o tome kako da izvršite neke radnje i još toga, koristite ovu tabelu.

Resurs	Sadržaj
<i>Uputstva za podešavanje</i>	<ul style="list-style-type: none"><li>• Pregled podešavanja i funkcija računara</li></ul>
HP podrška Za HP podršku idite na <a href="http://www.hp.com/support">http://www.hp.com/support</a> .	<ul style="list-style-type: none"><li>• Časkanje na mreži sa HP tehničkim osobljem</li><li>• Brojevi telefona podrške</li><li>• Lokacije HP servisnih centara</li></ul>
<i>Vodič za bezbednost i udobnost</i> Da biste pristupili ovom vodiču: <b>▲</b> Izaberite dugme <b>Start</b> , izaberite stavku <b>Sve aplikacije</b> , izaberite stavku <b>HP pomoć i podrška</b> , a zatim stavku <b>HP dokumentacija</b> . – ili – <b>▲</b> Izaberite dugme <b>Start</b> , izaberite stavku <b>Sve aplikacije</b> , izaberite stavku <b>HP</b> , a zatim stavku <b>HP dokumentacija</b> . – ili – <b>▲</b> Otkucajte <code>support</code> u polju za pretragu na traci zadataka, a zatim izaberite aplikaciju <b>HP Support Assistant</b> . Izaberite <b>Moj računar</b> , izaberite karticu <b>Specifikacije</b> i izaberite <b>Vodiči za korisnike</b> . – ili – <b>▲</b> Kliknite na ikonu znaka pitanja na traci zadataka. Izaberite <b>Moj računar</b> , izaberite karticu <b>Specifikacije</b> i izaberite <b>Vodiči za korisnike</b> . – ili – <b>▲</b> Posetite lokaciju <a href="http://www.hp.com/ergo">http://www.hp.com/ergo</a> . <b>VAŽNO:</b> Morate biti povezani sa internetom da biste pristupili najnovijoj verziji vodiča za korisnike.	<ul style="list-style-type: none"><li>• Odgovarajuće podešavanje radne stanice</li><li>• Saveti za pravilno držanje i radne navike koji će povećati udobnost i smanjiti rizik od povrede</li><li>• Bezbednosne informacije o elektronskim i mehaničkim komponentama</li></ul>
<i>Obaveštenja o propisima, bezbednosti i zaštiti životne sredine</i> Da biste pristupili ovom dokumentu: <b>▲</b> Izaberite dugme <b>Start</b> , izaberite stavku <b>Sve aplikacije</b> , izaberite stavku <b>HP pomoć i podrška</b> , a zatim stavku <b>HP dokumentacija</b> . – ili – <b>▲</b> Izaberite dugme <b>Start</b> , izaberite stavku <b>Sve aplikacije</b> , izaberite stavku <b>HP</b> , a zatim stavku <b>HP dokumentacija</b> . – ili – <b>▲</b> Otkucajte <code>support</code> u polju za pretragu na traci zadataka, a zatim izaberite aplikaciju <b>HP Support Assistant</b> . Izaberite <b>Moj računar</b> , izaberite karticu <b>Specifikacije</b> i izaberite <b>Vodiči za korisnike</b> .	<ul style="list-style-type: none"><li>• Važna obaveštenja o propisima, uključujući po potrebi informacije o pravilnom odlaganju baterije</li></ul>

Resurs	Sadržaj
– ili –	
▲	Kliknite na ikonu znaka pitanja na traci zadataka. Izaberite <b>Moj računar</b> , izaberite karticu <b>Specifikacije</b> i izaberite <b>Vodiči za korisnike</b> .
<i>Ograničena garancija*</i>	• Specifične informacije o garanciji koje se odnose na ovaj računar
Da biste pristupili ovom dokumentu:	
▲	Izaberite dugme <b>Start</b> , izaberite stavku <b>Sve aplikacije</b> , izaberite stavku <b>HP pomoć i podrška</b> , a zatim stavku <b>HP dokumentacija</b> .
– ili –	
▲	Izaberite dugme <b>Start</b> , izaberite stavku <b>Sve aplikacije</b> , izaberite stavku <b>HP</b> , a zatim stavku <b>HP dokumentacija</b> .
– ili –	
▲	Otkucajte <code>support</code> u polju za pretragu na traci zadataka, a zatim izaberite aplikaciju <b>HP Support Assistant</b> . Izaberite <b>Moj računar</b> , izaberite karticu <b>Specifikacije</b> i izaberite <b>Vodiči za korisnike</b> .
– ili –	
▲	Kliknite na ikonu znaka pitanja na traci zadataka. Izaberite <b>Moj računar</b> , izaberite karticu <b>Specifikacije</b> i izaberite <b>Vodiči za korisnike</b> .
– ili –	
▲	Posetite lokaciju <a href="http://www.hp.com/go/orderdocuments">http://www.hp.com/go/orderdocuments</a> .
	<b>VAŽNO:</b> Morate biti povezani sa internetom da biste pristupili najnovijoj verziji vodiča za korisnike.
<p>*HP ograničena garancija se nalazi među vodičima za korisnike na proizvodu i/ili na CD-u ili DVD-u isporučenom u kutiji. U nekim zemljama ili regionima HP će možda obezbediti odštampanu kopiju garancije u kutiji. Za zemlje ili regione u kojima se garancija ne obezbeđuje u štampanom formatu možete zatražiti primerak sa adrese <a href="http://www.hp.com/go/orderdocuments">http://www.hp.com/go/orderdocuments</a>. Za proizvode kupljene u oblasti Pacifičke Azije, možete pisati kompaniji HP na adresu POD, PO Box 161, Kitchener Road Post Office, Singapore 912006. Priložite naziv proizvoda, svoje ime, broj telefona i poštansku adresu.</p>	

---

## 2 Komponente

### Pronalaženje hardvera

Da biste saznali koji je hardver instaliran na računaru:

- ▲ Otkucajte upravljač uređajima u polju za pretragu na traci zadataka, a zatim izaberite aplikaciju **Upravljač uređajima**.

Prikazuje se lista svih uređaja instaliranih na računaru.

Da biste pronašli informacije o hardverskim komponentama sistema i broj verzije BIOS-a sistema, pritisnite kombinaciju tastera **fn+esc** (samo na pojedinim proizvodima).

### Pronalaženje softvera

Da biste saznali koji je softver instaliran na računaru:

- ▲ Izaberite dugme **Start** i izaberite stavku **Sve aplikacije**.

– ili –







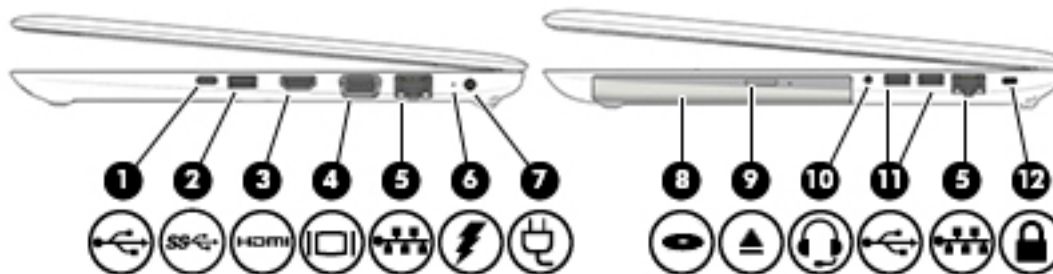

Kliknite desnim tasterom miša na dugme **Start**, a zatim izaberite **Programi i funkcije**.





## Desno

 **NAPOMENA:** Pogledajte ilustraciju koja najbliže odgovara vašem računaru.





Komponenta	Opis
(1)  USB Type-C port za punjenje	Povezuje USB uređaj sa konektorom Type-C i može da puni proizvode kao što su mobilni telefoni, laptop računari, tablet računari i MP3 plejeri.
(2)  USB 3.0 port	Povezuje opcionalni USB uređaj, kao što su tastatura, miš, spoljna disk jedinica, štampač, skener ili USB čvorište.
(3)  HDMI port	Povezuje opcionalni video ili audio uređaj, na primer televizor visoke definicije, bilo koju kompatibilnu digitalnu ili audio komponentu ili HDMI (multimedijalni interfejs visoke definicije) uređaj velike brzine.
(4)  Port za spoljašnji monitor	Povezuje spoljašnji VGA monitor ili projektor.
(5)  RJ-45 (mrežni) utikač/statusne lampice	Povezuje mrežni kabl. <ul style="list-style-type: none"> <li>Zelena (levo): Mreža je povezana.</li> <li>Žuta (desno): Postoji aktivnost na mreži.</li> </ul>
(6)  Lampica baterije	Kad je napajanje naizmeničnom strujom povezano: <ul style="list-style-type: none"> <li>Bela: Nivo napunjenosti baterije je veći od 90 procenata.</li> <li>Žuta: Nivo napunjenosti baterije je između 0 i 90 procenata.</li> <li>Isključena: Baterija se puni.</li> </ul> Kad napajanje naizmeničnom strujom nije povezano (baterija se ne puni): <ul style="list-style-type: none"> <li>Žuta koja treperi: Baterija je dostigla nizak nivo napunjenosti. Lampica baterije počinje brzo da trepće kad napunjenost baterije padne na kritičan nivo.</li> <li>Isključena: Baterija se puni.</li> </ul>
(7)  Konektor za napajanje	Povezuje adapter naizmenične struje.
(8)  Optička disk jedinica (samo na pojedinim proizvodima)	U zavisnosti od modela računara, samo čita optički disk ili ga čita i upisuje na njega.
(9)  Dugme za izbacivanje optičke disk jedinice (samo na pojedinim proizvodima)	Otpušta ležište za disk optičke disk jedinice.





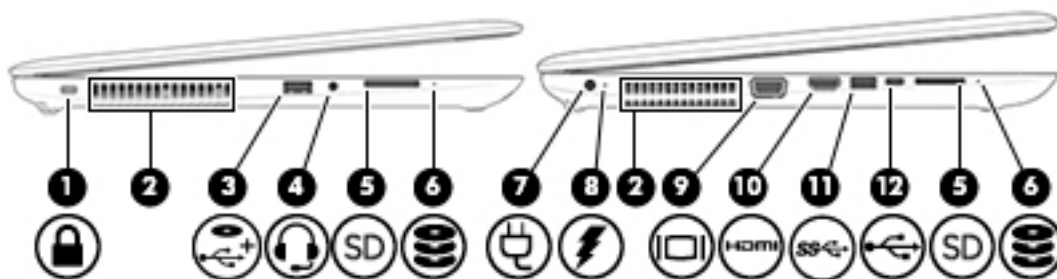

Komponenta	Opis
(10)  Kombinovani utikač za audio-izlaz (slušalice)/ audio-ulaz (mikrofon)	<p>Povezuje opcionalne stereo-zvučnike, slušalice, slušalice „bubice“, slušalice sa mikrofonom ili televizijski audio-kabl. Takođe povezuje opcionalne slušalice sa mikrofonom. Ovaj utikač ne podržava izborne samostalne mikrofone.</p> <p><b>UPOZORENJE!</b> Da biste smanjili rizik od povreda, podesite jačinu zvuka pre nego što stavite slušalice, slušalice bubice ili slušalice sa mikrofonom. Dodatne informacije o bezbednosti potražite u dokumentu <i>Obaveštenja o propisima, bezbednosti i zaštiti životne sredine</i>.</p> <p>Da biste pristupili ovom vodiču:</p> <ol style="list-style-type: none"> <li>Otkucajte <code>support</code> u polju za pretragu na traci zadataka, a zatim izaberite aplikaciju <b>HP Support Assistant</b>.</li> <li>Izaberite <b>Moj računar</b>, izaberite karticu <b>Specifikacije</b> i izaberite <b>Vodiči za korisnike</b>.</li> </ol> <p><b>NAPOMENA:</b> Kada se neki uređaj poveže sa utikačem, zvučnici na računaru su onemogućeni.</p>
(11)  USB 2.0 portovi (2)	Povezuju izborni USB uređaj, kao što je tastatura, miš, spoljna disk jedinica, štampač, skener ili USB čvorište.
(12)  Slot za bezbednosni kabl	<p>Povezuje opcionalni bezbednosni kabl sa računarem.</p> <p><b>NAPOMENA:</b> Bezbednosni kabl namenjen je da odvрати nekog od zloupotrebe ili krađe računara, ali ne može to da spreči.</p>



## Leva strana

 **NAPOMENA:** Pogledajte ilustraciju koja najbliže odgovara vašem računaru.



Komponenta	Opis
(1)  Slot za bezbednosni kabl	<p>Povezuje opcionalni bezbednosni kabl sa računarem.</p> <p><b>NAPOMENA:</b> Bezbednosni kabl namenjen je da odvрати nekog od zloupotrebe ili krađe računara, ali ne može to da spreči.</p>
(2) Otvor za vazduh	<p>Omogućava protok vazduha koji hladi unutrašnje komponente.</p> <p><b>NAPOMENA:</b> Ventilator računara pokreće se automatski kako bi hladio unutrašnje komponente i sprečio pregrevanje. Normalno je da se unutrašnji ventilator uključuje i isključuje tokom uobičajenog rada.</p>

Komponenta	Opis
(3)  USB 2.0 port za punjenje	Povezuje opcionalni USB uređaj, kao što je tastatura, miš, spoljašnja disk jedinica, štampač, skener ili USB čvorište i može da puni proizvode kao što su mobilni telefoni, laptop računari, tablet računari i MP3 plejeri.
(4)  Kombinovani utikač za audio-izlaz (slušalice)/ audio-ulaz (mikrofon)	<p>Povezuje opcionalne stereo-zvučnike, slušalice, slušalice „bubice“, slušalice sa mikrofonom ili televizijski audio-kabl. Takođe povezuje opcionalne slušalice sa mikrofonom. Ovaj utikač ne podržava izborne samostalne mikrofone.</p> <p><b>UPOZORENJE!</b> Da biste smanjili rizik od povreda, podesite jačinu zvuka pre nego što stavite slušalice, slušalice „bubice“ ili slušalice sa mikrofonom. Dodatne informacije o bezbednosti potražite u dokumentu <i>Obaveštenja o propisima, bezbednosti i zaštiti životne sredine</i>.</p> <p>Da biste pristupili ovom vodiču:</p> <ol style="list-style-type: none"> <li>Otkucajte <code>support</code> u polju za pretragu na traci zadataka, a zatim izaberite aplikaciju <b>HP Support Assistant</b>.</li> <li>Izaberite <b>Moj računar</b>, izaberite karticu <b>Specifikacije</b> i izaberite <b>Vodiči za korisnike</b>.</li> </ol> <p><b>NAPOMENA:</b> Kada se neki uređaj poveže sa utikačem, zvučnici na računaru su onemogućeni.</p>
(5)  Čitač memorijskih kartica	Čita opcionalne memorijske kartice koje skladište informacije, upravljaju njima, dele ih ili im pristupaju.
(6)  Lampica disk jedinice	<ul style="list-style-type: none"> <li>Bela koja treperi: Trenutno se pristupa čvrstom disku.</li> <li>Žuta: HP 3D DriveGuard je privremeno blokirao čvrsti disk.</li> </ul> <p><b>NAPOMENA:</b> Dodatne informacije o tehnologiji HP 3D DriveGuard potražite u odeljku <a href="#">Korišćenje tehnologije HP 3D DriveGuard (samo na pojedinim proizvodima) na stranici 50</a>.</p>
(7)  Konektor za napajanje	Povezuje adapter naizmjenične struje.
(8)  Lampica baterije	<p>Kad je napajanje naizmjeničnom strujom povezano:</p> <ul style="list-style-type: none"> <li>Bela: Nivo napunjenosti baterije je veći od 90 procenata.</li> <li>Žuta: Nivo napunjenosti baterije je između 0 i 90 procenata.</li> <li>Isključena: Baterija se puni.</li> </ul> <p>Kad napajanje naizmjeničnom strujom nije povezano (baterija se ne puni):</p> <ul style="list-style-type: none"> <li>Žuta koja treperi: Baterija je dostigla nizak nivo napunjenosti. Lampica baterije počinje brzo da trepće kad napunjenost baterije padne na kritičan nivo.</li> <li>Isključena: Baterija se puni.</li> </ul>
(9)  Port za spoljašnji monitor	Povezuje spoljašnji VGA monitor ili projektor.

Komponenta	Opis
(10)  HDMI port	Povezuje opcionalni video ili audio uređaj, na primer televizor visoke definicije, bilo koju kompatibilnu digitalnu ili audio komponentu ili HDMI (multimedijalni interfejs visoke definicije) uređaj velike brzine.
(11)  USB 3.0 port	Povezuje opcionalni USB uređaj, kao što su tastatura, miš, spoljna disk jedinica, štampač, skener ili USB čvorište.
(12)  USB Type-C port za punjenje	Povezuje USB uređaj sa konektorom Type-C i može da puni proizvode kao što su mobilni telefoni, laptop računari, tablet računari i MP3 plejari.

## Ekran

 **NAPOMENA:** Pogledajte ilustraciju koja najbliže odgovara vašem računaru.

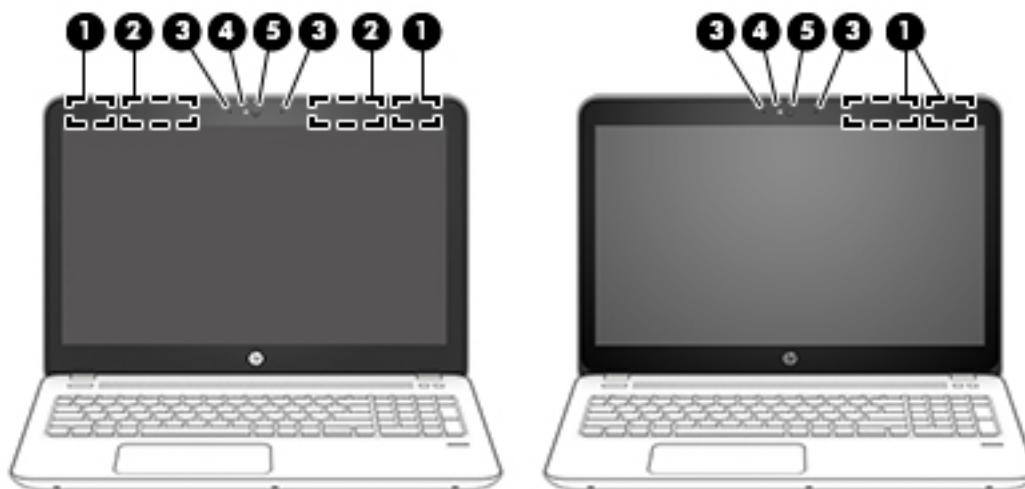

Komponenta	Opis
(1) WLAN antene* (samo na pojedinim proizvodima)	Šalju i primaju bežične signale radi komuniciranja sa bežičnim lokalnim mrežama (WLAN-ovi).
(2) WWAN antene* (samo na pojedinim proizvodima)	Šalju i primaju bežične signale radi komuniciranja sa bežičnim regionalnim mrežama (WWAN-ovima).
(3) Unutrašnji mikrofoni (1 ili 2 zavisno od modela)	Snimaju zvuk.
(4) Lampica veb kamere (samo na pojedinim proizvodima)	Uključena: Veb kamera se koristi.
(5) Veb kamera (samo na pojedinim proizvodima)	Beleži video zapise i fotografije. Neki modeli vam dozvoljavaju da održavate video konferenciju i ćaskate na mreži pomoću protoka video zapisa.  Da biste koristili veb kameru: ▲ Otkucajte <code>kamera</code> u polju za pretragu na traci zadataka i izaberite stavku <b>Kamera</b> .

\*Ove antene nisu vidljive sa spoljne strane računara. Radi optimalnog prenosa uklonite sve prepreke iz oblasti neposredno oko antena.

Komponenta	Opis
Obaveštenja o propisima koja se tiču bežične veze potražite u odeljku koji se odnosi na vašu zemlju ili region u vodiču <i>Obaveštenja o propisima, bezbednosti i zaštiti životne sredine</i> .	
Da biste pristupili ovom vodiču:	
1.	Otkucajte <code>support</code> u polju za pretragu na traci zadataka, a zatim izaberite aplikaciju <b>HP Support Assistant</b> .
	– ili –
	Kliknite na ikonu znaka pitanja na traci zadataka.
2.	Izaberite <b>Moj računar</b> , izaberite karticu <b>Specifikacije</b> i izaberite <b>Vodiči za korisnike</b> .

## Gornja strana

### Dodirna tabla

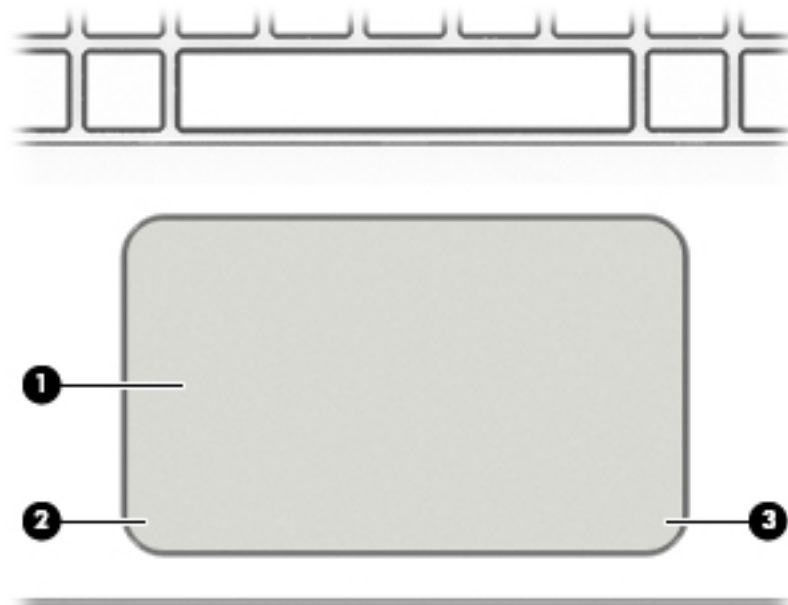





Komponenta	Opis	
(1)	Zona dodirne table	Čita pokrete prstom da bi se pomerio pokazivač ili aktivirale stavke na ekranu.
(2)	Levo dugme dodirne table	Funkcioniše kao levo dugme na spoljašnjem mišu.
(3)	Desno dugme dodirne table	Funkcioniše kao desno dugme na spoljašnjem mišu.

### Lampice

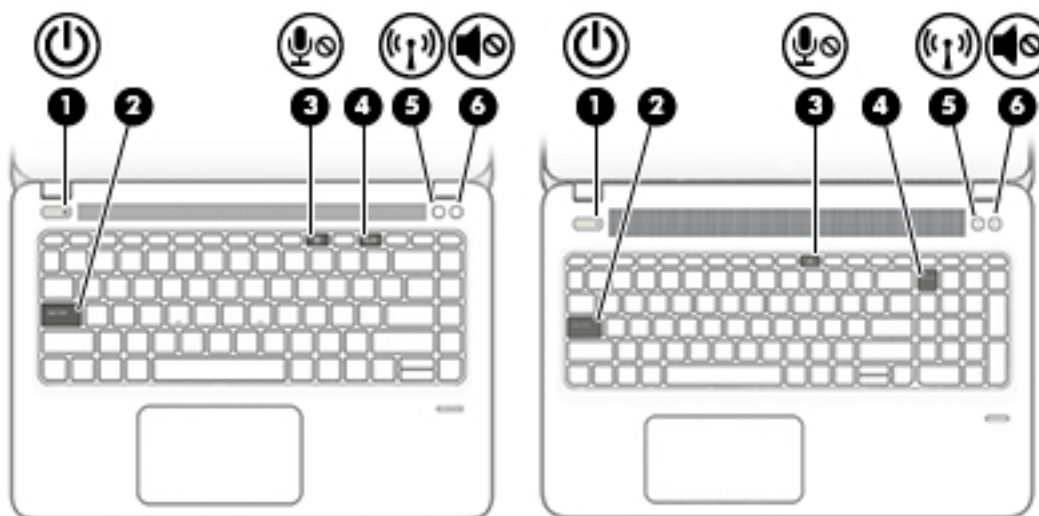

**NAPOMENA:** Pogledajte ilustraciju koja najbliže odgovara vašem računaru.





Komponenta		Opis
(1)	 Lampica napajanja	<ul style="list-style-type: none"> <li>• Uključena: Računar je uključen.</li> <li>• Treperi: Računar je u stanju spavanja, to jest u stanju uštede energije. Računar isključuje napajanje ekrana i drugih nepotrebnih komponenti.</li> <li>• Isključena: Računar je isključen ili u stanju hibernacije. Hibernacija predstavlja stanje uštede energije koje koristi najmanju količinu energije.</li> </ul>
(2)	Caps Lock lampica	Uključena: Uključena je funkcija caps lock, što znači da se pri kucanju koriste samo velika slova.
(3)	 Lampica privremenog isključivanja mikrofona	<ul style="list-style-type: none"> <li>• Žuta: Mikrofon je isključen.</li> <li>• Isključena: Mikrofon je uključen.</li> </ul>
(4)	Num lock lampica	Uključena: Num Lock je uključen.
(5)	 Lampica bežične veze	Uključena: Uključen je integrisani bežični uređaj, kao što su uređaj za bežičnu lokalnu mrežu (WLAN) i/ili Bluetooth® uređaj. <b>NAPOMENA:</b> Na nekim modelima lampica bežične veze je žuta kada su svi bežični uređaji isključeni.
(6)	 Lampica za isključen zvuk	<ul style="list-style-type: none"> <li>• Žuta: Zvuk računara je isključen.</li> <li>• Bela: Zvuk računara je uključen.</li> </ul>

## Dugmad, zvučnici i čitač otiska prsta

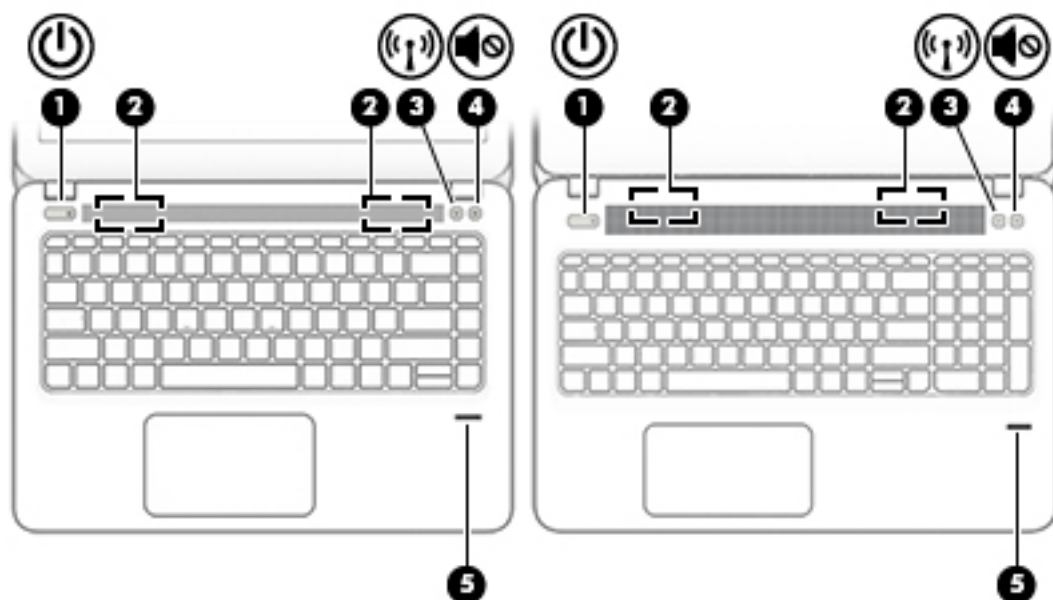
 **NAPOMENA:** Pogledajte ilustraciju koja najbliže odgovara vašem računaru.





Komponenta	Opis
(1)  Dugme za napajanje	<ul style="list-style-type: none"><li>• Kada je računar isključen, pritisnite ovo dugme da biste ga uključili.</li><li>• Kada je računar uključen, nakratko pritisnite ovo dugme da biste pokrenuli stanje spavanja.</li><li>• Kada je računar u stanju spavanja, nakratko pritisnite ovo dugme da bi napustio to stanje.</li><li>• Kada je računar u stanju hibernacije, nakratko pritisnite ovo dugme da bi napustio to stanje.</li></ul> <p><b>OPREZ:</b> Ako pritisnete i zadržite dugme za napajanje, izgubićete sve nesačuvane informacije.</p> <p>Ako je računar prestao da se odaziva i procedure za isključivanje ne mogu da se koriste, pritisnite i držite taster za napajanje najmanje 5 sekundi da biste isključili računar.</p> <p>Da biste saznali više o postavkama napajanja, pogledajte opcije napajanja.</p> <p>▲ Otkucajte <b>napajanje</b> u polju za pretragu na traci zadataka, a zatim izaberite stavku <b>Opcije napajanja i stanja spavanja</b>.</p> <p>– ili –</p> <p>Kliknite desnim tasterom miša na dugme <b>Start</b>, a zatim izaberite stavku <b>Opcije napajanja</b>.</p>
(2) Zvučnici (2)	Proizvode zvuk.
(3)  Dugme za bežično povezivanje	Uključuje ili isključuje funkciju bežičnog povezivanja, ali ne uspostavlja bežičnu vezu.

Komponenta	Opis
	Bežična mreža mora da bude podešena da biste mogli da uspostavite bežičnu vezu.
(4)  Dugme za isključivanje zvuka	Isključuje i ponovo uključuje zvuk zvučnika.
(5) Čitač otiska prsta (samo na pojedinim proizvodima)	Omogućava prijavljivanje u Windows pomoću otiska prsta, umesto pomoću lozinke.

## Posebni funkcijski tasteri

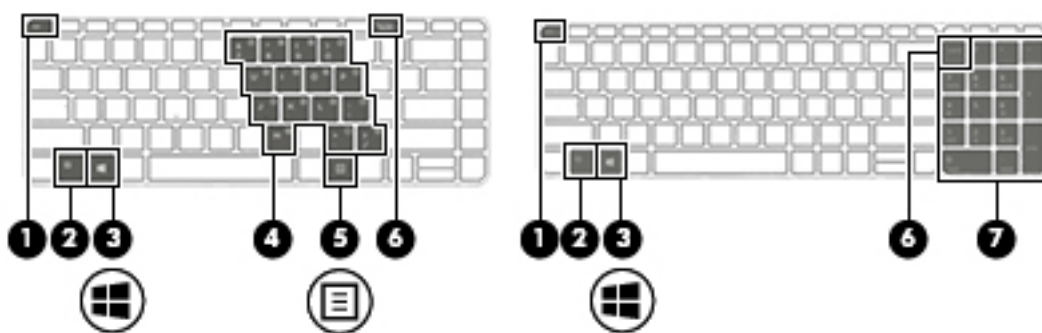
 **NAPOMENA:** Pogledajte ilustraciju koja najbliže odgovara vašem računaru.



Komponenta	Opis
(1) Taster <code>esc</code>	Prikazuje informacije o sistemu kad se pritisne u kombinaciji sa tasterom <code>fn</code> .
(2) Taster <code>fn</code>	Izvršava često korišćene sistemske funkcije kada se pritisne u kombinaciji sa funkcijskim tasterom, tasterom <code>num lock</code> ili tasterom <code>esc</code> .  Pogledajte odeljak <a href="#">Korišćenje interventnih tastera na stranici 13</a> .
(3)  Taster s Windows logotipom	Otvora meni <b>Start</b> .  <b>NAPOMENA:</b> Ako ponovo pritisnete taster sa Windows logotipom, zatvorite meni <b>Start</b> .
(4) Ugrađena numerička tastatura	Numerička tastatura postavljena preko slovnih tastera koja vam omogućava da sabirate, oduzimate i izvršavate druge numeričke zadatke. Kad je opcija <code>num lock</code> uključena, numerička tastatura može da se koristi kao spoljašnja numerička tastatura.
(5)  Taster Windows aplikacije	Prikazuje opcije za izabrani objekat.
(6) Taster <code>num lock</code>	Uključuje i isključuje ugrađenu numeričku tastaturu.  – ili –











Komponenta	Opis
(7) Integrisana numerička tastatura	Prelazi između navigacijskih i numeričkih funkcija na integrisanoj numeričkoj tastaturi.  Posebna tastatura sa desne strane abecedne tastature koja vam omogućava sabiranje, oduzimanje i druge numeričke zadatke. Kad je opcija <b>num lock</b> uključena, integrisana tastatura može da se koristi kao spoljašnja numerička tastatura.

## Korišćenje interventnih tastera

Da biste koristili interventni taster:



- ▲ Pritisnite taster **fn**, a zatim pritisnite odgovarajući funkcijski taster prikazan na ikonama u nastavku.

Pritisnite <b>fn</b> +funkcijski taster	Opis
	Pokreće stanje spavanja koje čuva informacije u sistemskoj memoriji. Isključuju se ekran i druge komponente sistema i štedi se energija.  Da biste izašli iz stanja spavanja, nakratko pritisnite dugme za napajanje.  <b>OPREZ:</b> Da biste smanjili rizik od gubitka informacija, sačuvajte svoj rad pre nego što pokrenete stanje spavanja.
	Isključuje i uključuje pozadinsko osvetljenje tastature.  <b>NAPOMENA:</b> Da biste produžili trajanje baterije, isključite ovu funkciju.
	Prebacuje sliku između uređaja za prikaz koji su povezani sa sistemom. Na primer, ako je monitor povezan sa računarom, višestrukim pritiskom na ovaj taster menjate sliku između ekrana računara i monitora za simultani prikaz na oba uređaja.
	Postepeno smanjuje osvetljenost ekrana sve dok držite pritisnut taster.
	Postepeno povećava osvetljenost ekrana sve dok držite pritisnut taster.
	Postepeno smanjuje jačinu zvučnika dok držite ovaj taster.
	Postepeno povećava jačinu zvučnika dok držite ovaj taster.
	Isključuje mikrofonski taster.

## Donja strana

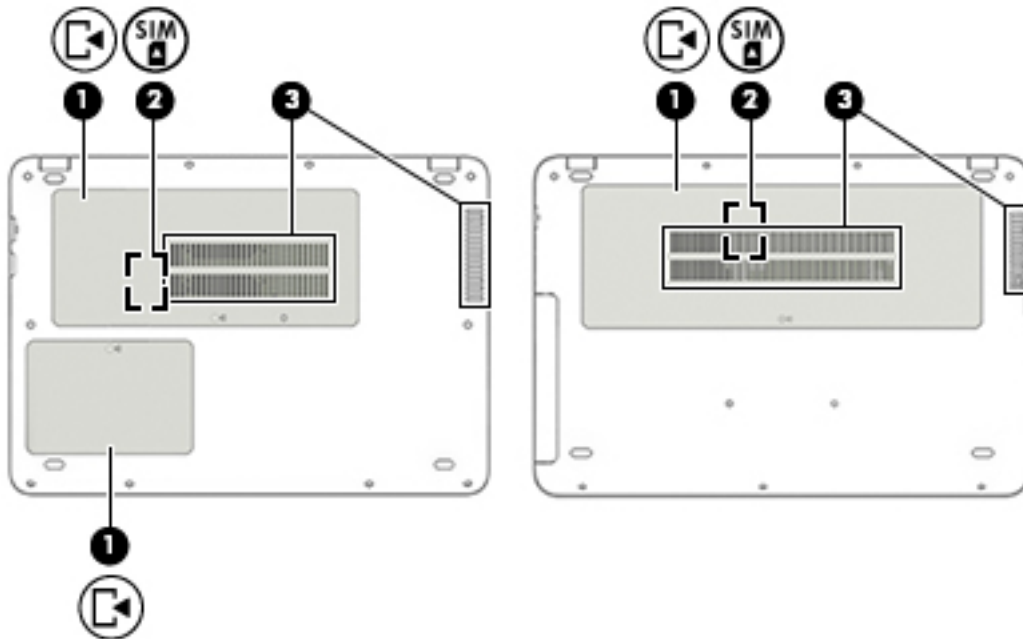
 **NAPOMENA:** Pogledajte ilustraciju koja najbliže odgovara vašem računaru.



Komponenta		Opis
(1) 	Zaštitni poklopac (1 ili 2, zavisno od modela)	<p>Obezbeđuje pristup odeljku za čvrsti disk, slotu za WLAN modul, slotu za WWAN modul, slotu za SIM karticu i slotovima za memorijske module.</p> <p><b>OPREZ:</b> Da biste sprečili blokiranje sistema, zamenite bežični modul samo onim čije je korišćenje sa računarom odobrila državna agencija koja reguliše bežične uređaje u vašoj zemlji ili regionu. Ako zamenite modul, a zatim primite poruku upozorenja, uklonite modul da biste vratili funkcionalnost računara, a zatim se obratite podršci.</p> <p>▲ Otkucajte <code>support</code> u polju za pretragu na traci zadataka, a zatim izaberite aplikaciju <b>HP Support Assistant</b>.</p> <p>- ili -</p> <p>Kliknite na ikonu znaka pitanja na traci zadataka.</p>
(2) 	Slot za SIM karticu ili konektor sa šarkom za zaključavanje SIM kartice (samo na pojedinim proizvodima)	Podržava SIM karticu (modul identifikacije bežičnog pretplatnika). Slot za SIM karticu ili konektor sa šarkom za zaključavanje SIM kartice nalazi se ispod zaštitnog poklopca.
(3)	Otvori za vazduh (2)	<p>Omogućavaju protok vazduha radi hlađenja unutrašnjih komponenti.</p> <p><b>NAPOMENA:</b> Ventilator računara pokreće se automatski kako bi hladio unutrašnje komponente i sprečio pregrevanje. Normalno je da se unutrašnji ventilator uključuje i isključuje tokom uobičajenog rada.</p>

# Nalepnice

Nalepnice zalepljene na računar pružaju informacije koje vam mogu zatrebati kada rešavate probleme sa sistemom ili kada nosite računar na put u inostranstvo.

 **VAŽNO:** Proverite da li se na sledećim lokacijama nalaze nalepnice opisane u ovom odeljku: sa donje strane računara, unutar odeljka za bateriju, ispod zaštitnog poklopca ili sa zadnje strane ekrana.

- Servisna nalepnica – pruža važne informacije za identifikovanje računara. Kad se obraćate podršci, verovatno će vam biti zatražen serijski broj, a možda i broj proizvoda ili broj modela. Pronađite te brojeve pre nego što se obratite podršci.

Vaša servisna nalepnica će ličiti na neki od primera prikazanih u nastavku. Pogledajte ilustraciju koja najbliže odgovara servisnoj nalepnici na vašem računaru.



## Komponenta

- (1) Serijski broj
- (2) Broj proizvoda
- (3) Garantni period
- (4) Broj modela (samo na pojedinim proizvodima)

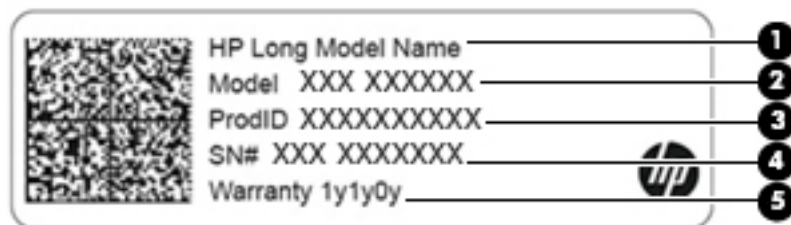

## Komponenta

- (1) HP naziv proizvoda (samo na pojedinim proizvodima)
- (2) Broj modela
- (3) ID broj proizvoda
- (4) Serijski broj
- (5) Garantni period

- Nalepnice sa propisima – sadrže informacije o propisima koji se odnose na računar.
- Nalepnice sertifikata bežične veze – pružaju informacije o opcionalnim bežičnim uređajima i oznakama saglasnosti nekih zemalja ili regiona u kojima je korišćenje tih uređaja odobreno.

## Umetanje SIM kartice (samo na pojedinim proizvodima)

 **NAPOMENA:** Pogledajte ilustraciju koja najbliže odgovara vašem računaru.

 **OPREZ:** Da ne biste oštetili konektore, koristite minimalnu silu kada ubacujete SIM karticu.

### Računar sa konektorom sa šarkom za zaključavanje SIM kartice

Da biste ubacili SIM karticu, pratite ove korake:

1. Isključite računar pomoću komande „Isključi“.
2. Zatvorite ekran.
3. Isključite sve spoljne uređaje koji su povezani sa računarem.
4. Isključite kabl za napajanje iz utičnice za naizmjeničnu struju.
5. Okrenite računar naopako i postavite ga na ravnu površinu.
6. Skinite zaštitni poklopac.
7. Otvorite konektor sa šarkom za zaključavanje SIM kartice.
8. Nežno pritisnite SIM karticu **(1)** u konektoru, a zatim okrenite šarku **(2)** nadole da biste osigurali SIM karticu.

 **NAPOMENA:** SIM kartica na računaru može se donekle razlikovati od ilustracije u ovom odeljku.

 **NAPOMENA:** Pogledajte sliku unutar zaštitnog poklopcu da biste videli na koji način treba da stavite SIM karticu u računar.

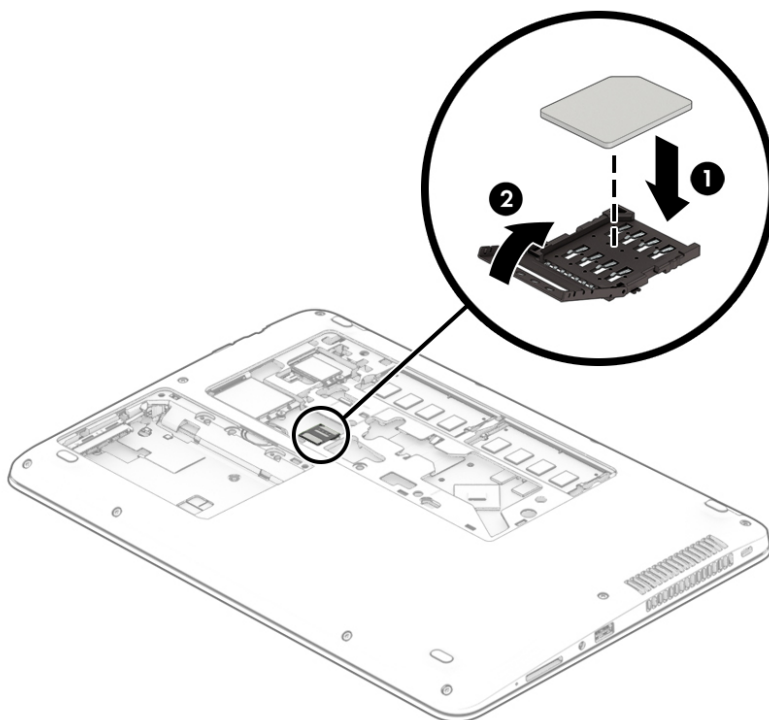



Da biste uklonili SIM karticu, okrenite šarku SIM konektora nagore i izvadite SIM karticu iz konektora.

## Računar sa slotom za SIM karticu

Da biste ubacili SIM karticu, pratite ove korake:

1. Isključite računar pomoću komande „Isključi“.
2. Zatvorite ekran.
3. Isključite sve spoljne uređaje koji su povezani sa računarom.
4. Isključite kabl za napajanje iz utičnice za naizmjeničnu struju.
5. Okrenite računar naopako i postavite ga na ravnu površinu.
6. Skinite zaštitni poklopac.
7. Ubacite SIM karticu u slot za SIM karticu, a zatim je pritisnite tako da čvrsto nalegne.

 **NAPOMENA:** SIM kartica na računaru može se donekle razlikovati od ilustracije u ovom odeljku.

 **NAPOMENA:** Pogledajte sliku unutar zaštitnog poklopca da biste videli na koji način treba da stavite SIM karticu u računar.

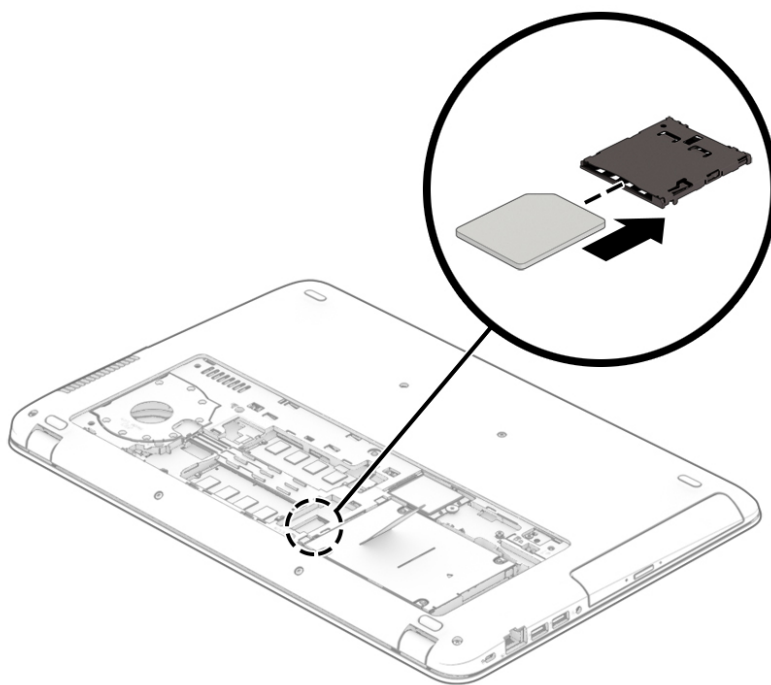

Da biste izvadili SIM karticu, pritisnite je, a zatim je izvadite iz slota.

## 3 Mrežne veze

Računar možete da nosite svuda sa sobom. Ali čak i od kuće možete da istražite svet i pristupite informacijama koje nude milioni veb lokacija pomoću svog računara i žične ili bežične mrežne veze. Ovo poglavlje će vam pomoći da se povežete sa tim svetom.

### Povezivanje sa bežičnom mrežom

Računar može biti opremljen nekim od sledećih bežičnih uređaja:

- WLAN uređaj – povezuje računar sa bežičnim lokalnim mrežama (često se nazivaju Wi-Fi mreže, bežične LAN ili WLAN mreže) u poslovnim prostorima, vašem domu i na javnim mestima poput aerodroma, restorana, kafića, hotela i univerziteta. U okviru WLAN mreže, mobilni bežični uređaj u računaru komunicira sa bežičnom mrežnom skretnicom ili pristupnom tačkom za bežično povezivanje.
- HP Mobile Broadband modul (samo na pojedinim proizvodima) – uređaj za bežičnu regionalnu mrežu (WWAN) koji vam obezbeđuje povezivanje na mnogo većem prostoru. Operateri mobilne mreže instaliraju bazne stanice (nalik tornjevima za mobilne telefone) na velikim geografskim područjima, što efikasno obezbeđuje pokrivenost u državama, regionima ili čak u celim zemljama.
- Bluetooth® uređaj – kreira ličnu mrežu (PAN) za povezivanje sa drugim uređajima omogućenim za Bluetooth poput računara, telefona, štampača, slušalica, zvučnika i kamera. U PAN mreži svaki uređaj komunicira direktno sa drugim uređajima i uređaji moraju biti relativno blizu – obično do 10 metara (približno 33 stope) jedni od drugih.

### Korišćenje bežičnih kontrola

Pomoću sledećih funkcija možete kontrolisati bežične uređaje na računaru:

- Dugme za bežično povezivanje (naziva se i taster za avionski režim ili taster za bežičnu vezu) (u ovom poglavlju naziva se dugme za bežično povezivanje)
- Kontrole operativnog sistema

### Dugme za bežično povezivanje

Računar može da ima dugme za bežično povezivanje, jedan ili više bežičnih uređaja i jednu ili dve lampice bežične veze. Svi bežični uređaji na računaru fabrički su omogućeni.

Lampica bežične veze označava ukupno stanje napajanja bežičnih uređaja, ne status pojedinačnih uređaja.

### Kontrole operativnog sistema

Centar za mrežu i deljenje omogućava podešavanje veze ili mreže, povezivanje sa mrežom i dijagnostiku i rešavanje problema sa mrežom.

Da biste koristili kontrole operativnog sistema:

1. U polju za pretragu na traci zadataka otkucajte `kontrolna tabla`, a zatim izaberite stavku **Kontrolna tabla**.
2. Izaberite stavku **Mreža i internet**, a zatim stavku **Centar za mrežu i deljenje**.

## Povezivanje na WLAN mrežu

 **NAPOMENA:** Kada podešavate pristup internetu kod kuće, morate napraviti nalog kod dobavljača internet usluga (ISP). Da biste kupili internet uslugu i modem, obratite se lokalnom dobavljaču internet usluga. Dobavljač internet usluga će vam pomoći da postavite modem, instalirate mrežni kabl kako biste povezali bežičnu mrežnu skretnicu i modem i testirate internet uslugu.

Da biste se povezali na WLAN, pratite sledeće korake:

1. Postarajte se da je WLAN uređaj uključen.
2. Izaberite ikonu statusa mreže na traci zadataka i povežite se sa jednom od dostupnih mreža.

Ako je WLAN mreža sa omogućenim bezbednosnim opcijama, od vas se zahteva da unesete bezbednosni kôd. Unesite kôd i izaberite **Dalje** da biste dovršili uspostavljanje veze.

 **NAPOMENA:** Ako na spisku nema WLAN mreža, možda se nalazite van dometa bežične skretnice ili pristupne tačke.

 **NAPOMENA:** Ako ne vidite WLAN mrežu sa kojom želite da se povežete, kliknite desnim tasterom miša na ikonu statusa mreže na traci zadataka, a zatim izaberite stavku **Otvori Centar za mrežu i deljenje**. Izaberite stavku **Podešavanje nove veze ili mreže**. Prikazuje se lista sa opcijama koja vam omogućava da ručno potražite mrežu i povežete se sa njom ili da kreirate novu mrežnu vezu.

3. Pratite uputstva na ekranu da biste dovršili povezivanje.

Nakon uspostavljanja veze izaberite ikonu statusa mreže na desnom kraju trake zadataka da biste videli ime i status veze.

 **NAPOMENA:** Funkcionalni domet (koliko daleko bežični signali putuju) zavisi od primene WLAN-a, proizvođača mrežne skretnice i smetnji drugih elektronskih uređaja ili strukturalnih prepreka poput zidova i podova.

## Korišćenje usluge HP Mobile Broadband (samo na pojedinim proizvodima)

HP Mobile Broadband računar ima ugrađenu podršku za mobilne veze širokog propusnog opsega. Kad se koristi na mreži mobilnog operatera, novi računar vam daje slobodu da se povežete sa internetom, šaljete elektronsku poštu ili da se povežete sa poslovnom mrežom bez potrebe za traženjem WiFi pristupnih tačaka.

 **NAPOMENA:** Ako vaš računar ima HP Mobile Connect, uputstva u ovom odeljku nisu primenjiva na vas. Pogledajte odeljak [Korišćenje funkcije HP Mobile Connect Pro \(samo na pojedinim proizvodima\) na stranici 20](#).

Možda će vam biti potreban IMEI i/ili MEID broj HP Mobile Broadband modula za aktiviranje usluge mobilne veze širokog propusnog opsega. Broj može da bude odštampan na nalepnici koja se nalazi na donjoj strani računara, unutar odeljka za bateriju, ispod zaštitnog poklopca ili na poledini ekrana.

– Ili –

Broj možete da pronađete tako što ćete pratiti ove korake:

1. Na traci zadataka izaberite ikonu statusa mreže.
2. Izaberite stavku **Prikaži postavke veze**.
3. U odeljku **Mobilna veza širokog propusnog opsega** izaberite ikonu statusa mreže.

Neki operateri mobilnih mreža zahtevaju korišćenje SIM kartice. SIM kartica sadrži osnovne podatke o vama, poput ličnog identifikacionog broja (PIN), kao i podatke o mreži. U nekim računarima je SIM kartica unapred

instalirana. Ako SIM kartica nije unapred instalirana, možda ste je dobili uz informacije o modulu HP Mobile Broadband koje ste dobili uz računar ili je obezbeđuje operator mobilne mreže odvojeno od računara.

Informacije o modulu HP Mobile Broadband i načinu aktiviranja usluge preko željenog operatera mobilne mreže potražite u informacijama o modulu HP Mobile Broadband koje ste dobili uz računar.

## Korišćenje funkcije HP Mobile Connect Pro (samo na pojedinim proizvodima)

HP Mobile Connect Pro je mobilna veza širokog propusnog opsega koja se unapred plaća i koja pruža povoljnu, bezbednu, jednostavnu i fleksibilnu vezu širokog propusnog opsega za računar. Da biste koristili HP Mobile Connect Pro, računar mora da ima SIM karticu i aplikaciju HP Mobile Connect. Dodatne informacije o aplikaciji HP Mobile Connect Pro i o tome gde je dostupna potražite na adresi <http://www.hp.com/go/mobileconnect>.

## Korišćenje GPS-a (samo na pojedinim proizvodima)

Računar može imati Global Positioning System (GPS) uređaj. GPS sateliti pružaju informacije o lokaciji, brzini i smeru na sisteme koji imaju GPS.

Da biste omogućili GPS, uverite se da je lokacija omogućena u okviru postavke Windows privatnosti.

1. Otkucajte **lokacija** u polju za pretragu na traci zadataka, a zatim izaberite stavku **Postavke privatnosti lokacije**.
2. Pratite uputstva na ekranu za korišćenje postavki lokacije.

Dodatne informacije potražite u aplikaciji „Prvi koraci“.

Da biste pristupili aplikaciji „Prvi koraci“:

- ▲ Izaberite dugme **Start** i izaberite aplikaciju **Prvi koraci**.

## Korišćenje Bluetooth bežičnih uređaja (samo na pojedinim proizvodima)

Bluetooth uređaj pruža bežičnu komunikaciju kratkog dometa koja zamenjuje veze putem fizičkih kablova koji tradicionalno povezuju elektronske uređaje poput sledećih:

- Računari (stoni, prenosni)
- Telefoni (mobilni, bežični, pametni)
- Uređaji za slike (štampač, kamera)
- Audio uređaji (slušalice, zvučnici)
- Miš
- Spoljašnja tastatura

Bluetooth uređaji omogućavaju peer-to-peer povezivanje, što vam omogućava da kreirate PAN mrežu Bluetooth uređaja. Informacije o konfiguraciji i korišćenju Bluetooth uređaja potražite u aplikaciji „Prvi koraci“.

- ▲ Izaberite dugme **Start** i izaberite aplikaciju **Prvi koraci**.



## Povezivanje Bluetooth uređaja

Da biste mogli da koristite Bluetooth uređaj, morate da uspostavite Bluetooth vezu.

1. Otkucajte `bluetooth` u polju za pretragu na traci zadataka, a zatim izaberite stavku **Bluetooth postavke**.
2. Uključite Bluetooth ako već nije uključen.
3. Izaberite uređaj sa liste, a zatim pratite uputstva na ekranu.

 **NAPOMENA:** Ako uređaj zahteva verifikaciju, prikazuje se kôd za uparivanje. Na uređaju koji dodajete pratite uputstva na ekranu da biste proverili da li kôd odgovara kodu za uparivanje. Za više informacija pogledajte dokumentaciju koju ste dobili uz uređaj.

 **NAPOMENA:** Ako se uređaj ne pojavi na listi, uverite se da je Bluetooth na tom uređaju uključen. Neki uređaji možda imaju dodatne zahteve; pogledajte dokumentaciju koju ste dobili uz uređaj.

## Povezivanje sa žičnom mrežom

Pojedini proizvodi dozvoljavaju kablovske veze: vezu sa lokalnom mrežom (LAN) i modemsku vezu. LAN veza koristi mrežni kabl i mnogo je brža od modemske koja koristi telefonski kabl. I jedan i drugi kabl kupuju se posebno.

 **UPOZORENJE!** Da biste smanjili rizik od strujnog udara, požara ili oštećenja opreme, ne uključujte modemski kabl ili telefonski kabl u RJ-45 (mrežni) konektor.

## Povezivanje sa lokalnom mrežom (LAN) (samo na pojedinim proizvodima)

Koristite LAN vezu ako želite da povežete računar direktno sa mrežnom skretnicom u svom domu (umesto bežične veze) ili ako želite da se povežete sa postojećom mrežom na poslu.

Povezivanje sa LAN-om zahteva 8-pinski, RJ-45 mrežni kabl ili opcionalni priključni uređaj ili port za proširenje ako na računaru nema RJ-45 porta.

Da biste povezali mrežni kabl, pratite ove korake:

1. Uključite mrežni kabl u mrežni konektor **(1)** na računaru.

2. Drugi kraj kabla priključite u mrežni konektor na zidu **(2)** ili mrežnu skretnicu.

 **NAPOMENA:** Ako mrežni kabl ima strujno kolo za smanjivanje šumova **(3)**, koje sprečava smetnje od TV i radio prijemnika, usmerite kraj kabla sa strujnim kolom ka računaru.

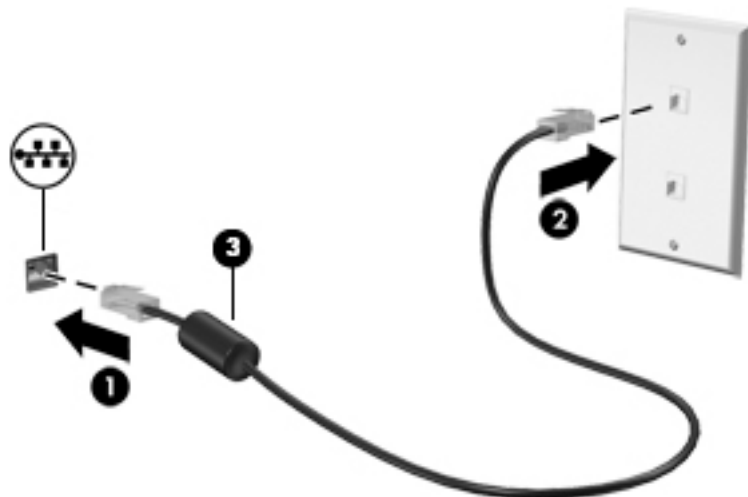

## Upotreba modema (samo na pojedinim proizvodima)

Modem mora biti priključen na analognu telefonsku liniju pomoću 6-pinskog modemskog kabla RJ-11. U nekim zemljama ili regionima potreban je i određeni adapter za modemski kabl. Utikači za digitalne PBX sisteme možda liče na analogne telefonske utikače, ali oni nisu kompatibilni sa modemom.

### Povezivanje modemskog kabla

Da biste povezali modemski kabl, pratite ove korake:

1. Priključite modemski kabl u utikač modema **(1)** na računaru.
2. Priključite modemski kabl u zidnu telefonsku utičnicu RJ-11 **(2)**.

 **NAPOMENA:** Ako modemski kabl ima strujno kolo za smanjivanje šumova **(3)**, koje sprečava smetnje od TV i radio prijemnika, usmerite kraj kabla sa strujnim kolom ka računaru.

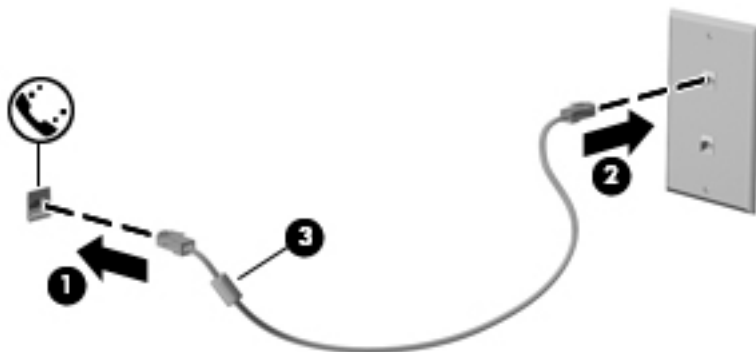

### Povezivanje adaptera modemskog kabla specifičnog za region ili zemlju

Telefonske utičnice razlikuju se u zavisnosti od zemlje ili regiona. Da biste koristili modem i modemski kabl izvan zemlje u kojoj ste kupili računar, morate nabaviti adapter za modemski kabl specifičan za zemlju ili region.

Da biste povezali modem sa analognom telefonskom linijom koja nema RJ-11 telefonski utikač, pratite ove korake:

1. Priključite modemski kabl u utikač modema **(1)** na računaru.
2. Priključite modemski kabl u adapter za modemski kabl **(2)**.
3. Priključite adapter za modemski kabl **(3)** u zidnu telefonsku utičnicu.

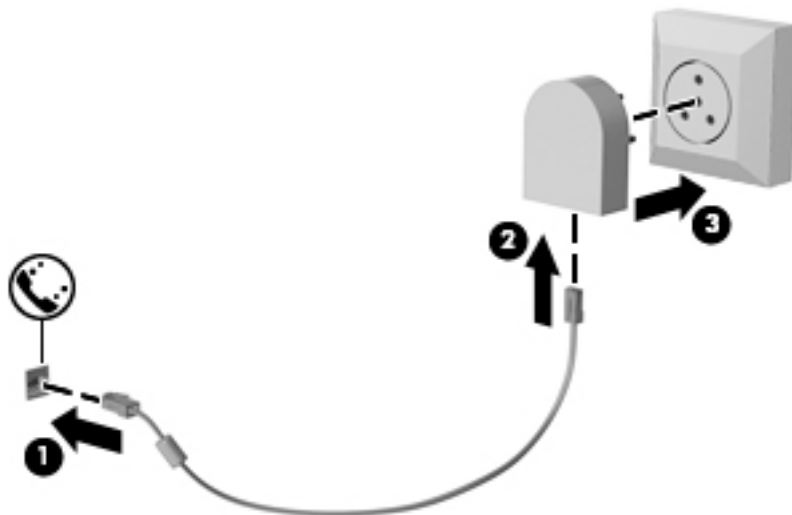

## 4 Navigacija na ekranu

Na ekranu računara možete da se krećete na sledeće načine:

- Koristite poteze prstima direktno na ekranu računara (samo na pojedinim proizvodima)
- Koristite poteze prstima na dodirnoj tabli
- Koristite tastaturu i opcionog miša (miš se kupuje zasebno)
- Koristite tastaturu na ekranu (samo na pojedinim proizvodima)
- Koristite pokazivačku palicu (samo na pojedinim proizvodima)

### Korišćenje dodirne table i pokreta po dodirnom ekranu

Dodirna tabla vam omogućava da se krećete po ekranu računara i kontrolišete pokazivač pomoću jednostavnih poteza prstima. Možete da koristite i levi i desni taster dodirne table kao odgovarajuće tastere na spoljnom mišu. Za kretanje po dodirnom ekranu (samo na pojedinim proizvodima) dodirujte direktno ekran koristeći poteze opisane u ovom poglavlju.

Možete i da prilagodite pokrete i pogledate demonstracije o tome kako funkcionišu. U polju za pretragu na traci zadataka otkucajte `kontrolna tabla`, izaberite stavku **Kontrolna tabla** i izaberite stavku **Hardver i zvuk**. U odeljku **Uređaji i štampači** izaberite stavku **Miš**.



**NAPOMENA:** Ako nije drugačije naznačeno, poteze prstima možete koristiti na dodirnoj tabli ili na dodirnom ekranu (samo na pojedinim proizvodima).

### Dodir

Koristite pokret dodira/dvostrukog dodira da biste izabrali ili otvorili stavku na ekranu.

- Postavite pokazivač na stavku na ekranu i jednim prstom dodirnite zonu dodirne table ili dodirnite ekran da biste izabrali stavku. Dva puta dodirnite stavku da biste je otvorili.



### Zumiranje primicanjem dva prsta

Koristite zumiranje primicanjem dva prsta da biste umanjili prikaz slika ili teksta.

- Umanjite tako što ćete postaviti dva razdvojena prsta na zonu dodirne table ili dodirni ekran, a zatim ih spojiti.
- Uvećajte tako što ćete postaviti dva spojena prsta na zonu dodirne table ili dodirni ekran, a zatim ih razdvojiti.

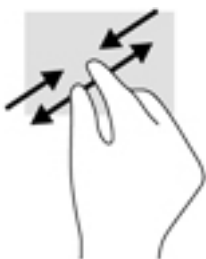

## Pomeranje sa dva prsta (samo dodirna tabla)

Pomerajte dva prsta da biste se kretali nagore, nadole ili bočno na stranici ili slici.

- Stavite dva neznatno razmaknuta prsta na zonu dodirne table, a zatim ih prevlačite nagore, nadole, ulevo ili udesno.

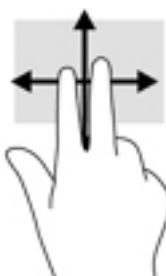

## Klik sa dva prsta (samo na dodirnoj tabli)

Dodirnite pomoću dva prsta da biste otvorili meni za objekat na ekranu.

 **NAPOMENA:** Klik pomoću dva prsta ima istu funkciju kao i klik desnim tasterom miša.

- Dodirnite pomoću dva prsta zonu dodirne table da biste otvorili meni sa opcijama za izabrani objekat.



## Dodir sa četiri prsta (samo na dodirnoj tabli)

Koristite dodir sa četiri prsta da biste otvorili centar aktivnosti.

- Dodirnite dodirnu tablu sa četiri prsta da biste otvorili centar aktivnosti i videli trenutne postavke i obaveštenja.



## Prevlačenje sa tri prsta (samo na dodirnoj tabli)

Koristite prevlačenje sa tri prsta da biste pregledali otvorene prozore i prebacivali se između otvorenih prozora i radne površine.

- Prevucite 3 prsta od sebe da biste videli sve otvorene prozore.
- Prevucite 3 prsta ka sebi da biste prikazali radnu površinu.
- Prevucite 3 prsta nalevo ili nadesno da biste se prebacivali između otvorenih prozora.



## Prevlačenje jednim prstom (samo dodirni ekran)

Prevlačite jednim prstom da biste se pomerali kroz liste i stranice ili da biste premestili neki objekat.

- Da biste pomerili pokazivač na ekranu, lagano prevucite prstom preko ekrana u smeru u kojem želite da se pomerite.
- Da biste pomerili objekat, pritisnite i zadržite prst na objektu, a zatim prevucite prstom da biste pomerili objekat.

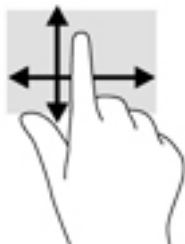

## Korišćenje tastature i opcionalnog miša

Pomoću tastature i miša možete da kucate, birate stavke, pomerate prikaz i vršite iste funkcije kao i pomoću dodirnih poteza. Tastatura vam omogućava i korišćenje akcijskih tastera i kombinacija tastera za izvršavanje posebnih funkcija.



**NAPOMENA:** U zavisnosti od zemlje ili regiona, vaša tastatura može da ima drugačije tastere i funkcije tastature od onih opisanih u ovom odeljku.

### Korišćenje integrisane numeričke tastature (samo na pojedinim proizvodima)

Računar sadrži integrisanu numeričku tastaturu, a podržava i opcionalnu spoljašnju numeričku tastaturu, odnosno opcionalnu spoljašnju tastaturu koja sadrži numeričku tastaturu. Više informacija o integrisanoj numeričkoj tastaturi potražite u odeljku [Posebni funkcijski tasteri na stranici 12](#).

Komponenta	Opis
Taster <a href="#">num lock</a>	Kontroliše funkcije integrisane numeričke tastature. Pritisnite taster da biste se prebacili sa standardne numeričke funkcije spoljašnje tastature (fabrički uključeno) na funkciju navigacije (označena strelicama na tasterima) i obrnuto. <b>NAPOMENA:</b> Funkcija tastature koja je bila aktivna pri isključivanju računara ponovo se aktivira kada uključite računar.
Integrisana numerička tastatura	Fabrički je podešena da funkcioniše kao tasteri na spoljašnjoj numeričkoj tastaturi. Da biste se prebacili sa numeričke funkcije na funkciju navigacije (označena strelicama na tasterima) i obrnuto, pritisnite taster <a href="#">num lock</a> .

---

## 5 Funkcije za zabavu

Koristite HP računar za posao ili zabavu, za sastanke s drugima preko veb kamere, pravljenje mešovityh audio i video zapisa ili povezivanje spoljašnjih uređaja kao što su projektor, monitor, televizor ili zvučnici. Pogledajte [Komponente na stranici 4](#) da biste pronašli funkcije za zvuk, video i kameru na računaru.

### Upotreba veb kamere (samo na pojedinim proizvodima)

Računar ima veb kameru (integriranu kameru) koja snima video-zapise i fotografije. Neki modeli vam omogućavaju da održavate video-konferencije i ćaskate na mreži pomoću protoka video zapisa.

- ▲ Da biste pristupili kameri, otkucajte `kamera` u polju za pretragu na traci zadataka, a zatim izaberite stavku **Kamera** sa liste aplikacija.

### Korišćenje audio zapisa

Možete da preuzimate muziku i slušate je, koristite protok audio sadržaja (uključujući radio) sa veba, snimate zvuk ili kombinujete zvuk i video da biste kreirali multimedijalni sadržaj. Možete i da reprodukujete muzičke CD-ove na računaru (na pojedinim modelima) ili povežete spoljašnju optičku disk jedinicu za reprodukovanje CD-ova. Da biste više uživali u muzici, povežite slušalice ili zvučnike.

### Povezivanje zvučnika

Na računar možete priključiti žičane zvučnike tako što ćete ih povezati sa USB portom ili sa kombinovanim utikačem za audio-izlaz (slušalice)/audio-ulaz (mikrofon) na računaru ili na priključnoj stanici.

Da biste povezali bežične zvučnike sa računarem, pratite uputstva proizvođača uređaja. Da biste povezali zvučnike visoke definicije sa računarem, pogledajte odeljak [Podešavanje HDMI zvuka na stranici 31](#). Pre povezivanja zvučnika, smanjite postavku za jačinu zvuka.

### Povezivanje slušalica

- ⚠ **UPOZORENJE!** Da biste smanjili rizik od povreda, podesite jačinu zvuka pre nego što stavite slušalice, slušalice bubice ili slušalice sa mikrofonom. Dodatne bezbednosne informacije potražite u dokumentu *Obaveštenja o propisima, bezbednosti i zaštiti životne sredine*.

Da biste pristupili ovom dokumentu:

1. Otkucajte `support` u polju za pretragu na traci zadataka, a zatim izaberite aplikaciju **HP Support Assistant**.

– ili –

Kliknite na ikonu znaka pitanja na traci zadataka.

2. Izaberite **Moj računar**, izaberite karticu **Specifikacije** i izaberite **Vodiči za korisnike**.

Slušalice sa kablom možete da povežete sa kombinovanim utikačem za audio-izlaz (slušalice)/audio-ulaz (mikrofon) na računaru.

Da biste povezali bežične slušalice sa računarem, pratite uputstva proizvođača uređaja.



## Povezivanje slušalica sa mikrofonom

 **UPOZORENJE!** Da biste smanjili rizik od povreda, podesite jačinu zvuka pre nego što stavite slušalice, slušalice bubice ili slušalice sa mikrofonom. Dodatne bezbednosne informacije potražite u dokumentu *Obaveštenja o propisima, bezbednosti i zaštiti životne sredine*.

Da biste pristupili ovom dokumentu:

1. Otkucajte `support` u polju za pretragu na traci zadataka, a zatim izaberite aplikaciju **HP Support Assistant**.

– ili –

Kliknite na ikonu znaka pitanja na traci zadataka.

2. Izaberite **Moj računar**, izaberite karticu **Specifikacije** i izaberite **Vodiči za korisnike**.

Kombinacija slušalica i mikrofona se naziva slušalice sa mikrofonom. Možete da povežete slušalice s mikrofonom sa kablom putem kombinovanog utikača za audio-izlaz (slušalice)/audio-ulaz (mikrofon) na računaru.

Da biste sa računarom povezali bežične slušalice sa mikrofonom, pratite uputstva proizvođača uređaja.

## Korišćenje postavki za zvuk

Koristite postavke zvuka da biste podesili jačinu sistemskog zvuka, promenili sistemske zvuke ili upravljali audio-uređajima.

Da biste prikazali ili promenili postavke zvuka:

▲ U polju za pretragu na traci zadataka otkucajte `kontrolna tabla`, izaberite stavku **Kontrolna tabla**, izaberite stavku **Hardver i zvuk**, a zatim stavku **Zvuk**.

– ili –

Desnim tasterom miša kliknite na dugme **Start**, izaberite stavku **Kontrolna tabla**, izaberite stavku **Hardver i zvuk**, a zatim stavku **Zvuk**.

Računar može da ima poboljšani zvučni sistem kompanija Bang & Olufsen, HP audio, Beats audio ili nekog drugog dobavljača. Zahvaljujući tome, računar može imati napredne audio-funkcije kojima može da se upravlja preko kontrolne table za zvuk specifične za vaš audio-sistem.

Koristite kontrolnu tablu za zvuk da biste prikazali i kontrolisali postavke za zvuk.

▲ U polju za pretragu na traci zadataka otkucajte `kontrolna tabla`, izaberite stavku **Kontrolna tabla**, izaberite stavku **Hardver i zvuk**, a zatim izaberite kontrolnu tablu za zvuk koja se odnosi na vaš sistem.

– ili –

Kliknite desnim tasterom miša na dugme **Start**, izaberite stavku **Kontrolna tabla**, izaberite **Hardver i zvuk** i zatim izaberite kontrolnu tablu za zvuk specifičnu za vaš sistem.

## Korišćenje video zapisa

Vaš računar je moćan video uređaj koji vam omogućava da gledate strimovanje video snimka sa vaših omiljenih veb lokacija i preuzimate video zapise i filmove da biste ih gledali na računaru kad niste povezani sa mrežom.

Da biste još više uživali u gledanju, upotrebite jedan od video portova na računaru za povezivanje sa spoljnim monitorom, projektorom ili TV-om.

 **VAŽNO:** Postarajte se da spoljni uređaj bude povezan na odgovarajući port na računaru pomoću odgovarajućeg kabla. Sledite uputstva proizvođača uređaja.

Za informacije o korišćenju funkcija za video-zapise pogledajte HP Support Assistant.

## Povezivanje video-uređaja pomoću VGA kabla (samo na pojedinim proizvodima)

 **NAPOMENA:** Da biste povezali VGA video uređaj sa računarem, potreban vam je VGA kabl koji se kupuje zasebno.

Da biste sliku sa računara prikazali na spoljnom VGA monitoru ili projektovali kao prezentaciju, priključite monitor ili projektor na VGA port računara.

1. Priključite VGA kabl monitora ili projektor na VGA port računara kao što je prikazano.

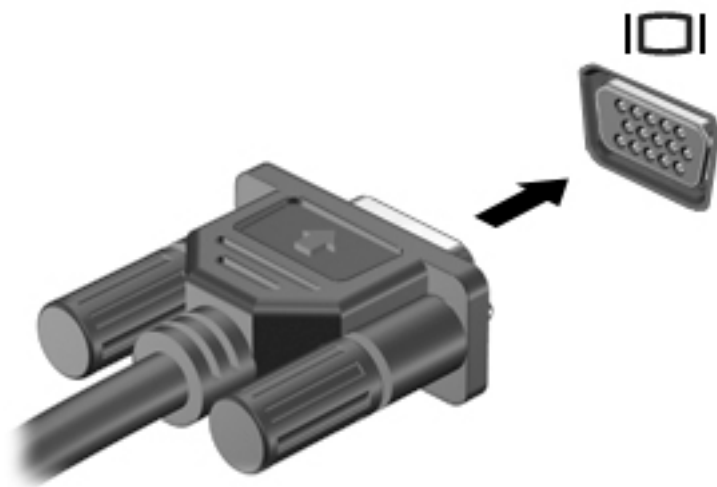

2. Pritisnite tastere **fn+f4** da biste promenili sliku na ekranu i izabrali jedno od 4 stanja prikaza:

- **Samo na ekranu računara:** Slika na ekranu se prikazuje samo na računaru.
- **Duplirano:** Slika na ekranu se istovremeno prikazuje na oba uređaja, na računaru i na spoljašnjem uređaju.
- **Prošireno:** Slika na ekranu se rasteže preko oba uređaja – računara i spoljašnjeg uređaja.
- **Samo na drugom ekranu:** Slika sa ekrana se prikazuje samo na Spoljašnjem uređaju.

Svaki put kada pritisnete kombinaciju tastera **fn+f4**, stanje prikaza se menja.

 **NAPOMENA:** Za najbolje rezultate, posebno ako odaberete opciju „Prošireno“, povećajte rezoluciju ekrana spoljašnjeg uređaja na sledeći način. U polju za pretragu na traci zadataka otkucajte kontrolna tabla, izaberite stavku **Kontrolna tabla**, a zatim stavku **Izgled i personalizacija**. U okviru **Ekran** izaberite stavku **Prilagodi rezoluciju**.

## Povezivanje video-uređaja pomoću HDMI kabla (samo na pojedinim proizvodima)

 **NAPOMENA:** Da biste povezali HDMI uređaj sa računarem, potreban je HDMI kabl, koji se kupuje zasebno.

Da biste prikazali sliku sa ekrana računara na TV-u ili monitoru visoke definicije, povežite uređaj visoke definicije prema sledećim uputstvima:

1. Povežite jedan kraj HDMI kabla na HDMI port na računaru.

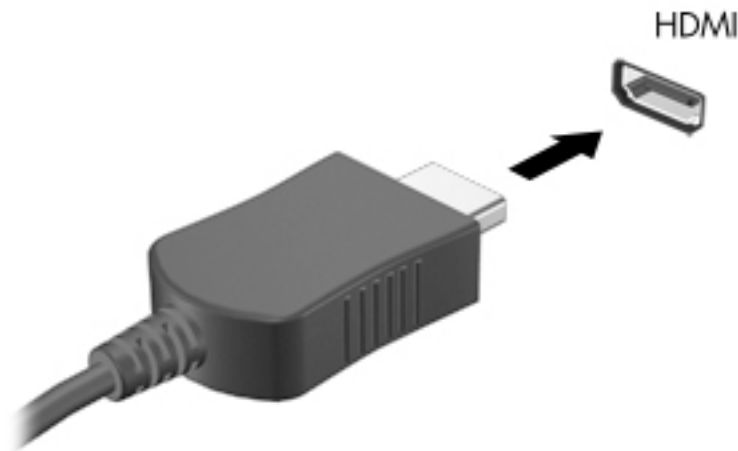

2. Povežite drugi kraj kabla sa TV-om ili monitorom visoke definicije.
3. Pritisnite kombinaciju tastera **fn+f4** da biste promenili sliku na ekranu i izabrali jedno od 4 moguća stanja prikaza:
  - **Samo na ekranu računara:** Slika na ekranu se prikazuje samo na računaru.
  - **Duplirano:** Slika na ekranu se istovremeno prikazuje na oba uređaja, na računaru i na spoljašnjem uređaju.
  - **Prošireno:** Slika na ekranu se rasteže preko oba uređaja – računara i spoljašnjeg uređaja.
  - **Samo na drugom ekranu:** Slika sa ekrana se prikazuje samo na spoljnom uređaju.

Svaki put kada pritisnete kombinaciju tastera **fn+f4**, stanje prikaza se menja.

 **NAPOMENA:** Za najbolje rezultate, posebno ako odaberete opciju „Proširi“, povećajte rezoluciju ekrana spoljašnjeg uređaja na sledeći način. U polju za pretragu na traci zadataka otkucajte kontrolna tabla, izaberite stavku **Kontrolna tabla**, a zatim stavku **Izgled i personalizacija**. U okviru **Ekran** izaberite stavku **Prilagodi rezoluciju**.

## Podešavanje HDMI zvuka

HDMI je jedini video interfejs koji podržava video i audio visoke definicije. Nakon što povežete HDMI TV sa računarom, možete da uključite HDMI zvuk prateći sledeće korake:

1. Desnim tasterom miša kliknite na ikonu **Zvučnici** u polju za obaveštavanje na desnom kraju trake zadataka, a zatim izaberite stavku **Uređaji za reprodukciju**.
2. Na kartici **Reprodukcija** kliknite na ime digitalnog izlaznog uređaja.
3. Kliknite na dugme **Postavi kao podrazumevano**, a zatim na dugme **U redu**.

Da biste vratili emitovanje zvuka na zvučnike računara:

1. Desnim tasterom miša kliknite na ikonu **Zvučnici** u polju za obaveštavanje na desnom kraju trake zadataka, a zatim kliknite na **Uređaji za reprodukciju**.
2. Na kartici „Reprodukcija“ kliknite na **Zvučnici**.
3. Kliknite na dugme **Postavi kao podrazumevano**, a zatim na dugme **U redu**.

## Otkrivanje bežičnih ekrana kompatibilnih sa Miracast tehnologijom i povezivanje sa njima (samo na pojedinim proizvodima)

Da biste otkrili bežične ekrane kompatibilne sa Miracast tehnologijom i povezali se s njima bez napuštanja trenutnih aplikacija, pratite dolje navedene korake.

Da biste otvorili Miracast:

- ▲ Upišite `projektovanje` u polje za pretragu na traci zadataka i zatim kliknite na **Projektovanje na drugom ekranu**. Kliknite na **Poveži se sa bežičnim prikazom**, a zatim pratite uputstva na ekranu.

## 6 Upravljanje napajanjem

 **NAPOMENA:** Računar možda ima dugme ili prekidač za napajanje. Termin *dugme za napajanje* koristi se u celom ovom vodiču kada je reč o svim tipovima kontrola napajanja.

### Isključivanje računara

 **OPREZ:** Kada isključite računar, nesačuvane informacije se gube.

Kada zadate komandu za isključivanje računara, svi otvoreni programi će se zatvoriti, uključujući i operativni sistem, a zatim će se isključiti ekran i računar.

Računar isključite u sledećim slučajevima:

- Kada treba da zamenite bateriju ili pristupite komponentama unutar računara
- Kada povezujete uređaj spoljašnjeg hardvera koji se ne povezuje preko Universal Serial Bus (USB) porta
- Kada se računar u dužem periodu neće koristiti ili priključivati na spoljašnje napajanje

Iako računar možete isključiti pomoću dugmeta za napajanje, preporučena procedura je korišćenje Windows komande za isključivanje:

 **NAPOMENA:** Ako je računar u stanju spavanja ili hibernacije (samo na pojedinim proizvodima), najpre morate izaći iz trenutnog stanja da biste mogli da isključite računar kratkim pritiskom tastera za napajanje.

1. Sačuvajte ono što ste radili i zatvorite sve otvorene programe.
2. Izaberite dugme **Start**, izaberite ikonu **Napajanje**, a zatim stavku **Isključi**.

Ako računar ne reaguje na komandu i ne možete da ga isključite na navedeni način, pokušajte sa sledećim procedurama isključivanja u hitnim slučajevima, i to ovim redosledom:

- Pritisnite kombinaciju tastera **ctrl+alt+delete**. Izaberite ikonu **Napajanje** i izaberite stavku **Isključi**.
- Pritisnite i držite dugme za napajanje najmanje 5 sekundi.
- Iskopčajte računar iz spoljnog napajanja.
- Pritisnite i držite dugme za napajanje najmanje 15 sekundi.

### Podešavanje opcija napajanja

 **OPREZ:** Postoji nekoliko dobro poznatih nedostataka programa kada je računar u stanju spavanja. Da biste sprečili da neovlašćeni korisnik pristupi podacima na vašem računaru, čak i šifrovanim podacima, HP preporučuje da pokrenete stanje hibernacije umesto stanja spavanja svaki put kada računar ne bude u vašem fizičkom posedu. Ovaj postupak je naročito važan kada putujete i nosite računar sa sobom.

### Korišćenje stanja uštede energije

Stanje spavanja je fabrički omogućeno. Kad aktivirate stanje spavanje, lampice napajanja će početi da trepere, a ekran će se isključiti. Vaš rad se čuva u memoriji.

**OPREZ:** Da biste smanjili rizik od mogućeg narušavanja kvaliteta audio i video snimaka, gubitka mogućnosti reprodukcije zvuka ili video zapisa ili gubitka informacija, ne uključujte režim spavanja dok snimate na disk ili spoljašnju memorijsku karticu ili čitate sa njih.

**NAPOMENA:** Dok je računar u stanju spavanja, ne možete se povezivati na mrežu niti izvršavati bilo kakve funkcije na računaru.

## Pokretanje i izlazak iz režima spavanja

Kad je računar uključen, možete pokrenuti stanje spavanja na neki od sledećih načina:

- Nakratko pritisnite dugme za napajanje.
- Izaberite dugme **Start**, izaberite ikonu **Napajanje**, a zatim stavku **Stanje spavanja**.

Da biste izašli iz režima spavanja, nakratko pritisnite dugme za napajanje.

Kad računar izađe iz stanja spavanja, uključice se lampice za napajanje, a računar se vraća na ono što ste radili, tamo gde ste stali.

**NAPOMENA:** Ukoliko ste zadali lozinku pri buđenju računara, morate uneti svoju lozinku za Windows pre nego što se na računaru ponovo prikaže ekran.

## Omogućavanje stanja hibernacije koje pokreće korisnik i izlazak iz njega (samo na pojedinim proizvodima)

Stanje hibernacije koje pokreće korisnik možete omogućiti i promeniti druge postavke napajanja i vremenska ograničenja pomoću opcija napajanja:

1. Otkucajte **opcije napajanja** u polju za pretragu na traci zadataka, a zatim izaberite stavku **Opcije napajanja**.

– ili –

Kliknite desnim tasterom miša na ikonu **Merač potrošnje električne energije** , a zatim izaberite stavku **Opcije napajanja**.

2. U levom oknu izaberite stavku **Odaberite funkciju dugmadi za napajanje**.
3. Izaberite stavku **Promenite postavke koje trenutno nisu dostupne**, a zatim u oblastima **Kada pritisnem dugme za napajanje** ili **Kada pritisnem dugme za režim spavanja** izaberite stavku **Stanje hibernacije**.

– ili –

U odeljku **Postavke isključivanja** potvrdite izbor u polju za potvrdu **Hibernacija** da biste prikazali opciju „Hibernacija“ u meniju „Napajanje“.



4. Izaberite **Sačuvaj promene**.

Da biste izašli iz hibernacije, nakratko pritisnite taster za napajanje. Uključuju se lampice za napajanje, a na ekran se vraća ono što ste radili, tamo gde ste stali.

**NAPOMENA:** Ako ste zadali lozinku koju treba uneti pri buđenju, morate uneti Windows lozinku da biste se vratili na ekran gde ste prestali sa radom.

## Korišćenje merača potrošnje električne energije i postavki napajanja

Merač potrošnje električne energije se nalazi na Windows radnoj površini. Pomoću merača potrošnje električne energije možete da brzo pristupite postavkama napajanja i pogledate nivo napunjenosti baterije.

- Da biste videli procenat preostale napunjenosti baterije i trenutni plan napajanja, postavite pokazivač miša na ikonu merača potrošnje električne energije .
- Da biste koristili opcije napajanja, kliknite desnim tasterom miša na ikonu merača potrošnje električne energije , a zatim izaberite stavku sa liste. Možete i otkucati `opcije napajanja` u polju za pretragu na traci zadataka, a zatim izabrati stavku **Opcije napajanja**.

Različite ikone merača potrošnje električne energije pokazuju da li se računar napaja iz baterija ili spoljašnjeg izvora. Ikona prikazuje i poruku ako nivo napunjenosti baterije postane nizak ili kritičan.

## Postavljanje zaštite lozinkom pri buđenju

Da biste podesili računar da zahteva unos lozinke po izlasku iz stanja spavanja ili hibernacije, pratite sledeće korake:

1. Otkucajte `opcije napajanja` u polju za pretragu na traci zadataka, a zatim izaberite stavku **Opcije napajanja**.

– ili –

Kliknite desnim tasterom miša na ikonu **Merač potrošnje električne energije** , a zatim izaberite stavku **Opcije napajanja**.

2. U levom oknu izaberite stavku **Zahtevaj lozinku po buđenju računara**.
3. Izaberite stavku **Promenite postavke koje trenutno nisu dostupne**.
4. Izaberite stavku **Zahtevaj lozinku (preporučuje se)**.

---

 **NAPOMENA:** Da biste kreirali lozinku korisničkog naloga ili promenili trenutnu lozinku korisničkog naloga, izaberite stavku **Kreirajte ili promenite lozinku korisničkog naloga**. Ako nije potrebno da kreirate ili promenite lozinku korisničkog naloga, pređite na 5. korak.

---

5. Izaberite **Sačuvaj promene**.

## Korišćenje napajanja iz baterije

---

 **UPOZORENJE!** Da biste smanjili mogućnost pojavljivanja bezbednosnih problema, koristite samo baterije obezbeđene uz računar, rezervne baterije koje je obezbedio HP ili kompatibilne baterije koje ste kupili od preduzeća HP.

---

Računar se napaja sa baterije uvek kad nije priključen na spoljni izvor naizmernične struje. Vek trajanja baterije računara zavisi od postavki za upravljanje napajanjem, pokrenutih programa, svetline ekrana, spoljnih uređaja povezanih sa računarom i drugih faktora. Ako se baterija nalazi u računaru dok je računar priključen na napajanje naizmerničnom strujom, baterija će se puniti, a vaši podaci će biti sačuvani u slučaju prekida napajanja. Ako se u računaru nalazi napunjena baterija i ako se računar napaja sa spoljnog izvora neizmernične struje, automatski se prebacuje na napajanje sa baterije kad se adapter naizmernične struje iskopča iz računara ili dođe do nestanke struje.

---

 **NAPOMENA:** Kada prekinete napajanje iz izvora naizmernične struje, svetlina ekrana se automatski smanjuje kako bi se uštedela baterija. Na pojedinim računarima moguće je prebacivanje između režima rada sa grafikom kako bi se produžio životni vek baterije.

---

## Pronalaženje dodatnih informacija o bateriji

Da biste pristupili obaveštenjima o bateriji:

1. Otkucajte `support` u polju za pretragu na traci zadataka, a zatim izaberite aplikaciju **HP Support Assistant**.  
– ili –  
Kliknite na ikonu znaka pitanja na traci zadataka.
2. Izaberite stavku **Moj računar**, izaberite karticu **Dijagnostika i alatke** i izaberite stavku **Provera HP baterije**. Ako alatka „Provera HP baterije“ pokazuje da je potrebno zameniti bateriju, obratite se podršci.

HP Support Assistant obezbeđuje sledeće alatke i informacije o bateriji.

- Alatka „Provera HP baterije“ za testiranje performansi baterije
- Informacije o kalibrisanju, upravljanju napajanjem i pravilnom održavanju i skladištenju radi produžavanja radnog veka baterije
- Informacije o tipu baterije, specifikacijama, radnim ciklusima i kapacitetu

## Korišćenje alatke „Provera HP baterije“

Da biste nadgledali status baterije ili u slučaju da baterija ne zadržava punjenje, pokrenite alatku „Provera HP baterije“ u aplikaciji HP Support Assistant. Ako alatka „Provera HP baterije“ pokazuje da je potrebno zameniti bateriju, obratite se podršci.

Da biste pokrenuli alatku „Provera HP baterije“:

1. Povežite adapter naizmernične struje sa računarom.



**NAPOMENA:** Da bi alatka za proveru baterije ispravno radila, računar mora biti priključen na spoljno napajanje.

2. Otkucajte `support` u polju za pretragu na traci zadataka, a zatim izaberite aplikaciju **HP Support Assistant**.  
– ili –  
Kliknite na ikonu znaka pitanja na traci zadataka.
3. Izaberite stavku **Moj računar**, izaberite karticu **Dijagnostika i alatke** i izaberite stavku **Provera HP baterije**. Ako alatka „Provera HP baterije“ pokazuje da je potrebno zameniti bateriju, obratite se podršci.

Alatka za proveru baterije pregleda bateriju i njene ćelije i proverava da li rade ispravno, a zatim šalje rezultate pregleda.

## Prikazivanje preostalog nivoa napunjenosti baterije



Pomerite pokazivač iznad ikone **Merač potrošnje električne energije** .

## Maksimalno produžavanje vremena pražnjenja baterije

Vreme pražnjenja baterije zavisi od funkcija koje koristite dok se računar napaja sa baterije. Maksimalno vreme pražnjenja se postepeno smanjuje kako se kapacitet baterije vremenom smanjuje.



Saveti za maksimalno produžavanje vremena pražnjenja baterije:

- Smanjite osvetljenost ekrana.
- U okviru stavke „Opcije napajanja“ izaberite postavku **Ušteda energije**.

## Upravljanje slabim nivoima baterije

Informacije u ovom poglavlju opisuju upozorenja i sistemske odzive podešene u fabrici. Neka upozorenja o niskom nivou napunjenosti baterije i odzive sistema možete promeniti pomoću stavke „Opcije napajanja“. Svetlost ne utiče na postavke podešene pomoću opcija napajanja.

Otkucajte `opcije napajanja` u polju za pretragu na traci zadataka, a zatim izaberite stavku **Opcije napajanja**.

## Prepoznavanje niskih nivoa baterije

Kada je baterija jedini izvor napajanja računara i ako je nivo napunjenosti nizak ili kritičan, dešava se sledeće:

- Lampica baterije (samo na pojedinim proizvodima) pokazuje nizak ili kritičan nivo baterije.

– ili –

- Ikona **Merač potrošnje električne energije**  pokazuje obaveštenje o niskom ili kritičnom nivou baterije.

Ako je računar uključen ili u stanju spavanja, on nakratko ostaje u stanju spavanja, a zatim se isključuje pri čemu se gube sve nesačuvane informacije.

## Otklanjanje niskog nivoa baterije

### Otklanjanje niskog nivoa baterije kada ima spoljnog napajanja

▲ Povežite jedan od sledećih uređaja:

- Adapter naizmenične struje
- Opcionalnu baznu stanicu ili uređaj za proširenje
- Opcionalni adapter struje kupljen od kompanije HP kao dodatni pribor

### Rešavanje problema sa niskim nivoom baterije kada nema izvora napajanja

Da biste rešili problem niskog nivoa napunjenosti baterije kad nije dostupan izvor napajanja, sačuvajte rad i isključite računar.

## Ušteda napajanja iz baterije

- Otkucajte `opcije napajanja` u polju za pretragu na traci zadataka, a zatim izaberite stavku **Opcije napajanja**.

– ili –

- U okviru „Opcije napajanja“ izaberite postavku za malu potrošnju energije:
- Isključite veze sa bežičnom i lokalnom mrežom (LAN) i zatvorite modemske aplikacije kada ih ne koristite.
- Isključite spoljašnje uređaje koji nisu priključeni na spoljašnji izvor napajanja kada ih ne koristite.
- Zaustavite, onemogućite ili uklonite spoljne memorijske kartice koje ne koristite.

- Smanjite osvetljenost ekrana.
- Pre nego što završite sa radom, prebacite računar u stanje spavanja ili isključite računar.

## Odlaganje baterije

Kad baterija dođe do kraja životnog veka, nemojte je odlagati u opšti kućni otpad. Pridržavajte se lokalnih zakona i propisa za odlaganje baterija.

## Zamena baterije

Korisnici ne mogu lako sami da promene baterije u ovom proizvodu. Vađenje ili zamena baterije mogli bi da utiču na važenje garancije. Ako baterija više ne zadržava punjenje, obratite se podršci.

## Korišćenje spoljašnjeg izvora napajanja naizmeničnom strujom

 **UPOZORENJE!** Da biste izbegli potencijalne bezbednosne probleme, koristite samo adapter naizmenične struje koji ste dobili uz računar, rezervni adapter naizmenične struje koji obezbeđuje HP ili kompatibilni adapter naizmenične struje koji ste kupili od preduzeća HP.

 **NAPOMENA:** Informacije o povezivanju izvora napajanja naizmeničnom strujom potražite na posteru *Uputstva za podešavanje* koji se isporučuje u kutiji sa računarom.

Spoljašnje napajanje naizmeničnom strujom izvršava se preko odobrenog adaptera naizmenične struje ili opcionalne bazne stanice odnosno uređaja za proširenje.

Priključite računar na spoljni izvor napajanja naizmeničnom strujom u slučaju bilo kog od sledećih uslova:

- Kada puniti ili kalibrišete bateriju
- Kada instalirate ili menjate sistemski softver
- Kad upisujete informacije na CD, DVD ili BD (samo na pojedinim proizvodima)
- Kada pokrećete alatku „Defragmentator diska“
- Kada pravite rezervne kopije ili vršite oporavak.

Kad računar priključite na spoljni izvor napajanja naizmeničnom strujom, dešava se sledeće:

- Baterija počinje da se puni.
- Ako je računar uključen, promeniće se izgled ikone merača potrošnje električne energije na traci zadataka.





Kada isključite spoljno napajanje naizmeničnom strujom, dešavaju se sledeći događaji:

- Računar prelazi na napajanje iz baterije.
- Svetlina ekrana automatski se smanjuje kako bi se produžio vek trajanja baterije.

# 7 Bezbednost

## Zaštita računara

Standardne bezbednosne funkcije koje pružaju operativni sistem Windows i uslužni program Computer Setup (Podešavanje računara) koji nije deo operativnog sistema Windows mogu zaštititi lične postavke i podatke od različitih rizika.

-  **NAPOMENA:** Bezbednosna rešenja su projektovana da deluju kao mere odvracanja. Ove mere odvracanja ne mogu da spreče nepravilno rukovanje proizvodom ili krađu.
-  **NAPOMENA:** Pre nego što pošaljete računar na servisiranje, napravite rezervnu kopiju poverljivih podataka i izbrišite ih i uklonite sve postavke lozinke.
-  **NAPOMENA:** Neke funkcije navedene u ovom odeljku možda nisu dostupne na vašem računaru.
-  **NAPOMENA:** Vaš računar podržava Computrace, bezbednosnu uslugu praćenja i oporavka na mreži, dostupnu u određenim regionima. Ako je računar ukraden, Computrace može da prati računar ukoliko neovlašćeni korisnik pristupa internetu. Morate da kupite softver i da se pretplatite na uslugu kako biste koristili Computrace. Informacije o naručivanju softvera Computrace potražite na lokaciji <http://www.hp.com>.

Rizik računara	Bezbednosna funkcija
Neovlašćena upotreba računara	HP Client Security, u kombinaciji sa lozinkom, pametnom karticom, karticom bez kontakta, registrovanim otiscima prstiju ili drugim akreditivom za potvrdu identiteta
Neovlašćen pristup programu Computer Setup (Podešavanje računara) (BIOS)	Administratorska lozinka za BIOS u softveru Computer Setup (Podešavanje računara)*
Neovlašćen pristup sadržajima čvrstog diska	Lozinka za DriveLock (samo na pojedinim proizvodima) u okviru programa Computer Setup (Podešavanje računara)*
Neovlašćeno pokretanje sa opcionalne spoljašnje optičke disk jedinice (samo na pojedinim proizvodima), opcionalnog spoljašnjeg čvrstog diska (samo na pojedinim proizvodima) ili internog mrežnog adaptera	Funkcija za opcije pokretanja u softveru Computer Setup (Podešavanje računara)*
Neovlašćeni pristup Windows korisničkom nalogu	Windows korisnička lozinka
Neovlašćeni pristup podacima	<ul style="list-style-type: none"><li>• HP Drive Encryption softver</li><li>• Windows Defender</li></ul>
Neovlašćeni pristup postavkama softvera Computer Setup (Podešavanje računara) i drugim informacijama o prepoznavanju sistema	Administratorska lozinka za BIOS u softveru Computer Setup (Podešavanje računara)*
Neovlašćeno uklanjanje računara	Slot za bezbednosni kabl (koristi se sa opcionalnim bezbednosnim kablom samo na pojedinim proizvodima)

\*Computer Setup (Podešavanje računara) jeste unapred instalirani uslužni program zasnovan na ROM-u koji može da se koristi čak i kada operativni sistem ne funkcioniše ili ne može da se učita. Da bi se kretali i vršili izbor u programu Computer Setup (Podešavanje računara), možete da koristite pokazivački uređaj (dodirnu tablu, palicu pokazivača ili USB miš) odnosno tastaturu.

**NAPOMENA:** Na tablet računarima bez tastature možete da koristite dodirni ekran.

## Korišćenje lozinki

Lozinka je grupa znakova koje birate da biste obezbedili informacije na računaru. Može biti podešeno nekoliko tipova lozinki, u zavisnosti od toga kako želite da kontrolišete pristup informacijama. Lozinke mogu da se podese u operativnom sistemu Windows ili u programu Computer Setup (Podešavanje računara) koji je unapred instaliran na računaru.

- Administratorske lozinke za BIOS i DriveLock lozinke postavljaju se u uslužnom programu Computer Setup (Podešavanje računara) i njima upravlja BIOS sistema.
- Windows lozinke se podešavaju samo u operativnom sistemu Windows.
- Ako zaboravite i korisničku DriveLock lozinku i glavnu DriveLock lozinku podešenu u softveru Computer Setup (Podešavanje računara), čvrsti disk koji je zaštićen lozinkama trajno je zaključan i ne može se više koristiti.

Možete koristiti istu lozinku za softver Computer Setup (Podešavanje računara) i za Windows bezbednosnu funkciju. Takođe, istu lozinku možete da koristite za više od jedne funkcije „Computer Setup (Podešavanje računara)“.

Koristite sledeće savete za kreiranje i čuvanje lozinki:

- Kada kreirate lozinku, pratite zahteve koje postavlja program.
- Nemojte koristiti istu lozinku za više aplikacija ili veb lokacija, a svoju lozinku za Windows nemojte koristiti ni za jednu drugu aplikaciju ili veb lokaciju.
- Koristite funkciju Password Manager u programu HP Client Security za skladištenje korisničkih imena i lozinki za veb lokacije i aplikacije. Uбудuće ćete moći bezbedno da ih pročitate ako ne možete da ih zapamtite.
- Nemojte čuvati svoje lozinke u datoteci na računaru.

Sledeća tabela navodi često korišćene Windows lozinke i opisuje njihove funkcije.

## Postavljanje lozinki u operativnom sistemu Windows

Lozinka	Funkcija
Administratorska lozinka*	Štiti pristup Windows nalogu na nivou administratora. <b>NAPOMENA:</b> Podešavanje administratorske lozinke za Windows ne podešava administratorsku lozinku za BIOS.
Korisnička lozinka*	Štiti pristup Windows korisničkom nalogu.

\*Da biste pronašli informacije o podešavanju administratorske lozinke za Windows ili korisničke lozinke za Windows, otkucajte `support` u polju za pretragu na traci zadataka i izaberite aplikaciju **HP Support Assistant**.

## Podešavanje lozinki u softveru Computer Setup (Podešavanje računara)

Lozinka	Funkcijski
Administratorska lozinka za BIOS*	Štiti pristup softveru Computer Setup (Podešavanje računara). <b>NAPOMENA:</b> Ako su omogućene funkcije za sprečavanje uklanjanja administratorske lozinke za BIOS, možda nećete moći da je uklonite dok se te funkcije ne onemoguće.

Lozinka	Funkcijski
DriveLock glavna lozinka*	Štiti pristup internom čvrstom disku koji je zaštićen uslugom DriveLock. Koristi se i za uklanjanje DriveLock zaštite.  <b>NAPOMENA:</b> Na pojedinim proizvodima morate postaviti administratorsku lozinku za BIOS da biste mogli da postavite DriveLock lozinku.
DriveLock korisnička lozinka*	Obezbeđuje pristup internom čvrstom disku koji štiti DriveLock i zadata je pod DriveLock lozinkama tokom procesa omogućavanja.  <b>NAPOMENA:</b> Na pojedinim proizvodima morate postaviti administratorsku lozinku za BIOS da biste mogli da postavite DriveLock lozinku.

\*Detalje o svakoj od ovih lozinki potražite u sledećim temama.

## Upravljanje administratorskom lozinkom za BIOS

Pratite ove korake da biste podesili, promenili ili obrisali ovu lozinku:

### Podešavanje nove administratorske lozinke za BIOS

1. Pokrenite Computer Setup (Podešavanje računara).
  - Računari ili tablet računari sa tastaturom:
    - ▲ Uključite ili ponovo pokrenite računar i kad se pojavi HP logotip, pritisnite **F10** da biste otvorili Computer Setup (Podešavanje računara).
  - Tablet računari bez tastature:
    - ▲ Isključite tablet. Pritiskajte taster za napajanje u kombinaciji sa dugmetom za smanjenje jačine zvuka dok se ne prikaže meni za pokretanje, a zatim dodirnite **F10** da biste otvorili Computer Setup (Podešavanje računara).
2. Izaberite stavku **Security** (Bezbednost), izaberite stavku **Create BIOS Administrator password** (Kreiraj administratorsku lozinku za BIOS) ili **Set Up BIOS Administrator Password** (Podesi administratorsku lozinku za BIOS) (samo na pojedinim proizvodima), a zatim pritisnite taster **enter**.
3. Kada vam bude zatraženo, unesite lozinku.
4. Kada vam bude zatraženo, ponovo unesite novu lozinku da biste je potvrdili.
5. Da biste sačuvali promene i napustili Computer Setup (Podešavanje računara), kliknite na ikonu **Save** (Sačuvaj) i pratite uputstva na ekranu.

– ili –

Izaberite **Main** (Glavno), izaberite **Save Changes and Exit** (Sačuvaj promene i izadi) i pritisnite **enter**.

Promene se primenjuju od ponovnog pokretanja računara.

### Promena administratorske lozinke za BIOS

1. Pokrenite Computer Setup (Podešavanje računara).
  - Računari ili tablet računari sa tastaturom:
    - ▲ Uključite ili ponovo pokrenite računar i kad se pojavi HP logotip, pritisnite **F10** da biste otvorili Computer Setup (Podešavanje računara).
  - Tablet računari bez tastature:

- ▲ Isključite tablet. Pritiskajte taster za napajanje u kombinaciji sa dugmetom za smanjenje jačine zvuka dok se ne prikaže meni za pokretanje, a zatim dodirnite **F10** da biste otvorili Computer Setup (Podešavanje računara).

2. Izaberite stavku **Security** (Bezbednost), izaberite stavku **Change BIOS Administrator Password** (Promeni administratorsku lozinku za BIOS) ili **Change Password** (Promeni lozinku) (samo na pojedinim proizvodima), a zatim pritisnite taster **enter**.
3. Kada vam bude zatraženo, unesite svoju važeću lozinku.
4. Kada dobijete upit, otkucajte svoju novu lozinku.
5. Kada vam bude zatraženo, ponovo unesite svoju novu lozinku da biste potvrdili.
6. Da biste sačuvali promene i napustili Computer Setup (Podešavanje računara), izaberite ikonu **Save** (Sačuvaj) i pratite uputstva na ekranu.

– ili –

Izaberite **Main** (Glavno), izaberite **Save Changes and Exit** (Sačuvaj promene i izadi) i pritisnite **enter**.

Promene se primenjuju od ponovnog pokretanja računara.

### **Brisanje administratorske lozinke za BIOS**

1. Pokrenite Computer Setup (Podešavanje računara).
  - Računari ili tablet računari sa tastaturom:
    - ▲ Uključite ili ponovo pokrenite računar i kad se pojavi HP logotip, pritisnite **f10** da biste otvorili Computer Setup (Podešavanje računara).
  - Tablet računari bez tastature:
    - ▲ Isključite tablet. Pritiskajte taster za napajanje u kombinaciji sa dugmetom za smanjenje jačine zvuka dok se ne prikaže meni za pokretanje, a zatim dodirnite **F10** da biste otvorili Computer Setup (Podešavanje računara).
2. Izaberite stavku **Security** (Bezbednost), izaberite stavku **Change BIOS Administrator Password** (Promeni administratorsku lozinku za BIOS) ili **Change Password** (Promeni lozinku) (samo na pojedinim proizvodima), a zatim pritisnite taster **enter**.
3. Kada vam bude zatraženo, unesite svoju važeću lozinku.
4. Kada vam bude zatražena nova lozinka, ostavite prazno polje i pritisnite taster **enter**.
5. Kada vam bude zatražena da ponovo unesete novu lozinku, ostavite prazno polje, a zatim pritisnite taster **enter**.
6. Da biste sačuvali promene i napustili Computer Setup (Podešavanje računara), izaberite ikonu **Save** (Sačuvaj) i pratite uputstva na ekranu.

– ili –

Izaberite **Main** (Glavno), izaberite **Save Changes and Exit** (Sačuvaj promene i izadi) i pritisnite **enter**.

Promene se primenjuju od ponovnog pokretanja računara.

## Unos administratorske lozinke za BIOS

Kad vidite odziv **BIOS administrator password** (Administratorska lozinka za BIOS), otkucajte lozinku (pomoću istih tastera koje ste koristili prilikom postavljanja lozinke) i pritisnite taster **enter**. Nakon dva neuspješna pokušaja da unesete administratorsku lozinku za BIOS, morate ponovo pokrenuti računar i pokušati ponovo.

## Upravljanje lozinkom za DriveLock za Computer Setup (Podešavanje računara) (samo na pojedinim proizvodima)

---

 **OPREZ:** Da biste sprečili da čvrsti disk zaštićen funkcijom DriveLock postane trajno neupotrebljiv, zabeležite DriveLock korisničku lozinku i glavnu lozinku za DriveLock na bezbednom mestu udaljenom od računara. Ukoliko zaboravite obe DriveLock lozinke, čvrsti disk će biti trajno zaključan i neće više moći da se koristi.

---

DriveLock zaštita sprečava neovlašćen pristup sadržajima čvrstog diska. DriveLock se može primeniti samo na interne čvrste diskove računara. Nakon primenjivanja DriveLock zaštite na disk jedinicu, za pristup disk jedinici mora se uneti lozinka. Disk jedinica mora biti umetnuta u računar ili u naprednu kopiju porta kako bi mu se pristupilo lozinkama DriveLock zaštite.

Da bi se DriveLock zaštita primenila na interni čvrsti disk, moraju se zadati korisnička i glavna lozinka u softveru Computer Setup (Podešavanje računara). Imajte na umu sledeće u vezi sa upotrebom DriveLock zaštite:

- Nakon primenjivanja DriveLock zaštite na čvrsti disk, njemu se može pristupiti samo unošenjem korisničke ili unošenjem glavne lozinke.
- Vlasnik korisničke lozinke treba da bude svakodnevni korisnik zaštićenog čvrstog diska. Vlasnik glavne lozinke može da bude svakodnevni korisnik ili administrator sistema.
- Korisnička i glavna lozinka mogu da budu identične.
- Korisničku ili glavnu lozinku možete da izbrišete samo uklanjanjem DriveLock zaštite sa disk jedinice.

---

 **NAPOMENA:** Na pojedinim proizvodima morate postaviti administratorsku lozinku za BIOS da biste mogli da pristupite DriveLock funkcijama.

---

## Podešavanje DriveLock lozinke

Pratite ove korake da biste podesili DriveLock lozinku u softveru Computer Setup (Podešavanje računara):

1. Pokrenite Computer Setup (Podešavanje računara).
  - Računari ili tablet računari sa tastaturom:
    1. Isključite računar.
    2. Pritisnite taster za napajanje i kad se pojavi HP logotip, pritisnite **f10** da biste otvorili Computer Setup (Podešavanje računara).
  - Tablet računari bez tastature:
    1. Isključite tablet.
    2. Pritiskajte taster za napajanje u kombinaciji sa dugmetom za smanjenje jačine zvuka dok se ne prikaže meni za pokretanje, a zatim dodirnite **F10** da biste otvorili Computer Setup (Podešavanje računara).
2. Izaberite stavku **Security** (Bezbednost), izaberite stavku **Hard Drive Utilities** (Uslužni programi za čvrsti disk) ili **Hard Drive Tools** (Alatke za čvrsti disk) (samo na pojedinim proizvodima), izaberite stavku **DriveLock**, a zatim pritisnite taster **enter**.



**NAPOMENA:** Na pojedinim proizvodima ćete možda morati da postavite DriveLock lozinku i unesete administratorsku lozinku za BIOS.

3. Izaberite čvrsti disk koji želite da zaštitite i pritisnite **enter**.
4. Izaberite stavku **Set DriveLock Master Password** (Postavi glavnu lozinku za DriveLock ) ili **Set DriveLock Password** (Postavi DriveLock lozinku) (samo na pojedinim proizvodima), a zatim pritisnite taster **enter**.
5. Pažljivo pročitajte upozorenje.
6. Pratite uputstva na ekranu da biste postavili DriveLock lozinku.
7. Da biste napustili Computer Setup (Podešavanje računara), izaberite **Main** (Glavno), izaberite **Save Changes and Exit** (Sačuvaj promene i izađi) i izaberite opciju **Yes** (Da).

## Omogućavanje funkcije DriveLock (samo na pojedinim proizvodima)

Možda ćete na pojedinim proizvodima morati da pratite ova uputstva da biste omogućili DriveLock.

1. Pokrenite Computer Setup (Podešavanje računara).
  - Računari ili tablet računari sa tastaturom:
    1. Isključite računar.
    2. Pritisnite taster za napajanje i kad se pojavi HP logotip, pritisnite **f10** da biste otvorili Computer Setup (Podešavanje računara).
  - Tablet računari bez tastature:



1. Isključite tablet.
  2. Pritiskajte taster za napajanje u kombinaciji sa dugmetom za smanjenje jačine zvuka dok se ne prikaže meni za pokretanje, a zatim dodirnite **F10** da biste otvorili Computer Setup (Podešavanje računara).
2. Izaberite stavku **Security** (Bezbednost), izaberite stavku **Hard Drive Utilities** (Uslužni programi za čvrsti disk) ili **Hard Drive Tools** (Alatke za čvrsti disk) (samo na pojedinim proizvodima), izaberite stavku **DriveLock**, a zatim pritisnite taster **enter**.



---

**NAPOMENA:** Možda ćete na pojedinim proizvodima morati da unesete administratorsku lozinku za BIOS i izabrati stavku **Set DriveLock Password** (Postavi DriveLock lozinku).

---

3. Izaberite čvrsti disk koji želite da zaštitite i pritisnite **enter**.
4. Pratite uputstva na ekranu da biste izabrali odgovarajuće opcije i omogućili DriveLock, kao i uneli lozinke kada se to zatraži.



---

**NAPOMENA:** Na pojedinim proizvodima ćete možda morati da otkucate DriveLock. Polje razlikuje velika i mala slova.

---

5. Da biste napustili Computer Setup (Podešavanje računara), izaberite **Main** (Glavno), izaberite **Save Changes and Exit** (Sačuvaj promene i izađi) i izaberite opciju **Yes** (Da).

## Onemogućavanje funkcije DriveLock (samo na pojedinim proizvodima)

1. Pokrenite Computer Setup (Podešavanje računara).
  - Računari ili tablet računari sa tastaturom:
    1. Isključite računar.
    2. Pritisnite taster za napajanje i kad se pojavi HP logotip, pritisnite **f10** da biste otvorili Computer Setup (Podešavanje računara).
  - Tablet računari bez tastature:
    1. Isključite tablet.
    2. Pritiskajte taster za napajanje u kombinaciji sa dugmetom za smanjenje jačine zvuka dok se ne prikaže meni za pokretanje, a zatim dodirnite **F10** da biste otvorili Computer Setup (Podešavanje računara).
2. Izaberite stavku **Security** (Bezbednost), izaberite stavku **Hard Drive Utilities** (Uslužni programi za čvrsti disk) ili **Hard Drive Tools** (Alatke za čvrsti disk) (samo na pojedinim proizvodima), izaberite stavku **DriveLock**, a zatim pritisnite taster **enter**.



---

**NAPOMENA:** Možda ćete na pojedinim proizvodima morati da unesete administratorsku lozinku za BIOS i izabrati stavku **Set DriveLock Password** (Postavi DriveLock lozinku).

---

3. Izaberite čvrsti disk kojim želite da upravljate i pritisnite **enter**.
4. Pratite uputstva sa ekrana da biste onemogućili DriveLock.
5. Da biste napustili Computer Setup (Podešavanje računara), izaberite **Main** (Glavno), izaberite **Save Changes and Exit** (Sačuvaj promene i izađi) i izaberite opciju **Yes** (Da).

## Unos DriveLock lozinke (samo na pojedinim proizvodima)

Proverite da li je čvrsti disk umetnut u računar (ne u opcionalni uređaj za priključivanje ili u spoljašnji MultiBay).

U odzivu **DriveLock Password** (DriveLock lozinka) otkucajte korisničku ili master lozinku (pomoću istog rasporeda na tastaturi koji ste koristili za postavljanje lozinke) i pritisnite taster **enter**.

Nakon tri neuspešna pokušaja unosa lozinke, morate da isključite računar i pokušate ponovo.

## Promena DriveLock lozinke (samo na pojedinim proizvodima)

Pratite ove korake da biste promenili DriveLock lozinku u softveru Computer Setup (Podešavanje računara):

1. Isključite računar.
2. Pritisnite taster za napajanje.
3. Kad vidite odziv **DriveLock Password** (DriveLock lozinka), otkucajte trenutnu DriveLock korisničku lozinku ili glavnu lozinku koju menjate, pritisnite **enter** i pritisnite ili dodirnite **F10** da biste otvorili Computer Setup (Podešavanje računara).
4. Izaberite stavku **Security** (Bezbednost), izaberite stavku **Hard Drive Utilities** (Uslužni programi za čvrsti disk) ili **Hard Drive Tools** (Alatke za čvrsti disk) (samo na pojedinim proizvodima), izaberite stavku **DriveLock**, a zatim pritisnite taster **enter**.



**NAPOMENA:** Možda ćete na pojedinim proizvodima morati da unesete administratorsku lozinku za BIOS i izabrati stavku **Set DriveLock Password** (Postavi DriveLock lozinku).

5. Izaberite čvrsti disk kojim želite da upravljate i pritisnite **enter**.
6. Izaberite odgovarajuću opciju da biste promenili lozinku, a zatim pratite odzive na ekranu za unos lozinke.



**NAPOMENA:** Opcija **Change DriveLock Master Password** (Promeni glavnu lozinku za DriveLock) vidljiva je samo ako je glavna lozinka uneta u odzivu za DriveLock lozinku u 3. koraku.

7. Da biste napustili Computer Setup (Podešavanje računara), izaberite **Main** (Glavno), izaberite **Save Changes and Exit** (Sačuvaj promene i izađi) i pratite uputstva na ekranu.

## Korišćenje funkcije Automatic DriveLock (Automatsko zaključavanje disk jedinice) u programu Computer Setup (Podešavanje računara) (samo na pojedinim proizvodima)

U okruženju sa višestrukim korisnicima, možete da podesite Automatic DriveLock lozinku. Kada je Automatic DriveLock lozinka omogućena, za vas će biti kreirana proizvoljne DriveLock korisnička i glavna lozinka. Kada bilo koji korisnik prođe proveru lozinke, ista proizvoljna korisnička i glavna DriveLock lozinka će biti korišćena za otključavanje disk jedinice.



**NAPOMENA:** Morate da postavite administratorsku lozinku za BIOS pre pristupanja DriveLock funkcijama.

## Unos Automatic DriveLock lozinke (samo na pojedinim proizvodima)

Pratite ove korake da biste omogućili Automatic DriveLock lozinku u softveru Computer Setup (Podešavanje računara):

1. Uključite ili ponovo pokrenite računar, a zatim pritisnite taster **esc** dok je na dnu ekrana prikazana poruka „Press the ESC key for Startup Menu (Pritisnite taster ESC da biste otvorili meni „Pokretanje““).
2. Pritisnite taster **F10** da biste otvorili dijalog „Computer Setup (Podešavanje računara)“.

3. Izaberite **Security** (Bezbednost), izaberite **Hard Drive Tools** (Alatke za čvrsti disk), izaberite **Automatic DriveLock** (Automatsko zaključavanje disk jedinice), a zatim pritisnite [enter](#).
4. Unesite administratorsku lozinku za BIOS, a zatim pritisnite taster [enter](#).
5. Izaberite interni čvrsti disk, a zatim pritisnite taster [enter](#).
6. Pročitajte upozorenje. Izaberite opciju **YES** (DA) da biste nastavili.
7. Da biste sačuvali promene i napustili Computer Setup (Podešavanje računara), kliknite na ikonu **Save** (Sačuvaj) i pratite uputstva na ekranu.  
– ili –  
Izaberite **Main** (Glavno), izaberite **Save Changes and Exit** (Sačuvaj promene i izadi) i pritisnite [enter](#).

## Uklanjanje Automatic DriveLock zaštite (samo na pojedinim proizvodima)

Pratite ove korake da biste uklonili DriveLock zaštitu u softveru Computer Setup (Podešavanje računara):

1. Uključite ili ponovo pokrenite računar, a zatim pritisnite taster [esc](#) dok je na dnu ekrana prikazana poruka „Press the ESC key for Startup Menu (Pritisnite taster ESC da biste otvorili meni „Pokretanje““).
2. Pritisnite taster [f10](#) da biste otvorili Computer Setup (Podešavanje računara).
3. Izaberite **Security** (Bezbednost), izaberite **Hard Drive Tools** (Alatke za čvrsti disk), izaberite **Automatic DriveLock** (Automatsko zaključavanje disk jedinice), a zatim pritisnite [enter](#).
4. Unesite administratorsku lozinku za BIOS, a zatim pritisnite taster [enter](#).
5. Izaberite interni čvrsti disk, a zatim pritisnite taster [enter](#).
6. Izaberite **Disable protection** (Onemogućiti zaštitu).
7. Da biste sačuvali promene i napustili Computer Setup (Podešavanje računara), izaberite ikonu **Save** (Sačuvaj) i pratite uputstva na ekranu.  
– ili –  
Izaberite **Main** (Glavno), izaberite **Save Changes and Exit** (Sačuvaj promene i izadi) i pritisnite [enter](#).

## Korišćenje antivirusnog softvera

Računar je potencijalno izložen virusima kada ga koristite za pristup e-pošti, mreži ili internetu. Računarski virusi mogu da onemoguće operativni sistem, programe ili uslužne programe ili da izazovu njihovo neuobičajeno funkcionisanje.

Antivirusni softver može otkriti većinu virusa, uništiti ih i, u većini slučajeva, popraviti štetu koju su oni izazvali. Antivirusni softver mora biti stalno ažuriran da biste imali stalnu zaštitu od najnovijih virusa.

Program Windows Defender unapred je instaliran na vašem računaru. Preporučujemo da obavezno nastavite sa korišćenjem nekog antivirusnog programa, kako biste u potpunosti zaštitili svoj računar.

Više informacija o računarskim virusima potražite u aplikaciji HP Support Assistant.

## Korišćenje softvera zaštitnog zida

Zaštitni zidovi su napravljeni tako da sprečavaju neovlašćeni pristup sistemu ili mreži. Zaštitni zid može da bude program koji se instalira na računaru i/ili mreži, a može da bude i rešenje napravljeno od hardvera i softvera.

Postoje dve vrste zaštitnih zidova koje bi trebalo da uzmete u obzir:

- Zaštitni zidovi zasnovani na hostu – softver koji štiti samo računar na kome je instaliran.
- Zaštitni zidovi zasnovani na mreži – instaliraju se između DSL ili kablovskog modema i kućne mreže kako bi zaštitili sve računare na mreži.

Kada se zaštitni zid instalira na sistem, svi podaci koji se šalju tom sistemu ili iz njega se nadgledaju i upoređuju sa nizom bezbednosnih kriterijuma koje određuje korisnik. Svi podaci koji ne ispunjavaju zadate kriterijume se blokiraju.

Vaš računar ili mrežna oprema možda već imaju instaliran zaštitni zid. Ako nemaju, rešenja zaštitnog zida su dostupna.



**NAPOMENA:** Pod nekim okolnostima zaštitni zid može blokirati pristup internet igrima, ometati rad štampača ili deljenje datoteka na mreži ili blokirati ovlašćene priloge e-pošte. Da biste privremeno rešili problem, onemogućite zaštitni zid, obavite željeni zadatak, a zatim ponovo omogućite zaštitni zid. Iznova konfigurirate zaštitni zid za trajno rešenje problema.

## Ažuriranje softvera

HP softver, Windows softver i softver nezavisnih proizvođača instaliran na računaru treba redovno ažurirati da bi se otklonili problemi sa bezbednošću i poboljšale performanse softvera.



**VAŽNO:** Microsoft šalje upozorenja u vezi sa Windows ispravkama koje mogu da obuhvataju i bezbednosne ispravke. Da biste zaštitili računar od bezbednosnih upada i virusa, instalirajte sve ispravke korporacije Microsoft odmah nakon prijema upozorenja.

Te ispravke možete da instalirate automatski.

Da biste prikazali ili promenili postavke:

1. Izaberite dugme **Start**, izaberite **Postavke**, a zatim izaberite **Ažuriranje i bezbednost**.
2. Izaberite stavku **Windows Update** i sledite uputstva na ekranu.
3. Da biste zakazali vreme za instaliranje ispravki, izaberite **Više opcija** i pratite uputstva na ekranu.

## Upotreba programa HP Client Security (samo na pojedinim proizvodima)

Softver HP Client Security unapred je instaliran na računaru. Ovom softveru se može pristupiti putem ikone HP Client Security na desnom kraju trake zadataka ili putem Windows kontrolne table. Njegove bezbednosne funkcije pomažu u zaštiti od neovlašćenog pristupa računaru, mrežama i važnim podacima. Više informacija potražite u pomoći softvera HP Client Security.

## Korišćenje programa HP Touchpoint Manager (samo na pojedinim proizvodima)

HP Touchpoint Manager je IT rešenje zasnovano na tehnologiji oblaka koje omogućuje preduzećima efikasno upravljanje i obezbeđivanje imovine. HP Touchpoint Manager vam pomaže da zaštitite uređaje od malvera i drugih napada, prati ispravnost uređaja i omogućava korisnicima da smanje vreme koje troše na rešavanje problema koje imaju krajnji korisnici i bezbednosnih problema. Korisnici mogu brzo da preuzmu i instaliraju softver koji je izuzetno ekonomski isplativ u odnosu na tradicionalna interna rešenja. Više informacija potražite u odeljku <http://www.hptouchpointmanager.com>.

## Korišćenje opcionalnog bezbednosnog kabla (samo na pojedinim proizvodima)

Bezbednosni kabl (kupuje se posebno) predviđen je da služi za odvratanje od zloupotrebe ili krađe računara, ali ne može da ih spreči. Da biste povezali bezbednosni kabl sa računarom, pratite uputstva proizvođača uređaja.

## Korišćenje čitača otiska prsta (samo na pojedinim proizvodima)

Integrirani čitači otiska prsta dostupni su na pojedinim proizvodima. Da biste koristili čitač otiska prsta, morate upisati svoje otiske prstiju u alatki Credential Manager za HP Client Security. Pogledajte pomoć za softver HP Client Security.

Kada upišete otiske prstiju u alatki Credential Manager, možete koristiti HP Client Security Password Manager da biste uskladištili i popunili korisnička imena i lozinke na podržanim veb lokacijama i aplikacijama.

## Pronalaženje čitača otiska prsta

Čitač otiska prsta je mali metalni senzor koji se nalazi na jednom od sledećih mesta na računaru:

- Blizu donje ivice dodirne table
- Na desnoj strani tastature
- Na gornjoj strani ekrana, desno
- Na levoj strani ekrana

U zavisnosti od proizvoda, čitač može da bude okrenut horizontalno ili vertikalno. Za oba položaja potrebno je prevlačenje prstom pod pravim uglom u odnosu na metalni senzor.

## 8 Održavanje

Veoma je važno da redovno održavate računar kako bi bio u optimalnom stanju. U ovom poglavlju je objašnjeno kako da koristite alate kao što su Defragmentator diska i Čišćenje diska. Ono takođe sadrži uputstva za ažuriranje programa i upravljačkih programa, korake za čišćenje računara i savete za nošenje računara na put (ili transport računara).

### Poboljšavanje performansi

Performanse računara možete da poboljšate redovnim održavanjem računara pomoću alati kao što su Defragmentator diska i Čišćenje diska.

#### Korišćenje softvera „Defragmentator diska“

HP preporučuje da bar jednom mesečno defragmentišete čvrsti disk pomoću Defragmentatora diska.



**NAPOMENA:** Nije neophodno pokretati Disk Defragmentator diska na solid-state disk jedinicama.

Da biste pokrenuli „Defragmentator diska“:

1. Priključite računar na napajanje naizmeničnom strujom.
2. Otkucajte `defragmentiranje` u polju za pretragu na traci zadataka i izaberite **Defragmentiranje i optimizovanje disk jedinica**.
3. Pratite uputstva na ekranu.

Dodatne informacije potražite u pomoći za alatku Defragmentator diska.

#### Korišćenje programa „Čišćenje diska“

Koristite Čišćenje diska da biste na čvrstom disku pronašli nepotrebne datoteke koje slobodno možete izbrisati kako biste oslobodili prostor na disku i doprineli efikasnijem radu računara.

Da biste pokrenuli „Čišćenje diska“:

1. Otkucajte `disk` u polju za pretragu na traci zadataka i izaberite **Oslobađanje prostora na disku brisanjem nepotrebnih datoteka** ili **Deinstalirajte aplikacije da biste oslobodili prostor na disku**.
2. Pratite uputstva na ekranu.

#### Korišćenje tehnologije HP 3D DriveGuard (samo na pojedinim proizvodima)

HP 3D DriveGuard štiti čvrsti disk parkiranjem disk jedinice i zaustavljanjem zahteva za podatke pod bilo kojim od sledećih uslova:

- Ispao vam je računar.
- Premeštate računar sa zatvorenim ekranom dok se napaja iz baterije.

Ubrzo po završetku nekog od ovih događaja, HP 3D DriveGuard ponovo omogućava normalan rad čvrstog diska.



**NAPOMENA:** Samo interni čvrsti diskovi su zaštićeni tehnologijom HP 3D DriveGuard. HP 3D DriveGuard ne štiti čvrsti disk koji se nalazi u opcionalnim uređajima za priključivanje ili je povezan sa USB portom.

 **NAPOMENA:** Pošto solid-state disk jedinice (SSD-ovi) nemaju rotirajuće delove, zaštita HP 3D DriveGuard nije neophodna za ove disk jedinice.

---

Dodatne informacije potražite u odeljku Pomoć za HP 3D DriveGuard softver.

## Prepoznavanje statusa programa HP 3D DriveGuard

Lampica čvrstog diska na računaru menja boju kako bi pokazala da je disk jedinica u primarnom ležištu za čvrsti disk i/ili u sekundarnom ležištu za čvrsti disk (samo na pojedinim proizvodima) parkirana. Da biste utvrdili da li je disk jedinica trenutno zaštićena ili je parkirana, koristite ikonu na radnoj površini operativnog sistema Windows, u polju za obaveštavanje, na desnom kraju trake zadataka.

## Ažuriranje programa i upravljačkih programa

HP preporučuje da redovno ažurirate programe i upravljačke programe. Ažuriranje može da reši određene probleme i obezbedi nove funkcije i opcije računara. Na primer, starije grafičke komponente možda neće dobro raditi sa najnovijim softverom za igre. Ako nemate najnoviji upravljački program, nećete moći na najbolji način da iskoristite opremu.

Posetite <http://www.hp.com/support> da biste preuzeli najnovije verzije HP programa i upravljačkih programa. Pored toga, registrujte se da biste primali automatska obaveštenja o raspoloživim ispravkama.

Ako želite da ažurirate programe i upravljačke programe, pratite ova uputstva:

1. Otkucajte `support` u polju za pretragu na traci zadataka, a zatim izaberite aplikaciju **HP Support Assistant**.  
- ili -  
Kliknite na ikonu znaka pitanja na traci zadataka.
2. Izaberite **Moj računar**, izaberite karticu **Ažuriranja** i izaberite **Proveri da li postoje ažuriranja i poruke**.
3. Pratite uputstva na ekranu.

## Čišćenje računara

Koristite sledeće proizvode za bezbedno čišćenje računara:

- Dimetil-benzil-amonijum-hlorid maksimalne koncentracije od 0,3 procenta (na primer, maramice za jednokratnu upotrebu raznih proizvođača)
- Tečnost za čišćenje stakla bez alkohola
- Rastvor vode i blagog sapuna
- Suvu krpicu od mikrofibera ili antilopa (krpicu bez statičkog elektriciteta i bez ulja)
- Pamučne krpice bez statičkog elektriciteta

 **OPREZ:** Izbegavajte jaka sredstva za čišćenje koja mogu trajno da oštete računar. Ako niste sigurni da li je neki proizvod za čišćenje bezbedan za računar, proverite sadržaj proizvoda da biste se uverili da on ne sadrži sastojke kao što su alkohol, aceton, amonijum-hlorid, metilen-hlorid i ugljovodonici.

---

Vlaknasti materijali kao što su papirni ubrusi mogu izgrebati računar. Čestice prašine i sredstva za čišćenje s vremenom mogu da se sakupe u pukotinama.

## Procedure za čišćenje

Sledite procedure u ovom odeljku da biste bezbedno očistili računar.

---

**⚠ UPOZORENJE!** Da biste sprečili električni udar ili oštećenje komponenti, ne pokušavajte da očistite računar dok je uključen.

1. Isključite računar.
2. Isključite napajanje naizmeničnom strujom.
3. Isključite sve uključene spoljne uređaje.

**⚠ OPREZ:** Da ne bi došlo do oštećenja unutrašnjih komponenti, nemojte nanositi sredstva ili tečnosti za čišćenje direktno na površinu računara. Tečnost isprskana po površini može trajno oštetiti unutrašnje komponente.

---

## Čišćenje ekrana

Nežno obrišite ekran pomoću mekane tkanine bez vlakana navlažene sredstvom za čišćenje stakla bez alkohola. Uverite se da je ekran suv pre nego što zatvorite računar.

## Čišćenje bočnih strana ili poklopca

Da biste očistili bočne strane ili poklopac, koristite mekanu krpu od mikrofibera ili krpu od jelenske kože navlaženu nekim od gorenavedenih rastvora za čišćenje ili odgovarajuću maramicu za jednokratnu upotrebu.

**📝 NAPOMENA:** Kada čistite poklopac računara, koristite kružne pokrete da biste lakše uklonili prljavštinu i prašinu.

---

## Čišćenje dodirne table, tastature ili miša (samo na pojedinim proizvodima)

**⚠ UPOZORENJE!** Da biste smanjili rizik od strujnog udara ili oštećenja unutrašnjih komponenti, nemojte koristiti produžetak usisivača za čišćenje tastature. Usisivač može da ostavi kućne otpatke na površini tastature.

**⚠ OPREZ:** Pazite da tečnost ne kaplje između tastera da ne bi došlo do oštećenja unutrašnjih komponenti.

- Da biste očistili dodirnu tablu, tastaturu ili miš, koristite mekanu mikrofiber krpu ili krpu od jelenske kože navlaženu nekim od prethodno navedenih rastvora za čišćenje ili koristite odgovarajuću maramicu za jednokratnu upotrebu.
- Da biste sprečili da tasteri budu lepljivi i da biste uklonili prašinu, dlačice i čestice u tastaturi, koristite bočicu komprimovanog vazduha sa cevčicom.

## Putovanje sa računarom ili transport računara

Ako morate da nosite računar na put ili da ga transportujete, postupite u skladu sa sledećim savetima kako biste zaštitili opremu.

- Pripremite računar za putovanje ili transport:
  - Napravite rezervnu kopiju podataka na spoljašnjem disku.
  - Izvadite sve diskove i sve spoljašnje medijske kartice kao što su memorijske kartice.
  - Isključite i iskopčajte sve spoljašnje uređaje.
  - Isključite računar.
- Ponesite sa sobom rezervnu kopiju svojih podataka. Držite rezervnu kopiju odvojeno od računara.
- Kada putujete avionom, nosite računar kao ručni prtljag; nemojte ga čekirati sa ostatkom prtljaga.



---

**⚠ OPREZ:** Izbegavajte izlaganje disk jedinice magnetnim poljima. Bezbednosni uređaji sa magnetnim poljima obuhvataju stajaće i ručne uređaje za otkrivanje metala. Pokretne trake na aerodromima i slični bezbednosni uređaji koji proveravaju ručni prtljag koriste rendgenske zrake umesto magnetnih i ne oštećuju disk jedinice.

---

- Ako nameravate da koristite računar tokom leta, slušajte uputstva posade leta o tome kada možete da koristite računar. Mogućnost korišćenja računara tokom leta zavisi od odluke avio-kompanije.
- Ako transportujete računar ili jedinicu diska, stavite ih u odgovarajuće zaštitno pakovanje i označite kao „LOMLJIVO“.
- Upotreba bežičnih uređaja može biti ograničena u nekim okruženjima. Takva ograničenja mogu da se odnose na unošenje u avione, bolnice, korišćenje u blizini eksplozivnih materija i na opasnim mestima. Ako niste sigurni koja pravila važe za korišćenje određenog bežičnog uređaja povezanog sa računarom, pre nego što ga uključite, pitajte da li je to dozvoljeno.
- Ako putujete u inostranstvo, poštujujte sledeće smernice:
  - Raspitajte se o carinskoj regulativi u pogledu računara za svaku zemlju ili region kroz koje prolazite.
  - Proverite koji kabl za napajanje i adapter su potrebni za svako mesto gde planirate da koristite računar. Napon, frekvencija i konfiguracije priključaka se razlikuju.

---

**⚠ UPOZORENJE!** Da biste smanjili rizik od strujnog udara, požara ili oštećenja opreme, nemojte da pokušavate da uključujete računar pomoću konvertera za napon koji se prodaju za razne kućne uređaje.

---

## 9 Pravljenje rezervnih kopija i oporavak

Ovo poglavlje sadrži informacije o sledećim procesima. Informacije iz poglavlja opisuju standardnu proceduru za većinu proizvoda.

- Kreiranje medijuma za spasavanje i rezervnih kopija
- Vraćanje sistema u prethodno stanje i oporavak

Dodatne informacije potražite u aplikaciji HP Support Assistant.

- ▲ Otkucajte `support` u polju za pretragu na traci zadataka, a zatim izaberite aplikaciju **HP Support Assistant**.

– ili –

Kliknite na ikonu znaka pitanja na traci zadataka.



**VAŽNO:** Ako ćete procedure oporavka izvršavati na tablet računaru, baterija tableta mora biti bar 70% napunjena pre pokretanja procesa oporavka.

**VAŽNO:** Kod tableta sa odvojivom tastaturom povežite tastaturu sa priključkom za tastaturu pre nego što započnete proces oporavka.

### Kreiranje medijuma za oporavak i rezervnih kopija

Sledeći metodi za kreiranje medijuma za oporavak i rezervnih kopija dostupni su na samo na pojedinim proizvodima. Odaberite dostupni metod u zavisnosti od modela vašeg računara.

- Kada podesite računar, koristite HP Recovery Manager da biste kreirali HP medijume za oporavak. U ovom koraku kreiraćete rezervnu kopiju HP particije za oporavak na računaru. Rezervna kopija može da se upotrebi za ponovnu instalaciju originalnog operativnog sistema ukoliko se čvrsti disk ošteti ili zameni. Informacije o kreiranju medijuma za oporavak potražite u odeljku [Kreiranje HP medijuma za oporavak \(samo na pojedinim proizvodima\) na stranici 54](#). Informacije o opcijama oporavka koje su raspoložive pomoću medijuma za oporavak potražite u odeljku [Korišćenje Windows alatki na stranici 55](#).
- Koristite Windows alatke za kreiranje referentnih tačaka za obnavljanje sistema i pravljenje rezervnih kopija ličnih informacija.

Više informacija potražite u odeljku [Oporavak pomoću programa HP Recovery Manager na stranici 56](#).



**NAPOMENA:** Ako skladište ima 32 GB ili manje, Microsoft oporavak sistema je podrazumevano onemogućen.

### Kreiranje HP medijuma za oporavak (samo na pojedinim proizvodima)

Ako je moguće, proverite da li postoje particija za oporavak i particija operativnog sistema Windows. U **Start** meniju izaberite **Istraživač datoteka** i izaberite **Ovaj računar**.

- Ako vaš računar ne navodi particiju operativnog sistema Windows i particiju za oporavak, medijume za oporavak za svoj sistem možete da nabavite od podrške. Pogledajte brošuru *Telefonski brojevi širom sveta* koju ste dobili uz računar. Kontakt informacije možete naći i na veb lokaciji kompanije HP. Idite na <http://www.hp.com/support>, izaberite svoju zemlju ili region i pratite uputstva na ekranu.

Da biste koristili Windows alatke za kreiranje referentnih tačaka za obnavljanje sistema i pravljenje rezervnih kopija ličnih informacija, pogledajte [Korišćenje Windows alatki na stranici 55](#).

- Ako računar navodi particiju za oporavak i particiju operativnog sistema Windows, možete da koristite HP Recovery Manager da biste kreirali medijum za oporavak nakon uspešnog podešavanja računara. HP medijumi za oporavak vrše oporavak sistema u slučaju da dođe do oštećenja čvrstog diska. Oporavak sistema ponovo instalira prvobitni operativni sistem i fabrički instalirane softverske programe, a zatim konfiguriše postavke za programe. HP medijum za oporavak može da se koristi i za prilagođavanje sistema, vraćanje fabričke slike ili kao pomoć prilikom zamene čvrstog diska.
  - Može da se kreira samo jedan komplet medijuma za oporavak. Pažljivo rukujte ovim diskovima i čuvajte ih na sigurnom mestu.
  - HP Recovery Manager ispituje računar i utvrđuje potreban kapacitet za skladištenje za medijume koji će biti potrebni.
  - Da bi se kreirali diskovi za oporavak, računar mora da ima mogućnost upisivanja na DVD i morate da koristite isključivo kvalitetne prazne DVD-R, DVD+R, DVD-R DL ili DVD+R DL diskove. Nemojte koristiti ponovo upisive diskove kao što su CD±RW, DVD±RW, dvoslojni DVD±RW ili BD-RE (ponovo upisivi Blu-ray) diskovi; oni nisu kompatibilni sa softverom HP Recovery Manager. Možete da upotrebite i kvalitetan prazan USB fleš disk.
  - Ako računar ne sadrži integrisanu optičku disk jedinicu sa mogućnostima DVD pisača, a želeli biste da kreirate DVD medijum za oporavak, za kreiranje diskova za oporavak možete da upotrebite opcionalnu spoljašnju disk jedinicu (kupuje se posebno) ili možete zatražiti diskove za oporavak od podrške kompanije HP. Ako koristite spoljnu optičku disk jedinicu, ona mora biti direktno povezana sa USB portom na računaru; disk jedinica ne sme biti povezana sa USB portom preko spoljnog uređaja kao što je USB čvorište. Ako ne možete da kreirate DVD medijum sami, možete da zatražite diskove za oporavak za računar od kompanije HP. Pogledajte brošuru *Telefonski brojevi širom sveta* koju ste dobili uz računar. Kontakt informacije možete naći i na veb lokaciji kompanije HP. Idite na <http://www.hp.com/support>, izaberite svoju zemlju ili region i pratite uputstva na ekranu.
  - Postarajte se da računar bude priključen na izvor napajanja naizmeničnom strujom pre nego što počnete da kreirate medijume za oporavak.
  - Proces kreiranja može da potraje sat vremena ili više. Nemojte prekidati proces kreiranja.
  - Po potrebi, možete napustiti program pre završetka kreiranja medijuma za oporavak. HP Recovery Manager će završiti sa rezanjem trenutnog DVD-a. Sledeći put kada pokrenete program HP Recovery Manager, od vas će biti zatraženo da nastavite proces.

Da biste kreirali HP medijum za oporavak:



**VAŽNO:** Kod tableta sa odvojitom tastaturom, povežite tastaturu sa priključkom za tastaturu pre nego što počnete sa ovim koracima.

1. Otkucajte `recovery` u polju za pretragu trake zadataka i izaberite **HP Recovery Manager**.
2. Izaberite opciju **Kreiraj medijum za oporavak** i pratite uputstva na ekranu.

Ukoliko nekada bude potrebno da oporavite sistem, pogledajte odeljak [Oporavak pomoću programa HP Recovery Manager na stranici 56](#).

## Korišćenje Windows alatki

Pomoću Windows alatki možete da kreirate medijume za oporavak, referentne tačke za obnavljanje sistema i rezervne kopije ličnih informacija.



**NAPOMENA:** Ako skladište ima 32 GB ili manje, Microsoft oporavak sistema je podrazumevano onemogućen.

Dodatne informacije i korake potražite u aplikaciji „Prvi koraci“.

- ▲ Izaberite dugme **Start** i izaberite aplikaciju **Prvi koraci**.

## Obnavljanje i oporavak sistema

Postoji nekoliko opcija za oporavak sistema. Odaberite metod koji najviše odgovara vašoj situaciji i stepenu stručnosti:



**VAŽNO:** Nisu svi metodi dostupni na svim proizvodima.

- Windows nudi nekoliko opcija za vraćanje u prethodno stanje iz rezervne kopije, osvežavanje računara i uspostavljanje originalnog stanja računara. Dodatne informacije potražite u aplikaciji „Prvi koraci“.
  - ▲ Izaberite dugme **Start** i izaberite aplikaciju **Prvi koraci**.
- Ako imate problem sa unapred instaliranom aplikacijom ili upravljačkim programom, koristite opciju za ponovno instaliranje upravljačkih programa i/ili aplikacija (samo na pojedinim proizvodima) u programu HP Recovery Manager za ponovno instaliranje pojedinačnih aplikacija ili programa.
  - ▲ Otkucajte `recovery` u polju za pretragu na traci zadataka, izaberite **HP Recovery Manager**, izaberite **Ponovo instalirajte upravljačke programe i aplikacije** i pratite uputstva na ekranu.
- Ako želite da oporavite Windows particiju i vratite originalni fabrički sadržaj, možete odabrati opciju „Oporavak sistema“ sa HP particije za oporavak (samo na pojedinim proizvodima) ili upotrebiti HP medijum za oporavak. Više informacija potražite u odeljku [Oporavak pomoću programa HP Recovery Manager na stranici 56](#). Ako još niste kreirali medijum za oporavak, pogledajte odeljak [Kreiranje HP medijuma za oporavak \(samo na pojedinim proizvodima\) na stranici 54](#).
- Na pojedinim proizvodima, ako želite da oporavite originalnu fabričku particiju i sadržaj računara ili ako ste zamenili čvrsti disk, možete da upotrebite opciju za fabričko resetovanje HP medijuma za oporavak. Više informacija potražite u odeljku [Oporavak pomoću programa HP Recovery Manager na stranici 56](#).
- Na pojedinim proizvodima, ako želite da uklonite particiju za oporavak da biste povratili prostor na čvrstom disku, HP Recovery Manager nudi opciju „Uklanjanje particije za oporavak“.

Više informacija potražite u odeljku [Uklanjanje HP particije za oporavak \(samo na pojedinim proizvodima\) na stranici 59](#).

## Oporavak pomoću programa HP Recovery Manager

Softver HP Recovery Manager omogućava vam da oporavite računar i vratite ga u originalno fabričko stanje pomoću HP medijuma za oporavak koji ste kreirali ili dobili od kompanije HP odnosno pomoću HP particije za oporavak (samo na pojedinim proizvodima). Ako još niste kreirali medijum za oporavak, pogledajte odeljak [Kreiranje HP medijuma za oporavak \(samo na pojedinim proizvodima\) na stranici 54](#).

### Šta je potrebno da znate pre početka rada

- HP Recovery Manager oporavlja samo onaj softver koji je fabrički instaliran. Softver koji nije isporučen uz računar mora da se preuzme sa veb lokacije proizvođača softvera ili da se ponovo instalira sa medijuma koji je obezbedio proizvođač.

---

 **VAŽNO:** Oporavak sistema putem programa HP Recovery Manager bi trebalo koristiti samo kao krajnju meru za rešavanje problema na računaru.

---

- Ako čvrsti disk otkaže, morate upotrebiti HP medijum za oporavak. Ako još niste kreirali medijum za oporavak, pogledajte odeljak [Kreiranje HP medijuma za oporavak \(samo na pojedinim proizvodima\) na stranici 54](#).
- Da biste koristili opciju fabričkog resetovanja (samo na pojedinim proizvodima), morate da koristite HP medijume za oporavak. Ako još niste kreirali medijum za oporavak, pogledajte odeljak [Kreiranje HP medijuma za oporavak \(samo na pojedinim proizvodima\) na stranici 54](#).
- Ako računar ne dozvoljava kreiranje HP medijuma za oporavak ili ako HP medijum za oporavak ne funkcioniše, možete da nabavite medijume za oporavak za svoj sistem od podrške. Pogledajte brošuru *Telefonski brojevi širom sveta* koju ste dobili uz računar. Kontakt informacije možete naći i na veb lokaciji kompanije HP. Idite na <http://www.hp.com/support>, izaberite svoju zemlju ili region i pratite uputstva na ekranu.

---

 **VAŽNO:** Program HP Recovery Manager ne obezbeđuje automatski rezervnu kopiju vaših ličnih podataka. Pre nego što započnete oporavak, napravite rezervnu kopiju ličnih podataka koje želite da zadržite.

---

Pomoću HP medijuma za oporavak možete da odaberete neku od sledećih opcija oporavka:

---

 **NAPOMENA:** Kada pokrenete proces oporavka, prikazuju se samo opcije dostupne za vaš računar.

---

- Oporavak sistema – ponovo se instalira operativni sistem, a zatim se konfiguriraju postavke za programe koji su bili fabrički instalirani.
- Fabričko resetovanje – računar se vraća u prvobitno fabričko stanje tako što se sa čvrstog diska brišu sve informacije, a particije se ponovo kreiraju. Zatim se ponovo instalira operativni sistem i softver koji je fabrički instaliran.

HP particija za oporavak (samo na pojedinim proizvodima) omogućava samo oporavak sistema.

## Korišćenje HP particije za oporavak (samo na pojedinim proizvodima)

HP particija za oporavak vam omogućava da oporavite sistem, a pritom vam nisu potrebni diskovi za oporavak niti USB fleš disk za oporavak. Ovaj tip oporavka može da se koristi samo ako čvrsti disk još uvek funkcioniše.

Da biste pokrenuli program HP Recovery Manager sa HP particije za oporavak:

---

 **VAŽNO:** Kod tableta sa odvojitom tastaturom, povežite tastaturu sa baznom stanicom za tastaturu pre nego što počnete sa ovim koracima (samo na pojedinim proizvodima).

---

1. Otkucajte `recovery` u polju za pretragu na traci zadataka, izaberite **Recovery Manager** i izaberite **Okruženje za HP Recovery**.

– ili –

Za računare ili tablete sa pričvršćenom tastaturom pritisnite **f11** dok se računar pokreće ili pritisnite i zadržite **f11** dok pritiskate dugme za napajanje.

Za tablete bez tastatura:

Uključite ili ponovo pokrenite tablet, a zatim brzo zadržite dugme za povećavanje jačine zvuka; zatim izaberite **f11**.

- ili -

Uključite ili ponovo pokrenite tablet, a zatim brzo držite dugme za smanjenje jačine zvuka; zatim izaberite **f11**.

- ili -

Uključite ili ponovo pokrenite tablet, a zatim brzo držite dugme Windows; zatim izaberite **f11**.

2. Izaberite stavku **Reši problem** u meniju sa opcijama za pokretanje računara.
3. Izaberite **HP Recovery Manager** i pratite uputstva na ekranu.

## Korišćenje HP medijuma za oporavak

Možete se poslužiti HP medijumom za oporavak prvobitnog sistema. Ovaj metod možete primeniti ukoliko vaš sistem nema HP particiju za oporavak ili ako čvrsti disk ne radi kako treba.

1. Ako je moguće, izradite rezervne kopije svih ličnih datoteka.
2. Umetnite HP medijum za oporavak i ponovo pokrenite računar.



**NAPOMENA:** Ako se pri ponovnom pokretanju računara ne otvori automatski program HP Recovery Manager, mora da se promeni redosled pokretanja sistema. Pogledajte odeljak [Promena redosleda pokretanja sistema računara na stranici 58](#).

3. Pratite uputstva na ekranu.

## Promena redosleda pokretanja sistema računara

Ako se računar ne pokrene ponovo u programu HP Recovery Manager, možete promeniti redosled pri pokretanju, što podrazumeva listu uređaja koje BIOS prikazuje kada računar zatraži informacije o pokretanju. Možete odabrati optičku disk jedinicu ili USB fleš disk.

Da biste promenili redosled pri pokretanju računara:



**VAŽNO:** Kod tableta sa odvojom tastaturom, povežite tastaturu sa priključkom za tastaturu pre nego što počnete sa ovim koracima.

1. Umetnite HP medijum za oporavak.
2. Pristupite sistemskom meniju **Pokretanje**.

Za računare ili tablete sa pričvršćenom tastaturom:

- ▲ Uključite ili ponovo pokrenite računar ili tablet, brzo pritisnite taster **esc**, a zatim pritisnite taster **f9** za opcije pokretanja sistema.

Za tablete bez tastatura:

- ▲ Uključite ili ponovo pokrenite tablet, a zatim brzo zadržite dugme za povećavanje jačine zvuka; zatim izaberite **f9**.

- ili -

Uključite ili ponovo pokrenite tablet, a zatim brzo držite dugme za smanjenje jačine zvuka; zatim izaberite **f9**.

- ili -

Uključite ili ponovo pokrenite tablet, a zatim brzo držite dugme Windows; zatim izaberite **f9**.

3. Izaberite optičku disk jedinicu ili USB fleš disk sa koga želite da pokrenete sistem.
4. Pratite uputstva na ekranu.

## Uklanjanje HP particije za oporavak (samo na pojedinim proizvodima)

Softver HP Recovery Manager omogućava vam da uklonite HP particiju za oporavak kako biste oslobodili prostor na čvrstom disku.

---

 **VAŽNO:** Kada uklonite HP particiju za oporavak, nećete moći da vršite oporavak sistema niti da kreirate HP medijume za oporavak sa HP particije za oporavak. Zato, pre nego što uklonite particiju za oporavak, kreirajte HP medijum za oporavak; pogledajte odeljak [Kreiranje HP medijuma za oporavak \(samo na pojedinim proizvodima\) na stranici 54](#).

---

 **NAPOMENA:** Opcija uklanjanja particije za oporavak dostupna je samo na proizvodima koji podržavaju tu funkciju.

---

Za uklanjanje HP particije za oporavak pratite sledeće korake:

1. Otkucajte `recovery` u polju za pretragu trake zadataka i izaberite **HP Recovery Manager**.
2. Izaberite stavku **Uklanjanje particije za oporavak** i pratite uputstva na ekranu.

# 10 Computer Setup (Podešavanje računara) (BIOS), TPM i HP Sure Start

## Korišćenje programa Computer Setup (Podešavanje računara)

Computer Setup (Podešavanje računara) ili Basic Input/Output System (Osnovni ulazni/izlazni sistem) (BIOS) kontroliše komunikaciju između svih ulaznih i izlaznih uređaja na sistemu (kao što su disk jedinice, ekran, tastatura, miš i štampač). Computer Setup (Podešavanje računara) obuhvata postavke za tipove instaliranih uređaja, sekvencu pokretanja računara i količinu sistemske i proširene memorije.

 **NAPOMENA:** Budite izuzetno pažljivi prilikom izvršavanja promena u programu Computer Setup (Podešavanje računara). Greške mogu da spreče ispravan rad računara.

## Pokretanje programa Computer Setup (Podešavanje računara)

 **NAPOMENA:** Eksterna tastatura ili miš povezani preko USB porta mogu se koristiti sa programom Computer Setup (Podešavanje računara) samo ako je omogućena USB podrška za starije uređaje.

- ▲ Uključite ili ponovo pokrenite računar i kad se pojavi HP logotip, pritisnite **F10** da biste otvorili Computer Setup (Podešavanje računara).

## Kretanje i odabir u softveru Computer Setup (Podešavanje računara)

- Da biste izabrali meni ili stavku u meniju, koristite taster **tab** i tastere sa strelicama na tastaturi, a zatim pritisnite taster **enter** ili koristite pokazivački uređaj da biste izabrali stavku.
- Da biste se pomerali nagore i nadole, izaberite odgovarajuću strelicu u gornjem desnom uglu ekrana ili koristite tastere sa strelicom nagore ili nadole na tastaturi.
- Da biste zatvorili polje za dijalog i vratili se na glavni ekran programa Computer Setup (Podešavanje računara), pritisnite **esc**, a zatim pratite uputstva sa ekrana.

Odaberite jedan od sledećih metoda za izlazak iz menija programa Computer Setup (Podešavanje računara):

- Da biste izašli iz menija „Computer Setup (Podešavanje računara)“ bez čuvanja promena:  
U donjem desnom uglu ekrana kliknite na ikonu **Exit** (Izađi) i pratite uputstva na ekranu.  
– ili –  
Izaberite **Main** (Glavno), izaberite **Ignore Changes and Exit** (Zanemari promene i izađi) i pritisnite **enter**.
- Da biste sačuvali promene i izašli iz menija opcije „Computer Setup (Podešavanje računara)“:  
U donjem desnom uglu ekrana izaberite ikonu **Save** (Sačuvaj) i pratite uputstva na ekranu.  
– ili –  
Izaberite **Main** (Glavno), izaberite **Save Changes and Exit** (Sačuvaj promene i izađi) i pritisnite **enter**.

Promene se primenjuju od ponovnog pokretanja računara.



## Vraćanje fabričkih podešavanja u softveru Computer Setup (Podešavanje računara)

 **NAPOMENA:** Vraćanje podrazumevanih vrednosti neće promeniti način rada čvrstog diska.

Pratite ove korake da biste vratili sva podešavanja u programu Computer Setup (Podešavanje računara) na fabrički podešene vrednosti:

1. Pokrenite Computer Setup (Podešavanje računara). Pogledajte odeljak [Pokretanje programa Computer Setup \(Podešavanje računara\) na stranici 60](#).
2. Izaberite **Main** (Glavno), a zatim izaberite stavku **Apply Factory Defaults and Exit** (Primeni fabričke podrazumevane vrednosti i izađi).

 **NAPOMENA:** Na pojedinim proizvodima izbori mogu da prikazuju stavku **Vrati podrazumevane vrednosti** umesto opcije **Primeni fabričke podrazumevane vrednosti i izađi**.

3. Pratite uputstva na ekranu.
4. Da biste sačuvali promene i izašli, izaberite ikonu **Save** (Sačuvaj) u donjem desnom uglu ekrana, a zatim pratite uputstva na ekranu.

– ili –

Izaberite **Main** (Glavno), izaberite **Save Changes and Exit** (Sačuvaj promene i izađi) i pritisnite **enter**.

Promene se primenjuju od ponovnog pokretanja računara.

 **NAPOMENA:** Podešavanja lozinke i bezbednosna podešavanja ne menjaju se kada vratite podešavanja na fabričke vrednosti.

## Ažuriranje BIOS-a

Ažurne verzije BIOS-a mogu biti dostupne na HP veb lokaciji.

Većina ažurnih verzija BIOS-a koje se nalaze na HP veb lokaciji spakovane su u komprimovane datoteke pod nazivom *SoftPaqs*.

Neki paketi za preuzimanje sadrže datoteku Readme.txt, koja pruža informacije o instaliranju i rešavanju problema sa datotekom.

## Utvrdjivanje verzije BIOS-a

Da biste odlučili da li treba da ažurirate Computer Setup (Podešavanje računara) (BIOS), prvo utvrdite koju verziju BIOS-a imate na računaru.

Informacije o verziji BIOS-a (poznate i kao *datum ROM-a* i *Sistemski BIOS*) mogu se prikazati pritiskom na kombinaciju tastera **fn+esc** (ako se već nalazite u operativnom sistemu Windows) ili korišćenjem uslužnog programa Computer Setup (Podešavanje računara).

1. Pokrenite Computer Setup (Podešavanje računara). Pogledajte odeljak [Pokretanje programa Computer Setup \(Podešavanje računara\) na stranici 60](#).
2. Izaberite **Main** (Glavno), a zatim dodirnite **System Information** (Informacije o sistemu).
3. Da biste izašli iz programa Computer Setup (Podešavanje računara) bez čuvanja promena, izaberite ikonu **Exit** (Izađi) u donjem desnom uglu ekrana i pratite uputstva na ekranu.

– ili –

Izaberite **Main** (Glavno), izaberite **Ignore Changes and Exit** (Zanemari promene i izađi) i pritisnite **enter**.

Da biste proverili da li postoje novije verzije BIOS-a, pogledajte [Preuzimanje ažurne verzije BIOS-a na stranici 62](#).

## Preuzimanje ažurne verzije BIOS-a

 **OPREZ:** Preuzimate i instalirajte BIOS ispravku samo kada je računar povezan sa pouzdanim spoljnim napajanjem preko adaptera naizmenične struje da biste sprečili oštećenja računara ili neuspešno instaliranje. Nemojte preuzimati ili instalirati ažurnu BIOS verziju dok računar radi na baterijsko napajanje, dok je u opcionalnom uređaju za priključivanje ili je povezan na opcioni izvor napajanja. Tokom preuzimanja i instalacije, postupajte prema sledećim uputstvima:

Ne isključujte napajanje računara izvlačenjem kabla za napajanje iz utičnice za naizmeničnu struju.

Ne isključujte računar i ne pokrećite režim spavanja.

Nemojte ubacivati, uklanjati, povezivati ili iskopčavati bilo kakav uređaj, kabl ili žicu.

1. Otkucajte `support` u polju za pretragu na traci zadataka, a zatim izaberite aplikaciju HP Support Assistant.  
– ili –  
Izaberite ikonu znaka pitanja na traci zadataka.
2. Izaberite **Updates** (Ažuriranja), a zatim izaberite **Check for updates and messages** (Proveri da li postoje ažuriranja i poruke).
3. Pratite uputstva na ekranu.
4. U polju za preuzimanje pratite ove korake:
  - a. Otkrijte koja je verzija BIOS-a najjažurnija i uporedite je sa verzijom BIOS-a koja je trenutno instalirana na računaru. Zabeležite datum, ime ili druge oznake. Ti detalji mogu vam zatrebati da kasnije pronađete tu ažurnu verziju, pošto bude preuzeta i smeštena na vaš čvrsti disk.
  - b. Pratite uputstva sa ekrana da biste preuzeli izabranu datoteku i snimili je na čvrsti disk.  
Zapišite putanju do lokacije na čvrstom disku gde će ispravka BIOS-a biti preuzeta. Ta putanja će vam biti potrebna da biste pristupili datoteci kada budete spremni da instalirate ažurnu verziju.

 **NAPOMENA:** Ako povezujete vaš računar na računarsku mrežu, konsultujte administratora mreže pre instaliranja bilo kakvih ažurnih verzija softvera, a posebno pre ažuriranja sistemskog BIOS-a.

Postupci instaliranja BIOS-a se razlikuju. Sledite sva uputstva prikazana na ekranu po završetku preuzimanja. Ako nema prikazanih uputstava, pratite ove korake:

1. Otkucajte `datoteka` u polju za pretragu na traci zadataka i izaberite stavku **File Explorer** (Istraživač datoteka).
2. Kliknite na oznaku svog čvrstog diska. Oznaka čvrstog diska obično je „Lokalni disk (C:)“.
3. Pomoću prethodno zabeležene putanje do čvrstog diska, otvorite direktorijum koji sadrži ažuriranu verziju.
4. Dvapat kliknite na datoteku sa oznakom tipa datoteke „.exe“ (na primer, *filename.exe*).  
Započinje instaliranje BIOS-a.
5. Dovršite instaliranje praćenjem uputstava sa ekrana.

 **NAPOMENA:** Nakon što je poruka na ekranu izvestila o uspešnom instaliranju, možete da izbrišete preuzetu datoteku sa čvrstog diska.

## Promena redosleda pokretanja sistema pomoću f9 odziva

Za dinamično biranje uređaja za pokretanje za trenutnu sekvencu pokretanja, pratite ove korake:

1. Pristupite meniju sa opcijama uređaja za pokretanje sistema:
  - Uključite ili ponovo pokrenite računar i kad se pojavi HP logotip, pritisnite **f9** da biste ušli u meni sa opcijama uređaja za pokretanje sistema.
2. Izaberite uređaj za pokretanje i pritisnite **enter**.

## Postavke za TPM BIOS (samo na pojedinim proizvodima)

 **VAŽNO:** Pre nego što omogućite funkcionalnost modula pouzdane platforme (TPM) u sistemu, morate se uveriti da je predviđena upotreba TPM-a u saglasnosti sa relevantnim lokalnim zakonima, propisima i smernicama i neophodno je nabaviti odgovarajuće potvrde ili dozvole. U slučaju bilo kakvih problema u vezi sa neusaglašenošću sa propisima proisteklih iz vaše upotrebe/rukovanja TPM-om pri čemu je prekršen gorenavedeni zahtev, snosićete potpunu i isključivu odgovornost. HP neće snositi nikakvu odgovornost proisteklu iz vaše upotrebe.

TPM pruža dodatnu bezbednost za računar. Postavke funkcije TPM možete da izmenite u programu Computer Setup (Podešavanje računara) (BIOS).

 **NAPOMENA:** Ako postavku TPM-a promenite u Hidden (Skriveno), TPM neće biti vidljiv u operativnom sistemu.

Da biste pristupili postavkama funkcije TPM u programu Computer Setup (Podešavanje računara):

1. Pokrenite Computer Setup (Podešavanje računara). Pogledajte odeljak [Pokretanje programa Computer Setup \(Podešavanje računara\) na stranici 60](#).
2. Izaberite **Security** (Bezbednost), izaberite **TPM Embedded Security** (Ugrađena TPM bezbednost) i pratite uputstva na ekranu.

## Korišćenje tehnologije HP Sure Start (samo na pojedinim proizvodima)

Pojedini modeli računara su konfigurisani pomoću tehnologije HP Sure Start koja nadgleda da li postoje napadi ili oštećenja BIOS-a računara. Ako se BIOS ošteti ili je napadnut, HP Sure Start automatski vraća BIOS u prethodno bezbedno stanje, bez intervencije korisnika.

HP Sure Start je konfigurisan i već omogućen, tako da većina korisnika može da koristi podrazumevanu konfiguraciju tehnologije HP Sure Start. Napredni korisnici mogu da prilagode podrazumevanu konfiguraciju.

Da biste pristupili najnovijoj dokumentaciji za HP Sure Start, posetite lokaciju <http://www.hp.com/support>. Izaberite opciju **Find your product** (Pronađite svoj proizvod) i pratite uputstva na ekranu.

# 11 Korišćenje alatke HP PC Hardware Diagnostics (UEFI)

HP PC Hardware Diagnostics predstavlja Unified Extensible Firmware Interface (UEFI) koji vam omogućava da pokrenete dijagnostičke testove da biste utvrdili da li hardver računara ispravno funkcioniše. Alatka se pokreće izvan operativnog sistema da bi se kvarovi hardvera izolovali od problema do kojih možda dovodi operativni sistem ili druge softverske komponente.

Kad HP PC Hardware Diagnostics (UEFI) otkrije kvar koji zahteva zamenu hardvera, generiše se ID kôd kvara od 24 cifre. Ovaj ID kôd posle možete da saopštite stručnjacima podrške da bi lakše utvrdili kako da rešite problem.

 **NAPOMENA:** Da biste pokrenuli dijagnostiku na modularnom računaru, on mora da bude u režimu prenosnog računara i morate da koristite priključenu tastaturu.

Da biste pokrenuli HP PC Hardware Diagnostics (UEFI), pratite ove korake:

1. Uključite ili ponovo pokrenite računar i brzo pritisnite taster **esc**.
2. Pritisnite taster **f2**.

BIOS traži alatke za dijagnostiku na tri mesta sledećim redosledom:

- a. Povezana USB disk jedinica

 **NAPOMENA:** Da biste alatku HP PC Hardware Diagnostics (UEFI) preuzeli na USB disk jedinicu, pogledajte [Preuzimanje alatke HP PC Hardware Diagnostics \(UEFI\) na USB uređaj na stranici 64](#).

- b. Čvrsti disk
  - c. BIOS
3. Kad se otvori dijagnostička alatka, izaberite tip dijagnostičkog testa koji želite da pokrenete i pratite uputstva na ekranu.

 **NAPOMENA:** Ako je potrebno da zaustavite dijagnostički test, pritisnite taster **esc**.

## Preuzimanje alatke HP PC Hardware Diagnostics (UEFI) na USB uređaj

 **NAPOMENA:** Uputstva za preuzimanje alatke HP PC Hardware Diagnostics (UEFI) obezbeđena su samo na engleskom jeziku i morate da koristite Windows računar da biste preuzeli i napravili HP UEFI okruženje za podršku jer se nude samo .exe datoteke.

Postoje dve opcije za preuzimanje alatke HP PC Hardware Diagnostics na USB uređaj.

### Preuzmite najnoviju verziju alatke UEFI

1. Posetite lokaciju <http://www.hp.com/go/techcenter/pcdiags>. Prikazaće se početna stranica HP PC Diagnostics.
2. U odeljku HP PC Hardware Diagnostics kliknite na vezu **Preuzmi**, a zatim izaberite **Pokreni**.

### Preuzmite bilo koju verziju alatke UEFI za određeni proizvod

1. Posetite lokaciju <http://www.hp.com/support>.
2. Izaberite opciju **Get software and drivers** (Preuzimanje softvera i upravljačkih programa).
3. Unesite ime ili broj proizvoda.  
– ili –  
Izaberite **Identify now** (Prepoznaj odmah) da bi HP automatski otkrio vaš proizvod.
4. Izaberite računar, a zatim i operativni sistem.
5. U odeljku **Dijagnostika** pratite uputstva na ekranu da biste izabrali i preuzeli željenu verziju UEFI-ja.

# 12 Specifikacije

## Ulazno napajanje

Informacije o napajanju u ovom odeljku mogu da budu od pomoći ukoliko nosite računar prilikom međunarodnih putovanja.

Računar radi na jednosmernu struju, koja se može dobiti od izvora napajanja naizmjeničnom ili jednosmernom strujom. Naizmjenični napon napajanja mora da bude 100–240 V, 50–60 Hz. Iako računar može da se napaja sa samostalnog izvora jednosmerne struje, trebalo bi da se napaja samo preko adaptera naizmjenične struje ili izvora za napajanje jednosmernom strujom koji se dobija od kompanije HP i koji ona odobrava za korišćenje sa ovim računarom.

Računar može da radi na napajanju jednosmernom strujom u okviru sledećih specifikacija.

Ulazno napajanje	Maksimalna snaga
Radni napon i struja	19,5 V jednosmerne struje pri 2,31 A – 45 W
	19,5 V jednosmerne struje pri 3,33 A – 65 W

 **NAPOMENA:** Ovaj proizvod je dizajniran za sisteme sa IT napajanjem u Norveškoj sa naponom od faze do faze koji ne prelazi 240 V rms.

 **NAPOMENA:** Radni napon i snaga računara mogu se pronaći na nalepnici sa propisima o sistemu.

## Radno okruženje

Faktor	Metrički	SAD
<b>Temperatura</b>		
Radna (pisanje po optičkom disku)	<b>5°C do 35°C</b>	41°F do 95°F
Neoperativna	<b>Od 20°C do 60°C</b>	-4°F do 140°F
<b>Relativna vlažnost vazduha</b> (bez kondenzacije)		
Operativna	<b>10% do 90%</b>	10% do 90%
Neoperativna	<b>5% do 95%</b>	5% do 95%
<b>Maksimalna nadmorska visina</b> (bez pritiska)		
Operativna	<b>-15 m do 3048 m</b>	-50 stopa do 10.000 stopa
Neoperativna	<b>-15 m do 12.192 m</b>	-50 stopa do 40.000 stopa

---

## 13 Elektrostatičko pražnjenje

Elektrostatičko pražnjenje je oslobađanje statičkog elektriciteta kada dva predmeta dođu u dodir – na primer, šok koji osetite kada hodate preko tepiha i dodirnete metalnu kvaku na vratima.

Pražnjenje statičkog elektriciteta sa prstiju ili drugih elektrostatičkih provodnika može da ošteti elektronske komponente.

Pridržavajte se ovih mera predostrožnosti da bi sprečili oštećenja računara i disk jedinice ili gubitak informacija:

- Ako vam uputstva za uklanjanje ili instalaciju nalažu da isključite računar iz utičnice, prvo proverite da li je ispravno uzemljen.
- Držite komponente u njihovim kutijama koje pružaju zaštitu od statičkog elektriciteta sve dok ne budete spremni da ih instalirate.
- Nemojte da dodirujete pinove, vodove ili strujna kola. Elektronske komponente dodirujte što je moguće manje.
- Koristite nenamagnetisan alat.
- Pre rukovanja komponentama, dodirnite neku nebojenu metalnu površinu da biste ispraznili statički elektricitet.
- Ako uklanjate komponentu, postavite je u kutiju zaštićenu od elektrostatičkog elektriciteta.

---

## 14 Pristupačnost

HP dizajnira, proizvodi i reklamira proizvode i usluge koje mogu koristiti svi, uključujući i ljude sa hendikepom, samostalno ili sa odgovarajućim pomoćnim uređajima.

### Podržane pomoćne tehnologije

HP proizvodi širok spektar pomoćne tehnologije za operativni sistem koja se može konfigurisati za rad sa dodatnom pomoćnom tehnologijom. Koristite funkciju Pretraga na svom uređaju da biste pronašli više informacija o pomoćnim funkcijama.



**NAPOMENA:** Za dodatne informacije o određenom proizvodu pomoćne tehnologije, kontaktirajte podršku za korisnike za taj proizvod.

---

### Obraćanje podršci

Stalno unapređujemo pristupačnost svojih proizvoda i usluga i povratne informacije od korisnika su dobrodošle. Ako imate problem sa nekim proizvodom ili želite da nam nešto kažete o funkcijama pristupačnosti koje su vam bile od pomoći, obratite nam se na tel. +1 (888) 259-5707, od ponedjeljka do petka, od 6 do 21h po severnoameričkom planinskom vremenu. Ako ste gluvi ili slabije čujete i koristite telefon TRS/VRS/WebCapTel, obratite nam se ako vam je potrebna tehnička podrška ili imate pitanja o pristupačnosti pozivanjem broja +1 (877) 656-7058, od ponedjeljka do petka, od 6 do 21h po severnoameričkom planinskom vremenu.



**NAPOMENA:** Podrška je samo na engleskom jeziku.

---



# Indeks

## W

- WWAN antene, prepoznavanje 8
- WWAN uređaj 18, 19
- Windows
  - referentna tačka za obnavljanje sistema 54, 55
- Windows alatke
  - korišćenje 55
- WLAN antene, prepoznavanje 8
- WLAN mreža u preduzeću 19
- WLAN nalepnica 15
- WLAN uređaj 15

## A

- administratorska lozinka 40
- antivirusni softver 47
- Audio 29
- Automatic DriveLock (Automatsko zaključavanje disk jedinice) 46
- Automatic DriveLock lozinka
  - uklanjanje 47
  - unošenje 46
- ažuriranja softvera, instaliranje 48
- ažuriranje programa i upravljačkih programa 51

## B

- baterija
  - niski nivoi baterije 37
  - odlaganje 38
  - pražnjenje 36
  - prikazivanje nivoa napunjenosti baterije 36
  - ušteta napajanja 37
  - zamena 38
- bežična mreža (WLAN)
  - WLAN mreža u preduzeću 19
  - funkcionalni domet 19
  - javna WLAN mreža 19
  - povezivanje 19
- bežične antene, prepoznavanje 8
- bežične kontrole
  - dugme 18
  - operativni sistem 18

## BIOS

- ažuriranje 61
  - preuzimanje ažurne verzije 62
  - utvrđivanje verzije 61
- Bluetooth nalepnica 15
  - Bluetooth uređaj 18, 20
  - briga o računaru 51

## C

- caps lock lampica, prepoznavanje 10
- Computer Setup (Podešavanje računara)
  - Administratorska lozinka za BIOS 41
  - kretanje i odabir 60
  - Lozinka za DriveLock 43
  - vraćanje fabričkih podešavanja 61

## Č

- čišćenje računara 51
- čitač memorijskih kartica, prepoznavanje 7
- čitač otiska prsta 49
- čitač otiska prsta, prepoznavanje 12
- čvrsti disk, prepoznavanje 14

## D

- dodir dodirne table i pokret po dodirnom ekranu 24
- Dodirna tabla
  - dugmad 9
  - korišćenje 24
- DriveLock
  - omogućavanje 44
  - onemogućavanje 45
- dugmad
  - desna strana dodirne table 9
  - izbacivanje optičke disk jedinice 5
  - leva strana dodirne table 9
  - napajanje 11, 33
  - dugme za bežično povezivanje 18

- dugme za izbacivanje optičke disk jedinice, prepoznavanje 5
- dugme za napajanje 33
- dugme za napajanje, prepoznavanje 11

## E

- elektrostatičko pražnjenje 67

## G

- Glavna lozinka za DriveLock promena 46
- GPS 20

## H

- HDMI port
  - povezivanje 30
- HDMI port, prepoznavanje 5, 8
- HDMI, konfigurisanje zvuka 31
- Hibernacija
  - izlazak 34
  - pokretanje 34
- HP 3D DriveGuard 50
- HP Client Security 48
- HP medijum za oporavak oporavak 58
- HP medijumi za oporavak kreiranje 54
- HP Mobile Connect 20
- HP particija za oporavak oporavak 57
- uklanjanje 59
- HP PC Hardware Diagnostics (UEFI) korišćenje 64
- HP Recovery Manager
  - pokretanje 57
  - rešavanje problema sa pokretanjem sistema 58
- HP resursi 2
- HP Touchpoint Manager 48

## I

- informacije o bateriji, pronalaženje 36

informacije o propisima  
nalepnica sa propisima 15  
nalepnice certifikata bežične  
veze 15  
integrisana numerička tastatura,  
prepoznavanje 13, 27  
interventni tasteri  
korišćenje 13  
privremeno isključivanje  
mikrofona 13  
isključivanje 33  
isključivanje računara 33

## J

javna WLAN mreža 19

## K

kombinovana utičnica za audio-izlaz  
(slušalice)/audio-ulaz (mikrofon),  
prepoznavanje 6, 7  
komponente  
desna strana 5  
donja strana 14  
ekran 8  
gornja strana 9  
leva strana 6  
Konektor sa šarkom za SIM,  
prepoznavanje 14  
konektor za napajanje,  
prepoznavanje 5, 7  
konektor, napajanje 5, 7  
Korisnička lozinka 40  
korišćenje  
spoljno napajanje naizmjeničnom  
strujom 38  
stanja uštede energije 33  
korišćenje dodirne table 24  
korišćenje integrisane numeričke  
tastature 27  
Korišćenje postavki za zvuk 29  
korišćenje tastature i opcionalnog  
miša 27  
kritičan nivo baterije 33

## L

lampica baterije 5, 7  
lampica bežične veze 10, 18  
lampica disk jedinice,  
prepoznavanje 7  
lampica integrisane veb kamere,  
prepoznavanje 8

lampica veb kamere,  
identifikovanje 8  
lampica za privremeno isključivanje  
mikrofona, prepoznavanje 10  
lampice  
baterija 5, 7  
bežična veza 10  
caps lock 10  
čvrsti disk 7  
napajanje 10  
num lock 10  
privremeno isključivanje  
mikrofona 10  
RJ-45 (mrežni) 5  
veb kamera 8

lampice napajanja 10

Lozinka za DriveLock

opis 43  
podešavanje 44  
promena 46  
unošenje 46

lozinke

administrator 40  
BIOS administrator 41  
DriveLock 43  
korisnik 40

## M

medijum za oporavak  
kreiranje pomoću programa HP  
Recovery Manager 55  
medijumi disk jedinice 34  
medijumi za čitanje 34  
medijumi za oporavak  
kreiranje 54  
medijumi za upisivanje 34  
memorijska kartica 34  
memorijski modul  
prepoznavanje 14  
Miracast 32  
mrežni utikač, prepoznavanje 5

## N

nalepnica certifikata bežične veze  
15  
nalepnice  
WLAN 15  
Bluetooth 15  
certifikat bežične veze 15  
propisi 15

serijski broj 15  
servisne 15

napajanje

baterija 35  
opcije 33  
ušteda 37

napajanje iz baterije 35

naziv i broj proizvoda, računar 15

nizak nivo baterije 37

nošenje računara na put 15, 52

num lock lampica 10

numerička tastatura

integrisana numerička 13  
ugrađena numerička 12

## O

održavanje

ažuriranje programa i upravljačkih  
programa 51  
HP 3D DriveGuard 50  
„Čišćenje diska“ 50  
„Defragmentator diska“ 50

oporavak

diskovi 55, 58  
HP Recovery Manager 56  
korišćenje HP medijuma za  
oporavak 55  
medijum 58  
opcije 56  
podržani diskovi 55  
pokretanje 57  
sistem 56  
USB fleš disk 58

oporavak prvobitnog sistema 56

oporavak sistema 56

oporavak smanjene slike 57

optička disk jedinica,  
prepoznavanje 5

otvori za vazduh, prepoznavanje 6,  
14

## P

particija za oporavak

uklanjanje 59

podešavanje opcija napajanja 33

podrška za starije uređaje, USB 60

podržani diskovi, oporavak 55

Pokreti na dodirnoj tabli

dodir sa četiri prsta 25

klik sa dva prsta 25

- pomeranje sa dva prsta 25
- prevlačenje s tri prsta 26
- pokreti po dodirnom ekranu
  - pomeranje jednim prstom 26
- port za spoljašnji monitor 5, 7, 30
- portovi
  - HDMI 5, 8, 30
  - Miracast 32
  - spoljašnji monitor 5, 7, 30
  - USB 6
  - USB 2.0 punjenje 7
  - USB Type-C za punjenje 5, 8
  - VGA 30
- Postavke za TPM 63
- postavke zvuka, korišćenje 29
- postavljanje zaštite lozinkom pri buđenju 35
- potez na dodirnoj tabli za dodir sa četiri prsta 25
- potez na dodirnoj tabli za klik sa dva prsta 25
- potez na dodirnoj tabli za pomeranje pomoću dva prsta 25
- potez na dodirnoj tabli za prevlačenje sa tri prsta 26
- Potezi na dodirnoj tabli i pokreti po dodirnom ekranu
  - dodir 24
  - zumiranje primicanjem dva prsta 24
- povezivanje na WLAN mrežu 19
- prekidač za napajanje 33
- prekidač, napajanje 33
- prevlačenje jednim prstom, pokret po dodirnom ekranu 26
- pristupačnost 68
- pronalaženje informacija
  - hardver 4
  - softver 4

## R

- radno okruženje 66
- redosled pokretanja sistema
  - menjanje 58
- referentna tačka za obnavljanje sistema
  - kreiranje 55
- referentna tačka za obnavljanje sistema, kreiranje 54
- rezervne kopije 54

- RJ-45 (mrežne) lampice,
  - prepoznavanje 5
- RJ-45 (mrežni) utikač,
  - prepoznavanje 5

## S

- sa donje strane 15
- serijski broj 15
- serijski broj, računar 15
- servisne nalepnice, nalaženje 15
- SIM kartica
  - umetanje 16
- sistem koji se ne odaziva 33
- slot za bezbednosni kabl,
  - prepoznavanje 6
- slot za SIM karticu, prepoznavanje 14
- slotovi
  - bezbednosni kabl 6
  - SIM kartica 14
- slušalice sa mikrofonom,
  - povezivanje 29
- slušalice, povezivanje 28
- softver
  - antivirus 47
  - HP 3D DriveGuard 50
  - zaštitni zid 47
  - „Čišćenje diska“ 50
  - „Defragmentator diska“ 50
  - softver programa „Čišćenje diska“ 50
  - softver „Defragmentator diska“ 50
- Spavanje
  - izlazak 34
  - pokretanje 34
- spoljno napajanje naizmeničnom strujom, korišćenje 38
- stanja uštede energije 33
- Sure Start
  - korišćenje 63

## T

- tastatura i opcionalni miš
  - korišćenje 27
- taster esc, prepoznavanje 12
- taster fn, prepoznavanje 12
- taster num lock, prepoznavanje 27
- Taster s Windows logotipom,
  - prepoznavanje 12

- taster za Windows aplikaciju,
  - prepoznavanje 12
- taster za avionski režim 18
- taster za bežičnu vezu 18
- taster za privremeno isključivanje zvuka, prepoznavanje 13
- tasteri
  - Windows aplikacija 12
  - esc 12
  - fn 12
  - Taster s Windows logotipom 12
- transport računara 52

## U

- ugrađena numerička tastatura,
  - prepoznavanje 12
- ulazno napajanje 66
- umanjena slika, kreiranje 56
- unutrašnji mikrofoni,
  - prepoznavanje 8
- uređaji visoke rezolucije,
  - povezivanje 30, 32
- USB 2.0 port za punjenje,
  - prepoznavanje 7
- USB 3.0 port 5, 8
- USB podrška za starije uređaje 60
- USB portovi, prepoznavanje 5, 6, 8
- USB Type-C port za punjenje,
  - prepoznavanje 5, 8
- uslužni program za podešavanje kretanje i odabir 60
- vraćanje fabričkih podešavanja 61
- ušteta, napajanje 37
- utikači
  - kombinovani za audio-izlaz (slušalice)/audio-ulaz (mikrofon) 6, 7
  - mreža 5
  - RJ-45 (mrežni) 5

## V

- vib. kamera 8
  - korišćenje 28
- vib. kamera, prepoznavanje 8
- VGA port, povezivanje 30
- video 29

## Z

- zaštitni zid 47

Zona dodirne table  
    prepoznavanje 9  
zumiranje primicanjem dva prsta,  
    potez na dodirnoj tabli i pokret po  
    dodirnom ekranu 24  
zvučnici  
    povezivanje 28  
zvučnici, prepoznavanje 11