



Contents

English.....2	Polski..... 38
العربية4	Português..... 40
Bahasa Indonesia6	Português (Brasil) 42
Български.....8	Română..... 44
Česky 10	Русский..... 46
Dansk 12	Slovenčina 48
Deutsch..... 14	Slovenščina 50
Español 16	Suomi 52
Ελληνικά..... 18	Srpski..... 54
Français..... 20	Svenska..... 56
Hrvatski..... 22	ไทย 58
Italiano 24	Türkçe..... 60
Қазақша 26	Українська 62
Latviski..... 28	日本語..... 64
Lietuviškai..... 30	한국어..... 66
Magyar 32	简体中文..... 68
Nederlands..... 34	繁體中文..... 70
Norsk..... 36	

WARNING: To reduce the risk of electric shock or damage to the equipment, plug the AC adapter into an AC outlet that is easily accessible at all times.

WARNING: To reduce potential safety issues, only the AC adapter provided with the product, a replacement AC adapter provided by HP, or an AC adapter purchased as an accessory from HP should be used with the product.

- CAUTION:**
- Make sure that the cables are undamaged. Never use a damaged cable.
 - Do not modify the device or accessories, such as changing the electronics or manipulating components or the housing.
 - Make sure that the device is set up on a stable surface. The turntable must be horizontal to be sure of safe and reliable operation.
 - Do not try to rotate the turntable by hand.
 - Do not drop the turntable. This might cause damage to the device or an injury to yourself.
 - Use the turntable only for its intended purpose.
 - Do not deposit objects on the turntable that exceed the permissible weight, or objects that could leak fluids. Both could lead to irreparable damage.
 - Operate the turntable only in a dry environment.
 - Do not operate the turntable if it is emitting smoke, unusual noises, or smells.
 - Do not continue using the turntable if it is damaged. Contact your retailer.

HP accepts no responsibility in case of failure to observe the above instructions; this immediately voids your warranty.

Technical specification

- Operating voltage: 12 V dc
- Operating current: 1 A
- Dimensions: Ø 180 x 50 mm
- Turntable weight: 1.6 kg
- Object weight: 5 kg maximum

System requirements

- HP 3D Scan Software – Pro v5 or higher
- Windows® 10, Windows 8, or Windows 7
- 3D graphics adapter
- USB port
- Recommended: Dual-core processor, 2 Ghz, 4 GB RAM, NVIDIA or AMD graphics processor

Light	Status
Solid red	The device is connected to a computer but not connected to the software.
Blinking red	There is an error. Disconnect the device from power and the computer, and then reconnect.
Solid green	The device is connected to a computer and the software.
Blinking green	The device is spinning.

For more information

To access the latest user guides or manuals for your product, go to <http://www.hp.com/go/3DScanSupport>, and then select **Manuals**.

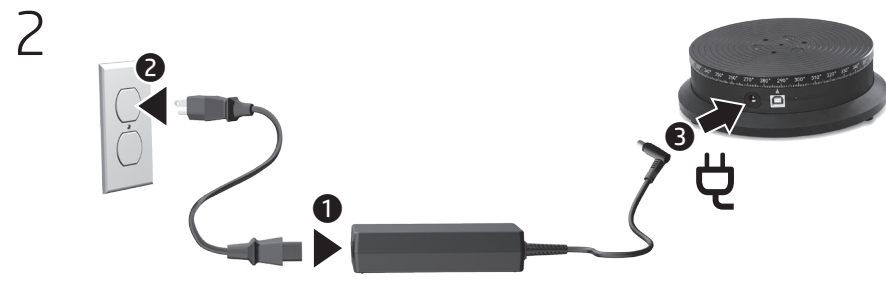
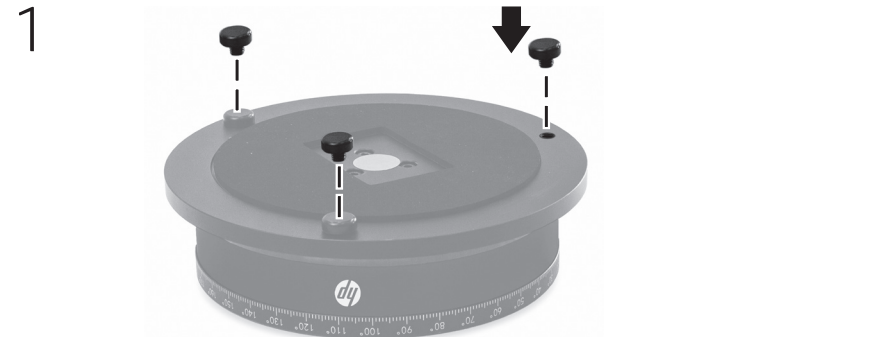

4 Install the HP 3D Scan Software. Go to <http://www.hp.com/go/3DScanSupport>, and then select **drivers, software & firmware**. Select your scanner, select your operating system, and then download the software.

5 Run the HP 3D Scan Software.

المواصفات الفنية

- فولتية التشغيل: 12 فولت تيار مستمر
- تيار التشغيل: 1 أ
- الأبعاد: 180 × 50 مم
- وزن المنصة الدوارة: 1.6 كجم
- وزن الكائنات: 5 كجم بحد أقصى

متطلبات النظام

- برنامج HP 3D Scan Software – إصدار Pro v5 أو أحدث
- Windows® 10 أو Windows 8 أو Windows 7
- محول الرسومات الثلاثية الأبعاد
- منفذ USB
- مستحسن: معالج ثنائي المحاور، 2 جيجا هرتز، ذاكرة RAM بسعة 4 ج ب، معالج رسومي AMD أو NVIDIA

الحالة	الضوء
أحمر ثابت	الجهاز متصل بالكمبيوتر ولكنه ليس متصلاً بالبرنامج.
أحمر وامض	حصل خطأ. افصل الجهاز عن الطاقة وعين جهاز الكمبيوتر، ثم أعد التوصيل.
أخضر ثابت	الجهاز متصل بالكمبيوتر وبالبرنامج.
أخضر وامض	الجهاز يدور.

لمزيد من المعلومات

للوصول إلى أحدث أدلة المستخدم أو الأدلة الأخرى الخاصة بمنتجك، انتقل إلى <http://www.hp.com/go/3DScanSupport> وحدد الأدلة.

تحذير: للتقليل من خطر الإصابة بصدمة كهربائية أو تلف الجهاز، قم بتوصيل محول التيار المتناوب بمنفذ للتيار المتناوب يسهل الوصول إليه في جميع الأوقات.

تحذير: للتقليل من حدوث مشاكل الأمان المحتملة، يجب عدم استخدام أي محول للتيار المتناوب سوى المحول الذي تم توفيره مع المنتج، أو محول تيار متناوب بديل توفره HP، أو محول تيار متناوب يتم شراؤه من HP كمحول إضافي.

تنبيه: تحقق من عدم وجود أضرار بالكبلات. أبداً لا تستخدم الكوابل المتضررة. لا تعمل تغييرات بالجهاز أو بملحقاته، مثل تغيير المكونات الإلكترونية أو تعديل المكونات أو الهيكل أو التلاعب بها. تأكد من وضع الجهاز بشكل آمن على سطح مستقر. يجب وضع المنصة الدوارة بشكل أفقي لضمان العمل الموثوق السليم.

لا تحاول تدوير المنصة الدوارة باليد. لا تسقط المنصة الدوارة. قد يؤدي ذلك إلى إلحاق الأضرار بالجهاز أو الإصابة الشخصية. لا تستخدم المنصة الدوارة سوى للغرض المقصود منها. لا تضع على المنصة الدوارة أغراضاً تتجاوز الوزن المسموح به أو التي قد تتسرب منها السوائل. ذلك أن كلاً منها قد يؤدي إلى أضرار غير قابلة للإصلاح. لا تشغل المنصة الدوارة سوى في البيئات الجافة. لا تشغل المنصة الدوارة إن كان يتصاعد منها الدخان أو إن كانت تصدر أصواتاً أو روائح غير عادية. لا تستمر في استخدام المنصة الدوارة إن ظهرت بها أضرار. اتصل بالبائع.

لم ولن تتحمل HP أية مسؤولية إن أخفقت في اتباع التعليمات الواردة أعلاه؛ ففي هذه الحالة سيتم فسخ الضمان على الفور.

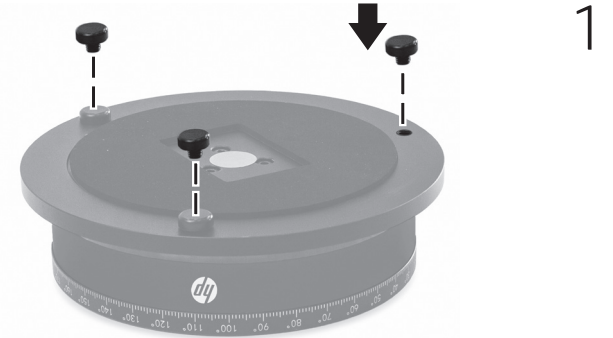

4 تثبت برنامج HP 3D Scan Software. انتقل إلى <http://www.hp.com/go/3DScanSupport>. ثم حدد برامج التشغيل والبرامج والبرنامج الثابت. حدد المساحة الضوئية، حدد نظام التشغيل، ثم نزل البرنامج.

5 شغّل برنامج HP 3D Scan Software.

PERINGATAN: Untuk mengurangi risiko sengatan listrik atau kerusakan pada perangkat, colokkan adaptor daya AC ke stopkontak AC yang mudah dijangkau setiap saat.

PERINGATAN: Untuk mengurangi kemungkinan masalah keselamatan, gunakan hanya adaptor AC yang diberikan bersama produk, adaptor AC pengganti yang diberikan oleh HP, atau adaptor AC yang dibeli sebagai aksesoris dari HP untuk digunakan bersama produk.

PERHATIAN:

- Pastikan tidak ada kabel yang rusak. Jangan pernah menggunakan kabel yang rusak.
- Jangan memodifikasi perangkat atau aksesoris, seperti mengubah elektronik atau memanipulasi komponen atau housing.
- Pastikan perangkat diatur di atas permukaan yang stabil. Meja putar harus diposisikan horizontal untuk mendukung pengoperasian yang aman dan andal.
- Jangan berusaha memutar meja putar dengan tangan.
- Jangan menjatuhkan meja putar. Hal ini dapat menyebabkan kerusakan pada perangkat atau cedera pada diri Anda.
- Gunakan meja putar hanya sesuai tujuan penggunaannya.
- Jangan menempatkan benda di atas meja putar melebihi berat yang diizinkan, atau benda yang dapat mengeluarkan cairan. Keduanya dapat menyebabkan kerusakan yang tidak dapat diperbaiki.
- Operasikan meja putar hanya di lingkungan yang kering.
- Jangan mengoperasikan meja putar jika mengeluarkan asap, suara yang tidak lazim, atau bau.
- Jangan lanjutkan penggunaan meja putar jika mengalami kerusakan. Hubungi penyalur Anda.

HP tidak bertanggung jawab jika terjadi kelalaian untuk mematuhi petunjuk di atas; ini akan langsung membatalkan garansi Anda.

Spesifikasi teknis

- Tegangan pengoperasian: 12 V dc
- Arus pengoperasian: 1 A
- Dimensi: Ø 180 x 50 mm
- Berat meja putar: 1,6 kg
- Berat objek: Maksimum 5 kg

Persyaratan sistem

- Perangkat Lunak Pemindai 3D HP – Pro v5 atau lebih tinggi
- Windows® 10, Windows 8, atau Windows 7
- Adaptor grafis 3D
- Port USB
- Yang dianjurkan: Prosesor dual-core, 2 Ghz, 4 GB RAM, prosesor grafis NVIDIA atau AMD

Lampu	Status
Menyala merah	Perangkat tersambung ke komputer tetapi tidak tersambung ke perangkat lunak.
Berkedip merah	Terjadi kesalahan. Cabut perangkat dari listrik dan komputer, lalu sambungkan kembali.
Menyala hijau	Perangkat tersambung ke komputer dan perangkat lunak.
Berkedip hijau	Perangkat akan berputar.

Untuk informasi lebih lanjut

Untuk mengakses panduan pengguna atau manual terbaru untuk produk Anda, kunjungi <http://www.hp.com/go/3DScanSupport>, lalu pilih **Manuals** (Manual).

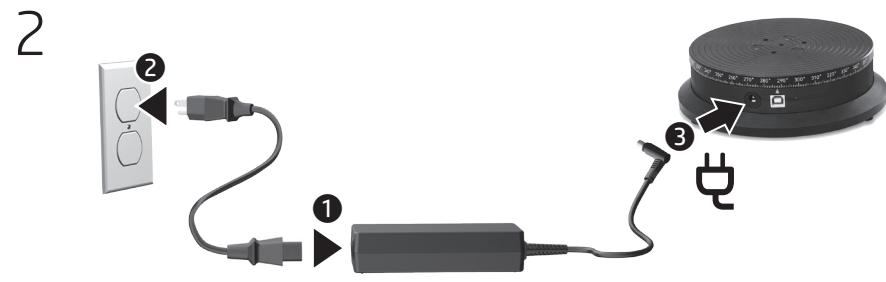
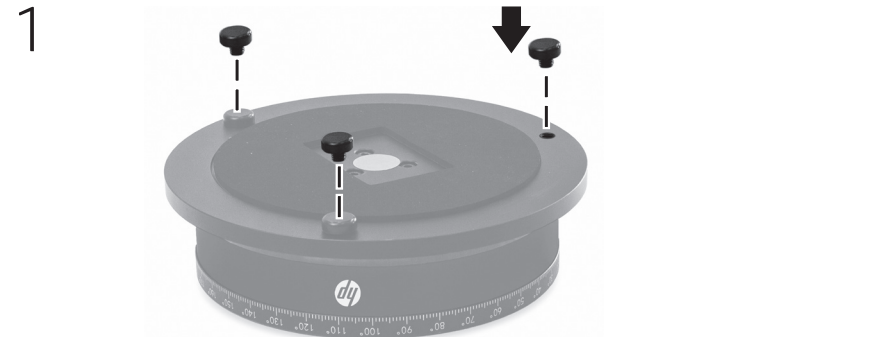

4 Menginstal Perangkat Lunak Pemindai 3D HP. Masuk ke <http://www.hp.com/go/3DScanSupport>, lalu pilih **drivers, software & firmware** (driver, perangkat lunak & firmware). Pilih pemindai Anda, pilih sistem operasi Anda, lalu unduh perangkat lunak.

5 Jalankan Perangkat Lunak Pemindai 3D HP.

⚠ ПРЕДУПРЕЖДЕНИЕ: За да намалите риска от електрически удар или повреда на оборудването, включвайте променливотоков адаптер към електрически контакт, който е лесно достъпен по всяко време.

⚠ ПРЕДУПРЕЖДЕНИЕ: За да намалите потенциални проблеми с безопасността, с продукта използвайте само променливотоков адаптер, предоставен с продукта, резервен променливотоков адаптер от HP или закупен като аксесоар променливотоков адаптер на HP.

⚠ ВНИМАНИЕ:

- Уверете се, че кабелите не са повредени. Никога не използвайте повреден кабел.
- Не модифицирайте устройството или аксесоарите, като например чрез подмяна на електрониката или извършване на действия по компонентите или корпуса.
- Уверете се, че устройството е нагласено върху стабилна повърхност. Въртящата се плоскост трябва да е хоризонтална, за да се гарантира безопасна и надеждна работа.
- Не опитвайте да въртите въртящата се плоскост на ръка.
- Не изпускайте въртящата се плоскост. Това може да доведе до повреда на устройството или да се нараните.
- Използвайте въртящата се плоскост само по предназначение.
- Не слагайте предмети върху въртящата се плоскост, които надвишават допустимото тегло, или предмети, от които може да се разлее течност. И двете може да доведат до непоправима повреда.
- Използвайте въртящата се плоскост само в суха среда.
- Не използвайте въртящата се плоскост, ако отделя пушек, миризми или ако издава необичайни звуци.
- Не продължавайте да използвате въртящата се плоскост, ако е повредена. Свържете се с търговеца си.

HP не поема отговорност в случай на неуспешно съблюдаване на инструкциите по-горе; това веднага ще анулира гаранцията.

Техническа спецификация

- Работно напрежение: 12 V dc
- Работен ток: 1 A
- Размери: Ø 180 x 50 мм
- Тегло на въртящата се плоскост: 1,6 кг
- Тегло на предмети: 5 кг максимум

Изисквания към системата

- HP 3D Scan Software – Pro v5 или по-нова версия
- Windows® 10, Windows 8 или Windows 7
- 3D графичен адаптер
- USB порт
- Препоръчително: Двухъдрен процесор, 2 Ghz, 4 GB RAM, NVIDIA или AMD графичен процесор

Индикатор	Състояние
Непрекъснато червено	Устройството е свързано към компютър, но не е свързано към софтуера.
Мигащо червено	Има грешка. Разкачете устройството от захранването и от компютъра, след което свържете отново.
Непрекъснато зелено	Устройството е свързано към компютър и към софтуера.
Мигащо зелено	Устройството се върти.

За повече информация

За достъп до най-новите ръководства за потребителя или ръководствата за вашия продукт посетете <http://www.hp.com/go/3DScanSupport>, след което изберете **Manuals** (Ръководства).

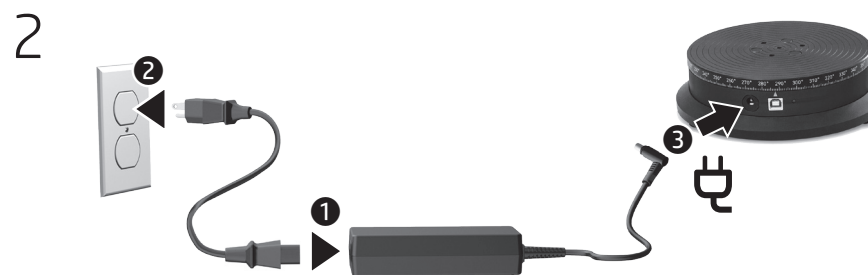
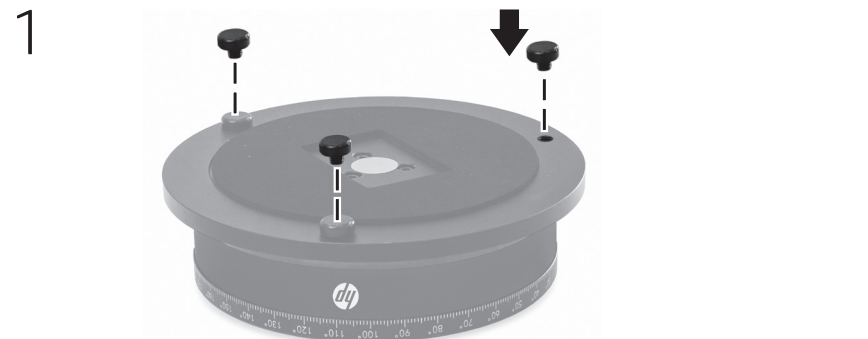

4 Инсталирайте HP 3D Scan Software. Посетете <http://www.hp.com/go/3DScanSupport>, след което изберете **drivers, software & firmware** (драйвери, софтуер и фърмуер). Изберете своя скенер, изберете операционната система, след което изтеглете софтуера.

5 Изпълнете HP 3D Scan Software.

VAROVÁNÍ: Abyste omezili riziko úrazu elektrickým proudem nebo poškození zařízení, zasuňte adaptér střídavého proudu do zásuvky střídavého proudu, která je vždy snadno dostupná.

VAROVÁNÍ: Kvůli snížení možného rizika je s tímto výrobkem povoleno používat pouze s ním dodaný adaptér střídavého proudu, náhradní adaptér střídavého proudu od společnosti HP nebo adaptér střídavého proudu zakoupený jako příslušenství od společnosti HP.

UPOZORNĚNÍ:

- Ujistěte se, že jsou kabely nepoškozené. Nikdy nepoužívejte poškozený kabel.
- Neupravujte zařízení nebo příslušenství, například výměnou elektronických součástí nebo manipulací se součástmi nebo pouzdrem.
- Přesvědčte se, zda je zařízení bezpečně umístěno na pevné ploše. Aby byl otočný stůl bezpečný a spolehlivý, musí stát vodorovně.
- Nepokoušejte se stolem otáčet rukou.
- Neupusťte otočný stůl. Zařízení by se mohlo poškodit a mohli byste se poranit.
- Používejte otočný stůl v souladu s jeho zamýšleným použitím.
- Na otočný stůl nepokládejte předměty s vyšší hmotností, než je povolena, nebo na něj nepokládejte předměty, ze kterých může unikat kapalina. Obojí by mohlo vést k neopravitelnému poškození.
- Používejte otočný stůl pouze v suchém prostředí.
- Nepoužívejte otočný stůl, pokud z něj vychází kouř, nezvyklé zvuky nebo zápachy.
- Pokud je otočný stůl poškozen, nepokračujte v jeho používání. Kontaktujte svého obchodníka.

V případě nedodržení výše uvedených pokynů, společnost HP nepřijímá žádnou odpovědnost; záruka okamžitě ztratí platnost.

Technické údaje

- Provozní napětí: 12 V ss
- Provozní proud: 1 A
- Rozměry: Ø 180 × 50 mm
- Hmotnost otočného stolu: 1,6 kg
- Hmotnost předmětu: maximálně 5 kg

Systémové požadavky

- Skenovací software HP 3D Scan – Pro verzi v5 nebo vyšší
- Windows® 10, Windows 8, nebo Windows 7
- 3D grafický adaptér
- Port USB
- Doporučeno: Dvoujádrový procesor, 2 Ghz, 4 GB RAM, grafický procesor NVIDIA nebo AMD

Kontrolka	Stav
Svítil červeně	Zařízení je připojeno k počítači, ale není připojeno k softwaru.
Bliká červeně	Došlo k chybě. Odpojte zařízení od napájení a počítače a poté je znovu zapojte.
Svítil zeleně	Zařízení je připojeno k počítači a softwaru.
Bliká zeleně	Zařízení se otáčí.

Další informace

Pro přístup k nejnovějším uživatelským příručkám nebo příručkám pro váš produkt přejděte na stránku <http://www.hp.com/go/3DScanSupport> a poté vyberte položku **Manuals** (Příručky).

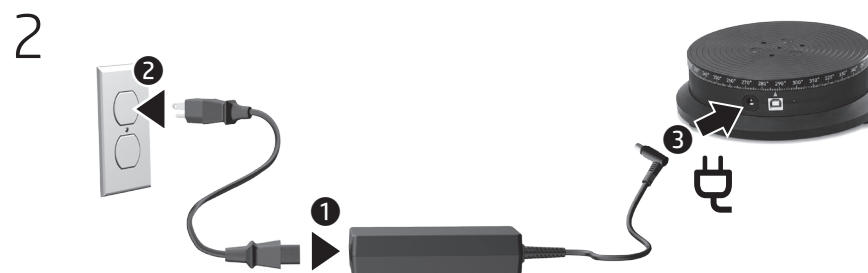
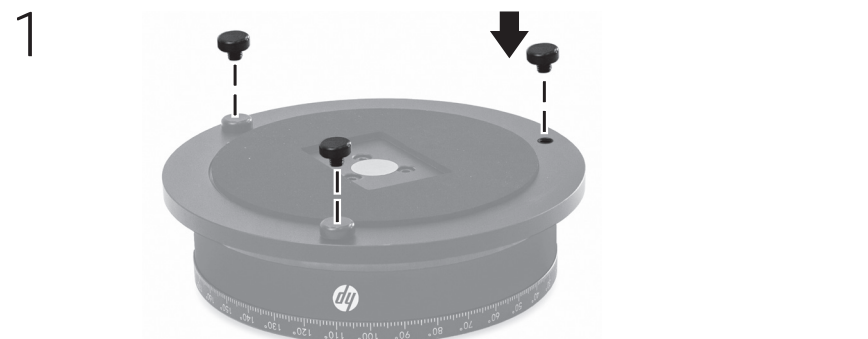

4 Instalujte software pro skenování HP 3D Scan Přejděte na adresu <http://www.hp.com/go/3DScanSupport> a poté vyberte položku **drivers, software & firmware** (ovladače, software a firmware). Vyberte váš skener, vyberte váš operační systém a stáhněte software.

5 Spusťte skenovací software HP 3D Scan.

! **ADVARSEL:** For at reducere risikoen for elektrisk stød eller beskadigelse af udstyret skal du slutte vekselstrømsadapteren til en stikkontakt med vekselstrøm, der altid er let tilgængelig.

! **ADVARSEL:** For at mindske potentielle sikkerhedsproblemer bør du kun anvende den vekselstrømsadapter, der fulgte med produktet, en erstatningsadapter fra HP eller en vekselstrømsadapter, der er købt som ekstraudstyr hos HP, sammen med produktet.

! **FORSIGTIG:**

- Sørg for, at kablerne er ubeskadigede. Brug aldrig et beskadiget kabel.
- Du må ikke ændre enheden eller tilbehør, som f.eks. udskifte elektronik eller ændre komponenter eller hylsteret.
- Sørg for, at enheden er opstillet på et stabilt underlag. Drejeskiven skal være vandret for at sikre sikker og pålidelig drift.
- Forsøg ikke at dreje drejeskiven med hånden.
- Tab ikke drejeskiven. Dette kan forårsage skade på enheden eller skade dig selv.
- Brug kun drejeskiven til det tiltænkte formål.
- Anbring ikke genstande, der overstiger den tilladte vægt, eller genstande, der kan lække væsker, på drejeskiven. Begge kan føre til uoprettelig skade.
- Brug kun drejeskiven i et tørt miljø.
- Brug ikke drejeskiven, hvis den udsender røg, usædvanlige lyde eller lugter.
- Stop med at bruge drejeskiven, hvis den er beskadiget. Kontakt din forhandler.

HP påtager sig intet ansvar i tilfælde af manglende overholdelse af ovenstående instruktioner; dette annullerer straks din garanti.

Tekniske specifikationer

- Driftsspænding: 12 V jævnstrøm
- Driftsstrøm: 1 A
- Dimensioner: Ø 180 x 50 mm
- Drejeskivens vægt: 1,6 kg
- Objektets vægt: Maks. 5 kg

Systemkrav

- HP 3D Scan-software - Pro v5 eller nyere
- Windows® 10, Windows 8 eller Windows 7
- 3D-grafikadapter
- USB-port
- Anbefales: Dobbeltkerneprocessor, 2 Ghz, 4 GB RAM, NVIDIA- eller AMD-grafikprocessor

Lys	Status
Fast rød	Enheden er tilsluttet en computer, men ikke forbundet til softwaren.
Blinkende rød	Der er opstået en fejl. Frakobl enheden fra strømmen og computeren, og tilslut den igen.
Fast grøn	Enheden er tilsluttet en computer og er forbundet til softwaren.
Blinker grønt	Enheden drejer.

Yderligere oplysninger

Gå til <http://www.hp.com/go/3DScanSupport>, og vælg **Manualer** for at se de seneste brugervejledninger eller manualer til dit produkt.

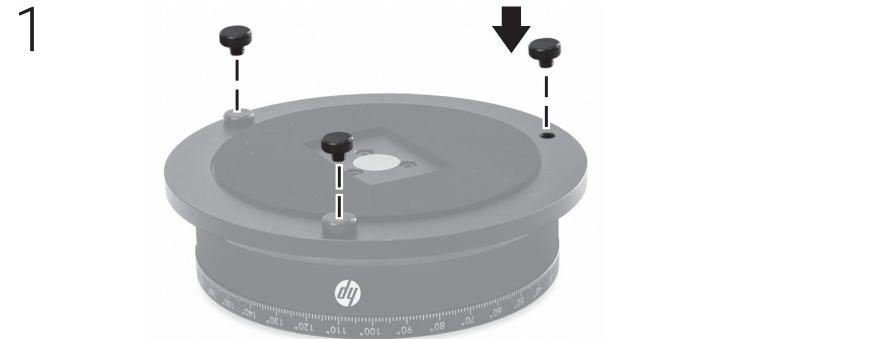

4 Installer HP 3D Scan-software. Gå til <http://www.hp.com/go/3DScanSupport>, og vælg derefter **drivere, software og firmware**. Vælg din scanner, vælg dit operativsystem, og download derefter softwaren.

5 Kør HP 3D Scan-softwaren.

! **VORSICHT:** Um das Risiko eines elektrischen Schlages oder einer Beschädigung des Geräts zu reduzieren, stecken Sie das Netzteil in eine Steckdose, die jederzeit leicht erreichbar ist.

! **VORSICHT:** Um mögliche Sicherheitsrisiken zu vermeiden, dürfen mit dem Produkt nur ein mitgeliefertes Netzteil, ein von HP bereitgestelltes Ersatznetzteil oder ein als Zubehör von HP erworbenes Netzteil verwendet werden.

! **ACHTUNG:** Stellen Sie sicher, dass die Kabel nicht beschädigt sind. Verwenden Sie niemals ein beschädigtes Kabel.

- Nehmen Sie keine Änderungen am Gerät oder Zubehör vor, z. B. Ändern der Elektronik oder Bearbeiten von Komponenten oder Gehäuse.
- Vergewissern Sie sich, dass der Monitor sicher auf einer stabilen Fläche steht. Der Drehteller muss in einer horizontalen Position sein, um einem sicheren und zuverlässigen Gebrauch sicherzustellen.
- Versuchen Sie nicht, den Drehteller von Hand zu drehen.
- Lassen Sie den Drehteller nicht fallen. Dadurch können Schäden am Gerät entstehen oder Sie können sich verletzen.
- Verwenden Sie den Drehteller nur für seinen vorgesehenen Zweck.
- Platzieren Sie keine Objekte auf dem Drehteller, die das zugelassene Gewicht überschreiten oder aus denen Flüssigkeiten austreten können. Beides kann zu irreparablen Schäden führen.
- Betreiben Sie den Drehteller nur in einer trockenen Umgebung.
- Betreiben Sie den Drehteller nicht, wenn Rauch, ungewöhnliche Geräusche oder Gerüche austreten.
- Verwenden Sie den Drehteller nicht weiter, wenn dieser beschädigt ist. Wenden Sie sich an Ihren Fachhändler.

HP übernimmt keine Verantwortung, wenn den oben aufgeführten Anweisungen nicht Folge geleistet wird; Ihre Garantie erlischt damit sofort.

Technische Daten

- Betriebsspannung: 12 V Gleichstrom
- Betriebsstrom: 1 A
- Abmessungen: Ø 180 x 50 mm
- Gewicht des Drehtellers: 1,6 kg
- Gewicht von Objekten: 5 kg maximal

Systemanforderungen

- HP 3D Scan Software – Pro v5 oder höher
- Windows® 10, Windows 8 oder Windows 7
- 3D-Grafikadapter
- USB-Anschluss
- Empfohlen: Dual-Core Prozessor, 2 Ghz, 4 GB RAM, NVIDIA oder AMD Grafikprozessor

LED	Status
Rot	Das Gerät ist mit einem Computer verbunden, aber nicht mit der Software.
Blinkt rot	Es ist ein Fehler aufgetreten. Trennen Sie das Gerät von der Stromversorgung und vom Computer und schließen Sie es dann erneut an.
Grün	Das Gerät ist mit einem Computer und mit der Software verbunden.
Blinkt grün	Das Gerät dreht sich.

Weitere Informationen

Um auf die neuesten Benutzerhandbücher oder Handbücher für Ihr Produkt zuzugreifen, gehen Sie zu <http://www.hp.com/go/3DScanSupport> und wählen Sie dann **Handbücher** aus.

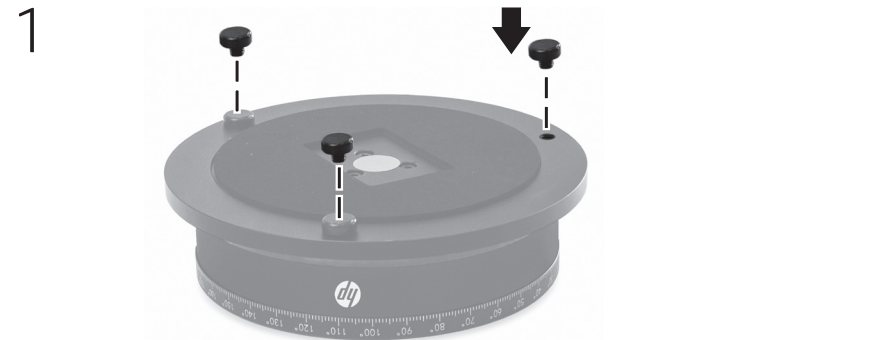

4 Installieren der HP 3D Scan Software. Gehen Sie zu <http://www.hp.com/go/3DScanSupport> und wählen Sie **Treiber, Software und Firmware** aus. Wählen Sie Ihren Scanner und Ihr Betriebssystem aus und laden Sie dann die Software herunter.

5 Führen Sie die HP 3D Scan Software aus.



ADVERTENCIA: Para reducir el riesgo de choque eléctrico o de daños al equipo, conecte el adaptador de CA a una toma de CA a la que pueda acceder fácilmente en todo momento.



ADVERTENCIA: Para reducir la probabilidad de que se produzcan problemas de seguridad, use solo el adaptador de CA suministrado con el producto, un adaptador de CA de reemplazo suministrado por HP o un adaptador de CA comprado como accesorio a HP.



PRECAUCIÓN:

- Asegúrese de que los cables no estén dañados. Nunca use cables dañados.
- No modifique el dispositivo o los accesorios, por ejemplo, no haga cambios en el sistema electrónico, componentes o la carcasa.
- Asegúrese de que el dispositivo esté sobre una superficie estable. La plataforma giratoria debe estar en posición horizontal para garantizar un funcionamiento seguro y confiable.
- No intente girar la plataforma con la mano.
- No deje caer la plataforma giratoria. Esto podría dañar el dispositivo o causarle una lesión.
- Use la plataforma giratoria solamente para su función original.
- No coloque sobre la plataforma giratoria objetos que sobrepasen el límite de peso u objetos que puedan perder líquidos. Ambos podrían causar daños irreparables.
- Use la plataforma giratoria solo en entornos secos.
- No utilice la plataforma si suelta humo, emite ruidos raros o huele mal.
- No continúe usando la plataforma giratoria si está dañada. Comuníquese con su revendedor.

HP no se hace responsable si no se siguen las instrucciones anteriores; esto anulará la garantía automáticamente.

Especificaciones técnicas

- Voltaje de funcionamiento: 12 V cc
- Corriente de funcionamiento: 1 A
- Dimensiones: Ø 180 x 50 mm
- Peso de la plataforma giratoria: 1,6 kg
- Peso de los objetos: 5 kg como máximo

Requisitos del sistema

- Software HP 3D Scan – Pro v5 o superior
- Windows® 10, Windows 8 o Windows 7
- Adaptador de gráficos 3D
- Puerto USB
- Recomendado: Procesador de 2 núcleos, 2 Ghz, 4 GB RAM, procesador de gráficos NVIDIA o AMD

Indicador luminoso	Estado
Rojo fijo	El dispositivo está conectado al equipo pero no está conectado al software.
Rojo intermitente	Existe un error. Desconecte el dispositivo de la alimentación y del equipo, y luego vuelva a conectarlo.
Verde fijo	El dispositivo está conectado al equipo y al software.
Verde intermitente	El dispositivo está girando.

Para obtener más información

Para acceder a las guías del usuario o los manuales más recientes de su producto, visite <http://www.hp.com/go/3DScanSupport> y seleccione **Manuales**.

1

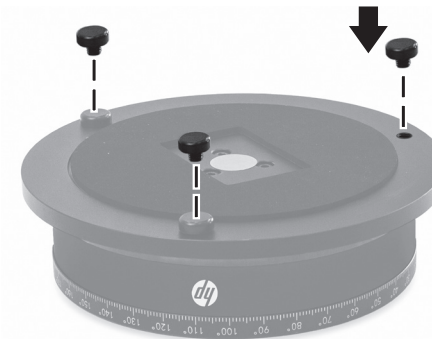

2



3



4

Instale el software HP 3D Scan. Vaya a <http://www.hp.com/go/3DScanSupport> y seleccione **controladores, software y firmware**. Seleccione su escáner y su sistema operativo, y luego descargue software.

5

Ejecute el software HP 3D Scan.



ΠΡΟΕΙΔ/ΣΗ: Για να μειώσετε τον κίνδυνο πρόκλησης ηλεκτροπληξίας ή βλάβης στον εξοπλισμό, συνδέστε το τροφοδοτικό AC σε μια πρίζα AC στην οποία έχετε εύκολα πρόσβαση ανά πάσα στιγμή.



ΠΡΟΕΙΔ/ΣΗ: Για να μειώσετε τον κίνδυνο πιθανών προβλημάτων ασφάλειας, χρησιμοποιείτε μόνο το τροφοδοτικό AC που παρέχεται με το προϊόν, τροφοδοτικό AC αντικατάστασης που παρέχεται από την HP ή συμβατό τροφοδοτικό AC που πωλείται ως βοηθητικός εξοπλισμός από την HP.



ΠΡΟΣΟΧΗ:

- Βεβαιωθείτε ότι τα καλώδια δεν είναι κατεστραμμένα. Μην χρησιμοποιείτε ποτέ κατεστραμμένο καλώδιο.
- Μην τροποποιείτε τη συσκευή ή τον βοηθητικό εξοπλισμό. Για παράδειγμα, δεν πρέπει να αλλάζετε τα ηλεκτρονικά μέρη ούτε να επεμβαίνετε στα εξαρτήματα ή το περίβλημα.
- Βεβαιωθείτε ότι η συσκευή είναι τοποθετημένη σε σταθερή επιφάνεια. Η περιστρεφόμενη πλατφόρμα πρέπει να είναι σε οριζόντια θέση, ώστε να διασφαλίζεται η ασφαλής και αξιόπιστη λειτουργία.
- Μην προσπαθείτε να περιστρέψετε την περιστρεφόμενη πλατφόρμα με το χέρι.
- Μην ρίχνετε κάτω την περιστρεφόμενη πλατφόρμα. Μπορεί να προκληθεί βλάβη στη συσκευή ή να τραυματιστείτε.
- Χρησιμοποιείτε την περιστρεφόμενη πλατφόρμα μόνο για τον σκοπό για τον οποίο προορίζεται.
- Μην τοποθετείτε πάνω στην περιστρεφόμενη πλατφόρμα αντικείμενα που υπερβαίνουν το επιτρεπόμενο βάρος ή από τα οποία μπορεί να υπάρξει διαρροή υγρών. Και στις δύο περιπτώσεις θα μπορούσε να προκληθεί ανεπανόρθωτη βλάβη.
- Χρησιμοποιείτε την περιστρεφόμενη πλατφόρμα μόνο σε ξηρό περιβάλλον.
- Μην χρησιμοποιείτε την περιστρεφόμενη πλατφόρμα, αν από αυτήν βγαίνουν καπνός, ασυνήθιστοι θόρυβοι ή μυρωδιές.
- Μην συνεχίζετε να χρησιμοποιείτε την περιστρεφόμενη πλατφόρμα, αν έχει υποστεί ζημιά. Επικοινωνήστε με το κατάστημα λιανικής πώλησης.

Η HP δεν αποδέχεται καμία ευθύνη σε περίπτωση που δεν τηρηθούν οι παραπάνω οδηγίες. Η μη τήρηση των οδηγιών καθιστά αμέσως άκυρη την εγγύηση.

Τεχνικές προδιαγραφές

- Τάση λειτουργίας: 12 V dc
- Ρεύμα λειτουργίας: 1 A
- Διαστάσεις: Ø 180 x 50 mm
- Βάρος περιστρεφόμενης πλατφόρμας: 1,6 kg
- Βάρος αντικειμένων: 5 kg το μέγιστο

Απαιτήσεις συστήματος

- Λογισμικό σάρωσης HP 3D – Pro v5 ή νεότερη έκδοση
- Windows® 10, Windows 8 ή Windows 7
- Προσαρμογέας γραφικών 3D
- Θύρα USB
- Συνιστώνται: Επεξεργαστής διπλού πυρήνα, 2 GHz, RAM 4 GB, επεξεργαστής γραφικών NVIDIA ή AMD

Φωτεινή ένδειξη	Κατάσταση
Σταθερά κόκκινη	Η συσκευή είναι συνδεδεμένη με τον υπολογιστή αλλά όχι με το λογισμικό.
Αναβοσβήνει κόκκινη	Υπάρχει σφάλμα. Αποσυνδέστε τη συσκευή από τον υπολογιστή και την τροφοδοσία και, στη συνέχεια, συνδέστε την ξανά.
Σταθερά πράσινη	Η συσκευή είναι συνδεδεμένη με τον υπολογιστή και το λογισμικό.
Αναβοσβήνει πράσινη	Η συσκευή περιστρέφεται.

Περισσότερες πληροφορίες

Για να βρείτε τους πιο πρόσφατους οδηγούς χρήσης ή τα πιο πρόσφατα εγχειρίδια για το προϊόν σας, μεταβείτε στην τοποθεσία <http://www.hp.com/go/3DScanSupport> και, στη συνέχεια, επιλέξτε **Εγχειρίδια**.

1

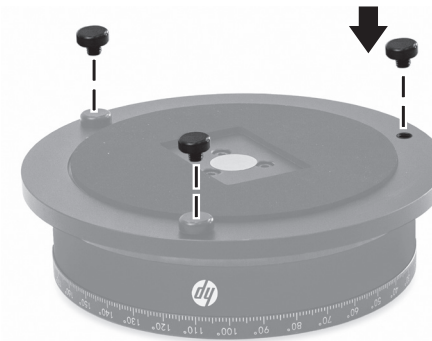

2



3



4

Εγκαταστήστε το λογισμικό σάρωσης HP 3D. Μεταβείτε στην τοποθεσία <http://www.hp.com/go/3DScanSupport> και, στη συνέχεια, επιλέξτε **προγράμματα οδήγησης, λογισμικό & υλικολογισμικό**. Επιλέξτε τον εκτυπωτή και το λειτουργικό σύστημά σας και, στη συνέχεια, πραγματοποιήστε λήψη του λογισμικού.

5

Εκτελέστε το λογισμικό σάρωσης HP 3D.

AVERTISSEMENT : Pour réduire le risque de choc électrique et de dommage au matériel, branchez l'adaptateur secteur sur une prise secteur facilement accessible à tout moment.

AVERTISSEMENT : Pour limiter les risques liés à la sécurité, n'utilisez que l'adaptateur secteur fourni avec le produit, un adaptateur secteur de rechange fourni par HP ou un adaptateur secteur acheté comme accessoire auprès de HP.

ATTENTION :

- Assurez-vous que les câbles ne sont pas endommagés. N'utilisez jamais un câble endommagé.
- Ne modifiez pas le dispositif ou les accessoires, comme en changeant l'électronique ou en manipulant les composants ou le logement.
- Assurez-vous que le dispositif est placé sur une surface stable. La table rotative doit être horizontale pour assurer un fonctionnement sûr et fiable.
- N'essayez pas de tourner la table rotative manuellement.
- Ne laissez pas tomber la table rotative. Cela pourrait provoquer des dommages au dispositif ou vous risqueriez de vous blesser.
- Utilisez la table rotative uniquement dans le but initialement prévu.
- Ne déposez pas d'objets sur la table rotative qui dépassent le poids autorisé, ou des objets susceptibles de présenter des fuites de fluides. Tous deux pourraient donner lieu à des dommages irréparables.
- Faites fonctionner la table rotative uniquement dans un environnement sec.
- Ne faites pas fonctionner la table rotative en cas d'émission de fumée, de bruits inhabituels, ou d'odeurs.
- Ne continuez pas à utiliser la table rotative si elle est endommagée. Contactez votre détaillant.

HP n'accepte aucune responsabilité en cas de non-respect des instructions ci-dessus ; cela annule immédiatement votre garantie.

Caractéristiques techniques

- Tension de fonctionnement : 12 V cc
- Courant de fonctionnement : 1 A
- Dimensions : Ø 180 x 50 mm
- Poids de la table rotative : 1,6 kg
- Poids de l'objet : 5 kg maximum

Configuration requise

- Logiciel HP 3D Scan - Pro v5 ou plus
- Windows® 10, Windows 8 ou Windows 7
- Adaptateur graphique 3D
- Port USB
- Recommandé : Processeur Dual-core, 2 Ghz, 4 GO de RAM, processeur graphique NVIDIA ou AMD

Voyant	État
Rouge continu	Le dispositif est connecté à un ordinateur mais non connecté au logiciel.
Rouge clignotant	Une erreur s'est produite. Débranchez le dispositif de l'alimentation et de l'ordinateur, puis rebranchez-la.
Vert continu	Le dispositif est connecté à un ordinateur et au logiciel.
Vert clignotant	Le dispositif tourne.

Pour en savoir plus

Pour accéder aux tout derniers manuels de l'utilisateur ou guides concernant votre produit, rendez-vous sur <http://www.hp.com/go/3DScanSupport> et sélectionnez **Manuels**.

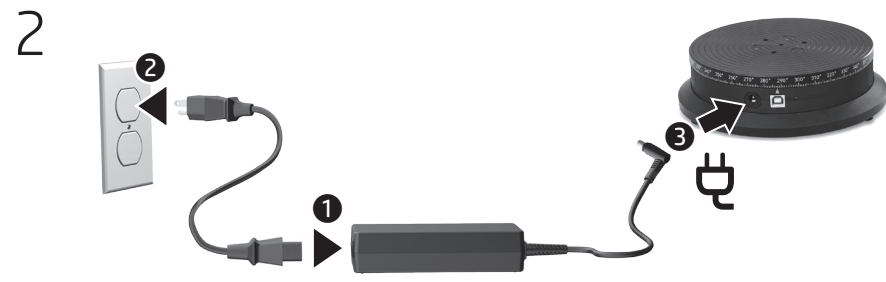
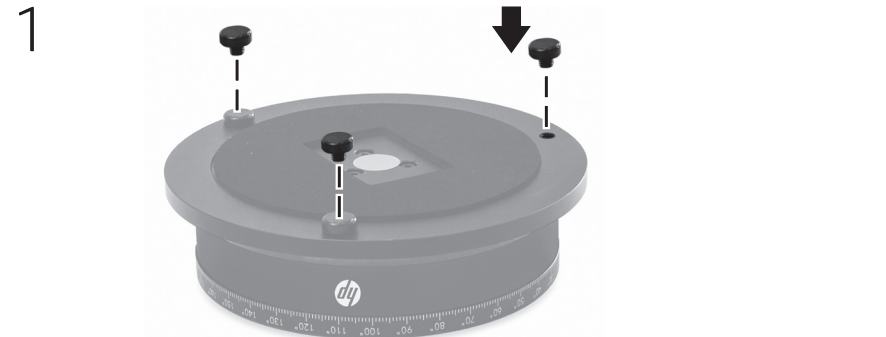

4 Installez le Logiciel Scan HP 3D. Rendez-vous sur <http://www.hp.com/go/3DScanSupport>, puis sélectionnez **les pilotes, le logiciel & le firmware**. Sélectionnez votre scanner, sélectionnez votre système d'exploitation, puis téléchargez le logiciel.

5 Installez le Logiciel Scan HP 3D.



UPOZORENJE: da biste smanjili rizik od električnog udara ili oštećenja opreme, prilagodnik izmjeničnog napona priključite u utičnicu s izmjeničnim naponom koja je uvijek lako dostupna.



UPOZORENJE: da biste smanjili moguće sigurnosne probleme, uz proizvod koristite samo prilagodnik izmjeničnog napajanja koji ste dobili uz njega, zamjenski prilagodnik koji isporučuje HP ili prilagodnik koji ste kao dodatnu opremu kupili od HP-a.

**OPREZ:**

- Provjerite jesu li kabeli neoštećeni. Nipošto ne koristite oštećeni kabel.
- Nemojte mijenjati uređaj ili dodatnu opremu, npr. mijenjati elektroniku ili pak komponente ili kućište.
- Provjerite je li uređaj postavljen na stabilnu površinu. Postolje mora biti u vodoravnom položaju da bi sigurno i pouzdano funkcioniralo.
- Nemojte ručno okretati postolje.
- Pazite da vam postolje ne ispadne. To bi moglo prouzročiti oštećenje uređaja i osobne ozljede.
- Postolje koristite samo u namijenjene svrhe.
- Na postolje nemojte postavljati predmete koji premašuju dopuštenu masu ili one iz kojih bi mogla isteći tekućina. To bi moglo prouzročiti nepopravljivu štetu.
- Postoljem rukujte samo u suhom okruženju.
- Postolje nemojte koristiti ako se dimi ili pak proizvodi čudne zvukove ili neugodan miris.
- Postolje nemojte koristiti ako je oštećeno. Obratite se dobavljaču.

HP ne preuzima odgovornost ako se ne pridržavate gore navedenih uputa; to automatski poništava jamstvo.

Tehničke specifikacije

- Radni napon: 12 V (istosmjerna struja)
- Radna struja: 1 A
- Dimenzije: promjer 180 x 50 mm
- Masa postolja: 1,6 kg
- Masa predmeta: maksimalno 5 kg

Preduvjeti sustava

- HP-ov softver za 3D skeniranje Pro v5 ili noviji
- Windows® 10, Windows 8 ili Windows 7
- Prilagodnik za 3D grafiku
- USB priključak
- Preporučuje se: dvojezgreni procesor, 2 GHz, 4 GB RAM-a, grafički procesor NVIDIA ili AMD

Žaruljica

Stanje

Neprekidno crveno svjetlo	Uređaj je povezan s računalom, ali ne i sa softverom.
Trepće crveno	Došlo je do pogreške. Isključite uređaj i računalo iz napajanja, a zatim ih ponovno priključite.
Neprekidno zeleno svjetlo	Uređaj je povezan s računalom i softverom.
Trepće zeleno	Uređaj se okreće.

Dodatne informacije

Da biste pristupili najnovijim korisničkim priručnicima ili priručnicima za proizvod, idite na web-mjesto <http://www.hp.com/go/3DScanSupport>, a zatim odaberite **Priručnici**.

1

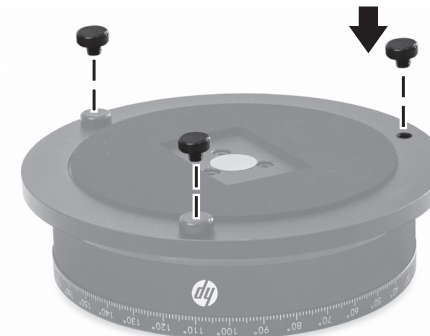

2



3



4

Instalirajte HP-ov softver za 3D skeniranje. Idite na web-mjesto <http://www.hp.com/go/3DScanSupport>, a zatim odaberite **upravljačke programe, softver i firmver**. Odaberite skener, zatim operacijski sustav, a potom preuzmite softver.

5

Pokrenite HP-ov softver za 3D skeniranje.

AVVERTENZA: per ridurre il rischio di scosse elettriche o danni all'apparecchiatura, collegare l'adattatore di alimentazione CA a una presa CA facilmente accessibile in ogni momento.

AVVERTENZA: per ridurre potenziali problemi di sicurezza, usare con il prodotto solo l'adattatore CA in dotazione, un adattatore CA sostitutivo fornito da HP o un adattatore CA acquistato come accessorio da HP.

ATTENZIONE:

- Verificare che i cavi non siano danneggiati. Non usare mai un cavo danneggiato.
- Non modificare il dispositivo o gli accessori, per esempio alterando i componenti elettronici o manipolando i componenti o l'alloggiamento.
- Verificare che il dispositivo sia posizionato su una superficie stabile. La piattaforma girevole deve essere orizzontale per garantire un funzionamento sicuro e affidabile.
- Non tentare di ruotare manualmente la piattaforma girevole.
- Non far cadere la piattaforma girevole, onde evitare danni al dispositivo o lesioni personali.
- Usare la piattaforma girevole solo per lo scopo per il quale è concepita.
- Non posizionare sulla piattaforma girevole oggetti che superano il peso massimo consentito o che potrebbero rilasciare liquidi. Tali oggetti potrebbero infatti causare danni irreparabili.
- Usare la piattaforma girevole solo in ambienti asciutti.
- Non usare la piattaforma girevole se fuoriescono odori, fumo o rumori anomali.
- Non continuare a usare la piattaforma girevole se è danneggiata. Contattare il rivenditore.

HP non si assume alcuna responsabilità in caso di mancata osservanza delle istruzioni sopra riportate; tale eventualità fa decadere immediatamente la garanzia.

Specifiche tecniche

- Tensione di esercizio: 12 V CC
- Corrente di esercizio: 1 A
- Dimensioni: Ø 180 x 50 mm
- Peso piattaforma girevole: 1,6 kg
- Peso oggetto: max 5 kg

Requisiti di sistema

- Software HP 3D Scan – Pro v5 o versione successiva
- Windows® 10, Windows 8 o Windows 7
- Scheda grafica 3D
- Porta USB
- Requisiti raccomandati: processore dual-core a 2 GHz, 4 GB di RAM, processore grafico NVIDIA o AMD

Spia	Stato
Rossa fissa	Il dispositivo è collegato a un computer ma non è connesso al software.
Rossa lampeggiante	Si è verificato un errore. Scollegare il dispositivo dall'alimentazione e dal computer, quindi ricollegarlo.
Verde fissa	Il dispositivo è collegato a un computer e connesso al software.
Verde lampeggiante	Il dispositivo sta ruotando.

Ulteriori informazioni

Per accedere alle guide per l'utente più recenti o ai manuali aggiornati per il prodotto, visitare <http://www.hp.com/go/3DScanSupport>, quindi selezionare **Manuali**.

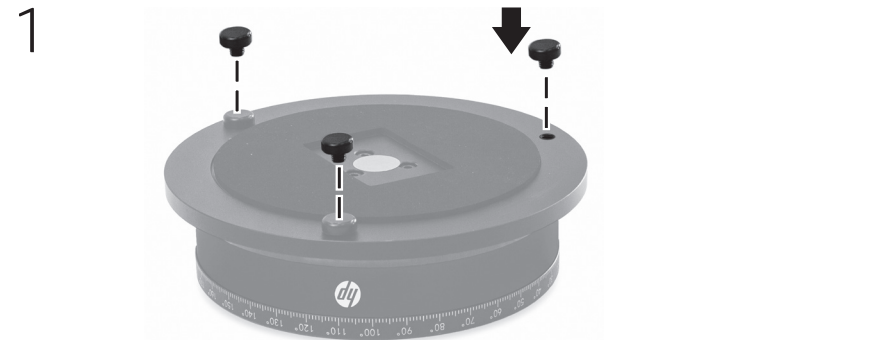

4 Installare il software HP 3D Scan. Visitare <http://www.hp.com/go/3DScanSupport> e selezionare **"driver, software e firmware"**. Selezionare il proprio scanner e il sistema operativo, quindi scaricare il software.

5 Avviare il software HP 3D Scan.

! **АБАЙЛАҢЫЗ!** Ток соғуынан қорғану немесе жабдықта зақым келтірмеу үшін, айнымалы ток адаптерін барлық уақытта қолдарыңыз оңай жететін айнымалы ток розеткасына қосыңыз.

! **АБАЙЛАҢЫЗ!** Мүмкін сақтық шараларына қатысты мәселелерді болдырмау үшін, өнім жинағына кіретін айнымалы ток адаптерін, HP қамтамасыз ететін ауыстырғыш айнымалы ток адаптерін немесе HP компаниясынан сатып алынған айнымалы ток адаптерін ғана пайдаланыңыз.

- !** **ЕСКЕРТУ:**
- Кабельдер зақымдалмағанына көз жеткізіңіз. Зақымдалған кабельді еш уақытта пайдаланбаңыз.
 - Электрониканы өзгерту немесе бөліктер не корпусты жалғап жасау арқылы құрылғыны немесе керек-жарақтарды өзгертуге болмайды.
 - Құрылғының тұрақты жерде орнатылуын қадағалаңыз. Қауіпсіз және сенімді түрде жұмыс істеу үшін, айналмалы платформа көлденең орналасуы тиіс.
 - Айналмалы платформаны қолмен бұруға болмайды.
 - Айналмалы платформаны құлатпаңыз. Бұл құрылғыны зақымдауы немесе жарақатқа әкелуі мүмкін.
 - Айналмалы платформаны мақсатпен ғана пайдаланыңыз.
 - Рұқсат етілген салмақтан асатын немесе сұйықтықтар ағатын заттарды айналмалы платформаға орналастырмаңыз. Бұл жөнделмейтін зақымға әкелуі мүмкін.
 - Айналмалы платформаны тек құрғақ ортада ғана пайдаланыңыз.
 - Түтін, әдеттен тыс дыбыстар немесе иістер шығатын айналмалы платформаны пайдаланбаңыз.
 - Зақымдалған айналмалы платформаны пайдаланбаңыз. Сатушыға хабарласыңыз.

Жоғарыда аталған нұсқаулар орындалмаса, HP компаниясы жауапкершілікті алмайды және кепілдігіңіздің күші дереу тоқталады.

Техникалық сипаттамасы

- Жұмыс кернеуі: 12 В (тұрақты ток)
- Жұмыс тогы: 1 А
- Өлшемдер: диам. 180 x 50 мм
- Айналмалы платформаның салмағы: 1,6 кг
- Үстіне қойылатын зат салмағы: 5 кг (максималды)

Жүйе талаптары

- HP 3D Scan бағдарламалық құралының Pro v5 немесе одан жоғары нұсқасы
- Windows® 10, Windows 8 немесе Windows 7
- 3D графикалық адаптері
- USB порты
- Ұсынылған: Екі ядролы процессор, 2 ГГц, 4 Гбайт RAM, NVIDIA немесе AMD графикалық процессоры

Шам	Күйі
Қызыл түспен тұрақты жанады	Құрылғы компьютерге қосылған, бірақ бағдарламалық құралға қосылмаған.
Қызыл түсте жыпылықтайды	Қате анықталды. Құрылғыны қуат көзінен және компьютерден ажыратып, қайта қосыңыз.
Жасыл түспен тұрақты жанады	Құрылғы компьютерге және бағдарламалық құралға қосылған.
Жасыл түсте жыпылықтайды	Құрылғы айналуда.

Қосымша ақпарат алу

Өніміңіз үшін пайдаланушы нұсқаулары мен нұсқаулықтарының ең соңғы нұсқаларын ашу үшін <http://www.hp.com/go/3DScanSupport> веб-сайтына кіріңіз және **Руководства** (Нұсқаулықтар) қойыншасын таңдаңыз.

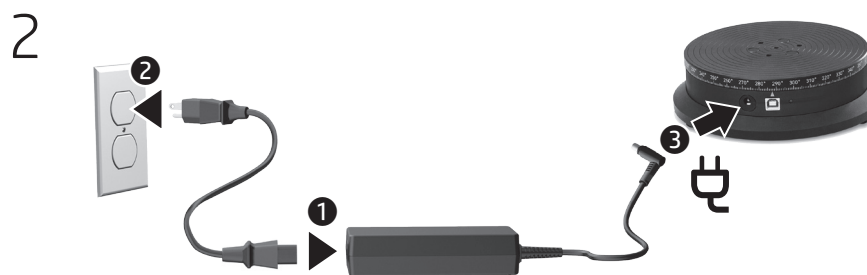
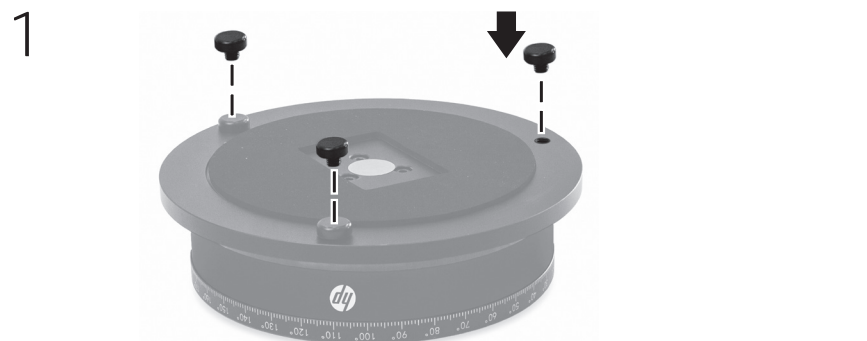

- 4 HP 3D Scan бағдарламалық құралын орнатыңыз. <http://www.hp.com/go/3DScanSupport> веб-сайтына кіріңіз, одан кейін **Получение драйверов, ПО и микропрограммного обеспечения** (Драйверлер, бағдарламалық құрал және микробағдарлама алу) сілтемесін басыңыз. Сканер үлгісін, одан кейін амалдық жүйе үлгісін таңдап, бағдарламалық құралды жүктеп алыңыз.

- 5 HP 3D Scan бағдарламалық құралын бастаңыз.

BRĪDINĀJUMS. Lai samazinātu elektriskās strāvas trieciena vai ierīces bojājumu risku, pievienojiet maiņstrāvas adapteri tādai maiņstrāvas kontaktligzdai, kas vienmēr ir viegli pieejama.

BRĪDINĀJUMS. Lai samazinātu iespējamās drošības problēmas, izmantojiet tikai produkta komplektācijā iekļauto maiņstrāvas adapteri, HP piegādātu rezerves maiņstrāvas adapteri vai maiņstrāvas adapteri, kas iegādāts no HP kā piederums.

UZMANĪBU.

- Pārliecinieties, ka kabeli nav bojāti. Nekādā gadījumā neizmantojiet bojātu kabeli.
- Nepārveidojiet ierīci vai piederumus, piemēram, mainot elektroniku vai veicot manipulācijas ar komponentiem vai korpusu.
- Pārliecinieties, ka ierīce ir uzstādīta uz stabilas virsmas. Lai garantētu drošu un uzticamu darbību, grozāmajai platformai jābūt novietotai horizontāli.
- Nemēģiniet griezt grozāmo platformu ar roku.
- Nenometiet grozāmo platformu. Tādējādi iespējams izraisīt ierīces bojājumus un jūs varat gūt traumas.
- Izmantojiet grozāmo platformu tikai tai paredzētajam mērķim.
- Nelieciet uz grozāmās platformas priekšmetus, kas pārsniedz pieļaujamo svaru, vai priekšmetus, no kuriem var izteciēt šķidrums. Šādu priekšmetu novietošana var izraisīt neatgriezeniskus bojājumus.
- Darbiniet grozāmo platformu tikai sausā vidē.
- Nedarbiniet grozāmo platformu, ja no tās nāk dūmi, ir dzirdami neparasti trokšņi vai ir jūtamas smakas.
- Neturpiniet grozāmās platformas izmantošanu, ja tā ir bojāta. Sazinieties ar savu mazumtirgotāju.

HP neuzņemas atbildību, ja netiek ievēroti iepriekš minētie norādījumi; tādā gadījumā jūsu garantija nekavējoties tiek atcelta.

Tehniskā specifikācija

- Darba spriegums: 12 V līdzstrāva
- Darba strāva: 1 A
- Izmēri: Ø 180 x 50 mm
- Grozāmās platformas svars: 1,6 kg
- Priekšmeta svars: ne vairāk kā 5 kg

Sistēmas prasības

- Programmatūra HP 3D Scan — Pro 5. versija vai jaunāka versija
- Windows® 10, Windows 8 vai Windows 7
- 3D grafikas adapteris
- USB ports
- Ieteicams: Divkodolu procesors, 2 Ghz, 4 GB RAM, NVIDIA vai AMD grafikas procesors

Indikators	Statuss
Deg sarkanā krāsā	Ierīce ir savienota ar datoru, bet nav savienota ar programmatūru.
Mirgo sarkanā krāsā	Radusies kļūda. Atvienojiet ierīci no barošanas avota un datora, pēc tam to atkārtoti pievienojiet.
Deg zaļā krāsā	Ierīce ir savienota ar datoru un programmatūru.
Mirgo zaļā krāsā	Ierīce griežas.

Papildinformācija

Lai piekļūtu jaunākajām jūsu produktam atbilstošajām lietotāja rokasgrāmatām vai lietošanas pamācībām, apmeklējiet vietni <http://www.hp.com/go/3DScanSupport> un atlasiet **Manuals** (Lietošanas pamācības).

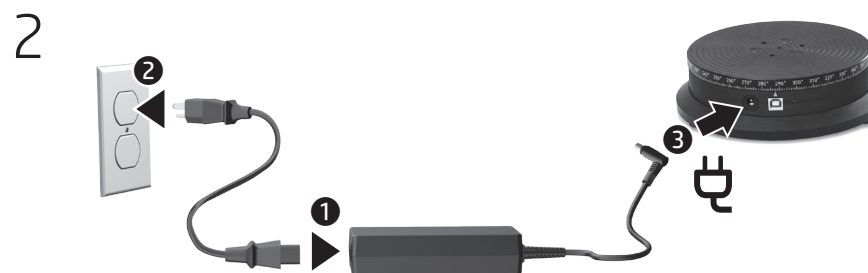
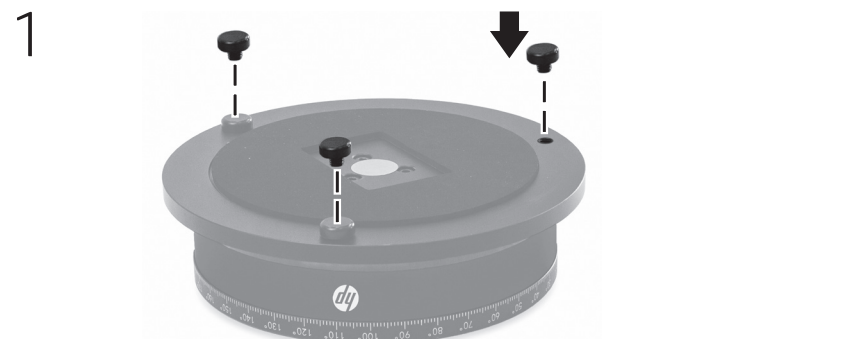

4 Uzinstalējiet programmatūru HP 3D Scan. Apmeklējiet vietni <http://www.hp.com/go/3DScanSupport> un atlasiet **drivers, software & firmware** (draiveri, programmatūra un programmaparatūra). Atlasiet savu skeneri, atlasiet savu operētājsistēmu un tad lejupielādējiet programmatūru.

5 Palaidiet programmatūru HP 3D Scan.

ĮSPĖJIMAS. Kad sumažintumėte elektros smūgio ir įrangos pažeidimo pavojų, kintamosios srovės adapterį įjunkite į visada lengvai pasiekiamą kintamosios srovės lizdą.

ĮSPĖJIMAS. Siekiant sumažinti galimų su sauga susijusių problemų tikimybę, su gaminiu turi būti naudojamas tik su juo gautas kintamosios srovės adapteris, HP pateiktas pakaitinis kintamosios srovės adapteris arba iš HP papildomai įsigytas kintamosios srovės adapteris.

- ATSARGIAI.**
- Patikrinkite, ar laidai nepažeisti. Niekada nenaudokite pažeisto laido.
 - Nemodifikuokite įrenginio arba priedų, pvz., nekeiskite elektronikos ir neatlikite jokių veiksmų su komponentais arba korpusu.
 - Įsitikinkite, kad įrenginys pastatytas ant stabiliaus paviršiaus. Sukamasis diskas turi būti padėtas horizontaliai, kad būtų užtikrintas saugus ir patikimas veikimas.
 - Nebandykite sukamojo disko sukti ranka.
 - Nenumeskite sukamojo disko. Galite sugadinti įrenginį arba susižaloti patys.
 - Sukamąjį diską naudokite tik pagal jo paskirtį.
 - Ant sukamojo disko nedėkite objektų, kurių svoris viršija leistiną svorį, arba objektų, kurie galėtų leisti skystį. Abiem atvejais gaminys gali nepataisomai sugesti.
 - Sukamąjį diską naudokite tik sausoje aplinkoje.
 - Nenaudokite sukamojo disko, jei iš jo sklinda dūmai, jis leidžia neįprastus garsus arba skleidžia neįprastą kvapą.
 - Jei sukamasis diskas pažeistas, jo nebenaudokite. Kreipkitės į pardavėją.

Jei nesilaikoma pirmiau pateiktų instrukcijų, HP neprisiima atsakomybės; jūsų garantija iš karto panaikinama.

Techniniai duomenys

- Darbinė įtampa: 12 V nuolatinė srovė
- Darbinė srovė: 1 A
- Matmenys: Ø 180 x 50 mm
- Sukamojo disko svoris: 1,6 kg
- Objekto svoris: maks. 5 kg



Sistemos reikalavimai

- Programinė įranga „HP 3D Scan“ – „Pro v5“ arba naujesnės versijos
- „Windows® 10“, „Windows 8“ arba „Windows 7“
- 3D grafikos adapteris
- USB prievadas
- Rekomenduojama: dvigubas procesorius, 2 Ghz, 4 GB RAM, NVIDIA arba AMD grafikos procesorius

Lemputė	Būsena
Šviečia raudonai	Įrenginys prijungtas prie kompiuterio, bet neprijungtas prie programinės įrangos.
Mirksi raudonai	Įvyko klaida. Atjunkite įrenginį nuo maitinimo tinklo ir kompiuterio, tada vėl prijunkite.
Šviečia žaliai	Įrenginys prijungtas prie kompiuterio ir programinės įrangos.
Mirksi žaliai	Įrenginys sukasi.

Daugiau informacijos

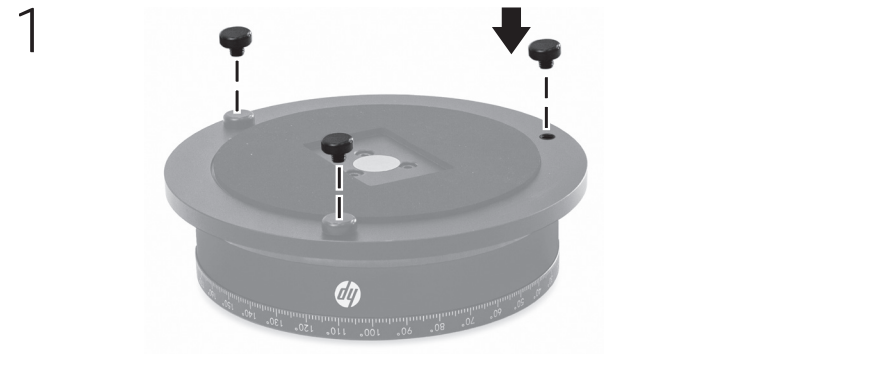
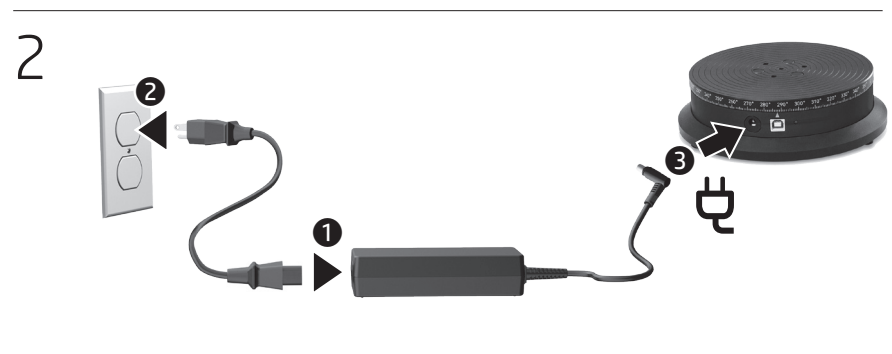
Norėdami pasiekti naujausius naudotojo vadovus arba gaminio vadovus, apsilankykite adresu <http://www.hp.com/go/3DScanSupport> ir pasirinkite **Manuals** (Naudotojo vadovai).

- 
- 
- 
- Įdiekite programinę įrangą „HP 3D Scan“. Apsilankykite adresu <http://www.hp.com/go/3DScanSupport> ir **drivers, software & firmware** (tvarkyklės, programinė įranga ir programinė aparatinė įranga). Pasirinkite savo skaitytuvą ir operacinę sistemą bei atsisiųskite programinę įrangą.
- Paleiskite programinę įrangą „HP 3D Scan“.



FIGYELMEZTETÉS: Az áramütés és a készülék károsodásának elkerülése érdekében a váltóáramú tápegységet mindig könnyen hozzáférhető váltóáramú hálózati aljzathoz csatlakoztassa.



FIGYELMEZTETÉS: Az esetleges biztonsági kockázatok csökkentése érdekében kizárólag a termékhez mellékelt váltóáramú tápegységet, a HP-től beszerzett váltóáramú cseretápegységet vagy a HP-től tartozékként vásárolt kompatibilis váltóáramú tápegységet használja.



VIGYÁZAT:

- Ellenőrizze, hogy a kábelek nem sérültek-e. Soha ne használjon sérült kábeleket.
- Ne módosítsa az eszközt vagy annak kiegészítőit, például az elektronikai alkatrészeket, a részegységeket vagy a burkolatot.
- Ellenőrizze, hogy az eszköz vízszintes, szilárd felületen fekszik-e. A biztonságos és megbízható működés érdekében a forgóasztalt vízszintesen kell elhelyezni.
- Ne próbálja a forgóasztalt kézzel elforgatni.
- Ne ejtse le a forgóasztalt. Ez az eszköz sérüléséhez vezethet, vagy Ön is megsebesülhet.
- A forgóasztalt kizárólag rendeltetészerűen használja.
- Ne helyezzen olyan tárgyakat a forgóasztalra, amelyek meghaladják az engedélyezett tömeget, vagy amelyekből folyadék szivároghat. Mindkét esetben helyrehozhatatlan károk keletkezhetnek.
- A forgóasztalt kizárólag száraz környezetben használja.
- Ne működtesse a forgóasztalt, ha az füstöt, szokatlan zajokat vagy szagokat áraszt.
- Ha a forgóasztal megsérül, ne működtesse tovább. Forduljon a viszonteladóhoz.

A fenti utasítások be nem tartása esetén a HP nem vállal felelősséget, és ebben az esetben a jótállás azonnal érvényét veszti.

Műszaki adatok

- Üzemi feszültség: 12 V egyenáram
- Üzemi áramerősség: 1 A
- Méretek: Ø 180 x 50 mm
- Forgóasztal tömege: 1,6 kg
- Tárgy tömege: legfeljebb 5 kg

Rendszerkövetelmények

- HP 3D Scan szoftver – Pro v5 vagy újabb
- Windows® 10, Windows 8 vagy Windows 7
- 3D grafikus adapter
- USB-port
- Ajánlott: 2 GHz-es kétmagos processzor, 4 GB RAM, NVIDIA vagy AMD grafikus processzor

Jelzőfény

Állapot

Folyamatos piros	Az eszköz csatlakoztatva van egy számítógéphez, azonban a szoftverhez nem kapcsolódik.
Villogó piros	Hiba történt. Válassza le az eszközt az elektromos hálózatról és a számítógépről, majd csatlakoztassa újra.
Folyamatos zöld	Az eszköz csatlakoztatva van egy számítógéphez és a szoftverhez is.
Villogó zöld	Az eszköz forog.

További tudnivalók

A termék legfrissebb felhasználói útmutatóinak vagy kézikönyveinek eléréséhez látogasson el a <http://www.hp.com/go/3DScanSupport> helyre, majd válassza a **Kézikönyvek** lehetőséget.

1

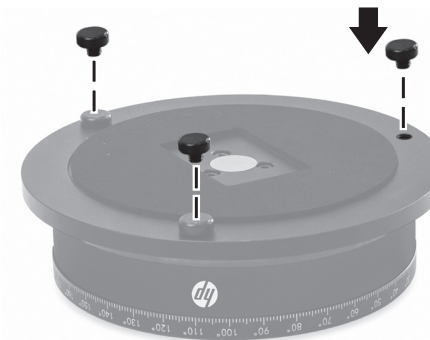

2



3



4

Telepítse a HP 3D Scan szoftvert. Keresse fel a <http://www.hp.com/go/3DScanSupport> webhelyet, majd válassza az **Illesztőprogramok, szoftverek és firmware-ek** lehetőséget. Válassza ki a szkennert és az operációs rendszert, majd töltsse le a szoftvert.

5

Futtassa a HP 3D Scan szoftvert.

! **WAARSCHUWING:** Steek om het risico op elektrische schokken of schade aan de apparatuur te verminderen de netvoedingsadapter in een stopcontact waar u te allen tijde gemakkelijk bij kunt.

! **WAARSCHUWING:** Gebruik om veiligheidsredenen alleen de bij het product geleverde netvoedingsadapter, een door HP geleverde vervangende netvoedingsadapter of een compatibele netvoedingsadapter die als accessoire is aangeschaft bij HP.

! **VOORZICHTIG:**

- Controleer of de kabels niet zijn beschadigd. Gebruik nooit een beschadigde kabel.
- Breng geen wijzigingen aan in het apparaat of accessoires, zoals het aanpassen van de elektronica of het wijzigen van onderdelen of de behuizing.
- Controleer of het apparaat op een stabiel vlak is geplaatst. De draaitafel moet horizontaal staan om veilig en betrouwbaar te werken.
- Probeer de draaitafel niet handmatig te draaien.
- Laat de draaitafel niet vallen. Hierdoor raakt het apparaat mogelijk beschadigd of raakt u gewond.
- Gebruik de draaitafel alleen voor het beoogde doeleinde.
- Plaats geen voorwerpen op de draaitafel die het toegestane gewicht overschrijden of objecten waaruit vloeistoffen kunnen lekken. Dit kan leiden tot onherstelbare schade.
- Gebruik de draaitafel alleen in een droge omgeving.
- Gebruik de draaitafel niet als er rook, ongebruikelijke geluiden of geuren vandaan komen.
- Gebruik de draaitafel niet als deze is beschadigd. Neem contact op met de winkel.

HP neemt geen verantwoordelijkheid als de bovenstaande instructies niet zijn opgevolgd; hiermee komt de garantie direct te vervallen.

Technische specificaties

- Netspanning in bedrijf: 12 V gelijkstroom
- Werkstroom: 1 A
- Afmetingen: Ø 180 x 50 mm
- Gewicht draaitafel: 1,6 kg
- Gewicht voorwerp: Maximaal 5 kg

Systeemvereisten

- HP 3D Scan Software – Pro v5 of nieuwer
- Windows® 10, Windows 8 of Windows 7
- Grafische 3D-adapter
- USB-poort
- Aanbevolen: Dual-core processor, 2 GHz, 4 GB RAM, grafische processor van NVIDIA of AMD

Lampje	Status
Continu rood	Het apparaat is op een computer aangesloten maar niet met de software verbonden.
Knipperend rood	Er is een fout opgetreden. Koppel het apparaat los van de voedingsbron en computer en sluit dit vervolgens opnieuw aan.
Continu groen	Het apparaat is op een computer aangesloten en met de software verbonden.
Knipperend groen	Het apparaat draait.

Meer informatie

Ga voor de nieuwste gebruikershandleidingen of handleidingen voor uw product naar <http://www.hp.com/go/3DScanSupport> en selecteer **Handleidingen**.

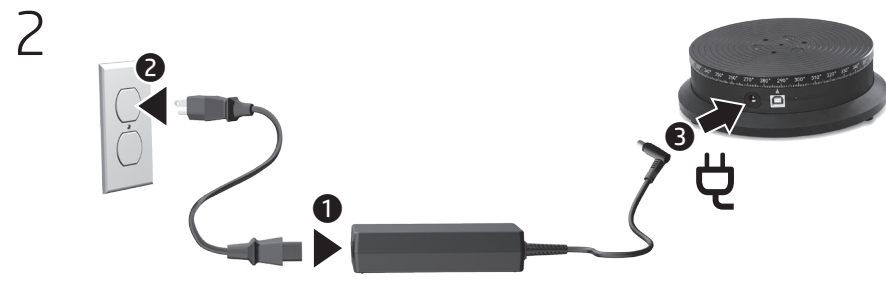
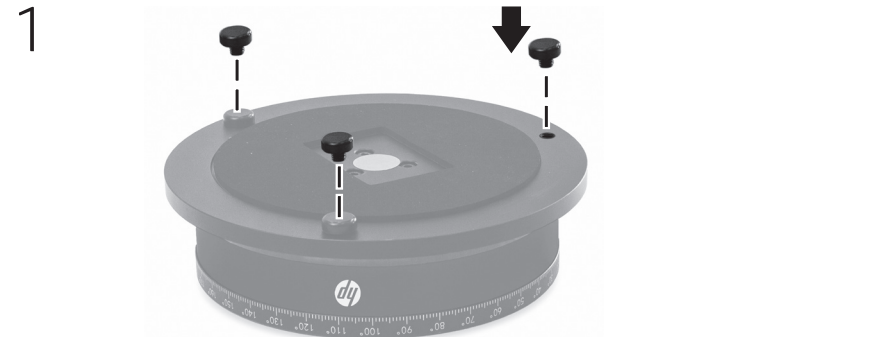

4 Installeer HP 3D Scan Software. Ga naar <http://www.hp.com/go/3DScanSupport> en selecteer vervolgens **drivers, software en firmware**. Selecteer uw scanner, uw besturingssysteem en download vervolgens de software.

5 Voer HP 3D Scan Software uit.

ADVARSEL: Strømadapteren bør kobles til en stikkontakt som alltid er lett tilgjengelig, for å redusere risikoen for elektrisk støt og skade på utstyret.

ADVARSEL: Av hensyn til sikkerheten bør produktet bare brukes sammen med strømadapteren som leveres med produktet, en ny strømadapter som er levert av HP, eller en kompatibel strømadapter som er kjøpt som tilleggsutstyr fra HP.

ADVARSEL:

- Påse at kablene ikke er skadet. Bruk aldri en skadet kabel.
- Ikke utfør endringer på enheten eller tilbehøret, slikt som endringer på elektronikken eller manipulasjon av huset.
- Forsikre deg om at enheten står på et stabilt underlag. Dreiebordet må stå vannrett for å forsikre trygg og pålitelig bruk.
- Ikke prøv å rotere dreiebordet for hånd.
- Ikke slipp dreiebordet. Dette kan føre til skade på enheten eller deg selv.
- Dreiebordet må kun brukes for tilsiktet bruk.
- Ikke etterlat objekter på dreiebordet som overgår tillatt vekt, eller objekter som kan lekke væske. Begge deler kan føre til uopprettelig skade.
- Dreiebordet må kun brukes i tørre omgivelser.
- Ikke bruk dreiebordet hvis det avgir røyk, uvanlige lyder eller lukter.
- Ikke fortsett bruk av dreiebordet hvis det er skadet. Ta kontakt med forhandleren.

HP anerkjenner ikke ansvar for feil hvis instruksjonene over ikke blir fulgt. Dette ugyldiggjør garantien din umiddelbart.

Tekniske spesifikasjoner

- Driftsspenning: 12 V likestrøm
- Driftsstrøm: 1 A
- Mål: Ø 180 x 50 mm
- Dreiebordets vekt: 1,6 kg
- Objektvekt: maksimalt 5 kg

Systemkrav

- HP 3D Scan Software – Pro v5 eller nyere
- Windows® 10, Windows 8 eller Windows 7
- 3d grafikkadapater
- USB-port
- Anbefalt: Dobbeltkjerne-prosessor, 2 GHz, 4 GB RAM, grafikkprosessor fra NVIDIA eller AMD

Lys	Status
Solid rødt	Enheten er tilkoblet en datamaskin men ikke tilkoblet programvaren.
Blinker rødt	En feil er oppstått. Koble enheten fra strømmettet og datamaskinen, og koble den så til igjen.
Lys grønt	Enheten er tilkoblet en datamaskin og programvaren.
Blinker grønt	Enheten roterer.

Flere opplysninger

Hvis du vil se de nyeste brukerhåndbøkene eller håndbøkene for produktet, kan du gå til <http://www.hp.com/go/3DScanSupport>, og så velge **Håndbøker**.

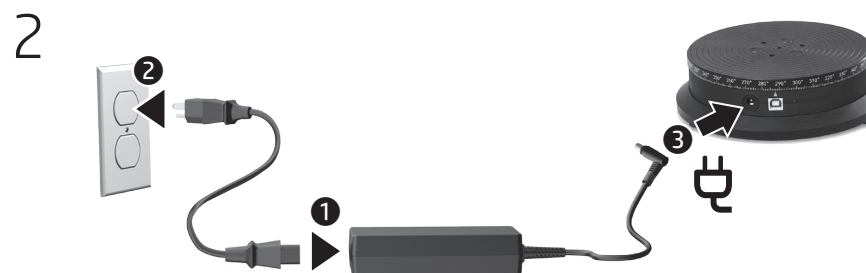
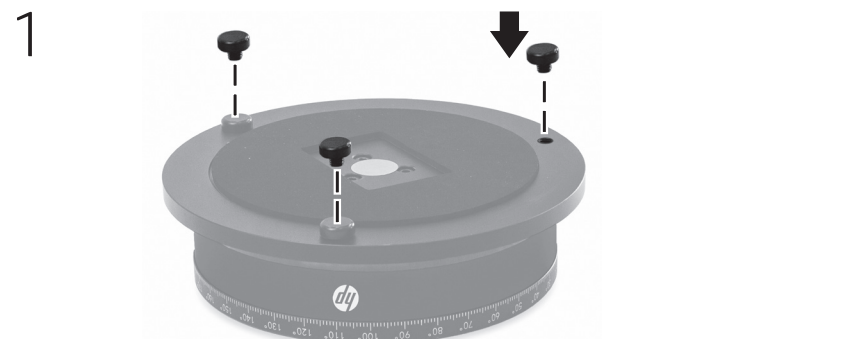

4 Installere HP 3D Scan Software. Gå til <http://www.hp.com/go/3DScanSupport>, og velg så **drivere, programvare og fastvare**. Velg skanneren din, velg så operativsystem og last ned programvaren.

5 Kjør HP 3D Scan Software.

! OSTRZEŻENIE: Aby zmniejszyć ryzyko porażenia elektrycznego lub uszkodzenia sprzętu, podłącz zasilacz prądu przemiennego do łatwo dostępnego o każdej porze gniazdka sieci elektrycznej.

! OSTRZEŻENIE: Aby zmniejszyć problemy związane z bezpieczeństwem, z produktem należy używać wyłącznie zasilacza prądu przemiennego dostarczonego wraz z produktem, zamiennego zasilacza dostarczonego przez firmę HP lub zasilacza zakupionego jako opcja w firmie HP.

! OSTROŻNIE:

- Upewnić się, że kable nie są uszkodzone. Nigdy nie używać uszkodzonego kabla.
- Nie modyfikować urządzenia ani akcesoriów, np. poprzez zmiany w układach elektronicznych bądź manipulowanie przy podzespołach lub obudowie.
- Upewnić się, że urządzenie stoi stabilnie na równej powierzchni. Podkładka obrotowa musi być ustawiona poziomo w celu zapewnienia bezpiecznego i niezawodnego działania.
- Nie obracać podkładki obrotowej ręcznie.
- Uważać, aby nie upuścić podkładki obrotowej. Mogłoby to być przyczyną uszkodzenia urządzenia lub obrażeń ciała użytkownika.
- Używać podkładki obrotowej zawsze zgodnie z jej przeznaczeniem.
- Nie kłaść na podkładce obrotowej przedmiotów o masie przekraczającej masę dopuszczalną ani przedmiotów, z których może wycieknąć ciecz. Oba rodzaje przedmiotów mogą być przyczyną nieodwracalnych uszkodzeń.
- Używać podkładki obrotowej tylko w suchych warunkach otoczenia.
- Nie używać podkładki obrotowej, gdy wydziela dym lub zapachy bądź emituje nietypowe hałasy.
- Nie używać uszkodzonej podkładki obrotowej. Skontaktować się ze sprzedawcą.

HP nie bierze na siebie żadnej odpowiedzialności w przypadku nieprzestrzegania powyższych instrukcji; powoduje to natychmiastowe unieważnienie gwarancji.

Dane techniczne

- Napięcie robocze: 12 V (prąd stały)
- Robocze natężenie prądu: 1 A
- Wymiary: Ø 180 x 50 mm
- Masa podkładki obrotowej: 1,6 kg
- Masa przedmiotu: maks. 5 kg

Wymagania systemowe

- Oprogramowanie HP 3D Scan — Pro v5 lub wersja wyższa
- System Windows® 10, Windows 8 lub Windows 7
- Karta graficzna 3D
- Port USB
- Zalecane: procesor dwurdzeniowy, 2 GHz, 4 GB RAM, procesor graficzny NVIDIA lub AMD

Wskaźnik	Stan
Stały kolor czerwony	To urządzenie jest połączone z komputerem, ale nie jest połączone z oprogramowaniem.
Miga na czerwono	Wystąpił błąd. Odłącz urządzenie od zasilania i komputera, a następnie połącz je ponownie.
Stały kolor zielony	Urządzenie jest połączone z komputerem i oprogramowaniem.
Miga na zielono	Urządzenie obraca się.

Więcej informacji

Aby uzyskać dostęp do najnowszych instrukcji obsługi produktu, przejdź do strony internetowej <http://www.hp.com/go/3DScanSupport> i wybierz **Instrukcje obsługi**.

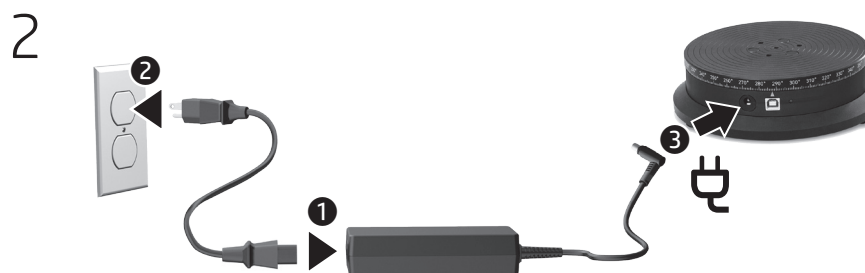
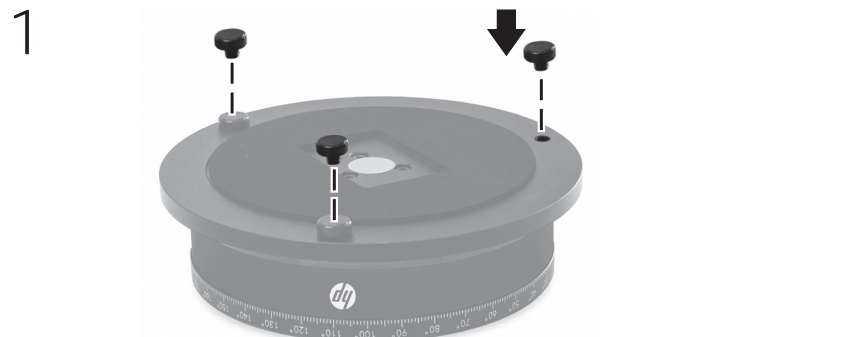

4 Zainstaluj oprogramowanie HP 3D Scan. Przejdź do strony internetowej <http://www.hp.com/go/3DScanSupport>, a następnie wybierz **sterowniki, oprogramowanie i oprogramowanie układowe**. Wybierz swój skaner i system operacyjny, a następnie pobierz oprogramowanie.

5 Uruchoom oprogramowanie HP 3D Scan.

AVISO: para reduzir o risco de choque elétrico ou danos no equipamento, ligue o transformador a uma tomada elétrica facilmente acessível em todas as situações.

AVISO: para reduzir possíveis problemas de segurança, apenas deve utilizar o transformador fornecido com o produto, um transformador de substituição fornecido pela HP ou um transformador adquirido como acessório à HP.

ATENÇÃO:

- Certifique-se de que os cabos não estão danificados. Nunca utilize um cabo danificado.
- Não modifique o dispositivo ou os acessórios, tal como alterar a eletrónica ou manipular os componentes ou a caixa.
- Certifique-se de que o dispositivo está montado numa superfície estável. A plataforma giratória deve estar na horizontal para ter um funcionamento seguro e fiável.
- Não tente rodar manualmente a plataforma giratória.
- Não deixe cair a plataforma giratória. Isto pode provocar danos ao dispositivo ou ferimentos.
- Utilize a plataforma giratória apenas para o fim previsto.
- Não coloque objetos na plataforma giratória que excedam o peso permitido ou que poderiam derramar líquidos. Ambos podem levar a danos irreparáveis.
- Opere a plataforma giratória apenas num ambiente seco.
- Não opere a plataforma giratória se estiver a emitir fumo, ruídos estranhos ou cheiros.
- Não continue a utilizar a plataforma giratória se estiver danificada. Contacte o seu revendedor.

A HP não aceita a responsabilidade caso não cumpra as instruções acima indicadas; isto anula imediatamente a sua garantia.

Especificações técnicas

- Tensão de funcionamento: 12 V cc
- Corrente de funcionamento: 1 A
- Dimensões: Ø 180 x 50 mm
- Peso da plataforma giratória: 1,6 kg
- Peso do objeto: máximo de 5 kg

Requisitos do sistema

- HP 3D Scan Software – Pro v5 ou mais recente
- Windows® 10, Windows 8 ou Windows 7
- Adaptador de placa gráfica 3D
- Porta USB
- Recomendado: processador dual-core, 2 Ghz, 4 GB de RAM, processador de placa gráfica NVIDIA ou AMD

Luz	Estado
Vermelha sólida	O dispositivo está ligado ao computador, mas não está ligado ao software.
Vermelha intermitente	Existe um erro. Desligue o dispositivo da alimentação e do computador e, em seguida, volte a ligá-lo.
Verde sólida	O dispositivo está ligado a um computador e ao software.
Verde intermitente	O dispositivo está a rodar.

Para mais informações

Para aceder aos mais recentes manuais ou guias do utilizador do seu produto, vá a <http://www.hp.com/go/3DScanSupport> e seleccione **Manuais**.

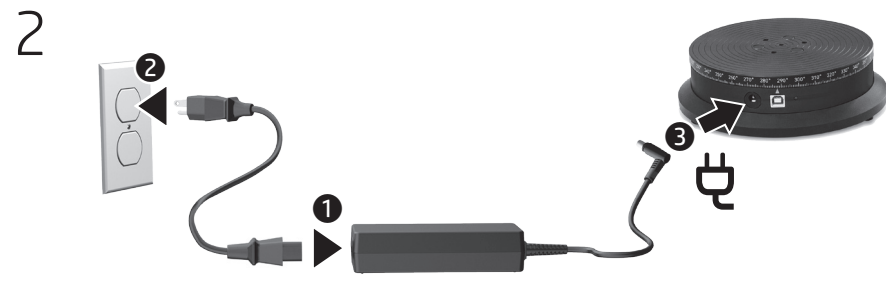
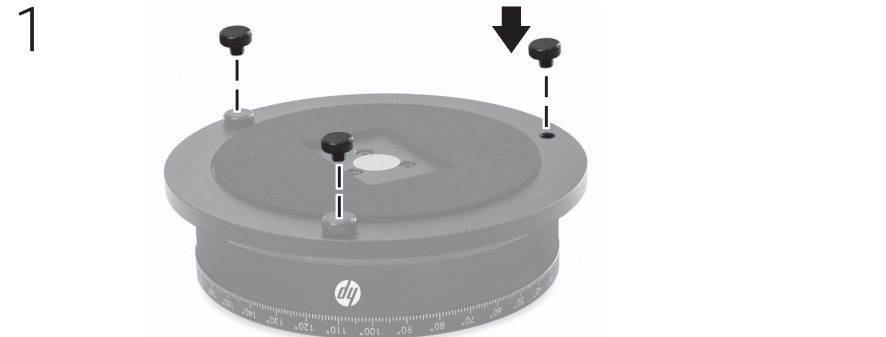

4 Instale o HP 3D Scan Software. Vá a <http://www.hp.com/go/3DScanSupport> e, em seguida, seleccione **drivers, software e firmware**. Seleccione o scanner, seleccione o sistema operativo e, em seguida, transfira o software.

5 Execute o HP 3D Scan Software.

⚠ ATENÇÃO: para reduzir o risco de choque elétrico ou de danos ao equipamento, conecte o adaptador de CA a uma tomada de CA que fique sempre acessível.

⚠ ATENÇÃO: para reduzir potenciais problemas de segurança, somente o adaptador de CA fornecido com o produto, um adaptador de CA de reposição fornecido pela HP ou um adaptador de CA adquirido como acessório da HP devem ser utilizados no equipamento.

- ⚠ CUIDADO:**
- Certifique-se de que os cabos não estejam danificados. Nunca utilize cabos danificados.
 - Não modifique o dispositivo ou os acessórios, como trocar componentes eletrônicos ou manipular componentes ou estrutura.
 - Certifique-se de que o dispositivo esteja instalado em uma superfície estável. A plataforma giratória deve estar na horizontal para que a segurança e a operação confiável sejam garantidas.
 - Não tente girar a plataforma giratória com as mãos.
 - Não derrube a plataforma giratória. Isso pode causar danos ao dispositivo ou ferimentos em você.
 - Use a plataforma giratória apenas para o fim pretendido.
 - Não coloque objetos na plataforma giratória que excedam o peso permitido ou objetos que causem vazamento de fluidos. Ambos podem levar a danos irreparáveis.
 - Opere a plataforma giratória apenas em ambientes secos.
 - Não opere a plataforma giratória se ela estiver emitindo fumaça, ruídos incomuns ou odores.
 - Não continue usando a plataforma giratória, caso esteja danificada. Entre em contato com o revendedor.

A HP não se responsabiliza por falhas na observação das instruções acima; isso anula imediatamente a garantia.

Especificações técnicas

- Tensão operacional: 12 Vcc
- Corrente operacional: 1 A
- Dimensões: Ø 180 x 50 mm
- Peso da plataforma giratória: 1,6 kg
- Peso do objeto: máximo de 5 kg

Requisitos do sistema

- Software HP 3D Scan – Pro v5 ou superior
- Windows® 10, Windows 8 ou Windows 7
- Adaptador de gráficos 3D
- Porta USB
- Recomenda-se: processador dual-core, 2 Ghz, RAM 4 GB, processador gráfico NVIDIA ou AMD

Luz	Status
Vermelho constante	O dispositivo está conectado a um computador, mas não está conectado ao software.
Vermelho piscando	Existe um erro. Desconecte o dispositivo da alimentação e do computador e reconecte-o.
Verde constante	O dispositivo está conectado a um computador e ao software.
Verde piscante	O dispositivo está girando.

Para obter mais informações

Para acessar os guias do usuário ou manuais mais recentes do seu produto, acesse <http://www.hp.com/go/3DScanSupport> e selecione **Manuais**.

1

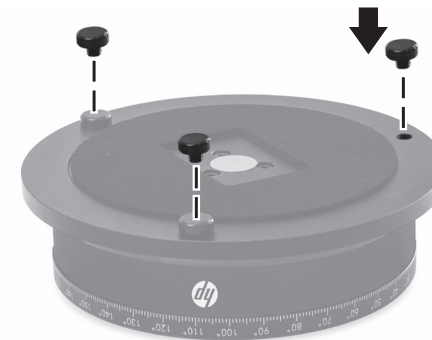

2



3



4

Instale o software HP 3D Scan. Acesse <http://www.hp.com/go/3DScanSupport> e selecione **drivers, software e firmware**. Selecione seu scanner, seu sistema operacional e baixe o software.

5

Execute o software HP 3D Scan.

- ⚠️ AVERTISMENT:** Pentru a reduce riscul de electrocutare sau de deteriorare a echipamentului, conectați adaptorul de c.a. într-o priză de c.a. ușor accesibilă în orice moment.
- ⚠️ AVERTISMENT:** Pentru a reduce posibilele probleme de siguranță, utilizați produsul numai cu adaptorul de c.a. livrat împreună cu produsul, cu un adaptor de c.a. de schimb furnizat de HP sau cu un adaptor de c.a. achiziționat ca accesoriu de la HP.
- ⚠️ ATENȚIE:**
- Asigurați-vă că nu sunt deteriorate cablurile. Nu utilizați niciodată un cablu deteriorat.
 - Nu modificați dispozitivul sau accesoriile, de exemplu, prin schimbarea componentelor electronice sau manevrarea componentelor sau a carcasei.
 - Asigurați-vă că dispozitivul este așezat pe o suprafață stabilă. Placa rotativă trebuie să fie orizontală pentru a asigura o funcționare sigură și fiabilă.
 - Nu încercați să rotiți placa rotativă cu mâna.
 - Nu scăpați placa rotativă. Acest lucru poate cauza deteriorarea dispozitivului sau rănirea dumneavoastră.
 - Utilizați placa rotativă numai în scopul indicat.
 - Nu depozitați pe placa rotativă obiecte care depășesc greutatea permisă sau obiecte din care se pot scurge lichide. În ambele cazuri se pot produce deteriorări ireparabile.
 - Operați placa rotativă numai într-un mediu uscat.
 - Nu operați placa rotativă dacă aceasta produce fum, zgomote neobișnuite sau mirosuri.
 - Nu continuați să utilizați placa rotativă dacă aceasta este deteriorată. Contactați detaiștistul.

Compania HP nu își asumă nicio responsabilitate în cazul nerespectării instrucțiunilor de mai sus; acest lucru duce imediat la anularea garanției.

Specificații tehnice

- Tensiune de funcționare: 12 V c.c.
- Curent de funcționare: 1 A
- Dimensiuni: Ø 180 x 50 mm
- Greutate placă rotativă: 1,6 kg
- Greutate obiect: maxim 5 kg

Cerințe de sistem

- Software HP 3D Scan – Pro v5 sau o versiune superioară
- Windows® 10, Windows 8 sau Windows 7
- Adaptor de grafică 3D
- Port USB
- Recomandat: procesor dual-core, 2 Ghz, RAM de 4 GB, procesor grafic NVIDIA sau AMD

Indicator luminos	Stare
Roșu staționar	Dispozitivul este conectat la un computer, dar nu este conectat la software.
Roșu intermitent	Există o eroare. Deconectați dispozitivul de la sursa de alimentare și de la computer, apoi conectați-l din nou.
Verde staționar	Dispozitivul este conectat la un computer și la software.
Verde intermitent	Dispozitivul se învârte.

Aflați mai multe informații

Pentru a accesa cele mai recente ghiduri pentru utilizatori sau manuale pentru produs, mergeți la <http://www.hp.com/go/3DScanSupport>, apoi selectați **Manuals** (Manuale).

1

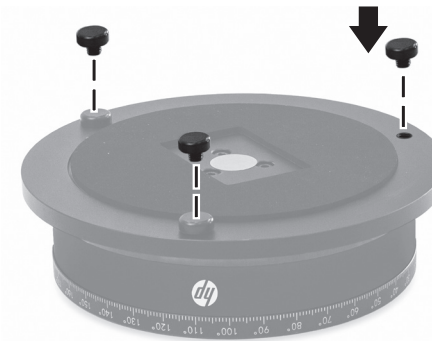

2



3



4

Instalați software-ul HP 3D Scan. Mergeți la <http://www.hp.com/go/3DScanSupport>, apoi selectați **drivers, software & firmware** (driver, software și firmware). Selectați scannerul, selectați sistemul de operare, apoi descărcați software-ul.

5

Executați software-ul HP 3D Scan.

! **ОСТОРОЖНО!** Для снижения риска поражения электрическим током или повреждения оборудования вставляйте вилку адаптера переменного тока в соответствующую розетку, расположенную в легкодоступном месте.

! **ОСТОРОЖНО!** Из соображений безопасности продукт можно подключать к сети только с помощью адаптера переменного тока из комплекта поставки, аналогичного запасного адаптера HP или адаптера переменного тока HP, приобретенного дополнительно.

- !** **ПРЕДУПРЕЖДЕНИЕ.**
- Убедитесь в том, что кабели не повреждены. Запрещено использовать поврежденные кабели.
 - Запрещается вносить изменения в устройство и его аксессуары, в том числе менять электронные компоненты и осуществлять манипуляции с компонентами или корпусом.
 - Убедитесь, что устройство расположено на устойчивой поверхности. Поворотная платформа должна быть расположена горизонтально, чтобы гарантировать безопасную и надежную эксплуатацию.
 - Запрещается вращать поворотную платформу вручную.
 - Запрещается ронять поворотную платформу. Это может привести к повреждению устройства и травмам пользователя.
 - Поворотную платформу следует использовать только по назначению.
 - Запрещается помещать на поворотную платформу объекты, вес которых превышает допустимый, и объекты, из которых могут протекать жидкости. И то, и другое может привести к необратимым повреждениям.
 - Поворотную платформу следует использовать только в сухих условиях.
 - Запрещается эксплуатировать поворотную платформу, если она дымится, издает необычные звуки или запах.
 - Запрещается продолжать использовать поворотную платформу в случае ее повреждения. Обратитесь к продавцу.

HP не будет нести никакой ответственности в случае несоблюдения приведенных выше инструкций; это немедленно аннулирует гарантию.

Технические характеристики

- Рабочее напряжение: 12 В постоянного тока
- Рабочий ток: 1 А
- Размеры: Ø 180 x 50 мм
- Вес поворотной платформы: 1,6 кг
- Вес объекта: не более 5 кг

Системные требования

- ПО HP 3D Scan Software версии Pro 5 или более поздней
- Windows® 10, Windows 8 или Windows 7
- Адаптер для трехмерной графики
- Порт USB
- Рекомендуется: двухъядерный процессор, 2 ГГц, 4 ГБ оперативной памяти, графический процессор NVIDIA или AMD

Индикатор	Состояние
Светится красным	Устройство подключено к компьютеру, но не подключено к программному обеспечению.
Мигает красным	Возникла ошибка. Отключите устройство от источника питания и от компьютера, а затем повторно подключите.
Светится зеленым	Устройство подключено к компьютеру и к программному обеспечению.
Мигает зеленым	Устройство вращается.

Дополнительные сведения

Чтобы ознакомиться с актуальными версиями руководств пользователя по вашему продукту, перейдите по адресу <http://www.hp.com/go/3DScanSupport> и выберите **Руководства**.

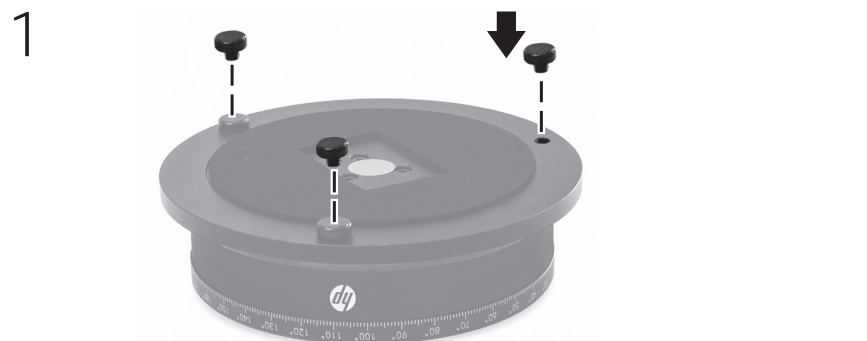

4 Установите программное обеспечение HP 3D Scan. Откройте страницу <http://www.hp.com/go/3DScanSupport> и нажмите ссылку для получения **драйверов, ПО и микропрограммного обеспечения**. Выберите свой сканер, операционную систему и загрузите программное обеспечение.

5 Запустите ПО HP 3D Scan.

! **VÝSTRAHA:** Ak chcete znížiť riziko zásahu elektrickým prúdom alebo poškodenia zariadenia, zapojte sieťový napájací adaptér do sieťovej napájacej zásuvky, ktorá je neustále ľahko dostupná.

! **VÝSTRAHA:** Ak chcete predísť možným problémom s bezpečnosťou, mali by ste používať len sieťový napájací adaptér dodávaný s produktom, náhradný sieťový napájací adaptér poskytovaný spoločnosťou HP, prípadne sieťový napájací adaptér, ktorý ste si kúpili ako príslušenstvo od spoločnosti HP.

! **UPOZORNENIE:**

- Uistite sa, že káble nie sú poškodené. Nikdy nepoužívajte poškodený kábel.
- Neupravujte zariadenie ani príslušenstvo, napríklad zmenou elektroniky, úpravou súčastí alebo krytu.
- Uistite sa, že zariadenie stojí na stabilnom povrchu. Otočný stolík musí byť v horizontálnej polohe, aby sa zaručila bezpečná a spoľahlivá prevádzka.
- Nepokúšajte sa otáčať otočný stolík rukou.
- Dávajte pozor, aby vám otočný stolík nespadol. Mohli by ste poškodiť zariadenie alebo sa poraniť.
- Otočný stolík používajte len na účel, na aký je určený.
- Neukladajte na otočný stolík predmety, ktorých hmotnosť prekračuje povolenú hmotnosť, ani predmety, z ktorých by mohli vyteciť tekutiny. Oboje by mohlo viesť k nenapraviteľnému poškodeniu.
- Otočný stolík používajte len v suchom prostredí.
- Otočný stolík nepoužívajte v prípade, že z neho vychádza dym, nezvyčajné zvuky alebo zápach.
- Ak je otočný stolík poškodený, prestaňte ho používať. Obráťte sa na predajcu.

Spoločnosť HP nepreberá zodpovednosť pri nedodržaní pokynov uvedených vyššie. V takom prípade sa vaša záruka okamžite stáva neplatnou.

Technické údaje

- Prevádzkové napätie: 12 V pri jednosm. prúde
- Prevádzkový prúd: 1 A
- Rozmery: Ø 180 x 50 mm
- Hmotnosť otočného stolíka: 1,6 kg
- Hmotnosť objektov: maximálne 5 kg

Systémové požiadavky

- HP 3D Scan Software – Pro v5 alebo novšia verzia
- Windows® 10, Windows 8 alebo Windows 7
- Grafický adaptér 3D
- Port USB
- Odporúčané: dvojjadrový procesor, 2 GHz, 4 GB RAM, grafický procesor NVIDIA alebo AMD

Indikátor	Stav
Svieti na červeno	Zariadenie je pripojené k počítaču, ale nie je pripojené k softvéru.
Bliká na červeno	Vyskytla sa chyba. Odpojte zariadenie od napájania a počítača a potom ho znova zapojte.
Svieti na zeleno	Zariadenie je pripojené k počítaču aj k softvéru.
Bliká na zeleno	Zariadenie sa točí.

Ďalšie informácie

Ak chcete získať prístup k najnovším používateľským príručkám k vášmu produktu, prejdite na stránku <http://www.hp.com/go/3DScanSupport> a vyberte položku **Manuals** (Príručky).

1

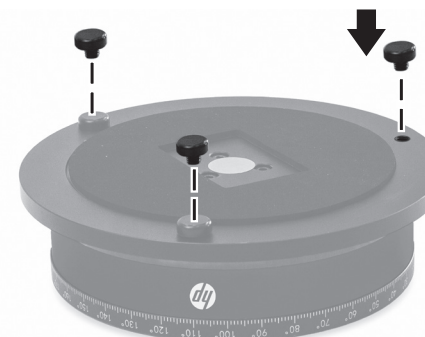

2



3



4

Nainštalujte softvér HP 3D Scan Software. Prejdite na stránku <http://www.hp.com/go/3DScanSupport> a vyberte **ovládače, softvér a firmvér**. Vyberte svoj skener, operačný systém a prevezmite softvér.

5

Spustite softvér HP 3D Scan Software.

! **OPOZORILO:** če želite zmanjšati nevarnost električnega udara ali poškodbe opreme, priključite napajalnik v stensko vtičnico, ki je vedno dostopna.

! **OPOZORILO:** da preprečite morebitne varnostne težave, s tem izdelkom uporabljajte samo priloženi napajalnik, HP-jev nadomestni napajalnik ali združljivi napajalnik, kupljen pri HP-ju kot dodatna oprema.

! **POZOR:**

- Preverite, ali je kateri od kablov poškodovan. Nikoli ne uporabljajte poškodovanega kabla.
- Ne spreminjajte naprave ali pripomočkov, na primer s spreminjanjem elektronskih delov, komponent za upravljanje ali ohišja.
- Napravo postavite na stabilno površino. Za zagotovitev varnega in zanesljivega delovanja mora biti vrtljiva plošča v vodoravnem položaju.
- Vrtljive plošče ne poskušajte vrteti z roko.
- Pazite, da vrtljiva plošča ne pade. V tem primeru lahko pride do škode na napravi ali osebnih poškodb.
- Vrtljivo ploščo uporabljajte samo za namen, za katerega je zasnovana.
- Na vrtljivo ploščo ne postavljajte predmetov, ki presegajo dovoljeno težo, ali predmetov, iz katerih bi lahko puščale tekočine. V obeh primerih lahko pride do nepopravljive škode.
- Vrtljivo ploščo uporabljajte samo v suhem okolju.
- Vrtljivo ploščo prenehajte uporabljati, če opazite dim, nenavadne zvoke ali vonjave.
- Nikoli ne uporabljajte poškodovane vrtljive plošče. V tem primeru se obrnite na prodajalca.

HP ne prevzema nobene odgovornosti v primerih, ko niso upoštevana zgornja navodila; posledica je takojšnja razveljavitev garancije.

Tehnični podatki

- Delovna napetost: 12 V enosmernega toka
- Delovni tok: 1 A
- Mere: Ø 180 x 50 mm
- Teža vrtljive plošče: 1,6 kg
- Teža predmeta: največ 5 kg



Sistemske zahteve

- Programska oprema HP 3D Scan – Pro v5 ali novejša
- Windows® 10, Windows 8 ali Windows 7
- 3D grafični prilagojevalnik
- Vrata USB
- Priporočeno: procesor z dvema jedroma, 2 Ghz, 4 GB RAM-a, grafični procesor NVIDIA ali AMD

Lučka	Stanje
Sveti rdeče	Naprava je povezana z računalnikom, ne pa tudi s programsko opremo.
Utripa rdeče	Prišlo je do napake. Napravo odklopite iz napajanja in računalnika, nato pa jo znova priključite.
Sveti zeleno	Naprava je povezana z računalnikom in programsko opremo.
Utripa zeleno	Naprava se vrti.

Več informacij

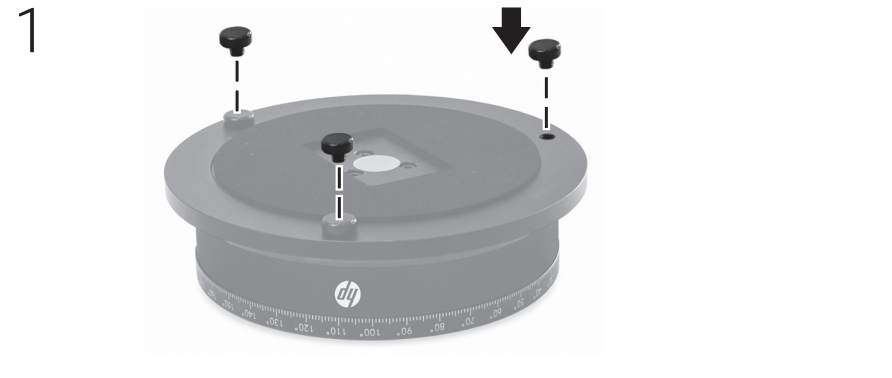
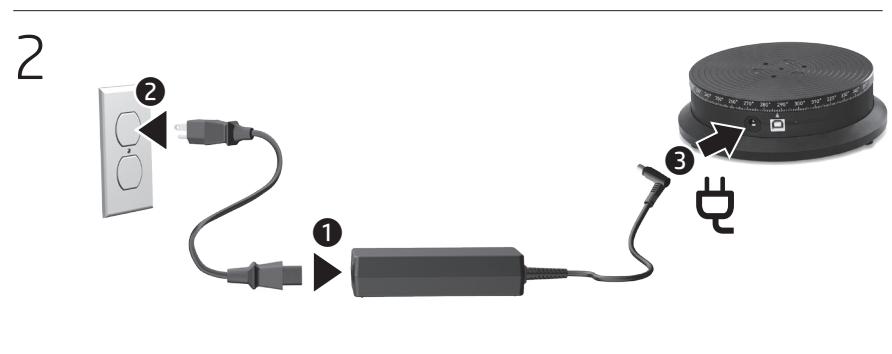
Za dostop do najnovejših uporabniških vodnikov ali priročnikov za svoj izdelek pojdite na spletno mesto <http://www.hp.com/go/3DScanSupport> in izberite **Manuals** (Priročniki).

- 
- 
- 
- 4 Namestite programsko opremo HP 3D Scan. Pojdite na spletno mesto <http://www.hp.com/go/3DScanSupport> in izberite **gonilnike, programsko opremo in vdelano programsko opremo**. Izberite svoj skener in operacijski sistem, nato pa prenesite programsko opremo.
- 5 Zaženite programsko opremo HP 3D Scan.

VAROITUS: Voit vähentää sähköiskun tai laitteen vahingoittumisen vaaraa kytkemällä verkkovirtalaitteen pistorasiaan, johon on aina vaivaton pääsy.

VAROITUS: Tuotteen käyttöturvallisuus on parhaimmillaan käytettäessä vain sen mukana toimitettua verkkovirtalaitetta, HP:n toimittamaa korvaavaa verkkovirtalaitetta tai HP:ltä lisävarusteena hankittavaa yhteensopivaa verkkovirtalaitetta.

KEHOTUS:

- Varmista, että kaapelit ovat vahingoittumattomat. Älä koskaan käytä vahingoittunutta kaapelia.
- Älä muokkaa laitetta tai lisävarusteita. Älä esimerkiksi muuta elektroniikkaa tai käsittele koteloa komponentteja.
- Varmista, että laite on sijoitettu vakaalle pinnalle. Turvallisen ja luotettavan toiminnan varmistamiseksi kääntöpöydän tulee olla vaakatasossa.
- Älä yritä pyörittää kääntöpöytää käsin.
- Älä pudota kääntöpöytää. Tämä voi vahingoittaa laitetta tai itseäsi.
- Käytä kääntöpöytää ainoastaan sen suunniteltuun käyttötarkoitukseen.
- Älä aseta kääntöpöydälle esineitä, jotka ylittävät suurimman sallitun painon tai esineitä, joista voi vuotaa nestettä. Tästä voi aiheutua peruuttamatonta vahinkoa.
- Käytä kääntöpöytää vain kuivassa ympäristössä.
- Älä käytä kääntöpöytää, jos siitä tulee savua, epätavallista ääntä tai hajua.
- Älä jatka kääntöpöydän käyttöä, jos se on vahingoittunut. Ota yhteys jälleenmyyjään.

HP:n vastuu ei kata tapauksia, joissa edellä annettuja ohjeita ei ole noudatettu. Takuun voimassaolo päättyy tällöin välittömästi.

Tekniset tiedot

- Käyttöjännite: 12 V dc
- Käyttövirta: 1 A
- Mitat: Ø 180 x 50 mm
- Kääntöpöydän paino: 1,6 kg
- Esineen paino: Enintään 5 kg

Järjestelmävaatimukset

- HP:n 3D-skannausohjelmisto – Pro v5 tai uudempi
- Windows® 10, Windows 8 tai Windows 7
- 3D-grafiikkasovitin
- USB-portti
- Suositus: Kaksiydinprosessori, 2 Ghz, 4 Gt RAM, NVIDIA- tai AMD-grafiikkaprosessori

Merkkivalo	Tila
Tasaisesti palava punainen:	Laite on yhdistetty tietokoneeseen mutta ei ohjelmistoon.
Vilkkuva punainen:	Virhe. Irrota laite virtalähteestä ja tietokoneesta ja liitä se sitten uudelleen.
Tasaisesti palava vihreä:	Laite on yhdistetty tietokoneeseen ja ohjelmistoon.
Vilkkuva vihreä:	Laite pyörii.

Lisätietoja

Voit hakea uusimmat käyttöoppaat tuotteellesi siirtymällä osoitteeseen <http://www.hp.com/go/3DScanSupport> ja valitsemalla **Käyttöoppaat** (Manuals).

1

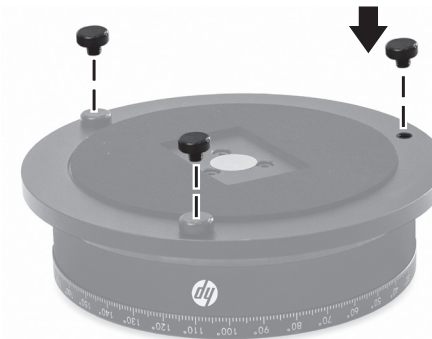

2



3



4

Asenna HP:n 3D-skannausohjelmisto. Siirry osoitteeseen <http://www.hp.com/go/3DScanSupport> ja valitse **ohjaimet, ohjelmistot ja laiteohjelmistot** (drivers, software & firmware). Valitse skannerisi, valitse käyttöjärjestelmäsi ja lataa ohjelmisto.

5

Suorita HP:n 3D-skannausohjelmisto.

! **UPOZORENJE:** Da biste umanjili rizik od strujnog udara ili oštećenja opreme, priključite adapter naizmenične struje u utičnicu za naizmeničnu struju kojoj u svakom trenutku možete lako da pristupite.

! **UPOZORENJE:** Da biste izbegli moguće bezbednosne probleme, sa proizvodom koristite samo adapter naizmenične struje dostavljen uz proizvod, rezervni adapter naizmenične struje koji obezbeđuje HP ili adapter naizmenične struje kupljen od HP-a kao dodatni pribor.

! **OPREZ:**

- Uverite se da kablovi nisu oštećeni. Nikada nemojte koristiti oštećen kabl.
- Nemojte da menjate uređaj ili pribor tako što ćete menjati elektroniku ili manipulirati komponentama ili kućištem.
- Proverite da li je uređaj postavljen na stabilnu površinu. Obrtna platforma mora biti u horizontalnom položaju kako bi se obezbedilo bezbedno i pouzdano funkcionisanje.
- Ne pokušavajte da okrecete obrtnu platformu rukom.
- Vodite računa da ne ispuštite obrtnu platformu. Tako možete da oštetite uređaj ili da se povredite.
- Obrtnu platformu koristite samo za predviđenu svrhu.
- Na obrtnu platformu nemojte odlagati predmete koji prelaze dozvoljenu težinu ili predmete iz kojih može da curi tečnost. U oba slučaja može doći do nepopravljivih oštećenja.
- Obrtnom platformom rukujte samo u suvom okruženju.
- Nemojte rukovati obrtnom platformom ako iz nje izlazi dim, ako ispušta neobične zvukove ili mirise.
- Ne koristite više obrtnu platformu ako je oštećena. Obratite se prodavcu.

HP ne prihvata odgovornost ako ne budete poštovali gorenavedena uputstva; to momentalno poništava garanciju.

Tehničke specifikacije

- Radni napon: 12 V dc
- Radna snaga: 1 A
- Dimenzije: Ø 180 x 50 mm
- Težina obrtno platforme: 1,6 kg
- Težina predmeta: Najviše 5 kg

Sistemske zahteve

- Softverski program HP 3D Scan – Pro v5 ili noviji
- Windows® 10, Windows 8 ili Windows 7
- 3D grafički adapter
- USB port
- Preporučeno: Procesor sa dva jezgra na 2 GHz, 4 GB RAM-a, NVIDIA ili AMD grafički procesor

Lampica	Status
Postojano crvena	Uređaj je povezan sa računaraom ali nije povezan sa softverskim programom.
Trepćuće crvena	Postoji greška. Isključite uređaj sa napajanja i računara, a zatim ga ponovo priključite.
Postojano zelena	Uređaj je povezan sa računaraom i softverskim programom.
Trepćuće zelena	Uređaj se vrti.

Dodatne informacije

Da biste pristupili najnovijim vodičima za korisnike ili priručnicima za svoj proizvod, posetite lokaciju <http://www.hp.com/go/3DScanSupport> i izaberite **Manuals** (Priručnici).

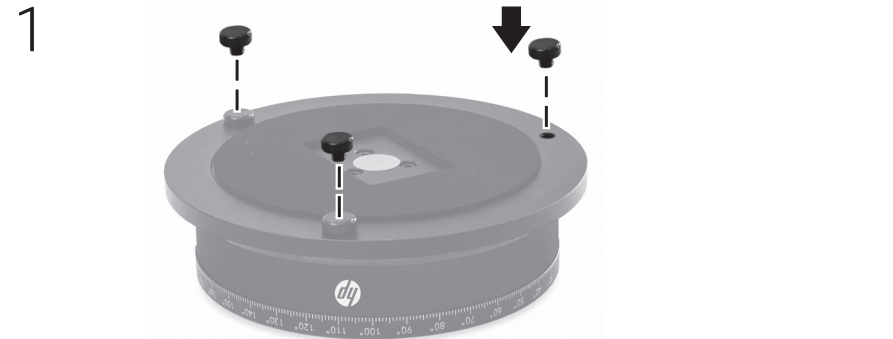

4 Instalirajte softverski program HP 3D Scan. Posetite lokaciju <http://www.hp.com/go/3DScanSupport>, a zatim izaberite **drivers** (upravljački programi), **software & firmware** (softver i firmver). Izaberite svoj skener, izaberite operativni sistem, a zatim preuzmite softverski program.

5 Pokrenite softverski program HP 3D Scan.

! **WARNING:** För att minska risken för elektriska stötar och skador på utrustningen ska du ansluta nätadaptern till ett eluttag som alltid är enkelt att komma åt.

! **WARNING:** Minska risken för säkerhetsproblem genom att endast använda produktens medföljande nätadapter, en reservnätadapter från HP eller en nätadapter som passar och har köpts som tillbehör från HP.

! **VIKTIGT:**

- Kontrollera att kablarna är oskadade. Använd aldrig en skadad kabel.
- Modifiera inte enheten eller tillbehören, till exempel genom att byta ut elektroniken eller manipulera komponenter eller höljet.
- Se till att enheten står på en stabil yta. Svängskivan måste vara vågrät för säker och pålitlig användning.
- Försök inte att vrida svängskivan för hand.
- Tappa inte svängskivan. Det kan skada enheten eller dig själv.
- Använd svängskivan enbart för det avsedda syftet.
- Placera inte föremål som överskrider den tillåtna vikten eller föremål som kan läcka vätska på svängskivan. Båda kan leda till permanenta skador.
- Använd svängskivan enbart i torra miljöer.
- Använd inte svängskivan om den avger rök, ovanliga ljud eller lukter.
- Använd inte svängskivan om den är skadad. Kontakta din återförsäljare.

HP tar inget ansvar om anvisningarna ovan inte följs. Detta upphäver din garanti omedelbart.

Tekniska specifikationer

- Driftspänning: 12 V DC
- Driftström: 1 A
- Yttermått: Ø 180 x 50 mm
- Svängskivans vikt: 1,6 kg
- Objektets vikt: Högst 5 kg

Systemkrav

- HP 3D Scan Software – Pro v5 eller högre
- Windows® 10, Windows 8 eller Windows 7
- 3D-grafikadapter
- USB-port
- Rekommenderas: Tvåkärnig processor, 2 GHz, 4 GB RAM, NVIDIA- eller AMD-grafikprocessor

Lampa	Status
Fast rött sken	Enheten är ansluten till en dator men inte till programvaran.
Blinkande rött sken	Ett fel har inträffat. Koppla bort enheten från datorn och anslut den sedan igen.
Fast grönt sken	Enheten är ansluten till en dator och till programvaran.
Blinkande grönt sken	Enheten snurrar.

Mer information

Om du vill hämta den senaste användarhandboken för din produkt går du till <http://www.hp.com/go/3DScanSupport> och väljer **Manuals** (manualer).

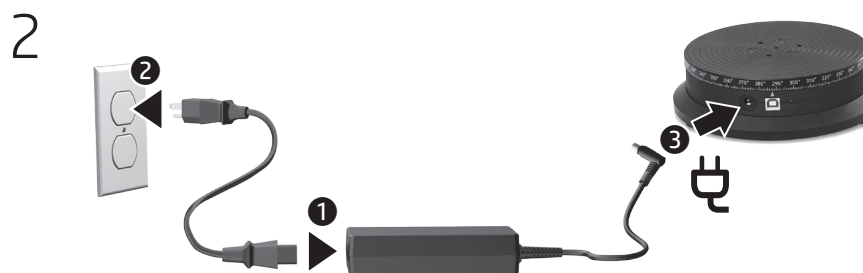
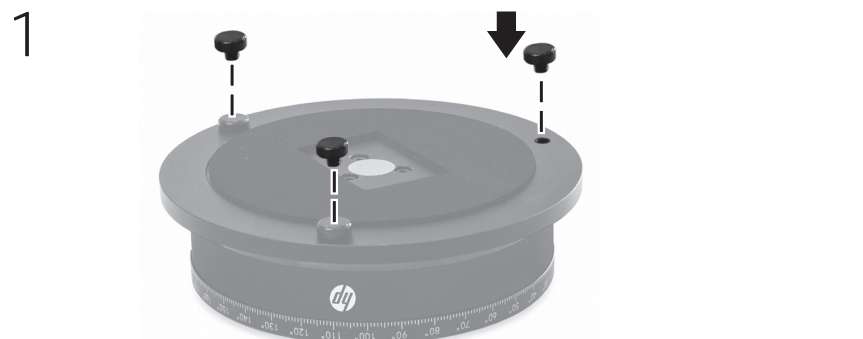

4 Installera HP 3D-skanningsprogramvaran. Gå till <http://www.hp.com/go/3DScanSupport> och välj sedan **drivers, software & firmware** (drivrutiner, programvara och inbyggd programvara). Välj din skanner, välj ditt operativsystem och hämta programvaran.

5 Kör HP 3D-skanningsprogramvaran.

คำเตือน: เพื่อลดความเสี่ยงจากไฟฟ้าช็อตหรือความเสียหายที่จะเกิดกับอุปกรณ์ ควรเสียบอะแดปเตอร์ AC เข้าในเต้ารับ AC ที่เข้าถึงได้ง่ายตลอดเวลา

คำเตือน: เพื่อลดปัญหาด้านความปลอดภัยที่อาจเกิดขึ้น ให้ใช้เฉพาะอะแดปเตอร์ AC ที่ให้มาพร้อมกับผลิตภัณฑ์ อะแดปเตอร์ AC สำรองที่ HP จัดหาให้ หรืออะแดปเตอร์ AC ที่ชื่อมาซึ่งเป็นผู้ประกอบการเสริมจาก HP ร่วมกับผลิตภัณฑ์เท่านั้น

- ข้อควรระวัง:**
- ตรวจสอบให้แน่ใจว่าสายเคเบิลไม่ได้รับความเสียหายใดๆ ห้ามใช้สายเคเบิลที่เสียหาย
 - ห้ามดัดแปลงอุปกรณ์หรืออุปกรณ์เสริม เช่น เปลี่ยนชิ้นส่วนอิเล็กทรอนิกส์ หรือแก้ไขส่วนประกอบต่างๆ หรือตัวเครื่อง
 - ตรวจสอบให้แน่ใจว่าได้จัดวางอุปกรณ์บนพื้นผิวที่มั่นคง แทนหมุนจะต้องอยู่ในแนวนอน เพื่อให้มั่นใจว่าจะสามารถทำงานได้อย่างปลอดภัยและไว้วางใจได้
 - อย่าพยายามใช้มือหมุนแทนหมุน
 - อย่าทำแทนหมุนหล่น เนื่องจากอาจทำให้อุปกรณ์เสียหาย หรือตัวคุณอาจได้รับบาดเจ็บ
 - ใช้แทนหมุนตามวัตถุประสงค์การใช้งานเท่านั้น
 - อย่าวางวัตถุที่มีน้ำหนักเกินกำหนดไว้บนแทนหมุน หรือวัตถุที่อาจมีของเหลวรั่วซึมออกมาได้ วัตถุทั้งสองประเภทอาจทำให้เกิดความเสียหายที่ไม่อาจแก้ไขได้
 - ใช้งานแทนหมุนเฉพาะในสภาพแวดล้อมที่แห้งเท่านั้น
 - อย่าใช้งานแทนหมุนหากมีควันออกจากอุปกรณ์ มีเสียงดังที่ผิดปกติ หรือมีกลิ่น
 - หยุดใช้งานแทนหมุนทันทีที่อุปกรณ์เสียหาย ติดต่อผู้จำหน่ายปลีกของคุณ

HP จะไม่รับผิดชอบใดๆ ในกรณีที่คุณไม่ปฏิบัติตามคำแนะนำด้านบน ซึ่งจะส่งผลให้การรับประกันของคุณสิ้นสุดลงทันที

ข้อมูลจำเพาะด้านเทคนิค

- แรงดันไฟฟ้าสำหรับการใช้งาน: 12 V dc
- กระแสไฟฟ้าสำหรับการใช้งาน: 1 A
- ขนาด: Ø 180 x 50 มม.
- น้ำหนักของแทนหมุน: 1.6 กก.
- น้ำหนักของวัตถุ: สูงสุด 5 กก.

ข้อกำหนดของระบบ

- ซอฟต์แวร์ HP 3D Scan – Pro v5 หรือสูงกว่า
- Windows® 10, Windows 8 หรือ Windows 7
- อะแดปเตอร์กราฟิก 3D
- พอร์ต USB
- แนะนำ: ตัวประมวลผล Dual-core, 2 Ghz, 4 GB RAM, ตัวประมวลผลกราฟิก NVIDIA หรือ AMD

ไฟแสดง	สถานะ
ติดสว่างสีแดง	อุปกรณ์เชื่อมต่อกับคอมพิวเตอร์แล้ว แต่ยังไม่ได้เชื่อมต่อกับซอฟต์แวร์
ไฟกะพริบสีแดง	เกิดข้อผิดพลาดขึ้น ถอดปลั๊กอุปกรณ์และถอดสายที่ใช้เชื่อมต่อกับคอมพิวเตอร์ จากนั้นทำการเสียบใหม่
ติดสว่างสีเขียว	อุปกรณ์เชื่อมต่อกับคอมพิวเตอร์และซอฟต์แวร์แล้ว
ไฟกะพริบสีเขียว	อุปกรณ์กำลังหมุน

สำหรับข้อมูลเพิ่มเติม

หากต้องการอ่านคู่มือผู้ใช้หรือคู่มือสำหรับผลิตภัณฑ์ของคุณฉบับล่าสุด ให้ไปที่ <http://www.hp.com/go/3DScanSupport> จากนั้นเลือก **คู่มือผู้ใช้**

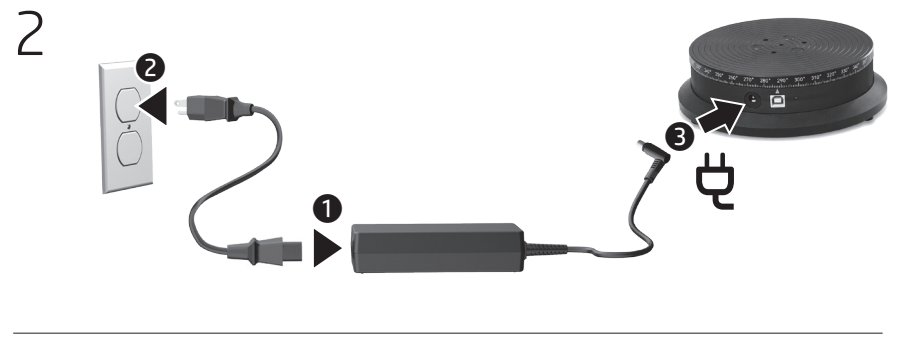
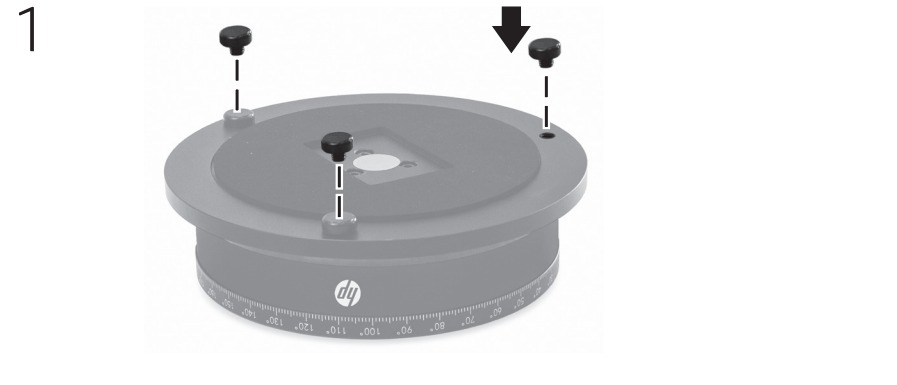

4 ติดตั้งซอฟต์แวร์ HP 3D Scan ไปที่ <http://www.hp.com/go/3DScanSupport> จากนั้นเลือก **ไดรเวอร์ ซอฟต์แวร์ และเฟิร์มแวร์** เลือกเครื่องสแกนของคุณ เลือกระบบปฏิบัติการของคุณ จากนั้นดาวน์โหลดซอฟต์แวร์

5 เรียกใช้งานซอฟต์แวร์ HP 3D Scan



UYARI: Elektrik çarpması veya donatının hasar görmesi riskini azaltmak için, AC adaptörünü her zaman kolayca erişebileceğiniz bir elektrik prizine takın.



UYARI: Olası güvenlik sorunlarını önlemek için, üründe yalnızca ürünle birlikte verilen AC adaptörü, HP tarafından sağlanan yedek AC adaptörü ya da HP'den aksesuar olarak satın alınan AC adaptörü kullanılmalıdır.



DİKKAT:

- Kabloların hasar görmemiş olduğundan emin olun. Hasarlı kabloları asla kullanmayın.
 - Aygıtta veya aksesuarlarda elektronik parçaları, bileşenleri ya da muhafazayı değiştirmek gibi değişiklikler yapmayın.
 - Aygıtın sabit bir yüzeye güvenli şekilde yerleştirildiğinden emin olun. Güvenli ve emniyetli bir şekilde çalışması için döner tabla yatay konumda olmalıdır.
 - Döner tablayı elle döndürmeye çalışmayın.
 - Döner tablayı düşürmeyin. Döner tablanın düşürülmesi aygıtın hasar görmesine veya kişisel yaralanmalara neden olabilir.
 - Döner tablayı yalnızca amaçlanan şekilde kullanın.
 - Döner tablanın üzerine izin verilen ağırlığı aşan veya sıvı sızıntısı yapabilecek nesnelere koymayın. Her iki durum da onarılması mümkün olmayan hasarlara yol açabilir.
 - Döner tablayı yalnızca kuru bir ortamda çalıştırın.
 - Duman veya alışılmadık sesler ya da kokular çıkarması durumunda döner tablayı kullanmayın.
 - Hasarlanan döner tablayı kullanmayın. Perakende satıcınızla iletişime geçin.
- HP, yukarıdaki talimatların izlenmemesi sonucu ortaya çıkan arızalar için herhangi bir sorumluluk kabul etmeyecektir ve; bu durum, garantinizin anında geçersiz kalmasına yol açacaktır.

Teknik özellikler

- Çalışma voltajı: 12 V dc
- Çalışma akımı: 1 A
- Boyutlar: Ø 180 x 50 mm
- Döner tabla ağırlığı: 1,6 kg
- Nesne ağırlığı: 5 kg maksimum

Sistem gereksinimleri

- HP 3D Scan Yazılımı – Pro v5 veya üzeri
- Windows® 10, Windows 8 veya Windows 7
- 3D grafik adaptörü
- USB bağlantı noktası
- Önerilen: Çift çekirdekli işlemci, 2 Ghz, 4 GB RAM, NVIDIA veya AMD grafik kartlı işlemci

Işık	Durum
Sürekli kırmızı	Aygıt, bir bilgisayara bağlı olsa da yazılıma bağlı değildir.
Yanıp sönen kırmızı	Bir hata vardır. Aygıtı güç kaynağından ve bilgisayardan çıkarıp tekrar bağlayın.
Sürekli yeşil	Aygıt bir bilgisayara ve yazılıma bağlıdır.
Yanıp sönen yeşil	Aygıt dönüyordur.

Daha fazla bilgi için

Ürününüzün en son kullanıcı kılavuzlarına veya el kitaplarına erişmek için <http://www.hp.com/go/3DScanSupport> adresine gidin ve **Kılavuzlar** öğesini seçin.

1

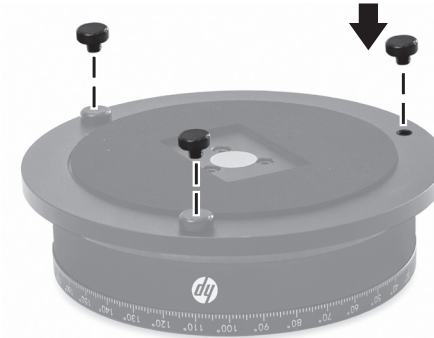

2



3



4

HP 3D Scan Yazılımını yükleyin. <http://www.hp.com/go/3DScanSupport> adresine giderek **sürücüler, yazılımlar ve ürün yazılımları** öğesini seçin. Tarayıcınızı ve işletim sisteminizi seçtikten sonra yazılımı indirin.

5

HP 3D Scan Yazılımını çalıştırın.

УВАГА! Щоб знизити ризик ураження електричним струмом або пошкодження обладнання, адаптер змінного струму слід вставляти в легкодоступну розетку.

УВАГА! Щоб уникнути можливих порушень техніки безпеки, використовуйте лише адаптер змінного струму з комплекту постачання, запасний адаптер, наданий компанією HP, або ж сумісний, придбаний в HP.

- ПОПЕРЕДЖЕННЯ**
- Переконайтеся, що кабелі не пошкоджено. Використання пошкоджених кабелів категорично заборонено.
 - Змінення пристрою або аксесуарів, наприклад заміна електронних компонентів, будь-які маніпуляції з компонентами або корпусом пристрою, заборонено.
 - Встановлюйте пристрій виключно на стійку поверхню. Для безпечної та надійної роботи пристрою поворотна платформа має бути у горизонтальному положенні.
 - Не намагайтеся обертати поворотну платформу вручну.
 - Не впускайте поворотну платформу. Це може призвести до пошкодження пристрою або спричинити травму.
 - Використовуйте поворотну платформу лише за прямим призначенням.
 - Не розташовуйте на платформі об'єкти, вага яких перевищує максимально дозвану, або об'єкти, з яких може протікати рідина. Порушення будь-якого з цих застережень може стати причиною невірного пошкодження пристрою.
 - Використовуйте поворотну платформу лише в сухих приміщеннях.
 - Не використовуйте поворотну платформу, якщо вона виділяє дим, видає нетипові звуки або ви відчуваєте специфічний запах.
 - Якщо поворотну платформу пошкоджено, її використання необхідно одразу припинити. Зверніться до продавця, у якого ви придбали пристрій.

У разі недотримання інструкцій, що наведено вище, компанія HP не несе відповідальність за будь-які неполадки, що виникли з пристроєм — такі дії є підставою для негайного скасування гарантії.

Технічні характеристики

- Робоча напруга: 12 В, постійний струм
- Робочий струм: 1 А
- Розміри: Ø 180 × 50 мм
- Вага поворотної платформи: 1,6 кг
- Вага об'єкта: не більше 5 кг

Системні вимоги

- Програмне забезпечення HP 3D Scan версії Pro v5 або більш нової
- Windows® 10, Windows 8 або Windows 7
- Відеоадаптер з підтримкою 3D-графіки
- Порт USB
- Рекомендовано: двоядерний процесор із частотою 2 ГГц, 4 ГБ ОЗП, графічний процесор NVIDIA або AMD

Індикатор	Стан
Світиться червоним	Пристрій підключено до комп'ютера, але не підключено до ПЗ
Блимає червоним	Сталася помилка. Відключіть пристрій від джерела живлення та комп'ютера, а потім знову підключіть
Світиться зеленим	Пристрій підключено до комп'ютера та ПЗ
Блимає зеленим	Пристрій обертається

Додаткова інформація

Актуальні посібники користувача або посібники до ваших продуктів можна знайти на веб-сайті <http://www.hp.com/go/3DScanSupport> у розділі **Руководства** (Посібники).

1

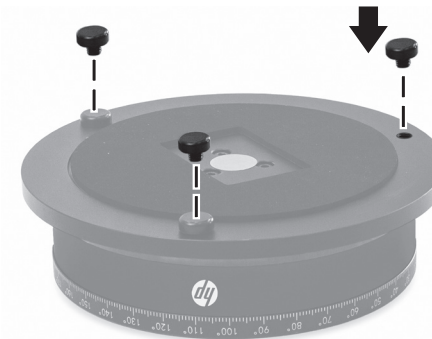

2



3



4

Установіть ПЗ HP 3D Scan. Перейдіть на веб-сайт <http://www.hp.com/go/3DScanSupport> і виберіть пункт **Драйвери, ПО і мікропрограмы** (Драйвери, ПЗ і мікропрограми). Виберіть відповідну модель сканера, операційну систему та завантажте ПЗ.

5

Запустіть ПЗ HP 3D Scan.

- 警告：**感電や装置の損傷を防ぐため、必ず以下の注意事項を守ってください。
- ACアダプターは常に、装置の近くの手が届きやすい場所にある電源コンセントに接続してください。
 - デバイスおよびACアダプターへの外部電源の供給を完全に遮断して待機電力をカットするには、電源を切った後、ACアダプターをコンセントから抜いてください。

- 警告：**けがや事故、および機器の故障などの安全に関する問題の発生を防ぐため、この製品を使用する場合は、デバイスに付属しているACアダプター、HPが提供する交換用ACアダプター、またはHPからオプションとして購入した製品に対応したACアダプターのみを使用してください。

- 注意：**
- ケーブルが損傷していないことを確認してください。損傷しているケーブルは使用しないでください。
 - デバイスや付属品（電子部品、操作部品、筐体など）に変更を加えないでください。
 - デバイスは平らで安定した台の上に設置してください。安全で信頼性の高い動作のために、回転台が水平になるように設置する必要があります。
 - 回転台を手で回さないでください。
 - 回転台を落とさないでください。デバイスが損傷したり、ユーザーがけがをしたりするおそれがあります。
 - 回転台は本来の目的のみに使用してください。
 - 回転台に、許容質量を超えるものや、液体、および液体が付着したものを置かないでください。どちらも、修理できない損傷につながるおそれがあります。
 - 回転台は、湿気の多い場所で使用したり、濡れた手で操作をしたりしないでください。
 - 煙、異音、または異臭を発している場合は回転台を使用しないでください。
 - 回転台が損傷している場合は、使用を中止し、販売店に問い合わせてください。

以上の指示が守られない場合、HPは一切の責任を負わないものとし、保証は直ちに無効となります。

技術仕様

- 動作電圧：12 V DC
- 動作電流：1 A
- 寸法：Ø 180 × 50 mm
- 回転台の質量：1.6 kg
- スキャン対象の質量：最大5 kg

システム要件

- [HP 3D Scan]ソフトウェア：Pro v5以上
- Windows® 10、Windows 8、またはWindows 7
- 3Dグラフィックスアダプター
- USBポート
- 推奨：デュアルコア プロセッサ、2 GHz、4 GB RAM、NVIDIAまたはAMD製のグラフィックスプロセッサ

ランプ	状態
赤色に点灯	デバイスがコンピューターに接続されていますが、ソフトウェアには接続されていません
赤色で点滅	エラーが発生しています。いったん、デバイスを電源から切断し、コンピューターから取り外した後、それぞれを接続しなおしてください
緑色に点灯	デバイスがコンピューターおよびソフトウェアに接続されています
緑色で点滅	デバイスが回転しています

詳しい情報の確認

お使いの製品の最新版のユーザー ガイドまたはマニュアルを確認するには、<http://www.hp.com/go/3DScanSupport/>（英語サイト）にアクセスして、**[Manuals]**（マニュアル）を選択してください。

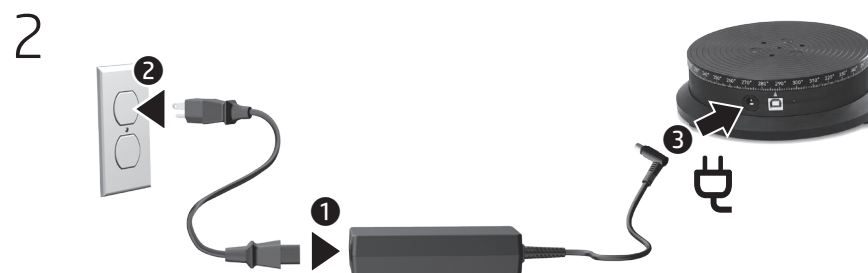
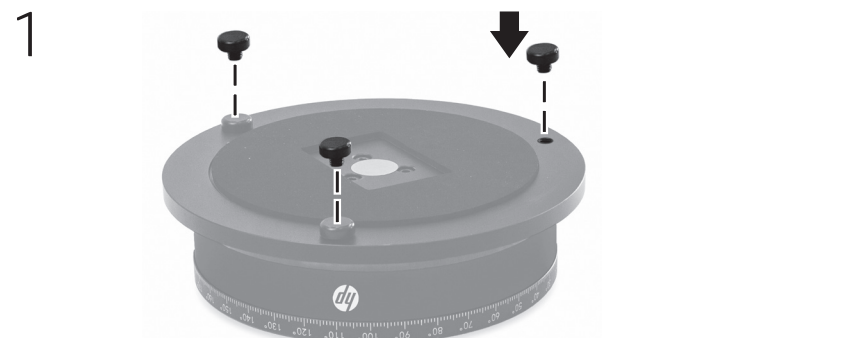

- 4** [HP 3D Scan]ソフトウェアをインストールします。<http://www.hp.com/go/3DScanSupport/>（英語サイト）にアクセスして、**[drivers, software & firmware]**（ドライバー、ソフトウェア、およびファームウェア）を選択してください。お使いのスキャナーを選択し、オペレーティングシステムを選択して、ソフトウェアをダウンロードします。

- 5** [HP 3D Scan]ソフトウェアを実行します。

- 경고:** 감전 또는 제품의 손상 위험을 줄이려면 항상 쉽게 접근할 수 있는 AC 콘센트에 AC 어댑터를 연결하십시오.
 - 경고:** 잠재된 불안전 요인을 줄이려면 제품과 함께 제공된 AC 어댑터, HP에서 제공한 교체용 AC 어댑터 또는 HP에서 액세서리로 구입한 AC 어댑터만 사용하십시오.
 - 주의:**
 - 케이블이 손상되지 않았는지 확인하십시오. 손상된 케이블은 절대 사용하지 마십시오.
 - 전자 제품을 변경하거나 구성 요소 또는 하우징을 조작하는 행위로 장치 또는 액세서리를 변형시키지 마십시오.
 - 장치가 안정적인 곳에 안전하게 놓여 있는지 확인하십시오. 턴테이블은 안전하고 신뢰할 수 있는 작동을 위해 반드시 수평 상태를 유지해야 합니다.
 - 턴테이블을 손으로 회전하지 마십시오.
 - 턴테이블을 떨어뜨리지 마십시오. 장치가 손상을 입을 수 있으며 사용자가 다칠 수 있습니다.
 - 턴테이블을 용도에 맞게 사용하십시오.
 - 턴테이블이 지탱할 수 있는 무게를 초과하는 물체 또는 액체가 쉘 가능성이 있는 물체는 턴테이블에 올려놓지 마십시오. 장치가 심각한 손상을 입을 수 있습니다.
 - 반드시 물기가 없는 곳에서 턴테이블을 작동하십시오.
 - 턴테이블에서 연기가 나거나 이상한 소리 또는 냄새가 날 경우 작동하지 마십시오.
 - 턴테이블이 손상을 입은 경우 사용을 중단하십시오. 판매점에 문의하십시오.
- HP는 위 지침을 따르지 않았을 경우 발생하는 문제에 대한 책임이 없으며 즉시 보증이 무효화됩니다.

기술 사양

- 작동 전압: 12 V DC
- 작동 전류: 1A
- 치수: Ø180 x 50mm
- 턴테이블 무게: 1.6kg
- 물체 무게: 최대 5kg



시스템 요구 사항

- HP 3D 스캔 소프트웨어 - Pro v5 또는 그 이상
- Windows® 10, Windows 8 또는 Windows 7
- 3D 그래픽 어댑터
- USB 포트
- 권장: 듀얼 코어 프로세서, 2GHz, 4GB RAM, NVIDIA 또는 AMD 그래픽 프로세서

표시등	상태
빨간색 켜짐	장치가 컴퓨터와 연결이 되었지만 소프트웨어에는 연결되지 않았습니다.
빨간색 깜박임	오류가 발생했습니다. 전원과 컴퓨터에서 장치를 분리한 다음 다시 연결하십시오.
녹색 켜짐	장치가 컴퓨터와 소프트웨어에 연결되었습니다.
녹색으로 깜박임	장치가 회전 중입니다.

추가 정보

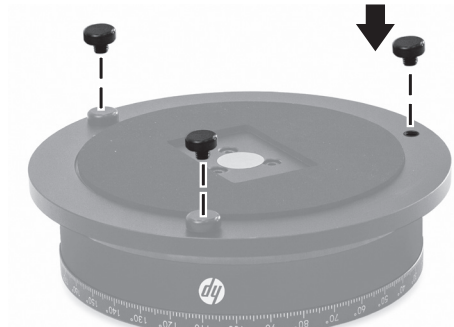
최신 사용 설명서 또는 해당 제품에 대한 매뉴얼에 액세스하려면 <http://www.hp.com/go/3DScanSupport>로 이동한 후 **매뉴얼**을 선택합니다.

- 1 
- 2 
- 3 
- 4 HP 3D 스캔 소프트웨어 설치 <http://www.hp.com/go/3DScanSupport>로 이동한 후 **드라이버, 소프트웨어 및 펌웨어**를 선택합니다. 사용 중인 스캐너와 운영 체제를 선택하고 소프트웨어를 다운로드합니다.
- 5 HP 3D 스캔 소프트웨어를 실행합니다.

警告: 为降低触电或设备损坏的风险, 请始终将交流电源适配器插入随时方便拔出的交流电源插座中。

警告: 为减少安全隐患, 本产品只能使用其自带的交流电源适配器、HP 提供的备用交流电源适配器或从 HP 购买的交流电源适配器附件。

- 注意:**
- 请确保电缆未损坏。请勿使用损坏的电缆。
 - 请勿修改设备或配件, 如更改电子元件或操控组件或外壳。
 - 请确保将设备安装在平稳的表面上。转盘必须水平放置, 以确保安全和可靠的操作。
 - 请勿尝试用手旋转转盘。
 - 请勿使转盘跌落。这样可能会损坏设备或使您受伤。
 - 仅将转盘用于其预期用途。
 - 请勿将超过允许重量或可能泄露液体的物体放置在转盘上。这两种行为均可能导致无法修复的损坏。
 - 仅在干燥环境中操作转盘。
 - 如果转盘冒烟、发出异常噪音或散发异味, 请勿操作转盘。
 - 如果转盘损坏, 请勿继续使用转盘。联系您的零售商。

如果未能遵守上述说明, HP 概不负责; 这样会使保修立即失效。

技术规格

- 工作电压: 12 伏 (直流)
- 工作电流: 1 安
- 尺寸: $\varnothing 180 \times 50$ 毫米
- 转盘重量: 1.6 千克
- 物体重量: 最大 5 千克

系统要求

- HP 3D 扫描软件 – 专业版 v5 或更高版本
- Windows® 10、Windows 8 或 Windows 7
- 3D 图形适配器
- USB 端口
- 推荐: 双核处理器、2 GHz、4 GB RAM、NVIDIA 或 AMD 图形处理器

指示灯	状态
红色常亮	设备已连接到计算机, 但未连接到软件。
红色闪烁	存在错误。将设备与电源和计算机断开连接, 然后重新连接。
绿色常亮	设备已连接到计算机和软件。
绿色闪烁	设备正在旋转。

了解详细信息

要获取产品的最新用户指南或手册, 请访问 <http://www.hp.com/go/3DScanSupport>, 然后选择**手册**。

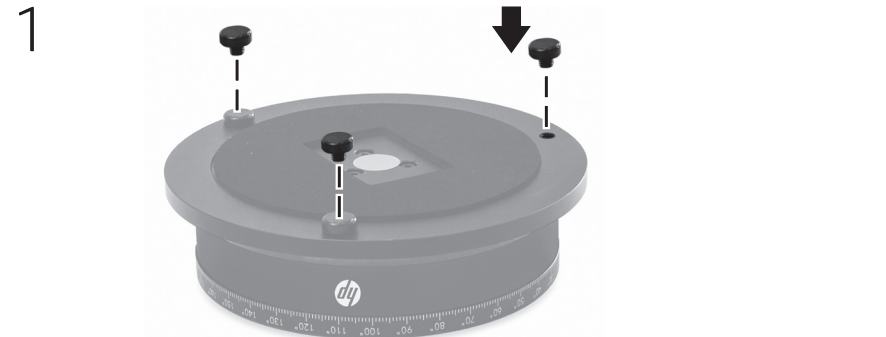

4 安装 HP 3D 扫描软件。转到 <http://www.hp.com/go/3DScanSupport>, 然后选择**驱动程序、软件和固件**。依次选择您的扫描仪和操作系统, 然后下载软件。

5 运行 HP 3D 扫描软件。

繁體中文

警告：為降低設備遭受電擊或損壞的風險，請始終將 AC 變壓器插入隨手可及的 AC 插座。

警告：若要減少潛在的安全問題，僅應將本產品隨附的 AC 變壓器、HP 提供的替代 AC 變壓器，或作為配件購自 HP 的 AC 變壓器與本產品搭配使用。

注意：

- 確保纜線未損壞。請勿使用損壞的纜線。
- 請勿修改裝置或配件，例如更換電子產品或操縱元件或外殼。
- 確定裝置置於平穩的表面。轉盤必須是水平的，以確保操作安全可靠。
- 請勿嘗試用手旋轉轉盤。
- 請勿投擲轉盤。這可能會導致裝置損壞或自身受傷。
- 僅將轉盤用於其預定用途。
- 請勿將超過允許重量的物品，或可能會洩漏液體的物品放置在轉盤上。否則會導致無法修復的損壞。
- 僅在乾燥的環境下操作轉盤。
- 如果轉盤冒煙、發出異常噪音或氣味，請勿執行任何操作。
- 如果轉盤損壞，請停止使用。請與您的零售商連絡。

HP 對於不遵守以上指示所造成的後果不負任何責任；且會使您的保固立即失效。

技術規格

- 操作電壓：12 V dc
- 操作電流：1 A
- 尺寸：Ø180 x 50 公釐
- 轉盤重量：1.6 公斤
- 物品重量：最大 5 公斤

系統需求

- HP 3D 掃描軟體 – Pro v5 或更高版本
- Windows® 10、Windows 8 或 Windows 7
- 3D 圖形介面卡
- USB 連接埠
- 建議：雙核心處理器，2 Ghz，4 GB RAM，NVIDIA 或 AMD 圖形處理器

指示燈	狀態
紅色 (不閃爍)	裝置已連接到電腦，但未連接到軟體。
閃爍紅色	發生錯誤。中斷裝置與電源和電腦的連線，然後重新連接。
綠色 (不閃爍)	裝置已連接到電腦和軟體。
閃爍綠色	裝置正在旋轉。

更多資訊

若要存取產品的最新使用指南或手冊，請前往 <http://www.hp.com/go/3DScanSupport>，然後選取**手冊**。

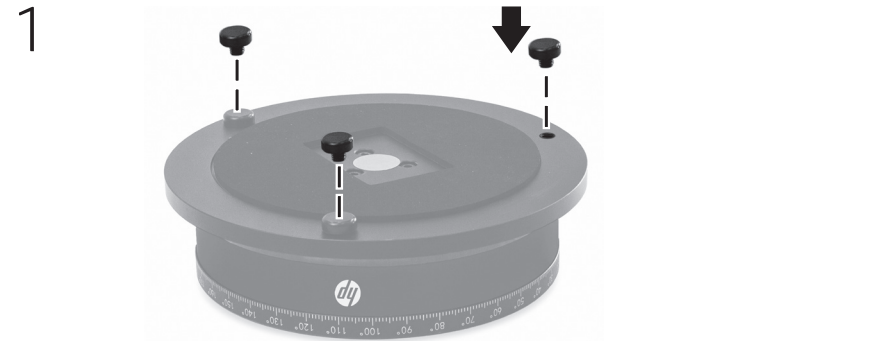

4 安裝 HP 3D 掃描軟體。前往 <http://www.hp.com/go/3DScanSupport>，然後選取**驅動程式、軟體與韌體**。依序選取您的掃描器、作業系統，然後下載軟體。

5 執行 HP 3D 掃描軟體。

© Copyright 2017 HP Development Company, L.P.

The device operates on DC power, which can be supplied by an AC or a DC power source.

The AC adapter has a rating of 100 -240 V ac, 50/60 Hz, 1.2 A.

Temperature, operating: 0°C to 40°C (32°F to 95°F)

Relative humidity (noncondensing), operating: 10% to 90%

Regulatory Model Number and Simplified Declaration of Conformity

The Regulatory Model Number (RMN) for this equipment is TPN-00TT. The RMN is located on the back of the product.

Hereby, HP declares that this equipment is in compliance with the essential requirements and other relevant provisions of Directive 1999/5/EC.

To view the Declaration of Conformity for this equipment, go to www.hp.eu/certificates and search using this equipment's RMN.

Windows is either a registered trademark or trademark of Microsoft Corporation in the United States and/or other countries.

The information contained herein is subject to change without notice. The only warranties for HP products and services are set forth in the express warranty statements accompanying such products and services. Nothing herein should be construed as constituting an additional warranty. HP shall not be liable for technical or editorial errors or omissions contained herein.

First Edition: April 2017

Replace this box with PI statement as per spec.
Replace this box with PI statement as per spec.
Replace this box with PI statement as per spec.
Replace this box with PI statement as per spec.



926798-B21