



**HP DeskJet GT 5820 All-in-One series**



---

# Съдържание

<b>1 Помощ за HP DeskJet GT 5820 series .....</b>	<b>1</b>
<b>2 Първи стъпки .....</b>	<b>2</b>
Части на принтера .....	3
Обяснение на системата на резервоара за мастило .....	5
Функции на контролния панел .....	7
Индикатори на контролния панел и състояние на иконите .....	9
Зареждане на носител .....	19
Сменете размера на хартията по подразбиране, който се открива от принтера .....	23
Поставяне на оригинал на стъклото на скенера .....	24
Основна информация за хартията .....	25
Отваряне на софтуера на принтера на HP (Windows) .....	28
Режим на заспиване .....	29
Безшумен режим .....	30
Автоматично изключване .....	31
<b>3 Печат .....</b>	<b>32</b>
Печат от вашия компютър .....	33
Печат от мобилното устройство .....	39
Печат с AirPrint .....	40
Съвети за сполучлив печат .....	41
<b>4 Използване на уеб услуги .....</b>	<b>44</b>
Какво представляват уеб услугите? .....	45
Настройка на уеб услугите .....	46
Печат с HP ePrint .....	47
Използване на уеб сайта на HP Connected .....	48
Премахване на уеб услуги .....	49
Съвети за използване на уеб услуги .....	50

<b>5 Копиране и сканиране .....</b>	<b>51</b>
Копиране на документи .....	52
Сканиране чрез HP софтуер на принтера .....	53
Сканиране с помощта на WebScan .....	57
Съвети за сполучливо копиране и сканиране .....	58
<b>6 Управление на мастилото и печатащите глави .....</b>	<b>59</b>
Клапан за мастило .....	60
Нива на мастилото .....	61
Повторно пълнене на резервоарите за мастило .....	63
Поръчване на консумативи с мастило .....	66
Печат само с черно мастило .....	67
Съвети за работа с мастило и печатаща глава .....	68
<b>7 Съвързване на принтера .....</b>	<b>69</b>
Настройване на принтера за мобилен печат .....	70
Свързване на принтера към безжична мрежа с маршрутизатор .....	71
Безжично свързване с принтера без маршрутизатор .....	74
Безжични настройки .....	78
Свързване на принтера към компютър чрез USB кабел (немрежова връзка) .....	79
Промяна от USB връзка към безжична мрежа .....	80
Инструменти за разширено управление на принтера (за свързани към мрежа принтери) .....	81
Указания за инсталация и използване на свързан към мрежа принтер .....	83
<b>8 Решаване на проблем .....</b>	<b>84</b>
Проблеми с подаване на хартията и засядания .....	85
Проблеми с печатащата глава .....	93
Грешки при печат .....	100
Проблеми при копиране .....	110
Проблеми при сканиране .....	111
Проблеми с връзката и мрежата .....	112
Проблеми с хардуера на принтера .....	114
Кодове за грешка на контролния панел .....	115
Поддръжка от HP .....	116
<b>Приложение а Техническа информация .....</b>	<b>118</b>
Бележки на HP Compaq .....	119
Спецификации .....	120
Програма за екологичен контрол на продуктите .....	122
Нормативни бележки .....	127





---

# 1 Помощ за HP DeskJet GT 5820 series

Научете как да използвате HP DeskJet GT 5820 series.

- [Първи стъпки на страница 2](#)
- [Печат на страница 32](#)
- [Използване на уеб услуги на страница 44](#)
- [Копиране и сканиране на страница 51](#)
- [Управление на мастилото и печатащите глави на страница 59](#)
- [Свързване на принтера на страница 69](#)
- [Решаване на проблем на страница 84](#)
- [Техническа информация на страница 118](#)

---

## 2 Първи стъпки

- [Части на принтера](#)
- [Обяснение на системата на резервоара за мастило](#)
- [Функции на контролния панел](#)
- [Индикатори на контролния панел и състояние на иконите](#)
- [Зареждане на носител](#)
- [Сменете размера на хартията по подразбиране, който се открива от принтера](#)
- [Поставяне на оригинал на стъклото на скенера](#)
- [Основна информация за хартията](#)
- [Отваряне на софтуера на принтера на HP \(Windows\)](#)
- [Режим на заспиване](#)
- [Безшумен режим](#)
- [Автоматично изключване](#)



## Части на принтера

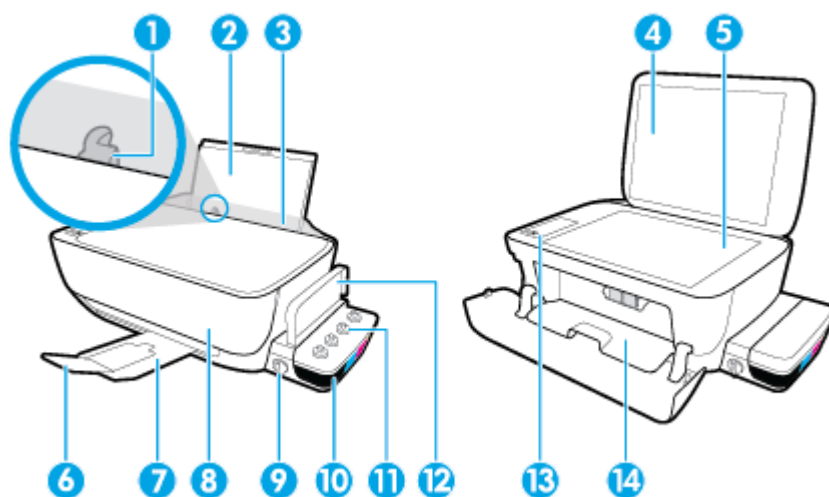

1	Водач за хартията по ширина
2	Входна тава
3	Входна поставка
4	Капак на скенера
5	Съкло на скенера
6	Удължител на изходната тава (наричан още „удължител на тавата“)
7	Изходна тава
8	Предна вратичка
9	Клапан за мастило
10	Резервоар за мастило
11	Капачки на резервоара за мастило
12	Капак на резервоара за мастило
13	Контролен панел
14	Вратичка за достъп до печатащата глава

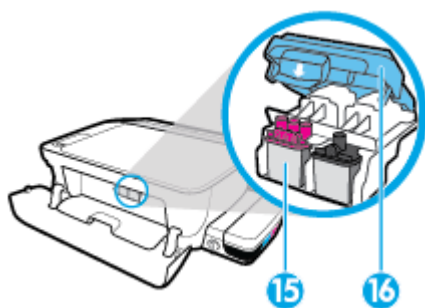

15	Печатащи глави
16	Фиксатор на печатащите глави

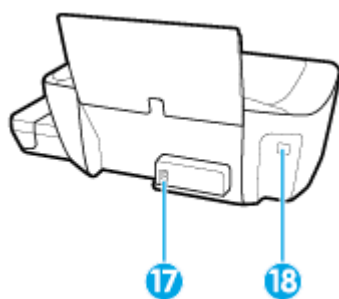

17	Извод за захранване
18	USB порт

# Обяснение на системата на резервоара за мастило

Обяснение на системата на резервоара за мастило на HP DeskJet GT 5820 series.

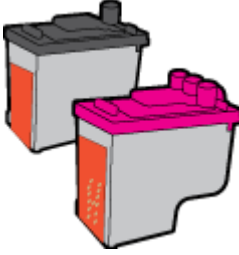
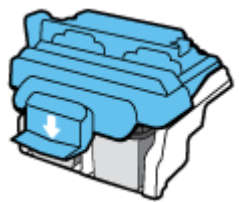
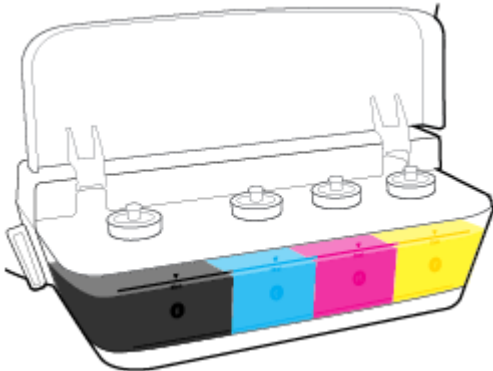
Термин	Дефиниция
Печатащи глави	<p>Печатащите глави са компоненти в печатащия механизъм, който служи за нанасяне на мастило върху хартията. Има две печатащи глави: печатаща глава за черно мастило и печатаща глава за трицветно мастило. След като печатащите глави се монтират, те не трябва да се премахват от печатащата каретка.</p> 
Фиксатор на печатащите глави	<p>Фиксаторът на печатащите глави върху каретката фиксира печатащите глави в каретката. Фиксаторът на печатащите глави не трябва да се отваря, след като печатащите глави са монтирани и системата за мастило е напълнена.</p> 
Резервоари за мастило	<p>Резервоарите за мастило са външни резервоари за мастило, намиращи се отдясно на принтера. Има четири резервоара за мастило. Всеки резервоар за мастило отговаря на отделен цвят: черно, циан, магента и жълто.</p> 
Капачки на резервоара за мастило	<p>Капачките на резервоара за мастило са гумени тапи, които запушват всеки резервоар за мастило.</p>
Клапан за мастило	<p>Превключвателят на клапана за мастило отстриани на резервоара за мастило управлява потока на мастило между резервоарите и печатащите глави. За повече информация вижте <a href="#">Клапан за мастило на страница 60</a></p>

<b>Термин</b>	<b>Дефиниция</b>
Напълване	Напълването е процесът на напълване на тръбите за подаване на мастилото, които са разположени между резервоарите за мастило и печатащите глави. Този процес възниква, когато монтирате нови печатащи глави и стартирате процес по напълване от контролния панел. За повече информация относно напълването вижте <a href="#">Икони за подравняване и напълване на печатаща глава на страница 13</a> .
Подравняване	Подравняването е процес на подравняване на печатащите глави с цел подобряване на качеството на печат. За повече информация относно подравняването вижте <a href="#">Икони за подравняване и напълване на печатаща глава на страница 13</a> .

# Функции на контролния панел

## Преглед на бутоните и индикаторите

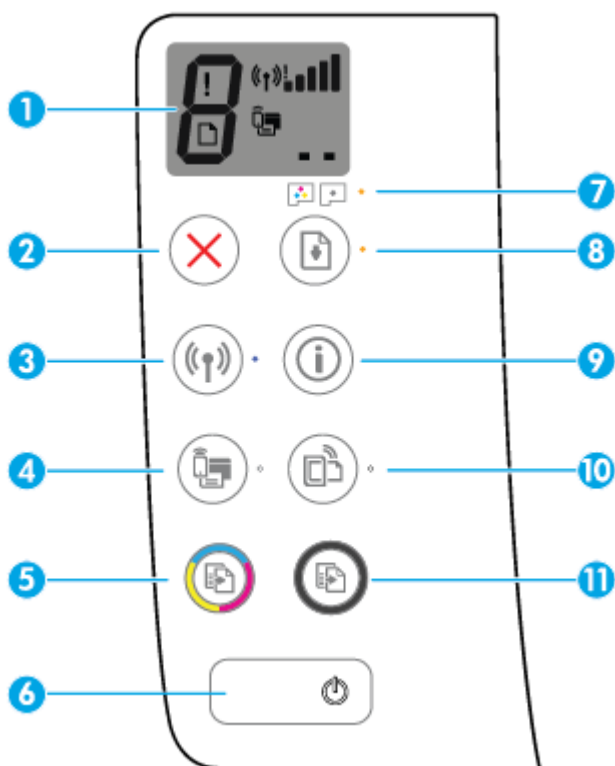

Функция	Описание
1	<b>Дисплей на контролния панел</b> : Указва броя на копията, състоянието на напълване на печатащата глава, грешки в носители, състояние на безжичната мрежа и сила на сигнала, състояние на Wi-Fi Direct, както и проблеми с печатащата глава.
2	Бутон <b>Отказ</b> : Спира текущата операция.
3	Бутон <b>Безжична връзка</b> : Включва или изключва способностите на принтера за безжична връзка. Индикатор <b>Безжична връзка</b> : Указва дали принтерът е свързан към безжична мрежа.
4	Бутон <b>Wi-Fi Direct</b> : Включва или изключва Wi-Fi Direct. Индикатор <b>Wi-Fi Direct</b> : Указва състоянието за включване/изключване на Wi-Fi Direct.
5	Бутон <b>Стартиране на цветно копиране</b> : Стартира задание за цветно копиране. За да увеличите броя на цветните копия, натиснете бутона няколко пъти. Копирането ще започне две секунди след последното натискане на бутона. <b>ЗАБЕЛЕЖКА:</b> Можете да генерирате диагностичен отчет за качество на печат, като натиснете и задържите бутона <b>Стартиране на цветно копиране</b> за 3 секунди.
6	Бутон <b>Захранване</b> : Включва или изключва принтера.
7	Индикатор <b>Предупреждение за печатаща глава</b> : Указва проблеми с печатащата глава.
8	Бутон <b>Възобновяване</b> : Възобновява дадено задание след прекъсване (например след зареждане на хартия или почистване на засядане на хартията). Индикатор <b>Възобновяване</b> : Указва, че принтерът е в състояние на грешка или предупреждение.

Функция	Описание
9	Бутон <b>Информация</b> : Отпечатва страница с информация за принтера. Натиснете бутона в комбинация с бутона <b>Безжична връзка</b> , бутона Wi-Fi Direct или бутона HP ePrint, за да получите по-конкретни помощни страници, обвързани към всеки от тези бутони.
10	Бутон <b>HP ePrint</b> : Включва или изключва HP ePrint.  Индикатор <b>HP ePrint</b> : Указва състоянието за включване/изключване на HP ePrint. Мигащ индикатор указва проблем с връзката към Уеб услуги.
11	Бутон <b>Стартиране на ч/б копиране</b> : Стартира задание за черно-бяло копиране. За да увеличите броя на черно-белите копия, натиснете бутона няколко пъти. Копирането ще започне две секунди след последното натискане на бутона.

## Икони на дисплея на контролния панел

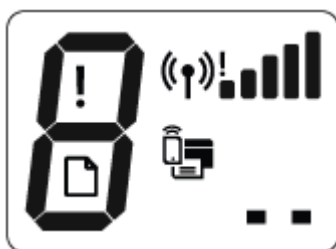

Икона	Описание
	Икона <b>Брой на копията</b> : Показва броя на копията, когато копирате документи, променя се на буквата Р, когато принтерът има нужда от напълване и се превключва между буквата Е и дадено число, когато принтерът е в състояние на грешка.
	Икона <b>Грешка</b> : Указва грешка.
	Икона <b>Грешка в хартията</b> : Указва грешка, свързана с хартията.
	Икони за състоянието на <b>Безжична връзка</b> : Показват състоянието на безжичната връзка.  Иконите за състоянието на безжичната мрежа представляват три икони – иконата <b>Безжична връзка</b> ((P)), иконата <b>Внимание за безжична връзка</b> (!) и иконата <b>Чертички на сигнал</b> (. . . . .).
	Икона <b>Wi-Fi Direct</b> : Указва, че Wi-Fi Direct е включено или че е в процес на свързване.
	Икони <b>Печатаща глава</b> : Мигащата лява икона на печатаща глава показва грешка, свързана с трицветната печатаща глава, а мигащата дясна икона показва грешка, свързана с черната печатаща глава

## Индикатори на контролния панел и състояние на иконите

- [Светещ бутон Захранване](#)
- [Икони и индикатор Безжична връзка](#)
- [Икона и индикатор Wi-Fi Direct](#)
- [Индикатор HP ePrint](#)
- [Икони Печатаща глава и индикатор Предупреждение за печатаща глава](#)
- [Икони за подравняване и напълване на печатаща глава](#)
- [Икона Грешка , икона Грешка в хартията и индикатор Възобновяване](#)
- [Икона Брой на копията](#)
- [Икона за поддръжка на системата за мастило](#)

### Светещ бутон Захранване



Състояние	Описание
Включено	Принтерът е включен.
Изключено	Принтерът е изключен.
Свети по-слабо	Показва, че принтерът е в режим на заспиване. Принтерът автоматично влиза в режим на заспиване след 5 минути неактивност. След 2 часа в режим на заспиване принтерът автоматично се изключва, ако не е свързан към безжична мрежа.
Мигане	Принтерът обработва задание. За да отмените заданието, натиснете бутона <b>Отказ</b> (X).
Бързо мигане	Ако вратичката за достъп до печатащата глава е отворена, затворете я. Ако вратичката за достъп до печатащата глава е затворена и индикаторът мига бързо, принтерът е в състояние на грешка, която можете да отстраните, като последвате екранните съобщения от компютъра. Ако не виждате никакви съобщения на екрана, опитайте да отпечатате документ, за да генерирате съобщение на екрана.

### Икони и индикатор Безжична връзка

Индикаторът **Безжична връзка** до бутона **Безжична връзка** (()) и иконите за състояние на безжичната мрежа на дисплея на контролния панел работят съвместно, за да укажат състоянието на безжичната връзка.

Индикаторът **Безжична връзка** и иконите за състояние на **Безжична връзка** няма да светнат, докато не се завърши подравняването по време на първоначалната настройка.

Състояние	Описание
<p>Индикаторът <b>Безжична връзка</b> , иконата <b>Безжична връзка</b> и иконата <b>Чертички на сигнал</b> са включени.</p> 	<p>Принтерът е свързан към безжична мрежа.</p>
<p>Индикаторът <b>Безжична връзка</b> е изключен.</p> 	<p>Безжичната способност на принтера е изключена. За да включите способността за безжична връзка, натиснете бутона <b>Безжична връзка</b> ((P)).</p>
<p>Индикаторът <b>Безжична връзка</b> мига, иконата <b>Безжична връзка</b> е включена и иконата <b>Чертички на сигнал</b> се сменя.</p> 	<p>Принтерът е в режим на автоматична безжична връзка (AWC).</p>
<p>Индикаторът <b>Безжична връзка</b> мига за три секунди, а след това се изключва.</p> 	<p>Безжичната способност на принтера е деактивирана.</p> <p>Променете безжичните настройки. За повече информация вж. <a href="#">Безжични настройки на страница 78</a>.</p>
<p>Индикаторът <b>Безжична връзка</b> мига и иконата <b>Безжична връзка</b> и иконата <b>Внимание за безжична връзка</b> са включени.</p> 	<p>Няма безжичен сигнал.</p> <ul style="list-style-type: none"> <li>• Проверете дали безжичният маршрутизатор или точката за достъп са включени в електрозахранване.</li> <li>• Преместете принтера по-близо до безжичния маршрутизатор.</li> </ul>
<p>Индикаторът <b>Безжична връзка</b> мига, иконата <b>Безжична връзка</b> е включена и иконата <b>Внимание за безжична връзка</b> мига.</p> 	<p>Може да се е случило едно от нещата по-долу.</p> <ul style="list-style-type: none"> <li>• Принтерът има проблем при свързването към безжична мрежа.</li> <li>• Възниква грешка или е открита препокрита сесия, когато се използва WPS.</li> </ul> <p>Натиснете бутона <b>Безжична връзка</b> ((P)) и бутона <b>Информация</b> (i) едновременно, за да изпълните безжичен тест, след което прегледайте отчета от теста за информация относно решаването на проблема.</p>
<p>Индикаторът <b>Безжична връзка</b> мига, иконата <b>Безжична връзка</b> е включена, а <b>Чертички на сигнал</b> мигат заедно.</p> 	<p>Принтерът е в пуш-режим на Защитено инсталиране на Wi-Fi (WPS).</p>





Състояние	Описание
Индикаторът <b>Безжична връзка</b> мига и иконата <b>Безжична връзка</b> свети.	Безжичната способност на принтера е включена, но не е конфигурирана.
	
Индикаторът <b>Безжична връзка</b> мига, иконата <b>Безжична връзка</b> е включена, <b>Чертички на сигнал</b> се редуват, а индикаторът <b>Внимание за безжична връзка</b> е включен.	Безжичната способност на принтера е включена и е била конфигурирана по-рано и принтерът се опитва да се свърже към мрежата.
	

## Икона и индикатор Wi-Fi Direct







Индикаторът **Wi-Fi Direct** и иконата за състояние на **Wi-Fi Direct** няма да светне, докато не се завърши подравняването по време на първоначалната настройка.

Състояние	Описание
Иконата и индикаторът <b>Wi-Fi Direct</b> са включени.	Wi-Fi Direct е включено и в готовност за използване.  За да научите как да свържете принтера си чрез Wi-Fi Direct, вижте <a href="#">Безжично свързване с принтера без маршрутизатор на страница 74</a> .
Иконата и индикаторът <b>Wi-Fi Direct</b> са изключени.	Wi-Fi Direct е изключено.  За да включите Wi-Fi Direct, натиснете бутона <b>Wi-Fi Direct</b>  .
Индикаторът <b>Wi-Fi Direct</b> мига.	Принтерът се свързва към мобилно устройство в пуш-режим на Защитено инсталиране на Wi-Fi (WPS). Натиснете бутона <b>Wi-Fi Direct</b>  , за да завършите свързването.
Индикаторът <b>Wi-Fi Direct</b> мига бързо за три секунди, след което остава включен.	Принтерът вече има максималния брой Wi-Fi Direct връзки и друго устройство се опитва да се свърже към принтера с Wi-Fi Direct.
Индикаторът <b>Wi-Fi Direct</b> мига бързо за три секунди, а след това се изключва.	Wi-Fi Direct е забранено. За повече информация се свържете с лицето, настроило принтера.

## Индикатор HP ePrint



Състояние	Описание
Индикаторът <b>HP ePrint</b> е включен.	<p>Функцията HP ePrint е включена и в готовност за използване.</p> <p>За повече информация вижте <a href="#">Печат с HP ePrint на страница 47</a>.</p>
Индикаторът <b>HP ePrint</b> е изключен.	<p>Функцията HP ePrint е изключена.</p> <p>За да включите HP ePrint, натиснете бутона <b>HP ePrint</b> .</p>
Индикаторът <b>HP ePrint</b> мига за три секунди, а след това се изключва.	<p>Може да се е случило едно от нещата по-долу.</p> <ul style="list-style-type: none"> <li>• Уеб услугите не са настроени.</li> <li>• Задължителна актуализация за принтера е налична, но не е инсталирана.</li> <li>• Функцията HP ePrint е била деактивирана.</li> </ul> <p>Натиснете бутона <b>HP ePrint</b>  и бутона <b>Информация</b>  едновременно, за да отпечатате диагностична страница, след което изпълнете инструкциите на страницата.</p>
Индикаторът <b>HP ePrint</b> продължава да мига.	<p>Функцията HP ePrint е включена, но принтерът не е свързан към сървъра за Уеб услуги.</p> <p>Натиснете бутона <b>HP ePrint</b>  и бутона <b>Информация</b>  едновременно, за да отпечатате диагностична страница, след което изпълнете инструкциите на страницата.</p>

## Икони Печатаща глава и индикатор Предупреждение за печатаща глава

- Иконата **Грешка**, една от иконите **Печатаща глава** и индикаторът **Предупреждение за печатаща глава** мигат.



Причина	Решение
<p>Може да се е случило едно от нещата по-долу.</p> <ul style="list-style-type: none"> <li>— Съответната печатаща глава липсва.</li> <li>— Съответната печатаща глава е монтирана неправилно.</li> <li>— Съответната печатаща глава все още има върху себе си оранжевата пластмасова лента или капачката ѝ е сложена.</li> </ul>	<ul style="list-style-type: none"> <li>— Ако някоя от печатащите глави липсва, поставете съответната печатаща глава.</li> <li>— Ако и двете печатащи глави са поставени в принтера, премахнете съответната печатаща глава, уверете се, че върху нея няма тапа или пластмасова лента, след което поставете отново и здраво печатащата глава.</li> </ul> <p><b>ВНИМАНИЕ:</b> Тези инструкции се прилагат само когато инсталирате печатащи глави по време на първоначалната настройка на принтера. Ако печатащите глави са били напълнени с мастило, не трябва да отваряте фиксатора на печатащите глави. Отварянето на фиксатора може да доведе до перманентна повреда на печатащите глави.</p> <p>За допълнителна информация вж. <a href="#">Поправяне на проблем с печатаща глава на страница 93</a>.</p>

- Иконата **Грешка** , и двете икони **Печатаща глава** и индикаторът **Предупреждение за печатаща глава** мигат.



Причина	Решение
<p>Може да се е случило едно от нещата по-долу.</p> <ul style="list-style-type: none"> <li>— И двете печатащи глави липсват.</li> <li>— И двете печатащи глави са монтирани неправилно.</li> <li>— И двете печатащи глави все още имат върху себе си оранжеви пластмасови ленти или тапи.</li> <li>— И двете печатащи глави са несъвместими или повредени.</li> </ul>	<ul style="list-style-type: none"> <li>— Ако в принтера няма монтирани печатащи глави, поставете печатащите глави.</li> <li>— Ако и двете печатащи глави са поставени в принтера, премахнете печатащите глави, уверете се, че върху тях няма тапа или пластмасова лента, след което поставете отново и здраво печатащите глави.</li> </ul> <p><b>ВНИМАНИЕ:</b> Тези инструкции се прилагат само когато инсталирате печатащи глави по време на първоначалната настройка на принтера. Ако печатащите глави са били напълнени с мастило, не трябва да отваряте фиксатора на печатащите глави. Отварянето на фиксатора може да доведе до перманентна повреда на печатащите глави.</p> <ul style="list-style-type: none"> <li>— Уверете се, че използвате правилните печатащи глави на HP за вашия принтер.</li> <li>— Ако проблемът продължава, се свържете с отдела за поддръжка на HP за съдействие.</li> </ul>

## Икони за подравняване и напълване на печатаща глава

### Печатащи глави, готови за напълване

- Иконата **Брой на копията** се променя на мигаща буква Р по време на първоначалната настройка на принтера. В същото време всички други икони на дисплея на контролния панел се изключват.



Причина	Решение
По време на първоначалната настройка принтерът открива, че новите печатащи глави са монтирани и системата за мастилото е готова за напълване.	Уверете се, че всички резервоари за мастило са напълнени над линията за минимум и че синият фиксатор на печатащите глави е затворен стабилно. Натиснете и задръжте бутона <b>Възобновяване</b> (  ) за 3 секунди, за да започне напълването с мастило.  <b>ЗАБЕЛЕЖКА:</b> Напълването ще се изпълнява на заден план и няма да блокира печатането или копирането.

## Икона за състояние на подравняването

- Иконата **Брой на копията** става на мигаща буква А.



Причина	Решение
Страницата за подравняване се отпечатва и чака сканиране.	Поставете страницата за подравняване със страната за печат надолу върху стъклото на скенера, след което натиснете бутона <b>Стартиране на цветно копиране</b> (  ) на контролния панел, за да подравните.  <b>ЗАБЕЛЕЖКА:</b> Когато сканирането започне, мигащото А става постоянно светещо А. Подравняването е готово след сканирането.  — Ако подравняване възникне като част от процеса по напълване по време на първоначалната настройка на принтера, постоянно светещото А става на въртящи се линии веднъж след като подравняването е завършено.  — Ако подравняване възникне след първоначалната настройка на принтера, дисплеят на контролния панел на принтера се връща в нормално състояние, след като подравняването е завършено.

## Икона Грешка , икона Грешка в хартията и индикатор Възобновяване

- Иконата **Грешка** , иконата **Грешка в хартията** и индикаторът **Възобновяване** са включени.



Причина	Решение
Няма хартия във входната тава.	Поставете хартия във входната тава.  За информация относно това, как се зарежда хартия, вижте <a href="#">Зареждане на носител на страница 19</a> .

- Иконата **Грешка** , иконата **Грешка в хартията** и индикаторът **Възобновяване** мигат.





Причина	Решение
Принтерът получава задание за печат и открива, че няма хартия във входната тава.	Заредете хартия, след което натиснете бутона <b>Възобновяване</b> (  ), за да продължите печатането.  За информация относно това, как се зарежда хартия, вижте <a href="#">Зареждане на носител на страница 19</a> .

## Икона Брой на копията

- Иконата **Брой на копията** се превключва между буквата Е и числото 1. Едновременно иконата **Грешка**, иконата **Грешка в хартията** и индикаторът **Възобновяване** мигат.



Причина	Решение
Принтерът получава задание за печат, започва да подава хартия и открива, че ширината на хартията за заданието за печат е по-голяма от ширината на заредената хартия.	Натиснете бутона <b>Възобновяване</b> (  ) или бутона <b>Отказ</b> (  ), за да отмените заданието за печат и да извадите хартията.  За да избегнете проблема с несъвпадение на размера на хартията, направете едно от нещата по-долу, преди да печатате.  — Променете настройката за размер на хартията за заданието на печат така, че да отговаря на заредената хартия.  — Извадете всичката хартия от входната тава, след което заредете хартия, отговаряща на настройката за размер на хартията за заданието за печат.  <b>СЪВЕТ:</b> Можете да смените размера на хартията по подразбиране, който автоматично се открива от принтера. За повече информация вж. <a href="#">Сменете размера на хартията по подразбиране, който се открива от принтера на страница 23</a> .

- Иконата **Брой на копията** се превключва между буквата Е и числото 2. индикаторът **Възобновяване** е изключен.



Причина	Решение
<p>Принтерът получава задание за печат за една страница, открива, че дължината на хартията за заданието за печат не отговаря на дължината на заредената хартия, след което отпечата страницата с грешки.</p>	<p>За да изчистите грешката, натиснете някой бутон на контролния панел или изчакайте две минути.</p> <p>За да избегнете проблема с несъвпадение на дължината на хартията, направете едно от нещата по-долу, преди да печатате.</p> <ul style="list-style-type: none"> <li>— Променете настройката за размер на хартията за заданието на печат така, че да отговаря на заредената хартия.</li> <li>— Извадете всичката хартия от входната тава, след което заредете хартия, отговаряща на настройката за размер на хартията за заданието за печат.</li> </ul> <p><b>СЪВЕТ:</b> Можете да смените размера на хартията по подразбиране, който автоматично се открива от принтера. За допълнителна информация вж. <a href="#">Сменете размера на хартията по подразбиране, който се открива от принтера на страница 23.</a></p>

- Иконата **Брой на копията** се превключва между буквата Е и числото 2. Едновременно иконата **Грешка**, иконата **Грешка в хартията** и индикаторът **Възобновяване** мигат.



Причина	Решение
<p>Принтерът получава задание за печат за множество страници, открива, че дължината на хартията за заданието за печат не отговаря на дължината на заредената хартия, след което отпечата първата страницата от заданието с грешки.</p>	<ul style="list-style-type: none"> <li>— За да отмените заданието за печат, натиснете бутона <b>Отказ</b> (X).</li> <li>— За да продължите да печатате останалите страници, натиснете бутона <b>Възобновяване</b> (↵). Останалите страници ще имат същите грешки като първата страница.</li> </ul> <p><b>СЪВЕТ:</b> Можете да смените размера на хартията по подразбиране, който автоматично се открива от принтера. За допълнителна информация вж. <a href="#">Сменете размера на хартията по подразбиране, който се открива от принтера на страница 23.</a></p>

- Иконата **Брой на копията** се превключва между буквата Е и числото 3. Едновременно с това индикаторът **Възобновяване** мига, а индикаторът на бутона **Захранване** е включен.



Причина	Решение
Каретката вътре в принтера е блокирала.	Отворете вратичката за достъп до печатащата глава и се уверете, че пред каретката няма препятствие. Преместете каретката надясно, затворете вратичката за достъп до печатащата глава, след което натиснете бутона <b>Възобновяване</b> (  ), за да продължите печатането. Вижте <a href="#">Проблеми с подаване на хартията и засядания на страница 85</a> за повече информация. <b>ВНИМАНИЕ:</b> Не трябва да отваряте фиксатора на печатащите глави по време на този процес, ако печатащите глави са били напълнени с мастило. Отварянето на фиксатора може да доведе до перманентна повреда на печатащите глави.

- Иконата **Брой на копията** се превключва между буквата Е и числото 4. Едновременно иконата **Грешка**, иконата **Грешка в хартията** и индикаторът **Възобновяване** мигат.



Причина	Решение
Заседнала е хартия.	Изчистете заседналата хартия, след което натиснете бутона <b>Възобновяване</b> (  ), за да продължите печатането. За повече информация вж. <a href="#">Проблеми с подаване на хартията и засядания на страница 85</a> .

- Иконата **Брой на копията** се превключва между буквата Е и числото 5. Едновременно всички индикатори на контролния панел мигат.



Причина	Решение
Скенерът не работи.	Изключете и включете принтера. Ако проблемът продължава, се обърнете към HP. Принтерът ще продължи да печата дори ако скенерът не работи.

- Иконата **Брой на копията** се превключва между буквата Е и числото 6.



Причина	Решение
Принтерът е в състояние на грешка.	Нулирайте принтера. <ol style="list-style-type: none"><li>1. Изключете принтера.</li><li>2. Изключете захранващия кабел от контакта.</li><li>3. Изчакайте една минута и след това включете отново захранващия кабел.</li><li>4. Включете принтера.</li></ol> Ако проблемът продължава, се обърнете към HP.

## Икона за поддръжка на системата за мастило

Иконата **Брой на копията** се превключва между буквата E и числото 9.



Причина	Решение
Принтерът открива, че е нужна поддръжка на системата за мастило.	Отворете вратичката за достъп до печатащата глава изцяло, след което я затворете веднага. Този процес помагат да се премахнете натрупаното мастило и поддържа най-доброто качество на печат в хода на експлоатационния живот на принтера. <b>ВНИМАНИЕ:</b> Не отваряйте синия фиксатор на печатащите глави по време на този процес; в противен случай за принтера може да са нужни нови печатащи глави, за да функционира.



## Зареждане на носител

Изберете размер хартия, за да продължите.

### Зареждане на хартия със стандартен размер

1. Вдигнете входната тава.



2. Плъзнете вляво водача за хартията по ширина.

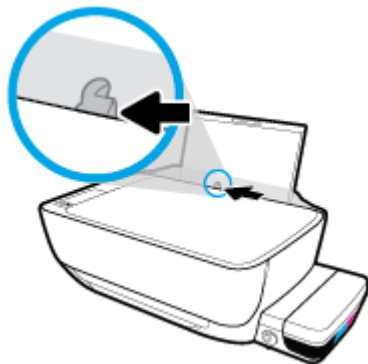

3. Поставете тесте хартия във входната тава с късия край надолу и страната за печат нагоре и плъзнете тестето хартия надолу, докато спре.

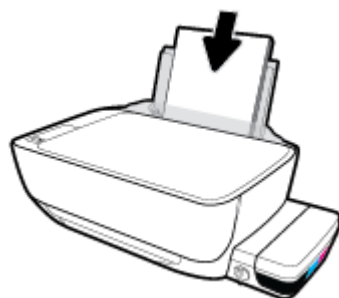

4. Плъзнете водача за хартия по ширина надясно, докато опре в ръба на хартията.

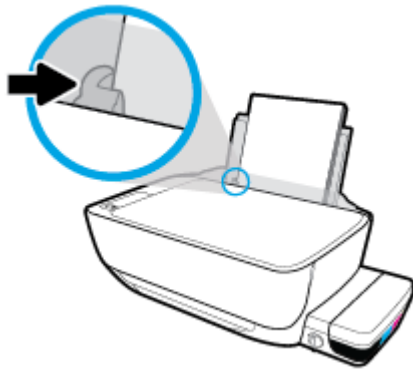

5. Изтеглете навън изходната тава и удължителя на тавата.



#### Поставяне на хартия с малък размер

1. Вдигнете входната тава.

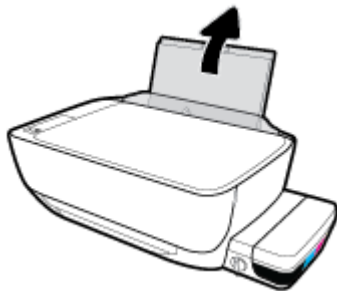

2. Плъзнете вляво водача за хартията по ширина.

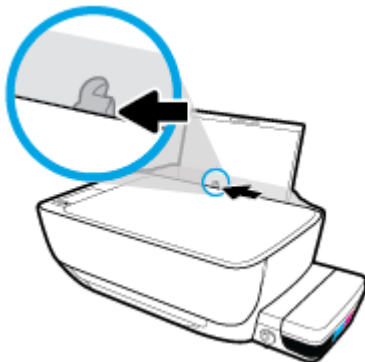

3. Поставете тесна хартия с малък размер (например фотохартия) в далечната дясна страна на входната тава с късия край надолу и страната за печат нагоре, след което плъзнете тестето хартия надолу, докато спре.



4. Плъзнете водача за хартия по ширина надясно, докато опре в ръба на хартията.

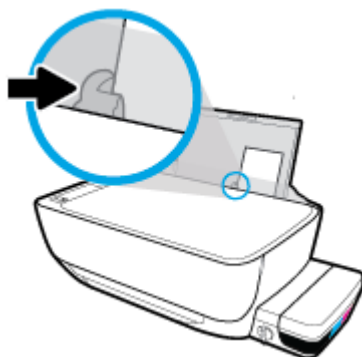

5. Изтеглете навън изходната тава и удължителя на тавата.



### Зареждане на пликове

1. Вдигнете входната тава.



2. Плъзнете вляво водача за хартията по ширина.

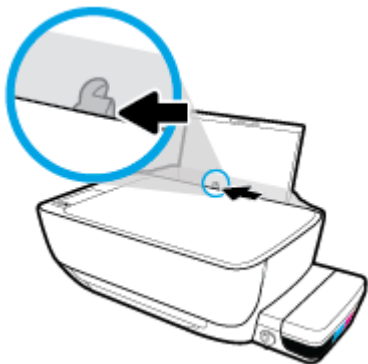

3. Поставете един или повече пликосе в далечната дясна страна на входната тава и плъзнете тестето пликосе надолу, докато спре.

Страната за печат трябва да бъде нагоре. За пликосе с крило на дългия ръб вкарайте плика вертикално с крилото от лявата страна и с лицето надолу. За пликосе с крило на късия ръб вкарайте плика вертикално с крилото от горната страна и с лицето надолу.

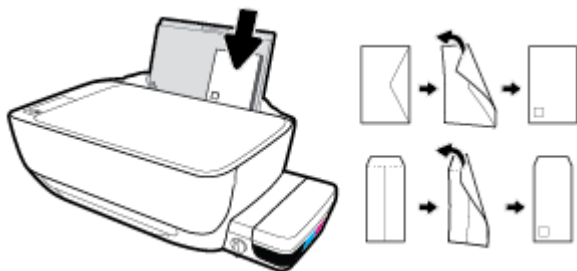

4. Плъзнете водача за хартията по ширина надясно към тестето пликосе, докато спре.

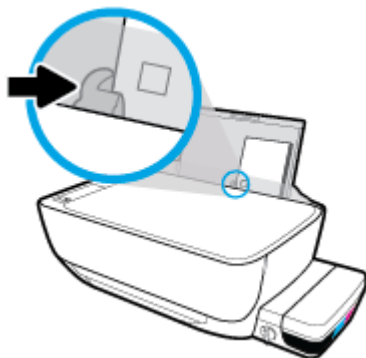

5. Изтеглете навън изходната тава и удължителя на тавата.



## Сменете размера на хартията по подразбиране, който се открива от принтера

Принтерът може автоматично да открива дали входната тава има заредена хартия и да открива дали заредената хартия е с голяма, малка или средна ширина. Можете да промените големия, среден или малък размер на хартията по подразбиране, който се открива от принтера.

### Смяна на размера на хартията по подразбиране, който се открива от принтера

1. Отворете вградения уеб сървър (EWS). За повече информация вж. [Отваряне на вградения уеб сървър на страница 81](#).
2. Щракнете върху раздела **Settings** (Настройки).
3. В секцията **Preferences** (Предпочитания) щракнете върху **Tray and Paper Management** (Управление на хартията и тавите), след което изберете желаната опция.
4. Щракнете върху бутона **Apply** (Прилагане).

## Поставяне на оригинал на стъклото на скенера

### Поставяне на оригинал върху стъклото на скенера

1. Повдигнете капака на скенера.



2. Поставете оригинала със страната за печат надолу в десния ъгъл на стъклото на скенера.

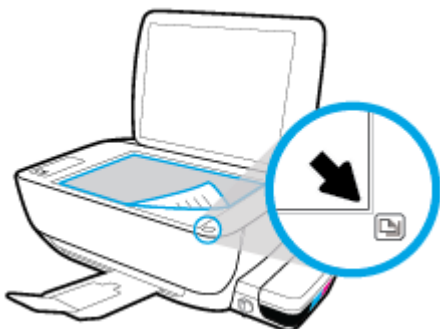

3. Затворете капака на скенера.



## Основна информация за хартията

Принтерът е проектиран, така че да работи добре с повечето типове офис хартия. Най-добре е да тествате различни типове хартия, преди да закупите по-голямо количество от даден тип. Използвайте хартия на HP за оптимално качество на печат. Посетете уеб сайта на HP [www.hp.com](http://www.hp.com) за допълнителна информация за хартията на HP.



HP препоръчва да се използва обикновена хартия с емблемата на ColorLok за ежедневен печат на документи. Всички хартии с емблемата на ColorLok са независимо тествани, за да отговарят на високите стандарти за надеждност и качество на печат, а също така и да се възпроизвеждат отчетливи документи с по-ярки цветове и с по-плътен черен цвят, които да изсъхват по-бързо от обикновената хартия. Потърсете хартии с емблемата на ColorLok с различно тегло и размери от основните производители на хартия.

Този раздел съдържа следните теми:

- [Препоръчителна хартия за печат](#)
- [Поръчка на хартия на HP](#)

### Препоръчителна хартия за печат

Ако искате да постигнете най-доброто качество на печат, HP ви препоръчва да използвате хартии на HP, които са специално предназначени за типа на отпечатвания от вас проект.

В зависимост от вашата страна/регион, някои от тези хартии може да не се предлагат.

#### Фотопечат

- **Фотохартия HP Premium Plus**

Фотохартията HP Premium Plus е най-качествената фотохартия на HP за вашите най-добри снимки. С фотохартията HP Premium Plus можете да отпечатвате красиви снимки, които изсъхват мигновено, така че да можете да ги споделяте веднага след като излезнат от принтера. Налична е в няколко размера, включително A4, 8,5 x 11 инча, 4 x 6 инча (10 x 15 см), 5 x 7 инча (13 x 18 см), както и в две покрития – гланцово и леко гланцово (полугланцирана). Идеална е за рамкиране, показване или подаряване на най-хубавите ви снимки и специални фото проекти. Фотохартията HP Premium Plus дава изключителни резултати с професионално качество и трайност.

- **Фотохартия HP Advanced**

Тази гланцова фотохартия има бързосъхнеща повърхност за по-лесно боравене без размазване. Устойчива е на вода, размазване, отпечатъци и влажност. Вашите копия изглеждат като и са съпоставими със снимки, обработени в студио. Налична е в няколко размера, включително A4, 8,5 x 11 инча, 10 x 15 см (4 x 6 инча), 13 x 18 см (5 x 7 инча). Тя е без киселини, за по-дълготрайни документи.

- **Фотохартия на HP за ежедневна употреба**

Печатайте ежедневно цветни снимки на ниска цена, като използвате хартия, създадена за обикновен фотопечат. Тази изгодна фотохартия изсъхва по-бързо с цел по-лесно боравене. Получете ясни и отчетливи изображения, когато използвате тази хартия с всеки мастиленоструен

принтер. Налична е с гланцово покритие в няколко размера, включително А4, 8,5 x 11 инча, 5 x 7 инча и 4 x 6 инча (10 x 15 см). Тя е без киселини, за по-дълготрайни документи.

- **Икономични фотокомплекти на HP**

Икономичните фотокомплекти на HP включват оригинални касети с мастило на HP и фотохартия HP Advanced, като гарантират добро качество, а също така ви дават възможност да спестите време, докато печатате професионални снимки с вашия принтер на HP. Оригиначните мастила на HP и фотохартията HP Advanced са създадени, за да работят заедно, така че снимките да бъдат дълготрайни и ярки – разпечатка след разпечатка. Изключително подходящи са за отпечатване на снимките от ваканцията ви или на няколко разпечатки, които да споделите.

## Бизнес документи

- **Матирана хартия HP Premium Presentation 120 г или Матирана хартия HP Professional 120 г**

Това е дебела, двустранна матова хартия, идеална за презентация, предложения, доклади и бюлетини. За да изглежда и да се усеща впечатляващо, хартията е дебела.

- **HP Brochure Paper 180g Glossy (Гланцова хартия за брошури 180 г на HP) или HP Professional Paper 180 Glossy (Гланцова професионална хартия 180 на HP)**

Тези хартии са с гланцово покритие от двете страни за двустранна употреба. Тя е идеалният избор за репродукции с почти фотографско качество и бизнес графики за корици на доклади, специални презентации, брошури, пощенски етикети и календари.

- **Матирана брошура HP 180 г или Матирана хартия HP Professional 180 г**

Тези хартии са с матово покритие от двете страни за двустранна употреба. Тя е идеалният избор за репродукции с почти фотографско качество и бизнес графики за корици на доклади, специални презентации, брошури, пощенски етикети и календари.

## За ежедневен печат

Всички изброени хартии за ежедневен печат се отличават с технологията ColorLok за по-малко зацапване, по-плътен черен цвят и ярки цветове.

- **Ярко-бяла хартия на HP за Inkjet**

HP Bright White Inkjet хартия осигурява висококонтрастни цветове и текст с висока рязкост на печата. Тя е достатъчно непрозрачна за двустранен цветен печат без прозиране, което я прави идеална за бюлетини, доклади и листовки.

- **Печатна хартия на HP**

HP Печатната хартия е висококачествена многофункционална хартия. Дава документи, които на вид и допир изглеждат по-реални, отколкото документи, отпечатани на стандартна многофункционална или копирна хартия. Тя е без киселини, за по-дълготрайни документи.

- **HP Office Paper (Офисна хартия на HP)**

HP Office Paper (Офисна хартия на HP) е висококачествена многофункционална хартия. Подходяща е за копия, чернови, бележки и други всекидневни документи. Тя е без киселини, за по-дълготрайни документи.

- **Рециклирана офисна хартия на HP**

Рециклираната офисна хартия на HP е висококачествена многофункционална хартия, създадена от 30% рециклирани влакна.



## Поръчка на хартия на HP

Принтерът е проектиран така, че да работи добре с повечето типове офис хартия. Използвайте хартия на HP за оптимално качество на печат.

За да поръчате хартии и други консумативи на HP, отидете на [www.hp.com](http://www.hp.com) . В момента някои части от уеб сайта на HP са налични само на английски език.

HP препоръчва да се използва обикновена хартия с емблемата на ColorLok за печатане и копиране на всекидневни документи. Всяка хартия с емблемата на ColorLok е независимо тествана, за да отговаря на високите стандарти за надеждност и качество на печат, а също така и да се възпроизвеждат отчетливи документи с по-ярки цветове и с по-плътен черен цвят, които да изсъхват по-бързо от обикновената хартия. Потърсете хартия с емблемата на ColorLok, с различно тегло и размери, от основните производители на хартия.

## Отваряне на софтуера на принтера на HP (Windows)

След като инсталирате софтуера на принтера на HP, щракнете двукратно върху иконата на принтера на работния плот или направете едно от следните неща, за да отворите софтуера на принтера:

- **Windows 10:** От работния плот на компютъра щракнете върху **Старт**, изберете **Всички приложения**, щракнете върху **HP**, щракнете върху папката за принтера, след което изберете иконата с името на принтера.
- **Windows 8.1:** Щракнете върху стрелката надолу в долния ляв ъгъл на стартовия екран, след което изберете името на принтера.
- **Windows 8:** Щракнете с десен бутон върху празна област на стартовия екран, щракнете върху **All Apps** (Всички приложения) на лентата с приложения и после изберете името на принтера.
- **Windows 7, Windows Vista и Windows XP:** В работния плот на компютъра щракнете върху **Start** (Старт), изберете **All Programs** (Всички програми), щракнете върху **HP**, щракнете върху папката за принтера, след което изберете иконата с името на вашия принтер.

## Режим на заспиване

- Консумацията на енергия е намалена в режим на заспиване.
- След първоначалната настройка на принтера той ще влезе в режим на заспиване след 5 минути липса на активност.
- Светещият бутон **Захранване** е затъмнен и дисплеят на контролния панел на принтера е изключен в режим на заспиване.
- Натискането на който и да е бутон на контролния панел или изпращането на задание за печат или сканиране може да събуди принтера от режим на заспиване.

Промяна на времето за режим на заспиване

1. Отворете вградения уеб сървър (EWS). За повече информация вж. [Отваряне на вградения уеб сървър на страница 81](#).
2. Щракнете върху раздела **Settings** (Настройки).
3. В раздела **Power Management** (Управление на захранването) щракнете върху **Energy Save Mode** (Режим на пестене на енергия) и изберете желаната опция.
4. Щракнете върху бутона **Apply** (Прилагане).

## Безшумен режим

Безшумният режим забавя печатането, за да се намали цялостният шум, без да се засяга качеството на печат. Безшумният режим работи само за печата с **Normal** (Нормално) качество на печат върху обикновена хартия. За да намалите шума от печатането, включете Безшумен режим. За да печатате с нормална скорост, изключете Безшумен режим. Безшумният режим е изключен по подразбиране.



**ЗАБЕЛЕЖКА:** В Безшумен режим, ако печатате върху обикновена хартия с качество на печат **Draft** (Чернова) или **Best** (Най-добро) или ако отпечатвате снимки или пликкове, принтерът работи по същия начин, както при изключен Безшумен режим.

### Включване/изключване на безшумен режим от софтуера на принтера (Windows)

1. Отворете софтуера на принтера на HP. За повече информация вж. [Отваряне на софтуера на принтера на HP \(Windows\) на страница 28](#).
2. Щракнете върху раздела **Quiet Mode** (Безшумен режим).
3. Щракнете върху **On** (Включено) или **Off** (Изключено).
4. Щракнете върху **Save Settings** (Записване на настройките).

### Включване/изключване на безшумен режим от вградения уеб сървър (EWS)

1. Отворете вградения уеб сървър (EWS). За повече информация вж. [Отваряне на вградения уеб сървър на страница 81](#).
2. Щракнете върху раздела **Settings** (Настройки).
3. В секцията **Preferences** (Предпочитания) изберете **Quiet Mode** (Безшумен режим), след което изберете **On** (Включено) или **Off** (Изключено).
4. Щракнете върху бутона **Apply** (Прилагане).

## Автоматично изключване

Тази функция изключва принтера след 2 часа неактивност, за да помогне за намаляване консумацията на енергия. **Автоматично изключване изключва напълно принтера, така че трябва да използвате бутона на захранването, за да включите принтера отново.** Ако принтерът поддържа тази функция за пестене на енергия, Автоматично изключване автоматично се активира или деактивира в зависимост от способностите на принтера и опциите за връзка. Дори когато Автоматично изключване е забранено, принтерът влиза в режим на заспиване след 5 минути липса на активност, за да помогне за намаляване консумацията на енергия.

- Автоматично изключване е активирано, когато принтерът е включен, ако принтерът няма способности за работа в мрежа или с факсове или когато не използва тези способности.
- Автоматично изключване е деактивирано, когато способността за безжична връзка или за Wi-Fi Direct на принтера е включена или когато принтер с факс, USB или способност за Ethernet мрежа установи факсова, USB или Ethernet мрежова връзка.

---

## 3 Печат

- [Печат от вашия компютър](#)
- [Печат от мобилното устройство](#)
- [Печат с AirPrint](#)
- [Съвети за сполучлив печат](#)

# Печат от вашия компютър

- [Отпечатване на документи](#)
- [Отпечатване на снимки](#)
- [Отпечатване на пликкове](#)
- [Печат с максимум dpi](#)

## Отпечатване на документи

Преди да отпечатвате документи, се уверете, че има заредена хартия във входната тава и че изходната тава е отворена. За повече информация относно поставянето на хартия вж. [Зареждане на носител на страница 19](#).

### Отпечатване на документ(Windows)

1. От софтуера изберете **Print** (Печат).
2. Уверете се, че принтерът е избран.
3. Щракнете върху бутона, който отваря диалоговия прозорец **Properties** (Свойства).  
В зависимост от вашето софтуерно приложение, този бутон може да се нарича **Properties** (Свойства), **Options** (Опции), **Printer Setup** (Настройка на принтер), **Printer Properties** (Свойства на принтер), **Printer** (Принтер) или **Preferences** (Предпочитания).
4. Изберете подходящите опции.
  - В раздела **Layout** (Оформление) изберете ориентация **Portrait** (Портрет) или **Landscape** (Пейзаж).
  - В раздела **Paper/Quality** (Хартия/качество) изберете подходящия тип хартия от падащия списък **Media** (Носители) в областта **Tray Selection** (Избор на тава), изберете подходящото качество на печата в областта **Quality Settings** (Настройки за качество), след което изберете подходящия цвят в областта **Color** (Цвят).
  - Щракнете върху **Advanced** (Разширени), за да изберете подходящия размер на хартията от падащото меню **Paper Size** (Размер на хартията).
5. Щракнете върху **OK**, за да затворите диалоговия прозорец **Properties** (Свойства).
6. Щракнете върху **Print** (Печат) или върху **OK**, за да започнете да печатате.

### Отпечатване на документи (OS X)

1. От менюто **File** (Файл) на софтуера ви изберете **Print** (Печат).
2. Уверете се, че принтерът е избран.
3. Задайте опциите за печат.  
Ако не виждате опции в диалога „Print” (Печат), щракнете върху **Show Details** (Покажи подробна информация).
  - От изскачащото меню **Paper Size** (Размер на хартията) изберете съответния размер на хартията.



**ЗАБЕЛЕЖКА:** Ако промените размера на хартията, се уверете, че сте заредили правилната хартия.

- Изберете ориентацията.
- Въведете процента на мащабиране.

4. Щракнете върху **Print** (Печат).

#### Печат и от двете страни на листа (Windows)

1. От софтуера изберете **Print** (Печат).
2. Уверете се, че е избран вашият принтер.
3. Щракнете върху бутона, който отваря диалоговия прозорец **Properties** (Свойства).

В зависимост от софтуерното ви приложение, този бутон може да се нарича **Properties** (Свойства), **Options** (Опции), **Printer Setup** (Настройка на принтер), **Printer Properties** (Свойства на принтера), **Printer** (Принтер) или **Preferences** (Предпочитания).

4. Изберете подходящите опции.
  - В раздела **Layout** (Оформление) изберете ориентация **Portrait** (Портрет) или **Landscape** (Пейзаж).
  - В раздела **Paper/Quality** (Хартия/качество) изберете подходящия тип хартия от падащия списък **Media** (Носители) в областта **Tray Selection** (Избор на тава), изберете подходящото качество на печата в областта **Quality Settings** (Настройки за качество), след което изберете подходящия цвят в областта **Color** (Цвят).
  - Щракнете върху **Advanced** (Разширени) и изберете подходящия размер на хартията от падащото меню **Paper Size** (Размер на хартията).
5. В раздела **Layout** (Оформление) изберете подходяща опция от падащото меню **Print on Both Sides Manually** (Ръчен двустранен печат).
6. След като отпечатате първата страна, следвайте инструкциите на екрана, за да заредите отново хартията с празната страна нагоре и горния край на страницата надолу, след което щракнете върху **Continue** (Продължи).
7. Щракнете върху **OK**, за да започнете да печатате.

#### Печат и от двете страни на листа (OS X)

1. От менюто **File** (Файл) на софтуера ви изберете **Print** (Печат).
2. В диалоговия прозорец „Print“ (Печат) изберете **Paper Handling** (Работа с хартия) от изскачащото меню и задайте настройката **Page Order** (Ред на страниците) на **Normal** (Нормален).
3. Задайте настройката **Pages to Print** (Страници за печат) на **Odd only** (Само нечетни).
4. Щракнете върху **Print** (Печат).
5. След отпечатването на всички нечетни страници, извадете документа от изходната тава.
6. Поставете документа така, че краят, който е излязъл от принтера, сега да влезе в принтера и празната страна на документа да е обърната с лицевата страна към предната част на принтера.



7. В диалоговия прозорец „Print” (Печат) се върнете към изскачащото меню **Paper Handling** (Работа с хартия) и задайте реда на страниците на **Normal** (Нормален) и страници за печат на **Even Only** (Само четни).
8. Щракнете върху **Print** (Печат).

## Отпечатване на снимки

Преди да отпечатвате снимки, се уверете, че има заредена фотохартия във входната тава и че изходната тава е отворена. За повече информация относно поставянето на хартия вж. [Зареждане на носител на страница 19](#).

### Печат на снимка на фотохартия (Windows)

1. От софтуера изберете **Print** (Печат).
2. Уверете се, че принтерът е избран.
3. Щракнете върху бутона, който отваря диалоговия прозорец **Properties** (Свойства).  
В зависимост от вашето софтуерно приложение, този бутон може да се нарича **Properties** (Свойства), **Options** (Опции), **Printer Setup** (Настройка на принтер), **Printer Properties** (Свойства на принтер), **Printer** (Принтер) или **Preferences** (Предпочитания).
4. Изберете подходящите опции.
  - В раздела **Layout** (Оформление) изберете ориентация **Portrait** (Портрет) или **Landscape** (Пейзаж).
  - В раздела **Paper/Quality** (Хартия/качество) изберете подходящия тип хартия от падащия списък **Media** (Носители) в областта **Tray Selection** (Избор на тава), изберете подходящото качество на печата в областта **Quality Settings** (Настройки за качество), след което изберете подходящия цвят в областта **Color** (Цвят).
  - Щракнете върху **Advanced** (Разширени), за да изберете подходящия размер снимка от падащия списък **Paper Size** (Размер на хартията).
5. Щракнете върху бутона **OK**, за да се върнете в диалоговия прозорец **Properties** (Свойства).
6. Щракнете върху бутона **OK**, след което върху **Print** (Печат) или **OK** в диалоговия прозорец **Print** (Печат).



**ЗАБЕЛЕЖКА:** След завършване на печата извадете неизползваната фотохартия от входната тава. Съхранявайте фотохартията така, че да не започне да се навива, което може да влоши качеството на разпечатката.

### Отпечатване на снимки от компютъра (OS X)

1. От менюто **File** (Файл) на софтуера ви изберете **Print** (Печат).
2. Уверете се, че принтерът е избран.
3. Задайте опциите за печат.

Ако не виждате опции в диалога „Print” (Печат), щракнете върху **Show Details** (Покажи подробна информация).

- От изскачащото меню **Paper Size** (Размер на хартията) изберете съответния размер на хартията.



---

**ЗАБЕЛЕЖКА:** Ако промените размера на хартията, се уверете, че сте заредили правилната хартия.

---

- Изберете ориентацията.
4. От изскачащото меню изберете **Paper Type/Quality** (Тип/качество на хартията) и след това изберете следните настройки:
- **Paper Type** (Тип хартия): Подходящият тип фотохартия
  - **Quality** (Качество): Изберете опцията, която предоставя най-добро качество или максимум dpi.
  - Щракнете върху триъгълника за разгъване на **Опции за цвят** и след това изберете подходящата опция за **Photo Fix** (Коригиране на снимка).
    - **Off** (Изкл.): не прилага промени към изображението.
    - **Вкл.:** автоматично фокусиране на изображението; равномерно настройване на остротата на изображението.
5. Изберете други желани настройки за печат, а след това щракнете върху бутона **Print** (Печат).

## Отпечатване на пликове

Преди да отпечатвате пликове, се уверете, че има заредени пликове във входната тава и че изходната тава е отворена. Можете да заредите един или повече пликове във входната тава. Не използвайте гланцирани или релефни пликове или такива със закопчалки или прозорчета. За повече информация относно зареждането на пликове вижте [Зареждане на носител на страница 19](#).



---

**ЗАБЕЛЕЖКА:** За конкретни подробности, как да форматирате текст за отпечатване върху пликове, направете справка с помощните файлове в приложението ви за текстообработка.

---

### Отпечатане на плик (Windows)

1. От софтуера изберете **Print** (Печат).
2. Уверете се, че принтерът е избран.
3. Щракнете върху бутона, който отваря диалоговия прозорец **Properties** (Свойства).

В зависимост от вашето софтуерно приложение, този бутон може да се нарича **Properties** (Свойства), **Options** (Опции), **Printer Setup** (Настройка на принтер), **Printer Properties** (Свойства на принтер), **Printer** (Принтер) или **Preferences** (Предпочитания).

4. Изберете подходящите опции.

- В раздела **Layout** (Оформление) изберете ориентация **Portrait** (Портрет) или **Landscape** (Пейзаж).
  - В раздела **Paper/Quality** (Хартия/качество) изберете подходящия тип хартия от падащия списък **Media** (Носители) в областта **Tray Selection** (Избор на тава), изберете подходящото качество на печата в областта **Quality Settings** (Настройки за качество), след което изберете подходящия цвят в областта **Color** (Цвят).
  - Щракнете върху **Advanced** (Разширени), за да изберете подходящия размер за пликве от падащия списък **Paper Size** (Размер на хартията).
5. Щракнете върху бутона **OK**, след което върху **Print** (Печат) или **OK** в диалоговия прозорец **Print** (Печат).

### Отпечатване на пликве (OS X)

1. От менюто **File** (Файл) на софтуера ви изберете **Print** (Печат).
2. Уверете се, че принтерът е избран.
3. От изскачащото меню **Paper Size** (Размер на хартията) изберете съответния размер на плика.

Ако не виждате опции в диалога „Print“ (Печат), щракнете върху **Show Details** (Покажи подробна информация).



**ЗАБЕЛЕЖКА:** Ако промените размера на хартията, се уверете, че сте заредили правилната хартия.

4. От изскачащото меню изберете **Paper Type/Quality** (Тип/качество на хартията) и проверете дали настройката за тип на хартията е зададена на **Plain Paper** (Обикновена хартия).
5. Щракнете върху **Print** (Печат).

### Печат с максимум dpi

Използвайте режима за максимален брой точки на инч (dpi) за отпечатване на висококачествени и ясни изображения върху фотохартия.

Печатането в максимум dpi отнема по-дълго време, отколкото печатането с други настройки, като изисква и повече свободно дисково пространство.

За списък с поддържани решения за печат посетете [уеб сайта за поддръжка за HP DeskJet GT 5820 series на адрес www.hp.com/support](http://www.hp.com/support).

### Печат в режим на максимален брой точки на инч (dpi) (Windows)

1. От софтуера изберете **Print** (Печат).
2. Уверете се, че принтерът е избран.
3. Щракнете върху бутона, който отваря диалоговия прозорец **Properties** (Свойства).

В зависимост от вашето софтуерно приложение, този бутон може да се нарича **Properties** (Свойства), **Options** (Опции), **Printer Setup** (Настройка на принтер), **Printer Properties** (Свойства на принтер), **Printer** (Принтер) или **Preferences** (Предпочитания).

4. Щракнете върху раздела **Paper/Quality** (Хартия/качество).
5. В падащия списък **Media** (Носители) изберете подходящия тип хартия.

6. Щракнете върху бутона **Advanced** (Разширени).
7. В областта **Printer Features** (Функции на принтера) изберете **Yes** (Да) от падащия списък **Print in Max DPI** (Печат в максимална разделителна способност).
8. Изберете подходящия размер на хартията от падащия списък **Paper Size** (Размер на хартията).
9. Щракнете върху **OK**, за да затворите разширените опции.
10. Потвърдете **Orientation** (Ориентация) в раздела **Layout** (Оформление), след което изберете **OK**, за да печатате.

### Печат с максимален брой точки на инч (dpi) (OS X)

1. От менюто **File** (Файл) на софтуера ви изберете **Print** (Печат).
2. Уверете се, че принтерът е избран.
3. Задайте опциите за печат.

Ако не виждате опции в диалога „Print“ (Печат), щракнете върху **Show Details** (Покажи подробна информация).

- От изскачащото меню **Paper Size** (Размер на хартията) изберете съответния размер на хартията.



**ЗАБЕЛЕЖКА:** Ако промените **Paper Size** (Размер на хартия), уверете се, че сте поставили подходяща хартия и задайте съответния размер на хартия от контролния панел на принтера.

- Изберете ориентацията.
4. От изскачащото меню изберете **Paper Type/Quality** (Тип/качество на хартията) и след това изберете следните настройки:
    - **Paper Type** (Тип хартия): Подходящият тип хартия
    - **Quality** (Качество): **Макс. dpi**
  5. Задайте, ако е необходимо, други настройки за печат, след това щракнете върху **Print** (Печат).

## Печат от мобилното устройство

С технологията за мобилен печат на HP можете да отпечатвате лесно от своя смартфон или таблет на принтера.

Ако сте у дома или в офиса, за да използвате възможностите за печат, с които вашият таблет или смартфон разполага, за да печатате:

1. Уверете се, че сте настроили принтера за мобилен печат. За повече информация относно настройката за мобилен печат вижте [Настройване на принтера за мобилен печат на страница 70](#).
2. Уверете се, че мобилното устройство и принтерът са в една и съща мрежа.
3. Изберете снимката или документа, който искате да отпечатате, след което изберете принтера.
4. Потвърдете настройките за печат и печатайте.

За повече информация посетете уеб сайта за мобилен печат на HP ( [www.hp.com/go/mobileprinting](http://www.hp.com/go/mobileprinting) ) (сайтът може да не е наличен във всички региони).

Ако искате да печатате, без да осъществявате достъп до мрежата, вижте [Безжично свързване с принтера без маршрутизатор на страница 74](#) за повече информация.

Ако сте на път, можете да отпечатате документ, като изпратите имейл с приложението HP ePrint до вашия използващ HP ePrint принтер. Вижте [Печат с HP ePrint на страница 47](#) за повече информация.

## Печат с AirPrint

Печатането с помощта на AirPrint на Apple се поддържа за iPad (iOS 4.2 или по-нова версия), iPhone (3GS или по-нова версия), iPod touch (трето поколение или по-ново) и Mac (OS X 10.8 или по-нова версия).

За да използвате AirPrint, се уверете в следното:

- Принтерът и устройството на Apple трябва да са свързани към същата мрежа, в която е устройството с функция за AirPrint. За повече информация относно използването на AirPrint и кои продукти на HP са съвместими с AirPrint посетете [www.hp.com/go/mobileprinting](http://www.hp.com/go/mobileprinting) (сайтът може да не е наличен във всички региони).
- Заредете хартия, която съответства на настройките за хартия на принтера.

---

 **СЪВЕТ:** Можете да смените размера на хартията по подразбиране, който автоматично се открива от принтера. За повече информация вж. [Сменете размера на хартията по подразбиране, който се открива от принтера на страница 23.](#)

---

## Съвети за сполучлив печат

- [Съвети за мастилото и печатащата глава](#)
- [Съвети за зареждане на хартия](#)
- [Съвети за настройки на принтера](#)
- [Бележки](#)

За да печатате успешно, печатащите глави на HP трябва да функционират правилно, резервоарите за мастило трябва да са пълни с достатъчно мастило, клапанът за мастило трябва да е в отключена позиция, хартията трябва да е заредена правилно и принтерът трябва да има правилните настройки.

Настройките за печат не се прилагат за копиране или сканиране.

### Съвети за мастилото и печатащата глава

- Използвайте оригинални печатащи глави на HP.
- Поставете черната и трицветната печатащи глави правилно.  
За повече информация вж. [Поправяне на проблем с печатаща глава на страница 93](#).
- Проверете нивата на мастилото в резервоарите за мастило, за да сте сигурни, че мастилото е достатъчно.  
За повече информация вж. [Нива на мастилото на страница 61](#).
- Ако качеството на печат не е приемливо, вижте [Грешки при печат на страница 100](#) за повече информация.

### Съвети за зареждане на хартия

- Заредете тесте хартия (не само една страница). Всичката хартия в тестето трябва да е с еднакъв размер и тип, за да се избегне засядане на хартията.
- Заредете хартията със страната за печат нагоре.
- Уверете се, че хартията, заредена във входната тава, лежи хоризонтално и краищата ѝ не са огънати или скъсани.
- Регулирайте водача за хартията по ширина във входната тава да приляга плътно до хартията. Уверете се, че водачът на хартията по ширина не огъва хартията във входната тава.  
За повече информация вижте [Зареждане на носител на страница 19](#).

### Съвети за настройки на принтера

#### Съвети за настройки на принтера (Windows)

- За да промените настройките за печат по подразбиране, отворете HP софтуер на принтера, щракнете върху **Печат и сканиране**, след което щракнете върху **Set Preferences** (Задаване на предпочитания). За информация относно начина за отваряне на софтуер на принтера вижте [Отваряне на софтуера на принтера на HP \(Windows\) на страница 28](#).
- За да изберете броя на страниците за печат на един лист, в раздела **Layout** (Оформление) изберете подходящата опцията от падащия списък **Pages per Sheet** (Страници на лист).

- За преглед на повече настройки за печат в раздела **Layout** (Оформление) или **Paper/Quality** (Хартия/Качество) щракнете върху бутона **Advanced** (Разширени), за да отворите диалоговия прозорец **Advanced Options** (Разширени опции).
  - **Print in Grayscale** (Печат в скалата на сивото): Позволява да печатате черно-бял документ само с черното мастило. Изберете **Black Ink Only** (Само черно мастило), след което щракнете върху **OK**. Това също така ви позволява да печатате висококачествени черно-бели изображения. Изберете **High Quality Grayscale** (Висококачествена гама на сивото), след което щракнете върху **OK**.
  - **Pages per Sheet Layout** (Оформление на страници на лист): Помага да определите реда на страниците, ако отпечатвате документ с повече от две страници на лист.



**ЗАБЕЛЕЖКА:** Прегледът в раздела **Layout** (Оформление) не може да отрази това, което избирате от падащия списък **Pages per Sheet Layout** (Оформление на страници на лист).

- **HP Real Life Technologies** (Технологии на HP за живи и реалистични изображения): Тази функция изглажда и прави по-ясни контурите на изображения и графики за по-добро качество на печат.
- **Booklet** (Брошура): Позволява ви да отпечатате документ от няколко страници като брошура. Тя поставя две страници от всяка страна на лист, така че после да може да се сгъне като брошура с размер наполовина на размера на хартията. Изберете начин на подвързване от падащия списък, след което щракнете върху **OK**.
  - **Booklet-LeftBinding** (Подвързване на брошура отляво): След сгъване на брошурата страната за подвързване ще бъде отляво. Изберете опцията, ако четете отляво на дясно.
  - **Booklet-RightBinding** (Подвързване на брошура отдясно): След сгъване на брошурата страната за подвързване ще бъде отдясно. Изберете опцията, ако четете отдясно на ляво.



**ЗАБЕЛЕЖКА:** Прегледът в раздела **Layout** (Оформление) не може да отрази това, което избирате от падащия списък **Booklet** (Брошура).

- **Pages to Print** (Страници за отпечатване): Позволява ви да печатате само нечетните страници, само четните страници или всички страници.
- **Borderless Printing** (Печат без полета): Изберете тази функция за печат на снимки без поле. Не всички типове хартия поддържат тази функция. Ще видите икона с предупреждение до опцията, ако избраният тип хартия в падащия списък **Media** (Носители) не я поддържа.
- **Page Borders** (Граници на страниците): Позволява ви да добавяте граници към страниците, ако отпечатвате документ с две или повече страници на лист.



**ЗАБЕЛЕЖКА:** Прегледът в раздела **Layout** (Оформление) не може да отрази това, което избирате от падащия списък **Page Borders** (Граници на страниците).

- За да спестите време за задаване на предпочитания за печат, можете да използвате пряк път за печат. Прекият път за печат съхранява стойностите на настройките, които са подходящи за конкретен тип задание, така че можете да зададете всички опции само с едно щракване. За да го използвате, отидете в раздела **Printing Shortcut** (Пряк път за печат), изберете един пряк път за печат, след което щракнете върху **OK**.

За да добавите нов пряк път за печат, след като направите настройки в раздела **Layout** (Оформление) или **Paper/Quality** (Хартия/Качество), щракнете върху раздела **Printing Shortcut**



(Пряк път за печат), щракнете върху **Save As** (Запис като) и въведете име, след което щракнете върху **OK**.

За да изтриете даден пряк път за печат, изберете го, след което щракнете върху **Delete** (Изтриване).

---

 **ЗАБЕЛЕЖКА:** Не можете да изтриете преките пътища за печат по подразбиране.

---

### Съвети за настройки на принтера (OS X)

- В диалоговия прозорец Print (Печат) използвайте изскачащото меню **Paper Size** (Размер на хартията), за да изберете размера на хартията, поставена в принтера.
- В диалоговия прозорец „Print” (Печат) изберете изскачащото меню **Paper Type/Quality** (Тип/качество на хартията) и изберете подходящите типове хартия и качество.
- За да отпечатате черно-бял документ само с черно мастило, изберете екрана **Paper Type/Quality** (Тип/качество на хартията) от изскачащото меню и изберете **Grayscale** (В нива на сивото) от изскачащото меню за цвят.

### Бележки

- Оригиналните печатащи глави и мастило на HP са проектирани и тествани с принтери и хартии на HP, за да създавате лесно чудесни резултати, отново и отново.

---

 **ЗАБЕЛЕЖКА:** HP не може да гарантира качеството или надеждността на консумативи, които не са на HP. Гаранцията не включва обслужването или ремонта, който трябва да се извърши в резултат от използването на консуматив, който не е на HP.

---

---

## 4 Използване на уеб услуги

- [Какво представляват уеб услугите?](#)
- [Настройка на уеб услугите](#)
- [Печат с HP ePrint](#)
- [Използване на уеб сайта на HP Connected](#)
- [Премахване на уеб услуги](#)
- [Съвети за използване на уеб услуги](#)

## Какво представляват уеб услугите?

### HP ePrint

- HP ePrint е безплатна услуга на HP, която ви позволява да печатате от принтер с включена функция HP ePrint винаги, от всяко място. Лесно е, както да изпратите имейл към имейл адреса, зададен на вашия принтер, когато разрешите Уеб услугите на принтера. Не са необходими специални драйвери или софтуер. Ако можете да изпратите имейл, можете да печатате отвсякъде, като използвате HP ePrint.

След като се запишете за акаунт на HP Connected ( [www.hpconnected.com](http://www.hpconnected.com) ), можете да влезете, за да прегледате състоянието на заданията в HP ePrint, да управлявате опашката за печат на вашия принтер HP ePrint, да контролирате кой може да използва имейл адреса на вашия принтер за HP ePrint за печатане и да получите помощ за HP ePrint.

# Настройка на уеб услугите

Преди да настроите Уеб услугите, се уверете, че принтерът е свързан с интернет чрез безжична връзка.

## Настройка на уеб услугите

1. Отворете вградения уеб сървър (EWS). За повече информация вижте [Отваряне на вградения уеб сървър на страница 81](#).
2. Щракнете върху раздела **Уеб услуги**.
3. В секцията **Настройки на уеб услуги** щракнете върху **Настройка**, щракнете върху **Continue** (Продължаване), след което изпълнете инструкциите на екрана за приемане на условията за използване.
4. Ако получите подкана, изберете да позволите на принтера да направи проверка за наличие и да инсталира актуализации за принтера.



**ЗАБЕЛЕЖКА:** Ако има налична актуализация за принтера, принтерът изтегля и инсталира актуализацията, след което се рестартира. Повторете инструкциите от стъпка 1, за да настроите уеб услугите.



**ЗАБЕЛЕЖКА:** Ако получите подкана за настройки на прокси и ако вашата мрежа използва настройки на прокси, следвайте указанията на екрана, за да настроите прокси сървър. Ако не разполагате с подробностите за прокси, се свържете с мрежовия администратор или с лицето, конфигурирало мрежата.

---

5. Когато принтерът се свърже към сървъра, принтерът отпечатва информационна страница. Следвайте инструкциите на страницата с информация, за да завършите настройката.

## Печат с HP ePrint



HP ePrint ви позволява да печатате на вашия принтер с включена функция HP ePrint по всяко време и от всяко място.

Преди да можете да използвате HP ePrint, се уверете, че принтерът е свързан към активна мрежа, предоставяща интернет достъп.

### Отпечатване на документ чрез HP ePrint

1. Уверете се, че сте настроили веб услугите.

За повече информация вж. [Настройка на веб услугите на страница 46](#).

2. Натиснете бутона **HP ePrint** () и бутона **Информация** () едновременно, за да отпечатате страница с информация, след което отворете имейл адреса за принтера ви от страницата.

3. Изпратете по имейл документа към принтера.

- a. На компютъра или мобилно устройство отворете имейл приложението.

 **ЗАБЕЛЕЖКА:** За информация относно използването на имейл приложението на вашия компютър или мобилно устройство вижте документацията, предоставена с приложението.

- б. Създайте нов имейл и прикачете документа за отпечатване.

- в. Изпратете имейла към имейл адреса на принтера.

Принтерът ще отпечата прикачения документ.

 **ЗАБЕЛЕЖКА:** Въведете само един имейл адрес на HP ePrint в полето „До“. Не въвеждайте никакви допълнителни имейл адреси в останалите полета. Сървърът на HP ePrint не приема имейл задания за печат, ако има много имейл адреси в полето „До“ или каквито и да било адреси в полето „Як“.

 **ЗАБЕЛЕЖКА:** Имейлът ще бъде отпечатан веднага щом бъде получен. Както при всеки имейл, няма гаранция кога и дали ще бъде получен. Можете да проверите състоянието на печата в HP Connected ([www.hpconnected.com](http://www.hpconnected.com)).

 **ЗАБЕЛЕЖКА:** Отпечатаните с HP ePrint документи могат да изглеждат различно от оригинала. Стилът, форматирането и текстовият поток могат да се различават от оригиналния документ. За документи, които трябва да бъдат отпечатани с по-високо качество (като официални документи), ние препоръчваме да печатате от софтуерното приложение на вашия компютър, където ще имате по-голям контрол върху външния вид на вашата разпечатка.

### Изключване на HP ePrint

- ▲ На контролния панел на принтера натиснете бутона **HP ePrint** ()

 **ЗАБЕЛЕЖКА:** За премахване на всички Уеб услуги вижте [Премахване на веб услуги на страница 49](#).

 [Щракнете тук, за да получите повече информация онлайн.](#)

## Използване на уеб сайта на HP Connected

Използвайте безплатния уеб сайт HP Connected на HP, за да настроите повишена сигурност за HP ePrint, и укажете имейл адресите, на които е разрешено да изпращат имейли на вашия принтер. Можете също да получите актуализации на продукта, както и други безплатни услуги.

Отидете на уеб сайта HP Connected за повече информация и за специфичните правила и условия: [www.hpconnected.com](http://www.hpconnected.com).

## Премахване на уеб услуги

За да премахнете уеб услугите, изпълнете следните стъпки:

1. Отворете вградения уеб сървър (EWS). За повече информация вж. [Отваряне на вградения уеб сървър на страница 81](#).
2. Щракнете върху раздела **Web Services** (Уеб услуги), след което щракнете върху **Remove Web Services** (Премахване на уеб услуги) в секцията **Web Services Settings** (Настройки на уеб услуги).
3. Щракнете върху **Remove Web Services** (Премахване на уеб услуги).
4. Щракнете върху **Yes** (Да), за да премахнете уеб услугите от принтера.

## Съвети за използване на уеб услуги

- Научете как да споделяте ваши снимки онлайн и да поръчвате разпечатки. [Щракнете тук, за да получите повече информация онлайн.](#)



---

## 5 Копиране и сканиране

- [Копиране на документи](#)
- [Сканиране чрез HP софтуер на принтера](#)
- [Сканиране с помощта на WebScan](#)
- [Съвети за сполучливо копиране и сканиране](#)

## Копиране на документи



**ЗАБЕЛЕЖКА:** Всички документи се копират в режим на печат с нормално качество. Когато копирате, не можете да промените режима за качество на печат.

---



### Копиране на документи

1. Поставете хартия във входната тава.

За информация относно това как се поставя хартия вж. [Зареждане на носител на страница 19](#).

2. Заредете оригинала със страната за печат надолу в десния преден ъгъл на стъклото на скенера.

За допълнителна информация вж. [Поставяне на оригинал на стъклото на скенера на страница 24](#).

3. Натиснете бутона **Стартиране на ч/б копиране** () или бутона **Стартиране на цветно копиране** () , за да направите копие.

Копирането ще започне две секунди след последното натискане на бутона.



**СЪВЕТ:** Можете да увеличите броя на копията, като натиснете бутона няколко пъти.

---

# Сканиране чрез HP софтуер на принтера

- [Сканиране от компютъра](#)
- [Промяна на настройките за сканиране \(Windows\)](#)
- [Създаване на нов пряк път за сканиране \(Windows\)](#)

## Сканиране от компютъра

Преди да сканирате от компютър се уверете, че вече сте инсталирали препоръчания софтуер на принтера на HP. Принтерът и компютърът трябва да са свързани и включени.

### Сканиране на документ или снимка във файл (Windows)

1. Заредете оригинала със страната за печат надолу в десния преден ъгъл на стъклото на скенера.
2. Щракнете двукратно върху иконата на принтера на работния плот или направете едно от следните неща, за да отворите софтуера на принтера:
  - **Windows 10:** От работния плот на компютъра щракнете върху **Старт**, изберете **Всички приложения**, щракнете върху **HP**, щракнете върху папката за принтера, след което изберете иконата с името на принтера.
  - **Windows 8.1:** Щракнете върху стрелката надолу в долния ляв ъгъл на стартовия екран, след което изберете името на принтера.
  - **Windows 8:** Щракнете с десен бутон върху празна област на стартовия екран, щракнете върху **All Apps** (Всички приложения) на лентата с приложения и после изберете името на принтера.
  - **Windows 7, Windows Vista и Windows XP:** В работния плот на компютъра щракнете върху **Start** (Старт), изберете **All Programs** (Всички програми), щракнете върху **HP**, щракнете върху папката за принтера, след което изберете иконата с името на вашия принтер.
3. В софтуера на принтера щракнете върху **Scan a Document or Photo (Сканиране на документ или снимка)**.
4. Изберете типа сканиране, който искате, след което щракнете върху **Сканиране**.
  - Изберете **Save as PDF (Запис като PDF)**, за да запишете документа (или снимката) като PDF файл.
  - Изберете **Save as JPEG (Запис като JPEG)**, за да запишете снимката (или документа) като файл с изображение.



**ЗАБЕЛЕЖКА:** Щракнете върху връзката **More (Още)** в горния десен ъгъл на диалоговия прозорец за сканиране, за да прегледате и промените настройките за което и да било сканиране.

За допълнителна информация вж. [Промяна на настройките за сканиране \(Windows\) на страница 55](#).

Ако **Show Viewer After Scan (Показване на визуализатор след сканиране)** е избрано, ще можете да регулирате сканираното изображение в екрана за преглед.

## Сканиране на документ или снимка към имейл (Windows)

1. Заредете оригинала със страната за печат надолу в десния преден ъгъл на стъклото на скенера.
2. Щракнете двукратно върху иконата на принтера на работния плот или направете едно от следните неща, за да отворите софтуера на принтера:
  - **Windows 10:** От работния плот на компютъра щракнете върху **Старт**, изберете **Всички приложения**, щракнете върху **HP**, щракнете върху папката за принтера, след което изберете иконата с името на принтера.
  - **Windows 8.1:** Щракнете върху стрелката надолу в долния ляв ъгъл на стартовия екран, след което изберете името на принтера.
  - **Windows 8:** Щракнете с десен бутон върху празна област на стартовия екран, щракнете върху **All Apps** (Всички приложения) на лентата с приложения и после изберете името на принтера.
  - **Windows 7, Windows Vista и Windows XP:** В работния плот на компютъра щракнете върху **Start** (Старт), изберете **All Programs** (Всички програми), щракнете върху **HP**, щракнете върху папката за принтера, след което изберете иконата с името на вашия принтер.
3. В софтуера на принтера щракнете върху **Scan a Document or Photo (Сканиране на документ или снимка)**.
4. Изберете типа сканиране, който искате, след което щракнете върху **Сканиране**.

Изберете **Email as PDF (По имейл като PDF)** или **Email as JPEG (По имейл като JPEG)**, за да отворите софтуера си за имейли, като сканираният файл ще бъде прикачен.



**ЗАБЕЛЕЖКА:** Щракнете върху връзката **More (Още)** в горния десен ъгъл на диалоговия прозорец за сканиране, за да прегледате и промените настройките за което и да било сканиране.

За повече информация вж. [Промяна на настройките за сканиране \(Windows\) на страница 55](#).

Ако **Show Viewer After Scan (Показване на визуализатор след сканиране)** е избрано, ще можете да регулирате сканираното изображение в екрана за преглед.

## Сканиране на оригинал от софтуера на принтера на HP (OS X)

1. Отворете HP Scan.  
HP Scan се намира в папката **Applications/HP** (Приложения/HP) в най-горното ниво на твърдия диск.
2. Щракнете върху **Сканиране**.
3. Изберете желан тип на профил за сканиране и следвайте инструкциите на екрана.

[Научете повече онлайн за използването на софтуера HP Scan](#). Научете как да:

- персонализирате настройките за сканиране, като например файловия тип на изображението, разделителната способност на сканиране и нивата на контраста.
- сканирате към мрежови папки и дискови устройства в облак.
- преглеждате и нагласяте изображенията преди сканиране.

## Промяна на настройките за сканиране (Windows)

Можете да промените всяка от настройките за сканиране за еднократна употреба или да запишете промените, за да ги ползвате за постоянно. Тези настройки включват опции, като размер на хартията и ориентация, разделителна способност на сканиране, контраст, както и местоположението на папката за записаните сканирания.

1. Заредете оригинала със страната за печат надолу в десния преден ъгъл на стъклото на скенера.
2. Щракнете двукратно върху иконата на принтера на работния плот или направете едно от следните неща, за да отворите софтуера на принтера:
  - **Windows 10:** От работния плот на компютъра щракнете върху **Старт**, изберете **Всички приложения**, щракнете върху **HP**, щракнете върху папката за принтера, след което изберете иконата с името на принтера.
  - **Windows 8.1:** Щракнете върху стрелката надолу в долния ляв ъгъл на стартовия екран, след което изберете името на принтера.
  - **Windows 8:** Щракнете с десен бутон върху празна област на стартовия екран, щракнете върху **All Apps** (Всички приложения) на лентата с приложения и после изберете името на принтера.
  - **Windows 7, Windows Vista и Windows XP:** В работния плот на компютъра щракнете върху **Start** (Старт), изберете **All Programs** (Всички програми), щракнете върху **HP**, щракнете върху папката за принтера, след което изберете иконата с името на вашия принтер.
3. В софтуера на принтера щракнете върху **Scan a Document or Photo (Сканиране на документ или снимка)**.
4. Щракнете върху връзката **More (Още)** в горния десен ъгъл на диалоговия прозорец HP Scan.

Панелът за подробни настройки се появява вдясно. Лявата колона обобщава текущите настройки за всяка секция. Дясната колона позволява да промените настройките в осветената секция.
5. Щракнете върху всяка секция вляво на панела за подробни настройки, за да прегледате настройките в тази секция.

Можете да прегледате и промените повечето настройки чрез падащи менюта.

Някои настройки позволяват по-голяма гъвкавост, като показват нов панел. Те са указани с + (знак плюс) вдясно на настройката. Трябва да приемете или откажете промените в този панел, за да се върнете в панела за подробни настройки.
6. Когато сте завършили с промяната на настройките, направете едно от следните неща:
  - Щракнете върху **Сканиране**. Ще получите подкана да запишете или отхвърлите промените към прекия път, след като сканирането е завършено.
  - Щракнете върху иконата за запис вдясно от прекия път, след което щракнете върху **Сканиране**.

[Научете повече онлайн за използването на софтуера HP Scan](#). Научете как да:

- персонализирайте настройките за сканиране, като например файловия тип на изображението, разделителната способност на сканиране и нивата на контраста.
- сканирайте към мрежови папки и дискови устройства в облак.
- преглеждате и нагласяйте изображенията преди сканиране.

## Създаване на нов пряк път за сканиране (Windows)

Можете да създадете свой собствен пряк път за сканиране, за да улесните сканирането. Например може да искате редовно да сканирате и записвате снимки в PNG формат, а не в JPEG.

1. Заредете оригинала със страната за печат надолу в десния преден ъгъл на стъклото на скенера.
2. Щракнете двукратно върху иконата на принтера на работния плот или направете едно от следните неща, за да отворите софтуера на принтера:
  - **Windows 10:** От работния плот на компютъра щракнете върху **Старт**, изберете **Всички приложения**, щракнете върху **HP**, щракнете върху папката за принтера, след което изберете иконата с името на принтера.
  - **Windows 8.1:** Щракнете върху стрелката надолу в долния ляв ъгъл на стартовия екран, след което изберете името на принтера.
  - **Windows 8:** Щракнете с десен бутон върху празна област на стартовия екран, щракнете върху **All Apps** (Всички приложения) на лентата с приложения и после изберете името на принтера.
  - **Windows 7, Windows Vista и Windows XP:** В работния плот на компютъра щракнете върху **Start** (Старт), изберете **All Programs** (Всички програми), щракнете върху **HP**, щракнете върху папката за принтера, след което изберете иконата с името на вашия принтер.
3. В софтуера на принтера щракнете върху **Scan a Document or Photo (Сканиране на документ или снимка)**.
4. Щракнете върху **Create New Scan Shortcut (Създаване на нов пряк път за сканиране)**.
5. Въведете описателно име, изберете съществуващ пряк път, на който да базирате новия пряк път, след което щракнете върху **Create (Създаване)**.

Например, ако създавате нов пряк път за снимки, изберете **Save as JPEG (Запис като JPEG)** или **Email as JPEG (По имейл като JPEG)**. Това прави достъпни опциите за работа с графика, когато сканирате.

6. Променете настройките за новия пряк път да отговарят на нуждите ви, след което щракнете върху иконата за записване вдясно от прекия път.



**ЗАБЕЛЕЖКА:** Щракнете върху връзката **More (Още)** в горния десен ъгъл на диалоговия прозорец за сканиране, за да прегледате и промените настройките за което и да било сканиране.

За допълнителна информация вж. [Промяна на настройките за сканиране \(Windows\) на страница 55](#).

## Сканиране с помощта на Webscan

Webscan (Уеб сканиране) е функция на вградения уеб сървър, която позволява сканиране на снимки и документи от принтера в компютъра с помощта на уеб браузър.

Тази функция е налична дори ако софтуерът на принтера не е инсталиран на компютъра.



**ЗАБЕЛЕЖКА:** По подразбиране Webscan (Уеб сканиране) е изключено. Можете да разрешите тази функция от вградения уеб сървър (EWS).

Ако не можете да отворите Webscan (Уеб сканиране) в EWS, вашият мрежови администратор може да го е изключил. За допълнителна информация, се свържете с мрежовия администратор или с лицето, настроило мрежата.

### Активиране на Webscan (Уеб сканиране)

1. Отворете вградения уеб сървър. За допълнителна информация вижте [Отваряне на вградения уеб сървър на страница 81](#).
2. Щракнете върху раздела **Настройки**.
3. В раздела **Security** (Защита) щракнете върху **Administrator Settings** (Настройки на администратор).
4. Изберете **Webscan** (Уеб сканиране), за да разрешите Webscan (Уеб сканиране).
5. Щракнете върху бутона **Apply** (Приложи).

### Сканиране с помощта на функцията Webscan

Сканирането с помощта на Webscan (Уеб сканиране) предлага основни опции за сканиране. За допълнителни опции за сканиране или функционалност, сканирайте от софтуера на принтера на HP.

1. Заредете оригинала със страната за печат надолу в десния преден ъгъл на стъклото на скенера.  
За допълнителна информация вж. [Поставяне на оригинал на стъклото на скенера на страница 24](#).
2. Отворете вградения уеб сървър. За допълнителна информация вижте [Отваряне на вградения уеб сървър на страница 81](#).
3. Щракнете върху раздела **Сканиране**.
4. Щракнете върху **Webscan** (Уеб сканиране) в левия прозорец, променете желаните настройки, след което щракнете върху **Стартиране на сканиране**.

## Съвети за сполучливо копиране и сканиране

Използвайте следните съвети за успешно копиране и сканиране:

- Пазете стъклото и задната част на капака чисти. Скенерът възприема всичко, което е върху стъклото, като част от самото изображение.
- Заредете оригинала със страната за печат надолу в десния преден ъгъл на стъклото.
- За да направите голямо копие на малък оригинал, сканирайте оригинала в компютъра, преоразмерете изображението с помощта на софтуера за сканиране, а след това отпечатайте копие на увеличеното изображение.
- За да избегнете неправилен или липсващ сканиран текст, не забравяйте да зададете яркостта правилно в софтуера.



---

## 6 Управление на мастилото и печатащите глави

Този раздел съдържа следните теми:

- [Клапан за мастило](#)
- [Нива на мастилото](#)
- [Повторно пълнене на резервоарите за мастило](#)
- [Поръчване на консумативи с мастило](#)
- [Печат само с черно мастило](#)
- [Съвети за работа с мастило и печатаща глава](#)

## Клапан за мастило

За да предотвратите протичане на мастило, се уверете, че клапанът за мастило е заключен, преди да опитате да преместите или наклоните принтера. Завъртете клапана докрай вдясно (хоризонтална позиция), за да заключите.

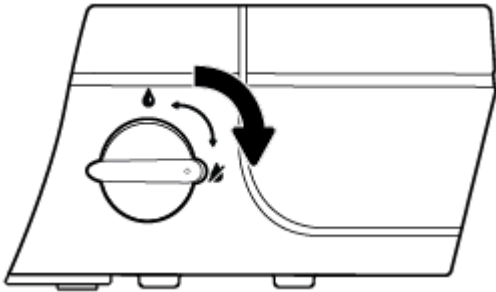

След преместване на продукта и преди печат се уверете, че клапанът за мастило е отключен, позволявайки на принтера да функционира правилно. Завъртете клапана докрай вляво (вертикална позиция), за да отключите.

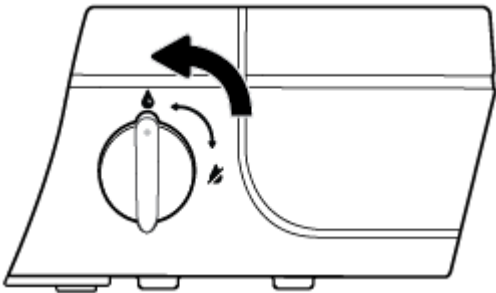

## Нива на мастилото

Използвайте линиите за нива на мастилото върху резервоарите за мастило, за да определите кога да напълните резервоарите и колко мастило трябва да бъде добавено.

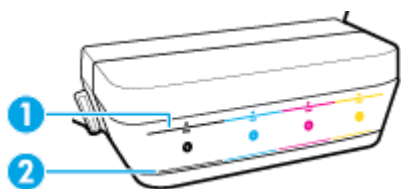

1	Линия за максимум: Реалното ниво на мастилото не трябва да бъде по-високо от линията за максимум.
2	Линия за минимум: Реалното ниво на мастилото не трябва да бъде по-ниско от линията за минимум.

Напаснете цвета на бутилката с мастило с цвета на резервоара, когато пълните резервоарите, и след това добре затворете гумените капачки на резервоара за мастило.

Нивото на мастилото във всеки резервоар ще бъде малко под линията за максимално напълване, когато за първи път пълните резервоарите.

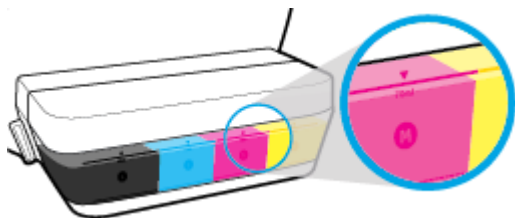

Ако забележите, че някое ниво на мастило достигне линията за минимум по време на ежедневен печат, напълнете повторно резервоара с правилното мастило. Печатането с ниво на мастило под линията за минимум може да повреди принтера.

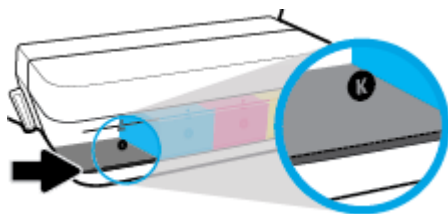

Когато напълните повторно резервоарите за мастило, напълнете мастилото само до линиите за максимум. Всяко ниво на мастило над линията за максимум може да доведе до протичане на мастило.

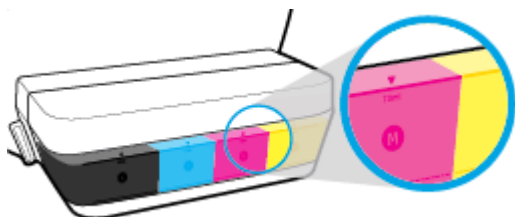



---

**ЗАБЕЛЕЖКА:** Поправка или обслужване на продукта, необходими в резултат на неправилно повторно пълнене на резервоарите за мастило и/или в резултат на използване на мастило, което не е на HP, няма да бъдат покривани от гаранцията.

---

# Повторно пълнене на резервоарите за мастило

## Повторно пълнене на резервоарите за мастило

1. Повдигнете капака на резервоара за мастило.

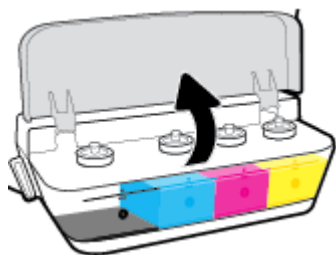

2. Свалете капачката на резервоара за мастило, който планирате да напълните.

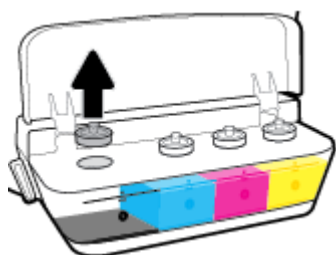

3. Завъртете, за да свалите капачката на бутилката с мастило, премахнете запечатването от бутилката, монтирайте капачката обратно върху бутилката, след което отворете с издърпване горната част на капачката.

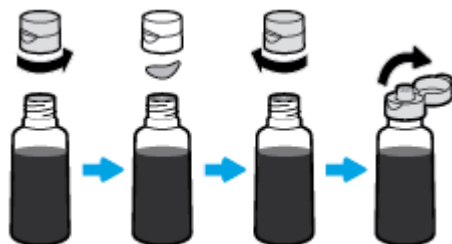

4. Задръжете бутилката с мастило върху дюзата на резервоара и напълнете повторно резервоара с мастило само до линията за максимум. Ако мастилото не започне да се източва веднага, премахнете и поставете отново бутилката върху резервоара.

**⚠ ВНИМАНИЕ:** Не трябва да стискате бутилката с мастило по време на този процес.

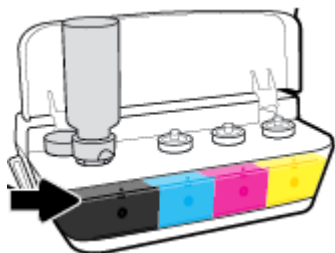

**📝 ЗАБЕЛЕЖКА:** Малко мастило ще остане в бутилката след пълненето на резервоара до линията за максимално ниво. Съхранете бутилката в изправена позиция на хладно и сухо място.



5. Затворете капачката на резервоара за мастило здраво.

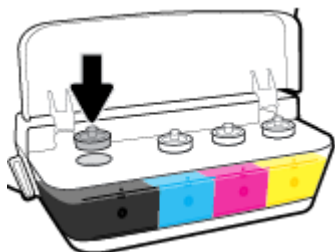

6. Повторете стъпки от 2 до 5, за да напълните другите резервоари за мастило.
7. Затворете капака на резервоара за мастило.

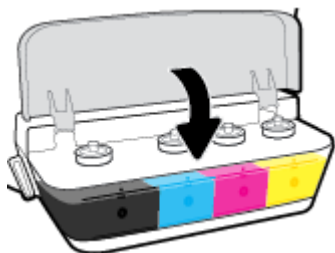

### Предпазни мерки за работа с бутилки с мастило

Използвайте следните съвети за работа с бутилки с мастило:

- Дръжте бутилките с мастило далеч от деца.
- Отваряйте бутилката с мастило само когато планирате да напълните резервоарите с мастило.

- Не наклоняйте, разклащайте или стискайте бутилката с мастило, когато тя е отворена, в случай че мастилото тече.
- Съхранете бутилките с мастило на хладно и тъмно място.

## Поръчване на консумативи с мастило

Преди да поръчате бутилки с мастило, визуално проверете етикетите на бутилките с мастило, за да намерите номерата на бутилките с мастило.

За да поръчате оригинални консумативи на HP за HP DeskJet GT 5820 series, отидете на [www.hp.com/buy/supplies](http://www.hp.com/buy/supplies). Ако получите подкана, изберете своята държава/регион, след което следвайте съобщенията, за да намерите правилните бутилки с мастило за своя принтер.



---

**ЗАБЕЛЕЖКА:** Онлайн поръчката на бутилки с мастило не се поддържа във всички държави/региони. Ако не е налично във вашата страна/регион, все пак можете да видите информацията за консумативите и да отпечатате списък за справка, когато пазарувате при местен търговец на HP.

---



## Печат само с черно мастило

Преди да печатате само с черно мастило, се уверете, че реалните нива на мастилото във всички резервоари не са по-ниско от линиите за минимално мастило. Печатането с ниво на мастило под линията за минимум може да повреди принтера.

### Печат само с черно мастило (Windows)

1. От софтуера изберете **Печат**.
2. Уверете се, че принтерът е избран.
3. Щракнете върху бутона, който отваря диалоговия прозорец **Свойства**.  
В зависимост от софтуерното ви приложение този бутон може да се нарича **Properties** (Свойства), **Options** (Опции), **Printer Setup** (Настройка на принтера), **Printer Properties** (Свойства на принтера), **Printer** (Принтер) или **Preferences** (Предпочитания).
4. В раздела **Layout** (Оформление) или **Paper/Quality** (Хартия/Качество) щракнете върху бутона **Advanced** (Разширени), за да отворите диалоговия прозорец **Advanced Options** (Разширени опции).  
**Print in Grayscale** (Печат в скалата на сивото) позволява да печатате черно-бял документ само с черното мастило. Изберете **Black Ink Only** (Само черно мастило), след което щракнете върху **OK**.

### Печат само с черно мастило (OS X)

1. От менюто **File** (Файл) на софтуера ви изберете **Print** (Печат).
  2. Уверете се, че принтерът е избран.
  3. Задайте опциите за печат.  
Ако не виждате опции в диалога „Print“ (Печат), щракнете върху **Show Details** (Покажи подробна информация).
- 
-  **ЗАБЕЛЕЖКА:** Местата на опциите може да се различават в зависимост от приложението.
4. От изскачащото меню изберете **Paper Type/Quality** (Качество/тип на хартията).
  5. От изскачащото меню за цвят изберете **Grayscale** (Скала на сивото), след което щракнете върху **Print** (Печат).

# Съвети за работа с мастило и печатаща глава

## Съвети за печатащата глава

Използвайте следните съвети за работа с печатащи глави:

- За да предпазите касетите от изсъхване, винаги изключвайте принтера с бутона **Захранване** и изчаквайте, докато индикаторът на бутона **Захранване** изгасне.
- Не отваряйте и не сваляйте предпазните ленти на печатащите глави, докато не е време да ги монтирате. Ако предпазители са върху печатащите глави, това намалява изпаряването на мастилото.
- Поставете новите печатащи глави в правилните слотове. Цветовете и иконите на всяка печатаща глава трябва да съвпадат с тези на всеки слот. Уверете се, че печатащите глави щракват на място, след което затворете синия фиксатор на печатащите глави. След като новите печатащи глави са монтирани и система за печат е напълнена, не премахвайте печатащите глави.
- Подравнете принтера за постигане на оптимално качество на печат. Вижте [Грешки при печат на страница 100](#) за повече информация.

## Съвети за мастилото

Използвайте следните съвети за работа с мастило:

- Уверете се, че резервоарите за мастило са напълнени с мастило и че нивата на мастилото са над линията за минимум, преди да печатате.
- Напълнете повторно резервоарите за мастило, когато нивата на мастилото достигнат линията за минимум. Печатането с ниво на мастило под линията за минимум може да повреди принтера.
- Не правете така, че нивото на мастилото да бъде над линията за максимум поради препълване на резервоарите за мастило или поради накланяне на принтера. Ниво на мастилото, по-високо от линията за максимум, може да доведе до протичане на мастило и до смесване на мастило.
- Завъртете клапана за мастило в заключена позиция, за да предотвратите протичане на мастило, когато премествате или транспортирате принтера. Уверете се, че клапанът е отключен, след като сте преместили или транспортирали принтера, за да позволите печатането.

---

## 7 Свързване на принтера

- [Настройване на принтера за мобилен печат](#)
- [Свързване на принтера към безжична мрежа с маршрутизатор](#)
- [Безжично свързване с принтера без маршрутизатор](#)
- [Безжични настройки](#)
- [Свързване на принтера към компютър чрез USB кабел \(немрежова връзка\)](#)
- [Промяна от USB връзка към безжична мрежа](#)
- [Инструменти за разширено управление на принтера \(за свързани към мрежа принтери\)](#)
- [Указания за инсталация и използване на свързан към мрежа принтер](#)

## Настройване на принтера за мобилен печат



Въведете [123.hp.com/dj5820](http://123.hp.com/dj5820) в уеб браузъра на мобилното си устройство или сканирайте QR кода, за да изтеглите и стартирате приложението HP All-in-One Printer Remote.



За това, как да печатате от мобилно устройство, вижте [Печат от мобилното устройство на страница 39](#).

 **ЗАБЕЛЕЖКА:** За да научите допълнителни опции за свързване на принтера директно към мобилното ви устройство, натиснете бутона **Информация** (i) на контролния панел на принтера, за да отпечатате страница с информация за принтера.

# Свързване на принтера към безжична мрежа с маршрутизатор

 **СЪВЕТ:** За да отпечатате кратко ръководство за безжична връзка, натиснете бутона **Информация** () за три секунди.

- [Свързване на принтера към безжична мрежа чрез Защитено инсталиране на Wi-Fi \(WPS\)](#)
- [Свързване на принтера към безжична мрежа чрез софтуер на принтера](#)

## Свързване на принтера към безжична мрежа чрез Защитено инсталиране на Wi-Fi (WPS)

Преди да можете да свържете принтера си към безжична мрежа чрез WPS, се уверете, че имате следното:

- Безжична мрежа 802.11b/g/n, която включва безжичен маршрутизатор с WPS или точка на достъп.

 **ЗАБЕЛЕЖКА:** Принтерът поддържа единствено връзка при 2,4 GHz.

- Компютър, свързан към безжичната мрежа, към която искате да свържете принтера. Уверете се, че сте инсталирали софтуера на принтера на HP на компютъра.

Ако имате WPS маршрутизатор с WPS бутон за натискане, следвайте **метода с натискане на бутон**. Ако не сте сигурни, че маршрутизаторът има бутон за натискане, следвайте **метода с PIN**.

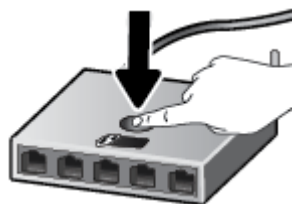

### Използване на метода с натискане на бутон (PBC)

1. Натиснете и задръжте бутона **Безжична връзка** () на принтера за повече от три секунди, за да стартирате режима с натискане на WPS. Индикаторът **Безжична връзка** започва да мига.
2. Натиснете бутона WPS на вашия маршрутизатор.



 **ЗАБЕЛЕЖКА:** Продуктът стартира таймер за около две минути, докато бъде установена безжична връзка.

## Използване на метода с PIN

1. Натиснете едновременно бутон **Безжична връзка** () и бутон **Информация** () за отпечатване на страницата с конфигурация на мрежата, след което намерете PIN код за WPS.  
В горната част на отпечатаната информационна страница се отпечатва ПИН код на WPS.
2. Натиснете и задръжте бутона **Безжична връзка** () от контролния панел на принтера за повече от три секунди. Светлинният индикатор за безжична връзка започва да мига.
3. Отворете конфигурационната програма или софтуера на безжичния маршрутизатор или безжичната точка за достъп и въведете ПИН кода за WPS.

 **ЗАБЕЛЕЖКА:** За допълнителна информация относно използването на помощната програма за конфигуриране, вижте документацията, предоставена с маршрутизатора или безжичната точка за достъп.

Изчакайте около две минути. Ако принтерът се свърже успешно, индикаторът **Безжична връзка** спира да мига, но остава да свети.

## Свързване на принтера към безжична мрежа чрез софтуер на принтера

За да свържете принтера към вградена безжична WLAN 802.11 мрежа, ще ви трябват следните неща:

- Безжична мрежа 802.11b/g/n, която включва безжичен маршрутизатор или точка на достъп.

 **ЗАБЕЛЕЖКА:** Принтерът поддържа единствено връзка при 2,4 GHz.

- Компютър, свързан към безжичната мрежа, към която искате да свържете принтера.
- Име на мрежата (SSID).
- WEP ключ или WPA парола (ако е необходимо).

## Свързване на принтера чрез HP софтуер на принтера (Windows)

1. В зависимост от това, дали сте инсталирали HP софтуер на принтера, или не, направете едно от следните неща:

### Ако не сте инсталирали HP софтуер на принтера на компютъра

- a. Поставете CD диска на софтуер на принтера в компютъра.

 **ЗАБЕЛЕЖКА:** По време на инсталирането на софтуера може да е необходим USB кабел за временна връзка между принтера и компютъра. Не свързвайте USB кабела, докато не получите подкана за това от софтуера на принтера.

- b. Когато получите подкана, изберете **Wireless** (Безжична връзка), след което изпълнете инструкциите на екрана.

### Ако сте инсталирали HP софтуер на принтера на компютъра

- a. Отворете софтуер на принтера. За допълнителна информация вж. [Отваряне на софтуера на принтера на HP \(Windows\) на страница 28](#).
- b. В софтуер на принтера щракнете върху **Utilities** (Помощни програми).

- в. Щракнете върху **Printer Setup & Software** (Настройка на принтер и софтуер).
  - г. Щракнете върху **Connect a new printer** (Свързване на нов принтер), изберете **Wireless** (Безжична връзка), след което изпълнете инструкциите на екрана.
2. След като принтерът се свърже успешно, синият светлинен индикатор **Безжична връзка** спира да мига и остава да свети.

### Свързване на принтера чрез HP софтуер на принтера (OS X)

1. В зависимост от това, дали сте инсталирали HP софтуер на принтера, или не, направете едно от следните неща:

#### Ако не сте инсталирали HP софтуер на принтера на компютъра

- ▲ Изтеглете софтуера на принтера от [123.hp.com](http://123.hp.com) и инсталирайте софтуера.

#### Ако сте инсталирали HP софтуер на принтера на компютъра

- а. Щракнете два пъти върху иконата HP Utility (Помощна програма на HP) (разположена в папката **Applications/HP** (Приложения/HP)).
  - б. В лентата с менюта в горната част на екрана изберете **Setup New Device** (Настройка на ново устройство) от менюто с устройства, след което изпълнете инструкциите на екрана.
2. След като принтерът се свърже успешно, синият светлинен индикатор **Безжична връзка** спира да мига и остава да свети.

### Свързване на нов принтер (Windows)

1. Отворете софтуер на принтера. За допълнителна информация вж. [Отваряне на софтуера на принтера на HP \(Windows\) на страница 28](#).
2. В софтуер на принтера щракнете върху **Utilities** (Помощни програми).
3. Изберете **Printer Setup & Software** (Настройка на принтер и софтуер).
4. Изберете **Connect a new printer** (Свързване на нов принтер). Следвайте инструкциите на екрана.

### Свързване на нов принтер (OS X)

1. Отворете **Предпочитания за системата**.
2. В зависимост от операционната система, щракнете върху **Печат и факс**, **Печат и сканиране** или **Принтери и скенери** в раздела **Hardware** (Хардуер).
3. Щракнете върху знака „+“ под списъка с принтери отляво.
4. Изберете новия принтер от списъка.

## Безжично свързване с принтера без маршрутизатор

С Wi-Fi Direct можете да печатате безжично от компютър, смартфон, таблет или друго устройство с възможност за безжична връзка – без да е необходимо да се свързвате към съществуваща безжична мрежа.

### Насоки за използване на Wi-Fi Direct

- Уверете се, че Wi-Fi Direct за принтера е включено.
- Уверете се, че компютърът или мобилното ви устройство разполага с необходимия софтуер.
  - Ако използвате компютър, уверете се, че сте инсталирали софтуера на принтера, предоставен с принтера.



Ако не сте инсталирали софтуера на принтера на HP на компютъра, свържете компютъра към Wi-Fi Direct първо за принтера, след което инсталирайте софтуера на принтера. Изберете **Wireless** (Безжична мрежа), когато софтуерът на принтера ви запита за тип на връзката.
  - Ако използвате мобилно устройство, уверете се, че сте инсталирали съвместимо приложение за печат.
- До пет компютъра и мобилни устройства могат да използват една и съща Wi-Fi Direct връзка.
- Wi-Fi Direct може да се използва и когато принтерът е свързан към компютър с USB кабел или към мрежа посредством безжична връзка.
- Wi-Fi Direct не може да се използва за свързване на компютър, мобилно устройство или принтер към интернет.

### Включване или изключване на Wi-Fi Direct

От контролния панел на принтера натиснете бутона **Wi-Fi Direct** (.

- Когато Wi-Fi Direct е включено, индикаторът **Wi-Fi Direct** свети постоянно. За да откриете името и паролата на Wi-Fi Direct, натиснете бутона **Информация** () , за да отпечатате страница с информация за принтера.



**ЗАБЕЛЕЖКА:** Когато включите Wi-Fi Direct за първи път, принтерът автоматично ще отпечата ръководство за Wi-Fi Direct. Ръководството предоставя инструкции как да използвате Wi-Fi Direct. След това можете да натиснете бутона **Wi-Fi Direct** () и бутона **Информация** () едновременно, за да отпечатате ръководството за Wi-Fi Direct. Ръководството може да не е налично на всички езици.

- Когато Wi-Fi Direct е изключено, индикаторът **Wi-Fi Direct** е изключен.
- За допълнителна информация относно състоянието на индикатора Wi-Fi Direct вижте [Индикатори на контролния панел и състояние на иконите на страница 9](#).



## Печат от мобилно устройство с възможност за безжична връзка, което поддържа Wi-Fi Direct

За устройства с Google Android се уверете, че сте инсталирали последната версия на HP Print Service Plugin на мобилното си устройство. Можете да изтеглите тази добавка от магазина за приложения Google Play.

1. Уверете се, че сте включили Wi-Fi Direct на принтера.
2. Включете Wi-Fi Direct на мобилното си устройство. За допълнителна информация вж. документацията, предоставена с мобилното устройство.
3. От мобилното си устройство изберете документ от приложение с функция за печат, след което изберете опцията за отпечатване на документа.

Ще се покаже списък с наличните принтери.

4. От списъка с налични принтери изберете показаното име на Wi-Fi Direct, като например DIRECT-\*\*-HP DeskJet 5820 series (където \*\* са уникалните знаци за идентифициране на принтера ви).
  - Ако защитата на връзката на Wi-Fi Direct за принтера е **Automatic** (Автоматично) (настройката по подразбиране), мобилното устройство ще се свърже към принтера автоматично и ще изпрати заданието за печат.
  - Ако защитата на връзката на Wi-Fi Direct за принтера е зададена на **Manual** (Ръчно), направете едно от нещата по-долу, за да се свържете към принтера и да печатате.
    - Ако индикаторът Wi-Fi Direct на контролния панел на принтера продължава да мига, натиснете бутона **Wi-Fi Direct** . Индикаторът ще спре да мига и ще остане да свети постоянно.
    - Ако принтерът отпечата страница с PIN код, следвайте инструкцията на страницата.

---

 **СЪВЕТ:** Можете да промените настройката на защитата на връзката на Wi-Fi Direct за принтера от вградения уеб сървър (EWS). За повече информация вижте [Отваряне на вградения уеб сървър на страница 81](#).

---

## Печат от мобилно устройство с възможности за печат, което не поддържа Wi-Fi Direct

1. Уверете се, че сте инсталирали съвместимо приложение за печат на мобилното си устройство. За повече информация посетете [www.hp.com/global/us/en/eprint/mobile\\_printing\\_apps.html](http://www.hp.com/global/us/en/eprint/mobile_printing_apps.html).
2. Уверете се, че сте включили Wi-Fi Direct на принтера.
3. Включете безжичната (Wi-Fi) връзка на мобилното устройство. За допълнителна информация вж. документацията, предоставена с мобилното устройство.
4. Свържете се с нова мрежа от мобилното устройство. Използвайте процеса, който нормално използвате за свързване към нова безжична мрежа или гореща точка. Изберете името на Wi-Fi Direct от списъка на показаните безжични мрежи, като например DIRECT-\*\*-HP DeskJet 5820 series (където \*\* са уникалните символи за идентифициране на вашия принтер).
5. Въведете паролата Wi-Fi Direct на вашия принтер, когато получите подкана.
6. След което отпечатайте документа.

## Печат от компютър с възможност за безжична връзка (Windows)

1. Уверете се, че сте включили Wi-Fi Direct на принтера.
2. Включете Wi-Fi връзката на компютъра. За допълнителна информация вж. документацията, предоставена с компютъра.



**ЗАБЕЛЕЖКА:** Ако компютърът ви не поддържа Wi-Fi, няма да можете да използвате Wi-Fi Direct.

3. Свържете се с нова мрежа от компютъра. Използвайте процеса, който нормално използвате за свързване към нова безжична мрежа или гореща точка. Изберете името на Wi-Fi Direct от списъка с показани безжични връзки, напр. DIRECT-\*\*-HP DeskJet 5820 series (където \*\* са уникални знаци за идентифициране на принтера и XXXX е моделът на принтера, намиращ се на принтера).

Въведете паролата за Wi-Fi Direct при подкана за това.

4. Преминете към стъпка 5, ако принтерът е инсталиран и свързан към компютъра по безжична мрежа. Ако принтерът е инсталиран и свързан към компютъра с USB кабел, изпълнете стъпките по-долу, за да инсталирате софтуер на принтера с помощта на HP Wi-Fi Direct връзка.
  - a. В зависимост от операционната система, направете едно от следните неща:
    - **Windows 10:** От работния плот на компютъра щракнете върху **Старт**, изберете **Всички приложения**, щракнете върху **HP**, щракнете върху папката за принтера, изберете иконата с името на принтера, след което щракнете върху **Помощни програми**.
    - **Windows 8.1:** Щракнете върху стрелката надолу в долния ляв ъгъл на стартовия екран, изберете името на принтера, след което щракнете върху **Utilities** (Помощни програми).
    - **Windows 8:** Щракнете с десен бутон върху празна област на стартовия екран, щракнете върху **All Apps** (Всички приложения) на лентата с приложения, изберете името на принтера и след това щракнете върху **Utilities** (Помощни програми).
    - **Windows 7, Windows Vista и Windows XP:** От работния плот на компютъра щракнете върху **Start** (Старт), изберете **All Programs** (Всички програми), щракнете върху **HP**, щракнете върху папката за принтера, изберете иконата с името на принтера, след което щракнете върху, след което щракнете върху **Utilities** (Помощни програми).
  - b. Щракнете върху **Printer Setup & Software** (Настройка на принтер и софтуер), след което щракнете върху **Connect a new printer** (Свързване на нов принтер).
  - v. Когато се покаже софтуерният екран **Connection Options** (Опции за връзка), изберете **Wireless** (Безжична).

Изберете софтуера на принтера на HP от списъка с открити принтери.
  - г. Следвайте инструкциите на екрана.
5. След което отпечатайте документа.

## Печат от компютър с възможност за безжична връзка (OS X)

1. Уверете се, че сте включили Wi-Fi Direct на принтера.
2. Включете Wi-Fi на компютъра.

За допълнителна информация вж. документацията, предоставена от Apple.

3. Щракнете върху иконата Wi-Fi и изберете името на Wi-Fi Direct, напр. DIRECT-\*\*-HP DeskJet 5820 series (където \*\* са уникални знаци за идентифициране на принтера и XXXX е моделът на принтера, намиращ се на принтера).

Ако Wi-Fi Direct е включено с опция за защита, въведете паролата при поискването ѝ.

4. Добавете принтера.
  - а. Отворете **Предпочитания за системата** .
  - б. В зависимост от операционната система, щракнете върху **Печат и факс** , **Печат и сканиране** или **Принтери и скенери** в раздела **Hardware** (Хардуер).
  - в. Щракнете върху знака „+” под списъка с принтери отляво.
  - г. Изберете принтера от списъка с откритите принтери (думата „Bonjour” е в дясната колона до името на принтера) и щракнете върху **Add** (Добавяне).

## Безжични настройки



Можете да настройвате и управлявате безжичната връзка на принтера и да извършвате разнообразни задачи за управлението на мрежата. Това включва отпечатване на информация за мрежовите настройки, включване и изключване на функцията за безжична връзка и смяна на мрежовите настройки.

### Включване или изключване на възможността за безжична връзка на принтера

Натиснете **Безжична връзка** бутона () , за да включите или изключите възможностите за безжична връзка на принтера.

- Ако принтерът има активна връзка с безжична мрежа, индикаторът **Безжична връзка** свети постоянно в синьо и дисплеят на принтера показва иконата **Безжична връзка** и иконата **Чертички на сигнал** .
- Ако безжичната връзка е изключена, индикаторът **Безжична връзка** е изключен.
- За повече информация относно състоянието на безжичната мрежа вижте [Индикатори на контролния панел и състояние на иконите на страница 9](#).

### Отпечатване на тест на безжичната мрежа и страница за конфигуриране на мрежата

Натиснете бутона **Безжична връзка** () и бутона **Информация** () едновременно.

- Отчетът от теста на безжичната мрежа показва диагностичните резултати за състоянието на безжичната мрежа, силата на безжичния сигнал, намерени мрежи и др.
- Страницата за конфигуриране на мрежата показва състоянието на мрежата, името на хоста, името на мрежата и др.



### Промяна на безжичните настройки (Windows)

Този метод е наличен, ако вече сте инсталирали софтуер на принтера.

 **ЗАБЕЛЕЖКА:** Този метод изисква USB кабел. Не свързвайте USB кабела, докато не получите подкана за това.

1. Отворете софтуера на принтера на HP. За допълнителна информация вж. [Отваряне на софтуера на принтера на HP \(Windows\) на страница 28](#).
2. В софтуер на принтера щракнете върху **Utilities** (Помощни програми).
3. Щракнете върху **Printer Setup & Software** (Настройка на принтер и софтуер).
4. Изберете **Reconfigure Wireless Settings** (Реконфигуриране на настройки за безжична връзка). Следвайте инструкциите на екрана.

### Възстановяване на мрежовите настройки до настройките по подразбиране

- Натиснете бутона **Безжична връзка** () и бутона **Отказ** () от контролния панел на принтера едновременно и ги задръжте за три секунди.

# Свързване на принтера към компютър чрез USB кабел (немрежова връзка)

Принтерът поддържа заден USB 2.0 високоскоростен порт за свързване към компютър.

## Свързване на принтера чрез USB кабел

1. Поставете компактдиска с принтерния софтуер в CD-ROM устройството на компютъра.



**ЗАБЕЛЕЖКА:** Не свързвайте USB кабела към принтера, докато не получите подкана за това.

2. Следвайте инструкциите на екрана. Когато получите съобщение, свържете принтера към компютъра, като изберете **USB** на екрана **Connection Options** (Опции за свързване).
3. Следвайте инструкциите на екрана.

Ако софтуер на принтера е инсталиран, принтерът ще работи като plug-and-play устройство. Ако софтуерът не е инсталиран, поставете компактдиска, който идва с принтера, и следвайте инструкциите на екрана.

## Промяна от USB връзка към безжична мрежа

Ако първо сте настроили вашия принтер и сте инсталирали софтуера с USB кабел, като директно сте свързали принтера с компютъра, можете лесно да смените с безжичната мрежова връзка. Ще ви е необходима мрежа 802.11b/g/n, която включва безжичен маршрутизатор или точка на достъп.



**ЗАБЕЛЕЖКА:** Принтерът поддържа безжична връзка единствено при 2,4 GHz.

Преди да преминете от USB връзка към безжична мрежа, се уверете, че:

- Принтерът е свързан към компютъра с USB кабела, докато не получите съобщение да изключите кабела.
- Компютърът е свързан към безжичната мрежа, в която искате да инсталирате принтера.

### Промяна от USB връзка към безжична мрежа (Windows)

1. Отворете софтуера на принтера на HP. За повече информация вж. [Отваряне на софтуера на принтера на HP \(Windows\) на страница 28](#).
2. В софтуер на принтера щракнете върху **Utilities** (Помощни програми).
3. Щракнете върху **Printer Setup & Software** (Настройка на принтер и софтуер).
4. Изберете **Convert a USB connected printer to wireless** (Преобразуване на USB връзка на принтер в безжична). Следвайте инструкциите на екрана.

### Преминаване от USB връзка към безжична мрежа (OS X)

1. Свържете принтера към безжичната ви мрежа.
2. Използвайте **HP Setup Assistant** (Помощник за настройка на HP) в **Applications/HP/Device Utilities** (Приложения/Hewlett-Packard/Помощни програми за устройството), за да промените софтуерната връзка за този принтер на безжична.

# Инструменти за разширено управление на принтера (за свързани към мрежа принтери)

Когато принтерът е свързан в мрежа, можете да използвате вградения уеб сървър (EWS) за преглед на информация за състоянието, за промяна на настройки, както и за управление на принтера от вашия компютър.

 **ЗАБЕЛЕЖКА:** Можете да отворите и да използвате EWS, без да сте свързани към интернет. Въпреки това, някои функции не са налични.



 **ЗАБЕЛЕЖКА:** За преглед или промяна на някои настройки, може да ви е необходима парола.

- [Отваряне на вградения уеб сървър](#)
- [За бисквитките](#)

## Отваряне на вградения уеб сървър

Можете да използвате един от начините по-долу, за да отворите вградения уеб сървър.

### Отваряне на вградения уеб сървър през мрежа



1. От контролния панел на принтера натиснете едновременно бутона **Безжична връзка** () и бутона **Информация** () , за да отпечатате страницата за конфигурация на мрежата.
2. Открийте IP адреса или името на принтера от страницата с мрежова конфигурация на устройството.
3. В поддържан уеб браузър на компютъра въведете IP адреса или името на хост, зададени на принтера.

Например, ако IP адресът е 192.168.0.12, въведете следния адрес в уеб браузъра: `http://192.168.0.12`.

### Отваряне на вградения уеб сървър от HP софтуер на принтера (Windows)

1. Отворете софтуер на принтера. За повече информация вижте [Отваряне на софтуера на принтера на HP \(Windows\) на страница 28](#).
2. Щракнете върху **Печат и сканиране** , след което щракнете върху **Printer Home Page (EWS)** (Начална страница на принтера (EWS)).

### Отваряне на вградения уеб сървър чрез Wi-Fi Direct

1. Ако индикаторът Wi-Fi Direct е изключен, натиснете бутона **Wi-Fi Direct** () , за да го включите. За да откриете името и паролата на Wi-Fi Direct, натиснете бутона **Информация** () , за да отпечатате страница с информация за принтера.
2. От безжичния компютър включете безжичната връзка, потърсете и се свържете към името на Wi-Fi Direct, например: DIRECT-\*\*-HP DeskJet 5820 series. Въведете паролата за Wi-Fi Direct при подкана за това.
3. В поддържан уеб браузър на компютъра въведете следния адрес: `http://192.168.223.1`.

## За бисквитките

Когато сърфирате, вграденият уеб сървър (EWS) поставя много малки текстови файлове (бисквитки) на твърдия ви диск. Тези файлове позволяват на EWS да разпознае компютъра ви при следващо посещение. Ако сте конфигурирали езика на вградения уеб сървър (EWS) например, дадена бисквитка ще улесни запомнянето на избрания език, така че следващия път, когато отворите вградения уеб сървър (EWS), страниците ще се покажат на съответния език. Някои бисквитки (като бисквитката, която съхранява специфични за клиента предпочитания) се пазят на компютъра, докато не ги изтриете ръчно.

Можете да конфигурирате браузъра така, че да приема всички бисквитки или можете да го конфигурирате така, че да ви уведомява всеки път, когато бъде предложена бисквитка, като по този начин можете да решавате кои бисквитки да приемате и кои да отказвате. Също така можете да използвате браузъра, за да премахвате нежелани бисквитки.



---

**ЗАБЕЛЕЖКА:** В зависимост от вашия принтер, ако забраните бисквитките, ще забраните една или повече от следните функции:

---

- Започване оттам, откъдето е оставено приложението (особено полезно, когато използвате светлици за инсталиране)
- Запомняне на настройката за език на браузъра на EWS
- Персонализиране на Начало страницата на вградения уеб сървър (EWS)

За информация относно как да промените настройките за поверителност и бисквитки и как да прегледате или изтриете бисквитките, вижте документацията, която се предлага с вашия уеб браузър.



## Указания за инсталация и използване на свързан към мрежа принтер

Използвайте следните указания за инсталация и използване на свързан към мрежа принтер:

- Когато инсталирате принтер с безжична връзка към мрежата, се уверете че е включено захранването на вашия безжичен маршрутизатор или точка за достъп. Принтерът търси безжични маршрутизатори, след това изписва установените в мрежата имена на компютъра.
- Ако вашият компютър е свързан към виртуална частна мрежа (VPN), вие трябва да го изключите от VPN преди да можете да осъществите достъп до което и да било друго устройства във вашата, включително до принтера.
- Научете повече за конфигуриране на мрежата и принтера за безжичен печат. [Щракнете тук, за да получите повече информация онлайн.](#)
- Научете се как да намирате настройките за безопасност на мрежата. [Щракнете тук, за да получите повече информация онлайн.](#)
- Научете за HP Print and Scan Doctor. [Щракнете тук, за да получите повече информация онлайн.](#)



---

**ЗАБЕЛЕЖКА:** Тази помощна програма е налична само за операционната система Windows.

---

- Научете как се преминава от USB към безжична връзка. [Щракнете тук, за да получите повече информация онлайн.](#)
- Научете как да работите с вашата защитна стена и антивирусни програми по време на инсталацията на принтера. [Щракнете тук, за да получите повече информация онлайн.](#)

---

## 8 Решаване на проблем

Този раздел съдържа следните теми:

- [Проблеми с подаване на хартията и засядания](#)
- [Проблеми с печатащата глава](#)
- [Грешки при печат](#)
- [Проблеми при копиране](#)
- [Проблеми при сканиране](#)
- [Проблеми с връзката и мрежата](#)
- [Проблеми с хардуера на принтера](#)
- [Кодове за грешка на контролния панел](#)
- [Поддръжка от HP](#)

# Проблеми с подаване на хартията и засядания

Какво искате да направите?

## Почистване на заседнала хартия

<a href="#">Решете проблеми със засядане на хартията.</a>	Използване на съветника за онлайн отстраняване на неизправности на HP Инструкции за почистване на заседнала хартия и разрешаване на проблеми с хартията или подаването на хартия.
---	--

 **ЗАБЕЛЕЖКА:** Съветниците за онлайн отстраняване на неизправности на HP може да не са налични на всички езици.

## Прочетете общите инструкции в помощта за отстраняване на заседнала хартия

Хартията може да заседне на няколко места.

Преди да преместите принтера, за да почистите заседнала хартия, се уверете, че клапанът за мастило е завъртян в заключена позиция, за да предотвратите протичане на мастило.

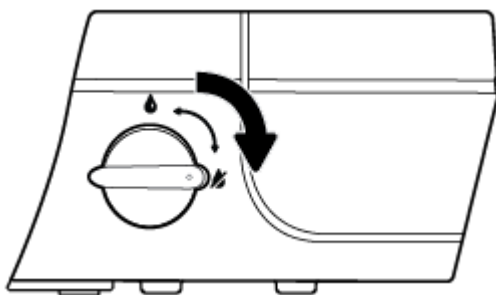

След като завършите с почистването на заседналата хартия, завъртете клапана за мастило в отключена позиция.

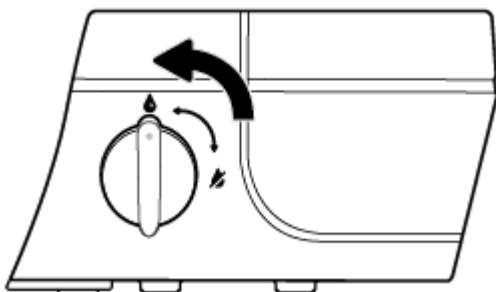

## За отстраняване на заседнала хартия от входната тава

1. Натиснете бутона **Отказ** (✗), за да опитате да отстраните автоматично заседналата хартия. Ако това не работи, изпълнете стъпките по-долу, за да премахнете ръчно заседналата хартия.

2. Издърпайте внимателно хартията от входната тава.



3. Уверете се, че няма външен обект в трасето на хартията, след което заредете хартия.

 **ЗАБЕЛЕЖКА:** Предпазителят на входната тава може да попречи на външни замърсители да попаднат в трасето на хартията и да доведат до сериозни засядания на хартия. Не сваляйте предпазителя на входната тава.

4. Натиснете бутона **Възобновяване** () на контролния панел, за да продължите текущото задание.



#### За отстраняване на заседнала хартия от изходната тава

1. Натиснете бутона **Отказ** () , за да опитате да отстраните автоматично заседналата хартия. Ако това не работи, изпълнете стъпките по-долу, за да премахнете ръчно заседналата хартия.
2. Издърпайте внимателно заседналата хартия от изходната тава.



3. Натиснете бутона **Възобновяване** () на контролния панел, за да продължите текущото задание.

#### Почистване на заседнала хартия от областта за достъп печатащата глава

1. Натиснете бутона **Отказ** () , за да опитате да отстраните автоматично заседналата хартия. Ако това не работи, изпълнете стъпките по-долу, за да премахнете ръчно заседналата хартия.
2. Отстранете заседналата хартия.
  - а. Натиснете бутона **Захранване** () , за да изключите принтера.

- б. Затворете удължителя на изходната тава, след което завъртете изходната тава по часовниковата стрелка, за да я приберете в принтера.



- в. Отворете предната вратичка на принтера.

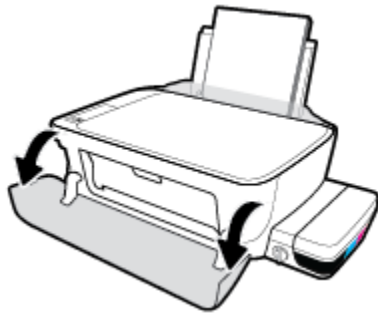

- г. Отворете вратичката за достъп до печатащата глава.

- д. Ако печатащата каретка е в центъра на принтера, плъзнете я надясно.

**⚠ ВНИМАНИЕ:** Не отваряйте синия фиксатор на печатащите глави по време на този процес; в противен случай за принтера може да са нужни нови печатащи глави, за да функционира.

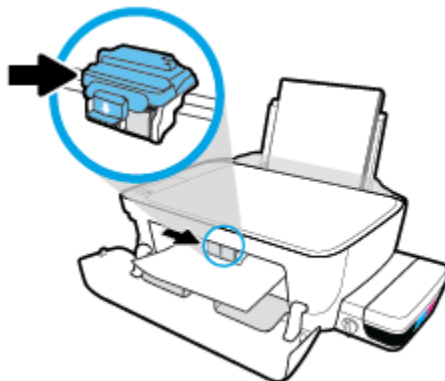

- е. Отстранете заседналата хартия.

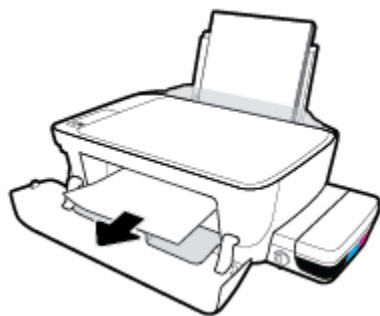

- ж. Затворете вратичката за достъп до печатащата глава, след което затворете предната вратичка.
- з. Изтеглете навън изходната тава и удължителя на тавата.



3. Натиснете бутона **Захранване** (⏻), за да включите принтера.

### За отстраняване на заседнала хартия вътре в принтера

1. Натиснете бутона **Отказ** (✗), за да опитате да отстраните автоматично заседналата хартия. Ако това не работи, изпълнете стъпките по-долу, за да премахнете ръчно заседналата хартия.
2. Натиснете бутона **Захранване** (⏻), за да изключите принтера.
3. Завъртете клапана за мастило в заключена позиция.

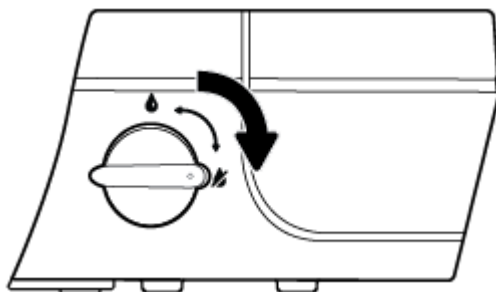

4. Внимателно обърнете принтера на обратно, намерете вратичката за почистване отдолу на принтера, след което изтеглете двата палеца на вратичката за почистване, за да я отворите.

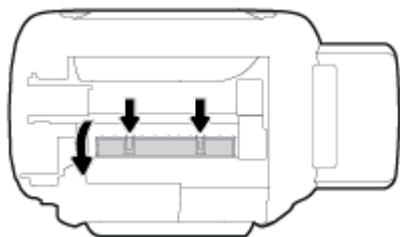

5. Отстранете заседналата хартия.

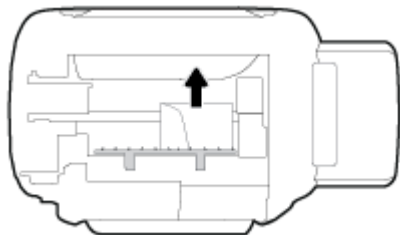

6. Затворете вратичката за почистване. Внимателно натиснете вратичката към принтера, докато и двата фиксатора не щракнат на място.

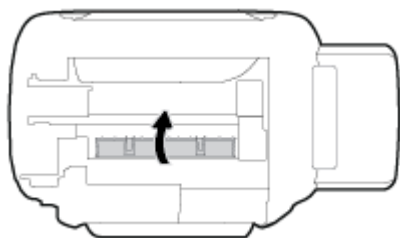

7. Обърнете принтера обратно, след което натиснете бутона **Захранване** (⏻), за да включите принтера.

8. Завъртете клапана за мастило в отключена позиция.

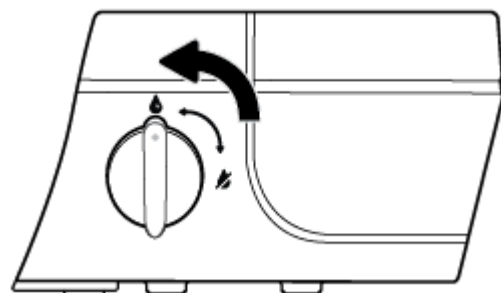

## Премахване на заседнала хартия в печатащата каретка

[Отстранете заседнала хартия в печатащата каретка.](#)

Използване на съветника за онлайн отстраняване на неизправности на HP

Ако нещо блокира печатащата каретка или тя не се движи лесно, получите инструкции стъпка по стъпка.



**ЗАБЕЛЕЖКА:** Съветниците за онлайн отстраняване на неизправности на HP може да не са налични на всички езици.

## Прочетете общите инструкции в помощта за отстраняване на заседнала хартия в печатащата каретка

1. Отворете предната вратичка на принтера.

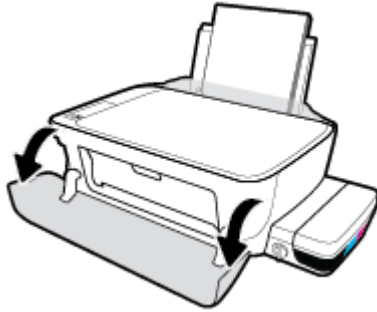

2. Отворете вратичката за достъп до печатащата глава и внимавайте да не отворите синия фиксатор на печатащите глави, ако печатащите глави са били напълнени с мастило.
3. Отстранете предметите (като например хартия), които блокират печатащата каретка.



**ЗАБЕЛЕЖКА:** Не използвайте никакви инструменти или устройства, за да премахнете заседнала хартия. Винаги бъдете внимателни, когато махате заседнала хартия от вътрешността на принтера.

## Информация за избягване на засядания на хартия

За да избегнете засядане на хартията, следвайте указанията по-долу.

- Не препълвайте входната тава, но се уверете, че сте заредили поне 5 страници, за да получите най-добър резултат.
- Пазете по принтера да не се натрупва прах и мръсотия, като изваждате хартията и затваряте входната тава, когато не го използвате.
- Изваждайте често отпечатаната хартия от изходната тава.
- Уверете се, че хартията, заредена във входната тава, лежи хоризонтално и краищата ѝ не са огънати или скъсани.
- Не комбинирайте различни типове и размери хартия във входната тава; целият топ хартия във входната тава трябва да е с един размер и от един тип.

Използвайте хартия на HP за оптимални резултати. Вижте [Основна информация за хартията на страница 25](#) за повече информация относно хартията на HP.

- Регулирайте водача за хартията по ширина във входната тава да приляга плътно до хартията. Уверете се, че водачът на хартията по ширина не огъва хартията във входната тава.
- Не натискайте със сила хартията твърде надолу във входната тава.
- Не добавяйте хартия, докато принтерът печата. Ако очаквате хартията на принтера да свърши всеки момент, изчакайте да се появи съобщение за това и едва тогава добавете хартия.







## Решаване на проблеми с подаване на хартия

Какъв вид проблем имате?

- **Хартията не се поема от входната тава**
  - Уверете се, че във входната тава е заредена хартия. За повече информация вж. [Зареждане на носител на страница 19](#).
  - Регулирайте водача за хартията по ширина във входната тава да приляга плътно до хартията. Уверете се, че водачът на хартията по ширина не огъва хартията във входната тава.
  - Проверете дали хартията във входната тава не е огъната. Нагънатата хартия може да се коригира, като се огъне в обратна посока.
  - Почистете ролките за хартията.
- **Страниците са изкривени**
  - Уверете се, че хартията е заредена в далечната дясна страна на входната тава и че водачът за хартията по ширина е притиснат към лявата страна на хартията.
  - Зареждайте хартия в принтера само когато той не печата.
- **Захванати са няколко страници**
  - Регулирайте водача за хартията по ширина във входната тава да приляга плътно до хартията. Уверете се, че водачът на хартията по ширина не огъва хартията във входната тава.
  - Уверете се, че входната тава не е претоварена с хартия.
  - Уверете се, че листовите на заредената хартия не са залепнали един към друг.
  - Използвайте хартия на HP за оптимално качество и резултати.
  - Почистете ролките за хартията.

### Почистване на ролките за хартията с автоматизиран инструмент

1. Натиснете бутона **Захранване** () , за да включите принтера.
2. Премахнете хартията от входната тава.
3. Натиснете и задръжте бутона **Захранване** () , натиснете бутона **Отказ** () три пъти, натиснете бутона **Стартиране на цветно копиране** () седем пъти, след което освободете бутона **Захранване** () .  
  
Принтерът издава звуци за около една минута. Изчакайте, докато принтерът спре да издава звуци, преди да продължите.
4. Опитайте да печатате. Ако проблемът продължава, продължете да почиствате ролките за хартията ръчно.

## Ръчно почистване на ролките за хартията

1. Съберете следните материали:
  - Дълъг памучен тампон без мъх
  - Дестилирана, филтрирана или бутилирана вода (вода от чешмата може да повреди принтера)
2. Натиснете бутона **Захранване** (⏻), за да изключите принтера.
3. Изключете захранващия кабел от задната страна на принтера.
4. Изключете USB кабела, ако вече не сте го изключили.
5. Вдигнете входната тава.
6. Повдигнете и задръжте предпазителя на входната тава.



**ЗАБЕЛЕЖКА:** Не премахвайте предпазителя на входната тава. Предпазителят на входната тава пречи на външни замърсители да попаднат в трасето на хартията и да доведат до засядания на хартия.

7. Погледнете надолу през отворената входна тава и намерете сивите ролки за поемане на хартията. Може да ви трябва фенерче, за да осветите областта.
8. Навлажнете дълъг памучен тампон с бутилирана или дестилирана вода и след това изцедете излишната вода.
9. Притиснете тампона към ролките, след което ги въртете нагоре с пръстите си. Приложете умерен натиск, за да премахнете прах или натрупана мръсотия.
10. Наведете надолу предпазителя на входната тава.
11. Оставете ролките да изсъхнат за 10 или 15 минути.
12. Включете отново захранващия кабел към задната страна на принтера.
13. Свържете отново USB кабела към принтера, ако е нужно.
14. Натиснете бутона Power (Захранване), за да включите принтера.

# Проблеми с печатащата глава

## Идентифициране на евентуален проблем с печатащата глава

За да проверите дали в печатаща глава има проблем, проверете състоянието на индикатора **Предупреждение за печатаща глава** и на съответната икона **Печатаща глава**. За повече информация вж. [Индикатори на контролния панел и състояние на иконите на страница 9](#).



## Поправяне на проблем с печатаща глава

**⚠ ВНИМАНИЕ:** Инструкциите в тази секция се прилагат само когато монтирате печатащи глави по време на първоначалната настройка на принтера. Ако печатащите глави са били напълнени с мастило, не трябва да отваряте фиксатора на печатащите глави. Отварянето на фиксатора може да доведе до перманентна повреда на печатащите глави.

Ако възникне грешка, след като е поставена печатаща глава, или ако съобщение указва проблем с печатаща глава, опитайте да извадите печатащата глава, като се уверите, че защитната пластмасова лента и тапата са били премахнати от всяка печатаща глава, след което поставете обратно печатащата глава. Ако това не проработи, почистете контактите на печатащата глава. Ако проблемът все още не е разрешен, се свържете с отдела за поддръжка на HP за съдействие.

### Потвърждаване на правилното монтиране на печатащата глава

1. Проверете дали е включено захранването.
2. Затворете удължителя на изходната тава, след което завъртете изходната тава по часовниковата стрелка, за да я приберете в принтера.



3. Уверете се, че клапанът за мастило е в отключена позиция.

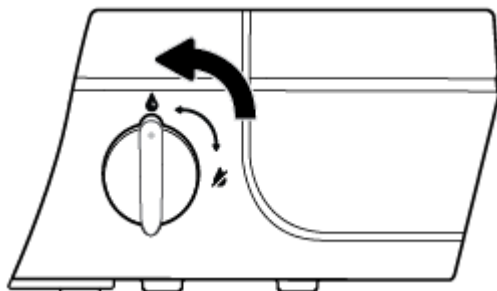

4. Премахнете и поставете обратно печатащата глава.

- а. Отворете предната вратичка на принтера.

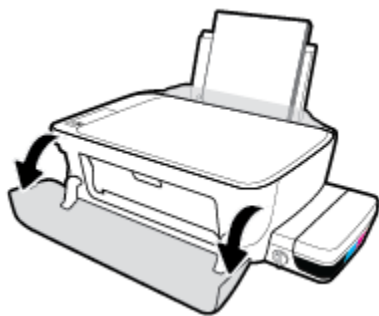

- б. Отворете вратичката за достъп до печатащата глава и изчакайте печатащата каретка да се премести в средата на принтера.

**⚠ ВНИМАНИЕ:** Инструкциите в стъпките по-долу се прилагат само когато монтирате печатащи глави по време на първоначалната настройка на принтера. Ако печатащите глави са били напълнени с мастило, не трябва да отваряте фиксатора на печатащите глави. Отварянето на фиксатора може да доведе до перманентна повреда на печатащите глави.

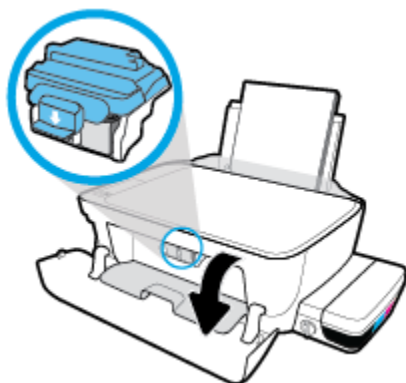

- в. Натиснете надолу, за да отворите синия фиксатор на печатащите глави.

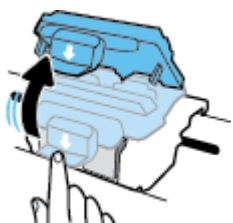

- г. Извадете печатащата глава от каретката.

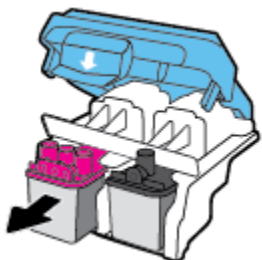

- д. Проверете дали има капачка отгоре на печатащата глава или пластмасова лента върху контактите на печатащата глава. Ако има, свалете капачката от горе на печатащата глава и пластмасовата лента от контактите.

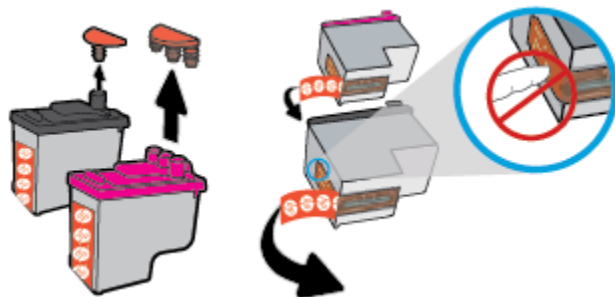

 **ЗАБЕЛЕЖКА:** Не докосвайте електрическите контакти на печатащата глава.

- е. Плъзнете печатащата глава в слота, докато щракне на място.

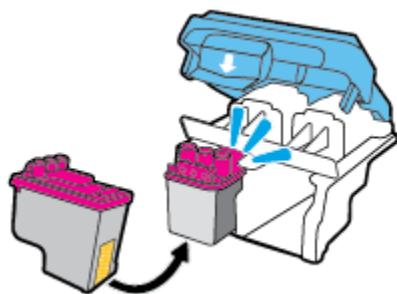

- ж. Здраво затворете синия фиксатор на печатащите глави.

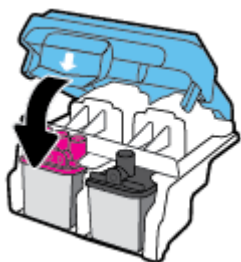

- з. Затворете вратичката за достъп до печатащата глава.

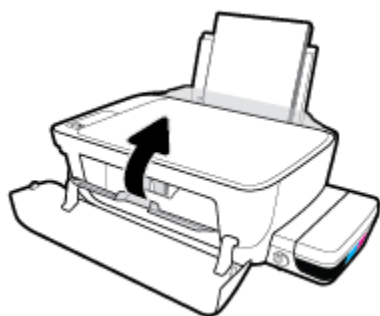

- и. Затворете предната вратичка на принтера.

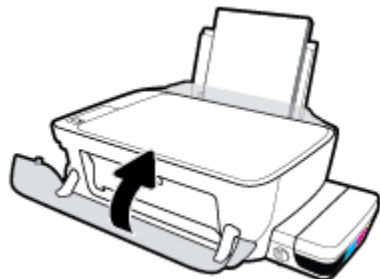

- 5. Изтеглете навън изходната тава и удължителя на тавата.



#### Почистване на контактите на печатащата глава

**⚠ ВНИМАНИЕ:** Процедурата по почистване трябва да отнеме само няколко минути. Уверете се, че печатащите глави ще бъдат поставени отново в принтера възможно най-скоро. Не се препоръчва да оставяте печатащите глави извън принтера за повече от 30 минути. Така може да възникнат повреди в печатащата глава.

1. Проверете дали е включено захранването.
2. Затворете удължителя на изходната тава, след което завъртете изходната тава по часовниковата стрелка, за да я приберете в принтера.



3. Уверете се, че клапанът за мастило е в отключена позиция.

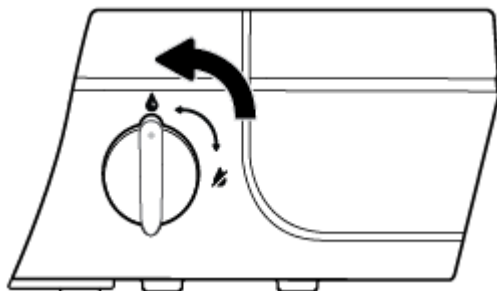

4. Отворете предната вратичка на принтера.

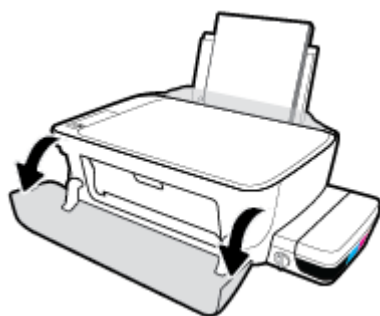

5. Отворете вратичката за достъп до печатащата глава и изчакайте печатащата каретка да се премести в средата на принтера.

**⚠ ВНИМАНИЕ:** Инструкциите в стъпките по-долу се прилагат само когато монтирате печатащи глави по време на първоначалната настройка на принтера. Ако печатащите глави са били напълнени с мастило, не трябва да отваряте фиксатора на печатащите глави. Отварянето на фиксатора може да доведе до перманентна повреда на печатащите глави.

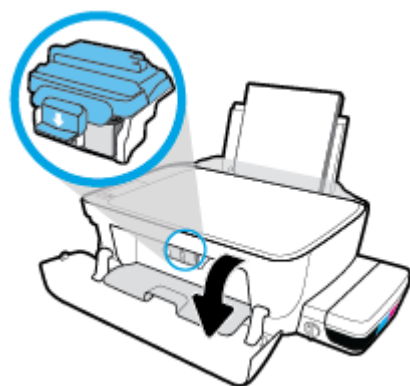

6. Натиснете надолу, за да отворите синия фиксатор на печатащите глави.

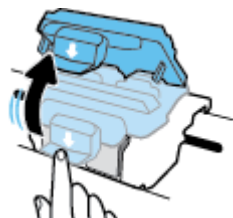

7. Извадете печатащата глава, посочена в съобщението за грешка.

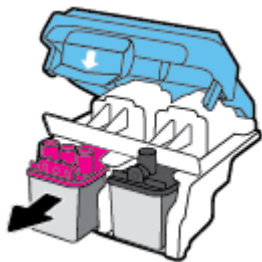

8. Почистете контактите на печатащата глава и контактите на принтера.

- а. Хванете печатащата глава за страните ѝ и я обърнете с долната част нагоре, след което намерете електрическите контакти на печатащата глава.

Електрическите контакти са малките, оцветени в златисто точки върху печатащата глава.

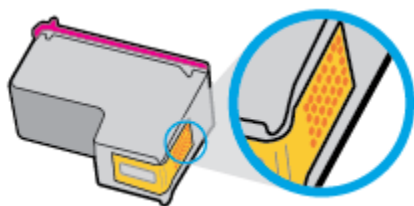

- б. Избършете само контактите със сух тампон или невлакнеста кърпа.

**⚠ ВНИМАНИЕ:** Постарайте се да докосвате само контактите и не замазвайте никакво мастило или други остатъци където и било по печатащата глава.

- в. Намерете контактите в печатащата глава вътре в принтера.

Контактите на принтера са група от оцветени в златно пъпки, разположени срещу контактите на печатащата глава.

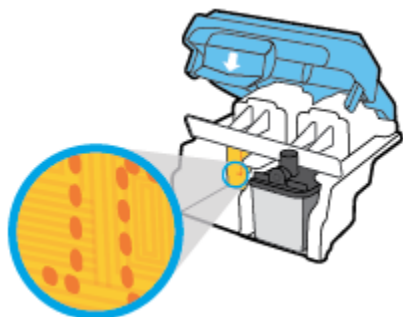

- г. Със сух тампон или невлакнеста кърпа избършете контактите.

9. Поставете обратно печатащата глава.



10. Затворете фиксатора на каретката.

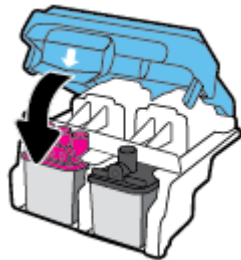

11. Затворете вратичката за достъп до печатащата глава, след което затворете предната вратичка.
12. Проверете дали съобщението за грешка е изчезнало. Ако продължавате да получавате съобщението за грешка, изключете принтера, след което го включете обратно.

## Грешки при печат

Какво искате да направите?

### Отстраняване на грешки с неотпечатване на страницата (не може да се печата)

<a href="#">HP Print and Scan Doctor</a>	HP Print and Scan Doctor е помощна програма, която ще опита да направи диагностика и да отстрани проблема автоматично. <b>ЗАБЕЛЕЖКА:</b> Тази помощна програма е налична само за операционната система Windows.
<a href="#">Отстранете проблеми със задания за печат, които не се отпечатват.</a>	Използване на съветника за онлайн отстраняване на неизправности на HP Получете инструкции стъпка по стъпка, ако принтерът не реагира или не печата.



**ЗАБЕЛЕЖКА:** HP Print and Scan Doctor и съветниците за онлайн отстраняване на неизправности на HP може да не са налични на всички езици.

### Прочетете общите инструкции в помощта за проблеми, когато не може да се печата

#### Отстраняване на проблеми при печат (Windows)

Уверете се, че принтерът е включен и че във входната тава има хартия. Ако все още не можете да печатате, опитайте следните действия в този ред:

1. Проверете за съобщения за грешка от софтуер на принтера и ги решете, като следвате инструкциите на екрана.
2. Ако Вашият компютър е свързан към принтера с USB кабел, изключете USB кабела и го включете отново. Ако Вашият компютър е свързан към принтера с безжична връзка, потвърдете, че връзката работи.
3. Уверете се, че принтерът не е поставен в пауза или е офлайн.

#### Проверка дали принтерът не е поставен в пауза или е офлайн

- a. В зависимост от операционната система, направете едно от следните:
  - **Windows 10:** От **Стартовото** меню на Windows щракнете върху **Всички приложения**, изберете **Система на Windows, Контролен панел**, след което щракнете върху **Преглед на устройства и принтери** под менюто **Хардуер и звук**.
  - **Windows 8.1 и Windows 8:** Посочете или натиснете върху горния десен ъгъл на екрана, за да отворите лентата с препратките, щракнете върху иконата **Settings** (Настройки), щракнете или натиснете върху **Control Panel** (Контролен панел) и след това щракнете или натиснете върху **View devices and printers** (Преглед на устройства и принтери).
  - **Windows 7:** От менюто **Start** (Старт) на Windows щракнете върху **Devices and Printers** (Устройства и принтери).

- **Windows Vista:** От менюто **Start** (Старт) на Windows изберете **Control Panel** (Контролен панел), а след това щракнете върху **Printers** (Принтери).
  - **Windows XP:** От менюто **Start** (Старт) на Windows щракнете върху **Control Panel** (Контролен панел), а след това щракнете върху **Printers and Faxes** (Принтери и факсове).
- б. Или щракнете двукратно върху иконата за вашия принтер, или щракнете с десния бутон на мишката върху иконата за вашия принтер и изберете **See what's printing** (Вижте какво се печата), за да отворите опашката за печат.
- в. Уверете се, че в менюто **Printer** (Принтер) няма отметки до опцията **Pause Printing** (Пауза на печата) или **Use Printer Offline** (Използвай принтера офлайн).
- г. Ако сте направили някакви промени, опитайте да печатате отново.
4. Проверете дали принтерът е зададен като принтер по подразбиране.

#### Проверка на това дали принтерът е зададен като принтер по подразбиране

- а. В зависимост от операционната система, направете едно от следните:
- **Windows 10:** От **Стартовото** меню на Windows щракнете върху **Всички приложения**, изберете **Система на Windows, Контролен панел**, след което щракнете върху **Преглед на устройства и принтери** под менюто **Хардуер и звук**.
  - **Windows 8.1 и Windows 8:** Посочете или натиснете върху горния десен ъгъл на екрана, за да отворите лентата с препратките, щракнете върху иконата **Settings** (Настройки), щракнете или натиснете върху **Control Panel** (Контролен панел) и след това щракнете или натиснете върху **View devices and printers** (Преглед на устройства и принтери).
  - **Windows 7:** От менюто **Start** (Старт) на Windows щракнете върху **Devices and Printers** (Устройства и принтери).
  - **Windows Vista:** От менюто **Start** (Старт) на Windows изберете **Control Panel** (Контролен панел), а след това щракнете върху **Printers** (Принтери).
  - **Windows XP:** От менюто **Start** (Старт) на Windows щракнете върху **Control Panel** (Контролен панел), а след това щракнете върху **Printers and Faxes** (Принтери и факсове).
- б. Уверете се, че като принтер по подразбиране е зададен правилният принтер.
- До принтера по подразбиране има черно или зелено кръгче с отметка.
- в. Ако като принтер по подразбиране е зададен неправилен принтер, щракнете с десния бутон върху правилния принтер и изберете **Set as Default Printer** (Задай като принтер по подразбиране).
- г. Пробвайте да използвате отново вашия принтер.
5. Рестартирайте спулера за печат.

#### Рестартиране на спулера за печат

- а. В зависимост от операционната система, направете едно от следните:

## Windows 10

- i. От менюто **Старт** на Windows щракнете върху **Всички приложения**, след което щракнете върху **Система на Windows**.
- ii. Щракнете върху **Контролен панел, Система и защита**, след което щракнете върху **Административни инструменти**.
- iii. Щракнете двукратно върху **Services (Услуги)**.
- iv. Щракнете с десния бутон на мишката върху **Print Spooler** (Спулер за печат), след което щракнете върху **Properties (Свойства)**.
- v. В раздела **General (Общи)** до **Startup type (Тип на стартиране)** се уверете, че сте избрали **Automatic (Автоматично)**.
- vi. Ако услугата вече не се изпълнява, под **Service status (Състояние на услугата)** щракнете върху **Start (Старт)**, след което щракнете върху **OK**.

## Windows 8.1 и Windows 8

- i. Посочете или натиснете горния десен ъгъл на екрана, за да отворите лентата с препратки и след това щракнете върху иконата **Settings (Настройки)**.
- ii. Щракнете или натиснете върху **Control Panel (Контролен панел)** и след това щракнете или натиснете върху **System and Security (Система и сигурност)**.
- iii. Щракнете или натиснете върху **Administrative Tools (Административни инструменти)** и след това щракнете двукратно или натиснете двукратно върху **Services (Услуги)**.
- iv. Щракнете с десен бутон на мишката върху или докоснете и задръжте **Print Spooler** (Спулер за печат), след което щракнете върху **Properties (Свойства)**.
- v. В раздела **General (Общи)** до **Startup type (Тип на стартиране)** се уверете, че сте избрали **Automatic (Автоматично)**.
- vi. Ако услугата вече не се изпълнява, под **Service status (Състояние на услугата)** щракнете или натиснете върху **Start (Старт)**, след което щракнете или натиснете върху **OK**.

## Windows 7

- i. От менюто **Start (Старт)** на Windows изберете **Control Panel (Контролен панел)**, **System and Security (Система и защита)**, а след това щракнете върху **Administrative Tools (Административни инструменти)**.
- ii. Щракнете двукратно върху **Services (Услуги)**.
- iii. Щракнете с десния бутон на мишката върху **Спулер за печат**, след което щракнете върху **Свойства**.
- iv. В раздела **General (Общи)** до **Startup type (Тип на стартиране)** се уверете, че сте избрали **Automatic (Автоматично)**.
- v. Ако услугата вече не се изпълнява, под **Service status (Състояние на услугата)** щракнете върху **Start (Старт)**, след което щракнете върху **OK**.

## Windows Vista

- i. От менюто **Start** (Старт) на Windows щракнете върху **Control Panel** (Контролен панел), **System and Maintenance** (Система и поддръжка), **Administrative Tools** (Административни инструменти).
- ii. Щракнете двукратно върху **Services** (Услуги).
- iii. Щракнете с десния бутон на мишката върху **Print Spooler service** (Услуга за спулер за печат), след което щракнете върху **Properties** (Свойства).
- iv. В раздела **General** (Общи) до **Startup type** (Тип на стартиране) се уверете, че сте избрали **Automatic** (Автоматично).
- v. Ако услугата вече не се изпълнява, под **Service status** (Състояние на услугата) щракнете върху **Start** (Старт), след което щракнете върху **OK**.

## Windows XP

- i. От менюто **Start** (Старт) на Windows щракнете с десния бутон върху **My Computer** (Моят компютър).
  - ii. Щракнете върху **Manage** (Управление), а след това щракнете върху **Services and Applications** (Услуги и приложения).
  - iii. Щракнете двукратно върху **Services** (Услуги), а след това изберете **Print Spooler** (Спулер за печат).
  - iv. Щракнете с десния бутон на мишката върху **Print Spooler** (Спулер за печат), след което щракнете върху **Restart** (Рестартиране), за да рестартирате услугата.
- б. Уверете се, че като принтер по подразбиране е зададен правилният принтер.  
До принтера по подразбиране има черно или зелено кръгче с отметка.
- в. Ако като принтер по подразбиране е зададен неправилен принтер, щракнете с десния бутон върху правилния принтер и изберете **Set as Default Printer** (Задай като принтер по подразбиране).
  - г. Пробвайте да използвате отново вашия принтер.
6. Рестартирайте компютъра.
7. Изчистете опашката за печат.

## Изчистване на опашката за печат

- а. В зависимост от операционната система, направете едно от следните:
  - **Windows 10:** От **Стартовото** меню на Windows щракнете върху **Всички приложения**, изберете **Система на Windows**, **Контролен панел**, след което щракнете върху **Преглед на устройства и принтери** под менюто **Хардуер и звук**.
  - **Windows 8.1 и Windows 8:** Посочете или натиснете върху горния десен ъгъл на екрана, за да отворите лентата с препратките, щракнете върху иконата **Settings** (Настройки), щракнете или натиснете върху **Control Panel** (Контролен панел) и след това щракнете или натиснете върху **View devices and printers** (Преглед на устройства и принтери).

- **Windows 7:** От менюто **Start** (Старт) на Windows щракнете върху **Devices and Printers** (Устройства и принтери).
  - **Windows Vista:** От менюто **Start** (Старт) на Windows изберете **Control Panel** (Контролен панел), а след това щракнете върху **Printers** (Принтери).
  - **Windows XP:** От менюто **Start** (Старт) на Windows щракнете върху **Control Panel** (Контролен панел), а след това щракнете върху **Printers and Faxes** (Принтери и факсове).
- б. Щракнете двукратно върху иконата на принтера, за да се отвори опашката за печат.
  - в. В меню **Printer** (Принтер) щракнете върху **Cancel all documents** (Отказване на всички документи) или **Purge Print Document** (Изхвърли документите за печат), след което щракнете върху бутона **Yes** (Да) за потвърждение.
  - г. Ако в опашката все още има документи, рестартирайте компютъра, след което опитайте да печатате отново.
  - д. Проверете отново опашката за печат и се уверете, че тя е изчистена, а след това опитайте да печатате отново.

### Отстраняване на проблеми при печат (OS X)

1. Проверете за съобщения за грешки и разрешаване на проблеми.
2. Изключете и включете отново USB кабела.
3. Уверете се, че продуктът не е поставен в пауза или е офлайн.

#### Проверка дали продуктът не е поставен в пауза или е офлайн

- а. В **System Preferences** (Системни предпочитания) щракнете върху **Print & Fax** (Печат и факс).
- б. Щракнете върху бутона **Open Print Queue** (Отвори опашката за печат).
- в. Щракнете върху дадено задание за печат, за да го изберете.

Използвайте следните бутони, за да управлявате избраното задание за печат:

- **Delete** (Изтрий): Отменя избраното задание за печат.
  - **Hold** (Пауза): Временно спира избраното задание за печат.
  - **Resume** (Възобнови): Възобновява временно спряно задание за печат.
  - **Pause Printer** (Пауза на принтера): Временно спира всички задания за печат в опашката за печат.
- г. Ако сте направили някакви промени, опитайте да печатате отново.
4. Рестартирайте компютъра.

### Поправяне на проблеми с качеството на печат

[Инструкции стъпка по стъпка за решаване на повечето проблеми с качеството на печат.](#)

Отстраняване на неизправности при проблеми с качеството на печат онлайн

## Прочетете общите инструкции в помощта за решаване на проблеми с качеството на печат



**ЗАБЕЛЕЖКА:** За да предпазите касетите от изсъхване, винаги изключвайте принтера с бутона **Захранване** и изчаквайте, докато индикаторът на бутона **Захранване** изгасне.

### За повишаване на качеството на печат

1. Уверете се, че използвате оригинални печатащи глави и мастило на HP.
  - Уверете се, че всички резервоари за мастило са напълнени над линията за минимум.
  - Помислете за повторно напълване на резервоарите за мастило, ако мастилото достига линията за минимум.
2. Проверка на типа на хартията.
  - За най-добро качество на печат използвайте висококачествена хартия на HP или хартия, която отговаря на стандарта ColorLok®. За повече информация вж. [Основна информация за хартията на страница 25](#).
  - Винаги проверявайте дали хартията, на която печатате, е гладка. За най-добри резултати при печат на изображения използвайте фотохартия HP Advanced.
  - Съхранявайте специалната хартия само в оригиналната ѝ опаковка, в запечатваща се пластмасова торбичка, на плоска повърхност и на хладно и сухо място. Когато сте готови за печат, извадете само хартията, която възнамерявате да използвате. Когато завършите печата, върнете неизползваната фотохартия обратно в найлоновия плик. По този начин ще предпазите фотохартията от намачкване.
3. Проверете софтуера на принтера, за да видите дали настройките за печат са подходящи за типа хартия, който използвате. За повече информация относно настройките за печат вижте [Съвети за настройки на принтера на страница 41](#)
4. Натиснете и задръжте бутона **Стартиране на цветно копиране** () на контролния панел за 3 секунди, за да отпечатате диагностична страница.

5. Прегледайте полетата за циан, магента, жълто и черно заедно с другото съдържание на диагностичната страница.

## Print Quality Diagnostic

1. Refill ink tanks if low. Unlock ink valve. Make sure the printhead latch is snapped down.
2. Check media and settings: PHOTOS: Use Best mode and photo media. TEXT: Use Normal mode and plain paper.
3. For best print quality, use high quality HP paper, or papers that adhere to the ColorLok standard:



4. If the color blocks below are streaked or missing, CLEAN CARTRIDGES from HP software.

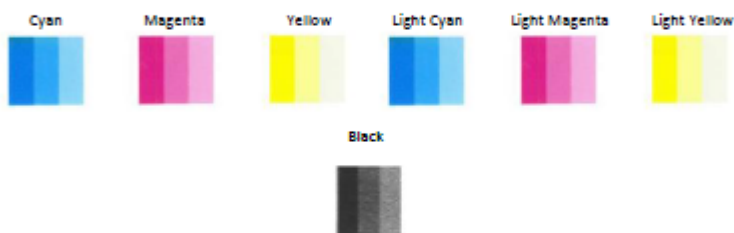

5. If the lines below are crooked, ALIGN PRINTER from HP software.



6. If there is a dark line or white gap at the arrow below, ALIGN PRINTER from HP software.



7. If the images above look okay, the printer appears to be working. If more help is needed, please visit [hp.com/support](http://hp.com/support)

6. Почистете печатащите глави (касети), ако диагностичната страница показва ивици или липсващи части в цветните и черните полета.
7. Подравнете печатащите глави (касети), ако сте забелязали насечени линии или ако диагностичната страница указва, че това може да помогне.
8. Ако проблемите в качеството на печата продължават и след почистването и подравняването на печатащите глави (касети), се обърнете към отдела за поддръжка за клиенти на HP.

### Почистване на печатащите глави (касети) (Windows)

**⚠ ВНИМАНИЕ:** Почиствайте печатащите глави (касети) само когато това е необходимо. Ненужното почистване изхвърля мастилото и съкращава живота на печатащите глави (касети).

1. Заредете във входната тава неизползвана обикновена бяла хартия с формат A4 или Letter.
2. Отворете софтуер на принтера. За повече информация вж. [Отваряне на софтуера на принтера на HP \(Windows\) на страница 28](#).



3. В софтуер на принтера щракнете върху **Печат и сканиране** , след което щракнете върху **Maintain Your Printer** (Поддръжка на принтера) за достъп до **Printer Toolbox** (Кутия с инструменти за принтера).
4. Щракнете върху **Clean Ink Cartridges** (Почистване на касетите с мастило) в раздела **Device Services** (Услуги за устройството). Следвайте инструкциите на екрана.

#### Подравняване на печатащите глави (касети) (Windows)

1. Заредете във входната тава неизползвана обикновена бяла хартия с формат А4 или Letter.
2. Отворете софтуер на принтера. За повече информация вижте [Отваряне на софтуера на принтера на HP \(Windows\) на страница 28](#).
3. В софтуер на принтера щракнете върху **Печат и сканиране** , след което щракнете върху **Maintain Your Printer** (Поддръжка на принтера) за достъп до кутията с инструменти за принтера.

Ще се покаже кутията с инструменти за принтера.

4. Щракнете върху **Align Ink Cartridges** (Подравняване на касетите с мастило) в раздела **Device Services** (Услуги за устройството).

Принтерът ще отпечата страница за подравняване.

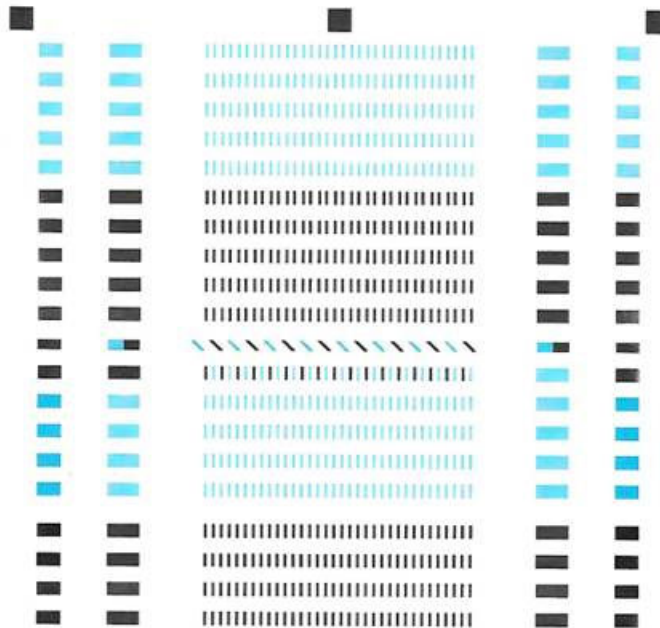

- For better print quality, place this page on the glass, and then press a copy button.
- Pour une mieux impression, posez la page sur la vitre et appuyez sur un bouton de copie.
- Für höhere Druckqualität diese Seite auf das Glas legen und dann eine Kopieren-Taste drücken.
- Para mayor calidad de impresión, coloque esta página sobre el cristal y pulse el botón copiar.
- Per una qualità migliore, posizionare questa pagina sul vetro e premere il pulsante di copia.
- Para maior qualidade de impressão, ponha esta página sobre o vidro e pressione um botão de copiar.
- 为获得更好的打印质量，请将此页置于玻璃上，然后按复印按钮。
- 더 나은 인쇄 품질을 위해 이 페이지를 유리 위에 놓고 복사 버튼을 누릅니다.
- 為達到更完美的列印品質，請將此文件放置在玻璃上，然後按下影印鍵。

5. Следвайте инструкциите на екрана, за да заредите страницата за подравняване на печатащата глава страната за печат надолу върху стъклото на скенера, след което щракнете върху **Scan** (Сканиране), за да сканирате страницата за подравняване.

Принтерът ще подравни печатащите глави. Дайте за рециклиране или изхвърлете листа за подравняване на печатащата глава.

## Почистване на печатащите глави (касети) (OS X)

 **ВНИМАНИЕ:** Почиствайте печатащите глави само когато е необходимо. Ненужното почистване изхабява мастилото и съкращава живота на печатащите глави.

1. Поставете обикновена бяла хартия с формат Letter или A4 в тавата за хартия.
2. Отворете HP Utility.

 **ЗАБЕЛЕЖКА:** HP Utility се намира в папката **Applications/HP** (Приложения/HP).

3. Изберете HP DeskJet GT 5820 series от списъка с устройства вляво на прозореца.
4. Щракнете върху **Clean Printheads** (Почистване на печатащите глави).
5. Щракнете върху **Clean** (Почистване), след което следвайте инструкциите на екрана.
6. Щракнете върху **All Settings** (Всички настройки), за да се върнете на панела **Информация и поддръжка**.

## Подравняване на печатащите глави (касети) (OS X)

1. Поставете обикновена бяла хартия с формат Letter или A4 в тавата за хартия.
2. Отворете HP Utility.

 **ЗАБЕЛЕЖКА:** HP Utility се намира в папката **Applications/HP** (Приложения/HP).

3. Изберете HP DeskJet GT 5820 series от списъка с устройства вляво на прозореца.
4. Щракнете върху **Align** (Подравняване).
5. Щракнете върху **Align** (Подравняване), след което изпълнете инструкциите на екрана.
6. Щракнете върху **All Settings** (Всички настройки), за да се върнете на панела **Информация и поддръжка**.

## Проблеми при копиране

[Решете проблеми с копирането.](#)

Използване на съветника за онлайн отстраняване на неизправности на HP

Получете инструкции стъпка по стъпка, ако принтерът не прави копия или ако разпечатките са с лошо качество.



**ЗАБЕЛЕЖКА:** Съветниците за онлайн отстраняване на неизправности на HP може да не са налични на всички езици.

[Съвети за сполучливо копиране и сканиране на страница 58](#)

## Проблеми при сканиране

<a href="#">HP Print and Scan Doctor</a>	HP Print and Scan Doctor е помощна програма, която ще опита да направи диагностика и да отстрани проблема автоматично. <b>ЗАБЕЛЕЖКА:</b> Тази помощна програма е налична само за операционната система Windows.
<a href="#">Разрешаване на проблеми при сканиране</a>	Използване на съветника за онлайн отстраняване на неизправности на HP Получете инструкции стъпка по стъпка, ако не можете да сканирате или ако сканирането е с лошо качество.



**ЗАБЕЛЕЖКА:** HP Print and Scan Doctor и съветниците за онлайн отстраняване на неизправности на HP може да не са налични на всички езици.

[Съвети за сполучливо копиране и сканиране на страница 58](#)

# Проблеми с връзката и мрежата

Какво искате да направите?



## Поправка на безжична връзка

Изберете една от опциите по-долу за отстраняване на неизправности.

<a href="#">HP Print and Scan Doctor</a>	HP Print and Scan Doctor е помощна програма, която ще опита да направи диагностика и да отстрани проблема автоматично. <b>ЗАБЕЛЕЖКА:</b> Тази помощна програма е налична само за операционната система Windows.
Използване на съветника за онлайн отстраняване на неизправности на HP	<ul style="list-style-type: none"><li>• <a href="#">Отстранете проблема с безжичната връзка</a> независимо дали принтерът никога не е бил свързан, или е бил свързан, но вече не работи.</li><li>• <a href="#">Отстранете проблем с антивирусен софтуер или защитна стена</a>, ако подозирате, че това пречи на компютъра да се свърже към принтера.</li></ul>

 **ЗАБЕЛЕЖКА:** HP Print and Scan Doctor и съветниците за онлайн отстраняване на неизправности на HP може да не са налични на всички езици.

## Прочетете общите инструкции в помощта за отстраняване на проблеми с безжичната връзка

- ▲ Натиснете бутона **Безжична връзка** (()) и бутона **Информация** () едновременно, за да отпечатате отчет от тест на безжичната мрежа и страница за конфигуриране на мрежата.

## Откриване на мрежови настройки за безжична връзка

Изберете една от опциите по-долу за отстраняване на неизправности.

<a href="#">HP Print and Scan Doctor</a>	HP Print and Scan Doctor е помощна програма, която може да ви каже името на мрежата (SSID) и паролата (мрежовия ключ). <b>ЗАБЕЛЕЖКА:</b> Тази помощна програма е налична само за операционната система Windows.
<a href="#">Използване на съветника за онлайн отстраняване на неизправности на HP</a>	Научете как да намерите името на своята мрежа (SSID) и паролата за безжична връзка.

 **ЗАБЕЛЕЖКА:** HP Print and Scan Doctor и съветниците за онлайн отстраняване на неизправности на HP може да не са налични на всички езици.

## Поправяне на връзката на Wi-Fi Direct

<a href="#">Използване на съветника за онлайн отстраняване на неизправности на HP</a>	Отстранете проблема с Wi-Fi Direct или научете как да конфигурирате Wi-Fi Direct.
---	---

 **ЗАБЕЛЕЖКА:** Съветниците за онлайн отстраняване на неизправности на HP може да не са налични на всички езици.

## Прочетете общите инструкции в помощта за отстраняване на проблеми с Wi-Fi Direct

1. Уверете се, че индикаторът **Wi-Fi Direct** на контролния панел на принтера е включен. Ако индикаторът е изключен, натиснете бутона **Wi-Fi Direct** () , за да го включите.
2. От безжичния компютър или мобилно устройство включете безжичната (Wi-Fi) връзка, след което потърсете за и се свържете с името на Wi-Fi Direct на принтера.
3. Въведете паролата за Wi-Fi Direct при подкана за това.
4. Ако използвате мобилно устройство, уверете се, че сте инсталирали съвместимо приложение за печат. За повече информация за мобилен печат посетете [www.hp.com/global/us/en/eprint/mobile\\_printing\\_apps.html](http://www.hp.com/global/us/en/eprint/mobile_printing_apps.html).

## Конвертиране на USB връзка в безжична

Изберете една от опциите по-долу за отстраняване на неизправности.

<a href="#">HP Print and Scan Doctor</a>	HP Print and Scan Doctor е помощна програма, която ще опита да направи диагностика и да отстрани проблема автоматично. <b>ЗАБЕЛЕЖКА:</b> Тази помощна програма е налична само за операционната система Windows.
<a href="#">Използване на съветника за онлайн отстраняване на неизправности на HP</a>	Конвертирайте USB връзка в безжична или Wi-Fi Direct.

 **ЗАБЕЛЕЖКА:** HP Print and Scan Doctor и съветниците за онлайн отстраняване на неизправности на HP може да не са налични на всички езици.

[Промяна от USB връзка към безжична мрежа на страница 80](#)

# Проблеми с хардуера на принтера

## Затваряне на вратичката за достъп до печатащата глава

- Вратичката за печатащата глава трябва да е затворена, преди да започнете да печатате.

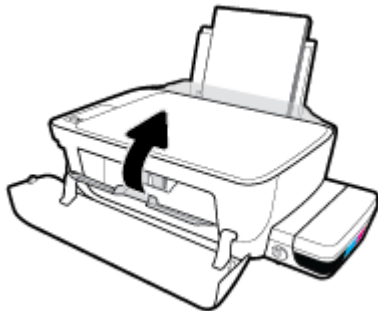

## Принтерът се изключва неочаквано

- Проверете захранването и захранващите кабели.
- Уверете се, че принтерът е свързан към работещ електрически контакт с променливотоково напрежение.



**ЗАБЕЛЕЖКА:** Когато Автоматично изключване е разрешено, принтерът автоматично се изключва след 2 часа липса на активност, за да помогне за намаляване консумацията на енергия. За повече информация вж. [Автоматично изключване на страница 31](#).

## Отстраняване на неизправността в принтера

- Изключете и включете принтера. Ако това не разреши проблема, се свържете с HP.



## Кодове за грешка на контролния панел

Ако иконата **Брой на копията** на дисплея на принтера се сменя между буквата Е и дадено число, това указва, че принтерът е в състояние на грешка. Буквата Е и числото работят като кодове за грешка. Например, ако иконата **Брой на копията** се сменя между буквата Е и числото 4, това указва, че има засядане на хартия.

За да идентифицирате кода за грешка и съответните му решения, вижте информацията за иконите **Брой на копията** в [Индикатори на контролния панел и състояние на иконите на страница 9](#).

## Поддръжка от HP

За последните актуализации на продукта и информация за поддръжка посетете [уеб сайта за поддръжка за HP DeskJet GT 5820 series на адрес \[www.hp.com/support\]\(http://www.hp.com/support\)](#). Онлайн поддръжката на HP предоставя различни опции, за да ви помогне с принтера:



**Драйвери и файлове за изтегляне:** Изтеглетe софтуерни драйвери и актуализации, както и ръководства и документация за продуктите, предоставени в кутията заедно с принтера.



**Форуми за поддръжка на HP:** Посетете форумите за поддръжка на HP за отговори на често срещани въпроси и проблеми. Можете видите въпросите, публикувани от други клиенти на HP, или да влезете и да публикувате свои собствени въпроси и коментари.



**Отстраняване на неизправности:** Използвайте онлайн инструментите на HP, за да откриете принтера си и да намерите препоръчани решения.

## Свържете се с HP

Ако ви трябва помощ от представител на техническата поддръжка на HP, за да разрешите даден проблем, посетете [уеб сайта за връзка с поддръжката](#). Следните опции за контакт са налични безплатно за клиенти с активна гаранция (за поддръжка от служител на HP за клиенти без активна гаранция може да се изисква такса):



Проведете онлайн чат със служител от поддръжката на HP.



Обадете се на служител от поддръжката на HP.

Когато се свързвате с поддръжката на HP, бъдете подготвени да предоставите следната информация:

- Име на продукта (намира се върху принтера, като например HP DeskJet GT 5820)
- Номер на продукта (намира се вътре в предната вратичка)



- Сериен номер (отбелязан на долната или задната страна на принтера)

## Регистриране на принтер

Като отделите само няколко минути за регистрацията, ще можете да се възползвате от по-бързо обслужване, по-ефективна поддръжка, както и от известия за поддръжка на продукта. Ако не

регистрирате принтера, докато инсталирате софтуера, можете да направите регистрацията сега на адрес <http://www.register.hp.com>.

## Допълнителни гаранционни опции

Срещу допълнително заплащане са налични разширени планове за обслужване за HP DeskJet GT 5820 series. Отидете на [www.hp.com/support](http://www.hp.com/support), изберете своята държава/регион и език, след което проучете опциите за удължена гаранция, налични за принтера ви.

---

## а Техническа информация

В този раздел са предоставени техническите спецификации, както и международна нормативна информация за HP DeskJet GT 5820 series.

За допълнителни спецификации вж. печатната документация, придружаваща HP DeskJet GT 5820 series.

Този раздел съдържа следните теми:

- [Бележки на HP Company](#)
- [Спецификации](#)
- [Програма за екологичен контрол на продуктите](#)
- [Нормативни бележки](#)

## Бележки на HP Company

Информацията, съдържаща се в този документ, подлежи на промяна без предизвестие.

Всички права запазени. Възпроизвеждането, адаптирането или преводът на този материал са забранени без предварително писмено разрешение от HP, освен по начин, разрешен от законите за авторското право. Единствените гаранции за продуктите и услугите на HP са посочени в изричните декларации за гаранция, придружаващи тези продукти и услуги. Нищо в настоящия документ не следва да се тълкува като представляващо допълнителна гаранция. HP не носи отговорност за технически или редакторски грешки или пропуски в настоящия документ.

© Copyright 2015 HP Development Company, L.P.

Microsoft and Windows are either registered trademarks or trademarks of Microsoft Corporation in the United States and/or other countries.

## Спецификации

В този раздел е предоставена техническата спецификация за HP DeskJet GT 5820 series. За повече спецификации на продукта вж. данните за продукта на [www.hp.com/support](http://www.hp.com/support).

### Изисквания към системата

- Изисквания към софтуера и системата може да намерите във файла Readme, който е наличен на CD диска на софтуера на принтера на HP, предоставен с принтера.
- За информация относно бъдещи издания на операционни системи и тяхната поддръжка посетете уеб сайта на HP за онлайн поддръжка на адрес [www.hp.com/support](http://www.hp.com/support).

### Спецификации на околната среда

- Препоръчителен диапазон на работната температура: от 15°C до 30°C (от 59°F до 86°F)
- Допустим диапазон на работната температура: от 5°C до 40°C (от 41°F до 104°F)
- Влажност: от 15% до 80% относителна влажност без кондензация; 28°C максимална точка на кондензация
- Температурен диапазон за неработно състояние (на съхранение): от -40°C до 60°C (от -40°F до 140°F)
- При наличие на електромагнитни полета е възможно изходното напрежение от HP DeskJet GT 5820 series да бъде леко отклонено
- HP препоръчва да се използва USB кабел с дължина не по-голяма от 3 м, за да бъдат намалени смущенията от евентуални силни електромагнитни полета

### Капацитет на входната тава

- Листи обикновена хартия: (80 г/м<sup>2</sup> [20 фунта]): до 60
- Пликове: до 5
- Каталожни картончета: до 20
- Листове фотохартия: до 20

### Капацитет на изходната тава

- Листи обикновена хартия: (80 г/м<sup>2</sup> [20 фунта]): до 25
- Пликове: до 5
- Каталожни картончета: до 10
- Листове фотохартия: до 10

### Размер на хартията

- За пълен списък на поддържаните размери носители вж. софтуера на принтера.

### Тегло на хартията

- Обикновена хартия: От 64 до 90 г/м<sup>2</sup> (от 16 до 24 фунта)
- Пликове: От 75 до 90 г/м<sup>2</sup> (от 20 до 24 фунта)
- Картички: До 200 г/м<sup>2</sup> (110-фунта индекс максимум)
- Фотохартия: До 280 г/м<sup>2</sup> (75 фунта)

### Спецификации на печата

- Скоростта на печат зависи от сложността на документа
- Метод: drop-on-demand thermal inkjet (пускане при поискване при термален мастилено-струен)
- Език: PCL3 GUI

### Спецификации на копирането

- Цифрова обработка на изображения
- Скоростите на копиране варира в зависимост от сложността на документа и съответния модел

### Данни на сканиране

- Разделителна способност: до 1200 x 1200 ррi оптична  
За повече информация за разделителната способност PPI вж. софтуера на скенера.
- Цветно: 24-бита цветно, 8-бита за нива на сивото (256 нива на сивото)
- Максимален размер на сканиране от стъкло: 21,6 x 29,7 см

### Разделителна способност

- За списък с поддържани решения за печат посетете [уеб сайта за поддръжка за HP DeskJet GT 5820 series](http://www.hp.com/support) на адрес [www.hp.com/support](http://www.hp.com/support).

### Капацитет на печатащата глава

- Посетете [www.hp.com/go/learnaboutesupplies](http://www.hp.com/go/learnaboutesupplies) за повече информация относно приблизителните капацитети на печатащите глави.

### Информация за звука

- Ако имате достъп до интернет, можете да осъществите достъп до звукова информация от [уеб сайта на HP](http://www.hp.com).

## Програма за екологичен контрол на продуктите

HP се ангажира да осигурява качествени продукти по екологично съобразен начин. Дизайнът на този продукт позволява неговото рециклиране. Броят на използваните материали е сведен до минимум като в същото време се гарантира необходимата функционалност и надеждност. Дизайнът на несходните материали позволява тяхното лесно разделяне. Заклучващите и други връзки могат лесно да бъдат открити, използвани и премахнати с помощта на обикновени инструменти. Важните части са с дизайн, който позволява бърз достъп до тях с цел по-лесното и бързо демонтиране и ремонт.

За повече информация посетете уеб сайта на HP, посветен на опазването на околната среда:

[www.hp.com/hpinfo/globalcitizenship/environment](http://www.hp.com/hpinfo/globalcitizenship/environment)

- [Екологични съвети](#)
- [Регламент 1275/2008 на Комисията на Европейския съюз](#)
- [Хартия](#)
- [Пластмаси](#)
- [Информационни листове за безопасност на материалите](#)
- [Програма за рециклиране](#)
- [Програма за рециклиране на консумативите на мастиленоструйните принтери на HP](#)
- [Консумация на енергия](#)
- [Изхвърляне на отпадъци от оборудване от потребители](#)
- [Химически вещества](#)
- [Таблица за опасни химикали/елементи и тяхното съдържание \(Китай\)](#)
- [Ограничение на опасните вещества \(Индия\)](#)
- [Ограничение на опасните вещества \(Украйна\)](#)
- [Декларация за ограничение на опасните вещества \(Турция\)](#)
- [EPEAT](#)
- [Информация за SEPA Eco Label за потребители в Китай](#)
- [Етикет за енергия на Китай за принтер, факс и копирана машина](#)

### Екологични съвети

HP има за цел да помогне на клиентите си да намалят тяхното въздействие върху околната среда. Посетете уеб сайта на HP за екологични програми и инициативи за повече информация относно екологичните инициативи на HP.

[www.hp.com/hpinfo/globalcitizenship/environment/](http://www.hp.com/hpinfo/globalcitizenship/environment/)

### Регламент 1275/2008 на Комисията на Европейския съюз

За данните за електрическото хранване на продукта, включително потреблението на енергия на продукта в състояние на мрежова готовност, ако всички жични мрежови портове са свързани и всички



безжични мрежови портове са активирани, моля, направете справка в раздел P14 „Допълнителна информация“ на продукта IT ECO Декларация на адрес: [www.hp.com/hpinfo/globalcitizenship/environment/productdata/itecodesktop-pc.html](http://www.hp.com/hpinfo/globalcitizenship/environment/productdata/itecodesktop-pc.html).

## Хартия

С този продукт може да се използва рециклирана хартия в съответствие с DIN 19309 и EN 12281:2002.

## Пластмаси

Върху пластмасовите части над 25 грама има маркировка в съответствие с международните стандарти, която е с цел улесняване идентифицирането на пластмасите при рециклиране след края на живота на продукта.

## Информационни листове за безопасност на материалите

Удостоверенията за безопасност на материалите (MSDS) може да бъдат получени от уеб сайта на HP на адрес:

[www.hp.com/go/msds](http://www.hp.com/go/msds)

## Програма за рециклиране

HP предлага все по-голям брой програми за връщане и рециклиране на продукти в много страни и региони, и е партньор на някои от най-големите центрове за рециклиране на електроника в света. HP опазва ресурсите, като обновява и препродава някои от своите най-известни продукти. За повече информация относно рециклирането на продукти на HP посетете следния уеб сайт:

[www.hp.com/hpinfo/globalcitizenship/environment/recycle/](http://www.hp.com/hpinfo/globalcitizenship/environment/recycle/)

## Програма за рециклиране на консумативите на мастиленоструйните принтери на HP

HP се ангажира да опазва околната среда. Програмата за рециклиране на консумативи за мастиленоструйните принтери на HP е достъпна в много страни и региони, като дава възможност да рециклирате безплатно използвани печатащи касети и касети с мастило. За повече информация посетете следния уеб сайт:

[www.hp.com/hpinfo/globalcitizenship/environment/recycle/](http://www.hp.com/hpinfo/globalcitizenship/environment/recycle/)

## Консумация на енергия

Оборудването за печатане и обработка на изображения на HP, отбелязано с емблемата на ENERGY STAR®, е сертифицирано от Агенцията за защита на околната среда на САЩ. Следният знак се показва на продуктите за обработка на изображения, които са сертифицирани от ENERGY STAR:



Допълнителна информация за модела за продукт за обработка на изображения, който е сертифициран от ENERGY STAR, можете да получите тук: [www.hp.com/go/energystar](http://www.hp.com/go/energystar)

## Изхвърляне на отпадъци от оборудване от потребители



Този символ означава, че не трябва да изхвърляте вашия продукт заедно с другите битови отпадъци. Вместо това, вие трябва да защитите човешкото здраве и околната среда като предадете отпадъчното оборудване в определен пункт за събиране за рециклиране на отпадъците от електрическо и електронно оборудване. За повече информация се свържете с местната служба за изхвърляне на битови отпадъци или отидете на <http://www.hp.com/recycle>.

## Химически вещества

HP се ангажира да предоставя на нашите клиенти необходимата информация за химическите вещества в продуктите ни, съобразно правните изисквания, напр. REACH (Регламент (ЕО) № 1907/2006 на Европейския парламент и на Съвета). Доклад с химична информация за този продукт може да откриете на следния адрес: [www.hp.com/go/reach](http://www.hp.com/go/reach).

## Таблица за опасни химикали/елементи и тяхното съдържание (Китай)

产品中有害物质或元素的名称及含量 根据中国《电子信息产品污染控制管理办法》						
部件名称	有害物质或元素					
	铅 (Pb)	汞 (Hg)	镉 (Cd)	六价铬 (Cr(VI))	多溴联苯 (PBB)	多溴二苯醚 (PBDE)
外壳和托盘	0	0	0	0	0	0
电线	0	0	0	0	0	0
印刷电路板	X	0	0	0	0	0
打印系统	X	0	0	0	0	0
显示器	X	0	0	0	0	0
喷墨打印机墨盒	0	0	0	0	0	0
驱动光盘	X	0	0	0	0	0
扫描仪	X	X	0	0	0	0
网络配件	X	0	0	0	0	0
电池板	X	0	0	0	0	0
自动双面打印系统	0	0	0	0	0	0
外部电源	X	0	0	0	0	0

本表格依据SJ/T 11364 的规定编制。  
 0: 表示该有害物质在该部件所有均质材料中的含量均在GB/T 26572 规定的限量要求以下。  
 X: 表示该有害物质至少在该部件的某一均质材料中的含量超出GB/T 26572 规定的限量要求。  
 此表中所有名称中含“X”的部件均符合欧盟 RoHS 立法。  
 注: 环保使用期限的参考标识取决于产品正常工作的温度和湿度等条件。

## Ограничение на опасные вещества (Индия)

### Restriction of hazardous substances (India)

This product complies with the "India E-waste (Management and Handling) Rule 2011" and prohibits use of lead, mercury, hexavalent chromium, polybrominated biphenyls or polybrominated diphenyl ethers in concentrations exceeding 0.1 weight % and 0.01 weight % for cadmium, except for the exemptions set in Schedule 2 of the Rule.

## Ограничение на опасные вещества (Украина)

### Технічний регламент щодо обмеження використання небезпечних речовин (Україна)

Обладнання відповідає вимогам Технічного регламенту щодо обмеження використання деяких небезпечних речовин в електричному та електронному обладнанні, затвердженого постановою Кабінету Міністрів України від 3 грудня 2008 № 1057

## Декларация за ограничение на опасные вещества (Турция)

<b>Restriction on Hazardous Substances statement (Turkey)</b>	Türkiye Cumhuriyeti: EEE Yönetmeliğine Uygundur
---	---

## EPEAT

### EPEAT

Most HP products are designed to meet EPEAT. EPEAT is a comprehensive environmental rating that helps identify greener electronics equipment. For more information on EPEAT go to [www.epeat.net](http://www.epeat.net). For information on HP's EPEAT registered products go to [www.hp.com/hpinfo/globalcitizenship/environment/pdf/epeat\\_printers.pdf](http://www.hp.com/hpinfo/globalcitizenship/environment/pdf/epeat_printers.pdf).

## Информация за SEPA Eco Label за потребители в Китай

### 中国环境标识认证产品用户说明

噪声大于63.0Db(A)的办公设备不宜放置于办公室内。请在独立的隔离区域使用。  
如需长时间使用本产品或打印大量文件，请确保在通风良好的房间内使用。  
如您需要确认本产品处于零能耗状态，请按下电源关闭按钮，并将插头从电源插座断开。  
您可以使用再生纸，以减少资源耗费。

## 复印机、打印机和传真机能源效率标识 实施规则

依据“复印机、打印机和传真机能源效率标识实施规则”，该打印机具有中国能效标识。标识上显示的能效等级和操作模式值根据“复印机、打印机和传真机能效限定值及能效等级”标准（“GB 21521”）来确定和计算。

### 1. 能效等级

产品能效等级分为 3 级，其中 1 级能效最高。能效限定值根据产品类型和打印速度由标准确定。能效等级则根据基本功耗水平以及网络接口和内存等附加组件和功能的功率因子之和来计算。

### 2. 能效信息

#### 喷墨打印机

- 操作模式功率

睡眠状态的能耗按照 GB 21521 标准来衡量和计算。该数据以瓦特 (W) 表示。

- 待机功率

待机状态是产品连接到电网电源上功率最低的状态。该状态可以延续无限长时间，且使用者无法改变此状态下产品的功率。对于“成像设备”产品，“待机”状态通常相当于“关闭”状态，但也可能相当于“准备”状态或“睡眠”状态。该数据以瓦特 (W) 表示。

- 睡眠状态预设延迟时间

出厂前由制造商设置的时间决定了该产品在完成主功能后进入低耗模式（例如睡眠、自动关机）的时间。该数据以分钟表示。

- 附加功能功率因子之和

网络接口和内存等附加功能的功率因子之和。该数据以瓦特 (W) 表示。

标识上显示的能耗数据是根据典型配置测量得出的数据，此类配置包含登记备案的打印机依据复印机、打印机和传真机能源效率标识实施规则所选的所有配置。因此，该特定产品型号的实际能耗可能与标识上显示的数据有所不同。

要了解规范的更多详情，请参考最新版的 GB 21521 标准。

## Нормативни бележки

HP DeskJet GT 5820 series отговаря на изискванията към продуктите на нормативните органи във вашата страна/регион.

Този раздел съдържа следните теми:

- [Нормативен идентификационен номер на модел](#)
- [Декларация на Федералната комисия по комуникации \(FCC\)](#)
- [Бележка за потребителите в Корея](#)
- [Декларация за нормативните положения на Европейския съюз](#)
- [Декларация за съответствие](#)
- [Нормативни декларации за безжична връзка](#)

### Нормативен идентификационен номер на модел

За целите на нормативната идентификация вашият продукт има нормативен номер на модела. Нормативният номер на модела на вашия продукт е SNPRH-1506-01. Този нормативен номер не трябва да се бърка с пазарното име (напр. HP DeskJet GT 5820 All-in-One Printer) или с номерата на продуктите (напр. M2Q28A, M2Q29A).

## Декларация на Федералната комисия по комуникации (FCC)

### FCC statement

The United States Federal Communications Commission (in 47 CFR 15.105) has specified that the following notice be brought to the attention of users of this product.

This equipment has been tested and found to comply with the limits for a Class B digital device, pursuant to Part 15 of the FCC Rules. These limits are designed to provide reasonable protection against harmful interference in a residential installation. This equipment generates, uses and can radiate radio frequency energy and, if not installed and used in accordance with the instructions, may cause harmful interference to radio communications. However, there is no guarantee that interference will not occur in a particular installation. If this equipment does cause harmful interference to radio or television reception, which can be determined by turning the equipment off and on, the user is encouraged to try to correct the interference by one or more of the following measures:

- Reorient or relocate the receiving antenna.
- Increase the separation between the equipment and the receiver.
- Connect the equipment into an outlet on a circuit different from that to which the receiver is connected.
- Consult the dealer or an experienced radio/TV technician for help.

For further information, contact:

Manager of Corporate Product Regulations  
HP Inc. 1501 Page Mill Road,  
Palo Alto, CA 94304, U.S.A.

### Modifications (part 15.21)

The FCC requires the user to be notified that any changes or modifications made to this device that are not expressly approved by HP may void the user's authority to operate the equipment.

This device complies with Part 15 of the FCC Rules. Operation is subject to the following two conditions: (1) this device may not cause harmful interference, and (2) this device must accept any interference received, including interference that may cause undesired operation.

## Бележка за потребителите в Корея

B 급 기기 (가정용 방송통신기기)	이 기기는 가정용(B급)으로 전자파적합등록을 한 기기로서 주로 가정에서 사용하는 것을 목적으로 하며, 모든 지역에서 사용할 수 있습니다.
------------------------	--

## Декларация за нормативните положения на Европейския съюз



Продукти с маркировката CE отговарят на изискванията на една или повече от следните директиви на ЕС, които може да се приложими: Директива за ниско напрежение 2006/95/ЕО, Директива за електромагнитна съвместимост 2004/108/ЕО, Директива за екодизайн 2009/125/ЕО, Директива за радио- и телекомуникационни крайни устройства 1999/5/ЕО, Директива за ограничаване на използването на опасни субстанции 2011/65/ЕС. Съответствието с тези директиви се оценява с помощта на приложими хармонизирани европейски стандарти. Пълната декларация за съответствие можете да намерите на следния уеб сайт: [www.hp.com/go/certificates](http://www.hp.com/go/certificates) (Търсете с името на модела на продукта или неговия нормативен номер на модел (RMN), който може да се намери на нормативния етикет.)

Във връзка с въпроси за нормативни положения се обръщайте към:

HP Deutschland GmbH, HQ-TRE, Schickardstrasse 32, 71034 Boeblingen, Германия

### Продукти с безжична функционалност

#### Електромагнитни полета

- Този продукт отговаря на международните насоки (ICNIRP) за излагане на радио честотно излъчване.

Ако той включва радиопредавателно и приемно устройство, което при нормална употреба при отстояние от 20 см осигурява нива на излагане на радиочестотно излъчване, които съответстват на изискванията на ЕС.

#### Безжична функционалност в Европа

- Този продукт е проектиран за употреба без ограничения във всички страни в ЕС плюс Исландия, Лихтенщайн, Норвегия и Швейцария.

## Декларация за съответствие



### DECLARATION OF CONFORMITY according to ISO/IEC 17050-1 and EN 17050-1

DoC #: SNPRH-1506-01-R1

**Supplier's Name:** HP Inc.  
**Supplier's Address:** 20, Jia Feng Road Waigaoqiao Free Trade Zone Pudong, Shanghai, PRC 200131  
**declares, that the product**  
**Product Name and Model:** HP DeskJet GT 5820 All-in-One Printer Series  
**Regulatory Model Number:<sup>1)</sup>** SNPRH-1506-01  
**Radio Module:** SDGOB-1392  
**Product Options:** All  
**conforms to the following Product Specifications and Regulations:**

**EMC:**

CISPR 22:2008 Class B  
EN 55022:2010 Class B  
EN 55024:2010  
EN 61000-3-2:2006 +A1:2009 +A2:2009  
EN 61000-3-3:2013  
FCC CFR 47 Part 15 Class B

**Safety:**

EN 60950-1:2006 +A11:2009 +A1:2010 +A12:2011  
IEC 60950-1:2005 +A1:2009  
EN 62479:2010

**Telecom:**

EN 300 328 V1.8.1  
EN 301 489-1 V1.9.2  
EN 301 489-17 V2.2.1  
IEC 62311:2007 / EN 62311:2008

**Energy Use:**

Regulation (EC) No. 1275/2008  
ENERGY STAR® Qualified Imaging Equipment Operational Mode (OM) Test Procedure  
EN 50564:2011  
IEC 62301:2005

**RoHS:**

EN 50581:2012

The product herewith complies with the requirements of the Low Voltage Directive 2006/95/EC, the EMC Directive 2004/108/EC, the R&TTE Directive 1999/5/EC, the Ecodesign Directive 2009/125/EC, the RoHS Directive 2011/65/EU and carries the **CE** marking accordingly.

This device complies with part 15 of the FCC Rules. Operation is subject to the following two conditions:

(1) This device may not cause harmful interference, and (2) this device must accept any interference received, including interference that may cause undesired operation.

**Additional Information:**

1) This product is assigned a Regulatory Model Number which stays with the regulatory aspects of the design. The Regulatory Model Number is the main product identifier in the regulatory documentation and test reports, this number should not be confused with the marketing name or the product numbers.

Shan HengBo

2015

ICS Product Hardware Quality Engineering, Manager

**Local contact for regulatory topics only:**

EU: HP Deutschland GmbH, HQ-TRE, Schickardstrasse 32, 71034 Boeblingen, Germany  
U.S.: HP Inc. 1501 Page Mill Road, Palo Alto, CA 94304, U.S.A.

[www.hp.eu/certificates](http://www.hp.eu/certificates)

## Нормативни декларации за безжична връзка

Този раздел съдържа следната нормативна информация за безжични продукти:

- [Излагане на радиочестотно излъчване](#)
- [Бележка за потребителите в Тайван](#)
- [Бележка за потребителите в Корея](#)
- [Бележка за потребителите в Бразилия](#)
- [Бележка за потребителите в Мексико](#)



## Излагане на радиочестотно излъчване

### Exposure to radio frequency radiation



**Caution** The radiated output power of this device is far below the FCC radio frequency exposure limits. Nevertheless, the device shall be used in such a manner that the potential for human contact during normal operation is minimized. This product and any attached external antenna, if supported, shall be placed in such a manner to minimize the potential for human contact during normal operation. In order to avoid the possibility of exceeding the FCC radio frequency exposure limits, human proximity to the antenna shall not be less than 20 cm (8 inches) during normal operation.

## Бележка за потребителите в Тайван

### 低功率電波輻射性電機管理辦法

#### 第十二條

經型式認證合格之低功率射頻電機，非經許可，公司、商號或使用者均不得擅自變更頻率、加大功率或變更設計之特性及功能。

#### 第十四條

低功率射頻電機之使用不得影響飛航安全及干擾合法通信；經發現有干擾現象時，應立即停用，並改善至無干擾時方得繼續使用。

前項合法通信，指依電信法規定作業之無線電通信。低功率射頻電機須忍受合法通信或工業、科學及醫藥用電波輻射性電機設備之干擾。

## Бележка за потребителите в Корея

해당 무선설비는 전파혼신 가능성이 있으므로 인명안전과 관련된 서비스는 할 수 없음

## Бележка за потребителите в Бразилия

### Aviso aos usuários no Brasil

Este equipamento opera em caráter secundário, isto é, não tem direito à proteção contra interferência prejudicial, mesmo de estações do mesmo tipo, e não pode causar interferência a sistemas operando em caráter primário.

## Бележка за потребителите в Мексико

### Aviso para los usuarios de México

La operación de este equipo está sujeta a las siguientes dos condiciones: (1) es posible que este equipo o dispositivo no cause interferencia perjudicial y (2) este equipo o dispositivo debe aceptar cualquier interferencia, incluyendo la que pueda causar su operación no deseada.

Para saber el modelo de la tarjeta inalámbrica utilizada, revise la etiqueta regulatoria de la impresora.

# Азбучен указател

- Б**
  - бутони, контролен панел 7
- В**
  - вграден уеб сървър
    - Webscan (Уеб сканиране) 57
    - отваряне 81
- Г**
  - гаранция 117
- З**
  - засядане
    - почистване 85
  - захранване
    - отстраняване на неизправности 114
- И**
  - изисквания към системата 120
  - изкривяване, отстраняване на неизправности
    - печат 91
  - икони за състоянието 8
- К**
  - каретка
    - отстраняване на засядането на каретката 89
  - контролен панел
    - бутони 7
    - икони за състоянието 8
    - характеристики 7
  - Копиране
    - спецификации 121
- М**
  - мрежи
    - преглед и настройки за печат 78
- мрежова връзка
  - безжична връзка 71
- Н**
  - нормативни бележки 127
  - декларации за безжични продукти 130
  - нормативен идентификационен номер на модел 127
- О**
  - околна среда
    - Програма за екологичен контрол на продуктите 122
    - спецификации на околната среда 120
  - отстраняване на неизправности
    - захванати са няколко страници 91
    - захранване 114
    - изкривени страници 91
    - печат 114
    - проблеми с подаване на хартия 91
    - хартията не се поема от тавата 91
- П**
  - печат
    - отстраняване на неизправности 114
    - спецификации 121
  - подаване на няколко страници, отстраняване на неизправности 91
  - поддръжка на клиенти
    - гаранция 117
  - поддържани операционни системи 120
- преглед
  - настройки на мрежата 78
  - проблеми с подаване на хартия, отстраняване на неизправности 91
- Р**
  - рециклиране
    - касети с мастило 123
- С**
  - сканиране
    - от Webscan (Уеб сканиране) 57
    - спецификации за сканиране 121
  - софтуер
    - Webscan (Уеб сканиране) 57
    - софтуер на принтера (Windows) отваряне 28
  - спецификации
    - изисквания към системата 120
- Т**
  - тави
    - отстраняване на неизправности с подаването 91
    - почистване на заседнала хартия 85
  - техническа информация
    - спецификации за сканиране 121
    - спецификации на копирането 121
    - спецификации на околната среда 120
    - спецификации на печата 121

## X

### хартия

НР, поръчка 27

изкривени страници 91

отстраняване на неизправности  
с подаването 91

почистване на заседания 85

## W

Webscan (Уеб сканиране) 57

### Windows

изисквания към системата 120