



HP DeskJet GT 5820 All-in-One series

Tartalomjegyzék

| | |
|--|-----------|
| 1 HP DeskJet GT 5820 series súgó | 1 |
| 2 Első lépések | 2 |
| A nyomtató részei | 3 |
| Ismerkedjen meg a tintatartály-rendszerrel | 5 |
| A vezérlőpanel szolgáltatásai | 6 |
| A kezelőpanelen található jelzőfények és jelzőikonok állapotai | 8 |
| Töltsön papírt a nyomtatóba | 18 |
| A nyomtató által észlelt alapértelmezett papírméret módosítása | 23 |
| Eredeti példány elhelyezése a lapolvasó üvegén | 24 |
| Útmutató a papírokról | 25 |
| Nyissa meg a HP nyomtatószoftvert (Windows) | 28 |
| Alvó üzemmód | 29 |
| Csendes mód | 30 |
| Automatikus kikapcsolás | 31 |
| 3 Nyomtatás | 32 |
| Nyomtatás a számítógépről | 33 |
| Nyomtatás mobileszközről | 39 |
| Nyomtatás az AirPrint használatával | 40 |
| Tipppek a sikeres nyomtatáshoz | 41 |
| 4 A webszolgáltatások használata | 44 |
| Mik azok a webszolgáltatások? | 45 |
| Webszolgáltatások beállítása | 46 |
| Nyomtatás az HP ePrint szolgáltatással | 47 |
| A HP Connected webhely használata | 48 |
| Webszolgáltatások törlése | 49 |
| Tipppek a webszolgáltatások használatához | 50 |

| | |
|--|------------|
| 5 Másolás és beolvasás | 51 |
| Dokumentumok másolása | 52 |
| Beolvasás a HP nyomtatószoftver használatával | 53 |
| Beolvasás a Webscan szolgáltatás segítségével | 57 |
| Tipppek a másolási és a lapolvasási sikerekért | 58 |
| | |
| 6 Tinta és nyomtatófej kezelése | 59 |
| Tintaszelep | 60 |
| Tintaszintek | 61 |
| Tintatartályok újratöltése | 62 |
| Nyomtatási kellékek rendelése | 65 |
| Nyomtatás csak fekete tintával | 66 |
| Tipppek a tinta és a nyomtatófej használatához | 67 |
| | |
| 7 A nyomtató csatlakoztatása | 68 |
| Nyomtató beállítása mobil nyomtatáshoz | 69 |
| A nyomtató csatlakoztatása vezeték nélküli hálózathoz útválasztó használatával | 70 |
| Vezeték nélküli kapcsolódás a nyomtatóhoz útválasztó nélkül | 73 |
| A vezeték nélküli kapcsolat beállításai | 77 |
| A nyomtató csatlakoztatása a számítógéphez USB-kábellel (nem hálózati kapcsolat) | 78 |
| Áttérés USB-kapcsolatról vezeték nélküli kapcsolatra | 79 |
| Speciális nyomtatókezelő eszközök (hálózatra kötött nyomtatókhoz) | 80 |
| Tipppek hálózatra csatlakoztatott nyomtató beállításához és használatához | 82 |
| | |
| 8 Megoldás keresése | 83 |
| Elakadások és papíradagolási problémák | 84 |
| A nyomtatófejekkel kapcsolatos problémák | 92 |
| Nyomtatási problémák | 99 |
| Másolási problémák | 109 |
| Beolvasási problémák | 110 |
| Hálózati és kapcsolati problémák | 111 |
| A nyomtató hardverével kapcsolatos problémák | 113 |
| A kezelőpanel hibakódjai | 114 |
| HP-támogatás | 115 |
| | |
| A függelék: Műszaki információk | 117 |
| HP Company – megjegyzések | 118 |
| Jellemzők | 119 |
| Környezeti termékkezelési program | 121 |
| Hatósági nyilatkozatok | 126 |

1 HP DeskJet GT 5820 series súgó

Útmutató a HP DeskJet GT 5820 series használatához.

- [Első lépések, 2. oldal](#)
- [Nyomtatás, 32. oldal](#)
- [A webszolgáltatások használata, 44. oldal](#)
- [Másolás és beolvasás, 51. oldal](#)
- [Tinta és nyomtatófej kezelése, 59. oldal](#)
- [A nyomtató csatlakoztatása, 68. oldal](#)
- [Megoldás keresése, 83. oldal](#)
- [Műszaki információk, 117. oldal](#)

2 Első lépések

- [A nyomtató részei](#)
- [Ismerkedjen meg a tintatartály-rendszerrel](#)
- [A vezérlőpanel szolgáltatásai](#)
- [A kezelőpanelen található jelzőfények és jelzőikonok állapotai](#)
- [Töltsön papírt a nyomtatóba](#)
- [A nyomtató által észlelt alapértelmezett papírméret módosítása](#)
- [Eredeti példány elhelyezése a lapolvasó üvegén](#)
- [Útmutató a papírokról](#)
- [Nyissa meg a HP nyomtatószoftvert \(Windows\)](#)
- [Alvó üzemmód](#)
- [Csendes mód](#)
- [Automatikus kikapcsolás](#)

A nyomtató részei

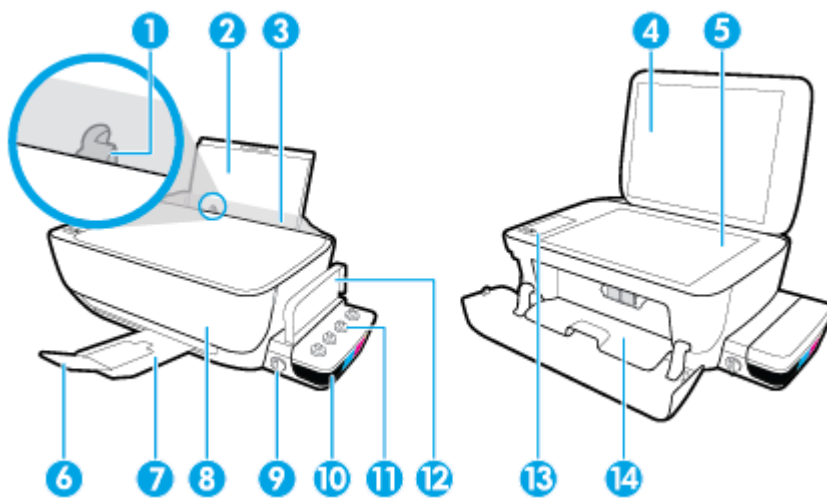

| | |
|----|---|
| 1 | Papírszélesség-beállító |
| 2 | Adagolótálca |
| 3 | Adagolótálca védőlapja |
| 4 | Lapolvasó fedele |
| 5 | Lapolvasó üveglapja |
| 6 | Kimeneti tálca hosszabbítója (röviden tálcahosszabbító) |
| 7 | Kimeneti tálca |
| 8 | Elülső ajtó |
| 9 | Tintaszelep |
| 10 | Tintatartály |
| 11 | Tintatartály-fedelek |
| 12 | Tintatartály-fedél |
| 13 | Kezelőpanel |
| 14 | Nyomtatófej fedele |

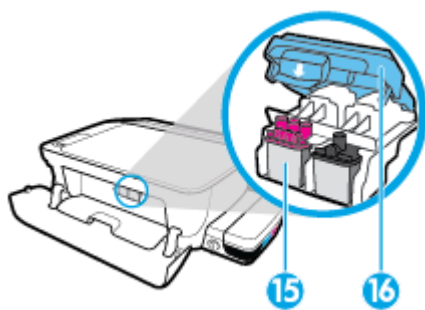

| | |
|-----------|--------------------------|
| 15 | Nyomtatófejek |
| 16 | Nyomtatófej rögzítőzárja |

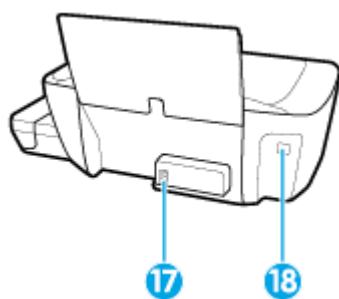

| | |
|-----------|---------------|
| 17 | Tápcsatlakozó |
| 18 | USB-port |

Ismerkedjen meg a tintatartály-rendszerrel

Ismerkedjen meg a HP DeskJet GT 5820 series tintatartály-rendszerrel.

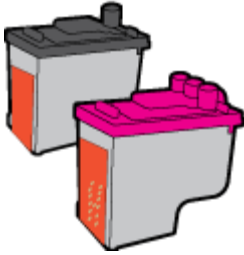
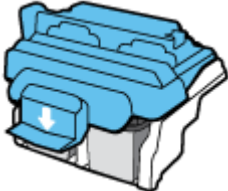
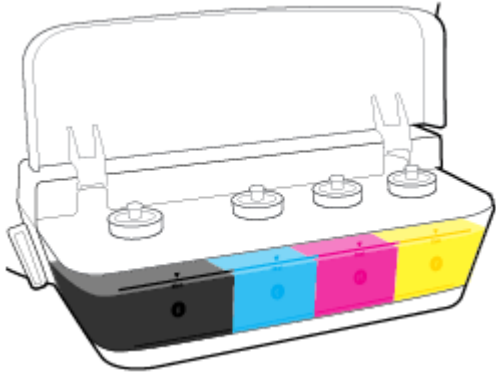
| Kifejezés | Meghatározás |
|-------------------------|---|
| Nyomatófejek | <p>A nyomatófej a nyomtatási mechanizmusnak az az alkatrésze, amely felhordja a tintát a papírra. A nyomtatóban két nyomatófej van: egy fekete nyomatófej és egy háromszínű nyomatófej. A nyomtatófejek beszerelése után nem szabad eltávolítani azokat a patronartóról.</p>  |
| Nyomatófej rögzítőzárja | <p>A nyomatófej retesze a patronartóról rögzíti a nyomatófejeket a patronartóban. A nyomatófej reteszt nem szabad kinyitni, miután a nyomtatófejeket felszerelték és a tintarendszert feltöltötték tintával.</p>  |
| Tintatartályok | <p>A tintatartályok külső tintatartóik, amelyek a nyomtató jobb oldalán találhatóak. Négy tintatartály van a nyomtatóban. Mindegyik tintatartály megfelel egy-egy adott színnek: fekete, ciánkék, bíbor és sárga.</p>  |
| Tintatartály-fedelek | <p>A tintatartály-fedelek gumidugók, ezek zárják le a tintatartályokat.</p> |
| Tintaszelep | <p>A tintaszelep kapcsolója, amely a tintatartály oldalán található, szabályozza a tinta áramlását a tartályok és a nyomtatófedelek között. További tudnivalók: Tintaszelep 60. oldal</p> |
| A rendszer feltöltése | <p>A feltöltés az a folyamat, amikor feltöltik tintával az ellátócsöveket, amelyek a tintatartályok és a nyomtatófejek között futnak. Erre akkor kerül sor, ha új nyomtatófejeket telepít, és a kezelőpanelről elindítják a feltöltési folyamatot. További tudnivalók a feltöltésről: Nyomatófej feltöltése és beigazítás ikonok 12. oldal.</p> |
| Igazítás | <p>Az igazítás az az eljárás, amellyel beállítják a nyomtatófejeket a nyomtatási minőség javítása érdekében. További tudnivalók az igazításról: Nyomatófej feltöltése és beigazítás ikonok 12. oldal.</p> |

A vezérlőpanel szolgáltatásai

Gombok és jelzőfények áttekintése

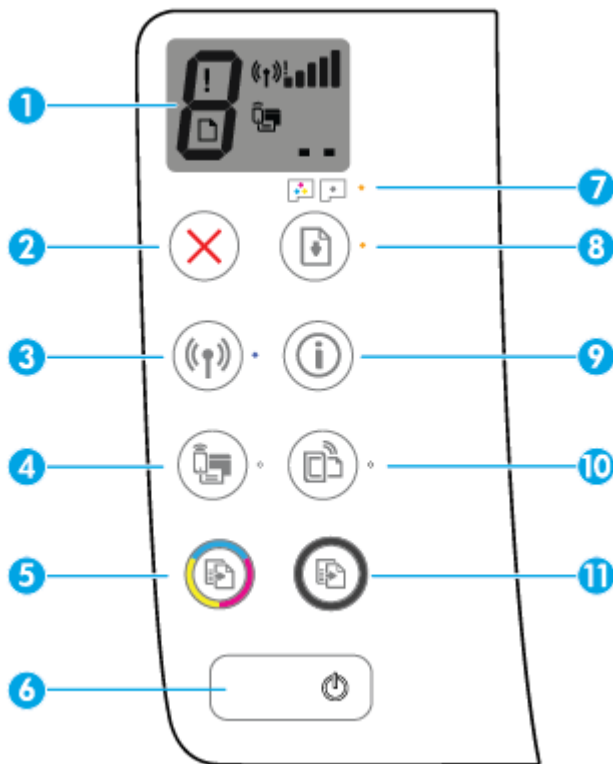

| Elem | Leírás |
|------|---|
| 1 | Vezérlőpanel kijelzője : Jelzi a példányszámot, a nyomtatófej feltöltési állapotát, a nyomathordozó hibáit, a vezeték nélküli kapcsolat állapotát és a jelerősséget, a Wi-Fi Direct állapotát, valamint a nyomtatófejekkel kapcsolatos problémákat. |
| 2 | Visszavonás gomb : Az aktuális művelet leállítása. |
| 3 | Vezeték nélküli gomb : Be- vagy kikapcsolja a nyomtató vezeték nélküli funkcióját. Vezeték nélküli jelzőfény : Jelzi, hogy nyomtató vezeték nélküli hálózathoz csatlakozik-e. |
| 4 | Wi-Fi Direct gomb : A Wi-Fi Direct be- vagy kikapcsolására szolgál. Wi-Fi Direct jelzőfény : A Wi-Fi Direct be- vagy kikapcsolt állapotát jelzi. |
| 5 | Másolás indítása – Színes gomb : Színes másolási feladat indítása. A színes másolatok számának növeléséhez nyomja meg többször a gombot. A másolás az utolsó gombnyomást követő két másodperc elteltével kezdődik meg. MEGJEGYZÉS : Létrehozhat diagnosztikai jelentést a nyomtatás minőségéről, ha megnyomja és 3 másodpercig lenyomva tartja a Másolás indítása – Színes gombot . |
| 6 | Tápellátás gomb : A nyomtató be- és kikapcsolása. |
| 7 | Nyomtatófej-figyelmeztetés jelzőfény : A nyomtatófejekkel kapcsolatos problémákat jelzi. |
| 8 | Folytatás gomb : Egy feladat folytatható a használatával egy megszakítást (például papír betöltését vagy papírelakadás megszüntetését) követően. Folytatás jelzőfény : Jelzi, hogy a nyomtató figyelmeztetési vagy hibaállapotban van. |

| Elem | Leírás |
|------|---|
| 9 | Információ gomb: Nyomtatóinformációs oldal nyomtatására szolgál. A gombot a Vezeték nélküli gombbal, a Wi-Fi Direct gombbal vagy a HP ePrint gombbal együtt lenyomva az egyes gombokhoz tartozó súgóoldalakat jelenítheti meg. |
| 10 | HP ePrint gomb: A HP ePrint be- vagy kikapcsolására szolgál. HP ePrint jelzőfény: A HP ePrint be- vagy kikapcsolt állapotát jelzi. Ha a jelzőfény villog, probléma merült fel a webszolgáltatásokkal létesített kapcsolat során. |
| 11 | Másolás indítása – Fekete gomb: Fekete-fehér másolási feladat indítása. A fekete-fehér másolatok számának növeléséhez nyomja meg többször a gombot. A másolás az utolsó gombnyomást követő két másodperc elteltével kezdődik meg. |

A kezelőpanel kijelzőjén megjelenő ikonok

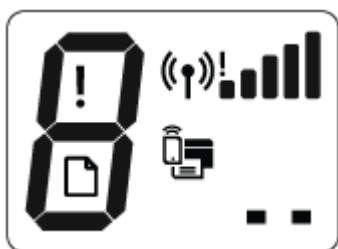

| Ikon | Leírás |
|------|--|
| | Példányszám ikon: A példányszámot jeleníti meg dokumentumok másolásakor, megváltoztatja a P betűt, ha a nyomtató feltöltést igényel, illetve felváltva az E betűt és egy számot jelenít meg, ha a nyomtató hibaállapotban van. |
| | Hiba ikon: Hibát jelez. |
| | Papírhiba ikon: Papírral kapcsolatos hibát jelez. |
| | Vezeték nélküli állapotikonok: A vezeték nélküli kapcsolat állapotát jelenítik meg. A vezeték nélküli kapcsolat állapotát jelző ikonokból három van: a Vezeték nélküli ikon () , a Vezeték nélküli kapcsolatra vonatkozó figyelmeztetés ikon () és a Jelerősség ikon () . |
| | Wi-Fi Direct ikon: Azt jelzi, hogy a Wi-Fi Direct be van kapcsolva, vagy folyamatban van a csatlakozás. |
| | Nyomtatófej ikonok: A bal oldali nyomtatófej-ikon villogása a háromszínű nyomtatófejjel kapcsolatos hibát jelez, a jobb oldali nyomtatófej-ikon villogása pedig a fekete nyomtatófejjel kapcsolatos hibát jelez. |

A kezelőpanelen található jelzőfények és jelzőikonok állapotai

- [Tápellátás gomb jelzőfénye](#)
- [Vezeték nélküli jelzőfény és ikonok](#)
- [Wi-Fi Direct jelzőfény és ikon](#)
- [HP ePrint jelzőfény](#)
- [Nyomtatófej ikonok és Nyomtatófej-figyelmeztetés jelzőfény](#)
- [Nyomtatófej feltöltése és beigazítás ikonok](#)
- [Hiba ikon, Papírhiba ikon és Folytatás jelzőfény](#)
- [Példányszám ikon](#)
- [Tintarendszer karbantartása ikon](#)

Tápellátás gomb jelzőfénye





| Állapot | Leírás |
|----------------|--|
| Világít | A nyomtató be van kapcsolva. |
| Ki | A nyomtató ki van kapcsolva. |
| Halvány | Azt jelzi, hogy a nyomtató Alvó üzemmódban van. A nyomtató 5 perc tétlenséget követően automatikusan Alvó üzemmódba lép. 2 óra alvó üzemmód után a nyomtató automatikusan kikapcsolódik, ha nem kapcsolódik vezeték nélküli hálózathoz. |
| Villog | A nyomtató feladat feldolgozását végzi. A feladat törléséhez nyomja meg a Visszavonás gombot (X). |
| Gyorsan villog | Ha a nyomtatófej fedele nyitva van, csukja le. Ha a nyomtatófej fedele zárva van és a jelzőfény gyorsan villog, a nyomtató hibaállapotban van, amely a képernyőn megjelenő utasítások követésével szüntethető meg a számítógépről. Ha a képernyőn nem lát utasításokat, egy dokumentum nyomtatására tett kísérlettel jelenítsen meg egyet. |

Vezeték nélküli jelzőfény és ikonok

A **Vezeték nélküli** gomb (() mellett található **Vezeték nélküli** jelzőfény, illetve a kezelőpanelen található, a vezeték nélküli kapcsolat állapotát jelző ikonok együttesen jelzik a vezeték nélküli kapcsolat állapotát.

A **Vezeték nélküli** lámpa és a **Vezeték nélküli** állapot ikonjai nem gyulladnak ki mindaddig, amíg a beigazítást be nem fejezik a kezdeti beállítás során.



| Állapot | Leírás |
|---|--|
| <p>A Vezeték nélküli jelzőfény, a Vezeték nélküli ikon és a Jelerősség ikon világít.</p>  | <p>A nyomtató vezeték nélküli hálózathoz csatlakozik.</p> |
| <p>A Vezeték nélküli jelzőfény nem világít.</p>  | <p>A nyomtató vezeték nélküli funkciója ki van kapcsolva. A vezeték nélküli funkció bekapcsolásához nyomja meg a Vezeték nélküli gombot ()</p> |
| <p>A Vezeték nélküli villog, a Vezeték nélküli ikon világít, a Jelerősség ikon pedig váltakozva jeleníti meg a jelerősséget.</p>  | <p>A nyomtató automatikus vezeték nélküli kapcsolat (AWC) üzemmódban van.</p> |
| <p>A Vezeték nélküli jelzőfény három másodpercig villog, majd kialszik.</p>  | <p>A nyomtató vezeték nélküli funkciója le van tiltva.</p> <p>Módosítsa a vezeték nélküli beállításokat. További információ: A vezeték nélküli kapcsolat beállításai 77. oldal.</p> |
| <p>A Vezeték nélküli jelzőfény villog, a Vezeték nélküli ikon és a Vezeték nélküli kapcsolatra vonatkozó figyelmeztetés ikon pedig világít.</p>  | <p>Nincs vezeték nélküli jel.</p> <ul style="list-style-type: none"> Győződjön meg arról, hogy a vezeték nélküli útválasztó vagy hozzáférési pont be van kapcsolva. Helyezze közelebb a nyomtatót a vezeték nélküli útválasztóhoz. |
| <p>A Vezeték nélküli jelzőfény villog, a Vezeték nélküli ikon világít, a Vezeték nélküli kapcsolatra vonatkozó figyelmeztetés ikon pedig villog.</p>  | <p>Az alábbiak egyike fordulhatott elő.</p> <ul style="list-style-type: none"> A nyomtató problémába ütközött a vezeték nélküli hálózathoz való kapcsolódás során. Hiba történt, vagy a rendszer munkamenet-átfedést észlelt a WPS használatakor. <p>Nyomja meg egyszerre a Vezeték nélküli gombot () és az Információ gombot () a vezeték nélküli teszt futtatásához, majd tekintse meg a tesztjelentésben szereplő információkat a probléma elhárításának módjával kapcsolatban.</p> |
| <p>A Vezeték nélküli villog, a Vezeték nélküli ikon világít, a Jelerősség pedig együtt villog.</p>  | <p>A nyomtató a Védett beállítású Wi-Fi (WPS) leküldési üzemmódban van.</p> |

| Állapot | Leírás |
|---|---|
| A Vezeték nélküli jelzőfény villog, a Vezeték nélküli ikon pedig világít. | A nyomtató vezeték nélküli kapcsolata be van kapcsolva, de nincs konfigurálva. |
|  | |
| A Vezeték nélküli lámpa villog, a Vezeték nélküli ikon világít, a Jelerősség köröznek, és a Vezeték nélküli kapcsolatra vonatkozó figyelmeztetés lámpa világít. | A nyomtató vezeték nélküli kapcsolata be van kapcsolva és konfigurálva van, és a nyomtató megpróbál csatlakozni egy hálózathoz. |
|  | |

Wi-Fi Direct jelzőfény és ikon







A **Wi-Fi Direct** lámpa és a **Wi-Fi Direct** állapot ikonja nem gyullad ki mindaddig, amíg a beigazítást be nem fejezik a kezdeti beállítás során.

| Állapot | Leírás |
|---|---|
| A Wi-Fi Direct jelzőfény és ikon világít. | A Wi-Fi Direct be van kapcsolva, és használatra kész. A nyomtatóhoz a Wi-Fi Direct használatával történő csatlakozás módjával kapcsolatban lásd: Vezeték nélküli kapcsolódás a nyomtatóhoz útválasztó nélkül 73. oldal . |
| A Wi-Fi Direct jelzőfény és ikon nem világít. | A Wi-Fi Direct ki van kapcsolva. A Wi-Fi Direct bekapcsolásához nyomja meg a Wi-Fi Direct gombot () |
| A Wi-Fi Direct jelzőfény villog. | A nyomtató mobileszközökhöz való csatlakozása folyamatban van Wi-Fi Protected Setup (WPS) leküldési üzemmódban. A csatlakozás befejezéséhez nyomja meg a Wi-Fi Direct gombot () |
| A Wi-Fi Direct jelzőfény három másodpercig gyorsan villog, majd világítani kezd. | A nyomtató már elérte a Wi-Fi Direct kapcsolatok maximális számát, és egy másik eszköz próbál csatlakozni a nyomtatóhoz a Wi-Fi Direct használatával. |
| A Wi-Fi Direct jelzőfény három másodpercig gyorsan villog, majd kialszik. | Az Wi-Fi Direct letiltva. További információkért forduljon a nyomtatót beállító személyhez. |

HP ePrint jelzőfény



| Állapot | Leírás |
|---|---|
| A HP ePrint készülék be van kapcsolva. | A HP ePrint funkció be van kapcsolva, és használatra kész. További információ: Nyomtatás az HP ePrint szolgáltatással 47. oldal. |
| A HP ePrint jelzőfény nem világít. | A HP ePrint funkció ki van kapcsolva. A HP ePrint bekapcsolásához nyomja meg a HP ePrint gombot () |
| A HP ePrint jelzőfény három másodpercig villog, majd kialszik. | Az alábbiak egyike fordulhatott elő. <ul style="list-style-type: none"> • A webszolgáltatások nem lettek beállítva. • Kötelező frissítés érhető el a nyomtatóhoz, azonban nem lett telepítve. • A HP ePrint funkció le van tiltva. <p>Nyomja meg egyszerre a HP ePrint gombot () és az Információ gombot () a diagnosztikai oldal kinyomtatásához, majd kövesse az oldalon található utasításokat.</p> |
| A HP ePrint jelzőfény folyamatosan villog. | A HP ePrint funkció be van kapcsolva, a nyomtató azonban nem csatlakozik a webszolgáltatások kiszolgálójához. Nyomja meg egyszerre a HP ePrint gombot () és az Információ gombot () a diagnosztikai oldal kinyomtatásához, majd kövesse az oldalon található utasításokat. |

Nyomtatófej ikonok és Nyomtatófej-figyelmeztetés jelzőfény

- A **Hiba** ikon, az egyik **Nyomtatófej** ikon és a **Nyomtatófej-figyelmeztetés** jelzőfény villog.



| Ok | Megoldás |
|--|--|
| <p>Az alábbiak egyike fordulhatott elő.</p> <ul style="list-style-type: none"> — Hiányzik a vonatkozó nyomtatófej. — A vonatkozó nyomtatófej nem megfelelő módon van felszerelve. — A vonatkozó nyomtatófejen még ott van a narancssárga műanyag szalag, vagy benne van a dugasz. | <ul style="list-style-type: none"> — Ha az egyik nyomtatófej hiányzik, helyezze be a megfelelő nyomtatófejet. — Ha mindkét nyomtatófej be lett helyezve a nyomtatóba, távolítsa el a megfelelő nyomtatófejet, ellenőrizze, hogy nincs-e rajta a dugasz vagy a műanyag védőszalag, majd szilárdan helyezze vissza a nyomtatófejet. <p>VIGYÁZAT! Ezek az utasítások csak akkor érvényesek, amikor felszereli a nyomtatófejeket a nyomtató kezdeti beállítása során. Ha a nyomtatófejeket feltöltötték tintával, akkor nem szabad kinyitni a nyomtatófej reteszét. A retesz kinyitásával véglegesen megrongálhatja a nyomtatófejeket.</p> <p>További információ: Nyomtatófej-hibák kijavítása 92. oldal.</p> |

- A **Hiba** ikon, mindkét **Nyomtatófej** ikon és a **Nyomtatófej-figyelmeztetés** jelzőfény villog.



| Ok | Megoldás |
|---|---|
| <p>Az alábbiak egyike fordulhatott elő.</p> <ul style="list-style-type: none"> — Mindkét nyomtatófej hiányzik. — Mindkét nyomtatófej helytelen módon lett felszerelve. — Mindkét nyomtatófejen ott van a narancssárga szalag vagy benne van a dugasz. — A két nyomtatófej egyike sem kompatibilis a nyomtatóval, vagy mindkettő sérült. | <ul style="list-style-type: none"> — Ha nincs felszerelve nyomtatófej a nyomtatóban, helyezze be a nyomtatófejeket. — Ha mindkét nyomtatófej be lett helyezve a nyomtatóba, távolítsa el a nyomtatófejeket, ellenőrizze, hogy nincs-e rajtuk a műanyag védőszalag, majd helyezze vissza megfelelően a nyomtatófejeket. <p>VIGYÁZAT! Ezek az utasítások csak akkor érvényesek, amikor felszereli a nyomtatófejeket a nyomtató kezdeti beállítása során. Ha a nyomtatófejeket feltöltötték tintával, akkor nem szabad kinyitni a nyomtatófej reteszét. A retesz kinyitásával véglegesen megrongálhatja a nyomtatófejeket.</p> <ul style="list-style-type: none"> — Ellenőrizze, hogy a nyomtatóhoz való megfelelő HP nyomtatófejeket használja-e. — Ha a probléma továbbra is fennáll, lépjen kapcsolatba a HP támogatással. |

Nyomtatófej feltöltése és beigazítás ikonok

A nyomtatófejek készen állnak a feltöltésre

- A **Példányszám** ikon átvált villogó P betűre a nyomtató kezdeti beállítása során. Ugyanakkor a kezelőpanelen megjelenő összes többi ikon kikapcsolódik.



| Ok | Megoldás |
|--|---|
| A kezdeti beállítás során a nyomtató észleli, hogy az új nyomtatófejeket telepítették és a tintarendszer készen áll a feltöltésre. | Ellenőrizze, hogy az összes tintatartály fel van-e töltve a minimum vonal fölött, és a kék nyomtatófej-retesz szilárdan le van-e zárva. Nyomja meg és tartsa lenyomva a Folytatás gombot () 3 másodpercig, amíg a tinta feltöltése el nem kezdődik. MEGJEGYZÉS: A feltöltés a háttérben zajlik, és nem akadályozza a nyomtatást vagy a másolást. |

Beigazítási állapot ikonja

- A **Példányszám** ikonja A. betű formában villog.



| Ok | Megoldás |
|--|--|
| A készülék kinyomtatja a beigazítási oldalt és szkennelésre várakozik. | Helyezze a papírt a beigazítási oldalt lefelé fordítva a lapolvasó üvegére, majd nyomja meg a Másolás indítása – Színes gombot () a kezelőpanelen a beigazításhoz. MEGJEGYZÉS: Amikor a szkennelés elindul, a villogó A. betű folyamatos A. betűre változik. A szkennelés után a beigazítás befejeződik. — Ha a beigazításra a feltöltési folyamat részeként kerül sor a nyomtató kezdeti beállítása során, a folyamatos A. betű forgó vonalakká változik, miután a beigazítás befejeződik. — Ha a beigazításra a nyomtató kezdeti beállítása után kerül sor, a kezelőpanel kijelzője visszatért a normál állapothoz, miután a beigazítás befejeződik. |

Hiba ikon, Papírhiba ikon és Folytatás jelzőfény

- A **Hiba** ikon, a **Papírhiba** ikon és a **Folytatás** jelzőfény világít.



| Ok | Megoldás |
|---------------------------------|--|
| Nincs papír az adagolótálcában. | Töltsön papírt az adagolótálcába. A papír betöltésével kapcsolatos információkért lásd: Töltsön papírt a nyomtatóba 18. oldal . |

- A **Hiba** ikon, a **Papírhiba** ikon és a **Folytatás** jelzőfény villog.





| Ok | Megoldás |
|--|---|
| A nyomtató nyomtatási feladatot fogad, azonban azt észleli, hogy nincs papír az adagolótálcában. | Töltsön be papírt, majd nyomja meg a Folytatás gombot () a nyomtatás folytatásához. A papír betöltésével kapcsolatos információkért lásd: Töltsön papírt a nyomtatóba 18. oldal. |

Példányszám ikon

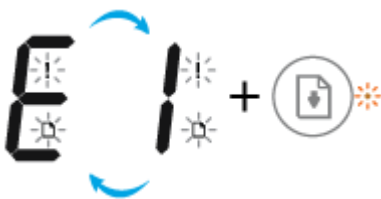
- A **Példányszám** ikon felváltva jeleníti meg az E betűt és az 1-es számot. Ezzel egy időben a **Hiba** ikon, a **Papírhiba** ikon és a **Folytatás** jelzőfény villog.



| Ok | Megoldás |
|---|---|
| A nyomtató nyomtatási feladatot fogad, elkezd adagolni a papírt, majd észleli, hogy a nyomtatási feladat papírszélessége nagyobb a betöltött papír szélességénél. | Nyomja meg a Folytatás gombot () vagy a Visszavonás gombot () a nyomtatási feladat törléséhez és a papír kiadásához. A papírméret eltéréséből adódó problémák elkerüléséhez tegye az alábbiak valamelyikét a nyomtatás előtt. <ul style="list-style-type: none">Módosítsa a nyomtatási feladat papírszélesség-beállítását úgy, hogy az megfeleljen a betöltött papírnak.Távolítsa el a papírt az adagolótálcából, majd töltsön be a nyomtatási feladat papírszélesség-beállításának megfelelő papírt. TIPP: Módosíthatja a nyomtató által automatikusan észlelt alapértelmezett papírméretet. További információ: A nyomtató által észlelt alapértelmezett papírméret módosítása 23. oldal. |

- A **Példányszám** ikon felváltva jeleníti meg az E betűt és a 2-es számot. A **Folytatás** jelzőfény nem világít.



| Ok | Megoldás |
|---|--|
| A nyomtató egyoldalas nyomtatási feladatot fogad, majd észleli, hogy a nyomtatási feladat papírhossza nem felel meg a betöltött papír hosszának, majd hibásan nyomtatja ki az oldalt. | <p>A hiba megszüntetéséhez nyomja meg a kezelőpanel bármelyik gombját, vagy várjon két percig.</p> <p>A papírhosszok eltéréséből adódó problémák elkerüléséhez tegye az alábbiak valamelyikét a nyomtatás előtt.</p> <ul style="list-style-type: none"> — Módosítsa a nyomtatási feladat papírszélesség-beállítását úgy, hogy az megfeleljen a betöltött papírnak. — Távolítsa el a papírt az adagolótálcából, majd töltsön be a nyomtatási feladat papírszélesség-beállításának megfelelő papírt. <p>TIPP: Módosíthatja a nyomtató által automatikusan észlelt alapértelmezett papírméretet. További információ: A nyomtató által észlelt alapértelmezett papírméret módosítása 23. oldal.</p> |

- A **Példányszám** ikon felváltva jeleníti meg az E betűt és a 2-es számot. Ezzel egy időben a **Hiba** ikon, a **Papírhiba** ikon és a **Folytatás** jelzőfény villog.

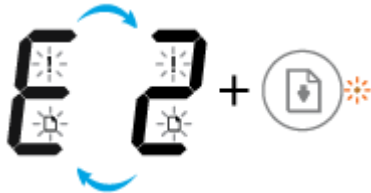

| Ok | Megoldás |
|---|--|
| A nyomtató többoldalas nyomtatási feladatot fogad, majd észleli, hogy a nyomtatási feladat papírhossza nem felel meg a betöltött papír hosszának, majd hibásan nyomtatja ki a feladat első oldalát. | <ul style="list-style-type: none"> — A nyomtatási feladat törléséhez nyomja meg a Visszavonás gombot (X). — A fennmaradó oldalak nyomtatásához nyomja meg a Folytatás gombot (↓). A fennmaradó oldalakon ugyanaz a hiba szerepel majd, mint az első oldalon. <p>TIPP: Módosíthatja a nyomtató által automatikusan észlelt alapértelmezett papírméretet. További információ: A nyomtató által észlelt alapértelmezett papírméret módosítása 23. oldal.</p> |

- A **Példányszám** ikon felváltva jeleníti meg az E betűt és a 3-es számot. Ezzel egy időben a **Folytatás** jelzőfény villog, és a **Tápellátás** gombon a lámpa világít.



| Ok | Megoldás |
|------------------------------------|--|
| A nyomtató patronrtartója elakadt. | Nyissa ki a nyomtatófej fedelét, és győződjön meg arról, hogy nincs akadály a patronrtartó útjában. Húzza a patronrtartót jobbra, zárja be a nyomtatófej fedelét, majd a nyomtatás folytatásához nyomja meg a Folytatás gombot (). További információk: Elakadások és papíradagolási problémák 84. oldal. VIGYÁZAT! A művelet során nem szabad kinyitni a nyomtatófej reteszét, ha a nyomtatófejek fel vannak töltve tintával. A retesz kinyitásával véglegesen megrongálhatja a nyomtatófejeket. |

- A **Példányszám** ikon felváltva jeleníti meg az E betűt és a 4-es számot. Ezzel egy időben a **Hiba** ikon, a **Papírhiba** ikon és a **Folytatás** jelzőfény villog.



| Ok | Megoldás |
|------------------|--|
| Elakadt a papír. | Szüntesse meg az elakadást, majd nyomja meg a Folytatás gombot () a nyomtatás folytatásához. További információ: Elakadások és papíradagolási problémák 84. oldal. |

- A **Példányszám** ikon felváltva jeleníti meg az E betűt és az 5-ös számot. Ezzel egy időben a kezelőpanel összes jelzőfénye villog.



| Ok | Megoldás |
|--------------------------|---|
| A lapolvasó nem működik. | Kapcsolja ki, majd kapcsolja be a nyomtatót. Ha a probléma továbbra is fennáll, lépjen kapcsolatba a HP ügyfélszolgálatával. A nyomtató továbbra is képes nyomtatni, ha a lapolvasó nem működik. |

- A **Példányszám** ikon felváltva jeleníti meg az E betűt és a 6-os számot.



| Ok | Megoldás |
|--------------------------------|--|
| A nyomtató hibaállapotban van. | <p>Állítsa alaphelyzetbe a nyomtatót.</p> <ol style="list-style-type: none"> 1. Kapcsolja ki a nyomtatót. 2. Húzza ki a tápkábelt. 3. Várjon egy percet, majd csatlakoztassa újra a tápkábelt. 4. Kapcsolja be a nyomtatót. <p>Ha a probléma továbbra is fennáll, lépjen kapcsolatba a HP ügyfélszolgálatával.</p> |

Tintarendszer karbantartása ikon

A **Példányszám** ikon felváltva jeleníti meg az E betűt és a 9-os számot.



| Ok | Megoldás |
|---|--|
| A nyomtató azt észleli, hogy a tintarendszer karbantartást igényel. | <p>Teljesen nyissa ki a nyomtatófej fedelét, majd azonnal zárja le. Ez a folyamat hozzájárul a tinta felhalmozódásához, és fenntartja a legjobb nyomtatási minőséget a nyomtató teljes élettartama során.</p> <p>VIGYÁZAT! A folyamat során ne nyissa ki a nyomtatófej kék reteszét; ellenkező esetben a nyomtató működéséhez új nyomtatófejekre lehet szükség.</p> |

Töltsön papírt a nyomtatóba

A folytatáshoz válasszon papírméretet.

Teljes méretű papír betöltése

1. Emelje fel az adagolótálcát.



2. Csúsztassa el a papírszélesség-szabályzót balra.

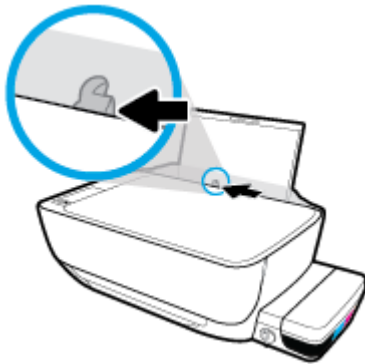

3. Helyezzen be egy köteg papírt az adagolótálcába a rövidebb oldallal lefelé és a nyomtatandó oldallal felfelé, majd a köteget ütközésig csúsztassa le.

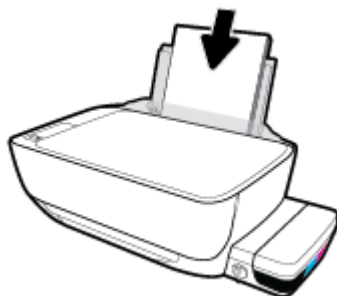

4. Tolja a papírszélesség-beállítót jobbra ütközésig, egészen a papír széléig.

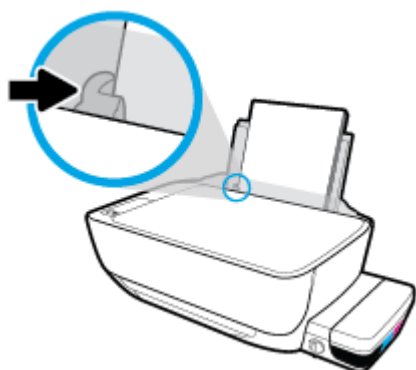

5. Húzza ki a kimeneti tálcát és a tálcahosszabbítót.



Kisméretű papír betöltése

1. Emelje fel az adagolótálcát.

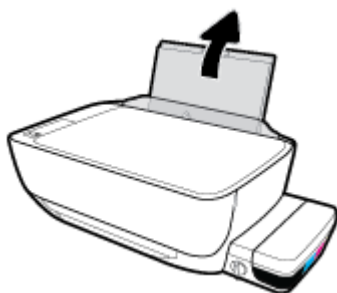

2. Csúsztassa el a papírszélesség-szabályzót balra.

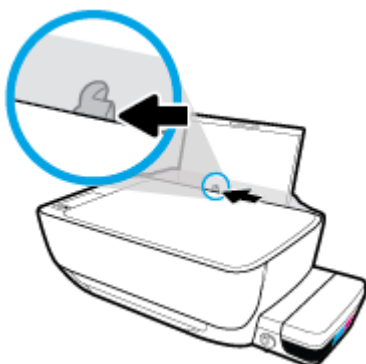

3. Helyezzen be egy köteg kis méretű papírt (például fotópapírt) az adagolótálca jobb szélére a rövidebb oldallal lefelé és a nyomtatandó oldallal felfelé, majd a köteget ütközésig csúsztassa le.

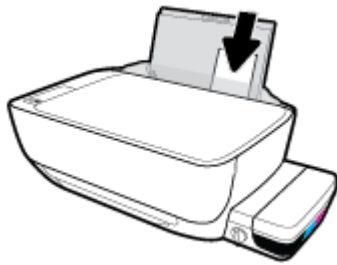

4. Tolja a papírszélesség-beállítót jobbra ütközésig, egészen a papír széléig.

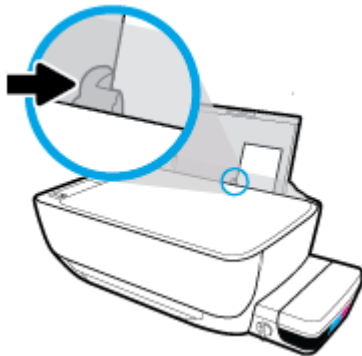

5. Húzza ki a kimeneti tálcát és a tálcahosszabbítót.



Borítékok betöltése

1. Emelje fel az adagolótálcát.



2. Csúsztassa el a papírszélesség-szabályzót balra.

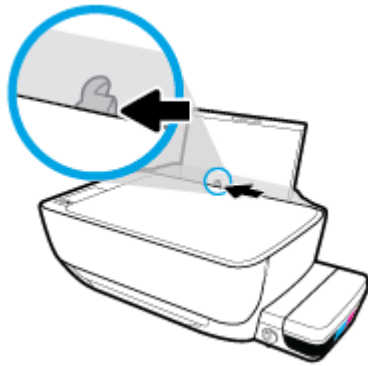

3. Helyezzen egy vagy több borítékot az adagolótálca jobb szélére, majd csúsztassa le a borítékköteget ütközésig.

A nyomtatandó oldalnak felfelé kell néznie. Olyan boríték esetén, amelyen a hosszú élnél van a hajtóka, helyezze be a borítékot függőlegesen, a hajtókával a bal oldalon, és lefelé nézve. Olyan boríték esetén, amelyen a rövid élnél van a hajtóka, helyezze be a borítékot függőlegesen, a hajtókával felfelé, és lefelé nézve.

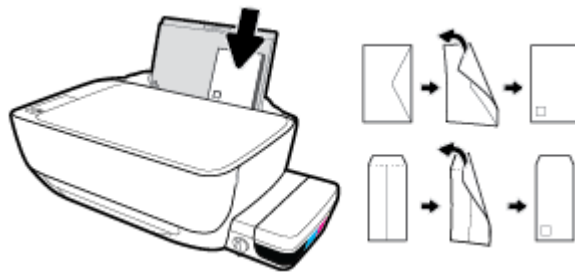

4. Tolja a papírszélesség-szabályzót jobbra ütközésig, egészen a borítékköteg széléig.

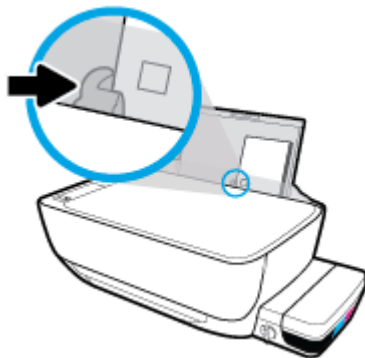

5. Húzza ki a kimeneti tálcát és a tálcahosszabbítót.



A nyomtató által észlelt alapértelmezett papírméret módosítása

A nyomtató automatikusan észleli, hogy az adagolótálcába töltöttek-e papírt, valamint hogy a betöltött papír szélessége nagy, kicsi vagy közepes. Módosíthatja a nyomtató által észlelt alapértelmezett nagy, közepes vagy kicsi papírméretet.

A nyomtató által észlelt alapértelmezett papírméret módosítása

1. Nyissa meg a beágyazott webkiszolgálót (EWS). További információ: [A beágyazott webkiszolgáló megnyitása 80. oldal](#).
2. Kattintson a **Beállítások** fülre.
3. A **Tulajdonságok** szakaszban kattintson a **Tálca- és papírkezelés** elemre, majd válassza ki a kívánt beállítást.
4. Kattintson az **Alkalmaz** gombra.

Eredeti példány elhelyezése a lapolvasó üvegén

Eredeti példány elhelyezése a lapolvasó üvegén

1. Emelje fel a lapolvasó fedelét.



2. Helyezze az eredeti példányt nyomtatott oldallal lefelé a lapolvasó üvegére a jobb sarokhoz igazítva.

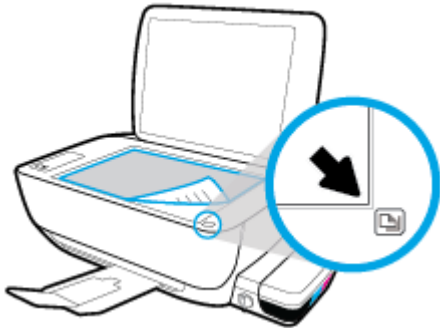

3. Zárja le a lapolvasó fedelét.



Útmutató a papírokról

A nyomtató a legtöbb irodai papírtípust támogatja. A legjobb, ha több papírtípust tesztel, mielőtt nagyobb mennyiséget vásárol. Használjon HP papírt az optimális nyomtatási minőség érdekében. A HP papírokkal kapcsolatos további információkért keresse fel a HP webhelyét a www.hp.com címen.



A HP ColorLok emblémával ellátott sima papírokat javasol a gyakran használt dokumentumok nyomtatásához. Minden ColorLok emblémával ellátott papírtípus esetében külön tesztek garantálják, hogy azok megfelelnek a megbízhatósággal és a nyomtatási minőséggel szemben támasztott magas követelményeknek, és hogy a velük létrehozott nyomatok ragyogóak, élénk színűek, a fekete szín mélyebb, valamint a nyomat gyorsabban szárad, mint a hagyományos, sima papírok esetében. A legnagyobb papírgyártó vállalatok számos súlyú és méretű, ColorLok emblémával ellátott papírtípust kínálnak.

Ez a rész a következő témaköröket tárgyalja:

- [Nyomtatáshoz javasolt papírok](#)
- [HP papírkellékek rendelése](#)

Nyomtatáshoz javasolt papírok

A HP a legjobb nyomtatási minőség biztosítása érdekében a kifejezetten az adott típusú feladathoz készült HP papírok használatát javasolja.

Országtól/térségtől függően néhány papírtípus esetleg nem szerezhető be.

Fotónyomtatás

- **HP Premium Plus fotópapír**

A HP Premium Plus fotópapír a HP legjobb minőségű fotópapírja a legjobb fényképek számára. A HP Premium Plus fotópapír használatával azonnal száradó, gyönyörű képeket nyomtathat, amelyeket így azonnal meg is oszthat. A papír számos különféle méretben, többek között A4, 8,5 x 11 hüvelyk, 4 x 6 hüvelyk (10 x 15 cm), 5 x 7 hüvelyk (13 x 18 cm) méretben, valamint kétféle, fényes vagy félfényes felülettel kapható. Ideális keretezéshez, bemutatáshoz, legjobb fényképei ajándékozásához, valamint speciális fotóprojektekhez. A HP Premium Plus fotópapír egyedülálló, professzionális minőségű és tartós képeket eredményez.

- **HP speciális fotópapír**

Ez a fényes fotópapír azonnal száradó felületű, így nem fenyeget az elkenődés veszélye. Ellenálló a vízzel, a foltokkal, az ujjlenyomattal és a nedvességgel szemben. A kinyomtatott képek a boltban előhívott fotókéhoz hasonló hatásúak lesznek. A papír több méretben, köztük A4, 8,5 x 11 hüvelyk, 10 x 15 cm (4 x 6 hüvelyk), 13 x 18 cm (5 x 7 hüvelyk) méretben kapható. Savmentes összetételének köszönhetően a dokumentumok tartósabbak.

- **HP közösleges fotópapír**

Nyomtassa színes pillanatfelvételeit olcsón alkalmi fényképek nyomtatására tervezett papírra. Ez a kedvező árú fotópapír a könnyű kezelhetőség érdekében gyorsan szárad. Bármely tintasugaras nyomtatóban használva éles, tiszta képeket eredményez. Fényes kivitelben, több méretben is kapható, többek között A4, 8,5 x 11 hüvelyk, 5 x 7 hüvelyk és 4 x 6 hüvelyk (10 x 15 cm) méretben. Savmentes összetételének köszönhetően a dokumentumok tartósabbak.

- **HP Photo Value csomagok**

A HP Photo Value csomagok az eredeti HP tintapatronokat és a HP speciális fotópapírt kényelmes módon együtt teszik elérhetővé, így időt takaríthat meg, és nem kell találgatnia, hogy mit használjon HP nyomtatójához a laborminőségű fotónyomtatásnál. Az eredeti HP tinták és a HP speciális fotópapírok együttes használatra vannak tervezve, így a fényképek mindig tartósak és élettel teliek. Kiválóan alkalmas egy egész vakációt megőrzítő fényképsorozat vagy több, megosztani kívánt nyomat kinyomtatására.

Üzleti dokumentumok

- **HP Premium prezentációs papír 120 g matt vagy HP professzionális papír 120, matt**

Ez a papír nehéz, mindkét oldalon matt papír, amely kiválóan alkalmas bemutatók, üzleti ajánlatok és jelentések, illetve hírlevelek nyomtatásához. A minőségi megjelenés érdekében nehéz anyagú.

- **HP brosúrapapír 180 g, fényes vagy HP professzionális papír 180, fényes**

Ezek a papírok a kétoldalas használat érdekében mindkét oldalon fényes felületűek. Mindkét papírtípus tökéletes választás közel fotóminőségű reprodukciók és olyan üzleti grafikák készítéséhez, amelyek jelentések címlapján, különleges bemutatókon, prospektusokon, szórólapokon és naptárakon szerepelnek.

- **HP brosúrapapír 180 g, matt vagy HP professzionális papír 180, matt**

Ezek a papírok a kétoldalas használat érdekében mindkét oldalon matt felületűek. Mindkét papírtípus tökéletes választás közel fotóminőségű reprodukciók és olyan üzleti grafikák készítéséhez, amelyek jelentések címlapján, különleges bemutatókon, prospektusokon, szórólapokon és naptárakon szerepelnek.

Mindennapi nyomtatás

A mindennapi nyomtatáshoz ajánlott mindegyik papír a ColorLok technológiával sötétebb feketétet és élénkebb színeket nyújt.

- **HP fényes fehér tintasugaras papír**

A HP fényes fehér tintasugaras papírral magas szíkontraszt és szövegélesség érhető el. Átlátszatlansága megfelel a kétoldalas színes használathoz, mivel nincs áttűnés, ezért kiválóan alkalmas hírlevelekhez, beszámolókhöz és szórólapokhoz.

- **HP nyomtatópapír**

A HP nyomtatópapír egy csúcsmínőségű multifunkciós papír. Használata megfoghatóbb küllemű és tapintású nyomatot eredményez, a szokásos multifunkciós vagy másolópapírokra nyomtatott dokumentumokkal szemben. Savmentes összetételének köszönhetően a dokumentumok tartósabbak.

- **HP irodai papír**

A HP irodai papír csúcsmínőségű multifunkciós papír. Kiválóan alkalmas másolatok, vázlatok, emlékeztetők és egyéb, mindennap használt dokumentumok készítésére. Savmentes összetételének köszönhetően a dokumentumok tartósabbak.

- **HP irodai újrahasznosított papír**

A HP irodai újrahasznosított papír kiváló minőségű, többcélú papír, amely 30%-ban újrahasznosított rostokból készül.

HP papírkellékek rendelése

A nyomtató a legtöbb irodai papírtípust támogatja. Használjon HP papírt az optimális nyomtatási minőség érdekében.

HP papírok és egyéb kellékek beszerzéséhez látogasson el a www.hp.com weboldalra. A HP webhelyének egyes részei egyelőre csak angol nyelven érhetők el.

A HP ColorLok emblémával ellátott sima papírokat javasol a gyakran használt dokumentumok nyomtatásához és másolásához. A ColorLok emblémával ellátott papírtípusok esetében külön tesztek garantálják, hogy azok megfelelnek a megbízhatósággal és a nyomtatási minőséggel szemben támasztott magas követelményeknek, és hogy a használatukkal létrehozott dokumentumok ragyogó, élénk színűek, a fekete szín mélyebb, valamint a nyomat gyorsabban szárad, mint a hagyományos, sima papírok esetében. A legnagyobb papírgyártó vállalatok számos súlyú és méretű, ColorLok emblémával ellátott papírtípust kínálnak.

Nyissa meg a HP nyomtatószoftvert (Windows)

A HP nyomtatószoftver telepítését követően kattintson duplán a nyomtató ikonjára az asztalon, vagy tegye az alábbiak valamelyikét a nyomtatószoftver megnyitásához:

- **Windows 10:** A számítógép asztalán kattintson a **Start** gombra, kattintson a **Minden alkalmazás** lehetőségre, majd a **HP** elemre, kattintson a nyomtató mappájára, majd válassza ki a nyomtató nevét megjelenítő ikont.
- **Windows 8,1:** Kattintson a kezdőképernyő bal alsó sarkában megjelenő lefelé nyílbillentyűre, majd válassza ki a nyomtató nevét.
- **Windows 8:** Kattintson a jobb gombbal a kezdőképernyő egy üres területére, kattintson a **Minden alkalmazás** elemre az alkalmazássávon, majd válassza ki a nyomtató nevét.
- **Windows 7, Windows Vista és Windows XP** esetén: A számítógép asztalán kattintson a **Start** gombra, kattintson a **Minden program** lehetőségre, majd a **HP** elemre, kattintson a nyomtató mappájára, majd válassza ki a nyomtató nevét megjelenítő ikont.

Alvó üzemmód

- Az áramhasználat alvó üzemmódban kevesebb.
- A nyomtató kezdeti beállítása után a nyomtató alvó módba lép, ha 5 percig inaktív állapotban van.
- A **Tápellátás** gomb jelzőfénye elhalványul, a nyomtató kezelőpaneljének kijelzője pedig kikapcsol Alvó üzemmódban.
- Ha megnyom meg egy gombot a kezelőpanelen, vagy elküld egy nyomtatási vagy szkennelési feladatot, azzal felébreszti a nyomtatót az alvó üzemmódból.

Az alvó üzemmód időzítésének módosítása

1. Nyissa meg a beágyazott webkiszolgálót (EWS). További információ: [A beágyazott webkiszolgáló megnyitása 80. oldal](#).
2. Kattintson a **Beállítások** fülre.
3. Az **Energiagazdálkodás** szakaszban kattintson az **Energiatakarékos mód** gombra, majd válassza ki a kívánt beállítást.
4. Kattintson az **Alkalmaz** gombra.

Csendes mód

A Csendes mód a nyomtatás lassításával csökkenti az ezzel járó zajt a nyomtatási minőség fenntartása mellett. A Csendes mód csak sima papírra, **Normál** nyomtatási minőség melletti nyomtatás esetén működik. A nyomtatással járó zaj csökkentéséhez kapcsolja be a Csendes módot. Normál sebességgel való nyomtatáshoz kapcsolja ki a Csendes módot. A Csendes mód alapértelmezés szerint ki van kapcsolva.



MEGJEGYZÉS: Ha Csendes módban sima papírra a **Piszkozat** vagy **Legjobb** nyomtatási minőség használatával nyomtat, illetve ha fényképeket vagy borítékokat nyomtat, a nyomtató úgy működik, mintha ki lenne kapcsolva a Csendes mód.

A Csendes mód be- vagy kikapcsolása a nyomtatószoftverből (Windows)

1. Nyissa meg a HP nyomtatószoftvert. További információ: [Nyissa meg a HP nyomtatószoftvert \(Windows\) 28. oldal.](#)
2. Kattintson a **Csendes mód** fülre.
3. Kattintson a **Be** vagy a **Ki** lehetőségre.
4. Kattintson a **Beállítások mentése** lehetőségre.

A Csendes mód be- vagy kikapcsolása a beágyazott webkiszolgálóról (EWS)

1. Nyissa meg a beágyazott webkiszolgálót. További információ: [A beágyazott webkiszolgáló megnyitása 80. oldal.](#)
2. Kattintson a **Beállítások** fülre.
3. A **Beállítások** szakaszban válassza a **Csendes üzemmód** elemet, majd válassza a **Be** vagy a **Ki** lehetőséget.
4. Kattintson az **Alkalmaz** gombra.

Automatikus kikapcsolás

Az áramfogyasztás csökkentésének elősegítése érdekében a funkció automatikusan kikapcsolja a nyomtatót 2 órányi inaktivitást követően. **Az Automatikus kikapcsolás teljesen kikapcsolja a nyomtatót, ezért a tápkapcsoló gombbal kell visszakapcsolnia azt.** Ha a nyomtató támogatja ezt az energiatakarékosági funkciót, a nyomtató képességeitől és kapcsolati beállításaitól függően az Automatikus kikapcsolás engedélyezése vagy tiltása automatikusan történik. Amikor az Automatikus kikapcsolás le van tiltva, a nyomtató továbbra is alvó módba lép 5 perc inaktivitás után, hogy csökkentse az áramfogyasztást.

- Az Automatikus kikapcsolás engedélyezve van, ha a nyomtató be van kapcsolva, és nem rendelkezik hálózati vagy faxolási funkcióval, illetve nem használja azokat.
- Az Automatikus kikapcsolás le van tiltva, ha a nyomtató vezeték nélküli vagy Wi-Fi Direct szolgáltatása be van kapcsolva, illetve ha nyomtató faxolási, USB- vagy Ethernet-hálózati funkciója fax-, USB- vagy Ethernet-hálózati kapcsolatot létesít.

3 Nyomtatás

- [Nyomtatás a számítógépről](#)
- [Nyomtatás mobileszközről](#)
- [Nyomtatás az AirPrint használatával](#)
- [Tipppek a sikeres nyomtatáshoz](#)

Nyomtatás a számítógépről

- [Dokumentumok nyomtatása](#)
- [Fényképek nyomtatása](#)
- [Borítékok nyomtatása](#)
- [Nyomtatás a Maximum dpi beállítással](#)

Dokumentumok nyomtatása

Dokumentumok nyomtatása előtt ellenőrizze, hogy töltött-e be papírt az adagolótálcába, és nyitva van-e a kimeneti tálca. További információk a papír betöltéséről: [Töltsön papírt a nyomtatóba 18. oldal](#).

Dokumentum nyomtatása (Windows)

1. Válassza a **Nyomtatás** lehetőséget a szoftverben.
2. Ellenőrizze, hogy a nyomtató ki van-e választva.
3. Kattintson a gombra, ami megnyitja a **Tulajdonságok** párbeszédablakot.

Az alkalmazástól függően ez a gomb lehet a **Tulajdonságok**, a **Beállítások**, a **Nyomtatóbeállítások**, a **Nyomtató tulajdonságai**, a **Nyomtató** vagy a **Tulajdonságok**.

4. Válassza ki a megfelelő lehetőségeket.
 - Az **Elrendezés** lapon válassza az **Álló** vagy **Fekvő** tájolást.
 - A **Papír/minőség** lapon válassza ki a megfelelő papírtípust a **Hordozó** legördülő listában a **Tálcaválasztás** területen, majd válassza ki a megfelelő nyomtatási minőséget a **Minőségi beállítások** területen, végül válassza ki a megfelelő szintet a **Szín** területen.
 - A **Speciális** lehetőségre kattintva a **Papírméret** legördülő listából válassza ki a megfelelő papírméretet.
5. A **Tulajdonságok** párbeszédpanel bezárásához kattintson az **OK** gombra.
6. A nyomtatás elindításához kattintson a **Nyomtatás** vagy az **OK** gombra.

Dokumentumok nyomtatása (OS X)

1. A szoftver **Fájl** menüjében válassza a **Nyomtatás** parancsot.
2. Ellenőrizze, hogy a nyomtató ki van-e választva.
3. Adja meg a nyomtatási beállításokat.

Ha nem jelennek meg a beállítások a Nyomtatás párbeszédpanelen, kattintson a **Részletek megjelenítése** lehetőségre.

- Válassza ki a megfelelő papírméretet a **Papírméret** előugró menüben.



MEGJEGYZÉS: Ha módosítja a papírméret beállítását, győződjön meg arról, hogy megfelelő papírt töltött be.

- a tájolást,
- a méretezést.

4. Kattintson a **Nyomtatás** gombra.

Nyomtatás a lap mindkét oldalára (Windows)

1. Válassza a **Nyomtatás** lehetőséget a szoftverben.
2. Ellenőrizze, hogy a nyomtató ki van-e választva.
3. Kattintson a gombra, ami megnyitja a **Tulajdonságok** párbeszédablakot.

Az alkalmazástól függően ez a gomb lehet a **Tulajdonságok**, az **Opciók**, a **Nyomtatóbeállítások**, a **Nyomtató tulajdonságai**, a **Nyomtató** vagy a **Tulajdonságok**.

4. Válassza ki a megfelelő lehetőségeket.
 - Az **Elrendezés** lapon válassza az **Álló** vagy **Fekvő** tájolást.
 - A **Papír/minőség** lapon válassza ki a megfelelő papírtípust a **Hordozó** legördülő listában a **Tálcaválasztás** területen, majd válassza ki a megfelelő nyomtatási minőséget a **Minőségi beállítások** területen, végül válassza ki a megfelelő szint a **Szín** területen.
 - A **Speciális** lehetőségre kattintva a **Papírméret** legördülő listából válassza ki a megfelelő papírméretet.
5. Az **Elrendezés** lapon válasszon ki egy megfelelő beállítást a **Manuális nyomtatás mindkét oldalra** legördülő listából.
6. Az első oldal kinyomtatása után a képernyőn megjelenő utasításokat követve töltsön be újra papírt az üres felével felfelé és a lap tetejével lefelé, majd kattintson a **Folytatás** gombra.
7. A nyomtatáshoz kattintson az **OK** gombra.

Nyomtatás a lap mindkét oldalára (OS X)

1. A szoftver **Fájl** menüjében válassza a **Nyomtatás** parancsot.
2. A Nyomtatás párbeszédpanelen válassza a **Papírkezelés** elemet az előugró menüből, és állítsa az **Oldalsorrend** beállítást **Normál** értékre.
3. A **Nyomtatandó oldalak** beállításánál válassza a **Csak páratlan** lehetőséget.
4. Kattintson a **Nyomtatás** gombra.
5. Valamennyi páratlan oldal kinyomtatását követően távolítsa el a dokumentumot a kimeneti tálcáról.
6. Töltse be újra a dokumentumot, így a dokumentum vége, amelyet a nyomtató kiadott, most visszakerül a nyomtatóba, és a dokumentum üres oldala a nyomtató eleje felé néz.
7. A Nyomtatás párbeszédpanelen menjen vissza a **Papírkezelés** előugró menühöz, és állítsa az oldalsorrendet **Normál**, a nyomtatandó oldalak beállítását pedig **Csak páratlan** értékre.
8. Kattintson a **Nyomtatás** gombra.

Fényképek nyomtatása

Fényképek nyomtatása előtt ellenőrizze, hogy töltött-e be fotópapírt az adagolótálcába, és nyitva van-e a kimeneti tálcá. További információk a papír betöltéséről: [Töltsön papírt a nyomtatóba 18. oldal](#).

Fénykép nyomtatása fotópapírra (Windows)

1. Válassza a **Nyomtatás** lehetőséget a szoftverben.
2. Ellenőrizze, hogy a nyomtató ki van-e választva.
3. Kattintson a gombra, ami megnyitja a **Tulajdonságok** párbeszédablakot.
Az alkalmazástól függően ez a gomb lehet a **Tulajdonságok**, a **Beállítások**, a **Nyomtatóbeállítások**, a **Nyomtató tulajdonságai**, a **Nyomtató** vagy a **Tulajdonságok**.
4. Válassza ki a megfelelő lehetőségeket.
 - Az **Elrendezés** lapon válassza az **Álló** vagy **Fekvő** tájolást.
 - A **Papír/minőség** lapon válassza ki a megfelelő papírtípust a **Hordozó** legördülő listában a **Tálcaválasztás** területen, majd válassza ki a megfelelő nyomtatási minőséget a **Minőségi beállítások** területen, végül válassza ki a megfelelő szintet a **Szín** területen.
 - A **Speciális** lehetőségre kattintva a **Papírméret** legördülő listából választhatja ki a megfelelő fényképméretet.
5. A **Tulajdonságok** párbeszédpanelre való visszatéréshez kattintson az **OK** gombra.
6. Kattintson az **OK** gombra, majd a **Nyomtatás** vagy az **OK** gombra a **Nyomtatás** párbeszédpanelen.

 **MEGJEGYZÉS:** A nyomtatás befejezését követően vegye ki a fel nem használt fotópapírt az adagolótálcából. A fotópapírt úgy tárolja, hogy ne hullámosodjon fel, mert ez ronthatja a nyomtatás minőségét.

Fényképek nyomtatása a számítógépről (OS X)

1. A szoftver **Fájl** menüjében válassza a **Nyomtatás** parancsot.
2. Ellenőrizze, hogy a nyomtató ki van-e választva.
3. Adja meg a nyomtatási beállításokat.

Ha nem jelennek meg a beállítások a Nyomtatás párbeszédpanelen, kattintson a **Részletek megjelenítése** lehetőségre.

- Válassza ki a megfelelő papírméretet a **Papírméret** előugró menüben.
-
-  **MEGJEGYZÉS:** Ha módosítja a papírméret beállítását, győződjön meg arról, hogy megfelelő papírt töltött be.
-
- a tájolást,
4. Az előugró menüben válassza a **Papírtípus/minőség** lehetőséget, majd válassza a következő beállításokat:

- **Papírtípus:** A megfelelő fotópapírtípus
 - **Minőség:** Válassza azt a beállítást, amely a legjobb minőséget vagy a maximális dpi értéket biztosítja.
 - Kattintson a **Színbeállítások** háromszögre, majd válassza ki a **Fénykép feljavítása** megfelelő beállítását.
 - **Ki:** nem alkalmaz módosításokat a képre.
 - **Be:** automatikus fókuszálást végez a képen; kis mértékben beállítja a kép élességét.
5. Szükség szerint válasszon ki bármilyen más nyomtatási beállítást, majd kattintson a **Nyomtatás** gombra.

Borítékok nyomtatása

Borítékok nyomtatása előtt ellenőrizze, hogy töltött-e be borítékot az adagolótálcába, és nyitva van-e a kimeneti tálcá. Az adagolótálcába egy vagy több borítékot is betölthet. Ne használjon fényes vagy dombornyomott borítékot, sem olyat, amelyen kapcsok vagy ablakok vannak. További információk a borítékok betöltéséről: [Töltsön papírt a nyomtatóba 18. oldal.](#)



MEGJEGYZÉS: A borítékra történő nyomtatáshoz olvassa el a szövegszerkesztő alkalmazás súgójában a szövegformázásokkal kapcsolatos tudnivalókat.

Boríték nyomtatása (Windows)

1. Válassza a **Nyomtatás** lehetőséget a szoftverben.
2. Ellenőrizze, hogy a nyomtató ki van-e választva.
3. Kattintson a gombra, ami megnyitja a **Tulajdonságok** párbeszédablakot.

Az alkalmazástól függően ez a gomb lehet a **Tulajdonságok**, a **Beállítások**, a **Nyomtatóbeállítások**, a **Nyomtató tulajdonságai**, a **Nyomtató** vagy a **Tulajdonságok**.
4. Válassza ki a megfelelő lehetőségeket.
 - Az **Elrendezés** lapon válassza az **Álló** vagy **Fekvő** tájolást.
 - A **Papír/minőség** lapon válassza ki a megfelelő papírtípust a **Hordozó** legördülő listában a **Tálcaválasztás** területen, majd válassza ki a megfelelő nyomtatási minőséget a **Minőségi beállítások** területen, végül válassza ki a megfelelő szint a **Szín** területen.
 - A **Speciális** lehetőségre kattintva a **Papírméret** legördülő listából választhatja ki a megfelelő borítékméretet.
5. Kattintson az **OK** gombra, majd a **Nyomtatás** vagy az **OK** gombra a **Nyomtatás** párbeszédpanelen.

Borítékok nyomtatása (OS X)

1. A szoftver **Fájl** menüjében válassza a **Nyomtatás** parancsot.
2. Ellenőrizze, hogy a nyomtató ki van-e választva.
3. A **Papírméret** előugró menüben válassza ki a megfelelő borítékméretet.

Ha nem jelennek meg a beállítások a Nyomtatás párbeszédpanelen, kattintson a **Részletek megjelenítése** lehetőségre.

 **MEGJEGYZÉS:** Ha módosítja a papírméret beállítását, győződjön meg arról, hogy megfelelő papírt töltött be.

4. Az előugró menüben válassza a **Papírtípus/minőség** lehetőséget, majd győződjön meg arról, hogy a papírtípus beállítása **Sima papír**.
5. Kattintson a **Nyomtatás** gombra.

Nyomtatás a Maximum dpi beállítással

A maximális dpi érték használatával kiváló minőségű, éles képeket nyomtathat fotópapírra.

A maximum dpi módban történő nyomtatás több időt vesz igénybe, s nagyobb szabad lemezterületet igényel.

A támogatott nyomtatási felbontások listájáért látogasson el a [HP DeskJet GT 5820 series támogatási webhelyére a www.hp.com/support címen](http://www.hp.com/support).

Nyomtatás maximális dpi módban (Windows)

1. Válassza a **Nyomtatás** lehetőséget a szoftverben.
2. Ellenőrizze, hogy a nyomtató ki van-e választva.
3. Kattintson a gombra, ami megnyitja a **Tulajdonságok** párbeszédablakot.
Az alkalmazástól függően ez a gomb lehet a **Tulajdonságok**, a **Beállítások**, a **Nyomtatóbeállítások**, a **Nyomtató tulajdonságai**, a **Nyomtató** vagy a **Tulajdonságok**.
4. Kattintson a **Paper/Quality** fülre.
5. A **Hordozó** legördülő listában kattintson egy megfelelő papírtípusra.
6. Kattintson a **Speciális** gombra.
7. A **Nyomtató lehetőségei** területen válassza az **Igen** lehetőséget a **Nyomtatás Maximum dpi módban** legördülő listából.
8. A **Papírméret** legördülő listából válassza ki a megfelelő papírméretet.
9. A speciális lehetőségek bezárásához kattintson az **OK** gombra.
10. Erősítse meg a **Tájéltás** beállítást az **Elrendezés** lapon, majd kattintson az **OK** gombra a nyomtatáshoz.

Nyomtatás a legnagyobb felbontással (OS X)

1. A szoftver **Fájl** menüjében válassza a **Nyomtatás** parancsot.
2. Ellenőrizze, hogy a nyomtató ki van-e választva.
3. Adja meg a nyomtatási beállításokat.

Ha nem jelennek meg a beállítások a Nyomtatás párbeszédpanelen, kattintson a **Részletek megjelenítése** lehetőségre.

- Válassza ki a megfelelő papírméretet a **Papírméret** előugró menüben.



MEGJEGYZÉS: Ha módosítja a **Papírméretet**, győződjön meg róla, hogy megfelelő papírt töltött be, és azzal egyező papírméretet állított be a nyomtató kezelőpaneljén.

- a tájolást,
4. Az előugró menüben válassza a **Papírtípus/minőség** lehetőséget, majd válassza a következő beállításokat:
- **Papírtípus:** A megfelelő papírtípus
 - **Minőség: Maximum dpi**
5. Adja meg a többi kívánt nyomtatási beállítást, majd kattintson a **Print** (Nyomtatás) gombra.

Nyomtatás mobileszközről

A HP mobilnyomtatási technológiájával egyszerűen nyomtathat okostelefonról vagy táblagépről a nyomtatójára.

Ha otthon vagy az irodában van, és az okostelefon vagy táblagép meglévő nyomtatási képességeinek használatával kíván nyomtatni, tegye a következőket:

1. Feltétlenül állítsa be a nyomtatót mobil nyomtatásra. A mobil nyomtatási beállítással kapcsolatos további információkért keresse fel az [Nyomtató beállítása mobil nyomtatáshoz 69. oldal](#) webhelyet.
2. Győződjön meg arról, hogy a mobileszköz és a nyomtató ugyanazon a hálózaton van.
3. Válassza ki a nyomtatni kívánt fényképet vagy dokumentumot, majd válassza ki a nyomtatót.
4. Erősítse meg a nyomtatási beállításokat, majd nyomtassa ki a dokumentumot.

További információkért keresse fel a HP mobil nyomtatás webhelyet (www.hp.com/go/mobileprinting) (lehetséges, hogy a webhely nem érhető el minden régióban).

Ha a hálózat elérése nélkül kíván nyomtatni, további információkat a következő témakörben találhat: [Vezeték nélküli kapcsolódás a nyomtatóhoz útválasztó nélkül 73. oldal](#).

Ha úton van, dokumentumok nyomtatásához elegendő e-mailt küldenie a HP ePrint alkalmazás használatával a HP ePrint-kompatibilis nyomtató számára. További információk: [Nyomtatás az HP ePrint szolgáltatással 47. oldal](#).

Nyomtatás az AirPrint használatával

Az Apple AirPrint szolgáltatásával való nyomtatás iPad (iOS 4.2 vagy újabb), iPhone (3GS vagy újabb), iPod touch (harmadik generációs vagy újabb) készülékek, illetve Mac (OS X 10.8 vagy újabb) számítógép használata esetén támogatott.

Az AirPrint szolgáltatás használatához az alábbiak szükségesek:

- A nyomtatónak és az Apple eszköznek ugyanahhoz a hálózathoz kell csatlakoznia, mint az AirPrint szolgáltatást támogató eszköznek. Az AirPrint szolgáltatás használatával kapcsolatos további információkért, valamint az AirPrint-kompatibilis HP-termékek listájáért látogasson el a www.hp.com/go/mobileprinting webhelyre (lehetséges, hogy a webhely nem érhető el minden régióban).
- A nyomtató papírbeállításainak megfelelő papír töltsön be.

 **TIPP:** Módosíthatja a nyomtató által automatikusan észlelt alapértelmezett papírméretet. További információ: [A nyomtató által észlelt alapértelmezett papírméret módosítása 23. oldal](#).

Tippek a sikeres nyomtatáshoz

- [Nyomtatófejfel és tintával kapcsolatos tippek](#)
- [Tippek a papír betöltéséhez](#)
- [Tippek a nyomtató beállításához](#)
- [Megjegyzések](#)

A sikeres nyomtatáshoz a HP nyomtatófejeknek megfelelően kell működniük, a tintatartályokban elegendő tintának kell lennie, a tintaszelepnek a kioldott helyzetben kell lennie, a papírt megfelelően be kell tölteni, és a nyomtatót be kell állítani a megfelelő beállítások szerint.

A nyomtatóbeállítások nem vonatkoznak a másolásra és a beolvasásra.

Nyomtatófejfel és tintával kapcsolatos tippek

- Használjon eredeti HP nyomtatófejeket.
- A fekete és a háromszínű nyomtatófejeket is megfelelően helyezze be.
További információ: [Nyomtatófej-hibák kijavítása 92. oldal](#).
- Ellenőrizze, megfelelő-e a tintaszint a tintatartályokban, így meggyőződhet róla, hogy elég tinta van-e bennük.
További információ: [Tintaszintek 61. oldal](#).
- Ha a nyomtatás minősége elfogadhatatlan, további információ itt olvasható: [Nyomtatási problémák 99. oldal](#).

Tippek a papír betöltéséhez

- Egy köteg papírt (ne csak egyetlen papírlapot) töltsön be. A kötegben lévő valamennyi papírnak azonos méretűnek és típusúnak kell lennie, ellenkező esetben papírelakadás történhet.
- A papírt a nyomtatandó oldalával felfelé helyezze be.
- Ügyeljen arra, hogy az adagolótálcába tett papírok simák legyenek, és a széleik ne legyenek meggyűrődve vagy beszakadva.
- Minden papírtípushoz és papírmérethez gondosan állítsa be az adagolótálca papírvezetőit. A papírszélesség-beállító ne hajlítsa meg az adagolótálcában található papírt.
További információ: [Töltsön papírt a nyomtatóba 18. oldal](#).

Tippek a nyomtató beállításához

Tippek a nyomtató beállításához (Windows)

- Az alapértelmezett nyomtatóbeállítások módosításához a HP nyomtatószoftver megnyitása után kattintson a **Print & Scan (Nyomtatás és beolvasás)** lehetőségre, majd a **Beállítások megadása** elemre. A nyomtatószoftver megnyitásával kapcsolatos információk: [Nyissa meg a HP nyomtatószoftvert \(Windows\) 28. oldal](#).
- Az egy lapra nyomtatandó oldalak számának kiválasztásához az **Elrendezés** lapon válassza ki a megfelelő elemet az **Oldalak laponként** legördülő listából.

- További nyomtatási beállítások megtekintéséhez az **Elrendezés** vagy a **Papír/minőség** lapon kattintson a **Speciális** gombra a **Speciális beállítások** párbeszédpanel megnyitásához.

- **Szürkeárnyaltos nyomtatás:** Lehetővé teszi, hogy a fekete-fehér dokumentumokat kizárólag fekete tintával nyomtassa. Válassza a **Csak fekete tintával** lehetőséget, majd kattintson az **OK** gombra. Kiváló minőségű fekete-fehér képek nyomtatását is lehetővé teszi. Válassza a **Kiváló minőségű szürkeárnyaltos** lehetőséget, majd kattintson az **OK** gombra.
- **Oldalak laponkénti elrendezése:** Segít meghatározni az oldalak sorrendjét, ha egy dokumentum nyomtatásakor több oldalt nyomtat egy lapra.



MEGJEGYZÉS: Az **Elrendezés** lap előnézete nem tükrözi a **Oldalak laponkénti elrendezése** legördülő listában választott elemet.

- **HP Real Life technológiák:** Ez a funkció simítja és élesíti a képeket és grafikákat a jobb nyomtatási minőség érdekében.
- **Füzet:** Lehetővé teszi többoldalas dokumentumok nyomtatását füzetként. Két oldalt nyomtat a lapok mindkét oldalára, amelyek ezt követően füzetté hajthatók ketté. Válasszon egy kötési módszert a legördülő listából, majd kattintson az **OK** gombra.
 - **Füzet-Kötés a bal oldalon:** A kötési oldal a bal oldalon jelenik meg, miután füzetté hajtogatta a lapokat. Válassza ezt a beállítást, ha balról jobbra olvas.
 - **Füzet-Kötés a jobb oldalon:** A kötési oldal a jobb oldalon jelenik meg, miután füzetté hajtogatta a lapokat. Válassza ezt a beállítást, ha jobbról balra olvas.



MEGJEGYZÉS: Az **Elrendezés** lap előnézete nem tükrözi a **Füzet** legördülő listában választott elemet.

- **Nyomtatandó oldalak:** Lehetővé teszi csak a páros oldalak vagy csak a páratlan oldalak nyomtatását, illetve az összes oldal nyomtatását.
- **Szegély nélküli nyomtatás:** Válassza ezt a funkciót szegély nélküli fotók nyomtatásához. Ezt a funkciót nem minden papírtípus támogatja. Ha a **Hordozó** legördülő listában kiválasztott papírtípus nem támogatja a funkciót, akkor a lehetőség mellett egy riasztás ikon látható.
- **Oldalszegélyek:** Lehetővé teszi szegélyek hozzáadását az oldalakhoz, ha egy dokumentum nyomtatásakor több oldalt nyomtat egy lapra.



MEGJEGYZÉS: Az **Elrendezés** lap előnézete nem tükrözi az **Oldalszegélyek** legördülő listában választott elemet.

- Nyomtatási parancsikonnal lerövidítheti a nyomtatási beállítások megadásához szükséges időt. A nyomtatási parancsikonok tárolják az adott feladathoz megfelelő beállítási értékeket, így egyetlen kattintással beállíthatja az összes lehetőséget. Nyomtatási parancsikon használatához lépjen a **Nyomtatási parancsikon** lapra, válasszon egy nyomtatási parancsikont, majd kattintson az **OK** gombra.

Az **Elrendezés** vagy a **Papír/minőség** lapon megadott beállítások után a következőképpen adhat hozzá új nyomtatási parancsikont: kattintson a **Nyomtatási parancsikon** fülre, kattintson a **Mentés másként** lehetőségre, írjon be egy nevet, majd kattintson az **OK** gombra.

Nyomtatási parancsikon törléséhez jelölje ki azt, majd kattintson a **Törlés** elemre.



MEGJEGYZÉS: Nem törölheti az alapértelmezett nyomtatási parancsikonokat.

Tippek a nyomtató beállításához (OS X)

- A Nyomtatás párbeszédpanelen használja a **Papírméret** előugró menüt a nyomtatóba betöltött papír méretének kiválasztásához.
- A Nyomtatás párbeszédpanelen válassza ki a **Papírtípus/minőség** előugró menüt, ezután pedig a megfelelő papírtípust és nyomtatási minőséget.
- Ha a fekete-fehér dokumentumot kizárólag fekete tintával szeretné kinyomtatni, válassza a **Papírtípus/minőség** lehetőséget az előugró menüből, és a Szín előugró menüből válassza a **Szürkeárnyaltos** lehetőséget.

Megjegyzések

- Az eredeti HP nyomtatófejeket és tintát HP nyomtatókhoz és papírokhoz tervezték és ezekhez tesztelték, hogy minden esetben kiváló minőségű eredményt biztosítsanak.



MEGJEGYZÉS: A HP nem tudja szavatolni a nem HP termékek minőségét és megbízhatóságát. A nem HP-termékek használatából eredő javítási vagy szervizigényre a készülék jótállása nem terjed ki.

4 A webszolgáltatások használata

- [Mik azok a webszolgáltatások?](#)
- [Webszolgáltatások beállítása](#)
- [Nyomtatás az HP ePrint szolgáltatással](#)
- [A HP Connected webhely használata](#)
- [Webszolgáltatások törlése](#)
- [Tipppek a webszolgáltatások használatához](#)

Mik azok a webszolgáltatások?

HP ePrint

- A HP ePrint a HP ingyenes szolgáltatása, amellyel bármikor bárholnan kinyomtathat dokumentumokat a HP ePrint kapcsolattal rendelkező nyomtatón. Csak e-mailt kell küldenie a nyomtatóhoz rendelt e-mail címre, amikor a webszolgáltatások engedélyezve vannak a nyomtatón. Nincs szükség speciális illesztőprogramokra vagy szoftverekre. Ha tud e-mailt küldeni, akkor a HP ePrint szolgáltatással bárholnan nyomtathat.

Ha előfizetett egy fiókra az HP Connected (www.hpconnected.com) központban, bejelentkezhet az HP ePrint feladatok állapotának megtekintéséhez, az HP ePrint nyomtatósor kezeléséhez, annak felügyeletéhez, hogy ki használhatja a nyomtató HP ePrint e-mail címét a nyomtatáshoz, és hogy segítséget kérjen a HP ePrint szolgáltatással kapcsolatban.

Webszolgáltatások beállítása

A webszolgáltatások beállítása előtt ellenőrizze, hogy a nyomtató csatlakozik-e az internethez vezeték nélküli kapcsolaton keresztül.

A webszolgáltatások beállítása

1. Nyissa meg a beágyazott webkiszolgálót (EWS). További információ: [A beágyazott webkiszolgáló megnyitása 80. oldal.](#)
2. Kattintson a **Webszolgáltatások** fülre.
3. A **Webszolgáltatások beállításai** szakaszban kattintson a **Beállítás** gombra, ezután kattintson a **Folytatás** parancsra, majd kövesse a képernyőn megjelenő utasításokat a használati feltételek elfogadásához.
4. Ha a rendszer kéri, engedélyezze, hogy a nyomtató automatikusan megkeresse és telepítse a nyomtató frissítéseit.



MEGJEGYZÉS: Ha új nyomtatófrissítés érhető el, a nyomtató letölti és telepíti a frissítést, majd újraindul. A webszolgáltatások beállításához ismétlje meg az 1. lépésben leírt utasításokat.



MEGJEGYZÉS: Ha a rendszer kéri a proxybeállításokat, és a hálózat proxybeállításokat használ, kövesse a képernyőn megjelenő utasításokat a proxykiszolgáló beállításához. Ha nem rendelkezik a proxy adataival, lépjen kapcsolatba a hálózati rendszergazdával vagy a hálózatot beállító személlyel.



5. Amikor a nyomtató csatlakozott a kiszolgálóhoz, a nyomtató kinyomtat egy információs lapot. Kövesse az információs lapon lévő útmutatásokat a beállítás befejezéséhez.

Nyomtatás az HP ePrint szolgáltatással

A HP ePrint szolgáltatással bármikor, bárhol nyomtathat dokumentumokat a HP ePrint-kompatibilis nyomtatón.

A HP ePrint használatához a nyomtatónak egy internetkapcsolattal rendelkező aktív hálózathoz kell csatlakoznia.

Dokumentumok nyomtatása a HP ePrintszolgáltatással

1. Győződjön meg arról, hogy beállította a webszolgáltatásokat.
További információ: [Webszolgáltatások beállítása 46. oldal](#).
2. Nyomja meg egyszerre a **HP ePrint**  és az **Információ** gombot  az információs oldal nyomtatásához, majd keresse meg az oldalon a nyomtató e-mail címét.
3. Küldje el e-mailben a dokumentumot a nyomtatónak.

- a. A számítógépen vagy mobilszközön nyissa meg az e-mail alkalmazást.

 **MEGJEGYZÉS:** Az e-mail alkalmazások számítógépen vagy mobilszközön való használatáról az alkalmazáshoz kapott dokumentációban talál információt.

- b. Hozzon létre egy új e-mail üzenetet, majd csatolja a nyomtatni kívánt dokumentumot.
- c. Küldje el az e-mailt a nyomtató e-mail címére.

A nyomtató kinyomtatja a csatolt dokumentumot.

 **MEGJEGYZÉS:** Csak a HP ePrint e-mail címét adja meg a „Címzett” mezőben. Ne adjon meg további e-mail címeket a többi sorban. A HP ePrint kiszolgáló nem fogadja el az e-mailben küldött nyomtatási feladatokat, ha több e-mail cím szerepel a „Címzett” vagy a „Másolatot kap” mezőben.

 **MEGJEGYZÉS:** Az e-mail a fogadást követően lesz kinyomtatva. Mint bármely e-mail üzenet esetén, nincs garancia arra, hogy a levél megérkezik, illetve nem tudni, hogy pontosan mikor. Bármikor ellenőrizheti a nyomtatás állapotát a HP Connected weblapján (www.hpconnected.com).

 **MEGJEGYZÉS:** A HP ePrint által nyomtatott dokumentumok eltérhetnek az eredetitől. A stílus, a formázás és a szöveg elrendezése eltérhet az eredeti dokumentumban érvényes beállításoktól. Azon dokumentumok esetén, amelyeket kiváló minőségben kell nyomtatnia (ilyenek lehetnek például a hivatalos dokumentumok), javasoljuk, hogy a számítógépen elérhető szoftveralkalmazásból nyomtasson, mert így nagyobb mértékben vezérelheti a nyomtatás megjelenését.

Az HP ePrint kikapcsolása:

- ▲ A nyomtató kezelőpaneljén nyomja meg a **HP ePrint** gombot .

 **MEGJEGYZÉS:** Az összes webszolgáltatás törléséhez lásd: [Webszolgáltatások törlése 49. oldal](#).

 [Kattintson ide további információk online eléréséhez.](#)

A HP Connected webhely használata

A HP ingyenes HP Connected webhelyén megadhatja a HP ePrint szolgáltatás emelt szintű biztonsági beállításait, és meghatározhatja, hogy mely e-mail címekről érkezhetsz e-mail a nyomtatóra. Emellett termékfrissítéseket, valamint egyéb ingyenes szolgáltatásokat is elérhetsz.

A HP Connected webhelyen további információkhoz juthatsz, és megismerhetsz az egyes szolgáltatásokra vonatkozó licencszerződéseket is: www.hpconnected.com.

Webszolgáltatások törlése

A webszolgáltatások törléséhez végezze el a következő lépéseket:

1. Nyissa meg a beágyazott webkiszolgálót (EWS). További információ: [A beágyazott webkiszolgáló megnyitása 80. oldal.](#)
2. Kattintson a **Webszolgáltatások** fülre, majd kattintson a **Webszolgáltatások beállításai** szakasz **Webszolgáltatások törlése** elemére.
3. Kattintson a **Webszolgáltatások törlése** elemre.
4. A webszolgáltatások a nyomtatóról való eltávolításához kattintson az **Igen** gombra.

Tippek a webszolgáltatások használatához

- Tekintse át, hogyan oszthat meg képeket online, illetve hogyan rendelhet papírképeket. [Kattintson ide további információk online eléréséhez.](#)

5 Másolás és beolvasás

- [Dokumentumok másolása](#)
- [Beolvasás a HP nyomtatószoftver használatával](#)
- [Beolvasás a Webscan szolgáltatás segítségével](#)
- [Tipppek a másolási és a lapolvasási sikerekért](#)

Dokumentumok másolása



MEGJEGYZÉS: Minden dokumentum normál minőség mellett lesz másolva. Másolás esetén nem módosíthatja a nyomtatási minőséget.

Dokumentumok másolása

1. Töltsön papírt az adagolótálcába.

A papír betöltésével kapcsolatos információkért lásd: [Töltsön papírt a nyomtatóba 18. oldal](#).

2. Helyezze az eredeti példányt nyomtatott oldalával lefelé a lapolvasó üvegére a jobb első sarokhoz igazítva.

További információ: [Eredeti példány elhelyezése a lapolvasó üvegén 24. oldal](#).

3. Másolat készítéséhez nyomja meg a **Másolás indítása – Fekete** gombot () vagy a **Másolás indítása – Színes** gombot ()

A másolás az utolsó gombnyomást követő két másodperc elteltével kezdődik meg.



TIPP: A példányok számát a gomb többszöri megnyomásával növelheti.

Beolvasás a HP nyomtatószoftver használatával

- [Beolvasás számítógépről](#)
- [Beolvasási beállítások módosítása \(Windows\)](#)
- [Új beolvasási parancsikon létrehozása \(Windows\)](#)

Beolvasás számítógépről

Számítógépről történő beolvasás előtt ellenőrizze, hogy telepítette-e a HP által ajánlott nyomtatószoftvert. A nyomtatónak és a számítógépnek csatlakoztatva és bekapcsolt állapotban kell lennie.

Dokumentum vagy fénykép beolvasása fájlba (Windows)

1. Helyezze az eredeti példányt nyomtatott oldalával lefelé a lapolvasó üvegére a jobb első sarokhoz igazítva.
2. Kattintson duplán a nyomtató ikonjára az asztalon, vagy tegye a következők egyikét a nyomtatószoftver megnyitásához:
 - **Windows 10:** A számítógép asztalán kattintson a **Start** gombra, kattintson a **Minden alkalmazás** lehetőségre, majd a **HP** elemre, kattintson a nyomtató mappájára, majd válassza ki a nyomtató nevét megjelenítő ikont.
 - **Windows 8,1:** Kattintson a kezdőképernyő bal alsó sarkában megjelenő lefelé nyílbillentyűre, majd válassza ki a nyomtató nevét.
 - **Windows 8:** Kattintson a jobb gombbal a kezdőképernyő egy üres területére, kattintson a **Minden alkalmazás** elemre az alkalmazássávon, majd válassza ki a nyomtató nevét.
 - **Windows 7, Windows Vista és Windows XP** esetén: A számítógép asztalán kattintson a **Start** gombra, kattintson a **Minden program** lehetőségre, majd a **HP** elemre, kattintson a nyomtató mappájára, majd válassza ki a nyomtató nevét megjelenítő ikont.
3. A nyomtatószoftverben kattintson a **Dokumentum vagy fénykép beolvasása** lehetőségre.
4. Válassza ki az elvégezni kívánt beolvasás típusát, majd kattintson a **Lapolvasás** gombra.
 - Válassza a **Mentés PDF-ként** lehetőséget a dokumentum (vagy fénykép) PDF-fájlként való mentéséhez.
 - Válassza a **Mentés JPEG-ként** lehetőséget a dokumentum (vagy fénykép) képfájlként való mentéséhez.



MEGJEGYZÉS: Kattintson a **Egyebek** hivatkozásra a Beolvasás párbeszédpanel jobb felső sarkában a beolvasás beállításainak áttekintéséhez és módosításához.

További információ: [Beolvasási beállítások módosítása \(Windows\) 55. oldal](#).

Ha a **Megtekintő megjelenítése a beolvasás után** be van jelölve, módosíthatja a beolvasott képet az előnézeti képernyőn.

Dokumentum vagy fénykép beolvasása e-mailbe (Windows)

1. Helyezze az eredeti példányt nyomtatott oldalával lefelé a lapolvasó üvegére a jobb első sarokhoz igazítva.
2. Kattintson duplán a nyomtató ikonjára az asztalon, vagy tegye a következők egyikét a nyomtatószoftver megnyitásához:
 - **Windows 10:** A számítógép asztalán kattintson a **Start** gombra, kattintson a **Minden alkalmazás** lehetőségre, majd a **HP** elemre, kattintson a nyomtató mappájára, majd válassza ki a nyomtató nevét megjelenítő ikont.
 - **Windows 8,1:** Kattintson a kezdőképernyő bal alsó sarkában megjelenő lefelé nyílbillentyűre, majd válassza ki a nyomtató nevét.
 - **Windows 8:** Kattintson a jobb gombbal a kezdőképernyő egy üres területére, kattintson a **Minden alkalmazás** elemre az alkalmazássávon, majd válassza ki a nyomtató nevét.
 - **Windows 7, Windows Vista és Windows XP:** A számítógép asztalán kattintson a **Start** gombra, kattintson a **Minden program** lehetőségre, majd a **HP** elemre, kattintson a nyomtató mappájára, majd válassza ki a nyomtató nevét megjelenítő ikont.
3. A nyomtatószoftverben kattintson a **Dokumentum vagy fénykép beolvasása** lehetőségre.
4. Válassza ki az elvégezni kívánt beolvasás típusát, majd kattintson a **Lapolvasás** gombra.

Válassza a **Küldés e-mailben PDF-ként** vagy a **Küldés e-mailben JPEG-ként** lehetőséget az e-mail szoftver megnyitásához és a beolvasott fájl mellékletként való csatolásához.



MEGJEGYZÉS: Kattintson a **Egyebek** hivatkozásra a Beolvasás párbeszédpanel jobb felső sarkában a beolvasás beállításainak áttekintéséhez és módosításához.

További információ: [Beolvasási beállítások módosítása \(Windows\) 55. oldal.](#)

Ha a **Megtekintő megjelenítése a beolvasás után** be van jelölve, módosíthatja a beolvasott képet az előnézeti képernyőn.

Eredeti dokumentum beolvasása a HP nyomtatószoftverből (OS X)

1. A HP Scan megnyitása.
A HP Scan segédprogram a merevlemez felső szintjén, az **Alkalmazások/HP** mappában található.
2. Kattintson az **Lapolvasás** gombra.
3. Válassza ki a kívánt szkennelési profil típusát, majd kövesse a képernyőn megjelenő utasításokat.

[Az interneten további információt talál a HP Scan szoftverről.](#) Megismerheti a következőket:

- a beolvasási beállítások testre szabása például a fájl típus, a felbontás és a kontrasztszintek megadásával;
- a hálózati mappába és felhőmeghajtókba történő beolvasást;
- a képek előnézetének megtekintését és beállítását.

Beolvasási beállítások módosítása (Windows)

A beolvasási beállítások bármelyikét módosíthatja egyszeri használatra, vagy a módosításokat mentheti tartós használatra. Ezen beállítások közé tartoznak többek között az oldalméret és tájolás, a beolvasási felbontás, a kontraszt és a beolvasások mentési mappája.

1. Helyezze az eredeti példányt nyomtatott oldalával lefelé a lapolvasó üvegére a jobb első sarokhoz igazítva.
2. Kattintson duplán a nyomtató ikonjára az asztalon, vagy tegye a következők egyikét a nyomtatószoftver megnyitásához:
 - **Windows 10:** A számítógép asztalán kattintson a **Start** gombra, kattintson a **Minden alkalmazás** lehetőségre, majd a **HP** elemre, kattintson a nyomtató mappájára, majd válassza ki a nyomtató nevét megjelenítő ikont.
 - **Windows 8, 1:** Kattintson a kezdőképernyő bal alsó sarkában megjelenő lefelé nyílbillentyűre, majd válassza ki a nyomtató nevét.
 - **Windows 8:** Kattintson a jobb gombbal a kezdőképernyő egy üres területére, kattintson a **Minden alkalmazás** elemre az alkalmazássávon, majd válassza ki a nyomtató nevét.
 - **Windows 7, Windows Vista és Windows XP:** A számítógép asztalán kattintson a **Start** gombra, kattintson a **Minden program** lehetőségre, majd a **HP** elemre, kattintson a nyomtató mappájára, majd válassza ki a nyomtató nevét megjelenítő ikont.
3. A nyomtatószoftverben kattintson a **Dokumentum vagy fénykép beolvasása** lehetőségre.
4. Kattintson a **Egyebek** hivatkozásra a HP Scan párbeszédpanel jobb felső sarkában.

A részletes beállításokat tartalmazó panel megjelenik a jobb oldalon. A bal oldali oszlop összegzi az egyes szakaszok aktuális beállításait. A jobb oldali oszlop segítségével módosíthatja a beállításokat a kiemelt szakaszban.

5. Kattintson a részletes beállításokat tartalmazó panel bal oldalán az egyes szakaszokra a szakasz beállításainak áttekintéséhez.

A legtöbb beállítást áttekintheti és módosíthatja a legördülő menük segítségével.

Néhány beállítás nagyobb rugalmasságot biztosít egy újabb panel megjelenítésével. Ezeket egy + (pluszjel) jelzi az egyes beállítások jobb oldalán. A panelen el kell fogadnia vagy el kell utasítania a módosításokat a részletes beállítások panelre való visszatéréshez.

6. Ha befejezte a beállítások módosítását, tegye a következők egyikét.
 - Kattintson az **Lapolvasás** gombra. A beolvasás befejezése után a rendszer felszólítja a parancsikon módosításainak mentésére vagy elvetésére.
 - Kattintson a parancsikon jobb oldalán látható mentés ikonra, majd a **Lapolvasás** gombra.

[Az interneten további információt talál a HP Scan szoftverről.](#) Megismerheti a következőket:

- a beolvasási beállítások testre szabása például a fájl típus, a felbontás és a kontrasztszintek megadásával;
- a hálózati mappába és felhőmeghajtókba történő beolvasást;
- a képek előnézetének megtekintését és beállítását.

Új beolvasási parancsikon létrehozása (Windows)

Létrehozhatja a saját beolvasási parancsikonját, így megkönnyítheti a beolvasást. Előfordulhat például, hogy gyakran szeretne JPEG helyett PNG formátumban beolvasni és menteni fényképeket.

1. Helyezze az eredeti példányt nyomtatott oldalával lefelé a lapolvasó üvegére a jobb első sarokhoz igazítva.
2. Kattintson duplán a nyomtató ikonjára az asztalon, vagy tegye a következők egyikét a nyomtatószoftver megnyitásához:
 - **Windows 10:** A számítógép asztalán kattintson a **Start** gombra, kattintson a **Minden alkalmazás** lehetőségre, majd a **HP** elemre, kattintson a nyomtató mappájára, majd válassza ki a nyomtató nevét megjelenítő ikont.
 - **Windows 8,1:** Kattintson a kezdőképernyő bal alsó sarkában megjelenő lefelé nyílbillentyűre, majd válassza ki a nyomtató nevét.
 - **Windows 8:** Kattintson a jobb gombbal a kezdőképernyő egy üres területére, kattintson a **Minden alkalmazás** elemre az alkalmazássávon, majd válassza ki a nyomtató nevét.
 - **Windows 7, Windows Vista és Windows XP** esetén: A számítógép asztalán kattintson a **Start** gombra, kattintson a **Minden program** lehetőségre, majd a **HP** elemre, kattintson a nyomtató mappájára, majd válassza ki a nyomtató nevét megjelenítő ikont.
3. A nyomtatószoftverben kattintson a **Dokumentum vagy fénykép beolvasása** lehetőségre.
4. Kattintson az **Új beolvasási parancsikon létrehozása** gombra.
5. Adjon meg egy leíró nevet, válasszon egy meglévő parancsicont, amely alapján az újat létre kívánja hozni, majd kattintson a **Létrehozás** gombra.

Ha például új parancsicont kíván létrehozni a fényképekhez, válassza a **Mentés JPEG-ként** vagy a **Küldés e-mailben JPEG-ként** lehetőséget. Ez elérhetővé teszi az ábrákkal kapcsolatos beállításokat beolvasáskor.

6. Az igényeinek megfelelően módosítsa az új parancsikon beállításait, majd kattintson a parancsikon jobb oldalán látható mentés ikonra.



MEGJEGYZÉS: Kattintson a **Egyebek** hivatkozásra a Beolvasás párbeszédpanel jobb felső sarkában a beolvasás beállításainak áttekintéséhez és módosításához.

További információ: [Beolvasási beállítások módosítása \(Windows\) 55. oldal.](#)

Beolvasás a Webscan szolgáltatás segítségével

A Webscan a beágyazott webkiszolgáló szolgáltatása, amellyel webböngésző használatával tud fényképeket és dokumentumokat a nyomtatóról a számítógépre beolvasni.

Ez a funkció akkor is elérhető, ha számítógépen nincs telepítve a nyomtatószoftver.



MEGJEGYZÉS: Alapértelmezés szerint a Webscan ki van kapcsolva. A funkciót az EWS kiszolgálóból engedélyezheti.

Ha nem tudta megnyitni a Webscan funkciót az EWS kiszolgálón, előfordulhat, hogy a hálózati rendszergazda kikapcsolta azt. További információért forduljon a hálózati rendszergazdához vagy ahhoz a személyhez, aki beállította a hálózatot.

A Webscan engedélyezése

1. Nyissa meg a beépített webkiszolgálót. További tudnivalók: [A beágyazott webkiszolgáló megnyitása 80. oldal.](#)
2. Kattintson a **Beállítások** fülre.
3. A **Biztonság** területen kattintson a **Rendszergazdai beállítások** lehetőségre.
4. A Webscan engedélyezéséhez válassza ki a **Webscan** elemet.
5. Kattintson az **Alkalmaz** gombra.

Beolvasás a Webscan használatával

A Webscan szolgáltatással történő beolvasás alapvető beolvasási beállításokat tesz lehetővé. További beolvasási beállítások és funkciók eléréséhez használja a HP nyomtatószoftvert.

1. Helyezze az eredeti példányt nyomtatott oldalával lefelé a lapolvasó üvegére a jobb első sarokhoz igazítva.
További információ: [Eredeti példány elhelyezése a lapolvasó üvegén 24. oldal.](#)
2. Nyissa meg a beépített webkiszolgálót. További tudnivalók: [A beágyazott webkiszolgáló megnyitása 80. oldal.](#)
3. Kattintson a **Lapolvasás** fülre.
4. Kattintson a **Webscan** elemre a bal oldali ablaktáblán, módosítsa a beállításokat, majd kattintson a **Lapolvasás indítása** gombra.

Tippek a másolási és a lapolvasási sikerekért

A sikeres másoláshoz és lapolvasáshoz használja a következő tippeket:

- Tartsa az üveget és a dokumentumfedél hátulját tisztán. A lapolvasó a kép részeként jelenít meg mindent, amit az üvegen érzékel.
- Helyezze az eredeti példányt nyomtatott oldalával lefelé az üvegre a jobb első sarokhoz igazítva.
- Ha kis méretű dokumentumról szeretne nagy másolatot készíteni, olvassa be azt a számítógépre, nagyítsa fel a képet a lapolvasási szoftver segítségével, majd ezt a felnagyított képet nyomtassa ki.
- A beolvasott szöveg hibájának vagy a hiányosság elkerülése érdekében ügyeljen arra, hogy a szoftverben megfelelő mértékben állítsa be a fényerőt.

6 Tinta és nyomtatófej kezelése

Ez a rész a következő témaköröket tárgyalja:

- [Tintaszelep](#)
- [Tintaszintek](#)
- [Tintatartályok újratöltése](#)
- [Nyomtatási kellékek rendelése](#)
- [Nyomtatás csak fekete tintával](#)
- [Tipppek a tinta és a nyomtatófej használatához](#)

Tintaszelep

A tinta szivárgásának megelőzése érdekében feltétlenül zárja el a tintaszelepet, mielőtt megkísérelné megmozgatni vagy megdönteni a nyomtatófejet. Az elzáráshoz teljesen fordítsa el jobbra (vízszintes helyzetbe) a szelepet.

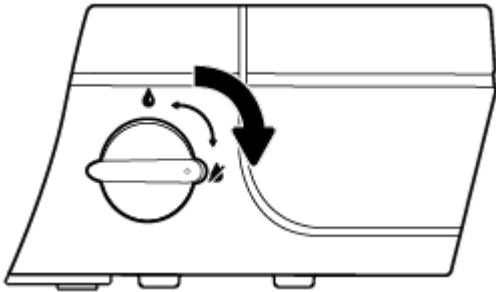

A készülék mozgatása után és nyomtatás előtt feltétlenül nyissa ki a tintaszelepet, hogy a nyomtató képes legyen megfelelően működni. A nyitáshoz teljesen fordítsa el balra (függőleges helyzetbe) a szelepet.

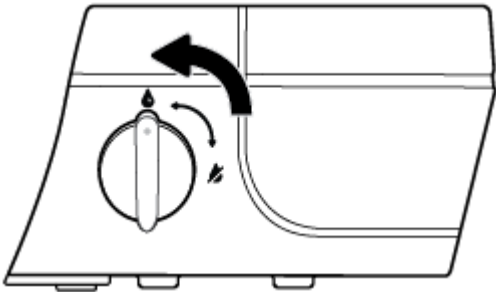

Tintaszintek

A tintatartályokon lévő tintaszint-vonalak használatával állapíthatja meg, mikor kell feltölteni a tartályokat és mennyi tintát kell beleönteni.

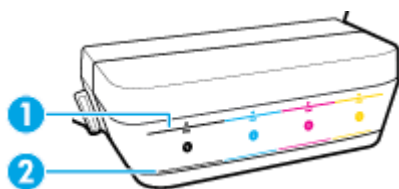

| | |
|---|---|
| 1 | Maximum vonal: A tényleges tintaszint nem lehet a maximum vonal felett. |
| 2 | Minimum vonal: A tényleges tintaszint nem lehet a minimum vonal alatt. |

A tartályok feltöltésekor hasonlítsa össze a tintapalack színét a tartály színével, és feltöltés után megfelelő módon zárja le a tintatartályok gumidugóit.

Az egyes tintatartályokban a tintaszint kicsivel a maximum feltöltési vonal alatt lesz, amikor először feltölti a tartályokat.

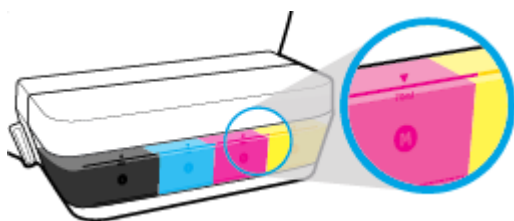

Ha a napi nyomtatások során azt látja, hogy a tintaszint eléri a minimum vonalat, töltsse fel a tartályt a megfelelő tintával. Ha úgy nyomtat, hogy a tinta szintje a minimum vonal alatt van, ez károsíthatja a nyomtatót.

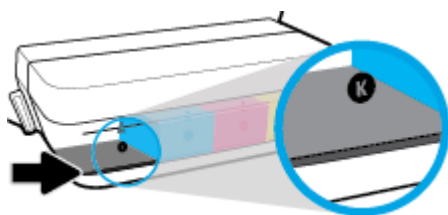

Amikor újratölti a tintatartályokat, csak a maximum vonalig töltsse fel tintával. Ha a maximum vonal fölé feltölti, ez szivárgást okozhat.

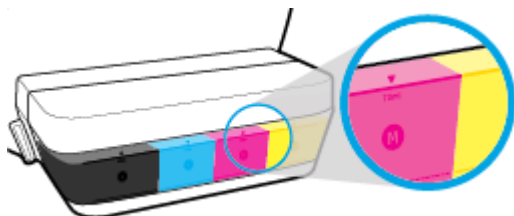

 **MEGJEGYZÉS:** Ha nem megfelelően és/vagy nem megfelelő HP-tintával tölti fel a tintatartályokat, az ebből eredő javítási vagy szervizigényre a készülék jótállása nem terjed ki.

Tintatartályok újratöltése

A tintatartályok újratöltése

1. Emelje fel a tartály fedelét.

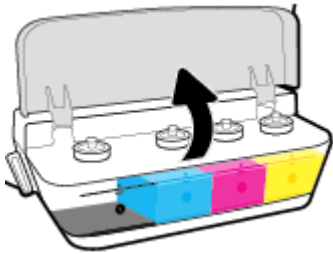

2. Az újratöltéshez vegye ki a dugaszt a tintatartályból.

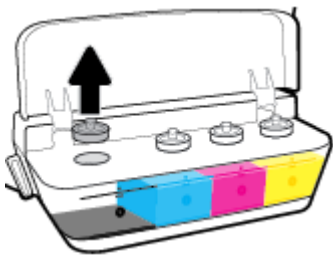

3. Csavarással távolítsa el a tintapalack dugaszát, vegye le a lezárást a palackról, tegye vissza a dugaszt a palackra, majd húzással nyissa ki a dugasz felső részét.

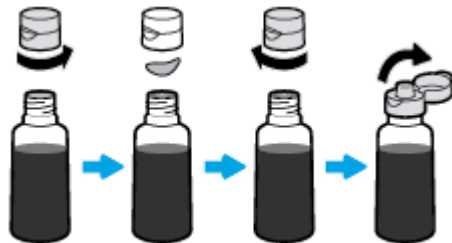

4. Tartsa a tintapalackot a tartály nyílásán, és töltsse fel a tintatartályt a maximum vonalig, tovább ne. Ha a tinta nem folyik le azonnal, vegye le, majd tegye vissza a palackot a tartályra.

⚠ VIGYÁZAT! A művelet során ne nyomja össze a tintapalackot.

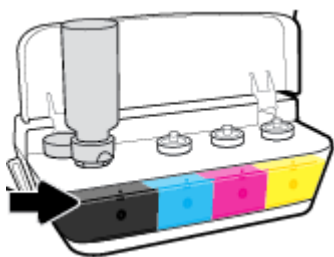

📝 MEGJEGYZÉS: Valamennyi tinta a palackban marad, miután feltöltötte a tartályt a maximum szint vonaláig. Felfelé állítva tárolja a palackot, hűvös, száraz helyen.



5. Szorosan zárja le a tintatartályt.

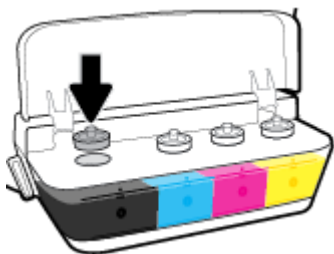

6. A többi tintatartály feltöltéséhez ismétlje meg a 2 - 5 lépést.

7. Csukja le a tintatartály fedelét.

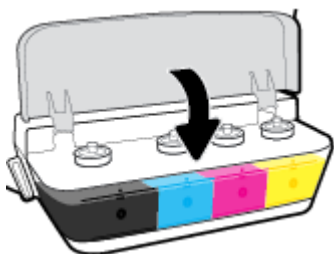

Óvintézkedések a tintapalackok használatához

A tintapalackok sikeres használata érdekében vegye figyelembe a következő tippeket:

- A tintapalackokat gyermekek elől el kell zárni.
- Csak akkor nyissa ki a tintapalackot, amikor fel szeretné tölteni a tintatartályokat.

- Ne billentse meg, ne rázza fel és ne nyomja össze a palackot, ha tintaszivárgás esetén felnyitja.
- Hűvös, sötét helyen tárolja a tintapalackokat.

Nyomtatási kellékek rendelése

Tintapalackok rendelése előtt szemrevételezéssel ellenőrizze a címkéket a tintapalackokon, és keresse meg rajtuk a számot.

Ha eredeti HP kellékanyagokat kíván rendelni a HP DeskJet GT 5820 series készülékhez, látogasson el a következő helyre: www.hp.com/buy/supplies . Kérésre válasszon országot/térséget, és a kérdések segítségével válassza ki a nyomtatóhoz szükséges tintapalackokat.



MEGJEGYZÉS: A tintapalackok online rendelése nem minden országban és régióban lehetséges. Ha az adott országban/térségben ez a lehetőség nem érhető el, a helyi HP viszonteladónál vásárolva értesülhet a kellékadatokról, és tájékoztató listát is nyomtathat.

Nyomtatás csak fekete tintával

Mielőtt csak fekete tintával nyomtatna, ellenőrizze a tényleges tintaszinteket mindegyik tartályban, nincsenek-e a minimum tintavonalak alatt. Ha úgy nyomtat, hogy a tinta szintje a minimum vonal alatt van bármelyik tartályban, ez károsíthatja a nyomtatót.

Nyomtatás csak fekete tintával(Windows)

1. Válassza a **Nyomtatás** lehetőséget a szoftverben.
2. Ellenőrizze, hogy a nyomtató ki van-e választva.
3. Kattintson arra a gombra, amelyik megnyitja a **Tulajdonságok** párbeszédpanelét.

Az alkalmazástól függően ez a gomb lehet a **Tulajdonságok**, a **Beállítások**, a **Nyomtatóbeállítások**, a **Nyomtató tulajdonságai**, a **Nyomtató** vagy a **Testreszabás**.

4. Az **Elrendezés** vagy a **Papír/minőség** lapon kattintson a **Speciális** gombra a **Speciális beállítások** párbeszédpanel megnyitásához.

A **Szürkeárnyaltos nyomtatás** lehetővé teszi, hogy a fekete-fehér dokumentumokat kizárólag fekete tintával nyomtassa. Válassza a **Csak fekete tintával** lehetőséget, majd kattintson az **OK** gombra.

Nyomtatás csak fekete tintával(OS X)

1. A szoftver **Fájl** menüjében válassza a **Nyomtatás** parancsot.
2. Ellenőrizze, hogy a nyomtató ki van-e választva.
3. Adja meg a nyomtatási beállításokat.

Ha nem jelennek meg a beállítások a Nyomtatás párbeszédpanelen, kattintson a **Részletek megjelenítése** lehetőségre.



MEGJEGYZÉS: A beállítások helye alkalmazásonként változhat.

4. Az előugró menüből válassza a **Paper Type/Quality** (Papírtípus/minőség) lehetőséget.
5. A Szín felugró menüben válassza a **Szürkeárnyalat** lehetőséget, majd kattintson a **Nyomtatás** lehetőségre.

Tippek a tinta és a nyomtatófej használatához

A nyomtatófejjel kapcsolatos tippek

A nyomtatófejek használata során vegye figyelembe a következő tippeket:

- Ahhoz, hogy megvédje a nyomtatófejeket a kiszáradástól, mindig kapcsolja ki a nyomtatót a **Tápellátás** gomb használatával, majd várja meg amíg a **Tápellátás** gomb jelzőfénye kialszik.
- A nyomtatófej csomagolását ne nyissa fel, és a szalagját ne távolítsa el, amíg készen nem áll a tintapatron behelyezésére. Ha rajta hagyja a szalagot a nyomtatófejen, azzal csökkenti a tinta elpárolgását.
- A megfelelő nyílásokba helyezze az új nyomtatófejeket. Párosítsa az adott színű és jelű nyomtatófejet a vele azonos színű és jelű nyíláshoz. Ügyeljen arra, hogy a nyomtatófejek bepattanjanak a helyükre, majd zárja le a nyomtatófej kék reteszét. Az új nyomtatófejek telepítése és a tintarendszer feltöltése után ne távolítsa el a nyomtatófejeket.
- A legjobb nyomtatási minőség érdekében végezze el a nyomtató igazítását. További információk: [Nyomtatási problémák 99. oldal.](#)

Tintával kapcsolatos tippek

A tinta használata során vegye figyelembe a következő tippeket:

- Nyomtatás előtt ellenőrizze, hogy a tintatartályok fel vannak-e töltve tintával, és a tintaszintek a minimum vonal felett vannak-e.
- Töltse fel a tintatartályt, amikor a tinta szintje eléri a minimum vonalat. Ha úgy nyomtat, hogy a tinta szintje a minimum vonal alatt van, ez károsíthatja a nyomtatót.
- Ne emelje meg a tintaszintet a maximum vonal fölé túltöltéssel vagy a nyomtató megbillentésével. A maximum vonalnál magasabb tintaszint miatt a tinta kiszivároghat vagy a tinták összekeveredhetnek.
- A nyomtató mozgatása vagy szállítása során fordítsa a tintaszelepet zárt helyzetbe, nehogy a tinta kiszivároгjon. Feltétlenül nyissa ki a szelepet a nyomtató mozgatása vagy szállítása után, hogy használható legyen nyomtatáshoz.

7 A nyomtató csatlakoztatása



- [Nyomtató beállítása mobil nyomtatáshoz](#)
- [A nyomtató csatlakoztatása vezeték nélküli hálózathoz útválasztó használatával](#)
- [Vezeték nélküli kapcsolódás a nyomtatóhoz útválasztó nélkül](#)
- [A vezeték nélküli kapcsolat beállításai](#)
- [A nyomtató csatlakoztatása a számítógéphez USB-kábellel \(nem hálózati kapcsolat\)](#)
- [Áttérés USB-kapcsolatról vezeték nélküli kapcsolatra](#)
- [Speciális nyomtatókezelő eszközök \(hálózatra kötött nyomtatókhoz\)](#)
- [Tipppek hálózatra csatlakoztatott nyomtató beállításához és használatához](#)

Nyomtató beállítása mobil nyomtatáshoz



Írja be a 123.hp.com/dj5820 helyet a mobilkészítők webböngészőjébe, vagy olvassa be a QR-kódot a HP All-in-One Printer Remote alkalmazás letöltéséhez és elindításához.



A mobilkészítőről történő nyomtatásról lásd: [Nyomtatás mobilkészítőről 39. oldal](#).

 **MEGJEGYZÉS:** Ha szeretné megismerni a további lehetőségeket, hogy lehet a nyomtatót közvetlenül csatlakoztatni a mobilkészítőhöz, nyomja meg az **Információ** gombot () a nyomtató kezelőpanelén, a nyomtató információs lap kinyomtatásához.

A nyomtató csatlakoztatása vezeték nélküli hálózathoz útválasztó használatával

 **TIPP:** Vezeték nélküli – Első lépések útmutató nyomtatásához nyomja meg és tartsa lenyomva az **Információ** gombot () három másodpercig.

- [A nyomtató csatlakoztatása vezeték nélküli hálózathoz a Wi-Fi Protected Setup \(WPS\) használatával](#)
- [A nyomtató csatlakoztatása vezeték nélküli hálózathoz a HP nyomtatószoftver használatával](#)

A nyomtató csatlakoztatása vezeték nélküli hálózathoz a Wi-Fi Protected Setup (WPS) használatával

Mielőtt a nyomtatót WPS segítségével vezeték nélküli hálózathoz csatlakoztatja, ellenőrizze a következőket:

- Egy vezeték nélküli, 802.11b/g/n szabványú hálózat WPS-kompatibilis vezeték nélküli útválasztóval vagy hozzáférési ponttal.

 **MEGJEGYZÉS:** A nyomtató csak a 2,4 GHz frekvenciájú kapcsolatokat támogatja.

- A vezeték nélküli hálózathoz csatlakoztatott számítógép, amelyhez a nyomtatót csatlakoztatni kívánja. Telepítette a HP nyomtatószoftvert a számítógépre.

Ha a WPS technológiát támogató útválasztóval rendelkezik, amelyen található WPS gomb, kövesse a **Push Button eljárást**. Ha nem biztos abban, hogy az útválasztón van-e ilyen gomb, használja a **PIN-kódos módszert**.

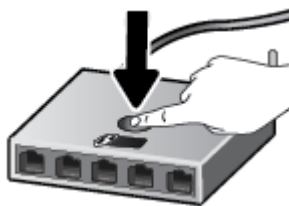

A gombnyomós konfigurálási (PBC) módszer használata

1. Nyomja meg és tartsa lenyomva a **Vezeték nélküli** gombot () a nyomtatón legalább három másodpercig a WPS leküldési üzemmód indításához. A **Vezeték nélküli** jelzőfény villogni kezd.
2. Nyomja meg az útválasztó WPS gombját.



 **MEGJEGYZÉS:** A készüléken egy körülbelül 2 perces időzítő fut, ennek lejárta előtt létre kell hozni a vezeték nélküli kapcsolatot.

A PIN-kódos módszer használata

1. Nyomja meg egyszerre a **Vezeték nélküli** gombot (()) és az **Információ** gombot () a hálózatbeállítási oldal nyomtatásához, majd keresse meg a WPS PIN-kódját.
A WPS PIN kódja a kinyomtatott információs lap tetején található.
2. A nyomtató kezelőpaneljén tartsa lenyomva legalább három másodpercig a **Vezeték nélküli** gombot (()). A vezeték nélküli jelzőfény villogni kezd.
3. Nyissa meg a vezeték nélküli útválasztó vagy vezeték nélküli hozzáférési pont konfigurációs segédprogramját vagy szoftverét, és írja be a WPS PIN kódot.



MEGJEGYZÉS: A konfigurációs segédprogram használatával kapcsolatos további információkat az útválasztó vagy a vezeték nélküli elérési pont dokumentációjában találja.

Várjon körülbelül két percig. Ha a nyomtató sikeresen csatlakozik, a **Vezeték nélküli** jelzőfény a villogás helyett világítani kezd.

A nyomtató csatlakoztatása vezeték nélküli hálózathoz a HP nyomtatószoftver használatával

A következők szükségesek a nyomtató integrált vezeték nélküli WLAN 802.11-hálózatra történő csatlakoztatásához:

- Egy vezeték nélküli, 802.11b/g/n szabványú hálózat vezeték nélküli útválasztóval vagy hozzáférési ponttal.



MEGJEGYZÉS: A nyomtató csak a 2,4 GHz frekvenciájú kapcsolatokat támogatja.

- A vezeték nélküli hálózathoz csatlakoztatott számítógép, amelyhez a nyomtatót csatlakoztatni kívánja.
- Hálózatonév (SSID).
- WEP-kulcs vagy WPA-azonosítókulcs (ha szükséges).

A nyomtató csatlakoztatása a HP nyomtatószoftver segítségével (Windows)

1. Attól függően, hogy a HP nyomtatószoftver telepítve van-e, tegye a következők valamelyikét:

Ha a HP nyomtatószoftver nincs telepítve a számítógépen

- a. Helyezze be a nyomtatószoftver CD lemezét a számítógépbe.



MEGJEGYZÉS: A szoftvertelepítés során USB-kábelre lehet szükség a nyomtató és a számítógép közötti ideiglenes kapcsolat létrehozásához. Ne csatlakoztassa az USB-kábelt, amíg a nyomtatószoftver fel nem kéri rá.

- b. Amikor a szoftver erre kéri, válassza a **Vezeték nélküli** lehetőséget, majd kövesse a képernyőn megjelenő utasításokat.

Ha a HP nyomtatószoftver telepítve van a számítógépen

- a. Nyissa meg a nyomtatószoftver ablakot. További információ: [Nyissa meg a HP nyomtatószoftvert \(Windows\) 28. oldal.](#)
 - b. A nyomtatószoftver felületén kattintson a **Segédprogramok** elemre.
 - c. Kattintson a **Nyomtatóbeállítás és -szoftver** elemre.
 - d. Kattintson az **Új nyomtató csatlakoztatása**, majd a **Vezeték nélküli** elemre, és kövesse a képernyőn megjelenő utasításokat.
2. Ha a nyomtató sikeresen csatlakozik, a kék **Vezeték nélküli** jelzőfény nem villog tovább, hanem folyamatosan világít.

A nyomtató csatlakoztatása a HP nyomtatószoftver segítségével (OS X)

1. Attól függően, hogy a HP nyomtatószoftver telepítve van-e, tegye a következők valamelyikét:

Ha a HP nyomtatószoftver nincs telepítve a számítógépen

- ▲ Töltse le a nyomtató szoftverét a 123.hp.com webhelyről, majd telepítse a szoftvert.

Ha a HP nyomtatószoftver telepítve van a számítógépen

- a. Kattintson duplán a HP segédprogram ikonra (az **Alkalmazások/HP** mappában található).
 - b. A képernyő tetején található menüsávon válassza az Eszközök menü **Új eszköz beállítása** elemét, majd kövesse a képernyőn megjelenő utasításokat.
2. Ha a nyomtató sikeresen csatlakozik, a kék **Vezeték nélküli** jelzőfény nem villog tovább, hanem folyamatosan világít.

Új nyomtató csatlakoztatása (Windows)

1. Nyissa meg a nyomtatószoftver ablakot. További információ: [Nyissa meg a HP nyomtatószoftvert \(Windows\) 28. oldal.](#)
2. A nyomtatószoftver felületén kattintson a **Segédprogramok** elemre.
3. Válassza a **Nyomtató beállítása és szoftverek** elemet.
4. Válassza az **Új nyomtató csatlakoztatása** lehetőséget. Kövesse a képernyőn megjelenő utasításokat.

Új nyomtató csatlakoztatása (OS X)

1. Nyissa meg a következőt: **Rendszerbeállítások**.
2. Az operációs rendszertől függően kattintson a **Hardver** szakasz **Print & Fax (Nyomtatás és fax)**, **Print & Scan (Nyomtatás és beolvasás)** vagy **Nyomtatók és lapolvasók** lehetőségére.
3. Kattintson a + jelre a bal oldalon található nyomtatólistán.
4. Válassza ki a listából az új nyomtatót.

Vezeték nélküli kapcsolódás a nyomtatóhoz útválasztó nélkül

A Wi-Fi Direct használatával vezeték nélkül nyomtathat számítógépről, okostelefonról, táblagépről vagy más vezeték nélküli kapcsolatra alkalmas eszközzel – anélkül, hogy csatlakoznia kellene egy meglévő vezeték nélküli hálózathoz.

Útmutatások a Wi-Fi Direct használatához

- Győződjön meg arról, hogy a nyomtató Wi-Fi Direct funkciója be van kapcsolva.
- Győződjön meg arról, hogy számítógépén vagy mobil eszközén megtalálható a szükséges szoftver.
 - Ha számítógépet használ, ellenőrizze, hogy telepítette-e a nyomtatóhoz kapott nyomtatószoftvert.



Ha még nem telepítette a HP nyomtatószoftvert a számítógépen, előbb csatlakoztassa a számítógépet a nyomtató Wi-Fi Direct hálózatához, majd telepítse a nyomtatószoftvert. Amikor a nyomtatószoftver a kapcsolat típusának megadását kéri, válassza a **Vezeték nélküli** lehetőséget.

- Ha mobil eszközt használ, győződjön meg arról, hogy arra telepítve van kompatibilis nyomtatási alkalmazás.
- Egy Wi-Fi Direct kapcsolatot legfeljebb öt számítógép vagy mobil eszköz használhat.
- A Wi-Fi Direct szolgáltatás akkor is használható, ha a nyomtató USB-kábellel egy számítógéphez vagy vezeték nélküli kapcsolattal egy hálózathoz kapcsolódik.
- A Wi-Fi Direct használatával nem csatlakoztatható számítógép, mobil eszköz vagy nyomtató az internethez.

A Wi-Fi Direct funkció be- vagy kikapcsolása

A nyomtató kezelőpaneljén nyomja meg a **Wi-Fi Direct** gombot (.

- Amikor a Wi-Fi Direct be van kapcsolva, a **Wi-Fi Direct** jelzőfény folyamatosan világít. A Wi-Fi Direct nevének és jelszavának megkereséséhez nyomja meg az **Információ** gombot () a nyomtatóinformációs oldal nyomtatásához.

 **MEGJEGYZÉS:** Amikor először kapcsolja be a Wi-Fi Direct szolgáltatást, a nyomtató automatikusan kinyomtat egy Wi-Fi Direct útmutatót. Az útmutató a Wi-Fi Direct használatával kapcsolatos utasításokat tartalmaz. Ezután nyomja meg egyszerre a **Wi-Fi Direct** gombot () és az **Információ** gombot () a Wi-Fi Direct útmutató nyomtatásához. Előfordulhat, hogy az útmutató nem minden nyelven érhető el.

- Amikor a Wi-Fi Direct ki van kapcsolva, a **Wi-Fi Direct** jelzőfény nem világít.
- A Wi-Fi Direct jelzőfény állapotával kapcsolatos további információkért lásd: [A kezelőpanelen található jelzőfények és jelzőikonok állapotai 8. oldal.](#)

Nyomtatás vezeték nélküli kapcsolatra alkalmas mobil eszközről, amely támogatja a Wi-Fi Direct funkciót

Google Android eszközök esetében győződjön meg arról, hogy mobil eszközére telepítve van a HP nyomtatószoftvarészlet beépülő moduljának legfrissebb verziója. Ezt a beépülő modult a Google Play alkalmazás-áruházból töltheti le.

1. Ellenőrizze, hogy be van-e kapcsolva a nyomtatón a következő: Wi-Fi Direct.
2. Kapcsolja be a Wi-Fi Direct funkciót a mobil eszközön. További információt a mobil eszköz dokumentációjában talál.
3. A mobil eszközén válasszon ki egy dokumentumot egy nyomtatás használatára kész alkalmazásból, majd válassza a dokumentum nyomtatása lehetőséget.

Megjelenik az elérhető nyomtatók listája.

4. Az elérhető nyomtatók listájából válassza ki a Wi-Fi Direct nevét, például: DIRECT-**-HP DeskJet 5820 sorozat (ahol a ** a nyomtató azonosítására szolgáló egyedi karaktereket jelöli).
 - Ha a Wi-Fi Direct kapcsolat biztonsága a nyomtatón **Automatikus** (az alapértelmezett beállítás) értékre van állítva, a mobil eszköz automatikusan csatlakozik a nyomtatóhoz, és elküldi a nyomtatási feladatot.
 - Ha a Wi-Fi Direct kapcsolat biztonsága a nyomtatón **Manuális** értékre van állítva, tegye következők egyikét a nyomtatóhoz való csatlakozáshoz és a nyomtatáshoz.
 - Ha a nyomtató kezelőpanelén a Wi-Fi Direct jelzőfény továbbra is villog, nyomja meg a **Wi-Fi Direct** gombot (). A jelzőfény villogása abbamarad, és folyamatosan kezd világítani.
 - Ha a nyomtató egy olyan lapot nyomtat, amelyen egy PIN-kód szerepel, kövesse az oldalon szereplő utasításokat.

 **TIPP:** A beágyazott webkiszolgálóról (EWS) is módosíthatja a Wi-Fi Direct kapcsolat biztonsági beállításait a nyomtatóra vonatkozóan. További információ: [A beágyazott webkiszolgáló megnyitása 80. oldal.](#)

Nyomtatás vezeték nélküli kapcsolatra alkalmas mobil eszközről, amely nem támogatja a Wi-Fi Direct funkciót

1. Győződjön meg arról, hogy mobil eszközére telepítve van kompatibilis nyomtatási alkalmazás. További információ: www.hp.com/global/us/en/eprint/mobile_printing_apps.html.
2. Ellenőrizze, hogy be van-e kapcsolva a nyomtatón a következő: Wi-Fi Direct.
3. Kapcsolja be mobil eszközén a vezeték nélküli (Wi-Fi) kapcsolatot. További információt a mobil eszköz dokumentációjában talál.
4. Csatlakoztassa a mobil eszközt új hálózathoz. Ugyanúgy járjon el, mint amikor új vezeték nélküli hálózathoz vagy hozzáférési ponthoz kapcsolódik. Válassza ki a megjelenített vezeték nélküli hálózatok listájából a Wi-Fi Direct nevet, például: DIRECT-**-HP DeskJet 5820 sorozat (a ** a nyomtató azonosítására szolgáló egyedi karaktereket jelöli).
5. Írja be a nyomtató Wi-Fi Direct jelszavát, ha a rendszer kéri.
6. Nyomtassa ki a dokumentumot.

Nyomtatás vezeték nélküli kapcsolatra alkalmas számítógépről (Windows)

1. Ellenőrizze, hogy be van-e kapcsolva a nyomtatón a következő: Wi-Fi Direct.
2. Kapcsolja be a számítógép Wi-Fi kapcsolatát. További információt a számítógép dokumentációjában talál.



MEGJEGYZÉS: Ha a számítógép nem támogatja a WiFi-hálózatokat, nem használhatja a Wi-Fi Direct funkciót.

3. Csatlakoztassa a számítógépet új hálózathoz. Ugyanúgy járjon el, mint amikor új vezeték nélküli hálózathoz vagy hozzáférési ponthoz kapcsolódik. Válassza ki a megjelenített vezeték nélküli hálózatok listájából a Wi-Fi Direct nevet, például: DIRECT-**-HP DeskJet 5820 sorozat (a ** a nyomtató azonosítására szolgáló egyedi karaktereket jelöli, az XXXX pedig a nyomtatón feltüntetett nyomtatótípus).

Amikor a rendszer kéri, adja meg a Wi-Fi Direct jelszót.

4. Folytassa az 5. lépéssel, ha a nyomtató vezeték nélküli hálózaton keresztül kapcsolódik a számítógéphez, és ennek megfelelően van telepítve. Ha a nyomtató USB-kábellel csatlakozik a számítógéphez, és ennek megfelelően van telepítve, hajtsa végre az alábbi lépéseket a nyomtatószoftver HP Wi-Fi Direct kapcsolat használatával történő telepítéséhez.
 - a. A használt operációs rendszertől függően válassza az alábbi eljárások valamelyikét:
 - **Windows 10:** A számítógép asztalán kattintson a **Start** gombra, kattintson a **Minden alkalmazás** lehetőségre, majd a **HP** elemre, kattintson a nyomtató mappájára, válassza ki a nyomtató nevét megjelenítő ikont, majd kattintson a **Segédprogramok** lehetőségre..
 - **Windows 8,1:** Kattintson a kezdőképernyő bal alsó sarkában megjelenő lefelé mutató nyílra, válassza ki a nyomtató nevét, majd kattintson a **Segédprogramok** lehetőségre.
 - **Windows 8:** Kattintson a jobb gombbal a kezdőképernyő egy üres területére, kattintson a **Minden alkalmazás** elemre az alkalmazássávon, jelölje ki a nyomtató nevét, majd kattintson a **Segédprogramok** lehetőségre.
 - **Windows 7, Windows Vista és Windows XP:** A számítógép asztalán kattintson a **Start** gombra, kattintson a **Minden program** lehetőségre, majd a **HP** elemre, kattintson a nyomtató mappájára, válassza ki a nyomtató nevét megjelenítő ikont, majd kattintson a **Segédprogramok** lehetőségre.
 - b. Kattintson a **Nyomtató beállítása és szoftverek** elemre, majd válassza az **Új nyomtató csatlakoztatása** lehetőséget.
 - c. A **Csatlakozási beállítások** szoftverképernyőn válassza a **Vezeték nélküli** lehetőséget.

Az észlelt nyomtatók listájáról válassza a HP nyomtatószoftvert.
 - d. Kövesse a képernyőn megjelenő utasításokat.
5. Nyomtassa ki a dokumentumot.

Nyomtatás vezeték nélküli kapcsolatra alkalmas számítógépről (OS X)

1. Ellenőrizze, hogy be van-e kapcsolva a nyomtatón a következő: Wi-Fi Direct.
2. Kapcsolja be a Wi-Fi kapcsolatot a számítógépen.

További információkért tekintse meg az Apple által biztosított dokumentációt.

3. Kattintson az Wi-Fi ikonra, és válassza ki a következő nevet: Wi-Fi Direct, például DIRECT-**-HP DeskJet 5820 sorozat (a ** a nyomtató azonosítására szolgáló egyedi karaktereket jelöli, az XXXX pedig a nyomtatón feltüntetett nyomtatótípus).

Ha a Wi-Fi Direct biztonsági szolgáltatásokkal együtt van bekapcsolva, erre vonatkozó kérés esetén írja be a jelszót.

4. Adja hozzá a nyomtatót.

- a. Nyissa meg a következőt: **Rendszerbeállítások** .
- b. Az operációs rendszertől függően kattintson a **Hardver** szakasz **Print & Fax (Nyomtatás és fax)** , **Print & Scan (Nyomtatás és beolvasás)** vagy **Nyomtatók és lapolvasók** lehetőségére.
- c. Kattintson a + jelre a bal oldalon található nyomtatólistán.
- d. Válassza ki a nyomtatót az észlelt nyomtatók listájából (a „Bonjour” szó olvasható a nyomtató neve mellett, a jobb oldali oszlopban), majd kattintson a **Hozzáadás** parancsra.

A vezeték nélküli kapcsolat beállításai

Beállíthatja és kezelheti a nyomtató vezeték nélküli kapcsolatát, illetve különböző hálózatkezelési feladatokat hajthat végre. Ezek közé tartozik a hálózati beállításokkal kapcsolatos információk nyomtatása, a vezeték nélküli funkció be- vagy kikapcsolása, valamint a vezeték nélküli beállítások módosítása.

A nyomtató vezeték nélküli funkciójának be- vagy kikapcsolása

A **Vezeték nélküli** gomb () megnyomásával be- vagy kikapcsolhatja a nyomtató vezeték nélküli funkcióját.

- Ha a nyomtató aktívan csatlakozik vezeték nélküli hálózathoz, a **Vezeték nélküli** jelzőfény folyamatos kék fényvel világít, és a nyomtató kijelzőjén a **Vezeték nélküli** ikon, valamint a **Jelerősség** ikon látható.
- Ha a vezeték nélküli funkció ki van kapcsolva, a **Vezeték nélküli** jelzőfény nem világít.
- A vezeték nélküli állapottal kapcsolatos további információkat lásd: [A kezelőpanelen található jelzőfények és jelzőikonok állapotai 8. oldal.](#)

A vezeték nélküli hálózati tesztjelentés és a hálózatbeállítási oldal kinyomtatása

Nyomja meg egyszerre a **Vezeték nélküli** gombot () és az **Információ** gombot ()

- A vezeték nélküli hálózati tesztjelentés megjeleníti a vezeték nélküli hálózat állapotával kapcsolatos diagnosztikai eredményeket, a vezeték nélküli jel erősségét, az észlelt hálózatokat és további adatokat.
- A hálózatbeállítási oldal megjeleníti a hálózat állapotát, az állomásnevet, a hálózatnevet és további információkat.



A vezeték nélküli beállítások módosítása (Windows)

Ez a módszer a nyomtatószoftver telepítését követően érhető el.

 **MEGJEGYZÉS:** Ehhez a módszerhez USB-kábelre van szükség. Ne csatlakoztassa az USB-kábelt, amíg a szoftver fel nem kéri rá.

1. Nyissa meg a HP nyomtatószoftvert. További információ: [Nyissa meg a HP nyomtatószoftvert \(Windows\) 28. oldal.](#)
2. A nyomtatószoftver felületén kattintson a **Segédprogramok** elemre.
3. Kattintson a **Nyomtatóbeállítás és -szoftver** elemre.
4. Válassza a **Vezeték nélküli beállítások újrakonfigurálása** lehetőséget. Kövesse a képernyőn megjelenő utasításokat.

Az alapértelmezett hálózati beállítások visszaállítása

- Nyomja meg egyszerre a nyomtató kezelőpaneljén a **Vezeték nélküli** gombot () és a **Visszavonás** gombot () , és tartsa lenyomva azokat 3 másodpercig.

A nyomtató csatlakoztatása a számítógéphez USB-kábellel (nem hálózati kapcsolat)

A nyomtató rendelkezik egy hátsó nagy sebességű USB 2.0-porttal, amely a számítógéphez való csatlakoztatásra használható.

A nyomtató csatlakoztatása USB-kábellel

1. Helyezze be a nyomtatószoftver CD lemezét a számítógép CD-ROM meghajtójába.



MEGJEGYZÉS: Ne csatlakoztassa az USB-kábelt a nyomtatóhoz, amíg arra utasítást nem kap.

2. Kövesse a képernyőn megjelenő utasításokat. Ha a program felszólítja, csatlakoztassa a nyomtatót a számítógéphez a **Csatlakozási beállítások** képernyőn az **USB** lehetőség kiválasztásával.
3. Kövesse a képernyőn megjelenő utasításokat.

Ha a nyomtatószoftver telepítve van, a nyomtató plug-and-play eszközként működik. Ha a szoftver nincs telepítve, helyezze be a nyomtatóhoz kapott CD-lemezt, és kövesse a képernyőn megjelenő utasításokat.

Áttérés USB-kapcsolatról vezeték nélküli kapcsolatra

Ha a nyomtató első beállítása és a szoftver telepítése során USB-kábelt használt (közvetlenül csatlakoztatva a nyomtatót a számítógéphez), ezt könnyedén vezeték nélküli kapcsolatra módosíthatja. Egy vezeték nélküli útválasztót vagy hozzáférési pontot tartalmazó vezeték nélküli, 802.11b/g/n szabványú hálózatra lesz szüksége.



MEGJEGYZÉS: A nyomtató csak a 2,4 GHz frekvenciájú vezeték nélküli kapcsolatokat támogatja.

Mielőtt az USB-kapcsolatról vezeték nélküli hálózatra vált, ellenőrizze a következőket:

- A nyomtató csatlakozzon USB-kábellel a számítógéphez, amíg felszólítást nem kap a kábel leválasztására.
- Annak a számítógépnek, amelyre a nyomtatót telepíteni kívánja, csatlakoznia kell a vezeték nélküli hálózathoz.

Áttérés USB-kapcsolatról vezeték nélküli hálózati kapcsolatra (Windows)

1. Nyissa meg a HP nyomtatószoftvert. További információ: [Nyissa meg a HP nyomtatószoftvert \(Windows\) 28. oldal.](#)
2. A nyomtatószoftver felületén kattintson a **Segédprogramok** elemre.
3. Kattintson a **Nyomtatóbeállítás és -szoftver** elemre.
4. Válassza az **USB-kábellel csatlakoztatott nyomtató kapcsolatának módosítása vezeték nélküli kapcsolatra** lehetőséget. Kövesse a képernyőn megjelenő utasításokat.

USB-kapcsolatról vezeték nélküli kapcsolatra való áttéréshez (OS X)

1. A nyomtató csatlakoztatása a vezeték nélküli hálózathoz.
2. Az **Applications/HP/Device Utilities** (Alkalmazások/Hewlett-Packard/Eszköz segédprogramjai) között található **HP Setup Assistant (HP Telepítősegéd)** telepítősegéd segítségével állíthatja a nyomtatónak a szoftverrel létesített kapcsolatát vezeték nélkülire.

Speciális nyomtatókezelő eszközök (hálózatra kötött nyomtatókhoz)

Ha a nyomtató hálózathoz csatlakozik, a beágyazott webkiszolgáló (EWS) segítségével megtekintheti az állapotinformációkat, módosíthatja a beállításokat, valamint kezelheti a nyomtatót a számítógépről.

 **MEGJEGYZÉS:** A beágyazott webkiszolgálót akkor is megnyithatja és használhatja, ha nem rendelkezik internetkapcsolattal. Egyes szolgáltatások azonban így nem érhetők el.



 **MEGJEGYZÉS:** Egyes beállítások megtekintéséhez vagy módosításához szüksége lehet egy jelszóra.

- [A beágyazott webkiszolgáló megnyitása](#)
- [Információk a cookie-król](#)

A beágyazott webkiszolgáló megnyitása

A beágyazott webkiszolgáló a következő módokon nyitható meg.

A beágyazott webkiszolgáló megnyitása hálózaton keresztül



1. A hálózatbeállítási oldal nyomtatásához nyomja meg egyszerre a **Vezeték nélküli** gombot () és az **Információ** gombot () a nyomtató kezelőpanelén.
2. Keresse meg a nyomtató IP-címét vagy állomásnevét a hálózatbeállítási oldalon.
3. A számítógépen futó webböngészőbe írja be a nyomtató beállított IP-címét vagy állomásnevét.

Ha az IP-cím például 192.168.0.12, akkor a következő címet kell beírnia a webböngészőbe: `http://192.168.0.12`.

A beágyazott webkiszolgáló megnyitása a HP nyomtatószoftver felületéről (Windows)

1. Nyissa meg a nyomtatószoftver ablakot. További információ: [Nyissa meg a HP nyomtatószoftvert \(Windows\) 28. oldal](#).
2. Kattintson a **Print & Scan (Nyomtatás és beolvasás)** elemre, majd a **Nyomtató kezdőlapja (EWS)** lehetőségre.

A beágyazott webkiszolgáló megnyitása a Wi-Fi Direct segítségével

1. Ha a Wi-Fi Direct jelzőfény nem világít, nyomja meg a **Wi-Fi Direct** gombot () a bekapcsolásához. A Wi-Fi Direct nevének és jelszavának megkereséséhez nyomja meg az **Információ** gombot () a nyomtatóinformációs oldal nyomtatásához.
2. Vezeték nélküli számítógépen engedélyezze a vezeték nélküli kapcsolatot, keresse meg a Wi-Fi Direct szolgáltatáshoz használt nevet, majd csatlakozzon hozzá. A név lehet például: DIRECT-**-HP DeskJet 5820 sorozat. Amikor a rendszer kéri, adja meg a Wi-Fi Direct jelszót.
3. Írja be a számítógépen futó támogatott webböngészőbe a következő címet: `http://192.168.223.1`.

Információk a cookie-król

A beágyazott webkiszolgáló (EWS) böngészés közben kisméretű szövegfájlokat (cookie-kat) tárol merevlemezén. Ezek a fájlok teszik lehetővé, hogy legközelebbi látogatása alkalmával az EWS felismerje számítógépét. Ha például beállította az EWS nyelvét, az a cookie segítségével megjegyzi a kiválasztott nyelvet, így az EWS legközelebbi elérése alkalmával az oldalak már az Ön nyelvén jelennek meg. Egyes cookie-kat (például az ügyfélspecifikus beállításokat tároló cookie-t) a manuális törlésig tárolja a számítógép.

A böngészőjét beállíthatja úgy is, hogy minden cookie-t elfogadjon, vagy figyelmeztetést kérhet minden cookie-tárolási kérelnél, így lehetősége lesz az egyes cookie-k elfogadására vagy elutasítására. A böngésző használatával el is távolíthatja a nemkívánatos cookie-kat.



MEGJEGYZÉS: Ha letiltja a cookie-kat, ez – a nyomtatótól függően – a következő funkciók közül egynek vagy többnek a letiltását is jelenti:

- Az alkalmazás az előző megszakítási ponton történő folytatása (különösen hasznos telepítővarázslók esetében)
- Az EWS böngésző nyelvbeállításainak tárolása
- Az EWS Kezdőlap oldalának személyre szabása

A személyes adatok védelmével és a cookie-fájlokkal kapcsolatos beállítások módosításáról, valamint a cookie-fájlok megtekintéséről és törléséről a webböngésző dokumentációjában olvashat.

Tippek hálózatra csatlakoztatott nyomtató beállításához és használatához

Hálózatra csatlakoztatott nyomtató beállításakor és használatakor vegye figyelembe a következő tippeket:

- Vezeték nélküli hálózatra csatlakoztatott nyomtató beállításakor győződjön meg arról, hogy a vezeték nélküli útválasztó vagy hozzáférési pont be van kapcsolva. A nyomtató megkeresi a vezeték nélküli útválasztókat, majd a számítógépen megjeleníti az észlelt hálózatok neveit.
- Ha a számítógép virtuális magánhálózathoz (VPN) csatlakozik, más hálózati eszközökhöz – beleértve a nyomtatót is – csak akkor tud hozzáférni, ha előbb lecsatlakozik a VPN-hálózatról.
- További információ a hálózat és a nyomtató vezeték nélküli nyomtatásra való beállításához. [Kattintson ide további információk online eléréséhez.](#)
- Tekintse át, hogyan keresheti meg a hálózat biztonsági beállításait. [Kattintson ide további információk online eléréséhez.](#)
- Ismerje meg a HP Print and Scan Doctor javítóeszközt. [Kattintson ide további információk online eléréséhez.](#)



MEGJEGYZÉS: Ez a segédprogram csak Windows operációs rendszeren érhető el.

- Tekintse át, hogyan válthat USB-kapcsolatról vezeték nélküli kapcsolatra. [Kattintson ide további információk online eléréséhez.](#)
- Tekintse át, hogyan kezelheti a tűzfalat és a víruskereső szoftvereket a nyomtató beállítása során. [Kattintson ide további információk online eléréséhez.](#)

8 Megoldás keresése

Ez a rész a következő témaköröket tárgyalja:

- [Elakadások és papíradagolási problémák](#)
- [A nyomtatófejekkel kapcsolatos problémák](#)
- [Nyomtatási problémák](#)
- [Másolási problémák](#)
- [Beolvasási problémák](#)
- [Hálózati és kapcsolati problémák](#)
- [A nyomtató hardverével kapcsolatos problémák](#)
- [A kezelőpanel hibakódjai](#)
- [HP-támogatás](#)

Elakadások és papíradagolási problémák

Mit szeretne tenni?

Papírelakadás megszüntetése

[Papírelakadással kapcsolatos problémák elhárítása.](#)

HP internetes hibaelhárítási varázsló használata

A papírelakadás megszüntetésével és a papírral vagy a papíradagolással kapcsolatos problémák megoldásával kapcsolatos útmutatás.



MEGJEGYZÉS: Előfordulhat, hogy a HP internetes hibaelhárítási varázslók nem minden nyelven érhetőek el.

A papírelakadások megszüntetéséhez olvassa el a Súgóban található általános utasításokat

Papírelakadások több helyen is előfordulhatnak.

Mielőtt megmozdítaná a nyomtatót, hogy megszüntessen egy papírelakadást, feltétlenül zárja el a tintaszelepet, nehogy a tinta kiszivárogjon.

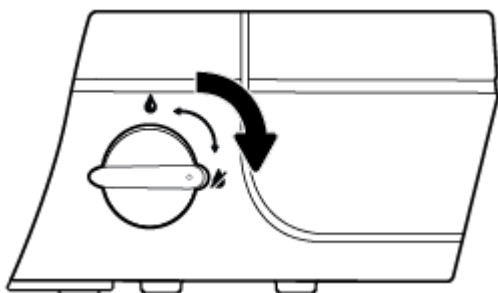

A papírelakadás megszüntetése után nyissa ki a tintaszelepet.

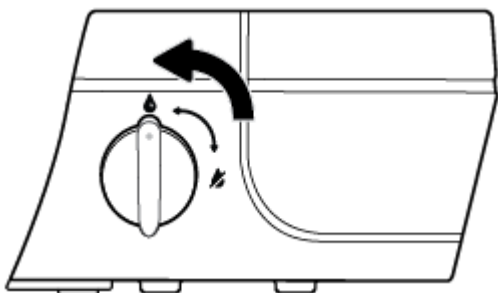

Papírelakadás megszüntetése az adagolótálcánál

1. A papírelakadás automatikus megszüntetéséhez nyomja meg a **Visszavonás** gombot (X). Ha ez nem oldja meg a problémát, a következő lépések végrehajtásával szüntesse meg manuálisan a papírelakadást.

2. Finoman húzza ki a papírt az adagolótálcából.



3. Győződjön meg arról, hogy nincs idegen tárgy a papírúton, és töltsé be újra a papírt.

 **MEGJEGYZÉS:** Az adagolótálca védőlapja képes megakadályozni, hogy idegen eredetű törmelék kerüljön a papírútra és komoly papírelakadást okozzon. Ne távolítsa el az adagolótálca védőlapját.

4. A jelenlegi feladat folytatásához nyomja meg a kezelőpanelen a **Folytatás** gombot ()



Papírelakadás megszüntetése a kimeneti tálcánál

1. A papírelakadás automatikus megszüntetéséhez nyomja meg a **Visszavonás** gombot (). Ha ez nem oldja meg a problémát, a következő lépések végrehajtásával szüntesse meg manuálisan a papírelakadást.
2. Finoman húzza ki a papírt a kimeneti tálcából.



3. A jelenlegi feladat folytatásához nyomja meg a kezelőpanelen a **Folytatás** gombot ()

Papírelakadás megszüntetése a nyomtatófej környékén

1. A papírelakadás automatikus megszüntetéséhez nyomja meg a **Visszavonás** gombot (). Ha ez nem oldja meg a problémát, a következő lépések végrehajtásával szüntesse meg manuálisan a papírelakadást.
2. Vegye ki az elakadt papírt.
 - a. Kapcsolja ki a nyomtatót a **Tápellátás** gombbal ()

- b. Zárja le a kimeneti tálca hosszabbítóját, majd forgassa a kimeneti tálcát az óramutató járásával megegyező irányba a nyomtatóba való visszahelyezéséhez.



- c. Nyissa ki a nyomtató elülső ajtaját.

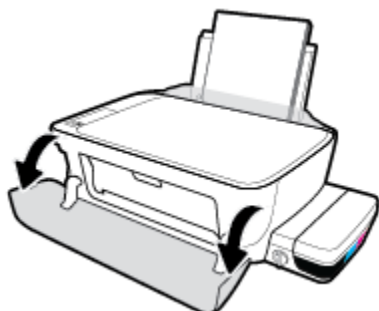

- d. Nyissa ki a nyomtatófej szervizajtaját.
- e. Ha a patron tartó a nyomtató közepén áll, csúsztassa a jobb oldalra.

⚠ VIGYÁZAT! A folyamat során ne nyissa ki a nyomtatófej kék reteszét; ellenkező esetben a nyomtató működéséhez új nyomtatófejekre lehet szükség.

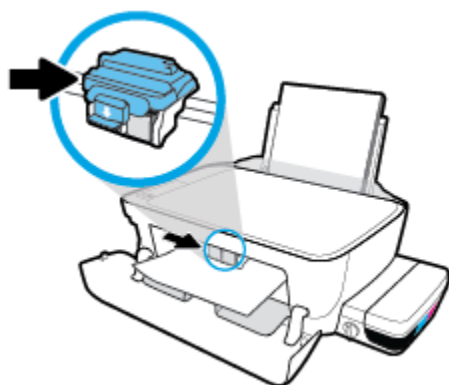

- f. Vegye ki az elakadt papírt.

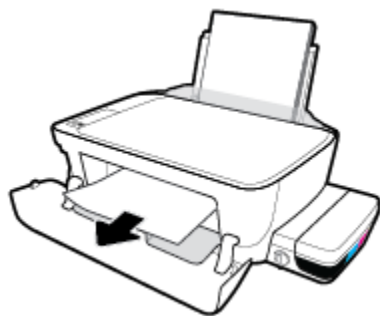

- g. Csukja be a nyomtatófej szervizajtóját, majd az elülső ajtót.

- h. Húzza ki a kimeneti tálcát és a tálcahosszabbítót.



3. Kapcsolja be a nyomtatót a **Tápellátás** gomb (🔌) megnyomásával.

Papírelakadás megszüntetése a nyomtató belsejében

1. A papírelakadás automatikus megszüntetéséhez nyomja meg a **Visszavonás** gombot (❌). Ha ez nem oldja meg a problémát, a következő lépések végrehajtásával szüntesse meg manuálisan a papírelakadást.
2. Kapcsolja ki a nyomtatót a **Tápellátás** gombbal (🔌).
3. Fordítsa a tinta szelepét zárt állásba.

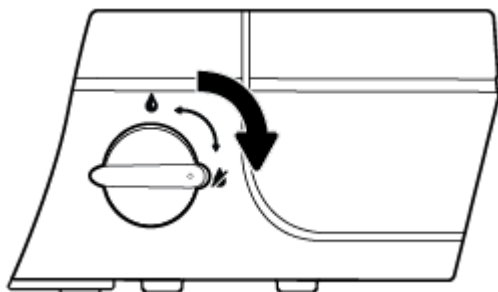

4. Óvatosan fordítsa meg a nyomtatót, keresse meg az alján található karbantartási ajtót, majd húzza meg az azon található két fület az ajtó kinyitásához.

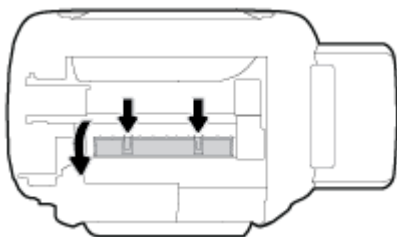

5. Vegye ki az elakadt papírt.

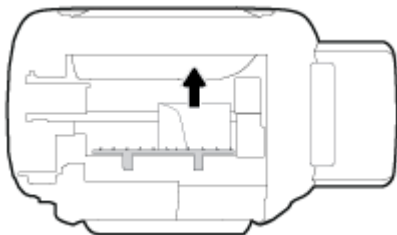

6. Cszukja be a karbantartási ajtót. Finoman nyomja az ajtót a nyomtatóra, amíg mindkét retesz a helyére nem pattan.

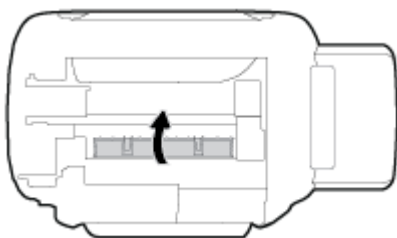

7. Fordítsa meg a nyomtatót, majd kapcsolja be a nyomtatót a **Tápellátás** gomb (🔌) megnyomásával.

8. Fordítsa a tinta szelepét nyitott állásba.

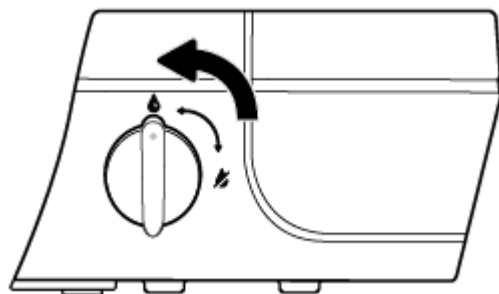

A patronartó elakadásának megszüntetése

[A patronartó elakadásának megszüntetése.](#)

HP internetes hibaelhárítási varázsló használata

Ha a patronartó elakad vagy nehezen mozog, részletes útmutatást kérhet.



MEGJEGYZÉS: Előfordulhat, hogy a HP internetes hibaelhárítási varázslók nem minden nyelven érhetőek el.

A patrontartó elakadásának megszüntetéséhez olvassa el a Súgóban található általános utasításokat

1. Nyissa ki a nyomtató elülső ajtaját.

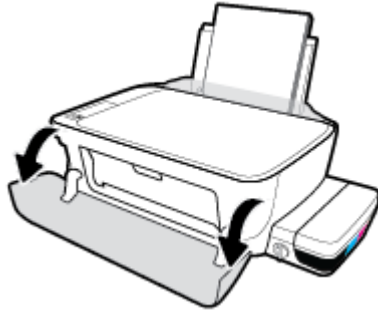

2. Nyissa ki a nyomtatófej fedelét, és vigyázzon, nehogy kinyissa a nyomtatófej kék reteszt, ha a nyomtatófejeket már feltöltötték tintával.
3. Távolítson el minden olyan tárgyat, ami blokkolja a patrontartót (például a papírt).



MEGJEGYZÉS: Ne használjon más eszközöket vagy berendezéseket az elakadt papír eltávolításához. Mindig legyen óvatos, amikor elakadt papírt távolít el a nyomtató belsejéből.

Tekintse át, hogyan kerülheti el a papírelakadásokat

A papírelakadás elkerülése érdekében tartsa be az alábbi szabályokat.

- Ne töltse túl az adagolótálcát, viszont a legjobb eredmények elérése érdekében ügyeljen arra, hogy legalább 5 lap be legyen töltve.
- A nyomtatót mindig tartsa tisztán a portól és a törmeléktől azáltal, hogy ha nem használja, mindig kiveszi belőle a papírt és lezárja az adagolótálcát.
- Rendszeresen ürítse a kimeneti tálcát.
- Ügyeljen arra, hogy az adagolótálcába tett papírok simák legyenek, és a széleik ne legyenek meggyűrődve vagy beszakadva.
- Ne helyezzen egyszerre többféle típusú vagy méretű papírt az adagolótálcába; a behelyezett köteg minden lapja azonos típusú és méretű legyen.

Az optimális teljesítmény érdekében használjon HP papírt. További információk a HP papírról: [Útmutató a papírokról 25. oldal](#).





- Minden papírtípushoz és papírmérethez gondosan állítsa be az adagolótálca papírvezetőit. A papírszélesség-beállító ne hajlítsa meg az adagolótálcában található papírt.
- Ne tolja túlságosan mélyre a papírt az adagolótálcában.
- Ne töltsön be papírt, miközben a nyomtató nyomtat. Ha a nyomtatóból hamarosan kifogy a papír, várja meg, amíg a papír kifogyását jelző üzenet megjelenik, és csak ezután helyezzen be újabb papírköteget.

Papíradagolási problémák megoldása

Milyen probléma merült fel?

- **A készülék nem húzza be a papírt az adagolótálcából**
 - Ellenőrizze, hogy van-e papír az adagolótálcában. További információ: [Töltsön papírt a nyomtatóba 18. oldal](#).
 - Minden papírtípushoz és papírmérethez gondosan állítsa be az adagolótálca papírvezetőit. A papírszélesség-beállító ne hajlítsa meg az adagolótálcában található papírt.
 - Ellenőrizze, hogy az adagolótálcában használt papír nem hajlott-e. Simítsa ki a papírt a meghajlással ellenkező irányban történő hajlítással.
 - A papírgörgők tisztítása
- **Az oldalak ferdék**
 - Ellenőrizze, hogy a papír az adagolótálca jobb szélére lett-e behelyezve, és hogy a papírszélesség-beállító a papír bal oldalához illeszkedik-e.
 - Csak akkor töltsön be papírt a nyomtatóba, ha az éppen nem nyomtat.
- **A készülék egyszerre több lapot húz be**
 - Minden papírtípushoz és papírmérethez gondosan állítsa be az adagolótálca papírvezetőit. A papírszélesség-beállító ne hajlítsa meg az adagolótálcában található papírt.
 - Ellenőrizze, hogy az adagolótálca nincs-e túlterhelve papírral.
 - Ellenőrizze, hogy a betöltött papírlapok nem tapadtak-e össze.
 - Az optimális teljesítmény és hatékonyság érdekében használjon HP papírt.
 - A papírgörgők tisztítása

Papírgörgők tisztítása automatikus eszköz használatával

1. Kapcsolja be a nyomtatót a **Tápellátás** gomb () megnyomásával.
2. Vegye ki a papírt az adagolótálcából.
3. Nyomja meg és tartsa lenyomva a **Tápellátás** gombot () háromszor nyomja meg a **Visszavonás** gombot () hétszer nyomja meg a **Másolás indítása – Színes** gombot () majd engedje el a **Tápellátás** gombot ()

A nyomtató kb. egy percen keresztül némi zajt kelt. Mielőtt továbblépne, várjon, amíg ez a zaj meg nem szűnik.

4. Próbálja meg nyomtatni. Ha a probléma továbbra is fennáll, manuálisan tisztítsa meg a papírgörgőket.

A papírgörgők manuális tisztítása

1. Készítse elő a következő anyagokat:

- Egy hosszú, szőszmentes vattapálcika
 - Desztillált, szűrt vagy palackozott víz (a csapvíz károsíthatja a nyomtatót)
2. Kapcsolja ki a nyomtatót a **Tápellátás** gombbal ()
 3. Húzza ki a tápkábelt a nyomtató hátuljából.
 4. Válassza le a USB-kábelt, ha eddig nem választotta le.
 5. Emelje fel az adagolótálcát.
 6. Emelje fel és tartsa meg az adagolótálca védőlapját.



MEGJEGYZÉS: Ne távolítsa el az adagolótálca védőlapját. Az adagolótálca védőlapja megakadályozza, hogy idegen eredetű törmelék kerüljön a papírútra és komoly papírelakadást okozzon.

7. Nézzon be a nyitott adagolótálcán, és keresse meg a szürke papírgörgőket. Lehet, hogy elemlámpára lesz szüksége a terület megvilágításához.
8. Nedvesítsen be egy hosszú vattapálcikát palackozott vagy desztillált vízzel, majd csavarja ki a felesleges vizet a vattából.
9. Nyomja a pálcikát a görgőkhöz, és forgassa őket felfelé az ujjával. A pálcikát finoman a görgőkhöz nyomva távolítsa el a port és az összegyűlt szennyeződések.
10. Engedje le az adagolótálcát.
11. 10-15 percig hagyja száradni a görgőket.
12. Csatlakoztassa újra a tápkábelt a nyomtató hátoldalán található csatlakozóba.
13. Szükség esetén csatlakoztassa újra az USB-kábelt a nyomtatóhoz.
14. Nyomja meg a Bekapcsoló gombot a nyomtató bekapcsolásához.

A nyomtatófejekkel kapcsolatos problémák

Annak megállapítása, hogy probléma van-e egy nyomtatófejjel

Annak megállapításához, hogy probléma van-e egy nyomtatófejjel, ellenőrizze a **Nyomtatófej-figyelmeztetés** jelzőfény állapotát és a hozzá tartozó **Nyomtatófej** ikont. További információ: [A kezelőpanelen található jelzőfények és jelzőikonok állapotai 8. oldal.](#)



Nyomtatófej-hibák kijavítása

⚠ VIGYÁZAT! Ezek az utasítások csak akkor érvényesek, amikor felszereli a nyomtatófejeket a nyomtató kezdeti beállításai során. Ha a nyomtatófejeket feltöltötték tintával, akkor nem szabad kinyitni a nyomtatófej reteszt. A retesz kinyitásával véglegesen megrongálhatja a nyomtatófejeket.

Ha a nyomtatófej behelyezése után hibát tapasztal, vagy a rendszer nyomtatófejjel kapcsolatos hibaüzenetet küld, távolítsa el a nyomtatófejet, ellenőrizze, hogy a műanyag védőszalag minden nyomtatófejről el van-e távolítva, majd helyezze vissza a nyomtatófejet. Ha ez nem segít, akkor tisztítsa meg a nyomtatófej érintkezőit. Ha a probléma továbbra is fennáll, akkor kérjen segítséget a HP támogatástól.

Annak ellenőrzése, hogy a nyomtatófej megfelelően van-e beszerelve

1. Ellenőrizze, hogy a készülék be van-e kapcsolva.
2. Zárja le a kimeneti tálca hosszabbítóját, majd forgassa a kimeneti tálcát az óramutató járásával megegyező irányba a nyomtatóba való visszahelyezéséhez.



3. A tinta szelepe feltétlenül legyen nyitott állásban.

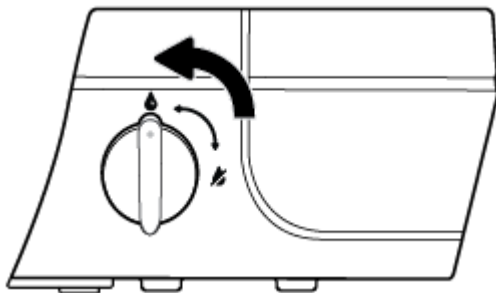

4. Vegye ki és tegye vissza a nyomtatófejet.
 - a. Nyissa ki a nyomtató elülső ajtaját.

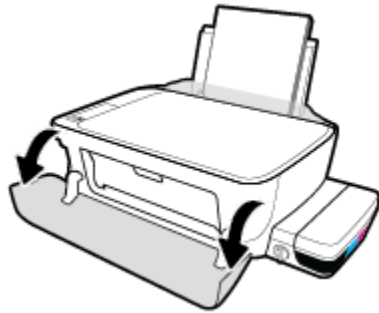

- b. Nyissa fel a nyomtatófej fedelét, és várja meg, amíg a patron tartó a nyomtató közepére ér.

⚠ VIGYÁZAT! A következő lépésekben szereplő utasítások csak akkor érvényesek, amikor felszereli a nyomtatófejeket a nyomtató kezdeti beállítása során. Ha a nyomtatófejeket feltöltötték tintával, akkor nem szabad kinyitni a nyomtatófej reteszét. A retesz kinyitásával véglegesen megrongálhatja a nyomtatófejeket.

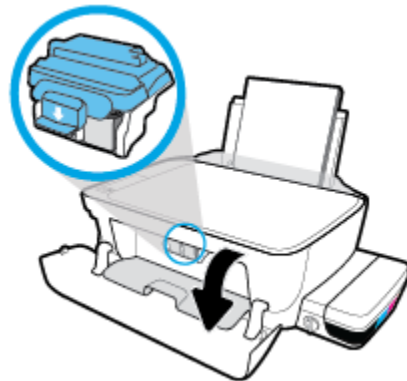

- c. Kinyitáshoz nyomja le a nyomtatófej kék reteszét.

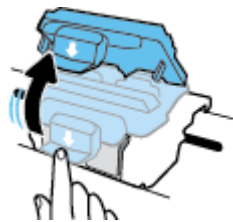

- d. Vegye ki a nyomtatófejet a patron tartóból.

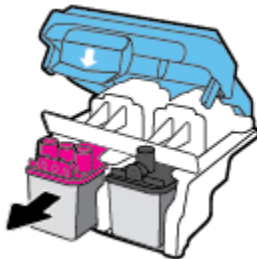

- e. Ellenőrizze, hogy a dugasz ott van-e a nyomtatófej tetején, vagy a műanyag szalag ott van-e a nyomtatófej érintkezőin. Ha ott van, vegye ki a dugaszt a nyomtatófej tetejéből és a műanyag szalagot az érintkezőkről.

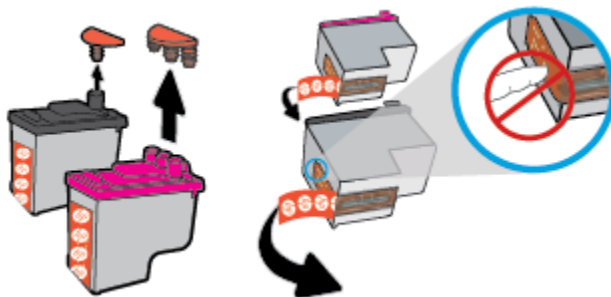

 **MEGJEGYZÉS:** Ne érjen hozzá a nyomtatófej elektromos érintkezőihez.

- f. Csúsztassa a nyomtatófejet a nyílásba, amíg a helyére nem kattan.

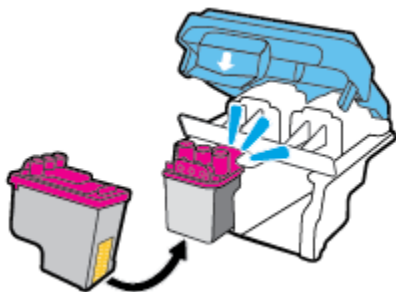

- g. Szilárdan zárja le a nyomtatófej kék retesztét.

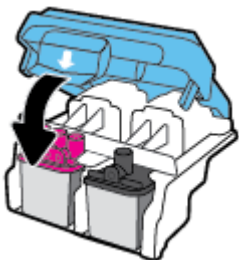

- h. Zárja be a nyomtatófej hozzáférési ajtaját.

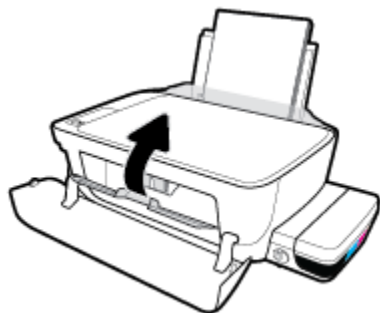

- i. Zárja be a nyomtató elülső ajtaját.

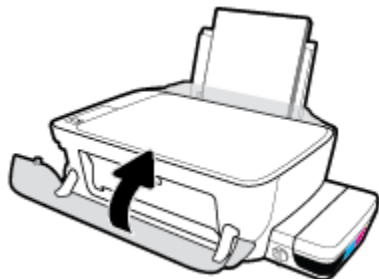

5. Húzza ki a kimeneti tálcát és a tálcahosszabbítót.



A nyomtatófej érintkezőinek tisztítása

⚠ VIGYÁZAT! A tisztítási folyamat néhány percet vesz igénybe. A nyomtatófejeket a lehető leghamarabb helyezze vissza a nyomtatóba. Nem ajánlott a nyomtatófejeket 30 percnél tovább a nyomtatón kívül hagyni. Ez a nyomtatófej károsodását eredményezheti.

1. Ellenőrizze, hogy a készülék be van-e kapcsolva.
2. Zárja le a kimeneti tálca hosszabbítóját, majd forgassa a kimeneti tálcát az óramutató járásával megegyező irányba a nyomtatóba való visszahelyezéséhez.



3. A tinta szelepe feltétlenül legyen nyitott állásban.

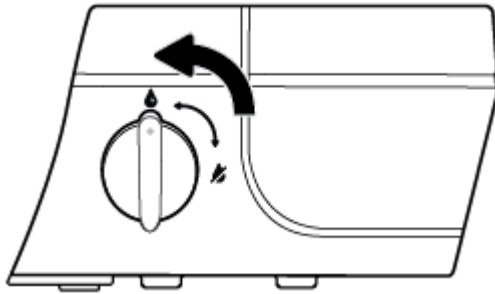

4. Nyissa ki a nyomtató elülső ajtaját.

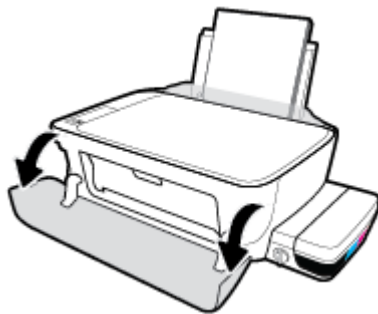

5. Nyissa fel a nyomtatófej fedelét, és várja meg, amíg a patron tartó a nyomtató közepére ér.

⚠ VIGYÁZAT! A következő lépésekben szereplő utasítások csak akkor érvényesek, amikor felszereli a nyomtatófejeket a nyomtató kezdeti beállítása során. Ha a nyomtatófejeket feltöltötték tintával, akkor nem szabad kinyitni a nyomtatófej reteszét. A retesz kinyitásával véglegesen megrongálhatja a nyomtatófejeket.

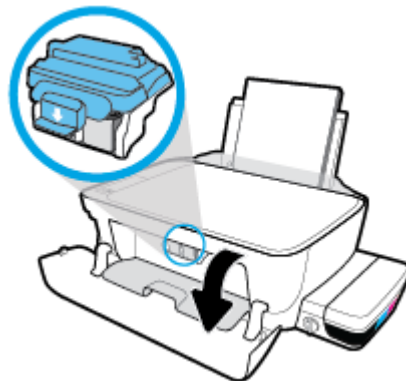

6. Kinyitáshoz nyomja le a nyomtatófej kék reteszét.



7. Távolítsa el a hibaüzenetben jelzett nyomtatófejet.

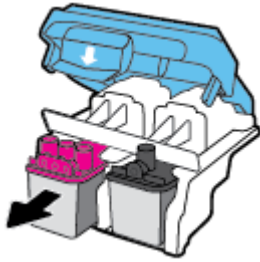

8. Tisztítsa meg a nyomtatófej és a nyomtató érintkezőit.

- a. Tartsa a nyomtatófejet a két oldalánál fogva úgy, hogy az alja felfelé mutasson, és keresse meg az elektromos érintkezőket a nyomtatófejen.

Az elektromos érintkezők apró, aranyszínű pontok a nyomtatófejen.

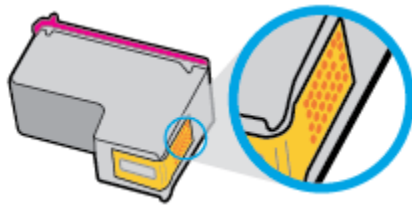

- b. Száraz, nem bolyhosodó ruhával törölje meg az érintkezőket (csak azokat).

⚠ VIGYÁZAT! Ügyeljen arra, hogy csak az érintkezőket törölje meg, és ne kenjen festéket vagy más szennyeződést a nyomtatófej más részeire.

- c. A nyomtató belsejében keresse meg a nyomtatófej érintkezőit.

A nyomtató érintkezői azok az aranyszínű dudorok, amelyeknek elhelyezkedése megfelel a nyomtatófejen található érintkezők elrendezésének.

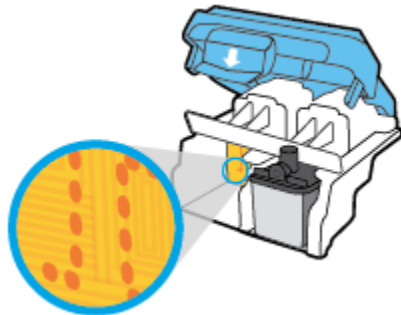

- d. Az érintkezőt száraz, nem bolyhosodó ruhával törölje szárazra.

9. Újból helyezze be a nyomtatófejet.

10. Zárja le a reteszt a patronartartón.

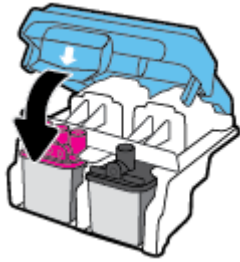

11. Csukja be a nyomtatófej szervizajtóját, majd az elülső ajtót.
12. Ellenőrizze, hogy a hibaüzenet eltűnik-e. Ha az üzenet nem tűnik el, kapcsolja ki, majd kapcsolja be újra a nyomtatót.

Nyomatási problémák

Mit szeretne tenni?

Oldal sikertelen nyomtatásával kapcsolatos problémák elhárítása (nem lehet nyomtatni)

| | |
|--|--|
| HP Print and Scan Doctor javítóeszköz | A HP Print and Scan Doctor javítóeszköz segédprogram automatikusan megpróbálja diagnosztizálni és kijavítani a problémát. MEGJEGYZÉS: Ez a segédprogram csak Windows operációs rendszeren érhető el. |
| A nem nyomtatható nyomtatási feladatok hibaelhárítása. | HP internetes hibaelhárítási varázsló használata Ha a nyomtató nem válaszol vagy nem nyomtat, részletes útmutatást kérhet. |



MEGJEGYZÉS: Előfordulhat, hogy a HP Print and Scan Doctor javítóeszköz és a HP internetes hibaelhárítási varázslók nem minden nyelven érhetőek el.

Olvassa el a Súlyosban található általános utasításokat az olyan problémákkal kapcsolatban, amikor nem lehet nyomtatni

Nyomatási problémák elhárítása (Windows)

Győződjön meg arról, hogy a nyomtató be van kapcsolva, és van papír az adagolótálcában. Ha még mindig nem tud nyomtatni, próbálja ki sorban a következő hibaelhárítási módszereket:

1. Ellenőrizze az esetleges hibaüzeneteket a nyomtatószoftver felületén, és hárítsa el a problémákat a képernyőn megjelenő utasításokat követve.
2. Ha a számítógép egy USB-kábellel van a nyomtatóhoz csatlakoztatva, húzza ki és csatlakoztassa ismét az USB-kábelt. Ha a számítógép vezeték nélküli kapcsolattal csatlakozik a nyomtatóhoz, ellenőrizze, hogy működik-e a kapcsolat.
3. Ellenőrizze, hogy a nyomtató nincs-e leállítva vagy offline állapotban.

Annak ellenőrzése, hogy a nyomtató nincs-e leállítva vagy offline állapotban

- a. A használt operációs rendszertől függően válassza az alábbi eljárások valamelyikét:
 - **Windows 10** esetén: A Windows **Start** menüjében kattintson a **Minden alkalmazás** elemre, válassza a **Windows rendszer, Vezérlőpult** lehetőséget, majd kattintson az **Eszközök és nyomtatók megtekintése** lehetőségre a **Hardver és hang** menüben.
 - **Windows 8.1** és **Windows 8**: Mutasson vagy koppintson a képernyő jobb felső sarkára a gombsáv megjelenítéséhez, kattintson a **Beállítások** ikonra, kattintson vagy koppintson a **Vezérlőpult** elemre, majd kattintson vagy koppintson az **Eszközök és nyomtatók megtekintése** lehetőségre.
 - **Windows 7**: A Windows **Start** menüjében kattintson az **Eszközök és nyomtatók** elemre.

- **Windows Vista:** A Windows **Start** menüjében kattintson a **Vezérlőpult**, majd a **Nyomtató** elemre.
 - **Windows XP:** A Windows **Start** menüjében kattintson a **Vezérlőpult**, majd a **Nyomtatók és faxok** elemre.
- b. Kattintson duplán a nyomtató ikonjára, vagy kattintson a jobb gombbal a nyomtató ikonjára, és válassza az **Aktuális nyomtatási feladatok megtekintése** elemet a nyomtatási sor megnyitásához.
 - c. Győződjön meg arról, hogy a **Nyomtató** menü **Nyomtatás felfüggesztése** vagy **Kapcsolat nélküli használat** menüpontjai mellett nem látható pipa.
 - d. Ha végrehajtott valamilyen módosítást, próbálkozzon ismét a nyomtatással.
4. Ellenőrizze, hogy a nyomtató alapértelmezett nyomtatóként van-e beállítva.

Annak ellenőrzése, hogy a nyomtató alapértelmezett nyomtatóként van-e beállítva

- a. A használt operációs rendszertől függően válassza az alábbi eljárások valamelyikét:
 - **Windows 10** esetén: A Windows **Start** menüjében kattintson a **Minden alkalmazás** elemre, válassza a **Windows rendszer, Vezérlőpult** lehetőséget, majd kattintson az **Eszközök és nyomtatók megtekintése** lehetőségre a **Hardver és hang** menüben.
 - **Windows 8.1** és **Windows 8:** Mutasson vagy koppintson a képernyő jobb felső sarkára a gombsáv megjelenítéséhez, kattintson a **Beállítások** ikonra, kattintson vagy koppintson a **Vezérlőpult** elemre, majd kattintson vagy koppintson az **Eszközök és nyomtatók megtekintése** lehetőségre.
 - **Windows 7:** A Windows **Start** menüjében kattintson az **Eszközök és nyomtatók** elemre.
 - **Windows Vista:** A Windows **Start** menüjében kattintson a **Vezérlőpult**, majd a **Nyomtató** elemre.
 - **Windows XP:** A Windows **Start** menüjében kattintson a **Vezérlőpult**, majd a **Nyomtatók és faxok** elemre.
 - b. Győződjön meg arról, hogy a megfelelő nyomtató van-e alapértelmezett nyomtatóként beállítva.
Az alapértelmezett nyomtató mellett egy fekete vagy zöld körben lévő pipa látható.
 - c. Ha nem a megfelelő nyomtató van alapértelmezett nyomtatóként kiválasztva, kattintson a jobb gombbal a megfelelő nyomtatóra, majd válassza a **Beállítás alapértelmezett nyomtatóként** lehetőséget.
 - d. Próbálja meg ismét használni a nyomtatót.
5. Indítsa újra a nyomtatásvezérlő alkalmazást.

A nyomtatásvezérlő alkalmazás újraindítása

- a. A használt operációs rendszertől függően válassza az alábbi eljárások valamelyikét:

Windows 10

- i. A Windows **Start** menüjében, kattintson a **Minden alkalmazás**, majd a **Windows rendszer** elemre.
- ii. Kattintson a **Vezérlőpult, Rendszer és biztonság**, majd a **Felügyeleti eszközök** elemre.
- iii. Kattintson duplán a **Szolgáltatások** parancsra.
- iv. Kattintson a jobb gombbal a **Nyomtatósisor-kezelő** elemre, majd válassza a **Tulajdonságok** parancsot.
- v. Ellenőrizze, hogy az **Általános** lapon az **Indítás típusa** mellett az **Automatikus** lehetőség van-e kiválasztva.
- vi. Ha a szolgáltatás még nem fut, kattintson a **Start**, majd az **OK** gombra a **Szolgáltatás állapota** menüben.

Windows 8.1 és Windows 8

- i. Mutasson vagy koppintson a képernyő jobb felső sarkára a gombsáv megjelenítéséhez, majd kattintson a **Beállítások** ikonra.
- ii. Kattintson vagy koppintson a **Vezérlőpult** lehetőségre, majd kattintson vagy koppintson a **Rendszer és biztonság** elemre.
- iii. Kattintson vagy koppintson a **Felügyeleti eszközök** lehetőségre, majd kattintson vagy koppintson duplán a **Szolgáltatások** elemre.
- iv. Kattintson a jobb gombbal vagy érintse meg, majd tartsa az ujját a **Nyomtatósisor-kezelő** elemen, végül válassza a **Tulajdonságok** parancsot.
- v. Ellenőrizze, hogy az **Általános** lapon az **Indítás típusa** mellett az **Automatikus** lehetőség van-e kiválasztva.
- vi. Ha a szolgáltatás még nem fut, kattintson vagy koppintson az **Indítás**, majd az **OK** gombra a **Szolgáltatás állapota** menüben.

Windows 7

- i. A Windows **Start** menüjében kattintson a **Vezérlőpult**, a **Rendszer és biztonság**, majd a **Felügyeleti eszközök** elemre.
- ii. Kattintson duplán a **Szolgáltatások** lehetőségre.
- iii. Kattintson a jobb gombbal a **Nyomtatósi várólista** elemre, majd válassza a **Tulajdonságok** lehetőséget.
- iv. Ellenőrizze, hogy az **Általános** lapon az **Indítás típusa** mellett az **Automatikus** lehetőség van-e kiválasztva.
- v. Ha a szolgáltatás még nem fut, kattintson az **Indítás** lehetőségre, majd az **OK** gombra a **Szolgáltatás állapota** területen.

Windows Vista

- i. A Windows **Start** menüjében kattintson a **Vezérlőpult**, a **Rendszer és karbantartás**, majd a **Felügyeleti eszközök** elemre.
- ii. Kattintson duplán a **Szolgáltatások** lehetőségre.
- iii. Kattintson a jobb gombbal a **Nyomatási várólista** szolgáltatásra, majd válassza a **Tulajdonságok** lehetőséget.
- iv. Ellenőrizze, hogy az **Általános** lapon az **Indítás típusa** mellett az **Automatikus** lehetőség van-e kiválasztva.
- v. Ha a szolgáltatás még nem fut, kattintson az **Indítás** lehetőségre, majd az **OK** gombra a **Szolgáltatás állapota** területen.

Windows XP

- i. A Windows **Start** menüjében kattintson a jobb gombbal a **Sajátgép** elemre.
 - ii. Kattintson a **Kezelés** parancsra, majd kattintson a **Szolgáltatások és alkalmazások** elemre.
 - iii. Kattintson duplán a **Szolgáltatások** elemre, majd válassza a **Nyomatásisor-kezelő** lehetőséget.
 - iv. Kattintson a jobb gombbal a **Nyomatásisor-kezelő** elemre, majd kattintson az **Újraindítás** parancsra a szolgáltatás újraindításához.
- b. Győződjön meg arról, hogy a megfelelő nyomtató van-e alapértelmezett nyomtatóként beállítva. Az alapértelmezett nyomtató mellett egy fekete vagy zöld körben lévő pipa látható.
- c. Ha nem a megfelelő nyomtató van alapértelmezett nyomtatóként kiválasztva, kattintson a jobb gombbal a megfelelő nyomtatóra, majd válassza a **Beállítás alapértelmezett nyomtatóként** lehetőséget.
- d. Próbálja meg ismét használni a nyomtatót.
6. Indítsa újra a számítógépet.
7. Törölje a nyomtatási sort.

A nyomtatási sor törlése

- a. A használt operációs rendszertől függően válassza az alábbi eljárások valamelyikét:
 - **Windows 10** esetén: A Windows **Start** menüjében kattintson a **Minden alkalmazás** elemre, válassza a **Windows rendszer, Vezérlőpult** lehetőséget, majd kattintson az **Eszközök és nyomtatók megtekintése** lehetőségre a **Hardver és hang** menüben.
 - **Windows 8.1** és **Windows 8**: Mutasson vagy koppintson a képernyő jobb felső sarkára a gombsáv megjelenítéséhez, kattintson a **Beállítások** ikonra, kattintson vagy koppintson a **Vezérlőpult** elemre, majd kattintson vagy koppintson az **Eszközök és nyomtatók megtekintése** lehetőségre.
 - **Windows 7**: A Windows **Start** menüjében kattintson az **Eszközök és nyomtatók** elemre.

- **Windows Vista:** A Windows **Start** menüjében kattintson a **Vezérlőpult**, majd a **Nyomtató** elemre.
 - **Windows XP:** A Windows **Start** menüjében kattintson a **Vezérlőpult**, majd a **Nyomtatók és faxok** elemre.
- b. Kattintson duplán a nyomtató ikonjára a nyomtatási sor megnyitásához.
 - c. A **Nyomtató** menüben kattintson a **Nyomtatandó dokumentumok listájának törlése** vagy a **Nyomtatási dokumentum törlése** parancsra, majd a parancs megerősítéséhez kattintson az **Igen** gombra.
 - d. Ha még mindig vannak dokumentumok a várakozási sorban, indítsa újra a számítógépet, majd próbálkozzon ismét a nyomtatással.
 - e. Ellenőrizze a nyomtatási sort, hogy az biztosan üres-e, majd ismét próbálkozzon a nyomtatással.

Nyomtatási problémák elhárítása (OS X)

1. Ellenőrizze, nincsenek-e hibaüzenetek, és hárítsa el őket.
2. Húzza ki, majd csatlakoztassa újra az USB-kábelt.
3. Ellenőrizze, hogy a készülék nincs-e leállítva vagy offline állapotban.

A készülék kikapcsolt vagy offline állapotának ellenőrzése

- a. A **System Preferences** (Rendszerbeállítások) területen kattintson a **Print & Fax** (Nyomtatás és Fax) elemre.
 - b. Kattintson az **Open Print Queue** (Nyomtatási sor megnyitása) gombra.
 - c. Egy nyomtatási feladat kiválasztásához kattintson a kérdéses feladatra.
A nyomtatási feladat kezeléséhez használja a következő gombokat:
 - **Delete** (Törlés): A kiválasztott nyomtatási feladat törlése.
 - **Tartás**: Szünetelteti a kiválasztott nyomtatási feladatot.
 - **Resume** (Folytatás): Egy szüneteltetett nyomtatási feladat folytatása.
 - **Nyomtató szüneteltetése**: Szünetelteti a nyomtatási sorban lévő összes nyomtatási feladatot.
 - d. Ha bármilyen változtatást tett itt, ismét próbálkozzon a nyomtatással.
4. Indítsa újra a számítógépet.

A nyomtatási minőséggel kapcsolatos problémák megoldása

[Részletes útmutatás a legtöbb nyomtatási minőséggel kapcsolatos probléma elhárítására.](#)

A nyomtatási minőséggel kapcsolatos problémák online hibaelhárítása

A nyomtatási minőséggel kapcsolatos problémák elhárításához olvassa el a Súgóban található általános utasításokat



MEGJEGYZÉS: Ahhoz, hogy megvédje a nyomtatófejeket a kiszáradástól, mindig kapcsolja ki a nyomtatót a **Tápellátás** gomb használatával, majd várja meg amíg a **Tápellátás** gomb jelzőfénye kialszik.

A nyomtatási minőség javítása

1. Kizárólag eredeti HP nyomtatófejet és tintát használjon
 - Ügyeljen arra, hogy minden tintatartály fel legyen töltve a minimum vonal felett.
 - Mérlegelje a tintatartályok újratöltését, amikor a tinta szintje eléri a minimum vonalat.
2. Ellenőrizze a papírtípust.
 - A legjobb nyomtatási minőség érdekében használjon kiváló minőségű HP papírt, illetve a ColorLok® szabványnak megfelelő papírt. További információ: [Útmutató a papírokról 25. oldal.](#)
 - Mindig ellenőrizze, hogy a nyomtatáshoz használt papír simán fekszik-e. Képek nyomtatásakor a lehető legjobb minőség elérése érdekében használjon HP Advanced fotópapírt.
 - A különleges papírokat eredeti csomagolásukban, visszazárható műanyag tasakban tárolja, lapos és vízszintes felületen, száraz, hűvös helyen. Nyomtatáskor lehetőleg csak annyi papírt vegyen elő, amennyit azonnal fel fog használni. A nyomtatás végeztével a maradék papírt tegye vissza a műanyag tasakba. Ez megakadályozza, hogy a fotópapír meggyűrődjön.
3. Ellenőrizze a nyomtatószoftvert, hogy a nyomtatási beállítások megfelelnek-e a használt papírtípushoz. További információ a nyomtatási beállításokról: [Tippek a nyomtató beállításához 41. oldal.](#)
4. Nyomja le és 3 másodpercig tartsa lenyomva a **Másolás indítása – Színes** gombot () a kezelőpanelen diagnosztikai oldal nyomtatásához.

5. Tekintse át a ciánkék, bíbor, sárga és fekete mezőket és a diagnosztikai oldal más tartalmait.

Print Quality Diagnostic

1. Refill ink tanks if low. Unlock ink valve. Make sure the printhead latch is snapped down.
2. Check media and settings: PHOTOS: Use Best mode and photo media. TEXT: Use Normal mode and plain paper.
3. For best print quality, use high quality HP paper, or papers that adhere to the ColorLok standard:



4. If the color blocks below are streaked or missing, CLEAN CARTRIDGES from HP software.

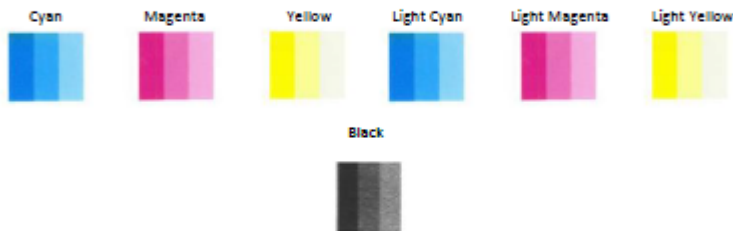

5. If the lines below are crooked, ALIGN PRINTER from HP software.



6. If there is a dark line or white gap at the arrow below, ALIGN PRINTER from HP software.



7. If the images above look okay, the printer appears to be working. If more help is needed, please visit hp.com/support

6. Tisztítsa meg a nyomtatófejeket (tintapatronokat), ha a diagnosztikai oldalon a színes vagy a fekete mezőkben sávokat vagy tintamentes foltokat lát.
7. Igazítsa be a nyomtatófejeket (tintapatronokat), ha csipkézett vonalakat lát, vagy ha a diagnosztikai oldal azt jelzi, hogy ez segíthet.
8. Ha a nyomtatási minőségi problémákat a nyomtatófejek (tintapatronok) beigazítása és tisztítása sem hárította el, akkor forduljon a HP-támogatáshoz.

A nyomtatófejek (tintapatronok) tisztítása(Windows)

⚠ VIGYÁZAT! Csak akkor tisztítsa a nyomtatófejeket (tintapatronokat), ha szükséges. A szükségtelen tisztítással tintát pazarol, és megrövidíti a nyomtatófejek (nyomtatópatronok) élettartamát.

1. Tegyén letter vagy A4-es méretű nem használt, sima fehér papírt az adagolótálcába.
2. Nyissa meg a nyomtatószoftver ablakot. További információ: [Nyissa meg a HP nyomtatószoftvert \(Windows\) 28. oldal.](#)

3. A **nyomtató szerszámosládájának** eléréséhez a nyomtatószoftver felületén kattintson a **Print & Scan (Nyomtatás és beolvasás)** , majd **A nyomtató karbantartása** lehetőségre.
4. Az **Eszköz szolgáltatásai** lapon kattintson a **Tintapatronok tisztítása** lehetőségre. Kövesse a képernyőn megjelenő utasításokat.

A nyomtatófejek (tintapatronok) igazítása(Windows)

1. Tegyen letter vagy A4-es méretű nem használt, sima fehér papírt az adagolótálcába.
2. Nyissa meg a nyomtatószoftver ablakot. További információ: [Nyissa meg a HP nyomtatószoftvert \(Windows\) 28. oldal.](#)
3. A nyomtató szerszámosládájának eléréséhez a nyomtatószoftver felületén kattintson a **Print & Scan (Nyomtatás és beolvasás)** , majd **A nyomtató karbantartása** lehetőségre.

Megjelenik a nyomtató eszköztára.

4. Az **Eszköz szolgáltatásai** lapon kattintson a **Tintapatronok igazítása** lehetőségre.

A nyomtató kinyomtat egy igazítási lapot.

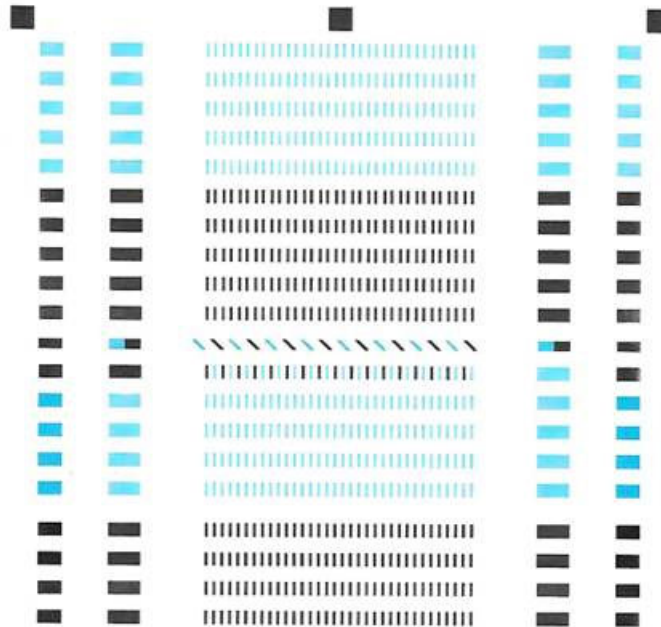

- For better print quality, place this page on the glass, and then press a copy button.
- Pour une mieux impression, posez la page sur la vitre et appuyez sur un bouton de copie.
- Für höhere Druckqualität diese Seite auf das Glas legen und dann eine Kopieren-Taste drücken.
- Para mayor calidad de impresión, coloque esta página sobre el cristal y pulse el botón copiar.
- Per una qualità migliore, posizionare questa pagina sul vetro e premere il pulsante di copia.
- Para maior qualidade de impressão, ponha esta página sobre o vidro e pressione um botão de copiar.
- 为获得更好的打印质量，请将此页置于玻璃上，然后按复印按钮。
- 더 나은 인쇄 품질을 위해 이 페이지를 유리 위에 놓고 복사 버튼을 누릅니다.
- 為達到更完美的列印品質，請將此文件放置在玻璃上，然後按下影印鈕。

5. A képernyőn megjelenő utasításokat követve helyezze a nyomtatófej-igazítási lapot nyomtatott oldalával lefelé a lapolvasó üvegére, majd kattintson a **Beolvasás** lehetőségre az igazítási oldal beolvasásához.

A nyomtató beigazítja a nyomtatófejet. A beigazítási lapot hasznosítsa újra vagy dobja ki.

A nyomtatófejek (tintapatronok) tisztítása(OS X)

⚠ VIGYÁZAT! Csak akkor tisztítsa a nyomtatófejeket, ha szükséges. A szükségtelen tisztítással tintát pazarol, és megrövidíti a nyomtatófejek élettartamát.

1. Tegyen normál fehér letter vagy A4-es papírt a papírtálcába.
2. Nyissa meg a következőt: HP Utility.



MEGJEGYZÉS: HP Utility, amely megtalálható az **Alkalmazások/HP** mappában.

3. Az ablak bal oldalán található eszközlístából válassza ki a HP DeskJet GT 5820 series készüléket.
4. Kattintson a **Nyomtatófejek tisztítása** lehetőségre.
5. Kattintson a **Tisztítás** parancsra, majd kövesse a képernyőn megjelenő utasításokat.
6. Kattintson a **Minden beállítás** lehetőségre az **Információ és támogatás** panelre való visszatéréshez.

A nyomtatófejek (tintapatronok) igazítása(OS X)

1. Tegyen normál fehér letter vagy A4-es papírt a papírtálcába.
2. Nyissa meg a következőt: HP Utility.



MEGJEGYZÉS: HP Utility, amely megtalálható az **Alkalmazások/HP** mappában.

3. Az ablak bal oldalán található eszközlístából válassza ki a HP DeskJet GT 5820 series készüléket.
4. Kattintson az **Igazítás** parancsra.
5. Kattintson a **Beigazítás** lehetőségre, és kövesse a képernyőn megjelenő utasításokat.
6. Kattintson a **Minden beállítás** lehetőségre az **Információ és támogatás** panelre való visszatéréshez.

Másolási problémák

[Másolási problémák
hibaelhárítása.](#)

HP internetes hibaelhárítási varázsló használata

Részletes útmutatás megtekintése, ha a nyomtató nem másol, vagy ha a nyomatok gyenge minőségűek.



MEGJEGYZÉS: Előfordulhat, hogy a HP internetes hibaelhárítási varázslók nem minden nyelven érhetőek el.

[Tipppek a másolási és a lapolvasási sikerekért 58. oldal](#)

Beolvasási problémák

| | |
|---|--|
| HP Print and Scan Doctor javítóeszköz | A HP Print and Scan Doctor javítóeszköz segédprogram automatikusan megpróbálja diagnosztizálni és kijavítani a problémát. MEGJEGYZÉS: Ez a segédprogram csak Windows operációs rendszeren érhető el. |
| Beolvasási problémák megoldása | HP internetes hibaelhárítási varázsló használata Részletes útmutatás megtekintése, ha nem működik vagy gyenge minőségű a beolvasás. |



MEGJEGYZÉS: Előfordulhat, hogy a HP Print and Scan Doctor javítóeszköz és a HP internetes hibaelhárítási varázslók nem minden nyelven érhetőek el.

[Tipp a másolási és a lapolvasási sikerekért 58. oldal](#)

Hálózati és kapcsolati problémák

Mit szeretne tenni?



Vezeték nélküli kapcsolat javítása

Válassza az alábbi hibaelhárítási lehetőségek egyikét.

| | |
|---|--|
| HP Print and Scan Doctor javítóeszköz | A HP Print and Scan Doctor javítóeszköz segédprogram automatikusan megpróbálja diagnosztizálni és kijavítani a problémát. MEGJEGYZÉS: Ez a segédprogram csak Windows operációs rendszeren érhető el. |
| HP internetes hibaelhárítási varázsló használata | <ul style="list-style-type: none">• Végezze el a vezeték nélküli hálózat hibaelhárítását, függetlenül attól, hogy még nem volt csatlakoztatva a nyomtató, vagy pedig korábban már csatlakoztatta, de jelenleg nem működik.• Végezzen tűzfallal vagy víruskeresővel kapcsolatos hibaelhárítást, ha úgy véli, hogy ez akadályozza a számítógép csatlakozását a nyomtatóhoz. |

 **MEGJEGYZÉS:** Előfordulhat, hogy a HP Print and Scan Doctor javítóeszköz és a HP internetes hibaelhárítási varázslók nem minden nyelven érhetőek el.

A vezeték nélküli problémák elhárításáról Olvassa el a Súgóban található általános utasításokat

- ▲ Nyomja meg egyszerre a **Vezeték nélküli** gombot () és az **Információ** gombot () a vezeték nélküli hálózati tesztjelentés és a hálózatbeállítási oldal nyomtatásához.

Vezeték nélküli kapcsolat hálózati beállításainak keresése

Válassza az alábbi hibaelhárítási lehetőségek egyikét.

| | |
|--|---|
| HP Print and Scan Doctor javítóeszköz | A HP Print and Scan Doctor javítóeszköz segédprogram megmutatja a hálózatnevet (SSID) és a jelszót (hálózati kulcs). MEGJEGYZÉS: Ez a segédprogram csak Windows operációs rendszeren érhető el. |
| HP internetes hibaelhárítási varázsló használata | Útmutatás a hálózat nevének (SSID) és a vezeték nélküli hálózat jelszavának kiderítéséhez. |

 **MEGJEGYZÉS:** Előfordulhat, hogy a HP Print and Scan Doctor javítóeszköz és a HP internetes hibaelhárítási varázslók nem minden nyelven érhetőek el.

A Wi-Fi Direct kapcsolat javítása

| | |
|--|---|
| HP internetes hibaelhárítási varázsló használata | A Wi-Fi Direct probléma hibaelhárítása vagy útmutatás a Wi-Fi Direct kapcsolat beállításához. |
|--|---|

 **MEGJEGYZÉS:** Előfordulhat, hogy a HP internetes hibaelhárítási varázslók nem minden nyelven érhetőek el.

A Wi-Fi Direct hibaelhárításával kapcsolatban olvassa el a Súlyban található általános utasításokat.

1. Győződjön meg arról, hogy a nyomtató kezelőpanelén világít a **Wi-Fi Direct** jelzőfény. Ha a jelzőfény nem világít, nyomja meg a **Wi-Fi Direct** gombot () a bekapcsolásához.
2. A vezeték nélküli számítógépen vagy mobil eszközön kapcsolja be a vezeték nélküli (Wi-Fi) kapcsolatot, keresse meg a nyomtatójának a Wi-Fi Direct szolgáltatáshoz használt nevét, majd csatlakozzon ahhoz.
3. Amikor a rendszer kéri, adja meg a Wi-Fi Direct jelszót.
4. Ha mobil eszközt használ, győződjön meg arról, hogy arra telepítve van kompatibilis nyomtatási alkalmazás. További információ a mobil nyomtatásról: www.hp.com/global/us/en/eprint/mobile_printing_apps.html.

Áttérés az USB-kapcsolatról a vezeték nélküli kapcsolatra

Válassza az alábbi hibaelhárítási lehetőségek egyikét.

| | |
|--|--|
| HP Print and Scan Doctor javítóeszköz | A HP Print and Scan Doctor javítóeszköz segédprogram automatikusan megpróbálja diagnosztizálni és kijavítani a problémát. MEGJEGYZÉS: Ez a segédprogram csak Windows operációs rendszeren érhető el. |
| HP internetes hibaelhárítási varázsló használata | USB-kábellel csatlakoztatott nyomtató kapcsolatának módosítása vezeték nélküli kapcsolatra vagy Wi-Fi Direct kapcsolatra. |



MEGJEGYZÉS: Előfordulhat, hogy a HP Print and Scan Doctor javítóeszköz és a HP internetes hibaelhárítási varázslók nem minden nyelven érhetőek el.

[Áttérés USB-kapcsolatról vezeték nélküli kapcsolatra 79. oldal](#)

A nyomtató hardverével kapcsolatos problémák

Zárja le a nyomtatófej fedelét

- Nyomtatás előtt a nyomtatófej-fedélnek bezárva kell lennie.

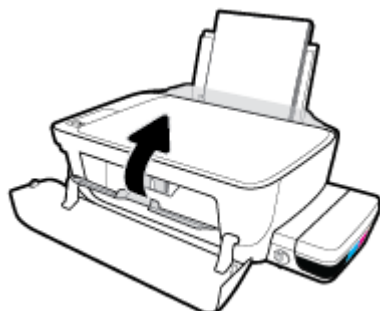

A nyomtató váratlanul leáll

- Ellenőrizze a tápellátást és a tápcsatlakozást.
- Győződjön meg arról, hogy a nyomtató tápkábele megfelelően csatlakozik egy működőképess falialjzathoz.



MEGJEGYZÉS: Amikor az Automatikus kikapcsolás engedélyezett, a nyomtató 2 óra inaktivitás után automatikusan kikapcsol, hogy csökkentse az áramfogyasztást. További információ: [Automatikus kikapcsolás 31. oldal](#).

Nyomtatóhiba megoldása

- Kapcsolja ki, majd be a nyomtatót. Ha ez nem oldja meg a problémát, lépjen kapcsolatba a HP vállalattal.

A kezelőpanel hibakódjai

Ha a nyomtató kijelzőjén a **Példányszám** ikon felváltva az E betűt és egy számot jelenít meg, az azt jelzi, hogy a nyomtató hibaállapotban van. Az E betű és a szám a hibakódot jelzi. Ha például a **Példányszám** ikon az E betűt és a 4-es számot jeleníti meg felváltva, az azt jelzi, hogy papírelakadás történt.

A hibakódok és a megfelelő megoldások azonosításához tekintse meg a **Példányszám** ikonokkal kapcsolatos információkat a következő helyen: [A kezelőpanelen található jelzőfények és jelzőikonok állapota 8. oldal.](#)

HP-támogatás

A termékekkel kapcsolatos legújabb frissítésekért és támogatási információkért látogasson el a [HP DeskJet GT 5820 series támogatási webhelyre](#) a www.hp.com/support címen. A HP online támogatási szolgálata különböző lehetőségeket biztosít a nyomtatóval kapcsolatos segítségnyújtáshoz:



Illesztőprogramok és letöltések: Letöltheti a legújabb szoftver-illesztőprogramokat és frissítéseket, illetve a nyomtatóhoz mellékelt termékútmutatókat és dokumentációt is.



HP támogatási fórumok: Látogasson el a HP támogatási fórumokra a gyakori kérdésekkel és problémákkal kapcsolatos válaszokért. Megtekinthet más HP ügyfelek által feltett kérdéseket, vagy bejelentkezhet, és közzéteheti a saját kérdéseit és megjegyzéseit.



Hibaelhárítás: A HP online eszközök segítségével észlelje a nyomtatóját, majd keressen ajánlott megoldásokat.

Kapcsolatfelvétel

Ha egy probléma megoldásához egy HP technikai támogatási képviselő segítségére van szüksége, látogasson el a [Kapcsolatfelvétel a támogatással webhelyre](#). A következő kapcsolatfelvételi lehetőségek ingyenesen elérhetők a jótállással rendelkező ügyfelek számára (a jótállással nem rendelkező ügyfelek számára a HP szakemberek által biztosított támogatás díjfizetés ellenében vehető igénybe):



Online csevegés HP szakemberrel.



HP szakember hívása telefonon.

A HP ügyfélszolgálattal való kapcsolatfelvétel esetén készüljön fel arra, hogy meg kell adnia a következő adatokat és információkat:

- Terméknév (a nyomtatón található, például: HP DeskJet GT 5820)
- Termékszám (az elülső ajtó belső felületén található)



- Sorozatszám (a nyomtató hátulján vagy alján található)

Nyomtató regisztrálása

A regisztrálás csupán néhány percet vesz igénybe, ezt követően azonban gyorsabb kiszolgálást, hatékonyabb ügyféltámogatást és terméktámogatási értesítéseket vehet igénybe. Ha nyomtatóját nem regisztrálta a szoftver telepítése során, a <http://www.register.hp.com> címen most megteheti.

További jótállási lehetőségek

A HP DeskJet GT 5820 series készülékhez további díj ellenében bővített szolgáltatási programok is elérhetők. Látogasson el a www.hp.com/support webhelyre, válassza ki a régiót/országot és a nyelvet, majd tekintse át a nyomtatójához elérhető kiterjesztett jótállási lehetőségeket.

A Műszaki információk

Ezen fejezet a HP DeskJet GT 5820 series műszaki adatait, valamint a nemzetközi hatósági nyilatkozatokat tartalmazza.

További műszaki adatokért tekintse át a HP DeskJet GT 5820 series nyomtatott dokumentációját.

Ez a rész a következő témaköröket tárgyalja:

- [HP Company – megjegyzések](#)
- [Jellemzők](#)
- [Környezeti termékkezelési program](#)
- [Hatósági nyilatkozatok](#)

HP Company – megjegyzések

Az itt szereplő információ előzetes értesítés nélkül változhat.

Minden jog fenntartva. A szerzői jogi jogszabályok által megengedetteken túl tilos a dokumentumot a HP előzetes írásbeli engedélye nélkül sokszorosítani, átdolgozni vagy lefordítani. A HP termékeire és szolgáltatásaira kizárólag a termékekhez és szolgáltatásokhoz mellékelt kifejezett garanciális nyilatkozatokban foglalt garancia vonatkozik. Az itt található információk nem értelmezhetők további garanciális kötelezettségként. A HP nem felelős a dokumentum műszaki vagy szerkesztői hibáiért, illetve a mulasztásokért.

© Copyright 2015 HP Development Company, L.P.

Microsoft and Windows are either registered trademarks or trademarks of Microsoft Corporation in the United States and/or other countries.

Jellemzők

Ez a fejezet a HP DeskJet GT 5820 series műszaki adatait tartalmazza. A termék további műszaki jellemzőit a termék adatlapján találja: www.hp.com/support.

Rendszerkövetelmények

- A szoftver- és rendszerkövetelmények a Readme információs fájlban található, amely a nyomtatóhoz mellékelt HP nyomtatószoftver CD lemezén érhető el.
- A jövőben várható kiadásokról, újdonságokról és terméktámogatásról a HP online támogatási webhelyén olvashat bővebben a következő címen: www.hp.com/support.

Környezeti előírások

- Működési hőmérséklet ajánlott tartománya: 15 °C és 30 °C között (59 °F és 86 °F között)
- Működési hőmérséklet megengedett tartománya: 5 °C és 40 °C között (41 °F és 104 °F között)
- Páratartalom: 15–80% relatív páratartalom, nem lecsapódó 28 °C maximális harmatpont
- Tárolási hőmérséklettartomány: -40 °C és 60 °C között (-40 °F és 140 °F között)
- Erős elektromágneses mező közelében a HP DeskJet GT 5820 series készülék kimenete kissé torzult lehet
- A HP azt javasolja, hogy a lehetséges elektromágneses zajártalom elkerülése érdekében az USB-kábel ne legyen hosszabb 3 méternél

Az adagolótálca kapacitása

- Sima papírlapok (80 g/m² [20 font]): Legfeljebb 60
- Borítékok: Legfeljebb 5
- Kartotéklapok: Legfeljebb 20
- Fotópapír: Legfeljebb 20

Kiadótálca kapacitása

- Sima papírlapok (80 g/m² [20 font]): Legfeljebb 25
- Borítékok: Legfeljebb 5
- Kartotéklapok: Legfeljebb 10
- Fotópapír: Legfeljebb 10

Papírméret

- A támogatott hordozóméretetek teljes listáját a nyomtatószoftver tartalmazza.

A papír tömege

- Sima papír: 64–90 g/m² (16–24 font)
- Borítékok: 75–90 g/m² (20–24 font)

- Üdvözlőkártyák: Legfeljebb 200 g/m² (legfeljebb 110 font index)
- Fotópapír: Legfeljebb 280 g/m² (75 font)

Nyomatási jellemzők

- A nyomtatási sebesség a dokumentum összetettségétől függ
- Módszer: igény szerinti cseppkibocsátású hőtintasugaras technológiát használó tintasugaras nyomtató
- Nyelv: PCL3 GUI

Másolási specifikációk

- Digitális képfeldolgozás
- A másolási sebességek készüléktípusonként és a dokumentum összetettségétől függően változnak

Beolvasási specifikációk

- Felbontás: legfeljebb 1200 x 1200 ppi optikai felbontás
A ppi-felbontásról a lapolvasó szoftverében tájékozódhat bővebben.
- Színes: 24 bites színes, 8 bites szürkeárnyalatos (256 szürke árnyalat)
- A legnagyobb lapolvasási méret az üvegről: 21,6 x 29,7 cm

Nyomatási felbontás

- A támogatott nyomtatási felbontások listájáért látogasson el a [HP DeskJet GT 5820 series támogatási webhelyére a www.hp.com/support címen](http://www.hp.com/support).

Nyomatófej kapacitása

- A nyomtatófejek becsült kapacitásáról a www.hp.com/go/learnaboutequipment oldalon olvashat bővebben.

Hangos információk

- Ha rendelkezik internet-hozzáféréssel, akkor zajra vonatkozó információkat kaphat a [HP webhelyén](http://www.hp.com).

Környezeti termékkezelési program

A HP elkötelezett az iránt, hogy termékei ne csak kiváló minőségűek, de környezetbarátak is legyenek. Ezt a terméket az újrahasznosítási elvek szerint tervezték. A készülékhez a lehető legkevesebb anyagot használták fel a megfelelő működés és megbízhatóság biztosítása mellett. A különböző anyagok könnyen elkülöníthetők. A rögzítők és egyéb csatlakozások könnyen megtalálhatók, elérhetők és eltávolíthatók mindennapi szerszámok használatával. A legfontosabb alkatrészek gyorsan elérhetők a hatékony szétszerelés és javítás érdekében.

További információk a HP Commitment to the Environment (környezetvédelmi) webhelyén találhatók:

www.hp.com/hpinfo/globalcitizenship/environment

- [Környezetkímélő ötletek](#)
- [Az Európai Unió Bizottságának 1275/2008 sz. rendelete](#)
- [Papír](#)
- [Műanyagok](#)
- [Anyagbiztonsági adatlapok](#)
- [Újrahasznosítási program](#)
- [A HP tintasugaras kellékeinek újrahasznosítási programja](#)
- [Teljesítményfelvétel](#)
- [Hulladékkezelési tájékoztató a felhasználók számára](#)
- [Vegyianyagok](#)
- [A veszélyes anyagok/elemek táblázata, valamint azok tartalmának ismertetése \(Kína\)](#)
- [Veszélyes anyagokra vonatkozó korlátozás \(India\)](#)
- [Veszélyes anyagokra vonatkozó korlátozás \(Ukrajna\)](#)
- [Nyilatkozat a veszélyes anyagok korlátozásáról \(Törökország\)](#)
- [EPEAT](#)
- [Kína SEPA Eco Label felhasználói információk](#)
- [Nyomtatókra, faxokra és fénymásolókra vonatkozó kínai energiacímke](#)

Környezetkímélő ötletek

A HP folyamatosan dolgozik azon, hogy ügyfelei a segítségével csökkentsék ökológiai lábnyomukat. A HP környezetvédelmi kezdeményezéseiről a HP környezetvédelmi programjainak és kezdeményezéseinek webhelyén olvashat bővebben.

www.hp.com/hpinfo/globalcitizenship/environment/

Az Európai Unió Bizottságának 1275/2008 sz. rendelete

A termék teljesítményadatairól, köztük a hálózati készenléti állapot közben, minden vezetékes hálózati port csatlakoztatása és minden vezeték nélküli port aktiválása esetén tapasztalható energiafogyasztásról a

termék IT ECO energiatakarékosági nyilatkozatának P14, „Additional information” (További információk) című szakasza nyújt tájékoztatást: www.hp.com/hpinfo/globalcitizenship/environment/productdata/itecodesktop-pc.html.

Papír

A termék képes a DIN 19309-nek és az EN 12281:2002-nek megfelelően újrafelhasznált papírral való működésre.

Műanyagok

A 25 grammnál nehezebb műanyag alkatrészeket a nemzetközi szabványok szerint jelöltük meg, így a termék életének a végén könnyen azonosíthatók az újrafelhasználható műanyag alkatrészek.

Anyagbiztonsági adatlapok

Az anyagbiztonsági adatlapok (MSDS) megtalálhatók a HP webhelyén:

www.hp.com/go/msds

Újrahasznosítási program

A HP egyre több termék-visszavételi és újrahasznosítási programot kínál fel számos országban/régióban, és partnerként működik együtt a világ néhány legnagyobb újrahasznosítási központjával. A HP a legnépszerűbb termékeinek újraértékesítésével megóvja az erőforrásokat. A HP termékek újrahasznosítására vonatkozó információkért látogassa meg a következő weboldalt:

www.hp.com/hpinfo/globalcitizenship/environment/recycle/

A HP tintasugaras kellékeinek újrahasznosítási programja

A HP elkötelezett a környezet megóvása iránt. A HP tintasugaras kiegészítők újrahasznosítási programja (HP Inkjet Supplies Recycling Program) számos országban/régióban lehetővé teszi az elhasznált nyomtatópatronok és tintapatronok ingyenes begyűjtését. További információkat az alábbi webhelyen olvashat:

www.hp.com/hpinfo/globalcitizenship/environment/recycle/

Teljesítményfelvétel

Az ENERGY STAR® logóval ellátott HP nyomtatási és képfeldolgozó berendezést rendelkezik az Amerikai Környezetvédelmi Hivatal tanúsítványával. Az ENERGY STAR-minősítésű képfeldolgozó termékeken az alábbi jelzés látható:



Az ENERGY STAR-minősítésű képfeldolgozó termékekre vonatkozó további típusinformációk a következő helyen találhatóak: www.hp.com/go/energystar

Hulladékkezelési tájékoztató a felhasználók számára



Ez a szimbólum azt jelenti, hogy a terméket nem szabad háztartási hulladékként kezelni. Az egészség és a környezet megóvása érdekében a leselejtezett berendezést adja le olyan gyűjtőhelyen, ahol az elektromos és elektronikus hulladékokat gyűjtik. További információért forduljon a helyi háztartási hulladékkezelő vállalathoz, vagy tájékozódjon itt: <http://www.hp.com/recycle>.

Vegyianyagok

A HP fontosnak tartja, hogy a termékeiben jelen lévő vegyi anyagokról tájékoztassa ügyfeleit, az olyan előírásoknak megfelelően, mint például az európai REACH (*EK 1907/2006 rendelet, Európai Parlament és Tanács*). A termékben található vegyi anyagokról a következő helyen olvashat: www.hp.com/go/reach.

A veszélyes anyagok/elemek táblázata, valamint azok tartalmának ismertetése (Kína)

| 产品中有害物质或元素的名称及含量 根据中国《电子信息产品污染控制管理办法》 | | | | | | |
|--|-----------|-----------|-----------|-----------------|---------------|-----------------|
| 部件名称 | 有害物质或元素 | | | | | |
| | 铅 (Pb) | 汞 (Hg) | 镉 (Cd) | 六价铬 (Cr(VI)) | 多溴联苯 (PBB) | 多溴二苯醚 (PBDE) |
| 外壳和托盘 | 0 | 0 | 0 | 0 | 0 | 0 |
| 电线 | 0 | 0 | 0 | 0 | 0 | 0 |
| 印刷电路板 | X | 0 | 0 | 0 | 0 | 0 |
| 打印系统 | X | 0 | 0 | 0 | 0 | 0 |
| 显示器 | X | 0 | 0 | 0 | 0 | 0 |
| 喷墨打印机墨盒 | 0 | 0 | 0 | 0 | 0 | 0 |
| 驱动光盘 | X | 0 | 0 | 0 | 0 | 0 |
| 扫描仪 | X | X | 0 | 0 | 0 | 0 |
| 网络配件 | X | 0 | 0 | 0 | 0 | 0 |
| 电池板 | X | 0 | 0 | 0 | 0 | 0 |
| 自动双面打印系统 | 0 | 0 | 0 | 0 | 0 | 0 |
| 外部电源 | X | 0 | 0 | 0 | 0 | 0 |

本表格依据SJ/T 11364 的规定编制。
 0: 表示该有害物质在该部件所有均质材料中的含量均在GB/T 26572 规定的限量要求以下。
 X: 表示该有害物质至少在该部件的某一均质材料中的含量超出GB/T 26572 规定的限量要求。

此表中所有名称中含“X”的部件均符合欧盟 RoHS 立法。

注: 环保使用期限的参考标识取决于产品正常工作的温度和湿度等条件。

Veszélyes anyagokra vonatkozó korlátozás (India)

Restriction of hazardous substances (India)

This product complies with the "India E-waste (Management and Handling) Rule 2011" and prohibits use of lead, mercury, hexavalent chromium, polybrominated biphenyls or polybrominated diphenyl ethers in concentrations exceeding 0.1 weight % and 0.01 weight % for cadmium, except for the exemptions set in Schedule 2 of the Rule.

Veszélyes anyagokra vonatkozó korlátozás (Ukrajna)

Технічний регламент щодо обмеження використання небезпечних речовин (Україна)

Обладнання відповідає вимогам Технічного регламенту щодо обмеження використання деяких небезпечних речовин в електричному та електронному обладнанні, затвердженого постановою Кабінету Міністрів України від 3 грудня 2008 № 1057

Nyilatkozat a veszélyes anyagok korlátozásáról (Törökország)

| | |
|--|---|
| Restriction on Hazardous Substances statement (Turkey) | Türkiye Cumhuriyeti: EEE Yönetmeliğine Uygundur |
|--|---|

EPEAT

EPEAT

Most HP products are designed to meet EPEAT. EPEAT is a comprehensive environmental rating that helps identify greener electronics equipment. For more information on EPEAT go to www.epeat.net. For information on HP's EPEAT registered products go to www.hp.com/hpinfo/globalcitizenship/environment/pdf/epeat_printers.pdf.

Kína SEPA Eco Label felhasználói információk

中国环境标识认证产品用户说明

噪声大于63.0Db(A)的办公设备不宜放置于办公室内，请在独立的隔离区域使用。
如需长时间使用本产品或打印大量文件，请确保在通风良好的房间内使用。
如您需要确认本产品处于零能耗状态，请按下电源关闭按钮，并将插头从电源插座断开。
您可以使用再生纸，以减少资源耗费。

复印机、打印机和传真机能源效率标识 实施规则

依据“复印机、打印机和传真机能源效率标识实施规则”，该打印机具有中国能效标识。标识上显示的能效等级和操作模式值根据“复印机、打印机和传真机能效限定值及能效等级”标准（“GB 21521”）来确定和计算。

1. 能效等级

产品能效等级分为3级，其中1级能效最高。能效限定值根据产品类型和打印速度由标准确定。能效等级则根据基本功耗水平以及网络接口和内存等附加组件和功能的功率因子之和来计算。

2. 能效信息

喷墨打印机

- 操作模式功率

睡眠状态的能耗按照 GB 21521 标准来衡量和计算。该数据以瓦特 (W) 表示。

- 待机功率

待机状态是产品连接到电网电源上功率最低的状态。该状态可以延续无限长时间，且使用者无法改变此状态下产品的功率。对于“成像设备”产品，“待机”状态通常相当于“关闭”状态，但也可能相当于“准备”状态或“睡眠”状态。该数据以瓦特 (W) 表示。

- 睡眠状态预设延迟时间

出厂前由制造商设置的时间决定了该产品在完成主功能后进入低耗模式（例如睡眠、自动关机）的时间。该数据以分钟表示。

- 附加功能功率因子之和

网络接口和内存等附加功能的功率因子之和。该数据以瓦特 (W) 表示。

标识上显示的能耗数据是根据典型配置测量得出的数据，此类配置包含登记备案的打印机依据复印机、打印机和传真机能源效率标识实施规则所选的所有配置。因此，该特定产品型号的实际能耗可能与标识上显示的数据有所不同。

要了解规范的更多详情，请参考最新版的 GB 21521 标准。

Hatósági nyilatkozatok

A HP DeskJet GT 5820 series készülék megfelel az országa/térsége szabályozó hatóságai által megállapított termékkövetelményeknek.

Ez a rész a következő témaköröket tárgyalja:

- [Szabályozási modellszám](#)
- [FCC-nyilatkozat](#)
- [Megjegyzések koreai felhasználók számára](#)
- [Európai Unióra vonatkozó hatósági nyilatkozat](#)
- [Megfelelőségi nyilatkozat](#)
- [Vezeték nélküli készülékekre vonatkozó hatósági nyilatkozatok](#)

Szabályozási modellszám

Hivatalos azonosítás céljából a termék el van látva egy hivatalos szabályozási modellszámmal. A termék szabályozási modellszáma: SNPRH-1506-01. Ez a szabályozási modellszám nem tévesztendő össze a kereskedelmi névvel (HP DeskJet GT 5820 All-in-One Printer), sem a termék számmal (M2Q28A,M2Q29A).

FCC-nyilatkozat

FCC statement

The United States Federal Communications Commission (in 47 CFR 15.105) has specified that the following notice be brought to the attention of users of this product.

This equipment has been tested and found to comply with the limits for a Class B digital device, pursuant to Part 15 of the FCC Rules. These limits are designed to provide reasonable protection against harmful interference in a residential installation. This equipment generates, uses and can radiate radio frequency energy and, if not installed and used in accordance with the instructions, may cause harmful interference to radio communications. However, there is no guarantee that interference will not occur in a particular installation. If this equipment does cause harmful interference to radio or television reception, which can be determined by turning the equipment off and on, the user is encouraged to try to correct the interference by one or more of the following measures:

- Reorient or relocate the receiving antenna.
- Increase the separation between the equipment and the receiver.
- Connect the equipment into an outlet on a circuit different from that to which the receiver is connected.
- Consult the dealer or an experienced radio/TV technician for help.

For further information, contact:

Manager of Corporate Product Regulations
HP Inc. 1501 Page Mill Road,
Palo Alto, CA 94304, U.S.A.

Modifications (part 15.21)

The FCC requires the user to be notified that any changes or modifications made to this device that are not expressly approved by HP may void the user's authority to operate the equipment.

This device complies with Part 15 of the FCC Rules. Operation is subject to the following two conditions: (1) this device may not cause harmful interference, and (2) this device must accept any interference received, including interference that may cause undesired operation.

Megjegyzések koreai felhasználók számára

| | |
|------------------------|--|
| B 급 기기 (가정용 방송통신기기) | 이 기기는 가정용(B급)으로 전자파적합등록을 한 기기로서 주로 가정에서 사용하는 것을 목적으로 하며, 모든 지역에서 사용할 수 있습니다. |
|------------------------|--|

Európai Unióra vonatkozó hatósági nyilatkozat



A CE emblémát viselő termékek megfelelnek a következő rájuk vonatkozó egy vagy több Európai Uniósi irányelvnek: Kiszűrésű berendezésekre vonatkozó 2006/95/EK irányelv, Elektromágneses összeférhetőségre vonatkozó 2004/108/EK irányelv, Környezetbarát tervezésre vonatkozó 2009/125/EK irányelv, A rádióberendezésekre és a távközlő végberendezésekre, valamint a megfelelőségük kölcsönös elismerésére vonatkozó 1999/5/EK irányelv, RoHS irányelv, 2011/65/EU. A fenti irányelveknek való megfelelőség megállapítása a vonatkozó harmonizált európai szabványok segítségével történik. A teljes megfelelőségi nyilatkozat a következő webhelyen található: www.hp.com/go/certificates (Keressen a termék típusnevére vagy hatósági típusazonosító számára (RMN), amely a hatósági címkén található.)

Hatósági ügyek kapcsolattartója:

HP Deutschland GmbH, HQ-TRE, Schickardstrasse 32, 71034 Boeblingen, Németország

Vezeték nélküli funkcióval rendelkező termékek

EMF

- Ez a termék megfelel a rádiófrekvenciás sugárzásnak való kitettségre vonatkozó nemzetközi irányelvnek (ICNIRP).

Ha rádióadó és -vevő eszközt tartalmaz, normál használat esetén 20 cm távolságot kell tartani a készüléktől, hogy a rádiófrekvenciás sugárzás szintje ne haladja meg az Európai Unióban érvényes határértékeket.

Vezeték nélküli funkció Európában

- Ez a termék korlátozás nélkül használható az összes EU tagországban, valamint Izlandon, Liechtensteinben, Norvégiában és Svájcban.

Megfelelőségi nyilatkozat



DECLARATION OF CONFORMITY according to ISO/IEC 17050-1 and EN 17050-1

DoC #: SNPRH-1506-01-R1

Supplier's Name: HP Inc.
Supplier's Address: 20, Jia Feng Road Waigaoqiao Free Trade Zone Pudong, Shanghai, PRC 200131
declares, that the product
Product Name and Model: HP DeskJet GT 5820 All-in-One Printer Series
Regulatory Model Number:¹⁾ SNPRH-1506-01
Radio Module: SDGOB-1392
Product Options: All
conforms to the following Product Specifications and Regulations:

EMC:

CISPR 22:2008 Class B
EN 55022:2010 Class B
EN 55024:2010
EN 61000-3-2:2006 +A1:2009 +A2:2009
EN 61000-3-3:2013
FCC CFR 47 Part 15 Class B

Safety:

EN 60950-1:2006 +A11:2009 +A1:2010 +A12:2011
IEC 60950-1:2005 +A1:2009
EN 62479:2010

Telecom:

EN 300 328 V1.8.1
EN 301 489-1 V1.9.2
EN 301 489-17 V2.2.1
IEC 62311:2007 / EN 62311:2008

Energy Use:

Regulation (EC) No. 1275/2008
ENERGY STAR® Qualified Imaging Equipment Operational Mode (OM) Test Procedure
EN 50564:2011
IEC 62301:2005

RoHS:

EN 50581:2012

The product herewith complies with the requirements of the Low Voltage Directive 2006/95/EC, the EMC Directive 2004/108/EC, the R&TTE Directive 1999/5/EC, the Ecodesign Directive 2009/125/EC, the RoHS Directive 2011/65/EU and carries the CE marking accordingly.

This device complies with part 15 of the FCC Rules. Operation is subject to the following two conditions:

(1) This device may not cause harmful interference, and (2) this device must accept any interference received, including interference that may cause undesired operation.

Additional Information:

1) This product is assigned a Regulatory Model Number which stays with the regulatory aspects of the design. The Regulatory Model Number is the main product identifier in the regulatory documentation and test reports, this number should not be confused with the marketing name or the product numbers.

Shan HongBo

2015

ICS Product Hardware Quality Engineering, Manager

Local contact for regulatory topics only:

EU: HP Deutschland GmbH, HQ-TRE, Schickardstrasse 32, 71034 Boeblingen, Germany
U.S.: HP Inc. 1501 Page Mill Road, Palo Alto, CA 94304, U.S.A.

www.hp.eu/certificates

Vezeték nélküli készülékekre vonatkozó hatósági nyilatkozatok

Ebben a részben a vezeték nélküli készülékekre vonatkozó alábbi szabályozási információk találhatóak:

- [A rádiófrekvenciás sugárzás mértéke](#)
- [Megjegyzések a tajvani felhasználók számára](#)
- [Megjegyzések koreai felhasználók számára](#)
- [Megjegyzések a braziliai felhasználók számára](#)
- [Megjegyzések mexikói felhasználók számára](#)

A rádiófrekvenciás sugárzás mértéke

Exposure to radio frequency radiation



Caution The radiated output power of this device is far below the FCC radio frequency exposure limits. Nevertheless, the device shall be used in such a manner that the potential for human contact during normal operation is minimized. This product and any attached external antenna, if supported, shall be placed in such a manner to minimize the potential for human contact during normal operation. In order to avoid the possibility of exceeding the FCC radio frequency exposure limits, human proximity to the antenna shall not be less than 20 cm (8 inches) during normal operation.

Megjegyzések a tajvani felhasználók számára

低功率電波輻射性電機管理辦法

第十二條

經型式認證合格之低功率射頻電機，非經許可，公司、商號或使用者均不得擅自變更頻率、加大功率或變更設計之特性及功能。

第十四條

低功率射頻電機之使用不得影響飛航安全及干擾合法通信；經發現有干擾現象時，應立即停用，並改善至無干擾時方得繼續使用。

前項合法通信，指依電信法規定作業之無線電通信。低功率射頻電機須忍受合法通信或工業、科學及醫藥用電波輻射性電機設備之干擾。

Megjegyzések koreai felhasználók számára

해당 무선설비는 전파혼신 가능성이 있으므로 인명안전과 관련된 서비스는 할 수 없음

Megjegyzések a braziliai felhasználók számára

Aviso aos usuários no Brasil

Este equipamento opera em caráter secundário, isto é, não tem direito à proteção contra interferência prejudicial, mesmo de estações do mesmo tipo, e não pode causar interferência a sistemas operando em caráter primário.

Megjegyzések mexikói felhasználók számára

Aviso para los usuarios de México

La operación de este equipo está sujeta a las siguientes dos condiciones: (1) es posible que este equipo o dispositivo no cause interferencia perjudicial y (2) este equipo o dispositivo debe aceptar cualquier interferencia, incluyendo la que pueda causar su operación no deseada.

Para saber el modelo de la tarjeta inalámbrica utilizada, revise la etiqueta regulatoria de la impresora.

Tárgymutató

A

állapotikonok 7

B

beágyazott webkiszolgáló

megnyitás 80

Webscan 57

beolvasás

a Webscan szolgáltatásból 57

lapolvasási specifikációk 120

E

elakadás

megszüntetés 84

F

ferde, hibaelhárítás

nyomtatás 90

G

gombok, vezérlőpult 6

H

hálózati kapcsolat

vezeték nélküli kapcsolat 70

hálózatok

beállítások megtekintése és
nyomtatása 77

hatósági nyilatkozatok 126

szabályozási modellszám 126

vezeték nélküli készülékekre
vonatkozó 129

hibaelhárítás

a készülék nem húzza be a
papírokat az egyik tálcából 90

ferde oldalak 90

nyomtatás 113

papíradagolási problémák 90

tápellátás 113

több lap behúzása 90

J

jellemzők

rendszerkövetelmények 119

jótállás 116

K

környezet

környezeti előírások 119

Környezeti termékkezelési

program 121

M

másolás

jellemzők 120

megtekintés

hálózati beállítások 77

műszaki információk

környezeti előírások 119

lapolvasási specifikációk 120

másolási specifikációk 120

nyomtatási specifikációk 120

NY

nyomtatás

hibaelhárítás 113

jellemzők 120

nyomtatószoftver (Windows)

megnyitás 28

P

papír

adagolás hibaelhárítása 90

elakadások megszüntetése 84

ferde oldalak 90

HP, rendelés 27

papíradagolási problémák,

hibaelhárítás 90

patrontartó

a patrontartó elakadásainak

megszüntetése 88

R

rendszerkövetelmények 119

SZ

szoftver

Webscan 57

T

tálcák

adagolás hibaelhárítása 90

papírelakadás megszüntetése
84

támogatott operációs rendszerek

119

tápellátás

hibaelhárítás 113

több lap behúzása, hibaelhárítás 90

U

újrahasznosítás

tintapatronok 122

Ü

ügyfélszolgálat

jótállás 116

V

vezérlőpanel

állapotikonok 7

funkciók 6

gombok 6

W

Webscan 57

Windows

rendszerkövetelmények 119