



HP DeskJet GT 5820 All-in-One series

Obsah

1 Pomocník doplnku HP DeskJet GT 5820 series	1
2 Začíname	2
Súčasti tlačiarne	3
Informácie o systéme atramentových nádržíek	5
Funkcie ovládacieho panela	6
Stav indikátorov a ikon na displeji ovládacieho panela	8
Vkladanie médií	18
Zmena predvolenej veľkosti papiera zistenej tlačiarňou	23
Vloženie originálu na sklenenú podložku skenera	24
Základné informácie o papieri	25
Otvorenie softvéru tlačiarne HP (Windows)	28
Režim spánku	29
Tichý režim	30
Automatické vypnutie	31
3 Tlač	32
Tlač z počítača	33
Tlač z mobilného zariadenia	39
Tlač pomocou služby AirPrint	40
Tipy na úspešnú tlač	41
4 Používanie webových služieb	44
Čo sú webové služby?	45
Nastavenie webových služieb	46
Tlač pomocou služby HP ePrint	47
Používanie webovej lokality HP Connected	48
Odstránenie webových služieb	49
Tipy na používanie webových služieb	50

5 Kopírovanie a skenovanie	51
Kopírovanie dokumentov	52
Skenovanie – softvér tlačiarne HP	53
Skenovanie použitím funkcie webového skenovania	57
Tipy na úspešné kopírovanie a skenovanie	58
6 Správa atramentu a tlačovej hlavy	59
Atramentový ventil	60
Hladiny atramentu	61
Doplnenie atramentových nádržík	63
Objednávanie spotrebného materiálu pre atramentové tlačiarne	66
Tlač použitím iba čierneho atramentu	67
Tipy na prácu s atramentom a tlačovou hlavou	68
7 Pripojenie tlačiarne	69
Nastavenie tlačiarne na mobilnú tlač	70
Pripojenie tlačiarne k bezdrôtovej sieti pomocou smerovača	71
Bezdrôtové pripojenie k tlačiarni bez použitia smerovača	74
Nastavenia bezdrôtového pripojenia	78
Tlačiareň pripojte k počítaču pomocou kábla USB (nesieťové pripojenie)	79
Zmena z pripojenia USB na bezdrôtovú sieť	80
Rozšírené nástroje na správu tlačiarne (pre sieťové tlačiarne)	81
Tipy na nastavenie a používanie sieťovej tlačiarne	83
8 Vyhľadanie problému	84
Zaseknutie papiera a problémy s vkladáním papiera	85
Problémy s tlačovými hlavami	93
Problémy s tlačou	100
Problémy s kopírovaním	109
Problémy so skenovaním	110
Problémy so sieťou a pripojením	111
Problémy s hardvérom tlačiarne	113
Chybové kódy ovládacieho panela	114
Technická podpora spoločnosti HP	115
Príloha A Špecifikácie produktu	117
Upozornenia spoločnosti HP Company	118
Špecifikácie	119
Program dozoru nad výrobou ekologických produktov	121
Homologizačné oznamy	126

1 Pomocník doplnku HP DeskJet GT 5820 series

Získajte informácie o používaní tlačiarne HP DeskJet GT 5820 series.

- [Začíname na strane 2](#)
- [Tlač na strane 32](#)
- [Používanie webových služieb na strane 44](#)
- [Kopírovanie a skenovanie na strane 51](#)
- [Správa atramentu a tlačovej hlavy na strane 59](#)
- [Pripojenie tlačiarne na strane 69](#)
- [Vyriešenie problému na strane 84](#)
- [Špecifikácie produktu na strane 117](#)

2 Začíname

- [Súčasti tlačiarne](#)
- [Informácie o systéme atramentových nádržíek](#)
- [Funkcie ovládacieho panela](#)
- [Stav indikátorov a ikon na displeji ovládacieho panela](#)
- [Vkladanie médií](#)
- [Zmena predvolenej veľkosti papiera zistenej tlačiarňou](#)
- [Vloženie originálu na sklenenú podložku skenera](#)
- [Základné informácie o papieri](#)
- [Otvorenie softvéru tlačiarne HP \(Windows\)](#)
- [Režim spánku](#)
- [Tichý režim](#)
- [Automatické vypnutie](#)

Súčasti tlačiarne

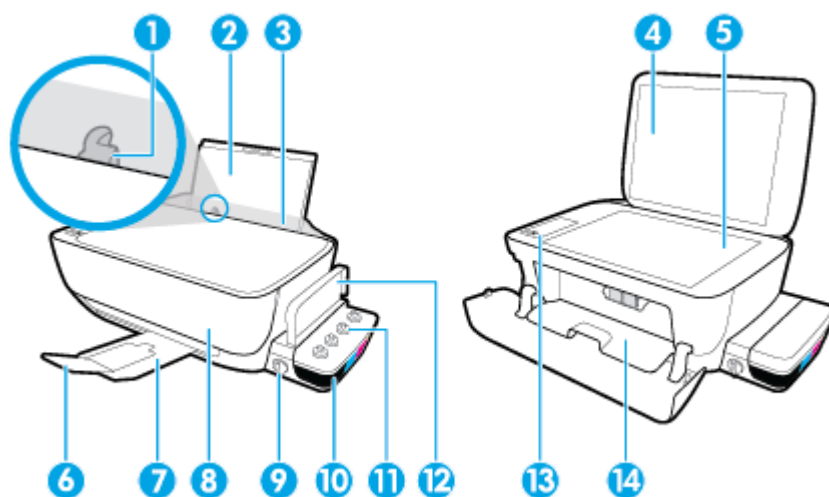

1	Vodiaca lišta šírky papiera
2	Vstupný zásobník
3	Kryt vstupného zásobníka
4	Veko skenera
5	Sklenená podložka skenera
6	Nadstavec výstupného zásobníka (označovaný aj ako nadstavec zásobníka)
7	Výstupný zásobník
8	Predný kryt
9	Atramentový ventil
10	Atramentová nádržka
11	Uzávery atramentových nádržík
12	Veko atramentovej nádržky
13	Ovládací panel
14	Dvierka na prístup k tlačovej hlave

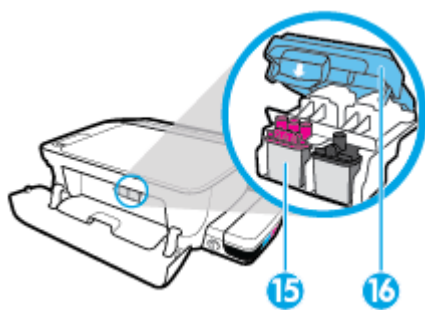

15	Tlačové hlavy
16	Záklopka tlačovej hlavy

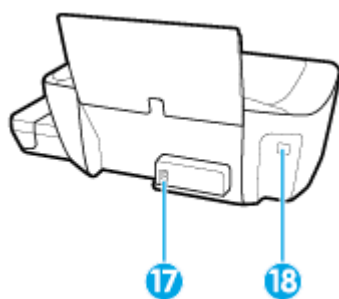

17	Pripojenie napájania
18	Port USB

Informácie o systéme atramentových nádržíek

Spoznajte systém atramentových nádržíek tlačiarne HP DeskJet GT 5820 series.

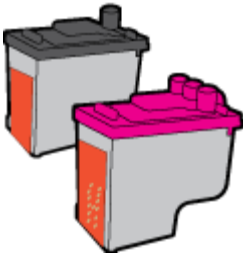
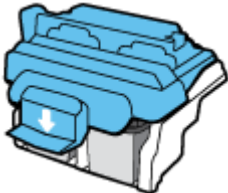
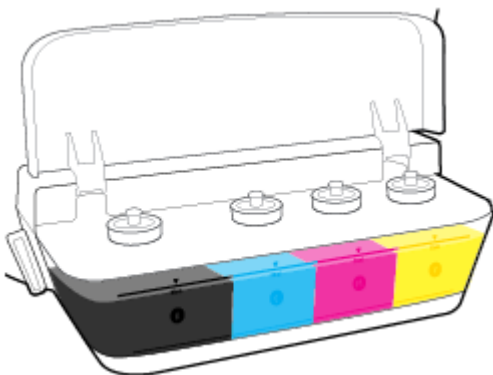
Pojem	Definícia
Tlačové hlavy	<p>Tlačové hlavy sú súčasťou tlačového mechanizmu, ktoré aplikujú atrament na papier. Používajú sa dve tlačové hlavy: čierna atramentová tlačová hlava a trojfarebná atramentová tlačová hlava. Po nainštalovaní by sa tlačové hlavy nemali vyberať z tlačového vozíka.</p> 
Záklopka tlačovej hlavy	<p>Záklopka tlačových hláv drží tlačové hlavy vo vozíku. Záklopka tlačových hláv by sa nemala po nainštalovaní tlačových hláv a naplnení atramentového systému otvárať.</p> 
Atramentové nádržíky	<p>Atramentové nádržíky sú externé atramentové zásobníky umiestnené na pravej strane tlačiarne. Používajú sa štyri atramentové nádržíky. V každej atramentovej nádržíke sa nachádza jedna farba: čierna, azúrová, purpurová a žltá</p> 
Uzávery atramentových nádržíek	<p>Uzávery atramentových nádržíek sú gumové zátky, ktorými sú zapečatené atramentové nádržíky.</p>
Atramentový ventil	<p>Prepínač atramentového ventilu na strane atramentovej nádržíky riadi tok atramentu medzi nádržíkami a tlačovými hlavami. Ďalšie informácie nájdete v časti Atramentový ventil na strane 60</p>
Plnenie	<p>Plnenie je proces plnenia privodných rúrok atramentu, ktoré sú vedené medzi atramentovými nádržíkami a tlačovými hlavami. Tento proces sa vykonáva pri inštalácii nových tlačových hláv a spustení plniaceho procesu z ovládacieho panela. Ďalšie informácie o plnení nájdete v časti Ikony plnenia a zarovnania tlačových hláv na strane 12.</p>
Zarovnanie	<p>Zarovnanie je proces zarovnania tlačových hláv, ktorý sa vykonáva s cieľom zlepšiť kvalitu tlače. Ďalšie informácie o zarovnaní nájdete v časti Ikony plnenia a zarovnania tlačových hláv na strane 12.</p>

Funkcie ovládacieho panela

Prehľad tlačidiel a indikátorov

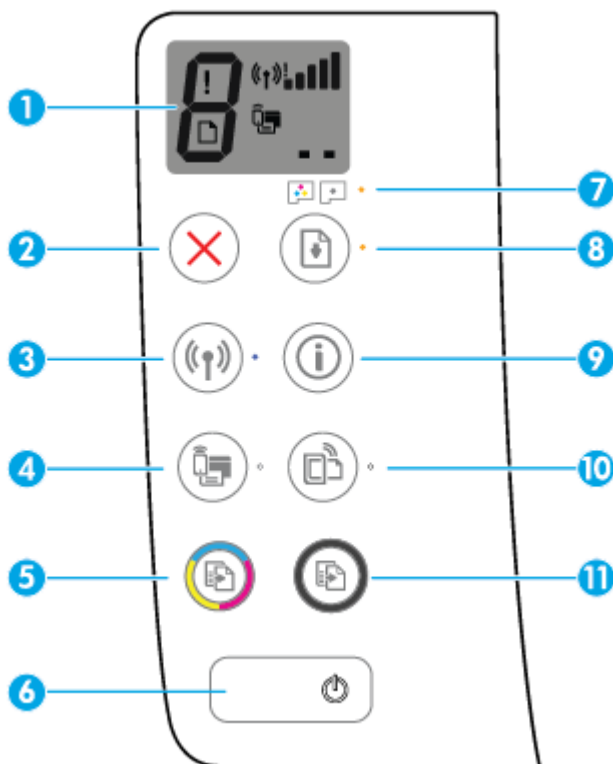



Funkcia	Popis
1	Displej ovládacieho panela : Označuje počet kópií, stav plnenia tlačovej hlavy, chyby médií, stav bezdrôtového pripojenia a intenzitu signálu, stav funkcie Funkcia Wi-Fi Direct a problémy s tlačovými hlavami.
2	Tlačidlo služby Zrušiť : slúži na zastavenie aktuálnej činnosti.
3	Tlačidlo služby Bezdrôtové pripojenie : slúži na zapnutie alebo vypnutie funkcií bezdrôtovej komunikácie tlačiarne. Indikátor Bezdrôtové pripojenie : signalizuje pripojenie tlačiarne k bezdrôtovej sieti.
4	Tlačidlo služby Funkcia Wi-Fi Direct : slúži na zapnutie a vypnutie služby Funkcia Wi-Fi Direct. Indikátor Funkcia Wi-Fi Direct : signalizuje stav zapnutia alebo vypnutia funkcie Funkcia Wi-Fi Direct.
5	Tlačidlo služby Spustiť farebné kopírovanie : slúži na spustenie úlohy farebného kopírovania. Viacnásobným stlačením tohto tlačidla môžete zvýšiť počet farebných kópií. Kopírovanie sa spustí dve sekundy po poslednom stlačení tlačidla. POZNÁMKA: Diagnostickú zostavu o kvalite tlače môžete vygenerovať stlačením a podržaním tlačidla Spustiť farebné kopírovanie na 3 sekundy.
6	Tlačidlo služby Napájanie : zapína alebo vypína tlačiareň.
7	Indikátor Upozornenie tlačovej hlavy : Indikuje problémy s tlačovou hlavou.

Funkcia	Popis
8	Tlačidlo služby Pokračovať : slúži na obnovenie úlohy po prerušení (napríklad po vložení papiera alebo vybratí zaseknutého papiera). Indikátor Pokračovať : signalizuje, že je tlačiareň vo výstražnom alebo chybovom stave.
9	Tlačidlo služby Informácie : slúži na vytlačenie informačnej strany o tlačiarni. Stlačením tohto tlačidla v kombinácii s tlačidlom Bezdrôtové pripojenie , tlačidlom Funkcia Wi-Fi Direct alebo tlačidlom HP ePrint získate strany Pomocníka s konkrétnejšími informáciami o týchto tlačidlách.
10	Tlačidlo služby HP ePrint : slúži na zapnutie a vypnutie služby HP ePrint. Indikátor HP ePrint : signalizuje stav zapnutia alebo vypnutia funkcie HP ePrint. Blikajúci indikátor signalizuje problém s pripojením k webovým službám.
11	Tlačidlo služby Spustiť čiernobiely kopírovanie : slúži na spustenie úlohy čiernobieleho kopírovania. Viacnásobným stlačením tohto tlačidla môžete zvýšiť počet čiernobielych kópií. Kopírovanie sa spustí dve sekundy po poslednom stlačení tlačidla.

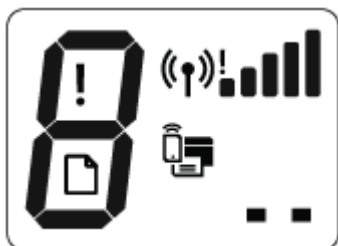
Ikony na displeji ovládacieho panela



Ikona	Popis
	Ikona Počet kópií : Zobrazuje počet kópií pri kopírovaní dokumentov a zmení sa na písmeno P, keď je tlačiareň potrebné naplniť. Keď je tlačiareň v chybovom stave, striedavo sa zobrazuje písmeno E a príslušné číslo.
	Ikona Chyba : signalizuje chybu.
	Ikona Chyba papiera : signalizuje chybu týkajúcu sa papiera.
	Ikony stavu tlačidla Bezdrôtové pripojenie : zobrazujú stav bezdrôtového pripojenia. Ikony stavu bezdrôtového pripojenia pozostávajú z troch ikon: ikony Bezdrôtové pripojenie () , ikony Výstražný indikátor bezdrôtového rozhrania () a ikony Indikátor intenzity signálu () .
	Ikona Funkcia Wi-Fi Direct : signalizuje, že je funkcia Funkcia Wi-Fi Direct zapnutá alebo sa vytvára pripojenie.
	Ikony Tlačová hlava : Blikajúca ľavá ikona tlačovej hlavy signalizuje chybu súvisiacu s trojfarebnou tlačovou hlavou a pravá blikajúca ikona signalizuje chybu súvisiacu s čiernou tlačovou hlavou.

Stav indikátorov a ikon na displeji ovládacieho panela

- [Indikátor tlačidla Napájanie](#)
- [Indikátor a ikony Bezdrôtové pripojenie](#)
- [Indikátor a ikona funkcie Funkcia Wi-Fi Direct :](#)
- [Indikátor HP ePrint](#)
- [Ikony Tlačová hlava a indikátor Upozornenie tlačovej hlavy](#)
- [Ikony plnenia a zarovnanie tlačových hláv](#)
- [Ikona Chyba , ikona Chyba papiera a indikátor Pokračovať](#)
- [Ikona Počet kópií](#)
- [Ikona údržby atramentového systému](#)

Indikátor tlačidla Napájanie





Stav	Popis
Svieti	Tlačiareň je zapnutá.
Nesvieti	Napájanie tlačiarne je vypnuté.
Svieti tmene	Signalizuje, že tlačiareň je v režime spánku. Tlačiareň automaticky prejde do režimu spánku po piatich minútach nečinnosti. Po 2 hodinách režimu spánku sa tlačiareň automaticky vypne, ak nie je pripojená k bezdrôtovej sieti.
Bliká	Tlačiareň spracováva úlohu. Ak chcete úlohu zrušiť, stlačte tlačidlo Zrušiť (X).
Rýchlo bliká	Ak je prístupový kryt tlačových hláv otvorený, zatvorte ho. Ak je prístupový kryt tlačových hláv zatvorený a indikátor rýchlo bliká, tlačiareň je v chybovom stave, ktorý možno vyriešiť podľa pokynov na obrazovke počítača. Ak sa nezobrazia žiadne hlásenia na obrazovke, skúste vytlačiť nejaký dokument, aby sa vygenerovalo hlásenie na obrazovke.

Indikátor a ikony Bezdrôtové pripojenie

Indikátor **Bezdrôtové pripojenie** vedľa tlačidla **Bezdrôtové pripojenie** ((P)) spolu s ikonami stavu bezdrôtového pripojenia na displeji ovládacieho panela zobrazujú stav bezdrôtového pripojenia.

Indikátor **Bezdrôtové pripojenie** a ikony stavu **Bezdrôtové pripojenie** sa nerozsvietia, kým sa počas počiatočného nastavenia nedokončí proces zarovnanie.



Stav	Popis
Indikátor Bezdrôtové pripojenie , ikona Bezdrôtové pripojenie a ikona Indikátor intenzity signálu svietia.	Tlačiareň je pripojená k bezdrôtovej sieti.
	
Indikátor Bezdrôtové pripojenie nesvieti.	Funkcia bezdrôtovej komunikácie tlačiarne je vypnutá. Funkciu bezdrôtovej komunikácie tlačiarne zapnete stlačením tlačidla Bezdrôtové pripojenie ()
	
Indikátor Bezdrôtové pripojenie blinká, ikona Bezdrôtové pripojenie svietia a ikona Indikátor intenzity signálu blinká v intervaloch.	Tlačiareň je v režime automatického bezdrôtového pripojenia (AWC).
	
Indikátor Bezdrôtové pripojenie blinká tri sekundy a potom zhasne.	Funkcia bezdrôtovej komunikácie tlačiarne je zakázaná. Zmeňte nastavenia bezdrôtového pripojenia. Ďalšie informácie nájdete v časti Nastavenia bezdrôtového pripojenia na strane 78 .
	
Indikátor Bezdrôtové pripojenie blinká a ikony Bezdrôtové pripojenie a Výstražný indikátor bezdrôtového rozhrania svietia.	Nezistil sa žiadny signál bezdrôtovej siete. <ul style="list-style-type: none"> • Skontrolujte, či je bezdrôtový smerovač alebo prístupový bod zapnutý. • Premiestnite tlačiareň bližšie k bezdrôtovému smerovaču.
	
Indikátor Bezdrôtové pripojenie blinká, ikona Bezdrôtové pripojenie svietia a ikona Výstražný indikátor bezdrôtového rozhrania blinká.	Mohol sa vyskytnúť niektorý z nasledujúcich problémov. <ul style="list-style-type: none"> • Tlačiareň má problém s pripojením k bezdrôtovej sieti. • Pri používaní funkcie WPS sa zistila chyba alebo prekrytie relácií.
	
Indikátor Bezdrôtové pripojenie blinká, ikona Bezdrôtové pripojenie svietia a Indikátor intenzity signálu blinkajú spolu.	Stlačením tlačidla Bezdrôtové pripojenie () spolu s tlačidlom Informácie () spustíte test bezdrôtového pripojenia a potom vyhľadajte v správe o teste informácie o riešení problému.
	

Stav	Popis
Indikátor Bezdrôtové pripojenie bliká a ikona Bezdrôtové pripojenie svieti.	Funkcia bezdrôtového rozhrania tlačiarne je zapnutá, ale nie je nakonfigurovaná.
	
Indikátor Bezdrôtové pripojenie bliká, ikona Bezdrôtové pripojenie svieti, Indikátor intenzity signálu blikajú v intervaloch a indikátor Výstražný indikátor bezdrôtového rozhrania svieti.	Funkcia bezdrôtového rozhrania tlačiarne je zapnutá a bola nakonfigurovaná a tlačiareň sa pokúša pripojiť k sieti.
	

Indikátor a ikona funkcie Funkcia Wi-Fi Direct :







Indikátor **Funkcia Wi-Fi Direct** a ikona stavu **Funkcia Wi-Fi Direct** sa nerozsvieti, kým sa počas počítačného nastavenia nedokončí proces zarovnania.

Stav	Popis
Indikátor a ikona funkcie Funkcia Wi-Fi Direct svietia.	Funkcia Funkcia Wi-Fi Direct je zapnutá a pripravená na používanie. Informácie o postupe pripojenia k tlačiarne pomocou funkcie Funkcia Wi-Fi Direct nájdete v časti Bezdrôtové pripojenie k tlačiarne bez použitia smerovača na strane 74 .
Indikátor a ikona funkcie Funkcia Wi-Fi Direct nesvietia.	Funkcia Funkcia Wi-Fi Direct je vypnutá. Ak chcete zapnúť funkciu Funkcia Wi-Fi Direct, stlačte tlačidlo Funkcia Wi-Fi Direct  .
Indikátor Funkcia Wi-Fi Direct bliká.	Tlačiareň sa pripája k mobilnému zariadeniu v tlačidlovom režime funkcie Wi-Fi Protected Setup (funkcie WPS). Pripojenie dokončíte stlačením tlačidla Funkcia Wi-Fi Direct  .
Indikátor funkcie Funkcia Wi-Fi Direct rýchlo bliká tri sekundy a potom svieti.	V tlačiarne sa vytvoril maximálny počet pripojení pomocou funkcie Funkcia Wi-Fi Direct, pričom sa k tlačiarne pokúša pripojiť ďalšie zariadenie pomocou funkcie Funkcia Wi-Fi Direct.
Indikátor funkcie Funkcia Wi-Fi Direct rýchlo bliká tri sekundy a potom zhasne.	Funkcia Funkcia Wi-Fi Direct je zakázaná. Ak chcete získať ďalšie informácie, obráťte sa na osobu, ktorá nastavila tlačiareň.

Indikátor HP ePrint



Stav	Popis
Indikátor HP ePrint svieti.	Funkcia HP ePrint je zapnutá a pripravená na používanie. Ďalšie informácie nájdete v časti Tlač pomocou služby HP ePrint na strane 47 .
Indikátor HP ePrint nesvieti.	Funkcia HP ePrint je vypnutá. Ak chcete zapnúť funkciu HP ePrint, stlačte tlačidlo HP ePrint () .
Indikátor HP ePrint bliká tri sekundy a potom zhasne.	Mohol sa vyskytnúť niektorý z nasledujúcich problémov. <ul style="list-style-type: none"> • Nenainštalovali sa webové služby. • K dispozícii je povinná aktualizácia tlačiarne, ktorá sa však nenainštalovala. • Funkcia HP ePrint sa zakázala. Stlačením tlačidla HP ePrint () spolu s tlačidlom Informácie () vytlačte diagnostickú stranu a potom postupujte podľa pokynov na strane.
Indikátor HP ePrint stále bliká.	Funkcia HP ePrint je zapnutá, ale tlačiareň nie je pripojená k serveru webových služieb. Stlačením tlačidla HP ePrint () spolu s tlačidlom Informácie () vytlačte diagnostickú stranu a potom postupujte podľa pokynov na strane.

Ikony Tlačová hlava a indikátor Upozornenie tlačovej hlavy

- Ikona **Chyba** , jedna z ikon **Tlačová hlava** a indikátor **Upozornenie tlačovej hlavy** blikajú.



Príčina	Riešenie
Mohol sa vyskytnúť niektorý z nasledujúcich problémov. <ul style="list-style-type: none"> — Chýba príslušná tlačová hlava. — Príslušná tlačová hlava je nesprávne nainštalovaná. — Príslušná tlačová hlava má na sebe stále oranžovú plastovú pásku alebo zátku. 	<ul style="list-style-type: none"> — Ak niektorá tlačová hlava chýba, vložte príslušnú tlačovú hlavu. — Ak sú v tlačiarni vložené obe tlačové hlavy, vyberte príslušnú tlačovú hlavu, skontrolujte, či na nej nie je plastová páska, a potom ju riadne vložte späť. <p>UPOZORNENIE: Tieto pokyny platia iba pri inštalácii tlačových hláv počas počiatočného nastavenia tlačiarne. Ak boli tlačové hlavy naplnené atramentom, nesmiete otvoriť záklopku tlačových hláv. Otvorením záklopky môže dôjsť k trvalému poškodeniu tlačových hláv.</p> <p>Ďalšie informácie nájdete v časti Odstránenie problémov s tlačovými hlavami na strane 93.</p>

- Ikona **Chyba** , obe ikony **Tlačová hlava** a indikátor **Upozornenie tlačovej hlavy** blikajú.



Príčina	Riešenie
Mohol sa vyskytnúť niektorý z nasledujúcich problémov.	— Ak nie sú v tlačiarni nainštalované žiadne tlačové hlavy, nainštalujte ich.
— Obe tlačové hlavy chýbajú.	— Ak sú v tlačiarni vložené obe tlačové hlavy, vyberte ich, skontrolujte, či na nich nie je plastová páska, a potom ich riadne vložte späť.
— Obe tlačové hlavy sú nainštalované nesprávne.	UPOZORNENIE: Tieto pokyny platia iba pri inštalácii tlačových hláv počas počiatočného nastavenia tlačiarnie. Ak boli tlačové hlavy naplnené atramentom, nesmiete otvoriť záklopku tlačových hláv. Otvorením záklopky môže dôjsť k trvalému poškodeniu tlačových hláv.
— Obe tlačové hlavy stále majú na sebe oranžové plastové pásky alebo zátky.	— Skontrolujte, či v tlačiarni používate správne tlačové hlavy HP.
— Obe tlačové hlavy sú nekompatibilné alebo poškodené.	— Ak chyba pretrváva, požiadajte o pomoc oddelenie technickej podpory spoločnosti HP.

Ikony plnenia a zarovnania tlačových hláv

Tlačové hlavy sú pripravené na plnenie

- Ikona **Počet kópií** sa počas úvodného nastavenia tlačiarnie zmení na blikajúce písmeno P. Zároveň sa všetky ostatné ikony na displeji ovládacieho panela vypnú.



Príčina	Riešenie
Počas úvodného nastavenia tlačiareň zistí, že sú nainštalované nové tlačové hlavy a atramentový systém je pripravený na plnenie.	Uistite sa, že sú všetky atramentové nádrčky naplnené nad rysku minimálnej hladiny a že je modrá záklopka tlačových hláv pevne zatvorená. Stlačením a podržaním tlačidla Pokračovať () na 3 sekundy spustíte plnenie atramentom.
	POZNÁMKA: Plnenie sa bude vykonávať na pozadí a nebude blokovať tlač ani kopírovanie.

Ikona stavu zarovnania

- Ikona **Počet kópií** sa zmení na blikajúce písmeno A.



Príčina	Riešenie
Tlačí sa zarovnávací strana a čaká na skenovanie.	<p>Na sklenenú podložku skenera položte zarovnávaciu stranu potlačenou stranou smerom nadol a potom stlačením tlačidla Spustiť farebné kopírovanie () na ovládacom paneli spustíte proces zarovnaní.</p> <p>POZNÁMKA: Po spustení skenovania sa blikajúce písmeno A zmení na neprerušovane svietiace písmeno A. Po skenovaní je zarovnanie dokončené.</p> <ul style="list-style-type: none"> — Ak sa zarovnanie vykonáva v rámci procesu plnenia počas úvodného nastavenia tlačiarne, svietiace písmeno A sa po dokončení zarovnaní zmení na rotujúce čiary. — Ak sa zarovnanie vykonáva po úvodnom nastavení tlačiarne, na displeji ovládacieho panela sa po dokončení zarovnaní zobrazí normálny stav.

Ikona Chyba , ikona Chyba papiera a indikátor Pokračovať

- Ikona **Chyba** , ikona **Chyba papiera** a indikátor **Pokračovať** svietia.



Príčina	Riešenie
Vo vstupnom zásobníku nie je žiadny papier.	<p>Vložte papier do vstupného zásobníka.</p> <p>Informácie o vkladani papiera nájdete v časti Vkladanie médií na strane 18.</p>

- Ikona **Chyba** , ikona **Chyba papiera** a indikátor **Pokračovať** blikajú.





Príčina	Riešenie
Tlačiareň prijala tlačovú úlohu a zistila, že vo vstupnom zásobníku nie je žiadny papier.	<p>Vložte papier a následným stlačením tlačidla Pokračovať () pokračujte v tlači.</p> <p>Informácie o vkladani papiera nájdete v časti Vkladanie médií na strane 18.</p>

Ikona Počet kópií

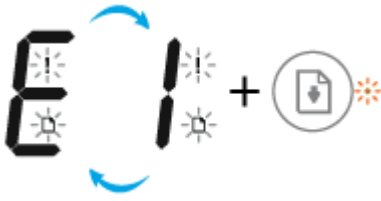
- Ikona **Počet kópií** striedavo zobrazuje písmeno E a číslo 1. Zároveň blikajú ikona **Chyba** , ikona **Chyba papiera** a indikátor **Pokračovať** .



Príčina	Riešenie
Tlačiareň prijala tlačovú úlohu, začala podávať papier a zistila, že šírka papiera pre tlačovú úlohu je väčšia ako šírka vloženého papiera.	<p>Stlačením tlačidla Pokračovať () alebo tlačidla Zrušiť () zrušte tlačovú úlohu a vysuňte papier.</p> <p>S cieľom zabrániť problémom s nezhodnou veľkosťou papiera vykonajte pred tlačou jeden z týchto krokov.</p> <ul style="list-style-type: none"> — Zmeňte nastavenie veľkosti papiera pre tlačovú úlohu tak, aby sa zhodovala s veľkosťou vloženého papiera. — Vyberte všetok papier zo vstupného zásobníka a potom vložte papier s veľkosťou zodpovedajúcou nastaveniu veľkosti papiera pre tlačovú úlohu. <p>TIP: Predvolenú veľkosť papiera automaticky zistenú tlačiarňou môžete zmeniť. Ďalšie informácie nájdete v časti Zmena predvolenej veľkosti papiera zistenej tlačiarňou na strane 23.</p>

- Ikona **Počet kópií** striedavo zobrazuje písmeno E a číslo 2. Indikátor **Pokračovať** nesvieti.



Príčina	Riešenie
Tlačiareň prijala jednostranovú tlačovú úlohu, zistila, že sa dĺžka papiera pre tlačovú úlohu nezhoduje s dĺžkou vloženého papiera, a potom tlačí stranu s chybami.	<p>Problém vyriešite stlačením ľubovoľného tlačidla na ovládacom paneli alebo počkajte dve minúty.</p> <p>S cieľom zabrániť problémom s nezhodnou dĺžkou papiera vykonajte pred tlačou jeden z nasledujúcich krokov.</p> <ul style="list-style-type: none"> — Zmeňte nastavenie veľkosti papiera pre tlačovú úlohu tak, aby sa zhodovala s veľkosťou vloženého papiera. — Vyberte všetok papier zo vstupného zásobníka a potom vložte papier s veľkosťou zodpovedajúcou nastaveniu veľkosti papiera pre tlačovú úlohu. <p>TIP: Predvolenú veľkosť papiera automaticky zistenú tlačiarňou môžete zmeniť. Ďalšie informácie nájdete v časti Zmena predvolenej veľkosti papiera zistenej tlačiarňou na strane 23.</p>

- Ikona **Počet kópií** striedavo zobrazuje písmeno E a číslo 2. Zároveň bliká ikona **Chyba**, ikona **Chyba papiera** a indikátor **Pokračovať**.



Príčina

Tlačiareň prijala viacstranovú tlačovú úlohu, zistila, že sa dĺžka papiera pre tlačovú úlohu nezohoduje s dĺžkou vloženého papiera, a potom tlačí prvú stranu úlohy s chybami.

Riešenie

- Tlačovú úlohu zrušíte stlačením tlačidla **Zrušiť** (✘).
- Ak chcete pokračovať v tlači zvyšných strán, stlačte tlačidlo **Pokračovať** (⏴). Zvyšné strany budú mať rovnaké chyby ako prvá strana.

TIP: Predvolenú veľkosť papiera automaticky zistenú tlačiarňou môžete zmeniť. Ďalšie informácie nájdete v časti [Zmena predvolenej veľkosti papiera zistenej tlačiarňou na strane 23](#).

- Ikona **Počet kópií** striedavo zobrazuje písmeno E a číslo 3. Zároveň bliká indikátor **Pokračovať** a kontrolka tlačidla **Napájanie** svieti.



Príčina

Vozík vnútri tlačiarne sa zasekol.

Riešenie

Otvorte prístupový kryt tlačových hláv a skontrolujte, či nie je zablokovaný vozík. Ak chcete pokračovať v tlači, posuňte vozík smerom doprava, zatvorte prístupový kryt tlačových hláv a potom stlačte tlačidlo **Pokračovať** (⏴). Ďalšie informácie nájdete v časti [Zaseknutie papiera a problémy s vkladáním papiera na strane 85](#).

UPOZORNENIE: Počas vykonávania tohto procesu nesmiete otvoriť záklopku tlačových hláv, ak boli tlačové hlavy naplnené atramentom. Otvorením záklopky môže dôjsť k trvalému poškodeniu tlačových hláv.

- Ikona **Počet kópií** striedavo zobrazuje písmeno E a číslo 4. Zároveň bliká ikona **Chyba**, ikona **Chyba papiera** aj indikátor **Pokračovať**.

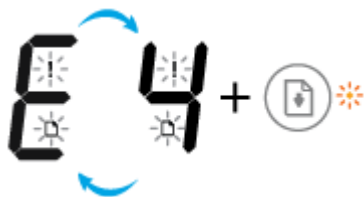

Príčina	Riešenie
Zasekol sa papier.	Odstráňte zaseknutý papier a stlačením tlačidla Pokračovať () pokračujte v tlači. Ďalšie informácie nájdete v časti Zaseknutie papiera a problémy s vkladáním papiera na strane 85 .

- Ikona **Počet kópií** striedavo zobrazuje písmeno E a číslo 5. Zároveň blikajú všetky indikátory na ovládacom paneli.



Príčina	Riešenie
Skener nefunguje.	Vypnite a znova zapnite tlačiareň. Ak problém pretrváva, obráťte sa na spoločnosť HP. Tlačiareň stále tlačí, aj keď skener nefunguje.

- Ikona **Počet kópií** striedavo zobrazuje písmeno E a číslo 6.



Príčina	Riešenie
Tlačiareň je v chybovom stave.	Resetujte tlačiareň. <ol style="list-style-type: none"> 1. Vypnite tlačiareň. 2. Odpojte napájací kábel. 3. Počkajte približne minútu a potom znova pripojte napájací kábel. 4. Zapnite tlačiareň. Ak problém pretrváva, obráťte sa na spoločnosť HP.

Ikona údržby atramentového systému

- Ikona **Počet kópií** striedavo zobrazuje písmeno E a číslo 9.



Príčina	Riešenie
Tlačiareň dokáže zistiť stav, kedy sa vyžaduje údržba atramentového systému.	Úplne otvorte prístupový kryt tlačových hláv a potom ho hneď zatvorte. Tento proces pomáha odstrániť zvyškový atrament a udržiava počas celej životnosti tlačiarne najvyššiu kvalitu tlače. UPOZORNENIE: Počas vykonávania tohto procesu neotvárajte modrú záklopku tlačových hláv. V opačnom prípade sa môžu na sfunkčnenie tlačiarne vyžadovať nové tlačové hlavy.

Vkladanie médií

Pokračujte výberom veľkosti papiera.

Vkladanie papiera normálnej veľkosti

1. Zdvihnite vstupný zásobník.



2. Posuňte vodiacu lištu šírky papiera smerom doľava.

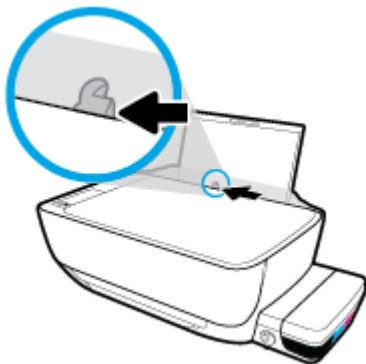

3. Stoh papiera vložte do vstupného zásobníka kratšou stranou nadol a tlačovou stranou nahor. Stoh papiera zasuňte nadol až na doraz.

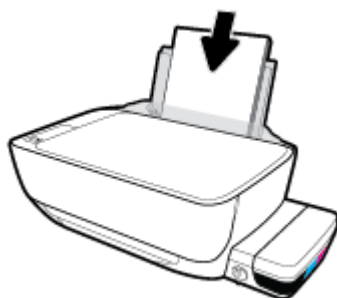

4. Posúvajte vodiacu lištu šírky papiera smerom doprava, kým sa nezastaví na okraji papiera.

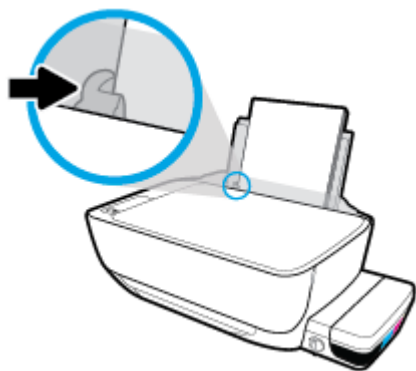

5. Vytiahnite výstupný zásobník a nastavte zásobník.



Vkladanie papiera s malou veľkosťou

1. Zdvihnite vstupný zásobník.

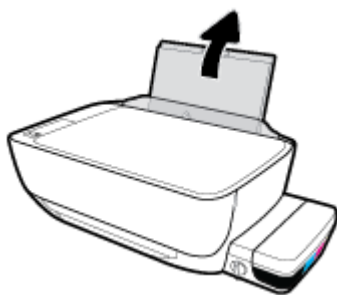

2. Posuňte vodiacu lištu šírky papiera smerom doľava.

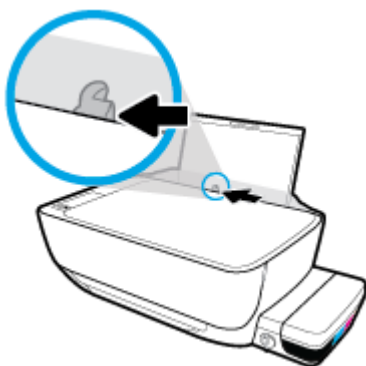

3. Vložte stoh papiera malého formátu (napríklad fotopapiera) úplne k pravej strane vstupného zásobníka kratšou stranou nadol a tlačovou stranou nahor. Stoh fotopapiera zasuňte až na doraz.

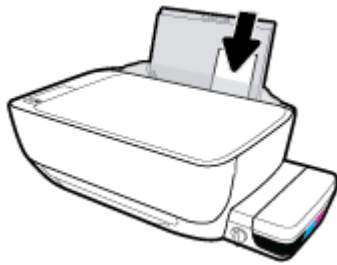

4. Posúvajte vodiacu lištu šírky papiera smerom doprava, kým sa nezastaví na okraji papiera.

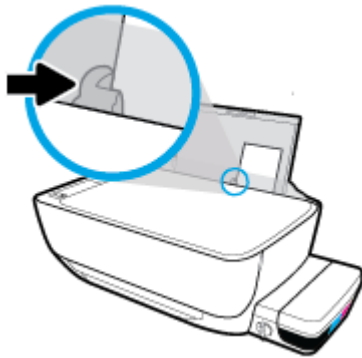

5. Vytiahnite výstupný zásobník a nastavtec zásobníka.



Vkladanie obálok

1. Zdvihnite vstupný zásobník.



2. Posuňte vodiacu lištu šírky papiera smerom doľava.

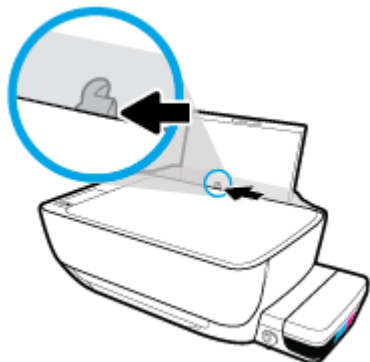

3. Vložte jednu alebo viacero obálok úplne k pravej strane vstupného zásobníka a posuňte stoh obálok nadol až na doraz.

Strana určená na tlač musí smerovať nahor. Ak vkladáte obálku, ktorá má otvor pozdĺž svojej dlhšej strany, vložte ju zvislo tlačovou stranou smerom nadol a tak, aby mala otvor vľavo. Ak vkladáte obálku, ktorá má otvor na svojej kratšej strane, vložte ju zvislo tlačovou stranou smerom nadol a tak, aby mala otvor hore.

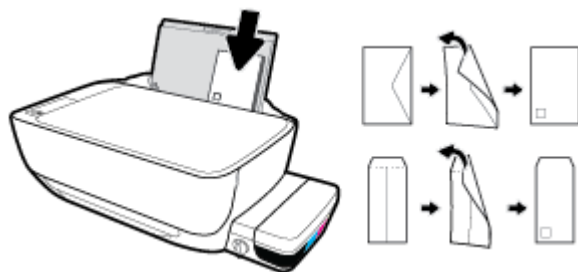

4. Posuňte vodiacu lištu šírky papiera doprava až k stohu obálok.

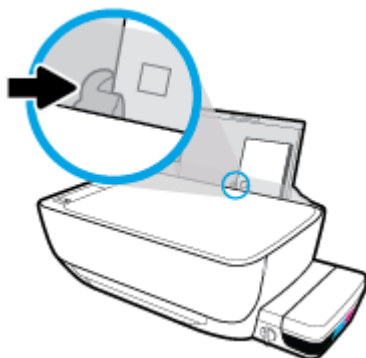

5. Vytiahnite výstupný zásobník a nadstavec zásobníka.



Zmena predvolenej veľkosti papiera zistenej tlačiarňou

Tlačiareň môže automaticky zistiť, či sa do vstupného zásobníka vložil papier, a tiež to, či má vložený papier veľkú, malú alebo strednú šírku. Predvolené nastavenie veľkého, malého alebo stredného papiera zisteného tlačiarňou môžete zmeniť.

Zmena predvolenej veľkosti papiera zistenej tlačiarňou

1. Otvorte vstavaný webový server (server EWS). Ďalšie informácie nájdete v časti [Otvorenie vstavaného webového servera na strane 81](#).
2. Kliknite na kartu **Nastavenia**.
3. V časti **Predvoľby** kliknite na položku **Správa zásobníka a papiera** a potom vyberte požadovanú možnosť.
4. Kliknite na tlačidlo **Použiť**.

Vloženie originálu na sklenenú podložku skenera

Položenie predlohy na sklenenú podložku skenera

1. Nadvihnite veko skenera.



2. Položte originál do pravého rohu sklenenej podložky skenera tlačenu stranou nadol.

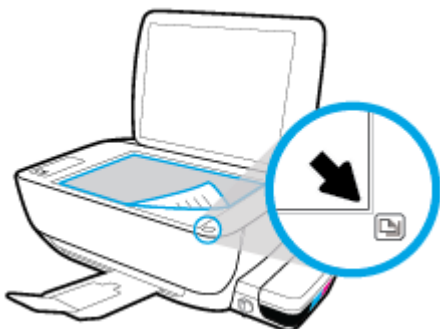

3. Zatvorte kryt skenera.



Základné informácie o papieri

Táto tlačiareň podporuje väčšinu typov kancelárskeho papiera. Pred zakúpením väčšieho množstva odporúčame vyskúšať rôzne typy tlačového papiera. Na dosiahnutie optimálnej kvality tlače používajte papier HP. Ďalšie informácie o papieri HP nájdete na webovej lokalite HP na adrese www.hp.com.



Spoločnosť HP odporúča používať na tlač bežných dokumentov obyčajné papiere s logom ColorLok. Všetky papiere s logom ColorLok sa nezávisle testujú, aby spĺňali vysoké štandardy vzhľadom na spoľahlivosť a kvalitu tlače, a vytvárali dokumenty so sviežimi, živými farbami, výraznejšou čiernou farbou, ktoré budú schnúť rýchlejšie ako bežné obyčajné papiere. Hľadajte papiere s logom ColorLok s rôznymi hmotnosťami a veľkosťami od veľkých výrobcov papiera.

Táto časť obsahuje nasledujúce témy:

- [Odporúčané papiere na tlač](#)
- [Objednanie spotrebného materiálu \(papiera\) HP](#)

Odporúčané papiere na tlač

Ak chcete dosiahnuť najlepšiu kvalitu tlače, spoločnosť HP odporúča používať papiere HP, ktoré sú špeciálne navrhnuté pre daný typ tlačového projektu.

V niektorých krajinách/regiónoch nemusia byť niektoré druhy papiera k dispozícii.

Tlač fotografií

- **Fotopapier HP Premium Plus**

Fotopapier HP Premium Plus je najkvalitnejší fotopapier značky HP na tlač kvalitných fotografií. Vďaka fotopapieru HP Premium Plus môžete tlačiť nádherné okamžité schnúce fotografie, s ktorými môžete manipulovať hneď po ich vytlačení. K dispozícii je v niekoľkých veľkostiach vrátane veľkosti A4, 8,5 x 11 palcov, 4 x 6 palcov (10 x 15 cm) a 5 x 7 palcov (13 x 18 cm), a to s dvoma povrchovými úpravami – lesklou alebo jemne lesklou (pololesklou). Ideálny na zarámovanie, vystavenie alebo darovanie kvalitných fotografií a špeciálnych fotoprojektov. Fotopapier HP Premium Plus poskytuje výnimočné výsledky vďaka svojej profesionálnej kvalite a trvanlivosti.

- **Fotopapier HP Advanced Photo Paper**

Tento lesklý fotopapier obsahuje okamžité schnúci povrch pre jednoduchú manipuláciu bez rozmazávania. Odoláva vode, vlhkosti, šmuhám a odtlačkom prstov. Tlač má vzhľad, ktorý je porovnateľný s fotografiami vyrobenými vo fotolabe. K dispozícii je v niekoľkých veľkostiach vrátane veľkosti A4, 8,5 x 11 palcov, 10 x 15 cm (4 x 6 palcov), 13 x 18 cm (5 x 7 palcov). Je bez obsahu kyselín pre dlhšiu životnosť dokumentov.

- **Fotopapier HP Everyday**

Môžete lacno tlačiť pestrofarebné, každodenné fotografie použitím papiera navrhnutého pre príležitostnú tlač fotografií. Tento cenovo dostupný fotopapier rýchlo schne, čo uľahčuje manipuláciu. Získajte ostré a jasné obrázky pri použití tohto papiera s ľubovoľnou atramentovou tlačiarnou. K dispozícii je s lesklým povrchom v niekoľkých veľkostiach vrátane veľkosti A4, 8,5 x 11 palcov, 5 x 7 palcov a 4 x 6 palcov (10 x 15 cm). Je bez obsahu kyselín pre dlhšiu životnosť dokumentov.

- **Balenia HP Photo Value Pack**

Balíky HP Photo Value zvyčajne obsahujú originálne atramentové kazety HP a fotopapier HP Advanced Photo, ktoré šetria čas a zbavia vás pochybností, či možno na tlačiarni HP tlačiť cenovo dostupné fotografie s kvalitou ako z fotoslužby. Originálne atramenty HP a fotopapier HP Advanced Photo boli vyrobené tak, aby vaše fotografie zostali dlho trvácne a so živými farbami pri každom výtlačku. Vynikajúce na tlač cenných fotografií z dovolenky alebo viacerých výtlačkov na rozdávanie.

Obchodná dokumentácia

- **Prezentačný papier HP Premium, 120 g, matný alebo matný papier HP Professional, 120 g**

Tento ťažký obojstranný matný papier je ideálny na tvorbu prezentácií, návrhov, správ a bulletinov. Jeho vysokou hmotnosťou sa dosahuje pôsobivý vzhľad a dotyk.

- **Papier HP na tlač brožúr, 180 g, lesklý alebo papier HP Professional, 180 g, lesklý**

Tieto druhy papiera majú lesklú vrstvu na oboch stranách, čo umožňuje obojstranné použitie. Predstavujú najlepšiu voľbu na reprodukciu s takmer fotografickou kvalitou a obchodnú grafiku pre obálky správ, špeciálne prezentácie, brožúry, rozosielanú poštu a kalendáre.

- **Papier HP na tlač brožúr, 180 g, matný alebo papier HP Professional, 180 g, matný**

Tieto druhy papiera majú matnú vrstvu na oboch stranách, čo umožňuje obojstranné použitie. Predstavujú najlepšiu voľbu pre reprodukciu s takmer fotografickou kvalitou a obchodnú grafiku pre obálky správ, špeciálne prezentácie, brožúry, rozosielanú poštu a kalendáre.

Bežná tlač

Všetky papiere uvedené v zozname pre každodennú tlač funkcie ColorLok Technology pre menší výskyt rozmazania atramentu, výraznejšiu čiernu farbu a živšie farby.

- **Žiarivo biely papier HP pre atramentovú tlač**

Žiarivo biely papier HP pre atramentovú tlač poskytuje vysoký kontrast farieb a ostrý text. Je dostatočne nepriesvitný na obojstrannú farebnú tlač bez presvitanie, takže je ideálny na tlač novin, správ a letákov.

- **Papier pre tlačiarne HP**

Tlačový papier HP je vysokokvalitný viacúčelový papier. Vytvára dokumenty, ktoré vyzerajú a pôsobia lepším dojmom než dokumenty, ktoré boli vytlačené na štandardných viacúčelových papieroch alebo kopírovacích papieroch. Je bez obsahu kyselín pre dlhšiu životnosť dokumentov.

- **Kancelársky papier HP**

Kancelársky papier HP je vysokokvalitný viacúčelový papier. Je vhodný pre kópie, koncepty, poznámky a iné každodenné dokumenty. Je bez obsahu kyselín pre dlhšiu životnosť dokumentov.

- **Recyklovaný kancelársky papier HP**

Recyklovaný kancelársky papier HP je vysokokvalitný viacúčelový papier s 30 % obsahom recyklovanej vlákniny.

Objednanie spotrebného materiálu (papiera) HP

Táto tlačiareň je navrhnutá tak, aby podporovala väčšinu typov kancelárskeho papiera. Na dosiahnutie optimálnej kvality tlače používajte papier HP.

Ak chcete objednať papiere značky HP a iné príslušenstvo, navštívte lokalitu www.hp.com. V súčasnosti sú niektoré časti webovej lokality spoločnosti HP dostupné len v angličtine.

Spoločnosť HP odporúča používať na tlač a kopírovanie každodenných dokumentov obyčajné papiere s logom ColorLok. Všetky papiere s logom ColorLok sa nezávisle testujú, aby spĺňali vysoké štandardy s ohľadom na spoľahlivosť a kvalitu tlače a vytvárali dokumenty so sviežimi, živými farbami, výraznejšou čiernou farbou a mali kratší čas schnutia než bežné obyčajné papiere. Hľadajte papiere s logom ColorLok s rôznymi hmotnosťami a veľkosťami od veľkých výrobcov papiera.

Otvorenie softvéru tlačiarne HP (Windows)

Po inštalácii otvorte softvér tlačiarne HP otvorením dvojitého kliknutím na ikonu tlačiarne na pracovnej ploche alebo vykonaním jedného z týchto krokov:

- **Windows 10:** Na pracovnej ploche počítača kliknite na ponuku **Štart**, vyberte položku **Všetky aplikácie**, kliknite na položku **HP**, kliknite na priečinok tlačiarne a potom vyberte ikonu s názvom tlačiarne.
- **Windows 8.1:** v ľavom dolnom rohu domovskej obrazovky kliknite na šípku nadol a vyberte názov tlačiarne.
- **Windows 8:** na domovskej obrazovke kliknite pravým tlačidlom na prázdnu oblasť obrazovky, na paneli aplikácií kliknite na položku **Všetky aplikácie** a potom vyberte názov tlačiarne.
- **Windows 7, Windows Vista a Windows XP:** Na pracovnej ploche počítača kliknite na ponuku **Štart**, vyberte položku **Všetky programy**, kliknite na položku **HP**, kliknite na priečinok tlačiarne a potom vyberte ikonu s názvom tlačiarne.

Režim spánku

- Spotreba energie je počas režimu spánku znížená.
- Po prvej inštalácii sa tlačiareň prepne do režimu spánku po piatich minútach nečinnosti.
- Indikátor tlačidla **Napájanie** v režime spánku slabo svieti a displej ovládacieho panela tlačiarne nesvieti.
- Tlačiareň z režimu spánku zobudíte stlačením ľubovoľného tlačidla na ovládacom paneli alebo odoslaním tlačovej alebo skenovacej úlohy.

Zmena časového limitu aktivácie režimu spánku

1. Otvorte vstavaný webový server (server EWS). Ďalšie informácie nájdete v časti [Otvorenie vstavaného webového servera na strane 81](#).
2. Kliknite na kartu **Nastavenia**.
3. V časti **Správa napájania** kliknite na položku **Režim úspory energie** a vyberte požadovanú možnosť.
4. Kliknite na tlačidlo **Použiť**.

Tichý režim

Tichý režim spomaľuje tlač s cieľom znížiť celkový hluk bez vplyvu na kvalitu tlače. Tichý režim možno použiť len na tlač v **normálnej** kvalite tlače na obyčajný papier. Hluk spôsobený tlačou znížite zapnutím tichého režimu. Ak chcete tlačiť normálnou rýchlosťou, tichý režim vypnite. V predvolenom nastavení je tichý režim vypnutý.



POZNÁMKA: Ak v tichom režime tlačíte na obyčajný papier v kvalite tlače **Koncept** alebo **Najlepšia**, prípadne ak tlačíte fotografie alebo obálky, tlačiareň funguje rovnako ako pri vypnutom tichom režime.

Zapnutie alebo vypnutie tichého režimu v softvéri tlačiarene (Windows)

1. Otvorte softvér tlačiarene HP. Ďalšie informácie nájdete v časti [Otvorenie softvéru tlačiarene HP \(Windows\) na strane 28](#).
2. Kliknite na kartu **Tichý režim**.
3. Kliknite na možnosť **Zapnúť** alebo **Vypnúť**.
4. Kliknite na položku **Uložiť nastavenia**.

Zapnutie alebo vypnutie tichého režimu vo vstavanom webovom serveri (serveri EWS)

1. Otvorte server EWS. Ďalšie informácie nájdete v časti [Otvorenie vstavaného webového servera na strane 81](#).
2. Kliknite na kartu **Nastavenia**.
3. V časti **Predvoľby** vyberte položku **Tichý režim** a potom vyberte možnosť **Zapnúť** alebo **Vypnúť**.
4. Kliknite na tlačidlo **Použiť**.

Automatické vypnutie

Pomocou tejto funkcie sa tlačiareň vypne po dvoch hodinách nečinnosti, aby sa znížila spotreba energie.

Pomocou funkcie Automatické vypnutie sa tlačiareň úplne vypne. Na jej opätovné zapnutie musíte použiť tlačidlo napájania. Ak tlačiareň podporuje túto funkciu šetrenia energie, funkcia Automatické vypnutie sa automaticky povolí alebo zakáže v závislosti od funkcií tlačiarne a možností pripojenia. Aj keď je funkcia Automatické vypnutie zakázaná, tlačiareň sa po piatich minútach nečinnosti prepne do režimu spánku s cieľom znížiť spotrebu elektrickej energie.

- Funkcia Automatické vypnutie sa po zapnutí tlačiarne povolí, ak tlačiareň nemá funkciu siete ani faxu alebo tieto funkcie nepoužíva.
- Funkcia Automatické vypnutie sa zakáže, keď sa v tlačiarni zapne funkcia bezdrôtového pripojenia alebo funkcia Funkcia Wi-Fi Direct, prípadne keď sa v tlačiarni s funkciou faxu, pripojenia USB alebo siete Ethernet vytvorí faxové pripojenie, pripojenie USB alebo pripojenie k sieti Ethernet.

3 Tlač

- [Tlač z počítača](#)
- [Tlač z mobilného zariadenia](#)
- [Tlač pomocou služby AirPrint](#)
- [Tipy na úspešnú tlač](#)

Tlač z počítača

- [Tlač dokumentov](#)
- [Tlač fotografií](#)
- [Tlač obálok](#)
- [Tlač použitím maximálneho rozlíšenia](#)

Tlač dokumentov

Pred tlačou dokumentov sa ubezpečte, že ste do vstupného zásobníka vložili papier a že je výstupný zásobník otvorený. Ďalšie informácie o vkladaní papiera nájdete v časti [Vkladanie médií na strane 18](#).

Tlač dokumentu (Windows)

1. V softvéri vyberte položku **Tlačiť**.
2. Skontrolujte, či ste vybrali svoju tlačiareň.
3. Kliknite na tlačidlo, ktoré otvorí dialógové okno **Vlastnosti**.
V závislosti od softvérovej aplikácie môže byť toto tlačidlo označené ako **Vlastnosti**, **Možnosti**, **Nastavenie tlačiarny**, **Vlastnosti tlačiarny**, **Tlačiareň** alebo **Predvoľby**.
4. Vyberte príslušné možnosti.
 - Na karte **Rozloženie** vyberte orientáciu **Na výšku** alebo **Na šírku**.
 - Na karte **Papier a kvalita** vyberte v rozbaľovacom zozname **Médiá** v časti **Výber zásobníka** vhodný druh papiera. V časti **Nastavenia kvality** vyberte príslušnú kvalitu tlače a potom v oblasti **Farba** vyberte príslušnú farbu.
 - Kliknite na tlačidlo **Rozšírené** a vyberte príslušnú veľkosť papiera z rozbaľovacej ponuky **Veľkosť papiera**.
5. Dialógové okno **Vlastnosti** zatvorte kliknutím na tlačidlo **OK**.
6. Tlač spustíte kliknutím na tlačidlo **Tlačiť** alebo **OK**.

Tlač dokumentov (OS X)

1. V ponuke **File** (Súbor) softvéru vyberte položku **Print** (Tlačiť).
2. Skontrolujte, či je vybratá vaša tlačiareň.
3. Nastavte možnosti tlače.
Ak sa nezobrazia možnosti v dialógovom okne Print (Tlač), kliknite na položku **Show Details** (Zobraziť podrobnosti).
 - Vyberte príslušnú veľkosť papiera v kontextovej ponuke **Paper Size** (Veľkosť papiera).



POZNÁMKA: Ak zmeníte veľkosť papiera, skontrolujte, či ste vložili správny papier.

- Vyberte orientáciu.
 - Zadajte percento zväčšenia.
4. Kliknite na tlačidlo **Print** (Tlačiť).

Obojstranná tlač (Windows)

1. V softvéri vyberte položku **Tlačiť**.
2. Skontrolujte, či je vybraná tlačiareň.
3. Kliknite na tlačidlo, ktoré otvorí dialógové okno **Properties** (Vlastnosti).

V závislosti od softvérovej aplikácie sa toto tlačidlo môže nazývať **Vlastnosti**, **Možnosti**, **Inštalácia tlačiarnie**, **Vlastnosti tlačiarnie**, **Tlačiareň**, alebo **Predvoľby**.

4. Vyberte príslušné možnosti.
 - Na karte **Rozloženie** vyberte orientáciu **Na výšku** alebo **Na šírku**.
 - Na karte **Papier a kvalita** vyberte v rozbaľovacom zozname **Médiá** v časti **Výber zásobníka** vhodný druh papiera. V časti **Nastavenia kvality** vyberte príslušnú kvalitu tlače a potom v oblasti **Farba** vyberte príslušnú farbu.
 - Kliknutím na položku **Rozšírené** vyberte príslušnú veľkosť papiera v rozbaľovacom zozname **Veľkosť papiera**.
5. Na karte **Rozloženie** vyberte príslušnú možnosť z rozbaľovacej ponuky **Obojstranná manuálna tlač**.
6. Po vytlačení prvej strany podľa pokynov na obrazovke znova vložte papier otočený čistou stranou nahor a vrchným okrajom strany nadol a potom kliknite na tlačidlo **Pokračovať**.
7. Kliknutím na tlačidlo **OK** spustíte tlač.

Obojstranná tlač (OS X)

1. V ponuke **File** (Súbor) softvéru vyberte položku **Print** (Tlačiť).
2. V dialógovom okne **Print** (Tlač) vyberte z kontextovej ponuky položku **Paper Handling** (Manipulácia s papierom) a nastavte položku **Page Order** (Poradie strán) na možnosť **Normal** (Normálne).
3. Nastavte položku **Pages to Print** (Strany na tlač) na možnosť **Odd only** (Iba nepárne).
4. Kliknite na tlačidlo **Print** (Tlačiť).
5. Po vytlačení všetkých nepárnych strán dokumentu vyberte dokument z výstupného zásobníka.
6. Dokument znova vložte do tlačiarnie tým koncom, ktorý vyšiel z tlačiarnie, pričom prázdna strana dokumentu smeruje k prednej časti tlačiarnie.
7. V dialógovom okne **Print** (Tlač) sa vráťte do kontextovej ponuky **Paper Handling** (Manipulácia s papierom), nastavte poradie strán na možnosť **Normal** (Normálne) a strany na tlač na možnosť **Even Only** (Iba párne).
8. Kliknite na tlačidlo **Print** (Tlačiť).

Tlač fotografií

Pred tlačou fotografií sa ubezpečte, že ste do vstupného zásobníka vložili fotopapier a že je výstupný zásobník otvorený. Ďalšie informácie o vkladanií papiera nájdete v časti [Vkladanie médií na strane 18](#).

Tlač fotografií na fotopapier (Windows)

1. V softvéri vyberte položku **Tlačiť**.
2. Skontrolujte, či ste vybrali svoju tlačiareň.
3. Kliknite na tlačidlo, ktoré otvorí dialógové okno **Vlastnosti**.

V závislosti od softvérovej aplikácie môže byť toto tlačidlo označené ako **Vlastnosti**, **Možnosti**, **Nastavenie tlačiarny**, **Vlastnosti tlačiarny**, **Tlačiareň** alebo **Predvoľby**.

4. Vyberte príslušné možnosti.
 - Na karte **Rozloženie** vyberte orientáciu **Na výšku** alebo **Na šírku**.
 - Na karte **Papier a kvalita** vyberte v rozbaľovacom zozname **Médiá** v časti **Výber zásobníka** vhodný druh papiera. V časti **Nastavenia kvality** vyberte príslušnú kvalitu tlače a potom v oblasti **Farba** vyberte príslušnú farbu.
 - Kliknite na položku **Rozšírené** a v rozbaľovacom zozname **Veľkosť papiera** vyberte príslušnú veľkosť fotografií.
5. Kliknutím na tlačidlo **OK** sa vrátite do dialógového okna **Vlastnosti**.
6. Kliknite na tlačidlo **OK** a potom na tlačidlo **Tlačiť** alebo **OK** v dialógovom okne **Tlač**.

 **POZNÁMKA:** Po dokončení tlače vyberte zo vstupného zásobníka nepoužitý fotopapier. Fotografický papier odložte, aby sa nezačal krútiť, čo môže znížiť kvalitu výtlačkov.

Tlač fotografie z počítača (OS X)

1. V ponuke **File** (Súbor) softvéru vyberte položku **Print** (Tlačiť).
2. Skontrolujte, či je vybratá vaša tlačiareň.
3. Nastavte možnosti tlače.

Ak sa nezobrazia možnosti v dialógovom okne Print (Tlač), kliknite na položku **Show Details** (Zobraziť podrobnosti).

- Vyberte príslušnú veľkosť papiera v kontextovej ponuke **Paper Size** (Veľkosť papiera).

 **POZNÁMKA:** Ak zmeníte veľkosť papiera, skontrolujte, či ste vložili správny papier.

- Vyberte orientáciu.
4. V kontextovej ponuke vyberte položku **Paper Type/Quality** (Typ a kvalita papiera) a potom vyberte tieto nastavenia:

- **paper Type** (Typ papiera): príslušný typ fotopapiera
- **Quality** (Kvalita): Vyberte možnosť, ktorá poskytuje najvyššiu kvalitu alebo maximálne rozlíšenie dpi.
- Kliknite na **Možnosti farby** prístupový trojuholník a vyberte príslušnú možnosť v položke **Photo Fix** (Fotokorekcia).
 - **Vypnutie**: na obrázku sa nevykonajú žiadne zmeny.
 - **Tlačidlo zapnutia alebo vypnutia**: automaticky zaostruje obrázok, pričom ostrosť obrázka sa upraví iba mierne.

5. Vyberte ďalšie požadované nastavenia a potom kliknite na položku **Print** (Tlačiť).

Tlač obálok

Pred tlačou obálok sa ubezpečte, že ste do vstupného zásobníka vložili obálky a že je výstupný zásobník otvorený. Do vstupného zásobníka môžete vložiť jednu alebo viacero obálok. Nepoužívajte lesklé obálky, obálky s reliéfom alebo obálky, ktoré majú spony alebo okienka. Ďalšie informácie o vkladaní obálok nájdete v časti [Vkladanie médií na strane 18](#).



POZNÁMKA: Podrobnosti o formátovaní textu pri tlači na obálky nájdete v súboroch pomocníka programu Word.

Tlač obálky (Windows)

1. V softvéri vyberte položku **Tlačiť**.
2. Skontrolujte, či ste vybrali svoju tlačiareň.
3. Kliknite na tlačidlo, ktoré otvorí dialógové okno **Vlastnosti**.

V závislosti od softvérovej aplikácie môže byť toto tlačidlo označené ako **Vlastnosti**, **Možnosti**, **Nastavenie tlačiarene**, **Vlastnosti tlačiarene**, **Tlačiareň** alebo **Predvoľby**.

4. Vyberte príslušné možnosti.
 - Na karte **Rozloženie** vyberte orientáciu **Na výšku** alebo **Na šírku**.
 - Na karte **Papier a kvalita** vyberte v rozbaľovacom zozname **Médiá** v časti **Výber zásobníka** vhodný druh papiera. V časti **Nastavenia kvality** vyberte príslušnú kvalitu tlače a potom v oblasti **Farba** vyberte príslušnú farbu.
 - Kliknite na položku **Rozšírené** a v rozbaľovacom zozname **Veľkosť papiera** vyberte príslušnú veľkosť obálok.
5. Kliknite na tlačidlo **OK** a potom na tlačidlo **Tlačiť** alebo **OK** v dialógovom okne **Tlač**.

Tlač obálok (OS X)

1. V ponuke **File** (Súbor) softvéru vyberte položku **Print** (Tlačiť).
2. Skontrolujte, či je vybratá vaša tlačiareň.
3. V kontextovej ponuke **Paper Size** (Veľkosť papiera) vyberte príslušnú veľkosť obálky.

Ak sa nezobrazia možnosti v dialógovom okne Print (Tlač), kliknite na položku **Show Details** (Zobraziť podrobnosti).



POZNÁMKA: Ak zmeníte veľkosť papiera, skontrolujte, či ste vložili správny papier.

4. V kontextovej ponuke vyberte položku **Paper Type/Quality** (Typ a kvalita papiera) a overte, či je typ papiera nastavený na možnosť **Plain Paper** (Obyčajný papier).
5. Kliknite na tlačidlo **Print** (Tlačiť).

Tlač použitím maximálneho rozlíšenia

Maximálne rozlíšenie v bodoch na palec (dpi) slúži na tlač ostrých fotografií s vysokou kvalitou na fotopapier.

Tlač v režime maximálneho rozlíšenia trvá dlhšie ako tlač s iným nastavením a vyžaduje viac voľného miesta na disku.

Zoznam podporovaných rozlíšení tlače nájdete na webovej lokalite technickej podpory pre tlačiarne [HP DeskJet GT 5820 series na adrese www.hp.com/support](http://www.hp.com/support).

Tlač v režime maximálneho rozlíšenia (Windows)

1. V softvéri vyberte položku **Tlačiť**.
2. Skontrolujte, či ste vybrali svoju tlačiareň.
3. Kliknite na tlačidlo, ktoré otvorí dialógové okno **Vlastnosti**.
V závislosti od softvérovej aplikácie môže byť toto tlačidlo označené ako **Vlastnosti**, **Možnosti**, **Nastavenie tlačiarne**, **Vlastnosti tlačiarne**, **Tlačiareň** alebo **Predvoľby**.
4. Kliknite na kartu **Papier a kvalita**.
5. V rozbaľovacom zozname **Médiá** vyberte vhodný typ papiera.
6. Kliknite na tlačidlo **Spresniť**.
7. V časti **Funkcie tlačiarne** vyberte položku **Áno** v rozbaľovacom zozname **Tlač s maximálnym rozlíšením v DPI**.
8. V rozbaľovacom zozname **Veľkosť papiera** vyberte príslušnú veľkosť papiera.
9. Kliknutím na tlačidlo **OK** zatvorte rozšírené možnosti.
10. Potvrďte nastavenie položky **Orientácia** na karte **Rozloženie** a potom kliknutím na tlačidlo **OK** spustite tlač.

Tlač s maximálnym rozlíšením dpi (OS X)

1. V ponuke **File** (Súbor) softvéru vyberte položku **Print** (Tlačiť).
2. Skontrolujte, či je vybratá vaša tlačiareň.
3. Nastavte možnosti tlače.

Ak sa nezobrazia možnosti v dialógovom okne Print (Tlač), kliknite na položku **Show Details** (Zobraziť podrobnosti).

- Vyberte príslušnú veľkosť papiera v kontextovej ponuke **Paper Size** (Veľkosť papiera).



POZNÁMKA: Ak zmeníte položku **Paper Size** (Veľkosť papiera), ubezpečte sa, že ste vložili správny papier a na ovládacom paneli tlačiarne nastavili príslušnú veľkosť papiera.

- Vyberte orientáciu.
4. V kontextovej ponuke vyberte položku **Paper Type/Quality** (Typ a kvalita papiera) a potom vyberte tieto nastavenia:
- **Paper Type** (Typ papiera): Príslušný typ papiera
 - **Quality** (Kvalita): **Maximálne rozlíšenie v dpi**
5. Vyberte ďalšie požadované nastavenia tlače a potom kliknite na tlačidlo **Print** (Tlačiť).

Tlač z mobilného zariadenia

Vďaka technológii mobilnej tlače od spoločnosti HP môžete prostredníctvom tlačiarne jednoducho tlačiť z telefónu Smart Phone alebo tabletu.

Pri používaní tlačových funkcií, ktoré sú už nainštalované v telefóne Smart Phone alebo tablete, či ste doma, alebo v práci, postupujte takto:

1. Uistite sa, že ste tlačiareň nastavili na mobilnú tlač. Ďalšie informácie o nastavení mobilnej tlače nájdete v časti [Nastavenie tlačiarne na mobilnú tlač na strane 70](#).
2. Ubezpečte sa, že sú mobilné zariadenie a tlačiareň pripojené k rovnakej sieti.
3. Vyberte požadovanú fotografiu alebo dokument na tlač a vyberte svoju tlačiareň.
4. Potvrďte nastavenia tlače a tlačte.

Ďalšie informácie nájdete na webovej lokalite HP Mobile Printing (www.hp.com/go/mobileprinting) (táto lokalita nemusí byť dostupná vo všetkých oblastiach).

Ak chcete tlačiť bez prístupu k sieti, ďalšie informácie nájdete v časti [Bezdrôtové pripojenie k tlačiarňi bez použitia smerovača na strane 74](#).

Ak cestujete, príslušný dokument môžete vytlačiť odoslaním e-mailu pomocou aplikácie HP ePrint do tlačiarne HP ePrint, ktorá má povolenú túto funkciu. Ďalšie informácie nájdete v časti [Tlač pomocou služby HP ePrint na strane 47](#).

Tlač pomocou služby AirPrint

Tlač prostredníctvom služby Apple AirPrint podporujú iPad (so systémom iOS 4.2 alebo novším), iPhone (verzie 3GS alebo novšej), iPod touch (tretej generácie alebo novšej) a Mac (so systémom OS X 10.8 alebo novším).

Skôr než budete používať službu AirPrint, skontrolujte nasledujúce body:

- Tlačiareň a zariadenie od spoločnosti Apple musia byť pripojené k rovnakej sieti ako zariadenie s povolenou službou AirPrint. Ďalšie informácie o používaní služby AirPrint a o produktoch HP kompatibilných so službou AirPrint nájdete na webovej lokalite www.hp.com/go/mobileprinting (lokalita nemusí byť dostupná vo všetkých oblastiach).
- Vložte papier, ktorý sa zhoduje s nastaveniami papiera v tlačiarňi.

 **TIP:** Predvolenú veľkosť papiera automaticky zistenú tlačiarňou môžete zmeniť. Ďalšie informácie nájdete v časti [Zmena predvolenej veľkosti papiera zistenej tlačiarňou na strane 23](#).

Tipy na úspešnú tlač

- [Tipy k tlačovým hlavám a atramentu](#)
- [Tipy na vkladanie papiera](#)
- [Tipy na nastavenie tlačiarne](#)
- [Poznámky](#)

Ak chcete úspešne tlačiť, tlačové hlavy HP musia správne fungovať, v atramentových nádržkách musí byť dostatok atramentu, atramentový ventil musí byť v otvorenej polohe, v tlačiarni musí byť správne vložený papier a tlačiareň musí byť správne nastavená.

Nastavenia tlače sa nevzťahujú na kopírovanie ani skenovanie.

Tipy k tlačovým hlavám a atramentu

- Používajte originálne tlačové hlavy HP.
- Správne nainštalujte čiernu aj trojfarebnú tlačovú hlavu.
Ďalšie informácie nájdete v časti [Odstránenie problémov s tlačovými hlavami na strane 93](#).
- Skontrolujte hladinu atramentu v atramentových nádržkách a uistite sa, že je v nich dostatok atramentu.
Ďalšie informácie nájdete v časti [Hladiny atramentu na strane 61](#).
- Ak nie je kvalita tlače prijateľná, ďalšie informácie nájdete v časti [Problémy s tlačou na strane 100](#).

Tipy na vkladanie papiera

- Vložte stoh papiera (nie iba jednu stranu). V stohu musia byť všetky papiere rovnakej veľkosti a druhu, aby sa zabránilo zaseknutiu papiera.
- Vložte papier so stranou určenou na tlač smerom nahor.
- Skontrolujte, či sa papier vložený do vstupného zásobníka nezvlnil a či okraje nie sú zahnuté alebo natrhnuté.
- Upravte vodiacu lištu šírky papiera vo vstupnom zásobníku tak, aby sa tesne dotýkala všetkých papierov. Skontrolujte, či priečna vodiaca lišta neohýna papier vo vstupnom zásobníku.
Ďalšie informácie nájdete v časti [Vkladanie médií na strane 18](#).

Tipy na nastavenie tlačiarne

Tipy na nastavenie tlačiarne (Windows)

- Ak chcete zmeniť predvolené nastavenia tlače, otvorte softvér tlačiarne HP, kliknite na položku **Print & Scan (Tlač a skenovanie)** a potom na položku **Nastaviť predvoľby**. Ak chcete získať informácie o tom, ako otvoriť softvér tlačiarne, pozrite si časť [Otvorenie softvéru tlačiarne HP \(Windows\) na strane 28](#).
- Ak chcete vybrať počet strán, ktoré sa majú vytlačiť na hárok, na karte **Rozloženie** vyberte z rozbaľovacieho zoznamu **Počet strán na hárok** príslušnú možnosť.

- Ak chcete zobraziť ďalšie nastavenia tlače, na karte **Rozloženie** alebo **Papier a kvalita** kliknutím na tlačidlo **Rozšírené** otvorte dialógové okno **Rozšírené možnosti**.
 - **Tlač v odtieňoch sivej:** umožňuje vytlačiť čiernobiely dokument len pomocou čierneho atramentu. Vyberte možnosť **Len čierny atrament** a potom kliknite na tlačidlo **OK**. Umožňuje tiež tlač vysokokvalitných čiernobielych obrázkov. Vyberte položku **Vysokokvalitná tlač v odtieňoch sivej** a potom kliknite na tlačidlo **OK**.
 - **Rozloženie strán na hárku:** pomáha špecifikovať poradie strán, ak tlačíte dokument s viac ako dvoma stranami na hárku.

 **POZNÁMKA:** Na ukážke na karte **Rozloženie** sa nemôže zobraziť možnosť vybrať z rozbaľovacieho zoznamu **Rozloženie strán na hárku**.

- **Technológie HP Real Life:** táto funkcia zjemňuje a zostruje obrázky a grafiku s cieľom zlepšiť kvalitu tlače.
- **Brožúra:** umožňuje tlačiť viacstranový dokument ako brožúru. Umiestní dve strany na každú stranu hárka, ktorý možno zložiť ako brožúru na polovičnú veľkosť papiera. V príslušnom rozbaľovacom zozname vyberte možnosť väzby a potom kliknite na tlačidlo **OK**.
 - **Ľavá väzba brožúry:** strana väzby po zložení brožúry sa zobrazuje vľavo. Túto možnosť vyberte, ak zvyčajne čítate zľava doprava.
 - **Pravá väzba brožúry:** strana väzby po zložení brožúry sa zobrazuje vpravo. Túto možnosť vyberte, ak zvyčajne čítate sprava doľava.

 **POZNÁMKA:** Na ukážke na karte **Rozloženie** sa nemôže zobraziť možnosť vybrať z rozbaľovacieho zoznamu **Brožúra**.

- **Strany na tlač:** umožňuje tlač len nepárnych strán, tlač len párných strán alebo tlač všetkých strán.
- **Tlač bez okrajov:** výberom tejto funkcie môžete tlačiť fotografie bez okrajov. Nie všetky druhy papiera podporujú túto funkciu. Ak vybraný druh papiera v rozbaľovacom zozname **Media** (Médiá) túto funkciu nepodporuje, vedľa príslušnej možnosti sa zobrazí ikona upozornenia.
- **Okraje strán:** umožňuje pridávať okraje na strany, ak tlačíte dokument s viac ako dvoma stranami na hárku.

 **POZNÁMKA:** Na ukážke na karte **Rozloženie** nemožno zobraziť možnosť vybrať z rozbaľovacieho zoznamu **Okraje strán**.

- Čas potrebný na nastavenie tlačových predvolieb môžete ušetriť použitím tlačovej skratky. Tlačová skratka ukladá správne hodnoty nastavenia pre príslušný typ úlohy tak, aby ste mohli nastaviť všetky možnosti jediným kliknutím. Ak ju chcete použiť, prejdite na kartu **Printing Shortcut** (Tlačová skratka), vyberte jednu tlačovú skratku a potom kliknite na tlačidlo **OK**.

Ak chcete pridať novú tlačovú skratku, po zmene nastavení na karte **Layout** (Rozloženie) alebo **Paper/Quality** (Papier a kvalita) kliknite na kartu **Printing Shortcut** (Tlačová skratka), kliknite na položku **Save As**, (Uložiť ako) zadajte názov a potom kliknite na tlačidlo **OK**.

Ak chcete odstrániť tlačovú skratku, vyberte ju a potom kliknite na položku **Delete** (Odstrániť).

 **POZNÁMKA:** Odstraňovať nemôžete predvolené tlačové skratky.

Tipy na nastavenie tlačiarne (OS X)

- V dialógovom okne Print (Tlač) vyberte v rozbaľovacej ponuke **Paper Size** (Veľkosť papiera) veľkosť papiera vloženého do tlačiarne.
- V dialógovom okne Print (Tlač) vyberte kontextovú ponuku **Paper/Quality** (Papier a kvalita) a vyberte príslušný typ a kvalitu papiera.
- Ak chcete vytlačiť čiernobiely dokument použitím iba čierneho atramentu, vyberte kontextovú ponuku **Paper Type/Quality** (Typ a kvalita papiera) a z kontextovej ponuky Color (Farba) vyberte položku **Grayscale** (Odtiene sivej).

Poznámky

- Originálne tlačové hlavy a atrament HP sa navrhujú a testujú na používanie s tlačiarňami a papiermi HP, čo umožňuje opakované a ľahko dosahovať výborné výsledky.



POZNÁMKA: Spoločnosť HP neručí za kvalitu ani spoľahlivosť spotrebného materiálu od iných výrobcov. Na servis zariadenia z dôvodu použitia neoriginálneho spotrebného materiálu sa nevzťahuje záruka.

4 Používanie webových služieb

- [Čo sú webové služby?](#)
- [Nastavenie webových služieb](#)
- [Tlač pomocou služby HP ePrint](#)
- [Používanie webovej lokality HP Connected](#)
- [Odstránenie webových služieb](#)
- [Tipy na používanie webových služieb](#)

Čo sú webové služby?

HP ePrint

- HP ePrint je bezplatná služba poskytovaná spoločnosťou HP, ktorá umožňuje kedykoľvek a z ľubovoľného miesta tlačiť dokumenty prostredníctvom tlačiarne s podporou služby HP ePrint. Keď v tlačiarňi povolíte webové služby, tlačiť možno jednoduchým odoslaním e-mailu na e-mailovú adresu priradenú tlačiarňi. Nie sú potrebné žiadne špeciálne ovládače ani softvér. Ak môžete odoslať e-mail, pomocou služby HP ePrint môžete tlačiť odkiaľkoľvek.

Po zaregistrovaní konta na lokalite HP Connected (www.hpconnected.com) sa môžete prihlásiť a zobraziť stav úloh v službe HP ePrint, spravovať front tlačiarne v službe HP ePrint, riadiť, ktorí používatelia môžu pri tlači používať e-mailovú adresu tlačiarne v službe HP ePrint, ako aj získať pomoc zo služby HP ePrint.

Nastavenie webových služieb

Pred nastavením webových služieb sa uistite, že je tlačiareň pripojená na internet pomocou bezdrôtového pripojenia.

Nastavenie webových služieb

1. Otvorte vstavaný webový server (server EWS). Ďalšie informácie nájdete v časti [Otvorenie vstavaného webového servera na strane 81](#).
2. Kliknite na kartu **Webové služby**.
3. V časti **Webové služby – nastavenia** kliknite na položku **Nastavenie**, potom kliknite na položku **Pokračovať** a podľa pokynov na obrazovke prijmite podmienky používania.
4. Ak sa zobrazí výzva, povoľte tlačiarni vyhľadávať a inštalovať aktualizácie tlačiarnie.



POZNÁMKA: Ak je k dispozícii aktualizácia tlačiarnie, tlačiareň prevezme a nainštaluje aktualizáciu a potom sa reštartuje. Ak chcete nastaviť webové služby, treba zopakovať postup od kroku 1 podľa pokynov.



POZNÁMKA: Ak sa zobrazí výzva na zadanie nastavení servera proxy a vaša sieť používa nastavenia servera proxy, postupujte podľa pokynov na obrazovke a nastavte server proxy. Ak nemáte podrobnosti o serveri proxy, obráťte sa na správcu siete alebo osobu, ktorá nastavila sieť.

5. Po pripojení na server tlačiareň vytlačí informačnú stranu. Podľa pokynov na informačnej strane dokončíte nastavenie.

Tlač pomocou služby HP ePrint



Služba HP ePrint umožňuje kedykoľvek a odkiaľkoľvek tlačiť prostredníctvom tlačiarne s podporou služby HP ePrint.

Skôr než budete môcť používať službu HP ePrint, ubezpečte sa, že je tlačiareň pripojená k aktívnej sieti poskytujúcej prístup na internet.

Tlač dokumentu pomocou služby HP ePrint

1. Skontrolujte, či ste nainštalovali webové služby.

Ďalšie informácie nájdete v časti [Nastavenie webových služieb na strane 46](#).

2. Stlačením tlačidla **HP ePrint** () spolu s tlačidlom **Informácie** () vytlačte informačnú stranu a potom na nej vyhladať e-mailovú adresu tlačiarne.

3. Dokument odošlite e-mailom do tlačiarne.

- a. V počítači alebo mobilnom zariadení otvorte e-mailovú aplikáciu.

 **POZNÁMKA:** Informácie o používaní e-mailovej aplikácie v počítači alebo mobilnom zariadení nájdete v dokumentácii dodanej s príslušnou aplikáciou.

- b. Vytvorte nový e-mail a priložte dokument na tlač.

- c. E-mail odošlite na e-mailovú adresu tlačiarne.

Tlačiareň vytlačí priložený dokument.

 **POZNÁMKA:** Do poľa Komu zadajte len e-mailovú adresu v službe HP ePrint. Do ostatných polí nezadáajte ďalšie e-mailové adresy. Server služby HP ePrint neakceptuje e-mailové tlačové úlohy v prípade, že sa v poli Komu nachádza viacero adries alebo pole Kópia obsahuje nejakú adresu.

 **POZNÁMKA:** E-mail sa vytlačí hneď po jeho prijatí. Tak ako u každého iného e-mailu, ani v tomto prípade neexistuje žiadna záruka, kedy a či vôbec bude prijatý. Stav tlače môžete skontrolovať na lokalite HP Connected (www.hpconnected.com).

 **POZNÁMKA:** Dokumenty vytlačené pomocou funkcie HP ePrint sa môžu líšiť od originálu. Štýl, formátovanie a zalamovanie textu sa môžu líšiť od originálneho dokumentu. Pre dokumenty, ktoré je potrebné vytlačiť s vyššou kvalitou (ako napríklad právne dokumenty), odporúčame tlačiť zo softvérovej aplikácie v počítači, kde budete mať lepšiu kontrolu nad vzhľadom výtlačku.

Vypnutie služby HP ePrint

- ▲ Na ovládacom paneli tlačiarne stlačte tlačidlo **HP ePrint** ()

 **POZNÁMKA:** Ak chcete odstrániť všetky webové služby, pozrite si časť [Odstránenie webových služieb na strane 49](#).

 [Kliknutím sem prejdete online a získate ďalšie informácie.](#)

Používanie webovej lokality HP Connected

Pomocou bezplatnej webovej lokality HP Connected spoločnosti HP nastavte zvýšené zabezpečenie služby HP ePrint a zadajte e-mailové adresy, z ktorých možno odosielať e-maily do vašej tlačiarne. Môžete tiež získať aktualizácie produktov a ďalšie bezplatné služby.

Ďalšie informácie a konkrétne ustanovenia a podmienky získate na webovej lokalite HP Connected:
www.hpconnected.com .

Odstránenie webových služieb

Ak chcete odstrániť webové služby, vykonajte nasledujúce kroky:

1. Otvorte vstavaný webový server (server EWS). Ďalšie informácie nájdete v časti [Otvorenie vstavaného webového servera na strane 81](#).
2. Kliknite na kartu **Webové služby** a potom kliknite na položku **Odstrániť webové služby** v časti **Nastavenie webových služieb**.
3. Kliknite na položku **Odstrániť webové služby**.
4. Kliknutím na položku **Áno** odstráňte z tlačiarne webové služby.

Tipy na používanie webových služieb

- Získajte informácie o zdieľaní fotografií online a objednávaní výtlačkov. [Kliknutím sem prejdete online a získate ďalšie informácie.](#)

5 Kopírovanie a skenovanie

- [Kopírovanie dokumentov](#)
- [Skenovanie – softvér tlačiarne HP](#)
- [Skenovanie použitím funkcie webového skenovania](#)
- [Tipy na úspešné kopírovanie a skenovanie](#)

Kopírovanie dokumentov



POZNÁMKA: Všetky dokumenty sa kopírujú v režime normálnej kvality tlače. V priebehu kopírovania nie je možné zmeniť režim kvality tlače.

Postup kopírovania dokumentov

1. Vložte papier do vstupného zásobníka.

Informácie o vkladání papiera nájdete v časti [Vkladanie médií na strane 18](#).

2. Položte originál do pravého predného rohu sklenenej podložky skenera potlačenou stranou nadol.

Ďalšie informácie nájdete v časti [Vloženie originálu na sklenenú podložku skenera na strane 24](#).

3. Kópiu vytvoríte stlačením tlačidla **Spustiť čiernobiele kopírovanie** () alebo tlačidla **Spustiť farebné kopírovanie** ()

Kopírovanie sa spustí dve sekundy po poslednom stlačení príslušného tlačidla.



TIP: Viacnásobným stlačením príslušného tlačidla môžete zvýšiť počet kópií.

Skenovanie – softvér tlačiarne HP

- [Skenovanie z počítača](#)
- [Zmena nastavení skenovania \(Windows\)](#)
- [Vytvorenie novej skratky skenovania \(Windows\)](#)

Skenovanie z počítača

Pred skenovaním z počítača sa ubezpečte, že ste si už nainštalovali odporúčaný softvér tlačiarne HP. Tlačiareň musí byť prepojená s počítačom a obe zariadenia musia byť zapnuté.

Skenovanie dokumentu alebo fotografie do súboru (Windows)

1. Položte originál do pravého predného rohu sklenenej podložky skenera potlačenou stranou nadol.
2. Otvorte softvér tlačiarne dvojitým kliknutím na ikonu tlačiarne na pracovnej ploche alebo vykonaním jedného z týchto krokov:
 - **Windows 10:** Na pracovnej ploche počítača kliknite na ponuku **Štart**, vyberte položku **Všetky aplikácie**, kliknite na položku **HP**, kliknite na priečinok tlačiarne a potom vyberte ikonu s názvom tlačiarne.
 - **Windows 8.1:** v ľavom dolnom rohu domovskej obrazovky kliknite na šípku nadol a vyberte názov tlačiarne.
 - **Windows 8:** na domovskej obrazovke kliknite pravým tlačidlom na prázdnu oblasť obrazovky, na paneli aplikácií kliknite na položku **Všetky aplikácie** a potom vyberte názov tlačiarne.
 - **Windows 7, Windows Vista a Windows XP:** Na pracovnej ploche počítača kliknite na ponuku **Štart**, vyberte položku **Všetky programy**, kliknite na položku **HP**, kliknite na priečinok tlačiarne a potom vyberte ikonu s názvom tlačiarne.
3. V softvéri tlačiarne kliknite na položku **Skenovať dokument alebo fotografiu**.
4. Vyberte požadovaný typ skenovania a potom kliknite na tlačidlo **Skenovanie**.
 - Výberom položky **Uložiť vo formáte .PDF** uložte dokument (alebo fotografiu) ako súbor vo formáte .PDF.
 - Výberom položky **Uložiť vo formáte .JPEG** uložte dokument (alebo fotografiu) ako súbor obrázka.

 **POZNÁMKA:** Kliknutím na prepojenie **Ďalšie** v pravom hornom rohu dialógového okna Skenovanie zobrazte a upravte nastavenia ľubovoľného skenovania.

Ďalšie informácie nájdete v časti [Zmena nastavení skenovania \(Windows\) na strane 54](#).

Ak vyberiete položku **Zobraziť prehľadávač po skenovaní**, oskenovaný obrázok môžete upraviť na obrazovke s ukážkou.

Skenovanie dokumentu alebo fotografie do e-mailu (Windows)

1. Položte originál do pravého predného rohu sklenenej podložky skenera potlačenou stranou nadol.
2. Otvorte softvér tlačiarne dvojitým kliknutím na ikonu tlačiarne na pracovnej ploche alebo vykonaním jedného z týchto krokov:

- **Windows 10:** Na pracovnej ploche počítača kliknite na ponuku **Štart**, vyberte položku **Všetky aplikácie**, kliknite na položku **HP**, kliknite na priečinok tlačiarne a potom vyberte ikonu s názvom tlačiarne.
 - **Windows 8,1:** v ľavom dolnom rohu domovskej obrazovky kliknite na šípku nadol a vyberte názov tlačiarne.
 - **Windows 8:** na domovskej obrazovke kliknite pravým tlačidlom na prázdnu oblasť obrazovky, na paneli aplikácií kliknite na položku **Všetky aplikácie** a potom vyberte názov tlačiarne.
 - **Windows 7, Windows Vista a Windows XP:** Na pracovnej ploche počítača kliknite na ponuku **Štart**, vyberte položku **Všetky programy**, kliknite na položku **HP**, kliknite na priečinok tlačiarne a potom vyberte ikonu s názvom tlačiarne.
3. V softvéri tlačiarne kliknite na položku **Skenovať dokument alebo fotografiu** .
 4. Vyberte požadovaný typ skenovania a potom kliknite na tlačidlo **Skenovanie** .

Výberom položky **Odoslať e-mailom vo formáte .PDF** alebo položky **Odoslať e-mailom vo formáte .JPEG** otvorte e-mailový softvér s oskenovaným súborom v prílohe.



POZNÁMKA: Kliknutím na prepojenie **Ďalšie** v pravom hornom rohu dialógového okna Skenovanie zobrazte a upravte nastavenia ľubovoľného skenovania.

Ďalšie informácie nájdete v časti [Zmena nastavení skenovania \(Windows\) na strane 54](#).

Ak vyberiete položku **Zobraziť prehľadávač po skenovaní** , oskenovaný obrázok môžete upraviť na obrazovke s ukážkou.

Skenovanie originálu zo softvéru tlačiarne HP (OS X)

1. Otvorte pomôcku HP Scan.
Pomôcka HP Scan sa nachádza v priečinku **Applications/HP** na najvyššej úrovni pevného disku.
2. Kliknite na položku **Skenovanie** .
3. Vyberte požadovaný typ profilu skenovania a postupujte podľa pokynov na obrazovke.

[Na internete sa o používaní skenovacieho softvéru HP dozviete viac](#). Získate informácie o nasledovných činnostiach:

- prispôsobenie nastavení skenovania, napríklad typu súboru obrázka, rozlíšenia skenovania a úrovni kontrastu,
- skenovanie do sieťových priečinkov a cloudových diskov,
- zobrazovanie ukážky obrázkov a ich prispôsobenie pred skenovaním.

Zmena nastavení skenovania (Windows)

Ľubovoľné nastavenia skenovania môžete upraviť na jednorazové použitie alebo môžete zmeny uložiť a nastavenia používať natrvalo. K týmto nastaveniam patria možnosti, ako sú napríklad veľkosť a orientácia strany, rozlíšenie skenovania, kontrast a umiestnenie priečinka pre uložené oskenované súbory.

1. Položte originál do pravého predného rohu sklenenej podložky skenera potlačenou stranou nadol.
2. Otvorte softvér tlačiarne dvojitým kliknutím na ikonu tlačiarne na pracovnej ploche alebo vykonaním jedného z týchto krokov:

- **Windows 10:** Na pracovnej ploche počítača kliknite na ponuku **Štart**, vyberte položku **Všetky aplikácie**, kliknite na položku **HP**, kliknite na priečinok tlačiarne a potom vyberte ikonu s názvom tlačiarne.
 - **Windows 8,1:** v ľavom dolnom rohu domovskej obrazovky kliknite na šípku nadol a vyberte názov tlačiarne.
 - **Windows 8:** na domovskej obrazovke kliknite pravým tlačidlom na prázdnu oblasť obrazovky, na paneli aplikácií kliknite na položku **Všetky aplikácie** a potom vyberte názov tlačiarne.
 - **Windows 7, Windows Vista a Windows XP:** Na pracovnej ploche počítača kliknite na ponuku **Štart**, vyberte položku **Všetky programy**, kliknite na položku **HP**, kliknite na priečinok tlačiarne a potom vyberte ikonu s názvom tlačiarne.
3. V softvéri tlačiarne kliknite na položku **Skenovať dokument alebo fotografiu**.
 4. Kliknite na prepojenie **Ďalšie** v pravom hornom rohu dialógového okna funkcie HP Scan.
V pravej časti sa zobrazí okno s podrobnými informáciami o nastaveniach. V ľavom stĺpci sa nachádza prehľad aktuálnych nastavení pre jednotlivé časti. V pravom stĺpci môžete zmeniť nastavenia vo zvýraznenej časti.
 5. Kliknutím na jednotlivé časti v ľavej časti okna s podrobnými informáciami o nastaveniach zobrazíte nastavenia príslušnej časti.

Väčšinu nastavení možno zobrazovať a meniť pomocou rozbaľovacích ponúk.

Niektoré nastavenia umožňujú väčšiu flexibilitu zobrazením novej tably. Táto možnosť je označená znakom + (plus) v pravej časti príslušného nastavenia. Skôr ako sa budete môcť vrátiť na tabuľu s podrobnými informáciami o nastaveniach, musíte potvrdiť alebo zrušiť zmeny na tejto table.

6. Po dokončení zmien nastavení vykonajte jeden z nasledujúcich krokov.
 - Kliknite na položku **Skenovanie**. Po dokončení skenovania sa zobrazí výzva na uloženie alebo odmietnutie zmien v príslušnej skratke.
 - Kliknite na ikonu Uložiť vpravo od skratky a potom kliknite na tlačidlo **Skenovanie**.

[Na internete sa o používaní skenovacieho softvéru HP dozviete viac.](#) Získate informácie o nasledovných činnostiach:

- prispôsobenie nastavení skenovania, napríklad typu súboru obrázka, rozlíšenia skenovania a úrovni kontrastu,
- skenovanie do sieťových priečinkov a cloudových diskov,
- zobrazovanie ukážky obrázkov a ich prispôsobenie pred skenovaním.

Vytvorenie novej skratky skenovania (Windows)

Na zjednodušenie skenovania si môžete vytvoriť vlastnú skratku skenovania. Môžete napríklad chcieť pravidelne tlačiť a ukladať fotografie vo formáte .PNG, nie vo formáte .JPG.

1. Položte originál do pravého predného rohu sklenenej podložky skenera potlačenou stranou nadol.
2. Otvorte softvér tlačiarne dvojitým kliknutím na ikonu tlačiarne na pracovnej ploche alebo vykonaním jedného z týchto krokov:

- **Windows 10:** Na pracovnej ploche počítača kliknite na ponuku **Štart**, vyberte položku **Všetky aplikácie**, kliknite na položku **HP**, kliknite na priečinok tlačiarne a potom vyberte ikonu s názvom tlačiarne.
 - **Windows 8.1:** v ľavom dolnom rohu domovskej obrazovky kliknite na šípku nadol a vyberte názov tlačiarne.
 - **Windows 8:** na domovskej obrazovke kliknite pravým tlačidlom na prázdnu oblasť obrazovky, na paneli aplikácií kliknite na položku **Všetky aplikácie** a potom vyberte názov tlačiarne.
 - **Windows 7, Windows Vista a Windows XP:** Na pracovnej ploche počítača kliknite na ponuku **Štart**, vyberte položku **Všetky programy**, kliknite na položku **HP**, kliknite na priečinok tlačiarne a potom vyberte ikonu s názvom tlačiarne.
3. V softvéri tlačiarne kliknite na položku **Skenovať dokument alebo fotografiu** .
 4. Kliknite na položku **Vytvoriť novú skratku skenovania** .
 5. Zadajte popisný názov, vyberte existujúcu skratku, ktorú použijete pre svoju novú skratku, a potom kliknite na tlačidlo **Vytvoriť** .

Ak chcete napríklad vytvoriť novú skratku pre fotografie, vyberte položku **Uložiť vo formáte .JPEG** alebo položku **Odoslať e-mailom vo formáte .JPEG** . Sprístupníte tým možnosti úpravy obrázkov pri skenovaní.
 6. Podľa potreby zmeňte nastavenia novej skratky a potom kliknite na ikonu Uložiť vpravo od skratky.



POZNÁMKA: Kliknutím na prepojenie **Ďalšie** v pravom hornom rohu dialógového okna Skenovanie zobrazte a upravte nastavenia ľubovoľného skenovania.

Ďalšie informácie nájdete v časti [Zmena nastavení skenovania \(Windows\) na strane 54](#).

Skenovanie použitím funkcie webového skenovania

Webové skenovanie je funkcia vstavaného webového servera, ktorá umožňuje skenovať fotografie a dokumenty z tlačiarny do počítača pomocou webového prehliadača.

Táto funkcia je k dispozícii aj v prípade, ak v počítači nie je nainštalovaný softvér tlačiarny.



POZNÁMKA: Webové skenovanie je predvolene vypnuté. Túto funkciu môžete povoliť zo servera EWS.

Ak v serveri EWS nemôžete otvoriť funkciu Webscan, váš správca siete ju pravdepodobne vypol. Ďalšie informácie získate od správcu siete alebo osoby, ktorá nastavila sieť.

Zapnutie funkcie webového skenovania

1. Otvorte vstavaný webový server. Ďalšie informácie nájdete v časti [Otvorenie vstavaného webového servera na strane 81](#).
2. Kliknite na kartu **Nastavenia**.
3. V časti **Zabezpečenie** kliknite na položku **Nastavenia správcu**.
4. Výberom položky **Webové skenovanie** povolte funkciu webového skenovania.
5. Kliknite na položku **Použiť**.

Skenovanie pomocou funkcie webového skenovania

Skenovanie pomocou funkcie webového skenovania ponúka základné možnosti skenovania. Ak chcete využiť ďalšie možnosti alebo funkcie skenovania, skenujte prostredníctvom softvéru tlačiarny HP.

1. Položte originál do pravého predného rohu sklenenej podložky skenera potlačenou stranou nadol. Ďalšie informácie nájdete v časti [Vloženie originálu na sklenenú podložku skenera na strane 24](#).
2. Otvorte vstavaný webový server. Ďalšie informácie nájdete v časti [Otvorenie vstavaného webového servera na strane 81](#).
3. Kliknite na kartu **Skenovanie**.
4. Na ľavej table kliknite na položku **Webové skenovanie**, zmeňte potrebné nastavenia a potom kliknite na položku **Spustiť skenovanie**.

Tipy na úspešné kopírovanie a skenovanie

Na úspešné kopírovanie a skenovanie používajte nasledujúce tipy:

- Sklenenú podložku a zadnú časť veka udržiavajte v čistote. Skenér interpretuje všetko, čo zistí na sklenenej podložke, ako súčasť obrázka.
- Položte originál do pravého predného rohu sklenenej podložky potlačenou stranou nadol.
- Ak chcete vytvoriť veľkú kópiu malého originálu, naskenujte originál na počítači, zmeňte veľkosť obrázka v skenovacom softvéri a potom vytlačte kópiu zväčšeného obrázka.
- Skontrolujte, či je v softvéri správne nastavený jas, aby sa zabránilo nesprávnemu alebo chýbajúcemu skenovanému textu.

6 Správa atramentu a tlačovej hlavy

Táto časť obsahuje nasledujúce témy:

- [Atramentový ventil](#)
- [Hladiny atramentu](#)
- [Doplnenie atramentových nádržíek](#)
- [Objednávanie spotrebného materiálu pre atramentové tlačiarne](#)
- [Tlač použitím iba čierneho atramentu](#)
- [Tipy na prácu s atramentom a tlačovou hlavou](#)

Atramentový ventil

Ak chcete predísť vytečeniu atramentu, pred premiestňovaním alebo naklonením tlačiarne sa uistite, že je atramentový ventil zatvorený. Na zatvorenie otočte ventil úplne doprava (vodorovná poloha).

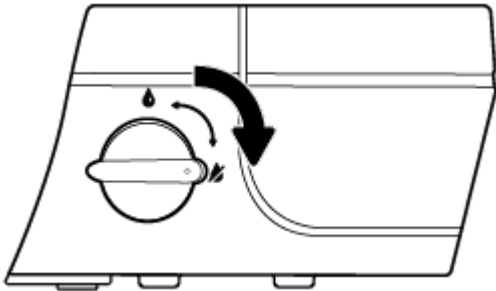

Po premiestnení zariadenia nezabudnite pred ďalšou tlačou ventil znovu otvoriť, aby mohla tlačiareň správne fungovať. Na otvorenie otočte ventil úplne doľava (zvislá poloha).

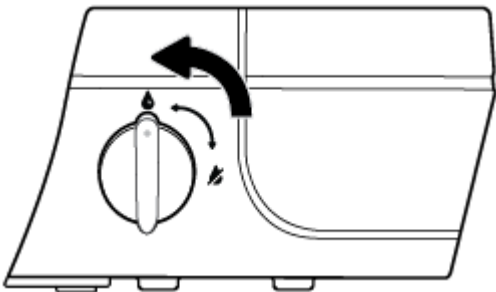

Hladiny atramentu

Rysky označujúce úroveň hladiny atramentu na atramentových nádržkách vám pomáhajú určiť, kedy a koľko atramentu máte do nádržiek doplniť.

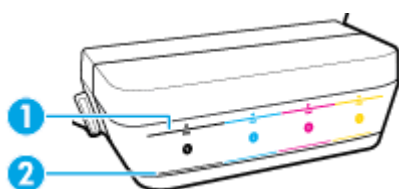

1	Ryska maximálnej hladiny: Hladina atramentu by nemala byť vyššia ako je ryska označujúca maximálnu výšku hladiny.
2	Ryska minimálnej hladiny: Hladina atramentu by nemala byť nižšia ako je ryska označujúca minimálnu výšku hladiny.

Pri plnení atramentových nádržiek používajte označenie farby atramentu na fľaške a označenie farby atramentu na nádržke, aby ste plnili nádržky správnym atramentom, a po naplnení nezabudnite nádržky správne uzavrieť gumenou zátokou.

Pri prvom plnení nádržiek bude hladina atramentu v každej nádržke siahť kúsok pod rysku maximálnej hladiny.

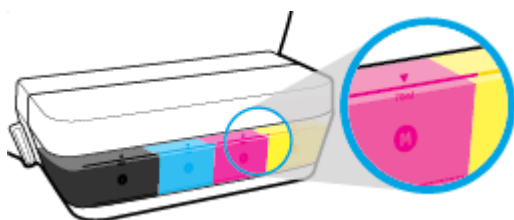

Ak spozorujete, že hladina niektorého atramentu počas tlače klesá k ryske minimálnej hladiny, doplňte do nádržky správny atrament. Tlač s hladinou atramentu nižšou ako označuje ryska minimálnej hladiny môže spôsobiť poškodenie tlačiarne.

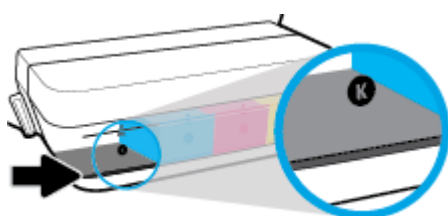

Pri dopĺňaní atramentu plňte nádržky maximálne po rysku maximálnej hladiny. Atrament doplnený na rysku maximálnej hladiny môže vytiecť.

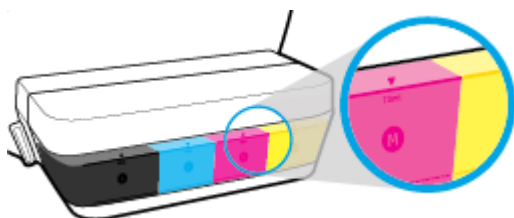



POZNÁMKA: Na servis alebo opravy produktu z dôvodu nesprávneho doplnenia atramentu do nádržíek alebo použitia atramentu inej značky ako HP sa nevzťahuje záruka.

Doplňenie atramentových nádržíek

Návod na doplnenie atramentových nádržíek

1. Zdvihnite veko atramentových nádržíek.

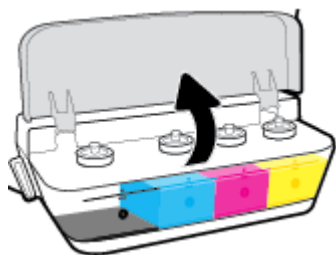

2. Odstráňte zátku na nádržíke, ktorú chcete doplniť.

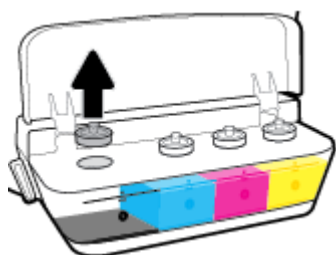

3. Otočením otvorte uzáver na fľaši s atramentom, odstráňte z fľaše plombu, nasad'te uzáver späť na fľašu a potiahnutím otvorte hornú časť uzáveru.

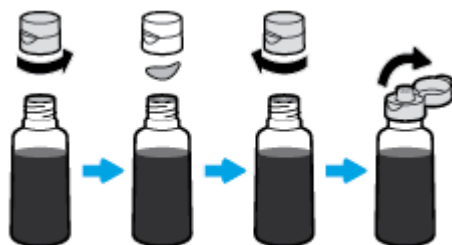

4. Zasuňte fľašu s atramentom do otvoru na nádržke a doplňte nádržku po rysku maximálnej hladiny. Ak nezačne atrament okamžite vytekať, fľašu vyberte a znovu ju zasuňte do otvoru na nádržke.

UPOZORNENIE: Pri dopĺňaní atramentu by ste fľašu nemali stláčať.

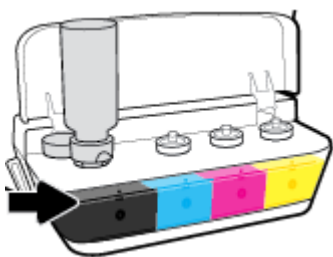

POZNÁMKA: Po doplnení nádržky po rysku maximálnej hladiny zostane vo fľaši zvyškový atrament. Skladujte fľašu vo vzpriamenej polohe na chladnom a suchom mieste.



5. Nasadíte uzáver atramentovej nádržky a dôkladne ju uzatvorte.

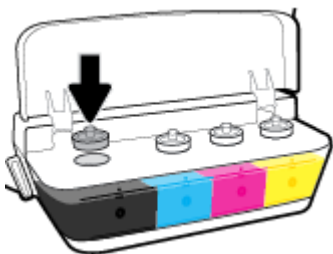

6. Ak chcete doplniť ostatné atramentové nádržky, zopakujte kroky 2 až 5.
7. Zatvorte veko atramentových nádržiek.

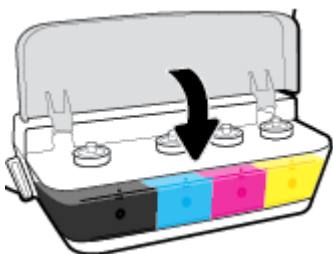

Opatrenia pri manipulácii s fľašami s atramentom

Pozrite si nasledujúce tipy na manipuláciu s fľašami s atramentom:

- Fľaše s atramentom skladujte mimo dosahu detí.
- Fľašu s atramentom otvárajte iba vtedy, keď chcete doplniť atramentovú nádržku.

- Ak z otvorenej fľaše vytečie atrament, fľašu nenakláňajte, netraste ňou ani ju nestláčajte.
- Fľaše s atramentom skladujte na chladnom a tmavom mieste.

Objednávanie spotrebného materiálu pre atramentové tlačiarne

Pred objednaním ďalších fliaš s atramentom skontrolujte označenia na použitých fľašiach a vyhľadajte ich čísla.

Ak chcete objednať originálny spotrebný materiál HP pre zariadenie HP DeskJet GT 5820 series, prejdite na adresu www.hp.com/buy/supplies. V prípade zobrazenia výzvy vyberte krajinu/oblasť a potom podľa pokynov vyhľadajte správne fľaše s atramentom pre svoju tlačiareň.



POZNÁMKA: Objednávanie fliaš s atramentom online nie je podporované vo všetkých krajinách/oblastiach. Ak nie sú k dispozícii vo vašej krajine/regióne, stále môžete zobraziť informácie o spotrebnom materiáli a vytlačiť zoznam na referenčné účely pri nákupe u miestneho predajcu výrobkov spoločnosti HP.

Tlač použitím iba čierneho atramentu

Pred spustením tlače s použitím iba čierneho atramentu skontrolujte hladiny atramentu vo všetkých nádržkách a uistite sa, že nie sú nižšie ako ryska minimálnej hladiny. Tlač s hladinou ľubovoľného atramentu nižšou ako označuje ryska minimálnej hladiny môže spôsobiť poškodenie tlačiarne.

Tlač s použitím iba čierneho atramentu (Windows)

1. V softvéri vyberte položku **Tlačiť**.
2. Skontrolujte, či je vybratá vaša tlačiareň.
3. Kliknite na tlačidlo, ktoré otvorí dialógové okno **Properties** (Vlastnosti).

V závislosti od softvérovej aplikácie môže byť toto tlačidlo označené ako **Properties** (Vlastnosti), **Options** (Možnosti), **Printer Setup** (Nastavenie tlačiarne), **Printer Properties** (Vlastnosti tlačiarne), **Printer** (Tlačiareň) alebo **Preferences** (Predvoľby).

4. Na karte **Layout** (Rozloženie) alebo **Paper/Quality** (Papier a kvalita) kliknutím na tlačidlo **Advanced** (Rozšírené) otvorte dialógové okno **Advanced Options** (Rozšírené možnosti).

Print in Grayscale (Tlač v odtieňoch sivej) umožňuje vytlačiť čiernobiely dokument len pomocou čierneho atramentu. Vyberte možnosť **Black Ink Only** (Len čierny atrament) a potom kliknite na tlačidlo **OK**.

Tlač s použitím iba čierneho atramentu (OS X)

1. V ponuke **File** (Súbor) softvéru vyberte položku **Print** (Tlačiť).
2. Skontrolujte, či je vybratá vaša tlačiareň.
3. Nastavte možnosti tlače.

Ak sa nezobrazia možnosti v dialógovom okne Print (Tlač), kliknite na položku **Show Details** (Zobraziť podrobnosti).



POZNÁMKA: Umiestnenie možností sa môže líšiť v závislosti od aplikácie.

4. V rozbaľovacej ponuke vyberte položku **Paper Type/Quality** (Typ a kvalita papiera).
5. V rozbaľovacej ponuke Color (Farba) vyberte položku **Grayscale** (Tlač v odtieňoch sivej) a potom kliknite na položku **Print** (Tlačiť).

Tipy na prácu s atramentom a tlačovou hlavou

Tipy k tlačovej hlave

Nižšie uvádzame tipy na manipuláciu s tlačovými hlavami:

- Ak chcete tlačové hlavy chrániť pred vysušením, tlačiareň vždy vypnite použitím tlačidla **Napájanie** a počkajte, kým indikátor tlačidla **Napájanie** nezhasne.
- Tlačové hlavy neotvárajte ani z nich neodstraňujte ochrannú pásku, ak ich nechcete hneď inštalovať. Páska na tlačových hlavách znižuje riziko odparovania atramentu.
- Nové tlačové hlavy vložte do správnych otvorov. Farba a ikona na každej tlačovej hlave sa musia zhodovať s farbou a ikonou na každom otvore. Uistite sa, že tlačové hlavy zapadli na svoje miesto a potom zatvorte modrú záklopku tlačových hláv. Po nainštalovaní nových tlačových hláv a naplnení atramentového systému tlačové hlavy nevyberajte.
- Zarovnajte tlačiareň, aby ste dosiahli optimálnu kvalitu tlače. Ďalšie informácie nájdete v časti [Problémy s tlačou na strane 100](#).

Tipy týkajúce sa atramentu

Nižšie nájdete tipy na prácu s atramentom:

- Kontrolujte stav naplnenia atramentových nádržíek a pred tlačou sa vždy uistite, že hladiny atramentu nie sú v žiadnej nádržke pod ryskou minimálnej hladiny.
- Keď hladina atramentu klesne k ryske minimálnej hladiny, atramentovú nádržku doplňte. Tlač s hladinou atramentu nižšou ako označuje ryska minimálnej hladiny môže spôsobiť poškodenie tlačiarne.
- Dbajte, aby hladina atramentu nebola vyššia ako ryska maximálnej hladiny a nedoplňajte atrament nad stanovené maximum a tlačiareň nenakláňajte. Ak je hladina atramentu vyššia ako ryska maximálnej hladiny, atrament môže vytiecť a zmiešať sa.
- Pri premiestňovaní tlačiarne otočte atramentový ventil do zatvorenej polohy, aby ste predišli vytečeniu atramentu. Po premiestnení tlačiarne na požadované miesto nezabudnite ventil pred tlačou znovu otvoriť.

7 Pripojenie tlačiarne

- [Nastavenie tlačiarne na mobilnú tlač](#)
- [Pripojenie tlačiarne k bezdrôtovej sieti pomocou smerovača](#)
- [Bezdrôtové pripojenie k tlačiarni bez použitia smerovača](#)
- [Nastavenia bezdrôtového pripojenia](#)
- [Tlačiareň pripojte k počítaču pomocou kábla USB \(nesieťové pripojenie\)](#)
- [Zmena z pripojenia USB na bezdrôtovú sieť](#)
- [Rozšírené nástroje na správu tlačiarne \(pre sieťové tlačiarne\)](#)
- [Tipy na nastavenie a používanie sieťovej tlačiarne](#)

Nastavenie tlačiarne na mobilnú tlač

Na stiahnutie a spustenie aplikácie HP All-in-One Printer Remote zadajte do webového prehliadača na mobilnom zariadení adresu 123.hp.com/dj5820 alebo na mobilnom zariadení oskenujte QR kód.



Návod na tlač z mobilného zariadenia nájdete v časti [Tlač z mobilného zariadenia na strane 39](#).



POZNÁMKA: Ak vás zaujímajú ďalšie možnosti pripojenia tlačiarne priamo k mobilnému zariadeniu, stlačte na ovládacom paneli tlačiarne tlačidlo **Informácie** (i) a vytlačte stranu s informáciami o tlačiarni.

Pripojenie tlačiarne k bezdrôtovej sieti pomocou smerovača

 **TIP:** Ak chcete vytlačiť úvodnú príručku o bezdrôtovom pripojení, na tri sekundy stlačte tlačidlo **Informácie** ()

- [Pripojenie tlačiarne k bezdrôtovej sieti pomocou funkcie Wi-Fi Protected Setup \(funkcie WPS\)](#)
- [Pripojenie tlačiarne k bezdrôtovej sieti – softvér tlačiarne HP](#)

Pripojenie tlačiarne k bezdrôtovej sieti pomocou funkcie Wi-Fi Protected Setup (funkcie WPS)

Skôr než budete môcť pripojiť tlačiareň k bezdrôtovej sieti pomocou funkcie WPS, skontrolujte, či sú splnené nasledujúce požiadavky:

- Bezdrôtová sieť 802.11b/g/n s prístupovým bodom alebo bezdrôtovým smerovačom podporujúcim funkciu WPS.

 **POZNÁMKA:** Tlačiareň podporuje len pripojenia s frekvenciou 2,4 GHz.

- Počítač je pripojený k bezdrôtovej sieti, ku ktorej chcete pripojiť tlačiareň. Ubezpečte sa, že máte v počítači nainštalovaný softvér tlačiarne HP.

Ak máte smerovač s funkciou WPS s tlačidlom funkcie WPS, použite **tlačidlovú metódu**. Ak si nie ste istí, či má smerovač tlačidlo, použite **metódu kódu PIN**.



Použitie tlačidlovej metódy

1. Ak chcete spustiť režim tlačidlovej metódy funkcie WPS, na tlačiarňi stlačte a viac ako tri sekundy podržte tlačidlo **Bezdrôtové pripojenie** (). Indikátor **Bezdrôtové pripojenie** začne blikať.
2. Stlačte tlačidlo WPS na smerovači.



 **POZNÁMKA:** Tlačiareň spustí časovač na približne dve minúty, počas ktorých sa nadviaže bezdrôtové pripojenie.

Použitie metódy kódu PIN

1. Stlačením tlačidla **Bezdrôtové pripojenie** () spolu s tlačidlom **Informácie** () vytlačte konfiguračnú stranu siete a potom vyhladajte kód PIN funkcie WPS.
Kód PIN funkcie WPS je vytlačený v hornej časti vytlačenej informačnej strany.
2. Na ovládacom paneli tlačiarne stlačte a viac ako tri sekundy podržte tlačidlo **Bezdrôtové pripojenie** (). Indikátor bezdrôtového rozhrania začne blikať.
3. Otvorte pomôcku alebo softvér konfigurácie pre bezdrôtový smerovač alebo bezdrôtový prístupový bod a potom zadajte kód PIN funkcie WPS.

 **POZNÁMKA:** Ďalšie informácie o používaní nástroja na konfiguráciu nájdete v dokumentácii dodanej so smerovačom alebo bezdrôtovým prístupovým bodom.

Počkajte približne dve minúty. Ak sa tlačiareň úspešne pripojí, indikátor **Bezdrôtové pripojenie** prestane blikať a začne svietiť.

Pripojenie tlačiarne k bezdrôtovej sieti – softvér tlačiarne HP

Ak chcete pripojiť tlačiareň k integrovanej bezdrôtovej sieti WLAN 802.11, budete potrebovať nasledujúce položky:

- Bezdrôtovú sieť 802.11b/g/n s bezdrôtovým smerovačom alebo prístupovým bodom.

 **POZNÁMKA:** Tlačiareň podporuje len pripojenia s frekvenciou 2,4 GHz.

- Počítač je pripojený k bezdrôtovej sieti, ku ktorej chcete pripojiť tlačiareň.
- Názov siete (SSID).
- Kľúč WEP alebo heslo WPA (v prípade potreby).

Pripojenie tlačového kábla – softvér tlačiarne HP (Windows)

1. V závislosti od toho, či ste nainštalovali softvér tlačiarne HP alebo nie, vykonajte jeden z nasledujúcich krokov:

Ak ste nenainštalovali softvér tlačiarne HP v počítači

- a. Vložte do počítača disk CD – softvér tlačiarne.

 **POZNÁMKA:** Inštalácia softvéru môže vyžadovať dočasné pripojenie tlačiarne k počítaču pomocou kábla USB. Kábel USB pripojte až po zobrazení príslušnej výzvy v softvéri tlačiarne.

- b. Po zobrazení výzvy vyberte položku **Bezdrôtové** a potom postupujte podľa pokynov na obrazovke.

Ak ste nainštalovali softvér tlačiarne HP v počítači

- a. Otvorte softvér tlačiarne. Ďalšie informácie nájdete v časti [Otvorenie softvéru tlačiarne HP \(Windows\) na strane 28](#).
- b. softvér tlačiarne: kliknite na položku **Pomôcky**.

- c. Kliknite na položku **Inštalácia tlačiarne a softvér**.
 - d. Kliknite na položku **Pripojiť novú tlačiareň**, na položku **Bezdrôtové** a potom postupujte podľa pokynov na obrazovke.
2. Po úspešnom pripojení tlačiarne modrý indikátor **Bezdrôtové pripojenie** prestane blikať a začne svietiť.

Pripojenie tlačového kábla – softvér tlačiarne HP (OS X)

1. V závislosti od toho, či ste nainštalovali softvér tlačiarne HP alebo nie, vykonajte jeden z nasledujúcich krokov:

Ak ste nenainštalovali softvér tlačiarne HP v počítači

- ▲ Stiahnite softvér tlačiarne zo stránky 123.hp.com a nainštalujte ho.

Ak ste nainštalovali softvér tlačiarne HP v počítači

- a. Dvakrát kliknite na ikonu HP Utility umiestnenú (nachádza sa v priečinku **Aplikácie/HP**).
 - b. Na paneli s ponukami v hornej časti obrazovky vyberte z ponuky Devices (Zariadenia) položku **Setup New Device** (Inštalácia nového zariadenia) a potom postupujte podľa pokynov na obrazovke.
2. Po úspešnom pripojení tlačiarne modrý indikátor **Bezdrôtové pripojenie** prestane blikať a začne svietiť.

Pripojenie novej tlačiarne (Windows)

1. Otvorte softvér tlačiarne. Ďalšie informácie nájdete v časti [Otvorenie softvéru tlačiarne HP \(Windows\) na strane 28](#).
2. softvér tlačiarne: kliknite na položku **Pomôcky**.
3. Vyberte položku **Inštalácia tlačiarne a softvér**.
4. Vyberte položku **Pripojiť novú tlačiareň**. Postupujte podľa pokynov na obrazovke.

Pripojenie novej tlačiarne (OS X)

1. Otvorte pomôcku **Systémové nastavenia**.
2. V závislosti od operačného systému kliknite na položku **Print & Fax (Tlač a fax)**, na položku **Print & Scan (Tlač a skenovanie)** alebo na položku **Tlačiarne a skenery** v časti **Hardvér**.
3. Kliknite na položku + pod zoznamom tlačiarní vľavo.
4. Zo zoznamu vyberte novú tlačiareň.

Bezdrôtové pripojenie k tlačiarni bez použitia smerovača

Funkcia Funkcia Wi-Fi Direct umožňuje bezdrôtovú tlač z počítača, telefónu Smart Phone, počítača Tablet PC alebo iného zariadenia s podporou bezdrôtového pripojenia, a to bez pripojenia k existujúcej bezdrôtovej sieti.

Pokyny na používanie funkcie Funkcia Wi-Fi Direct

- Skontrolujte, či je v tlačiarni zapnutá funkcia Funkcia Wi-Fi Direct.
- Skontrolujte, či je v počítači alebo mobilnom zariadení nainštalovaný potrebný softvér.
 - Ak používate počítač, skontrolujte, či ste nainštalovali softvér tlačiarne dodaný s tlačiarňou.



Ak ste v počítači nenainštalovali softvér tlačiarne HP, najskôr pripojte počítač k funkcii Funkcia Wi-Fi Direct a potom nainštalujte softvér tlačiarne. Keď softvér tlačiarne zobrazí výzvu na zadanie typu pripojenia, vyberte možnosť **Wireless** (Bezdrôtové).
 - Ak používate mobilné zariadenie, skontrolujte, či ste nainštalovali kompatibilnú tlačovú aplikáciu.
- Jedno pripojenie pri tlači prostredníctvom funkcie Funkcia Wi-Fi Direct môže súčasne používať až päť počítačov a mobilných zariadení.
- Funkciu Funkcia Wi-Fi Direct možno používať aj vtedy, keď je tlačiareň pripojená k počítaču pomocou kábla USB alebo k sieti pomocou bezdrôtového pripojenia.
- Funkciu Funkcia Wi-Fi Direct nemožno používať na pripojenie počítača, mobilného zariadenia alebo tlačiarne na internet.

Vypnutie alebo zapnutie funkcie Funkcia Wi-Fi Direct

Na ovládacom paneli tlačiarne stlačte tlačidlo **Funkcia Wi-Fi Direct** .

- Po zapnutí funkcie Funkcia Wi-Fi Direct začne indikátor **Funkcia Wi-Fi Direct** svietiť. Ak chcete zistiť názov a heslo funkcie Funkcia Wi-Fi Direct, stlačením tlačidla **Informácie**  vytlačte informačnú stranu o tlačiarni.



POZNÁMKA: Po prvom zapnutí funkcie Funkcia Wi-Fi Direct tlačiareň automaticky vytlačí príručku k funkcii Funkcia Wi-Fi Direct. Príručka obsahuje pokyny na používanie funkcie Funkcia Wi-Fi Direct. Potom môžete stlačením tlačidla **Funkcia Wi-Fi Direct**  spolu s tlačidlom **Informácie**  vytlačiť príručku k funkcii Funkcia Wi-Fi Direct. Príručka nemusí byť k dispozícii vo všetkých jazykoch.

- Keď je funkcia Funkcia Wi-Fi Direct vypnutá, indikátor funkcie **Funkcia Wi-Fi Direct** nesvieti.
- Ďalšie informácie o stave indikátora funkcie Funkcia Wi-Fi Direct nájdete v časti [Stav indikátorov a ikon na displeji ovládacieho panela na strane 8](#).

Tlač z mobilného zariadenia s podporou bezdrôtového pripojenia a funkcie Funkcia Wi-Fi Direct

Na zariadeniach so systémom Google Android skontrolujte, či máte nainštalovanú najnovšiu verziu aplikácie HP Print Service Plugin. Túto aplikáciu si môžete prevziať z obchodu s aplikáciami Google Play.

1. Skontrolujte, či ste v tlačiarni zapli funkciu Funkcia Wi-Fi Direct.
2. V mobilnom zariadení zapnite funkciu Funkcia Wi-Fi Direct. Ďalšie informácie nájdete v dokumentácii dodanej s mobilným zariadením.

3. V mobilnom zariadení vyberte v aplikácii s podporou tlače príslušný dokument a potom vyberte možnosť tlače dokumentu.

Zobrazí sa zoznam dostupných tlačiarní.

4. V zozname dostupných tlačiarní vyberte názov funkcie Funkcia Wi-Fi Direct zobrazený ako DIRECT-**-HP DeskJet 5820 series (dve hviezdičky (**)) sú jedinečné znaky na identifikovanie tlačiarnie).
 - Ak je zabezpečenie pripojenia pomocou funkcie Funkcia Wi-Fi Direct nastavené v tlačiarni na možnosť **Automaticky** (predvolené nastavenie), mobilné zariadenie sa automaticky pripojí k tlačiarni a odošle tlačovú úlohu.
 - Ak je zabezpečenie pripojenia pomocou funkcie Funkcia Wi-Fi Direct nastavené v tlačiarni na možnosť **Manuálne**, vykonaním jedného z nasledujúcich krokov sa pripojte k tlačiarni a tlačte.
 - Ak indikátor funkcie Funkcia Wi-Fi Direct na ovládacom paneli tlačiarnie stále bliká, stlačte tlačidlo **Funkcia Wi-Fi Direct** . Indikátor prestane blikáť a začne svietiť.
 - Ak tlačiareň vytlačí stranu s kódom PIN, postupujte podľa pokynov na strane.

 **TIP:** Nastavenie zabezpečenia pripojenia pomocou funkcie Funkcia Wi-Fi Direct v tlačiarni môžete zmeniť vo stavanom webovom serveri (serveri EWS). Ďalšie informácie nájdete v časti [Otvorenie vstavaného webového servera na strane 81](#).

Tlač z mobilného zariadenia s povolenou funkciou bezdrôtového pripojenia bez podpory funkcie Funkcia Wi-Fi Direct

1. Skontrolujte, či ste v mobilnom zariadení nainštalovali kompatibilnú tlačovú aplikáciu. Ďalšie informácie nájdete na stránke www.hp.com/global/us/en/eprint/mobile_printing_apps.html.
2. Skontrolujte, či ste v tlačiarni zapli funkciu Funkcia Wi-Fi Direct.
3. Zapnite bezdrôtové pripojenie (Wi-Fi) v mobilnom zariadení. Ďalšie informácie nájdete v dokumentácii dodanej s mobilným zariadením.
4. Pomocou mobilného zariadenia sa pripojte k novej sieti. Pomocou bežne používaného postupu sa pripojte k novej bezdrôtovej sieti alebo prístupovému bodu. Zo zoznamu zobrazených bezdrôtových sietí vyberte názov funkcie Funkcia Wi-Fi Direct, napríklad DIRECT-**-HP DeskJet 5820 series (znaky ** sú jedinečné znaky identifikujúce tlačiareň).
5. Po zobrazení výzvy zadajte heslo funkcie Funkcia Wi-Fi Direct svoje tlačiarnie.
6. Vytlačte dokument.

Tlač z počítača s funkciou bezdrôtového rozhrania (Windows)

1. Skontrolujte, či ste v tlačiarni zapli funkciu Funkcia Wi-Fi Direct.
2. Zapnite v počítači pripojenie k sieti Wi-Fi. Ďalšie informácie nájdete v dokumentácii dodanej s počítačom.

 **POZNÁMKA:** Ak počítač nepodporuje pripojenie k sieti Wi-Fi, funkciu Funkcia Wi-Fi Direct nemôžete používať.

3. Pomocou počítača sa pripojte k novej sieti. Pomocou bežne používaného postupu sa pripojte k novej bezdrôtovej sieti alebo prístupovému bodu. Vyberte názov funkcie Funkcia Wi-Fi Direct zo zoznamu bezdrôtových sietí, ktorý sa zobrazuje napríklad takto DIRECT-**-HP DeskJet 5820 series (pričom znaky

** predstavujú jedinečné znaky identifikujúce tlačiareň a znaky XXXX názov modelu tlačiarne nachádzajúci sa na tlačiarňi).

Po zobrazení výzvy zadajte heslo funkcie Funkcia Wi-Fi Direct.

4. Ak ste tlačiareň inštalovali a pripojili k počítaču prostredníctvom bezdrôtovej siete, prejdite na krok č. 5. Ak ste tlačiareň inštalovali a pripojili k počítaču pomocou kábla USB, podľa nižšie uvedených krokov nainštalujte softvér tlačiarne pomocou pripojenia HP Funkcia Wi-Fi Direct.
 - a. V závislosti od operačného systému vykonajte jeden z nasledujúcich postupov:
 - **Windows 10:** Na pracovnej ploche počítača kliknite na ponuku **Štart**, vyberte položku **Všetky aplikácie**, kliknite na položku **HP**, kliknite na priečink tlačiarne, vyberte ikonu s názvom tlačiarne a potom kliknite na položku **Pomôcky**.
 - **Windows 8,1:** v ľavom dolnom rohu domovskej obrazovky kliknite na šípku nadol, vyberte názov tlačiarne a potom kliknite na položku **Pomôcky**.
 - **Windows 8:** na domovskej obrazovke kliknite pravým tlačidlom na prázdnu oblasť obrazovky, na paneli aplikácií kliknite na položku **Všetky aplikácie**, vyberte názov tlačiarne a potom kliknite na položku **Pomôcky**.
 - **Windows 7, Windows Vista a Windows XP:** Na pracovnej ploche počítača kliknite na ponuku **Štart**, vyberte položku **Všetky programy**, kliknite na položku **HP**, kliknite na priečink tlačiarne, vyberte ikonu s názvom tlačiarne a potom kliknite na položku **Pomôcky**.
 - b. Kliknite na položku **Inštalácia a softvér tlačiarne** a potom vyberte položku **Pripojiť novú tlačiareň**.
 - c. Po zobrazení softvérovej obrazovky **Možnosti pripojenia** vyberte položku **Bezdrôtové pripojenie**. Zo zoznamu zistených tlačiarňi vyberte svoj softvér tlačiarne HP.
 - d. Postupujte podľa pokynov na obrazovke.
5. Vytlačte dokument.

Tlač z počítača s funkciou bezdrôtového rozhrania (OS X)

1. Skontrolujte, či ste v tlačiarňi zapli funkciu Funkcia Wi-Fi Direct.
2. V počítači zapnite sieť Wi-Fi.

Ďalšie informácie nájdete v dokumentácii dodanej spoločnosťou Apple.
3. Kliknite na ikonu Wi-Fi a vyberte názov funkcie Funkcia Wi-Fi Direct, napríklad DIRECT-**-HP DeskJet 5820 series, (znaky ** predstavujú jedinečné znaky identifikujúce tlačiareň a znaky XXXX názov modelu tlačiarne nachádzajúci sa na tlačiarňi).

Ak ste zapli funkciu Funkcia Wi-Fi Direct so zabezpečením, po zobrazení výzvy zadajte heslo.
4. Pridajte tlačiareň.
 - a. Otvorte pomôcku **Systémové nastavenia**.
 - b. V závislosti od operačného systému kliknite na položku **Print & Fax (Tlač a fax)**, na položku **Print & Scan (Tlač a skenovanie)** alebo na položku **Tlačiarne a skenery** v časti **Hardvér**.

- c. Kliknite na položku + pod zoznamom tlačiarní vľavo.
- d. Zo zoznamu zistených tlačiarní vyberte príslušnú tlačiareň (slovo Bonjour sa nachádza v pravom stĺpci vedľa názvu tlačiarne) a kliknite na tlačidlo **Add** (Pridať).

Nastavenia bezdrôtového pripojenia



Môžete nastaviť a spravovať bezdrôtové pripojenie a vykonávať rôzne úlohy správy siete. Patrí sem tlač informácií o nastavení siete, zapnutie a vypnutie funkcie bezdrôtovej komunikácie a zmena nastavenia bezdrôtového pripojenia.

Zapnutie alebo vypnutie funkcie bezdrôtového rozhrania tlačiarne

Stlačením tlačidla **Bezdrôtové pripojenie** () zapnete alebo vypnete funkcie bezdrôtovej komunikácie tlačiarne.

- Ak tlačiareň vytvorila aktívne pripojenie k bezdrôtovej sieti, indikátor **Bezdrôtové pripojenie** svieti namodro a na displeji tlačiarne sa zobrazujú ikona **Bezdrôtové pripojenie** a ikona **Indikátor intenzity signálu**.
- Ak je bezdrôtové rozhranie vypnuté, indikátor **Bezdrôtové pripojenie** nesvieti.
- Ďalšie informácie o stave bezdrôtového pripojenia nájdete v časti [Stav indikátorov a ikon na displeji ovládacieho panela na strane 8](#).

Tlač správy o teste bezdrôtovej siete a konfiguračnej strany siete

Stlačte tlačidlo **Bezdrôtové pripojenie** () spolu s tlačidlom **Informácie** ()

- V správe o teste bezdrôtovej siete sa zobrazia diagnostické výsledky o stave bezdrôtovej siete, intenzite signálu bezdrôtovej siete, zistených sieťach a ďalšie údaje.
- Na konfiguračnej strane siete sa zobrazí stav siete, názov hostiteľa, názov siete a ďalšie údaje.

Zmena nastavení bezdrôtového pripojenia (Windows)

Táto metóda je k dispozícii až po inštalácii softvéru tlačiarne.

 **POZNÁMKA:** Pri použití tejto metódy sa vyžaduje kábel USB. Kábel USB nepripájajte, kým sa nezobrazí výzva.

1. Otvorte softvér tlačiarne HP. Ďalšie informácie nájdete v časti [Otvorenie softvéru tlačiarne HP \(Windows\) na strane 28](#).
2. softvér tlačiarne: kliknite na položku **Pomôcky**.
3. Kliknite na položku **Inštalácia tlačiarne a softvér**.
4. Vyberte položku **Znova konfigurovať bezdrôtové pripojenie**. Postupujte podľa pokynov na obrazovke.

Obnovenie predvolených nastavení siete

- Na ovládacom paneli tlačiarne stlačte tlačidlo **Bezdrôtové pripojenie** () spolu s tlačidlom **Zrušiť** () a podržte ich tri sekundy.

Tlačiareň pripojte k počítaču pomocou kábla USB (nesieťové pripojenie)

Na tlačiarňi sa nachádza zadný vysokorýchlostný port USB 2.0 na pripojenie k počítaču.

Pripojenie tlačiarne pomocou kábla USB

1. Vložte disk CD so softvérom tlačiarne do jednotky CD-ROM počítača.



POZNÁMKA: Kábel USB pripojte k tlačiarňi až po zobrazení výzvy.

2. Postupujte podľa pokynov na obrazovke. Po zobrazení výzvy pripojte tlačiareň k počítaču výberom položky **USB** na obrazovke **Možnosti pripojenia**.
3. Postupujte podľa pokynov na obrazovke.

Ak je nainštalovaný softvér tlačiarne, tlačiareň bude fungovať ako zariadenie typu Plug and Play. Ak softvér nie je nainštalovaný, vložte do počítača disk CD dodaný s tlačiarňou a postupujte podľa pokynov na obrazovke.

Zmena z pripojenia USB na bezdrôtovú sieť

Ak ste prvotne nainštalovali tlačiareň aj softvér pomocou kábla USB, pričom sa tlačiareň priamo pripojila k počítaču, pripojenie môžete jednoducho zmeniť na bezdrôtovú sieť. Budete potrebovať bezdrôtovú sieť 802.11b/g/n s bezdrôtovým smerovačom alebo prístupovým bodom.



POZNÁMKA: Tlačiareň podporuje len bezdrôtové pripojenia s frekvenciou 2,4 GHz.

Skôr než zmeníte pripojenie USB na pripojenie k bezdrôtovej sieti, skontrolujte tieto okolnosti:

- Tlačiareň je pripojená k počítaču pomocou kábla USB, až kým sa nezobrazí výzva na odpojenie tohto kábla.
- Počítač je pripojený k bezdrôtovej sieti, v ktorej chcete nainštalovať tlačiareň.

Zmena z pripojenia USB na bezdrôtovú sieť (Windows)

1. Otvorte softvér tlačiarne HP. Ďalšie informácie nájdete v časti [Otvorenie softvéru tlačiarne HP \(Windows\) na strane 28](#).
2. softvér tlačiarne: kliknite na položku **Pomôcky**.
3. Kliknite na položku **Printer Setup & Software** (Inštalácia tlačiarne a softvér).
4. Vyberte položku **Convert a USB connected printer to wireless** (Konvertovať pripojenie USB tlačiarne na bezdrôtové pripojenie). Postupujte podľa pokynov na obrazovke.

Zmena z pripojenia USB na pripojenie k bezdrôtovej sieti (OS X)

1. Pripojte tlačiareň k bezdrôtovej sieti.
2. Pomocou aplikácie **HP Setup Assistant**, ktorú nájdete v rámci reťazca **Applications/HP/Device Utilities** (Aplikácie/Hewlett-Packard/Pomôcky zariadenia), zmeňte softvérové pripojenie tejto tlačiarne na bezdrôtové.

Rozšírené nástroje na správu tlačiarne (pre sieťové tlačiarne)

Keď je tlačiareň pripojená k sieti, pomocou vstavaného webového servera (servera EWS) môžete zobraziť informácie o stave, meniť nastavenia a spravovať tlačiareň z počítača.

 **POZNÁMKA:** Server EWS možno otvoriť a používať bez pripojenia na internet. Niektoré funkcie však nie sú k dispozícii.



 **POZNÁMKA:** Na zobrazenie alebo zmenu niektorých nastavení môžete potrebovať heslo.

- [Otvorenie vstavaného webového servera](#)
- [Informácie o súboroch cookie](#)

Otvorenie vstavaného webového servera

Na otvorenie vstavaného webového servera môžete použiť jeden z nasledujúcich postupov.

Otvorenie vstavaného webového servera prostredníctvom siete



1. Na ovládacom paneli tlačiarne stlačte tlačidlo **Bezdrôtové pripojenie** () spolu s tlačidlom **Informácie** (). Vytlačí sa konfiguračná strana siete.
2. Vyhľadajte adresu IP alebo názov hostiteľa tlačiarne na konfiguračnej strane siete.
3. Do podporovaného webového prehliadača v počítači zadajte adresu IP alebo názov hostiteľa priradený tlačiarňi.

Ak je napríklad adresa IP 192.168.0.12, zadajte ju do webového prehliadača takto: `http://192.168.0.12`.

Otvorenie vstavaného webového servera – softvér tlačiarne (Windows) HP

1. Otvorte softvér tlačiarne. Ďalšie informácie nájdete v časti [Otvorenie softvéru tlačiarne HP \(Windows\) na strane 28](#).
2. Kliknite na položku **Print & Scan (Tlač a skenovanie)** a potom na položku **Úvodná stránka tlačiarne (server EWS)**.

Otvorenie vstavaného webového servera pomocou funkcie Funkcia Wi-Fi Direct

1. Ak indikátor Funkcia Wi-Fi Direct nesvieti, stlačením tlačidla **Funkcia Wi-Fi Direct** () ho zapnite. Ak chcete zistiť názov a heslo funkcie Funkcia Wi-Fi Direct, stlačením tlačidla **Informácie** () vytlačte informačnú stranu o tlačiarňi.
2. V počítači s bezdrôtovým pripojením zapnite bezdrôtové pripojenie, vyhľadajte názov pre funkciu Funkcia Wi-Fi Direct a pripojte sa k nej. Názov môže byť napríklad: DIRECT-**-HP DeskJet 5820 series. Po zobrazení výzvy zadajte heslo funkcie Funkcia Wi-Fi Direct.
3. Do podporovaného webového prehliadača v počítači zadajte túto adresu: `http://192.168.223.1`.

Informácie o súboroch cookie

Vstavaný webový server (server EWS) umiestni počas prehľadávania na váš pevný disk veľmi malé textové súbory (súbory cookie). Tieto súbory umožňujú serveru EWS rozpoznať počítač pri najbližšej návšteve. Ak nakonfigurujete napríklad jazyk servera EWS, tento výber sa zapamätá uložením do súboru cookie, aby sa pri nasledujúcom prístupe na server EWS zobrazili stránky v príslušnom jazyku. Niektoré súbory cookie (napríklad súbor cookie na ukladanie špecifických predvolieb zákazníka) sa ukladajú v počítači, kým ich neodstránite manuálne.

Prehľadávač môžete konfigurovať tak, aby prijímal všetky súbory cookie, alebo ho môžete konfigurovať tak, aby vás upozorňoval pri každej ponuke súboru cookie, čo umožňuje rozhodnúť sa v prípade každého súboru cookie, či ho chcete prijať alebo odmietnuť. Na odstránenie neželaných súborov cookie môžete použiť aj prehľadávač.



POZNÁMKA: Ak sa rozhodnete zakázať súbory cookie, v závislosti od tlačiarne vypnite aj jednu alebo viaceré z týchto funkcií:

- Spustenie od miesta, kde ste opustili aplikáciu (to je užitočné najmä pri použití sprievodcov inštaláciou)
- Zapamätanie nastavenia jazyka prehľadávača EWS
- Prispôbenie stránky servera Úvod EWS

Informácie o zmene nastavení ochrany osobných údajov a súborov cookie a postupe zobrazenia alebo odstránenia súborov cookie nájdete v dokumentácii k webovému prehľadávaču.

Tipy na nastavenie a používanie sieťovej tlačiarne

Pomocou nasledujúcich tipov môžete nastaviť a používať sieťovú tlačiareň:

- Pri nastavovaní bezdrôtovej sieťovej tlačiarne skontrolujte, či má bezdrôtový smerovač alebo prístupový bod zapnuté napájanie. Tlačiareň vyhľadá bezdrôtové smerovače a potom zobrazí zoznam zistených názvov sietí na obrazovke počítača.
- Ak je počítač pripojený k virtuálnej súkromnej sieti (VPN), pred prístupom k ľubovoľnému inému zariadeniu v sieti vrátane tlačiarne ho musíte odpojiť od siete VPN.
- Získajte ďalšie informácie o konfigurácii siete a tlačiarne na bezdrôtovú tlač. [Kliknutím sem prejdete online a získate ďalšie informácie.](#)
- Získajte informácie o vyhľadaní nastavení zabezpečenia siete. [Kliknutím sem prejdete online a získate ďalšie informácie.](#)
- Získajte informácie o nástroji HP Print and Scan Doctor. [Kliknutím sem prejdete online a získate ďalšie informácie.](#)



POZNÁMKA: Táto pomôcka je k dispozícii len v operačnom systéme Windows.

- Získajte informácie o zmene z pripojenia USB na bezdrôtové pripojenie. [Kliknutím sem prejdete online a získate ďalšie informácie.](#)
- Získajte informácie o používaní brány firewall a antivírusových programov počas inštalácie tlačiarne. [Kliknutím sem prejdete online a získate ďalšie informácie.](#)

8 Vyriešenie problému

Táto časť obsahuje nasledujúce témy:

- [Zaseknutie papiera a problémy s vkladáním papiera](#)
- [Problémy s tlačovými hlavami](#)
- [Problémy s tlačou](#)
- [Problémy s kopírovaním](#)
- [Problémy so skenovaním](#)
- [Problémy so sieťou a pripojením](#)
- [Problémy s hardvérom tlačiarne](#)
- [Chybové kódy ovládacieho panela](#)
- [Technická podpora spoločnosti HP](#)

Zaseknutie papiera a problémy s vkladáním papiera

Čo chcete urobiť?

Odstránenie zaseknutého papiera

[Vyriešte problémy so zaseknutým papierom.](#)

Použitie Sprievodcu HP riešením problémov online

Postupujte podľa pokynov na odstránenie zaseknutého papiera a riešenie problémov týkajúcich sa papiera alebo podávania papiera.



POZNÁMKA: Sprievodca HP riešením problémov online nemusí byť k dispozícii vo všetkých jazykoch.

Prečítajte si v Pomocníkovi všeobecné pokyny týkajúce sa odstránenia zaseknutého papiera

Papier môže uviaznuť na viacerých miestach.

Pred manipuláciou s tlačiarňou a odstránením zaseknutého papiera nezabudnite otočiť atramentový ventil do zatvorenej polohy, aby sa predišlo vytečeniu atramentu.

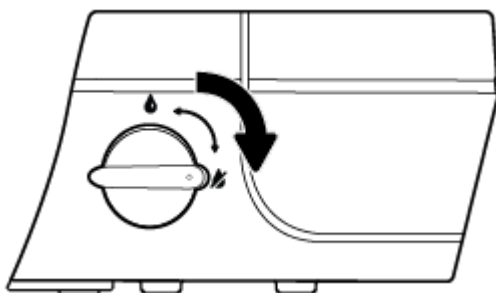

Po odstránení zaseknutého papiera atramentový ventil znovu otvorte.

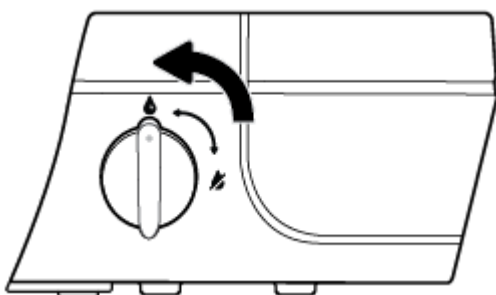

Odstránenie zaseknutého papiera zo vstupného zásobníka

1. Stlačením tlačidla **Zrušiť** (✘) skúste automaticky odstrániť zaseknutý papier. Ak sa to nepodarí, papier odstráňte manuálne vykonaním nasledujúcich krokov.

2. Zo vstupného zásobníka opatrne vytiahnite papier.



3. Skontrolujte, či sa v dráhe papiera nenachádza žiadny cudzí predmet, a potom znova vložte papier.

 **POZNÁMKA:** Kryt vstupného zásobníka môže zabrániť, aby sa do dráhy papiera dostali cudzie nečistoty a spôsobili vážne zaseknutia papiera. Kryt vstupného zásobníka neskladajte.

4. Stlačením tlačidla **Pokračovať** () na ovládacom paneli pokračujte v aktuálnej úlohe.



Odstránenie zaseknutého papiera z výstupného zásobníka

1. Stlačením tlačidla **Zrušiť** () skúste automaticky odstrániť zaseknutý papier. Ak sa to nepodarí, papier odstráňte manuálne vykonaním nasledujúcich krokov.
2. Z výstupného zásobníka opatrne vytiahnite papier.



3. Stlačením tlačidla **Pokračovať** () na ovládacom paneli pokračujte v aktuálnej úlohe.

Odstránenie zaseknutého papiera z oblasti prístupu k tlačovej hlave

1. Stlačením tlačidla **Zrušiť** () skúste automaticky odstrániť zaseknutý papier. Ak sa to nepodarí, papier odstráňte manuálne vykonaním nasledujúcich krokov.
2. Odstráňte zaseknutý papier.
 - a. Stlačením tlačidla **Napájanie** () tlačiareň vypnete.

- b. Zatvorte nadstavec výstupného zásobníka a potom ho umiestnite v tlačiarni otočením výstupného zásobníka v smere hodinových ručičiek.



- c. Otvorte predný kryt tlačiarne.

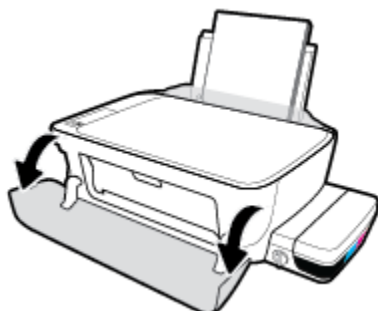

- d. Otvorte prístupový kryt tlačových hláv.
e. Ak je tlačový vozík v strede tlačiarne, posuňte ho do doprava.

⚠ UPOZORNENIE: Počas vykonávania tohto procesu neotvárajte modrú záklopku tlačových hláv. V opačnom prípade sa môžu na sfunkčnenie tlačiarne vyžadovať nové tlačové hlavy.

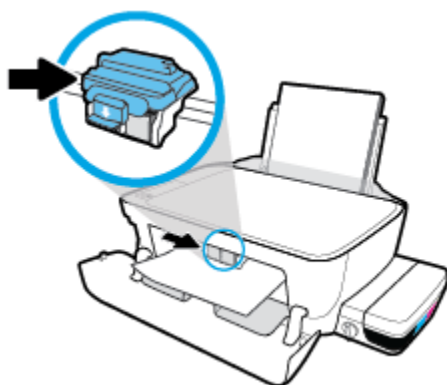

- f. Odstráňte zaseknutý papier.

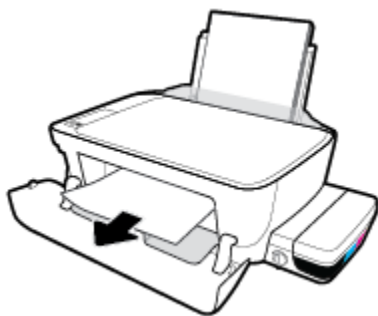

- g. Zatvorte prístupový kryt tlačových hláv a potom zatvorte predný kryt.

- h. Vytiahnite výstupný zásobník a nadstavec zásobníka.



3. Stlačením tlačidla **Napájanie** (⏻) zapnite tlačiareň.

Odstránenie zaseknutého papiera zvnútra tlačiarne

1. Stlačením tlačidla **Zrušiť** (✘) skúste automaticky odstrániť zaseknutý papier. Ak sa to nepodarí, papier odstráňte manuálne vykonaním nasledujúcich krokov.
2. Stlačením tlačidla **Napájanie** (⏻) tlačiareň vypnete.
3. Otočte atramentový ventil do zatvorenej polohy.

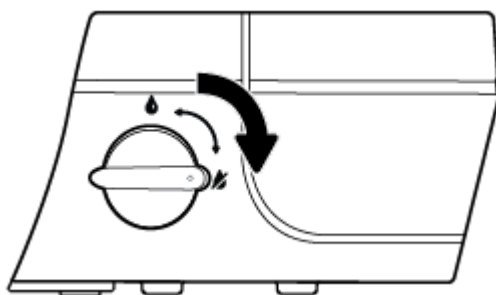

4. Pomaly prevráťte tlačiareň, pohľadajte na jej spodnej strane kryt čistiaceho otvoru a potiahnutím za obe ušká ho otvorte.

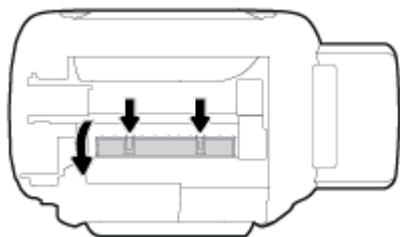

5. Odstráňte zaseknutý papier.

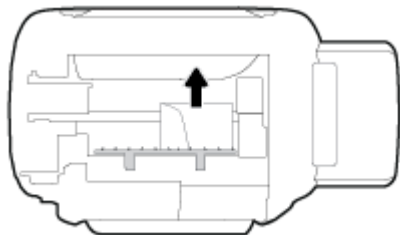

6. Zatvorte čistiaci kryt. Opatrne zatlačte kryt smerom k tlačiarňi, až kým obe zarážky nezacvaknú na miesto.

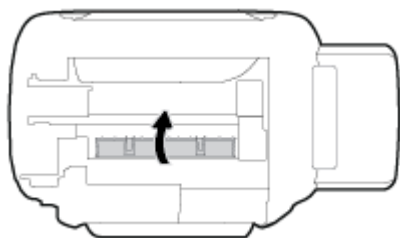

7. Prevráťte tlačiareň a stlačením tlačidla **Napájanie** (🔌) ju zapnite.

8. Otočte atramentový ventil do otvorenej polohy.

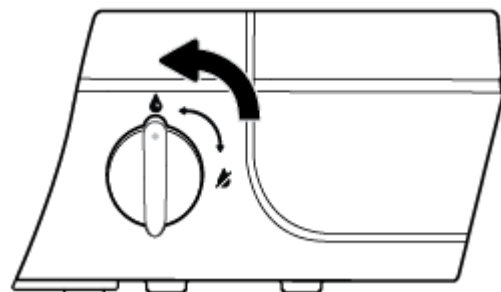

Odstránenie zaseknutia tlačového vozíka

[Odstráňte zaseknutie tlačového vozíka.](#)

Použitie Sprievodcu HP riešením problémov online

Ak tlačový vozík niečo blokuje alebo má problémy s pohybom, získajte podrobné pokyny.



POZNÁMKA: Sprievodca HP riešením problémov online nemusí byť k dispozícii vo všetkých jazykoch.

Prečítajte si v Pomocníkovi všeobecné pokyny týkajúce sa odstránenia zaseknutia tlačového vozíka

1. Otvorte predný kryt tlačiarne.

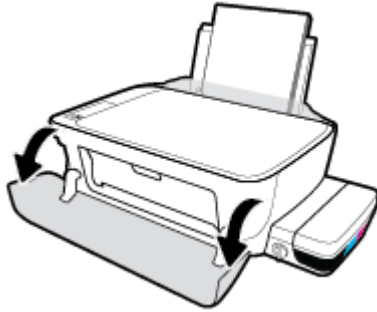

2. Otvorte prístupový kryt tlačových hláv a ak sú tlačové hlavy naplnené atramentom, dbajte na to, aby ste neotvorili ich modrú zátku.
3. Odstráňte všetky prekážky, ktoré blokujú tlačový vozík (napríklad papier).



POZNÁMKA: Na odstránenie zaseknutého papiera nepoužívajte žiadne nástroje ani iné zariadenia. Pri odstraňovaní zaseknutého papiera zvnútra tlačiarne postupujte vždy opatrne.

Informácie týkajúce sa predchádzania zaseknutiu papiera

Dodržiavaním nasledujúcich pokynov predídete uviaznutiu papiera.

- Nevkladajte do vstupného zásobníka zbytočne veľa papiera. Najlepšie výsledky dosiahnete po vložení 5 strán.
- Chráňte tlačiareň pred prachom a nečistotami a vyberajte z nej papier a zatvárajte vstupný zásobník, keď sa tlačiareň nepoužíva.
- Z výstupného zásobníka často vyberajte vytlačené papiere.
- Skontrolujte, či sa papier vložený do vstupného zásobníka nezvlnil a či okraje nie sú zahnuté alebo natrhnuté.
- Vo vstupnom zásobníku nekombinujte rôzne typy a veľkosti papiera. Celý stoh papiera vo vstupnom zásobníku musí obsahovať papier rovnakého typu a rovnakej veľkosti.

Na dosiahnutie optimálneho výkonu používajte papier HP. Ďalšie informácie o papieri HP nájdete v časti [Základné informácie o papieri na strane 25](#).

- Upravte vodiacu lištu šírky papiera vo vstupnom zásobníku tak, aby sa tesne dotýkala všetkých papierov. Skontrolujte, či priečna vodiaca lišta neohýna papier vo vstupnom zásobníku.
- Papier nasilu nezatláčajte dopredu do vstupného zásobníka.
- Nepridávajte papier, kým tlačiareň tlačí. Ak sa v tlačiarňi míňa papier, počkajte, kým sa nezobrazí hlásenie o minutom papieri, a až potom pridajte papier.

Riešenie problémov s podávaním papiera

Aký druh problému máte?

- **Zariadenie neodoberá papier zo vstupného zásobníka.**
 - Skontrolujte, či je vo vstupnom zásobníku vložený papier. Ďalšie informácie nájdete v časti [Vkladanie médií na strane 18](#).
 - Upravte vodiacu lištu šírky papiera vo vstupnom zásobníku tak, aby sa tesne dotýkala všetkých papierov. Skontrolujte, či priečna vodiaca lišta neohýna papier vo vstupnom zásobníku.
 - Skontrolujte, či nie je papier v zásobníku pokrútený. Papier narovnajzte ohnutím proti smeru krútenia.
 - Vyčistite valce podávajúce papier.
- **Strany sú zošikmené**
 - Skontrolujte, či je vo vstupnom zásobníku vložený papier úplne k pravej strane vstupného zásobníka a vodiaca lišta šírky papiera je tesne pri ľavej strane papiera.
 - Papier vkladajte do tlačiarne, len keď neprebíha tlač.
- **Tlačiareň odoberá viac strán naraz**
 - Upravte vodiacu lištu šírky papiera vo vstupnom zásobníku tak, aby sa tesne dotýkala všetkých papierov. Skontrolujte, či priečna vodiaca lišta neohýna papier vo vstupnom zásobníku.
 - Skontrolujte, či nie je zásobník preplnený.
 - Skontrolujte, či sa jednotlivé hárky vloženého papiera spolu nelepia.
 - Na dosiahnutie optimálneho výkonu a účinnosti používajte papier HP.
 - Vyčistite valce podávajúce papier.

Vyčistenie valcov podávajúcich papier pomocou automatizovaného nástroja

1. Stlačením tlačidla **Napájanie** (🔌) zapnite tlačiareň.
2. Vyberte papier zo vstupného zásobníka.
3. Stlačte a podržte tlačidlo **Napájanie** (🔌), trikrát stlačte tlačidlo **Zrušiť** (✖), sedemkrát stlačte tlačidlo **Spustiť farebné kopírovanie** (🖨️) a potom pustite tlačidlo **Napájanie** (🔌).

Tlačiareň bude približne minútu vydávať hluk. Počkajte, kým tlačiareň prestane vydávať hluk, a až potom pokračujte.

4. Skúste stlačiť. Ak problém pretrváva, skúste valce podávajúce papier vyčistiť ručne.

Ručné vyčistenie valcov podávajúcich papier

1. Pripravte si nasledujúce materiály:

- dlhý bavlnený tampón nepúšťajúci vlákna,
 - destilovanú, filtrovanú alebo fľaškovú vodu (voda z vodovodného kohútika môže poškodiť tlačiareň).
2. Stlačením tlačidla **Napájanie** () tlačiareň vypnete.
 3. Odpojte napájací kábel zo zadnej strany tlačiarne.
 4. Ak je zapojený, odpojte aj USB kábel.
 5. Zdvihnite vstupný zásobník.
 6. Zdvihnite a podržte otvorený kryt vstupného zásobníka.



POZNÁMKA: Nevyberajte kryt vstupného zásobníka. Kryt vstupného zásobníka chráni dráhy papiera pred nečistotami, ktoré môžu spôsobiť vážne zaseknutia papiera.

7. Pozrite sa do otvoreného vstupného zásobníka a nájdite sivé valčeky podávania papiera. Na osvetlenie tohto priestoru možno budete potrebovať baterku.
8. Navlhčite dlhý bavlnený tampón do fľaškovej alebo destilovanej vody a stlačením z neho odstráňte prebytočnú vodu.
9. Pritlačte tampón k valčekom, pričom ich prstami otáčajte smerom nahor. Primeraným tlakom na tampón odstráňte z valčekov prach alebo usadené nečistoty.
10. Zatvorte kryt vstupného zásobníka.
11. Nechajte valčeky schnúť asi 10 až 15 minút.
12. Znova pripojte napájací kábel k zadnej časti tlačiarne.
13. Ak je to potrebné, znova pripojte kábel USB k tlačiarne.
14. Stlačením tlačidla **Napájanie** zapnite tlačiareň.

Problémy s tlačovými hlavami

Identifikácia problému s tlačovou hlavou

Ak chcete zistiť, či sa vyskytol problém s tlačovou hlavou, skontrolujte stav indikátora **Upozornenie tlačovej hlavy** a príslušnú ikonu **Tlačová hlava**. Ďalšie informácie nájdete v časti [Stav indikátorov a ikon na displeji ovládacieho panela na strane 8](#).



Odstránenie problémov s tlačovými hlavami

⚠ UPOZORNENIE: Tieto pokyny platia iba pri inštalácii tlačových hláv počas úvodného nastavenia tlačiarene. Ak boli tlačové hlavy naplnené atramentom, nesmiete otvoriť záklopku tlačových hláv. Otvorením záklopky môže dôjsť k trvalému poškodeniu tlačových hláv.

Ak sa po inštalácii tlačovej hlavy vyskytne problém alebo sa zobrazí hlásenie týkajúce sa problému s tlačovou hlavou, skúste tlačovú hlavu vybrať, skontrolujte, či je zo všetkých tlačových hláv odstránená ochranná plastová páska a plomba, a potom tlačovú hlavu znova vložte. Ak tento postup nepomôže, vyčistite kontakty tlačových hláv. Ak problém pretrváva, požiadajte o oddelenie technickej podpory spoločnosti HP.

Overenie správnosti inštalácie tlačovej hlavy

1. Skontrolujte, či je zapnuté napájanie.
2. Zatvorte nadstavec výstupného zásobníka a potom ho umiestnite v tlačiarni otočením výstupného zásobníka v smere hodinových ručičiek.



3. Uistite sa, že je atramentový ventil otočený do otvorenej polohy.

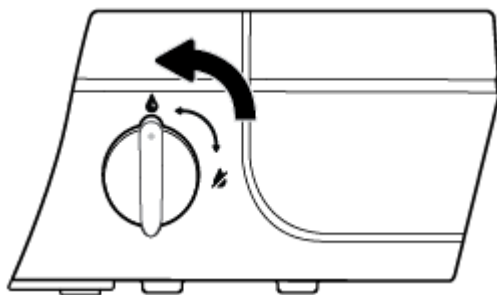

4. Vyberte a znova vložte tlačovú hlavu.
 - a. Otvorte predný kryt tlačiarene.

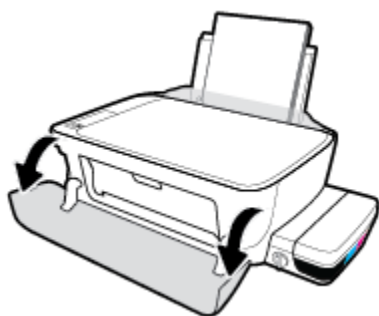

- b. Otvorte prístupový kryt tlačových hláv a počkajte, kým sa tlačový vozík nepresunie do stredu tlačiarne.

⚠ UPOZORNENIE: Pokyny uvedené v nasledujúcich krokoch platia iba pri inštalácii tlačových hláv počas úvodného nastavenia tlačiarne. Ak boli tlačové hlavy naplnené atramentom, nesmiete otvoriť záklopku tlačových hláv. Otvorením záklopky môže dôjsť k trvalému poškodeniu tlačových hláv.

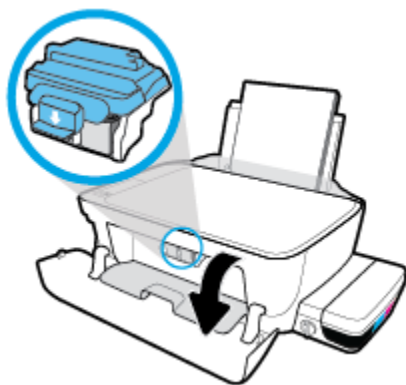

- c. Zatlačením smerom nadol otvorte modrú záklopku tlačových hláv.

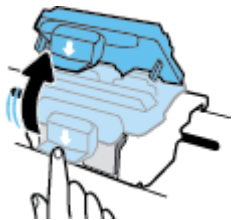

- d. Vyberte tlačovú hlavu z vozíka.

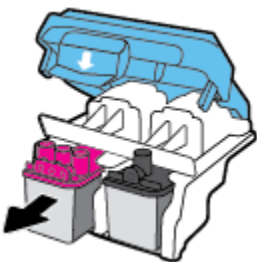

- e. Skontrolujte, či je na hornej strane tlačovej hlavy plomba alebo či má tlačová hlava na kontaktoch plastovú pásku. Ak áno, odstráňte plombu na hornej strane tlačovej hlavy aj plastovú pásku na jej kontaktoch.

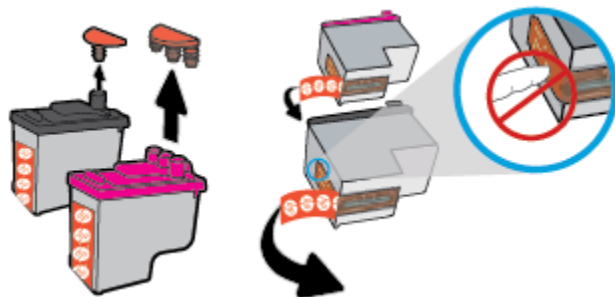

 **POZNÁMKA:** Nedotýkajte sa elektrických kontaktov na tlačovej hlave.

- f. Zasúvajte tlačovú hlavu do otvoru, kým nezapadne na svoje miesto.

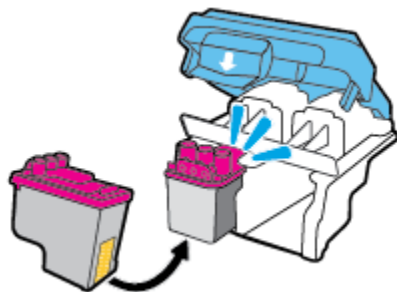

- g. Zatvorte modrú zátku tlačových hláv a poriadne ju zatlačte.

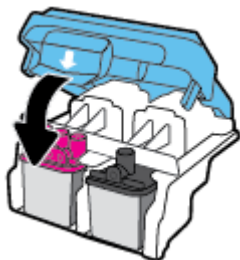

- h. Zatvorte prístupový kryt tlačových hláv.

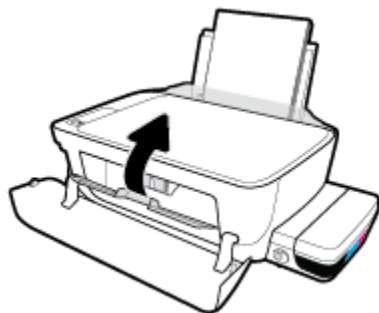

- i. Zatvorte predný kryt tlačiarne.

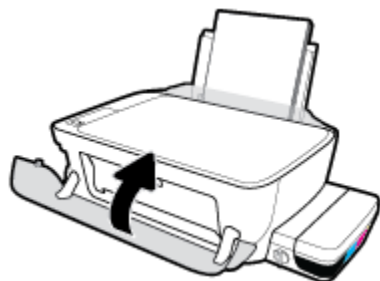

5. Vytiahnite výstupný zásobník a nastavtec zásobníka.



Čistenie kontaktov tlačových hláv

UPOZORNENIE: Čistenie trvá iba niekoľko minút. Zabezpečte, aby boli tlačové hlavy čím skôr znova vložené do tlačiarne. Neodporúča sa, aby sa tlačové hlavy nachádzali mimo tlačiarne viac ako 30 minút. Môže to spôsobiť poškodenie tlačovej hlavy.

1. Skontrolujte, či je zapnuté napájanie.
2. Zatvorte nastavtec výstupného zásobníka a potom ho umiestnite v tlačiarňi otočením výstupného zásobníka v smere hodinových ručičiek.



3. Uistite sa, že je atramentový ventil otočený do otvorenej polohy.

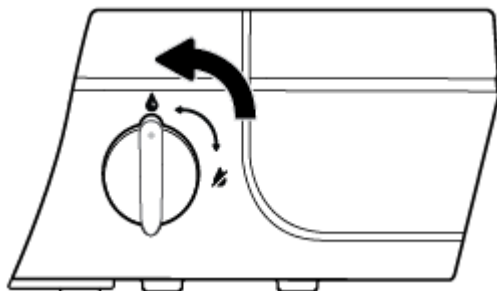

4. Otvorte predný kryt tlačiarne.

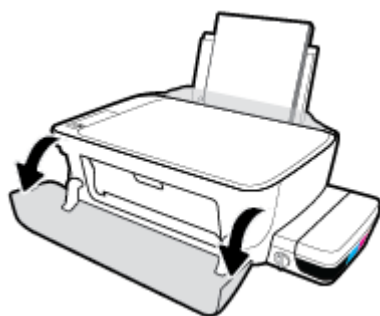

5. Otvorte prístupový kryt tlačových hláv a počkajte, kým sa tlačový vozík nepresunie do stredu tlačiarne.

⚠ UPOZORNENIE: Pokyny uvedené v nasledujúcich krokoch platia iba pri inštalácii tlačových hláv počas úvodného nastavenia tlačiarne. Ak boli tlačové hlavy naplnené atramentom, nesmiete otvoriť záklopku tlačových hláv. Otvorením záklopky môže dôjsť k trvalému poškodeniu tlačových hláv.

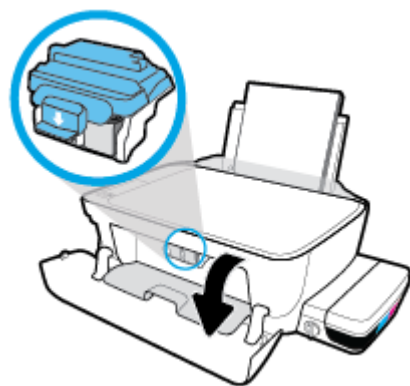

6. Zatlačením smerom nadol otvorte modrú záklopku tlačových hláv.

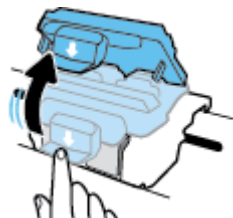

7. Vyberte tlačovú hlavu označenú v chybovom hlásení.

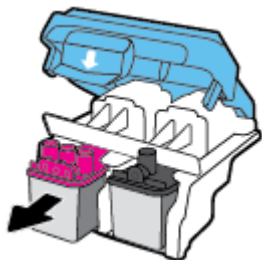

8. Vyčistite kontakty tlačovej hlavy a tlačiarne.

- a. Podržte tlačovú hlavu za jej bočné strany s dolnou časťou smerom nahor a vyhľadajte elektrické kontakty na tlačovej hlave.

Elektrické kontakty sú malé zlaté body na tlačovej hlave.

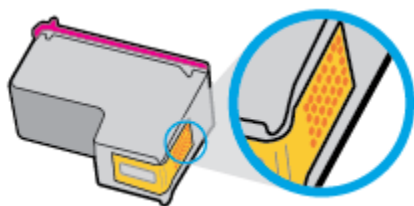

- b. Suchým tampónom alebo handričkou nepúšťajúcou vlákna utrite len kontakty.

⚠ UPOZORNENIE: Dbajte na to, aby ste utreli len kontakty. Nerozmažte atrament ani iné nečistoty po tlačovej hlave.

- c. Vnútri tlačiarne vyhľadajte kontakty na pripojenie tlačovej hlavy.

Kontakty tlačiarne sú zlaté výstupky umiestnené tak, aby sa dotýkali kontaktov na tlačovej hlave.

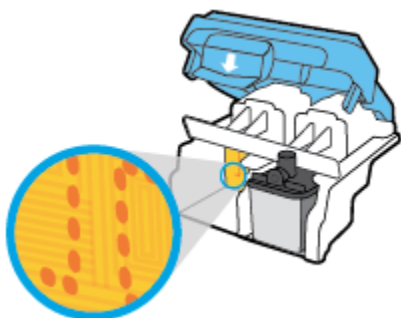

- d. Utrite kontakty suchým tampónom alebo handričkou nepúšťajúcou vlákna.

9. Preinštalujte tlačovú hlavu.

10. Zatvorte záklopku na vozíku.

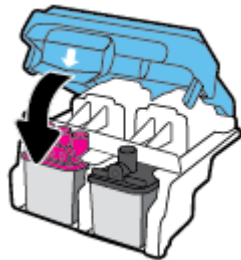

11. Zatvorte prístupový kryt tlačových hláv a potom zatvorte predný kryt.
12. Skontrolujte, či zmizlo chybové hlásenie. Ak sa chybové hlásenie stále zobrazuje, vypnite tlačiareň a potom ju znova zapnite.

Problémy s tlačou

Čo chcete urobiť?

Opravenie problémov so zlyhaním tlače strany (nemožno tlačiť)

HP Print and Scan Doctor	Aplikácia HP Print and Scan Doctor je pomôcka, ktorá sa pokúsi automaticky diagnostikovať a vyriešiť problém. POZNÁMKA: Táto pomôcka je k dispozícii len v operačnom systéme Windows.
Vyriešte problémy so zlyhanými tlačovými úlohami.	Použitie Sprievodcu HP riešením problémov online Ak tlačiareň nereaguje alebo netlačí, získajte podrobné pokyny.



POZNÁMKA: Aplikácia HP Print and Scan Doctor a Sprievodca HP riešením problémov online nemusí byť k dispozícii vo všetkých jazykoch.

Prečítajte si v Pomocníkovi všeobecné pokyny týkajúce sa zlyhanej tlače

Riešenie problémov s tlačou (Windows)

Skontrolujte, či je tlačiareň zapnutá a či je vo vstupnom zásobníku papier. Ak stále nemôžete tlačiť, skúste vykonať nasledujúce kroky v uvedenom poradí:

1. Skontrolujte, či sa v softvéri tlačiarne zobrazujú chybové hlásenia, a podľa pokynov na obrazovke odstráňte chyby.
2. Ak je počítač pripojený k tlačiarňu prostredníctvom kábla USB, odpojte ho a znova zapojte. Ak je počítač pripojený k tlačiarňu prostredníctvom bezdrôtového pripojenia, skontrolujte funkčnosť pripojenia.
3. Overte, či tlačiareň nie je pozastavená alebo v režime offline.

Overenie, či tlačiareň nie je pozastavená alebo v režime offline

- a. V závislosti od operačného systému vykonajte jeden z nasledujúcich postupov:
 - **Windows 10:** V ponuke **Štart** v systéme Windows kliknite na položku **Všetky aplikácie**, vyberte možnosti **Systém, Ovládací panel** a v ponuke **Hardvér a zvuk** potom kliknite na položku **Zobraziť zariadenia a tlačiarne**.
 - **Windows 8.1 a Windows 8:** Umiestnením kurzora alebo ťuknutím na pravý horný roh obrazovky otvorte panel klúčových tlačidiel, kliknite na ikonu **Nastavenie**, kliknite alebo ťuknite na položku **Ovládací panel** a potom kliknite alebo ťuknite na položku **Zobraziť zariadenia a tlačiarne**.
 - **Windows 7:** v ponuke **Štart** systému Windows kliknite na položku **Zariadenia a tlačiarne**.
 - **Windows Vista:** v ponuke **Štart** systému Windows kliknite na položku **Ovládací panel** a potom kliknite na položku **Tlačiarne**.
 - **Windows XP:** v ponuke **Štart** systému Windows kliknite na položku **Ovládací panel** a potom kliknite na položku **Tlačiarne a faxy**.
- b. Dvakrát kliknite na ikonu tlačiarne alebo na ňu kliknite pravým tlačidlom myši a výberom položky **Zobraziť tlačové úlohy** otvorte tlačový front.

- c. V ponuke **Tlačiareň** skontrolujte, či nie sú zobrazené žiadne značky začiarknutia vedľa položiek **Pozastaviť tlač** alebo **Používať tlačiareň v režime offline**.
 - d. Ak ste vykonali nejaké zmeny, skúste tlačiť znova.
4. Overte, či je tlačiareň nastavená ako predvolená tlačiareň.

Overenie, či je tlačiareň nastavená ako predvolená tlačiareň

- a. V závislosti od operačného systému vykonajte jeden z nasledujúcich postupov:
 - **Windows 10:** V ponuke **Štart** v systéme Windows kliknite na položku **Všetky aplikácie**, vyberte možnosti **Systém, Ovládací panel** a v ponuke **Hardvér a zvuk** potom kliknite na položku **Zobraziť zariadenia a tlačiarne**.
 - **Windows 8.1 a Windows 8:** Umiestnením kurzora alebo ťuknutím na pravý horný roh obrazovky otvorte panel klúčových tlačidiel, kliknite na ikonu **Nastavenie**, kliknite alebo ťuknite na položku **Ovládací panel** a potom kliknite alebo ťuknite na položku **Zobraziť zariadenia a tlačiarne**.
 - **Windows 7:** v ponuke **Štart** systému Windows kliknite na položku **Zariadenia a tlačiarne**.
 - **Windows Vista:** v ponuke **Štart** systému Windows kliknite na položku **Ovládací panel** a potom kliknite na položku **Tlačiarne**.
 - **Windows XP:** v ponuke **Štart** systému Windows kliknite na položku **Ovládací panel** a potom kliknite na položku **Tlačiarne a faxy**.
 - b. Skontrolujte, či je nastavená správna predvolená tlačiareň.

Predvolená tlačiareň má vedľa seba značku začiarknutia v čiernom alebo zelenom krúžku.
 - c. Ak je nastavená nesprávna predvolená tlačiareň, pravým tlačidlom kliknite na správnu tlačiareň a vyberte položku **Nastaviť ako predvolenú tlačiareň**.
 - d. Skúste použiť tlačiareň znova.
5. Reštartujte zaraďovač tlače.

Reštart zaraďovača tlače

- a. V závislosti od operačného systému vykonajte jeden z nasledujúcich postupov:

Windows 10

- i. V ponuke **Štart** systému Windows kliknite na položku **Všetky aplikácie** a potom na položku **Systém Windows**.
- ii. Kliknite na položky **Ovládací panel, Systém a zabezpečenie** a potom na položku **Nástroje na správu**.
- iii. Dvakrát kliknite na položku **Služby**.
- iv. Kliknite pravým tlačidlom myši na položku **Zaraďovač tlače** a potom kliknite na položku **Vlastnosti**.
- v. Na karte **Všeobecné** v zozname **Typ spustenia** overte, či je vybratá možnosť **Automaticky**.
- vi. Ak služba nie je spustená, v časti **Stav služby** kliknite na tlačidlo **Štart** a potom kliknite na tlačidlo **OK**.

Windows 8.1 a Windows 8

- i. Umiestnením kurzora alebo ťuknutím na pravý horný roh obrazovky otvorte panel kľúčových funkcií a potom kliknite na ikonu **Nastavenie**.
- ii. Kliknite alebo ťuknite na položku **Ovládací panel** a potom kliknite alebo ťuknite na položku **Systém a zabezpečenie**.
- iii. Kliknite alebo ťuknite na položku **Nástroje na správu** a potom dvakrát kliknite alebo ťuknite na položku **Služby**.
- iv. Kliknite pravým tlačidlom myši na položku **Zaradovač tlačie** alebo sa jej dotknite a podržte na nej prst a potom kliknite na položku **Vlastnosti**.
- v. Na karte **Všeobecné** vedľa položky **Typ spustenia** overte, či je vybraná možnosť **Automaticky**.
- vi. Ak služba ešte nie je spustená, v časti **Stav služby** kliknite alebo ťuknite na ponuku **Štart** a potom kliknite alebo ťuknite na tlačidlo **OK**.

Windows 7

- i. V ponuke **Štart** systému Windows kliknite na položku **Ovládací panel, Systém a zabezpečenie** a potom **Nástroje na správu**.
- ii. Dvakrát kliknite na položku **Služby**.
- iii. Kliknite pravým tlačidlom myši na položku **Zaradovač tlačie** a potom kliknite na položku **Vlastnosti**.
- iv. Na karte **Všeobecné** v zozname **Typ spustenia** overte, či je vybraná možnosť **Automaticky**.
- v. Ak služba nie je spustená, v časti **Stav služby** kliknite na tlačidlo **Spustiť** a potom kliknite na tlačidlo **OK**.

Windows Vista

- i. V ponuke **Štart** systému Windows kliknite na položku **Ovládací panel, Systém a údržba** a potom **Nástroje na správu**.
- ii. Dvakrát kliknite na položku **Služby**.
- iii. Kliknite pravým tlačidlom myši na položku **Služba zaradovača tlačie** a potom kliknite na položku **Vlastnosti**.
- iv. Na karte **Všeobecné** v zozname **Typ spustenia** overte, či je vybraná možnosť **Automaticky**.
- v. Ak služba nie je spustená, v časti **Stav služby** kliknite na tlačidlo **Spustiť** a potom kliknite na tlačidlo **OK**.

Windows XP

- i. V ponuke **Štart** systému Windows kliknite pravým tlačidlom myši na položku **Tento počítač**.
- ii. Kliknite na položku **Spravovať** a potom kliknite na položku **Služby a aplikácie**.

- iii. Dvakrát kliknite na položku **Služby** a potom vyberte položku **Zaradovač tlače**.
 - iv. Kliknite pravým tlačidlom myši na položku **Zaradovač tlače** a kliknutím na tlačidlo **Reštartovať** reštartujte túto službu.
- b. Skontrolujte, či je nastavená správna predvolená tlačiareň.
- Predvolená tlačiareň má vedľa seba značku začiarknutia v čiernom alebo zelenom krúžku.
- c. Ak je nastavená nesprávna predvolená tlačiareň, pravým tlačidlom kliknite na správnu tlačiareň a vyberte položku **Nastaviť ako predvolenú tlačiareň**.
- d. Skúste použiť tlačiareň znova.
6. Reštartujte počítač.
7. Vymažte tlačový front.

Vymazanie tlačového frontu

- a. V závislosti od operačného systému vykonajte jeden z nasledujúcich postupov:
- **Windows 10:** V ponuke **Štart** v systéme Windows kliknite na položku **Všetky aplikácie**, vyberte možnosti **Systém, Ovládací panel** a v ponuke **Hardvér a zvuk** potom kliknite na položku **Zobraziť zariadenia a tlačiarne**.
 - **Windows 8.1 a Windows 8:** Umiestnením kurzora alebo ťuknutím na pravý horný roh obrazovky otvorte panel kľúčových tlačidiel, kliknite na ikonu **Nastavenie**, kliknite alebo ťuknite na položku **Ovládací panel** a potom kliknite alebo ťuknite na položku **Zobraziť zariadenia a tlačiarne**.
 - **Windows 7:** v ponuke **Štart** systému Windows kliknite na položku **Zariadenia a tlačiarne**.
 - **Windows Vista:** v ponuke **Štart** systému Windows kliknite na položku **Ovládací panel** a potom kliknite na položku **Tlačiarne**.
 - **Windows XP:** v ponuke **Štart** systému Windows kliknite na položku **Ovládací panel** a potom kliknite na položku **Tlačiarne a faxy**.
- b. Dvojitým kliknutím na ikonu tlačiarne otvorte tlačový front.
- c. V ponuke **Tlačiarne** kliknite na položku **Zrušiť všetky dokumenty** alebo **Vymazať tlačové dokumenty** a potom kliknutím na tlačidlo **Áno** výber potvrdte.
- d. Ak sú stále nejaké dokumenty vo fronte, reštartujte počítač a po reštartovaní počítača skúste tlačiť znova.
- e. Znova skontrolujte, či je tlačový front prázdny, a potom skúste tlačiť znova.

Riešenie problémov s tlačou (OS X)

1. Skontrolujte chybové hlásenia a vyriešte ich.
2. Odpojte a znova pripojte kábel USB.
3. Overtete, či tlačiareň nie je pozastavená alebo v režime offline.

Postup overenia, či tlačiareň nie je pozastavená alebo v režime offline

- a. V okne **System Preferences** (Predvolby systému) kliknite na položku **Print & Fax** (Tlač a fax).
- b. Kliknite na tlačidlo **Open Print Queue** (Otvoriť tlačový front).
- c. Kliknutím vyberte tlačovú úlohu.

Na správu tlačových úloh použite tieto tlačidlá:

- **Delete** (Odstrániť): zrušenie vybratej tlačovej úlohy.
 - **Hold** (Podržať): Pozastavenie vybratej tlačovej úlohy.
 - **Resume** (Pokračovať): spustenie pozastavenej tlačovej úlohy.
 - **Pause Printer** (Pozastaviť tlačiareň): Pozastavenie všetkých tlačových úloh v tlačovom fronte.
- d. Ak ste vykonali nejaké zmeny, skúste tlačiť znova.
4. Reštartujte počítač.

Riešenie problémov s kvalitou tlače

[Získajte podrobné pokyny na vyriešenie väčšiny problémov s kvalitou tlače.](#)

Riešenie problémov s kvalitou tlače

Prečítajte si v Pomocníkovi všeobecné pokyny týkajúce sa riešenia problémov s kvalitou tlače



POZNÁMKA: Ak chcete tlačové hlavy chrániť pred vysušením, tlačiareň vždy vypnite použitím tlačidla **Napájanie** a počkajte, kým indikátor tlačidla **Napájanie** nezhasne.

Postup zlepšenia kvality tlače

1. Skontrolujte, či používate originálne tlačové hlavy a atrament HP.
 - Skontrolujte rysku minimálnej hladiny a uistite sa, že je vo všetkých atramentových nádržkách dostatočné množstvo atramentu.
 - Keď hladina atramentu klesne tesne nad rysku minimálnej hladiny, zvážte doplnenie atramentu.
2. Skontrolujte druh papiera.
 - Na dosiahnutie najlepšej kvality tlače používajte vysokokvalitné papiere HP alebo papiere spĺňajúce štandard ColorLok®. Ďalšie informácie nájdete v časti [Základné informácie o papieri na strane 25](#).
 - Vždy skontrolujte, či je papier, na ktorý tlačíte, rovný. Najlepšie výsledky pri tlači obrázkov dosiahnete používaním fotopapiera HP Advanced.
 - Špecializovaný papier skladujte na chladnom, suchom mieste v originálnom obale, v uzatvárateľnom plastovom vrecku a na rovnom povrchu. Po pripravení na tlač odstráňte iba papier, ktorý chcete ihneď použiť. Po dokončení tlače vráťte všetok nepoužitý fotopapier do plastového vrecka. Tým zabránite zvlhčeniu fotopapiera.
3. V softvéri tlačiarne skontrolujte, či pre používaný typ papiera používate správne nastavenia tlače. Ďalšie informácie o nastaveniach tlače nájdete v časti [Tipy na nastavenie tlačiarne na strane 41](#).

4. Ak chcete vytlačiť diagnostickú stranu, stlačte na 3 sekundy tlačidlo **Spustiť farebné kopírovanie**  na ovládacom paneli.
5. Skontrolujte azúrové, purpurové, žlté a čierne štvorčeky a ďalší obsah na diagnostickej strane.

Print Quality Diagnostic

1. Refill ink tanks if low. Unlock ink valve. Make sure the printhead latch is snapped down.
2. Check media and settings: PHOTOS: Use Best mode and photo media. TEXT: Use Normal mode and plain paper.
3. For best print quality, use high quality HP paper, or papers that adhere to the ColorLok standard:



4. If the color blocks below are streaked or missing, CLEAN CARTRIDGES from HP software.

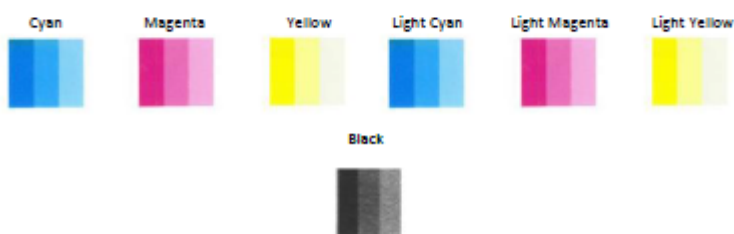

5. If the lines below are crooked, ALIGN PRINTER from HP software.



6. If there is a dark line or white gap at the arrow below, ALIGN PRINTER from HP software.



7. If the images above look okay, the printer appears to be working. If more help is needed, please visit hp.com/support

6. Ak sa na diagnostickej strane nachádzajú šmuhy alebo chýbajúce časti farebných a čiernych políčok, vyčistite tlačové hlavy.
7. Ak sú na diagnostickej strane vytlačené roztrásené čiary alebo to vyplýva z jej obsahu, vykonajte zarovnanie tlačových hláv (kaziet).
8. Ak problémy s kvalitou tlače pretrvávajú aj po vyčistení a zarovnaní tlačových hláv (kaziet), obráťte sa na oddelenie technickej podpory spoločnosti HP.

Čistenie tlačových hláv (kaziet) (Windows)

 **UPOZORNENIE:** Tlačové hlavy (kazety) čistite iba v prípade potreby. Zbytočným čistením sa plytvá atramentom a skracuje sa životnosť tlačových hláv (kaziet).

1. Do vstupného zásobníka vložte nepoužitý obyčajný biely papier veľkosti Letter alebo A4.
2. Otvorte softvér tlačiarne. Ďalšie informácie nájdete v časti [Otvorenie softvéru tlačiarne HP \(Windows\) na strane 28](#).
3. V softvér tlačiarne kliknite na položku **Print & Scan (Tlač a skenovanie)** a potom kliknutím na položku **Maintain Your Printer** (Údržba tlačiarne) otvorte ponuku **Printer Toolbox** (Nástroje tlačiarne).
4. Kliknite na položku **Vyčistiť atramentové kazety** na karte **Služby zariadenia**. Postupujte podľa pokynov na obrazovke.

Zarovnanie tlačových hláv (kaziet) (Windows)

1. Do vstupného zásobníka vložte nepoužitý obyčajný biely papier veľkosti Letter alebo A4.
2. Otvorte softvér tlačiarne. Ďalšie informácie nájdete v časti [Otvorenie softvéru tlačiarne HP \(Windows\) na strane 28](#).
3. V softvér tlačiarne kliknite na položku **Print & Scan (Tlač a skenovanie)** a potom kliknutím na položku **Maintain Your Printer** (Údržba tlačiarne) otvorte nástroje tlačiarne.

Zobrazí sa panel nástrojov tlačiarne.

4. Kliknite na položku **Zarovnať atramentové kazety** na karte **Služby zariadenia**.

Tlačiareň vytlačí zarovnávaciu stranu.

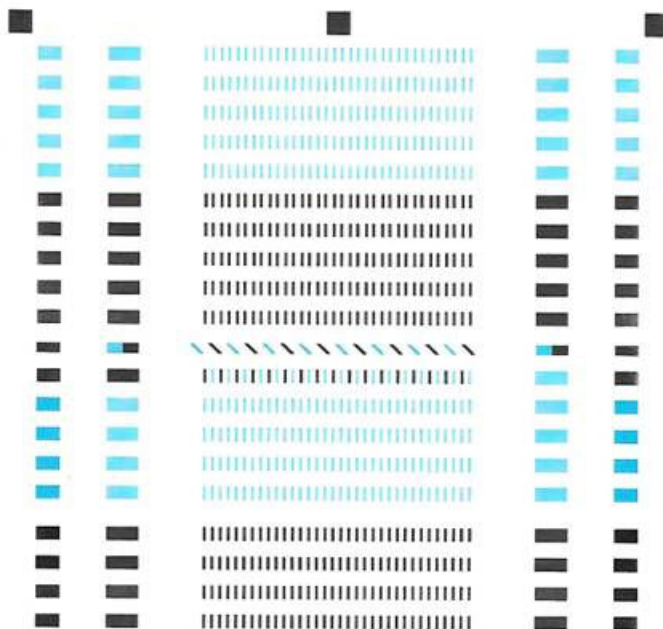

- For better print quality, place this page on the glass, and then press a copy button.
- Pour une mieux impression, posez la page sur la vitre et appuyez sur un bouton de copie.
- Für höhere Druckqualität diese Seite auf das Glas legen und dann eine Kopieren-Taste drücken.
- Para mayor calidad de impresión, coloque esta página sobre el cristal y pulse el botón copiar.
- Per una qualità migliore, posizionare questa pagina sul vetro e premere il pulsante di copia.
- Para maior qualidade de impressão, ponha esta página sobre o vidro e pressione um botão de copiar.
- 为获得更好的打印质量，请将此页置于玻璃上，然后按复印按钮。
- 더 나은 인쇄 품질을 위해 이 페이지를 유리 위에 놓고 복사 버튼을 누릅니다.
- 為達到更完美的列印品質，請將此文件放置在玻璃上，然後按下影印鈕。

5. Podľa pokynov na obrazovke položte zarovnávaciu stranu tlačových hláv na sklenenú podložku skenera tlačovú stranou nadol a potom kliknutím na tlačidlo **Skenovať** naskenujte zarovnávaciu stranu.

Tlačiareň zarovná tlačové hlavy. Hárok zarovnania tlačových hláv recyklujte alebo zahodte do odpadu.

Čistenie tlačových hláv (kaziet) (OS X)

UPOZORNENIE: Tlačové hlavy čistíte iba v prípade potreby. Zbytočným čistením sa plytvá atramentom a skracuje sa životnosť tlačových hláv.

1. Do zásobníka papiera vložte obyčajný biely papier veľkosti Letter alebo A4.
2. Otvorte pomôcku HP Utility.



POZNÁMKA: HP Utility sa nachádza v priečinku **Aplikácie/HP**.

3. Zo zoznamu zariadení v ľavej časti okna vyberte zariadenie HP DeskJet GT 5820 series.

4. Kliknite na položku **Clean Printheads** (Vyčistiť tlačové hlavy).
5. Kliknite na tlačidlo **Vyčistiť** a postupujte podľa pokynov na obrazovke.
6. Kliknutím na položku **All Settings** (Všetky nastavenia) sa vrátite na tabu **Informácie a podpora**.

Zarovnanie tlačových hláv (kazieta) (OS X)

1. Do zásobníka papiera vložte obyčajný biely papier veľkosti Letter alebo A4.
2. Otvorte pomôcku HP Utility.



POZNÁMKA: HP Utility sa nachádza v priečinku **Aplikácie/HP**.

3. Zo zoznamu zariadení v ľavej časti okna vyberte zariadenie HP DeskJet GT 5820 series.
4. Kliknite na tlačidlo **Align** (Zarovnať).
5. Kliknite na tlačidlo **Align** (Zarovnať) a postupujte podľa pokynov na obrazovke.
6. Kliknutím na položku **All Settings** (Všetky nastavenia) sa vrátite na tabu **Informácie a podpora**.

Problémy s kopírovaním

[Vyriešte problémy s kopírovaním.](#)

Použitie Sprievodcu HP riešením problémov online

Ak tlačiareň nekopíruje alebo majú výtlačky nízku kvalitu, získajte podrobné pokyny.



POZNÁMKA: Sprievodca HP riešením problémov online nemusí byť k dispozícii vo všetkých jazykoch.

[Tipy na úspešné kopírovanie a skenovanie na strane 58](#)

Problémy so skenovaním

HP Print and Scan Doctor	Aplikácia HP Print and Scan Doctor je pomôcka, ktorá sa pokúsi automaticky diagnostikovať a vyriešiť problém. POZNÁMKA: Táto pomôcka je k dispozícii len v operačnom systéme Windows.
Riešenie problémov so skenovaním	Použitie Sprievodcu HP riešením problémov online Ak tlačiareň neskenuje alebo majú skenované dokumenty nízku kvalitu, získajte podrobné pokyny.



POZNÁMKA: Aplikácia HP Print and Scan Doctor a Sprievodca HP riešením problémov online nemusí byť k dispozícii vo všetkých jazykoch.

[Tipy na úspešné kopírovanie a skenovanie na strane 58](#)

Problémy so sieťou a pripojením

Čo chcete urobiť?



Oprava bezdrôtového pripojenia

Vyberte niektorú z nasledujúcich možností riešenia problémov.

HP Print and Scan Doctor	Aplikácia HP Print and Scan Doctor je pomôcka, ktorá sa pokúsi automaticky diagnostikovať a vyriešiť problém. POZNÁMKA: Táto pomôcka je k dispozícii len v operačnom systéme Windows.
Použitie Sprievodcu HP riešením problémov online	<ul style="list-style-type: none">• Vyriešte problém s bezdrôtovým pripojením bez ohľadu na to, či sa tlačiareň vôbec nepripojila alebo sa pripojila, ale už nefunguje.• Vyriešte problém s bránou firewall alebo antivírusovým programom, ak ste presvedčení, že bráni počítaču pripojiť sa k tlačiarni.

 **POZNÁMKA:** Aplikácia HP Print and Scan Doctor a Sprievodca HP riešením problémov online nemusí byť k dispozícii vo všetkých jazykoch.

Prečítajte si v Pomocníkovi všeobecné pokyny týkajúce sa riešenia problémov s bezdrôtovým pripojením

- ▲ Stlačením tlačidla **Bezdrôtové pripojenie** () spolu s tlačidlom **Informácie** () vytlačte správu o teste bezdrôtovej siete a konfiguračnú stranu siete.

Vyhľadanie nastavenia siete týkajúce sa bezdrôtového pripojenia

Vyberte niektorú z nasledujúcich možností riešenia problémov.

HP Print and Scan Doctor	Aplikácia HP Print and Scan Doctor je pomôcka, ktorá pomáha zistiť názov siete (SSID) a heslo (sieťový kľúč). POZNÁMKA: Táto pomôcka je k dispozícii len v operačnom systéme Windows.
Použitie Sprievodcu HP riešením problémov online	Získajte informácie o vyhľadaní názvu siete (SSID) a hesla bezdrôtového pripojenia.

 **POZNÁMKA:** Aplikácia HP Print and Scan Doctor a Sprievodca HP riešením problémov online nemusí byť k dispozícii vo všetkých jazykoch.

Oprava pripojenia k funkcii Funkcia Wi-Fi Direct

Použitie Sprievodcu HP riešením problémov online	Vyriešte problém s funkciou Funkcia Wi-Fi Direct alebo získajte informácie o konfigurovaní funkcie Funkcia Wi-Fi Direct.
--	--

 **POZNÁMKA:** Sprievodca HP riešením problémov online nemusí byť k dispozícii vo všetkých jazykoch.

Prečítajte si v Pomocníkovi všeobecné pokyny týkajúce sa riešenia problémov s funkciou Funkcia Wi-Fi Direct

1. Skontrolujte, či indikátor funkcie **Funkcia Wi-Fi Direct** na ovládacom paneli tlačiarne svieti. Ak indikátor nesvieti, stlačením tlačidla **Funkcia Wi-Fi Direct** () ho zapnite.
2. V počítači alebo mobilnom zariadení s bezdrôtovým pripojením zapnite bezdrôtové pripojenie (Wi-Fi), potom vyhľadajte názov vašej tlačiarne Funkcia Wi-Fi Direct a pripojte sa k nej.
3. Po zobrazení výzvy zadajte heslo funkcie Funkcia Wi-Fi Direct.
4. Ak používate mobilné zariadenie, skontrolujte, či ste nainštalovali kompatibilnú tlačovú aplikáciu. Ďalšie informácie o mobilnej tlači nájdete na stránke www.hp.com/global/us/en/eprint/mobile_printing_apps.html.

Zmena pripojenia USB na bezdrôtové pripojenie

Vyberte niektorú z nasledujúcich možností riešenia problémov.

HP Print and Scan Doctor	Aplikácia HP Print and Scan Doctor je pomôcka, ktorá sa pokúsi automaticky diagnostikovať a vyriešiť problém. POZNÁMKA: Táto pomôcka je k dispozícii len v operačnom systéme Windows.
Použitie Sprievodcu HP riešením problémov online	Zmeňte pripojenie USB na bezdrôtové pripojenie alebo pripojenie pomocou funkcie Funkcia Wi-Fi Direct.



POZNÁMKA: Aplikácia HP Print and Scan Doctor a Sprievodca HP riešením problémov online nemusí byť k dispozícii vo všetkých jazykoch.

[Zmena z pripojenia USB na bezdrôtovú sieť na strane 80](#)

Problémy s hardvérom tlačiarne

Zatvorte prístupový kryt tlačových hláv.

- Kryt tlačových hláv musí byť pred začatím tlače zatvorený.

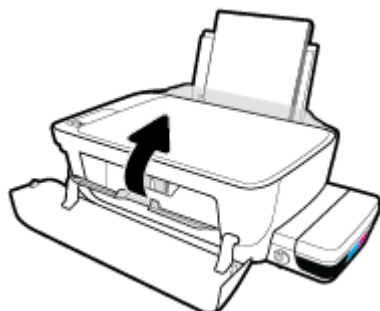

Tlačiareň sa neočakávane vypína

- Skontrolujte napájanie a jeho pripojenie.
- Skontrolujte, či je napájací kábel tlačiarne pevne zapojený do funkčnej sieťovej zásuvky.



POZNÁMKA: Keď je funkcia Automatické vypnutie povolená, tlačiareň sa po dvoch hodinách nečinnosti automaticky vypne, aby sa znížila spotreba energie. Ďalšie informácie nájdete v časti [Automatické vypnutie na strane 31](#).

Riešenie problému so zlyhaním tlačiarne

- Vypnite a zapnite tlačiareň. Ak sa týmto krokom problém neodstráni, obráťte sa na spoločnosť HP.

Chybové kódy ovládacieho panela

Ak ikona **Počet kópií** na displeji ovládacieho panela striedavo zobrazuje písmeno E a číslo, signalizuje to chybový stav tlačiarne. Písmeno E a číslo fungujú ako chybové kódy. Ak ikona **Počet kópií** napríklad striedavo zobrazuje písmeno E a číslo 4, signalizuje to zaseknutie papiera.

Identifikáciu chybových kódov a zodpovedajúce riešenia nájdete v informáciách o ikonách **Počet kópií** v časti [Stav indikátorov a ikon na displeji ovládacieho panela na strane 8](#).

Technická podpora spoločnosti HP

Informácie o najnovších aktualizáciách produktu a technickej podpore nájdete na webovej lokalite technickej podpory pre tlačiarne [HP DeskJet GT 5820 series na adrese www.hp.com/support](http://www.hp.com/support). Technická podpora spoločnosti HP online poskytuje širokú škálu možností pomoci pri používaní tlačiarne:



Ovládače a súbory na prevzatie: prevezmite ovládače a aktualizácie softvéru, ako aj príručky k produktu a dokumentáciu dodanú s tlačiarňou.



Fóra technickej podpory spoločnosti HP: navštívte fóra technickej podpory spoločnosti HP, kde môžete získať odpovede na bežné otázky a problémy. Môžete si prečítať otázky zverejnené inými zákazníkmi spoločnosti HP alebo môžete po prihlásení zverejňovať vlastné otázky a komentáre.



Riešenie problémov: pomocou nástrojov spoločnosti HP online môžete vyhľadávať príslušnú tlačiareň a odporúčané riešenia.

Kontaktovať HP

Ak potrebujete pomoc s riešením problému od zástupcu oddelenia technickej podpory spoločnosti HP, navštívte webovú lokalitu [Contact Support](#) (Kontakt na oddelenie technickej podpory). Nasledujúce možnosti kontaktovania sú k dispozícii bezplatne pre zákazníkov v období platnosti záruky (za technickú podporu prostredníctvom zástupcu spoločnosti HP mimo záruku sa môže požadovať poplatok):



Chatovať online so zástupcom oddelenia technickej podpory spoločnosti HP.



Zavolať zástupcovi oddelenia technickej podpory spoločnosti HP.

Pred skontaktovaním sa s oddelením technickej podpory HP si pripravte tieto informácie:

- Názov produktu (umiestnený na tlačiarňi, napríklad HP DeskJet GT 5820)
- číslo výrobku (sa nachádza vnútri predného krytu),



- Sériové číslo (umiestnené na zadnej alebo spodnej strane tlačiarne)

Registrácia tlačiarne

Registrácia trvá iba niekoľko minút a umožňuje využívať rýchlejší servis, efektívnejšiu technickú podporu a upozornenia technickej podpory pre tlačiareň. Ak ste nezaregistrovali tlačiareň počas inštalácie softvéru, môžete ju zaregistrovať teraz na adrese <http://www.register.hp.com>.

Ďalšie možnosti záruky

Za príplatok sú k dispozícii rozšírené servisné plány pre zariadenie HP DeskJet GT 5820 series. Prejdite na stránku www.hp.com/support a vyberte príslušnú krajinu/región a jazyk. Potom si pozrite možnosti rozšírenej záruky dostupné pre príslušnú tlačiareň.

A Špecifikácie produktu

V tejto časti sú uvedené technické špecifikácie a informácie medzinárodných noriem pre zariadenie HP DeskJet GT 5820 series.

Ďalšie špecifikácie nájdete v tlačenej dokumentácii dodávanej so zariadením HP DeskJet GT 5820 series.

Táto časť obsahuje nasledujúce témy:

- [Upozornenia spoločnosti HP Company](#)
- [Špecifikácie](#)
- [Program dozoru nad výrobou ekologických produktov](#)
- [Homologizačné oznamy](#)

Upozornenia spoločnosti HP Company

Informácie uvedené v tomto dokumente sa môžu zmeniť bez predchádzajúceho upozornenia.

Všetky práva vyhradené. Reprodukovanie, úpravy alebo preklad tohto materiálu bez predchádzajúceho písomného súhlasu spoločnosti HP sa zakazuje okrem prípadov povolených autorskými zákonmi. Jediné záruky vzťahujúce sa na produkty a služby spoločnosti HP sú uvedené vo vyhláseniach o výslovnej záruke, ktoré sa dodávajú spolu s takýmito produktmi a službami. Žiadne informácie uvedené v tejto príručke nemožno považovať za dodatočnú záruku. Spoločnosť HP nie je zodpovedná za technické ani redakčné chyby či opomenutia v tejto príručke.

© Copyright 2015 HP Development Company, L.P.

Microsoft and Windows are either registered trademarks or trademarks of Microsoft Corporation in the United States and/or other countries.

Špecifikácie

V tejto časti sú uvedené technické špecifikácie zariadenia HP DeskJet GT 5820 series. Ďalšie špecifikácie zariadenia nájdete v dokumentácii k zariadeniu na adrese www.hp.com/support.

Systémové požiadavky

- Softvérové a systémové požiadavky nájdete v súbore Readme, ktorý je k dispozícii na disku CD so softvérom tlačiarne HP dodanom s tlačiarňou.
- Informácie o budúcich vydaniach operačných systémov a o podpore nájdete na webovej lokalite podpory online spoločnosti HP na adrese www.hp.com/support.

Špecifikácie prostredia

- Odporúčaný rozsah prevádzkových teplôt: 15 °C až 30 °C
- Povolený rozsah prevádzkových teplôt: 5 °C až 40 °C
- Vlhkosť: relatívna vlhkosť 15 až 80 %, bez kondenzácie, maximálny rosný bod 28 °C
- Rozsah neprevádzkovej (skladovacej) teploty: –40 °C až 60 °C
- V prítomnosti silných elektromagnetických polí môže byť výstup zo zariadenia HP DeskJet GT 5820 series mierne deformovaný
- Spoločnosť HP odporúča používať kábel USB s dĺžkou max. 3 m, aby sa minimalizoval indukovaný šum spôsobený elektromagnetickými poľami s vysokým potenciálom.

Kapacita vstupného zásobníka

- Počet hárkov obyčajného papiera (80 g/m²): max. 60
- Obálky: max. 5
- Indexové karty: max. 20
- Počet hárkov fotografického papiera: max. 20

Kapacita výstupného zásobníka

- Počet hárkov obyčajného papiera (80 g/m²): max. 25
- Obálky: max. 5
- Indexové karty: max. 10
- Počet hárkov fotografického papiera: max. 10

Veľkosť papiera

- Úplný zoznam podporovaných veľkostí médií nájdete v softvéri tlačiarne.

Hmotnosť papiera

- Obyčajný papier: 64 až 90 g/m²
- Obálky: 75 až 90 g/m²

- Karty: max. 200 g/m²
- Fotopapier: max. 280 g/m²

Špecifikácie tlače

- Rýchlosť tlače závisí od zložitosti dokumentu
- Metóda: tepelná atramentová tlač systémom „drop-on-demand“
- Jazyk: PCL3 GUI

Špecifikácie kopírovania

- Digitálne spracovanie obrazu
- Rýchlosť kopírovania závisí od zložitosti dokumentu a od modelu

Špecifikácie skenovania

- Rozlíšenie: max. 1 200 x 1 200 ppi – optické
Ďalšie informácie o rozlíšení v ppi nájdete v softvéri skenera.
- Farby: 24-bitové farby, 8-bitová škála odtieňov sivej farby (256 úrovní sivej farby)
- Maximálna veľkosť dokumentu skenovaného zo sklenenej podložky: 21,6 x 29,7 cm

Rozlíšenie tlače

- Zoznam podporovaných rozlíšení tlače nájdete na webovej lokalite technickej podpory pre tlačiarne [HP DeskJet GT 5820 series](http://www.hp.com/support) na adrese www.hp.com/support.

Výťažnosť tlačových hláv

- Ďalšie informácie o odhadovanej výťažnosti tlačových hláv nájdete na stránke www.hp.com/go/learnaboutsupplies.

Informácie o zvuku

- Ak máte prístup na internet, informácie o zvuku môžete získať z webovej stránky [spoločnosti HP](http://www.hp.com).

Program dozoru nad výrobou ekologických produktov

Spoločnosť HP sa zaväzuje, že bude vyrábať kvalitné výrobky ekologicky prijateľným spôsobom. Na možnosť budúcej recyklácie sa prihliadalo už pri vývoji tohto produktu. Počet materiálov bol obmedzený na minimum. Toto obmedzenie nemá vplyv na správnu funkčnosť a spoľahlivosť produktu. Odlišné materiály sú použité tak, aby boli ľahko separovateľné. Uzamykacie a spojovacie prvky možno ľahko nájsť, sú ľahko prístupné a možno ich odstrániť bežnými nástrojmi. Časti s vysokou prioritou boli vytvorené ako rýchlo prístupné z dôvodu efektívnej rozoberateľnosti a opraviteľnosti.

Ďalšie informácie nájdete na webovej stránke venovanej záväzku spoločnosti HP voči životnému prostrediu na adrese

www.hp.com/hpinfo/globalcitizenship/environment

- [Ekologické tipy](#)
- [Nariadenie Komisie \(ES\) č. 1275/2008](#)
- [Paper](#)
- [Plasty](#)
- [Informačné listy o bezpečnosti materiálu](#)
- [Program recyklovania](#)
- [Program spoločnosti HP zameraný na recykláciu spotrebného materiálu pre atramentové tlačiarne](#)
- [Spotreba energie](#)
- [Likvidácia nepotrebného zariadenia používateľmi](#)
- [Chemické látky](#)
- [Tabuľka nebezpečných látok/prvkov a ich zloženie \(Čína\)](#)
- [Obmedzenie týkajúce sa nebezpečných látok \(India\)](#)
- [Obmedzenie týkajúce sa nebezpečných látok \(Ukrajina\)](#)
- [Obmedzenie vo vyhlásení o nebezpečných látkach \(Turecko\)](#)
- [Upozornenie EPEAT](#)
- [Informácie pre používateľov v Číne týkajúce sa ekoštitka SEPA](#)
- [Čínsky energetický štítok pre tlačiarne, faxy a kopírovacie zariadenia](#)

Ekologické tipy

Spoločnosť HP sa zaväzuje pomáhať zákazníkom znižovať ich vplyv na životné prostredie. Ak chcete získať ďalšie informácie o environmentálnych iniciatívach spoločnosti HP, navštívte webovú lokalitu HP Environmental Programs and Initiatives (Environmentálne programy a iniciatívy spoločnosti HP).

www.hp.com/hpinfo/globalcitizenship/environment/

Nariadenie Komisie (ES) č. 1275/2008

Údaje o výkone produktu vrátane spotreby produktu zapojeného v sieti v pohotovostnom režime, ak sú pripojené všetky káblové sieťové porty a aktivované všetky bezdrôtové sieťové porty, nájdete v časti P14. Ďalšie informácie výrobku – IT ECO Declaration (Ekologické vyhlásenie o IT) na stránke www.hp.com/hpinfo/globalcitizenship/environment/productdata/itecodesktop-pc.html.

Paper

This product is suited for the use of recycled paper according to DIN 19309 and EN 12281:2002.

Plasty

Plastové súčiastky s hmotnosťou nad 25 gramov sú označené podľa medzinárodných štandardov, čo zvyšuje možnosť ich identifikácie na účely recyklácie na konci životnosti produktu.

Informačné listy o bezpečnosti materiálu

Informačné listy o bezpečnosti materiálu (MSDS) môžete získať na webovej stránke spoločnosti HP na adrese:

www.hp.com/go/msds

Program recyklovania

Spoločnosť HP ponúka v mnohých krajinách/regiónoch čoraz väčší počet programov spätného zberu a recyklácie produktov a spolupracuje s mnohými z najväčších centier pre recykláciu elektronických zariadení po celom svete. Spoločnosť HP šetrí prírodné zdroje opätovným predajom niektorých z jej najobľúbenejších produktov. Ďalšie informácie týkajúce sa recyklácie produktov spoločnosti HP nájdete na adrese:

www.hp.com/hpinfo/globalcitizenship/environment/recycle/

Program spoločnosti HP zameraný na recykláciu spotrebného materiálu pre atramentové tlačiarne

Spoločnosť HP sa zaväzuje chrániť životné prostredie. Program spoločnosti HP zameraný na recykláciu spotrebného materiálu pre atramentovú tlač je dostupný v mnohých krajinách/regiónoch a umožňuje bezplatnú recykláciu použitých tlačových a atramentových kaziet. Ďalšie informácie nájdete na nasledujúcej webovej stránke:

www.hp.com/hpinfo/globalcitizenship/environment/recycle/

Spotreba energie

Tlačové a obrazové zariadenia HP označené logom ENERGY STAR® sú certifikované americkou Agentúrou na ochranu životného prostredia (Environmental Protection Agency, EPA). Obrazové zariadenia s certifikáciou programu ENERGY STAR budú označené nasledujúcou značkou:



Ďalšie informácie o modeloch obrazových zariadení s certifikáciou programu ENERGY STAR sa uvádzajú na nasledujúcej adrese: www.hp.com/go/energystar

Likvidácia nepotrebného zariadenia používateľmi



Tento symbol znamená zákaz likvidácie produktu spolu s ostatným odpadom z domácnosti. Namiesto toho je vašou povinnosťou odovzdať nepotrebné zariadenie na určenom zbernom mieste na recykláciu nepotrebného elektrického a elektronického zariadenia, a tak chrániť ľudské zdravie a životné prostredie. Ak chcete získať ďalšie informácie, obráťte sa na oddelenie služieb likvidácie odpadu z domácností vo vašej krajine alebo prejdite na webovú adresu <http://www.hp.com/recycle>.

Chemické látky

Spoločnosť HP sa zaväzuje poskytovať svojim zákazníkom informácie o chemických látkach v jej produktoch v súlade so zákonnými požiadavkami, vyplývajúcimi napríklad z normy REACH (nariadenie ES č. 1907/2006 Európskeho parlamentu a Rady). Správu o chemickom zložení tohto produktu môžete nájsť na nasledujúcej adrese: www.hp.com/go/reach.

Tabuľka nebezpečných látok/prvkov a ich zloženie (Čína)

产品中有害物质或元素的名称及含量 根据中国《电子信息产品污染控制管理办法》						
部件名称	有害物质或元素					
	铅 (Pb)	汞 (Hg)	镉 (Cd)	六价铬 (Cr(VI))	多溴联苯 (PBB)	多溴二苯醚 (PBDE)
外壳和托盘	0	0	0	0	0	0
电线	0	0	0	0	0	0
印刷电路板	X	0	0	0	0	0
打印系统	X	0	0	0	0	0
显示器	X	0	0	0	0	0
喷墨打印机墨盒	0	0	0	0	0	0
驱动光盘	X	0	0	0	0	0
扫描仪	X	X	0	0	0	0
网络配件	X	0	0	0	0	0
电池板	X	0	0	0	0	0
自动双面打印系统	0	0	0	0	0	0
外部电源	X	0	0	0	0	0

本表格依据SJ/T 11364 的规定编制。
 0: 表示该有害物质在该部件所有均质材料中的含量均在GB/T 26572 规定的限量要求以下。
 X: 表示该有害物质至少在该部件的某一均质材料中的含量超出GB/T 26572 规定的限量要求。

此表中所有名称中含“X”的部件均符合欧盟 RoHS 立法。

注: 环保使用期限的参考标识取决于产品正常工作的温度和湿度等条件。

Obmedzenie týkajúce sa nebezpečných látok (India)

Restriction of hazardous substances (India)

This product complies with the "India E-waste (Management and Handling) Rule 2011" and prohibits use of lead, mercury, hexavalent chromium, polybrominated biphenyls or polybrominated diphenyl ethers in concentrations exceeding 0.1 weight % and 0.01 weight % for cadmium, except for the exemptions set in Schedule 2 of the Rule.

Obmedzenie týkajúce sa nebezpečných látok (Ukrajina)

Технічний регламент щодо обмеження використання небезпечних речовин (Україна)

Обладнання відповідає вимогам Технічного регламенту щодо обмеження використання деяких небезпечних речовин в електричному та електронному обладнанні, затвердженого постановою Кабінету Міністрів України від 3 грудня 2008 № 1057

Obmedzenie vo vyhlásení o nebezpečných látkach (Turecko)

Restriction on Hazardous Substances statement (Turkey)	Türkiye Cumhuriyeti: EEE Yönetmeliğine Uygundur
--	---

Upozornenie EPEAT

EPEAT

Most HP products are designed to meet EPEAT. EPEAT is a comprehensive environmental rating that helps identify greener electronics equipment. For more information on EPEAT go to www.epeat.net. For information on HP's EPEAT registered products go to www.hp.com/hpinfo/globalcitizenship/environment/pdf/epeat_printers.pdf.

Informácie pre používateľov v Číne týkajúce sa ekoštitka SEPA

中国环境标识认证产品用户说明

噪声大于63.0Db(A)的办公设备不宜放置于办公室内，请在独立的隔离区域使用。

如需长时间使用本产品或打印大量文件，请确保在通风良好的房间内使用。

如您需要确认本产品处于零能耗状态，请按下电源关闭按钮，并将插头从电源插座断开。

您可以使用再生纸，以减少资源耗费。

复印机、打印机和传真机能源效率标识 实施规则

依据“复印机、打印机和传真机能源效率标识实施规则”，该打印机具有中国能效标识。标识上显示的能效等级和操作模式值根据“复印机、打印机和传真机能效限定值及能效等级”标准（“GB 21521”）来确定和计算。

1. 能效等级

产品能效等级分为3级，其中1级能效最高。能效限定值根据产品类型和打印速度由标准确定。能效等级则根据基本功耗水平以及网络接口和内存等附加组件和功能的功率因子之和来计算。

2. 能效信息

喷墨打印机

- 操作模式功率

睡眠状态的能耗按照 GB 21521 标准来衡量和计算。该数据以瓦特 (W) 表示。

- 待机功率

待机状态是产品连接到电网电源上功率最低的状态。该状态可以延续无限长时间，且使用者无法改变此状态下产品的功率。对于“成像设备”产品，“待机”状态通常相当于“关闭”状态，但也可能相当于“准备”状态或“睡眠”状态。该数据以瓦特 (W) 表示。

- 睡眠状态预设延迟时间

出厂前由制造商设置的时间决定了该产品在完成主功能后进入低耗模式（例如睡眠、自动关机）的时间。该数据以分钟表示。

- 附加功能功率因子之和

网络接口和内存等附加功能的功率因子之和。该数据以瓦特 (W) 表示。

标识上显示的能耗数据是根据典型配置测量得出的数据，此类配置包含登记备案的打印机依据复印机、打印机和传真机能源效率标识实施规则所选的所有配置。因此，该特定产品型号的实际能耗可能与标识上显示的数据有所不同。

要了解规范的更多详情，请参考最新版的 GB 21521 标准。

Homologizačné oznamy

Tlačiareň HP DeskJet GT 5820 series vyhovuje požiadavkám predpisov vo vašej krajine/regióne.

Táto časť obsahuje nasledujúce témy:

- [Regulačné číslo identifikácie modelu](#)
- [Vyhlásenie úradu FCC](#)
- [Upozornenie pre používateľov v Kórei](#)
- [Regulačné upozornenie pre Európsku úniu](#)
- [Vyhlásenie o zhode](#)
- [Homologizačné nariadenia týkajúce sa bezdrôtových zariadení](#)

Regulačné číslo identifikácie modelu

Z dôvodu regulačnej identifikácie je výrobok označený regulačným číslom modelu. Regulačné číslo modelu pre tento výrobok je SNPRH-1506-01. Toto regulačné číslo by sa nemalo zamieňať s marketingovým názvom (HP DeskJet GT 5820 All-in-One Printer atď.) ani číslami zariadenia (M2Q28A,M2Q29A atď.).

Vyhlasenie úradu FCC

FCC statement

The United States Federal Communications Commission (in 47 CFR 15.105) has specified that the following notice be brought to the attention of users of this product.

This equipment has been tested and found to comply with the limits for a Class B digital device, pursuant to Part 15 of the FCC Rules. These limits are designed to provide reasonable protection against harmful interference in a residential installation. This equipment generates, uses and can radiate radio frequency energy and, if not installed and used in accordance with the instructions, may cause harmful interference to radio communications. However, there is no guarantee that interference will not occur in a particular installation. If this equipment does cause harmful interference to radio or television reception, which can be determined by turning the equipment off and on, the user is encouraged to try to correct the interference by one or more of the following measures:

- Reorient or relocate the receiving antenna.
- Increase the separation between the equipment and the receiver.
- Connect the equipment into an outlet on a circuit different from that to which the receiver is connected.
- Consult the dealer or an experienced radio/TV technician for help.

For further information, contact:

Manager of Corporate Product Regulations
HP Inc. 1501 Page Mill Road,
Palo Alto, CA 94304, U.S.A.

Modifications (part 15.21)

The FCC requires the user to be notified that any changes or modifications made to this device that are not expressly approved by HP may void the user's authority to operate the equipment.

This device complies with Part 15 of the FCC Rules. Operation is subject to the following two conditions: (1) this device may not cause harmful interference, and (2) this device must accept any interference received, including interference that may cause undesired operation.

Upozornenie pre používateľov v Kórei

B 급 기기 (가정용 방송통신기기)	이 기기는 가정용(B급)으로 전자파적합등록을 한 기기로서 주로 가정에서 사용하는 것을 목적으로 하며, 모든 지역에서 사용할 수 있습니다.
------------------------	--

Regulačné upozornenie pre Európsku úniu



Produkty s označením CE spĺňajú jednu alebo viacero nasledujúcich platných smerníc EÚ: smernica pre nízke napätie 2006/95/ES, smernica 2004/108/ES o elektromagnetickej kompatibilite, smernica 2009/125/ES o ekodizajne, smernica R&TTE 1999/5/ES, smernica o obmedzení používania nebezpečných látok 2011/65/EÚ. Dodržiavanie týchto smerníc sa hodnotí na základe platných európskych harmonizovaných noriem. Kompletná verzia vyhlásenia o zhode je k dispozícii na webovej stránke www.hp.com/go/certificates (Vyhľadávajte podľa názvu modelu produktu alebo regulačného čísla modelu (RMN), ktoré sa môže nachádzať na regulačnom štítku.)

Kontaktným miestom v regulačných otázkach je:

HP Deutschland GmbH, HQ-TRE, Schickardstrasse 32, 71034 Boeblingen, Nemecko

Produkty s funkciou bezdrôtového rozhrania

EMF

- Tento produkt spĺňa medzinárodné nariadenia (ICNIRP) týkajúce sa vystavenia rádiovýfrekvenčnému žiareniu.

Ak je jeho súčasťou zariadenie vysielajúce a prijímajúce rádiové signály, potom pri bežnom používaní vzdialenosť 20 cm zaručuje, že úroveň vystavenia rádiovýfrekvenčnému žiareniu spĺňa požiadavky EÚ.

Funkcia bezdrôtového rozhrania v Európe

- Tento produkt je navrhnutý na používanie bez obmedzení vo všetkých štátoch EÚ vrátane Islandu, Lichtenštajnska, Nórska a Švajčiarska.

Vyhlasenie o zhode



DECLARATION OF CONFORMITY according to ISO/IEC 17050-1 and EN 17050-1

DoC #: SNPRH-1506-01-R1

Supplier's Name: HP Inc.
Supplier's Address: 20, Jia Feng Road Waigaoqiao Free Trade Zone Pudong, Shanghai, PRC 200131
declares, that the product
Product Name and Model: HP DeskJet GT 5820 All-in-One Printer Series
Regulatory Model Number:¹⁾ SNPRH-1506-01
Radio Module: SDGOB-1392
Product Options: All
conforms to the following Product Specifications and Regulations:

EMC:

CISPR 22:2008 Class B
EN 55022:2010 Class B
EN 55024:2010
EN 61000-3-2:2006 +A1:2009 +A2:2009
EN 61000-3-3:2013
FCC CFR 47 Part 15 Class B

Safety:

EN 60950-1:2006 +A11:2009 +A1:2010 +A12:2011
IEC 60950-1:2005 +A1:2009
EN 62479:2010

Telecom:

EN 300 328 V1.8.1
EN 301 489-1 V1.9.2
EN 301 489-17 V2.2.1
IEC 62311:2007 / EN 62311:2008

Energy Use:

Regulation (EC) No. 1275/2008
ENERGY STAR® Qualified Imaging Equipment Operational Mode (OM) Test Procedure
EN 50564:2011
IEC 62301:2005

RoHS:

EN 50581:2012

The product herewith complies with the requirements of the Low Voltage Directive 2006/95/EC, the EMC Directive 2004/108/EC, the R&TTE Directive 1999/5/EC, the Ecodesign Directive 2009/125/EC, the RoHS Directive 2011/65/EU and carries the CE marking accordingly.

This device complies with part 15 of the FCC Rules. Operation is subject to the following two conditions:

(1) This device may not cause harmful interference, and (2) this device must accept any interference received, including interference that may cause undesired operation.

Additional Information:

1) This product is assigned a Regulatory Model Number which stays with the regulatory aspects of the design. The Regulatory Model Number is the main product identifier in the regulatory documentation and test reports, this number should not be confused with the marketing name or the product numbers.

Shan HongBo

2015

ICS Product Hardware Quality Engineering, Manager

Local contact for regulatory topics only:

EU: HP Deutschland GmbH, HQ-TRE, Schickardstrasse 32, 71034 Boeblingen, Germany

U.S.: HP Inc. 1501 Page Mill Road, Palo Alto, CA 94304, U.S.A.

www.hp.eu/certificates

Homologizačné nariadenia týkajúce sa bezdrôtových zariadení

Táto časť obsahuje nasledujúce informácie o vyhláškach týkajúcich sa bezdrôtových výrobkov:

- [Vystavenie rádiofrekvenčnému žiareniu](#)
- [Upozornenie pre používateľov na Taiwane](#)
- [Upozornenie pre používateľov v Kórei](#)
- [Upozornenie pre používateľov v Brazílii](#)
- [Upozornenie pre používateľov v Mexiku](#)

Vystavenie rádiofrekvenčnému žiareniu

Exposure to radio frequency radiation



Caution The radiated output power of this device is far below the FCC radio frequency exposure limits. Nevertheless, the device shall be used in such a manner that the potential for human contact during normal operation is minimized. This product and any attached external antenna, if supported, shall be placed in such a manner to minimize the potential for human contact during normal operation. In order to avoid the possibility of exceeding the FCC radio frequency exposure limits, human proximity to the antenna shall not be less than 20 cm (8 inches) during normal operation.

Upozornenie pre používateľov na Taiwane

低功率電波輻射性電機管理辦法

第十二條

經型式認證合格之低功率射頻電機，非經許可，公司、商號或使用者均不得擅自變更頻率、加大功率或變更設計之特性及功能。

第十四條

低功率射頻電機之使用不得影響飛航安全及干擾合法通信；經發現有干擾現象時，應立即停用，並改善至無干擾時方得繼續使用。

前項合法通信，指依電信法規定作業之無線電通信。低功率射頻電機須忍受合法通信或工業、科學及醫藥用電波輻射性電機設備之干擾。

Upozornenie pre používateľov v Kórei

해당 무선설비는 전파혼신 가능성이 있으므로 인명안전과 관련된 서비스는 할 수 없음

Upozornenie pre používateľov v Brazílii

Aviso aos usuários no Brasil

Este equipamento opera em caráter secundário, isto é, não tem direito à proteção contra interferência prejudicial, mesmo de estações do mesmo tipo, e não pode causar interferência a sistemas operando em caráter primário.

Upozornenie pre používateľov v Mexiku

Aviso para los usuarios de México

La operación de este equipo está sujeta a las siguientes dos condiciones: (1) es posible que este equipo o dispositivo no cause interferencia perjudicial y (2) este equipo o dispositivo debe aceptar cualquier interferencia, incluyendo la que pueda causar su operación no deseada.

Para saber el modelo de la tarjeta inalámbrica utilizada, revise la etiqueta regulatoria de la impresora.

Register

F

funkcia webového skenovania 57

K

kópia

napájania 120

N

napájania

systémové požiadavky 119

napájanie

riešenie problémov 113

O

ovládací panel

funkcie 6

stavové ikony 7

tlačidlá 6

P

papier

HP, objednanie 26

odstraňovanie zaseknutého

papiera 85

riešenie problémov s

podávaním 91

šikmé strany 91

podávanie viacerých strán, riešenie

problémov 91

podpora pre zákazníkov

záruka 116

podporované operačné systémy

119

problémy s podávaním papiera,

riešenie problémov 91

prostredie

Program dozoru nad výrobou

ekologických produktov 121

špecifikácie prostredia 119

R

recyklovať

atramentové kazety 122

regulačné upozornenia

regulačné číslo identifikácie

modelu 126

regulatory notices 126

informácie o bezdrôtových

zariadeniach 129

riešenie problémov

napájanie 113

odoberanie viacerých strán 91

papier sa neodoberá zo

zásobníka 91

problémy s podávaním papiera

91

šikmé strany 91

tlač 113

S

siete

zobrazenie a tlač nastavení 78

sieťové pripojenie

bezdrôtové prepojenie 71

skenovanie

špecifikácie skenovania 120

z funkcie webového skenovania

57

softvér

funkcia webového skenovania

57

softvér tlačiarne (Windows)

otvorenie 28

stavové ikony 7

systémové požiadavky 119

Š

šikmá poloha, riešenie problémov

tlač 91

T

technické informácie

špecifikácie kopírovania 120

špecifikácie prostredia 119

špecifikácie skenovania 120

špecifikácie tlače 120

tlač

napájania 120

riešenie problémov 113

tlačidlá, ovládací panel 6

V

vozik

odstránenie zaseknutého

vozíka 89

vstavaný webový server

funkcia webového skenovania

57

otvorenie 81

W

Windows

systémové požiadavky 119

Z

záruka 116

zaseknutie

vymazanie obsahu 85

zásobníky

riešenie problémov s

podávaním 91

uvolnenie zaseknutého papiera

85

zobrazovanie

nastavenie siete 78