

Kasutusjuhend

© Copyright 2016 HP Development Company, L.P.

AMD on ettevõtte Advanced Micro Devices, Inc. kaubamärk. Bluetooth on selle omaniku kaubamärk ja HP Inc. kasutab seda litsentsi alusel. Intel on ettevõtte Intel Corporation kaubamärk USA-s ja teistes riikides. Microsoft ja Windows on ettevõtte Microsoft Corporation registreeritud kaubamärgid või kaubamärgid Ameerika Ühendriikides ja/või teistes riikides.

Käesolevas dokumendis sisalduvat teavet võidakse ette teatamata muuta. Ainsad HP toodete ja teenuste garantiid on sätestatud vastavate toodete ja teenustega kaasnevates garantii lühiavaldustes. Käesolevas dokumendis avaldatud ei või mingil juhul tõlgendada täiendava garantii pakkumisena. HP ei vastuta siin leiduda võivate tehniliste või toimetustuslike vigade ega väljajätmistest eest.

Teine väljaanne: oktoober 2016

Esimene trükk: september 2016

Dokumendi number: 902332-E42

Tootemärkus

Selles kasutusjuhendis on kirjeldatud funktsioone, mis on enamiku mudelite puhul samad. Mõni funktsioonidest ei pruugi teie arvutis saadaval olla.

Kõik funktsioonid ei ole kõigis Windowsi väljaannetes või versioonides saadaval. Süsteemid võivad vajada täiendatud ja/või eraldi ostetud riistvara, draivereid, tarkvara või BIOS-i värskendust, et Windowsi funktsioonidest maksimumi võtta. Operatsioonisüsteemi Windows 10 värskendatakse automaatselt. See funktsioon on alati sisse lülitatud. Värskendamisel võivad rakenduda teenusepakkuja hinnakiri ja lisanõuded. Vt <http://www.microsoft.com>.

Toote uusima kasutusjuhendi leiade aadressilt <http://www.hp.com/support>. Valige **Leia toode** ja järgige ekraanil kuvatavaid juhiseid.

Tarkvaratingimused

Sellesse arvutisse eelinstallitud mis tahes tarkvaratoodet installides, kopeerides, alla laadides või mis tahes muul viisil kasutades nõustute, et olete kohustatud järgima HP lõppkasutaja litsentsilepingu (EULA) tingimusi. Kui te ei nõustu litsentsilepingu tingimustega, on ainuke teie jaoks saadaolev heastamisvahend kogu selle toote (riistvara ja tarkvara) kasutamata tagastamine 14 päeva jooksul raha täies mahus tagasimakse taotlemiseks kooskõlas müüja tagasimaksetingimustega.

Lisateabe saamiseks või kogu arvuti hinna ulatuses tagasimakse taotlemiseks võtke ühendust müüjaga.

Ohutusmärkus

 **HOIATUS!** Kuumusest tulenevate vigastuste või arvuti ülekuumenemise vältimiseks ärge hoidke arvutit kasutamise ajal süles ega tõkestage arvuti ventilatsiooniavasid. Kasutage arvutit ainult kõval tasasel alusel. Jälgige, et mõni muu kõva (nt kõrvalasuv printer) või pehme pinnaga (nt padjad, vaip või riietuse) objekt ei blokeeriks õhuvoolu liikumist ventilatsiooniavadest. Samuti ärge hoidke arvuti kasutamisel vahelduvvooluadapterit vastu nahka või pehme pinnaga objekti (nt padjad, vaip või riietuse). Arvuti ja vahelduvvooluadapter vastavad infotehnoloogiaseadmete rahvusvahelises ohutusstandardis International Standard for Safety of Information Technology Equipment (IEC 60950-1) sätestatud välispinna temperatuuri nõuetele.

Sisukord

1 Sissejuhatus	1
Teabe otsimine	2
2 Komponentid	4
Riistvara tuvastamine	4
Tarkvara tuvastamine	4
Parem külg	4
Vasak külg	6
Ekraan	7
Ülaosa	8
Puuteplaat	8
Märgutuled	9
Nupud, kõlarid ja sõrmejäljelugeja	10
Klahvid	12
Kiirklahvide kasutamine	14
Põhi	15
Esikülg	16
Tagakülg	17
Märgised	17
SIM-kaardi sisestamine (ainult teatud mudelitel)	19
3 Võrguühendused	20
Ühenduse loomine traadita võrguga	20
Traadita ühenduse juhtelementide kasutamine	20
Traadita ühenduse nupp	21
Operatsioonisüsteemi juhtelemendid	21
Ühenduse loomine WLAN-iga	22
HP Mobile Broadbandi kasutamine (ainult teatud toodetel)	22
HP Mobile Connect Pro kasutamine (ainult teatud toodetel)	23
GPS-i kasutamine (ainult teatud toodetel)	23
Bluetooth-seadmete (ainult teatud toodetel) kasutamine	23
Bluetooth-seadmete ühendamise	23
Ühenduse loomine kaabelvõrguga	23
Ühenduse loomine kohtvõrguga (LAN) (ainult teatud toodetel)	24

4 Ekraanil navigeerimine	25
Puuteplaadi ja puutežestide kasutamine	25
Koputamine	25
Kahe sõrme kokkusurumine ja laialiliigutamine suuruse muutmiseks	25
Kahe sõrmega kerimine (ainult puuteplaadil)	26
Kahe sõrmega koputus (ainult puuteplaadil)	26
Nelja sõrmega koputus (ainult puuteplaadil)	26
Kolme sõrmega nipsamine (ainult puuteplaadil)	27
Ühe sõrmega libistamine (ainult puutekraanidel)	27
Klaviatuuri ja valikulise hiire kasutamine	28
Integreeritud numbriklahvistiku kasutamine (ainult teatud mudelitel)	28
5 Meelelahutusfunktsioonid	29
Veebikaamera kasutamine (ainult teatud mudelitel)	29
Heli kasutamine	29
Kõlarite ühendamine	29
Kõrvaklappide ühendamine	29
Peakomplekti ühendamine	30
Helisätete kasutamine	30
Video kasutamine	30
Videoseadmete ühendamine VGA-kaabli abil (ainult teatud mudelitel)	31
Dual-Mode DisplayPort	31
Juhtmega kuvarite tuvastamine ja ühendamine MultiStream Transpordi abil	32
Kuvamisseadmete ühendamine arvutitega, millel on AMD graafika (koos valikulise jaoturiga)	32
Kuvamisseadmete ühendamine arvutitega, millel on Inteli graafika (koos valikulise jaoturiga)	33
Ekraanide ühendamine arvutitega, millel on Inteli graafika (koos sisseehitatud jaoturiga)	33
Miracastiga ühilduvate traadita kuvaseadmete leidmine ja nendega ühendamine (ainult teatud mudelitel)	34
6 Toitehaldus	35
Arvuti sulgemine (väljalülitamine)	35
Funktsiooni HP Fast Charge kasutamine (ainult teatud toodetel)	35
Toitesuvandite määramine	36
Energiasäästurežiimide kasutamine	36
Unerežiimi käivitamine ja sellest väljumine	36
Kasutaja algatatud talveunerežiimi lubamine ja sellest väljumine (ainult teatud toodetel)	36
Toitemõõdiku ja -sätete kasutamine	37



Ärkamisel parooli nõudmise määramine	37
Akutoite kasutamine	38
Lisateabe leidmine aku kohta	38
HP akukontrolli kasutamine	38
Aku laetuse taseme kuvamine	39
Aku tühjenemisaja pikendamine	39
Tegutsemine aku tühjenemise korral	39
Aku tühjenemise tuvastamine	39
Tegutsemine aku tühjenemise korral	39
Akutoite säästmine	40
Akude utiliseerimine	40
Aku väljavahetamine	40
Välise vahelduvvoolutoite kasutamine	41
7 Turvalisus	42
Arvuti kaitsmine	42
Paroolide kasutamine	43
Paroolide määramine Windowsis	43
Paroolide määramine arvuti häälestusutiliidis	43
BIOS-i halduriparooli haldamine	44
BIOS-i halduriparooli sisestamine	46
Drivelocki turbesuvandi kasutamine	46
Automaatse Drivelocki valimine (ainult teatud mudelitel)	46
Automaatse Drivelocki lubamine	46
Automaatse Drivelocki keelamine	47
DriveLocki automaatse parooli sisestamine	48
Manuaalse Drivelocki valimine	48
DriveLocki ülemparooli määramine	49
Drivelocki lubamine ja Drivelocki kasutajaparooli määramine	49
DriveLocki keelamine	50
DriveLocki parooli sisestamine	50
DriveLocki parooli muutmise	51
Windows Hello kasutamine (ainult teatud mudelitel)	51
Viirusetõrjetarkvara kasutamine	51
Tulemüürিতarkvara kasutamine	52
Tarkvaravärskenduste installimine	52
Tarkvara HP Client Security Manager kasutamine (ainult teatud toodetel)	52
HP Touchpoint Manageri kasutamine (ainult teatud toodetel)	52
Valikulise turvakaabli (ainult teatud toodetel) kasutamine	53
Sõrmejäljelugeja kasutamine (ainult teatud toodetel)	53
Sõrmejäljelugeja asukoha tuvastamine	53

8 Hooldus	54
Jõudluse parandamine	54
Ketta defragmentori kasutamine	54
Kettapuhastuse kasutamine	54
HP 3D DriveGuardi kasutamine (ainult teatud toodetel)	54
HP 3D DriveGuard olekute tuvastamine	55
Programmide ja draiverite värskendamine	55
Arvuti puhastamine	55
Puhastustoimingud	55
Ekraani puhastamine	56
Külgede ja kaane puhastamine	56
Puuteplaadi, klaviatuuri ja hiire puhastamine (ainult teatud toodetel)	56
Arvutiga reisimine või selle transportimine	56
9 Varundus ja taaste	58
Taasteandmekandja ja varundite loomine	58
HP taasteandmekandjate loomine (ainult teatud toodetel)	58
Windowsi tööriistade kasutamine	59
Taastamine	59
Taastamine HP Recovery Manageri abil	60
Mida peate teadma enne alustamist	60
HP taastesektsioonide kasutamine (ainult teatud toodetel)	61
HP taastekandja kasutamine taastamiseks	61
Arvuti butimisejärjestuse muutmine	62
HP taastesektsioonide eemaldamine (ainult teatud toodetel)	62
10 Uutiliidid Computer Setup (BIOS), TPM ja HP Sure Start	63
Häälestusutiliidi Computer Setup kasutamine	63
Häälestusutiliidi Computer Setup avamine	63
Navigeerimine ja valimine häälestusutiliidis Computer Setup	63
Tehasesätete taastamine häälestusutiliidis Computer Setup	64
BIOS-i värskendamine	64
BIOS-i versiooni tuvastamine	64
BIOS-i värskenduse allalaadimine	65
Klahviga f9 avatava viiba kaudu butimisejärjestuse muutmine	65
TPM BIOS-i sätted (ainult teatud toodetel)	66
HP Sure Starti kasutamine (ainult teatud toodetel)	66
11 Riistvaradiagnostika HP PC Hardware Diagnostics (UEFI) kasutamine	67
Utiliidi HP PC Hardware Diagnostics (UEFI) laadimine USB-seadmesse	67

12 Tehnilised andmed	69
Sisendvool	69
Töökeskkond	69
13 Elektrostaatiline lahendus	70
14 Hõlbustusvahendid	71
Toetatud abitehnoloogiad	71
Klienditoega ühenduse võtmine	71
Tähestikuline register	72

1 Sissejuhatus

Pärast arvuti häälestamist ja registreerimist soovitame leida oma nutikast investeeringust järgnevaid juhiseid:

-  **NÄPUNÄIDE.** Avatud rakendusest või Windowsi töölaualt kiiresti arvuti avakuvale naasmiseks vajutage klaviatuuril Windowsi klahvi  . Kui vajutate uuesti Windowsi klahvi, naaseb arvuti eelmisele kuvale.
- **Interneti-ühenduse loomine** – häälestage kaabel- või traadita võrk, et saaksite luua Interneti-ühenduse. Lisateavet leiate jaotisest [Võrguühendused lk 20](#).
- **Uuendage viirusetõrjetarkvara** – kaitske arvutit viiruste põhjustatava kahju eest. Tarkvara on arvutisse eelinstallitud. Lisateavet leiate jaotisest [Viirusetõrjetarkvara kasutamine lk 51](#).
- **Arvuti tundmaõppimine** – tutvuge arvuti funktsioonidega. Lisateavet leiate jaotistest [Komponendid lk 4](#) ja [Ekraanil navigeerimine lk 25](#).
- **Installitud tarkvaraga tutvumine** – uurige, milline tarkvara on arvutisse eelinstallitud.
Valige nupp **Start** ja seejärel **Kõik rakendused** (mõne toote puhul vajalik).
– või –
Paremklõpsake nupul **Start** ja seejärel valige **Programmid ja funktsioonid**.
- Varundage kõvaketas, luues taastekettad või taastedraivi. Vt [Varundus ja taaste lk 58](#).

Teabe otsimine

Toote üksikasjade ressursside, juhiste ja muu leidmiseks kasutage seda tabelit.

Ressurss	Sisu
<i>Häälestusjuhised</i>	<ul style="list-style-type: none">• Arvuti häälestuse ja funktsioonide ülevaade
HP tugi	<ul style="list-style-type: none">• Võrguvestlus HP tehnikuga
HP toe kontaktandmed leiata veebiaadressilt http://www.hp.com/support .	<ul style="list-style-type: none">• Toeteenuste telefoninumbrid• HP teeninduskeskuste asukohad
<i>Ohutuse ja mugavuse juhend</i>	<ul style="list-style-type: none">• Tööjaama õige häälestus
Juhendile ligipääsemiseks	<ul style="list-style-type: none">• Arvutikasutajate kehahoiakut ja tööharjumusi käsitlevad juhtnöörid, mis suurendavad mugavustunnet ja vähendavad vigastusohu• Elektri- ja mehaanilise ohutuse teave
▲ Valige nupp Start , valige Kõik rakendused (mõne toote puhul vajalik), valige HP spikker ja tugi ja seejärel valige HP dokumentatsioon .	
– või –	
▲ Valige nupp Start , valige Kõik rakendused (mõne toote puhul vajalik), valige HP ja seejärel valige HP dokumentatsioon .	
– või –	
▲ Küllastage veebisaiti http://www.hp.com/ergo .	
NB! Kasutusjuhendi uusima versiooni vaatamiseks peate olema Internetiga ühendatud.	
<i>Normatiiv-, ohutus- ja keskkonnamärkused</i>	<ul style="list-style-type: none">• Olulised normatiivmärkused, sh teave akude õige utiliseerimise kohta, kui on vajalik.
Dokumendile ligipääsemiseks.	
▲ Valige nupp Start , valige Kõik rakendused (mõne toote puhul vajalik), valige HP spikker ja tugi ja seejärel valige HP dokumentatsioon .	
– või –	
▲ Valige nupp Start , valige Kõik rakendused (mõne toote puhul vajalik), valige HP ja seejärel valige HP dokumentatsioon .	
<i>Piiratud garantiid*</i>	<ul style="list-style-type: none">• Arvuti spetsiaalne garantiialane teave
Dokumendile ligipääsemiseks.	
▲ Valige nupp Start , valige Kõik rakendused (mõne toote puhul vajalik), valige HP spikker ja tugi ja seejärel valige HP dokumentatsioon .	
– või –	
▲ Valige nupp Start , valige Kõik rakendused (mõne toote puhul vajalik), valige HP ja seejärel valige HP dokumentatsioon .	
– või –	
▲ Küllastage veebisaiti http://www.hp.com/go/orderdocuments .	

Ressurss**Sisu**

NB! Kasutusjuhendi uusima versiooni vaatamiseks peate olema Internetiga ühendatud.

HP piiratud garantii leiate toote saadaolevate kasutusjuhendite hulgast ja/või pakendis kaasas olevalt CD-lt või DVD-lt. Mõne riigi või piirkonna puhul on pakendis kaasas trükitud HP garantii. Riigi/piirkonna puhul, kus trükitud garantiid kaasas pole, võite hankida koopia veebiaadressilt <http://www.hp.com/go/orderdocuments>. Aasia Vaikse ookeani piirkonnas ostetud toodete puhul saate kirjutada HP-le järgmisel aadressil: POD, PO Box 161, Kitchener Road Post Office, Singapore 912006. Kaasake kirja toote nimi, oma nimi, telefoninumber ja postiaadress.

2 Komponentid

Riistvara tuvastamine

Et saada teada, milline riistvara arvutisse installitud on, toimige järgmiselt:

- ▲ Sisestage tegumiriba otsinguväljale märksõna `seadmehaldur` ja seejärel valige rakendus **Seadmehaldur**.

Loendis kuvatakse kõik teie arvutisse installitud seadmed.

Süsteemi riistvarakomponentide kohta teabe saamiseks ja süsteemi-BIOS-i versiooninumbri nägemiseks vajutage klahvikombinatsiooni `fn+esc` (ainult teatud mudelitel).

Tarkvara tuvastamine

Et saada teada, milline tarkvara arvutisse paigaldatud on, toimige järgmiselt:



- ▲ Valige nupp **Start** ja seejärel **Kõik rakendused**.





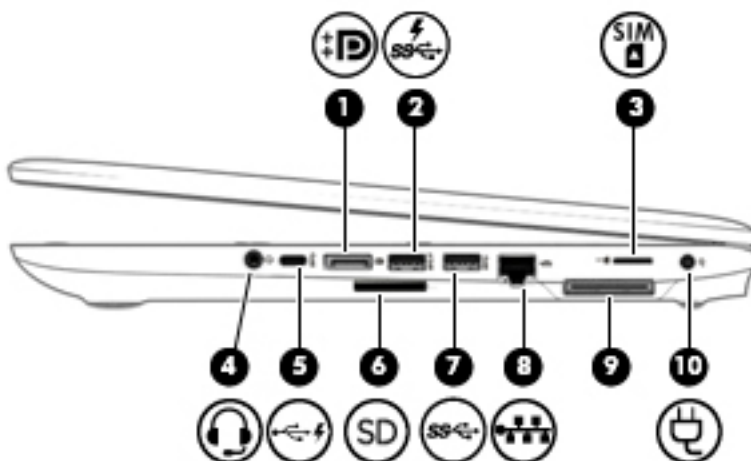

– või –

Paremklõpsake nupul **Start** ja seejärel valige **Programmid ja funktsioonid**.

Parem külg



Komponent	Kirjeldus
(1)  Dual-Mode DisplayPort	Võimaldab ühendada valikulise digitaalse kuvaseadme (nt suure jõudlusega monitor või projektor).
(2)  USB 3.x laadimisport	Kui arvuti on sisse lülitatud, võimaldab ühendada ja laadida USB-seadmeid (mobiiltelefoni, kaamerat, aktiivsusmonitori või nutikella) ning pakub kiiret andmeedastust.

Komponent	Kirjeldus
(3) 	Micro-SIM-kaardi pesa (ainult teatud toodetel) Toetab traadita võrgu abonendi identsusmooduli (micro-SIM) kaarti.
(4) 	Heliväljundi (kõrvaklappide)/ helisisendi (mikrofoni) pistikupesa Võimaldab ühendada valikulised aktiivstereokõlarid, kõrvaklapid, kuularid, peakomplekti või teleri helikaabli. Ühendada saab ka valikulise peakomplekti mikrofoni. See pistikupesa ei toeta valikulisi seadmeid, mis koosnevad ainult mikrofonist. HOIATUS! Enda vigastamise ohu vähendamiseks reguleerige enne kõrvaklappide, kuularite või peakomplekti kasutamist helitugevust. Lisateavet ohutuse kohta leiate <i>normatiiv-, ohutus- ja keskkonnamärkustest</i> . Juhendile ligipääsemine: <ol style="list-style-type: none">1. Sisestage tegumiriba otsinguväljale märksõna <code>support</code> ja seejärel valige rakendus HP Support Assistant. – või – Klõpsake tegumiribal küsimärgiikoonil.2. Valige Minu arvuti, vahekaart Spetsifikatsioonid ja seejärel Kasutusjuhendid. MÄRKUS. Kui sellesse pistikupessa on ühendatud mõni seade, on arvuti kõlarid keelatud.
(5) 	C-tüüpi USB-laadimisport Kui arvuti on sisse lülitatud, võimaldab ühendada ja laadida C-tüüpi USB-seadmeid (mobiiltelefoni, kaamerat, aktiivsusmonitori või nutikella) ning pakub andmeedastust.
(6)	Mälukaardilugeja Loeb valikulisi mälukaarte, mis talletavad, haldavad ja jagavad teavet või pääsevad sellele juurde. Kaardi sisestamine <ol style="list-style-type: none">1. Hoidke kaarti nii, et silt jääb üles ja kontaktala arvuti poole.2. Sisestage kaart mälukaardilugejasse ja lükake, kuni see on kindlalt paigas. Kaardi eemaldamiseks toimige järgmiselt. ▲ Vajutage kaarti sissepoole ja seejärel eemaldage see mälukaardilugejast.
(7) 	USB 3.x port Võimaldab ühendada USB-seadmeid (mobiiltelefoni, kaamera, aktiivsusmonitor või nutikella) ja pakub andmeedastust.
(8) 	RJ-45 (võrk) pistikupesa/olekutuled Võimaldab ühendada võrgukaabli. <ul style="list-style-type: none">• Roheline (parempoolne): võrk on ühendatud.• Kollane (vasakpoolne): võrgus toimub tegevus.
(9) 	Dokkimisport Võimaldab ühendada valikulise dokkimisseadme.
(10) 	Toitejuhtme ühenduspesa Võimaldab ühendada vahelduvvooluadapteri.

Vasak külg

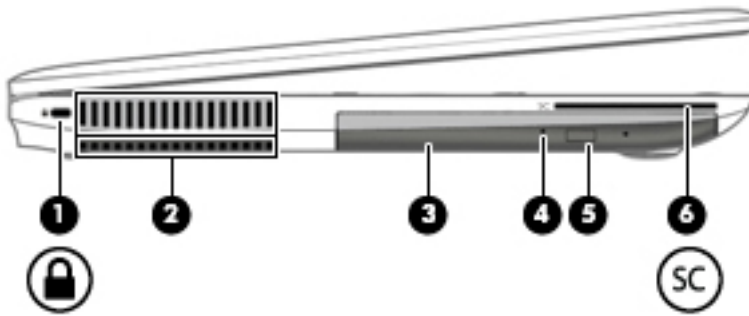

Komponent	Kirjeldus
(1)  Turvakaabli pesa	Võimaldab ühendada arvutiga valikulise turvakaabli. MÄRKUS. Turvakaabel on mõeldud arvuti kaitsmiseks, kuid see ei pruugi arvuti väärkasutust ega vargust ära hoida.
(2) Ventilatsiooniava	Tagab õhuvoolu sisemiste komponentide jahutamiseks. MÄRKUS. Arvuti ventilaator käivitub sisemiste komponentide jahutamiseks ja ülekuumenemise vältimiseks automaatselt. Arvuti kasutamisel on tavaline, et selle sisemine ventilaator lülitub aeg-ajalt sisse või välja.
(3) Optiline draiv (ainult teatud toodetel)	Olenevalt arvuti mudelist loeb optilist ketast või loeb optilist ketast ja suudab sellele kirjutada.
(4) Optilise draivi märgutuli (ainult teatud mudelitel)	Põleb: optiline draiv on kasutusel. Ei põle: Optiline draiv ei ole kasutusel.
(5) Optilise draivi väljutusnupp (ainult teatud toodetel)	Vabastab optilise draivi kettasahtli.
(6) Kiipkaardilugeja (oleneb konfiguratsioonist)	Võimaldab valikuliste kiipkaartide kasutamist.

Ekraan

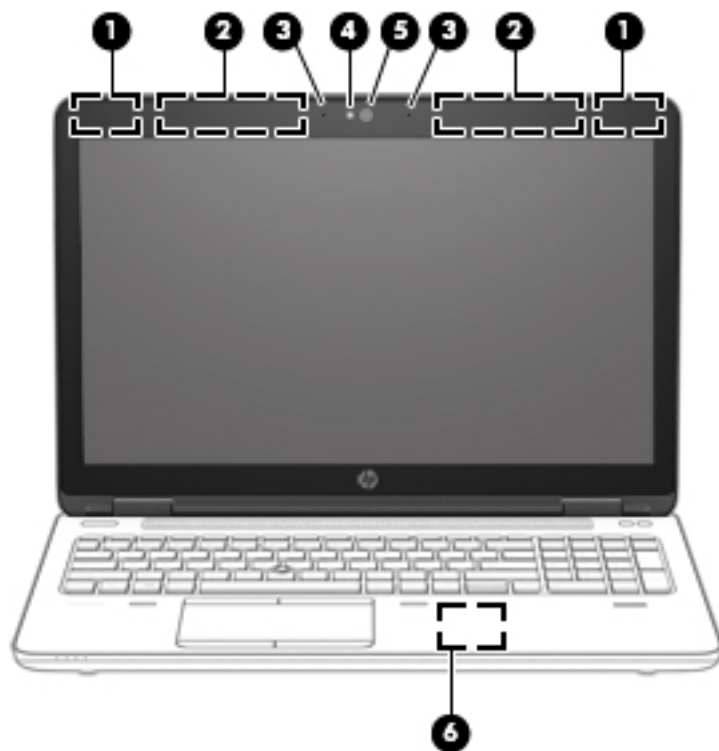

Komponent	Kirjeldus
(1) WLAN-i antennid*	Saadavad ja võtavad vastu raadiosignaale traadita kohtvõrkudega (WLAN-id) suhtlemiseks.
(2) WWAN-i antennid*	Saadavad ja võtavad vastu raadiosignaale traadita laivõrkudega (WWANs) suhtlemiseks.
(3) Sisemised mikrofonid	Salvestavad heli.
(4) Veebikaamera märgutuli (ainult teatud mudelitel)	Põleb: veebikaamera on kasutusel.
(5) Veebikaamera (ainult teatud toodetel)	Salvestab videoklippe ja jäädvustab fotosid. Mõni mudel võimaldab videokonverentsi pidada ja võrgus video voogesituse kaudu vestelda. Veebikaamera kasutamiseks toimige järgmiselt: <ul style="list-style-type: none">▲ Sisestage tegumiriba otsinguväljale märksõna <i>kaamera</i> ja seejärel valige Kaamera.
(6) Lähiväljaside (NFC) koputamisaala* (ainult teatud mudelitel)	Puudutage teise NFC-toega seadmega failide edastamiseks NFC koputamisaala.

* Antenne pole väljastpoolt näha. Optimaalse signaaliedastuse tagamiseks ärge asetage antennide vahetusse lähedusse signaali takistavaid esemeid.

Normatiivmärkusi traadita ühenduse kohta vaadake *normatiiv-, ohutus- ja keskkonnamärkuste* teie riiki/piirkonda käsitlevast jaotisest.

Juhendile ligipääsemine:

1. Sisestage tegumiriba otsinguväljale märksõna `support` ja seejärel valige rakendus **HP Support Assistant**.

– või –

Komponent	Kirjeldus
	Klõpsake tegumiribal küsimärgiikoonil.
2.	Valige Minu arvuti , vahekaart Spetsifikatsioonid ja seejärel Kasutusjuhendid .

Ülaosa



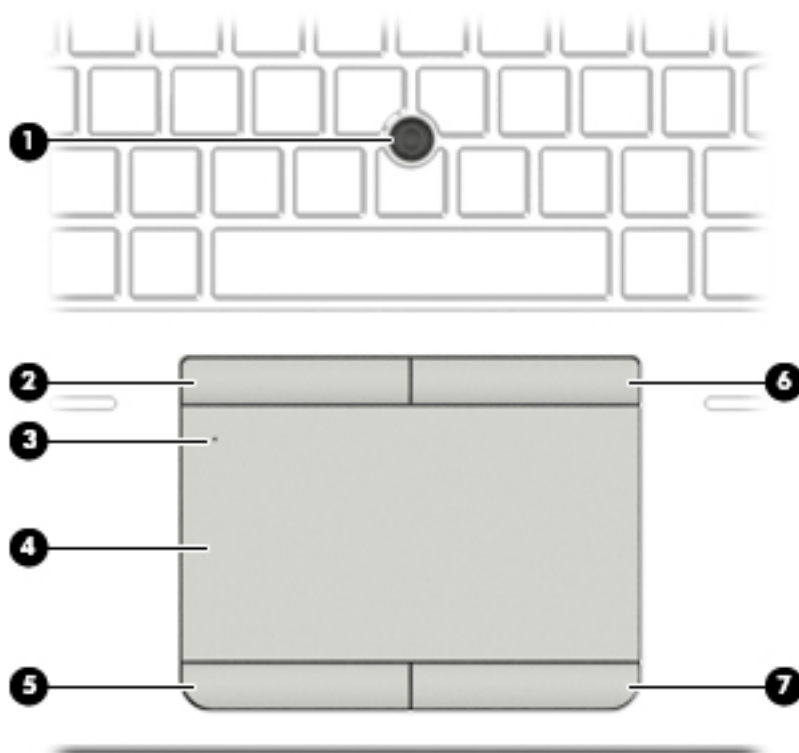

Puuteplaat

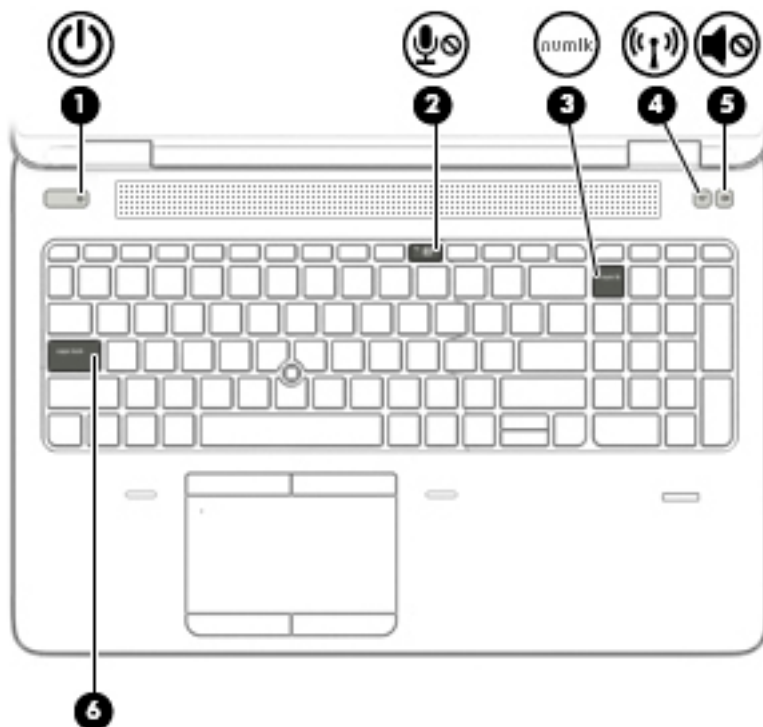

Komponent	Kirjeldus	
(1)	Osutushoob (ainult teatud mudelitel)	Liigutab kursorit ja valib või aktiveerib ekraanil üksusi.
(2)	Osutushoova (ainult teatud mudelitel) vasak nupp	Toimib samamoodi nagu välise hiire vasakpoolne nupp.
(3)	Puuteplaadi märgutuli	<ul style="list-style-type: none"> Põleb: puuteplaat on välja lülitatud. Ei põle: puuteplaat on sisse lülitatud.
(4)	Puuteplaadiala	Loeb sõrmežeste kursori liigutamiseks või üksuste aktiveerimiseks ekraanil.
(5)	Puuteplaadi vasakpoolne nupp	Toimib samamoodi nagu välise hiire vasakpoolne nupp.
(6)	Osutushoova (ainult teatud mudelitel) parem nupp	Toimib samamoodi nagu välise hiire parempoolne nupp.
(7)	Puuteplaadi parempoolne nupp	Toimib samamoodi nagu välise hiire parempoolne nupp.



Märgutuled



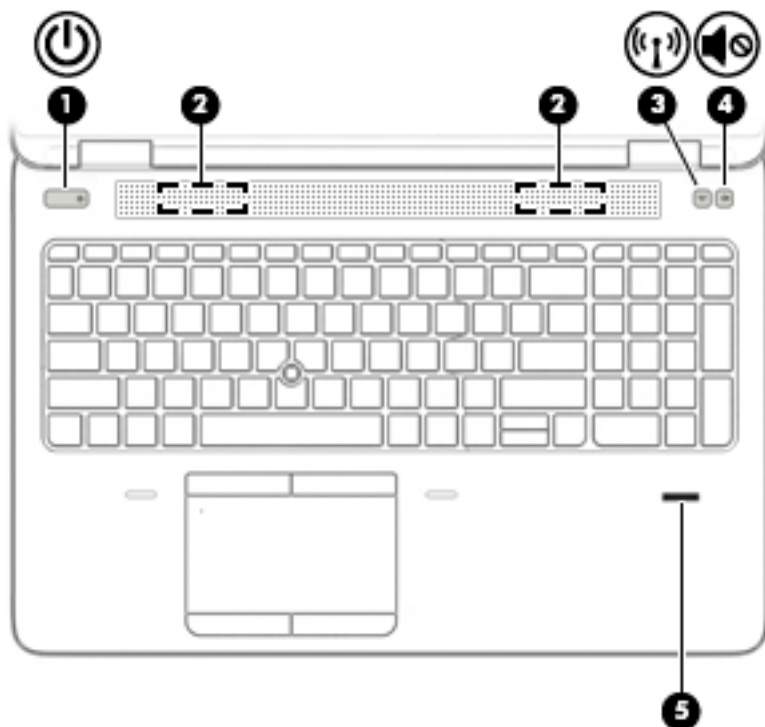

Komponent	Kirjeldus
(1)  Toite märgutuli	<ul style="list-style-type: none"> • Põleb: arvuti on sisse lülitatud. • Vilgub: arvuti on unerežiimis, mis on energiasäästlik režiim. Arvuti lülitab välja ekraani ja muude ebavajalike komponentide toite. • Ei põle: arvuti on välja lülitatud või talveunerežiimis. Talveunerežiim on energiasäästlik režiim, mis kasutab kõige vähem toidet.
(2)  Mikrofone vaigistuse märgutuli	<ul style="list-style-type: none"> • Kollane: mikrofon on välja lülitatud. • Ei põle: mikrofon on sisse lülitatud.
(3) Numbriluku märgutuli	Põleb: numbrilukk on sisse lülitatud.
(4)  Traadita ühenduse märgutuli	<p>Põleb: sisseehitatud traadita ühenduse seade (näiteks traadita kohtvõrgu (WLAN) ja/või Bluetooth®-seade) on sisse lülitatud.</p> <p>MÄRKUS. Mõne arvutimudeli puhul põleb traadita ühenduse märgutuli kollaselt, kui kõik traadita ühenduse seadmed on välja lülitatud.</p>
(5)  Helivaigistuse märgutuli	<ul style="list-style-type: none"> • Kollane: arvuti heli on välja lülitatud. • Valge: arvuti heli on sisse lülitatud.
(6) Suurtäheluku märgutuli	Põleb: suurtähelukk on sisse lülitatud ning aktiveeritud on suurtähed.

Nupud, kõlarid ja sõrmejäljelugeja





Komponent	Kirjeldus
(1)  Toitenupp	<ul style="list-style-type: none">• Kui arvuti on välja lülitatud, vajutage seda nuppu arvuti sisselülitamiseks.• Kui arvuti on sisse lülitatud, vajutage seda nuppu unerežiimi aktiveerimiseks.• Kui arvuti on unerežiimis, vajutage seda nuppu unerežiimist väljumiseks.• Kui arvuti on talveunerežiimis, vajutage seda nuppu talveunerežiimist väljumiseks. <p>ETTEVAATUST. Kui vajutate ja hoiate toitenuppu all, lähevad salvestamata jäänud andmed kaotsi.</p> <p>Kui arvuti ei reageeri ja sulgemistoimingutest pole abi, vajutage ja hoidke toitenuppu arvuti väljalülitamiseks vähemalt 5 sekundit all.</p> <p>Toitesätete kohta lisateabe saamiseks uurige arvuti toitesuvandeid.</p> <p>▲ Sisestage tegumiriba otsinguväljale märksõna energiarežiimi suvandid ja seejärel valige Energiarežiimi suvandid.</p> <p>– või –</p> <p>Paremklõpsake toitemõõdiku ikoonil  ja seejärel valige Energiarežiimi suvandid.</p>
(2) Kõlarid	Toovad kuuldavale heli.

Komponent	Kirjeldus
(3)  Traadita ühenduse nupp	Lülitab traadita ühenduse funktsiooni sisse või välja, kuid ei loo traadita ühendust. Traadita ühenduse kasutamiseks peab olema häälestatud traadita võrk.
(4)  Helivaigistuse nupp	Vaigistab ja taastab arvuti heli.
(5) Sõrmejäljelugeja (ainult teatud mudelitel)	Võimaldab Windows®i sisselogimisel kasutada parooli asemel sõrmejälge.

Klahvid

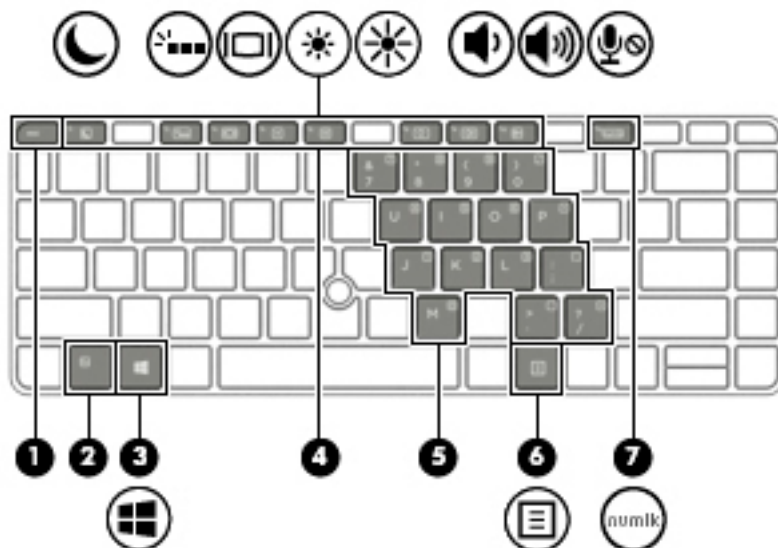
 **MÄRKUS.** Vaadake joonist, mis teie arvutiga kõige enam sarnaneb.



Komponent	Kirjeldus
(1) Klahv <i>esc</i>	Kuvab süsteemiteabe, kui vajutate seda koos klahviga <i>fn</i> .
(2) Klahv <i>fn</i>	Täidab tihti kasutatavaid süsteemifunktsioone, kui vajutada koos mõne funktsiooniklahvi, klahvi <i>num lk</i> , klahvi <i>esc</i> või muu klahviga. Vt Kiirklahvide kasutamine lk 14
(3)  Windowsi klahv	Avaneb menüü Start . MÄRKUS. Kui vajutate Windowsi klahvi uuesti, suletakse menüü Start .
(4) Funktsiooniklahvid	Täidavad sageli kasutatavaid süsteemifunktsioone, kui vajutada koos klahviga <i>fn</i> . Vt Kiirklahvide kasutamine lk 14 .
(5) Sisseehitatud numbriklahvistik	Numbriklahvistik, mis katab klaviatuuri täheklahve ja võimaldab liita, lahutada ja teha muid numbritega seotud toiminguid. Kui vajutada klahvi <i>num lk</i> , saab klahvistikku kasutada välise numbriklaviatuurina. Klahvistiku iga klahv täidab selle paremas ülanurgas oleva ikooniga tähistatud funktsiooni. MÄRKUS. Kui klahvistikufunktsioon oli arvuti väljalülitamise ajal aktiivne, rakendatakse see uuesti arvuti sisselülitamisel.
(6)  Windowsi rakenduseklahv	Kuvab valitud objekti suvandid.
(7) Klahv <i>num lk</i>	Lülitab sisseehitatud numbriklahvistiku sisse ja välja.

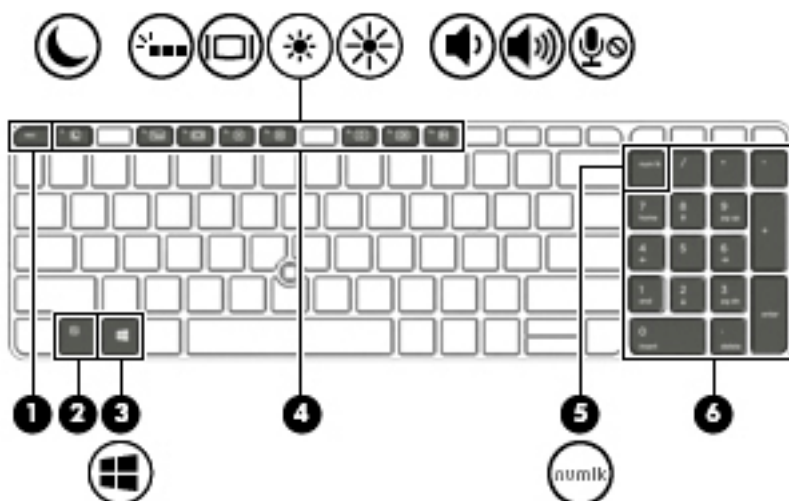









Komponent		Kirjeldus
(1)	Klahv esc	Kuvab süsteemiteabe, kui vajutate seda koos klahviga fn .
(2)	Klahv fn	Täidab tihti kasutatavaid süsteemifunktsioone, kui vajutada koos mõne funktsiooniklahvi, klahvi num lk , klahvi esc või muu klahviga. Vt Kiirklahvide kasutamine lk 14
(3)	 Windowsi klahv	Avaneb menüü Start . MÄRKUS. Kui vajutate Windowsi klahvi uuesti, suletakse menüü Start .
(4)	Funktsiooniklahvid	Täidavad sageli kasutatavaid süsteemifunktsioone, kui vajutada koos klahviga fn . Vt Kiirklahvide kasutamine lk 14 .
(5)	Klahv num lk	Aktiveerib vaheldumisi integreeritud numbriklahvistiku navigeerimis- ja numbrifunktsiooni.
(6)	Integreeritud numbriklahvistik	Klaviatuuri täheklaviatuurist paremal asuv eraldi klahvistik, mis võimaldab teil liita, lahutada ja teha teisi numbrilisi tehteid. Kui numbrilukk on sisse lülitatud, saab integreeritud klahvistikku kasutada nagu välist numbriklahvistikku.

Kiirklahvide kasutamine

Kiirklahvi kasutamiseks toimige järgmiselt.

- ▲ Vajutage **fn** -klahvi ning seejärel ühte allolevas tabelis olevat klahvi.

Vajutage klahvi fn + funktsiooniklahvi	Kirjeldus
	Käivitab unerežiimi ja salvestab teie teabe süsteemimällu. Ekraan ja teised süsteemikomponendid lülituvad välja ning arvuti lülitub energiat säästvasse režiimi. Unerežiimist väljumiseks vajutage korraks toitenuppu. ETTEVAATUST. Teabekao vältimiseks salvestage alati enne unerežiimi käivitamist tehtud töö.
	Lülitab klaviatuuri taustvalgustuse välja või sisse. MÄRKUS. Aku säästmiseks lülitage see funktsioon välja.
	Vahetab ekraanikujutise kuvamiskohta süsteemiga ühendatud kuvamisseadmete vahel. Näiteks, kui arvutiga on ühendatud monitor, lülitab selle klahvi korduv vajutamine ekraanikujutise arvutiekraanilt monitori või samaaegselt nii arvutiekraani kui ka monitori.
	Vähendab järk-järgult ekraani heledust, kui hoiate klahvi all.
	Suurendab järk-järgult ekraani heledust, kui hoiate klahvi all.
	Kõlari helitugevuse astmeline vähendamine klahvi all hoides.
	Kõlari helitugevuse astmeline suurendamine klahvi all hoides.
	Vaigistab mikrofoni.



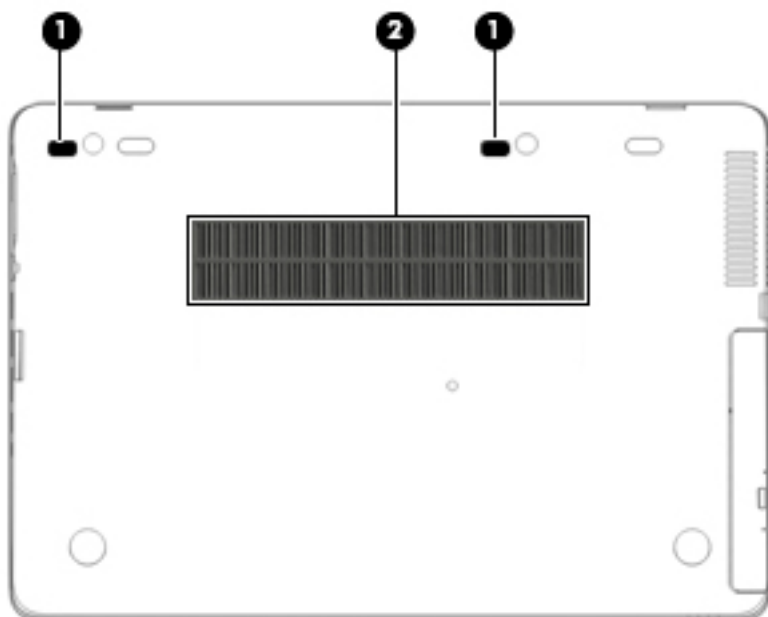

Põhi



Komponent		Kirjeldus
(1)	Dokkimisjaama ühenduspesad	Toetavad valikulist dokkimisjaama.
(2)	Ventilatsiooniava	Tagab õhuvoolu sisemiste komponentide jahutamiseks. MÄRKUS. Arvuti ventilaator käivitub sisemiste komponentide jahutamiseks ja ülekuumenemise vältimiseks automaatselt. Arvuti kasutamisel on tavaline, et selle sisemine ventilaator aeg-ajalt sisse või välja lülitub.



Esikülg



Komponent	Kirjeldus
<p>(1)  Traadita ühenduse märgutuli</p>	<p>Põleb: sisseehitatud traadita ühenduse seade, nagu traadita kohtvõrgu (WLAN) ja/või Bluetooth®- ja/või WWAN-seade, on sisse lülitatud.</p> <p>MÄRKUS. Mõne arvutimudeli puhul põleb traadita ühenduse märgutuli kollaselt, kui kõik traadita ühenduse seadmed on välja lülitatud.</p>
<p>(2)  Toite märgutuli</p>	<ul style="list-style-type: none"> • Põleb: arvuti on sisse lülitatud. • Vilgub: arvuti on unerežiimis, mis on energiasäästlik režiim. Arvuti lülitab välja ekraani ja muude ebavajalike komponentide toite. • Ei põle: arvuti on välja lülitatud või talveunerežiimis. Talveunerežiim on energiasäästlik režiim, mis kasutab kõige vähem toidet.
<p>(3)  Aku märgutuli</p>	<p>Kui vahelduvvoolutoide on ühendatud:</p> <ul style="list-style-type: none"> • Valge: aku on rohkem kui 90% laetud. • Kollane: aku on 0–90% laetud. • Ei põle: akut ei laeta. <p>Kui vahelduvvoolutoide ei ole ühendatud (aku ei lae):</p> <ul style="list-style-type: none"> • Vilkuv kollane: aku laetuse tase on madal. Kui aku laetus jõuab kriitilise tasemeni, hakkab aku märgutuli kiiresti vilkuma. • Ei põle: akut ei laeta.
<p>(4)  Draivi märgutuli</p>	<ul style="list-style-type: none"> • Vilkuv valge: kõvaketas on kasutusel. • Kollane: HP 3D DriveGuard on kõvaketta ajutiselt parkinud. <p>MÄRKUS. Lisateavet HP 3D DriveGuardi kohta leiate jaotisest HP 3D DriveGuardi kasutamine (ainult teatud toodetel) lk 54.</p>

Tagakülg



Komponent	Kirjeldus
(1) 	Välise monitori port Võimaldab ühendada VGA-liidesega monitori või projektori.
(2) 	Jadaport (ainult teatud mudelitel) Võimaldab ühendada valikulise jadaliidesega seadme (nt modem, hiir või printer).

Märgised

Arvutile kinnitatud sildid annavad teavet selle kohta, mida teil võib vaja minna probleemide tekkimisel süsteemi tõrkeotsingul või reisisid arvutiga välismaal.

NB! Käesolevas jaotises kirjeldatud silte tasub otsida järgmistest kohtadest: arvuti põhjal, akusahtlis, hooldusluugi all või ekraani tagaküljel.

- Hooldusmärgis – annab olulist teavet arvuti tuvastamise kohta. Klienditoega ühenduse võtmisel küsitakse teilt ilmselt seerianumbrit või võimalik, et ka tootenumbrit või mudelinumbrit. Leidke need numbrit enne klienditoega ühenduse võtmist.

Hooldusmärgis sarnaneb ühe allpool toodud näidisega. Vaadake joonist, mis teie arvuti hooldusmärgisega kõige enam sarnaneb.

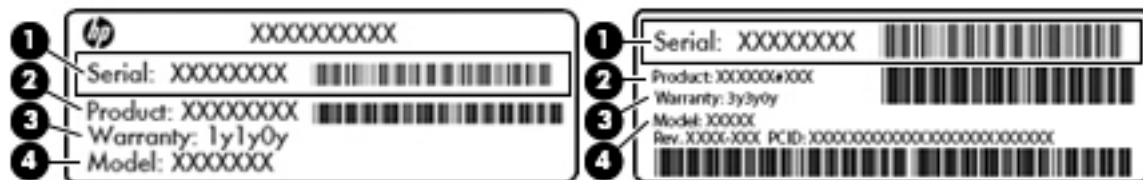

Komponent
(1) Seerianumber
(2) Tootenumber
(3) Garantiiperiood
(4) Mudelinumber (ainult teatud mudelitel)

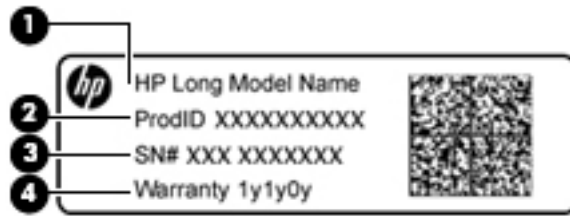

Komponent

(1) Mudeli nimi (ainult teatud mudelitel)

(2) Tootenumber

(3) Seerianumber

(4) Garantiiperiood

- Vastavusmärgis(ed) – edastab/edastavad arvuti normatiivteavet.
- Traadita ühenduse sertifitseerimismärgis(ed) – sisaldab/sisaldavad teavet traadita ühenduse seadmete kohta ja mõne sellise riigi või piirkonna vastavusmärgiseid, kus nende seadmete kasutamine on heaks kiidetud.

SIM-kaardi sisestamine (ainult teatud mudelitel)

⚠ ETTEVAATUST. Ärge kasutage SIM-kaardi sisestamisel liigset jõudu, et vältida kontaktriiba kahjustamist.

SIM-kaardi sisestamiseks toimige järgmiselt:

1. Lülitage arvuti sulgemiskäsu abil välja.
2. Sulgege ekraan.
3. Lahutage kõik arvutiga ühendatud välisseadmed.
4. Eemaldage toitejuhe vahelduvvooluvõrgu pistikupesast.
5. Sisestage SIM-kaart SIM-kaardi pesa ja vajutage seda, kuni see on kindlalt paigas.

📝 MÄRKUS. Teie arvutis olev SIM-kaart võib selles jaotises oleval pildil kujutatust veidi erineda.

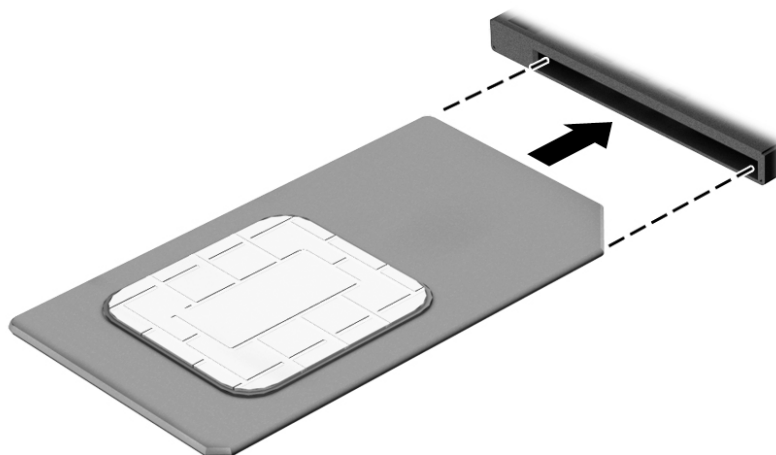

SIM-kaardi eemaldamiseks vajutage SIM-kaarti ja seejärel eemaldage see pesast.

3 Võrguühendused

Arvuti on valmis teiega igale poole kaasa reisima. Kuid ka kodus olles võite avastada maailma ning uurida teavet miljonitel veebisaitidel, kui kasutate arvutit ja traadita või kaabelvõrguühendust. See peatükk aitab teil maailmaga ühenduse luua.

Ühenduse loomine traadita võrguga

Teie arvuti võib olla varustatud ühe või mitme traadita ühenduse seadmega järgmistest.

- WLAN-seade – ühendab arvuti traadita kohtvõrku (mida sageli nimetatakse Wi-Fi-võrguks, traadita LAN-iks või WLAN-iks) kodus, kontorites ja avalikes kohtades, nagu lennujaamad, restoranid, kohvikud, hotellid ja ülikoolid. WLAN-võrgus suhtleb arvuti traadita ühenduse seade traadita ühenduse marsruuteri või pääsupunktiga.
- HP mobiilse lairibaühenduse moodul (ainult teatud toodetel) – traadita laivõrgu (WWAN) seade, mis võimaldab traadita ühendust palju suuremal alal. Mobiilsidevõrkude operaatorid püstivad põhijaamu (sarnased mobiilimastidega), mis katavad võrguga ulatuslikke alasid, tagades niiviisi levi üle tervete maakondade, piirkondade ja isegi riikide.
- Bluetooth®-seade – loob personaalvõrgu (PAN), et luua ühendus muude Bluetooth-seadmetega, nagu arvutid, telefonid, printerid, peakomplektid, kõlarid ja kaamerad. PAN-võrgus suhtleb iga seade teiste seadmetega otse ja seadmed peavad paiknema suhteliselt lähestikku, tavaliselt üksteisest kuni 10 meetri kaugusel.

Traadita ühenduse juhtelementide kasutamine

Traadita ühenduse seadmeid saab juhtida ühe või mitmega järgmistest vahenditest.

- Traadita ühenduse nupp (kasutatakse ka nimetust lennurežiimi klahv või traadita ühenduse klahv) (selles peatükis nimetatakse seda traadita ühenduse nupuks)
- Operatsioonisüsteemi juhtelemendid

Traadita ühenduse nupp

Arvutil võib olla traadita ühenduse nupp, vähemalt üks traadita ühenduse seade ja üks või kaks traadita ühenduse märgutuld. Kõik raadiovõrgu seadmed on tehases aktiveeritud.

Traadita ühenduse märgutuli näitab arvuti traadita ühenduse seadmete üldist toiteolekut, mitte ainult üksikute seadmete olekut.

Operatsioonisüsteemi juhtelemendid

Võrgu- ja ühiskasutuskeskuse abil saab häälestada ühenduse või võrgu, luua võrguga ühenduse ning diagnoosida ja lahendada võrguprobleeme.

Operatsioonisüsteemi juhtelementide kasutamiseks toimige järgmiselt.

1. Sisestage tegumiriba otsinguväljale `juhtpaneel` ja valige seejärel **Juhtpaneel**.
2. Valige suvand **Võrk ja Internet** ning seejärel **Võrgu- ja ühiskasutuskeskus**.

Ühenduse loomine WLAN-iga

 **MÄRKUS.** Kodus Interneti-ühendust häälestades tuleb kõigepealt luua Interneti-teenuse pakkuja (ISP) juures konto. Interneti-teenuse tellimiseks ja modemi soetamiseks võtke ühendust kohaliku Interneti-teenuse pakkujaga. Interneti-teenuse pakkuja aitab teil häälestada modemit, paigaldada võrgukaablit traadita ühendusega marsruuteri ja modemi vahele ning katsetada Interneti-teenuse tööd.

WLAN-iga ühenduse loomiseks toimige järgmiselt.

1. Veenduge, et WLAN-seade on sisse lülitatud.
2. Valige tegumiribal võrguoleku ikoon ja looge seejärel ühendus mõne saadaoleva võrguga.

Kui valitud võrk on turbetoega WLAN, palutakse teil sisestada võrgu turvakood. Sisestage kood ja ühenduse loomiseks valige **Edasi**.

 **MÄRKUS.** Kui loendis pole ühtegi WLAN-i, on võimalik, et te pole ühegi traadita ühenduse marsruuteri ega pöördepunkti levialas.

 **MÄRKUS.** Kui te ei näe WLAN-i, millega ühenduda soovite, paremklõpsake tegumiribal võrgu oleku ikoonil ja seejärel valige **Ava võrgu- ja ühiskasutuskeskus**. Valige **Häälesta uus ühendus või võrk**. Kuvatakse valikute loend, kus on võimalik käsitsi võrku otsida ja sellega ühendus luua või luua uus võrguühendus.

3. Ühenduse lõpule viimiseks järgige ekraanil kuvatavaid juhiseid.

Kui ühendus on loodud, valige tegumiriba paremas otsas asuv võrgu oleku ikoon, et kontrollida ühenduse nime ja olekut.

 **MÄRKUS.** Tööpiirkond (kui kaugele traadita ühenduse signaal levib) sõltub WLAN-i seadistusest, marsruuteri tootjast ja häiretest, mida põhjustavad muud elektroonikaseadmed või ehituslikud tõkked, nagu seinad ja põrandad.

HP Mobile Broadbandi kasutamine (ainult teatud toodetel)

HP Mobile Broadbandiga arvutil on sisseehitatud mobiilse lairibaühenduse teenuse tugi. Teie uus arvuti koos mobiilsideoperaatori võrguga võimaldab teil Wi-Fi tööpunkti puudumisel Interneti-ühenduse luua, e-posti saata või oma ettevõtte võrguga ühenduse luua.

 **MÄRKUS.** Kui teie arvutil on HP Mobile Connect, siis selle jaotise juhised sellele ei kehti. Vt [HP Mobile Connect Pro kasutamine \(ainult teatud toodetel\) lk 23](#).

Mobiilse lairibaühenduse teenuse aktiveerimiseks võib vajalik olla HP mobiilse lairibaühenduse mooduli IMEI- ja/või MEID-number. Number võib olla trükitud kleebisele, mis asub arvuti põhjal akusahtli sees, hooldusluugi all või ekraani tagaküljel.

– või –

Numברי leiate järgmiste toimingutega.

1. Valige tegumiribal võrgu oleku ikoon.
2. Valige **Kuva ühenduse sätted**.
3. Valige võrgu oleku ikoon jaotises **Mobiilne lairibaühendus**.

Mõni mobiilsidevõrgu operaator nõuab SIM-kaardi kasutamist. SIM-kaart sisaldab teie kohta põhiteavet, nagu isiklikku identifitseerimisnumbrit (PIN-kood), ja võrguteavet. Mõned arvutid sisaldavad eelinstallitud SIM-kaarti. Kui SIM-kaart ei ole paigaldatud, võib see olla arvutiga kaasas oleva HP Mobile Broadbandi teabe juures või saab selle mobiilsidevõrgu operaatorilt eraldi.

Teavet HP Mobile Broadbandi ja selle kohta, kuidas aktiveerida teenust eelistatud mobiilsidevõrgu operaatoriga, leiate arvutiga kaasas olevast teabest HP Mobile Broadbandi kohta.

HP Mobile Connect Pro kasutamine (ainult teatud toodetel)

HP Mobile Connect Pro on ettemaksuga mobiilse lairibaühenduse teenus, mis pakub teie arvutile soodsat, turvalist, lihtsat ja paindlikku mobiilset lairibaühendust. HP Mobile Connect Pro kasutamiseks peab arvutis olema SIM-kaart ja rakendus HP Mobile Connect. Lisateavet HP Mobile Connect Pro ja selle saadavuse kohta leiate aadressilt <http://www.hp.com/go/mobileconnect>.

GPS-i kasutamine (ainult teatud toodetel)

Arvutile saab lisada GPS-mooduli (Global Positioning System – globaalne positsioonimissüsteem). GPS-mooduliga seadmed võtavad GPS-satelliitidelt vastu asukohta-, kiiruse- ja suunateavet.

GPS-i lubamiseks veenduge, et asukoht on Windowsi privaatsussättes lubatud.

1. Sisestage tegumiriba otsinguväljale märksõna `asukoht` ja seejärel valige **Asukoha privaatsussätted**.
2. Asukohasätete kasutamiseks järgige ekraanil kuvatavaid juhiseid.

Bluetooth-seadmete (ainult teatud toodetel) kasutamine

Bluetooth-seade pakub kaabelühenduse asemel väikse leviulatusega traadita sidet, mida kasutatakse tavaliselt järgmiste elektroonikaseadmete ühendamiseks:

- arvutid (lauaarvutid, sülearvutid);
- telefonid (mobiiltelefonid, juhtmeta telefonid, nutitefonid);
- pildindusseadmed (printerid, kaamerad);
- heliseadmed (peakomplektid, kõlarid);
- hiir;
- väline klavvistik.

Bluetooth-seadmete ühendamine

Enne kui saate Bluetooth-seadet kasutada, peate looma Bluetoothi ühenduse.

1. Sisestage tegumiriba otsinguväljale märksõna `bluetooth` ja seejärel valige **Bluetoothi sätted**.
2. Lülitage Bluetooth sisse, kui see pole juba sisse lülitatud.
3. Valige seade loendist ja järgige seejärel ekraanil kuvatavaid suuniseid.

 **MÄRKUS.** Kui vajalik on seadme kinnitamine, kuvatakse sidumise kood. Järgige lisatava seadme ekraanil kuvatavaid juhiseid, et veenduda, et seadme kood sobib sidumiskoodiga. Lisateabe saamiseks tutvuge seadmega kaasas olevate dokumentidega.

 **MÄRKUS.** Kui teie seadet loendis ei kuvata, veenduge, et seadmel on Bluetooth sisse lülitatud. Mõnel seadmel võib olla lisanõudeid; tutvuge seadmega kaasas olevate dokumentidega.

Ühenduse loomine kaabelvõrguga

Mõned tooted võivad lubada traadiga ühendusi: kohtvõrguühendus (LAN-ühendus) ja modemiühendus. LAN-ühendus kasutab võrgukaablit ja on palju kiirem kui modemiühendus, mis kasutab telefonikaablit. Mõlemat kaablit müüakse eraldi.

⚠ HOIATUS! Elektrilöögi, tulekahju ja seadme kahjustamise ohu vältimiseks ärge ühendage RJ-45-pistikupessa (võrgupessa) modemi- ega telefonikaablit.

Ühenduse loomine kohtvõrguga (LAN) (ainult teatud toodetel)

Kui soovite ühendada arvuti otse kodus oleva marsruuteriga (traadita ühenduse loomise asemel) või kontori võrguga, kasutage kohtvõrguühendust (LAN).

LAN-ühenduse loomiseks on vajalik 8-viiguline, RJ-45 võrgukaabel või valikuline dokkimisseade või laiendusport, kui arvuti ei ole RJ-45-porti.

Võrgukaabli ühendamiseks toimige järgmiselt.

1. Ühendage võrgukaabel arvuti võrgupistikupessa **(1)**.
2. Ühendage kaabli teine ots seina võrgupistikupessa **(2)** või marsruuteriga.

📝 MÄRKUS. Kui võrgukaablil on televisiooni- ja raadiosignaalist tingitud häirete eest kaitsvad mürasummutusahelad **(3)**, ühendage kaabel arvutiga nii, et mürasummutiga ots jääb arvuti poole.

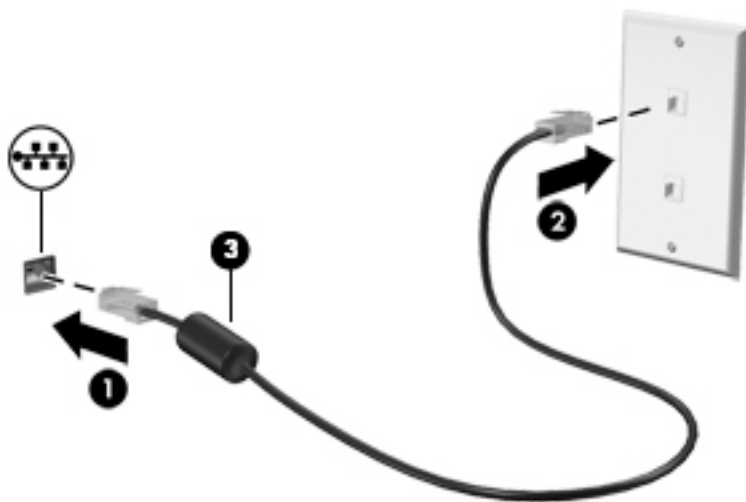

4 Ekraanil navigeerimine

Saate navigeerida arvutiekraanil järgmiselt.

- Puutežestide kasutamine otse arvutiekraanil (ainult teatud mudelitel)
- Puutežestide kasutamine puuteplaadil
- Klaviatuuri ja valikulise hiire (hiirt müüakse eraldi) kasutamine
- Osutushoova (ainult teatud mudelitel) kasutamine

Puuteplaadi ja puutežestide kasutamine

Puuteplaadi abil saab arvuti ekraanil lihtsate puutežestidega navigeerida ja kursorit juhtida. Puuteplaadi vasak- ja parempoolset nuppu saab kasutada samamoodi nagu välise hiire vasak- ja parempoolset nuppu. Puuteekraanil (ainult teatud mudelitel) navigeerimiseks kasutage ekraanil selles peatükis kirjeldatud puutežeste.

Samuti saate žeste kohandada ja vaadata demost, kuidas need töötavad. Sisestage tegumiriba otsinguväljale märksõna `juhtpaneel`, valige **Juhtpaneel** ja seejärel **Riistvara ja heli**. Valiku **Seadmed ja printerid** alt valige **Hiir**.

 **MÄRKUS.** Kui pole teisiti märgitud, saab puutežeste kasutada puuteplaadil või puuteekraanil (ainult teatud mudelitel).

Koputamine

Kasutage koputuse / topeltkoputuse žesti ekraanil soovitud üksuse avamiseks või valimiseks.

- Osutage ekraanil olevale üksusele ja seejärel koputage valimiseks ühe sõrmega puuteplaadialal või puuteekraanil. Üksuse avamiseks tehke topeltkoputus.



Kahe sõrme kokkusurumine ja laialiliigutamine suuruse muutmiseks

Kahe sõrmega kokkusurumine ja suumimine võimaldab piltide ja teksti välja- ning sissesuumimist.

- Vähendamiseks asetage kaks sõrme lahus puuteplaadialale või puuteekraanile ja seejärel viige need kokku.
- Suurendamiseks asetage kaks sõrme koos puuteplaadialale või puuteekraanile ja seejärel viige need üksteisest lahku.

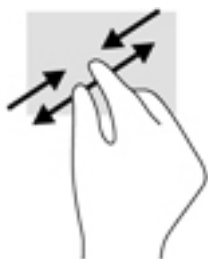

Kahe sõrmega kerimine (ainult puuteplaadil)

Kahe sõrmega kerimise teel saab liikuda lehel või pildil üles, alla või külgedele.

- Asetage kaks sõrme (nii et nende vahel oleks väike vahe) puuteplaadialale ja seejärel lohistage sõrmi üles, alla, vasakule või paremale.

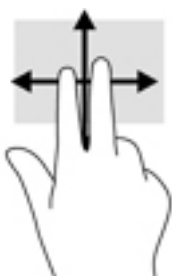

Kahe sõrmega koputus (ainult puuteplaadil)

Kahe sõrmega koputuse teel saab avada ekraanil oleva objekti menüüd.

 **MÄRKUS.** Kahe sõrmega koputuse funktsioon on sama kui paremklops hiirega.

- Valitud objekti suvandite menüü avamiseks koputage kahe sõrmega puuteplaadialal.



Nelja sõrmega koputus (ainult puuteplaadil)

Nelja sõrmega koputuse abil saate avada toimingukeskuse.

- Toimingukeskuse avamiseks ning praeguste sätete ja teatiste kuvamiseks koputage puuteplaadil nelja sõrmega.



Kolme sõrmega nipsamine (ainult puuteplaadil)

Kasutage kolme sõrmega nipsamist avatud akende kuvamiseks ning avatud akende ja töölaua vahel lülitamiseks.

- Nipsake kolme sõrmega endast eemale, et näha kõiki avatud aknaid.
- Nipsake kolme sõrmega enda poole, et näha töölauda.
- Nipsake kolme sõrmega vasakule või paremale, et lülitada avatud akende vahel.



Ühe sõrmega libistamine (ainult puutekraanidel)

Kasutage ühe sõrmega libistamise žesti loendite ja leheküljede panoraamimiseks ja kerimiseks või objekti liigutamiseks.

- Ekraanil kerimiseks libistage üht sõrme üle ekraani suunas, kuhu soovite liikuda.
- Objekti teisaldamiseks vajutage ja hoidke sõrme sellel ning lohistage seejärel objekt soovitud kohta.

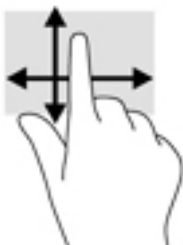

Klaviatuuri ja valikulise hiire kasutamine

Klaviatuuri ja valikulist hiirt kasutades saate sisestada teksti, valida üksusi, kerida ning teha samu toiminguid nagu puutežestidega. Klaviatuur võimaldab teatud toimingute teostamiseks ka klahvikombinatsioonide kasutamist.



MÄRKUS. Olenevalt riigist/piirkonnast võivad klaviatuuri klahvid ja nende funktsioonid selles jaotises kirjeldatutest erineda.

Integreeritud numbriklahvistiku kasutamine (ainult teatud mudelitel)

Arvutil on integreeritud numbriklahvistik ning arvuti toetab ka valikulist välist numbriklahvistikku või valikulist numbriklahvistikuga klaviatuuri. Integreeritud numbriklahvistiku kohta leiate lisateavet jaotisest [Klahvid lk 12](#).

Komponent	Kirjeldus
Klahv num lk	Juhib integreeritud numbriklahvistiku funktsiooni. Vajutage seda klahvi välise klahvistiku standardse numbrifunktsiooni (tehases sisse lülitatud) ja navigeerimisfunktsiooni (seda näitavad klahvidel olevad suunanooled) vaheldumisi aktiveerimiseks. MÄRKUS. Arvuti väljalülitamise ajal aktiivset klahvistikufunktsiooni rakendatakse uuesti arvuti sisselülitamisel.
Integreeritud numbriklahvistik	Tehases on see häälestatud toimima samamoodi nagu väline numbriklahvistik. Numbri- ja navigeerimisfunktsiooni (sellele viitavad nooleklahvid) vahel lülitumiseks vajutage numbrilukuklahvi num lk .

5 Meelelahutusfunktsioonid

Kasutage oma HP arvutit nii tööks kui vaba aja veetmiseks, et kohtuda teistega veebikaamera vahendusel, segada omavahel heli ja videot või ühendada väliseid seadmeid, nagu projektor, monitor, teler või kõlarid. Arvuti heli-, video- ja kaamerafunktsioonide tuvastamiseks vt jaotist [Komponendid lk 4](#).

Veebikaamera kasutamine (ainult teatud mudelitel)

Teie arvutil on veebikaamera (integreeritud kaamera), mis salvestab videot ja jäädvustab fotosid. Mõned mudelid võimaldavad pidada videokonverentse ning video voogesituse kaudu võrgus vestelda.

- ▲ Kaamera avamiseks tippige tegumiriba otsinguväljal **kaamera** ja seejärel valige rakenduste loendist **Kaamera**.

Heli kasutamine

Saate muusikat alla laadida ja kuulata, veebist helisisu (sh raadiot) voogesitada, heli salvestada ning segada multimeediumisisu loomiseks omavahel heli ja videot. Ühtlasi saab esitada arvutis muusika-CD-sid (ainult teatud mudelitel) või ühendada CD-de esitamiseks välise optilise draivi. Kuulamisnaudingu võimendamiseks ühendage kõrvaklapid või kõlarid.

Kõlarite ühendamine

Juhtmega kõlarid saab ühendada arvutiga arvuti USB-pordi või heliväljundi (kõrvaklapid) / helisisendi (mikrofon) ühendpesa või dokkimisjaama kaudu.

Kui soovite ühendada arvutiga juhtmevabad kõlarid, järgige tootja juhiseid. Enne kõlarite ühendamist vähendage helitugevust.

Kõrvaklappide ühendamine

⚠ HOIATUS! Kuulmise kahjustamise ohu maandamiseks vähendage enne kõrvaklappide, kuularite või peakomplekti kasutamist helitugevust. Lisateavet ohutuse kohta leiate *normatiiv-, ohutus- ja keskkonnamärkustest*.

Dokumendile ligipääsemiseks:

1. Sisestage tegumiriba otsinguväljale märksõna **support** ja seejärel valige rakendus **HP Support Assistant**.
– või –
Klõpsake tegumiribal küsimärgiikoonil.
2. Valige **Minu arvuti**, vahekaart **Spetsifikatsioonid** ja seejärel **Kasutusjuhendid**.

Juhtmega kõrvaklapid saate ühendada arvuti heliväljundi (kõrvaklappide) pistikupessa või helisisendi (mikrofoni) pistikupessa.

Kui soovite ühendada arvutiga juhtmevabad kõrvaklapid, järgige tootja juhiseid.

Peakomplekti ühendamine

 **HOIATUS!** Kuulmise kahjustamise ohu maandamiseks vähendage enne kõrvaklappide, kuularite või peakomplekti kasutamist helitugevust. Lisateavet ohutuse kohta leiate *normatiiv-, ohutus- ja keskkonnamärkustest*.

Dokumendile ligipääsemiseks.

1. Sisestage tegumiriba otsinguväljale märksõna `support` ja seejärel valige rakendus **HP Support Assistant**.

– või –

Klõpsake tegumiribal küsimärgiikoonil.

2. Valige **Minu arvuti**, vahekaart **Spetsifikatsioonid** ja seejärel **Kasutusjuhendid**.

Mikrofoniga kõrvaklappe nimetatakse peakomplektideks. Juhtmega peakomplekti saate ühendada arvuti heliväljundi (kõrvaklapid) / helisisendi (mikrofon) ühendpesaga.

Kui soovite ühendada arvutiga juhtmevaba peakomplekti, järgige tootja juhiseid.

Helisätete kasutamine

Kasutage helisätteid, et reguleerida süsteemi helitugevust, muuta süsteemi helisid või hallata heliseadmeid.

Helisätete vaatamiseks või muutmiseks toimige järgmiselt.

▲ Sisestage tegumiriba otsinguväljale märksõna `juhtpaneel`, valige **Juhtpaneel, Riistvara ja heli** ning seejärel **Heli**.

– või –

Paremklõpsake nupul **Start**, valige **Juhtpaneel, Riistvara ja heli** ning seejärel **Heli**.

Teie arvuti võib sisaldada täiustatud helisüsteemi Bang & Olufsenilt, Beats Audiolt või mõnelt teiselt pakkujalt. Selle tulemusena võib teie arvuti sisaldada täiustatud helifunktsioone, mida saab juhtida teie helisüsteemile vastava heli juhtpaneeli abil.

Kasutage heli juhtpaneeli helisätete vaatamiseks ja juhtimiseks.

▲ Sisestage tegumiriba otsinguväljale märksõna `juhtpaneel`, valige **Juhtpaneel, Riistvara ja heli** ning seejärel teie süsteemile vastav heli juhtpaneel.

– või –

Paremklõpsake nupul **Start**, valige **Juhtpaneel, Riistvara ja heli** ja seejärel teie süsteemile vastav heli juhtpaneel.

Video kasutamine

Teie arvuti on ka võimas videoseade, millega saate lemmikveebisaitidelt voogesitust kasutades videoid vaadata ning videoid ja filme alla laadida, et neid siis arvuti abil võrguühenduseta nautida.

Vaatamisnaudingu täiustamiseks ühendage ühte arvuti videoportidest väline monitor, projektor või teler.

 **NB!** Veenduge, et ühendate välisseadme arvuti õigesse porti ja kasutate õiget kaablit. Järgige seadme tootja juhiseid.

Teavet videofunktsioonide kasutamise kohta leiate HP Support Assistantist.

Videseadmete ühendamine VGA-kaabli abil (ainult teatud mudelitel)

 **MÄRKUS.** VGA-videseadme ühendamiseks arvutiga on teil tarvis VGA-kaablit (müüakse eraldi).

Arvutiekraani kujutise nägemiseks välisel VGA-monitoril või selle projitseerimiseks esitluse tarbeks ühendage monitor või projektor arvuti VGA-porti.

1. Ühendage monitori või projektori VGA-kaabel joonisel kujutatud viisil arvuti VGA-porti.

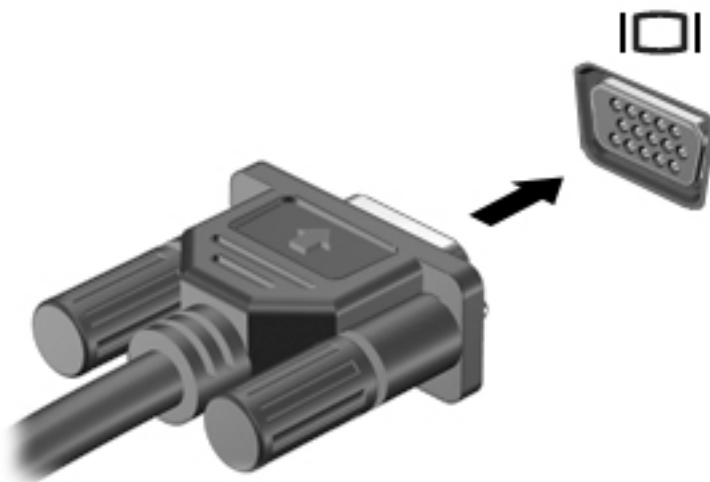

2. Ekraanikujutise nelja kuvaoleku vaheldumisi aktiveerimiseks vajutage klahvikombinatsiooni **fn+f4**:

- **Ainult arvuti ekraan:** ekraanikujutis kuvatakse ainult arvutis.
- **Dubleeri:** ekraanikujutis kuvatakse korraga nii arvutis kui ka välisseadmes.
- **Laienda:** ekraanikujutis laiendatakse korraga üle arvuti ekraani ja välisseadme ekraani.
- **Ainult teine ekraan:** ekraanikujutis kuvatakse ainult välisseadmes.

Iga kord, kui vajutate klahvikombinatsiooni **fn+f4**, muutub kuvaolek.

 **MÄRKUS.** Parimate tulemuste saavutamiseks, seda eelkõige juhul, kui kasutate suvandit „Laienda”, suurendage välisseadme ekraani eraldusvõimet, toimides järgmiselt. Sisestage tegumiriba otsinguväljale märksõna **juhtpaneel**, valige **Juhtpaneel** ja seejärel **Ilme ja isikupärastamine**. Valige jaotisest **Kuva** suvand **Muuda eraldust**.

Dual-Mode DisplayPort

Dual-Mode DisplayPorti kaudu saab ühendada arvutiga valikulise video- või heliseadme, nagu kõrglahutusega teler, või ühilduva digitaal- või helikomponendi. Dual-Mode DisplayPort pakub suuremat jõudlust kui välise monitori VGA-port ja täiustab digitaalseid ühendusvõimalusi.

 **MÄRKUS.** Video- ja/või helisignaali edastamiseks Dual-Mode DisplayPorti kaudu on vaja Dual-Mode DisplayPorti kaablit (eraldi ostetav).

 **MÄRKUS.** Arvuti Dual-Mode DisplayPorti pordiga saab ühendada ühe Dual-Mode DisplayPorti seadme. Arvuti ekraanil kuvatava teabe saab kuvada samal ajal ka Dual-Mode DisplayPorti seadmes.

Video- või heliseadme ühendamiseks Dual-Mode DisplayPortiga toimige järgmiselt:

1. Ühendage Dual-Mode DisplayPorti kaabli üks ots arvuti Dual-Mode DisplayPorti pordiga.

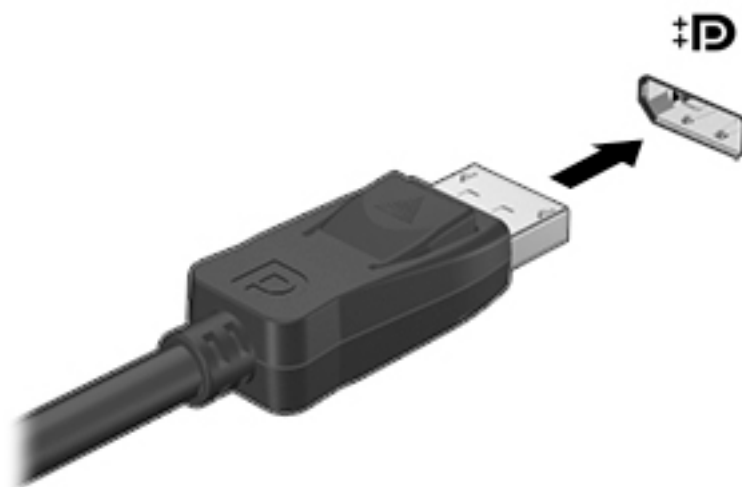

2. Ühendage kaabli teine ots digitaalse kuvaseadmega.
3. Ekraanikujutise nelja kuvaoleku vaheldumisi aktiveerimiseks vajutage klahvikombinatsiooni **fn+f4**:
 - **Ainult arvuti ekraan:** ekraanikujutis kuvatakse ainult arvutis.
 - **Dubleeri:** ekraanikujutis kuvatakse korraga nii arvutis kui ka välisseadmes.
 - **Laienda:** ekraanikujutis laiendatakse korraga üle arvuti ekraani ja välisseadme ekraani.
 - **Ainult teine ekraan:** ekraanikujutis kuvatakse ainult välisseadmes.

Iga kord, kui vajutate klahvikombinatsiooni **fn+f4**, muutub kuvaolek.

 **MÄRKUS.** Parimate tulemuste saavutamiseks, seda eelkõige juhul, kui kasutate suvandit „Laienda”, suurendage välisseadme ekraani eraldusvõimet, toimides järgmiselt. Sisestage tegumiriba otsinguväljale märksõna **juhtpaneel**, valige **Juhtpaneel** ja seejärel **Ilme ja isikupärastamine**. Valige jaotisest **Kuva** suvand **Muuda eraldust**.

 **MÄRKUS.** Seadme kaabli arvutist lahutamiseks vajutage kaabli pistikul olevat vabastusnuppu.

Juhtmega kuvarite tuvastamine ja ühendamine MultiStream Transporti abil

MultiStream Transporti (MST) abil saab ühendada arvutiga mitu juhtmega kuvamisseadet, kasutades ühendamiseks arvuti VGA- või DisplayPorti pesasid või jaoturi või välise dokkimisjaama VGA- või DisplayPorti pesasid. Ühendada saab mitut moodi, sõltuvalt sellest, mis tüüpi graafikakontroller on arvutisse paigaldatud ning kas arvutis on sisseehitatud jaotur. Teavet selle kohta, mis riistvara arvutisse paigaldatud on, saate seadmehaldurist.

- ▲ Sisestage tegumiriba otsinguväljale märksõna **seadmehaldur** ja seejärel valige rakendus **Seadmehaldur**. Loendis kuvatakse kõik teie arvutisse installitud seadmed.

Kuvamisseadmete ühendamine arvutitega, millel on AMD graafika (koos valikulise jaoturiga)

 **MÄRKUS.** AMD graafikakontrolleri ja valikulise jaoturi abil saate ühendada kuni kolm kuvamisseadet.

Mitme kuvamisseadme häälestamiseks toimige järgmiselt:

1. Ühendage väline jaotur (eraldi ostetav) DP-DP-kaabli (eraldi ostetav) abil arvuti DisplayPorti. Veenduge, et jaoturi toiteadapter on ühendatud vahelduvvoolutoitega.
2. Ühendage välised kuvamisseadmed VGA-portidesse või DisplayPortidesse jaoturil.
3. Kõigi ühendatud kuvamisseadmete nägemiseks sisestage tegumiriba otsinguväljale tekst `seadmehaldur` ja seejärel valige rakendus **Seadmehaldur**. Kui te ei näe kõiki ühendatud kuvamisseadmeid, siis veenduge, et iga seade oleks ühendatud jaoturi õige pordiga.

 **MÄRKUS.** Mitme kuvamisseadme valikute hulka kuuluvad suvandid **Dubleeri**, mis peegeldab arvutiekraani kõigisse lubatud kuvamisseadmetesse, ja **Laienda**, mis venitab arvutiekraani üle kõigi lubatud kuvamisseadmete.

Kuvamisseadmete ühendamine arvutitega, millel on Inteli graafika (koos valikulise jaoturiga)

 **MÄRKUS.** Inteli graafikakontrolleri ja valikulise jaoturi abil saate ühendada kuni kolm kuvamisseadet.

Mitme kuvamisseadme häälestamiseks toimige järgmiselt:

1. Ühendage väline jaotur (eraldi ostetav) DP-DP-kaabli (eraldi ostetav) abil arvuti DisplayPorti. Veenduge, et jaoturi toiteadapter on ühendatud vahelduvvoolutoitega.
2. Ühendage välised kuvamisseadmed VGA-portidesse või DisplayPortidesse jaoturil.
3. Kui Windows tuvastab DP-jaoturisse ühendatud monitori, kuvatakse dialoogiboks **DisplayPort Topology Notification** (DisplayPorti topoloogia teavitus). Klõpsake kuvarte konfigureerimiseks sobivaid suvandeid. Mitme kuvari valikud on **Dubleeri**, mis peegeldab arvutiekraani kõigisse lubatud kuvamisseadmetesse, ja **Laienda**, mis laiendab ekraanikujutise üle kõigi lubatud kuvamisseadmete ekraanide.

 **MÄRKUS.** Kui seda dialoogiboksi ei kuvata, siis veenduge, et iga väline kuvamisseade oleks ühendatud jaoturi õige pordiga. Lisateabe saamiseks sisestage tegumiriba otsinguväljale tekst `juhtpaneel` ja seejärel valige suvandid **Juhtpaneel** ning **Ilme ja isikupärastamine**. Valige jaotisest **Kuva** suvand **Muuda eraldust**.

Ekraanide ühendamine arvutitega, millel on Inteli graafika (koos sisseehitatud jaoturiga)

Sisemise jaoturi ja Inteli graafikakontrolleri abil saate ühendada kuni kolm kuvamisseadet järgmiste konfiguratsioonidega:

- kaks arvutiga ühendatud 1920 x 1200 DP-monitori + üks valikulise dokkimisjaamaga ühendatud 1920 x 1200 VGA-monitor;
- üks arvutiga ühendatud 2560 x 1600 DP-monitor + üks valikulise dokkimisjaamaga ühendatud 1920 x 1200 VGA-monitor.

Mitme kuvamisseadme häälestamiseks toimige järgmiselt:

1. Ühendage välised kuvamisseadmed arvuti alusel või dokkimisjaamal asuvasse VGA-portidesse või DisplayPortidesse (DP).
2. Kui Windows tuvastab DP-jaoturisse ühendatud monitori, kuvatakse dialoogiboks **DisplayPort Topology Notification** (DisplayPorti topoloogia teavitus). Klõpsake kuvarte konfigureerimiseks sobivaid suvandeid. Mitme kuvari valikud on **Dubleeri**, mis peegeldab arvutiekraani kõigisse lubatud kuvamisseadmetesse, ja **Laienda**, mis laiendab ekraanikujutise üle kõigi lubatud kuvamisseadmete ekraanide.

 **MÄRKUS.** Kui seda dialoogiboksi ei kuvata, siis veenduge, et iga väline kuvamiseade oleks ühendatud jaoturi õige pordiga. Lisateabe saamiseks sisestage tegumiriba otsinguväljale tekst **juhtpaneel** ja seejärel valige suvandid **Juhtpaneel** ning **Ilme ja isikupärastamine**. Valige jaotisest **Kuva** suvand **Muuda eraldust**.

Miracastiga ühilduvate traadita kuvaseadmete leidmine ja nendega ühendamine (ainult teatud mudelitel)

 **MÄRKUS.** Teabe saamiseks selle kohta, millist tüüpi kuvamiseade teil on (Miracastiga ühilduv või Intel® WiDi), vaadake teleri või täiendava kuvamiseadme dokumentatsiooni.

Miracastiga ühilduva traadita kuvaseadme leidmiseks ja sellega ühenduse loomiseks avatud rakendustest väljumata toimige järgmiselt.

Miracasti avamiseks toimige järgmiselt.

- ▲ Sisestage tegumiriba otsinguväljale märksõna **projitseeri** ja seejärel klõpsake suvandil **Projitseeri teisele ekraanile**. Klõpsake suvandil **Juhtmeta kuvariga ühenduse loomine** ning järgige ekraanil kuvatavaid suuniseid.

6 Toitehaldus

 **MÄRKUS.** Arvutil võib olla toitenupp või -lüliti. Selles juhendis kasutatakse terminit „*toitenupp*” toite mõlema juhtelemendi tähenduses.

Arvuti sulgemine (väljalülitamine)

 **ETTEVAATUST.** Arvuti väljalülitamisel lähevad salvestamata andmed kaotsi.

Arvuti väljalülitamiskäsk suleb kõik programmid ja operatsioonisüsteemi ning lülitab seejärel välja ekraani ja arvuti.

Lülitage arvuti välja järgmistes olukordades.

- Kui vajate juurdepääsu arvuti komponentidele.
- Soovite ühendada välise riistvaraseadme, mida ei saa ühendada USB- (universaalne järjestiksiin) või videoporti.
- Arvutit ei kasutata pikema aja vältel ning see lahutatakse välistoitest.

Olgugi, et arvuti saab sulgeda ka toitenupust, on soovitatav kasutada Windowsi sulgemiskäsku.

 **MÄRKUS.** Kui arvuti on une- või talveunerežiimis (ainult teatud toodetel), tuleb sellest väljuda, enne kui arvuti sulgeda saab.

1. Salvestage oma töö ja sulgege kõik avatud programmid.
2. Valige nupp **Start**, valige ikoon **Toide** ja seejärel **Sule arvuti**.

Kui arvuti ei reageeri ja kirjeldatud sulgemistoiminguid ei ole võimalik kasutada, proovige järgmisi hädasulgemistoiminguid esitatud järjekorras.

- Vajutage kiirklahvi **ctrl+alt+delete**. Valige ikoon **Toide** ja valige seejärel **Sule arvuti**.
- Vajutage toitenuppu ja hoidke seda vähemalt 5 sekundit all.
- Lahutage arvuti välistoitest.
- Vajutage toitenuppu ja hoidke seda vähemalt 15 sekundit all.

Funktsiooni HP Fast Charge kasutamine (ainult teatud toodetel)

HP Fast Charge võimaldab arvutiaku kiiret laadimist. Sõltuvalt arvutimudelist ja vahelduvvooluadapterist töötab Fast Charge ühel järgmistest viisidest.

- Kui aku laetustase jääb nulli ja 50% vahele, laetakse aku 50%-ni kuni 30 minutiga.
- Kui aku laetustase jääb nulli ja 90% vahele, laetakse aku 90%-ni kuni 90 minutiga.

Funktsiooni HP Fast Charge kasutamiseks lülitage arvuti välja ja seejärel ühendage vahelduvvooluadapter arvuti ja välistoitega.

Toitesuvandite määramine

 **ETTEVAATUST.** Kui arvuti on unerežiimis, eksisteerib mitu teadaolevat haavatavat kohta. Kui arvuti ei ole mingil ajal teie läheduses, soovib HP selleks, et takistada volitamata kasutajate juurdepääsu teie arvutis olevatele andmetele (isegi krüptitud andmetele), lülitada arvuti unerežiimi asemel talveunerežiimi. See on eriti oluline, kui reisite koos arvutiga.

Energiasäästurežiimide kasutamine

Unerežiim on tehases lubatud. Unerežiimi käivitumisel vilguvad toite märgutuled ja ekraan tühjeneb. Töö salvestatakse mällu.

 **ETTEVAATUST.** Võimaliku heli- ja videokvaliteedi halvenemise, teabekao või heli või video taasesituse katkemise ohu vähendamiseks ärge käivitage ketta või välise mälukaardi lugemisel või sellele kirjutamisel unerežiimi.

 **MÄRKUS.** Sel ajal, kui arvuti on unerežiimis, pole võimalik luua mitte mingit tüüpi võrguühendust ega teha mis tahes arvutitoiminguid.

Unerežiimi käivitamine ja sellest väljumine

Kui arvuti on sisse lülitatud, on unerežiimi käivitamiseks järgmised võimalused.

- Vajutage korraks toitenuppu.
- Valige nupp **Start**, valige ikoon **Toide** ja seejärel **Unerežiim**.

Unerežiimist väljumiseks vajutage korraks toitenuppu.

Kui arvuti väljub unerežiimist, süttivad toite märgutuled ning ekraanil kuvatakse kuva poolelioleva tööga.

 **MÄRKUS.** Kui olete määranud ärkamisel parooli nõudmise, tuleb teil sellele ekraanile naasmiseks sisestada Windowsi parool.

Kasutaja algatatud talveunerežiimi lubamine ja sellest väljumine (ainult teatud toodetel)

Toitesuvandite (Energiaarežiimi suvandid) abil saate lubada kasutajapoolse käivitamisega talveunerežiimi ning muuta muid toitesätteid ja ajalõppe.

1. Sisestage tegumiriba otsinguväljale märksõna `energiaarežiimi suvandid` ja seejärel valige **Energiaarežiimi suvandid**.

– või –

Paremklõpsake **Toitemöödiku** ikoonil  ja seejärel valige **Energiaarežiimi suvandid**.

2. Valige vasakul paanil üksus **Vali toitenupule funktsioon**.
3. Valige suvand **Muuda sätteid, mis ei ole hetkel kättesaadavad** ja valige seejärel alas **Toitenupule vajutamisel** või, **Unerežiimi nupule vajutamisel** suvand **Talveunerežiim**.

– või –

Toite menüüs talveunerežiimi suvandi kuvamiseks valige alas **Väljalülituse sätted** kast **Talveunerežiim**.

4. Valige **Salvesta muudatused**.



Talveunerežiimist väljumiseks vajutage korraks toitenuppu. Toite märgutuled süttivad ja ekraanile ilmub teie töö sellisena, nagu see pooleli jäi.



MÄRKUS. Kui olete määranud ärkamisel parooli nõudmise, tuleb teil oma tööga ekraanile naasmiseks sisestada Windowsi parool.

Toitemõõdiku ja -sätete kasutamine

Toitemõõdik asub Windowsi töölaual. Toitemõõdiku abil pääsete kiiresti juurde toitesätetele ja saate vaadata aku laetuse taset.

- Aku laetuse taseme protsendi ja kasutatava energiarežiimi kuvamiseks osutage kursoriga toitemõõdiku ikoonile .
- Toitesuvandite kasutamiseks paremklopsake toitemõõdiku ikoonil  ja seejärel valige loendist soovitud üksus. Samuti võite tippida toiminguriba otsinguväljale märksõna *energiarežiimi suvandid* ja seejärel valida **Energiarežiimi suvandid**.

Toitemõõdiku eri ikoonid näitavad, kas arvuti töötab aku- või välistoitel. Kui aku laetuse tase on madal või kriitiline, kuvatakse koos ikooniga ka teade.

Ärkamisel parooli nõudmise määramine

Pärast arvuti jaoks parooli seadistamist saate määrata, et arvuti küsiks unerežiimist või talveunest väljumisel parooli.

Parooli määramine

1. Sisestage tegumiriba otsinguväljale märksõna *energiarežiimi suvandid* ja seejärel valige **Energiarežiimi suvandid**.

– või –

Paremklopsake **toitemõõdiku** ikoonil  ja seejärel valige **Energiarežiimi suvandid**.

2. Valige **Start, Seaded, Kontod, Sisselogimissuvandid, Parool, Lisa** ja seejärel järgige parooli seadistamiseks ekraanil kuvatavaid juhiseid.
3. Klõpsake valikut **Energiarežiimi suvandid**.

Kui soovite, et arvuti küsiks une- või talveunerežiimist väljumisel parooli, toimige järgmiselt.

1. Sisestage tegumiriba otsinguväljale märksõna *energiarežiimi suvandid* ja seejärel valige **Energiarežiimi suvandid**.

– või –

Paremklopsake **toitemõõdiku** ikoonil  ja seejärel valige **Energiarežiimi suvandid**.

2. Valige **Start, Seaded, Kontod** ja **Sisselogimissuvandid**.
3. Jaotises **Millal peaks Windows teilt uuesti sisselogimist nõudma, kui olete eemal viibinud?** valige **Unerežiimist väljumisel**.
4. Valige **Salvesta muudatused**.

Akutoite kasutamine

Kui arvuti pole välistoitega ühendatud, töötab see akutoitel. Arvuti aku kasutusaeg varieerub, sõltudes toitehaldussätetest, töötavatest programmidest, ekraani heledusest, ühendatud väliseadmetest ja muudest teguritest. Aku hoidmisel arvutis laetakse seda, kui arvuti on välise vahelduvvooluallikaga ühendatud, ning kaitstakse teie tööd elektrikatkestuse korral. Kui arvutis on laetud aku ja arvuti töötab välisel vahelduvvoolutoitel, lülitub arvuti vahelduvvooluadapteri arvuti küljest lahutamisel või voolukatkestuse korral automaatselt akutoitele.



MÄRKUS. Arvuti vahelduvvoolutoitest lahutamisel vähendatakse aku säästmiseks automaatselt ekraani heledust. Teatud arvutitooted saavad aku kasutusaja pikendamiseks vahetada graafikarežiimi.

Lisateabe leidmine aku kohta

Akuteabe kuvamiseks toimige järgmiselt.

1. Sisestage tegumiriba otsinguväljale märksõna `support` ja seejärel valige rakendus **HP Support Assistant**.
– või –
Valige tegumiribal küsimärgiikoon.
2. Valige **Minu arvuti**, valige vahekaart **Diagnostika ja tööriistad** ja seejärel valige **HP akukontroll**. Kui HP akukontroll tuvastab, et aku vajab asendamist, võtke ühendust toega.

Rakenduses HP Support Assistant on aku kohta saadaval järgnev teave ja tööriistad:

- HP akukontrolli tööriist aku jõudluse kontrollimiseks
- Teave aku kalibreerimise, toitehalduse ning õige hoolduse ja hoiustamise kohta, et pikendada aku kasutusaega
- Teave akutüüpide, spetsifikatsioonide, elutsüklite ja mahtuvuse kohta

HP akukontrolli kasutamine

Aku oleku jälgimiseks või selle tuvastamiseks, kas aku ei hoia enam laengut, kasutage üksuses HP Support Assistant saadaolevat HP akukontrolli. Kui HP akukontroll tuvastab, et aku vajab asendamist, võtke ühendust toega.

HP akukontrolli käivitamiseks toimige järgmiselt.

1. Ühendage arvutiga vahelduvvooluadapter.



MÄRKUS. Selleks et akukontroll töötaks korralikult, peab arvuti olema ühendatud välise toiteallikaga.

2. Sisestage tegumiriba otsinguväljale märksõna `support` ja seejärel valige rakendus **HP Support Assistant**.
– või –
Valige tegumiribal küsimärgiikoon.
3. Valige **Minu arvuti**, valige vahekaart **Diagnostika ja tööriistad** ja seejärel valige **HP akukontroll**. Kui HP akukontroll tuvastab, et aku vajab asendamist, võtke ühendust toega.

Akukontroll kontrollib akut ja selle toiteelemente, selgitab, kas need töötavad korralikult, ning teatab tulemused.

Aku laetuse taseme kuvamine

- ▲ Osutage kursoriga **Toitemõõdiku** ikoonile .

Aku tühjenemisaja pikendamine

Aku tühjenemisaeg erineb olenevalt funktsioonidest, mida kasutate, kui arvuti töötab akutoitel. Maksimalne aku tühjenemisaeg lüheneb järk-järgult, kuna aku mahtuvus kahaneb.

Näpunäited aku tühjenemise aja pikendamiseks:

- Vähendage ekraani heledust.
- Valige toitesuvandites režiim **Energiasäästja**.

Tegutsemine aku tühjenemise korral

Selles jaotises on kirjeldatud tehases määratud hoiatusi ja süsteemivastuseid. Mõnda aku tühjenemise hoiatust ja süsteemivastust saab toitesuvandite (Energiaarežiimi suvandid) kaudu muuta. Toitesuvandite kaudu määratud eelistused ei mõjuta märgutulesid.

Sisestage tegumiriba otsinguväljale märksõna `energiaarežiimi suvandid` ja seejärel valige **Energiaarežiimi suvandid**.

Aku tühjenemise tuvastamine

Kui arvuti ainsaks toiteallikaks oleva aku laetuse tase langeb madalale või kriitilisele tasemele, võib toimuda järgmine.

- Aku märgutuli (ainult teatud toodetel) näitab aku laetuse madalat või kriitilist taset.

– või –

- **Toitemõõdiku** ikoon  kuvab teatise aku laetuse madala või kriitilise taseme kohta.

Kui arvuti töötab või on unerežiimis, siis jääb arvuti lühikeseks ajaks unerežiimi ja seejärel lülitub välja ning kogu salvestamata teave läheb seejuures kaduma.

Tegutsemine aku tühjenemise korral

Tegutsemine aku tühjenemise korral, kui välistoide on saadaval

- ▲ Ühendage mõni järgmistest seadmetest:
 - vahelduvvooluadapter,
 - dokkimis- või laiendusseade,
 - HP-lt tarvikuna ostetud toiteadapter.

Tegutsemine aku tühjenemise korral, kui mitte ühtegi toiteallikat pole saadaval

Kui ühtegi toiteallikat pole saadaval ja aku laetus on madalal tasemel, siis salvestage oma töö ja lülitage arvuti välja.

Akutoite säästmine

- Valige toitesuvandites režiim **Energiasäästja**.
- Lülitage välja traadita kohtvõrgu (WLAN) ja tavalise kohtvõrgu (LAN) ühendus ning väljuge modemirakendustest, kui te neid ei kasuta.
- Lahutage välisseadmed, mis ei ole ühendatud välistoitega.
- Peatage, keelake või eemaldage kõik välised mälukaardid, mida te ei kasuta.
- Vähendage ekraani heledust.
- Kui lõpetate arvutiga töötamise, käivitage unerežiim või lülitage arvuti välja.

Akude utiliseerimine

Ärge visake vana akut selle kasutusea lõppedes olmejäätmete hulka. Järgige akude utiliseerimist puudutavaid kohalikke seadusi ja eeskirju.

Aku väljavahetamine

Selle toote akut/akusid ei ole kasutajal võimalik lihtsasti vahetada. Aku eemaldamine või vahetamine võib mõjutada garantiid. Kui aku ei hoia enam laengut, võtke ühendust toega.

Välise vahelduvvoolutoite kasutamine

 **HOIATUS!** Võimalike ohtude vähendamiseks kasutage ainult arvutiga kaasas olevat vahelduvvooluadapterit, HP asendusadapterit või ühilduvat HP esindusest ostetud vahelduvvooluadapterit.

 **MÄRKUS.** Teavet arvuti vahelduvvoolutoitega ühendamise kohta leiate arvutiga kaasas olevalt teabelehel *Häälestusjuhised*.

Välise vahelduvvoolutoite arvutisse edastamiseks saab kasutada heakskiidu saanud vahelduvvooluadapterit või dokkimis- või laiendusseadet.

Ühendage arvuti välise vahelduvvooluallikaga järgmistes olukordades:

- aku laadimisel või kalibreerimisel,
- süsteemi tarkvara installimisel või muutmisel,
- teabe kirjutamisel CD-le, DVD-le või BD-le (ainult teatud toodetel),
- kettadefragmentori kasutamisel,
- andmete varundamisel või taastamisel.

Arvuti ühendamisel välise vahelduvvoolutoitega toimub järgmine:

- aku hakkab laadima,
- kui arvuti on sisse lülitatud, muudab toitemõõdiku ikoon toiminguribal ilmet.





Arvuti välisest vahelduvvoolutoitest lahutamisel toimub järgmine:

- arvuti lülitub akutoitele,
- ekraani heledus väheneb automaatselt aku säästmiseks.

7 Turvalisus

Arvuti kaitsmine

Windowsi operatsioonisüsteemis ja mitte-Windowsi häälestusutiliidis Computer Setup (BIOS, mis on olemas igas operatsioonisüsteemis) sisalduvad standardsed turbefunktsioonid kaitsevad teie isiklikke sätteid ja andmeid mitme ohu eest.

-  **MÄRKUS.** Turbemeetmed on mõeldud tõkestamiseks. Tõkestamine ei pruugi ära hoida toote väärkasutamist või vargust.
-  **MÄRKUS.** Enne kui arvuti hooldusse saadate, varundage ja kustutage konfidentsiaalsed failid ning eemaldage kõik paroolisätteid.
-  **MÄRKUS.** Mõni loetletud funktsioonidest ei pruugi teie arvutis saadaval olla.
-  **MÄRKUS.** Arvuti toetab mõnes piirkonnas saadaolevat võrgupõhist jälitus-turvateenust Computrace. Kui arvuti varastatakse, saab Computrace arvuti asukoha tuvastada, kui volitamata kasutaja Interneti-ühenduse loob. Lahenduse Computrace kasutamiseks tuleb osta tarkvara ja tellida teenus. Teavet Computrace'i tarkvara tellimise kohta leiate aadressilt <http://www.hp.com>.

Oht arvutile	Turbefunktsioon
Arvuti volitamata kasutamine	<ul style="list-style-type: none">• Tarkvara HP Client Security koos parooli, kiipkaardi, kontaktivaba kaardi, registreeritud sõrmejälgede või muu autentimislahendusega• BIOS, sisselülitusparool
Arvuti häälestusutiliidi Computer Setup (BIOS) volitamata avamine	BIOS-i halduriparool utiliidis Computer Setup (arvuti häälestus)*
Volitamata juurdepääs kõvakettasisule	DriveLocki parool (ainult teatud toodetel) häälestusutiliidis Computer Setup *
Volitamata käivitamine valikuliselt väliselt optiliselt draivilt (ainult teatud toodetel), valikuliselt väliselt kõvakettalt (ainult teatud toodetel) või sisemise võrguadapteri abil	Alglaadimisvalikute funktsioon arvuti häälestusutiliidis*
Volitamata juurdepääs Windowsi kasutajakontole	Windowsi kasutajaparool
Volitamata juurdepääs andmetele	Windows BitLocker
Arvuti volitamata teisaldamine	Turvakaabli pesa (kasutusel valikulise turvakaabliga ainult teatud toodetel)

*Arvuti häälestusutiliit on ROM-il põhinev manusutiliit, mida saab kasutada ka siis, kui operatsioonisüsteem ei tööta või ei käivitu. Häälestusutiliidis Computer Setup navigeerimiseks ja valikute tegemiseks saab kasutada osutusseadet (puuteplaat, osutushoob või USB-hiir) või klaviatuuri.

MÄRKUS. Klaviatuurita tahvelarvutitel saate kasutada puutekraani.

Paroolide kasutamine

Parool on märgijada, mis valitakse arvutis talletatava teabe kaitseks. Määrata saab mitut tüüpi paroole, olenevalt sellest, mil viisil soovite juurdepääsu teabele juhtida. Paroole saab kehtestada Windowsis ja arvutisse eelinstallitud häälestusutiliidis Computer Setup.

- BIOS-i halduri-, sisselülitus- ja DriveLocki paroole saab määrata häälestusutiliidis Computer Setup ja neid haldab süsteemi BIOS.
- Windowsi paroole saab määrata ainult Windowsi operatsioonisüsteemis.
- Kui unustate nii häälestusutiliidis määratud DriveLocki kasutajaparooli kui ka häälestusutiliidis määratud DriveLocki ülemparooli, on paroolidega kaitstav kõvaketas jäädavalt lukus ja seda ei saa enam kasutada.

Te võite kasutada sama parooli nii arvuti häälestusutiliidi kui ka Windowsi turbefunktsiooni puhul.

Juhinduge paroolide loomisel ja salvestamisel järgmistest soovistest.

- Järgige paroolide loomisel programmi asjakohaseid nõudeid.
- Ärge kasutage samu paroole mitmes rakenduses ega veebisaidil. Ärge kasutage Windowsi parooli üheski muus rakenduses ega veebisaidil.
- Enda veebilehtede ja rakenduste kasutajanimede ja paroolide talletamiseks kasutage tarkvara HP Client Security funktsiooni Password Manager. Kui olete need unustanud, saate neid turvaliselt vaadata.
- Ärge hoidke paroole arvutis failis.

Järgmistes tabelites on loetletud tavapäraselt kasutatavad Windowsi ja häälestusutiliidi halduriparoolid ja kirjeldatud nende funktsioone.

Paroolide määramine Windowsis

Parool	Funktsioon
Halduriparool*	Piirab juurdepääsu Windowsi haldajataseme kasutajakontole. MÄRKUS. Windowsi halduriparooli kehtestamine ei kehtesta BIOS-i halduriparooli.
Kasutajaparool*	Kaitseb Windowsi kasutajakontot volitamata juurdepääsu eest.

*Windowsi halduriparooli või Windowsi kasutajaparooli määramise kohta lisateabe saamiseks tippige tegumiriba otsinguväljale märksõna `tugi` ja seejärel valige rakendus **HP Support Assistant**.

Paroolide määramine arvuti häälestusutiliidis

Parool	Funktsioon
BIOS-i halduriparool*	Piirab juurdepääsu arvuti häälestusutiliidile. MÄRKUS. Kui lubatud on BIOS-i halduriparooli eemaldamist takistavad funktsioonid, ei pruugi teil olla võimalik seda eemaldada kuni funktsioonide keelamiseni.
Sisselülitusparool	<ul style="list-style-type: none">• See parool tuleb sisestada igal arvuti käivitamisel või taaskäivitamisel.• Kui unustate sisselülitusparooli, ei saa te arvutit käivitada ega taaskäivitada.

Parool	Funktsioon
DriveLocki ülemparool*	Kaitseb juurdepääsu sisemisele kõvakettale, mida kaitseb DriveLock; see määratakse DriveLocki paroolide all protsessi lubamisel. Seda parooli kasutatakse ka DriveLocki kaitse eemaldamiseks.
DriveLocki kasutajaparool*	Kaitseb juurdepääsu sisemisele kõvakettale, mida kaitseb DriveLock; see määratakse DriveLocki paroolide all protsessi lubamisel.

* Lisateavet nende paroolide kohta leiate järgmistest jaotistest.

BIOS-i halduriparooli haldamine

Parooli seadistamiseks, muutmiseks või kustutamiseks toimige järgmiselt.

BIOS-i halduriparooli seadistamine

- Käivitage häälestusutiliit Computer Setup.
 - Klaviatuuriga arvutid või tahvelarvutid
 - ▲ Lülitage sisse või taaskäivitage arvuti ja kui ilmub HP logo, vajutage **f10**, et siseneda häälestusutiliiti Computer Setup.
 - Klaviatuurita tahvelarvutid
 - ▲ Lülitage tahvelarvuti välja. Vajutage korraka toitenuppu ja helitugevuse vähendamise nuppu, kuni kuvatakse käivitusmenüü, ja seejärel koputage **f10**, et siseneda häälestusutiliiti Computer Setup.
- Valige **Security** (Turvalisus), valige **Create BIOS administrator password** (Loo BIOS-i halduriparool) või **Set Up BIOS administrator Password** (Määra BIOS-i halduriparool) (ainult teatud toodetel) ja vajutage sisestusklahvi **Enter**.
- Küsimisel tippige parool.
- Küsimisel tippige parool selle kinnitamiseks uuesti.
- Muudatuste salvestamiseks ja häälestusutiliidist väljumiseks valige ikoon **Salvesta** ja seejärel järgige ekraanil kuvatavaid suuniseid.

– või –

Valige **Main** (Põhimenüü), valige **Save Changes and Exit** (Salvesta muudatused ja välju) ning seejärel vajutage **sisestusklahvi**.

Muudatused rakendatakse arvuti taaskäivitamisel.

BIOS-i halduriparooli muutmine

- Käivitage häälestusutiliit Computer Setup.
 - Klaviatuuriga arvutid või tahvelarvutid
 - ▲ Lülitage sisse või taaskäivitage arvuti ja kui ilmub HP logo, vajutage **f10**, et siseneda häälestusutiliiti Computer Setup.
 - Klaviatuurita tahvelarvutid

- ▲ Lülitage tahvelarvuti välja. Vajutage korraka toitenuppu ja helitugevuse vähendamise nuppu, kuni kuvatakse käivitusmenüü, ja seejärel koputage **f10**, et siseneda häälestusutiliiti Computer Setup.

2. Sisestage oma kehtiv BIOS-i halduriparool
3. Valige **Security** (Turvalisus), valige **Change BIOS administrator Password** (Muuda BIOS-i halduriparooli) või **Change Password** (Muuda parooli) (ainult teatud toodetel) ja vajutage sisestusklahvi **Enter**.
4. Küsimisel tippige praegune parool.
5. Küsimisel tippige uus parool.
6. Küsimisel tippige uus parool ja kinnitage see.
7. Muudatuste salvestamiseks ja häälestusutiliidist väljumiseks valige ikoon **Salvesta** ja seejärel järgige ekraanil kuvatavaid suuniseid.

– või –

Valige **Main** (Põhimenüü), valige **Save Changes and Exit** (Salvesta muudatused ja välju) ning seejärel vajutage **sisestusklahvi**.

Muudatused rakendatakse arvuti taaskäivitamisel.

BIOS-i halduriparooli kustutamine

1. Käivitage häälestusutiliit Computer Setup.
 - Klaviatuuriga arvutid või tahvelarvutid
 - ▲ Lülitage sisse või taaskäivitage arvuti ja kui ilmub HP logo, vajutage **f10**, et siseneda häälestusutiliiti Computer Setup.
 - Klaviatuurita tahvelarvutid
 - ▲ Lülitage tahvelarvuti välja. Vajutage korraka toitenuppu ja helitugevuse vähendamise nuppu, kuni kuvatakse käivitusmenüü, ja seejärel koputage **f10**, et siseneda häälestusutiliiti Computer Setup.
2. Sisestage oma kehtiv BIOS-i halduriparool
3. Valige **Security** (Turvalisus), valige **Change BIOS administrator Password** (Muuda BIOS-i halduriparooli) või **Change Password** (Muuda parooli) (ainult teatud toodetel) ja vajutage sisestusklahvi **Enter**.
4. Küsimisel tippige praegune parool.
5. Kui teil palutakse sisestada uus parool, jätke väli tühjaks ja vajutage sisestusklahvi **Enter**.
6. Kui teil palutakse uuesti uus parool sisestada, jätke väli tühjaks ja vajutage sisestusklahvi **Enter**.
7. Muudatuste salvestamiseks ja häälestusutiliidist väljumiseks valige ikoon **Salvesta** ja seejärel järgige ekraanil kuvatavaid suuniseid.

– või –

Valige **Main** (Põhimenüü), valige **Save Changes and Exit** (Salvesta muudatused ja välju) ning seejärel vajutage **sisestusklahvi**.

Muudatused rakendatakse arvuti taaskäivitamisel.

BIOS-i halduriparooli sisestamine

Viibal **BIOS administrator password** (BIOS-i halduriparool) sisestage parool (kasutades samu klahve, mida kasutate parooli määramiseks), seejärel vajutage sisestusklahvi **Enter**. Pärast BIOS-i halduriparooli sisestamise kahte ebaõnnestunud katset peate uuesti proovimiseks arvuti taaskäivitama.

Drivelocki turbesuvandi kasutamine

DriveLocki kaitse kaitseb kõvakettasisu volitamata avamise eest. DriveLocki saab rakendada ainult arvuti sisemisele kõvakettele. Kui draiv on DriveLocki kaitsega kaitstud, tuleb draivi avamiseks sisestada kehtiv parool. Draivi avamiseks peab see olema paigaldatud arvutisse või eripordilaiendisse.

Drivelocki turbesuvandid pakuvad järgmisi võimalusi.

- **Automaatne DriveLock** – vt [Automaatse Drivelocki valimine \(ainult teatud mudelitel\) lk 46](#).
- **DriveLocki ülemparooli seadistamine** – vt [Manuaalse Drivelocki valimine lk 48](#).
- **Drivelocki lubamine** – vt [Drivelocki lubamine ja Drivelocki kasutajaparooli määramine lk 49](#).

Automaatse Drivelocki valimine (ainult teatud mudelitel)

Enne DriveLocki automaatse parooli lubamist tuleb määrata BIOS-i halduriparool. Kui automaatne Drivelock on lubatud, luuakse juhuslik Drivelocki kasutajaparool ja BIOS-i halduriparoolist tuletatud Drivelocki ülemparool. Kui arvuti sisse lülitatakse, avab juhuslik kasutajaparool kettaseadme automaatselt. Kui kettaseade paigaldatakse teise arvutisse, peate ketta avamiseks sisestama Drivelocki parooliküsimise viibas algses arvutis kehtestatud BIOS-i halduriparooli.

Automaatse Drivelocki lubamine

Automaatse DriveLocki lubamiseks toimige järgmiselt.

1. Käivitage häälestusutiliit Computer Setup.
 - Klaviatuuriga arvutid või tahvelarvutid
 1. Lülitage arvuti välja.
 2. Vajutage toitenuppu ja kui ilmub HP logo, vajutage klahvi **F10**, et siseneda häälestusutiliiti Computer Setup.
 - Klaviatuurita tahvelarvutid
 1. Lülitage tahvelarvuti välja.
 2. Vajutage korraka toitenuppu ja helitugevuse vähendamise nuppu, kuni kuvatakse käivitusmenüü, ja seejärel koputage **F10**, et siseneda häälestusutiliiti Computer Setup.
2. Sisestage BIOS-i halduriparooli sisestamise viibas BIOS-i halduriparool ja vajutage sisestusklahvi **Enter**.
3. Valige **Security** (Turvalisus), valige **Hard Drive Utilities** (Kõvaketta utiliidid), valige **DriveLock/Automaatne DriveLock** (DriveLock/Automaatne DriveLock) ja vajutage sisestusklahvi **Enter**.
4. Valige sisestusklahviga **Enter**, vasakpoolse hiireklahviga või puuteekraani abil märkeruut **Automatic DriveLock** (Automaatne Drivelock).
5. Muudatuste salvestamiseks ja häälestusutiliidist väljumiseks valige ikoon **Save** (Salvesta) ja seejärel järgige ekraanil kuvatavaid suuniseid.

– või –

Valige **Main** (Põhimenüü), valige **Save Changes and Exit** (Salvesta muudatused ja välju) ning seejärel vajutage sisestusklahvi **Enter**.

Automaatse Drivelocki keelamine

Automaatse DriveLocki keelamiseks toimige järgmiselt.

1. Käivitage häälestusutiliit Computer Setup.
 - Klaviatuuriga arvutid või tahvelarvutid
 1. Lülitage arvuti välja.
 2. Vajutage toitenuppu ja kui ilmub HP logo, vajutage klahvi **f10**, et siseneda häälestusutiliiti Computer Setup.
 - Klaviatuurita tahvelarvutid
 1. Lülitage tahvelarvuti välja.
 2. Vajutage korraga toitenuppu ja helitugevuse vähendamise nuppu, kuni kuvatakse käivitusmenüü, ja seejärel koputage **f10**, et siseneda häälestusutiliiti Computer Setup.
2. Sisestage BIOS-i halduriparooli sisestamise viibas BIOS-i halduriparool ja vajutage sisestusklahvi **Enter**.
3. Valige **Security** (Turvalisus), valige **Hard Drive Utilities** (Kõvaketta utiliidid), valige **DriveLock/Automatic DriveLock** (DriveLock/Automaatne DriveLock) ja vajutage sisestusklahvi **Enter**.
4. Valige sisemine kõvaketas ning vajutage sisestusklahvi **Enter**.
5. Eemaldage sisestusklahviga **Enter**, vasakpoolse hiireklahviga või puuteekraani abil märges märkeruudust **Automatic DriveLock** (Automaatne Drivelock).
6. Muudatuste salvestamiseks ja häälestusutiliidist väljumiseks valige ikoon **Salvesta** ja seejärel järgige ekraanil kuvatavaid suuniseid.

– või –

Valige **Main** (Põhimenüü), valige **Save Changes and Exit** (Salvesta muudatused ja välju) ning seejärel vajutage sisestusklahvi **Enter**.

DriveLocki automaatse parooli sisestamine

Kui automaatne Drivelock on lubatud ja kettaseade jääb algse arvutiga ühendatuks, ei küsita kettaseadme avamiseks Drivelocki parooli. Kui aga kettaseade teise arvutisse paigaldatakse või algse arvuti emaplaat välja vahetatakse, palutakse Drivelocki parooli sisestamist.

Kui see juhtub viibas **DriveLock Password** (Drivelocki parool), sisestage algse arvuti BIOS-i halduriparool (kasutades samu klahve, mida kasutasite parooli määramiseks) ning vajutage sisestusklahvi **Enter**.

Pärast parooli sisestamise kolme ebaõnnestunud katset peate uuesti proovimiseks arvuti välja lülitama ja uuesti proovima.

Manuaalse DriveLocki valimine

 **ETTEVAATUST.** DriveLocki kaitsega kõvaketta kasutuskõlbmatuks muutumise vältimiseks kirjutage DriveLocki kasutajaparool ja DriveLocki ülemparool üles ja hoidke neid turvalises kohas arvutist eraldi. Kui unustate mõlemad DriveLocki paroolid, lukustub kõvaketas jäädavalt ja seda ei saa enam kasutada.

DriveLocki kaitse rakendamiseks sisemisele kõvakettale manuaalselt tuleb määrata utiliidis Computer Setup (Arvuti häälestus) ülemparool ja DriveLock tuleb lubada. DriveLocki kaitset kasutades pidage meeles järgmist.

- Kui kõvakettale on rakendatud DriveLocki kaitse, pääseb kõvakettale juurde ainult DriveLocki kasutajaparooli või ülemparooli sisestamisel.
- DriveLocki kasutajaparooli omanik peaks olema kaitstud kõvaketta igapäevane kasutaja. DriveLocki ülemparooli omanik võib olla kas süsteemi haldur või igapäevane kasutaja.
- DriveLock kasutajaparool ja DriveLocki ülemparool võivad olla identsed.

DriveLocki üleparooli määramine

DriveLocki üleparooli määramiseks toimige järgmiselt.

1. Käivitage häälestusutiliit Computer Setup.
 - Klaviatuuriga arvutid või tahvelarvutid
 1. Lülitage arvuti välja.
 2. Vajutage toitenuppu ja kui ilmub HP logo, vajutage klahvi **f10**, et siseneda häälestusutiliiti Computer Setup.
 - Klaviatuurita tahvelarvutid
 1. Lülitage tahvelarvuti välja.
 2. Vajutage korraga toitenuppu ja helitugevuse vähendamise nuppu, kuni kuvatakse käivitusmenüü, ja seejärel koputage **f10**, et siseneda häälestusutiliiti Computer Setup.
2. Valige **Security** (Turvalisus) tehke valik **Hard Drive Utilities** (Kõvaketta utiliidid), valige **DriveLock/Automatic DriveLock** (DriveLock/Automaatne DriveLock) ja vajutage sisestusklahvi **Enter**.
3. Valige kõvaketas, mida soovite kaitsta, ja seejärel vajutage sisestusklahvi **Enter**.
4. Valige **Set DriveLock Master Password** (Määra DriveLocki üleparool) ja seejärel vajutage sisestusklahvi **Enter**.
5. Lugege hoiatust hoolikalt.
6. DriveLocki üleparooli määramiseks järgige ekraanile kuvatavaid juhiseid.



MÄRKUS. Saate Drivelocki lubada ja Drivelocki kasutajaparooli määrata enne utiliidist Computer Setup väljumist. Lisateavet leiate jaotisest [Drivelocki lubamine ja Drivelocki kasutajaparooli määramine lk 49](#).

7. Häälestusutiliidist Computer Setup väljumiseks valige **Main** (Põhimenüü), valige **Save Changes and Exit** (Salvesta muudatused ja välju) ja seejärel valige **Yes** (Jah).

Drivelocki lubamine ja Drivelocki kasutajaparooli määramine

Drivelocki lubamiseks ja Drivelocki kasutajaparooli määramiseks toimige järgmiselt.

1. Käivitage häälestusutiliit Computer Setup.
 - Klaviatuuriga arvutid või tahvelarvutid
 1. Lülitage arvuti välja.
 2. Vajutage toitenuppu ja kui ilmub HP logo, vajutage klahvi **f10**, et siseneda häälestusutiliiti Computer Setup.
 - Klaviatuurita tahvelarvutid
 1. Lülitage tahvelarvuti välja.
 2. Vajutage korraga toitenuppu ja helitugevuse vähendamise nuppu, kuni kuvatakse käivitusmenüü, ja seejärel koputage **f10**, et siseneda häälestusutiliiti Computer Setup.
2. Valige **Security** (Turvalisus), valige **Hard Drive Utilities** (Kõvaketta utiliidid), valige **DriveLock/Automatic DriveLock** (DriveLock/Automaatne DriveLock) ja vajutage sisestusklahvi **Enter**.
3. Valige kõvaketas, mida soovite kaitsta, ja seejärel vajutage sisestusklahvi **Enter**.
4. Valige **Enable DriveLock** (Luba DriveLock) ja seejärel vajutage sisestusklahvi **Enter**.

5. Lugege hoiatust hoolikalt.
6. Drivelocki kasutajaparooli määramiseks ja DriveLocki lubamiseks järgige ekraanil kuvatavaid juhiseid.
7. Häälestusutiliidist Computer Setup väljumiseks valige **Main** (Põhimenüü), valige **Save Changes and Exit** (Salvesta muudatused ja välju) ja seejärel valige **Yes** (Jah).

DriveLocki keelamine

1. Käivitage häälestusutiliit Computer Setup.
 - Klaviatuuriga arvutid või tahvelarvutid
 1. Lülitage arvuti välja.
 2. Vajutage toitenuppu ja kui ilmub HP logo, vajutage klahvi **f10**, et siseneda häälestusutiliiti Computer Setup.
 - Klaviatuurita tahvelarvutid
 1. Lülitage tahvelarvuti välja.
 2. Vajutage korraka toitenuppu ja helitugevuse vähendamise nuppu, kuni kuvatakse käivitusmenüü, ja seejärel koputage **f10**, et siseneda häälestusutiliiti Computer Setup.
2. Valige **Security** (Turvalisus), valige **Hard Drive Utilities** (Kõvaketta utiliidid), valige **DriveLock/Automatic DriveLock** (DriveLock/Automaatne DriveLock) ja vajutage sisestusklahvi **Enter**.
3. Valige kõvaketas, mida soovite hallata, ja seejärel vajutage sisestusklahvi **Enter**.
4. Valige **Disable DriveLock** (Keela DriveLock) ja seejärel vajutage sisestusklahvi **Enter**.
5. DriveLocki keelamiseks järgige ekraanil kuvatavaid juhiseid.
6. Häälestusutiliidist Computer Setup väljumiseks valige **Main** (Põhimenüü), valige **Save Changes and Exit** (Salvesta muudatused ja välju) ja seejärel valige **Yes** (Jah).

DriveLocki parooli sisestamine

Veenduge, et kõvaketas on sisestatud arvutisse (mitte valikulisse dokkimisseadmesse või välisesse MultiBay seadmesse).

Sisestage viibas **DriveLock Password** (DriveLocki parool) oma DriveLocki kasutaja- või ülemparool (sama klahvikombinatsioon, mida kasutasite parooli määramisel) ja vajutage sisestusklahvi **Enter**.

Pärast parooli sisestamise kolme ebaõnnestunud katset peate uuesti proovimiseks arvuti välja lülitama ja uuesti proovima.

DriveLocki parooli muutmine

DriveLocki parooli muutmiseks häälestusutiliidis toimige järgmiselt.

1. Lülitage arvuti välja.
2. Vajutage toitenuppu.
3. Sisestage viibas **DriveLock Password** (DriveLocki parool) kehtiv DriveLocki kasutajaparool või ülemparool, mida soovite muuta, vajutage sisestusklahvi **Enter** ja seejärel vajutage või koputage **F10**, et siseneda häälestusutiliiti Computer Setup.
4. Valige **Security** (Turvalisus), valige **Hard Drive Utilities** (Kõvaketta utiliidid), valige **DriveLock/Automatic DriveLock** (DriveLock/Automaatne DriveLock) ja vajutage sisestusklahvi **Enter**.
5. Valige kõvaketas, mida soovite hallata, ja seejärel vajutage sisestusklahvi **Enter**.
6. Valige muudetav DriveLocki parool ja seejärel järgige paroolide sisestamiseks ekraanil kuvatavaid juhiseid.



MÄRKUS. Suvand **Change DriveLock Master Password** (Muuda DriveLocki ülemparool) on nähtav ainult siis, kui ülemparool on kolmandas sammus DriveLocki parooli viibas sisestatud.

7. Häälestusutiliidist Computer Setup väljumiseks valige **Main** (Põhimenüü), valige **Save Changes and Exit** (Salvesta muudatused ja välju) ja seejärel järgige ekraanil kuvatavaid juhiseid.

Windows Hello kasutamine (ainult teatud mudelitel)

Sõrmeljäljelugeri või infrapunakaameraga toodete puhul saate kasutada rakendust Windows Hello, et sisse logida sõrmega ekraanil tõmmates või kaamerasse vaadates.

Windows Hello seadistamiseks toimige järgmiselt.

1. Valige nupp **Start**, valige **Sätted**, valige **Kontod**, seejärel valige **Sisselogimisvalikud**.
2. Järgige jaotises **Windows Hello** ekraanil kuvatavaid juhiseid, et lisada parool ja numbriline PIN-kood. Seejärel registreerige oma sõrmeljalg või näotuvastusteave.



MÄRKUS. PIN-koodi pikkus ei ole piiratud, kuid see võib koosneda vaid numbritest. Tähemärke ega erimärke ei ole lubatud kasutada.

Viirusetõrjetarkvara kasutamine

Kui kasutate arvutit e-posti lugemiseks või võrku või Interneti ühendatuna, võib see olla avatud arvutiviirustele. Arvutiviirused võivad halvata operatsioonisüsteemi, programmide või utilitiidide töö või põhjustada nende töös tõrkeid.

Viirusetõrjetarkvara suudab tuvastada enamiku viirusi, need hävitada ja enamikul juhtudel ka parandada nende tekitatud kahju. Hiljuti avastatud viiruste vastu pideva kaitse tagamiseks tuleb viirusetõrjetarkvara hoida ajakohasena.

Teie arvutisse on eelinstallitud Windows Defender. Arvuti täielikuks kaitsmiseks soovitame jätkata viirusetõrjeprogrammi kasutamist.

Lisateabe saamiseks arvutiviiruste kohta avage rakendus HP Support Assistant.

Tulemüiritarkvara kasutamine

Tulemüürid on mõeldud süsteemile või võrgule volitamata juurdepääsu takistamiseks. Tulemüür võib olla nii arvutisse ja/või võrku installitav tarkvara kui ka riist- ja tarkvarast koosnev lahendus.

Valida on kaht tüüpi tulemüüride vahel:

- hostipõhine tulemüür – programm, mis kaitseb vaid arvutit, kuhu see on installitud;
- võrgupõhine tulemüür – installitakse DSL- või kaabelmodemi ja koduvõrgu vahele, et kaitsta võrgu kõiki arvuteid.

Kui süsteemi on installitud tulemüür, jälgitakse kõiki süsteemi saadetavaid ja vastuvõetavaid andmeid ning neid võrreldakse kasutaja määratud turvakriteeriumidega. Andmed, mis neile kriteeriumidele ei vasta, blokeeritakse.

Arvutis või võrguseadmetes võib tulemüür juba installitud olla. Vastasel korral on saadaval tarkvaralised tulemüüri lahendused.



MÄRKUS. Mõnel juhul võib tulemüür takistada juurdepääsu Interneti-mängudele, häirida printimist või failide ühiskasutusse andmist võrgus või blokeerida lubamatud e-kirjade manused. Probleemi ajutiseks lahendamiseks keelake tulemüür, tehke soovitud toiming ja lubage tulemüür uuesti. Probleemi püsivaks lahendamiseks configureerige tulemüür ümber.

Tarkvaravärskenduste installimine

Arvutisse installitud nii HP, Windowsi kui ka kolmandate tootjate tarkvara tuleb turvaprobleemide vältimiseks ja tarkvara jõudluse parandamiseks regulaarselt uuendada.



NB! Microsoft saadab Windowsi värskenduste teateid. Värskendused võivad hõlmata ka turvavärskendusi. Arvuti kaitsmiseks turvaaukude ja arvutiviiruste eest installige Microsofti värskendused kohe, kui nende kohta teade ilmub.

Neid värskendusi saab installida automaatselt.

Sätete vaatamine või muutmine.

1. Klõpsake **Start** nupul, valige **Sätted** ja seejärel valige **Värskendused ja turvalisus**.
2. Valige üksus **Windows Update** ja järgige ekraanil kuvatavaid juhiseid.
3. Värskenduste installimise ajastamise jaoks valige **Täpsemad sätted** ja järgige ekraanil kuvatavaid juhiseid.

Tarkvara HP Client Security Manager kasutamine (ainult teatud toodetel)

Tarkvara HP Client Security on arvutisse eelinstallitud. Tarkvarale pääseb juurde HP Client Security ikooni kaudu, mis asub tegumiriba paremal pool või Windowsi juhtpaneelil. Tarkvara sisaldab turbefunktsioone arvuti, võrkude ja privaatsete andmete kaitsmiseks volitamata juurdepääsu eest. Lisateavet leiab tarkvara HP Client Security spikrist.

HP Touchpoint Manageri kasutamine (ainult teatud toodetel)

HP Touchpoint Manager on pilvepõhine IT-lahendus, mis võimaldab ettevõtetel efektiivselt hallata ja kaitsta oma vara. HP Touchpoint Manager aitab kaitsta seadmeid pahavara ja muude rünnete vastu, kaitsta monitoride tervist ja võimaldab klientidel vähendada lõppkasutaja seadme- ja turvaprobleeme. Kliendid

saavad kiiresti tarkvara alla laadida ja installida, mis on väga kuluefektiivne, võrreldes traditsiooniliste ettevõttesiseste lahendustega. Lisateavet leiate jaotisest <http://www.hptouchpointmanager.com>.

Valikulise turvakaabli (ainult teatud toodetel) kasutamine

Turvakaabel (eraldi ostetav) toimib pigem takistavalt, kuid ei välista toote väärkasutamist ega selle vargust. Turvakaabli arvutiga ühendamiseks järgige seadme tootja juhiseid.

Sõrmejäljelugeja kasutamine (ainult teatud toodetel)

Teatud toodetel on saadaval sisseehitatud sõrmejäljelugejad. Sõrmejäljelugeja kasutamiseks peate oma sõrmejäljed registreerima HP Client Security rakenduses Credential Manager. Lisateavet leiate HP Client Security tarkvaraspikrist.

Pärast rakenduses Credential Manager sõrmejälgede registreerimist võite kasutada toetatud rakendustes ja veebisaitidel kasutajanimede ja paroolide talletamiseks ja sisestamiseks tarkvara HP Client Security funktsiooni Password Manager.

Sõrmejäljelugeja asukoha tuvastamine

Sõrmejäljelugeja on väike metallist andur, mis võib asuda ühes järgmistest asukohtadest:

- puuteplaadi alaosa juures;
- klaviatuuri paremal poolel;
- ekraani paremas ülaservas;
- ekraani vasakul poolel.

Olenevalt tootest võib lugeja suund olla horisontaalne või vertikaalne. Mõlemal juhul tuleb tõmmata sõrmega metallist anduri suhtes risti.

8 Hooldus

Tähtis on arvuti regulaarselt hooldada, et see oleks optimaalses seisukorras. Selles jaotises selgitatakse, kuidas kasutada tööriistu nagu kettadefragmentor ja kettapuhastus. Jaotises pakutakse ka juhiseid programmide ja draiverite värskendamiseks, samme arvuti puhastamiseks ja näpunäiteid arvutiga reisimiseks (või selle transpordiks).

Jõudluse parandamine

Kui viite läbi regulaarseid hooldustoiminguid nagu ketta defragmentimine ja kettapuhastus, saate oma arvuti jõudlust oluliselt parandada.

Ketta defragmentori kasutamine

HP soovib kasutada ketta defragmentimist, et defragmenteerida kõvaketast vähemalt korra kuus.



MÄRKUS. Pooljuhtdraivid (SSD) pole ketta defragmentori kasutamine tarvilik.

Ketta defragmentori käivitamiseks toimige järgmiselt.

1. Ühendage arvuti vahelduvvoolutoitega.
2. Tippige tegumiriba otsinguväljale `defragmentimine` ja seejärel valige **Ketaste defragmentimine ja optimeerimine**.
3. Järgige ekraanil kuvatavaid juhiseid.

Lisateavet leiate ketta defragmentori tarkvaraspikrist.

Kettapuhastuse kasutamine

Kettapuhastus otsib kõvakettalt ebavajalikke faile, mida saate kettaruumi vabastamiseks ja arvuti tõhusama käitamise soodustamiseks turvaliselt kustutada.

Kettapuhastuse käivitamiseks toimige järgmiselt.

1. Tippige tegumiriba otsinguväljale `ketas` ja seejärel valige **Kettaruumi vabastamine tarbetute failide kustutamise teel** või **Rakenduste desinstallimine kettaruumi vabastamiseks**.
2. Järgige ekraanil kuvatavaid juhiseid.

HP 3D DriveGuardi kasutamine (ainult teatud toodetel)

HP 3D DriveGuard kaitseb kõvaketast, parkides draivi ja peatades kõik andmepäringud ühel järgmistest tingimustest:

- arvuti kukub maha;
- liigutate suletud ekraaniga arvutit, kui arvuti töötab akutoitel.

Lühikest aega pärast ühe eelmainitud sündmuse lõppu taastab HP 3D DriveGuard kõvaketta normaaltöö.



MÄRKUS. HP 3D DriveGuard kaitseb ainult sisemisi kõvakettaid. HP 3D DriveGuard ei kaitse dokkimisseadmetesse paigaldatud või USB-pordi kaudu ühendatud kõvakettaid.

 **MÄRKUS.** Kuna pooljuhtketastel (SSD-d) ei ole liikuvaid osi, ei ole HP 3D DriveGuard nende ketaste jaoks vajalik.

Lisateavet leiate HP 3D DriveGuardi tarkvaraspikrist.

HP 3D DriveGuard olekute tuvastamine

Kui esmases või teiseses (ainult teatud toodetel) kõvakettasahtlis olev draiv pargitakse, muudab arvutil olev draivi märgutuli värvi. Et teha kindlaks, kas mõni draiv on parasjagu kaitstud või pargitud, vaadake Windowsi töölaual tegumiriba paremas otsas asuval teavitusalal kuvatud ikooni.

Programmide ja draiverite värskendamine

HP soovib programme ja draivereid regulaarselt värskendada. Värskendused lahendavad probleeme ja lisavad arvutisse uusi funktsioone ja valikuid. Näiteks vanemad graafikakomponendid ei pruugi kõige uuema mängutarkvaraga hästi töötada. Uusima draiverita ei saaks te oma seadmeid maksimaalselt kasutada.

HP programmide ja draiverite uusimate versioonide allalaadimiseks minge veebilehele <http://www.hp.com/support>. Lisaks võite tellida automaatsed teavitused, mis kuvatakse uute värskenduste olemasolul.

Kui soovite programme ja draivereid värskendada, järgige järgmisi juhiseid.

1. Tippige tegumiriba otsinguväljale *tugi* ja seejärel valige rakendus **HP Support Assistant**.
– või –
Klõpsake tegumiribal küsimärgi ikoonil.
2. Valige **Minu arvuti**, valige sakk **värskendused** ja seejärel valige **Otsi värskendusi ja teateid**.
3. Järgige ekraanil kuvatavaid juhiseid.

Arvuti puhastamine

Arvuti ohutuks puhastamiseks kasutage järgmisi tooteid.

- Maksimaalselt 0,3-protsendilise kontsentratsiooniga dimetüülbensüülammooniumkloriid (näiteks erinevate tootjate ühekordsed lapid)
- Alkoholivaba klaasipuhastusvedelik
- Vee ja pehme seebi lahus
- Kuiv mikrokiust puhastuslapp või seemisnahk (õlivaba staatilist elektrit mittetekitav lapp)
- Staatilist elektrit mittetekitav lapp.

 **ETTEVAATUST.** Vältige tugevatoimeliste puhastusvahendite kasutamist, mis võivad arvutit jäädavalt kahjustada. Kui te pole kindel, kas puhastusvahend on arvuti jaoks ohutu, kontrollige toote sisu ja veenduge, et see ei sisalda koostisaineid nagu alkohol, atsetoon, ammooniumkloriid, metüleenkloriid ja süsivesinikud.

Kiulised materjalid, nagu pabersalvrätikud, võivad arvuti pinda kriimustada. Ajapikku võivad mustuse osakesed ja puhastusained kriimudesse koguneda.

Puhastustoimingud

Arvuti ohutuks puhastamiseks järgige selles jaotises esitatud protseduure.

⚠ HOIATUS! Elektrilöögi või komponentide kahjustamise vältimiseks ärge üritage arvutit puhastada selle töötamise ajal.

1. Lülitage arvuti välja.
2. Katkestage vahelduvvooluühendus.
3. Eemaldage kõik elektritoitega välisseadmed.

⚠ ETTEVAATUST. Sisemiste komponentide kahjustamise vältimiseks ärge pihustage puhastusvahendit või vedelikku otse arvuti pinnale. Pinnale tilkunud vedelik võib jäädavalt sisemisi komponente kahjustada.

Ekraani puhastamine

Pühkige ekraani õrnalt, kasutades alkoholivaba klaasipuhastusvedelikuga niisutatud pehmet ebemevaba lappi. Enne ekraani sulgemist veenduge, et ekraan on kuiv.

Külgede ja kaane puhastamine

Külgede ja kaane puhastamiseks kasutage ühe eelnevalt nimetatud puhastuslahusega niisutatud pehmet mikrokiust lappi või seemisnahka, või kasutage sobivat ühekordset lappi.

📝 MÄRKUS. Arvuti kaane puhastamisel rakendage mustuse ja prahi eemaldamiseks ringjaid liigutusi.

Puuteplaadi, klaviatuuri ja hiire puhastamine (ainult teatud toodetel)

⚠ HOIATUS! Elektrilöögi saamise ja arvuti sisemiste komponentide kahjustamise vältimiseks ärge kasutage klaviatuuri puhastamiseks tolmuimejat. Tolmuimejaga puhastamisel võib klaviatuuri pinnale sattuda majapidamistolm.

⚠ ETTEVAATUST. Sisemiste komponentide kahjustamise vältimiseks ärge laske vedelikel klahvide vahele tilkuda.

- Puuteplaadi, klaviatuuri ja hiire puhastamiseks kasutage ühe eelnevalt nimetatud puhastuslahusega niisutatud pehmet mikrokiust lappi või seemisnahka, või kasutage sobivat ühekordset lappi.
- Klahvide kinnijäämise vältimiseks ja tolmu, ebemete ning osakeste eemaldamiseks klaviatuurist kasutage suruõhku.

Arvutiga reisimine või selle transportimine

Kui peate arvutiga reisima või seda transportima, pidage seadmete ohutuks transportimiseks silmas järgmisi nõuandeid.

- Toimige enne arvuti reisile kaasa võtmist või transportimist järgmiselt.
 - Varundage oma teave välisele draivile.
 - Eemaldage kõik kettad ja välised andmekandjad (nt mälukaardid).
 - Lülitage välja kõik välisseadmed ja ühendage need seejärel arvutist lahti.
 - Lülitage arvuti välja.
- Võtke kaasa andmete varukoopiaid. Ärge hoidke varukoopiaid ja arvutit ühes kohas.
- Lennukiga reisides võtke arvuti käsipagasina endaga kaasa. Ärge registreerige seda koos muu pagasiga.

⚠ ETTEVAATUST. Vältige draivi sattumist magnetvälja mõjualasse. Magnetväljaga turvaseadmed on näiteks lennujaamade turvakontrolliväravad ja metallidetektorid. Lennujaama konveierlindid ja muud turvaseadmed, millega kontrollitakse käsipagasit, kasutavad magnetvälja asemel röntgenkiiri ja need ei kahjusta draive.

- Kui plaanite arvutit lennu ajal kasutada, kuulake lennueelset teadet, kus öeldakse, millal võite arvutit kasutada. See, kas arvuti kasutamine on lennu ajal lubatud, sõltub lennufirmast.
- Kasutage arvuti või draivi transportimisel sobivat kaitsepakendit ja märgistage see kirjaga „ÖRN“ või „FRAGILE“.
- Traadita võrguseadmete kasutamine võib olla teatud keskkondades keelatud. Sellised keelud võivad kehtida lennuki pardal, haiglates, lõhkeainete läheduses ja ohtlikes piirkondades. Kui te pole traadita võrguseadmete kasutamise eeskirjades kindel, peaksite enne arvuti sisselülitamist luba küsima.
- Rahvusvahelistel reisidel juhinduge järgmistest soovitustest.
 - Kontrollige igas sihtriigis/-piirkonnas arvutiseadmetele kehtestatud tollieeskirju.
 - Kontrollige toitejuhtme- ja adapterinõudeid asukohtades, kus plaanite arvutit kasutada. Pinge, sagedus ja pistiku kuju võivad riigiti/piirkonniti erineda.

⚠ HOIATUS! Elektrilöögi, tulekahju ja seadmete kahjustamise ohu vähendamiseks ärge proovige kasutada arvuti toiteallikana tarvikute jaoks müüdavat pingemuundurikomplekti.

9 Varundus ja taaste

Selles peatükis käsitletakse järgmisi teemasid. Selle peatüki teave on enamiku toodete puhul standardne.

- Taasteandmekandja ja varundite loomine
- Süsteemi taastamine

Lisateavet leiate rakendusest HP support assistant.

- ▲ Tippige tegumiriba otsinguväljale `tugi` ja seejärel valige rakendus **HP Support Assistant**.

– või –

Klõpsake tegumiribal küsimärgi ikoonil.

 **NB!** Kui kasutate süsteemi taastamise protseduure tahvelarvutil, peab tahvelarvuti aku olema enne taaste protsessi alustamist laetud vähemalt 70% ulatuses.

NB! Eemaldatava klaviatuuriga tahvelarvutite puhul ühendage enne taaste protsesside toimingutega alustamist klaviatuur klaviatuuridoki külge.

Taasteandmekandja ja varundite loomine

Järgmised taasteandmekandja ja varundite loomise viisid on saadaval ainult teatud toodetel. Valige saadaolev viis vastavalt teie arvuti mudelile.

- Kasutage arvuti HP taastekandja loomiseks funktsiooni HP Recovery Manager, kui olete arvuti edukalt häälestanud. Sel viisil loote arvutis oleva HP taastesektsiooni varundi. Varundi abil saab kõvakettarikke või kõvaketta asendamise korral taastada algse operatsioonisüsteemi. Teavet taasteandmekandja loomise kohta leiate jaotisest [HP taasteandmekandjate loomine \(ainult teatud toodetel\) lk 58](#). Teavet taastesuvandite kohta, mis on taastekandjat kasutades olemas, leiate jaotisest [Windowsi tööriistade kasutamine lk 59](#).
- Kasutage Windowsi tööriistu, et luua süsteemi taastepunkte ning varundada isiklik teave.

Lisateavet leiate jaotisest [Taastamine HP Recovery Manageri abil lk 60](#).

 **MÄRKUS.** Kui mälu on 32 GB või vähem, on Microsofti Süsteemitaaste vaikumisi keelatud.

HP taasteandmekandjate loomine (ainult teatud toodetel)

Võimaluse korral kontrollige taastesektsiooni ja Windowsi sektsiooni olemasolu. **Stardimenüüs** valige **File Explorer** ja seejärel valige **See arvuti**.

- Kui arvuti ei kuva Windowsi ketta sektsiooni ja Taastesektsiooni, saate oma süsteemi taastekandja hankida toelt. Vaadake arvutiga kaasas olnud *rahvusvaheliste telefoninumbrite brošüüri*. Kontaktteabe leiate ka HP veebisaidilt. Minge aadressile <http://www.hp.com/support>, valige oma riik või piirkond ning järgige ekraanil kuvatavaid juhiseid.

Windowsi tööriistade abil saab luua süsteemi taastepunkte ja varundada isiklikku teavet, vaadake [Windowsi tööriistade kasutamine lk 59](#).

- Kui arvuti loendis on Taastesektsioon ja Windowsi ketta sektsioon olemas, saate kasutada rakendust HP Recovery Manager taastekandja loomiseks, kui olete arvuti edukalt häälestanud. Kõvakettarikke korral

saate HP taastekandja(te) abil süsteemi taastada. Süsteemi taastamisel installitakse uuesti algne operatsioonisüsteem ja tehases algselt installitud programmid ning seejärel konfigureeritakse programmide sätted. HP taastekandjat saab kasutada ka süsteemi kohandamiseks või tehasesätete taastamiseks kõvaketta asendamise korral.

- Luua saab ainult ühe komplekti taastekandjaid. Käsitsege neid taastevahendeid hoolikalt ja hoidke neid kindlas kohas.
- HP Recovery Manager kontrollib arvutit ja määrab loodava taastekandja jaoks nõutava mälumahu.
- Taasteketaste loomiseks peab arvutil olema optiline draiv DVD-ketta kirjutamise funktsiooniga ning peate kasutama ainult kvaliteetseid tühje DVD-R, DVD+R, DVD-R DL või DVD+R DL kettaid. Ärge kasutage korduvsalvestatavaid kettaid, nagu CD±RW, DVD±RW, kahekihiline (DL) DVD±RW ja BD-RE (korduvkirjutatav Blu-ray-ketas), sest need pole tarkvaraga HP Recovery Manager ühilduvad. Samas saate kasutada ka kvaliteetset tühja USB-mälupulka.
- Kui arvutil pole sisseehitatud DVD-le kirjutamise toega optilist draivi, kuid soovite luua DVD-taastekandjaid, saate taasteketaste loomiseks kasutada välist optilist draivi (eraldi ostetav). Kui kasutate välist optilist draivi, tuleb see ühendada arvuti USB-porti, mitte mõne välisseadme (nt jaotur) USB-porti. Kui te DVD-andmekandjaid luua ei saa, saate taastekettad oma arvuti jaoks hankida HP-lt. Vaadake arvutiga kaasas olnud *rahvusvaheliste telefoninumbrite brošüüri*. Kontaktteabe leiate ka HP veebisaidilt. Minge aadressile <http://www.hp.com/support>, valige oma riik või piirkond ning järgige ekraanil kuvatavaid juhiseid.
- Enne taastekandja(te) loomise alustamist veenduge, et arvuti on ühendatud vahelduvvoolutoitega.
- Taastekandja(te) loomine võib kesta tund või veelgi kauem. Ärge loomisprotsessi katkestage.
- Vajaduse korral saate programmi sulgeda ka enne kõigi DVD-taasteketaste loomise lõpetamist. HP Recovery Manager kõrvetab parajasti kõrvetatava DVD lõpuni. Järgmine kord, kui rakenduse HP Recovery Manager avate, palutakse teil jätkata.

HP taastekandja loomiseks toimige järgmiselt.



NB! Eemaldatava klaviatuuriga tahvelarvutite puhul ühendage enne järgmiste toimingutega alustamist klaviatuur klaviatuuridoki külge.

1. Tippige tegumiriba otsinguväljale `Recovery` (Taaste) ja seejärel valige **HP Recovery Manager** (HP Taastehaldur).
2. Valige **Taasteseptsiooni loomine** ja järgige ekraanil kuvatavaid juhiseid.

Kui teil on kunagi vaja süsteemi taastada, vaadake jaotist [Taastamine HP Recovery Manageri abil lk 60](#).

Windowsi tööriistade kasutamine

Windowsi tööriistade abil saate luua taastekandjad, süsteemi taastepunktid ja varukoopiad isiklikust teabest.



MÄRKUS. Kui mälu on 32 GB või vähem, on Microsofti Süsteemitaaste vaikimisi keelatud.

Lisateabe saamiseks vaadake rakendusse Alustamine.

- ▲ Vajutage **Start**, seejärel valige **Alustamine**.

Taastamine

Süsteemi taastamiseks on mitu võimalust. Valige viis, mis teie olukorra ja oskustega kõige paremini sobib.



NB! Mitte kõik meetodid pole saadaval kõikidel toodetel.

- Windows pakub erinevaid võimalusi varundusest taastamiseks, arvuti värskendamiseks ning tehasesätete taastamiseks. Lisateavet leiate rakendusest Alustamine.
 - ▲ Vajutage **Start**, seejärel valige **Alustamine**.
- Kui teil on tarvis lahendada probleemi eelinstallitud rakenduse või draiveriga, saate kasutada üksiku rakenduse või draiveri uuesti installimiseks HP Recovery Manageri funktsiooni Taasinstallige draiverid ja/või rakendused (ainult teatud tooted).
 - ▲ Tippige tegumiriba otsinguväljale `recovery` (Taaste), valige **HP Recovery Manager** (HP Taastehaldur), valige **Taasinstallige draiverid ja/või rakendused** ja järgige kuvatavaid juhiseid.
- Kui soovite taastada Windowsi algsed sektsioonid ja sisu, valige HP taastesektsioonist (ainult teatud toodetel) süsteemi taastesuvand või kasutage HP taastekandjat. Lisateavet leiate jaotisest [Taastamine HP Recovery Manageri abil lk 60](#). Kui te pole taastekandjat veel loonud, vt [HP taasteandmekandjate loomine \(ainult teatud toodetel\) lk 58](#).
- Teatud toodete puhul, kui soovite taastada arvuti algsed sektsioonid ja sisu, või kui olete asendanud arvuti kõvaketta, saate kasutada HP taastekandja funktsiooni Tehasesätete taastamine. Lisateavet leiate jaotisest [Taastamine HP Recovery Manageri abil lk 60](#).
- Teatud toodetel, kui soovite kettaruumi suurendamiseks taastesektsiooni eemaldada, saate kasutada HP Recovery Manageri funktsiooni Taastesektsiooni eemaldamine.

Lisateavet leiate jaotisest [HP taastesektsioonide eemaldamine \(ainult teatud toodetel\) lk 62](#).

Taastamine HP Recovery Manageri abil

Tarkvara HP Recovery Manager võimaldab taastada arvuti algoleku HP taastekandja abil, mille olete ise loonud või hankinud HP-lt, või HP taastesektsiooni abil (ainult teatud toodetel). Kui te pole taastekandjat veel loonud, vt [HP taasteandmekandjate loomine \(ainult teatud toodetel\) lk 58](#).

Mida peate teadma enne alustamist

- Tarkvara HP Recovery Manager taastab ainult tehases installitud tarkvara. Tarkvara, mis polnud arvutiga kaasas, tuleb kas tootja veebisaidilt alla laadida või tootjalt pärit andmekandjalt uuesti installida.



NB! HP Recovery Manageri süsteemitaastefunktsiooni tuleks kasutada arvutiprobleemide korral viimse abinõuna.

- Kui arvuti kõvaketas läheb rikki, tuleb kasutada HP taasteandmekandjat/-kandjaid. Kui te pole taastekandjat veel loonud, vt [HP taasteandmekandjate loomine \(ainult teatud toodetel\) lk 58](#).
- Tehasesätete taastamise suvandi kasutamiseks tuleb kasutada HP taastekandjat (ainult teatud toodetel). Kui te pole taastekandjat veel loonud, vt [HP taasteandmekandjate loomine \(ainult teatud toodetel\) lk 58](#).
- Kui arvuti ei luba HP taastekandja loomist või kui HP taastekandja ei tööta, saate oma süsteemi taastekandja hankida toelt. Vaadake arvutiga kaasas olnud *rahvusvaheliste telefoninumbrate brošüüri*. Kontaktteabe leiate ka HP veebisaidilt. Minge aadressile <http://www.hp.com/support>, valige oma riik või piirkond ning järgige ekraanil kuvatavaid juhiseid.



NB! HP Recovery Manager ei varunda automaatselt teie isiklikke andmeid. Enne süsteemi taastamist varundage kogu isiklik teave, mille soovite säilitada.

Oma loodud HP taastekandja kasutamisel saate valida ühe järgmistest taastevõimalustest.



MÄRKUS. Taasteprotsessi alustamisel kuvatakse ainult teie arvuti jaoks saadaolevad suvandid.

- Süsteemitaaste – installib uuesti algse operatsioonisüsteemi ning konfigureerib algselt tehases installitud programmide sätteid.
- Tehasesätete taaste – taastab arvuti algoleku, kustutades kõvakettalt kogu teabe ja luues sektsioonid uuesti. Pärast seda installitakse uuesti operatsioonisüsteem ja tehases algselt installitud tarkvara.

HP taastesektsiooni (ainult teatud toodetel) funktsiooni kaudu saab kasutada ainult süsteemitaaste.

HP taastesektsioonide kasutamine (ainult teatud toodetel)

HP taastesektsioon võimaldab rakendada süsteemitaastet, ilma et peaksite kasutama taastekettaid või USB-mälupulka. Seda tüüpi taastamist saab kasutada vaid siis, kui kõvaketas on töökorras.

HP Recovery Manageri käivitamiseks HP taastesektsioonist toimige järgmiselt.



NB! Eemaldatava klaviatuuriga tahvelarvuti puhul ühendage klaviatuur klaviatuuridoki külge enne järgmiste sammudega alustamist (ainult teatud toodetel).

1. Tippige tegumiriba otsinguväljale `recovery` (Taaste), valige **Recovery Manager** (Taastehaldur) ja seejärel valige **HP Recovery Environment** (HP Taastekeskond).

– või –

Klaviatuuriga ühendatud arvutite või tahvelarvutite puhul, kui arvuti käivitub, vajutage klahvi **f11**, või vajutage ja hoidke **f11** klahvi ajal, kui vajutate toitenuppu.

Klaviatuurita tahvelarvutid:

Lülitage tahvelarvuti sisse või taaskäivitage see ning seejärel vajutage kiirelt ja hoidke helitugevuse vähendamise nuppu all. Valige **f11**.

– või –

Lülitage tahvelarvuti sisse või taaskäivitage see ning seejärel vajutage kiirelt ja hoidke helitugevuse vähendamise nuppu. Valige **f11**.

– või –

Lülitage sisse või taaskäivitage tahvelarvuti ja seejärel vajutage kiirelt Windowsi nuppu. Valige **f11**.

2. Valige buudisuvandite menüüst **Törkeotsing**.
3. Valige suvand **Recovery Manager** ja järgige ekraanil kuvatavaid juhiseid.

HP taastekandja kasutamine taastamiseks

HP taasteandmekandja(te) abil saate taastada süsteemi algse oleku. Seda meetodit saate kasutada, kui arvutil pole HP taastesektsiooni või kui kõvaketas ei tööta korralikult.

1. Võimaluse korral varundage kõik isiklikud failid.
2. Sisestage HP taastekandja ja taaskäivitage arvuti.



MÄRKUS. Kui HP Recovery Manager arvuti taaskäivitamisel automaatselt ei avane, tuleb muuta bootimisjärjestust. Vt [Arvuti bootimisjärjestuse muutmise lk 62](#).

3. Järgige ekraanil kuvatavaid juhiseid.

Arvuti bootimisjärjestuse muutmine

Kui arvuti taaskäivitamisel ei avane HP Recovery Manager, saate muuta arvuti bootimisjärjestust ehk selliste seadmete järjekorda BIOS-is, millest arvuti otsib käivitusteavet. Soovi korral saate määrata esimeseks seadmeks optilise draivi või USB-mälupulka.

Buutimisjärjestuse muutmiseks toimige järgmiselt.

 **NB!** Eemaldatava klaviatuuriga tahvelarvutite puhul ühendage enne järgmiste toimingutega alustamist klaviatuur klaviatuuridoki külge.

1. Sisestage HP taastekandja.
2. Avage süsteemi **Käivitusmenüü**.

Klaviatuuriga arvutite või tahvelarvutite puhul:

- ▲ Lülitage sisse või taaskäivitage arvuti või tahvelarvuti, vajutage kiiresti klahvi **esc**, seejärel vajutage alglaadimissuvandite vaatamiseks klahvi **f9**.

Klaviatuurita tahvelarvutid:

- ▲ Lülitage tahvelarvuti sisse või taaskäivitage see ning seejärel vajutage kiirelt ja hoidke helitugevuse vähendamise nuppu all. Valige **f9**.

– või –

Lülitage tahvelarvuti sisse või taaskäivitage see ning seejärel vajutage kiirelt ja hoidke helitugevuse vähendamise nuppu. Valige **f9**.

– või –

Lülitage sisse või taaskäivitage tahvelarvuti ja seejärel vajutage kiirelt Windowsi nuppu. Valige **f9**.

3. Valige optiline draiv või USB-välkmäludraiv, millelt soovite bootida.
4. Järgige ekraanil kuvatavaid juhiseid.

HP taastesektsioonide eemaldamine (ainult teatud toodetel)

HP Recovery Manageri abil saate vaba kettaruumi suurendamiseks HP taastesektsiooni eemaldada.

 **NB!** Pärast HP taastesektsiooni eemaldamist ei saa te süsteemitaaste protseduuri läbi viia ega luua HP taastekandjaid HP taastekandja HP taastesektsioonist. Seega, enne taastesektsiooni eemaldamist looge HP taastekandja. Vt [HP taasteandmekandjate loomine \(ainult teatud toodetel\)](#) lk 58.

 **MÄRKUS.** Taastesektsiooni eemaldamise suvand on saadaval ainult toodetel, mis seda funktsiooni toetavad.

HP taastesektsiooni eemaldamiseks toimige järgmiselt.

1. Tippige tegumiriba otsinguväljale `Recovery` (Taaste) ja seejärel valige **HP Recovery Manager** (HP Taastehaldur).
2. Valige **Remove Recovery Partition** (Taastesektsiooni eemaldamine) ja järgige ekraanil kuvatavaid juhiseid.

10 Uutiliidid Computer Setup (BIOS), TPM ja HP Sure Start

Häälestusutiliidi Computer Setup kasutamine

Häälestusutiliit Computer Setup (BIOS) juhib süsteemi kõigi sisend- ja väljundseadmete (nt draivid, ekraan, klaviatuur, hiir, printer) vahelist suhtlust. Häälestusutiliit Computer Setup sisaldab installitud seadmete sätteid, arvuti käivitussätteid ning süsteemi- ja laiendmälu mahu sätteid.



MÄRKUS. Olge häälestusutiliidis Computer Setup muudatuste tegemisel äärmiselt ettevaatlik. Vead võivad takistada arvuti korralikku tööd.

Häälestusutiliidi Computer Setup avamine



MÄRKUS. Häälestusutiliidis Computer Setup saab kasutada välist USB-pordi kaudu ühendatud klaviatuuri ja hiirt ainult juhul, kui lubatud on USB-pärandfunktsioon.

- ▲ Lülitage sisse või taaskäivitage arvuti ja kui ilmub HP logo, vajutage klahvi **F10**, et siseneda häälestusutiliiti Computer Setup.

Navigeerimine ja valimine häälestusutiliidis Computer Setup

- Menüü või menüü-üksuse valimiseks kasutage **tabeldusklahvi** ja klaviatuuri nooleklahve ning vajutage **sisestusklahvi** või kasutage üksuse klõpsamiseks osutusseadet.
- Üles ja alla kerimiseks valige ekraani paremas ülannurgas üles- või allanool või kasutage klaviatuuri ülesnoole- või allanooleklahvi.
- Avatud dialoogibokside sulgemiseks ja häälestusutiliidi Computer Setup põhivaatesse naasmiseks vajutage klahvi **esc** ja järgige ekraanil kuvatavaid suuniseid.

Häälestusutiliidi Computer Setup menüüdest väljumiseks toimige järgmiselt.

- Häälestusutiliidi Computer Setup menüüdest väljumiseks muudatusi salvestamata toimige järgmiselt.

Valige ekraani paremas allnurgas ikoon **Exit** (Välju) ja järgige ekraanil kuvatavaid juhiseid.

– või –

Valige **Main** (Põhimenüü), valige **Ignore Changes and Exit** (Eira muudatusi ja välju) ning seejärel vajutage **sisestusklahvi**.

- Muudatuste salvestamiseks ja häälestusutiliidi Computer Setup menüüdest väljumiseks toimige järgmiselt.

Valige ekraani vasakus allnurgas ikoon **Save** (Salvesta) ja järgige ekraanil kuvatavaid juhiseid.

– või –

Valige **Main** (Põhimenüü), valige **Save Changes and Exit** (Salvesta muudatused ja välju) ning seejärel vajutage **sisestusklahvi**.

Muudatused rakendatakse arvuti taaskäivitamisel.

Tehasesätete taastamine häälestusutiliidis Computer Setup

 **MÄRKUS.** Vaikesätete taastamine ei muuda kõvakettarežiimi.

Häälestusutiliidi Computer Setup kõigi sätete tehases määratud vaikeväärtuste taastamiseks toimige järgmiselt.

1. Käivitage häälestusutiliit Computer Setup. Vt [Häälestusutiliidi Computer Setup avamine lk 63](#).
2. Valige **Main** (Põhimenüü) ja seejärel valige **Apply Factory Defaults and Exit** (Rakenda vaikesätted ja välju).

 **MÄRKUS.** Teatud toodetes võidakse valikuna kuvada suvandi **Restore Defaults** (Taasta vaikesätted) asemel suvandit **Apply Factory Defaults and Exit** (Rakenda vaikesätted ja välju).

3. Järgige ekraanil kuvatavaid suuniseid.
4. Muudatuste salvestamiseks ja väljumiseks valige ekraani vasakus allnurgas ikoon **Save** (Salvesta) ja järgige ekraanil kuvatavaid suuniseid.

– või –

Valige **Main** (Põhimenüü), valige **Save Changes and Exit** (Salvesta muudatused ja välju) ning seejärel vajutage [sisestusklahvi](#).

Muudatused rakendatakse arvuti taaskäivitamisel.

 **MÄRKUS.** Vaikesätete taastamisel ei muudeta parooli- ega turbesätteid.

BIOS-i värskendamine

HP veebisaidil võivad olla saadaval BIOS-i värskendatud versioonid.

Enamik HP veebisaidil olevaid BIOS-i värskendusi on pakitud tihendatud failidesse, mida nimetatakse *SoftPaqideks*.

Mõni allalaaditav pakett sisaldab seletusfaili Readme.txt, milles on esitatud teave faili installimise ja tõrkeotsingu kohta.

BIOS-i versiooni tuvastamine

Et aru saada, kas teil on vaja häälestusutiliiti Computer Setup (BIOS) värskendada, tehke kõigepealt kindlaks arvutis oleva BIOS-i versioon.

BIOS-i versiooniteabe (tuntud ka kui *ROM-i kuupäev* ja *süsteemi BIOS*) kuvamiseks saab kasutada klahvikombinatsiooni **fn + esc** (kui olete juba Windowsi sisse loginud) või häälestusutiliiti Computer Setup.

1. Käivitage häälestusutiliit Computer Setup. Vt [Häälestusutiliidi Computer Setup avamine lk 63](#).
2. Valige **Main** (Põhimenüü) ja koputage **System Information** (Süsteemiteave).
3. Häälestusutiliidist Computer Setup väljumiseks muudatusi salvestamata valige ekraani paremas alanurgas ikoon **Exit** (Välju) ja järgige ekraanil kuvatavaid suuniseid.

– või –

Valige **Main** (Põhimenüü), valige **Ignore Changes and Exit** (Eira muudatusi ja välju) ning seejärel vajutage [sisestusklahvi](#).

BIOS-i uuemate versioonide otsimiseks vt [BIOS-i värskenduse allalaadimine lk 65](#).

BIOS-i värskenduse allalaadimine

 **ETTEVAATUST.** Arvuti kahjustamise ja installi nurjumise riski vähendamiseks laadige alla ja installige BIOS-i värskendusi ainult siis, kui arvuti on ühendatud vahelduvvooluadapteri kaudu usaldusväärse välistoiteallikaga. Ärge laadige alla ega installige BIOS-i värskendusi siis, kui arvuti töötab akutoitel või on ühendatud dokkimisseadme või ebakindla toiteallikaga. Allalaadimisel ja installimisel järgige järgmist.

Ärge eraldage arvutit vooluvõrgust, eemaldades toitejuhtme vahelduvvooluvõrgu pistikupesast.

Ärge lülitage arvutit välja ega käivitage unerežiimi.

Ärge sisestage, eemaldage, ühendage ega lahutage ühtegi seadet, kaablit ega juhet.

1. Sisestage tegumiriba otsinguväljale märksõna `support` ja seejärel valige rakendus HP Support Assistant.
– või –
Valige tegumiribal küsimärgiikoon.
2. Valige **Värskendused** ja seejärel valige **Otsi värskendusi ja teateid**.
3. Järgige ekraanil kuvatavaid juhiseid.
4. Toimige allalaadimisel järgmiselt.
 - a. Leidke viimane BIOS-i värskendus ja võrrelge seda arvutisse installitud BIOS-i versiooniga. Märkige üles kuupäev, nimi või mõni muu identifikaator. Seda teavet võib hiljem tarvis minna värskenduse otsimiseks pärast selle allalaadimist kõvakettale.
 - b. Järgige oma valiku kõvakettale allalaadimiseks ekraanil kuvatavaid suuniseid.

Märkige üles allalaaditava BIOS-i värskenduse salvestuskoht (tee) kõvakettal. Hiljem tuleb värskenduse installimiseks see koht avada.

 **MÄRKUS.** Kui kasutate arvutiga võrguühendust, pidage enne tarkvaravärskenduste, eriti BIOS-i värskenduste installimist nõu võrguhalduriga.

BIOS-i installimise toimingud võivad erineda. Järgige pärast allalaadimise lõppemist ekraanil kuvatavaid suuniseid. Kui suuniseid ei kuvata, toimige järgmiselt.

1. Tippige tegumiriba otsinguväljale märksõna `file` ja seejärel valige **File Explorer**.
2. Valige kõvaketta märgistus. Kõvaketta märgistus on üldjuhul Kohalik ketas (C:).
3. Avage varem üles märgitud kõvakettateede põhjal värskendust sisaldav kaust.
4. Topeltklõpsake laiendiga `.exe` faili (nt `failinimi.exe`).
Algab BIOS-i install.
5. Järgige installimise lõpuleviimiseks ekraanil kuvatavaid suuniseid.

 **MÄRKUS.** Pärast seda, kui ekraanil kuvatakse teade installi õnnestumise kohta, võite allalaaditud faili kõvakettalt kustutada.

Klahviga f9 avatava viiba kaudu buutimisjärjestuse muutmine

Buutimisseadme dünaamiliseks valimiseks arvuti käivitamisel toimige järgmiselt.

1. Avage menüü Boot Device Options (Buutimisseadme suvandid).

- Lülitage sisse või taaskäivitage arvuti ja kui ilmub HP logo, vajutage klahvi **F9**, et siseneda menüüsse Boot Device Options (Buutimisseadme suvandid).
2. Valige buutimisseade, seejärel vajutage **sisestusklahvi**.

TPM BIOS-i sätted (ainult teatud toodetel)

 **NB!** Enne usaldusväärse platvormi mooduli (TPM) funktsionaalsuse lubamist selles süsteemis peate tagama, et teie TPM-i sihtotstarve vastab asjakohastele kohalikele seadustele, eeskirjadele ja poliitikatele ning olemasolul tuleb hankida load või litsentsid. Mis tahes TPM-i kasutamisest/käitamisest tulenevate vastavusprobleemide puhul, mis rikuvad ülalmainitud nõuet, kannate täielikku vastutust ainult teie. HP ei vastuta mis tahes seotud rikkumiste eest.

TPM tagab teie arvutile täiendava turvalisuse. TPM-i sätteid saate muuta häälestusutiliidis Computer Setup (BIOS).

 **MÄRKUS.** Kui muudate TPM-i sätteid peidetuks, pole TPM operatsioonisüsteemis nähtav.

TPM -i sätete avamiseks häälestusutiliidis Computer Setup toimige järgmiselt.

1. Käivitage häälestusutiliit Computer Setup. Vt [Häälestusutiliidi Computer Setup avamine lk 63](#).
2. Valige **Security** (Turvalisus), valige **TPM Embedded Security** (TPM-i manustatud turvalisus) ja järgige ekraanil kuvatavaid juhiseid.

HP Sure Starti kasutamine (ainult teatud toodetel)

Osadel arvutimudelitel on konfigureeritud tehnoloogia HP Sure Start, mis kontrollib arvuti BIOS-i rünnete ja rikkumiste osas. Kui BIOS on rikutud või seda on rünnatud, taastab HP Sure Start BIOS-i automaatselt ilma kasutaja sekkumiseta varasemale turvalisele seisundile.

HP Sure Start on konfigureeritud ja juba lubatud, nii et enamik kasutajaid saavad kasutada HP Sure Starti vaikekonfiguratsiooni. Edasijõudnud kasutajad saavad vaikekonfiguratsiooni kohandada.

HP Sure Starti uusima dokumentatsiooni vaatamiseks avage aadress <http://www.hp.com/support>. Valige **Leia toode** ja järgige ekraanil kuvatavaid juhiseid.

11 Riistvaradiagnostika HP PC Hardware Diagnostics (UEFI) kasutamine

HP PC Hardware Diagnostics on ühtne laiendatav püsivara liides (UEFI), mis võimaldab teil arvuti riistvara hea töökorra kontrollimiseks käivitada diagnostikateste. Operatsioonisüsteemist või muudest tarkvarakomponentidest tingitud riistvararikete välistamiseks töötab kõnealune vahend operatsioonisüsteemiväliselt.

Kui HP PC Hardware Diagnostics (UEFI) tuvastab tõrke, mis nõuab riistvara asendamist, luuakse 24-kohaline tõrke ID-kood. Selle ID-koodi saab seejärel edastada toele, et aidata kindlaks teha, kuidas lahendada probleemi.

 **MÄRKUS.** Diagnostika käivitamiseks konverteeritaval arvutil peab teie arvuti olema sülearvuti režiimil ja peate kasutama ühendatud klaviatuuri.

Utiliidi HP PC Hardware Diagnostics (UEFI) käivitamiseks toimige järgmiselt.

1. Lülitage arvuti sisse või taaskäivitage see ning vajutage kiiresti klahvi **esc**.
2. Vajutage klahvi **f2**.

BIOS otsib diagnostikatööriistu kolmest kohast alltoodud järjekorras:

- a. ühendatud USB-draiv;

 **MÄRKUS.** Utiliidi HP PC Hardware Diagnostics (UEFI) laadimiseks USB-draivile vt teemat [Utiliidi HP PC Hardware Diagnostics \(UEFI\) laadimine USB-seadmesse lk 67](#).

- b. kõvaketas;
- c. BIOS.
3. Diagnostikatööriista käivitumisel valige soovitud diagnostikatesti tüüp ja järgige ekraanil kuvatavaid suuniseid.

 **MÄRKUS.** Kui peate diagnostikakontrolli seiskama, vajutage klahvi **esc**.

Utiliidi HP PC Hardware Diagnostics (UEFI) laadimine USB-seadmesse

 **MÄRKUS.** Utiliidi HP PC Hardware Diagnostics (UEFI) allalaadimisjuhised on saadaval üksnes inglise keeles ja te peate HP UEFI tugikeskkonna allalaadimiseks ja loomiseks kasutama Windowsi arvutit, kuna saadaval on ainult .exe failid.

Utiliidi HP PC Hardware Diagnostics allalaadimiseks USB-seadmele on kaks võimalust.

Laadige alla UEFI uusim versioon

1. Küllastage veebisaiti <http://www.hp.com/go/techcenter/pcdiags>. Kuvatakse HP PC Diagnostics'i avaleht.
2. Klõpsake jaotises HP PC Hardware Diagnostics asuvat linki **Laadi alla** ja valige seejärel **Käivita**.

Laadige alla UEFI mis tahes versioon kindlale tootele

1. Külastage veebisaiti <http://www.hp.com/support>.

2. Valige **Hangi tarkvara ja draiverid**.

3. Sisestage tootenimi ja -number.

– või –

Valige **Tuvasta kohe**, et HP tuvastaks teie toote automaatselt.

4. Valige oma arvuti ja seejärel operatsioonisüsteem.

5. Järgige jaotises **Diagnostic** (Diagnostika) soovitud UEFI versiooni valimiseks ja allalaadimiseks ekraanil kuvatavaid juhiseid.

12 Tehnilised andmed

Sisendvool

Järgnevasse tabelisse koondatud toiteteave võib olla kasulik, kui kavatsete reisida koos arvutiga välismaale.

Arvuti töötab alalisvoolutoitel, mida on võimalik saada nii vahelduv- kui ka alalisvooluallikast. Vahelduvvooluallika nimiväärtused peavad olema 100–240 V, 50–60 Hz. Kuigi arvuti saab töötada eraldiseisva alalisvooluallika toitel, tuleks seda siiski kasutada ainult sellise vahelduvvooluadapteri või alalisvooluallikaga, mis on HP tarnitud ja saanud selle arvutiga koos kasutamiseks HP heakskiidu.

Arvuti töötab alalisvooluga, mis vastab järgmistele tehnilistele andmetele.

Sisendvool	Nimiväärtus
Talituspinge ja voolutugevus	19,5 V alalisvoolupinge 2,31 A juures (45 W)
	19,5 V alalisvoolupinge 3,33 A juures (65 W)
	19,5 V alalisvoolupine 4,6 A juures – 90 W (ainult teatud toodetel)

 **MÄRKUS.** Käesolev toode on ette nähtud Norra IT-energiasüsteemide tarbeks, mille faasidevaheline pinge ei ületa 240 V (rk-väärtus).

 **MÄRKUS.** Arvuti tööpinge ja -vool on märgitud süsteemi vastavussildile.

Töökeskkond

Parameeter	Meetermöödustikus	USA möödustikus
Temperatuur		
Töörežiimis (optilisele kettale kirjutamisel)	5 kuni 35 °C	41 kuni 95 °F
Väljalülitatuna	–20 kuni 60 °C	–4 kuni 140 °F
Suhteline õhuniiskus (mittekondenseeruv)		
Töörežiimis	10–90%	10–90%
Väljalülitatuna	5–95%	5–95%
Maksimaalne kõrgus merepinnast (survestamata)		
Töörežiimis	–15 kuni 3048 m	–50 kuni 10 000 jalga
Väljalülitatuna	–15 kuni 12 192 m	–50 kuni 40 000 jalga

13 Elektrostaatiline lahendus

Elektrostaatiline lahendus tähendab staatilise elektri laengu vabanemist kahe objekti kokkupuutel (nt kui kõnnite üle vaiba ja puudutate metallist käepidet).

Elektrostaatiline lahendus sõrmedelt või mis tahes esemetelt võib elektroonikakomponente kahjustada.

Arvuti või mõne draivi kahjustamise või teabekao vältimiseks järgige järgmisi ettevaatusabinõusid.

- Kui eemaldus- või paigaldusjuhiste järgi tuleb arvuti vooluvõrgust eemaldada, tehke seda, kui olete seadme korralikult maandanud.
- Hoidke komponente elektrostaatiliselt ohututes pakendites, kuni olete valmis neid paigaldama.
- Vältige kontaktnõelte, viikude ja elektrisüsteemi komponentide puudutamist. Puudutage elektroonikakomponente nii vähe kui võimalik.
- Kasutage magnetivabasid tööriistu.
- Enne komponentide käsitlemist puudutage staatilise elektri laengu lahendamiseks komponendi värvimata metallpinda.
- Kui eemaldate mõne komponendi, asetage see elektrostaatiliselt ohutusse pakendisse.

14 Hõlbustusvahendid

HP loob, toodab ja müüb tooteid ja teenuseid, mida saavad kasutada kõik, sealhulgas puudega inimesed, kas eraldiseisvalt või sobivate abiseadmete abil.

Toetatud abitehnoloogiad

HP tooted toetavad paljusid operatsioonisüsteemide abitehnoloogiaid ning neid saab konfigurēerida ka muude abitehnoloogiatega koos töötama. Lisateavet abifunktsioonide kohta leiate oma seadme otsingufunktsiooni abil.

 **MÄRKUS.** Konkreetse abitehnoloogiatoote kohta lisateabe saamiseks võtke ühendust selle toote klienditoega.

Klienditoega ühenduse võtmine

Parandame oma toodete ja teenuste kasutuslihtsust kogu aeg ja ootame teie tagasisidet. Kui teil on mõne tootega probleeme või soovite jagada, milline hõlbustusfunktsioon on teid eriti aidanud, võtke meiega ühendust telefonil +1 (888) 259-5707 (esmaspäevast reedeni 6:00–21:00 MST). Kui olete vaegkuulja või kasutate teenust TRS-VRS-WebCapTel ning vajate tehnilist tuge või teil on küsimusi hõlbustuse kohta, helistage numbril +1 (877) 656-7058 (esmaspäevast reedeni 6:00–21:00 MST).

 **MÄRKUS.** Tugi on ainult inglise keeles.

Tähestikuline register

- A**
- aku
 - aku tühjenemine 39
 - laetuse taseme kuvamine 39
 - toite säästmine 40
 - tühjenemine 39
 - utiliseerimine 40
 - vahetamine 40
 - aku laetuse madal tase 39
 - aku märgutuli 16
 - akutoide 38
 - algse süsteemi taastamine 60
 - arvutiga reisimine 18, 56
 - arvuti hooldamine 55
 - arvuti puhastamine 55
 - arvuti transportimine 56
 - arvuti väljalülitamine 35
 - Automaatne DriveLock 46
 - keelamine 47
 - sisselülitamine 46
 - Automaatne DriveLocki parool
 - sisestamine 48
 - avalik WLAN-ühendus 22
- B**
- BIOS
 - versiooni tuvastamine 64
 - värskendamine 64
 - värskenduse allalaadimine 65
 - Bluetoothi märgis 18
 - Bluetooth-seade 20, 23
 - buutimisjärjestus
 - muutmine 62
- C**
- Computer Setup
 - BIOS-i halduriparool 44
 - navigeerimine ja valimine 63
 - tehasesätete taastamine 64
 - C-tüüpi USB-laadimisport, tuvastamine 5
- D**
- dokkimisjaama ühenduspesad, tuvastamine 15
 - dokkimisport, tuvastamine 5
 - draivi andmekandja 36
 - draivi märgutuli 16
 - DriveLock
 - keelamine 50
 - kirjeldus 48
 - sisselülitamine 49
 - DriveLocki parool
 - muutmine 51
 - määramine 49
 - sisestamine 50
 - DriveLocki ülemparool
 - muutmine 51
 - Dual-Mode DisplayPort, ühendamine 31
- E**
- elektrostaatiline lahendus 70
 - energiasäästurežiimid 36
 - ettevõtte WLAN-ühendus 22
- F**
- funktsiooniklahvid, tuvastamine 12, 13
- G**
- GPS 23
- H**
- halduriparool 43
 - Heli 30
 - helisätete kasutamine 30
 - helisätted, kasutamine 30
 - heliväljundi (kõrvaklapid) / helisisendi (mikrofon) ühendpesa, tuvastamine 5
 - hooldus
 - HP 3D DriveGuard 54
 - Ketta defragmentor 54
 - kettapuhastus 54
 - programmide ja draiverite värskendamine 55
 - hooldussildid, leidmine 17
 - HP 3D DriveGuard 54
 - HP Fast Charge 35
- HP Mobile Connect** 23
- HP PC Hardware Diagnostics (UEFI)**
kasutamine 67
- HP Recovery Manager**
buutimisprobleemide parandamine 62
käivitamine 61
- HP ressursid** 2
- HP Sure Start**
kasutamine 66
- HP taasteandmekandja**
loomine 58
- HP taastekandja**
taastamine 61
- HP taastesektsioon**
eemaldamine 62
taastamine 61
- HP Touchpoint Manager** 52
- hõlbustusvahendid** 71
- häälestusutiliit**
navigeerimine ja valimine 63
tehasesätete taastamine 64
- I**
- integreeritud numbriklahvistik, tuvastamine 13, 28
 - integreeritud numbriklahvistiku kasutamine 28
- J**
- jadaport, tuvastamine 17
- K**
- kahe sõrmega kerimine, puuteplaadist 26
 - kahe sõrmega koputus, puuteplaadist 26
 - kasutajaparool 43
 - kasutamine
 - energiasäästurežiimid 36
 - väline vahelduvvoolutoide 41
 - Ketta defragmentori tarkvara 54
 - kettapuhastustarkvara 54
 - kiipkaardipesa 6

kiirklahvid
kasutamine 14
mikrofoni vaigistamine 14
kirjutatav andmekandja 36
klahv esc, tuvastamine 12, 13
klahv fn, tuvastamine 12, 13
klahvid
esc 12, 13
fn 12, 13
funktsiooniklahvid 12, 13
Windowsi klahv 12, 13
Windowsi rakendus 12
klahvistik
integreeritud numbriklahvistik 13
sisseehitatud, numbriklahvistik 12
klahv num lk, tuvastamine 28
klaviatuuri ja valikulise hiire kasutamine 28
klaviatuur ja valikuline hiir kasutamine 28
Klienditurbesüsteem HP Client Security 52
kolme sõrmega nipsamine, puuteplaadižest 27
komponendid
ekraan 7
esikülg 16
parem külg 4
põhi 15
tagakülg 17
vasak külg 6
ülaosa 8
kõlarid
ühendamine 29
kõlarid, tuvastamine 10
kõrglahutusega seadmed, ühendamine 34
kõrvaklapid, ühendamine 29

L
laetuse kriitiline tase 36
lennurežiimi klahv 20
loetav andmekandja 36
lülitid, toide 35

M
Micro-SIM-kaardi pesa, tuvastamine 5

mikrofoni vaigistuse klahv, tuvastamine 14
mikrofoni vaigistuse märgutuli, tuvastamine 9
Mini DisplayPort, tuvastamine 4
minimeeritud kujutis, loomine 60
minimeeritud kujutise taaste 61
Miracast 34
mittereageeriv süsteem 35
mälukaardilugeja, tuvastamine 5
mälukaart 36
märgised
Bluetooth 18
hooldus 17
seerianumber 17
traadita ühenduse seadmete sertifitseerimine 18
vastavus 18
WLAN 18
märgutuled
aku 16
draiv 16
mikrofoni vaigistamine 9
num lk 9
RJ-45 (võrk) 5
suurtähelukk 9
toide 9, 16
traadita ühendus 9, 16
veebikaamera 7

N
nelja sõrmega koputus, puuteplaadižest 26
NFC-antenn, tuvastamine 7
normatiivteave
traadita ühenduse seadmete sertifitseerimismärgised 18
vastavusmärgis 18
numbriluku märgutuli 9
nupud
optilise draivi väljutus 6
osutushoova parempoolne nupp 8
osutushoova vasakpoolne nupp 8
puuteplaadi parem nupp 8
puuteplaadi vasak nupp 8
toide 10, 35

O
optiline draiv, tuvastamine 6
optilise draivi väljutusnupp, tuvastamine 6
osutushoob 8

P
paroolid
BIOS-i haldur 44
haldur 43
kasutaja 43
peakomplekt, ühendamine 30
pesad
kiipkaart 6
turvakaabel 6
pistikupesad
heliväljundi (kõrvaklapid) / helisisendi (mikrofon) ühendpesa 5
RJ-45 (võrk) 5
võrk 5
pordid
C-tüüpi USB (laadimine) 5
Dual-Mode DisplayPort 4, 31
jada 17
Miracast 34
USB 3.x laadimine 4
VGA 31
väline monitor 17, 31
programmide ja draiverite värskendamine 55
puutekraanižestid
ühe sõrmega libistamine 27
puuteplaadiala
tuvastamine 8
puuteplaadi ja puutekraani kahe sõrmega kokkusurumise/ suumimise žest 25
Puuteplaadi ja puutekraani koputusžest 25
Puuteplaadi ja puutekraanižestid kahe sõrme kokkusurumine ja laialiliigutamine suuruse muutmiseks 25
koputamine 25
puuteplaadi kasutamine 25
puuteplaadi märgutuli, tuvastamine 8
puuteplaadižestid
kahe sõrmega kerimine 26

kahe sõrmega koputus 26
kolme sõrmega nipsamine 27
nelja sõrmega koputus 26
puuteplaat
kasutamine 25
nupud 8
põhi 18
pärandfunktsioon, USB 63

R

RJ-45-märgutuled (võrk),
tuvastamine 5
RJ-45-pistikupesa (võrk),
tuvastamine 5

S

seerianumber 17
seerianumber, arvuti 17
SIM-kaart
sisestamine 19
sisemised mikrofonid, tuvastamine
7
sisendvool 69
sisseehitatud numbriklahvistik,
tuvastamine 12
sisseehitatud veebikaamera
märgutuli, tuvastamine 7
suurtäheluku märgutuli,
tuvastamine 9
sõrmejäljed, registreerimine 51
sõrmejäljelugeja 53
sõrmejäljelugeja, tuvastamine 11
säätmine, toide 40
süsteemitaaste 60
süsteemi taastepunkt
loomine 59
süsteemi taastepunkt, loomine 58

T

taasta
suvandid 59
taastamine
HP Recovery Manager 60
HP taastekandja kasutamine 59
kandja 61
kettad 59, 61
käivitamine 61
süsteem 60
toetatud kettad 59
USB-mäluseade 61

taasteandmekandja
loomine 58
taastekandja
HP taastehalduriga loomine 59
taastesektsioon
eemaldamine 62
talveunerežiim
käivitamine 36
väljumine 36
tarkvara
HP 3D DriveGuard 54
Ketta defragmentor 54
kettapuhastus 54
tulemüür 52
viirusetõrje 51
tarkvaravärskendused, installimine
52
teabe tuvastamine
riistvara 4
tarkvara 4
teave aku kohta, leidmine 38
toetatud kettad, taastamine 59
toide
aku 38
suvandid 36
säätmine 40
toitejuhtme ühenduspesa,
tuvastamine 5
toitelüliti 35
toite märgutuled 9, 16
toitenupp 35
toitenupp, tuvastamine 10
toitesuvandite määramine 36
toote nimi ja -number, arvuti 17
TPM-i sätted 66
traadita võrk (WLAN)
avalik WLAN-ühendus 22
ettevõtte WLAN-ühendus 22
tööpiirkond 22
ühendamine 22
traadita ühenduse antennid,
tuvastamine 7
traadita ühenduse juhtelemendid
nupp 20
operatsioonisüsteem 20
traadita ühenduse klahv 20
traadita ühenduse märgutuli 9, 16,
20
traadita ühenduse nupp 20, 21

traadita ühenduse seadme
sertifitseerimismärgis 18
tulemüüritarkvara 52
turvakaabli pesa, tuvastamine 6
töökeskkond 69

U

unerežiim
käivitamine 36
väljumine 36
USB 3.x laadimisport, tuvastamine
4
USB 3.x port 5
USB-pordid, tuvastamine 5
USB-pärandfunktsioon 63

V

varundus 58
veebikaamera 7
kasutamine 29
veebikaamera, tuvastamine 7
veebikaamera märgutuli,
tuvastamine 7
ventilatsiooniavad, tuvastamine 6,
15
VGA-port, ühendamine 31
video 30
viirusetõrjetarkvara 51
võrgu pistikupesa, tuvastamine 5
väline vahelduvvoolutoide,
kasutamine 41
välise monitori port 17, 31
väljalülitamine 35

W

Windows
süsteemi taastepunkt 58, 59
Windows Hello
kasutamine 51
Windowsi klahv, tuvastamine 12, 13
Windowsi rakenduseklahv,
tuvastamine 12
Windowsi tööriistad
kasutamine 59
WLAN-i antennid, tuvastamine 7
WLAN-i märgis 18
WLAN-seade 18
WWAN-i antennid, tuvastamine 7
WWAN-seade 20, 22

Ä

ärkamisel parooli nõudmise
määramine 37

Ü

ühenduse loomine WLAN-iga 22
ühenduspesa, toide 5
ühe sõrmega libistamise žest (ainult
puutekraanidel) 27