

# Användarhandbok

© Copyright 2016 HP Development Company, L.P.

AMD är ett varumärke som tillhör Advanced Micro Devices, Inc. Bluetooth är ett varumärke som tillhör ägaren och som används av HP Inc. på licens. Windows är antingen ett registrerat varumärke eller ett varumärke som tillhör Microsoft Corporation i USA och/eller andra länder.

Informationen i detta dokument kan komma att bli inaktuell utan föregående meddelande. De enda garantier som gäller för HP-produkter och -tjänster beskrivs i de uttryckliga garantier som medföljer produkterna och tjänsterna. Ingenting i detta dokument skall anses utgöra en ytterligare garanti. HP ansvarar inte för tekniska eller redaktionella fel i detta dokument.

Första utgåvan: december 2016

Dokumentartikelnummer: 902319-101

## Produktmeddelande

I den här användarhandboken beskrivs funktioner som finns på de flesta modellerna. Vissa funktioner kanske inte är tillgängliga på din dator.

Alla funktioner är inte tillgängliga i samtliga utgåvor eller versioner av Windows. System kan behöva uppgraderas och/eller det kan krävas separat inköpt maskinvara, drivrutiner, programvara och/eller BIOS-uppdateringar för att du ska kunna dra nytta av Windows alla funktioner. Windows 10 uppdateras automatiskt, och denna funktion är alltid aktiverad. Avgifter till en internetleverantör kan tillkomma och ytterligare krav kan med tiden börja gälla för uppdateringar. Se <http://www.microsoft.com>.

Du når de senaste användarhandböckerna eller bruksanvisningarna för din produkt genom att gå till <http://www.hp.com/support>. Välj **Hitta produkten** och följ sedan instruktionerna på skärmen.

## Villkor för programvaran

Genom att installera, kopiera, hämta eller på annat sätt använda något av de förinstallerade programmen på den här datorn samtycker du till villkoren i HP:s licensavtal för slutanvändare (EULA). Om du inte godtar dessa licensvillkor ska du returnera den oanvända produkten i sin helhet (både maskinvara och programvara) inom 14 dagar för återbetalning enligt säljarens återbetalningsregler.

Om du vill ha mer information eller vill begära full återbetalning av priset för datorn ska du vända dig till säljaren.

## Säkerhetsmeddelande

---

 **VARNING:** Minska risken för värmerelaterade skador eller överhettning genom att inte ha datorn direkt i knäet eller blockera datorns luftventiler. Använd bara datorn på en hård, plan yta. Se till att ingen hård yta som en närliggande skrivare, eller mjuka ytor som kuddar, mattor eller klädesplagg blockerar luftflödet. Låt inte heller nätadaptern komma i kontakt med huden eller mjuka föremål, till exempel kuddar, tjocka mattor eller klädesplagg, under drift. Yttemperaturen på de delar av datorn och nätadaptern som är åtkomliga för användaren följer de temperaturgränser som har definierats av International Standard for Safety of Information Technology Equipment (IEC 60950-1).

---



# Innehåll

<b>1 Välkommen</b>	<b>1</b>
Hitta information	2
<b>2 Komponenter</b>	<b>4</b>
Hitta maskinvara	4
Hitta programvara	4
Höger	5
Vänster sida	6
Bildskärm	7
Ovansidan	8
Styrplattan	8
Lampor	9
Knappar, högtalare och fingeravtrycksläsare	10
Tangenter	12
Använda snabbtangenterna	12
Undersidan	14
Framsida	14
Etiketter	15
Sätta i ett SIM-kort	16
<b>3 Nätverksanslutningar</b>	<b>18</b>
Ansluta datorn till ett trådlöst nätverk	18
Använda kontrollerna för trådlöst	18
Knapp för trådlöst	18
Operativsystemskontroller	18
Ansluta datorn till ett WLAN	19
Använda HP Mobilt bredband (endast vissa produkter)	19
Använda HP Mobile Connect Pro (endast vissa produkter)	20
Använda GPS (endast vissa produkter)	20
Använda trådlösa Bluetooth-enheter (endast vissa produkter)	20
Ansluta Bluetooth-enheter	20
Ansluta datorn till ett trådbundet nätverk	21
Ansluta till ett lokalt nätverk (LAN) (endast vissa produkter)	21
<b>4 Navigering på skärmen</b>	<b>22</b>
Med styrplattan och pekskärmsgester	22

Trycka .....	22
Tvåfingerszoom .....	22
Tvåfingersrullning (endast styrplatta) .....	23
Tvåfingerstryckning (endast styrplatta) .....	23
Fyrfingerstryckning (endast styrplatta) .....	23
Enfingersdragning (endast pekskärm) .....	24
Använda tangentbordet och en mus (tillval) .....	24
Använda tangentbordet på skärmen .....	24

## 5 Underhållningsfunktioner ..... 25

Använda en webbkamera (endast vissa produkter) .....	25
Använda ljud .....	25
Ansluta högtalare .....	25
Ansluta hörlurar .....	25
Ansluta headset .....	26
Använda ljudinställningar .....	26
Använda video .....	26
Ansluta videoenheter med VGA-kabel (endast vissa produkter) .....	27
Identifiera och ansluta till kabelanslutna bildskärmar med MultiStream Transport .....	27
Ansluta bildskärmar till datorer med AMD-grafikkort (med en extra hubb) .....	27
Hitta och ansluta till Miracast-kompatibla trådlösa bildskärmar .....	28

## 6 Energihantering ..... 29

Stänga av datorn .....	29
Ställa in energialternativ .....	29
Använda energibesparande lägen .....	29
Initiera och avsluta strömsparläget .....	30
Aktivera och avsluta användarinitierat viloläge (endast vissa produkter) .....	30
Använda energimätaren och energiinställningarna .....	30
Ställa in lösenordsskydd för återaktivering .....	31
Använda batteriström .....	31
Hitta ytterligare batteriinformation .....	31
Använda HP Batterikontroll .....	32
Visa återstående batteriladdning .....	32
Maximera batteriets urladdningstid .....	32
Hantera låg batteriladdningsnivå .....	32
Identifiera låga batteriladdningsnivåer .....	33
Åtgärda låg batteriladdningsnivå .....	33
Spara på batteriet .....	33
Kassera ett batteri .....	33
Byta ut ett batteri .....	33



Använda nätström .....	34
<b>7 Säkerhet .....</b>	<b>35</b>
Skydda datorn .....	35
Använda lösenord .....	36
Ställa in lösenord i Windows .....	36
Ställa in lösenord i Computer Setup .....	36
Hantera ett BIOS-administratörlösenord .....	37
Ange ett BIOS-administratörlösenord .....	39
Hantera ett lösenord för DriveLock i Computer Setup (endast vissa produkter) .....	39
Ställa in ett DriveLock-lösenord .....	40
Aktivera DriveLock (endast vissa produkter) .....	40
Inaktivera DriveLock (endast vissa produkter) .....	41
Ange ett DriveLock-lösenord (endast vissa produkter) .....	41
Ändra ett DriveLock-lösenord (endast vissa produkter) .....	42
Använda automatiskt DriveLock i Computer Setup (endast vissa produkter) .....	42
Ange ett lösenord för automatiskt DriveLock (endast vissa produkter) .....	42
Ta bort det automatiska DriveLock-skyddet (endast vissa produkter) .....	43
Använda antivirusprogramvara .....	43
Använda brandväggsprogramvara .....	43
Installera programvaruuppdateringar .....	44
Använda HP Client Security (endast vissa produkter) .....	44
Använda HP Touchpoint Manager (endast vissa produkter) .....	44
Använda en säkerhetskabel som tillval (endast vissa produkter) .....	44
Använda en fingeravtrycksläsare (endast vissa produkter) .....	44
Hitta fingeravtrycksläsaren .....	45
<b>8 Underhåll .....</b>	<b>46</b>
Förbättra prestanda .....	46
Använda Diskdefragmenteraren .....	46
Använda Diskrensning .....	46
Använda HP 3D DriveGuard (endast vissa produkter) .....	46
Identifiera HP 3D DriveGuards status .....	47
Uppdatera program och drivrutiner .....	47
Rengöra datorn .....	47
Rengöringsprocedurer .....	47
Rengöra bildskärmen .....	48
Rengöra sidorna eller höljet .....	48
Rengöra styrplattan, tangentbordet eller musen (endast vissa produkter) .....	48
Resa med eller transportera datorn .....	48

<b>9 Säkerhetskopiering och återställning .....</b>	<b>50</b>
Skapa återställningsmedier och säkerhetskopior .....	50
Skapa HP-återställningsmedier (endast vissa produkter) .....	50
Använda verktygen i Windows .....	51
Återställning .....	52
Återställa med HP Recovery Manager .....	52
Vad du behöver veta innan du sätter igång .....	52
Använda HP:s återställningspartition (endast vissa produkter) .....	53
Använda HP-återställningsmedier för att återställa systemet .....	54
Ändra datorns startordning .....	54
Ta bort HP:s återställningspartition (endast vissa produkter) .....	54
<b>10 Computer Setup (BIOS), TPM och HP Sure Start .....</b>	<b>56</b>
Använda Computer Setup .....	56
Starta Computer Setup .....	56
Navigera och välja i Computer Setup .....	56
Återställa fabriksinställningarna i Computer Setup .....	57
Uppdatera BIOS .....	57
Ta reda på BIOS-versionen .....	57
Ladda ned en BIOS-uppdatering .....	58
Ändra startordningen med hjälp av f9-prompten .....	58
TPM BIOS-inställningar (endast vissa produkter) .....	59
Använda HP Sure Start (endast vissa produkter) .....	59
<b>11 Använda HP PC Hardware Diagnostics (UEFI) .....</b>	<b>60</b>
Hämta HP PC Hardware Diagnostics (UEFI) till en USB-enhet .....	60
<b>12 Specifikationer .....</b>	<b>62</b>
Ineffekt .....	62
Driftsmiljö .....	62
<b>13 Elektrostatisk urladdning .....</b>	<b>63</b>
<b>14 Tillgänglighet .....</b>	<b>64</b>
Hjälpmedel som stöds .....	64
Kontakta support .....	64
<b>Index .....</b>	<b>65</b>



# 1 Välkommen

När du konfigurerat och registrerat datorn rekommenderar vi att du utför följande steg att få ut så mycket som möjligt av din smarta investering:

-  **TIPS:** När du snabbt vill gå tillbaka till datorns Startskärm från en öppen app eller Windows-skrivbordet trycker du på Windows-tangenten  på tangentbordet. Om du trycker på Windows-tangenten en gång till kommer du tillbaka till den föregående skärmen.
- **Anslut till Internet** – Konfigurera ditt kabelanslutna eller trådlösa nätverk så att du kan ansluta datorn till Internet. Mer information finns i [Nätverksanslutningar på sidan 18](#).
- **Uppdatera antivirusprogramvaran** – Skydda datorn mot skador orsakade av virus. Programvaran är förinstallerad i datorn. Mer information finns i [Använda antivirusprogramvara på sidan 43](#).
- **Lär känna datorn** – Bekanta dig med datorns funktioner. Mer information finns i [Komponenter på sidan 4](#) och [Navigering på skärmen på sidan 22](#).
- **Hitta installerade program** – Se en lista över de program som har förinstallerats på datorn:  
Välj **Start**-knappen och sedan **Alla appar** (krävs på vissa produkter).  
– eller –  
Högerklicka på **Start**-knappen och välj sedan **Program och funktioner**.
- Säkerhetskopiera hårddisken genom att skapa återställningsskivor eller en flashenhet för återställning. Se [Säkerhetskopiering och återställning på sidan 50](#).

# Hitta information

Använd den här tabellen för att hitta bl.a. produktbeskrivning och hur-gör-man-information.

Resurs	Innehållsförteckning
<i>Installationsanvisningar</i>	<ul style="list-style-type: none"><li>• Översikt över konfigurering och funktioner i datorn</li></ul>
HP-support	<ul style="list-style-type: none"><li>• Chatta med en HP-tekniker online</li></ul>
För support från HP, gå till <a href="http://www.hp.com/support">http://www.hp.com/support</a> .	<ul style="list-style-type: none"><li>• Telefonnummer till support</li><li>• Platser med HP-servicecenter</li></ul>
<i>Säkerhet och arbetsmiljö</i>	<ul style="list-style-type: none"><li>• Lämplig inställning av arbetsplatsen</li><li>• Riktlinjer för sittställningar vid datorn och datorvanor som ökar din komfort och minskar risken för skador</li><li>• Information om elektrisk och mekanisk säkerhet</li></ul>
Så här öppnar du handboken:  ▲ Välj <b>Start</b> -knappen, <b>Alla appar</b> (krävs på vissa produkter), <b>HP Hjälp och support</b> och sedan <b>HP-dokumentation</b> .  – eller –  ▲ Välj <b>Start</b> -knappen, <b>Alla appar</b> (krävs på vissa produkter), <b>HP</b> och sedan <b>HP-dokumentation</b> .  – eller –  ▲ Gå till <a href="http://www.hp.com/ergo">http://www.hp.com/ergo</a> .  <b>VIKTIGT:</b> Du måste vara ansluten till Internet för att få åtkomst till den senaste versionen av användarhandboken.	
<i>Reglerings-, säkerhets- och miljöföreskrifter</i>	<ul style="list-style-type: none"><li>• Viktiga regulatoriska föreskrifter, exempelvis information om hur du kasserar batterier på rätt sätt</li></ul>
Så här kommer du åt detta dokument:  ▲ Välj <b>Start</b> -knappen, välj sedan <b>Alla appar</b> (krävs på vissa produkter), <b>HP Hjälp och support</b> och därefter <b>HP-dokumentation</b> .  – eller –  ▲ Välj <b>Start</b> -knappen, <b>Alla appar</b> (krävs på vissa produkter), <b>HP</b> och sedan <b>HP-dokumentation</b> .	
<i>Begränsad garanti*</i>	<ul style="list-style-type: none"><li>• Specifik garantiinformation för den här datorn</li></ul>
Så här kommer du åt detta dokument:  ▲ Välj <b>Start</b> -knappen, välj sedan <b>Alla appar</b> (krävs på vissa produkter), <b>HP Hjälp och support</b> och därefter <b>HP-dokumentation</b> .  – eller –  ▲ Välj <b>Start</b> -knappen, <b>Alla appar</b> (krävs på vissa produkter), <b>HP</b> och sedan <b>HP-dokumentation</b> .  – eller –  ▲ Gå till <a href="http://www.hp.com/go/orderdocuments">http://www.hp.com/go/orderdocuments</a> .  <b>VIKTIGT:</b> Du måste vara ansluten till Internet för att få åtkomst till den senaste versionen av användarhandboken.	

Du hittar information om HP:s begränsade garanti tillsammans med produktens användarhandböcker och/eller på den CD eller DVD som medföljer i kartongen. I vissa länder eller regioner medföljer ett tryckt exemplar av HP:s garanti i förpackningen. I länder eller

regioner där garantiinformationen inte tillhandahålls i tryckt format kan du beställa ett tryckt exemplar från <http://www.hp.com/go/orderdocuments>. Om produkten är köpt i Asien eller Stilla-havsområdet kan du skriva till HP på adressen POD, P.O. Box 161, Kitchener Road Post Office, Singapore 912006. Ange produktens namn och ditt namn, telefonnummer och postadress.

---

---

## 2 Komponenter

### Hitta maskinvara

Så här får du reda på vilken maskinvara som finns installerad på datorn:

- ▲ Skriv `enhetshanteraren` i sökrutan i aktivitetsfältet och välj sedan appen **Enhetshanteraren**.

En lista över alla enheter som har installerats på datorn visas.

Om du vill ha information om systemets maskinvarukomponenter och versionsnumret för systemets BIOS trycker du på `fn+esc` (endast vissa produkter).

### Hitta programvara

Så här får du reda på vilken programvara som finns installerad på datorn:





- ▲ Välj **Start**-knappen och välj sedan **Alla appar**.

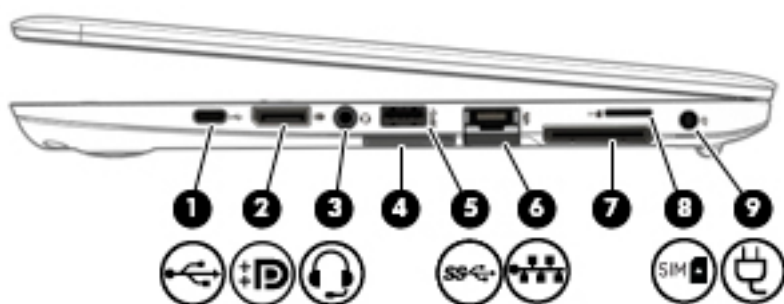

– eller –

Högerklicka på **Start**-knappen och välj sedan **Program och funktioner**.

# Höger





Komponent	Beskrivning
(1) 	<p>USB Type-C-port, för laddning</p> <p>När datorn är på används den här porten för att ansluta och ladda en USB-enhet som har en Type C-kontakt, t.ex. en mobiltelefon, kamera, aktivitetsspårare eller smartwatch, och för dataöverföring med hög hastighet.</p>
(2) 	<p>Dual-Mode DisplayPort</p> <p>Ansluter en extra digital visningsenhet, t.ex. en bildskärm med höga prestanda eller en projektor.</p>
(3) 	<p>Kombinerat jack för ljudutgång (hörlurar)/ ljudingång (mikrofon)</p> <p>Ansluter stereohögtalare, hörlurar, hörsnäckor, ett headset eller en TV-ljudkabel (tillval). Ansluter även en headsetmikrofon (tillval). Detta uttag stöder inte extra fristående mikrofoner.</p> <p><b>WARNING:</b> Minska risken för hörselskador genom att justera volymen innan du sätter på dig hörlurarna, hörsnäckorna eller ett headset. Ytterligare säkerhetsinformation finns i <i>Reglerings-, säkerhets- och miljöföreskrifter</i>.</p> <p>Så här öppnar du handboken:</p> <ol style="list-style-type: none"> <li>1. Skriv <code>support</code> i sökrutan i aktivitetsfältet och välj sedan appen <b>HP Support Assistant</b>.</li> <li>– eller –</li> <li>Klicka på frågetecknet i aktivitetsfältet.</li> <li>2. Välj <b>Min dator</b>, välj fliken <b>Specifikationer</b> och välj sedan <b>Användarhandböcker</b>.</li> </ol> <p><b>OBS!</b> När en enhet ansluts till uttaget inaktiveras datorns högtalare.</p>
(4) 	<p>Minneskortläsare</p> <p>Läser extra minneskort som används för att lagra, hantera, dela eller få åtkomst till information.</p> <p>Så här sätter du i ett kort:</p> <ol style="list-style-type: none"> <li>1. Håll kortet med etikettsidan uppåt och kontakterna vända mot datorn.</li> <li>2. För in kortet i minneskortläsaren och tryck in det tills det sitter på plats.</li> </ol> <p>Så här tar du ut ett kort:</p> <ol style="list-style-type: none"> <li>▲ Tryck in kortet och ta sedan ut det ur minneskortläsaren.</li> </ol>
(5) 	<p>USB 3.x SuperSpeed-port</p> <p>Ansluter en USB-enhet, t.ex. en mobiltelefon, kamera, aktivitetsspårare eller smartwatch, och överför data med hög hastighet.</p>

Komponent	Beskrivning
(6)  RJ-45-uttag (nätverk)/statuslampor	Ansluter en nätverkskabel. <ul style="list-style-type: none"> <li>Grön (vänster): Nätverket är anslutet.</li> <li>Gul (höger): Nätverket används.</li> </ul>
(7) Dockningskontakt	Ansluter en dockningsenhet (tillval).
(8)  SIM-kortplats	Innehåller ett SIM-kort (subscriber identity module).
(9)  Strömuttag	Ansluter en nätagadapter.

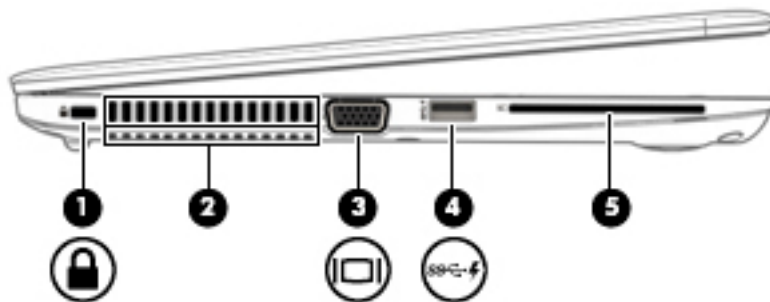
## Vänster sida



Komponent	Beskrivning
(1)  Plats för säkerhetskabel	Kopplar en säkerhetskabel (tillval) till datorn. <b>OBS!</b> Säkerhetskabeln är avsedd att användas i avvärjande syfte men den kan inte alltid förhindra att datorn blir skadad eller stulen.
(2) Ventil	Aktiverar luftflöde som kylvlar av interna komponenter. <b>OBS!</b> Datorns fläkt startar automatiskt för att kyla interna komponenter och skydda mot överhettning. Det är normalt att den interna fläkten slås på och av under vanlig drift.
(3)  Port för extern bildskärm	Ansluter en extern VGA-bildskärm eller projektor.
(4)  USB 3.0-laddningsport	När datorn är på används den här porten för att ansluta och ladda en USB-enhet, t.ex. en mobiltelefon, kamera, aktivitetsspårare eller smartwatch, och för dataöverföring.
(5) Smartkortläsare	Stöder extra smartkort (tillval).

# Bildskärm



Komponent	Beskrivning
(1) WLAN-antenn*	Skickar och tar emot trådlösa signaler över lokala trådlösa nätverk (WLAN).
(2) WWAN-antenn*	Skickar och tar emot trådlösa signaler för att kommunicera med trådlösa WAN (WWANs).
(3) Interna mikrofoner	Spelar in ljud.
(4) Webbkameralampa	Tänd: Webbkameran används.
(5) Webbkamera	Spelar in video och tar foton. Med vissa modeller kan du delta i videokonferenser och chatta online med strömmande video. Så här använder du webbkameran: ▲ Skriv <i>kamera</i> i sökrutan i aktivitetsfältet och välj sedan <b>Kamera</b> .

\*Dessa antenner är inte synliga från datorns utsida. Optimal överföring får du genom att se till att området närmast antennerna är fritt från hinder.

Föreskrifter för trådlösa enheter gällande ditt land finns i landets avsnitt i *Reglerings-, säkerhets- och miljöföreskrifter*.

Så här öppnar du handboken:

1. Skriv *support* i sökrutan i aktivitetsfältet och välj sedan appen **HP Support Assistant**.  
– eller –  
Klicka på frågetecknet i aktivitetsfältet.
2. Välj **Min dator**, välj fliken **Specifikationer** och välj sedan **Användarhandböcker**.

# Ovansidan

## Styrplattan

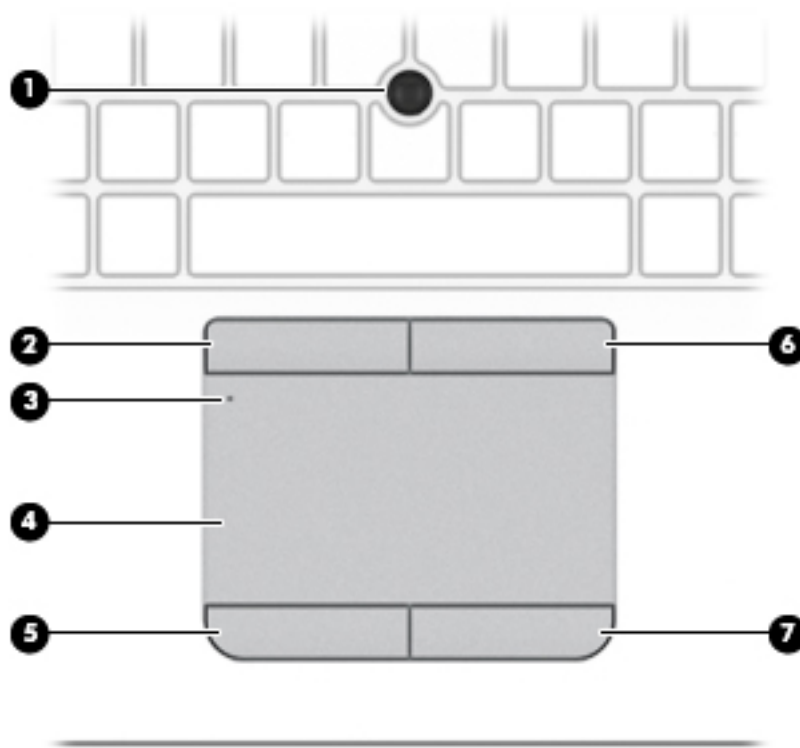





Komponent		Beskrivning
(1)	Styrspak	Flyttar pekaren och väljer eller aktiverar objekt på skärmen.
(2)	Vänster knapp för styrspaken	Fungerar som vänsterknappen på en extern mus.
(3)	Styrplattelampa	<ul style="list-style-type: none"><li>• Tänd: Styrplattan är avstängd.</li><li>• Släckt: Styrplattan är påslagen.</li></ul>
(4)	Styrplattans zon	Läser av dina fingergester för att flytta pekaren eller aktivera objekt på skärmen.
(5)	Vänster styrplatteknap	Fungerar som vänsterknappen på en extern mus.
(6)	Höger styrspaksknapp	Fungerar som högerknappen på en extern mus.
(7)	Höger styrplatteknap	Fungerar som högerknappen på en extern mus.

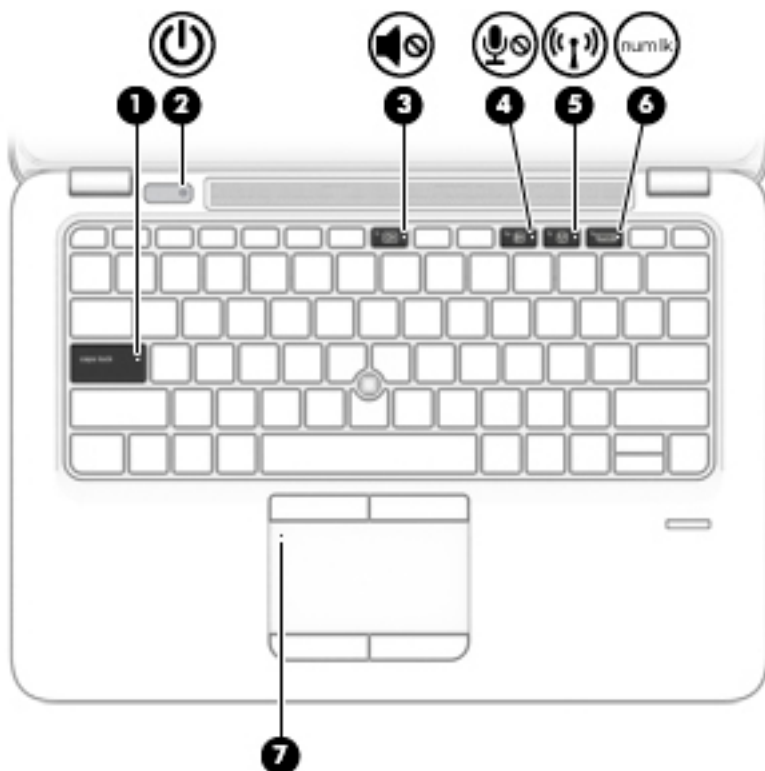

## Lampor





Komponent	Beskrivning
(1) Caps lock-lampa	Tänd: Med caps lock-läget aktiverat skriver alla tangenter versalt.
(2)  Strömlampa	<ul style="list-style-type: none"> <li>• Tänd: Datorn är på.</li> <li>• Blinkande: Datorn är i strömsparläge. Strömmen till skärmen och andra inaktiva komponenter stängs av.</li> <li>• Släckt: Datorn är avstängd eller i viloläge. Viloläge är ett energisparläge som använder minsta möjliga ström.</li> </ul>
(3)  Lampa för avstängt ljud	<ul style="list-style-type: none"> <li>• Gul: Datorljudet är avstängt.</li> <li>• Släckt: Datorljudet är på.</li> </ul>
(4)  Lampa för avstängd mikrofon	<ul style="list-style-type: none"> <li>• Gul: Mikrofonljudet är avstängt.</li> <li>• Släckt: mikrofonljudet är på.</li> </ul>
(5)  Lampa för trådlöst	<p>Tänd: En inbyggd trådlös enhet, t.ex. en enhet för trådlöst lokalt nätverk (WLAN), en enhet för trådlöst WAN (WWAN) och/eller en Bluetooth®-enhet, är på.</p> <p><b>OBS!</b> På vissa modeller lyser lampan för trådlöst gult när alla trådlösa enheter är avstängda.</p>
(6) Num lock-lampa	Tänd: Num lock är aktiverat.
(7) Styrplattelampa	<ul style="list-style-type: none"> <li>• Tänd: Styrplattan är avstängd.</li> </ul>

Komponent	Beskrivning
	<ul style="list-style-type: none"> <li>Släckt: Styrplattan är påslagen.</li> </ul>
Tangentbordets bakgrundsbelysning	Lyser upp tangentbordet så att det syns bättre i omgivningarna med svagt ljus.

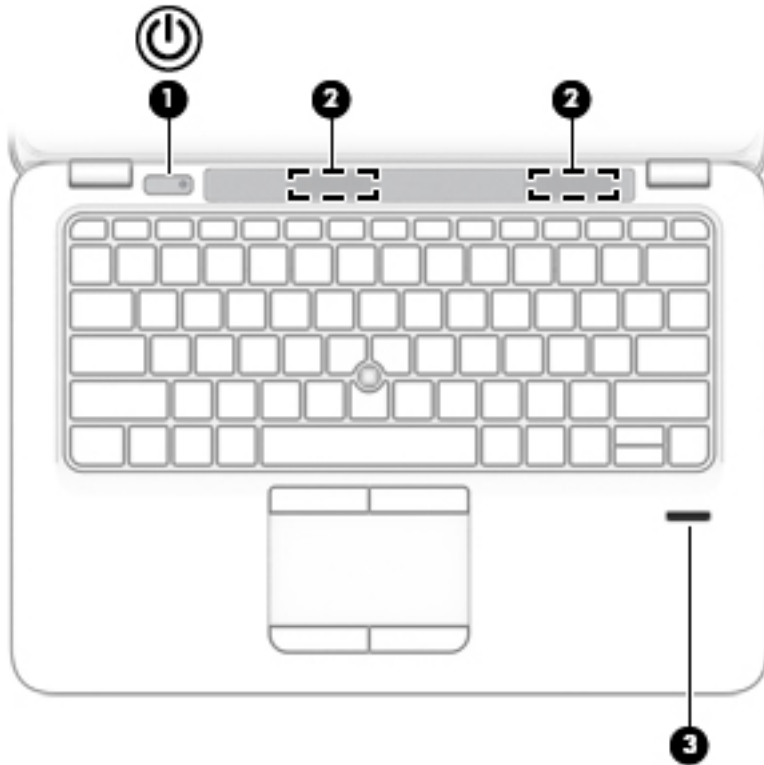
## Knappar, högtalare och fingeravtrycksläsare



Komponent	Beskrivning
(1)  Strömknapp	<ul style="list-style-type: none"> <li>Slå på datorn genom att trycka på knappen.</li> <li>När datorn är påslagen aktiverar du strömsparläget genom att snabbt trycka på knappen.</li> <li>När datorn är i strömsparläge avslutar du detta genom att snabbt trycka på knappen.</li> <li>När datorn är i viloläge avslutar du detta genom att snabbt trycka på knappen.</li> </ul> <p><b>VIKTIGT:</b> Om du håller ned strömknappen förlorar du all information som inte har sparats.</p> <p>Om datorn har slutat reagera och det inte går att använda avstängningsprocedurerna kan du stänga av datorn genom att hålla ned strömknappen i minst 5 sekunder.</p> <p>Mer information om strömhanteringsinställningar finns i <a href="#">Energialternativ</a>.</p> <p>▲ Skriv <a href="#">energialternativ</a> i sökrutan i aktivitetsfältet och välj <b>Energialternativ</b>.</p>

Komponent	Beskrivning
	– eller –
	Högerklicka på ikonen <b>Energimätare</b>  och välj sedan <b>Energialternativ</b> .
<b>(2)</b>	Högtalare Producerar ljud.
<b>(3)</b>	Fingeravtrycksläsare Tillåter inloggning i Windows® med hjälp av fingeravtryck istället för lösenord.

## Tangenter

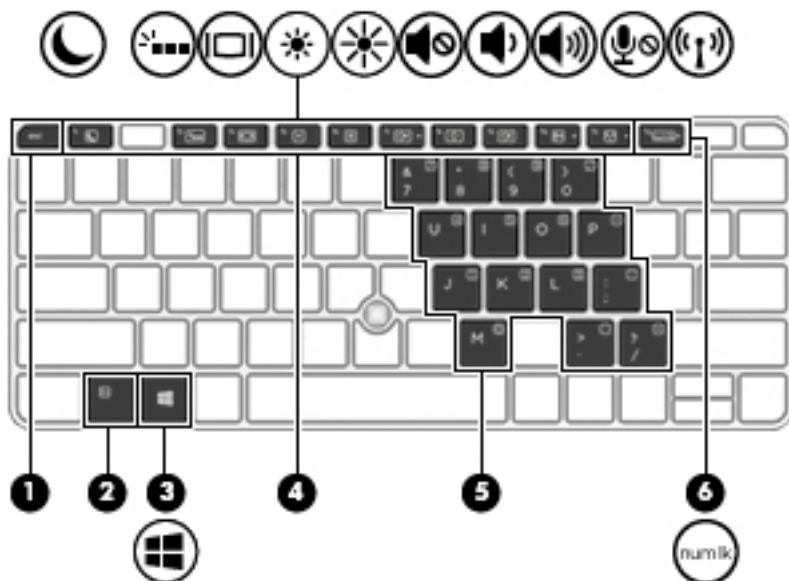









Komponent	Beskrivning
(1) <a href="#">esc</a> -tangenter	Visar systeminformation när du trycker på den i kombination med <a href="#">fn</a> -tangenter.
(2) <a href="#">fn</a> -tangenter	Utför ofta använda systemfunktioner när den trycks ned i kombination med en funktionstangent, tangenten <a href="#">num lk</a> , tangenten <a href="#">esc</a> eller en annan tangent.  Se <a href="#">Använda snabbtangenterna på sidan 12</a> .
(3)  Windows-tangent	Öppnar <b>Start</b> -menyn.  <b>OBS!</b> Om du trycker på Windows-tangenten igen stängs <b>Start</b> -menyn.
(4) Funktionstangenter	Utför ofta använda systemfunktioner när de trycks ned i kombination med <a href="#">fn</a> -tangenter.
(5) Inbäddad numerisk knappsats	En numerisk knappsats placeras ovanpå bokstavstangenterna på tangentbordet. När <a href="#">fn</a> + <a href="#">num lk</a> trycks ned kan knappsatsen användas som ett externt numeriskt tangentbord. Varje tangent på tangentbordet utför den funktion som anges med ikonerna högst upp till höger på tangenten.  <b>OBS!</b> Om knappsatsfunktionen är aktiv när datorn stängs av, aktiveras den när datorn startas igen.
(6) <a href="#">num lk</a> -tangenter	Aktiverar eller inaktiverar en inbäddad numerisk knappsats när den trycks ned i kombination med <a href="#">fn</a> -tangenter.  – eller –  Växlar mellan navigeringsfunktion och numerisk funktion på en integrerad numerisk knappsats.

## Använda snabbtangenterna

Så här använder du en snabbtangent:

▲ Tryck på **fn** -tangenten och tryck sedan på någon av tangenterna i tabellen nedan.

Tryck på <b>fn+</b> funktionstangent	Beskrivning
	Startar eller stänger av tangentbordets bakgrundsbelysning. <b>OBS!</b> Stäng av den här funktionen om du vill spara på batteriet.
	Växlar bilden mellan bildskärmsenheter som är anslutna till systemet. Om till exempel en extra bildskärm är ansluten till datorn kommer bilden att växla mellan datorns skärm, den externa skärmen och samtidig visning på båda skärmarna när du trycker på den här tangenten.
	Sänker bildskärmens ljusstyrka stegvis så länge du håller ned tangenten.
	Ökar bildskärmens ljusstyrka stegvis så länge du håller ned tangenten.
	Stänger av eller återställer högtalarljudet.
	Sänker högtalarvolymen stegvis när du håller ned tangenten.
	Höjer högtalarvolymen stegvis när du håller ned tangenten.
	Stänger av mikrofonen.
	Startar och stänger av den trådlösa funktionen. <b>OBS!</b> Innan du kan upprätta en trådlös anslutning måste ett trådlöst nätverk vara konfigurerat.

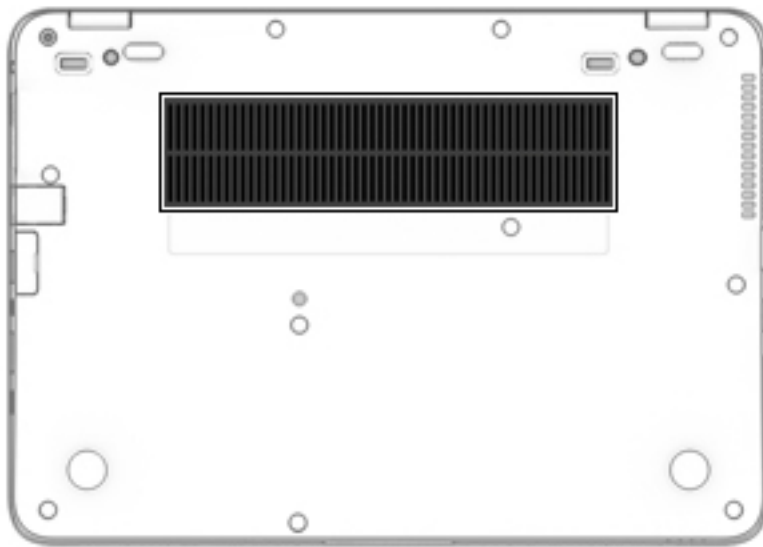

## Undersidan





Komponent	Beskrivning
Ventil	Släpper in luft som kyler av interna komponenter. <b>OBS!</b> Datorns fläkt startar automatiskt för att kyla interna komponenter och skydda mot överhettning. Det är normalt att den interna fläkten slås på och av under vanlig drift.

## Framsidan



Komponent	Beskrivning
(1)  Lampa för trådlöst	Tänd: En inbyggd trådlös enhet, till exempel en enhet för trådlöst lokalt nätverk (WLAN) och/eller en Bluetooth®-enhet, är på. <b>OBS!</b> På vissa modeller lyser lampan för trådlöst gult när alla trådlösa enheter är avstängda.
(2)  Strömlampa	<ul style="list-style-type: none"><li>• Tänd: Datorn är på.</li><li>• Blinkande: Datorn är i strömsparläge. Strömmen till skärmen och andra inaktiva komponenter stängs av.</li></ul>

Komponent	Beskrivning
	<ul style="list-style-type: none"> <li>Släckt: Datorn är avstängd eller i viloläge. Viloläge är ett energisparläge som använder minsta möjliga ström.</li> </ul>
(3)  Batterilampa	<p>När nätström är ansluten:</p> <ul style="list-style-type: none"> <li>Vit: Batteriladdningen är högre än 90 procent.</li> <li>Gul: Batteriladdningen är mellan 0 och 90 procent.</li> <li>Släckt: Batteriet laddas inte.</li> </ul> <p>När nätströmmen är frånkopplad (batteriet laddas inte):</p> <ul style="list-style-type: none"> <li>Blinkande gul: Batteriet har nått en låg batterinivå. När batteriet har nått en kritiskt låg nivå börjar batterilampan blinka snabbt.</li> <li>Släckt: Batteriet laddas inte.</li> </ul>
(4)  Hårddisklampa	<ul style="list-style-type: none"> <li>Blinkar vitt: Hårddisken används.</li> <li>Gul: HP 3D DriveGuard har parkerat hårddisken temporärt.</li> </ul> <p><b>OBS!</b> Mer information om HP 3D DriveGuard finns i <a href="#">Använda HP 3D DriveGuard (endast vissa produkter) på sidan 46.</a></p>

## Etiketter

På etiketterna som sitter på datorn finns information som du kan behöva när du felsöker systemet eller reser utomlands med datorn.

 **VIKTIGT:** De etiketter som beskrivs i detta avsnitt kan sitta på följande ställen: på undersidan av datorn, inuti batterifacket, under serviceluckan eller på baksidan av bildskärmen.

- Serviceetikett – Innehåller viktig information för att identifiera din dator. När du kontaktar support kommer du förmodligen att bli ombedd att uppge serienumret och möjligen även produkt- eller modellnumret. Ta reda på de här numren innan du kontaktar supporten.

Din serviceetikett liknar något av exemplen nedan. Titta på bilden som närmast motsvarar serviceetiketten på din dator.



### Komponent

- (1) Serienummer
- (2) Produktnummer

---

**Komponent**

---

(3) Garantiperiod

(4) Modellnummer (endast vissa produkter)

---

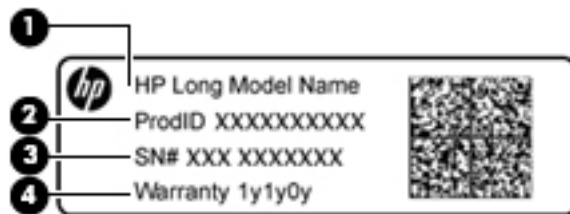

---

**Komponent**

---

(1) Modellnamn (endast vissa produkter)

(2) Produktnummer

(3) Serienummer

(4) Garantiperiod

---

- Etikett med föreskrifter – visar information om föreskrifter för datorn.
- Certifieringsetikett(er) för trådlöst – ger information om extra trådlösa enheter och godkännandemärkningar för de länder eller regioner där enheterna har godkänts för användning.

## Sätta i ett SIM-kort

**⚠ VIKTIGT:** Sätt i SIM-kortet varsamt så att kopplingarna inte skadas.

---

Så här sätter du i ett SIM-kort:

1. Stäng av datorn genom att använda kommandot Avsluta.



2. För in SIM-kortet i SIM-kortplatsen och tryck sedan in SIM-kortet tills det sitter ordentligt.

 **OBS!** SIM-kortet för din dator kanske ser annorlunda ut jämfört med illustrationen i detta avsnitt.

 **OBS!** Titta på bilden på sidan av datorn för att avgöra åt vilket håll SIM-kortet ska sättas in i datorn.

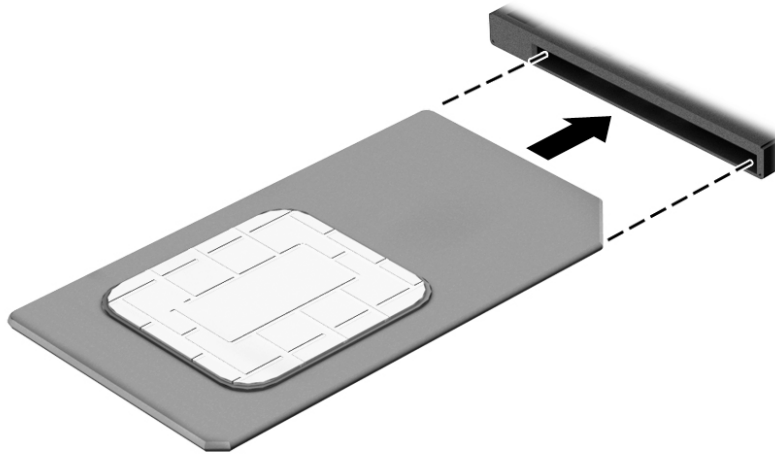

Ta ut SIM-kortet genom att trycka in det och sedan ta ut det ur SIM-platsen.

## 3 Nätverksanslutningar

Du kan ta med dig datorn överallt. Men du kan även utforska världen hemifrån och visa information på miljontals webbplatser med hjälp av datorn och en trådbunden eller trådlös nätverksanslutning. I det här kapitlet beskrivs hur du ansluter datorn till Internet.

### Ansluta datorn till ett trådlöst nätverk

Datorn kan vara utrustad med en eller flera av följande trådlösa enheter:

- WLAN-enhet – Ansluter datorn till trådlösa lokala nätverk (vanligen kallade Wi-Fi-nätverk, trådlösa LAN eller WLAN) på företag, i hemmet och på allmänna platser som flygplatser, restauranger, kaféer, hotell och universitet. I ett WLAN kommunicerar datorns mobila trådlösa enhet med en trådlös router eller en trådlös åtkomstpunkt.
- HP-modul för mobilt bredband (endast vissa produkter) – En WWAN-enhet (trådlöst WAN) som ger trådlös anslutning i ett mycket större område. Mobilnätverksoperatörer installerar basstationer (liknande mobiltelefonmaster) i stora geografiska områden, vilket ger effektiv täckning i hela delstater, regioner eller till och med länder.
- Bluetooth®-enhet – Skapar ett personligt nätverk (PAN) för att ansluta till andra Bluetooth-enheter som datorer, telefoner, skrivare, headset, högtalare och kameror. I ett PAN kommunicerar varje enhet direkt med andra enheter. Enheterna måste vara relativt nära varandra – i normalfallet inom 10 meter.

### Använda kontrollerna för trådlöst

Du kan kontrollera de trådlösa enheterna i datorn med en eller flera av dessa metoder:

- Knappen för trådlöst (även kallad tangenten för flygplansläge) (i det här kapitlet kallas den knappen för trådlöst)
- Operativsystemskontroller

### Knapp för trådlöst

Datorn kan ha en knapp för trådlöst, en eller flera trådlösa enheter och en eller två lampor för trådlöst. Alla trådlösa enheter på din dator är fabriksaktiverade som standard.

Den trådlösa lampan visar den övergripande driftstatusen för dina trådlösa enheter, inte statusen för enskilda enheter.

### Operativsystemskontroller

I Nätverks- och delningscentret kan du skapa en anslutning eller ett nätverk, ansluta datorn till ett nätverk och diagnostisera och reparera nätverksproblem.

Så här använder du kontrollerna i operativsystemet:

1. Skriv `kontrollpanel` i sökrutan i aktivitetsfältet och välj sedan **Kontrollpanelen**.
2. Välj **Nätverk och Internet** och välj **Nätverks- och delningscenter**.

## Ansluta datorn till ett WLAN

 **OBS!** Om du vill ha åtkomst till Internet i ditt hem måste du öppna ett konto hos en Internetleverantör. Kontakta en lokal Internetleverantör och köp en Internettjänst och ett modem. Internetleverantören hjälper dig att installera modemmet och nätverkskabeln för att ansluta din trådlösa router till modemmet, och testar att Internettjänsten fungerar.

Anslut till WLAN genom att följa dessa steg:

1. Kontrollera att den trådlösa enheten är påslagen.
2. Välj nätverksstatusikonen i aktivitetsfältet och anslut sedan till ett av de tillgängliga nätverken.

Om ditt WLAN är ett säkerhetsförberett WLAN uppmanas du att ange en säkerhetsnyckel. Ange koden och välj sedan **Nästa** så att anslutningen upprättas.

 **OBS!** Om det inte finns några WLAN på listan kanske du befinner dig för långt ifrån en trådlös router eller åtkomstpunkt.

 **OBS!** Om du inte ser det WLAN du vill ansluta till högerklickar du på nätverksstatusikonen i aktivitetsfältet och väljer sedan **Öppna Nätverks- och delningscenter**. Välj **Skapa en ny anslutning eller ett nytt nätverk**. En lista med alternativ visas där du kan leta efter och ansluta datorn till ett nätverk manuellt, eller skapa en ny nätverksanslutning.

3. Följ instruktionerna på skärmen för att slutföra anslutningen.

När anslutningen är upprättad väljer du ikonen för nätverksstatus i meddelandefältet längst till höger i aktivitetsfältet för att verifiera anslutningens namn och status.

 **OBS!** Räckvidden (dvs. hur långt dina trådlösa signaler når) beror på WLAN-implementeringen, routertillverkaren och störningar från andra elektroniska enheter eller strukturella hinder som väggar och golv.

## Använda HP Mobilt bredband (endast vissa produkter)

Din dator med HP Mobilt bredband har ett inbyggt stöd för mobilt bredband. När du använder din nya dator med en mobiloperatörs nätverk får du friheten att ansluta till Internet, skicka e-post eller ansluta till ditt företagsnätverk utan att vara beroende av WiFi-punkter.

 **OBS!** Om HP Mobile Connect medföljer din dator gäller följande avsnitt inte dig. Se [Använda HP Mobile Connect Pro \(endast vissa produkter\) på sidan 20](#).

Du måste eventuellt ange IMEI- och/eller MEID-numret för HP-modulen för mobilt bredband för att kunna aktivera en mobil bredbandstjänst. Serienumret finns tryckt på en etikett på undersidan inuti batterifacket eller på baksidan av bildskärmen.

– eller –

Gör så här för att hitta numret:

1. Välj ikonen för nätverksstatus i aktivitetsfältet.
2. Välj **Visa anslutningsinställningar**.
3. Välj ikonen för nätverksstatus under **Mobilt bredband**.

Med vissa mobilnätoperatörer måste du ha ett SIM-kort. Ett SIM-kort innehåller grundläggande information om dig, t.ex. en PIN-kod, samt nätverksinformation. En del datorer har ett förinstallerat SIM-kort. Om det inte finns något förinstallerat SIM-kort i din dator, kan det finnas bland dokumentationen till HP:s mobila bredband som medföljer datorn, eller också kan mobilnätoperatören tillhandahålla det separat.

Om du vill veta mer om HP:s mobila bredband och hur du aktiverar ovanstående tjänst hos önskad mobilnätoperatör, kan du läsa informationen om HP:s mobila bredband som medföljer datorn.

## Använda HP Mobile Connect Pro (endast vissa produkter)

HP Mobile Connect Pro är en förbetald mobil bredbandstjänst som ger en kostnadseffektiv, säker, enkel och flexibel mobil bredbandsanslutning för din dator. För att använda HP Mobile Connect Pro måste datorn ha ett SIM-kort och appen HP Mobile Connect. Mer information om HP Mobile Connect Pro och var den är tillgänglig finns på <http://www.hp.com/go/mobileconnect>.

## Använda GPS (endast vissa produkter)

Datorn kan vara utrustad med en GPS-enhet (Global Positioning System). GPS-satelliter förser GPS-utrustade system med positioner, hastigheter och anvisningar.

Om du vill aktivera GPS-funktionen ska du se till att platsinformation är aktiverad i sekretessinställningarna i Windows.

1. Skriv `plats` i sökrutan i aktivitetsfältet och välj **Sekretessinställningar för platsinformation**.
2. Följ anvisningarna för användning av platsinformationen på skärmen.

## Använda trådlösa Bluetooth-enheter (endast vissa produkter)

En Bluetooth-enhet möjliggör trådlös kommunikation över korta avstånd och ersätter de fysiska kabelanslutningar som vanligtvis länkar samman elektroniska enheter:

- Datorer (stationära, notebook-datorer)
- Telefoner (mobila, trådlösa, smarta telefoner)
- Bildbehandlingsenheter (skrivare, kameror)
- Ljudenheter (headset, högtalare)
- Mus
- Externt tangentbord

## Ansluta Bluetooth-enheter

Innan du kan använda en Bluetooth-enhet måste du etablera en Bluetooth-anslutning.

1. Skriv `bluetooth` i sökrutan i aktivitetsfältet och välj sedan **Bluetooth-inställningar**.
2. Aktivera Bluetooth, om det inte redan är igång.
3. Välj enheten från listan och följ sedan anvisningarna på skärmen.

 **OBS!** Om du måste verifiera enheten visas en kopplingskod. Följ anvisningarna på skärmen för den enhet du lägger till för att bekräfta att koden stämmer överens med kopplingskoden. Mer information finns i den dokumentation som medföljde enheten.

 **OBS!** Kontrollera att Bluetooth har aktiverats på enheten om den inte visas på listan. Vissa enheter kan ha ytterligare krav; mer information finns i den dokumentation som medföljde enheten.

## Ansluta datorn till ett trådbundet nätverk

Vissa produkter har kapacitet för trådbundna anslutningar: lokalt nätverk (LAN) och modemanslutning. En LAN-anslutning används med en nätverkskabel och är mycket snabbare än ett modem som används med en telefonkabel. Båda kablarna säljs separat.

**⚠ VARNING:** Minska risken för elektriska stötar, brand eller skada på utrustningen genom att inte ansluta en modemkabel eller telefonsladd i ett RJ-45 (nätverk)-uttag.

### Ansluta till ett lokalt nätverk (LAN) (endast vissa produkter)

Använd en LAN-anslutning om du vill ansluta datorn direkt till en router i hemmet (istället för trådlöst) eller om du vill ansluta datorn till ett befintligt nätverk på ditt kontor.

För att kunna ansluta datorn till ett lokalt nätverk behöver du en 8-stifts RJ-45-nätverkskabel eller en dockningsenhet eller expansionsport (tillval) om det inte finns någon RJ-45-port på datorn.

Så här ansluter du nätverkskabeln:

1. Anslut nätverkskabeln till datorns nätverksuttag **(1)**.
2. Anslut den andra änden av nätverkskabeln till ett nätverksuttag i väggen **(2)** eller en router.

**📝 OBS!** Om nätverkskabeln har ett störningsskydd **(3)** avsett att förhindra störningar från TV- och radiomottagning, ska änden med störningsskyddet vara vänd mot datorn.

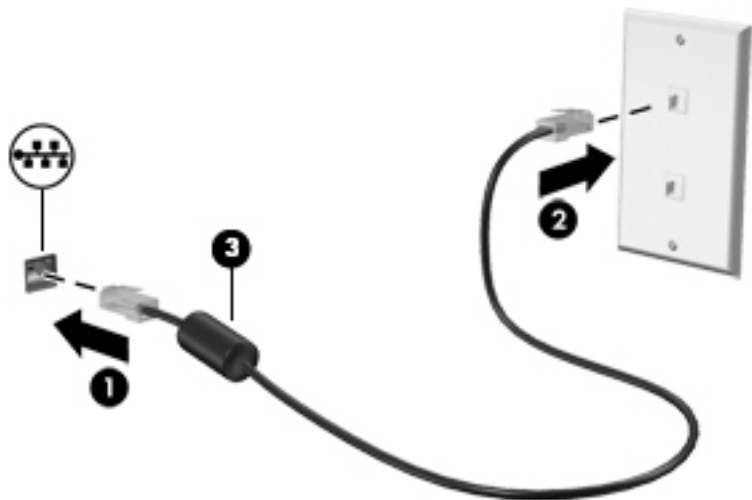

## 4 Navigering på skärmen

Du kan navigera på datorskärmen på följande sätt:

- Använd pekgesten direkt på datorskärmen (endast vissa produkter)
- Använd pekgesten på styrplattan
- Använd tangentbord och mus (mus är ett tillval och köps separat)
- Använd tangentbordet på skärmen (endast vissa produkter)
- Använd styrspaken (endast vissa produkter)

### Med styrplattan och pekskärmsgester

Med styrplattan kan du navigera på datorskärmen och styra pekaren med hjälp av enkla pekgesten. Styrplattans vänstra och högra knapp används på samma sätt som motsvarande knappar på en extern mus. För att navigera på en pekskärm (enbart vissa produkter) vidrör du skärmen med gester som beskrivs i detta kapitel.

Du kan också anpassa gester och visa demonstrationer av hur de fungerar. Skriv `kontrollpanel`, i sökrutan i aktivitetsfältet, välj **Kontrollpanelen** och välj sedan **Maskinvara och ljud**. Under **Enheter och skrivare** väljer du **Mus**.

 **OBS!** Om inget annat anges kan pekgesten användas på datorns styrplatta eller på en pekskärm (enbart vissa produkter).

### Trycka

Tryck/dubbeltryck för att välja eller öppna ett objekt på skärmen.

- Placera pekaren på ett objekt på skärmen och tryck sedan med ett finger på styrplattan för att markera det. Du öppnar ett objekt genom att dubbeltrycka på det.



### Tvåfingerszoom

Använd tvåfingerszoom för att zooma in eller ut i bilder eller text.

- Zooma ut genom att placera två fingrar en bit ifrån varandra på pekskärmen och flytta sedan ihop fingrarna.
- Zooma in genom att placera två fingrar intill varandra på pekskärmen och sedan flytta isär dem.

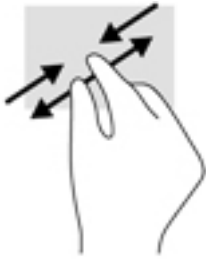

## Tvåfingersrullning (endast styrplatta)

Använd tvåfingersrullning för att gå uppåt, nedåt eller i sidled på en sida eller i en bild.

- Placera två fingrar lite isär i styrplattazonen och dra dem uppåt, nedåt, åt vänster eller åt höger.

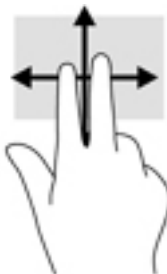

## Tvåfingerstryckning (endast styrplatta)

Använd tvåfingersklick för att öppna menyn för ett objekt på skärmen.

 **OBS!** Vid tvåfingersklick utförs samma funktion som när du högerklickar med en mus.

- Placera två fingrar på styrplattan och tryck för att öppna alternativmenyn för det valda objektet.



## Fyrfingerstryckning (endast styrplatta)

Använd fyrfingerstryckning för att öppna åtgärdscentret.

- Tryck med fyra fingrar på styrplattan för att öppna åtgärdscentret och visa aktuella inställningar och meddelanden.



## Enfingersdragning (endast pekskärm)

Använd enfingersdragning för att panorera eller rulla genom listor och sidor, eller för att flytta ett objekt.

- Du rullar över skärmen genom att dra ett finger i önskad riktning.
- Om du vill flytta ett objekt ska du trycka och hålla kvar fingret på objektet och dra med fingret för att flytta det.

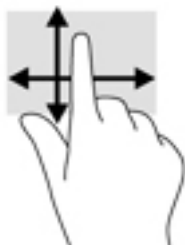

## Använda tangentbordet och en mus (tillval)

Med tangentbordet och musen kan du skriva, välja objekt, rulla och utföra samma funktioner som med pekgeste. Med tangentbordet kan du också använda åtgärdstangenter och snabbtangenter för att utföra specifika funktioner.

 **OBS!** I andra länder/regioner kan tangentbordet ha andra tangenter och tangentbordsfunktioner än vad som beskrivs i det här kapitlet.

## Använda tangentbordet på skärmen

Din dator har ett skärmtangentbord som visas när den används i plattläge.

1. För att visa tangentbordet på skärmen trycker du på tangentbordsikonen i meddelandefältet längst till höger i aktivitetsfältet.
2. Börja att skriva.

Du kommer åt inställningar för tangentbordet på skärmen genom att skriva **kontrollpanel** i sökrutan i aktivitetsfältet och sedan välja **Kontrollpanelen, Enheter och skrivare** och **Inmatning**.

 **OBS!** Snabbtangenter visas inte eller fungerar inte på tangentbordet på skärmen.

 **OBS!** Förslag på ord kan visas högst upp på skärmtangentbordet. Tryck på ett ord för att välja det.



## 5 Underhållningsfunktioner

Använd din HP-dator för affärer eller nöjen, för att möta andra via webbkameran, mixa ljud och video eller ansluta externa enheter som en projektor, bildskärm, TV eller högtalare. I [Komponenter på sidan 4](#) ser du var du hittar ljud-, video- och kamerafunktionerna på din dator.

### Använda en webbkamera (endast vissa produkter)

Datorn har en webbkamera (integrerad kamera) som spelar in video och tar bilder. Med vissa modeller kan du delta i videokonferenser och chatta online med strömmande video.

- ▲ Om du vill få tillgång till kameran skriver du `kamera` i sökrutan i aktivitetsfältet och väljer sedan **Kamera** i listan med program.

### Använda ljud

Du kan ladda ned och lyssna på musik, strömma ljudinnehåll (även radio) från webben, spela in ljud eller mixa ljud och video för att skapa multimedia. Du kan också spela musik-CD-skivor på datorn (på vissa modeller) eller ansluta en extern optisk enhet för att spela CD-skivor. Förbättra din ljudupplevelse genom att ansluta hörlurar eller högtalare.

### Ansluta högtalare

Du kan ansluta trådbundna högtalare till datorn genom att ansluta dem till en USB-port eller kombinationsuttaget för ljudutgången (hörlursjacket)/ljudingången (mikrofonjacket) på datorn eller på en dockningsstation.

Anslut trådlösa högtalare till datorn genom att följa anvisningarna från tillverkaren. Innan du ansluter högtalare ska du sänka ljudvolymen.

### Ansluta hörlurar

 **VARNING:** Minska risken för hörselskador genom att sänka volymen innan du sätter på dig hörlurarna, hörsnäckorna eller ett headset. Mer information om säkerhet finns i *Reglerings-, säkerhets- och miljöföreskrifter*.

Så här kommer du åt detta dokument:

1. Skriv `support` i sökrutan i aktivitetsfältet och välj sedan appen **HP Support Assistant**.  
– eller –  
Klicka på frågetecknet i aktivitetsfältet.
2. Välj **Min dator**, välj fliken **Specifikationer** och välj sedan **Användarhandböcker**.

Du kan ansluta trådbundna hörlurar till hörlursjacket eller ljudutgången (hörlurar)/ljudingången (mikrofon) på datorn.

Följ anvisningarna från tillverkaren när du ansluter trådlösa hörlurar till datorn.

## Ansluta headset

 **WARNING:** Minska risken för hörselskador genom att sänka volymen innan du sätter på dig hörlurarna, hörsnäckorna eller ett headset. Mer information om säkerhet finns i *Reglerings-, säkerhets- och miljöföreskrifter*.

Så här kommer du åt detta dokument:

1. Skriv `support` i sökrutan i aktivitetsfältet och välj sedan appen **HP Support Assistant**.  
– eller –  
Klicka på frågetecknet i aktivitetsfältet.
2. Välj **Min dator**, välj fliken **Specifikationer** och välj sedan **Användarhandböcker**.

Hörlurar i kombination med en mikrofon kallas headset. Du kan ansluta headset med kabel till kombinationsuttaket för hörlurar/mikrofon på datorn.

Följ anvisningarna från tillverkaren när du ansluter trådlösa headset till datorn.

## Använda ljudinställningar

Använd ljudinställningarna för att justera systemets volym, ändra systemljud eller hantera ljudenheter.

Så här visar eller ändrar du ljudinställningar:

- ▲ Skriv `kontrollpanel` i sökrutan i aktivitetsfältet, välj **Kontrollpanelen**, välj **Maskinvara och ljud** och välj sedan **Ljud**.  
– eller –  
Högerklicka på **Start**-knappen, välj **Kontrollpanelen**, **Maskinvara och ljud** och sedan **Ljud**.

Datorn kan ha ett förbättrat ljudsystem från Bang & Olufsen, DTS, Beats audio eller någon annan tillverkare. Tack vare det kan din dator ha avancerade ljudfunktioner som kontrolleras via en kontrollpanel som är specifik för ljudsystemet.

Du kan visa och styra ljudinställningar med hjälp av ljudkontrollpanelen.

- ▲ Skriv `kontrollpanel` i sökrutan i aktivitetsfältet, välj **Kontrollpanelen**, välj **Maskinvara och ljud** och välj sedan ljudkontrollpanelen för ditt system.  
– eller –  
Högerklicka på **Start**-knappen, välj **Kontrollpanelen**, välj **Maskinvara och ljud** och välj sedan ljudkontrollpanelen för ditt system.

## Använda video

Datorn är en kraftfull videoenhet som gör det möjligt att se direktuppspelad video från din favoritwebbplats samt hämta videoklipp och filmer som du kan titta på när datorn inte är ansluten till ett nätverk.

Förbättra visningen genom att ansluta en extern bildskärm, projektor eller TV till en av datorns videoportar.

 **VIKTIGT:** Se till att den externa enheten är ansluten till rätt port på datorn med rätt kabel. Följ enhetstillverkarens instruktioner.

Om du vill veta mer om hur du använder videofunktionerna, se HP Support Assistant.

## Ansluta videoenheter med VGA-kabel (endast vissa produkter)

 **OBS!** Om du vill ansluta en VGA-videoenhet till datorn behöver du en VGA-kabel, som säljs separat.

Visa datorskärbilden på en extern VGA-bildskärm eller projicera den vid en presentation genom att ansluta en bildskärm eller projektor till datorns VGA-port.

1. Anslut VGA-kabeln från bildskärmen eller projektorn till VGA-porten på datorn enligt bilden.

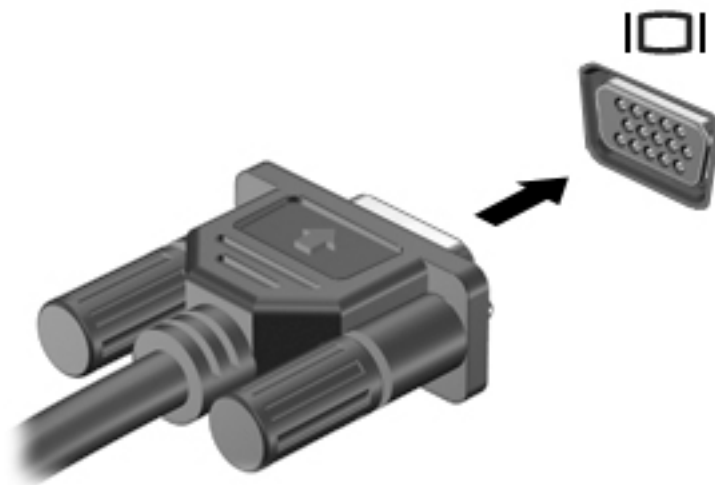

2. Om du trycker på **fn+f4** alternerar skärmbilden mellan fyra visningslägen:
  - **Endast datorskärm:** Skärmbilden visas endast på datorn.
  - **Dubblättläge:** Skärmbilden visas samtidigt på både datorn och den externa enheten.
  - **Utökat läge:** Skärmbilden visas fördelad över både datorn och den externa enheten.
  - **Endast sekundär skärm:** Skärmbilden visas endast på den externa enheten.

Varje gång du trycker på **fn+f4** ändras visningsläget.

 **OBS!** För bästa resultat, särskilt om du väljer alternativet "Utökat läge", ska du höja skärmapplösningen på den externa enheten enligt följande. Skriv `kontrollpanel` i sökrutan i aktivitetsfältet, välj **Kontrollpanelen**, välj **Utseende och anpassning**. Under **Bildskärm** väljer du **Ändra upplösning**.

## Identifiera och ansluta till kabelanslutna bildskärmar med MultiStream Transport

Med MultiStream Transport (MST) kan du ansluta flera trådbundna bildskärmar/visningsenheter till datorn genom att ansluta till VGA- eller DisplayPort-portarna på datorn och till VGA- eller DisplayPort-portarna på en hubb eller en extern dockningsstation. Du kan ansluta på flera olika sätt, beroende på vilken typ av grafikkort som är installerat på datorn och om din dator har en inbyggd hubb. Gå till Enhetshanteraren för att ta reda på vilken maskinvara som finns installerad på datorn.

- ▲ Skriv `enhetshanteraren` i sökrutan i aktivitetsfältet och välj sedan appen **Enhetshanteraren**. En lista över alla enheter som har installerats på datorn visas.

## Ansluta bildskärmar till datorer med AMD-grafikkort (med en extra hubb)

 **OBS!** Med en AMD-grafikkontrollant och hubb (tillval) kan du ansluta upp till 3 externa bildskärmsenheter.

Följ dessa steg för att konfigurera flera bildskärmar/visningsenheter:

1. Anslut en extern hubb (köps separat) till DisplayPort på datorn med en DP-till-DP-kabel (köps separat). Kontrollera att hubbens nätadapter är ansluten till nätström.
2. Anslut dina externa bildskärmar till VGA-portar eller DisplayPorts på hubben.
3. Om du vill se alla anslutna bildskärmsenheter skriver du **enhetshanterare** i sökrutan i Aktivitetsfältet och väljer sedan appen **Enhetshanteraren**. Om du inte ser alla anslutna bildskärmar ska du kontrollera att varje enhet är ansluten till rätt port på hubben.

---

 **OBS!** Vid användning av flera bildskärmar kan du välja **Dubblett**, som speglar skärmen på alla aktiverade bildskärmsenheter, eller **Utöka**, som utökar skärmen så att den täcker alla aktiverade bildskärmsenheter.

---

## Hitta och ansluta till Miracast-kompatibla trådlösa bildskärmar

Om du vill identifiera och ansluta till en Miracast-kompatibel trådlös skärm utan att stänga den app som du har öppen för tillfället följer du instruktionerna nedan.

Så här öppnar du Miracast:

- ▲ Skriv **projicera** i sökrutan i aktivitetsfältet och klicka sedan på **Visa på en andra bildskärm**. Klicka på **Anslut till en trådlös bildskärm** och följ sedan instruktionerna på skärmen.

## 6 Energihantering

 **OBS!** En dator kan ha en strömknapp eller en strömbytare. Uttrycket *strömknapp* används i den här handboken för båda typerna av strömreglage.

### Stänga av datorn

 **VIKTIGT:** Information som inte har sparats går förlorad om datorn stängs av.

När du använder avstängningskommandot avslutas alla öppna program, inklusive operativsystemet, och sedan stängs skärmen och datorn av.

Stäng av datorn under följande förhållanden:

- När batteriet måste bytas eller om du behöver komma åt komponenter inuti datorn
- När du ansluter en extern maskinvaruenhet som inte ansluts till en USB-port (Universal Serial Bus)
- När datorn inte ska användas och när den är bortkopplad från elnätet under längre perioder

Du kan visserligen stänga av datorn med strömknappen, men vi rekommenderar att du använder Windows avstängningskommando:

 **OBS!** Om datorn är i strömspar- eller viloläge (endast vissa produkter) måste du avsluta detta med en snabb tryckning på strömknappen innan det går att stänga av datorn.

1. Spara arbetet och avsluta alla öppna program.
2. Välj **Start**-knappen, välj **Av/på**-ikonen och välj sedan **Stäng av**.

Om datorn inte svarar och det inte går att använda ovanstående avstängningsmetod, kan du försöka med följande nödavstängningsprocedurer:

- Tryck på **ctrl+alt+delete**. Klicka på **Av/på**-ikonen och välj sedan **Stäng av**.
- Tryck in och håll ned strömknappen i minst 5 sekunder.
- Koppla bort datorn från nätström.
- Tryck in och håll ned strömknappen i minst 15 sekunder.

### Ställa in energialternativ

 **VIKTIGT:** Det finns flera kända sårbarheter när datorn är i strömsparläge. För att förhindra att obehöriga användare får åtkomst till data på din dator, även krypterade data, rekommenderar HP att du alltid initierar viloläge istället för strömsparläge när du inte har fysisk kontroll över datorn. Denna praxis är särskilt viktig när du reser med datorn.

### Använda energibesparande lägen

Strömsparläget aktiveras på fabriken. När strömsparläget startas blinkar strömlampan och sedan släcks skärmen. Ditt arbete sparas i minnet.

---

 **VIKTIGT:** Du kan minska risken för informationsförlust och försämrad ljud- och videokvalitet samt problem med ljud- och videofunktionerna genom att inte initiera strömsparläget när information läses till eller från en skiva eller ett externt minneskort.

 **OBS!** Det går inte att initiera någon typ av nätverksanslutning eller utföra datorfunktioner när datorn är försatt i strömsparläge.

---

## Initiera och avsluta strömsparläget

Om datorn är på kan du initiera strömsparläget genom att använda någon av följande metoder:

- Tryck snabbt på strömknappen.
- Välj **Start**-knappen, välj **Av/på**-ikonen och välj sedan **Strömsparläge**.

Avsluta strömsparläget genom att trycka snabbt på strömknappen.

När strömsparläget avslutas tänds strömlamporna och därefter återgår datorn till den skärm som visades när strömsparläget aktiverades.

---

 **OBS!** Om du har angivit att ett lösenord måste anges för att datorn ska återaktiveras måste du ange ditt Windows-lösenord innan datorn visar skärmbilden igen.

---

## Aktivera och avsluta användarinitierat viloläge (endast vissa produkter)

Du kan aktivera användarinitierat viloläge och ändra andra energiinställningar och tidsgränser med Energialternativ:

1. Skriv **energialternativ** i sökrutan i aktivitetsfältet och välj **Energialternativ**.

– eller –

Högerklicka på ikonen **Energimätare**  och välj sedan **Energialternativ**.

2. I den vänstra rutan väljer du **Ange hur strömbrytarna ska fungera**.
3. Välj **Ändra inställningar som för tillfället inte är tillgängliga** och välj sedan **Viloläge** i området **När jag trycker på strömbrytaren** eller **När jag trycker på strömsparknappen**.

– eller –

Under **Avstängningsinställningar** markerar du rutan **Viloläge** om du vill visa alternativet Viloläge på Energi-menyn.

4. Välj **Spara ändringar**.

Avsluta viloläget genom att snabbt trycka på strömknappen. Strömlampan tänds och därefter visas skärmen med de program som var öppna när viloläget aktiverades.



---

 **OBS!** Om du har angivit att ett lösenord måste anges för att datorn ska återaktiveras, måste du ange ditt Windows-lösenord innan skärmen visas med ditt öppna program.

---

## Använda energimätaren och energiinställningarna

Energimätaren finns på Windows-skrivbordet. Med energimätaren kommer du snabbt åt energiinställningarna och kan se den återstående batteriladdningen.

- Om du vill visa den återstående batteriladdningen i procent och det aktuella energischemat placerar du muspekaren över energimätarikonen .
- Om du vill använda Energialternativ klickar du på energimätarikonen  och väljer ett alternativ i listan. Du kan också skriva `energialternativ` i sökrutan i aktivitetsfältet och sedan välja **Energialternativ**.

Olika energimätarikoner visas när datorn drivs med batteri respektive nätström. Ett meddelande visas vid ikonerna om batteriet når en låg eller kritiskt låg laddningsnivå.

## Ställa in lösenordsskydd för återaktivering

Så här konfigurerar du att ett lösenord måste anges när datorns strömsparläge eller viloläge avslutas:

1. Skriv `energialternativ` i sökrutan i aktivitetsfältet och välj **Energialternativ**.

– eller –

Högerklicka på ikonerna **Energimätare**  och välj sedan **Energialternativ**.

2. I den vänstra rutan väljer du **Kräv lösenord vid återaktivering**.
3. Välj **Ändra inställningar som för tillfället inte är tillgängliga**.
4. Välj **Kräv ett lösenord (rekommenderas)**.

---

 **OBS!** Om du vill skapa eller ändra ett lösenord för ett användarkonto väljer du **Skapa eller ändra lösenordet för ditt användarkonto** och följer sedan instruktionerna på skärmen. Fortsätt till steg 5 om du inte behöver skapa eller ändra ett lösenord till ett användarkonto.

---

5. Välj **Spara ändringar**.

## Använda batteriström

---

 **VARNING:** Minska risken för säkerhetsproblem genom att bara använda det batteri som medföljer datorn, ett reservbatteri från HP eller ett kompatibelt batteri från HP.

---

Datorn drivs med batteri när den inte är ansluten till extern nätström. Datorbatteriets livslängd beror på energisparinställningarna, vilka program som körs, skärmens ljusstyrka, vilka externa enheter som är anslutna till datorn och andra faktorer. Om du låter batteriet vara kvar i datorn laddas det när datorn är ansluten till nätström. Dessutom skyddas ditt arbete om det blir strömavbrott. Om datorn innehåller ett laddat batteri och drivs med nätström via nätadaptern, växlar den automatiskt till batteriström om nätadaptern kopplas ur eller om det blir strömavbrott.

---

 **OBS!** När du kopplar bort nätströmmen minskar skärmens ljusstyrka automatiskt för att batteriet ska räcka längre. Vissa datorprodukter kan växla mellan olika grafiklägen för att förlänga batteriets livstid.

---

## Hitta ytterligare batteriinformation

Så här når du batteriinformationen:

1. Skriv `support` i sökrutan i aktivitetsfältet och välj sedan appen **HP Support Assistant**.

– eller –

Klicka på frågetecknet i aktivitetsfältet.

2. Välj **Min dator**, välj fliken **Diagnostik och verktyg** och välj sedan **HP Batterikontroll**. Kontakta support om HP Batterikontroll visar att batteriet bör bytas.

I HP Support Assistant hittar du följande verktyg och informationsresurser för batteriet.

- Verktyget HP Batterikontroll för kontroll av batteriets kapacitet
- Information om kalibrering, energihantering, skötsel och förvaring för maximal batterilivslängd
- Information om batterityper, specifikationer, livscyklar och kapacitet

## Använda HP Batterikontroll

Om du vill kontrollera batteriets status eller om batteriet inte längre kan behålla laddningen, kan du köra HP Batterikontroll i appen HP Support Assistant. Kontakta support om HP Batterikontroll visar att batteriet bör bytas.

Så här kör du HP Batterikontroll:

1. Anslut nätadaptern till datorn.



**OBS!** Datorn måste vara ansluten till nätström för att batterikontrollen ska fungera som den ska.

2. Skriv `support` i sökrutan i aktivitetsfältet och välj sedan appen **HP Support Assistant**.

– eller –

Klicka på frågetecknet i aktivitetsfältet.

3. Välj **Min dator**, välj fliken **Diagnostik och verktyg** och välj sedan **HP Batterikontroll**. Kontakta support om HP Batterikontroll visar att batteriet bör bytas.

Batterikontrollen undersöker batteriet och battericellerna för att se om de fungerar som de ska och rapporterar sedan undersökningsresultaten.

## Visa återstående batteriladdning



För pekaren över ikonen **Energimätare** .

## Maximera batteriets urladdningstid

Batteriets urladdningstid varierar beroende på vilka funktioner du använder när datorn drivs med batteri. Den längsta urladdningstiden minskar gradvis i takt med att batteriets naturliga lagringskapacitet minskar.

Tips för maximering av batteriets urladdningstid:

- Sänk bildskärmens ljusstyrka.
- Välj inställningen **Energisparläge** i Energialternativ.

## Hantera låg batteriladdningsnivå

I detta avsnitt beskrivs de varningar och systemåtgärder som har ställts in på fabriken. En del varningsmeddelanden och systemåtgärder för låga batteriladdningsnivåer kan du ändra med hjälp av Energialternativ. De inställningar som har gjorts med Energialternativ påverkar inga lampor.

Skriv `energialternativ` i sökrutan i aktivitetsfältet och välj **Energialternativ**.



## Identifiera låga batteriladdningsnivåer

Batterilampan uppför sig på följande sätt om en låg eller kritiskt låg laddningsnivå nås för ett batteri som används som datorns enda tillgängliga strömkälla.

- Batterilampan (endast vissa produkter) indikerar en låg eller kritiskt låg batterinivå.  
– eller –
- Ikonen **Energimätare**  på skrivbordet visar ett meddelande om att batterinivån är låg eller kritiskt låg.

Om datorn är påslagen eller i strömsparläge, förblir den i strömsparläge en kort stund och stängs sedan av, varvid information som inte har sparats går förlorad..

## Åtgärda låg batteriladdningsnivå

### Åtgärda låg batteriladdningsnivå när det finns tillgång till en extern strömkälla

- ▲ Anslut någon av följande enheter:
  - Nätadapter
  - Tillvals-enhet för dockning eller expansion
  - Extra nätadapter som köpts som tillbehör från HP

### Åtgärda låg batteriladdningsnivå när det inte finns tillgång till strömkälla

Om du behöver åtgärda låg batteriladdningsnivå när ingen strömkälla finns tillgänglig ska du spara arbetet och stänga av datorn.

## Spara på batteriet

- Skriv **energialternativ** i sökrutan i aktivitetsfältet och välj **Energialternativ**.  
– eller –
- Välj låga energinställningar i Energialternativ.
- Stäng av trådlösa anslutningar och anslutningar till lokalt nätverk och avsluta modemprogram när du inte använder dem.
- Koppla bort externa enheter som inte används och inte är anslutna till elnätet.
- Stoppa, inaktivera eller ta ut eventuella externa minneskort som du inte använder.
- Minska bildskärmens ljusstyrka.
- Ställ in strömsparläge eller stäng av datorn innan du gör en paus i arbetet.

## Kassera ett batteri

När batteriet har tjänat ut får det inte kasseras som hushållsavfall. Kassera batteriet i enlighet med lokala lagar och bestämmelser.

## Byta ut ett batteri

Batteriet(-erna) i den här produkten kan inte bytas av användarna själva på ett enkelt sätt. Om du tar bort eller byter ut batteriet kan garantins giltighet påverkas. Om batteriet inte längre behåller laddningen ska du kontakta support.

## Använda nätström

 **WARNING:** Minska risken för säkerhetsproblem genom att bara använda den nätadapter som medföljer datorn, en reservnätadapter från HP eller en kompatibel nätadapter som köpts från HP.

 **OBS!** Information om hur du ansluter datorn till elnätet finns på affischen *Installationsanvisningar*, som medföljer datorn.

Nätström tillförs via en godkänd nätadapter eller en tillvalsenhet för dockning eller expansion.

Anslut datorn till den externa nätströmkällan vid följande tillfällen:

- När du laddar eller kalibrerar ett batteri
- När du installerar eller modifierar systemprogramvara
- När du lagrar information på en CD, DVD eller BD (endast vissa produkter)
- När du kör Diskdefragmenteraren
- När du utför säkerhetskopiering eller återställning

När du ansluter datorn till elnätet inträffar följande:

- Batteriet börjar laddas.
- Om datorn är på, ändras energimätarikonens utseende i aktivitetsfältet.





När du kopplar bort den externa nätströmmen sker följande:

- Datorn går över till batteridrift.
- Skärmens ljusstyrka sänks automatiskt för att batteriladdningen ska räcka längre.

# 7 Säkerhet

## Skydda datorn

De standardsäkerhetsfunktioner som finns i Windows och Setup Utility (BIOS) kan skydda dina personliga inställningar och data från en mängd olika hot.

-  **OBS!** Säkerhetslösningar är avsedda att ha ett avskräckande syfte. De kan inte alltid förhindra att en produkt blir skadad eller stulen.
-  **OBS!** Innan du skickar in datorn på service bör du säkerhetskopiera och radera konfidentiella filer och ta bort alla lösenordsinställningar.
-  **OBS!** Vissa funktioner som beskrivs i det här kapitlet kanske inte är tillgängliga på din dator.
-  **OBS!** Din dator har stöd för Computrace, en säkerhetsbaserad online-tjänst för spårning och återställning som är tillgänglig i vissa regioner. Om datorn blir stulen kan Computrace spåra den om den obehöriga användaren försöker få åtkomst till Internet. För att kunna använda Computrace måste du köpa programvaran och abonnera på tjänsten. Mer information om hur du beställer Computrace-programvaran finns på <http://www.hp.com>.

Datorrisk	Säkerhetsfunktion
Obehörig användning av datorn	HP Client Security, i kombination med ett lösenord, smartkort, kontaktlöst kort, registrerade fingeravtryck eller andra autentiseringsuppgifter
Obehörig åtkomst till Computer Setup (BIOS)	BIOS-administratörlösenord i Computer Setup*
Obehörig åtkomst till innehållet på en hårddisk	DriveLock-lösenord (endast vissa produkter) i Computer Setup *
Obehörig start från en extern optisk enhet (tillval, endast vissa produkter), extern hårddisk (tillval, endast vissa produkter) eller intern nätverksadapter.	Funktionen för startalternativ i Computer Setup*
Obehörig åtkomst till ett användarkonto i Windows	Windows användarlösenord
Obehörig åtkomst till data	<ul style="list-style-type: none"><li>• Programmet HP Drive Encryption</li><li>• Windows Defender</li></ul>
Obehörig åtkomst till inställningar i Computer Setup och annan systemidentifieringsinformation	BIOS-administratörlösenord i Computer Setup*
Obehörig flyttning av datorn	Plats för säkerhetskabel (används för en säkerhetskabel (tillval), endast på vissa produkter)

\*Computer Setup är ett förinstallerat ROM-baserat hjälpprogram som kan användas när operativsystemet inte fungerar eller inte kan läsas in. Du kan använda ett pekdon (styrplatta, styrspak eller USB-mus) eller tangentbordet för att navigera och göra val i Computer Setup.

**OBS!** På plattor utan tangentbord kan du använda pekskärmen.

## Använda lösenord

Ett lösenord är en kombination av tecken som du väljer för att skydda information i datorn. Flera typer av lösenord kan ställas in, beroende på hur du vill kontrollera åtkomst till din information. Lösenord kan väljas i Windows eller i Computer Setup som är förinstallerat på datorn.

- Lösenord för BIOS-administratör och DriveLock ställs in i Computer Setup och hanteras av datorns BIOS.
- Lösenord för Windows ställs in enbart i operativsystemet Windows.
- Om du glömmer både användar- och huvudlösenord för DriveLock som är inställda i Computer Setup är hårddisken som skyddas av lösenorden permanent låst och går inte att använda mer.

Du kan använda samma lösenord för en funktion i Computer Setup som för en säkerhetsfunktion i Windows. Du kan också använda samma lösenord för mer än en funktion i Computer Setup.

Följ dessa tips när du skapar och sparar lösenord:

- Följ de villkor som anges av programmet när du skapar lösenord.
- Använd inte samma lösenord för flera program eller webbplatser och använd inte ditt Windows-lösenord för andra program eller webbplatser.
- Använd funktionen Password Manager i HP Client Security för att lagra användarnamnen och lösenorden för alla dina webbplatser och program. På så vis kan du läsa dem på ett säkert sätt vid ett senare tillfälle om du inte kommer ihåg dem.
- Förvara inte lösenord i en fil i datorn.

I följande tabeller räknar vi upp några vanliga lösenord för Windows- och BIOS-administratörer och beskriver deras funktion.

### Ställa in lösenord i Windows

Lösenord	Funktion
Administratörlösenord*	Skyddar mot åtkomst till ett konto på administratörsnivå i Windows. <b>OBS!</b> När du ställer in ett administratörlösenord i Windows ställs inte BIOS-administratörlösenordet in automatiskt.
Användarlösenord*	Skyddar mot åtkomst till ett användarkonto i Windows.

\*Om du vill ha information om hur du ställer in ett administratörlösenord eller användarlösenord i Windows skriver du `support` i sökrutan i aktivitetsfältet och väljer sedan appen **HP Support Assistant**.

### Ställa in lösenord i Computer Setup

Lösenord	Funktion
BIOS-administratörlösenord*	Skyddar mot åtkomst till Computer Setup. <b>OBS!</b> Om funktioner har aktiverats för att förhindra att BIOS-administratörlösenordet tas bort, kanske du inte kan ta bort det förrän dessa funktioner har inaktiverats.
Huvudlösenord för DriveLock*	Skyddar mot åtkomst till den interna hårddisk som skyddas av DriveLock. Det används också när man vill ta bort DriveLock-skyddet.

Lösenord	Funktion
Användarlösenord för DriveLock*	<p><b>OBS!</b> På vissa produkter måste ett BIOS-administratörlösenord ställas in innan du kan ställa in ett DriveLock-lösenord.</p> <p>Skyddar mot åtkomst till den interna hårddisk som skyddas av DriveLock och skapas under DriveLock Passwords (DriveLocks lösenord) under aktiveringsprocessen.</p> <p><b>OBS!</b> På vissa produkter måste ett BIOS-administratörlösenord ställas in innan du kan ställa in ett DriveLock-lösenord.</p>

\*Gå till följande avsnitt om du vill ha mer information om vart och ett av dessa ämnen.

## Hantera ett BIOS-administratörlösenord

Gör så här för att ställa in, ändra eller ta bort detta lösenord:

### Ställa in ett nytt BIOS-administratörlösenord

- Starta Computer Setup.
  - Datorer eller plattor med tangentbord:
    - ▲ Starta eller starta om datorn och när HP-logotypen visas trycker du på **F10** för att öppna Computer Setup.
  - Plattor utan tangentbord:
    - ▲ Stäng av plattan. Tryck på strömknappen i kombination med volymsänkknappen tills startmenyn visas och tryck sedan på **F10** för att öppna Computer Setup.
- Välj **Security** (Säkerhet), välj **Create BIOS Administrator password** (Skapa BIOS-administratörlösenord) eller **Set BIOS Administrator Password** (Ställ in BIOS-administratörlösenord) (endast vissa produkter) och tryck sedan på **Retur**.
- Skriv ett lösenord när du uppmanas att göra det.
- Skriv det nya lösenordet igen som en bekräftelse när du uppmanas till det.
- Spara ändringarna och avsluta Computer Setup genom att välja ikonen **Save** (Spara). Följ sedan instruktionerna på skärmen.

– eller –

Välj **Main** (Huvudmeny), **Save Changes and Exit** (Spara ändringar och avsluta) och tryck sedan på **Retur**.

Dina ändringar börjar gälla när datorn startas om.

### Ändra ett BIOS-administratörlösenord

- Starta Computer Setup.
  - Datorer eller plattor med tangentbord:
    - ▲ Starta eller starta om datorn och när HP-logotypen visas trycker du på **F10** för att öppna Computer Setup.
  - Plattor utan tangentbord:

- ▲ Stäng av plattan. Tryck på strömknappen i kombination med volymsänkingsknappen tills startmenyn visas och tryck sedan på **F10** för att öppna Computer Setup.

2. Välj **Security** (Säkerhet), välj **Change BIOS Administrator Password** (Ändra BIOS-administratörslösenord) eller **Change Password** (Ändra lösenord) (endast vissa produkter) och tryck sedan på [Retur](#).
3. Skriv det aktuella lösenordet när du uppmanas att göra det.
4. Skriv det nya lösenordet när du uppmanas att göra det.
5. Skriv det nya lösenordet igen som en bekräftelse när du uppmanas till det.
6. Spara ändringarna och avsluta Computer Setup genom att välja ikonen **Save** (Spara). Följ sedan instruktionerna på skärmen.

– eller –

Välj **Main** (Huvudmeny), **Save Changes and Exit** (Spara ändringar och avsluta) och tryck sedan på [Retur](#).

Dina ändringar börjar gälla när datorn startas om.

### Ta bort ett BIOS-administratörslösenord

1. Starta Computer Setup.
  - Datorer eller plattor med tangentbord:
    - ▲ Starta eller starta om datorn och när HP-logotypen visas trycker du på **f10** för att öppna Computer Setup.
  - Plattor utan tangentbord:
    - ▲ Stäng av plattan. Tryck på strömknappen i kombination med volymsänkingsknappen tills startmenyn visas och tryck sedan på **F10** för att öppna Computer Setup.
2. Välj **Security** (Säkerhet), välj **Change BIOS Administrator Password** (Ändra BIOS-administratörslösenord) eller **Change Password** (Ändra lösenord) (endast vissa produkter) och tryck sedan på [Retur](#).
3. Skriv det aktuella lösenordet när du uppmanas att göra det.
4. Låt fältet vara tomt när du ombeds ange det nya lösenordet och tryck sedan på [Retur](#).
5. Låt fältet vara tomt när du ombeds ange det nya lösenordet på nytt och tryck sedan på [Retur](#).
6. Spara ändringarna och avsluta Computer Setup genom att välja ikonen **Save** (Spara). Följ sedan instruktionerna på skärmen.

– eller –

Välj **Main** (Huvudmeny), **Save Changes and Exit** (Spara ändringar och avsluta) och tryck sedan på [Retur](#).

Dina ändringar börjar gälla när datorn startas om.

## Ange ett BIOS-administratörslösenord

Skriv ett lösenord vid **BIOS Administrator password** (BIOS-administratörslösenord) med samma tangenter som du använde för att ange lösenordet och tryck på **Retur**. Efter två misslyckade försök att ange BIOS-administratörslösenordet måste du starta om datorn innan du kan försöka igen.

## Hantera ett lösenord för DriveLock i Computer Setup (endast vissa produkter)

 **VIKTIGT:** Du kan förhindra att en DriveLock-skyddad hårddisk blir permanent obrukbar genom att skriva upp och förvara DriveLocks användarlösenord och huvudlösenord på ett säkert ställe. Förvara dem inte i eller vid datorn. Om du glömmet båda DriveLock-lösenorden, låser sig hårddisken permanent och kan inte längre användas.

DriveLock-skyddet förhindrar obehörig åtkomst till innehållet på en hårddisk. DriveLock kan bara användas på datorns interna hårddisk(ar). När DriveLock-skydd aktiveras för en disk, måste du ange ett lösenord för att få åtkomst till den. Hårddisken måste sättas in i datorn eller i en avancerad portreplikator för att det ska gå att komma åt den med DriveLock-lösenorden.

För att DriveLock-skydd ska kunna aktiveras på en intern hårddisk måste ett användarlösenord och ett huvudlösenord skapas i Computer Setup. Observera följande angående DriveLock-skydd:

- När DriveLock-skydd har aktiverats på en hårddisk kan du bara få åtkomst till den genom att ange antingen användarlösenordet eller huvudlösenordet.
- Användarlösenordets ägare bör vara den som använder den skyddade hårddisken varje dag. Huvudlösenordets ägare kan antingen vara en systemadministratör eller en daglig användare.
- Användarlösenordet kan vara detsamma som huvudlösenordet.
- Det enda sättet att radera ett användarlösenord eller huvudlösenord är att ta bort DriveLock-skyddet från disken.

 **OBS!** På vissa produkter måste ett BIOS-administratörslösenord måste vara inställt för att du ska komma åt DriveLock-funktionerna.

## Ställa in ett DriveLock-lösenord

Så här ställer du in ett DriveLock-lösenord i Computer Setup:

1. Starta Computer Setup.
  - Datorer eller plattor med tangentbord:
    1. Stäng av datorn.
    2. Tryck på strömknappen och när HP-logotypen visas trycker du på **F10** för att öppna Computer Setup.
  - Plattor utan tangentbord:
    1. Stäng av plattan.
    2. Tryck på strömknappen i kombination med volymsänkingsknappen tills startmenyn visas och tryck sedan på **F10** för att öppna Computer Setup.
2. Välj **Security** (Säkerhet), välj **Hard Drive Utilities** (Hårddiskhjälpmedel) eller **Hard Drive Tools** (Hårddiskverktyg) (endast vissa produkter), välj **DriveLock** och tryck sedan på [Retur](#).



---

**OBS!** För vissa produkter kan du bli ombedd att ställa in ett DriveLock-lösenord och att ange BIOS-administratörlösenordet.

---

3. Välj den hårddisk som du vill skydda och tryck sedan på [Retur](#).
4. Välj **Set DriveLock Master Password** (Ställ in huvudlösenord för DriveLock) eller **Set DriveLock Password** (Ställ in DriveLock-lösenord) (endast vissa produkter) och tryck sedan på [Retur](#).
5. Läs varningen noggrant.
6. Följ instruktionerna på skärmen för att ställa in ett DriveLock-lösenord.
7. När du vill avsluta Computer Setup väljer du **Main** (Huvudmeny), **Save Changes and Exit** (Spara ändringar och avsluta) och sedan **Yes** (Ja).

## Aktivera DriveLock (endast vissa produkter)

För vissa produkter kan du behöva följa dessa anvisningar för att aktivera DriveLock.

1. Starta Computer Setup.
  - Datorer eller plattor med tangentbord:
    1. Stäng av datorn.
    2. Tryck på strömknappen och när HP-logotypen visas trycker du på **F10** för att öppna Computer Setup.
  - Plattor utan tangentbord:
    1. Stäng av plattan.
    2. Tryck på strömknappen i kombination med volymsänkingsknappen tills startmenyn visas och tryck sedan på **F10** för att öppna Computer Setup.
2. Välj **Security** (Säkerhet), välj **Hard Drive Utilities** (Hårddiskhjälpmedel) eller **Hard Drive Tools** (Hårddiskverktyg) (endast vissa produkter), välj **DriveLock** och tryck sedan på [Retur](#).



---

**OBS!** På vissa produkter kan du bli ombedd att ange BIOS-administratörlösenordet och välja **Set DriveLock Password** (Ställ in DriveLock Password).

---



3. Välj den hårddisk som du vill skydda och tryck sedan på **Retur**.
4. Följ anvisningarna på skärmen och välj alternativen för att aktivera DriveLock och ange lösenord när du blir uppmanad att göra det.



**OBS!** På vissa produkter kan du bli ombedd att skriva DriveLock. Fältet är skiftlägeskänsligt.

5. När du vill avsluta Computer Setup väljer du **Main** (Huvudmeny), **Save Changes and Exit** (Spara ändringar och avsluta) och sedan **Yes** (Ja).

### Inaktivera DriveLock (endast vissa produkter)

1. Starta Computer Setup.
  - Datorer eller plattor med tangentbord:
    1. Stäng av datorn.
    2. Tryck på strömknappen och när HP-logotypen visas trycker du på **F10** för att öppna Computer Setup.
  - Plattor utan tangentbord:
    1. Stäng av plattan.
    2. Tryck på strömknappen i kombination med volymsänkknappen tills startmenyn visas och tryck sedan på **F10** för att öppna Computer Setup.
2. Välj **Security** (Säkerhet), välj **Hard Drive Utilities** (Hårddiskhjälpmedel) eller **Hard Drive Tools** (Hårddiskverktyg) (endast vissa produkter), välj **DriveLock** och tryck sedan på **Retur**.



**OBS!** På vissa produkter kan du bli ombedd att ange BIOS-administratörslösenordet och välja **Set DriveLock Password** (Ställ in DriveLock Password).

3. Välj den hårddisk som du vill hantera och tryck sedan på **Retur**.
4. Inaktivera DriveLock genom att följa anvisningarna på skärmen.
5. När du vill avsluta Computer Setup väljer du **Main** (Huvudmeny), **Save Changes and Exit** (Spara ändringar och avsluta) och sedan **Yes** (Ja).

### Ange ett DriveLock-lösenord (endast vissa produkter)

Kontrollera att hårddisken sitter i datorn (inte i en dockningsenhet eller i en extern MultiBay).

Skriv användar- eller huvudlösenordet vid ledtexten **Lösenord för DriveLock** (med samma typ av tangenter som du använde då du ställde in lösenordet) och tryck sedan på **Retur**.

Efter tre misslyckade försök att ange lösenordet måste du stänga av datorn innan du kan försöka igen.

## Ändra ett DriveLock-lösenord (endast vissa produkter)

Så här ändrar du ett DriveLock-lösenord i Computer Setup:

1. Stäng av datorn.
2. Tryck på strömknappen.
3. Vid prompten **DriveLock Password** (DriveLock-lösenord) skriver du det nuvarande användarlösenordet eller huvudlösenordet för DriveLock som du vill ändra. Tryck sedan på **Retur** och tryck sedan på **f10** för att öppna Computer Setup.
4. Välj **Security** (Säkerhet), välj **Hard Drive Utilities** (Hårddiskhjälpmedel) eller **Hard Drive Tools** (Hårddiskverktyg) (endast vissa produkter), välj **DriveLock** och tryck sedan på **Retur**.

---

 **OBS!** På vissa produkter kan du bli ombedd att ange BIOS-administratörlösenordet och välja **Set DriveLock Password** (Ställ in DriveLock Password).

---

5. Välj den hårddisk som du vill hantera och tryck sedan på **Retur**.
6. Välj alternativet att ändra lösenordet och följ sedan anvisningarna på skärmen för att ange lösenorden.

---

 **OBS!** Alternativet **Change DriveLock Master Password** (Ändra huvudlösenord för DriveLock) visas endast om huvudlösenordet angavs vid prompten för DriveLock-lösenord i steg 3.

---

7. När du vill avsluta Computer Setup väljer du **Main** (Huvudmeny), **Save Changes and Exit** (Spara ändringar och avsluta) och följer sedan instruktionerna på skärmen.

## Använda automatiskt DriveLock i Computer Setup (endast vissa produkter)

I en miljö med flera användare kan du skapa ett lösenord för automatiskt DriveLock. När lösenordet för automatiskt DriveLock är aktiverat skapas ett slumpmässigt användarlösenord och huvudlösenord för DriveLock åt dig. När en användares lösenord godkänns används samma slumpmässiga användar- och huvudlösenord för DriveLock för att låsa upp hårddisken.

---

 **OBS!** Ett BIOS-administratörlösenord måste vara inställt för att du ska komma åt funktionerna för automatiskt DriveLock.

---

## Ange ett lösenord för automatiskt DriveLock (endast vissa produkter)

Så här aktiverar du ett lösenord för automatiskt DriveLock i Computer Setup:

1. Starta eller starta om datorn och tryck sedan på **esc** medan meddelandet "Press the ESC key for Startup Menu" (Visa startmenyn genom att trycka på ESC) visas längst ned på skärmen.
2. Tryck på **f10** för att öppna Computer Setup.
3. Välj **Security** (Säkerhet), **Hard Drive Tools** (Hårddiskverktyg) och **Automatic DriveLock** (automatiskt DriveLock) och tryck sedan på **Retur**.
4. Ange BIOS-administratörlösenordet och tryck på **Retur**.
5. Välj en intern hårddisk och tryck sedan på **Retur**.
6. Läs varningen. Fortsätt med **YES** (JA).
7. Spara ändringarna och avsluta Computer Setup genom att välja ikonen **Save** (Spara). Följ sedan instruktionerna på skärmen.

– eller –

Välj **Main** (Huvudmeny), **Save Changes and Exit** (Spara ändringar och avsluta) och tryck sedan på **Retur**.

## Ta bort det automatiska DriveLock-skyddet (endast vissa produkter)

Så här tar du bort DriveLock-skyddet i Computer Setup:

1. Starta eller starta om datorn och tryck sedan på **esc** medan meddelandet "Press the ESC key for Startup Menu" (Visa startmenyn genom att trycka på ESC) visas längst ned på skärmen.
2. Tryck på **f10** för att öppna Computer Setup.
3. Välj **Security** (Säkerhet), **Hard Drive Tools** (Hårddiskverktyg) och **Automatic DriveLock** (automatiskt DriveLock) och tryck sedan på **Retur**.
4. Ange BIOS-administratörslösenordet och tryck på **Retur**.
5. Välj en intern hårddisk och tryck sedan på **Retur**.
6. Välj **Disable protection** (Inaktivera skydd).
7. Spara ändringarna och avsluta Computer Setup genom att välja ikonen **Save** (Spara). Följ sedan instruktionerna på skärmen.

– eller –

Välj **Main** (Huvudmeny), **Save Changes and Exit** (Spara ändringar och avsluta) och tryck sedan på **Retur**.

## Använda antivirusprogramvara

När du använder datorn för att nå e-post, ett nätverk eller Internet utsätter du den eventuellt för risken att drabbas av datorvirus. Datorvirus kan sätta operativsystem, program eller verktyg ur spel eller orsaka att de inte fungerar som de ska.

Antivirusprogram kan identifiera de flesta virus, förstöra dem och i de flesta fall reparera eventuella skador som de har orsakat. Antivirusprogrammet måste uppdateras regelbundet för att skydda mot nyupptäckta virus.

Windows Defender är förinstallerat på datorn. Vi rekommenderar att du även använder ett antivirusprogram så att datorn är ordentligt skyddad.

Mer information om datorvirus finns i HP Support Assistant.

## Använda brandväggsprogramvara

Syftet med brandväggar är att hindra obehöriga från att komma åt systemet eller nätverket. En brandvägg kan vara en programvara som du installerar på datorn och/eller i nätverket, men det kan även vara en lösning med både maskinvara och programvara.

Det finns två typer av brandväggar:

- Värdbaserade brandväggar – Program som bara skyddar datorn där de är installerade.
- Nätverksbaserade brandväggar – Installerar mellan DSL- eller kabelmodemet och hemnätverket och skyddar alla datorer i nätverket.

När en brandvägg är installerad på en dator övervakas alla data som skickas från och till systemet och jämförs med ett antal säkerhetskriterier som användaren anger. Alla data som inte uppfyller dessa kriterier stoppas.

Din dator eller nätverksutrustning kanske redan har en installerad brandvägg. I annat fall finns det programvarulösningar med brandväggar att köpa.



**OBS!** I en del fall kan brandväggen spärra åtkomst till Internetspel, störa skriver- eller fildelning i ett nätverk eller spärra tillåtna e-postbilagor. Du löser problemet tillfälligt genom att inaktivera brandväggen, utföra önskad aktivitet och sedan aktivera brandväggen igen. För att lösa problemet permanent måste du konfigurera om brandväggen.

## Installera programvaruuppdateringar

HP-, Windows- och tredjepartsprogram som är installerade på din dator bör regelbundet uppdateras för att korrigera säkerhetsproblem och förbättra programprestanda.



**VIKTIGT:** Microsoft skickar ut meddelanden om Windows-uppdateringar som kan innehålla säkerhetsuppdateringar. För att skydda datorn mot säkerhetsläckor och datorvirus rekommenderar vi att du installerar alla uppdateringar så snart du får ett meddelande från Microsoft om att de är tillgängliga.

Du kan installera dessa uppdateringar automatiskt.

Så här visar eller ändrar du inställningar:

1. Välj **Start**-knappen, välj **Inställningar** och välj sedan **Uppdatering och säkerhet**.
2. Välj **Windows Update** och följ sedan instruktionerna på skärmen.
3. Om du vill schemalägga en tid för att installera uppdateringar väljer du **Avancerade alternativ** och följer sedan anvisningarna på skärmen.

## Använda HP Client Security (endast vissa produkter)

Programmet HP Client Security är förinstallerat på datorn. Du kommer åt det här programmet via HP Client Security-ikonen längst till höger i Aktivitetsfältet eller i Kontrollpanelen i Windows. Det innehåller säkerhetsfunktioner som har utformats för att skydda mot obehörig åtkomst till datorn, nätverk och viktiga data. Mer information finns i hjälpen till HP Client Security.

## Använda HP Touchpoint Manager (endast vissa produkter)

HP Touchpoint Manager är en molnbaserad IT-lösning som låter företag hantera och skydda sina tillgångar på ett effektivt sätt. HP Touchpoint Manager hjälper till att skydda enheter mot skadlig kod och andra angrepp, övervakar enheternas tillstånd och gör att kunderna slipper ägna så mycket tid åt att lösa slutanvändar- och säkerhetsproblem på enheterna. Kunderna kan snabbt hämta och installera programvaran, som är mycket kostnadseffektiv jämfört med traditionella interna lösningar. Mer information finns i <http://www.hptouchpointmanager.com>.

## Använda en säkerhetskabel som tillval (endast vissa produkter)

En säkerhetskabel (köps separat) är avsedd att användas i avvärjande syfte, men kan inte alltid förhindra att datorn blir skadad eller stulen. Anslut säkerhetskabeln till datorn enligt tillverkarens instruktioner.

## Använda en fingeravtrycksläsare (endast vissa produkter)

Vissa produkter har en inbyggd fingeravtrycksläsare. För att kunna använda fingeravtrycksläsaren måste du registrera dina fingeravtryck i Credential Manager i HP Client Security. Se HP Client Security programvaruhjälp.

När du har registrerat dina fingeravtryck i Credential Manager kan du använda Password Manager i HP Client Security för att lagra och fylla i dina användarnamn och lösenord på de webbplatser och i de program som stöds.

## Hitta fingeravtrycksläsaren

Fingeravtrycksläsaren är en liten metallsensor som är placerad på ett av följande områden på datorn:

- Nära styrplattans undersida
- På höger sida av tangentbordet
- Ovanför tangentbordet på höger sida
- På vänster sida av bildskärmen

Beroende på vilken produkt du använder kan fingeravtrycksläsaren ha horisontell eller vertikal orientering. För båda orienteringarna sveper du med fingret vinkelrätt mot metallsensorn.

## 8 Underhåll

Det är mycket viktigt att du regelbundet underhåller datorn så att den fungerar optimalt. I det här kapitlet förklarar vi hur du använder verktyg som Diskdefragmenteraren och Diskrensning. Det innehåller även anvisningar för hur du uppdaterar program och drivrutiner, instruktioner för rengöring av datorn samt tips som är användbara när du reser med (eller transporterar) datorn.

### Förbättra prestanda

Du kan förbättra datorns prestanda genom att regelbundet utföra underhållsåtgärder med verktyg som exempelvis Diskdefragmenteraren och Diskrensning.

### Använda Diskdefragmenteraren

HP rekommenderar att du använder Diskdefragmenteraren för att defragmentera hårddisken minst en gång i månaden.



**OBS!** Det är inte nödvändigt att köra Diskdefragmenteraren på SSD-diskar.

Så här gör du för att använda Diskdefragmenteraren:

1. Anslut datorn till elnätet.
2. Skriv *defragmentera* i sökrutan i aktivitetsfältet och välj sedan **Defragmentera och optimera dina enheter**.
3. Följ instruktionerna på skärmen.

Mer information hittar du i hjälpen till programmet Diskdefragmenteraren.

### Använda Diskrensning

Använd Diskrensning för att söka igenom hårddisken efter filer som inte används och som du riskfritt kan ta bort för att frigöra diskutrymme och hjälpa datorn att arbeta mer effektivt.

Så här gör du för att använda Diskrensning:

1. Skriv *disk* i sökrutan i aktivitetsfältet och välj sedan **Frigör diskutrymme genom att ta bort filer som inte behövs** eller **Avinstallera appar för att frigöra diskutrymme**.
2. Följ instruktionerna på skärmen.

### Använda HP 3D DriveGuard (endast vissa produkter)

HP 3D DriveGuard skyddar hårddisken genom att parkera den och stoppa dataförfrågningar när något av följande inträffar:

- Du tappar datorn.
- Du flyttar datorn med nedfälld bildskärm när datorn körs med batteri.

Strax efter en sådan händelse återställer HP 3D DriveGuard hårddisken till normal drift.



**OBS!** Endast interna hårddiskar skyddas av HP 3D DriveGuard. En hårddisk som är installerad i en dockningsenhet (tillval) eller är ansluten till en USB-port skyddas inte av HP 3D DriveGuard.

 **OBS!** Eftersom SSD-enheter saknar rörliga delar behövs inte HP 3D DriveGuard för sådana enheter.

---

Mer information finns i programvaruhjälpen till HP 3D DriveGuard.

## Identifiera HP 3D DriveGuards status

Hårddisklampan på datorn ändrar färg för att visa att hårddisken i den primära och/eller sekundära hårddiskplatsen (endast vissa produkter) är parkerad. Du kan avgöra om en hårddisk är skyddad eller parkerad genom att titta på ikonen på Windows-skrivbordet i meddelandefältet längst till höger i aktivitetsfältet.

## Uppdatera program och drivrutiner

HP rekommenderar att du uppdaterar dina program och drivrutiner regelbundet. Uppdateringar kan lösa problem och ge datorn nya funktioner och alternativ. Äldre grafikkomponenter kanske exempelvis inte fungerar optimalt med de senaste spelprogrammen. Utan de senaste drivrutinerna kan du inte utnyttja din utrustning maximalt.

Besök <http://www.hp.com/support> om du vill hämta de senaste versionerna av HP:s program och drivrutiner. Du kan dessutom registrera dig för att få automatiska meddelanden när uppdateringar blir tillgängliga.

Om du vill uppdatera dina program och drivrutiner gör du så här:

1. Skriv `support` i sökrutan i aktivitetsfältet och välj sedan appen **HP Support Assistant**.  
– eller –  
Klicka på frågeteckenikonen i aktivitetsfältet.
2. Välj **Min dator**, välj fliken **Uppdateringar** och välj sedan **Sök efter uppdateringar och meddelanden**.
3. Följ instruktionerna på skärmen.

## Rengöra datorn

Använd följande produkter för att rengöra datorn på ett säkert sätt:

- Dimetyl-bensyl-ammoniumklorid 0,3 procent maximal koncentration (t.ex. rengöringsdukar, som finns i många olika varumärken)
- Alkoholritt glasrengöringsmedel
- Lösning med vatten och mild tvål
- Torr mikrofiberduk eller sämskskinn (antistatisk duk utan fett)
- Antistatiska tygdukar

 **VIKTIGT:** Undvik starka rengöringsmedel som kan skada datorn permanent. Om du inte är säker på att en rengöringsprodukt kan användas för datorn gå du till innehållsförteckningen och kontrollerar att produkten inte innehåller sådana ingredienser som alkohol, aceton, ammoniumklorid, metylenklorid eller kolväten.

---

Fibermaterial som t.ex. pappershanddukar kan repa datorn. Med tiden kan smutspartiklar och rengöringsmedel fastna i reporna.

## Rengöringsprocedurer

Följ anvisningarna i det här avsnittet för att rengöra datorn på ett säkert sätt.

---

**⚠ VARNING:** Försök inte rengöra datorn medan den är på. Du kan då få en elektrisk stöt och komponenterna kan skadas.

1. Stäng av datorn.
2. Koppla bort datorn från nätströmmen.
3. Koppla bort alla strömanslutna externa enheter.

**⚠ VIKTIGT:** Spreja inte rengöringsmedel eller vätskor direkt mot någon yta på datorn eftersom de interna komponenterna då kan skadas. Vätskedroppar på ytan kan orsaka permanenta skador på interna komponenter.

---

## Rengöra bildskärmen

Torka försiktigt av bildskärmen med en mjuk, luddfri duk fuktad med ett alkoholfritt glasrengöringsmedel. Kontrollera att bildskärmen är torr innan du stänger datorn.

## Rengöra sidorna eller höljet

För att rengöra sidorna eller höljet använder du en mjuk mikrofiberduk eller ett sämskskinn som fuktats med något av de rengöringsmedel som anges ovan. Du kan även använda en godkänd engångsservett.

**📝 OBS!** Torka av datorns hölje med en cirkelrörelse för att avlägsna smuts och skräp.

---

## Rengöra styrplattan, tangentbordet eller musen (endast vissa produkter)

**⚠ VARNING:** Rengör aldrig tangentbordet med ett dammsugarmunstycke. Du kan få en elektrisk stöt och de interna komponenterna kan skadas. En dammsugare kan dessutom lämna efter sig smuts på tangentbordsytan.

**⚠ VIKTIGT:** Låt inte vätska rinna ned mellan tangenterna eftersom de interna komponenterna då kan skadas.

- För att rengöra styrplattan, tangentbordet eller musen använder du en mjuk mikrofiberduk eller ett sämskskinn som fuktats med något av de rengöringsmedel som anges ovan. Du kan även använda en godkänd engångsservett.
- För att förhindra att tangenterna fastnar och avlägsna damm, ludd och partiklar från tangentbordet kan du använda en tryckluftsburk med rörmunstycke.

## Resa med eller transportera datorn

Om du behöver resa med eller transportera datorn bör du följa dessa råd för att skydda utrustningen.

- Så här förbereder du datorn för resa och transport:
  - Säkerhetskopiera informationen till en extern enhet.
  - Ta bort alla skivor och alla externa mediekort, till exempel minneskort.
  - Stäng av och koppla bort alla externa enheter.
  - Stäng av datorn.
- Ta med en säkerhetskopiering av dina data. Förvara inte säkerhetskopior tillsammans med datorn.
- Bär datorn som handbagage ombord på flygplan. Checka inte in den med resten av bagaget.



---

**⚠ VIKTIGT:** Undvik att utsätta en enhet för magnetiska fält. På flygplatser finns magnetiska fält i säkerhetsutrustning som du går igenom och i handburna metalldetektorer. Löpande band på flygplatser och liknande säkerhetsutrustning som kontrollerar kabinbagage använder röntgen istället för magnetism och skadar inte enheter.

---

- Om du planerar att använda datorn under en flygresa bör du inte göra detta förrän det meddelas att det är tillåtet. Många flygbolag tillåter inte att bärbara datorer används under flygning.
- Om du ska transportera datorn eller en enhet bör du använda lämplig skyddsförpackning med etiketten "FRAGILE" (Ömtåligt).
- I vissa miljöer kan det finnas restriktioner kring användningen av trådlösa enheter. Det kan finnas restriktioner som gäller ombord på flygplan, på sjukhus, i närheten av explosiva ämnen och på riskfyllda platser. Om du är osäker på vilken policy som gäller för användning av en trådlös enhet bör du söka godkännande att använda den innan du startar den.
- Gör så här om du reser utomlands:
  - Kontrollera tullbestämmelser för datorer för de länder och regioner som du ska resa till.
  - Kontrollera vilka typer av nätkablar och adapttrar du kommer att behöva på de platser där du tänker använda datorn. Spänning, frekvens och kontakters utformning varierar.

---

**⚠ VARNING:** Minska risken för elstötar, brand eller annan skada på utrustningen genom att inte försöka driva datorn med någon typ av spänningsomvandlare som säljs för annan utrustning.

---

## 9 Säkerhetskopiering och återställning

Det här kapitlet innehåller information om följande procedurer. I det här kapitlet beskrivs standardproceduren för de flesta produkter.

- Skapa återställningsmedier och säkerhetskopior
- Återställa systemet

Om du vill ha mer information kan du gå till appen HP Support Assistant.

▲ Skriv `support` i sökrutan i Aktivitetsfältet och välj sedan appen **HP Support Assistant**.

– eller –

Klicka på frågeteckenikonen i aktivitetsfältet.

 **VIKTIGT:** Om du kommer att utföra återställningsåtgärder på en platta, måste plattans batteri ha minst 70 % laddning kvar innan du påbörjar återställningsprocessen.

**VIKTIGT:** För plattor med löstagbart tangentbord ska du ansluta tangentbordet till tangentbordsdockningen innan du påbörjar en återställningsprocess.

### Skapa återställningsmedier och säkerhetskopior

Följande metoder för att skapa återställningsmedier och säkerhetskopior finns enbart på vissa produkter. Välj den metod som finns för din datormodell.

- När du har installerat datorn bör du använda HP Recovery Manager för att skapa HP-återställningsmedier. Det här steget skapar en säkerhetskopia av HP:s återställningspartition på datorn. Säkerhetskopian kan sedan användas för ominstallation av det ursprungliga operativsystemet, om det har blivit fel på hårddisken eller om den bytts ut. Mer information om att skapa återställningsmedier finns i [Skapa HP-återställningsmedier \(endast vissa produkter\) på sidan 50](#). För mer information om de återställningsalternativ som är tillgängliga med återställningsmedierna, se [Använda verktygen i Windows på sidan 51](#).
- Använd verktygen i Windows för att skapa återställningspunkter och skapa säkerhetskopior av personlig information.

Mer information finns i [Återställa med HP Recovery Manager på sidan 52](#).

 **OBS!** Om minnesutrymmet är 32 GB eller mindre är Microsoft Systemåterställning inaktiverat som standard.

### Skapa HP-återställningsmedier (endast vissa produkter)

Kontrollera om möjligt om det finns en återställningspartition och en Windows-partition. Från **Start**-menyn väljer du **Utforskaren** och sedan **Den här datorn**.

- Om Windows-partitionen och återställningspartitionen inte visas i listan på datorn, kan du erhålla återställningsmedier för ditt system från supporten. Se häftet *Worldwide Telephone Numbers* (Telefonnummer för support över hela världen) som medföljer datorn. Du kan även hitta kontaktinformation på HP:s webbplats. Gå till <http://www.hp.com/support>, välj ditt land eller region och följ anvisningarna på skärmen.

Använd verktygen i Windows för att skapa återställningspunkter och säkerhetskopior med personlig information, se [Använda verktygen i Windows på sidan 51](#).

- Om datorn inte visar återställningspartitionen och Windows-partitionen i listan, kan du använda HP Recovery Manager för att skapa återställningsmedier efter att ha konfigurerat datorn. Med HP-återställningsmedier kan du återställa systemet om det blir något fel på hårddisken. Vid en systemåterställning ominstalleras operativsystemet och programvaran som installerades på fabriken. Därefter konfigureras programmets inställningar. HP-återställningsmedier kan även användas för att anpassa systemet eller för att återställa fabriksavbildningen om hårddisken byts ut.
  - Det går bara att skapa en uppsättning återställningsmedier. Var försiktig när du hanterar dessa återställningsverktyg och förvara dem på ett säkert ställe.
  - HP Recovery Manager undersöker datorn och fastställer hur mycket minnesutrymme som krävs.
  - Om du vill skapa återställningsskivor måste datorn ha en optisk enhet som kan skriva på DVD, och du bör endast använda tomma DVD-R-, DVD+R-, DVD-R DL- eller DVD+R DL-skivor av hög kvalitet. Använd inte återskrivbara skivor, t.ex. CD±RW, DVD±RW, DVD±RW med dubbla lager och BD-RE (återskrivbar Blu-ray) – de är inte kompatibla med HP Recovery Manager-programvaran. Du kan även välja att använda en tom USB-flashenhet av hög kvalitet.
  - Om din dator inte har en inbyggd optisk enhet med DVD-bränningsfunktion och du vill skapa återställningsmedier på DVD-skivor kan du använda en extern optisk enhet (köps separat) för att skapa återställningsskivor. Om du använder en extern optisk enhet måste den vara direktansluten till en USB-port på datorn – enheten får inte vara ansluten till en USB-port på en extern enhet, som exempelvis en USB-hubb. Om du inte själv kan skapa DVD-skivor kan du beställa återställningsskivor till din dator från HP. Se häftet *Worldwide Telephone Numbers* (Telefonnummer för support över hela världen) som medföljer datorn. Du kan även hitta kontaktinformation på HP:s webbplats. Gå till <http://www.hp.com/support>, välj ditt land eller region och följ anvisningarna på skärmen.
  - Kontrollera att datorn är ansluten till elnätet innan du börjar skapa återställningsmedier.
  - Processen kan ta en timme eller mer. Avbryt inte den här processen.
  - Du kan avsluta programmet innan du är klar med att skapa alla återställnings-DVD-skivor, om det skulle bli nödvändigt. HP Recovery Manager avslutar bränningen av den aktuella DVD-skivan. Nästa gång du startar HP Recovery Manager kommer du att uppmanas att fortsätta.

Så här skapar du HP-återställningsmedier:

---

 **VIKTIGT:** För plattor med löstagbara tangentbord ska du ansluta tangentbordet till tangentbordsdockningen innan du påbörjar dessa moment.

---

1. Skriv `recovery` i sökrutan i aktivitetsfältet och välj sedan **HP Recovery Manager**.
2. Välj **Skapa återställningsmedier**, och följ sedan instruktionerna på skärmen.

Om du någon gång behöver återställa systemet, se [Återställa med HP Recovery Manager på sidan 52](#).

## Använda verktygen i Windows

Du kan skapa återställningsmedier, systemåterställningspunkter och säkerhetskopior av din personliga information med hjälp av verktygen i Windows.

---

 **OBS!** Om minnesutrymme är 32 GB eller mindre är Microsoft Systemåterställning inaktiverat som standard.

---

Mer information och anvisningar finns att appen Komma igång.

- ▲ Välj **Start**-knappen och välj sedan appen **Komma igång**.

## Återställning

Det finns flera alternativ för att återställa systemet. Välj den metod som passar just din situation och kunskapsnivå bäst:

 **VIKTIGT:** Alla metoder finns inte för alla produkter.

- Windows erbjuder flera alternativ för återställning från säkerhetskopia, till exempel att återställa datorn utan att ta bort filer eller återställa datorn till fabriksinställningarna. Mer information finns i appen Komma igång.
  - ▲ Välj **Start**-knappen och välj sedan appen **Komma igång**.
- Om du behöver lösa ett problem med en förinstallerad applikation eller drivrutin ska du använda alternativet Återinstallera drivrutiner och/eller program (endast vissa produkter) i HP Recovery Manager för att installera om den enskilda applikationen eller drivrutinen.
  - ▲ Skriv `recovery` i sökrutan i aktivitetsfältet, välj **HP Recovery Manager** och välj sedan **Återinstallera drivrutiner och/eller program** och följ instruktionerna på skärmen.
- Om du vill återställa Windows-partitioneringen till de ursprungliga fabriksinställningarna kan du välja alternativet Systemåterställning från HP:s återställningspartition (endast vissa produkter) eller HP-återställningsmedier. Mer information finns i [Återställa med HP Recovery Manager på sidan 52](#). Om du inte redan har skapat återställningsmedier, se [Skapa HP-återställningsmedier \(endast vissa produkter\) på sidan 50](#).
- På vissa produkter kan du, om du vill återställa datorns ursprungliga fabriksinställda partitionering och innehåll, eller om du har bytt ut hårddisken, använda alternativet Fabriksåterställning för HP-återställningsmedier. Mer information finns i [Återställa med HP Recovery Manager på sidan 52](#).
- På vissa produkter finns, om du vill ta bort återställningspartitionen för att frigöra hårddiskutrymme, alternativet Ta bort återställningspartitionen i HP Recovery Manager.

Mer information finns i [Ta bort HP:s återställningspartition \(endast vissa produkter\) på sidan 54](#).

## Återställa med HP Recovery Manager

Med HP Recovery Manager kan du återställa datorn till de ursprungliga fabriksinställningarna med hjälp av HP-återställningsmedier som du antingen har skapat eller skaffat från HP, eller genom att använda HP:s återställningspartition (enbart vissa produkter). Om du inte redan har skapat återställningsmedier, se [Skapa HP-återställningsmedier \(endast vissa produkter\) på sidan 50](#).

### Vad du behöver veta innan du sätter igång

- HP Recovery Manager återställer endast den programvara som installerades på fabriken. Programvara som inte medföljer datorn måste antingen laddas ned från tillverkarens webbplats eller installeras om från de medier som tillverkaren tillhandahållit.

 **VIKTIGT:** Återställning med HP Recovery Manager kan användas som ett sista försök att åtgärda problem på datorn.

- HP-återställningsmedier måste användas om det blir fel på datorns hårddisk. Om du inte redan har skapat återställningsmedier, se [Skapa HP-återställningsmedier \(endast vissa produkter\) på sidan 50](#).

- För att kunna använda alternativet Fabriksåterställning (enbart vissa produkter) måste du använda HP-återställningsmedier. Om du inte redan har skapat återställningsmedier, se [Skapa HP-återställningsmedier \(endast vissa produkter\) på sidan 50](#).
- Om du inte kan skapa HP-återställningsmedier på datorn eller om HP-återställningen inte fungerar, kan du erhålla återställningsmedier för ditt system från supporten. Se häftet *Worldwide Telephone Numbers* (Telefonnummer för support över hela världen) som medföljer datorn. Du kan även hitta kontaktinformation på HP:s webbplats. Gå till <http://www.hp.com/support>, välj ditt land eller region och följ anvisningarna på skärmen.

 **VIKTIGT:** HP Recovery Manager tillhandahåller inte automatiskt säkerhetskopior av dina personliga data. Innan du startar återställningen bör du säkerhetskopiera eventuella personliga data som du vill ha kvar.

Med HP-återställningsmedierna kan du välja något av följande återställningsalternativ:

 **OBS!** Endast de alternativ som är tillgängliga för datorn visas när du startar återställningsprocessen.

- Systemåterställning – Installera om det ursprungliga operativsystemet och konfigurera sedan inställningarna för de program som var fabriksinstallerade.
- Fabriksåterställning – Återställer datorn till den ursprungliga fabriksstatusen genom att radera all information från hårddisken och återskapa partitionerna. Detta ominstallerar operativsystemet och den programvara som var fabriksinstallerad.

HP:s återställningspartition (endast vissa produkter) gör det endast möjligt att utföra en systemåterställning.

## Använda HP:s återställningspartition (endast vissa produkter)

Med HP:s återställningspartition (endast vissa produkter) kan du utföra en systemåterställning utan att det behövs några återställningsskivor eller någon USB-flashenhet. Den här typen av återställning kan endast användas om hårddisken fortfarande fungerar.

Så här startar du HP Recovery Manager från HP:s återställningspartition:

 **VIKTIGT:** På en platta med löstagbart tangentbord ska du ansluta tangentbordet till tangentbordsdockningen innan du påbörjar dessa moment (endast vissa produkter).

1. Skriv `recovery` i sökrutan i aktivitetsfältet, välj **Recovery Manager** och välj sedan **HP:s återställningsmiljö**.

– eller –

På datorer eller plattor med anslutet tangentbord trycker du på **f11** medan datorn startar, eller håller ned **f11** samtidigt som du trycker på strömknappen.

På plattor utan tangentbord:

Slå på eller starta om plattan och håll sedan snabbt ned knappen som höjer volymen. Välj sedan **f11**.

– eller –

Slå på eller starta om plattan och håll sedan snabbt ned knappen som sänker volymen. Välj sedan **f11**.

– eller –

Slå på eller starta om plattan och håll sedan snabbt ned Windows-knappen. Välj sedan **f11**.

2. Välj **Felsök** i menyn med startalternativ.
3. Välj **Recovery Manager** och följ instruktionerna på skärmen.

## Använda HP-återställningsmedier för att återställa systemet

Du kan använda HP-återställningsmedier för att återställa det ursprungliga systemet. Den här metoden kan användas om systemet inte har någon återställningspartition eller om hårddisken inte fungerar som den ska.

1. Säkerhetskopiera om möjligt alla dina personliga filer.
2. Sätt i HP-återställningsmediet och starta om datorn.



**OBS!** Om datorn inte automatiskt startar om i HP Recovery Manager måste du ändra startordningen i datorn. Se [Ändra datorns startordning på sidan 54](#).

3. Följ instruktionerna på skärmen.

## Ändra datorns startordning

Om din dator inte startar om i HP Recovery Manager kan du ändra datorns startordning, som är den ordning i vilken enheterna listas i BIOS, där datorn söker efter startinformation. Du kan ändra valet till en optisk enhet eller en USB-flashenhet.

Så här ändrar du startordningen:



**VIKTIGT:** För plattor med löstagbara tangentbord ska du ansluta tangentbordet till tangentbordsdockningen innan du påbörjar dessa moment.

1. Sätt in HP-återställningsmediet.
2. Gå till menyn **Startup** (Start) för systemet.

På datorer eller plattor med anslutet tangentbord:

- ▲ Slå på eller starta om datorn eller plattan, tryck snabbt på **esc** och tryck sedan på **f9** för startalternativ.

På plattor utan tangentbord:

- ▲ Slå på eller starta om plattan och håll sedan snabbt ned knappen som höjer volymen. Välj sedan **f9**.

– eller –

Slå på eller starta om plattan och håll sedan snabbt ned knappen som sänker volymen. Välj sedan **f9**.

– eller –

Slå på eller starta om plattan och håll sedan snabbt ned Windows-knappen. Välj sedan **f9**.

3. Välj den optiska enhet eller den USB-enhet som du vill starta från.
4. Följ instruktionerna på skärmen.

## Ta bort HP:s återställningspartition (endast vissa produkter)

Med programvaran HP Recovery Manager kan du ta bort HP:s återställningspartition för att frigöra utrymme på hårddisken.



**VIKTIGT:** När du tagit bort HP:s återställningspartition kan du inte utföra systemåterställning eller skapa HP-återställningsmedier från HP:s återställningspartition. Du bör därför skapa HP-återställningsmedier innan du tar bort HP:s återställningspartition. Se [Skapa HP-återställningsmedier \(endast vissa produkter\) på sidan 50](#).



---

**OBS!** Alternativet Ta bort återställningspartitionen är endast tillgänglig på produkter som har stöd för funktionen.

---

Gör så här för att ta bort HP:s återställningspartition:

1. Skriv `recovery` i sökrutan i aktivitetsfältet och välj sedan **HP Recovery Manager**.
2. Välj **Ta bort återställningspartitionen** och följ anvisningarna på skärmen.

# 10 Computer Setup (BIOS), TPM och HP Sure Start

## Använda Computer Setup

Computer Setup, eller Basic Input/Output System (BIOS), styr kommunikationen mellan alla in- och utmatningsenheter i systemet (exempelvis diskenheter, bildskärm, tangentbord, mus och skrivare). I Computer Setup finns inställningar för de typer av enheter som är installerade, startordningen i datorn och mängden systemminne och utökat minne.

 **OBS!** Var mycket försiktig när du ändrar i Computer Setup. Om du gör fel finns det risk för att datorn inte fungerar som den ska.

## Starta Computer Setup

 **OBS!** Ett tangentbord eller en mus av extern modell som anslutits till en USB-port kan bara användas i Computer Setup om USB-stödet är aktiverat.

- ▲ Starta eller starta om datorn och när HP-logotypen visas trycker du på **f10** för att öppna Computer Setup.

## Navigera och välja i Computer Setup

- Välj en meny eller ett menyalternativ genom att använda **tabb**-tangenter och piltangenterna, och tryck sedan på **Retur**. Du kan även klicka på ett alternativ med ett pekdon.
- Du rullar uppåt eller nedåt genom att välja uppåt- eller nedåtpilen i det övre högra hörnet av skärmen, eller genom att använda tangenten med uppåt- eller nedåtpil.
- Tryck på **esc** när du vill stänga öppna dialogrutor och återvända till huvudsidan i Computer Setup. Följ sedan instruktionerna på skärmen.

Avsluta Computer Setups menyer på något av följande sätt:

- Så här avslutar du Computer Setup-menyer utan att spara dina ändringar:  
Välj ikonen **Exit** (Avsluta) i det nedre högra hörnet av skärmen och följ sedan instruktionerna på skärmen.  
– eller –  
Välj **Main** (Huvudmeny), **Ignore Changes and Exit** (Ignorera ändringar och avsluta) och tryck sedan på **Retur**.
- Så här sparar du dina ändringar och avslutar Computer Setups menyer:  
Välj ikonen **Save** (Spara) i det nedre högra hörnet av skärmen och följ sedan instruktionerna på skärmen.  
– eller –  
Välj **Main** (Huvudmeny), **Save Changes and Exit** (Spara ändringar och avsluta) och tryck sedan på **Retur**.

Dina ändringar börjar gälla när datorn startas om.



## Återställa fabriksinställningarna i Computer Setup

 **OBS!** Hårdiskläget ändras inte när standardvärdena återställs.

Så här återställer du alla inställningar i Computer Setup till fabriksinställningarna:

1. Starta Computer Setup. Se [Starta Computer Setup på sidan 56](#).
2. Välj **Main** (Huvudmeny) och välj sedan **Apply Factory Defaults and Exit** (Tillämpa fabriksinställningar och avsluta).

 **OBS!** På vissa produkter kan alternativet **Restore Defaults** (Återställ standardvärden) visas i stället för **Apply Factory Defaults and Exit** (Tillämpa fabriksinställningar och avsluta).

3. Följ instruktionerna på skärmen.
4. Spara ändringarna och avsluta genom att välja ikonen **Save** (Spara) i det nedre högra hörnet av skärmen. Följ sedan instruktionerna på skärmen.

– eller –

Välj **Main** (Huvudmeny), **Save Changes and Exit** (Spara ändringar och avsluta) och tryck sedan på [Retur](#).

Dina ändringar börjar gälla när datorn startas om.

 **OBS!** Dina lösenords- och säkerhetsinställningar ändras inte när du återställer fabriksinställningarna.

## Uppdatera BIOS

Det kan finnas uppdaterade BIOS-versioner på HP:s webbplats.

De flesta BIOS-uppdateringar på HP:s webbplats är placerade i komprimerade filer som kallas för *SoftPaq*.

Vissa nedladdade paket innehåller en fil med namnet Readme.txt. Filen innehåller information om installation och felsökning.

## Ta reda på BIOS-versionen

För att avgöra om du behöver uppdatera Computer Setup (BIOS) ska du först ta reda på BIOS-versionen på din dator.

Du kan få tillgång till BIOS-versionsinformation (kallas även *ROM-datum* och *system-BIOS*) genom att trycka på **fn+esc** (om Windows körs) eller öppna Computer Setup.

1. Starta Computer Setup. Se [Starta Computer Setup på sidan 56](#).
2. Välj **Main** (Huvudmeny) och därefter **System information** (Systeminformation).
3. Du avslutar Computer Setup utan att spara ändringarna genom att välja ikonen **Exit** (Avsluta) i det nedre högra hörnet av skärmen. Följ sedan instruktionerna på skärmen.

– eller –

Välj **Main** (Huvudmeny), **Ignore Changes and Exit** (Ignorera ändringar och avsluta) och tryck sedan på [Retur](#).

Du kan söka efter senare BIOS-versioner, se [Ladda ned en BIOS-uppdatering på sidan 58](#).

## Ladda ned en BIOS-uppdatering

 **VIKTIGT:** Minska risken för allvarlig skada på datorn eller att installationen misslyckas genom att endast hämta och installera en BIOS-uppdatering medan datorn är ansluten till en tillförlitlig extern strömkälla via nätadaptern. Du bör varken ladda ned eller installera en BIOS-uppdatering medan datorn drivs med batteri, är dockad i en valfri dockningsenhet eller är ansluten till en extra strömkälla. Följ dessa anvisningar under nedladdning och installation:

Koppla inte bort strömmen från datorn genom att dra ut strömkabeln ur vägguttaget.

Stäng inte av datorn och initiera inte strömsparläge.

Du ska inte sätta i, ta ut, ansluta eller koppla från någon enhet, kabel eller sladd.

1. Skriv `support` i sökrutan i aktivitetsfältet och välj sedan appen HP Support Assistant.  
– eller –  
Välj frågetecknet i aktivitetsfältet.
2. Välj **Uppdateringar** och sedan **Sök efter uppdateringar och meddelanden**.
3. Följ instruktionerna på skärmen.
4. Gör så här i nedladdningsområdet:
  - a. Identifiera den senaste BIOS-uppdateringen och jämför den med den BIOS-version som är installerad på din dator. Anteckna datum, namn eller annan identifierare. Du kan behöva den här informationen för att hitta uppdateringen senare när den har laddats ned till hårddisken.
  - b. Följ instruktionerna på skärmen för att hämta filen du valt och spara den på hårddisken.  
  
Anteckna sökvägen till platsen på hårddisken dit BIOS-uppdateringen ska laddas ned. Du behöver den här sökvägen när du är redo att installera uppdateringen.

 **OBS!** Om datorn är ansluten till ett nätverk rekommenderar vi att du rådgör med nätverksadministratören innan du installerar programuppdateringar, särskilt uppdateringar av system-BIOS.

Installationsprocedurerna för BIOS varierar. Följ instruktionerna som visas på skärmen när nedladdningen är klar. Gör så här om inga instruktioner visas:

1. Skriv `fil` i sökrutan i aktivitetsfältet och välj sedan **Utforskaren**.
2. Välj hårddiskbeteckningen. Hårddiskbeteckningen är i typfallet Lokal disk (C:).
3. Följ den sökväg som du noterade tidigare och öppna mappen som innehåller uppdateringen.
4. Dubbelklicka på filen med filtillägget `.exe` (till exempel `filnamn.exe`).  
  
BIOS-installationen börjar.
5. Slutför installationen genom att följa instruktionerna på skärmen.

 **OBS!** När ett meddelande på skärmen visar att installationen är slutförd kan du ta bort den fil du laddade ned från hårddisken.

## Ändra startordningen med hjälp av f9-prompten

Gör så här för att dynamiskt välja en startenhet för den nuvarande startsekvensen:

1. Öppna menyn Boot Device Options (Alternativ för startenheter):

- Starta eller starta om datorn och när HP-logotypen visas trycker du på **F9** för att gå till menyn Boot Device Options (Alternativ för startenheter).
2. Välj en startenhet och tryck på **Retur**.

## TPM BIOS-inställningar (endast vissa produkter)

 **VIKTIGT:** Innan du aktiverar Trusted Platform Module (TPM) i det här systemet måste du kontrollera att ditt sätt att använda TPM uppfyller kraven enligt lokala lagar, förordningar och policyer och du måste i tillämpliga fall inhämta godkännanden eller licenser. Du ansvarar helt och hållet för konsekvenserna av eventuella brister i regelefterlevnaden till följd av att ditt sätt att använda TPM inte uppfyller ovannämnda krav. HP påtar sig inget ansvar i samband med detta.

TPM ger datorn ytterligare säkerhet. Du kan ändra TPM-inställningarna i Computer Setup (BIOS).

 **OBS!** Om du ändrar TPM-inställningen till Hidden (Dold) är TPM inte synligt i operativsystemet.

Så här når du TPM-inställningarna i Computer Setup:

1. Starta Computer Setup. Se [Starta Computer Setup på sidan 56](#).
2. Välj **Security** (Säkerhet), välj **TPM Embedded Security** (Inbyggd TPM-säkerhet) och följ anvisningarna på skärmen.

## Använda HP Sure Start (endast vissa produkter)

Vissa datormodeller har HP Sure Start, en funktion som övervakar datorns BIOS för att förhindra angrepp eller skada. Om BIOS skadas eller angrips återställer HP Sure Start BIOS till tidigare säkert läge automatiskt utan användaråtgärder.

Funktionen HP Sure Start är konfigurerad och föraktiverad så att de flesta användare ska kunna använda standardkonfigurationen för HP Sure Start. Standardkonfigurationen kan dock anpassas av avancerade användare.

Du kan hämta den senaste dokumentationen för HP Sure Start genom att gå till <http://www.hp.com/support>. Välj **Hitta produkten** och följ sedan anvisningarna på skärmen.

# 11 Använda HP PC Hardware Diagnostics (UEFI)

HP PC Hardware Diagnostics är ett UEFI-gränssnitt (Unified Extensible Firmware Interface) som gör att du kan köra diagnostiska tester för att avgöra om datorns maskinvara fungerar korrekt. Verktöget körs utanför operativsystemet så att det kan isolera maskinvarufel från problem som orsakats av operativsystemet eller andra programkomponenter.

En 24-siffrig felidentifieringskod genereras när ett fel som kräver byte av maskinvara upptäcks i HP PC Hardware Diagnostics (UEFI). Ge denna identifieringskod till supporten så att de lättare kan åtgärda problemet.

 **OBS!** Innan du aktiverar diagnostik i en konvertibel dator måste datorn vara i notebook-läge och ha tangentbordet anslutet.

Starta HP PC Hardware Diagnostics (UEFI) genom att följa dessa steg:

1. Slå på datorn eller starta om den och tryck snabbt på **esc**.
2. Tryck på **f2**.

BIOS söker efter diagnostikverktygen på tre platser i följande ordning:

- a. En ansluten USB-enhet

 **OBS!** Om du vill hämta HP PC Hardware Diagnostics (UEFI) till en USB-enhet, se [Hämta HP PC Hardware Diagnostics \(UEFI\) till en USB-enhet på sidan 60](#)

- b. Hårddisken
- c. BIOS

3. När diagnostikverktyget öppnas väljer du den typ av diagnostiskt test som du vill köra och följer sedan instruktionerna på skärmen.

 **OBS!** Om du vill stoppa ett diagnostiskt test trycker du på **esc**.

## Hämta HP PC Hardware Diagnostics (UEFI) till en USB-enhet

 **OBS!** Hämtningsanvisningar för Hardware Diagnostics (UEFI) finns bara på engelska och supportmiljön för HP UEFI kan endast hämtas och skapas i en Windows-dator eftersom endast exe-filer är tillgängliga.

Det finns två olika sätt att hämta HP PC Hardware Diagnostics till en USB-enhet.

### Hämta den senaste UEFI-versionen

1. Gå till <http://www.hp.com/go/techcenter/pcdiags>. Startsidan HP PC Diagnostics visas.
2. Klicka på länken **Hämta** i sektionen HP PC Hardware Diagnostics och välj sedan **Kör**.

### Hämta valfri UEFI-version för en specifik produkt

1. Gå till <http://www.hp.com/support>.
2. Välj **Programvara och drivrutiner**.

3. Ange produktnamn eller -nummer.

– eller –

Välj **Identifiera nu** om du vill låta HP identifiera din produkt automatiskt.

4. Välj din dator och sedan ditt operativsystem.

5. I avsnittet **Diagnostik** ska du följa instruktionerna på skärmen för att markera och ladda ner den UEFI-version du vill ha.

# 12 Specifikationer

## Ineffekt

I det här avsnittet hittar du information om strömförsörjning, som kan vara till hjälp när du planerar att resa utomlands med datorn.

Datorn drivs med likström som kan tillföras från elnätet eller en likströmskälla. Elnätet måste vara av typen 100–240 V, 50–60 Hz. Även om datorn kan drivas av en fristående likströmskälla, rekommenderar vi att den endast drivs med en nätströmsadapter eller en likströmskälla som HP har levererat och godkänt för användning med datorn.

Datorn kan hantera likström inom följande specifikationer. Spänning och ström för din plattform står på myndighetsetiketten.

Ineffekt	Märkvärde
Spänning och ström vid drift	19,5 V DC vid 2,31 A – 45 W
	19,5 V DC vid 3,33 A – 65 W



**OBS!** Produkten är avsedd för IT-elsystem i Norge med fas-till-fas-spänning som inte överstiger 240 V rms.

## Driftsmiljö

Faktor	Metriskt	USA
<b>Temperatur</b>		
I drift (lagring på optisk skiva)	5 °C till 35 °C	41 °F till 95 °F
Ej i drift	-20°C till 60°C	-4 °F till 140 °F
<b>Relativ luftfuktighet</b> (icke-kondenserande)		
I drift	10 % till 90 %	10 % till 90 %
Ej i drift	5 % till 95 %	5 % till 95 %
<b>Maximal höjd</b> (utan tryckkabin)		
I drift	-15 m till 3 048 m	-50 fot till 10 000 fot
Ej i drift	-15 m till 12 192 m	-50 fot till 40 000 fot

---

## 13 Elektrostatisk urladdning

I en elektrostatisk urladdning frigörs statisk elektricitet när två objekt kommer i kontakt med varandra – till exempel när du får en stöt av att gå över en matta och sedan vidröra ett dörrhandtag av metall.

En urladdning av statisk elektricitet från fingrar eller andra elektrostatiska ledare kan skada elektroniska komponenter.

Du kan förhindra att datorn eller en enhet skadas eller att viktig information går förlorad genom att tänka på följande:

- Om borttagnings- eller installationsanvisningarna anger att du ska koppla ur datorn, ska du först se till att den är ordentligt jordad.
- Förvara komponenter i deras elektrostatsäkra behållare tills du är redo att installera dem.
- Undvik att vidröra stift, trådar och kretsar. Hantera elektroniska komponenter så lite som möjligt.
- Använd icke-magnetiska verktyg.
- Innan du hanterar komponenter ska du ladda ur all statisk elektricitet genom att röra vid den omålade metallytan på komponenten.
- Om du tar bort en komponent, ska du placera den i en elektrostatsäker behållare.

---

# 14 Tillgänglighet

HP utformar, producerar och marknadsför produkter och tjänster som kan användas av alla, inklusive av människor med funktionsnedsättningar, antingen på fristående basis eller med lämpliga hjälpenheter. Den senaste informationen om HPs hjälpmedel finns på <http://www.hp.com/accessibility>.

## Hjälpmedel som stöds

HP-produkter stöder ett stort urval av hjälpmedel i operativsystemet och kan konfigureras för att fungera med ytterligare hjälpmedel. Använd sökfunktionen på enheten för att hitta mer information om hjälpmedel.



**OBS!** Ytterligare information om en viss hjälpmedelsprodukt får du genom att kontakta kundsupport för den produkten.

---

## Kontakta support

Vi förbättrar ständigt hjälpmedlen för våra produkter och tjänster och välkomnar kommentarer från användarna. Om du har ett problem med en produkt eller skulle vilja berätta om tillgänglighetsfunktioner som har hjälpt dig, kan du kontakta oss på +1 888 259 5707, måndag till fredag kl. 06.00 till 21.00 nordamerikansk tid (kl. 14.00 till 05.00 svensk tid). Om du är döv eller hörselskadad och använder TRS/VRS/ WebCapTel kan du kontakta oss om du behöver teknisk support eller har tillgänglighetsfrågor genom att ringa +1 877 656 7058, måndag till fredag kl. 06.00 till 21.00 nordamerikansk tid (kl. 14.00 till 05.00 svensk tid).



**OBS!** Supporten ges endast på engelska.

---



# Index

## A

administratörslösenord 36  
ansluta till ett WLAN 19  
antivirusprogram 43  
använda  
  energibesparande lägen 29  
  nätström 34  
använda ljudinställningar 26  
användarlösenord 36  
använda tangentbordet och en mus  
  (tillval) 24  
automatiskt DriveLock 42  
avstängning 29

## B

batteri  
  byta 33  
  kassera 33  
  låga batteriladdningsnivåer 32  
  spara ström 33  
  urladdning 32  
  visa återstående laddning 32  
batteriinformation, hitta 31  
batterilampa 15  
batteriström 31  
besparing, ström 33  
BIOS  
  fastställa versionen 57  
  ladda ned en BIOS-uppdatering  
  58  
  uppdatera 57  
Bluetooth-enhet 18, 20  
Bluetooth-etikett 16  
brandväggsprogramvara 43  
brytare, ström 29

## C

caps lock-lampa, identifiera 9  
Computer Setup  
  BIOS administrator password  
  (BIOS-  
  administratörslösenord) 37  
  DriveLock-lösenord 39

navigera och välja 56  
återställa fabriksinställningar  
  57

## D

Diskdefragmenteraren,  
  programvara 46  
Diskrensning, programvara 46  
dockningskontakt, identifiera 6  
driftsmiljö 62  
DriveLock  
  aktivera 40  
  inaktivera 41  
DriveLock-lösenord  
  ange 41  
  beskrivning 39  
  skapa 40  
  ändra 42  
Dual-Mode DisplayPort, identifiera  
  5

## E

elektrostatisk urladdning 63  
energibesparande lägen 29  
enfingersdraging, pekskärmsgest  
  24  
enhetsmedier 30  
esc-tangent, identifiera 12  
etiketter  
  Bluetooth 16  
  föreskrifter 16  
  serienummer 15  
  service 15  
  trådlöst, certifiering 16  
  WLAN 16  
extern bildskärm, port 6, 27

## F

fingeravtrycksläsare 44  
fingeravtrycksläsare, identifiera 11  
fn-tangent, identifiera 12  
fyrfingerstryckning på styrplatta 23

## föreskrifter

  föreskrifter, etikett 16  
  trådlöst, certifieringsetiketter  
  16  
företags-WLAN, anslutning 19

## G

GPS 20

## H

HD-enheter, ansluta 28  
headset, ansluta 26  
hitta information  
  maskinvara 4  
  programvara 4  
HP:s återställningspartition  
  ta bort 54  
  återställning 53  
HP 3D DriveGuard 46  
HP Client Security 44  
HP Mobile Connect 20  
HP PC Hardware Diagnostics (UEFI)  
  använda 60  
HP Recovery Manager  
  korrigera uppstartsproblem 54  
  starta 53  
HP-resurser 2  
HP Touchpoint Manager 44  
HP-återställningsmedier  
  skapa 50  
  återställning 54  
huvudlösenord för DriveLock  
  ändra 42  
hårddisklampa 15  
högtalare  
  ansluta 25  
högtalare, identifiera 11  
hörlurar, ansluta 25

## I

inbäddad numeriskt knappsats,  
  identifiera 12  
ineffekt 62  
interna mikrofoner, identifiera 7

## J

jack  
nätverk 6  
RJ-45 (nätverk) 6

## K

knappar  
höger för styrplattan 8  
ström 10, 29  
vänster för styrplattan 8  
knapp för trådlöst 18  
knappsats  
inbäddad numerisk 12  
kombinerat jack för ljudutgång  
(hörlurar)/ljudingång (mikrofon),  
identifiera 5  
komponenter  
bildskärm 7  
framsidan 14  
höger sida 5  
ovansidan 8  
undersidan 14  
vänster sida 6  
kontroller för trådlöst  
knapp 18  
operativsystem 18  
kritisk batteriladdning 29

## L

lampa för avstängd mikrofon,  
identifiera 9  
lampa för inbyggd webbkamera,  
identifiera 7  
lampa för trådlöst 9, 14, 18  
lampor  
batteri 15  
caps lock 9  
enhet 15  
microphone mute 9  
num lock 9  
RJ-45 (nätverk) 6  
ström 9, 14  
Styrplatta 9  
trådlöst 9, 14  
webbkamera 7  
ljud 26  
ljudinställningar, använda 26  
låg batteriladdningsnivå 32  
läsbara medier 30

## lösenord

administratör 36  
användare 36  
BIOS-administratör 37  
DriveLock 39  
lösenord för automatiskt DriveLock  
ange 42  
ta bort 43

## M

med styrplattan 22  
minimerad avbildning, skapa 52  
minimerad  
återställningsavbildning 53  
minneskort 30  
minneskortläsare, identifiera 5  
Miracast 28

## N

num lock-lampa 9  
nätström, använda 34  
nätverksuttag, identifiera 6

## P

pekskärmgester  
enfingersdragning 24  
platser  
SIM-kort 6  
säkerhetskabel 6  
plats för säkerhetskabel,  
identifiera 6  
portar  
Dual-Mode DisplayPort 5  
extern bildskärm 6, 27  
Miracast 28  
USB 3.x-laddning 6  
USB 3.x SuperSpeed 5  
USB Type-C-laddning 5  
VGA 27  
produktnamn och nummer, dator  
15  
programvara  
antivirus 43  
brandvägg 43  
Diskdefragmenteraren 46  
Diskrensning 46  
HP 3D DriveGuard 46  
programvaruuppdateringar,  
installera 44  
publikt WLAN, anslutning 19

## R

rengöra datorn 47  
resa med datorn 16, 48  
RJ-45-lampor (nätverk), identifiera  
6  
RJ-45-uttag (nätverk), identifiera 6  
rulla med två fingrar på styrplatta  
23

## S

serienummer 15  
serienummer, dator 15  
serviceetiketter, hitta 15  
Setup, Computer  
navigera och välja 56  
återställa fabriksinställningar  
57  
SIM-kort  
sätta i 16  
SIM-kortplats, identifiera 6  
skivor som stöds, återställa 51  
skrivbara medier 30  
skötsel av datorn 47  
smartkortläsare, identifiera 6  
snabbtangenter  
använda 12  
avstängd mikrofon 13  
startordning  
ändra 54  
ström  
alternativ 29  
batteri 31  
spara 33  
strömbrytare 29  
strömknapp 29  
strömknapp, identifiera 10  
strömlampor 9, 14  
strömsparläge  
avsluta 30  
initiera 30  
strömuttag, identifiera 6  
styrplatta  
använda 22  
knappar 8  
styrplattans zon  
identifiera 8  
styrplattegester  
fyrfingerstryckning 23  
tvåfingersrullning 23  
tvåfingerstryckning 23

styrplattelampa, identifiera 8, 9  
styrplatte- och pekskärmgester  
trycka 22  
tvåfingerszoom 22  
styrspak 8  
ställa in energialternativ 29  
ställa in lösenordsskydd för  
återaktivering 31  
stänga av datorn 29  
stöd, USB 56  
Sure Start  
använda 59  
systemet svarar inte 29  
systemåterställning 52  
systemåterställningspunkt  
skapa 51  
systemåterställningspunkt, skapa  
50  
säkerhetskopior 50

## T

tangentbord och mus (tillval)  
använda 24  
tangenter  
esc 12  
fn 12  
Windows-tangent 12  
tangent för flygplansläge 18  
tangent för mikrofonavstängning,  
identifiera 13  
tillgänglighet 64  
TPM-inställningar 59  
transport av datorn 48  
trycka, styrplatte- och  
pekskärmgester 22  
trådlösa antenner, identifiera 7  
trådlöst, certifieringsetikett 16  
trådlöst, knapp 18  
trådlöst nätverk (WLAN)  
ansluta 19  
företags-WLAN, anslutning 19  
publikt WLAN, anslutning 19  
räckvidd 19  
tvåfingerstryckning på styrplatta  
23  
tvåfingerszoom, styrplatte- och  
pekskärmgester 22

## U

underhåll  
Diskdefragmenteraren 46  
Diskrensning 46  
HP 3D DriveGuard 46  
uppdatera program och  
drivrutiner 47  
undersidan 16  
uppdatera program och drivrutiner  
47  
ursprunglig systemåterställning 52  
USB 3.x-laddningsport, identifiera 6  
USB 3.x SuperSpeed-port,  
identifiera 5  
USB-stöd 56  
USB Type C-port för laddning,  
identifiera 5  
uttag  
kombinerad ljudutgång (hörlurar)/  
ljudingång (mikrofon) 5  
uttag, ström 6

## V

ventiler, identifiera 6  
VGA-port, ansluta 27  
video 26  
Viloläge  
avsluta 30  
initiera 30

## W

webbkamera 7  
använda 25  
webbkamera, identifiera 7  
webbkameralampa, identifiera 7  
Windows  
systemåterställningspunkt 50,  
51  
Windows-tangent, identifiera 12  
Windows-verktyg  
använda 51  
WLAN-antenner, identifiera 7  
WLAN-enhet 16  
WLAN-etikett 16  
WWAN-antenner, identifiera 7  
WWAN-enhet 18, 19

## Å

återställa  
alternativ 52

## återställning

HP Recovery Manager 52  
material 54  
med HP-återställningsmedier  
51  
skivor 51, 54  
skivor som stöds 51  
starta 53  
system 52  
USB-flashenhet 54  
återställningsmedier  
skapa 50  
skapa med HP Recovery  
Manager 51  
återställningspartition  
ta bort 54