

Lietotāja rokasgrāmata

© Copyright 2016 HP Development Company, L.P.

AMD ir uzņēmuma Advanced Micro Devices, Inc. preču zīme. Bluetooth ir preču zīme, kas pieder tās īpašniekam un ko saskaņā ar licenci izmanto uzņēmums HP Inc. Windows ir Microsoft Corporation reģistrēta preču zīme vai preču zīme Amerikas Savienotajās Valstīs un/vai citās valstīs.

Šeit ietvertā informācija var tikt mainīta bez iepriekšēja brīdinājuma. Vienīgās HP produktu un pakalpojumu garantijas ir izklāstītas tiešo garantiju paziņojumos, kas iekļauti produktu un pakalpojumu komplektos. Nekas no šeit minētā nav uztverams kā papildu garantija. HP neatbild par tehniskām vai tipogrāfijas kļūdām vai šajā dokumentā esošiem izlaidumiem.

Pirmais izdevums: 2016. gada decembris

Dokumenta daļas numurs: 902319-E11

Paziņojums par produktu

Šajā lietotāja rokasgrāmatā ir raksturoti līdzekļi, kas ir kopīgi lielākajā daļā modeļu. Daži līdzekļi jūsu datorā, iespējams, nav pieejami.

Ne visos Windows izdevumos vai versijās ir pieejamas visas funkcijas. Lai pilnībā izmantotu Windows funkcionalitāti, sistēmām var būt nepieciešama jaunināta un/vai atsevišķi iegādāta aparatūra, draiveri, programmatūra vai BIOS atjauninājums. Windows 10 automātiska atjaunināšana ir vienmēr iespējota. Var tikt piemērota IPS maksa, kā arī laika gaitā papildu prasības attiecībā uz atjauninājumiem. Skatiet sadaļu <http://www.microsoft.com>

Lai piekļūtu jaunākajām produkta lietotāja instrukcijām vai rokasgrāmatām, apmeklējiet vietni <http://www.hp.com/support>. Atlasiet **Find your product** (Atrast savu produktu) un pēc tam izpildiet ekrānā redzamās instrukcijas.

Programmatūras nosacījumi

Instalējot, kopējot, lejupielādējot vai citādi lietojot jebkuru šajā datorā sākotnēji instalētu programmatūras produktu, jūs piekrītat HP lietotāja licences līguma (End User License Agreement — EULA) nosacījumiem. Ja nepiekrītat šiem licences nosacījumiem, vienīgais pieejamais risinājums ir 14 dienu laikā atgriezt visu nelietoto produktu (aparatūru un programmatūru), lai atbilstoši pārdevēja atlīdzības izmaksas politikai atgūtu visus izdotos naudas līdzekļus.

Lai saņemtu papildinformāciju vai pieprasītu visu par datoru izdoto naudas līdzekļu atmaksu, lūdzu, sazinieties ar savu pārdevēju.

Drošības brīdinājums

 **BRĪDINĀJUMS!** Lai samazinātu apdegumu gūšanas vai datora pārkaršanas iespēju, neturiet datoru tieši klēpī un neaizsprostojiet datora ventilācijas atveres. Izmantojiet datoru tikai uz cietas, līdzenas virsmas. Nodrošiniet, lai citas cietas virsmas, piemēram, blakus novietots papildu printeris, vai mīkstas virsmas, piemēram, spilveni, paklāji vai apģērbs, nebloķētu gaisa plūsmu. Darbības laikā arī neļaujiet maiņstrāvas adapterim nonākt saskarē ar ādu vai mīkstām virsmām, piemēram, spilveniem, paklājiem vai apģērbiem. Dators un maiņstrāvas adapteris atbilst lietotājam pieejamās virsmas temperatūras ierobežojumiem, ko nosaka Starptautiskais informācijas tehnoloģiju iekārtu drošības standarts (IEC 60950-1).

Saturs

1 Iepazīšanās	1
Informācijas atrašana	2
2 Komponenti	4
Ar aparāturu saistītās informācijas atrašana	4
Ar programmatūru saistītās informācijas atrašana	4
Labā puse	5
Kreisā puse	6
Displejs	7
Augšpuse	8
Skārienpanelis	8
Indikatori	9
Pogas, skaļruņi un pirkstu nospiedumu lasītājs	10
Taustiņi	12
Karsto taustiņu lietošana	12
Apakšpuse	14
Priekšpuse	14
Uzlīmes	15
SIM kartes ievietošana	16
3 Tīkla savienojumi	18
Savienojuma izveide ar bezvadu tīklu	18
Bezvadu sakaru vadīklu izmantošana	18
Bezvadu sakaru poga	19
Operētājsistēmas vadīklas	19
Savienojuma izveide ar WLAN	19
HP mobilo platjoslas sakaru moduļa lietošana (tikai dažiem produktiem)	19
HP Mobile Connect Pro lietošana (tikai dažiem produktiem)	20
GPS lietošana (tikai dažiem produktiem)	20
Bluetooth bezvadu ierīču lietošana (tikai dažiem produktiem)	20
Savienojuma izveide ar Bluetooth ierīcēm	21
Savienojuma izveide ar vadu tīklu	21
Savienojuma izveide ar lokālo tīklu (LAN) (tikai dažiem produktiem)	21
4 Navigācija ekrānā	23
Skārienžestu lietošana uz skārienpaneļa un skārienekrāna	23

Pieskāriens	23
Savilkšana ar diviem pirkstiem, lai tuvinātu vai tālinātu	23
Ritināšana ar diviem pirkstiem (tikai skārienpanelim)	24
Pieskaršanās ar diviem pirkstiem (tikai skārienpanelim)	24
Pieskaršanās ar četriem pirkstiem (tikai skārienpanelim)	24
Viena pirksta slidināšana (tikai skārienekrānam)	25
Tastatūras un papildu peles izmantošana	25
Ekrāntastatūras lietošana	25

5 Izklaides līdzekļi 26

Timekļa kameras lietošana (tikai dažiem produktiem)	26
Audio funkcijas izmantošana	26
Skaļruņu pievienošana	26
Austiņu pievienošana	26
Mikrofonaustiņu pievienošana	27
Skaņas iestatījumu lietošana	27
Video izmantošana	27
Video ierīču pievienošana, izmantojot VGA kabeli (tikai dažiem produktiem)	28
Ar vadiem pievienojamu displeju atrašana un pievienošana, izmantojot MultiStream Transport	28
Displeju pievienošana datoriem ar AMD grafiku (ar papildu centrmezglu)	29
Ar standartu Miracast saderīgu bezvadu displeju meklēšana un savienojuma izveide ar tiem	29

6 Strāvas pārvaldība 30



Datora izslēgšana	30
Enerģijas opciju iestatīšana	30
Enerģijas taupīšanas stāvokļu lietošana	30
Miega stāvokļa aktivizēšana un iziešana no tā	31
Lietotāja aktivizētas hibernācijas iespējošana un iziešana no tās (tikai dažiem produktiem)	31
Strāvas mērītāja lietošana un enerģijas iestatījumi	31
Pamodināšanas paroles iestatīšana	32
Akumulatora enerģijas izmantošana	32
Papildinformācijas par akumulatoru atrašana	33
HP akumulatora pārbaudes rīka lietošana	33
Atlikušā akumulatora uzlādes līmeņa parādīšana	33
Akumulatora izlādes laika paildzināšana	33
Zema akumulatora uzlādes līmeņa pārvaldība	34
Zema akumulatora uzlādes līmeņa identificēšana	34
Zema akumulatora uzlādes līmeņa novēršana	34
Akumulatora enerģijas ekonomēšana	34

Atbrīvošanās no akumulatora	35
Akumulatora nomaiņa	35
Ārēja maiņstrāvas avota lietošana	36
7 Drošība	37
Datora aizsardzība	37
Paroļu lietošana	38
Windows parolu iestatīšana	38
Paroļu iestatīšana utilitā Computer Setup	38
BIOS administratora paroles pārvaldība	39
BIOS administratora paroles ievadīšana	41
Utilitās Computer Setup funkcijas DriveLock paroles pārvaldība (tikai dažiem produktiem)	41
DriveLock paroles iestatīšana	42
DriveLock iespējošana (tikai dažiem produktiem)	42
DriveLock atspējošana (tikai dažiem produktiem)	43
DriveLock paroles ievadīšana (tikai dažiem produktiem)	44
DriveLock paroles nomaiņa (tikai dažiem produktiem)	45
Utilitās Computer Setup līdzekļa Automatic DriveLock lietošana (tikai dažiem produktiem)	45
Automatic DriveLock paroles ievadīšana (tikai dažiem produktiem)	45
Automatic DriveLock aizsardzības noņemšana (tikai dažiem produktiem)	46
Pretvīrusu programmatūras lietošana	46
Ugunsūra programmatūras lietošana	46
Programmatūras atjauninājumu instalēšana	47
HP Client Security lietošana (tikai dažiem produktiem)	47
Programmas HP Touchpoint Manager lietošana (tikai dažiem produktiem)	47
Papildu drošības kabeļa lietošana (tikai dažiem produktiem)	47
Pirkstu nospiedumu lasītāja lietošana (tikai dažiem produktiem)	48
Pirkstu nospiedumu lasītāja atrašana	48
8 Apkope	49
Veiktspējas uzlabošana	49
Rīka Disk Defragmenter lietošana	49
Rīka Disk Cleanup lietošana	49
HP 3D DriveGuard lietošana (tikai dažiem produktiem)	49
HP 3D DriveGuard statusa noteikšana	50
Programmu un draiveru atjaunināšana	50
Datora tīrīšana	50
Tīrīšanas procedūra	51
Displeja tīrīšana	51
Sānu virsmu un vāka tīrīšana	51
Skārienpaneļa, tastatūras vai peles tīrīšana (tikai dažiem produktiem)	51

Datora sagatavošana ceļojumam vai transportēšanai	51
9 Dublēšana un atkopšana	53
Atkopšanas datu nesēja un dublējumu izveide	53
HP atkopšanas datu nesēja izveide (tikai dažiem produktiem)	53
Windows rīku lietošana	54
Atjaunošana un atkopšana	55
Atjaunošana, lietojot programmatūru HP Recovery Manager	55
Kas jāzina pirms darba sākšanas	55
HP atkopšanas nodalījuma lietošana (tikai dažiem produktiem)	56
HP atkopšanas datu nesēja izmantošana atkopšanai	57
Datora sāknēšanas secības maiņa	57
HP atkopšanas nodalījuma noņemšana (tikai dažiem produktiem)	58
10 Computer Setup (BIOS), TPM un HP Sure Start	59
Utilītas Computer Setup lietošana	59
Utilītas Computer Setup startēšana	59
Navigācija un atlasīšana utilītā Computer Setup	59
Rūpnīcas iestatījumu atjaunošana utilītā Computer Setup	60
BIOS atjaunināšana	60
BIOS versijas noteikšana	60
BIOS atjauninājuma lejupielāde	61
Sāknēšanas secības maiņa, izmantojot f9 uzvedni	61
TPM BIOS iestatījumi (tikai dažiem produktiem)	62
HP Sure Start lietošana (tikai dažiem produktiem)	62
11 HP PC Hardware Diagnostics (HP datoru aparatūras diagnostikas) UEFI lietošana	63
Rīka HP PC Hardware Diagnostics (HP datoru aparatūras diagnostika) (UEFI) lejupielāde USB ierīcē	63
12 Specifikācijas	65
Ieejas strāva	65
Darba vide	65
13 Elektrostatiskā izlāde	66
14 Pieejamība	67
Atbalstītās palīgtechnoloģijas	67
Sazināšanās ar klientu atbalsta dienestu	67
Alfabētiskais rādītājs	68

1 Iepazīšanās

Pēc datora iestatīšanas un reģistrēšanas ir ieteicams veikt tālāk aprakstītās darbības, lai izmantotu visas datora piedāvātās iespējas.

-  **PADOMS.** Lai no atvērtas lietojumprogrammas vai Windows darbvirsmas ātri atgrieztos datora sākuma ekrānā, nospiediet tastatūras Windows taustiņu . Atkārtoti nospiežot Windows taustiņu, atkal tiks atvērts iepriekšējais ekrāns.
- **Izveidojiet savienojumu ar internetu** — iestatiet vadu vai bezvadu tīklu, lai varētu izveidot savienojumu ar internetu. Papildinformāciju skatiet nodaļā [Tīkla savienojumi 18. lpp.](#)
- **Atjauniniet pretvīrusu programmatūru** — aizsargājiet datoru pret vīrusu izraisītiem bojājumiem. Šī programmatūra ir sākotnēji instalēta datorā. Papildinformāciju skatiet sadaļā [Pretvīrusu programmatūras lietošana 46. lpp.](#)
- **Iepazīstiet savu datoru** — uzziniet par datora līdzekļiem. Papildinformāciju skatiet sadaļās [Komponenti 4. lpp.](#) un [Navigācija ekrānā 23. lpp.](#)
- **Atrodiet instalēto programmatūru** — piekļūstiet datorā sākotnēji instalētās programmatūras sarakstam.
Atlasiet pogu **Sākt** un pēc tam atlasiet **Visas lietojumprogrammas** (nepieciešams dažiem produktiem).
— vai —
Ar peles labo pogu noklikšķiniet uz pogas **Sākt** un pēc tam atlasiet **Programmas un līdzekļi**.
- Dublējiet cietā diska informāciju, izveidojot atkopšanas diskus vai atkopšanas zibatmiņas disku. Skatiet sadaļu [Dublēšana un atkopšana 53. lpp.](#)

Informācijas atrašana

Lai atrastu resursus, kas nodrošina informāciju par produktiem, praktiskus norādījumus un citu noderīgu informāciju, skatiet šo tabulu.

Resurss	Saturs
<i>Iestatīšanas instrukcijas</i>	<ul style="list-style-type: none">• Informācija par datora iestatīšanu un funkciju pārskats
HP atbalsts Lai saņemtu HP atbalstu, dodieties uz vietni http://www.hp.com/support .	<ul style="list-style-type: none">• Tēršanās tiešsaistē ar HP speciālistu• Atbalsta dienesta tālrunu numuri• HP servisa centru atrašanās vietas
<i>Drošas un ērtas lietošanas rokasgrāmata</i> Piekļuve rokasgrāmatai: ▲ Atlasiet pogu Sākt , atlasiet Visas lietojumprogrammas (nepieciešams dažos produktos), atlasiet HP palīdzība un atbalsts un pēc tam atlasiet HP dokumentācija . — vai — ▲ Atlasiet pogu Sākt , atlasiet Visas lietojumprogrammas (nepieciešams dažiem produktiem), atlasiet HP un pēc tam atlasiet HP dokumentācija . — vai — ▲ Dodieties uz vietni http://www.hp.com/ergo . SVARĪGI! Lai piekļūtu lietotāja rokasgrāmatas jaunākajai versijai, jābūt izveidotam savienojumam ar internetu.	<ul style="list-style-type: none">• Pareiza darbstacijas iestatīšana• Norādījumi par pareizu ķermeņa pozu un darba paņēmieniem, kas nodrošina komfortu un samazina iespējamo traumu risku• Informācija par elektrisko un mehānisko drošību
<i>Normatīvie paziņojumi un informācija par drošību un vides aizsardzību</i> Piekļuve dokumentam ▲ Atlasiet pogu Sākt , atlasiet Visas lietojumprogrammas (nepieciešams dažos produktos), atlasiet HP palīdzība un atbalsts un pēc tam atlasiet HP dokumentācija . — vai — ▲ Atlasiet pogu Sākt , atlasiet Visas lietojumprogrammas (nepieciešams dažiem produktiem), atlasiet HP un pēc tam atlasiet HP dokumentācija .	<ul style="list-style-type: none">• Svarīga normatīvā informācija, tostarp nepieciešamības gadījumā arī informācija par pareizu atbrīvošanos no akumulatora.
<i>Ierobežota garantija*</i> Piekļuve dokumentam ▲ Atlasiet pogu Sākt , atlasiet Visas lietojumprogrammas (nepieciešams dažos produktos), atlasiet HP palīdzība un atbalsts un pēc tam atlasiet HP dokumentācija . — vai — ▲ Atlasiet pogu Sākt , atlasiet Visas lietojumprogrammas (nepieciešams dažiem	<ul style="list-style-type: none">• Svarīga datora garantijas informācija

Resurss	Saturs
	produktiem), atlasiet HP un pēc tam atlasiet HP dokumentācija .
— vai —	
▲	Dodieties uz vietni http://www.hp.com/go/orderdocuments .
	SVARĪGI! Lai piekļūtu lietotāja rokasgrāmatas jaunākajai versijai, jābūt izveidotam savienojumam ar internetu.
	*HP ierobežoto garantiju varat atrast produktā iekļautajās lietotāja rokasgrāmatās un/vai iepakojumā iekļautajā kompaktdiskā vai DVD diskā. Dažās valstīs vai reģionos HP var iekļaut iepakojumā garantiju drukātā formātā. Dažās valstīs vai reģionos, kur garantija netiek nodrošināta drukātā formātā, tās kopiju var pieprasīt vietnē http://www.hp.com/go/orderdocuments . Produktiem, kas iegādāti Āzijas un Klusā okeāna reģionā, varat rakstīt HP uz adresi, POD, PO Box 161, Kitchener Road Post Office, Singapore 912006. Norādiet produkta nosaukumu, savu vārdu un uzvārdu, tālruņa numuru un pasta adresi.

2 Komponenti

Ar aparatūru saistītās informācijas atrašana

Lai uzzinātu, kāda aparatūra ir uzstādīta datorā, veiciet tālāk norādītās darbības.

- ▲ Meklēšanas lodziņā uzdevumjoslā ierakstiet `ierīču pārvaldnieks` un pēc tam atlasiet lietojumprogrammu **Ierīču pārvaldnieks**.

Sarakstā tiek parādītas visas jūsu datorā instalētās ierīces.

Lai iegūtu informāciju par sistēmas aparatūras sastāvdaļām un sistēmas BIOS versijas numuru, nospiediet `fn +esc` (tikai dažiem produktiem).

Ar programmatūru saistītās informācijas atrašana

Lai uzzinātu, kāda programmatūra ir instalēta datorā, veiciet tālāk norādītās darbības.





- ▲ Atlasiet pogu **Sākt** un pēc tam atlasiet **Visas lietojumprogrammas**.



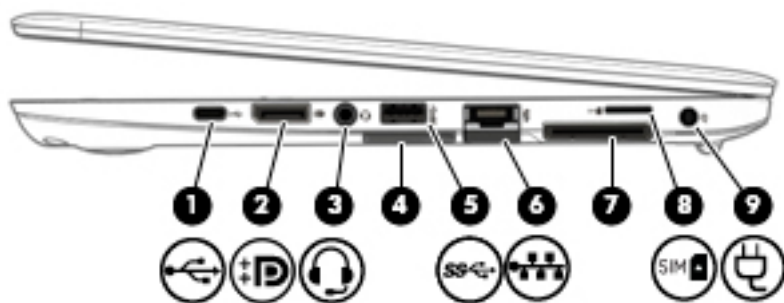

— vai —

Ar peles labo pogu noklikšķiniet uz pogas **Sākt** un pēc tam atlasiet **Programmas un līdzekļi**.

Labā puse





Komponents	Apraksts
(1)  C tipa USB uzlādes ports	Kad dators ir ieslēgts, sniedz iespēju pievienot un uzlādēt USB ierīci, kurai ir C tipa savienotājs, piemēram, mobilo tālruni, kameru, aktivitātes uzraugu vai viedpulksteni, un nodrošina ātru datu pārraidi.
(2)  Divrežīmu displeja ports	Paredzēts papildu digitālās displeja ierīces, piemēram, augstas veiktspējas monitora vai projektorā, pievienošanai.
(3)  Audio izejas (austiņu) / audio ieejas (mikrofona) kombinētā ligzda	Tiek izmantota, lai pievienotu papildu stereo skaļruņus, kuriem ir atsevišķa strāvas padeve, vai austiņas, ieliekamās austiņas, mikroфонаustiņas vai televizora audio kabeli. Šeit var pievienot arī papildu mikroфонаustiņu mikrofona. Šī ligzda neatbalsta papildu savrupos mikrofonus.
<p>BRĪDINĀJUMS! Lai samazinātu iespējamo traumu risku, pirms austiņu, ieliekamo austiņu vai mikroфонаustiņu lietošanas noregulējiet skaļuma līmeni. Plašāku informāciju par drošību skatiet dokumentā <i>Normatīvie paziņojumi un informācija par drošību un vides aizsardzību</i>.</p>	
<p>Lai piekļūtu šai rokasgrāmatai, veiciet tālāk norādītās darbības.</p>	
<p>1. Meklēšanas lodziņā uzdevumjoslā ierakstiet support un pēc tam atlasiet lietojumprogrammu HP Support Assistant.</p>	
<p>— vai —</p>	
<p>Uzdevumjoslā noklikšķiniet uz jautājuma zīmes ikonas.</p>	
<p>2. Atlasiet Mans dators, atlasiet cilni Specifikācijas un pēc tam atlasiet Lietotāja rokasgrāmata.</p>	
<p>PIEZĪME. Ja ligzdai tiek pievienota kāda ierīce, datora skaļruņi tiek atspējoti.</p>	
(4)  Atmiņas karšu lasītājs	Nolasa papildu atmiņas kartes, kas uzglabā, pārvalda un koplieto informāciju vai piekļūst tai.
<p>Lai ievietotu karti, veiciet tālāk norādītās darbības.</p>	
<p>1. Turiet karti ar etiķeti uz augšu un savienotājiem vērstiem pret datoru.</p>	
<p>2. Ievietojiet karti atmiņas karšu lasītājā un pēc tam iespiediet karti uz iekšu, līdz tā tiek cieši nofiksēta.</p>	
<p>Lai izņemtu karti, veiciet tālāk norādītās darbības.</p>	
<p>▲ Iespiediet karti uz iekšu un pēc tam izņemiet to no atmiņas karšu lasītāja.</p>	

Komponents	Apraksts
(5)  USB 3.x SuperSpeed ports	Sniedz iespēju pievienot USB ierīci, piemēram, mobilo tālruni, kameru, aktivitātes uzraugu vai viedpulkstenu, un nodrošina ātru datu pārraidi.
(6)  RJ-45 (tīkla) ligzdas/statusa indikatori	Izmanto tīkla kabeļa pievienošanai. <ul style="list-style-type: none"> • Zaļš (kreisais): tīkls ir pievienots. • Dzeltens (labais): tīklā notiek darbība.
(7) Dokošanas savienotājs	Paredzēts papildu dokošanas ierīces pievienošanai.
(8)  SIM kartes slots*	Izmanto bezvadu sakaru abonenta identifikācijas moduļa (SIM) pievienošanai.
(9)  Strāvas savienotājs	Izmanto maiņstrāvas adaptera pievienošanai.

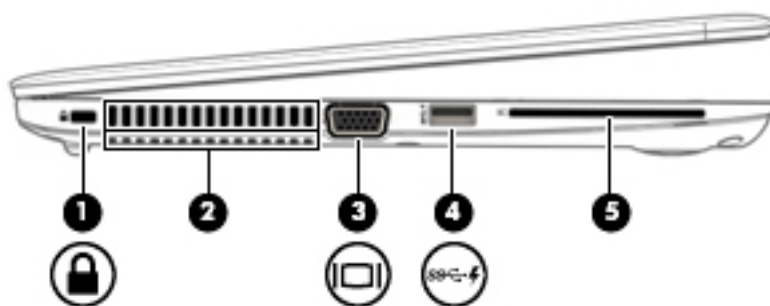
Kreisā puse



Komponents	Apraksts
(1)  Drošības kabeļa slots	Izmanto papildu drošības kabeļa pievienošanai. PIEZĪME. Drošības kabelis ir paredzēts kā preventīvs aizsardzības līdzeklis, taču tas var nenovērst datora sabojāšanu vai zādzību.
(2) Ventilācijas atvere	Nodrošina gaisa plūsmu iekšējo komponentu dzesēšanai. PIEZĪME. Lai atdzesētu iekšējos komponentus un nepieļautu to pārkaršanu, automātiski tiek ieslēgts datora ventilators. Tas ir normāli, ja parastas darbības laikā iekšējais ventilators tiek pārmaiņus ieslēgts un izslēgts.
(3)  Ārējā monitora ports	Izmanto ārējā VGA monitora vai projektorā pievienošanai.
(4)  USB 3.0 uzlādes ports	Kad dators ir ieslēgts, sniedz iespēju pievienot un uzlādēt USB ierīci, piemēram, mobilo tālruni, kameru, aktivitātes uzraugu vai viedpulkstenu, un nodrošina ātru datu pārraidi.
(5) Viedkaršu lasītājs	Nodrošina papildu viedkaršu atbalstu.

Displejs



Komponents	Apraksts
(1) WLAN antenas*	Sūta un saņem bezvadu signālus, lai sazinātos ar bezvadu lokālajiem tīkliem (WLAN).
(2) WWAN antenas*	Sūta un saņem bezvadu signālus, lai sazinātos ar bezvadu teritoriālajiem tīkliem (WWAN).
(3) Iekšējie mikrofoni	Ieraksta skaņu.
(4) Tīmekļa kameras indikators	Deg: tīmekļa kamera tiek lietota.
(5) Tīmekļa kamera	Ieraksta video un uzņem fotoattēlus. Daži modeļi ļauj piedalīties video konferencē un tērzt tiešsaistē, izmantojot video straumēšanas funkciju. Tīmekļa kameras lietošana: <ul style="list-style-type: none">▲ Meklēšanas lodziņā uzdevumjoslā ievadiet <code>kamera</code> un pēc tam atlasiet Kamera.

*Antenas nav redzamas datora ārpusē. Lai nodrošinātu optimālu pārraidi, antenu tiešā tuvumā nedrīkst atrasties šķēršļi.

Paziņojumus par bezvadu sakaru normatīvo informāciju skatiet dokumenta *Normatīvie paziņojumi un informācija par drošību un vides aizsardzību* sadaļā, kas attiecas uz jūsu valsti vai reģionu.

Lai piekļūtu šai rokasgrāmatai, veiciet tālāk norādītās darbības.

1. Meklēšanas lodziņā uzdevumjoslā ierakstiet `support` un pēc tam atlasiet lietojumprogrammu **HP Support Assistant**.

— vai —

Uzdevumjoslā noklikšķiniet uz jautājuma zīmes ikonās.

2. Atlasiet **Mans dators**, atlasiet cilni **Specifikācijas** un pēc tam atlasiet **Lietotāja rokasgrāmatas**.

Augšpuse



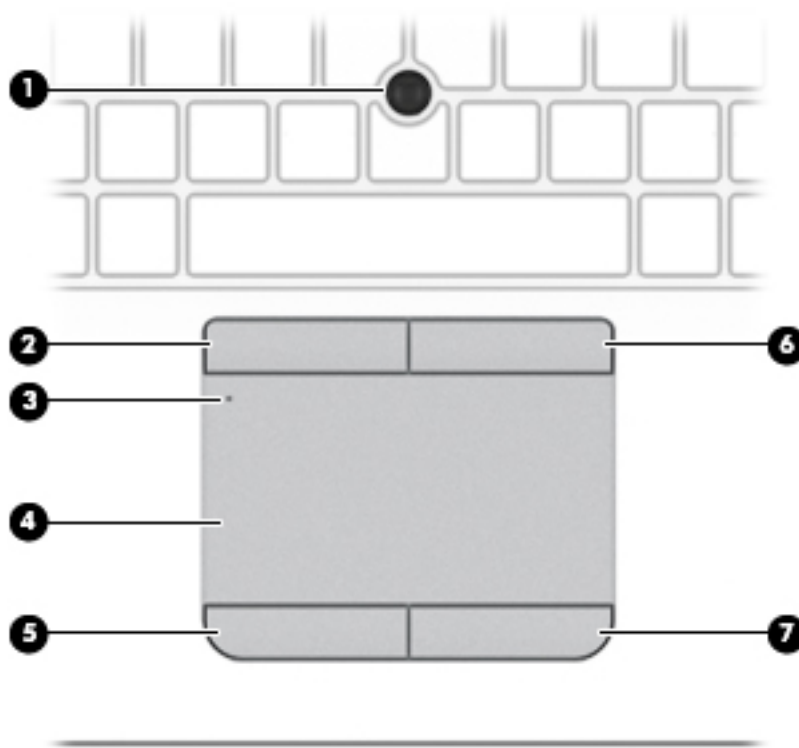

Skārienpanelis

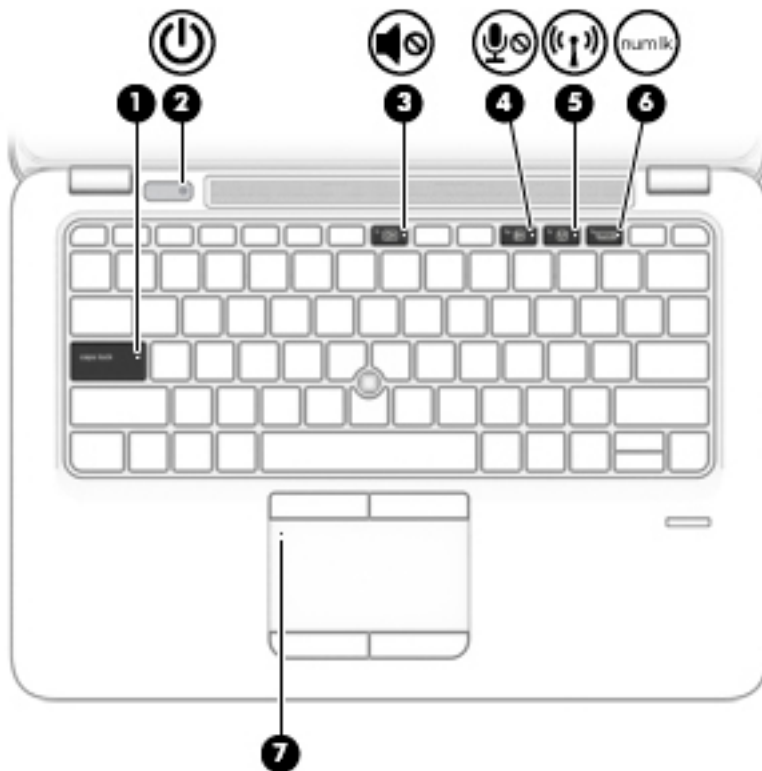

Komponents		Apraksts
(1)	Kursorsvira	Izmanto rādītāja pārvietošanai un ekrānā redzamo vienumu atlasīšanai vai aktivizēšanai.
(2)	Kursorsviras kreisā poga	Darbojas kā ārējās peles kreisā poga.
(3)	Skārienpaneļa indikators	<ul style="list-style-type: none">• Deg: skārienpanelis ir izslēgts.• Nedeg: skārienpanelis ir ieslēgts.
(4)	Skārienpaneļa zona	Nolasa jūsu pirkstu žestus, lai pārvietotu rādītāju vai aktivizētu ekrānā redzamos vienumus.
(5)	Skārienpaneļa kreisā poga	Darbojas kā ārējās peles kreisā poga.
(6)	Kursorsviras labā poga	Darbojas kā ārējās peles labā poga.
(7)	Skārienpaneļa labā poga	Darbojas kā ārējās peles labā poga.

Indikatori





Komponents	Apraksts
(1) Burtslēga indikators	Deg: burtslēgs ir ieslēgts — taustiņi ir pārslēgti lielo burtu rakstīšanas režīmā.
(2)  Strāvas indikators	<ul style="list-style-type: none"> • Deg: dators ir ieslēgts. • Mirgo: dators ir miega stāvoklī, kas ir enerģijas taupīšanas stāvoklis. Dators izslēdz displeja un citu pašreiz neizmantojamu komponentu strāvas padevi. • Nedeg: dators ir izslēgts vai darbojas hibernācijas stāvoklī. Hibernācija ir enerģijas taupīšanas stāvoklis, kurā tiek patērēts vismazāk enerģijas.
(3)  Skaņas izslēgšanas indikators	<ul style="list-style-type: none"> • Dzeltens: datora skaņa ir izslēgta. • Nedeg: datora skaņa ir ieslēgta.
(4)  Mikrofona izslēgšanas indikators	<ul style="list-style-type: none"> • Dzeltens: mikrofona skaņa ir izslēgta. • Nedeg: mikrofona skaņa ir ieslēgta.
(5)  Bezvadu sakaru indikators	<p>Deg: integrētā bezvadu ierīce, piemēram, bezvadu lokālā tīkla (WLAN) ierīce, bezvadu teritoriālā tīkla (WWAN) ierīce un/vai Bluetooth® ierīce, ir ieslēgta.</p> <p>PIEZĪME. Dažos modeļos bezvadu sakaru indikators deg dzeltenā krāsā, ja visas bezvadu ierīces ir izslēgtas.</p>
(6) Ciparslēga indikators	Deg: ciparslēgs ir ieslēgts.
(7) Skārienpaneļa indikators	<ul style="list-style-type: none"> • Deg: skārienpanelis ir izslēgts.

Komponents	Apraksts
Tastatūras pretgaisma	<ul style="list-style-type: none"> Nedeg: skārienpanelis ir ieslēgts. <p>Izgaismo tastatūru labākai redzamībai vāja apgaismojuma apstākļos.</p>

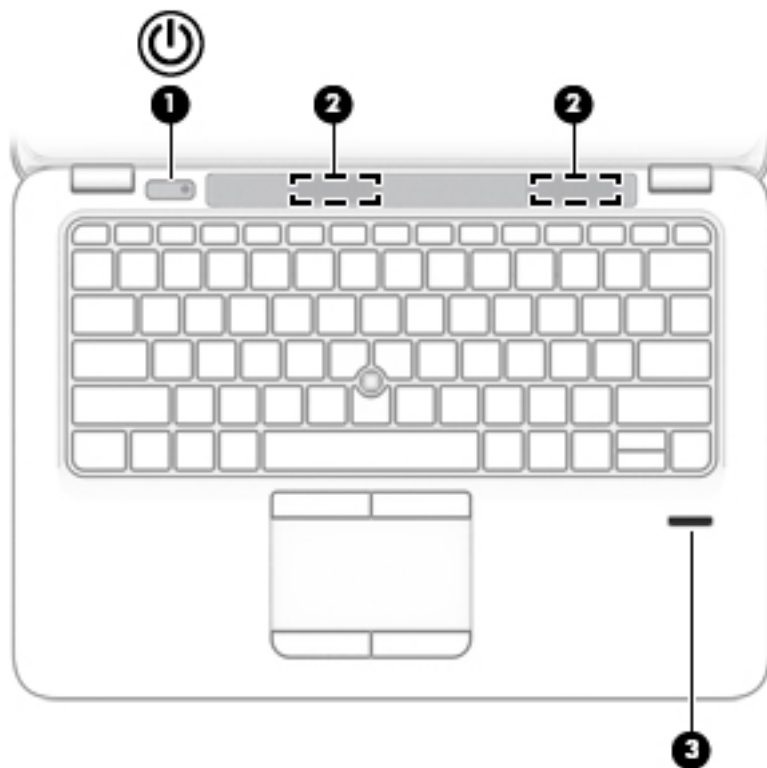
Pogas, skaļruņi un pirkstu nospiedumu lasītājs



Komponents	Apraksts
<p>(1)  Strāvas poga</p>	<ul style="list-style-type: none"> Kad dators ir izslēgts, nospiediet šo pogu, lai ieslēgtu datoru. Kad dators ir ieslēgts, īsi nospiediet šo pogu, lai aktivizētu miega stāvokli. Kad dators ir miega stāvoklī, īsi nospiediet šo pogu, lai izietu no miega stāvokļa. Kad dators ir hibernācijas stāvoklī, īsi nospiediet šo pogu, lai izietu no hibernācijas stāvokļa. <p>UZMANĪBU! Nospiežot un turot strāvas pogu, tiks zaudēta nesaglabātā informācija.</p> <p>Ja dators ir pārstājis reaģēt un izslēgšanas procedūras nedarbojas, nospiediet ieslēgšanas/izslēgšanas pogu un turiet vismaz piecas sekundes, lai izslēgtu datoru.</p> <p>Lai uzzinātu vairāk par enerģijas iestatījumiem, skatiet enerģijas opcijas.</p> <ul style="list-style-type: none"> ▲ Meklēšanas lodziņā uzdevumjoslā ievadiet enerģijas opcijas un pēc tam atlasiet vienumu Enerģijas opcijas.

Komponents	Apraksts
(2)	<p data-bbox="932 226 1011 247">— vai —</p> <p data-bbox="932 268 1458 289">Ar peles labo pogu noklikšķiniet uz ikonas Strāvas mērītājs</p> <p data-bbox="932 310 1337 342"> un pēc tam atlasiet Enerģijas opcijas.</p>
(3)	<p data-bbox="884 390 1018 411">Atskaņo skaņu.</p> <p data-bbox="884 436 1458 491">Ļauj pieteikties operētājsistēmā Windows®, izmantojot pirksta nospiedumu, nevis ievadot paroli.</p>

Taustiņi

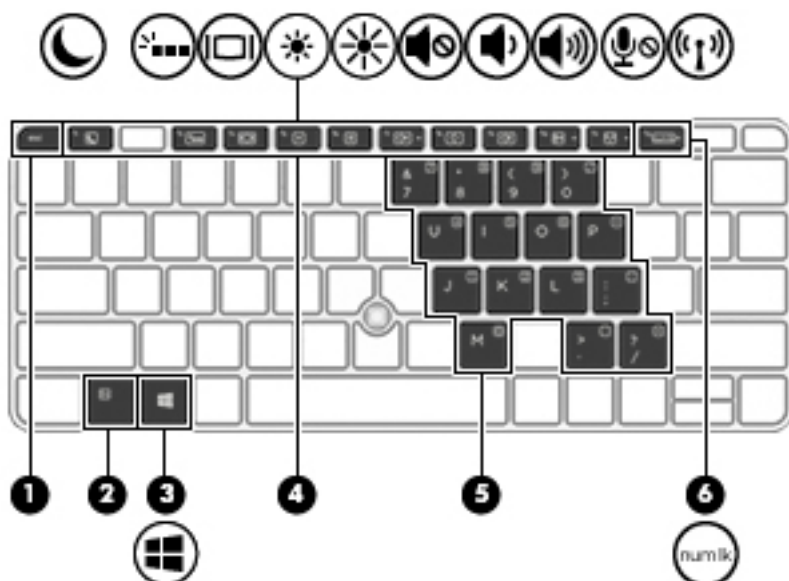









Komponents	Apraksts
(1) Taustiņš <code>esc</code>	Nospiežot šo taustiņu kopā ar taustiņu <code>fn</code> , tiek parādīta sistēmas informācija.
(2) Taustiņš <code>fn</code>	Nospiežot kopā ar kādu no funkciju taustiņiem <code>num lk</code> , <code>esc</code> vai citu taustiņu, izpilda bieži lietotas sistēmas funkcijas. Skatiet sadaļu Karsto taustiņu lietošana 12. lpp.
(3)  Windows taustiņš	Atver izvēlni Sākt . PIEZĪME. Vēlreiz nospiežot Windows taustiņu, izvēlne Sākt tiks aizvērta.
(4) Funkcijas taustiņi	Nospiežot tos kopā ar taustiņu <code>fn</code> , tiek izpildītas bieži lietotās sistēmas funkcijas.
(5) Iegultā cipartastatūra	Cipartastatūra virs tastatūras alfabēta taustiņiem. Nospiežot <code>fn + num lk</code> , papildtastatūru var lietot kā ārējo cipartastatūru. Katrs papildtastatūras taustiņš veic funkciju, kuru norāda ikona taustiņa augšējā labajā stūrī. PIEZĪME. Ja papildtastatūras funkcija ir aktivizēta, kad dators ir izslēgts, tā tiek atjaunota, atkārtoti ieslēdzot datoru.
(6) Taustiņš <code>num lk</code>	Nospiežot kopā ar taustiņu <code>fn</code> , tiek ieslēgta vai izslēgta iegultā cipartastatūra. – vai – Izmanto, lai pārslēgtos no integrētās cipartastatūras navigācijas funkcijas uz ciparu ievades funkciju un pretēji.

Karsto taustiņu lietošana

Lai lietu karsto taustiņu, rīkojieties šādi:

- ▲ Nospiediet taustiņu `fn` un pēc tam nospiediet kādu no tālāk redzamajā tabulā norādītajiem taustiņiem.

Nospiediet fn+ funkcijas taustiņu	Apraksts
	Izslēdz vai ieslēdz tastatūras pretgaismu. PIEZĪME. Lai samazinātu akumulatora enerģijas patēriņu, izslēdziet šo funkciju.
	Pārslēdz ekrāna attēlu no vienas sistēmai pievienotas attēlošanas ierīces uz citu. Piemēram, ja datoram ir pievienots monitors, tad, atkārtoti nospiežot šo taustiņu, datora displeja attēls tiek pārslēgts no datora displeja uz monitora displeju un vienlaikus tiek rādīts gan datora, gan monitora displejā.
	Turot taustiņu nospiestu, pakāpeniski tiek samazināts ekrāna spilgtums.
	Turot taustiņu nospiestu, pakāpeniski tiek palielināts ekrāna spilgtums.
	Izslēdz vai ieslēdz skaļruņu skaņu.
	Turot nospiestu šo taustiņu, tiek pakāpeniski samazināts skaļruņa skaļums.
	Turot nospiestu šo taustiņu, tiek pakāpeniski palielināts skaļruņa skaļums.
	Izslēdz mikrofona skaņu.
	Ieslēdz vai izslēdz bezvadu līdzekli. PIEZĪME. Lai varētu izveidot bezvadu savienojumu, jābūt iestatītam bezvadu tīklam.

Apakšpuse

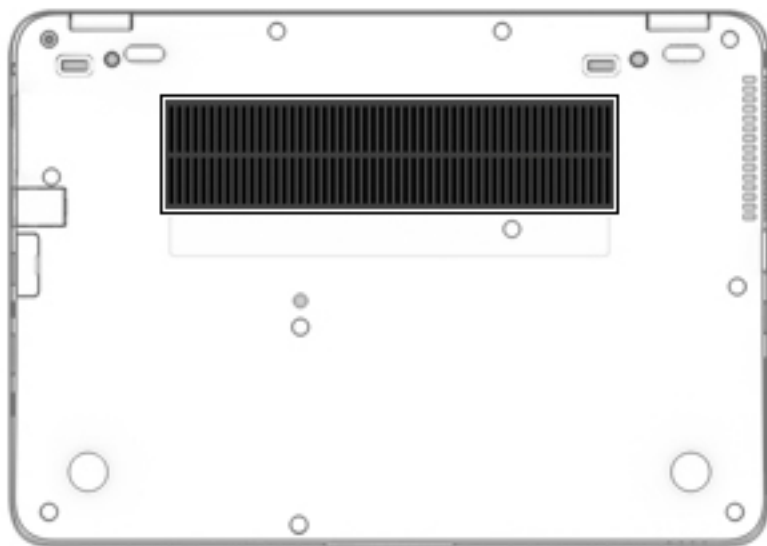

Komponents

Ventilācijas atvere

Apraksts

Nodrošina gaisa plūsmu iekšējo komponentu dzesēšanai.

PIEZĪME. Lai atdzesētu iekšējos komponentus un nepieļautu to pārkaršanu, automātiski tiek ieslēgts datora ventilators. Tas ir normāli, ja parastās darbības laikā iekšējais ventilators tiek pārmaiņus ieslēgts un izslēgts.

Priekšpuse



Komponents

(1)

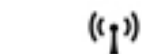

Bezvadu sakaru indikators

Apraksts

Deg: ir ieslēgta integrētā bezvadu ierīce, piemēram, bezvadu lokālā tīkla (WLAN) ierīce un/vai Bluetooth® ierīce.



PIEZĪME. Dažos modeļos bezvadu sakaru indikators deg dzeltenā krāsā, ja visas bezvadu ierīces ir izslēgtas.

(2)



Strāvas indikators

- Deg: dators ir ieslēgts.
- Mirgo: dators ir miega stāvoklī, kas ir enerģijas taupīšanas stāvoklis. Dators izslēdz displeja un citu pašreiz neizmantotu komponentu strāvas padevi.

Komponents	Apraksts
	<ul style="list-style-type: none"> Nedeg: dators ir izslēgts vai darbojas hibernācijas stāvoklī. Hibernācija ir enerģijas taupīšanas stāvoklis, kurā tiek patērēts vismazāk enerģijas.
(3)  Akumulatora indikators	<p>Kad ir pievienota maiņstrāva:</p> <ul style="list-style-type: none"> Balts: akumulatora uzlādes līmenis pārsniedz 90%. Dzeltens: akumulatora uzlādes līmenis ir no 0 līdz 90%. Nedeg: akumulatora uzlāde nenotiek. <p>Kad maiņstrāva ir atvienota (akumulators netiek uzlādēts):</p> <ul style="list-style-type: none"> Mirgo dzeltenā krāsā: sasniegts zems akumulatora uzlādes līmenis. Kad akumulators sasniedz kritisku uzlādes līmeni, akumulatora indikators sāk strauji mirgot. Nedeg: akumulatora uzlāde nenotiek.
(4)  Diskdziņa indikators	<ul style="list-style-type: none"> Mirgo baltā krāsā: cietais disks tiek lietots. Dzeltens: programmatūra HP 3D DriveGuard ir īslaicīgi ievilkusi cietā diska galviņas. <p>PIEZĪME. Papildinformāciju par programmatūru HP 3D DriveGuard skatiet sadaļā HP 3D DriveGuard lietošana (tikai dažiem produktiem) 49. lpp.</p>

Uzlīmes

Uzlīmes uz datora sniedz informāciju, kas var būt nepieciešama sistēmas problēmu novēršanai vai arī tad, ja datoru ņemat līdzi ārzemju ceļojumos.

 **SVARĪGI!** Šajā sadaļā aprakstītās uzlīmes ir atrodamas šādās vietās: datora apakšā, akumulatora nodalījumā, zem apkopes nodalījuma pārsega vāka vai displeja aizmugurē.

- Apkopes uzlīme — nodrošina svarīgu informāciju par jūsu datora identificēšanu. Sazinoties ar atbalsta dienestu, jums var prasīt sērijas numuru un, iespējams, arī produkta numuru vai modeļa numuru. Atrodiet šos numurus, pirms sazināties ar atbalsta dienestu.

Jūsu datora apkopes uzlīme būs līdzīga vienai no tālākajos piemēros redzamajām uzlīmēm. Skatiet attēlu, kas visprecīzāk atbilst jūsu datora apkopes uzlīmei.



Komponents

- (1) Sērijas numurs

Komponents

- (2) Produkta numurs
 - (3) Garantijas periods
 - (4) Modeļa numurs (tikai dažiem produktiem)
-

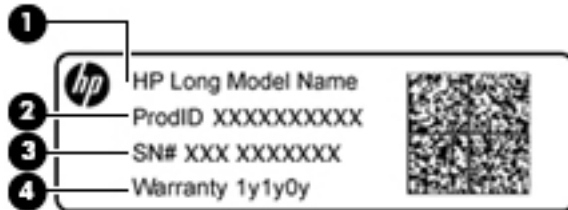

Komponents

- (1) Modeļa nosaukums (tikai dažiem produktiem)
 - (2) Produkta numurs
 - (3) Sērijas numurs
 - (4) Garantijas periods
-

- Normatīvo datu uzlīme(-es) — sniedz normatīvo informāciju par datoru.
- Bezvadu sakaru sertifikācijas uzlīme(-es) — nodrošina informāciju par atsevišķi iegādājamām bezvadu ierīcēm un to valstu vai reģionu apstiprinājuma marķējumiem, kur šīs ierīces ir atļauts lietot.

SIM kartes ievietošana

⚠ UZMANĪBU! Lai nesabojātu savienotājus, ievietojiet SIM karti, lietojot minimālu spēku.

Lai ievietotu SIM karti, izpildiet tālāk minētās darbības.

1. Izslēdziet datoru, izmantojot izslēgšanas komandu.

2. Ievietojiet SIM karti SIM kartes slotā un pēc tam uzspiediet uz SIM kartes, līdz tā nofiksējas vietā.

 **PIEZĪME.** Jūsu datora SIM kartes izskats var nedaudz atšķirties no tā, kas redzams attēlā šajā sadaļā.

 **PIEZĪME.** Lai noteiktu SIM kartes ievietošanas virzienu datorā, skatiet attēlu datora sānā.

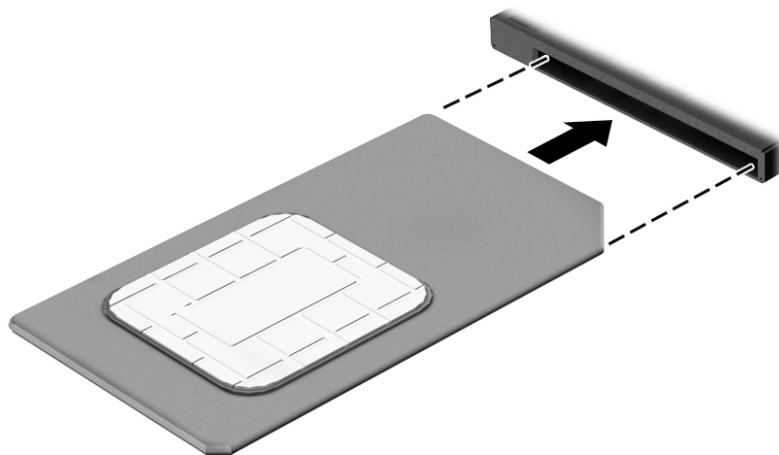

Lai SIM karti izņemtu, iespiediet to uz iekšu un pēc tam izņemiet no slotā.

3 Tīkla savienojumi

Datoru var ērti ņemt līdzi, lai kurp jūs dotos. Tomēr izpētīt visu pasauli un piekļūt informācijai, kas pieejama miljonos vietņu, varat arī mājās, izmantojot datoru un vadu vai bezvadu tīkla savienojumu. Šajā nodaļā sniegtā informācija palīdzēs izveidot savienojumu ar visu pasauli.

Savienojuma izveide ar bezvadu tīklu

Jūsu datoram var būt viena vai vairākas no tālāk norādītajām bezvadu ierīcēm.

- WLAN ierīce — savieno datoru ar bezvadu lokālajiem tīkliem (tos parasti dēvē par Wi-Fi tīkliem, bezvadu LAN vai WLAN) uzņēmumu birojos, mājās un publiskās vietās, piemēram, lidostās, restorānos, kafējnīcās, viesnīcās un universitātēs. Bezvadu lokālajā tīklā datora mobilā bezvadu ierīce sazinās ar bezvadu maršrutētāju vai bezvadu piekļuves punktu.
- HP mobilo platjoslas sakaru modulis (tikai dažiem produktiem) — bezvadu teritoriālā tīkla (WWAN) ierīce, kas nodrošina bezvadu savienojumus daudz lielākā apgabalā. Mobilo tīklu operatori uzstāda bāzes stacijas (kas ir līdzīgas mobilo tālruņu sakaru torņiem) lielos ģeogrāfiskos apgabalos, efektīvi nodrošinot pārklājumu visā novadā, reģionā vai pat valstī.
- Bluetooth® ierīce — izveido personālo tīklu (PAN), lai izveidotu savienojumu ar citām ierīcēm ar Bluetooth tehnoloģiju, piemēram, datoriem, tālruņiem, printeriem, mikrofonu ierīcēm, skaļruņiem un kamerām. Personālajā tīklā katra ierīce tieši sazinās ar citām ierīcēm un ierīcēm ir jāatrodas samērā netālu vienai no otras — parasti ne vairāk kā 10 metru (aptuveni 33 pēdu) attālumā.

Bezvadu sakaru vadītāju izmantošana

Datora bezvadu ierīces varat vadīt, izmantojot vienu vai vairākus līdzekļus:

- bezvadu sakaru taustiņu (tiek saukts arī par lidmašīnas režīma taustiņu vai bezvadu sakaru taustiņu; šajā sadaļā tiek saukts par bezvadu sakaru pogu);
- operētājsistēmas vadītājus.

Bezvadu sakaru poga

Dators var būt aprīkots ar bezvadu sakaru pogu, vienu vai vairākām bezvadu ierīcēm un vienu vai diviem bezvadu sakaru indikatoriem. Pēc noklusējuma visas bezvadu sakaru ierīces jūsu datorā ir iespējotas.

Bezvadu sakaru indikators norāda bezvadu ierīču vispārējo strāvas padeves stāvokli, nevis atsevišķu ierīču statusu.

Operētājsistēmas vadīklas

Tīkla un koplietošanas centrā var iestatīt savienojumu vai tīklu, izveidot savienojumu ar tīklu, kā arī diagnosticēt un novērst tīkla problēmas.

Lai lietotu operētājsistēmas vadīklas, veiciet tālāk norādītās darbības.

1. Meklēšanas lodziņā uzdevumjoslā ierakstiet `vadības panelis` un pēc tam atlasiet **Vadības panelis**.
2. Atlasiet **Tīkls un internets** un pēc tam atlasiet opciju **Tīkla un koplietošanas centrs**.

Savienojuma izveide ar WLAN

 **PIEZĪME.** Mājās veidojot savienojumu ar internetu, vispirms ir jāizveido konts pie interneta pakalpojumu sniedzēja (IPS). Lai iegādātos interneta pakalpojumu un modemu, sazinieties ar vietējo interneta pakalpojumu sniedzēju. Tas jums palīdzēs uzstādīt modemu, ievilkt tīkla kabeli, lai savienotu bezvadu maršrutētāju ar modemu, un pārbaudīt interneta pakalpojumu.

Lai izveidotu savienojumu ar WLAN, veiciet tālāk norādītās darbības.

1. Pārlicinieties, vai WLAN ierīce ir ieslēgta.
2. Uzdevumjoslā atlasiet tīkla stāvokļa ikonu un pēc tam izveidojiet savienojumu ar kādu no pieejamajiem tīkliem.

Ja bezvadu lokālajā tīklā ir iespējots drošības līdzeklis, tiek prasīts ievadīt drošības kodu. Lai pabeigtu savienojuma izveidi, ievadiet kodu un pēc tam atlasiet opciju **Nākamais**.

 **PIEZĪME.** Ja sarakstā nav WLAN tīklu, jūs atrodaties ārpus bezvadu maršrutētāja vai piekļuves punkta darbības zonas.

 **PIEZĪME.** Ja neredzat WLAN, ar kuru vēlaties izveidot savienojumu, uzdevumjoslā noklikšķiniet ar peles labo pogu uz tīkla stāvokļa ikonas un pēc tam atlasiet opciju **Atvērt tīkla un koplietošanas centru**. Atlasiet opciju **Iestatīt jaunu savienojumu vai tīklu**. Parādītajā opciju sarakstā ir opcijas, kas nodrošina manuālu tīkla meklēšanu un savienojuma izveidi ar tīklu vai arī jauna tīkla savienojuma izveidi.

3. Izpildiet ekrānā redzamās instrukcijas, lai pabeigtu savienojuma izveidi.

Kad savienojums ir izveidots, atlasiet tīkla statusa ikonu, kas atrodas uzdevumjoslas labajā malā, lai pārbaudītu savienojuma nosaukumu un statusu.

 **PIEZĪME.** Darbības zona (bezvadu sakaru signālu raidīšanas attālums) ir atkarīga no WLAN aprīkojuma, maršrutētāja ražotāja un citu elektroierīču vai strukturālu barjeru, piemēram, sienu un grīdu, radītiem traucējumiem.

HP mobilo platjoslas sakaru moduļa lietošana (tikai dažiem produktiem)

HP mobilo platjoslas sakaru datoram ir iebūvēts mobilo platjoslas sakaru pakalpojuma atbalsts. Jūsu jaunais dators, izmantojot to kopā ar mobilo sakaru operatora tīklu, nodrošina iespēju izveidot savienojumu ar

internetu, sūtīt e-pastu vai izveidot savienojumu ar korporatīvo tīklu bez nepieciešamības izmantot Wi-Fi tīklāju darbības zonas.



PIEZĪME. Ja jūsu dators ir aprīkots ar HP Mobile Connect, šajā sadaļā iekļautie norādījumi nav attiecināmi. Skatiet sadaļu [HP Mobile Connect Pro lietošana \(tikai dažiem produktiem\) 20. lpp.](#)

Lai aktivizētu mobilo platjoslas sakaru pakalpojumu, iespējams, būs nepieciešams HP mobilo platjoslas sakaru moduļa IMEI un/vai MEID numurs. Numurs var būt uzdrukāts uz uzlīmes, kas atrodas datora apakšā, akumulatora nodalījumā, zem apkopes nodalījuma pārsega vai displeja aizmugurē.

— vai —

Jūs varat atrast numuru, veicot tālāk norādītās darbības.

1. Uzdevumjoslā atlasiet tīkla statusa ikonu.
2. Atlasiet **Skatīt savienojumu iestatījumus**.
3. Sadaļā **Mobilie platjoslas sakari** atlasiet tīkla statusa ikonu.

Daži mobilo sakaru tīklu operatori pieprasa SIM kartes lietošanu. SIM kartē ir iekļauta pamatinformācija par lietotāju, piemēram, personas identifikācijas numurs (PIN), kā arī tīkla informācija. Dažiem datoriem komplektā ir SIM karte, kas ir iepriekš iestatīta. Ja SIM karte nav ievietota, tā var būt nodrošināta kopā ar datoram pievienoto HP mobilo platjoslas sakaru moduļa informāciju, vai arī mobilo sakaru operators to var nodrošināt atsevišķi no datora.

Papildinformāciju par HP mobilo platjoslas sakaru moduli un izvēlētā mobilo sakaru tīkla operatora pakalpojumu aktivizēšanu skatiet datoram pievienotajā informācijā par HP mobilo platjoslas sakaru moduli.

HP Mobile Connect Pro lietošana (tikai dažiem produktiem)

HP Mobile Connect Pro ir priekšapmaksas mobilo platjoslas sakaru pakalpojums, kas nodrošina ekonomisku, drošu, vienkāršu un elastīgu mobilo platjoslas savienojumu ar jūsu datoru. Lai varētu izmantot HP Mobile Connect Pro, datorā ir jābūt uzstādītai SIM kartei un lietojumprogrammai HP Mobile Connect. Lai iegūtu papildinformāciju par pakalpojumu HP Mobile Connect Pro un tā pieejamību, apmeklējiet vietni <http://www.hp.com/go/mobileconnect>.

GPS lietošana (tikai dažiem produktiem)

Jūsu datorā var būt globālās pozicionēšanas sistēmas (GPS) ierīce. GPS satelīti nosūta atrašanās vietas, ātruma un virziena informāciju uz sistēmām, kas aprīkotas ar GPS.

Lai iespējotu GPS, pārlicinieties, vai Windows privātuma iestatījumu sadaļā ir iespējota atrašanās vieta.

1. Meklēšanas lodziņā uzdevumjoslā ierakstiet *atrašanās vieta* un pēc tam atlasiet **Atrašanās vietas privātuma iestatījumi**.
2. Atrašanās vietas iestatījumu izmantošanai izpildiet ekrānā redzamās instrukcijas.

Bluetooth bezvadu ierīču lietošana (tikai dažiem produktiem)

Bluetooth ierīce nodrošina bezvadu sakarus ar nelielu darbības rādiusu, kas aizstāj fiziskus kabeļu savienojumus, ko parasti izmanto, lai piesaistītu šādas elektroniskās ierīces:

- datorus (galddatorus, piezīmjdatorus);
- tālruņus (mobilos tālruņus, bezvadu tālruņus, viedtālruņus);
- attēlveidošanas ierīces (printerus, kameras);
- audioierīces (mikrofonaustiņas, skaļruņus);

- peli;
- ārējo tastatūru.

Savienojuma izveide ar Bluetooth ierīcēm

Lai varētu lietot Bluetooth ierīci, ir jāizveido Bluetooth savienojums.

1. Meklēšanas lodziņā uzdevumjoslā ierakstiet `bluetooth` un pēc tam atlasiet **Bluetooth iestatījumi**.
2. Ieslēdziet Bluetooth, ja tas vēl nav ieslēgts.
3. Atlasiet sarakstā savu ierīci un pēc tam izpildiet ekrānā redzamās instrukcijas.

 **PIEZĪME.** Ja ierīcei ir nepieciešama pārbaude, tiek parādīts savienošanas pāri kods. Ierīcē, kuru pievienojat, izpildiet ekrānā redzamās instrukcijas, lai pārliecinātos, ka kods jūsu ierīcē atbilst savienošanas pāri kodam. Lai iegūtu papildinformāciju, skatiet ierīces komplektācijā iekļauto dokumentāciju.

 **PIEZĪME.** Ja jūsu ierīce nav redzama sarakstā, pārliecinieties, ka funkcija Bluetooth ir ieslēgta šajā ierīcē. Dažām ierīcēm var būt papildu prasības; skatiet ierīces komplektācijā iekļauto dokumentāciju.

Savienojuma izveide ar vadu tīklu

Daži produkti var atļaut vadu savienojuma izveidi: lokālā tīkla (LAN) un modema savienojumu. Lokālā tīkla savienojumam tiek izmantots tīkla kabelis, un tas ir daudz ātrāks nekā modema savienojums, kuram tiek izmantots tālruņa kabelis. Abus kabeļus var iegādāties atsevišķi.

 **BRĪDINĀJUMS!** Lai samazinātu elektriskās strāvas trieciena, ugunsgrēka vai aprīkojuma bojājuma risku, nepievienojiet modema kabeli vai tālruņa kabeli RJ-45 (tīkla) ligzdai.

Savienojuma izveide ar lokālo tīklu (LAN) (tikai dažiem produktiem)

Izmantojiet LAN savienojumu, lai pievienotu datoru tieši maršrutētājam mājās (aktīva bezvadu savienojuma vietā) vai izveidotu savienojumu ar esošo tīklu birojā.

Savienojuma izveidei ar LAN ir nepieciešams 8 kontaktu RJ-45 tīkla kabelis, papildu dokošanas ierīce vai paplašināšanas ports, ja datoram nav RJ-45 porta.

Lai pievienotu tīkla kabeli, veiciet tālāk minētās darbības.

1. Pievienojiet tīkla kabeli datora tīkla ligzdai **(1)**.

2. Otru tīkla kabeļa galu pievienojiet tīkla sienas kontaktligzdai **(2)** vai maršrutētājam.

 **PIEZĪME.** Ja tīkla kabelim ir trokšņa slāpēšanas ķēde **(3)**, kas novērš TV un radio signālu radītos traucējumus, pavērsiet kabeļa elektriskās shēmas noslēgumu pret datoru.

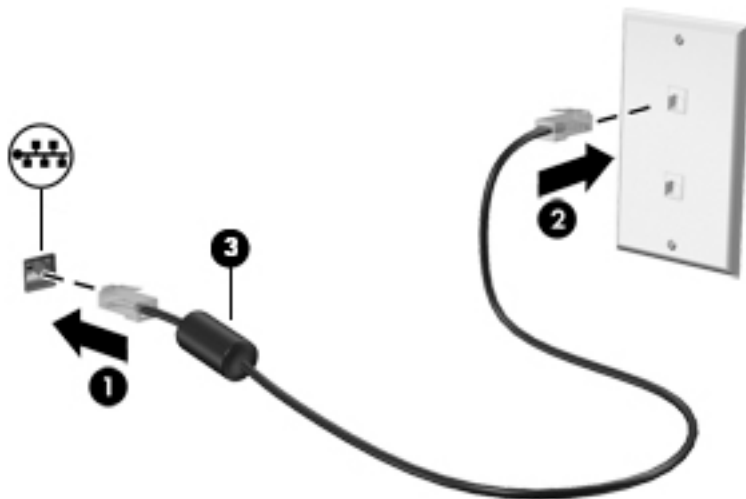

4 Navigācija ekrānā

Lai pārvietotos datora ekrānā, varat izmantot tālāk norādītās iespējas.

- Izmantojiet skārienžestus tieši datora ekrānā (tikai dažiem produktiem)
- Izmantojiet skāriena žestus skārienpanelī
- Izmantojiet tastatūru un papildu peli (pele iegādājama atsevišķi)
- Izmantojiet ekrāna tastatūru (tikai dažiem produktiem).
- Izmantojiet kursorsviru (tikai dažiem produktiem)

Skārienžestu lietošana uz skārienpaneļa un skārienekrāna

Izmantojot skārienpaneli, var pārvietoties datora ekrānā un vadīt rādītāju ar vienkāršiem skārienžestiem. Varat arī lietot skārienpaneļa kreiso un labo pogu tāpat, kā jūs lietu arējās peles atbilstošās pogas. Lai navigācijai izmantotu skārienekrānu (tikai dažiem produktiem), pieskarieties ekrānam tieši, izmantojot šajā nodaļā aprakstītos žestus.

Varat arī pielāgot žestus un skatīt demonstrācijas par to, kā tie darbojas. Meklēšanas lodziņā uzdevumjoslā ievadiet `vadības panelis`, atlasiet **Vadības panelis** un pēc tam atlasiet **Aparatūra un skaņa**. Sadaļā **Ierīces un printeri** atlasiet **Pele**.



PIEZĪME. Ja nav norādīts citādi, skāriena žestus var lietot datora skārienpanelī vai skārienekrānā (tikai dažiem produktiem).

Pieskāriens

Izmantojiet pieskāriena/dubultskāriena žestu, lai ekrānā atlasītu vai atvērtu kādu vienumu.

- Norādiet ekrānā uz vienumu un pēc tam ar pirkstu pieskarieties skārienpaneļa zonai vai skārienekrānam, lai vienumu atlasītu. Lai atvērtu vienumu, veiciet dubultskārienu.



Savilkšana ar diviem pirkstiem, lai tuvinātu vai tālinātu

Savilkšana ar diviem pirkstiem ļauj tuvināt vai tālināt attēlus vai tekstu.

- Lai tālinātu, novietojiet uz skārienpaneļa zonas vai skārienekrāna divus pirkstus, atstatus vienu no otra, un pēc tam satuviniet tos.
- Lai tuvinātu, novietojiet divus kopā saliktus pirkstus uz skārienpaneļa zonas vai skārienekrāna un pēc tam attāliniet tos.

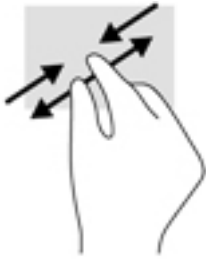

Ritināšana ar diviem pirkstiem (tikai skārienpanelim)

Izmantojiet ritināšanu ar diviem pirkstiem, lai lapā vai attēlā pārvietotos uz augšu, uz leju vai uz sāniem.

- Novietojiet divus pirkstus nedaudz atstātus vienu no otra uz skārienpaneļa zonas un pēc tam velciet tos uz augšu, uz leju, pa kreisi un pa labi.

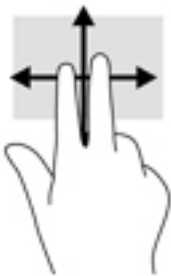

Pieskaršanās ar diviem pirkstiem (tikai skārienpanelim)

Izmantojiet divu pirkstu pieskaršanās žestu, lai atvērtu ekrānā redzamā objekta izvēlni.

 **PIEZĪME.** Pieskaroties ar diviem pirkstiem, var veikt to pašu darbību kā klikšķinot ar peles labo taustiņu.

- Lai atvērtu atlasītā objekta opciju izvēlni, pieskarieties ar diviem pirkstiem skārienpaneļa zonai.



Pieskaršanās ar četriem pirkstiem (tikai skārienpanelim)

Pieskarieties ar četriem pirkstiem, lai atvērtu darbību centru.

- Pieskarieties skārienpanelī ar četriem pirkstiem, lai atvērtu darbību centru un skatītu pašreizējos iestatījumus un paziņojumus.



Viena pirksta slidināšana (tikai skārienekrānam)

Izmantojiet viena pirksta slidināšanu, lai bīdītu vai ritinātu sarakstus un lapas vai lai pārvietotu objektu.

- Lai ritinātu ekrānā, viegli slidiniet pirkstu pāri ekrānam vēlamajā pārvietošanas virzienā.
- Lai pārvietotu objektu, nospiediet un turiet pirkstu uz objekta un pēc tam velciet pirkstu.

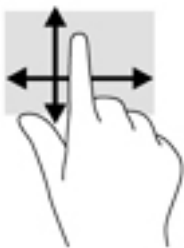

Tastatūras un papildu peles izmantošana

Ar tastatūru un peli var ierakstīt tekstu, atlasīt vienumus, ritināt un veikt tās pašas funkcijas, kuras veicat, izmantojot skāriena žestus. Izmantojot tastatūru, var lietot arī darbību taustiņus un taustiņu kombinācijas, lai izpildītu īpašas funkcijas.

 **PIEZĪME.** Atkarībā no valsts vai reģiona tastatūras taustiņi un tastatūras funkcijas var atšķirties no tām, kas minētas šajā sadaļā.

Ekrāntastatūras lietošana

Datoram ir ekrāna tastatūra, kas redzama planšetdatora režīmā.

1. Lai parādītu ekrāna tastatūru, pieskarieties tastatūras ikonai paziņojumu apgabalā, uzdevumjoslas labajā pusē.
2. Sāciet rakstīt.

Lai piekļūtu ekrāna tastatūras iestatījumiem, meklēšanas lodziņā uzdevumjoslā ierakstiet **vadības panelis**, atlasiet **Vadības panelis**, atlasiet **Ierīces un printeri** un pēc tam atlasiet **Rakstīšana**.

 **PIEZĪME.** Karstie taustiņi neparāda funkcijas un nedarbojas ekrāna tastatūrā.

 **PIEZĪME.** Ieteiktie vārdi var tikt parādīti ekrāna tastatūras augšdaļā. Pieskarieties vārdam, lai atlasītu.

5 Izklaides līdzekļi

Izmantojiet HP datoru darbam vai izklaidei, lai tiktos ar citiem, izmantojot tīmekļa kameru, apvienojot audio un video vai pievienojot tādas ārējās ierīces kā projektor, monitors, televizors vai skaļruņi. Skatiet [Komponenti 4. lpp.](#), lai atrastu audio, video un kameras funkcijas savā datorā.

Tīmekļa kameras lietošana (tikai dažiem produktiem)

Datoram ir tīmekļa kamera (integrēta kamera), kas ieraksta video un uzņem fotoattēlus. Daži modeļi ļauj piedalīties video konferencē un tērēt tiešsaistē, izmantojot video straumēšanas funkciju.

- ▲ Lai piekļūtu kamerai, meklēšanas lodziņā uzdevumjoslā ierakstiet `kamera` un pēc tam lietojumprogrammu sarakstā atlasiet **Kamera**.

Audio funkcijas izmantošana

Jūs varat lejupielādēt un klausīties mūziku, straumēt audio saturu no tīmekļa (tostarp no radio), ierakstīt audio vai miksēt audio un video, lai izveidotu multividi. Datorā varat arī atskaņot mūzikas kompaktdiskus (dažos modeļos) vai pievienot ārējo optisko diskdzini, lai atskaņotu kompaktdiskus. Lai klausīšanās būtu patīkamāka, pievienojiet austiņas vai skaļruņus.

Skaļruņu pievienošana

Lai pievienotu datoram vadu skaļruņus, pievienojiet tos datora USB portam, audio izvades (austiņu) / audio ievades (mikrofona) kombinētajai ligzdai vai dokstacijai.

Lai datoram pievienotu bezvadu skaļruņus, izpildiet ierīces ražotāja instrukcijas. Pirms skaļruņu pievienošanas samaziniet skaļuma līmeni.

Austiņu pievienošana

BRĪDINĀJUMS! Lai samazinātu iespējamo traumu risku, pirms austiņu, ieliekamo austiņu vai mikrofontaustiņu lietošanas samaziniet skaļuma līmeņa iestatījumu. Papildinformāciju par drošību skatiet dokumentā *Normatīvie paziņojumi un informācija par drošību un vides aizsardzību*.

Lai piekļūtu šim dokumentam, veiciet tālāk norādītās darbības.

1. Meklēšanas lodziņā uzdevumjoslā ierakstiet `support` un pēc tam atlasiet lietojumprogrammu **HP Support Assistant**.

— vai —

Uzdevumjoslā noklikšķiniet uz jautājuma zīmes ikonas.

2. Atlasiet **Mans dators**, atlasiet cilni **Specifikācijas** un pēc tam atlasiet **Lietotāja rokasgrāmatas**.

Sava datora austiņu ligzdai vai kombinētajai audio izvades (austiņu) / audio ievades (mikrofona) ligzdai varat pievienot vadu austiņas.

Lai datoram pievienotu bezvadu austiņas, izpildiet ierīces ražotāja norādījumus.

Mikrofonaustiņu pievienošana

 **BRĪDINĀJUMS!** Lai samazinātu iespējamo traumu risku, pirms austiņu, ielikamo austiņu vai mikrofonaustiņu lietošanas samaziniet skaļuma līmeņa iestatījumu. Papildinformāciju par drošību skatiet dokumentā *Normatīvie paziņojumi un informācija par drošību un vides aizsardzību*.

Lai piekļūtu šim dokumentam, veiciet tālāk norādītās darbības.

1. Meklēšanas lodziņā uzdevumjoslā ierakstiet `support` un pēc tam atlasiet lietojumprogrammu **HP Support Assistant**.

— vai —

Uzdevumjoslā noklikšķiniet uz jautājuma zīmes ikonas.

2. Atlasiet **Mans dators**, atlasiet cilni **Specifikācijas** un pēc tam atlasiet **Lietotāja rokasgrāmatas**.

Austiņas ar mikrofonu sauc par mikrofonaustiņām. Datora audio izvades (austiņu) / audio ievades (mikrofona) kombinētajai ligzdai var pievienot mikrofonaustiņas ar vadu.

Lai datoram pievienotu bezvadu austiņas, izpildiet ierīces ražotāja instrukcijas.

Skaņas iestatījumu lietošana

Izmantojiet skaņas iestatījumus, lai pielāgotu sistēmas skaļumu, mainītu sistēmas skaņas vai pārvaldītu audio ierīces.

Lai skatītu vai mainītu skaņas iestatījumus, veiciet tālāk norādītās darbības.

- ▲ Meklēšanas lodziņā uzdevumjoslā ievadiet `vadības panelis`, atlasiet **Vadības panelis**, atlasiet **Aparatūra un skaņa** un pēc tam atlasiet **Skaņa**.

— vai —

Ar peles labo pogu noklikšķiniet uz pogas **Sākt**, atlasiet **Vadības panelis**, atlasiet **Aparatūra un skaņa** un pēc tam atlasiet **Skaņa**.

Datorā var būt uzlabota skaņas sistēma, ko ražo uzņēmums Bang & Olufsen, DTS, Beats audio vai cits pakalpojumu sniedzējs. Līdz ar to datorā var būt papildu audio funkcijas, ko var vadīt, izmantojot jūsu audio sistēmas audio vadības paneli.

Izmantojiet audio vadības paneli, lai skatītu un vadītu audio iestatījumus.

- ▲ Meklēšanas lodziņā uzdevumjoslā ievadiet `vadības panelis`, atlasiet **Vadības panelis**, atlasiet **Aparatūra un skaņa** un pēc tam atlasiet savas sistēmas audio vadības paneli.

— vai —

Ar peles labo pogu noklikšķiniet uz pogas **Sākt**, atlasiet **Vadības panelis**, atlasiet **Aparatūra un skaņa** un pēc tam atlasiet savas sistēmas audio vadības paneli.

Video izmantošana

Jūsu dators ir jaudīga video ierīce, kas ļauj jums skatīties straumētus videoklipus no jūsu iecienītākajām tīmekļa vietnēm un lejupielādēt videoklipus un filmas, lai tos skatītos datorā, kad nav izveidots savienojums ar tīklu.

Lai skatīšanās būtu vēl patīkamāka, pievienojiet kādam no datora video portiem ārējo monitoru, projektoru vai televizoru.

 **SVARĪGI!** Ārējā ierīce ir jāpievieno datora pareizajam portam, izmantojot atbilstošo kabeli. Izpildiet ierīces ražotāja instrukcijas.

Papildinformāciju par video funkciju lietošanu skatiet utilītā HP Support Assistant.

Video ierīču pievienošana, izmantojot VGA kabeli (tikai dažiem produktiem)

 **PIEZĪME.** Lai datoram pievienotu VGA video ierīci, ir nepieciešams VGA kabelis (iegādājams atsevišķi).

Lai datora ekrāna attēlu skatītu ārējā VGA monitorā vai lai to demonstrētu prezentācijas nolūkos, pievienojiet monitoru vai projektoru pie datora VGA porta.

1. Pievienojiet monitora vai projektorā VGA kabeli datora VGA portam, kā redzams attēlā.

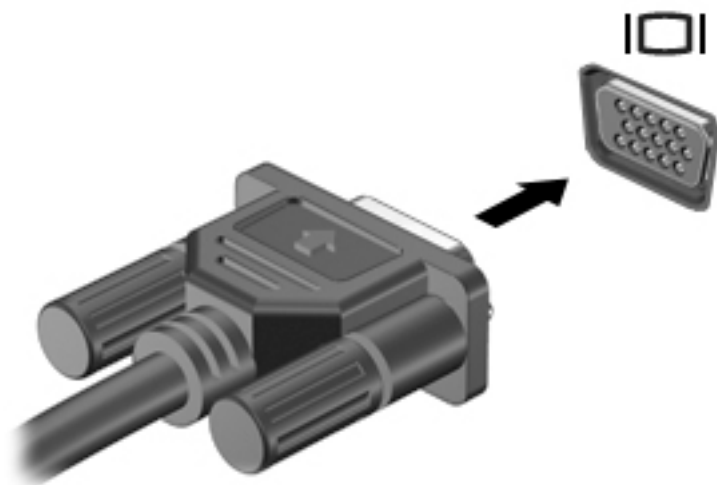

2. Nospiediet taustiņu kombināciju **fn+f4**, lai pārslēgtu ekrāna attēlu četros attēlojuma stāvokļos:
 - **Tikai datora ekrānā:** skatiet ekrāna attēlu tikai datorā.
 - **Dublēt:** skatiet ekrāna attēlu vienlaikus abās ierīcēs — datorā un ārējā ierīcē.
 - **Paplašināt:** skatiet ekrāna attēlu, kas paplašināts, izmantojot abas ierīces — datoru un ārējo ierīci.
 - **Tikai otrajā ekrānā:** skatiet ekrāna attēlu tikai ārējā ierīcē.

Ikreiz, kad nospiežat taustiņu kombināciju **fn+f4**, attēlojuma stāvoklis mainās.

 **PIEZĪME.** Lai iegūtu labākus rezultātus, īpaši tad, ja izvēlaties opciju "Paplašināt", palieliniet ārējās ierīces ekrāna izšķirtspēju, kā norādīts tālāk. Meklēšanas lodziņā uzdevumjoslā ievadiet **vadības panelis**, atlasiet **Vadības panelis**, atlasiet **Izskats un personalizācija**. Sadaļā **Displejs** atlasiet **Pielāgot izšķirtspēju**.

Ar vadiem pievienojamu displeju atrašana un pievienošana, izmantojot MultiStream Transport

MultiStream Transport (MST) nodrošina iespēju datoram pievienot vairākas vadu displeja ierīces, tās pievienojot datora VGA vai displeja portiem, kā arī centrmezgla vai ārējās dokstacijas VGA vai displeja portiem. Jūs varat veidot savienojumu vairākos veidos atkarībā no datorā instalētā grafikas kontrolera tipa un tā, vai datoram ir iebūvēts centrmezgls. Atveriet Ierīču pārvaldnieku, lai uzzinātu, kāda aparatūra ir uzstādīta datorā.

- ▲ Meklēšanas lodziņā uzdevumjoslā ierakstiet *ierīču pārvaldnieks* un pēc tam atlasiet lietojumprogrammu **lerīču pārvaldnieks**. Sarakstā tiek parādītas visas jūsu datorā instalētās ierīces.

Displeju pievienošana datoriem ar AMD grafiku (ar papildu centrmezglu)

 **PIEZĪME.** Izmantojot AMD grafikas kontrolleri un papildu centrmezglu, var pievienot ne vairāk kā trīs ārējās displeja ierīces.

Lai iestatītu vairākas displeja ierīces, rīkojieties šādi:

1. Pievienojiet ārējo centrmezglu (iegādājams atsevišķi) datora displeja portam, izmantojot DP-DP kabeli (iegādājams atsevišķi). Pārlicinieties, vai centrmezgla strāvas adapteris ir pievienots maiņstrāvas avotam.
2. Pievienojiet ārējās displeja ierīces VGA portiem vai displeja portiem uz centrmezgla.
3. Lai skatītu visas pievienotās displeja ierīces, meklēšanas lodziņā uzdevumjoslā ierakstiet *ierīču pārvaldnieks* un pēc tam atlasiet lietotni **lerīču pārvaldnieks**. Ja neredzat visus pievienotos displejus, pārlicinieties, vai tie visi ir pievienoti pareizajam centrmezgla portam.

 **PIEZĪME.** Vairāku displeju izvēles iespējas iekļauj opciju **Dublēt**, kas veido datora ekrāna spoguļattēlu visās iespējamajās displeja ierīcēs, vai **Paplašināt**, kas izvērš datora ekrānu visās iespējamajās displeja ierīcēs.

Ar standartu Miracast saderīgu bezvadu displeju meklēšana un savienojuma izveide ar tiem

Lai atrastu ar standartu Miracast saderīgus bezvadu displejus un izveidotu ar tiem savienojumu, neizejot no pašreiz atvērtajām lietojumprogrammām, veiciet tālāk aprakstītās darbības.

Lai atvērtu Miracast:

- ▲ Meklēšanas lodziņā uzdevumjoslā ievadiet *projicēt* un pēc tam noklikšķiniet uz **Projicēt otrā ekrānā**. Noklikšķiniet uz **Izveidot savienojumu ar bezvadu displeju** un pēc tam izpildiet ekrānā redzamās instrukcijas.

6 Strāvas pārvaldība

 **PIEZĪME.** Datoram var būt strāvas poga vai strāvas slēdzis. Termins *strāvas poga* šajā rokasgrāmatā tiek lietots, lai apzīmētu abu veidu strāvas vadīklas.

Datora izslēgšana

 **UZMANĪBU!** Izslēdzot datoru, nesaglabātā informācija tiek zaudēta.

Izslēgšanas komanda aizver visas atvērtās programmas, tostarp operētājsistēmu, un izslēdz displeju un datoru.

Izslēdziet datoru jebkurā no šiem gadījumiem:

- ja ir nepieciešams nomainīt akumulatoru vai jāpiekļūst komponentiem datora iekšpusē;
- ja tiek pievienota ārējā aparatūras ierīce, ko nevar pievienot USB portam;
- ja dators netiks izmantots un ilgāku laiku būs atvienots no ārējā enerģijas avota.

Kaut arī datoru var izslēgt, nospiežot strāvas pogu, izslēgšanu ieteicams veikt, izmantojot Windows izslēgšanas komandu:

 **PIEZĪME.** Ja dators ir miega vai hibernācijas stāvoklī (tikai dažiem produktiem), izslēgšana, īsi nospiežot strāvas pogu, ir iespējama tikai pēc iziešanas no miega vai hibernācijas stāvokļa.

1. Saglabājiet paveikto darbu un aizveriet visas atvērtās programmas.
2. Atlasiet pogu **Sākt**, atlasiet ikonu **Strāva** un pēc tam atlasiet **Izslēgt**.

Ja dators nereaģē un nav iespējams veikt iepriekšminēto izslēgšanas procedūru, izmēģiniet šādas ārkārtas procedūras norādītajā secībā.

- Nospiediet taustiņu kombināciju **ctrl+alt+delete**. Atlasiet ikonu **Strāva** un pēc tam atlasiet **Izslēgt**.
- Nospiediet strāvas pogu un turiet to nospiestu vismaz 5 sekundes.
- Atvienojiet datoru no ārēja strāvas avota.
- Nospiediet strāvas pogu un turiet to vismaz 15 sekundes.

Enerģijas opciju iestatīšana

 **UZMANĪBU!** Ir vairākas plaši zināmas datora ievainojamības, kamēr tas ir miega stāvoklī. Lai neviens nesankcionēts lietotājs nevarētu piekļūt jūsu datorā saglabātajiem datiem (pat šifrētiem), kamēr dators nav jūsu fiziskā pārraudzībā, HP iesaka vienmēr iniciēt nevis miega režīmu, bet gan hibernācijas režīmu. Šāda rīcība ir sevišķi svarīga, ņemot datoru līdzī ceļojumā.

Enerģijas taupīšanas stāvokļu lietošana

Miega režīms ir iespējots rūpnīcā. Kad ir aktivizēts miega režīms, mirgo strāvas indikators un nodziest ekrāns. Jūsu darbs tiek saglabāts atmiņā.

 **UZMANĪBU!** Lai novērstu iespējamu audio un video kvalitātes samazināšanos, audio un video atskaņošanas funkcionalitātes vai informācijas zudumu, neaktivizējiet miega stāvokli brīdī, kad diskā vai ārējā atmiņas kartē notiek informācijas lasīšana vai rakstīšana.

 **PIEZĪME.** Kamēr dators ir miega stāvoklī, nevar sākt nekāda tīkla savienojuma izveidi un izpildīt nekādu datora funkciju.

Miega stāvokļa aktivizēšana un iziešana no tā

Ja dators ir ieslēgts, miega režīmu var aktivizēt kādā no tālāk norādītajiem veidiem.

- Īsi nospiediet strāvas pogu.
- Atlasiet pogu **Sākt**, atlasiet ikonu **Strāva** un pēc tam atlasiet **Miega režīms**.

Lai izietu no miega stāvokļa, īsi nospiediet strāvas pogu.

Kad dators iziet no miega stāvokļa, iedegas strāvas indikatori un dators atgriežas ekrānā, kurā pēdējā strādājāt.

 **PIEZĪME.** Ja esat iestatījis paroles prasīšanu pamodinot, jums vispirms ir jāievada sava Windows parole, lai dators atjaunotu ekrānu.

Lietotāja aktivizētas hibernācijas iespējošana un iziešana no tās (tikai dažiem produktiem)

Izmantojot enerģijas opcijas, var iespējot lietotāja aktivizētu hibernāciju un mainīt citus enerģijas iestatījumus un taimautos.

1. Meklēšanas lodziņā uzdevumjoslā ievadiet `enerģijas opcijas` un pēc tam atlasiet vienumu **Enerģijas opcijas**.

— vai —

Ar peles labo pogu noklikšķiniet uz ikonas **Strāvas mērītājs**  un pēc tam atlasiet vienumu

Enerģijas opcijas.

2. Kreisajā rūtī atlasiet **Izvēlēties barošanas pogu darbības**.
3. Atlasiet **Mainīt iestatījumus, kuri pašlaik nav pieejami** un pēc tam apgabālā **Kad es nospiežu strāvas pogu** vai **Kad es nospiežu miega režīma pogu** atlasiet **Hibernēt**.

— vai —

Sadaļā **Izslēgšanas iestatījumi** atlasiet lodziņu **Hibernēt**, lai parādītu hibernācijas opciju enerģijas izvēlnē.



4. Atlasiet **Saglabāt izmaiņas**.

Lai izietu no hibernācijas, īsi nospiediet strāvas pogu. Tiek ieslēgti strāvas indikatori, un jūsu darbs tiek parādīts ekrānā, kurā pārtraucāt darbu.

 **PIEZĪME.** Ja esat iestatījis paroles prasīšanu pamodinot, jums vispirms ir jāievada sava Windows parole, lai ekrānā atkal būtu redzams jūsu darbs.

Strāvas mērītāja lietošana un enerģijas iestatījumi

Strāvas mērītājs atrodas Windows darbvirsmā. Strāvas mērītājs ļauj ātri piekļūt enerģijas iestatījumiem un apskatīt atlikušo akumulatora uzlādes līmeni.

- Lai skatītu atlikušo akumulatora uzlādes līmeni procentos un pašreizējo enerģijas plānu, novietojiet peles rādītāju virs strāvas mērītāja ikonas .
- Lai izmantotu enerģijas opcijas, ar peles labo pogu noklikšķiniet uz strāvas mērītāja ikonas  un pēc tam sarakstā atlasiet vajadzīgo vienumu. Tāpat meklēšanas lodziņā uzdevumjoslā varat ievadīt enerģijas opcijas un pēc tam atlasīt vienumu **Enerģijas opcijas**.

Dažādas strāvas mērītāja ikonas norāda, vai datora darbību nodrošina akumulators vai ārējs strāvas avots. Ja akumulators ir sasniedzis zemu vai kritisku uzlādes līmeni, ikonā ir redzams arī paziņojums.

Pamodināšanas paroles iestatīšana

Lai iestatītu datoru prasīt paroli, kad dators iziet no miega vai hibernācijas režīma, veiciet tālāk norādītās darbības.

1. Meklēšanas lodziņā uzdevumjoslā ievadiet `enerģijas opcijas` un pēc tam atlasiet vienumu **Enerģijas opcijas**.

— vai —

Ar peles labo pogu noklikšķiniet uz ikonas **Strāvas mērītājs**  un pēc tam atlasiet vienumu **Enerģijas opcijas**.

2. Kreisajā rūtī atlasiet **Aktivizējot prasīt paroli**.
3. Atlasiet **Mainīt iestatījumus, kuri pašlaik nav pieejami**.
4. Atlasiet **Prasīt paroli (ieteicams)**.

 **PIEZĪME.** Lai izveidotu lietotāja konta paroli vai mainītu pašreizējo lietotāja konta paroli, atlasiet **Izveidot vai mainīt lietotāja konta paroli** un izpildiet ekrānā redzamās instrukcijas. Ja jums nav jāizveido vai jāmaina lietotāja konta parole, pārejiet pie 5. darbības.

5. Atlasiet **Saglabāt izmaiņas**.

Akumulatora enerģijas izmantošana

 **BRĪDINĀJUMS!** Lai samazinātu drošības problēmu iespējamību, lietojiet tikai datora komplektācijā iekļauto akumulatoru, HP nodrošinātu rezerves akumulatoru vai saderīgu akumulatoru, kas iegādāts no uzņēmuma HP.

Ja dators nav pievienots ārējam maiņstrāvas avotam, tas izmanto akumulatora strāvu. Datora akumulatora kalpošanas laiks var atšķirties atkarībā no strāvas pārvaldības iestatījumiem, aktīvajām programmām, displeja spilgtuma, datoram pievienotajām ārējām ierīcēm un citiem faktoriem. Ja akumulators atrodas datorā, tad, pievienojot datoru maiņstrāvai, akumulators tiek uzlādēts, kā arī elektroenerģijas padeves pārtraukuma gadījumā tiek nodrošināts jūsu darbs. Ja datorā ir uzlādēts akumulators un dators darbojas ar ārējo maiņstrāvu, tad, atvienojot maiņstrāvas adapteri vai tad, ja tiek pārtraukta maiņstrāvas padeve, dators automātiski pārslēdzas uz akumulatora strāvu.

 **PIEZĪME.** Atvienojot datoru no maiņstrāvas avota, automātiski tiek samazināts displeja spilgtums, lai taupītu akumulatora strāvu. Dažos datoru produktos var pārslēgt dažādus grafikas attēlošanas režīmus, lai paildzinātu akumulatora kalpošanas laiku.

Papildinformācijas par akumulatoru atrašana

Lai piekļūtu informācijai par akumulatoru, veiciet tālāk norādītās darbības.

1. Meklēšanas lodziņā uzdevumjoslā ievadiet `atbalsts` un pēc tam atlasiet lietojumprogrammu **HP Support Assistant**.

— vai —

Uzdevumjoslā noklikšķiniet uz jautājuma zīmes ikonas.

2. Atlasiet **Mans dators**, atlasiet cilni **Diagnostika un rīki** un pēc tam atlasiet **HP akumulatora pārbaude**. Ja HP akumulatora pārbaudes rīks norāda, ka akumulators ir jānomaina, sazinieties ar atbalsta dienestu.

Lietojumprogramma HP Support Assistant nodrošina tālāk norādītos rīkus un informāciju par akumulatoru.

- HP akumulatora pārbaudes rīks akumulatora darbības pārbaudei
- Informācija par kalibrēšanu, enerģijas pārvaldību un atbilstošu apkopi un uzglabāšanu, lai paildzinātu akumulatora kalpošanas laiku
- Informācija par akumulatoru veidiem, specifikācijām, kalpošanas laiku un ietilpību

HP akumulatora pārbaudes rīka lietošana

Lai pārraudzītu akumulatora uzlādes statusu vai ja akumulators vairs nespēj saglabāt uzlādes līmeni, lietojumprogrammā HP Support Assistant palaidiet HP akumulatora pārbaudes rīku. Ja HP akumulatora pārbaudes rīks norāda, ka akumulators ir jānomaina, sazinieties ar atbalsta dienestu.

Lai palaistu HP akumulatora pārbaudes rīku, veiciet tālāk norādītās darbības.

1. Pievienojiet datoram maiņstrāvas adapteri.



PIEZĪME. Lai akumulatora pārbaudes rīks darbotos pareizi, dators ir jāpievieno ārējam strāvas avotam.

2. Meklēšanas lodziņā uzdevumjoslā ievadiet `atbalsts` un pēc tam atlasiet lietojumprogrammu **HP Support Assistant**.

— vai —

Uzdevumjoslā noklikšķiniet uz jautājuma zīmes ikonas.

3. Atlasiet **Mans dators**, atlasiet cilni **Diagnostika un rīki** un pēc tam atlasiet **HP akumulatora pārbaude**. Ja HP akumulatora pārbaudes rīks norāda, ka akumulators ir jānomaina, sazinieties ar atbalsta dienestu.

Akumulatora pārbaudes rīks pārbauda, vai akumulators un tā elementi darbojas pareizi, un pēc tam parāda pārbaudes rezultātus.

Atlikušā akumulatora uzlādes līmeņa parādīšana



Novietojiet rādītāju virs ikonas **Strāvas mērītājs**

Akumulatora izlādes laika paildzināšana

Akumulatora izlādes laiks ir atkarīgs no funkcijām, ko lietojat, darbinot datoru ar akumulatora strāvu. Maksimālais izlādes laiks pakāpeniski samazinās, akumulatora ietilpībai dabiskā veidā mazinoties.

Padomi akumulatora izlādes laika paildzināšanai

- Samaziniet displeja spilgtumu.
- Sadaļā Enerģijas opcijas atlasiet **Enerģijas taupītājs**.

Zema akumulatora uzlādes līmeņa pārvaldība

Šajā sadaļā ir sniegta informācija par rūpnīcā iestatītajiem brīdinājumiem un sistēmas reakcijām. Dažus brīdinājumus par zemu akumulatora uzlādes līmeni un sistēmas reakcijas var mainīt, izmantojot enerģijas opcijas. Preferences, kas iestatītas, izmantojot enerģijas opcijas, neietekmē indikatoru darbību.

Meklēšanas lodziņā uzdevumjoslā ievadiet `enerģijas opcijas` un pēc tam atlasiet vienumu **Enerģijas opcijas**.

Zema akumulatora uzlādes līmeņa identificēšana

Ja akumulators ir vienīgais datora enerģijas avots un tā uzlādes līmenis kļūst zems vai kritiski zems, datora darbība ir tāda, kā norādīts tālāk.

- Akumulatora indikators (tikai dažiem produktiem) rāda zemu vai kritiski zemu uzlādes līmeni.

— vai —

- Ikona **Strāvas mērītājs**  rāda paziņojumu par zemu vai kritiski zemu akumulatora uzlādes līmeni.

Ja dators ir ieslēgts vai atrodas miega stāvoklī, dators īslaicīgi paliek miega stāvoklī un pēc tam tiek izslēgts, zaudējot nesaglabāto informāciju.

Zema akumulatora uzlādes līmeņa novēršana

Zema akumulatora uzlādes līmeņa novēršana, ja ir pieejams ārējs strāvas avots

▲ Pievienojiet kādu no šīm ierīcēm:

- maiņstrāvas adapteri;
- papildu dokošanas vai paplašināšanas ierīci;
- papildu strāvas adapteri, kas iegādāts no HP kā piederums.

Zema akumulatora uzlādes līmeņa novēršana, ja nav pieejams strāvas avots

Lai atrisinātu zema akumulatora uzlādes līmeņa problēmu, kad nav pieejams strāvas avots, saglabājiet darbu un izslēdziet datoru.

Akumulatora enerģijas ekonomēšana

- Meklēšanas lodziņā uzdevumjoslā ievadiet `enerģijas opcijas` un pēc tam atlasiet vienumu **Enerģijas opcijas**.

— vai —

- Atlasiet zema strāvas izmantošanas līmeņa iestatījumus, izmantojot enerģijas opcijas.
- Izslēdziet bezvadu un lokālā tīkla (LAN) savienojumus un izejiet no modema lietojumprogrammām, ja tās nelietojat.
- Atvienojiet neizmantotās ārējās ierīces, kuras nav pievienotas ārējam strāvas avotam.
- Apturiet, atspējojiet vai izņemiet ārējās atmiņas kartes, kuras nelietojat.

- Samaziniet ekrāna spilgtumu.
- Pirms darba beigšanas aktivizējiet miega stāvokli vai izslēdziet datoru.

Atbrīvošanās no akumulatora

Pēc akumulatora darbības beigām to nedrīkst izmest kopā ar citiem mājsaimniecības atkritumiem. Lai atbrīvotos no akumulatora, ievērojiet jūsu reģionā spēkā esošos likumus un noteikumus.

Akumulatora nomaīņa

Šajā produktā esošos akumulatorus lietotājs patstāvīgi nevar viegli nomainīt. Akumulatora izņemšana vai nomaīņa var ietekmēt jūsu produkta garantijas segumu. Ja akumulators sāk ātri izlādēties, sazinieties ar atbalsta dienestu.

Ārēja maiņstrāvas avota lietošana

 **BRĪDINĀJUMS!** Lai samazinātu drošības problēmu iespējamību, lietojiet tikai datora komplektācijā iekļauto maiņstrāvas adapteri, HP nodrošinātu rezerves adapteri vai saderīgu maiņstrāvas adapteri, kas iegādāts no uzņēmuma HP.

 **PIEZĪME.** Informāciju par pievienošanu maiņstrāvai skatiet datora iepakojumā iekļautajā plakātā *lestatīšanas instrukcijas*.

Ārējais maiņstrāvas avots tiek nodrošināts, izmantojot apstiprinātu maiņstrāvas adapteri vai papildu dokošanas vai paplašināšanas ierīci.

Pievienojiet datoru ārējam maiņstrāvas avotam šādos apstākļos:

- uzlādējot vai kalibrējot akumulatoru;
- instalējot vai mainot sistēmas programmatūru;
- ierakstot informāciju kompaktdiskā, DVD vai BD (tikai dažiem produktiem) diskā;
- rīka Disk Defragmenter darbības laikā;
- veicot dublēšanu vai atkopšanu.

Tiklīdz datoru pievienojat ārējam maiņstrāvas avotam:

- sākas akumulatora uzlāde;
- ja dators ir ieslēgts, mainās uzdevumjoslā esošās strāvas mērītāja ikonas izskats.

Tiklīdz atvienojat ārējo maiņstrāvas avotu:

- dators pārslēdzas uz akumulatora enerģijas izmantošanu;
- displeja spilgtums tiek automātiski samazināts, lai taupītu akumulatora kalpošanas laiku.

7 Drošība

Datora aizsardzība

Standarta drošības līdzekļi, kurus nodrošina operētājsistēma Windows un utilīta Computer Setup (BIOS), kas nav Windows sastāvdaļa, var aizsargāt jūsu personiskos iestatījumus un datus pret dažādiem riskiem.

 **PIEZĪME.** Drošības risinājumi ir paredzēti kā preventīvi aizsardzības līdzekļi. Šie līdzekļi var nenovērst datora sabojāšanu vai zādzību.

 **PIEZĪME.** Pirms sūtāt datoru uz apkopi, dublējiet informāciju, izdzēsiet konfidenciālus failus un noņemiet visus paroli iestatījumus.

 **PIEZĪME.** Daži šajā nodaļā minētie līdzekļi, iespējams, nav pieejami jūsu datorā.

 **PIEZĪME.** Jūsu dators atbalsta Computrace, kas ir dažos reģionos pieejams tiešsaistes drošības izsekošanas un atkopšanas pakalpojums. Ja dators tiek nozagts, Computrace var izsekot datoru, tiklīdz nesankcionēts lietotājs piekļūst internetam. Lai izmantotu Computrace, ir jāiegādājas programmatūra un jāabonē pakalpojums. Informāciju par Computrace programmatūras pasūtīšanu skatiet vietnē <http://www.hp.com>.

Datora risks	Drošības līdzeklis
Datora nesankcionēta lietošana	HP Client Security kopā ar paroli, viedkarti, bezkontakta karti, reģistrētajiem pirkstu nospiedumiem vai citiem autentifikācijas datiem
Nesankcionēta piekļuve utilītai Computer Setup (BIOS)	BIOS administratora parole utilītā Computer Setup*
Nesankcionēta piekļuve cietā diska saturam	DriveLock parole (tikai dažiem produktiem) utilītā Computer Setup*
Nesankcionēta startēšana no papildu ārējā optiskā diskdziņa (tikai dažiem produktiem), papildu ārējā cietā diska (tikai dažiem produktiem) vai iekšējā tīkla adaptera	Sāknēšanas opciju līdzeklis utilītā Computer Setup*
Nesankcionēta piekļuve Windows lietotāja kontam	Windows lietotāja parole
Nesankcionēta piekļuve datiem	<ul style="list-style-type: none">• Programmatūra HP Drive Encryption• Windows Defender
Nesankcionēta piekļuve utilītas Computer Setup iestatījumiem un citai sistēmas identifikācijas informācijai	BIOS administratora parole utilītā Computer Setup*
Nesankcionēta datora pārvietošana	Drošības kabeļa slots (izmanto kopā ar papildu drošības kabeli, tikai dažiem produktiem)

*Computer Setup ir sākotnēji instalēta, ROM atmiņā ierakstīta utilīta, kuru var izmantot pat tad, ja operētājsistēma nedarbojas vai to nav iespējams ielādēt. Lai pārvietotos un veiktu atlasīti utilītā Computer Setup, varat lietot vai nu rādītāji (skārienpaneli, kursorsvīru vai USB peli), vai arī tastatūru.

PIEZĪME. Planšetdatoriem bez tastatūras varat izmantot skārienekrānu.

Paroļu lietošana

Parole ir rakstzīmju grupa, kas tiek izvēlēta, lai aizsargātu datorā esošo informāciju. Atkarībā no tā, kā vēlaties kontrolēt piekļuvi savai informācijai, varat iestatīt dažādus paroļu tipus. Paroles iespējams iestatīt operētājsistēmā Windows vai utilītā Computer Setup, kas ir iepriekš uzstādītas datorā.

- BIOS administratora un DriveLock paroles ir iestatītas utilītā Computer Setup, un tās pārvalda sistēma BIOS.
- Windows paroles var iestatīt tikai operētājsistēmā Windows.
- Ja aizmirstat gan DriveLock lietotāja paroli, gan DriveLock galveno paroli, kas iestatītas utilītā Computer Setup, cietais disks, kuru aizsargā paroles, tiek neatgriezeniski bloķēts un to vairs nevar izmantot.

Vienu un to pašu paroli var lietot utilītās Computer Setup līdzeklim un Windows drošības līdzeklim. Vienu un to pašu paroli var izmantot vairākos utilītās Computer Setup līdzekļos.

Izveidojot un saglabājot paroles, ievērojiet tālāk sniegtos padomus.

- Izveidojot paroles, ievērojiet programmas noteiktās prasības.
- Nelietojiet vienu un to pašu paroli vairākām lietojumprogrammām vai vietnēm un neizmantojiet atkārtoti savu Windows paroli nevienai citai lietojumprogrammaī vai vietnei.
- Visu savu tīmekļa vietņu un lietojumprogrammu lietotārvārdu un paroļu glabāšanai izmantojiet programmatūras HP Client Security funkciju Password Manager. Jūs varat droši tos lasīt nākotnē, ja nevarat atcerēties.
- Neglabājiet paroles datora failā.

Turpmākajās tabulās ir uzskaitītas standarta Windows un BIOS administratora paroles un aprakstītas to funkcijas.

Windows paroļu iestatīšana

Parole	Funkcija
Administratora parole*	Aizsargā piekļuvi Windows administratora līmeņa kontam. PIEZĪME. Windows administratora paroles iestatīšana neiestata BIOS administratora paroli.
Lietotāja parole*	Aizsargā piekļuvi Windows lietotāja kontam.

*Lai iegūtu informāciju par Windows administratora paroles vai Windows lietotāja paroles iestatīšanu, uzdevumjoslas meklēšanas meklēšanas lodziņā uzdevumjoslā ievadiet `atbalsts` un pēc tam atlasiet lietojumprogrammu **HP Support Assistant**.

Paroļu iestatīšana utilītā Computer Setup

Parole	Funkcija
BIOS administratora parole*	Aizsargā piekļuvi utilītai Computer Setup PIEZĪME. Ja ir iespējoti līdzekļi, lai novērstu BIOS administratora paroles noņemšanu, jūs, iespējams, nevarēsiet noņemt paroli, līdz šie līdzekļi netiks atspējoti.
DriveLock galvenā parole*	Aizsargā piekļuvi iekšējam cietajam diskam, kas tiek aizsargāts, izmantojot līdzekli DriveLock. Tāpat to izmanto, lai noņemtu DriveLock aizsardzību.

Parole	Funkcija
	PIEZĪME. Dažiem produktiem pirms DriveLock paroles iestatīšanas ir jāiestata BIOS administratora parole.
DriveLock lietotāja parole*	Aizsargā piekļuvi iekšējam cietajam diskam, kas tiek aizsargāts, izmantojot līdzekli DriveLock, un tā tiek iestatīta sadaļā DriveLock Passwords (DriveLock paroles) iespējošanas procesa laikā. PIEZĪME. Dažiem produktiem pirms DriveLock paroles iestatīšanas ir jāiestata BIOS administratora parole.

*Lai iegūtu informāciju par katru no šīm parolēm, skatiet nākamās tēmas.

BIOS administratora paroles pārvaldība

Lai iestatītu, mainītu vai izdzēstu paroli, rīkojieties saskaņā ar tālāk norādīto.

Jaunas BIOS administratora paroles iestatīšana

1. Startējiet utilītu Computer Setup.
 - Izmantojot datorus vai planšetdatorus ar tastatūru:
 - ▲ Ieslēdziet vai restartējiet datoru un, kad tiek parādīts HP logotips, nospiediet taustiņu **f10**, lai atvērtu utilītu Computer Setup.
 - Izmantojot planšetdatorus bez tastatūras:
 - ▲ Izslēdziet planšetdatoru. Vienlaikus nospiediet strāvas pogu un skaļuma samazināšanas pogu, līdz tiek parādīta startēšanas izvēlne, un pēc tam pieskarieties taustiņam **f10**, lai atvērtu utilītu Computer Setup.
2. Atlasiet **Security** (Drošība), atlasiet **Create BIOS Administrator password** (Izveidot BIOS administratora paroli) vai **Set Up BIOS Administrator Password** (Iestatīt BIOS administratora paroli) (tikai dažiem produktiem) un pēc tam nospiediet **enter**.
3. Kad tas tiek prasīts, uzrakstiet paroli.
4. Kad tas tiek prasīts, vēlreiz uzrakstiet jauno paroli, lai apstiprinātu.
5. Lai saglabātu izmaiņas un izietu no utilītas Computer Setup, atlasiet ikonu **Save** (Saglabāt) un izpildiet ekrānā redzamās instrukcijas.

— vai —

Atlasiet **Main** (Galvenā izvēlne), atlasiet **Save Changes and Exit** (Saglabāt izmaiņas un iziet) un pēc tam nospiediet taustiņu **enter**.

Izmaiņas stājas spēkā pēc datora restartēšanas.

BIOS administratora paroles maiņa

1. Startējiet utilītu Computer Setup.
 - Izmantojot datorus vai planšetdatorus ar tastatūru:
 - ▲ Ieslēdziet vai restartējiet datoru un, kad tiek parādīts HP logotips, nospiediet taustiņu **f10**, lai atvērtu utilītu Computer Setup.
 - Izmantojot planšetdatorus bez tastatūras:

- ▲ Izslēdziet planšetdatoru. Vienlaikus nospiediet strāvas pogu un skaļuma samazināšanas pogu, līdz tiek parādīta startēšanas izvēlne, un pēc tam pieskarieties taustiņam **F10**, lai atvērtu utilītu Computer Setup.

2. Atlasiet **Security** (Drošība), atlasiet **Change BIOS Administrator Password** (Mainīt BIOS administratora paroli) vai **Change password** (Mainīt paroli) (tikai dažiem produktiem) un pēc tam nospiediet taustiņu **enter**.
3. Kad tas tiek prasīts, uzrakstiet pašreizējo paroli.
4. Kad tas tiek prasīts, ievadiet jauno paroli.
5. Kad tas tiek prasīts, vēlreiz uzrakstiet jauno paroli, lai apstiprinātu.
6. Lai saglabātu izmaiņas un izietu no utilītas Computer Setup, atlasiet ikonu **Save** (Saglabāt) un izpildiet ekrānā redzamās instrukcijas.

— vai —

Atlasiet **Main** (Galvenā izvēlne), atlasiet **Save Changes and Exit** (Saglabāt izmaiņas un iziet) un pēc tam nospiediet taustiņu **enter**.

Izmaiņas stājas spēkā pēc datora restartēšanas.

BIOS administratora paroles dzēšana

1. Startējiet utilītu Computer Setup.
 - Izmantojot datorus vai planšetdatorus ar tastatūru:
 - ▲ Ieslēdziet vai restartējiet datoru un, kad tiek parādīts HP logotips, nospiediet taustiņu **F10**, lai atvērtu utilītu Computer Setup.
 - Izmantojot planšetdatorus bez tastatūras:
 - ▲ Izslēdziet planšetdatoru. Vienlaikus nospiediet strāvas pogu un skaļuma samazināšanas pogu, līdz tiek parādīta startēšanas izvēlne, un pēc tam pieskarieties taustiņam **F10**, lai atvērtu utilītu Computer Setup.
2. Atlasiet **Security** (Drošība), atlasiet **Change BIOS Administrator Password** (Mainīt BIOS administratora paroli) vai **Change password** (Mainīt paroli) (tikai dažiem produktiem) un pēc tam nospiediet taustiņu **enter**.
3. Kad tas tiek prasīts, uzrakstiet pašreizējo paroli.
4. Kad tiek prasīta jaunā parole, atstājiet lauku tukšu un pēc tam nospiediet **enter**.
5. Kad tiek prasīts vēlreiz ievadīt jauno paroli, atstājiet lauku tukšu un pēc tam nospiediet **enter**.
6. Lai saglabātu izmaiņas un izietu no utilītas Computer Setup, atlasiet ikonu **Save** (Saglabāt) un izpildiet ekrānā redzamās instrukcijas.

— vai —

Atlasiet **Main** (Galvenā izvēlne), atlasiet **Save Changes and Exit** (Saglabāt izmaiņas un iziet) un pēc tam nospiediet taustiņu **enter**.

Izmaiņas stājas spēkā pēc datora restartēšanas.

BIOS administratora paroles ievadīšana

Uzvednē **BIOS Administrator password** (BIOS administratora parole) ierakstiet savu paroli (izmantojot tāda paša veida taustiņus kā tos, kas tika izmantoti paroles iestatīšanai) un pēc tam nospiediet taustiņu **enter**. Pēc diviem nesekmīgiem BIOS administratora paroles ievadīšanas mēģinājumiem ir jārestartē dators un jāmēģina vēlreiz.

Utilītas Computer Setup funkcijas DriveLock paroles pārvaldība (tikai dažiem produktiem)

 **UZMANĪBU!** Lai novērstu to, ka ar DriveLock aizsargāts cietais disks kļūst pilnībā neizmantojams, pierakstiet DriveLock lietotāja paroli un DriveLock galveno paroli un glabājiet tās drošā vietā, kas neatrodas datora tuvumā. Ja aizmirsīsiet abas DriveLock paroles, cietais disks tiks neatgriezeniski bloķēts un to vairs nevarēs izmantot.

DriveLock aizsardzība novērš nesankcionētu piekļuvi cietā diska saturam. DriveLock var lietot tikai datora iekšējam(-iem) cietajam(-iem) diskam(-iem). Pēc tam, kad diskam ir piemērota DriveLock aizsardzība, lai piekļūtu diskam, ir jāievada parole. Disks ir jāievieto datorā vai papildu portu replikatorā, lai tam varētu piekļūt, izmantojot DriveLock paroles.

Lai lietotu DriveLock aizsardzību iekšējam cietajam diskam, utilītā Computer Setup ir jāiestata lietotāja parole un galvenā parole. Ievērojiet tālāk norādītos DriveLock aizsardzības lietošanas apsvērumus.

- Pēc tam, kad cietajam diskam ir piemērota DriveLock aizsardzība, cietajam diskam var piekļūt, vienīgi ievadot vai nu lietotāja paroli, vai galveno paroli.
- Lietotāja paroles īpašniekam jābūt aizsargātā cietā diska ikdienas lietotājam. Galvenās paroles lietotājs var būt vai nu sistēmas administrators, vai ikdienas lietotājs.
- Lietotāja parole un galvenā parole var būt vienādas.
- Lietotāja paroli vai galveno paroli var dzēst, vienīgi noņemot diskam DriveLock aizsardzību.



PIEZĪME. Dažiem produktiem ir jāiestata BIOS administratora parole, lai varētu piekļūt DriveLock līdzekļiem.

DriveLock paroles iestatīšana

Lai iestatītu DriveLock paroli utilitā Computer Setup, rīkojieties saskaņā ar tālāk norādīto.

1. Startējiet utilītu Computer Setup.
 - Izmantojot datorus vai planšetdatorus ar tastatūru:
 1. Izslēdziet datoru.
 2. Nospiediet strāvas pogu un, kad tiek parādīts HP logotips, nospiediet taustiņu **f10**, lai atvērtu utilītu Computer Setup.
 - Izmantojot planšetdatorus bez tastatūras:
 1. Izslēdziet planšetdatoru.
 2. Vienlaikus nospiediet strāvas pogu un skaļuma samazināšanas pogu, līdz tiek parādīta startēšanas izvēlne, un pēc tam pieskarieties taustiņam **f10**, lai atvērtu utilītu Computer Setup.
2. Atlasiet **Security** (Drošība), atlasiet **Hard Drive Utilities** (Cietā diska utilitās) vai **Hard Drive Tools** (Cietā diska rīki) (tikai dažiem produktiem), atlasiet **DriveLock** un pēc tam nospiediet taustiņu **enter**.



PIEZĪME. Dažiem produktiem, iespējams, ir jāiestata DriveLock parole un jāievada BIOS administratora parole.

3. Atlasiet to cieto disku, kuru vēlaties aizsargāt, un pēc tam nospiediet taustiņu **enter**.
4. Atlasiet **Set DriveLock Master Password** (Iestatīt DriveLock galveno paroli) vai **Set DriveLock Password** (Iestatīt DriveLock paroli) (tikai dažiem produktiem) un pēc tam nospiediet taustiņu **enter**.
5. Rūpīgi izlasiet brīdinājumu.
6. Izpildiet ekrānā redzamās instrukcijas, lai pabeigtu DriveLock paroles iestatīšanu.
7. Lai izietu no utilitās Computer Setup, atlasiet **Main** (Galvenā izvēlne), atlasiet **Save Changes and Exit** (Saglabāt izmaiņas un iziet) un pēc tam atlasiet **Yes** (Jā).

DriveLock iespējošana (tikai dažiem produktiem)

Lai iespējotu DriveLock, dažiem produktiem, iespējams, būs jāizpilda tālāk norādītās instrukcijas.

1. Startējiet utilītu Computer Setup.
 - Izmantojot datorus vai planšetdatorus ar tastatūru:
 1. Izslēdziet datoru.
 2. Nospiediet strāvas pogu un, kad tiek parādīts HP logotips, nospiediet taustiņu **f10**, lai atvērtu utilītu Computer Setup.
 - Izmantojot planšetdatorus bez tastatūras:

1. Izslēdziet planšetdatoru.
2. Vienlaikus nospiediet strāvas pogu un skaļuma samazināšanas pogu, līdz tiek parādīta startēšanas izvēlne, un pēc tam pieskarieties taustiņam **F10**, lai atvērtu utilītu Computer Setup.
2. Atlasiet **Security** (Drošība), atlasiet **Hard Drive Utilities** (Cietā diska utilītas) vai **Hard Drive Tools** (Cietā diska rīki) (tikai dažiem produktiem), atlasiet **DriveLock** un pēc tam nospiediet taustiņu **enter**.



PIEZĪME. Dažiem produktiem, iespējams, būs jāievada BIOS administratora parole un jāatlasa **Set DriveLock Password** (Iestatīt DriveLock paroli).

3. Atlasiet to cieto disku, kuru vēlaties aizsargāt, un pēc tam nospiediet taustiņu **enter**.
4. Izpildiet ekrānā redzamās instrukcijas, tā veicot atlasi, lai iespējotu DriveLock un ievadītu paroles, kad tas tiek prasīts.



PIEZĪME. Dažiem produktiem, iespējams, tiks parādīta uzvedne ar aicinājumu ievadīt DriveLock. Lauks ir reģistrjutīgs.

5. Lai izietu no utilītas Computer Setup, atlasiet **Main** (Galvenā izvēlne), atlasiet **Save Changes and Exit** (Saglabāt izmaiņas un iziet) un pēc tam atlasiet **Yes** (Jā).

DriveLock atspējošana (tikai dažiem produktiem)

1. Startējiet utilītu Computer Setup.
 - Izmantojot datorus vai planšetdatorus ar tastatūru:
 1. Izslēdziet datoru.
 2. Nospiediet strāvas pogu un, kad tiek parādīts HP logotips, nospiediet taustiņu **F10**, lai atvērtu utilītu Computer Setup.
 - Izmantojot planšetdatorus bez tastatūras:
 1. Izslēdziet planšetdatoru.
 2. Vienlaikus nospiediet strāvas pogu un skaļuma samazināšanas pogu, līdz tiek parādīta startēšanas izvēlne, un pēc tam pieskarieties taustiņam **F10**, lai atvērtu utilītu Computer Setup.
 2. Atlasiet **Security** (Drošība), atlasiet **Hard Drive Utilities** (Cietā diska utilītas) vai **Hard Drive Tools** (Cietā diska rīki) (tikai dažiem produktiem), atlasiet **DriveLock** un pēc tam nospiediet taustiņu **enter**.
-
-
- PIEZĪME.** Dažiem produktiem, iespējams, būs jāievada BIOS administratora parole un jāatlasa **Set DriveLock Password** (Iestatīt DriveLock paroli).
3. Atlasiet cieto disku, kuru vēlaties pārvaldīt, un pēc tam nospiediet taustiņu **enter**.
 4. Izpildiet ekrānā redzamās instrukcijas, lai atspējotu DriveLock.
 5. Lai izietu no utilītas Computer Setup, atlasiet **Main** (Galvenā izvēlne), atlasiet **Save Changes and Exit** (Saglabāt izmaiņas un iziet) un pēc tam atlasiet **Yes** (Jā).

DriveLock paroles ievadīšana (tikai dažiem produktiem)

Pārliecinieties, vai cietais disks ir ievietots datorā (nevis papildu dokošanas ierīcē vai ārējā MultiBay).

Uzvednē **DriveLock password** (DriveLock parole) ierakstiet savu lietotāja paroli vai galveno paroli (izmantojot tā paša veida taustiņus kā tos, kas tika izmantoti paroles iestatīšanai) un pēc tam nospiediet taustiņu [enter](#).

Pēc trim nesekmīgiem paroles ievadīšanas mēģinājumiem ir jāizslēdz dators un jāmēģina vēlreiz.

DriveLock paroles nomaiņa (tikai dažiem produktiem)

Lai mainītu DriveLock paroli utilitā Computer Setup, rīkojieties saskaņā ar tālāk norādīto.

1. Izslēdziet datoru.
2. Nospiediet strāvas pogu.
3. Uzvednē **DriveLock Password** (DriveLock parole) ievadiet pašreizējo DriveLock lietotāja vai galveno paroli, kuru vēlaties mainīt, nospiediet taustiņu **enter** un pēc tam nospiediet taustiņu **f10** vai pieskarieties tam, lai atvērtu utilītu Computer Setup.
4. Atlasiet **Security** (Drošība), atlasiet **Hard Drive Utilities** (Cietā diska utilītas) vai **Hard Drive Tools** (Cietā diska rīki) (tikai dažiem produktiem), atlasiet **DriveLock** un pēc tam nospiediet taustiņu **enter**.

 **PIEZĪME.** Dažiem produktiem, iespējams, būs jāievada BIOS administratora parole un jāatlasa **Set DriveLock Password** (Iestatīt DriveLock paroli).

5. Atlasiet cieto disku, kuru vēlaties pārvaldīt, un pēc tam nospiediet taustiņu **enter**.
6. Veiciet atlasīto, lai nomainītu paroli, un pēc tam izpildiet ekrāna uzvednēs sniegtās instrukcijas, lai ievadītu paroles.

 **PIEZĪME.** Opcija **Change DriveLock Master Password** (Mainīt DriveLock galveno paroli) ir redzama tikai tad, ja galvenā parole 3. darbībā tika ievadīta DriveLock paroles uzvednē.

7. Lai izietu no utilītas Computer Setup, atlasiet **Main** (Galvenā izvēlne), atlasiet **Save Changes and Exit** (Saglabāt izmaiņas un iziet) un izpildiet ekrānā redzamās instrukcijas.

Utilītas Computer Setup līdzekļa Automatic DriveLock lietošana (tikai dažiem produktiem)

Vairāku lietotāju vidē varat iestatīt Automatic DriveLock paroli. Kad Automatic DriveLock parole būs iespējota, jums tiks izveidota nejauša lietotāja parole un DriveLock galvenā parole. Kad kāds lietotājs veiksmīgi ievadīs paroles datus, diskdziņa atbloķēšanai tiks izmantota tā pati nejaušā lietotāja parole un DriveLock galvenā parole.

 **PIEZĪME.** Lai varētu piekļūt Automatic DriveLock līdzekļiem, ir jāiestata BIOS administratora parole.

Automatic DriveLock paroles ievadīšana (tikai dažiem produktiem)

Lai utilitā Computer Setup iespējotu Automatic DriveLock paroli, rīkojieties saskaņā ar tālāk norādīto.

1. Ieslēdziet vai restartējiet datoru un pēc tam, kamēr ekrāna apakšdaļā ir redzams ziņojums Press the ESC key for Startup Menu (Nospiediet taustiņu ESC, lai atvērtu startēšanas izvēlni), nospiediet taustiņu **esc**.
2. Nospiediet taustiņu **f10**, lai atvērtu utilītu Computer Setup.
3. Atlasiet **Security** (Drošība), atlasiet **Hard Drive Tools** (Cietā diska rīki), atlasiet **DriveLock** un pēc tam nospiediet taustiņu **enter**.
4. Ievadiet BIOS administratora paroli un pēc tam nospiediet **enter**.
5. Atlasiet iekšējo cieto disku un pēc tam nospiediet taustiņu **enter**.
6. Izlasiet brīdinājumu. Lai turpinātu, atlasiet **YES** (Jā).
7. Lai saglabātu izmaiņas un izietu no utilītas Computer Setup, atlasiet ikonu **Save** (Saglabāt) un izpildiet ekrānā redzamās instrukcijas.

— vai —

Atlasiet **Main** (Galvenā izvēlne), atlasiet **Save Changes and Exit** (Saglabāt izmaiņas un iziet) un pēc tam nospiediet taustiņu [enter](#).

Automatic DriveLock aizsardzības noņemšana (tikai dažiem produktiem)

Lai noņemtu DriveLock aizsardzību utilitā Computer Setup, rīkojieties saskaņā ar tālāk norādīto.

1. Ieslēdziet vai restartējiet datoru un pēc tam, kamēr ekrāna apakšdaļā ir redzams ziņojums Press the ESC key for Startup Menu (Nospiediet taustiņu ESC, lai atvērtu startēšanas izvēlni), nospiediet taustiņu [esc](#).
2. Nospiediet taustiņu **f10**, lai atvērtu utilītu Computer Setup.
3. Atlasiet **Security** (Drošība), atlasiet **Hard Drive Tools** (Cietā diska rīki), atlasiet **DriveLock** un pēc tam nospiediet taustiņu [enter](#).
4. Ievadiet BIOS administratora paroli un pēc tam nospiediet [enter](#).
5. Atlasiet iekšējo cieto disku un pēc tam nospiediet taustiņu [enter](#).
6. Atlasiet **Disable protection** (Atspējot aizsardzību).
7. Lai saglabātu izmaiņas un izietu no utilitā Computer Setup, atlasiet ikonu **Save** (Saglabāt) un izpildiet ekrānā redzamās instrukcijas.

— vai —

Atlasiet **Main** (Galvenā izvēlne), atlasiet **Save Changes and Exit** (Saglabāt izmaiņas un iziet) un pēc tam nospiediet taustiņu [enter](#).

Pretvīrusu programmatūras lietošana

Ja izmantojat datoru, lai piekļūtu e-pastam, tīklam vai internetam, to var apdraudēt datorvīrusi. Datorvīrusi var apturēt operētājsistēmas, programmu vai utilītu darbību vai izraisīt to darbības kļūdas.

Pretvīrusu programmatūra var atklāt un iznīcināt lielāko daļu vīrusu, un tā parasti izlabo vīrusu radītos bojājumus. Lai nodrošinātu nepārtrauktu aizsardzību pret jaunatklātiem vīrusiem, pretvīrusu programmatūra ir regulāri jāatjaunina.

Datorā ir sākotnēji instalēta programmatūra Windows Defender. Lai pilnībā aizsargātu datoru, ļoti ieteicams turpināt izmantot pretvīrusu programmu.

Papildinformāciju par datorvīrusiem skatiet lietojumprogrammā HP Support Assistant.

Ugunsmūra programmatūras lietošana

Ugunsmūra uzdevums ir novērst nesankcionētu piekļuvi sistēmai vai tīklam. Ugunsmūris var būt programmatūra, ko instalē datorā un/vai tīklā, vai arī tas var būt risinājums, kas ietver gan aparatūru, gan programmatūru.

Pastāv divējādi ugunsmūri, kas jāapsver:

- resursdatora ugunsmūri — programmatūra, kas aizsargā tikai to datoru, kurā šī programmatūra ir instalēta;
- tīkla ugunsmūri — instalēti starp DSL vai kabelmodemu un mājas tīklu, lai aizsargātu visus tīklā iekļautos datorus.

Kad ugunsmūris ir instalēts sistēmā, visi dati, kas tiek sūtīti uz sistēmu un no tās, tiek pārraudzīti un salīdzināti ar lietotāja definētu drošības kritēriju kopu. Visi dati, kas neatbilst šiem kritērijiem, tiek bloķēti.

Ugunsmūris, iespējams, jau ir instalēts jūsu datorā vai tīklošanas aprīkojumā. Ja tā nav, ugunsmūra programmatūras risinājumus var iegādāties.



PIEZĪME. Dažkārt ugunsmūris var bloķēt piekļuvi interneta spēlēm, kavēt printera vai failu koplietošanu tīklā vai bloķēt atļautus e-pasta pielikumus. Lai īslaicīgi atrisinātu šo problēmu, atspējojiet ugunsmūri, izpildiet veicamo uzdevumu un pēc tam no jauna iespējojiet ugunsmūri. Lai pilnībā atrisinātu problēmu, pārkonfigurējiet ugunsmūri.

Programmatūras atjauninājumu instalēšana

Datorā instalētā HP, Windows un trešo pušu programmatūra ir regulāri jāatjaunina, lai novērstu drošības problēmas un uzlabotu programmatūras veiktspēju.



SVARĪGI! Microsoft izsūta brīdinājumus par Windows atjauninājumiem, kas var ietvert drošības atjauninājumus. Lai aizsargātu datoru pret ielaušanos un datorvīrusiem, instalējiet visus Microsoft atjauninājumus uzreiz pēc brīdinājuma saņemšanas.

Šos atjauninājumus var instalēt automātiski.

Iestatījumu skatīšana vai maiņa:

1. Atlasiet pogu **Sākt**, atlasiet **Iestatījumi** un pēc tam atlasiet **Atjauninājumi un drošība**.
2. Atlasiet **Windows atjauninājumi** un pēc tam izpildiet ekrānā redzamās instrukcijas.
3. Lai ieplānotu atjauninājumu instalēšanu, atlasiet **Papildu opcijas** un pēc tam izpildiet ekrānā redzamās instrukcijas.

HP Client Security lietošana (tikai dažiem produktiem)

HP Client Security programmatūra jūsu datoram jau ir uzstādīta. Šai programmatūrai var piekļūt, izmantojot HP Client Security ikonu uzdevumjoslas labajā stūrī vai Windows vadības paneli. Šī programmatūra nodrošina drošības līdzekļus, kas novērš nesankcionētu piekļuvi datoram, tīkliem un kritiskiem datiem.

Papildinformāciju skatiet programmatūras HP Client Security palīdzības sadaļā.

Programmas HP Touchpoint Manager lietošana (tikai dažiem produktiem)

HP Touchpoint Manager ir mākoņa IT risinājums, kas ļauj uzņēmumiem efektīvi pārvaldīt un aizsargāt sava uzņēmuma līdzekļus. HP Touchpoint Manager palīdz nodrošināt aizsardzību pret ļaunprogrammatūrām un citiem uzbrukumiem, pārvalda ierīces darbības stāvokli un ļauj klientiem samazināt laiku, ko tie pavada, risinot galalietotāju ierīču un drošības problēmas. Klienti var ātri lejupielādēt un instalēt programmatūru, kas ievērojami ietaupa izmaksas salīdzinājumā ar tradicionālajiem uzņēmuma risinājumiem. Papildinformāciju skatiet sadaļā <http://www.hptouchpointmanager.com>.

Papildu drošības kabeļa lietošana (tikai dažiem produktiem)

Drošības kabelis (iegādājams atsevišķi) ir paredzēts kā aizsardzības līdzeklis, taču tas var nenovērst datora nepiemērotu izmantošanu vai zādzību. Lai pievienotu drošības kabeli datoram, ievērojiet ierīces ražotāja instrukcijas.

Pirkstu nospiedumu lasītāja lietošana (tikai dažiem produktiem)

Dažos produktos ir pieejami integrētie pirkstu nospiedumu lasītāji. Lai izmantotu pirkstu nospiedumu lasītāju, HP Client Security programmatūrā Credential Manager ir jāreģistrē savi pirkstu nospiedumi. Skatiet programmatūras HP Client Security palīdzības sadaļu.

Kad esat reģistrējis savus pirkstu nospiedumus programmatūrā Credential Manager, varat izmantot HP Client Security programmatūrā Password Manager, lai uzglabātu un ievadītu savus lietotājvārdus un paroles atbalstītajās tīmekļa vietnēs un programmās.

Pirkstu nospiedumu lasītāja atrašana

Pirkstu nospiedumu lasītājs ir neliels metālisks sensors, kas atrodas vienā no šīm vietām datorā:

- netālu no skārienpaneļa apakšpusēs;
- tastatūras labajā pusē;
- displeja augšējā labajā stūrī;
- displeja kreisajā pusē.

Atkarībā no produkta lasītājs var būt novietots horizontāli vai vertikāli. Neatkarīgi no pirkstu nospiedumu lasītāja orientācijas pirksts ir jāvelk perpendikulāri metāla sensoram.

8 Apkope

Datora optimāla stāvokļa nodrošināšanai ir svarīgi regulāri veikt datora apkopi. Šajā nodaļā ir ietverta informācija par to, kā izmantot rīkus Disk Defragmenter un Disk Cleanup. Tajā ir arī sniegti norādījumi par programmu un draiveru atjaunināšanu, datora tīrīšanu un ieteikumi ceļošanai, līdzīgi ņemot (vai nosūtot) datoru.

Veiktspējas uzlabošana

Lai uzlabotu datora veiktspēju, regulāri veiciet apkopi, izmantojot konkrētus rīkus, piemēram, Disk Defragmenter un Disk Cleanup.

Rīka Disk Defragmenter lietošana

HP iesaka izmantot rīku Disk Defragmenter, lai vismaz reizi mēnesī defragmentētu cieto disku.



PIEZĪME. Nav nepieciešams palaist rīku Disk Defragmenter cietvielas diskam.

Lai palaistu Disk Defragmenter, veiciet tālāk norādītās darbības.

1. Pievienojiet datoru maiņstrāvas avotam.
2. Meklēšanas lodziņā uzdevumjoslā ievadiet `defragmentēt` un pēc tam atlasiet **Defragmentēt un optimizēt diskdziņus**.
3. Izpildiet ekrānā redzamās instrukcijas.

Papildinformāciju skatiet rīka Disk Defragmenter palīdzības sadaļā.

Rīka Disk Cleanup lietošana

Izmantojiet rīku Disk Cleanup, lai cietajā diskā sameklētu nevajadzīgos failus, kurus var droši izdzēst, tādējādi atbrīvojot diskā vietu un nodrošinot efektīvāku datora darbību.

Lai palaistu rīku Disk Cleanup, veiciet tālāk norādītās darbības.

1. Meklēšanas lodziņā uzdevumjoslā ievadiet `disks` un pēc tam atlasiet **Atbrīvot vietu diskā, izdzēšot nevajadzīgos failus vai Atinstalēt programmas, lai atbrīvotu vietu diskā**.
2. Izpildiet ekrānā redzamās instrukcijas.

HP 3D DriveGuard lietošana (tikai dažiem produktiem)

Izmantojot programmatūru HP 3D DriveGuard, tiek nodrošināta cietā diska aizsardzība, ievelkot tā galviņas un apturot datu pieprasījumus jebkurā no tālāk norādītajiem gadījumiem:

- ja dators tiek nomests;
- ja datoru pārvieto ar aizvērtu displeju, kamēr dators darbojas ar akumulatora strāvu.

Neilgi pēc tam, kad attiecīgie apstākļi ir novērsti, programmatūra HP 3D DriveGuard atjauno normālu cietā diska darbību.



PIEZĪME. HP 3D DriveGuard aizsargā tikai iekšējos cietos diskus. HP 3D DriveGuard neaizsargā cietos diskus, kas ir uzstādīti papildu dokošanas ierīcēs vai ir pievienoti USB portiem.

 **PIEZĪME.** Tā kā cietvielu diskkiem (SSD) nav kustīgu daļu, programmatūra HP 3D DriveGuard šiem diskkiem nav nepieciešama.

Papildinformāciju skatiet programmatūras HP 3D DriveGuard palīdzības sadaļā.

HP 3D DriveGuard statusa noteikšana

Cietā diska indikators datorā maina krāsu, lai parādītu, ka diska galviņas primārā cietā diska nodalījumā un/vai sekundārā cietā diska nodalījumā (tikai dažiem produktiem) ir ievilkta. Lai noteiktu, vai disks šobrīd ir aizsargāts vai arī ir ievilkta diska galviņas, skatiet ikonu Windows darbvirsmas paziņojumu apgabālā, kas atrodas uzdevumjoslas labajā malā.

Programmu un draiveru atjaunināšana

HP iesaka regulāri atjaunināt programmas un draiverus. Atjauninājumi var atrisināt problēmas, kā arī uzstādīt datorā jaunas funkcijas un opcijas. Piemēram, vecāku grafikas komponentu darbība var neatbilst jaunākajai spēļu programmatūrai. Bez jaunākā draivera var nebūt pieejamas visas aprīkojuma piedāvātās iespējas.

Lai lejupielādētu HP programmu un draiveru jaunākās versijas, apmeklējiet vietni <http://www.hp.com/support>. Varat arī reģistrēties, lai automātiski saņemtu paziņojumus par atjauninājumiem, tiklīdz tie ir pieejami.

Ja vēlaties atjaunināt programmas un draiverus, veiciet tālāk norādītās darbības.

1. Meklēšanas lodziņā uzdevumjoslā ievadiet `atbalsts` un pēc tam atlasiet programmu **HP Support Assistant**.
– vai –
Uzdevumjoslā noklikšķiniet uz jautājuma zīmes ikonas.
2. Atlasiet **Mans dators**, atlasiet cilni **Atjauninājumi** un pēc tam atlasiet **Meklēt atjauninājumus un ziņojumus**.
3. Izpildiet ekrānā redzamās instrukcijas.

Datora tīrīšana

Lai datora tīrīšana būtu droša, lietojiet šādus līdzekļus:

- dimetilbenzilamonija hlorīda 0,3 % maksimālās koncentrācijas šķīdumu (piemēram, vienreiz lietojamās salvetes, kas tirdzniecībā ir pieejamas ar dažādiem nosaukumiem);
- spirtu nesaturošu stikla tīrīšanas šķīdumu;
- ūdens un maigu ziepju šķīdumu;
- sausu mikrošķiedru tīrīšanas drāniņu vai zamšādas drāniņu (statisko elektrību neradošu drāniņu, kas nesatur eļļu);
- statisko elektrību neradošas auduma salvetes.

 **UZMANĪBU!** Neizmantojiet spēcīgus tīrīšanas līdzekļus, jo tie var neatgriezeniski sabojāt jūsu datoru. Ja nezināt, vai tīrīšanas līdzeklis ir paredzēts datora tīrīšanai, iepazīstieties ar produkta saturu, lai pārliecinātos, vai tajā nav tādu sastāvdaļu kā spirts, acetons, salmiaks, metilēna hlorīds un ogļūdeņraži.

Šķiedraini materiāli, piemēram, papīra dvieļi, var saskrāmbāt datora virsmas. Skrāmbājumos laika gaitā var uzkrāties netīrumi un tīrīšanas līdzekļi.

Tīrīšanas procedūra

Lai drošā veidā tīrītu datoru, veiciet šajā sadaļā norādītās darbības.

⚠ BRĪDINĀJUMS! Lai izvairītos no elektriskās strāvas trieciena vai komponentu bojājumiem, nekādā gadījumā netīriet datoru, kad tas ir ieslēgts.

1. Izslēdziet datoru.
2. Atvienojiet datoru no maiņstrāvas avota.
3. Atvienojiet visas ārējās ierīces, kurām ir pievienota strāvas padeve.

⚠ UZMANĪBU! Lai izvairītos no iekšējo komponentu bojājumiem, nesmidziniet tīrīšanas līdzekļus vai šķidrums tieši uz datora virsmām. Uz virsmas nokļuvis šķidrums var izraisīt neatgriezeniskus iekšējo komponentu bojājumus.

Displeja tīrīšana

Saudzīgi noslaukiet displeju ar mīkstu bezplūksnu drānu, kas ir samitrināta spirtu nesaturošā stikla tīrīšanas līdzeklī. Pirms displeja aizvēršanas pārlicinieties, vai tas ir sauss.

Sānu virsmu un vāka tīrīšana

Sānu virsmu un vāka tīrīšanai izmantojiet mīkstu mikrošķiedru drānu vai zamšādas drānu, kas ir samitrināta kādā no iepriekš norādītajiem tīrīšanas līdzekļiem, vai piemērotu vienreizlietojamo salveti.

📝 PIEZĪME. Tīrot datora vāku, veiciet apļveida kustības, lai labāk notīrītu netīrumus un nosēdumus.

Skārienpaneļa, tastatūras vai peles tīrīšana (tikai dažiem produktiem)

⚠ BRĪDINĀJUMS! Lai samazinātu elektrotraumu gūšanas vai iekšējo komponentu bojājuma risku, tastatūras tīrīšanai nelietojiet putekļsūcēju. Putekļsūcējs uz tastatūras virsmas var atstāt mājsaimniecības netīrumus.

⚠ UZMANĪBU! Lai izvairītos no iekšējo komponentu bojājumiem, nepieļaujiet šķidruma iekļūšanu starp taustiņiem.

- Skārienpaneļa, tastatūras un peles tīrīšanai izmantojiet mīkstu mikrošķiedru drānu vai zamšādas drānu, kas ir samitrināta kādā no iepriekš norādītajiem tīrīšanas līdzekļiem, vai piemērotu vienreizlietojamo salveti.
- Lai nepieļautu taustiņu iestrēgšanu un no tastatūras spraugām iztīrītu putekļus, plūksnas un citas daļiņas, izmantojiet saspiesta gaisa balonu ar salmiņa uzgali.

Datora sagatavošana ceļojumam vai transportēšanai

Ja dators ir jāņem līdzi ceļojumā vai jātransportē, ņemiet vērā šos padomus par aparatūras drošību.

- Lai datoru sagatavotu ceļojumam vai transportēšanai:
 - dublējiet datorā esošo informāciju ārējā diskdzinī;
 - izņemiet visus diskus un visas ārējās datu nesēju kartes, piemēram, atmiņas kartes;
 - izslēdziet un pēc tam atvienojiet visas ārējās ierīces;
 - izslēdziet datoru.
- Paņemiet līdzi savas informācijas dublējumu. Glabājiet dublējumu atsevišķi no datora.
- Ceļojot gaisā, pārvadājiet datoru kā rokas bagāžu; to nedrīkst reģistrēt kopā ar pārējo bagāžu.

⚠ UZMANĪBU! Izvairieties no diska pakļaušanas magnētiskajam laukam. Drošības ierīces ar magnētisko lauku ir lidostas drošības ierīces, kurām jānododas cauri, kā arī drošības ziņi. Lidostas slidošās lentes un līdzīgas drošības ierīces, kas pārbauda rokas bagāžu, magnētiskā lauka vietā izmanto rentgenstarus un tādējādi nevar sabojāt diskus.

- Ja lidojuma laikā domājat izmantot datoru, ieklausieties lidmašīnā atskaņotajā informācijā, kad tiek atļauta datoru izmantošana. Datora izmantošanas iespējas lidojuma laikā nosaka aviokompānija.
- Ja dators vai diskdzīnis jānosūta, izmantojiet piemērotu aizsargiekpakojumu un atzīmējiet kā „FRAGILE” (PLĪSTOŠS).
- Dažās vidēs bezvadu ierīču lietošana var būt aizliegta. Šādi ierobežojumi var pastāvēt lidmašīnās, slimnīcās, sprāgstvielu tuvumā un bīstamās vietās. Ja neesat pārliecināts, kādi noteikumi attiecas uz jūsu datorā esošās bezvadu ierīces lietošanu, pirms datora ieslēgšanas lūdziet atbildīgajām personām atļauju to izmantot.
- Ja ceļojat uz ārzemēm, ievērojiet tālāk minētos ieteikumus.
 - Pārbaudiet, kādi ir ar datoriem saistītie muitas noteikumi katrā no ceļojuma maršruta valstīm un reģioniem.
 - Noskaidrojiet, kādas prasības strāvas vadam un adapterim ir katrā atrašanās vietā, kur domājat izmantot datoru. Spriegums, frekvence un kontaktdakšas konfigurācija var atšķirties.

⚠ BRĪDINĀJUMS! Lai mazinātu elektriskās strāvas trieciena, aizdegšanās vai iekārtas bojājumu risku, nemēģiniet pieslēgt datoru, izmantojot citām ierīcēm paredzētus sprieguma pārveidošanas komplektus.

9 Dublēšana un atkopšana

Šajā nodaļā ir sniegta informācija par tālāk norādītajiem procesiem. Šajā nodaļā sniegtā informācija ir standarta procedūra lielākajai daļai produktu.

- Atkopšanas datu nesēja un dublējumu izveide
- Sistēmas atjaunošana un atkopšana

Lai iegūtu papildinformāciju, skatiet lietojumprogrammu HP Support Assistant.

- ▲ Meklēšanas lodziņā uzdevumjoslā ierakstiet `atbalsts` un pēc tam atlasiet lietojumprogrammu **HP Support Assistant**.

— vai —

Uzdevumjoslā noklikšķiniet uz jautājuma zīmes ikonas.



SVARĪGI! Ja planšetdatorā izmantosiet atkopšanas procedūras, planšetdatora akumulatora uzlādes līmenim pirms atkopšanas procesa sākšanas ir jābūt vismaz 70 %.

SVARĪGI! Pirms veicat jebkuru atkopšanas procesu planšetdatorā ar atvienojamu tastatūru, pievienojiet tastatūru tās dokstacijai.

Atkopšanas datu nesēja un dublējumu izveide

Tālāk norādītās atkopšanas datu nesēju un dublējumu izveides metodes ir pieejamas tikai dažiem produktiem. Izvēlieties metodi, kas pieejama jūsu datora modelim.

- Pēc datora iestatīšanas lietojiet programmatūru HP Recovery Management, lai izveidotu HP atkopšanas datu nesēju. Veicot šo darbību, datorā tiek izveidots HP atkopšanas nodaļuma dublējums. Šo dublējumu var lietot sākotnējās operētājsistēmas pārinstalēšanai, ja cietais disks ir bojāts vai ticis nomainīts. Informāciju par atkopšanas datu nesēja izveidi skatiet sadaļā [HP atkopšanas datu nesēja izveide \(tikai dažiem produktiem\) 53. lpp.](#) Informāciju par atkopšanas opcijām, kas ir pieejamas, izmantojot atkopšanas datu nesēju, skatiet sadaļā [Windows rīku lietošana 54. lpp.](#)
- Lietojiet Windows rīkus, lai izveidotu sistēmas atjaunošanas punktus un personīgās informācijas dublējumus.

Papildinformāciju skatiet sadaļā [Atjaunošana, lietojot programmatūru HP Recovery Manager 55. lpp.](#)



PIEZĪME. Ja krātuves ietilpība ir 32 GB vai mazāka, Microsoft sistēmas atjaunošana pēc noklusējuma ir atspējota.

HP atkopšanas datu nesēja izveide (tikai dažiem produktiem)

Ja iespējams, pārbaudiet, vai pastāv atkopšanas nodaļums un Windows nodaļums. Izvēlnē **Sākt** atlasiet **Failu pārlūks**, pēc tam atlasiet **Šis dators**.

- Ja jūsu datorā nav norādīti Windows un atkopšanas nodaļumi, atkopšanas datu nesēju savai sistēmai varat iegūt no atbalsta dienesta. Skatiet datora komplektācijā iekļauto brošūru *Tālrunu numuri visā pasaulē*. Kontakinformācija ir norādīta arī HP tīmekļa vietnē. Dodieties uz vietni <http://www.hp.com/support>, atlasiet valsti vai reģionu un izpildiet ekrānā redzamās instrukcijas.

Varat lietot Windows rīkus, lai izveidotu sistēmas atjaunošanas punktus un personīgās informācijas dublējumus (skatiet sadaļu [Windows rīku lietošana 54. lpp.](#)).

- Ja datora sarakstā ir norādīti atkopšanas un Windows nodalījumi, varat lietot HP Recovery Manager, lai izveidotu atkopšanas datu nesēju pēc datora iestatīšanas. HP atkopšanas datu nesēju var lietot sistēmas atkopšanai gadījumā, ja cietais disks ir bojāts. Veicot sistēmas atkopšanu, tiek pārinstalēta sākotnējā operētājsistēma un rūpnīcā instalētā programmatūra un pēc tam tiek konfigurēti programmu iestatījumi. HP atkopšanas datu nesēju var lietot arī sistēmas pielāgošanai vai rūpnīcas iestatījumu atjaunošanai, ja veicat cietā diska nomaiņu.
 - Ir iespējams izveidot tikai vienu atkopšanas datu nesēju komplektu. Lietojiet šos atkopšanas rīkus piesardzīgi un uzglabājiet tos drošā vietā.
 - HP Recovery Manager pārbauda datoru un nosaka nepieciešamo datu nesēja ietilpību.
 - Lai izveidotu atkopšanas diskus, datorā ir jābūt uzstādītam optiskajam diskdzinim ar DVD ierakstīšanas iespēju, kā arī ir jālieto tikai augstas kvalitātes tukši DVD-R, DVD+R, DVD-R DL vai DVD+R DL diski. Nedrīkst lietot pārrakstāmus CD±RW, DVD±RW, divslāņu DVD±RW vai BD-RE (pārrakstāmus Blu-ray) diskus; tie nav saderīgi ar programmatūru HP Recovery Manager. To vietā varat izmantot tukšu augstas kvalitātes USB zibatmiņas disku.
 - Ja datoram nav iebūvēta optiskā diskdziņa ar DVD disku ierakstīšanas iespēju, bet vēlaties izveidot DVD atkopšanas datu nesēju, varat lietot ārējo optisko diskdzini (nopērkams atsevišķi), lai izveidotu atkopšanas diskus. Ja lietojat ārējo optisko diskdzini, tas ir tieši jāsavieno ar datora USB portu; diskdzini nevar pievienot ārējās ierīces, piemēram, USB centrmezgla, USB portam. Ja nevarat patstāvīgi izveidot DVD datu nesēju, atkopšanas diskus savam datoram varat saņemt no HP. Skatiet datora komplektācijā iekļauto brošūru *Tālrunu numuri visā pasaulē*. Kontaktinformācija ir norādīta arī HP tīmekļa vietnē. Dodieties uz vietni <http://www.hp.com/support>, atlasiet valsti vai reģionu un izpildiet ekrānā redzamās instrukcijas.
 - Pirms atkopšanas datu nesēja izveides pārlicinieties, vai dators ir pievienots maiņstrāvas avotam.
 - Izveides process var ilgt vienu stundu vai ilgāk. Dublējuma izveides procesu nedrīkst pārtraukt.
 - Ja nepieciešams, no programmas var iziet pirms visu atkopšanas DVD disku izveides pabeigšanas. HP Recovery Manager pabeigs pašreizējā DVD diska ierakstīšanu. Nākamreiz startējot HP Recovery Manager, tiks piedāvāts turpināt šo procesu.

HP atkopšanas datu nesēja izveidošana:



SVARĪGI! Planšetdatorā ar atvienojamu tastatūru pirms šo darbību veikšanas pievienojiet tastatūru tās dokstacijai.

1. Meklēšanas lodziņā uzdevumjoslā ierakstiet *atkopšana* un pēc tam atlasiet **HP Recovery Manager**.
2. Atlasiet **Izveidot atkopšanas datu nesēju** un pēc tam izpildiet ekrānā redzamās instrukcijas.

Ja nepieciešams atkopt sistēmu, skatiet sadaļu [Atjaunošana, lietojot programmatūru HP Recovery Manager 55. lpp.](#)

Windows rīku lietošana

Ar Windows rīkiem varat izveidot atkopšanas datu nesējus, sistēmas atjaunošanas punktus un personisko datu dublējumkopijas.



PIEZĪME. Ja krātuves ietilpība ir 32 GB vai mazāka, Microsoft sistēmas atjaunošana pēc noklusējuma ir atspējota.

Lai iegūtu papildinformāciju un norādes par veicamajām darbībām, skatiet darba sākšanas lietojumprogrammu.

- ▲ Atlasiet pogu **Sākt** un pēc tam atlasiet lietojumprogrammu **Darba sākšana**.

Atjaunošana un atkopšana

Pastāv vairākas sistēmas atkopšanas opcijas. Izvēlieties metodi, kas visprecīzāk atbilst jūsu situācijai un pieredzes līmenim.

 **SVARĪGI!** Ne visas metodes ir pieejamas visiem produktiem.

- Windows piedāvā vairākas opcijas, kā atjaunot informāciju no dublējuma, atsvaidzināt datoru un atiestatīt datoru tā sākotnējā stāvoklī. Papildinformāciju skatiet darba sākšanas lietojumprogrammā.
 - ▲ Atlasiet pogu **Sākt** un pēc tam atlasiet lietojumprogrammu **Darba sākšana**.
- Ja nepieciešams novērst kādu problēmu, kas ir radusies iepriekš instalētai lietojumprogrammai vai draiverim, lietojiet HP Recovery Manager draiveru un/vai lietojumprogrammu pārinstalēšanas opciju, lai atkārtoti instalētu atsevišķu lietojumprogrammu vai draiveri.
 - ▲ Meklēšanas lodziņā uzdevumjoslā ierakstiet atkopšana, atlasiet **HP Recovery Manager**, atlasiet **Draiveru un/vai lietojumprogrammu pārinstalēšana** un izpildiet ekrānā redzamās instrukcijas.
- Ja vēlaties atkopt Windows nodalījumu uz tā sākotnējo, rūpnīcā iestatīto saturu, varat izvēlēties sistēmas atkopšanas opciju HP atkopšanas nodalījumā (tikai dažiem produktiem) vai izmantot HP atkopšanas datu nesēju. Papildinformāciju skatiet sadaļā [Atjaunošana, lietojot programmatūru HP Recovery Manager 55. lpp.](#) Ja vēl neesat izveidojis atkopšanas datu nesēju, skatiet sadaļu [HP atkopšanas datu nesēja izveide \(tikai dažiem produktiem\) 53. lpp.](#)
- Dažos produktos, ja vēlaties atkopt datora sākotnējo, rūpnīcā iestatīto nodalījumu un saturu vai ja esat veicis cietā diska nomainīšanu, varat lietot HP atkopšanas datu nesēja rūpnīcas iestatījumu atiestatīšanas opciju. Papildinformāciju skatiet sadaļā [Atjaunošana, lietojot programmatūru HP Recovery Manager 55. lpp.](#)
- Dažos produktos, ja vēlaties izdzēst atkopšanas nodalījumu, lai iegūtu vairāk vietas cietajā diskā, programmatūra HP Recovery Manager piedāvā atkopšanas nodalījuma noņemšanas opciju.
Papildinformāciju skatiet sadaļā [HP atkopšanas nodalījuma noņemšana \(tikai dažiem produktiem\) 58. lpp.](#)

Atjaunošana, lietojot programmatūru HP Recovery Manager

Programmatūra HP Recovery Manager nodrošina iespēju atkopt datoru tā sākotnējā, rūpnīcā iestatītā stāvoklī, lietojot izveidoto vai no HP saņemto HP atkopšanas datu nesēju vai izmantojot HP atkopšanas nodalījumu (tikai dažiem produktiem). Ja vēl neesat izveidojis atkopšanas datu nesēju, skatiet sadaļu [HP atkopšanas datu nesēja izveide \(tikai dažiem produktiem\) 53. lpp.](#)

Kas jāzina pirms darba sākšanas

- Lietojot HP Recovery Manager, tiek atkopta tikai rūpnīcā instalētā programmatūra. Programmatūra, kas nav nodrošināta kopā ar šo datoru, ir jālejuplādē no ražotāja tīmekļa vietnes vai jāveic atkārtota instalēšana no ražotāja nodrošinātajiem datu nesējiem.

 **SVARĪGI!** Sistēmas atkopšana ar HP Recovery Manager ir jāizmanto kā pēdējais līdzeklis datora darbības problēmu risināšanai.

- HP atkopšanas datu nesējs ir jālieto, ja datora cietais disks nedarbojas. Ja vēl neesat izveidojis atkopšanas datu nesēju, skatiet sadaļu [HP atkopšanas datu nesēja izveide \(tikai dažiem produktiem\) 53. lpp.](#)
- Lai lietotu rūpnīcas iestatījumu atjaunošanas opciju (tikai dažiem produktiem), jālieto HP atkopšanas datu nesējs. Ja vēl neesat izveidojis atkopšanas datu nesēju, skatiet sadaļu [HP atkopšanas datu nesēja izveide \(tikai dažiem produktiem\) 53. lpp.](#)
- Ja jūsu dators neļauj izveidot HP atkopšanas datu nesēju vai HP atkopšanas datu nesējs nedarbojas, atkopšanas datu nesēju savai sistēmai varat iegūt no atbalsta dienesta. Skatiet datora komplektācijā iekļauto brošūru *Tālruņu numuri visā pasaulē*. Kontaktinformācija ir norādīta arī HP tīmekļa vietnē. Dodieties uz vietni <http://www.hp.com/support>, atlasiet valsti vai reģionu un izpildiet ekrānā redzamās instrukcijas.

 **SVARĪGI!** HP Recovery Manager nenodrošina personīgo datu automātisku dublēšanu. Pirms sākat atkopšanu, dublējiet visus personīgos datus, ko vēlaties saglabāt.

Izmantojot HP atkopšanas datu nesēju, varat izvēlēties vienu no tālāk norādītajām atkopšanas opcijām.

 **PIEZĪME.** Sākot atkopšanas procesu, tiek parādītas tikai jūsu datoram pieejamās opcijas.

- Sistēmas atkopšana — no jauna instalē oriģinālo operētājsistēmu un pēc tam konfigurē rūpnīcā instalēto programmu iestatījumus.
- Rūpnīcas iestatījumu atiestatīšana — atjauno datora sākotnējo, rūpnīcā iestatīto stāvokli, izdzēšot visu informāciju no cietā diska un atkārtoti izveidojot cietā diska nodalījumus. Pēc tam pārinstalē operētājsistēmu un rūpnīcā instalēto programmatūru.

Ar HP atkopšanas nodalījumu (tikai dažiem produktiem) var veikt tikai sistēmas atkopšanu.

HP atkopšanas nodalījuma lietošana (tikai dažiem produktiem)

HP atkopšanas nodalījums nodrošina iespēju veikt sistēmas atkopšanu, neizmantojot atkopšanas diskus vai atkopšanas USB zibatmiņas disku. Šo atkopšanas veidu var lietot tikai tad, ja cietais disks joprojām darbojas.

HP Recovery Manager startēšana no HP atkopšanas nodalījuma:

 **SVARĪGI!** Planšetdatoram ar atvienojamu tastatūru pirms tālāk norādīto darbību veikšanas pievienojiet tastatūru tās dokstacijai (tikai dažiem produktiem).

1. Meklēšanas lodziņā uzdevumjoslā ierakstiet `atkopšana`, atlasiet **Recovery Manager** un pēc tam atlasiet **HP atkopšanas vide**.

— vai —

Datoros vai planšetdatoros ar pievienotu tastatūru nospiediet taustiņu **f11**, kamēr dators tiek sāknēts, vai nospiediet un turiet taustiņu **f11**, vienlaikus nospiežot strāvas pogu.

Planšetdatoriem bez tastatūras:

Ieslēdziet vai restartējiet planšetdatoru, pēc tam ātri nospiediet un turiet skaļuma palielināšanas pogu; pēc tam atlasiet taustiņu **f11**.

– vai –

Ieslēdziet vai restartējiet planšetdatoru, pēc tam ātri nospiediet un turiet skaļuma samazināšanas pogu; pēc tam atlasiet taustiņu **f11**.

– vai –

Ieslēdziet vai restartējiet planšetdatoru, pēc tam ātri nospiediet un turiet Windows pogu; pēc tam atlasiet taustiņu **F11**.

2. Sāknēšanas opciju izvēlnē atlasiet **Novērst problēmu**.
3. Atlasiet **Recovery Manager** un pēc tam izpildiet ekrānā redzamās instrukcijas.

HP atkopšanas datu nesēja izmantošana atkopšanai

HP atkopšanas datu nesēju var izmantot, lai atjaunotu sākotnējo sistēmu. Šo metodi var lietot, ja sistēmai nav HP atkopšanas nodalījuma vai cietais disks nedarbojas pareizi.

1. Ja iespējams, dublējiet visus personīgos failus.
2. Ievietojiet HP atkopšanas datu nesēju un pēc tam restartējiet datoru.



PIEZĪME. Ja dators netiek automātiski restartēts programmatūrā HP Recovery Manager, mainiet datora sāknēšanas secību. Skatiet sadaļu [Datora sāknēšanas secības maiņa 57. lpp.](#)

3. Izpildiet ekrānā redzamos norādījumus.

Datora sāknēšanas secības maiņa

Ja datoru nevar restartēt, lietojot programmu HP Recovery Manager, varat nomainīt datora sāknēšanas secību (ierīču secība BIOS sarakstā, kurā dators meklē palaišanas informāciju). Varat mainīt atlasīto uz optisko diskdzini vai USB zibatmiņas disku.

Sāknēšanas secības maiņa:



SVARĪGI! Planšetdatorā ar atvienojamu tastatūru pirms šo darbību veikšanas pievienojiet tastatūru tās dokstacijai.

1. Ievietojiet HP atkopšanas datu nesēju.
2. Pieklūstiet sistēmas **startēšanas** izvēlnei.

Datoriem vai planšetdatoriem ar pievienotu tastatūru:

- ▲ Ieslēdziet vai restartējiet datoru vai planšetdatoru, ātri nospiediet taustiņu **ESC** un pēc tam nospiediet taustiņu **F9**, lai skatītu sāknēšanas opcijas.

Planšetdatoriem bez tastatūras:

- ▲ Ieslēdziet vai restartējiet planšetdatoru, pēc tam ātri nospiediet un turiet skaļuma palielināšanas pogu; pēc tam atlasiet taustiņu **F9**.

– vai –

Ieslēdziet vai restartējiet planšetdatoru, pēc tam ātri nospiediet un turiet skaļuma samazināšanas pogu; pēc tam atlasiet taustiņu **F9**.

– vai –

Ieslēdziet vai restartējiet planšetdatoru, pēc tam ātri nospiediet un turiet Windows pogu; pēc tam atlasiet taustiņu **F9**.

3. Atlasiet optisko diskdzini vai USB zibatmiņas disku, kuru vēlaties izmantot sāknēšanai.
4. Izpildiet ekrānā redzamos norādījumus.

HP atkopšanas nodalījuma noņemšana (tikai dažiem produktiem)

Programmatūra HP Recovery Manager nodrošina iespēju izdzēst HP atkopšanas nodalījumu, lai atbrīvotu vietu cietajā diskā.

 **SVARĪGI!** Pēc HP atkopšanas nodalījuma dzēšanas nebūs iespējams veikt sistēmas atkopšanu vai izveidot HP atkopšanas datu nesēju no HP atkopšanas nodalījuma. Tāpēc pirms atkopšanas nodalījuma noņemšanas izveidojiet HP atkopšanas datu nesēju; skatiet sadaļu [HP atkopšanas datu nesēja izveide \(tikai dažiem produktiem\) 53. lpp.](#)

 **PIEZĪME.** Atkopšanas nodalījuma noņemšanas opcija ir pieejama tikai produktiem, kas atbalsta šo funkciju.

Lai noņemtu HP atkopšanas nodalījumu, veiciet tālāk norādītās darbības.

1. Meklēšanas lodziņā uzdevumjoslā ierakstiet `atkopšana` un pēc tam atlasiet **HP Recovery Manager**.
2. Atlasiet **Atkopšanas nodalījuma dzēšana** un pēc tam izpildiet ekrānā redzamās instrukcijas.

10 Computer Setup (BIOS), TPM un HP Sure Start

Utilītas Computer Setup lietošana

Utilīta Computer Setup vai sistēma BIOS pārvalda sakarus starp visām sistēmas ievades un izvades ierīcēm (piemēram, diskdziņiem, displeju, tastatūru, peli un printeri). Utilīta Computer Setup ietver instalēto ierīču tipu, datora startēšanas secības, kā arī sistēmas un paplašinātās atmiņas apjoma iestatījumus.

 **PIEZĪME.** Veicot izmaiņas utilītā Computer Setup, ir jārikojas sevišķi piesardzīgi. Kļūdas var izraisīt nepareizu datora darbību.

Utilītas Computer Setup startēšana

 **PIEZĪME.** Ārējo USB portam pievienoto tastatūru vai peli var izmantot kopā ar utilītu Computer Setup vienīgi tad, ja ir iespējots USB iepriekšējo versiju atbalsts.

- ▲ Ieslēdziet vai restartējiet datoru un, kad tiek parādīts HP logotips, nospiediet taustiņu **F10**, lai atvērtu utilītu Computer Setup.

Navigācija un atlasīšana utilītā Computer Setup

- Lai atlasītu izvēlni vai izvēlnes elementu, izmantojiet taustiņu **tab** un tastatūras bulttaustiņus, pēc tam nospiediet taustiņu **enter** vai izmantojiet rādītājierīci, lai atlasītu vienumu.
- Lai ritinātu uz augšu vai uz leju, atlasiet augšupvērsto vai lejupvērsto bultiņu ekrāna augšējā labajā stūrī vai izmantojiet tastatūras augšupvērstās vai lejupvērstās bultiņas taustiņu.
- Lai aizvērtu atvērtos dialoglodziņus un atgrieztos utilītas Computer Setup galvenajā ekrānā, nospiediet **esc** un pēc tam izpildiet ekrānā redzamās instrukcijas.

Lai izietu no utilītas Computer Setup izvēlnēm, izvēlieties kādu no tālāk norādītajām metodēm.

- Lai izietu no utilītas Computer Setup izvēlnēm, nesaglabājot veiktās izmaiņas, veiciet tālāk norādītās darbības.

Atlasiet ikonu **Exit** (Iziet), kas atrodas ekrāna labajā apakšējā stūrī, un izpildiet ekrānā redzamās instrukcijas.

— vai —

Atlasiet **Main** (Galvenā izvēlne), atlasiet **Ignore Changes and Exit** (Ignorēt izmaiņas un iziet) un pēc tam nospiediet **enter**.

- Lai saglabātu izmaiņas un izietu no utilītas Computer Setup izvēlnēm, veiciet tālāk norādītās darbības.

Atlasiet ikonu **Save** (Saglabāt) ekrāna labajā apakšējā stūrī un izpildiet ekrānā redzamās instrukcijas.

— vai —

Atlasiet **Main** (Galvenā izvēlne), atlasiet **Save Changes and Exit** (Saglabāt izmaiņas un iziet) un pēc tam nospiediet taustiņu **enter**.

Izmaiņas stājas spēkā pēc datora restartēšanas.

Rūpnīcas iestatījumu atjaunošana utilītā Computer Setup

 **PIEZĪME.** Noklusējuma iestatījumu atjaunošana nemaina cietā diska režīmu.

Lai utilītā Computer Setup visiem iestatījumiem atjaunotu rūpnīcā iestatītās vērtības, rīkojieties saskaņā ar tālāk norādīto.

1. Startējiet utilītu Computer Setup. Skatiet sadaļu [Utilītas Computer Setup startēšana 59. lpp.](#)
2. Atlasiet **Main** (Galvenā izvēlne) un pēc tam atlasiet **Apply Factory Defaults and Exit** (Lietot rūpnīcas noklusējuma iestatījumus un iziet).

 **PIEZĪME.** Dažiem produktiem atlasē **Apply Factory Defaults and Exit** (Lietot rūpnīcas iestatījumus un iziet) vietā var parādīt **Restore Defaults** (Atjaunot noklusējumus).

3. Izpildiet ekrānā redzamās instrukcijas.
4. Lai saglabātu izmaiņas un izietu, ekrāna apakšējā labajā stūrī atlasiet ikonu **Save** (Saglabāt) un pēc tam izpildiet ekrānā redzamās instrukcijas.

— vai —

Atlasiet **Main** (Galvenā izvēlne), atlasiet **Save Changes and Exit** (Saglabāt izmaiņas un iziet) un pēc tam nospiediet taustiņu **enter**.

Izmaiņas stājas spēkā pēc datora restartēšanas.

 **PIEZĪME.** Atjaunojot rūpnīcas iestatījumus, jūsu paroles iestatījumi un drošības iestatījumi netiek mainīti.

BIOS atjaunināšana

HP vietnē var būt pieejamas atjauninātas BIOS versijas.

Lielākā daļa BIOS atjauninājumu, kas pieejami HP vietnē, ir sapakoti saspieptos failos, ko dēvē par *SoftPaq* pakotnēm.

Dažās lejupielādes pakotnēs ir iekļauts fails Readme.txt, kurā ir iekļauta informācija par faila instalēšanu un problēmu novēršanu.

BIOS versijas noteikšana

Lai izlemtu, vai jums nepieciešams atjaunināt utilītu Computer Setup (BIOS), vispirms noskaidrojiet datora BIOS versiju.

BIOS versijas informāciju (ko sauc arī par *ROM datumu* un *sistēmu BIOS*) var iegūt, nospiežot taustiņu kombināciju **fn + esc** (ja jau esat operētājsistēmā Windows) vai izmantojot utilītu Computer Setup.

1. Startējiet utilītu Computer Setup. Skatiet sadaļu [Utilītas Computer Setup startēšana 59. lpp.](#)
2. Atlasiet **Main** (Galvenā izvēlne) un pēc tam atlasiet **System information** (Sistēmas informācija).
3. Lai izietu no utilītas Computer Setup, nesaglabājot izmaiņas, atlasiet ikonu **Exit** (Iziet), kas atrodas ekrāna apakšējā labajā stūrī, un pēc tam izpildiet ekrānā redzamās instrukcijas.

— vai —

Atlasiet **Main** (Galvenā izvēlne), atlasiet **Ignore Changes and Exit** (Ignorēt izmaiņas un iziet) un pēc tam nospiediet **enter**.

Lai pārbaudītu, vai nav jaunākas BIOS versijas, skatiet sadaļu [BIOS atjauninājuma lejupielāde 61. lpp.](#)

BIOS atjauninājuma lejupielāde

 **UZMANĪBU!** Lai mazinātu datora sabojāšanas vai neveiksmīgas instalēšanas risku, lejupielādējiet un instalējiet BIOS atjauninājumu tikai tad, kad dators ir pievienots drošam ārējam strāvas avotam, izmantojot maiņstrāvas adapteri. Neveiciet BIOS atjauninājuma lejupielādi vai instalēšanu, kamēr dators darbojas, izmantojot akumulatora strāvu, ir pievienots papildu dokošanas ierīcei vai papildu strāvas avotam. Lejupielādes un instalēšanas laikā izpildiet tālāk norādītās instrukcijas.

Neatvienojiet datoru no strāvas padeves, atvienojot strāvas vadu no maiņstrāvas kontaktligzdas.

Neizslēdziet datoru un neaktivizējiet miega stāvokli.

Neievietojiet, neizņemiet, nepievienojiet un neatvienojiet nevienu ierīci, kabeli vai vadu.

1. Meklēšanas lodziņā uzdevumjoslā ievadiet `atbalsts` un pēc tam atlasiet lietojumprogrammu HP Support Assistant.
— vai —
Uzdevumjoslā atlasiet jautājuma zīmes ikonu.
2. Atlasiet **Updates** (Atjauninājumi) un pēc tam atlasiet **Check for updates and messages** (Pārbaudīt, vai nav atjauninājumu un ziņojumu).
3. Izpildiet ekrānā redzamās instrukcijas.
4. Lejupielādes apgabalā rīkojieties šādi:
 - a. Atrodiet BIOS atjauninājumu, kas ir jaunāks par jūsu datorā pašlaik instalēto BIOS versiju. Pierakstiet datumu, nosaukumu un citus identifikatorus. Šī informācija var būt nepieciešama, lai atrastu šo atjauninājumu vēlāk, kad tas būs lejupielādēts cietajā diskā.
 - b. Lai lejupielādētu atlasīto atjauninājumu cietajā diskā, izpildiet ekrānā redzamās instrukcijas.
Pierakstiet ceļu uz atrašanās vietu cietajā diskā, kur tiks lejupielādēts BIOS atjauninājums. Jums būs nepieciešams piekļūt šim ceļam, kad būsiet gatavs instalēt atjauninājumu.



PIEZĪME. Ja jūsu dators ir pievienots tīklam, pirms programmatūras atjauninājumu, īpaši sistēmas BIOS atjauninājumu, instalēšanas konsultējieties ar tīkla administratoru.

BIOS instalēšanas procedūras var atšķirties. Kad lejupielāde ir pabeigta, izpildiet ekrānā redzamās instrukcijas. Ja instrukcijas netiek parādītas, veiciet tālāk norādītās darbības.

1. Meklēšanas lodziņā uzdevumjoslā ievadiet `fails` un pēc tam atlasiet **Failu pārlūks**.
2. Atlasiet cietā diska apzīmējumu. Cietā diska apzīmējums parasti ir lokālais disks (C:).
3. Izmantojot iepriekš pierakstīto ceļu cietajā diskā, atveriet cietā diska mapi, kurā atrodas atjauninājums.
4. Veiciet dubultklikšķi uz faila ar paplašinājumu `.exe` (piemēram, `faila_nosaukums.exe`).
Tiek sāta BIOS instalēšana.
5. Veiciet instalēšanu, izpildot ekrānā redzamās instrukcijas.



PIEZĪME. Kad ekrānā tiek parādīts ziņojums par sekmīgu instalēšanas pabeigšanu, varat izdzēst lejupielādēto failu no cietā diska.

Sāknēšanas secības maiņa, izmantojot f9 uzvedni

Lai dinamiski izvēlētos sāknēšanas ierīci pašreizējai startēšanas secībai, veiciet tālāk norādītās darbības.

1. Piekļūstiet sāknēšanas ierīces opciju izvēlei.

- Ieslēdziet vai restartējiet datoru un, kad tiek parādīts HP logotips, nospiediet **F9**, lai atvērtu sāknēšanas ierīces opciju izvēlni.
2. Atlasiet sāknēšanas ierīci un pēc tam nospiediet **enter**.

TPM BIOS iestatījumi (tikai dažiem produktiem)

 **SVARĪGI!** Pirms šajā sistēmā iespējojat uzticamā platformas moduļa (TPM) funkciju, pārlicinieties, vai TPM paredzamais lietojums atbilst piemērojamajiem vietējiem tiesību aktiem, noteikumiem un politikām, kā arī, ja nepieciešams, vai ir iegūtas visas atbilstošās atļaujas un licences. Jūs pilnībā un vienpusēji uzņematies atbildību par jebkādam atbilstības problēmām, kas izriet no jūsu darbībām / TPM lietojuma un pārkāpj iepriekš norādīto prasību. HP neatbild par jebkādam attiecīgajām saistībām.

TPM nodrošina datoram papildu drošību. TPM iestatījumus varat mainīt utilitā Computer Setup (BIOS).

 **PIEZĪME.** Ja nomaināt TPM iestatījumu uz Hidden (Slēpts), TPM nav redzams operētājsistēmā.

Lai piekļūtu TPM iestatījumiem utilitā Computer Setup, veiciet tālāk norādītās darbības.

1. Startējiet utilītu Computer Setup. Skatiet sadaļu [Utilitā Computer Setup startēšana 59. lpp.](#)
2. Atlasiet **Security** (Drošība), atlasiet **TPM Embedded Security** (TPM iegultā drošība) un pēc tam izpildiet ekrānā redzamās instrukcijas.

HP Sure Start lietošana (tikai dažiem produktiem)

Daži datoru modeļi ir konfigurēti ar tehnoloģiju HP Sure Start, kas uzrauga, vai notiek uzbrukumi un nerodas bojājumi datora BIOS. Ja BIOS tiek bojāts vai notiek uzbrukums, HP Sure Start automātiski, bez lietotāja iejaukšanās, atjauno BIOS iepriekšējā drošajā stāvoklī.

Tehnoloģija HP Sure Start ir konfigurēta un jau iespējota, tādēļ lielākā daļa lietotāju var izmantot HP Sure Start noklusējuma konfigurāciju. Pieredzējuši lietotāji var pielāgot šo noklusējuma konfigurāciju.

Lai piekļūtu jaunākajai dokumentācijai par HP Sure Start, apmeklējiet vietni <http://www.hp.com/support>. Atlasiet **Find your product** (Atrast savu produktu) un izpildiet ekrānā redzamos norādījumus.

11 HP PC Hardware Diagnostics (HP datoru aparatūras diagnostikas) UEFI lietošana

HP PC Hardware Diagnostics (HP datoru aparatūras diagnostika) ir vienotais paplašināmais aparātprogrammatūras interfeiss (Unified Extensible Firmware Interface — UEFI), kas ļauj palaist diagnostikas pārbaudes, lai noteiktu, vai datora aparatūra darbojas pareizi. Šis rīks darbojas ārpus operētājsistēmas, lai atdalītu aparatūras kļūmes no problēmām, ko radījusi operētājsistēma vai citi programmatūras komponenti.

Kad HP PC Hardware Diagnostics (UEFI) nosaka kļūmi, kuras novēršanai ir jāveic aparatūras nomaiņa, tiek ģenerēts kļūmes 24 ciparu ID kods. Pēc tam šo ID kodu var nosaukt atbalsta dienestam, lai palīdzētu rast risinājumu konkrētajai problēmai.

 **PIEZĪME.** Lai hibrīddatorā startētu diagnostikas rīku, jūsu datoram ir jādarbojas piezīmjdatora režīmā un jums ir jāizmanto piezīmjdatoram pievienotā tastatūra.

Lai palaistu HP PC Hardware Diagnostics (UEFI), veiciet tālāk norādītās darbības.

1. Ieslēdziet vai restartējiet datoru un ātri nospiediet taustiņu **esc**.
2. Nospiediet taustiņu **f2**.

BIOS meklē trīs vietas diagnostikas rīkiem tālāk norādītajā secībā.

- a. Pievienotais USB disks

 **PIEZĪME.** Lai USB diskā lejupielādētu datoru aparatūras diagnostikas rīku HP PC Hardware Diagnostics (UEFI), skatiet sadaļu [Rīka HP PC Hardware Diagnostics \(HP datoru aparatūras diagnostika\) \(UEFI\) lejupielāde USB ierīcē 63. lpp.](#)

- b. Cietais disks
- c. BIOS
3. Atveroties diagnostikas rīkam, atlasiet vēlamo diagnostikas testa veidu un pēc tam izpildiet ekrānā redzamās instrukcijas.

 **PIEZĪME.** Ja diagnostikas tests ir jāaptur, nospiediet taustiņu **esc**.

Rīka HP PC Hardware Diagnostics (HP datoru aparatūras diagnostika) (UEFI) lejupielāde USB ierīcē

 **PIEZĪME.** Rīka HP PC Hardware Diagnostics (UEFI) lejupielādes instrukcijas ir pieejamas tikai angļu valodā, kā arī ir jāizmanto Windows dators, lai lejupielādētu un izveidotu HP UEFI atbalsta vidi, jo tiek piedāvāti tikai .exe faili.

Ir divas iespējas, kā lejupielādēt HP PC Hardware Diagnostics USB ierīcē.

Lejupielādējiet jaunāko UEFI versiju.

1. Dodieties uz vietni <http://www.hp.com/go/techcenter/pcdiags>. Tiek parādīta HP PC Diagnostics (HP datoru diagnostikas) mājas lapa.
2. Atlasiet saiti **Download** (Lejupielādēt), kas atrodas sadaļā HP PC Hardware Diagnostics, un pēc tam atlasiet **Run** (Palaist).

Lejupielādējiet jebkuru konkrētā produkta UEFI versiju.

1. Dodieties uz vietni <http://www.hp.com/support>.
2. Atlasiet **Get software and drivers** (Iegūt programmatūru un draiverus).
3. Ievadiet izstrādājuma nosaukumu vai numuru.
– vai –
Atlasiet **Identify now** (Identificēt tagad), lai ļautu HP automātiski noteikt jūsu produktu.
4. Atlasiet sava datora modeli un pēc tam atlasiet savu operētājsistēmu.
5. Sadaļā **Diagnostics** (Diagnostika) izpildiet ekrānā redzamās instrukcijas, lai atlasītu un lejupielādētu vēlamo UEFI versiju.

12 Specifikācijas

Ieejas strāva

Šajā sadaļā iekļautā informācija par strāvu var būt noderīga, ja datoru vēlaties ņemt līdzi ārzemju ceļojumā.

Dators izmanto līdzstrāvu, ko var nodrošināt no maiņstrāvas vai līdzstrāvas avota. Maiņstrāvas avota nominālvērtībai jābūt 100–240 V, 50–60 Hz. Kaut arī datoru var izmantot ar savrupu līdzstrāvas avotu, tas ir jāizmanto tikai ar tādu maiņstrāvas adapteri vai līdzstrāvas avotu, kuru šim datoram nodrošina vai kura izmantošanu ir apstiprinājis uzņēmums HP.

Dators var darboties ar līdzstrāvu, ja ir ievēroti tālāk minētie nosacījumi. Jūsu platformai atbilstošais datora darba spriegums un strāva ir norādīti normatīvo datu uzlīmē.

Ieejas strāva	Nominālvērtība
Darba spriegums un strāva	19,5 V līdzstrāva, ja strāvas stiprums ir 2,31 A un jauda — 45 W
	19,5 V līdzstrāva, ja strāvas stiprums ir 3,33 A un jauda — 65 W



PIEZĪME. Šis produkts ir paredzēts Norvēģijas IT strāvas sistēmai ar vidējo kvadrātisko starpfāžu spriegumu, kas nepārsniedz 240 V rms.

Darba vide

Parametrs	Metriskā mērvienība	ASV mērvienība
Temperatūra		
Ieslēgtā stāvoklī (rakstot optiskajā diskā)	5 °C–35 °C	41 °F–95 °F
Izslēgtā stāvoklī	no -20 °C līdz 60 °C	no -4 °F līdz 140 °F
Relatīvais mitrums (bez kondensācijas)		
Ieslēgtā stāvoklī	10–90 %	10–90 %
Izslēgtā stāvoklī	5–95 %	5–95 %
Maksimālais augstums (neatrodies zem spiediena)		
Ieslēgtā stāvoklī	no -15 m līdz 3 048 m	no -50 pēdām līdz 10 000 pēdām
Izslēgtā stāvoklī	no -15 m līdz 12 192 m	no -50 pēdām līdz 40 000 pēdām

13 Elektrostatiskā izlāde

Elektrostatiskā izlāde ir statiskās elektrības atbrīvošanās, diviem objektiem saskaroties, piemēram, trieciens, ko var saņemt, šķērsojot paklāju un pieskaroties metāla durvju rokturim.

Statiskās elektrības izlāde no pirkstiem vai citiem strāvas vadītājiem var sabojāt elektroniskās sastāvdaļas.

Lai izvairītos no datora vai diska bojājumiem vai informācijas zuduma, ievērojiet tālāk norādītos piesardzības pasākumus.

- Ja noņemšanas vai uzstādīšanas instrukcijās ir pieprasīts atvienot datoru, vispirms pārlicinieties, vai tas ir pareizi iezemēts.
- Glabājiet komponentus to elektrostatiski drošajos konteinerus, līdz esat gatavs tos uzstādīt.
- Izvairieties no pieskaršanās kontaktiem, vadiem un shēmām. Iespējami mazāk pieskarieties elektroniskajiem komponentiem.
- Izmantojiet nemagnētiskus darbarīkus.
- Pirms aiztiekat komponentus, izlādējiet statisko elektrību, pieskaroties nekrāsotai metāla virsmai.
- Ja noņemat komponentu, novietojiet to elektrostatiski drošā konteinerā.

14 Pieejamība

HP izstrādā, ražo un reklamē tādus produktus un pakalpojumus, ko var izmantot ikviens, tostarp cilvēki ar invaliditāti, to darot vai nu patstāvīgi, vai izmantojot atbilstošas palīgierīces. Lai piekļūtu jaunākajai informācijai par HP pieejamību, apmeklējiet vietni <http://www.hp.com/accessibility>.

Atbalstītās palīgtechnoloģijas

HP produkti atbalsta ļoti dažādas operētājsistēmu palīgtechnoloģijas un var tikt konfigurēti tā, lai darbotos ar palīgtechnoloģijām. Izmantojiet ierīces meklēšanas funkciju, lai atrastu papildinformāciju par palīdzības līdzekļiem.



PIEZĪME. Lai iegūtu papildinformāciju par kādu konkrētu palīgtechnoloģiju produktu, sazinieties ar šī produkta klientu atbalsta dienestu.

Sazināšanās ar klientu atbalsta dienestu

Mēs nepārtraukti uzlabojam mūsu produktu un pakalpojumu pieejamību un vēlamies saņemt lietotāju atsauksmes. Ja jums ir radusies problēma ar kādu produktu vai vēlaties pastāstīt par pieejamības līdzekļiem, kuri ir jums palīdzējuši, lūdzu, sazinieties ar mums pa tālruni +1 (888) 259-5707 no pirmdienas līdz piektdienai no plkst. 6.00 līdz 21.00 pēc Kalnu laika joslas (MST). Ja esat kurls vai vārdzirdīgs un izmantojat TRS/VRS/WebCapTel un ja jums nepieciešams tehniskais atbalsts vai ir radušies jautājumi par pieejamību, tad sazinieties ar mums pa tālruni +1 (877) 656-7058 no pirmdienas līdz piektdienai no plkst. 6.00 līdz 21.00 pēc Kalnu laika joslas (MST).



PIEZĪME. Atbalsts ir pieejams tikai angļu valodā.

Alfabētiskais rādītājs

- A**
 - administratora parole 38
 - akumulatora indikators 15
 - akumulatora strāva 32
 - akumulators
 - atbrīvošanās 35
 - atlikušā uzlādes līmeņa parādīšana 33
 - enerģijas ekonomēšana 34
 - izlāde 33
 - nomaiņa 35
 - zemi akumulatora uzlādes līmeņi 34
 - apakšpuse 16
 - apkopes uzlīmes, novietojums 15
 - atbalstītie diski, atkopšana 54
 - atkopšana
 - atbalstītie diski 54
 - datu nesējs 57
 - diski 54, 57
 - HP atkopšanas datu nesēja lietošana 54
 - HP Recovery Manager 55
 - opcijas 55
 - sistēma 55
 - startēšana 56
 - USB zibatmiņa 57
 - atkopšanas datu nesējs
 - izveide 53
 - izveide, izmantojot programmu HP Recovery Manager 54
 - atkopšanas nodalījums noņemšana 58
 - atmiņas karšu lasītājs, identificēšana 5
 - atmiņas karte 31
 - Audio 27
 - audio izvades (austiņu) / audio ievades (mikrofona) kombinētā ligzda, identificēšana 5
 - augstas izšķirtspējas ierīces, pievienošana 29
 - austiņas, pievienošana 26
 - Automatic DriveLock 45
 - Automatic DriveLock parole
 - ievadīšana 45
 - izņemšana 46
- Ā**
 - ārējā monitora ports 6, 28
 - ārējs maiņstrāvas avots, lietošana 36
- B**
 - bezvadu antenas, identificēšana 7
 - bezvadu sakaru indikators 9, 14, 18
 - bezvadu sakaru poga 18, 19
 - bezvadu sakaru sertifikācijas uzlīme 16
 - bezvadu sakaru taustiņš 18
 - bezvadu sakaru vadīklas operētājsistēma 18
 - poga 18
 - bezvadu tīkls (WLAN)
 - darbības zona 19
 - pievienošana 19
 - publisks WLAN savienojums 19
 - uzņēmuma WLAN savienojums 19
 - BIOS
 - atjauninājuma lejupielāde 61
 - atjaunināšana 60
 - versijas noteikšana 60
 - Bluetooth ierīce 18, 20
 - Bluetooth uzlīme 16
 - burtoslēga indikators, identificēšana 9
- C**
 - ceļošana, līdzī ņemot datoru 16
 - ceļošana, ņemot līdzī datoru 51
 - ciparslēga indikators 9
 - Computer Setup
 - BIOS administratora parole 39
 - DriveLock parole 41
 - navigācija un atlasīšana 59
 - rūpnīcas iestatījumu atjaunošana 60
- D**
 - darba vide 65
 - datora apkope 50
 - datora izslēgšana 30
 - datora tīrīšana 50
 - datora transportēšana 51
 - datu nesēja diskdzinis 31
 - diskdziņa indikators 15
 - divreizīgu displeja ports, identificēšana 5
 - dokošanas savienotājs, identificēšana 6
 - DriveLock
 - atspējošana 43
 - iespējošana 42
 - DriveLock galvenā parole nomaiņa 45
 - DriveLock parole
 - apraksts 41
 - iestatīšana 42
 - ievadīšana 44
 - nomaiņa 45
 - drošības kabeļa slots, identificēšana 6
 - dublējumi 53
- E**
 - ekonomēšana, enerģijas 34
 - elektrostatiskā izlāde 66
 - enerģija
 - akumulators 32
 - ekonomēšana 34
 - opcijas 30
 - enerģijas opciju iestatīšana 30
 - enerģijas taupīšanas stāvokļi 30
- G**
 - GPS 20
- H**
 - hibernācija
 - aktivizēšana 31
 - iziešana 31
 - HP 3D DriveGuard 49

HP atkopšanas datu nesējs
 atkopšana 57
 izveide 53
HP atkopšanas nodalījums
 atkopšana 56
 noņemšana 58
HP Client Security 47
HP Mobile Connect 20
HP PC Hardware Diagnostics (UEFI)
 lietošana 63
HP Recovery Manager
 sāknēšanas problēmu
 novēršana 57
 startēšana 56
HP resursi 2
HP Touchpoint Manager 47

I
ieejas strāva 65
iegultā cipartastatūra,
 identificēšana 12
iekšējie mikrofoni, identificēšana 7
iepriekšējo versiju atbalsts, USB 59
ierakstāms datu nesējs 31
iestatīšanas utilīta
 navigācija un atlasīšana 59
 rūpnīcas iestatījumu
 atjaunošana 60
indikatori
 akumulators 15
 bezvadu 9, 14
 burtslēgs 9
 ciparslēgs 9
 disks 15
 enerģija 9, 14
 mikrofona izslēgšana 9
 RJ-45 (tīkla) 6
 skārienpanelis 9
 tīmekļa kamera 7
informācija par akumulatoru,
 atrašana 33
informācijas atrašana
 aparātūra 4
 programmatūra 4
integrētās tīmekļa kameras
 indikators, identificēšana 7
izslēgšana 30

K
karstie taustiņi
 lietošana 12
 mikrofona izslēgšana 13
komponenti
 apakšpuse 14
 augšpuse 8
 displejs 7
 kreisā puse 6
 labā puse 5
 priekšpuse 14
kritisks akumulatora uzlādes
 līmenis 30
kursorsvira 8
L
lasāms datu nesējs 31
lidmašīnas režīma taustiņš 18
lietošana
 ārējs maiņstrāvas avots 36
 enerģijas taupīšanas stāvokļi 30
lietotāja parole 38
ligzdas
 audio izvades (austiņu) / audio
 ievades (mikrofona) kombinētā
 ligzda 5
 RJ-45 (tīkla) 6
 tīkla 6

M
miega stāvoklis
 iniciēšana 31
 iziešana 31
mikrofona izslēgšanas indikators,
 identificēšana 9
mikrofona izslēgšanas taustiņš,
 identificēšana 13
mikrofonaustiņas, pievienošana 27
minimizēta attēla atkopšana 56
minimizēts attēls, izveide 55
Miracast 29

N
nereaģējoša sistēma 30
normatīvo datu informācija
 bezvadu sakaru sertifikācijas
 uzlīmes 16
 normatīvo datu uzlīme 16

P
pamodināšanas paroles iestatīšana
 32
papildtastatūra
 iegultā ciparu 12
paroles
 administrators 38
 BIOS administrators 39
 DriveLock 41
 lietotājs 38
pieejamība 67
pieskaršanās ar četriem pirkstiem,
 skārienpaneļa žests 24
pieskaršanās ar diviem pirkstiem,
 skārienpaneļa žests 24
pieskāriena skārienpaneļa un
 skārienekrāna žests 23
pirkstu nospiedumu lasītājs 48
pirkstu nospiedumu lasītājs,
 identificēšana 11
pogas
 enerģija 10, 30
 skārienpaneļa kreisā 8
 skārienpaneļa labā 8
porti
 ārējais monitors 6, 28
 Divrežīmu displeja ports 5
 Miracast 29
 USB 3.x SuperSpeed ports 6
 USB 3.x uzlādes 6
 USB C tipa uzlāde 5
 VGA 28
pretvīrusu programmatūra 46
produkta nosaukums un numurs,
 datora 15
programmatūra
 Disk Cleanup 49
 Disk Defragmenter 49
 HP 3D DriveGuard 49
 pretvīrusu 46
 ugunsmūris 46
programmatūra Disk Cleanup 49
programmatūra Disk Defragmenter
 49
programmatūras atjauninājumi,
 instalēšana 47
programmu un draiveru
 atjaunināšana 50
publiskais WLAN savienojums 19

- R**
 ritināšana ar diviem pirkstiem, skārienpaneļa žests 24
 RJ-45 (tīkla) indikatori, identificēšana 6
 RJ-45 (tīkla) ligzda, identificēšana 6
- S**
 savienojuma izveide ar WLAN 19
 savienotājs, strāvas 6
 savilkšana ar diviem pirkstiem, lai tuvinātu vai tālinātu, skārienpaneļa un skārienekrāna žests 23
 sāknēšanas secība maiņa 57
 sākotnējās sistēmas atkopšana 55
 sērijas numurs 15
 sērijas numurs, datora 15
 SIM karte ievietošana 16
 SIM kartes slots, identificēšana 6
 sistēmas atjaunošanas punkts izveide 54
 sistēmas atjaunošanas punkts, izveide 53
 sistēmas atkopšana 55
 skaļruņi savienojuma izveide 26
 skaļruņi, identificēšana 11
 skaņas iestatījumi, lietošana 27
 skaņas iestatījumu lietošana 27
 skārienekrāna žesti viena pirksta slidināšana 25
 skārienpanelis lietošana 23
 pogas 8
 Skārienpanelis pogas 8
 skārienpaneļa indikators, identificēšana 8, 9
 skārienpaneļa lietošana 23
 skārienpaneļa un skārienekrāna žesti pieskāriens 23
 savilkšana ar diviem pirkstiem, lai tuvinātu vai tālinātu 23
 skārienpaneļa zona identificēšana 8
 skārienpaneļa žesti pieskaršanās ar četriem pirkstiem 24
 pieskaršanās ar diviem pirkstiem 24
 ritināšana ar diviem pirkstiem 24
 slēdzis, strāva 30
 sloti drošības kabelis 6
 SIM karte 6
 strāvas indikatori 9, 14
 strāvas poga 30
 strāvas poga, identificēšana 10
 strāvas savienotājs, identificēšana 6
 strāvas slēdzis 30
 Sure Start lietošana 62
- T**
 tastatūra un papildu pele lietošana 25
 tastatūras un papildu peles izmantošana 25
 taustiņi esc 12
 fn 12
 Windows taustiņš 12
 taustiņš esc, identificēšana 12
 taustiņš fn, identificēšana 12
 tīkla ligzda, identificēšana 6
 tīmekļa kamera 7
 lietošana 26
 tīmekļa kamera, identificēšana 7
 tīmekļa kameras indikators, identificēšana 7
 TPM iestatījumi 62
- U**
 uguns mūra programmatūra 46
 USB 3.x SuperSpeed ports, identificēšana 6
 USB 3.x uzlādes ports, identificēšana 6
 USB C tipa uzlādes ports, identificēšana 5
 USB iepriekšējo versiju atbalsts 59
 uzlīmes apkope 15
 bezvadu ierīces sertifikācija 16
 Bluetooth 16
 normatīvie dati 16
 sērijas numurs 15
 WLAN 16
 uzņēmuma WLAN savienojums 19
 uzturēšana Disk Cleanup 49
 Disk Defragmenter 49
 HP 3D DriveGuard 49
 programmu un draiveru atjaunināšana 50
- V**
 ventilācijas atveres, identificēšana 6
 VGA ports, pievienošana 28
 video 27
 viedkaršu lasītājs, identificēšana 6
 viena pirksta slidināšana, skārienekrāna žests 25
- W**
 Windows sistēmas atjaunošanas punkts 53, 54
 Windows rīki lietošana 54
 Windows taustiņš, identificēšana 12
 WLAN antenas, identificēšana 7
 WLAN ierīce 16
 WLAN uzlīme 16
 WWAN antenas, identificēšana 7
 WWAN ierīce 18, 20
- Z**
 zems akumulatora uzlādes līmenis 34