



Guida per l'utente

© Copyright 2016 HP Development Company, L.P.

Bluetooth è un marchio del rispettivo proprietario usato da HP Inc. su licenza. Windows è un marchio o un marchio registrato di Microsoft Corporation negli Stati Uniti e/o in altri paesi.

Le informazioni contenute in questo documento sono soggette a modifiche senza preavviso. Le sole garanzie per i prodotti e i servizi HP sono definite nelle norme esplicite di garanzia che accompagnano tali prodotti e servizi. Nulla di quanto contenuto nel presente documento va interpretato come costituente una garanzia aggiuntiva. HP non risponde di eventuali errori tecnici ed editoriali o di omissioni presenti in questo documento.

Prima edizione: agosto 2016

Numero di parte del documento: 907209-061

### Avviso per il prodotto

In questa guida vengono descritte le funzionalità comuni nella maggior parte dei prodotti. Alcune funzionalità potrebbero quindi non essere disponibili sul proprio computer.

Non tutte le funzioni sono disponibili in tutte le edizioni o versioni di Windows. I sistemi potrebbero richiedere hardware, driver, software o aggiornamenti del BIOS da acquistare separatamente e/o aggiornati per sfruttare tutte le funzionalità di Windows.

Windows 10 viene aggiornato automaticamente; la funzione è sempre abilitata. Potrebbero essere applicati i costi previsti dal fornitore di servizi Internet (ISP) e requisiti aggiuntivi per gli aggiornamenti. Vedere <http://www.microsoft.com>.

Per accedere alle ultime guide per l'utente o ai manuali per il prodotto in uso, visitare la pagina <http://www.hp.com/support> e selezionare il proprio paese. Selezionare **Trova il tuo prodotto**, quindi seguire le istruzioni visualizzate.

### Condizioni software

Installando, duplicando, scaricando o altrimenti utilizzando qualsiasi prodotto software preinstallato su questo computer, l'utente accetta di essere vincolato ai termini del presente Contratto di licenza con l'utente finale (EULA) HP. Se non si accettano le condizioni di licenza, restituire il prodotto inutilizzato (hardware e software) entro 14 giorni per ottenere il risarcimento completo alle condizioni in vigore presso il rivenditore.

Per ogni ulteriore informazione o per richiedere un completo risarcimento del prezzo di acquisto del computer, rivolgersi al rivenditore.

## Avviso di sicurezza

---

 **AVVERTENZA!** Per ridurre il rischio di ustioni per l'utente o il surriscaldamento per il computer, non utilizzare quest'ultimo tenendolo sulle ginocchia e non ostruirne le prese d'aria. Utilizzare il dispositivo solo su una superficie rigida e piana. Accertarsi che il flusso d'aria non venga bloccato da altre superfici rigide quali una stampante opzionale adiacente, né da altre superfici morbide, quali cuscini, tappeti o abiti. Accertarsi inoltre che durante il funzionamento del dispositivo, l'adattatore CA non sia a contatto con la pelle o con superfici morbide, quali cuscini, tappeti o abiti. Il computer e l'adattatore CA rispettano i limiti di temperatura delle superfici accessibili dall'utente stabiliti dagli standard internazionali per la sicurezza delle apparecchiature informatiche (IEC 60950-1).

---



---

# Sommario

<b>1 Informazioni introduttive .....</b>	<b>1</b>
Visita di HP Apps Store .....	1
Procedure consigliate .....	1
Altre risorse HP .....	2
<b>2 Informazioni sul computer .....</b>	<b>4</b>
Individuazione dell'hardware .....	4
Individuazione del software .....	4
Parte destra .....	5
Parte sinistra .....	7
Display .....	10
Parte superiore .....	12
TouchPad .....	12
Spie .....	13
Pulsante e altoparlanti .....	13
Tasti .....	16
Utilizzo dei tasti azione .....	17
Parte inferiore .....	17
Etichette .....	19
<b>3 Connessioni di rete .....</b>	<b>21</b>
Connessione a una rete wireless .....	21
Utilizzo dei controlli wireless .....	21
Tasto della modalità aereo .....	21
Comandi del sistema operativo .....	21
Collegamento a una WLAN .....	22
Utilizzo di HP Mobile Broadband (solo in determinati prodotti) .....	22
GPS (solo in determinati prodotti) .....	23
Uso dei dispositivi wireless Bluetooth (solo in determinati prodotti) .....	23
Connessione di dispositivi Bluetooth .....	23
Connessione a una rete LAN cablata (solo in determinati prodotti) .....	24
<b>4 Funzionalità di intrattenimento .....</b>	<b>25</b>
Utilizzo della fotocamera .....	25
Audio .....	25
Collegamento di altoparlanti .....	25

Collegamento di cuffie .....	25
Collegamento di un microfono .....	26
Collegamento di cuffie auricolari .....	26
Utilizzo delle impostazioni audio .....	26
Video .....	26
Collegamento di dispositivi video mediante un cavo HDMI (solo in determinati prodotti) .....	27
Configurazione dell'audio HDMI .....	28
Collegamento di dispositivi di visualizzazione digitali con un cavo Mini DisplayPort Dual-Mode (solo in determinati prodotti) .....	28
Individuazione e connessione dei display wireless Miracast compatibili (solo in determinati prodotti) .....	29
Utilizzo delle funzionalità di gioco (solo in determinati prodotti) .....	29
SteelSeries Engine .....	29
<b>5 Spostamento nella schermata .....</b>	<b>30</b>
Uso dei movimenti supportati dal TouchPad e dallo schermo tattile .....	30
Tocco .....	30
Zoom con pizzico a due dita .....	30
Scorrimento a due dita (solo TouchPad) .....	31
Tocco a due dita (solo TouchPad) .....	31
Tocco a quattro dita (solo TouchPad) .....	31
Sfioramento con tre dita (solo TouchPad) .....	32
Scorrimento a un dito (solo schermo tattile) .....	32
Uso della tastiera e del mouse opzionale .....	33
Uso del tastierino numerico integrato .....	33
<b>6 Gestione dell'alimentazione (prodotti con batterie sigillate) .....</b>	<b>34</b>
Attivazione e disattivazione delle modalità di sospensione e ibernazione .....	34
Attivazione e disattivazione manuali della modalità di sospensione .....	34
Attivazione e disattivazione manuali della modalità di ibernazione (solo in determinati modelli) .....	35
Impostazione della protezione mediante password alla riattivazione (uscita dalla modalità di sospensione o ibernazione) .....	35
Uso di HP Fast Charge (solo in determinati prodotti) .....	36
Utilizzo dell'indicatore di carica e delle impostazioni di risparmio energia .....	36
Funzionamento a batteria .....	36
Batteria sigillata in fabbrica .....	37
Individuazione delle informazioni sulla batteria .....	37
Conservazione della carica della batteria .....	37
Identificazione dei livelli di batteria scarica .....	37
Gestione della batteria in esaurimento .....	38

Gestione della batteria in esaurimento quando è disponibile l'alimentazione esterna .....	38
Gestione della batteria in esaurimento quando non è disponibile una fonte di alimentazione .....	38
Gestione della batteria in esaurimento quando non è possibile uscire dalla modalità di ibernazione .....	38
Funzionamento con alimentazione CA .....	38
Risoluzione dei problemi di alimentazione .....	39
Arresto (o spegnimento) del computer .....	40
<b>7 Gestione dell'alimentazione (prodotti con batterie sostituibili dall'utente) .....</b>	<b>41</b>
Attivazione e disattivazione delle modalità di sospensione e ibernazione .....	41
Attivazione e disattivazione manuali della modalità di sospensione .....	41
Attivazione e disattivazione manuali della modalità di ibernazione (solo in determinati modelli) .....	42
Impostazione della protezione mediante password alla riattivazione (uscita dalla modalità di sospensione o ibernazione) .....	42
Uso di HP Fast Charge (solo in determinati prodotti) .....	43
Utilizzo dell'indicatore di carica e delle impostazioni di risparmio energia .....	43
Funzionamento a batteria .....	43
Batteria sostituibile dall'utente .....	44
Individuazione delle informazioni sulla batteria .....	46
Conservazione della carica della batteria .....	46
Identificazione dei livelli di batteria scarica .....	47
Gestione della batteria in esaurimento .....	47
Gestione della batteria in esaurimento quando è disponibile l'alimentazione esterna .....	47
Gestione della batteria in esaurimento quando non è disponibile una fonte di alimentazione .....	47
Gestione della batteria in esaurimento quando non è possibile uscire dalla modalità di ibernazione .....	47
Conservazione di una batteria sostituibile dall'utente .....	47
Smaltimento di una batteria sostituibile dall'utente .....	48
Funzionamento con alimentazione CA .....	48
Risoluzione dei problemi di alimentazione .....	49
Arresto (o spegnimento) del computer .....	49
<b>8 Gestione del computer .....</b>	<b>51</b>
Ottimizzazione delle prestazioni .....	51
Utilità di deframmentazione dischi .....	51
Uso di Pulizia disco .....	51
Utilizzo di HP 3D DriveGuard (solo in determinati prodotti) .....	51

Identificazione dello stato di HP 3D DriveGuard .....	52
Aggiornamento di programmi e driver .....	52
Pulizia del computer .....	52
Procedure di pulizia .....	53
Pulizia del display .....	53
Pulizia delle parti laterali o del coperchio .....	53
Pulizia di TouchPad, tastiera o mouse (solo in determinati prodotti) .....	53
Trasporto o spedizione del computer .....	53
<b>9 Protezione di dati e computer .....</b>	<b>55</b>
Utilizzo di password .....	55
Impostazione delle password in Windows .....	55
Impostazione delle password in Setup Utility (BIOS) .....	56
Utilizzo di Windows Hello (solo in determinati prodotti) .....	56
Utilizzo del software Internet Security .....	57
Uso di software antivirus .....	57
Utilizzo di software firewall .....	57
Installazione degli aggiornamenti software .....	57
Utilizzo di HP Touchpoint Manager (solo in determinati prodotti) .....	58
Protezione della rete wireless .....	58
Backup di applicazioni e dati .....	58
Utilizzo di un cavo di sicurezza opzionale (solo in determinati prodotti) .....	58
<b>10 Utilizzo di Setup Utility (BIOS) .....</b>	<b>59</b>
Avvio di Setup Utility (BIOS) .....	59
Aggiornamento di Setup Utility (BIOS) .....	59
Determinazione della versione del BIOS .....	59
Download di un aggiornamento del BIOS .....	60
<b>11 Utilizzo di HP PC Hardware Diagnostics (UEFI) .....</b>	<b>61</b>
Download di HP PC Hardware Diagnostics (UEFI) su un dispositivo USB .....	61
<b>12 Backup e ripristino .....</b>	<b>63</b>
Creazione di supporti di ripristino e backup .....	63
Creazione dei supporti HP Recovery (solo in determinati prodotti) .....	63
Utilizzo degli strumenti di Windows .....	64
Ripristino della configurazione di sistema e ripristino delle condizioni originarie del computer .....	65
Ripristino con HP Recovery Manager .....	65
Cosa occorre sapere prima di iniziare la procedura .....	65
Uso della partizione HP Recovery (solo in determinati prodotti) .....	66



Utilizzo dei supporti di HP Recovery per il ripristino .....	67
Modifica dell'ordine di avvio del computer .....	67
Rimozione della partizione HP Recovery (solo in determinati prodotti) .....	68
<b>13 Specifiche tecniche .....</b>	<b>69</b>
Alimentazione .....	69
Ambiente operativo .....	70
<b>14 Scarica elettrostatica .....</b>	<b>71</b>
<b>15 Accessibilità .....</b>	<b>72</b>
Tecnologie assistive supportate .....	72
Come contattare l'assistenza .....	72
<b>Indice analitico .....</b>	<b>73</b>



# 1 Informazioni introduttive

Questo computer include funzionalità avanzate che ne migliorano l'utilizzo sia per lavoro sia per divertimento. Leggere questo capitolo per informazioni sulle procedure più idonee da attuare dopo la configurazione, sulle attività divertenti da fare con il computer e su dove trovare ulteriori risorse HP.

## Visita di HP Apps Store

Apps Store offre un'ampia scelta di note app di giochi, intrattenimento e musica, produttività ed esclusive di HP che è possibile scaricare sul desktop. La selezione viene aggiornata regolarmente e comprende contenuti in base alla regione e offerte specifiche del paese. Controllare frequentemente HP Apps Store per accertarsi della presenza di funzionalità nuove e aggiornate.



**IMPORTANTE:** Per accedere ad HP Apps Store è necessario essere connessi a Internet.

Per visualizzare e scaricare un'app:

1. Selezionare il pulsante **Start** e quindi l'app **Store**.  
- oppure -  
Selezionare l'icona **Store** accanto alla casella di ricerca sulla barra delle applicazioni.
2. Selezionare l'app da scaricare e seguire le istruzioni visualizzate. Al termine del download, l'app viene visualizzata nella schermata Tutte le app.

## Procedure consigliate

Dopo aver configurato e registrato il computer, si consiglia di attenersi alla seguente procedura per ottenere il massimo dal proprio investimento intelligente:

- Effettuare il backup dell'unità disco rigido creando dischi di recupero. Vedere [Backup e ripristino a pagina 63](#).
- Collegare il computer a una rete wireless o cablata se non lo si è ancora fatto. Per i dettagli, consultare [Connessioni di rete a pagina 21](#).
- Acquisire familiarità con l'hardware e il software del computer. Per ulteriori informazioni, vedere [Informazioni sul computer a pagina 4](#) e [Funzionalità di intrattenimento a pagina 25](#).
- Aggiornare o acquistare il software antivirus. Vedere [Uso di software antivirus a pagina 57](#).

## Altre risorse HP

Utilizzare questa tabella per individuare le risorse contenenti dettagli sul prodotto, informazioni procedurali e molto altro ancora.

Risorsa	Sommario
<i>Istruzioni di installazione</i>	<ul style="list-style-type: none"><li>• Panoramica delle funzionalità e dell'impostazione del computer</li></ul>
Assistenza HP	<ul style="list-style-type: none"><li>• Avviare una chat online con un tecnico di HP</li></ul>
Per assistenza HP, visitare la pagina <a href="http://www.hp.com/support">http://www.hp.com/support</a> .	<ul style="list-style-type: none"><li>• Numeri telefonici dell'assistenza</li><li>• Sedi dei centri di assistenza HP</li></ul>
<i>Guida alla sicurezza e al comfort</i>	<ul style="list-style-type: none"><li>• Corretta configurazione della postazione di lavoro</li></ul>
Per accedere a questa guida:	<ul style="list-style-type: none"><li>• Indicazioni per la postura e le abitudini di lavoro per ottimizzare il comfort e diminuire i rischi di lesioni</li><li>• Informazioni sulla sicurezza meccanica ed elettrica</li></ul>
<ul style="list-style-type: none"><li>▲ Selezionare il pulsante <b>Start, Tutte le app</b> (necessario per alcuni prodotti), <b>Guida e supporto tecnico HP, Documentazione HP</b>.</li></ul>	
- oppure -	
<ul style="list-style-type: none"><li>▲ Selezionare il pulsante <b>Start, Tutte le app</b> (necessario per alcuni prodotti), <b>HP, Documentazione HP</b>.</li></ul>	
- oppure -	
<ul style="list-style-type: none"><li>▲ Visitare la pagina <a href="http://www.hp.com/ergo">http://www.hp.com/ergo</a>.</li></ul>	
<b>IMPORTANTE:</b> Per accedere all'ultima versione della guida per l'utente è necessario essere collegati a Internet.	
<i>Normative e avvisi di sicurezza e ambientali</i>	<ul style="list-style-type: none"><li>• Avvisi importanti sulle normative, incluse informazioni sul corretto smaltimento della batteria, se necessario</li></ul>
Per accedere a questo documento:	
<ul style="list-style-type: none"><li>▲ Selezionare il pulsante <b>Start, Tutte le app</b> (necessario per alcuni prodotti), <b>Guida e supporto tecnico HP, Documentazione HP</b>.</li></ul>	
- oppure -	
<ul style="list-style-type: none"><li>▲ Selezionare il pulsante <b>Start, Tutte le app</b> (necessario per alcuni prodotti), <b>HP, Documentazione HP</b>.</li></ul>	
<i>Garanzia limitata*</i>	<ul style="list-style-type: none"><li>• Informazioni sulla garanzia specifiche di questo computer</li></ul>
Per accedere a questo documento:	
<ul style="list-style-type: none"><li>▲ Selezionare il pulsante <b>Start, Tutte le app</b> (necessario per alcuni prodotti), <b>Guida e supporto tecnico HP, Documentazione HP</b>.</li></ul>	
- oppure -	
<ul style="list-style-type: none"><li>▲ Selezionare il pulsante <b>Start, Tutte le app</b> (necessario per alcuni prodotti), <b>HP, Documentazione HP</b>.</li></ul>	
- oppure -	
<ul style="list-style-type: none"><li>▲ Visitare la pagina <a href="http://www.hp.com/go/orderdocuments">http://www.hp.com/go/orderdocuments</a>.</li></ul>	

**IMPORTANTE:** Per accedere all'ultima versione della guida per l'utente è necessario essere collegati a Internet.

---

\*La Garanzia limitata HP fornita per il proprio prodotto si trova nelle guide d'uso sul prodotto in uso e/o nel CD o DVD fornito nella confezione. In alcuni paesi o regioni, HP può fornire una Garanzia cartacea all'interno della confezione. Nei paesi o nelle regioni in cui la garanzia non è fornita in formato cartaceo, è possibile richiederne una copia stampata visitando la pagina <http://www.hp.com/go/orderdocuments>. Per i prodotti acquistati nell'area Asia Pacifico, è possibile scrivere al seguente recapito HP: POD, PO Box 161, Kitchener Road Post Office, Singapore 912006. Indicare nome del prodotto, nome e cognome, numero di telefono e indirizzo postale.

---

---

## 2 Informazioni sul computer

### Individuazione dell'hardware

Per visualizzare un elenco di tutti i componenti hardware installati sul computer:

- ▲ Digitare `Gestione periferiche` nella casella di ricerca sulla barra delle applicazioni e quindi selezionare la app **Gestione periferiche**.

Verrà visualizzato un elenco di tutti i dispositivi installati sul computer.

Per informazioni sui componenti hardware del sistema e il numero di versione del BIOS di sistema, premere `fn +esc` (solo in determinati prodotti).

### Individuazione del software

Per visualizzare un elenco di tutti i componenti software installati sul computer:

- ▲ Selezionare il pulsante **Start** e quindi selezionare **Tutte le app**.

- oppure -

Selezionare il pulsante **Start**.







- oppure -

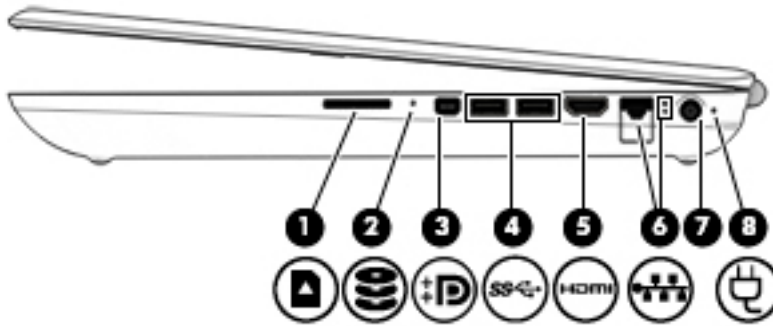

Fare clic con il pulsante destro del mouse sul **Start** e quindi selezionare **Programmi e funzionalità**.

## Parte destra





 **NOTA:** Fare riferimento all'illustrazione che più corrisponde al computer utilizzato.

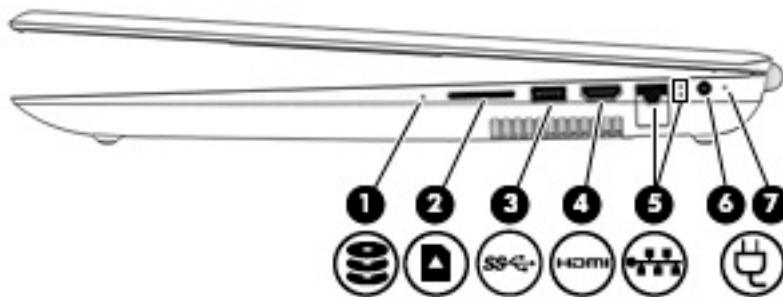

Componente	Descrizione
(1) 	<p>Letto di schede di memoria</p> <p>Consente di leggere schede di memoria opzionali per memorizzare, gestire, condividere o accedere alle informazioni.</p> <p>Per inserire una scheda:</p> <ol style="list-style-type: none"><li>1. Tenere la scheda con l'etichetta rivolta verso l'alto e i connettori rivolti verso il computer.</li><li>2. Inserire la scheda nel lettore di schede di memoria, quindi spingerla fino al suo completo inserimento.</li></ol> <p>Per rimuovere una scheda:</p> <ul style="list-style-type: none"><li>▲ Premere sulla scheda, quindi rimuoverla dal lettore di schede di memoria.</li></ul>
(2) 	<p>Spia dell'unità (solo in determinati prodotti)</p> <ul style="list-style-type: none"><li>• Bianca lampeggiante: è in corso l'accesso all'unità disco rigido.</li><li>• Arancione: HP 3D DriveGuard ha messo temporaneamente in attesa l'unità disco rigido (solo in determinati prodotti).</li></ul> <p><b>NOTA:</b> Per informazioni su HP 3D Drive Guard, vedere <a href="#">Utilizzo di HP 3D DriveGuard (solo in determinati prodotti) a pagina 51</a>.</p>
(3) 	<p>Mini DisplayPort Dual-Mode</p> <p>Consente di collegare un dispositivo di visualizzazione digitale opzionale, ad esempio un proiettore o un monitor ad alte prestazioni.</p>
(4) 	<p>Porte USB 3.0 (2)</p> <p>Consentono di collegare un dispositivo USB opzionale, ad esempio una tastiera, un mouse, un'unità esterna, una stampante, uno scanner o un hub USB.</p>
(5) 	<p>Porta HDMI</p> <p>Consente di collegare un dispositivo audio o video opzionale, come ad esempio un televisore ad alta definizione, qualsiasi componente audio o digitale compatibile, oppure un dispositivo HDMI ad alta velocità.</p>
(6) 	<p>Jack RJ-45 (rete)/Spie di stato</p> <p>Consente di collegare un cavo di rete.</p> <ul style="list-style-type: none"><li>• Bianca: la connessione di rete è attiva.</li><li>• Arancione: è in corso un'attività di rete.</li></ul>

Componente	Descrizione
(7) 	<p>Connettore di alimentazione</p> <p>Consente di collegare un adattatore CA.</p>
(8) 	<p>Spia batteria e adattatore CA</p> <ul style="list-style-type: none"> <li>Bianca: l'adattatore CA è collegato e la batteria è completamente carica.</li> <li>Bianca lampeggiante: l'adattatore CA è scollegato e il livello della batteria è in esaurimento.</li> <li>Arancione: l'adattatore CA è collegato e la batteria è in fase di carica.</li> <li>Spenta: la batteria non è in fase di carica.</li> </ul>



Componente	Descrizione
(1) 	<p>Spia dell'unità (solo in determinati prodotti)</p> <ul style="list-style-type: none"> <li>Bianca lampeggiante: è in corso l'accesso all'unità disco rigido o all'unità ottica.</li> <li>Arancione: HP 3D DriveGuard ha messo temporaneamente in attesa l'unità disco rigido (solo in determinati prodotti).</li> </ul> <p><b>NOTA:</b> Per informazioni su HP 3D Drive Guard, vedere <a href="#">Utilizzo di HP 3D DriveGuard (solo in determinati prodotti) a pagina 51</a>.</p>
(2) 	<p>Letto di schede di memoria</p> <p>Consente di leggere schede di memoria opzionali per memorizzare, gestire, condividere o accedere alle informazioni.</p> <p>Per inserire una scheda:</p> <ol style="list-style-type: none"> <li>Tenere la scheda con l'etichetta rivolta verso l'alto e i connettori rivolti verso il computer.</li> <li>Inserire la scheda nel lettore di schede di memoria, quindi spingerla fino al suo completo inserimento.</li> </ol> <p>Per rimuovere una scheda:</p> <ul style="list-style-type: none"> <li>▲ Premere sulla scheda, quindi rimuoverla dal lettore di schede di memoria.</li> </ul>
(3) 	<p>Porta USB 3.0</p> <p>Consente di collegare un dispositivo USB opzionale, ad esempio una tastiera, un mouse, un'unità esterna, una stampante, uno scanner o un hub USB.</p>
(4) 	<p>Porta HDMI</p> <p>Consente di collegare un dispositivo audio o video opzionale, come ad esempio un televisore ad alta definizione, qualsiasi componente audio o digitale compatibile, oppure un dispositivo HDMI ad alta velocità.</p>
(5) 	<p>Jack RJ-45 (rete)/Spie di stato</p> <p>Consente di collegare un cavo di rete.</p> <ul style="list-style-type: none"> <li>Bianca: la connessione di rete è attiva.</li> </ul>





Componente		Descrizione
		<ul style="list-style-type: none"> <li>Arancione: è in corso un'attività di rete.</li> </ul>
(6)	Connettore di alimentazione	Consente di collegare un adattatore CA.
(7)	 Spia batteria e adattatore CA	<ul style="list-style-type: none"> <li>Bianca: l'adattatore CA è collegato e la batteria è completamente carica.</li> <li>Bianca lampeggiante: l'adattatore CA è scollegato e il livello della batteria è in esaurimento.</li> <li>Arancione: l'adattatore CA è collegato e la batteria è in fase di carica.</li> <li>Spenta: la batteria non è in fase di carica.</li> </ul>

## Parte sinistra

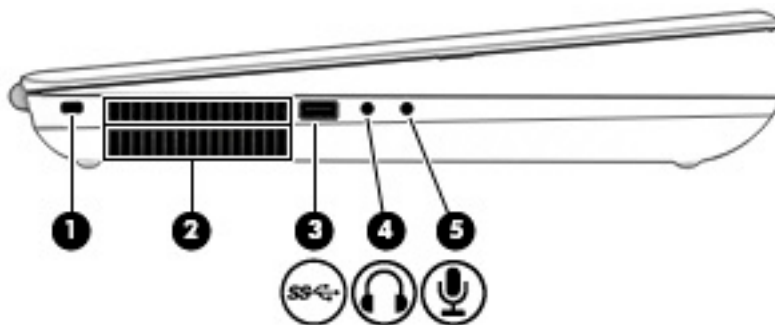

 **NOTA:** Fare riferimento all'illustrazione che più corrisponde al computer utilizzato.

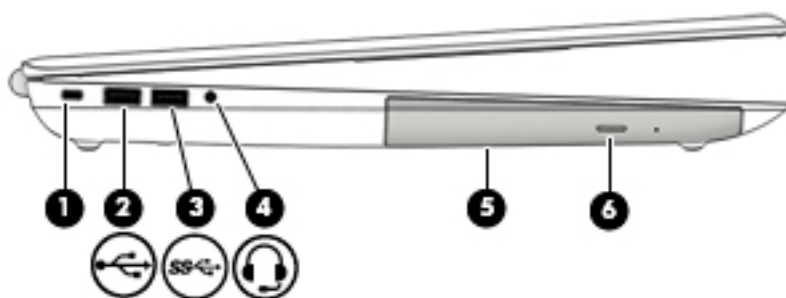

Componente		Descrizione
(1)	Attacco per cavo di sicurezza	<p>Consente di collegare al computer un cavo di sicurezza opzionale.</p> <p><b>NOTA:</b> Il cavo di sicurezza è concepito come deterrente, ma non può impedire l'uso improprio o il furto del computer.</p>
(2)	Prese d'aria	<p>Consentono il raffreddamento dei componenti interni.</p> <p><b>NOTA:</b> La ventola del computer si attiva automaticamente per raffreddare i componenti interni ed evitarne il surriscaldamento. È normale che la ventola interna si attivi e disattivi periodicamente durante l'utilizzo del computer.</p>
(3)	 Porta USB 3.0	Consente di collegare un dispositivo USB opzionale, ad esempio una tastiera, un mouse, un'unità esterna, una stampante, uno scanner o un hub USB.
(4)	 Jack di uscita audio (cuffie)	Consente di collegare altoparlanti stereo alimentati, cuffie, auricolari o un cavo audio di un televisore.

Componente	Descrizione
	<p><b>AVVERTENZA!</b> Per ridurre il rischio di lesioni dell'apparato uditivo, regolare il volume prima di indossare le cuffie o l'auricolare. Per ulteriori informazioni sulla sicurezza, consultare <i>Normative e avvisi di sicurezza e ambientali</i>.</p> <p>Per accedere a questa guida:</p> <ul style="list-style-type: none"> <li>▲ Selezionare il pulsante <b>Start</b>, selezionare <b>Tutte le app</b> (necessario in determinati prodotti), quindi <b>Guida e Supporto HP</b>, e infine selezionare <b>Documentazione HP</b>.</li> </ul> <p><b>NOTA:</b> Quando un dispositivo è collegato a un jack per cuffie, gli altoparlanti del computer vengono disattivati.</p>
(5)  Jack di ingresso audio (microfono)	Consente di collegare un microfono opzionale con auricolare per computer, un microfono mono o un microfono stereo.



Componente	Descrizione
(1) Attacco per cavo di sicurezza	Consente di collegare al computer un cavo di sicurezza opzionale.  <b>NOTA:</b> Il cavo di sicurezza è concepito come deterrente, ma non può impedire l'uso improprio o il furto del computer.
(2)  Porta USB 2.0	Consente di collegare un dispositivo USB opzionale, ad esempio una tastiera, un mouse, un'unità esterna, una stampante, uno scanner o un hub USB.
(3)  Porta USB 3.0	Consente di collegare un dispositivo USB opzionale, ad esempio una tastiera, un mouse, un'unità esterna, una stampante, uno scanner o un hub USB.
(4)  Jack combinato di uscita audio (cuffie)/ingresso audio (microfono)	Consente di collegare altoparlanti stereo alimentati, cuffie, auricolari o cuffie auricolari con microfono opzionali o un cavo audio di un televisore. Consente inoltre di collegare un microfono con auricolare opzionale. Questo jack non supporta microfoni autonomi opzionali.  <b>AVVERTENZA!</b> Per ridurre il rischio di lesioni dell'apparato uditivo, regolare il volume prima di indossare le cuffie o l'auricolare. Per ulteriori informazioni sulle normative e gli avvisi di sicurezza, consultare la guida <i>Normative e avvisi di sicurezza e ambientali</i> .  Per accedere a questa guida:  ▲ Selezionare il pulsante <b>Start</b> , selezionare <b>Tutte le app</b> , quindi <b>Guida e supporto tecnico HP</b> , e infine selezionare <b>Documentazione HP</b> .

<b>Componente</b>		<b>Descrizione</b>
		<b>NOTA:</b> Quando un dispositivo è collegato al jack, gli altoparlanti del computer vengono disattivati.
<b>(5)</b>	Unità ottica	In base al computer, consente la lettura o lettura e scrittura su un disco ottico opzionale.
<b>(6)</b>	Pulsante di espulsione dell'unità ottica	Consente di rilasciare il vassoio del disco dell'unità ottica.

# Display

 **NOTA:** Fare riferimento all'illustrazione che più corrisponde al computer utilizzato.



Componente	Descrizione
(1) Microfoni interni	Consentono di registrare i suoni.
(2) Spia della fotocamera	Accesa: la fotocamera è in uso.
(3) Fotocamera	Consente di effettuare videochiamate, registrare video e fermi immagine. Per utilizzare la fotocamera, vedere <a href="#">Utilizzo della fotocamera a pagina 25</a> .
(4) Antenne WLAN*	Invisano e ricevono i segnali wireless per comunicare con reti WLAN (Wireless Local Area Network).
(5) Spia della fotocamera 3D	Accesa: la fotocamera 3D è in uso.
(6) Fotocamera 3D	Consente di effettuare videochiamate e digitalizzare o catturare immagini 3D. Le app 3D per giochi, protezione e collaborazione completa consentono di ottimizzare l'esperienza con la fotocamera 3D. Per utilizzare la fotocamera 3D, vedere <a href="#">Utilizzo della fotocamera a pagina 25</a> .

\*Le antenne non sono visibili dall'esterno del computer e la loro posizione varia. Per consentire una trasmissione ottimale, evitare di ostruire l'area intorno alle antenne.

Per conoscere gli avvisi sulla conformità wireless, consultare la sezione *Normative e avvisi di sicurezza e ambientali* relativa al proprio paese o regione.

Per accedere a questa guida:

- ▲ Selezionare il pulsante **Start**, selezionare **Tutte le app** (necessario in determinati prodotti), quindi **Guida e Supporto HP**, e infine selezionare **Documentazione HP**.



Componente	Descrizione
(1) Microfoni interni	Consentono di registrare i suoni.
(2) Fotocamera	<p>Consente di effettuare videochiamate, registrare video o fermi immagine. Alcuni prodotti dispongono anche di funzionalità HD (high-definition) o 3D, di app per giochi o di software per il riconoscimento facciale come Windows Hello. Per dettagli su Windows Hello, vedere <a href="#">Utilizzo di Windows Hello (solo in determinati prodotti) a pagina 56</a>.</p> <p>Per utilizzare la fotocamera:</p> <ol style="list-style-type: none"> <li>1. Digitare <code>fotocamera</code> nella casella di ricerca sulla barra delle applicazioni e quindi selezionare <b>Fotocamera</b>.</li> <li>2. Digitare <code>Intel RealSense</code> nella casella di ricerca sulla barra delle applicazioni per scoprire le funzionalità, le demo e le app aggiuntive.</li> </ol> <p>Quando la spia è accesa, la fotocamera è in uso.</p>
(3) Antenne WLAN*	Inviano e ricevono i segnali wireless per comunicare con reti WLAN (Wireless Local Area Network).

\*Le antenne non sono visibili dall'esterno del computer e la loro posizione varia. Per consentire una trasmissione ottimale, evitare di ostruire l'area intorno alle antenne.

Per conoscere gli avvisi sulla conformità wireless, consultare la sezione *Normative e avvisi di sicurezza e ambientali* relativa al proprio paese o regione.

Per accedere a questa guida:

- ▲ Selezionare il pulsante **Start**, selezionare **Tutte le app**, quindi **Guida e Supporto HP**, e infine selezionare **Documentazione HP**.

# Parte superiore

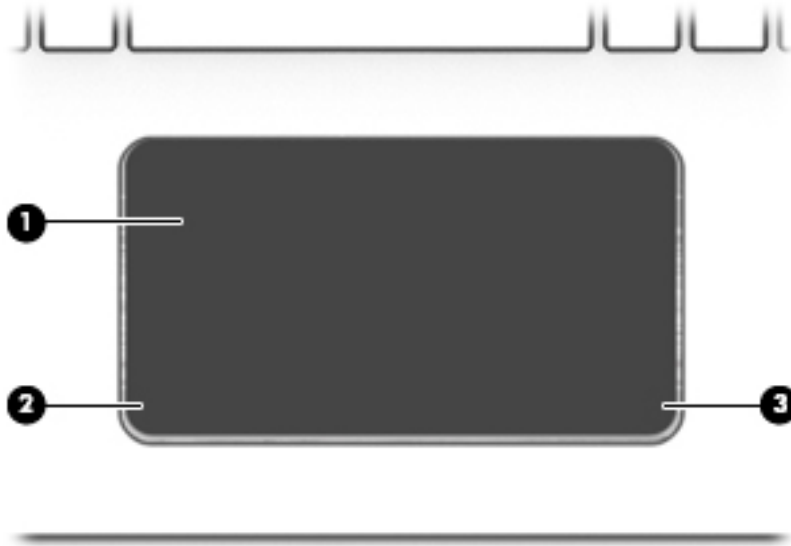

## TouchPad

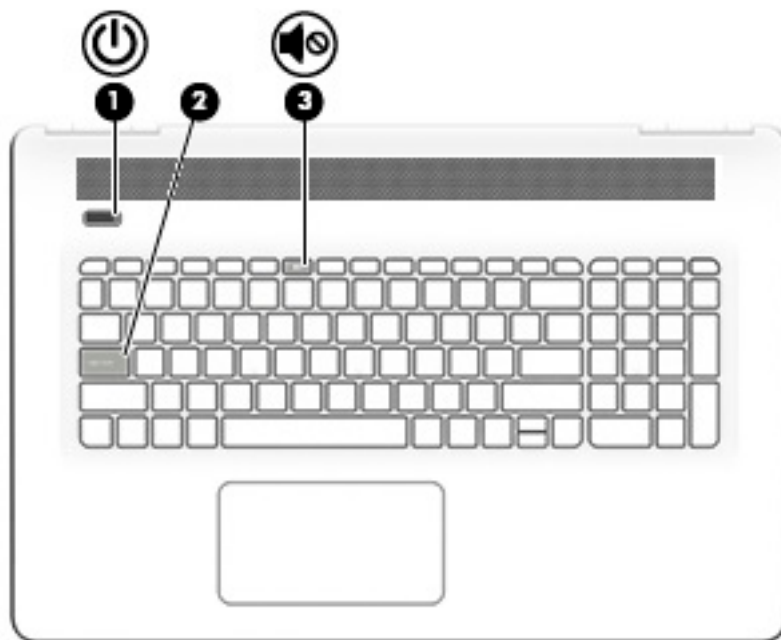

Componente	Descrizione
(1) Area del TouchPad	Consente la lettura dei movimenti del dito per spostare il puntatore o attivare elementi sullo schermo. <b>NOTA:</b> Per ulteriori informazioni, vedere <a href="#">Uso dei movimenti supportati dal TouchPad e dallo schermo tattile a pagina 30</a> .
(2) Pulsante sinistro del TouchPad	Ha la stessa funzione del pulsante sinistro di un mouse esterno.
(3) Pulsante destro del TouchPad	Ha la stessa funzione del pulsante destro di un mouse esterno.

## Spie



Componente	Descrizione
(1) 	<p>Spia di alimentazione</p> <ul style="list-style-type: none"><li>• Accesa: il computer è acceso.</li><li>• Lampeggiante: il computer si trova nella modalità di sospensione, che consente di risparmiare energia. Lo schermo e altri componenti non necessari vengono spenti.</li><li>• Spenta: il computer è spento o in modalità di ibernazione. L'ibernazione è la modalità che consente il massimo risparmio di energia.</li></ul>
(2)	<p>Spia blocco maiuscole</p> <p>Accesa: il blocco maiuscole è attivato, pertanto tutti i caratteri saranno in maiuscolo.</p>
(3) 	<p>Spia di disattivazione dell'audio</p> <ul style="list-style-type: none"><li>• Arancione: l'audio del computer è disattivato.</li><li>• Spenta: l'audio del computer è attivato.</li></ul>

## Pulsante e altoparlanti

 **NOTA:** Fare riferimento all'illustrazione che più corrisponde al computer utilizzato.

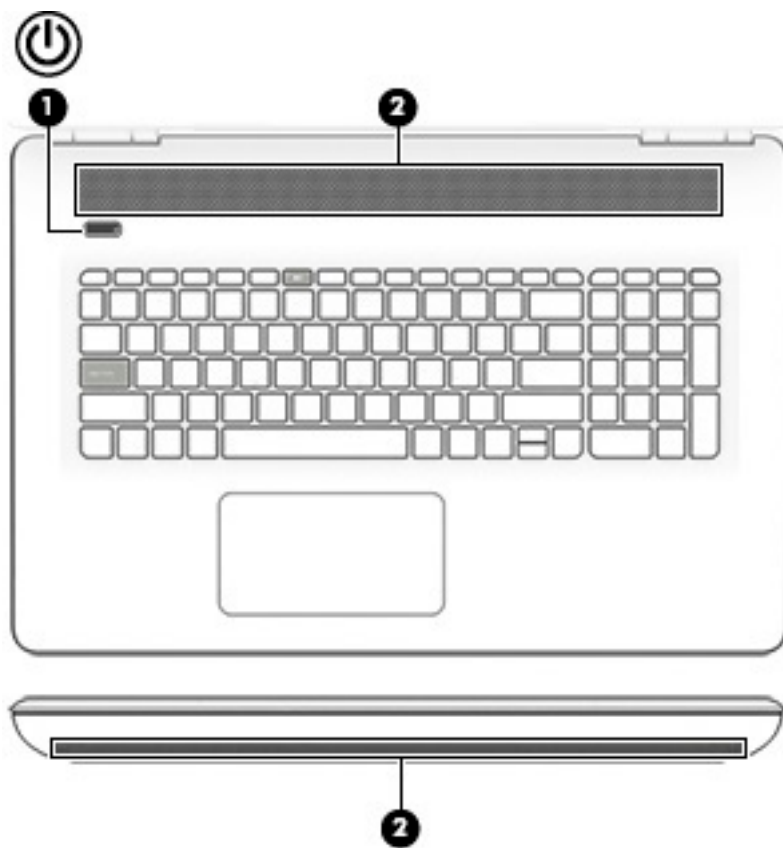

Componente	Descrizione
<p>(1)  Pulsante di alimentazione</p>	<ul style="list-style-type: none"> <li>• Se il computer è spento, premere il pulsante per accenderlo.</li> <li>• Se il computer è acceso, premere brevemente il pulsante per avviare la modalità di sospensione.</li> <li>• Se il computer è in modalità di sospensione, premere brevemente il pulsante per uscire da questa modalità.</li> <li>• Se il computer è in modalità di ibernazione, premere brevemente il pulsante per uscire da questa modalità.</li> </ul> <p><b>ATTENZIONE:</b> Tenendo premuto il pulsante di alimentazione si provoca la perdita di tutti i dati non salvati.</p> <p>Se il computer non risponde e le procedure di arresto si rivelano inefficaci, tenere premuto il pulsante di alimentazione per almeno 5 secondi per arrestare il computer.</p> <p>Per ulteriori informazioni sulle impostazioni di alimentazione, consultare le opzioni di alimentazione.</p> <p>▲ Digitare <code>alimentazione</code> nella casella di ricerca sulla barra delle applicazioni, quindi selezionare <b>Impostazioni di alimentazione e sospensione</b>.</p> <p>- oppure -</p> <p>Fare clic con il pulsante destro del mouse sul pulsante <b>Start</b>, quindi selezionare <b>Opzioni di alimentazione</b>.</p>
<p>(2) Altoparlanti</p>	<p>Producono il suono.</p>



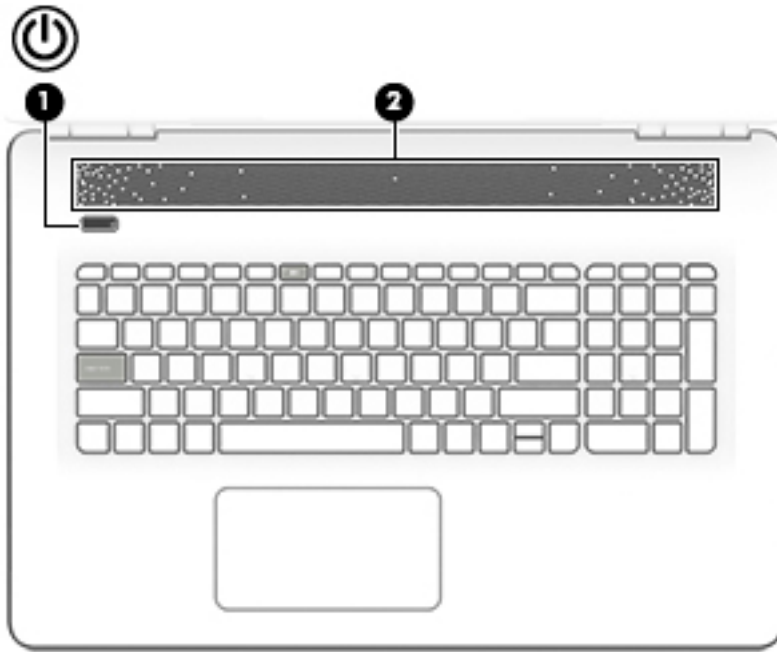

Componente	Descrizione
(1)  Pulsante di alimentazione	<ul style="list-style-type: none"> <li>• Se il computer è spento, premere il pulsante per accenderlo.</li> <li>• Se il computer è acceso, premere brevemente il pulsante per avviare la modalità di sospensione.</li> <li>• Se il computer è in modalità di sospensione, premere brevemente il pulsante per uscire da questa modalità.</li> <li>• Se il computer è in modalità di ibernazione, premere brevemente il pulsante per uscire da questa modalità.</li> </ul> <p><b>ATTENZIONE:</b> Tenendo premuto il pulsante di alimentazione si provoca la perdita di tutti i dati non salvati.</p> <p>Se il computer non risponde e le procedure di arresto si rivelano inefficaci, tenere premuto il pulsante di alimentazione per almeno 5 secondi per arrestare il computer.</p> <p>Per ulteriori informazioni sulle impostazioni di alimentazione, consultare le opzioni di alimentazione.</p> <p>▲ Digitare <b>alimentazione</b> nella casella di ricerca sulla barra delle applicazioni e quindi selezionare <b>Impostazioni di alimentazione e sospensione</b>.</p> <p>- oppure -</p> <p>Fare clic con il pulsante destro del mouse sul pulsante <b>Start</b>, quindi selezionare <b>Opzioni di alimentazione</b>.</p>
(2) Altoparlanti	Producono il suono.



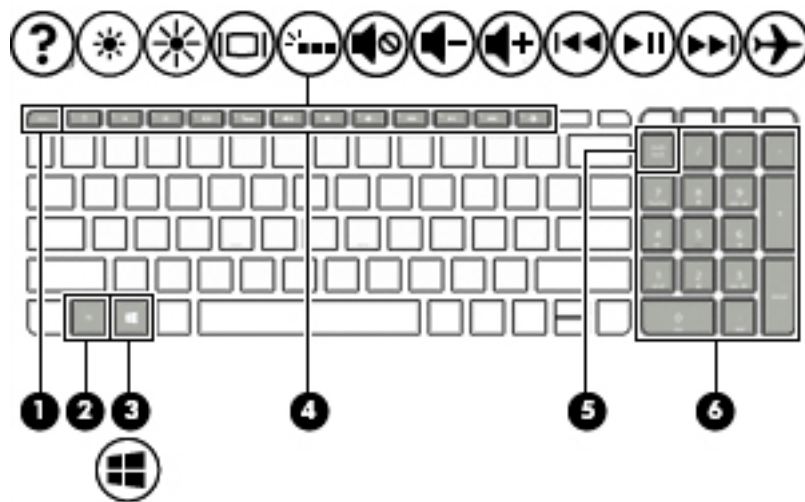





## Tasti



Componente	Descrizione
(1) Tasto <i>esc</i>	Se premuto in combinazione con il tasto <i>fn</i> , consente la visualizzazione delle informazioni di sistema.
(2) Tasto <i>fn</i>	Consente di eseguire funzioni di sistema specifiche se premuto in combinazione con il tasto <i>esc</i> .
(3)  Tasto Windows®	Apre il menu <b>Start</b> . <b>NOTA:</b> Premendo nuovamente il tasto Windows si chiude il menu <b>Start</b> .
(4) Tasti azione	Consentono di eseguire le funzioni di sistema utilizzate con maggiore frequenza. <b>NOTA:</b> In determinati modelli, il tasto azione <i>f5</i> consente di attivare o disattivare la funzionalità di retroilluminazione tastiera.
(5) Tasto <i>bloc num</i>	Consente di passare tra le funzioni di spostamento e le funzioni numeriche sul tastierino numerico integrato.
(6) Tastierino numerico integrato	Se il <i>bloc num</i> è attivo, è possibile utilizzarlo come tastierino numerico esterno.

## Utilizzo dei tasti azione

- I tasti azione consentono di eseguire una funzione assegnata.
- Le icone riportate su ciascuno dei tasti azione indicano la funzione assegnata al tasto.

Icona	Descrizione
	Consente di aprire l'app Informazioni di base.
	Tenendo premuto questo tasto, è possibile diminuire gradualmente la luminosità dello schermo.
	Tenendo premuto questo tasto, è possibile aumentare gradualmente la luminosità dello schermo.
	Consente la commutazione dell'immagine su schermo tra i dispositivi di visualizzazione collegati al sistema. Ad esempio, se un monitor è collegato al computer e si preme ripetutamente questo tasto, la visualizzazione dell'immagine viene alternata tra il display del computer e il monitor esterno e una visualizzazione simultanea su entrambi i dispositivi.
	Consente di attivare o disattivare la retroilluminazione della tastiera. <b>NOTA:</b> Per prolungare la carica della batteria, disattivare questa funzione.
	Consente di disattivare o ripristinare l'audio dell'altoparlante.
	Tenendo premuto questo tasto, è possibile diminuire gradualmente il volume dell'altoparlante.
	Tenendo premuto questo tasto, è possibile aumentare gradualmente il volume dell'altoparlante.
	Consente di riprodurre il brano precedente di un CD audio o la sezione precedente di un DVD o di un disco Blu-ray (BD).
	Consente di avviare, mettere in pausa o riprendere la riproduzione di un CD audio, di un DVD o BD.
	Consente di riprodurre il brano successivo di un CD audio o il capitolo successivo di un DVD o BD.
	Consente di attivare o disattivare la modalità aereo e la funzione wireless. <b>NOTA:</b> Il tasto modalità aereo è anche definito pulsante wireless. <b>NOTA:</b> Prima di poter effettuare una connessione wireless, occorre configurare una rete wireless.

## Parte inferiore



**NOTA:** Fare riferimento all'illustrazione che più corrisponde al computer utilizzato.

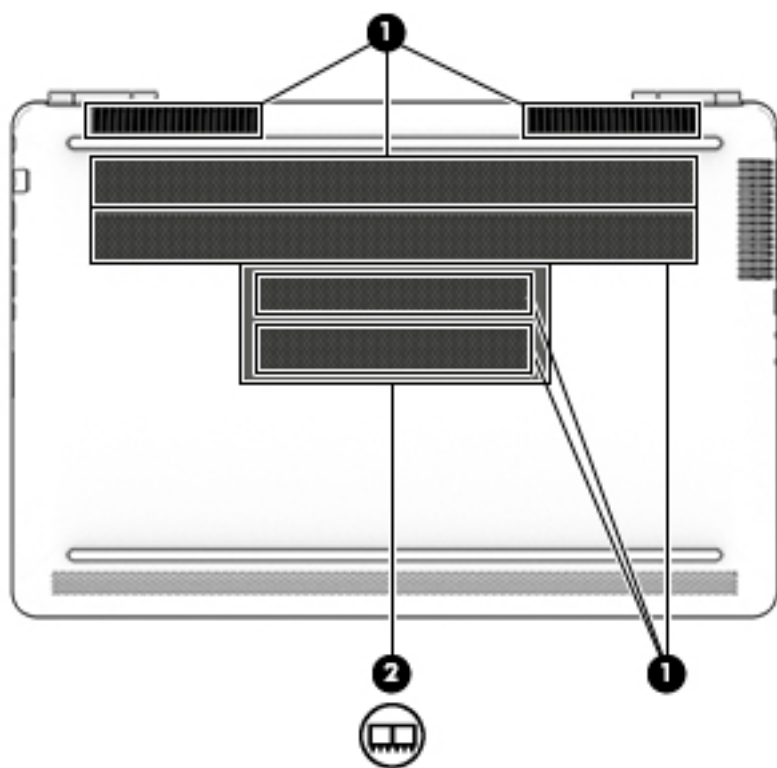

Componente	Descrizione
(1) Prese d'aria	Consentono il raffreddamento dei componenti interni.  <b>NOTA:</b> La ventola del computer si attiva automaticamente per raffreddare i componenti interni ed evitarne il surriscaldamento. È normale che la ventola interna si attivi e disattivi periodicamente durante l'utilizzo del computer.
(2)  Sportello di accesso	Fornisce l'accesso agli slot del modulo di memoria.

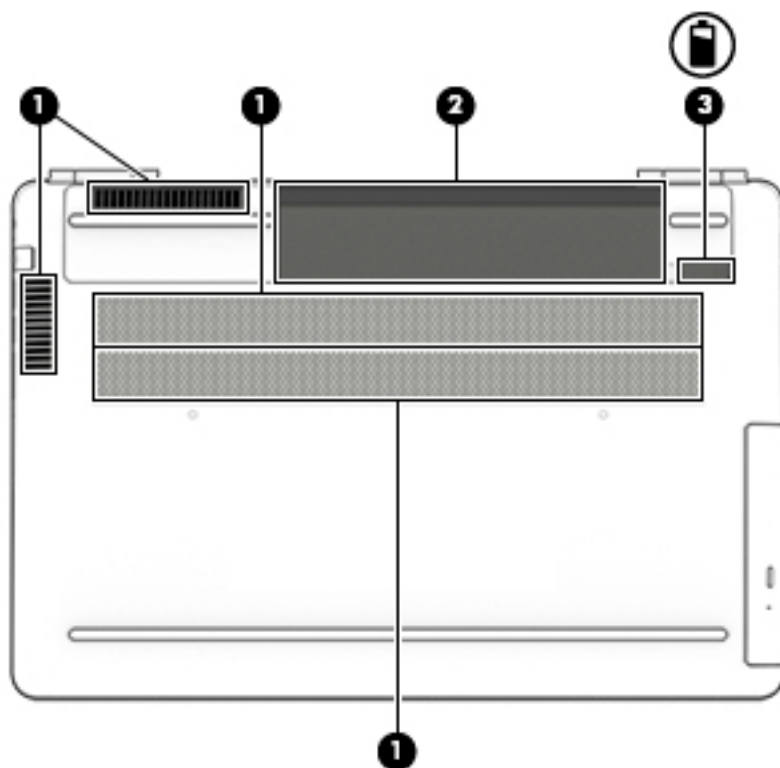

Componente		Descrizione
(1)	Prese d'aria	Consentono il raffreddamento dei componenti interni.  <b>NOTA:</b> La ventola del computer si attiva automaticamente per raffreddare i componenti interni ed evitarne il surriscaldamento. È normale che la ventola interna si attivi e disattivi periodicamente durante l'utilizzo del computer.
(2)	Alloggiamento della batteria	Contiene la batteria.
(3)	 Levetta di rilascio della batteria	Consente di rilasciare la batteria.

## Etichette

Le etichette apposte sul computer forniscono le informazioni necessarie per la risoluzione dei problemi relativi al sistema o per l'uso del computer all'estero.

 **IMPORTANTE:** Controllare nelle posizioni seguenti le etichette descritte in questa sezione: sulla parte inferiore del computer, all'interno dell'alloggiamento della batteria, sotto il coperchio di accesso o sul retro del display.

- **Etichetta di identificazione:** fornisce informazioni importanti per l'identificazione del computer. Quando si contatta l'assistenza, potrebbe venire richiesto il numero di serie, nonché il numero di prodotto o il numero di modello. Individuare questi numeri prima di contattare l'assistenza.

L'etichetta di identificazione è simile a quelle illustrate di seguito. Fare riferimento all'illustrazione che più corrisponde all'etichetta sul computer in uso.



---

**Componente**

- (1) Numero di serie

---

- (2) Numero di prodotto

---

- (3) Periodo di garanzia

---

- (4) Numero di modello (solo in determinati prodotti)

---

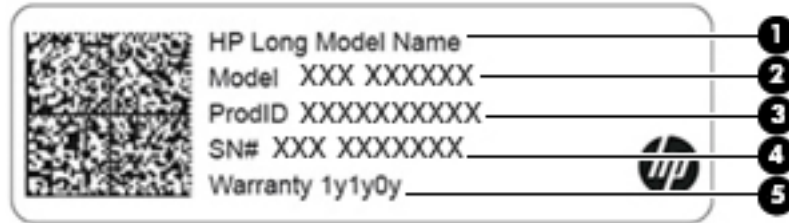
---

**Componente**

- (1) Nome del prodotto HP (solo in determinati prodotti)

---

- (2) Nome del modello (solo in determinati prodotti)

---

- (3) Numero di prodotto

---

- (4) Numero di serie

---

- (5) Periodo di garanzia

---

- Etichetta delle normative: fornisce informazioni sulle normative riguardanti il computer.
- Etichette con le approvazioni wireless: contengono informazioni sui dispositivi wireless opzionali e i marchi di approvazione di alcuni dei paesi o regioni in cui l'uso di tali dispositivi è stato omologato.

---

## 3 Connessioni di rete

Il computer può essere portato con sé in qualsiasi località, ma anche da casa, è possibile esplorare il mondo e accedere alle informazioni di milioni di siti Web tramite una connessione di rete wireless o cablata. Nel presente capitolo viene descritto come eseguire queste connessioni.

### Connessione a una rete wireless

Il computer potrebbe essere dotato di uno o più dei seguenti dispositivi wireless:

- **Dispositivo WLAN:** consente di connettere il computer a reti locali wireless (comunemente dette reti Wi-Fi, LAN wireless o WLAN) negli uffici di un'azienda, in un'abitazione e in luoghi pubblici quali aeroporti, ristoranti, bar, hotel e università. In una WLAN, il dispositivo wireless mobile del computer comunica con un router wireless o un punto di accesso wireless.
  - **Modulo HP Mobile Broadband:** offre la connettività wireless su una WWAN (Wireless Wide Area Network), una rete che copre un'area più estesa. I gestori di rete mobile installano stazioni base (simili ai ripetitori per i telefoni cellulari) all'interno di vaste aree geografiche, coprendo in modo efficace province, regioni o persino interi paesi.
  - **Dispositivo Bluetooth®:** consente di creare una rete locale personale (PAN, Personal Area Network) per la connessione ad altri dispositivi Bluetooth quali computer, smartphone, stampanti, auricolari, altoparlanti e fotocamere. In una PAN, ogni dispositivo comunica direttamente con gli altri dispositivi, che devono essere relativamente vicini, in genere entro 10 metri l'uno dall'altro.
- ▲ Selezionare il pulsante **Start** e quindi selezionare l'app **Per cominciare**.

### Utilizzo dei controlli wireless

I dispositivi wireless di cui è dotato il computer possono essere controllati mediante una o più delle seguenti funzioni:

- Tasto della Modalità aereo, noto anche come pulsante wireless o tasto wireless (indicato in questo capitolo come tasto della Modalità aereo)
- Controlli del sistema operativo

### Tasto della modalità aereo

Il computer potrebbe disporre di un tasto della Modalità aereo, di uno o più dispositivi wireless e di una o due spie wireless. Tutti i dispositivi wireless del computer sono abilitati per impostazione predefinita.

La spia wireless indica lo stato di alimentazione complessivo dei dispositivi wireless, non quello dei singoli dispositivi.

### Comandi del sistema operativo

Il Centro connessioni di rete e condivisione consente di configurare una connessione o una rete, eseguire la connessione a una rete, diagnosticare e risolvere i problemi correlati alla rete.

Per utilizzare i controlli del sistema operativo:

1. Digitare `pannello di controllo` nella casella di ricerca sulla barra delle applicazioni, quindi selezionare **Pannello di controllo**.
2. Selezionare **Rete e Internet**, quindi selezionare **Centro connessioni di rete e condivisione**.

## Collegamento a una WLAN

 **NOTA:** Quando si configura un accesso Internet di tipo domestico, è necessario creare un account con un provider di servizi Internet (ISP, Internet Service Provider). Rivolgersi a un ISP locale per acquistare un modem e il servizio Internet. L'ISP fornirà l'assistenza necessaria per impostare il modem, installare un cavo di rete per connettere il router wireless al modem e testare il funzionamento del servizio Internet.

Per connettersi a una WLAN, seguire le istruzioni riportate di seguito:

1. Verificare che il dispositivo WLAN sia acceso.
2. Selezionare l'icona di stato di rete nella barra delle applicazioni e quindi connettersi a una delle reti disponibili.

Se la rete è una WLAN protetta, viene richiesto di immettere un codice di protezione. Immettere il codice e selezionare **OK** per completare la connessione.

 **NOTA:** Se non è visualizzata alcuna rete WLAN, il computer non è compreso nel raggio d'azione di un router wireless o di un punto di accesso.

 **NOTA:** Se la WLAN a cui connettersi non è visualizzata, fare clic con il pulsante destro del mouse sull'icona di stato della rete sulla barra delle applicazioni, quindi selezionare **Apri centro connessioni di rete e condivisione**. Selezionare **Imposta una nuova connessione o rete**. Verrà visualizzato un elenco di opzioni che consente di individuare manualmente e connettersi a una rete oppure di creare una nuova connessione di rete.

3. Per completare la connessione, seguire le istruzioni visualizzate.

Dopo aver eseguito la connessione, selezionare l'icona di stato della rete all'estrema destra della barra delle applicazioni, per verificare il nome e lo stato della connessione.

 **NOTA:** La portata funzionale delle connessioni WLAN (ossia, la distanza coperta dai segnali wireless) varia a seconda dello standard WLAN, del produttore del router e dell'interferenza di altri dispositivi elettronici o di barriere strutturali quali pareti e muri.

## Utilizzo di HP Mobile Broadband (solo in determinati prodotti)

Il computer HP Mobile Broadband è dotato di supporto integrato per il servizio broadband mobile. Il nuovo computer, se utilizzato con la rete di un gestore di telefonia mobile, consente di connettersi a Internet, inviare e-mail o connettersi alla rete aziendale senza che siano necessari hotspot Wi-Fi.

Per attivare il servizio Mobile Broadband può essere necessario il numero IMEI e/o MEID del modulo HP Mobile Broadband. Tale numero può essere stampato sull'etichetta apposta sulla parte inferiore del computer, all'interno dell'alloggiamento della batteria, oppure sul retro del display.

- oppure -

Per trovare il numero, procedere come segue:

1. Sulla barra delle applicazioni, selezionare l'icona di stato della rete.
2. Selezionare **Visualizza impostazioni di connessione**.
3. Nella sezione **Mobile Broadband**, selezionare l'icona di stato della rete.



Alcuni gestori di rete mobile richiedono l'uso di una scheda SIM (Subscriber Identity Module, modulo di identificazione sottoscrittore). La scheda SIM contiene informazioni di base sull'utente, ad esempio il codice di identificazione personale (PIN), nonché informazioni sulla rete. Alcuni computer includono una scheda SIM preinstallata. Se la scheda SIM non è preinstallata, può essere fornita con i documenti di HP Mobile Broadband in dotazione con il computer, oppure dal gestore di rete mobile separatamente dal computer.

Per informazioni su HP Mobile Broadband e su come attivare il servizio con il gestore di rete mobile preferito, vedere le informazioni su HP Mobile Broadband fornite con il computer.

## GPS (solo in determinati prodotti)

Il computer potrebbe essere dotato di dispositivo GPS (Global Positioning System). I satelliti GPS forniscono informazioni su posizione, velocità e direzione ai sistemi dotati di GPS.

Per abilitare il GPS, verificare che tale funzione sia abilitata nell'impostazione Posizione.

1. Digitare `posizione` nella casella di ricerca sulla barra delle applicazioni e quindi effettuare la selezione per Posizione.
2. Seguire le istruzioni visualizzate per utilizzare le impostazioni di località.

Per ulteriori informazioni, consultare l'app Get Started.

- ▲ Selezionare il pulsante **Start**, quindi selezionare l'app **Get Started**.

## Uso dei dispositivi wireless Bluetooth (solo in determinati prodotti)

Un dispositivo Bluetooth consente comunicazioni wireless a breve distanza che sostituiscono i collegamenti tramite cavi fisici tradizionalmente utilizzati per collegare i seguenti dispositivi elettronici:

- Computer (desktop, notebook)
- Telefoni (cellulari, cordless, smartphone)
- Dispositivi di imaging (stampanti, fotocamere)
- Dispositivi audio (auricolari, altoparlanti)
- Mouse
- Tastiere esterne

I dispositivi Bluetooth offrono funzionalità peer-to-peer che consentono di configurare una PAN di dispositivi Bluetooth.

## Connessione di dispositivi Bluetooth

Prima di poter utilizzare un dispositivo Bluetooth è necessario stabilire una connessione Bluetooth.

1. Digitare `bluetooth` nella casella di ricerca sulla barra delle applicazioni, quindi selezionare **Impostazioni Bluetooth**.
2. Attivare Bluetooth, se non è già attivato.
3. Selezionare il dispositivo in uso dall'elenco, quindi seguire le istruzioni visualizzate.

 **NOTA:** Se il dispositivo richiede la verifica viene visualizzato un codice di associazione. Sul dispositivo che si sta aggiungendo, seguire le istruzioni visualizzate per verificare che il codice sul dispositivo corrisponda al codice di associazione. Per ulteriori informazioni, consultare la documentazione fornita con il dispositivo.

 **NOTA:** Se il dispositivo non è visualizzato nell'elenco, assicurarsi che Bluetooth sia attivato su tale dispositivo. Alcuni dispositivi potrebbero prevedere ulteriori requisiti; consultare la documentazione fornita con il dispositivo.

---

## Connessione a una rete LAN cablata (solo in determinati prodotti)

Utilizzare una connessione LAN se si desidera collegare il computer direttamente a un router in una configurazione domestica (anziché in modalità wireless) o a una rete aziendale esistente.

Il collegamento a una LAN richiede un cavo (di rete) RJ-45 e un jack di rete, un dispositivo di aggancio oppure una porta di espansione opzionale, se il computer non è dotato di porta RJ-45.

Per collegare il cavo di rete, attenersi alle istruzioni riportate di seguito:

1. Inserire il cavo di rete nel relativo jack **(1)** del computer.
2. Collegare l'altra estremità del cavo di rete a un jack di rete a muro **(2)** o a un router.

 **NOTA:** Se il cavo di rete dispone di un circuito antidisturbo **(3)** che evita le interferenze di ricezione TV e radio, orientare l'estremità circuiti del cavo verso il computer.

---

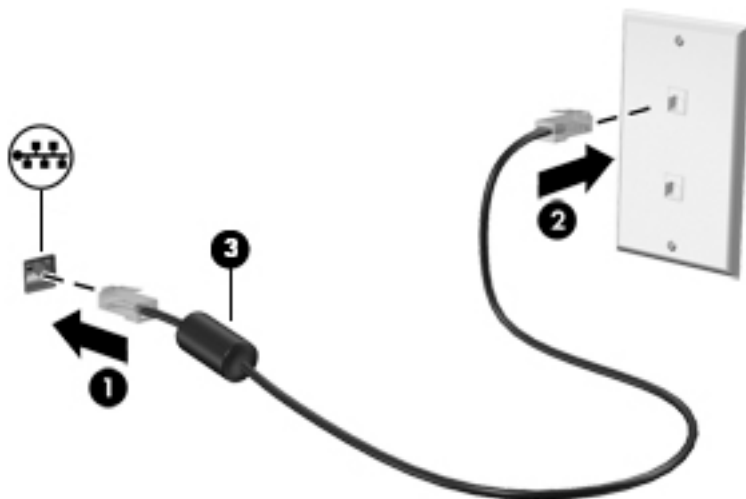

---

## 4 Funzionalità di intrattenimento

Il computer HP può essere utilizzato come un centro di intrattenimento per socializzare tramite la fotocamera, ascoltare e gestire la musica, scaricare e guardare i film. Oppure, per sfruttare al meglio le funzioni di intrattenimento del computer, collegare dispositivi esterni quali monitor, proiettore, TV, altoparlanti o cuffie.

### Utilizzo della fotocamera

Il computer dispone di una o più fotocamere che consentono di collegarsi con altri utenti per lavoro o gioco. Le fotocamere possono essere frontali, posteriori o pop-up. Per dettagli sulla fotocamera, vedere [Informazioni sul computer a pagina 4](#).

La maggior parte delle fotocamere consente di effettuare videochiamate, registrare video e fermi immagine. Altre dispongono anche di funzionalità HD (high-definition) o 3D, di app per giochi o di software per il riconoscimento facciale come Windows Hello. Per dettagli sull'utilizzo di Windows Hello, vedere [Protezione di dati e computer a pagina 55](#).

Per utilizzare la fotocamera:

1. Digitare `fotocamera` nella casella di ricerca sulla barra delle applicazioni, quindi selezionare **Fotocamera** dall'elenco delle applicazioni.
2. In determinati prodotti, digitare `Intel RealSense` nella casella di ricerca sulla barra delle applicazioni per scoprire le funzionalità, le demo e le app aggiuntive.

### Audio

Sul computer, o in determinati prodotti che utilizzano un'unità ottica esterna, è possibile riprodurre CD musicali, scaricare e ascoltare musica, eseguire lo streaming di contenuti audio dal Web (compresa la radio), registrare file audio o creare supporti multimediali con audio e video combinati. Per migliorare l'esperienza di ascolto, collegare dispositivi audio esterni quali altoparlanti o cuffie.

### Collegamento di altoparlanti

È possibile collegare altoparlanti cablati al computer mediante una porta USB o il jack di uscita audio (cuffie) del computer o di una base di aggancio.

Per collegare altoparlanti wireless al computer, seguire le istruzioni del produttore. Per collegare altoparlanti ad alta definizione al computer, consultare [Configurazione dell'audio HDMI a pagina 28](#). Prima di collegare gli altoparlanti, abbassare il volume.

### Collegamento di cuffie

 **AVVERTENZA!** Per ridurre il rischio di lesioni dell'apparato uditivo, abbassare il volume prima di indossare le cuffie o l'auricolare. Per ulteriori informazioni sulla sicurezza, consultare *Normative e avvisi di sicurezza e ambientali*.

Per accedere a questo documento:

- ▲ Selezionare il pulsante **Start**, selezionare **Tutte le app** (necessario in determinati prodotti), quindi **Guida e Supporto HP**, e infine selezionare **Documentazione HP**.

È possibile collegare cuffie cablate all'apposito jack del computer.

Per collegare cuffie wireless al computer, seguire le istruzioni del produttore.

## Collegamento di un microfono

Per registrare l'audio, collegare un microfono all'apposito jack del computer. Per ottenere i migliori risultati durante la registrazione, parlare direttamente nel microfono e registrare il suono in una stanza senza rumori di fondo.

## Collegamento di cuffie auricolari

**⚠ AVVERTENZA!** Per ridurre il rischio di lesioni dell'apparato uditivo, abbassare il volume prima di indossare cuffie o auricolari. Per ulteriori informazioni sulla sicurezza, consultare le *Normative e avvisi di sicurezza e ambientali*.

Per accedere a questo documento:

- ▲ Selezionare il pulsante **Start**, selezionare **Tutte le app** (necessario in determinati prodotti), quindi **Guida e Supporto HP**, e infine selezionare **Documentazione HP**.

Le cuffie con microfono sono denominate auricolari. È possibile collegare cuffie auricolari cablate alla porta USB del computer.

Per collegare cuffie wireless al computer, seguire le istruzioni del produttore.

## Utilizzo delle impostazioni audio

Utilizzare le impostazioni audio per regolare il volume di sistema, cambiare i segnali acustici emessi dal sistema o gestire i dispositivi audio.

Per visualizzare o modificare le impostazioni audio:

- ▲ Digitare `pannello di controllo` nella casella di ricerca sulla barra delle applicazioni, selezionare **Pannello di controllo**, selezionare **Hardware e suoni** e quindi selezionare **Suoni**.

- oppure -

Dal desktop di Windows, fare clic con il pulsante destro del mouse sul pulsante **Start**, selezionare **Pannello di controllo**, quindi **Hardware e suoni**, e infine selezionare **Suoni**.

Il computer potrebbe includere un sistema audio ottimizzato di Bang & Olufsen, B&O Play, DTS, Beats Audio o un altro fornitore. Di conseguenza, il computer potrebbe includere funzionalità audio avanzate che è possibile controllare tramite un pannello di controllo audio specifico del sistema audio in uso.

Utilizzare il pannello di controllo audio per visualizzare e controllare le impostazioni audio.

- ▲ Digitare `pannello di controllo` nella casella di ricerca sulla barra delle applicazioni, selezionare **Pannello di controllo**, selezionare **Hardware e suoni** e selezionare quindi il pannello di controllo audio specifico per il sistema in uso.

- oppure -

Fare clic con il tasto destro sul pulsante **Start**, selezionare **Pannello di controllo**, selezionare **Hardware e suoni** e selezionare quindi il pannello di controllo audio specifico per il sistema in uso.

## Video

Il computer è un dispositivo video avanzato che consente di guardare video in streaming dai siti Web preferiti, nonché scaricare video e film da guardare sul computer, quando non si è collegati a una rete.

Per ottimizzare l'esperienza della visione, collegare un monitor esterno, un proiettore o il televisore a una delle porte video.

---

 **IMPORTANTE:** Accertarsi che il dispositivo esterno sia connesso alla porta corretta sul computer con il cavo appropriato. Seguire le istruzioni del produttore del dispositivo.

---

Per informazioni sull'utilizzo delle funzionalità video, consultare HP Support Assistant.

## Collegamento di dispositivi video mediante un cavo HDMI (solo in determinati prodotti)

---

 **NOTA:** Per collegare un dispositivo HDMI al computer, occorre un cavo HDMI, da acquistare separatamente.

---

Per visualizzare l'immagine dello schermo del computer su un monitor o un televisore ad alta definizione, eseguire il collegamento attenendosi alle istruzioni riportate di seguito.

1. Collegare una delle estremità del cavo HDMI alla porta HDMI del computer.

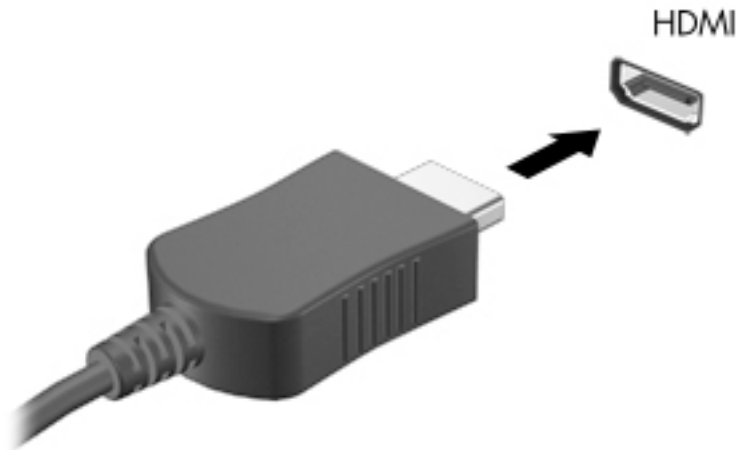

2. Collegare l'altra estremità del cavo al monitor o al TV ad alta definizione.
3. Premere **f4** per commutare l'immagine dello schermo del computer tra 4 stati di visualizzazione:
  - **Solo schermo PC:** visualizzazione dell'immagine solo sullo schermo del computer.
  - **Duplica:** visualizzazione dell'immagine dello schermo simultaneamente sia sul computer sia sul dispositivo esterno.
  - **Estendi:** visualizzazione dell'immagine su schermo estesa sia sul computer sia sul dispositivo esterno.
  - **Solo secondo schermo:** visualizzazione dell'immagine solo sul dispositivo esterno.

Ogni volta che si preme **f4**, si modifica lo stato del display.

---

 **NOTA:** Per ottenere i migliori risultati, soprattutto se si sceglie l'opzione "Estendi", aumentare la risoluzione dello schermo del dispositivo esterno, come indicato di seguito. Digitare **pannello di controllo** nella casella di ricerca sulla barra delle applicazioni, selezionare il **Pannello di controllo** e selezionare quindi **Aspetto e personalizzazione**. Da **Schermo**, selezionare **Modifica risoluzione** oppure **Ingrandisci o riduci dimensioni di testo e altri elementi**.

---

## Configurazione dell'audio HDMI

HDMI è l'unica interfaccia video che supporta video e audio ad alta definizione. Dopo aver collegato un televisore HDMI al computer, è possibile attivare l'audio HDMI procedendo come segue:

1. Fare clic con il pulsante destro del mouse sull'icona **Altoparlanti** nell'area di notifica all'estrema destra della barra delle applicazioni, quindi selezionare **Dispositivi di riproduzione**.
2. Nella scheda di **riproduzione**, selezionare il nome del dispositivo di output digitale.
3. Fare clic su **Predefinito**, quindi su **OK**.

Per ripristinare l'audio dagli altoparlanti del computer:

1. Fare clic con il pulsante destro del mouse sull'icona **Altoparlanti** nell'area di notifica all'estrema destra della barra delle applicazioni, quindi fare clic su **Dispositivi di riproduzione**.
2. Sulla scheda **Riproduzione**, fare clic su **Altoparlanti**.
3. Fare clic su **Predefinito**, quindi su **OK**.

## Collegamento di dispositivi di visualizzazione digitali con un cavo Mini DisplayPort Dual-Mode (solo in determinati prodotti)

 **NOTA:** Per collegare un dispositivo di visualizzazione digitale al computer, occorre un cavo Mini DisplayPort Dual-Mode (DP-DP), da acquistare separatamente.

La porta Mini DisplayPort Dual-Mode consente il collegamento di un dispositivo di visualizzazione digitale, ad esempio un monitor o un proiettore ad alte prestazioni. La porta Mini DisplayPort Dual-Mode fornisce prestazioni superiori rispetto alla porta per monitor esterni VGA e ottimizza la connettività digitale.

1. Collegare una delle estremità del cavo Mini DisplayPort Dual-Mode alla porta Mini DisplayPort Dual-Mode sul computer.



2. Collegare l'altra estremità del cavo al dispositivo di visualizzazione digitale.
3. Premere **f4** per commutare l'immagine dello schermo del computer tra 4 stati di visualizzazione:

- **Solo computer:** visualizzazione dell'immagine solo sullo schermo del computer.
- **Duplica:** l'immagine sullo schermo viene visualizzata simultaneamente sul computer e sul dispositivo esterno.
- **Estendi:** l'immagine sullo schermo viene estesa sia sul computer che sul dispositivo esterno.
- **Solo secondo schermo:** visualizzazione dell'immagine solo sul dispositivo esterno.

Ogni volta che si preme **f4**, si modifica lo stato del display.



**NOTA:** Per ottenere i migliori risultati, soprattutto se si sceglie l'opzione "Estendi", aumentare la risoluzione dello schermo del dispositivo esterno, come indicato di seguito. Digitare **pannello di controllo** nella casella di ricerca sulla barra delle applicazioni, selezionare **Pannello di controllo**, quindi selezionare **Aspetto e personalizzazione**. Da **Schermo**, selezionare **Modifica risoluzione** oppure **Ingrandisci o riduci dimensioni di testo e altri elementi**.

## Individuazione e connessione dei display wireless Miracast compatibili (solo in determinati prodotti)

Per individuare e collegarsi a display wireless compatibili con Miracast senza uscire dalle app aperte, procedere come segue.

Per aprire Miracast:

- ▲ Digitare **proietta** nella casella di ricerca sulla barra delle applicazioni, quindi fare clic su **Proietta su un altro schermo**. Fare clic su **Connetti a uno schermo wireless** e seguire le istruzioni visualizzate.

## Utilizzo delle funzionalità di gioco (solo in determinati prodotti)

### SteelSeries Engine

SteelSeries Engine è una piattaforma software unificata che consente di personalizzare il computer per tutte le esigenze di gioco. Con SteelSeries Engine, è possibile eseguire le operazioni seguenti:

- Memorizzare e configurare tutti gli accessori in un'unica posizione
- Configurare le impostazioni e i dispositivi esterni
- Personalizzare effetti audio e dell'illuminazione sui dispositivi esterni

Per aprire SteelSeries Engine:

- ▲ Selezionare il pulsante **Start, Tutte le app** (necessario in determinati prodotti), **SteelSeries**, quindi selezionare **SteelSeries Engine**.

## 5 Spostamento nella schermata

È possibile spostarsi sullo schermo del computer nei modi seguenti:

- Utilizzare i movimenti tattili direttamente sullo schermo del computer (solo in determinati modelli)
- Utilizzare i movimenti tattili con il TouchPad
- utilizzare tastiera e mouse opzionali (mouse da acquistare separatamente)

### Uso dei movimenti supportati dal TouchPad e dallo schermo tattile

Il TouchPad consente di spostarsi sullo schermo del computer e di controllare il puntatore con semplici movimenti tattili. È inoltre possibile utilizzare i pulsanti sinistro e destro del TouchPad come i corrispondenti pulsanti di un mouse esterno. Per spostarsi nello schermo tattile (solo in determinati modelli), toccare lo schermo direttamente con i movimenti descritti in questo capitolo.

È inoltre possibile personalizzare i movimenti e visualizzare dimostrazioni del loro funzionamento. Digitare `pannello di controllo` nella casella di ricerca sulla barra delle applicazioni, selezionare **Pannello di controllo** e selezionare quindi **Hardware e suoni**. In **Dispositivi e stampanti**, selezionare **Mouse**.



**NOTA:** Salvo diversa indicazione, è possibile utilizzare i movimenti tattili sul TouchPad o sullo schermo tattile (solo in determinati modelli).

### Tocco

Utilizzare il movimento tocco/doppio tocco per selezionare o aprire un elemento sullo schermo.

- Puntare un elemento sullo schermo, quindi toccare con un dito l'area del TouchPad o dello schermo tattile per effettuare la selezione. Toccare due volte un elemento per aprirlo.



### Zoom con pizzico a due dita

Lo zoom con pizzico a due dita consente di aumentare o ridurre la visualizzazione di un'immagine o testo.

- Eseguire lo zoom indietro posizionando due dita divaricate sull'area del TouchPad o sullo schermo tattile, quindi avvicinarle.
- Eseguire lo zoom avanti posizionando due dita vicine sull'area del TouchPad o sullo schermo tattile, quindi divaricarle.





## Scorrimento a due dita (solo TouchPad)

Utilizzare lo scorrimento a due dita per spostarsi in alto, in basso o lateralmente in una pagina o in un'immagine.

- Posizionare due dita leggermente separate sull'area del TouchPad quindi trascinarle verso l'alto, il basso, a sinistra o a destra.

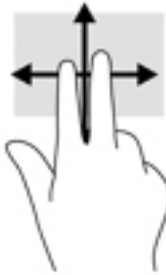

## Tocco a due dita (solo TouchPad)

Utilizzare il tocco a due dita per aprire il menu di un oggetto sullo schermo.

 **NOTA:** Il tocco a due dita consente di eseguire la stessa funzione del clic con il pulsante destro del mouse.

- Toccare con due dita l'area del TouchPad per aprire il menu delle opzioni dell'oggetto selezionato.



## Tocco a quattro dita (solo TouchPad)

Utilizzare il tocco a quattro dita per aprire il centro notifiche.

- Utilizzare il tocco a quattro dita sul TouchPad per aprire il centro notifiche e visualizzare le impostazioni e le notifiche correnti.



## Sfioramento con tre dita (solo TouchPad)

Utilizzare lo sfioramento con tre dita per visualizzare le finestre aperte e per spostarsi tra le finestre aperte e il desktop.

- Sfiorare con 3 dita verso l'esterno per vedere tutte le finestre aperte.
- Sfiorare con 3 dita verso di sé per visualizzare il desktop.
- Sfiorare con 3 dita verso destra o sinistra per passare tra le finestre aperte.



## Scorrimento a un dito (solo schermo tattile)

Lo scorrimento a un dito consente di visualizzare o scorrere elenchi e pagine o di spostare un oggetto.

- Per scorrere lungo lo schermo, muovere leggermente un dito sullo schermo nella direzione prescelta.
- Per spostare un oggetto, tenere premuto con un dito in corrispondenza dell'oggetto, quindi trascinare il dito per spostare l'oggetto.

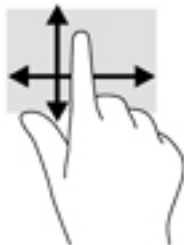

## Uso della tastiera e del mouse opzionale

La tastiera e il mouse opzionali consentono di digitare, selezionare elementi, scorrere ed eseguire le stesse funzioni dei movimenti tattili. La tastiera consente inoltre di utilizzare tasti azione e combinazioni di tasti per eseguire determinate funzioni.



**NOTA:** A seconda del paese o della regione, la tastiera potrebbe avere tasti e funzioni diversi da quelli illustrati nella presente sezione.

## Uso del tastierino numerico integrato

Il computer è dotato di un tastierino numerico integrato e supporta un tastierino numerico esterno opzionale o una tastiera esterna opzionale che include un tastierino numerico. Per ulteriori informazioni sul tastierino numerico integrato, consultare [Tasti a pagina 16](#).

Componente	Descrizione
Tasto <b>bloc num</b>	Controlla il funzionamento del tastierino numerico integrato. Premere il tasto per passare dalla funzione numerica standard di un tastierino esterno (impostazione predefinita) alla funzione di navigazione (indicata dalle frecce direzionali sui tasti) e viceversa. <b>NOTA:</b> Al riavvio del computer verrà ripristinata la funzione del tastierino che era attiva allo spegnimento del computer.
Tastierino numerico integrato	Funziona come un tastierino numerico esterno. Per alternare tra la funzione numerica e la funzione di navigazione (indicata dalle frecce direzionali sui tasti), premere il tasto <b>bloc num</b> .

---

## 6 Gestione dell'alimentazione (prodotti con batterie sigillate)

Il computer può funzionare a batteria o con alimentazione esterna. Se il computer funziona solo a batteria e non è disponibile una fonte di alimentazione CA esterna per caricare la batteria, è importante controllare e conservare la carica della batteria.

### Attivazione e disattivazione delle modalità di sospensione e ibernazione

---

**⚠ ATTENZIONE:** Quando un computer è nello stato di sospensione esistono diverse vulnerabilità ben note. Per evitare che un utente non autorizzato acceda ai dati sul computer in uso, anche crittografati, HP consiglia di avviare sempre la modalità di ibernazione anziché quella di sospensione ogni volta che l'utente non è fisicamente in possesso del computer. Questa procedura è particolarmente importante quando si viaggia con il computer.

---

Windows dispone di due modalità per il risparmio di energia, la sospensione e l'ibernazione.

- **Sospensione:** la modalità di sospensione viene attivata automaticamente dopo un periodo di inattività. I dati vengono salvati in memoria, in modo che sia possibile riprendere il lavoro in maniera molto rapida. È inoltre possibile attivare la sospensione manualmente. Per ulteriori informazioni, vedere [Attivazione e disattivazione manuali della modalità di sospensione a pagina 34](#).
- **Ibernazione:** la modalità di ibernazione viene attivata automaticamente quando la batteria è quasi scarica. Nella modalità di ibernazione, i dati correnti vengono salvati in un file di ibernazione e il computer si spegne. È inoltre possibile attivare manualmente l'ibernazione. Per ulteriori informazioni, vedere [Attivazione e disattivazione manuali della modalità di ibernazione \(solo in determinati modelli\) a pagina 35](#).

---

**⚠ ATTENZIONE:** Per evitare il possibile deterioramento della qualità audio e video, l'interruzione della riproduzione audio o video o la perdita di informazioni, non attivare la modalità di sospensione quando è in corso la lettura o la scrittura di un disco o di una scheda di memoria esterna.

---

### Attivazione e disattivazione manuali della modalità di sospensione

È possibile attivare la modalità di sospensione in uno dei modi seguenti:

- Chiudere il display.
- Selezionare il pulsante **Start**, l'icona **Arresta** e quindi **Sospensione**.

È possibile uscire dalla modalità di sospensione in uno dei modi seguenti:

- Premere brevemente il pulsante di alimentazione.
- Se il computer è chiuso, sollevare il display.
- Premere un tasto sulla tastiera.
- Toccare il TouchPad.

Quando il computer esce dalla modalità di sospensione, appare la schermata visualizzata al momento in cui è stato interrotto il lavoro.

 **NOTA:** Se è stata impostata una password necessaria per l'uscita dalla modalità di sospensione, immettere la password di Windows prima che sullo schermo vengano visualizzati i propri dati.

## Attivazione e disattivazione manuali della modalità di ibernazione (solo in determinati modelli)

È possibile abilitare l'ibernazione attivata dall'utente e modificare altre impostazioni di risparmio di energia e timeout da Opzioni risparmio energia.

1. Digitare `opzioni risparmio energia` nella casella di ricerca sulla barra delle applicazioni, quindi selezionare **Opzioni risparmio energia**.

- oppure -

Fare clic con il pulsante destro del mouse sull'icona dell'**indicatore di carica** , quindi selezionare

**Opzioni risparmio energia**.

2. Nel riquadro di sinistra, selezionare **Specifica cosa avviene quando si preme il pulsante di alimentazione**.
3. Selezionare **Modifica le impostazioni attualmente non disponibili**; quindi, nella sezione **Quando viene premuto il pulsante di alimentazione**, selezionare **Iberna**.

- oppure -

Nella sezione **Impostazioni di arresto**, selezionare la casella **Ibernazione** per mostrare l'opzione Ibernazione nel menu di spegnimento.

4. Selezionare **Salva cambiamenti**.

Per uscire dalla modalità di ibernazione:

- ▲ Premere brevemente il pulsante di alimentazione.

Quando il computer esce dalla modalità di ibernazione, appare la schermata visualizzata al momento in cui è stato interrotto il lavoro.

 **NOTA:** Se è stata impostata una password necessaria per l'uscita dalla modalità di ibernazione, immettere la password di Windows prima che sullo schermo vengano visualizzati i propri dati.

## Impostazione della protezione mediante password alla riattivazione (uscita dalla modalità di sospensione o ibernazione)

Per impostare la richiesta di una password alla riattivazione del computer dalla modalità di sospensione o ibernazione, eseguire la procedura riportata di seguito:

1. Digitare `opzioni risparmio energia` nella casella di ricerca sulla barra delle applicazioni, quindi selezionare **Opzioni risparmio energia**.

- oppure -

Fare clic con il pulsante destro del mouse sull'icona dell'**indicatore di carica** , quindi selezionare

**Opzioni risparmio energia**.

2. Nel riquadro di sinistra, selezionare **Richiedi password alla riattivazione**.

3. Selezionare **Modifica le impostazioni attualmente non disponibili**.
4. Selezionare **Richiedi password (opzione consigliata)**.



**NOTA:** Per creare una password per l'account utente o modificare la password corrente, selezionare **Creare o modificare la password dell'account utente** e seguire le istruzioni visualizzate. Se non occorre creare o modificare una password dell'account utente, procedere al punto 5.

5. Selezionare **Salva cambiamenti**.

## Uso di HP Fast Charge (solo in determinati prodotti)



La funzionalità HP Fast Charge consente di ricaricare rapidamente la batteria del computer. In base al modello di computer e all'adattatore CA, Fast Charge agisce in uno dei modi seguenti:

- Quando il livello di carica rimanente della batteria è tra zero e 50%, la batteria viene ricaricata al 50% della piena capacità in non più di 30 minuti.
- Quando il livello di carica rimanente della batteria è tra zero e 90%, la batteria viene ricaricata al 90% della piena capacità in non più di 90 minuti.

Per utilizzare HP Fast Charge, spegnere il computer e collegare l'adattatore CA al computer e all'alimentazione esterna.

## Utilizzo dell'indicatore di carica e delle impostazioni di risparmio energia

L'indicatore di carica si trova sulla barra delle applicazioni di Windows. L'indicatore di carica consente di accedere rapidamente alle impostazioni di risparmio energia e di visualizzare la carica residua della batteria.

- Per visualizzare la percentuale di carica residua della batteria e la combinazione di risparmio energia corrente, posizionare il puntatore del mouse sull'icona dell'indicatore di carica .
- Per utilizzare Opzioni risparmio energia, fare clic con il pulsante destro del mouse sull'icona dell'indicatore di carica  e selezionare una voce dall'elenco. È inoltre possibile digitare `opzioni risparmio energia` nella casella di ricerca sulla barra delle applicazioni, quindi selezionare **Opzioni risparmio energia**.

Le diverse icone dell'indicatore di carica indicano se il computer è alimentato dalla batteria o se è collegato all'alimentazione esterna. Posizionando il puntatore del mouse sull'icona, viene visualizzato un messaggio se la batteria è in esaurimento o quasi scarica.

## Funzionamento a batteria

Quando contiene una batteria carica e non è collegato a una fonte di alimentazione esterna, il computer funziona a batteria. Quando il computer è spento e scollegato da una fonte di alimentazione esterna, la batteria nel computer si scarica lentamente. Il computer visualizza un messaggio quando la batteria è in esaurimento o quasi scarica.

La durata della batteria del computer varia a seconda delle impostazioni di gestione dell'alimentazione, dei programmi in esecuzione sul computer, della luminosità dello schermo, dei dispositivi esterni collegati al computer e di altri fattori.

## Batteria sigillata in fabbrica

Per monitorare lo stato della batteria, o se la batteria non è più in grado di tenere la carica, eseguire Controllo batteria HP nell'app HP Support Assistant.

1. Digitare `support` nella casella di ricerca sulla barra delle applicazioni, quindi selezionare l'app **HP Support Assistant**.

- oppure -

Fare clic sull'icona del punto interrogativo sulla barra delle applicazioni.

2. Selezionare **Il mio PC**, la scheda **Diagnostica e strumenti** e infine **Controllo batteria HP**. Se Controllo batteria HP indica che la batteria deve essere sostituita, rivolgersi all'assistenza.

La batteria o le batterie in questo prodotto non possono essere sostituite con facilità dagli utenti. La rimozione o la sostituzione della batteria può influire sulla copertura della garanzia. Se la batteria non è più in grado di mantenere la carica, rivolgersi all'assistenza. Quando una batteria ha raggiunto la fine della sua vita utile, non smaltirla insieme ai normali rifiuti domestici, ma attenersi alle leggi e alle disposizioni vigenti nella propria area geografica.

## Individuazione delle informazioni sulla batteria

Per accedere alle informazioni sulla batteria:

1. Digitare `support` nella casella di ricerca sulla barra delle applicazioni, quindi selezionare l'app **HP Support Assistant**.

- oppure -

Fare clic sull'icona del punto interrogativo sulla barra delle applicazioni.

2. Selezionare **Il mio PC**, la scheda **Diagnostica e strumenti** e infine **Controllo batteria HP**. Se Controllo batteria HP indica che la batteria deve essere sostituita, rivolgersi all'assistenza.

HP Support Assistant fornisce i seguenti strumenti e informazioni sulla batteria:

- Controllo batteria HP
- Informazioni su tipi, specifiche tecniche, cicli di vita e capacità delle batterie

## Conservazione della carica della batteria

Per conservare la carica della batteria e prolungarne la durata:

- Diminuire la luminosità dello schermo.
- Selezionare l'impostazione **Risparmio di energia** in Opzioni risparmio energia.
- Disattivare i dispositivi wireless quando non sono in uso.
- Scollegare i dispositivi esterni non utilizzati e non collegati a una fonte di alimentazione esterna, ad esempio un disco rigido esterno collegato a una porta USB.
- Disattivare o rimuovere qualsiasi scheda di memoria esterna opzionale non utilizzata.
- Prima di smettere di utilizzare il computer, spegnerlo oppure attivare la modalità di sospensione.

## Identificazione dei livelli di batteria scarica

Quando una batteria che costituisce la sola fonte di alimentazione del computer raggiunge un livello di carica basso o insufficiente:

- La spia della batteria (solo in determinati prodotti) indica che la batteria è in esaurimento o quasi scarica.

- oppure -

- L'icona dell'indicatore di carica  mostra una notifica relativa alla batteria in esaurimento o quasi scarica.



**NOTA:** Per ulteriori informazioni sull'indicatore di carica, consultare [Utilizzo dell'indicatore di carica e delle impostazioni di risparmio energia a pagina 36](#).

Se la batteria è quasi scarica, il computer effettua le seguenti operazioni:

- Se la modalità di ibernazione è disabilitata e il computer è acceso o nella modalità di sospensione, il computer rimane nella modalità di sospensione per un breve periodo, quindi si arresta e i dati non salvati vengono persi.
- Se l'ibernazione è abilitata e il computer è acceso o in modalità di sospensione, viene attivata la modalità di ibernazione.

## Gestione della batteria in esaurimento

### Gestione della batteria in esaurimento quando è disponibile l'alimentazione esterna

Collegare uno dei seguenti componenti al computer e all'alimentazione esterna:

- Adattatore CA
- Dispositivo di espansione o aggancio opzionale
- Adattatore di alimentazione opzionale acquistato come accessorio da HP

### Gestione della batteria in esaurimento quando non è disponibile una fonte di alimentazione

Salvare il lavoro e spegnere il computer.

### Gestione della batteria in esaurimento quando non è possibile uscire dalla modalità di ibernazione

1. Collegare l'adattatore CA al computer e all'alimentazione esterna.
2. Uscire dalla modalità di ibernazione premendo il pulsante di alimentazione.

## Funzionamento con alimentazione CA

Per informazioni sul collegamento all'alimentazione CA, consultare il pieghevole *Istruzioni di installazione* fornito nella confezione del computer.

Il computer non utilizza la batteria quando è collegato all'alimentazione CA mediante un adattatore CA approvato o un dispositivo opzionale di aggancio/espansione.

**AVVERTENZA!** Per ridurre potenziali problemi di sicurezza, usare con il computer solo l'adattatore CA in dotazione, un adattatore CA sostitutivo fornito da HP o un adattatore CA compatibile acquistato come accessorio da HP.

Collegare il computer all'alimentazione CA nelle seguenti condizioni:

**AVVERTENZA!** Non caricare la batteria del computer quando ci si trova a bordo di un aeroplano.



- Durante la ricarica o la calibrazione di una batteria
- Durante l'installazione o l'aggiornamento del software di sistema
- Durante l'aggiornamento del BIOS di sistema
- Durante la scrittura di informazioni su un disco (solo in determinati prodotti)
- Durante l'esecuzione dell'Utilità di deframmentazione dischi su computer con unità disco rigido interne
- Durante l'esecuzione di un backup o ripristino

Quando si collega il computer all'alimentazione CA:

- Inizia il caricamento della batteria.
- La luminosità dello schermo aumenta.
- L'icona dell'indicatore di carica  cambia aspetto.

Quando si scollega l'alimentazione CA:

- Il computer passa all'alimentazione a batteria.
- La luminosità dello schermo viene automaticamente ridotta per prolungare la durata della batteria.
- L'icona dell'indicatore di carica  cambia aspetto.

## Risoluzione dei problemi di alimentazione

Eseguire il test dell'adattatore CA se il computer mostra uno dei seguenti sintomi quando è collegato all'alimentazione CA:

- Il computer non si accende.
- Il display non si accende.
- Le spie di alimentazione non si accendono.

Per eseguire il test dell'adattatore CA:

1. Spegnerne il computer.
2. Collegare l'adattatore CA al computer e al cavo di alimentazione, quindi collegare il cavo di alimentazione a una presa CA.
3. Accendere il computer.
  - Se le spie di alimentazione si *accendono*, l'adattatore CA funziona correttamente.
  - Se le spie di alimentazione rimangono *spente*, verificare che il collegamento tra l'adattatore CA e il computer e il collegamento tra il cavo di alimentazione e la presa CA siano ben saldi.
  - Se i collegamenti sono stati eseguiti correttamente ma le spie di alimentazione rimangono *spente*, l'adattatore CA non funziona e deve essere sostituito.

Per informazioni su come ottenere un adattatore CA di ricambio, rivolgersi all'assistenza.

## Arresto (o spegnimento) del computer

---

 **ATTENZIONE:** Quando il computer viene spento, i dati non salvati andranno perduti. Salvare il lavoro prima di spegnere il computer.

---

Il comando Arresta chiude tutti i programmi aperti, compreso il sistema operativo, spegnendo quindi il display e il computer.

Arrestare il computer nelle seguenti condizioni:

- Quando occorre accedere ai componenti interni del computer
- Quando si collega un dispositivo hardware esterno non collegabile a una porta USB o video
- Quando il computer resta inutilizzato e scollegato dall'alimentazione esterna per un periodo prolungato

Sebbene sia possibile spegnere il computer mediante il pulsante di alimentazione, è consigliabile utilizzare il comando Arresta di Windows:

 **NOTA:** Se il computer si trova nella modalità di sospensione o ibernazione, uscire prima da questa modalità premendo brevemente il pulsante di alimentazione.

---

1. Salvare il lavoro e chiudere tutti i programmi aperti.
2. Selezionare il pulsante **Start**, l'icona **Arresta** e quindi **Arresta il sistema**.

Se il computer non risponde e non è possibile utilizzare le procedure di arresto sopra riportate, provare le seguenti procedure di emergenza nella sequenza indicata:

- Premere **ctrl+alt+canc**, selezionare l'icona **Arresta**, quindi selezionare **Arresta il sistema**.
- Tenere premuto il pulsante di alimentazione per almeno 10 secondi.
- Scollegare il computer dall'alimentazione esterna.

---

## 7 Gestione dell'alimentazione (prodotti con batterie sostituibili dall'utente)

Il computer può funzionare a batteria o con alimentazione esterna. Se il computer funziona solo a batteria e non è disponibile una fonte di alimentazione CA esterna per caricare la batteria, è importante controllare e conservare la carica della batteria.

### Attivazione e disattivazione delle modalità di sospensione e ibernazione

 **ATTENZIONE:** Quando un computer è nello stato di sospensione esistono diverse vulnerabilità ben note. Per evitare che un utente non autorizzato acceda ai dati sul computer in uso, anche crittografati, HP consiglia di avviare sempre la modalità di ibernazione anziché quella di sospensione ogni volta che l'utente non è fisicamente in possesso del computer. Questa procedura è particolarmente importante quando si viaggia con il computer.

Windows dispone di due modalità per il risparmio di energia, sospensione e ibernazione.

- **Sospensione:** la modalità di sospensione viene attivata automaticamente dopo un periodo di inattività. I dati vengono salvati in memoria, in modo che sia possibile riprendere il lavoro in maniera molto rapida. È inoltre possibile attivare la sospensione manualmente. Per ulteriori informazioni, vedere [Attivazione e disattivazione manuali della modalità di sospensione a pagina 41](#).
- **Ibernazione:** la modalità di ibernazione viene attivata automaticamente quando la batteria è quasi scarica. Nella modalità di ibernazione, i dati correnti vengono salvati in un file di ibernazione e il computer si spegne. È inoltre possibile attivare manualmente l'ibernazione. Per ulteriori informazioni, vedere [Attivazione e disattivazione manuali della modalità di ibernazione \(solo in determinati modelli\) a pagina 42](#).

 **ATTENZIONE:** Per evitare il possibile deterioramento della qualità audio e video, l'interruzione della riproduzione audio o video o la perdita di informazioni, non attivare la modalità di sospensione quando è in corso la lettura o la scrittura di un disco o di una scheda di memoria esterna.

### Attivazione e disattivazione manuali della modalità di sospensione

È possibile attivare la modalità di sospensione in uno dei modi seguenti:

- Chiudere il display.
- Selezionare il pulsante **Start**, l'icona **Arresta** e quindi **Sospensione**.

È possibile uscire dalla modalità di sospensione in uno dei modi seguenti:

- Premere brevemente il pulsante di alimentazione.
- Se il computer è chiuso, sollevare il display.
- Premere un tasto sulla tastiera.
- Toccare il TouchPad.

Quando il computer esce dalla modalità di sospensione, appare la schermata visualizzata al momento in cui è stato interrotto il lavoro.

 **NOTA:** Se è stata impostata una password necessaria per l'uscita dalla modalità di sospensione, immettere la password di Windows cosicchè sullo schermo vengano visualizzati i propri dati.

## Attivazione e disattivazione manuali della modalità di ibernazione (solo in determinati modelli)

È possibile abilitare l'ibernazione attivata dall'utente e modificare altre impostazioni di risparmio di energia e timeout da Opzioni risparmio energia.

1. Digitare `opzioni risparmio energia` nella casella di ricerca sulla barra delle applicazioni, quindi selezionare **Opzioni risparmio energia**.

- oppure -

Fare clic con il pulsante destro del mouse sull'icona dell'**indicatore di carica** , quindi selezionare **Opzioni risparmio energia**.

2. Nel riquadro di sinistra, selezionare **Specifica cosa avviene quando si preme il pulsante di alimentazione**.
3. Selezionare **Modifica le impostazioni attualmente non disponibili**; quindi, nella sezione **Quando viene premuto il pulsante di alimentazione**, selezionare **Iberna**.

- oppure -

Nella sezione **Impostazioni di arresto**, selezionare la casella **Ibernazione** per mostrare l'opzione Ibernazione nel menu di spegnimento.

4. Selezionare **Salva cambiamenti**.

Per uscire dalla modalità di ibernazione:

- ▲ Premere brevemente il pulsante di alimentazione.

Quando il computer esce dalla modalità di ibernazione, appare la schermata visualizzata al momento in cui è stato interrotto il lavoro.

 **NOTA:** Se è stata impostata una password necessaria per l'uscita dalla modalità di ibernazione, immettere la password di Windows cosicchè sullo schermo vengano visualizzati i propri dati.

## Impostazione della protezione mediante password alla riattivazione (uscita dalla modalità di sospensione o ibernazione)

Per impostare la richiesta di una password alla riattivazione del computer dalla modalità di sospensione o ibernazione, eseguire la procedura riportata di seguito:

1. Digitare `opzioni risparmio energia` nella casella di ricerca sulla barra delle applicazioni, quindi selezionare **Opzioni risparmio energia**.

- oppure -

Fare clic con il pulsante destro del mouse sull'icona dell'**indicatore di carica** , quindi selezionare **Opzioni risparmio energia**.

2. Nel riquadro di sinistra, selezionare **Richiedi password alla riattivazione**.

3. Selezionare **Modifica le impostazioni attualmente non disponibili**.
4. Selezionare **Richiedi password (opzione consigliata)**.



**NOTA:** Per creare una password per l'account utente o modificare la password corrente, selezionare **Creare o modificare la password dell'account utente** e seguire le istruzioni visualizzate. Se non occorre creare o modificare una password dell'account utente, procedere al punto 5.

5. Selezionare **Salva cambiamenti**.

## Uso di HP Fast Charge (solo in determinati prodotti)



La funzionalità HP Fast Charge consente di ricaricare rapidamente la batteria del computer. In base al modello di computer e all'adattatore CA, Fast Charge agisce in uno dei modi seguenti:

- Quando il livello di carica rimanente della batteria è tra zero e 50%, la batteria viene ricaricata al 50% della piena capacità in non più di 30 minuti.
- Quando il livello di carica rimanente della batteria è tra zero e 90%, la batteria viene ricaricata al 90% della piena capacità in non più di 90 minuti.

Per utilizzare HP Fast Charge, spegnere il computer e collegare l'adattatore CA al computer e all'alimentazione esterna.

## Utilizzo dell'indicatore di carica e delle impostazioni di risparmio energia

L'indicatore di carica si trova sulla barra delle applicazioni di Windows. L'indicatore di carica consente di accedere rapidamente alle impostazioni di risparmio energia e di visualizzare la carica residua della batteria.

- Per visualizzare la percentuale di carica residua della batteria e la combinazione di risparmio energia corrente, posizionare il puntatore del mouse sull'icona dell'indicatore di carica .
- Per utilizzare Opzioni risparmio energia, fare clic con il pulsante destro del mouse sull'icona dell'indicatore di carica  e selezionare una voce dall'elenco. È inoltre possibile digitare `opzioni risparmio energia` nella casella di ricerca sulla barra delle applicazioni, quindi selezionare **Opzioni risparmio energia**.

Le diverse icone dell'indicatore di carica indicano se il computer è alimentato dalla batteria o se è collegato all'alimentazione esterna. Posizionando il puntatore del mouse sull'icona, viene visualizzato un messaggio se la batteria è in esaurimento o quasi scarica.

## Funzionamento a batteria

Quando contiene una batteria carica e non è collegato a una fonte di alimentazione esterna, il computer funziona a batteria. Quando il computer è spento e scollegato da una fonte di alimentazione esterna, la batteria nel computer si scarica lentamente. Il computer visualizza un messaggio quando la batteria è in esaurimento o quasi scarica.

La durata della batteria del computer varia a seconda delle impostazioni di gestione dell'alimentazione, dei programmi in esecuzione sul computer, della luminosità dello schermo, dei dispositivi esterni collegati al computer e di altri fattori.

## Batteria sostituibile dall'utente

**AVVERTENZA!** Per ridurre potenziali rischi, usare solo la batteria sostituibile dall'utente fornita con il computer, una batteria sostitutiva fornita da HP o una batteria compatibile acquistata come accessorio da HP.

**ATTENZIONE:** La rimozione di una batteria sostituibile dall'utente, che è l'unica fonte di alimentazione del computer, può causare la perdita di dati. Per evitare la perdita di dati, attivare la modalità di ibernazione o arrestare il sistema mediante Windows prima di rimuovere la batteria.

Per rimuovere la batteria sostituibile dall'utente, fare riferimento alla procedura e all'illustrazione di qui sotto che corrispondono maggiormente al computer in uso:

1. Capovolgere il computer su una superficie piana, con la batteria rivolta verso di sé.
2. Spostare la levetta di rilascio della batteria **(1)** per sganciarla.

 **NOTA:** La levetta di rilascio della batteria torna automaticamente nella posizione originale.

3. Rimuovere la batteria **(2)** dal computer.

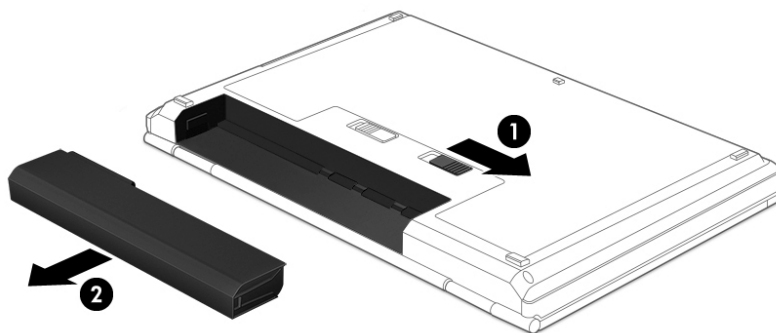

- oppure -

1. Capovolgere il computer su una superficie piana, con la batteria rivolta verso di sé.
2. Far scorrere la levetta di blocco della batteria **(1)** per sbloccarla, quindi far scorrere la levetta di rilascio della batteria **(2)** per rilasciarla.

 **NOTA:** La levetta di rilascio della batteria torna automaticamente nella posizione originale.

3. Rimuovere la batteria **(3)** dal computer.

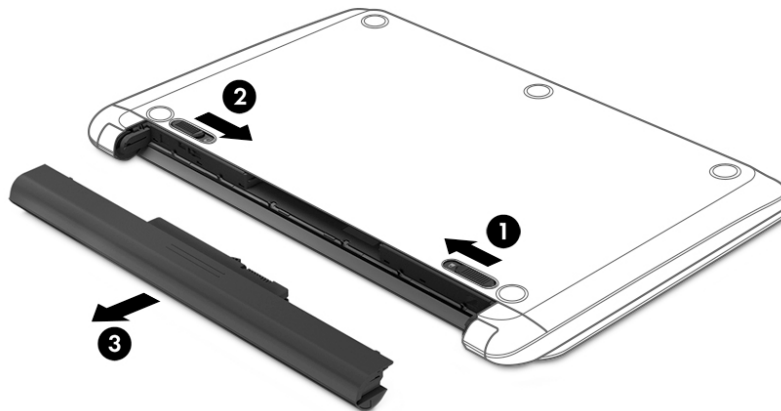

- oppure -

1. Capovolgere il computer su una superficie piana, con la batteria rivolta verso di sé.
2. Far scorrere la levetta di blocco della batteria **(1)** per sbloccarla, quindi far scorrere la levetta di rilascio della batteria **(2)** per rilasciarla.



**NOTA:** La levetta di rilascio della batteria torna automaticamente nella posizione originale.

3. Ruotare la batteria **(3)** verso l'alto ed estrarla dal computer **(4)**.

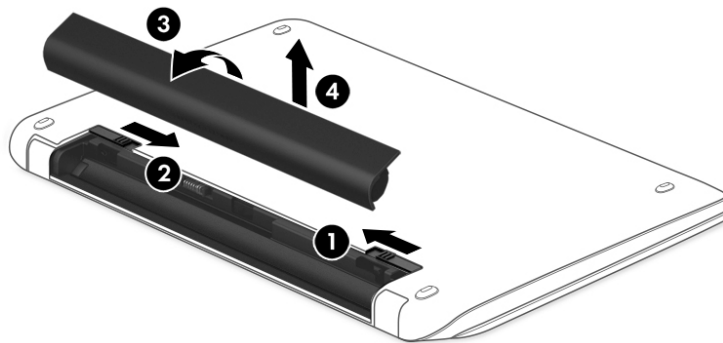

- oppure -

1. Capovolgere il computer su una superficie piana.
2. Far scorrere la levetta di rilascio della batteria (1) per rilasciarla.



**NOTA:** La levetta di rilascio della batteria torna automaticamente nella posizione originale.

3. Ruotare la batteria verso l'alto (2), quindi rimuoverla dal computer (3).

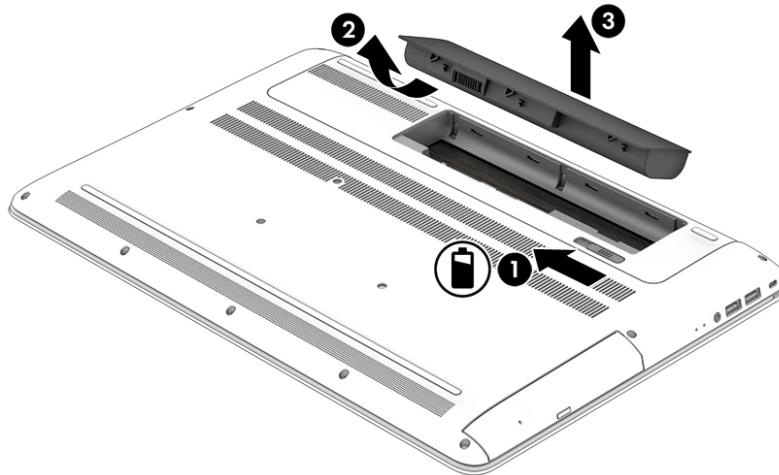

## Individuazione delle informazioni sulla batteria

Per accedere alle informazioni sulla batteria:

1. Digitare `support` nella casella di ricerca sulla barra delle applicazioni, quindi selezionare l'app **HP Support Assistant**.  
- oppure -  
Fare clic sull'icona del punto interrogativo sulla barra delle applicazioni.
2. Selezionare **Il mio PC**, la scheda **Diagnostica e strumenti** e infine **Controllo batteria HP**. Se Controllo batteria HP indica che la batteria deve essere sostituita, rivolgersi all'assistenza.

HP Support Assistant fornisce i seguenti strumenti e informazioni sulla batteria:

- Controllo batteria HP
- Informazioni su tipi, specifiche tecniche, cicli di vita e capacità delle batterie

## Conservazione della carica della batteria

Per conservare la carica della batteria e prolungarne la durata:

- Diminuire la luminosità dello schermo.
- Selezionare l'impostazione **Risparmio di energia** in Opzioni risparmio energia.
- Se il computer resta inutilizzato e scollegato dall'alimentazione esterna per più di due settimane, rimuovere la batteria sostituibile dall'utente dal computer e conservarla separatamente in un ambiente fresco e asciutto.
- Disattivare i dispositivi wireless quando non sono in uso.
- Scollegare i dispositivi esterni non utilizzati e non collegati a una fonte di alimentazione esterna, ad esempio un disco rigido esterno collegato a una porta USB.



- Disattivare o rimuovere qualsiasi scheda di memoria esterna opzionale non utilizzata.
- Prima di smettere di utilizzare il computer, spegnerlo oppure attivare la modalità di sospensione.

## Identificazione dei livelli di batteria scarica

Quando una batteria che costituisce la sola fonte di alimentazione del computer raggiunge un livello di carica basso o insufficiente:

- La spia della batteria (solo in determinati prodotti) indica che la batteria è in esaurimento o quasi scarica.

- oppure -

- L'icona dell'indicatore di carica  mostra una notifica relativa alla batteria in esaurimento o quasi scarica.



**NOTA:** Per ulteriori informazioni sull'indicatore di carica, consultare [Utilizzo dell'indicatore di carica e delle impostazioni di risparmio energia a pagina 43](#).

Se la batteria è quasi scarica, il computer effettua le seguenti operazioni:

- Se la modalità di ibernazione è disabilitata e il computer è acceso o nella modalità di sospensione, il computer rimane nella modalità di sospensione per un breve periodo, quindi si arresta e i dati non salvati vengono persi.
- Se l'ibernazione è abilitata e il computer è acceso o in modalità di sospensione, viene attivata la modalità di ibernazione.

## Gestione della batteria in esaurimento

### Gestione della batteria in esaurimento quando è disponibile l'alimentazione esterna

Collegare uno dei seguenti componenti al computer e all'alimentazione esterna:

- Adattatore CA
- Dispositivo di espansione o aggancio opzionale
- Adattatore di alimentazione opzionale acquistato come accessorio da HP

### Gestione della batteria in esaurimento quando non è disponibile una fonte di alimentazione

Salvare il lavoro e spegnere il computer.

### Gestione della batteria in esaurimento quando non è possibile uscire dalla modalità di ibernazione

1. Sostituire la batteria scarica sostituibile dall'utente (solo in determinati prodotti) con una batteria carica, oppure collegare l'adattatore CA al computer e all'alimentazione esterna.
2. Uscire dalla modalità di ibernazione premendo il pulsante di alimentazione.

## Conservazione di una batteria sostituibile dall'utente



**ATTENZIONE:** Per ridurre i rischi di danni alla batteria, non esporla a temperature elevate per lunghi periodi di tempo.

Se un computer resta inutilizzato e scollegato dall'alimentazione esterna per più di due settimane, rimuovere la batteria e conservarla separatamente in un luogo fresco e asciutto per prolungarne la carica.

Controllare la batteria rimossa dal computer ogni 6 mesi. Se la capacità è inferiore al 50%, ricaricarla prima di riporla.

## Smaltimento di una batteria sostituibile dall'utente

**AVVERTENZA!** Per ridurre il rischio di incendi o scoppi, non smontare, frantumare o perforare la batteria; non cortocircuitare i contatti esterni; non smaltirla gettandola nell'acqua o nel fuoco.

Per informazioni sul corretto smaltimento delle batterie, consultare il documento *Normative e avvisi di sicurezza e ambientali*.

Per accedere a questo documento:

- ▲ Selezionare il pulsante **Start, Tutte le app** (necessario per alcuni prodotti), **Guida e supporto tecnico HP, Documentazione HP**.

## Funzionamento con alimentazione CA

Per informazioni sul collegamento all'alimentazione CA, consultare il pieghevole *Istruzioni di installazione* fornito nella confezione del computer.

Il computer non utilizza la batteria quando è collegato all'alimentazione CA mediante un adattatore CA approvato o un dispositivo opzionale di aggancio/espansione.

**AVVERTENZA!** Per ridurre potenziali problemi di sicurezza, usare con il computer solo l'adattatore CA in dotazione, un adattatore CA sostitutivo fornito da HP o un adattatore CA compatibile acquistato come accessorio da HP.

Collegare il computer all'alimentazione CA nelle seguenti condizioni:

**AVVERTENZA!** Non caricare la batteria del computer quando ci si trova a bordo di un aeroplano.

- Durante la ricarica o la calibrazione di una batteria
- Durante l'installazione o l'aggiornamento del software di sistema
- Durante l'aggiornamento del BIOS di sistema
- Durante la scrittura di informazioni su un disco (solo in determinati prodotti)
- Durante l'esecuzione dell'Utilità di deframmentazione dischi su computer con unità disco rigido interne
- Durante l'esecuzione di un backup o ripristino

Quando si collega il computer all'alimentazione CA:

- Inizia il caricamento della batteria.
- La luminosità dello schermo aumenta.
- L'icona dell'indicatore di carica  cambia aspetto.

Quando si scollega l'alimentazione CA:

- Il computer passa all'alimentazione a batteria.
- La luminosità dello schermo viene automaticamente ridotta per prolungare la durata della batteria.
- L'icona dell'indicatore di carica  cambia aspetto.

## Risoluzione dei problemi di alimentazione

Eeguire il test dell'adattatore CA se il computer mostra uno dei seguenti sintomi quando è collegato all'alimentazione CA:

- Il computer non si accende.
- Il display non si accende.
- Le spie di alimentazione non si accendono.

Per eseguire il test dell'adattatore CA:

1. Spegner il computer.
2. Collegare l'adattatore CA al computer e al cavo di alimentazione, quindi collegare il cavo di alimentazione a una presa CA.
3. Accendere il computer.
  - Se le spie di alimentazione si *accendono*, l'adattatore CA funziona correttamente.
  - Se le spie di alimentazione rimangono *spente*, verificare che il collegamento tra l'adattatore CA e il computer e il collegamento tra il cavo di alimentazione e la presa CA siano ben saldi.
  - Se i collegamenti sono stati eseguiti correttamente ma le spie di alimentazione rimangono *spente*, l'adattatore CA non funziona e deve essere sostituito.

Per informazioni su come ottenere un adattatore CA di ricambio, rivolgersi all'assistenza.

## Arresto (o spegnimento) del computer

 **ATTENZIONE:** Quando il computer viene spento, i dati non salvati andranno perduti. Salvare il lavoro prima di spegnere il computer.

Il comando Arresta chiude tutti i programmi aperti, compreso il sistema operativo, spegnendo quindi il display e il computer.

Arrestare il computer nelle seguenti condizioni:

- Quando è necessario sostituire la batteria o accedere ai componenti interni del computer
- Quando si collega un dispositivo hardware esterno non collegabile a una porta USB o video
- Quando il computer resta inutilizzato e scollegato dall'alimentazione esterna per un periodo prolungato

Sebbene sia possibile spegnere il computer mediante il pulsante di alimentazione, è consigliabile utilizzare il comando Arresta di Windows:

 **NOTA:** Se il computer si trova nella modalità di sospensione o ibernazione, uscire prima da questa modalità premendo brevemente il pulsante di alimentazione.

1. Salvare il lavoro e chiudere tutti i programmi aperti.
2. Selezionare il pulsante **Start**, l'icona **Arresta** e quindi **Arresta il sistema**.

Se il computer non risponde e non è possibile utilizzare le procedure di arresto sopra riportate, provare le seguenti procedure di emergenza nella sequenza indicata:

- Premere **ctrl+alt+canc**, selezionare l'icona **Arresta il sistema**, quindi selezionare **Arresta**.
- Tenere premuto il pulsante di alimentazione per almeno 10 secondi.
- Scollegare il computer dall'alimentazione esterna.
- Rimuovere la batteria.

## 8 Gestione del computer

Per mantenere il computer in condizioni di funzionamento ottimali, è importante eseguire operazioni di manutenzione periodiche. Questo capitolo spiega come utilizzare strumenti quali Utilità di deframmentazione dischi e Pulizia disco. Questo capitolo fornisce inoltre le istruzioni per aggiornare programmi e driver, le procedure per la pulizia del computer e i suggerimenti per il trasporto (o la spedizione) del computer.

### Ottimizzazione delle prestazioni

È possibile migliorare le prestazioni del computer eseguendo attività di manutenzione periodiche mediante strumenti quali Utilità di deframmentazione dischi e Pulizia disco.

#### Utilità di deframmentazione dischi

HP consiglia di utilizzare Utilità di deframmentazione dischi per deframmentare l'unità disco rigido almeno una volta al mese.



**NOTA:** Sulle unità a stato solido non è necessario eseguire Utilità di deframmentazione dischi.

Per eseguire Utilità di deframmentazione dischi:

1. Collegare il computer all'alimentazione CA.
2. Digitare `deframmenta` nella casella di ricerca sulla barra delle applicazioni, quindi selezionare **Deframmenta e ottimizza unità**.
3. Seguire le istruzioni visualizzate.

Per ulteriori informazioni, accedere alla Guida Utilità di deframmentazione dischi.

#### Uso di Pulizia disco

Utilizzare Pulizia disco per cercare sull'unità disco rigido i file non necessari che è possibile eliminare in completa sicurezza per liberare spazio su disco e permettere al computer di funzionare in modo più efficiente.

Per eseguire Pulizia disco:



1. Digitare `disco` nella casella di ricerca sulla barra delle applicazioni e selezionare **Liberare spazio su disco eliminando i file non necessari**.
2. Seguire le istruzioni visualizzate.

#### Utilizzo di HP 3D DriveGuard (solo in determinati prodotti)

HP 3D DriveGuard protegge un'unità disco rigido mettendola a riposo e interrompendo le richieste dati quando si verifica una delle condizioni seguenti:

- Il computer cade.
- Il computer viene spostato con il display chiuso mentre è alimentato a batteria.

Poco dopo la conclusione di questi eventi, HP 3D DriveGuard riporta l'unità disco rigido al funzionamento normale.

- 
-  **NOTA:** Solo le unità disco rigido interne sono protette da HP 3D DriveGuard. Un'unità disco rigido installata in un dispositivo di aggancio opzionale o collegata a una porta USB non è protetta da HP 3D DriveGuard.
-  **NOTA:** HP 3D DriveGuard non è necessario nelle unità a stato solido (SSD, Solid-State Drive), in quanto non contengono parti in movimento.
- 

Per ulteriori informazioni, consultare la Guida del software HP 3D DriveGuard.

## Identificazione dello stato di HP 3D DriveGuard

La spia dell'unità disco rigido sul computer cambia colore per indicare che l'unità in un alloggiamento per unità disco rigido primaria e/o l'unità in un alloggiamento per unità disco rigido secondaria (solo in determinati prodotti) è stata messa a riposo. Per determinare se un'unità è attualmente protetta o è stata messa a riposo, osservare l'icona sul desktop di Windows nell'area di notifica, all'estrema destra della barra delle applicazioni.

## Aggiornamento di programmi e driver

HP consiglia di aggiornare regolarmente programmi e driver. Gli aggiornamenti possono risolvere i problemi e aggiungere nuove funzionalità e opzioni al computer in uso. Ad esempio, i componenti grafici precedenti potrebbero non funzionare correttamente con i software di gioco più recenti. Senza il driver più recente, non è possibile sfruttare al massimo le potenzialità di un dispositivo.

Accedere a <http://www.hp.com/support> per scaricare le versioni più recenti dei programmi e dei driver HP. È inoltre possibile registrarsi per ricevere notifiche automatiche quando sono disponibili aggiornamenti.

Per aggiornare programmi e driver, seguire queste istruzioni:

1. Digitare `support` nella casella di ricerca sulla barra delle applicazioni, quindi selezionare l'app **HP Support Assistant**.  
- oppure -  
Fare clic sull'icona del punto interrogativo sulla barra delle applicazioni.
2. Selezionare **Il mio PC**, selezionare la scheda **Aggiornamenti**, quindi selezionare **Verifica la disponibilità di aggiornamenti e messaggi**.
3. Seguire le istruzioni visualizzate.

## Pulizia del computer

Utilizzare i seguenti prodotti per pulire il computer in sicurezza:

- Dimetil benzil cloruro di ammonio con una concentrazione massima dello 0,3% (ad esempio salviette monouso proposte da svariati produttori)
- Detergente senza alcool per vetri
- Soluzione di acqua e sapone neutro
- Panno in microfibra asciutto o panno di pelle di daino (panno antistatico non oleoso)
- Salviette antistatiche in tessuto

- 
-  **ATTENZIONE:** Evitare solventi di pulizia aggressivi che possono causare danni permanenti al computer. Se non si è certi dell'adeguatezza di un prodotto per la pulizia del computer, controllare il contenuto del prodotto per assicurarsi che non preveda ingredienti quali alcol, acetone, cloruro d'ammonio, cloruro di metilene e idrocarburi.
-

I materiali fibrosi, come i tovaglioli di carta, possono rigare il computer. Con il passare del tempo, le particelle di sporcizia e gli agenti di pulizia potrebbero penetrare nei graffi.

## Procedure di pulizia

Per pulire il computer in sicurezza, attenersi alle procedure indicate in questa sezione.

 **AVVERTENZA!** Per evitare scosse elettriche o danni ai componenti, non tentare di pulire il computer mentre è acceso.

1. Spegnerne il computer.
2. Scollegare l'alimentazione CA.
3. Scollegare tutti i dispositivi esterni alimentati.

 **ATTENZIONE:** Per evitare danni ai componenti interni, non spruzzare prodotti o liquidi per la pulizia direttamente sulla superficie del computer. Le gocce lasciate cadere sulla superficie possono danneggiare permanentemente i componenti interni.

## Pulizia del display

Pulire delicatamente il display con un panno morbido privo di lanugine, inumidito con un detergente senza alcool per vetri. Prima di chiudere il computer, accertarsi che il display sia asciutto.

## Pulizia delle parti laterali o del coperchio

Per pulire le parti laterali o il coperchio, utilizzare un panno morbido in microfibra o pelle di daino inumidito con uno dei prodotti elencati sopra o utilizzare una salviettina monouso appropriata.

 **NOTA:** Pulire il coperchio del computer eseguendo un movimento circolare per rimuovere lo sporco.

## Pulizia di TouchPad, tastiera o mouse (solo in determinati prodotti)

 **AVVERTENZA!** Per ridurre il rischio di scosse elettriche o danni ai componenti interni, non utilizzare un aspirapolvere per pulire la tastiera, in quanto potrebbe depositare ulteriore sporcizia sulla superficie della tastiera.

 **ATTENZIONE:** Per evitare di danneggiare i componenti interni, fare attenzione a non versare liquidi tra i tasti.

- Per pulire TouchPad, tastiera o mouse, utilizzare un panno morbido in microfibra o pelle di daino inumidito con uno dei prodotti elencati sopra o utilizzare una salviettina monouso appropriata.
- Per evitare che i tasti diventino appiccicosi e per rimuovere polvere, lanugine e particelle che possono infiltrarsi tra i tasti, utilizzare una bomboletta di aria compressa con ugello a cannuccia.

## Trasporto o spedizione del computer

Se occorre trasportare o spedire il computer, attenersi alle seguenti indicazioni di sicurezza.

- Preparare il computer al trasporto o alla spedizione:
  - Eseguire il backup delle informazioni su un'unità esterna.
  - Rimuovere tutti i dischi e le schede esterne, ad esempio le schede di memoria.

- Spegnere e scollegare tutti i dispositivi esterni.
- Spegnere il computer.
- Portare con sé una copia di backup delle informazioni, conservandola separatamente dal computer.
- Nei viaggi in aereo, trasportare il computer come bagaglio a mano; evitare di spedirlo insieme al resto dei bagagli.

---

**⚠ ATTENZIONE:** Non esporre le unità a campi magnetici. Dispositivi di sicurezza che generano campi magnetici sono, ad esempio, le barriere di controllo e i rilevatori portatili utilizzati negli aeroporti. I nastri trasportatori degli aeroporti e dispositivi di sicurezza simili che trasportano bagagli utilizzano raggi X invece di onde magnetiche e non danneggiano le unità.

---

- Se si desidera utilizzare il computer in aereo, informarsi in anticipo presso la compagnia aerea. La possibilità di utilizzare il computer durante il volo è a discrezione della compagnia aerea.
- Se si deve spedire un'unità o il computer, riporli in un imballaggio protettivo adeguato su cui deve essere applicata la dicitura "FRAGILE".
- L'utilizzo dei dispositivi wireless potrebbe essere limitato in alcuni ambienti. Tali restrizioni possono essere valide a bordo di aeroplani, negli ospedali, in prossimità di materiale esplosivo e in aree pericolose. Se non si è certi del comportamento da adottare nell'uso di un particolare dispositivo, chiedere l'autorizzazione a utilizzarlo prima di accenderlo.
- Se si deve viaggiare su un volo internazionale, seguire i suggerimenti riportati di seguito:
  - Controllare le norme doganali sui computer vigenti in ciascun paese o regione dell'itinerario scelto.
  - Verificare i requisiti del cavo di alimentazione e dell'adattatore per ogni paese in cui si intende utilizzare il computer. Tensione, frequenza e tipo di spina possono variare.

---

**⚠ AVVERTENZA!** Per ridurre il rischio di scosse elettriche, incendi o danni all'apparecchiatura, non cercare di alimentare il computer con un convertitore di tensione per elettrodomestici.

---



# 9 Protezione di dati e computer

La protezione del computer è essenziale per assicurare la riservatezza, l'integrità e la disponibilità dei dati. Le soluzioni di protezione standard fornite dal sistema operativo Windows, le applicazioni HP, Setup Utility (BIOS) e altri software di terze parti possono proteggere il computer da svariati rischi quali virus, worm e altri tipi di codice dannoso.



**IMPORTANTE:** Alcune funzionalità descritte in questo capitolo potrebbero non essere disponibili nel computer in uso.

## Utilizzo di password

Una password è un gruppo di caratteri scelti per proteggere le informazioni del computer e per effettuare transazioni online sicure. È possibile definire diversi tipi di password. Ad esempio, quando si configura il computer per la prima volta, viene chiesto di creare una password utente per proteggere il computer. Password aggiuntive possono essere impostate in Windows o in HP Setup Utility (BIOS), preinstallato sul computer in uso.

È possibile usare la stessa password per una funzione di Setup Utility (BIOS) e per una funzione di protezione di Windows.

Per creare e salvare le password, utilizzare i seguenti suggerimenti:

- Per ridurre il rischio di non poter più accedere al computer, registrare ogni password e conservarla in un luogo sicuro lontano dal computer. Non memorizzare le password in un file sul computer.
- Quando si creano password, rispettare i requisiti stabiliti dal programma.
- Cambiare le password almeno ogni tre mesi.
- Una password ideale è lunga e contiene lettere, segni di punteggiatura, simboli e numeri.
- Prima di inviare il computer al centro di assistenza tecnica per la riparazione, eseguire il backup dei file riservati e rimuoverli insieme a tutte le impostazioni delle password.

Per ulteriori informazioni sulle password di Windows, ad esempio le password per screen saver:

- ▲ Digitare `support` nella casella di ricerca sulla barra delle applicazioni, quindi selezionare l'app **HP Support Assistant**.

- oppure -

Fare clic sull'icona del punto interrogativo sulla barra delle applicazioni.

## Impostazione delle password in Windows

Password	Funzione
Password utente	Protegge l'accesso a un account utente Windows.
Password amministratore	Protegge l'accesso a livello di amministratore ai contenuti del computer. <b>NOTA:</b> Questa password non può essere utilizzata per accedere a Setup Utility (BIOS).

## Impostazione delle password in Setup Utility (BIOS)

Password	Funzione
Administrator password (Password amministratore)	<ul style="list-style-type: none"><li>• Deve essere inserita a ogni accesso a Setup Utility (BIOS).</li><li>• Se si dimentica la password amministratore, non è possibile accedere a Setup Utility (BIOS).</li></ul>
Power-on password (Password di accensione)	<ul style="list-style-type: none"><li>• Deve essere immessa ogni volta che si accende il computer, lo si riavvia o si esce dalla modalità di ibernazione.</li><li>• Se si dimentica la password di accensione, non è possibile accendere il computer, riavviarlo o uscire dalla modalità di ibernazione.</li></ul>

Per impostare, modificare o eliminare una password amministratore o una password di accensione in Setup Utility (BIOS):

 **ATTENZIONE:** Apportare le modifiche in Setup Utility (BIOS) con estrema cautela. Eventuali errori possono impedire il corretto funzionamento del computer.

 **NOTA:** Per avviare Setup Utility, il computer deve essere nella modalità notebook e occorre utilizzare la tastiera collegata al notebook. Con la tastiera su schermo visualizzata nella modalità tablet non è possibile accedere a Setup Utility.

### 1. Avviare Setup Utility (BIOS):

- Computer o tablet con tastiera:

▲ Accendere o riavviare il computer, premere rapidamente **esc**, quindi premere **f10**.

- Tablet senza tastiera:

1. Accendere o riavviare il tablet, quindi tenere rapidamente premuto il pulsante di aumento del volume.

- oppure -

Accendere o riavviare il tablet, quindi tenere rapidamente premuto il pulsante di diminuzione del volume.

- oppure -

Accendere o riavviare il tablet, quindi tenere rapidamente premuto il pulsante Windows.

2. Toccare **f10**.

### 2. Selezionare **Sicurezza** e seguire le istruzioni visualizzate.

Le modifiche diventano effettive al successivo riavvio del computer.

## Utilizzo di Windows Hello (solo in determinati prodotti)

Nei prodotti dotati di un lettore di impronte digitali o di una fotocamera a infrarossi, è possibile utilizzare Windows Hello per eseguire l'accesso mediante lo scorrimento del dito o osservando la fotocamera.

Per configurare Windows Hello, seguire le istruzioni riportate di seguito:

1. Selezionare il pulsante **Start**, selezionare **Impostazioni**, quindi selezionare **Account** e **Opzioni di accesso**.
2. In **Windows Hello**, seguire le visualizzate istruzioni per aggiungere sia una password che un PIN a 4 cifre e registrare l'impronta digitale o l'ID facciale.

## Utilizzo del software Internet Security

Quando si utilizza il computer per accedere alla posta elettronica, a una rete o a Internet, lo si espone al rischio di virus informatici, spyware e altre minacce online. Come contributo alla protezione del computer, è possibile che sul computer sia preinstallato in versione di prova il software Internet Security che comprende funzionalità antivirus e firewall. Per fornire protezione continua dai virus più recenti e da altri rischi per la sicurezza, occorre mantenere aggiornato il software di protezione. Per ottenere una protezione completa del computer, si consiglia di effettuare l'upgrade del software di protezione in offerta di prova o di acquistare un software di propria scelta.

### Uso di software antivirus

I virus informatici possono disabilitare programmi, utility o sistema operativo oppure provocarne un funzionamento anomalo. I software antivirus sono in grado di rilevare la maggior parte dei virus e di eliminarli, riparando spesso anche i danni che possono aver causato.

Per assicurare la protezione del sistema dai virus più recenti, il software antivirus deve essere mantenuto sempre aggiornato.

Nel computer potrebbe essere preinstallato un programma antivirus. Per la protezione completa del computer, si consiglia di utilizzare un programma antivirus di propria scelta.

Per ulteriori informazioni sui virus informatici, digitare `support` nella casella di ricerca sulla barra delle applicazioni, quindi selezionare l'app **HP Support Assistant**.

- oppure -

Fare clic sull'icona del punto interrogativo sulla barra delle applicazioni.

### Utilizzo di software firewall

I firewall sono ideati per impedire l'accesso non autorizzato a un sistema o una rete. Un firewall può essere un'applicazione installata sul computer e/o sulla rete, oppure una soluzione composta da hardware e software.

Esistono due tipi di firewall:

- Firewall basati su host: il software che protegge solo il computer su cui è installato.
- Firewall basati su rete: installati tra modem via cavo o DSL e la rete per proteggere i computer in rete.

Se si installa un firewall in un sistema, tutti i dati inviati al/dal sistema vengono controllati e confrontati con una serie di criteri di protezione definiti dall'utente. Eventuali dati che non corrispondono a tali criteri vengono bloccati.

## Installazione degli aggiornamenti software

HP, Windows e i software di terze parti installati nel computer devono essere aggiornati regolarmente per correggere i problemi di protezione e migliorare le prestazioni dei programmi stessi.

---

**⚠ ATTENZIONE:** Microsoft invia avvisi relativi alla disponibilità di aggiornamenti per Windows, che possono includere gli aggiornamenti della protezione. Per proteggere il computer da violazioni della protezione e virus informatici, è indispensabile installare tutti gli aggiornamenti di Microsoft non appena si riceve un avviso.

---

Questi aggiornamenti possono essere installati automaticamente.

Per visualizzare o modificare le impostazioni:

1. Selezionare il pulsante **Start**, selezionare **Impostazioni**, quindi selezionare **Aggiornamento e protezione**.
2. Selezionare **Windows Update**, quindi seguire le istruzioni visualizzate.
3. Per pianificare un orario per l'installazione degli aggiornamenti, selezionare **Opzioni avanzate** e seguire le istruzioni visualizzate.

## Utilizzo di HP Touchpoint Manager (solo in determinati prodotti)

HP Touchpoint Manager è una soluzione IT basata su cloud che consente alle aziende di gestire e proteggere le proprie risorse in modo efficace. HP Touchpoint Manager consente di proteggere i dispositivi da malware e altri attacchi, monitora l'integrità dei dispositivi e consente di ridurre il tempo impiegato per risolvere i problemi di protezione e relativi al dispositivo dell'utente finale. È possibile scaricare e installare rapidamente il software, che è molto conveniente rispetto alle tradizionali soluzioni in-house.

## Protezione della rete wireless

Quando si configura una rete WLAN o si accede a una WLAN esistente, è bene abilitare sempre le funzionalità di protezione per proteggere la rete dall'accesso non autorizzato. Le reti WLAN in aree pubbliche (hotspot), come bar e aeroporti, potrebbero non garantire alcun tipo di protezione.

## Backup di applicazioni e dati

Eseguire regolarmente il backup di applicazioni e dati per proteggerli da cancellazioni o danni dovuti all'attacco di virus o da guasti software o hardware.

## Utilizzo di un cavo di sicurezza opzionale (solo in determinati prodotti)

Il cavo di sicurezza (da acquistare separatamente) è concepito come deterrente, ma non può impedire un uso improprio o il furto del computer. Per collegare il cavo di sicurezza al computer, seguire le istruzioni del produttore.

# 10 Utilizzo di Setup Utility (BIOS)

Setup Utility, o Basic Input/Output System (BIOS), controlla la comunicazione tra i dispositivi di input e output sul sistema (come unità disco, display, tastiera, mouse e stampante). Setup Utility (BIOS) include le impostazioni per i tipi di dispositivi installati, la sequenza di avvio del computer e la quantità di memoria estesa e di sistema.

 **NOTA:** Per avviare Setup Utility sui computer convertibili, il computer deve essere nella modalità notebook ed è necessario utilizzare la tastiera collegata al notebook.

## Avvio di Setup Utility (BIOS)

 **ATTENZIONE:** Apportare le modifiche in Setup Utility (BIOS) con estrema cautela. Eventuali errori possono impedire il corretto funzionamento del computer.

- ▲ Accendere o riavviare il computer, premere rapidamente **esc**, quindi premere **f10**.

## Aggiornamento di Setup Utility (BIOS)

Le versioni aggiornate di Setup Utility (BIOS) possono essere disponibili sul sito Web HP.

La maggior parte degli aggiornamenti disponibili sul sito Web HP sono raggruppati in file compressi denominati *SoftPkg*.

Alcuni pacchetti da scaricare contengono un file denominato *Readme.txt*, che contiene informazioni sull'installazione e la risoluzione dei problemi associati al file compresso

## Determinazione della versione del BIOS

Per capire se occorre aggiornare la funzionalità Setup Utility (BIOS), è innanzitutto necessario determinare la versione del BIOS sul computer in uso.

Per visualizzare le informazioni sulla versione del BIOS (detto anche *data ROM* e *BIOS di sistema*), utilizzare una delle seguenti opzioni.

- HP Support Assistant
  1. Digitare **support** nella casella di ricerca sulla barra delle applicazioni, quindi selezionare l'app **HP Support Assistant**.  
- oppure -  
Fare clic sull'icona del punto interrogativo sulla barra delle applicazioni.
  2. Selezionare **Il mio PC**, quindi **Specifiche tecniche**.
- Setup Utility (BIOS)
  1. Avviare Setup Utility (BIOS) (vedere [Avvio di Setup Utility \(BIOS\) a pagina 59](#)).
  2. Selezionare **Principale**, quindi **Informazioni di sistema** e prendere nota della versione del BIOS.
  3. Selezionare **Esci**, quindi **No** e seguire le istruzioni visualizzate.

Per verificare la disponibilità di versioni più recenti del BIOS, vedere [Download di un aggiornamento del BIOS a pagina 60](#).

## Download di un aggiornamento del BIOS

 **ATTENZIONE:** Per ridurre il rischio di danneggiare il computer o un'installazione non corretta, scaricare e installare un aggiornamento del BIOS solo quando il computer è collegato a una fonte di alimentazione esterna affidabile mediante l'adattatore CA. Non scaricare o installare un aggiornamento del BIOS mentre il computer è alimentato a batteria, agganciato a un dispositivo di aggancio opzionale o collegato a una fonte di alimentazione opzionale. Durante il download e l'installazione, attenersi alle istruzioni riportate di seguito:

- Non interrompere l'alimentazione del computer scollegando il cavo di alimentazione dalla presa CA.
- Non spegnere il computer, né passare alla modalità di sospensione.
- Non inserire, rimuovere, collegare o scollegare dispositivi o cavi.

 **NOTA:** Se il computer è collegato a una rete, consultare l'amministratore di rete prima di installare gli aggiornamenti del software, in particolare quelli del BIOS.

1. Digitare `supporto` nella casella di ricerca sulla barra delle applicazioni e quindi selezionare l'app **HP Support Assistant**.  
- oppure -  
Fare clic sull'icona del punto interrogativo nella barra delle applicazioni.
2. Fare clic su **Aggiornamenti**, quindi fare clic su **Verifica disponibilità di aggiornamenti e messaggi**.
3. Seguire le istruzioni visualizzate per identificare il computer e accedere all'aggiornamento del BIOS da scaricare.
4. Nell'area di download, eseguire le operazioni seguenti:
  - a. Identificare l'aggiornamento del BIOS più recente rispetto alla versione BIOS correntemente installata nel computer. Se l'aggiornamento è più recente della versione del BIOS in uso, annotare data, nome o altri identificativi. Queste informazioni potrebbero essere necessarie in seguito per individuare l'aggiornamento dopo averlo scaricato nell'unità disco rigido.
  - b. Seguire le istruzioni visualizzate per scaricare nel disco rigido il pacchetto selezionato.  
Annotare il percorso relativo alla posizione del disco rigido in cui verrà scaricato l'aggiornamento del BIOS. Sarà infatti necessario accedere a tale posizione per installare l'aggiornamento.

Le procedure di installazione del BIOS possono variare. Seguire le istruzioni visualizzate sullo schermo una volta terminato il download. Se non si visualizzano le istruzioni, eseguire la procedura riportata di seguito:

1. Digitare `file` nella casella di ricerca sulla barra delle applicazioni e quindi selezionare **Esplora file**.
2. Fare doppio clic sulla lettera che identifica il disco rigido, in genere Disco locale (C:).
3. Seguire il percorso annotato in precedenza per accedere alla cartella contenente l'aggiornamento.
4. Fare doppio clic sul file con estensione `.exe` (ad esempio, `nomefile.exe`).  
Viene avviata l'installazione del BIOS.
5. Completare l'installazione seguendo le istruzioni visualizzate.

 **NOTA:** Quando viene visualizzato il messaggio di completamento dell'installazione, è possibile eliminare dall'unità disco rigido il file scaricato dal sito Web.

---

# 11 Utilizzo di HP PC Hardware Diagnostics (UEFI)

HP PC Hardware Diagnostics è una interfaccia UEFI (Unified Extensible Firmware Interface) che consente di eseguire test di diagnostica per determinare se l'hardware del computer funziona correttamente. Lo strumento opera al di fuori del sistema operativo per isolare eventuali errori hardware da problemi che possono essere causati dal sistema operativo o da altri componenti software.

Quando HP PC Hardware Diagnostics (UEFI) rileva un guasto che richiede una sostituzione hardware, viene generato un codice ID guasto di 24 cifre. Questo codice ID può essere fornito al supporto per consentire di determinare come correggere il problema.

---

 **NOTA:** Per avviare la diagnostica in un computer convertibile, il computer deve essere in modalità notebook e occorre utilizzare la tastiera collegata.

---

Per avviare HP PC Hardware Diagnostics (UEFI), procedere come segue:

1. Accendere o riavviare il computer e premere rapidamente **esc**.
2. Premere **f2**.

Il BIOS ricerca gli strumenti di diagnostica in tre posizioni, nell'ordine seguente:

- a. Unità USB collegata



---

**NOTA:** Per scaricare lo strumento HP PC Hardware Diagnostics (UEFI) su un'unità USB, vedere [Download di HP PC Hardware Diagnostics \(UEFI\) su un dispositivo USB a pagina 61](#).

---

- b. Unità disco rigido
- c. BIOS

3. Quando si apre lo strumento diagnostico, selezionare il tipo di test diagnostico da eseguire e seguire le istruzioni visualizzate.

---

 **NOTA:** Se occorre interrompere un test diagnostico, premere **esc**.

---

## Download di HP PC Hardware Diagnostics (UEFI) su un dispositivo USB

---

 **NOTA:** Le istruzioni per il download di HP PC Hardware Diagnostics (UEFI) sono disponibili solo in lingua inglese ed è necessario utilizzare un computer Windows per scaricare e creare l'ambiente di supporto HP UEFI poiché sono forniti solo file .exe.

---

Per scaricare HP PC Hardware Diagnostics su un dispositivo USB esistono due opzioni.

### Scaricare la versione più recente di UEFI

1. Visitare la pagina <http://www.hp.com/go/techcenter/pcdiags>. Viene visualizzata la pagina Home di HP PC Diagnostics.
2. Nella sezione HP PC Hardware Diagnostics, selezionare il collegamento **Download**, quindi selezionare **Esegui**.

### Scaricare qualsiasi versione di UEFI per un prodotto specifico

1. Visitare la pagina <http://www.hp.com/support>.
2. Selezionare **Ottieni software e driver**.
3. Inserire il nome o il numero del prodotto.  
- oppure -  
Selezionare **Identifica ora** per consentire ad HP di rilevare automaticamente il prodotto in uso.
4. Selezionare il computer in uso, quindi il sistema operativo in uso.
5. Nella sezione **Diagnostica**, seguire le istruzioni visualizzate per selezionare e scaricare la versione di UEFI desiderata.



# 12 Backup e ripristino

Questo capitolo fornisce informazioni sui seguenti processi. Le informazioni nel capitolo sono la procedura standard per la maggior parte dei prodotti.

- Creazione di supporti di ripristino e backup
- Ripristino del sistema

Per ulteriori informazioni, fare riferimento all'app HP Support Assistant.

▲ Digitare `supporto` nella casella di ricerca sulla barra delle applicazioni e quindi selezionare l'app **HP Support Assistant**.

- oppure -

Fare clic sull'icona del punto interrogativo nella barra delle applicazioni.

 **IMPORTANTE:** Se si prevede di eseguire procedure di ripristino su un tablet, la batteria del tablet deve essere almeno al 70% prima di avviare il processo di ripristino.

**IMPORTANTE:** Per un tablet con tastiera rimovibile, collegare la tastiera al relativo alloggiamento prima di iniziare qualsiasi processo di ripristino.

## Creazione di supporti di ripristino e backup

I seguenti metodi per la creazione dei dischi di ripristino e backup sono disponibili solo in determinati prodotti. Scegliere il metodo disponibile in base al modello di computer in uso.

- Utilizzare HP Recovery Manager dopo avere impostato correttamente il computer per creare supporti HP Recovery. In questa fase viene creato un backup della partizione HP Recovery sul computer. Il backup consente di reinstallare il sistema operativo originale in caso di guasto o sostituzione del disco rigido. Per informazioni sulla creazione di supporti di ripristino, vedere [Creazione dei supporti HP Recovery \(solo in determinati prodotti\) a pagina 63](#). Per informazioni sulle opzioni di ripristino disponibili utilizzando i supporti di ripristino, vedere [Utilizzo degli strumenti di Windows a pagina 64](#).
- Utilizzare gli strumenti di Windows per creare punti di ripristino del sistema e creare backup dei dati personali.

Per ulteriori informazioni, vedere [Ripristino con HP Recovery Manager a pagina 65](#).

 **NOTA:** Se lo spazio di archiviazione è di 32 GB o meno, la funzionalità Ripristino configurazione di sistema di Microsoft è disabilitata per impostazione predefinita.

## Creazione dei supporti HP Recovery (solo in determinati prodotti)

Se possibile, verificare la presenza delle partizioni Windows e Recovery. Nel menu **Start**, fare clic su **Esplora file**, quindi selezionare **questo PC**.

- Se nel computer in uso non sono presenti le partizioni Windows e Recovery, è possibile richiedere supporti per il ripristino del sistema all'assistenza. Vedere l'opuscolo *Worldwide Telephone Numbers* (Numeri di telefono internazionali) in dotazione con il computer. Le informazioni sui contatti sono reperibili anche nel sito Web HP. Accedere a <http://www.hp.com/support>, selezionare il proprio paese o regione e seguire le istruzioni visualizzate.

È possibile utilizzare gli strumenti di Windows per creare punti di ripristino del sistema e creare backup dei dati personali. Vedere [Utilizzo degli strumenti di Windows a pagina 64](#).

- Se nel computer in uso sono presenti le partizioni Windows e Recovery, è possibile utilizzare HP Recovery Manager per creare supporti di ripristino dopo aver configurato il computer. Questi supporti consentono di eseguire il ripristino del sistema in caso di danneggiamento dell'unità disco rigido. Il ripristino del sistema consente la reinstallazione del sistema operativo originale e dei programmi software preinstallati, quindi la configurazione delle impostazioni di questi ultimi. I supporti HP Recovery possono essere inoltre utilizzati per personalizzare il sistema o ripristinare l'immagine delle impostazioni predefinite, se viene sostituita l'unità disco rigido.
  - È possibile creare un solo set di supporti di ripristino. Maneggiare questi strumenti di ripristino con cautela e conservarli in un luogo sicuro.
  - HP Recovery Manager esamina il computer e determina la capacità di archiviazione richiesta per i supporti che saranno necessari.
  - Per creare dischi di ripristino, nel computer deve essere presente un'unità ottica in grado di scrivere su DVD e occorre utilizzare solo dischi DVD-R, DVD+R, DVD-R DL, DVD+R DL vergini e di alta qualità. Non utilizzare dischi riscrivibili, come CD±RW, DVD±RW, DVD±RW double-layer o BD-RE (Blu-ray riscrivibili), che non sono compatibili con il software HP Recovery Manager. È inoltre possibile utilizzare un'unità flash USB vuota di alta qualità.
  - Se il computer non comprende un'unità ottica integrata con masterizzatore DVD, ma si desidera creare supporti di ripristino su DVD, è possibile utilizzare un'unità ottica esterna (da acquistare separatamente) per creare i dischi di ripristino. Se si utilizza un'unità ottica esterna, collegarla direttamente a una porta USB del computer. Non è possibile collegare l'unità a una porta USB di un dispositivo esterno, come un hub USB. Se non è possibile creare supporti DVD, è possibile acquistare i dischi di ripristino per il computer in uso direttamente da HP. Vedere l'opuscolo *Worldwide Telephone Numbers* (Numeri di telefono internazionali) in dotazione con il computer. Le informazioni sui contatti sono reperibili anche nel sito Web HP. Accedere a <http://www.hp.com/support>, selezionare il proprio paese o regione e seguire le istruzioni visualizzate.
  - Prima di iniziare a creare i supporti di ripristino, verificare che il computer sia collegato all'alimentazione CA.
  - La procedura di creazione può richiedere anche oltre un'ora. Non interrompere la procedura.
  - Se necessario, è possibile chiudere il programma prima che sia stata completata la creazione dei DVD di ripristino. HP Recovery Manager termina la masterizzazione del DVD corrente. Al successivo avvio di HP Recovery Manager, verrà chiesto di continuare il processo.

Per creare supporti di HP Recovery:



**IMPORTANTE:** Per un tablet con tastiera rimovibile, collegare la tastiera al relativo aggancio prima di iniziare questa procedura (solo in determinati prodotti).

1. Digitare `ripristino` nella casella di ricerca sulla barra delle applicazioni e quindi selezionare **HP Recovery Manager**.
2. Selezionare **Crea supporti di ripristino**, quindi seguire le istruzioni visualizzate.

Se occorre ripristinare il sistema, consultare [Ripristino con HP Recovery Manager a pagina 65](#).

## Utilizzo degli strumenti di Windows

Per creare supporti di ripristino, punti di ripristino del sistema e backup dei dati personali, è possibile utilizzare gli strumenti di Windows.

 **NOTA:** Se l'archiviazione è di 32 GB o meno, la funzionalità Ripristino configurazione di sistema di Microsoft è disabilitata per impostazione predefinita.

Per ulteriori informazioni e procedure, consultare l'app Per cominciare.

- ▲ Selezionare il pulsante **Start** e quindi selezionare l'app **Per cominciare**.

## Ripristino della configurazione di sistema e ripristino delle condizioni originarie del computer

È possibile utilizzare opzioni diverse per ripristinare il sistema. Scegliere il metodo più adatto alla situazione e al livello di esperienza:

 **IMPORTANTE:** Non tutti i metodi sono disponibili su tutti i prodotti.

- Windows offre diverse opzioni per il ripristino da backup, per l'aggiornamento del computer e il ripristino del computer allo stato originale. Per ulteriori informazioni, consultare l'app Per cominciare.
  - ▲ Selezionare il pulsante **Start** e quindi selezionare l'app **Per cominciare**.
- Se occorre correggere un problema di un'applicazione o di un driver preinstallato, utilizzare l'opzione di reinstallazione dei driver e/o delle applicazioni (solo in determinati prodotti) in HP Recovery Manager per reinstallare il singolo driver o applicazione.
  - ▲ Digitare `ripristino` nella casella di ricerca sulla barra delle applicazioni, selezionare **HP Recovery Manager**, selezionare **Reinstall drivers and/or applications** (Reinstallazione di driver e/o applicazioni), quindi seguire le istruzioni visualizzate.
- Se si desidera ripristinare il contenuto predefinito originale della partizione di Windows, è possibile scegliere l'opzione System Recovery (Ripristino del sistema) dalla partizione HP Recovery (solo in determinati prodotti) oppure utilizzare i supporti HP Recovery. Per ulteriori informazioni, vedere [Ripristino con HP Recovery Manager a pagina 65](#). Se non sono ancora stati creati i supporti di ripristino, vedere [Creazione dei supporti HP Recovery \(solo in determinati prodotti\) a pagina 63](#).
- In determinati prodotti, se si desidera ripristinare il contenuto e la partizione predefinita originali del computer, o se è stata sostituita l'unità disco rigido, è possibile utilizzare l'opzione di ripristino delle impostazioni predefinite dei supporti HP Recovery. Per ulteriori informazioni, vedere [Ripristino con HP Recovery Manager a pagina 65](#).
- In determinati prodotti, se si desidera eliminare la partizione di ripristino per aumentare lo spazio disponibile nell'unità disco rigido, HP Recovery Manager offre l'opzione Remove Recovery Partition (Rimuovi partizione di ripristino).

Per ulteriori informazioni, vedere [Rimozione della partizione HP Recovery \(solo in determinati prodotti\) a pagina 68](#).

### Ripristino con HP Recovery Manager

Il software HP Recovery Manager consente di ripristinare il computer allo stato originale mediante i supporti HP Recovery creati o ottenuti da HP, oppure utilizzando la partizione HP Recovery (solo in determinati prodotti). Se non sono ancora stati creati i supporti di ripristino, vedere [Creazione dei supporti HP Recovery \(solo in determinati prodotti\) a pagina 63](#).

### Cosa occorre sapere prima di iniziare la procedura

- HP Recovery Manager è in grado di ripristinare solo le applicazioni preinstallate. Per il software non preinstallato sul computer, scaricarlo dal sito Web del produttore o reinstallarlo dai supporti forniti dal produttore.

---

 **IMPORTANTE:** Eseguire il ripristino del sistema tramite HP Recovery Manager come estremo tentativo per correggere problemi del computer.

---

- I supporti HP Recovery devono essere utilizzati in caso di guasto dell'unità disco rigido del sistema. Se non sono ancora stati creati i supporti di ripristino, vedere [Creazione dei supporti HP Recovery \(solo in determinati prodotti\) a pagina 63](#).
- Per utilizzare l'opzione di ripristino delle impostazioni predefinite (solo in determinati prodotti), occorre utilizzare i supporti HP Recovery. Se non sono ancora stati creati i supporti di ripristino, vedere [Creazione dei supporti HP Recovery \(solo in determinati prodotti\) a pagina 63](#).
- Se il computer in uso non consente la creazione di supporti HP Recovery o se i supporti HP Recovery non funzionano, è possibile richiedere supporti di ripristino per il sistema all'assistenza. Vedere l'opuscolo *Worldwide Telephone Numbers* (Numeri di telefono internazionali) in dotazione con il computer. Le informazioni sui contatti sono anche reperibili nel sito Web HP. Accedere a <http://www.hp.com/support>, selezionare il proprio paese o regione e seguire le istruzioni visualizzate.

---

 **IMPORTANTE:** HP Recovery Manager non fornisce automaticamente backup dei dati personali. Prima di iniziare il ripristino, eseguire il backup dei dati personali da conservare.

---

Con i supporti HP Recovery, è possibile scegliere una delle opzioni di ripristino seguenti:

---

 **NOTA:** Quando si avvia il processo di ripristino, vengono visualizzate solo le opzioni disponibili per il display del computer.

---

- **System Recovery (Ripristino del sistema):** reinstalla il sistema operativo originale e configura le impostazioni per i programmi installati dal produttore.
- **Factory Reset (Ripristino delle impostazioni predefinite):** ripristina il computer alle impostazioni predefinite eliminando tutti i dati dal disco rigido e ricreando le partizioni. Viene quindi reinstallato il sistema operativo e il software installato in fabbrica.

La partizione HP Recovery (solo in determinati prodotti) consente solo il ripristino del sistema.

## Uso della partizione HP Recovery (solo in determinati prodotti)

La partizione HP Recovery consente di eseguire un ripristino del sistema senza dover ricorrere agli appositi dischi o all'apposita unità flash USB. Si può ricorrere a questo tipo di ripristino solo se l'unità disco rigido è ancora funzionante.

Per avviare HP Recovery Manager dalla partizione HP Recovery:

---

 **IMPORTANTE:** Per i tablet con tastiera rimovibile, collegare la tastiera al relativo aggancio prima di iniziare questa procedura (solo in determinati prodotti).

---

1. Digitare **ripristino** nella casella di ricerca sulla barra delle applicazioni, selezionare **Recovery Manager** e quindi selezionare **HP Recovery Environment**.

- oppure -

Per computer o tablet con tastiera collegata, premere **f11** durante l'avvio del computer oppure tenere premuto **f11** mentre si preme il pulsante di alimentazione.

Per tablet senza tastiera:

Accendere o riavviare il tablet, tenere rapidamente premuto il pulsante di aumento del volume, quindi premere **F11**.

- oppure -

Accendere o riavviare il tablet, tenere rapidamente premuto il pulsante di diminuzione del volume, quindi premere **F11**.

- oppure -

Accendere o riavviare il tablet, tenere rapidamente premuto il pulsante Windows, quindi premere **F11**.

2. Selezionare **Risoluzione dei problemi** dal menu delle opzioni di avvio.
3. Selezionare **Recovery Manager**, quindi seguire le istruzioni visualizzate.

## Utilizzo dei supporti di HP Recovery per il ripristino

È possibile utilizzare i supporti HP Recovery per il ripristino delle condizioni originarie del sistema. È possibile utilizzare questo metodo se il sistema non dispone di partizione HP Recovery o se l'unità disco rigido non funziona correttamente.

1. Se possibile, eseguire il backup di tutti i file personali.
2. Inserire il supporto HP Recovery, quindi riavviare il computer.



**NOTA:** Se il computer non si riavvia automaticamente in HP Recovery Manager, modificare la sequenza di avvio del computer. Vedere [Modifica dell'ordine di avvio del computer a pagina 67](#).

3. Seguire le istruzioni visualizzate.

## Modifica dell'ordine di avvio del computer

Se il computer non si riavvia in HP Recovery Manager, è possibile modificarne l'ordine di avvio, ossia la sequenza dei dispositivi elencati nel BIOS da cui il computer recupera le informazioni di avvio. È possibile modificare la selezione per un'unità ottica o flash USB.

Per modificare la sequenza di avvio:



**IMPORTANTE:** Per un tablet con tastiera rimovibile, collegare la tastiera al relativo aggancio prima di iniziare questa procedura (solo in determinati prodotti).

1. Inserire i supporti HP Recovery.
2. Accedere al menu di **avvio** del sistema.

Per computer o tablet con tastiere collegate:

- ▲ Accendere o riavviare il computer o tablet, premere rapidamente **esc**, quindi premere **F9** per le opzioni di avvio.

Per tablet senza tastiera:

- ▲ Accendere o riavviare il tablet, tenere rapidamente premuto il pulsante di aumento del volume, quindi premere **F9**.

- oppure -

Accendere o riavviare il tablet, tenere rapidamente premuto il pulsante di diminuzione del volume, quindi premere **F9**.

- oppure -

Accendere o riavviare il tablet, tenere rapidamente premuto il pulsante Windows, quindi premere **F9**.

3. Selezionare l'unità ottica o flash USB dalla quale eseguire l'avvio.
4. Seguire le istruzioni visualizzate.

## Rimozione della partizione HP Recovery (solo in determinati prodotti)

HP Recovery Manager consente di rimuovere la partizione HP Recovery per liberare spazio sul disco rigido.



**IMPORTANTE:** Dopo la rimozione della partizione HP Recovery, non sarà possibile eseguire il ripristino del sistema o creare supporti di ripristino HP dalla partizione HP Recovery. Pertanto, prima di rimuovere la partizione di ripristino, creare i supporti HP Recovery; vedere [Creazione dei supporti HP Recovery \(solo in determinati prodotti\) a pagina 63](#).



**NOTA:** L'opzione Remove Recovery Partition (Rimuovi partizione di ripristino) è disponibile solo nei prodotti che supportano tale funzione.

Per rimuovere la partizione HP Recovery, attenersi alla procedura indicata:

1. Digitare `ripristino` nella casella di ricerca sulla barra delle applicazioni e quindi selezionare **HP Recovery Manager**.
2. Selezionare **Rimuovi partizione di ripristino**, quindi seguire le istruzioni visualizzate.

# 13 Specifiche tecniche

## Alimentazione

Le informazioni contenute in questa sezione possono rivelarsi utili se si intende viaggiare all'estero con il computer.

Il computer funziona a corrente continua (CC), che può essere fornita da una fonte di alimentazione CA o CC. L'alimentazione CA deve essere compresa nel campo di tensioni 100-240 V, 50-60 Hz. Sebbene sia possibile alimentare il computer mediante una fonte di alimentazione CC autonoma, si raccomanda di alimentarlo solo utilizzando un adattatore CA o una fonte di alimentazione CC forniti con il computer o approvati da HP.

Il computer è in grado di funzionare con un'alimentazione CC corrispondente alle seguenti specifiche. La tensione e la corrente di esercizio variano in base alla piattaforma. La corrente e la tensione del computer sono indicate sull'etichetta delle normative.

Alimentazione in ingresso	Valori nominali
Tensione e corrente di esercizio	5 V CC a 2 A / 12 V CC a 3 A / 15 V CC a 3 A – 45 W USB-C
	5 V CC a 3 A / 9 V CC a 3 A / 10 V CC a 3,75 A / 12 V CC a 3,75 A / 15 V CC a 3 A / 20 V CC a 2,25 A – 45 W USB-C
	5 V CC a 3 A / 9 V CC a 3 A / 10 V CC a 5 A / 12 V CC a 5 A / 15 V CC a 4,33 A / 20 V CC a 3,25 A – 65 W USB-C
	5 V CC a 3 A / 9 V CC a 3 A / 10 V CC a 5 A / 12 V CC a 5 A / 15 V CC a 5 A / 20 V CC a 4,5 A – 90 W USB-C
	19,5 VCC a 2,31 A – 45 W
	19,5 VCC a 3,33 A – 65 W
	19,5 VCC a 4,62 A – 90 W
	19,5 VCC a 6,15 A – 120 W
	19,5 V CC a 7,70 A - 150 W
	19,5 V CC a 10,3 A - 200 W
19,5 V CC a 11,8 A - 230 W	
19,5 V CC a 16,92 A - 330 W	

Presca CC per alimentatore HP esterno (solo in determinati prodotti)



**NOTA:** Questo prodotto è stato appositamente progettato per i sistemi di alimentazione IT in Norvegia, con una tensione da fase a fase non superiore a 240 V rms.

## Ambiente operativo

<b>Fattore</b>	<b>Sistema metrico</b>	<b>Sistema U.S.A.</b>
<b>Temperatura</b>		
In esercizio	<b>Da 5°C a 35°C</b>	Da 41°F a 95°F
Fuori esercizio	<b>Da -20°C a 60°C</b>	Da -4°F a 140°F
<b>Umidità relativa</b> (senza condensa)		
In esercizio	<b>Da 10% a 90%</b>	Da 10% a 90%
Fuori esercizio	<b>Da 5% a 95%</b>	Da 5% a 95%
<b>Altitudine massima</b> (senza pressurizzazione)		
In esercizio	<b>Da -15 m a 3.048 m</b>	Da -50 piedi a 10.000 piedi
Fuori esercizio	<b>Da -15 m a 12.192 m</b>	Da -50 piedi a 40.000 piedi



---

## 14 Scarica elettrostatica

La scarica elettrostatica è il rilascio di elettricità statica quando due oggetti entrano in contatto, ad esempio la scossa che si riceve quando si tocca una maniglia metallica dopo aver camminato su un tappeto.

Una scarica di elettricità statica rilasciata dalle dita o da altri conduttori elettrostatici può danneggiare i componenti elettronici.

Per evitare danni al computer o a un'unità, oppure la perdita di informazioni, adottare le precauzioni elencate di seguito:

- Se le istruzioni per la rimozione o l'installazione consigliano di scollegare il computer, verificare di essersi adeguatamente collegati a massa.
- Mantenere i componenti nei loro contenitori antistatici finché non si è pronti a installarli.
- Evitare di toccare pin, cavi e circuiti. Maneggiare i componenti elettronici il meno possibile.
- Utilizzare strumenti non magnetici.
- Prima di maneggiare i componenti, scaricare l'elettricità statica del corpo toccando una superficie metallica non verniciata.
- Se si rimuove un componente, introdurlo in un contenitore antistatico.

---

# 15 Accessibilità

HP progetta, produce e mette in commercio prodotti e servizi che possono essere utilizzati da chiunque, incluse persone con disabilità, sia in maniera indipendente sia con l'ausilio di dispositivi assistivi appropriati.

## Tecnologie assistive supportate

I prodotti HP supportano un'ampia gamma di tecnologie assistive del sistema operativo e possono essere configurati per funzionare con tecnologie assistive aggiuntive. Per trovare maggiori informazioni sulle funzioni assistive, utilizzare la funzionalità di ricerca del dispositivo.



---

**NOTA:** Per ulteriori informazioni relative a uno specifico prodotto di tecnologia assistiva, contattare l'assistenza clienti specifica del prodotto.

---

## Come contattare l'assistenza

L'accessibilità dei nostri prodotti e servizi è in costante miglioramento e i feedback degli utenti sono ben accetti. Se si verifica un problema con un prodotto o si desidera fornire un riscontro sulle funzioni di accessibilità risultate utili, contattare il numero +1 (888) 259-5707, dal lunedì al venerdì, dalle 6 alle 9 p.m. MDT (13:00 - 04:00 GMT). Nel caso di utenti non udenti o ipoudenti che utilizzano TRS/VRS/WebCapTel e necessitano di supporto tecnico o desiderano avere informazioni relative all'accessibilità dei prodotti, contattare il numero +1 (877) 656-7058, dal lunedì al venerdì, dalle 6 alle 9 p.m. MDT (13:00 - 04:00 GMT).



---

**NOTA:** L'assistenza è solo in inglese.

---

# Indice analitico

## A

accessibilità 72  
Adattatore CA e batteria 6, 7  
Adattatore CA, test 39, 49  
aereo, tasto modalità 17, 21  
aggiornamenti software,  
  installazione 57  
aggiornamento di programmi e  
  driver 52  
Alimentazione 69  
alimentazione  
  batteria 36, 43  
  CA 38, 48  
alimentazione a batteria 36, 43  
alimentazione CA esterna, utilizzo  
  38, 48  
Alimentazione, identificazione  
  connettore 6, 7  
Alimentazione, identificazione  
  pulsante 14, 15  
alimentazione, identificazione spia  
  13  
Alta definizione, collegamento  
  dispositivi 28  
alta definizione, collegamento  
  dispositivi 27, 29  
altoparlanti  
  collegamento 25  
  identificazione 14, 15  
Ambiente operativo 70  
Antivirus, uso software 57  
arresto 40, 49  
attivazione delle modalità di  
  sospensione e ibernazione 34, 41  
audio 26  
avvio, ordine  
  modifica 67  
Aziendale, collegamento a una  
  WLAN 22  
azione, tasti 17  
  identificazione 16

## B

Backup 63  
Backup di software e dati 58

## Batteria

  livelli batteria scarica 37, 47  
batteria  
  conservazione 47  
  conservazione della carica 37,  
  46  
  gestione della batteria in  
  esaurimento 38, 47  
  individuazione di informazioni  
  37, 46  
  scaricamento 37, 46  
  sigillata in fabbrica 37  
  smaltimento 48  
  sostituibile dall'utente 44  
batteria quasi scarica 38, 47  
Batteria, identificazione coperchio  
  19  
Batteria, levetta di rilascio 19  
Batteria, temperatura 47  
BIOS  
  aggiornamento 59  
  avvio di Setup Utility 59  
  determinazione versione 59  
  download di un aggiornamento  
  60  
Bloc num, identificazione tasto 33  
blocco maiuscole, identificazione  
  spia 13  
Bluetooth, etichetta 20

## C

cavo di sicurezza, identificazione  
  attacco 7, 8  
cavo di sicurezza, installazione 58  
Collegamento a una WLAN 22  
Componenti  
  display 10  
  parte destra 5  
  parte inferiore 17  
  parte sinistra 7  
  parte superiore 12  
Computer, trasporto 47  
configurazione della protezione  
  mediante password alla  
  riattivazione 35, 42

Connettore, alimentazione 6, 7  
conservazione della batteria 47  
cuffie, collegamento 25, 26

## D

Deframmentazione dischi,  
  software 51  
disattivazione audio, identificazione  
  spia 13  
dischi supportati, ripristino 64  
Dispositivo Bluetooth 21, 23  
Dispositivo WWAN 22

## E

esc, identificazione tasto 16  
etichette  
  approvazioni wireless 20  
  Bluetooth 20  
  identificazione 19  
  normative 20  
  numero di serie 19  
  WLAN 20

## F

Firewall software 57  
fn, identificazione tasto 16  
Fotocamera  
  identificazione 10  
  utilizzo 25  
fotocamera 3D  
  identificazione 10  
fotocamera 3D, identificazione spia  
  10  
fotocamera, identificazione 11  
fotocamera, identificazione spia 10,  
  11  
funzionalità di gioco, utilizzo 29

## G

gestione dell'alimentazione 34, 41  
GPS 23

## H

HDMI, configurazione audio 28  
HP 3D DriveGuard 51

- HP Apps Store, visita 1
  - HP Fast Charge 36, 43
  - HP Mobile Broadband
    - attivazione 22
    - Numero IMEI 22
    - Numero MEID 22
  - HP PC Hardware Diagnostics (UEFI)
    - utilizzo 61
  - HP Recovery Manager
    - avvio 66
    - correzione problemi di avvio 67
  - HP Recovery, partizione
    - rimozione 68
    - ripristino 66
  - HP Recovery, supporti
    - creazione 63
    - ripristino 67
  - HP Touchpoint Manager 58
- I**
- Ibernazione
    - attivazione 35, 42
    - attivazione con batteria quasi scarica 38, 47
    - disattivazione 35, 42
  - identificazione, individuazione
    - etichette 19
  - impostazioni audio, utilizzo 26
  - impostazioni di risparmio energia,
    - utilizzo 36, 43
  - impronte digitali, registrazione 56
  - indicatore di carica, utilizzo 36, 43
  - individuazione delle informazioni
    - hardware 4
    - software 4
  - informazioni sulla batteria,
    - individuazione 37, 46
  - Ingresso audio (microfono), jack 8
  - installazione
    - cavo di sicurezza opzionale 58
  - Integrato, identificazione tastierino numerico 33
  - Internet Security, software 57
  - Interni, identificazione microfoni 10, 11
- J**
- jack
    - ingresso audio (microfono) 8
    - rete 5, 6
  - RJ-45 (rete) 5, 6
    - uscita audio (cuffie) 7
    - uscita audio (cuffie)/ingresso audio (microfono) 8
  - Jack di rete, identificazione 5, 6
  - Jack RJ-45 (rete), identificazione 5, 6
- L**
- Levetta di rilascio della batteria 19
  - Livello batteria scarica 37, 47
- M**
- Manutenzione
    - Deframmentazione dischi 51
    - Pulizia disco 51
  - manutenzione
    - aggiornamento di programmi e driver 52
    - HP 3D DriveGuard 51
  - Memoria, modulo
    - identificazione 18
  - microfono, collegamento 26
  - Mini DisplayPort Dual-Mode
    - collegamento 28
    - identificazione 5
  - minimizzata, creazione immagine 65
  - minimizzata, ripristino immagine 66
  - Miracast 29
  - mobile broadband
    - attivazione 22
    - Numero IMEI 22
    - Numero MEID 22
  - modalità aereo 21
  - Movimenti supportati da TouchPad e schermo tattile
    - tocco 30
    - zoom manuale con due dita 30
- N**
- nome e numero di prodotto, computer 19
  - normative
    - etichetta delle normative 20
    - etichette con le approvazioni wireless 20
  - numero di serie 19
  - numero di serie, computer 19
  - Numero IMEI 22
- O**
- originale, ripristino sistema 65
  - Ottica, identificazione pulsante espulsione unità 9
- P**
- parte inferiore 20
  - Password
    - Setup Utility (BIOS) 56
    - Windows 55
  - porta HDMI
    - collegamento 27
    - identificazione 5, 6
  - Porta USB 2.0, identificazione 8
  - Porta USB 3.0, identificazione 6
  - porta USB 3.0, identificazione 5
  - Porte
    - HDMI 28
    - Mini DisplayPort Dual-Mode 5
    - USB 3.0 5
  - porte
    - HDMI 5, 6, 27
    - Miracast 29
    - USB 2.0 8
    - USB 3.0 6, 7, 8
  - Precauzioni d'uso, computer 52
  - prese d'aria, identificazione 7, 18, 19
  - procedure consigliate 1
  - Pubblica, collegamento a una WLAN 22
  - Pulizia del computer 52
  - Pulizia disco, software 51
  - Pulsanti
    - alimentazione 14, 15
  - pulsanti
    - destro del TouchPad 12
    - espulsione unità ottica 9
    - sinistro del TouchPad 12
  - punto di ripristino del sistema
    - creazione 64
- R**
- Rete wireless (WLAN)
    - Aziendale, collegamento a una WLAN 22
    - collegamento 22

- collegamento a una WLAN pubblica 22
- portata funzionale 22
- Ripristino
  - dischi 67
  - supporti 67
  - unità flash USB 67
  - uso di supporti HP Recovery 64
- ripristino
  - avvio 66
  - dischi 64
  - dischi supportati 64
  - HP Recovery Manager 65
  - opzioni 65
  - sistema 65
- ripristino, partizione rimozione 68
- Ripristino, supporti
  - creazione con HP Recovery Manager 64
- ripristino, supporti
  - creazione 63
- Risorse HP 2

## S

- Scarica elettrostatica 71
- scheda di memoria, identificazione 5, 6
- scheda di memoria, identificazione lettore 5, 6
- schermo tattile, movimenti supportati
  - scorrimento a un dito 32
- scorrimento a due dita, movimenti supportati dal TouchPad 31
- Scorrimento a un dito, movimenti supportati dallo schermo tattile 32
- Setup Utility (BIOS), password 56
- sfioramento con tre dita, movimenti supportati dal TouchPad 32
- sistema che non risponde 40, 49
- sistema punti di ripristino, creazione 63
- sistema, ripristino 65
- slot
  - cavo di sicurezza 7, 8
  - lettore di schede di memoria 5, 6

- Software
  - Deframmentazione dischi 51
  - Pulizia disco 51
- software
  - HP 3D DriveGuard 51
- Sospensione
  - attivazione 34, 41
  - disattivazione 34, 41
- Sospensione e ibernazione
  - attivazione 34, 41
- spedizione del computer 53
- spegnimento del computer 40, 49
- spia dell'unità 6
- Spia unità 5
- Spie
  - unità 6
- spie
  - alimentazione 13
  - blocco maiuscole 13
  - disattivazione audio 13
  - Spia batteria e adattatore CA 6, 7
  - stato del jack RJ-45 (rete) 5, 6
  - unità 5
- Spie di stato RJ-45 (rete), identificazione 5, 6

## T

- tasti
  - azione 16
  - esc 16
  - fn 16
  - modalità aereo 17
  - Windows 16
- tastiera e mouse opzionale
  - utilizzo 33
- tastiera e mouse opzionale, utilizzo 33
- Tastierino numerico integrato, identificazione 16
- temperatura 47
- Test adattatore CA 39, 49
- tocco a due dita, movimenti supportati dal TouchPad 31
- tocco a quattro dita, movimenti supportati dal TouchPad 31
- Tocco, movimenti supportati da TouchPad e schermo tattile 30

- TouchPad
  - pulsanti 12
  - utilizzo 30
- TouchPad, identificazione area 12
- TouchPad, movimenti
  - scorrimento a due dita 31
  - sfioramento con tre dita 32
  - tocco a due dita 31
  - tocco a quattro dita 31
- Trasporto del computer 47
- trasporto del computer 20, 53

## U

- Unità disco rigido, identificazione 18
- Unità ottica, identificazione 9
- USB 3.0, identificazione porta 7, 8
- Uscita audio (cuffie), jack 7
- uscita audio (cuffie)/ingresso audio (microfono), identificazione jack 8
- utilizzo del tastierino numerico integrato 33
- utilizzo del TouchPad 30
- utilizzo dell'alimentazione CA esterna 38, 48
- utilizzo delle impostazioni audio 26
- utilizzo delle impostazioni dell'indicatore di carica 36, 43
- utilizzo delle impostazioni di risparmio energia 36, 43
- Utilizzo di password 55

## V

- Video 26

## W

- Windows
  - punto di ripristino del sistema 63, 64
- Windows Hello
  - utilizzo 56
- Windows, identificazione tasto 16
- Windows, password 55
- Windows, strumenti
  - utilizzo 64
- Wireless, controlli
  - pulsante 21
  - sistema operativo 21
- wireless, etichetta approvazioni 20
- Wireless, protezione rete 58
- Wireless, pulsante 21

Wireless, spia 21  
WLAN, dispositivo 20  
WLAN, etichetta 20  
WLAN, identificazione antenne 10,  
11

## Z

zoom manuale con due dita,  
movimenti supportati da TouchPad  
e schermo tattile 30