



HP PageWide Pro 750 series

사용 설명서

저작권 및 라이선스

© 2017 Copyright HP Development Company, L.P.

All rights reserved. 저작권법으로 허용되는 경우를 제외하고는 HP의 사전 서면 허가 없이 본 문서를 재생산, 개조 또는 번역할 수 없습니다.

이 문서에 포함된 정보는 별도의 통보 없이 변경될 수 있습니다.

HP 제품 및 서비스에 대한 명시적 보증은 해당 제품 및 서비스의 보증 고지문에 규정되어 있습니다. 이 설명서의 어떤 내용도 추가 보증 제정으로 해석할 수 없습니다. HP는 여기에 포함된 기술적 또는 편집상 오류나 생략에 대해 책임을 지지 않습니다.

Edition 2017년 5월 1일

상표 정보

Adobe®, Acrobat® 및 PostScript®는 미국 및/또는 기타 국가에서 Adobe Systems Incorporated의 등록 상표 또는 상표입니다.

ENERGY STAR 및 ENERGY STAR 표시는 미 환경 보호국 소유의 등록 상표입니다.

Intel® Core™는 미국 및 기타 국가에서 Intel Corporation의 상표입니다.

Java는 Oracle 및/또는 계열사의 등록 상표입니다.

Microsoft 및 Windows는 미국 및/또는 기타 국가에서 사용하는 Microsoft Corporation의 상표 또는 등록 상표입니다.

UNIX®는 The Open Group의 등록 상표입니다.

목차

1 시작하기	1
시작	1
제품 기능	1
HP PageWide Pro 750 series	1
용지함 용량(75GSM 또는 20파운드 본드지)	2
인쇄	2
연결성	2
무선	2
옵션 액세서리	3
환경 친화적 기능	3
장애인용 기능	3
제품 보기	3
앞면 왼쪽 보기	4
앞면 오른쪽 보기	4
후면	5
카트리지 및 제품 번호	5
전원 켜짐 및 꺼짐	6
제품을 켜다가 끄기	6
전원 관리	7
제어판 사용	7
제어판 버튼	7
제어판 시작 화면	8
제어판 대시보드	9
도움말 기능	10
프린터 정보	10
도움말 애니메이션	10
2 제품 연결	11
제품을 컴퓨터나 네트워크에 연결	11
USB 케이블을 사용하여 제품을 연결하려면	11
네트워크에 제품을 연결하려면	12
지원되는 네트워크 프로토콜	12
유선 네트워크를 사용하여 제품 연결	12
무선 네트워크를 사용하여 제품 연결(무선 모델만 해당)	13
제품에서 무선 기능을 활성화하려면	13

무선 설정 마법사를 사용하여 제품을 무선 네트워크에 연결하려면 ...	13
WPS를 사용하여 무선 네트워크에 제품을 연결하려면	14
무선 네트워크에 수동으로 제품을 연결하려면	14
Wi-Fi Direct 사용	15
Wi-Fi Direct를 켜려면	15
무선 지원 모바일 장치에서 인쇄하려면	16
무선 지원 컴퓨터에서 인쇄하려면 (Windows)	16
무선 지원 컴퓨터에서 인쇄하려면 (OS X)	17
이미 네트워크에 있는 무선 제품용 HP 프린터 소프트웨어 설치	17
프린터 소프트웨어 (Windows) 열기	17
네트워크 설정 관리	17
네트워크 설정 보기 또는 변경	18
제품 암호 설정 또는 변경	18
제어판에서 TCP/IP 매개변수 수동으로 구성	18
링크 속도 및 양면 인쇄 설정	19

3 프린터 관리 및 서비스 20

HP Embedded Web Server(EWS)	20
EWS 관련 정보	20
쿠키 관련 정보	20
EWS 열기	21
기능	21
홈 탭	21
인쇄 탭	22
HP JetAdvantage 탭	22
네트워크 탭	22
도구 탭	23
설정 탭	23
제품 보안 기능	24
보안 규정	24
방화벽	24
보안 설정	24
펌웨어 업데이트	25
프린터 소프트웨어 (Windows)의 HP Printer Assistant	25
HP Printer Assistant 열기	25
기능	25
인쇄 탭	25
구매 탭	25
도움말 탭	26
도구 탭	26

예상 잉크량 탭	26
HP Utility (OS X)	26
AirPrint™ (OS X)	26
4 용지 및 인쇄 용지	27
용지 사용 이해	27
지원되는 용지 크기	28
지원되는 용지 및 인쇄 용지 크기	28
지원되는 봉투 크기(용지함 1만 해당)	29
지원되는 카드 크기	30
지원되는 라벨 크기	30
지원되는 사진 용지 크기	30
지원되는 용지 종류, 용지함 용량 및 방향	31
용지 방향	31
용지 종류 및 용지함 용량	31
용지함 구성	32
지침	32
예시	33
용지 넣기	34
용지함 1에 용지 넣기	34
용지함 2에 용지 넣기	35
하단 550매 용지함에 용지 넣기	37
HCI 용지함에 용지 넣기	37
봉투 넣기	39
레터헤드 또는 양식 용지 넣기	40
용지 선택 및 사용에 관한 팁	41
5 카트리지	43
HP PageWide 카트리지	43
HP 비정품 카트리지 사용 관련 HP 정책	43
위조 HP 카트리지	43
카트리지 관리	43
카트리지 보관	44
일반 사무용 모드로 인쇄	44
카트리지가 예상 수명에 도달할 때 인쇄	44
예상 카트리지 잉크량 확인	44
카트리지 주문	45
카트리지 재활용	46
카트리지 교체	46

카트리지 관련 팁	48
-----------------	----

6 인쇄 50

컴퓨터에서 인쇄	50
컴퓨터에서 인쇄하려면(Windows)	50
컴퓨터에서 인쇄하려면(OS X)	52
인쇄 바로 가기를 설정하려면(Windows)	53
인쇄 사전 설정을 지정하려면(OS X)	53
컬러를 조정 또는 관리하려면	53
인쇄 작업에 대하여 사전 설정된 색상 테마를 변경해보십시오.	53
인쇄 작업에 대한 색상 옵션을 수동으로 조정	54
컴퓨터 화면에 색상을 일치	55
컬러 인쇄 액세스 제한	55
제어판에서 인쇄	55
작업 저장을 사용하여 인쇄	56
작업 저장 비활성화 또는 재활성화 방법	56
작업 저장 비활성화 또는 활성화(Windows)	56
작업 저장 비활성화 또는 활성화(OS X)	56
작업 저장을 단일 인쇄 작업 또는 모든 인쇄 작업에 적용하려면	56
작업 저장을 단일 인쇄 작업에 적용(Windows)	57
작업 저장을 모든 인쇄 작업에 적용(Windows)	57
작업 저장을 단일 인쇄 작업에 적용(OS X)	58
작업 저장을 모든 인쇄 작업에 적용(OS X)	59
프린터에 저장된 작업을 인쇄하려면	59
프린터에 저장된 작업을 삭제하려면	59
USB 장치에서 인쇄	60
NFC로 인쇄	60
AirPrint (OS X)로 인쇄	60
인쇄 관련 팁	61
카트리지 팁	61
용지 공급 팁	61
프린터 설정 팁 (Windows)	61
프린터 설정 팁 (OS X)	62

7 문제 해결 63

문제 해결 점검 목록	63
제품 전원이 켜져 있는지 확인	63
제어판 오류 메시지 확인	63
인쇄 기능 테스트	63

컴퓨터에서 인쇄 작업 전송 시도	64
USB 플러그 앤 프린트 기능 테스트	64
제품 성능에 영향을 주는 요소	64
정보 페이지	64
초기 설정 기본값	65
청소 루틴	66
프린트헤드 청소	66
터치 스크린 청소	66
용지 걸림 및 용지 공급 문제	66
제품이 용지를 픽업하지 않는 경우	67
제품이 여러 장의 용지를 픽업하는 경우	67
용지 걸림 예방	67
걸린 용지 제거	68
걸린 용지 제거 지침	68
용지 걸림 위치	69
용지함 1(다목적 용지함)에서 용지 걸림 제거	69
용지함 2에서 걸린 용지 제거	70
하단 550매 용지함에서 걸린 용지 제거	71
550매 용지함 또는 스탠드의 첫 번째 용지함에서 걸린 용지 제거	71
3x550매 용지함 및 스탠드의 두 번째 용지함에서 걸린 용지 제거	73
3x550매 용지함 및 스탠드의 세 번째 용지함에서 걸린 용지 제거	75
HCI 용지함에서 걸린 용지 제거	77
왼쪽 HCI 용지함에서 걸린 용지 제거	77
오른쪽 HCI 용지함에서 걸린 용지 제거	79
왼쪽 덮개에 걸린 용지 제거	81
왼쪽 듀플렉서에서 걸린 용지 제거	83
오른쪽 덮개에서 걸린 용지 제거	84
오른쪽 듀플렉서에서 걸린 용지 제거	85
출력함에서 걸린 용지 제거	86
카트리지가 문제	87
리필 또는 재활용 카트리지	87
카트리지에 대한 제어판 메시지 설명	88
카트리지 고갈	88
카트리지 부족	88
카트리지 문제	89
카트리지 매우 부족	89
모조품 또는 중고 [컬러] 카트릿지가 설치됨	89
설치 카트리지를 사용해선 안 됨	89
정품 HP 카트릿지가 설치됨	89
호환되지 않는 [컬러]	90

[컬러] 카트리지 설치	90
비정품 카트리지가 설치됨	90
프린터 장애	90
인쇄 시스템 문제	90
프린터 준비 중 발생하는 문제	91
설치 카트리지 문제	91
설치 카트리지를 사용	91
중고 [컬러] 설치	91
인쇄 문제	91
제품에서 인쇄가 되지 않음	92
인쇄 문제 해결 점검 목록	92
왼쪽 듀플렉서 재설치 또는 교체	93
프린트헤드 와이퍼 안전장치 제거	94
제품의 인쇄 속도가 느림	95
USB 플러그 앤 프린트 문제	96
USB 액세서리를 삽입했을 때 메모리 장치 옵션 메뉴가 열리지 않음	96
USB 저장 장치에서 파일이 인쇄되지 않음	96
인쇄할 파일이 메모리 장치 옵션 메뉴에 없음	96
인쇄 품질 개선	96
정품 HP 카트리지 확인	97
HP 사양에 맞는 용지를 사용합니다	97
프린터 드라이버에 올바른 용지 종류 설정을 사용합니다	97
용지 종류 및 크기 설정 변경(Windows)	98
용지 종류 및 크기 설정 변경(OS X)	98
인쇄 요구 사항에 가장 적합한 프린터 드라이버 사용	98
인쇄 품질 보고서 인쇄	98
프린트헤드 정렬	99
연결 문제	99
USB 직접 연결 문제 해결	99
네트워크 문제 해결	100
불량한 물리적 연결	100
컴퓨터가 제품에 적합하지 않은 IP 주소를 사용하고 있음	100
컴퓨터가 제품과 통신할 수 없음	101
제품이 네트워크에 맞지 않는 링크와 양면 인쇄 설정을 사용하고 있음	101
새 소프트웨어 프로그램으로 인해 호환성 문제가 발생할 수 있음	101
컴퓨터 또는 워크스테이션이 잘못 설정되었을 수 있음	101
제품이 비활성화되었거나 다른 네트워크 설정이 잘못됨	101
무선 네트워크 문제	101
무선 연결 점검 목록	102
제품이 인쇄를 수행하지 않으며 컴퓨터에 타사 방화벽이 설치되어 있음	102

무선 라우터 또는 제품을 움직인 후에 무선 연결이 제대로 작동하지 않음	102
무선 제품이 VPN에 연결되면 통신 기능을 상실합니다.	103
네트워크가 무선 네트워크 목록에 나타나지 않음	103
제품 소프트웨어 문제(Windows)	103
제품 소프트웨어 문제(OS X)	104
인쇄 작업이 원하는 제품으로 전송되지 않음	104
USB 연결을 사용할 때 일반 프린터 드라이버를 사용 중인 경우	104

8 서비스 및 지원 105

고객 지원	105
HP 제한 보증	105
영국, 아일랜드 및 몰타	107
오스트리아, 벨기에, 독일 및 룩셈부르크	107
벨기에, 프랑스 및 룩셈부르크	108
이탈리아	109
스페인	109
덴마크	110
노르웨이	110
스웨덴	110
포르투갈	110
그리스 및 키프로스	111
헝가리	111
체코 공화국	111
슬로바키아	112
폴란드	112
불가리아	112
루마니아	113
벨기에 및 네덜란드	113
핀란드	113
슬로베니아	114
크로아티아	114
라트비아	114
리투아니아	114
에스토니아	115
러시아	115

부록 A 기술 정보 116

제품 사양	116
인쇄 사양	116

실제 사양	116
경고 아이콘	116
전력 소비 및 전기 사양	116
AE(Acoustic Emission) 사양	117
환경 사양	117
환경을 위한 제품 책임 프로그램	117
환경 보호	118
안전 데이터 시트	118
오존 생성	118
전력 소비	118
유럽 연합 위원회 규정 1275/2008	118
용지	119
플라스틱	119
HP PageWide 인쇄 소모품	119
용지 사용	119
전자 하드웨어 재활용	119
재질 제한 사항	119
재질 제한 사항	119
대만에서 배터리 폐기	120
캘리포니아 과염소산염 물질 고지 사항	120
EU 배터리 지침	120
브라질 배터리 고지 사항	120
화학 물질	120
EPEAT	120
사용자의 전자 기기 폐기물 처리	121
브라질의 폐기물 처리	121
위험 물질/요소 및 내용에 관한 테이블(중국)	121
유해 물질 제한(인도)	122
제한 물질 표시의 존재 상태 신고서(대만)	123
위험 물질 사용 제한 규정(터키)	124
위험 물질 사용 제한 규정(우크라이나)	124
프린터, 팩스, 복사기용 중국 에너지 라벨	124
규정 정보	125
규정 통지 사항	125
규정 모델 식별 번호	125
FCC 규정	125
일본 사용자를 위한 VCCI(Class B) 호환 규정	126
전원 코드 지침	126
일본 사용자에게 전원 코드에 대한 고지 사항	126
한국 사용자에게 대한 고지 사항	126

급배수 소음 진술서(독일)	126
유럽 연합 규정 고지 사항	127
무선 기능을 갖춘 제품	127
팩스 기능이 있는 모델 전용	127
시각적 디스플레이 작업 공간 진술문(독일)	127
무선 제품에 대한 추가 설명	128
전자파 노출	128
브라질 사용자에게 대한 고지 사항	128
캐나다 사용자에게 대한 고지 사항	128
캐나다 사용자에게 대한 고지 사항 (5 GHz)	129
세르비아 사용자에게 대한 통지(5GHz)	129
대만 사용자에게 대한 통지(5GHz)	129
대만 사용자에게 대한 고지 사항	129
멕시코 사용자에게 대한 고지 사항	129
일본 사용자에게 대한 고지사항	130
한국 사용자에게 대한 고지 사항	130

색인 **131**

1 시작하기

- [시작](#)
- [제품 기능](#)
- [제품 보기](#)
- [전원 켜짐 및 꺼짐](#)
- [제어판 사용](#)

시작

HP PageWide 프린터의 전자 도움말에 오신 것을 환영합니다. 이 도움말에서는 다음과 같은 제품에 대한 기본 정보를 제공합니다.

- 제품 기능에 대한 요약
- 전원 관리에 대한 옵션 및 설정
- 제어판을 사용하는 방법
- 탑재된 도움말 및 방법 안내 비디오에 액세스하는 방법
- 고객 지원 및 HP 연락처 정보
- 물리, 전기, 음향 및 환경 사양
- 필수 법률, 환경 및 규정 정보

HP는 PageWide 프린터의 지원 사이트에서 현재 사용 중인 대부분의 사용자 가이드, 팁, 문제 해결, 인쇄 사양 및 기타 문서를 제공합니다. [HP 고객 지원 센터](#) 을(를) 참조하십시오.

문제 해결을 위해 HP 기술 지원 대표의 도움이 필요한 경우 [HP 고객 지원 센터](#)를 방문하십시오.

제품 기능

- [HP PageWide Pro 750 series](#)
- [환경 친화적 기능](#)
- [장애인용 기능](#)

HP PageWide Pro 750 series

- [용지함 용량\(75GSM 또는 20파운드 본드지\)](#)
- [인쇄](#)
- [연결성](#)
- [무선](#)
- [옵션 액세서리](#)

용지함 용량(75GSM 또는 20파운드 본드지)

	750dn	750dw
용지함 1: 100장	✓	✓
용지함 2: 550장	✓	✓
출력함: 500장	✓	✓

인쇄

	750dn	750dw
전문가 모드에서 흑백 및 컬러 단면 인쇄를 최대 35ppm(분당 페이지 수)까지 가속화	✓	✓
전문가 모드에서 흑백 및 컬러 양면 인쇄를 최대 24ppm까지 가속화	✓	✓
일반 사무용 모드에서 최대 55ppm	✓	✓
워크업:		
<ul style="list-style-type: none"> 호스트 USB A형 포트를 이용한 플러그 앤 프린트 	✓	✓
<ul style="list-style-type: none"> MS Office 문서 인쇄 	✓	✓

연결성

	750dn	750dw
802.3 LAN(10/100/1000) 이더넷 포트	✓	✓
호스트 USB A형 포트(전면 및 후면)	✓	✓
장치 USB B형 포트(후면)	✓	✓

무선

	750dn	750dw
내장형 무선 기능		✓
802.11N 이중 대역 지원		✓
NFC-사용(근거리 통신) 스마트폰과 태블릿으로 워크업 인쇄		✓
Bluetooth Smart		✓
Wi-Fi Direct		✓

옵션 액세서리

	750dn	750dw
550매 용지함	✓	✓
550매 용지함 및 스탠드	✓	✓
3x550매 용지함 및 스탠드	✓	✓
4,000매 대용량 입력 용지함 및 스탠드	✓	✓
128GB eMMC(내장 MultiMediaCard)	✓	✓
하드웨어 통합 포켓(액세서리 및 타사 장치 연결용)	✓	✓

환경 친화적 기능

기능	환경상의 장점
양면 인쇄	자동 양면 인쇄는 이 제품의 모든 모델에서 사용할 수 있습니다. 양면 인쇄는 환경을 보호하고 비용을 절감합니다.
한 장에 여러 페이지 인쇄	둘 이상의 문서 페이지를 용지 한 장에 나란히 인쇄하여 용지를 절약합니다. 프린터 드라이버를 통해 이 기능에 액세스합니다.
재활용	재활용 용지를 사용하여 쓰레기를 줄입니다. HP Planet Partners 반환 과정을 사용하여 카트리지를 재활용합니다.
에너지 절감	인쇄하지 않을 때에는 수면 모드와 타이머 옵션으로 빠르게 절전 상태로 변경하므로 에너지를 절약할 수 있습니다.

장애인용 기능

제품에는 제한적인 시각, 청각, 재주 또는 강점으로 사용자를 돕는 여러 기능이 포함됩니다:

- 온라인 사용 설명서는 텍스트 화면 리더에서 열 수 있습니다.
- 카트리는 한 손으로 설치 및 제거할 수 있습니다.

제품 보기

- [앞면 왼쪽 보기](#)
- [앞면 오른쪽 보기](#)
- [후면](#)
- [카트리지 및 제품 번호](#)

앞면 왼쪽 보기

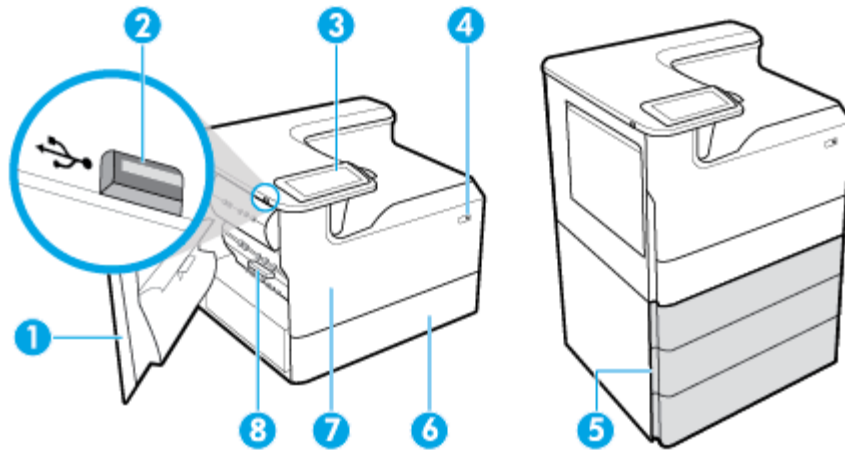

레이블	설명
1	왼쪽 덮개
2	호스트 USB A형 포트
3	제어판
4	전원 버튼
5	하단 용지함(옵션 액세서리로만 제공): <ul style="list-style-type: none"> • 550매 용지함 • 550매 용지함 및 스탠드 • 3x550매 용지함 및 스탠드(그림 참조) • 4,000매 대용량 입력 용지함 및 스탠드
6	용지함 2 - 이 제품의 기본 용지함입니다.
7	카트리지가 덮개
8	왼쪽 듀플렉서

앞면 오른쪽 보기

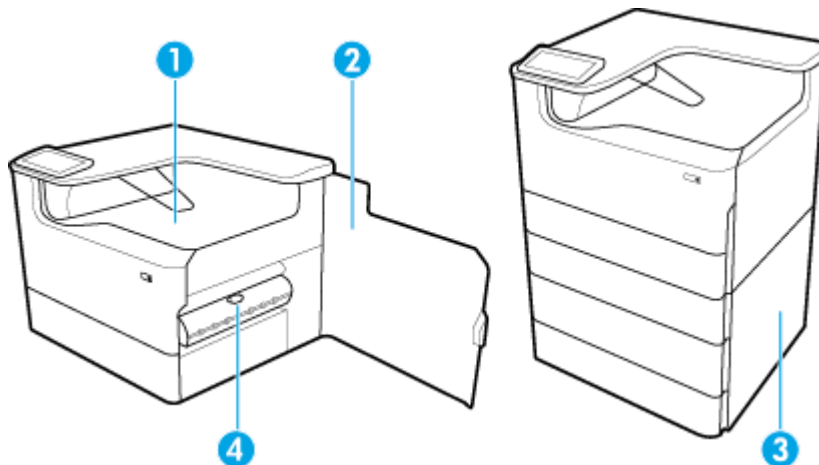

레이블	설명
1	출력함
2	오른쪽 덮개
3	하단 오른쪽 덮개(일부 모델만 해당):
4	오른쪽 듀플렉서

후면

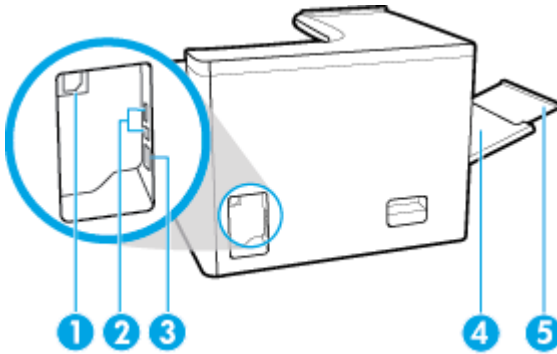

레이블	설명
1	전원 코드 연결
2	호스트 USB A형 포트 및 장치 USB B형 포트
3	이더넷 연결 포트
4	용지함 1(다목적 용지함)
5	용지함 1 확장대

카트리지가 및 제품 번호

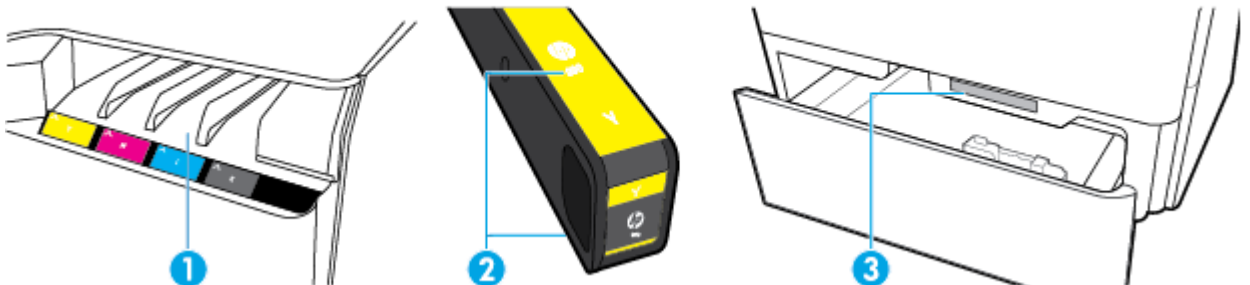

레이블	설명
1	카트리지가 슬롯

레이블	설명
2	카트리지 부품 번호
3	제품 일련 번호 및 제품 번호

전원 켜짐 및 꺼짐

주의: 제품의 손상을 방지하려면 제품과 함께 제공된 전원 코드만 사용하십시오.

- [제품을 켜다가 끄기](#)
- [전원 관리](#)

제품을 켜다가 끄기

제품 전원 켜기

1. 제품과 함께 제공된 전원 코드를 제품 뒷면에 있는 연결 포트에 연결합니다.
2. 벽면 콘센트에 전원 코드를 연결합니다.

 **참고:** 콘센트의 전압이 제품 전압에 맞는지 확인합니다. 제품은 100~240V AC 또는 200~240V AC 및 50/60Hz를 사용합니다.

3. 제품 앞면에 있는 전원 버튼을 눌렀다 놓으십시오.



제품 전원 끄기

전원을 끄는 데 소요되는 시간은 제품이 해당 시점에 수행하고 있는 기능에 따라 다릅니다.

 **참고:** 카트리지가 누락된 경우에는 제품을 끄지 마십시오. 제품이 손상될 수 있습니다.

- ▲ HP PageWide Pro 750 series 프린터를 끄려면 제품 앞면에 있는 전원 버튼을 눌렀다 놓으십시오.



하나 또는 그 이상의 카트리지가 누락된 경우에 제품을 끄려고 하면 제어판에 경고 메시지가 표시됩니다.

주의: 인쇄 품질 문제를 방지하려면 전면에 있는 전원 버튼만 사용하여 제품 전원을 끄십시오. 제품의 전원 코드를 뽑거나 다른 방법으로 전원을 끄지 마십시오.

전원 관리

HP PageWide Pro 750 series 프린터에는 전원 소모량을 줄이고 에너지를 절약할 수 있는 전원 관리 기능이 탑재되어 있습니다.

- 수면 모드는 특정 시간 동안 유휴 상태에 있는 제품을 전원 소모량 감소 상태로 전환합니다. 제어판에서 제품이 수면 모드로 전환하기 전의 시간을 설정할 수 있습니다.
- 스케줄 켜기/끄기 예약을 사용하면 제어판에서 설정한 날짜와 시간에 자동으로 제품을 켜거나 끌 수 있습니다. 예를 들어, 월요일부터 금요일까지 오후 6시에 제품의 전원이 꺼지도록 설정할 수 있습니다.

 **참고:** HP 내장 웹 서버에서도 전원을 관리할 수 있습니다. 자세한 내용은 [설정 탭](#)을 참조하십시오.

수면 모드 전환 시간 설정

1. 제어판 대시보드를 엽니다(화면의 상단에서 대시보드 탭을 아래로 스와이프하거나 홈 화면 상단의 스트립을 누릅니다).
2. 제어판 대시보드에서  (설정)을 누릅니다.
3. 전원 관리를 누른 다음 수면 모드를 누릅니다.
4. 시간 간격 옵션 중 하나를 선택합니다.

제품이 선택한 시간 동안 유휴 상태일 경우 전원 소모량 감소 상태로 전환됩니다.

제품이 켜지거나 꺼질 시간 예약

1. 제어판 대시보드를 엽니다(화면의 상단에서 대시보드 탭을 아래로 스와이프하거나 홈 화면 상단의 스트립을 누릅니다).
2. 제어판 대시보드에서  (설정)을 누릅니다.
3. 전원 관리를 누른 다음 깨우기/수면 예약을 누릅니다.
4. 스케줄 켜기 또는 스케줄 끄기 옵션을 켭니다.
5. 스케줄 켜기 또는 스케줄 끄기 옵션을 선택한 후 예약할 날짜와 시간을 선택합니다.

제품이 선택한 시간과 날짜에 켜지거나 꺼지게 됩니다.





제어판 사용

- [제어판 버튼](#)
- [제어판 시작 화면](#)
- [제어판 대시보드](#)
- [도움말 기능](#)

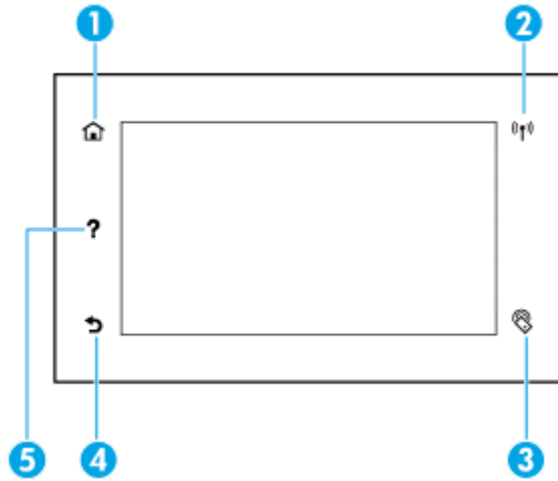
제어판 버튼

HP PageWide Pro 750 series 프린터의 제품 제어판에 있는 버튼과 표시등은 해당 기능을 사용할 수 있을 때 켜지고 해당 기능을 사용할 수 없는 경우 꺼집니다.



-
- | | | |
|-------|---|---|
| 1 |  | <p>홈 버튼.</p> <p>제어판 홈 화면을 보려면 여기를 누릅니다.</p> |
| <hr/> | | |
| 2 |  | <p>무선 네트워크 표시기(일부 프린터에만 해당).</p> <p>제품이 무선 네트워크에 연결되면 파란색으로 켜집니다. 제품이 무선 연결을 찾는 동안에는 깜박입니다. 다음 중 하나에 해당하는 경우 꺼집니다.</p> <ul style="list-style-type: none"> • 제품이 유선 네트워크에 연결되어 있는 경우 • 무선 네트워크가 꺼진 경우 • 관리자가 무선 기능을 비활성화한 경우 |
| <hr/> | | |
| 3 |  | <p>NFC(근거리 통신) 표시기(일부 프린터에만 해당).</p> <p>빠르고 손쉬운 모바일 인쇄를 위해 NFC 지원 장치를 가져다 드립니다.</p> |
| <hr/> | | |
| 4 |  | <p>뒤로 또는 취소 버튼.</p> <p>이전 화면으로 돌아가거나 현재 과정을 취소하려면 누릅니다.</p> |
| <hr/> | | |
| 5 |  | <p>도움말 버튼.</p> <p>도움말 메뉴 옵션을 보려면 여기를 누릅니다.</p> |
-

제어판 시작 화면

제어판 홈 화면은 대시보드 및 애플리케이션을 표시합니다.

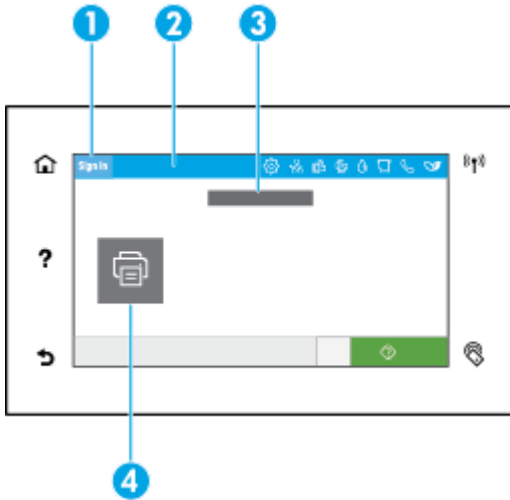

1 로그인 아이콘.

사용자가 일부 애플리케이션을 사용하기 전에 로그인을 요구하도록 제품을 설정할 수 있습니다. 여기를 누르고 액세스 코드를 사용해 로그인합니다.

2 대시보드.

대시보드 아이콘은 현재의 제품 상태를 표시하고 제품 설정 변경을 위한 화면에 대한 액세스를 제공합니다([제어판 대시보드](#) 참조). 전체 대시보드를 보려면 홈 화면 상단에 있는 스트립을 누르거나 대시보드 스트립 중앙의 손잡이를 눌러 드래그합니다.

3 시간 및 날짜 표시.

또한 이 섹션에는 예약된 꺼짐 시간과 같은 예약된 이벤트도 표시됩니다([전원 관리](#) 참조).

4 애플리케이션 또는 설정 아이콘.

누르고 드래그하여 사용 가능한 아이콘을 수평으로 스크롤합니다. 애플리케이션 또는 설정 화면을 보려면 아이콘을 누릅니다.

제어판 대시보드

대시보드를 열려면 화면 상단의 대시보드 탭을 아래로 살짝 스와이프하거나 홈 화면 상단의 스트립을 누릅니다.



1 큰 아이콘이 대시보드 화면 상단에 걸쳐 표시됩니다. 이러한 아이콘은 제품의 상태를 표시하며 이를 이용해 제품 설정을 변경할 수 있습니다.

사용 가능한 아이콘을 수평으로 스와이프하여 스크롤합니다. 상태 화면을 보거나 제품 설정을 변경하려면 아이콘을 누릅니다.

- 2 사용자의 주의가 필요함을 알리기 위해 노란색 또는 빨간색 삼각형이 아이콘에 표시됩니다.
위의 예에서 노란색 경고는 하나 이상의 소모품 카트리지의 내용물이 부족하다는 의미입니다.
-

도움말 기능

HP PageWide Pro 750 series 프린터에는 제어판에서 액세스할 수 있는 기본 제공 도움말이 포함됩니다. 도움말 기능에는 팁을 비롯해 보거나 인쇄할 수 있는 중요한 제품 정보와 작업 수행 방법과 문제 해결 방식을 보여주는 애니메이션이 포함됩니다.

이러한 도움말 기능을 보려면 프린터 제어판의 **?**(도움말)을 누릅니다.

- [프린터 정보](#)
- [도움말 애니메이션](#)

프린터 정보

프린터 정보 페이지는 HP PageWide Pro 750 series 프린터에 대한 다음 정보가 표시됩니다.

- 모델명 및 모델 번호
- 제품 일련 번호
- 제품 서비스 ID
- 현재 펌웨어 버전 번호
- 사용, 상태, 설정 정보(전체 제품 정보와 프린터 상태 보고서 페이지를 인쇄하는 경우)

프린터 정보 페이지 보기 또는 인쇄

1. 프린터 제어판에서 **?**(도움말)을 누릅니다.
2. [프린터 정보](#)를 누릅니다.
3. 정보를 인쇄하려면 [인쇄](#)를 누릅니다.

도움말 애니메이션

기본 도움말에는 작업 수행 또는 문제 해결 방법을 보여주는 애니메이션이 포함됩니다. 사용 가능한 도움말 애니메이션을 선택하고 보려면:

1. 프린터 제어판에서 **?**(도움말)을 누릅니다.
2. [사용 안내 비디오](#)를 누릅니다.
3. 재생할 애니메이션을 선택합니다.

2 제품 연결

- [제품을 컴퓨터나 네트워크에 연결](#)
- [Wi-Fi Direct 사용](#)
- [이미 네트워크에 있는 무선 제품용 HP 프린터 소프트웨어 설치](#)
- [프린터 소프트웨어 \(Windows\) 열기](#)
- [네트워크 설정 관리](#)

제품을 컴퓨터나 네트워크에 연결

- [USB 케이블을 사용하여 제품을 연결하려면](#)
- [네트워크에 제품을 연결하려면](#)

USB 케이블을 사용하여 제품을 연결하려면

USB 케이블을 사용하여 제품을 컴퓨터에 연결할 수 있습니다.

이 제품은 USB 2.0 연결을 지원합니다. A-to-B 유형의 USB 케이블을 사용합니다. HP는 2m 이하의 케이블 사용을 권장합니다.

주의: 설치 소프트웨어에서 연결하라고 하기 전까지는 USB 케이블을 연결하지 마십시오.

1. 컴퓨터에서 열려 있는 모든 프로그램을 종료합니다.
2. [HP 고객 지원 센터](#) 에서 프린터 소프트웨어를 설치하고 화면의 지침을 따릅니다.
3. 메시지가 표시되면 **USB 케이블을 사용하여 프린터를 컴퓨터에 연결**을 선택한 다음 **다음** 버튼을 클릭합니다.

 **참고:** 대화 상자에 USB 설치로 HP ePrint 및 인쇄 앱을 사용할 수 없다는 경고가 표시됩니다. 예를 클릭하여 USB 설치를 진행하거나 **아니요**를 클릭하여 취소합니다.

4. 소프트웨어에서 메시지를 표시하면 USB 케이블의 B형 끝을 제품 뒷면의 USB B형 연결 포트(1)에 연결합니다.

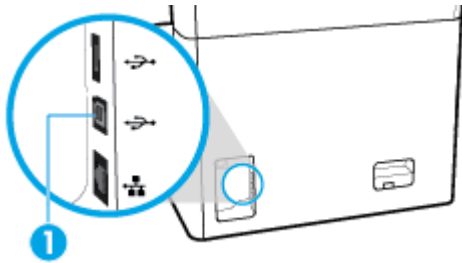

5. 설치가 완료되면 임의의 프로그램에서 한 페이지를 인쇄하여 소프트웨어가 제대로 설치되었는지 확인합니다.

네트워크에 제품을 연결하려면

제품은 유선 또는 무선 네트워크 연결을 지원합니다.

지원되는 네트워크 프로토콜

제품은 다음과 같은 네트워크 프로토콜을 지원합니다.

• AirPrint 1.6 x	• LLNMR
• AirPrint Scan	• LPD
• ARP Ping	• Microsoft 웹 서비스(인쇄, 스캔, 검색)
• Bonjour	• Netbios
• BOOTP	• 포트 9100 인쇄
• CIFS 클라이언트	• SLP
• DHCP, AutoIP	• 알림을 위한 SMTP 클라이언트
• DHCP v6	• SNMP V1, V2, V3
• HTTP, HTTPS	• Syslog
• IPP	• TLS 1.0, 1.1, 1.2
• IPv4	• WINS
• IPv6	• WPA Enterprise
• 레거시 기본 IP	

유선 네트워크를 사용하여 제품 연결

다음 절차를 사용하여 유선 네트워크에 제품을 설치합니다.

1. 이더넷 케이블을 이더넷 포트(1)와 네트워크에 연결합니다.

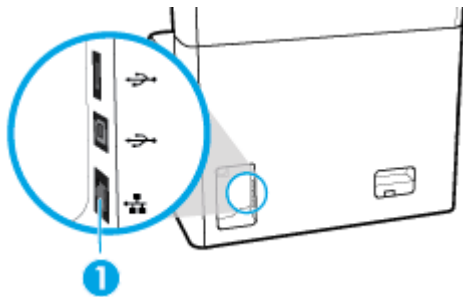

2. 제품의 전원을 켭니다.
3. 60초를 기다렸다가 계속 진행합니다. 이 시간 동안 네트워크에 제품이 인식되고 해당 제품에 IP 주소나 호스트 이름이 할당됩니다.
4. 제어판 대시보드를 엽니다(화면의 상단에서 대시보드 탭을 아래로 스와이프하거나 홈 화면 상단의 스트립을 누릅니다).
5. 제어판 대시보드에서 IP 주소를 표시하려면  (이더넷)을 누릅니다. IP 주소가 있는 페이지를 인쇄하려면 [자세한 내용 인쇄](#)를 누릅니다.

무선 네트워크를 사용하여 제품 연결(무선 모델만 해당)

무선 기능은 기본적으로 꺼져 있습니다. 다음 방법을 사용하여 무선 기능을 켜고 제품을 무선 네트워크에 연결합니다.

- [제품에서 무선 기능을 활성화하려면](#)
- [무선 설정 마법사를 사용하여 제품을 무선 네트워크에 연결하려면](#)
- [WPS를 사용하여 무선 네트워크에 제품을 연결하려면](#)
- [무선 네트워크에 수동으로 제품을 연결하려면](#)

 **참고:** 프린터에는 802.11n 네트워크(2.4GHz 및 5GHz)가 지원됩니다.

사용자의 무선 라우터가 Wi-Fi Protected Setup(WPS)을 지원하지 않는다면 시스템 관리자에게 무선 네트워크 이름 또는 서비스 설정 식별자(SSID)와 무선 네트워크 보안 암호 또는 암호화 키를 문의하십시오.

제품에서 무선 기능을 활성화하려면

1. 제어판 대시보드를 엽니다(화면의 상단에서 대시보드 탭을 아래로 스와이프하거나 홈 화면 상단의 스트립을 누릅니다).
2. 제어판 대시보드에서  (설정)을 누릅니다.
3. 네트워크 설정을 누른 다음 무선 설정을 누릅니다.
4. 무선을 누르고 켜기를 선택합니다.

무선 설정 마법사를 사용하여 제품을 무선 네트워크에 연결하려면

무선 설정 마법사는 무선 네트워크에 제품을 설치하는 가장 좋은 방법입니다.

1. 프린터의 무선 기능이 켜져 있는지 확인합니다.
자세한 내용은 [제품에서 무선 기능을 활성화하려면](#)을 참조하십시오.
2. 제어판 대시보드를 엽니다(화면의 상단에서 대시보드 탭을 아래로 스와이프하거나 홈 화면 상단의 스트립을 누릅니다).
3. 제어판 대시보드에서  (설정)을 누릅니다.
4. 네트워크 설정을 누른 다음 무선 설정을 누릅니다.
5. 무선 설치 마법사를 누릅니다
6. 제품이 사용 가능한 무선 네트워크를 검색하고 네트워크 이름 목록(SSID)을 제공합니다. 사용 가능한 경우 목록에서 무선 라우터에 적합한 SSID를 선택합니다. 무선 라우터용 SSID가 목록에 없는 경우 SSID 입력을 누릅니다. 네트워크 보안 유형에 대한 메시지가 나타나면 무선 라우터가 사용하는 옵션을 선택합니다. 제어판 화면에 키패드가 나타납니다.
7. 다음 중 하나를 수행합니다.
 - 무선 라우터가 WPA 보안을 사용하는 경우 키패드에서 패스 키를 입력합니다.
 - 무선 라우터가 WEP 보안을 사용하는 경우 키패드에서 키를 입력합니다.
8. 확인 을(를) 누르고 제품이 무선 라우터와 연결을 설정하는 동안 기다립니다. 무선 연결을 설정하는 데 몇 분 정도 소요될 수 있습니다.

WPS를 사용하여 무선 네트워크에 제품을 연결하려면

WPS로 프린터를 무선 네트워크에 연결하기 전에 다음 사항을 확인합니다.



- WPS를 지원하는 무선 라우터나 액세스 포인트가 있는지 확인합니다.
- 컴퓨터는 프린터를 연결하고자 하는 무선 네트워크에 연결됩니다. 컴퓨터에 HP 프린터 소프트웨어가 설치되어 있는지 확인합니다.

WPS 라우터에 WPS 푸시 버튼이 있으면 **푸시 버튼 방식**을 따릅니다. 라우터에 푸시 버튼이 있는지 확실하지 않으면 **PIN 방식**을 따릅니다.

푸시 버튼 방식

1. 프린터의 무선 기능이 켜져 있는지 확인합니다.
자세한 내용은 [제품에서 무선 기능을 활성화하려면](#)을 참조하십시오.
2. 제어판 대시보드를 엽니다(화면의 상단에서 대시보드 탭을 아래로 스와이프하거나 홈 화면 상단의 스트립을 누릅니다).
3. 제어판 대시보드에서  (설정)을 누릅니다.
4. **네트워크 설정**을 누른 다음 **무선 설정**을 누릅니다.
5. **Wi-Fi Protected Setup**을 누르고 **푸시 버튼**을 선택합니다.
6. **시작**을 누릅니다.

PIN 방식

1. 프린터의 무선 기능이 켜져 있는지 확인합니다.
자세한 내용은 [제품에서 무선 기능을 활성화하려면](#)을 참조하십시오.
2. WPS PIN을 찾습니다.
 - a. 제어판 대시보드를 엽니다(화면의 상단에서 대시보드 탭을 아래로 스와이프하거나 홈 화면 상단의 스트립을 누릅니다).
 - b. 제어판 대시보드에서  (설정)을 누릅니다.
 - c. **네트워크 설정**을 누른 다음 **무선 설정**을 누릅니다.
 - d. **Wi-Fi Protected Setup(WPS)**을 누른 다음 **PIN**을 누릅니다.
WPS PIN이 화면에 표시됩니다.
3. 무선 라우터 또는 무선 액세스 포인트의 구성 유틸리티 또는 소프트웨어를 엽니다. 그런 다음 WPS PIN을 입력합니다.
 **참고:** 구성 유틸리티 사용에 관한 자세한 정보는 라우터 또는 무선 액세스 포인트와 함께 제공되는 설명서를 참조하십시오.
4. 약 2분 동안 기다립니다. 프린터가 성공적으로 연결되면  (무선) 표시기의 깜박임이 멈추고 켜진 상태로 유지됩니다.

무선 네트워크에 수동으로 제품을 연결하려면

제품 설치 초반 120분 동안 또는 제품 네트워크 기본값 재설정(네트워크 케이블을 제품에 연결하지 않은 상태) 후, 제품의 무선 라디오가 제품에 대한 무선 설정 네트워크를 동시 전송합니다.

이 네트워크 이름은 "HP-Setup-xx-[product name]"입니다.

 **참고:** 네트워크 이름의 “xx”는 제품 MAC 주소의 마지막 두 글자입니다. 제품 이름은 HP PageWide Pro 750입니다.

1. 프린터의 무선 기능이 켜져 있는지 확인합니다.
자세한 내용은 [제품에서 무선 기능을 활성화하려면](#)을 참조하십시오.
2. 무선 지원 제품에서 장치의 설정 네트워크로 연결합니다.
3. 이 설정 네트워크에 연결되는 동안 웹 브라우저를 열고 다음 IP 주소를 사용하는 HP EWS(Embedded Web Server)를 엽니다.
 - 192.168.223.1
4. EWS에서 무선 설정 마법사를 찾아 지침에 따라 수동으로 제품을 연결합니다.

 **참고:** 제품은 기본적으로 자동 DHCP 주소를 제공합니다.



Wi-Fi Direct 사용

Wi-Fi Direct를 사용하여 컴퓨터, 스마트폰, 태블릿 또는 기타 무선 지원 장치에서 기존 무선 네트워크에 연결하지 않고 무선으로 인쇄할 수 있습니다.

Wi-Fi Direct 사용 지침

- 컴퓨터 또는 모바일 장치에 필요한 소프트웨어가 있는지 확인하십시오.
 - 컴퓨터를 사용하는 경우 www.support.hp.com에서 프린터 소프트웨어를 다운로드합니다.
Wi-Fi Direct에 연결합니다. 그다음 프린터 소프트웨어에서 연결 유형을 묻는 메시지를 표시하면 **무선**을 선택하여 프린터 소프트웨어를 설치합니다.
 - 모바일 장치를 사용하는 경우, 호환 가능한 인쇄 앱이 설치되었는지 확인하십시오. 모바일 인쇄에 대한 자세한 내용은 www.hp.com/go/mobileprinting 웹사이트를 참조하십시오.
- 프린터의 Wi-Fi Direct가 켜져 있는지 확인합니다.
- 최대 5대의 컴퓨터와 모바일 장치가 같은 Wi-Fi Direct 연결을 사용할 수 있습니다.
- Wi-Fi Direct는 프린터가 USB 케이블을 사용하는 컴퓨터나 무선 연결을 사용하는 네트워크에 연결되어 있을 때도 사용할 수 있습니다.
- Wi-Fi Direct는 컴퓨터, 모바일 장치 또는 프린터를 인터넷에 연결하는 용도로는 사용할 수 없습니다.

Wi-Fi Direct를 켜려면

1. 제어판 대시보드를 엽니다(화면의 상단에서 대시보드 탭을 아래로 스와이프하거나 홈 화면 상단의 스트립을 누릅니다).
2. 제어판 대시보드에서  (Wi-Fi Direct)을 누릅니다.
3.  (설정)을 누릅니다.
4. 화면에 Wi-Fi Direct가 꺼짐으로 표시된 경우, **Wi-Fi Direct**를 눌러 켭니다.

 **참고:** 더욱 안전한 연결을 위해 EWS에서 고급 Wi-Fi Direct 설정을 구성할 수 있습니다. **네트워크 탭의 Wi-Fi Direct**에서 **상태**를 클릭한 다음 **설정 편집**을 클릭합니다. **상태**에서 **켜기**를 클릭하고 **연결 방법**에서 **고급**을 클릭합니다.

☞ **힌트:** EWS에서 Wi-Fi Direct를 켤 수도 있습니다. EWS 사용에 대한 자세한 내용은 [HP Embedded Web Server\(EWS\)](#)를 참조하십시오.

무선 지원 모바일 장치에서 인쇄하려면

 **참고:** 모바일 장치에서 호환 가능한 인쇄 응용 프로그램을 설치했는지 확인하십시오. 자세한 내용은 www.hp.com/go/mobileprinting 웹사이트를 참조하십시오.

1. 프린터에서 Wi-Fi Direct를 켜는지 확인합니다.
2. 모바일 장치의 Wi-Fi 연결을 켜십시오. 자세한 내용은 모바일 장치와 함께 제공된 설명서를 참조하십시오.

 **참고:** 모바일 장치에서 Wi-Fi를 지원하지 않으면 Wi-Fi Direct를 사용할 수 없습니다.



3. 모바일 장치에서 새 네트워크를 연결합니다. 프로세스를 정상적으로 사용하여 새 무선 네트워크 또는 핫스팟을 연결합니다. **DIRECT-**-HP PageWide XXXX**와 같이 표시된 무선 네트워크의 목록에서 **Wi-Fi Direct** 이름을 선택합니다(여기서 **는 프린터를 식별하는 고유 문자이며 XXXX는 프린터에 있는 프린터 모델임).
4. 메시지가 나타나면 Wi-Fi Direct 암호를 입력합니다.
5. 문서를 인쇄합니다.

무선 지원 컴퓨터에서 인쇄하려면 (Windows)

1. 프린터의 Wi-Fi Direct가 켜져 있는지 확인합니다.
2. 컴퓨터에서 Wi-Fi 연결을 켭니다. 자세한 내용은 컴퓨터와 함께 제공된 설명서를 참조하십시오.

 **참고:** 컴퓨터에서 Wi-Fi를 지원하지 않으면 Wi-Fi Direct를 사용할 수 없습니다.

3. 컴퓨터에서 새 네트워크를 연결합니다. 프로세스를 정상적으로 사용하여 새 무선 네트워크 또는 핫스팟을 연결합니다. **DIRECT-**-HP PageWide XXXX**와 같이 표시된 무선 네트워크의 목록에서 **Wi-Fi Direct** 이름을 선택합니다(여기서 **는 프린터를 식별하는 고유 문자이며 XXXX는 프린터에 있는 프린터 모델임).
4. 메시지가 나타나면 Wi-Fi Direct 암호를 입력합니다.

 **참고:** 암호를 찾으려면, 홈 화면에서  (Wi-Fi Direct)를 누릅니다.

5. 프린터가 무선 네트워크를 통해 컴퓨터에 연결된 경우 다음 단계로 진행합니다. 프린터가 USB 케이블로 컴퓨터에 연결된 경우, 아래 단계를 따라 HP Wi-Fi Direct 연결을 사용하여 프린터 소프트웨어를 설치합니다.
 - a. 프린터 소프트웨어를 엽니다. 자세한 내용은 [프린터 소프트웨어 \(Windows\) 열기](#)을(를) 참조하십시오.
 - b. **프린터 설정 및 소프트웨어**를 클릭한 후, **새 프린터 연결**을 선택합니다.
 - c. **연결 옵션** 소프트웨어 화면이 나타나면 **Wireless**를 선택합니다.
 - d. 감지된 프린터의 목록에서 **HP 프린터 소프트웨어**를 선택합니다.
 - e. 화면 지침을 따릅니다.
6. 문서를 인쇄합니다.

무선 지원 컴퓨터에서 인쇄하려면 (OS X)

1. 프린터의 **Wi-Fi Direct**가 켜져 있는지 확인합니다.
2. 컴퓨터에서 **Wi-Fi**를 켭니다.
자세한 내용은 **Apple**이 제공한 설명서를 참조하십시오.
3. **Wi-Fi** 아이콘을 클릭하고 **DIRECT-**-HP PageWide XXXX** 와(과) 같은 **Wi-Fi Direct** 이름을 선택합니다 (여기서 **는 프린터를 식별하는 고유 문자이며 XXXX는 프린터에 있는 프린터 모델임).
4. **Wi-Fi Direct**가 보안과 함께 켜져 있는 경우, 메시지가 나타나면 암호를 입력합니다.
5. 다음과 같이 프린터를 추가합니다.
 - a. **시스템 기본 설정**을 엽니다.
 - b. **프린터**를 클릭합니다.
 - c. 왼쪽의 프린터 목록 아래의 **+**를 클릭합니다.
 - d. 발견된 프린터 목록(“**Bonjour**”는 프린터 이름 옆 오른쪽에 나타남)에서 프린터를 선택하고 **추가**를 클릭합니다.

이미 네트워크에 있는 무선 제품용 HP 프린터 소프트웨어 설치

제품에 이미 무선 네트워크 IP 주소가 있고 컴퓨터에 제품 소프트웨어를 설치하려는 경우 다음 단계를 수행하십시오.

1. 제품 IP를 확인합니다(제어판 대시보드에서 **네트워크[이더넷]**을 누릅니다).
2. www.support.hp.com에서 프린터 소프트웨어를 설치합니다.
3. 화면 지침을 따릅니다.
4. 메시지가 나타나면 **무선 - 무선 네트워크 및 인터넷에 프린터 연결**을 선택하고 **다음** 을 클릭합니다.
5. 사용 가능한 프린터 목록에서 올바른 IP 주소가 있는 프린터를 선택합니다.

프린터 소프트웨어 (Windows) 열기

사용하는 운영 체제에 따라 다음과 같이 프린터 소프트웨어(를) 열 수 있습니다.

- **Windows 10:** 컴퓨터 바탕 화면에서 **시작**을 클릭하고, **모든 앱**을 선택하고 **HP**를 클릭하고 해당 프린터 폴더를 클릭한 후, 프린터의 이름이 있는 아이콘을 선택합니다.
- **Windows 8.1:** 시작 화면의 좌측 하단 모서리의 아래 화살표를 클릭하고 프린터 이름을 선택합니다.
- **Windows 8:** 시작 화면에서 화면의 빈 공간을 마우스 오른쪽 버튼으로 클릭하고, 앱 바에서 **모든 앱**을 클릭한 후, 프린터 이름을 선택합니다.
- **Windows 7, Windows Vista, Windows XP:** 컴퓨터 바탕 화면에서 **시작**을 클릭하고, **모든 프로그램**을 선택하고 **HP**를 클릭하고 해당 프린터 폴더를 클릭한 후, 프린터의 이름이 있는 아이콘을 선택합니다.

네트워크 설정 관리

- [네트워크 설정 보기 또는 변경](#)

- [제품 암호 설정 또는 변경](#)
- [제어판에서 TCP/IP 매개변수 수동으로 구성](#)
- [링크 속도 및 양면 인쇄 설정](#)

네트워크 설정 보기 또는 변경

HP Embedded Web Server를 사용하여 IP 구성 설정을 보거나 변경할 수 있습니다.

1. 제품 IP를 확인합니다(제어판 대시보드에서  [이더넷]을 누릅니다).
2. 웹 브라우저의 주소 입력란에 제품의 IP 주소를 입력하고 HP Embedded Web Server를 엽니다.
3. 네트워크 정보를 얻으려면 **네트워크** 탭을 클릭합니다. 필요에 따라 설정을 변경할 수 있습니다.

제품 암호 설정 또는 변경

승인되지 않은 사용자가 제품 설정을 변경할 수 없도록 HP 내장 웹 서버를 사용하여 네트워크 상에서 제품의 암호를 설정하거나 기존 암호를 변경할 수 있습니다.

 **참고:** 제품 암호 보호에 대한 정보는 [HP 보안 인쇄](#) 웹사이트에서 보안 모범 사례 문서를 참조하십시오.

1. 제품 IP를 확인합니다(제어판 대시보드에서  [이더넷]을 누릅니다).
2. 제품 IP 주소를 웹 브라우저의 주소 입력란에 입력합니다. **설정** 탭, **보안**, **일반 보안** 링크를 차례로 클릭합니다.

 **참고:** 이전에 암호를 설정한 경우 암호를 입력하라는 메시지가 표시됩니다. 암호와 함께 사용자 이름에 "admin"을 입력하고 **적용**을 클릭합니다.

3. **암호** 필드와 **암호 확인** 필드에 새 암호를 입력합니다.
4. 창 맨 아래에서 **적용**을 클릭하여 암호를 저장합니다.

제어판에서 TCP/IP 매개변수 수동으로 구성

제어판 메뉴로 IPv4 주소, 서브넷 마스크, 기본 게이트웨이를 수동으로 설정합니다.

1. 제어판 대시보드를 엽니다(화면의 상단에서 대시보드 탭을 아래로 스와이프하거나 홈 화면 상단의 스트립을 누릅니다).
2. 제어판 대시보드에서  (**설정**)을 누릅니다.
3. **네트워크 설정**을 누른 후 다음 중 하나를 누릅니다.
 - **이더넷 설정**(유선 네트워크용)
 - **무선 설정**(무선 네트워크용)
4. **고급 설정**을 누른 다음 **IP 설정**을 누릅니다.
5. **수동**을 누른 다음 **IP 주소**를 누릅니다.
6. 숫자 키패드를 사용하여 다음을 수행합니다.

- a. IP 주소를 입력하고 **완료** 을(를) 누릅니다.
- b. 서브넷 마스크를 입력하고 **완료** 을(를) 누릅니다.
- c. 기본 게이트웨이를 입력하고 **완료** 을(를) 누릅니다.

7. **적용**을 누릅니다.

링크 속도 및 양면 인쇄 설정

 **참고:** 이 정보는 이더넷(유선) 네트워크에만 적용됩니다. 무선 네트워크에는 적용되지 않습니다.

인쇄 서버의 링크 속도 및 통신 모드는 네트워크 허브와 일치해야 합니다. 대부분의 경우 제품을 자동 모드로 유지하십시오. 링크 속도 및 양면 인쇄 설정을 잘못 변경하면 제품이 다른 네트워크 장치와 통신하지 못할 수 있습니다. 변경이 필요한 경우 프린터 제어판을 사용하십시오.

 **참고:** 이러한 설정을 변경하면 제품을 껐다가 다시 켜야 합니다. 제품이 유휴 상태인 경우에만 변경을 수행하십시오.

1. 제어판 대시보드를 엽니다(화면의 상단에서 대시보드 탭을 아래로 스와이프하거나 홈 화면 상단의 스트립을 누릅니다).
2. 제어판 대시보드에서  (**설정**)을 누릅니다.
3. **네트워크 설정**을 누른 다음 **이더넷 설정**을 누릅니다.
4. **고급 설정**을 누른 다음 **링크 속도**를 누릅니다.
5. 다음 옵션 중 하나를 선택합니다.

설정	설명
자동	인쇄 서버가 네트워크에서 허용하는 최대 연결 속도와 통신 모드로 자동 구성됩니다.
10-풀	10Mbps 전이중 모드입니다.
10-하프	10Mbps 반이중 모드입니다.
100-풀	100Mbps 전이중 모드입니다.
100-하프	100Mbps 반이중 모드입니다.
1000BT	1000Mbps 전이중 모드입니다.

3 프린터 관리 및 서비스

- [HP Embedded Web Server\(EWS\)](#)
- [제품 보안 기능](#)
- [프린터 소프트웨어 \(Windows\)의 HP Printer Assistant](#)
- [HP Utility \(OS X\)](#)
- [AirPrint™ \(OS X\)](#)

HP Embedded Web Server(EWS)

- [EWS 관련 정보](#)
- [쿠키 관련 정보](#)
- [EWS 열기](#)
- [기능](#)

EWS 관련 정보

이 제품에 설치된 **HP Embedded Web Server(EWS)**를 통해 제품을 비롯한 네트워크 작동 관련 정보를 확인할 수 있습니다. **EWS**는 표준 웹 브라우저에서 볼 수 있는 웹페이지를 제공합니다.

EWS는 네트워크 서버에서 로드되는 소프트웨어와는 달리 하드웨어 장치(예: **HP 프린터**) 또는 펌웨어에 있습니다.

EWS의 이점은 네트워크에 연결된 제품 및 컴퓨터를 가진 사용자는 누구나 사용할 수 있는 제품에 인터페이스를 제공한다는 점입니다. 특별히 설치하거나 구성해야 할 소프트웨어는 없지만 지원되는 웹 브라우저가 컴퓨터에 설치되어 있어야 합니다. **EWS**에 액세스하려면 브라우저의 주소 입력란에 제품의 **IP** 주소를 입력하십시오.

쿠키 관련 정보

EWS는 검색 중에 하드 드라이브에 작은 텍스트 파일(쿠키)을 보관합니다. 이 파일을 통해 **EWS**는 다음번에 사용자가 방문할 때 컴퓨터를 인식할 수 있습니다. 예를 들어, 사용자가 **EWS** 언어를 구성했을 경우 쿠키를 통해 선택한 언어를 기억할 수 있어서 다음번에 **EWS**에 액세스할 때 해당 언어로 페이지가 표시됩니다. 각 세션 끝에 일부 쿠키(예: 선택한 언어를 저장하는 쿠키)가 삭제되더라도 나머지(예: 고객 특정 환경설정을 저장하는 쿠키)는 수동으로 삭제하기 전까지 컴퓨터에 저장됩니다.

 **중요:** **EWS**에서 사용자 컴퓨터에 저장한 쿠키는 프린터와 컴퓨터 간의 정보를 공유하거나 컴퓨터의 설정을 저장하는 데만 사용됩니다. 이 쿠키는 **HP** 웹사이트에 전송되지 않습니다.

쿠키를 모두 수용하도록 브라우저를 구성하거나 쿠키를 제공할 때마다 알려주도록 구성해 쿠키별로 수용하거나 거부할 것을 결정할 수 있습니다. 또한 브라우저에서 불필요한 쿠키를 제거할 수도 있습니다.

프린터에 따라 쿠키를 사용하지 않도록 선택하면 다음 기능 중 하나 이상을 사용할 수 없습니다:

- 응용 프로그램을 종료한 시점부터 시작(설정 마법사를 사용할 경우 특히 유용함)
- EWS 브라우저 언어 설정 기억
- EWS 홈페이지 사용자 설정

개인정보 및 쿠키 설정을 변경하는 방법과 쿠키를 확인하거나 삭제하는 방법 등에 관한 정보는 웹 브라우저 설명서를 참고하십시오.

EWS 열기

다음 중 하나를 수행하여 EWS를 엽니다.

- 지원되는 웹 브라우저에서 주소 입력란에 제품 IP 주소를 입력합니다. (제어판 대시보드에서 **물류이더넷**을 눌러 IP 주소를 확인합니다.)
- 프린터 소프트웨어에서 HP Printer Assistant를 열고, 인쇄 탭에서 **프린터 홈페이지(EWS)**를 클릭합니다.
자세한 내용은 [HP Printer Assistant 열기](#)을(를) 참조하십시오.
- OS X에서 HP Utility를 사용하거나 시스템 기본 설정 > 프린터 > HP PageWide Pro 750 > 옵션 및 소모품 > 일반 > 프린터 웹페이지 표시를 차례로 클릭합니다.

 **참고:** EWS를 여는 중 오류가 발생한 경우 네트워크의 프록시 설정이 올바른지 확인하십시오.

 **힌트:** URL을 연 후 책갈피에 추가하면 다음에 접속할 때 빨리 열 수 있습니다.

기능

- [홈 탭](#)
- [인쇄 탭](#)
- [HP JetAdvantage 탭](#)
- [네트워크 탭](#)
- [도구 탭](#)
- [설정 탭](#)

 **참고:** EWS에서 네트워크 설정을 변경하면 일부 제품 또는 제품 소프트웨어 기능을 사용할 수 없습니다.

홈 탭

홈 탭을 사용하여 웹 서비스, 네트워크, 도구, 설정 탭에서 자주 사용하는 항목에 액세스합니다.

 **참고:** 기본적으로 다음 항목이 모두 표시되지는 않습니다. 사용자 설정 버튼을 사용하여 선택 항목을 표시하거나 숨깁니다.

항목	설명
에너지 절약 설정	프린터를 수면 모드로 전환하거나 자동으로 프린터 전원을 켜거나 끄는 절전 기능을 구성합니다.
프린터 업데이트	새로운 프린터 업데이트를 확인합니다.
예상 카트리지 잉크량	카트리지 잉크량 상태를 확인합니다.

항목	설명
네트워크 요약	유선(802.3) 상태 또는 무선(802.11) 상태를 표시합니다.
인쇄 품질 도구 상자	유지보수 도구를 실행하여 출력물의 인쇄 품질을 향상합니다.
무선 설정 마법사	마법사를 사용하여 무선 연결을 설정합니다.
Wi-Fi Direct	Wi-Fi Direct를 설정하여 무선 네트워크에 연결하지 않고 모바일 장치에서 직접 프린터로 인쇄합니다.
AirPrint	Apple 지원 제품에서 인쇄를 위한 AirPrint™를 설정합니다.
프린터 정보	프린터 관련 정보(제품 일련번호, 서비스 ID, 펌웨어 버전, 총 페이지 수 등)를 확인합니다.
관리자	프린터 기능의 관리자 제어 권한을 설정합니다.
백업	암호로 암호화된 파일로 프린터 설정을 백업합니다.
방화벽	네트워크 방화벽을 구성합니다.
프린터 보고서	프린터 관련 정보 페이지를 인쇄합니다.
사용 보고서	인쇄 작업에 대한 사용 카운터를 표시합니다.

 **참고:** 이 페이지 설정이 자동으로 웹 브라우저 쿠키에 저장됩니다. 웹 브라우저 쿠키가 삭제되면 이러한 설정이 사라집니다.

인쇄 탭

인쇄 탭을 사용하여 제품의 인쇄 기능을 구성합니다.

항목	설명
인쇄 설정	인쇄(예: 품질), 양면 인쇄, PCL 글꼴, PostScript 오류에 대한 일반 설정을 구성합니다.
컬러 제한	컬러 인쇄에 대한 사용자 액세스를 설정 및 관리합니다.

HP JetAdvantage 탭

HP JetAdvantage 탭을 사용하여 사용하기 쉬운 워크플로우와 네트워크 및 클라우드를 기반으로 하는 인쇄 솔루션을 구성합니다. HP JetAdvantage는 기업이 여러 프린터와 스캐너를 관리하는 데 도움이 되도록 설계되었습니다.

HP JetAdvantage에는 보안, 관리, 워크플로우 및 모바일 인쇄를 위한 솔루션이 포함됩니다. HP JetAdvantage를 활성화하려면 프린터가 네트워크와 인터넷에 연결되어 있는지 확인하고 **계속**을 클릭합니다. 화면 지침을 따릅니다.

네트워크 탭

네트워크 탭을 사용하여 IP 기반 네트워크에 연결되었을 때 제품의 네트워크 설정을 구성하고 보호할 수 있습니다. 제품이 다른 유형의 네트워크에 연결된 경우 **네트워크** 탭이 표시되지 않습니다.

사용하지 않는 프로토콜 및 서비스를 활성화 또는 비활성화할 수 있습니다. 이러한 프로토콜과 서비스는 EWS 관리자 암호를 설정하여 변경되지 않도록 방지할 수도 있습니다. 네트워크 프로토콜 및 서비스 목록에 대해서는 [지원되는 네트워크 프로토콜](#)을 참조하십시오.

도구 탭

도구 탭을 사용하여 제품 유틸리티를 확인 또는 관리합니다.

항목	설명
제품 정보	<ul style="list-style-type: none"> 프린터 정보: 프린터 관련 정보(제품 일련번호, 서비스 ID, 펌웨어 버전, 총 페이지 수 등)를 확인합니다. 소모품 상태: 카트리지 잉크량 상태를 확인합니다. 소모품 설정: 프린터에서 카트리지 잉크량이 부족하다는 알림을 제공하는 임계값을 설정합니다.
보고서	<ul style="list-style-type: none"> 사용 보고서: 인쇄 처리된 페이지 수를 표시합니다. 프린터 보고서: 다양한 보고서(글꼴 목록 등)를 인쇄합니다. 이벤트 로그: 프린터의 최근 오류 메시지 50개를 표시합니다. 작업 로그: 프린터가 수행한 가장 최근 작업 목록을 표시합니다. 컬러 사용 작업 로그: 모든 작업 및 개별 작업에서 흑백/그레이스케일 및 컬러로 인쇄된 페이지 수를 표시합니다.
유틸리티	<ul style="list-style-type: none"> 책갈피: EWS에서 페이지 책갈피를 지정합니다. 인쇄 품질 도구 상자: 유지보수 도구를 실행하여 출력물의 인쇄 품질을 향상시킵니다. 자산 관리: 장치에 자산 번호/위치를 할당합니다.
백업 및 복원	<ul style="list-style-type: none"> 백업: 프린터 설정을 저장하는 암호화된 파일을 생성합니다. 복원: EWS에서 생성된 백업 파일을 사용하여 프린터 설정을 복원합니다.
프린터 재시작	전원 주기: 프린터를 끄고 다시 시작합니다.
프린터 업데이트	펌웨어 업데이트: 업데이트에 대해 알림을 제공하거나 자동으로 업데이트를 설치하도록 프린터를 설정합니다.

설정 탭

설정 탭을 사용하여 전원 관리, 날짜 및 시간, 이메일 경고, 초기 기본값 및 방화벽 설정과 같은 다양한 제품 옵션을 설정하고 유지보수할 수 있습니다.

항목	설명
전원 관리	에너지 절약 모드를 설정하여 제품이 유휴 상태일 때 제품의 전력 소모량을 최소화하고 전자 부품의 마모를 줄입니다.
기본 설정	일반적인 프린터 기능(날짜 및 시간, 언어, 디스플레이, 익명의 사용 정보 등)에 대한 기본 설정을 구성합니다. 특정 기능(수동 공급, 용지함 및 용지 관리, 이미지 등록, ColorLok, 소음 제거 모드 등)에 대한 기본값도 설정할 수 있습니다.
제어판 사용자 정의	<ul style="list-style-type: none"> 홈 화면 사용자 정의: 프린터 홈 화면에서 제어판 아이콘을 추가 또는 제거하거나 순서를 다시 지정합니다. 빠른 설정: 자주 사용되는 작업 옵션 세트를 생성합니다. 그러면 각 작업에 대해 수동으로 설정을 구성할 필요가 줄어듭니다. 빠른 설정은 제어판에 표시됩니다.
보안	프린터 또는 특정 프린터 기능에 대한 무단 사용 방지를 위한 설정을 구성합니다. 자세한 내용은 보안 설정을(를) 참조하십시오.
이메일 경고	이메일 서버, 경고 대상, 경고 설정에 대한 기본값을 설정합니다.

항목	설명
인쇄 설정	인쇄 기본 설정(예: 글꼴, 인쇄 품질, 양면 인쇄, 흑백 또는 컬러 인쇄)을 구성합니다.
기본값 복원	초기 기본값 또는 네트워크 설정을 복원합니다.
방화벽	방화벽 설정(예: 규칙, 주소, 서비스, 기타 옵션)을 구성합니다.

제품 보안 기능

- [보안 규정](#)
- [방화벽](#)
- [보안 설정](#)
- [펌웨어 업데이트](#)

보안 규정

이 제품은 제품 보안을 제공하는 보안 표준 및 프로토콜을 지원하고, 네트워크 상의 정보를 보호하고, 제품 모니터링 및 유지보수를 간소화할 수 있습니다.

HP 보안 이미징 및 인쇄 솔루션에 대한 정보는 [HP 보안 인쇄](#) 웹사이트를 참조하십시오. 이 사이트에서는 보안 기능에 대한 백서 및 FAQ 문서 링크를 제공하며, 여기에는 이 문서에 포함되지 않은 추가 보안 기능에 대한 정보가 포함될 수 있습니다. 모범 사례에 대한 정보는 이 사이트에도 있는 보안 모범 사례 문서를 참조하십시오.

방화벽

HP Embedded Web Server를 통해 제품 방화벽 규칙, 우선순위, 템플릿, 서비스, 정책 등을 구성하고 사용할 수 있습니다. 방화벽 기능은 IPv4 및 IPv6 네트워크에서 네트워크 계층 보안을 제공합니다. 방화벽 구성 기능은 제품 액세스가 허용된 IP 주소에 대한 제어 권한을 제공합니다. 이 기능을 사용하여 관리, 검색, 인쇄 서비스에 대한 권한 및 우선순위를 설정할 수도 있습니다. 따라서 제품에 대한 더욱 안전한 액세스 제어 방법을 제공하는 데 도움이 됩니다.

보안 설정

내장 웹 서버의 **설정** 탭을 사용하여 **보안**에서 제품의 보안이 보장되도록 설정합니다.

항목	설명
일반 보안	암호를 설정하여 사용자가 무단으로 프린터를 원격 구성하거나 EWS에서 프린터 설정을 확인하지 못하도록 방지합니다.
관리자 설정	네트워크 연결, 프린터 기능(컬러 인쇄 등), 메모리 장치, 펌웨어 업데이트 관련 기능 활성화/비활성화를 통해 프린터를 사용자 정의합니다. 참고: 보안을 위해 일부 기능은 기본적으로 비활성화되어 있습니다. 사용하려면 우선 활성화해야 합니다.
액세스 제어	특정 프린터 작업에 대한 사용자 액세스를 제어하기 위해 로그인 방식을 활성화 및 구성합니다.
저장된 데이터 보호	설정 구성을 통해 프린터에 저장된 작업을 무단으로 사용하지 못하도록 보호합니다.

펌웨어 업데이트

프린터 펌웨어는 자동으로 업데이트될 수 있습니다. Embedded Web Server의 도구 탭에서 프린터 업데이트, 펌웨어 업데이트, 업데이트 자동으로 설치를 차례로 클릭합니다. HP는 이 옵션 사용을 권장합니다.

프린터 소프트웨어 (Windows)의 HP Printer Assistant

HP Printer Assistant는 Windows 프로그램 메뉴 또는 컴퓨터의 데스크탑 아이콘에서 HP 프린터 기능 및 리소스에 대한 액세스를 제공합니다

HP Printer Assistant 열기

1. 컴퓨터에서 시작, 모든 프로그램을 차례로 클릭합니다.
2. HP를 클릭하고 제품 이름을 클릭한 후 프린터를 클릭합니다.

기능

- [인쇄 탭](#)
- [구매 탭](#)
- [도움말 탭](#)
- [도구 탭](#)
- [예상 잉크량 탭](#)

인쇄 탭

인쇄 탭을 사용하여 인쇄 유틸리티를 확인 또는 관리합니다.

항목	설명
인쇄	<ul style="list-style-type: none">• 인쇄 중인 목록 보기: 클릭하여 인쇄 모니터를 열고 인쇄 작업 확인, 일시 중지 또는 취소합니다.• 프린터 사용자 정의: 클릭하여 인쇄 등록 정보 대화 상자를 열고 프린터의 이름, 보안 설정 또는 기타 등록 정보를 변경합니다.• 프린터 홈페이지(EWS): 클릭하여 HP 내장 웹 서버를 열고 프린터를 구성, 모니터링 및 유지관리합니다.• 기본 설정 지정: 클릭하여 인쇄 기본 설정 대화 상자를 열고 용지 크기, 인쇄 품질 등의 기본값을 확인 및 변경합니다.• 프린터 유지보수: 클릭하여 도구 상자를 열고 카트리지 정렬 및 청소하거나 진단 페이지를 인쇄합니다.• 모바일 장치에서 인쇄: 클릭하여 www.hp.com/go/mobileprinting 웹사이트를 열고 스마트폰 또는 태블릿에서 인쇄하는 방법을 알아봅니다. 해당 국가/지역의 웹사이트 버전이 없는 경우, 다른 국가/지역 또는 다른 언어로 된 HP Mobile Printing 사이트로 연결될 수 있습니다.

구매 탭

쇼핑 탭을 사용하여 온라인에서 HP 소모품을 구매합니다.

도움말 탭

도움말 탭을 사용하여 온라인 도움말, **HP Eco Solutions** 등의 리소스에 액세스합니다.

도구 탭

도구 탭을 사용하여 프린터 드라이버와 소프트웨어를 설정 및 유지보수하고, 인쇄 및 연결 문제를 진단하고 해결합니다.

예상 잉크량 탭

예상 잉크량 탭을 사용하여 카트리지 잉크량을 확인하고 필요한 경우 새 카트리지를 주문합니다.

HP Utility (OS X)

HP 유틸리티에는 인쇄 설정을 구성하고 프린터를 보정하며 온라인으로 소모품을 주문하고 웹사이트 지원 정보를 찾기 위한 도구가 들어 있습니다.

참고:

- 선택한 프린터에 따라 HP 유틸리티에서 사용할 수 있는 기능이 다릅니다.
- 카트리지 잉크량 부족 경고 및 표시기는 잉크 교체 시기를 미리 예상하기 위한 목적으로만 사용해야 합니다. 카트리지 잉크 부족 경고 메시지가 나타나면 인쇄가 지연되는 일이 없도록 교체용 카트리지를 준비하는 것이 좋습니다. 인쇄 품질이 허용 수준 이하로 떨어지기 전까지는 잉크 카트리지를 교체할 필요가 없습니다.
- 보안을 위해 일부 기능은 기본적으로 비활성화되어 있습니다. 사용하려면 우선 활성화해야 합니다.

HP Utility 열기

- ▲ 애플리케이션 폴더의 **HP** 폴더에서 **HP Utility**를 더블 클릭합니다.

AirPrint™ (OS X)

이 제품은 iOS 4.2 및 Mac OS X v10.10 이상 버전에서 Apple의 AirPrint를 사용한 인쇄를 지원합니다. AirPrint를 사용하여 iPad(iOS 4.2), iPhone(3GS 이상) 또는 iPod Touch(3세대 이상)에서 프린터로 무선 인쇄가 가능합니다.

자세한 내용은 [AirPrint \(OS X\)로 인쇄](#)을(를) 참조하십시오.

4 용지 및 인쇄 용지

- [용지 사용 이해](#)
- [지원되는 용지 크기](#)
- [지원되는 용지 종류, 용지함 용량 및 방향](#)
- [용지함 구성](#)
- [용지 넣기](#)
- [용지 선택 및 사용에 관한 팁](#)

용지 사용 이해

업무용 HP PageWide 카트리지는 특별히 HP 프린트헤드와 함께 사용하도록 개발되었습니다. 고유한 조성은 프린트헤드 수명을 늘리고 안정성을 향상하는 데 도움이 됩니다. ColorLok® 용지와 함께 사용하는 경우 해당 카트리지의 신속하게 건조되어 배포 준비가 완료된 레이저와 같은 컬러 출력을 제공합니다.

 **참고:** HP 내부에서 실시한 다양한 일반 용지 테스트에 따라 이 제품에는 ColorLok® 로고가 있는 용지를 사용할 것을 권장합니다. 자세한 내용은 [HP 인쇄 성능](#) 웹사이트를 참조하십시오.



이 제품은 다양한 용지와 기타 인쇄 용지를 지원합니다. 다음 지침을 충족하지 않는 용지 또는 인쇄 용지는 인쇄 품질 저하, 용지 걸림 증가, 제품의 조기 마모를 야기할 수 있습니다.

지침에 맞는 용지를 사용하더라도 만족스러운 결과가 나오지 않을 수 있습니다. 이것은 취급 불량, 부적당한 온도와 습도 또는 HP가 제어할 수 없는 다른 변수가 원인일 수 있습니다.

주의: HP 사양에 맞지 않는 종이 또는 인쇄 용지를 사용하면 제품에 문제가 발생하여 수리해야 할 수 있습니다. 이러한 수리는 HP의 보증서나 서비스 계약에 적용되지 않습니다.

특수 용지 또는 인쇄 용지를 사용할 때 만족스러운 결과를 얻으려면 다음 지침을 사용하십시오. 프린터 드라이버에서 용지 종류와 크기를 설정하여 최상의 결과를 얻으십시오.

용지 종류	해야 할 일	하지 말아야 할 일
봉투	<ul style="list-style-type: none">• 봉투를 평평하게 보관합니다.• 봉합선이 봉투 모서리까지 바르게 이어진 봉투를 사용합니다.	<ul style="list-style-type: none">• 주름지거나 꿰였거나 들러붙었거나 다른 방식으로 손상된 봉투는 사용하지 마십시오.• 걸쇠, 똑딱 단추 또는 창이 있거나 안쪽면이 코팅된 봉투는 사용하지 마십시오.
레이블	<ul style="list-style-type: none">• 라벨 제조업체의 지침에 따라 라벨 용지의 방향을 설정합니다. 대부분의 경우 용지함에 라벨 용지를 긴 면으로 공급할 수 있더라도 짧은 면으로 먼저 공급합니다.• 새 레이블을 사용하십시오. 기존 레이블은 인쇄 중에 갈라질 수 있습니다.	<ul style="list-style-type: none">• 주름지거나 기포가 있거나 손상된 라벨은 사용하지 마십시오.• 라벨 용지 일부에 인쇄하지 마십시오.

용지 종류	해야 할 일	하지 말아야 할 일
	<ul style="list-style-type: none"> 바탕지가 노출되지 않은 라벨만을 사용합니다. 평평하게 놓인 라벨을 사용합니다. 라벨을 떼어서 사용하지 마십시오. 	
레터헤드 또는 양식 용지	<ul style="list-style-type: none"> HP PageWide 제품 사용 승인을 받은 용지만 사용하십시오. 	<ul style="list-style-type: none"> 도드라지거나 금속이 함유된 레터헤드는 사용하지 마십시오.
중량지	<ul style="list-style-type: none"> HP PageWide 제품 사용 승인을 받았으며 이 제품의 무게 사양을 만족하는 중량지만 사용하십시오. 	<ul style="list-style-type: none"> 이 제품용으로 승인된 HP 용지가 아니면 이 제품의 권장 용지 사양보다 무거운 용지는 사용하지 마십시오.
광택지 또는 코팅지	<ul style="list-style-type: none"> HP PageWide 제품 사용을 승인받은 광택 또는 코팅 용지만 사용하십시오. 	<ul style="list-style-type: none"> 레이저 제품에는 광택 또는 코팅 용지를 사용하지 마십시오.

주의: 스테이플러나 종이 클립이 끼워진 용지를 사용하지 마십시오.

지원되는 용지 크기

제품에는 용지함 1과 2가 제공됩니다. 옵션 액세서리로 다음 하단 용지함 중 하나를 추가할 수 있습니다.

하단 550매 용지함:

- 550매 용지함
- 550매 용지함 및 스탠드
- 3x550매 용지함 및 스탠드

HCI 용지함:

- 4,000매 대용량 입력 용지함 및 스탠드

각 용지함에 적합한 용지와 적합한 크기의 용지를 사용하십시오.

- [지원되는 용지 및 인쇄 용지 크기](#)
- [지원되는 봉투 크기\(용지함 1만 해당\)](#)
- [지원되는 카드 크기](#)
- [지원되는 라벨 크기](#)
- [지원되는 사진 용지 크기](#)

지원되는 용지 및 인쇄 용지 크기

크기	치수 - mm(인치)	용지함 1	용지함 2	하단 550장 용지함	HCI 용지함	자동 양면 인쇄
레터	216 x 279	✓	✓	✓	✓	✓
리갈	216 x 356	✓	✓	✓		✓
이그제큐티브	184 x 267	✓	✓	✓		✓
Statement	140 x 216	✓				✓

크기	치수 - mm(인치)	용지함 1	용지함 2	하단 550장 용지함	HCI 용지함	자동 양면 인쇄
Oficio 8.5 x 13인치	216 x 330	✓	✓	✓		✓
Oficio 216 x 340mm	216 x 340	✓	✓	✓		✓
11 x 17인치	279 x 432	✓	✓	✓		✓
12 x 18인치	305 x 457(12 x 18)	✓				
A3	297 x 420	✓	✓	✓		✓
A4	210 x 297	✓	✓	✓	✓	✓
A5	148 x 210	✓	✓	✓		✓
A6	105 x 148	✓				✓
RA3	305 x 430	✓				✓
RA4	215 x 305	✓	✓	✓		✓
SRA4	225 x 320	✓	✓	✓		✓
B4 (JIS)	257 x 364	✓	✓	✓		✓
B5 (JIS)	182 x 257	✓	✓	✓		✓
B6 (JIS)	128 x 182	✓				✓
10 x 15 cm	101.6 x 152.4	✓				✓
4 x 6인치	102 x 152	✓				✓
5 x 7인치	127 x 178	✓				✓
5 x 8인치	127 x 203	✓				✓
일본식 우편 엽서	100 x 148	✓				✓
양면 일본식 우편 엽서 회전	148 x 200	✓				✓
8k	260 x 368	✓	✓	✓		✓
	270 x 390	✓	✓	✓		✓
	273 x 394	✓	✓	✓		
16k	184 x 260	✓	✓	✓		
	195 x 270	✓	✓	✓		
	197 x 273	✓	✓	✓		✓
사용자 정의 크기 - mm(인치)		100 ~ 304.8 x 148 ~ 457.2	210 ~ 297 x 148 ~ 431.8	210 ~ 297 x 148 ~ 431.8	279.4 ~ 297 x 210 ~ 216	✓

지원되는 봉투 크기(용지함 1만 해당)

크기	치수 - mm(인치)
봉투 #9	98.4 x 225.4

크기	치수 - mm(인치)
봉투 #10	104.8 x 241.3
모나크	98.4 x 190.5
B5 봉투	176 x 250
C5 봉투	162 x 229
C6 봉투	114 x 162
DL 봉투	110 x 220
일본식 봉투 Chou #3	120 x 235

지원되는 카드 크기

크기	치수 - mm(인치)	용지함 1	용지함 2	하단 550장 용지함	HCI 용지함	자동 양면 인쇄
4 x 6인치	102 x 152	✓				✓
5 x 8인치	127 x 203	✓				✓
A6	105 x 148.5	✓				✓
일본식 우편 엽서	100 x 148	✓				✓
양면 일본식 우편 엽서 회전	148 x 200	✓				✓
사용자 정의 크기 - mm(인치)		100 ~ 304.8 x 148 ~ 457.2	210 ~ 297 x 148 ~ 431.8	210 ~ 297 x 148 ~ 431.8	279.4 ~ 297 x 210 ~ 216	✓

지원되는 라벨 크기

 **참고:** 라벨 제조업체의 지침에 따라 라벨 용지의 방향을 설정합니다. 대부분의 경우 용지함에 라벨 용지를 긴 면으로 공급할 수 있더라도 짧은 면으로 먼저 공급합니다.

크기	치수 - mm(인치)	용지함 1	용지함 2	하단 550장 용지함	HCI 용지함
레터	216 x 279	✓	✓	✓	
A4	210 x 297	✓	✓	✓	

지원되는 사진 용지 크기

크기	치수 - mm(인치)	용지함 1	용지함 2	하단 550장 용지함	HCI 용지함
4 x 6인치	102 x 152	✓			
10 x 15 cm	101.6 x 152.4	✓			
5 x 7인치	127 x 178	✓			

크기	치수 - mm(인치)	용지함 1	용지함 2	하단 550장 용지함	HCI 용지함
일본식 우편 엽서	100 x 148	✓			
사용자 정의 크기 - mm(인치)		100 ~ 304.8 x 148 ~ 457.2	210 ~ 297 x 148 ~ 431.8	210 ~ 297 x 148 ~ 431.8	279.4 ~ 297 x 210 ~ 216

지원되는 용지 종류, 용지함 용량 및 방향

최상의 결과를 얻으려면 적합한 종류의 용지와 용지함 용량 및 방향을 사용하십시오.

 **참고:** 용량은 용지 무게, 두께 및 환경 조건에 따라 달라질 수 있습니다.

용지 방향

레터 및 A4 등의 일부 용지 크기는 두 가지 방식으로 용지함에 넣을 수 있습니다. (1) 긴 가장자리가 측면으로 가도록 하거나(세로 방향) (2) 긴 가장자리가 뒤쪽으로 가도록 넣습니다(가로 방향).

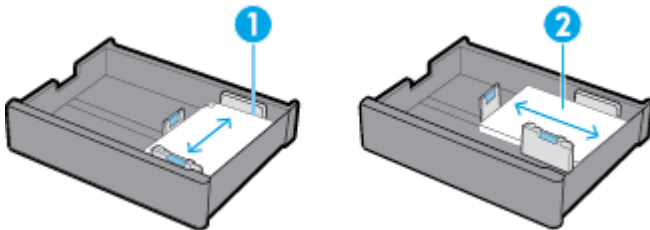

 **힌트:**

- 세로(1)가 기본 방향입니다. 가능하다면 용지의 긴 가장자리가 용지함의 측면으로 가도록 넣습니다.
- 인쇄 작업 중에 용지함의 용지가 떨어진 경우, 용지 방향이 다르면 또 다른 용지함에서 자동으로 인쇄가 수행되지 않습니다. 그 대신, 인쇄 작업이 일시 정지되고 빈 용지함에 용지를 넣으라는 메시지가 표시됩니다.
- 용지함의 용지가 떨어지면 전과 같은 방향으로 용지를 다시 넣으십시오.

용지 종류 및 용지함 용량

용지함 용량은 20파운드 본드지의 표준화된 용지 중량을 토대로 산출한 근사치입니다. 더 무거운 용지를 사용하면 용지함 용량이 줄어듭니다.

용지 종류	용지함 1	용지함 2	하단 550장 용지함	HCI 용지함
60 ~ 175g/m ² :	최대 100매	최대 550매	용지함당 최대 550매	용지함당 최대 2,000매

- 지정되지 않음 및 일반
- HP EcoFFICIENT
- 레터헤드
- 양식 용지
- 천공 용지
- 경량지 60-74g
- 보통지 85-95g

용지 종류	용지함 1	용지함 2	하단 550장 용지함	HCI 용지함
<ul style="list-style-type: none"> • 보통 중량지 96-110g • 중량지 111-130g • HP 프리미엄 프레젠테이션 무광택 120g • 초중량지 131-175g • 색지 • 본드지 • 재활용지 • 거친 용지 				
<ul style="list-style-type: none"> • HP 브로셔 무광택 180g • HP 브로셔 광택지 	최대 50매	최대 300매	용지함당 최대 300매	용지함당 최대 2,000매 (20파운드 용지)
<ul style="list-style-type: none"> • 마분지 176-220g • HP 고급 인화지 	최대 40매	최대 220매	용지함당 최대 220매	용지함당 최대 2,000매 (20파운드 용지)
<ul style="list-style-type: none"> • 봉투 • 중량 봉투 	최대 14매의 봉투	해당 없음	해당 없음	해당 없음

용지함 구성

제어판에서의 용지함 구성은 보통 초기 설정 중에 진행됩니다. 제품을 가장 효율적으로 사용하기 위해서는 올바른 용지함 관리가 필수적입니다. 인쇄 문제가 발생하면 구성 설정이 올바른지 확인하는 것이 좋습니다.

[용지함 구성 문제를 해결합니다.](#)

HP 온라인 문제 해결 마법사를 사용합니다.

사용하려는 용지함을 프린터에서 사용하지 않는 경우 단계별 지침에 따릅니다.

 **참고:** HP 온라인 문제 해결 마법사에서 일부 언어를 지원하지 않을 수 있습니다.

지침

- 용지 걸림을 방지하려면 각 용지함에 지원되는 크기 및 종류의 용지만을 넣으십시오. 자세한 내용은 [지원되는 용지 크기](#) 또는 [지원되는 용지 종류, 용지함 용량 및 방향](#)를 참조하십시오.
- 용지 스택과 일치하도록 용지 조정대를 조정합니다. 용지 조정대는 제품이 용지 크기를 식별하는데 도움이 됩니다.
- 제품 제어판에서 용지 크기와 종류가 각 용지함에 넣은 용지와 일치하는지 확인합니다. 프린터 구성 화면에 액세스하려면, 대시보드를 열고  ([용지함 구성/설정](#))을 눌러 필요한 화면을 선택합니다.
- 인쇄 시 반드시 의도한 인쇄 작업에 올바른 용지함 설정을 프린터 소프트웨어에서 선택하십시오.

예시

이 표에서는 일부 일반적인 인쇄 작업의 올바른 프린터 소프트웨어 및 프린터 구성 설정을 설명합니다.

수행할 작업	수행할 단계	제품이 수행하는 작업
제품이 자동으로 올바른 용지함을 선택하도록 설정합니다.	<ul style="list-style-type: none"> 다음 중 하나를 수행합니다. <ul style="list-style-type: none"> Windows: 용지 공급원에서 프린터 자동 선택을 선택합니다. OS X: 용지 공급함에서 자동 선택을 선택합니다. <p>그다음 인쇄 작업에 올바른 용지 크기와 종류를 선택합니다.</p> <ul style="list-style-type: none"> 프린터 구성: 설정의 용지 설정 화면에 나온 각 용지함의 용지 크기와 종류는 해당 용지함에 실제로 넣은 용지와 일치해야 합니다. 	<p>용지함을 조회하고 기본 용지함부터 시작하여 올바른 용지 크기와 종류로 설정된 첫 번째 용지함을 선택합니다.</p> <p>용지함 1에 용지가 들어 있고 용지함 구성이 모든 크기 및 모든 종류로 설정되어 있다면 가장 먼저 이 용지함으로 인쇄됩니다.</p>
용지함 1에서 인쇄합니다.	<ul style="list-style-type: none"> 다음 중 하나를 수행합니다. <ul style="list-style-type: none"> Windows: 용지 공급원에서 프린터 자동 선택을 선택합니다. OS X: 용지 공급함에서 자동 선택을 선택합니다. 프린터 구성: 설정의 용지 설정 화면에서 용지함 1의 용지 크기가 모든 크기로, 용지 종류가 모든 종류로 설정되어 있어야 합니다. 	<p>용지함이 빌 때까지 용지함 1에서 인쇄합니다. 그 다음에는 다른 용지함을 조회하고 적합한 용지 크기와 종류로 설정되어 있는 첫 번째 용지함에서 인쇄합니다.</p>
작업을 프린터에 전송하면 용지함 1에 용지를 넣을 때까지 대기 상태가 됩니다.	<ul style="list-style-type: none"> 프린터 소프트웨어: 수동 급지를 선택합니다. 프린터 구성: 설정의 용지함 관리 화면에서 수동 급지 프롬프트가 항상으로 설정되어 있어야 합니다. 	<p>해당 용지함에 올바른 용지를 넣으라는 메시지가 표시됩니다. 용지를 넣은 후 확인을 눌러야 제품이 인쇄를 시작합니다.</p>
특정 용지함으로만 인쇄합니다.	<ul style="list-style-type: none"> 프린터 소프트웨어: 원하는 용지함을 선택합니다. 프린터 구성: 설정의 용지함 관리 화면에서 요청된 용지함 사용이 전용으로 설정되어 있어야 합니다. 	<p>용지 크기와 종류가 일치하는 경우 해당 작업이 선택된 용지함으로 인쇄됩니다.</p> <p>일치하지 않는 경우 프린터 소프트웨어에서 인쇄 작업에 대해 선택한 용지 크기 및 종류와 일치하는 용지를 해당 용지함에 넣으라는 메시지가 제어판에 표시됩니다.</p> <p>올바른 용지를 넣으면, 프린터가 인쇄 작업과 일치하도록 용지함 구성 설정의 용지 크기 및 종류를 자동으로 업데이트하고 인쇄합니다.</p>
용지 크기와 종류가 일치하는 경우 특정 용지함으로 인쇄합니다. 일치하지 않는 경우 다른 용지함으로 인쇄합니다.	<ul style="list-style-type: none"> 프린터 소프트웨어: 원하는 용지함을 선택합니다. 프린터 구성: 설정의 용지함 관리 화면에서 요청된 용지함 사용이 첫 번째로 설정되어 있어야 합니다. 	<p>용지 크기와 종류가 일치하는 경우 해당 작업이 선택된 용지함으로 인쇄됩니다. 일치하지 않는 경우, 제품이 다른 용지함을 조회하고 올바른 용지 크기와 종류로 설정되어 있는 첫 번째 용지함에서 인쇄합니다.</p>

프린터 소프트웨어 설정에 대한 자세한 내용은 [컴퓨터에서 인쇄하려면\(Windows\)](#) 또는 [컴퓨터에서 인쇄하려면\(OS X\)](#)을 참조하십시오.

용지 넣기

이 섹션에서는 단면 인쇄용 용지함에 세로 방향의 용지를 넣는 방법을 설명합니다(공장 기본값임). 다음 용지함 또는 기능 중 일부는 사용 중인 제품에서 사용하지 못할 수 있습니다.

- [용지함 1에 용지 넣기](#)
- [용지함 2에 용지 넣기](#)
- [하단 550매 용지함에 용지 넣기](#)
- [HCI 용지함에 용지 넣기](#)
- [봉투 넣기](#)
- [레터헤드 또는 양식 용지 넣기](#)

용지함 1에 용지 넣기

용지함 1은 제품 왼쪽에 위치한 다용도 용지함입니다.

 **참고:** ALM(대체 레터헤드 모드)을 사용하지 않는 경우 단면 인쇄를 위해 다음과 같이 용지를 넣습니다.

- **A4/레터 크기:** 인쇄할 면이 아래를 향하고, 용지 위쪽이 용지함의 뒤쪽을 향하도록 세로 방향으로 용지를 넣습니다.
- **A3/Ledger 크기:** 인쇄할 면이 아래를 향하고, 용지 위쪽이 왼쪽을 향하도록 가로 방향으로 용지를 넣습니다.

ALM 방향은 [레터헤드 또는 양식 용지 넣기](#)을(를) 참조하십시오.

1. 용지함 1을 엽니다.

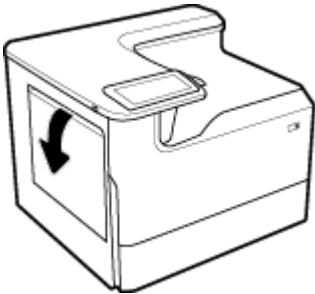

2. 용지 조정대를 완전히 연 다음 용지를 넣습니다.

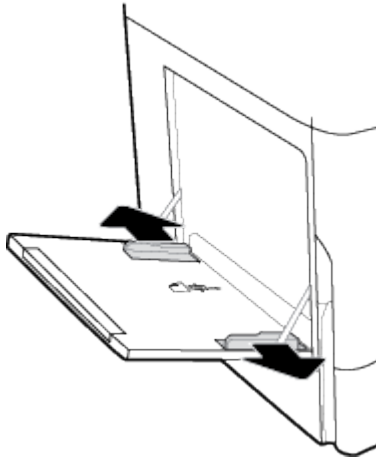

3. 넣은 용지에 맞춰 용지 조정대를 닫습니다.

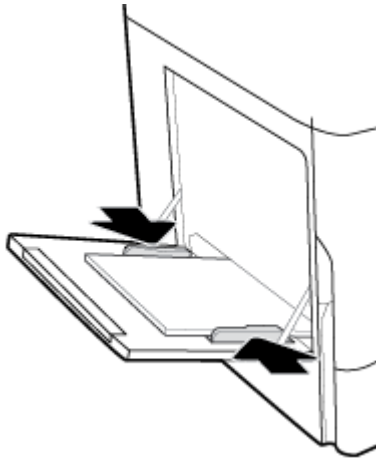

용지함 2에 용지 넣기

이 용지함은 기본 용지함입니다. 제품에 처음으로 용지를 넣을 때는 우선 기본 용지함에 넣으십시오.

 **참고:** ALM(대체 레터헤드 모드)을 사용하지 않는 경우 단면 인쇄를 위해 다음과 같이 용지를 넣습니다.

- **A4/레터 크기:** 인쇄할 면이 아래를 향하고, 용지 위쪽이 용지함의 뒤쪽을 향하도록 세로 방향으로 용지를 넣습니다.
- **A3/Ledger 크기:** 인쇄할 면이 아래를 향하고, 용지 위쪽이 왼쪽을 향하도록 가로 방향으로 용지를 넣습니다.

ALM 방향은 [레터헤드 또는 양식 용지 넣기](#)을(를) 참조하십시오.

1. 제품에서 용지함을 빼냅니다.

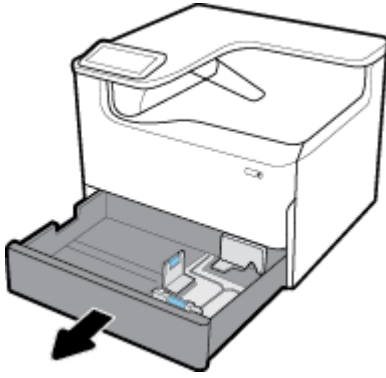

2. 용지 너비와 길이 조정대를 완전히 엽니다.

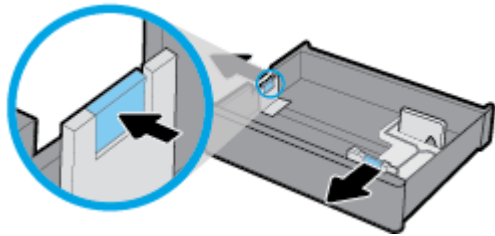

3. 네 모퉁이가 평평한 상태로 용지를 용지함에 넣습니다. 넣은 용지에 맞춰 너비와 길이 조정대를 닫습니다.

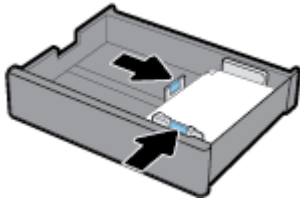

4. 용지를 눌러 용지 묶음이 용지함 뒤쪽의 스택 높이 표시에 미치지 못하는 것을 확인합니다.

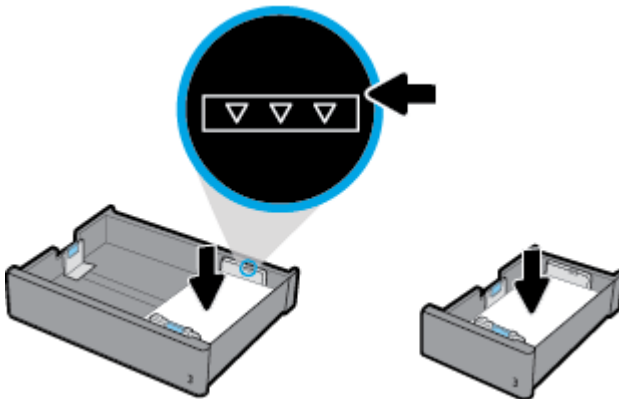

5. 용지함을 제품에 넣습니다.

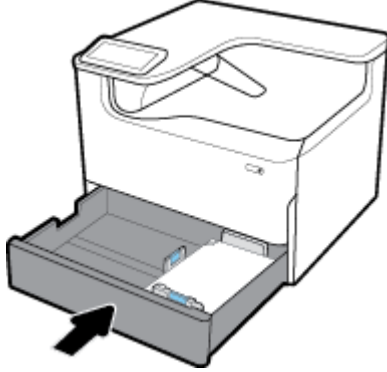

하단 550매 용지함에 용지 넣기

제품에는 표준 기능으로든 옵션 액세서리로든 다음 하단 용지함 중 하나가 포함될 수 있습니다.

- 550매 용지함(그림 참조)
- 550매 용지함 및 스탠드
- 3x550매 용지함 및 스탠드



용지를 이러한 용지함에 넣으려면 [용지함 2에 용지 넣기](#)에 대한 지침을 따르십시오.

HCI 용지함에 용지 넣기

4,000매 대용량 입력 용지함 및 스탠드를 옵션 액세서리로 제품에 추가할 수 있습니다.

 **참고:** ALM(대체 레터헤드 모드)을 사용하지 않는 경우 단면 인쇄를 위해 다음과 같이 용지를 넣습니다.

- **A4/레터 크기:** 인쇄할 면이 아래를 향하고, 용지 위쪽이 용지함의 뒤쪽을 향하도록 세로 방향으로 용지를 넣습니다.

ALM 방향은 [레터헤드 또는 양식 용지 넣기](#)을(를) 참조하십시오.

1. 제품에서 용지함을 빼냅니다.

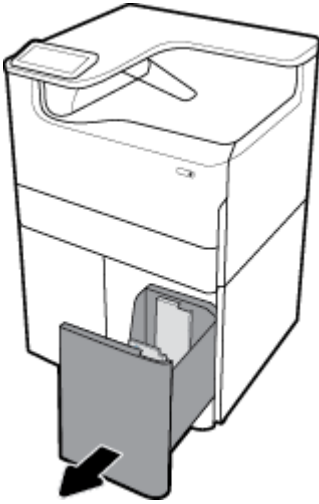

2. 용지 길이 조정대를 완전히 엽니다.

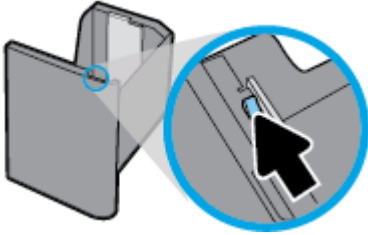

3. 네 모퉁이가 평평한 상태로 용지를 용지함에 넣습니다.

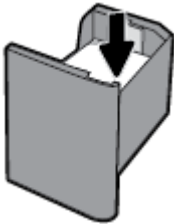

4. 넣은 용지에 맞춰 길이 용지 조정대를 닫습니다.

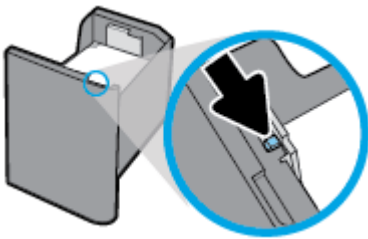

- 용지함을 제품에 넣습니다.

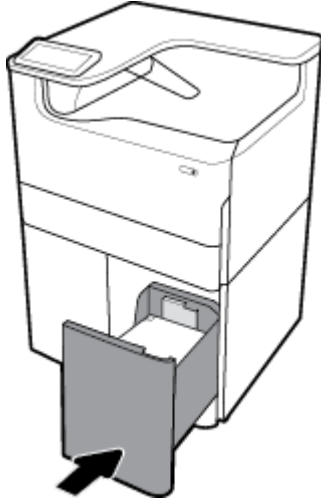

봉투 넣기

용지함 1에 봉투를 넣을 수 있습니다.

- 용지함 1을 엽니다.

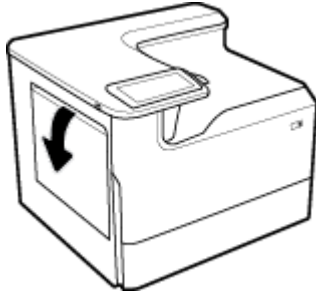

- 용지함에 있는 용지 표시에 따라, 인쇄면이 아래를 향하도록 하고 봉투 위쪽은 프린터의 뒷면을 향하도록 하여 봉투를 용지함 1에 넣습니다.

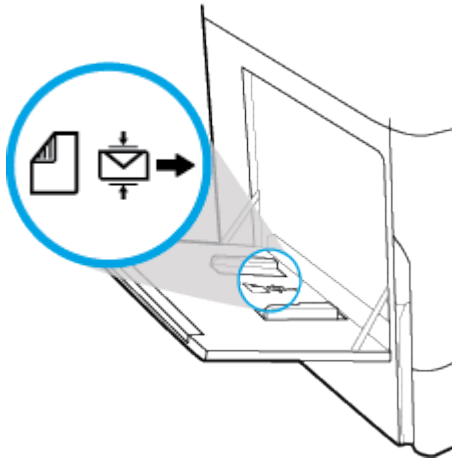

3. 용지 조정대를 닫습니다.

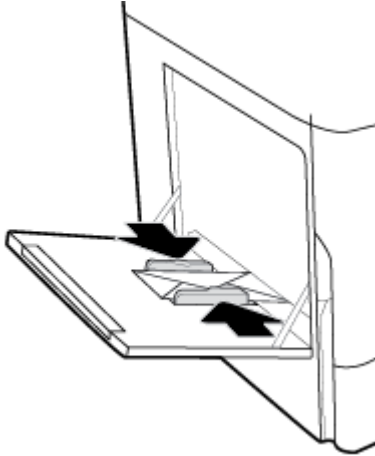

레터헤드 또는 양식 용지 넣기

모든 용지함에 레터헤드, 양식 용지 또는 천공 용지를 넣을 수 있습니다. 용지 방향은 단면 인쇄 모드인지 양면 인쇄 모드인지에 따라 다릅니다. **ALM**(대체 레터헤드 모드)을 활성화하면 용지 방향을 바꾸지 않고 단면 및 양면 인쇄가 모두 가능합니다.

제어판에서 ALM 비활성화

1. 제어판 대시보드를 엽니다(화면의 상단에서 대시보드 탭을 아래로 스와이프하거나 홈 화면 상단의 스트립을 누릅니다).
2. 제어판 대시보드에서  (설정)을 누릅니다.
3. 용지함 및 용지 관리, 대체 레터헤드 모드를 차례로 누르고 켜거나 끕니다.

EWS에서 ALM 활성화/비활성화

1. 웹 브라우저의 주소 입력 상자에 제품 IP 주소를 입력하여 EWS를 엽니다.(제어판 대시보드에서 제품 IP를 확인하려면  [이더넷]을 누릅니다.)
2. 설정 탭을 클릭합니다.
3. 기본 설정, 용지함 및 용지 관리를 차례로 클릭합니다.
4. 대체 레터헤드 모드 섹션에서 **활성화** 또는 **비활성화**를 선택합니다.
5. 적용을 클릭합니다.

ALM이 활성화된 상태에서 레터헤드 또는 양식 용지 넣기

 **참고:** ALM이 활성화된 상태에서, 제품 제어판의 용지함 구성 설정에서 **레터헤드**, **양식 용지** 또는 **천공 용지**를 선택해야 합니다.

1. A4/레터 크기 용지를 인쇄면이 위를 향하고 양식의 상단이 용지함의 뒷면을, 긴 가장자리가 옆면을 향하도록 용지함에 넣습니다.

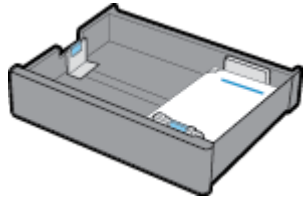

2. [용지함 1에 용지 넣기](#), [용지함 2에 용지 넣기](#), [하단 550매 용지함에 용지 넣기](#) 또는 [HCI 용지함에 용지 넣기](#)의 단계를 완료합니다.

ALM이 비활성화된 상태에서 레터헤드 또는 양식 용지 넣기

1. 단면 또는 양면 인쇄 작업에 대해 다음과 같이 용지 방향을 설정합니다.
 - 단면: A4/레터 크기 용지를 인쇄면이 아래를 향하고 양식의 상단이 용지함의 뒷면을, 긴 가장자리가 옆면을 향하도록 용지함에 넣습니다.

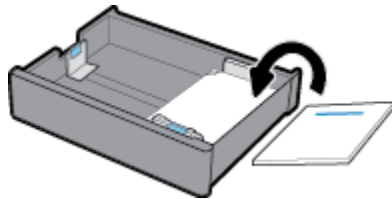

- 양면: A4/레터 크기 용지를 인쇄면이 위를 향하고 양식의 상단이 용지함의 뒷면을, 긴 가장자리가 옆면을 향하도록 용지함에 넣습니다.

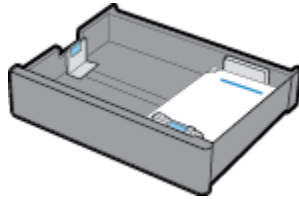

2. [용지함 1에 용지 넣기](#), [용지함 2에 용지 넣기](#), [하단 550매 용지함에 용지 넣기](#) 또는 [HCI 용지함에 용지 넣기](#)의 단계를 완료합니다.

용지 선택 및 사용에 관한 팁

최상의 결과를 위해서는 다음 지침을 확인하십시오.

- 용지 걸림, 불량 인쇄, 기타 인쇄 문제를 방지하려면 용지함에 다음과 같은 용지를 넣으면 안 됩니다.
 - 여러 부분으로 된 양식
 - 손상되었거나 말려있거나 구겨진 용지
 - 잘렸거나 구멍이 뚫린 용지
 - 너무 두껍거나 엠보싱이 있거나 인쇄가 까다로운 용지
 - 너무 가볍거나 쉽게 늘어나는 용지
 - 스테이플이나 클립이 있는 용지
- 용지를 낱장이 아닌 한 묶음씩 넣습니다. 용지 묶음에는 같은 크기와 종류의 용지만을 사용해야만 용지가 걸리지 않습니다.

- 용지함에 한 번에 한 종류의 용지만 넣습니다.
- 용지함에 한 번에 한 가지 크기의 용지만 넣습니다.
- 용지함에 용지 적재 시 용지가 올바르게 적재되어 있는지 확인합니다.
- 적재된 용지가 편평하게 놓여 있고 가장자리가 휘거나 찢어지지 않았는지 확인합니다.
- 용지함에 용지를 너무 많이 넣으면 안 됩니다.
- 용지 너비 조정대가 용지에 맞을 때까지 조정합니다. 적재된 용지가 조정대로 인해 휘지 않도록 합니다.

5 카트리지

- [HP PageWide 카트리지](#)
- [카트리지 관리](#)
- [카트리지 교체](#)
- [카트리지 관련 팁](#)

HP PageWide 카트리지

- [HP 비정품 카트리지 사용 관련 HP 정책](#)
- [위조 HP 카트리지](#)

HP 비정품 카트리지 사용 관련 HP 정책

중요:

- HP는 HP 카트리지에 비정품 내용물이 담긴 경우 그 품질이나 신뢰성을 보장할 수 없습니다.
- 비정품 카트리지나 비정품 내용물이 담긴 HP 카트리지에는 HP 카트리지 보증이 적용되지 않습니다.
- HP 프린터 보증은 비정품 카트리지 또는 비정품 내용물이 담긴 HP 카트리지를 사용하여 발생한 수리 또는 서비스에는 적용되지 않습니다.

참고:

- 이 프린터는 연속 잉크 시스템을 사용하도록 고안되지 않았습니다. 인쇄를 다시 시작하려면, 연속 잉크 시스템을 제거하고 원래의 HP(또는 호환 가능한) 카트리지를 설치하십시오.
- 이 프린터는 카트리지 가 완전히 고갈될 때까지 사용하도록 고안되었습니다. 잉크가 고갈되기 전에 카트리지를 충전하면 프린터가 작동하지 않을 수 있습니다. 이런 일이 발생하는 경우, 새 카트리지 (정품 HP 또는 호환 가능한 제품)를 삽입하여 인쇄를 계속합니다.

위조 HP 카트리지

다음 사항에 해당하는 경우, 구입한 카트리지는 정품 HP 카트리지 가 아닐 수도 있습니다.

- 제어판 또는 프린터 상태 보고서에 중고 또는 위조 카트리지 가 장착되었다고 표시됩니다.
- 토너 카트리지의 문제 발생 빈도가 높습니다.
- 카트리지 모양이 일반적인 모습과 다릅니다(예: HP 포장 이 아님).

HP 인쇄 카트리지 설치 시 카트리지 가 중고 또는 위조품이라는 메시지가 제어판에 표시되면 www.hp.com/go/anticounterfeit 웹사이트를 방문하십시오. HP가 문제 해결에 도움을 드립니다.

카트리지 관리

카트리지를 올바르게 보관, 사용, 모니터링하면 고품질 인쇄 출력을 보장하고 카트리지 수명을 연장하는데 도움이 됩니다.

- [카트리지 보관](#)
- [일반 사무용 모드로 인쇄](#)
- [카트리지가 예상 수명에 도달할 때 인쇄](#)
- [예상 카트리지 잉크량 확인](#)
- [카트리지 주문](#)
- [카트리지 재활용](#)

카트리지 보관

- 바로 사용할 때까지 패키지에서 카트리지를 꺼내지 마십시오.
- 카트리지를 사용하기 전에 12시간 이상 상온(15-35°C/59-95°F)에 보관합니다.
- 카트리지를 다룰 때에는 주의하십시오. 설치 중에 잉크 카트리지를 떨어뜨리거나, 흔들거나, 거칠게 다룰 경우 일시적인 인쇄 문제가 발생할 수 있습니다.

일반 사무용 모드로 인쇄

일반 사무용 인쇄 모드에서는 약간 밝게 인쇄하여 카트리지 수명을 연장할 수 있습니다.

1. 소프트웨어 프로그램의 **파일** 메뉴에서 **인쇄**를 누릅니다.
2. 사용 중인 프린터가 선택되었는지 확인합니다.
3. 다음 중 하나를 수행합니다.
 - **Windows:** 링크 또는 버튼을 클릭하여 **속성** 대화 상자를 엽니다
소프트웨어 애플리케이션에 따라 이 링크 또는 버튼의 이름은 **속성**, **옵션**, **프린터 설정**, **프린터 등록 정보**, **프린터** 또는 **기본 설정** 지정입니다.
 - **OS X:** 팝업 메뉴에서 **매수 및 페이지**를 선택합니다.
4. **용지/품질** 탭을 누릅니다.
5. **인쇄 품질** 드롭다운 목록(Windows) 또는 팝업 메뉴(OS X)에서 **일반 사무용**을 선택합니다.

카트리지가 예상 수명에 도달할 때 인쇄

소모품 관련 통지 메시지는 프린터 제어판에 나타납니다.

- 카트리지 교체 시기가 다가오면 **카트리지 잉크 부족** 메시지가 표시됩니다. 인쇄를 계속할 수 있지만 교체용 카트리지를 준비하는 것이 좋습니다. 메시지가 표시될 때까지 카트리지를 교체할 필요는 없습니다.
- **카트리지 잉크 매우 부족** 메시지는 카트리지의 잉크가 소진되어 교체할 수 있을 때 나타납니다. 프린터가 잔류 잉크를 사용해 인쇄하고 있습니다. 이 잔류 잉크를 사용하여 인쇄할 수 있는 대략적인 매수는 제품 제어판을 참조하십시오.
- **카트리지 고갈** 메시지는 카트리지의 잉크가 완전히 소진되어 교체를 해야 인쇄를 계속할 수 있을 때 나타납니다. 새 카트리지를 설치하면 잉크가 다시 공급됩니다.

예상 카트리지 잉크량 확인

프린터 소프트웨어나 프린터 제어판에서 예상 카트리지 잉크량을 확인할 수 있습니다.

참고:

- 리필 또는 재가공 카트리지가나 다른 프린터에서 사용했던 카트리지를 설치한 경우, 카트리지 잔량 표시기가 부정확하거나 사용하지 못할 수 있습니다.
- 카트리지 잉크 부족 경고 및 표시기는 잉크 교체 시기를 미리 예상하기 위한 목적으로만 사용해야 합니다. 카트리지 잉크 부족 경고 메시지를 받으면 인쇄가 지연될 수도 있으므로 사용 가능한 교체 카트리지를 준비하십시오. 메시지가 표시될 때까지 카트리지를 교체할 필요가 없습니다.
- 카트리지에는 여러 가지 방식으로 인쇄 과정에서 사용됩니다. 여기에는 카트리지의 인쇄를 원활하게 진행할 수 있도록 프린터와 카트리지의 인쇄 및 프린트헤드 서비스를 준비하는 초기화 프로세스가 포함됩니다. 사용 후에는 카트리지에 일부 잉크가 남습니다. 자세한 내용은 www.hp.com/buy/supplies 웹사이트를 참조하십시오.

제어판에서 카트리지 잉크량을 확인하려면

1. 제어판 대시보드를 엽니다(화면의 상단에서 대시보드 탭을 아래로 스와이프하거나 홈 화면 상단의 스트립을 누릅니다).
2. 제어판 대시보드에서  (예상 카트리지 잉크량)을 누르면 예상되는 카트리지 잉크량이 표시됩니다.

EWS에서 카트리지 잉크량을 확인하려면

1. EWS를 엽니다. 자세한 내용은 [EWS 열기](#)을(를) 참조하십시오.
2. 도구 탭을 클릭한 다음 **소모품 상태**를 클릭합니다.

제품 소프트웨어에서 카트리지 잉크량을 확인하려면(Windows)

1. HP Printer Assistant를 엽니다. 자세한 내용은 [HP Printer Assistant 열기](#)을(를) 참조하십시오.
2. 인쇄 탭에서 **프린터 유지보수**를 클릭합니다.
3. **예상 카트리지 잉크량** 탭을 클릭합니다.

제품 소프트웨어에서 카트리지 잉크량을 확인하려면(OS X)

1. HP Utility를 엽니다. 자세한 내용은 [HP Utility 열기](#)을(를) 참조하십시오.
2. 사용 중인 프린터가 선택되었는지 확인합니다.
3. **소모품 상태**를 클릭합니다.
예상 카트리지 잉크량이 나타납니다.

카트리지 주문

카트리지를 주문하려면 www.hp.com 을 참조하십시오. (현재 HP 웹사이트의 일부는 영어로만 되어 있습니다). 잉크 카트리지를 모든 국가/지역에서 온라인으로 주문할 수 있는 것은 아닙니다. 하지만 대부분의 국가에서는 전화 주문 정보, 지역 상점 위치 정보, 쇼핑 목록 인쇄 정보를 얻을 수 있습니다. 또한 www.hp.com/buy/supplies 를 방문하여 고객이 거주하는 국가에서 HP 제품의 구매 정보를 얻을 수도 있습니다.

교체하고자 하는 카트리지와 동일한 카트리지 번호를 가지는 교체용 카트리지만을 사용해야 합니다. 다음 위치에 카트리지 번호가 있습니다.

- 교체하는 카트리지의 레이블
- 프린터 내부 스티커 카트리지 액세스 덮개를 열어 스티커를 찾습니다

- 프린터 소프트웨어에서 **HP Printer Assistant**를 열고, **구매, 소모품 온라인 구매**를 차례로 클릭합니다.
- **HP** 내장 웹 서버에서 **도구** 탭을 클릭하고, **제품 정보**에서 **소모품 상태**를 클릭합니다. 자세한 내용은 [HP Embedded Web Server\(EWS\)](#)을(를) 참조하십시오.

 **참고:** 프린터와 함께 제공되는 설치 카트리지는 현재 별도로 구입할 수 없습니다.

카트리지 재활용

<http://hp.com/recycle>을 방문하여 재활용에 대한 전체적인 정보를 알아보고 재활용을 위해 우편료가 지급된 레이블, 봉투, 상자를 주문해 주십시오.

카트리지 교체

이 제품에서는 **4**가지 색상을 사용하며 색상마다 서로 다른 카트리지가 있습니다. 노란색(**Y**), 마젠타색(**M**), 시안색(**C**) 및 검은색(**K**)

주의:

- 인쇄 품질 문제를 방지하려면 모든 누락된 카트리지를 가능한 한 빨리 정품 **HP** 카트리지로 교체하는 것이 좋습니다. 자세한 내용은 [카트리지 주문](#)을 참조하십시오.
- 카트리지가 누락되었을 경우 절대 프린터를 **끄지** 마십시오.

1. 카트리지 덮개를 여십시오.

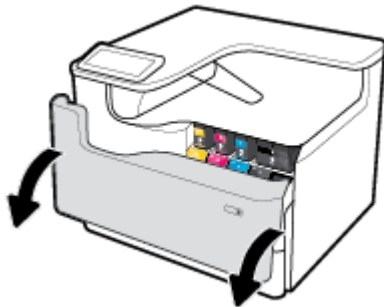

2. 사용 중인 카트리지를 안쪽으로 밀어 잠금을 해제하여 팝니다.

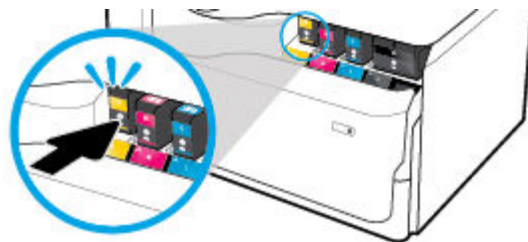

3. 오래된 카트리지의 가장자리를 잡고 똑바로 위로 당겨 꺼냅니다.

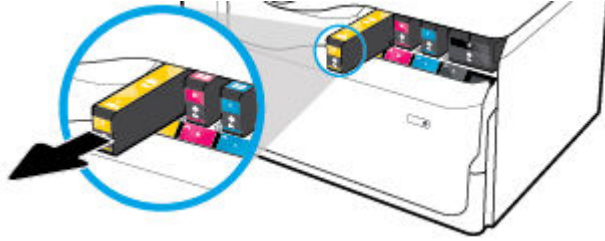

4. 카트리지의 금속 접촉 부위를 만지지 마십시오. 접촉 부위에 지문이 묻으면 연결 오류가 발생할 수 있습니다.



5. 새 카트리지를 슬롯에 삽입합니다.

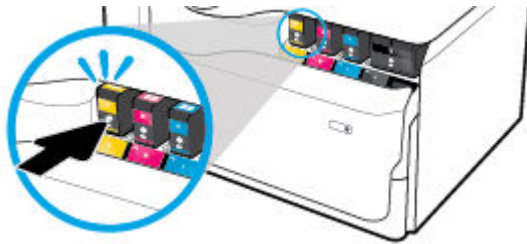

6. 카트리지 덮개를 닫습니다.

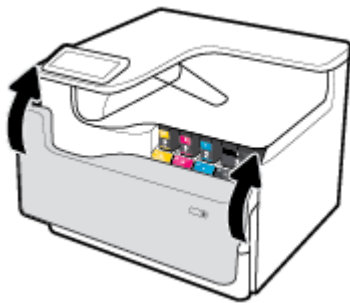

카트리지 관련 팁

다음 카트리지 관련 팁을 사용하십시오.

- 정품 HP 카트리지를 사용합니다.

정품 HP 카트리지는 매번 간편하게 좋은 결과를 낼 수 있도록 제작되었으며 HP 프린터와 용지로 테스트되었습니다.

참고: HP에서는 HP 제품이 아닌 카트리지의 품질이나 안정성을 보장할 수 없습니다. HP 제품이 아닌 카트리지를 사용함으로써 발생한 제품 서비스나 수리에 대해서는 보증 수리를 받을 수 없습니다.

정품 HP 잉크 카트리지를 구입했다고 생각되는 경우에는 www.hp.com/go/anticounterfeit 를 방문하십시오.

- 인쇄 품질 관련 문제 방지를 위해 다음을 수행합니다.
 - 항상 앞면의 전원 버튼을 사용하여 프린터를 끄고 전원 버튼 표시등이 꺼질 때까지 기다립니다.

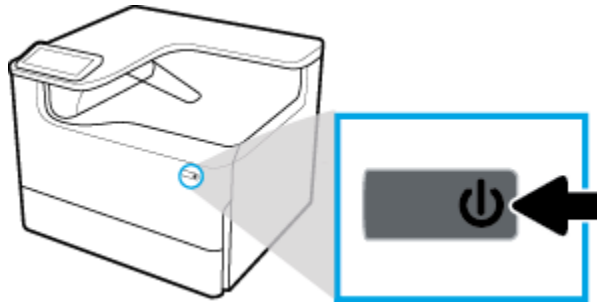

- 모든 카트리지 슬롯이 채워졌는지 확인합니다.

- 인쇄 품질이 허용 수준 이하일 경우, 자세한 내용은 [인쇄 품질 개선](#)을 참조하십시오.
- 어떤 이유에서든 프린터에서 카트리지를 분리한 경우 가능한 한 빨리 다시 교체하십시오.
- 설치 직전까지 카트리지를 열거나 포장을 벗기지 마십시오.
- 카트리지를 올바른 슬롯에 넣으십시오. 각 카트리지의 컬러 및 아이콘을 각 슬롯의 컬러 및 아이콘과 일치시킵니다. 카트릿지가 제대로 끼워졌는지 확인합니다.
- 예상 카트리지 잉크량을 확인하여 잉크가 충분한지 확인합니다.

소모품 부족 경고 및 표시기는 소모품 교체 시기를 미리 예상하기 위한 목적으로만 사용해야 합니다.

자세한 내용은 [예상 카트리지 잉크량 확인](#)을 참조하십시오.

참고: 카트리지 잉크 부족 경고 메시지가 나타나면 인쇄가 지연되는 일이 없도록 교체용 카트리지를 준비하는 것이 좋습니다. 메시지가 표시될 때까지 카트리지를 교체할 필요가 없습니다.

- 불필요하게 프린thead를 청소하지 마십시오. 카트리지 수명이 단축됩니다.
- 프린터를 옮길 때는 프린터에서 잉크가 새거나 다른 손상이 발생하지 않도록 다음과 같이 하십시오.
 - 앞면의 전원 버튼을 눌러 프린터의 전원을 꺼야 합니다. 내부에서 움직이는 소리가 완전히 멈출 때까지 기다린 후에 프린터의 플러그를 뽑습니다.
 - 카트릿지는 설치된 상태로 두어야 합니다.

- 프린터는 수평으로 놓고 운송해야 합니다. 옆으로 놓거나, 뒤로, 앞으로, 뒤집어 놓지 말아야 합니다.
- 카트리지를 설치한 후에는 손상을 막기 위해 프린터를 똑바로 놓은 상태로 유지합니다. 카트리지가 설치된 프린터를 항공 운송하지 마십시오.

6 인쇄

- [컴퓨터에서 인쇄](#)
- [제어판에서 인쇄](#)
- [NFC로 인쇄](#)
- [AirPrint \(OS X\)로 인쇄](#)
- [인쇄 관련 팁](#)

컴퓨터에서 인쇄

- [컴퓨터에서 인쇄하려면\(Windows\)](#)
- [컴퓨터에서 인쇄하려면\(OS X\)](#)
- [인쇄 바로 가기를 설정하려면\(Windows\)](#)
- [인쇄 사전 설정을 지정하려면\(OS X\)](#)
- [컬러를 조정 또는 관리하려면](#)

컴퓨터에서 인쇄하려면(Windows)

아래 지침은 다음과 같은 다양한 용지 인쇄에 적용됩니다.

- | | | |
|-----------------|------|-------|
| • 일반 용지 | • 봉투 | • 브로셔 |
| • 레터헤드 또는 양식 용지 | • 사진 | • 레이블 |

컴퓨터에서 인쇄하려면(Windows)

1. 올바른 용지함에 지원되는 용지를 넣습니다.
자세한 내용은 [용지 넣기](#)을(를) 참조하십시오.
2. 소프트웨어 프로그램의 **파일** 메뉴에서 **인쇄**를 누릅니다.
3. 사용 중인 프린터가 선택되었는지 확인합니다.
4. 링크 또는 버튼을 클릭하여 **속성** 대화 상자를 엽니다
소프트웨어 애플리케이션에 따라 이 링크 또는 버튼의 이름은 **속성**, **옵션**, **프린터 설정**, **프린터 등록 정보**, **프린터** 또는 **기본 설정 지정**입니다.
5. 용지에 올바른 인쇄 옵션을 설정합니다. 다음 표에서는 소프트웨어 프로그램에서 사용 가능한 탭과 옵션을 설명합니다.

탭	설명
인쇄 바로 가기	인쇄 바로 가기는 특정 종류의 작업에 적절한 설정을 저장하여 단 한번의 클릭으로 모든 옵션을 설정할 수 있습니다.

탭	설명
	이 탭은 현재 인쇄 바로 가기과 해당 설정(용지 종류, 용지 공급원, 컬러 또는 그레이스케일 등)을 표시합니다.
용지/품질	<p>이 탭에는 인쇄 작업 종류를 정의하는 설정이 포함됩니다. 예를 들어, 봉투 인쇄는 일반 용지 인쇄와는 다른 크기, 공급원, 종류의 용지가 필요합니다.</p> <p>다음 옵션 중에서 선택할 수 있습니다.</p> <ul style="list-style-type: none"> • 용지 크기: 레터, 봉투 #10, 일본식 봉투 Chou #3 옵션이 포함되어 있습니다. • 용지 공급원: 프린터 자동 선택, 수동 급지, 용지함 1, 용지함 2 옵션이 포함되어 있습니다. • 용지 종류: 일반, 레터헤드, 양식 용지, 봉투, HP 고급 인화지, HP 브로셔 용지 180g 무광택, 레이블 옵션이 포함되어 있습니다. <p>참고: ALM(대체 레터헤드 모드)이 활성화되고, 레터헤드, 양식 용지 또는 천공 용지에 인쇄할 경우 용지 종류로 레터헤드, 양식 용지 또는 천공 용지를 선택합니다. 자세한 내용은 레터헤드 또는 양식 용지 넣기를 참조하십시오.</p> <ul style="list-style-type: none"> • 특별 페이지: 앞면 및 뒷면 표지, 빈 용지, 양식 용지 옵션이 포함되어 있습니다. • 인쇄 품질: 프레젠테이션(고품질 작업), 고급(일반 작업) 옵션이 포함되어 있습니다. <p>참고: 일반 사무용 모드에서는 봉투 또는 레이블을 인쇄할 수 없습니다.</p>
효과	<p>이 탭에는 인쇄 작업 품질에 일시적으로 영향을 주는 설정이 포함됩니다.</p> <ul style="list-style-type: none"> • 크기 조정 옵션: 실제 크기, 실제 크기 대비 비율 또는 특정 용지(레터 또는 봉투 #10 등) 크기에 맞게 조정 옵션이 포함되어 있습니다. • 워터마크: 기밀 및 초안 옵션이 포함되어 있습니다.
완료	<p>이 탭에는 인쇄 작업 출력에 영향을 주는 설정이 포함됩니다.</p> <ul style="list-style-type: none"> • 양면 인쇄: 한쪽 면이나 양쪽 면에 인쇄합니다. 이 옵션을 선택한 경우 다음과 같은 추가 옵션을 사용할 수 있습니다. <ul style="list-style-type: none"> — 용지 방향에 따라 짧은 가장자리 바인딩(예: 달력) 또는 긴 가장자리 바인딩(책 등)에 맞춰 페이지를 위로 넘길 수 있습니다. — 소책자 레이아웃의 경우 바인딩 공간을 왼쪽이나 오른쪽에 두거나 바인딩 공간 없이 인쇄할 수 있습니다. • 용지당 페이지 수: 각 페이지의 경계를 인쇄하는 옵션을 사용하여 용지에 2페이지 이상을 인쇄합니다. • Orientation(용지 방향): 세로 및 가로 옵션이 포함되어 있습니다.
작업 저장	<p>이 탭에는 제어판에서 저장된 작업을 인쇄하는 설정이 포함됩니다. 여기서는 한 가지 설정만 설명합니다.</p> <ul style="list-style-type: none"> • 꺼짐(기본값): 프린터에 저장하지 않고 작업을 인쇄합니다. <p>다른 설정에 대한 내용은 작업 저장을 사용하여 인쇄을(를) 참조하십시오.</p>
컬러	<p>이 탭에는 컬러 또는 그레이스케일 인쇄 설정이 포함됩니다.</p> <ul style="list-style-type: none"> • 그레이스케일로 인쇄: 검은색만으로 또는 고품질 CMYK 그레이스케일(검정 카트리지 외에 컬러 카트리지 사용)로 인쇄합니다. • 컬러 테마: 이 옵션은 색상이 렌더링되는 방법을 결정합니다. 다양한 빨간색, 녹색, 파란색 테마(기본, 사진 또는 선명)가 포함됩니다. 자세한 내용은 컬러를 조정 또는 관리하러 먼을 참조하십시오.
고급	<p>이 탭에는 드물게 사용하거나 변경하는 설정이 포함됩니다.</p> <ul style="list-style-type: none"> • 매수: 인쇄 매수와 한 부씩 인쇄할지 여부를 선택합니다.

탭	설명
	<ul style="list-style-type: none"> • 반대 순서: 작업의 마지막 페이지에서 첫 번째 페이지 순서로 인쇄합니다. • 모든 텍스트를 검정색으로 인쇄: 컬러 카트리지 사용량 절감에 도움이 됩니다. • HP EasyColor: Windows용 HP PCL 6 프린터 드라이버를 사용하는 경우 이 확인란을 선택하면 Microsoft Office 프로그램에서 인쇄되는 혼합 내용의 문서 품질이 자동으로 향상됩니다. HP EasyColor 기술은 전체 이미지를 여러 부분으로 나누는 것이 아니라 한 번에 전체 이미지 품질을 향상시킵니다. 따라서 색상의 일관성이 향상되고 세부 사항이 더 선명해지며 인쇄 속도가 빨라집니다. • 잉크 설정: 슬라이더를 사용하여 인쇄 작업의 건조 시간, 채도, 검은색 스프레드를 선택합니다. 자세한 내용은 컬러를 조정 또는 관리하려면을 참조하십시오.

6. 확인 을(를) 클릭하여 속성 대화 상자로 돌아갑니다.

7. 확인 을(를) 클릭하고 인쇄 대화 상자에서 인쇄 또는 확인 을(를) 클릭합니다.

 **참고:** 인쇄 후에 모든 특수 용지(봉투 또는 사진 용지)를 제품에서 제거합니다.

컴퓨터에서 인쇄하려면(OS X)

아래 지침은 다음과 같은 다양한 용지 인쇄에 적용됩니다.

- | | | |
|-----------------|------|-------|
| • 일반 용지 | • 봉투 | • 브로셔 |
| • 레터헤드 또는 양식 용지 | • 사진 | • 레이블 |

컴퓨터에서 인쇄하려면(OS X)

- 올바른 용지함에 지원되는 용지를 넣습니다.
자세한 내용은 [용지 넣기](#)을(를) 참조하십시오.
- 소프트웨어 프로그램의 파일 메뉴에서 인쇄를 누릅니다.
- 사용 중인 프린터가 선택되었는지 확인합니다.
- 필요한 경우 사전 설정 메뉴에서 인쇄 사전 설정을 선택합니다.
- 제품에 스테이플러/스테커가 포함된 경우 다음을 수행합니다.
 - 복사 및 페이지 팝업 메뉴에서 **마감 기능**을 선택합니다.
 - 스테이플 팝업 메뉴에서 다음 중 하나를 선택합니다.
 - **없음:** 스테이플 작업을 하지 않습니다.
 - **왼쪽에 스테이플 1개:** 용지 왼쪽 상단에 스테이플 작업을 합니다.
 - **오른쪽에 스테이플 1개:** 용지 오른쪽 상단에 스테이플 작업을 합니다.
 - 출력함 - 자동으로 선택:** 프린터가 스테이플링을 위해 상단 출력함으로 작업을 출력합니다. 다른 모든 작업은 하단 출력함으로 보내집니다.
 - 출력함 - 상단 출력함:** 프린터가 스테이플링을 지원하는 작업을 상단 출력함으로 내보냅니다. 스테이플 작업을 할 필요는 없습니다. 다른 모든 작업은 하단 출력함으로 보내집니다.

6. 용지/품질 탭에서 용지 종류 옆의 팝업 메뉴를 클릭합니다.

용지(일반 용지, 레터헤드, 양식 용지, 천공 용지, 봉투, 사진 용지, 레이블 등)에 적합한 인쇄 옵션을 설정합니다. 인쇄 옵션에는 크기, 종류, 용지함, 인쇄 해상도, 자동 조정 등이 포함됩니다.

인쇄 대화 상자에 옵션이 보이지 않으면 **자세히 보기**를 클릭합니다.

7. 인쇄 (을)를 클릭합니다.

 **참고:** 인쇄 후에 모든 특수 용지(봉투 또는 사진 용지)를 제품에서 제거합니다.

인쇄 바로 가기를 설정하려면(Windows)

1. 소프트웨어 프로그램의 파일 메뉴에서 인쇄를 누릅니다.

2. 링크 또는 버튼을 클릭하여 속성 대화 상자를 엽니다

소프트웨어 애플리케이션에 따라 이 링크 또는 버튼의 이름은 속성, 옵션, 프린터 설정, 프린터 등록 정보, 프린터 또는 기본 설정 지정입니다.

3. 인쇄 바로 가기 탭을 클릭합니다.

4. 기존 바로 가기를 기준으로 선택합니다.

 **참고:** 화면 오른쪽에서 설정을 조정하기 전에 항상 바로 가기를 선택하십시오. 설정을 조정한 다음 바로 가기를 선택하면 모든 조정 사항이 사라집니다.

5. 새로운 바로 가기에 대한 인쇄 옵션을 선택합니다.

6. 다른 이름으로 저장 버튼을 클릭합니다.

7. 바로 가기 이름을 입력하고 확인 버튼을 클릭합니다.

인쇄 사전 설정을 지정하려면(OS X)

1. 소프트웨어 프로그램의 파일 메뉴에서 인쇄를 누릅니다.

2. 사용 중인 프린터가 선택되었는지 확인합니다.

3. 사전 설정 팝업 메뉴에서 기본 설정을 선택합니다.

4. 현재 설정을 사전 설정으로 저장을 클릭합니다.

5. 사전 설정의 이름을 입력하고 이 프린터만 해당 또는 모든 프린터에 대해 저장합니다.

컬러를 조정 또는 관리하려면

프린터 드라이버 소프트웨어에서 설정을 변경하여 제품의 인쇄 출력물 색상을 조정합니다.

- [인쇄 작업에 대하여 사전 설정된 색상 테마를 변경해보십시오.](#)
- [인쇄 작업에 대한 색상 옵션을 수동으로 조정](#)
- [컴퓨터 화면에 색상을 일치](#)
- [컬러 인쇄 액세스 제한](#)

인쇄 작업에 대하여 사전 설정된 색상 테마를 변경해보십시오.

1. 소프트웨어 프로그램의 파일 메뉴에서 인쇄를 누릅니다.

2. 사용 중인 프린터가 선택되었는지 확인합니다.

3. 링크 또는 버튼을 클릭하여 **속성** 대화 상자를 엽니다
소프트웨어 애플리케이션에 따라 이 링크 또는 버튼의 이름은 **속성**, **옵션**, **프린터 설정**, **프린터 등록 정보**, **프린터** 또는 **기본 설정** 지정입니다.
4. 다음 중 하나를 수행합니다.
 - **Windows:** **색상** 탭을 누릅니다.
 - **OS X:** **컬러** 탭을 클릭하고 **HP EasyColor** 선택을 해제합니다.
5. **컬러 테마** 드롭다운 목록 (**Windows**) 또는 **RGB 컬러** 팝업 메뉴 (**OS X**)에서 다음 컬러 테마 중 하나를 선택합니다.
 - **기본값(sRGB):** 이 테마는 제품이 원시 장치 모드에서 **RGB** 데이터를 인쇄하도록 설정합니다. 이 테마를 사용하는 경우 올바른 렌더링을 위해 소프트웨어 프로그램이나 운영 체제에서 컬러를 관리하십시오.
 - **선명하게:** 이 제품은 미드톤에서 채도를 높여줍니다. 업무용 그래픽 인쇄 시 이 테마를 사용하십시오.
 - **사진:** 이 제품은 **RGB** 색상을 디지털 현상소에서 사진으로 인쇄한 것처럼 해석합니다. 기본 (**sRGB**) 테마와 달리 더욱 깊고 채도가 높은 색을 렌더링합니다. 사진 인쇄 시 이 테마를 사용하십시오.
 - **사진(Adobe RGB 1998):** sRGB가 아닌 **AdobeRGB** 색 공간을 사용하는 디지털 사진을 인쇄할 때 이 테마를 사용하십시오. 이 테마를 사용할 때 소프트웨어 프로그램의 색 관리 기능을 끄십시오.
 - **없음:** 컬러 테마가 사용되지 않습니다.

인쇄 작업에 대한 색상 옵션을 수동으로 조정

기본 색상 설정을 선택 해제하고 설정을 수동으로 조정하려면 프린터 드라이버 소프트웨어를 사용합니다. 드라이버 소프트웨어의 기본 도움말을 사용하여 각 설정이 인쇄 출력에 어떤 영향을 미치는지 이해해 보십시오.

1. 소프트웨어 프로그램의 **파일** 메뉴에서 **인쇄**를 누릅니다.
2. 사용 중인 프린터가 선택되었는지 확인합니다.
3. 다음 중 하나를 수행합니다.
 - **Windows:** 링크 또는 버튼을 클릭하여 **속성** 대화 상자를 엽니다
소프트웨어 애플리케이션에 따라 이 링크 또는 버튼의 이름은 **속성**, **옵션**, **프린터 설정**, **프린터 등록 정보**, **프린터** 또는 **기본 설정** 지정입니다.
 - **OS X:** **매수 및 페이지** 팝업 메뉴에서, **색상**을 선택합니다. **HP EasyColor** 선택을 해제합니다.
4. 다음 중 하나를 수행합니다.
 - **Windows:** **고급** 탭에서 **잉크 설정**을 클릭합니다.
 - **OS X:** **고급** 옆에 있는 삼각형 모양의 버튼을 클릭합니다.
5. 슬라이더를 사용하여 다음 항목을 조정합니다.

- **건조 시간:** 슬라이더를 오른쪽으로 이동하여 프린터가 인쇄된 페이지를 건조하는 데 걸리는 시간을 늘립니다. 건조 시간 증가는 일반 용지에 인쇄된 작업에 매우 적합합니다.
- **채도:** 슬라이더를 오른쪽으로 이동하여 적용할 검은색 또는 컬러 잉크 사용량을 늘립니다. 채도 증가는 브로셔 또는 사진 용지에 인쇄된 작업에 매우 적합합니다.
- **검정 잉크 스프레드:** 슬라이더를 왼쪽으로 이동하여 인쇄된 페이지에서 검은색이 주변의 컬러 영역에 퍼지는 것을 제한합니다. 스프레드 감소는 일반 용지에 인쇄된 작업에 매우 적합합니다.

 **참고:** 컬러 설정을 수동으로 변경하면 출력물에 영향을 줄 수 있습니다. 색상 그래픽 전문가만이 설정을 변경하는 것이 좋습니다.

6. **확인** 을(를) 클릭하여 조정 내용을 조정하고 창을 닫거나 **재설정** 을 클릭하여 설정을 초기 기본값으로 되돌립니다(**Windows**).

컴퓨터 화면에 색상을 일치

대부분의 사용자의 경우 색상을 일치시키는 최상의 방법은 **sRGB** 색상으로 인쇄하는 것입니다.

프린터와 컴퓨터 모니터는 색상을 만들어 내는 방법이 서로 다르기 때문에 프린터 출력 색상과 컴퓨터 화면 색상을 일치시키기가 쉽지 않습니다. 모니터는 **RGB(Red, Green, Blue)** 색상 프로세스를 사용하여 픽셀에 의한 색상을 표시합니다. 그러나 프린터는 **CMYK(Cyan, Magenta, Yellow, Black)** 프로세스를 사용하여 색상을 인쇄합니다.

여러가지 요소가 인쇄 색상을 모니터 색상과 일치시키는 기능에 영향을 줄 수 있습니다.

- 인쇄 용지
- 인쇄 프로세스(카트리지, 프레스, 레이저 기술 등)
- 간접 조명
- 색상 인식의 개인적 차이
- 소프트웨어 프로그램
- 프린터 드라이버
- 컴퓨터 운영 체제
- 모니터
- 비디오 카드 및 드라이버
- 작동 환경(예: 습도)

컬러 인쇄 액세스 제한

HP의 컬러 액세스 제어 도구 모음으로 개별 사용자 또는 그룹 및 애플리케이션별 컬러를 활성화 또는 비활성화할 수 있습니다. 자세한 내용은 www.hp.com/go/upd 을 참조하십시오.

제어판에서 인쇄

- [작업 저장을 사용하여 인쇄](#)
- [USB 장치에서 인쇄](#)

작업 저장을 사용하여 인쇄

제품에서 작업을 생성하고 저장하여 사용자나 다른 사람이 나중에 인쇄할 수 있습니다. 프린터 메모리 저장 또는 중요한 정보 보호를 위해 제품에 저장된 작업을 삭제할 수 있습니다.

- [작업 저장 비활성화 또는 재활성화 방법](#)
- [작업 저장을 단일 인쇄 작업 또는 모든 인쇄 작업에 적용하려면](#)
- [프린터에 저장된 작업을 인쇄하려면](#)
- [프린터에 저장된 작업을 삭제하려면](#)

작업 저장 비활성화 또는 재활성화 방법

작업 저장은 기본적으로 활성화되어 있습니다. 필요에 따라 프린터 소프트웨어에서 비활성화 또는 다시 활성화할 수 있습니다.

 **참고:** 프린터 소프트웨어에서 작업 저장을 다시 활성화하려면 먼저 HP 내장 웹 서버에서 이를 활성화해야 합니다(**설정** 탭의 **보안**에서 **저장된 데이터 보호**를 클릭하고 화면 지침을 따릅니다). EWS 사용에 대한 자세한 내용은 [HP Embedded Web Server\(EWS\)](#)를 참조하십시오.

- [작업 저장 비활성화 또는 활성화\(Windows\)](#)
- [작업 저장 비활성화 또는 활성화\(OS X\)](#)

작업 저장 비활성화 또는 활성화(Windows)

1. 시작을 클릭하고 운영 체제에 따라 다음 중 하나를 수행합니다.
 - **Windows 10:** **설정, 장치, 프린터**를 차례로 클릭합니다.
 - **Windows 8, 8.1:** **제어판, 하드웨어 및 소리, 장치 및 프린터**를 차례로 클릭합니다.
 - **Windows 7:** **장치 및 프린터**를 클릭합니다.
2. 프린터를 마우스 오른쪽 버튼으로 클릭하고, **등록 정보** 또는 **프린터 등록 정보**를 클릭합니다.
3. 프린터 등록 정보 창에서 **장치 설정** 탭을 클릭합니다.
4. 작업 저장 드롭다운 목록에서 **비활성화**를 선택하여 기능을 **끄거나 자동**을 선택하여 켭니다.
5. 적용을 클릭한 후, 확인을 클릭합니다.

작업 저장 비활성화 또는 활성화(OS X)

1. HP Utility를 엽니다. 자세한 내용은 [HP Utility 열기](#)을(를) 참조하십시오.
2. 사용 중인 프린터가 선택되었는지 확인합니다.
3. 장치를 클릭합니다.
4. 작업 저장 설정을 선택합니다.
5. 프린터에 저장된 작업 허용을 선택하여 저장소 작업 설정을 지정합니다.

작업 저장을 단일 인쇄 작업 또는 모든 인쇄 작업에 적용하려면

단일 작업 또는 모든 인쇄 작업에 작업 저장 기능을 적용할 수 있습니다. 단일 작업 또는 모든 작업이 프린터 메모리에 저장되어 나중에 프린터 제어판에서 인쇄할 수 있습니다.

- [작업 저장을 단일 인쇄 작업에 적용\(Windows\)](#)

- [작업 저장을 모든 인쇄 작업에 적용\(Windows\)](#)
- [작업 저장을 단일 인쇄 작업에 적용\(OS X\)](#)
- [작업 저장을 모든 인쇄 작업에 적용\(OS X\)](#)

작업 저장을 단일 인쇄 작업에 적용(Windows)

1. 소프트웨어 프로그램의 **파일** 메뉴에서 **인쇄**를 누릅니다.
2. 사용 중인 프린터가 선택되었는지 확인합니다.
3. 링크 또는 버튼을 클릭하여 **속성** 대화 상자를 엽니다
4. **작업 저장** 탭을 클릭하고 다음 옵션 중 하나를 선택합니다.
 - **교정 및 보류:** 여러 장을 복사하는 작업에서 첫 번째 복사본을 인쇄하여 인쇄 품질을 확인한 후에 프린터 제어판에서 요청하여 나머지 복사본 인쇄
 - **개인 작업:** 프린터 제어판에서 요청할 때까지 작업을 인쇄하지 않음
인쇄 후 개인 작업이 자동으로 삭제됩니다.
 - **고속 복사:** 작업에서 요청된 복사 매수를 인쇄하고 나중에 다시 인쇄할 수 있도록 복사본 저장
 - **저장된 작업:** 프린터에 저장된 작업을 인쇄하고, 다른 사용자도 언제나 인쇄 가능
 - **작업 비공개/보호:** 개인 작업 또는 저장된 작업에 적용됩니다. 제어판에서 저장된 작업을 인쇄할 때 **PIN(개인 식별 번호)** 또는 암호를 요구할 수 있습니다.
 - **없음:** PIN이나 암호가 필요하지 않습니다.
 - **인쇄 PIN:** 4자리 PIN이 필요합니다.
 - **작업 암호화(암호)(Windows 7 이상):** 4-32개 문자로 구성된 암호가 필요합니다.
5. 사용자 이름 영역에서 **사용자 이름**을 선택하여 기본 사용자 이름을 사용하거나 **사용자 정의**를 선택한 다음 원하는 사용자 이름을 입력합니다.
6. 작업 이름 영역에서 **자동**을 선택하여 기본 작업 이름을 사용하거나 **사용자 정의**를 선택한 다음 원하는 작업 이름을 입력합니다.
이미 사용 중인 작업 이름을 입력할 경우 다음 중 하나를 선택합니다.
 - **작업 이름 + (1-99) 사용:** 작업 이름 뒤에 고유 번호 추가
 - **기존 파일 교체:** 저장된 작업을 새 작업으로 덮어쓰기
7. **확인**, **인쇄** 를 차례로 클릭하여 프린터에 작업을 저장합니다.

작업 저장을 모든 인쇄 작업에 적용(Windows)

1. **시작**을 클릭하고 운영 체제에 따라 다음 중 하나를 수행합니다.
 - **Windows 10:** **설정**, **장치**, **프린터**를 차례로 클릭합니다.
 - **Windows 8, 8.1:** **제어판**, **하드웨어 및 소리**, **장치 및 프린터**를 차례로 클릭합니다.
 - **Windows 7:** **장치 및 프린터**를 클릭합니다.
2. 사용 중인 프린터가 선택되었는지 확인합니다.
3. 프린터를 마우스 오른쪽 버튼으로 클릭하고 **인쇄 등록 정보**, **작업 저장** 탭을 차례로 클릭합니다.
4. **작업 저장** 탭에서 다음 옵션 중 하나를 선택합니다.

- **교정 및 보류:** 여러 장을 복사하는 작업에서 첫 번째 복사본을 인쇄하여 인쇄 품질을 확인한 후에 프린터 제어판에서 요청하여 나머지 복사본 인쇄
 - **개인 작업:** 프린터 제어판에서 요청할 때까지 작업을 인쇄하지 않음
인쇄 후 개인 작업이 자동으로 삭제됩니다.
 - **고속 복사:** 작업에서 요청된 복사 매수를 인쇄하고 나중에 다시 인쇄할 수 있도록 복사본 저장
 - **저장된 작업:** 프린터에 저장된 작업을 인쇄하고, 다른 사용자도 언제나 인쇄 가능
 - **작업 비공개/보호:** 개인 작업 또는 저장된 작업에 적용됩니다. 제어판에서 저장된 작업을 인쇄할 때 **PIN**(개인 식별 번호) 또는 암호를 요구할 수 있습니다.
 - **없음:** PIN이나 암호가 필요하지 않습니다.
 - **인쇄 PIN:** 4자리 PIN이 필요합니다.
 - **작업 암호화(암호)(Windows 7 이상):** 4-32개 문자로 구성된 암호가 필요합니다.
5. 사용자 이름 영역에서 사용자 이름을 선택하여 기본 사용자 이름을 사용하거나 사용자 정의를 선택한 다음 원하는 사용자 이름을 입력합니다.
 6. 작업 이름 영역에서 자동을 선택하여 기본 작업 이름을 사용하거나 사용자 정의를 선택한 다음 원하는 작업 이름을 입력합니다.
이미 사용 중인 작업 이름을 입력할 경우 다음 중 하나를 선택합니다.
 - **작업 이름 + (1-99) 사용:** 작업 이름 뒤에 고유 번호 추가
 - **기존 파일 교체:** 저장된 작업을 새 작업으로 덮어쓰기
 7. 확인, 인쇄 를 차례로 클릭하여 프린터에 작업을 저장합니다.

작업 저장을 단일 인쇄 작업에 적용(OS X)

1. 소프트웨어 프로그램의 파일 메뉴에서 인쇄를 누릅니다.
2. 매수 및 페이지 팝업 메뉴에서 작업 저장을 선택합니다.
3. 사용 중인 프린터가 선택되었는지 확인합니다.
4. 모드 팝업 메뉴에서 다음 옵션 중 하나를 선택합니다.
 - **고속 복사:** 작업에서 요청된 복사 매수를 인쇄하고 나중에 다시 인쇄할 수 있도록 복사본 저장
 - **교정 및 보류:** 여러 장을 복사하는 작업에서 첫 번째 복사본을 인쇄하여 인쇄 품질을 확인한 후에 프린터 제어판에서 요청하여 나머지 복사본 인쇄
 - **저장된 작업:** 프린터에 저장된 작업을 인쇄하고, 다른 사용자도 언제나 인쇄 가능
 - **개인 작업:** 프린터 제어판에서 요청할 때까지 작업을 인쇄하지 않음
인쇄 후 개인 작업이 자동으로 삭제됩니다.
5. 사용자 이름 영역에서 사용자 이름을 선택하여 기본 사용자 이름을 사용하거나 사용자 정의를 선택한 다음 원하는 사용자 이름을 입력합니다.
6. 작업 이름 영역에서 자동을 선택하여 기본 작업 이름을 사용하거나 사용자 정의를 선택한 다음 원하는 작업 이름을 입력합니다.
이미 사용 중인 작업 이름을 입력할 경우 다음 중 하나를 선택합니다.

- **작업 이름 + (1-99) 사용:** 작업 이름 뒤에 고유 번호 추가
 - **기존 파일 교체:** 저장된 작업을 새 작업으로 덮어쓰기
7. 개인 작업 또는 저장된 작업의 경우 제어판에서 저장된 작업을 인쇄할 때 4자리 PIN(개인 식별 번호)을 요구하려면 **PIN 사용 인쇄**를 선택합니다.
 8. **인쇄** 을(를) 클릭하여 프린터에 작업을 저장합니다.

작업 저장을 모든 인쇄 작업에 적용(OS X)

1. 소프트웨어 프로그램의 **파일** 메뉴에서 **인쇄**를 누릅니다.
2. **매수 및 페이지** 팝업 메뉴에서 **작업 저장**을 선택합니다.
3. 사용 중인 프린터가 선택되었는지 확인합니다.
4. **모드** 팝업 메뉴에서 다음 옵션 중 하나를 선택합니다.
 - **고속 복사:** 작업에서 요청된 복사 매수를 인쇄하고 나중에 다시 인쇄할 수 있도록 복사본 저장
 - **교정 및 보류:** 여러 장을 복사하는 작업에서 첫 번째 복사본을 인쇄하여 인쇄 품질을 확인한 후에 프린터 제어판에서 요청하여 나머지 복사본 인쇄
 - **저장된 작업:** 프린터에 저장된 작업을 인쇄하고, 다른 사용자도 언제나 인쇄 가능
 - **개인 작업:** 프린터 제어판에서 요청할 때까지 작업을 인쇄하지 않음
인쇄 후 개인 작업이 자동으로 삭제됩니다.
5. 사용자 이름 영역에서 **사용자 이름**을 선택하여 기본 사용자 이름을 사용하거나 **사용자 정의**를 선택한 다음 원하는 사용자 이름을 입력합니다.
6. 작업 이름 영역에서 **자동**을 선택하여 기본 작업 이름을 사용하거나 **사용자 정의**를 선택한 다음 원하는 작업 이름을 입력합니다.
이미 사용 중인 작업 이름을 입력할 경우 다음 중 하나를 선택합니다.
 - **작업 이름 + (1-99) 사용:** 작업 이름 뒤에 고유 번호 추가
 - **기존 파일 교체:** 저장된 작업을 새 작업으로 덮어쓰기
7. 개인 작업 또는 저장된 작업의 경우 제어판에서 저장된 작업을 인쇄할 때 4자리 PIN(개인 식별 번호)을 요구하려면 **PIN 사용 인쇄**를 선택합니다.
8. **인쇄** 을(를) 클릭하여 프린터에 작업을 저장합니다.

프린터에 저장된 작업을 인쇄하려면

1. 제어판에서 **인쇄** 아이콘을 누릅니다.
2. 디스플레이에서 **저장된 작업** 또는 **비공개 작업** 아이콘을 누릅니다.
3. 원하는 저장된 작업을 검색하여 엽니다.

 **참고:** 작업이 비공개이거나 암호화된 경우 PIN 또는 암호를 입력합니다.

4. 인쇄 매수를 선택한 후 **인쇄**를 누릅니다.

프린터에 저장된 작업을 삭제하려면

1. 제어판에서 **인쇄** 아이콘을 누릅니다.
2. 디스플레이에서 **저장된 작업** 또는 **비공개 작업** 아이콘을 누릅니다.

3. 저장된 작업이 포함된 폴더를 열고 다음 중 하나를 수행합니다.
 - 작업 하나를 삭제하려면 삭제할 작업을 누릅니다.
 - 폴더의 모든 작업을 삭제하려면 휴지통 아이콘을 누르고 **삭제**를 누릅니다.

 **참고:** 일부 작업이 PIN 또는 암호로 보호된 경우 PIN 또는 암호가 없는 모든 작업 또는 PIN 또는 암호가 동일한 모든 작업을 누르고 화면 지침을 따릅니다.

4. 필요에 따라 휴지통 아이콘을 누르고 **삭제**를 누릅니다.

USB 장치에서 인쇄

이 제품에는 USB 저장 장치에서 직접 인쇄하는 기능(플러그 앤 프린트, **Plug and Print**)이 탑재되어 있으므로 컴퓨터에서 파일을 전송하지 않아도 빠르게 인쇄할 수 있습니다. 제어판 근처에 있는 USB 포트에 표준 USB 저장 액세스리를 허용합니다.

1. 제품의 앞면에 있는 USB 포트에 USB 장치를 넣습니다. **메모리 장치 옵션** 메뉴가 열립니다.
2. 디스플레이에서 **문서 인쇄** 아이콘을 누릅니다.
3. USB 장치에서 원하는 작업을 검색하고 작업을 엽니다.

다음과 같은 파일 유형을 인쇄할 수 있습니다.

- PDF
 - 모든 사진 형식
 - Excel을 제외한 Microsoft Office 파일
4. 인쇄 매수를 선택한 후 **흑백** 또는 **컬러**를 눌러 인쇄를 시작합니다.

NFC로 인쇄

NFC(Near Field Communications)를 통해 제품 주변에서 스마트폰이나 태블릿으로 인쇄할 수 있습니다.

- ▲ NFC를 사용하여 인쇄하려면 제어판에서  (NFC)을 누르고 화면 지침을 따릅니다.

AirPrint (OS X)로 인쇄

Apple의 AirPrint를 이용한 인쇄는 iPad(iOS 4.2), iPhone(3GS 이상), iPod Touch(3세대 이상) 및 Mac(OS X v10.10 이상)에서 지원됩니다.

AirPrint를 사용하려면 다음 사항을 확인하십시오.

- 프린터 및 Apple 장치는 AirPrint 지원 장치와 동일한 네트워크에 연결되어 있습니다. 자세한 내용은 www.hp.com/go/mobileprinting 을 참조하십시오. 해당 국가/지역의 웹사이트 버전이 없는 경우, 다른 국가/지역 또는 다른 언어로 된 HP Mobile Printing 사이트로 연결될 수 있습니다.
- 프린터 용지 설정과 일치하는 용지를 넣으십시오.

AirPrint를 다시 활성화하려면

AirPrint가 기본적으로 활성화되어 있습니다. 비활성화된 경우 다음 안내에 따라 다시 활성화할 수 있습니다.

1. EWS를 엽니다. 자세한 내용은 [EWS 열기](#)을(를) 참조하십시오.
2. 네트워크 탭에서 **AirPrint, 상태**를 차례로 클릭합니다.
3. **AirPrint 상태** 열에서 **AirPrint 켜기**를 클릭합니다.

인쇄 관련 팁

- [카트리지 팁](#)
- [용지 공급 팁](#)
- [프린터 설정 팁 \(Windows\)](#)
- [프린터 설정 팁 \(OS X\)](#)

카트리지 팁

[카트리지 관련 팁](#)을(를) 참조하십시오.

용지 공급 팁

[용지 선택 및 사용에 관한 팁](#)을(를) 참조하십시오.

프린터 설정 팁 (Windows)

- 기본 인쇄 설정을 변경하려면 다음 중 하나를 수행합니다.
 - HP Printer Assistant에서 **인쇄, 기본 설정 지정**을 차례로 클릭합니다. 자세한 내용은 [HP Printer Assistant 열기](#)을(를) 참조하십시오.
 - 소프트웨어 프로그램의 **파일** 메뉴에서 **인쇄**를 누릅니다. 프린터 등록 정보 대화 상자를 엽니다.
- 프린터 드라이버의 **컬러** 또는 **완료** 탭에서 필요에 따라 다음 옵션을 설정합니다.
 - **그레이스케일로 인쇄**: 검정 카트리지만을 사용하여 흑백 문서를 인쇄하도록 합니다. 또한 이 기능을 이용하여 컬러 카트리지를 사용하는 고품질 그레이스케일로 문서를 인쇄할 수 있습니다. **흑백만** 또는 **고품질 CMYK 그레이스케일**을 클릭한 다음 **확인** 을 클릭합니다.
 - **용지당 페이지 수**: 한 면에 2페이지 이상의 문서를 인쇄할 경우 페이지 순서를 지정합니다.
 - **페이지 위로 넘기기**: 용지 방향에 따라 짧은 가장자리 바인딩(예: 달력) 또는 긴 가장자리 바인딩(책 등)에 맞춰 페이지를 위로 넘길 수 있습니다.
 - **소책자 레이아웃**: 여러 페이지로 된 문서를 소책자로 인쇄하도록 합니다. 소책자란 용지 각 면에 2페이지를 배치하고 용지를 절반으로 접어 소책자 형태가 되는 것을 말합니다. 드롭다운 목록에서 바인딩 방법을 하나 선택하고 **확인** 을 클릭합니다.

- **왼쪽 바인딩:** 소책자로 접었을 때 바인딩 쪽이 왼쪽으로 표시됩니다. 왼쪽에서 오른쪽으로 읽는 습관이 있다면 이 옵션을 선택하십시오.
- **오른쪽 바인딩:** 소책자로 접었을 때 바인딩 쪽이 오른쪽으로 표시됩니다. 오른쪽에서 왼쪽으로 읽는 습관이 있다면 이 옵션을 선택하십시오.
- **페이지 경계선 인쇄:** 한 면에 2페이지 이상의 문서를 인쇄할 경우 페이지에 테두리를 추가하도록 합니다.
- 인쇄 바로 가기를 사용하여 인쇄 기본 설정을 설정하는 시간을 줄일 수 있습니다.

프린터 설정 팁 (OS X)

- 소프트웨어 프로그램에서 프린터에 있는 올바른 용지 크기를 선택합니다.
 - a. **파일** 메뉴에서 **페이지 설정**을 선택합니다.
 - b. **형식**에서 프린터가 선택되었는지 확인합니다.
 - c. 팝업 메뉴에서 **용지 크기**를 선택합니다.
- 소프트웨어 프로그램에서 프린터에 있는 올바른 용지 종류와 품질을 선택합니다.
 - a. 소프트웨어 프로그램의 **파일** 메뉴에서 **인쇄**를 누릅니다.
 - b. **매수 및 페이지** 팝업 메뉴에서, **용지/품질**을 선택하고 올바른 용지 종류와 품질을 선택합니다.
- 검정 카트리지만을 사용하여 흑백 문서를 인쇄하려면 다음을 수행합니다.
 - a. 소프트웨어 프로그램의 **파일** 메뉴에서 **인쇄**를 누릅니다.
 - b. 인쇄 창의 팝업 메뉴에서 **매수 및 페이지**를 선택하고 **컬러**를 선택합니다.
 - c. **HP EasyColor** 확인란의 선택을 해제합니다.
 - d. **그레이스케일로 인쇄** 팝업 메뉴를 클릭하고 **흑백만**을 선택합니다.

7 문제 해결

- [문제 해결 점검 목록](#)
- [정보 페이지](#)
- [초기 설정 기본값](#)
- [청소 루틴](#)
- [용지 결립 및 용지 공급 문제](#)
- [카트리지 문제](#)
- [인쇄 문제](#)
- [연결 문제](#)
- [무선 네트워크 문제](#)
- [제품 소프트웨어 문제\(Windows\)](#)
- [제품 소프트웨어 문제\(OS X\)](#)

문제 해결 점검 목록

제품에 발생한 문제를 해결하려면 아래 단계를 수행합니다.

- [제품 전원이 켜져 있는지 확인](#)
- [제어판 오류 메시지 확인](#)
- [인쇄 기능 테스트](#)
- [컴퓨터에서 인쇄 작업 전송 시도](#)
- [USB 플러그 앤 프린트 기능 테스트](#)
- [제품 성능에 영향을 주는 요소](#)

제품 전원이 켜져 있는지 확인

1. 전원이 꺼져 있으면 전원 버튼을 눌러 전원을 켭니다.
2. 전원 버튼이 작동하지 않으면 전원 케이블이 제품과 AC 콘센트에 연결되어 있는지 확인합니다.
3. 그래도 제품 전원이 켜지지 않으면 전원 케이블을 다른 AC 콘센트에 연결하여 전원을 확인합니다.

제어판 오류 메시지 확인

제어판에 준비 상태가 표시되어야 합니다. 오류 메시지가 표시되면 오류를 해결합니다.

인쇄 기능 테스트

1. 제어판 대시보드를 엽니다(화면의 상단에서 대시보드 탭을 아래로 스와이프하거나 홈 화면 상단의 스트립을 누릅니다).
2. 제어판 대시보드에서  (설정)을 누릅니다.

3. 보고서, 프린터 상태 보고서를 차례로 눌러 테스트 페이지를 인쇄합니다.
4. 보고서가 인쇄되지 않으면 용지함에 용지가 있는지 확인하고 제어판을 통해 용지가 제품 내부에 걸리지 않았는지 확인합니다.

 **참고:** 용지함에 들어 있는 용지가 이 제품의 사양을 충족하는지 확인하십시오.

컴퓨터에서 인쇄 작업 전송 시도

1. 문서 편집용 프로그램을 사용하여 인쇄 작업을 제품으로 보냅니다.
2. 작업이 인쇄되지 않으면 올바른 프린터 드라이버가 선택되었는지 확인합니다.
3. 제품 소프트웨어를 제거하고 다시 설치합니다.

USB 플러그 앤 프린트 기능 테스트

1. USB 플래시 드라이브에 PDF, Microsoft Office 파일(Excel 제외) 또는 사진을 로드하고 이를 제품 왼쪽에 있는 USB 슬롯에 삽입합니다.
2. 메모리 장치 옵션 메뉴가 열립니다. 문서 또는 사진 인쇄를 시도합니다.
3. 아무 문서도 나타나지 않는다면 다른 종류의 USB 플래시 드라이브를 사용해 보십시오.

제품 성능에 영향을 주는 요소

다음 몇 가지 요소는 작업을 인쇄하는 데 걸리는 시간에 영향을 줍니다.

- 사용 중인 소프트웨어 프로그램과 해당 설정
- 특수 용지 사용(예: 무거운 용지나 사용자 정의 크기 용지)
- 제품의 처리 및 다운로드 시간
- 그래픽의 복잡도 및 크기
- 사용 중인 컴퓨터의 처리 속도
- USB 또는 네트워크 연결 상태
- 사용 중인 USB 드라이브 종류
- 제품의 단면 또는 양면 인쇄 여부
- 인쇄 작업에 포함된 서로 다른 용지 종류의 수
- 모든 크기 및 모든 종류로 설정된 용지함 1에서 인쇄하는 경우(그 경우 제품이 여러 가지의 용지 크기와 종류를 처리해야 함)
- 더 적은 페이지에 더 많은 작업 인쇄

정보 페이지

정보 페이지는 제품 메모리 안에 있습니다. 이 페이지는 제품의 문제를 진단하고 해결하는 데 도움이 됩니다.

 **참고:** 설치 도중 제품 언어가 올바르게 설정되지 않았다면 지원되는 언어로 정보 페이지가 인쇄되도록 언어를 수동으로 설정할 수 있습니다. 제어판에 있는 설정 메뉴의 기본 설정 메뉴를 사용하거나 HP Embedded Web Server를 사용하여 언어를 변경합니다.

1. 제어판 대시보드를 엽니다(화면의 상단에서 대시보드 탭을 아래로 스와이프하거나 홈 화면 상단의 스트립을 누릅니다).
2. 제어판 대시보드에서  (설정)을 누릅니다.
3. 보고서 을(를) 눌러 메뉴를 표시합니다.
4. 인쇄할 보고서의 이름을 누릅니다.

메뉴 항목	설명
이벤트 로그	제품 사용 중 기타 이벤트 및 오류 로그를 인쇄합니다.
네트워크 구성 페이지	다음 상태를 표시합니다. <ul style="list-style-type: none"> • 네트워크 하드웨어 구성 • 사용 가능한 기능 • TCP/IP 및 SNMP 정보 • 네트워크 통계 • 무선 네트워크 구성(무선 모델만 해당)
PCL 글꼴 목록	설치된 모든 PCL 글꼴 목록을 인쇄합니다.
PCL6 글꼴 목록	설치된 모든 PCL6 글꼴 목록을 인쇄합니다.
인쇄 품질 보고서	인쇄 품질 문제 해결에 유용한 페이지를 인쇄합니다.
프린터 상태 보고서	카트리지 상태를 인쇄합니다. 다음 정보가 포함됩니다. <ul style="list-style-type: none"> • 남아있는 예상 카트리지 잔량 참고: 카트리지 잉크 부족 경고 및 표시기는 잉크 교체 시기를 미리 예상하기 위한 목적으로만 사용해야 합니다. 카트리지 잉크 부족 경고 메시지를 받으면 인쇄가 지연될 수도 있으므로 사용 가능한 교체 카트리지를 준비하십시오. 메시지가 표시될 때까지 카트리지를 교체할 필요가 없습니다. • 대략적인 남은 페이지 수 • HP 카트리지용 부품 번호 • 인쇄된 페이지 수 • 새 HP 카트리지 주문 및 중고 HP 카트리지 재활용 정보
PS 글꼴 목록	설치된 모든 PS 글꼴 목록을 인쇄합니다.
사용 페이지	제품을 통과한 모든 크기의 용지 매수를 표시합니다. 흑백인지 컬러인지, 단면인지 양면인지를 열거하고 페이지 수를 보고합니다. 이 보고서는 계약 명세서를 조정하는 데 유용합니다.
웹 액세스 테스트 보고서	로컬 네트워크, 게이트웨이, DNS, 프록시, 테스트 서버에 대한 현재 구성 설정과 진단 결과를 표시합니다. 이 보고서는 웹 액세스 문제를 해결하는 데 유용합니다.
무선 네트워크 테스트 보고서	일반적인 무선 문제에 대한 일련의 진단 테스트를 시작하고 감지된 문제에 대한 해결 방법을 추천합니다.

초기 설정 기본값

주의: 공장 기본값을 복원하면 팩스 머리글, 전화번호부, 메모리에 저장된 페이지 등의 모든 고객 데이터가 지워집니다. 이 절차는 또한 많은 제품 설정을 공장 기본값으로 되돌린 다음 자동으로 제품을 다시 시작합니다.

1. 제어판에서 **지원 도구** 아이콘을 누릅니다.
2. 디스플레이에서 **유지보수** 아이콘을 누릅니다.
3. 목록 하단으로 스크롤한 다음 **공장 기본값 복원**을 누릅니다.
4. 표시되는 메뉴에서, 다시 **공장 기본값 복원**을 누릅니다.
5. 제어판에 표시되는 메시지를 따릅니다.
제품이 자동으로 다시 시작됩니다.

청소 루틴

- [프린트헤드 청소](#)
- [터치 스크린 청소](#)

프린트헤드 청소

인쇄하는 동안 용지 및 먼지 미립자가 제품 안에 쌓일 수 있습니다. 시간이 지나 이렇게 계속 쌓이면 얼룩이나 번짐과 같은 인쇄 품질 문제가 발생할 수 있습니다.

이 제품은 청소 루틴을 실행하여 자동으로 정비하면서 이러한 문제를 거의 모두 해결할 수 있습니다.

제품이 자동으로 해결할 수 없는 문제가 발생하면 다음 루틴을 따라 프린트헤드를 청소하십시오.

 **참고:** 인쇄 품질 관련 오류가 발생할 경우에만 이 루틴을 사용하십시오. 정기적인 유지보수에는 사용하지 마십시오.

1. 제어판에서 **지원 도구** 아이콘을 누릅니다.
2. 디스플레이에서 **문제 해결** 아이콘을 누르고 **인쇄 품질**을 선택합니다.
3. **도구와 프린트헤드 청소**를 차례로 누릅니다.
4. 제어판에 표시되는 메시지를 따릅니다.

제품에 용지를 천천히 공급합니다. 프로세스가 완료되면 용지를 폐기합니다.

터치 스크린 청소

지문이나 먼지를 제거해야 하는 경우 터치스크린을 청소하십시오. 물에 적신 보풀 없는 깨끗한 천으로 조심스럽게 터치스크린을 닦습니다.

주의: 물만 사용하십시오. 용제나 세척제를 사용하면 터치스크린이 손상될 수 있습니다. 터치 스크린에 직접 물을 붓거나 분사하지 마십시오.

용지 걸림 및 용지 공급 문제

[용지 걸림 문제를 해결합니다.](#)

HP 온라인 문제 해결 마법사를 사용합니다.

프린터 또는 자동 문서 공급기에서 용지 걸림을 제거하고 용지 또는 용지 공급 관련 문제를 해결하기 위한 지침

 **참고:** HP 온라인 문제 해결 마법사에서 일부 언어를 지원하지 않을 수 있습니다.

제품이 용지를 픽업하지 않는 경우

제품이 용지함에서 용지를 픽업하지 않을 경우 다음 해결책을 시도해 보십시오.

- 제어판에 오류 메시지가 있는지 확인하고 화면의 지침을 따르십시오.
- 작업에 올바른 크기와 종류의 용지로 용지함을 채우십시오.
- 용지함의 용지 조정대가 용지 크기에 맞게 조정되어 있는지 확인하십시오. 조정대를 용지함 바닥에 있는 용지 크기 표시와 일치하도록 조정하십시오.
- 용지함에서 용지 묶음을 제거하고 구부러 180도 회전한 다음 뒤집습니다. 용지를 분산시키지 마십시오. 용지 묶음을 용지함에 다시 넣으십시오.
- 용지함 롤러를 청소하십시오. 청소 지침은 온라인([HP 고객 지원 센터](#))에서 확인할 수 있습니다.
- 필요한 경우 용지함 롤러를 교체하십시오. 교체 지침은 용지함 롤러 키트와 함께 제공되거나 온라인([HP 고객 지원 센터](#))에서 확인할 수 있습니다.

제품이 여러 장의 용지를 픽업하는 경우

제품이 용지함에서 여러 장의 용지를 픽업할 경우 다음 해결책을 시도해 보십시오.

- 용지함에서 용지 묶음을 제거하고 구부러 180도 회전한 다음 뒤집습니다. 용지를 분산시키지 마십시오. 용지 묶음을 용지함에 다시 넣으십시오.
- 이 제품에는 HP 사양에 맞는 용지만 사용하십시오.
- 구김, 접힘이 없고 손상되지 않은 용지를 사용하십시오. 필요한 경우 다른 패키지의 용지를 사용하십시오. 용지함에는 종류와 크기가 같은 용지만 넣으십시오.
- 용지함에 용지가 과도하게 적재되어 있지 않은지 확인하십시오. 그런 경우 용지함에서 전체 용지 묶음을 꺼내어 용지 묶음을 정렬한 후, 더 적은 양의 용지 묶음으로 추려서 용지함에 다시 넣으십시오.
- 용지함이 가득 차지 않더라도 절반 정도로 용지 묶음 높이를 줄이는 것이 좋습니다.
- 용지함의 용지 조정대가 용지 크기에 맞게 조정되어 있는지 확인하십시오. 조정대를 용지함 바닥에 있는 용지 크기 표시와 일치하도록 조정하십시오.
- 다른 용지함에서 인쇄합니다.

용지 걸림 예방

용지 걸림 발생 횟수를 줄이려면 다음 해결책을 시도해 보십시오.

- 이 제품에는 HP 사양에 맞는 용지만 사용하십시오. 가벼운 가로결 용지는 권장하지 않습니다.
- 구김, 접힘이 없고 손상되지 않은 용지를 사용하십시오. 필요한 경우 다른 패키지의 용지를 사용하십시오.
- 이전에 인쇄되거나 복사된 적이 없는 용지를 사용하십시오.
- 용지함에 용지가 과도하게 적재되어 있지 않은지 확인하십시오. 그런 경우 용지함에서 전체 용지 묶음을 꺼내어 용지 묶음을 정렬한 후, 그중 일부만 추려서 용지함에 다시 넣으십시오.
- 용지함의 용지 조정대가 용지 크기에 맞게 조정되어 있는지 확인하십시오. 조정대가 용지 묶음을 휘게 하지 않고 밀착되도록 조정하십시오.
- 용지의 네 모서리가 모두 평평한지 확인하십시오.

- 용지함이 제품에 완전히 삽입되었는지 확인하십시오.
- 무거운 엠보싱 용지나 구멍이 있는 용지에 인쇄하는 경우, 프린터 왼쪽에 있는 다목적 용지함(용지함 1)을 사용하여 한 번에 한 장씩 수동으로 용지를 공급합니다.

걸린 용지 제거

용지 걸림 문제를 해결합니다.	<p>HP 온라인 문제 해결 마법사를 사용합니다.</p> <p>프린터 또는 자동 문서 공급기에서 용지 걸림을 제거하고 용지 또는 용지 공급 관련 문제를 해결하기 위한 지침</p>
----------------------------------	---

 **참고:** HP 온라인 문제 해결 마법사에서 일부 언어를 지원하지 않을 수 있습니다.

- [걸린 용지 제거 지침](#)
- [용지 걸림 위치](#)
- [용지함 1\(다목적 용지함\)에서 용지 걸림 제거](#)
- [용지함 2에서 걸린 용지 제거](#)
- [하단 550매 용지함에서 걸린 용지 제거](#)
- [HCI 용지함에서 걸린 용지 제거](#)
- [왼쪽 덮개에 걸린 용지 제거](#)
- [왼쪽 듀플렉서에서 걸린 용지 제거](#)
- [오른쪽 덮개에서 걸린 용지 제거](#)
- [오른쪽 듀플렉서에서 걸린 용지 제거](#)
- [출력함에서 걸린 용지 제거](#)

걸린 용지 제거 지침

 **주의:** 경고 라벨이 프린터의 특정 영역에 표시됩니다. 이러한 라벨의 정의에 대해서는 [경고 아이콘을 \(를\) 참조하십시오.](#)

- 최상의 결과를 위해 용지 걸림을 제거하기 전에 제품 전원을 끄지 마십시오.
- 걸린 용지를 꺼내다가 용지가 찢어지면 모든 조각을 제거한 후에 인쇄를 재개해야 합니다.
- 용지함을 닫으려면 중앙을 밀거나 같은 힘으로 양쪽을 잡고 밀어 넣습니다. 한쪽만을 밀지 않도록 하십시오.

용지 걸림 위치

용지 걸림은 다음과 같은 곳에서 발생할 수 있습니다.

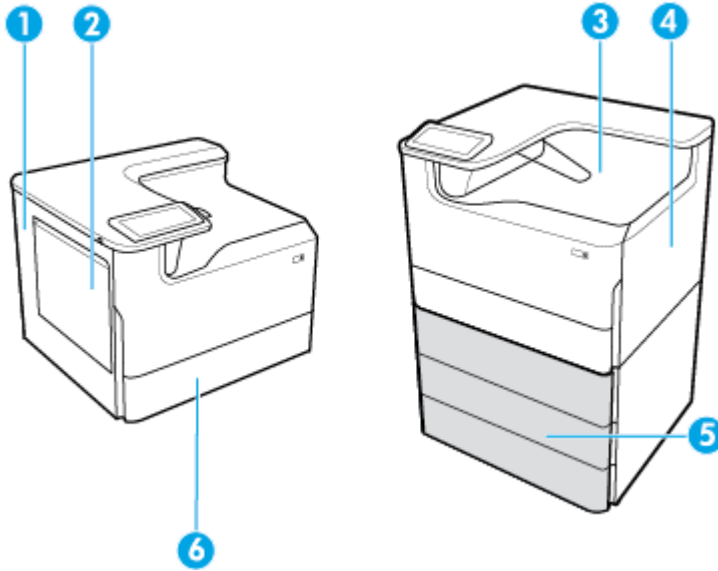

레이블	설명
1	<ul style="list-style-type: none"> • 왼쪽 덮개 • 왼쪽 듀플렉서
2	용지함 1
3	출력함
4	<ul style="list-style-type: none"> • 오른쪽 덮개 • 오른쪽 듀플렉서
5	하단 용지함(옵션 액세서리로만 제공): <ul style="list-style-type: none"> • 550매 용지함 • 550매 용지함 및 스탠드 • 3x550매 용지함 및 스탠드(그림 참조) • 4,000매 대용량 입력 용지함 및 스탠드
6	용지함 2

용지 걸림 후에는 인쇄된 용지에 자국이나 번짐이 발생할 수 있습니다. 이 문제는 용지를 몇 장 인쇄하면 일반적으로 해결됩니다.

용지함 1(다목적 용지함)에서 용지 걸림 제거

- ▲ 용지함에서 걸린 용지를 천천히 빼냅니다.

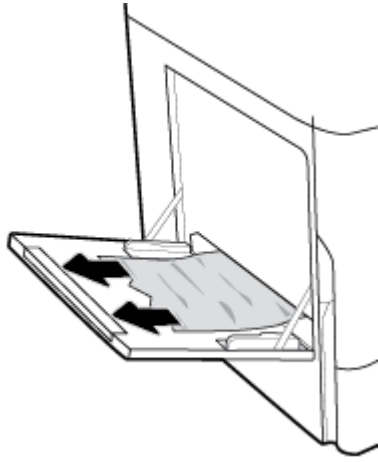

용지함 2에서 걸린 용지 제거

1. 용지함을 엽니다.

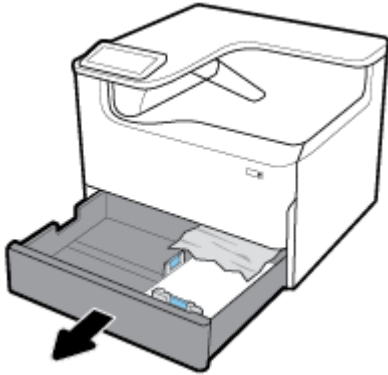

2. 용지함에서 걸린 용지를 천천히 빼냅니다.

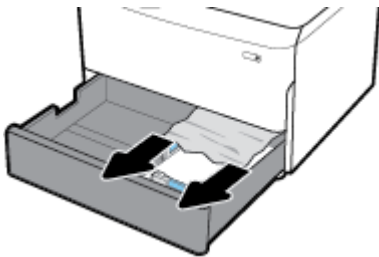

3. 오른쪽 걸쇠를 당겨 오른쪽 덮개를 엽니다.

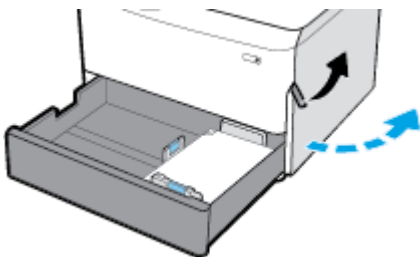

4. 롤러에서 보이는 모든 용지를 천천히 빼냅니다.

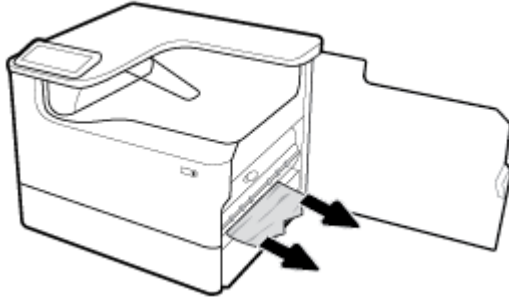

5. 용지함과 오른쪽 덮개를 닫습니다.

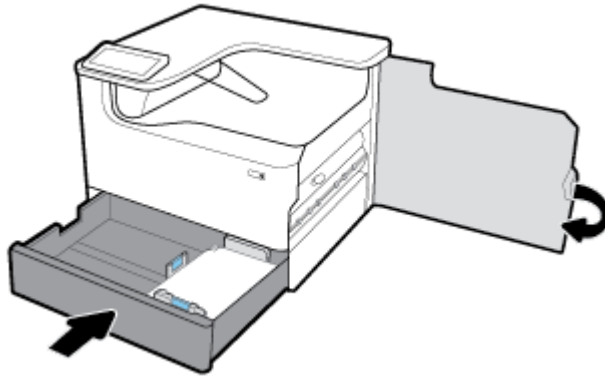

하단 550매 용지함에서 걸린 용지 제거

제품에 다음 하단 용지함 중 하나가 포함되어 있다면 다음 지침이 적용될 수 있습니다.

- [550매 용지함 또는 스탠드의 첫 번째 용지함에서 걸린 용지 제거](#)
- [3x550매 용지함 및 스탠드의 두 번째 용지함에서 걸린 용지 제거](#)
- [3x550매 용지함 및 스탠드의 세 번째 용지함에서 걸린 용지 제거](#)

550매 용지함 또는 스탠드의 첫 번째 용지함에서 걸린 용지 제거

다음 지침은 테이블 위나 바닥에 놓인 프린터에서 용지함 2(단일) 또는 용지함 2 및 3(직렬)의 바로 아래에 있는 550매 용지함에서 걸린 용지를 제거하는 방법을 보여줍니다.

1. 용지함을 엽니다.



2. 용지함에서 걸린 용지를 천천히 빼냅니다.

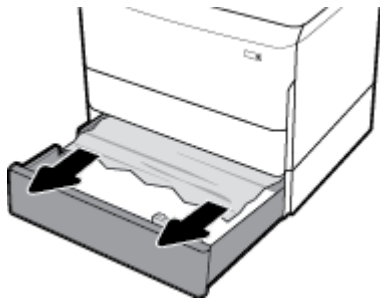

3. 오른쪽 걸쇠를 당겨 오른쪽 덮개를 엽니다.

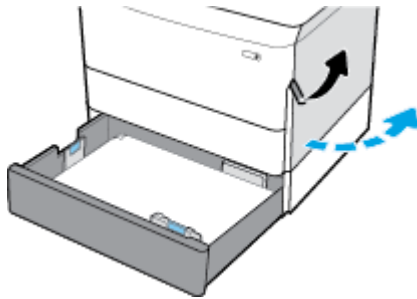

4. 롤러에서 보이는 모든 용지를 천천히 빼냅니다.

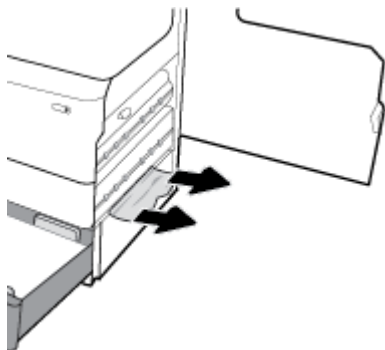

5. 용지함과 오른쪽 덮개를 닫습니다.

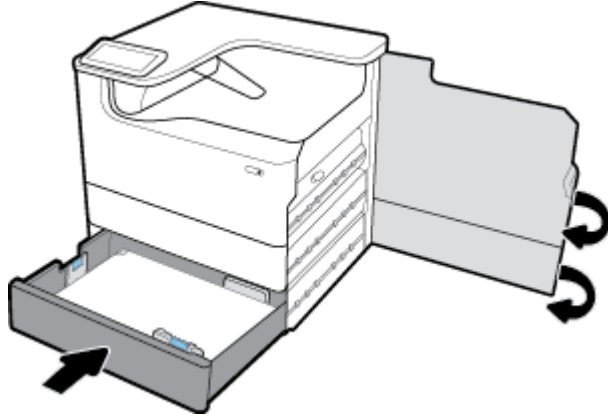

3x550매 용지함 및 스탠드의 두 번째 용지함에서 걸린 용지 제거

1. 용지함을 엽니다.



2. 용지함에서 걸린 용지를 천천히 빼냅니다.



3. 오른쪽 걸쇠를 당겨 오른쪽 덮개를 엽니다.

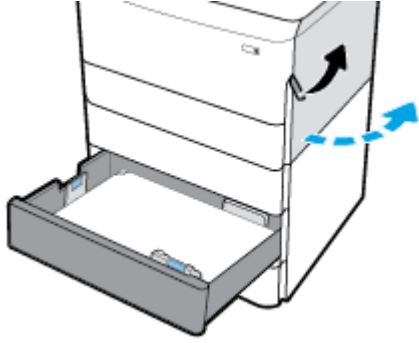

4. 하단 걸쇠를 눌러 하단 오른쪽 덮개를 엽니다.

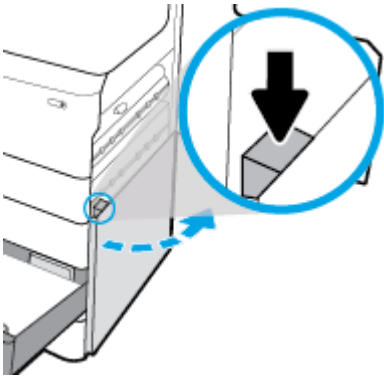

5. 롤러에서 보이는 모든 용지를 천천히 빼냅니다.

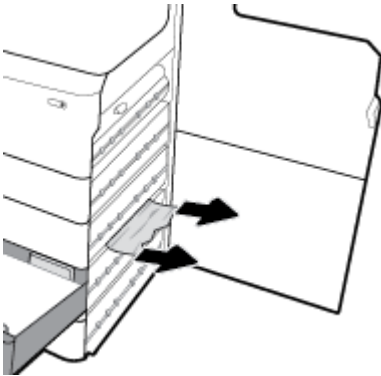

6. 하단 오른쪽 덮개, 오른쪽 덮개, 용지함을 닫습니다.

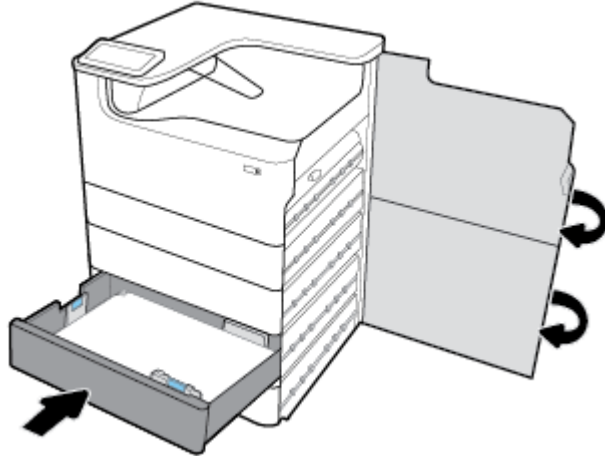

3x550매 용지함 및 스탠드의 세 번째 용지함에서 걸린 용지 제거

1. 용지함을 엽니다.

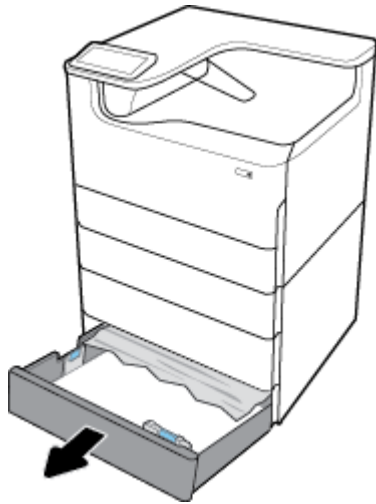

2. 용지함에서 걸린 용지를 천천히 빼냅니다.



3. 오른쪽 걸쇠를 당겨 오른쪽 덮개를 엽니다.

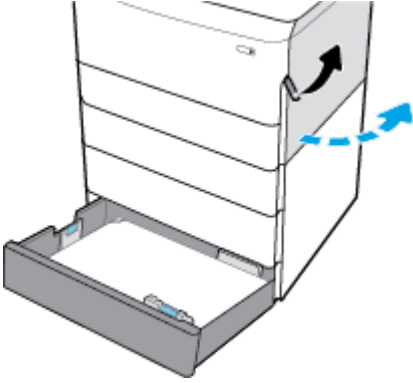

4. 하단 걸쇠를 눌러 하단 오른쪽 덮개를 엽니다.

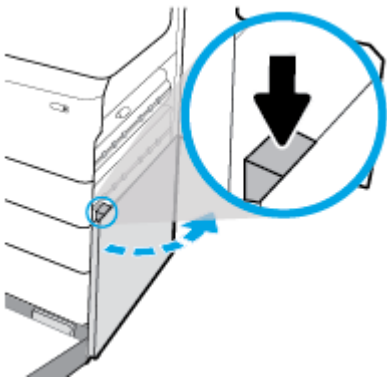

5. 롤러에서 보이는 모든 용지를 천천히 빼냅니다.

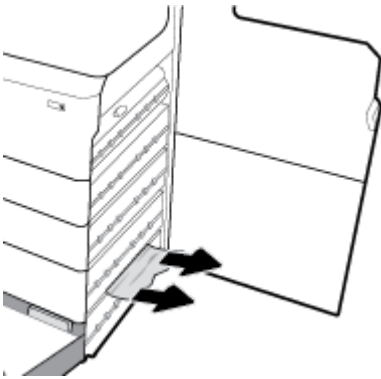

6. 하단 오른쪽 덮개, 오른쪽 덮개, 용지함을 닫습니다.

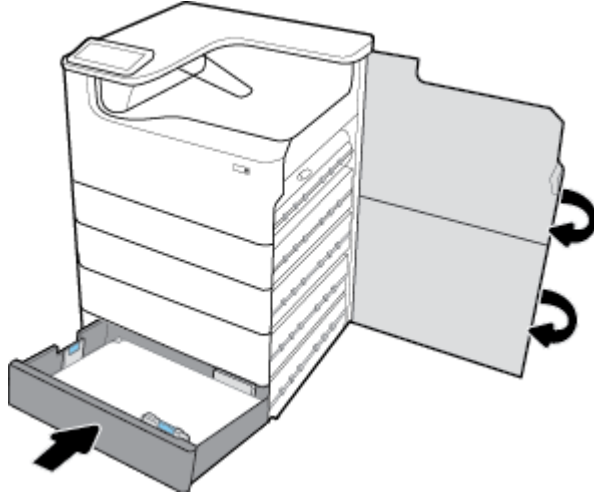

HCI 용지함에서 걸린 용지 제거

제품에 4,000매 대용량 입력 용지함 및 스탠드가 포함되어 있다면 다음 지침이 적용될 수 있습니다.

- [왼쪽 HCI 용지함에서 걸린 용지 제거](#)
- [오른쪽 HCI 용지함에서 걸린 용지 제거](#)

왼쪽 HCI 용지함에서 걸린 용지 제거

1. 용지함을 엽니다.

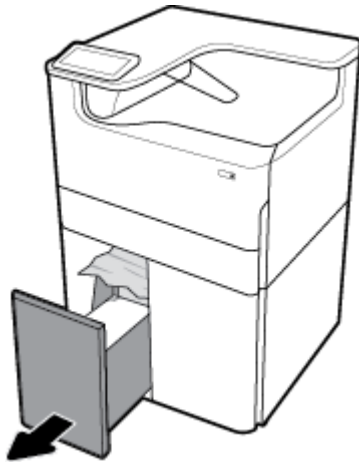

2. 용지함에서 걸린 용지를 천천히 빼냅니다.



3. 오른쪽 걸쇠를 당겨 오른쪽 덮개를 엽니다.

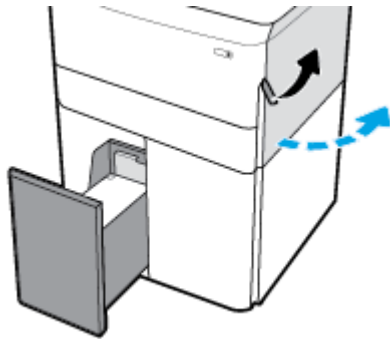

4. 하단 걸쇠를 눌러 하단 오른쪽 덮개를 엽니다.

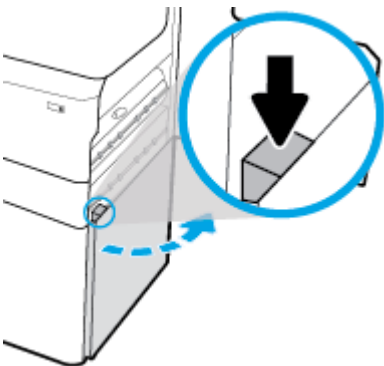

5. 녹색 손잡이를 잡고 가능한 한 끝까지 밖으로 당겨 빼냅니다.

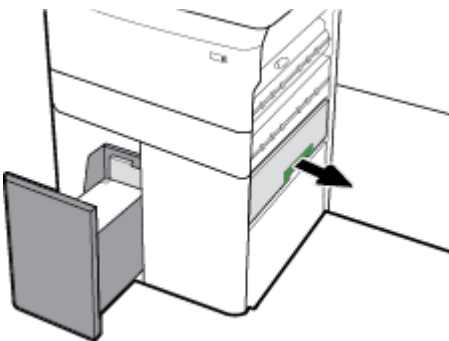

6. 뚜껑을 열고 보이는 모든 용지를 제거합니다.

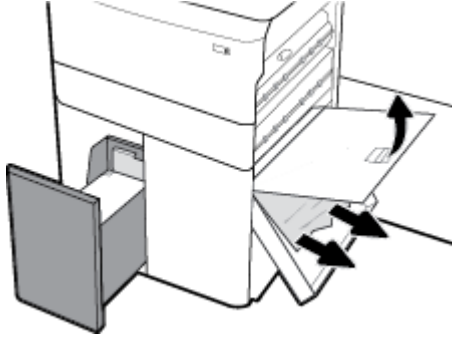

7. 뚜껑을 닫고 원래 위치로 되돌립니다.

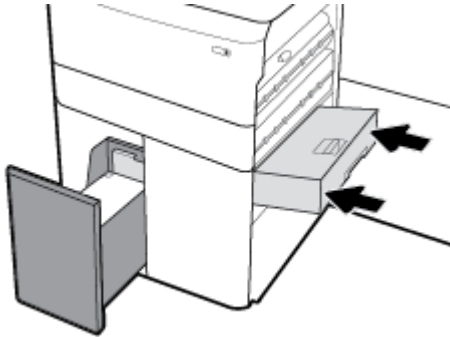

8. 하단 오른쪽 덮개, 오른쪽 덮개, 용지함을 닫습니다.

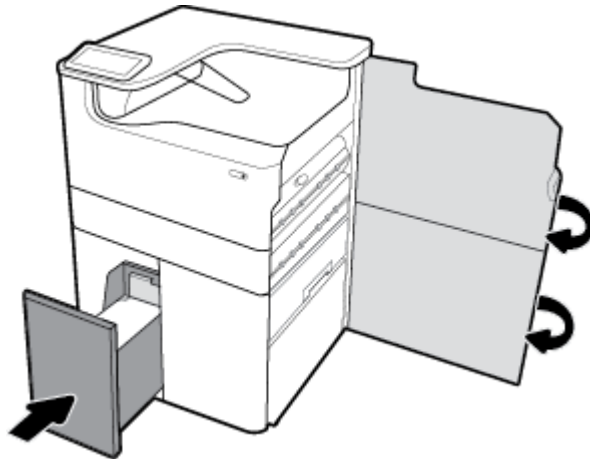

오른쪽 HCI 용지함에서 걸린 용지 제거

1. 용지함을 엽니다.

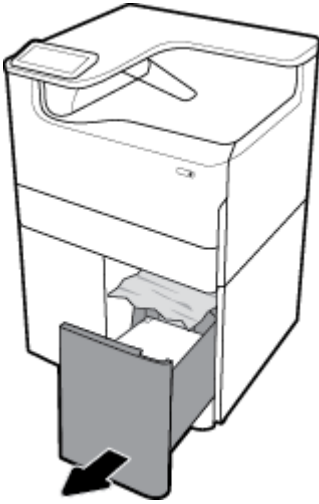

2. 용지함에서 걸린 용지를 천천히 빼냅니다.



3. 오른쪽 걸쇠를 당겨 오른쪽 덮개를 엽니다.

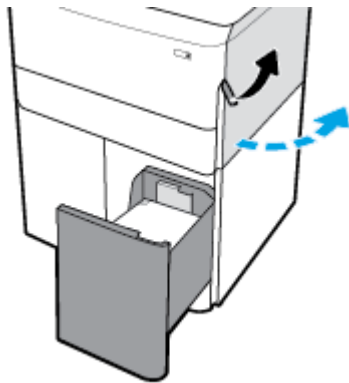

4. 하단 걸쇠를 눌러 하단 오른쪽 덮개를 엽니다.

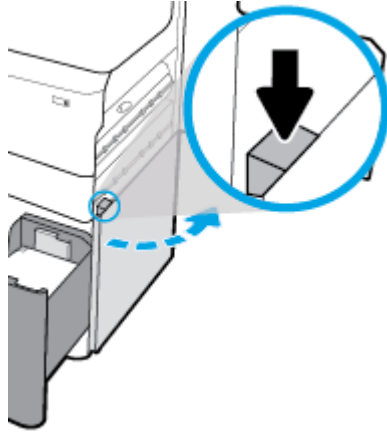

5. 롤러에서 보이는 모든 용지를 천천히 빼냅니다.

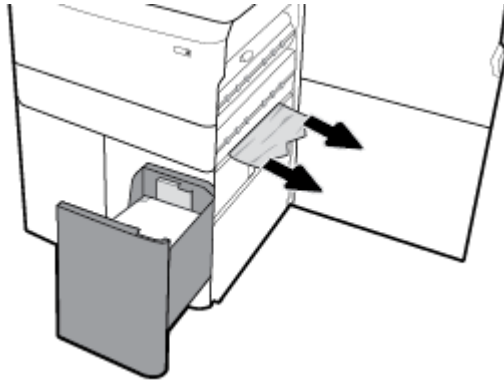

6. 하단 오른쪽 덮개, 오른쪽 덮개, 용지함을 닫습니다.

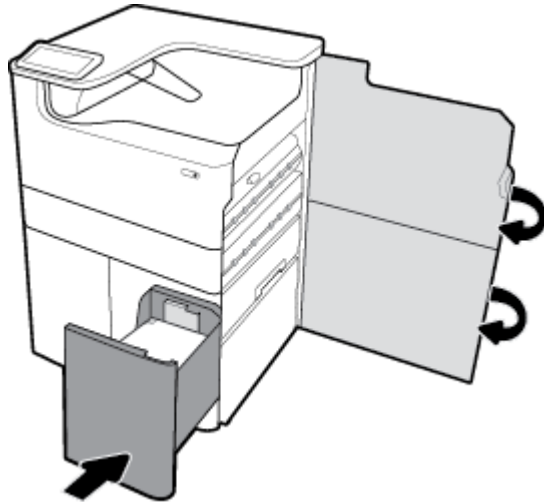

왼쪽 덮개에 걸린 용지 제거

1. 왼쪽 걸쇠를 당겨 왼쪽 덮개를 엽니다.

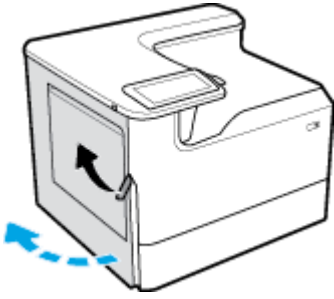

2. 롤러에서 보이는 모든 용지를 천천히 빼냅니다.

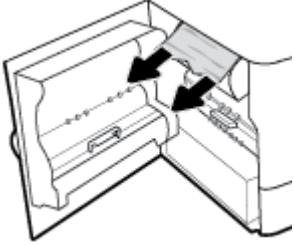

3. 왼쪽 덮개 안쪽의 걸쇠를 들어 올립니다.

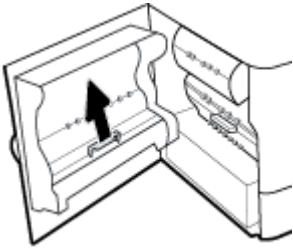

4. 롤러에서 보이는 모든 용지를 천천히 빼냅니다.

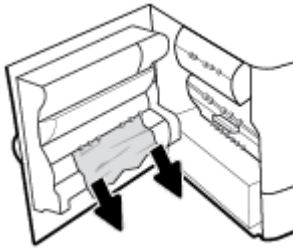

5. 걸쇠를 닫습니다.

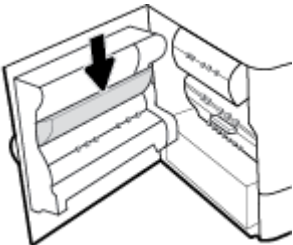

6. 왼쪽 덮개를 닫습니다.

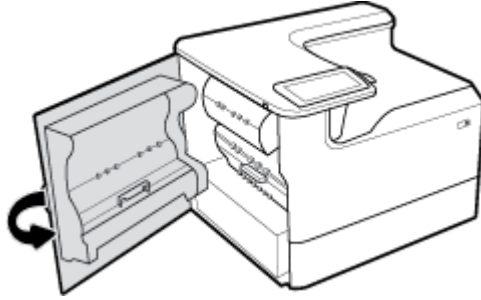

왼쪽 듀플렉서에서 걸린 용지 제거

1. 왼쪽 걸쇠를 당겨 왼쪽 덮개를 엽니다.

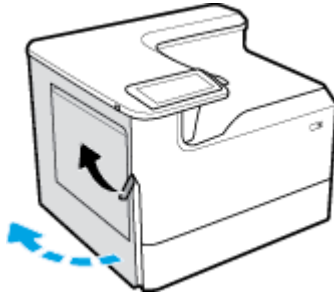

2. 듀플렉서 핸들을 잡고 가능한 한 끝까지 당겨서 듀플렉서를 빼냅니다.

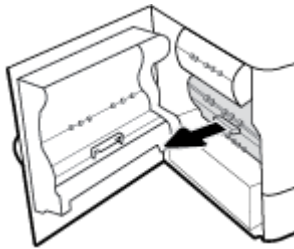

3. 듀플렉서 위에서 보이는 모든 용지를 천천히 빼냅니다.

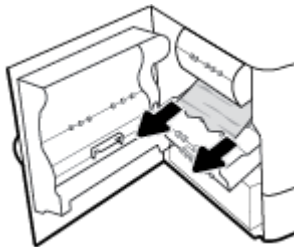

4. 듀플렉서를 들어 올리고 그 아래에서 보이는 모든 용지를 천천히 빼냅니다.

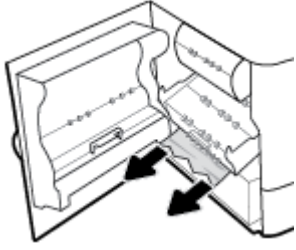

5. 듀플렉서가 제자리에 끼워질 때까지 삽입합니다.

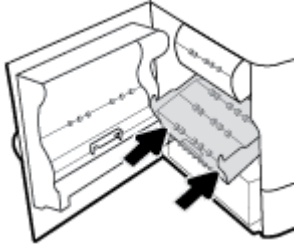

6. 왼쪽 덮개를 닫습니다.

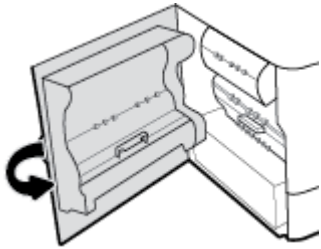

오른쪽 덮개에서 걸린 용지 제거

1. 오른쪽 걸쇠를 당겨 오른쪽 덮개를 엽니다.

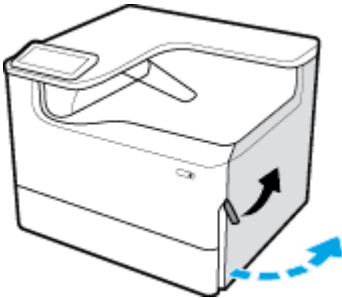

2. 롤러에서 보이는 모든 용지를 천천히 빼냅니다.

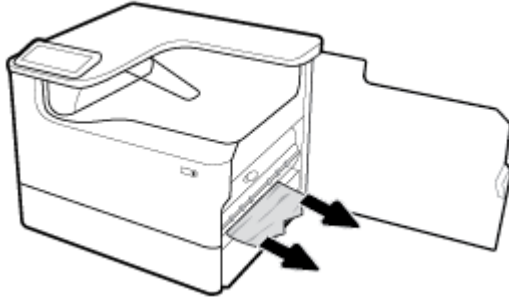

3. 오른쪽 덮개를 닫습니다.

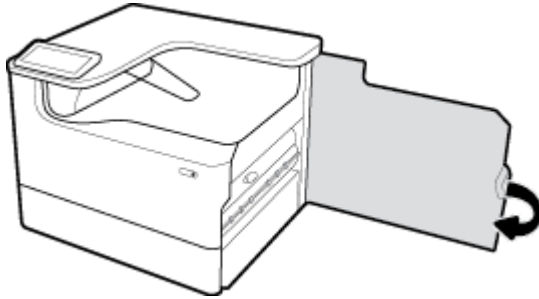

오른쪽 듀플렉서에서 걸린 용지 제거

1. 오른쪽 걸쇠를 당겨 오른쪽 덮개를 엽니다.

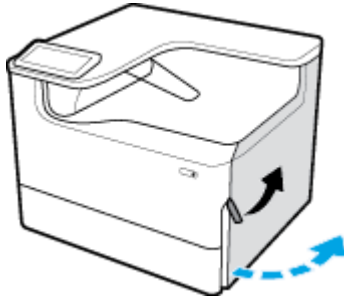

2. 듀플렉서 핸들을 잡고 가능한 한 끝까지 당겨서 듀플렉서를 빼냅니다.

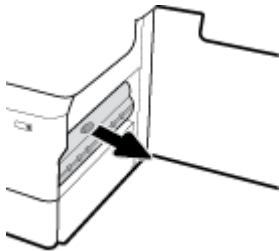

3. 듀플렉서 위에서 보이는 모든 용지를 천천히 빼냅니다.

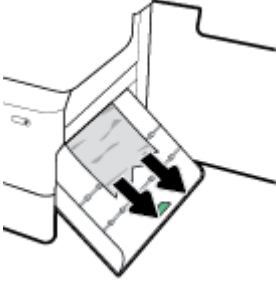

4. 듀플렉서를 들어 올리고 그 아래에서 보이는 모든 용지를 천천히 빼냅니다.

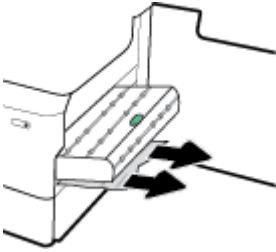

5. 듀플렉서가 제자리에 끼워질 때까지 삽입합니다.

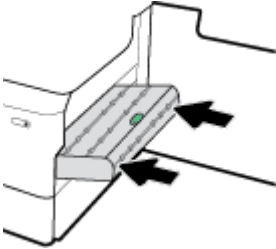

6. 오른쪽 덮개를 닫습니다.

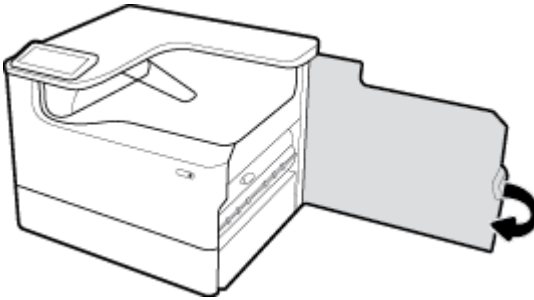

출력함에서 걸린 용지 제거

1. 출력함에서 걸린 용지를 천천히 빼냅니다.



2. 왼쪽 걸쇠를 당겨 왼쪽 덮개를 엽니다.

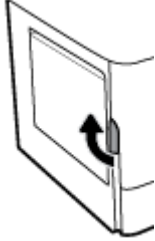

3. 롤러에서 보이는 모든 용지를 천천히 빼냅니다.

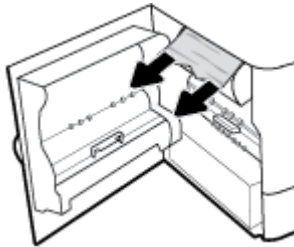

4. 왼쪽 덮개를 닫습니다.

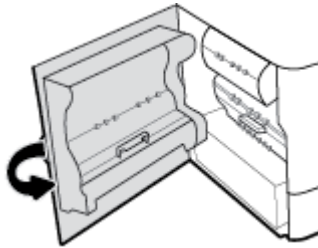

카트리지 문제

- [리필 또는 재활용 카트리지](#)
- [카트리지에 대한 제어판 메시지 설명](#)

리필 또는 재활용 카트리지

새 제품이든 재활용 제품이든 **HP** 정품이 아닌 소모품을 사용하는 것은 좋지 않습니다. **HP** 정품이 아닐 경우, 해당 비정품 카트리지의 디자인이나 품질에 대해 **HP**는 어떠한 조치도 취할 수 없습니다. 현재 사용 중인 카트릿지가 리필 또는 재활용 카트리지이고 인쇄 품질이 좋지 않은 경우 정품 **HP** 카트리지로 교체하십시오.

 **참고:** 타사 카트리지를 정품 HP 카트리지로 교체하는 경우, 프린트헤드의 잔류 잉크가 소진되어 새로 설치된 정품 HP 카트리지에서 잉크가 공급될 때까지 프린트헤드에 타사 잉크가 남아 있을 수 있습니다. 타사 잉크가 모두 소모될 때까지는 인쇄 품질에 영향을 미치게 됩니다.

카트리지에 대한 제어판 메시지 설명

- [카트리지 고갈](#)
- [카트리지 부족](#)
- [카트리지 문제](#)
- [카트리지 매우 부족](#)
- [모조품 또는 중고 \[컬러\] 카트릿지가 설치됨](#)
- [설치 카트릿지를 사용해선 안 됨](#)
- [정품 HP 카트릿지가 설치됨](#)
- [호환되지 않는 \[컬러\]](#)
- [\[컬러\] 카트릿지 설치](#)
- [비정품 카트릿지가 설치됨](#)
- [프린터 장애](#)
- [인쇄 시스템 문제](#)
- [프린터 준비 중 발생하는 문제](#)
- [설치 카트릿지 문제](#)
- [설치 카트릿지를 사용](#)
- [중고 \[컬러\] 설치](#)

카트리지 고갈

설명

표시된 카트릿지의 잉크가 모두 소진되었으며 교체해야 합니다.

권장 조치

인쇄를 계속하려면 잉크가 모두 소진된 카트릿지를 지금 교체해야 합니다.

 **참고:** 새 카트릿지를 설치하면 잉크가 다시 공급됩니다.

카트리지 부족

설명

표시된 카트릿지를 곧 교체해야 합니다.

권장 조치

인쇄를 계속할 수 있지만 교체용 카트릿지를 준비하는 것이 좋습니다. 메시지가 표시될 때까지 카트릿지를 교체할 필요가 없습니다.

카트리지 문제

설명

- 카트리지에 대한 접촉 부위가 프린터에 연결되지 않을 수 있습니다.
- 이 카트리지는 해당 프린터와 호환되지 않습니다.

권장 조치

- 먼지가 묻지 않은 부드러운 천으로 카트리지 접촉 부위를 조심스럽게 닦은 후 카트리지를 다시 삽입합니다.
- 카트리지를 분리하고 호환되는 카트리지로 교체합니다.
- 프린터가 인쇄 시스템 보호를 위해 셀프 서비스 루틴을 수행할 수 있도록 모든 카트리지가 설치될 때까지 프린터 전원을 켜둡니다.

카트리지 매우 부족

설명

표시된 카트리지의 잉크가 모두 소모되었으며 지금 교체할 수 있습니다. 프린터가 잔류 잉크를 사용해 인쇄하고 있습니다.

권장 조치

잉크가 소진된 이 카트리지를 지금 교체해도 잉크가 낭비되지 않습니다.

 **참고:** 카트리지의 잉크가 모두 소모된 후 프린터는 잔류 잉크를 사용해 인쇄할 수 있습니다. 이 잔류 잉크를 사용해 인쇄할 수 있는 대략적인 매수에 대한 자세한 정보는 프린터 제어판을 참조하십시오.

모조품 또는 중고 [컬러] 카트리지가 설치됨

설명

이 카트리지의 정품 HP 잉크가 소모되었습니다.

권장 조치

정품 HP 카트리지로 교체하거나 확인을 클릭해 비 정품 HP 카트리지로 인쇄를 계속합니다. HP 제품이 아닌 소모품을 사용함으로써 발생한 프린터의 서비스나 수리에 대해서는 무상 보증 수리가 적용되지 않습니다.

설치 카트리지를 사용해선 안 됨

설명

장치가 초기화된 후에는 설치 카트리지를 사용할 수 없습니다.

권장 조치

제거하고 설치 카트리지가 아닌 카트리지를 설치하십시오.

정품 HP 카트리지가 설치됨

설명

정품 HP 카트리지가 설치되었습니다.

권장 조치

조치가 필요 없습니다.

호환되지 않는 [컬러]

설명

다른 HP 제품 모델 전용 카트리지를 설치했습니다. 이러한 잉크 카트리지가 설치된 제품은 제대로 작동하지 않을 수 있습니다.

권장 조치

이 제품에 적합한 카트리지를 설치하십시오.

[컬러] 카트리지 설치

설명

이 메시지는 제품의 초기 설정 중에 표시되며 초기 설정이 완료된 후에도 표시될 수 있습니다.

이 메시지가 초기 설정 중에 나타나는 경우, 컬러 카트리지 중의 하나가 덮개가 닫힌 채로 설치되지 않았음을 나타냅니다. 카트리지가 누락되면 제품에서 인쇄할 수 없습니다.

제품 최초 설치 후에 이 메시지가 나타날 경우 카트리지가 없거나 카트리지가 설치되었지만 손상되었을 수 있습니다.

권장 조치

표시된 컬러 카트리지를 설치하거나 교체합니다.

비정품 카트리지 설치됨

설명

조치가 필요하지 않으며 단순한 알림일 뿐입니다.

권장 조치

조치가 필요하지 않으며 단순한 알림일 뿐입니다.

새 제품이든 재활용 제품이든 HP 정품이 아닌 소모품을 사용하는 것은 좋지 않습니다. HP 제품이 아닌 소모품을 사용함으로써 발생한 프린터의 서비스나 수리에 대해서는 무상 보증 수리가 적용되지 않습니다.

프린터 장애

설명

프린터가 작동하지 않습니다.

권장 조치

전원 재설정을 수행합니다. 실패하는 경우, [HP 고객 지원 센터](#) 웹사이트를 방문하십시오.

인쇄 시스템 문제

설명

메시지에서 말하는 카트리지가 없거나 손상되었거나 호환되지 않는 유형이거나 프린터의 잘못된 슬롯에 설치되어 있습니다.

권장 조치

인쇄 기능이 비활성화되었습니다. 카트리지 교체 또는 전원 재설정을 시도하십시오. 실패하는 경우, [HP 고객 지원 센터](#) 웹사이트를 방문하십시오.

프린터 준비 중 발생하는 문제

설명

프린터의 시계가 고장나서 카트리지가 준비가 완료되지 않았을 수 있습니다. 남은 카트리지 잉크량 게이지가 부정확할 수 있습니다.

권장 조치

인쇄 작업의 인쇄 품질을 확인합니다. 품질이 만족스럽지 않은 경우 도구 상자에서 프린트헤드 청소 절차를 실행하면 개선될 수 있습니다.

설치 카트리지 문제

설명

설치 카트리지에 문제가 있고 프린터가 시스템 초기화를 완료할 수 없습니다.

권장 조치

[HP 고객 지원 센터](#) 웹사이트를 참조하십시오.

설치 카트리지를 사용

설명

설치 카트리지는 제품 초기화가 완료되기 전에 제거되었습니다.

권장 조치

제품 초기화를 위해 제품과 함께 제공된 설치 카트리지를 사용하십시오.

프린터를 처음으로 설치할 때는 프린터와 함께 제공된 상자에 있는 설치 카트리지를 설치해야 합니다. 이 카트리는 첫 인쇄 작업 전에 프린터를 교정해 줍니다. 처음 제품 설치 시 설치 카트리지를 설치하지 않으면 오류가 발생합니다. 일반 카트리지를 설치했으면 이를 빼낸 다음 설치 카트리지를 설치하여 프린터 설치를 완료합니다. 프린터 설치가 완료되면 프린터에 일반 카트리지를 사용할 수 있습니다.

오류 메시지가 계속 나타나고 프린터가 시스템 초기화를 완료할 수 없으면 [HP 고객 지원 센터](#) 웹사이트를 참조하십시오.

중고 [컬러] 설치

설명

중고이지만 정품인 HP 컬러 카트리가 설치되었거나 이동했습니다.

권장 조치

중고이지만 정품 HP 카트리를 설치했습니다. 조치가 필요 없습니다.

인쇄 문제

HP Print and Scan Doctor	HP Print and Scan Doctor 는 문제를 자동으로 진단하고 해결하는 유틸리티입니다. 참고: 이 유틸리티는 Windows 운영 체제에서만 사용할 수 있습니다.
인쇄가 안되는 인쇄 작업 문제를 해결합니다.	HP 온라인 문제 해결 마법사를 사용합니다. 프린터가 반응하지 않거나 인쇄하지 못하면 단계별 지침에 따릅니다.

 **참고:** HP 온라인 문제 해결 마법사에서 일부 언어를 지원하지 않을 수 있습니다.

- [제품에서 인쇄가 되지 않음](#)
- [제품의 인쇄 속도가 느림](#)
- [USB 플러그 앤 프린트 문제](#)
- [인쇄 품질 개선](#)

제품에서 인쇄가 되지 않음

인쇄 문제 해결 점검 목록

제품에서 인쇄가 전혀 되지 않는 경우 다음 해결 방법을 시도해 보십시오.

- 제품이 켜져 있는지 확인하고 제어판에 작동 준비가 된 것으로 표시되는지 확인합니다.
 - 제어판에 제품이 작동 준비가 되었다고 표시되지 않는다면 제품을 껐다가 다시 켭니다.
 - 제어판에 제품이 작동 준비가 되었다고 표시되면 작업을 다시 보냅니다.
- 제어판에 제품에 오류가 있다고 표시되면 오류를 해결하고 제어판에서 테스트 페이지를 인쇄합니다. 테스트 페이지가 인쇄되면 인쇄를 시도한 컴퓨터와 제품 간에 통신 문제일 수 있습니다.

 **참고:**

- 왼쪽 듀플렉서(또는 서비스 액체 컨테이너)에 관한 오류 메시지가 표시되면 [왼쪽 듀플렉서 재설치 또는 교체](#)를 참조하십시오.
- 프린트헤드 와이퍼 안전장치에 관한 오류 메시지가 표시되면 [프린트헤드 와이퍼 안전장치 제거](#)를 참조하십시오.
- 모든 케이블이 올바르게 연결되었는지 확인합니다. 제품이 네트워크에 연결되어 있는 경우 다음 항목을 확인합니다.
 - 제품에서 네트워크 연결의 바로 옆에 있는 표시등을 확인합니다. 네트워크가 활성 상태라면 표시등이 녹색입니다.
 - 네트워크 연결에 전화선이 아닌 네트워크 케이블을 사용하고 있는지 확인합니다.
 - 네트워크 라우터, 허브 또는 스위치가 켜져 있으며 제대로 작동하는지 확인합니다.
- www.support.hp.com에서 HP 소프트웨어를 설치합니다. 일반 프린터 드라이버를 사용하면 인쇄 대기열에서 작업을 제거하는 일이 지연될 수 있습니다.
- 컴퓨터의 프린터 목록에서 이 제품 이름을 마우스 오른쪽 버튼으로 클릭한 다음 **속성** 을 클릭하고, **포트** 탭을 엽니다.
 - 네트워크 연결에 네트워크 케이블을 사용하고 있다면 **포트** 탭에 열거된 프린터 이름이 제품 구성 페이지의 제품 이름과 일치하는지 확인합니다.
 - **USB** 케이블을 사용하여 무선 네트워크에 연결하고 있다면 **USB용 가상 프린터 포트** 옆의 확인란이 선택되어 있는지 확인합니다.
- 컴퓨터에서 개인 방화벽 시스템을 사용하고 있다면 방화벽으로 인해 제품과의 통신이 차단될 수 있습니다. 잠시 방화벽을 비활성화하여 이것이 문제의 원인인지 확인합니다.
- 컴퓨터 또는 제품이 무선 네트워크에 연결되어 있다면 신호 품질 저하나 간섭으로 인해 인쇄 작업이 지연될 수 있습니다.

왼쪽 듀플렉서 재설치 또는 교체

⚠ 주의: 경고 라벨이 프린터의 특정 영역에 표시됩니다. 이러한 라벨의 정의에 대해서는 [경고 아이콘을 \(를\) 참조하십시오.](#)

왼쪽 듀플렉서에서 발생한 문제를 해결하려면 이를 재설치하거나 교체해야 할 수 있습니다.

1. 왼쪽 걸쇠를 당겨 왼쪽 덮개를 엽니다.

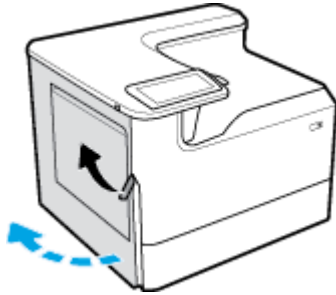

2. 듀플렉서 핸들을 잡고 가능한 한 끝까지 당겨서 듀플렉서를 빼냅니다.

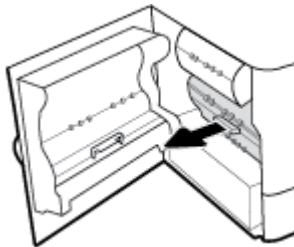

3. 듀플렉서를 제거하려면 다음을 수행합니다.

- a. 파란색 걸쇠를 앞으로 당겨 폰 다음 듀플렉서를 돌려서 꺼냅니다.

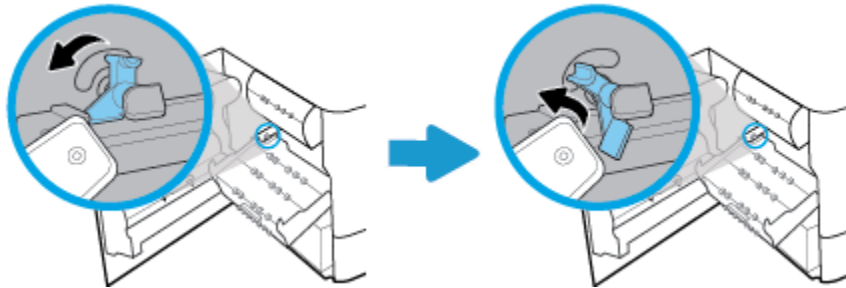

- b. 듀플렉서의 오른쪽을 당겨서 오른쪽 레일에서 빼내고 듀플렉서를 분리합니다.

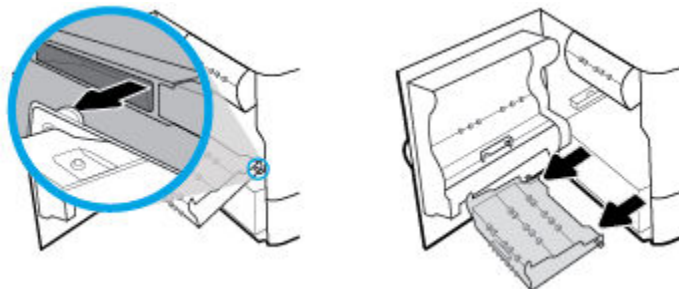

4. 듀플렉서를 설치하려면 다음을 수행합니다.

- a. 듀플렉서의 오른쪽에 있는 손잡이를 오른쪽 레일에 넣습니다.

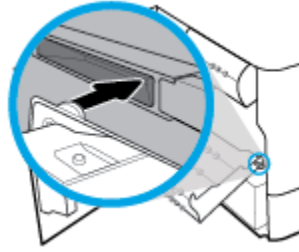

- b. 듀플렉서의 왼쪽을 왼쪽 레일의 트인 부분을 통해 밀어 넣은 다음 파란색 걸쇠를 원래 위치로 다시 밀어 넣습니다.

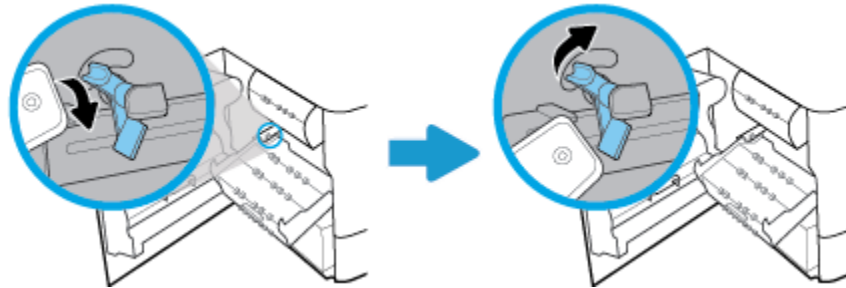

5. 듀플렉서가 제자리에 끼워질 때까지 삽입합니다.

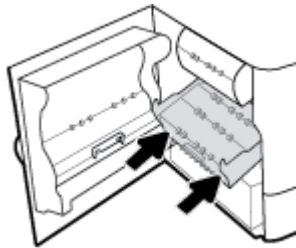

6. 왼쪽 덮개를 닫습니다.

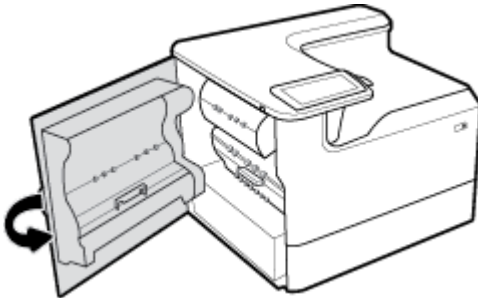

프린트헤드 와이퍼 안전장치 제거

 **참고:** 프린트헤드 와이퍼와 함께 제공된 안전장치를 제거해야 인쇄를 할 수 있습니다.

1. 오른쪽 걸쇠를 당겨 오른쪽 덮개를 엽니다.

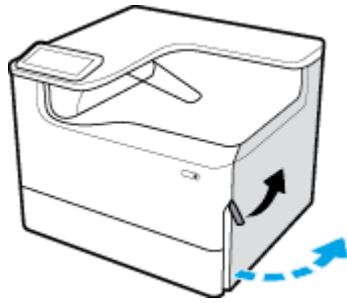

2. 왼쪽 안전장치를 프린터 중앙으로 당겨서 프린터에서 분리합니다.

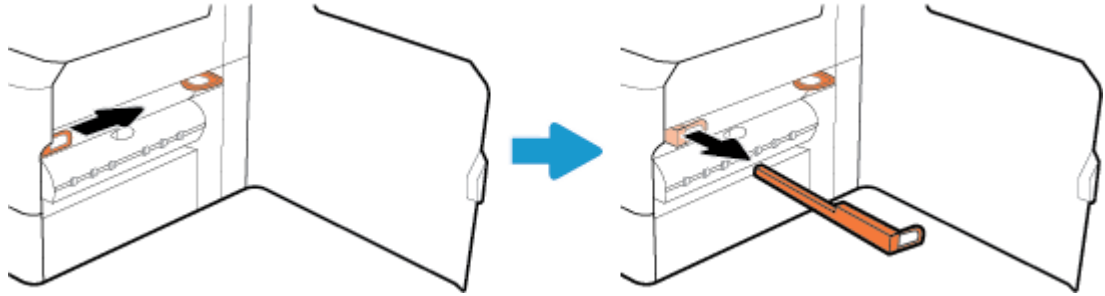

3. 오른쪽 안전장치에 대해서도 반복합니다.

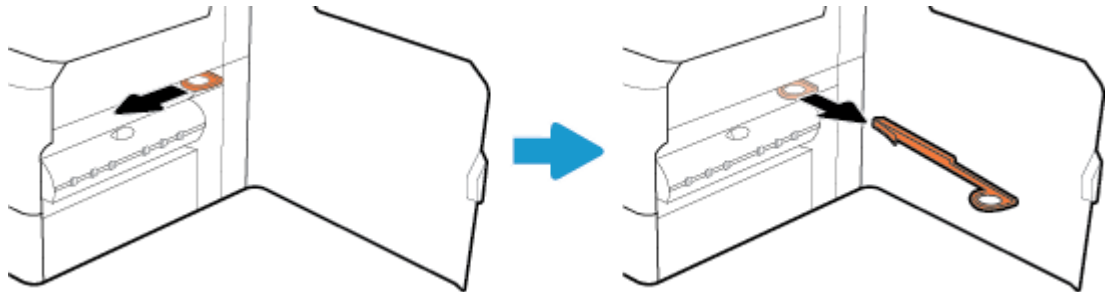

4. 오른쪽 덮개를 닫습니다.

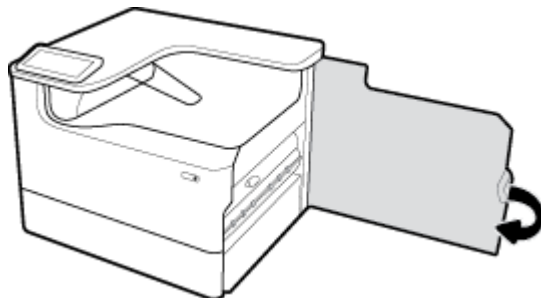

제품의 인쇄 속도가 느림

제품에서 인쇄가 되기는 하지만 속도가 느린 것 같다면 다음 해결 방법을 시도해 보십시오.

- 컴퓨터가 이 제품의 최소 사양을 충족하는지 확인하십시오. 사양 목록은 [HP 고객 지원 센터](#) 을(를) 참조하십시오.
- 용지 종류 설정이 사용 중인 용지 종류와 일치하지 않으면 올바른 용지 종류로 설정을 변경합니다.
- 컴퓨터 또는 제품이 무선 네트워크에 연결되어 있다면 신호 품질 저하나 간섭으로 인해 인쇄 작업이 지연될 수 있습니다.

USB 플러그 앤 프린트 문제

- [USB 액세스서를 삽입했을 때 메모리 장치 옵션 메뉴가 열리지 않음](#)
- [USB 저장 장치에서 파일이 인쇄되지 않음](#)
- [인쇄할 파일이 메모리 장치 옵션 메뉴에 없음](#)

USB 액세스서를 삽입했을 때 메모리 장치 옵션 메뉴가 열리지 않음

다음과 같은 파일 유형을 인쇄할 수 있습니다.

- 이 제품이 지원하지 않는 USB 저장 장치 또는 파일 시스템을 사용하고 있을 수 있습니다. 파일 할당 테이블(FAT) 파일 시스템을 사용하는 표준 USB 저장 장치에 파일을 저장하십시오. 제품은 FAT12, FAT16 및 FAT32 USB 저장 액세스서를 지원합니다.
- 다른 메뉴가 이미 열려 있는 경우, 해당 메뉴를 닫은 후 USB 저장 장치를 다시 삽입합니다.
- USB 저장 장치에 여러 개의 파티션이 있을 수 있습니다. (일부 USB 저장 장치 제조업체는 CD와 유사하게 파티션을 생성하는 액세스서에 소프트웨어를 설치합니다.) USB 저장 장치를 다시 포맷해서 파티션을 제거하거나 다른 USB 저장 장치를 사용합니다.
- USB 저장 장치에서 제품이 제공할 수 있는 것보다 더 많은 전력이 필요할 수 있습니다.
 - a. USB 저장 장치를 제거하십시오.
 - b. 제품을 껐다가 다시 켭니다.
 - c. 고유한 전원 공급 장치가 있거나 전력을 덜 사용하는 USB 저장 장치를 사용하십시오.
- USB 저장 장치가 올바르게 작동하지 않을 수 있습니다.
 - a. USB 저장 장치를 제거하십시오.
 - b. 제품을 껐다가 다시 켭니다.
 - c. 다른 USB 저장 장치에서 인쇄를 시도하십시오.

USB 저장 장치에서 파일이 인쇄되지 않음

1. 용지함에 용지가 있는지 확인합니다.
2. 제어판에 메시지가 표시되었는지 확인합니다. 제품에 용지가 걸렸다면 걸린 용지를 제거합니다.

인쇄할 파일이 메모리 장치 옵션 메뉴에 없음

- PDF
- 모든 사진 형식
- Excel을 제외한 Microsoft Office 파일

인쇄 품질 개선

[대부분의 인쇄 품질 문제를 해결하기 위한 단계별 지침](#)

[인쇄 품질 문제에 대한 온라인 문제 해결](#)

 **참고:** HP 온라인 문제 해결 마법사에서 일부 언어를 지원하지 않을 수 있습니다.

다음 지침을 따르면 대부분의 인쇄 품질 문제를 방지할 수 있습니다.

- [정품 HP 카트리지 확인](#)
- [HP 사양에 맞는 용지를 사용합니다](#)
- [프린터 드라이버에 올바른 용지 종류 설정을 사용합니다](#)
- [인쇄 요구 사항에 가장 적합한 프린터 드라이버 사용](#)
- [인쇄 품질 보고서 인쇄](#)
- [프린트헤드 정렬](#)

정품 HP 카트리지 확인

카트리지가 정품 HP 카트리지가 아닐 수 있습니다. 자세한 내용은 [위조 HP 카트리지](#)을 참조하십시오. 정품 HP 카트리지로 교체합니다.

HP 사양에 맞는 용지를 사용합니다

다음과 같은 문제가 있다면 다른 용지를 사용합니다.

- 인쇄물이 너무 밝거나 일부가 바랜 것처럼 보입니다.
- 인쇄된 페이지에 얼룩이 있거나 잉크가 번집니다.
- 인쇄된 글자 모양이 왜곡되어 보입니다.
- 인쇄된 페이지가 말려 있습니다.

항상 본 제품이 지원하는 용지 종류 및 무게 범위 내에서 사용하십시오. 또한 용지를 선택할 때 다음 지침을 따르십시오.

- 품질이 좋고, 잘린 부분, 흠, 찢김, 점, 티끌, 먼지, 주름, 튼, 스테이플 등이 없고, 가장자리가 말리거나 구부러지지 않은 용지를 사용합니다.
- 이전에 인쇄된 적이 없는 용지를 사용합니다.
- **PageWide** 프린터용으로 제작된 용지를 사용하십시오.
- 너무 거칠지 않은 용지를 사용합니다. 용지 표면이 매끄러울수록 인쇄 품질이 더 좋습니다.

 **참고:** HP 내부에서 실시한 다양한 일반 용지 테스트에 따라 이 제품에는 **ColorLok®** 로고가 있는 용지를 사용할 것을 권장합니다. 자세한 내용은 [HP 인쇄 성능](#) 웹사이트를 참조하십시오.



프린터 드라이버에 올바른 용지 종류 설정을 사용합니다

다음과 같은 문제가 있다면 용지 종류 설정을 확인합니다.

- 인쇄된 페이지가 번집니다.
- 인쇄된 페이지에 반복된 자국이 찍힙니다.
- 인쇄된 페이지가 말려 있습니다.
- 인쇄된 페이지의 일부가 인쇄되지 않습니다.

용지 종류 및 크기 설정 변경(Windows)

1. 소프트웨어 프로그램의 **파일** 메뉴에서 **인쇄**를 누릅니다.
2. 제품을 선택하고 **속성** 또는 **기본 설정** 버튼을 누릅니다.
3. **용지/품질** 탭을 누릅니다.
4. 필요에 따라 **용지 크기**, **용지 종류**, **용지 공급원** 드롭다운 목록을 사용하여 기본값을 변경하고 **확인**을 클릭합니다.

용지 종류 및 크기 설정 변경(OS X)

1. **파일** 메뉴에서 **페이지 설정**을 선택합니다.
2. **형식:**에서 프린터가 선택되었는지 확인합니다.
3. **용지 크기** 팝업 메뉴에서 적절한 용지 크기를 선택합니다.
4. **매수 및 페이지** 팝업 메뉴에서, **용지/품질**을 선택합니다.
5. **용지 종류:** 팝업 메뉴에서 적절한 용지 종류를 선택합니다.

인쇄 요구 사항에 가장 적합한 프린터 드라이버 사용

인쇄된 페이지의 그림에 예상치 못한 선이 나타나거나 텍스트가 누락되거나 그림이 누락되거나 잘못된 형식으로 인쇄되거나 글꼴이 대체되었다면 다른 프린터 드라이버를 사용해야 할 수도 있습니다.

HP PCL 6 드라이버

- 기본 드라이버로 제공됩니다. 이 드라이버는 www.support.hp.com(권장) 또는 프린터와 함께 제공되는 HP 소프트웨어 CD를 통해 제품을 설치할 때 자동으로 설치됩니다.
- 모든 Windows 환경에 적합합니다. Windows 7 이상인 경우 이 드라이버는 XPS 기반입니다. Windows 2003, XP, Vista의 경우 더욱 기본적인 PCL 6 인쇄 드라이버가 제공됩니다.
- 대부분의 사용자를 위해 전반적으로 최고의 속도, 최고의 인쇄 품질 및 최고의 제품 기능 지원을 제공합니다.

HP UPD PS 드라이버

- Adobe® 소프트웨어 프로그램이나 기타 그래픽 집약적 고급 소프트웨어 프로그램의 인쇄에 적합합니다.
- 포스트스크립트 에뮬레이션이 필요하거나 포스트스크립트 플래시 글꼴 지원이 적용되는 인쇄를 지원합니다.
- 이 드라이버는 www.hp.com/go/upd에서 다운로드할 수 있습니다

HP UPD PCL 6

- 모든 Windows 환경의 인쇄에 적합합니다.
- 관리 환경의 사용자를 위해 전반적으로 최고의 속도, 최고의 인쇄 품질 및 최고의 제품 기능 지원을 제공합니다.
- Windows GDI(그래픽 장치 인터페이스)와 결합하여 Windows 환경에서 최고의 속도를 발휘하도록 개발되었습니다.
- 이 드라이버는 www.hp.com/go/upd에서 다운로드할 수 있습니다

 **참고:** [HP 고객 지원 센터](#) 웹사이트에서 추가 프린터 드라이버를 다운로드합니다.

인쇄 품질 보고서 인쇄

인쇄 품질 보고서를 실행하고 지침을 따릅니다. 자세한 내용은 [정보 페이지](#)을 참조하십시오.

Print Quality Report

391084602 26101000 439281 270 100 20 00

- Review the color bars below. If the bars show significant streaks or uneven colors, clean the printhead. Note that cleaning uses ink.
- If printhead cleaning does not fix the problem, get more help at hp.com/support.
- HP recommends original HP Ink and Color,ok! paper.

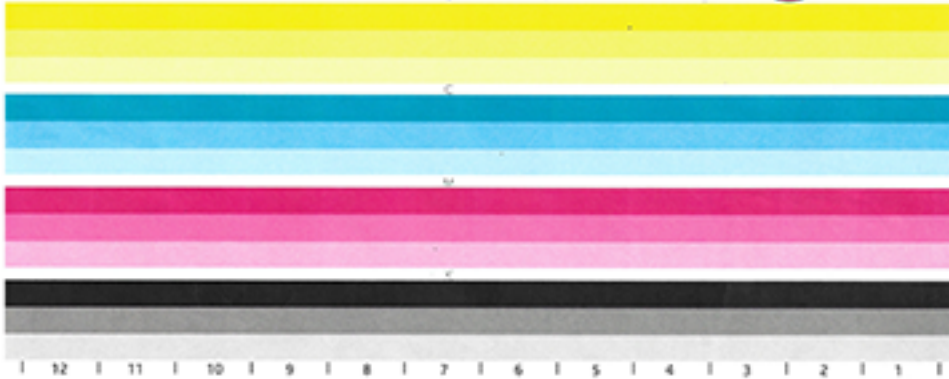

프린트헤드 정렬

1. 제어판에서 **지원 도구** 아이콘을 누릅니다.
2. 디스플레이에서 **문제 해결** 아이콘을 누르고 **인쇄 품질**을 누릅니다.
3. 도구와 **프린트헤드 정렬**을 차례로 누릅니다.
4. 제어판에 표시되는 메시지를 따릅니다.

연결 문제

HP Print and Scan Doctor	HP Print and Scan Doctor 는 문제를 자동으로 진단하고 해결하는 유틸리티입니다. 참고: 이 유틸리티는 Windows 운영 체제에서만 사용할 수 있습니다.
HP 온라인 문제 해결 마법사를 사용합니다.	<ul style="list-style-type: none">• 프린터가 연결된 적이 없거나 연결되어 있지만 더 이상 작동하지 않는 경우 무선 문제를 해결합니다.• 방화벽 또는 바이러스 백신이 컴퓨터에서 프린터에 연결하지 못하게 막고 있다고 생각되면 방화벽 또는 바이러스 백신 문제를 해결합니다.

참고: [HP Print and Scan Doctor](#) 및 HP 온라인 문제 해결 마법사에서 일부 언어를 지원하지 않을 수 있습니다.

- [USB 직접 연결 문제 해결](#)
- [네트워크 문제 해결](#)

USB 직접 연결 문제 해결

제품이 컴퓨터에 직접 연결된 경우 **USB** 케이블에서 다음 사항을 확인하십시오.

- 케이블이 컴퓨터와 제품에 연결되었는지 확인합니다.
- 케이블이 5 m보다 길지 않은지 확인합니다. 이보다 짧은 케이블을 사용해 보십시오.
- 케이블을 다른 제품에 연결하여 올바르게 작동하는지 확인하십시오. 필요한 경우 케이블을 교체하십시오.

네트워크 문제 해결

다음 항목을 검사하여 제품이 네트워크로 통신하는지 확인합니다. 시작하기 전에 제어판에서 구성 페이지를 인쇄하고, 이 페이지에 있는 제품 IP 주소를 찾습니다.

- [불량한 물리적 연결](#)
- [컴퓨터가 제품에 적합하지 않은 IP 주소를 사용하고 있음](#)
- [컴퓨터가 제품과 통신할 수 없음](#)
- [제품이 네트워크에 맞지 않는 링크와 양면 인쇄 설정을 사용하고 있음](#)
- [새 소프트웨어 프로그램으로 인해 호환성 문제가 발생할 수 있음](#)
- [컴퓨터 또는 워크스테이션이 잘못 설정되었을 수 있음](#)
- [제품이 비활성화되었거나 다른 네트워크 설정이 잘못됨](#)

불량한 물리적 연결

1. 제품이 적절한 케이블을 사용하여 올바른 이더넷 포트에 연결되었는지 확인하십시오.
2. 케이블이 안전하게 연결되어 있는지 확인하십시오.
3. 제품 뒷면의 이더넷 포트를 살피고 주황색 작동 표시등과 녹색 링크 상태 표시등이 켜져 있는지 확인하십시오.
4. 문제가 지속되면 네트워크 라우터, 스위치 또는 허브의 다른 케이블이나 포트를 사용해 보십시오.

컴퓨터가 제품에 적합하지 않은 IP 주소를 사용하고 있음

1. 컴퓨터에서 프린터 등록 정보를 열고 **포트** 탭을 클릭합니다. 제품의 현재 IP 주소가 선택되어 있는지 확인합니다. 제품의 IP 주소는 제품 구성 페이지나 제어판에 표시됩니다.
2. HP 표준 TCP/IP 포트를 사용하여 제품을 설치한 경우 **IP 주소가 변경되더라도 언제나 이 프린터로 인쇄**라고 표시된 상자를 선택합니다.
3. 다음 중 하나를 수행합니다.
 - Microsoft 표준 TCP/IP 포트를 사용하여 제품을 설치한 경우 IP 주소 대신 호스트 이름을 사용합니다.
 - www.support.hp.com에서 제품을 설치한 경우 다음 단계를 수행하여 제품 IP 주소를 확인하거나 변경할 수 있습니다.
 - a. HP Printer Assistant를 엽니다. 자세한 내용은 [HP Printer Assistant 열기](#)을(를) 참조하십시오.
 - b. 도구 탭을 클릭합니다.
 - c. **IP 주소 업데이트**를 클릭하여 제품의 알려진(“이전”) IP 주소를 보고하고, 필요한 경우 IP 주소 변경을 가능하게 해 주는 유틸리티를 엽니다.
4. IP 주소가 올바른 경우 설치된 프린터 목록에서 제품 항목을 삭제한 후 다시 추가합니다.

컴퓨터가 제품과 통신할 수 없음

1. 제품에 ping을 수행하여 네트워크 통신을 테스트합니다.
 - a. 컴퓨터에서 명령줄 프롬프트를 엽니다. Windows의 경우 시작, 실행을 차례로 클릭하고 cmd를 입력합니다.
 - b. ping 뒤에 제품의 IP 주소를 입력합니다.
 - c. 창에 왕복 시간이 표시되면 네트워크와 장치가 모두 작동 중입니다.
2. ping 명령이 실패하면 네트워크 라우터, 허브 또는 스위치가 켜져 있는지 확인하고 네트워크 설정, 제품, 컴퓨터가 모두 동일한 네트워크에 구성되어 있는지 확인합니다.

제품이 네트워크에 맞지 않는 링크와 양면 인쇄 설정을 사용하고 있음

이 설정은 자동 모드(기본 설정)로 두는 것이 좋습니다. 이 설정을 변경하면 네트워크 설정도 변경해야 합니다.

새 소프트웨어 프로그램으로 인해 호환성 문제가 발생할 수 있음

모든 새로운 소프트웨어 프로그램이 올바르게 설치되었으며 올바른 프린트 드라이버를 사용하고 있는지 확인합니다.

컴퓨터 또는 워크스테이션이 잘못 설정되었을 수 있음

1. 네트워크 드라이버, 프린터 드라이버 및 네트워크 리디렉션을 확인합니다.
2. 운영 체제가 올바르게 구성되어 있는지 확인합니다.

제품이 비활성화되었거나 다른 네트워크 설정이 잘못됨

1. 구성 페이지를 검토하여 네트워크 프로토콜의 상태를 확인합니다. 필요하다면 활성화합니다.
2. 필요하다면 네트워크 설정을 재구성합니다.

무선 네트워크 문제

HP Print and Scan Doctor	HP Print and Scan Doctor 는 문제를 자동으로 진단하고 해결하는 유틸리티입니다. 참고: 이 유틸리티는 Windows 운영 체제에서만 사용할 수 있습니다.
HP 온라인 문제 해결 마법사를 사용합니다.	<ul style="list-style-type: none">• 프린터가 연결된 적이 없거나 연결되어 있지만 더 이상 작동하지 않는 경우 무선 문제를 해결합니다.• 방화벽 또는 바이러스 백신이 컴퓨터에서 프린터에 연결하지 못하게 막고 있다고 생각되면 방화벽 또는 바이러스 백신 문제를 해결합니다.

 **참고:** [HP Print and Scan Doctor](#) 및 HP 온라인 문제 해결 마법사에서 일부 언어를 지원하지 않을 수 있습니다.

- [무선 연결 점검 목록](#)
- [제품이 인쇄를 수행하지 않으며 컴퓨터에 타사 방화벽이 설치되어 있음](#)
- [무선 라우터 또는 제품을 움직인 후에 무선 연결이 제대로 작동하지 않음](#)
- [무선 제품이 VPN에 연결되면 통신 기능을 상실합니다.](#)
- [네트워크가 무선 네트워크 목록에 나타나지 않음](#)

무선 연결 점검 목록

- 제품과 무선 라우터의 전원이 켜져 있고 전력이 공급되고 있습니다. 제품의 무선 라디오가 켜져 있는지도 확인합니다.
- 서비스 설정 식별자(SSID)가 올바른지 확인하십시오. 구성 페이지를 인쇄하여 SSID를 확인합니다. SSID가 올바른지 확실하지 않다면 무선 설치를 다시 실행합니다.
- 안전한 네트워크와 함께 보안 정보가 올바른지 확인합니다. 보안 정보가 잘못되었다면 무선 설치를 다시 실행합니다.
- 무선 네트워크가 올바르게 작동하지 않는 경우 무선 네트워크의 다른 컴퓨터에 액세스해 보십시오. 인터넷에 액세스할 수 있는 네트워크의 경우, 다른 무선 연결을 통해 인터넷에 연결해 보십시오.
- 제품의 암호화 방법(AES 또는 TKIP)이 WPA 보안을 사용하는 네트워크에 있는 무선 라우터와 같은 무선 액세스 지점의 암호화 방법과 동일한지 확인하십시오.
- 제품이 무선 네트워크 범위 내에 있습니다. 대부분의 네트워크에서 제품은 무선 액세스 포인트(무선 라우터)의 30m 이내에 있어야 합니다.
- 장애물이 무선 신호를 차단하지 않도록 주의하십시오. 액세스 포인트와 제품 사이에 커다란 금속 물체가 있다면 모두 치우십시오. 금속이나 콘크리트 소재의 막대, 벽 또는 지지 기둥이 제품과 무선 액세스 포인트 사이를 가로막지 않도록 하십시오.
- 제품은 무선 신호를 간섭할 수 있는 전자 기기에서 떨어진 곳에 배치하십시오. 모터, 무선 전화기, 보안 시스템 카메라, 기타 무선 네트워크 및 일부 Bluetooth 장치를 포함한 많은 장치가 무선 신호를 간섭할 수 있습니다.
- 프린터 드라이버가 컴퓨터에 설치되어 있습니다.
- 올바른 프린터 포트를 선택했습니다.
- 컴퓨터와 제품이 동일한 무선 네트워크에 연결되어 있습니다.

제품이 인쇄를 수행하지 않으며 컴퓨터에 타사 방화벽이 설치되어 있음

1. 제조업체에서 제공하는, 가장 최신 버전의 업데이트로 방화벽을 업데이트하십시오.
2. 제품을 설치하거나 인쇄를 시도할 때 프로그램이 방화벽 액세스를 요청하는 경우 프로그램 실행을 허용하십시오.
3. 방화벽을 잠시 끄고 컴퓨터에 무선 제품을 설치하십시오. 무선 설치를 완료한 후에 방화벽을 다시 활성화하십시오.

무선 라우터 또는 제품을 움직인 후에 무선 연결이 제대로 작동하지 않음

라우터 또는 제품이 컴퓨터가 연결되어 있는 네트워크와 동일한 네트워크에 연결되어 있는지 확인합니다.

1. 제어판 대시보드를 엽니다(화면의 상단에서 대시보드 탭을 아래로 스와이프하거나 홈 화면 상단의 스트립을 누릅니다).
2. 제어판 대시보드에서  (설정)을 누릅니다.
3. 보고서, 네트워크 구성 페이지를 차례로 눌러 보고서를 인쇄합니다.
4. 구성 보고서의 서비스 설정 식별자(SSID)를 컴퓨터의 프린트 구성에 있는 SSID와 비교합니다.
5. 두 SSID가 동일하지 않다면 장치가 동일한 네트워크에 연결되어 있지 않은 것입니다. 제품의 무선 설정을 재구성합니다.

무선 제품이 VPN에 연결되면 통신 기능을 상실합니다.

- 일반적으로 VPN과 다른 네트워크에 동시에 연결할 수 없습니다.

네트워크가 무선 네트워크 목록에 나타나지 않음

- 무선 라우터의 전원이 켜져 있고 전력이 공급되고 있는지 확인합니다.
- 네트워크가 숨겨져 있을 수 있습니다. 하지만 숨겨진 네트워크에도 여전히 연결할 수는 있습니다.

제품 소프트웨어 문제(Windows)

문제	해결책
제품용 프린터 드라이버가 프린터 폴더에서 보이지 않습니다.	<ul style="list-style-type: none">• 제품 소프트웨어를 다시 설치합니다. 참고: 실행 중인 모든 애플리케이션을 닫습니다. 시스템 트레이에 아이콘이 있는 애플리케이션을 닫으려면, 아이콘을 마우스 오른쪽 버튼으로 클릭하고 닫기 또는 사용 안 함을 선택합니다.• USB 케이블을 컴퓨터의 다른 USB 포트에 꽂아 봅니다.
소프트웨어를 설치하는 도중 오류 메시지가 표시되었습니다.	<ul style="list-style-type: none">• 제품 소프트웨어를 다시 설치합니다. 참고: 실행 중인 모든 애플리케이션을 닫습니다. 작업 표시줄에 아이콘이 있는 애플리케이션을 닫으려면 아이콘을 마우스 오른쪽 버튼으로 클릭하고 닫기 또는 사용 안 함을 선택합니다.• 제품 소프트웨어를 설치할 드라이브의 여유 공간을 확인합니다. 필요한 경우 가능한 한 많은 공간을 확보한 다음 제품 소프트웨어를 다시 설치합니다.• 필요한 경우 디스크 조각 모음을 실행하고 제품 소프트웨어를 다시 설치합니다.
제품이 준비 모드에 있지만 아무 것도 인쇄되지 않습니다.	<ul style="list-style-type: none">• 제어판에서 구성 페이지를 인쇄하고 제품 기능을 확인합니다.• 케이블이 모두 올바르게 연결되었는지, 그리고 사양에 맞는지 확인합니다. 여기에는 USB 및 전원 케이블이 포함됩니다. 새 케이블을 사용해 봅니다.• 구성 페이지의 IP 주소가 소프트웨어 포트의 IP 주소와 일치하는지 확인하십시오. 다음 절차 중 하나를 사용하십시오.<ul style="list-style-type: none">— Windows XP, Windows Server 2003, Windows Server 2008, Windows Vista, 전체 기능을 갖춘 설치 프로그램(Windows의 프린터 추가 마법사 등)을 사용하지 않고 설치됨:<ol style="list-style-type: none">1. 시작을 누릅니다.2. 설정을 클릭합니다.3. 프린터를 클릭합니다.4. 제품 드라이버 아이콘을 마우스 오른쪽 버튼으로 클릭하고 속성 을(를) 선택합니다.5. 포트 탭을 클릭한 다음 포트 구성을 클릭합니다.6. IP 주소를 확인하고 확인 또는 취소를 클릭합니다.7. IP 주소가 동일하지 않다면 드라이버를 삭제하고 올바른 IP 주소를 사용하여 드라이버를 다시 설치합니다.— Windows 7, 전체 기능을 갖춘 설치 프로그램(Windows의 프린터 추가 마법사와 같은)을 사용하지 않고 설치됨:<ol style="list-style-type: none">1. 시작을 누릅니다.2. 장치 및 프린터를 클릭합니다.3. 제품 드라이버 아이콘을 마우스 오른쪽 버튼으로 클릭한 다음 프린터 등록 정보를 선택합니다.4. 포트 탭을 클릭한 다음 포트 구성을 클릭합니다.

문제	해결책
	<ol style="list-style-type: none"> 5. IP 주소를 확인하고 확인 또는 취소를 클릭합니다. 6. IP 주소가 동일하지 않다면 드라이버를 삭제하고 올바른 IP 주소를 사용하여 드라이버를 다시 설치합니다. <p>— Windows XP, Windows Server 2003, Windows Server 2008, Windows Vista, Windows 7, 전체 기능을 갖춘 설치 프로그램으로 설치됨:</p> <ol style="list-style-type: none"> 1. 시작을 누릅니다. 2. 모든 프로그램을 클릭합니다. 3. HP를 클릭합니다. 4. 사용자 제품을 누릅니다. 5. IP 주소 업데이트를 클릭하여 제품의 알려진(“이전”) IP 주소를 보고하고, 필요한 경우 IP 주소 변경을 가능하게 해 주는 유틸리티를 엽니다. <p>참고:</p> <ul style="list-style-type: none"> • HP Printer Assistant의 도구 탭에서 IP 주소를 업데이트할 수도 있습니다. • Windows 8 이상에서 최상의 결과를 얻으려면 HP Printer Assistant를 사용하여 IP 주소를 업데이트합니다.

제품 소프트웨어 문제(OS X)

인쇄 작업이 원하는 제품으로 전송되지 않음

1. 인쇄 대기열을 열고 인쇄 작업을 다시 시작합니다.
2. 동일하거나 유사한 이름을 가진 다른 제품으로 인쇄 작업이 전송되었을 수 있습니다. 구성 페이지를 인쇄하여 제품명을 확인하십시오. 구성 페이지의 제품명이 프린터 목록의 제품명과 일치하는지 확인하십시오.

USB 연결을 사용할 때 일반 프린터 드라이버를 사용 중인 경우

소프트웨어 설치 전에 USB 케이블을 연결했다면 이 제품용 드라이버 대신 일반 프린터 드라이버를 사용하고 있을 수도 있습니다.

1. 일반 프린터 드라이버를 삭제합니다.
2. 제품 CD를 사용하여 소프트웨어를 다시 설치합니다. 소프트웨어 설치 프로그램의 지시가 있을 때까지 USB 케이블을 연결하지 마십시오.
3. 여러 개의 프린터가 설치된 경우 인쇄 대화 상자의 **형식** 팝업 메뉴에서 올바른 프린터를 선택했는지 확인하십시오.

8 서비스 및 지원

- [고객 지원](#)
- [HP 제한 보증](#)

고객 지원

문제 해결을 위해 HP 기술 지원 대표의 도움이 필요한 경우 [HP 고객 지원 센터](#)에 문의하십시오.

제품을 등록합니다.	www.register.hp.com
<ul style="list-style-type: none">• 소프트웨어 유틸리티, 드라이버 및 전자 문서를 다운로드합니다.• 24시간 인터넷 제품 지원과 문제 해결 지원을 받고, 드라이버 및 소프트웨어, 전자 정보를 다운로드하십시오.• Mac 컴퓨터와 함께 사용되는 제품에 대한 지원을 받습니다.	HP 고객 지원 센터
보증 기간 동안에는 고객의 거주 국가/지역에서 전화 지원이 무료로 제공됩니다.	국가/지역별 지원 전화번호는 제품과 함께 제공된 전단지 또는 HP 고객 지원 센터 에서 확인하실 수 있습니다.
제품 이름 및 일련 번호, 구매 날짜 및 문제에 대한 설명을 준비하십시오.	
추가적인 HP 서비스나 유지보수 계약을 주문합니다.	www.hp.com/go/carepack

HP 제한 보증

HP 제품	제한 보증 기간
프린터	1년

이 HP 제한적 보증은 a) HP Inc., 자회사, 계열사, 공인 리셀러, 공인 총판 또는 국가별 총판에서 b) 이 HP 제한적 보증과 함께 판매되거나 대여된 HP 브랜드 제품에만 적용됩니다.

HP는 일반 사용자가 제품을 구입한 후 정해진 기간 동안 HP 하드웨어 및 부속품이 그 재료나 제조 과정에 결함이 없음을 보증합니다. HP는 보증 기간 중에 이러한 결함을 통지받은 경우 제품 결함을 확인하고 자체 판단에 따라 수리하거나 교체해 드립니다. 교환용 제품은 신품 또는 성능상 신품에 준하는 것입니다.

HP는 HP 소프트웨어를 제대로 사용한 경우에는 제품 구입일로부터 상기 기간 동안 그 재료나 제조 과정의 결함으로 인해 프로그램 명령 실행 실패가 발생하지 않을 것임을 최종 사용자에게 보증합니다. 보증 기간 중에 이러한 하자 사실이 통지되는 경우, HP는 그 결함으로 인해 프로그래밍 작업의 실행이 되지 않는 소프트웨어를 교환해 드립니다.

HP는 HP 제품에 작동상 오류 또는 고장이 전혀 없을 것을 보장하지 않습니다. HP가 적절한 기간 내에 보증 조건대로 제품을 수리하거나 교환해주지 못하는 경우, 사용자는 즉시 반품하고 구입 금액을 환불 받을 수 있습니다.

HP 제품은 신제품과 성능이 같은 재활용 부품을 포함하고 있거나 임시 용도로 사용되었을 수 있습니다.

(a) 부적절하거나 잘못된 유지 관리나 보정, (b) 타사 소프트웨어, 인터페이스, 부품, 소모품의 사용, (c) 제품의 무단 개조 또는 오용, (d) 해당 제품의 환경 사양을 벗어난 작동, (e) 부적절한 설치 장소 또는 유지보수로 인해 발생한 결함은 보증 대상이 아닙니다.

프린터가 연속 잉크 시스템과 같이 프린터의 기능을 변경하는 애프터마켓 부품 또는 시스템에 연결된 경우 HP 제한 보증이 무효가 됩니다.

현지 법률이 허용하는 한, 위의 보증은 독점적인 것으로 다른 어떤 서면 또는 구두상의 보증이나 조건도 명시적/묵시적으로 적용되지 않습니다. HP는 특히 상품성, 품질 만족도, 특정 목적에의 적합성에 대한 어떠한 묵시적 보증 또는 조건도 부인합니다. 묵시적 보증의 기간 제한을 허용하지 않는 일부 국가/지역, 시/도에서는 위와 같은 제한 또는 제외 조건이 적용되지 않을 수도 있습니다. 이 보증은 사용자에게 특정한 법적 권리를 부여하며, 사용자는 국가/지역별, 시/도별로 그 밖의 각종 권리를 보유할 수도 있습니다.

HP 보증 조항은 본 제품에 대한 HP 지원이 가능하고 HP 제품이 정식으로 유통되는 모든 국가/지역에서 유효하며, 고객에게 제공되는 보증 수리의 수준은 국가/지역별 기준에 따라 달라질 수 있습니다. HP는 관할 법규에 따라 제품 사양을 제한하는 국가/지역에서 제품을 판매하기 위해 제품 형태, 크기, 기능 등을 변경하지 않습니다.

현지법이 허용하는 범위에서 본 보증서에 기술된 보상 사항은 최종 사용자에게만 적용되는 유일한 것입니다. 상기 사항을 제외하고는 어떠한 경우에도 HP나 HP 협력업체는 계약이나 불법 행위를 비롯한 기타 어떠한 원인으로 인해 발생한 데이터 상실, 직접적, 특수, 부수적, 결과적(이익이나 데이터의 손실 포함) 피해를 포함한 기타 피해에 대해 아무런 책임이 없습니다. 우발적 또는 결과적 손해의 제외 또는 제한을 허용하지 않는 일부 국가/지역이나 시/도에서는 위의 제한 또는 제외 조건이 적용되지 않을 수도 있습니다.

여기 명시된 보증 조건은 법적으로 허용되는 경우를 제외하고 고객에 대한 제품 판매에 적용되는 의무적인 법적 권한을 배제, 제한 또는 수정할 수 없으며 그에 부가됩니다.

영국, 아일랜드 및 몰타

The HP Limited Warranty is a commercial guarantee voluntarily provided by HP. The name and address of the HP entity responsible for the performance of the HP Limited Warranty in your country/region is as follows:

UK: HP Inc UK Limited, Cain Road, Amen Corner, Bracknell, Berkshire, RG12 1HN

Ireland: Hewlett-Packard Ireland Limited, Liffey Park Technology Campus, Barnhall Road, Leixlip, Co.Kildare

Malta: Hewlett-Packard Europe B.V., Amsterdam, Meyrin Branch, Route du Nant-d'Avril 150, 1217 Meyrin, Switzerland

United Kingdom: The HP Limited Warranty benefits apply in addition to any legal rights to a guarantee from seller of nonconformity of goods with the contract of sale. These rights expire six years from delivery of goods for products purchased in England or Wales and five years from delivery of goods for products purchased in Scotland. However various factors may impact your eligibility to receive these rights. For further information, please consult the following link: Consumer Legal Guarantee (www.hp.com/go/eu-legal) or you may visit the European Consumer Centers website (http://ec.europa.eu/consumers/solving_consumer_disputes/non-judicial_redress/ecc-net/index_en.htm). Consumers have the right to choose whether to claim service under the HP Limited Warranty or against the seller under the legal guarantee.

Ireland: The HP Limited Warranty benefits apply in addition to any statutory rights from seller in relation to nonconformity of goods with the contract of sale. However various factors may impact your eligibility to receive these rights. Consumer statutory rights are not limited or affected in any manner by HP Care Pack. For further information, please consult the following link: Consumer Legal Guarantee (www.hp.com/go/eu-legal) or you may visit the European Consumer Centers website (http://ec.europa.eu/consumers/solving_consumer_disputes/non-judicial_redress/ecc-net/index_en.htm). Consumers have the right to choose whether to claim service under the HP Limited Warranty or against the seller under the legal guarantee.

Malta: The HP Limited Warranty benefits apply in addition to any legal rights to a two-year guarantee from seller of nonconformity of goods with the contract of sale; however various factors may impact your eligibility to receive these rights. Consumer statutory rights are not limited or affected in any manner by the HP Limited Warranty. For further information, please consult the following link: Consumer Legal Guarantee (www.hp.com/go/eu-legal) or you may visit the European Consumer Centers website (http://ec.europa.eu/consumers/solving_consumer_disputes/non-judicial_redress/ecc-net/index_en.htm). Consumers have the right to choose whether to claim service under the HP Limited Warranty or against the seller under two-year legal guarantee.

오스트리아, 벨기에, 독일 및 룩셈부르크

Die beschränkte HP Herstellergarantie ist eine von HP auf freiwilliger Basis angebotene kommerzielle Garantie. Der Name und die Adresse der HP Gesellschaft, die in Ihrem Land für die Gewährung der beschränkten HP Herstellergarantie verantwortlich ist, sind wie folgt:

Deutschland: HP Deutschland GmbH, Schickardstr. 32, D-71034 Böblingen

Österreich: HP Austria GmbH., Technologiestrasse 5, A-1120 Wien

Luxemburg: Hewlett-Packard Luxembourg S.C.A., 75, Parc d'Activités Capellen, Rue Pafebruc, L-8308 Capellen

Belgien: HP Belgium BVBA, Hermeslaan 1A, B-1831 Diegem

Die Rechte aus der beschränkten HP Herstellergarantie gelten zusätzlich zu den gesetzlichen Ansprüchen wegen Sachmängeln auf eine zweijährige Gewährleistung ab dem Lieferdatum. Ob Sie Anspruch auf diese Rechte haben, hängt von zahlreichen Faktoren ab. Die Rechte des Kunden sind in keiner Weise durch die beschränkte HP Herstellergarantie eingeschränkt bzw. betroffen. Weitere Hinweise finden Sie auf der folgenden Website: Gewährleistungsansprüche für Verbraucher (www.hp.com/go/eu-legal) oder Sie können

die Website des Europäischen Verbraucherzentrums (http://ec.europa.eu/consumers/solving_consumer_disputes/non-judicial_redress/ecc-net/index_en.htm) besuchen. Verbraucher haben das Recht zu wählen, ob sie eine Leistung von HP gemäß der beschränkten HP Herstellergarantie in Anspruch nehmen oder ob sie sich gemäß der gesetzlichen zweijährigen Haftung für Sachmängel (Gewährleistung) sich an den jeweiligen Verkäufer wenden.

벨기에, 프랑스 및 룩셈부르크

La garantie limitée HP est une garantie commerciale fournie volontairement par HP. Voici les coordonnées de l'entité HP responsable de l'exécution de la garantie limitée HP dans votre pays:

France: HP France SAS, société par actions simplifiée identifiée sous le numéro 448 694 133 RCS Evry, 1 Avenue du Canada, 91947, Les Ulis

G.D. Luxembourg: Hewlett-Packard Luxembourg S.C.A., 75, Parc d'Activités Capellen, Rue Pafebruc, L-8308 Capellen

Belgique: HP Belgium BVBA, Hermeslaan 1A, B-1831 Diegem

France: Les avantages de la garantie limitée HP s'appliquent en complément des droits dont vous disposez au titre des garanties légales applicables dont le bénéfice est soumis à des conditions spécifiques. Vos droits en tant que consommateur au titre de la garantie légale de conformité mentionnée aux articles L. 211-4 à L. 211-13 du Code de la Consommation et de celle relatives aux défauts de la chose vendue, dans les conditions prévues aux articles 1641 à 1648 et 2232 du Code de Commerce ne sont en aucune façon limités ou affectés par la garantie limitée HP. Pour de plus amples informations, veuillez consulter le lien suivant : Garanties légales accordées au consommateur (www.hp.com/go/eu-legal). Vous pouvez également consulter le site Web des Centres européens des consommateurs (http://ec.europa.eu/consumers/solving_consumer_disputes/non-judicial_redress/ecc-net/index_en.htm). Les consommateurs ont le droit de choisir d'exercer leurs droits au titre de la garantie limitée HP, ou auprès du vendeur au titre des garanties légales applicables mentionnées ci-dessus.

POUR RAPPEL:

Garantie Légale de Conformité:

« Le vendeur est tenu de livrer un bien conforme au contrat et répond des défauts de conformité existant lors de la délivrance.

Il répond également des défauts de conformité résultant de l'emballage, des instructions de montage ou de l'installation lorsque celle-ci a été mise à sa charge par le contrat ou a été réalisée sous sa responsabilité ».

Article L211-5 du Code de la Consommation:

« Pour être conforme au contrat, le bien doit:

1° Etre propre à l'usage habituellement attendu d'un bien semblable et, le cas échéant:

- correspondre à la description donnée par le vendeur et posséder les qualités que celui-ci a présentées à l'acheteur sous forme d'échantillon ou de modèle;

- présenter les qualités qu'un acheteur peut légitimement attendre eu égard aux déclarations publiques faites par le vendeur, par le producteur ou par son représentant, notamment dans la publicité ou l'étiquetage;

2° Ou présenter les caractéristiques définies d'un commun accord par les parties ou être propre à tout usage spécial recherché par l'acheteur, porté à la connaissance du vendeur et que ce dernier a accepté ».

Article L211-12 du Code de la Consommation:

« L'action résultant du défaut de conformité se prescrit par deux ans à compter de la délivrance du bien ».

Garantie des vices cachés

Article 1641 du Code Civil : « Le vendeur est tenu de la garantie à raison des défauts cachés de la chose vendue qui la rendent impropre à l'usage auquel on la destine, ou qui diminuent tellement cet usage que l'acheteur ne l'aurait pas acquise, ou n'en aurait donné qu'un moindre prix, s'il les avait connus. »

Article 1648 alinéa 1 du Code Civil:

« L'action résultant des vices rédhibitoires doit être intentée par l'acquéreur dans un délai de deux ans à compter de la découverte du vice. »

G.D. Luxembourg et Belgique: Les avantages de la garantie limitée HP s'appliquent en complément des droits dont vous disposez au titre de la garantie de non-conformité des biens avec le contrat de vente. Cependant, de nombreux facteurs peuvent avoir un impact sur le bénéfice de ces droits. Vos droits en tant que consommateur au titre de ces garanties ne sont en aucune façon limités ou affectés par la garantie limitée HP. Pour de plus amples informations, veuillez consulter le lien suivant : Garanties légales accordées au consommateur (www.hp.com/go/eu-legal) ou vous pouvez également consulter le site Web des Centres européens des consommateurs (http://ec.europa.eu/consumers/solving_consumer_disputes/non-judicial_redress/ecc-net/index_en.htm). Les consommateurs ont le droit de choisir de réclamer un service sous la garantie limitée HP ou auprès du vendeur au cours d'une garantie légale de deux ans.

이탈리아

La Garanzia limitata HP è una garanzia commerciale fornita volontariamente da HP. Di seguito sono indicati nome e indirizzo della società HP responsabile della fornitura dei servizi coperti dalla Garanzia limitata HP nel vostro Paese:

Italia: HP Italy S.r.l., Via G. Di Vittorio 9, 20063 Cernusco S/Naviglio

I vantaggi della Garanzia limitata HP vengono concessi ai consumatori in aggiunta ai diritti derivanti dalla garanzia di due anni fornita dal venditore in caso di non conformità dei beni rispetto al contratto di vendita. Tuttavia, diversi fattori possono avere un impatto sulla possibilità di beneficiare di tali diritti. I diritti spettanti ai consumatori in forza della garanzia legale non sono in alcun modo limitati, né modificati dalla Garanzia limitata HP. Per ulteriori informazioni, si prega di consultare il seguente link: Garanzia legale per i clienti (www.hp.com/go/eu-legal), oppure visitare il sito Web dei Centri europei per i consumatori (http://ec.europa.eu/consumers/solving_consumer_disputes/non-judicial_redress/ecc-net/index_en.htm). I consumatori hanno il diritto di scegliere se richiedere un servizio usufruendo della Garanzia limitata HP oppure rivolgendosi al venditore per far valere la garanzia legale di due anni.

스페인

Su Garantía limitada de HP es una garantía comercial voluntariamente proporcionada por HP. El nombre y dirección de las entidades HP que proporcionan la Garantía limitada de HP (garantía comercial adicional del fabricante) en su país es:

España: Hewlett-Packard Española S.L. Calle Vicente Aleixandre, 1 Parque Empresarial Madrid - Las Rozas, E-28232 Madrid

Los beneficios de la Garantía limitada de HP son adicionales a la garantía legal de 2 años a la que los consumidores tienen derecho a recibir del vendedor en virtud del contrato de compraventa; sin embargo, varios factores pueden afectar su derecho a recibir los beneficios bajo dicha garantía legal. A este respecto, la Garantía limitada de HP no limita o afecta en modo alguno los derechos legales del consumidor (www.hp.com/go/eu-legal). Para más información, consulte el siguiente enlace: Garantía legal del consumidor o puede visitar el sitio web de los Centros europeos de los consumidores (http://ec.europa.eu/consumers/solving_consumer_disputes/non-judicial_redress/ecc-net/index_en.htm). Los clientes tienen derecho a elegir si reclaman un servicio acogiéndose a la Garantía limitada de HP o al vendedor de conformidad con la garantía legal de dos años.

덴마크

Den begrænsede HP-garanti er en garanti, der ydes frivilligt af HP. Navn og adresse på det HP-selskab, der er ansvarligt for HP's begrænsede garanti i dit land, er som følger:

Danmark: HP Inc Danmark ApS, Engholm Parkvej 8, 3450, Allerød

Den begrænsede HP-garanti gælder i tillæg til eventuelle juridiske rettigheder, for en toårig garanti fra sælgeren af varer, der ikke er i overensstemmelse med salgsaftalen, men forskellige faktorer kan dog påvirke din ret til at opnå disse rettigheder. Forbrugerens lovbestemte rettigheder begrænses eller påvirkes ikke på nogen måde af den begrænsede HP-garanti. Se nedenstående link for at få yderligere oplysninger: Forbrugerens juridiske garanti (www.hp.com/go/eu-legal) eller du kan besøge De Europæiske Forbrugercentres websted (http://ec.europa.eu/consumers/solving_consumer_disputes/non-judicial_redress/ecc-net/index_en.htm). Forbrugere har ret til at vælge, om de vil gøre krav på service i henhold til HP's begrænsede garanti eller hos sælger i henhold til en toårig juridisk garanti.

노르웨이

HPs garanti er en begrenset og kommersiell garanti som HP selv har valgt å tilby. Følgende lokale selskap innestår for garantien:

Norge: HP Norge AS, Rolfbuktveien 4b, 1364 Fornebu

HPs garanti kommer i tillegg til det mangelsansvar HP har i henhold til norsk forbrukerkjøpslovgivning, hvor reklamasjonsperioden kan være to eller fem år, avhengig av hvor lenge salgsgjenstanden var ment å vare. Ulike faktorer kan imidlertid ha betydning for om du kvalifiserer til å kreve avhjelp iht slikt mangelsansvar. Forbrukerens lovmessige rettigheter begrenses ikke av HPs garanti. Hvis du vil ha mer informasjon, kan du klikke på følgende kobling: Juridisk garanti for forbruker (www.hp.com/go/eu-legal) eller du kan besøke nettstedet til de europeiske forbrukersentrene (http://ec.europa.eu/consumers/solving_consumer_disputes/non-judicial_redress/ecc-net/index_en.htm). Forbrukere har retten til å velge å kreve service under HPs garanti eller iht selgerens lovpålagte mangelsansvar.

스웨덴

HP:s begränsade garanti är en kommersiell garanti som tillhandahålls frivilligt av HP. Namn och adress till det HP-företag som ansvarar för HP:s begränsade garanti i ditt land är som följer:

Sverige: HP PPS Sverige AB, SE-169 73 Stockholm

Fördelarna som ingår i HP:s begränsade garanti gäller utöver de lagstadgade rättigheterna till tre års garanti från säljaren angående varans bristande överensstämmelse gentemot köpeavtalet, men olika faktorer kan påverka din rätt att utnyttja dessa rättigheter. Konsumentens lagstadgade rättigheter varken begränsas eller påverkas på något sätt av HP:s begränsade garanti. Mer information får du om du följer denna länk: Lagstadgad garanti för konsumenter (www.hp.com/go/eu-legal) eller så kan du gå till European Consumer Centers webbplats (http://ec.europa.eu/consumers/solving_consumer_disputes/non-judicial_redress/ecc-net/index_en.htm). Konsumenter har rätt att välja om de vill ställa krav enligt HP:s begränsade garanti eller på säljaren enligt den lagstadgade treåriga garantin.

포르투갈

A Garantia Limitada HP é uma garantia comercial fornecida voluntariamente pela HP. O nome e a morada da entidade HP responsável pela prestação da Garantia Limitada HP no seu país são os seguintes:

Portugal: HPCP – Computing and Printing Portugal, Unipessoal, Lda., Edifício D. Sancho I, Quinta da Fonte, Porto Salvo, Lisboa, Oeiras, 2740 244

As vantagens da Garantia Limitada HP aplicam-se cumulativamente com quaisquer direitos decorrentes da legislação aplicável à garantia de dois anos do vendedor, relativa a defeitos do produto e constante do

contrato de venda. Existem, contudo, vários fatores que poderão afetar a sua elegibilidade para beneficiar de tais direitos. Os direitos legalmente atribuídos aos consumidores não são limitados ou afetados de forma alguma pela Garantia Limitada HP. Para mais informações, consulte a ligação seguinte: Garantia legal do consumidor (www.hp.com/go/eu-legal) ou visite o Web site da Rede dos Centros Europeus do Consumidor (http://ec.europa.eu/consumers/solving_consumer_disputes/non-judicial_redress/ecc-net/index_en.htm). Os consumidores têm o direito de escolher se pretendem reclamar assistência ao abrigo da Garantia Limitada HP ou contra o vendedor ao abrigo de uma garantia jurídica de dois anos.

그리스 및 키프로스

Η Περιορισμένη εγγύηση HP είναι μια εμπορική εγγύηση η οποία παρέχεται εθελοντικά από την HP. Η επωνυμία και η διεύθυνση του νομικού προσώπου HP που παρέχει την Περιορισμένη εγγύηση HP στη χώρα σας είναι η εξής:

Ελλάδα /Κύπρος: HP Printing and Personal Systems Hellas EPE, Tzavella 1-3, 15232 Chalandri, Attiki

Ελλάδα /Κύπρος: HP Συστήματα Εκτύπωσης και Προσωπικών Υπολογιστών Ελλάς Εταιρεία Περιορισμένης Ευθύνης, Tzavella 1-3, 15232 Chalandri, Attiki

Τα προνόμια της Περιορισμένης εγγύησης HP ισχύουν επιπλέον των νόμιμων δικαιωμάτων για διετή εγγύηση έναντι του Πωλητή για τη μη συμμόρφωση των προϊόντων με τις συνομολογημένες συμβατικά ιδιότητες, ωστόσο η άσκηση των δικαιωμάτων σας αυτών μπορεί να εξαρτάται από διάφορους παράγοντες. Τα νόμιμα δικαιώματα των καταναλωτών δεν περιορίζονται ούτε επηρεάζονται καθ' οιονδήποτε τρόπο από την Περιορισμένη εγγύηση HP. Για περισσότερες πληροφορίες, συμβουλευτείτε την ακόλουθη τοποθεσία web: Νόμιμη εγγύηση καταναλωτή (www.hp.com/go/eu-legal) ή μπορείτε να επισκεφτείτε την τοποθεσία web των Ευρωπαϊκών Κέντρων Καταναλωτή (http://ec.europa.eu/consumers/solving_consumer_disputes/non-judicial_redress/ecc-net/index_en.htm). Οι καταναλωτές έχουν το δικαίωμα να επιλέξουν αν θα αξιώσουν την υπηρεσία στα πλαίσια της Περιορισμένης εγγύησης HP ή από τον πωλητή στα πλαίσια της νόμιμης εγγύησης δύο ετών.

헝가리

A HP korlátozott jótállás egy olyan kereskedelmi jótállás, amelyet a HP a saját elhatározásából biztosít. Az egyes országokban a HP mint gyártó által vállalt korlátozott jótállást biztosító HP vállalatok neve és címe:

Magyarország: HP Inc Magyarország Kft., H-1117 Budapest, Alíz utca 1.

A HP korlátozott jótállásban biztosított jogok azokon a jogokon felül illetik meg Önt, amelyek a termékeknek az adásvételi szerződés szerinti minőségére vonatkozó kétéves, jogszabályban foglalt eladói szavatosságból, továbbá ha az Ön által vásárolt termékre alkalmazandó, a jogszabályban foglalt kötelező eladói jótállásból erednek, azonban számos körülmény hatással lehet arra, hogy ezek a jogok Önt megilletik-e. További információért kérjük, keresse fel a következő webhelyet: Jogi Tájékoztató Fogyasztóknak (www.hp.com/go/eu-legal) vagy látogassa meg az Európai Fogyasztói Központok webhelyét (http://ec.europa.eu/consumers/solving_consumer_disputes/non-judicial_redress/ecc-net/index_en.htm). A fogyasztóknak jogában áll, hogy megválasszák, hogy a jótállással kapcsolatos igényüket a HP korlátozott jótállás alapján vagy a kétéves, jogszabályban foglalt eladói szavatosság, illetve, ha alkalmazandó, a jogszabályban foglalt kötelező eladói jótállás alapján érvényesítik.

체코 공화국

Omezená záruka HP je obchodní zárukou dobrovolně poskytovanou společností HP. Názvy a adresy společností skupiny HP, které odpovídají za plnění omezené záruky HP ve vaší zemi, jsou následující:

Česká republika: HP Inc Czech Republic s. r. o., Za Brumlovkou 5/1559, 140 00 Praha 4

Výhody, poskytované omezenou zárukou HP, se uplatňují jako doplňek k jakýmkoli právním nárokům na dvouletou záruku poskytnutou prodejcem v případě nesouladu zboží s kupní smlouvou. Váš nárok na uznání

těchto práv však může záviset na mnohých faktorech. Omezená záruka HP žádným způsobem neomezuje ani neovlivňuje zákonná práva zákazníka. Další informace získáte kliknutím na následující odkaz: Zákonná záruka spotřebitele (www.hp.com/go/eu-legal) případně můžete navštívit webové stránky Evropského spotřebitelského centra (http://ec.europa.eu/consumers/solving_consumer_disputes/non-judicial_redress/ecc-net/index_en.htm). Spotřebitelé mají právo se rozhodnout, zda chtějí službu reklamovat v rámci omezené záruky HP nebo v rámci zákonem stanovené dvouleté záruky u prodejce.

슬로바키아

Obmedzená záruka HP je obchodná záruka, ktorú spoločnosť HP poskytuje dobrovoľne. Meno a adresa subjektu HP, ktorý zabezpečuje plnenie vyplývajúce z Obmedzenej záruky HP vo vašej krajine:

Slovenská republika: HP Inc Slovakia, s.r.o., Galvaniho 7, 821 04 Bratislava

Výhody Obmedzenej záruky HP sa uplatnia vedľa prípadných zákazníkových zákonných nárokov voči predávajúcemu z väd, ktoré spočívajú v nesúlade vlastností tovaru s jeho popisom podľa predmetnej zmluvy. Možnosť uplatnenia takých prípadných nárokov však môže závisieť od rôznych faktorov. Služby Obmedzenej záruky HP žiadnym spôsobom neobmedzujú ani neovplyvňujú zákonné práva zákazníka, ktorý je spotrebiteľom. Ďalšie informácie nájdete na nasledujúcom prepojení: Zákonná záruka spotrebiteľa (www.hp.com/go/eu-legal), prípadne môžete navštíviť webovú lokalitu európskych zákazníckych stredísk (http://ec.europa.eu/consumers/solving_consumer_disputes/non-judicial_redress/ecc-net/index_en.htm). Spotrebiteľia majú právo zvoliť si, či chcú uplatniť servis v rámci Obmedzenej záruky HP alebo počas zákonnej dvojročnej záručnej lehoty u predajcu.

폴란드

Ograniczona gwarancja HP to komercyjna gwarancja udzielona dobrowolnie przez HP. Nazwa i adres podmiotu HP odpowiedzialnego za realizację Ograniczonej gwarancji HP w Polsce:

Polska: HP Inc Polska sp. z o.o., Szturmowa 2a, 02-678 Warszawa, wpisana do rejestru przedsiębiorców prowadzonego przez Sąd Rejonowy dla m.st. Warszawy w Warszawie, XIII Wydział Gospodarczy Krajowego Rejestru Sądowego, pod numerem KRS 0000546115, NIP 5213690563, REGON 360916326, GIÓŚ E0020757WZBW, kapitał zakładowy 480.000 PLN.

Świadczenia wynikające z Ograniczonej gwarancji HP stanowią dodatek do praw przysługujących nabywcy w związku z dwuletnią odpowiedzialnością sprzedawcy z tytułu niezgodności towaru z umową (rekojmia). Niemniej, na możliwość korzystania z tych praw mają wpływ różne czynniki. Ograniczona gwarancja HP w żaden sposób nie ogranicza praw konsumenta ani na nie nie wpływa. Więcej informacji można znaleźć pod następującym łączem: Gwarancja prawna konsumenta (www.hp.com/go/eu-legal), można także odwiedzić stronę internetową Europejskiego Centrum Konsumentckiego (http://ec.europa.eu/consumers/solving_consumer_disputes/non-judicial_redress/ecc-net/index_en.htm). Konsumentci mają prawo wyboru co do możliwości skorzystania albo z usług gwarancyjnych przysługujących w ramach Ograniczonej gwarancji HP albo z uprawnień wynikających z dwuletniej rekojmi w stosunku do sprzedawcy.

불가리아

Ограничената гаранция на HP представлява търговска гаранция, доброволно предоставяна от HP. Името и адресът на дружеството на HP за вашата страна, отговорно за предоставянето на гаранционната поддръжка в рамките на Ограничената гаранция на HP, са както следва:

HP Inc Bulgaria EOOD (Ейч Пи Инк България ЕООД), гр. София 1766, район р-н Младост, бул. Околовръстен Път No 258, Бизнес Център Камбаните

Предимствата на Ограничената гаранция на HP се прилагат в допълнение към всички законови права за двугодишна гаранция от продавача при несъответствие на стоката с договора за продажба. Въпреки това, различни фактори могат да окажат влияние върху условията за получаване на тези права. Законовите права на потребителите не са ограничени или засегнати по никакъв начин от Ограничената гаранция на

HP. За допълнителна информация, моля вижте Правната гаранция на потребителя (www.hp.com/go/eu-legal) или посетете уебсайта на Европейския потребителски център (http://ec.europa.eu/consumers/solving_consumer_disputes/non-judicial_redress/ecc-net/index_en.htm). Потребителите имат правото да избират дали да претендират за извършване на услуга в рамките на Ограничената гаранция на HP или да потърсят такава от търговеца в рамките на двугодишната правна гаранция.

루마니아

Garanția limitată HP este o garanție comercială furnizată în mod voluntar de către HP. Numele și adresa entității HP răspunzătoare de punerea în aplicare a Garanției limitate HP în țara dumneavoastră sunt următoarele:

România: HP Inc Romania SRL, 5 Fabrica de Glucoza Str., Building F, Ground Floor & Floor 8, 2nd District, București

Beneficiile Garanției limitate HP se aplică suplimentar față de orice drepturi privind garanția de doi ani oferită de vânzător pentru neconformitatea bunurilor cu contractul de vânzare; cu toate acestea, diverși factori pot avea impact asupra eligibilității dvs. de a beneficia de aceste drepturi. Drepturile legale ale consumatorului nu sunt limitate sau afectate în vreun fel de Garanția limitată HP. Pentru informații suplimentare consultați următorul link: garanția acordată consumatorului prin lege (www.hp.com/go/eu-legal) sau puteți accesa site-ul Centrul European al Consumatorilor (http://ec.europa.eu/consumers/solving_consumer_disputes/non-judicial_redress/ecc-net/index_en.htm). Consumatorii au dreptul să aleagă dacă să pretindă despăgubiri în cadrul Garanției limitate HP sau de la vânzător, în cadrul garanției legale de doi ani.

벨기에 및 네덜란드

De Beperkte Garantie van HP is een commerciële garantie vrijwillig verstrekt door HP. De naam en het adres van de HP-entiteit die verantwoordelijk is voor het uitvoeren van de Beperkte Garantie van HP in uw land is als volgt:

Nederland: HP Nederland B.V., Startbaan 16, 1187 XR Amstelveen

België: HP Belgium BVBA, Hermeslaan 1A, B-1831 Diegem

De voordelen van de Beperkte Garantie van HP vormen een aanvulling op de wettelijke garantie voor consumenten gedurende twee jaren na de levering te verlenen door de verkoper bij een gebrek aan conformiteit van de goederen met de relevante verkoopovereenkomst. Niettemin kunnen diverse factoren een impact hebben op uw eventuele aanspraak op deze wettelijke rechten. De wettelijke rechten van de consument worden op geen enkele wijze beperkt of beïnvloed door de Beperkte Garantie van HP. Raadpleeg voor meer informatie de volgende webpagina: Wettelijke garantie van de consument (www.hp.com/go/eu-legal) of u kan de website van het Europees Consumenten Centrum bezoeken (http://ec.europa.eu/consumers/solving_consumer_disputes/non-judicial_redress/ecc-net/index_en.htm). Consumenten hebben het recht om te kiezen tussen enerzijds de Beperkte Garantie van HP of anderzijds het aanspreken van de verkoper in toepassing van de wettelijke garantie.

핀란드

HP:n rajoitettu takuu on HP:n vapaaehtoisesti antama kaupallinen takuu. HP:n myöntämästä takuusta maassanne vastaavan HP:n edustajan yhteystiedot ovat:

Suomi: HP Finland Oy, Piispankalliontie, FIN - 02200 Espoo

HP:n takuun edut ovat voimassa mahdollisten kuluttajansuojalakiin perustuvien oikeuksien lisäksi sen varalta, että tuote ei vastaa myyntisopimusta. Saat lisätietoja seuraavasta linkistä: Kuluttajansuoja (www.hp.com/go/eu-legal) tai voit käydä Euroopan kuluttajakeskuksen sivustolla (http://ec.europa.eu/consumers/solving_consumer_disputes/non-judicial_redress/ecc-net/index_en.htm). Kuluttajilla on oikeus vaatia virheen korjausta HP:n takuun ja kuluttajansuojan perusteella HP:lta tai myyjältä.

슬로베니아

Omejena garancija HP je prostovoljna trgovska garancija, ki jo zagotavlja podjetje HP. Ime in naslov poslovne enote HP, ki je odgovorna za omejeno garancijo HP v vaši državi, sta naslednja:

Slovenija: Hewlett-Packard Europe B.V., Amsterdam, Meyrin Branch, Route du Nant-d'Avril 150, 1217 Meyrin, Switzerland

Ugodnosti omejene garancije HP veljajo poleg zakonskih pravic, ki ob sklenitvi kupoprodajne pogodbe izhajajo iz dveletne garancije prodajalca v primeru neskladnosti blaga, vendar lahko na izpolnjevanje pogojev za uveljavitev pravic vplivajo različni dejavniki. Omejena garancija HP nikakor ne omejuje strankinih z zakonom predpisanih pravic in ne vpliva nanje. Za dodatne informacije glejte naslednjo povezavo: Strankino pravno jamstvo (www.hp.com/go/eu-legal); ali pa obiščite spletno mesto evropskih središč za potrošnike (http://ec.europa.eu/consumers/solving_consumer_disputes/non-judicial_redress/ecc-net/index_en.htm). Potrošniki imajo pravico izbrati, ali bodo uveljavljali pravice do storitev v skladu z omejeno garancijo HP ali proti prodajalcu v skladu z dvoletno zakonsko garancijo.

크로아티아

HP ograničeno jamstvo komercialno je dobrovoljno jamstvo koje pruža HP. Ime i adresa HP subjekta odgovornog za HP ograničeno jamstvo u vašoj državi:

Hrvatska: HP Computing and Printing d.o.o. za računalne i srodne aktivnosti, Radnička cesta 41, 10000 Zagreb

Pogodnosti HP ograničenog jamstva vrijede zajedno uz sva zakonska prava na dvogodišnje jamstvo kod bilo kojeg prodavača s obzirom na nepodudaranje robe s ugovorom o kupnji. Međutim, razni faktori mogu utjecati na vašu mogućnost ostvarivanja tih prava. HP ograničeno jamstvo ni na koji način ne utječe niti ne ograničava zakonska prava potrošača. Dodatne informacije potražite na ovoj adresi: Zakonsko jamstvo za potrošače (www.hp.com/go/eu-legal) ili možete posjetiti web-mjesto Europskih potrošačkih centara (http://ec.europa.eu/consumers/solving_consumer_disputes/non-judicial_redress/ecc-net/index_en.htm). Potrošači imaju pravo odabrati žele li ostvariti svoja potraživanja u sklopu HP ograničenog jamstva ili pravnog jamstva prodavača u trajanju ispod dvije godine.

라트비아

HP ierobežotā garantija ir komercgarantija, kuru brīvpārītīgi nodrošina HP. HP uzņēmums, kas sniedz HP ierobežotās garantijas servisa nodrošinājumu jūsu valstī:

Latvija: HP Finland Oy, PO Box 515, 02201 Espoo, Finland

HP ierobežotās garantijas priekšrocības tiek piedāvātas papildus jebkurām likumīgajām tiesībām uz pārdevēja un/vai ražotāju nodrošinātu divu gadu garantiju gadījumā, ja preces neatbilst pirkuma līgumam, tomēr šo tiesību saņemšanu var ietekmēt vairāki faktori. HP ierobežotā garantija nekādā veidā neierobežo un neietekmē patērētāju likumīgās tiesības. Lai iegūtu plašāku informāciju, izmantojiet šo saiti: Patērētāju likumīgā garantija (www.hp.com/go/eu-legal) vai arī Eiropas Patērētāju tiesību aizsardzības centra tīmekļa vietni (http://ec.europa.eu/consumers/solving_consumer_disputes/non-judicial_redress/ecc-net/index_en.htm). Patērētājiem ir tiesības izvēlēties, vai pieprasīt servisa nodrošinājumu saskaņā ar HP ierobežoto garantiju, vai arī pārdevēja sniegto divu gadu garantiju.

리투아니아

HP ribotoji garantija yra HP savanoriškai teikiama komercinė garantija. Toliau pateikiami HP bendrovių, teikiančių HP garantiją (gamintojo garantiją) jūsų šalyje, pavadinimai ir adresai:

Lietuva: HP Finland Oy, PO Box 515, 02201 Espoo, Finland

HP ribotoji garantija papildomai taikoma kartu su bet kokiais kitomis įstatymais nustatytais teisėmis į pardavėjo suteikiamą dviejų metų laikotarpio garantiją dėl prekių atitikties pardavimo sutarčiai, tačiau tai, ar jums ši teisė bus suteikiama, gali priklausyti nuo įvairių aplinkybių. HP ribotoji garantija niekaip neapriboja ir neįtakuoja įstatymais nustatytų vartotojo teisių. Daugiau informacijos rasite paspaudę šią nuorodą: Teisinė vartotojo garantija (www.hp.com/go/eu-legal) arba apsilankę Europos vartotojų centro internetinėje svetainėje (http://ec.europa.eu/consumers/solving_consumer_disputes/non-judicial_redress/ecc-net/index_en.htm). Vartotojai turi teisę prašyti atlikti techninį aptarnavimą pagal HP ribotąją garantiją arba pardavėjo teikiamą dviejų metų įstatymais nustatytą garantiją.

에스토니아

HP piiratud garantii on HP poolt vabatahtlikult pakutav kaubanduslik garantii. HP piiratud garantii eest vastutab HP üksus addressil:

Eesti: HP Finland Oy, PO Box 515, 02201 Espoo, Finland

HP piiratud garantii rakendub lisaks seaduses ettenähtud müüjapoolsele kaheaastasele garantiile, juhul kui toode ei vasta müügilepingu tingimustele. Siiski võib esineda asjaolusid, mille puhul teie jaoks need õigused ei pruugi kehtida. HP piiratud garantii ei piira ega mõjuta mingil moel tarbija seadusjärgseid õigusi. Lisateavet leiate järgmiselt lingilt: tarbija õiguslik garantii (www.hp.com/go/eu-legal) või võite külastada Euroopa tarbijakeskuste veebisaiti (http://ec.europa.eu/consumers/solving_consumer_disputes/non-judicial_redress/ecc-net/index_en.htm). Tarbijal on õigus valida, kas ta soovib kasutada HP piiratud garantiid või seadusega ette nähtud müüjapoolset kaheaastast garantiid.

러시아

Срок службы принтера для России

Срок службы данного принтера HP составляет пять лет в нормальных условиях эксплуатации. Срок службы отсчитывается с момента ввода принтера в эксплуатацию. В конце срока службы HP рекомендует посетить веб-сайт нашей службы поддержки по адресу <http://www.hp.com/support> и/или связаться с авторизованным поставщиком услуг HP для получения рекомендаций в отношении дальнейшего безопасного использования принтера.

A 기술 정보

- [제품 사양](#)
- [환경을 위한 제품 책임 프로그램](#)
- [규정 정보](#)

제품 사양

- [인쇄 사양](#)
- [실제 사양](#)
- [경고 아이콘](#)
- [전력 소비 및 전기 사양](#)
- [AE\(Acoustic Emission\) 사양](#)
- [환경 사양](#)

인쇄 사양

지원되는 인쇄 해상도 목록은 [HP 고객 지원 센터](#) 에서 프린터 지원 웹사이트를 참조하십시오.

실제 사양

제품	높이 - mm(인치)	깊이 - mm(인치)	폭 - mm(인치)	중량 - kg(파운드)
HP PageWide Pro 750 series	457(18)	531(20.9)	598(23.5)	50.2(111)

경고 아이콘



주의: 움직이는 부품에 신체가 닿지 않도록 주의하십시오.



주의: 가까이에 날카로운 모서리가 있습니다.

전력 소비 및 전기 사양

최신 정보는 프린터 지원 웹사이트([HP 고객 지원 센터](#))를 참조하십시오.

 **참고:** 필요 전력은 제품 판매 국가/지역에 따라 달라집니다. 작동 전압은 변경하지 마십시오. 변경하면 제품이 손상되고, 손상될 경우 HP의 제한 보증과 서비스 계약을 적용받을 수 없습니다.

AE(Acoustic Emission) 사양

작동	LwAd-mono(B)	LwAd-color(B)
인쇄	6.9	6.8

환경 사양

	작동 시	운반 시
온도	15° ~ 30°C (59° ~ 86°F)	-40° ~ 60° C (-40° ~ 140°F)
상대 습도	20 ~ 80%	90% 이하(비응축)
고도	0 ~ 3,048m	
기울어짐	중요: 카트리지를 설치한 후 제품을 이동하는 경우에는 주의를 기울이십시오. 제품은 ±3도 이내 범위에서 작동되도록 설계되었습니다.	

주의: 값은 변경될 수 있습니다. 최신 정보는 [HP 고객 지원 센터](#)에서 참조하십시오.

환경을 위한 제품 책임 프로그램

- [환경 보호](#)
- [안전 데이터 시트](#)
- [오존 생성](#)
- [전력 소비](#)
- [유럽 연합 위원회 규정 1275/2008](#)
- [용지](#)
- [플라스틱](#)
- [HP PageWide 인쇄 소모품](#)
- [용지 사용](#)
- [전자 하드웨어 재활용](#)
- [재질 제한 사항](#)
 - [재질 제한 사항](#)
 - [대만에서 배터리 폐기](#)
 - [캘리포니아 과염소산염 물질 고지 사항](#)
 - [EU 배터리 지침](#)

— [브라질 배터리 고지 사항](#)

- [화학 물질](#)
- [EPEAT](#)
- [사용자의 전자 기기 폐기물 처리](#)
- [브라질의 폐기물 처리](#)
- [위험 물질/요소 및 내용에 관한 테이블\(중국\)](#)
- [유해 물질 제한\(인도\)](#)
- [제한 물질 표시의 존재 상태 신고서\(대만\)](#)
- [위험 물질 사용 제한 규정\(터키\)](#)
- [위험 물질 사용 제한 규정\(우크라이나\)](#)
- [프린터, 팩스, 복사기용 중국 에너지 라벨](#)

환경 보호

HP는 최상의 제품을 제공함과 동시에 환경을 보호하고자 노력하고 있습니다. 이 제품은 환경에 대한 영향을 최소화할 수 있도록 설계되었습니다.

안전 데이터 시트

안전 데이터 시트, 제품 안전 및 환경 정보는 www.hp.com/go/ecodata에서 확인하거나 문의할 수 있습니다.

오존 생성

이 제품은 오존 가스(O₃)를 생성하지 않습니다.

전력 소비

ENERGY STAR® 로고가 표시된 HP 인쇄 및 이미징 장비는 미국 환경 보호국(EPA)의 인증을 받았습니다. ENERGY STAR 인증을 받은 이미징 장비에는 다음과 같은 마크가 있습니다.



다음 페이지를 참조하시면 더 많은 ENERGY STAR 인증 이미징 제품 모델 정보를 볼 수 있습니다.
www.hp.com/go/energystar

유럽 연합 위원회 규정 1275/2008

유선 네트워크 포트가 모두 연결되어 있고 무선 네트워크 포트가 모두 활성화된 경우 네트워크 대기 중인 제품의 전력 소모를 포함하여 제품 전력에 대한 정보는 www.hp.com/hpinfo/globalcitizenship/environment/productdata/itecodesktop-pc.html에서 IT 에코표시(IT ECO Declaration)의 섹션 P14 '추가 정보'를 참조하십시오.

용지

이 제품은 제품의 인쇄 용지 가이드에 나와 있는 가이드라인 규격에 맞는 재생 용지와 경량 용지 (EcoFFICIENT™)를 사용할 수 있습니다. 이 제품은 EN12281:2002를 준수하는 재생 용지와 경량 용지 (EcoFFICIENT™) 사용에 적합합니다.

플라스틱

25g을 초과하는 플라스틱 부품에는 국제 표준에 따라 해당 마크를 부착하여 본 제품의 수명이 다했을 때 플라스틱 부품의 재활용 가능 여부를 쉽게 확인할 수 있습니다.

HP PageWide 인쇄 소모품

정품 HP 소모품은 친환경적인 방식으로 제작되었습니다. HP를 통해 인쇄 시 자원과 용지를 간편하게 절약할 수 있습니다. 다 사용한 후에는 손쉽게 무료로 재활용할 수 있습니다. 프로그램 가용성은 변경될 수 있습니다. 자세한 내용은 www.hp.com/recycle 을 참조하십시오.

용지 사용

이 제품의 N-up 인쇄 기능(용지 한 장에 문서의 여러 페이지 인쇄)을 사용하면 용지 사용량을 줄임으로써 천연 자원의 수요도 줄일 수 있습니다.

전자 하드웨어 재활용

HP는 고객이 중고 전자 하드웨어를 재활용하도록 권장합니다. 재활용 프로그램에 대한 자세한 내용은 www.hp.com/recycle 웹사이트를 참조하십시오.

재질 제한 사항

- [재질 제한 사항](#)
- [대만에서 배터리 폐기](#)
- [캘리포니아 과염소산염 물질 고지 사항](#)
- [EU 배터리 지침](#)
- [브라질 배터리 고지 사항](#)

재질 제한 사항

본 HP 제품에는 의도적으로 추가된 수은이 없습니다.

이 HP 제품에는 수명이 다했을 때 특별 처리해야 하는 배터리가 들어 있습니다. 본 제품에 포함되어 있거나 본 제품을 위해 HP가 제공하는 배터리에는 다음 항목이 포함되어 있습니다.

HP PageWide Pro 750 series	
종류:	리튬 망간 이산화 전지(Lithium manganese dioxide)
무게:	3.0g
위치:	메인 보드 위
사용자 제거 가능:	아니요

대만에서 배터리 폐기



廢電池請回收

캘리포니아 과염소산염 물질 고지 사항

Perchlorate material - special handling may apply. See: www.dtsc.ca.gov/hazardouswaste/perchlorate

This product's real-time clock battery or coin cell battery may contain perchlorate and may require special handling when recycled or disposed of in California.

EU 배터리 지침



본 제품에는 실제 시계 또는 제품 설정의 데이터 무결성을 유지하는 데 사용되며 제품 수명 기간 동안 유지되도록 설계된 배터리가 포함되어 있습니다. 이 배터리의 수리 또는 교체 작업은 공인 서비스 기술자가 실행해야 합니다.

브라질 배터리 고지 사항

A bateria deste equipamento não foi projetada para ser removida pelo cliente.

화학 물질

HP는 REACH와 같은 법률 요건을 준수하기 위해 필요에 따라 HP 제품의 화학 물질에 대한 정보를 고객에게 충실히 제공하고 있습니다(유럽 의회 및 위원회의 EC 규정 No 1907/2006). 이 제품에 대한 화학 물질 정보를 기록한 보고서는 다음 URL에서 볼 수 있습니다. www.hp.com/go/reach.

EPEAT

Most HP products are designed to meet EPEAT. EPEAT is a comprehensive environmental rating that helps identify greener electronics equipment. For more information on EPEAT go to www.epeat.net. For information on HP's EPEAT registered products go to www.hp.com/hpinfo/globalcitizenship/environment/pdf/epeat_printers.pdf.

사용자의 전자 기기 폐기물 처리



이 기호는 제품을 다른 가정용 폐기물과 함께 폐기하지 말 것을 의미합니다. 대신 전기 및 전자 제품을 재활용하기 위해 제품을 수거하는 지정된 업체에 폐장비 처리를 맡겨 환경 및 인체 건강을 보호해야 합니다. 자세한 내용은 www.hp.com/recycle 을 참조하십시오.

브라질의 폐기물 처리



Não descarte o produto eletrônico em lixo comum

Este produto eletrônico e seus componentes não devem ser descartados no lixo comum, pois embora estejam em conformidade com padrões mundiais de restrição a substâncias nocivas, podem conter, ainda que em quantidades mínimas, substâncias impactantes ao meio ambiente. Ao final da vida útil deste produto, o usuário deverá entregá-lo à HP. A não observância dessa orientação sujeitará o infrator às sanções previstas em lei.

Após o uso, as pilhas e/ou baterias dos produtos HP deverão ser entregues ao estabelecimento comercial ou rede de assistência técnica autorizada pela HP.

Para maiores informações, inclusive sobre os pontos de recebimento, acesse:

www.hp.com.br/reciclar

위험 물질/요소 및 내용에 관한 테이블(중국)

产品中有有害物质或元素的名称及含量

根据中国《电器电子产品有害物质限制使用管理办法》



部件名称	有害物质					
	铅 (Pb)	汞 (Hg)	镉 (Cd)	六价铬 (Cr(VI))	多溴联苯 (PBB)	多溴二苯醚 (PBDE)
外壳和托盘	0	0	0	0	0	0
电线	0	0	0	0	0	0
印刷电路板	X	0	0	0	0	0
打印系统	X	0	0	0	0	0
显示器	X	0	0	0	0	0
喷墨打印机墨盒	0	0	0	0	0	0
驱动光盘	X	0	0	0	0	0
扫描仪	X	0	0	0	0	0
网络配件	X	0	0	0	0	0
电池板	X	0	0	0	0	0
自动双面打印系统	0	0	0	0	0	0

部件名称	有害物质					
	铅 (Pb)	汞 (Hg)	镉 (Cd)	六价铬 (Cr(VI))	多溴联苯 (PBB)	多溴二苯醚 (PBDE)
外部电源	X	0	0	0	0	0

本表格依据 SJ/T 11364 的规定编制。

0：表示该有害物质在该部件所有均质材料中的含量均在 GB/T 26572 规定的限量要求以下。

X：表示该有害物质至少在该部件的某一均质材料中的含量超出 GB/T 26572 规定的限量要求。

此表中所有名称中含“X”的部件均符合欧盟 RoHS 立法。

注：环保使用期限的参考标识取决于产品正常工作的温度和湿度等条件。

유해 물질 제한(인도)

This product, as well as its related consumables and spares, complies with the reduction in hazardous substances provisions of the "India E-waste Rule 2016." It does not contain lead, mercury, hexavalent chromium, polybrominated biphenyls or polybrominated diphenyl ethers in concentrations exceeding 0.1 weight % and 0.01 weight % for cadmium, except where allowed pursuant to the exemptions set in Schedule 2 of the Rule.

제한 물질 표시의 존재 상태 신고서(대만)

限用物質含有情況標示聲明書

Declaration of the Presence Condition of the Restricted Substances Marking

若要存取產品的最新使用指南或手冊，請前往 www.support.hp.com。選取**搜尋您的產品**，然後依照畫面上的指示繼續執行。

To access the latest user guides or manuals for your product, go to www.support.hp.com. Select **Find your product**, and then follow the onscreen instructions.

單元 Unit	限用物質及其化學符號					
	鉛 Lead (Pb)	汞 Mercury (Hg)	鎘 Cadmium (Cd)	六價鉻 Hexavalent chromium (Cr ⁺⁶)	多溴聯苯 Polybrominated biphenyls (PBB)	多溴二苯醚 Polybrominated diphenyl ethers (PBDE)
外觀和托盤 Plastic housing parts and tray	0	0	0	0	0	0
電線 Wires/power cord	0	0	0	0	0	0
印刷電路板 Printed circuit board	—	0	0	0	0	0
列印系統 Print engine	—	0	0	0	0	0
顯示螢幕 Display	—	0	0	0	0	0
墨水匣 Cartridge	0	0	0	0	0	0
驅動光碟 Disc drive	—	0	0	0	0	0
掃瞄器 Scanner	—	0	0	0	0	0
網路配件 Network accessory	—	0	0	0	0	0
電池板 Battery board	—	0	0	0	0	0
自動雙面列印系統 Duplexer	0	0	0	0	0	0
外部電源	—	0	0	0	0	0

限用物質及其化學符號

Restricted substances and its chemical symbols

單元 Unit	鉛 Lead (Pb)	汞 Mercury (Hg)	鎘 Cadmium (Cd)	六價鉻 Hexavalent chromium (Cr ⁺⁶)	多溴聯苯 Polybrominated biphenyls (PBB)	多溴二苯醚 Polybrominated diphenyl ethers (PBDE)
---------	-------------------	----------------------	----------------------	--	--	--

External power supply

備考 1. “超出 0.1 wt %” 及 “超出 0.01 wt %” 係指限用物質之百分比含量超出百分比含量基準值。

Note 1: “Exceeding 0.1 wt %” and “exceeding 0.01 wt %” indicate that the percentage content of the restricted substance exceeds the reference percentage value of presence condition.

備考 2. “0” 係指該項限用物質之百分比含量未超出百分比含量基準值。

Note 2: “0” indicates that the percentage content of the restricted substance does not exceed the percentage of reference value of presence.

備考 3. “-” 係指該項限用物質為排除項目。

Note 3: The “-” indicates that the restricted substance corresponds to the exemption.

위험 물질 사용 제한 규정(터키)

Türkiye Cumhuriyeti: EEE Yönetmeliğine Uygundur

위험 물질 사용 제한 규정(우크라이나)

Обладнання відповідає вимогам Технічного регламенту щодо обмеження використання деяких небезпечних речовин в електричному та електронному обладнанні, затвердженого постановою Кабінету Міністрів України від 3 грудня 2008 № 1057

프린터, 팩스, 복사기용 중국 에너지 라벨

复印机、打印机和传真机能源效率标识实施规则

依据“复印机、打印机和传真机能源效率标识实施规则”，本打印机具有中国能效标签。根据“复印机、打印机和传真机能效限定值及能效等级”（“GB21521”）决定并计算得出该标签上所示的能效等级和 TEC（典型能耗）值。

1. 能效等级

能效等级分为三个等级，等级 1 级能效最高。根据产品类型和打印速度标准决定能效限定值。

2. 能效信息

2.1 LaserJet 打印机和高性能喷墨打印机

- 典型能耗

典型能耗是正常运行 GB21521 测试方法中指定的时间后的耗电量。此数据表示为每周千瓦时 (kWh)。

标签上所示的能效数字按涵盖根据“复印机、打印机和传真机能源效率标识实施规则”选择的登记装置中所有配置的代表性配置测定而得。因此，本特定产品型号的实际能耗可能与标签上所示的数据不同。

有关规范的详情信息，请参阅 GB21521 标准的当前版本。

규정 정보

- [규정 통지 사항](#)
- [일본 사용자를 위한 VCCI\(Class B\) 호환 규정](#)
- [전원 코드 지침](#)
- [일본 사용자에게 전원 코드에 대한 고지 사항](#)
- [한국 사용자에게 대한 고지 사항](#)
- [급배수 소음 진술서\(독일\)](#)
- [유럽 연합 규정 고지 사항](#)
- [시각적 디스플레이 작업 공간 진술문\(독일\)](#)
- [무선 제품에 대한 추가 설명](#)

규정 통지 사항

규정 모델 식별 번호

규정 식별을 위해 각 제품에 규정 모델 번호가 할당되어 있습니다. 이 규정 번호를 상품명 또는 제품 번호와 혼동하지 마십시오.

제품 모델 번호	규정 모델 번호
HP PageWide Pro 750dn	VCVRA-1700
HP PageWide Pro 750dw	VCVRA-1701

규정 라벨(1)을 보려면 프린터 왼쪽 덮개를 여십시오.

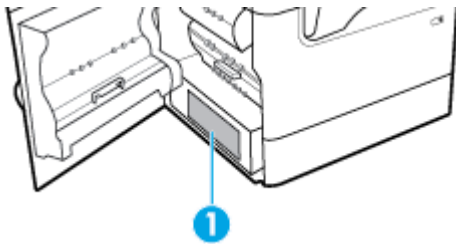

FCC 규정

본 장비는 검사를 마쳤으며 FCC 규정의 제15조에 의거, B급 디지털 장치의 제한을 준수하는 것으로 판명되었습니다. 이러한 제한은 주거 지역에 설치 시 유해한 간섭파에 대해 적절한 보호를 제공하도록 설계되었습니다. 이 장비는 무선 주파 에너지를 발생, 사용 및 방출할 수 있으며, 설명서에 따라 설치하고 사용하지 않는 경우 무선 통신에 유해한 간섭파를 일으킬 수 있습니다. 그러나 특정 설치 시 간섭파가 발생하지 않는다는 보장은 없습니다. 이 장비가 라디오나 장비의 전원을 켜다가 켜서 확인 가능한 텔레비전 수신에 유해한 간섭파를 일으키는 경우 사용자는 다음 조치 중 하나 이상의 방법으로 간섭파를 제거할 수 있습니다.

- 수신 안테나의 방향을 바꾸거나 위치를 변경합니다.
- 장비와 수신기 사이의 거리를 늘립니다.

- 수신기가 연결된 회로가 아닌 다른 회로의 콘센트에 장비를 연결합니다.
- 대리점 또는 라디오/TV 전문 기술자에게 문의합니다.

 **참고:** HP의 명시적 승인 없이 해당 장치를 변경 또는 수정할 경우 장비 작동에 대한 사용자 권한을 상실할 수 있습니다.

FCC 규정의 제15조 클래스 B 규격을 따르기 위해서는 차폐된 인터페이스 케이블을 사용해야 합니다.

자세한 내용은 다음으로 문의하십시오. **Manager of Corporate Product Regulations, HP Inc., 1501 Page Mill Road, Palo Alto, CA 94304, USA.**

본 장치는 FCC 규정의 제15조를 준수합니다. 본 장치는 작동 시 다음 두 조건을 만족해야 합니다. (1) 본 장치는 유해한 간섭과를 일으키지 않으며 (2) 본 장치는 불필요한 작동을 발생시키는 간섭과를 포함한 임의의 간섭과를 수신한 경우에도 영향을 받지 않습니다.

일본 사용자를 위한 VCCI(Class B) 호환 규정

この装置は、クラス B 情報技術装置です。この装置は、家庭環境で使用することを目的としていますが、この装置がラジオやテレビジョン受信機に近接して使用されると、受信障害を引き起こすことがあります。取扱説明書に従って正しい取り扱いをして下さい。

VCCI-B

전원 코드 지침

콘센트의 전압이 제품 전압에 맞는 지 확인합니다. 전압은 제품 라벨에 나와 있습니다. 제품은 100-240Vac 또는 200-240Vac 및 50/60Hz를 사용합니다.

 **주의:** 제품의 손상을 방지하려면 제품과 함께 제공된 전원 코드만 사용하십시오.

일본 사용자에게 전원 코드에 대한 고지 사항

製品には、同梱された電源コードをお使い下さい。

同梱された電源コードは、他の製品では使用出来ません。

한국 사용자에게 대한 고지 사항

B급 기기
(가정용 방송통신기자재)

이 기기는 가정용(B급) 전자파적합기기로서 주로 가정에서 사용하는 것을 목적으로 하며, 모든 지역에서 사용할 수 있습니다.

급배수 소음 진술서(독일)

Geräuschemission

LpA < 70 dB am Arbeitsplatz im Normalbetrieb nach DIN 45635 T. 19

유럽 연합 규정 고지 사항



CE 마크가 표시된 제품은 관련 **EU Directives** 및 관련 **EHS(European Harmonised Standards)**를 준수합니다. 완전한 적합성 선언은 웹 사이트

www.hp.eu/certificates에서 확인할 수 있습니다. (규정 라벨에서 찾을 수 있는 **RMN(규정 모델 번호)** 또는 제품 모델 이름을 통해 검색하십시오.)

규정 문제에 대한 연락처: **HP Deutschland GmbH, HQ-TRE, 71025, Boeblingen, Germany.**

무선 기능을 갖춘 제품

EMF

- 이 제품은 고주파 방사에 대한 노출을 위해 국제 지침(**ICNIRP**)을 충족합니다. 정상적인 사용 시 무선 송신 및 수신 장치를 포함하고 있는 경우, **20cm**의 이격 거리는 무선 주파수 노출 레벨이 **EU** 요구 사항을 준수하도록 보장합니다.

유럽의 무선 기능

- 802.11 b/g/n** 및 **Bluetooth** 라디오 기능이 있는 제품:
 - 본 제품은 **20dBm(100mW)** 정도의 전송 출력을 갖춘 **2400MHz~2483.5MHz**의 라디오 주파수에서 작동합니다.
- 802.11 a/b/g/n** 라디오 기능이 있는 제품:
 -  주의: **5.15-5.35GHz** 주파수 대역의 **IEEE 802.11x** 무선 LAN은 모든 유럽 연합 회원국, **EFTA**(아이슬란드, 노르웨이, 리히텐슈타인) 및 대부분의 다른 유럽 국가(예, 스위스, 터키, 세르비아 공화국)에서 **실내 사용 용도로만** 제한됩니다. 이 **WLAN** 애플리케이션을 실외에서 사용하는 경우 기존 라디오 서비스와의 간섭 문제가 야기될 수 있습니다.
 - 본 제품은 **20dBm(100mW)** 정도의 전송 출력을 갖춘 **2400MHz~2483.5MHz** 및 **5170MHz~5710MHz**의 라디오 주파수에서 작동합니다.

팩스 기능이 있는 모델 전용

팩스 기능이 있는 HP 제품은 **R&TTE 지침 1999/5/EC(Annex II)**의 요구 사항을 준수하고 그에 따라 **CE** 마크를 획득하였습니다. 그러나, 다른 국가/지역에 제공된 각각의 **PSTN**의 차이로 인해 승인 자체가 모든 **PSTN NTP(network termination point)**에서 성공적인 작동에 대한 무조건적인 보증을 제공하지는 않습니다. 문제가 발생하면 먼저 장비 공급 업체에 문의해야 합니다.

시각적 디스플레이 작업 공간 진술문(독일)

GS-Erklärung (Deutschland)

Das Gerät ist nicht für die Benutzung im unmittelbaren Gesichtsfeld am Bildschirmarbeitsplatz vorgesehen. Um störende Reflexionen am Bildschirmarbeitsplatz zu vermeiden, darf dieses Produkt nicht im unmittelbaren Gesichtsfeld platziert werden.

무선 제품에 대한 추가 설명

- [전자파 노출](#)
- [브라질 사용자에게 대한 고지 사항](#)
- [캐나다 사용자에게 대한 고지 사항](#)
- [캐나다 사용자에게 대한 고지 사항 \(5 GHz\)](#)
- [세르비아 사용자에게 대한 통지\(5GHz\)](#)
- [대만 사용자에게 대한 통지\(5GHz\)](#)
- [대만 사용자에게 대한 고지 사항](#)
- [멕시코 사용자에게 대한 고지 사항](#)
- [일본 사용자에게 대한 고지사항](#)
- [한국 사용자에게 대한 고지 사항](#)

전자파 노출

⚠ 주의: The radiated output power of this device is far below the FCC radio frequency exposure limits. Nevertheless, the device shall be used in such a manner that the potential for human contact during normal operation is minimized. This product and any attached external antenna, if supported, shall be placed in such a manner to minimize the potential for human contact during normal operation. In order to avoid the possibility of exceeding the FCC radio frequency exposure limits, human proximity to the antenna shall not be less than 20 cm (8 inches) during normal operation.

브라질 사용자에게 대한 고지 사항

Este equipamento opera em caráter secundário, isto é, não tem direito à proteção contra interferência prejudicial, mesmo de estações do mesmo tipo, e não pode causar interferência em sistemas operando em caráter primário.

캐나다 사용자에게 대한 고지 사항

Under Industry Canada regulations, this radio transmitter may only operate using an antenna of a type and maximum (or lesser) gain approved for the transmitter by Industry Canada. To reduce potential radio interference to other users, the antenna type and its gain should be so chosen that the equivalent isotropically radiated power (e.i.r.p.) is not more than that necessary for successful communication.

This device complies with Industry Canada licence-exempt RSS standard(s). Operation is subject to the following two conditions: (1) this device may not cause interference, and (2) this device must accept any interference, including interference that may cause undesired operation of the device.

WARNING! Exposure to Radio Frequency Radiation The radiated output power of this device is below the Industry Canada radio frequency exposure limits. Nevertheless, the device should be used in such a manner that the potential for human contact is minimized during normal operation.

To avoid the possibility of exceeding the Industry Canada radio frequency exposure limits, human proximity to the antennas should not be less than 20 cm (8 inches).

Conformément au Règlement d'Industrie Canada, cet émetteur radioélectrique ne peut fonctionner qu'avec une antenne d'un type et d'un gain maximum (ou moindre) approuvé par Industrie Canada. Afin de réduire le brouillage radioélectrique potentiel pour d'autres utilisateurs, le type d'antenne et son gain doivent être choisis de manière à ce que la puissance isotrope rayonnée équivalente (p.i.r.e.) ne dépasse pas celle nécessaire à une communication réussie.

Cet appareil est conforme aux normes RSS exemptes de licence d'Industrie Canada. Son fonctionnement dépend des deux conditions suivantes : (1) cet appareil ne doit pas provoquer d'interférences nuisibles et (2) doit accepter toutes les interférences reçues, y compris des interférences pouvant provoquer un fonctionnement non souhaité de l'appareil.

AVERTISSEMENT relatif à l'exposition aux radiofréquences. La puissance de rayonnement de cet appareil se trouve sous les limites d'exposition de radiofréquences d'Industrie Canada. Néanmoins, cet appareil doit être utilisé de telle sorte qu'il doive être mis en contact le moins possible avec le corps humain.

Afin d'éviter le dépassement éventuel des limites d'exposition aux radiofréquences d'Industrie Canada, il est recommandé de maintenir une distance de plus de 20 cm entre les antennes et l'utilisateur.

캐나다 사용자에게 대한 고지 사항 (5 GHz)

⚠ 주의: When using IEEE 802.11a wireless LAN, this product is restricted to indoor use, due to its operation in the 5.15- to 5.25-GHz frequency range. The Industry Canada requires this product to be used indoors for the frequency range of 5.15 GHz to 5.25 GHz to reduce the potential for harmful interference to co-channel mobile satellite systems. High-power radar is allocated as the primary user of the 5.25- to 5.35-GHz and 5.65- to 5.85-GHz bands. These radar stations can cause interference with and/or damage to this device.

Lors de l'utilisation du réseau local sans fil IEEE 802.11a, ce produit se limite à une utilisation en intérieur à cause de son fonctionnement sur la plage de fréquences de 5,15 à 5,25 GHz. Industrie Canada stipule que ce produit doit être utilisé en intérieur dans la plage de fréquences de 5,15 à 5,25 GHz afin de réduire le risque d'interférences éventuellement dangereuses avec les systèmes mobiles par satellite via un canal adjacent. Le radar à haute puissance est alloué pour une utilisation principale dans une plage de fréquences de 5,25 à 5,35 GHz et de 5,65 à 5,85 GHz. Ces stations radar peuvent provoquer des interférences avec cet appareil et l'endommager.

세르비아 사용자에게 대한 통지(5GHz)

Upotreba ovog uređaja je ograničena na zatvorene prostore u slučajevima koriscenja na frekvencijama od 5150-5350 MHz.

대만 사용자에게 대한 통지(5GHz)

在 5.25-5.35 赫頻帶內操作之無線資訊傳輸設備，限於室內使用。

대만 사용자에게 대한 고지 사항

低功率電波輻射性電機管理辦法

第十二條

經型式認證合格之低功率射頻電機，非經許可，公司、商號或使用者均不得擅自變更頻率、加大功率或變更設計之特性及功能。

第十四條

低功率射頻電機之使用不得影響飛航安全及干擾合法通信；經發現有干擾現象時，應立即停用，並改善至無干擾時方得繼續使用。

前項合法通信，指依電信法規定作業之無線電通信。低功率射頻電機須忍受合法通信或工業、科學及醫藥用電波輻射性電機設備之干擾。

멕시코 사용자에게 대한 고지 사항

La operación de este equipo está sujeta a las siguientes dos condiciones: (1) es posible que este equipo o dispositivo no cause interferencia perjudicial y (2) este equipo o dispositivo debe aceptar cualquier interferencia, incluyendo la que pueda causar su operación no deseada.

Para saber el modelo de la tarjeta inalámbrica utilizada, revise la etiqueta regulatoria de la impresora.

일본 사용자에게 대한 고지사항

この機器は技術基準適合証明又は工事設計認証を受けた無線設備を搭載しています。

한국 사용자에게 대한 고지 사항

해당 무선설비는 전파혼신 가능성이 있으므로 인명안전과 관련된 서비스는 할 수 없음
(무선 모듈이 탑재된 제품인 경우)

색인

기호/숫자

3x550매 용지함 및 스탠드(A3/A4),
두 번째 용지함
용지 걸림, 제거 73

3x550매 용지함 및 스탠드(A3/A4),
세 번째 용지함
용지 걸림, 제거 75

4,000매 대용량 입력 용지함 및 스탠드,
오른쪽 용지함
용지 걸림, 제거 79

4,000매 대용량 입력 용지함 및 스탠드,
왼쪽 용지함
용지 걸림, 제거 77

A

ALM(대체 레터헤드 모드)
입력 용지함 40

E

embedded Web server
기능 20

H

HP Utility(OS X)
열기 26
HP 고객 지원 센터 105
HP 비정품 소모품 43
HP 사기 웹사이트 43

I

IPv4 주소 18

M

Mac
문제, 문제 해결 104

O

OS X
HP Utility 26

T

TCP/IP
IPv4 매개변수 수동으로 구성
18

U

USB 구성 11
USB 드라이브 플러그 앤 프린트
(Plug and Print) 60
USB 스토리지 액세스리
에서 인쇄 60

ㄱ

걸림
권장하지 않는 용지 41
용지 경로, 청소 73, 75, 77, 79,
81, 83, 84, 85
원인 67
찾기 69
출력함, 청소 86
게이트웨이, 기본 설정 18
고객 지원
온라인 105
기능 1
기본값, 복원 65
기본 게이트웨이, 설정 18
기술 지원
온라인 105

ㄴ

네트워크
IPv4 주소 18
기본 게이트웨이 18
서브넷 마스크 18
설정, 변경 18
설정, 보기 18
암호, 변경 18
암호, 설정 18
네트워크, 유선
제품 설치 12
네트워크 관리 18

ㄷ

레터헤드 넣기 41
입력 용지함 40
링크 속도 설정 19

ㅁ

모델, 기능 개요 1

무선 네트워크
드라이버 설치 17
설정 마법사를 통해 구성 13
무선 네트워크에 연결 13
무선 네트워크 연결 13
무선 설정 마법사
무선 네트워크 구성 13
무수은 제품 119
문제 해결
Mac 문제 104
USB 드라이브 플러그 앤 프린트
문제 96
USB 직접 연결 문제 99
걸림 67
네트워크 문제 100
용지 공급 문제 66
응답 없음 92
응답이 느림 95
점검 목록 63

ㅂ

방화벽 13
보고서
PCL6 글꼴 목록 65
PCL 글꼴 목록 65
PS 글꼴 목록 65
네트워크 구성 페이지 65
이벤트 로그 65
품질 보고서 65
프린터 상태 보고서 65

보관

카트리지를 44

보증

제품 105
봉투 넣기
입력 용지함 39

ㅅ

사기 웹사이트 43
사양
전기 및 음향 116
색상 일치 55
서브넷 마스크 18

- 설정
 - 초기 설정 기본값, 복원 65
- 소모품 사용
 - HP 비정품 43
 - 위조 43
 - 재활용 46, 119
- 소모품 위조 방지 43
- 소모품 재활용 46
- 소프트웨어
 - 문제 103
- 수명이 다한 후 폐기 119
- - 양면 인쇄 설정, 변경 19
 - 양식 용지 넣기 40
 - 입력 용지함 41
 - 연결성
 - USB 11
 - 문제 해결 99
 - 오류
 - 소프트웨어 103
 - 오른쪽 덮개
 - 용지 걸림, 제거 84
 - 오른쪽 듀플렉서
 - 용지 걸림, 제거 85
 - 온라인 지원 105
 - 왼쪽 덮개
 - 용지 걸림, 제거 81
 - 왼쪽 듀플렉서
 - 용지 걸림, 제거 83
 - 용지
 - 걸림 67
 - 선택 41, 97
 - 용지함의 기본 크기 32
 - 용지 경로
 - 용지 걸림, 제거 73, 75, 77, 79, 81, 83, 84, 85
 - 용지 넣기
 - 입력 용지함 34
 - 용지 종류
 - 변경 97
 - 용지 픽업 문제
 - 해결 67
 - 용지함
 - 기본 용지 크기 32
 - 용지함, 출력
 - 용지 걸림, 제거 86
 - 용지함 1
 - 용지 걸림, 제거 69

- 웹사이트
 - 고객 지원 105
 - 사기 보고서 43
- 위조 소모품 43
- 유선
 - 네트워크에 제품 설치 12
- 유지보수
 - 카트리지 잉크량 확인 44
- 음향 사양 116
- 인쇄
 - USB 스토리지 액세스리에서 60
 - 인쇄 품질
 - 개선 96, 97
 - 일반 사무용 설정 44
 - 입력 용지함
 - 넣기 34, 39, 40, 41
 - 잉크 카트리지
 - 재활용 46, 119
- ㅈ
 - 재질 제한 사항 119
 - 재활용 3, 119
 - 전기 사양 116
 - 전원
 - 소비 116
 - 제어판
 - 청소 페이지, 인쇄 66
 - 터치스크린 청소 66
 - 제품 개요 1
 - 지원
 - 온라인 105
- ㅊ
 - 청소
 - 터치스크린 66
 - 프린트헤드 66
 - 초기 설정 기본값, 복원 65
 - 초기 설정 기본값 복원 65
 - 출력함
 - 용지 걸림, 제거 86
- ㅋ
 - 카트리지 45
 - HP 비정품 43
 - 스토리지 44
 - 재활용 46, 119
 - 카트리지 잉크량 확인 44
 - 카트리지 잉크량, 확인 44

- 컬러
 - 일치 55
 - 조정 53
 - 프린터 및 모니터 55
- ㅌ
 - 터치스크린, 청소 66
- ㅍ
 - 폐기, 수명이 다한 후 119
 - 폐기물 처리 121
 - 포함된 배터리 119
 - 프린터 드라이버
 - 무선 네트워크 구성 17
 - 선택 98
 - 프린터 소프트웨어(OS X)
 - 열기 26
 - 프린터 소프트웨어 (Windows)
 - 프린터 소프트웨어 (Windows) 열기 17
- ㅎ
 - 해결
 - USB 드라이브 플러그 앤 프린트 문제 96
 - USB 직접 연결 문제 99
 - 네트워크 문제 100
 - 환경 친화적 기능 3