



HP PageWide MFP P77740-60 series

Guia do usuário

Copyright e Licença

© 2017 Copyright HP Development Company, L.P.

Todos os direitos reservados. A reprodução, adaptação ou tradução deste material sem autorização prévia por escrito da HP é proibida, exceto sob as formas permitidas pelas leis de direitos autorais.

As informações contidas neste documento estão sujeitas a modificações sem aviso prévio.

As únicas garantias de produtos e serviços HP estão definidas na declaração de garantia expressa que os acompanha. Nada aqui deve ser interpretado como constituição de garantia adicional. A HP não se responsabiliza por omissões ou erros técnicos ou editoriais que possam estar aqui contidos.

Edição 1, 5/2017

Créditos de marca registrada

Adobe®, Acrobat® e PostScript® são marcas comerciais registradas ou marcas comerciais da Adobe Systems Incorporated nos Estados Unidos e/ou em outros países/regiões.

ENERGY STAR e o selo ENERGY STAR são marcas comerciais registradas de propriedade da Agência de Proteção Ambiental dos EUA.

Intel® Core™ é uma marca comercial da Intel Corporation nos Estados Unidos e em outros países.

Java é a marca comercial registrada da Oracle Corporation e/ou seus afiliados.

Microsoft e Windows são marcas comerciais registradas ou marcas comerciais da Microsoft Corporation nos Estados Unidos e/ou em outros países.

UNIX® é uma marca comercial registrada do The Open Group.

Conteúdo

1 Introdução	1
Bem-vindo	1
Recursos do produto	1
HP PageWide MFP P77740-60 series	1
Capacidade da bandeja (papel sulfite de 75 gsm ou 20 lb)	2
Imprimir	2
Copiar	3
Digitalizar	3
Fax	4
Sem fio	4
Conectividade	4
Acabamento	5
Acessórios opcionais	5
Recursos ambientais	5
Recursos de acessibilidade	5
Vistas do produto	6
Vista frontal esquerda	6
Vista frontal direita	7
Visão traseira	8
Números do cartucho e do produto	8
Ligar e desligar	9
Desligar e ligar o produto	9
Gerenciar a alimentação	10
Usar o painel de controle	11
Botões do painel de controle	11
Tela inicial do painel de controle	12
Painel de controle	13
Configurações rápidas	13
Recursos da Ajuda	14
Informações da impressora	14
Animações da Ajuda	14
2 Conectar o produto	15
Conectar o produto a um computador ou uma rede	15
Para conectar o produto usando um cabo USB	15
Para conectar o dispositivo a uma rede	16

Protocolos de rede compatíveis	16
Conectar o produto usando uma rede com fio	16
Conectar o produto usando uma rede sem fio (somente modelos sem fio)	17
Para ativar a funcionalidade sem fio no produto	17
Para conectar o produto a uma rede sem fio utilizando o Assistente de Configuração Sem Fio	17
Para conectar o produto a uma rede sem fio usando WPS	18
Para conectar o produto a uma rede sem fio manualmente	18
Usar o Wi-Fi Direct	19
Para ligar o Wi-Fi Direct	19
Imprimir usando um dispositivo móvel habilitado para conexão sem fio	20
Imprimir usando um computador habilitado para conexão sem fio (Windows)	20
Imprimir usando um computador habilitado para conexão sem fio (OS X)	21
Instalar o software da impressora HP para um produto sem fio que já está na rede	21
Abrir o software da impressora (Windows)	21
Gerenciar configurações de rede	22
Visualizar ou alterar as configurações de rede	22
Definir ou alterar a senha do produto	22
Configurar manualmente os parâmetros TCP/IP a partir do painel de controle	22
Configurações frente e verso e de velocidade do link	23

3 Gerenciamento de impressora e serviços 24

HP Embedded Web Server	24
Sobre o EWS	24
Sobre cookies	24
Abrir o EWS	25
Recursos	25
Guia Início	25
Guia Digitalizar	26
Guia Copiar/imprimir	27
Guia Fax	27
Guia HP JetAdvantage	28
Guia Rede	28
Guia Ferramentas	28
Guia Configurações	29
Recursos de segurança do produto	29
Declarações de segurança	30
Firewall	30
Configurações de segurança	30
Atualizações de firmware	30
HP Printer Assistant no software da impressora (Windows)	30

Abrir o HP Printer Assistant	31
Recursos	31
Guia Impressão, digitalização e fax	31
Guia Comprar	32
Guia Ajuda	32
Guia Ferramentas	32
Guia Níveis estimados	32
HP Utility (OS X)	32
AirPrint™ (OS X)	32

4 Papel e mídia de impressão 33

Entenda o uso do papel	33
Tamanhos de mídia suportados	34
Papel e tamanhos de mídia de impressão suportados	35
Tamanhos de envelope suportados (apenas na Bandeja 1)	36
Tamanhos de cartão suportados	36
Tamanhos de etiqueta suportados	36
Tamanhos de mídia de foto suportados	37
Tipos de papel suportados, capacidades da bandeja e orientações	37
Orientação	37
Tipos de papel e capacidades da bandeja	38
Configurar bandejas	39
Diretrizes	39
Exemplos	39
Colocar mídia	40
Carregar a Bandeja 1	41
Carregue a Bandeja 2 (única) ou as Bandejas 2/3 (tandem)	42
Carregue as bandejas inferiores para 550 folhas	44
Carregar as bandejas HCI	44
Carregar envelopes	46
Colocar papel timbrado ou formulários pré-impressos	47
Carregar o alimentador de documentos	49
Carregar o scanner	50
Recarregar a grampeadora	51
Dicas para selecionar e usar papel	53

5 Cartuchos 55

Cartuchos HP PageWide	55
Política HP sobre cartuchos de outros fabricantes	55
Cartuchos HP falsificados	55
Gerenciar cartuchos	56

Armazenar cartuchos	56
Imprimir no modo Escritório geral	56
Imprimir quando um cartucho está no fim de sua vida útil estimada	56
Verificar os níveis estimados de tinta	57
Encomendar cartuchos	58
Reciclar cartuchos	58
Substituir cartuchos	58
Dicas para trabalhar com cartuchos	60

6 Imprimir 62

Imprimir usando o computador	62
Para imprimir usando o computador(Windows)	62
Para imprimir usando o computador(OS X)	64
Para configurar atalhos de impressão (Windows)	65
Para configurar predefinições de impressão (OS X)	65
Para ajustar ou gerenciar cores	66
Escolher um tema de cores pré-definido para um trabalho de impressão	66
Ajustar manualmente as opções de cores de um trabalho de impressão	66
Corresponder cores com a tela do computador	67
Controla acesso à impressão em cores	68
Imprimir a partir do painel de controle	68
Imprimir usando o armazenamento de trabalhos	68
Desativar ou reativar o armazenamento do trabalho	68
Desativar ou ativar armazenamento do trabalho (Windows)	68
Desativar ou ativar armazenamento do trabalho (OS X)	69
Para aplicar o armazenamento de trabalhos a um ou todos os trabalhos de impressão	69
Aplicar o armazenamento do trabalho a um trabalho de impressão (Windows)	69
Aplicar o armazenamento do trabalho a todos os trabalhos de impressão (Windows)	70
Aplicar o armazenamento do trabalho a um trabalho de impressão (OS X)	71
Aplicar o armazenamento do trabalho a todos os trabalhos de impressão (OS X)	72
Para imprimir um trabalho armazenado na impressora	72
Para excluir um trabalho armazenado na impressora	72
Imprimir de um dispositivo USB	73
Imprimir com o NFC	73
Imprimir com o AirPrint (OS X)	73
Dicas para uma impressão bem-sucedida	74

Dicas de cartucho	74
Dicas para colocar o papel	74
Dicas de configurações da impressora (Windows)	74
Dicas de configurações da impressora (OS X)	75
7 Copiar e digitalizar	76
Copiar	76
Configurações de cópia	76
Ajustar a clareza ou o escurecimento das cópias	76
Selecione uma bandeja de papel para cópias	76
Reduzir ou ampliar uma cópia	77
Colocar e copiar cartões de identificação	77
Copiar fotos	78
Colocar e copiar originais com tamanhos mistos	78
Copiar em frente e verso automaticamente	79
Cancelar um trabalho de cópia	79
Digitalizar	79
Digitalizar para unidade USB	79
Digitalizar e enviar para um computador	80
Para configurar a digitalização para o computador	80
Configurar digitalização para um computador (Windows)	80
Configurar digitalização para um computador (OS X)	80
Para digitalizar para um computador usando o no painel de controle	80
Digitalizar para e-mail	81
Para configurar a digitalização para email	81
Para digitalizar um documento ou fotografia para email	81
Alterar as configurações de conta	82
Alterar as configurações de conta no EWS	82
Alterar as configurações da conta (OS X)	82
Digitalizar para uma pasta de rede	82
Para configurar a digitalização para uma pasta de rede	82
Para digitalizar para uma pasta de rede	83
Digitalizar para SharePoint	83
Para configurar a digitalização para o SharePoint	83
Para digitalizar para o SharePoint	83
Digitalizar usando o software de digitalização HP	84
Para digitalizar usando o software de digitalização HP (Windows)	84
Para digitalizar usando o software de digitalização HP (OS X)	84
Digitalizar usando outro software	85
Para digitalizar de um programa compatível com TWAIN	85
Para digitalizar de um programa compatível com WIA	85

Digitalizar com o Webscan	85
Digitalizar documentos na forma de texto editável	86
Diretrizes para a digitalização de documentos como textos editáveis	86
Para digitalizar um documento para texto editável (Windows)	87
Digitalizar documentos na forma de texto editável (OS X)	87
Dicas para cópia e digitalização com êxito	88

8 Fax 89

Configurar fax	89
Conectar o fax a uma linha telefônica	89
Definir configurações de fax	89
Para definir as configurações de fax no painel de controle	90
Para definir as configurações de fax usando o Assistente de configuração de fax digital HP	90
Definir configurações de fax (Windows)	91
Definir configurações de fax (OS X)	91
Configurar o Fax digital da HP	91
Requisitos do Fax digital HP	91
Para configurar o Fax digital HP	91
Configurar Fax digital HP (Windows)	91
Configurar Fax digital HP (OS X)	92
Configurar o Fax digital HP no EWS	92
Para modificar as configurações do Fax digital HP	92
Modificar as configurações do Fax digital HP (Windows)	92
Modificar as configurações do Fax digital HP (OS X)	92
Modificar as configurações do Fax digital HP no EWS	92
Para desativar o fax digital HP	92
Programas, sistemas e software de fax	93
Programas de fax suportados	93
Serviços telefônicos suportados - analógicos	93
Serviços telefônicos alternativos - digitais	93
DSL	93
PBX	93
ISDN	94
VoIP	94
Definir configurações de fax	94
Configurações de envio de fax	94
Definir pausas ou transferências de chamada	94
Configurar um prefixo de discagem	95
Configurar a discagem por tom ou pulso	95
Definir a rediscagem automática e o tempo entre as rediscagens	95

Para definir a opção de rediscagem com sinal de ocupado	96
Para definir a opção de rediscagem em caso de não atendimento	96
Para definir a opção de rediscagem em caso de problema na conexão	96
Alterar a configuração de claro/escuro	96
Definir a resolução padrão	97
Usar modelos de página de rosto	97
Configurações de recebimento de fax	97
Definir o encaminhamento de fax	97
Bloquear ou desbloquear números de fax	98
Definir o número de toques para atender	98
Definir o toque diferenciado	99
Usar a redução automática para faxes recebidos	100
Definir o volume do som do fax	100
Definir faxes com marca de recebimento	100
Como enviar um fax	100
Enviar um fax usando o painel de controle	101
Usar entradas do catálogo telefônico	101
Enviar um fax padrão do computador	102
Enviar um fax padrão pelo computador (Windows)	102
Enviar um fax padrão pelo computador (OS X)	102
Enviar um fax pelo software	103
Enviar um fax usando a discagem monitorada	103
Enviar um fax usando a memória da impressora	104
Receber um fax	104
Receber um fax manualmente	105
Memória de fax	105
Reimprimir o fax	105
Excluir faxes da memória	105
Usar o catálogo telefônico	106
Criar e editar entradas individuais do catálogo telefônico	106
Criar e editar um grupo de entradas do catálogo telefônico	106
Excluir entradas do catálogo telefônico	106
Usar relatórios	107
Imprimir relatórios de confirmação de fax	107
Imprimir relatórios de erro de fax	108
Imprimir e exibir o log de fax	108
Limpar o registro do fax	109
Imprimir os detalhes da última transação de fax	109
Imprimir um relatório de ID de chamadas	109
Exibir o histórico de chamadas	109

9 Solucionar problemas	110
Lista de verificação da solução de problemas	110
Verificar se o produto está ligado	111
Verificar se há alguma mensagem de erro no painel de controle	111
Testar a funcionalidade de impressão	111
Testar a funcionalidade de cópia	111
Testar a funcionalidade de envio de fax	111
Testar a funcionalidade de recebimento de fax	111
Tentar enviar um trabalho de impressão de um computador	112
Testar a funcionalidade USB de conectar e imprimir	112
Fatores que afetam o desempenho do produto	112
Páginas de informações	112
Padrões de fábrica	114
Rotinas de limpeza	114
Limpar a cabeça de impressão	114
Limpar a faixa do vidro e a parte interna branca da tampa do scanner	114
Limpar os rolos de coleta e a almofada de separação do alimentador de documentos	115
Limpe a tela de toque	116
Configurações e problemas de alimentação de papel	116
O produto não puxa o papel	116
O produto puxa várias folhas de papel	117
Evitar congestionamentos de papel	117
Eliminar congestionamentos	117
Orientações para limpar congestionamentos	118
Locais dos congestionamentos	119
Limpar congestionamentos do alimentador de documentos	120
Limpar congestionamentos na Bandeja 1 (bandeja multiuso)	121
Limpar congestionamentos na Bandeja 2 (tandem)	121
Limpar congestionamentos na Bandeja 3 (tandem)	123
Limpar congestionamentos na Bandeja 2 (única)	124
Limpar congestionamentos nas bandejas inferiores para 550 folhas	126
Limpar congestionamentos na Bandeja para 550 folhas ou na primeira bandeja no suporte	126
Limpar congestionamentos na segunda bandeja no 3 x bandejas para 550 folhas e suporte	128
Limpar congestionamentos na terceira bandeja no 3 x bandejas para 550 folhas e suporte	129
Limpar congestionamentos nas bandejas HCI	131
Limpar congestionamentos na bandeja HCI esquerda	132
Limpar congestionamentos na bandeja HCI direita	134
Eliminar congestionamentos na porta esquerda	136

Limpar congestionamentos no duplexador esquerdo	137
Limpar congestionamentos na porta esquerda	139
Limpar congestionamentos no duplexador direito	140
Limpar congestionamentos no escaninho de saída	141
Limpar congestionamentos na grampeadora/empilhadeira	142
Limpar congestionamentos na grampeadora	143
Problemas de cartucho	145
Cartuchos recarregados ou reconicionados	146
Interpretar as mensagens do painel de controle sobre cartuchos	146
Cartucho vazio	146
O cartucho está quase vazio	146
Problema no cartucho	147
Cartucho com muito pouca tinta	147
Cartucho [cor] usado ou falsificado instalado	147
Não use cartuchos de INSTALAÇÃO	147
Cartucho original HP instalado	148
[Cor] incompatível	148
Instale cartucho [cor]	148
Cartuchos não HP instalados	148
Falha no dispositivo	148
Problema com o sistema de impressão	149
Problemas com a preparação da impressora	149
Problema com cartuchos de INSTALAÇÃO	149
Usar os cartuchos de INSTALAÇÃO	149
[Cor] usado instalado	149
Problemas de impressão	150
O produto não imprime	150
Lista de verificação de solução de problemas de impressão	150
Reinstale ou substitua o duplexador esquerdo	151
Remova os limitadores do limpador do cabeçote de impressão	153
O produto imprime lentamente	154
Problemas com unidade USB do tipo conectar e imprimir	154
O menu Opções de dispositivo de memória não abre quando você insere o acessório USB	154
O arquivo não imprime a partir do dispositivo de armazenamento USB	155
O arquivo que você deseja imprimir não está listado no menu Opções de dispositivo de memória	155
Aprimorar a qualidade de impressão	155
Verificar cartuchos HP originais	156
Use papel que atenda as especificações da HP	156
Use a configuração de tipo de papel correta no driver da impressora	156

Alterar a configuração do tipo e tamanho de papel (Windows)	156
Alterar a configuração do tipo e tamanho de papel (OS X)	157
Use o driver da impressora que melhor atende suas necessidades de impressão	157
Imprimir um relatório de qualidade de impressão	157
Alinhar o cabeçote de impressão	158
Problemas de cópia	158
Problemas de digitalização	158
Problemas de fax	159
Lista de verificação de solução de problemas de fax	159
Altere a correção de erros e a velocidade do fax	161
Defina o modo de correção de erros de fax	161
Alterar a velocidade do fax	161
Logs e relatórios de fax	161
Imprimir relatórios de fax individuais	161
Configure o relatório de erros do fax	161
Mensagens de erro de fax	162
Erro de comunicação.	163
A porta do alimentador de documentos está aberta. Fax cancelado.	163
O fax está ocupado. Envio cancelado.	163
O fax está ocupado. Rediscagem pendente.	163
Armazenamento de fax cheio. Cancelando o envio do fax.	164
Erro de recepção de fax.	164
Erro de Envio de fax.	164
Armazenamento de fax cheio. Cancelando a recepção do fax.	165
Não há tom de discagem.	165
Sem resposta do fax. Envio cancelado.	166
Sem resposta do fax. Rediscagem pendente.	166
Nenhum fax detectado.	166
Solucionar problemas ao enviar faxes	167
Uma mensagem de erro é exibida no painel de controle	167
Congestionamentos de papel no alimentador de documentos	167
Erro do scanner	167
O painel de controle exibe uma mensagem Pronto sem nenhuma tentativa de enviar o fax.	167
O painel de controle exibe a mensagem "Recebendo página 1" e não avança além dessa mensagem	167
Os faxes podem ser recebidos, mas não enviados	167
Não é possível usar as funções de fax do painel de controle	168
Não é possível usar entradas do catálogo telefônico	168
Não é possível usar entradas de grupo do catálogo telefônico	168

Eu recebo uma mensagem de erro gravada da companhia telefônica quando tento enviar um fax	168
Não é possível enviar um fax quando o telefone está conectado ao produto	169
Solucionar problemas ao receber faxes	169
Uma mensagem de erro é exibida no painel de controle	169
O fax não responde	169
O remetente envia um sinal de fax ocupado	170
Não é possível enviar ou receber um fax em uma linha PBX	170
Solucionar problemas gerais de fax	170
Os faxes estão sendo enviados lentamente	170
A qualidade do fax está ruim	170
O fax fica cortado ou é impresso em duas páginas	171
Problemas de conectividade	171
Solucionar problemas de conexão direta USB	171
Solução de problemas de rede	171
Conexão física ruim	172
O computador está usando o endereço IP incorreto para o produto	172
O computador não consegue se comunicar com o produto	172
O produto está usando o link e as configurações frente e verso incorretas para a rede	173
Novos programas de software podem estar causando problemas de incompatibilidade	173
O computador ou estação de trabalho pode estar configurada incorretamente	173
O produto está desativado ou outras configurações de rede estão incorretas	173
Problemas de rede sem fio	173
Lista de verificação da conectividade sem fio	174
O produto não imprime e o computador tem um firewall de terceiros instalado	174
A conexão sem fio não funciona após mover o roteador sem fio ou o produto	174
O produto sem fio perde comunicação quando conectado a uma VPN	175
A rede não aparece na lista de redes sem fio	175
Problemas de hardware do produto (Windows)	175
Problemas de hardware do produto (OS X)	176
O driver da impressora não aparece na lista Impressão e digitalização	176
O nome do produto não aparece na lista de produtos em Impressão e digitalização	176
O driver da impressora não configura automaticamente o produto selecionado na lista Impressão e digitalização	176
Um trabalho de impressão não foi enviado ao produto que você queria	177
Quando conectado através de um cabo USB, o produto não aparece na lista Impressão e digitalização depois que o driver é selecionado.	177
Você está usando um driver de impressora genérico ao usar a conexão USB	177

10 Serviço e suporte	178
Suporte ao cliente	178
Declaração de garantia limitada HP	178
Reino Unido, Irlanda e Malta	180
Áustria, Bélgica, Alemanha e Luxemburgo	180
Bélgica, França e Luxemburgo	181
Itália	182
Espanha	182
Dinamarca	183
Noruega	183
Suécia	183
Portugal	183
Grécia e Chipre	184
Hungria	184
República Tcheca	184
Eslováquia	185
Polônia	185
Bulgária	185
Romênia	186
Bélgica e Holanda	186
Finlândia	186
Eslovênia	187
Croácia	187
Letônia	187
Lituânia	187
Estônia	188
Rússia	188
Apêndice A Informações técnicas	189
Especificações do produto	189
Especificações de impressão	189
Specyfikacje techniczne	189
Ícones de aviso	190
Consumo de energia e especificações elétricas	190
Especificações de emissão acústica	190
Especificações ambientais	190
Programa de controle ambiental de produtos	191
Proteção ambiental	191
Ficha de Dados sobre Segurança	192
Produção de ozônio	192
Consumo de energia	192

Regulamentação da Comissão da União Europeia 1275/2008	192
Papel	192
Plástico	192
Suprimentos para impressão HP PageWide	192
Utilização de papel	192
Reciclagem de hardware eletrônico	193
Restrições materiais	193
Restrições materiais	193
Descarte de baterias em Taiwan	193
Aviso de material de perclorato da Califórnia	193
Diretiva para baterias da União Europeia	194
Aviso de bateria para Brasil	194
Substâncias químicas	194
EPEAT	194
Descarte de equipamento não usado pelos usuários	194
Descarte de resíduos no Brasil	194
Tabela de Substâncias/Elementos Nocivos e seu Conteúdo (China)	195
Restrição de substância perigosa (Índia)	195
Declaração da Condição de Presença da Marcação de Substâncias Restritas (Taiwan)	196
Declaração de restrição de substâncias perigosas (Turquia)	197
Declaração de restrição de substâncias perigosas (Ucrânia)	197
China Energy Label para impressora, fax e copiadora	197
Informações regulamentares	198
Avisos sobre regulamentação	198
Número de identificação regulamentar do modelo	198
Declaração da FCC	198
Declaração de conformidade com a norma VCCI (Classe B) para usuários do Japão	199
Instruções para cabo de energia	199
Aviso sobre o cabo de alimentação aos usuários do Japão	199
Aviso aos usuários da Coreia	199
Declaração de emissão de ruídos da Alemanha	199
Notificações sobre regulamentação da União Europeia	200
Produtos com funcionalidade sem fio	200
Somente modelos com recurso de fax	200
Declaração de áreas de trabalho com exibição visual da Alemanha	201
Declarações adicionais para produtos sem fio	201
Exposição à radiação de radiofrequência	201
Aviso aos usuários do Brasil	201
Aviso aos usuários do Canadá	201
Aviso aos usuários do Canadá (5 GHz)	202
Aviso aos usuários da Sérvia (5 GHz)	202

Aviso aos usuários de Taiwan (5 GHz)	202
Aviso aos usuários de Taiwan	202
Aviso aos usuários do México	203
Aviso aos usuários do Japão	203
Aviso aos usuários da Coreia	203
Declarações adicionais para produtos de telecomunicações (fax)	203
Declaração adicional da Comissão Federal de Comunicações (FCC) para produtos de telecomunicações (EUA)	203
Requisitos Industry Canada CS-03	204
Aviso aos usuários da rede de telefonia canadense	205
Aviso aos usuários da rede de telefonia alemã	205
Aviso aos usuários do Japão	205
Australia Wired Fax Statement	206
Declarações de telecomunicações da Nova Zelândia	206

Índice	207
---------------------	------------

1 Introdução

- [Bem-vindo](#)
- [Recursos do produto](#)
- [Vistas do produto](#)
- [Ligar e desligar](#)
- [Usar o painel de controle](#)

Bem-vindo

Bem-vindo à ajuda eletrônica de sua impressora HP PageWide. Essa ajuda fornece informações básicas sobre seu produto, incluindo:

- Um resumo dos recursos do produto
- Opções e configurações de gerenciamento de energia
- Como usar o painel de controle
- Como obter acesso à ajuda integrada e aos vídeos de instruções
- Especificações físicas, elétricas, acústicas e ambientais
- Informações legais, ambientais e regulamentares obrigatórias

Se precisar de ajuda para resolver um problema, entre em contato com o administrador da impressora ou o suporte técnico.

Recursos do produto

- [HP PageWide MFP P77740-60 series](#)
- [Recursos ambientais](#)
- [Recursos de acessibilidade](#)

HP PageWide MFP P77740-60 series

- [Capacidade da bandeja \(papel sulfite de 75 gsm ou 20 lb\)](#)
- [Imprimir](#)
- [Copiar](#)
- [Digitalizar](#)
- [Fax](#)
- [Sem fio](#)
- [Conectividade](#)
- [Acabamento](#)

- [Acessórios opcionais](#)

Capacidade da bandeja (papel sulfite de 75 gsm ou 20 lb)

	P77740dn	P77740dw	P77740z	P77740zs	P77750z	P77750zs	P77760z
Bandeja 1: 100 folhas	✓	✓	✓	✓	✓	✓	✓
Bandeja 2 (única): 550 folhas			✓	✓	✓	✓	✓
Bandeja 2 (tandem): 550 folhas	✓	✓					
Bandeja 3 (tandem): 550 folhas	✓	✓					
Escaninho de saída: 500 folhas	✓	✓	✓	✓	✓	✓	✓
Grampeadora/empilhadeira: 350 folhas				✓		✓	
Alimentador de documentos: 100 folhas	✓	✓	✓	✓	✓	✓	✓

Imprimir

	P77740dn	P77740dw	P77740z	P77740zs	P77750z	P77750zs	P77760z
Velocidades de impressão em um lado em preto e em cores no modo profissional:							
• Até 40 páginas por minuto (ppm)	✓	✓	✓	✓			
• Até 50 ppm					✓	✓	
• Até 60 ppm							✓
Velocidades de impressão nos dois lados em preto e em cores no modo profissional:							
• Até 28 ppm	✓	✓	✓	✓			
• Até 35 ppm					✓	✓	
• Até 40 ppm							✓
Velocidades de impressão em um lado em preto e em cores no modo escritório geral:							
• Até 60 ppm	✓	✓	✓	✓			
• Até 70 ppm					✓	✓	
• Até 80 ppm							✓
Direto:							

	P77740dn	P77740dw	P77740z	P77740zs	P77750z	P77750zs	P77760z
• Plug-and-print com porta para host USB tipo A	✓	✓	✓	✓	✓	✓	✓
• Impressão de documentos do MS Office	✓	✓	✓	✓	✓	✓	✓

Copiar

	P77740dn	P77740dw	P77740z	P77740zs	P77750z	P77750zs	P77760z
Velocidades de cópia em um lado em preto e em cores							
• Até 40 páginas por minuto (ppm)	✓	✓	✓	✓			
• Até 50 ppm					✓	✓	
• Até 60 ppm							✓
O alimentador de documentos para 100 folhas suporta tamanhos de página de até 420 mm (17 pol.) de comprimento e até 297 mm (11 pol.) de largura	✓	✓	✓	✓	✓	✓	✓

Digitalizar

	P77740dn	P77740dw	P77740z	P77740zs	P77750z	P77750zs	P77760z
Velocidades de digitalização em um lado de até 50 ppm em preto e em cores	✓	✓	✓	✓	✓	✓	✓
Velocidades de digitalização nos dois lados de até 35 ppm em preto e em cores	✓	✓	✓	✓	✓	✓	✓
Digitalize para dispositivos USB conectados diretamente, computador, endereços de e-mail, pastas na rede ou sites do SharePoint	✓	✓	✓	✓	✓	✓	✓
O vidro suporta tamanhos de página de até 420 mm (17 pol.) de comprimento e até 297 mm (11 pol.) de largura	✓	✓	✓	✓	✓	✓	✓
O software HP permite digitalizar um documento em um arquivo que pode ser editado	✓	✓	✓	✓	✓	✓	✓
Compatível com programas TWAIN, WIA e WS-Scan	✓	✓	✓	✓	✓	✓	✓

Fax

	P77740dn	P77740dw	P77740z	P77740zs	P77750z	P77750zs	P77760z
Endereço de fax para email ou pasta de rede	✓	✓	✓	✓	✓	✓	✓
Fax do painel de controle direto ou do programa do computador conectado	✓	✓	✓	✓	✓	✓	✓
Arquivo de fax, log de fax, bloqueio de fax indesejado, memória de fax não volátil, recurso de redirecionamento de fax	✓	✓	✓	✓	✓	✓	✓

Sem fio

	P77740dn	P77740dw	P77740z	P77740zs	P77750z	P77750zs	P77760z
Capacidade de sem fio incorporada		✓	✓	✓	✓	✓	✓
Suporte de banda dupla a 802.11n		✓	✓	✓	✓	✓	✓
Habilitado para NFC (Near Field Communications, comunicação de campo de proximidade); impressão direta de smartphones e tablets		✓	✓	✓	✓	✓	✓
Bluetooth Smart		✓	✓	✓	✓	✓	✓
Wi-Fi Direct		✓	✓	✓	✓	✓	✓

Conectividade

	P77740dn	P77740dw	P77740z	P77740zs	P77750z	P77750zs	P77760z
Porta Ethernet 802.3 LAN (10/100/1000)	✓	✓	✓	✓	✓	✓	✓
Portas host USB tipo A (frontal e traseira)	✓	✓	✓	✓	✓	✓	✓
Porta para dispositivo USB tipo B (traseira)	✓	✓	✓	✓	✓	✓	✓
Duas portas de modem RJ-11/ linha telefônica	✓	✓	✓	✓	✓	✓	✓
Bolso de integração de hardware (para conectar acessórios e dispositivos de terceiros)			✓	✓	✓	✓	✓

Acabamento

	P77740dn	P77740dw	P77740z	P77740zs	P77750z	P77750zs	P77760z
Grampeadora/empilhadeira				✓		✓	

Acessórios opcionais

	P77740dn	P77740dw	P77740z	P77740zs	P77750z	P77750zs	P77760z
Bandeja para 550 folhas	✓	✓	✓	✓	✓	✓	✓
Bandeja para 550 folhas e suporte	✓	✓	✓	✓	✓	✓	✓
3 x bandejas para 550 folhas e suporte	✓	✓	✓	✓	✓	✓	✓
Bandejas de entrada de alta capacidade para 4000 folhas e suporte	✓	✓	✓	✓	✓	✓	✓
eMMC (MultiMediaCard embutido) de 128 GB	✓	✓	✓	✓	✓	✓	✓
Bolso de integração de hardware (para conectar acessórios e dispositivos de terceiros)	✓	✓					

Recursos ambientais

Recurso	Benefícios ambientais
Impressão frente e verso	A impressão frente e verso automática está disponível em todos os modelos deste produto. A impressão nos dois lados poupa o meio ambiente e o seu dinheiro.
Imprimir várias páginas por folha	Economize papel imprimindo duas ou mais páginas de um documento lado a lado em uma única folha de papel. Acesse esse recurso através do driver da impressora.
Copia várias páginas por folha	Economize papel, copiando duas páginas de um documento original lado a lado em uma única folha de papel.
Reciclagem	Reduza o desperdício utilizando papel reciclado. Recicle os cartuchos através do programa de devolução HP Planet Partners.
Economia de energia	As opções de modo de inatividade e temporizador permitem que esse produto entre rapidamente em estados de energia reduzida quando não está imprimindo, o que economiza energia.

Recursos de acessibilidade

O produto inclui diversos recursos que ajudam usuários com limitações de visão, audição, destreza, ou força:

- Guia do usuário on-line compatível com leitores de tela para texto.
- Os cartuchos podem ser instalados e removidos com apenas uma mão.

Vistas do produto

- [Vista frontal esquerda](#)
- [Vista frontal direita](#)
- [Visão traseira](#)
- [Números do cartucho e do produto](#)

Vista frontal esquerda

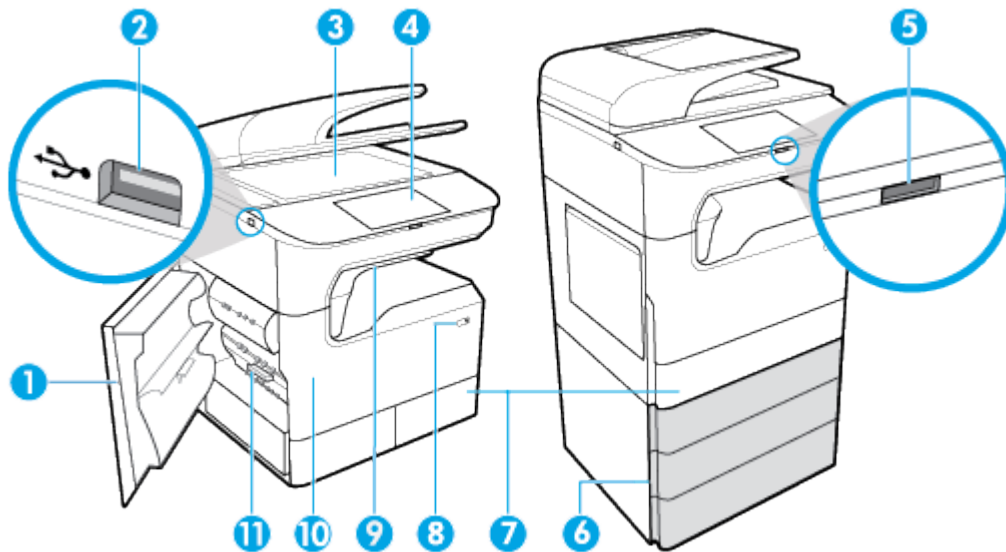

Rótulo	Descrição
1	Porta esquerda
2	Porta host USB tipo A
3	Vidro do scanner
4	Painel de controle (os tamanhos a seguir dependem do modelo): <ul style="list-style-type: none"> • 203 mm (8 pol.) (mostrado) • 109 mm (4,3 pol.)
5	Botão de liberação para painel de controle de 203 mm (8 pol.) - pressione para levantar o painel de controle
6	Bandejas inferiores (disponíveis apenas como acessórios opcionais): <ul style="list-style-type: none"> • Bandeja para 550 folhas • Bandeja para 550 folhas e suporte • 3 x bandejas para 550 folhas e suporte (mostrado) • Bandejas de entrada de alta capacidade para 4000 folhas e suporte

Rótulo	Descrição
7	Dependendo do modelo, o produto pode ter uma das seguintes opções: <ul style="list-style-type: none"> • Bandeja 2 (única), imagem à direita: Essa é a bandeja padrão do produto • Bandejas 2 e 3 (tandem), imagem à esquerda: A bandeja 3 é a bandeja padrão do produto
8	Botão Liga/Desliga
9	Grampeadora/empilhadeira (disponível em modelos específicos)
10	Porta do cartucho
11	Duplexador esquerdo

Vista frontal direita

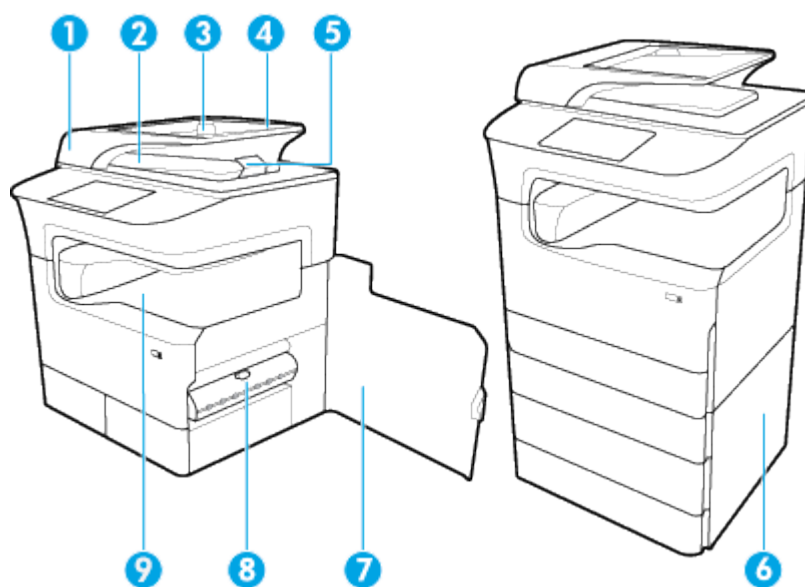

Rótulo	Descrição
1	Tampa do alimentador de documentos
2	Escaninho de saída do alimentador de documentos
3	Guias de papel do alimentador de documentos
4	Área de carregamento do alimentador de documentos
5	Parada do escaninho de saída do alimentador de documentos
6	Porta inferior direita (disponível apenas com acessórios opcionais)
7	Porta direita
8	Duplexador direito
9	Escaninho de saída

Visão traseira

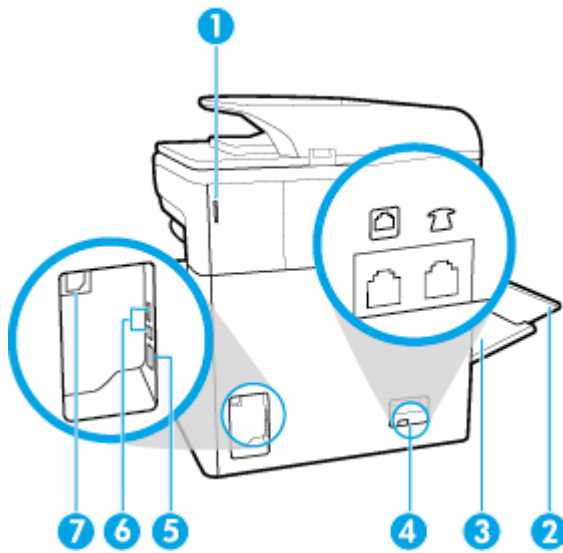

Rótulo	Descrição
1	Porta da grampeadora (disponível em modelos específicos)
2	Extensão da Bandeja 1
3	Bandeja 1 (bandeja para uso geral)
4	Portas de conexão de fax
5	Porta de conexão Ethernet
6	Porta host USB tipo A e Porta para dispositivo USB tipo B
7	Conexão do cabo de alimentação

Números do cartucho e do produto

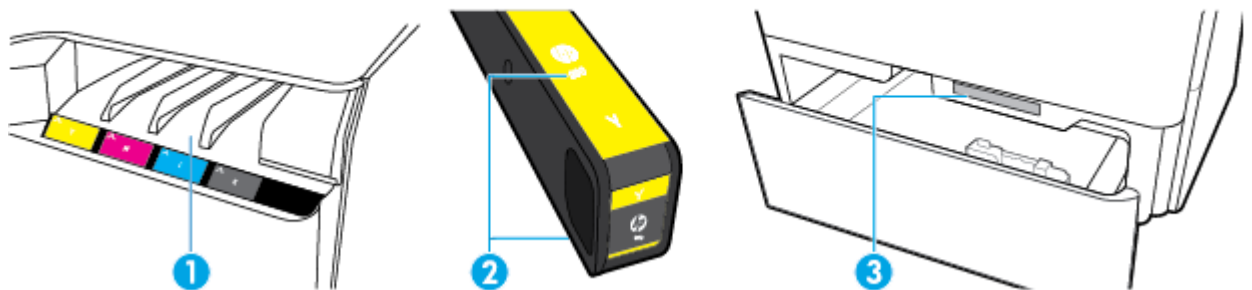

Rótulo	Descrição
1	Slots do cartucho

Rótulo	Descrição
2	Números de peça de cartuchos
3	Número de série do produto e número do produto

Ligar e desligar

AVISO: Para evitar danos ao produto, use apenas o cabo de alimentação fornecido com o produto.

- [Desligar e ligar o produto](#)
- [Gerenciar a alimentação](#)

Desligar e ligar o produto

Ligar o produto

1. Conecte o cabo de alimentação que acompanha o equipamento à porta de conexão, na parte de trás do produto.
2. Conecte o cabo de alimentação à tomada de parede.

 **NOTA:** Verifique se sua fonte de alimentação é adequada para a classificação de tensão do produto. O produto utiliza 100-240 Vca ou 200-240 Vca e 50/60 Hz.

3. Pressione e solte o botão Liga/Desliga na frente do produto.

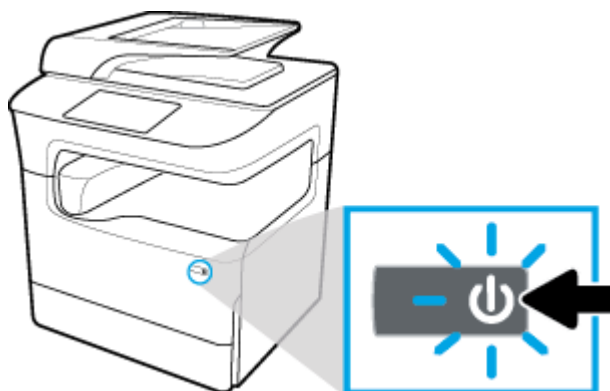

Desligue o produto

O tempo que demora para desligar depende das funções que o produto está executando no momento.

 **NOTA:** Não desligue o produto, se cartuchos estiverem faltando. O produto poderá ser danificado.

- ▲ Pressione e solte o botão Liga/Desliga na frente do produto para desligar sua impressora HP PageWide MFP P77740-60 series.



Aparecerá uma mensagem de aviso no painel de controle, se você tentar desligar o produto com um ou mais cartuchos faltando.

AVISO: Para evitar problemas de qualidade da impressão, desligue o produto utilizando apenas o botão de alimentação na parte frontal. Não retire o produto da tomada, não desligue a energia nem use qualquer outro método.

Gerenciar a alimentação

As impressoras HP PageWide MFP P77740-60 series vêm com recursos de gerenciamento de energia que podem ajudar a reduzir o consumo e a economizar energia:

- O modo de suspensão deixará o produto em um estado de consumo reduzido de energia se ele tiver ficado ocioso por um tempo específico. Você pode definir o tempo de espera para que o produto entre no modo de suspensão usando o painel de controle.
- O Liga/Desliga programado permite que você ligue ou desligue automaticamente o produto em dias e horas determinados, usando o painel do controle. Por exemplo, você pode configurar o produto para desligar às 18h, de segunda a sexta-feira.

 **NOTA:** É possível também gerenciar a energia a partir do Servidor Web Inc HP. Para obter mais informações, consulte [Guia Configurações](#).

Definir o tempo do modo de suspensão

1. Abra o painel de controle (deslize para baixo a guia do painel de controle na parte superior de qualquer tela ou toque na faixa na parte superior da tela inicial).
2. No painel de controle, toque em  (Configuração).
3. Toque em [Gerenciamento de energia](#) e depois em [Modo de suspensão](#).
4. Selecione uma das opções de intervalo de tempo.

O produto entrará em um estado de consumo reduzido de energia quando tiver ficado ocioso pelo tempo selecionado.

Programar o produto para ligar ou desligar

1. Abra o painel de controle (deslize para baixo a guia do painel de controle na parte superior de qualquer tela ou toque na faixa na parte superior da tela inicial).
2. No painel de controle, toque em  (Configuração).
3. Toque em [Gerenciamento de energia](#) e depois toque em [Programar Ativação/Hibernação](#).

4. Deixe a opção **Programação ativa** ou **Programação inativa** ativada.
5. Selecione as opções **Programação ativa** ou **Programação inativa** e selecione os dias e horários que você deseja programar.

O produto liga ou desliga nos dias e horários selecionados.

 **NOTA:** O produto não recebe faxes quando está desligado.

Usar o painel de controle



- [Botões do painel de controle](#)
- [Tela inicial do painel de controle](#)
- [Painel de controle](#)
- [Configurações rápidas](#)
- [Recursos da Ajuda](#)

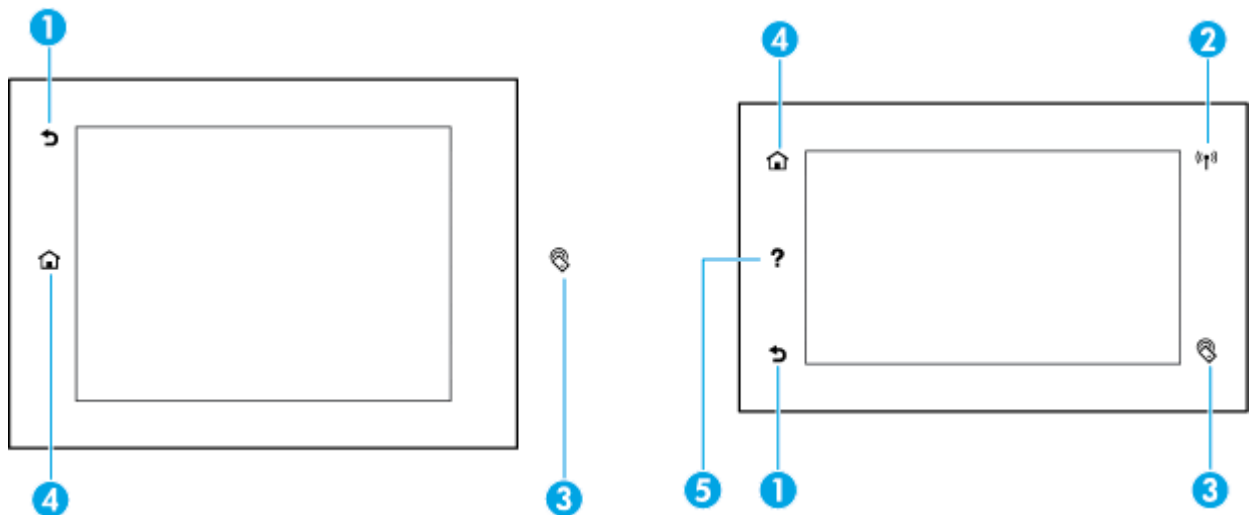

Botões do painel de controle

Os botões e as luzes indicadoras no painel de controle do produto das impressoras HP PageWide MFP P77740-60 series ficam acesos quando suas funções estão disponíveis e ficam apagados, quando não.

Os seguintes diagramas representam o painel de controle de 203 mm (8 pol.), no lado esquerdo, e o painel de controle de 109 mm (4,3 pol.), no lado direito.



- | | | |
|---|-------------------------------------------------------------------------------------|----------------------------------------------------------------------------------------------------------------------------------------------------------------------------------------------------------------------------------------------------------------------------------------------------------------------------------------------------------------------------------------------------------------------------------------------------------------------------------|
| 1 |  | Botão Voltar ou Cancelar.
Toque para voltar à tela anterior ou para cancelar o processo atual. |
| 2 |  | Indicador de rede Sem fio (disponível apenas em algumas impressoras).
Azul contínuo, quando o equipamento está conectado a uma rede sem fio. Pisca quando o produto está procurando uma conexão sem fio. Desligado se uma das opções a seguir for verdadeira: <ul style="list-style-type: none">• O produto está conectado a uma rede com fio.• A rede sem fio está desligada.• O administrador desativa o recurso de conexão sem fio. |

- | | | |
|---|-----------------------------------------------------------------------------------|----------------------------------------------------------------------------------------------------------------------------------------------------------------------------------------------|
| 3 |  | Indicador NFC (Near Field Communications) (disponível apenas em algumas impressoras).
Toque com seu dispositivo habilitado para NFC para obter uma impressão móvel fácil e rápida. |
| 4 |  | Botão Início .
Toque para ver a tela inicial do painel de controle. |
| 5 |  | Botão Ajuda .
Toque para ver as opções do menu Ajuda. |

Tela inicial do painel de controle

A tela inicial do painel de controle exibe um painel, aplicativos e trabalhos de atalho definidos pelo usuário.

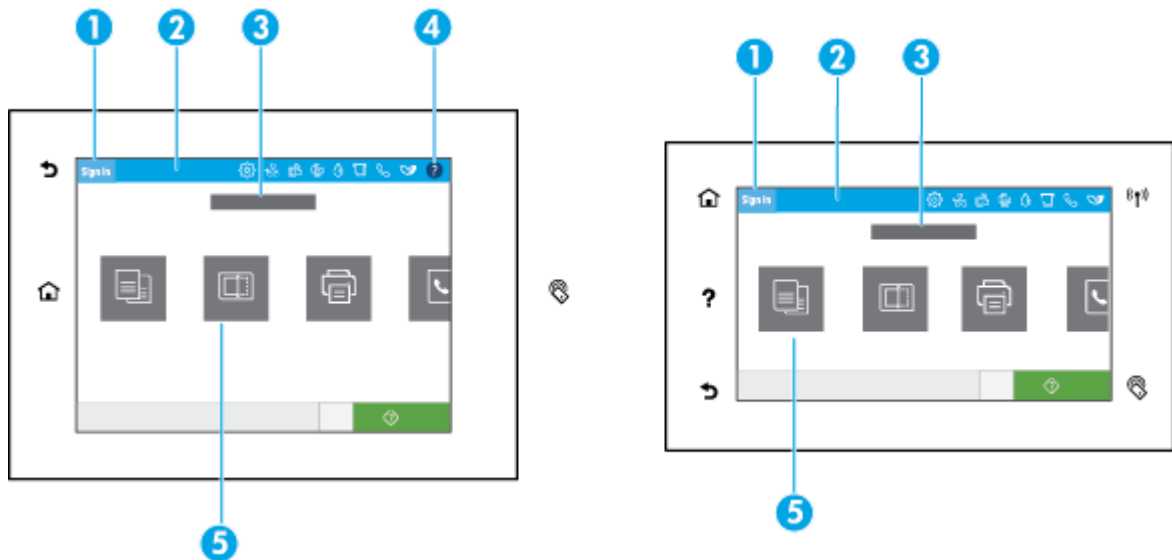

- | | | |
|---|------------------------------------------------|------------------------------------------------------------------------------------------------------------------------------------------------------------------------------------------------------------------------------------------------------------------------------------------------------------|
| 1 | Ícone Entrar. | O produto pode ser configurado para exigir que os usuários entrem no sistema antes de usar alguns aplicativos. Toque aqui para entrar com um código de acesso. |
| 2 | Painel. | Os ícones do painel mostram o status atual do produto e oferecem acesso às telas para se alterarem configurações do produto (consulte Painel de controle). Para ver o painel completo, toque na faixa no topo da tela inicial ou pressione e arraste a alça no centro da faixa do painel. |
| 3 | Exibição de data e hora. | Esta seção também mostra eventos programados, como horário de desligamento programado (consulte Gerenciar a alimentação). |
| 4 | Botão Ajuda. | Toque para ver as opções do menu Ajuda. |
| 5 | Ícones de aplicativos ou configurações. | Pressione e arraste para rolar horizontalmente pelos ícones disponíveis. Toque em um ícone para ver um aplicativo ou tela de configuração. |

Painel de controle

Para abrir o painel, deslize para baixo a guia do painel na parte superior de qualquer tela ou toque na faixa na parte superior da tela inicial.

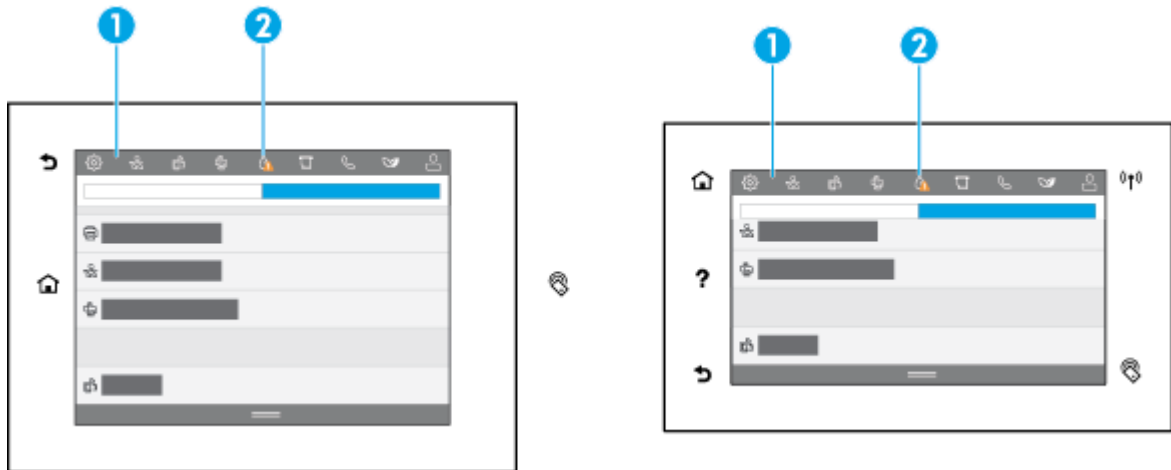

- 1 Ícones maiores aparecem na parte superior do painel. Esses ícones indicam o status do produto e permitem que você altere as configurações do produto.
Deslize para rolar horizontalmente pelos ícones disponíveis. Toque em um ícone, para ver uma tela de status ou para alterar as configurações do produto.
- 2 Um triângulo amarelo ou vermelho aparece em um ícone, para indicar que a atenção do usuário é necessária.
No exemplo acima, um aviso amarelo indica que o conteúdo de um ou mais cartuchos está baixo.

Configurações rápidas

As Configurações rápidas são trabalhos de atalho disponíveis a partir da tela inicial ou dentro do recurso de configurações rápidas no painel de controle do produto e não afetam as configurações padrão do aplicativo base. Para usar uma Configuração rápida no painel de controle do produto, ative o aplicativo base.

Crie Conjuntos rápidos para os seguintes aplicativos base para aumentar a precisão e o tempo de conclusão do trabalho:



- Digitalizar para e-mail
- Fax (se disponível)
- Digitalizar para pasta de rede
- Digitalizar para USB
- Digitalizar para SharePoint
- Copiar

Selecione entre várias opções de trabalho, como iniciar um trabalho imediatamente após a seleção de uma Configuração rápida ou solicitar uma visualização da imagem antes de iniciar um trabalho.

Use o Servidor Web Inc (EWS) HP para criar Configurações rápidas. No painel de controle da impressora, toque em  (Ethernet) para obter o endereço IP da impressora. Digite o endereço IP em um navegador da Web suportado. Clique na guia **Configurações**, seguido por **Personalização do painel de controle** e, em seguida, selecione **Configurações rápidas**. Siga as instruções na tela.

Recursos da Ajuda

As impressoras HP PageWide MFP P77740-60 series têm uma ajuda integrada que pode ser acessada do painel de controle. Os recursos da Ajuda incluem dicas, informações de produto importantes que você pode visualizar ou imprimir e animações que mostram como executar tarefas ou resolver problemas.

Para ver esses recursos de ajuda, toque em  (Ajuda), no painel, ou em  (Ajuda), no painel de controle da impressora.



- [Informações da impressora](#)
- [Animações da Ajuda](#)

Informações da impressora

A página de Informações da impressora mostra estas informações sobre a sua impressora HP PageWide MFP P77740-60 series:



- Número e nome do modelo
- Número de série do produto
- ID de serviço do produto
- Número da versão atual do firmware
- Informações de uso, status e configurações (se você imprimir todas as informações do produto e as páginas de relatórios de status da impressora)

Exibir ou imprimir uma página de Informações da impressora

1. Toque em  (Ajuda) no painel ou em  (Ajuda) no painel de controle da impressora.
2. Toque em [Informações da impressora](#).
3. Se você deseja imprimir as informações, toque em [Imprimir](#).

Animações da Ajuda

A ajuda incorporada contém animações que mostram como executar tarefas ou resolver problemas. Para selecionar e ver uma animação disponível na ajuda:

1. Toque em  (Ajuda) no painel ou em  (Ajuda) no painel de controle da impressora.
2. Toque em [Vídeos de instruções](#).
3. Selecione uma animação para reproduzir.

2 Conectar o produto

- [Conectar o produto a um computador ou uma rede](#)
- [Usar o Wi-Fi Direct](#)
- [Instalar o software da impressora HP para um produto sem fio que já está na rede](#)
- [Abrir o software da impressora \(Windows\)](#)
- [Gerenciar configurações de rede](#)

Conectar o produto a um computador ou uma rede

- [Para conectar o produto usando um cabo USB](#)
- [Para conectar o dispositivo a uma rede](#)

Para conectar o produto usando um cabo USB

Você pode usar um cabo USB para conectar o produto a um computador.

Este produto suporta uma conexão USB 2.0. É necessário utilizar um cabo USB do tipo A a B. A HP recomenda usar um cabo que não seja maior do que 2 metros.

AVISO: Não conecte o cabo USB até que o software de instalação lhe solicite a fazê-lo.

1. Saia de todos os programas abertos no computador.
2. Instale o software da impressora de [Suporte ao cliente HP](#) e siga as instruções exibidas na tela.
3. Quando solicitado, selecione **USB - Conectar a impressora ao computador utilizando um cabo USB** e, em seguida, clique no botão **Avançar**.

 **NOTA:** Aparece uma caixa de diálogo avisando que o HP ePrint e os aplicativos de impressão estão indisponíveis com uma instalação USB. Clique em **Sim** para continuar com a instalação USB ou clique em **Não** para cancelá-la.

4. Quando o software solicitar, conecte a extremidade Tipo B do cabo USB à porta de conexão USB Tipo B (1) na parte traseira do produto.

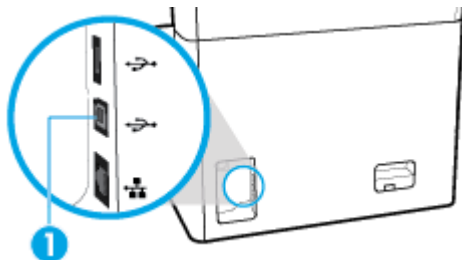

5. Quando a instalação estiver completa, imprima uma página de qualquer programa para verificar se o software de impressão está instalado corretamente.

Para conectar o dispositivo a uma rede

O produto suporta conexão com uma rede com ou sem fio.

Protocolos de rede compatíveis

O produto suporta os seguintes protocolos de rede:

-
- | | |
|--------------------|---------------------------------------------------------|
| • AirPrint 1.6 x | • LLNMR |
| • AirPrint Scan | • LPD |
| • Ping do ARP | • Serviços da Web da Microsoft (Print, Scan, Discovery) |
| • Bonjour | • Netbios |
| • Bootp | • Impressão porta 9100 |
| • Cliente CIFS | • SLP |
| • DHCP, AutoIP | • Cliente SMTP para alertas |
| • DHCP v6 | • SNMP V1, V2, V3 |
| • HTTP, HTTPS | • Syslog |
| • IPP | • TLS 1.0, 1.1, 1.2 |
| • IPv4 | • WINS |
| • IPv6 | • WPA corporativo |
| • IP padrão legado | |
-

Conectar o produto usando uma rede com fio

Use este procedimento para instalar o produto em uma rede com fio:

1. Conecte o cabo de Ethernet à porta Ethernet (1) e à rede.

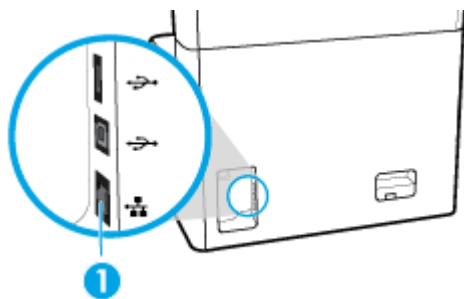

2. Ligue o produto.
3. Aguarde 60 segundos antes de continuar. Durante esse tempo, a rede reconhece o produto e atribui um endereço IP ou nome de host para o produto.
4. Abra o painel de controle (deslize para baixo a guia do painel de controle na parte superior de qualquer tela ou toque na faixa na parte superior da tela inicial).
5. No painel de controle, toque em (Ethernet) para mostrar o endereço IP. Toque em [Imprimir detalhes](#), para imprimir uma página com o endereço IP.

Conectar o produto usando uma rede sem fio (somente modelos sem fio)

A funcionalidade sem fio está desligada por padrão. Use um dos seguintes métodos para ligar a rede sem fio e conectar o produto a uma rede sem fio:

- [Para ativar a funcionalidade sem fio no produto](#)
- [Para conectar o produto a uma rede sem fio utilizando o Assistente de Configuração Sem Fio](#)
- [Para conectar o produto a uma rede sem fio usando WPS](#)
- [Para conectar o produto a uma rede sem fio manualmente](#)



NOTA: A impressora suporta redes 802.11n (2,4 GHz e 5 GHz).

Se seu roteador sem fio não suportar Wi-Fi Protected Setup (WPS), peça ao seu administrador de rede o nome da rede sem fio ou Identificador do conjunto de serviço (SSID) e a senha de segurança da rede sem fio ou chave de criptografia.

Para ativar a funcionalidade sem fio no produto

1. Abra o painel de controle (deslize para baixo a guia do painel de controle na parte superior de qualquer tela ou toque na faixa na parte superior da tela inicial).
2. No painel de controle, toque em  (Configuração).
3. Toque em [Configuração de rede](#) e em [Configurações sem fio](#).
4. Toque em [Sem fio](#) e selecione [Ligar](#).

Para conectar o produto a uma rede sem fio utilizando o Assistente de Configuração Sem Fio

O Assistente de configuração sem fio é o melhor método para instalar o produto em uma rede sem fio.

1. Verifique se a funcionalidade sem fio de sua impressora está ativada.
Para obter mais informações, consulte [Para ativar a funcionalidade sem fio no produto](#).
2. Abra o painel de controle (deslize para baixo a guia do painel de controle na parte superior de qualquer tela ou toque na faixa na parte superior da tela inicial).
3. No painel de controle, toque em  (Configuração).
4. Toque em [Configuração de rede](#) e em [Configurações sem fio](#).
5. Toque em [Assistente de configuração sem fio](#).
6. O produto localiza as redes sem fio disponíveis e retorna uma lista de nomes de redes (SSIDs). Selecione o SSID do seu roteador sem fio na lista, se disponível. Se o SSID do seu roteador sem fio não estiver na lista, toque em [Inserir SSID](#). Quando o equipamento perguntar qual o tipo de segurança da rede, selecione a opção que seu roteador sem fio usa. Um teclado numérico é exibido no visor do painel de controle.
7. Proceda de uma das maneiras a seguir:
 - Se seu roteador sem fio utiliza segurança WPA, digite a senha no teclado.
 - Se seu roteador sem fio utiliza segurança WEP, digite a chave no teclado.
8. Toque em [OK](#) e aguarde até o equipamento estabelecer uma conexão com o roteador sem fio. O estabelecimento da conexão sem fio pode demorar alguns minutos.

Para conectar o produto a uma rede sem fio usando WPS

Antes de conectar a impressora a uma rede sem fio usando a WPS, verifique o seguinte:

- Um roteador sem fio habilitado para WPS ou ponto de acesso.
- Um computador conectado à rede sem fio à qual você pretende conectar a impressora. Verifique se você instalou o software da impressora no computador.

Se você tiver um roteador WPS com um botão WPS, siga o **método de Apertar o Botão (PBC)**. Se você não tiver certeza se o roteador possui um botão, siga o **método PIN**.

Método de botão

1. Verifique se a funcionalidade sem fio de sua impressora está ativada.
Para obter mais informações, consulte [Para ativar a funcionalidade sem fio no produto](#).
2. Abra o painel de controle (deslize para baixo a guia do painel de controle na parte superior de qualquer tela ou toque na faixa na parte superior da tela inicial).
3. No painel de controle, toque em  (Configuração).
4. Toque em [Configuração de rede](#) e em [Configurações sem fio](#).
5. Toque em [Configuração Protegida de Wi-Fi](#) e selecione [Botão Push](#).
6. Toque em [Iniciar](#).

Método PIN

1. Verifique se a funcionalidade sem fio de sua impressora está ativada.
Para obter mais informações, consulte [Para ativar a funcionalidade sem fio no produto](#).
2. Localize o PIN WPS:
 - a. Abra o painel de controle (deslize para baixo a guia do painel de controle na parte superior de qualquer tela ou toque na faixa na parte superior da tela inicial).
 - b. No painel de controle, toque em  (Configuração).
 - c. Toque em [Configuração de rede](#) e em [Configurações sem fio](#).
 - d. Toque em [Configuração Protegida de Wi-Fi](#) e em [PIN](#).O PIN WPS é mostrado na tela.
3. Abra o utilitário de configuração ou o software do roteador ou ponto de acesso sem fio e insira o PIN do WPS.



NOTA: Para mais informações sobre como usar o utilitário de configuração, consulte a documentação do roteador ou ponto de acesso sem fio.

4. Aguarde cerca de 2 minutos. Se a impressora se conectar com êxito, o indicador  (Sem fio) para de piscar mas permanece aceso.

Para conectar o produto a uma rede sem fio manualmente

Durante os primeiros 120 minutos após a configuração do produto, ou depois de redefinir os padrões de rede do produto (e sem um cabo de rede conectado ao produto), o rádio sem fio do produto irá transmitir uma rede sem fio configurada para o produto.

O nome dessa rede é “HP-Setup-xx-[nome do produto]”.

 **NOTA:** O “xx” no nome da rede corresponde aos dois últimos caracteres do endereço MAC do produto. O nome do produto é HP PageWide MFP P77740-60.

1. Verifique se a funcionalidade sem fio de sua impressora está ativada.
Para obter mais informações, consulte [Para ativar a funcionalidade sem fio no produto](#).
2. Usando um produto habilitado para rede sem fio, conecte a rede configurada para o dispositivo.
3. Abra um navegador da Web, enquanto estiver conectado a essa rede configurada, e abra o Servidor da Web Incorporado (EWS) da HP usando o seguinte endereço IP.
 - 192.168.223.1
4. Localize o Assistente da Configuração Sem Fio no EWS e siga as instruções da tela para conectar manualmente o produto.

 **NOTA:** O produto fornece um endereço DHCP automático por padrão.



Usar o Wi-Fi Direct

Com o HP Wi-Fi Direct, é possível imprimir por conexão sem fio de qualquer computador, smartphone, tablet ou dispositivo com conexão sem fio, sem conectá-los à rede sem fio existente.

Orientações para uso do Wi-Fi Direct

- Certifique-se de que seu computador ou dispositivo móvel tenha os softwares necessários.
 - Se estiver usando um computador, baixe o software da impressora de www.support.hp.com.
Conecte-se ao Wi-Fi Direct. Em seguida, instale o software da impressora, selecionando **Sem fio** quando o software da impressora solicitar um tipo de conexão.
 - Se estiver usando um dispositivo móvel, certifique-se de que tenha instalado um aplicativo de impressão compatível. Para obter mais informações sobre a impressão móvel, visite o site www.hp.com/go/mobileprinting.
- Verifique se o Wi-Fi Direct de sua impressora está ativado.
- Até cinco computadores e dispositivos móveis podem usar a mesma conexão Wi-Fi Direct.
- O Wi-Fi Direct pode ser usado também enquanto a impressora está conectada a um computador que esteja usando cabo USB ou a uma rede com conexão sem fio.
- O Wi-Fi Direct não pode ser usado para conectar um computador, dispositivo móvel ou impressora à internet.

Para ligar o Wi-Fi Direct

1. Abra o painel de controle (deslize para baixo a guia do painel de controle na parte superior de qualquer tela ou toque na faixa na parte superior da tela inicial).
2. No painel de controle, toque em  (Wi-Fi Direct).
3. Toque em  (Configurações).
4. Se o visor mostrar que o Wi-Fi Direct está desativado, toque em [Wi-Fi Direct](#) e ative-o.

 **NOTA:** Para conexões mais seguras, é possível definir configurações Wi-Fi Direct avançadas a partir do EWS. Na guia **Rede**, em **Wi-Fi Direct**, clique em **Status** e, em seguida em **Editar configurações**. Em **Status**, clique em **Ligado** e em **Método de conexão**, clique em **Avançado**.

 **DICA:** Você também pode ligar o Wi-Fi Direct no EWS. Para obter mais informações sobre o uso do EWS, consulte [HP Embedded Web Server](#).

Imprimir usando um dispositivo móvel habilitado para conexão sem fio

 **NOTA:** Verifique se instalou um aplicativo de impressão compatível no seu dispositivo móvel. Para mais informações, visite o site www.hp.com/go/mobileprinting.

1. Verifique se você já ligou o Wi-Fi Direct na impressora.
2. Ative a conexão Wi-Fi em seu dispositivo móvel. Para mais informações, consulte a documentação que acompanha o dispositivo móvel.

 **NOTA:** Se seu dispositivo móvel não for compatível com Wi-Fi, você não poderá usar o Wi-Fi Direct.



3. No dispositivo móvel, conecte-se a uma nova rede. Siga o procedimento normal usado para conectar-se a uma nova rede sem fio ou hotspot. Selecione o nome do Wi-Fi Direct na lista de redes sem fio mostrada, como **DIRECT-**-HP PageWide XXXX** (em que ** são os caracteres exclusivos que identificam sua impressora e XXXX é o modelo da impressora, localizado na própria impressora).
4. Insira a senha do Wi-Fi Direct, quando solicitado.
5. Imprima o documento.

Imprimir usando um computador habilitado para conexão sem fio (Windows)

1. Verifique se o Wi-Fi Direct de sua impressora está ativado.
2. Ligue a conexão Wi-Fi do computador. Para mais informações, consulte a documentação que acompanha o computador.

 **NOTA:** Se o computador não for compatível com Wi-Fi, você não poderá usar o Wi-Fi Direct.

3. No computador, conecte-se a uma nova rede. Siga o procedimento normal usado para conectar-se a uma nova rede sem fio ou hotspot. Selecione o nome do Wi-Fi Direct na lista de redes sem fio mostrada, como **DIRECT-**-HP PageWide XXXX** (em que ** são os caracteres exclusivos que identificam sua impressora e XXXX é o modelo da impressora, localizado na própria impressora).
4. Insira a senha do Wi-Fi Direct, quando solicitado.

 **NOTA:** Para localizar a senha, toque em  (**Wi-Fi Direct**) na tela inicial.

5. Avance para a próxima etapa se a impressora estiver conectada ao computador por uma rede sem fio. Se a impressora estiver conectada ao seu computador por cabo USB, siga estas etapas para instalar o software da impressora usando a conexão do HP Wi-Fi Direct:
 - a. Abra o software da impressora. Para obter mais informações, consulte [Abrir o software da impressora \(Windows\)](#).
 - b. Clique em **Configuração da Impressora e Software**, e então selecione **Conectar uma nova impressora**.
 - c. Quando a tela **Opções de conexão** for exibida no software, selecione **Sem fio**.
 - d. Selecione o software da impressora HP na lista de impressoras detectadas.
 - e. Siga as instruções na tela.
6. Imprima o documento.

Imprimir usando um computador habilitado para conexão sem fio (OS X)

1. Verifique se o Wi-Fi Direct de sua impressora está ativado.
2. Ligue o Wi-Fi no computador.
Para mais informações, consulte a documentação fornecida pela Apple.
3. Clique no ícone Wi-Fi e selecione o nome Wi-Fi Direct, como **DIRECT-**-HP PageWide XXXX** (em que ** são os caracteres exclusivos que identificam sua impressora e XXXX o modelo da impressora, localizado na própria impressora).
4. Se o Wi-Fi Direct estiver ativado com segurança, digite a senha quando solicitado.
5. Adicione a impressora:
 - a. Abra **Preferências do Sistema**.
 - b. Clique em **Impressoras e scanners**.
 - c. Clique em + abaixo da lista de impressoras à esquerda.
 - d. Selecione a impressora na lista de impressoras detectadas (a palavra “Bonjour” aparece na coluna direta ao lado do nome da impressora) e clique em **Adicionar**.

Instalar o software da impressora HP para um produto sem fio que já está na rede

Se o produto já tiver um endereço IP em uma rede sem fio e você deseja instalar o software do produto em um computador, conclua as seguintes etapas:

1. Obtenha o IP do produto (no painel de controle, toque em  [Ethernet]).
2. Instale o software da impressora de www.support.hp.com.
3. Siga as instruções na tela.
4. Quando solicitado, selecione **Sem fio - Conecte a impressora à rede sem fio e à Internet** e clique em **Avançar**.
5. Na lista de impressoras disponíveis, selecione a impressora que tem o endereço IP correto.

Abrir o software da impressora (Windows)

Dependendo do sistema operacional, você pode abrir o software da impressora conforme segue:

- **Windows 10:** Na área de trabalho do computador, clique em **Iniciar**, selecione **Todos os Aplicativos**, clique em **HP**, clique na pasta da impressora e selecione o ícone com o nome da impressora.
- **Windows 8.1:** Clique na seta para baixo no canto esquerdo inferior da tela inicial e selecione o nome da impressora.
- **Windows 8:** Clique com o botão direito em uma área vazia da tela inicial, clique em **Todos os Aplicativos** na barra de aplicativos e então selecione o nome da impressora.
- **Windows 7, Windows Vista e Windows XP:** Na área de trabalho do computador, clique em **Iniciar**, selecione **Todos os programas**, clique em **HP**, clique na pasta da impressora e selecione o ícone com o nome da impressora.

Gerenciar configurações de rede

- [Visualizar ou alterar as configurações de rede](#)
- [Definir ou alterar a senha do produto](#)
- [Configurar manualmente os parâmetros TCP/IP a partir do painel de controle](#)
- [Configurações frente e verso e de velocidade do link](#)

Visualizar ou alterar as configurações de rede

Use o Servidor da Web Incorporado HP para exibir ou alterar as configurações de IP.

1. Obtenha o IP do produto (no painel de controle, toque em  [Ethernet]).
2. Digite o endereço IP do produto na barra de endereço de um navegador para abrir o HP Embedded Web Server.
3. Clique na guia **Rede** para obter informações sobre a rede. Você pode alterar essas configurações, se necessário.

Definir ou alterar a senha do produto

Use o Servidor da Web incorporado da HP para definir ou alterar uma senha existente para um produto em uma rede para que usuários sem autorização não troquem as configurações do produto.

 **NOTA:** Para obter informações sobre como proteger a senha do seu produto, consulte o documento de Práticas recomendadas de segurança no site [de impressão segura HP](#).

1. Obtenha o IP do produto (no painel de controle, toque em  [Ethernet]).
2. Digite o endereço IP do produto na barra de endereços de um navegador. Clique na guia **Configurações**, clique em **Segurança** e, em seguida, clique no link **Segurança geral**.

 **NOTA:** Se já houver uma senha definida, você será solicitado a digitá-la. Digite "admin" para Nome de usuário em conjunto com a senha e clique em **Aplicar**.

3. Digite a nova senha nos campos **Senha** e **Confirmar senha**.
4. Na parte inferior da janela, clique em **Aplicar** para salvar a senha.

Configurar manualmente os parâmetros TCP/IP a partir do painel de controle

Use os menus do painel de controle para definir manualmente um endereço IPv4, uma máscara de sub-rede e um gateway padrão.

1. Abra o painel de controle (deslize para baixo a guia do painel de controle na parte superior de qualquer tela ou toque na faixa na parte superior da tela inicial).
2. No painel de controle, toque em  (Configuração).
3. Toque em [Configuração da rede](#) e depois toque em um dos seguintes:
 - [Configurações de Ethernet](#) (para uma rede com fio)
 - [Configurações sem fio](#) (para uma rede sem fio)
4. Selecione [Configurações avançadas](#) e [Configurações de IP](#).
5. Toque em [Manual](#) e depois toque em [Endereço IP](#).

6. Usando o teclado numérico, proceda da seguinte forma:
 - a. Digite o endereço IP e toque em [Concluir](#).
 - b. Insira a máscara de sub-rede e toque em [Concluir](#).
 - c. Insira o gateway padrão e toque em [Concluir](#).
7. Toque em [Aplicar](#).

Configurações frente e verso e de velocidade do link

 **NOTA:** Essas informações se aplicam somente às redes Ethernet (com fio). Elas não se aplicam a redes sem fio.

A velocidade do link e o modo de comunicação do servidor de impressão devem corresponder ao hub da rede. Na maioria das situações, deixe o produto no modo automático. Alterações incorretas nas configurações de velocidade da conexão e de dúplex podem prejudicar a comunicação com outros dispositivos de rede. Se precisar fazer alterações, use o painel de controle da impressora.

 **NOTA:** Fazer alterações nessas configurações fará com que o produto desligue e ligue. Faça alterações apenas quando o produto estiver ocioso.

1. Abra o painel de controle (deslize para baixo a guia do painel de controle na parte superior de qualquer tela ou toque na faixa na parte superior da tela inicial).
2. No painel de controle, toque em  ([Configuração](#)).
3. Toque em [Configuração de rede](#) e em [Configurações de Ethernet](#).
4. Toque em [Configurações avançadas](#) e toque em [Velocidade de conexão](#).
5. Selecione uma destas opções:

Configuração	Descrição
Automático	O servidor de impressão se configura automaticamente para a maior velocidade de link e o modo de comunicação permitido na rede.
10-Full	10 Mbps, operação full-duplex
10-Half	10 Mbps, operação half-duplex
100-Full	100 Mbps, operação full-duplex
100-Half	100 Mbps, operação half-duplex
1000BT	1000 Mbps, operação full-duplex

3 Gerenciamento de impressora e serviços

- [HP Embedded Web Server](#)
- [Recursos de segurança do produto](#)
- [HP Printer Assistant no software da impressora \(Windows\)](#)
- [HP Utility \(OS X\)](#)
- [AirPrint™ \(OS X\)](#)

HP Embedded Web Server

- [Sobre o EWS](#)
- [Sobre cookies](#)
- [Abrir o EWS](#)
- [Recursos](#)

Sobre o EWS

O produto vem com o Servidor da Web Incorporado (EWS), que dá acesso a informações sobre atividades do produto e da rede. O EWS serve páginas da web que podem ser visualizadas em um navegador da web padrão.

O EWS reside em um dispositivo de hardware (por exemplo, uma impressora da HP) ou no firmware, em vez de no software que é carregado em um servidor de rede.

A vantagem do EWS é o fato de ele fornecer uma interface com o produto que pode ser usada por qualquer pessoa que possua um produto conectado em rede e um computador. Não é necessário instalar nem configurar um software especial, mas você precisa de um navegador compatível no computador. Para ter acesso ao EWS, digite o endereço IP do dispositivo na barra de endereço do navegador.

Sobre cookies

O EWS coloca arquivos de texto bem pequenos (cookies) no disco rígido enquanto você navega na internet. Esses arquivos permitem que o EWS reconheça o computador na próxima vez que for visitado. Por exemplo, se você tiver configurado o idioma do EWS, um cookie lembrará que idioma foi selecionado para que, na próxima vez em que você abrir o EWS, as páginas sejam exibidas nesse idioma. Embora alguns cookies sejam apagados ao final de cada sessão (como o cookie que armazena o idioma selecionado), outros (como o cookie que armazena preferências específicas do cliente) ficam armazenados no computador até que sejam apagados manualmente.



IMPORTANTE: Os cookies que o EWS armazena no seu computador são usados apenas para salvar configurações no seu computador ou compartilhar informações entre a impressora e o computador. Esses cookies não são enviados a nenhum site da HP.

Você pode configurar o navegador para aceitar todos os cookies ou para alertar você toda vez que um cookie for oferecido, o que permite definir os cookies que serão aceitos ou recusados. O navegador também pode ser usado para remover cookies indesejados.

Dependendo da impressora, se os cookies forem desativados, um ou mais dos seguintes recursos também será desativado:

- Iniciar de onde você deixou o aplicativo (especialmente útil quando são utilizados assistentes de configuração).
- Lembrar a configuração de idioma do navegador EWS.
- Personalizar a página inicial do EWS.

Para obter informações sobre como alterar as configurações de privacidade e de cookies, e sobre como visualizá-los e excluí-los, consulte a documentação disponível no navegador da web que você utiliza.

Abrir o EWS

Para abrir o EWS, execute um dos procedimentos a seguir:

- Em um navegador suportado, digite o endereço IP do produto na caixa de endereço. (Para obter o endereço IP, no painel de controle, toque em  [Ethernet].)
- No software da impressora, abra o HP Printer Assistant e, na guia **Imprimir** da guia **Impressão, digitalização e fax**, clique em **Página inicial da impressora (EWS)**.

Para obter mais informações, consulte [Abrir o HP Printer Assistant](#).

- No OS X, use HP Utility ou clique em **Preferências do sistema > Impressoras e scanners > HP PageWide MFP P7740-60 > Opções e suprimentos > Geral > Mostrar página da impressora na Web**.

 **NOTA:** Se ocorrer algum erro durante a execução do EWS, confirme se as configurações de proxy estão corretas para sua rede.

 **DICA:** Após abrir o URL, marque-o como favorito para poder voltar a ele rapidamente no futuro.

Recursos

- [Guia Início](#)
- [Guia Digitalizar](#)
- [Guia Copiar/imprimir](#)
- [Guia Fax](#)
- [Guia HP JetAdvantage](#)
- [Guia Rede](#)
- [Guia Ferramentas](#)
- [Guia Configurações](#)

 **NOTA:** Alterar configurações de rede no EWS poderá desativar alguns produtos ou recursos de software de produtos.

Guia Início

Use a guia **Início** para acessar os itens usados frequentemente nas guias **Digitalizar, Fax, Serviços da Web, Rede, Ferramentas e Configurações**.

 **NOTA:** Nem todos os itens a seguir ficam visíveis por padrão. Use o botão **Personalizar** para exibir ou ocultar os itens escolhidos por você.

Item	Descrição
Digitalizar para email	Configurar perfis de e-mail de destino para o recurso de digitalizar para e-mail.
Digitalizar para pasta de rede	Configurar uma pasta de rede de destino para o recurso de digitalizar para rede.
Fax digital HP	Configurar a impressora para salvar faxes na rede ou encaminhá-los para e-mail.
Configurações de economia de energia	Configurar os recursos de economia de energia que colocam a impressora no modo de suspensão ou ligar ou desligar automaticamente a impressora.
Atualização da impressora	Verifique se há novas atualizações para a impressora.
Níveis de tinta estimados	Revise o status de nível dos cartuchos.
Resumo da rede	Visualize o status com fio (802.3) ou sem fio (802.11).
Caixa de ferramentas de qualidade de impressão	Execute ferramentas de manutenção para melhorar a qualidade de suas impressões.
Assistente de configuração sem fio	Configure uma conexão sem fio usando o assistente.
Wi-Fi Direct	Configure o Wi-Fi Direct para imprimir de um dispositivo móvel diretamente para a impressora, sem se conectar a uma rede sem fio.
AirPrint	Configure o AirPrint™ para imprimir de produtos Apple suportados.
Informações da impressora	Visualize informações sobre a impressora, como número de série do produto, ID de serviço, versão do firmware e contagem total de páginas.
Administrador	Configure o controle do administrador para recursos da impressora.
Backup	Faça backup das configurações da impressora em um arquivo criptografado com senha.
Log de fax	Exiba e gerencie todas as atividades relacionadas a fax (incluindo o log do fax digital).
Assistente de configuração de fax	Execute o assistente para configurar os recursos de fax.
Firewall	Configure o firewall de rede.
Relatórios da impressora	Imprima as páginas de informações sobre a impressora.
Digitalizar para SharePoint	Configure a pasta de rede SharePoint de destino para o recurso de digitalizar para pasta.
Relatório de uso	Exiba os contadores de uso de trabalhos de impressão, fax e cópia.
Webscan	Ative o Webscan, que permite que qualquer pessoa com acesso à impressora digitalize o que estiver no vidro do scanner.



NOTA: As configurações dessa página são salvas automaticamente nos cookies do navegador. Se os cookies do navegador forem excluídos, essas configurações serão perdidas.

Guia Digitalizar

Use a guia **Digitalizar** para configurar os recursos de digitalização do produto.

Item	Descrição
Digitalizar para computador	Use o Webscan.

Item	Descrição
	<p>IMPORTANTE: Por questão de segurança, o Webscan fica desativado por padrão. Para ativar o Webscan, abra a guia Configurações, clique em Configurações de administrador, marque a caixa de seleção Ativar ao lado de Webscan e clique em Aplicar.</p> <p>Quando esse recurso estiver ativado, qualquer pessoa com acesso à impressora pode digitalizar o que estiver no vidro do scanner.</p>
Digitalizar para email	<ul style="list-style-type: none"> • Configurar Digitalizar e enviar por e-mail: use essa opção para configurar a função Digitalizar para e-mail e o remetente dos documentos digitalizados. • Catálogo de endereços de e-mail: configure a lista de pessoas para quem você pode enviar os documentos digitalizados. • Opções de e-mail: configure uma linha de ASSUNTO padrão e corpo de texto, além das configurações padrão de digitalização.
Digitalizar para pasta de rede	Configurações de pasta de rede: configure uma pasta de rede para salvar imagens digitalizadas ou documentos da impressora.
Digitalizar para SharePoint	Configuração do SharePoint: configure um destino do SharePoint para salvar os documentos digitalizados da impressora.
Digitalizar para USB	Definir as seguintes configurações: <ul style="list-style-type: none"> • Configurações de digitalização: selecione tamanho original, orientação, escurecimento e um ou dois lados. • Configurações de arquivo: selecione o nome do arquivo padrão, o tipo de arquivo, a preferência de cor, a qualidade da saída, a resolução e a compressão.
Catálogo de endereços	Inserir, armazenar e gerenciar números de contato utilizados com frequência.

Guia Copiar/imprimir

Use a guia **Copiar/imprimir** para configurar os recursos cópia e impressão do produto.

Item	Descrição
Configurações de cópia	Defina as configurações de cópia da impressora, tais como as seguintes: <ul style="list-style-type: none"> • Configurações de cópia: selecione as configurações para um ou dois lados, tamanho e cor. • Seleção de bandeja: defina o tamanho e o tipo de papel padrão para cada bandeja do produto e selecione a bandeja de papel padrão a ser usada quando nenhuma bandeja for especificada ou quando a bandeja especificada estiver carregada de forma incorreta. • Qualidade da cópia e melhorias: selecione o nível de qualidade, escurecimento/claridade, modo de aprimoramento, recurso de compilação e margem de encadernação.
Configurações de impressão	Defina as configurações gerais para impressão (como qualidade), duplexação (impressão em dois lados), fontes PCL e erros PostScript.
Restringir cor	Defina e gerencie o acesso do usuário à impressão e cópia coloridas.

Guia Fax

Use a guia **Fax** para configurar os recursos de fax do produto.

Item	Descrição
Assistente de configuração de fax	Configure o recurso de fax da impressora.
Configurações básicas de fax	Mude o nome do cabeçalho/número do fax e outras configurações básicas de fax.
Configurações avançadas de fax	Defina detalhes de fax, como Relatório de erros, Confirmação etc.
Encaminhamento de fax	Redirecione automaticamente os faxes recebidos para outro aparelho de fax.
Bloqueador de faxes indesejados	Bloqueie faxes de pessoas ou empresas específicas.
Informações	Log de fax: visualize a lista dos faxes enviados ou recebidos pelo produto.
Fax digital HP	Perfil de fax digital: salve os faxes em preto e branco recebidos em uma pasta designada na rede ou encaminhe-os por e-mail.

Guia HP JetAdvantage

Use a guia **HP JetAdvantage** para configurar o fluxo de trabalho fácil de usar e as soluções de impressão baseadas na rede e na nuvem. O HP JetAdvantage foi projetado para ajudar sua empresa a gerenciar sua frota de impressoras e scanners.

O HP JetAdvantage inclui soluções de segurança, gerenciamento, fluxo de trabalho e impressão móvel. Para ativar o HP JetAdvantage, verifique se a impressora está conectada à rede e à internet e clique em **Continuar**. Siga as instruções na tela.

Guia Rede

Use a guia **Rede** para configurar e proteger as configurações de rede do equipamento, quando este estiver conectado a uma rede baseada em IP. A guia **Rede** não será exibida se o produto estiver conectado a outros tipos de redes.

É possível ativar ou desativar os protocolos e serviços não utilizados. Esses serviços e protocolos também podem ser protegidos contra modificações com a configuração da senha de administrador do EWS. Para obter uma lista de protocolos e serviços de rede, consulte [Protocolos de rede compatíveis](#).

Guia Ferramentas

Use a guia **Ferramentas** para visualizar ou gerenciar utilitários do produto.

Item	Descrição
Informações do produto	<ul style="list-style-type: none"> • Informações da impressora: Visualize informações sobre a impressora, como número de série do produto, ID de serviço, versão do firmware e contagem total de páginas. • Status de suprimentos: revise status do nível dos cartuchos. • Configurações de suprimento: defina o limite no qual a impressora apresentará as notificações de que os cartuchos estão com pouca tinta.
Relatórios	<ul style="list-style-type: none"> • Relatório de utilização: visualize o número de páginas processadas para impressão, digitalização, cópia e fax. • Relatórios da impressora: imprima diversos relatórios, como listas de fontes. • Log de eventos: visualize as últimas 50 mensagens de erro da impressora. • Log de trabalhos: visualize uma lista dos trabalhos mais recentes da impressora. • Log de trabalhos de uso de cor: visualize o número de páginas impressas em preto e branco/escala de cinza e em cores para todos os trabalhos e trabalhos individuais.

Item	Descrição
Utilitários	<ul style="list-style-type: none"> • Marcar como favorito: Marque páginas no EWS. • Caixa de ferramentas de qualidade de impressão: execute ferramentas de manutenção para melhorar a qualidade de suas impressões. • Rastreamento de ativo: atribua um número/localização de ativo a esse dispositivo.
Backup e restauração	<ul style="list-style-type: none"> • Backup: crie um arquivo codificado por senha para armazenar as configurações da impressora. • Restaurar: restaure as configurações de impressora usando um arquivo de backup criado pelo EWS.
Reinicialização da impressora	Reiniciar: desligue e religue a impressora.
Atualizações da impressora	Atualizações de firmware: configure a impressora para alertá-lo sobre atualizações ou instalar atualizações automaticamente.

Guia Configurações

Use a guia **Configurações** para definir e manter as diversas opções no produto, incluindo gerenciamento de energia, data e hora, alertas por e-mail, padrões de fábrica e configurações de firewall.

Item	Descrição
Gerenciamento de Energia	Configure o modo de economia de energia para reduzir a quantidade de energia consumida pelo produto quando está inativo ou reduzir o desgaste de componentes eletrônicos.
Preferências	Defina as configurações padrão dos recursos gerais da impressora, como data e hora, idioma, exibição e informações de uso anônimas. Você pode também definir os valores padrão de recursos específicos, como alimentação manual, gerenciamento de bandeja e papel, registro de imagem, ColorLok e Modo silencioso.
Personalização do painel de controle	<ul style="list-style-type: none"> • Personalização da tela inicial: adicione, remova ou reordene os ícones do painel de controle na tela inicial da impressora. • Configurações rápidas: crie conjuntos das opções de trabalho normalmente usadas, que reduzem a necessidade de definir as configurações manualmente a cada trabalho. As Configurações rápidas aparecem no painel de controle.
Segurança	Defina as configurações para impedir o uso não autorizado da impressora ou dos recursos específicos da impressora. Para obter mais informações, consulte Configurações de segurança .
Alertas de email	Defina os valores padrão de servidor de e-mail, destinos de alerta e configurações de alerta.
Restaurar padrões	Restaure os padrões de fábrica ou as configurações da rede.
Firewall	Defina as configurações de firewall, como regras, endereços, serviços e outras opções.

Recursos de segurança do produto

- [Declarações de segurança](#)
- [Firewall](#)
- [Configurações de segurança](#)
- [Atualizações de firmware](#)

Declarações de segurança

Esse produto respeita padrões e protocolos que ajudam a proteger o produto, proteger informações da rede e simplificar o monitoramento e a manutenção do produto.

Para obter mais informações sobre as soluções seguras de imagem e impressão da HP, visite o site de [impressão segura HP](#). O site oferece links para documentos técnicos e perguntas frequentes (FAQ) sobre recursos de segurança e pode incluir informações relacionadas a outros recursos de segurança que não estejam contidos neste documento. Para obter informações sobre as práticas recomendadas, consulte o documento de Práticas Recomendadas de Segurança também neste site.

Firewall

O HP Embedded Web Server permite ativar e configurar regras, prioridades, modelos, serviços e políticas de firewall do produto. O recurso de firewall oferece uma camada de rede de segurança tanto nas redes IPv4 quanto nas IPv6. O recurso de configuração do firewall dá a você controle dos endereços IP que têm permissão para acessar o produto. Ele também permite definir permissões e prioridades para gerenciamento, descoberta e serviços de impressão. Tudo isso ajuda a proporcionar uma forma mais segura de controlar o acesso ao produto.

Configurações de segurança

Use a guia **Configurações** do Servidor Web Inc, em **Segurança**, para garantir a segurança do produto.

Item	Descrição
Segurança geral	Defina uma senha para impedir que usuários não autorizados configurem remotamente a impressora ou visualizem as configurações da impressora via EWS.
Configurações do administrador	Personalize sua impressora ativando ou desativando os recursos relacionados à conectividade de rede, funções da impressora (como impressão em cores), dispositivos de memória e atualizações de firmware. NOTA: Por questão de segurança, alguns recursos estão desativados por padrão (por exemplo, digitalização remota e Webscan). Eles devem ser ativados antes de usá-los.
Controle de acesso	Ative e configure métodos de login para controlar o acesso do usuário a tarefas específicas da impressora.
Proteger dados armazenados	Defina configurações para proteger os trabalhos armazenados na impressora contra usuários não autorizados.

Atualizações de firmware

O firmware da impressora pode ser atualizado automaticamente. Na guia **Ferramentas** do Embedded Web Server, clique em **Atualizações da impressora**, **Atualizações de firmware** e em **Instalar atualizações automaticamente**. A HP recomenda usar essa opção.

HP Printer Assistant no software da impressora (Windows)

O HP Printer Assistant fornece acesso aos recursos da impressora HP e aos recursos do menu de programas do Windows ou o ícone da área de trabalho no seu computador.

Abrir o HP Printer Assistant

1. No computador, clique em **Início** e em **Todos os Programas**.
2. Clique em **HP**, no nome do produto e na sua impressora.

Recursos

- [Guia Impressão, digitalização e fax](#)
- [Guia Comprar](#)
- [Guia Ajuda](#)
- [Guia Ferramentas](#)
- [Guia Níveis estimados](#)

Guia Impressão, digitalização e fax

Use a guia **Impressão, digitalização e fax** para visualizar ou gerenciar utilitários de impressão, digitalização e fax.

Item	Descrição
Imprimir	<ul style="list-style-type: none">• Ver o que está sendo impresso: clique para abrir o monitor de impressão e visualizar, pausar ou cancelar seus trabalhos de impressão.• Personalize sua impressora: clique para abrir a caixa de diálogo Propriedades de impressão para alterar o nome, as configurações de segurança ou outras propriedades de sua impressora.• Página inicial da impressora (EWS): clique para abrir o Servidor Web Inc para configurar, monitorar e manter sua impressora.• Definir preferências: clique para abrir a caixa de diálogo Preferências de impressão para visualizar e alterar os padrões de tamanho do papel, qualidade de impressão etc.• Fazer manutenção da sua impressora: clique para abrir a Caixa de ferramentas para alinhar e limpar cartuchos ou imprimir uma página de diagnóstico.• Imprimir de seus dispositivos móveis: clique para abrir o site do www.hp.com/go/mobileprinting para saber como imprimir a partir de seu smartphone ou tablet. Se uma versão local deste site não estiver disponível em seu país/região, você poderá ser direcionado ao site do HP Mobile Printing de outro país/região ou idioma. <p>NOTA: Por questão de segurança, alguns recursos estão desativados por padrão (por exemplo, digitalização remota e Webscan). Eles devem ser ativados antes de usá-los.</p>
Digitalizar	<p>IMPORTANTE: Por questão de segurança, a digitalização remota está desativada por padrão. Para ativar esse recurso, no Servidor Web Inc, abra a guia Configurações, clique em Configurações do administrador, marque a caixa de verificação Ativar ao lado de Digitalizar a partir de um computador ou dispositivo móvel e, em seguida, clique em Aplicar.</p> <p>Quando esse recurso estiver ativado, qualquer pessoa com acesso à impressora pode digitalizar o que estiver no vidro do scanner.</p> <ul style="list-style-type: none">• Digitalizar um documento ou uma foto: abra a caixa de diálogo Digitalizar.• ReadIris Pro para HP: converta seus documentos impressos em arquivos PDF editáveis e pesquisáveis.• Gerenciar digitalização para computador: ative a digitalização no painel de controle da impressora para o computador em uma rede.
Fax	<p>NOTA: As configurações do administrador podem afetar a funcionalidade de fax no HP Printer Assistant.</p>

Item	Descrição
	<ul style="list-style-type: none">• Enviar um fax: envie um fax individual ou em grupo.• Gerenciar configurações de fax: visualize histórico de faxes, bloqueie faxes não solicitados e gerencie configurações de fax.• Assistente de configuração de fax: configure sua impressora para enviar e receber faxes.• Assistente de configuração de fax digital: salve os faxes recebidos digitalmente.

Guia Comprar

Use a guia **Comprar** para comprar suprimentos HP on-line.

Guia Ajuda

Use a guia **Ajuda** para acessar recursos como a ajuda online e HP Eco Solutions.

Guia Ferramentas

Use a guia **Ferramentas** para definir e manter o driver e o software da impressora e diagnosticar e resolver os problemas de impressão, digitalização e conectividade.

Guia Níveis estimados

Use a guia **Níveis estimados** para revisar os níveis dos cartuchos e solicitar novos cartuchos, se necessário.

HP Utility (OS X)

O Utilitário HP contém ferramentas para definir configurações de impressão, calibrar a impressora, comprar suprimentos on-line e encontrar informações sobre suporte no site.



NOTA:

- Os recursos disponíveis no Utilitário HP variam dependendo da impressora selecionada.
- Os avisos e indicadores do nível dos cartuchos fornecem estimativas apenas com finalidade de planejamento. Quando uma mensagem de aviso de pouca tinta aparecer, verifique se você possui um cartucho para substituição disponível a fim de evitar possíveis atrasos nas impressões. Não é necessário trocar os cartuchos até que a qualidade de impressão esteja insatisfatória.
- Por questão de segurança, algumas funções ficam desativadas por padrão. Eles devem ser ativados antes de usá-los.
- As configurações do administrador podem afetar a funcionalidade de fax no HP Utility.

Abrir o HP Utility

- ▲ Clique duas vezes no **HP Utility** na pasta **HP**, na pasta **Aplicativos**.

AirPrint™ (OS X)

Seu produto suporta impressão com o AirPrint para iOS 4.2 e Mac OS X v10.10 ou posterior da Apple. Use o AirPrint para imprimir por conexão sem fio usando um iPad (iOS 4.2), iPhone (3GS ou superior) ou iPod touch (terceira geração ou posterior).

Para obter mais informações, consulte [Imprimir com o AirPrint \(OS X\)](#).

4 Papel e mídia de impressão

- [Entenda o uso do papel](#)
- [Tamanhos de mídia suportados](#)
- [Tipos de papel suportados, capacidades da bandeja e orientações](#)
- [Configurar bandejas](#)
- [Colocar mídia](#)
- [Dicas para selecionar e usar papel](#)

Entenda o uso do papel

Os cartuchos HP PageWide para empresas foram desenvolvidas especificamente para uso com cabeçotes de impressão HP. As fórmulas exclusivas ajudam a prolongar a vida útil dos cabeçotes de impressão e a aumentar a confiabilidade. Quando usados com papel ColorLok®, esses cartuchos oferecem resultados em cores comparáveis ao da impressão a laser, secam rápido e logo estão prontos para distribuição.



NOTA: Com base em testes internos da HP usando vários papéis comuns, a HP recomenda enfaticamente o uso de papéis com o logotipo ColorLok® para esse produto. Para mais detalhes, acesse o site de [resistência das impressões da HP](#).



Este produto suporta uma variedade de papel e outras mídias de impressão. Papel ou mídia de impressão que não atenda às seguintes diretrizes pode causar impressão de baixa qualidade, congestionamentos de papel e desgaste prematuro do produto.

É possível que o papel atenda a todas essas diretrizes e ainda assim não produza resultados satisfatórios. Isso pode ser o resultado da manipulação incorreta, níveis inaceitáveis de temperatura e/ou de umidade ou de outras variáveis sobre as quais a HP não tem controle.

AVISO: O uso de papel ou de mídia de impressão que não atenda às especificações da HP pode causar problemas no produto, exigindo reparos. Tais consertos não são cobertos pela garantia da HP nem pelos contratos de serviços.

Use as seguintes diretrizes para obter resultados satisfatórios ao usar papel especial ou imprimir mídia. Defina o tipo e tamanho de papel no driver da impressora para obter os melhores resultados.

Tipo de mídia		Não
Envelopes	<ul style="list-style-type: none">• Armazene envelopes na horizontal.• Use envelopes cuja emenda se estende até o canto do envelope.	<ul style="list-style-type: none">• Não use envelopes que tenham rugas, cortes, que estejam grudados ou tenham danos de qualquer outro tipo.• Não use envelopes que tenham grampos, botões, fendas ou costuras revestidas.

Tipo de mídia		Não
Rótulos	<ul style="list-style-type: none"> Vire a mídia de etiqueta de acordo com as orientações do fabricante da etiqueta. Na maioria dos casos, isso significa alimentar primeiro a borda vertical da mídia de etiqueta, mesmo que a bandeja admita alimentação pela borda horizontal. Use etiquetas novas. Etiquetas antigas têm mais probabilidade de delaminar durante a impressão. Utilize somente etiquetas que não apresentem espaços entre si. Utilize etiquetas que fiquem bem assentadas. Use somente folhas inteiras de etiquetas. 	<ul style="list-style-type: none"> Não use etiquetas que tenham rugas ou bolhas, ou que estejam danificadas. Não imprima folhas de etiquetas parciais.
Formulários timbrados ou pré-impressos	<ul style="list-style-type: none"> Use apenas papel aprovado para uso em produtos HP PageWide. 	<ul style="list-style-type: none"> Não utilize papel timbrado em relevo ou metálico.
Papel espesso	<ul style="list-style-type: none"> Use somente papel de alta gramatura que seja aprovado para uso em produtos HP PageWide e que atenda às especificações de gramatura para este produto. 	<ul style="list-style-type: none"> Não utilize papel que seja mais espesso do que a especificação da mídia recomendada para este produto, a menos que seja papel aprovado pela HP para uso neste produto.
Papel com revestimento ou brilhante	<ul style="list-style-type: none"> Use somente papel brilhante ou com revestimento que é aprovado para uso em produtos HP PageWide. 	<ul style="list-style-type: none"> Não use papel brilhante ou com revestimento desenvolvido para uso em produtos a laser.

AVISO: Não utilize nenhuma mídia que contenha grampos ou cliques de papel.

Tamanhos de mídia suportados

Dependendo do modelo, o produto pode ter uma Bandeja 2 (única) ou Bandejas 2 e 3 (tandem), além da Bandeja 1. É possível adicionar uma das seguintes bandejas inferiores como acessório opcional:

- Bandeja para 550 folhas
- Bandeja para 550 folhas e suporte
- 3 x bandejas para 550 folhas e suporte
- Bandejas de entrada de alta capacidade para 4000 folhas e suporte

Para cada bandeja, use os tamanhos de papel e mídia apropriados:

- [Papel e tamanhos de mídia de impressão suportados](#)
- [Tamanhos de envelope suportados \(apenas na Bandeja 1\)](#)
- [Tamanhos de cartão suportados](#)
- [Tamanhos de etiqueta suportados](#)
- [Tamanhos de mídia de foto suportados](#)

Papel e tamanhos de mídia de impressão suportados

Tamanho	Dimensões - mm (pol.)	Bandeja 1	Bandejas 2 e 3 (tandem)	Bandeja 2 (única)	Bandejas inferiores para 550 folhas	Bandejas HCI	Impressão automática frente e verso
Carta	216 x 279	✓	✓	✓	✓	✓	✓
Ofício	216 x 356	✓		✓	✓		✓
Executivo	184 x 267	✓	✓	✓	✓		✓
Meio Carta	140 x 216	✓					✓
Ofício 8,5 x 13 pol.	216 x 330	✓		✓	✓		✓
Ofício 216 x 340 mm	216 x 340	✓		✓	✓		✓
11 x 17 pol.	279 x 432	✓		✓	✓		✓
12 x 18 pol.	305 x 457 (12 x 18)	✓					
A3	297 x 420	✓		✓	✓		✓
A4	210 x 297	✓	✓	✓	✓	✓	✓
A5	148 x 210	✓	✓	✓	✓		✓
A6	105 x 148	✓					✓
RA3	305 x 430	✓					✓
RA4	215 x 305	✓		✓	✓		✓
SRA4	225 x 320	✓		✓	✓		✓
B4 (JIS)	257 x 364	✓		✓	✓		✓
B5 (JIS)	182 x 257	✓	✓	✓	✓		✓
B6 (JIS)	128 x 182	✓					✓
10 x 15 cm	101,6 x 152,4	✓					✓
4 x 6 pol.	102 x 152	✓					✓
5 x 7 pol.	127 x 178	✓					✓
5 x 8 pol.	127 x 203	✓					✓
Cartão postal japonês	100 x 148	✓					✓
Cartão postal japonês girado	148 x 200	✓					✓
8k	260 x 368	✓		✓	✓		✓
	270 x 390	✓		✓	✓		✓
	273 x 394	✓		✓	✓		
16k	184 x 260	✓	✓	✓	✓		
	195 x 270	✓	✓	✓	✓		

Tamanho	Dimensões - mm (pol.)	Bandeja 1	Bandejas 2 e 3 (tandem)	Bandeja 2 (única)	Bandejas inferiores para 550 folhas	Bandejas HCI	Impressão automática frente e verso
	197 x 273	✓	✓	✓	✓		✓
Tamanhos personalizados - mm (pol.)		100 a 304,8 x 148 a 457,2	210 a 297 x 148 a 216	210 a 297 x 148 a 431,8	210 a 297 x 148 a 431,8	279,4 a 297 x 210 a 216	✓

Tamanhos de envelope suportados (apenas na Bandeja 1)

Tamanho	Dimensões - mm (pol.)
Envelope #9	98,4 x 225,4
Envelope #10	104,8 x 241,3
Monarch	98,4 x 190,5
Envelope B5	176 x 250
Envelope C5	162 x 229
Envelope C6	114 x 162
Envelope DL	110 x 220
Envelope japonês Chou Nº 3	120 x 235

Tamanhos de cartão suportados

Tamanho	Dimensões - mm (pol.)	Bandeja 1	Bandejas 2 e 3 (tandem)	Bandeja 2 (única)	Bandejas inferiores para 550 folhas	Bandejas HCI	Impressão automática frente e verso
4 x 6 pol.	102 x 152	✓					✓
5 x 8 pol.	127 x 203	✓					✓
A6	105 x 148,5	✓					✓
Cartão postal japonês	100 x 148	✓					✓
Cartão postal japonês girado	148 x 200	✓					✓
Tamanhos personalizados - mm (pol.)		100 a 304,8 x 148 a 457,2	210 a 297 x 148 a 216	210 a 297 x 148 a 431,8	210 a 297 x 148 a 431,8	279,4 a 297 x 210 a 216	✓

Tamanhos de etiqueta suportados



NOTA: Vire a mídia de etiqueta de acordo com as orientações do fabricante da etiqueta. Na maioria dos casos, isso significa alimentar primeiro a borda vertical da mídia de etiqueta, mesmo que a bandeja admita alimentação pela borda horizontal.

Tamanho	Dimensões - mm (pol.)	Bandeja 1	Bandejas 2 e 3 (tandem)	Bandeja 2 (única)	Bandejas inferiores para 550 folhas	Bandejas HCI
Carta	216 x 279	✓		✓	✓	
A4	210 x 297	✓		✓	✓	

Tamanhos de mídia de foto suportados

Tamanho	Dimensões - mm (pol.)	Bandeja 1	Bandejas 2 e 3 (tandem)	Bandeja 2 (única)	Bandejas inferiores para 550 folhas	Bandejas HCI
4 x 6 pol.	102 x 152	✓				
10 x 15 cm	101,6 x 152,4	✓				
5 x 7 pol.	127 x 178	✓				
Cartão postal japonês	100 x 148	✓				
Tamanhos personalizados - mm (pol.)		100 a 304,8 x 148 a 457,2	210 a 297 x 148 a 216	210 a 297 x 148 a 431,8	210 a 297 x 148 a 431,8	279,4 a 297 x 210 a 216

Tipos de papel suportados, capacidades da bandeja e orientações

Para obter melhores resultados, use os tipos de papel, as capacidades de bandeja e as orientações apropriados.

 **NOTA:** A capacidade pode variar de acordo com a gramatura e a espessura do papel e com as condições do ambiente.

Orientação

Alguns tamanhos de mídia, como Carta e A4, podem se ajustar às bandejas de duas formas: (1) margem longa para o lado (também conhecida como orientação de retrato) ou (2) margem longa para trás (orientação de paisagem).

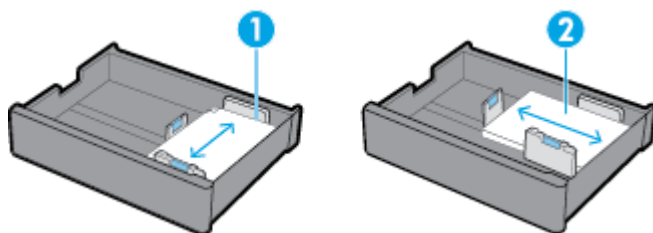

**DICA:**

- Retrato (1) é a orientação preferida. Se possível, carregue mídia com a margem longa para o lado da bandeja.
- Quando a bandeja ficar sem mídia durante um trabalho de impressão, o produto não imprime automaticamente a partir de outra bandeja se a orientação for diferente. Em vez disso, ela pausa o trabalho de impressão e solicita que você carregue mídia na bandeja vazia.
- Quando a bandeja ficar sem mídia, certifique-se de recarregá-la usando a mesma orientação anterior.

Tipos de papel e capacidades da bandeja

As capacidades da bandeja são aproximações baseadas no peso de mídia padronizado de papel sulfite de 20 lb. Papel mais espesso reduzirá a capacidade da bandeja.

Tipo de papel	Bandeja 1	Bandejas 2 e 3 (tandem)	Bandeja 2 (única)	Bandejas inferiores para 550 folhas	Bandejas HCI
<p>60 a 175 g/m²:</p> <ul style="list-style-type: none"> • Não especificado e sulfite • HP EcoFFICIENT • Papel timbrado • Pré-impresso • Perfurado • Leve 60-74g • Intermediário 85-95g • Peso médio 96-110g • Pesado 111-130g • HP Premium para apresentação fosco 120g • Extra pesado 131-175g • Colorido • Sulfite • Reciclado • Áspero 	Máximo de 100 folhas	Até 550 folhas de papel por bandeja	Máximo de 550 folhas	Até 550 folhas de papel por bandeja	Até 2000 folhas de papel por bandeja
<ul style="list-style-type: none"> • HP Brochura Fosco 180g • HP Brochura brilhante 	Máximo de 50 folhas	Até 300 folhas de papel por bandeja	Máximo de 300 folhas	Até 300 folhas de papel por bandeja	Até 2000 folhas de papel (mídia de 20 lb) por bandeja
<ul style="list-style-type: none"> • Cartolina 176-220g • Papéis fotográficos HP Advanced 	Máximo de 40 folhas	Até 220 folhas de papel por bandeja	Máximo de 220 folhas	Até 220 folhas de papel por bandeja	Até 2000 folhas de papel (mídia de 20 lb) por bandeja
<ul style="list-style-type: none"> • Envelope • Envelope pesado 	Até 14 envelopes	N/D	N/D	N/D	N/D

Configurar bandejas

A configuração da bandeja no painel de controle ocorre normalmente durante a configuração inicial. É essencial o gerenciamento correto da bandeja para a melhor utilização do produto. É aconselhável verificar se as definições de configuração estão corretas caso ocorram problemas de impressão.

Solucione problemas de configuração da bandeja.	Use um assistente de solução de problemas on-line HP. Obtenha instruções passo a passo para o caso de a impressora não utilizar a bandeja que você deseja.
-----------------------------------------------------------------	-------------------------------------------------------------------------------------------------------------------------------------------------------------------

 **NOTA:** Os assistentes de solução de problemas online da HP podem não estar disponíveis em todos os idiomas.

Diretrizes

- Para evitar congestionamentos de papel, carregue apenas os tamanhos e tipos de mídia suportados em cada bandeja.

Para mais informações, consulte [Tamanhos de mídia suportados](#) e [Tipos de papel suportados, capacidades da bandeja e orientações](#).

- Certifique-se de ajustar as guias de papel para que elas se alinhem com a pilha de mídia. As guias de papel ajudam o produto a identificar o tamanho de mídia.
- No painel de controle do produto, verifique se o tamanho e tipo de mídia correspondem à mídia carregada em cada bandeja. Para acessar as telas de configuração da impressora, abra o painel, toque em  ([Configuração/Instalação da bandeja](#)) e selecione a tela que você precisa.
- Quando você imprime, lembre-se de selecionar as configurações corretas da bandeja no software da impressora para o trabalho de impressão desejado.

Exemplos

Esta tabela descreve as configurações corretas de alguns trabalhos de impressão comuns para o software da impressora e a configuração da impressora.

Eu quero...	Siga estas instruções	Então, o produto faz isso...
Configure o produto para selecionar automaticamente a bandeja correta.	<ul style="list-style-type: none">• Proceda de uma das maneiras a seguir:<ul style="list-style-type: none">— Windows: Em Origem do papel, selecione Seleção automática de impressora.— OS X: Em Alimentação de papel, selecione Seleção automática. <p>Em seguida, selecione o tamanho e o tipo corretos para o trabalho de impressão.</p> <ul style="list-style-type: none">• Configuração da impressora: Em Configurações, na tela Configuração do papel, o tipo e tamanho de mídia de cada bandeja devem coincidir com o que está atualmente carregado na bandeja.	<p>Consulta a bandeja e seleciona a primeira com o tipo e tamanho corretos de mídia, começando com a bandeja padrão.</p> <p>Se a Bandeja 1 tiver mídia e a configuração da bandeja estiver definida para Qualquer tamanho e Qualquer tipo, o produto é impresso dessa bandeja primeiro.</p>
Imprimir a partir da Bandeja 1.	<ul style="list-style-type: none">• Proceda de uma das maneiras a seguir:	Imprime da Bandeja 1 até que ela esteja vazia. Então, consulta as outras bandejas e imprime a

Eu quero...	Siga estas instruções	Então, o produto faz isso...
	<ul style="list-style-type: none"> — Windows: Em Origem do papel, selecione Seleção automática de impressora. — OS X: Em Alimentação de papel, selecione Seleção automática. • Configuração da impressora: Em Configurações, na tela Configuração do papel, o Tamanho do papel da Bandeja 1 deve estar definido como Qualquer tamanho e o Tipo de papel deve estar definido como Qualquer tipo. 	partir da primeira bandeja que tenha o tamanho e tipo de mídia corretos.
Envia o trabalho para a impressora, que aguarda até que a mídia esteja carregada na Bandeja 1.	<ul style="list-style-type: none"> • Software da impressora: Selecione Alimentação manual. • Configuração da impressora: Em Configurações, na tela Gerenciamento da bandeja, a opção Solicitação de alimentação manual deve estar definida como Sempre. 	Exibe uma mensagem, solicitando que você carregue a mídia correta na nessa bandeja. Após carregar a mídia, o produto imprime apenas após você tocar em OK .
Imprimir apenas em uma bandeja específica.	<ul style="list-style-type: none"> • Software da impressora: Selecione a bandeja que você deseja. • Configuração da impressora: Em Configurações, na tela Gerenciamento da bandeja, a opção Usar a bandeja solicitada deve estar definida como Exclusivo. 	<p>Imprime o trabalho para a bandeja selecionada se o tamanho e o tipo de mídia coincidirem.</p> <p>Se não coincidirem, o painel de controle exibirá uma mensagem, solicitando que você carregue nessa bandeja a mídia que corresponda ao tamanho e tipo selecionados para o trabalho de impressão no software de impressão.</p> <p>Após a mídia correta ser carregada, a impressora atualiza automaticamente as configurações de tamanho e tipo de mídia da bandeja, para que correspondam ao trabalho de impressão e, então, imprime.</p>
Imprime para uma bandeja específica se o tamanho e o tipo de mídia coincidirem; se não coincidirem, imprima de outra bandeja.	<ul style="list-style-type: none"> • Software da impressora: Selecione a bandeja que você deseja. • Configuração da impressora: Em Configurações, na tela Gerenciamento da bandeja, a opção Usar a bandeja solicitada deve estar definida como Primeiro. 	Imprime o trabalho para a bandeja selecionada se o tamanho e o tipo de mídia coincidirem. Se não coincidirem, o produto consulta as outras bandejas e imprime a partir da primeira bandeja que tenha o tamanho e tipo de mídia corretos.

Para obter mais informações sobre as configurações de impressão, consulte [Para imprimir usando o computador\(Windows\)](#) ou [Para imprimir usando o computador\(OS X\)](#).

Colocar mídia

Esta seção descreve como carregar papel em orientação de retrato na bandeja para impressão em um único lado, que é o padrão de fábrica. Nem todas as bandejas ou recursos a seguir podem estar disponíveis para o seu produto:

- [Carregar a Bandeja 1](#)
- [Carregue a Bandeja 2 \(única\) ou as Bandejas 2/3 \(tandem\)](#)
- [Carregue as bandejas inferiores para 550 folhas](#)
- [Carregar as bandejas HCl](#)

- [Carregar envelopes](#)
- [Colocar papel timbrado ou formulários pré-impressos](#)
- [Carregar o alimentador de documentos](#)
- [Carregar o scanner](#)
- [Recarregar a grampeadora](#)

Carregar a Bandeja 1

A Bandeja 1 é uma bandeja multiuso que fica no lado esquerdo do produto.

 **NOTA:** Se você não estiver usando o Modo timbrado alternativo (ALM), coloque o papel para impressão em um único lado, da seguinte forma:

- **Tamanho A4/Carta:** Coloque o papel na orientação de retrato com o lado a ser impresso voltado para baixo e a borda superior voltada para a parte traseira da bandeja.
- **Tamanho A3/Ledger:** Coloque o papel na orientação de paisagem com o lado a ser impresso voltado para baixo e a borda superior voltada para a esquerda.

Para a orientação ALM, consulte [Colocar papel timbrado ou formulários pré-impressos](#).

1. Abra a Bandeja 1.

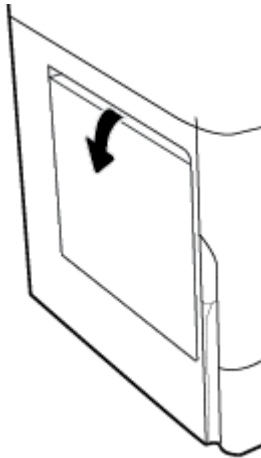

2. Abra ao máximo as guias de papel e, em seguida, coloque o papel.

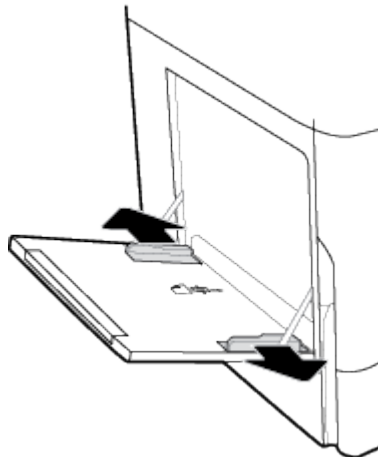

3. Feche as guias de papel até encostarem na mídia colocada.

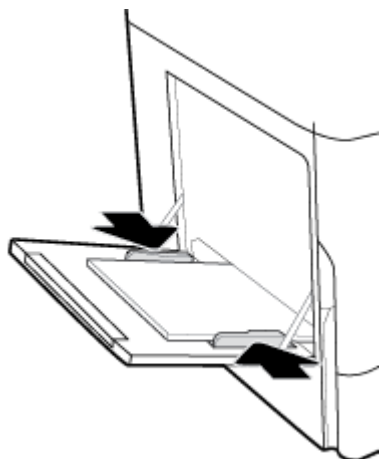

Carregue a Bandeja 2 (única) ou as Bandejas 2/3 (tandem)

Dependendo do modelo do produto, a bandeja padrão é a Bandeja 2 (única) ou a Bandeja 3 (tandem). Ao carregar papel no produto pela primeira vez, carregue primeiro a bandeja padrão.

 **NOTA:** Se você não estiver usando o Modo timbrado alternativo (ALM), coloque o papel para impressão em um único lado, da seguinte forma:

- **Tamanho A4/Carta:** Coloque o papel na orientação de retrato com o lado a ser impresso voltado para baixo e a borda superior voltada para a parte traseira da bandeja.
- **Tamanho A3/Ledger:** Coloque o papel na orientação de paisagem com o lado a ser impresso voltado para baixo e a borda superior voltada para a esquerda.

Para a orientação ALM, consulte [Colocar papel timbrado ou formulários pré-impressos](#).

1. Puxe a bandeja para fora do produto.

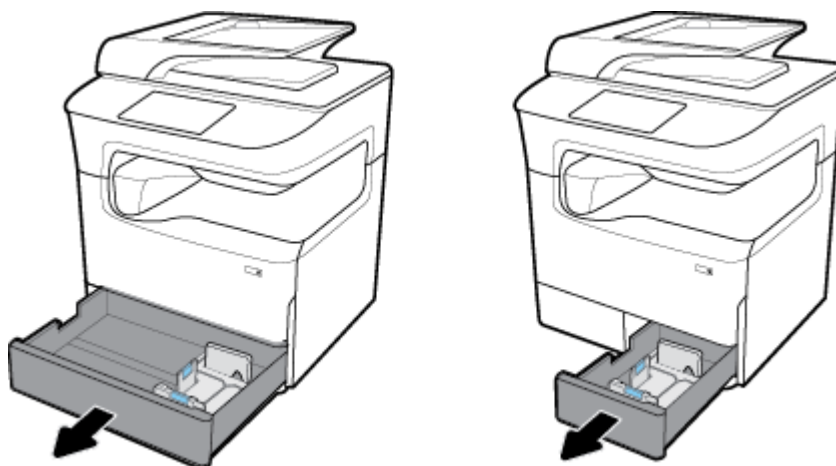

2. Abra completamente as guias de largura e comprimento do papel.

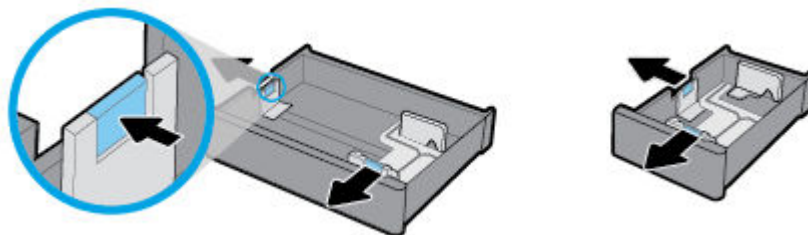

3. Coloque o papel na bandeja e certifique-se de que ele esteja nivelado em suas quatro extremidades. Feche as guias de largura e comprimento do papel até encostarem na mídia colocada.

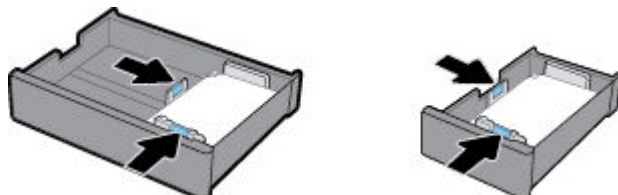

4. Empurre o papel para baixo, para garantir que a pilha esteja abaixo do indicador de altura da pilha na parte traseira da bandeja.

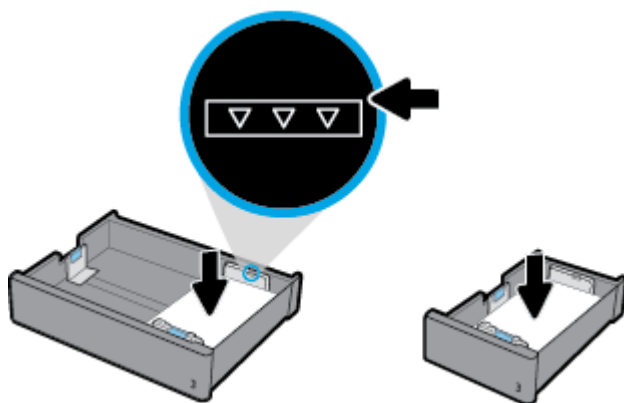

5. Coloque a bandeja no produto.

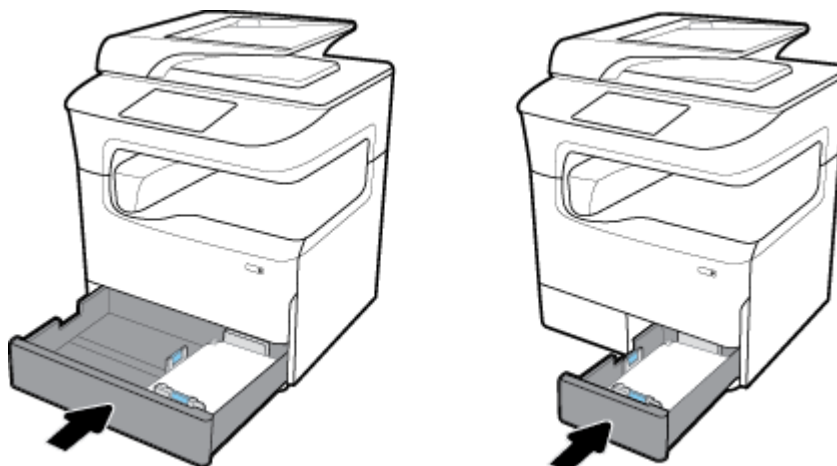

 **NOTA:** Se você tiver uma bandeja tandem, repita essas instruções para carregar papel na outra bandeja.

Carregue as bandejas inferiores para 550 folhas

O produto pode incluir uma das seguintes bandejas inferiores, como recurso padrão ou acessório opcional:

- Bandeja para 550 folhas (mostrado)
- Bandeja para 550 folhas e suporte
- 3 x bandejas para 550 folhas e suporte



Para carregar mídia nessas bandejas, siga as instruções para [Carregue a Bandeja 2 \(única\) ou as Bandejas 2/3 \(tandem\)](#).

Carregar as bandejas HCI

É possível adicionar as Bandejas de entrada de alta capacidade para 4000 folhas e suporte ao produto como acessório opcional.

 **NOTA:** Se você não estiver usando o Modo timbrado alternativo (ALM), coloque o papel para impressão em um único lado, da seguinte forma:

- **Tamanho A4/Carta:** Coloque o papel na orientação de retrato com o lado a ser impresso voltado para baixo e a borda superior voltada para a parte traseira da bandeja.

Para a orientação ALM, consulte [Colocar papel timbrado ou formulários pré-impressos](#).

1. Puxe a bandeja para fora do produto.

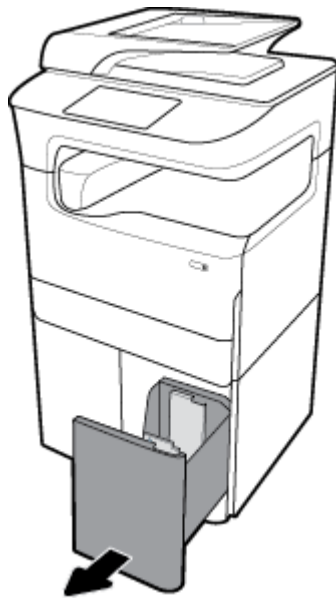

2. Abra completamente a guia de comprimento do papel.

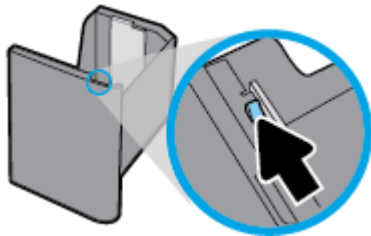

3. Coloque o papel na bandeja e certifique-se de que ele esteja nivelado em suas quatro extremidades.

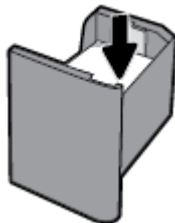

4. Feche a guia de comprimento do papel até encostar na mídia colocada.

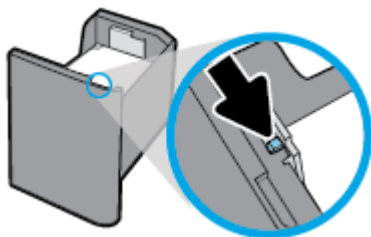

5. Coloque a bandeja no produto.

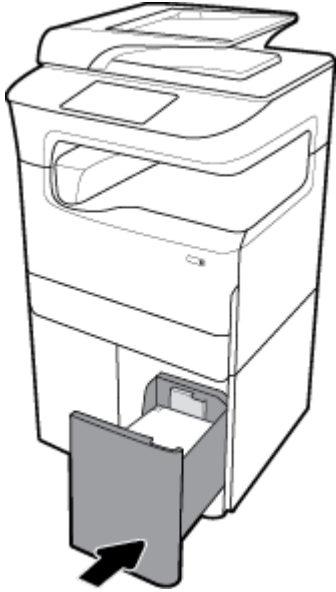

Carregar envelopes

Você pode colocar envelopes apenas na Bandeja 1.

1. Abra a Bandeja 1.

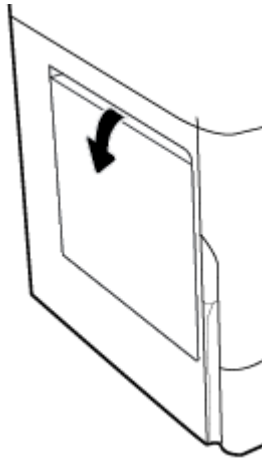

2. De acordo com a marca de mídia na bandeja, coloque envelopes virados para baixo na Bandeja 1, com a parte de cima do envelope voltada para a parte traseira da impressora.

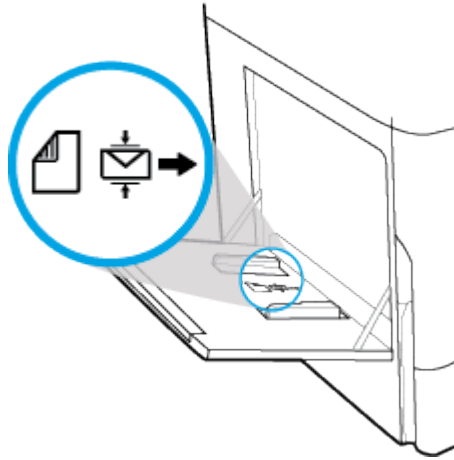

3. Feche as guias do papel.

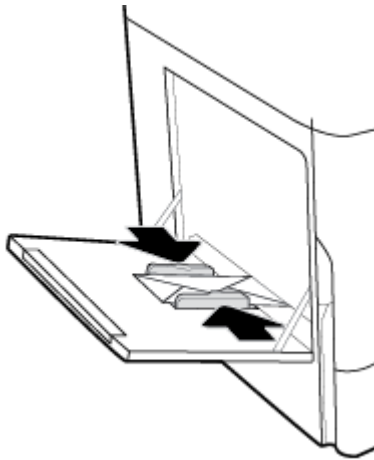

Colocar papel timbrado ou formulários pré-impressos

Você pode colocar formulários timbrados, pré-impressos ou pré-perfurados em qualquer bandeja. A orientação do papel depende de você estar imprimindo em modo de um único lado ou dois lados. Se o Modo timbrado alternativo (ALM) estiver ativado, você poderá imprimir nos modos de um lado e dois lados sem reorientar o papel.

Para ativar ou desativar o ALM no painel de controle

1. Abra o painel de controle (deslize para baixo a guia do painel de controle na parte superior de qualquer tela ou toque na faixa na parte superior da tela inicial).
2. No painel de controle, toque em  (Configuração).
3. Toque em [Gerenciamento de bandeja e papel](#) e depois toque em [Modo timbrado alternativo](#) e ative-o ou desative-o.

Para ativar ou desativar o ALM no EWS

1. Digite o endereço IP do produto na caixa de endereço de um navegador para abrir o EWS. (Para obter o IP do produto, no painel de controle, toque em  [Ethernet].)
2. Clique na guia **Configurações**.
3. Clique em **Preferências** e depois clique em **Gerenciamento de bandeja e papel**.
4. Na seção **Modo timbrado alternativo**, selecione **Ativado** ou **Desativado**.
5. Clique em **Aplicar**.

Para colocar papel timbrado ou formulários pré-impressos com o ALM ativado

 **NOTA:** Com o ALM ativado, selecione **Timbrado**, **Pré-impresso** ou **Pré-perfurado** nas configurações da bandeja no painel de controle do produto.

1. Carregue a mídia de tamanho A4/Carta virada para cima na bandeja, com a parte superior do formulário para a parte traseira da bandeja e as bordas longas para a lateral.

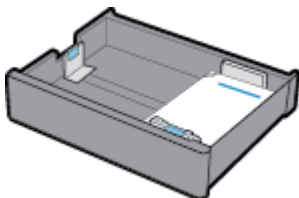

2. Siga as etapas em [Carregar a Bandeja 1](#), [Carregue a Bandeja 2 \(única\) ou as Bandejas 2/3 \(tandem\)](#), [Carregue as bandejas inferiores para 550 folhas](#) ou [Carregar as bandejas HCL](#).

Para colocar papel timbrado ou formulários pré-impressos com o ALM desativado

1. Oriente o papel para trabalhos de impressão de um lado ou dois lados, como segue:
 - Um único lado: Carregue a mídia de tamanho A4/Carta virada para baixo na bandeja, com a parte superior do formulário para a parte traseira da bandeja e as bordas longas para a lateral.

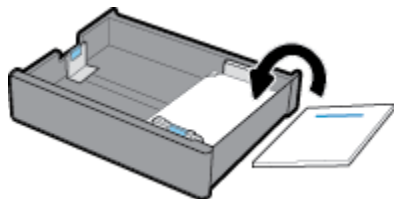

- Frente e verso: Carregue a mídia de tamanho A4/Carta virada para cima na bandeja, com a parte superior do formulário para a parte traseira da bandeja e as bordas longas para a lateral.

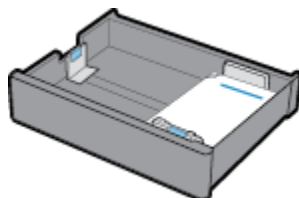

2. Siga as etapas em [Carregar a Bandeja 1](#), [Carregue a Bandeja 2 \(única\) ou as Bandejas 2/3 \(tandem\)](#), [Carregue as bandejas inferiores para 550 folhas](#) ou [Carregar as bandejas HCL](#).

Carregar o alimentador de documentos

O alimentador de documentos suporta até 100 folhas de papel sulfite 75 g/m².

AVISO: Ao usar o alimentador de documentos, certifique-se de que seus documentos não tenham grampos, cliques, fitas ou itens similares que possam danificar o produto.

1. Abra as guias de papel do alimentador de documentos.



2. Para documentos mais compridos, puxe a extensão da área de carregamento do alimentador de documentos para fora, se necessário.

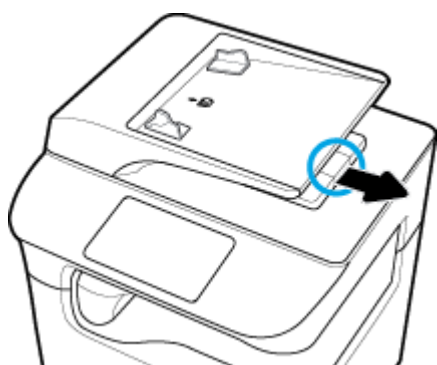

3. Observe a marca de mídia na bandeja, que mostra a orientação correta do papel.

Coloque os documentos a serem copiados virados para cima na área de carregamento do alimentador de documentos.



4. Empurre os documentos para a esquerda, até que eles encostem no mecanismo do alimentador, sob a tampa do alimentador de documentos. Uma mensagem de **Documento carregado** aparece no painel de controle da impressora.
5. Feche as guias de papel até encostarem nos documentos colocados.

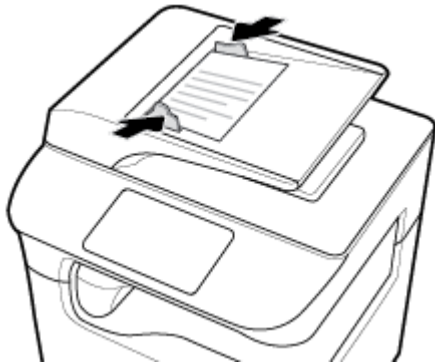

Carregar o scanner

1. Abra a tampa do scanner.
2. Use a marca de mídia, no canto traseiro esquerdo do vidro do scanner, para orientar o documento original.

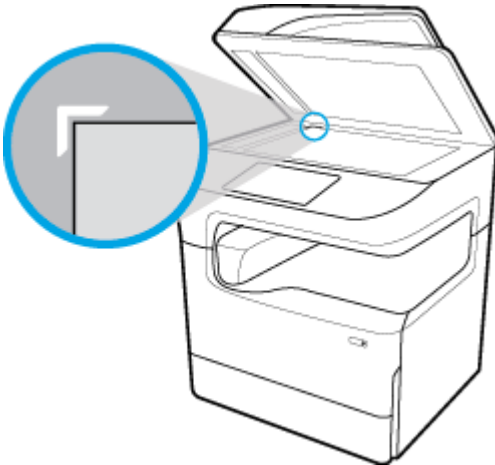

3. Coloque o original sobre o vidro do scanner com a face voltada para baixo. Use as marcas de mídia, no canto superior do vidro do scanner, para orientar o documento.



4. Feche a tampa do scanner.

Recarregar a grampeadora

1. Mova a impressora com cuidado e abra a porta da grampeadora na parte traseira.

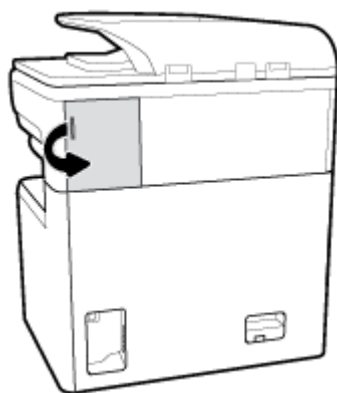

2. Puxe gentilmente a tampa do cartucho da grampeadora para soltar o cartucho.

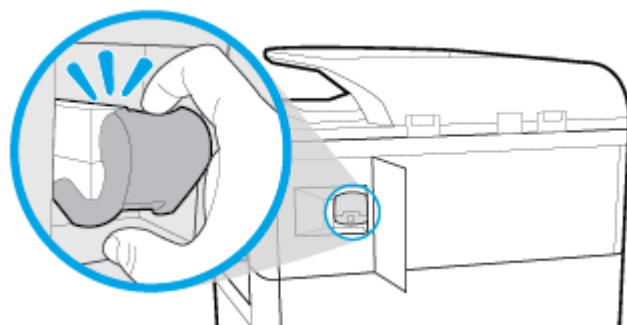

3. Puxe o cartucho da grampeadora para fora da impressora.

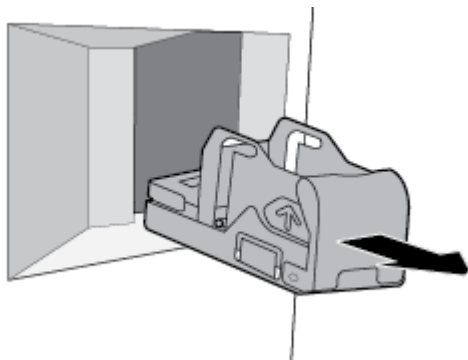

4. Para remover o recipiente vazio da base:

- a. Com uma das mãos, segure a base da grampeadora próximo da parte de trás, entre o polegar e os outros dedos, com o dedo indicador na tampa do cartucho.
- b. Na outra mão, segure o recipiente da grampeadora entre o polegar e os outros dedos, com o dedo indicador na parte traseira do recipiente.
- c. Com os dedos indicadores, puxe suavemente o recipiente para fora da base.

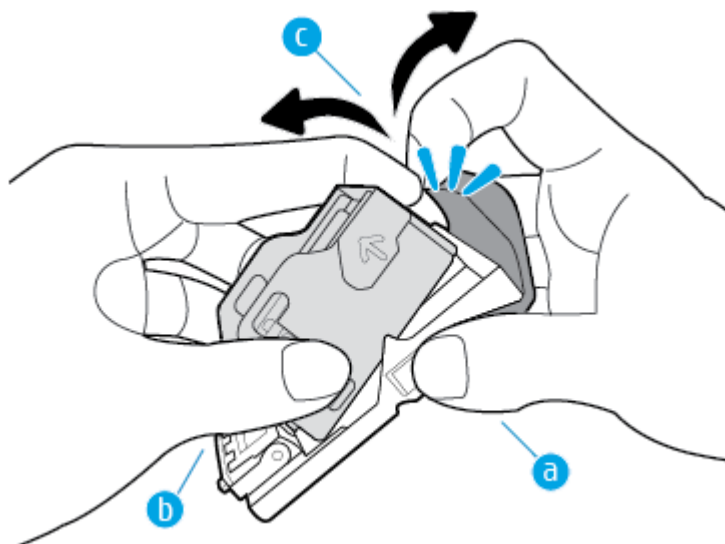

5. Para inserir um recipiente cheio na base:

- a. Deslize a guia plástica no recipiente da grampeadora na ranhura da base da grampeadora.
- b. Empurre o recipiente para baixo até que se encaixe no lugar.

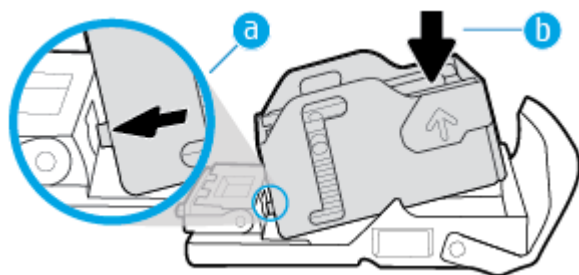

6. Insira o cartucho da grampeadora na impressora até ele se encaixar no lugar.

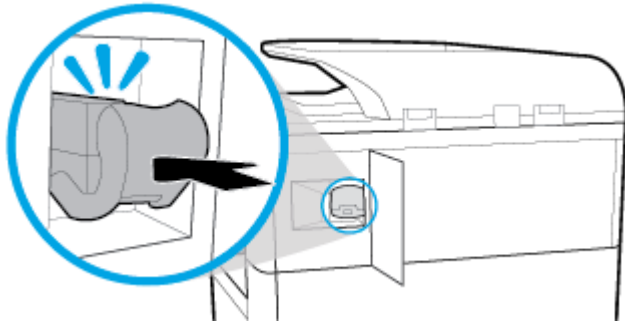

7. Feche a porta da grampeadora e volte com cuidado a impressora para sua posição original.

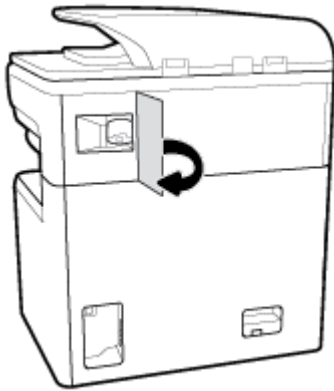

Dicas para selecionar e usar papel

Para obter os melhores resultados, observe as seguintes diretrizes:

- Para evitar congestionamentos, baixa qualidade de impressão e outros problemas de impressão, evite colocar os seguintes papéis na bandeja ou no alimentador de documentos:
 - Formulários multiparte
 - Mídia danificada, enrolada ou enrugada
 - Mídia com recortes ou perfurações
 - Mídia extremamente texturizada, estampada ou de outra forma de difícil impressão
 - Mídia muito leve ou que estique facilmente
 - Mídia que contém grampos ou cliques
- Coloque uma pilha de papel (não apenas uma página). Todo o papel da pilha deverá ter o mesmo tamanho e ser do mesmo tipo, evitando assim a ocorrência de congestionamentos de papel.
- Carregue somente um tipo de papel por vez na bandeja ou no alimentador de documentos.
- Carregue somente um tipo mídia por vez na bandeja ou no alimentador de documentos.
- Certifique-se de que o papel esteja colocado corretamente na bandeja de entrada ou no alimentador de documentos.
- Verifique se o papel carregado está na horizontal e se as bordas não estão dobradas ou rasgadas.

- Não sobrecarregue a bandeja ou o alimentador de documentos.
- Ajuste as guias de largura do papel para que elas se encaixem firmemente no papel. Verifique para que as guias não dobrem o papel carregado na bandeja.

5 Cartuchos

- [Cartuchos HP PageWide](#)
- [Gerenciar cartuchos](#)
- [Substituir cartuchos](#)
- [Dicas para trabalhar com cartuchos](#)

Cartuchos HP PageWide

- [Política HP sobre cartuchos de outros fabricantes](#)
- [Cartuchos HP falsificados](#)

Política HP sobre cartuchos de outros fabricantes



IMPORTANTE:

- A HP não garante a qualidade ou a confiabilidade de conteúdo de outros fabricantes em cartuchos HP.
- A garantia do cartucho HP não cobre cartuchos de outros fabricantes ou cartuchos cujo conteúdo seja de outros fabricantes.
- A garantia da impressora HP não cobre reparos ou manutenções devido ao uso de cartuchos de outros fabricantes ou cartuchos com conteúdo de outros fabricantes.



NOTA:

- Esta impressora não foi projetada para sistemas de tinta contínua. Para continuar imprimindo, remova o sistema de tinta contínua e instale cartuchos HP originais (ou compatíveis).
- Esta impressora foi projetada para usar os cartuchos até eles ficarem vazios. Recondicionar os cartuchos antes de eles ficarem vazios pode fazer a impressora falhar. Se isso acontecer, insira um novo cartucho (HP original ou compatível) para continuar a impressão.

Cartuchos HP falsificados

O seu cartucho poderá não ser um HP original se você perceber o seguinte:

- O painel de controle ou o relatório de status da impressora indicarem que um cartucho usado ou falsificado foi instalado.
- Ocorrerem muitos problemas com o cartucho.
- O cartucho não apresenta a aparência normal (por exemplo, a embalagem é diferente das embalagens HP).

Acesse o site www.hp.com/go/anticounterfeit quando instalar um cartucho de impressão HP e for exibida uma mensagem no painel de controle dizendo que o cartucho é usado ou falsificado. A HP ajudará a resolver o problema.

Gerenciar cartuchos

O uso, o armazenamento e o monitoramento corretos do cartucho podem ajudar a assegurar uma impressão de alta qualidade e aumentar a vida útil dos cartuchos.

- [Armazenar cartuchos](#)
- [Imprimir no modo Escritório geral](#)
- [Imprimir quando um cartucho está no fim de sua vida útil estimada](#)
- [Verificar os níveis estimados de tinta](#)
- [Encomendar cartuchos](#)
- [Reciclar cartuchos](#)

Armazenar cartuchos

- Não retire o cartucho da embalagem até o momento de usá-lo.
- Armazene os cartuchos em temperatura ambiente (15-35 °C ou 59-95 °F) por pelo menos 12 horas antes de usá-los.
- Manuseie os cartuchos com cuidado. A queda, o choque ou o manuseio brusco dos cartuchos durante a instalação podem causar problemas de impressão temporários.

Imprimir no modo Escritório geral

O modo Escritório geral produz impressões um pouco mais claras, o que pode aumentar a vida útil do cartucho.

1. No menu **Arquivo** do software, clique em **Imprimir**.
2. Certifique-se de que a impressora esteja selecionada.
3. Proceda de uma das maneiras a seguir:
 - **Windows:** Clique no link ou no botão que abre a caixa de diálogo **Propriedades**.
Dependendo do aplicativo, esse link ou botão pode ser denominado **Propriedades**, **Opções**, **Configuração da impressora**, **Propriedades da impressora**, **Impressora** ou **Definir preferências**.
 - **OS X:** No menu pop-up, selecione **Cópias e páginas**.
4. Clique na guia **Papel/Qualidade**.
5. Selecione **Escritório geral** na lista suspensa **Qualidade de impressão** (Windows) ou no menu pop-up (OS X).

Imprimir quando um cartucho está no fim de sua vida útil estimada

As notificações relacionadas aos suprimentos são exibidas no painel de controle da impressora.

- A mensagem **Cartucho com pouca tinta** aparece quando um cartucho precisa ser substituído em breve. A impressão pode continuar, mas avalie a possibilidade de ter um cartucho de substituição de reserva. Não será necessário substituir o cartucho até isso ser solicitado.
- A mensagem **Cartucho com pouquíssima tinta** aparece quando o cartucho está esgotado e já pode ser substituído. A impressora está usando sua reserva para imprimir. Consulte o painel de controle do produto para obter o número de páginas aproximado que é possível imprimir usando essas reservas.
- A mensagem **Cartucho esgotado** aparece quando o cartucho acaba e deve ser substituído antes de continuar a impressão. Instalar um novo cartucho renovará as reservas.

Verificar os níveis estimados de tinta

Você pode verificar os níveis estimados do cartucho no painel de controle da impressora ou no software da impressora.



NOTA:

- Se você tiver instalado um cartucho recondicionado ou remanufaturado, ou um cartucho que tiver sido usado em outra impressora, o indicador de nível do cartucho poderá ficar impreciso ou indisponível.
- Os avisos e os indicadores do nível dos cartuchos fornecem estimativas apenas com finalidade de planejamento. Quando receber um alerta de pouca tinta, tenha um cartucho de substituição disponível para evitar possíveis atrasos nas impressões. Substitua os cartuchos somente quando isso for solicitado.
- Os cartuchos são usados no processo de impressão de várias formas diferentes. Essas incluem o processo de inicialização, que prepara a impressora e os cartuchos para impressão, e manutenção do cabeçote de impressão, que mantém os cartuchos imprimindo suavemente. Um pouco de resíduo é deixado no cartucho depois que ele é usado. Para mais informações, visite o site www.hp.com/buy/supplies.

Para verificar os níveis do cartucho usando o painel de controle

1. Abra o painel de controle (deslize para baixo a guia do painel de controle na parte superior de qualquer tela ou toque na faixa na parte superior da tela inicial).
2. No painel de controle, toque em (**Níveis estimados do cartucho**) para mostrar os níveis estimados do cartucho.

Para verificar os níveis do cartucho no EWS

1. Abra o EWS. Para obter mais informações, consulte [Abrir o EWS](#).
2. Clique na guia **Ferramentas** e, em seguida, clique em **Status do suprimento**.

Para verificar os níveis dos cartuchos no software do produto (Windows)

1. Abra o Assistente da Impressora HP. Para obter mais informações, consulte [Abrir o HP Printer Assistant](#).
2. Na guia **Impressão, digitalização e fax**, em **Imprimir**, clique em **Manter a impressora**.
3. Clique na guia **Níveis estimados do cartucho**.

Para verificar os níveis dos cartuchos no software do produto (OS X)

1. Abra o HP Utility. Para obter mais informações, consulte [Abrir o HP Utility](#).
2. Certifique-se de que a impressora esteja selecionada.
3. Clique em **Status de suprimentos**.

Os níveis estimados do cartucho são exibidos.

Encomendar cartuchos

Para solicitar cartuchos, acesse www.hp.com. (Neste momento, algumas partes do site da HP estão disponíveis apenas em inglês.) Não é possível pedir cartuchos pela Internet em todos os países/regiões. No entanto, muitos países têm informações sobre como fazer o pedido por telefone, localizar uma loja e imprimir uma lista de compras. Além disso, você pode acessar www.hp.com/buy/supplies para obter informações de compra de produtos HP em seu país.

Use somente cartuchos de substituição que tenham o mesmo número do cartucho que está sendo substituído. O número do cartucho é encontrado nos seguintes locais:

- Na etiqueta do cartucho que você está substituindo.
- Em um adesivo no interior da impressora. Abra a porta de acesso aos cartuchos para localizar o adesivo.
- No software da impressora, abra o HP Printer Assistant, clique em **Comprar** e depois clique em **Comprar suprimentos online**.
- No Servidor Web Inc HP, clique na guia **Ferramentas** e, em **Informações do produto**, clique em **Status de suprimentos**. Para obter mais informações, consulte [HP Embedded Web Server](#).



NOTA: O cartucho de INSTALAÇÃO que acompanha a impressora não está disponível para compra separadamente.

Reciclar cartuchos

Acesse <http://hp.com/recycle> para obter informações completas sobre reciclagem e para solicitar etiquetas com porte pago, envelopes e caixas para reciclagem.

Substituir cartuchos

O produto utiliza quatro cores, com um cartucho diferente para cada cor: amarelo (Y), magenta (M), ciano (C) e preto (K).

AVISO:

- Para evitar problemas com a qualidade da impressão, a HP recomenda a substituição de qualquer cartucho ausente por cartuchos originais HP o mais breve possível. Para obter mais informações, consulte [Encomendar cartuchos](#).
 - Nunca desligue a impressora se houver cartuchos ausentes.
-

1. Abra a porta do cartucho.



2. Empurre o cartucho usado para dentro, para destravá-lo e soltá-lo.

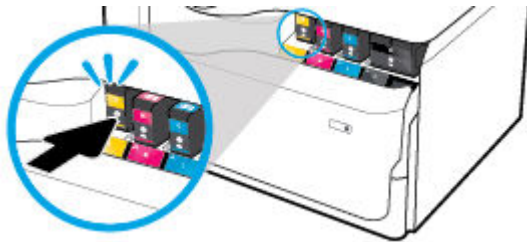

3. Segure a borda do cartucho usado e puxe-o, para removê-lo.

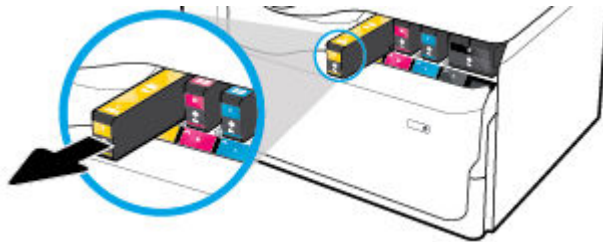

4. Não toque nos contatos de metal do cartucho. Impressões digitais nos contatos podem causar erros de conexão.



5. Insira o novo cartucho no seu slot.

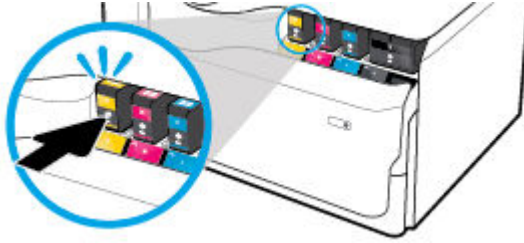

6. Feche a porta do cartucho.



Dicas para trabalhar com cartuchos

Use as dicas a seguir para trabalhar com cartuchos:

- Use cartuchos HP originais.

Os cartuchos originais da HP foram projetados e testados com impressoras e papéis da HP para ajudar você a produzir facilmente excelentes resultados, sempre.



NOTA: A HP não pode garantir a qualidade ou a confiabilidade de cartuchos que não são da HP. Serviços de assistência técnica e manutenção decorrentes do uso de cartuchos que não sejam da HP não serão cobertos pela garantia.

Se você acredita ter adquirido cartuchos de impressão HP originais, acesse www.hp.com/go/anticounterfeit.

- Para impedir problemas de qualidade de impressão, proceda da seguinte forma:
 - Sempre desligue a impressora usando o botão Liga/Desliga na frente e espere até que a luz do botão Liga/Desliga se apague.

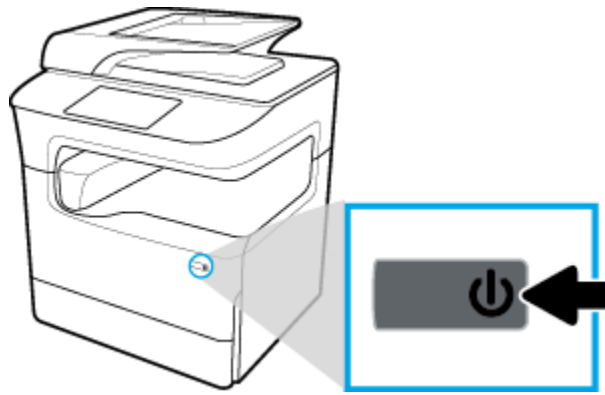

- Certifique-se de que todos os slots de cartuchos estejam ocupados.
- Se a qualidade de impressão for inaceitável, consulte [Aprimorar a qualidade de impressão](#) para obter mais informações.
- Se você remover um cartucho da impressora por qualquer motivo, tente substituí-lo o mais cedo possível.
- Não abra ou retire da embalagem dos cartuchos até você estar pronto para instalá-los.
- Insira o cartuchos nos compartimentos corretos. Combine a cor e o ícone de cada cartucho com a cor e o ícone de cada slot. Certifique-se de que os cartuchos estejam devidamente encaixados.
- Verifique os níveis estimados dos cartuchos para checar se há suprimentos suficientes.

Os avisos e indicadores do nível de suprimento fornecem estimativas apenas com finalidade de planejamento.

Para obter mais informações, consulte [Verificar os níveis estimados de tinta](#).



NOTA: Quando uma mensagem de aviso de pouca tinta aparecer, verifique se você possui um cartucho para substituição disponível a fim de evitar possíveis atrasos nas impressões. Não será necessário substituir os cartuchos até isso ser solicitado.

- Não limpe o cabeçote de impressão desnecessariamente. Isso reduz a vida útil dos cartuchos.
- Se for transportar a impressora, siga estes procedimentos a fim de evitar a ocorrência de vazamento de tinta da impressora ou outros danos.
 - Certifique-se de desligar a impressora pressionando botão Liga/desliga na frente. Aguarde até que todos os sons de movimentos internos cessem antes de desconectar o cabo de alimentação da impressora.
 - Certifique-se de deixar os cartuchos instalados.
 - A impressora deve ser transportada na horizontal; e não deve ser apoiada nas laterais ou nas partes traseira, frontal ou superior.
 - Mantenha a impressora na posição vertical após instalar os cartuchos para evitar dano. Não envie a impressora por correio aéreo após os cartuchos terem sido instalados.

6 Imprimir

- [Imprimir usando o computador](#)
- [Imprimir a partir do painel de controle](#)
- [Imprimir com o NFC](#)
- [Imprimir com o AirPrint \(OS X\)](#)
- [Dicas para uma impressão bem-sucedida](#)

Imprimir usando o computador

- [Para imprimir usando o computador\(Windows\)](#)
- [Para imprimir usando o computador\(OS X\)](#)
- [Para configurar atalhos de impressão \(Windows\)](#)
- [Para configurar predefinições de impressão \(OS X\)](#)
- [Para ajustar ou gerenciar cores](#)

Para imprimir usando o computador(Windows)

Estas instruções se aplicam à impressão em várias mídias, incluindo o seguinte:

- | | | |
|------------------------------------------|-------------|-------------|
| • Papel comum | • Envelopes | • Brochuras |
| • Formulários timbrados ou pré-impressos | • Fotos | • Rótulos |

Para imprimir usando o computador(Windows)

1. Coloque a mídia suportada na bandeja correta.
Para obter mais informações, consulte [Colocar mídia](#).
2. No menu **Arquivo** do software, clique em **Imprimir**.
3. Certifique-se de que a impressora esteja selecionada.
4. Clique no link ou no botão que abre a caixa de diálogo **Propriedades** .
Dependendo do aplicativo, esse link ou botão pode ser denominado **Propriedades** , **Opções** , **Configuração da impressora** , **Propriedades da impressora** , **Impressora** ou **Definir preferências** .
5. Defina as opções de impressão corretas para sua mídia. A seguinte tabela descreve as guias e as opções que podem estar disponíveis no software:

Guia	Descrição
Atalhos de impressão	O atalho de impressão armazena as configurações apropriadas para um tipo de trabalho em particular, para que você possa definir todas as opções com um único clique.

Guia	Descrição
	Esta guia mostra os atalhos de impressão atuais e suas configurações, como tipo de papel, origem de papel e cor ou escala de cinza.
Papel/qualidade	<p>Esta guia contém configurações que definem o tipo de trabalho de impressão. Por exemplo, a impressão em envelopes requer tamanho, origem e tipo de papel diferentes da impressão em papel comum.</p> <p>É possível selecionar as seguintes opções:</p> <ul style="list-style-type: none"> • Tamanho do papel: inclui Carta, Envelope nº 10 e Envelope japonês Chou nº 3. • Origem do papel: inclui Seleção automática de impressora, Alimentação manual, Bandeja 1 e Bandeja 2. • Tipo de papel: inclui Comum, Timbrado, Pré-impresso, Envelope, Papéis fotográficos avançados HP, Fosco folheto HP 180 g e Etiquetas. <p>NOTA: Se o Modo timbrado alternativo (ALM) estiver ativado e você estiver imprimindo em formulários timbrados, pré-impressos ou pré-perfurados, selecione Timbrado, Pré-impresso ou Pré-perfurado como o tipo de papel. Para obter mais informações, consulte Colocar papel timbrado ou formulários pré-impressos.</p> <ul style="list-style-type: none"> • Páginas especiais: inclui tampas frontais e traseiras, folhas em branco e folhas pré-impressas. • Qualidade da impressão: Inclui Apresentação (para trabalhos de alta qualidade) e Profissional (para trabalhos do dia a dia). <p>NOTA: Não é possível imprimir envelopes ou etiquetas no modo Escritório Geral.</p>
Efeitos	<p>Esta guia contém configurações que afetam temporariamente a apresentação do trabalho de impressão:</p> <ul style="list-style-type: none"> • Opções de redimensionamento: inclui tamanho real, uma porcentagem do real ou dimensionado para um tamanho de mídia específico, como Carta ou Envelope nº 10. • Marcas d'água: inclui Confidencial e Rascunho.
Acabamento	<p>Esta guia contém configurações que influenciam o resultado do trabalho de impressão:</p> <ul style="list-style-type: none"> • Imprimir em ambos os lados: Imprimir em um lado ou nos dois lados. Quando essa opção for selecionada, opções adicionais estarão disponíveis: <ul style="list-style-type: none"> — Dependendo da orientação do papel, é possível virar as páginas para cima para encadernação na vertical (p. ex., calendários) ou encadernação na horizontal (p. ex., livros). — Para layouts de folhetos, é possível imprimir com espaço para encadernação à esquerda, direita ou em nenhum dos lados. • Páginas por folha: Imprima mais de uma página por folha com a opção de imprimir bordas ao redor de cada página. • Orientação: Inclui Retrato e Paisagem.
Resultado	<p>Disponível apenas para modelos com grampeadora/empilhadeira, esta guia contém configurações para grampear um trabalho de impressão:</p> <ul style="list-style-type: none"> • Nenhum: Sem grampos. • Um grampo à esquerda: O grampo fica no lado esquerdo da borda superior do papel. • Um grampo à direita: O grampo fica no lado direito da borda superior do papel. • Escaninho de saída - Seleção automática: A impressora envia trabalhos para o escaninho superior para serem grampeados. Todos os outros trabalhos são enviados para o escaninho inferior.

Guia	Descrição
	<ul style="list-style-type: none"> • Escaninho de saída - Escaninho superior: A impressora envia trabalhos que <i>aditem</i> grampos para o escaninho superior; eles não precisam ser grampeados. Todos os outros trabalhos são enviados para o escaninho inferior.
Armazenamento de trabalhos	<p>Esta guia contém configurações para imprimir um trabalho armazenado usando o painel de controle. Somente uma configuração está descrita aqui:</p> <ul style="list-style-type: none"> • Desativado (padrão): Imprime um trabalho sem armazená-lo na impressora. <p>Para obter informações sobre outras configurações, consulte Imprimir usando o armazenamento de trabalhos.</p>
Cor	<p>Esta guia contém configurações para imprimir em cores ou em escala de cinza:</p> <ul style="list-style-type: none"> • Imprimir em escala de cinza: Imprime em apenas em preto ou escala de cinza CMYK de alta qualidade (que usa os cartuchos coloridos além do cartucho preto). • Temas de cores: estas opções determinam como as cores são renderizadas. Elas incluem vários temas de vermelho-verde-azul, como Padrão, Foto ou Nítido. Para obter mais informações, consulte Para ajustar ou gerenciar cores.
Avançado	<p>Esta guia contém configurações que você pode usar ou alterar ocasionalmente:</p> <ul style="list-style-type: none"> • Cópias: Selecione o número de cópias e se elas devem ser intercaladas. • Inverter ordem da página: Imprime da última página do trabalho para a primeira. • Imprimir todo o texto em preto: Ajuda a reduzir o uso do cartucho colorido. • HP EasyColor: Se estiver usando o driver da impressora HP PCL 6 para Windows, selecione esta caixa de verificação para melhorar automaticamente os documentos de conteúdo misto impressos a partir de programas do Microsoft Office. A tecnologia HP EasyColor aprimora a imagem inteira de uma só vez, em vez de dividi-la em diversas partes, resultando em uma consistência aprimorada de cores, detalhes mais nítidos e impressão mais rápida. • Configurações de tinta: Use os controles deslizantes para selecionar o tempo de secagem, o nível de saturação e a distribuição da cor preta para o trabalho de impressão. Para mais informações, consulte Para ajustar ou gerenciar cores.

6. Clique em **OK** para retornar à caixa de diálogo **Propriedades**.

7. Clique em **OK** e depois clique em **Imprimir** ou clique em **OK** na caixa de diálogo **Imprimir**.



NOTA: Após a impressão, remova qualquer mídia especial, como envelopes ou papel fotográfico, do produto.

Para imprimir usando o computador(OS X)

Estas instruções se aplicam à impressão em várias mídias, incluindo o seguinte.

- | | | |
|------------------------------------------|-------------|-------------|
| • Papel comum | • Envelopes | • Brochuras |
| • Formulários timbrados ou pré-impressos | • Fotos | • Rótulos |

Para imprimir usando o computador(OS X)

1. Coloque a mídia suportada na bandeja correta.

Para obter mais informações, consulte [Colocar mídia](#).

2. No menu **Arquivo** do software, clique em **Imprimir**.

3. Certifique-se de que a impressora esteja selecionada.
4. No menu **Predefinições**, selecione uma predefinição de impressão se necessário.
5. Se o produto tiver grampeadora/empilhadeira, faça o seguinte:
 - a. No menu pop-up **Cópias e páginas**, selecione **Acabamento**.
 - b. No menu pop-up **Grampear**, selecione uma das seguintes opções:
 - **Nenhum**: Sem grampos.
 - **Um grampo à esquerda**: O grampo fica no lado esquerdo da borda superior do papel.
 - **Um grampo à direita**: O grampo fica no lado direito da borda superior do papel.
 - c. **Escaninho de saída - Seleção automática**: A impressora envia trabalhos para o escaninho superior para serem grampeados. Todos os outros trabalhos são enviados para o escaninho inferior.
 - d. **Escaninho de saída - Escaninho superior**: A impressora envia trabalhos que *aditem* grampos para o escaninho superior; eles não precisam ser grampeados. Todos os outros trabalhos são enviados para o escaninho inferior.
6. Na guia **Papel/Qualidade**, clique no menu pop-up ao lado do tipo de mídia.

Defina as opções de impressão corretas para sua mídia (papel comum, timbrado ou pré-impresso, pré-perfurado, envelope, papel fotográfico, etiqueta etc.). As opções de impressão podem incluir tamanho, tipo, bandeja, resolução de impressão e ajustes automáticos.

Se você não vir as opções na caixa de diálogo Imprimir, clique em **Mostrar detalhes**.
7. Clique em **Imprimir**.



NOTA: Após a impressão, remova qualquer mídia especial, como envelopes ou papel fotográfico, do produto.

Para configurar atalhos de impressão (Windows)

1. No menu **Arquivo** do software, clique em **Imprimir**.
2. Clique no link ou no botão que abre a caixa de diálogo **Propriedades**.

Dependendo do aplicativo, esse link ou botão pode ser denominado **Propriedades**, **Opções**, **Configuração da impressora**, **Propriedades da impressora**, **Impressora** ou **Definir preferências**.
3. Clique na guia **Atalhos de impressão**.
4. Selecione um atalho existente como base.



NOTA: Sempre selecione um atalho antes de ajustar qualquer uma das configurações no lado direito da tela. Se você ajustar as configurações e então selecionar um atalho, todos os ajustes serão perdidos.

5. Selecione as opções de impressão para o novo atalho.
6. Clique no botão **Salvar como**.
7. Digite um nome para o atalho e clique no botão **OK**.

Para configurar predefinições de impressão (OS X)

1. No menu **Arquivo** do software, clique em **Imprimir**.
2. Certifique-se de que a impressora esteja selecionada.

3. No menu pop-up **Predefinições**, selecione **Configurações padrão**.
4. Clique em **Salvar configurações atuais como predefinição**.
5. Digite um nome descritivo para a predefinição e salve-o para **Somente esta impressora** ou **Todas as impressoras**.

Para ajustar ou gerenciar cores

Ajuste as cores do impresso no produto, alterando as configurações no driver da impressora.

- [Escolher um tema de cores pré-definido para um trabalho de impressão](#)
- [Ajustar manualmente as opções de cores de um trabalho de impressão](#)
- [Corresponder cores com a tela do computador](#)
- [Controla acesso à impressão em cores](#)

Escolher um tema de cores pré-definido para um trabalho de impressão

1. No menu **Arquivo** do software, clique em **Imprimir**.
2. Certifique-se de que a impressora esteja selecionada.
3. Clique no link ou no botão que abre a caixa de diálogo **Propriedades**.
Dependendo do aplicativo, esse link ou botão pode ser denominado **Propriedades**, **Opções**, **Configuração da impressora**, **Propriedades da impressora**, **Impressora** ou **Definir preferências**.
4. Proceda de uma das maneiras a seguir:
 - **Windows:** Clique na guia **Cor**.
 - **OS X:** Clique na guia **Cor** e desmarque **HP EasyColor**.
5. A partir da lista suspensa **Temas de cores** (Windows) ou do menu pop-up **Cor RGB** (OS X), selecione um dos seguintes temas de cores:
 - **Padrão (sRGB):** Esse tema define o produto para imprimir dados RGB no modo de dispositivo bruto. Ao usar esse tema, gerencie a cor no software ou no sistema operacional para correta renderização.
 - **Vívida:** O produto aumenta a saturação de cores nos meios-tons. Use esse tema ao imprimir gráficos comerciais.
 - **Foto:** O produto interpreta a cor RGB como se ela fosse impressa como uma fotografia utilizando um minilaboratório digital. O produto renderiza cores profundas mais saturadas de modo diferente do tema Padrão (sRGB). Utilize esse tema ao imprimir fotos.
 - **Foto (Adobe RGB 1998):** Use esse tema ao imprimir fotos digitais que usam o espaço de cores AdobeRGB, em vez do sRGB. Desative o gerenciamento de cores no software ao usar esse tema.
 - **Nenhum:** Nenhum tema é usado.

Ajustar manualmente as opções de cores de um trabalho de impressão

Use o driver da impressora para limpar as configurações de cor padrão e ajustar as configurações manualmente. Consulte a ajuda incorporada no driver para, compreender como cada configuração afeta o impresso.

1. No menu **Arquivo** do software, clique em **Imprimir**.
 2. Certifique-se de que a impressora esteja selecionada.
 3. Proceda de uma das maneiras a seguir:
 - **Windows:** Clique no link ou no botão que abre a caixa de diálogo **Propriedades** .
Dependendo do aplicativo, esse link ou botão pode ser denominado **Propriedades** , **Opções** , **Configuração da impressora** , **Propriedades da impressora** , **Impressora** ou **Definir preferências**.
 - **OS X:** No menu pop-up **Cópias e páginas** , selecione **Cor** . Em seguida, desmarque **HP EasyColor** .
 4. Proceda de uma das maneiras a seguir:
 - **Windows:** na guia **Avançado** , clique em **Configurações de tinta** .
 - **OS X:** clique no triângulo de expansão ao lado de **Avançado** .
 5. Use os controles deslizantes para fazer os seguintes ajustes:
 - **Tempo de secagem:** mova o controle deslizante para a direita para aumentar o tempo que a impressora leva para secar uma página impressa. Aumentar o tempo de secagem funciona melhor para os trabalhos impressos em papel comum.
 - **Saturação:** Mova o controle deslizante para a direita para aumentar a quantidade de preto ou cor aplicada. Aumentar a saturação funciona melhor para os trabalhos impressos em brochura ou papel fotográfico.
 - **Distribuição de tinta preta:** Mova o controle deslizante para a esquerda para limitar a distribuição da cor preta nas áreas adjacentes de cor na página impressa. Diminuir a velocidade funciona melhor para os trabalhos impressos em papel comum.
-
-  **NOTA:** Alterar manualmente as configurações de cores pode afetar a saída. A HP recomenda que apenas especialistas em gráficos de cores alterem essas configurações.
-
6. Clique em **OK** para salvar os ajustes e fechar a janela ou clique em **Redefinir** para restaurar os padrões de fábrica (Windows).

Corresponder cores com a tela do computador

Para a maioria dos usuários, o melhor método de fazer correspondência de cores é imprimir cores sRGB.

O processo de correspondência das cores impressas com as cores exibidas na tela do computador é bastante complexo, porque as impressoras e as telas de computador utilizam métodos diferentes para produzir cores. Os monitores exibem as cores em pixels de luz, que usam um processo de cores RGB (vermelho, verde, azul), mas as impressoras imprimem as cores usando o processo CMYK (ciano, magenta, amarelo e preto).

Vários fatores podem influenciar sua capacidade de corresponder cores impressas às cores do seu monitor:

- Mídia de impressão
- Processo de impressão (cartucho, prensa ou tecnologia laser, por exemplo)
- Iluminação direta
- Diferenças individuais na percepção de cores
- Programa de software
- Drivers de impressora
- Sistemas operacionais do computador

- Monitores
- Drivers e placas de vídeo
- Ambiente operacional (p. ex., umidade)

Controla acesso à impressão em cores

O conjunto de ferramentas da HP para controle de acesso às cores permite que você ative ou desative as cores para usuários individuais ou para grupos e aplicativos. Para mais informações, acesse www.hp.com/go/upd.

O Servidor da Web incorporado da HP também permite que você desative o fax em cores, a cópia em cores e a impressão em cores a partir de dispositivos de memória. Para obter mais informações, consulte [HP Embedded Web Server](#).

Imprimir a partir do painel de controle

- [Imprimir usando o armazenamento de trabalhos](#)
- [Imprimir de um dispositivo USB](#)

Imprimir usando o armazenamento de trabalhos

É possível criar e armazenar trabalhos no produto, os quais você ou outras pessoas poderão imprimir posteriormente. Para poupar memória da impressora ou proteger informações confidenciais, você pode excluir os trabalhos armazenados do produto.

- [Desativar ou reativar o armazenamento do trabalho](#)
- [Para aplicar o armazenamento de trabalhos a um ou todos os trabalhos de impressão](#)
- [Para imprimir um trabalho armazenado na impressora](#)
- [Para excluir um trabalho armazenado na impressora](#)

Desativar ou reativar o armazenamento do trabalho

O armazenamento de trabalhos fica ativado por padrão. É possível desativá-lo ou reativá-lo no software da impressora, conforme necessário.

 **NOTA:** Antes de poder reativar o armazenamento do trabalho no software da impressora, primeiro ele deve ser ativado no Servidor Web Inc HP (na guia **Configurações**, em **Segurança**, clique em **Proteger dados armazenados** e siga as instruções na tela). Para obter mais informações sobre o uso do EWS, consulte [HP Embedded Web Server](#).

- [Desativar ou ativar armazenamento do trabalho \(Windows\)](#)
- [Desativar ou ativar armazenamento do trabalho \(OS X\)](#)

Desativar ou ativar armazenamento do trabalho (Windows)

1. Clique em **Iniciar** e execute um dos seguintes procedimentos, de acordo com o seu sistema operacional:

- **Windows 10:** clique em **Configurações, Dispositivos** e depois em **Impressoras e scanners**.
 - **Windows 8, 8.1:** clique em **Painel de Controle**, em **Hardware e Som** e depois em **Dispositivos e Impressoras**.
 - **Windows 7:** clique em **Dispositivos e Impressoras**.
2. Clique com o botão direito na impressora e, em seguida, clique em **Propriedades** ou **Propriedades da Impressora**.
 3. Na janela Propriedades da Impressora, clique na guia **Configurações do Dispositivo**.
 4. Na lista suspensa **Armazenamento de Trabalhos**, selecione **Desativar** para desativar o recurso ou selecione **Automático** para ativá-lo.
 5. Clique em **Aplicar** e depois em **OK**.

Desativar ou ativar armazenamento do trabalho (OS X)

1. Abra o HP Utility. Para obter mais informações, consulte [Abrir o HP Utility](#).
2. Certifique-se de que a impressora esteja selecionada.
3. Clique em **Dispositivos**.
4. Selecione **Configurações do armazenamento do trabalho**.
5. Selecione **Permitir trabalhos armazenados nesta impressora** e defina as configurações do armazenamento de trabalhos.

Para aplicar o armazenamento de trabalhos a um ou todos os trabalhos de impressão

É possível aplicar o recurso de armazenamento de trabalhos a um único trabalho ou a todos os trabalhos de impressão. Quando você faz isso, o trabalho único ou todos os trabalhos são armazenados na memória da impressora, para que você possa imprimi-los depois pelo painel de controle da impressora.

- [Aplicar o armazenamento do trabalho a um trabalho de impressão \(Windows\)](#)
- [Aplicar o armazenamento do trabalho a todos os trabalhos de impressão \(Windows\)](#)
- [Aplicar o armazenamento do trabalho a um trabalho de impressão \(OS X\)](#)
- [Aplicar o armazenamento do trabalho a todos os trabalhos de impressão \(OS X\)](#)

Aplicar o armazenamento do trabalho a um trabalho de impressão (Windows)

1. No menu **Arquivo** do software, clique em **Imprimir**.
2. Certifique-se de que a impressora esteja selecionada.
3. Clique no link ou no botão que abre a caixa de diálogo **Propriedades**.
4. Clique na guia **Armazenamento do trabalho** e selecione uma das seguintes opções:
 - **Revisão e espera:** Imprime a primeira cópia de um trabalho de várias páginas para que você possa verificar a qualidade da impressão e imprime as cópias restantes quando você as solicita no painel de controle da impressora
 - **Trabalho pessoal:** Não imprima o trabalho até você solicitá-lo no painel de controle da impressora
Os trabalhos pessoais são excluídos automaticamente após a impressão.
 - **Cópia rápida:** Imprime o número de cópias solicitado do trabalho e armazena uma cópia dele para que você possa imprimi-lo novamente mais tarde

- **Trabalho armazenado:** Imprime o trabalho na impressora e permite que outros usuários o imprimam a qualquer momento
 - **Tornar trabalho particular/seguro:** aplica-se a trabalhos pessoais ou armazenados. Você pode solicitar um número de identificação pessoal (PIN) ou uma senha para imprimir o trabalho armazenado usando o painel de controle:
 - **Nenhum:** nenhum PIN ou senha é necessário.
 - **PIN para imprimir:** um PIN de quatro dígitos é necessário.
 - **Criptografar trabalho (com senha)** (para Windows 7 ou posterior): uma senha, que consiste em 4 a 32 caracteres, é necessária.
5. Na área **Nome de usuário**, selecione **Nome de usuário** para usar o nome de usuário padrão ou selecione **Personalizar** e, em seguida, digite o nome de usuário que você deseja.
 6. Na área **Nome do trabalho**, selecione **Automático** para usar o nome do trabalho padrão ou selecione **Personalizar** e, em seguida, digite o nome do trabalho que você deseja.
Se você digitar um nome de trabalho já em uso, selecione um dos seguintes:
 - **Usar nome do trabalho + (1 a 99):** agregue um número exclusivo no final do nome do trabalho
 - **Substituir arquivo existente:** substitua o trabalho armazenado existente pelo novo
 7. Clique em **OK** e depois em **Imprimir** para armazenar o trabalho na impressora.

Aplicar o armazenamento do trabalho a todos os trabalhos de impressão (Windows)

1. Clique em **Iniciar** e execute um dos seguintes procedimentos, de acordo com o seu sistema operacional:
 - **Windows 10:** clique em **Configurações, Dispositivos** e depois em **Impressoras e scanners**.
 - **Windows 8, 8.1:** clique em **Painel de Controle, em Hardware e Som** e depois em **Dispositivos e Impressoras**.
 - **Windows 7:** clique em **Dispositivos e Impressoras**.
2. Certifique-se de que a impressora esteja selecionada.
3. Clique com o botão direito do mouse na sua impressora, clique em **Preferências de impressão** e depois na guia **Armazenamento de trabalhos**.
4. Na guia **Armazenamento de trabalhos**, selecione uma das seguintes opções:
 - **Revisão e espera:** Imprime a primeira cópia de um trabalho de várias páginas para que você possa verificar a qualidade da impressão e imprime as cópias restantes quando você as solicita no painel de controle da impressora
 - **Trabalho pessoal:** Não imprima o trabalho até você solicitá-lo no painel de controle da impressora
Os trabalhos pessoais são excluídos automaticamente após a impressão.
 - **Cópia rápida:** Imprime o número de cópias solicitado do trabalho e armazena uma cópia dele para que você possa imprimi-lo novamente mais tarde
 - **Trabalho armazenado:** Imprime o trabalho na impressora e permite que outros usuários o imprimam a qualquer momento
 - **Tornar trabalho particular/seguro:** aplica-se a trabalhos pessoais ou armazenados. Você pode solicitar um número de identificação pessoal (PIN) ou uma senha para imprimir o trabalho armazenado usando o painel de controle

- **Nenhum:** nenhum PIN ou senha é necessário.
 - **PIN para imprimir:** um PIN de quatro dígitos é necessário.
 - **Criptografar trabalho (com senha)** (para Windows 7 ou posterior): uma senha, que consiste em 4 a 32 caracteres, é necessária.
5. Na área **Nome de usuário**, selecione **Nome de usuário** para usar o nome de usuário padrão ou selecione **Personalizar** e, em seguida, digite o nome de usuário que você deseja.
 6. Na área **Nome do trabalho**, selecione **Automático** para usar o nome do trabalho padrão ou selecione **Personalizar** e, em seguida, digite o nome do trabalho que você deseja.
Se você digitar um nome de trabalho já em uso, selecione um dos seguintes:
 - **Usar nome do trabalho + (1 a 99):** agregue um número exclusivo no final do nome do trabalho
 - **Substituir arquivo existente:** substitua o trabalho armazenado existente pelo novo
 7. Clique em **OK** e depois em **Imprimir** para armazenar o trabalho na impressora.

Aplicar o armazenamento do trabalho a um trabalho de impressão (OS X)

1. No menu **Arquivo** do software, clique em **Imprimir**.
2. No menu pop-up **Cópias e páginas**, selecione **Armazenamento do trabalho**.
3. Certifique-se de que a impressora esteja selecionada.
4. No menu pop-up **Modo**, selecione uma das seguintes opções:
 - **Cópia rápida:** Imprime o número de cópias solicitado do trabalho e armazena uma cópia dele para que você possa imprimi-lo novamente mais tarde
 - **Revisão e espera:** Imprime a primeira cópia de um trabalho de várias páginas para que você possa verificar a qualidade da impressão e imprime as cópias restantes quando você as solicita no painel de controle da impressora
 - **Trabalho armazenado:** Imprime o trabalho na impressora e permite que outros usuários o imprimam a qualquer momento
 - **Trabalho pessoal:** Não imprima o trabalho até você solicitá-lo no painel de controle da impressora
Os trabalhos pessoais são excluídos automaticamente após a impressão.
5. Na área **Nome de usuário**, selecione **Nome de usuário** para usar o nome de usuário padrão ou selecione **Personalizar** e, em seguida, digite o nome de usuário que você deseja.
6. Na área **Nome do trabalho**, selecione **Automático** para usar o nome do trabalho padrão ou selecione **Personalizar** e, em seguida, digite o nome do trabalho que você deseja.
Se você digitar um nome de trabalho já em uso, selecione um dos seguintes:
 - **Usar nome do trabalho + (1 a 99):** agregue um número exclusivo no final do nome do trabalho
 - **Substituir arquivo existente:** substitua o trabalho armazenado existente pelo novo
7. Para trabalhos pessoais ou armazenados, selecione **Usar PIN para imprimir** se quiser solicitar um número de identificação pessoal (PIN) de quatro dígitos para imprimir o trabalho armazenado usando o painel de controle.
8. Clique em **Imprimir** para armazenar o trabalho na impressora.

Aplicar o armazenamento do trabalho a todos os trabalhos de impressão (OS X)

1. No menu **Arquivo** do software, clique em **Imprimir**.
2. No menu pop-up **Cópias e páginas**, selecione **Armazenamento do trabalho**.
3. Certifique-se de que a impressora esteja selecionada.
4. No menu pop-up **Modo**, selecione uma das seguintes opções:
 - **Cópia rápida:** Imprime o número de cópias solicitado do trabalho e armazena uma cópia dele para que você possa imprimi-lo novamente mais tarde
 - **Revisão e espera:** Imprime a primeira cópia de um trabalho de várias páginas para que você possa verificar a qualidade da impressão e imprime as cópias restantes quando você as solicita no painel de controle da impressora
 - **Trabalho armazenado:** Imprime o trabalho na impressora e permite que outros usuários o imprimam a qualquer momento
 - **Trabalho pessoal:** Não imprima o trabalho até você solicitá-lo no painel de controle da impressoraOs trabalhos pessoais são excluídos automaticamente após a impressão.
5. Na área **Nome de usuário**, selecione **Nome de usuário** para usar o nome de usuário padrão ou selecione **Personalizar** e, em seguida, digite o nome de usuário que você deseja.
6. Na área **Nome do trabalho**, selecione **Automático** para usar o nome do trabalho padrão ou selecione **Personalizar** e, em seguida, digite o nome do trabalho que você deseja.

Se você digitar um nome de trabalho já em uso, selecione um dos seguintes:

 - **Usar nome do trabalho + (1 a 99):** agregue um número exclusivo no final do nome do trabalho
 - **Substituir arquivo existente:** substitua o trabalho armazenado existente pelo novo
7. Para trabalhos pessoais ou armazenados, selecione **Usar PIN para imprimir** se quiser solicitar um número de identificação pessoal (PIN) de quatro dígitos para imprimir o trabalho armazenado usando o painel de controle.
8. Clique em **Imprimir** para armazenar o trabalho na impressora.

Para imprimir um trabalho armazenado na impressora

1. No painel de controle, toque no ícone **Imprimir**.
2. No visor, toque em **Trabalho armazenado** ou no ícone **Trabalho particular**.
3. Navegue até o trabalho armazenado desejado e abra-o.



NOTA: Se o trabalho for particular ou estiver criptografado, insira o PIN ou a senha.

4. Selecione o número de cópias e toque em **Imprimir**.

Para excluir um trabalho armazenado na impressora

1. No painel de controle, toque no ícone **Imprimir**.
2. No visor, toque em **Trabalho armazenado** ou no ícone **Trabalho particular**.
3. Abra a pasta contendo seu trabalho armazenado e proceda de uma das seguintes formas:
 - Para excluir um trabalho, toque no trabalho que deseja excluir.
 - Para excluir todos os trabalhos da pasta, toque no ícone de lixeira e depois toque em **Excluir**.



NOTA: Se alguns trabalhos estiverem protegidos com um PIN ou senha, toque em [Todos os trabalhos sem um PIN ou senha](#) ou [Todos os trabalhos com o mesmo PIN ou senha](#) e siga as instruções na tela.

4. Se necessário, toque no ícone de lixeira e depois em [Excluir](#).

Imprimir de um dispositivo USB

Esse produto oferece impressão direta a partir de um dispositivo de armazenamento USB (Conectar e imprimir), para que você possa imprimir arquivos rapidamente sem enviá-los de um computador. O produto aceita acessórios de armazenamento USB padrão na porta USB perto do painel de controle.

1. Insira o dispositivo USB na porta USB localizada na parte frontal do produto. O menu [Opções de dispositivo de memória](#) é exibido.
2. No visor, toque no ícone [Imprimir documentos](#).
3. Navegue até o trabalho desejado no dispositivo USB e abra-o.

Você pode imprimir os seguintes tipos de arquivos:

- PDF
 - Todos os formatos de foto
 - Arquivos do Microsoft Office, exceto Excel
4. Selecione o número de cópias e toque em [Preto](#) ou [Cor](#) para começar a imprimir.

Imprimir com o NFC

Com Near Field Communications (NFC), você pode caminhar até o produto e imprimir de seu smartphone ou tablet.

- ▲ Para imprimir usando NFC, no painel de controle, toque em  (NFC) e siga as instruções na tela.

Imprimir com o AirPrint (OS X)

Imprimir através do Apple AirPrint é suportado no iPad (iOS 4.2), iPhone (3GS ou posterior), iPod touch (terceira geração ou posterior) e Mac (OS X 10.10 ou posterior).

Para usar o AirPrint, verifique o seguinte:

- A impressora e o dispositivo Apple devem estar conectados à mesma rede em que o dispositivo habilitado para AirPrint está. Para mais informações, acesse www.hp.com/go/mobileprinting. Se uma versão local deste site não estiver disponível em seu país/região, você poderá ser direcionado ao site do HP Mobile Printing de outro país/região ou idioma.
- Coloque papéis que sejam correspondentes às configurações de papel da impressora.

Para reativar o AirPrint

Por padrão, o AirPrint estará ativado. Se ele ficar desativado, você poderá usar as seguintes instruções para ativá-lo novamente.

1. Abra o EWS. Para obter mais informações, consulte [Abrir o EWS](#).
2. Clique na guia **Rede**, em **AirPrint** e em **Status**.
3. Na linha **Status do AirPrint**, clique em **Ativar AirPrint**.

Dicas para uma impressão bem-sucedida

As configurações de software selecionadas no driver de impressão se aplicam apenas às impressões. Elas não se aplicam a cópias ou digitalizações.

- [Dicas de cartucho](#)
- [Dicas para colocar o papel](#)
- [Dicas de configurações da impressora \(Windows\)](#)
- [Dicas de configurações da impressora \(OS X\)](#)

Dicas de cartucho

Consulte [Dicas para trabalhar com cartuchos](#).

Dicas para colocar o papel

Consulte [Dicas para selecionar e usar papel](#).

Dicas de configurações da impressora (Windows)

- Para alterar as configurações de impressão padrão, execute um dos seguintes procedimentos:
 - No HP Printer Assistant, clique em **Impressão, digitalização e fax** e depois em **Definir preferências**.
 - No menu **Arquivo** do software, clique em **Imprimir**. Abra a caixa de diálogo Propriedades da impressora.
- Na guia **Cor** ou **Acabamento** do driver da impressora, defina as seguintes opções conforme necessário:
 - **Imprimir em escala de cinza:** permite imprimir um documento em preto e branco usando somente o cartucho preto. Também permite que você imprima documentos em escala de cinza de alta qualidade, que utiliza cartuchos coloridos. Clique em **Somente preto** ou **Escala de cinza CMYK de alta qualidade** e, em seguida, clique em **OK**.
 - **Páginas por folha:** ajuda você a especificar a ordem das páginas, caso você imprima o documento em mais de duas páginas por folha.
 - **Virar páginas para cima:** Dependendo da orientação do papel, é possível virar as páginas para cima para encadernação na vertical (p. ex., calendários) ou encadernação na horizontal (p. ex., livros).
 - **Layout de folheto:** permite imprimir um documento com diversas páginas na forma de livreto. Ele coloca duas páginas em cada lado da folha para que seja possível fazer a dobradura na forma de livreto, na metade do tamanho do papel. Selecione um método de encadernação na lista suspensa e clique em **OK**:

- **Encadernação presa à esquerda:** o lado de encadernação após a dobradura do livreto aparece do lado esquerdo. Selecione essa opção se seu hábito de leitura é da esquerda para a direita.
- **Encadernação presa à direita:** o lado de encadernação após a dobradura do livreto aparece do lado direito. Selecione a opção se seu hábito de leitura é da direita para a esquerda.
- **Imprimir bordas da página:** permite que você adicione as bordas às páginas, caso imprima o documento com duas ou mais páginas por folha.
- Você pode usar os atalhos de impressão para economizar tempo definindo as preferências de impressão.

Dicas de configurações da impressora (OS X)

- No software, certifique-se de selecionar o tamanho do papel correto colocado na impressora:
 - a. No menu **Arquivo**, selecione **Configuração da página**.
 - b. Em **Formato para**, verifique se a sua impressora está selecionada.
 - c. No menu pop-up, selecione **Tamanho do papel**.
- No software, certifique-se de selecionar o tamanho do papel correto colocado na impressora e sua qualidade:
 - a. No menu **Arquivo** do software, clique em **Imprimir**.
 - b. No menu pop-up **Cópias e páginas**, selecione **Papel/Qualidade** e selecione o tipo de papel e a qualidade corretos.
- Para imprimir um documento em preto e branco usando somente o cartucho preto, proceda da seguinte forma:
 - a. No menu **Arquivo** do software, clique em **Imprimir**.
 - b. Na janela Imprimir, no menu pop-up, selecione **Cópias e páginas** e depois selecione **Cor**.
 - c. Desmarque a caixa de seleção **HP EasyColor**.
 - d. Clique no menu pop-up **Imprimir em escala de cinzas** e selecione **Somente preto**.

7 Copiar e digitalizar

- [Copiar](#)
- [Digitalizar](#)
- [Dicas para cópia e digitalização com êxito](#)

Copiar

- [Configurações de cópia](#)
- [Colocar e copiar cartões de identificação](#)
- [Copiar fotos](#)
- [Colocar e copiar originais com tamanhos mistos](#)
- [Copiar em frente e verso automaticamente](#)
- [Cancelar um trabalho de cópia](#)

Configurações de cópia

- [Ajustar a claridade ou o escurecimento das cópias](#)
- [Selecione uma bandeja de papel para cópias](#)
- [Reduzir ou ampliar uma cópia](#)

Ajustar a claridade ou o escurecimento das cópias

1. Coloque o original com o lado impresso voltado para baixo no vidro do scanner ou voltado para cima no alimentador automático de documentos.
Para mais informações, consulte [Carregar o scanner](#) ou [Carregar o alimentador de documentos](#).
2. No painel de controle, toque no ícone **Copiar**.
3. No visor, toque no ícone **Documento**.
4. Toque em **Configurações** para exibir o menu **Configurações de cópia**.
5. Toque em **Mais claro/mais escuro** e use a barra deslizante para clarear ou escurecer as cópias impressas.

Selecione uma bandeja de papel para cópias

1. Coloque o papel que você deseja copiar em uma bandeja.
Para obter mais informações, consulte [Colocar mídia](#).
2. No painel de controle, toque no ícone **Copiar**.
3. No visor, toque no ícone **Documento**.
4. Toque em **Configurações** para exibir o menu **Configurações de cópia**.

5. Toque em [Seleção de bandeja](#).
6. Selecione a bandeja em que você colocou o papel, na etapa 1.



NOTA: Se você selecionar Bandeja 1 e ela estiver definida para [Qualquer tamanho](#) e [Qualquer tipo](#), certifique-se de selecionar o tamanho de mídia correto para essa bandeja.

Reduzir ou ampliar uma cópia

1. Coloque o original com o lado impresso voltado para baixo no vidro do scanner ou voltado para cima no alimentador automático de documentos.
Para mais informações, consulte [Carregar o scanner](#) ou [Carregar o alimentador de documentos](#).
2. No painel de controle, toque no ícone [Copiar](#).
3. No visor, toque no ícone [Documento](#).
4. Toque em [Configurações](#) para exibir o menu [Configurações de cópia](#).
5. Toque em [Redimensionar](#) e selecione uma das opções do menu de redimensionamento.

Colocar e copiar cartões de identificação

Use esse recurso para copiar ambos os lados de cartões de identificação ou outros documentos pequenos, no mesmo lado de uma folha de papel. O produto solicita que você copie o primeiro lado e gire o documento, colocando o outro lado no vidro do scanner, e copie novamente. O produto imprime ambas as imagens na mesma página.

1. Coloque o cartão de ID no vidro do scanner. Oriente o cartão usando a marca de mídia na parte de trás do vidro do scanner.
Para obter mais informações, consulte [Carregar o scanner](#).

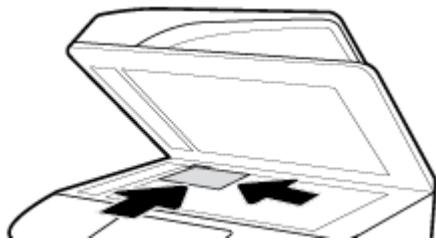

2. Feche a tampa do scanner.
3. No painel de controle, toque no ícone [Copiar](#).
4. No visor, toque no ícone [Cartão de ID](#).
5. Toque em [Configurações](#) para exibir o menu [Configurações de cópia](#).
6. Selecione a bandeja, a qualidade da cópia e as configurações de claridade/escurecimento.

7. Siga os prompts no painel de controle para copiar o primeiro lado do cartão de ID, gire e oriente o cartão no vidro do scanner e conclua a cópia e impressão do cartão de ID.

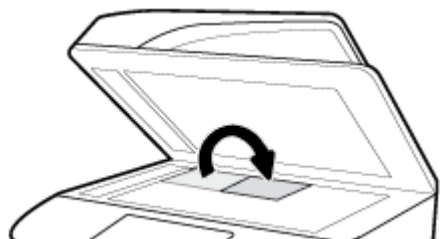

Copiar fotos

NOTA: Copiar fotos do vidro do scanner, não do alimentador de documentos.

1. Coloque a foto no vidro do scanner, com a imagem voltada para baixo, no canto superior esquerdo do vidro e feche a tampa do scanner.

Para obter mais informações, consulte [Carregar o scanner](#).

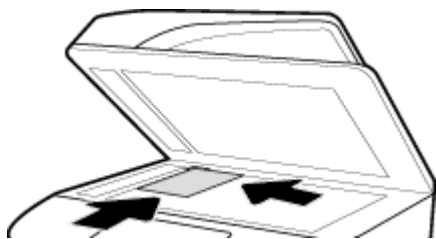

2. No painel de controle, toque no ícone **Copiar** e, em seguida, toque no ícone **Documento**.
3. Toque em **Configurações**, certifique-se de que **Aprimoramento** esteja definido para Misto (que é o padrão) e defina **Cor/Preto** conforme necessário.
4. Dependendo do modelo do produto, toque em **Copiar** ou toque em (**Voltar**) e, em seguida, toque em **Copiar**.

Colocar e copiar originais com tamanhos mistos

Utilize o vidro do scanner para fazer cópias de originais de tamanhos mistos.

NOTA: Você pode utilizar o alimentador de documentos para copiar originais de tamanhos mistos apenas se as páginas compartilharem uma dimensão em comum. Por exemplo, é possível combinar páginas em papel carta e em papel ofício porque elas têm a mesma largura. Empilhe as páginas de modo que as margens superiores estejam alinhadas uma com a outra e as páginas tenham a mesma largura, porém comprimentos variados.

O tamanho da área copiada é baseado no primeiro tamanho de mídia detectado pela impressora.

1. Coloque, na bandeja, um papel que seja grande o bastante para corresponder à maior página no documento original.
2. Coloque uma página do documento original, com a face voltada para baixo, sobre o vidro do scanner. Use a marca de mídia, no canto traseiro esquerdo do vidro, para orientar o documento.

Para obter mais informações, consulte [Carregar o scanner](#).

3. No painel de controle, toque no ícone **Copiar**.
4. No visor, toque no ícone **Documento**.

5. Especifique o número de cópias e selecione a bandeja que contém o papel para este trabalho.
 6. Siga os prompts no painel de controle, para copiar o documento colocado no vidro.
- Repita essas instruções para cada página original.

Copiar em frente e verso automaticamente

1. Coloque os originais no alimentador de documentos.
Para obter mais informações, consulte [Carregar o alimentador de documentos](#).
2. No painel de controle, toque no ícone **Copiar**.
3. No visor, toque no ícone **Documento**.
4. Toque em **Configurações** para exibir o menu **Configurações de cópia**.
5. Toque em **Frente e verso** e selecione uma opção de cópia em frente e verso.

Cancelar um trabalho de cópia

Proceda de uma das maneiras a seguir:

- Se um trabalho de cópia estiver em andamento, toque em **X (Cancelar)** no painel de controle da impressora, a qualquer momento, para cancelar o trabalho.
- Se os originais do trabalho estiverem carregados no alimentador de documentos, aguarde a impressora parar de copiar antes de remover a mídia do alimentador de documentos.

Digitalizar

- [Digitalizar para unidade USB](#)
- [Digitalizar e enviar para um computador](#)
- [Digitalizar para e-mail](#)
- [Digitalizar para uma pasta de rede](#)
- [Digitalizar para SharePoint](#)
- [Digitalizar usando o software de digitalização HP](#)
- [Digitalizar usando outro software](#)
- [Digitalizar com o Webscan](#)
- [Digitalizar documentos na forma de texto editável](#)

Digitalizar para unidade USB

1. Coloque o original com o lado impresso voltado para baixo no vidro do scanner ou voltado para cima no alimentador automático de documentos.
Para mais informações, consulte [Carregar o scanner](#) ou [Carregar o alimentador de documentos](#).
2. Insira um dispositivo USB na porta USB, na parte frontal ou traseira do produto.
3. No painel de controle, toque no ícone **Digitalizar**. Em seguida, toque no ícone **USB**.
4. Toque em **Configurações** ou  (**Instalação**) para selecionar as opções de cor, tamanho e resolução no menu **Configurações**.

5. Toque em [Ocultar configurações](#) ou ↶ (Voltar) para voltar ao menu [Digitalizar para USB](#) e selecione um tipo de arquivo na lista [Salvar como](#).
6. Toque em [Nome de arquivo](#) e use o teclado para atribuir um nome ao arquivo digitalizado. Toque em [Concluir](#).
7. Toque em [Salvar](#).

Digitalizar e enviar para um computador

Antes de armazenar uma digitalização no computador, certifique-se de que você já tenha instalado o software recomendado da impressora HP. A impressora e o computador devem estar conectados e ligados.

Além disso, em computadores com Windows, o software da impressora deverá estar em execução antes da digitalização.

 **NOTA:** É possível usar o software da impressora HP para digitalizar documentos e transformá-los em texto editável. Para obter mais informações, consulte [Digitalizar documentos na forma de texto editável](#).

- [Para configurar a digitalização para o computador](#)
- [Para digitalizar para um computador usando o no painel de controle](#)

Para configurar a digitalização para o computador

A digitalização para computador vem habilitada por padrão de fábrica. Siga essas instruções se o recurso tiver sido desativado e você desejar habilitá-lo novamente.

 **IMPORTANTE:** Por questão de segurança, a digitalização remota está desativada por padrão. Para ativar esse recurso, no Servidor Web Inc, abra a guia **Configurações**, clique em **Configurações do administrador**, marque a caixa de verificação **Ativar** ao lado de **Digitalizar a partir de um computador ou dispositivo móvel** e, em seguida, clique em **Aplicar**.

Quando esse recurso estiver ativado, qualquer pessoa com acesso à impressora pode digitalizar o que estiver no vidro do scanner.

Configurar digitalização para um computador (Windows)

1. Abra o Assistente da Impressora HP. Para obter mais informações, consulte [Abrir o HP Printer Assistant](#).
2. Vá até a seção **Digitalizar**.
3. Clique em **Gerenciar Digitalização para Computador**.
4. Clique em **Habilitar**.

Configurar digitalização para um computador (OS X)

1. Abra o HP Utility. Para obter mais informações, consulte [Abrir o HP Utility](#).
2. Selecione **Digitalizar para o computador**.
3. Selecione **Ativar digitalização para computador**.

Para digitalizar para um computador usando o no painel de controle

1. Coloque o original com o lado impresso voltado para baixo no vidro do scanner ou voltado para cima no alimentador automático de documentos.

Para mais informações, consulte [Carregar o scanner](#) ou [Carregar o alimentador de documentos](#).

2. No painel de controle, toque no ícone [Digitalizar](#).

3. No visor, toque no ícone [Computador](#).
4. Proceda de uma das maneiras a seguir:
 - No painel de controle de 203 mm (8 pol.): Após selecionar o computador ao qual deseja digitalizar, toque em [Digitalizar atalho](#), selecione uma opção de digitalização e, em seguida, toque no ícone [Enviar](#).
 - No painel de controle de 109 mm (4,3 pol.): Após selecionar o computador ao qual deseja digitalizar e o tipo de digitalização, toque em [Iniciar digitalização](#) na caixa de diálogo que aparece.

Digitalizar para e-mail

O aplicativo Digitalizar para email permite que você rapidamente digitalize e envie fotos ou documentos por e-mail para destinatários específicos, diretamente de sua impressora HP. É possível configurar endereços de email, fazer login em suas contas com os códigos PIN fornecidos e então digitalizar e enviar seus documentos por e-mail.

- [Para configurar a digitalização para email](#)
- [Para digitalizar um documento ou fotografia para email](#)
- [Alterar as configurações de conta](#)

Para configurar a digitalização para email

1. Abra o EWS. Para obter mais informações, consulte [Abrir o EWS](#).
2. Na guia **Digitalizar**, clique em **Digitalizar para e-mail** e, em seguida, clique em **Configurações**.
3. Proceda de uma das maneiras a seguir:
 - Se sua organização usa um servidor de e-mail para todos os e-mails: Na seção **Definições de E-mail de Saída**, configure seus endereços de e-mail e as informações do servidor SMTP.
 - Se sua organização usa múltiplos servidores de e-mail para os e-mails: Na seção **Perfis de E-mail de Saída**, configure os endereços de e-mail, nomes e PINs de segurança para cada perfil de e-mail.
4. Em **Catálogo de endereços**, clique em **Contatos** e configure os contatos.
5. Em **Digitalizar para E-mail**, clique em **Opções de E-mail** e defina as configurações de digitalização e de arquivos dos e-mails enviados pela impressora.
6. Clique em **Aplicar**.

Para digitalizar um documento ou fotografia para email

1. Coloque o original com o lado impresso voltado para baixo no vidro do scanner ou voltado para cima no alimentador automático de documentos.

Para mais informações, consulte [Carregar o scanner](#) ou [Carregar o alimentador de documentos](#).

2. No painel de controle, toque no ícone [Digitalizar](#).
3. No visor, toque no ícone [Email](#) e selecione a conta de email desejada.



NOTA: Se você não tiver uma conta, configure o recurso de digitalizar para email.

4. Se for solicitado, digite o PIN.

5. Verifique ou altere as informações nos campos **Para**, **Assunto**, **Mensagem** (se disponível) e **Nome do arquivo**. Para alterar os destinatários de e-mail, toque no ícone **Catálogo telefônico**.
6. Toque na área de visualização e, em seguida, toque em **Enviar**.

Alterar as configurações de conta

- [Alterar as configurações de conta no EWS](#)
- [Alterar as configurações da conta \(OS X\)](#)

Alterar as configurações de conta no EWS

1. Abra o EWS. Para obter mais informações, consulte [Abrir o EWS](#).
2. Na guia **Digitalizar**, clique em **Digitalizar para e-mail** e, em seguida, clique em **Configurações**.
3. Na página de configuração, escolha uma das seguintes opções para seguir:
 - Se sua organização usa um servidor de e-mail para todos os e-mails: Na seção **Definições de E-mail de Saída**, altere os endereços de e-mail e as informações do servidor SMTP, conforme for necessário.
 - Se sua organização usa múltiplos servidores de e-mail para os e-mails: Na seção **Perfis de E-mail de Saída**, altere os endereços de e-mail, nomes e PINs de segurança para cada perfil de e-mail, conforme for necessário.
4. Para verificar as alterações no perfil, clique em **Salvar e testar** e siga as instruções na tela.
5. Ao terminar, clique em **Aplicar**.

Alterar as configurações da conta (OS X)

1. Abra o HP Utility. Para obter mais informações, consulte [Abrir o HP Utility](#).
2. Clique em **Digitalizar para E-mail**.
O EWS é exibido. Siga as instruções contidas em [Alterar as configurações de conta no EWS](#).

Digitalizar para uma pasta de rede

- [Para configurar a digitalização para uma pasta de rede](#)
- [Para digitalizar para uma pasta de rede](#)

Para configurar a digitalização para uma pasta de rede

1. Abra o EWS. Para obter mais informações, consulte [Abrir o EWS](#).
2. Na guia **Configurações**, clique em **Personalização do painel de controle** e, em seguida, clique em **Configurações rápidas**.
3. Clique em **+** (**Adicionar**), para **Tipo**, selecione **Digitalizar para pasta de rede** e siga as instruções na tela para adicionar um perfil de Configuração rápida para uma pasta de rede. Quando terminar, clique em **Avançar**.
4. Nessa página, siga as instruções na tela para configurar a pasta de rede, os requisitos de autenticação e as configurações de digitalização e arquivo. Quando terminar, clique em **Aplicar**.
5. Na página de configurações, siga as instruções na tela para definir as configurações de digitalização, como tamanho do papel e resolução de digitalização. Ao terminar, clique em **Salvar**.

Para digitalizar para uma pasta de rede

1. Coloque o original com o lado impresso voltado para baixo no vidro do scanner ou voltado para cima no alimentador automático de documentos.
Para mais informações, consulte [Carregar o scanner](#) ou [Carregar o alimentador de documentos](#).
2. Proceda de uma das maneiras a seguir:
 - No painel de controle de 203 mm (8 pol.): Toque no ícone **Digitalizar**, no ícone **Pasta de rede** e navegue até a pasta de rede.
 - No painel de controle de 109 mm (4,3 pol.): Toque no ícone **Configurações rápidas** e, em seguida, selecione o perfil de Configuração rápida para a pasta de rede.
3. Se for solicitado, digite o PIN.
4. Verifique ou altere as informações nos campos **Salvar como** e **Nome do arquivo**.
5. Toque na área de visualização e, em seguida, toque em **Enviar**.

Digitalizar para SharePoint

- [Para configurar a digitalização para o SharePoint](#)
- [Para digitalizar para o SharePoint](#)

Para configurar a digitalização para o SharePoint

1. Abra o EWS. Para obter mais informações, consulte [Abrir o EWS](#).
2. Na guia **Configurações**, clique em **Personalização do painel de controle** e, em seguida, clique em **Configurações rápidas**.
3. Clique em **+** (**Adicionar**), para **Tipo**, selecione **Digitalizar para SharePoint** e siga as instruções na tela para adicionar um perfil de Configuração rápida para um destino do SharePoint. Quando terminar, clique em **Avançar**.
4. Nessa página, siga as instruções na tela para configurar o destino do SharePoint, os requisitos de autenticação e as configurações de digitalização e arquivo. Quando terminar, clique em **Aplicar**.

Para digitalizar para o SharePoint

1. Coloque o original com o lado impresso voltado para baixo no vidro do scanner ou voltado para cima no alimentador automático de documentos.
Para mais informações, consulte [Carregar o scanner](#) ou [Carregar o alimentador de documentos](#).
2. Proceda de uma das maneiras a seguir:
 - No painel de controle de 203 mm (8 pol.): Toque no ícone **Digitalizar**, no ícone **SharePoint** e navegue até a pasta SharePoint.
 - No painel de controle de 109 mm (4,3 pol.): Toque no ícone **Configurações rápidas** e, em seguida, selecione o perfil de Configuração rápida para o destino do SharePoint.
3. Se for solicitado, digite o PIN.
4. Verifique ou altere as informações nos campos **Salvar como** e **Nome do arquivo**.
5. Toque na área de visualização e, em seguida, toque em **Enviar**.

Digitalizar usando o software de digitalização HP

Use o software da HP para digitalizar documentos em texto editável, um formato que possibilita fazer pesquisa, copiar, colar e editar o documento digitalizado. Use esse formato para editar cartas, clippings de jornais e vários outros documentos. Para obter mais informações, consulte [Digitalizar documentos na forma de texto editável](#).

Siga as instruções referentes ao seu sistema operacional.

 **IMPORTANTE:** Por questão de segurança, a digitalização remota está desativada por padrão. Para ativar esse recurso, no Servidor Web Inc, abra a guia **Configurações**, clique em **Configurações do administrador**, marque a caixa de verificação **Ativar** ao lado de **Digitalizar a partir de um computador ou dispositivo móvel** e, em seguida, clique em **Aplicar**.

Quando esse recurso estiver ativado, qualquer pessoa com acesso à impressora pode digitalizar o que estiver no vidro do scanner.

 **NOTA:** O software de digitalização HP também está disponível na guia **Digitalizar** no HP Printer Assistant.

- [Para digitalizar usando o software de digitalização HP \(Windows\)](#)
- [Para digitalizar usando o software de digitalização HP \(OS X\)](#)

Para digitalizar usando o software de digitalização HP (Windows)

1. Coloque o original com o lado impresso voltado para baixo no vidro do scanner ou voltado para cima no alimentador automático de documentos.

Para mais informações, consulte [Carregar o scanner](#) ou [Carregar o alimentador de documentos](#).

2. No computador, abra o software de digitalização da HP:
 - a. Na área de trabalho do computador, clique em **Início**.
 - b. Selecione **Programas** ou **Todos os programas**.
 - c. Selecione a pasta para a sua impressora da HP.
 - d. Selecione **HP Scan**.
3. Selecione um atalho de digitalização. Faça alterações nas configurações de digitalização, se necessário.
4. Para iniciar a digitalização, clique em **Digitalizar**.

 **NOTA:**

- Clique no link **Mais**, no canto direito superior da caixa de diálogo Digitalizar para revisar e modificar as configurações de qualquer digitalização.
- Se **Mostrar Visualização Após a Digitalização** estiver selecionada, você conseguirá fazer ajustes na imagem digitalizada na tela de visualização.

Para digitalizar usando o software de digitalização HP (OS X)

1. Coloque o original com o lado impresso voltado para baixo no vidro do scanner ou voltado para cima no alimentador automático de documentos.

Para mais informações, consulte [Carregar o scanner](#) ou [Carregar o alimentador de documentos](#).

2. Abra o HP Easy Scan. Ele se localiza na pasta **Aplicativos**.
3. Siga as instruções exibidas na tela para concluir a digitalização.

Digitalizar usando outro software

O produto é compatível com o TWAIN e com o Windows Imaging Application (WIA). O dispositivo funciona com programas Windows que oferecem suporte a dispositivos de digitalização compatíveis com TWAIN ou WIA e com programas para Macintosh que oferecem suporte a dispositivos de digitalização compatíveis com TWAIN.

Enquanto estiver usando um programa compatível com TWAIN ou WIA, você poderá obter acesso ao recurso de digitalização e digitalizar uma imagem diretamente no programa aberto. Para mais informações, consulte o arquivo de ajuda ou a documentação fornecida com o software compatível com TWAIN ou WIA.

- [Para digitalizar de um programa compatível com TWAIN](#)
- [Para digitalizar de um programa compatível com WIA](#)

Para digitalizar de um programa compatível com TWAIN

Em geral, um software é compatível com TWAIN quando tem um comando como **Obter**, **Obter arquivo**, **Digitalizar**, **Importar novo objeto**, **Inserir de** ou **Scanner**. Se não tiver certeza se o programa é compatível ou se não souber como se chama o comando, consulte a ajuda ou a documentação do software.

- ▲ Inicie a digitalização a partir do programa compatível com TWAIN. Consulte a ajuda ou a documentação do software para informações sobre os comandos e as etapas a serem usados.

 **NOTA:** Ao se digitalizar usando um programa compatível com TWAIN, o software HP Scan deve se iniciar automaticamente. Se o programa HP Scan for iniciado, você poderá fazer alterações enquanto estiver visualizando a imagem. Se o programa não for iniciado automaticamente, a imagem irá imediatamente para o programa compatível com TWAIN.

Para digitalizar de um programa compatível com WIA

O WIA é outra forma de digitalizar uma imagem diretamente para um software. Para digitalizar, o WIA usa o software da Microsoft e não o HP Scan.

Em geral, um software é compatível com WIA quando tem um comando como **Figura/do scanner ou câmera** no menu Inserir ou Arquivo. Se você não tiver certeza se o programa é compatível com WIA, consulte a ajuda ou a documentação do software.

- ▲ Para digitalizar, escolha uma das opções a seguir:
 - Inicie a digitalização a partir do programa compatível com WIA. Consulte a ajuda ou a documentação do software para informações sobre os comandos e as etapas a serem usados.
 - **Windows Vista ou XP:** no painel de controle, abra a pasta **Hardware e Som**, abra a pasta **Câmeras e Scanner** e clique duas vezes no ícone do produto. Isso abre o Assistente WIA padrão da Microsoft, que permite digitalizar para um arquivo.
 - **Windows 7, 8, 8.1 ou 10:** no painel de controle, abra a pasta **Dispositivos e Impressoras** e clique duas vezes no ícone do produto. Isso abre o Assistente WIA padrão da Microsoft, que permite digitalizar para um arquivo.

Digitalizar com o Webscan

Webscan é um recurso do HP Embedded Web Server (EWS) que permite digitalizar fotos e documentos da impressora para o computador usando um navegador.

Esse recurso estará disponível mesmo se você não tiver instalado o software da impressora no computador.



NOTA:

- Por padrão, o Webscan fica desativado. É possível habilitar esse recurso no EWS.
- Se você não conseguir abrir o Webscan no EWS, pode ser que o administrador da rede o tenha desativado. Entre em contato com o administrador da rede ou com a pessoa que configurou a rede para obter mais informações.

Habilitar o Webscan

1. Abra o EWS. Para obter mais informações, consulte [Abrir o EWS](#).
2. Clique na guia **Configurações**.
3. Na seção **Segurança**, clique em **Configurações do Administrador**.
4. Selecione **Webscan de EWS** e clique em **Aplicar**.

Para digitalizar usando o Webscan

Digitalizar usando o Webscan oferece opções básicas de digitalização. Para obter opções de digitalização ou funcionalidades adicionais, digitalize usando o software da impressora HP.

1. Coloque o original com o lado impresso voltado para baixo no vidro do scanner ou voltado para cima no alimentador automático de documentos.

Para mais informações, consulte [Carregar o scanner](#) ou [Carregar o alimentador de documentos](#).

2. Abra o EWS. Para obter mais informações, consulte [Abrir o EWS](#).
3. Clique na guia **Digitalizar**.
4. Clique em **Webscan**, altere as configurações e clique em **Iniciar digitalização**.

Digitalizar documentos na forma de texto editável

Ao digitalizar, é possível usar o software HP para digitalizar documentos e salvá-los em um formato que permite pesquisar, copiar, colar e editar o texto. Assim, você pode editar cartas, recortes de jornais e muitos outros documentos.

- [Diretrizes para a digitalização de documentos como textos editáveis](#)
- [Para digitalizar um documento para texto editável \(Windows\)](#)
- [Digitalizar documentos na forma de texto editável \(OS X\)](#)

Diretrizes para a digitalização de documentos como textos editáveis

- **Verifique se o vidro do scanner ou se a janela do alimentador de documentos estão limpos.**

Manchas ou poeira no vidro do scanner ou na janela do alimentador de documentos podem impedir que o software converta o documento em texto editável.

- **Verifique se o documento está colocado corretamente.**

Verifique se o original foi devidamente carregado e se o documento não está torto.

- **Verifique se o texto no documento está legível.**

Para converter com êxito o documento em texto editável, o original deve estar legível e ter alta qualidade.

As condições a seguir podem fazer com que o software não converta o documento com êxito:

- O texto do documento original está apagado ou enrugado.
 - O texto é muito pequeno.
 - A estrutura do documento é muito complexa.
 - O texto está com espaços muito pequenos entre as letras. Por exemplo, se o texto que o software converterá tem caracteres ausentes ou combinados, "rn" pode aparecer como "m".
 - O texto tem um fundo colorido. Fundos coloridos podem fazer com que as imagens no primeiro plano fiquem excessivamente mescladas.
- **Escolha o perfil correto.**

Certifique-se de selecionar um atalho ou predefinição que permita a digitalização como texto editável. Essas opções usam configurações de digitalização projetadas para a máxima qualidade de sua digitalização:

 - **Windows:** Use os atalhos **Texto Editável (OCR)** ou **Salvar como PDF**.
 - **OS X:** Use a predefinição **Documentos**.
 - **Salve o arquivo no formato correto.**
 - Se você quiser extrair apenas o texto do documento, sem nenhuma formatação do original, selecione um formato de texto sem formatação, como **Texto (.txt)** ou **TXT**.
 - Se você quiser extrair o texto com alguma formatação do original, selecione **RTF** ou **PDF pesquisável**.

Para digitalizar um documento para texto editável (Windows)

1. Coloque o original com o lado impresso voltado para baixo no vidro do scanner ou voltado para cima no alimentador automático de documentos.
Para mais informações, consulte [Carregar o scanner](#) ou [Carregar o alimentador de documentos](#).
2. Abra o software da impressora. Para obter mais informações, consulte [Abrir o software da impressora \(Windows\)](#).
3. Selecione **Salvar como texto editável (OCR)** e clique em **Digitalizar**.

NOTA:

- Clique no link **Mais**, no canto direito superior da caixa de diálogo Digitalizar para revisar e modificar as configurações de qualquer digitalização.
- Se **Mostrar Visualização Após a Digitalização** estiver selecionada, você conseguirá fazer ajustes na imagem digitalizada na tela de visualização.

Digitalizar documentos na forma de texto editável (OS X)

1. Coloque o original com o lado impresso voltado para baixo no vidro do scanner ou voltado para cima no alimentador automático de documentos.
Para mais informações, consulte [Carregar o scanner](#) ou [Carregar o alimentador de documentos](#).
2. Clique duas vezes no ícone do **HP Scan**. Esse ícone fica na pasta **HP**, na pasta **Aplicativos**, no nível superior do disco rígido.
3. Clique no botão **Digitalizar** e confirme seu dispositivo de digitalização e as configurações.
4. Siga as instruções exibidas na tela para concluir a digitalização.

5. Quando todas as páginas tiverem sido digitalizadas, selecione **Salvar** no menu **Arquivo**. A caixa de diálogo Salvar aparece.
6. Selecione o tipo de texto editável:

Eu quero...	Siga estas instruções
Extrair apenas o texto, sem nenhuma formatação do original.	Selecione TXT no menu pop-up Formato .
Extrair o texto e algumas formatações do documento original.	Selecione RTF no menu pop-up Formato .
Extrair o texto e torná-lo pesquisável nos leitores de PDF.	Selecione PDF pesquisável no menu pop-up Formato .

7. Clique em **Salvar**.

Dicas para cópia e digitalização com êxito

Use as seguintes dicas para realizar cópia e digitalização com êxito:

- Mantenha o vidro e a parte interna da tampa limpos. O scanner interpreta tudo o que detectar no vidro como parte da imagem.
- Coloque o original com o lado impresso voltado para baixo no canto traseiro esquerdo do vidro.
- Para fazer uma cópia grande de um original pequeno, digitalize o original no computador, redimensione a imagem no software de digitalização e, em seguida, imprima uma cópia da imagem ampliada.
- Se quiser ajustar o tamanho da digitalização, o tipo de saída, a resolução da digitalização ou o tipo de arquivo etc., inicie a digitalização pelo software da impressora.
- Para evitar texto digitalizado incorretamente ou faltando, verifique se o brilho está definido apropriadamente no software.
- Para digitalizar um documento com várias páginas em um arquivo em vez de vários arquivos, inicie a digitalização com o software da impressora em vez de selecionar **Digitalizar** no visor do painel de controle.

8 Fax

- [Configurar fax](#)
- [Definir configurações de fax](#)
- [Como enviar um fax](#)
- [Receber um fax](#)
- [Usar o catálogo telefônico](#)
- [Usar relatórios](#)

Configurar fax

- [Conectar o fax a uma linha telefônica](#)
- [Definir configurações de fax](#)
- [Configurar o Fax digital da HP](#)
- [Programas, sistemas e software de fax](#)

Conectar o fax a uma linha telefônica

- ▲ Conecte o cabo do telefone à porta do fax (1) no produto e à tomada de telefone na parede.

⚠ CUIDADO: Para reduzir o risco de incêndio, use apenas um cabo de linha de telecomunicações AWG nº 26 ou maior.

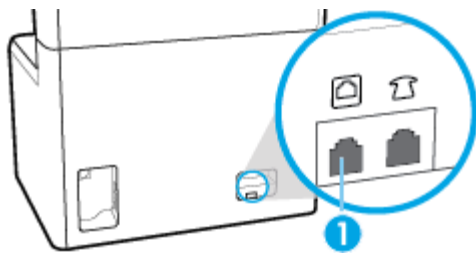

O produto é um dispositivo analógico. A HP recomenda usar o produto com uma linha telefônica analógica dedicada. Se estiver usando um ambiente digital, como DSL, PBX, ISDN, ou VoIP, certifique-se de usar os filtros corretos e definir as configurações digitais corretamente. Para obter mais informações, entre em contato com seu provedor de serviços digitais.

📝 NOTA: Alguns países/regiões podem exigir um adaptador para o cabo telefônico que vem com este produto.

Definir configurações de fax



- [Para definir as configurações de fax no painel de controle](#)
- [Para definir as configurações de fax usando o Assistente de configuração de fax digital HP](#)

Para definir as configurações de fax no painel de controle

Você pode definir as configurações de fax do produto no painel de controle ou no Servidor da Web incorporado da HP.

Nos Estados Unidos e em muitos outros países/regiões, é um requisito legal configurar a hora, data e outras informações de cabeçalho de fax.

 **NOTA:** Ao utilizar o painel de controle para inserir texto ou para inserir o nome de uma tecla de um toque ou entrada do catálogo de endereços, toque no botão **123** para abrir um teclado que contém caracteres especiais.

1. Abra o painel de controle (deslize para baixo a guia do painel de controle na parte superior de qualquer tela ou toque na faixa na parte superior da tela inicial).
2. No painel de controle, toque em  (Configuração).
3. Toque em **Preferências**.
4. Para definir a data e a hora, toque em **Data e hora** e proceda da seguinte forma:
 - Selecione o relógio de 12 horas ou de 24 horas. Em seguida, utilize o teclado numérico para inserir o horário atual e toque em **Concluir**.
 - Selecione o formato de data. Em seguida, utilize o teclado numérico para inserir a data atual e toque em **Concluir**.
5. Toque em  (Voltar) até você retornar ao menu **Configuração**.
6. Para definir o tamanho de papel padrão, proceda da seguinte forma:
 - a. Toque em **Configuração de papel**.
 - b. Toque na bandeja que deseja usar e depois toque em **Tamanho do papel** e selecione o tamanho desejado como padrão.
7. Toque em  (Voltar) até você retornar ao menu **Configuração**.
8. Toque em **Configurar fax** e em **Preferências**.
9. Toque em **Atendimento automático** e ative-o.
10. Toque em **Cabeçalho de fax** e proceda da seguinte forma:
 - a. Use o teclado para inserir o nome de sua empresa ou outras informações de identificação (máximo de 25 caracteres) e toque em **Concluir**.
 - b. Use o teclado para inserir seu nome e o número do fax (máximo de 20 caracteres) quando solicitado e toque em **Concluir**.

Para definir as configurações de fax usando o Assistente de configuração de fax digital HP

Se não tiver concluído o processo de configuração do fax no momento em que instalou o software, você poderá concluí-lo a qualquer momento, usando o Assistente de configuração de fax digital HP.

Definir configurações de fax (Windows)



NOTA: As configurações do administrador podem afetar a funcionalidade de fax no HP Printer Assistant.

1. Abra o Assistente da Impressora HP. Para obter mais informações, consulte [Abrir o HP Printer Assistant](#).
2. Clique na guia **Fax** e depois clique em **Assistente de configuração de fax digital**.
3. Siga as instruções da tela para definir as configurações de fax.

Definir configurações de fax (OS X)

1. Abra o HP Utility. Para obter mais informações, consulte [Abrir o HP Utility](#).
2. Selecione a impressora.
3. Clique em **Arquivo de fax digital** na seção Configurações de fax.
4. Siga as instruções da tela para definir as configurações de fax.

Configurar o Fax digital da HP

Você pode usar o Fax digital HP para receber faxes automaticamente e salvá-los diretamente no computador. Isso economiza papel e cartucho.

Os faxes recebidos são salvos no formato TIFF (Tagged Image File Format) ou PDF (Portable Document Format).

Os arquivos são nomeados de acordo com o seguinte método: XXXX_YYYYYYYY_ZZZZZ.tif, em que X é a informação do remetente, Y é a data, e Z é o horário que o fax foi recebido.



NOTA: O recurso Fax para Computador está disponível apenas para recebimento de faxes em preto e branco apenas. Os faxes coloridos serão impressos.

Requisitos do Fax digital HP

- A pasta de destino do computador deve permanecer ativa continuamente. Os faxes não serão salvos se o computador estiver suspenso ou em hibernação.
- O papel deve ser carregado na bandeja de entrada. Para obter mais informações, consulte [Colocar mídia](#).

Para configurar o Fax digital HP

- [Configurar Fax digital HP \(Windows\)](#)
- [Configurar Fax digital HP \(OS X\)](#)
- [Configurar o Fax digital HP no EWS](#)

Configurar Fax digital HP (Windows)

1. Abra o software da impressora. Para obter mais informações, consulte [Abrir o software da impressora \(Windows\)](#).
2. Clique em **Impressão, digitalização e fax**.
3. Clique na guia **Fax** e depois clique em **Assistente de configuração de fax digital**.
4. Siga as instruções na tela.

Configurar Fax digital HP (OS X)

1. Abra o HP Utility. Para obter mais informações, consulte [Abrir o HP Utility](#).
2. Selecione a impressora.
3. Clique em **Arquivo de fax digital** na seção Configurações de fax.

Configurar o Fax digital HP no EWS

1. Abra o EWS. Para obter mais informações, consulte [Abrir o EWS](#).
2. Clique na guia **Fax**.
3. Clique em **Fax digital HP** e depois em **Perfil de fax digital**.
4. Na seção **Fax digital para pasta de rede** ou **Fax digital para email**, clique em **Configurar** e siga as instruções na tela.

Para modificar as configurações do Fax digital HP

- [Modificar as configurações do Fax digital HP \(Windows\)](#)
- [Modificar as configurações do Fax digital HP \(OS X\)](#)
- [Modificar as configurações do Fax digital HP no EWS](#)

Modificar as configurações do Fax digital HP (Windows)

1. Abra o software da impressora. Para obter mais informações, consulte [Abrir o software da impressora \(Windows\)](#).
2. Clique em **Impressão, digitalização e fax** e em **Assistente de configuração de fax digital**.
3. Siga as instruções na tela.

Modificar as configurações do Fax digital HP (OS X)

1. Abra o HP Utility. Para obter mais informações, consulte [Abrir o HP Utility](#).
2. Selecione a impressora.
3. Clique em **Arquivo de fax digital** na seção Configurações de fax.

Modificar as configurações do Fax digital HP no EWS

1. Abra o EWS. Para obter mais informações, consulte [Abrir o EWS](#).
2. Clique na guia **Fax**.
3. Se a caixa de diálogo **Redirecionando para pasta segura** aparecer, siga as instruções na tela e clique em **OK**.
4. Clique em **Fax digital HP** e depois em **Perfil de fax digital**.
5. Na seção **Fax digital para pasta de rede** ou **Fax digital para email**, clique em **Configurar** e siga as instruções na tela.

Para desativar o fax digital HP

1. Abra o painel de controle (deslize para baixo a guia do painel de controle na parte superior de qualquer tela ou toque na faixa na parte superior da tela inicial).
2. No painel de controle, toque em  (**Configuração**).

3. Toque em [Configurar fax](#) e em [Preferências](#).
4. Toque em [Fax digital HP](#).
5. Toque em [Desativar Fax digital HP](#) e toque em [Sim](#).

Programas, sistemas e software de fax

Programas de fax suportados

O programa de fax para PC fornecido com o produto é o único que funciona com o dispositivo. Para continuar a usar um programa de fax para PC já instalado no computador, use o modem já conectado ao computador; ele não funcionará através do modem do produto.

Serviços telefônicos suportados - analógicos

O produto HP PageWide Pro é um dispositivo analógico não compatível com todos os ambientes de telefones digitais (a menos que um conversor digital-para-analógico seja usado). A HP não garante que o produto será compatível com ambientes digitais ou conversores digital-para-analógico.

Serviços telefônicos alternativos - digitais

Embora os produtos HP não tenham sido projetados para funcionar em linhas DSL, PBX e ISDN ou em serviços VoIP, eles funcionarão com a configuração e os equipamentos apropriados.

 **NOTA:** A HP recomenda que você verifique as opções de configuração de DSL, PBX, ISDN e VoIP com o provedor de serviços.

- [DSL](#)
- [PBX](#)
- [ISDN](#)
- [VoIP](#)

DSL

A linha de assinante digital (DSL) usa tecnologia digital em fios telefônicos de cobre padrão. Este produto não é diretamente compatível com esses sinais digitais. No entanto, se a configuração for especificada durante a configuração de DSL, o sinal poderá ser separado de modo que uma parte da largura de banda seja usada para transmitir um sinal analógico (para voz e fax) enquanto o restante da largura de banda é usado para transmitir dados digitais.

 **NOTA:** Nem todos os dispositivos de fax são compatíveis com serviços DSL. A HP não garante que o produto será compatível com todos os provedores e linhas de serviço DSL.

Um modem DSL típico emprega um filtro para separar as comunicações de frequência mais alta do modem DSL da comunicação de modem de fax e telefone analógico de frequência mais baixa. Frequentemente, é necessário usar um filtro com fax e telefones analógicos que estejam conectados a uma linha telefônica usada por um modem DSL. O provedor de serviços DSL geralmente fornece esse filtro. Entre em contato com o provedor de serviços DSL para obter mais informações ou assistência.

PBX

O produto é um dispositivo analógico não compatível em todos os ambientes de telefone digital. Filtros ou conversores de conteúdo digital para analógico podem ser necessários à funcionalidade de fax. Se ocorrerem problemas de fax em um ambiente de PBX, poderá ser necessário entrar em contato com o provedor de PBX

para obter assistência. A HP não garante que o produto será compatível com ambientes digitais ou conversores digital-para-analógico.

Entre em contato com o provedor de serviços PBX para obter mais informações e assistência.

ISDN

O produto é um dispositivo analógico não compatível em todos os ambientes de telefone digital. Filtros ou conversores de conteúdo digital para analógico podem ser necessários à funcionalidade de fax. Se ocorrerem problemas de fax em um ambiente de ISDN, poderá ser necessário entrar em contato com o provedor de ISDN para obter assistência. A HP não garante que o produto será compatível com ambientes digitais ISDN ou conversores de conteúdo digital para analógico.

VoIP

Os serviços de Voice over Internet Protocol (VoIP) frequentemente não são compatíveis com máquinas de fax, a menos que o provedor declare explicitamente que suporta serviços de fax over IP.

Se o produto apresentar problemas para fazer com que o aparelho de fax funcione em uma rede VoIP, verifique se todos os cabos e configurações estão corretos. Se você diminuir a configuração da velocidade do fax, o produto poderá enviar um fax em uma rede VoIP.

Se o provedor de VoIP oferecer o modo de "passagem" para a conexão, o desempenho do fax será melhor na rede VoIP. Além disso, se o provedor tiver "som de fundo" adicionado à linha, o desempenho do fax poderá ser aprimorado se esse recurso não for ativado.

Se os problemas de envio de fax persistirem, entre em contato com o provedor de VoIP.

Definir configurações de fax

- [Configurações de envio de fax](#)
- [Configurações de recebimento de fax](#)



Configurações de envio de fax

- [Definir pausas ou transferências de chamada](#)
- [Configurar um prefixo de discagem](#)
- [Configurar a discagem por tom ou pulso](#)
- [Definir a rediscagem automática e o tempo entre as rediscagens](#)
- [Alterar a configuração de claro/escuro](#)
- [Definir a resolução padrão](#)
- [Usar modelos de página de rosto](#)

Definir pausas ou transferências de chamada

Você pode inserir pausas em um número de fax que esteja discando. As pausas são normalmente necessárias ao fazer ligações internacionais ou se conectar a uma linha externa.

Para acessar esses símbolos, toque no caractere * no teclado. Em seguida, escolha uma das seguintes opções:

Símbolo especial	Botão	Descrição
Pausar para tom de discagem		O botão W está disponível no teclado do painel de controle para inserção de número de fax. Esse caractere faz com que o produto aguarde um tom de discagem antes de discar o restante do número do telefone.
Fazer um flash		O botão R está disponível no teclado do painel de controle para inserção de número de fax. O caractere faz com que o produto insira um sinal de gancho.

Configurar um prefixo de discagem

Um prefixo de discagem é um número ou grupo de números adicionado automaticamente no início de cada número de fax que você inserir no painel de controle ou a partir do software. O número máximo de caracteres para um prefixo de discagem é 50.

A configuração padrão é **Desativado**. Você pode desejar ativar essa configuração e inserir um prefixo se, por exemplo, for preciso discar um número como 9 para obter uma linha fora do sistema telefônico de sua empresa. Enquanto essa configuração está ativada, é possível discar um número de fax sem o prefixo de discagem, utilizando discagem manual.

1. Abra o painel de controle (deslize para baixo a guia do painel de controle na parte superior de qualquer tela ou toque na faixa na parte superior da tela inicial).
2. No painel de controle, toque em  (**Configuração**).
3. Toque em **Configurar fax** e em **Preferências**.
4. Toque em **Prefixo de discagem** e ative-o.
5. Use o teclado para inserir o prefixo e, em seguida, toque no botão **Concluir**. É possível usar os números, pausas e símbolos de discagem.

Configurar a discagem por tom ou pulso

Siga esse procedimento para definir o produto para modo de discagem por tom ou discagem por pulso. A configuração de fábrica é **Tom**. Não altere esta configuração a menos que você saiba que a linha telefônica não pode usar discagem por tom.

 **NOTA:** A opção de discagem por pulso não está disponível para todos os países/regiões.

1. Abra o painel de controle (deslize para baixo a guia do painel de controle na parte superior de qualquer tela ou toque na faixa na parte superior da tela inicial).
2. No painel de controle, toque em  (**Configuração**).
3. Toque em **Configurar fax** e em **Preferências**.
4. Toque em **Tipo de discagem** e depois toque em **Tom** ou **Pulso**.

Definir a rediscagem automática e o tempo entre as rediscagens

Se o produto não conseguir enviar um fax porque o fax destinatário não respondeu ou estava ocupado, ele tentará uma rediscagem, com base nas opções de Rediscagem quando ocupado, Rediscagem se não atender e Rediscagem se erro de comunicação.

- [Para definir a opção de rediscagem com sinal de ocupado](#)
- [Para definir a opção de rediscagem em caso de não atendimento](#)
- [Para definir a opção de rediscagem em caso de problema na conexão](#)

Para definir a opção de rediscagem com sinal de ocupado

Se essa opção estiver ativada, o produto rediscará automaticamente, se receber um sinal de ocupado. O padrão definido de fábrica para a opção de rediscagem quando ocupado é [Acesa](#) .

1. Abra o painel de controle (deslize para baixo a guia do painel de controle na parte superior de qualquer tela ou toque na faixa na parte superior da tela inicial).
2. No painel de controle, toque em  ([Configuração](#)).
3. Toque em [Configurar fax](#) e em [Preferências](#).
4. Toque em [Rediscagem automática](#) e depois em [Rediscagem se ocupado](#) e ative-a.

Para definir a opção de rediscagem em caso de não atendimento

Se essa opção estiver ativada, o produto rediscará automaticamente se o aparelho do destinatário não atender. O padrão definido de fábrica para a opção de rediscagem quando não atender é [Desligado](#).

1. Abra o painel de controle (deslize para baixo a guia do painel de controle na parte superior de qualquer tela ou toque na faixa na parte superior da tela inicial).
2. No painel de controle, toque em  ([Configuração](#)).
3. Toque em [Configurar fax](#) e em [Preferências](#).
4. Toque em [Rediscagem automática](#) e depois em [Rediscagem se não atender](#) e ative-a.

Para definir a opção de rediscagem em caso de problema na conexão

Se essa opção estiver ativada, o produto rediscará automaticamente se ocorrer algum tipo de problema de conexão. O padrão definido de fábrica da opção de rediscagem quando há problema de conexão é [Acesa](#) .



NOTA: A função de rediscagem se houver problema de conexão só está disponível com os métodos Digitalizar e enviar fax, Enviar fax mais tarde, ou Fax propagado.

1. Abra o painel de controle (deslize para baixo a guia do painel de controle na parte superior de qualquer tela ou toque na faixa na parte superior da tela inicial).
2. No painel de controle, toque em  ([Configuração](#)).
3. Toque em [Configurar fax](#) e em [Preferências](#).
4. Toque em [Rediscagem automática](#) e depois em [Rediscagem por problema de conexão](#) e ative-a.

Alterar a configuração de claro/escuro

Essa configuração afeta a claridade e o escurecimento de um fax enquanto está sendo enviado.

A configuração de claro/escuro padrão é o contraste normalmente aplicado a itens que estão sendo enviados por fax. Como configuração padrão, o botão deslizante fica ajustado no meio.

1. No painel de controle, toque no ícone [Fax](#).
2. No visor, toque no ícone [Enviar agora](#) e siga as instruções apresentadas na tela.
3. No teclado, toque em  ([Configurações](#)).
4. Toque em [Mais claro/Mais escuro](#) e arraste o controle deslizante para aumentar ou diminuir o brilho.

Definir a resolução padrão



NOTA: Aumentar a resolução aumentará o tamanho do fax. Faxes maiores aumentar o tempo de envio e podem exceder a memória disponível no produto.

Use este procedimento para alterar a resolução padrão para todos os trabalhos de fax para uma das seguintes configurações:

- **Padrão:** Essa configuração fornece a qualidade mais baixa e o tempo de transmissão mais rápido.
- **Fina:** Esta configuração fornece uma qualidade de resolução mais alta que a **Padrão**, que é normalmente apropriada para documentos de texto.
- **Muito fina:** O melhor uso dessa configuração é para documentos que contêm texto e imagens. O tempo de transmissão é mais lento que a configuração **Fina**.
- **Foto:** O melhor uso dessa configuração é para documentos que contêm imagens.

A configuração de resolução padrão de fábrica é **Fina**.

Para definir a resolução padrão

1. No painel de controle, toque no ícone **Fax**.
2. No visor, toque no ícone **Enviar agora** e siga as instruções apresentadas na tela.
3. No teclado, toque em  (**Configurações**).
4. Toque em **Resolução** e depois toque em uma das opções.

Usar modelos de página de rosto

Estão disponíveis diversos modelos de capas comerciais e pessoais no programa de software Fax digital HP.



NOTA: Não é possível alterar os modelos de folhas de rosto, mas é possível editar os campos nos modelos.

Configurações de recebimento de fax

- [Definir o encaminhamento de fax](#)
- [Bloquear ou desbloquear números de fax](#)
- [Definir o número de toques para atender](#)
- [Definir o toque diferenciado](#)
- [Usar a redução automática para faxes recebidos](#)
- [Definir o volume do som do fax](#)
- [Definir faxes com marca de recebimento](#)

Definir o encaminhamento de fax

Você pode configurar seu produto para encaminhar os faxes recebidos para outro número de fax. Quando o fax chega no produto, ele é armazenado na memória. Então, o produto disca o número do fax que você especificou e envia o fax. Se o produto não conseguir encaminhar um fax devido a um erro (por exemplo, o número está ocupado) e as repetidas tentativas de rediscagem não forem bem-sucedidas, o produto imprime o fax.

Se o produto ficar sem memória enquanto estiver recebendo um fax, ele encerra o fax que está sendo recebido e encaminha apenas as páginas e páginas parciais que foram armazenadas na memória.

Quando o recurso de encaminhamento de fax é usado, o produto (e não o computador) deverá estar recebendo as mensagens de fax, e o modo de atendimento deve estar definido como configurado como **Automático**.



1. Abra o painel de controle (deslize para baixo a guia do painel de controle na parte superior de qualquer tela ou toque na faixa na parte superior da tela inicial).
2. No painel de controle, toque em  (**Configuração**).
3. Toque em **Configurar fax** e em **Preferências**.
4. Toque em **Encaminhamento de fax** e depois toque em **Ativar (imprimir e encaminhar)** ou **Ativar (encaminhar)**.
5. Utilize o teclado numérico para digitar o número de encaminhamento de fax e, em seguida, toque em **Concluir**.

Bloquear ou desbloquear números de fax

 **NOTA:** O bloqueio de fax só funciona em locais onde o serviço de identificação de chamadas está habilitado.

Se você não quiser receber faxes de pessoas ou empresas específicas, pode bloquear até 100 números de fax usando o painel de controle. Quando você bloqueia um número de fax e alguém desse número envia-lhe um fax, o visor do painel de controle indica que o número está bloqueado e o fax não é impresso nem salvo na memória. Os faxes de números bloqueados de fax aparecem no registro de atividade do fax com uma designação "descartado". Você pode desbloquear números bloqueados de fax individualmente ou todos ao mesmo tempo.

 **NOTA:** O remetente de um fax bloqueado não é notificado de que o fax falhou.

1. Abra o painel de controle (deslize para baixo a guia do painel de controle na parte superior de qualquer tela ou toque na faixa na parte superior da tela inicial).
2. No painel de controle, toque em  (**Configuração**).
3. Toque em **Configurar fax** e em **Preferências**.
4. Toque em **Bloqueio de fax indesejado** e, em seguida, toque em  (**Adicionar contato**).
5. Utilize o teclado numérico para digitar o número de fax que deseja bloquear e, em seguida, toque em **Adicionar**.

Definir o número de toques para atender

Quando o modo de atendimento está definido como **Automático**, a configuração de toques para atendimento do produto determina o número de vezes que o telefone toca antes que o produto atenda uma chamada recebida.

Se o produto estiver conectado a uma linha que recebe chamadas de fax e de voz (uma linha compartilhada) e que também usa uma secretária eletrônica, poderá ser necessário ajustar a configuração de toques para atender. O número de toques para atender do produto deve ser maior do que o da secretária eletrônica. Isso permite que a secretária eletrônica atenda a chamada recebida e grave a mensagem, caso seja uma chamada de voz. Quando a secretária eletrônica atende à chamada, o produto ouve a chamada e a atende automaticamente quando detecta tons de fax.

A configuração de toques para atender padrão é cinco para todos os países/regiões.

Use a tabela a seguir para determinar o número de toques para atender a ser utilizado:

Tipo de linha telefônica	Configuração de toques para atender recomendada
Linha de fax dedicada (recebe apenas chamadas de fax)	Defina um número de toques dentro do intervalo exibido no visor do painel de controle. (O número mínimo e máximo de toques permitido varia de acordo com o país/região.)
Uma linha com dois números separados e um serviço de padrão de toque	Um ou dois toques. (Se você tiver uma secretária eletrônica ou um correio de voz de computador para o outro número telefônico, certifique-se de que o produto esteja definido para um número maior de toques do que o sistema de resposta. Use também o recurso de toque distinto para diferenciar entre as chamadas de voz e fax.)
Linha compartilhada (recebe fax e chamadas de voz) com apenas um telefone anexado	Cinco toques ou mais.
Linha compartilhada (recebe fax e chamadas de voz) com uma secretária eletrônica ou correio de voz de computador anexado	Dois toques a mais do que a secretária eletrônica ou o correio de voz de computador.

Como definir o número de toques para atender

1. Abra o painel de controle (deslize para baixo a guia do painel de controle na parte superior de qualquer tela ou toque na faixa na parte superior da tela inicial).
2. No painel de controle, toque em  (Configuração).
3. Toque em [Configurar fax](#) e em [Preferências](#).
4. Toque [Toques para atender](#).
5. Selecione o número de toques e depois toque em [Concluir](#).

Definir o toque diferenciado

O serviço de padrão de toque ou toque distinto está disponível em algumas companhias telefônicas locais. O serviço permite que você tenha mais de um número de telefone em uma única linha. Cada número de telefone tem um padrão de toque exclusivo, de modo que você pode atender chamadas de voz e o produto pode atender chamadas de fax.

Se você assinar um serviço de padrão de toque de uma companhia telefônica, você deverá configurar o produto para responder ao padrão de toque correto. Nem todos os países/regiões suportam padrões de toque exclusivos. Entre em contato com a companhia telefônica para determinar se esse serviço está disponível em seu país/região.



NOTA: Se você não tiver um serviço de padrões de toque e alterar as configurações de padrões de toque para algo diferente do padrão (Todos os toques), o produto talvez não conseguirá receber fax.

As configurações são as seguintes:

- **Detecção de padrão de toque:** ative ou desative o recurso de detecção de padrão de toque do produto.
- **Todos os toques padrão:** o produto atende qualquer chamada que venha pela linha telefônica.
- **Simples:** o produto atende qualquer chamada que produza um padrão de toque único.
- **Duplo:** o produto atende qualquer chamada que produza um padrão de toque duplo.
- **Triplo:** o produto atende qualquer chamada que produza um padrão de toque triplo.
- **Duplo e triplo:** o produto atende qualquer chamada que produza um padrão de toque duplo ou triplo.

Para definir o toque diferenciado

1. Abra o painel de controle (deslize para baixo a guia do painel de controle na parte superior de qualquer tela ou toque na faixa na parte superior da tela inicial).
2. No painel de controle, toque em  (Configuração).
3. Toque em [Configurar fax](#) e em [Preferências](#).
4. Toque em [Toque diferenciado](#), toque em [Sim](#) e toque no nome da opção.

Usar a redução automática para faxes recebidos

A configuração padrão de fábrica para a redução automática de fax recebido é [Acesa](#) .

Se a opção [Marcação](#) estiver ativada, você poderá também ativar a [Redução automática](#). Isto reduz ligeiramente o tamanho dos faxes recebidos e impede que o carimbo de página force a impressão em duas páginas.



NOTA: Verifique se a configuração de tamanho do papel padrão corresponde ao tamanho do papel na bandeja.

1. Abra o painel de controle (deslize para baixo a guia do painel de controle na parte superior de qualquer tela ou toque na faixa na parte superior da tela inicial).
2. No painel de controle, toque em  (Configuração).
3. Toque em [Configurar fax](#) e em [Preferências](#).
4. Toque em [Redução automática](#) e ative-a.

Definir o volume do som do fax

Controle o volume dos sons do fax no painel de controle.

Definir faxes com marca de recebimento

O produto imprime as informações de identificação do remetente no topo de cada fax recebido. Você também pode incluir as suas próprias informações de cabeçalho em cada fax recebido, para confirmar a data e a hora do recebimento. O padrão definido na fábrica para faxes com marca de recebimento é [Desligado](#).



NOTA:

- Essa opção se aplica apenas a faxes recebidos, impressos pelo produto.
 - Ativar a configuração de marca de recebimento poderá aumentar o tamanho da página e fazer com que o produto imprima uma segunda página.
1. Abra o painel de controle (deslize para baixo a guia do painel de controle na parte superior de qualquer tela ou toque na faixa na parte superior da tela inicial).
 2. No painel de controle, toque em  (Configuração).
 3. Toque em [Configurar fax](#) e em [Preferências](#).
 4. Toque em [Marcação](#) para ativá-la ou desativá-la.

Como enviar um fax

- [Enviar um fax usando o painel de controle](#)
- [Usar entradas do catálogo telefônico](#)



- [Enviar um fax padrão do computador](#)
- [Enviar um fax pelo software](#)
- [Enviar um fax usando a discagem monitorada](#)
- [Enviar um fax usando a memória da impressora](#)

Enviar um fax usando o painel de controle

1. Coloque o original com o lado impresso voltado para baixo no vidro do scanner ou voltado para cima no alimentador automático de documentos.
Para mais informações, consulte [Carregar o scanner](#) ou [Carregar o alimentador de documentos](#).
2. No painel de controle, toque no ícone **Fax**.
3. Proceda de uma das maneiras a seguir:
 - Para enviar o fax agora, toque no ícone **Enviar agora** e siga as instruções apresentadas na tela.
 - Para enviar o fax depois, toque no ícone **Enviar depois**, siga as instruções apresentadas na tela e ajuste a hora do fax.
4. Use o teclado para digitar o número do fax.
5. Para enviar fax em cores, toque em **Configurações** e, em seguida, em **Cores/Preto** e em **Enviar fax em cores**.
6. Toque em **Enviar**.

Usar entradas do catálogo telefônico

Para obter mais informações sobre as entradas do catálogo de endereços, consulte [Usar o catálogo telefônico](#).

1. Coloque o original com o lado impresso voltado para baixo no vidro do scanner ou voltado para cima no alimentador automático de documentos.
Para mais informações, consulte [Carregar o scanner](#) ou [Carregar o alimentador de documentos](#).
2. No painel de controle, toque no ícone **Fax**.
3. Proceda de uma das maneiras a seguir:
 - Para enviar o fax agora, toque no ícone **Enviar agora** e siga as instruções apresentadas na tela.
 - Para enviar o fax depois, toque no ícone **Enviar depois**, siga as instruções apresentadas na tela e ajuste a hora do fax.
4. No teclado, toque no ícone **Catálogo telefônico** e proceda de uma das seguintes formas:
 - Para uma entrada individual do catálogo telefônico, toque em  (**Contato**).
 - Para uma entrada de grupo do catálogo telefônico, toque em  (**Contatos grupo**).
5. Toque no nome da entrada individual ou em grupo que deseja usar e depois toque em **Selecionar**.
6. Para enviar fax em cores, toque em **Configurações** e, em seguida, em **Cores/Preto** e em **Enviar fax em cores**.
7. Toque em **Enviar**.

Enviar um fax padrão do computador

É possível enviar um documento no computador como fax sem precisar imprimir uma cópia e enviá-la por fax a partir da impressora.



NOTA: Os faxes enviados do computador por esse método usam a conexão de fax da impressora, não a conexão de internet nem o modem do computador. Por isso, verifique se a impressora está conectada a uma linha telefônica ativa e se a função de fax está configurada e funcionando corretamente.

Para usar esse recurso, é necessário instalar o software da impressora usando o programa de instalação de www.support.hp.com.

- [Enviar um fax padrão pelo computador \(Windows\)](#)
- [Enviar um fax padrão pelo computador \(OS X\)](#)

Enviar um fax padrão pelo computador (Windows)

1. Abra o documento no computador de que pretende enviar o fax.
2. No menu **Arquivo** do software, clique em **Imprimir**.
3. Na lista **Nome**, selecione a impressora que tem “**fax**” no nome.
4. Para alterar as configurações (como Orientação, Ordem das páginas, Páginas por folha), clique no botão que abre a caixa de diálogo **Propriedades**.

Dependendo do aplicativo, esse link ou botão pode ser denominado **Propriedades**, **Opções**, **Configuração da impressora**, **Propriedades da impressora**, **Impressora** ou **Definir preferências**.

5. Após ter alterado as configurações necessárias, clique em **OK**.
6. Clique em **Imprimir** ou **OK**.
7. Proceda da seguinte forma:
 - a. Digite o número do fax e outras informações para o destinatário.
 - b. Altere alguma outra configuração de fax (como selecionar para enviar o documento como fax em preto ou em cores).
 - c. Clique em **Enviar fax**.

A impressora começa a discar o número do fax e a enviar o documento.

Enviar um fax padrão pelo computador (OS X)

1. Abra o documento no computador de que pretende enviar o fax.
2. No menu **Arquivo** do software, clique em **Imprimir**.
3. Selecione a impressora que tem “**(Fax)**” no nome.
4. Selecione **Informações de fax** no menu pop-up.



NOTA: Se o menu pop-up não aparecer, clique no triângulo de expansão ao lado de **Seleção de impressora**.

5. Digite o número do fax e outras informações nas caixas fornecidas.

 **DICA:** Para enviar um fax colorido, selecione **Opções de fax** no menu pop-up e clique em **Cor**.

6. Selecione qualquer outra opção de fax que desejar e clique em **Fax** para iniciar a discagem do número do fax e o envio do documento por fax.

Enviar um fax pelo software

As informações a seguir fornecem instruções básicas sobre o envio de fax usando o software fornecido com o produto. Todos os outros tópicos relacionados ao software são abordados na ajuda do software, que pode ser aberta no menu **Ajuda** do programa.

Você pode enviar documentos eletrônicos por fax a partir de seu computador se os seguintes requisitos forem atendidos:

- O produto se conecta diretamente ao computador ou à rede à qual o computador está conectado.
- Abra o software do produto instalado no computador.
- O sistema operacional do computador é suportado por este produto.

Para enviar um fax usando o software (Windows)

1. Abra o Assistente da Impressora HP. Para obter mais informações, consulte [Abrir o HP Printer Assistant](#).
2. Na guia **Impressão, digitalização e fax**, clique na guia **Fax**.
3. Clique no ícone **Enviar uma fax** para abrir o software de fax.
4. Coloque o original com o lado impresso voltado para baixo no vidro do scanner ou voltado para cima no alimentador automático de documentos.

Para mais informações, consulte [Carregar o scanner](#) ou [Carregar o alimentador de documentos](#).

5. No campo **Para**, na parte superior da janela, insira um destinatário ou adicione um do catálogo de endereços.
6. Clique no botão **Adicionar página de rosto** e, em seguida, clique no botão **Adicionar digitalização** para digitalizar o documento no vidro do scanner e adicioná-lo ao trabalho de fax.
7. Clique no botão **Enviar Fax** para abrir o fax.

Enviar um fax usando a discagem monitorada

Quando você envia um fax usando a discagem pelo monitor, é possível ouvir os tons de discagem, as solicitações do telefone ou outros sons por meio dos alto-falantes da impressora. Isso permite a você responder as solicitações enquanto disca, bem como controlar o ritmo da sua discagem.

 **NOTA:** Certifique-se de que o volume está ligado para ouvir um tom de discagem.

 **DICA:** Se você estiver usando um cartão de chamadas e não inserir o PIN rapidamente, a impressora poderá começar a enviar sinais de fax e fazer com que o PIN não seja reconhecido pelo serviço do cartão de chamadas. Se for esse o caso, você pode criar um contato do catálogo telefônico, para armazenar o PIN de seu cartão de chamadas.



Enviar fax usando discagens monitorada

1. Coloque o original com o lado impresso voltado para baixo no vidro do scanner ou voltado para cima no alimentador automático de documentos.

Para mais informações, consulte [Carregar o scanner](#) ou [Carregar o alimentador de documentos](#).

2. No painel de controle, toque no ícone **Fax**.

3. No visor, toque no ícone [Enviar agora](#) e siga as instruções apresentadas na tela.
4. Para enviar fax em cores, toque em [Configurações](#) e, em seguida, em [Cores/Preto](#) e em [Enviar fax em cores](#).
5. Toque em [Enviar](#).
6. Quando ouvir o tom de discagem, digite o número utilizando o teclado do painel de controle da impressora.
7. Siga todas as instruções que forem exibidas.

 **DICA:** Se você estiver usando um cartão de chamadas para enviar um fax, e o PIN desse cartão estiver armazenado como um contato da agenda telefônica, quando for solicitado o PIN, toque em  ([Catálogo telefônico](#)) para selecionar o contato da agenda telefônica em que o PIN está armazenado.

O fax é enviado quando o aparelho de fax receptor atende.

Enviar um fax usando a memória da impressora

Para ativar o método de Digitalizar e enviar fax

1. Abra o painel de controle (deslize para baixo a guia do painel de controle na parte superior de qualquer tela ou toque na faixa na parte superior da tela inicial).
2. No painel de controle, toque em  ([Configuração](#)).
3. Toque em [Configurar fax](#) e em [Preferências](#).
4. Toque em [Método de Digitalizar e enviar fax](#).

Para enviar um fax usando a memória da impressora

1. Verifique se método de Digitalizar e enviar fax está ativado.
2. Coloque o original com o lado impresso voltado para baixo no vidro do scanner ou voltado para cima no alimentador automático de documentos.

Para mais informações, consulte [Carregar o scanner](#) ou [Carregar o alimentador de documentos](#).

3. No painel de controle, toque no ícone [Fax](#).
4. No visor, toque no ícone [Enviar agora](#) e siga as instruções apresentadas na tela.
5. Use o teclado para digitar o número de fax ou selecione-o no catálogo telefônico.
6. Para enviar fax em cores, toque em [Configurações](#) e, em seguida, em [Cores/Preto](#) e em [Enviar fax em cores](#).
7. Toque em [Enviar](#).

A impressora digitaliza os originais para a memória e envia o fax quando o aparelho de fax receptor está disponível.

Receber um fax

- [Receber um fax manualmente](#)
- [Memória de fax](#)

Receber um fax manualmente

Quando você estiver no telefone, a pessoa com quem você estiver falando poderá enviar um fax enquanto você ainda estiver conectado. Você pode pegar o fone para falar ou para ouvir os tons de fax.

Você pode receber faxes manualmente de um telefone que esteja diretamente conectado à porta de fax na parte de trás do produto.

1. Verifique se a impressora está ligada e se há papel colocado na bandeja principal.
2. Remova os originais da bandeja do alimentador de documentos.
3. Proceda de uma das maneiras a seguir:
 - Para que você possa atender a chamada recebida antes de a impressora atender, defina a configuração [Toques para atender](#) com um número alto.
 - Para evitar que a impressora atenda automaticamente as chamadas recebidas, desative a configuração [Atendimento automático](#).
4. Se você estiver ao telefone com o remetente, instrua-o a pressionar **Início** em seu aparelho de fax.
5. Quando ouvir os tons de fax do aparelho de fax do remetente, no painel de controle, toque no ícone [Fax](#).
6. Toque em [Enviar e receber](#) e em [Receber agora](#).
7. Depois que a impressora começar a receber o fax, você poderá desligar o telefone ou permanecer na linha. A linha telefônica fica silenciosa durante a transmissão do fax.

Memória de fax

A memória NAND protege o produto contra perda de dados quando há falta de energia. A NAND pode manter os dados por anos sem precisar ser alimentada por energia elétrica.

O produto armazena cerca de 10 MB de memória. Isso é aproximadamente 500 páginas (em preto e branco), com base na imagem de teste ITU-T número 1 em resolução padrão. Páginas mais complexas ou em resolução mais alta demoram mais e usam mais memória.

Reimprimir o fax

1. No painel de controle, toque no ícone [Fax](#).
2. Toque em [Reimprimir](#).
3. Toque na entrada para o fax que deseja reimprimir.

Excluir faxes da memória

Utilize este procedimento se estiver receio de que outra pessoa tenha acesso ao seu produto e possa tentar imprimir algum fax da memória.

AVISO: Além de limpar a memória de reimpressão, este procedimento exclui qualquer fax que esteja sendo enviado, faxes não enviados que aguardam rediscagem, faxes programados para serem enviados posteriormente e faxes não impressos ou não encaminhados.

1. Abra o painel de controle (deslize para baixo a guia do painel de controle na parte superior de qualquer tela ou toque na faixa na parte superior da tela inicial).
2. No painel de controle, toque em  ([Configuração](#)).



3. Toque em [Configurar fax](#) e em [Ferramentas](#).
4. Toque em [Limpar logs/memória de fax](#).

Usar o catálogo telefônico



Você pode armazenar os números de fax chamados com frequência como números de fax individuais ou como outras entradas de números de fax do catálogo telefônico.

- [Criar e editar entradas individuais do catálogo telefônico](#)
- [Criar e editar um grupo de entradas do catálogo telefônico](#)
- [Excluir entradas do catálogo telefônico](#)

Criar e editar entradas individuais do catálogo telefônico

1. No painel de controle, toque no ícone [Fax](#).
2. No visor, toque no ícone de [Catálogo telefônico](#) e, em seguida, toque no ícone de [Catálogo telefônico local](#).
3. Para inserir as informações de contato:
 - a. Toque em  ([Adicionar](#)) e, em seguida, toque em  ([Contato](#)).
 - b. Insira o nome e o número de fax do contato.
 - c. Toque no teclado azul ou no ícone de teclado.
4. Toque em [Adicionar](#).

Criar e editar um grupo de entradas do catálogo telefônico

1. No painel de controle, toque no ícone [Fax](#).
2. No visor, toque no ícone de [Catálogo telefônico](#) e, em seguida, toque no ícone de [Catálogo telefônico local](#).
3. Para inserir as informações de contato:
 - a. Toque em  ([Adicionar](#)) e, em seguida, toque em  ([Contatos em grupo](#)).
 - b. Insira o nome do grupo e selecione os contatos no grupo.
 - c. Toque no teclado azul ou no ícone de teclado.
4. Toque em [Adicionar](#).

Excluir entradas do catálogo telefônico

1. No painel de controle, toque no ícone [Fax](#).
2. No visor, toque no ícone de [Catálogo telefônico](#) e, em seguida, toque no ícone de [Catálogo telefônico local](#).
3. Toque em  ([Contato](#)) e, em seguida, toque em [Excluir](#) e em [Sim](#).

Usar relatórios

É possível configurar a impressora para imprimir automaticamente relatórios de erro e de confirmação de cada fax enviado ou recebido. Você também pode imprimir manualmente relatórios de sistema, conforme o necessário; estes relatórios fornecem informações úteis do sistema sobre a impressora.

Por padrão, a impressora é configurada para imprimir um relatório somente se houver um problema ao enviar ou receber um fax. Após cada transação, o visor do painel de controle exibe rapidamente uma mensagem de confirmação que indica se o fax foi enviado com sucesso.



NOTA:

- Se os relatórios não forem legíveis, você poderá verificar os níveis estimados do cartucho no painel de controle ou no software HP. Para obter mais informações, consulte [Verificar os níveis estimados de tinta](#).
- Os avisos e os indicadores do nível dos cartuchos fornecem estimativas apenas com finalidade de planejamento. Quando receber um alerta de pouca tinta, tenha um cartucho de substituição disponível para evitar possíveis atrasos nas impressões. Substitua os cartuchos somente quando isso for solicitado.
- Certifique-se de que os cartuchos estejam em boas condições e instalados da forma correta.

Esta seção contém os seguintes tópicos:

- [Imprimir relatórios de confirmação de fax](#)
- [Imprimir relatórios de erro de fax](#)
- [Imprimir e exibir o log de fax](#)
- [Limpar o registro do fax](#)
- [Imprimir os detalhes da última transação de fax](#)
- [Imprimir um relatório de ID de chamadas](#)
- [Exibir o histórico de chamadas](#)

Imprimir relatórios de confirmação de fax

É possível imprimir um relatório de confirmação ao enviar ou receber um fax ou em ambos os casos. A configuração padrão é [Ativar \(Envio de Fax\)](#). Quando desativado, uma mensagem de confirmação aparecerá brevemente no painel de controle assim que cada fax for enviado ou recebido.

Para ativar a confirmação de fax

1. No painel de controle, toque no ícone [Fax](#).
2. No visor, toque no ícone [Configuração de fax](#).
3. Toque em [Relatórios](#) e, em seguida, toque em [Confirmação de fax](#).
4. Toque para selecionar uma das opções a seguir:

Configuração	Descrição
Desativado	Não imprime um relatório de confirmação de fax quando você envia e recebe faxes com sucesso. Essa é a configuração padrão.
Ativado (Enviar fax)	Imprime um relatório de confirmação de fax para cada fax enviado.

Configuração	Descrição
Ligado (Receber fax)	Imprime um relatório de confirmação de fax para cada fax recebido.
Ativar (Envio e Recebimento de Fax)	Imprime um relatório de confirmação de fax para cada fax enviado e recebido.

Para incluir uma imagem do fax no relatório

1. No painel de controle, toque no ícone **Fax**.
2. No visor, toque no ícone **Configuração de fax**.
3. Toque em **Relatórios** e, em seguida, toque em **Confirmação de fax**.
4. Toque em **Ativado (Enviar fax)** para incluir imagens apenas dos faxes enviados no relatório ou toque em **Ativar (Envio e Recebimento de Fax)** para incluir imagens dos faxes recebidos e enviados.
5. Toque em **Confirmação de fax com imagem**.

Imprimir relatórios de erro de fax

Você pode configurar a impressora para que os relatórios sejam impressos automaticamente quando houver um erro durante a transmissão ou recepção.

1. No painel de controle, toque no ícone **Fax**.
2. No visor, toque no ícone **Configuração de fax**.
3. Toque em **Relatórios** e em **Relatórios de erros de fax**.
4. Toque para selecionar um dos seguintes:

Configuração	Descrição
Ativado (Enviar fax)	Imprime sempre que há um erro de transmissão. Essa é a configuração padrão.
Ligado (Receber fax)	Imprime sempre que há um erro de recebimento.
Ativar (Envio e Recebimento de Fax)	Imprime sempre que há um erro de fax.
Desativado	Não imprime nenhum relatório de erro de fax.

Imprimir e exibir o log de fax

Você pode imprimir um registro dos faxes recebidos e enviados pela impressora.

1. Abra o painel de controle (deslize para baixo a guia do painel de controle na parte superior de qualquer tela ou toque na faixa na parte superior da tela inicial).
2. No painel de controle, toque em  **Fax**).
3. Toque em **Logs de fax** e proceda de uma das seguintes formas:
 - Para faxes enviados, toque em **Logs de faxes enviados**.
 - Para faxes recebidos, toque em **Logs de faxes recebidos**.
4. Toque em **Imprimir log** para iniciar a impressão.

Limpar o registro do fax

Excluir o registro dos faxes também exclui todos os faxes armazenados na memória.

1. No painel de controle, toque no ícone [Fax](#).
2. No visor, toque no ícone [Configuração de fax](#).
3. Toque em [Ferramentas](#) e depois em [Logs/Memória](#).

Imprimir os detalhes da última transação de fax

O Log da última transação imprime os detalhes da última transação de fax a ocorrer. Os detalhes incluem o número do fax, o número de páginas e o status do fax.

1. No painel de controle, toque no ícone [Fax](#).
2. No visor, toque no ícone [Configuração de fax](#).
3. Toque em [Relatórios](#) e em [Imprimir relatórios de fax](#).
4. Toque em [Registro da Última transação](#).
5. Toque em [Imprimir](#) para iniciar a impressão.

Imprimir um relatório de ID de chamadas

É possível imprimir uma lista de número de fax do identificador de chamadas.

1. No painel de controle, toque no ícone [Fax](#).
2. No visor, toque no ícone [Configuração de fax](#).
3. Toque em [Relatórios](#) e em [Imprimir relatórios de fax](#).
4. Toque em [Relatório de ID do chamador](#) e em [Imprimir](#).

Exibir o histórico de chamadas

É possível visualizar uma lista com todas as chamadas feitas pela impressora.



NOTA: Não é possível imprimir o histórico de chamadas.

1. No painel de controle, toque no ícone [Fax](#).
2. No visor, toque no ícone [Configuração de fax](#).
3. No teclado, toque no ícone [Catálogo telefônico](#) e, em seguida, toque em  ([Histórico de fax](#)).

9 Solucionar problemas

- [Lista de verificação da solução de problemas](#)
- [Páginas de informações](#)
- [Padrões de fábrica](#)
- [Rotinas de limpeza](#)
- [Configurações e problemas de alimentação de papel](#)
- [Problemas de cartucho](#)
- [Problemas de impressão](#)
- [Problemas de cópia](#)
- [Problemas de digitalização](#)
- [Problemas de fax](#)
- [Problemas de conectividade](#)
- [Problemas de rede sem fio](#)
- [Problemas de hardware do produto \(Windows\)](#)
- [Problemas de hardware do produto \(OS X\)](#)

Lista de verificação da solução de problemas

Siga estas etapas ao tentar resolver problemas com o produto:

- [Verificar se o produto está ligado](#)
- [Verificar se há alguma mensagem de erro no painel de controle](#)
- [Testar a funcionalidade de impressão](#)
- [Testar a funcionalidade de cópia](#)
- [Testar a funcionalidade de envio de fax](#)
- [Testar a funcionalidade de recebimento de fax](#)
- [Tentar enviar um trabalho de impressão de um computador](#)
- [Testar a funcionalidade USB de conectar e imprimir](#)
- [Fatores que afetam o desempenho do produto](#)

Verificar se o produto está ligado

1. Se o botão Liga/Desliga não estiver aceso, pressione-o para ligar o produto.
2. Se o botão Liga/Desliga não parecer funcionar, verifique se o cabo de alimentação está conectado ao produto e à tomada elétrica ou CA.
3. Se o produto ainda não estiver ligando, verifique a fonte de alimentação conectando o cabo de alimentação a uma tomada elétrica ou CA diferente.

Verificar se há alguma mensagem de erro no painel de controle

O painel de controle deveria indicar o status Pronto. Se aparecer uma mensagem de erro, resolva o erro.

Testar a funcionalidade de impressão

1. Abra o painel de controle (deslize para baixo a guia do painel de controle na parte superior de qualquer tela ou toque na faixa na parte superior da tela inicial).
2. No painel de controle, toque em  (Configuração).
3. Toque em **Relatórios** e em **Relatório de status da impressora** para imprimir uma página de teste.
4. Se o relatório não imprimir, verifique se há papel carregado na bandeja e verifique o painel de controle para ver se há papel congestionado no produto.



NOTA: Verifique se o papel na bandeja está de acordo com as especificações deste produto.

Testar a funcionalidade de cópia

1. Coloque a página de Status da impressora no alimentador de documentos e faça uma cópia. Se o papel não deslizar facilmente pelo alimentador de documentos, talvez seja necessário limpar os cilindros do alimentador e o bloco de separação. Verifique se o papel está de acordo com as especificações desse produto.
2. Coloque a página de Status da impressora no vidro do scanner e faça uma cópia.
3. Se a qualidade da impressão nas páginas copiadas não for aceitável, limpe o vidro do scanner e a pequena faixa de vidro.

Testar a funcionalidade de envio de fax

1. No painel de controle, toque no ícone **Fax**.
2. No visor, toque no ícone **Configuração de fax**.
3. Toque em **Ferramentas** e, em seguida, em **Executar teste de fax**.

Testar a funcionalidade de recebimento de fax

1. No painel de controle, toque no ícone **Fax**.
2. No visor, toque no ícone **Configuração de fax**.
3. Toque em **Ferramentas** e, em seguida, em **Executar teste de fax**.
4. Use outro aparelho de fax para enviar uma fax ao produto.
5. Revise e redefina as configurações de fax do produto.

Tentar enviar um trabalho de impressão de um computador

1. Use um editor de texto para enviar um trabalho de impressão ao produto.
2. Se o trabalho não imprimir, verifique se você selecionou o driver correto da impressora.
3. Desinstalar e reinstalar o software do produto.

Testar a funcionalidade USB de conectar e imprimir

1. Carregue um arquivo PDF, Microsoft Office (exceto Excel) ou foto na unidade flash USB e insira-a no slot USB na lateral esquerda do produto.
2. O menu [Opções de dispositivo de memória](#) é exibido. Tente imprimir o documento ou a foto.
3. Se nenhum documento estiver listado, tente um tipo diferente de unidade flash USB.

Fatores que afetam o desempenho do produto

Vários fatores afetam o tempo necessário para se imprimir um trabalho:

- O software que você está usando e suas configurações
- Uso de papel especial (como papel de alta gramatura e de tamanho personalizado)
- Processamento do produto e tempo de download
- A complexidade e o tamanho dos gráficos
- A velocidade do computador usado
- Conexão USB ou conexão de rede
- O tipo de unidade USB, se estiver utilizando uma
- Se o produto está imprimindo em um lado ou nos dois lados
- O número de tipos de mídia diferentes no trabalho de impressão
- Imprimir a partir da Bandeja 1 quando ela está definida para **Qualquer tamanho** e **Qualquer tipo**, que requer que o produto administre muitos tipos e tamanhos diferentes de mídia
- Mais trabalhos de impressão com menos páginas

Páginas de informações

As páginas de informação ficam na memória do produto. Essas páginas ajudam a diagnosticar e resolver problemas com o produto.



NOTA: Se você não configurar o idioma do produto corretamente durante a instalação, poderá fazê-lo manualmente, para que as páginas de informações sejam impressas em um dos idiomas suportados. Altere o idioma usando o menu [Preferências](#) no menu [Configuração](#) no painel de controle ou usando o HP Embedded Web Server.

1. Abra o painel de controle (deslize para baixo a guia do painel de controle na parte superior de qualquer tela ou toque na faixa na parte superior da tela inicial).
2. No painel de controle, toque em  ([Configuração](#)).
3. Toque em [Relatórios](#) para visualizar o menu.
4. Toque no nome do relatório que deseja imprimir:

Item de menu	Descrição
Log de eventos	Imprimir um log de erros e de outros eventos ocorridos durante o uso do produto.
Relatórios de fax	<ul style="list-style-type: none"> • Confirmação de fax: define se o produto imprimirá um relatório de confirmação após o êxito em um trabalho de fax. • Relatório de erros de fax: define se o produto imprimirá um relatório após uma falha em um trabalho de fax. • Log da última transação: imprime um relatório detalhado da última operação de fax enviada ou recebida. • Logs das últimas 30 transações de fax: o log de serviço de fax imprime as últimas 30 entradas no log do fax. • Relatório de ID do chamador: Imprime uma lista de todos os números de telefone de fax recebidos. • Relatório de fax indesejado: imprime uma lista de números de telefone que foram bloqueados para o envio de fax a este produto.
Página de configuração de rede	<p>Exibir os seguintes status:</p> <ul style="list-style-type: none"> • Configuração de hardware de rede • Recursos ativados • Informações sobre TCP/IP e SNMP • Estatística da rede • Configuração da rede sem fio (somente modelos sem fio)
Lista de fontes PCL	Imprime uma lista de todas as fontes PCL instaladas.
Lista de fontes PCL6	Imprime uma lista de todas as fontes PCL6 instaladas.
Relatório de qualidade de impressão	Imprime uma página que ajuda a resolver problemas de qualidade de impressão.
Relatório de status da impressora	<p>Imprime o status do cartucho. Inclui as seguintes informações:</p> <ul style="list-style-type: none"> • Proporção estimada da vida útil restante do cartucho <p>NOTA: Os avisos e os indicadores do nível dos cartuchos fornecem estimativas apenas com finalidade de planejamento. Quando receber um alerta de pouca tinta, tenha um cartucho de substituição disponível para evitar possíveis atrasos nas impressões. Substitua os cartuchos somente quando isso for solicitado.</p> <ul style="list-style-type: none"> • Número aproximado de páginas restantes • Números de peça dos cartuchos HP • Número de páginas impressas • Informações sobre como pedir novos cartuchos da HP e como reciclar os cartuchos usados
Lista de fontes PS	Imprime uma lista de todas as fontes PS instaladas.
Página de utilização	Imprime uma contagem de todos os tamanhos de papel que passaram pelo produto; lista se eles eram monocromáticos ou coloridos, de um lado ou dois lados e relata a contagem de página. Esse relatório é útil para comparar com faturas de cobrança contratual.
Relatório de teste de acesso à Web	Mostra as definições de configuração atual e os resultados de diagnóstico da rede local, do gateway, do DNS, do proxy e do servidor de teste. Esse relatório é útil para resolver problemas de acesso à Web.
Relatório de teste de rede sem fio	Aciona um conjunto de testes de diagnóstico para problemas comuns da rede sem fio e recomenda soluções para os problemas detectados

Padrões de fábrica

AVISO: Restaurar aos padrões de fábrica limpa todos os dados do cliente. O procedimento também retorna muitas configurações do produto aos padrões de fábrica e, em seguida, reinicia automaticamente o produto.

1. No painel de controle, toque no ícone [Ferramentas de suporte](#).
2. No visor, toque no ícone [Manutenção](#).
3. Role até a parte inferior da lista e toque em [Restaurar padrões de fábrica](#).
4. No menu que aparece, toque novamente em [Restaurar padrões de fábrica](#).
5. Siga as instruções no painel de controle.
O produto será reiniciado automaticamente.

Rotinas de limpeza

- [Limpar a cabeça de impressão](#)
- [Limpar a faixa do vidro e a parte interna branca da tampa do scanner](#)
- [Limpar os rolos de coleta e a almofada de separação do alimentador de documentos](#)
- [Limpe a tela de toque](#)

Limpar a cabeça de impressão

Durante o processo de impressão, papel e partículas de poeira podem acumular-se dentro do produto. Com o tempo, esse acúmulo pode provocar problemas na qualidade de impressão, como manchas ou borrões.

Este produto automaticamente executa automanutenção, executando rotinas de limpeza que podem corrigir a maioria desses problemas.

Para problemas que o produto não pode resolver automaticamente, use a seguinte rotina para limpar o cabeçote de impressão:



NOTA: Use esta rotina somente para corrigir erros de qualidade de impressão. Não a use para manutenção periódica.

1. No painel de controle, toque no ícone [Ferramentas de suporte](#).
2. No visor, toque no ícone [Solução de problemas](#) e, em seguida, toque em [Qualidade da impressão](#).
3. Toque em [Ferramentas](#) e, em seguida, toque em [Limpar cabeçote de impressão](#).
4. Siga as instruções no painel de controle.

Uma página passará lentamente pelo produto. Descarte a página quando o processo for concluído.

Limpar a faixa do vidro e a parte interna branca da tampa do scanner

Com o tempo, partículas podem se acumular no vidro do scanner e na tampa plástica traseira, afetando o desempenho. Use o procedimento a seguir para limpar o vidro e a tampa plástica traseira do scanner:

1. Desligue o produto e desconecte o cabo de alimentação do produto.
2. Abra a tampa do scanner.
3. Limpe o vidro e a tampa plástica branca traseira do scanner com um pano macio ou esponja umedecida com um limpavidros suave.

AVISO: Não utilize produtos abrasivos, como acetona, benzina, amoníaco, álcool etílico ou tetracloreto de carbono em nenhuma parte do equipamento; eles podem danificar o equipamento. Não coloque líquidos diretamente sobre o vidro ou a parte interna branca da tampa. Eles podem escorrer e danificar o produto.

4. Seque o vidro e a tampa plástica branca traseira com uma flanela ou esponja de celulose para evitar manchas.
5. Reconecte o cabo de alimentação ao produto e ligue o produto.

Limpar os rolos de coleta e a almofada de separação do alimentador de documentos

Se o alimentador de documentos do produto tiver problemas com o manuseio de papel, como congestionamentos ou alimentação de várias páginas, limpe os cilindros do alimentador de documentos e o bloco de separação.

1. Abra a tampa do alimentador de documentos.

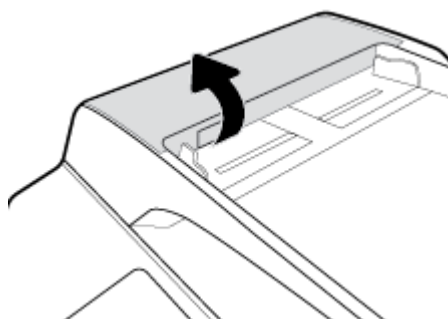

2. Use um pano úmido sem fiapos para limpar os rolos de coleta e a almofada de separação, a fim de remover a sujeira.

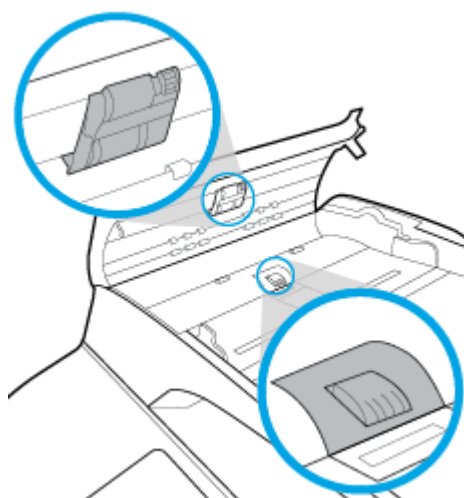

3. Feche a tampa do alimentador de documentos.

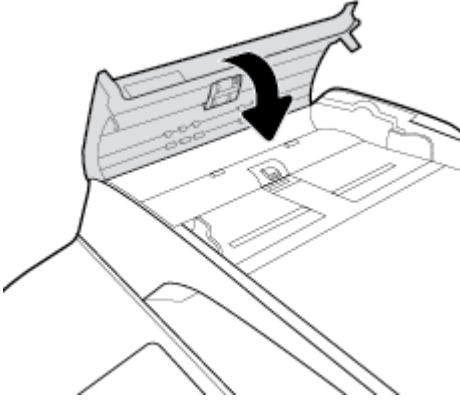

Limpe a tela de toque

Limpe a tela de toque sempre que necessário para remover impressões digitais ou poeira. Limpe a tela de toque suavemente com um pano limpo, úmido e sem fiapos.

AVISO: Use apenas água. Solventes ou líquidos de limpeza podem danificar a tela. Não jogue nem pulverize água diretamente na tela de toque.

Configurações e problemas de alimentação de papel

[Resolva problemas de congestionamento de papel.](#)

Use um assistente de solução de problemas on-line HP.

Instruções para limpar o congestionamento na impressora ou no alimentador automático de documentos e resolver problemas de papel ou de alimentação de papel.



NOTA: Os assistentes de solução de problemas online da HP podem não estar disponíveis em todos os idiomas.

O produto não puxa o papel

Se a impressora não puxar papel da bandeja, tente estas soluções:

- Verifique se há mensagens de erro no painel de controle e siga as instruções na tela.
- Carregue a bandeja com o tamanho e tipo corretos de papel para seu trabalho.
- Verifique se as guias de papel na bandeja estão ajustadas corretamente de acordo com o tamanho do papel. Alinhe as guias com as marcas de tamanho de papel na parte inferior da bandeja.
- Remova a pilha de papel da bandeja, dobre-a, gire-a 180 graus e vire-a ao contrário. *Não folheie os papéis.* Recoloque a pilha de papel na bandeja.
- Limpe os cilindros de papel. As instruções de limpeza estão disponíveis on-line em [Suporte ao cliente HP](#).
- Se necessário, substitua os cilindros da bandeja. As instruções de substituição são fornecidas no kit de cilindros da bandeja ou estão disponíveis on-line em [Suporte ao cliente HP](#).

O produto puxa várias folhas de papel

Se o produto puxar várias folhas de papel da bandeja, tente estas soluções:

- Remova a pilha de papel da bandeja, dobre-a, gire-a 180 graus e vire-a ao contrário. *Não folheie os papéis.* Recoloque a pilha de papel na bandeja.
- Use apenas papel que atenda às especificações da HP para esse produto.
- Use um papel que não esteja enrugado, dobrado ou danificado. Se necessário, use papel de um pacote diferente. Verifique se todas as folhas que estão na bandeja são do mesmo tipo e do mesmo tamanho.
- Verifique se a bandeja não está cheia demais. Se estiver, remova toda a pilha de papel da bandeja, endireite a pilha e recoloque menos folhas na bandeja.
- Mesmo que a bandeja não esteja excessivamente cheia, tente usar uma pilha de mídia mais baixa, como metade.
- Verifique se as guias de papel na bandeja estão ajustadas corretamente de acordo com o tamanho do papel. Alinhe as guias com as marcas de tamanho de papel na parte inferior da bandeja.
- Imprima de outra bandeja.

Evitar congestionamentos de papel

Para reduzir o número de congestionamentos de papel, tente estas soluções:

- Use apenas papel que atenda às especificações da HP para esse produto. Papel de baixa gramatura e constituído de fibras curtas não é recomendado.
- Use um papel que não esteja enrugado, dobrado ou danificado. Se necessário, use papel de um pacote diferente.
- Use um papel que não tenha sido impresso ou copiado antes.
- Verifique se a bandeja não está cheia demais. Se estiver, remova toda a pilha de papel da bandeja, endireite a pilha e recoloque um pouco de papel na bandeja.
- Verifique se as guias de papel na bandeja estão ajustadas corretamente de acordo com o tamanho do papel. Ajuste as guias para que elas toquem a pilha de papel sem dobrá-lo.
- Verifique se o papel está nivelado nos quatro cantos.
- Verifique se a bandeja está totalmente inserida no produto.
- Se você estiver imprimindo em papel pesado, com relevo ou perfurado, use a Bandeja 1, a bandeja multiuso no lado esquerdo da impressora, depois coloque as folhas manualmente, uma de cada vez.

Eliminar congestionamentos

Resolva problemas de congestionamento de papel.	Use um assistente de solução de problemas on-line HP. Instruções para limpar o congestionamento na impressora ou no alimentador automático de documentos e resolver problemas de papel ou de alimentação de papel.
-----------------------------------------------------------------	-----------------------------------------------------------------------------------------------------------------------------------------------------------------------------------------------------------------------



NOTA: Os assistentes de solução de problemas online da HP podem não estar disponíveis em todos os idiomas.

- [Orientações para limpar congestionamentos](#)

- [Locais dos congestionamentos](#)
- [Limpar congestionamentos do alimentador de documentos](#)
- [Limpar congestionamentos na Bandeja 1 \(bandeja multiuso\)](#)
- [Limpar congestionamentos na Bandeja 2 \(tandem\)](#)
- [Limpar congestionamentos na Bandeja 3 \(tandem\)](#)
- [Limpar congestionamentos na Bandeja 2 \(única\)](#)
- [Limpar congestionamentos nas bandejas inferiores para 550 folhas](#)
- [Limpar congestionamentos nas bandejas HCI](#)
- [Eliminar congestionamentos na porta esquerda](#)
- [Limpar congestionamentos no duplexador esquerdo](#)
- [Limpar congestionamentos na porta esquerda](#)
- [Limpar congestionamentos no duplexador direito](#)
- [Limpar congestionamentos no escaninho de saída](#)
- [Limpar congestionamentos na grampeadora/empilhadeira](#)
- [Limpar congestionamentos na grampeadora](#)

Orientações para limpar congestionamentos

 **CUIDADO:** Etiquetas de advertência aparecem em algumas áreas dentro da impressora. Para obter a definição dessas etiquetas, consulte [Ícones de aviso](#).

- Para obter os melhores resultados, não desligue o produto antes de remover os congestionamentos de papel.
- Se uma folha de papel se rasgar enquanto você está limpando um congestionamento de papel, verifique se todos os fragmentos foram removidos antes de continuar a imprimir.
- Para fechar uma bandeja, empurre no meio ou coloque pressão igual nos dois lados. Evite empurrar em apenas um lado.

Locais dos congestionamentos

Congestionamentos podem ocorrer nestes locais:

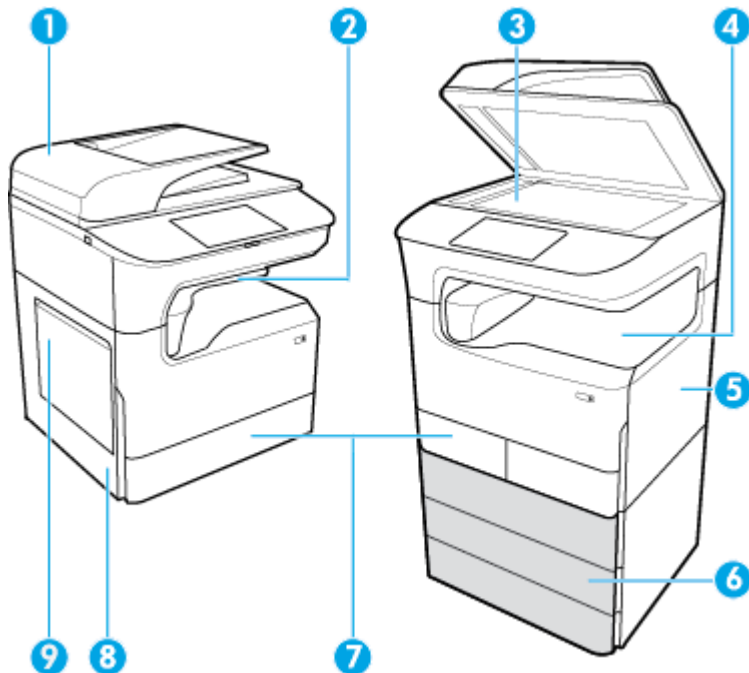

Rótulo	Descrição
1	Alimentador de documentos
2	Grampeadora/empilhadeira (disponível em modelos específicos)
3	Scanner
4	Escaninho de saída
5	<ul style="list-style-type: none">• Porta direita• Duplexador direito
6	Bandejas inferiores (disponíveis apenas como acessórios opcionais): <ul style="list-style-type: none">• Bandeja para 550 folhas• Bandeja para 550 folhas e suporte• 3 x bandejas para 550 folhas e suporte (mostrado)• Bandejas de entrada de alta capacidade para 4000 folhas e suporte
7	Dependendo do modelo, o produto pode ter uma das seguintes opções: xx <ul style="list-style-type: none">• Bandeja 2 (única), imagem à esquerda• Bandejas 2 e 3 (tandem), imagem à direita
8	<ul style="list-style-type: none">• Porta esquerda• Duplexador esquerdo
9	Bandeja 1

Podem ocorrer marcas ou manchas nas páginas impressas após um congestionamento. Esse problema é geralmente solucionado após a impressão de algumas folhas.

Limpar congestionamentos do alimentador de documentos

1. Abra a tampa do alimentador de documentos.

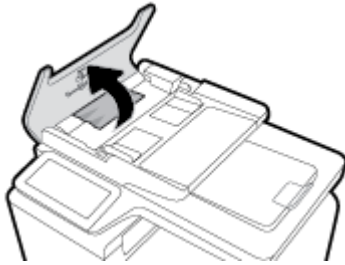

2. Remova cuidadosamente qualquer papel congestionado.

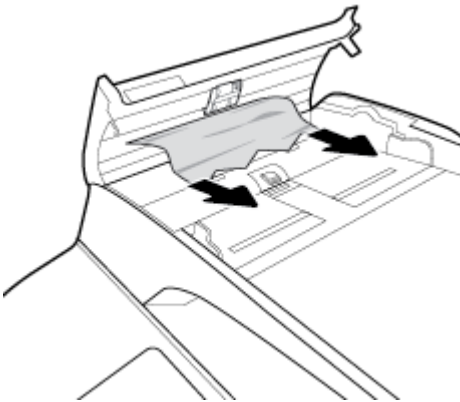

3. Feche a tampa do alimentador de documentos.

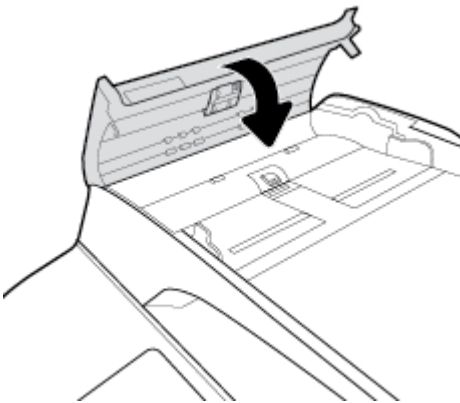

4. Abra a tampa do scanner. Se o papel estiver congestionado atrás do plástico branco de apoio, puxe-o para fora com cuidado.

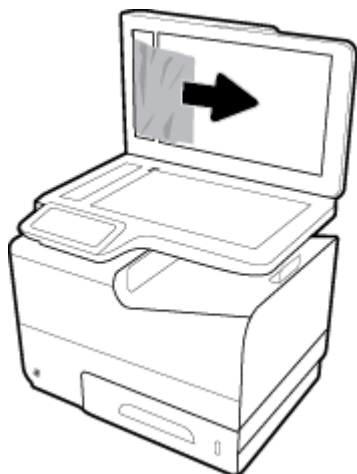

Limpar congestionamentos na Bandeja 1 (bandeja multiuso)

- ▲ Remova com cuidado qualquer papel congestionado da bandeja.

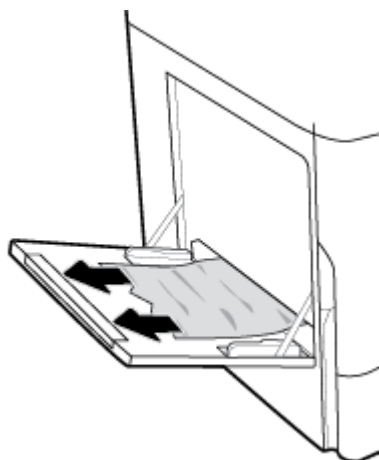

Limpar congestionamentos na Bandeja 2 (tandem)

1. Abra a bandeja.



2. Remova com cuidado qualquer papel congestionado da bandeja.

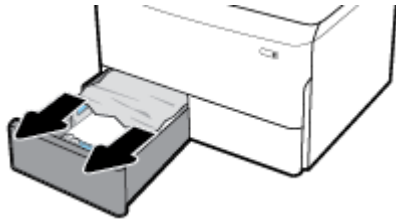

3. Abra a porta direita puxando a alavanca direita.

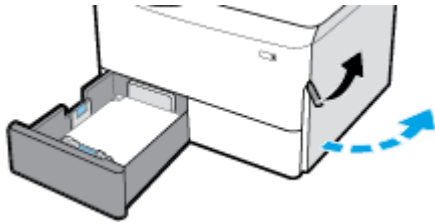

4. Segure o cabo do duplexador e puxe-o para fora o máximo possível.

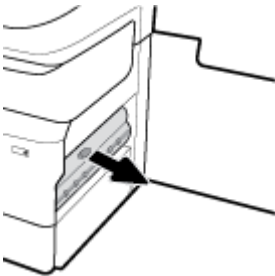

5. Remova com cuidado qualquer papel visível de cima do duplexador.

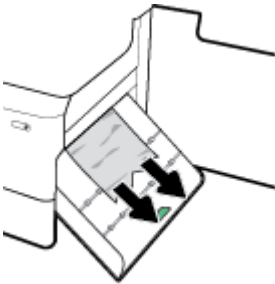

6. Levante o duplexador e remova com cuidado qualquer papel visível debaixo dele.

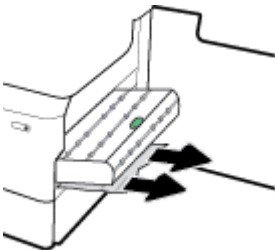

7. Insira o duplexador até que se encaixe no lugar.

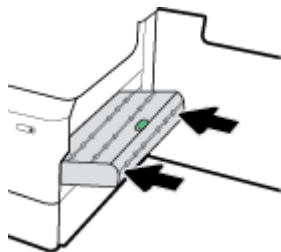

8. Feche a porta direita da impressora.

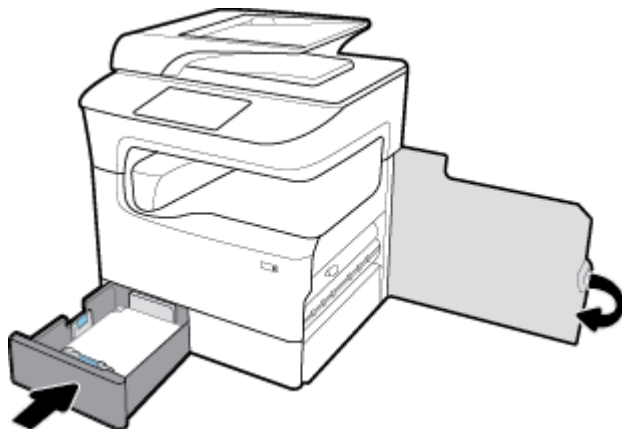

Limpar congestionamentos na Bandeja 3 (tandem)

1. Abra a bandeja.

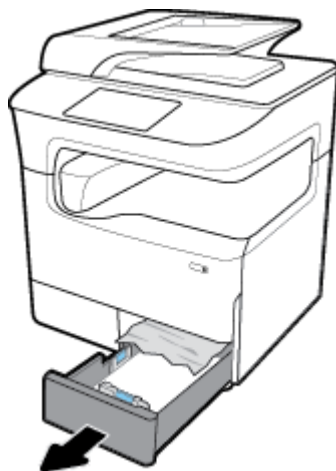

2. Remova com cuidado qualquer papel congestionado da bandeja.

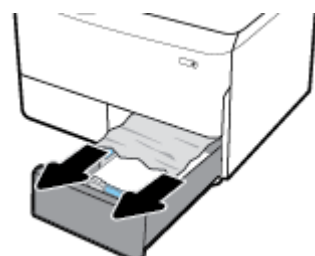

3. Abra a porta direita puxando a alavanca direita.

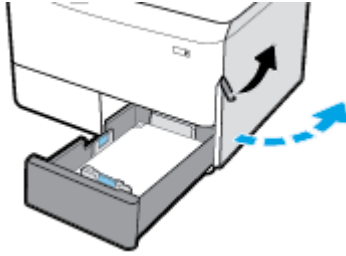

4. Remova com cuidado qualquer papel visível dos roletes.

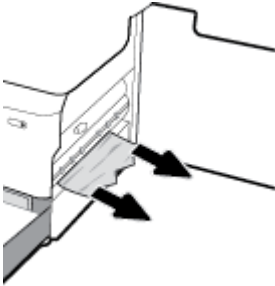

5. Feche a porta direita da impressora.

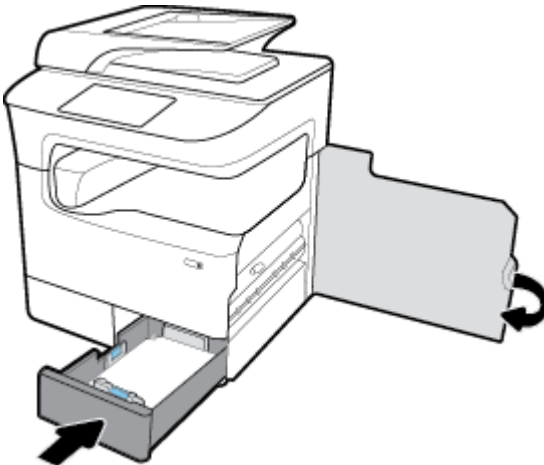

Limpar congestionamentos na Bandeja 2 (única)

1. Abra a bandeja.



2. Remova com cuidado qualquer papel congestionado da bandeja.

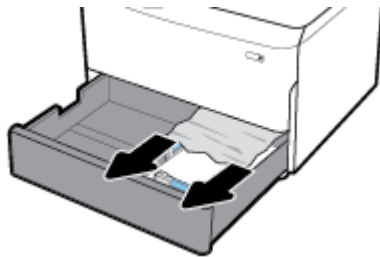

3. Abra a porta direita puxando a alavanca direita.

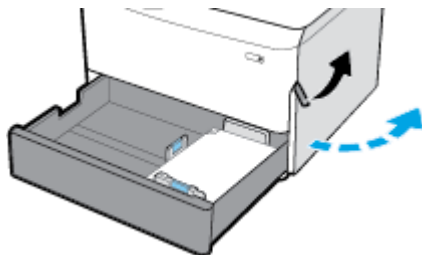

4. Remova com cuidado qualquer papel visível dos roletes.

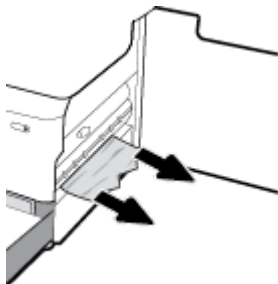

5. Feche a porta direita da impressora.

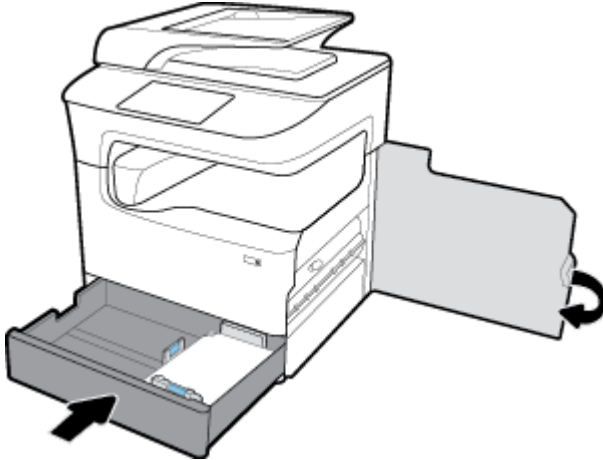

Limpar congestionamentos nas bandejas inferiores para 550 folhas

Se o produto incluir uma destas bandejas inferiores, então as seguintes instruções podem se aplicar:

- [Limpar congestionamentos na Bandeja para 550 folhas ou na primeira bandeja no suporte](#)
- [Limpar congestionamentos na segunda bandeja no 3 x bandejas para 550 folhas e suporte](#)
- [Limpar congestionamentos na terceira bandeja no 3 x bandejas para 550 folhas e suporte](#)

Limpar congestionamentos na Bandeja para 550 folhas ou na primeira bandeja no suporte

As instruções a seguir mostram como limpar congestionamentos na bandeja para 550 folhas, que fica logo abaixo da Bandeja 2 (única) ou Bandejas 2 e 3 (tandem) em uma impressora de bancada ou de chão.

1. Abra a bandeja.



2. Remova com cuidado qualquer papel congestionado da bandeja.

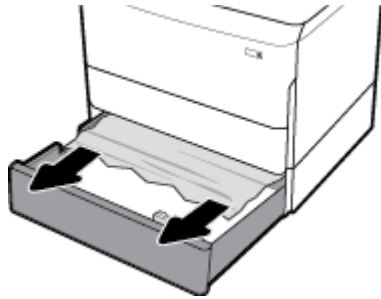

3. Abra a porta direita puxando a alavanca direita.

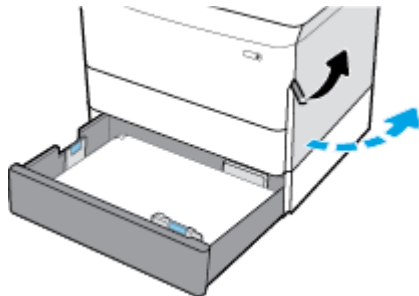

4. Remova com cuidado qualquer papel visível dos roletes.

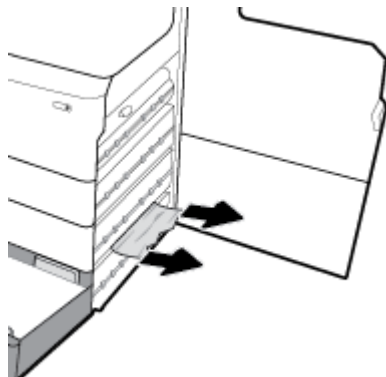

5. Feche a porta direita da impressora.

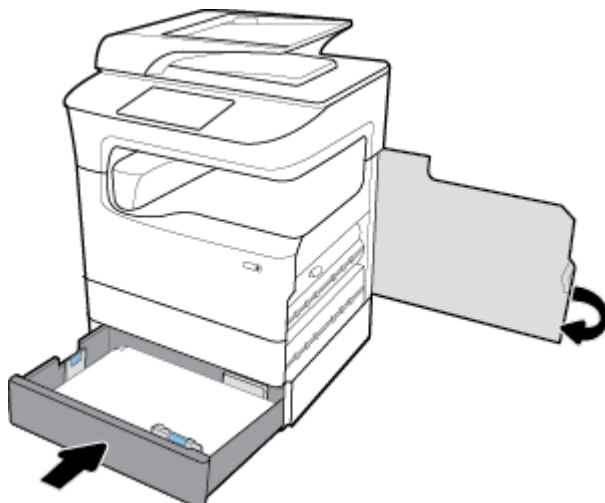

Limpar congestionamentos na segunda bandeja no 3 x bandejas para 550 folhas e suporte

1. Abra a bandeja.



2. Remova com cuidado qualquer papel congestionado da bandeja.



3. Abra a porta direita puxando a alavanca direita.

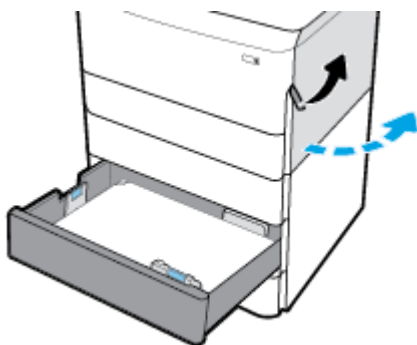

4. Abra a porta inferior direita puxando para baixo a alavanca inferior.

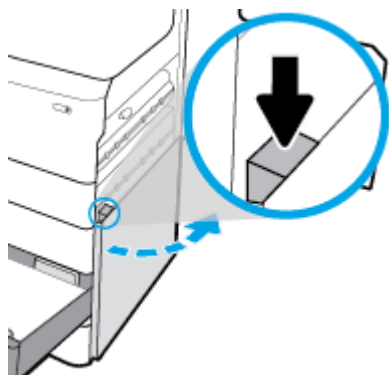

5. Remova com cuidado qualquer papel visível dos roletes.

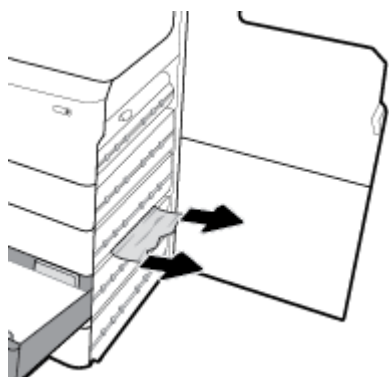

6. Feche a porta inferior direita, a porta direita e a bandeja.

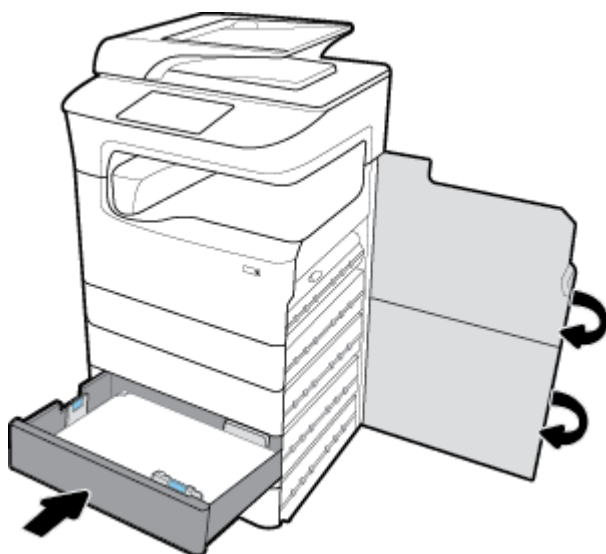

Limpar congestionamentos na terceira bandeja no 3 x bandejas para 550 folhas e suporte

1. Abra a bandeja.



2. Remova com cuidado qualquer papel congestionado da bandeja.



3. Abra a porta direita puxando a alavanca direita.

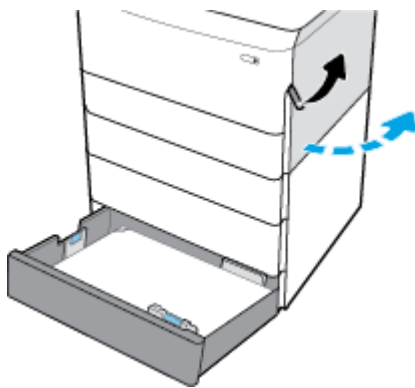

4. Abra a porta inferior direita puxando para baixo a alavanca inferior.



5. Remova com cuidado qualquer papel visível dos roletes.

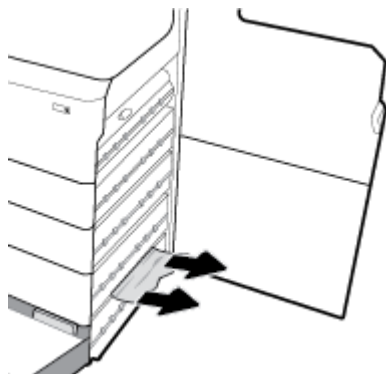

6. Feche a porta inferior direita, a porta direita e a bandeja.

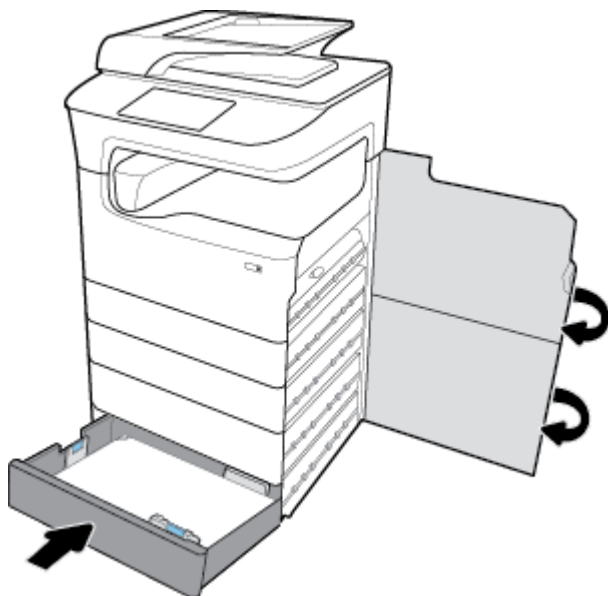

Limpar congestionamentos nas bandejas HCI

Se o produto incluir a Bandejas de entrada de alta capacidade para 4000 folhas e suporte, então as seguintes instruções podem se aplicar:

- [Limpar congestionamentos na bandeja HCI esquerda](#)

- [Limpar congestionamentos na bandeja HCI direita](#)

Limpar congestionamentos na bandeja HCI esquerda

1. Abra a bandeja.



2. Remova com cuidado qualquer papel congestionado da bandeja.



3. Abra a porta direita puxando a alavanca direita.

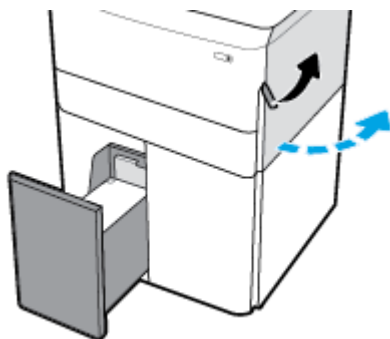

4. Abra a porta inferior direita puxando para baixo a alavanca inferior.

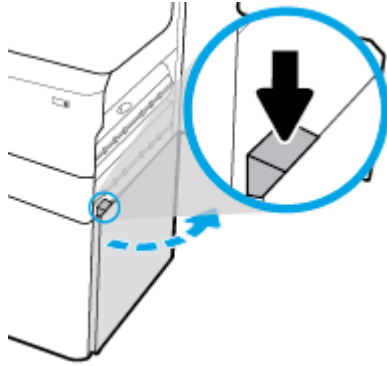

5. Segure o cabo verde e puxe-o o máximo possível.

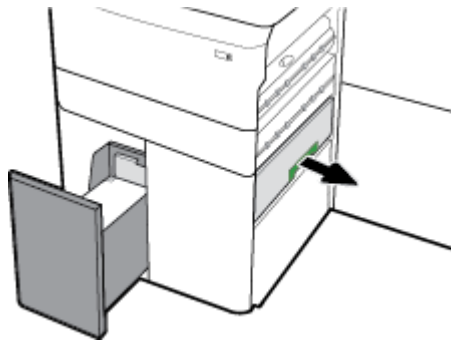

6. Abra a tampa e remova qualquer papel visível.

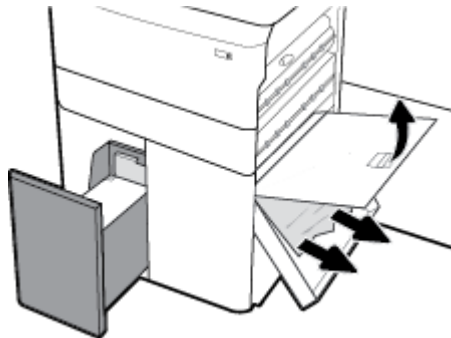

7. Feche a porta e volte-a para sua posição original.

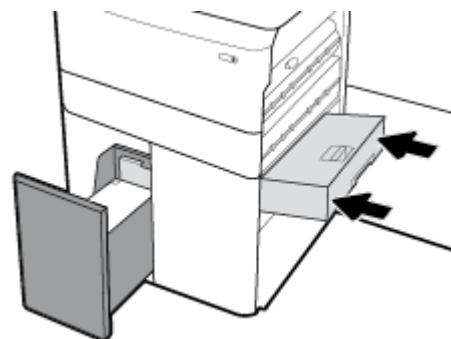

8. Feche a porta inferior direita, a porta direita e a bandeja.

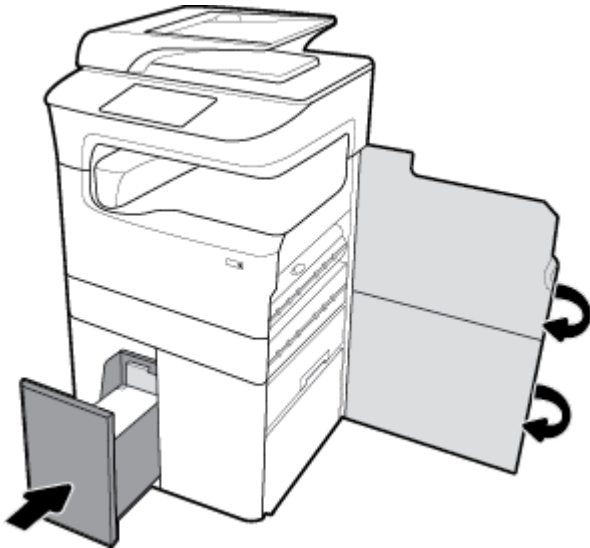

Limpar congestionamentos na bandeja HCI direita

1. Abra a bandeja.

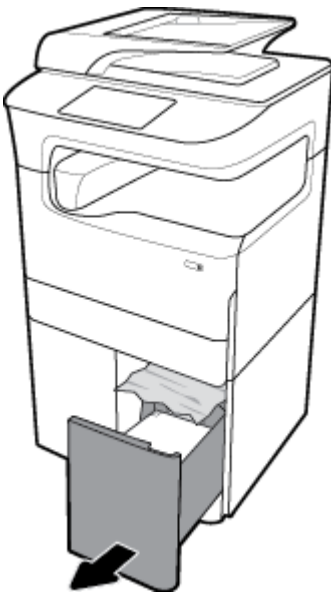

2. Remova com cuidado qualquer papel congestionado da bandeja.

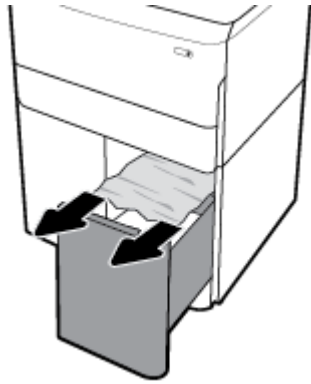

3. Abra a porta direita puxando a alavanca direita.

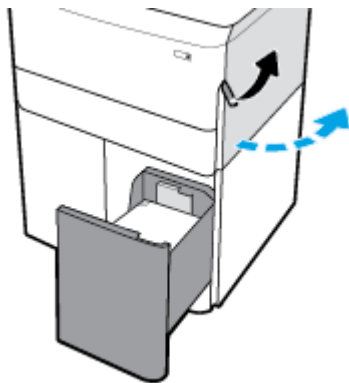

4. Abra a porta inferior direita puxando para baixo a alavanca inferior.

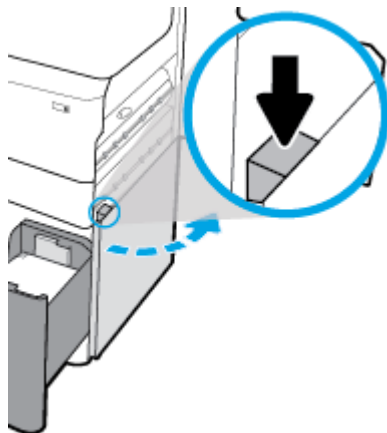

5. Remova com cuidado qualquer papel visível dos roletes.

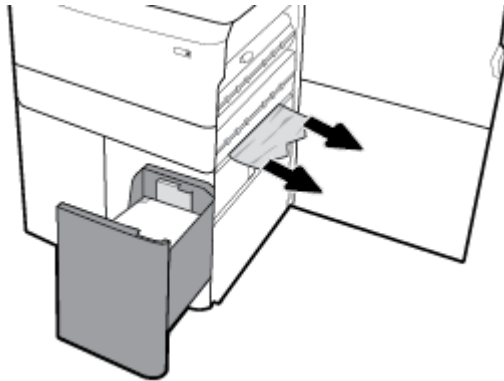

6. Feche a porta inferior direita, a porta direita e a bandeja.

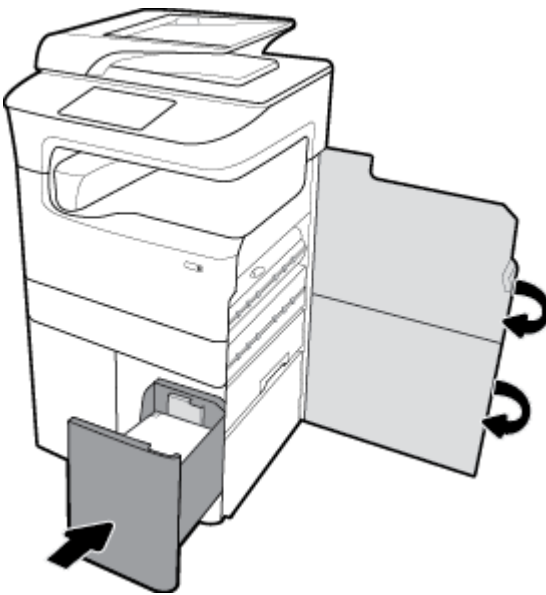

Eliminar congestionamentos na porta esquerda

1. Abra a porta esquerda puxando a alavanca esquerda.

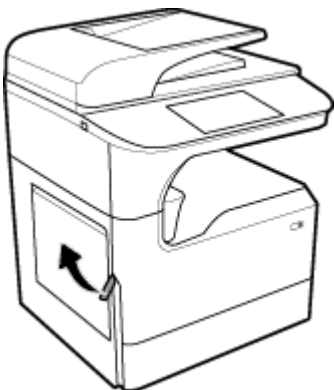

2. Remova com cuidado qualquer papel visível dos roletes.

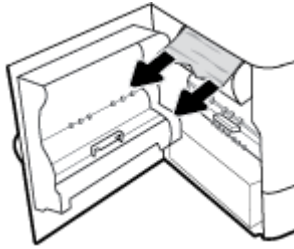

3. Levante a alavanca na parte interior da porta esquerda.

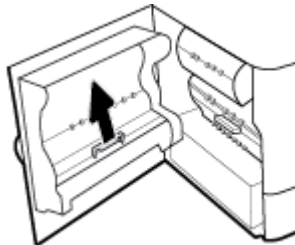

4. Remova com cuidado qualquer papel visível dos roletes.

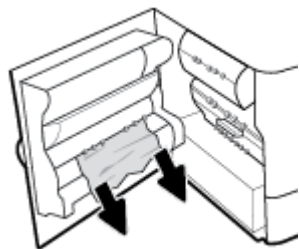

5. Feche a trava.

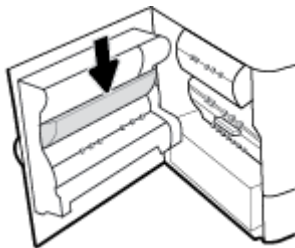

6. Feche a porta esquerda.

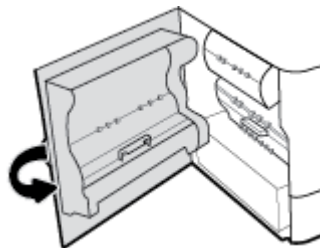

Limpar congestionamentos no duplexador esquerdo

1. Abra a porta esquerda puxando a alavanca esquerda.

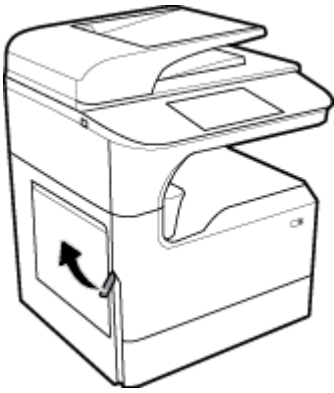

2. Segure o cabo do duplexador e puxe-o para fora o máximo possível.

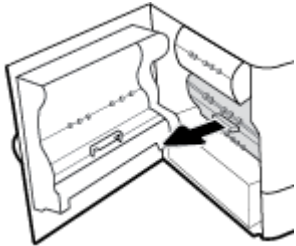

3. Remova com cuidado qualquer papel visível de cima do duplexador.

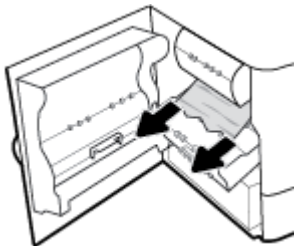

4. Levante o duplexador e remova com cuidado qualquer papel visível debaixo dele.

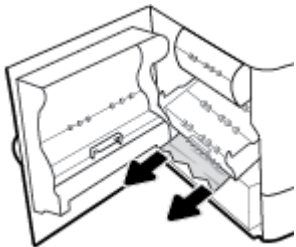

5. Insira o duplexador até que se encaixe no lugar.

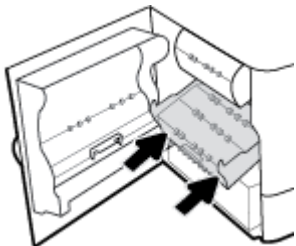

6. Feche a porta esquerda.

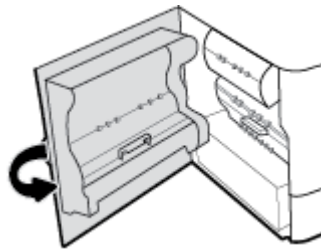

Limpar congestionamentos na porta esquerda

1. Abra a porta direita puxando a alavanca direita.

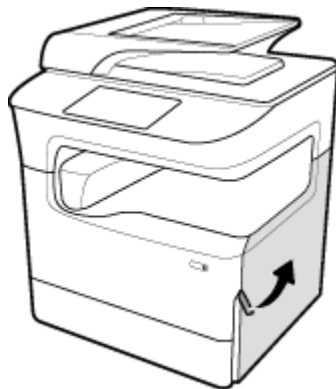

2. Remova com cuidado qualquer papel visível dos roletes.

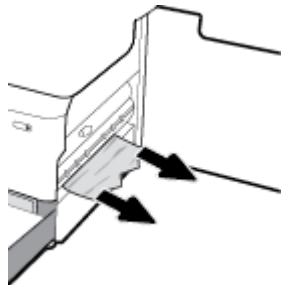

3. Feche a porta direita.

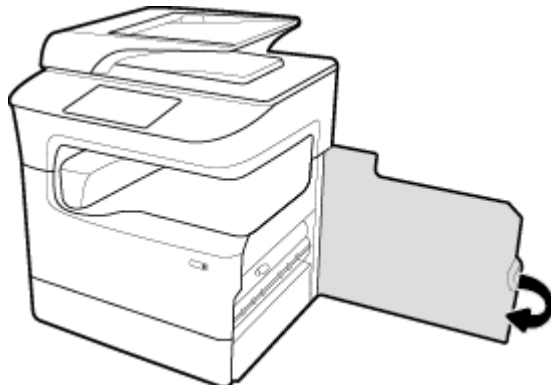

Limpar congestionamentos no duplexador direito

1. Abra a porta direita puxando a alavanca direita.

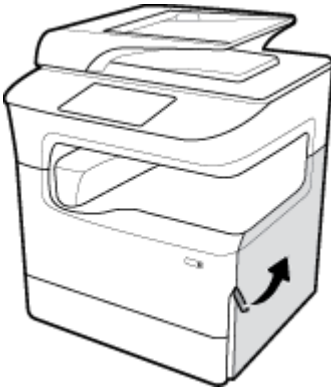

2. Segure o cabo do duplexador e puxe-o para fora o máximo possível.

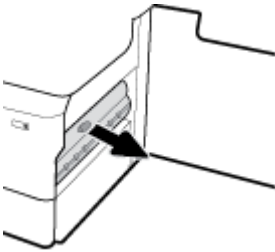

3. Remova com cuidado qualquer papel visível de cima do duplexador.

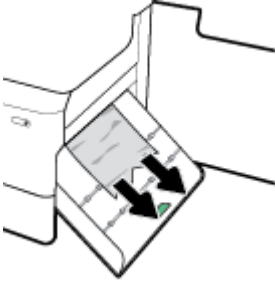

4. Levante o duplexador e remova com cuidado qualquer papel visível debaixo dele.

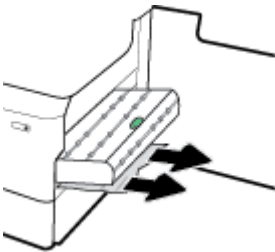

5. Insira o duplexador até que se encaixe no lugar.

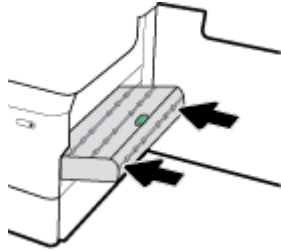

6. Feche a porta direita.

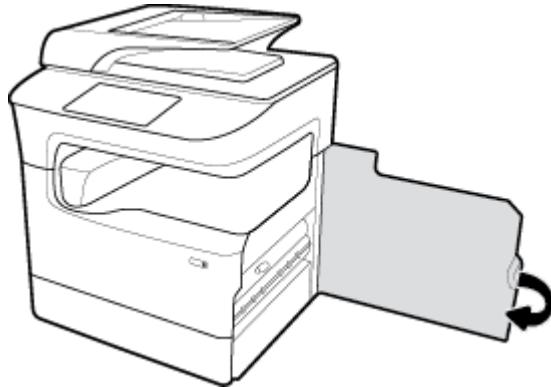

Limpar congestionamentos no escaninho de saída

1. Remova com cuidado o papel congestionado do escaninho de saída.



2. Abra a porta esquerda puxando a alavanca esquerda.

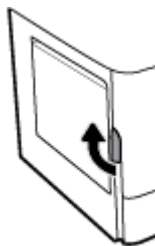

3. Remova com cuidado qualquer papel visível dos roletes.

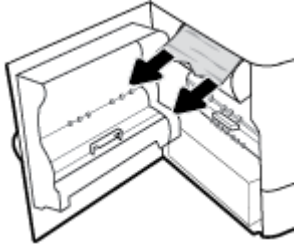

4. Feche a porta esquerda.

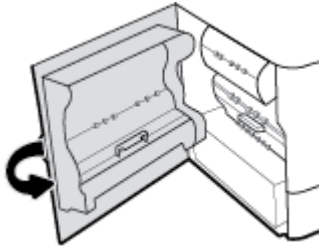

Limpar congestionamentos na grampeadora/empilhadeira

1. Abra a porta esquerda puxando a alavanca esquerda.

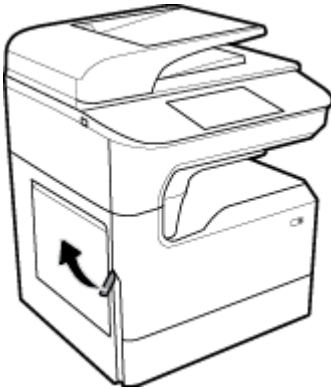

2. Remova com cuidado qualquer papel visível dos roletes.

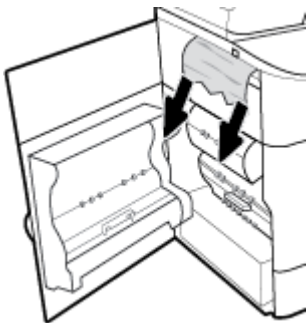

3. Olhe a empilhadeira para ver se há algum papel congestionado.



4. Remova com cuidado qualquer papel congestionado da empilhadeira.



5. Feche a porta esquerda.



Limpar congestionamentos na grampeadora

[Solucionar problemas com a grampeadora/empilhadeira.](#)

Use um assistente de solução de problemas on-line HP.

Se tiver problemas com a grampeadora/empilhadeira, obtenha instruções passo a passo.

 **NOTA:** Os assistentes de solução de problemas online da HP podem não estar disponíveis em todos os idiomas.

1. Mova a impressora com cuidado e abra a porta da grampeadora na parte traseira.

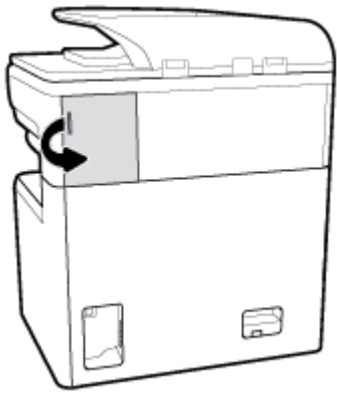

2. Puxe gentilmente a tampa do cartucho da grampeadora para soltar o cartucho.

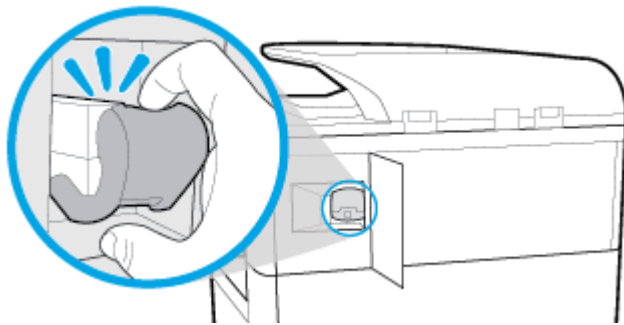

3. Puxe o cartucho da grampeadora para fora da impressora.

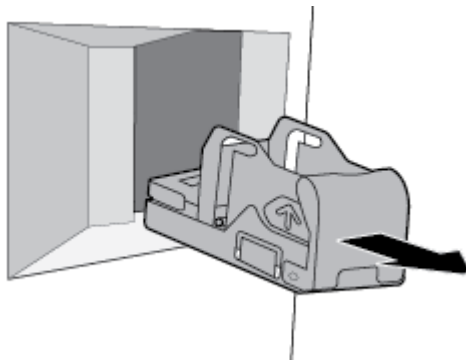

4. Levante a alavanca verde de metal na base da grampeadora.

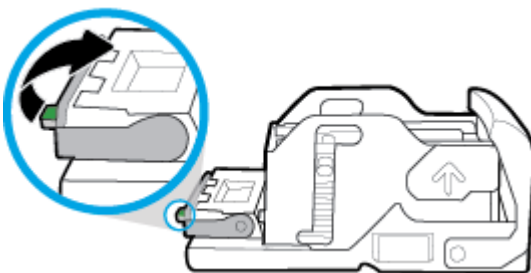

5. Remova a folha com grampos congestionados.

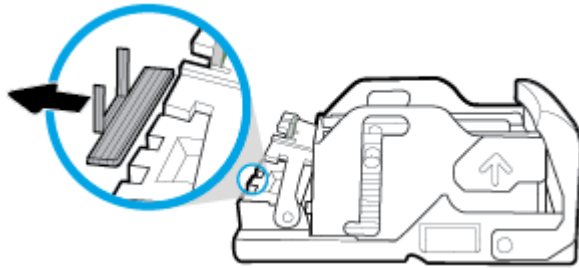

6. Feche a alavanca de metal verde até que ela se encaixe no lugar.

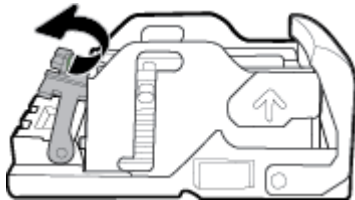

7. Insira o cartucho da grampeadora na impressora até ele se encaixar no lugar.

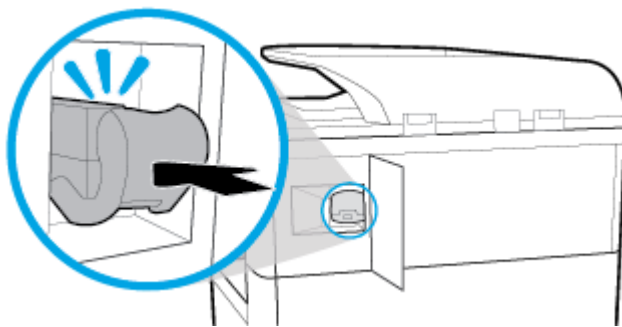

8. Feche a porta da grampeadora e volte com cuidado a impressora para sua posição original.

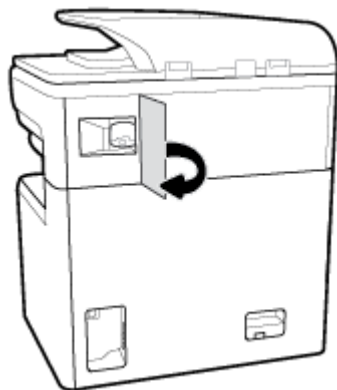

Problemas de cartucho

- [Cartuchos recarregados ou recondicionados](#)
- [Interpretar as mensagens do painel de controle sobre cartuchos](#)

Cartuchos recarregados ou recondicionados

A HP não pode recomendar o uso de suprimentos de outros fabricantes, novos ou recondicionados. Como não são produtos fabricados pela HP, a HP não pode influenciar no projeto nem controlar a qualidade deles. Se estiver utilizando um cartucho de impressão que tenha sido recarregado ou remanufaturado e não estiver satisfeito com a qualidade de impressão, substitua o cartucho por um cartucho HP original.

 **NOTA:** Se você substituir um cartucho não HP por um cartucho HP original, o cabeçote de impressão ainda poderá conter resíduos de tinta do outro fabricante até que essa tinta se acabe e ele receba suprimentos do cartucho HP original recém-instalado. Até os resíduos de tinta de outro fabricante se esgotarem, a qualidade da impressão será afetada.

Interpretar as mensagens do painel de controle sobre cartuchos

- [Cartucho vazio](#)
- [O cartucho está quase vazio](#)
- [Problema no cartucho](#)
- [Cartucho com muito pouca tinta](#)
- [Cartucho \[cor\] usado ou falsificado instalado](#)
- [Não use cartuchos de INSTALAÇÃO](#)
- [Cartucho original HP instalado](#)
- [\[Cor\] incompatível](#)
- [Instale cartucho \[cor\]](#)
- [Cartuchos não HP instalados](#)
- [Falha no dispositivo](#)
- [Problema com o sistema de impressão](#)
- [Problemas com a preparação da impressora](#)
- [Problema com cartuchos de INSTALAÇÃO](#)
- [Usar os cartuchos de INSTALAÇÃO](#)
- [\[Cor\] usado instalado](#)

Cartucho vazio

Descrição

Os cartuchos indicados estão vazios e devem ser substituídos.

Ação recomendada

Você deve substituir esses cartuchos vazios agora para continuar a impressão.

 **NOTA:** Instalar novos cartuchos renovará as reservas.

O cartucho está quase vazio

Descrição

Os cartuchos indicados precisarão ser substituídos em breve.

Ação recomendada

A impressão pode continuar, mas avalie a possibilidade de ter cartuchos de substituição de reserva. Não será necessário substituir os cartuchos até isso ser solicitado.

Problema no cartucho

Descrição

- Os contatos no cartucho podem não estar entrando em contato com a impressora.
- O cartucho não é compatível com a sua impressora.

Ação recomendada

- Limpe cuidadosamente os contatos do cartucho, usando um pano macio e que não solte fiapos. Em seguida, reinstale o cartucho.
- Remova esse cartucho e substitua-o por um cartucho compatível.
- Deixe a impressora ligada até que todos os cartuchos sejam instalados, de forma que a impressora possa realizar rotinas de autosserviço para proteger o sistema de impressão.

Cartucho com muito pouca tinta

Descrição

Os cartuchos indicados estão vazios e podem ser substituídos agora. A impressora está usando sua reserva para imprimir.

Ação recomendada

Você pode substituir esses cartuchos vazios agora, sem desperdício.



NOTA: Após os cartuchos de esgotarem, a impressora pode imprimir usando suas reservas. Consulte o painel de controle da impressora para obter informações sobre o número de páginas aproximado que é possível imprimir usando essas reservas.

Cartucho [cor] usado ou falsificado instalado

Descrição

A tinta original da HP nesse cartucho já acabou.

Ação recomendada

Substitua por cartuchos HP originais ou clique em OK para continuar a impressão com cartuchos não HP. Serviços de assistência técnica e manutenção decorrentes do uso de suprimentos que não sejam da HP não serão cobertos pela garantia.

Não use cartuchos de INSTALAÇÃO

Descrição

Os cartuchos de INSTALAÇÃO não podem ser usados depois da inicialização do dispositivo.

Ação recomendada

Retire e instale cartuchos que não sejam de INSTALAÇÃO.

Cartucho original HP instalado

Descrição

Um cartucho original HP foi instalado.

Ação recomendada

Nenhuma ação necessária.

[Cor] incompatível

Descrição

Você instalou um cartucho projetado para uso em um modelo diferente de produto HP. O produto NÃO funciona com esse cartucho de impressão instalado.

Ação recomendada

Instale o cartucho correto para este produto.

Instale cartucho [cor]

Descrição

Essa mensagem pode aparecer durante a instalação inicial do produto e também pode aparecer depois que a instalação já estiver pronta.

Se essa mensagem aparecer durante a instalação inicial, significa que um dos cartuchos de cor não está instalado com a porta fechada. O produto não imprime se estiver faltando algum cartucho.

Se esta mensagem aparecer após a configuração inicial do produto, isso significa que o cartucho está ausente ou instalado, mas danificado.

Ação recomendada

Instale ou substitua o cartucho colorido indicado.

Cartuchos não HP instalados

Descrição

Não é preciso tomar nenhuma providência; trata-se apenas de uma notificação.

Ação recomendada

Não é preciso tomar nenhuma providência; trata-se apenas de uma notificação.

Contudo, a HP não pode recomendar o uso de suprimentos de outros fabricantes, novos ou reconicionados. Serviços de assistência técnica e manutenção decorrentes do uso de suprimentos que não sejam da HP não serão cobertos pela garantia.

Falha no dispositivo

Descrição

A impressora se recusa a funcionar.

Ação recomendada

Execute uma redefinição da alimentação. Se isso falhar, entre em contato com o administrador da impressora ou o suporte técnico.

Problema com o sistema de impressão

Descrição

O cartucho de tinta identificado na mensagem está faltando, danificado, é incompatível ou foi inserido no slot errado da impressora.

Ação recomendada

A funcionalidade de impressão está desativada. Tente substituir o cartucho ou fazer uma redefinição de alimentação. Se isso falhar, entre em contato com o administrador da impressora ou o suporte técnico.

Problemas com a preparação da impressora

Descrição

O clock da impressora falhou, e a preparação do cartucho pode não ser concluída. O medidor do nível estimado do cartucho pode não estar preciso.

Ação recomendada

Verifique a qualidade de impressão do trabalho impresso. Caso não esteja satisfatória, execute o procedimento de limpeza do cabeçote de impressão na caixa de ferramentas para melhorá-la.

Problema com cartuchos de INSTALAÇÃO

Descrição

Há um problema com os cartuchos de INSTALAÇÃO, e a impressora não consegue concluir a inicialização do sistema.

Ação recomendada

Entre em contato com o administrador da impressora ou o suporte técnico.

Usar os cartuchos de INSTALAÇÃO

Descrição

Os cartuchos de INSTALAÇÃO foram retirados antes de concluída a inicialização do produto.

Ação recomendada

Use os cartuchos de INSTALAÇÃO que vieram com o produto para a inicialização.

Quando você instala a impressora pela primeira vez, é preciso instalar também os cartuchos de INSTALAÇÃO que vieram na caixa junto com a impressora. Esses cartuchos calibram a impressora antes do primeiro trabalho de impressão. Falhar ao instalar os cartuchos CONFIGURAÇÃO, durante a configuração inicial do equipamento, causa erros. Se você instalou um conjunto de cartuchos regulares, remova-os e instale os cartuchos CONFIGURAÇÃO para concluir a instalação da impressora. Após a conclusão da instalação da impressora, é possível usar os cartuchos regulares.

Se ainda receber mensagens de erro, e a impressora não conseguir concluir a inicialização do sistema, entre em contato com o administrador da impressora ou o suporte técnico.

[Cor] usado instalado

Descrição

Um cartucho colorido original HP, mas já usado, foi instalado ou movido.

Ação recomendada

Você está com um cartucho usado instalado, embora seja um cartucho original da HP. Nenhuma ação necessária.

Problemas de impressão

HP Print and Scan Doctor	O HP Print and Scan Doctor é um utilitário que tentará diagnosticar e corrigir o problema automaticamente. NOTA: Este utilitário está disponível somente para sistemas operacionais Windows.
Solucione problemas de trabalhos não sendo impressos.	Use um assistente de solução de problemas on-line HP. Veja instruções passo a passo para o caso de a impressora não estar respondendo ou imprimindo.



NOTA: Os assistentes de solução de problemas online da HP podem não estar disponíveis em todos os idiomas.

- [O produto não imprime](#)
- [O produto imprime lentamente](#)
- [Problemas com unidade USB do tipo conectar e imprimir](#)
- [Aprimorar a qualidade de impressão](#)

O produto não imprime

Lista de verificação de solução de problemas de impressão

Se o produto não imprimir mesmo assim, tente as seguintes soluções:

- Verifique se o produto está ligado e se o painel de controle indica que ele está pronto:
 - Se o painel de controle não indicar que o produto está pronto, desligue o produto e ligue-o novamente.
 - Se o painel de controle indicar que o produto está pronto, tente enviar o trabalho novamente.
- Se o painel de controle indicar que o produto tem um erro, resolva o erro e tente imprimir a página de teste a partir do painel de controle. Se a página de teste for impressa, pode haver um problema de comunicação entre o produto e o computador do qual você está tentando imprimir.



NOTA:

- Se aparecer uma mensagem de erro sobre o duplexador esquerdo (ou recipiente de fluido de manutenção), consulte [Reinstale ou substitua o duplexador esquerdo](#).
- Se aparecer uma mensagem de erro sobre os limitadores no limpador do cabeçote de impressão, consulte [Remova os limitadores do limpador do cabeçote de impressão](#).
- Verifique se os cabos estão conectados corretamente. Se o produto estiver conectado a uma rede, verifique os seguintes itens:
 - Verifique a luz próxima à conexão de rede no produto. Se a rede estiver ativa, a luz estará verde.
 - Verifique se você está usando um cabo de rede e não um cabo telefônico para conectar-se à rede.
 - Verifique se o roteador, hub ou interruptor está ligado e funcionando corretamente.

- Instale o software da impressora HP de www.support.hp.com. Usar drivers de impressora genéricos pode causar atrasos na eliminação dos trabalhos da fila de impressão.
- Na lista de impressoras no seu computador, clique com o botão direito do mouse no nome desse produto, clique em **Propriedades** e abra a guia **Portas**:
 - Se você estiver usando um cabo de rede para se conectar à rede, verifique se o nome da impressora listado na guia **Portas** corresponde ao nome do produto na página de configuração do produto.
 - Se você estiver usando um cabo USB e estiver se conectando a uma rede sem fio, verifique se a caixa **Porta de impressora virtual para USB** está marcada.
- Se você estiver usando um sistema de firewall pessoal no computador, ele pode estar bloqueado a comunicação com o produto. Tente desabilitar temporariamente o firewall para ver se essa é a origem do problema.
- Se seu computador ou o produto estiver conectado a uma rede sem fio, a sinal fraco ou interferência pode retardar os trabalhos de impressão.

Reinstale ou substitua o duplexador esquerdo

⚠ CUIDADO: Etiquetas de advertência aparecem em algumas áreas dentro da impressora. Para obter a definição dessas etiquetas, consulte [Ícones de aviso](#).

Para solucionar os problemas com o duplexador esquerdo, você pode precisar reinstalá-lo ou substituí-lo.

1. Abra a porta esquerda puxando a alavanca esquerda.

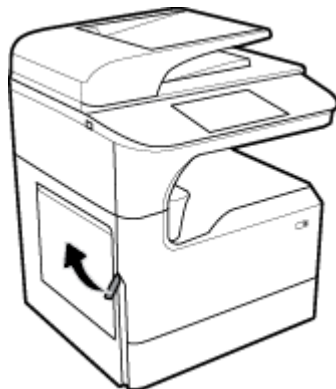

2. Segure o cabo do duplexador e puxe-o para fora o máximo possível.

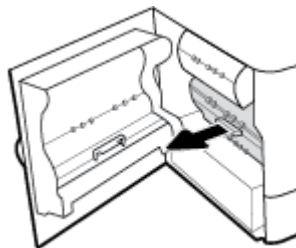

3. Para remover o duplexador:
 - a. Puxe para frente a alavanca azul para liberá-la e, em seguida, gire o duplexador para fora para liberá-lo.

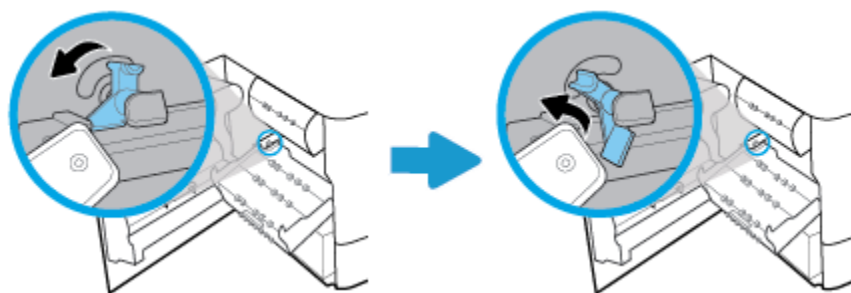

- b.** Puxe o lado direito do duplexador para fora do trilho direito e remova o duplexador.

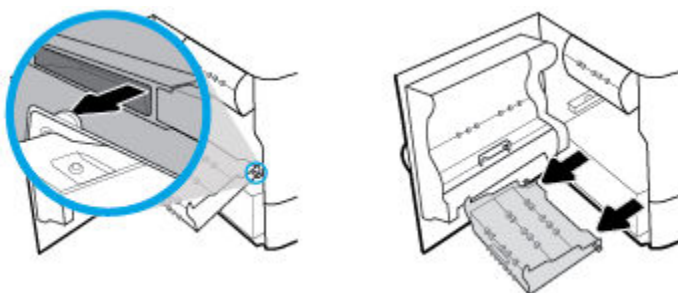

- 4.** Para instalar o duplexador:

- a.** Insira a alavanca no lado direito do duplexador no trilho direito.

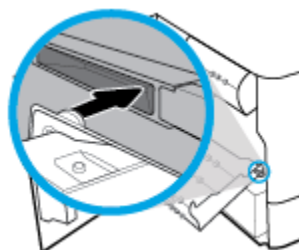

- b.** Deslize o lado esquerdo do duplexador através da abertura no trilho esquerdo e, em seguida, empurre a alavanca azul de volta na posição.

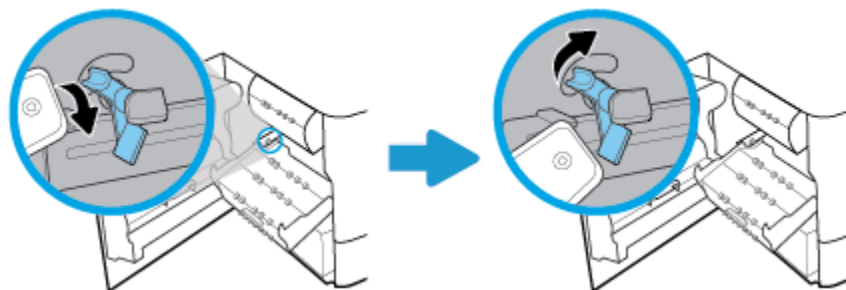

5. Insira o duplexador até que se encaixe no lugar.

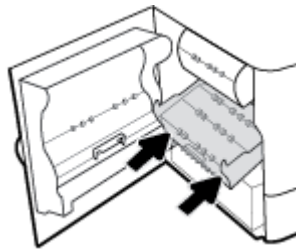

6. Feche a porta esquerda.

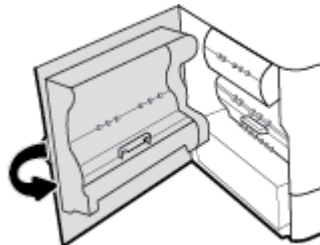

Remova os limitadores do limpador do cabeçote de impressão

 **NOTA:** Antes de poder imprimir, você deverá remover os limitadores enviados com o limpador do cabeçote de impressão.

1. Abra a porta direita puxando a alavanca direita.

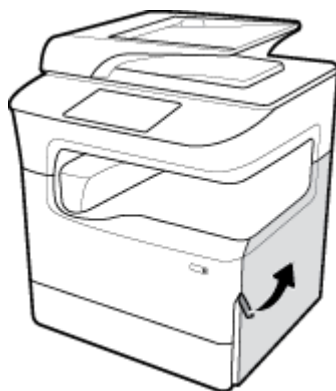

2. Coloque o limitador esquerdo no meio da impressora e remova-o da impressora.

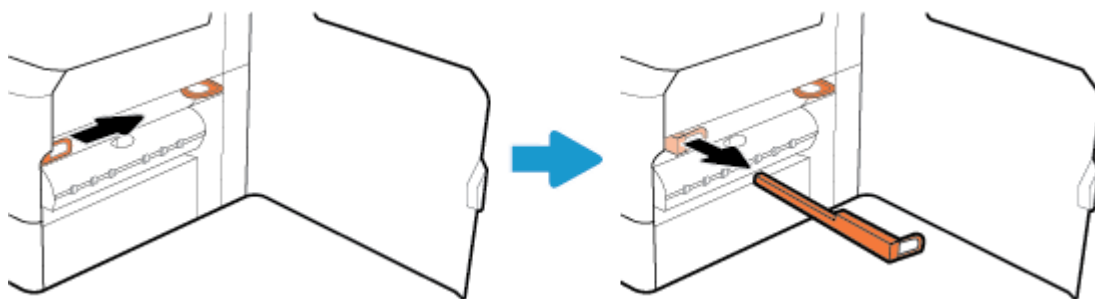

3. Repita para o limitador direito.

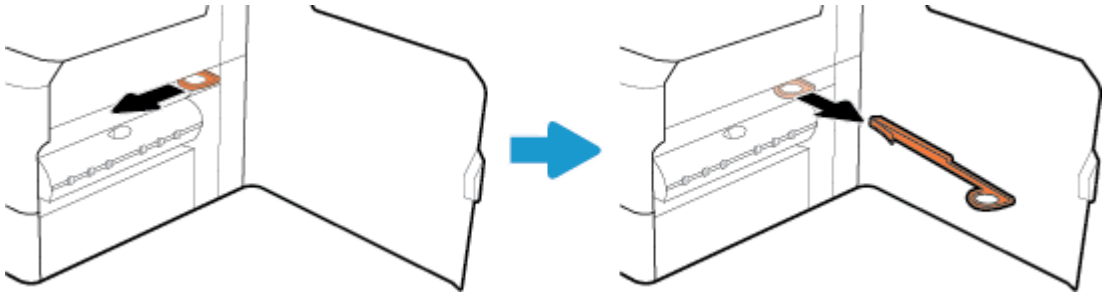

4. Feche a porta direita.

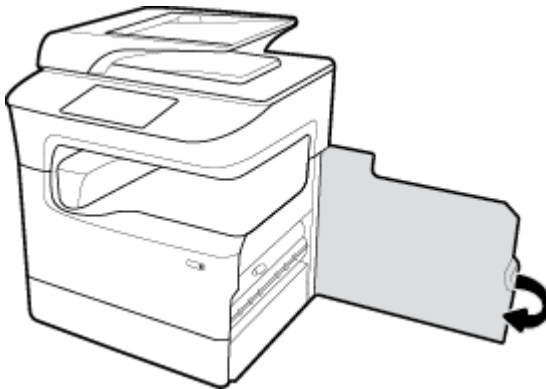

O produto imprime lentamente

Se o produto imprimir, mas estiver devagar, tente as seguintes soluções:

- Verifique se o computador satisfaz as especificações mínimas desse produto. Para uma lista de especificações, visite [Suporte ao cliente HP](#).
- Se a configuração do tipo de papel não estiver correta para o tipo de papel que está sendo usado, altere a configuração para o tipo de papel correto.
- Se seu computador ou o produto estiver conectado a uma rede sem fio, a sinal fraco ou interferência pode retardar os trabalhos de impressão.

Problemas com unidade USB do tipo conectar e imprimir

- [O menu Opções de dispositivo de memória não abre quando você insere o acessório USB](#)
- [O arquivo não imprime a partir do dispositivo de armazenamento USB](#)
- [O arquivo que você deseja imprimir não está listado no menu Opções de dispositivo de memória](#)

O menu Opções de dispositivo de memória não abre quando você insere o acessório USB

Você pode imprimir os seguintes tipos de arquivos:

- Talvez você esteja utilizando um dispositivo de armazenamento USB ou um sistema de arquivos não compatível com esse produto. Salve os arquivos em um dispositivo de armazenamento USB padrão que utilize sistemas de arquivo FAT (File Allocation Table). O produto é compatível com acessórios de armazenamento USB FAT12, FAT16 e FAT32.
- Se houver outro menu aberto, feche-o e insira novamente o dispositivo de armazenamento USB.

- O dispositivo de armazenamento USB pode ter muitas partições. (Alguns fabricantes de dispositivos de armazenamento USB instalam software no acessório que cria partições, similares a um CD.) Reformate o dispositivo de armazenamento USB para remover as partições ou use um dispositivo de armazenamento USB diferente.
- O acessório de armazenamento USB pode requerer mais potência do que o produto pode fornecer.
 - a. Retire o dispositivo de armazenamento USB.
 - b. Desligue o produto e ligue-o novamente.
 - c. Use um dispositivo de armazenamento USB que possua sua própria fonte de alimentação ou exija menos energia.
- O dispositivo de armazenamento USB pode não estar funcionando corretamente.
 - a. Retire o dispositivo de armazenamento USB.
 - b. Desligue o produto e ligue-o novamente.
 - c. Tente imprimir a partir de outro dispositivo de armazenamento USB.

O arquivo não imprime a partir do dispositivo de armazenamento USB

1. Verifique se há papel na bandeja.
2. Verificar se há mensagens no painel de controle. Se o papel estiver congestionado no produto, limpe o congestionamento.

O arquivo que você deseja imprimir não está listado no menu Opções de dispositivo de memória

- PDF
- Todos os formatos de foto
- Arquivos do Microsoft Office, exceto Excel

Aprimorar a qualidade de impressão

Instruções passo a passo para resolver a maioria dos problemas de qualidade de impressão	Solucione problemas de qualidade de impressão on-line.
----------------------------------------------------------------------------------------------------------	--------------------------------------------------------



NOTA: Os assistentes de solução de problemas online da HP podem não estar disponíveis em todos os idiomas.

É possível evitar a maioria dos problemas de qualidade da impressão, seguindo estas diretrizes.

- [Verificar cartuchos HP originais](#)
- [Use papel que atenda as especificações da HP](#)
- [Use a configuração de tipo de papel correta no driver da impressora](#)
- [Use o driver da impressora que melhor atende suas necessidades de impressão](#)
- [Imprimir um relatório de qualidade de impressão](#)
- [Alinhar o cabeçote de impressão](#)

Verificar cartuchos HP originais

O cartucho pode não ser um HP original. Para obter mais informações, consulte [Cartuchos HP falsificados](#). Substitua-o por um cartucho HP original.

Use papel que atenda as especificações da HP

Use papel diferente se você estiver com algum dos seguintes problemas:

- A impressão está muito clara ou desbotada em algumas partes.
- Manchas nas páginas impressas.
- Os caracteres impressos parecem deformados.
- As páginas impressas estão enroladas.

Sempre use um tipo e uma gramatura de papel aceitos pelo produto. Além disso, siga estas diretrizes ao selecionar o papel:

- Use papel de boa qualidade e livre de cortes, fissuras, rasgos, manchas, partículas soltas, poeira, rugas, lacunas, grampos e bordas enroladas ou curvas.
- Use papel que ainda não foi impresso anteriormente.
- Use papel desenvolvido para impressoras PageWide.
- Use papel que não seja excessivamente áspero. Usar papel mais suave geralmente resulta em melhor qualidade de impressão.



NOTA: Com base em testes internos da HP usando vários papéis comuns, a HP recomenda enfaticamente o uso de papéis com o logotipo ColorLok® para esse produto. Para mais detalhes, acesse o site de [resistência das impressões da HP](#).



Use a configuração de tipo de papel correta no driver da impressora

Verifique a configuração do tipo de papel, se você estiver com algum dos seguintes problemas:

- Manchas nas páginas impressas.
- Marcas repetidas ocorrem nas páginas impressas.
- As páginas impressas estão enroladas.
- As páginas impressas têm pequenas áreas não impressas.

Alterar a configuração do tipo e tamanho de papel (Windows)

1. No menu **Arquivo** do software, clique em **Imprimir**.
2. Selecione o produto e clique no botão **Propriedades** ou **Preferências**.
3. Clique na guia **Papel/Qualidade**.
4. Use as listas suspensas **Tamanho do papel**, **Tipo de papel** e **Origem do papel** para alterar os padrões, conforme necessário, e clique em **OK**.

Alterar a configuração do tipo e tamanho de papel (OS X)

1. No menu **Arquivo**, selecione **Configuração da página**.
2. Em **Formato para:**, verifique se a sua impressora está selecionada.
3. No menu pop-up **Tamanho do papel para impressão**, selecione o tamanho correto.
4. No menu pop-up **Cópias e páginas**, selecione **Papel/Qualidade**.
5. No menu pop-up **Tipo de mídia:**, selecione o tipo de mídia correto.

Use o driver da impressora que melhor atende suas necessidades de impressão

Você pode precisar usar um driver de impressora diferente se a página impressa tiver linhas inesperadas nos gráficos, texto ausente, gráficos ausentes, formato incorreto ou fontes substitutas.

Driver HP PCL 6	<ul style="list-style-type: none">• Fornecido como o driver padrão. Esse driver é instalado automaticamente quando a instalação do produto é feita de www.support.hp.com (recomendado) ou do CD do software HP fornecido com a impressora, se disponível.• Recomendado para todos os ambientes Windows. Para Windows 7 e posteriores, esse driver é baseado em XPS. For Windows 2003, XP e Vista, um driver de impressão PCL 6 mais básico é fornecido.• Fornece a melhor velocidade geral, qualidade de impressão e suporte a recursos do produto para a maioria dos usuários.
Driver do HP UPD PS	<ul style="list-style-type: none">• Recomendado para impressão com programas de software Adobe® ou com outros programas de software com gráficos intensos.• Oferece suporte para impressões com necessidades de emulação postscript ou suporte de fontes de flash postscript.• Este driver está disponível para download em www.hp.com/go/upd .
HP UPD PCL 6	<ul style="list-style-type: none">• Recomendado para impressão em todos os ambientes Windows.• Fornece, para os usuários em ambientes gerenciados, a melhor velocidade geral, qualidade de impressão e suporte a recursos da impressora.• Desenvolvido para alinhamento à Windows Graphic Device Interface (GDI, Interface de Dispositivo Gráfico do Windows) com o objetivo de se obter a melhor velocidade em ambientes Windows.• Este driver está disponível para download em www.hp.com/go/upd .



NOTA: Baixe drivers de impressora adicionais do site Suporte ao cliente HP .

Imprimir um relatório de qualidade de impressão

Execute um relatório de qualidade de impressão e siga as instruções. Para obter mais informações, consulte [Páginas de informações](#).

Print Quality Report

3919164802 20170100 8:39:28 270 100-00-003

- Review the color bars below. If the bars show significant streaks or uneven colors, clean the printhead. Note that cleaning uses ink.
- If printhead cleaning does not fix the problem, get more help at hp.com/support.
- HP recommends original HP ink and ColorLok® paper.

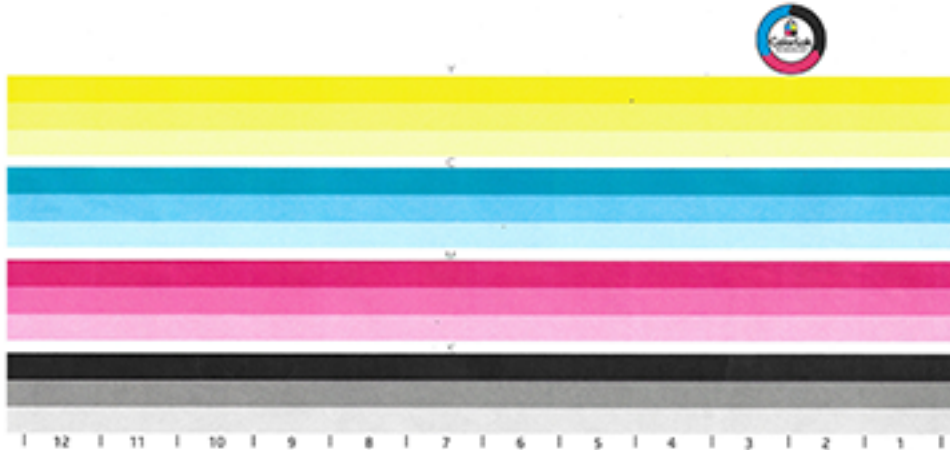

Alinhar o cabeçote de impressão

1. No painel de controle, toque no ícone [Ferramentas de suporte](#).
2. No visor, toque no ícone [Solução de problemas](#) e, em seguida, toque em [Qualidade da impressão](#).
3. Toque em [Ferramentas](#) e, em seguida, em [Alinhar cabeçote de impressão](#).
4. Siga as instruções no painel de controle.

Problemas de cópia

[Solucione problemas de cópia.](#)

Use um assistente de solução de problemas on-line HP.

Siga instruções passo a passo, se a impressora não criar uma cópia ou se os impressos estiverem com baixa qualidade.



NOTA: Os assistentes de solução de problemas online da HP podem não estar disponíveis em todos os idiomas.

[Dicas para cópia e digitalização com êxito](#)

Problemas de digitalização



IMPORTANTE: Por questão de segurança, alguns recursos estão desativados por padrão (por exemplo, digitalização remota e Webscan). Eles devem ser ativados antes de usá-los.

Quando um desses recursos estiver ativado, qualquer pessoa com acesso à impressora pode digitalizar o que estiver no vidro do scanner.

HP Print and Scan Doctor	O HP Print and Scan Doctor é um utilitário que tentará diagnosticar e corrigir o problema automaticamente. NOTA: Este utilitário está disponível somente para sistemas operacionais Windows.
Solução de problemas com trabalhos de digitalização.	Use um assistente de solução de problemas on-line HP. Siga instruções passo a passo, se você não conseguir fazer uma digitalização ou se as digitalizações estiverem com baixa qualidade.

 **NOTA:** O HP Print and Scan Doctor e os assistentes de solução de problemas on-line da HP podem não estar disponíveis em todos os idiomas.

[Dicas para cópia e digitalização com êxito](#)

Problemas de fax

Solucione problemas de fax.	Use um assistente de solução de problemas on-line HP. Resolva os problemas de envio ou recebimento de fax ou de atividades de fax no seu computador.
---------------------------------------------	---------------------------------------------------------------------------------------------------------------------------------------------------------

 **NOTA:** Os assistentes de solução de problemas online da HP podem não estar disponíveis em todos os idiomas.

- [Lista de verificação de solução de problemas de fax](#)
- [Altere a correção de erros e a velocidade do fax](#)
- [Logs e relatórios de fax](#)
- [Mensagens de erro de fax](#)
- [Solucionar problemas ao enviar faxes](#)
- [Solucionar problemas ao receber faxes](#)
- [Solucionar problemas gerais de fax](#)

Lista de verificação de solução de problemas de fax

Há várias correções possíveis à disposição. Após cada ação recomendada, tente enviar o fax novamente para verificar se o problema foi resolvido.

Para obter os melhores resultados ao solucionar problemas de fax, certifique-se de que a linha do produto esteja ligada diretamente à tomada telefônica. Desconecte todos os outros dispositivos conectados ao produto.

- Verifique se cabo telefônico está conectado à porta correta na parte de trás do equipamento.
- Verifique a linha telefônica utilizando o teste de fax. No painel de controle, toque no ícone **Fax** e, no visor, toque no ícone **Configuração**. Em seguida, toque em **Ferramentas** e em **Executar teste de fax**. Este teste verifica se o cabo telefônico está conectado à porta correta e se a linha telefônica tem sinal. O produto imprime um relatório com os resultados.

O relatório contém os seguintes possíveis resultados:

- **Aprovado:** o relatório contém todas as configurações atuais do fax para sua análise.
 - **Falha:** o cabo está na porta errada. O relatório contém sugestões sobre como solucionar o problema.
 - **Não executado:** a linha telefônica não está ativa. O relatório contém sugestões sobre como solucionar o problema.
 - Verifique se o firmware do produto é atual:
 - a. Imprima uma página de configuração do menu **Relatórios** do painel de controle para obter o código de data atual do firmware.
 - b. Vá para www.hp.com e faça o seguinte:
 1. Clique no link **Suporte**.
 2. Clique no link **Software e driver**.
 3. No campo **Inserir meu número de modelo HP**, digite o número de modelo do produto e clique no botão **Localizar meu produto**.
 4. Clique no link para o seu sistema operacional.
 5. Role até a seção Firmware da tabela e faça uma das seguintes opções:
 - Se a versão listada coincide com a versão na página de configuração, você tem a versão mais atual.
 - Se as versões forem diferentes, baixe o upgrade do firmware e atualize o firmware no produto seguindo as instruções na tela.
-
-  **NOTA:** O produto deve estar conectado a um computador com acesso à internet para atualiza o firmware.
-
6. Reenviar o fax.
- Verifique se o fax foi configurado quando o software do produto foi instalado.

No computador, na pasta de programa HP, execute o Utilitário de Configuração do fax.
 - Verifique se o serviço telefônico suporta fax analógico realizando uma das seguintes ações:
 - Se estiver usando ISDN ou PBX digital, entre em contato com seu provedor de serviços para obter informações sobre como configurar uma linha de fax analógica.
 - Se estiver usando um serviço VoIP, altere a Velocidade do fax para **Lenta (9.600 bps)** ou desative **Rápida (33.600 bps)** no painel de controle. Verifique se o seu provedor de serviços suporta fax e, em caso positivo, qual a velocidade de fax modem recomendada. Algumas empresas poderão requerer um adaptador.
 - Se estiver usando serviço DSL, certifique-se de que esteja incluído um filtro na conexão da linha telefônica para o produto. Entre em contato com o provedor do serviço DSL ou adquira um filtro DSL se você não tiver um. Se um filtro DSL estiver instalado, tente outro já que esses filtros podem apresentar defeitos.
 - Se o erro persistir, encontre mais soluções para o problema nas seções seguintes a esta.

Altere a correção de erros e a velocidade do fax

Defina o modo de correção de erros de fax

Geralmente, o produto monitora os sinais na linha telefônica quando está enviando ou recebendo faxes. Se o produto detectar um erro durante a transmissão e a configuração de correção de erro estiver **Acesa**, o produto pode solicitar que uma parte do fax seja reenviada. O padrão de configuração de fábrica para correção de erros é **Acesa**.

Você deverá desativar a correção de erros apenas se você estiver tendo problemas para enviar ou receber um fax e se estiver disposto a aceitar os erros na transmissão. Desativar a configuração pode ser útil quando você estiver tentando enviar um fax para fora do país, receber de fora do país ou se você estiver usando uma conexão telefônica via satélite.



NOTA: Desativar a correção de erros desabilita as funcionalidades de fax colorido do produto.

1. No painel de controle, toque no ícone **Fax**.
2. No visor, toque no ícone **Configuração de fax**.
3. Toque em **Preferências** e, em seguida, toque em **Modo de correção de erros** e ative-o ou desative-o.

Alterar a velocidade do fax

A configuração de velocidade de fax é o protocolo de modem que o produto usa para enviar faxes. É o padrão mundial para modems full-duplex que enviam e recebem dados através de linhas telefônicas em até 33.600 bits por segundo (bps). O padrão definido na fábrica para a configuração de velocidade de fax é 33.600 bps.

Você deve alterar a configuração apenas se estiver tendo problemas para enviar um fax ou receber um fax de um dispositivo específico. Diminuir a velocidade do fax pode ser útil quando você estiver tentando enviar um fax para fora do país, receber de fora do país ou se você estiver usando uma conexão telefônica via satélite.

1. No painel de controle, toque no ícone **Fax**.
2. No visor, toque no ícone **Configuração de fax**.
3. Toque em **Preferências** e depois toque em **Velocidade** para selecionar a configuração de velocidade que deseja usar.

Logs e relatórios de fax

Use as seguintes instruções para imprimir logs e relatórios de fax:

Imprimir relatórios de fax individuais

1. Abra o painel de controle (deslize para baixo a guia do painel de controle na parte superior de qualquer tela ou toque na faixa na parte superior da tela inicial).
2. No painel de controle, toque em  (**Configuração**).
3. Toque em **Relatórios** e depois em **Relatórios de fax**.
4. Toque no nome do relatório que deseja imprimir.

Configure o relatório de erros do fax

Um relatório de erros de fax é um breve relatório que indica se o produto teve algum erro de trabalho de fax. É possível configurá-lo para que seja impresso após os seguintes eventos:

- A cada erro de fax (a configuração padrão de fábrica)
- Erro de envio de fax
- Erro de recebimento de fax
- Nunca



NOTA: Com essa opção, você não terá nenhuma indicação de que um fax falhou ao ser transmitido, a menos que você imprima um log de atividade de fax.

1. No painel de controle, toque no ícone [Fax](#).
2. No visor, toque no ícone [Configuração de fax](#).
3. Toque em [Relatórios](#) e em [Relatórios de erros de fax](#).
4. Toque para selecionar um dos seguintes:

Ativado (Enviar fax)	Imprime sempre que há um erro de transmissão. Essa é a configuração padrão.
Ligado (Receber fax)	Imprime sempre que há um erro de recebimento.
Ativar (Envio e Recebimento de Fax)	Imprime sempre que há um erro de fax.
Desativado	Não imprime nenhum relatório de erro de fax.

Mensagens de erro de fax

As mensagens de alerta e advertência aparecem temporariamente e podem exigir que você aceite a mensagem tocando no botão **OK** para continuar ou no botão **Cancelar** para cancelar o trabalho. Em relação a certas advertências, o trabalho pode não ser concluído ou a qualidade da impressão pode ser afetada. Se a mensagem de alerta ou de aviso estiver relacionada à impressão e o recurso de continuação automática estiver ativado, o produto tentará retomar o trabalho de impressão depois que o aviso tiver aparecido por 10 segundos sem reconhecimento.

- [Erro de comunicação.](#)
- [A porta do alimentador de documentos está aberta. Fax cancelado.](#)
- [O fax está ocupado. Envio cancelado.](#)
- [O fax está ocupado. Rediscagem pendente.](#)
- [Armazenamento de fax cheio. Cancelando o envio do fax.](#)
- [Erro de recepção de fax.](#)
- [Erro de Envio de fax.](#)
- [Armazenamento de fax cheio. Cancelando a recepção do fax.](#)
- [Não há tom de discagem.](#)
- [Sem resposta do fax. Envio cancelado.](#)
- [Sem resposta do fax. Rediscagem pendente.](#)
- [Nenhum fax detectado.](#)

Erro de comunicação.

Descrição

Ocorreu um erro de comunicação de fax entre o produto e o remetente ou destinatário.

Ação recomendada

- Permita que o produto tente enviar o fax novamente. Desconecte o cabo telefônico do produto da parede, conecte um telefone e tente fazer uma chamada. Conecte o cabo telefônico do produto a uma tomada de outra linha telefônica.
- Experimente outro cabo telefônico.
- Configure a opção **Velocidade do fax** como **Lenta (9.600 bps)** ou configure a velocidade do fax para um valor menor.
- Desative o recurso **Modo de correção de erros** para evitar a correção automática de erros.



NOTA: Desativar o recurso **Modo de correção de erros** pode reduzir a qualidade da imagem.

- Imprima o relatório **Log de atividades de fax** pelo painel de controle para determinar se o erro ocorre com um número específico de fax.

Se o erro persistir, visite [Suporte ao cliente HP](#) ou revise o folheto de suporte que veio na caixa do produto.

A porta do alimentador de documentos está aberta. Fax cancelado.

Descrição

A tampa na parte superior do alimentador de documentos está aberta e o produto não pode enviar o fax.

Ação recomendada

Feche a tampa e tente enviar o fax de novo.

O fax está ocupado. Envio cancelado.

Descrição

A linha do fax para a qual você está tentando enviar um fax estava ocupada. O produto cancelou o envio do fax.

Ação recomendada

- Ligue para o destinatário para ter certeza de que a máquina de fax está ligada e pronta.
- Verifique se você está discando o número do fax correto.
- Verifique se a opção **Rediscagem ocupada** está ativada.
- No painel de controle, toque no ícone **Fax** e, no visor, toque no ícone **Configuração**. Em seguida, toque em **Ferramentas** e em **Executar teste de fax**. Este teste verifica se o cabo telefônico está conectado à porta correta e se a linha telefônica tem sinal. O produto imprime um relatório com os resultados.

Se o erro persistir, visite [Suporte ao cliente HP](#) ou revise o folheto de suporte que veio na caixa do produto.

O fax está ocupado. Rediscagem pendente.

Descrição

A linha do fax para a qual você está tentando enviar um fax estava ocupada. O produto redisca automaticamente o número ocupado.

Ação recomendada

- Permita que o produto tente enviar o fax novamente.
- Ligue para o destinatário para ter certeza de que a máquina de fax está ligada e pronta.
- Verifique se você está discando o número do fax correto.
- No painel de controle, toque no ícone **Fax** e, no visor, toque no ícone **Configuração**. Em seguida, toque em **Ferramentas** e em **Executar teste de fax**. Este teste verifica se o cabo telefônico está conectado à porta correta e se a linha telefônica tem sinal. O produto imprime um relatório com os resultados.

Se o erro persistir, visite [Suporte ao cliente HP](#) ou revise o folheto de suporte que veio na caixa do produto.

Armazenamento de fax cheio. Cancelando o envio do fax.

Descrição

Durante o trabalho de fax, a memória ficou cheia. Todas as páginas do fax têm que estar na memória para que o trabalho de fax funcione corretamente. Apenas as páginas que couberam na memória foram enviadas.

Ação recomendada

- Cancela o trabalho atual. Desligue o produto e ligue-o novamente. Tente enviar o trabalho novamente.
- Se o erro ocorrer novamente, cancele o trabalho e desligue o equipamento e ligue-o mais uma vez. O equipamento pode não ter memória suficiente para alguns trabalhos.

Erro de recepção de fax.

Descrição

Ocorreu um erro durante a tentativa de receber um fax.

Ação recomendada

- Peça ao remetente para reenviar o fax.
- Tente enviar um fax de volta para o remetente ou para outra máquina de fax.
- Verifique se há tom de discagem na linha telefônica, tocando no botão **Iniciar fax**.
- Verifique se o cabo telefônico está conectado de forma segura desconectando e reconectando o cabo.
- Verifique se você está usando o cabo telefônico fornecido com o produto.
- No painel de controle, toque no ícone **Fax** e, no visor, toque no ícone **Configuração**. Em seguida, toque em **Ferramentas** e em **Executar teste de fax**. Este teste verifica se o cabo telefônico está conectado à porta correta e se a linha telefônica tem sinal. O produto imprime um relatório com os resultados.
- Diminua a velocidade do fax. Peça ao remetente para reenviar o fax.
- Desative o Modo de correção de erros. Peça ao remetente para reenviar o fax.



NOTA: Desativar o modo de correção de erros pode reduzir a qualidade da imagem do fax.

- Conecte o produto a uma linha telefônica diferente.

Se o erro persistir, visite [Suporte ao cliente HP](#) ou revise o folheto de suporte que veio na caixa do produto.

Erro de Envio de fax.

Descrição

Ocorreu um erro durante a tentativa de enviar um fax.

Ação recomendada

- Tente reenviar o fax.
- Tente enviar um fax par outro número de fax.
- Verifique se há tom de discagem na linha telefônica, tocando no botão [Iniciar fax](#).
- Verifique se o cabo telefônico está conectado de forma segura desconectando e reconectando o cabo.
- Verifique se você está usando o cabo telefônico fornecido com o produto.
- Verifique se a linha de telefone está funcionando. Para isso, desconecte o produto, conecte um telefone à linha telefônica e faça uma ligação de voz.
- Conecte o produto a uma linha telefônica diferente.
- Defina a resolução do fax para [Padrão](#) em vez de [Fina](#).

Se o erro persistir, visite [Suporte ao cliente HP](#) ou revise o folheto de suporte que veio na caixa do produto.

Armazenamento de fax cheio. Cancelando a recepção do fax.

Descrição

A quantidade de memória disponível para armazenar faxes não é suficiente para armazenar o fax que está sendo recebido.

Ação recomendada

Limpe todos os faxes existentes na memória. No painel de controle, toque no ícone [Fax](#). No visor, toque no ícone [Configuração](#). Em seguida, toque em [Ferramentas](#) e em [Limpar logs/memória de fax](#).

Não há tom de discagem.

Descrição

O produto não pôde detectar o tom de discagem.

Ação recomendada

- Verifique se há tom de discagem na linha telefônica, tocando no botão [Iniciar fax](#).
- Desconecte o cabo telefônico do produto e da parede e reconecte o cabo.
- Verifique se você está usando o cabo telefônico fornecido com o produto.
- Desconecte o cabo telefônico do produto da parede, conecte um telefone e tente fazer uma chamada de voz.
- Verifique se o cabo telefônico da tomada para o telefone está conectado à porta de linha.
- Conecte o cabo telefônico do produto a uma tomada de outra linha telefônica.
- Verifique a linha telefônica imprimindo [Executar teste de fax](#). No painel de controle, toque no ícone [Fax](#) e, no visor, toque no ícone [Configuração](#). Em seguida, toque em [Ferramentas](#) e em [Executar teste de fax](#). Este teste verifica se o cabo telefônico está conectado à porta correta e se a linha telefônica tem sinal. O produto imprime um relatório com os resultados.



NOTA: Esse produto não se destina a conexão com um sistema VOIP ou PBX digital. Desative Detecção de tom de discagem e tente de novo.

Se o erro persistir, visite [Suporte ao cliente HP](#) ou revise o folheto de suporte que veio na caixa do produto.

Sem resposta do fax. Envio cancelado.

Descrição

Falhas nas tentativas de rediscar um número de fax, ou a opção [Rediscar se não atender](#) foi desativada.

Ação recomendada

- Ligue para o destinatário para ter certeza de que a máquina de fax está ligada e pronta.
- Verifique se você está discando o número do fax correto.
- Verifique se a opção de rediscagem está ativada.
- Desconecte o cabo telefônico do produto e da parede e reconecte o cabo.
- Desconecte o cabo telefônico do produto da parede, conecte um telefone e tente fazer uma chamada de voz.
- Verifique se o cabo telefônico da tomada para o telefone está conectado à porta de linha.
- Conecte o cabo telefônico do produto a uma tomada de outra linha telefônica.

Se o erro persistir, visite [Suporte ao cliente HP](#) ou revise o folheto de suporte que veio na caixa do produto.

Sem resposta do fax. Rediscagem pendente.

Descrição

A linha receptora de fax não atende. O produto tenta rediscar após alguns minutos.

Ação recomendada

- Permita que o produto tente enviar o fax novamente.
- Ligue para o destinatário para ter certeza de que a máquina de fax está ligada e pronta.
- Verifique se você está discando o número do fax correto.
- Se o produto continuar rediscando, desconecte o cabo telefônico do produto da parede, conecte um telefone e tente fazer uma chamada de voz.
- Verifique se o cabo telefônico da tomada para o telefone está conectado à porta de linha.
- Conecte o cabo telefônico do produto a uma tomada de outra linha telefônica.
- Experimente outro cabo telefônico.

Se o erro persistir, visite [Suporte ao cliente HP](#) ou revise o folheto de suporte que veio na caixa do produto.

Nenhum fax detectado.

Descrição

O produto atendeu a chamada recebida mas não detectou que era uma linha de fax que estava ligando.

Ação recomendada

- Permita que o produto tente receber o fax novamente.
- Experimente outro cabo telefônico.
- Conecte o cabo telefônico do produto a uma tomada de outra linha telefônica.

Se o erro persistir, visite [Suporte ao cliente HP](#) ou revise o folheto de suporte que veio na caixa do produto.

Solucionar problemas ao enviar faxes

- [Uma mensagem de erro é exibida no painel de controle](#)
- [O painel de controle exibe uma mensagem Pronto sem nenhuma tentativa de enviar o fax.](#)
- [O painel de controle exibe a mensagem "Recebendo página 1" e não avança além dessa mensagem](#)
- [Os faxes podem ser recebidos, mas não enviados](#)
- [Não é possível usar as funções de fax do painel de controle](#)
- [Não é possível usar entradas do catálogo telefônico](#)
- [Não é possível usar entradas de grupo do catálogo telefônico](#)
- [Eu recebo uma mensagem de erro gravada da companhia telefônica quando tento enviar um fax](#)
- [Não é possível enviar um fax quando o telefone está conectado ao produto](#)

Uma mensagem de erro é exibida no painel de controle

Para mensagens de erro de fax, consulte [Mensagens de erro de fax](#).

Congestionamentos de papel no alimentador de documentos

- Verifique se o papel cumpre os requisitos de tamanho do produto. O produto não suporta páginas mais compridas do que 381 mm para fax.
- Copie ou imprima o original em tamanho Carta, A4 ou Ofício e, em seguida, reenvie o fax.

Erro do scanner

- Verifique se o papel cumpre os requisitos de tamanho do produto. O produto não suporta páginas mais compridas do que 381 mm para fax.
- Copie ou imprima o original em tamanho Carta, A4 ou Ofício e, em seguida, reenvie o fax.

O painel de controle exibe uma mensagem Pronto sem nenhuma tentativa de enviar o fax.

- Verificar se há erros no registro de atividades de fax.
Para obter mais informações, consulte [Páginas de informações](#).
- Se um telefone de extensão estiver conectado entre o produto e a parede, verifique se o telefone está no gancho.
- Conecte o produto diretamente na tomada telefônica de parede e reenvie o fax.

O painel de controle exibe a mensagem "Recebendo página 1" e não avança além dessa mensagem

Exclua faxes armazenados da memória.

Os faxes podem ser recebidos, mas não enviados

Envia fax e nada acontece.

1. Verifique se há tom de discagem na linha telefônica, usando o botão [Iniciar fax](#).
2. Desligue o produto e ligue-o novamente.

3. Use o painel de controle ou o Assistente de Configuração do Fax HP para configurar a hora, a data e as informações de cabeçalho do fax.
Para obter mais informações, consulte [Definir configurações de fax](#).
4. Verifique se alguma extensão telefônica na linha está desligada.
5. Se a linha de telefone também oferecer serviço DSL, verifique se a conexão da linha telefônica com o produto inclui um filtro passa-alta.

Não é possível usar as funções de fax do painel de controle

- O produto pode ter proteção por senha. Use o Servidor Web Inc HP, o software HP Toolbox ou o painel de controle para definir uma senha.
- Se você não souber a senha do equipamento, contate o administrador do sistema.
- Verifique com o administrador do sistema se a funcionalidade de fax não foi desativada.

Não é possível usar entradas do catálogo telefônico

- Verifique se o número do fax é válido.
- Se uma linha externa precisar de prefixo, ative a opção [Prefixo de discagem](#) ou inclua o prefixo na entrada do catálogo telefônico.

Para obter mais informações, consulte [Configurar um prefixo de discagem](#).

Não é possível usar entradas de grupo do catálogo telefônico

- Verifique se o número do fax é válido.
- Se uma linha externa precisar de prefixo, ative a opção [Prefixo de discagem](#) ou inclua o prefixo na entrada de grupo do catálogo telefônico.

Para obter mais informações, consulte [Configurar um prefixo de discagem](#).

- Configure todas as entradas no grupo com entradas do catálogo telefônico.
 - a. Abra uma entrada não utilizada do catálogo de endereço.
 - b. Digite o número do fax.
 - c. Toque no botão **OK**.

Eu recebo uma mensagem de erro gravada da companhia telefônica quando tento enviar um fax

- Certifique-se de discar o número do fax corretamente e de que o serviço telefônico não esteja bloqueado. Por exemplo, alguns serviços telefônicos podem impedir chamadas de longa distância.
- Se uma linha externa precisar de prefixo, ative a opção [Prefixo de discagem](#) ou inclua o prefixo na entrada do catálogo telefônico.

Para obter mais informações, consulte [Configurar um prefixo de discagem](#).



NOTA: Para enviar um fax sem prefixo, envie o fax manualmente quando a opção [Prefixo de discagem](#) estiver ligada.

- Envie fax para um número internacional.
 - a. Se for necessário um prefixo, disque manualmente o número telefônico com o prefixo.
 - b. Insira o código do país/região antes de discar o número telefônico.

- c. Aguarde as pausas, conforme ouvir os tons no telefone.
- d. Enviar o fax manualmente do painel de controle.

Não é possível enviar um fax quando o telefone está conectado ao produto

- Verifique se o telefone está desligado.
- Verifique se o telefone de extensão na mesma linha não está sendo usado para uma chamada de voz ao enviar um fax.
- Desconecte o telefone da linha e, em seguida, tente enviar o fax.

Solucionar problemas ao receber faxes

- [Uma mensagem de erro é exibida no painel de controle](#)
- [O fax não responde](#)
- [O remetente envia um sinal de fax ocupado](#)
- [Não é possível enviar ou receber um fax em uma linha PBX](#)

Uma mensagem de erro é exibida no painel de controle

Consulte [Mensagens de erro de fax](#).

O fax não responde

Correio de voz está disponível na linha de fax

- Adicione um serviço de toque diferenciado à sua linha telefônica e altere a configuração [Toque diferenciado](#) no produto para corresponder ao padrão de toque fornecido pela companhia telefônica. Entre em contato com sua companhia telefônica para obter informações.
Para obter mais informações, consulte [Configurar um prefixo de discagem](#).
- Compre uma linha de fax dedicada.

O produto está conectado a um serviço telefônico DSL

- Verifique a instalação e os recursos. Um modem DSL requer um filtro passa-alta na conexão da linha telefônica ao produto. Entre em contato com seu provedor de serviços DSL para obter ou comprar um filtro.
- Verifique se o filtro está conectado.
- Troque o filtro existente para se certificar de que não esteja com defeito.

O produto usa fax sobre IP ou serviço telefônico VoIP

- Configure a opção [Velocidade do fax](#) como [Lenta \(9.600 bps\)](#) ou [Média \(14.400 bps\)](#) ou desative a configuração [Rápida \(33.600 bps\)](#).
Para obter mais informações, consulte [Alterar a velocidade do fax](#).
- Entre em contato com seu provedor de serviços para certificar-se que o fax é suportado e para obter as configurações recomendadas de velocidade do fax. Algumas empresas poderão requerer um adaptador.

O remetente envia um sinal de fax ocupado

Um telefone está conectado ao produto

- Verifique se o telefone está desligado.
- Ative o [Atendimento automático](#) . Para obter mais informações, consulte [Definir configurações de fax](#).

Um divisor de linha telefônica está sendo usado

- Se você estiver usando um divisor de linha telefônica, remova o divisor e configure o telefone como telefone a jusante.
- Verifique se o telefone está desligado.
- Verifique se o telefone não está sendo usado para uma chamada de voz ao enviar o fax.

Não é possível enviar ou receber um fax em uma linha PBX

- Se você estiver usando uma linha telefônica PBX, entre em contato com seu administrador de PBX para configurar uma linha de fax analógica para seu produto.

Solucionar problemas gerais de fax

- [Os faxes estão sendo enviados lentamente](#)
- [A qualidade do fax está ruim](#)
- [O fax fica cortado ou é impresso em duas páginas](#)

Os faxes estão sendo enviados lentamente

O produto está com baixa qualidade da linha telefônica.

- Tente enviar o fax novamente quando as condições da linha estiverem melhores.
- Verifique com o provedor de serviços telefônicos se a linha suporta fax.
- Desative a configuração [Modo de correção de erros](#) .

Para obter mais informações, consulte [Definir a resolução padrão](#).



NOTA: Isso pode reduzir a qualidade da imagem.

- Use papel branco para o original. Não use cores como cinza, amarelo ou rosa.
- Aumente a velocidade do fax.
Para obter mais informações, consulte [Alterar a velocidade do fax](#).
- Divida grandes trabalhos de fax em seções menores e envie-as individualmente.
- Altere as configurações de fax no painel de controle para uma resolução mais baixa.

Para obter mais informações, consulte [Definir a resolução padrão](#).

A qualidade do fax está ruim

O fax está borrado ou claro.

- Aumente a resolução ao enviar fax. A resolução não afeta o recebimento de fax.
Para obter mais informações, consulte [Definir a resolução padrão](#).

 **NOTA:** Aumentar a resolução diminui a velocidade de transmissão.

- Ative a configuração [Modo de correção de erros](#) no painel de controle.
- Verifique os cartuchos e substitua-os, se necessário.
- Peça ao remetente para escurecer o contraste na máquina de fax e reenviá-lo.

O fax fica cortado ou é impresso em duas páginas

- Defina a configuração [Tamanho de papel padrão](#) . Os faxes são impressos em um único tamanho de papel com base nas configurações [Tamanho de papel padrão](#) .

Para obter mais informações, consulte [Definir configurações de fax](#).

 **NOTA:** Se a configuração [Tamanho de papel padrão](#) estiver definida para [Carta](#), um original de tamanho Ofício será impresso em duas páginas.

- Defina o tamanho e o tipo de papel para a bandeja utilizada para faxes.
- Se a configuração [Redução automática](#) estiver desativada, ative-a novamente no painel de controle.

Problemas de conectividade

HP Print and Scan Doctor	O HP Print and Scan Doctor é um utilitário que tentará diagnosticar e corrigir o problema automaticamente. NOTA: Este utilitário está disponível somente para sistemas operacionais Windows.
Use um assistente de solução de problemas on-line HP.	<ul style="list-style-type: none">• Solucione o seu problema de sem fio, tanto se a sua impressora nunca tiver sido conectada ou se ela tiver sido conectada e não estiver mais funcionando.• Solucione um problema de firewall ou antivírus, se você suspeitar de que isso está evitando que o seu computador se conecte à impressora.

 **NOTA:** O [HP Print and Scan Doctor](#) e os assistentes de solução de problemas online da HP podem não estar disponíveis em todos os idiomas.

- [Solucionar problemas de conexão direta USB](#)
- [Solução de problemas de rede](#)

Solucionar problemas de conexão direta USB

Se tiver conectado o produto diretamente a um computador, verifique o cabo USB:

- Verifique se o cabo está conectado ao computador e ao produto.
- Verifique se o cabo não é maior do que 5 m. Tente usar um cabo mais curto.
- Verifique se o cabo está funcionando corretamente conectando-o a outro produto. Substitua o cabo, se necessário.

Solução de problemas de rede

Verifique os itens a seguir para ver se o produto está se comunicando com a rede. Antes de começar, imprima uma página de configuração pelo painel de controle e localize o endereço IP do produto que está listado nessa página.

- [Conexão física ruim](#)
- [O computador está usando o endereço IP incorreto para o produto](#)
- [O computador não consegue se comunicar com o produto](#)
- [O produto está usando o link e as configurações frente e verso incorretas para a rede](#)
- [Novos programas de software podem estar causando problemas de incompatibilidade](#)
- [O computador ou estação de trabalho pode estar configurada incorretamente](#)
- [O produto está desativado ou outras configurações de rede estão incorretas](#)

Conexão física ruim

1. Verifique se o produto está conectado à porta Ethernet certa usando o cabo adequado.
2. Verifique se as conexões dos cabos estão firmes.
3. Observe a conexão da porta Ethernet na parte de trás do produto e verifique se a luz de atividade amarela e a luz verde de status do link estão acesas.
4. Se o problema continuar, tente um cabo ou uma porta diferente no roteador, switch ou hub da rede.

O computador está usando o endereço IP incorreto para o produto

1. No computador, abra as propriedades da impressora e clique na guia **Portas**. Verifique se endereço de IP atual do produto está selecionado. O endereço de IP do produto está listado na página de configuração do produto ou através do painel de controle.
2. Se você instalou o produto usando uma porta TCP/IP padrão HP, selecione a caixa chamada **Sempre imprimir para esta impressora, mesmo se seu endereço IP mudar**.
3. Proceda de uma das maneiras a seguir:
 - Se você instalou o produto usando uma porta TCP/IP padrão Microsoft, use o nome de host em vez de o endereço IP.
 - Se você instalou o produto de www.support.hp.com, é possível ver ou alterar o endereço IP do produto utilizando as seguintes etapas:
 - a. Abra o Assistente da Impressora HP. Para obter mais informações, consulte [Abrir o HP Printer Assistant](#).
 - b. Clique na guia **Ferramentas**.
 - c. Clique em **Atualizar endereço IP** para abrir um utilitário que informe o endereço IP ("anterior") conhecido do produto e permita alterar o endereço IP, se necessário.
4. Se o endereço de IP estiver correto, exclua o produto da lista de impressoras instaladas e adicione-o novamente.

O computador não consegue se comunicar com o produto

1. Teste a comunicação de rede executando o ping do produto:

- a. Abra um prompt de linha de comando no seu computador. Para Windows, clique em **Início** , **Executar** e digite `cmd`.
 - b. Digite `ping` seguido pelo endereço IP de seu produto.
 - c. Se a janela exibir tempos de trajeto ida e volta, significa que a rede e o dispositivo estão funcionando.
2. Se o comando de ping falhar, verifique se o roteador, os hubs e os switches de rede estão ligados e, em seguida, verifique se as configurações de rede, do produto e do computador estão na mesma rede.

O produto está usando o link e as configurações frente e verso incorretas para a rede

A HP recomenda deixar esta configuração no modo automático (configuração padrão). Se essas configurações forem alteradas, você também deverá alterá-las para a rede.

Novos programas de software podem estar causando problemas de incompatibilidade

Verifique se algum novo programa de software está corretamente instalado e se usa o driver correto de impressora.

O computador ou estação de trabalho pode estar configurada incorretamente

1. Verifique os drivers de rede, da impressora e o redirecionamento de rede.
2. Verifique se o sistema operacional está configurado corretamente.

O produto está desativado ou outras configurações de rede estão incorretas

1. Revise a página de configuração para verificar o status do protocolo de rede. Ative-o, se necessário.
2. Reconfigure as configurações de rede, se necessário.

Problemas de rede sem fio

<p>HP Print and Scan Doctor</p>	<p>O HP Print and Scan Doctor é um utilitário que tentará diagnosticar e corrigir o problema automaticamente.</p> <p>NOTA: Este utilitário está disponível somente para sistemas operacionais Windows.</p>
<p>Use um assistente de solução de problemas on-line HP.</p>	<ul style="list-style-type: none"> • Solucione o seu problema de sem fio, tanto se a sua impressora nunca tiver sido conectada ou se ela tiver sido conectada e não estiver mais funcionando. • Solucione um problema de firewall ou antivírus, se você suspeitar de que isso está evitando que o seu computador se conecte à impressora.

 **NOTA:** O [HP Print and Scan Doctor](#) e os assistentes de solução de problemas online da HP podem não estar disponíveis em todos os idiomas.

- [Lista de verificação da conectividade sem fio](#)
- [O produto não imprime e o computador tem um firewall de terceiros instalado](#)
- [A conexão sem fio não funciona após mover o roteador sem fio ou o produto](#)
- [O produto sem fio perde comunicação quando conectado a uma VPN](#)
- [A rede não aparece na lista de redes sem fio](#)

Lista de verificação da conectividade sem fio

- O produto e o roteador sem fio estão ligados e têm energia. Verifique também se a funcionalidade sem fio do produto está ativada.
- O identificador de conjunto de serviço (SSID) está correto. Imprima uma página de configuração para determinar o SSID. Se não souber ao certo se o SSID está correto, realize a configuração sem fio novamente.
- Nas redes protegidas, verifique se as informações de segurança estão corretas. Se estiverem incorretas, realize a configuração sem fio novamente.
- Se a rede sem fio estiver funcionando corretamente, tente acessar outros computadores na rede sem fio. Se a rede tiver acesso à internet, tente conectar a internet através de outra conexão sem fio.
- O método de criptografia (AES ou TKIP) é o mesmo para o produto e para o ponto de acesso sem fio, como no caso do roteador sem fio (nas redes que usam a segurança WPA).
- O produto está dentro do intervalo da rede sem fio. Na maioria das redes, o produto deve estar a 30 m do ponto de acesso sem fio (roteador sem fio).
- Obstáculos não bloqueiam o sinal sem fio. Remova qualquer objeto de metal grande que esteja entre o ponto de acesso e o produto. Verifique se postes, paredes ou colunas de suporte que contêm metal ou concreto não estão separando o produto e o ponto de acesso sem fio.
- O produto está longe de dispositivos eletrônicos que poderiam interferir no sinal sem fio. Muitos dispositivos podem interferir no sinal sem fio, incluindo motores, telefones sem fio, câmeras de segurança, outras redes sem fio e alguns dispositivos Bluetooth.
- O driver da impressora está instalado no computador.
- Você selecionou a porta de impressora correta.
- O computador e o produto se conectam à mesma rede sem fio.

O produto não imprime e o computador tem um firewall de terceiros instalado

1. Atualize o firewall com a atualização mais recente disponível do fabricante.
2. Se os programas solicitarem acesso ao firewall ao instalar o produto ou tentar imprimir, verifique se você permitiu a execução dos programas.
3. Desative temporariamente o firewall e, em seguida, instale o produto sem fio no computador. Ative o firewall ao concluir a instalação sem fio.

A conexão sem fio não funciona após mover o roteador sem fio ou o produto

Verifique se o roteador ou produto se conecta à mesma rede sem fio a que o computador está conectado.

1. Abra o painel de controle (deslize para baixo a guia do painel de controle na parte superior de qualquer tela ou toque na faixa na parte superior da tela inicial).
2. No painel de controle, toque em  (Configuração).
3. Toque em [Relatórios](#) e depois em [Página de configuração de rede](#) para imprimir o relatório.
4. Compare o Identificador do conjunto de serviço (SSID) no relatório de configuração com o SSID na configuração da impressora de seu computador.
5. Se os SSIDs não forem os mesmos, os dispositivos não estão conectados à mesma rede. Reconfigure a configuração sem fio para o produto.

O produto sem fio perde comunicação quando conectado a uma VPN

- Normalmente, não é possível conectar-se a uma VPN e à outras redes ao mesmo tempo.

A rede não aparece na lista de redes sem fio

- Verifique se o roteador sem fio está ligado e tem energia.
- A rede pode estar oculta. No entanto, você ainda pode se conectar a uma rede oculta.

Problemas de hardware do produto (Windows)

Problema	Solução
Um driver de impressora do produto não é visível na pasta Impressora .	<ul style="list-style-type: none">• Reinstale o software do dispositivo. NOTA: Feche todos os aplicativos que estiverem em execução. Para fechar um aplicativo que tenha um ícone na bandeja do sistema, clique com o botão direito no ícone e selecione Fechar ou Desativar.• Tente conectar o cabo USB a uma porta USB diferente no computador.
Uma mensagem de erro foi exibida durante a instalação do software.	<ul style="list-style-type: none">• Reinstale o software do dispositivo. NOTA: Feche todos os aplicativos que estiverem em execução. Para fechar um aplicativo que tenha um ícone na barra de tarefas, clique com o botão direito no ícone e selecione Fechar ou Desativar.• Verifique a quantidade de espaço livre na unidade em que você está instalando o software do produto. Se necessário, libere o máximo de espaço possível e reinstale o software do produto.• Se necessário, execute o Desfragmentador de discos e reinstale o software do produto.
O produto está no modo Pronto, mas não imprime.	<ul style="list-style-type: none">• Imprima uma página de configuração usando o painel de controle e verifique se o produto está funcionando.• Verifique se todos os cabos estão conectados corretamente e dentro das especificações. Isso inclui os cabos USB e de alimentação. Tente usar cabos novos.• Verifique se o endereço de IP na página de configuração corresponde ao endereço de IP da porta do software. Siga um destes procedimentos:<ul style="list-style-type: none">— Windows XP, Windows Server 2003, Windows Server 2008 e Windows Vista, instalados sem usar o instalador completo (como o Assistente de adicionar impressora do Windows):<ol style="list-style-type: none">1. Clique em Iniciar.2. Clique em Configurações.3. Clique em Impressoras e Faxes (utilizando a visualização padrão do menu Iniciar) ou clique em Impressoras (utilizando a visualização clássica do menu Iniciar).4. Clique com o botão direito do mouse no ícone do produto e selecione Propriedades.5. Selecione a guia Portas e clique em Configurar porta.6. Verifique o endereço de IP e clique em OK ou Cancelar.7. Se os endereços IP não forem os mesmos, exclua o driver e reinstale-o utilizando o endereço IP correto.— Windows 7, instalado sem usar o instalador completo (como o Assistente de adicionar impressora do Windows):<ol style="list-style-type: none">1. Clique em Iniciar.2. clique em Dispositivos e Impressoras.3. Clique com o botão direito do mouse no ícone do driver e, em seguida, selecione Propriedades da impressora.

Problema	Solução
	<ol style="list-style-type: none"> 4. Selecione a guia Portas e clique em Configurar porta. 5. Verifique o endereço de IP e clique em OK ou Cancelar. 6. Se os endereços IP não forem os mesmos, exclua o driver e reinstale-o utilizando o endereço IP correto. <p>— Windows XP, Windows Server 2003, Windows Server 2008, Windows Vista e Windows 7, instalado usando o instalador completo:</p> <ol style="list-style-type: none"> 1. Clique em Iniciar. 2. Clique em Todos os Programas. 3. Clique em HP. 4. Clique no seu produto. 5. Clique em Atualizar endereço IP para abrir um utilitário que informe o endereço IP (“anterior”) conhecido do produto e permita alterar o endereço IP, se necessário. <p>NOTA:</p> <ul style="list-style-type: none"> • É possível ainda atualizar o endereço IP na guia Ferramentas no HP Printer Assistant. • Para obter melhores resultados com o Windows 8 ou posterior, use o HP Printer Assistant para atualizar o endereço IP.

Problemas de hardware do produto (OS X)

O driver da impressora não aparece na lista Impressão e digitalização

1. Verifique se o arquivo .GZ do produto está na seguinte pasta do disco rígido: `Library/Printers/PPDs/Contents/Resources`. Se necessário, reinstale o software.
2. Se o arquivo .GZ estiver na pasta, o arquivo PPD talvez esteja corrompido. Exclua o arquivo PPD e reinstale o software.

O nome do produto não aparece na lista de produtos em Impressão e digitalização

1. Verifique se os cabos estão corretamente conectados e se o produto está ligado.
2. Imprima uma página de configuração para verificar o nome do produto. Verifique se o nome na página de configuração corresponde ao nome do produto na lista Impressão e digitalização.
3. Substitua o cabo USB ou Ethernet por um cabo de alta qualidade.

O driver da impressora não configura automaticamente o produto selecionado na lista Impressão e digitalização

1. Verifique se os cabos estão corretamente conectados e se o produto está ligado.
2. Verifique se o arquivo .GZ do produto está na seguinte pasta do disco rígido: `Library/Printers/PPDs/Contents/Resources`. Se necessário, reinstale o software.
3. Se o arquivo .GZ estiver na pasta, o arquivo PPD talvez esteja corrompido. Exclua o arquivo e reinstale o software.
4. Substitua o cabo USB ou Ethernet por um cabo de alta qualidade.

Um trabalho de impressão não foi enviado ao produto que você queria

1. Abra a fila de impressão e reinicie o trabalho de impressão.
2. Outro produto com o mesmo nome ou com um nome semelhante pode ter recebido seu trabalho de impressão. Imprima uma página de configuração para verificar o nome do produto. Verifique se o nome na página de configuração corresponde ao nome do produto na lista Impressoras e scanners.

Quando conectado através de um cabo USB, o produto não aparece na lista Impressão e digitalização depois que o driver é selecionado.

Solução de problemas de software

- ▲ Verifique se o sistema operacional do seu Mac é o OS X v10.10 ou posterior.

Solução de problemas de hardware

1. Verifique se o produto está ligado.
2. Verifique se o cabo USB está conectado corretamente.
3. Verifique se você está usando o cabo USB de alta velocidade apropriado.
4. Verifique se não há muitos dispositivos USB consumindo energia da corrente. Desconecte todos os dispositivos da corrente e conecte o cabo diretamente à porta USB do computador.
5. Verifique se há mais de dois hubs USB sem alimentação elétrica conectados em série na corrente. Desconecte todos os dispositivos da corrente e conecte o cabo diretamente à porta USB do computador.

Você está usando um driver de impressora genérico ao usar a conexão USB

Se você conectou o cabo USB antes de instalar o software, você pode estar usando um driver de impressora genérico e não o driver do produto.

1. Exclua o driver de impressora genérico.
2. Reinstale o software do CD do produto. Não conecte o cabo USB até que o programa de instalação do software lhe solicite a fazê-lo.
3. Se várias impressoras estiverem instaladas, verifique se você selecionou a impressora correta no menu pop-up **Formatar para** na caixa de diálogo **Imprimir**.

10 Serviço e suporte

- [Suporte ao cliente](#)
- [Declaração de garantia limitada HP](#)

Suporte ao cliente

Se precisar de ajuda para resolver um problema, entre em contato com o administrador da impressora ou o suporte técnico.

Declaração de garantia limitada HP

PRODUTO HP	DURAÇÃO DA GARANTIA LIMITADA
Impressora	90 dias

Esta Garantia Limitada HP aplica-se apenas aos produtos com a marca HP vendidos ou financiados a) pela HP Inc., suas subsidiárias, afiliadas, seus revendedores autorizados, distribuidores autorizados ou distribuidores do país; b) com esta Garantia Limitada HP.

A HP garante a você, o consumidor final, que o hardware e os acessórios HP não apresentarão defeitos de material e de fabricação após a data da compra, dentro do prazo especificado acima. Caso a HP seja notificada de quaisquer defeitos no período de garantia, a HP responsabiliza-se por reparar ou substituir, de acordo com sua própria opção, os produtos comprovadamente avariados. Os produtos para substituição podem ser novos ou com desempenho equivalente aos novos.

A HP garante que o software HP não falhará ao executar as instruções de programação após a data da compra, pelo período especificado acima, devido a defeitos de materiais e fabricação, quando instalado e utilizado de forma correta. Se a HP receber notificação de tais defeitos durante o período da garantia, ela substituirá o software que não executa suas instruções de programação devido a tais defeitos.

A HP não garante que a operação dos produtos HP será ininterrupta ou sem erros. Se a HP não puder consertar ou substituir, em um período razoável, qualquer produto conforme a condição especificada na garantia, o cliente terá direito ao reembolso do preço de compra assim que o produto for devolvido.

Os produtos da HP podem conter peças recondicionadas, cujo desempenho é equivalente ao de peças novas, ou que tenham sido usadas incidentalmente.

A garantia não cobre defeitos resultantes de (a) manutenção ou calibragem impróprias ou inadequadas, (b) software, interfaces, peças ou materiais que não sejam fornecidos pela HP, (c) modificação não autorizada ou má utilização, (d) operação fora das especificações ambientais publicadas para o produto ou (e) manutenção ou preparação inadequadas do local de instalação.

A garantia limitada da HP será anulada no caso de a impressora ser conectada a um aparato ou sistema, após a compra, que modifique a funcionalidade da impressora, como um sistema de tinta contínua.

NA EXTENSÃO DO PERMITIDO PELAS LEIS LOCAIS, AS GARANTIAS ACIMA SÃO EXCLUSIVAS, E NENHUMA OUTRA GARANTIA, ESCRITA OU ORAL, ESTÁ EXPRESSA OU IMPLÍCITA. A HP ISENTA-SE ESPECIFICAMENTE DE QUALQUER GARANTIA OU CONDIÇÃO DE COMERCIALIZAÇÃO, QUALIDADE SATISFATÓRIA E ADEQUAÇÃO PARA FINS PESSOAIS QUE ESTEJAM IMPLÍCITAS. Determinados países/regiões, estados ou províncias não permitem limitações na

duração da garantia implícita e as limitações ou exclusões acima podem não se aplicar ao usuário. Esta garantia concede ao usuário direitos legais específicos, e ele poderá estar sujeito a outros direitos que variam de país/região para país/região, estado para estado ou província para província.

A garantia limitada da HP é válida em todos os países/regiões ou locais nos quais a HP ofereça suporte para este produto e nos quais ele tenha sido comercializado. O nível do serviço de garantia que você recebe pode variar de acordo com padrões locais. A HP não alterará a forma, a adequação ou a função do produto para torná-lo operacional em um país/região para o qual nunca se tenha pretendido que ele funcione por motivos legais ou regulamentares.

DE ACORDO COM OS LIMITES PERMITIDOS PELA LEGISLAÇÃO LOCAL, AS SOLUÇÕES FORNECIDAS NESTA DECLARAÇÃO DE GARANTIA SÃO SOLUÇÕES EXCLUSIVAS E ÚNICAS DO CLIENTE. EXCETO CONFORME ACIMA ESPECIFICADO, EM HIPÓTESE ALGUMA A HP OU SEUS FORNECEDORES SERÃO RESPONSÁVEIS PELA PERDA DE DADOS OU POR DANOS DIRETOS, ESPECIAIS, INCIDENTAIS, CONSEQUENTES (INCLUSIVE POR PERDA DE LUCROS OU DADOS) NEM POR QUAISQUER OUTROS DANOS, QUER SEJAM BASEADOS EM CONTRATO, OBRIGAÇÕES EXTRA CONTRATUAIS OU EM QUALQUER OUTRO ASPECTO. Determinados países/regiões, estados ou províncias não permitem a exclusão ou limitação de danos incidentais ou consequenciais e, em função disso, as limitações ou exclusões acima podem não se aplicar a você.

OS TERMOS DE GARANTIA CONTIDOS NESTA DECLARAÇÃO, EXCETO NA EXTENSÃO MÁXIMA PERMITIDA PELA LEGISLAÇÃO, NÃO EXLUEM, RESTRINGEM NEM MODIFICAM OS DIREITOS LEGAIS OBRIGATÓRIOS APLICÁVEIS À VENDA DESTE PRODUTO A VOCÊ. OS TERMOS DA GARANTIA COMPLEMENTAM OS DIREITOS LEGAIS OBRIGATÓRIOS.

Reino Unido, Irlanda e Malta

The HP Limited Warranty is a commercial guarantee voluntarily provided by HP. The name and address of the HP entity responsible for the performance of the HP Limited Warranty in your country/region is as follows:

UK: HP Inc UK Limited, Cain Road, Amen Corner, Bracknell, Berkshire, RG12 1HN

Ireland: Hewlett-Packard Ireland Limited, Liffey Park Technology Campus, Barnhall Road, Leixlip, Co.Kildare

Malta: Hewlett-Packard Europe B.V., Amsterdam, Meyrin Branch, Route du Nant-d'Avril 150, 1217 Meyrin, Switzerland

United Kingdom: The HP Limited Warranty benefits apply in addition to any legal rights to a guarantee from seller of nonconformity of goods with the contract of sale. These rights expire six years from delivery of goods for products purchased in England or Wales and five years from delivery of goods for products purchased in Scotland. However various factors may impact your eligibility to receive these rights. For further information, please consult the following link: Consumer Legal Guarantee (www.hp.com/go/eu-legal) or you may visit the European Consumer Centers website (http://ec.europa.eu/consumers/solving_consumer_disputes/non-judicial_redress/ecc-net/index_en.htm). Consumers have the right to choose whether to claim service under the HP Limited Warranty or against the seller under the legal guarantee.

Ireland: The HP Limited Warranty benefits apply in addition to any statutory rights from seller in relation to nonconformity of goods with the contract of sale. However various factors may impact your eligibility to receive these rights. Consumer statutory rights are not limited or affected in any manner by HP Care Pack. For further information, please consult the following link: Consumer Legal Guarantee (www.hp.com/go/eu-legal) or you may visit the European Consumer Centers website (http://ec.europa.eu/consumers/solving_consumer_disputes/non-judicial_redress/ecc-net/index_en.htm). Consumers have the right to choose whether to claim service under the HP Limited Warranty or against the seller under the legal guarantee.

Malta: The HP Limited Warranty benefits apply in addition to any legal rights to a two-year guarantee from seller of nonconformity of goods with the contract of sale; however various factors may impact your eligibility to receive these rights. Consumer statutory rights are not limited or affected in any manner by the HP Limited Warranty. For further information, please consult the following link: Consumer Legal Guarantee (www.hp.com/go/eu-legal) or you may visit the European Consumer Centers website (http://ec.europa.eu/consumers/solving_consumer_disputes/non-judicial_redress/ecc-net/index_en.htm). Consumers have the right to choose whether to claim service under the HP Limited Warranty or against the seller under two-year legal guarantee.

Áustria, Bélgica, Alemanha e Luxemburgo

Die beschränkte HP Herstellergarantie ist eine von HP auf freiwilliger Basis angebotene kommerzielle Garantie. Der Name und die Adresse der HP Gesellschaft, die in Ihrem Land für die Gewährung der beschränkten HP Herstellergarantie verantwortlich ist, sind wie folgt:

Deutschland: HP Deutschland GmbH, Schickardstr. 32, D-71034 Böblingen

Österreich: HP Austria GmbH., Technologiestrasse 5, A-1120 Wien

Luxemburg: Hewlett-Packard Luxembourg S.C.A., 75, Parc d'Activités Capellen, Rue Pafebruc, L-8308 Capellen

Belgien: HP Belgium BVBA, Hermeslaan 1A, B-1831 Diegem

Die Rechte aus der beschränkten HP Herstellergarantie gelten zusätzlich zu den gesetzlichen Ansprüchen wegen Sachmängeln auf eine zweijährige Gewährleistung ab dem Lieferdatum. Ob Sie Anspruch auf diese Rechte haben, hängt von zahlreichen Faktoren ab. Die Rechte des Kunden sind in keiner Weise durch die beschränkte HP Herstellergarantie eingeschränkt bzw. betroffen. Weitere Hinweise finden Sie auf der folgenden Website: Gewährleistungsansprüche für Verbraucher (www.hp.com/go/eu-legal) oder Sie können

die Website des Europäischen Verbraucherzentrums (http://ec.europa.eu/consumers/solving_consumer_disputes/non-judicial_redress/ecc-net/index_en.htm) besuchen. Verbraucher haben das Recht zu wählen, ob sie eine Leistung von HP gemäß der beschränkten HP Herstellergarantie in Anspruch nehmen oder ob sie sich gemäß der gesetzlichen zweijährigen Haftung für Sachmängel (Gewährleistung) sich an den jeweiligen Verkäufer wenden.

Bélgica, França e Luxemburgo

La garantie limitée HP est une garantie commerciale fournie volontairement par HP. Voici les coordonnées de l'entité HP responsable de l'exécution de la garantie limitée HP dans votre pays:

France: HP France SAS, société par actions simplifiée identifiée sous le numéro 448 694 133 RCS Evry, 1 Avenue du Canada, 91947, Les Ulis

G.D. Luxembourg: Hewlett-Packard Luxembourg S.C.A., 75, Parc d'Activités Capellen, Rue Pafebruc, L-8308 Capellen

Belgique: HP Belgium BVBA, Hermeslaan 1A, B-1831 Diegem

France: Les avantages de la garantie limitée HP s'appliquent en complément des droits dont vous disposez au titre des garanties légales applicables dont le bénéfice est soumis à des conditions spécifiques. Vos droits en tant que consommateur au titre de la garantie légale de conformité mentionnée aux articles L. 211-4 à L. 211-13 du Code de la Consommation et de celle relatives aux défauts de la chose vendue, dans les conditions prévues aux articles 1641 à 1648 et 2232 du Code de Commerce ne sont en aucune façon limités ou affectés par la garantie limitée HP. Pour de plus amples informations, veuillez consulter le lien suivant : Garanties légales accordées au consommateur (www.hp.com/go/eu-legal). Vous pouvez également consulter le site Web des Centres européens des consommateurs (http://ec.europa.eu/consumers/solving_consumer_disputes/non-judicial_redress/ecc-net/index_en.htm). Les consommateurs ont le droit de choisir d'exercer leurs droits au titre de la garantie limitée HP, ou auprès du vendeur au titre des garanties légales applicables mentionnées ci-dessus.

POUR RAPPEL:

Garantie Légale de Conformité:

« Le vendeur est tenu de livrer un bien conforme au contrat et répond des défauts de conformité existant lors de la délivrance.

Il répond également des défauts de conformité résultant de l'emballage, des instructions de montage ou de l'installation lorsque celle-ci a été mise à sa charge par le contrat ou a été réalisée sous sa responsabilité ».

Article L211-5 du Code de la Consommation:

« Pour être conforme au contrat, le bien doit:

1° Etre propre à l'usage habituellement attendu d'un bien semblable et, le cas échéant:

- correspondre à la description donnée par le vendeur et posséder les qualités que celui-ci a présentées à l'acheteur sous forme d'échantillon ou de modèle;

- présenter les qualités qu'un acheteur peut légitimement attendre eu égard aux déclarations publiques faites par le vendeur, par le producteur ou par son représentant, notamment dans la publicité ou l'étiquetage;

2° Ou présenter les caractéristiques définies d'un commun accord par les parties ou être propre à tout usage spécial recherché par l'acheteur, porté à la connaissance du vendeur et que ce dernier a accepté ».

Article L211-12 du Code de la Consommation:

« L'action résultant du défaut de conformité se prescrit par deux ans à compter de la délivrance du bien ».

Garantie des vices cachés

Article 1641 du Code Civil : « *Le vendeur est tenu de la garantie à raison des défauts cachés de la chose vendue qui la rendent impropre à l'usage auquel on la destine, ou qui diminuent tellement cet usage que l'acheteur ne l'aurait pas acquise, ou n'en aurait donné qu'un moindre prix, s'il les avait connus.* »

Article 1648 alinéa 1 du Code Civil:

« *L'action résultant des vices rédhibitoires doit être intentée par l'acquéreur dans un délai de deux ans à compter de la découverte du vice.* »

G.D. Luxembourg et Belgique: Les avantages de la garantie limitée HP s'appliquent en complément des droits dont vous disposez au titre de la garantie de non-conformité des biens avec le contrat de vente. Cependant, de nombreux facteurs peuvent avoir un impact sur le bénéfice de ces droits. Vos droits en tant que consommateur au titre de ces garanties ne sont en aucune façon limités ou affectés par la garantie limitée HP. Pour de plus amples informations, veuillez consulter le lien suivant : Garanties légales accordées au consommateur (www.hp.com/go/eu-legal) ou vous pouvez également consulter le site Web des Centres européens des consommateurs (http://ec.europa.eu/consumers/solving_consumer_disputes/non-judicial_redress/ecc-net/index_en.htm). Les consommateurs ont le droit de choisir de réclamer un service sous la garantie limitée HP ou auprès du vendeur au cours d'une garantie légale de deux ans.

Itália

La Garanzia limitata HP è una garanzia commerciale fornita volontariamente da HP. Di seguito sono indicati nome e indirizzo della società HP responsabile della fornitura dei servizi coperti dalla Garanzia limitata HP nel vostro Paese:

Italia: HP Italy S.r.l., Via G. Di Vittorio 9, 20063 Cernusco S/Naviglio

I vantaggi della Garanzia limitata HP vengono concessi ai consumatori in aggiunta ai diritti derivanti dalla garanzia di due anni fornita dal venditore in caso di non conformità dei beni rispetto al contratto di vendita. Tuttavia, diversi fattori possono avere un impatto sulla possibilità di beneficiare di tali diritti. I diritti spettanti ai consumatori in forza della garanzia legale non sono in alcun modo limitati, né modificati dalla Garanzia limitata HP. Per ulteriori informazioni, si prega di consultare il seguente link: Garanzia legale per i clienti (www.hp.com/go/eu-legal), oppure visitare il sito Web dei Centri europei per i consumatori (http://ec.europa.eu/consumers/solving_consumer_disputes/non-judicial_redress/ecc-net/index_en.htm). I consumatori hanno il diritto di scegliere se richiedere un servizio usufruendo della Garanzia limitata HP oppure rivolgendosi al venditore per far valere la garanzia legale di due anni.

Espanha

Su Garantía limitada de HP es una garantía comercial voluntariamente proporcionada por HP. El nombre y dirección de las entidades HP que proporcionan la Garantía limitada de HP (garantía comercial adicional del fabricante) en su país es:

España: Hewlett-Packard Española S.L. Calle Vicente Aleixandre, 1 Parque Empresarial Madrid - Las Rozas, E-28232 Madrid

Los beneficios de la Garantía limitada de HP son adicionales a la garantía legal de 2 años a la que los consumidores tienen derecho a recibir del vendedor en virtud del contrato de compraventa; sin embargo, varios factores pueden afectar su derecho a recibir los beneficios bajo dicha garantía legal. A este respecto, la Garantía limitada de HP no limita o afecta en modo alguno los derechos legales del consumidor (www.hp.com/go/eu-legal). Para más información, consulte el siguiente enlace: Garantía legal del consumidor o puede visitar el sitio web de los Centros europeos de los consumidores (http://ec.europa.eu/consumers/solving_consumer_disputes/non-judicial_redress/ecc-net/index_en.htm). Los clientes tienen derecho a elegir si reclaman un servicio acogiéndose a la Garantía limitada de HP o al vendedor de conformidad con la garantía legal de dos años.

Dinamarca

Den begrænsede HP-garanti er en garanti, der ydes frivilligt af HP. Navn og adresse på det HP-selskab, der er ansvarligt for HP's begrænsede garanti i dit land, er som følger:

Danmark: HP Inc Danmark ApS, Engholm Parkvej 8, 3450, Allerød

Den begrænsede HP-garanti gælder i tillæg til eventuelle juridiske rettigheder, for en toårig garanti fra sælgeren af varer, der ikke er i overensstemmelse med salgsaftalen, men forskellige faktorer kan dog påvirke din ret til at opnå disse rettigheder. Forbrugerens lovbestemte rettigheder begrænses eller påvirkes ikke på nogen måde af den begrænsede HP-garanti. Se nedenstående link for at få yderligere oplysninger: Forbrugerens juridiske garanti (www.hp.com/go/eu-legal) eller du kan besøge De Europæiske Forbrugercentres websted (http://ec.europa.eu/consumers/solving_consumer_disputes/non-judicial_redress/ecc-net/index_en.htm). Forbrugere har ret til at vælge, om de vil gøre krav på service i henhold til HP's begrænsede garanti eller hos sælger i henhold til en toårig juridisk garanti.

Noruega

HPs garanti er en begrenset og kommersiell garanti som HP selv har valgt å tilby. Følgende lokale selskap innestår for garantien:

Norge: HP Norge AS, Rolfbuktveien 4b, 1364 Fornebu

HPs garanti kommer i tillegg til det mangelsansvar HP har i henhold til norsk forbrukerkjøpslovgivning, hvor reklamasjonsperioden kan være to eller fem år, avhengig av hvor lenge salgsgjenstanden var ment å vare. Ulike faktorer kan imidlertid ha betydning for om du kvalifiserer til å kreve avhjelp iht slikt mangelsansvar. Forbrukerens lovmessige rettigheter begrenses ikke av HPs garanti. Hvis du vil ha mer informasjon, kan du klikke på følgende kobling: Juridisk garanti for forbruker (www.hp.com/go/eu-legal) eller du kan besøke nettstedet til de europeiske forbrukersentrene (http://ec.europa.eu/consumers/solving_consumer_disputes/non-judicial_redress/ecc-net/index_en.htm). Forbrukere har retten til å velge å kreve service under HPs garanti eller iht selgerens lovpålagte mangelsansvar.

Suécia

HP:s begränsade garanti är en kommersiell garanti som tillhandahålls frivilligt av HP. Namn och adress till det HP-företag som ansvarar för HP:s begränsade garanti i ditt land är som följer:

Sverige: HP PPS Sverige AB, SE-169 73 Stockholm

Fördelarna som ingår i HP:s begränsade garanti gäller utöver de lagstadgade rättigheterna till tre års garanti från säljaren angående varans bristande överensstämmelse gentemot köpeavtalet, men olika faktorer kan påverka din rätt att utnyttja dessa rättigheter. Konsumentens lagstadgade rättigheter varken begränsas eller påverkas på något sätt av HP:s begränsade garanti. Mer information får du om du följer denna länk: Lagstadgad garanti för konsumenter (www.hp.com/go/eu-legal) eller så kan du gå till European Consumer Centers webbplats (http://ec.europa.eu/consumers/solving_consumer_disputes/non-judicial_redress/ecc-net/index_en.htm). Konsumenter har rätt att välja om de vill ställa krav enligt HP:s begränsade garanti eller på säljaren enligt den lagstadgade treåriga garantin.

Portugal

A Garantia Limitada HP é uma garantia comercial fornecida voluntariamente pela HP. O nome e a morada da entidade HP responsável pela prestação da Garantia Limitada HP no seu país são os seguintes:

Portugal: HPCP – Computing and Printing Portugal, Unipessoal, Lda., Edifício D. Sancho I, Quinta da Fonte, Porto Salvo, Lisboa, Oeiras, 2740 244

As vantagens da Garantia Limitada HP aplicam-se cumulativamente com quaisquer direitos decorrentes da legislação aplicável à garantia de dois anos do vendedor, relativa a defeitos do produto e constante do

contrato de venda. Existem, contudo, vários fatores que poderão afetar a sua elegibilidade para beneficiar de tais direitos. Os direitos legalmente atribuídos aos consumidores não são limitados ou afetados de forma alguma pela Garantia Limitada HP. Para mais informações, consulte a ligação seguinte: Garantia legal do consumidor (www.hp.com/go/eu-legal) ou visite o Web site da Rede dos Centros Europeus do Consumidor (http://ec.europa.eu/consumers/solving_consumer_disputes/non-judicial_redress/ecc-net/index_en.htm). Os consumidores têm o direito de escolher se pretendem reclamar assistência ao abrigo da Garantia Limitada HP ou contra o vendedor ao abrigo de uma garantia jurídica de dois anos.

Grécia e Chipre

Η Περιορισμένη εγγύηση HP είναι μια εμπορική εγγύηση η οποία παρέχεται εθελοντικά από την HP. Η επωνυμία και η διεύθυνση του νομικού προσώπου HP που παρέχει την Περιορισμένη εγγύηση HP στη χώρα σας είναι η εξής:

Ελλάδα /Κύπρος: HP Printing and Personal Systems Hellas EPE, Tzavella 1-3, 15232 Chalandri, Attiki

Ελλάδα /Κύπρος: HP Συστήματα Εκτύπωσης και Προσωπικών Υπολογιστών Ελλάς Εταιρεία Περιορισμένης Ευθύνης, Tzavella 1-3, 15232 Chalandri, Attiki

Τα προνόμια της Περιορισμένης εγγύησης HP ισχύουν επιπλέον των νόμιμων δικαιωμάτων για διετή εγγύηση έναντι του Πωλητή για τη μη συμμόρφωση των προϊόντων με τις συνομολογημένες συμβατικά ιδιότητες, ωστόσο η άσκηση των δικαιωμάτων σας αυτών μπορεί να εξαρτάται από διάφορους παράγοντες. Τα νόμιμα δικαιώματα των καταναλωτών δεν περιορίζονται ούτε επηρεάζονται καθ' οιονδήποτε τρόπο από την Περιορισμένη εγγύηση HP. Για περισσότερες πληροφορίες, συμβουλευτείτε την ακόλουθη τοποθεσία web: Νόμιμη εγγύηση καταναλωτή (www.hp.com/go/eu-legal) ή μπορείτε να επισκεφτείτε την τοποθεσία web των Ευρωπαϊκών Κέντρων Καταναλωτή (http://ec.europa.eu/consumers/solving_consumer_disputes/non-judicial_redress/ecc-net/index_en.htm). Οι καταναλωτές έχουν το δικαίωμα να επιλέξουν αν θα αξιώσουν την υπηρεσία στα πλαίσια της Περιορισμένης εγγύησης HP ή από τον πωλητή στα πλαίσια της νόμιμης εγγύησης δύο ετών.

Hungria

A HP korlátozott jótállás egy olyan kereskedelmi jótállás, amelyet a HP a saját elhatározásából biztosít. Az egyes országokban a HP mint gyártó által vállalt korlátozott jótállást biztosító HP vállalatok neve és címe:

Magyarország: HP Inc Magyarország Kft., H-1117 Budapest, Alíz utca 1.

A HP korlátozott jótállásban biztosított jogok azokon a jogokon felül illetik meg Önt, amelyek a termékeknek az adásvételi szerződés szerinti minőségére vonatkozó kétéves, jogszabályban foglalt eladói szavatosságból, továbbá ha az Ön által vásárolt termékre alkalmazandó, a jogszabályban foglalt kötelező eladói jótállásból erednek, azonban számos körülmény hatással lehet arra, hogy ezek a jogok Önt megilletik-e. További információért kérjük, keresse fel a következő webhelyet: Jogi Tájékoztató Fogyasztóknak (www.hp.com/go/eu-legal) vagy látogassa meg az Európai Fogyasztói Központok webhelyét (http://ec.europa.eu/consumers/solving_consumer_disputes/non-judicial_redress/ecc-net/index_en.htm). A fogyasztóknak jogában áll, hogy megválasszák, hogy a jótállással kapcsolatos igényüket a HP korlátozott jótállás alapján vagy a kétéves, jogszabályban foglalt eladói szavatosság, illetve, ha alkalmazandó, a jogszabályban foglalt kötelező eladói jótállás alapján érvényesítik.

República Tcheca

Omezená záruka HP je obchodní zárukou dobrovolně poskytovanou společností HP. Názvy a adresy společností skupiny HP, které odpovídají za plnění omezené záruky HP ve vaší zemi, jsou následující:

Česká republika: HP Inc Czech Republic s. r. o., Za Brumlovkou 5/1559, 140 00 Praha 4

Výhody, poskytované omezenou zárukou HP, se uplatňují jako doplněk k jakýmkoli právním nárokům na dvouletou záruku poskytnutou prodejcem v případě nesouladu zboží s kupní smlouvou. Váš nárok na uznání těchto práv však může záviset na mnohých faktorech. Omezená záruka HP žádným způsobem neomezuje ani

neovlivňuje zákonná práva zákazníka. Další informace získáte kliknutím na následující odkaz: Zákonná záruka spotřebitele (www.hp.com/go/eu-legal) případně můžete navštívit webové stránky Evropského spotřebitelského centra (http://ec.europa.eu/consumers/solving_consumer_disputes/non-judicial_redress/ecc-net/index_en.htm). Spotřebitelé mají právo se rozhodnout, zda chtějí službu reklamovat v rámci omezené záruky HP nebo v rámci zákonem stanovené dvouleté záruky u prodejce.

Eslováquia

Obmedzená záruka HP je obchodná záruka, ktorú spoločnosť HP poskytuje dobrovoľne. Meno a adresa subjektu HP, ktorý zabezpečuje plnenie vyplývajúce z Obmedzenej záruky HP vo vašej krajine:

Slovenská republika: HP Inc Slovakia, s.r.o., Galvaniho 7, 821 04 Bratislava

Výhody Obmedzenej záruky HP sa uplatnia vedľa prípadných zákazníkových zákonných nárokov voči predávajúcemu z väd, ktoré spočívajú v nesúlade vlastností tovaru s jeho popisom podľa predmetnej zmluvy. Možnosť uplatnenia takých prípadných nárokov však môže závisieť od rôznych faktorov. Služby Obmedzenej záruky HP žiadnym spôsobom neobmedzujú ani neovplyvňujú zákonné práva zákazníka, ktorý je spotrebiteľom. Ďalšie informácie nájdete na nasledujúcom prepojení: Zákonná záruka spotrebiteľa (www.hp.com/go/eu-legal), prípadne môžete navštíviť webovú lokalitu európskych zákazníckych stredísk (http://ec.europa.eu/consumers/solving_consumer_disputes/non-judicial_redress/ecc-net/index_en.htm). Spotrebiteľia majú právo zvoliť si, či chcú uplatniť servis v rámci Obmedzenej záruky HP alebo počas zákonnej dvojročnej záručnej lehoty u predajcu.

Polônia

Ograniczona gwarancja HP to komercyjna gwarancja udzielona dobrowolnie przez HP. Nazwa i adres podmiotu HP odpowiedzialnego za realizację Ograniczonej gwarancji HP w Polsce:

Polska: HP Inc Polska sp. z o.o., Szturmowa 2a, 02-678 Warszawa, wpisana do rejestru przedsiębiorców prowadzonego przez Sąd Rejonowy dla m.st. Warszawy w Warszawie, XIII Wydział Gospodarczy Krajowego Rejestru Sądowego, pod numerem KRS 0000546115, NIP 5213690563, REGON 360916326, GIOŚ E0020757WZBW, kapitał zakładowy 480.000 PLN.

Świadczenia wynikające z Ograniczonej gwarancji HP stanowią dodatek do praw przysługujących nabywcy w związku z dwuletnią odpowiedzialnością sprzedawcy z tytułu niezgodności towaru z umową (rekojmia). Niemniej, na możliwość korzystania z tych praw mają wpływ różne czynniki. Ograniczona gwarancja HP w żaden sposób nie ogranicza praw konsumenta ani na nie nie wpływa. Więcej informacji można znaleźć pod następującym łączem: Gwarancja prawna konsumenta (www.hp.com/go/eu-legal), można także odwiedzić stronę internetową Europejskiego Centrum Konsumentckiego (http://ec.europa.eu/consumers/solving_consumer_disputes/non-judicial_redress/ecc-net/index_en.htm). Konsumentci mają prawo wyboru co do możliwości skorzystania albo z usług gwarancyjnych przysługujących w ramach Ograniczonej gwarancji HP albo z uprawnień wynikających z dwuletniej rekojmii w stosunku do sprzedawcy.

Bulgária

Ограничената гаранция на HP представлява търговска гаранция, доброволно предоставяна от HP. Името и адресът на дружеството на HP за вашата страна, отговорно за предоставянето на гаранционната поддръжка в рамките на Ограничената гаранция на HP, са както следва:

HP Inc Bulgaria EOOD (Ейч Пи Инк България EOOD), гр. София 1766, район р-н Младост, бул. Околовръстен Път No 258, Бизнес Център Камбаните

Предимствата на Ограничената гаранция на HP се прилагат в допълнение към всички законови права за двугодишна гаранция от продавача при несъответствие на стоката с договора за продажба. Въпреки това, различни фактори могат да окажат влияние върху условията за получаване на тези права. Законовите права на потребителите не са ограничени или засегнати по никакъв начин от Ограничената гаранция на HP. За допълнителна информация, моля вижте Правната гаранция на потребителя

(www.hp.com/go/eu-legal) или посетете уебсайта на Европейския потребителски център (http://ec.europa.eu/consumers/solving_consumer_disputes/non-judicial_redress/ecc-net/index_en.htm). Потребителите имат правото да избират дали да претендират за извършване на услуга в рамките на Ограничената гаранция на HP или да потърсят такава от търговеца в рамките на двугодишната правна гаранция.

România

Garanția limitată HP este o garanție comercială furnizată în mod voluntar de către HP. Numele și adresa entității HP răspunzătoare de punerea în aplicare a Garanției limitate HP în țara dumneavoastră sunt următoarele:

România: HP Inc Romania SRL, 5 Fabrica de Glucoza Str., Building F, Ground Floor & Floor 8, 2nd District, București

Beneficiile Garanției limitate HP se aplică suplimentar față de orice drepturi privind garanția de doi ani oferită de vânzător pentru neconformitatea bunurilor cu contractul de vânzare; cu toate acestea, diverși factori pot avea impact asupra eligibilității dvs. de a beneficia de aceste drepturi. Drepturile legale ale consumatorului nu sunt limitate sau afectate în vreun fel de Garanția limitată HP. Pentru informații suplimentare consultați următorul link: garanția acordată consumatorului prin lege (www.hp.com/go/eu-legal) sau puteți accesa site-ul Centrul European al Consumatorilor (http://ec.europa.eu/consumers/solving_consumer_disputes/non-judicial_redress/ecc-net/index_en.htm). Consumatorii au dreptul să aleagă dacă să pretindă despăgubiri în cadrul Garanției limitate HP sau de la vânzător, în cadrul garanției legale de doi ani.

Bélgica e Holanda

De Beperkte Garantie van HP is een commerciële garantie vrijwillig verstrekt door HP. De naam en het adres van de HP-entiteit die verantwoordelijk is voor het uitvoeren van de Beperkte Garantie van HP in uw land is als volgt:

Nederland: HP Nederland B.V., Startbaan 16, 1187 XR Amstelveen

België: HP Belgium BVBA, Hermeslaan 1A, B-1831 Diegem

De voordelen van de Beperkte Garantie van HP vormen een aanvulling op de wettelijke garantie voor consumenten gedurende twee jaren na de levering te verlenen door de verkoper bij een gebrek aan conformiteit van de goederen met de relevante verkoopovereenkomst. Niettemin kunnen diverse factoren een impact hebben op uw eventuele aanspraak op deze wettelijke rechten. De wettelijke rechten van de consument worden op geen enkele wijze beperkt of beïnvloed door de Beperkte Garantie van HP. Raadpleeg voor meer informatie de volgende webpagina: Wettelijke garantie van de consument (www.hp.com/go/eu-legal) of u kan de website van het Europees Consumenten Centrum bezoeken (http://ec.europa.eu/consumers/solving_consumer_disputes/non-judicial_redress/ecc-net/index_en.htm). Consumenten hebben het recht om te kiezen tussen enerzijds de Beperkte Garantie van HP of anderzijds het aanspreken van de verkoper in toepassing van de wettelijke garantie.

Finlândia

HP:n rajoitettu takuu on HP:n vapaaehtoisesti antama kaupallinen takuu. HP:n myöntämästä takuusta maassanne vastaavan HP:n edustajan yhteystiedot ovat:

Suomi: HP Finland Oy, Piispankalliontie, FIN - 02200 Espoo

HP:n takuun edut ovat voimassa mahdollisten kuluttajansuojalakiin perustuvien oikeuksien lisäksi sen varalta, että tuote ei vastaa myyntisopimusta. Saat lisätietoja seuraavasta linkistä: Kuluttajansuoja (www.hp.com/go/eu-legal) tai voit käydä Euroopan kuluttajakeskuksen sivustolla (http://ec.europa.eu/consumers/solving_consumer_disputes/non-judicial_redress/ecc-net/index_en.htm). Kuluttajilla on oikeus vaatia virheen korjausta HP:n takuun ja kuluttajansuojan perusteella HP:lta tai myyjältä.

Eslovēnia

Omejena garancija HP je prostovoljna trgovska garancija, ki jo zagotavlja podjetje HP. Ime in naslov poslovne enote HP, ki je odgovorna za omejeno garancijo HP v vaši državi, sta naslednja:

Slovenija: Hewlett-Packard Europe B.V., Amsterdam, Meyrin Branch, Route du Nant-d'Avril 150, 1217 Meyrin, Switzerland

Ugodnosti omejene garancije HP veljajo poleg zakonskih pravic, ki ob sklenitvi kupoprodajne pogodbe izhajajo iz dveletne garancije prodajalca v primeru neskladnosti blaga, vendar lahko na izpolnjevanje pogojev za uveljavitev pravic vplivajo različni dejavniki. Omejena garancija HP nikakor ne omejuje strankinih z zakonom predpisanih pravic in ne vpliva nanje. Za dodatne informacije glejte naslednjo povezavo: Strankino pravno jamstvo (www.hp.com/go/eu-legal); ali pa obiščite spletno mesto evropskih središč za potrošnike (http://ec.europa.eu/consumers/solving_consumer_disputes/non-judicial_redress/ecc-net/index_en.htm). Potrošniki imajo pravico izbrati, ali bodo uveljavljali pravice do storitev v skladu z omejeno garancijo HP ali proti prodajalcu v skladu z dvoletno zakonsko garancijo.

Croácia

HP ograničeno jamstvo komercialno je dobrovoljno jamstvo koje pruža HP. Ime i adresa HP subjekta odgovornog za HP ograničeno jamstvo u vašoj državi:

Hrvatska: HP Computing and Printing d.o.o. za računalne i srodne aktivnosti, Radnička cesta 41, 10000 Zagreb

Pogodnosti HP ograničenog jamstva vrijede zajedno uz sva zakonska prava na dvogodišnje jamstvo kod bilo kojeg prodavača s obzirom na nepodudaranje robe s ugovorom o kupnji. Međutim, razni faktori mogu utjecati na vašu mogućnost ostvarivanja tih prava. HP ograničeno jamstvo ni na koji način ne utječe niti ne ograničava zakonska prava potrošača. Dodatne informacije potražite na ovoj adresi: Zakonsko jamstvo za potrošače (www.hp.com/go/eu-legal) ili možete posjetiti web-mjesto Europskih potrošačkih centara (http://ec.europa.eu/consumers/solving_consumer_disputes/non-judicial_redress/ecc-net/index_en.htm). Potrošači imaju pravo odabrati žele li ostvariti svoja potraživanja u sklopu HP ograničenog jamstva ili pravnog jamstva prodavača u trajanju ispod dvije godine.

Letônia

HP ierobežotā garantija ir komercgarantija, kuru brīvprātīgi nodrošina HP. HP uzņēmums, kas sniedz HP ierobežotās garantijas servisa nodrošinājumu jūsu valstī:

Latvija: HP Finland Oy, PO Box 515, 02201 Espoo, Finland

HP ierobežotās garantijas priekšrocības tiek piedāvātas papildus jebkurām likumīgajām tiesībām uz pārdevēja un/vai ražotāju nodrošinātu divu gadu garantiju gadījumā, ja preces neatbilst pirkuma līgumam, tomēr šo tiesību saņemšanu var ietekmēt vairāki faktori. HP ierobežotā garantija nekādā veidā neierobežo un neietekmē patērētāju likumīgās tiesības. Lai iegūtu plašāku informāciju, izmantojiet šo saiti: Patērētāju likumīgā garantija (www.hp.com/go/eu-legal) vai arī Eiropas Patērētāju tiesību aizsardzības centra tīmekļa vietni (http://ec.europa.eu/consumers/solving_consumer_disputes/non-judicial_redress/ecc-net/index_en.htm). Patērētājiem ir tiesības izvēlēties, vai pieprasīt servisa nodrošinājumu saskaņā ar HP ierobežoto garantiju, vai arī pārdevēja sniegto divu gadu garantiju.

Lituānia

HP ribotoji garantija yra HP savanoriškai teikiama komercinė garantija. Toliau pateikiami HP bendrovių, teikiančių HP garantiją (gamintojo garantiją) jūsų šalyje, pavadinimai ir adresai:

Lietuva: HP Finland Oy, PO Box 515, 02201 Espoo, Finland

HP ribotoji garantija papildomai taikoma kartu su bet kokiomis kitomis įstatymais nustatytais teisėmis į pardavėjo suteikiamą dviejų metų laikotarpio garantiją dėl prekių atitikties pardavimo sutarčiai, tačiau tai, ar jums ši teisė bus suteikiama, gali priklausyti nuo įvairių aplinkybių. HP ribotoji garantija niekaip neapriboja ir neįtakoja įstatymais nustatytų vartotojo teisių. Daugiau informacijos rasite paspaudę šią nuorodą: Teisinė vartotojo garantija (www.hp.com/go/eu-legal) arba apsilankę Europos vartotojų centro internetinėje svetainėje (http://ec.europa.eu/consumers/solving_consumer_disputes/non-judicial_redress/ecc-net/index_en.htm). Vartotojai turi teisę prašyti atlikti techninį aptarnavimą pagal HP ribotąją garantiją arba pardavėjo teikiamą dviejų metų įstatymais nustatytą garantiją.

Estônia

HP piiratud garantii on HP poolt vabatahtlikult pakutav kaubanduslik garantii. HP piiratud garantii eest vastutab HP üksus aadressil:

Eesti: HP Finland Oy, PO Box 515, 02201 Espoo, Finland

HP piiratud garantii rakendub lisaks seaduses ettenähtud müüjapoolsele kaheaastasele garantiile, juhul kui toode ei vasta müügilepingu tingimustele. Siiski võib esineda asjaolusid, mille puhul teie jaoks need õigused ei pruugi kehtida. HP piiratud garantii ei piira ega mõjuta mingil moel tarbija seadusjärgseid õigusi. Lisateavet leiate järgmiselt lingilt: tarbija õiguslik garantii (www.hp.com/go/eu-legal) või võite külastada Euroopa tarbijakeskuste veebisaiti (http://ec.europa.eu/consumers/solving_consumer_disputes/non-judicial_redress/ecc-net/index_en.htm). Tarbijal on õigus valida, kas ta soovib kasutada HP piiratud garantiid või seadusega ette nähtud müüjapoolset kaheaastast garantiid.

Rússia

Срок службы принтера для России

Срок службы данного принтера HP составляет пять лет в нормальных условиях эксплуатации. Срок службы отсчитывается с момента ввода принтера в эксплуатацию. В конце срока службы HP рекомендует посетить веб-сайт нашей службы поддержки по адресу <http://www.hp.com/support> и/или связаться с авторизованным поставщиком услуг HP для получения рекомендаций в отношении дальнейшего безопасного использования принтера.

A Informações técnicas

- [Especificações do produto](#)
- [Programa de controle ambiental de produtos](#)
- [Informações regulamentares](#)

Especificações do produto

- [Especificações de impressão](#)
- [Specyfikacje techniczne](#)
- [Ícones de aviso](#)
- [Consumo de energia e especificações elétricas](#)
- [Especificações de emissão acústica](#)
- [Especificações ambientais](#)

Especificações de impressão

Para uma lista de resoluções de impressão suportadas, visite o site de suporte da impressora em [Suporte ao cliente HP](#).

Specyfikacje techniczne

Produto	Altura - mm (pol.)	Profundidade - mm (pol.)	Largura - mm (pol.)	Peso - kg (lb)
HP PageWide Managed MFP P77740dn, HP PageWide Managed MFP P77740dw	572 (22,5)	531 (20,9)	598 (23,5)	59,5 (131)
HP PageWide Managed MFP P77740z, HP PageWide Managed MFP P77750z, HP PageWide Managed MFP P77760z	728 (28,6)	576 (22,7)	598 (23,5)	64,6 (142)
HP PageWide Managed MFP P77740zs, HP PageWide Managed MFP P77750zs	728 (28,6)	576 (22,7)	598 (23,5)	75,8 (167)

Ícones de aviso



CUIDADO: Mantenha as partes do corpo longe de peças em movimento.



CUIDADO: Borda afiada nas proximidades.

Consumo de energia e especificações elétricas

Consulte o site de suporte da impressora em [Suporte ao cliente HP](#) para obter informações atuais.



NOTA: Os requisitos de energia dependem do país/região onde o produto é vendido. Não converta as tensões de operação. Isso pode danificar o produto, fazendo com que ele perca a cobertura da garantia limitada da HP e dos contratos de serviço.

Especificações de emissão acústica

Operação	LwAd-mono (B)	LwAd-cor (B)	Observações
Imprimir	6,9	6,8	
Copiar	7,1	6,9	Modelos de alimentador de documentos
Digitalizar	6,9	6,7	Modelos de alimentador de documentos

Especificações ambientais

	Em operação	Durante o transporte
Temperatura	15° a 30°C (59° a 86°F)	-40° a 60° C (-40° a 140° F)
Umidade relativa	20 a 80%	90% ou menos (sem condensação)
Altitude	0 a 3048 m	
Inclinação	IMPORTANTE: Tenha cuidado ao mover o produto depois de instalar os cartuchos. O produto é destinado a operar dentro de um nível de ± 3 graus.	
Descarga eletrostática (ESD)	Se ocorrer uma descarga eletrostática quando você estiver usando o produto para copiar, poderá aparecer uma linha na página copiada. A ESD deve desaparecer, se você copiar a página novamente.	

AVISO: Os valores estão sujeitos a mudanças. Para obter as informações mais recentes, entre em contato com o administrador da impressora ou o suporte técnico.

Programa de controle ambiental de produtos

- [Proteção ambiental](#)
- [Ficha de Dados sobre Segurança](#)
- [Produção de ozônio](#)
- [Consumo de energia](#)
- [Regulamentação da Comissão da União Europeia 1275/2008](#)
- [Papel](#)
- [Plástico](#)
- [Suprimentos para impressão HP PageWide](#)
- [Utilização de papel](#)
- [Reciclagem de hardware eletrônico](#)
- [Restrições materiais](#)
 - [Restrições materiais](#)
 - [Descarte de baterias em Taiwan](#)
 - [Aviso de material de perclorato da Califórnia](#)
 - [Diretiva para baterias da União Europeia](#)
 - [Aviso de bateria para Brasil](#)
- [Substâncias químicas](#)
- [EPEAT](#)
- [Descarte de equipamento não usado pelos usuários](#)
- [Descarte de resíduos no Brasil](#)
- [Tabela de Substâncias/Elementos Nocivos e seu Conteúdo \(China\)](#)
- [Restrição de substância perigosa \(Índia\)](#)
- [Declaração da Condição de Presença da Marcação de Substâncias Restritas \(Taiwan\)](#)
- [Declaração de restrição de substâncias perigosas \(Turquia\)](#)
- [Declaração de restrição de substâncias perigosas \(Ucrânia\)](#)
- [China Energy Label para impressora, fax e copiadora](#)

Proteção ambiental

A HP tem o compromisso de fornecer produtos de qualidade de forma favorável para o meio ambiente. Este produto foi projetado com vários atributos para minimizar impactos ambientais.

Ficha de Dados sobre Segurança

A Ficha de Dados sobre Segurança e as informações sobre segurança do produto e ambientais estão disponíveis em www.hp.com/go/ecodata ou mediante solicitação.

Produção de ozônio

Este produto gera uma quantidade irrisória de gás ozônio (O₃).

Consumo de energia

Os equipamentos de impressão e imagem da HP marcados com o logotipo ENERGY STAR® são certificados pela Agência de Proteção Ambiental dos EUA. A seguinte marca aparecerá nos produtos de imagem certificados para ENERGY STAR:



Informações adicionais sobre modelos de produtos de imagem certificados para ENERGY STAR estão listadas em: www.hp.com/go/energystar

Regulamentação da Comissão da União Europeia 1275/2008

Para obter dados avançados de produto, incluindo o consumo de energia do produto em espera em rede caso todas as portas de rede com cabo estejam conectadas e todas as portas de rede sem fio estejam ativadas, consulte a seção P14 'Informações adicionais' da Declaração ECO de TI do produto em www.hp.com/hpinfo/globalcitizenship/environment/productdata/itecodesktop-pc.html.

Papel

Este produto é adequado para a utilização de papel reciclado e papel de baixa gramatura (EcoFFICIENT™) quando o papel atende às diretrizes descritas no Guia de mídia de impressão do produto. Este produto é adequado para o uso com papel reciclado e papel de baixa gramatura (EcoFFICIENT™), de acordo com EN12281:2002.

Plástico

As peças plásticas com mais de 25 gramas possuem marcas, de acordo com os padrões internacionais, para facilitar a identificação de plásticos para reciclagem no fim da vida útil do produto.

Suprimentos para impressão HP PageWide

Os suprimentos originais da HP foram projetados levando em conta o meio ambiente. A HP torna fácil preservar recursos e papel ao imprimir. E quando você for realizar o descarte, faremos a reciclagem de forma fácil e gratuita. A disponibilidade do programa varia. Para mais informações, acesse www.hp.com/recycle.

Utilização de papel

O recurso de impressão N-up deste produto (que permite imprimir várias páginas de um documento em uma folha de papel) pode reduzir a utilização de papel e a demanda resultante de recursos naturais.

Reciclagem de hardware eletrônico

A HP incentiva seus clientes a reciclarem o hardware eletrônico usado. Para obter mais informações sobre os programas de reciclagem, acesse o site www.hp.com/recycle.

Restrições materiais

- [Restrições materiais](#)
- [Descarte de baterias em Taiwan](#)
- [Aviso de material de perclorato da Califórnia](#)
- [Diretiva para baterias da União Europeia](#)
- [Aviso de bateria para Brasil](#)

Restrições materiais

Este produto HP não contém mercúrio adicionado intencionalmente.

Este produto HP contém uma bateria que pode exigir manuseio especial no final de sua vida útil. As baterias incluídas ou fornecidas pela HP para esse produto incluem o seguinte.

HP PageWide MFP P77740-60 series	
Tipo:	Lítio-dióxido de manganês
Peso:	3,0 g
Localização:	Na placa principal
Pode ser removida pelo usuário:	Não

Descarte de baterias em Taiwan



廢電池請回收

Aviso de material de perclorato da Califórnia

Perchlorate material - special handling may apply. See: www.dtsc.ca.gov/hazardouswaste/perchlorate

This product's real-time clock battery or coin cell battery may contain perchlorate and may require special handling when recycled or disposed of in California.

Diretiva para baterias da União Europeia



Este produto contém uma bateria usada para manter a integridade dos dados de clock em tempo real ou as configurações do produto e é projetada para toda a vida útil do produto. Qualquer tentativa de manutenção ou substituição dessa bateria deverá ser executada por um técnico de manutenção qualificado.

Aviso de bateria para Brasil

A bateria deste equipamento não foi projetada para ser removida pelo cliente.

Substâncias químicas

A HP tem o compromisso de oferecer, a seus clientes, informações sobre as substâncias químicas em nossos dispositivos, conforme o necessário para cumprir os requisitos legais, com o REACH (*Regulamento (CE) n.º 1907/2006 do Parlamento Europeu e do Conselho*). O relatório de informações de produtos químicos relativos a este dispositivo podem ser encontradas em: www.hp.com/go/reach.

EPEAT

Most HP products are designed to meet EPEAT. EPEAT is a comprehensive environmental rating that helps identify greener electronics equipment. For more information on EPEAT go to www.epeat.net. For information on HP's EPEAT registered products go to www.hp.com/hpinfo/globalcitizenship/environment/pdf/epeat_printers.pdf.

Descarte de equipamento não usado pelos usuários



Esse símbolo significa que o equipamento não deve ser descartado com outros materiais domésticos. Em vez disso, você deve proteger a saúde das pessoas e o ambiente levando o equipamento usado a um ponto de coleta indicado para reciclagem de equipamentos elétricos e eletrônicos usados. Para obter mais informações, visite www.hp.com/recycle.

Descarte de resíduos no Brasil



Não descarte o produto eletrônico em lixo comum

Este produto eletrônico e seus componentes não devem ser descartados no lixo comum, pois embora estejam em conformidade com padrões mundiais de restrição a substâncias nocivas, podem conter, ainda que em quantidades mínimas, substâncias impactantes ao meio ambiente. Ao final da vida útil deste produto, o usuário deverá entregá-lo à HP. A não observância dessa orientação sujeitará o infrator às sanções previstas em lei.

Após o uso, as pilhas e/ou baterias dos produtos HP deverão ser entregues ao estabelecimento comercial ou rede de assistência técnica autorizada pela HP.

Para maiores informações, inclusive sobre os pontos de recebimento, acesse:

www.hp.com.br/reciclar

Tabela de Substâncias/Elementos Nocivos e seu Conteúdo (China)

产品中有害物质或元素的名称及含量

根据中国《电器电子产品有害物质限制使用管理办法》



部件名称	有害物质					
	铅 (Pb)	汞 (Hg)	镉 (Cd)	六价铬 (Cr(VI))	多溴联苯 (PBB)	多溴二苯醚 (PBDE)
外壳和托盘	0	0	0	0	0	0
电线	0	0	0	0	0	0
印刷电路板	X	0	0	0	0	0
打印系统	X	0	0	0	0	0
显示器	X	0	0	0	0	0
喷墨打印机墨盒	0	0	0	0	0	0
驱动光盘	X	0	0	0	0	0
扫描仪	X	0	0	0	0	0
网络配件	X	0	0	0	0	0
电池板	X	0	0	0	0	0
自动双面打印系统	0	0	0	0	0	0
外部电源	X	0	0	0	0	0

本表格依据 SJ/T 11364 的规定编制。

0：表示该有害物质在该部件所有均质材料中的含量均在 GB/T 26572 规定的限量要求以下。

X：表示该有害物质至少在该部件的某一均质材料中的含量超出 GB/T 26572 规定的限量要求。

此表中所有名称中含“X”的部件均符合欧盟 RoHS 立法。

注：环保使用期限的参考标识取决于产品正常工作的温度和湿度等条件。

Restrição de substância perigosa (Índia)

This product, as well as its related consumables and spares, complies with the reduction in hazardous substances provisions of the "India E-waste Rule 2016." It does not contain lead, mercury, hexavalent chromium, polybrominated biphenyls or polybrominated diphenyl ethers in concentrations exceeding 0.1 weight % and 0.01 weight % for cadmium, except where allowed pursuant to the exemptions set in Schedule 2 of the Rule.

Declaração da Condição de Presença da Marcação de Substâncias Restritas (Taiwan)

限用物質含有情況標示聲明書

Declaration of the Presence Condition of the Restricted Substances Marking

若要存取產品的最新使用指南或手冊，請前往 www.support.hp.com。選取搜尋您的產品，然後依照畫面上的指示繼續執行。

To access the latest user guides or manuals for your product, go to www.support.hp.com. Select **Find your product**, and then follow the onscreen instructions.

單元 Unit	限用物質及其化學符號					
	鉛 Lead (Pb)	汞 Mercury (Hg)	鎘 Cadmium (Cd)	六價鉻 Hexavalent chromium (Cr ⁺⁶)	多溴聯苯 Polybrominated biphenyls (PBB)	多溴二苯醚 Polybrominated diphenyl ethers (PBDE)
外殼和托盤 Plastic housing parts and tray	0	0	0	0	0	0
電線 Wires/power cord	0	0	0	0	0	0
印刷電路板 Printed circuit board	—	0	0	0	0	0
列印系統 Print engine	—	0	0	0	0	0
顯示螢幕 Display	—	0	0	0	0	0
墨水匣 Cartridge	0	0	0	0	0	0
驅動光碟 Disc drive	—	0	0	0	0	0
掃描器 Scanner	—	0	0	0	0	0
網路配件 Network accessory	—	0	0	0	0	0
電池板 Battery board	—	0	0	0	0	0
自動雙面列印系統 Duplexer	0	0	0	0	0	0
外部電源	—	0	0	0	0	0

限用物質及其化學符號						
Restricted substances and its chemical symbols						
單元 Unit	鉛 Lead (Pb)	汞 Mercury (Hg)	鎘 Cadmium (Cd)	六價鉻 Hexavalent chromium (Cr ⁺⁶)	多溴聯苯 Polybrominated biphenyls (PBB)	多溴二苯醚 Polybrominated diphenyl ethers (PBDE)
External power supply						
備考 1. “超出 0.1 wt %” 及 “超出 0.01 wt %” 係指限用物質之百分比含量超出百分比含量基準值。						
Note 1: “Exceeding 0.1 wt %” and “exceeding 0.01 wt %” indicate that the percentage content of the restricted substance exceeds the reference percentage value of presence condition.						
備考 2. “0” 係指該項限用物質之百分比含量未超出百分比含量基準值。						
Note 2: “0” indicates that the percentage content of the restricted substance does not exceed the percentage of reference value of presence.						
備考 3. “-” 係指該項限用物質為排除項目。						
Note 3: The “-” indicates that the restricted substance corresponds to the exemption.						

Declaração de restrição de substâncias perigosas (Turquia)

Türkiye Cumhuriyeti: EEE Yönetmeliğine Uygundur

Declaração de restrição de substâncias perigosas (Ucrânia)

Обладнання відповідає вимогам Технічного регламенту щодо обмеження використання деяких небезпечних речовин в електричному та електронному обладнанні, затвердженого постановою Кабінету Міністрів України від 3 грудня 2008 № 1057

China Energy Label para impressora, fax e copiadora

复印机、打印机和传真机能源效率标识实施规则

依据“复印机、打印机和传真机能源效率标识实施规则”，本打印机具有中国能效标签。根据“复印机、打印机和传真机能效限定值及能效等级”（“GB21521”）决定并计算得出该标签上所示的能效等级和 TEC（典型能耗）值。

1. 能效等级

能效等级分为三个等级，等级 1 级能效最高。根据产品类型和打印速度标准决定能效限定值。

2. 能效信息

2.1 LaserJet 打印机和高性能喷墨打印机

- 典型能耗

典型能耗是正常运行 GB21521 测试方法中指定的时间后的耗电量。此数据表示为每周千瓦时 (kWh)。

标签上所示的能效数字按涵盖根据“复印机、打印机和传真机能源效率标识实施规则”选择的登记装置中所有配置的代表性配置测定而得。因此，本特定产品型号的实际能耗可能与标签上所示的数据不同。

有关规范的详情信息，请参阅 GB21521 标准的当前版本。

Informações regulamentares

- [Avisos sobre regulamentação](#)
- [Declaração de conformidade com a norma VCCI \(Classe B\) para usuários do Japão](#)
- [Instruções para cabo de energia](#)
- [Aviso sobre o cabo de alimentação aos usuários do Japão](#)
- [Aviso aos usuários da Coreia](#)
- [Declaração de emissão de ruídos da Alemanha](#)
- [Notificações sobre regulamentação da União Europeia](#)
- [Declaração de áreas de trabalho com exibição visual da Alemanha](#)
- [Declarações adicionais para produtos sem fio](#)
- [Declarações adicionais para produtos de telecomunicações \(fax\)](#)

Avisos sobre regulamentação

Número de identificação regulamentar do modelo

Para fins de identificação de regulamentação, foi atribuído ao seu produto um número de regulamentação de modelo. Esse número de regulamentação não deve ser confundido com o nome comercial ou os números do produto.

Número do modelo do produto	Número regulamentar do modelo
HP PageWide Managed MFP P77740dn	VCVRA-1702
HP PageWide Managed MFP P77740dw, HP PageWide Managed MFP P77740z, HP PageWide Managed MFP P77740zs, HP PageWide Managed MFP P77750z, HP PageWide Managed MFP P77750zs, HP PageWide Managed MFP P77760z	VCVRA-1703

Para visualizar a etiqueta regulatória (1), abra a porta esquerda da impressora.

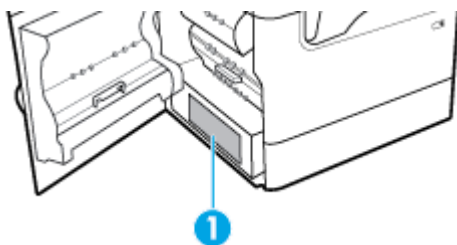

Declaração da FCC

Este equipamento foi testado e está de acordo com os limites para um dispositivo digital, Classe B, de acordo com a Parte 15 das Normas da FCC. Esses limites se destinam a proporcionar proteção razoável contra interferências nocivas em instalações residenciais. Este equipamento gera, usa e pode irradiar energia de radiofrequência e, se não for instalado e usado de acordo com as instruções, poderá causar interferência prejudicial às radiocomunicações. Não há garantia, contudo, de que não possa ocorrer interferência em uma determinada instalação. Se o equipamento causar interferência prejudicial na recepção de rádio ou televisão, o que pode ser verificado desligando e ligando o aparelho, o usuário deverá tentar eliminar a interferência utilizando uma ou mais das seguintes medidas:

- Mudar a direção ou o local da antena receptora.
- Aumentar a distância entre o equipamento e o receptor.
- Conectar o equipamento à tomada de um circuito diferente daquele ao qual o receptor está conectado.
- Consultar um técnico experiente em rádio/TV.



NOTA: Quaisquer mudanças ou modificações feitas nesse dispositivo que não sejam expressamente aprovadas pela HP podem anular a autorização do usuário para operar o equipamento.

O uso de um cabo de interface protegido é necessário para conformidade com os limites da Classe B da Parte 15 das regras FCC.

Para obter mais informações, entre em contato com: Gerente de regulamentações corporativas de produto, HP Inc., 1501 Page Mill Road, Palo Alto, CA 94304, EUA.

Este dispositivo está de acordo com a Parte 15 das Normas da FCC. A operação está sujeita a estas duas condições: (1) este dispositivo não pode causar interferência prejudicial e (2) este dispositivo tem que aceitar qualquer interferência recebida, inclusive interferência que possa causar operações indesejadas.

Declaração de conformidade com a norma VCCI (Classe B) para usuários do Japão

この装置は、クラス B 情報技術装置です。この装置は、家庭環境で使用することを目的としていますが、この装置がラジオやテレビジョン受信機に近接して使用されると、受信障害を引き起こすことがあります。取扱説明書に従って正しい取り扱いをして下さい。

VCCI-B

Instruções para cabo de energia

Verifique se sua fonte de alimentação é adequada para a classificação de tensão do produto. A classificação de tensão está na etiqueta do dispositivo. O produto utiliza 100-240 VCA ou 200-240 VCA e 50/60 Hz.



CUIDADO: Para evitar danos ao produto, use apenas o cabo de alimentação fornecido com o produto.

Aviso sobre o cabo de alimentação aos usuários do Japão

製品には、同梱された電源コードをお使い下さい。

同梱された電源コードは、他の製品では使用出来ません。

Aviso aos usuários da Coreia

B급 기기

(가정용 방송통신기자재)

이 기기는 가정용(B급) 전자파적합기기로서 주로 가정에서 사용하는 것을 목적으로 하며, 모든 지역에서 사용할 수 있습니다.

Declaração de emissão de ruídos da Alemanha

Geräuschemission

LpA < 70 dB am Arbeitsplatz im Normalbetrieb nach DIN 45635 T. 19

Notificações sobre regulamentação da União Europeia



Os produtos que apresentam a marcação CE estão em conformidade com as Diretivas da União Europeia aplicáveis e relacionadas às Normas Harmonizadas Europeias. A Declaração de Conformidade completa está disponível no seguinte endereço:

www.hp.eu/certificates (Pesquise usando o nome do modelo do produto ou seu Número Regulamentar de Modelo (RMN), que pode ser localizado na etiqueta de regulamentação).

O ponto para contato para assuntos regulatórios é a HP Deutschland GmbH, HQ-TRE, 71025, Boeblingen, Alemanha.

Produtos com funcionalidade sem fio

EMF

- Este produto atende às diretrizes internacionais (ICNIRP) para exposição à radiação de radiofrequência. Se este incorporar um dispositivo de transmissão e recebimento de rádio em uso normal, uma distância de separação de 20 cm garantirá que os níveis de exposição à radiofrequência estejam em conformidade com os requerimentos da UE.

Funcionalidade sem fio na Europa

- Para produtos com rádio 802.11 b/g/n ou Bluetooth:
 - Este produto funciona em radiofrequência entre 2400 MHz e 2483,5 MHz, com uma potência de transmissão de 20 dBm (100 mW) ou menos.
- Para produtos com rádio 802.11 a/g/n:
 -  **CUIDADO:** LAN sem fio IEEE 802.11x com banda de frequência de 5.15-5.35 GHz limita-se ao **uso em ambiente interno somente** em todos os estados-membros da União Europeia, EFTA (Islândia, Noruega, Liechtenstein) e na maior parte dos outros países europeus (por exemplo, Suíça, Turquia, República da Sérvia). O uso deste aplicativo WLAN em ambiente externo pode causar problemas de interferência nos serviços de rádio existentes.
 - Este produto funciona em radiofrequências entre 2400 MHz e 2483,5 MHz, e entre 5170 MHz e 5710 MHz, com uma potência de transmissão de 20 dBm (100 mW) ou menos.

Somente modelos com recurso de fax

Os produtos HP com recursos de FAX estão em conformidade com os requisitos da Diretriz 1999/5/EC de R&TTE (Anexo II) e conseqüentemente carrega a marcação CE. No entanto, devido a diferenças entre as PSTNs individuais, fornecidas em diversos países/regiões, a aprovação não oferece, por si mesma, garantia incondicional de operação com êxito em cada ponto de terminação de rede PSTN. Se houver problemas, entre em contato inicialmente com o fornecedor do equipamento.

Declaração de áreas de trabalho com exibição visual da Alemanha

GS-Erklärung (Deutschland)

Das Gerät ist nicht für die Benutzung im unmittelbaren Gesichtsfeld am Bildschirmarbeitsplatz vorgesehen. Um störende Reflexionen am Bildschirmarbeitsplatz zu vermeiden, darf dieses Produkt nicht im unmittelbaren Gesichtsfeld platziert werden.

Declarações adicionais para produtos sem fio

- [Exposição à radiação de radiofrequência](#)
- [Aviso aos usuários do Brasil](#)
- [Aviso aos usuários do Canadá](#)
- [Aviso aos usuários do Canadá \(5 GHz\)](#)
- [Aviso aos usuários da Sérvia \(5 GHz\)](#)
- [Aviso aos usuários de Taiwan \(5 GHz\)](#)
- [Aviso aos usuários de Taiwan](#)
- [Aviso aos usuários do México](#)
- [Aviso aos usuários do Japão](#)
- [Aviso aos usuários da Coreia](#)

Exposição à radiação de radiofrequência

 **CUIDADO:** The radiated output power of this device is far below the FCC radio frequency exposure limits. Nevertheless, the device shall be used in such a manner that the potential for human contact during normal operation is minimized. This product and any attached external antenna, if supported, shall be placed in such a manner to minimize the potential for human contact during normal operation. In order to avoid the possibility of exceeding the FCC radio frequency exposure limits, human proximity to the antenna shall not be less than 20 cm (8 inches) during normal operation.

Aviso aos usuários do Brasil

Este equipamento opera em caráter secundário, isto é, não tem direito à proteção contra interferência prejudicial, mesmo de estações do mesmo tipo, e não pode causar interferência em sistemas operando em caráter primário.

Aviso aos usuários do Canadá

Under Industry Canada regulations, this radio transmitter may only operate using an antenna of a type and maximum (or lesser) gain approved for the transmitter by Industry Canada. To reduce potential radio interference to other users, the antenna type and its gain should be so chosen that the equivalent isotropically radiated power (e.i.r.p.) is not more than that necessary for successful communication.

This device complies with Industry Canada licence-exempt RSS standard(s). Operation is subject to the following two conditions: (1) this device may not cause interference, and (2) this device must accept any interference, including interference that may cause undesired operation of the device.

WARNING! Exposure to Radio Frequency Radiation The radiated output power of this device is below the Industry Canada radio frequency exposure limits. Nevertheless, the device should be used in such a manner that the potential for human contact is minimized during normal operation.

To avoid the possibility of exceeding the Industry Canada radio frequency exposure limits, human proximity to the antennas should not be less than 20 cm (8 inches).

Conformément au Règlement d'Industrie Canada, cet émetteur radioélectrique ne peut fonctionner qu'avec une antenne d'un type et d'un gain maximum (ou moindre) approuvé par Industrie Canada. Afin de réduire le brouillage radioélectrique potentiel pour d'autres utilisateurs, le type d'antenne et son gain doivent être choisis de manière à ce que la puissance isotrope rayonnée équivalente (p.i.r.e.) ne dépasse pas celle nécessaire à une communication réussie.

Cet appareil est conforme aux normes RSS exemptes de licence d'Industrie Canada. Son fonctionnement dépend des deux conditions suivantes : (1) cet appareil ne doit pas provoquer d'interférences nuisibles et (2) doit accepter toutes les interférences reçues, y compris des interférences pouvant provoquer un fonctionnement non souhaité de l'appareil.

AVERTISSEMENT relatif à l'exposition aux radiofréquences. La puissance de rayonnement de cet appareil se trouve sous les limites d'exposition de radiofréquences d'Industrie Canada. Néanmoins, cet appareil doit être utilisé de telle sorte qu'il doive être mis en contact le moins possible avec le corps humain.

Afin d'éviter le dépassement éventuel des limites d'exposition aux radiofréquences d'Industrie Canada, il est recommandé de maintenir une distance de plus de 20 cm entre les antennes et l'utilisateur.

Aviso aos usuários do Canadá (5 GHz)

⚠ CUIDADO: When using IEEE 802.11a wireless LAN, this product is restricted to indoor use, due to its operation in the 5.15- to 5.25-GHz frequency range. The Industry Canada requires this product to be used indoors for the frequency range of 5.15 GHz to 5.25 GHz to reduce the potential for harmful interference to co-channel mobile satellite systems. High-power radar is allocated as the primary user of the 5.25- to 5.35-GHz and 5.65- to 5.85-GHz bands. These radar stations can cause interference with and/or damage to this device.

Lors de l'utilisation du réseau local sans fil IEEE 802.11a, ce produit se limite à une utilisation en intérieur à cause de son fonctionnement sur la plage de fréquences de 5,15 à 5,25 GHz. Industrie Canada stipule que ce produit doit être utilisé en intérieur dans la plage de fréquences de 5,15 à 5,25 GHz afin de réduire le risque d'interférences éventuellement dangereuses avec les systèmes mobiles par satellite via un canal adjacent. Le radar à haute puissance est alloué pour une utilisation principale dans une plage de fréquences de 5,25 à 5,35 GHz et de 5,65 à 5,85 GHz. Ces stations radar peuvent provoquer des interférences avec cet appareil et l'endommager.

Aviso aos usuários da Sérvia (5 GHz)

Upotreba ovog uređaja je ograničena na zatvorene prostore u slučajevima koriscenja na frekvencijama od 5150-5350 MHz.

Aviso aos usuários de Taiwan (5 GHz)

在 5.25-5.35 赫茲頻帶內操作之無線資訊傳輸設備，限於室內使用。

Aviso aos usuários de Taiwan

低功率電波輻射性電機管理辦法

第十二條

經型式認證合格之低功率射頻電機，非經許可，公司、商號或使用者均不得擅自變更頻率、加大功率或變更設計之特性及功能。

第十四條

低功率射頻電機之使用不得影響飛航安全及干擾合法通信；經發現有干擾現象時，應立即停用，並改善至無干擾時方得繼續使用。

前項合法通信，指依電信法規定作業之無線電通信。低功率射頻電機須忍受合法通信或工業、科學及醫藥用電波輻射性電機設備之干擾。

Aviso aos usuários do México

La operación de este equipo está sujeta a las siguientes dos condiciones: (1) es posible que este equipo o dispositivo no cause interferencia perjudicial y (2) este equipo o dispositivo debe aceptar cualquier interferencia, incluyendo la que pueda causar su operación no deseada.

Para saber el modelo de la tarjeta inalámbrica utilizada, revise la etiqueta regulatoria de la impresora.

Aviso aos usuários do Japão

この機器は技術基準適合証明又は工事設計認証を受けた無線設備を搭載しています。

Aviso aos usuários da Coreia

해당 무선설비는 전파혼신 가능성이 있으므로 인명안전과 관련된 서비스는 할 수 없음
(무선 모듈이 탑재된 제품인 경우)

Declarações adicionais para produtos de telecomunicações (fax)

- [Declaração adicional da Comissão Federal de Comunicações \(FCC\) para produtos de telecomunicações \(EUA\)](#)
- [Requisitos Industry Canada CS-03](#)
- [Aviso aos usuários da rede de telefonia canadense](#)
- [Aviso aos usuários da rede de telefonia alemã](#)
- [Aviso aos usuários do Japão](#)
- [Australia Wired Fax Statement](#)
- [Declarações de telecomunicações da Nova Zelândia](#)

Declaração adicional da Comissão Federal de Comunicações (FCC) para produtos de telecomunicações (EUA)

This equipment complies with Part 68 of the FCC rules and the requirements adopted by the ACTA. On the rear (or bottom) of this equipment is a label that contains, among other information, a product identifier in the format US:AAAEQ##TXXXX. If requested, this number must be provided to the telephone company.

Applicable connector jack Universal Service Order Codes (“USOC”) for the Equipment is: RJ-11C.

A plug and jack used to connect this equipment to the premises wiring and telephone network must comply with the applicable FCC Part 68 rules and requirements adopted by the ACTA. A compliant telephone cord and modular plug is provided with this product. It is designed to be connected to a compatible modular jack that is also compliant. See installation instructions for details.

The REN is used to determine the number of devices that may be connected to a telephone line. Excessive RENs on a telephone line may result in the devices not ringing in response to an incoming call. In most but not all areas, the sum of RENs should not exceed five (5.0). To be certain of the number of devices that may be connected to a line, as determined by the total RENs, contact the local telephone company. For products approved after July 23, 2001, the REN for this product is part of the product identifier that has the format

US:AAAEQ##TXXXX. The digits represented by ## are the REN without a decimal point (e.g., 00 is a REN of 0.0).

If this equipment causes harm to the telephone network, the telephone company will notify you in advance that temporary discontinuance of service may be required. But if advance notice isn't practical, the telephone company will notify the customer as soon as possible. Also, you will be advised of your right to file a complaint with the FCC if you believe it is necessary.

The telephone company may make changes in its facilities, equipment, operations or procedures that could affect the operation of the equipment. If this happens the telephone company will provide advance notice in order for you to make necessary modifications to maintain uninterrupted service.

If trouble is experienced with this equipment, please contact the manufacturer, or look elsewhere in this manual, for repair or warranty information. If the equipment is causing harm to the telephone network, the telephone company may request that you disconnect the equipment until the problem is resolved.

Connection to party line service is subject to state tariffs. Contact the state public utility commission, public service commission or corporation commission for information.

 **CUIDADO:** If your home has specially wired alarm equipment connected to the telephone line, ensure the installation of this equipment does not disable your alarm equipment. If you have questions about what will disable alarm equipment, consult your telephone company or a qualified installer.

WHEN PROGRAMMING EMERGENCY NUMBERS AND(OR) MAKING TEST CALLS TO EMERGENCY NUMBERS:

- Remain on the line and briefly explain to the dispatcher the reason for the call.
- Perform such activities in the off-peak hours, such as early morning or late evening.

 **NOTA:** The FCC hearing aid compatibility rules for telephones are not applicable to this equipment.

The Telephone Consumer Protection Act of 1991 makes it unlawful for any person to use a computer or other electronic device, including FAX machines, to send any message unless such message clearly contains in a margin at the top or bottom of each transmitted page or on the first page of the transmission, the date and time it is sent and an identification of the business or other entity, or other individual sending the message and the telephone number of the sending machine or such business, other entity, or individual. (The telephone number provided may not be a 900 number or any other number for which charges exceed local or long-distance transmission charges.)

In order to program this information into your FAX machine, you should complete the steps described in the software.

Requisitos Industry Canada CS-03

Aviso: A etiqueta Industry Canada identifica equipamentos certificados. Essa certificação significa que o equipamento cumpre certos requisitos de proteção de rede de telecomunicações, operacionais e de segurança, conforme prescrito no(s) documento(s) de Requisitos Técnicos para Equipamentos de Terminais. O departamento não garante que o equipamento operará para satisfação do usuário'. Antes de instalar este equipamento, os usuários deverão se certificar de que é permitido ao equipamento se conectar nas instalações da empresa de telecomunicações local. O equipamento também deve ser instalado utilizando um método de conexão aceitável. O cliente deve estar ciente de que a conformidade com as condições acima pode não evitar a degradação do serviço em algumas situações. Os reparos ao equipamento certificado devem ser coordenados por um representante designado pelo fornecedor. Qualquer reparo ou alteração feita pelo usuário neste equipamento, ou mal funcionamento do equipamento, pode fazer com que a empresa de telecomunicações solicite que o usuário desconecte o equipamento. Os usuários devem se certificar, para sua própria proteção, de que as conexões elétricas aterradas do utilitário de energia, linhas telefônicas e sistema interno de encanamento metálico de água, se presentes, estão conectados juntos. Essa precaução pode ser particularmente importante em áreas rurais.

⚠ CUIDADO: Os usuários não devem tentar fazer essas conexões sozinhos, mas devem contatar as autoridades de inspeção elétrica apropriadas, ou um electricista, se apropriado. O Número de equivalência de campainha (REN) deste dispositivo é 0,1.

Aviso: O Número de equivalência de campainha (REN) atribuído a cada dispositivo de terminal fornece uma indicação do número máximo de terminais que é permitido conectar a uma interface telefônica. A terminação na interface pode consistir em qualquer combinação de dispositivos, sujeitos apenas ao requisito de que a soma do Número de equivalência de campainha (REN) de todos os dispositivos não exceda cinco (5,0). O código de arranjo de conexão padrão (tipo de tomada telefônica) para equipamentos com conexões diretas à rede telefônica é CA11A.

Aviso aos usuários da rede de telefonia canadense

Cet appareil est conforme aux spécifications techniques des équipements terminaux d'Industrie Canada. Le numéro d'enregistrement atteste de la conformité de l'appareil. L'abréviation IC qui précède le numéro d'enregistrement indique que l'enregistrement a été effectué dans le cadre d'une Déclaration de conformité stipulant que les spécifications techniques d'Industrie Canada ont été respectées. Néanmoins, cette abréviation ne signifie en aucun cas que l'appareil a été validé par Industrie Canada.

Pour leur propre sécurité, les utilisateurs doivent s'assurer que les prises électriques reliées à la terre de la source d'alimentation, des lignes téléphoniques et du circuit métallique d'alimentation en eau sont, le cas échéant, branchées les unes aux autres. Cette précaution est particulièrement importante dans les zones rurales.

Remarque: Le numéro REN (Ringer Equivalence Number) attribué à chaque appareil terminal fournit une indication sur le nombre maximal de terminaux qui peuvent être connectés à une interface téléphonique. La terminaison d'une interface peut se composer de n'importe quelle combinaison d'appareils, à condition que le total des numéros REN ne dépasse pas 5.

Basé sur les résultats de tests FCC Partie 68, le numéro REN de ce produit est 0.1.

This equipment meets the applicable Industry Canada Terminal Equipment Technical Specifications. This is confirmed by the registration number. The abbreviation IC before the registration number signifies that registration was performed based on a Declaration of Conformity indicating that Industry Canada technical specifications were met. It does not imply that Industry Canada approved the equipment.

Users should ensure for their own protection that the electrical ground connections of the power utility, telephone lines and internal metallic water pipe system, if present, are connected together. This precaution might be particularly important in rural areas.

Note: The Ringer Equivalence Number (REN) assigned to each terminal device provides an indication of the maximum number of terminals allowed to be connected to a telephone interface. The termination on an interface might consist of any combination of devices subject only to the requirement that the sum of the Ringer Equivalence Numbers of all the devices does not exceed 5.

The REN for this product is 0.1, based on FCC Part 68 test results.

Aviso aos usuários da rede de telefonia alemã

Hinweis für Benutzer des deutschen Telefonnetzwerks

Dieses HP-Fax ist nur für den Anschluss eines analogen Public Switched Telephone Network (PSTN) gedacht. Schließen Sie den TAE N-Telefonstecker, der im Lieferumfang des HP All-in-One enthalten ist, an die Wandsteckdose (TAE 6) Code N an. Dieses HP-Fax kann als einzelnes Gerät und/oder in Verbindung (mit seriellem Anschluss) mit anderen zugelassenen Endgeräten verwendet werden.

Aviso aos usuários do Japão

この機器は技術基準適合認定を受けた端末機器を搭載しています。

Australia Wired Fax Statement

Na Austrália, o dispositivo da HP precisa ser conectado à rede de telecomunicações através de um cabo de linha, conforme as exigências do padrão técnico AS/ACIF S008.

Declarações de telecomunicações da Nova Zelândia

A concessão de uma telepermissão para qualquer item de equipamento de terminal indica apenas que a Telecom aceitou que aquele item cumpre as condições mínimas para conexão em sua rede. Não indica nenhum endosso do produto pela Telecom nem fornece nenhum tipo de garantia. Acima de tudo, não fornece nenhuma garantia de que qualquer item funcionará corretamente em todos os aspectos com outro item de equipamento com telepermissão de uma marca ou modelo diferente nem implica que qualquer produto seja compatível com todos os serviços de rede da Telecom.

Este equipamento não deve ser configurado para fazer chamadas automáticas para o Serviço de Emergência da Telecom, número “111”.

Índice

Símbolos/Números

- 3 x bandejas para 550 folhas e suporte (A3/A4), segunda bandeja congestionamentos, remover 128
- 3 x bandejas para 550 folhas e suporte (A3/A4), terceira bandeja congestionamentos, remover 129

A

- Acessórios para armazenamento USB imprimir de 73
- agenda telefônica programação 101
- alimentação consumo 190
- alimentador de documentos colocar 49 congestionamentos 120
- ampliando documentos copiando 77
- Assistente de configuração sem fio configurando rede sem fio 17
- atendimento on-line 178

B

- Bandeja 1 congestionamentos, remover 121
- bandeja de entrada colocar 41, 46, 47, 48
- bandejas tamanho de papel padrão 39
- Bandejas de entrada de alta capacidade para 4000 folhas e suporte, bandeja direita congestionamentos, remover 134
- Bandejas de entrada de alta capacidade para 4000 folhas e suporte, bandeja esquerda congestionamentos, remover 132

baterias incluídas 193

bloquear faxes 98

C

- cabeçalho de fax, configuração usar painel de controle 89, 90
- cancelando copiar trabalhos 79
- cartões de identificação copiando 77
- cartuchos 58
 - armazenamento 56
 - não HP 55
 - reciclagem 58, 192
 - verificar os níveis do cartucho 57
- cartuchos de impressão reciclagem 58, 192
- catálogo telefônico, fax adicionando entradas 101
- claridade
 - copiar contraste 76
 - fax claro/escuro 96
- colocando envelopes bandeja de entrada 46
- colocando formulários pré-impresos 47
 - bandeja de entrada 48
- colocando papel timbrado 48
 - bandeja de entrada 47
- colocar papel bandeja de entrada 41
- conectividade solucionar problemas 171 USB 15
- conexão a uma rede sem fio 17
- conexão de rede sem fio 17
- configuração Ajustar à página, fax 100
- configuração de toques para atender 98
- Configuração de USB 15
- Configuração Escritório geral 56
- Configuração V.34 161

- configurações
 - padrões de fábrica, restauração 114
- configurações de claro/escuro fax 96
- configurações de contraste copiar 76
- configurações de escuro fax 96
- configurações de protocolo. fax 161
- configurações de redução automática, fax 100
- configurações de toque diferenciado 99, 100
- configurações de velocidade do link 23
- configurações frente e verso, alteração 23
- congestionamentos
 - alimentador de documentos, limpeza 120
 - causas de 117
 - empilhadeira, limpeza 142
 - escaninho de saída, limpeza 141
 - grampeadora, limpeza 143
 - localizar 119
 - papéis a serem evitados 53
 - trajeto do papel, limpeza 128, 129, 132, 134, 136, 137, 139, 140
- consumíveis
 - falsificação 55
 - não HP 55
 - reciclagem 58, 192
- copiando
 - ampliação 77
 - cancelando 79
 - configurações de claro/escuro 76
 - contraste, ajuste 76
 - fotos 78
 - frente e verso 79
 - reduzindo 77
- cópias em tamanho personalizado 77

cor
ajustar 66
correspondência 67
impresso versus monitor 67
correspondência de cores 67

D

data do fax, configuração
usar painel de controle 89, 90
definição de correção de erros, fax 161
desbloquear números de fax 98
descarte, fim da vida útil 193
descarte ao fim da vida útil 193
descarte de resíduos sólidos 194
digitalização
Software compatível com TWAIN 85
Software compatível com WIA 85
digitalizar
de Webscan 85
OCR 86
dimensionando documentos
copiando 77
discagem
configurações de tom ou pulso 95
pausas, inserção 94
prefixos, inserção 95
rediscagem automática, configurações 95
discagem monitorada 103
discagem por pulso 95
discagem por tom 95
documentos pequenos
copiando 77
driver da impressora
configurando rede sem fio 21
drivers de impressora
escolher 157
DSL
envio e recepção de faxes 93
duplexador direito
congestionamentos, remover 140
duplexador esquerdo
congestionamentos, remover 137

E

editar
texto em programa de OCR 86
eliminar
logs de fax 109
empilhadeira
congestionamentos, remover 142
encaminhar faxes 97
Endereço de IPv4 22
entradas do catálogo telefônico
criar 106
editar 106
enviar digitalizações
para OCR 86
enviar faxes
discagem monitorada 103
memória, da 104
envio de fax
a partir de software 103
encaminhar 97
relatório de erro, impressão 161
envio e recepção de faxes
de um computador (OS X) 103
de um computador (Windows) 103
erros
software 175
escaninho, saída
congestionamentos, remover 141
escaninho de saída
congestionamentos, remover 141
escurecimento, configurações de contraste
copiar 76
especificações
elétricas e sonoras 190
especificações acústicas 190
especificações elétricas 190
excluir faxes da memória 105

F

fax
bloqueio 98
Configuração V.34 161
configurações de contraste 96
configurações de rediscagem 95
configurações de volume 100

correção de erros 161
discagem, tom ou pulso 95
discagem monitorada 103
encaminhar 97
entradas do catálogo telefônico 101
envio a partir de software 103
excluir da memória 105
imprimir detalhes da última transação 109
log, imprimir 108
log, limpar 109
marca de recebimento 100
não é possível enviar 167
não é possível receber 169
padrões de toque 99, 100
pausas, inserção 94
prefixos de discagem 95
recebimento manual 105
redução automática 100
reimprimir a partir da memória 105
relatório de erro, impressão 161
relatórios 107
relatórios de confirmação 107
relatórios de erro 108
solucionar problemas gerais 170
toques para atender 98
usando DSL, PBX ou ISDN 93
usar o VoIP 94
faxes eletrônicos
enviar 103
fax manual
enviar 103
receber 105
firewall 17
fotos
copiando 78

G

garantia
produto 178
gateway, configuração padrão 22
gateway padrão, configuração 22
gerenciar rede 22
grampeadora
congestionamentos, remover 143

grampeadora/empilhadeira
congestionamentos, remover
142

grupo de entradas do catálogo
telefônico

criar 106
editar 106

guardar
cartuchos 56

H

hora do fax, configuração
usar painel de controle 89, 90

HP Utility (OS X)
abrir 32

I

impressão
de acessórios de armazenamento
USB 73

imprimir
detalhes do último fax 109
logs de fax 108
relatórios de fax 107

Imprimir USB do tipo Conectar e
imprimir 73

instalando
produto em redes com fio 16

ISDN
envio e recepção de faxes 93

L

limpar
cabeçote de impressão 114
tela de toque 116
vidro 114

linhas externas
pausas, inserção 94
prefixos de discagem 95

lista de verificação
solução de problemas de fax
159

log, fax
imprimir 108

logs, fax
erro 161

M

Mac
problemas, solução de
problemas 176

manutenção
verificar os níveis do cartucho
57

máscara de sub-rede 22
memória

exclusão de faxes 105
reimpressão de faxes 105

mensagens de erro, fax 162, 167,
169

modelos, visão geral dos recursos 1

Modo de papel timbrado alternativo
bandeja de entrada 47, 48

N

níveis do cartucho, verificar 57

O

OCR

editar documentos
digitalizados 86

OS X

digitalização de software
compatível com TWAIN 85
HP Utility 32

P

padrões, restauração 114

padrões de fábrica, restauração
114

padrões de toque 99, 100

painel de controle
limpando página, impressão
114

limpe a tela de toque 116

papel

configurações de redução
automática de fax 100
congestionamentos 117
selecionar 53, 156
tamanho padrão ou bandeja 39

pausas, inserção 94

PBX

envio e recepção de faxes 93

porta direita

congestionamentos, remover
139

porta esquerda

congestionamentos, remover
136

prefixos, discagem 95

problemas para puxar o papel
solução 116, 117
produto sem mercúrio 193

Q

qualidade de impressão
aprimoramento 155, 156

R

receber faxes
manualmente 105

recebimento de fax
bloqueio 98
configurações de marca de
recebimento 100
configurações de redução
automática 100
configurações de toques para
atender 98

padrões de toque,
configurações 99, 100
reimpressão 105

relatório de erro, impressão 161

reciclagem 5, 192

reciclagem de suprimentos 58

recursos 1

recursos ambientais 5

rede

configurações, alteração 22
configurações, visualização 22
senha, alteração 22
senha, configuração 22

redes

Endereço de IPv4 22
gateway padrão 22
máscara de sub-rede 22

redes, com fio

instalando produto 16

rede sem fio

configurando com o assistente de
configuração 17
instalando o driver 21

redimensionando documentos
copiando 77

rediscagem

automática, configurações 95

reduzindo documentos

copiando 77

reimpressão de faxes 105

- relatório de erro, fax impressão 161
- relatórios
 - confirmação, fax 107
 - erro, fax 108
 - Lista de fontes PCL 113
 - Lista de fontes PCL6 113
 - Lista de fontes PS 113
 - log de eventos 113
 - página de configuração de rede 113
 - relatório de qualidade 113
 - relatório de status da impressora 113
- relatórios, fax erro 161
- relatórios de confirmação, fax 107
- relatórios de erro, fax 108
- resolver
 - problemas com o fax 167
- restauração dos padrões de fábrica 114
- restrições materiais 193

S

- scanner
 - limpeza do vidro 114
- secretárias eletrônicas, conectando
 - configurações de fax 98
- servidor da web incorporado
 - Webscan 85
- servidor da Web incorporado
 - recursos 24
- sinais de ocupado, opções de rediscagem 95
- site antifraudes da Web 55
- Site de fraudes HP 55
- sites da web
 - relatórios de fraude 55
 - suporte ao cliente 178
- software
 - digitalização a partir de TWAIN ou WIA 85
 - envio de fax 103
 - OCR 86
 - problemas 175
 - Webscan 85
- software compatível com TWAIN, digitalizar de 85

- software compatível com WIA, digitalizar de 85
- software da impressora (OS X)
 - abrir 32
- software da impressora (Windows)
 - abrindo o software da impressora (Windows) 21
- solução
 - Problemas de conexão direta USB 171
 - Problemas de impressão com unidade USB do tipo conectar e imprimir 154
 - problemas de rede 171
- solução de problemas
 - congestionamentos 117
 - definição de correção de erros do fax 161
 - enviar fax 167
 - faxes 159
 - lista de verificação 110
 - problemas de alimentação do papel 116
 - Problemas de conexão direta USB 171
 - Problemas de impressão com unidade USB do tipo conectar e imprimir 154
 - Problemas de Mac 176
 - problemas de rede 171
 - receber fax 169
 - resposta lenta 154
 - sem resposta 150
- solução de problemas de fax
 - lista de verificação 159
- solucionar problemas
 - fax 170
- suporte ao cliente
 - on-line 178
- Suporte ao cliente HP 178
- suporte on-line 178
- suporte técnico
 - on-line 178
- suprimentos antifalsificações 55
- suprimentos de outros fabricantes 55
- suprimentos falsificados 55

T

- tamanho, cópia
 - reduzindo ou ampliando 77
- tamanhos, mídia
 - configuração Ajustar à página, enviar fax 100
- TCP/IP
 - configurando parâmetros de IPv4 manualmente 22
- tela de toque, limpar 116
- telefone, fax de
 - receber 105
- texto em cores e OCR 86
- tipo de papel
 - alterar 156
- tons de toque
 - diferenciado 99, 100
- trajeto do papel
 - congestionamentos, remover 128, 129, 132, 134, 136, 137, 139, 140

V

- vidro, limpeza 114
- visão geral do produto 1
- VoIP
 - envio e recepção de faxes 94
- volume, ajuste 100

W

- Webscan 85
- Windows
 - digitalização a partir de software TWAIN ou WIA 85