

Korisnički priručnik

© Copyright 2017 HP Development Company, L.P.

Bluetooth je zaštitni znak u posjedu svoga vlasnika, a tvrtka HP Inc. koristi ga pod licencom. Intel, Celeron i Pentium zaštitni su znakovi tvrtke Intel Corporation u SAD-u i drugim državama. Windows je registrirani zaštitni znak ili zaštitni znak tvrtke Microsoft Corporation u SAD-u i/ili drugim državama.

Podaci koji su ovdje sadržani podliježu promjenama bez prethodne najave. Jedina jamstva za HP proizvode i usluge iznesena su u izričitim jamstvenim izjavama koje prate takve proizvode i usluge. Ništa što se ovdje nalazi ne smije se smatrati dodatnim jamstvom. HP ne snosi odgovornost za tehničke ili uredničke pogreške ili propuste u ovom tekstu.

Prvo izdanje: travanj 2017.

Broj dokumenta: 923857-BC1

Obavijest o proizvodu

Ovaj korisnički priručnik opisuje značajke koje su zajedničke većini modela. Neke značajke možda neće biti dostupne na vašem računalu.

Nisu sve značajke dostupne u svim izdanjima ili verzijama sustava Windows. Da biste mogli koristiti sve funkcije sustava Windows, možda će vam biti potrebna nadogradnja i/ili zasebno kupljeni hardver, upravljački programi, softver ili BIOS. Windows 10 će se automatski ažurirati jer je ta mogućnost uvijek omogućena. Na ažuriranja se mogu primjenjivati naknade davatelja internetskih usluga, a s vremenom će se možda primjenjivati i dodatni zahtjevi. Pogledajte odjeljak <http://www.microsoft.com>.

Da biste pristupili najnovijim korisničkim priručnicima ili priručnicima za vaš proizvod, posjetite adresu <http://www.hp.com/support>. Odaberite **Find your product** (Pronađite svoj proizvod) pa slijedite upute na zaslonu.

Uvjeti za korištenje softvera

Instaliranjem, kopiranjem, preuzimanjem ili korištenjem softverskog proizvoda predinstaliranog na ovom računalu korisnik pristaje na odredbe HP-ova licencnog ugovora za krajnjeg korisnika (EULA). Ako ne prihvaćate ove licencne uvjete, kao jedini dostupni pravni lijek možete vratiti čitav nekorišteni proizvod (hardver i softver) u roku od 14 dana da biste ostvarili povrat cijelog iznosa u skladu s prodavačevim pravilima o povratu.

Da biste dobili dodatne informacije ili zatražili povrat cijelog iznosa koji ste platili za računalo, obratite se prodavaču.

Obavijest o sigurnosnom upozorenju

⚠ UPOZORENJE! Kako biste smanjili mogućnosti šteta nastalih zbog vrućine ili pregrijavanja računala, računalo nemojte postavljati izravno na krilo i nemojte blokirati ventilacijske otvore. Upotrebljavajte računalo isključivo na tvrdj, ravnoj podlozi. Nemojte dopustiti da druga kruta površina, poput susjednog dodatnog pisača ili meka površina, poput jastuka, tepiha ili odjeće blokira protok zraka. Također, nemojte dopustiti da tijekom rada ispravljač dođe u kontakt s kožom ili mekom površinom, poput jastuka ili tepiha ili odjeće. Računalo i ispravljač udovoljavaju ograničenjima temperature površina do kojih korisnik može doprijeti, definiranih standardom International Standard for Safety of Information Technology Equipment (IEC 60950).

Postavka konfiguracije procesora (samo odabrani proizvodi)

 **VAŽNO:** neka računala konfigurirana su s procesorom serije Intel® Pentium® N35xx/N37xx ili serije Celeron® N28xx/N29xx/N30xx/N31xx i operacijskim sustavom Windows®. **Ako je računalo konfigurirano kao što je opisano, nemojte mijenjati postavku konfiguracije procesora u datoteci msconfig.exe s četiri ili dva procesora na jedan procesor.** Ako to učinite, računalo se neće ponovno pokrenuti. Morat ćete izvršiti vraćanje tvorničkih postavki da biste vratili izvorne postavke.

Sadržaj

1 Dobro došli	1
Pronalaženje informacija	2
2 Komponente	4
Pronalaženje hardvera	4
Pronalaženje softvera	4
Desna strana	5
Lijeva strana	6
Zaslon	8
Područje tipkovnice	9
Dodirna pločica (TouchPad)	9
Žaruljice	10
Gumb	11
Posebne tipke	12
Tipke za radnju	13
Donja strana	14
Oznake	15
3 Mrežne veze	16
Povezivanje s bežičnom mrežom	16
Korištenje kontrola bežične veze	16
Gumb bežične veze	16
Kontrole operacijskog sustava	16
Povezivanje s WLAN-om	17
Korištenje HP-ova modula za širokopolasnu vezu (samo neki proizvodi)	17
Korištenje usluge HP Mobile Connect Pro (samo odabrani proizvodi)	18
Korištenje GPS uređaja (samo neki proizvodi)	18
Korištenje Bluetooth bežičnih uređaja (samo neki proizvodi)	18
Priključivanje Bluetooth uređaja	18
Korištenje NFC-a za dijeljenje podataka (samo odabrani proizvodi)	19
Dijeljenje	19
Povezivanje sa žičnom mrežom	19
Povezivanje s lokalnom žičnom mrežom – LAN (samo određeni proizvodi)	19
Korištenje značajke HP LAN-WLAN Protection (samo neki proizvodi)	20
Uključivanje i prilagodba značajke HP LAN-WLAN Protection	20

Korištenje programa HP MAC Address Manager za prepoznavanje računala na mreži (samo odabrani proizvodi)	21
Uključivanje i prilagodba MAC adrese sustava	21
4 Kretanje po zaslonu	22
Upotreba dodirne pločice (TouchPada) i gesti dodirnog zaslona	22
Dodir	22
Zumiranje pincetnim pokretom s dva prsta	23
Pomicanje s dva prsta (samo dodirna pločica)	23
Dodir s dva prsta (samo dodirna pločica)	23
Dodir s četiri prsta (samo dodirna pločica (TouchPad))	24
Povlačenje trima prstima (samo dodirna pločica (TouchPad))	24
Klizanje jednim prstom (samo dodirni zaslon)	25
Upotreba tipkovnice i dodatnog miša	25
5 Značajke za zabavu	26
Korištenje kamere	26
Upotreba zvuka	26
Povezivanje zvučnika	26
Povezivanje slušalica	26
Povezivanje slušalica s mikrofonom	27
Upotreba postavki zvuka	27
Upotreba funkcije za videozapise	27
Povezivanje videouređaja putem VGA kabela	28
Povezivanje videouređaja putem HDMI kabela	28
Postavljanje HDMI zvuka	29
Otkrivanje bežičnih zaslona kompatibilnih sa standardom Miracast i povezivanje s njima (samo odabrani proizvodi)	30
6 Upravljanje napajanjem	31
Upotreba stanja mirovanja i hibernacije	31
Pokretanje stanja mirovanja i izlaz iz njega	31
Pokretanje stanja hibernacije i izlazak iz njega (samo odabrani proizvodi)	32
Isključivanje računala	32
Korištenje ikone Napajanje i Mogućnosti napajanja	33
Rad uz baterijsko napajanje	33
Prikaz napunjenosti baterije	33
Pronalaženje informacija o bateriji u programu HP Support Assistant (samo odabrani proizvodi)	34
Ušteda energije baterije	34
Prepoznavanje niskih razina napunjenosti baterije	34

Rješavanje niske razine napunjenosti baterije	35
Rješavanje niske razine napunjenosti baterije kad je dostupno vanjsko napajanje	35
Rješavanje niske razine napunjenosti baterije kada nema dostupnog izvora napajanja	35
Rješavanje niske razine napunjenosti baterije kad računalo ne može izaći iz stanja hibernacije	35
Korisnički zamjenjiva baterija	35
Uklanjanje korisnički zamjenjive baterije	35
Pohranjivanje baterije koju može zamijeniti korisnik	36
Odlaganje baterije koju korisnik može zamijeniti	36
Rad uz vanjsko napajanje	36

7 Sigurnost **38**



Zaštita računala	38
Upotreba lozinki	39
Postavljanje lozinki u sustavu Windows	39
Postavljanje lozinki u programu Computer Setup	40
Upravljanje administratorskom lozinkom za BIOS	40
Upisivanje administratorske lozinke za BIOS	42
Korištenje mogućnosti sigurnosne značajke DriveLock	42
Odabir značajke Automatic DriveLock (samo odabrani proizvodi)	42
Omogućivanje značajke Automatic DriveLock	42
Onemogućivanje značajke Automatic DriveLock	43
Unos lozinke za automatski DriveLock	44
Odabir ručne mogućnosti DriveLock	44
Postavljanje glavne lozinke za DriveLock	44
Omogućivanje značajke DriveLock i postavljanje korisničke lozinke za DriveLock	45
Onemogućivanje značajke DriveLock	45
Unos lozinke za DriveLock	46
Promjena lozinke za DriveLock	46
Windows Hello (samo odabrani proizvodi)	46
Upotreba antivirusnog softvera	47
Upotreba softverskog vatrozida	47
Instalacija softverskih ažuriranja	47
Korištenje programa HP Client Security (Sigurnost HP-ova klijenta) (samo određeni modeli)	48
Upotreba programa HP Touchpoint Manager (samo odabrani proizvodi)	48
Korištenje dodatnog sigurnosnog kabela (samo odabrani proizvodi)	48
Korištenje čitača otisaka prstiju (samo određeni proizvodi)	48
Pronalaženje čitača otiska prsta	48

8 Održavanje	49
Poboljšanje performansi	49
Upotreba defragmentacije diska	49
Upotreba čišćenja diska	49
Korištenje softvera HP 3D DriveGuard (samo na odabranim proizvodima)	49
Prepoznavanje statusa programa HP 3D DriveGuard	50
Ažuriranje softvera i upravljačkih programa	50
Čišćenje računala	50
Postupci čišćenja	51
Čišćenje zaslona	51
Čišćenje bočnih strana i poklopca	51
Čišćenje dodirne pločice, tipkovnice ili miša (samo neki proizvodi)	51
Putovanje ili transport računala	51
 9 Sigurnosno ažuriranje, vraćanje i oporavljanje	 53
Stvaranje medija za oporavak i sigurnosnih kopija	53
Stvaranje HP-ova medija za oporavak (samo neki proizvodi)	53
Upotreba alata sustava Windows	55
Vraćanje i oporavak	55
Oporavak pomoću programa HP Recovery Manager	55
Što trebate znati prije početka rada	56
Oporavak pomoću HP-ove particije za oporavak (samo neki proizvodi)	56
Oporavak pomoću HP-ova medija za oporavak	57
Promjena redoslijeda pokretanja računala	57
Uklanjanje HP-ove particije za oporavak (samo neki proizvodi)	58
 10 Computer Setup (Postavljanje računala) (BIOS), TPM i HP Sure Start	 59
Korištenje programa Computer Setup	59
Pokretanje programa Computer Setup	59
Korištenje USB tipkovnice ili USB miša za pokretanje programa Computer Setup (Postavljanje računala) (BIOS)	59
Navigacija i odabir u programu Computer Setup	59
Vraćanje tvorničkih postavki u programu Computer Setup	60
Ažuriranje BIOS-a	60
Utvrđivanje verzije BIOS-a	61
Preuzimanje ažuriranja BIOS-a	61
Promjena redoslijeda pokretanja pomoću upita f9	62
TPM postavke BIOS-a (samo odabrani proizvodi)	62
Upotreba softvera HP Sure Start (samo na odabranim proizvodima)	63

11 Korištenje alata HP PC Hardware Diagnostics (UEFI)	64
Preuzimanje alata HP PC Hardware Diagnostics (UEFI) na USB uređaj	64
12 Tehnički podaci	66
Ulazno napajanje	66
Radno okruženje	66
13 Elektrostatičko pražnjenje	67
14 Pristupačnost	68
Podržane pomoćne tehnologije	68
Obraćanje podršci	68
Kazalo	69

1 Dobro došli

Nakon postavljanja i registracije računala preporučujemo da poduzmete sljedeće korake da biste na najbolji način iskoristili svoje pametno ulaganje:

-  **SAVJET:** da biste se brzo vratili na početni zaslon računala iz otvorene aplikacije ili s radne površine sustava Windows, na tipkovnici pritisnite tipku s logotipom sustava Windows  . Ako ponovno pritisnete tipku s logotipom sustava Windows, vratit ćete se na prethodni zaslon.
- **Povezivanje s internetom** – postavite ožičenu ili bežičnu mrežu da biste se mogli povezati s internetom. Dodatne informacije potražite u odjeljku [Mrežne veze na stranici 16](#).
- **Ažuriranje protuvirusnog softvera** – zaštitite računalo od oštećenja koja uzrokuju virusi. Softver je unaprijed instaliran na računalo. Dodatne informacije potražite u odjeljku [Upotreba antivirusnog softvera na stranici 47](#).
- **Upoznavanje računala** – upoznajte značajke svog računala. Dodatne informacije potražite u odjeljcima [Komponente na stranici 4](#) i [Kretanje po zaslonu na stranici 22](#).
- **Pronalaženje instaliranog softvera** – pristupite popisu softvera predinstaliranog na računalo.
Odaberite gumb **Start**.
– ili –
Desnom tipkom miša kliknite gumb **Start**, a zatim odaberite **Programi i značajke**.
- Izradite sigurnosnu kopiju tvrdog diska stvaranjem diskova za oporavak ili izbrisivog pogona za oporavak. Pogledajte odjeljak [Sigurnosno ažuriranje, vraćanje i oporavljanje na stranici 53](#).

Pronalaženje informacija

Pojedinosti o proizvodu, upute i dodatne informacije potražite putem ove tablice.

Izvor	Sadržaj
<i>Upute za postavljanje</i>	<ul style="list-style-type: none">• Pregled postavljanja i značajki računala
HP-ova podrška	<ul style="list-style-type: none">• Razgovor na mreži s HP-ovim tehničarom
HP-ovu podršku potražite na web-mjestu http://www.hp.com/support .	<ul style="list-style-type: none">• Telefonski brojevi za podršku• Lokacije HP-ovih servisnih centara
<i>Priručnik za sigurnost i udobnost</i>	<ul style="list-style-type: none">• Pravilno postavljanje radne stanice
Da biste pristupili ovom priručniku, učinite sljedeće:	<ul style="list-style-type: none">• Smjernice za položaj tijela i radne navike kojima se postiže ugodniji rad te smanjuje opasnost od ozljeda• Informacije o električnoj i mehaničkoj sigurnosti
▲ odaberite gumb Start , zatim HP-ova pomoć i podrška , a potom HP-ova dokumentacija .	
– ili –	
▲ odaberite gumb Start , zatim HP , a potom HP-ova dokumentacija .	
– ili –	
▲ idite na http://www.hp.com/ergo .	
VAŽNO: da biste mogli pristupiti najnovijoj verziji korisničkog priručnika, morate biti povezani s internetom.	
<i>Obavijesti o propisima, sigurnosti i zaštiti okoliša</i>	<ul style="list-style-type: none">• Važne obavijesti o propisima, uključujući informacije o pravilnom odlaganju baterije u otpad (ako je potrebno).
Pristupanje dokumentu:	
▲ odaberite gumb Start , zatim HP-ova pomoć i podrška , a potom HP-ova dokumentacija .	
– ili –	
▲ odaberite gumb Start , zatim HP , a potom HP-ova dokumentacija .	
<i>Ograničeno jamstvo*</i>	<ul style="list-style-type: none">• Konkretno informacije o jamstvu za računalo
Pristupanje dokumentu:	
▲ odaberite gumb Start , zatim HP-ova pomoć i podrška , a potom HP-ova dokumentacija .	
– ili –	
▲ odaberite gumb Start , zatim HP , a potom HP-ova dokumentacija .	
– ili –	
▲ Idite na http://www.hp.com/go/orderdocuments .	
VAŽNO: da biste mogli pristupiti najnovijoj verziji korisničkog priručnika, morate biti povezani s internetom.	

*HP-ovo ograničeno jamstvo koje se primjenjuje izričito na vaš proizvod možete pronaći u elektroničkim priručnicima na vašem proizvodu i/ili na CD-u ili DVD-u priloženom u paketu. U nekim državama/regijama u paketu se nalazi i tiskani primjerak HP-ova ograničenog jamstva. U zemljama ili regijama u kojima se jamstvo ne isporučuje u tiskanom obliku, tiskani primjerak možete zatražiti na adresi <http://www.hp.com/go/orderdocuments>. Za proizvode kupljene u azijsko-pacifičkoj regiji možete pisati HP-u na adresu HP,

Izvor**Sadržaj**

POD, PO Box 161, Kitchener Road Post Office, Singapore 912006. Navedite naziv proizvoda i svoje ime, broj telefona i poštansku adresu.

2 Komponente

Pronalaženje hardvera

Da biste doznali koji je hardver instaliran na vaše računalo, učinite sljedeće:

- ▲ Upišite `upravitelj uređaja` u okvir za pretraživanje na programskoj traci, a zatim odaberite aplikaciju **Upravitelj uređaja**.

Prikazuje se popis svih uređaja instaliranih na računalo.

Da biste pristupili informacijama o hardverskim komponentama sustava i broju verzije BIOS-a, pritisnite **fn +esc** (samo odabrani proizvodi).

Pronalaženje softvera

Da biste doznali koji je softver instaliran na računalo, učinite sljedeće:





- ▲ Odaberite gumb **Start**.

– ili –

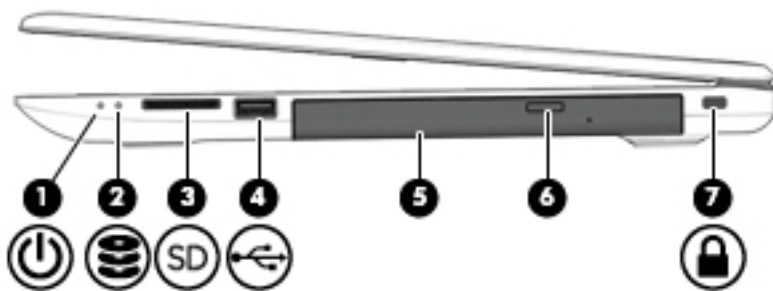
Desnom tipkom miša kliknite gumb **Start**, a zatim odaberite **Programi i značajke**.







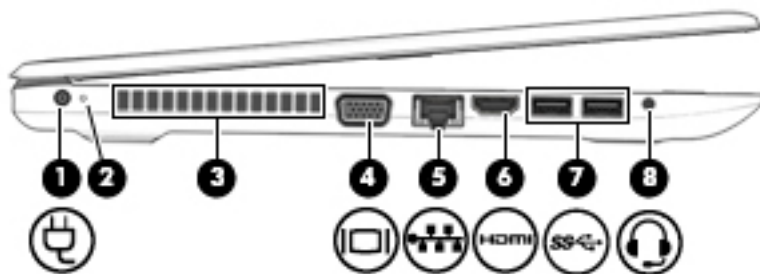

Desna strana



Komponenta	Opis
(1)  Žaruljica napajanja	<ul style="list-style-type: none"> • Svijetli: računalo je uključeno. • Trepće: računalo je u stanju mirovanja, odnosno u načinu rada za uštedu energije. Računalo isključuje napajanje zaslona i drugih nepotrebnih komponenti. • Isključeno: računalo je isključeno ili u stanju hibernacije. Hibernacija je način rada za uštedu energije u kojem se troši najmanje energije.
(2)  Žaruljica pogona	<ul style="list-style-type: none"> • Trepće bijelo: u tijeku je pristupanje tvrdom disku.
(3)  Čitač memorijskih kartica	<p>Čita dodatne memorijske kartice koje omogućuju pohranu podataka, njihovo organiziranje i zajedničko korištenje te pristup podacima.</p> <p>Umetanje kartice:</p> <ol style="list-style-type: none"> 1. Držite karticu sa stranom s oznakom okrenutom prema gore te s priključcima okrenutima prema računalo. 2. Umetnite karticu u čitač memorijskih kartica, a zatim je pritisnite tako da čvrsto sjedne na mjesto. <p>Uklanjanje kartice:</p> <ul style="list-style-type: none"> ▲ Izvucite karticu iz čitača memorijske kartice.
(4)  USB 2.0 priključak	<p>Povezuje USB uređaj, poput mobilnog telefona, kamera, uređaja za praćenje aktivnosti ili pametnog sata i pruža prijenos podataka.</p>
(5) Optički pogon (samo odabrani proizvodi)	<p>Ovisno o modelu računala, čita optičke diskove ili ih čita i zapisuje na njih.</p>
(6) Gumb za izbacivanje optičkog pogona (samo odabrani proizvodi)	<p>Oslobađa ladicu za disk optičkog pogona.</p>
(7)  Utor za sigurnosni kabel	<p>Služi za pričvršćivanje dodatnog sigurnosnog kabela na računalo.</p> <p>NAPOMENA: sigurnosni kabel zamišljen je kao sredstvo odvratanja od krađe, ali ne može spriječiti neovlašteno rukovanje računalom ni njegovu krađu.</p>

Lijeva strana



Komponenta	Opis
(1) 	Priključak za napajanje Na njega se priključuje prilagodnik izmjeničnog napona.
(2) 	Žaruljica baterije Kada je priključen izvor izmjeničnog napona: <ul style="list-style-type: none"> • Bijelo: baterija je napunjena više od 90 %. • Jantarno: baterija je napunjena između 0 % i 90 %. • Isključeno: baterija se ne puni. Kada je isključen izvor izmjeničnog napona (baterija se ne puni): <ul style="list-style-type: none"> • Trepće jantarno: baterija je na niskoj razini napunjenosti. Kada baterija dostigne kritično nisku razinu napunjenosti, žaruljica baterije počinje brzo treptati. • Isključeno: baterija se ne puni.
(3) 	Ventilacijski otvor Omogućuje protok zraka radi hlađenja unutrašnjih komponenti. NAPOMENA: ventilator računala pokreće se automatski radi hlađenja unutrašnjih komponenti i sprječavanja pregrijavanja. Normalno je da se unutrašnji ventilator uključuje i isključuje tijekom uobičajenog rada.
(4) 	Priključak za vanjski monitor Na njega se priključuje vanjski VGA monitor ili projektor.
(5) 	Utičnica RJ-45 (mrežna)/žaruljice stanja Na nju se priključuje mrežni kabel. <ul style="list-style-type: none"> • Bijelo (lijevo): uspostavljena je veza s mrežom. • Žuta (desna): na mreži se odvijaju aktivnosti.
(6) 	HDMI priključak Služi za priključivanje dodatnog videouređaja ili audiouređaja, primjerice televizora visoke razlučivosti, kompatibilnih digitalnih komponenti ili audiokomponenti ili pak HDMI (High Definition Multimedia Interface) uređaja velike brzine.
(7) 	priključci USB 3.x SuperSpeed (2) Povezuje USB uređaj, poput mobilnog telefona, kamere, uređaja za praćenje aktivnosti ili pametnog sata i pruža brz prijenos podataka.
(8) 	Kombinirana utičnica za audioizlaz (slušalice)/audioulaz (mikrofon) Služi za priključivanje dodatnih stereozvučnika s napajanjem, slušalice, malih slušalica, naglavnih slušalica ili audiokabela televizora. Služi i za priključivanje dodatnog mikrofona na slušalicama. Ova utičnica ne podržava dodatne samostalne mikrofone.

Komponenta	Opis
	<p data-bbox="895 226 1465 352">UPOZORENJE! Da biste smanjili opasnost od ozljeda, namjestite glasnoću prije nego što stavite slušalice, male slušalice ili slušalice s mikrofonom. Dodatne informacije o sigurnosti potražite u odjeljku <i>Obavijesti o propisima, sigurnosti i očuvanju okoliša</i>.</p> <p data-bbox="895 373 1347 396">Da biste pristupili ovom priručniku, učinite sljedeće:</p> <ol data-bbox="895 417 1461 646" style="list-style-type: none"><li data-bbox="895 417 1461 491">1. Upišite <code>support</code> (podrška) u okvir za pretraživanje programske trake, a zatim odaberite aplikaciju HP Support Assistant.<li data-bbox="895 512 1461 646">– ili – Kliknite znak upitnika na programskoj traci. 2. Odaberite Moj PC, zatim karticu Specifikacije, a potom Korisnički priručnici. <p data-bbox="895 667 1442 716">NAPOMENA: kada se u utičnicu priključi neki uređaj, zvučnici računala se onemogućuju.</p>

Zaslon

 **NAPOMENA:** pogledajte sliku koja je najbližija vašem računalu.

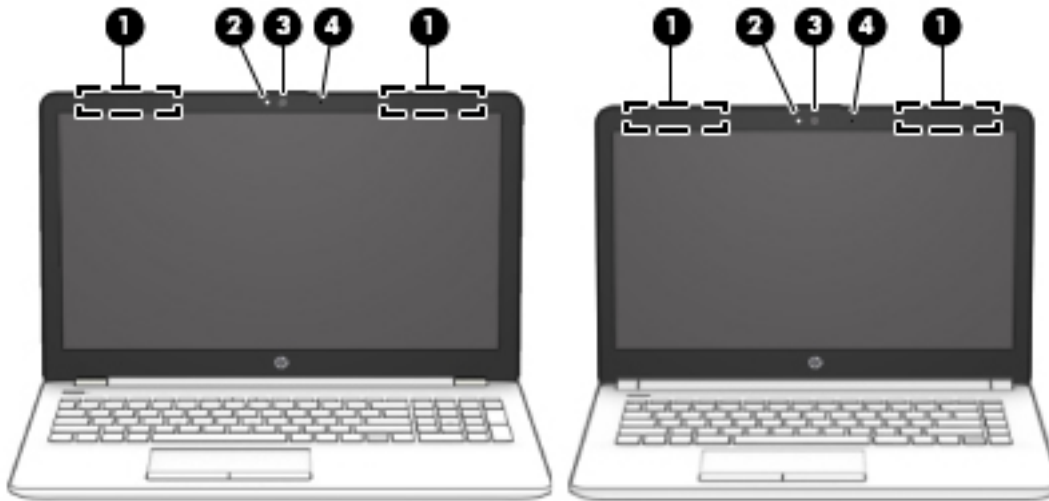

Komponenta	Opis
(1) Antene za WLAN*	Primaju i šalju bežične signale radi komunikacije s bežičnim lokalnim mrežama (WLAN).
(2) Žaruljica kamere	Svijetli: kamera se koristi.
(3) Kamera	Služi za snimanje videozapisa i fotografija. Na nekim je modelima moguće održavati videokonferencije i razgovore putem interneta pomoću strujanja videozapisa. Korištenje kamere: <ul style="list-style-type: none">▲ U okvir za pretraživanje na programskoj traci upišite kamera, a zatim odaberite Kamera.
(4) Unutarnji mikrofoni	Služi za snimanje zvuka.

*Ove antene nisu vidljive s vanjske strane računala. Za optimalan prijenos područja oko antena trebaju biti slobodna.

Obavijesti o propisima bežičnog rada potražite u odjeljku *Obavijesti o propisima, sigurnosti i očuvanju okoliša* koji se odnosi na vašu državu ili regiju.

Da biste pristupili ovom priručniku, učinite sljedeće:

1. Upišite **support** (podrška) u okvir za pretraživanje programske trake, a zatim odaberite aplikaciju **HP Support Assistant**.
– ili –
Kliknite znak upitnika na programskoj traci.
2. Odaberite **Moj PC**, zatim karticu **Specifikacije**, a potom **Korisnički priručnici**.

Područje tipkovnice

Dodirna pločica (TouchPad)

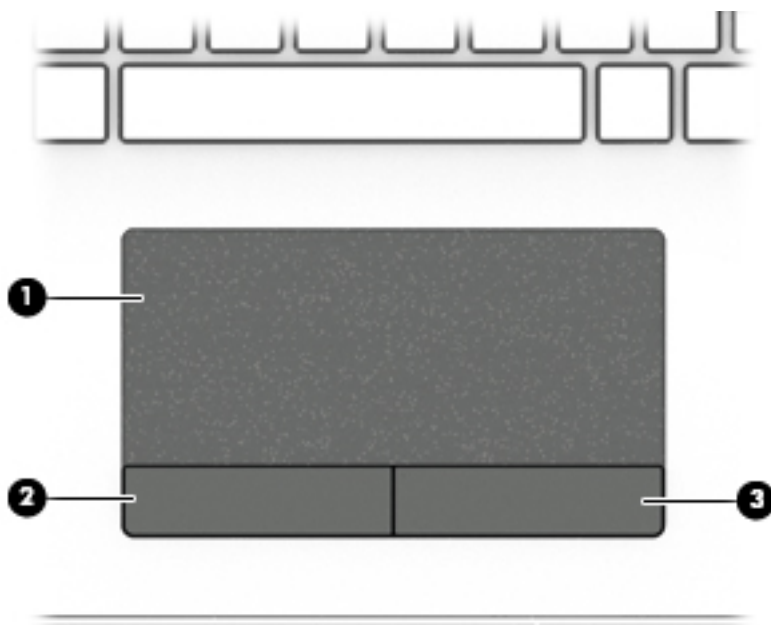

Komponenta	Opis
(1) Područje dodirne pločice (TouchPada)	Čita vaše geste prstom za pomicanje pokazivača ili aktiviranje stavki na zaslonu.
(2) Lijeva tipka dodirne pločice (TouchPada)	Funkcionira kao lijeva tipka na vanjskom mišu.
(3) Desna tipka dodirne pločice (TouchPada)	Funkcionira kao desna tipka na vanjskom mišu.

Žaruljice

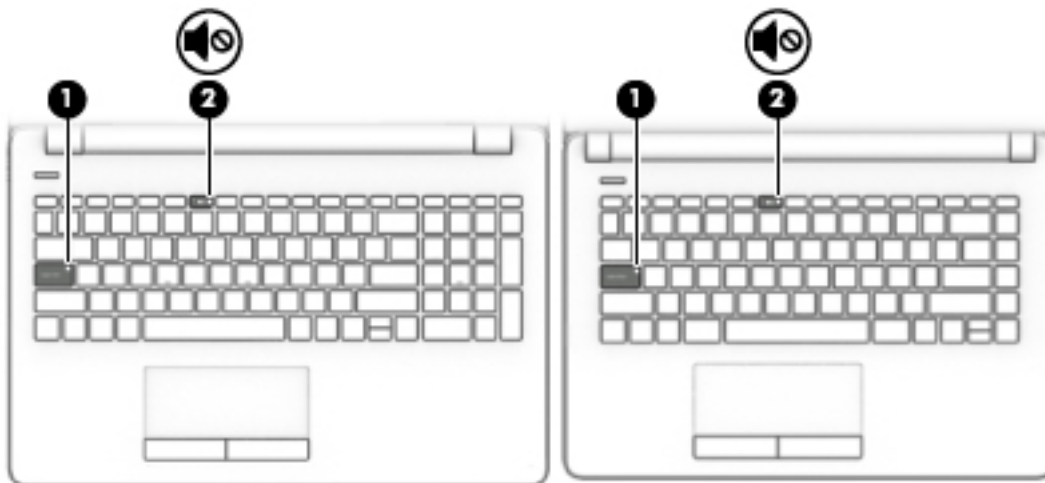

 **NAPOMENA:** pogledajte sliku koja je najbližija vašem računalu.

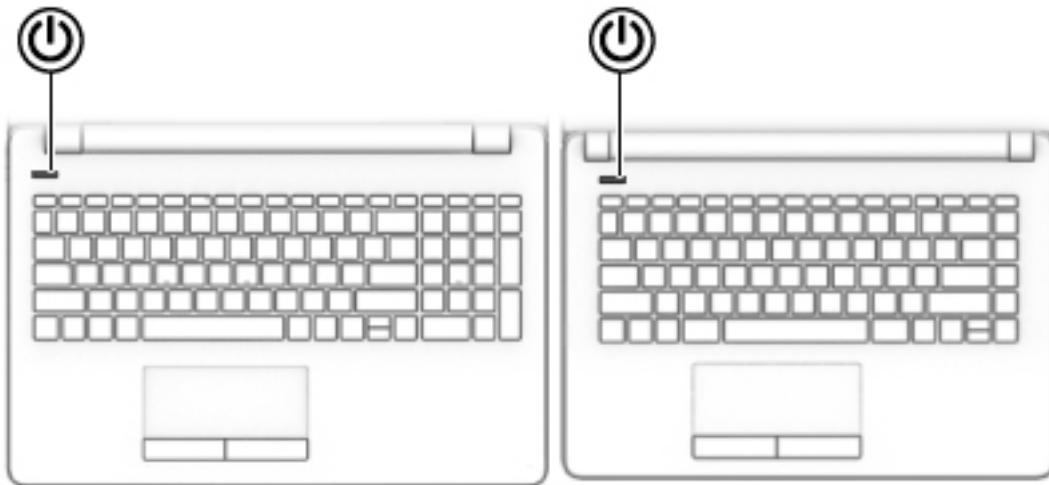

Komponenta	Opis
(1) Žaruljica funkcije Caps Lock	Uključeno: funkcija Caps Lock je uključena, što znači da se prilikom unosa teksta koriste velika slova.
(2)  Žaruljica isključenog zvuka	<ul style="list-style-type: none">• Žuto: zvuk računala je isključen.• Isključeno: zvuk računala je uključen.

Gumb



Komponenta	Opis
 Gumb za uključivanje i isključivanje	<ul style="list-style-type: none">• Kada je računalo isključeno, pritisnite gumb da biste uključili računalo.• Kad je računalo uključeno, kratko pritisnite gumb da biste pokrenuli stanje mirovanja.• Kad je računalo u stanju mirovanja, kratko pritisnite gumb da biste izašli iz stanja mirovanja.• Kad je računalo u stanju hibernacije, kratko pritisnite gumb da biste izašli iz stanja hibernacije. <p>OPREZ: ako pritisnete i držite tipku za uključivanje, izgubit ćete podatke koji nisu spremljeni.</p> <p>Ako je računalo prestalo reagirati, a postupci za isključivanje sustava ne djeluju, pritisnite i držite gumb za uključivanje najmanje pet sekundi da biste isključili računalo.</p> <p>Dodatne informacije o postavkama uštede energije potražite u mogućnostima uštede energije.</p> <p>▲ Upišite <code>power options</code> (mogućnosti napajanja) u okvir za pretraživanje na programskoj traci, a zatim odaberite Mogućnosti napajanja.</p> <p>– ili –</p> <p>Desnom tipkom miša kliknite ikonu mjerača napajanja , a zatim odaberite Mogućnosti napajanja.</p>

Posebne tipke

 **NAPOMENA:** pogledajte sliku koja je najbližija vašem računalu.

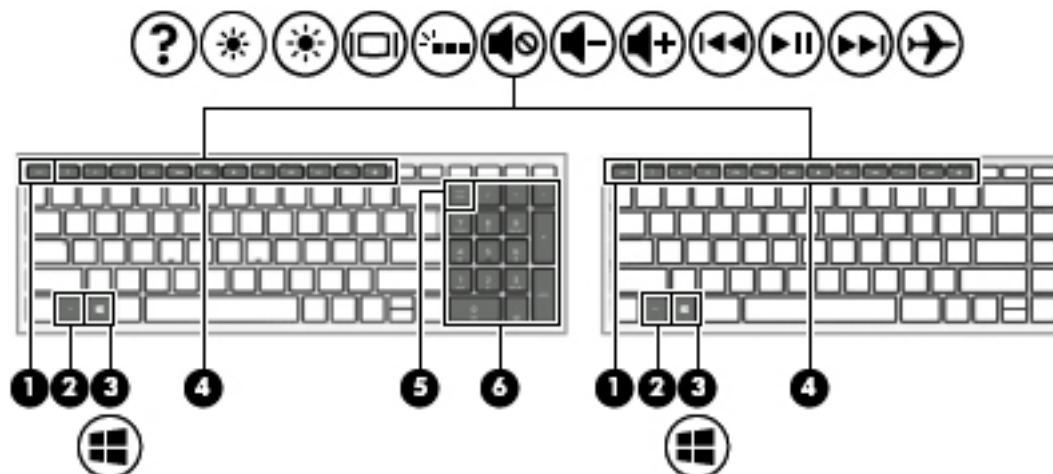













Komponenta	Opis
(1) Tipka <code>esc</code>	Prikazuje podatke o sustavu ako se pritisne zajedno s tipkom <code>fn</code> .
(2) Tipka <code>fn</code>	Izvršavaju često korištene funkcije sustava kad se pritisnu zajedno s nekom drugom tipkom. Takve se kombinacije tipki nazivaju <i>tipkovni prečaci</i> .
(3)  Tipka s logotipom sustava Windows	Otvora izbornik Start . NAPOMENA: ako ponovno pritisnete tipku s logotipom sustava Windows, izbornik Start će se zatvoriti.
(4) Tipke za radnju	Izvršavaju često korištene funkcije sustava. Pogledajte odjeljak Tipke za radnju na stranici 13 .
(5) Tipka <code>num lk</code>	Uključivanje i isključivanje ugrađene numeričke tipkovnice.
(6) Ugrađena numerička tipkovnica	Zasebna tipkovnica s desne strane tipkovnice sa slovima. Kada je pritisnuta tipka <code>num lk</code> , ugrađenu tipkovnicu možete koristiti kao vanjsku numeričku tipkovnicu. NAPOMENA: ako je funkcija tipkovnice aktivna pri isključivanju računala ponovno se aktivira kada se računalo ponovno uključi.

Tipke za radnju

Tipka za radnju pokreće funkciju na koju upućuje ikona na tipki. Da biste utvrdili koje tipke su na vašem proizvodu, pogledajte [Posebne tipke na stranici 12](#).



▲ Da biste upotrijebili funkciju tipke za radnju, pritisnite i držite tipku.

Ikona	Opis
	Otvora odjeljak Pomoć i podrška koji sadrži vodiče, informacije o operacijskom sustavu Windows i računalo, odgovore na pitanja te ažuriranja za računalo. Pomoć i podrška sadrži i alate za automatsko rješavanje problema te pristup korisničkoj podršci.
	Dok tipku držite pritisnutu, svjetlina zaslona postupno se smanjuje.
	Tako dugo dok tipku držite pritisnutu, svjetlina zaslona postupno se povećava.
	Prebacuje zaslonsku sliku s jednog na drugi uređaj za prikaz koji je povezan sa sustavom. Ako je, primjerice, s računalom povezan monitor, višekratnim pritiskanjem tipke prebacujete prikaz na zaslonu s računalnog zaslona na zaslon monitora, a zatim na istovremeni prikaz na računalo i na monitoru.
	Uključuje ili isključuje pozadinsko osvjetljenje tipkovnice. NAPOMENA: da biste štedjeli bateriju, isključite tu značajku.
	Isključuje ili vraća zvuk zvučnika.
	Kada držite tipku pritisnutom, glasnoća zvučnika postupno se smanjuje.
	Kada držite tipku pritisnutom, glasnoća zvučnika postupno se povećava.
	Reproducira prethodnu pjesmu na audio CD-u ili prethodni segment DVD-a ili Blu-ray diska (BD-a).
	Započinje, pauzira ili nastavlja reprodukciju audio CD-a, DVD-a ili BD-a.
	Reproducira sljedeću pjesmu na audio CD-u ili sljedeći segment DVD-a ili BD-a.
	Uključuje ili isključuje način rada u zrakoplovu i značajku bežične veze. NAPOMENA: tipka za način rada u zrakoplovu naziva se još i gumb za bežičnu vezu. NAPOMENA: bežična mreža mora biti prethodno postavljena da bi bežična veza bila moguća.

 **NAPOMENA:** značajka tipki za radnju tvornički je omogućena. Značajku možete onemogućiti tako da pritisnete i držite tipku **fn** i lijevu tipku **shift**. Uključit će se žaruljica zaključavanja tipke **fn**. Kada onemogućite značajku tipke za radnju, pripadne funkcije i dalje možete izvršavati pritiskom na tipku **fn** u kombinaciji s odgovarajućom tipkom za radnju.

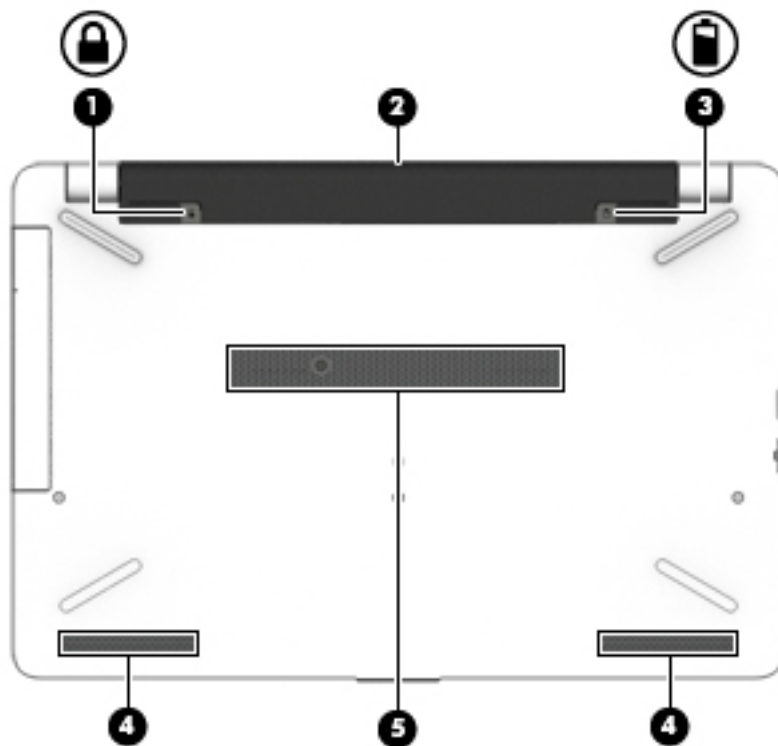
Donja strana



Komponenta	Opis
(1)  Brava baterije	Zaključava bateriju u odjeljku za bateriju.
(2) Odjeljak za bateriju	U njemu se nalazi baterija.
(3)  Zasun za oslobađanje baterije	Služi za oslobađanje baterije.
(4) Zvučnici (2)	Reproduciraju zvuk.
(5) Ventilacijski otvor	Omogućuje protok zraka radi hlađenja unutarnjih komponenti. NAPOMENA: ventilator računala pokreće se automatski radi hlađenja unutrašnjih komponenti i sprječavanja pregrijavanja. Normalno je da se unutrašnji ventilator uključuje i isključuje tijekom uobičajenog rada.

Oznake

Naljepnice pričvršćene na računalo sadrže informacije koje vam mogu biti potrebne prilikom otklanjanja poteškoća sa sustavom ili kad s računalom putujete u inozemstvo.

 **VAŽNO:** pogledajte sljedeće lokacije da biste pronašli naljepnice opisane u ovom odjeljku: na dnu računala, unutar ležišta baterije, ispod uklonjivih servisnih vratašca ili na stražnjoj strani zaslona.

- Servisna naljepnica – sadrži važne podatke pomoću kojih se prepoznaje vaše računalo. Kada se obratite službi za podršku, od vas će se vjerojatno tražiti da navedete serijski broj, a možda i broj proizvoda ili broj modela. Pronađite te brojeve prije nego što se obratite službi za podršku.

Servisna naljepnica nalikovat će jednom od dolje navedenih primjera. Pogledajte sliku koja je najbližnja servisnoj naljepnici na vašem računalu.



Komponenta

- (1) Serijski broj
- (2) Broj proizvoda
- (3) Razdoblje jamstva
- (4) Broj modela (samo odabrani proizvodi)

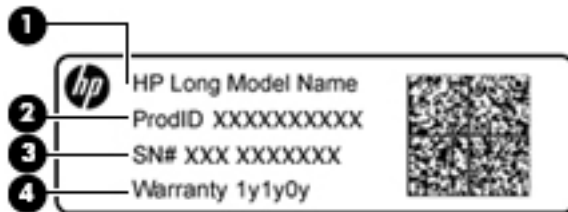

Komponenta

- (1) Naziv modela (samo odabrani proizvodi)
- (2) Broj proizvoda
- (3) Serijski broj
- (4) Razdoblje jamstva

- Naljepnica (ili više njih) s pravnim podacima – sadrži informacije o propisima koji se odnose na računalo.
- Naljepnica (ili više njih) o certifikatima za bežične uređaje – daje podatke o dodatnim bežičnim uređajima te oznakama odobrenja za države ili regije u kojima je odobrena upotreba tih uređaja.

3 Mrežne veze

Računalo možete ponijeti sa sobom ma kamo putovali. No čak i kod kuće možete istraživati svijet i pristupati informacijama na milijunima web-mjesta pomoću računala i ožičene ili bežične mrežne veze. Ovo će vam poglavlje pomoći da se povežete s tim svijetom.

Povezivanje s bežičnom mrežom

Vaše je računalo možda opremljeno sljedećim bežičnim uređajem ili većim brojem njih:

- WLAN uređaj – povezuje računalo s bežičnim lokalnim mrežama (koje se najčešće nazivaju Wi-Fi mreže, bežični LAN ili WLAN) u uredima tvrtke, vašem domu te javnim mjestima kao što su zračne luke, restorani, kafići, hoteli i sveučilišta. U WLAN-u mobilni bežični uređaj u računalu komunicira s bežičnim usmjerivačem ili pristupnom točkom.
- Širokopolasni mobilni HP modul (samo odabrani proizvođači) bežični je mrežni uređaj širokog dosega (WWAN) koji omogućuje bežično povezivanje na mnogo širem području. Operateri mobilne mreže postavljaju osnovne stanice (slične mobilnim odašiljačima) na velikom zemljopisnom području da bi pokrili velika područja cijelih županija, regija ili država.
- Bluetooth® uređaj – stvara osobnu područnu mrežu (PAN) radi povezivanja s drugim uređajima s podrškom za Bluetooth, kao što su računala, telefoni, pisači, slušalice, zvučnici i fotoaparati. U osobnoj mreži (PAN-u) svaki uređaj komunicira izravno s drugim uređajem, a uređaji moraju biti relativno blizu jedan drugome, obično unutar 10 metara (približno 33 stope).

Korištenje kontrola bežične veze

Bežičnim uređajima na računalu možete upravljati pomoću nekih od ovih značajki:

- gumb bežične veze (naziva se i tipkom za način rada u zrakoplovu ili tipkom za bežičnu vezu, a u ovom se poglavlju naziva gumbom bežične veze)
- kontrole operacijskog sustava

Gumb bežične veze

Računalo ima gumb bežične veze, jedan ili više bežičnih uređaja i jednu ili dvije žaruljice bežične veze. Svi su bežični uređaji na računalu tvornički omogućeni.

Žaruljica bežične veze pokazuje općenito stanje svih bežičnih uređaja, a ne stanje pojedinačnih uređaja.

Kontrole operacijskog sustava

Centar za mrežu i zajedničko korištenje omogućuje vam postavljanje veze ili mreže, povezivanje s mrežom te dijagnosticiranje i popravak mrežnih problema.

Da biste koristili kontrole operacijskog sustava, učinite sljedeće:

1. U okvir za pretraživanje na programskoj traci upišite `upravljajčka ploča`, a zatim odaberite stavku **Upravljajčka ploča**.
2. Odaberite **Mreža i internet**, a zatim **Centar za mreže i zajedničko korištenje**.

Povezivanje s WLAN-om

 **NAPOMENA:** kada postavljate pristup internetu u svom domu, morate stvoriti račun kod davatelja internetskih usluga (ISP-a). Obratite se lokalnom davatelju internetskih usluga (ISP-u) radi kupnje internetske usluge i modema. Davatelj internetskih usluga pomoći će vam postaviti modem, instalirati mrežni kabel za povezivanje bežičnog usmjerivača s modemom te provjeriti internetsku uslugu.

Da biste se povezali s WLAN-om, slijedite ove korake:

1. Provjerite je li WLAN uređaj uključen.
2. Odaberite ikonu statusa mreže na programskoj traci, a zatim se povežite s jednom od dostupnih mreža.

Ako je riječ o WLAN-u s omogućenom zaštitom, morat ćete unijeti sigurnosni kôd. Unesite kôd, a zatim odaberite **Dalje** da biste dovršili povezivanje.

 **NAPOMENA:** ako nije naveden nijedan WLAN, možda niste u dometu bežičnog usmjerivača ili pristupne točke.

 **NAPOMENA:** ako ne vidite WLAN na koji se želite spojiti, na programskoj traci desnom tipkom miša kliknite ikonu statusa mreže, a zatim odaberite **Otvori Centar za mrežu i zajedničko korištenje**. Odaberite **Postavljanje nove veze ili mreže**. Prikazat će se popis mogućnosti koji omogućuje ručno pretraživanje i povezivanje s mrežom ili stvaranje nove mrežne veze.

3. Slijedite upute na zaslonu da biste dovršili povezivanje.

Da biste nakon uspostave veze provjerili naziv i status mreže, odaberite ikonu mrežnog statusa na desnom kraju programske trake.

 **NAPOMENA:** funkcionalni domet (domet bežičnog signala) ovisi o implementaciji WLAN-a, proizvođaču usmjerivača te interferenciji s drugim elektroničkim uređajima ili o strukturalnim preprekama, kao što su zidovi i podovi.

Korištenje HP-ova modula za širokopojasnu vezu (samo neki proizvodi)

Vaše računalo s HP-ovim modulom za širokopojasnu mrežu ima ugrađenu podršku za mobilnu širokopojasnu uslugu. Kada vaše novo računalo koristi mrežu operatera mobilne telefonije, pruža vam slobodu povezivanja s internetom, slanja e-pošte i povezivanja s mrežom vaše tvrtke bez potrebe za povezivanjem s Wi-Fi pristupnim točkama.

 **NAPOMENA:** ako vaše računalo sadrži HP Mobile Connect, upute u ovom odjeljku nisu važeće. Pogledajte odjeljak [Korištenje usluge HP Mobile Connect Pro \(samo odabrani proizvodi\) na stranici 18](#).

Da biste aktivirali uslugu mobilne širokopojasne veze, možda će vam biti potreban IMEI i/ili MEID broj HP-ova modula za širokopojasnu vezu. Broj može biti otisnut na oznaci na donjoj strani računala, u odjeljku za bateriju, ispod servisnih vratašca ili na stražnjoj strani zaslona.

– ili –

Broj možete pronaći i tako da slijedite ove korake:

1. Na programskoj traci odaberite ikonu statusa mreže.
2. Odaberite **Prikaz postavki veze**.
3. U odjeljku **Mobilne širokopojasne veze** odaberite ikonu statusa mreže.

Neki operateri mobilnih mreža zahtijevaju upotrebu SIM kartice. SIM kartica sadrži osnovne informacije o vama, kao što su osobni identifikacijski broj (PIN) te informacije o mreži. Neka računala sadrže unaprijed instaliranu SIM karticu. Ako SIM kartica nije unaprijed instalirana, može biti isporučena s informacijama o HP-

ovoj mobilnoj širokopojasnoj mreži za računalo ili je može isporučiti operater mobilne mreže odvojeno od računala.

Informacije o usluzi HP Mobile Broadband (HP-ova mobilna širokopojasna mreža) i načinu aktivacije usluge s preferiranim operaterom mobilne mreže potražite u informacijama o usluzi HP Mobile Broadband (HP-ova mobilna širokopojasna mreža) isporučenima uz računalo.

Korištenje usluge HP Mobile Connect Pro (samo odabrani proizvodi)

HP Mobile Connect Pro unaprijed je plaćena, mobilna širokopojasna usluga koja pruža ekonomičnu, sigurnu, jednostavnu i fleksibilnu mobilnu širokopojasnu vezu za računalo. Da biste mogli koristiti uslugu HP Mobile Connect Pro, računalo mora imati SIM karticu i aplikaciju HP Mobile Connect. Dodatne informacije o usluzi HP Mobile Connect Pro i dostupnosti potražite na web-mjestu <http://www.hp.com/go/mobileconnect>.

Korištenje GPS uređaja (samo neki proizvodi)

Računalo je možda opremljeno GPS (Global Positioning System) uređajem. GPS sateliti pružaju informacije o lokaciji, brzini i smjeru sustavima opremljenima GPS-om.

Da biste omogućili GPS, provjerite je li u postavkama zaštite privatnosti sustava Windows lokacija omogućena.

1. U okvir za pretraživanje na programskoj traci upišite `lokacija`, a zatim odaberite **Postavke zaštite privatnosti za otkrivanje mjesta**.
2. Slijedite upute na zaslonu za korištenje postavki lokacije.

Korištenje Bluetooth bežičnih uređaja (samo neki proizvodi)

Bluetooth uređaji omogućuju bežičnu komunikaciju kratkog dometa koja zamjenjuje tradicionalno fizičko kabelsko povezivanje elektroničkih uređaja kao što su:

- računala (stolno računalo, prijenosno računalo)
- telefoni (mobilni, bežični, pametni)
- uređaji za obradu slike (pisač, fotoaparat)
- uređaji za zvuk (slušalice, zvučnici)
- miš
- vanjska tipkovnica

Priključivanje Bluetooth uređaja

Da biste mogli koristiti Bluetooth uređaj, morate uspostaviti Bluetooth vezu:

1. U okvir za pretraživanje na programskoj traci upišite `bluetooth`, a zatim odaberite **Postavke za Bluetooth**.
2. Ako Bluetooth još nije uključen, uključite ga.
3. Na popisu odaberite svoj uređaj te slijedite upute na zaslonu.

 **NAPOMENA:** ako uređaj traži potvrdu autentičnosti, prikazat će se kod za uparivanje. Na uređaju koji dodajete slijedite upute na zaslonu da biste provjerili odgovara li kod na uređaju kodu za uparivanje. Dodatne informacije potražite u dokumentaciji isporučenoj uz uređaj.

 **NAPOMENA:** ako se uređaj ne prikazuje na popisu, provjerite je li na uređaju uključen Bluetooth. Za neke uređaje mogu postojati dodatni preduvjeti; pogledajte dokumentaciju priloženu uz uređaj.

Korištenje NFC-a za dijeljenje podataka (samo odabrani proizvodi)

Vaše računalo podržava komunikaciju bliskog polja (NFC) koja vam omogućuje da bežično prenosite podatke između dva uređaja koji podržavaju NFC. Podaci se prenose dodirivanjem područja dodira (antene) na računalu antenom mobitela ili drugog uređaja. Uz NFC i podržane aplikacije možete dijeliti web-mjesta, prenositi podatke za kontakt, plaćati i ispisivati na pisačima s podrškom za NFC.

 **NAPOMENA:** upute za pronalaženje područja dodira na računalu potražite u odjeljku [Komponente na stranici 4](#).

Dijeljenje

1. Provjerite je li NFC funkcija omogućena.
 - a. U okvir za pretraživanje na programskoj traci upišite *bežično*, a zatim odaberite **Uključivanje i isključivanje bežičnih uređaja**
 - b. NFC mora biti postavljen na **Uključeno**.
2. Dodirnite NFC područje dodira uređajem s omogućenim NFC-om. Možda ćete čuti zvuk kada se uređaji povezuju.

 **NAPOMENA:** da biste locirali antenu na drugom NFC uređaju, pogledajte upute za svoj uređaj.

3. Da biste nastavili, slijedite upute na zaslonu.

Povezivanje sa žičnom mrežom

Određeni proizvodi mogu omogućivati žičnu vezu: lokalna mreža (LAN) i modemska veza. LAN veza koristi mrežni kabel i mnogo je brža od modemske veze koja koristi telefonski kabel. Oba se kabela prodaju zasebno.

 **UPOZORENJE!** Da biste umanjili opasnost od električnog udara, požara ili oštećenja opreme, ne umećite modemski ili telefonski kabel u RJ-45 (mrežnu) utičnicu.

Povezivanje s lokalnom žičnom mrežom – LAN (samo određeni proizvodi)

Ako računalo želite povezati izravno s usmjerivačem u svom domu (umjesto bežičnog rada) ili se želite povezati s postojećom mrežom u uredu, upotrijebite LAN vezu.

 **NAPOMENA:** značajka naziva HP LAN-WLAN Protection možda je omogućena na vašem računalu. Ona prekida bežičnu (Wi-Fi) vezu kada se izravno povežete s LAN mrežom. Dodatne informacije o značajki HP LAN-WLAN Protection potražite u odjeljku [Korištenje značajke HP LAN-WLAN Protection \(samo neki proizvodi\) na stranici 20](#).

Ako na računalu nema priključka RJ-45, za povezivanje s LAN mrežom trebat će vam mrežni kabel RJ-45 s 8 pinova, dodatna priključna stanica ili proizvod za proširenje.

Da biste priključili mrežni kabel, slijedite ove korake:

1. Priključite mrežni kabel u mrežni priključak **(1)** na računalu, dodatnoj priključnoj stanici ili proizvodu za proširenje.

2. Drugi kraj mrežnog kabela priključite u zidnu mrežnu utičnicu **(2)** ili usmjerivač.

 **NAPOMENA:** ako mrežni kabel sadrži sklop za utišavanje buke **(3)**, koji sprječava interferenciju s televizijskim i radijskim signalima, usmjerite kraj sklopa kabela prema računalu.

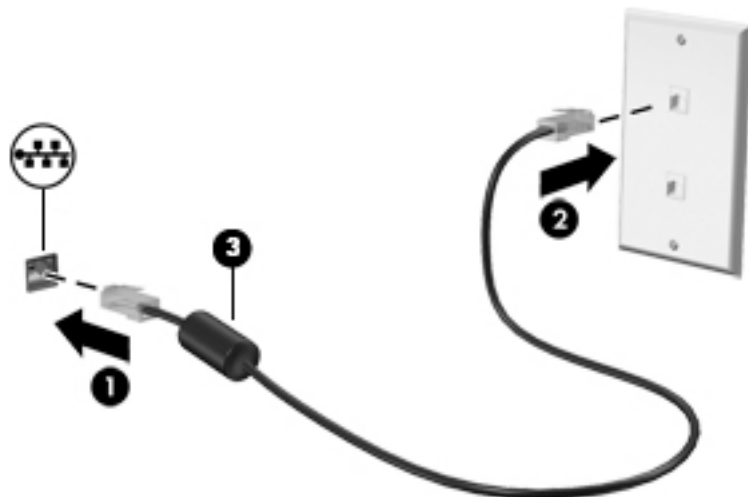

Korištenje značajke HP LAN-WLAN Protection (samo neki proizvodi)

U LAN okruženju možete postaviti HP LAN-WLAN Protection radi zaštite LAN mreže od neovlaštenog bežičnog pristupa. Kada je značajka HP LAN-WLAN Protection omogućena, WLAN (Wi-Fi) veza isključuje se kada je računalo izravno povezano s LAN mrežom.

Uključivanje i prilagodba značajke HP LAN-WLAN Protection

1. Priključite mrežni kabel u mrežni priključak na računalo, dodatnoj priključnoj stanici ili proizvodu za proširenje.
2. Pokrenite Computer Setup (Postavljanje računala) (BIOS).
 - Računala ili tablet-računala s tipkovnicom:
 - ▲ Uključite ili ponovno pokrenite računalo, a kada se pojavi HP-ov logotip, pritisnite tipku **f10** da biste otvorili Computer Setup (Postavljanje računala).
 - Tablet-računala bez tipkovnice:
 - ▲ Uključite ili ponovo pokrenite tablet-računalo te brzo pritisnite i držite gumb za smanjivanje glasnoće dok se ne prikaže izbornik Startup (Pokretanje). Dodirnite tipku **f10** da biste pristupili programu Computer Setup.
3. Odaberite **Advanced** (Napredno), a zatim **Built-in Device Options** (Mogućnosti ugrađenih uređaja).
4. Potvrdite okvir za **LAN/WLAN Auto Switching** (Automatsko LAN/WLAN prebacivanje) da biste isključili WLAN veze kada ste povezani s LAN mrežom.
5. Da biste spremili promjene i zatvorili Computer Setup (Postavljanje računala), u donjem lijevom kutu zaslona odaberite ikonu **Save** (Spremi), a zatim slijedite upute na zaslonu.
– ili –
Odaberite **Main** (Glavni izbornik), zatim **Save Changes and Exit** (Spremi promjene i izadi), a potom pritisnite tipku **enter**.

Promjene će stupiti na snagu prilikom ponovnog pokretanja računala.

Korištenje programa HP MAC Address Manager za prepoznavanje računala na mreži (samo odabrani proizvodi)

MAC (Media Access Control) adresu sustava možete omogućiti da bi se vaše računalo i njegove komunikacije na mrežama na prilagodljivi način mogle prepoznati. MAC adresa sustava omogućuje jedinstveno prepoznavanje čak i kada je računalo povezano putem vanjskog uređaja, primjerice priključne stanice ili vanjskog bežičnog prilagodnika. Ta je adresa prema zadanim postavkama onemogućena.

Uključivanje i prilagodba MAC adrese sustava.

1. Priključite mrežni kabel u mrežni priključak na računalu, dodatnoj priključnoj stanici ili proizvodu za proširenje.
2. Pokrenite Computer Setup (Postavljanje računala) (BIOS).
 - Računala ili tablet-računala s tipkovnicom:
 - ▲ Uključite ili ponovno pokrenite računalo, a kada se pojavi HP-ov logotip, pritisnite tipku **f10** da biste otvorili Computer Setup (Postavljanje računala).
 - Tablet-računala bez tipkovnice:
 - ▲ Uključite ili ponovo pokrenite tablet-računalo te brzo pritisnite i držite gumb za smanjivanje glasnoće dok se ne prikaže izbornik Startup (Pokretanje). Dodirnite tipku **f10** da biste pristupili programu Computer Setup.
3. Odaberite **Advanced** (Napredno), a zatim **Host Based MAC Address** (MAC adresa utemeljena na domaćinu).
4. U okviru s desne strane mogućnosti **Host Based MAC Address** (MAC adresa utemeljena na domaćinu) odaberite **System** (Sustav) da biste omogućili MAC adresu utemeljenu na domaćinu ili **Custom** (Prilagođeno) da biste prilagodili adresu.
5. Odaberite redosljed pokretanja i podržane uređaje.
6. Ako ste odabrali Custom (Prilagođeno), odaberite **MAC ADDRESS** (MAC adresa), unesite prilagođenu MAC adresu pa pritisnite **enter** da biste je spremili.
7. Da biste spremili promjene i zatvorili Computer Setup (Postavljanje računala), u donjem lijevom kutu zaslona odaberite ikonu **Save** (Spremi), a zatim slijedite upute na zaslonu.

– ili –

Odaberite **Main** (Glavni izbornik), zatim **Save Changes and Exit** (Spremi promjene i izadi), a potom pritisnite tipku **enter**.

Promjene će stupiti na snagu prilikom ponovnog pokretanja računala.

Dodatnu dokumentaciju o programu HP MAC Address Manager i korištenju MAC adresa sustava potražite na adresi <http://www.hp.com/support>. Odaberite **Pronađite svoj proizvod** pa slijedite upute na zaslonu.

4 Kretanje po zaslonu

Po računalnom se zaslonu možete kretati na sljedeće načine:

- pomoću dodirnih gesta izravno na računalnom zaslonu (samo odabrani proizvodi)
- pomoću dodirnih gesta na dodirnoj pločici (TouchPadu)
- pomoću tipkovnice i dodatnog miša (miš se kupuje zasebno)

Upotreba dodirne pločice (TouchPada) i gesti dodirnog zaslona

Dodirna pločica (TouchPad) pomaže u kretanju računalnim zaslonom i upravljanju pokazivačem jednostavnim dodirnim gestama. Lijevi i desni gumb dodirne pločice (TouchPada) možete koristiti i kao odgovarajuće tipke na vanjskom mišu. Za kretanje po dodirnom zaslonu (samo odabrani proizvodi), zaslon dodirujte izravno upotrebom gesti opisanih u ovom poglavlju.

Također možete prilagoditi geste i pogledati pokazne prikaze rada gesti. U okvir za pretraživanje na programskoj traci upišite `upravljačka ploča`, odaberite **Upravljačka ploča** i odaberite **Hardver i zvuk**. U odrednici **Uređaji i pisači** odaberite **Miš**.



NAPOMENA: ako nije drugačije napomenuto, geste se mogu koristiti na dodirnoj pločici ili na dodirnom zaslonu (samo odabrani proizvodi).

Dodir

Pomoću geste dodira/dvostrukog dodira odaberite ili otvorite stavku na zaslonu.

- Pokažite na stavku na zaslonu, a zatim jednim prstom dodirnite područje dodirne pločice (TouchPada) ili dodirni zaslon da biste je odabrali. Dva puta dodirnite stavku da biste je otvorili.



Zumiranje pincetnim pokretom s dva prsta

Koristite uvećavanje/smanjivanje prikaza dvama prstima da biste smanjili ili uvećali slike ili tekst.

- Stavku možete smanjiti tako da stavite dva prsta odvojeno na područje dodirne pločice (TouchPada) ili dodirnog zaslona, a zatim prste približite.
- Stavku možete povećati tako da stavite dva prsta zajedno na područje dodirne pločice (TouchPada) ili dodirnog zaslona, a zatim prste odvojite.

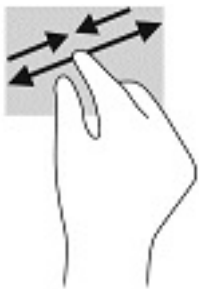

Pomicanje s dva prsta (samo dodirna pločica)

Koristite pomicanje dvama prstima da biste se na stranici ili slici pomicali gore, dolje ili na stranu.

- Smjestite dva lagano razdvojena prsta na područje dodirne pločice (TouchPada) i zatim ih povucite gore, dolje, lijevo ili desno.

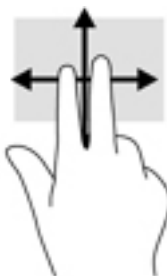

Dodir s dva prsta (samo dodirna pločica)

Koristite dodir s dva prsta da biste otvorili izbornik za objekt na zaslonu.



NAPOMENA: dodir s dva prsta pokreće istu funkciju kao i klik desnom tipkom miša.

- Dodirnite dvama prstima zonu dodirne pločice i pritisnite da biste otvorili izbornik mogućnosti za odabrani objekt.



Dodir s četiri prsta (samo dodirna pločica (TouchPad))

Dodirnite s četiri prsta da biste otvorili akcijski centar.

- S četiri prsta dodirnite dodirnu pločicu (TouchPad) da biste otvorili akcijski centar i prikazali trenutne postavke i obavijesti.



Povlačenje trima prstima (samo dodirna pločica (TouchPad))

Povucite trima prstima da biste prikazali otvorene prozore i naizmjenično koristili otvorene prozore i radnu površinu.

- Povucite trima prstima od sebe da biste prikazali sve otvorene prozore.
- Povucite trima prstima prema sebi da biste prikazali radnu površinu.
- Povucite trima prstima ulijevo ili udesno da biste naizmjenično koristili otvorene prozore.



Klizanje jednim prstom (samo dodirni zaslon)

Klizite jednim prstom za kretanje ili pomicanje kroz popise i stranice ili za pomicanje objekta.

- Da biste se pomicali po zaslonu, lagano klizite jednim prstom po zaslonu u smjeru u kojem se želite kretati.
- Da biste premjestili neki objekt, pritisnite ga i držite prstom, a zatim povucite prst da biste premjestili objekt.

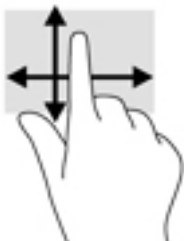

Upotreba tipkovnice i dodatnog miša

Tipkovnica i miš omogućuju upisivanje, odabir stavki, pomicanje i jednake funkcije kao i dodirne geste. Tipkovnica omogućuje i izvršavanje određenih funkcija pomoću akcijskih tipki i kombinacija tipki.

 **NAPOMENA:** ovisno o državi ili regiji, tipke i funkcije tipkovnice mogu se razlikovati od onih koje su spomenute u ovom odjeljku.

5 Značajke za zabavu

HP-ovo računalo možete koristiti za posao i zabavu, za druženje s drugim korisnicima putem kamere, za kombiniranje audiodatoteka i videodatoteka te za povezivanje s vanjskim uređajima kao što su projektor, monitor, televizor ili zvučnici. Upute za pronalaženje audioznačajki, videoznačajki i značajki kamere na računalu potražite u odjeljku [Komponente na stranici 4](#).

Korištenje kamere

Vaše računalo ima kameru (integriranu kameru) koja snima videozapise i fotografije. Na nekim je modelima moguće održavati videokonferencije i razgovore putem interneta pomoću strujanja videozapisa.

- ▲ Da biste pristupili kameri, u okvir za pretraživanje na programskoj traci upišite `kamera`, a zatim na popisu aplikacija odaberite **Kamera**.

Upotreba zvuka

Možete preuzimati i slušati glazbu, izravno primati audiosadržaj s weba (uključujući radio), snimati zvuk ili miješati zvuk i videozapis da biste stvarali multimedijske sadržaje. Možete i reproducirati glazbene CD-ove na računalu (na određenim modelima) ili priključiti vanjski optički pogon da biste reproducirali CD-ove. Da biste još više uživali u glazbi, priključite slušalice ili zvučnike.

Povezivanje zvučnika

Ožičene zvučnike možete s računalom povezati priključivanjem na USB priključak ili kombiniranu utičnicu za audioizlaz (slušalice) / audioulaz (mikrofon) na računalu ili pak priključnoj stanici.

Da biste povezali bežične zvučnike s računalom, slijedite upute proizvođača uređaja. Da biste povezali zvučnike visoke razlučivosti s računalom, pogledajte odjeljak [Postavljanje HDMI zvuka na stranici 29](#). Prije priključivanja zvučnika smanjite glasnoću zvuka.

Povezivanje slušalica

- ⚠ **UPOZORENJE!** Da biste smanjili opasnost od tjelesne ozljede, smanjite glasnoću prije nego što stavite slušalice, male slušalice ili naglavne slušalice. Dodatne informacije o sigurnosti potražite u *Obavijestima o propisima, sigurnosti i očuvanju okoliša*.

Pristupanje dokumentu:

1. Upišite `support` (podrška) u okvir za pretraživanje programske trake, a zatim odaberite aplikaciju **HP Support Assistant**.

– ili –

Kliknite znak upitnika na programskoj traci.

2. Odaberite **Moj PC**, zatim karticu **Specifikacije**, a potom **Korisnički priručnici**.

Ožičene slušalice možete priključiti u kombiniranu utičnicu za audioizlaz (slušalice) / utičnicu za audioulaz (mikrofon) na računalu.

Da biste bežične slušalice povezali s računalom, slijedite upute proizvođača uređaja.

Povezivanje slušalica s mikrofonom

 **UPOZORENJE!** Da biste smanjili opasnost od tjelesne ozljede, smanjite glasnoću prije nego što stavite slušalice, male slušalice ili naglavne slušalice. Dodatne informacije o sigurnosti potražite u *Obavijestima o propisima, sigurnosti i očuvanju okoliša*.

Pristupanje dokumentu:

1. Upišite `support` (podrška) u okvir za pretraživanje programske trake, a zatim odaberite aplikaciju **HP Support Assistant**.

– ili –

Kliknite znak upitnika na programskoj traci.

2. Odaberite **Moj PC**, zatim karticu **Specifikacije**, a potom **Korisnički priručnici**.

Slušalice u kombinaciji s mikrofonom nazivaju se još i naglavni kompleti ili naglavne slušalice. Ožičene slušalice s mikrofonom možete priključiti u kombiniranu utičnicu za audio izlaz (slušalice) / audio ulaz (mikrofon) na računalo.

Da biste na računalo priključili bežične slušalice s mikrofonom, slijedite upute proizvođača uređaja.

Upotreba postavki zvuka

Koristite postavke zvuka da biste prilagodili glasnoću sustava, promijenili zvukove sustava ili upravljali audiouređajima.

Za prikaz ili promjenu zvuka:

▲ U okviru za pretraživanje na programskoj traci upišite `upravljačka ploča`, odaberite **Upravljačka ploča**, odaberite **Hardver i zvuk**, a zatim odaberite **Zvuk**.

– ili –

Desnom tipkom miša kliknite gumb **Start**, odaberite **Upravljačka ploča**, potom **Hardver i zvuk**, a zatim odaberite **Zvuk**.

Vaše računalo može sadržavati poboljšani zvučni sustav kao što su Bang & Olufsen, DTS, Beats audio ili sustavi drugog proizvođača. Stoga vaše računalo može sadržavati napredne audio značajke kojima možete upravljati s upravljačke ploče vašeg zvučnog sustava.

Koristite upravljačku ploču za zvuk da biste pregledali postavke zvuka i upravljali njima.

▲ Upišite `upravljačka ploča` u okvir za pretraživanje na programskoj traci, odaberite **Upravljačka ploča**, odaberite **Hardver i zvuk**, a zatim odaberite upravljačku ploču vašeg zvučnog sustava.

– ili –

Desnom tipkom miša kliknite gumb **Start**, odaberite **Upravljačka ploča**, odaberite **Hardver i zvuk**, a zatim odaberite upravljačku ploču vašeg zvučnog sustava.

Upotreba funkcije za videozapise

Vaše je računalo snažan videouređaj koji vam omogućuje gledanje videozapisa koji se strujanjem prenose s omiljenih web-mjesta te preuzimanje videozapisa i filmova radi gledanja na računalo bez potrebe za povezivanjem s mrežom.

Da biste povećali užitak gledanja, povežite vanjski monitor, projektor ili TV pomoću videopriključka na računalo.

 **VAŽNO:** vanjski uređaj mora biti spojen ispravnim kabelom na ispravan priključak. Slijedite upute proizvođača uređaja.

Informacije o korištenju videoznačajki potražite u HP Support Assistant.

Povezivanje videouređaja putem VGA kabela

 **NAPOMENA:** za povezivanje VGA videouređaja s računalom potreban je VGA kabel, koji se kupuje zasebno.

Da biste prikazali sliku sa zaslona računala na vanjskom VGA monitoru ili na projektoru radi prezentacije, priključite monitor ili projektor na VGA priključak računala.

1. VGA kabel iz monitora ili projektora priključite na VGA priključak na računalu, kao što je prikazano na slici.

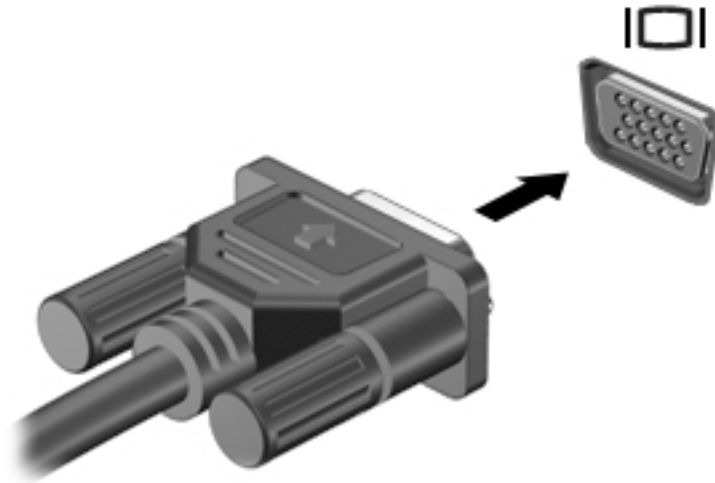

2. Pritisćite **fn + f4** da biste sliku na zaslonu prebacivali s jednog na drugi od četiri moguća stanja prikaza:

- **Samo zaslon PC-ja:** prikaz slike sa zaslona samo na računalu.
- **Duplicirano:** Istdobni prikaz slike sa zaslona na računalu i na vanjskom uređaju.
- **Proširi:** prikaz proširene slike sa zaslona i na računalu i na vanjskom uređaju.
- **Samo drugi zaslon:** prikaz slike sa zaslona samo na vanjskom uređaju.

Svakim pritiskom na tipke **fn + f4** mijenjate način prikaza.

 **NAPOMENA:** da biste postigli najbolje rezultate, osobito ako odaberete mogućnost "Prošireno", povećajte razlučivost zaslona vanjskog uređaja na način opisan u nastavku. Odaberite gumb **Start**, odaberite **Postavke**, odaberite **Sustav**, odaberite **Zaslon**, a zatim odaberite **Napredne postavke prikaza**. Odaberite odgovarajuću razlučivost, a zatim odaberite **Primijeni**.

Povezivanje videouređaja putem HDMI kabela

 **NAPOMENA:** za povezivanje HDMI uređaja s računalom potreban je HDMI kabel, koji se kupuje zasebno.

Da biste prikazali sliku zaslona računala na televizoru ili monitoru visoke razlučivosti, povežite uređaj visoke razlučivosti prema sljedećim uputama:

1. Jedan kraj HDMI kabela priključite u HDMI priključak računala.

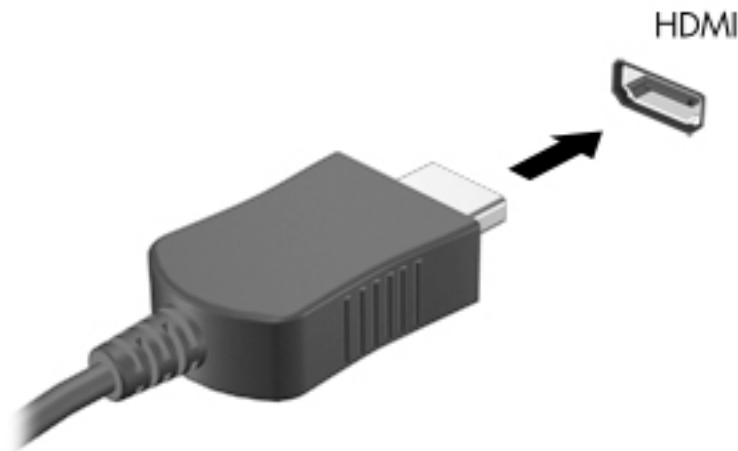

2. Priključite drugi kraj kabela u TV ili monitor visoke razlučivosti.
3. Pritisćite **fn + f4** da biste sliku računala prebacivali s jednog na drugi od četiri moguća stanja prikaza:
 - **Samo zaslone PC-ja:** prikaz slike sa zaslona samo na računalu.
 - **Dupliciraj:** istodobni prikaz slike sa zaslona na računalu i na vanjskom uređaju.
 - **Proširi:** prikaz proširene slike sa zaslona i na računalu i na vanjskom uređaju.
 - **Samo drugi zaslon:** prikaz slike sa zaslona samo na vanjskom uređaju.

Svakim pritiskom na tipke **fn + f4** mijenjate način prikaza.

 **NAPOMENA:** da biste postigli najbolje rezultate, osobito ako odaberete mogućnost "Prošireno", povećajte razlučivost zaslona vanjskog uređaja na način opisan u nastavku. Odaberite gumb **Start**, odaberite **Postavke**, odaberite **Sustav**, odaberite **Zaslone**, a zatim odaberite **Napredne postavke prikaza**. Odaberite odgovarajuću razlučivost, a zatim odaberite **Primijeni**.

Postavljanje HDMI zvuka

HDMI je jedino videosučelje koje podržava video i audiosadržaje visoke razlučivosti. Kada povežete HDMI TV s računalom, možete uključiti HDMI zvuk praćenjem sljedećih koraka:

1. Desnom tipkom miša kliknite ikonu **Zvučnici** u području obavijesti na desnom kraju programske trake, a zatim odaberite **Uređaji za reproduciranje**.
2. Na kartici **Reprodukcija** odaberite naziv digitalnog izlaznog uređaja.
3. Kliknite **Postavi kao zadano**, a zatim **U redu**.

Vraćanje zvuka na zvučnike računala:

1. Desnom tipkom miša kliknite ikonu **Zvučnici** u području obavijesti na desnom kraju programske trake, a zatim kliknite **Uređaji za reproduciranje**.
2. Na kartici **Reprodukcija** kliknite **Zvučnici**.
3. Kliknite **Postavi kao zadano**, a zatim **U redu**.

Otkrivanje bežičnih zaslona kompatibilnih sa standardom Miracast i povezivanje s njima (samo odabrani proizvodi)



NAPOMENA: da biste saznali koju vrstu zaslona imate (Miracast-kompatibilnu ili Intel WiDi), pogledajte dokumentaciju isporučenu s TV-om ili sekundarnim zaslonom.

Da biste otkrili bežične zaslone kompatibilne sa standardom Miracast i povezali se s njima bez izlaska iz trenutnih aplikacija, slijedite korake u nastavku.

Da biste otvorili Miracast, učinite sljedeće:

- ▲ Upišite `projekcija` u okvir za pretraživanje na programskoj traci, a zatim kliknite **Projekcija na drugi zaslon**. Kliknite ikonu **Poveži s bežičnim zaslonom**, a zatim slijedite upute na zaslonu.

6 Upravljanje napajanjem

Računalo može upotrebljavati baterijsko ili vanjsko napajanje. Ako računalo radi samo na baterijskom napajanju, a nije dostupan vanjski izvor napajanja za punjenje baterije, važno je nadzirati i štedjeti bateriju.

Neke značajke upravljanja napajanjem navedene u ovom poglavlju možda neće biti dostupne na vašem računalu.

Upotreba stanja mirovanja i hibernacije

 **OPREZ:** postoji nekoliko dobro poznatih slabosti kada je računalo u stanju mirovanja. Da biste neovlaštenom korisniku onemogućili pristup podacima na vašem računalu, čak i šifriranim podacima, HP preporučuje da uvijek pokrenete stanje hibernacije umjesto mirovanja kada računalo neće biti u vašem fizičkom posjedu. To je osobito važno kada putujete sa svojim računalom.

OPREZ: da biste smanjili rizik od mogućeg smanjenja kvalitete audio i videozapisa, gubitka funkcionalnosti audio ili videoreprodukcije ili gubitka podataka, nemojte pokretati stanje mirovanja dok očitavate ili snimate na disk ili na vanjsku medijsku karticu.

Windows ima dva stanja uštede energije – stanje mirovanja i stanje hibernacije.

- mirovanje – stanje mirovanja automatski se pokreće nakon razdoblja neaktivnosti. Vaš se rad sprema u memoriju da biste vrlo brzo mogli nastaviti rad. Stanje mirovanja možete i ručno pokrenuti. Dodatne informacije potražite u odjeljku [Pokretanje stanja mirovanja i izlaz iz njega na stranici 31](#).
- hibernacija – stanje hibernacije aktivira se automatski ako razina napunjenosti baterije padne na kritičnu razinu. U stanju hibernacije vaš se rad sprema u hibernacijsku datoteku, a računalo se isključuje. Stanje hibernacije možete i ručno pokrenuti. Dodatne informacije potražite u odjeljku [Pokretanje stanja hibernacije i izlazak iz njega \(samo odabrani proizvodi\) na stranici 32](#).

Pokretanje stanja mirovanja i izlaz iz njega

Stanje mirovanja možete pokrenuti na bilo koji sljedeći način:

- Zatvorite zaslon (samo odabrani proizvodi).
- Odaberite gumb **Start**, zatim ikonu **Uključi/isključi**, a potom **Stanje mirovanja**.
- Pritisnite tipkovni prečac Stanja mirovanja; na primjer, **fn+f3** (samo odabrani proizvodi)

Iz stanja mirovanja možete izaći na bilo koji od sljedećih načina:

- Nakratko pritisnite gumb za uključivanje.
- Ako je računalo zatvoreno, podignite zaslon (samo odabrani proizvodi).
- Pritisnite tipku na tipkovnici (samo odabrani proizvodi).
- Dodirnite dodirnu pločicu (samo odabrani proizvodi).

Kada računalo izađe iz stanja mirovanja, vaš se rad vraća na zaslon.

 **NAPOMENA:** ako ste postavili da je potrebna lozinka prilikom izlaska iz stanja mirovanja, morate unijeti svoju lozinku za Windows prije povratka na zaslon.

Pokretanje stanja hibernacije i izlazak iz njega (samo odabrani proizvodi)

Pomoću mogućnosti napajanja možete omogućiti korisnički pokrenutu hibernaciju i promijeniti druge postavke napajanja i isteka vremena.

1. Upišite mogućnosti napajanja u okvir za pretraživanje programske trake, a zatim odaberite **Mogućnosti napajanja**.

– ili –

Desnom tipkom miša kliknite ikonu **Napajanje** , a zatim odaberite **Mogućnosti napajanja**.

2. U lijevom oknu odaberite **Odabir funkcija gumba za uključivanje** (tekst se može razlikovati ovisno o proizvodu).
3. Ovisno o proizvodu, možete omogućiti hibernaciju za napajanje iz baterije ili vanjsko napajanje na bilo koji od sljedećih načina:
 - **Gumb za uključivanje** – u odjeljku **Postavke za gumb za uključivanje, gumb stanja mirovanja i postavke poklopca** (tekst se može razlikovati ovisno o proizvodu), odaberite **Kada pritisnem gumb za uključivanje**, a zatim odaberite **Hibernacija**.
 - **Gumb za stanje mirovanja** (samo određeni proizvodi) – u odjeljku **Postavke za gumb za uključivanje, gumb stanja mirovanja i postavke poklopca** (tekst se može razlikovati ovisno o proizvodu), odaberite **Kada pritisnem gumb za stanje mirovanja**, a zatim odaberite **Hibernacija**.
 - **Poklopac** (samo odabrani proizvodi) – u odjeljku **Postavke za gumb za uključivanje, gumb stanja mirovanja i postavke poklopca** (tekst se može razlikovati ovisno o proizvodu), odaberite **Kada zatvorim poklopac**, a zatim odaberite **hibernacija**.
 - **Izbornik napajanja** – odaberite **Promjena trenutno nedostupnih postavki**, a zatim, pod **Postavke za isključivanje**, odaberite potvrdni okvir **Hibernacija**.

Izborniku napajanja se može pristupiti tako da odaberete gumb **Start**.

4. Odaberite **Spremi promjene**.

▲ Da biste pokrenuli hibernaciju, koristite način koji ste omogućili u koraku 3.

▲ Da biste izašli iz hibernacije, kratko pritisnite gumb za uključivanje.

 **NAPOMENA:** ako ste postavili da je potrebna lozinka prilikom izlaska iz stanja hibernacije, prije povratka na zaslon morate unijeti svoju lozinku za Windows.

Isključivanje računala

 **OPREZ:** podaci koji nisu spremljeni izgubit će se kad se računalo isključi. Svakako spremite svoj rad prije no što isključite računalo.

Naredbom za isključivanje računala zatvaraju se svi otvoreni programi, uključujući operacijski sustav, nakon čega se isključuju zaslon i računalo.

Isključite računalo ako dulje vrijeme neće biti upotrebljavano ni priključeno na vanjsko napajanje.

Preporučuje se korištenje naredbe sustava Windows Isključi računalo.

 **NAPOMENA:** ako je računalo u stanju mirovanja ili hibernacije, najprije izađite iz stanja mirovanja ili hibernacije kratkim pritiskom na gumb za uključivanje.



1. Spremite svoj rad i zatvorite sve otvorene programe.
2. Odaberite gumb **Start**, zatim ikonu **Uključi/isključi**, a potom **Isključi**.

Ako računalo ne reagira i vi ne možete upotrebljavati prethodne postupke isključivanja, isprobajte sljedeće izvanredne postupke prema priloženom redoslijedu:

- Pritisnite **ctrl+alt+delete**, zatim kliknite ikonu **Uključi/isključi**, a potom odaberite **Isključi**.
- Pritisnite i držite gumb za uključivanje i isključivanje najmanje 10 sekundi.
- Ako vaše računalo sadrži bateriju koju može zamijeniti korisnik (samo odabrani proizvođači), isključite računalo s vanjskog napajanja, a zatim uklonite bateriju.

Korištenje ikone Napajanje i Mogućnosti napajanja

Ikona Napajanje  nalazi se na programskoj traci sustava Windows. Ikona napajanja omogućuje brzi pristup postavkama napajanja i prikaz preostalog kapaciteta baterije.

- Da biste vidjeli postotak napunjenosti baterije i trenutni plan uštede energije, postavite pokazivač miša iznad ikone **Napajanje** .
- Da biste koristili **Mogućnosti napajanja**, kliknite desnom tipkom miša ikonu **Napajanje** , a zatim odaberite **Mogućnosti napajanja**. Možete i upisati `mogućnosti napajanja` u okvir za pretraživanje na programskoj traci, a zatim odabrati **Mogućnosti napajanja**.

Različite ikone napajanja upućuju na to napaja li se računalo iz baterije ili iz vanjskog napajanja. Postavljanjem pokazivača miša iznad ikone prikazuje se poruka ako se napunjenost baterije smanji na kritičnu razinu.

Rad uz baterijsko napajanje

UPOZORENJE! Da biste smanjili rizik od mogućih sigurnosnih problema, upotrijebite samo bateriju koja je došla s računalom, zamjensku bateriju koju je dao HP ili kompatibilnu bateriju kupljenu pri HP-u.

Kad se u računalu nalazi napunjena baterija, a računalo nije spojeno na vanjsko napajanje, radit će na baterijskom napajanju. Kada je računalo isključeno i odspojeno iz vanjskog napajanja, baterija u računalu polagano se prazni. Računalo prikazuje poruku kada napunjenost baterije dostigne nisku ili kritičnu razinu.

Vijek trajanja baterije računala ovisi o postavkama upravljanja napajanjem, programima koji se na njemu izvode, svjetlini zaslona, vanjskim uređajima koji su povezani s računalom i ostalim čimbenicima.

NAPOMENA: Kada od računala odvojite vanjsko napajanje, svjetlina prikaza automatski se smanjuje radi štednje baterije. Na određenim modelima računala možete i mijenjati načine grafičkog prikaza da biste očuvali napunjenost baterije.

Prikaz napunjenosti baterije

Da biste vidjeli postotak napunjenosti baterije i trenutni plan uštede energije, postavite pokazivač miša iznad ikone **Napajanje** .

Pronalaženje informacija o bateriji u programu HP Support Assistant (samo odabrani proizvodi)

Da biste pristupili podacima o bateriji, učinite sljedeće:

1. Upišite `support` (podrška) u okvir za pretraživanje programske trake, a zatim odaberite aplikaciju **HP Support Assistant**.
– ili –
Odaberite znak upitnika na programskoj traci.
2. Odaberite **Moj PC**, zatim karticu **Dijagnostika i alati**, a potom **HP-ova provjera baterije**. U slučaju da se prilikom provjere baterije utvrdi da je bateriju potrebno zamijeniti, obratite se službi za podršku.

HP Support Assistant pruža sljedeće alate i informacije o bateriji:

- HP-ova provjera baterije
- informacije o vrstama baterija, specifikacijama, vijeku trajanja i kapacitetu

Ušteda energije baterije

Da biste uštedjeli energiju baterije i maksimalno produljili njezin vijek trajanja:

- smanjite osvjetljenje zaslona
- pod Mogućnosti napajanja odaberite postavku **Ušteda energije**.
- isključite bežične uređaje kada ih ne upotrebljavate
- odspojite vanjske uređaje koji nisu priključeni na vanjski izvor napajanja ako ih ne koristite, primjerice vanjski tvrdi disk priključen na USB priključak
- zaustavite, onemogućite ili izvadite vanjske medijske kartice koje ne upotrebljavajte.
- prije prestanka rada pokrenite stanje mirovanja ili isključite računalo

Prepoznavanje niskih razina napunjenosti baterije

Kada baterija koja je jedini izvor napajanja za računalo dosegne nisku ili kritičnu razinu napunjenosti, dolazi do sljedećeg:

- Žaruljica baterije (samo odabrani proizvodi) označava nisku ili kritičnu razinu napunjenosti baterije.

– ili –

- Ikona Mjerač napajanja  prikazuje obavijest o niskoj ili kritičnoj razini napunjenosti baterije.



NAPOMENA: Dodatne informacije o ikoni Napajanje potražite u odjeljku [Korištenje ikone Napajanje i Mogućnosti napajanja na stranici 33](#).

Računalo poduzima sljedeće aktivnosti za kritičnu razinu napunjenosti baterije:

- ako je hibernacija onemogućena, a računalo je uključeno ili je u stanju mirovanja, računalo će nakratko ostati u stanju mirovanja, a zatim će se isključiti i izgubiti sve podatke koji nisu bili spremljeni
- ako je hibernacija omogućena, a računalo je uključeno ili je u stanju mirovanja, računalo će pokrenuti stanje hibernacije

Rješavanje niske razine napunjenosti baterije

Rješavanje niske razine napunjenosti baterije kad je dostupno vanjsko napajanje

Priključite jedan od sljedećih uređaja u računalo i vanjsko napajanje:

- prilagodnik izmjeničnog napona
- dodatni priključni uređaj ili proizvod za proširenje
- dodatni prilagodnik napajanja kupljen kao dodatak od tvrtke HP

Rješavanje niske razine napunjenosti baterije kada nema dostupnog izvora napajanja

Spremite svoj rad i isključite računalo.

Rješavanje niske razine napunjenosti baterije kad računalo ne može izaći iz stanja hibernacije

1. Prilagodnik izmjeničnog napona priključite u računalo i vanjsko napajanje.
2. Napustite stanje hibernacije pritiskom gumba za uključivanje.

Korisnički zamjenjiva baterija

 **UPOZORENJE!** Da biste smanjili rizik od mogućih sigurnosnih problema, upotrijebite samo korisnički zamjenjivu bateriju koja je došla s računalom, zamjensku bateriju koju je dao HP ili kompatibilnu bateriju kupljenu pri HP-u.

 **OPREZ:** vađenje baterije koju korisnik sam može zamijeniti, a koja je jedini izvor napajanja, može izazvati gubitak podataka. Da biste spriječili gubitak podataka, spremite svoj rad ili isključite računalo kroz sustav Windows prije no što uklonite bateriju.

Uklanjanje korisnički zamjenjive baterije

Da biste izvadili korisnički zamjenjivu bateriju, pratite korake i ilustraciju u nastavku:

1. Postavite računalo gornjom stranom dolje na ravnu površinu, s baterijom okrenutom prema sebi.
2. Gurnite zasun za zaključavanje baterije **(1)** da biste je otključali, a zatim zasun za oslobađanje baterije **(2)** da biste je oslobodili.



NAPOMENA: Zasun za otpuštanje baterije automatski se vraća u početni položaj.

3. Izvadite bateriju **(3)** iz računala.

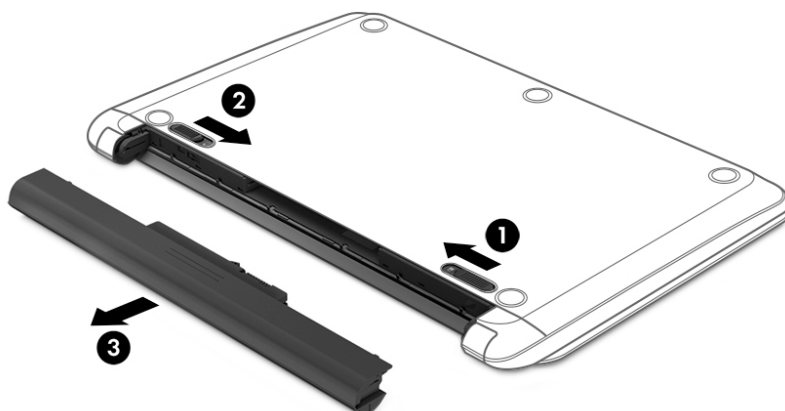

Pohranjivanje baterije koju može zamijeniti korisnik

- OPREZ:** Da biste smanjili rizik od oštećenja baterije, nemojte je izlagati visokim temperaturama u duljim vremenskim razdobljima.

Spremljenu biste bateriju trebali pregledati svakih šest mjeseci. Ako je kapacitet manje od 50 posto, napunite bateriju prije vraćanja u pohranu.

Odlaganje baterije koju korisnik može zamijeniti

- UPOZORENJE!** da biste smanjili rizik od požara ili opekline, nemojte rastavljati, gnječiti ili probijati bateriju; nemojte izazivati kratki spoj na vanjskim kontaktima; ne bacajte bateriju u vatru ili vodu.

Pojedinosti o ispravnom načinu odlaganja baterije potražite u odjeljku *Obavijesti o propisima, sigurnosti i okolišu*.

Pristupanje dokumentu:

- ▲ odaberite gumb **Start**, zatim **HP-ova pomoć i podrška**, a potom **HP-ova dokumentacija**.

Rad uz vanjsko napajanje

Dodatne informacije o povezivanju s vanjskim napajanjem potražite na posteru *Upute za postavljanje* isporučenom u kutiji računala.

Računalo ne upotrebljava baterijsko napajanje dok je spojeno s vanjskim izmjeničnim napajanjem putem odobrenog prilagodnika izmjeničnog napona ili dodatnog priključnog uređaja ili proizvoda za proširenje.

- UPOZORENJE!** Da biste umanjili moguće sigurnosne probleme, koristite samo onaj prilagodnik izmjeničnog napona koji ste dobili uz računalo, zamjenski prilagodnik izmjeničnog napona koji ste dobili od HP-a ili kompatibilni prilagodnik izmjeničnog napona koji ste kupili od HP-a.

- UPOZORENJE!** Nemojte puniti bateriju računala dok se nalazite u zrakoplovu.

Priključite računalo u vanjsko napajanje u bilo kojem od sljedećih uvjeta:

- prilikom punjenja ili kalibriranja baterije
- prilikom instalacije ili ažuriranja sistemskog softvera
- prilikom ažuriranja BIOS-a sustava
- pri zapisivanju podataka na disk (samo odabrani modeli)
- pri pokretanju defragmentacije diska na računalima s unutarnjim tvrdim diskovima
- pri stvaranju sigurnosne kopije ili izvođenju oporavka

Kada spajate računalo na vanjsko napajanje:

- počinje punjenje baterije
- povećava se svjetlina zaslona
- ikona Napajanje  mijenja izgled.

Kada isključite vanjsko napajanje:

- računalo prelazi na baterijsko napajanje
- Automatski se smanjuje osvjetljenje zaslona radi štednje baterije.
- Ikona Napajanje  mijenja izgled.

7 Sigurnost

Zaštita računala

Uobičajene sigurnosne značajke operacijskog sustava Windows i uslužnog programa za postavljanje računala koje nema Windows (BIOS, koji radi u svim operacijskim sustavima) mogu zaštititi osobne postavke i podatke od raznih opasnosti.

 **NAPOMENA:** sigurnosna rješenja osmišljena su da odvrćaju od krađe. Ta rješenja ne mogu spriječiti krađu ili nepravilnu upotrebu proizvoda.

 **NAPOMENA:** prije no što računalo pošaljete na servis, stvorite sigurnosne kopije datoteka, izbrišite povjerljive datoteke, a potom uklonite sve postavke lozinki.

 **NAPOMENA:** neke sigurnosne značajke navedene u ovom poglavlju možda neće biti dostupne na vašem računalu.

 **NAPOMENA:** vaše računalo podržava CompuTrace – internetski sigurnosni servis za praćenje i oporavak dostupan u određenim regijama. Ako vam računalo ukradu, CompuTrace ga može pratiti ako neovlašteni korisnik pristupi internetu. Da biste koristili CompuTrace, morate kupiti softver i pretplatiti se na servis. Informacije o naručivanju softvera CompuTrace potražite na adresi <http://www.hp.com>.

Opasnost za računalo	Sigurnosna značajka
Neovlaštena upotreba računala	<ul style="list-style-type: none">Softver HP Client Security, u kombinaciji s lozinkom, pametnom karticom, beskontaktnom karticom, registriranim otiscima prstiju ili drugim vjerodajnicama za provjeru autentičnostiUnos lozinke pri uključivanju BIOS-a
Neovlašteni pristup programu Computer Setup (Postavljanje računala) (BIOS)	Administratorska lozinka za BIOS u programu Computer Setup (Postavljanje računala)*
Neovlašten pristup sadržaju tvrdog diska	Lozinka za DriveLock (samo odabrani proizvodi) u programu Computer Setup (Postavljanje računala)*
Neovlašteno pokretanje s dodatnog vanjskog optičkog pogona (samo neki proizvodi), dodatnog vanjskog tvrdog diska (samo neki proizvodi) ili internog mrežnog prilagodnika	Značajka mogućnosti pokretanja u programu Computer Setup* (Postavljanje računala)
Neovlašten pristup korisničkom računu za Windows	Korisnička lozinka za Windows
Neovlašteni pristup podacima	Windows BitLocker
Neovlašteno uklanjanje računala	Utor za sigurnosni kabel (korišten s dodatnim sigurnosnim kabelom na samo odabranim proizvodima)

*Computer Setup (Postavljanje računala) ugrađeni je uslužni program utemeljen na ROM-u koji se može koristiti kada operacijski sustav ne funkcionira ili se ne može učitati. Pokazivački uređaj (dodirnu pločicu (TouchPad), pokazivački štapić ili USB miš) ili tipkovnicu možete koristiti da biste se kretali po programu Computer Setup (Postavljanje računala) i u njemu birali postavke.

NAPOMENA: na tablet-računalima bez tipkovnice možete koristiti dodirni zaslon.

Upotreba lozinki

Lozinka je odabrana skupina znakova koja služi za osiguravanje podataka na računalu. Možete postaviti nekoliko vrsta lozinki, ovisno o tome kako želite upravljati pristupom podacima. Lozinke se mogu postaviti u sustavu Windows ili u programu Computer Setup (Postavljanje računala) koji je unaprijed instaliran na računalu.

- Administratorska lozinka za BIOS, lozinka pri uključivanju i lozinka za DriveLock postavljaju se u programu Computer Setup (Postavljanje računala) te njima upravlja BIOS sustava.
- Lozinke sustava Windows postavljaju se samo u operacijskom sustavu Windows.
- Ako zaboravite i korisničku lozinku za DriveLock i glavnu lozinku za DriveLock postavljenu u programu Computer Setup, tvrdi disk zaštićen pomoću tih lozinki se trajno zaključava i više se ne može upotrijebiti.

Istu lozinku možete upotrijebiti za sigurnosnu značajku sustava Windows i programa Computer Setup (Postavljanje računala).

Evo nekoliko savjeta za stvaranje i spremanje lozinki:

- Prilikom stvaranja lozinki slijedite preduvjete koje postavlja program.
- Nemojte koristiti istu lozinku za više aplikacija ili web-mjesta, a lozinku za Windows nemojte koristiti za druge aplikacije ili web-mjesta.
- Alat za upravljanje lozinkama programa HP Client Security (Sigurnost HP-ova klijenta) omogućuje pohranu korisničkih imena i lozinki za sva web-mjesta i aplikacije. Uбудuće ih možete sigurno pročitati ako ih ne možete zapamtiti.
- Ne spremajte lozinku u datoteke na računalu.

U sljedećim tablicama navode se uobičajene administratorske lozinke za Windows i BIOS te opisuju njihove funkcije.

Postavljanje lozinki u sustavu Windows

Lozinka	Funkcija
Administratorska lozinka*	Štiti pristup računu sustava Windows na razini administratora. NAPOMENA: postavljanjem administratorske lozinke za Windows ne postavlja se administratorska lozinka za BIOS.
Korisnička lozinka*	Štiti pristup korisničkom računu u sustavu Windows.

* Za informacije o postavljanju administratorske ili korisničke lozinke za Windows upišite `support` (podrška) u okvir za pretraživanje na programskoj traci, a zatim odaberite aplikaciju **HP Support Assistant** (HP-ov alat za podršku).

Postavljanje lozinki u programu Computer Setup

Lozinka	Funkcija
Administratorska lozinka za BIOS*	Štiti pristup programu Computer Setup. NAPOMENA: ako su omogućene značajke za sprječavanje uklanjanja administratorske lozinke za BIOS, možda je nećete moći ukloniti dok ne onemogućite te značajke.
Lozinka pri uključivanju	<ul style="list-style-type: none">Potrebno ju je unijeti prilikom svakog uključivanja ili ponovnog pokretanja računala.Ako zaboravite lozinku pri uključivanju, nećete moći uključiti ni ponovno pokrenuti računalo.
Glavna lozinka za DriveLock*	Štiti pristup unutarnjem tvrdom pogonu koji je zaštićen značajkom DriveLock, a postavlja se u lozinkama za značajku DriveLock tijekom postupka omogućivanja. Lozinka se koristi i za uklanjanje zaštite DriveLock.
Korisnička lozinka za DriveLock*	Štiti pristup unutarnjem tvrdom pogonu koji je zaštićen značajkom DriveLock, a postavlja se u lozinkama za značajku DriveLock tijekom postupka omogućivanja.

*Pojednosti o svakoj od tih lozinki potražite u sljedećim temama.

Upravljanje administratorskom lozinkom za BIOS

Da biste postavili, promijenili ili obrisali lozinku, slijedite ove upute:

Zadavanje nove administratorske lozinke za BIOS

- Pokrenite Computer Setup (Postavljanje računala).
 - Računala ili tablet-računala s tipkovnicom:
 - ▲ Uključite ili ponovno pokrenite računalo, a kada se pojavi HP logotip, pritisnite tipku **F10** da biste otvorili Computer Setup (Postavljanje računala).
 - Tablet-računala bez tipkovnice:
 - ▲ Isključite tablet-računalo. Pritisnite tipku za uključivanje i isključivanje zajedno s tipkom za smanjenje glasnoće dok se ne prikaže izbornik Startup (Pokretanje), a zatim dodirnite **F10** da biste otvorili Computer Setup (Postavljanje računala).
- Odaberite **Safety** (Sigurnost), zatim **Create BIOS administrator password** (Stvaranje administratorske lozinke za BIOS) ili **Set Up BIOS administrator Password** (Postavljanje administratorske lozinke za BIOS) (samo odabrani proizvodi), a potom pritisnite [enter](#).
- Unesite lozinku kada se to od vas zatraži.
- Kada se to od vas zatraži, ponovno unesite novu lozinku da biste je potvrdili.
- Da biste spremili promjene i zatvorili program Computer Setup (Postavljanje računala), kliknite ikonu **Save** (Spremi), a zatim slijedite upute na zaslonu.
– ili –
Odaberite **Main** (Glavni izbornik), zatim **Save Changes and Exit** (Spremi promjene i izadi), a potom pritisnite tipku [enter](#).

Promjene će stupiti na snagu prilikom ponovnog pokretanja računala.

Mijenjanje administratorske lozinke za BIOS

1. Pokrenite Computer Setup (Postavljanje računala).
 - Računala ili tablet-računala s tipkovnicom:
 - ▲ Uključite ili ponovno pokrenite računalo, a kada se pojavi HP-ov logotip, pritisnite tipku **F10** da biste otvorili Computer Setup (Postavljanje računala).
 - Tablet-računala bez tipkovnice:
 - ▲ Isključite tablet-računalo. Pritisnite tipku za uključivanje i isključivanje zajedno s tipkom za smanjenje glasnoće dok se ne prikaže izbornik Startup (Pokretanje), a zatim dodirnite **F10** da biste otvorili Computer Setup (Postavljanje računala).
2. Unesite trenutnu administratorsku lozinku za BIOS.
3. Odaberite **Safety** (Sigurnost), zatim **Create BIOS administrator password** (Stvaranje administratorske lozinke za BIOS) ili **Change Password** (Promijeni lozinku) (samo odabrani proizvodi), a potom pritisnite **enter**.
4. Kad se to od vas zatraži, unesite trenutnu lozinku.
5. Kad se to od vas zatraži, unesite novu lozinku.
6. Kada se to od vas zatraži, ponovno unesite novu lozinku da biste je potvrdili.
7. Da biste spremili promjene i zatvorili program Computer Setup (Postavljanje računala), kliknite ikonu **Save** (Spremi), a zatim slijedite upute na zaslonu.

– ili –

Odaberite **Main** (Glavni izbornik), zatim **Save Changes and Exit** (Spremi promjene i izadi), a potom pritisnite tipku **enter**.

Promjene će stupiti na snagu prilikom ponovnog pokretanja računala.

Brisanje administratorske lozinke za BIOS

1. Pokrenite Computer Setup (Postavljanje računala).
 - Računala ili tablet-računala s tipkovnicom:
 - ▲ Uključite ili ponovno pokrenite računalo, a kada se pojavi HP-ov logotip, pritisnite tipku **F10** da biste otvorili Computer Setup (Postavljanje računala).
 - Tablet-računala bez tipkovnice:
 - ▲ Isključite tablet-računalo. Pritisnite tipku za uključivanje i isključivanje zajedno s tipkom za smanjenje glasnoće dok se ne prikaže izbornik Startup (Pokretanje), a zatim dodirnite **F10** da biste otvorili Computer Setup (Postavljanje računala).
2. Unesite trenutnu administratorsku lozinku za BIOS.
3. Odaberite **Safety** (Sigurnost), zatim **Change BIOS administrator Password** (Promjena administratorske lozinke za BIOS) ili **Change Password** (Promijeni lozinku) (samo odabrani proizvodi), a potom pritisnite **enter**.
4. Kada se to od vas zatraži, unesite trenutnu lozinku.
5. Kada se od vas zatraži nova lozinka, ostavite polje prazno, a zatim pritisnite tipku **enter**.

6. Kada se od vas zatraži ponovni unos nove lozinke, ostavite polje prazno, a zatim pritisnite tipku **enter**.
7. Da biste spremili promjene i zatvorili program Computer Setup (Postavljanje računala), kliknite ikonu **Save** (Spremi), a zatim slijedite upute na zaslonu.

– ili –

Odaberite **Main** (Glavni izbornik), zatim **Save Changes and Exit** (Spremi promjene i izadi), a potom pritisnite tipku **enter**.

Promjene će stupiti na snagu prilikom ponovnog pokretanja računala.

Upisivanje administratorske lozinke za BIOS

Kada sustav zatraži **BIOS administrator password** (Administratorska lozinka za BIOS), upišite je (koristeći iste tipke koje ste koristili prilikom postavljanja lozinke), a zatim pritisnite **enter**. Nakon dva neuspješna pokušaja unosa administratorske lozinke za BIOS morate ponovno pokrenuti računalo i pokušati ponovno.

Korištenje mogućnosti sigurnosne značajke DriveLock

Zaštita DriveLock sprječava neovlašten pristup sadržaju tvrdog diska. DriveLock je moguće primijeniti samo na unutarnji tvrdi pogon ili tvrde pogone računala. Nakon primjene zaštite DriveLock na pogon potrebno je unijeti lozinku da bi se pristupilo pogonu. Pogon mora biti umetnut u računalo ili napredni replikator priključka da bi ga se moglo otključati.

Mogućnosti sigurnosne značajke DriveLock pružaju sljedeće:

- **Automatic DriveLock** (Automatski DriveLock) – pogledajte [Odabir značajke Automatic DriveLock \(samo odabrani proizvodi\) na stranici 42](#).
- **Set DriveLock Master Password** (Postavljanje glavne lozinke za DriveLock) – pogledajte [Odabir ručne mogućnosti DriveLock na stranici 44](#).
- **Enable DriveLock** – (Omogućivanje značajke DriveLock) – pogledajte [Omogućivanje značajke DriveLock i postavljanje korisničke lozinke za DriveLock na stranici 45](#).

Odabir značajke Automatic DriveLock (samo odabrani proizvodi)

Prije omogućivanja značajke Automatic DriveLock morate postaviti administratorsku lozinku za BIOS. Kada je Automatic DriveLock omogućen, stvorit će se nasumična korisnička lozinka za DriveLock i glavna lozinka za DriveLock dobivena na temelju administratorske lozinke za BIOS. Kada je računalo uključeno, nasumično stvorena korisnička lozinka automatski otključava pogon. Ako se pogon premjesti u drugo računalo, kada se zatraži da upišete lozinku za DriveLock, morat ćete unijeti administratorsku lozinku za BIOS izvornog računala da biste otključali pogon.

Omogućivanje značajke Automatic DriveLock

Da biste omogućili Automatic DriveLock, slijedite ove korake:

1. Pokrenite Computer Setup (Postavljanje računala).
 - Računala ili tablet-računala s tipkovnicom:
 1. Isključite računalo.
 2. Pritisnite tipku za uključivanje i isključivanje, a kada se pojavi HP-ov logotip, pritisnite tipku **F10** da biste otvorili Computer Setup (Postavljanje računala).
 - Tablet-računala bez tipkovnice:

1. Isključite tablet-računalo.
 2. Pritisnite tipku za uključivanje i isključivanje zajedno s tipkom za smanjenje glasnoće dok se ne prikaže izbornik Startup (Pokretanje), a zatim dodirnite **F10** da biste otvorili Computer Setup (Postavljanje računala).
2. Kada se prikaže upit za unos administratorske lozinke za BIOS unesite administratorsku lozinku za BIOS, a zatim pritisnite **enter**.
 3. Odaberite **Security** (Sigurnost), zatim **Hard Drive Utilities** (Uslužni programi tvrdog diska), pa **DriveLock/Automatic DriveLock**, a potom pritisnite **enter**.
 4. Upotrijebite tipku **enter**, kliknite lijevom tipkom miša ili dodirnite zaslon da biste odabrali potvrdni okvir **Automatic DriveLock**.
 5. Da biste spremili promjene i zatvorili program Computer Setup (Postavljanje računala), kliknite ikonu **Save** (Spremi), a zatim slijedite upute na zaslonu.
- ili –
- Odaberite **Main** (Glavni izbornik), zatim **Save Changes and Exit** (Spremi promjene i izadi), a potom pritisnite tipku **enter**.

Onemogućavanje značajke Automatic DriveLock

Da biste onemogućili DriveLock, slijedite ove korake:

1. Pokrenite Computer Setup (Postavljanje računala).
 - Računala ili tablet-računala s tipkovnicom:
 1. Isključite računalo.
 2. Pritisnite tipku za uključivanje i isključivanje, a kada se pojavi HP-ov logotip, pritisnite tipku **f10** da biste otvorili Computer Setup (Postavljanje računala).
 - Tablet-računala bez tipkovnice:
 1. Isključite tablet-računalo.
 2. Pritisnite tipku za uključivanje i isključivanje zajedno s tipkom za smanjenje glasnoće dok se ne prikaže izbornik Startup (Pokretanje), a zatim dodirnite **F10** da biste otvorili Computer Setup (Postavljanje računala).
 2. Kada se prikaže upit za unos administratorske lozinke za BIOS unesite administratorsku lozinku za BIOS, a zatim pritisnite **enter**.
 3. Odaberite **Safety** (Sigurnost), zatim **Hard Drive Utilities** (Uslužni programi tvrdog diska), pa **DriveLock/Automatic DriveLock**, a potom pritisnite **enter**.
 4. Odaberite unutarnji tvrdi disk, a zatim pritisnite tipku **enter**.
 5. Upotrijebite tipku **enter**, kliknite lijevom tipkom miša ili dodirnite zaslon da biste poništili potvrdni okvir **Automatic DriveLock**.
 6. Da biste spremili promjene i zatvorili program Computer Setup (Postavljanje računala), kliknite ikonu **Save** (Spremi), a zatim slijedite upute na zaslonu.
- ili –
- Odaberite **Main** (Glavni izbornik), zatim **Save Changes and Exit** (Spremi promjene i izadi), a potom pritisnite tipku **enter**.

Unos lozinke za automatski DriveLock

Ako je mogućnost Automatic DriveLock omogućena i pogon je pričvršćen za izvorno računalo, nećete morati unijeti lozinku za DriveLock da biste otključali pogon. No ako pogon premjestite u drugo računalo ili ako pak zamijenite matičnu ploču izvorna računala, tražit će vas se da unesete lozinku za DriveLock.

Ako se to dogodi, kada se zatraži da unesete lozinku za DriveLock (**DriveLock Password**), unesite administratorsku lozinku za BIOS izvornog računala (pomoću istih tipki koje ste koristili za postavljanje lozinke), a zatim pritisnite **enter** da biste otključali pogon.

Nakon tri neuspjela pokušaja unosa lozinke morat ćete isključiti računalo pa pokušati ponovno.

Odabir ručne mogućnosti DriveLock

⚠ OPREZ: da biste spriječili da tvrdi disk zaštićen značajkom DriveLock postane trajno neupotrebljiv, spremite korisničku lozinku za DriveLock i glavnu lozinku za DriveLock na neko sigurno mjesto daleko od računala. Ako zaboravite obje lozinke za DriveLock, tvrdi će disk postati trajno zaključan i više ga nećete moći koristiti.

Da bi se zaštita DriveLock ručno primijenila na unutarnji tvrdi disk, u programu Computer Setup (Postavljanje računala) potrebno je postaviti glavnu lozinku i omogućiti DriveLock. Prilikom korištenja zaštite DriveLock pazite na sljedeće:

- Nakon primjene zaštite DriveLock na tvrdi disk, moguće mu je pristupiti samo unosom korisničke ili glavne lozinke za DriveLock.
- Vlasnik korisničke lozinke za DriveLock trebao bi biti svakodnevni korisnik zaštićenog tvrdog diska. Vlasnik glavne lozinke za DriveLock trebao bi biti administrator sustava ili svakodnevni korisnik.
- Korisnička i glavna lozinka za DriveLock mogu biti istovjetne.

Postavljanje glavne lozinke za DriveLock

Da biste postavili glavnu lozinku za DriveLock, učinite sljedeće:

1. Pokrenite Computer Setup (Postavljanje računala).
 - Računala ili tablet-računala s tipkovnicom:
 1. Isključite računalo.
 2. Pritisnite tipku za uključivanje i isključivanje, a kada se pojavi HP-ov logotip, pritisnite tipku **F10** da biste otvorili Computer Setup (Postavljanje računala).
 - Tablet-računala bez tipkovnice:
 1. Isključite tablet-računalo.
 2. Pritisnite tipku za uključivanje i isključivanje zajedno s tipkom za smanjenje glasnoće dok se ne prikaže izbornik Startup (Pokretanje), a zatim dodirnite **F10** da biste otvorili Computer Setup (Postavljanje računala).
2. Odaberite **Safety** (Sigurnost), zatim odaberite jednu od mogućnosti u odjeljku **Hard Drive Utilities** (Uslužni programi tvrdog Diska), pa **DriveLock/Automatic DriveLock** i potom pritisnite **enter**.
3. Odaberite tvrdi disk koji želite zaštititi, a zatim pritisnite **enter**.
4. Odaberite **Set DriveLock Master Password** (Postavi glavnu lozinku za DriveLock), a zatim pritisnite **enter**.
5. Pažljivo pročitajte upozorenje.
6. Slijedite upute na zaslonu da biste postavili glavnu lozinku za DriveLock.

 **NAPOMENA:** prije izlaska iz programa Computer Setup (Postavljanje računala) možete omogućiti DriveLock i postaviti korisničku lozinku za DriveLock. Dodatne informacije potražite u odjeljku [Omogućivanje značajke DriveLock i postavljanje korisničke lozinke za DriveLock na stranici 45](#).

7. Da biste zatvorili program Computer Setup (Postavljanje računala), odaberite **Main** (Glavni izbornik), zatim **Save Changes and Exit** (Spremi promjene i zatvori), a potom odaberite **Yes** (Da).

Omogućivanje značajke DriveLock i postavljanje korisničke lozinke za DriveLock

Da biste omogućili DriveLock i postavili korisničku lozinku za DriveLock, učinite sljedeće:

1. Pokrenite Computer Setup (Postavljanje računala).
 - Računala ili tablet-računala s tipkovnicom:
 1. Isključite računalo.
 2. Pritisnite tipku za uključivanje i isključivanje, a kada se pojavi HP-ov logotip, pritisnite tipku **F10** da biste otvorili Computer Setup (Postavljanje računala).
 - Tablet-računala bez tipkovnice:
 1. Isključite tablet-računalo.
 2. Pritisnite tipku za uključivanje i isključivanje zajedno s tipkom za smanjenje glasnoće dok se ne prikaže izbornik Startup (Pokretanje), a zatim dodirnite **F10** da biste otvorili Computer Setup (Postavljanje računala).
2. Odaberite **Safety** (Sigurnost), zatim **Hard Drive Utilities** (Uslužni programi tvrdog Diska), pa **DriveLock/Automatic DriveLock**, a potom pritisnite **enter**.
3. Odaberite tvrdi disk koji želite zaštititi, a zatim pritisnite **enter**.
4. Odaberite **Enable DriveLock** (Omogući DriveLock), a zatim pritisnite tipku **enter**.
5. Pažljivo pročitajte upozorenje.
6. Slijedite upute na zaslonu da biste postavili korisničku lozinku za DriveLock i omogućili DriveLock.
7. Da biste zatvorili program Computer Setup (Postavljanje računala), odaberite **Main** (Glavni izbornik), zatim **Save Changes and Exit** (Spremi promjene i zatvori), a potom odaberite **Yes** (Da).

Onemogućivanje značajke DriveLock

1. Pokrenite Computer Setup (Postavljanje računala).
 - Računala ili tablet-računala s tipkovnicom:
 1. Isključite računalo.
 2. Pritisnite tipku za uključivanje i isključivanje, a kada se pojavi HP-ov logotip, pritisnite tipku **F10** da biste otvorili Computer Setup (Postavljanje računala).
 - Tablet-računala bez tipkovnice:
 1. Isključite tablet-računalo.
 2. Pritisnite tipku za uključivanje i isključivanje zajedno s tipkom za smanjenje glasnoće dok se ne prikaže izbornik Startup (Pokretanje), a zatim dodirnite **F10** da biste otvorili Computer Setup (Postavljanje računala).
2. Odaberite **Safety** (Sigurnost), zatim **Hard Drive Utilities** (Uslužni programi tvrdog Diska), pa **DriveLock/Automatic DriveLock**, a potom pritisnite **enter**.

3. Odaberite tvrdi disk kojim želite upravljati, a zatim pritisnite **enter**.
4. Odaberite **Disable DriveLock** (Onemogućite DriveLock), a zatim pritisnite tipku **enter**.
5. Slijedite upute na zaslonu da biste onemogućili DriveLock.
6. Da biste zatvorili program Computer Setup (Postavljanje računala), odaberite **Main** (Glavni izbornik), zatim **Save Changes and Exit** (Spremi promjene i zatvori), a potom odaberite **Yes** (Da).

Unos lozinke za DriveLock

Provjerite je li tvrdi disk umetnut u računalo (a ne u dodatni priključni uređaj ili u vanjski MultiBay priključak).

Kada se zatraži da unesete lozinku za DriveLock (**DriveLock Password**), unesite korisničku ili glavnu lozinku za DriveLock (pomoću istih tipki koje ste koristili za postavljanje lozinke), a zatim pritisnite **Enter**.

Nakon tri neuspjela pokušaja unosa lozinke morat ćete isključiti računalo pa pokušati ponovno.

Promjena lozinke za DriveLock

Da biste promijenili lozinku za DriveLock u programu Computer Setup (Postavljanje računala), učinite sljedeće:

1. Isključite računalo.
2. Pritisnite gumb za uključivanje i isključivanje.
3. Kada se zatraži da unesete lozinku za DriveLock (**DriveLock Password**), upišite trenutnu korisničku ili glavnu lozinku koju želite promijeniti, zatim pritisnite **enter**, a potom pritisnite ili dodirnite **f10** da biste otvorili Computer Setup (Postavljanje računala).
4. Odaberite **Safety** (Sigurnost), zatim **Hard Drive Utilities** (Uslužni programi tvrdog Diska), pa **DriveLock/Automatic DriveLock**, a potom pritisnite **enter**.
5. Odaberite tvrdi disk kojim želite upravljati, a zatim pritisnite **enter**.
6. Odaberite lozinku za DriveLock koju želite promijeniti, a zatim slijedite upute na zaslonu da biste unijeli lozinku.



NAPOMENA: mogućnost **Change DriveLock Master Password** (Promjena glavne lozinke za DriveLock) vidljiva je samo ako je na upit za lozinku za DriveLock u trećem koraku odabrana glavna lozinka.

7. Da biste zatvorili program Computer Setup (Postavljanje računala), odaberite **Main** (Glavni izbornik), zatim **Save Changes and Exit** (Spremi promjene i zatvori), a potom slijedite upute na zaslonu.

Windows Hello (samo odabrani proizvodi)

Na proizvodima opremljenima čitačem otiska prsta ili infracrvenom kamerom, možete koristiti Windows Hello i prijaviti se povlačenjem prsta ili pogledom u kameru.

Da biste postavili Microsoft Hello, slijedite korake u nastavku:

1. Odaberite gumb **Start**, zatim **Postavke, Računi**, a potom **Mogućnosti prijave**.
2. U odjeljku **Windows Hello** slijedite upute na zaslonu i dodajte lozinku i brojni PIN, a zatim registrirajte otisak prsta ili ID lica.



NAPOMENA: PIN nema ograničenu duljinu, no može se sastojati samo od brojeva. Nisu dopušteni slovni ni posebni znakovi.

Upotreba antivirusnog softvera

Kad računalo koristite za pristup e-pošti, mreži ili internetu, izlažete ga računalnim virusima. Računalski virusi mogu onemogućiti operacijske sustave, programe ili uslužne programe te uzrokovati abnormalno djelovanje.

Antivirusni softver može otkriti većinu virusa, uništiti ih te u većini slučajeva popraviti prouzročenu štetu. Antivirusni softver morate često ažurirati da biste trajno bili zaštićeni od novih virusa.

Windows Defender je unaprijed instaliran na računalo. Preporučujemo da nastavite koristiti antivirusni program da biste potpuno zaštili računalo.

Više informacija o računalnim virusima potražite u programu HP Support Assistant (HP-ov alat za podršku).

Upotreba softverskog vatrozida

Vatrozidi služe sprječavanju neovlaštenog pristupa sustavu ili mreži. Vatrozid može biti samo softverski program koji instalirate na računalo i/ili mrežu, ili pak rješenje koje objedinjuje hardver i softver.

Postoje dvije vrste vatrozida:

- vatrozid kao softver u glavnom računalu, koji štiti samo računalo na kojem je instaliran
- mrežni vatrozid, instaliran između DSL ili kablenskog modema i kućne mreže, koji štiti sva umrežena računala

Kada je na sustavu instaliran vatrozid, svi podaci koji u sustav ulaze ili iz njega izlaze nadziru se i uspoređuju s korisnički definiranim sigurnosnim mjerilima. Blokiraju se podaci koji nisu usklađeni s tim mjerilima.

Na vaše je računalo ili u mrežnu opremu možda već instaliran vatrozid. Ako nije, dostupna su softverska rješenja za vatrozid.

 **NAPOMENA:** u određenim okolnostima vatrozid može blokirati pristup internetskim igrama, ometati pisane ili zajedničko korištenje datoteka na mreži te blokirati ovlaštene privitke e-pošte. Da biste privremeno riješili problem, onemogućite vatrozid, izvedite željeni zadatak te ponovno omogućite vatrozid. Da biste trajno riješili problem, promijenite konfiguraciju vatrozida.

Instalacija softverskih ažuriranja

Softver tvrtke HP, sustav Windows i softver drugih proizvođača instaliran na računalu potrebno je redovito ažurirati da bi se ispravili sigurnosni problemi i poboljšale performanse.

 **VAŽNO:** Microsoft šalje upozorenja o ažuriranjima sustava Windows, što može obuhvaćati i sigurnosna ažuriranja. Da biste zaštili računalo od povrede sigurnosti i računalnih virusa, instalirajte sva ažuriranja tvrtke Microsoft čim primite upozorenje.

Ta ažuriranja možete instalirati automatski.

Prikaz ili promjena postavki:

1. Odaberite gumb **Start**, zatim **Postavke** i potom **Ažuriranje i sigurnost**.
2. Odaberite **Windows Update**, a zatim slijedite upute na zaslonu.
3. Da biste planirali vrijeme za instaliranje ažuriranja, odaberite **Dodatne mogućnosti**, a zatim slijedite upute na zaslonu.

Korištenje programa HP Client Security (Sigurnost HP-ova klijenta) (samo određeni modeli)

Softver HP Client Security (Sigurnost HP-ova klijenta) unaprijed je instaliran na računalo. Tom se softveru može pristupiti putem ikone za HP Client Security u krajnjem desnom dijelu programske trake ili upravljačke ploče sustava Windows. On pruža sigurnosne značajke koje štite od neovlaštenog pristupa računalu, mrežama i ključnim podacima. Dodatne informacije potražite u softverskoj pomoći za HP Client Security (Sigurnost HP-ova klijenta).

Upotreba programa HP Touchpoint Manager (samo odabrani proizvodi)

HP Touchpoint Manager jest IT rješenje u oblaku koje tvrtkama omogućuje učinkovito upravljanje imovinom i njezinu zaštitu. HP Touchpoint Manager pomaže pri zaštiti uređaja od zlonamjernih i drugih napada, nadzire stanje računala te klijentima skraćuje vrijeme utrošeno na rješavanje problema sa sigurnošću i uređajima krajnjih korisnika. Klijenti mogu brzo preuzeti i instalirati softver, što je mnogo isplativije u odnosu na tradicionalna rješenja unutar tvrtke. Dodatne informacije potražite u odjeljku <http://www.hptouchpointmanager.com>.

Korištenje dodatnog sigurnosnog kabela (samo odabrani proizvodi)

Sigurnosni kabel (kupuje se zasebno) zamišljen je kao sredstvo odvratanja od krađe, ali ne može spriječiti neovlašteno rukovanje računalom ni njegovu krađu. Da biste sigurnosni kabel povezali s računalom, slijedite upute proizvođača uređaja.

Korištenje čitača otisaka prstiju (samo određeni proizvodi)

Ugrađeni čitači otisaka prstiju dostupni su samo na određenim proizvodima. Da biste koristili čitač otisaka prstiju, otiske prstiju morate registrirati u alatu za upravljanje vjerodajnicama softvera HP Client Security (Sigurnost HP-ova klijenta). Informacije potražite u pomoći za HP Client Security (Sigurnost HP-ova klijenta).

Kada otiske prstiju registrirate u alatu za upravljanje vjerodajnicama, pomoću alata za upravljanje lozinkama softvera HP Client Security možete pohranjivati korisnička imena i lozinke te ih unositi na podržanim web-mjestima i u podržanim aplikacijama.

Pronalaženje čitača otiska prsta

Čitač otiska prsta mali je metalni senzor smješten na jednom od sljedećih područja na računalu:

- uz dno dodirne pločice (TouchPada)
- na desnoj strani tipkovnice
- na gornjoj desnoj strani zaslona
- na lijevoj strani zaslona
- na stražnjoj strani zaslona

Ovisno o proizvodu, čitač može biti postavljen vodoravno ili okomito.

8 Održavanje

Vrlo je važno redovno održavati računalo da biste ga zadržali u optimalnom stanju. U ovom je poglavlju objašnjeno kako koristiti alate kao što su Defragmentacija diska i Čišćenje diska. Navedene su i upute za ažuriranje programa i upravljačkih programa, koraci za čišćenje računala te savjeti za putovanje (ili transport) računala.

Poboljšanje performansi

Obavljanjem redovitih održavanja te upotrebom alata kao što su Defragmentacija diska i Čišćenje diska možete poboljšati performanse računala.

Upotreba defragmentacije diska

HP preporučuje korištenje alata Defragmentacija diska za defragmentiranje tvrdog diska barem jedanput mjesečno.



NAPOMENA: na SSD pogonima nije potrebno pokrenuti defragmentaciju diska.

Da biste pokrenuli defragmentaciju diska, učinite sljedeće:

1. Spojite računalo na izmjenično napajanje.
2. Upišite `defragmentacija` u okvir za pretraživanje programske trake, a zatim odaberite **Defragmentacija i optimizacija pogona**.
3. Slijedite upute na zaslonu.

Dodatne informacije potražite u pomoći alata za defragmentaciju diska.

Upotreba čišćenja diska

Funkciju čišćenja diska koristite da biste pretražili pogon tvrdog diska radi pronalaženja nepotrebnih datoteka koje je moguće sigurno izbrisati za oslobađanje prostora na disku i bolji rad računala.

Da biste pokrenuli čišćenje diska, učinite sljedeće:

1. Upišite `disk` u okvir za pretraživanje na programskoj traci, a zatim odaberite **Čišćenje diska**.
2. Slijedite upute na zaslonu.

Korištenje softvera HP 3D DriveGuard (samo na odabranim proizvodima)

HP 3D DriveGuard štiti tvrdi disk parkiranjem pogona i zaustavljanjem podatkovnih zahtjeva u sljedećim situacijama:

- kada vam računalo ispadne
- kada premještate računalo sa zatvorenim zaslonom dok se napaja iz baterije

Ubrzo nakon takvog događaja HP 3D DriveGuard vratit će tvrdi disk u normalni rad.



NAPOMENA: samo interni tvrdi diskovi zaštićeni su softverom HP 3D DriveGuard. Tvrdi diskovi instalirani u dodatne priključne uređaje ili priključeni u USB priključke nisu zaštićeni softverom HP 3D DriveGuard.



NAPOMENA: budući da na fiksnim pogonima (SSD-ovima) nema pomičnih dijelova, za te pogone nije potreban HP 3D DriveGuard.

Dodatne informacije potražite u softverskoj pomoći za HP 3D DriveGuard.

Prepoznavanje statusa programa HP 3D DriveGuard

Žaruljica tvrdog diska na računalu mijenja boju i tako označava da je pogon u ležištu za primarni tvrdi disk i/ili onaj u ležištu za sekundarni tvrdi disk (samo odabrani proizvodi) parkiran. Da biste utvrdili je li pogon trenutno zaštićen ili je parkiran, pogledajte ikonu u području obavijesti na radnoj površini sustava Windows, na krajnjoj desnoj strani programske trake.

Ažuriranje softvera i upravljačkih programa

HP preporučuje redovito ažuriranje programa i upravljačkih programa. Ažuriranja mogu riješiti probleme te donijeti nove značajke i mogućnosti vašem računalu. Starije grafičke komponente, primjerice, možda neće dobro funkcionirati s najnovijim softverom za igre. Bez najnovijih upravljačkih programa nećete moći maksimalno iskoristiti uređaj.

Da biste preuzeli najnovije verzije HP-ovih programa i upravljačkih programa, idite na stranicu <http://www.hp.com/support>. Osim toga, registrirajte se za primanje automatskih obavijesti čim ažuriranja postanu dostupna.

Ako želite ažurirati programe i upravljačke programe, slijedite ove upute:

1. U okvir za pretraživanje programske trake upišite *podrška*, a zatim odaberite aplikaciju **HP Support Assistant**.
– ili –
Kliknite znak upitnika na programskoj traci.
2. Odaberite **Moj PC**, zatim karticu **Ažuriranja** i potom **Potraži ažuriranja i poruke**.
3. Slijedite upute na zaslону.

Čišćenje računala

Za sigurno čišćenje računala koristite sljedeće proizvode:

- dimetil-benzil-amonijev klorid maksimalne koncentracije od 0,3% (npr. jednokratne maramice različitih proizvođača)
- tekućine za čišćenje stakla bez alkohola
- otopinu vode i blagog sapuna
- suhu krpu za čišćenje od mikrovlakana ili kože (antistatička tkanina bez ulja)
- antistatičke tkanine



OPREZ: izbjegavajte sredstva za čišćenje sa snažnim otapalima koja mogu trajno oštetiti računalo. Ako niste sigurni je li neko sredstvo za čišćenje sigurno za računalo, provjerite sadržaj sredstva da biste bili sigurni da ne sadrži alkohol, aceton, amonijev klorid, metilen-klorid ni ugljikovodike.

Vlaknasti materijali, primjerice papirnati ručnici, mogu izgrepsti računalo. S vremenom se u ogrebotine mogu nataložiti čestice prašine i sredstava za čišćenje.

Postupci čišćenja

Slijedite postupke u ovom odjeljku da biste sigurno očistili računalo.

⚠ UPOZORENJE! Da biste spriječili električni udar ili oštećenje komponenti, nemojte čistiti računalo dok je uključeno.

1. Isključite računalo.
2. Isključite napajanje izmjeničnim naponom.
3. Isključite sve vanjske uređaje.

⚠ OPREZ: da biste spriječili oštećenje unutarnjih komponenti, nemojte raspršivati sredstva za čišćenje ili tekućine izravno na površinu računala. Tekućina koja padne na površinu može trajno oštetiti unutarnje komponente.

Čišćenje zaslona

Pažljivo obrišite zaslon mekanom krpom koja ne ostavlja dlačice, a navlažena je sredstvom za čišćenje stakla bez alkohola. Prije zatvaranja računala provjerite je li zaslon suh.

Čišćenje bočnih strana i poklopca

Da biste očistili bočne strane i poklopac, koristite meku krpu od mikrovlakana ili jelenju kožu navlaženu nekim od prethodno navedenih sredstava za čišćenje ili pak odgovarajuće jednokratne maramice.

📝 NAPOMENA: prilikom čišćenja poklopca računala radite kružne pokrete da biste dodatno uklonili prašinu i otpatke.

Čišćenje dodirne pločice, tipkovnice ili miša (samo neki proizvodi)

⚠ UPOZORENJE! Da biste smanjili opasnost od električnog udara ili oštećenja unutarnjih komponenti, za čišćenje tipkovnice nemojte koristiti nastavak usisavača. Usisavač može na površini tipkovnice nataložiti prljavštinu iz kućanstva.

⚠ OPREZ: da biste spriječili oštećenje unutarnjih komponenti, pazite da među tipke ne kapa tekućina.

- Dodirnu pločicu, tipkovnicu i miš čistite mekanom krpom od mikrovlakana ili jelenjom kožom navlaženom nekim od prethodno navedenih sredstava za čišćenje ili odgovarajućim jednokratnim maramicama.
- Da biste spriječili lijepljenje tipki te uklonili prašinu, vlakna i čestice između tipki, upotrijebite limenku komprimiranog zraka sa slamkom.

Putovanje ili transport računala

Ako želite putovati s računalom ili ga morate transportirati, slijedite ove upute da biste sačuvali uređaj.

- Pripremite računalo za putovanje ili transport:
 - sigurnosno kopirajte svoje podatke na vanjski pogon
 - izvadite sve diskove i sve vanjske medijske kartice, primjerice memorijske kartice
 - isključite, a zatim odspojite sve vanjske uređaje
 - isključite računalo
- Ponesite sa sobom sigurnosnu kopiju podataka. Sigurnosnu kopiju čuvajte odvojeno od računala.

- Ako putujete zrakoplovom, nosite računalo kao ručnu prtljagu; ne prijavljujte ga s ostalom prtljagom.

⚠ OPREZ: izbjegavajte izlaganje pogona magnetskim poljima. Sigurnosni uređaji s magnetskim poljima uključuju sigurnosne prolazne uređaje u zračnim lukama i sigurnosne palice. Pokretne trake u zračnim lukama i slični sigurnosni uređaji koji provjeravaju ručnu prtljagu upotrebljavaju rendgenske zrake umjesto magneta i ne štete pogonima.

- Ako tijekom leta namjeravate upotrebljavati računalo, slušajte obavijesti tijekom leta koje će vam reći kada je to dopušteno. Upotreba računala tijekom leta ovisi o pravilima avioprijevoznika.
- Transportirate li računalo ili pogon, uporabite odgovarajuće zaštitno pakiranje, a na pakiranje napišite "LOMLJIVO".
- Korištenje bežičnih uređaja može biti ograničeno u nekim okruženjima. Takva se ograničenja mogu primjenjivati u zrakoplovima, u bolnicama, blizu eksplozivnih sredstava te na opasnim mjestima. Ako niste sigurni koja pravila vrijede za upotrebu bežičnog uređaja u računalu, zatražite dopuštenje za korištenje računala prije nego što ga uključite.
- Ako putujete u inozemstvo, pridržavajte se sljedećih savjeta:
 - Provjerite carinska pravila koja se odnose na računala u svakoj zemlji ili regiji u koju namjeravate putovati.
 - Provjerite preduvjete za kabel za napajanje i prilagodnik za svaku lokaciju na kojoj planirate rabiti računalo. Napon, frekvencija i konfiguracije utičnica mogu se razlikovati.

⚠ UPOZORENJE! Da biste smanjili opasnost od električnog udara, požara ili oštećenja opreme, računalo nemojte napajati putem pretvornika napona koji se prodaje za kućanske uređaje.

9 Sigurnosno ažuriranje, vraćanje i oporavljanje

Ovo poglavlje sadrži informacije o sljedećim temama. Informacije u ovome poglavlju standardni su postupak za većinu proizvoda.

- Stvaranje medija za oporavak i sigurnosnih kopija
- Povrat i oporavak vašeg sustava

Dodatne informacije potražite u aplikaciji HP Support Assistant.

- ▲ U okvir za pretraživanje programske trake upišite `support` (podrška), a zatim odaberite aplikaciju **HP Support Assistant**.

– ili –

Odaberite znak upitnika na programskoj traci.

 **VAŽNO:** ako izvodite postupak oporavka na tablet-računalu, baterija tablet-računala mora biti barem 70 % napunjena prije nego što započnete s postupkom.

VAŽNO: tablet-računala s odvojivom tipkovnicom prije započinjanja postupka oporavka povežite s bazom za tipkovnicu.

Stvaranje medija za oporavak i sigurnosnih kopija

Sljedeće metode stvaranja medija za oporavak i sigurnosnih kopija dostupne su samo na nekim proizvodima. Odaberite dostupnu metodu u skladu s modelom računala.

- Koristite program HP Recovery Manager nakon što uspješno postavite računalo da biste stvorili HP-ove medije za oporavak. U ovom ćete koraku stvoriti sigurnosnu kopiju HP-ove particije za oporavak na računalu. Sigurnosnu je kopiju moguće koristiti za reinstalaciju originalnog operacijskog sustava ako je tvrdi disk oštećen ili zamijenjen. Informacije o stvaranju medija za oporavak potražite u odjeljku [Stvaranje HP-ova medija za oporavak \(samo neki proizvodi\) na stranici 53](#). Informacije o mogućnostima oporavka pomoću medija za oporavak potražite u odjeljku [Upotreba alata sustava Windows na stranici 55](#).

- Upotrijebite alate sustava Windows da biste stvorili točke vraćanja i sigurnosne kopije osobnih podataka.

Dodatne informacije potražite u odjeljku [Oporavak pomoću programa HP Recovery Manager na stranici 55](#).

 **NAPOMENA:** ako je pohrana 32 GB ili manje, Microsoftovo vraćanje sustava onemogućeno je prema zadanim postavkama.

Stvaranje HP-ova medija za oporavak (samo neki proizvodi)

Ako je moguće, provjerite postoji li na računalu particija za oporavak i particija sustava Windows. Na izborniku **Start** odaberite **Eksplorer za datoteke**, a zatim **Ovaj PC**.

- Ako na vašem računalu nema particije sustava Windows ni particije za oporavak, od službe za podršku možete dobiti medij za oporavak. Pogledajte knjižicu *Worldwide Telephone Numbers* (Telefonski brojevi iz cijelog svijeta) koja se isporučuje uz računalo. Podaci za kontakt dostupni su i na HP-ovu web-mjestu. Posjetite <http://www.hp.com/support>, odaberite svoju državu ili regiju te slijedite upute na zaslonu.

Možete upotrijebiti alate sustava Windows da biste stvorili točke vraćanja sustava i sigurnosne kopije osobnih podataka, pogledajte odjeljak [Upotreba alata sustava Windows na stranici 55](#).

- Ako na vašem računalu nema particije za oporavak ni particije sustava Windows, nakon uspješnog postavljanja računala koristite HP Recovery Manager da biste stvorili medij za oporavak. HP-ove medije za oporavak možete koristiti za provođenje oporavka sustava ako se tvrdi disk ošteti. Oporavak sustava ponovno instalira izvorni operacijski sustav i softverske programe instalirane u tvornici, a zatim konfigurira postavke za programe. Za prilagodbu sustava ili vraćanje tvorničke slike pri zamjeni tvrdog diska možete upotrijebiti i HP-ove medije za oporavak.
 - Moguće je stvoriti samo jedan komplet medija za oporavak. Ovim alatima za oporavak pažljivo rukujte i držite ih na sigurnom mjestu.
 - HP Recovery Manager pregledava računalo i utvrđuje potreban kapacitet pohrane za medij koji će biti potreban.
 - Da biste mogli stvoriti diskove za oporavak, u računalo mora biti ugrađen optički pogon s mogućnošću pisanja na DVD-ove te morate koristiti visokokvalitetne prazne DVD-R, DVD+R, DVD-R DL ili DVD+R DL diskove. Nemojte koristiti diskove za višekratno snimanje kao što su CD±RW, DVD ±RW, dvoslojni DVD±RW ili BD-RE (Blu-ray diskovi za višekratno snimanje); nisu kompatibilni sa softverom HP Recovery Manager. Umjesto toga možete upotrijebiti visokokvalitetni USB flash pogon.
 - Ako računalo nema integrirani optički pogon s mogućnošću zapisivanja na DVD-ove, a željeli biste stvoriti DVD medije za oporavak, za stvaranje diskova za oporavak možete koristiti vanjski optički pogon (kupuje se zasebno). Ako koristite vanjski optički pogon, morate ga izravno priključiti u USB priključak na računalu; pogon ne možete priključiti u USB priključak na vanjskom uređaju, kao što je USB konvertor. Ako ne možete stvoriti DVD-medije sami, možete nabaviti diskove za oporavak za svoje računalo od tvrtke HP. Pogledajte knjižicu *Worldwide Telephone Numbers* (Telefonski brojevi iz cijelog svijeta) koja se isporučuje uz računalo. Podaci za kontakt dostupni su i na HP-ovu web-mjestu. Posjetite <http://www.hp.com/support>, odaberite svoju državu ili regiju te slijedite upute na zaslonu.
 - Prije izrade medija za oporavak provjerite je li računalo priključeno na izmjenično napajanje.
 - Taj postupak može potrajati sat vremena ili više. Nemojte prekidati postupak izrade.
 - Ako je potrebno, iz programa možete izaći prije dovršetka izrade svih DVD-ova za oporavak. HP Recovery Manager dovršit će snimanje trenutnog DVD-a. Kad sljedeći put otvorite program HP Recovery Manager, od vas će se tražiti da nastavite s postupkom.

Stvaranje HP-ova medija za oporavak:



VAŽNO: tablet-računala s odvojjivom tipkovnicom prije započinjanja ovih koraka povežite s bazom za tipkovnicu.

1. U okvir za pretraživanje programske trake upišite `recovery` (oporavak), a zatim odaberite **HP Recovery Manager**.
2. Odaberite **Stvaranje medija za oporavak** te slijedite upute na zaslonu.

Ako želite oporaviti sustav, pogledajte odjeljak [Oporavak pomoću programa HP Recovery Manager na stranici 55](#).

Upotreba alata sustava Windows

Pomoću alata sustava Windows možete stvoriti medije za oporavak, točke za vraćanje sustava i sigurnosne kopije osobnih podataka.

 **NAPOMENA:** ako je pohrana 32 GB ili manje, Microsoftovo vraćanje sustava onemogućeno je prema zadanim postavkama.

Dodatne informacije i korake potražite u aplikaciji Početak rada.

- ▲ Odaberite gumb **Start**, a zatim odaberite aplikaciju **Početak rada**.

Vraćanje i oporavak

Postoji nekoliko mogućnosti oporavka sustava. Odaberite metodu koja najbolje odgovara vašoj situaciji i razini stručnosti:

 **VAŽNO:** nisu sve metode dostupne na svim proizvodima.

- Windows nudi nekoliko mogućnosti za vraćanje podataka iz sigurnosne kopije, obnovu računala i povratak na izvorno stanje. Dodatne informacije potražite u aplikaciji Početak rada.
 - ▲ Odaberite gumb **Start**, a zatim odaberite aplikaciju **Početak rada**.
- Ako morate otkloniti problem s unaprijed instaliranom aplikacijom ili upravljačkim programom, koristite mogućnost ponovne instalacije upravljačkih programa i/ili aplikacija u programu HP Recovery Manager (samo neki proizvodi) da biste reinstalirali pojedinačnu aplikaciju ili upravljački program.
 - ▲ U okvir za pretraživanje programske trake upišite `recovery` (oporavak), odaberite **HP Recovery Manager**, zatim odaberite **Ponovna instalacija upravljačkih programa i/ili aplikacija**, a potom slijedite upute na zaslону.
- Ako želite vratiti particiju sustava Windows na izvorni tvornički sadržaj, možete odabrati mogućnost System Recovery s HP-ove particije za oporavak (samo neki proizvodi) ili se poslužiti HP-ovih medijima za oporavak. Dodatne informacije potražite u odjeljku [Oporavak pomoću programa HP Recovery Manager na stranici 55](#). Ako još niste stvorili medije za oporavak, pogledajte odjeljak [Stvaranje HP-ova medija za oporavak \(samo neki proizvodi\) na stranici 53](#).
- Na nekim proizvodima, ako želite oporaviti izvorne tvorničke particije i sadržaj računala ili ako ste zamijenili tvrdi disk, možete koristiti mogućnost vraćanja tvorničkih postavki pomoću HP-ovih medija za oporavak. Dodatne informacije potražite u odjeljku [Oporavak pomoću programa HP Recovery Manager na stranici 55](#).
- Na odabranim proizvodima, ako želite ukloniti particiju za oporavak da biste vratili prostor na tvrdom disku, HP Recovery Manager vam kao mogućnost nudi Uklanjanje particije za oporavak.

Dodatne informacije potražite u odjeljku [Uklanjanje HP-ove particije za oporavak \(samo neki proizvodi\) na stranici 58](#).

Oporavak pomoću programa HP Recovery Manager

Softver HP Recovery Manager omogućuje vraćanje računala u izvorno tvorničko stanje pomoću HP-ovih medija za oporavak koje ste stvorili ili koje ste nabavili od službe za podršku ili pak pomoću HP-ove particije za oporavak (samo neki proizvodi). Ako još niste stvorili medije za oporavak, pogledajte odjeljak [Stvaranje HP-ova medija za oporavak \(samo neki proizvodi\) na stranici 53](#).

Što trebate znati prije početka rada

- Program HP Recovery Manager oporavlja samo tvornički instaliran softver. Softver koji se ne isporučuje uz računalo potrebno je preuzeti s web-mjesta proizvođača ili ga ponovno instalirati s medija koje ste dobili od proizvođača.

 **VAŽNO:** oporavak pomoću programa HP Recovery Manager trebao bi biti posljednji način rješavanja problema s računalom.

- Ako tvrdi disk računala prestane funkcionirati, morate koristiti HP-ove medije za oporavak. Ako još niste stvorili medije za oporavak, pogledajte odjeljak [Stvaranje HP-ova medija za oporavak \(samo neki proizvodi\) na stranici 53](#).
- Da biste koristili mogućnosti vraćanja tvorničkih postavki (samo neki proizvodi), morate koristiti HP-ove medije za oporavak. Ako još niste stvorili medije za oporavak, pogledajte odjeljak [Stvaranje HP-ova medija za oporavak \(samo neki proizvodi\) na stranici 53](#).
- Ako na vašem tablet-računalu nije omogućeno stvaranje HP-ovih medija za oporavak ili ako HP-ov medij za oporavak ne funkcionira, od službe za podršku možete dobiti medij za oporavak za svoje tablet-računalo. Pogledajte knjižicu *Worldwide Telephone Numbers* (Telefonski brojevi iz cijelog svijeta) koja se isporučuje uz računalo. Podaci za kontakt dostupni su i na HP-ovu web-mjestu. Posjetite <http://www.hp.com/support>, odaberite svoju državu ili regiju te slijedite upute na zaslonu.

 **VAŽNO:** HP Recovery Manager ne stvara automatski sigurnosne kopije vaših osobnih podataka. Prije početka oporavka stvorite sigurnosne kopije osobnih podataka koje želite zadržati.

Ako koristite HP-ove medije za oporavak, odaberite jednu od sljedećih mogućnosti oporavka:

 **NAPOMENA:** kada započnete postupak oporavka, prikazuju se samo mogućnosti dostupne za vaše računalo.

- Oporavak sustava – reinstalira izvorni operacijski sustav, a potom konfigurira postavke programa instaliranih u tvornici.
- Vraćanje tvorničkih postavki – vraća računalo u izvorno tvorničko stanje brisanjem svih podataka s tvrdog diska i ponovnim stvaranjem particija. Potom reinstalira operacijski sustav i softver instaliran u tvornici.

HP-ova particija za oporavak (samo neki proizvodi) omogućuje samo oporavak sustava.

Oporavak pomoću HP-ove particije za oporavak (samo neki proizvodi)

HP-ova particija za oporavak (samo neki proizvodi), omogućuje izvođenje oporavka sustava bez diskova za oporavak ili USB flash pogona za oporavak. Ovu vrstu oporavka možete upotrebljavati samo ako tvrdi disk još uvijek radi.

Za pokretanje programa HP Recovery Manager s HP-ove particije za oporavak:

 **VAŽNO:** tablet-računalo s odvojjom tipkovnicom prije započinjanja ovih koraka povežite s bazom za tipkovnicu (samo odabrani proizvodi).

1. U okvir za pretraživanje programske trake upišite `recovery` (oporavak), odaberite **Recovery Manager**, a zatim odaberite **HP Recovery Environment**.

– ili –

Na računalima ili tablet-računalima s odvojjom tipkovnicom pritisnite **F11** dok se računalo pokreće ili pritisnite i držite **F11** dok držite gumb za uključivanje i isključivanje.

Tablet-računala bez tipkovnica:

- Uključite ili ponovo pokrenite tablet-računalo, a zatim pritisnite i kratko držite gumb za povećanje glasnoće; zatim odaberite **F11**.
- ili –
- uključite ili ponovo pokrenite tablet-računalo, a zatim pritisnite i kratko držite gumb za smanjivanje glasnoće; zatim odaberite **F11**.
2. Odaberite **Troubleshoot** s izbornika mogućnosti pokretanja.
 3. Odaberite **Recovery Manager**, a zatim slijedite upute na zaslonu.

Oporavak pomoću HP-ova medija za oporavak

Medije HP Recovery možete koristiti za oporavak originalnog sustava. Tu metodu koristite ako vaš sustav nema particiju HP Recovery ili ako tvrdi disk ne funkcionira ispravno.

1. Ako je moguće, sigurnosno kopirajte sve osobne datoteke.
2. Umetnite HP-ov medij za oporavak i ponovno pokrenite računalo.



NAPOMENA: ako se računalo automatski ponovno ne pokrene u programu HP Recovery Manager, mora se promijeniti redoslijed podizanja sustava računala. Pogledajte odjeljak [Promjena redoslijeda pokretanja računala na stranici 57](#).

3. Slijedite upute na zaslonu.

Promjena redoslijeda pokretanja računala

Ako se računalo ponovno ne pokrene u programu HP Recovery Manager, promijenite redoslijed pokretanja računala, odnosno redoslijed uređaja naveden u BIOS-u u kojem računalo traži informacije za pokretanje. Odabir možete promijeniti, odnosno možete odabrati optički pogon ili izbrisivi pogon na USB-u.

Promjena redoslijeda pokretanja:



VAŽNO: tablet-računala s odvojitom tipkovnicom prije započinjanja ovih koraka povežite s bazom za tipkovnicu.

1. Umetnite HP-ov medij za oporavak.
2. Pristupite izborniku za **pokretanje** sustava.

Računala ili tablet-računala s pričvršćenom tipkovnicom:

- ▲ Uključite ili ponovno pokrenite računalo ili tablet-računalo, pritisnite i kratko držite tipku **esc**, a zatim pritisnite **F9** da biste vidjeli mogućnosti pokretanja.

Tablet-računala bez tipkovnica:

- ▲ Uključite ili ponovno pokrenite tablet-računalo, a zatim pritisnite i kratko držite gumb za povećanje glasnoće; zatim odaberite **F9**.

– ili –

uključite ili ponovno pokrenite tablet-računalo, a zatim pritisnite i kratko držite gumb za smanjivanje glasnoće; zatim odaberite **F9**.

3. Odaberite optički pogon ili USB izbrisivi memorijski pogon s kojeg želite izvršiti pokretanje.
4. Slijedite upute na zaslonu.

Uklanjanje HP-ove particije za oporavak (samo neki proizvodi)

Softver HP Recovery Manager omogućuje vam uklanjanje HP-ove particije za oporavak da biste oslobodili prostor na tvrdom disku.

 **VAŽNO:** nakon što uklonite HP-ovu particiju za oporavak, nećete moći izvršiti oporavak sustava ni stvoriti HP-ov medij za oporavak iz HP-ove particije za oporavak. Zato prije uklanjanja particije za oporavak stvorite HP-ove medije za oporavak; pogledajte odjeljak [Stvaranje HP-ova medija za oporavak \(samo neki proizvodi\) na stranici 53](#).

 **NAPOMENA:** opcija Ukloni particiju za oporavak dostupna je samo na proizvodima koji podržavaju tu funkciju.

Slijedite ove korake da biste uklonili HP-ovu particiju za oporavak:

1. U okvir za pretraživanje programske trake upišite `recovery` (oporavak), a zatim odaberite **HP Recovery Manager**.
2. Odaberite **Ukloni particiju za oporavak** i slijedite upute na zaslonu.

10 Computer Setup (Postavljanje računala) (BIOS), TPM i HP Sure Start

Korištenje programa Computer Setup

Program Computer Setup, odnosno Basic Input/Output System (BIOS), upravlja komunikacijom između svih ulaznih i izlaznih računala na sustavu (kao što su diskovni pogoni, zaslon, tipkovnica, miš i pisač). Computer Setup obuhvaća postavke za vrste instaliranih uređaja, redoslijed pokretanja računala i količinu systemske i proširene memorije.



NAPOMENA: pri izvođenju promjena u programu Computer Setup budite iznimno pažljivi. Pogreške mogu spriječiti pravilno funkcioniranje računala.

Pokretanje programa Computer Setup

- ▲ Uključite ili ponovno pokrenite računalo, a kada se pojavi HP-ov logotip, pritisnite tipku **F10** da biste otvorili Computer Setup (Postavljanje računala).

Korištenje USB tipkovnice ili USB miša za pokretanje programa Computer Setup (Postavljanje računala) (BIOS)

Computer Setup (Postavljanje računala) možete pokrenuti pomoću tipkovnice ili miša priključenog na USB priključak, ali najprije morate onemogućiti FastBoot.

1. Uključite ili ponovno pokrenite računalo i kada se pojavi HP-ov logotip, pritisnite tipku **F9** da biste ušli u izbornik Boot Device Options (Mogućnosti uređaja za pokretanje sustava).
2. Poništite potvrdni okvir za **Fast Boot**.
3. Da biste spremili promjene i izašli, odaberite ikonu **Save** (Spremi) u donjem desnom kutu zaslona, a zatim slijedite upute na zaslonu.

– ili –

Odaberite **Main** (Glavni izbornik), zatim **Save Changes and Exit** (Spremi promjene i izađi), a potom pritisnite tipku **enter**.

Promjene će stupiti na snagu prilikom ponovnog pokretanja računala.

Navigacija i odabir u programu Computer Setup

- Da biste odabrali izbornik ili stavku izbornika, koristite tipku **tab** i tipke sa strelicama, a zatim pritisnite **enter** ili ih odaberite pomoću pokazivačkog uređaja.
- Da biste se pomicali prema gore ili dolje, u gornjem desnom kutu zaslona odaberite strelicu prema gore ili strelicu prema dolje ili pak koristite strelicu prema gore ili strelicu prema dolje na tipkovnici.
- Da biste zatvorili otvorene dijaloške okvire i vratili se na glavni zaslon programa Computer Setup, pritisnite **esc**, a zatim slijedite upute na zaslonu.

Da biste izašli iz izbornika programa Computer Setup (Postavljanje računala), odaberite jednu od sljedećih metoda:

- Da biste izašli iz programa Computer Setup bez spremanja promjena:
Odaberite ikonu **Exit** (Izlaz) u donjem desnom kutu zaslona, a zatim slijedite upute na zaslonu.
– ili –
Odaberite **Main** (Glavni izbornik), zatim **Ignore Changes and Exit** (Zanemari promjene i izadi), a potom pritisnite tipku **enter**.
- Da biste spremili promjene i izašli iz izbornika programa Computer Setup, učinite sljedeće:
U donjem desnom kutu zaslona odaberite **Save** (Spremi), a zatim slijedite upute na zaslonu.
– ili –
Odaberite **Main** (Glavni izbornik), zatim **Save Changes and Exit** (Spremi promjene i izadi), a potom pritisnite tipku **enter**.

Promjene će stupiti na snagu prilikom ponovnog pokretanja računala.

Vraćanje tvorničkih postavki u programu Computer Setup

 **NAPOMENA:** vraćanjem tvorničkih postavki neće se promijeniti način rada tvrdog diska.

Da biste sve postavke u programu Computer Setup vratili na tvornički postavljene vrijednosti, slijedite ove korake:

1. Pokrenite Computer Setup (Postavljanje računala). Pogledajte odjeljak [Pokretanje programa Computer Setup na stranici 59](#).
2. Odaberite **Main** (Glavni izbornik), a zatim **Apply Factory Defaults and Exit** (Primijeni tvorničke postavke i izadi).

 **NAPOMENA:** na nekim proizvodima u odabirima može pisati **Vrati zadane postavke** umjesto **Primijeni tvorničke postavke i izadi**.

3. Slijedite upute na zaslonu.
4. Da biste spremili promjene i izašli, odaberite ikonu **Save** (Spremi) u donjem desnom kutu zaslona, a zatim slijedite upute na zaslonu.
– ili –
Odaberite **Main** (Glavni izbornik), zatim **Save Changes and Exit** (Spremi promjene i izadi), a potom pritisnite tipku **enter**.

Promjene će stupiti na snagu prilikom ponovnog pokretanja računala.

 **NAPOMENA:** kada vratite tvorničke postavke, vaše postavke lozinke i sigurnosne postavke ostaju iste.

Ažuriranje BIOS-a

Na HP-ovu web-mjestu mogu biti dostupne ažurirane verzije BIOS-a.

Većina ažuriranja BIOS-a na HP-ovu web-mjestu zapakirano je u komprimirane datoteke pod nazivom *SoftPaqs*.

Neki paketi za preuzimanje sadrže datoteku Readme.txt s informacijama o instaliranju i otklanjanju poteškoća s datotekom.

Utvrđivanje verzije BIOS-a

Da biste odlučili trebate li ažurirati program Computer Setup (Postavljanje računala) (BIOS), najprije odredite verziju BIOS-a na vašem računalu.

Informacijama o verziji BIOS-a (koja se naziva i *datum ROM-a* te *BIOS-a*) moguće je pristupiti pritiskom na tipke **fn+esc** (ako ste već u sustavu Windows) ili pomoću programa Computer Setup (Postavljanje računala).

1. Pokrenite Computer Setup (Postavljanje računala). Pogledajte odjeljak [Pokretanje programa Computer Setup na stranici 59](#).
2. Odaberite **Main** (Glavni izbornik), a zatim odaberite **System Information** (Informacije o sustavu).
3. Da biste zatvorili program Computer Setup (Postavljanje računala) bez spremanja promjena, odaberite ikonu **Exit** (Izlaz) u donjem desnom kutu zaslona, a zatim slijedite upute na zaslonu.

– ili –

Odaberite **Main** (Glavni izbornik), zatim **Ignore Changes and Exit** (Zanemari promjene i izadi), a potom pritisnite tipku **enter**.

Da biste provjerili postoje li novije verzije BIOS-a, pogledajte [Preuzimanje ažuriranja BIOS-a na stranici 61](#).

Preuzimanje ažuriranja BIOS-a

 **OPREZ:** da biste smanjili rizik od oštećenja računala ili neuspješnu instalaciju, ažuriranje BIOS-a preuzmite i instalirajte samo kada je računalo priključeno na pouzdan izvor vanjskog napajanja pomoću prilagodnika izmjeničnog napona. Ne preuzimajte i ne instalirajte ažuriranja BIOS-a kada računalo radi na bateriju, kada se nalazi u priključnom uređaju ili priključeno na dodatni izvor napajanja. Tijekom preuzimanja i instalacije slijedite ove upute:

Ne isključujte napajanje računala iskapčanjem napajajućeg kabela iz utičnice.

Ne isključujte računalo i ne pokrećite stanje mirovanja.

Nemojte umetati, uklanjati, spajati ili isključivati bilo kakav uređaj, kabel ili žicu.

1. U okvir za pretraživanje na programskoj traci upišite `support` (podrška), a zatim odaberite aplikaciju HP Support Assistant (HP-ov alat za podršku).
– ili –
Odaberite znak upitnika na programskoj traci.
2. Odaberite **Updates** (Ažuriranja), a zatim kliknite **Check for updates and messages** (Potraži ažuriranja i poruke).
3. Slijedite upute na zaslonu.
4. U području za preuzimanje učinite sljedeće:
 - a. Pronađite najnovije ažuriranje za BIOS i usporedite ga s verzijom BIOS-a koja je trenutno instalirana na računalo. Zabilježite datum, naziv ili neku drugu oznaku. Ti će vam podaci možda kasnije zatrebati da biste pronašli ažuriranje kada ga preuzmete na tvrdi disk.
 - b. Slijedite upute na zaslonu za preuzimanje odabranih datoteka na tvrdi disk računala.
Zabilježite put do mjesta na tvrdom disku gdje će se spremi preuzeto ažuriranje BIOS-a. Kada budete spremni za instalaciju ažuriranja, tom ćete mjestu morati pristupiti pomoću navedenog puta.



NAPOMENA: ako računalo povezujete s mrežom, obratite se mrežnom administratoru prije instaliranja bilo kakvih ažuriranja softvera, a posebno ažuriranja sistemskog BIOS-a.

Postupci za instalaciju BIOS-a mogu se razlikovati. Slijedite upute prikazane na zaslonu nakon dovršetka preuzimanja. Ako nema nikakvih uputa, slijedite ove korake:

1. U okvir za pretraživanje na programskoj traci upišite `file` (datoteka), a zatim odaberite **Eksplorer za datoteke**.
2. Odaberite oznaku tvrdog diska. Oznaka tvrdog diska obično je lokalni disk (C:).
3. Pomoću puta do mjesta na tvrdom disku koji ste ranije zabilježili otvorite mapu na tvrdom disku koja sadrži ažuriranje.
4. Dvokliknite datoteku s nastavkom `.exe` (na primjer, `naziv_datoteke.exe`).
Započet će instalacija BIOS-a.
5. Slijedite upute na zaslonu kako biste dovršili instalaciju.

 **NAPOMENA:** kada se na zaslonu pojavi poruka o uspješnoj instalaciji, preuzetu datoteku možete izbrisati s tvrdog diska.

Promjena redoslijeda pokretanja pomoću upita f9

Da biste dinamički odabrali uređaj za pokretanje za trenutni niz pokretanja, slijedite ove korake:

1. Pristup izborniku Access the Boot Device Options (Mogućnosti uređaja za pokretanje sustava):
 - Uključite ili ponovno pokrenite računalo i kada se pojavi HP-ov logotip, pritisnite tipku **f9** da biste ušli u izbornik Boot Device Options (Mogućnosti uređaja za pokretanje sustava).
2. Odaberite uređaj za pokretanje sustava, pritisnite **enter** pa slijedite upute na zaslonu.

TPM postavke BIOS-a (samo odabrani proizvodi)

 **VAŽNO:** prije omogućavanja funkcije Trusted Platform Module (TPM) (Modul pouzdane platforme) na ovom sustavu morate provjeriti je li način na koji ćete koristiti TPM usklađen s primjenljivim lokalnim zakonima, propisima i pravilnicima te morate zatražiti odobrenje i licence ako je to potrebno. U slučaju problema zbog neusklađenosti nastalih uslijed načina na koji radite s TPM-om odnosno načina na koji ga koristite, isključivo vi u potpunosti snosite sve pravne posljedice. HP se odriče bilo koje odgovornosti koja proizlazi iz takvog načina korištenja.

TPM pruža dodatnu sigurnost za računalo. TPM postavke možete izmijeniti u programu Computer Setup (Postavljanje računala) (BIOS).

 **NAPOMENA:** ako promijenite TPM postavku u Hidden (Skriveno), TPM neće biti vidljiv u operacijskom sustavu.

Pristup TPM postavkama u programu Computer Setup (Postavljanje računala):

1. Pokrenite Computer Setup (Postavljanje računala). Pogledajte odjeljak [Pokretanje programa Computer Setup na stranici 59](#).
2. Odaberite **Sigurnost** pa **TPM ugrađena sigurnost**, a zatim slijedite upute na zaslonu.

Upotreba softvera HP Sure Start (samo na odabranim proizvodima)

Pojedini su modeli konfigurirani pomoću tehnologije HP Sure Start koja nadzire BIOS u svrhu sprječavanja napada i oštećenja. Ako dođe do oštećenja ili napada na BIOS, HP Sure Start automatski ga vraća u prethodno sigurno stanje bez intervencije korisnika.

HP Sure Start konfiguriran je i odmah omogućen tako da većina korisnika može koristiti zadanu konfiguraciju tehnologije HP Sure Start. Napredni korisnici mogu prilagoditi zadanu konfiguraciju.

Da biste pristupili najnovijoj dokumentaciji o tehnologiji HP Sure Start, posjetite web-mjesto <http://www.hp.com/support>. Odaberite **Pronađite svoj proizvod** pa slijedite upute na zaslonu.

11 Korištenje alata HP PC Hardware Diagnostics (UEFI)

HP PC Hardware Diagnostics jest objedinjeno proširivo firmversko sučelje (Unified Extensible Firmware Interface, UEFI) koje omogućuje pokretanje dijagnostičkih testova kojima se utvrđuje funkcionira li hardver računala ispravno. Alat se pokreće izvan operacijskog sustava radi izoliranja hardverskih kvarova od problema koje uzrokuju operacijski sustav ili druge softverske komponente.

Kada HP PC Hardware Diagnostics (UEFI) otkrije pogrešku koja zahtijeva zamjenu hardvera, generira se 24-znamenkasti identifikacijski kod kvara. Taj identifikacijski kod zatim se može poslati stručnjacima za podršku da bi lakše utvrdili kako riješiti problem.

 **NAPOMENA:** Da biste pokrenuli dijagnostiku na konvertibilnom računalu, računalo mora biti u načinu prijenosnog računala i morate koristiti priključenu tipkovnicu.

Da biste pokrenuli HP PC Hardware Diagnostics (UEFI), slijedite ove korake:

1. Uključite ili ponovno pokrenite računalo te nakratko pritisnite tipku **esc**.
2. Pritisnite tipku **f2**.

BIOS traži dijagnostičke alate na tri mjesta, sljedećim redoslijedom:

- a. priključeni USB pogon

 **NAPOMENA:** da biste preuzeli alat HP PC Hardware Diagnostics (UEFI) u USB pogon, pročitajte [Preuzimanje alata HP PC Hardware Diagnostics \(UEFI\) na USB uređaj na stranici 64](#).

- b. tvrdi disk
- c. BIOS

3. Kada se otvori dijagnostički alat, odaberite vrstu dijagnostičkog testa koji želite pokrenuti, a potom slijedite upute na zaslonu.

 **NAPOMENA:** Ako morate zaustaviti dijagnostički test, pritisnite **esc**.

Preuzimanje alata HP PC Hardware Diagnostics (UEFI) na USB uređaj

 **NAPOMENA:** Upute za preuzimanje alata HP PC Hardware Diagnostics (UEFI) isključivo su na engleskom jeziku, a da biste preuzeli i stvorili okruženje za podršku pomoću alata HP UEFI, morate koristiti računalo sa sustavom Windows jer se nude samo .exe datoteke.

Postoje dvije opcije za preuzimanje programa HP PC Hardware Diagnostics na USB uređaj.

Preuzimanje najnovije verzije UEFI-ja

1. Idite na <http://www.hp.com/go/techcenter/pcdiags>. Prikazuje se početna stranica HP PC Diagnostics.
2. U odjeljku HP PC Hardware Diagnostics odaberite vezu **Download** (Preuzimanje), a zatim odaberite **Run** (Pokreni).

Preuzimanje bilo koje verzije UEFI-ja za određeni proizvod

1. Idite na <http://www.hp.com/support>.
2. Odaberite **Get software and drivers** (Preuzmite softver i upravljačke programe).
3. Unesite naziv proizvoda ili broj.
– ili –
Odaberite **Identify Now** (Identificiraj odmah) da biste HP-u omogućili automatsko prepoznavanje proizvoda.
4. Odaberite računalo, a zatim operacijski sustav.
5. U odjeljku **Diagnostic** (Dijagnostika) slijedite upute na zaslonu kako biste odabrali i preuzeli željenu UEFI verziju.

12 Tehnički podaci

Ulazno napajanje

Informacije o napajanju navedene u ovom odjeljku mogu biti korisne ako planirate putovanje u inozemstvo s računalom.

Računalo za napajanje koristi istosmjerni napon, koji može dobivati preko izvora izmjeničnog ili istosmjernog napajanja. Izvor izmjeničnog napajanja treba biti 100–240 V, 50–60 Hz. Iako se računalo može napajati od samostalnog izvora napajanja istosmjernim naponom, ono se treba napajati samo s prilagodnikom za izmjenični napon ili istosmjernim napajanjem, koje je HP odobrio za korištenje kod ovog računala.

Računalo može za napajanje koristiti istosmjerni napon unutar sljedećih specifikacija. Napon i jakost struje za vaše računalo navedeni su na naljepnici s regulatornim podacima.

Ulazno napajanje	Procjena
Radni napon i struja	19,5 V istosmjernog napona pri 2,31 A – 45 W
	19,5 V istosmjernog napona pri 3,33 A – 65 W



NAPOMENA: Ovaj proizvod dizajniran je za IT sustave napajanja u Norveškoj s međufaznim naponom ne višim od 240 V rms.

Radno okruženje

Faktor	Metričke vrijednosti	SAD
Temperatura		
Uključeno (snima na optički disk)	od 5 °C do 35 °C	od 41 °F do 95 °F
Isključeno	od -20 °C do 60 °C	od -4 °F do 140 °F
Relativna vlažnost (bez kondenzacije)		
Uključeno	od 10 % do 90 %	od 10 % do 90 %
Isključeno	od 5 % do 95 %	od 5 % do 95 %
Najviša visina (bez pritiska)		
Uključeno	-15 m do 3.048 m	od -50 stopa do 10 000 stopa
Isključeno	-15 m do 12.192 m	od -50 stopa do 40 000 stopa

13 Elektrostatičko pražnjenje

Elektrostatičko pražnjenje je otpuštanje statičkog elektriciteta kada se dva predmeta dotaknu – na primjer, šok koji osjetite kada hodate po tepihu i dodirnete metalnu kvaku.

Pražnjenje statičkog elektriciteta iz prstiju ili drugih elektrostatičkih vodiča može oštetiti elektroničke komponente.

Kako biste spriječili pojavu oštećenja na računalu, oštećivanje pogona ili gubitak podataka, slijedite ove mjere opreza:

- Ako u uputama za uklanjanje ili instalaciju stoji da isključite računalo iz izvora napajanja, najprije ga pravilno uzemljite.
- Komponente čuvajte u njihovim spremnicima koji su zaštićeni od elektrostatičkog izboja dok ih ne budete bili spremni ugraditi.
- Izbjegavajte dodirivanje kontakata, vodiča i sklopova. Rukujte elektroničkim komponentama što je manje moguće.
- Koristite nemagnetske alate.
- Prije rukovanja komponentama ispraznite statički elektricitet dodirivanjem neobojane metalne površine.
- Ako uklonite komponentu, stavite je u spremnik koji je zaštićen od elektrostatičkog izboja.

14 Pristupačnost

HP dizajnira, proizvodi i prodaje proizvode i servise koje mogu koristiti svi, uključujući osobe s invaliditetom, samostalno ili uz odgovarajuće pomoćne uređaje. Da biste pristupili najnovijim informacijama o HP-ovoj pristupačnosti, posjetite web-mjesto <http://www.hp.com/accessibility>.

Podržane pomoćne tehnologije

HP-ovi proizvodi podržavaju raznorazne pomoćne tehnologije operacijskih sustava te se mogu konfigurirati tako da funkcioniraju i uz druge pomoćne tehnologije. Pomoću značajke pretraživanja na uređaju pronaći ćete dodatne informacije o pomoćnim značajkama.



NAPOMENA: dodatne informacije o određenom proizvodu pomoćne tehnologije zatražite od korisničke službe za taj proizvod.

Obraćanje podršci

Trajno radimo na poboljšanju pristupačnosti naših proizvoda i servisa te rado primamo povratne informacije od korisnika. Ako imate problema s proizvodom ili nas želite obavijestiti o značajkama pristupačnosti koje su vam pomogle, obratite nam se na broj +1 (888) 259-5707 od ponedjeljka do petka od 6.00 do 21.00 sat po sjevernoameričkom planinskom vremenu. Ako ste gluhi ili imate problema sa sluhom i koristite TRS/VRS/ WebCapTel, za tehničku podršku ili pitanja o pristupačnosti obratite nam se na broj +1 (877) 656-7058 od ponedjeljka do petka od 6.00 do 21.00 sat po sjevernoameričkom planinskom vremenu.



NAPOMENA: podrška je samo na engleskom jeziku.

Kazalo

A

- administratorska lozinka 39
- Alati sustava Windows
upotreba 55
- antene za WLAN, prepoznavanje 8
- antivirusni softver 47
- Audio 27
- Automatic Drivelock 42
- Automatic DriveLock
omogućivanje 42
onemogućivanje 43
- ažuriranje softvera i upravljačkih
programa 50

B

- baterija
 - korisnički zamjenjiva 35
 - korisnički zamjenjiva,
uklanjanje 35
 - niske razine napunjenosti
baterije 34
 - odlaganje u otpad 36
 - pohranjivanje 36
 - pražnjenje 34
 - pronalaženje informacija 34
 - rješavanje niske razine
napunjenosti baterije 35
 - ušteda energije 34
- bežična mreža (WLAN)
 - funkcionalni domet 17
 - javna WLAN veza 17
 - korporacijska WLAN veza 17
 - povezivanje 17
- BIOS
 - ažuriranje 60
 - preuzimanje ažuriranja 61
 - utvrđivanje verzije 61
- Bluetooth uređaj 16, 18
- brava baterije, prepoznavanje 14

C

- Computer Setup
 - administratorska lozinka za
BIOS 40
 - vraćanje tvorničkih postavki 60

- computer setup (postavljanje
računala) 59
- Computer Setup (Postavljanje
računala)
 - korištenje USB tipkovnice ili USB
miša za pokretanje programa
Computer Setup (Postavljanje
računala) 59
 - navigacija i odabir 59

Č

- čišćenje računala 50
- čitač memorijskih kartica,
prepoznavanje 5
- čitač otisaka prstiju 48
- čuvanje baterije 36

D

- Dodirna pločica (TouchPad)
 - gumbi 9
 - upotreba 22
- dodir s četiri prsta, gesta dodirne
pločice (TouchPada) 24
- dodir s dva prsta, gesta dodirne
pločice (TouchPada) 23
- donja strana 15
- dostava računala 51
- DriveLock
 - omogućivanje 45
 - onemogućivanje 45
 - opis 44

E

- elektrostatički izboj 67

F

- funkcijske tipke, prepoznavanje 12

G

- gesta pomicanja s dva prsta za
dodirnu pločicu (TouchPad) 23
- Geste dodirne pločice (TouchPada)
 - dodir s četiri prsta 24
 - dodir s dva prsta 23

- pomicanje dvama prstima 23
- povlačenje trima prstima 24
- geste dodirnog zaslona
 - povlačenje jednim prstom 25
- Glavna lozinka za DriveLock
promjena 46
- GPS 18
- gumb bežične veze 16
- gumbi
 - desna tipka dodirne pločice
(TouchPada) 9
 - izbacivanje optičkog pogona 5
 - lijeva tipka dodirne pločice
(TouchPada) 9
 - napajanje 11
- gumb za izbacivanje optičkog
pogona, prepoznavanje 5
- gumb za uključivanje i isključivanje,
prepoznavanje 11

H

- HDMI, konfiguriranje zvuka 29
- HDMI priključak
 - povezivanje 28
- HDMI priključak, prepoznavanje 6
- HP 3D DriveGuard 49
- HP Client Security (Sigurnost HP-ova
klijenta) 48
- HP LAN-WLAN Protection 20
- HP MAC Address Manager 21
- HP Mobile Connect 18
- HP-ova particija za oporavak
 - oporavak 56
 - uklanjanje 58
- HP-ov medij za oporavak
 - oporavak 57
 - stvaranje 53
- HP PC Hardware Diagnostics (UEFI)
upotreba 64
- HP Recovery Manager
 - pokretanje 56
 - rješavanje problema s podizanjem
sustava 57
- HP Touchpoint Manager 48

I

Ikona Napajanje, korištenje 33
informacije o bateriji, pronalaženje 34
isključivanje 32
isključivanje računala 32

J

javna WLAN veza 17

K

kamera 8
 upotreba 26
kamera, prepoznavanje 8
kombinirana utičnica za audio izlaz (slušalice) / audio ulaz (mikrofon), prepoznavanje 6
komponente
 desna strana 5
 donja strana 14
 gore 9
 lijeva strana 6
 zaslon 8
kontrolne bežične veze
 gumb 16
 operacijski sustav 16
korisnička lozinka 39
Korisnički zamjenjiva baterija 35
Korištenje gesta dodirne pločice (TouchPada) i dodirnog zaslona dodir 22
 zumiranje pincetnim pokretom s dva prsta 23
korištenje geste dodira dodirne pločice (TouchPada) i dodirnog zaslona 22
korištenje geste klizanja jednim prstom dodirnim zaslonom 25
korištenje ikone Napajanje 33
korištenje vanjskog napajanja 36
korporacijska WLAN veza 17
kritična razina napunjenosti baterije 34

L

lozinka za automatski DriveLock unos 44
lozinka za DriveLock postavljanje 44
 promjena 46
 unos 46

lozinke

administrator 39
administrator za BIOS 40
korisnik 39

M

medij za oporavak stvaranje 53
 stvaranje pomoću programa HP Recovery Manager 54
minimizirana slika, stvaranje 55
Miracast 30
mirovanje
 izlazak 31
 pokretanje 31
mrežna utičnica, prepoznavanje 6

N

napajanje
 baterija 33
 vanjski 36
napajanje iz baterije 33
naziv i broj proizvoda, računalo 15
NFC 19
niska razina napunjenosti baterije 34

O

održavanje
 ažuriranje softvera i upravljačkih programa 50
 Čišćenje diska 49
 Defragmentacija diska 49
 HP 3D DriveGuard 49
održavanje računala 50
oporavak
 diskovi 54, 57
 HP Recovery Manager 55
 korištenje HP-ova medija za oporavak 54
 medij 57
 mogućnosti 55
 podržani diskovi 54
 pokretanje 56
 sustav 55
 USB izbrisivi memorijski pogon 57
oporavak izvornog sustava 55
oporavak sustava 55
oporavak umanjene slike 56
optički pogon, prepoznavanje 5

otisci prstiju, registriranje 46
oznaka atesta bežičnih uređaja 15
oznaka Bluetooth 15
oznaka WLAN 15
oznake
 atest bežičnih uređaja 15
 Bluetooth 15
 regulatorne 15
 serijski broj 15
 servisne 15
 WLAN 15

P

particija za oporavak uklanjanje 58
područje dodirne pločice (TouchPada) prepoznavanje 9
podržani diskovi, oporavak 54
poklopac odjeljka za bateriju, prepoznavanje 14
pokretanje stanja mirovanja i stanja hibernacije 31
postavke napajanja 33
postavke napajanja, korištenje 33
postavke zvuka, upotreba 27
povezivanje s WLAN-om 17
povlačenje trima prstima, gesta dodirne pločice (TouchPada) 24
priključak, napajanje 6
priključak USB 3.x SuperSpeed, prepoznavanje 6
priključak za napajanje, prepoznavanje 6
priključak za vanjski monitor 6, 28
priključci
 HDMI 6, 28
 Miracast 30
 USB 2.0 5
 USB 3.x SuperSpeed 6
 vanjski monitor 6, 28
 VGA 28
pristupačnost 68
program za postavljanje navigacija i odabir 59
 vraćanje tvorničkih postavki 60
pronalaženje informacija
 hardver 4
 softver 4
punjenje baterije 33
putovanje s računalom 15, 36, 51

R

računalo, putovanje 36
radno okruženje 66
redosljed za pokretanje sustava
promjena 57
promjena pomoću tipke f9 62
regulatorne informacije
oznake atesta bežičnih uređaja
15
regulatorna naljepnica 15
Resursi tvrtke HP 2

S

serijski broj 15
serijski broj, računalo 15
servisne oznake, lociranje 15
sigurnosne kopije 53
slušalice, povezivanje 26
slušalice s mikrofonom,
povezivanje 27
softver
antivirusni 47
Čišćenje diska 49
Defragmentacija diska 49
HP 3D DriveGuard 49
vatrozid 47
softverska ažuriranja, instalacija 47
softverski vatrozid 47
softver za čišćenja diska 49
softver za defragmentaciju diska 49
stanje hibernacije
izlazak 32
pokrenuta tijekom kritične razine
napunjenosti baterije 34
pokretanje 32
stanje mirovanja i stanje hibernacije
pokretanje 31
Sure Start
upotreba 63
sustav ne reagira 32

T

temperatura 36
temperatura baterije 36
tipka bežične veze 16
tipka esc, prepoznavanje 12
tipka fn, prepoznavanje 12
tipka s logotipom sustava Windows,
prepoznavanje 12

tipka za način rada u zrakoplovu 13,
16

tipke

esc 12
fn 12
način rada u zrakoplovu 13
Tipka s logotipom sustava
Windows 12

tipke za radnju

korištenje 13

tipkovnica

ugrađena numerička 12

tipkovnica i dodatni miš

upotreba 25

točka za vraćanje sustava

stvaranje 55

točka za vraćanje sustava,

stvaranje 53

TPM postavke 62

U

ugrađena numerička tipkovnica,
prepoznavanje 12
uklanjanje, korisnički zamjenjiva
baterija 35
ulazno napajanje 66
unutarnji mikrofoni, prepoznavanje
8
upotreba dodirne pločice
(TouchPada) 22
upotreba postavki zvuka 27
upotreba tipkovnice i dodatnog
miša 25
upravljanje napajanjem 31
uređaji visoke razlučivosti,
priklučivanje 28, 30
USB 2.0 priključak, prepoznavanje 5
utičnica RJ-45 (mrežna),
prepoznavanje 6
utičnice
kombinacija za audioizlaz
(slušalice) / audioulaz
(mikrofon) 6
mrežna 6
RJ-45 (mrežna) 6
utori
sigurnosni kabel 5
utor za sigurnosni kabel,
prepoznavanje 5

V

vanjsko napajanje, korištenje 36
ventilacijski otvori, prepoznavanje
6, 14
VGA priključak, priklučivanje 28
video 27

W

Windows
točka za vraćanje sustava 53, 55
Windows Hello
upotreba 46
WLAN uređaj 15
WWAN uređaj 16, 17

Z

zasun, oslobađanje baterije 14
zasun za oslobađanje baterije 14
zumiranje pincetnim pokretom s dva
prsta na dodirnoj pločici
(TouchPadu) i dodirnom zaslonu
23
zvučnici
povezivanje 26
zvučnici, prepoznavanje 14

Ž

žaruljica baterije 6
žaruljica bežične veze 16
žaruljica funkcije Caps Lock,
prepoznavanje 10
žaruljica kamere, prepoznavanje 8
žaruljica pogona 5
žaruljica ugrađene kamere,
prepoznavanje 8
žaruljice
baterija 6
Caps Lock 10
kamera 8
napajanje 5
pogon 5
RJ-45 (mrežna) 6
žaruljice napajanja 5
žaruljice utičnice RJ-45 (mrežne),
prepoznavanje 6