



# Color LaserJet Pro MFP M178-M181

## Ръководство за потребителя



M178-M181



[www.hp.com/support/ljM178MFP](http://www.hp.com/support/ljM178MFP)





Color LaserJet Pro MFP M178-M181

Ръководство за потребителя

## Авторски права и лиценз

© Copyright 2019 HP Development Company, L.P.

Възпроизвеждане, адаптация или превод без предварително писмено разрешение е забранено, освен каквото е разрешено според авторските права.

Информацията, която се съдържа вътре е обект на промяна без забележка.

Единствените гаранции на продуктите HP и услуги са посочени в дадените декларации за гаранция, придружаващи такива продукти и услуги. Нищо в тях не трябва да бъде тълкувано като съставна част на допълнителна гаранция. HP не носят отговорност за технически или редакторски грешки или съдържащи се вътре пропуски.

Edition 4, 9/2019

## Търговски марки

Adobe®, Adobe Photoshop®, Acrobat® и PostScript® са търговски марки на Adobe Systems Incorporated.

Apple и логото на Apple са търговски марки на Apple Inc., регистрирани в САЩ и в други страни/региони.

OS X е търговска марка на Apple Inc., регистрирана в САЩ и други страни.

AirPrint е търговска марка на Apple Inc., регистрирана в САЩ и други страни/региони.

iPad е търговска марка на Apple Inc., регистрирана в САЩ и други страни/региони.

iPod е търговска марка на Apple Inc., регистрирана в САЩ и други страни/региони.

iPhone е търговска марка на Apple Inc., регистрирана в САЩ и други страни/региони.

Microsoft®, Windows®, Windows® XP и Windows Vista® са регистрирани в САЩ търговски марки на Microsoft Corporation.

UNIX® е регистрирана търговска марка на The Open Group.

---

# Съдържание

<b>1</b>	<b>Обща информация за принтера</b>	<b>1</b>
	Изгледи на принтера	2
	Принтер – изглед отпред	2
	Принтер – изглед отзад	3
	Изглед на контролния LED панел	4
	Изглед на 2-редов LCD контролен панел	6
	Спецификации на принтера	8
	Технически спецификации	8
	Поддържани операционни системи	8
	Мобилни решения за печат	10
	Размери на принтера	11
	Консумирана мощност, електрически спецификации и акустично излъчване	12
	Диапазон на работна среда	12
	Настройка на хардуера и инсталиране на софтуера на принтера	13
<b>2</b>	<b>Тави за хартия</b>	<b>15</b>
	Въведение	16
	Зареждане на тава 1	16
	Въведение	16
	Ориентация на хартията в Тава 1	19
	Зареждане и печат на пликосе	21
	Въведение	21
	Печат на пликосе	21
	Ориентация на плика	21
	Зареждане и печат на етикети	22
	Въведение	22
	Ръчно подаване на етикети	22
	Ориентация на етикетите	22
<b>3</b>	<b>Консумативи, принадлежности и части</b>	<b>23</b>
	Поръчване на консумативи, принадлежности и части	24

Поръчване .....	24
Консумативи и принадлежности .....	24
Части за самостоятелен ремонт от клиента .....	24
Смяна на тонер касетите .....	26
Въведение .....	26
Премахване и подмяна на тонер касети .....	28
<b>4 Печат .....</b>	<b>31</b>
Задания за печат (Windows) .....	32
Как се печата (Windows) .....	32
Ръчен двустранен печат (Windows) .....	32
Отпечатване на няколко страници на лист (Windows) .....	33
Избор на вида на хартията (Windows) .....	34
Задания за печат (OS X) .....	35
Как се печата (Mac OS X) .....	35
Ръчен двустранен печат (Mac OS X) .....	35
Отпечатване на няколко страници на лист (Mac OS X) .....	35
Избор на вида хартия (Mac OS X) .....	36
Мобилен печат .....	37
Въведение .....	37
Wi-Fi Direct (само за безжични модели) .....	37
Разрешете или забранете Wi-Fi Direct .....	38
Промяна на името на Wi-Fi Direct на принтера .....	40
HP ePrint чрез имейл .....	40
Софтуер HP ePrint .....	41
AirPrint .....	41
Вградена функция за печат на Android .....	43
<b>5 Копиране .....</b>	<b>45</b>
Създаване на копие .....	46
Копиране от двете страни (двустранно) .....	48
Ръчно копиране от двете страни .....	48
<b>6 Сканиране .....</b>	<b>49</b>
Сканиране чрез използване на софтуер HP Scan (Windows) .....	50
Сканиране с помощта на софтуера HP Easy Scan (OS X) .....	51
<b>7 Факс .....</b>	<b>53</b>
Настройка за изпращане и получаване на факс документи .....	54
Преди да започнете .....	54

Стъпка 1: Идентифициране на типа телефонно свързване .....	54
Стъпка 2: Настройка на факса .....	55
Телефонна линия .....	55
Обща глас/факс линия .....	56
Обща глас/факс линия с телефонен секретар .....	57
Стъпка 3: Задайте часа, датата и заглавната част на факса .....	59
Съветник за настройка HP Fax Setup Wizard .....	59
Контролен панел на принтера .....	60
Вграден сървър на HP (EWS) и кутия с инструменти за HP устройство (Windows) .....	60
Стъпка 4: Изпълнете тест на факс .....	61
Изпращане на факс .....	62
Факс от плоския скенер .....	62
Факс от устройството за подаване на документи (само за модели с подаващо устройство за документи) .....	63
Използване на записи за бързо набиране и групово набиране .....	64
Изпращане на факс от софтуера .....	64
Изпращане на факс от софтуерна програма на друг разработчик, например Microsoft Word .....	65
<b>8 Управление на принтера .....</b>	<b>67</b>
Смяна на типа връзка на принтера (Windows) .....	68
Разширена конфигурация с HP вграден уеб сървър (EWS) и HP Device Toolbox (Инструменти за HP устройства) (Windows) .....	69
Конфигуриране на настройките на IP мрежа .....	73
Въведение .....	73
Ограничена гаранция при споделяне на принтер .....	73
Преглед или промяна на мрежови настройки .....	73
Преименуване на принтера в мрежата .....	74
Ръчно конфигуриране на параметрите на IPv4 TCP/IP от контролния панел .....	75
Защитни функции на принтера .....	77
Въведение .....	77
Настройте или променете системната парола с помощта на вградения уеб сървър .....	77
Настройки за пестене на енергия .....	79
Въведение .....	79
Печат с EcoMode .....	79
Конфигурирайте настройката за заспиване/автоматично изключване след неактивност .....	79
Настройте забавянето на Изключване след неактивност и конфигурирайте принтера да използва енергия от 1 ват или по-малко .....	81
Конфигуриране на настройката Delay Shut Down (Забавено изключване) .....	82
HP Web Jetadmin .....	84
Актуализиране на фърмуера .....	85

Първи начин: Актуализирайте фърмуера с помощта на контролния панел (само за 2-редов контролен панел) .....	85
Втори метод: Актуализация на фърмуера чрез Firmware Update Utility (Инструмент за актуализация на фърмуера) .....	85

## 9 Решаване на проблеми ..... 87

Поддръжка на потребителя .....	88
Интерпретиране на светенето на индикаторите на контролния панел (само за LED контролни панели) .....	89
Възстановете фабричните стойности .....	92
Съобщението "Cartridge is low" (Касетата е с ниско ниво) или "Cartridge is very low" (Касетата е с много ниско ниво) се извежда на контролния панел или на EWS на принтера .....	94
Промяна на настройките за "много ниско ниво" .....	94
За принтери с възможност за факс .....	96
Поръчка на консумативи .....	96
Принтерът не поема хартия или я подава грешно .....	97
Въведение .....	97
Продуктът не поема хартия .....	97
Продуктът поема няколко листа хартия .....	97
Подаващото устройство се появяват засядания, изкривява или взима няколко листа хартия ...	97
Изчистване на засядания на хартия .....	99
Въведение .....	99
Местоположения на заседналата хартия .....	99
Хартията засяда често или многократно? .....	100
Почистване на заседнала хартия в подаващото устройство (само за моделите fw) .....	103
Почистване на заседнала хартия в Тава 1 .....	106
Изчистете заседналата хартия в задната вратичка и от областта на фюзера .....	108
Изчистване на заседнала хартия в изходното отделение .....	110
Подобряване на качеството на печат .....	112
Въведение .....	112
Актуализиране на фърмуера на принтера .....	113
Печатайте от друга софтуерна програма .....	113
Проверка на настройката за тип хартия на заданието за печат .....	113
Проверете настройката на типа хартия на принтера .....	113
Проверка на настройката за вида на хартията (Windows) .....	113
Проверка на вида хартия (Mac OS X) .....	113
Проверка на състоянието на тонер касетата .....	114
Печат на почистваща страница .....	115
Огледайте визуално тонер касетата или касетите .....	117
Проверка на хартията и средата за печат .....	117
Стъпка едно: Използване на хартия, която отговаря на спецификациите на HP .....	117
Стъпка две: Проверка на околната среда .....	117



Стъпка три: Настройка на подравняването на отделните тави .....	118
Опитайте друг драйвер за печат .....	119
Проверка на настройката за EconoMode .....	120
Регулиране на плътността на печата .....	120
Калибриране на принтера за подравняване на цветовете .....	121
Регулиране на настройките за цвят (Windows) .....	122
Печат и тълкуване на страницата за качество на печат .....	124
Решаване на проблеми с качеството на печат .....	126
Въведение .....	126
Отстраняване на неизправности с качеството на печат .....	126
Подобряване на качеството на изображенията при копиране и сканиране .....	135
Въведение .....	135
Проверете стъклото на скенера за замърсяване и петна. ....	135
Елиминирайте линиите или ивиците, когато използвате подаващото устройство .....	136
Проверка на настройките на хартията .....	136
Проверка на настройките за коригиране на изображението .....	137
Оптимизиране за текст или снимки .....	140
Проверка на разделителна способност на скенера и настройките на цветовете на компютъра .....	141
Насоки за разделителна способност и цвят .....	141
Цвят .....	142
Копиране от край до край .....	142
Почистване на придърпващите ролки и разделителната подложка на подаващото устройство (само за модели fw) .....	143
Подобряване на качеството на изображението на факса .....	145
Въведение .....	145
Проверете стъклото на скенера за замърсяване и петна. ....	145
Проверка на настройките за разделителната способност за изпращане на факс .....	146
Проверете настройките за корекция на грешки .....	146
Проверка на настройката за побиране на страница .....	146
Изпращане на друга факс машина .....	146
Проверка на факс машината на подателя .....	146
Разрешаване на проблеми с кабелната мрежа .....	148
Въведение .....	148
Лоша физическа връзка .....	148
Компютърът не може да комуникира с принтера .....	148
Принтерът използва неправилни настройки за връзка и дуплекс за мрежата .....	149
Нови приложни програми може да са довели до проблеми със съвместимостта .....	149
Вашият компютър или работна станция са неправилно настроени .....	149
Принтерът е забранен или други мрежови настройки са неправилни .....	149
Решаване на проблеми с безжичната мрежа (само за безжични модели) .....	150

Въведение .....	150
Контролен списък за безжично свързване .....	150
Принтерът не печата след завършване на конфигурирането на безжичната връзка .....	151
Принтерът не печата, а на компютъра е инсталирана защитна стена на трета страна. ....	151
Безжичната връзка не работи след преместване на безжичния рутер или принтера .....	151
Към безжичния принтер не могат да се свържат повече компютри .....	151
Безжичният принтер губи комуникация при свързване към VPN .....	152
Мрежата не се показва в списъка на безжичните мрежи .....	152
Безжичната мрежа не работи .....	152
Изпълнение на диагностичен тест на безжичната мрежа .....	152
Намаляване на електромагнитните смущения в безжичната мрежа .....	153
Решаване на проблеми с факса .....	154
Въведение .....	154
Контролен списък за отстраняване на неизправности .....	154
Решаване на общи проблеми с факса .....	155
Факсовете се изпращат бавно .....	155
Качеството на факса е ниско .....	156
Факсът се прекъсва или се отпечатва на две страници .....	156
Азбучен указател .....	159

---

# 1 Обща информация за принтера

- [Изгледи на принтера](#)
- [Спецификации на принтера](#)
- [Настройка на хардуера и инсталиране на софтуера на принтера](#)

## За повече информация:

Следната информация е валидна към момента на публикуване. За актуална информация вижте [www.hp.com/support/LjM178MFP](http://www.hp.com/support/LjM178MFP).

Цялостната помощ на HP за вашия принтер включва следната информация:

- Инсталиране и конфигуриране
- Изучаване и използване
- Решаване на проблеми
- Изтеглете актуализации за софтуера и фърмуера
- Присъединете се към форуми за поддръжка
- Намерете нормативна информация и информация за гаранцията

## Изгледи на принтера

- [Принтер – изглед отпред](#)
- [Принтер – изглед отзад](#)
- [Изглед на контролния LED панел](#)
- [Изглед на 2-редов LCD контролен панел](#)

### Принтер – изглед отпред

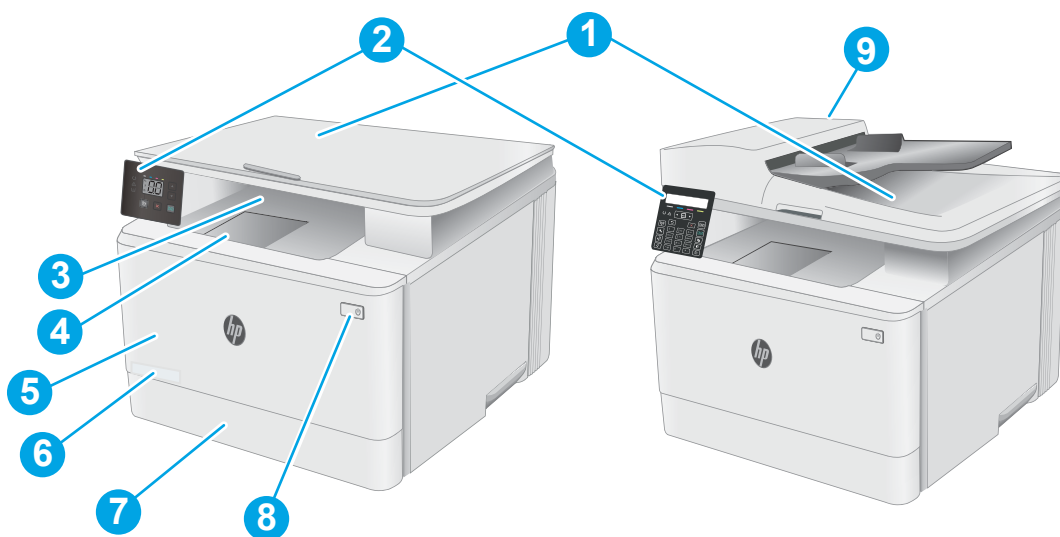

1	Скенер
2	Контролен панел (различава се според модела)
3	Изходна касета
4	Разширение на изходна касета
5	Предна вратичка (достъп до тонер касетите)
6	Номер на модела
7	Тава 1
8	Бутон за захранване:
9	Подаващо устройство (само за модели fw)

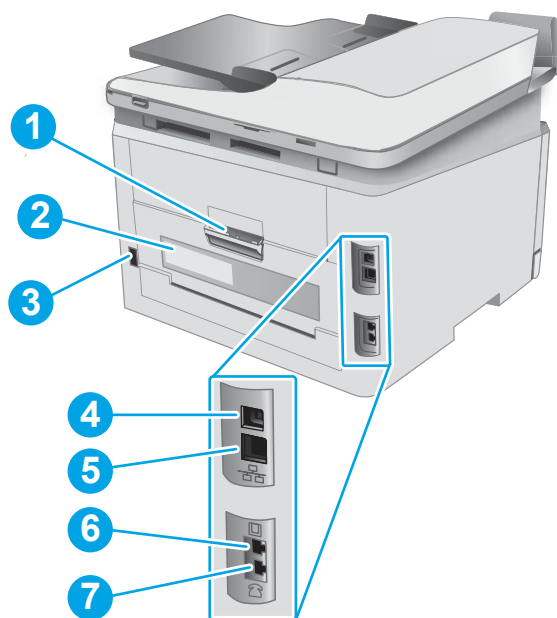

## Принтер – изглед отзад

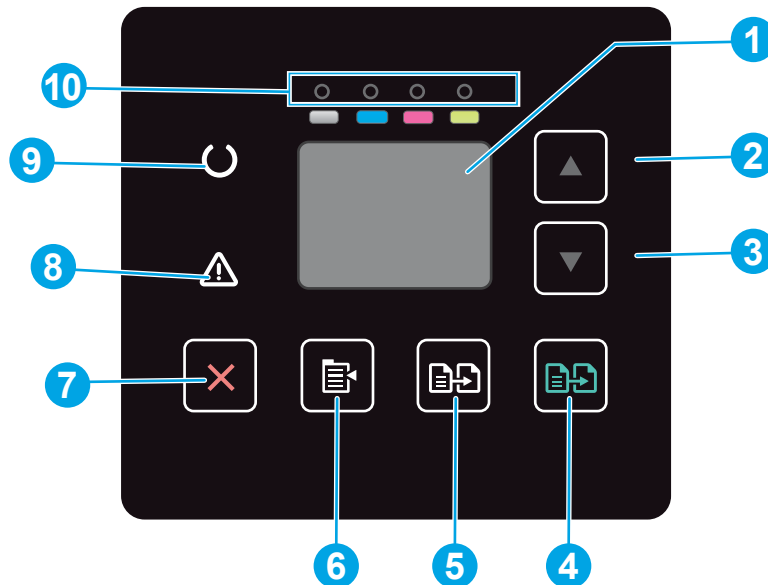

1	Заден капак (достъп за изчистване на засядания)
2	Етикет със сериен номер и номер на продукт
3	Връзка към захранването
4	Порт за USB интерфейс
5	Ethernet порт
6	Порт за "входяща линия" на факса за свързване на телефонната линия на факса към принтера (само за модели с факс)
7	Телефонен порт "изходяща линия" за свързване на вътрешен телефон, телефонен секретар или друго устройство (само за модели с факс)

## Изглед на контролния LED панел



1	Дисплей на LED контролния панел	На този екран се извеждат кодове за грешка и цифрова информация за задания за копиране.
2	Бутон "Стрелка нагоре" ▲	Използвайте този бутон за увеличаване на показаната на дисплея стойност.
3	Бутон "Стрелка надолу" ▼	Използвайте този бутон за намаляване на показаната на дисплея стойност.
4	Бутон за стартиране на цветно копиране 	Натиснете този бутон за стартиране на задание за цветно копиране.
5	Бутон за стартиране на черно-бяло копиране 	Натиснете този бутон за стартиране на задание за черно-бяло копиране.
6	Бутон за настройка на копиране 	Използвайте този бутон, за да се придвижите през опциите Брой копия, Осветляване/Потъмняване и Намаляване/Увеличаване. Опцията по подразбиране е Брой копия.
7	Бутон за отказ ✗	Натиснете този бутон за извършване на следните действия: <ul style="list-style-type: none"> <li>• Отмяна на задание за печат, докато принтерът печата.</li> <li>• Нулиране на текущите настройки за копиране до стойностите по подразбиране, когато принтерът е неактивен.</li> <li>• Изход от режим на настройка за копиране по подразбиране без запазване на стойността, докато принтерът е в режим на настройка за копиране по подразбиране.</li> </ul>
8	LED индикатор за внимание ⚠	Светлинният индикатор за внимание мига, когато потребителят трябва да обърне внимание на принтера, като например когато се изчерпа хартията или когато тонер касетата трябва да бъде подменена. Ако светлинният индикатор свети, без да мига, е възникнала грешка в принтера.



---

9	LED индикатор за готовност 	Светлинният индикатор за готовност свети, без да мига, когато принтерът е готов за печат. Той мига, когато принтерът получава данни за печат или при отмяна на задание за печат.
10	LEDs индикатор за консумативи	Светлинният индикатор за консумативи мига при наличие на грешка в консумативите и свети, без да мига, когато нивото на консумативите е прекалено ниско и се изисква подмяна.



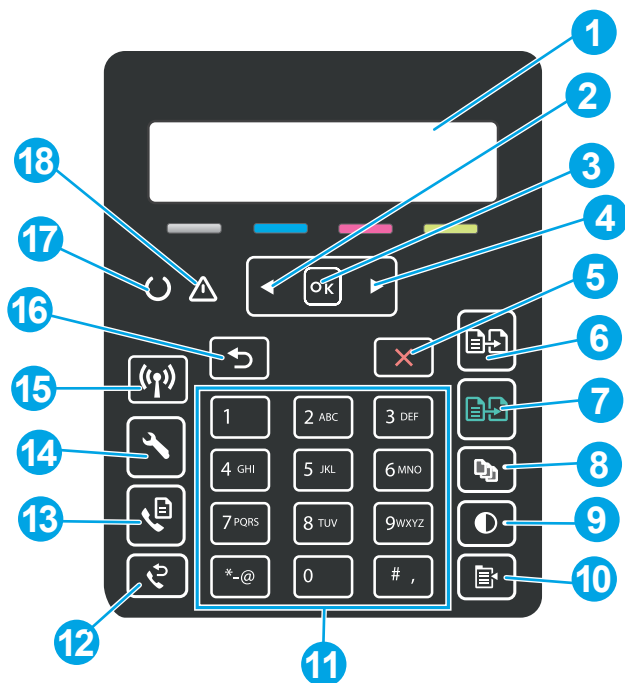







---

## Изглед на 2-редов LCD контролен панел



1	Дисплей на контролен панел с 2 реда	Този екран показва менюта и информация за принтера.
2	Бутон "Стрелка наляво" ◀	Използвайте този бутон за навигация в менютата или за намаляване на стойност, показвана на дисплея.
3	OK бутон:	Използвайте бутона <b>OK</b> за следните действия: <ul style="list-style-type: none"> <li>• Отваряне на менютата на контролния панел.</li> <li>• Отваряне на подменюто, показано на дисплея на контролния панел.</li> <li>• Избор на елемент от меню.</li> <li>• Изчистване на някои грешки.</li> <li>• Започване на задание за печат в отговор на подкана от контролния панел (например, когато на дисплея на контролния панел се показва съобщението <b>Press [OK] to continue</b> (Натиснете OK, за да продължите)).</li> </ul>
4	Бутон "Стрелка надясно" ▶	Използвайте този бутон за навигация в менютата или за увеличаване на стойност, показвана на дисплея.
5	Бутон за отказ ✖	Използвайте този бутон за отмяна на задание за печат или изход от менютата на контролния панел.
6	Бутон за стартиране на черно-бяло копиране 	Използвайте този бутон за стартиране на задание за черно-бяло копиране.
7	Бутон за стартиране на цветно копиране 	Използвайте този бутон за стартиране на задание за цветно копиране.



8	Бутон за броя на копията 	Използвайте този бутон, за да зададете броя на копията за изпълнение.
9	Бутон за по-светло/по-тъмно 	Използвайте този бутон, за да регулирате настройката за потъмняване за текущото задание за копиране.
10	Бутон за меню Копиране 	Използвайте този бутон, за да отворите менюто <b>Копиране</b> .
11	Буквено-цифрова клавиатура	Използвайте клавиатурата за въвеждане на факс номера.
12	Бутон за повторно набиране на факс  (само за модели с факс)	Използвайте този бутон за повторно избиране на факс номера, използван за предишното задание за факс.
13	Бутон за стартиране на факс  (само за модели с факс)	Използвайте този бутон за стартиране на заданието за факс.
14	Бутон за настройка 	Използвайте този бутон, за да отворите менюто <b>Настройка</b> .
15	Бутон за безжична мрежа 	Използвайте този бутон, за да отворите менюто с безжични настройки.
16	Бутон "Стрелка назад" 	Използвайте този бутон за следните действия: <ul style="list-style-type: none"> <li>• Излизане от менютата на контролния панел.</li> <li>• Връщане назад към предишното меню в списък с подменюта.</li> <li>• Връщане назад към предишен елемент на меню в списък с подменюта (без запазване на промените в елемента на менюто).</li> </ul>
17	LED индикатор за готовност 	Светлинният индикатор за готовност свети, без да мига, когато принтерът е готов за печат. Той мига, когато принтерът получава данни за печат или при отмяна на задание за печат.
18	LED индикатор за внимание 	Светлинният индикатор за внимание мига, когато потребителят трябва да обърне внимание на принтера, като например когато се изчерпа хартията или когато тонер касетата трябва да бъде подменена. Ако светлинният индикатор свети, без да мига, е възникнала грешка в принтера.

# Спецификации на принтера

 **ВАЖНО:** Следните спецификации са точни към датата на публикация, но подлежат на промяна. За актуална информация вж. [www.hp.com/support/ljM178MFP](http://www.hp.com/support/ljM178MFP).

- [Технически спецификации](#)
- [Поддържани операционни системи](#)
- [Мобилни решения за печат](#)
- [Размери на принтера](#)
- [Консумирана мощност, електрически спецификации и акустично излъчване](#)
- [Диапазон на работна среда](#)

## Технически спецификации

Вижте [www.hp.com/support/ljM178MFP](http://www.hp.com/support/ljM178MFP) за актуална информация.

## Поддържани операционни системи

Информацията по-долу се отнася за специфичните за принтера драйвери за печат Windows PCL 6 и HP за OS X, както и за инсталационната програма за софтуер.

**Windows:** Инсталационната програма за софтуер на HP инсталира драйвера за печат "HP PCL.6" версия 3, драйвера за печат "HP PCL 6" версия 3 или драйвера за печат "HP PCL-6" версия 4 в зависимост от операционната система Windows заедно със софтуер по избор, когато използвате инсталационната програма за софтуер. Изтеглете драйвера за печат "HP PCL.6" версия 3, драйвера за печат "HP PCL 6" версия 3 и драйвера за печат "HP PCL-6" версия 4 от уебсайта за поддръжка на принтера за този принтер: [www.hp.com/support/ljM178MFP](http://www.hp.com/support/ljM178MFP).

**OS X:** Този принтер поддържа и работи с компютри с Mac. Изтеглете HP Easy Start от [123.hp.com/LaserJet](http://123.hp.com/LaserJet) или от страницата за поддръжка на печат, след което използвайте HP Easy Start, за да инсталирате драйвера за печат на HP. HP Easy Start не е включен в инсталационната програма за софтуер на HP.

1. Отидете на [123.hp.com/LaserJet](http://123.hp.com/LaserJet).
2. Следвайте предоставените стъпки, за да изтеглите софтуера на принтера.

**Linux:** За информация и драйвери за печат за Linux отидете на [www.hp.com/go/linuxprinting](http://www.hp.com/go/linuxprinting).

**UNIX:** За информация и драйвери за принтери за UNIX® отидете на [www.hp.com/go/unixmodelscripts](http://www.hp.com/go/unixmodelscripts).

Таблица 1-1 Поддържани операционни системи и драйвери на печат

Операционна система	Инсталиран драйвер за печат (от софтуера на уебстраницата)	Бележки
Windows® XP SP3, 32-битова версия	Специфичният за принтера драйвер за печат "HP PCL.6" е инсталиран за тази операционна система като част от инсталацията на софтуер.	Microsoft прекрати базовата поддръжка за Windows XP през април 2009 г. HP ще продължи да предоставя възможно най-добра поддръжка за спрениите от поддръжка операционни системи XP. Някои функции на драйвера за печат не се поддържат.

**Таблица 1-1** Поддържани операционни системи и драйвери на печат (продължение)

Операционна система	Инсталиран драйвер за печат (от софтуера на уебстраницата)	Бележки
Windows Vista®, 32-битова версия	Специфичният за принтера драйвер за печат "HP PCL 6" е инсталиран за тази операционна система като част от инсталацията на софтуер.	Microsoft прекрати базовата поддръжка за Windows Vista през април 2012 г. HP ще продължи да предоставя възможно най-добра поддръжка за спрените от поддръжка операционни системи Vista. Някои функции на драйвера за печат не се поддържат.
Windows 7, 32-битова и 64-битова версия	Специфичният за принтера драйвер за печат "HP PCL 6" е инсталиран за тази операционна система като част от инсталацията на софтуер.	
Windows 8, 32-битова и 64-битова версия	Специфичният за принтера драйвер за печат "HP PCL 6" се инсталира за тази операционна система като част от инсталацията на софтуер.	Поддръжка на Windows 8 RT се предоставя чрез Microsoft IN OS версия 4, 32-битов драйвер.
Windows 8.1, 32-битова и 64-битова версия	Специфичният за принтера драйвер за печат "HP PCL-6" V4 се инсталира за тази операционна система като част от инсталацията на софтуер.	Поддръжка на Windows 8.1 RT се предоставя чрез Microsoft IN OS версия 4, 32-битов драйвер.
Windows 10, 32-битова и 64-битова версия	Специфичният за принтера драйвер за печат "HP PCL-6" V4 се инсталира за тази операционна система като част от инсталацията на софтуер.	
Windows Server 2008 SP2, 32-битова версия	Специфичният за принтера драйвер за печат "HP PCL 6" е наличен за изтегляне от уебсайта за поддръжка на принтера. Изтеглете драйвера, след което използвайте инструмента за добавяне на принтер на Windows за инсталирането му.	Microsoft прекрати базовата поддръжка за Windows Server 2008 през януари 2015 г. HP ще продължи да предоставя възможно най-добра поддръжка за спряната операционна система Server 2008. Някои функции на драйвера за печат не се поддържат.
Windows Server 2008 SP2, 64-битова версия	Специфичният за принтера драйвер за печат "HP PCL 6" е наличен за изтегляне от уебсайта за поддръжка на принтера. Изтеглете драйвера, след което използвайте инструмента за добавяне на принтер на Windows за инсталирането му.	Microsoft прекрати базовата поддръжка за Windows Server 2008 през януари 2015 г. HP ще продължи да предоставя възможно най-добра поддръжка за спряната операционна система Server 2008.
Windows Server 2008 R2, SP 1, 64-битова версия	Специфичният за принтера драйвер за печат "HP PCL 6" се инсталира за тази операционна система като част от инсталацията на софтуер.	
Windows Server 2012, 64-битова версия	Специфичният за принтера драйвер за печат "HP PCL 6" се инсталира за тази операционна система като част от инсталацията на софтуер.	
Windows Server 2012 R2, 64-битова версия	Специфичният за принтера драйвер за печат "HP PCL-6" се инсталира за тази операционна система като част от инсталацията на софтуер.	

**Таблица 1-1** Поддържани операционни системи и драйвери на печат (продължение)

Операционна система	Инсталиран драйвер за печат (от софтуера на уебстраницата)	Бележки
Windows 10 server (Server 2016), 32-битова и 64-битова версия	Специфичният за принтера драйвер за печат "HP PCL-6" се инсталира за тази операционна система като част от инсталацията на софтуер.	
OS X 10.10 Yosemite, OS X 10.11 El Capitan, OS X 10.12 Sierra	За да инсталирате драйвера за печат, изтеглете HP Easy Start от <a href="http://123.hp.com/LaserJet">123.hp.com/LaserJet</a> . Следвайте предоставените стъпки, за да инсталирате софтуера на принтера и драйвера за печат.	

 **ЗАБЕЛЕЖКА:** За актуален списък на поддържани операционни системи отидете на [www.hp.com/support/ljM178MFP](http://www.hp.com/support/ljM178MFP) за изчерпателна помощ на HP за принтера.

 **ЗАБЕЛЕЖКА:** За поддръжка на драйвери HP UPD за този принтер отидете на [www.hp.com/go/upd](http://www.hp.com/go/upd). В **Additional information** (Допълнителна информация) щракнете върху връзките.

**Таблица 1-2** Минимални системни изисквания

Windows	OS X
<ul style="list-style-type: none"><li>• CD-ROM или DVD устройство или интернет връзка</li><li>• Специална USB 1.1 или 2.0 връзка или мрежова връзка</li><li>• 400 MB свободно място на твърдия диск</li><li>• 1 GB RAM (32-битова) или 2 GB RAM (64-битова)</li></ul>	<ul style="list-style-type: none"><li>• Интернет връзка</li><li>• 1 GB свободно място на твърдия диск</li></ul>

## Мобилни решения за печат

HP предлага няколко мобилни и ePrint решения, които позволяват лесен печат на HP принтер от лаптоп, таблет, смартфон или друго мобилно устройство. За да видите пълния списък и да направите най-добрия избор, отидете на [www.hp.com/go/LaserJetMobilePrinting](http://www.hp.com/go/LaserJetMobilePrinting).

 **ЗАБЕЛЕЖКА:** Актуализирайте фърмуера на принтера, за да сте сигурни, че всички функции за мобилен печат и ePrint са поддържани.

- Wi-Fi Direct (само за безжични модели)
- HP ePrint през електронна поща (изисква да са активни HP уеб услуги и принтерът да е регистриран в HP Connected)
- Приложение HP ePrint (налично за Android, iOS и Blackberry)
- Приложение All-in-One Remote на HP за устройства с iOS и Android
- Софтуер HP ePrint
- Google Cloud Print

- AirPrint
- Печат с Android

## Размери на принтера

Фигура 1-1 Размери за модели n и nw

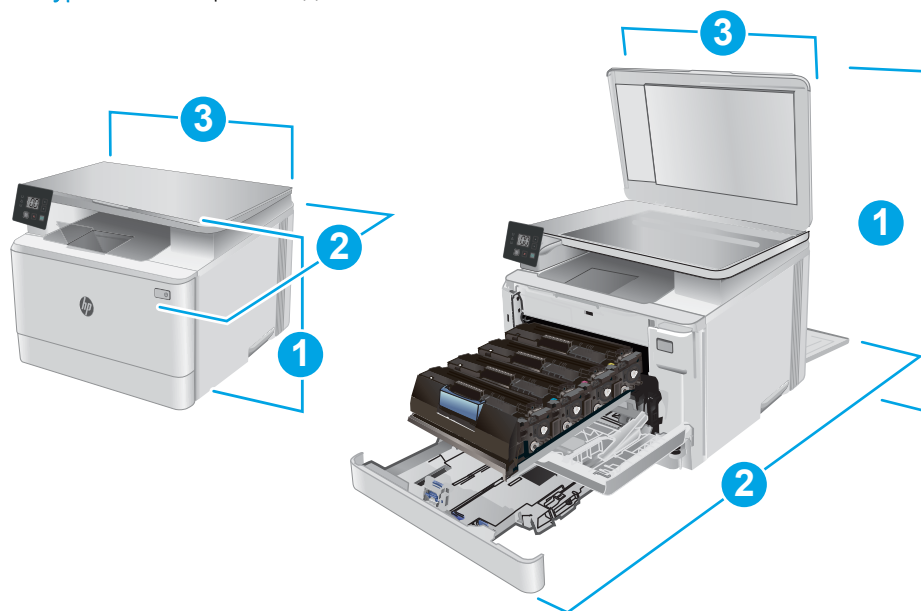

	Напълно затворен принтер	Напълно отворен принтер
1. Височина	292,6 мм	545 мм
2. Дълбочина	380 мм	855 мм
3. Ширина	420 мм	420 мм
Тегло (с касетите)	15,7 кг	

Фигура 1-2 Размери за моделите fw

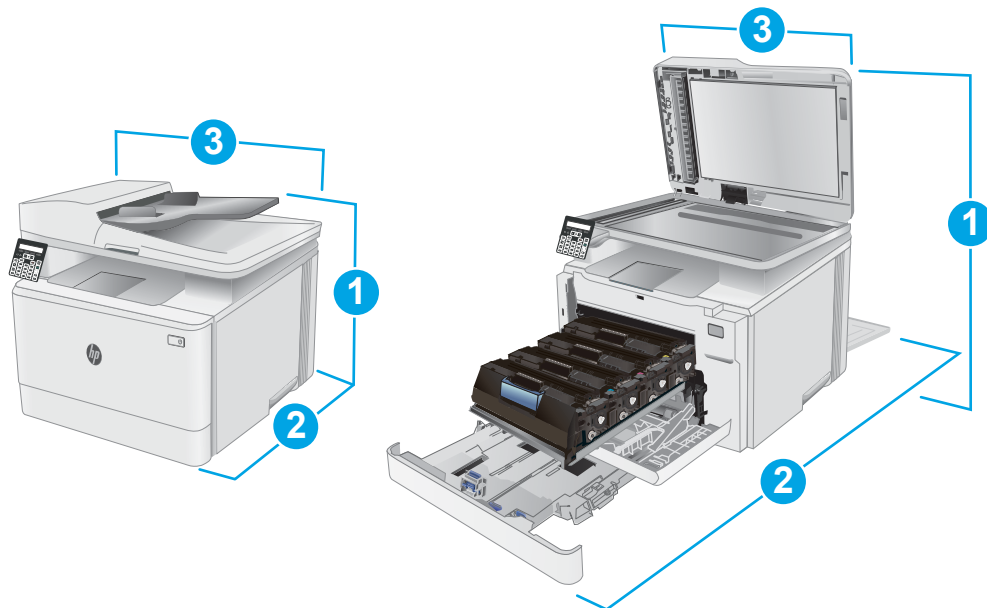

	Напълно затворен принтер	Напълно отворен принтер
1. Височина	341,2 мм	540 мм
2. Дълбочина	380 мм	855 мм
3. Ширина	420 мм	457 мм
Тегло (с касетите)	16,3 kg	

## Консумирана мощност, електрически спецификации и акустично излъчване

За актуална информация вижте [www.hp.com/support/ljM178MFP](http://www.hp.com/support/ljM178MFP).

**⚠ ВНИМАНИЕ:** Изискванията към захранването са различни в различните страни/региони, където се продава принтерът. Не преобразувайте работното напрежение. Това ще повреди принтера и ще анулира гаранцията на принтера.

## Диапазон на работна среда

Таблица 1-3 Диапазон на работна среда

Environment (Среда)	Препоръчана	Позволена
Температура	17° до 25°C	15° до 30°C
Относителна влажност	30% до 70% относителна влажност (RH)	от 10% до 80% (RH)

## Настройка на хардуера и инсталиране на софтуера на принтера

За инструкции относно основна настройка вижте плаката за настройка и ръководството за първи стъпки, доставени с принтера. За допълнителни инструкции отидете в страницата за HP поддръжката в интернет.

Отидете на [www.hp.com/support/ljM178MFP](http://www.hp.com/support/ljM178MFP) за цялостна помощ на HP за принтера. Намерете следната поддръжка:

- Инсталиране и конфигуриране
- Изучаване и използване
- Решаване на проблеми
- Изтегляне актуализации за софтуера и фърмуера
- Присъединяване към форуми за поддръжка
- Намиране на нормативна информация и информация за гаранцията





---

## 2 Тава за хартия

- [Въведение](#)
- [Зареждане на тава 1](#)
- [Зареждане и печат на пликове](#)
- [Зареждане и печат на етикети](#)

### За повече информация:

Следната информация е валидна към момента на публикуване. За актуална информация вижте [www.hp.com/support/ljM178MFP](http://www.hp.com/support/ljM178MFP).

Цялостната помощ на HP за вашия принтер включва следната информация:

- Инсталиране и конфигуриране
- Изучаване и използване
- Решаване на проблеми
- Изтеглете актуализации за софтуера и фърмуера
- Присъединете се към форуми за поддръжка
- Намерете нормативна информация и информация за гаранцията

## Въведение

**⚠ ВНИМАНИЕ:** Не изтегляйте повече от една тава за хартия едновременно.

Не използвайте тавата за хартия като стъпало.

Пазете ръцете си от тавите за хартия при затваряне.

Всички тави трябва да са затворени, когато премествате принтера.

## Зареждане на тава 1

### Въведение

Следната информация описва как да заредите хартия в тава 1. Тази тава събира до 150 листа от 75 г/м<sup>2</sup>.

**📝 ЗАБЕЛЕЖКА:** За да избегнете засядане на хартия:

- Никога не добавяйте и не вадете хартия от тавата по време на печат.
- Преди да заредите хартията в тавата, извадете всички листове от входната тава и подравнете топа хартия.
- Не разлиствайте хартията, когато я зареждате в тавата.
- Използвайте хартия, която не е намачкана, сгъната или повредена.

1. Отворете тавата.

**ЗАБЕЛЕЖКА:** Не отваряйте тавата по време на използването ѝ.

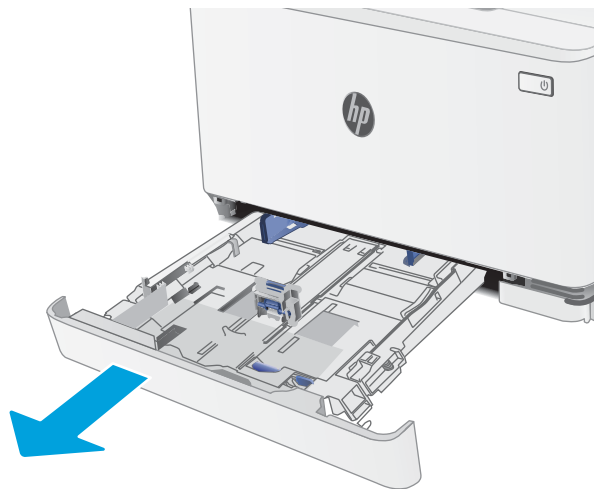

2. Регулирайте водачите за хартия, като стиснете ключалките за регулиране и плъзнете водачите до размера на използваната хартия.

**ЗАБЕЛЕЖКА:** За да заредите хартия с размер Legal, изтеглете тавата, като натиснете синьото лостче и издърпате предната част на тавата. Когато е заредена с хартия с размер Legal, тава 1 е издадена от предната част на принтера с приблизително 57,5 mm .

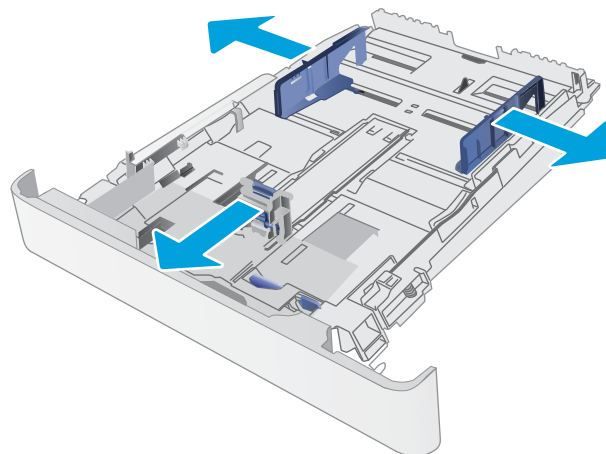

3. Заредете хартията в тавата. За информация относно ориентацията на хартията вижте [Ориентация на хартията в Тава 1 на страница 19](#).

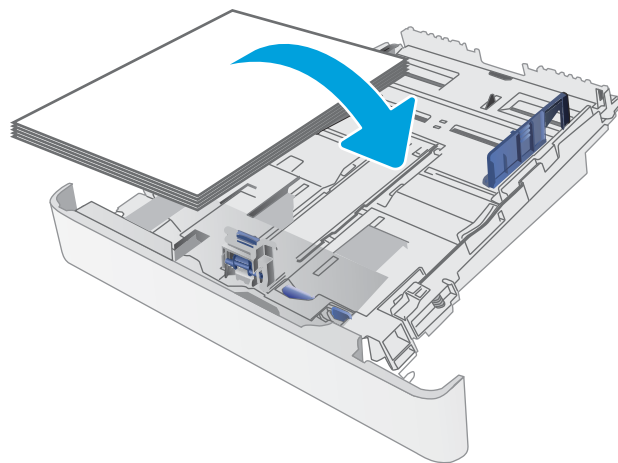

4. Нагласете водачите така, че леко да докосват топа хартия, без да го огъват.

**ЗАБЕЛЕЖКА:** Не поставяйте водачите за хартията плътно до топа хартия.

**ЗАБЕЛЕЖКА:** За да избегнете засядане, регулирайте водачите за хартия до правилния размер и не препълвайте тавата.

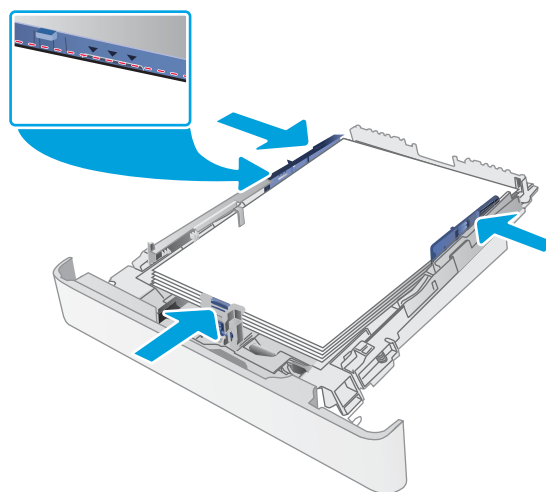

5. Затворете тавата.

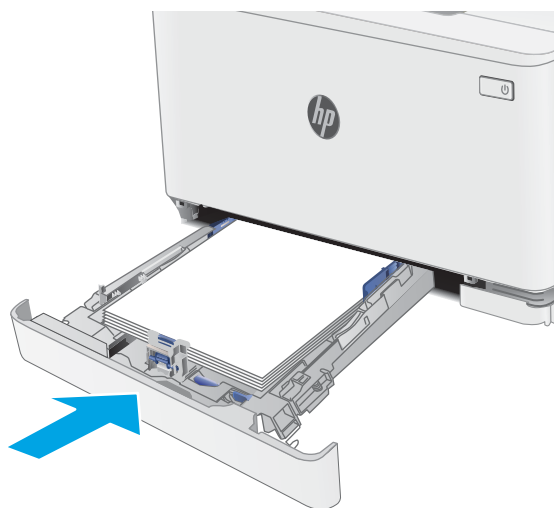

## Ориентация на хартията в Тава 1

При използване на хартия, изискваща специфична ориентация, я заредете съгласно информацията в следната таблица.

Тип хартия	Ориентация на изображението	Output (Изход)	Размер на хартията	Как се зарежда хартията
Бланка или предварително отпечатана хартия	Портретна	1-страничен печат:	Letter, Legal, Executive, Oficio (8,5 x 13), A4, A6, B5 (JIS), B5 (ISO), пощенска картичка #10, японска пощенска картичка (пощенска картичка (JIS), завъртяна двойна японска пощенска картичка (двойна пощенска картичка (JIS)	С лицевата страна нагоре Горен край към задната част на тавата
		2-страничен печат:	Letter, Legal, Executive, Oficio (8,5 x 13), A4, A6, B5 (JIS), B5 (ISO), пощенска картичка #10, японска пощенска картичка (пощенска картичка (JIS), завъртяна двойна японска пощенска картичка (двойна пощенска картичка (JIS)	С лицевата страна надолу Горен край към задната част на тавата
Пейзажна		1-страничен печат:	A5	С лицевата страна нагоре Горен край към задната част на тавата

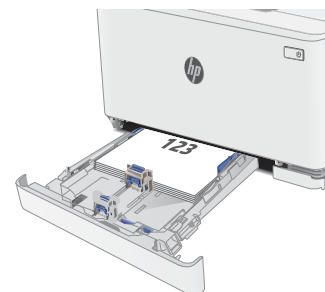

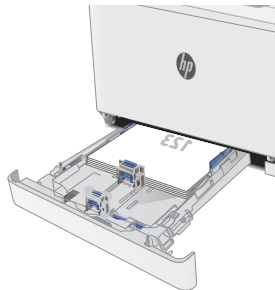
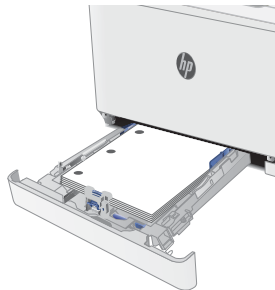
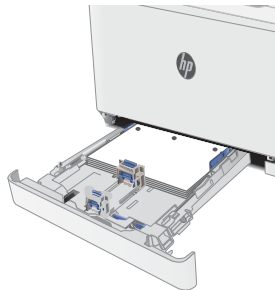
Тип хартия	Ориентация на изображението	Output (Изход)	Размер на хартията	Как се зарежда хартията
		2-страничен печат:	A5	<p>С лицевата страна надолу</p> <p>Горен край към задната част на тавата</p> 
Предварително перфорирана	Портретна	1-страничен печат или 2-страничен печат	Letter, Legal, Executive, Oficio (8,5 x 13), A4, A6, B5 (JIS), B5 (ISO), пощенска картичка #10, японска пощенска картичка (пощенска картичка (JIS), завъртяна двойна японска пощенска картичка (двойна пощенска картичка (JIS)	<p>С лицевата страна нагоре</p> <p>Отвори към лявата страна на тавата</p> 
	Пейзажна	1-страничен печат или 2-страничен печат	A5	<p>С лицевата страна нагоре</p> <p>Отвори към предната част на тавата</p> 

# Зареждане и печат на пликове

## Въведение

Следната информация описва начина на печат и зареждане на пликове. Тава 1 събира до 5 плика.

За да отпечатате пликове, като използвате опцията за ръчно подаване, следвайте тези стъпки, за да изберете правилните настройки на драйвера за печат и след това заредете пликове в тавата, след като изпратите заданието за печат на принтера.

## Печат на пликове

1. От софтуерната програма изберете опция **Print** (Печат).
2. Изберете принтера от списъка с принтери, след което щракнете върху или докоснете бутона **Properties** (Свойства) или **Preferences** (Предпочитания), за да отворите драйвера за печат.

 **ЗАБЕЛЕЖКА:** Името на бутона се различава за различните софтуерни програми.

 **ЗАБЕЛЕЖКА:** За да получите достъп до тези функции от началния екран в Windows 8 или 8.1, изберете **Devices** (Устройства), изберете **Print** (Печат), след което изберете принтера.

3. Щракнете върху или докоснете раздела **Хартия/качество**.
4. В падащия списък **Paper size** (Размер на хартията) изберете правилния размер на пликите.
5. В падащия списък **Paper type** (Тип хартия) изберете **Envelope** (Плик).
6. В падащия списък **Paper source** (Източник на хартия) изберете **Manual feed** (Ръчно подаване).
7. Щракнете върху бутона **OK**, за да затворите диалоговия прозорец **Свойства на документа**.
8. В диалоговия прозорец **Print** (Печат) щракнете върху бутона **OK**, за да отпечатате заданието.

## Ориентация на плика

Тава	Размер на плика	Зареждане на пликове
Тава 1	Плик #10, Плик Monarch, Плик B5, Плик C5, Плик DL	С лицевата страна нагоре Късият край към задната част на тавата

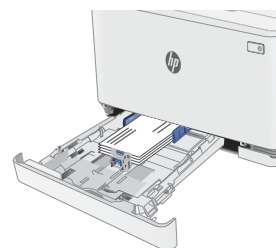

# Зареждане и печат на етикети

## Въведение

По-долу е предоставена информация за начина на печат и зареждане на етикети. Тава 1 събира до 50 листа с етикети.

За печат на етикети чрез опцията за ръчно подаване следвайте тези стъпки за избор на правилните настройки на драйвера за печат и заредете етикетите в тавата, след като сте изпратили заданието за печат към принтера. При ръчно подаване принтерът ще изчака да установи, че тавата е била отворена, преди да отпечата заданието.

## Ръчно подаване на етикети

1. От софтуерната програма изберете опцията **Печат**.
2. Изберете принтера от списъка с принтери, след което щракнете върху или докоснете бутона **Свойства** или **Предпочитания**, за да отворите драйвера за печат.

 **ЗАБЕЛЕЖКА:** Името на бутона варира при различните софтуерни програми.

 **ЗАБЕЛЕЖКА:** За да получите достъп до тези функции, от началния екран в Windows 8 или 8.1 изберете **Устройства**, изберете **Печат**, след което изберете принтера.

3. Щракнете върху раздел **Хартия/качество**.
4. От падащия списък **Размер на хартията** изберете правилния размер на листовите с етикети.
5. От падащия списък **Тип хартия** изберете **Етикети**.
6. От падащия списък **Източник на хартия** изберете **Ръчно подаване**.
7. Щракнете върху бутона **ОК**, за да затворите диалоговия прозорец **Свойства на документа**.
8. От диалоговия прозорец **Печат** щракнете върху бутона **ОК**, за да отпечатате заданието.

## Ориентация на етикетите

Тава	Зареждане на етикети
Тава 1	С лицевата страна нагоре Горен край към задната част на тавата





---

## 3 Консумативи, принадлежности и части

- [Поръчване на консумативи, принадлежности и части](#)
- [Смяна на тонер касетите](#)

### За повече информация:

Следната информация е валидна към момента на публикуване. За актуална информация вижте [www.hp.com/support/ljM178MFP](http://www.hp.com/support/ljM178MFP).

Цялостната помощ на HP за вашия принтер включва следната информация:

- Инсталиране и конфигуриране
- Изучаване и използване
- Решаване на проблеми
- Изтеглете актуализации за софтуера и фърмуера
- Присъединете се към форуми за поддръжка
- Намерете нормативна информация и информация за гаранцията

# Поръчване на консумативи, принадлежности и части

## Поръчване

Поръчка на консумативи и принадлежности	<a href="http://www.hp.com/go/suresupply">www.hp.com/go/suresupply</a>
Поръчване на оригинални части или принадлежности на HP	<a href="http://www.hp.com/buy/parts">www.hp.com/buy/parts</a>
Поръчка чрез доставчици на поддръжка или услуги	Обърнете се към упълномощен от HP доставчик на поддръжка или услуги.
Поръчка чрез вградения уеб сървър на HP (EWS)	За да влезете, въведете IP адреса или името на хост на принтера в полето за адрес/URL на поддържан от компютъра уеб браузър. EWS съдържа връзка към уеб сайта HP SureSupply, който осигурява възможности за покупка на оригинални HP консумативи.

## Консумативи и принадлежности

Елемент	Описание	Номер на касета	Номер на част
<b>Консумативи</b>			
<b>За употреба само в Северна Америка, Латинска Америка, страните/регионите от Тихоокеанска Азия и Япония</b>			
Оригинална черна тонер касета HP 204A за LaserJet	Черна тонер касета със стандартен капацитет за смяна	204A	CF510A
Оригинална цианова тонер касета HP 204A за LaserJet	Цианова тонер касета със стандартен капацитет за смяна	204A	CF511A
Оригинална жълта тонер касета HP 204A за LaserJet	Жълта касета със стандартен капацитет за смяна	204A	CF512A
Оригинална магента тонер касета HP 204A за LaserJet	Магента тонер касета със стандартен капацитет за смяна	204A	CF513A
<b>За използване само в Европа, Русия, Общност на независимите държави, Близкия изток и Африка</b>			
Оригинална касета с черен тонер HP 205A за LaserJet	Черна тонер касета със стандартен капацитет за смяна	205A	CF530A
Оригинална цианова тонер касета HP 205A Cyan LaserJet	Цианова тонер касета със стандартен капацитет за смяна	205A	CF531A
Оригинална жълта тонер касета HP 205A LaserJet	Жълта касета със стандартен капацитет за смяна	205A	CF532A
Оригинална магента тонер касета HP 205A Magenta LaserJet	Магента тонер касета със стандартен капацитет за смяна	205A	CF533A

## Частии за самостоятелен ремонт от клиента

Частии за самостоятелен ремонт от клиента (CSR) са налични за много LaserJet принтери на HP за намаляване на времето за ремонт. Повече информация за програмата CSR и ползите от нея можете да намерите на [www.hp.com/go/csr-support](http://www.hp.com/go/csr-support) и [www.hp.com/go/csr-faq](http://www.hp.com/go/csr-faq).

Оригинални резервни части HP могат да се поръчат на [www.hp.com/buy/parts](http://www.hp.com/buy/parts) или след свързване с оторизиран от HP доставчик на услуги или поддръжка. При поръчване ще е необходимо едно от следните:

номер на част, сериен номер (намиращ се на задната част на принтера), номер на продукт или наименование на принтер.

- Частите, обозначени като **Задължителни** за самостоятелна смяна, трябва да се поставят от клиентите, освен ако не сте готови да платите на сервизни специалисти на НР да извършат ремонта. За тези части не се осигурява поддръжка на място или връщане в базата съгласно гаранцията на принтера на НР.
- Частите, обозначени като **По избор** за самостоятелна смяна, могат да се поставят от сервизни специалисти на НР по ваше желание без допълнителна такса по време на гаранционния срок на принтера.

Елемент	Описание	Допълнения за самостоятелна смяна	Номер на част
Входна тава за хартия за 150 листа	Касета за смяна за Тава 1	Задължително	RM2-1688-000

# Смяна на тонер касетите

## Въведение

Този принтер показва кога нивото на тонер касетата е ниско. Действителният оставащ експлоатационен срок на тонер касетата може да варира. Препоръчително е да имате налична резервна касета, която да инсталирате, ако качеството на печат стане неприемливо.

За закупуване на касети или проверка за съвместимост на касета с принтера посетете HP SureSupply на [www.hp.com/go/suresupply](http://www.hp.com/go/suresupply). Прелистете до края на страницата и се уверете, че избраната страна/регион са правилни.

Принтерът използва четири цвята и има отделна тонер касета за всеки цвят: жълто (Y), магента (M), циан (C) и черно (K). Тонер касетите се намират зад предната вратичка.

Елемент	Описание	Номер на касета	Номер на част
<b>За употреба само в Северна Америка, Латинска Америка, страните/регионите от Тихоокеанска Азия и Япония</b>			
Оригинална черна тонер касета HP 204A за LaserJet	Черна тонер касета със стандартен капацитет за смяна	204A	CF510A
Оригинална цианова тонер касета HP 204A за LaserJet	Цианова тонер касета със стандартен капацитет за смяна	204A	CF511A
Оригинална жълта тонер касета HP 204A за LaserJet	Жълта касета със стандартен капацитет за смяна	204A	CF512A
Оригинална магента тонер касета HP 204A за LaserJet	Магента тонер касета със стандартен капацитет за смяна	204A	CF513A
<b>За използване само в Европа, Русия, Общност на независимите държави, Близкия изток и Африка</b>			
Оригинална касета с черен тонер HP 205A за LaserJet	Черна тонер касета със стандартен капацитет за смяна	205A	CF530A
Оригинална цианова тонер касета HP 205A Cyan LaserJet	Цианова тонер касета със стандартен капацитет за смяна	205A	CF531A
Оригинална жълта тонер касета HP 205A LaserJet	Жълта касета със стандартен капацитет за смяна	205A	CF532A
Оригинална магента тонер касета HP 205A Magenta LaserJet	Магента тонер касета със стандартен капацитет за смяна	205A	CF533A

Не изваждайте тонер касетата от опаковката ѝ, докато не е дошъл моментът за инсталиране.

**⚠ ВНИМАНИЕ:** За да предотвратите повреда на тонер касетата, не я излагайте на светлина за повече от няколко минути. Покрийте зеления барабан за изображения в случаите, когато тонер касетата трябва да бъде извадена от принтера за продължителен период от време.

Илюстрацията по-долу показва компонентите на тонер касетата.

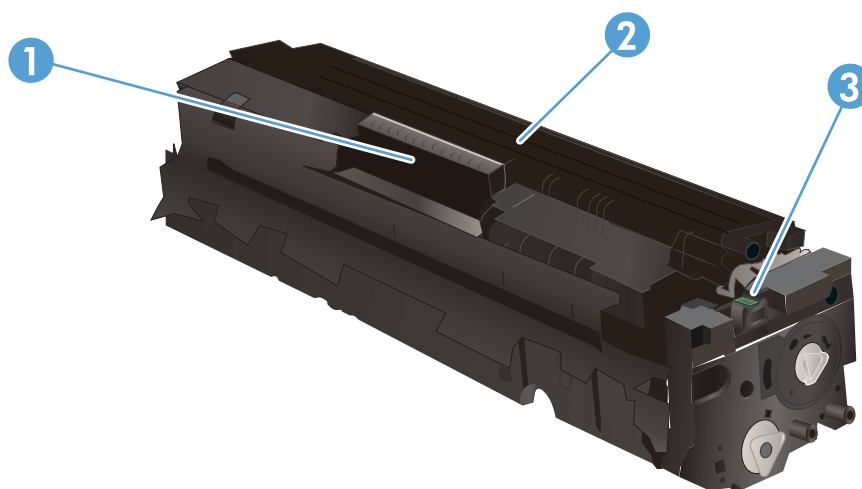

---

1	Ръкохватка
2	Барабан за изображения
3	Чип с памет

---

**⚠ ВНИМАНИЕ:** Ако по дрехите ви попадне тонер, избършете го със суха кърпа и изперете дрехата в студена вода. Горещата вода фиксира тонера върху тъканта.

**📝 ЗАБЕЛЕЖКА:** В кутията с тонер касетата има информация за начина на връщане на използваните тонер касети.

---

## Премахване и подмяна на тонер касети

1. Отворете предната вратичка.



2. Хванете синята дръжка на чекмеджето на тонер касетата и след това изтеглете чекмеджето.



3. Хванете дръжката на тонер касетата, а след това издърпайте право навън тонер касетата, за да я извадите.



4. Отстранете опаковката на новата тонер касета от кутията и след това издърпайте ограничителната пластинка за освобождаване върху опаковката.

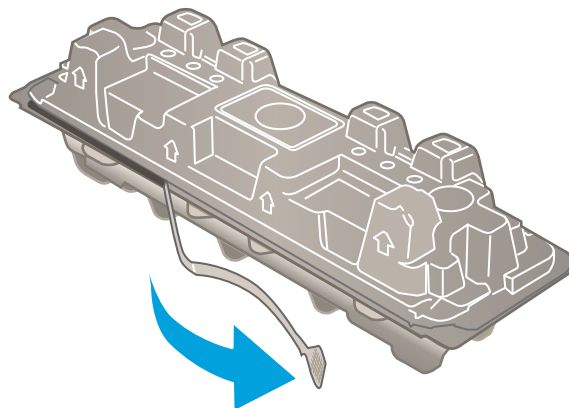

5. Отстранете тонер касетата от обвивката на отворената опаковка. Запазете всички части на опаковката за връщане на използваната тонер касета.

**ЗАБЕЛЕЖКА:** Избягвайте докосването на зеления барабан за изображения. Отпечатьците от пръсти върху барабана за изображения може да доведат до дефекти при печат.

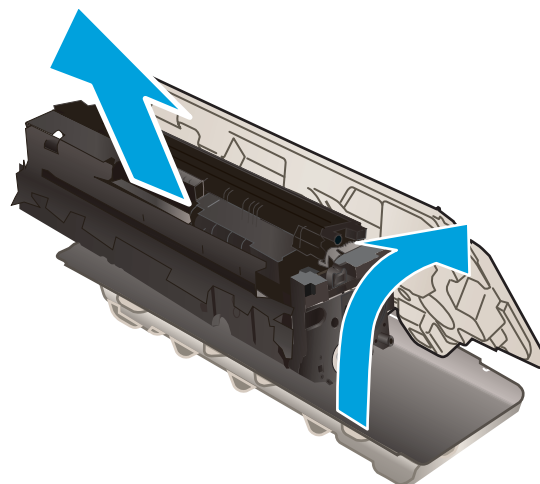

6. Хванете тонера от двете страни и разклатете леко тонер касетата, за да разпределите равномерно тонера вътре в нея.

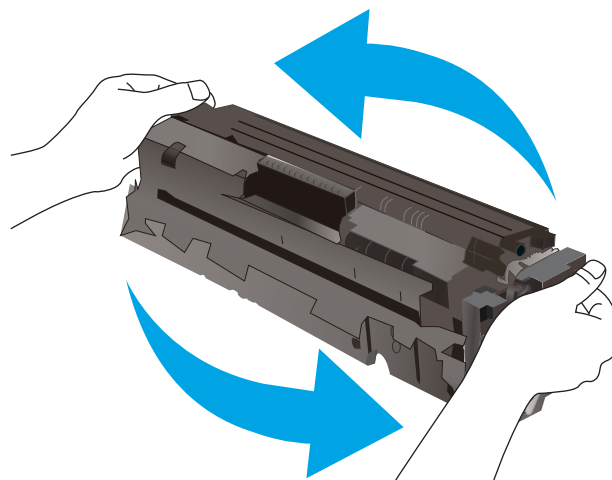

7. Поставете новата тонер касета. Уверете се, че чипът с цвета върху касетата съвпада с чипа с цвета на чекмеджето.

**ЗАБЕЛЕЖКА:** Избягвайте докосването на зеления барабан за изображения. Отпечатьците от пръсти върху барабана за изображения може да доведат до дефекти при печат.



8. Затворете чекмеджето на тонер касетата.



9. Затворете предната вратичка.





---

## 4 Печат

- [Задания за печат \(Windows\)](#)
- [Задания за печат \(OS X\)](#)
- [Мобилен печат](#)

### За повече информация:

Следната информация е валидна към момента на публикуване. За актуална информация вижте [www.hp.com/support/LjM178MFP](http://www.hp.com/support/LjM178MFP).

Цялостната помощ на HP за вашия принтер включва следната информация:

- Инсталиране и конфигуриране
- Изучаване и използване
- Решаване на проблеми
- Изтеглете актуализации за софтуера и фърмуера
- Присъединете се към форуми за поддръжка
- Намерете нормативна информация и информация за гаранцията

# Задания за печат (Windows)

## Как се печата (Windows)

Процедурата по-долу описва основния процес на печат за Windows.

1. От софтуерната програма изберете опция **Печат**.
2. Изберете принтера от списъка с принтери. За да промените настройките, щракнете върху **Свойства** или **Предпочитания** за отваряне на драйвера на принтера.

---

 **ЗАБЕЛЕЖКА:** Името на бутона се различава за различните софтуерни програми.

 **ЗАБЕЛЕЖКА:** В Windows 10, 8.1 и 8 тези приложения ще имат различно оформление с различни функции от това, което е описано по-долу за приложения за работния плот. За достъп до функцията за печат от приложение на екрана Старт изпълнете следните стъпки:

- **Windows 10:** Изберете **Print** (Печат) и след това изберете принтера.
- **Windows 8.1 или 8:** Изберете **Devices** (Устройства), изберете **Print** (Печат) и след това изберете принтера.

За драйвера HP PCL-6 V4 приложението HP Smart ще изтегли допълнителни функции за драйвера, когато сте избрали **Още настройки**.

 **ЗАБЕЛЕЖКА:** За допълнителна информация щракнете върху бутона за помощ (?) в драйвера на принтера.

---

3. Щракнете върху разделите в драйвера за печат, за да конфигурирате наличните опции. Например нагласете ориентацията на хартия в полето **Finishing** (Завършване) и нагласете източник за хартия, тип хартия, размер на хартията и настройки за качеството в раздела **Paper/Quality** (Хартия/качество).
4. Щракнете върху бутона **ОК**, за да се върнете към диалоговия прозорец **Печат**. Изберете броя на копията за печат от този екран.
5. Щракнете върху бутона **Печат**, за да отпечатате заданието.

## Ръчен двустранен печат (Windows)

Използвайте тази процедура за принтери, които нямат инсталирано устройство за автоматичен двустранен печат, или за да печатате на хартия, която устройството за двустранен печат не поддържа.

1. От софтуерната програма изберете опция **Печат**.
2. Изберете принтера от списъка с принтери, след което щракнете върху **Свойства** или **Предпочитания**, за да отворите драйвера за печат.

---

 **ЗАБЕЛЕЖКА:** Името на бутона се различава за различните софтуерни програми.

 **ЗАБЕЛЕЖКА:** В Windows 10, 8.1 и 8 тези приложения ще имат различно оформление с различни функции от това, което е описано по-долу за приложения за работния плот. За достъп до функцията за печат от приложение на екрана Старт изпълнете следните стъпки:

- **Windows 10:** Изберете **Print** (Печат) и след това изберете принтера.
- **Windows 8.1 или 8:** Изберете **Devices** (Устройства), изберете **Print** (Печат) и след това изберете принтера.

За драйвера HP PCL-6 V4 приложението HP Smart ще изтегли допълнителни функции за драйвера, когато сте избрали **Още настройки**.

---

3. Щракнете върху раздела **Завършване**.
4. Изберете **Print on both sides (manually)** (Печат от двете страни (ръчно)) и след това щракнете върху **ОК**, за да затворите диалоговия прозорец **Document Properties** (Свойства на документа).
5. В диалоговия прозорец **Print (Печат)** щракнете върху **Print** (Печат), за да отпечатате първата страна на заданието.
6. Вземете отпечатаното тесте от изходната касета и го поставете в тава 1.
7. При подкана натиснете съответния бутон на контролния панел, за да продължите.

## Отпечатване на няколко страници на лист (Windows)

1. От софтуерната програма изберете опция **Печат**.
2. Изберете принтера от списъка с принтери, след което щракнете върху **Свойства** или **Предпочитания**, за да отворите драйвера за печат.

 **ЗАБЕЛЕЖКА:** Името на бутона се различава за различните софтуерни програми.

 **ЗАБЕЛЕЖКА:** В Windows 10, 8.1 и 8 тези приложения ще имат различно оформление с различни функции от това, което е описано по-долу за приложения за работния плот. За достъп до функцията за печат от приложение на екрана Старт изпълнете следните стъпки:

- **Windows 10:** Изберете **Print** (Печат) и след това изберете принтера.
- **Windows 8.1 или 8:** Изберете **Devices** (Устройства), изберете **Print** (Печат) и след това изберете принтера.

За драйвера HP PCL-6 V4 приложението HP AiO Printer Remote ще изтегли допълнителни функции за драйвера, когато сте избрали **More settings** (Още настройки).

---

3. Щракнете върху раздела **Завършване**.
4. Изберете броя на страници на един лист от падащия списък **Страници на един лист**.
5. Изберете правилните опции за **Полета на отпечатаната страница**, **Ред на страниците** и **Ориентация**. Щракнете върху **ОК**, за да затворите диалоговия прозорец **Свойства на документа**.
6. В диалоговия прозорец **Печат** щракнете върху **Печат**, за да отпечатате заданието.

## Избор на вида на хартията (Windows)

1. От софтуерната програма изберете опция **Печат**.
2. Изберете принтера от списъка с принтери, след което щракнете върху или докоснете бутона **Properties** (Свойства) или **Preferences** (Предпочитания), за да отворите драйвера за печат.

---

 **ЗАБЕЛЕЖКА:** Името на бутона се различава за различните софтуерни програми.

 **ЗАБЕЛЕЖКА:** В Windows 10, 8.1 и 8 тези приложения ще имат различно оформление с различни функции от това, което е описано по-долу за приложения за работния плот. За достъп до функцията за печат от приложение на екрана Старт изпълнете следните стъпки:

- **Windows 10:** Изберете **Print** (Печат) и след това изберете принтера.
- **Windows 8.1 или 8:** Изберете **Devices** (Устройства), изберете **Print** (Печат) и след това изберете принтера.

За драйвера HP PCL-6 V4 приложението HP Smart ще изтегли допълнителни функции за драйвера, когато сте избрали **Още настройки**.

---

3. Щракнете върху раздел **Хартия/качество**.
4. Изберете опцията за типа на използваната от вас хартия и щракнете върху **ОК**.
5. Щракнете върху **ОК**, за да затворите диалоговия прозорец **Свойства на документа**.
6. В диалоговия прозорец **Печат** щракнете върху **Печат**, за да отпечатате заданието.

## Задания за печат (OS X)

### Как се печата (Mac OS X)

Процедурата по-долу описва основния процес на печат за Mac OS X.

1. Щракнете върху менюто **File** (Файл) и след това върху опцията **Print** (Печат).
2. Изберете принтера.
3. Щракнете върху **Show Details** (Покажи детайли) или **Copies & Pages** (Копия и страници) и след това изберете други менюта, за да промените настройките за печат.

---

 **ЗАБЕЛЕЖКА:** Името на елемента се различава за различните софтуерни програми.

---

4. Щракнете върху бутона **Print** (Печат).

### Ръчен двустранен печат (Mac OS X)

---

 **ЗАБЕЛЕЖКА:** Тази функция е налична, ако инсталирате драйвера на принтер на HP. Може да не е налична, ако използвате AirPrint.

---

1. Щракнете върху менюто **File** (Файл) и след това върху опцията **Print** (Печат).
2. Изберете принтера.
3. Щракнете върху **Show Details** (Покажи детайли) или **Copies & Pages** (Копия и страници) и след това щракнете върху менюто **Manual Duplex** (Ръчно двустранно).

---

 **ЗАБЕЛЕЖКА:** Името на елемента се различава за различните софтуерни програми.

---

4. Щракнете в полето **Manual Duplex** (Ръчно двустранно) и изберете опция за подвързване.
5. Щракнете върху бутона **Print** (Печат).
6. Отидете до принтера и извадете празната хартия от Тава 1.
7. Вземете отпечатаното топче листа от изходната касета и го поставете с отпечатаната страна надолу във входящата тава.
8. При подканване натиснете подходящия бутон на контролния панел, за да продължите.

### Отпечатване на няколко страници на лист (Mac OS X)

1. Щракнете върху менюто **File** (Файл) и след това върху опцията **Print** (Печат).
2. Изберете принтера.
3. Щракнете върху **Show Details** (Покажи детайли) или **Copies & Pages** (Копия и страници) и след това щракнете върху менюто **Layout** (Оформление).

---

 **ЗАБЕЛЕЖКА:** Името на елемента се различава за различните софтуерни програми.

---

4. От падащия списък **Pages per Sheet** (Страници на лист) изберете броя страници, които искате да разпечатате на всеки лист.

5. В областта **Layout Direction** (Посока на оформлението) изберете реда и разполагането на страниците върху листа.
6. От менюто **Borders** (Рамки) изберете типа на рамката, в която да отпечатате всяка страница на листа.
7. Щракнете върху бутона **Print** (Печат).

## Избор на вида хартия (Mac OS X)

1. Щракнете върху менюто **File** (Файл) и след това върху опцията **Print** (Печат).
2. Изберете принтера.
3. Щракнете върху **Show Details** (Покажи детайли) или **Copies & Pages** (Копия и страници) и след това щракнете върху менюто **Media & Quality** (Медия и качество) или върху менюто **Paper/Quality** (Хартия/Качество).



---

**ЗАБЕЛЕЖКА:** Името на елемента се различава за различните софтуерни програми.

---

4. Изберете от опциите на **Media & Quality** (Медия и качество) или **Paper/Quality** (Хартия/Качество).



---

**ЗАБЕЛЕЖКА:** Този списък съдържа набор от наличните опции. Някои опции не са налични за всички принтери.

---

- **Media Type** (Тип носител): Изберете опцията за типа хартия за заданието за печат.
  - **Print Quality** (Качество на печат): Изберете нивото на разделителна способност за заданието за печат.
  - **Edge-To-Edge Printing** (Edge-To-Edge печат): Изберете тази опция, за да печатате близо до ръбовете на хартията.
  - **EconoMode** (Икономичен режим): Изберете тази опция за запазване на тонера, когато отпечатвате чернови на документи.
5. Щракнете върху бутона **Print** (Печат).

# Мобилен печат

## Въведение

HP предлага няколко мобилни и ePrint решения, които позволяват лесен печат на HP принтер от лаптоп, таблет, смартфон или друго мобилно устройство. За да видите пълния списък и да направите най-добрия избор, отидете на [www.hp.com/go/LaserJetMobilePrinting](http://www.hp.com/go/LaserJetMobilePrinting).

---

 **ЗАБЕЛЕЖКА:** Актуализирайте фърмуера на принтера, за да се гарантира, че всички възможности за мобилен печат и ePrint се поддържат.

---

- [Wi-Fi Direct \(само за безжични модели\)](#)
- [HP ePrint чрез имейл](#)
- [Софтуер HP ePrint](#)
- [AirPrint](#)
- [Вградена функция за печат на Android](#)

## Wi-Fi Direct (само за безжични модели)

Wi-Fi Direct позволява отпечатване от безжични мобилни устройства, без да е необходима връзка към мрежа или към интернет.

---

 **ЗАБЕЛЕЖКА:** Не всички мобилни операционни системи в момента се поддържат от Wi-Fi Direct.

 **ЗАБЕЛЕЖКА:** За мобилни устройства, които нямат възможност за Wi-Fi Direct, връзката Wi-Fi Direct позволява само печат. След като използвате Wi-Fi Direct за печат, трябва да се свържете повторно към локална мрежа, за да получите достъп до интернет.

---

За да получите достъп до връзката Wi-Fi Direct на принтера, изпълнете следните стъпки:

1. В контролния панел на принтера натиснете бутона **Настройка** .
2. Отворете следните менюта:
  - [Network Setup](#) (Мрежова настройка)
  - [Wi-Fi Direct](#)
  - [Метод на свързване](#)
3. Изберете един от следните методи на свързване:
  - **Автоматично:** Избирането на тази опция задава паролата на 12345678.
  - **Ръчно:** Избирането на тази опция генерира защитена, произволно генерирана парола.
4. На мобилното устройство отворете менюто **Wi-Fi** или **Wi-Fi Direct**.
5. От списъка с налични мрежи изберете името на принтера.

---

 **ЗАБЕЛЕЖКА:** Ако името на принтера не се показва, може да се намирате извън обхвата на сигнала на Wi-Fi Direct. Преместете устройството по-близо до принтера.

---

6. Ако бъдете подканени, въведете паролата за Wi-Fi Direct или изберете **OK** на контролния панел на принтера.



**ЗАБЕЛЕЖКА:** За устройства с Android, които поддържат Wi-Fi Direct, ако методът на свързване е зададен на **Автоматично**, връзката ще бъде осъществена автоматично, без подкана за парола. Ако методът на свързване е зададен на **Ръчно**, трябва или да натиснете бутона **OK**, или да предоставите персонален идентификационен номер (ПИН) – изведен на контролния панел на принтера – като парола на мобилното устройство.

7. Отворете документа и изберете опцията **Печат**.



**ЗАБЕЛЕЖКА:** Ако мобилно устройство не поддържа печат, инсталирайте мобилното приложение HP ePrint.

8. Изберете принтера от списъка с наличните принтери и след това изберете **Печат**.
9. След приключване на заданието за печат някои мобилни устройства трябва да бъдат повторно свързани към локалната мрежа.

Следните устройства и компютърни операционни системи поддържат **Wi-Fi Direct**:

- Таблети и телефони с Android 4.0 и по-нова версия с инсталирана добавка за печат с мобилни устройства HP Print Service или Mopria
- Повечето компютри, таблети и лаптопи с Windows 8.1, които имат инсталиран драйвера за печат на HP

Следните устройства и компютърни операционни системи не поддържат **Wi-Fi Direct**, но могат да отпечатват към принтер, който има тази опция:

- Apple iPhone и iPad
- Мас компютри с OS X

За повече информация относно отпечатване с Wi-Fi Direct посетете [www.hp.com/go/wirelessprinting](http://www.hp.com/go/wirelessprinting).

Възможностите на Wi-Fi Direct могат да бъдат разрешени или забранени от контролния панел на принтера.

## Разрешете или забранете Wi-Fi Direct

1. В контролния панел на принтера натиснете бутона **Настройка**  и след това отворете менюто **Настройка на мрежа**.
2. Отворете следните менюта:
  - **Wi-Fi Direct**
  - **On/Off** (Вкл./Изкл.)
3. Изберете елемента **On** (Вкл.) от менюто. Ако докоснете бутона **Off** (Изкл.), това ще деактивира отпечатването с Wi-Fi Direct.





---

**ЗАБЕЛЕЖКА:** В среди, където са монтирани повече от един модел от същия принтер, може да е полезно да снабдите всеки принтер с уникално име на Wi-Fi Direct за по-лесно идентифициране на принтера при отпечатване с Wi-Fi Direct. Името на Wi-Fi Direct е налично, като натиснете бутона **OK** и след това отворите следните менюта:

- [Network Setup](#) (Мрежова настройка)
  - [Wi-Fi Direct](#)
  - [Wi-Fi Direct Name](#) (Име на Wi-Fi Direct)
-

## Промяна на името на Wi-Fi Direct на принтера

Следвайте тази процедура, за да промените името на Wi-Fi Direct на принтера, като използвате вградения уеб сървър на HP (EWS):

### Стъпка едно: Отваряне на вградения уеб сървър на HP

1. На контролния панел на принтера натиснете бутона **Настройка** . Отворете менюто **Network Setup** (Мрежови настройки), изберете **Show IP Address** (Показване на IP адрес) и след това изберете **Yes** (Да). Върнете се в началния екран за преглед на IP адреса.
2. Отворете уеб браузър и в адресното поле въведете IP адреса или името на хост точно така, както се показва на контролния панел на принтера. Натиснете клавиша **Enter** от клавиатурата на компютъра. Отваря се EWS.

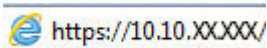

 **ЗАБЕЛЕЖКА:** Ако на уеб браузъра се показва съобщение, което показва, че достъпът до уеб сайта може да не е сигурен, изберете опцията да продължите към уеб сайта. Достъп до този уеб сайт няма да навреди на компютъра.

### Стъпка две: Промяна на името на Wi-Fi Direct

1. Кликнете върху раздела **Networking** (Работа в мрежа).
2. В левия навигационен панел щракнете върху връзката **Wi-Fi Direct Setup** (Настройка на Wi-Fi Direct).
3. В полето **Wi-Fi Direct Name** (Име на Wi-Fi Direct) въведете новото име.
4. Щракнете върху **Apply** (Приложи).

## HP ePrint чрез имейл

Можете да използвате HP ePrint, за да отпечатвате документи, като ги изпращате като прикачен файл в имейл на имейл адреса на принтера от всяко устройство, което поддържа имейл.

За да използвате HP ePrint, принтерът трябва да покрива следните изисквания:

- Принтерът трябва да е свързан към кабелна или безжична мрежа и да има достъп до интернет.
- HP Web Services (Уеб услуги на HP) трябва да са активирани на принтера и принтерът трябва да е регистриран в HP Connected.

Следвайте тази процедура, за да активирате уеб услуги на HP и за да се регистрирате в HP Connected:

1. На контролния панел на принтера натиснете бутона **Настройка** . Отворете менюто **Network Setup** (Мрежови настройки), изберете **Show IP Address** (Показване на IP адрес) и след това изберете **Yes** (Да). Върнете се в началния екран за преглед на IP адреса.

2. Отворете уеб браузър и в адресното поле въведете IP адреса или името на хост точно така, както се показва на контролния панел на принтера. Натиснете клавиша **Enter** от клавиатурата на компютъра. Отваря се EWS.

 <https://10.10.XX.XXX/>

 **ЗАБЕЛЕЖКА:** Ако на уеб браузъра се показва съобщение, което показва, че достъпът до уеб сайта може да не е сигурен, изберете опцията да продължите към уеб сайта. Достъп до този уеб сайт няма да навреди на компютъра.

3. Щракнете върху раздела **HP Web Services** (Уеб услуги на HP) и след това щракнете върху **Enable** (Активиране). Принтерът активира уеб услугите, след което отпечатва страница с информация.

Страницата с информация съдържа кода на принтер, който е необходим за регистрация на принтера HP в HP Connected.

4. Посетете [www.hpconnected.com](http://www.hpconnected.com), за да създадете акаунт в HP ePrint и завършите процеса по настройката.

## Софтуер HP ePrint

Софтуерът HP ePrint улеснява печата от настолен или преносим компютър с Windows или Mac на всеки принтер с възможност за HP ePrint. Този софтуер улеснява намирането на принтери с активиран HP ePrint, които са регистрирани в акаунта ви в HP Connected. Целевият HP принтер може да се намира в офиса или на места по целия свят.

- **Windows:** След инсталиране на софтуера отворете опцията **Print** (Печат) от приложението, след което изберете **HP ePrint** от списъка с инсталирани принтери. Кликнете върху бутона **Properties** (Свойства), за да конфигурирате опциите за печат.
- **OS X:** След инсталиране на софтуера, изберете **File** (Файл), **Print** (Отпечатване), и след това изберете стрелката до **PDF** (в долната лява част на екран на драйвера). Изберете **HP ePrint**.

За Windows софтуерът HP ePrint поддържа TCP/IP печат към локални мрежови принтери по мрежата (LAN или WAN) за продукти, поддържащи UPD PostScript®.

Windows и OS X поддържат IPP печат на свързани в LAN и WAN мрежа продукти, които поддържат ePCL.

Windows и OS X също поддържат и печат на PDF документи на публични места за печат и отпечатване с HP ePrint чрез електронна поща чрез облачни услуги.

Посетете [www.hp.com/go/eprintsoftware](http://www.hp.com/go/eprintsoftware) за драйвери и информация.

 **ЗАБЕЛЕЖКА:** При Windows името на драйвера за печат HP ePrint Software е HP ePrint + JetAdvantage.

 **ЗАБЕЛЕЖКА:** Софтуерът HP ePrint е помощна програма за PDF работен поток за OS X и реално не е драйвер за печат.

 **ЗАБЕЛЕЖКА:** Софтуерът HP ePrint не поддържа USB печат.

## AirPrint

Директен печат чрез AirPrint на Apple се поддържа за iOS и на компютри Mac с операционна система OS X 10.7 Lion или по-нова. Използвайте AirPrint за директен печат на принтер от iPad, iPhone (3GS или по-нов модел) или iPod touch (трето или по-ново поколение) в следните мобилни приложения:

- Mail
- Photos
- Safari
- iBooks
- Отделни приложения на други производители

За да използвате AirPrint, принтерът трябва да е свързан към същата мрежа (подмрежа) като устройството на Apple. За повече информация за използването на AirPrint и за това кои принтери на HP са съвместими с AirPrint отидете на [www.hp.com/go/LaserJetMobilePrinting](http://www.hp.com/go/LaserJetMobilePrinting).



---

**ЗАБЕЛЕЖКА:** Преди да използвате AirPrint с USB връзка, проверете номера на версията. AirPrint версии 1.3 и по-старите не поддържат USB връзки.

---

## Вградена функция за печат на Android

Вграденото решение за печат на HP за Android и Kindle дава възможност на мобилни устройства автоматично да откриват и печатат на принтери HP, които са в мрежа или са в обхват за Wi-Fi Direct печат.

Решението за печат е вградено в многото версии на операционната система.



---

**ЗАБЕЛЕЖКА:** Ако вашето устройство не разполага с налична опция за печат, отидете на [Google Play > Приложения за Android](#) и инсталирайте HP Print Service Plugin.

---

За повече информация относно това как да използвате вградено отпечатване за Android и за кои устройства на Android се предлага поддръжка посетете [www.hp.com/go/LaserJetMobilePrinting](http://www.hp.com/go/LaserJetMobilePrinting).



---

## 5 Копиране

- [Създаване на копие](#)
- [Копиране от двете страни \(двустранно\)](#)

### За повече информация:

Следната информация е валидна към момента на публикуване. За актуална информация вижте [www.hp.com/support/ljM178MFP](http://www.hp.com/support/ljM178MFP).

Цялостната помощ на HP за вашия принтер включва следната информация:

- Инсталиране и конфигуриране
- Изучаване и използване
- Решаване на проблеми
- Изтеглете актуализации за софтуера и фърмуера
- Присъединете се към форуми за поддръжка
- Намерете нормативна информация и информация за гаранцията

## Създаване на копие



 **ЗАБЕЛЕЖКА:** Стъпките варират в зависимост от типа на контролния панел.



1 Контролен панел с LED екран

2 Контролен панел с 2 реда



### Контролни панели с LED екран:

1. Заредете документа върху стъклото на скенера съгласно индикаторите на принтера.
2. Натиснете бутона Меню за копиране , за да изберете някоя от следните настройки за копиране.
  - Изберете настройката Брой копия, след което използвайте клавишите със стрелки, за да настроите броя на копията.
  - Изберете настройката По-светло/по-тъмно и след това използвайте клавишите със стрелки, за да регулирате настройката за потъмняване за текущото задание за копиране.
  - Изберете настройката за Увеличаване/намаляване и след това използвайте клавишите със стрелки, за да регулирате процента на размера на заданието за копиране.
3. Натиснете бутона за старт на черно-бяло копиране  или този за цветно копиране , за да стартирате копирането.

### контролни панели с 2 реда:



1. Заредете документа върху стъклото на скенера съгласно индикаторите на принтера.
2. Натиснете бутона Меню за копиране .
3. За да оптимизирате качеството на копирането за различни типове документи, използвайте клавишите със стрелки, за да изберете менюто Оптимизиране, и след това натиснете бутона ОК. Налични са следните настройки за качество на копиране:
  - **Автоматичен избор:** Тази настройка се използва, когато качеството на копието няма значение. Това е настройката по подразбиране.
  - **Смесено:** Тази настройка се използва за документи, съдържащи смес от текст и графика.
  - **Текст:** Тази настройка се използва за документи, които съдържат предимно текст.
  - **Картина:** Тази настройка се използва за документи, които съдържат предимно графика.



4. Натиснете бутона Брой копия , след което използвайте клавишите със стрелки, за да настроите броя на копията. Натиснете бутона **OK**.
5. Натиснете бутона за старт на черно-бяло копиране  или този за цветно копиране , за да стартирате копирането.

# Копиране от двете страни (двустранно)

## Ръчно копиране от двете страни

1. Поставете документа с лицевата страна надолу върху стъклото на скенера, като горният ляв ъгъл на страницата трябва да бъде в горния ляв ъгъл на стъклото. Затворете скенера.
2. Натиснете бутона за старт на копиране , за да започнете да копирате.
3. Вземете отпечатаната страница от изходната тава и я поставете с отпечатаната страна надолу, най-напред с горния край във входната тава.
4. Обърнете оригиналния документ на стъклото на скенера, за да копирате втората страна.
5. Натиснете бутона за старт на копиране , за да започнете да копирате.
6. Повторете този процес, докато не копирате всички страници.

---

## 6 Сканиране

- [Сканиране чрез използване на софтуер HP Scan \(Windows\)](#)
- [Сканиране с помощта на софтуера HP Easy Scan \(OS X\)](#)

### За повече информация:

Следната информация е валидна към момента на публикуване. За актуална информация вижте [www.hp.com/support/ljM178MFP](http://www.hp.com/support/ljM178MFP).

Цялостната помощ на HP за вашия принтер включва следната информация:

- Инсталиране и конфигуриране
- Изучаване и използване
- Решаване на проблеми
- Изтеглете актуализации за софтуера и фърмуера
- Присъединете се към форуми за поддръжка
- Намерете нормативна информация и информация за гаранцията

## Сканиране чрез използване на софтуер HP Scan (Windows)

Използвайте софтуера HP Scan, за да започнете сканиране от софтуера на компютъра. Можете да запишете сканираното изображение като файл или да го изпратите към друго софтуерно приложение.

1. Отворете HP Printer Assistant.
  - **Windows 10:** От менюто **Start** (Старт) щракнете върху **All Apps** (Всички приложения), щракнете върху **HP** и след това изберете името на принтера.
  - **Windows 8.1:** Щракнете върху стрелката надолу в долния ляв ъгъл на екрана на **Старт** и след това изберете името на принтера.
  - **Windows 8:** Щракнете с десен бутон на празно поле на екрана **Старт**, щракнете върху **Всички приложения** на лентата с приложения и след това изберете името на принтера.
  - **Windows 7:** От работния плот на компютъра щракнете върху **Start** (Старт), изберете **All Programs** (Всички програми), изберете **HP**, щракнете върху папката за принтера и след това изберете името на принтера.
2. В HP Printer Assistant изберете **Сканиране**, след което изберете **Сканиране на документ или снимка**.
3. Регулирайте настройките, ако е необходимо.
4. Щракнете върху **Scan** (Сканиране).

## Сканиране с помощта на софтуера HP Easy Scan (OS X)

Използвайте софтуера HP Easy Scan, за да започнете сканиране от софтуера на вашия компютър.

1. Заредете документа в подаващото устройство или върху стъклото на скенера съгласно индикаторите на принтера.
2. На компютъра отворете **HP Easy Scan**, който се намира в папката **Приложения**.
3. Следвайте екранните инструкции, за да сканирате документа.
4. Когато сканирате всички страници, щракнете върху **File** (Файл) и след това **Save** (Запази), за да ги запишете във файл.



---

## 7 Факс

- [Настройка за изпращане и получаване на факс документи](#)
- [Изпращане на факс](#)

### За повече информация:

Следната информация е валидна към момента на публикуване. За актуална информация вижте [www.hp.com/support/ljM178MFP](http://www.hp.com/support/ljM178MFP).

Цялостната помощ на HP за вашия принтер включва следната информация:

- Инсталиране и конфигуриране
- Изучаване и използване
- Решаване на проблеми
- Изтеглете актуализации за софтуера и фърмуера
- Присъединете се към форуми за поддръжка
- Намерете нормативна информация и информация за гаранцията

# Настройка за изпращане и получаване на факс документи

- [Преди да започнете](#)
- [Стъпка 1: Идентифициране на типа телефонно свързване](#)
- [Стъпка 2: Настройка на факса](#)
- [Стъпка 3: Задайте часа, датата и заглавната част на факса](#)
- [Стъпка 4: Изпълнете тест на факс](#)

## Преди да започнете

Уверете се, че принтерът е бил напълно конфигуриран преди свързване на факс услугата.

 **ЗАБЕЛЕЖКА:** Използвайте телефонния кабел и всички адаптери, които са доставени с принтера, за да свържете продукта с телефонната розетка.

 **ЗАБЕЛЕЖКА:** За страни/региони, които използват серийни телефонни системи, се предоставя адаптер с принтера. Използвайте адаптера, за да свържете други телефонни устройства към същата телефонна розетка, към която е свързан принтерът.

Изпълнете инструкциите за всяка една от следните четири стъпки:

[Стъпка 1: Идентифициране на типа телефонно свързване на страница 54.](#)

[Стъпка 2: Настройка на факса на страница 55.](#)

[Стъпка 3: Задайте часа, датата и заглавната част на факса на страница 59.](#)

[Стъпка 4: Изпълнете тест на факс на страница 61.](#)

## Стъпка 1: Идентифициране на типа телефонно свързване

Преглеждане на свързаното оборудване и типовете услуги, за да се определи кой метод за настройка да се използва. Методът, който ще се използва зависи от оборудването и услугите, които вече са инсталирани към телефонна система.

 **ЗАБЕЛЕЖКА:** Този принтер е аналогово устройство. HP препоръчва този принтер да се използва на отделна аналогова телефонна линия.

- **Телефонна линия:** Принтерът е единственото оборудване или услуга, свързано към телефонната линия
- **Гласови повиквания:** Гласовите и факс повикваниятс използват една и съща телефонна линия
- **Телефонен секретар:** Телефонен секретар, който отговаря на гласови повиквания по същата телефонна линия, използвана за факс повикванията
- **Гласова поща:** Абонаментна услуга за гласова поща, използваща същата телефонна линия както факса
- **Услуга за отличително звънене:** Услуга от телефонната компания, която позволява няколко телефонни номера да бъдат свързани към една телефонна линия и всеки номер да има различен модел на звънене; принтерът открива модела на звънене, асоцииран към него, и отговаря на повикването



- **Компютърен dial-up модем:** Компютър, който използва телефонната линия за свързване с интернет чрез dial-up връзка
- **DSL линия:** Услуга от телефонната компания за цифрова абонатна линия (DSL); тази услуга може да се нарича ADSL в някои страни/региони
- **PBX или ISDN телефонна система:** Телефонна система за самостоятелен обмен на клонове (PBX) или система с цифрова мрежа за интегрирани услуги (ISDN)
- **VoIP телефонна система:** Протокол за глас през интернет (VoIP) чрез интернет доставчик

## Стъпка 2: Настройка на факса

Кликнете върху връзката по-долу, която описва най-добре средата, в която принтерът ще изпраща и получава факсове, и следвайте инструкциите за настройка.

- [Телефонна линия на страница 55](#)
- [Обща глас/факс линия на страница 56](#)
- [Обща глас/факс линия с телефонен секретар на страница 57](#)

Тук са включени инструкции за само три от типовете връзки. За още информация относно свързването на принтера с други типове връзки отидете на уеб сайта за поддръжка [www.hp.com/support/LjM178MFP](http://www.hp.com/support/LjM178MFP).

 **ЗАБЕЛЕЖКА:** Този принтер е аналогово факс устройство. HP препоръчва този принтер да се използва на отделна аналогова телефонна линия. За цифрова среда, като напр. DSL, PBX, ISDN или VoIP, се уверете, че използвате правилните филтри, и конфигурирайте правилно цифровите настройки. За повече информация се свържете с доставчика на цифрови услуги.

 **ЗАБЕЛЕЖКА:** Не свързвайте повече от три устройства към телефонната линия.

 **ЗАБЕЛЕЖКА:** Този принтер не поддържа гласова поща.

## Телефонна линия

Следвайте тези стъпки, за да настроите принтера към отделна телефонна линия без допълнителни услуги.

1. Свържете телефонния кабел към порта за факс на принтера и към телефонната розетка на стената.

 **ЗАБЕЛЕЖКА:** Някои страни/региони може да изискват адаптер към получения с принтера телефонен кабел.

 **ЗАБЕЛЕЖКА:** За някои продукти факс портът може да бъде над телефонния порт. Направете справка с иконите върху принтера.

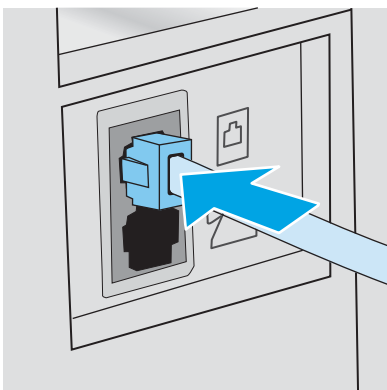

2. Настройте принтера да отговаря автоматично на факс повиквания.
  - а. Включете принтера.
  - б. В контролния панел отворете менюто [Настройка](#).
  - в. Изберете менюто [Настройка на факс](#).
  - г. Изберете менюто [Основни настройка](#).
  - д. Изберете настройката [Answer Mode](#) (Режим на отговаряне).
  - е. Изберете опцията [Automatic](#) (Автоматично).
3. Продължете към [Стъпка 3: Задайте часа, датата и заглавната част на факса на страница 59](#).

## Обща глас/факс линия

Следвайте тези стъпки, за да настроите принтера за споделена гласова/факс линия.

1. Разкачете всички устройства, които са свързани към телефонния жак.
2. Свържете телефонния кабел към порта за факс на принтера и към телефонната розетка на стената.

---

 **ЗАБЕЛЕЖКА:** Някои страни/региони може да изискват адаптер към получения с принтера телефонен кабел.

 **ЗАБЕЛЕЖКА:** За някои продукти факс портът може да бъде над телефонния порт. Направете справка с иконите върху принтера.

---

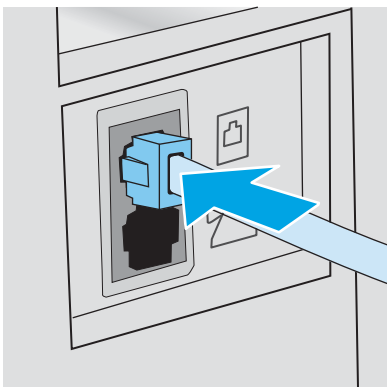

3. Свалете тапата от порта на телефонната линия в задната част на принтера и след това свържете телефон към този порт.

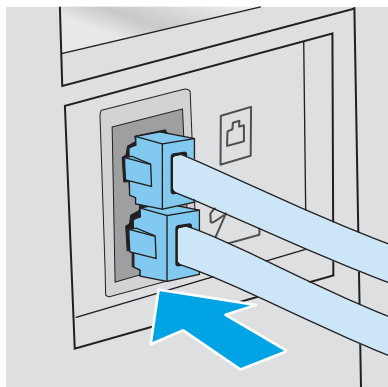

4. Настройте принтера да отговаря автоматично на факс повиквания.
  - а. Включете принтера.
  - б. В контролния панел отворете менюто [Настройка](#).
  - в. Изберете менюто [Настройка на факс](#).
  - г. Изберете менюто [Основни настройка](#).
  - д. Изберете настройката [Режим на отговаряне](#) и след това изберете опцията [Автоматично](#).
5. Настройте продукта да проверява за свободен сигнал преди изпращане на факс.

 **ЗАБЕЛЕЖКА:** Това ще попречи на принтера да изпраща факс, докато някой говори по телефона.

- а. В контролния панел отворете менюто [Настройка](#).
  - б. Изберете менюто [Настройка на факс](#).
  - в. Изберете менюто [Разширена настройка](#).
  - г. Изберете настройката [Detect Dial Tone](#) (Засичане на сигнал) и след това изберете [On](#) (Вкл.).
6. Продължете към [Стъпка 3: Задайте часа, датата и заглавната част на факса на страница 59](#).

## Обща глас/факс линия с телефонен секретар

Следвайте тези стъпки, за да настроите принтера за споделена гласова/факс линия с телефонен секретар.

1. Разкачете всички устройства, които са свързани към телефонния жак.

2. Свържете телефонния кабел към порта за факс на принтера и към телефонната розетка на стената.

 **ЗАБЕЛЕЖКА:** Някои страни/региони може да изискват адаптер към получения с принтера телефонен кабел.

 **ЗАБЕЛЕЖКА:** За някои продукти факс портът може да бъде над телефонния порт. Направете справка с иконите върху принтера.

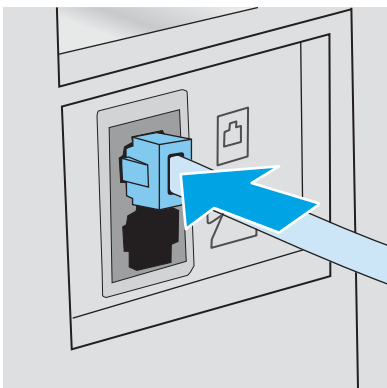

3. Свалете тапата от порта на телефонната линия в задната част на принтера.
4. Свържете телефонния кабел на телефонния секретар към изходния порт на телефонната линия в задната част на принтера.

 **ЗАБЕЛЕЖКА:** Свържете телефонния секретар директно към принтера, тъй като телефонният секретар може да записва факс сигнали от машина, изпращаща факс, и така принтерът може да не получава факс документи.

 **ЗАБЕЛЕЖКА:** Ако телефонният секретар няма вграден телефон, свържете телефон към порта **OUT (Изход)** на телефонния секретар за удобство.

 **ЗАБЕЛЕЖКА:** За някои продукти факс портът може да бъде над телефонния порт. Направете справка с иконите върху принтера.

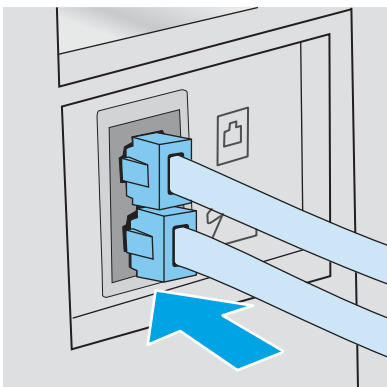

5. Конфигурирайте настройката за тоновете за отговор на принтера.
  - а. Включете принтера.
  - б. В контролния панел отворете менюто [Настройка](#).
  - в. Изберете менюто [Настройка на факс](#).

- г. Изберете менюто [Основни настройка](#).
  - д. Изберете опцията [Rings to Answer](#) (Тонове за отговор).
  - е. Използвайте цифровата клавиатура на контролния панел на принтера, за да настроите броя на повъняванията и след това изберете [ОК](#).
6. Настройте принтера да отговаря автоматично на факс повиквания.
- а. В контролния панел отворете менюто [Настройка](#).
  - б. Изберете менюто [Настройка на факс](#).
  - в. Изберете менюто [Основни настройка](#).
  - г. Изберете настройката [Режим на отговаряне](#) и след това изберете опцията [Автоматично](#).
7. Настройте продукта да проверява за свободен сигнал преди изпращане на факс.
- 
-  **ЗАБЕЛЕЖКА:** Това ще попречи на принтера да изпраща факс, докато някой говори по телефона.
- а. В контролния панел отворете менюто [Настройка](#).
  - б. Изберете менюто [Настройка на факс](#).
  - в. Изберете менюто [Разширена настройка](#).
  - г. Изберете настройката [Засичане на сигнал](#) и след това изберете бутона **Вкл.**
8. Продължете към [Стъпка 3: Задайте часа, датата и заглавната част на факса на страница 59](#).

## Стъпка 3: Задайте часа, датата и заглавната част на факса

Конфигурирайте факс настройките на принтера, използвайки един от следните методи:

- [Съветник за настройка HP Fax Setup Wizard на страница 59](#) (препоръчителен метод)
- [Контролен панел на принтера на страница 60](#)
- [Вграден сървър на HP \(EWS\) и кутия с инструменти за HP устройство \(Windows\) на страница 60](#) (Ако софтуерът е инсталиран)

---

 **ЗАБЕЛЕЖКА:** В Съединените щати и много други страни/региони, задаването на час, дата и друга информация в заглавната част на факса се изисква от закона.

---

## Съветник за настройка HP Fax Setup Wizard

Влезте в Съветника за настройка на факс след *initial (първоначалната)* настройка и инсталацията на софтуера чрез следните стъпки.

---

 **ЗАБЕЛЕЖКА:** Някои операционни системи не поддържат Съветник за настройка на факс.

---

1. Отворете HP Printer Assistant.
  - **Windows 10:** От менюто **Start** (Старт) щракнете върху **All Apps** (Всички приложения), щракнете върху **HP** и след това изберете името на принтера.
  - **Windows 8.1:** Щракнете върху стрелката надолу в долния ляв ъгъл на екрана на **Старт** и след това изберете името на принтера.

- **Windows 8:** Щракнете с десен бутон на празно поле на екрана **Старт**, щракнете върху **Всички приложения** на лентата с приложения и след това изберете името на принтера.
  - **Windows 7, Windows Vista и Windows XP:** От работния плот на компютъра щракнете върху **Start** (Старт), изберете **All Programs** (Всички програми), изберете **HP**, щракнете върху папката за принтера и след това изберете името на принтера.
2. В HP Printer Assistant изберете **Факси** след това изберете **Съветник за настройка на факс**.
  3. Следвайте екранните инструкции в съветника на HP за настройка на факс, за да конфигурирате настройките за факс.
  4. Продължете към [Стъпка 4: Изпълнете тест на факс на страница 61](#).

## Контролен панел на принтера

За да използвате панела за управление за настройка на дата, час и заглавна част, изпълнете следните стъпки.

1. В контролния панел отворете менюто **Настройка**.
2. Изберете менюто **Настройка на факс**.
3. Изберете менюто **Основни настройка**.
4. Изберете опцията **Time/Date** (Деинсталиране/промяна).
5. Изберете **12-часов формат на часовника** или **24-часов формат на часовника**.
6. Използвайте цифровата клавиатура, за да въведете текущия час, и след това изберете **OK**.
7. Изберете формата на датата.
8. Използвайте цифровата клавиатура, за да въведете текущата дата, и след това изберете **OK**.
9. Изберете менюто **Заглавна част на факс**.
10. Използвайте цифровата клавиатура, за да въведете номера на факс, и след това изберете **OK**.

---

 **ЗАБЕЛЕЖКА:** Максималният брой знаци за номер на факс е 20.

11. Използвайте цифровата клавиатура, за да въведете името или заглавната част на фирмата, и след това изберете **OK**.

---

 **ЗАБЕЛЕЖКА:** Максималният брой знаци за заглавна част на факс е 25.

12. Продължете към [Стъпка 4: Изпълнете тест на факс на страница 61](#).

## Вграден сървър на HP (EWS) и кутия с инструменти за HP устройство (Windows)

1. Стартирайте HP EWS или от софтуера, или от уеббраузъра.

**Първи начин: Отваря вградения уеб сървър на HP (EWS) от софтуера**

- a. Отворете HP Printer Assistant.

- **Windows 10:** От менюто **Start** (Старт) щракнете върху **All Apps** (Всички приложения), щракнете върху **HP** и след това изберете името на принтера.
  - **Windows 8.1:** Щракнете върху стрелката надолу в долния ляв ъгъл на екрана на **Старт** и след това изберете името на принтера.
  - **Windows 8:** Щракнете с десен бутон на празно поле на екрана **Старт**, щракнете върху **Всички приложения** на лентата с приложения и след това изберете името на принтера.
  - **Windows 7, Windows Vista и Windows XP:** От работния плот на компютъра щракнете върху **Start** (Старт), изберете **All Programs** (Всички програми), изберете **HP**, щракнете върху папката за принтера и след това изберете името на принтера.
- б. В HP Printer Assistant изберете **Печат** и след това изберете **Кутия с инструменти на устройство HP**.

#### Втори начин: Отворете вградения уеб сървър на HP (EWS) от уеб браузър

- а. На контролния панел на принтера натиснете бутона **Настройка** . Отворете менюто **Network Setup** (Мрежови настройки), изберете **Show IP Address** (Показване на IP адрес) и след това изберете **Yes** (Да). Върнете се в началния екран за преглед на IP адреса.
- б. Отворете уеб браузър и в адресното поле въведете IP адреса или името на хост точно така, както се показва на контролния панел на принтера. Натиснете клавиша **Enter** от клавиатурата на компютъра. Отваря се EWS.

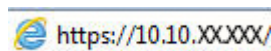

 **ЗАБЕЛЕЖКА:** Ако на уеб браузъра се показва съобщение, което показва, че достъпът до уеб сайта може да не е сигурен, изберете опцията да продължите към уеб сайта. Достъп до този уеб сайт няма да навреди на компютъра.

2. Кликнете върху раздела **Fax** (Факс).
3. Следвайте инструкциите на екрана, за да конфигурирате настройките на факса.
4. Продължете към [Стъпка 4: Изпълнете тест на факс на страница 61](#).

## Стъпка 4: Изпълнете тест на факс

Изпълнете тест на факс, за да се уверите, че факсът е настроен правилно.

1. В контролния панел отворете менюто **Настройка**.
2. Отворете менюто **Self Diagnostics** (Самодиагностика).
3. Изберете опцията **Run Fax Test** (Изпълнение на тест за факс). Принтерът ще отпечата отчет за тест.
4. Прегледайте отчета.
  - Ако отчетът показва, че принтерът **е преминал теста**, той е готов да изпраща и получава факс документи.
  - Ако отчетът показва, че принтерът **не е преминал теста**, прегледайте доклада за повече информация за коригиране на проблема. Контролният списък за отстраняване на неизправности съдържа повече информация за решаване проблеми с факса.



## Изпращане на факс

- [Факс от плоския скенер](#)
- [Факс от устройството за подаване на документи \(само за модели с подаващо устройство за документи\)](#)
- [Използване на записи за бързо набиране и групово набиране](#)
- [Изпращане на факс от софтуера](#)
- [Изпращане на факс от софтуерна програма на друг разработчик, например Microsoft Word](#)

### Факс от плоския скенер

1. Поставете документа с лицевата страна надолу върху стъклото на скенера.



2. На контролния панел на принтера натиснете бутона за стартиране на факс .
3. Използвайте цифровата клавиатура, за да въведете факс номера.
4. Натиснете бутона за старт на факс .
5. Принтерът ви подканва да потвърдите, че искате да изпратите от стъклото на скенера. Натиснете бутона **OK**.
6. Принтерът ви подканва да заредите първата страница. Натиснете бутона **OK**.



7. Принтерът сканира първата страница и ви подканва да заредите друга страница. Ако в документа има множество страници, използвайте бутоните със стрелки, за да изберете опцията **Yes** (Да) и след това натиснете бутона **OK**. Продължете този процес, докато не сканирате всички страници.
8. Когато сканирате последната страница, използвайте бутоните със стрелки, за да изберете опцията **No** (Не) при подкана и след това натиснете **OK**. Принтерът ще изпрати факса.

## Факс от устройството за подаване на документи (само за модели с подаващо устройство за документи)

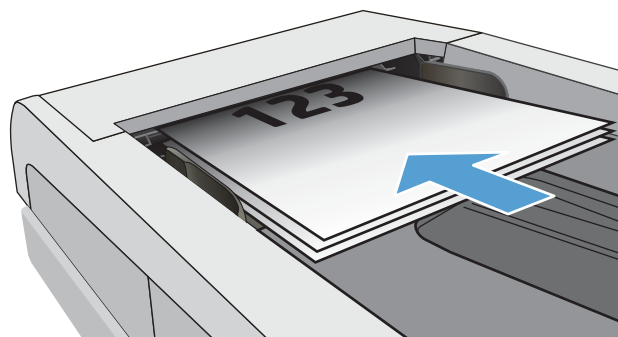

1. Поставете оригиналите в подаващото устройство с лицевата страна нагоре.

**ВНИМАНИЕ:** За да избегнете повреда на принтера, не използвайте оригинал, в който има коригираща лента, течен коректор, кламери или телбод. Също така, не зареждайте в подаващото устройство снимки, малки или чупливи оригинали.

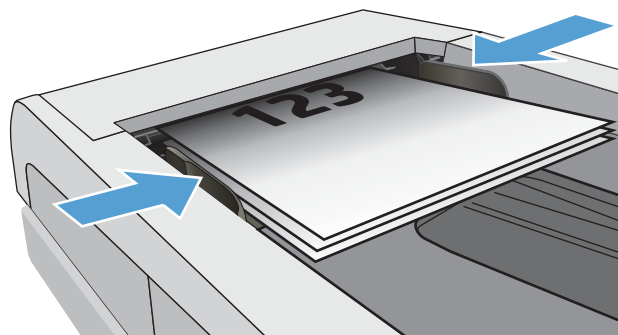

2. Регулирайте водачите, докато опрат плътно до хартията.





3. На контролния панел на принтера натиснете бутона за стартиране на факс .
4. Използвайте цифровата клавиатура, за да въведете факс номера.
5. Натиснете бутона за старт на факс .

## Използване на записи за бързо набиране и групово набиране

 **ЗАБЕЛЕЖКА:** Записите в телефонния указател трябва да бъдат настроени чрез вградения уебсървър на HP (EWS) преди използване на телефонния указател за изпращане на факс.

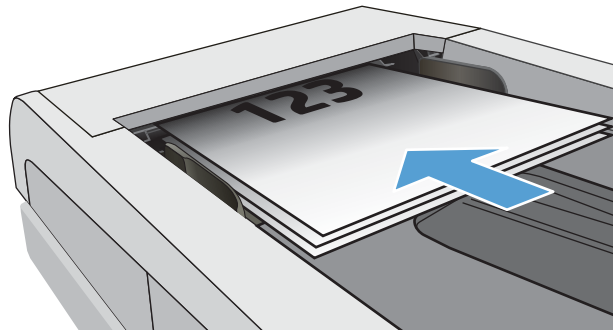
1. Поставете документа върху стъклото на скенера или в подаващото устройство.



2. На контролния панел на принтера натиснете бутона за стартиране на факс .
3. Използвайте цифровата клавиатура, за да въведете номерата за бързо набиране или групово набиране, които искате да използвате.
4. Натиснете бутона за старт на факс .

## Изпращане на факс от софтуера

Процедурата за изпращане на факс е различна, в зависимост от вашата спецификация. Следват най-типичните стъпки.

1. Отворете HP Printer Assistant.
  - **Windows 10:** От менюто **Start** (Старт) щракнете върху **All Apps** (Всички приложения), щракнете върху **HP** и след това изберете името на принтера.
  - **Windows 8.1:** Щракнете върху стрелката надолу в долния ляв ъгъл на екрана на **Старт** и след това изберете името на принтера.
  - **Windows 8:** Щракнете с десен бутон на празно поле на екрана **Старт**, щракнете върху **Всички приложения** на лентата с приложения и след това изберете името на принтера.
  - **Windows 7, Windows Vista и Windows XP:** От работния плот на компютъра щракнете върху **Start** (Старт), изберете **All Programs** (Всички програми), изберете **HP**, щракнете върху папката за принтера и след това изберете името на принтера.
2. В HP Printer Assistant изберете **Факс** и след това изберете **Изпращане на факс**. Отваря се софтуерът за факс.
3. Въведете факс номера на един или няколко получатели.
4. Поставете документа върху стъклото на скенера или в устройството за подаване на документи.
5. Кликнете върху **Send Now** (Изпрати сега).

## Изпращане на факс от софтуерна програма на друг разработчик, например Microsoft Word

1. Отворете документ в програма на трета страна.
2. Кликнете върху менюто **File** (Файл) и след това върху **Print** (Печат).
3. Изберете драйвера за печат на факсове от падащия списък на драйвера за печат. Отваря се софтуерът за факс.
4. Въведете факс номера на един или няколко получатели.
5. Включете страниците, заредени в принтера. Тази стъпка е по избор.
6. Кликнете върху **Send Now** (Изпрати сега).



---

## 8 Управление на принтера

- [Смяна на типа връзка на принтера \(Windows\)](#)
- [Разширена конфигурация с HP вграден уеб сървър \(EWS\) и HP Device Toolbox \(Инструменти за HP устройства\) \(Windows\)](#)
- [Конфигуриране на настройките на IP мрежа](#)
- [Защитни функции на принтера](#)
- [Настройки за пестене на енергия](#)
- [HP Web Jetadmin](#)
- [Актуализиране на фърмуера](#)

### За повече информация:

Следната информация е валидна към момента на публикуване. За актуална информация вижте [www.hp.com/support/ljM178MFP](http://www.hp.com/support/ljM178MFP).

Цялостната помощ на HP за вашия принтер включва следната информация:

- Инсталиране и конфигуриране
- Изучаване и използване
- Решаване на проблеми
- Изтеглете актуализации за софтуера и фърмуера
- Присъединете се към форуми за поддръжка
- Намерете нормативна информация и информация за гаранцията

## Смяна на типа връзка на принтера (Windows)

Ако вече използвате принтера и искате да промените начина му на свързване, използвайте **Настройка на устройство и софтуер**, за да промените връзката. Например свържете нов принтер към компютъра чрез USB или мрежова връзка или променете връзката от USB на безжична връзка.

За да отворите **Настройка на устройство и софтуер**, изпълнете следното:

1. Отворете HP Printer Assistant.
  - **Windows 10:** От менюто **Start** (Старт) щракнете върху **All Apps** (Всички приложения), щракнете върху **HP** и след това изберете името на принтера.
  - **Windows 8.1:** Щракнете върху стрелката надолу в долния ляв ъгъл на екрана **Старт** и след това изберете името на принтера.
  - **Windows 8:** Щракнете с десен бутон на празно поле на екрана **Старт**, щракнете върху **Всички приложения** на лентата с приложения и след това изберете името на принтера.
  - **Windows 7, Windows Vista и Windows XP:** От работния плот на компютъра щракнете върху **Start** (Старт), изберете **All Programs** (Всички програми), изберете **HP**, щракнете върху папката за принтера и след това изберете името на принтера.
2. В HP Printer Assistant изберете **Инструменти** от навигационната лента и след това изберете **Настройка на устройство и софтуер**.

# Разширена конфигурация с HP вграден уеб сървър (EWS) и HP Device Toolbox (Инструменти за HP устройства) (Windows)

Използвайте вградения уеб сървър на HP, за да управлявате функциите за печат от компютър вместо от контролния панел на принтера.

- Преглед на информацията за състоянието на принтера
- Определяне на оставащото време до изчерпване на всички консумативи и поръчване на нови
- Преглед и промяна на конфигурациите на тавите (вид и размери на хартията)
- Преглед и отпечатване на вътрешни страници
- Преглед и промяна на конфигурацията на мрежата

Вграденият уеб сървър на HP работи, когато принтерът е свързан към базирана на IP мрежа. Вграденият уеб сървър на HP не поддържа връзки на принтера, базирани на IPX. Не ви е необходим достъп до интернет, за да отворите и използвате вградения уеб сървър HP.

Когато принтерът се свърже в мрежата, вграденият уеб сървър на HP става автоматично достъпен.

 **ЗАБЕЛЕЖКА:** HP Device Toolbox е софтуер, който се използва за свързване на вградения уеб сървър на HP, когато принтерът е свързан към компютър чрез USB. Той е наличен само ако е сте извършили цялостна инсталация на софтуера, когато принтерът е инсталиран на компютър. В зависимост от начина, по който принтерът е свързан, някои функции може да не са налични.

 **ЗАБЕЛЕЖКА:** Вграденият уеб сървър на HP не е достъпен извън защитната стена на мрежата.

## Първи начин: Отваря вградения уеб сървър на HP (EWS) от софтуера

1. Отворете HP Printer Assistant.
  - **Windows 10:** От менюто **Start** (Старт) щракнете върху **All Apps** (Всички приложения), щракнете върху **HP** и след това изберете името на принтера.
  - **Windows 8.1:** Щракнете върху стрелката надолу в долния ляв ъгъл на екрана **Старт** и след това изберете името на принтера.
  - **Windows 8:** Щракнете с десен бутон на празно поле на екрана **Старт**, щракнете върху **Всички приложения** на лентата с приложения и след това изберете името на принтера.
  - **Windows 7, Windows Vista и Windows XP:** От работния плот на компютъра щракнете върху **Start** (Старт), изберете **All Programs** (Всички програми), изберете **HP**, щракнете върху папката за принтера и след това изберете името на принтера.
2. В HP Printer Assistant изберете **Печат** и след това изберете **Кутия с инструменти на устройство HP**.

## Втори начин: Отворете вградения уеб сървър на HP (EWS) от уеббраузър (само за 2-редов контролен панел)

1. На контролния панел на принтера натиснете бутона **Настройка** . Отворете менюто **Network Setup** (Мрежови настройки), изберете **Show IP Address** (Показване на IP адрес) и след това изберете **Yes** (Да). Върнете се в началния екран за преглед на IP адреса.

2. Отворете уеб браузър и в адресното поле въведете IP адреса или името на хост точно така, както се показва на контролния панел на принтера. Натиснете клавиша **Enter** от клавиатурата на компютъра. Отваря се EWS.

 <https://10.10.XX.XXX/>

 **ЗАБЕЛЕЖКА:** Ако на уеб браузъра се показва съобщение, което показва, че достъпът до уеб сайта може да не е сигурен, изберете опцията да продължите към уеб сайта. Достъп до този уеб сайт няма да навреди на компютъра.

Раздел или секция	Описание
раздел <b>Home</b> (Начало)  Предоставя информация за принтера, състоянието и конфигурацията.	<ul style="list-style-type: none"><li>• <b>Device Status</b> (Състояние на устройството): Показва състоянието на принтера и показва приблизителното оставащо време на живот за HP консумативите в проценти.</li><li>• <b>Supplies Status</b>(Състояние на консумативите): Показва приблизителна оценка в проценти за оставащото време на живот на консумативите на HP. Действителният оставащ живот на консуматива може да варира. Пригответе си консуматив за смяна, който да поставите, когато качеството на печат престане да бъде приемливо. Не е задължително този консуматив да бъде сменен точно в този момент, освен ако качеството на печат вече не е приемливо.</li><li>• <b>Device Configuration</b> (Конфигурация на устройството): Показва информацията, намерена на страницата с конфигурацията на принтера.</li><li>• <b>Network Summary</b> (Мрежово резюме): Показва информацията, която съществува на страницата за конфигурация на мрежата на принтера.</li><li>• <b>Reports</b> (Отчети): Отпечатване на страниците за състояние на консумативи и конфигурация, които се генерират от принтера.</li><li>• <b>Color usage log</b> (Дневник за използване на цветовете) Показва резюме на заданията за цветен печат, създадени от принтера.</li><li>• <b>Event Log</b> (Регистър на събитията): Показва списък на всички събития и грешки в принтера.</li><li>• <b>Лицензи с отворен код:</b> Показва резюме на лицензи за софтуерни програми с отворен код, които могат да се използват с принтера.</li></ul>



Раздел или секция	Описание
<p>Раздел <b>System</b> (Система)</p> <p>Дава възможност за конфигуриране на принтера от вашия компютър.</p>	<ul style="list-style-type: none"> <li>• <b>Device Information</b> (Информация за устройството): Предоставя основна информация за принтера и компанията.</li> <li>• <b>Paper Setup</b> (Настройка на хартията): Промяна на настройките по подразбиране за обработка на хартия за принтера.</li> <li>• <b>Print Quality</b> (Качество на печат): Промяна на настройките по подразбиране за качество на печата за принтера.</li> <li>• <b>Energy Settings</b> (Настройки за енергия): Промяна на времето по подразбиране за влизане в режим на заспиване/автоматично изключване или автоматично спиране на захранването.</li> <li>• <b>Print Density</b> (Плътност на печат): Промяна на плътността на печат на контрасти, осветявания, полутонове и сенки.</li> <li>• <b>Paper Types</b> (Типове хартия): Конфигуриране на режими на печат, които съответстват на типовете хартия, възприемани от принтера.</li> <li>• <b>System Setup</b> (Системна настройка): Промяна на настройките по подразбиране за принтера.</li> <li>• <b>Supply Settings</b> (Настройки за консумативите): Промяна на настройките за предупреждения <b>Cartridge is low</b> (Касетата е с ниско ниво) и друга информация за консумативите.</li> <li>• <b>Service</b> (Сервиз): Изпълнява процедурата по почистване на принтера.</li> <li>• <b>Save and Restore</b> (Запазване и възстановяване): Записване на текущите настройки за принтера на файл в компютъра. Използвайте този файл за зареждане на същите настройки на друг принтер или за възстановяване на тези настройки на този принтер по-късно.</li> <li>• <b>Administration</b> (Администриране): Задаване или промяна на паролата на принтера. Включване или изключване на функциите на принтера.</li> </ul> <p><b>ЗАБЕЛЕЖКА:</b> Разделът <b>System</b> (Система) може да бъде защитен с парола. Ако този принтер е свързан в мрежа, винаги се съветвайте с администратора, преди да промените настройки в този раздел.</p>
<p>Раздел <b>Print</b> (Печат)</p> <p>Дава възможност за промяна на настройките за печат по подразбиране през вашия компютър.</p>	<ul style="list-style-type: none"> <li>• <b>Printing</b> (Печат): Промяна настройките за печат по подразбиране, като например брой на копията и ориентация на хартията. Това са същите опции, като тези на контролния панел на принтера.</li> <li>• <b>PCL5:</b> Преглед и промяна на настройките на PCL5.</li> <li>• <b>PostScript:</b> Включване или изключване на функцията <b>Print PS Errors</b> (Печат на PS грешки).</li> </ul>
<p>Раздел <b>Fax</b> (Факс)</p> <p>(Само за модели с факс)</p>	<ul style="list-style-type: none"> <li>• <b>Receive Options</b> (Опции за получаване): Конфигуриране как принтерът обработва входящите факсове.</li> <li>• <b>Phone Book</b> (Телефонен указател): Добавяне или изтриване на записи в телефонния указател на факса.</li> <li>• <b>Junk Fax List</b> (Списък на блокираните факсове): Задаване на факс номера, които са блокирани и не могат да изпращат факсове на принтера.</li> <li>• <b>Fax Activity log</b> (Регистър на факс дейността): Преглед на последните факс дейности на принтера.</li> </ul>
<p>Раздел <b>Копиране</b></p> <p>(само за модели MFP)</p>	<p>Конфигуриране на настройките за копиране по подразбиране.</p>

---

Раздел или секция	Описание
<b>Networking</b> (Работа в мрежа) раздел (Само за свързани в мрежа принтери)  Дава възможност за промяна на настройките за мрежата през вашия компютър.	Мрежовите администратори могат да използват този раздел, за да управляват свързаните с мрежата настройки на принтера, когато той е свързан към мрежа, базирана на IP-адрес. Позволява също на мрежовия администратор да настройва функцията за директен безжичен печат. Този раздел не се показва, когато принтерът е пряко свързан към компютър.
Раздел <b>HP Web Services</b> (Уеб услуги на HP)	Използвайте този раздел, за да настроите и използвате различни уеб инструменти с принтера.

---

# Конфигуриране на настройките на IP мрежа

- [Въведение](#)
- [Ограничена гаранция при споделяне на принтер](#)
- [Преглед или промяна на мрежови настройки](#)
- [Преименуване на принтера в мрежата](#)
- [Ръчно конфигуриране на параметрите на IPv4 TCP/IP от контролния панел](#)

## Въведение

Използвайте следните раздели, за да конфигурирате мрежовите настройки за принтера.

## Ограничена гаранция при споделяне на принтер

HP не поддържа мрежово свързване с равноправен достъп, тъй като това е функция на операционните системи на Microsoft, а не на драйверите за печат на HP. Отидете на сайта на Microsoft на адрес [www.microsoft.com](http://www.microsoft.com).

## Преглед или промяна на мрежови настройки

Можете да използвате вградения уеб сървър на HP, за да прегледате или смените настройките на IP конфигурацията.

 **ЗАБЕЛЕЖКА:** Стъпките варират в зависимост от типа на контролния панел.



1 Контролен панел с LED екран

2 Контролен панел с 2 реда

1. Отворете вградения уеб сървър на HP (EWS):

### Контролни панели с LED екран

- a. Отворете HP Printer Assistant.

- **Windows 10:** От менюто **Start** (Старт) щракнете върху **All Apps** (Всички приложения), щракнете върху **HP** и след това изберете името на принтера.
- **Windows 8.1:** Щракнете върху стрелката надолу в долния ляв ъгъл на екрана на **Старт** и след това изберете името на принтера.

- **Windows 8:** Щракнете с десен бутон на празно поле на екрана **Старт**, щракнете върху **Всички приложения** на лентата с приложения и след това изберете името на принтера.
  - **Windows 7, Windows Vista и Windows XP:** От работния плот на компютъра щракнете върху **Start** (Старт), изберете **All Programs** (Всички програми), изберете **HP**, щракнете върху папката за принтера и след това изберете името на принтера.
- б. В HP Printer Assistant изберете **Печат** и след това изберете **Кутия с инструменти на устройство HP**.

### Контролни панели с два реда

- а. На контролния панел на принтера натиснете бутона **Настройка** . Отворете менюто **Network Setup** (Мрежови настройки), изберете **Show IP Address** (Показване на IP адрес) и след това изберете **Yes** (Да). Върнете се в началния екран за преглед на IP адреса.
- б. Отворете уеб браузър и в адресното поле въведете IP адреса или името на хост точно така, както се показва на контролния панел на принтера. Натиснете клавиша **Enter** от клавиатурата на компютъра. Отваря се EWS.

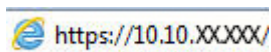

-  **ЗАБЕЛЕЖКА:** Ако на уеб браузъра се показва съобщение, което показва, че достъпът до уеб сайта може да не е сигурен, изберете опцията да продължите към уеб сайта. Достъп до този уеб сайт няма да навреди на компютъра.

2. Кликнете върху раздела **Networking** (Работа в мрежа), за да получите информация за мрежата. При необходимост променете настройките.

## Преименуване на принтера в мрежата

За да промените името на принтера в мрежата, за да бъде идентифициран еднозначно, използвайте вградения уеб сървър на HP.

-  **ЗАБЕЛЕЖКА:** Стъпките варират в зависимост от типа на контролния панел.



1 Контролен панел с LED екран

2 Контролен панел с 2 реда

1. Отворете вградения уеб сървър на HP (EWS):

### Контролни панели с LED екран

- а. Отворете HP Printer Assistant.

- **Windows 10:** От менюто **Start** (Старт) щракнете върху **All Apps** (Всички приложения), щракнете върху **HP** и след това изберете името на принтера.
  - **Windows 8.1:** Щракнете върху стрелката надолу в долния ляв ъгъл на екрана на **Старт** и след това изберете името на принтера.
  - **Windows 8:** Щракнете с десен бутон на празно поле на екрана **Старт**, щракнете върху **Всички приложения** на лентата с приложения и след това изберете името на принтера.
  - **Windows 7, Windows Vista и Windows XP:** От работния плот на компютъра щракнете върху **Start** (Старт), изберете **All Programs** (Всички програми), щракнете върху **HP**, щракнете върху папката за принтери, изберете името на принтера.
- б. В HP Printer Assistant изберете **Печат** и след това изберете **Кутия с инструменти на устройство HP**.

### Контролни панели с два реда

- а. На контролния панел на принтера натиснете бутона **Настройка** . Отворете менюто **Network Setup** (Мрежови настройки), изберете **Show IP Address** (Показване на IP адрес) и след това изберете **Yes** (Да). Върнете се в началния екран за преглед на IP адреса.
- б. Отворете уеб браузър и в адресното поле въведете IP адреса или името на хост точно така, както се показва на контролния панел на принтера. Натиснете клавиша **Enter** от клавиатурата на компютъра. Отваря се EWS.

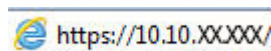

 **ЗАБЕЛЕЖКА:** Ако на уеб браузъра се показва съобщение, което показва, че достъпът до уеб сайта може да не е сигурен, изберете опцията да продължите към уеб сайта. Достъп до този уеб сайт няма да навреди на компютъра.

2. Отворете раздела **System** (Система).
3. На страницата **Device Information** (Информация за устройството) името по подразбиране на принтера е в полето **Device Description** (Описание на устройството). Можете да промените това име, за да идентифицирате еднозначно този принтер.

 **ЗАБЕЛЕЖКА:** Попълването на останалите полета на тази страница не е задължително.

4. Кликнете върху бутона **Apply** (Приложи), за да запазите промените.

## Ръчно конфигуриране на параметрите на IPv4 TCP/IP от контролния панел

Използвайте вградения уебсервър на HP (EWS) или менютата на контролния панел за ръчно задаване на IPv4 адрес, маска на подмрежа и шлюз по подразбиране.

 **ЗАБЕЛЕЖКА:** Стъпките варират в зависимост от типа на контролния панел.

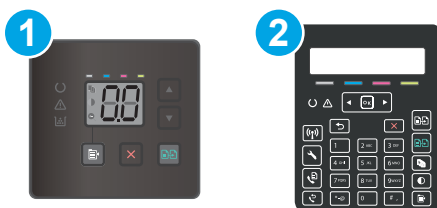

---

1	Контролен панел с LED екран
2	Контролен панел с 2 реда

---

### Контролни панели с LED екран

1. Отворете вградения уеб сървър на HP (EWS):
  - a. Отворете HP Printer Assistant.
    - **Windows 10:** От менюто **Start** (Старт) щракнете върху **All Apps** (Всички приложения), щракнете върху **HP** и след това изберете името на принтера.
    - **Windows 8.1:** Щракнете върху стрелката надолу в долния ляв ъгъл на екрана **Старт** и след това изберете името на принтера.
    - **Windows 8:** Щракнете с десен бутон на празно поле на екрана **Старт**, щракнете върху **Всички приложения** на лентата с приложения и след това изберете името на принтера.
    - **Windows 7, Windows Vista и Windows XP:** От работния плот на компютъра щракнете върху **Start** (Старт), изберете **All Programs** (Всички програми), щракнете върху **HP**, щракнете върху папката за принтери, изберете името на принтера.
  - б. В HP Printer Assistant изберете **Печат** и след това изберете **Кутия с инструменти на устройство HP**.
2. В раздела **Работа в мрежа** щракнете върху **Метод на конфигуриране на IPv4** в левия навигационен прозорец.
3. От падащия списък **Предпочитан метод за IP адрес** изберете **Ръчно** и след това редактирайте настройките за конфигуриране на IPv4.
4. Щракнете върху бутона **Приложи**.

### Контролни панели с два реда

1. На контролния панел на принтера натиснете бутона **Настройка** . Отворете менюто **Network Setup** (Мрежови настройки), изберете **Show IP Address** (Показване на IP адрес) и след това изберете **Yes** (Да). Върнете се в началния екран за преглед на IP адреса.
2. Отворете следните менюта:
  - **Network Setup** (Мрежова настройка)
  - **IPv4 Config Method** (Метод на конфигуриране IPv4)
  - **Ръчно**
3. Използвайте бутоните със стрелки и бутон **OK**, за да въведете IP адрес, подмрежова маска и шлюз по подразбиране, след което докоснете бутон **OK**, за да запишете промените.

# Защитни функции на принтера

## Въведение

Принтерът включва няколко защитни функции за ограничаване на достъпа до настройките за конфигурация, за защита на данните и за предотвратяване на достъпа до ценни хардуерни компоненти.

- [Настройте или променете системната парола с помощта на вградения уеб сървър](#)

## Настройте или променете системната парола с помощта на вградения уеб сървър

Задайте парола на администратора за достъп до принтера и вградения уеб сървър на HP, за да не могат неупълномощени потребители да променят настройките на принтера.

 **ЗАБЕЛЕЖКА:** Стъпките варират в зависимост от типа на контролния панел.

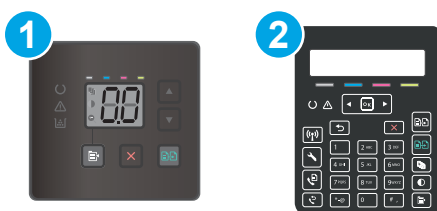

- |   |                             |
|---|-----------------------------|
| 1 | Контролен панел с LED екран |
| 2 | Контролен панел с 2 реда    |

1. Отворете вградения уеб сървър на HP (EWS):

### Контролни панели с LED екран

- a. Отворете HP Printer Assistant.
  - **Windows 10:** От менюто **Start** (Старт) щракнете върху **All Apps** (Всички приложения), щракнете върху **HP** и след това изберете името на принтера.
  - **Windows 8.1:** Щракнете върху стрелката надолу в долния ляв ъгъл на екрана на **Старт** и след това изберете името на принтера.
  - **Windows 8:** Щракнете с десен бутон на празно поле на екрана **Старт**, щракнете върху **Всички приложения** на лентата с приложения и след това изберете името на принтера.
  - **Windows 7, Windows Vista и Windows XP:** От работния плот на компютъра щракнете върху **Start** (Старт), изберете **All Programs** (Всички програми), изберете **HP**, щракнете върху папката за принтера и след това изберете името на принтера.
- б. В HP Printer Assistant изберете **Печат** и след това изберете **Кутия с инструменти на устройство HP**.

### Контролни панели с два реда:

- a. На контролния панел на принтера натиснете бутона **Настройка** . Отворете менюто **Network Setup** (Мрежови настройки), изберете **Show IP Address** (Показване на IP адрес) и след това изберете **Yes** (Да). Върнете се в началния екран за преглед на IP адреса.

- б. Отворете уеб браузър и в адресното поле въведете IP адреса или името на хост точно така, както се показва на контролния панел на принтера. Натиснете клавиша **Enter** от клавиатурата на компютъра. Отваря се EWS.

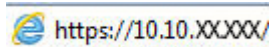

 **ЗАБЕЛЕЖКА:** Ако на уеб браузъра се показва съобщение, което показва, че достъпът до уеб сайта може да не е сигурен, изберете опцията да продължите към уеб сайта. Достъп до този уеб сайт няма да навреди на компютъра.

2. В раздел **System** (Система) щракнете върху връзката **Administration** (Администриране) в левия навигационен прозорец.
3. В областта, обозначена със **Product Security** (Защита на продукта), въведете паролата в полето за **Password** (Парола).
4. Въведете повторно паролата в полето **Confirm Password** (Потвърждаване на парола).
5. Щракнете върху бутона **Приложи**.

 **ЗАБЕЛЕЖКА:** Запишете си паролата и я запазете на сигурно място.

6. Кликнете върху бутона **Apply** (Приложи).

 **ЗАБЕЛЕЖКА:** Запишете си паролата и я запазете на сигурно място.



# Настройки за пестене на енергия

- [Въведение](#)
- [Печат с EconoMode](#)
- [Конфигурирайте настройката за заспиване/автоматично изключване след неактивност](#)
- [Настройте забавянето на Изключване след неактивност и конфигурирайте принтера да използва енергия от 1 ват или по-малко](#)
- [Конфигуриране на настройката Delay Shut Down \(Забавено изключване\)](#)

## Въведение

Принтерът включва няколко икономични функции за пестене на енергия и консумативи.

## Печат с EconoMode

Този продукт има опция EconoMode (Икономичен режим) за отпечатване на чернови на документи. Използването на EconoMode води до намаляване на консумацията на тонер. Използването на EconoMode (Икономичен режим) може да намали обаче и качеството на печат.

HP не препоръчва постоянно използване на EconoMode (Икономичен режим). Ако използвате непрекъснато EconoMode (Икономичен режим), е възможно тонерът да издържи по-дълго от механичните части на тонер касетата. Ако качеството на печат започне да се влошава и вече не е задоволително, помислете за смяна на тонер касетата.

---

 **ЗАБЕЛЕЖКА:** Ако тази опция не е налична във вашия драйвер за печат, можете да я зададете с помощта на вградения уеб сървър на HP.

---

1. От софтуерната програма изберете опция **Print** (Печат).
2. Изберете принтера, след което щракнете върху бутона **Properties** (Свойства) или **Preferences** (Предпочитания).
3. Щракнете върху раздел **Paper/Quality** (Хартия/Качество).
4. Щракнете върху опцията **EconoMode**.

## Конфигурирайте настройката за заспиване/автоматично изключване след неактивност

Използвайте менютата на контролния панел, за да зададете времето на неактивност, преди принтерът да влезе в спящ режим.

Изпълнете следната процедура, за да промените настройката за заспиване/автоматично изключване:

---

 **ЗАБЕЛЕЖКА:** Стъпките варират в зависимост от типа на контролния панел.

---



- 
- |   |                             |
|---|-----------------------------|
| 1 | Контролен панел с LED екран |
| 2 | Контролен панел с 2 реда    |
- 

### Контролни панели с LED екран:

- Отворете вградения уеб сървър на HP (EWS):
  - Отворете HP Printer Assistant.
    - Windows 10:** От менюто **Start** (Старт) щракнете върху **All Apps** (Всички приложения), щракнете върху **HP** и след това изберете името на принтера.
    - Windows 8.1:** Щракнете върху стрелката надолу в долния ляв ъгъл на екрана на **Старт** и след това изберете името на принтера.
    - Windows 8:** Щракнете с десен бутон на празно поле на екрана **Старт**, щракнете върху **Всички приложения** на лентата с приложения и след това изберете името на принтера.
    - Windows 7, Windows Vista и Windows XP:** От работния плот на компютъра щракнете върху **Start** (Старт), изберете **All Programs** (Всички програми), изберете **HP**, щракнете върху папката за принтера и след това изберете името на принтера.
  - В HP Printer Assistant изберете **Печат** и след това изберете **Кутия с инструменти на устройство HP**.
- Щракнете върху раздела **System** (Система) и след това изберете страницата **Energy Settings** (Настройки на енергия).
- От падащия списък **Заспиване/автоматично изключване след неактивност** изберете времето за закъснението.
- Щракнете върху бутона **Приложи**.

### Контролни панели с два реда:

- На контролния панел на принтера натиснете бутона **Настройка** .
- Отворете следните менюта:

- [Настройване на системата](#)
  - [Energy Settings](#) (Настройки за енергия)
  - [Sleep/Auto Off After](#) (Заспиване/автоматично изключване след)
3. Използвайте бутоните със стрелки, за да изберете времето за заспиване/автоматично изключване, след което натиснете бутона **OK**.

Изберете времето за забавяне на Sleep/Auto Off After (Заспиване/забавяне на автоматично изключване след).

## Настройте забавянето на Изключване след неактивност и конфигурирайте принтера да използва енергия от 1 ват или по-малко

Използвайте менютата на контролния панел, за да зададете времето, преди принтерът да изключи.

 **ЗАБЕЛЕЖКА:** След като принтерът се изключи, консумацията на енергия е 1 ват или по-малко.

Изпълнете следната процедура, за да промените настройката за забавяне Shut Down After (Изключване след):

 **ЗАБЕЛЕЖКА:** Стъпките варират в зависимост от типа на контролния панел.



1 Контролен панел с LED екран

2 Контролен панел с 2 реда

### Контролни панели с LED екран:

1. Отворете вградения уеб сървър на HP (EWS):
  - a. Отворете HP Printer Assistant.
    - **Windows 10:** От менюто **Start** (Старт) щракнете върху **All Apps** (Всички приложения), щракнете върху **HP** и след това изберете името на принтера.
    - **Windows 8.1:** Щракнете върху стрелката надолу в долния ляв ъгъл на екрана на **Старт** и след това изберете името на принтера.

- **Windows 8:** Щракнете с десен бутон на празно поле на екрана **Старт**, щракнете върху **Всички приложения** на лентата с приложения и след това изберете името на принтера.
  - **Windows 7, Windows Vista и Windows XP:** От работния плот на компютъра щракнете върху **Start** (Старт), изберете **All Programs** (Всички програми), изберете **HP**, щракнете върху папката за принтера и след това изберете името на принтера.
- б. В HP Printer Assistant изберете **Печат** и след това изберете **Кутия с инструменти на устройство HP**.
2. Щракнете върху раздела **System** (Система) и след това изберете страницата **Energy Settings** (Настройки на енергия).
  3. От падащия списък **Изключване след неактивност** изберете времето за закъснението.

 **ЗАБЕЛЕЖКА:** Стойността по подразбиране е **4 часа**.

4. Щракнете върху бутона **Приложи**.

#### Контролни панели с два реда:

1. На контролния панел на принтера натиснете бутона **Настройка** .
2. Отворете следните менюта:
  - **Настройване на системата**
  - **Energy Settings** (Настройки за енергия)
  - **Изключване след**
3. Изберете времето за забавяне на Shut Down After (Изключване след).

 **ЗАБЕЛЕЖКА:** Стойността по подразбиране е **4 часа**.

## Конфигуриране на настройката Delay Shut Down (Забавено изключване)

Използвайте менютата на контролния панел, за да изберете дали принтерът да забави изключването след натискане на бутона на захранването.

Изпълнете следната процедура, за да промените настройката Delay Shut Down (Забавено изключване):

 **ЗАБЕЛЕЖКА:** Стъпките варират в зависимост от типа на контролния панел.



- 1 Контролен панел с LED екран
- 2 Контролен панел с 2 реда

## Контролни панели с LED екран:

1. Отворете вградения уеб сървър на HP (EWS):
  - а. Отворете HP Printer Assistant.
    - **Windows 10:** От менюто **Start** (Старт) щракнете върху **All Apps** (Всички приложения), щракнете върху **HP** и след това изберете името на принтера.
    - **Windows 8.1:** Щракнете върху стрелката надолу в долния ляв ъгъл на екрана на **Старт** и след това изберете името на принтера.
    - **Windows 8:** Щракнете с десен бутон на празно поле на екрана **Старт**, щракнете върху **Всички приложения** на лентата с приложения и след това изберете името на принтера.
    - **Windows 7, Windows Vista и Windows XP:** От работния плот на компютъра щракнете върху **Start** (Старт), изберете **All Programs** (Всички програми), изберете **HP**, щракнете върху папката за принтера и след това изберете името на принтера.
  - б. В HP Printer Assistant изберете **Печат** и след това изберете **Кутия с инструменти на устройство HP**.
2. Щракнете върху раздела **System** (Система) и след това изберете страницата **Energy Settings** (Настройки на енергия).
3. Изберете или изчистете опцията **Delay when ports are active** (Забавяне, когато портовете са активни).



**ЗАБЕЛЕЖКА:** Когато тази опция е избрана, принтерът няма да се изключи, освен ако всички портове са неактивни. Всяка активна мрежова или факс връзка ще попречи на принтера да се изключи.

## Контролни панели с два реда:

1. На контролния панел на принтера натиснете бутона **Настройка** .
2. Отворете следните менюта:
  - [Настройване на системата](#)
  - [Energy Settings](#) (Настройки за енергия)
  - [Забавено изключване](#)
3. Изберете една от опциите за забавяне:
  - **Без забавяне:** Принтерът се изключва след период на неактивност, определен от настройката за Shut Down After (Изключване след).
  - **Когато има активни портове:** Когато тази опция е избрана, принтерът няма да се изключи, освен ако всички портове са неактивни. Всяка активна мрежова или факс връзка ще попречи на принтера да се изключи.

## HP Web Jetadmin

HP Web Jetadmin е отличен с награди, водещ в отрасъла инструмент за ефикасно управление на най-различни мрежови устройства HP, включително принтери, многофункционални принтери и цифрови изпращащи устройства. С това цялостно решение можете дистанционно да инсталирате, наблюдавате, поддържате, отстранявате проблеми и защитавате своята среда за печат и работа с изображения, като увеличавате в крайна сметка производителността чрез икономия на време и разходи и контрол върху вложените средства.

Периодично излизат надстройки на HP Web Jetadmin, за да осигуряват поддръжка за конкретни функции на продукта. Отидете на [www.hp.com/go/webjetadmin](http://www.hp.com/go/webjetadmin) за повече информация.

## Актуализиране на фърмуера

HP предлага периодични актуализации на принтера, нови приложения за Web Services (Уеб услуги) и нови функции за съществуващи приложения за Web Services (Уеб услуги). Следвайте тези стъпки, за да актуализирате фърмуера на принтера за един продукт. Когато актуализирате фърмуера, приложенията за Уеб услуги ще се актуализират автоматично.

Има два поддържани начина за актуализиране на фърмуера на този принтер. Използвайте само един от следните начина за актуализиране на фърмуера на принтера.

### Първи начин: Актуализирайте фърмуера с помощта на контролния панел (само за 2-редов контролен панел)

Използвайте тези стъпки, за да заредите фърмуера от контролния панел (само за свързани в мрежа продукти) и/или настройте принтера да зарежда бъдещи актуализации на фърмуера автоматично. За принтери с USB връзка пропуснете втория начин.

1. Уверете се, че принтерът е свързан към кабелна (Ethernet) или безжична мрежа с активна интернет връзка.

 **ЗАБЕЛЕЖКА:** Принтерът трябва да бъде свързан към интернет, за да актуализирате фърмуера чрез мрежова връзка.

2. В контролния панел на принтера натиснете бутона **Настройка** .
3. Отворете менюто **Услуга** и след това отворете менюто **Актуализация на LaserJet**.

 **ЗАБЕЛЕЖКА:** Ако опцията **LaserJet Update** (Актуализация на LaserJet) не е включена в списъка, използвайте втория метод.

4. Изберете **Check for Updates Now** (Проверка за актуализации сега), за да проверите за актуализации.

 **ЗАБЕЛЕЖКА:** Принтерът автоматично проверява за актуализация и ако бъде открита по-нова версия, процесът по актуализиране се стартира автоматично.

5. Настройте принтера да актуализира фърмуера автоматично, когато бъдат налични актуализации.

В контролния панел на принтера натиснете бутона **Настройка** .

Отворете менюто **Услуга**, отворете менюто **Актуализиране на LaserJet** и след това изберете менюто **Управление на актуализации**.

Задайте опцията **Allow Updates** (Позволяване на актуализации) на **YES** (ДА) и след това задайте опцията **Check automatically** (Автоматична проверка) на **ON** (ВКЛ.).

### Втори метод: Актуализация на фърмуера чрез Firmware Update Utility (Инструмент за актуализация на фърмуера)

Използвайте тези стъпки за ръчно изтегляне и инсталиране на Firmware Update Utility (Инструмент за актуализация на фърмуера) от HP.com.

 **ЗАБЕЛЕЖКА:** Този начин е единствената налична опция за актуализация на фърмуера за принтери, свързани с компютъра чрез USB кабел. Работи също за принтери, свързани с мрежа.

 **ЗАБЕЛЕЖКА:** Трябва да имате инсталиран драйвер за принтер, за да можете да използвате този метод.

1. Отидете на [www.hp.com/support](http://www.hp.com/support), изберете езика на вашата страна/регион, щракнете върху връзката **Изтегляне на софтуер и драйвери**, въведете името на принтера в полето за търсене, натиснете бутона **Enter** и след това изберете принтера от списъка с резултати от търсенето.
2. Изберете операционната система.
3. Под секцията **Firmware** (Фърмуер) намерете **Firmware Update Utility** (Инструмент за актуализация на фърмуера).
4. Кликнете върху връзката **Download** (Изтегляне), кликнете върху **Run** (Изпълни), и след това кликнете върху **Run** (Изпълни) отново.
5. Когато помощната програма се зареди, изберете принтера от падащия списък и след това щракнете върху **Send Firmware** (Изпращане на фърмуер).



**ЗАБЕЛЕЖКА:** За да отпечатате страница с конфигурация за проверка на инсталираната версия на фърмуера преди или след процеса на актуализирането, кликнете върху **Print Config** (Отпечатване на конфигурация).

---

6. Следвайте инструкциите на екрана, за да завършите инсталацията, и след това кликнете върху бутона **Exit** (Изход), за да затворите инструмента.



---

## 9 Решаване на проблеми

- [Поддръжка на потребителя](#)
- [Интерпретиране на светенето на индикаторите на контролния панел \(само за LED контролни панели\)](#)
- [Възстановете фабричните стойности](#)
- [Съобщението "Cartridge is low" \(Касетата е с ниско ниво\) или "Cartridge is very low" \(Касетата е с много ниско ниво\) се извежда на контролния панел или на EWS на принтера](#)
- [Принтерът не поема хартия или я подава грешно](#)
- [Изчистване на засядания на хартия](#)
- [Подобряване на качеството на печат](#)
- [Решаване на проблеми с качеството на печат](#)
- [Подобряване на качеството на изображенията при копиране и сканиране](#)
- [Подобряване на качеството на изображението на факса](#)
- [Разрешаване на проблеми с кабелната мрежа](#)
- [Решаване на проблеми с безжичната мрежа \(само за безжични модели\)](#)
- [Решаване на проблеми с факса](#)

### За повече информация:

Следната информация е валидна към момента на публикуване. За актуална информация вижте [www.hp.com/support/ljM178MFP](http://www.hp.com/support/ljM178MFP).

Цялостната помощ на HP за вашия принтер включва следната информация:

- Инсталиране и конфигуриране
- Изучаване и използване
- Решаване на проблеми
- Изтеглете актуализации за софтуера и фърмуера
- Присъединете се към форуми за поддръжка
- Намерете нормативна информация и информация за гаранцията

## Поддръжка на потребителя

---

Поддръжка по телефона за вашата страна/регион	Телефонните номера за страната/региона можете да намерите от листовката в опаковката на принтера или на адрес <a href="http://support.hp.com">support.hp.com</a> .
Трябва да сте готови да съобщите името на принтера, серийния номер, датата на закупуване и описанието на проблема	
Сдобийте се с 24-часова онлайн поддръжка и изтеглете програмни продукти и драйвери	<a href="http://www.hp.com/support/ljM178MFP">www.hp.com/support/ljM178MFP</a>
Поръчка на допълнителни услуги или договори за поддръжка от HP	<a href="http://www.hp.com/go/carepack">www.hp.com/go/carepack</a>
Регистрирайте принтера	<a href="http://www.register.hp.com">www.register.hp.com</a>

---

## Интерпретиране на светенето на индикаторите на контролния панел (само за LED контролни панели)

Ако принтерът изисква потвърждение от потребителя, LED контролният панел се сменя между Go и двуцифрен код за състояние. Ако устройството изисква внимание, LED контролният панел се сменя се между Er и двуцифрен код на грешка. Използвайте таблицата по-долу, за да определите проблеми с принтера.

Таблица 9-1 Легенда на индикаторите за състояние



	Символ за "индикаторът не свети"
	Символ за "индикаторът свети"
	Символ за "индикаторът мига"

Таблица 9-2 Светене на индикаторите на контролния панел







Състояние на индикатора	Код за грешка	Състояние на принтера	Действие
	Go/01	Принтерът е в режим на ръчно подаване.	Заредете правилния тип и размер хартия във входната тава. Натиснете бутона за старт на черно-бяло копиране  , за да продължите.
	Go/02	Принтерът обработва задание за ръчен двустранен печат.	Заредете страниците във входната тава, за да отпечатате вторите страни. Натиснете бутона за старт на черно-бяло копиране  , за да продължите.
	Go/03	Заданието за печат е различно от настройките на потребителя.	Заредете обикновена хартия или натиснете бутона за старт на черно-бяло копиране  , за да продължите със заредената в момента хартия.
	Er/01	Входната тава е празна.	Заредете тавата.
	Er/02	Отворена е вратичка.	Проверете дали горната вратичка е напълно затворена.
	Er/03	Принтерът не успява да зареди лист хартия за отпечатване.	Натиснете старт на черно-бяло копиране  , за да продължите.
	Er/04	Има заседнала хартия във входящата тава.	Отстранете заседналата хартия.
	Er/05	Има заседнала хартия в областта на тонер касетата.	Отстранете заседналата хартия.
	Er/06	Има заседнала хартия в областта на изходната касета.	Отстранете заседналата хартия.
	Er/25	Заредената хартия не е с размера, посочен за заданието за печат.	Сменете хартията или натиснете бутона за старт на черно-бяло копиране  , за да продължите със заредения в момента размер.

Таблица 9-2 Светене на индикаторите на контролния панел (продължение)

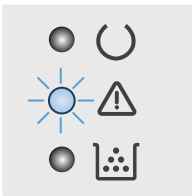
Състояние на индикатора	Код за грешка	Състояние на принтера	Действие
	Er/26	Възникнала е обща грешка на системата в принтера.	Натиснете старт на черно-бяло копиране  за да продължите.  Ако грешката се повтори, изключете принтера. Изчакайте 30 секунди, след което включете принтера.
	Er/81	Зареден е неправилен Фърмуер.	Натиснете старт на черно-бяло копиране  за да продължите. Заредете правилния фърмуер.
	Er/82	В принтера е възникнал неправилен подпис на код.	Натиснете старт на черно-бяло копиране  за да приемете подписа, или натиснете Отказ  , за да спрете надстройката.
	Er/83	Принтерът е отменил надстройка на неправилен подпис на код.	Натиснете старт на черно-бяло копиране  за да продължите.
	Er/90	Възникнала е грешка в кабела на системата на принтера.	Натиснете старт на черно-бяло копиране  за да продължите.  Ако грешката не бъде отстранена, свържете се с отдела за помощ на клиенти на HP.
	Er/91	Възникнала е грешка в кабела на скенера на принтера.	Натиснете старт на черно-бяло копиране  за да продължите.  Ако грешката не бъде отстранена, свържете се с отдела за помощ на клиенти на HP.
	Er/92	Възникнала е грешка в кабела на контролния панел.	Натиснете старт на черно-бяло копиране  за да продължите.  Ако грешката не бъде отстранена, свържете се с отдела за помощ на клиенти на HP.
Индикаторът за внимание мига, а индикаторът за тонера свети.	Er/08	Нивото на тонера в касетата е много ниско.	Сменете тонер касетата.
	Er/10	Няколко вида консумативи са изчерпване.	Сменете консумативите.





Таблица 9-2 Светене на индикаторите на контролния панел (продължение)

Състояние на индикатора	Код за грешка	Състояние на принтера	Действие
<p>Индикаторите за внимание и тонер мигат.</p> 	Er/07	Тонер касетата липсва или е неправилно поставена.	Поставете тонер касетата.
	Er/11	Тонер касетата е несъвместима с принтера – вероятно поради липсващ или повреден чип за памет.	Сменете тонер касетата.
	Er/13	Няколко вида консумативи са несъвместим с принтера – вероятно поради липсващ или повреден чип за памет.	Сменете консумативите.
	Er/14	Тонер касетата е била защитена на друг принтер.	Сменете тонер касетата.
	Er/16	Няколко вида консумативи са били защитени на друг принтер.	Сменете консумативите.
	Er/17	Инсталирана е неупълномощена тонер касета.	Сменете тонер касетата.
	Er/19	Инсталирани са неупълномощени консумативи.	Сменете консумативите.
	Er/20	Възникнала е грешка в сензора на касетата.	Сменете тонер касетата.
<p>Индикаторите за внимание и готовност светят.</p> 	Er/30	<p>Възникнала е фатална грешка, от която принтерът не може да се възстанови.</p>	<ol style="list-style-type: none"> <li>1. Изключете принтера или извадете захранващия кабел от принтера.</li> <li>2. Изчакайте 30 секунди и включете принтера или свържете отново захранващия кабел към принтера.</li> <li>3. Изчакайте принтерът да се инициализира.</li> </ol> <p>Ако грешката не бъде отстранена, свържете се с отдела за помощ на клиенти на HP.</p>
	Er/49		
	Er/50		
	Er/51		
	Er/52		
	Er/53		
	Er/54		
	Er/55		
	Er/56		
	Er/57		
	Er/58		
Er/59			
Er/60			
Er/79			

## Възстановете фабричните стойности

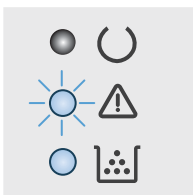
Възстановяването на зададените от производителя фабрични настройки по подразбиране връща всички настройки на принтера и мрежата към фабричните им стойности по подразбиране. Това няма да нулира броя на страниците или размера на тавата. За да възстановите фабрично зададените настройки на принтера, следвайте тези стъпки.

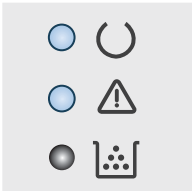
**ВНИМАНИЕ:** Възстановяването на фабрично установените настройки по подразбиране връща всички настройки към стойностите, установени във фабрични условия, и също така изтрива всички записани в паметта страници.

**ЗАБЕЛЕЖКА:** Стъпките варират в зависимост от типа на контролния панел.



1 Контролен панел с LED екран

2 Контролен панел с 2 реда

### Контролни панели с LED екран:

1. Отворете вградения уеб сървър на HP (EWS):
  - а. Отворете HP Printer Assistant.
    - **Windows 10:** От менюто **Start** (Старт) щракнете върху **All Apps** (Всички приложения), щракнете върху **HP** и след това изберете името на принтера.
    - **Windows 8.1:** Щракнете върху стрелката надолу в долния ляв ъгъл на екрана на **Старт** и след това изберете името на принтера.
    - **Windows 8:** Щракнете с десен бутон на празно поле на екрана **Старт**, щракнете върху **Всички приложения** на лентата с приложения и след това изберете името на принтера.
    - **Windows 7, Windows Vista и Windows XP:** От работния плот на компютъра щракнете върху **Start** (Старт), изберете **All Programs** (Всички програми), изберете **HP**, щракнете върху папката за принтера и след това изберете името на принтера.
  - б. В HP Printer Assistant изберете **Печат** и след това изберете **Кутия с инструменти на устройство HP**.
2. Щракнете върху раздела **Система** и след това щракнете върху страницата **Запиши и възстанови**.
3. Изберете **Възстанови настройките по подразбиране**.

Принтерът се рестартира автоматично.

### Контролни панели с два реда:

1. На контролния панел на принтера натиснете бутона **Настройка** .
2. Отворете менюто **Услуга**.
3. Изберете **Възстанови настройките по подразбиране**.

Принтерът се рестартира автоматично.

## Съобщението "Cartridge is low" (Касетата е с ниско ниво) или "Cartridge is very low" (Касетата е с много ниско ниво) се извежда на контролния панел или на EWS на принтера

**Касетата е с ниско ниво:** Принтерът показва кога нивото на касетата е ниско. Действителният оставащ живот на касетата може да варира. Имайте предвид да си подготвите резервна касета, в случай че качеството на печат стане неприемливо. Не е необходимо да се подменя касетата сега.

Продължете да печатате с текущата касета, докато преразпределението на тонера спре да дава приемливо качеството на печата. За преразпределяне на тонера извадете тонер касетата от принтера и леко разклатете касетата напред и назад от край до край. Поставете отново тонер касетата в принтера и затворете капака.

**Касетата е с много ниско ниво:** Принтерът показва кога нивото на касетата е много ниско. Действителният оставащ живот на касетата може да варира. За да удължите експлоатационния срок на тонера, разклатете леко касетата напред и назад от край до край. Подгответе си резервна касета, в случай че качеството на печат стане неприемливо. Не е необходимо да се подменя касетата, освен ако качеството на печат вече не е приемливо.

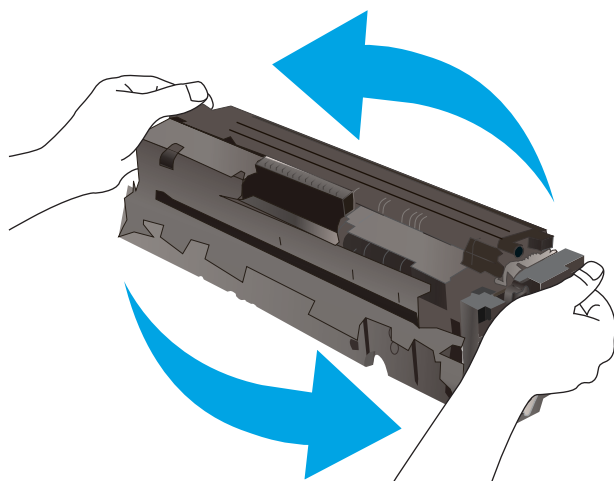

Гаранцията Premium Protection Warranty на HP изтича, когато съобщение, което указва, че гаранцията Premium Protection Warranty на HP относно този консуматив вече е изтекла, се показва на страницата за състояние на консумативи или на вградения уебсървър на HP (EWS).

### Промяна на настройките за "много ниско ниво"

Можете да промените начина, по който принтерът реагира, когато консумативите достигнат състояние на "много ниско ниво". Не е необходимо да връщате тези настройки, когато поставяте нова касета.



**ЗАБЕЛЕЖКА:** Стъпките варират в зависимост от типа на контролния панел.





1	Контролен панел с LED екран
2	Контролен панел с 2 реда

### Контролни панели с LED екран:

1. Отворете вградения уеб сървър на HP (EWS):
  - а. Отворете HP Printer Assistant.
    - **Windows 10:** От менюто **Start** (Старт) щракнете върху **All Apps** (Всички приложения), щракнете върху **HP** и след това изберете името на принтера.
    - **Windows 8.1:** Щракнете върху стрелката надолу в долния ляв ъгъл на екрана на **Старт** и след това изберете името на принтера.
    - **Windows 8:** Щракнете с десен бутон на празно поле на екрана **Старт**, щракнете върху **Всички приложения** на лентата с приложения и след това изберете името на принтера.
    - **Windows 7, Windows Vista и Windows XP:** От работния плот на компютъра щракнете върху **Start** (Старт), изберете **All Programs** (Всички програми), изберете **HP**, щракнете върху папката за принтера и след това изберете името на принтера.
  - б. В HP Printer Assistant изберете **Печат** и след това изберете **Кутия с инструменти на устройство HP**.
2. Изберете раздела **System** (Система) и след това изберете **Supply Settings** (Настройки за консумативи).
3. Изберете една от следните опции от падащото меню **Настройки за много ниско ниво (черна касета):** или **настройки за много ниско ниво (цветни касети):** падащ списък:
  - Изберете опцията **Продължи**, за да укажете на принтера да ви уведомява при много ниско ниво на касетата, но да продължава да печата.
  - Изберете опцията **Стоп**, за да укажете на принтера да спре печатането, докато не смените касетата.
  - Изберете опцията **Подкана**, за да укажете на принтера да спре печатането и да ви подкани да смените касетата.

### Контролни панели с два реда:

1. На контролния панел на принтера натиснете бутона **Настройка** .
2. Отворете следните менюта:
  - **Настройване на системата**
  - **Supply Settings** (Настройки за консумативите)
  - **Black Cartridge** (Черна касета) или **Color Cartridges** (Цветни касети)
  - **Настройка при много ниско ниво**
3. Изберете една от следните опции:

- Изберете опцията **Продължи**, за да укажете на принтера да ви уведомява при много ниско ниво на касетата, но да продължава да печата.
- Изберете опцията **Стоп**, за да укажете на принтера да спре печатането, докато не смените касетата.
- Изберете опцията **Подкана**, за да укажете на принтера да спре печатането и да ви подкани да смените касетата. Можете да приемете съобщението и да продължите да печатате. Опцията на този принтер, която може да се конфигурира от потребителя, е "Prompt to Remind Me in 100 pages, 200 pages, 300 pages, 400 pages, or never" (Подкана да ми бъде напомнено след 100 страници, 200 страници, 300 страници, 400 страници или никога). Тази опция се предоставя за удобство на потребителя и не е показател, че тези страници ще бъдат с приемливо качество.

## За принтери с възможност за факс

Когато продуктът е настроен на опция **Stop** (Стоп) или **Prompt** (Подкана) има известен риск факсовете да не се отпечата, когато принтерът възобнови печатането. Това може да се случи, ако принтерът е получил повече факсове отколкото паметта може да побере, докато принтерът чака.

Принтерът може да отпечата факсове без прекъсване, когато премине прага на Много ниско ниво, ако изберете опцията **Продължи** за касетата, но качеството на печат може да се влоши.

## Поръчка на консумативи

Поръчка на консумативи и принадлежности	<a href="http://www.hp.com/go/suresupply">www.hp.com/go/suresupply</a>
Поръчка чрез доставчици на поддръжка или услуги	Обърнете се към упълномощен от HP доставчик на поддръжка или услуги.
Поръчка чрез вградения уеб сървър на HP (EWS)	За да влезете, въведете IP адреса или името на хост на принтера в полето за адрес/URL на поддържан уеб браузър на компютъра ви. EWS съдържа връзка към уеб сайта HP SureSupply, който осигурява възможности за покупка на оригинални HP консумативи.

# Принтерът не поема хартия или я подава грешно

## Въведение

Следните решения могат да ви помогнат да разрешите проблеми, ако принтерът не захваща хартия от тавата или захваща повече листове наведнъж. Някоя от следните ситуации може да доведе до засядане на хартия.

- [Продуктът не поема хартия](#)
- [Продуктът поема няколко листа хартия](#)
- [Подаващото устройство се появяват засядания, изкривява или взима няколко листа хартия](#)

## Продуктът не поема хартия

Ако продуктът не поема хартията от тавата, опитайте решенията по-долу.

1. Отворете продукта и извадете всякакви заседнали листове хартия.
2. Заредете тавата с правилния размер хартия за вашето задание за печат.
3. Уверете се, че размерът и типът на хартията са зададени правилно на контролния панел на продукта.
4. Уверете се, че водачите на хартия в тавата са регулирани правилно за размера на хартията. Корижирайте водачите за подходящия отстъп в тавата.
5. Проверете контролния панел на принтера, за да видите дали случайно устройството не очаква от вас да потвърдите подкана за ръчно подаване на хартията. Заредете хартия и продължете.
6. Ролките над тавата могат да бъдат замърсени. Почистете ролките с кърпа без власинки, напоена с топла вода.

## Продуктът поема няколко листа хартия

Ако продуктът поема по няколко листа хартия от тавата, опитайте решенията по-долу.

1. Свалете тестето с хартия от тавата, огънете го, завъртете го на 180 градуса и опитайте пак. *Не разлиствайте хартията.* Върнете тестето с хартия в тавата.
2. Използвайте само хартия, която отговаря на спецификациите на HP за това устройство.
3. Използвайте хартия, която не е намачкана, сгъната или повредена. Ако се налага, използвайте хартия от друг пакет.
4. Уверете се, че тавата не е препълнена. Ако е така, свалете цялото тесте хартия от тавата, подравнете листата и върнете част от хартията в тавата.
5. Уверете се, че водачите на хартия в тавата са регулирани правилно за размера на хартията. Корижирайте водачите за подходящия отстъп в тавата.
6. Уверете се, че печатната среда е в рамките на препоръчаните спецификации.

## Подаващото устройство се появяват засядания, изкривява или взима няколко листа хартия



**ЗАБЕЛЕЖКА:** Тази информация се отнася само за MFP принтери.

- Оригиналът може да има нещо закрепено върху него, напр. телчета или лепящи бележки, които трябва да се отстранят.
- Проверете дали всички ролки са на мястото си и се уверете, че капакът за ролков достъп до подаващото устройство е затворен.
- Уверете се, че капакът на подаващото устройство е затворен.
- Страниците може да не са били поставени правилно. Изправете страниците и нагласете водачите за хартията, за да центрирате топчето хартия.
- За да работят правилно, водачите за хартията трябва да докосват страните на поставеното топче хартия. Уверете се, че топчето хартия е право и че водачите са опрени в него.
- Устройството за подаване на документи или изходната тава може да съдържа повече от максималния брой страници. Уверете се, че тестето хартия пасва по-долу от водачите във входната тава, и премахнете страници от изходната тава.
- Уверете се, че няма никакви парченца хартия, телчета, кламери или други ненужни предмети в пътя на хартията.
- Почистете ролките и разделителната подложка на подаващото устройство. Използвайте сгъстен въздух или чиста кърпа без власинки, намокрена с топла вода. Ако проблемът отново продължава, сменете ролката за подаване.
- От началния екран на контролния панел на принтера превъртете до бутона [Supplies](#) (Консумативи) и го докоснете. Проверете състоянието на комплекта за хранване на документи и го сменете, ако е необходимо.

# Изчистване на засядания на хартия

## Въведение

Следната информация включва указания за отстраняване на заседнала хартия в продукта.

- [Местоположения на заседналата хартия](#)
- [Хартията засяда често или многократно?](#)
- [Почистване на заседнала хартия в подаващото устройство \(само за моделите fw\)](#)
- [Почистване на заседнала хартия в Тава 1](#)
- [Изчистете заседналата хартия в задната вратичка и от областта на фюзера](#)
- [Изчистване на заседнала хартия в изходното отделение](#)

## Местоположения на заседналата хартия

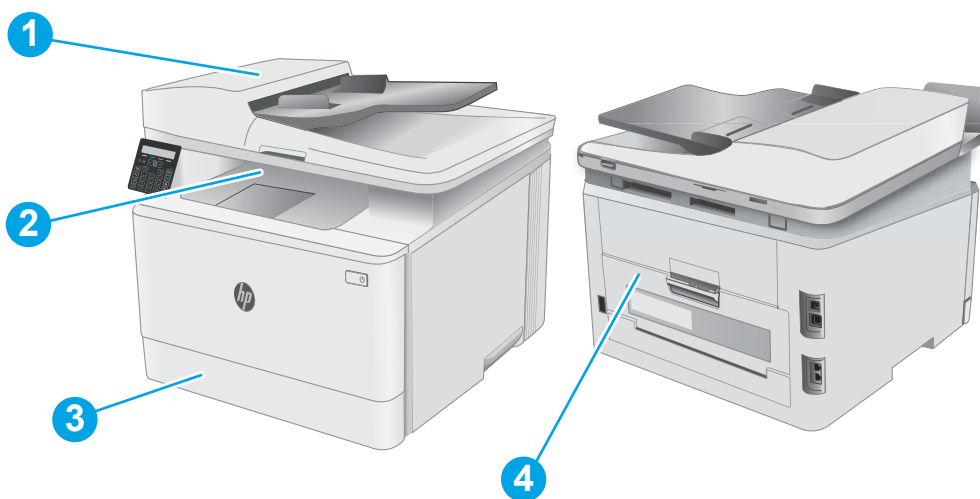

1	Подаващо устройство (само за модели fw)
2	Изходна касета
3	Тава 1
4	Задна вратичка и фюзерна област

## Хартията засяда често или многократно?

Следвайте тези стъпки, за да разрешите проблеми с често засядане на хартия. Ако първата стъпка не разреши проблема, продължете със следващата стъпка, докато проблемът не се разреши.

 **ЗАБЕЛЕЖКА:** Стъпките варират в зависимост от типа на контролния панел.



1 Контролен панел с LED екран

2 Контролен панел с 2 реда

1. Ако хартията е заседнала в принтера, отстранете засядането и след това отпечатайте конфигурационна страница, за да тествате принтера.
2. Уверете се, че тавата е конфигурирана за правилния размер и тип на хартията в контролния панел на принтера. Регулирайте настройките за хартия, ако е необходимо.

### Контролни панели с LED екран:

- a. Отворете вградения уеб сървър на HP (EWS):
  - i. Отворете HP Printer Assistant.
    - **Windows 10:** От менюто **Start** (Старт) щракнете върху **All Apps** (Всички приложения), щракнете върху **HP** и след това изберете името на принтера.
    - **Windows 8.1:** Щракнете върху стрелката надолу в долния ляв ъгъл на екрана на **Старт** и след това изберете името на принтера.
    - **Windows 8:** Щракнете с десен бутон на празно поле на екрана **Старт**, щракнете върху **Всички приложения** на лентата с приложения и след това изберете името на принтера.
    - **Windows 7, Windows Vista и Windows XP:** От работния плот на компютъра щракнете върху **Start** (Старт), изберете **All Programs** (Всички програми), изберете **HP**, щракнете върху папката за принтера и след това изберете името на принтера. Отваря се помощна програма за принтера HP.
  - ii. В HP Printer Assistant изберете **Печат** и след това изберете **Кутия с инструменти на устройство HP**.
- б. Щракнете върху раздела **Система** и след това щракнете върху страницата **Настройка за хартия**.
- в. Изберете тавата от списъка.
- г. Изберете **Default Paper Type** (Тип на хартията по подразбиране), след което изберете типа хартия, заредена в тавата.

- д. Изберете **Default Paper Type** (Тип на хартията по подразбиране), след което изберете размера на хартията, заредена в тавата.
- е. Щракнете върху **Приложи**, за да запазите промените.

#### Контролни панели с два реда:

- а. На контролния панел на принтера натиснете бутона **Настройка** .
  - б. Отворете следните менюта:
    - [Настройване на системата](#)
    - [Paper setup](#) (Настройка за хартия)
  - в. Изберете тавата от списъка.
  - г. Изберете **Default Paper Type** (Тип на хартията по подразбиране), след което изберете типа хартия, заредена в тавата.
  - д. Изберете **Default Paper Type** (Тип на хартията по подразбиране), след което изберете размера на хартията, заредена в тавата.
3. Изключете принтера, изчакайте 30 секунди и отново го включете.
4. Отпечатайте почистваща страница, за да премахнете остатъчния тонер от вътрешността на принтера.

#### Контролни панели с LED екран:



- а. Отворете HP Printer Assistant.
  - **Windows 10:** От менюто **Start** (Старт) щракнете върху **All Apps** (Всички приложения), щракнете върху **HP** и след това изберете името на принтера.
  - **Windows 8.1:** Щракнете върху стрелката надолу в долния ляв ъгъл на екрана на **Старт** и след това изберете името на принтера.
  - **Windows 8:** Щракнете с десен бутон на празно поле на екрана **Старт**, щракнете върху **Всички приложения** на лентата с приложения и след това изберете името на принтера.
  - **Windows 7, Windows Vista и Windows XP:** От работния плот на компютъра щракнете върху **Start** (Старт), изберете **All Programs** (Всички програми), изберете **HP**, щракнете върху папката за принтера и след това изберете името на принтера.
- б. В HP Printer Assistant изберете **Печат** и след това изберете **Кутия с инструменти на устройство HP**.
- в. В раздела **Systems** (Системи) щракнете върху **Service** (Сервиз).
- г. В полето на **Режим на почистване** щракнете върху **Старт**, за да започнете процеса на почистване.

#### Контролни панели с два реда:

- а. На контролния панел на принтера натиснете бутона **Настройка** .
- б. Отворете менюто [Услуга](#).

- в. Изберете [Cleaning Page](#) (Почистваща страница).
  - г. Заредете обикновена хартия или формат А4, когато бъдете подканени. Изчакайте процесът да завърши. Изхвърлете разпечатаната страница.
5. Отпечатайте конфигурационна страница, за да изпробвате принтера.

#### Контролни панели с LED екран:

- ▲ Натиснете и задръжте бутона за старт на цветно копиране , докато лампичката за готовност  започне да мига, и след това освободете бутона.

#### Контролни панели с два реда:

- а. На контролния панел на принтера натиснете бутона [Настройка](#) .
- б. Отворете менюто [Reports](#) (Отчети).
- в. Изберете [Configuration Report](#) (Отчет за конфигурация).

Ако никоя от тези стъпки не реши проблема, принтерът може да има нужда от сервиз. Свържете се с отдела за поддръжка на клиенти на HP.



## Почистване на заседнала хартия в подаващото устройство (само за моделите fw)

Използвайте следната процедура, за да проверите всички възможни места за засядане, свързани с подаващото устройство. При възникване на засядане на контролния панел може да се появи съобщение, което помага при отстраняване на засядането.

1. Отворете капака на подаващото устройство.

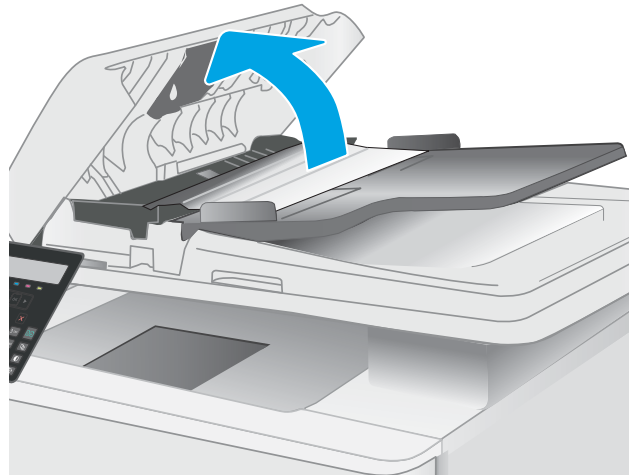

2. Извадете заседналата хартия.

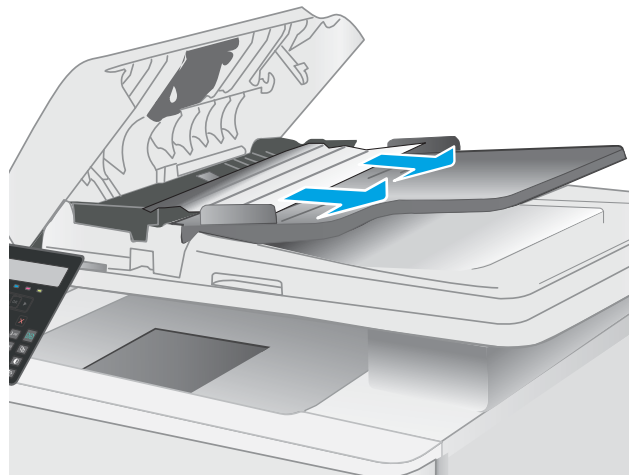

3. Затворете капака на скенера.

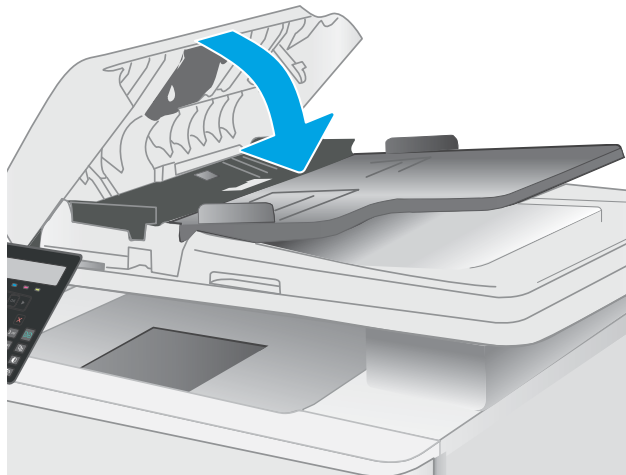

4. Вдигнете входната тава на подаващото устройство, за да предоставите по-добър достъп до изходното отделение на подаващото устройство, а след това отстранете каквато и да било заседнала хартия от изходната област.



5. Отворете капака на скенера. Ако хартията е заседнала зад белия пластмасов капак, я извадете с внимателно издърпване.



6. Свалете капака на скенера.



---

 **ЗАБЕЛЕЖКА:** За да избегнете засядания, уверете се, че водачите във входната тава на подаващото устройство са поставени стегнато около документа. Отстранете всички скоби за телбод и кламери от оригиналните документи.

 **ЗАБЕЛЕЖКА:** Оригинални документи, които са отпечатани върху тежка гланцова хартия, могат да засядат по-често от оригиналите, които са отпечатани върху обикновена хартия.

---

## Почистване на заседнала хартия в Тава 1

Използвайте следната процедура за отстраняване на засядания в тава 1. Когато възникне засядане, светодиодът за внимание  на LED контролния панел започва да мига и на 2-редовия контролен панел може да се изведе съобщение, което подпомага изчистването на засядането.

1. Издърпайте тавата изцяло извън принтера.



2. Премахнете всичката заседнала хартия или листите с нарушена цялост.

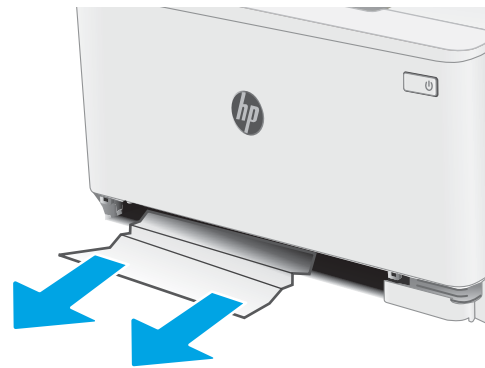

3. Поставете отново и затворете Тава 1.



## Изчистете заседналата хартия в задната вратичка и от областта на фюзера

Използвайте следната процедура за изчистване на заседнала хартия в задната вратичка и областта на нагревателния елемент. Когато възникне засядане, светодиодът за внимание  на LED контролния панел започва да мига и на 2-редовия контролен панел може да се изведе съобщение, което подпомага изчистването на засядането.



**ВНИМАНИЕ:** Докато принтерът работи, фюзерът може да е горещ. Изчакайте го да изстине, преди да го пипате.

1. Отворете вратичката на задната страна на принтера.

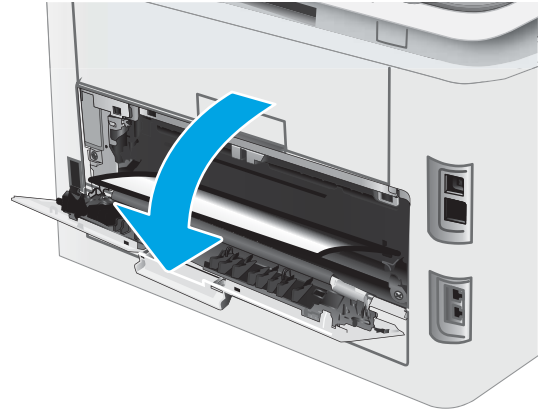

2. Внимателно отстранете всичката заседнала хартия от ролките в областта на задната вратичка.



**ВНИМАНИЕ:** Докато принтерът работи, фюзерът може да е горещ. Изчакайте го да изстине, преди да го пипате.

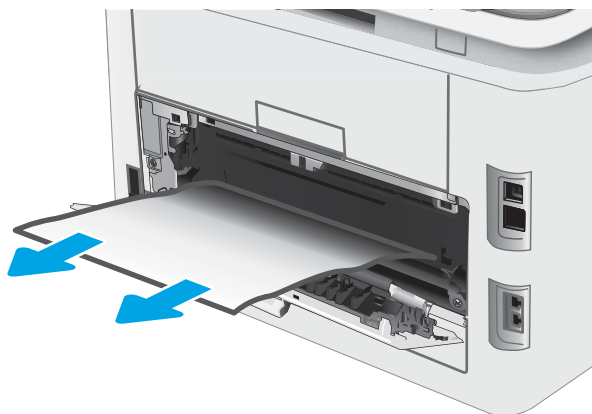

3. Затворете вратичката на задната страна.

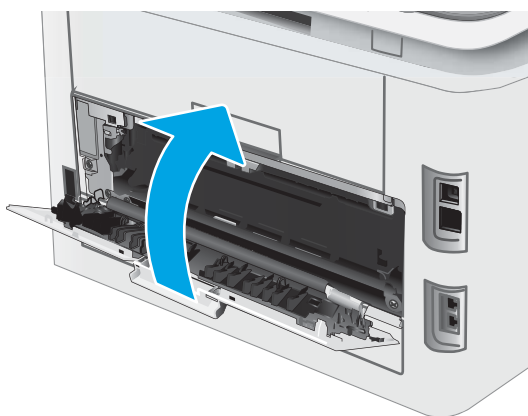

## Изчистване на заседнала хартия в изходното отделение

Използвайте следната процедура, за да проверите дали има заседнала хартия във всички възможни места в изходната касета. Когато възникне засядане, светодиодът за внимание  на LED контролния панел започва да мига и на 2-редовия контролен панел може да се изведе съобщение, което подпомага изчистването на засядането.



**ВНИМАНИЕ:** Докато принтерът работи, фюзерът може да е горещ. Изчакайте го да изстине, преди да го пипате.

1. Отворете вратичката на задната страна на принтера.

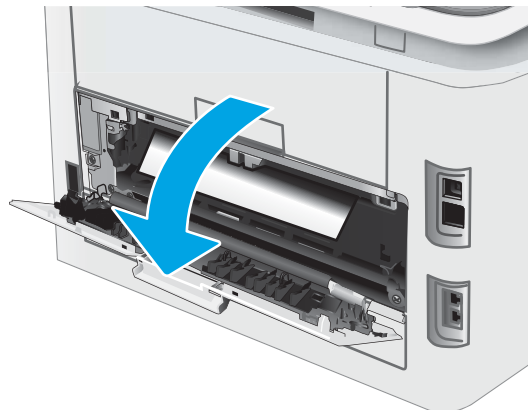

2. Ако в изходната касета се вижда хартия, хванете водещия ръб на хартията и я извадете. Използвайте две ръце, за да премахнете заседналата хартия, за да избегнете скъсване на хартията.





3. Внимателно отстранете всичката заседнала хартия от ролките в областта на задната вратичка.



**ВНИМАНИЕ:** Докато принтерът работи, фюзерът може да е горещ. Изчакайте го да изстине, преди да го пипате.

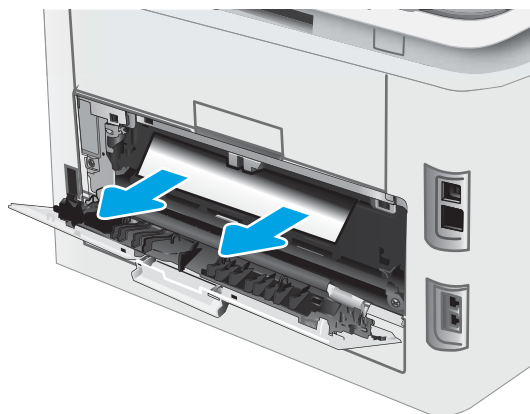

4. Затворете вратичката на задната страна.

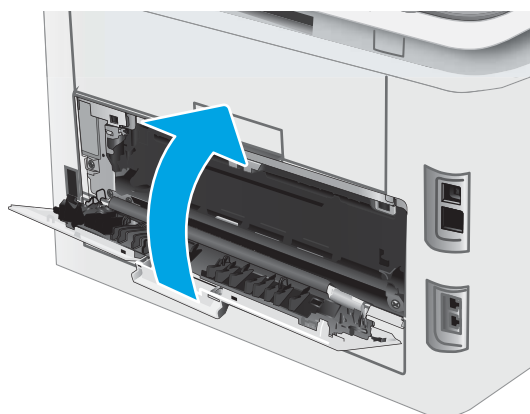

## Подобряване на качеството на печат

- [Въведение](#)
- [Актуализиране на фърмуера на принтера](#)
- [Печатайте от друга софтуерна програма](#)
- [Проверка на настройката за тип хартия на заданието за печат](#)
- [Проверка на състоянието на тонер касетата](#)
- [Печат на почистваща страница](#)
- [Огледайте визуално тонер касетата или касетите](#)
- [Проверка на хартията и средата за печат](#)
- [Опитайте друг драйвер за печат](#)
- [Проверка на настройката за EconoMode](#)
- [Регулиране на плътността на печата](#)
- [Калибриране на принтера за подравняване на цветовете](#)
- [Регулиране на настройките за цвят \(Windows\)](#)
- [Печат и тълкуване на страницата за качество на печат](#)

### Въведение

Следната информация предоставя стъпки за отстраняване на неизправности за разрешаване на проблеми с качеството на печат, включително следните проблеми:

- Петна
- Неясен печат
- Тъмен печат
- Бледо отпечатване
- Ивици
- Липсващ тонер
- Разпръснати точки тонер
- Разлят тонер
- Изкривени изображения

За да разрешите тези или други проблеми с качеството на печат, опитайте следните решения в представения ред.

За информация относно разрешаване на специфични дефекти с изображение вижте раздела Разрешаване на проблеми с качеството на печат в това ръководство за потребителя.

## Актуализиране на фърмуера на принтера

Опитайте се да надстроите фърмуера на принтера. За допълнителна информация вижте раздел Актуализиране на фърмуера в това ръководство за потребителя.

## Печатайте от друга софтуерна програма

Опитайте да печатате от друга софтуерна програма. Ако страницата се отпечата правилно, проблемът идва от софтуерната програма, от която печатате.

## Проверка на настройката за тип хартия на заданието за печат

Проверете настройката на типа на хартията при печат от софтуерна програма и дали печатните страници имат петна, размивания или тъмен печат, нагъната хартия, пръснати точки от тонер, разхлабен тонер или малки площи с липсващ тонер.

## Проверете настройката на типа хартия на принтера

1. Отворете тавата.
2. Уверете се, че тавата е заредена с подходящия тип хартия.
3. Затворете тавата.

## Проверка на настройката за вида на хартията (Windows)

1. От софтуерната програма изберете опция **Print** (Печат).
2. Изберете принтера, след което щракнете върху бутона **Properties** (Свойства) или **Preferences** (Предпочитания).
3. Щракнете върху раздел **Хартия/Качество**.
4. В падащия списък **Тип на хартията** кликнете върху опцията **Още...**
5. Разширете списъка за **Типът е:** опциите.
6. Разширете категорията на типовете хартия, които най-добре описват вашата хартия.
7. Изберете опцията за типа на използваната от вас хартия и натиснете бутона **OK**.
8. Щракнете върху бутона **OK**, за да затворите диалоговия прозорец **Свойства на документа**. В диалоговия прозорец **Print** (Печат) щракнете върху бутона **OK**, за да отпечатате заданието.

## Проверка на вида хартия (Mac OS X)

1. Кликнете върху менюто **File** (Файл) и след това върху **Print** (Печат).
2. В менюто **Printer** (Принтер) изберете принтера.
3. По подразбиране драйверът за печат показва менюто **Copies & Pages** (Копия и страници). Изберете падащия списък с менюта, и след това кликнете върху менюто **Finishing** (Завършване).
4. Изберете тип от падащия списък **Media Type** (Тип носител).
5. Кликнете върху бутона **Print** (Печат).

## Проверка на състоянието на тонер касетата

Следвайте тези стъпки за проверка на очаквания оставаш живот на тонер касетите и ако е приложимо, състоянието на други заменими части за поддръжка.

 **ЗАБЕЛЕЖКА:** Стъпките варират в зависимост от типа на контролния панел.

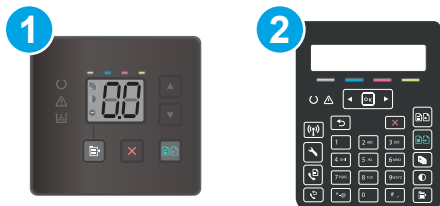



1 Контролен панел с LED екран

2 Контролен панел с 2 реда

### Стъпка едно: Отпечатване на страница за състояние на консумативите (LED контролни панели)

Принтерът отпечатва страницата с резюме на консумативите, когато отпечатва конфигурационната страница.

1. Задръжте натиснат бутона Възобновяване , докато индикаторът за готовност  започне да мига.
2. Освободете бутона Възобновяване .

### Стъпка едно: Отпечатване на страница за състояние на консумативите (контролен панел с 2 реда)

1. На контролния панел на принтера натиснете бутона Настройка .
2. Изберете [Отчети](#).
3. Изберете [Състояние на консумативите](#).

### Стъпка две: Проверка на състоянието на консумативите

1. Погледнете доклада за статус на консумативите, за да проверите процента на оставащия живот за тонер касетите и ако е приложимо – състоянието на другите заменими части за поддръжка.

Проблеми с качеството на печат може да възникнат, когато използвате тонер касета, която е близо до края на своя живот. Страницата за състояние на консумативите указва кога нивото на консуматива е твърде ниско.

Гаранцията Premium Protection Warranty на HP изтича, когато съобщение, което указва, че гаранцията Premium Protection Warranty на HP относно този консуматив вече е изтекла, се показва на страницата за състояние на консумативи или на вградения уебсървър на HP (EWS).

Не е необходимо да се подменя тонер касетата, освен ако качеството на печат вече не е приемливо. Имайте предвид да си подготвите резервна касета, в случай че качеството на печат стане неприемливо.

Ако определите, че трябва да смените тонер касетата или други заменими части за поддръжка, страницата за състоянието на консумативите показва номерата на оригинални части на HP.

2. Проверете, за да видите дали използвате оригинална касета на HP.

Върху оригиналната тонер касета на HP има думата "HP" или логото на HP. За повече информация относно идентифицирането на касетите на HP вижте [www.hp.com/go/learnaboutsupplies](http://www.hp.com/go/learnaboutsupplies).

## Печат на почистваща страница

По време на процеса на печатане хартия, тонер и частици прах може да се натрупат във вътрешността на принтера, както и да доведат до проблеми с качеството на печат като тонер петънца или пръски, черти, линии или повтарящи се знаци.

За отпечатване на почистващата страница се използва следната процедура.

 **ЗАБЕЛЕЖКА:** Стъпките варират в зависимост от типа на контролния панел.



1 Контролен панел с LED екран

2 Контролен панел с 2 реда

### Контролни панели с LED екран

1. Отворете HP Printer Assistant.
  - **Windows 10:** От менюто **Start** (Старт) щракнете върху **All Apps** (Всички приложения), щракнете върху **HP** и след това изберете името на принтера.
  - **Windows 8.1:** Щракнете върху стрелката надолу в долния ляв ъгъл на екрана на **Старт** и след това изберете името на принтера.
  - **Windows 8:** Щракнете с десен бутон на празно поле на екрана **Старт**, щракнете върху **Всички приложения** на лентата с приложения и след това изберете името на принтера.
  - **Windows 7, Windows Vista и Windows XP:** От работния плот на компютъра щракнете върху **Start** (Старт), изберете **All Programs** (Всички програми), изберете **HP**, щракнете върху папката за принтера и след това изберете името на принтера.
2. В HP Printer Assistant изберете **Печат** и след това изберете **Кутия с инструменти на устройство HP**.
3. В раздела **Systems** (Системи) щракнете върху **Service** (Сервиз).
4. В полето на **Режим на почистване** щракнете върху **Старт**, за да започнете процеса на почистване.

## Контролни панели с два реда

1. На контролния панел на принтера натиснете бутона **Настройка** .
2. Изберете следните менюта:
  - **Обслужване**
  - **Почистваща страница**
3. Заредете обикновена хартия Letter или A4, когато бъдете подканени, и след това натиснете бутона **OK**.

Съобщението **Cleaning** (Почистване) се показва на контролния панел на принтера. Изчакайте процесът да завърши. Изхвърлете разпечатаната страница.

## Огледайте визуално тонер касетата или касетите

Следвайте тези стъпки, за да инспектирате всяка тонер касета.

1. Извадете тонер касетите от принтера и се уверете, че запечатващата лента е свалена.
2. Проверете чипа памет за повреда.
3. Проверете повърхността на зеления барабан за изображенията.

---

**⚠ ВНИМАНИЕ:** Не пипайте барабана за изображения. Отпечатьците от пръсти върху барабана за изображения може да причинят проблеми с качеството на печат.

---

4. Ако забележите някакви надрасквания, отпечатьци от пръсти или други повреди по барабана за изображенията, сменете тонер касетата.
5. Монтирайте отново тонер касетата и разпечатайте няколко страници, за да видите дали проблемът е решен.

## Проверка на хартията и средата за печат

### Стъпка едно: Използване на хартия, която отговаря на спецификациите на HP

Някои проблеми с качеството на печата произлизат от използването на хартия, която не отговаря на спецификациите на HP.

- Винаги използвайте хартия от тип и с тегло, които този принтер поддържа.
- Използвайте хартия с добро качество и без разрези, белези, скъсани участъци, петна, ронливи частици, прах, набръчквания, празни пространства и нагънати или превити краища.
- Използвайте хартия, на която още не е печатано.
- Използвайте хартия, която не съдържа метален материал, като например искрящи продукти.
- Използвайте хартия, предназначена за лазерни принтери. Не използвайте хартия, предназначена за само за мастилено-струйни принтери.
- Не използвайте хартия, която е твърде груба. Използването на по-гладка хартия обикновено води до по-добро качество на печата.

### Стъпка две: Проверка на околната среда

Околната среда може пряко да се отрази върху качество на печат и е често срещана причина за проблеми с качество или зареждане с хартия. Пробвайте следните решения:

- Преместете принтера далеч от ветровити места, като например отворени прозорци и врати или климатици.
- Уверете се, че принтерът не е изложен на температура или влажност извън спецификациите на принтера.
- Не поставяйте принтера в ограничено пространство, като например шкаф.
- Поставете принтера на твърда равна повърхност.

- Отстранете всичко, което блокира вентилационните отвори на принтера. На принтера му е нужен добър въздушен поток от всички страни, включително и горната част.
- Предпазвайте принтера от пренасяни по въздуха замърсявания, прах, пара, грес или други елементи, които може да оставят остатъци във вътрешността му.

## Стъпка три: Настройка на подравняването на отделните тави

Следвайте тези стъпки, когато текстовете или изображенията не са центрирани или подравнени правилно върху отпечатаната страница при печат от конкретни тави.

 **ЗАБЕЛЕЖКА:** Стъпките варират в зависимост от типа на контролния панел.

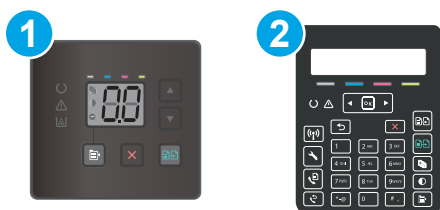

1 Контролен панел с LED екран

2 Контролен панел с 2 реда

### Контролни панели с LED екран

1. Отворете вградения уеб сървър на HP (EWS):
  - a. Отворете HP Printer Assistant.
    - **Windows 10:** От менюто **Start** (Старт) щракнете върху **All Apps** (Всички приложения), щракнете върху **HP** и след това изберете името на принтера.
    - **Windows 8.1:** Щракнете върху стрелката надолу в долния ляв ъгъл на екрана **Старт** и след това изберете името на принтера.
    - **Windows 8:** Щракнете с десен бутон на празно поле на екрана **Старт**, щракнете върху **Всички приложения** на лентата с приложения и след това изберете името на принтера.
    - **Windows 7, Windows Vista и Windows XP:** От работния плот на компютъра щракнете върху **Start** (Старт), изберете **All Programs** (Всички програми), изберете **HP**, щракнете върху папката за принтера и след това изберете името на принтера.
  - б. В HP Printer Assistant изберете **Печат** и след това изберете **Кутия с инструменти на устройство HP**.
2. Щракнете върху раздела **Система** и след това изберете страницата **Услуга**.
3. В диалоговия прозорец **Регулиране на подравняването** изберете тавата, която ще регулирате.
4. Регулирайте настройките за подравняване и след това щракнете върху **Приложи**
5. Щракнете върху **Печат на тестова страница**, за да отпечатате тестова страница и да потвърдите новите настройки за подравняване.



## Контролни панели с два реда

1. На контролния панел на принтера натиснете бутона **Настройка** .
2. Изберете следните менюта:
  - [Настройване на системата](#)
  - [Качество на печат](#)
  - [Регулиране на подравняването](#)
  - [Печат на тестова страница](#)
3. Изберете тавата, която искате да регулирате, и след това следвайте инструкциите на отпечатаните страници.
4. Разпечатайте тестовата страница, за да проверите резултатите. Направете допълнителни настройки, ако е необходимо.
5. Изберете **OK**, за да запазите новите настройки.

## Опитайте друг драйвер за печат

Опитайте друг драйвер за печат, когато печатате от софтуерна програма, и отпечатаните страници имат неочаквани линии в графиките, липсващ текст, липсващи изображения, неправилно форматиране или заменени шрифтове.

Изтеглете някой от следните драйвери от уебсайта на HP: [www.hp.com/support/ljM178MFP](http://www.hp.com/support/ljM178MFP).

<b>Драйвер HP PCL-6</b>	Ако е наличен, този специфичен за принтера драйвер за печат поддържа по-стари операционни системи като Windows® XP и Windows Vista®. За списък с поддържаните операционни системи отидете на <a href="http://www.hp.com/go/support">www.hp.com/go/support</a> .
<b>Драйвер HP PCL 6</b>	Този специфичен за принтера драйвер за печат поддържа Windows 7 и по-новите операционни системи, които поддържат версия 3 на драйвера. За списък с поддържаните операционни системи отидете на <a href="http://www.hp.com/go/support">www.hp.com/go/support</a> .
<b>Драйвер HP PCL-6</b>	Този специфичен за продукта драйвер за печат поддържа Windows 8 и по-новите операционни системи, които поддържат версия 4 на драйвера. За списък с поддържаните операционни системи отидете на <a href="http://www.hp.com/go/support">www.hp.com/go/support</a> .
<b>Драйвер HP UPD PS</b>	<ul style="list-style-type: none"><li>• Препоръчва се за печат от програми на Adobe® или от други програми, основно предназначени за работа с графика</li><li>• Осигурява поддръжка на печат чрез емуляция на PostScript или поддръжка на PostScript флаш шрифтове</li></ul>
<b>HP UPD PCL 6</b>	<ul style="list-style-type: none"><li>• Препоръчва се за печат във всички среди под Windows</li><li>• Като цяло осигурява най-добрата скорост, качество на печат и поддръжка на функциите на принтера за повечето потребители</li><li>• Разработен за съответствие с Windows Graphic Device Interface (GDI) (Интерфейс за графични устройства под Windows) с цел постигане на максимална скорост в среди под Windows</li><li>• Възможно е да не бъде напълно съвместим с приложни програми на трети производители и потребителски приложни програми, базирани на PCL 5</li></ul>

## Проверка на настройката за EconoMode

HP не препоръчва постоянно използване на EconoMode (Икономичен режим). Ако използвате непрекъснато EconoMode (Икономичен режим), е възможно тонерът да издържи по-дълго от механичните части на тонер касетата. Ако качеството на печат започне да се влошава и вече не е задоволително, помислете за смяна на тонер касетата.

 **ЗАБЕЛЕЖКА:** Тази функция е достъпна с драйвера PCL 6 на принтера за Windows. Ако не използвате този драйвер, можете да разрешите функцията с помощта на вградения уеб сървър на HP.

Следвайте тези стъпки, ако цялата страница е твърде тъмна или светла.

1. От софтуерната програма изберете опция **Печат**.
2. Изберете принтера, след което щракнете върху бутона **Properties** (Свойства) или **Preferences** (Предпочитания).
3. Щракнете върху раздела **Хартия/качество**, и намерете областта **Качество на печат**.
4. Използвайте следните настройки, ако цялата страница е твърде тъмна:
  - Изберете опцията **600 dpi**, ако е налична.
  - Изберете квадратчето **EconoMode**, за да активирате.

Използвайте следните настройки, ако цялата страница е твърде светла:

- Изберете опцията **FastRes 1200**, ако е налична.
  - Изчистете квадратчето **EconoMode**, за да дезактивирате.
5. Щракнете върху бутона **OK**, за да затворите диалоговия прозорец **Свойства на документа**. В диалоговия прозорец **Печат** щракнете върху **OK**, за да отпечатате заданието.

## Регулиране на плътността на печата

Изпълнете следните стъпки, за да регулирате плътността на печат.

 **ЗАБЕЛЕЖКА:** Стъпките варират в зависимост от типа на контролния панел.



1 Контролен панел с LED екран

2 Контролен панел с 2 реда

1. Отворете вградения уеб сървър на HP (EWS):

### Контролни панели с LED екран

- a. Отворете HP Printer Assistant.

- **Windows 10:** От менюто **Start** (Старт) щракнете върху **All Apps** (Всички приложения), щракнете върху **HP** и след това изберете името на принтера.
  - **Windows 8.1:** Щракнете върху стрелката надолу в долния ляв ъгъл на екрана на **Старт** и след това изберете името на принтера.
  - **Windows 8:** Щракнете с десен бутон на празно поле на екрана **Старт**, щракнете върху **Всички приложения** на лентата с приложения и след това изберете името на принтера.
  - **Windows 7, Windows Vista и Windows XP:** От работния плот на компютъра щракнете върху **Start** (Старт), изберете **All Programs** (Всички програми), изберете **HP**, щракнете върху папката за принтера и след това изберете името на принтера.
- б. В HP Printer Assistant изберете **Печат** и след това изберете **Кутия с инструменти на устройство HP**.

### Контролни панели с два реда

- На контролния панел на принтера натиснете бутона **Настройка** . Отворете менюто **Network Setup** (Мрежови настройки), изберете **Show IP Address** (Показване на IP адрес) и след това изберете **Yes** (Да). Върнете се в началния екран за преглед на IP адреса.
- Отворете уеб браузър и в адресното поле въведете IP адреса или името на хост точно така, както се показва на контролния панел на принтера. Натиснете клавиша **Enter** от клавиатурата на компютъра. Отваря се EWS.

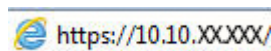

 **ЗАБЕЛЕЖКА:** Ако на уеб браузъра се показва съобщение, което указва, че достъпът до уеб сайта може да не е сигурен, изберете опцията да продължите към уеб сайта. Достъп до този уеб сайт няма да навреди на компютъра.

- Щракнете върху раздела **System** (Система) и след това изберете страницата **Print Density** (Плътност на печат).
- Изберете правилната настройка за плътност.
- Щракнете върху **Приложи**, за да запазите промените.

## Калибриране на принтера за подравняване на цветовете

Калибрирането представлява функция на принтера, която повишава качеството на печат.

Следвайте тези стъпки, за да разрешите проблеми, свързани с качеството на печата, като напр. разместени цветове, цветни сенки, размазани графики или други проблеми, свързани с качеството на печат.

 **ЗАБЕЛЕЖКА:** Стъпките варират в зависимост от типа на контролния панел.



1	Контролен панел с LED екран
2	Контролен панел с 2 реда

### Контролни панели с LED екран

1. Отворете вградения уеб сървър на HP (EWS):
  - а. Отворете HP Printer Assistant.
    - **Windows 10:** От менюто **Start** (Старт) щракнете върху **All Apps** (Всички приложения), щракнете върху **HP** и след това изберете името на принтера.
    - **Windows 8.1:** Щракнете върху стрелката надолу в долния ляв ъгъл на екрана **Старт** и след това изберете името на принтера.
    - **Windows 8:** Щракнете с десен бутон на празно поле на екрана **Старт**, щракнете върху **Всички приложения** на лентата с приложения и след това изберете името на принтера.
    - **Windows 7, Windows Vista и Windows XP:** От работния плот на компютъра щракнете върху **Start** (Старт), изберете **All Programs** (Всички програми), изберете **HP**, щракнете върху папката за принтера и след това изберете името на принтера.
  - б. В HP Printer Assistant изберете **Печат** и след това изберете **Кутия с инструменти на устройство HP**.
2. Щракнете върху раздела **Система** и след това изберете страницата **Качество на печат**.
3. Изберете **Calibrate Now** (Калибрирай сега): и след това щракнете върху **Apply** (Приложи), за да стартирате процеса на калибриране.

### Контролни панели с два реда

1. На контролния панел на принтера натиснете бутона **Настройка** .
2. Изберете следните менюта:
  - [Настройване на системата](#)
  - [Качество на печат](#)
  - [Калибриране на цвета](#)
  - [Calibrate Now](#) (Калибрирай сега)
3. Изберете **OK**, за да стартирате калибрирането.
4. Съобщението **Calibrating** (Калибриране) ще се появи на контролния панел на принтера. Процесът на калибриране отнема няколко минути. Не изключвайте принтера, докато не приключи процесът на калибриране. Изчакайте, докато принтерът се калибрира, и след това опитайте отново да печатате.

### Регулиране на настройките за цвят (Windows)

При печат от софтуерна програма следвайте тези стъпки, ако цветовете на отпечатаната страница не съвпадат с цветовете на екрана на компютъра или ако цветовете на отпечатаната страница не са задоволителни.

## Промяна на опциите за цвят

1. От софтуерната програма изберете опция **Печат**.
2. Изберете принтера, след което щракнете върху бутона **Properties** (Свойства) или **Preferences** (Предпочитания).
3. Кликнете върху раздел **Color** (Цвят).
4. Кликнете върху опцията **Print in Grayscale** (Печат в скала на сивото), за да отпечатате цветен документ в черно и отънъци на сивото. Използвайте тази опция за печат на цветни документи за фотокопиране или изпращане по факс. Можете също да използвате тази опция и за печат на чернови копия или за икономия на цветен тонер.
5. Кликнете върху бутона **OK**, за да затворите диалоговия прозорец **Свойства на документа**. В диалоговия прозорец **Print** (Печат) кликнете върху бутона **OK**, за да отпечатате заданието.

## Печат и тълкуване на страницата за качество на печат

 **ЗАБЕЛЕЖКА:** Стъпките варират в зависимост от типа на контролния панел.



- |   |                             |
|---|-----------------------------|
| 1 | Контролен панел с LED екран |
| 2 | Контролен панел с 2 реда    |

### Контролни панели с LED екран

- Отворете вградения уебсървър на HP (EWS).
  - Отворете HP Printer Assistant.
    - Windows 10:** От менюто **Start** (Старт) щракнете върху **All Apps** (Всички приложения), щракнете върху **HP** и след това изберете името на принтера.
    - Windows 8.1:** Щракнете върху стрелката надолу в долния ляв ъгъл на екрана **Старт** и след това изберете името на принтера.
    - Windows 8:** Щракнете с десен бутон на празно поле на екрана **Старт**, щракнете върху **Всички приложения** на лентата с приложения и след това изберете името на принтера.
    - Windows 7, Windows Vista и Windows XP:** От работния плот на компютъра щракнете върху **Start** (Старт), изберете **All Programs** (Всички програми), изберете **HP**, щракнете върху папката за принтера и след това изберете името на принтера.
  - В HP Printer Assistant изберете **Печат** и след това изберете **Кутия с инструменти на устройство HP**.
- Щракнете върху раздела **Home** (Начало) и след това изберете страницата **Reports** (Отчети).
- Намерете **Print Quality Page** (Страница за качество на печат) в списъка с отчети и след това щракнете върху **Print** (Печат).

### Контролни панели с два реда

- На контролния панел на принтера натиснете бутона **Настройка** .
- Изберете менюто **Отчети**.
- Изберете **Print Quality Page** (Страница за качество на печата).

Страницата съдържа пет цветни ленти, разделени на четири групи по илюстрирания по-долу начин. С анализиране на всяка група можете да локализирате проблема до конкретна тонерна касета.

Фигура 9-1 Страница за качество на печата

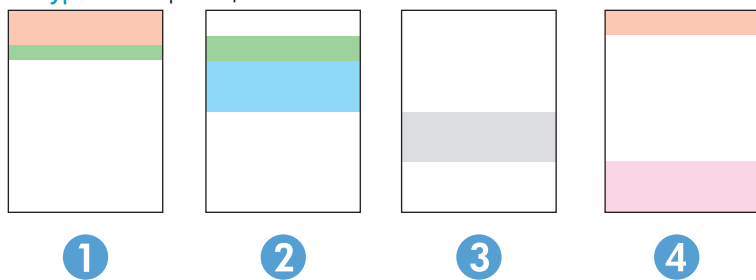

Раздел	Тонерна касета
1	Жълта
2	Синя
3	Черна
4	Магента

- Ако има точки или ивици в само една от групите, сменете тонерната касета, свързана с тази група.
- Ако има точки в повече от една група, отпечатайте почистваща страница. Ако това не отстранява проблема, определете дали точките са винаги от един и същи цвят; напр. дали във всичките пет цветни ленти има точки в цвят магента. Ако точките са с еднакъв цвят, сменете съответната тонерната касета.
- Ако има цветни ивици и няколко от цветните ленти, обадете се в НР. Възможно е проблемът да е се дължи на компонент, различен от тонерните касети.

# Решаване на проблеми с качеството на печат

- [Въведение](#)
- [Отстраняване на неизправности с качеството на печат](#)

## Въведение

Следната информация предоставя стъпки за отстраняване на неизправности за разрешаване на проблеми с дефекти на изображение, включително следните дефекти:

- Бledo отпечатване
- Сив фон или тъмен печат
- Празни страници
- Черни страници
- Тъмни или светли ленти
- Тъмни или светли ивици
- Липсващ тонер
- Изкривени изображения
- Цветове, които не се подравняват
- Нагънатата хартия

## Отстраняване на неизправности с качеството на печат

Таблица 9-3 Бърза справка с таблицата за дефекти в изображенията







Дефект	Дефект	Дефект
<a href="#">Таблица 9-4 Бledo отпечатване на страница 128</a>	<a href="#">Таблица 9-5 Сив фон или тъмен печат на страница 129</a>	<a href="#">Таблица 9-6 Празна страница – Няма печат на страница 129</a>
		



Таблица 9-3 Бърза справка с таблицата за дефекти в изображенията (продължение)

Дефект	Дефект	Дефект
<p><a href="#">Таблица 9-7 Черна страница на страница 130</a></p> 	<p><a href="#">Таблица 9-8 Дефекти с ленти в изображенията на страница 130</a></p> 	<p><a href="#">Таблица 9-9 Дефекти с ивици на страница 131</a></p> 
<p><a href="#">Таблица 9-10 Дефекти с фиксиране/нагревателен елемент на страница 132</a></p> 	<p><a href="#">Таблица 9-11 Дефекти с разположението на изображението на страница 133</a></p> 	<p><a href="#">Таблица 9-12 Дефекти с регистриране на цвят на равнина (само за цветни модели) на страница 133</a></p> 
<p><a href="#">Таблица 9-13 Изходни дефекти на страница 134</a></p> 		

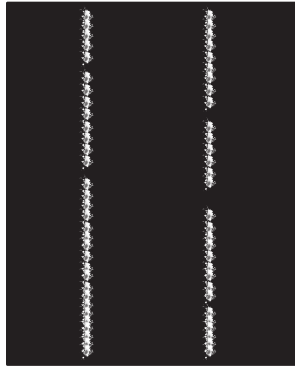
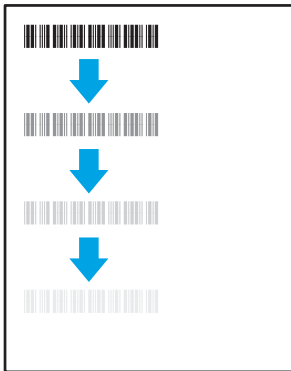
Дефекти в изображението, независимо от причината, могат често да се разрешат с помощта на същите стъпки. Използвайте следните стъпки като отправна точка за разрешаване на проблеми с дефекти на изображението.

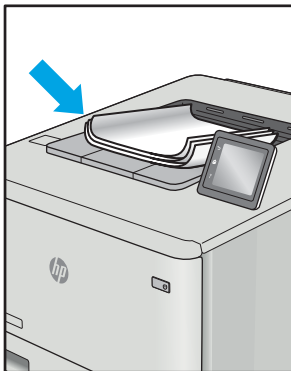
1. Отпечатайте повторно документа. По естеството си дефектите в качеството на печат може да се появяват периодично или да изчезват напълно при непрекъснат печат.
2. Проверете състоянието на касетата или касетите. Ако касета е в състояние **Много ниско ниво** (номиналният срок на експлоатация е преминал), сменете касетата.
3. Уверете се, че настройките на драйвера и на режима на печат на тавата отговарят на носителя, който е зареден в тавата. Опитайте да използвате различен пакет носител или друга тавата. Опитайте да използвате различен режим на печат.
4. Уверете се, че принтерът е в рамките на поддържаения диапазон на работна температура/влажност.
5. Уверете се, че типът на хартията, размерът и теглото се поддържат от принтера. Вижте страницата за поддръжка на принтера в [support.hp.com](http://support.hp.com) за списък с поддържаните размери и типове хартия за принтера.

 **ЗАБЕЛЕЖКА:** Терминът "изпичане" се отнася до частта от процеса на отпечатване, където тонерът се нанася върху хартията.

Следващите примери описват хартия с размер Letter, която е преминала първо през късия край на принтера.

**Таблица 9-4 Бледо отпечатване**

Описание	Образец	Възможни решения
<p><b>Бледо отпечатване:</b></p> <p>Отпечатаното съдържание на цялата страница е светло или бледо.</p>		<ol style="list-style-type: none"> <li>1. Отпечатайте повторно документа.</li> <li>2. Извадете касетата и след това я разклатете, за да преразпределите тонера. Поставете отново тонер касетата в принтера и затворете капака. За графично представяне на тази процедура вж. <b>Смяна на тонер касетите.</b></li> <li>3. <b>Само за монохромни модели:</b> Уверете се, че настройката Икономичен режим е дезактивирана от контролния панел на принтера и в драйвера за печат.</li> <li>4. Проверете дали касетата е поставена правилно.</li> <li>5. Отпечатайте страница за състоянието на консултативите и проверете срока на експлоатация и използването на касетата.</li> <li>6. Сменете касетата.</li> <li>7. Ако проблемът продължава, отидете на <a href="http://support.hp.com">support.hp.com</a>.</li> </ol>

Таблица 9-5 Сив фон или тъмен печат

Описание	Образец	Възможни решения
<p><b>Сив фон или тъмен печат:</b></p> <p>Изображението или текстът е по-тъмен от очакваното.</p>		<ol style="list-style-type: none"><li>1. Уверете се, че хартията в тавите не е минавала през принтера.</li><li>2. Използвайте друг тип хартия.</li><li>3. Отпечатайте повторно документа.</li><li>4. <b>Само за монохромни модели:</b> От началния екран на контролния панел на принтера отидете на менюто <a href="#">Регулиране на плътността на тонера</a> и след това регулирайте плътността на тонера на по-ниско ниво.</li><li>5. Уверете се, че принтерът е в рамките на поддържащия диапазон на работната температура и влажност.</li><li>6. Сменете касетата.</li><li>7. Ако проблемът продължава, отидете на <a href="http://support.hp.com">support.hp.com</a>.</li></ol>

Таблица 9-6 Празна страница – Няма печат

Описание	Образец	Възможни решения
<p><b>Празна страница – Няма печат:</b></p> <p>Страницата е напълно празна и не съдържа отпечатано съдържание.</p>		<ol style="list-style-type: none"><li>1. Уверете се, че касетата е оригинална касета на HP.</li><li>2. Проверете дали касетата е поставена правилно.</li><li>3. Печат с различна касета.</li><li>4. Проверете типа на хартията в тавата за хартия и регулирайте настройките на принтера, за да съвпадат. Ако е необходимо, изберете по-светъл тип хартия.</li><li>5. Ако проблемът продължава, отидете на <a href="http://support.hp.com">support.hp.com</a>.</li></ol>

Таблица 9-7 Черна страница

Описание	Образец	Възможни решения
<p><b>Черна страница:</b></p> <p>Цялата отпечатана страница е черна.</p>		<ol style="list-style-type: none"> <li>1. Проверете визуално касетата за повреда.</li> <li>2. Проверете дали касетата е поставена правилно.</li> <li>3. Сменете касетата</li> <li>4. Ако проблемът продължава, отидете на <a href="http://support.hp.com">support.hp.com</a>.</li> </ol>

Таблица 9-8 Дефекти с ленти в изображенията

Описание	Образец	Възможни решения
<p><b>Повтарящи се ленти в изображенията с широка стъпка и импулсни ленти:</b></p> <p>Тъмни или светли линии, които се повтарят по дължината на страницата. По своето естество те могат да са остри или меки. Дефектът се показва само в запълнени участъци, а не в текст или места без отпечатано съдържание.</p>		<ol style="list-style-type: none"> <li>1. Отпечатайте повторно документа.</li> <li>2. Опитайте се да печатате от друга тава.</li> <li>3. Сменете касетата.</li> <li>4. Използвайте друг тип хартия.</li> <li>5. <b>Само за модели Enterprise:</b> От началния екран на контролния панел на принтера отидете на менюто <a href="#">Регулиране на типове хартия</a> и след това изберете режим на печат, който е предназначен за малко по-тежък носител от използвания. Това намалява скоростта на печат и може да подобри качеството на печат.</li> <li>6. Ако проблемът продължава, отидете на <a href="http://support.hp.com">support.hp.com</a>.</li> </ol>

Таблица 9-9 Дефекти с ивици

Описание	Образец	Възможни решения
<p><b>Бледи вертикални ивици:</b></p> <p>Бледи ивици, които обикновено се простират по дължината на страницата. Дефектът се показва само в запълнени участъци, а не в текст или места без отпечатано съдържание.</p>		<ol style="list-style-type: none"> <li>1. Отпечатайте повторно документа.</li> <li>2. Извадете касетата и след това я разклатете, за да преразпределите тонера.</li> <li>3. Ако проблемът продължава, отидете на <a href="http://support.hp.com">support.hp.com</a>.</li> </ol> <p><b>ЗАБЕЛЕЖКА:</b> Както бледите, така и тъмните вертикални ивици могат да възникнат, когато печатната среда е извън зададения диапазон за температура и влажност. Отнася се до спецификациите на средата на вашия принтер за допустими нива на температурата и влажността.</p>
<p><b>Тъмни вертикални ивици и ITB почистващи ивици (само за цветни модели):</b></p> <p>Тъмни линии, които се появяват по дължината на страницата. Дефектът може да се появи на произволно място на страницата, в области на запълване или на места без отпечатано съдържание.</p>		<ol style="list-style-type: none"> <li>1. Отпечатайте повторно документа.</li> <li>2. Извадете касетата и след това я разклатете, за да преразпределите тонера.</li> <li>3. Печат на почистваща страница.</li> <li>4. Проверете нивото на тонера в касетата.</li> <li>5. Ако проблемът продължава, отидете на <a href="http://support.hp.com">support.hp.com</a>.</li> </ol>

Таблица 9-10 Дефекти с фиксиране/нагревателен елемент

Описание	Образец	Възможни решения
<p><b>Изместване на горещ нагревателен елемент (сенки):</b></p> <p>Леки сенки или измествания на изображението, които се повтарят надолу по страницата. Повтарящото се изображение може да изглежда по-избледнее при всяко повторно възникване.</p>		<ol style="list-style-type: none"> <li>1. Отпечатайте повторно документа.</li> <li>2. Проверете типа на хартията в тавата за хартия и регулирайте настройките на принтера, за да съвпадат. Ако е необходимо, изберете по-светъл тип хартия.</li> <li>3. Ако проблемът продължава, отидете на <a href="http://support.hp.com">support.hp.com</a>.</li> </ol>
<p><b>Лошо качество на изпичане:</b></p> <p>Тонерът се трие по протежението на двата края на страницата. Този дефект е по-често срещан по ръбовете на задания с високо покритие и върху леки типове носители, но може да се появи на произволно място на страницата.</p>		<ol style="list-style-type: none"> <li>1. Отпечатайте повторно документа.</li> <li>2. Проверете типа на хартията в тавата за хартия и регулирайте настройките на принтера, за да съвпадат. Ако е необходимо, изберете по-тежък тип на хартията.</li> <li>3. <b>Само за модели Enterprise:</b> От контролния панел на принтера отидете на меню <b>От край до край</b> и след това изберете <b>Нормален</b>. Отпечатайте повторно документа.</li> <li>4. <b>Само за модели Enterprise:</b> От контролния панел на принтера изберете <b>Автоматично включване на полета</b> и след това отпечатайте повторно документа.</li> <li>5. Ако проблемът продължава, отидете на <a href="http://support.hp.com">support.hp.com</a>.</li> </ol>

Таблица 9-11 Дефекти с разположението на изображението

Описание	Образец	Възможни решения
<p><b>Полета и изкривяване:</b></p> <p>Изображението не е центрирано или е изкривено на страницата. Дефектът възниква, когато хартията не е разположена правилно, тъй като е изтеглена от тавата и преминава през пътя на хартията.</p>		<ol style="list-style-type: none"> <li>1. Отпечатайте повторно документа.</li> <li>2. Извадете хартията и след това заредете повторно тавата. Уверете се, че всички ръбове на хартията са изравнени от всички страни.</li> <li>3. Уверете се, че горният край на топа хартия е под индикатора за запълване на тавата. Не препълвайте тавата.</li> <li>4. Уверете се, че водачите на хартията са регулирани спрямо правилния размер на хартията. Не поставяйте водачите за хартията плътно до топа хартия. Нагласете ги до отстоянието или маркировките в тавата.</li> <li>5. Ако проблемът продължава, отидете на <a href="http://support.hp.com">support.hp.com</a>.</li> </ol>

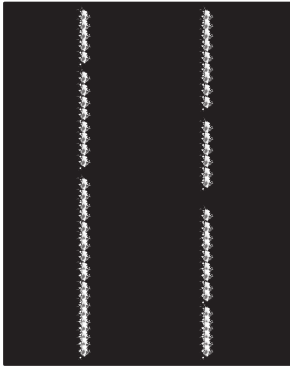
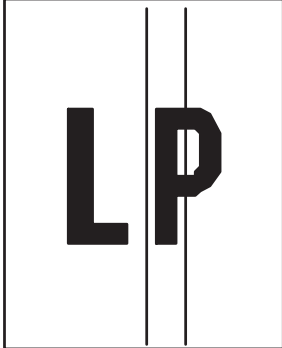
Таблица 9-12 Дефекти с регистриране на цветова равнина (само за цветни модели)

Описание	Образец	Възможни решения
<p><b>Регистрации на цветова равнина:</b></p> <p>Един или повече цветове от равнините не са изравнени с други равнини на цветовете. Основната грешка обикновено възниква при жълт цвят.</p>		<ol style="list-style-type: none"> <li>1. Отпечатайте повторно документа.</li> <li>2. От контролния панел на принтера калибрирайте принтера.</li> <li>3. Ако касетата е достигнала <b>Много ниско</b> състояние или разпечатката е много бледа, сменете касетата.</li> <li>4. От контролния панел на принтера, използвайте функцията за <b>Възстановяване калибриране</b>, за да възстановите настройките за калибриране на принтера към фабричните настройки по подразбиране.</li> <li>5. Ако проблемът продължава, отидете на <a href="http://support.hp.com">support.hp.com</a>.</li> </ol>

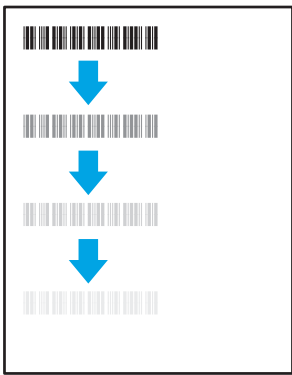
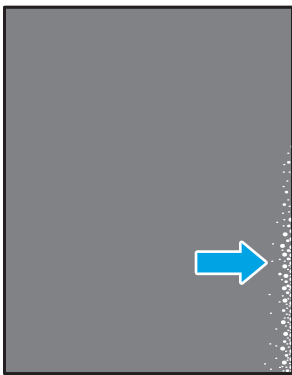
Таблица 9-13 Изходни дефекти

Описание	Образец	Възможни решения
<p><b>Изходно нагъване:</b></p> <p>Отпечатана хартия е с нагънати краища. Нагънатият край може да бъде по късия или дългия край на хартията. Възможни са два вида прегъване:</p> <ul style="list-style-type: none"> <li>• <b>Положително нагъване:</b> Хартията се нагъва към отпечатаната страна. Дефектът възниква в сухи среди или при отпечатване на страници с високо покритие.</li> <li>• <b>Отрицателно нагъване:</b> Хартията се нагъва далеч от отпечатаната страна. Дефектът възниква в среди с висока влажност или когато отпечатват страници с ниско покритие.</li> </ul>		<ol style="list-style-type: none"> <li>1. Отпечатайте повторно документа.</li> <li>2. <b>Положително нагъване:</b> От контролния панел на принтера изберете по-тежък тип хартия. По-тежкия тип хартия създава по-голяма температура за печат. <ul style="list-style-type: none"> <li><b>Отрицателно нагъване:</b> От контролния панел на принтера изберете по-лек тип хартия. По-лекият тип хартия създава по-ниска температура за печат. Опитайте се да съхранявате предварително хартията в суха среда или използвайте наскоро отворена хартия.</li> </ul> </li> <li>3. Печат в режим на двустранен печат.</li> <li>4. Ако проблемът продължава, отидете на <a href="http://support.hp.com">support.hp.com</a>.</li> </ol>
<p><b>Изходно подреждане:</b></p> <p>Хартията не се подрежда добре в изходната тава. Купът може да е неравномерен, изкривен или страниците може да бъдат избутани извън тавата и на пода. Някоя от следните ситуации може да предизвика този дефект:</p> <ul style="list-style-type: none"> <li>• Прекомерно нагъване на хартията</li> <li>• Хартията в тавата е нагъната или деформирана</li> <li>• Хартията не е стандартен тип хартия като например пликове</li> <li>• Изходната тава е препълнена</li> </ul>		<ol style="list-style-type: none"> <li>1. Отпечатайте повторно документа.</li> <li>2. Разгънете удължителя на изходната касета.</li> <li>3. Ако дефектът се дължи на прекомерно нагъване на хартията, изгълнете стъпките за отстраняване на неизправности за Изходно нагъване.</li> <li>4. Използвайте друг тип хартия.</li> <li>5. Използвайте наскоро отворена хартия.</li> <li>6. Извадете хартията от изходната тава, преди тавата да се препълни.</li> <li>7. Ако проблемът продължава, отидете на <a href="http://support.hp.com">support.hp.com</a>.</li> </ol>

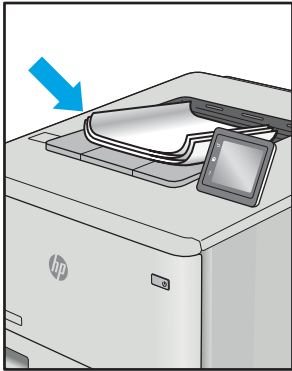
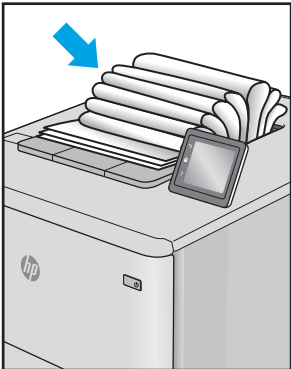

# Подобряване на качеството на изображенията при копиране и сканиране

## Въведение

Ако принтерът има проблеми с качеството на изображението, опитайте следните решения в представения ред за решаване на проблема.

- [Проверете стъклото на скенера за замърсяване и петна.](#)
- [Елиминирайте линиите или ивиците, когато използвате подаващото устройство](#)
- [Проверка на настройките на хартията](#)
- [Проверка на настройките за коригиране на изображението](#)
- [Оптимизиране за текст или снимки](#)
- [Проверка на разделителна способност на скенера и настройките на цветовете на компютъра](#)
- [Копиране от край до край](#)
- [Почистване на придърпващите ролки и разделителната подложка на подаващото устройство \(само за модели fw\)](#)

Изпробвайте първо тези няколко прости стъпки:

- Използвайте плоския скенер вместо подаващото устройство.
- Използвайте оригинали с високо качество.
- Когато използвате подаващото устройство, заредете оригиналния документ правилно, като използвате указателите за хартия, за да се избегнат неясни или изкривени изображения.

Ако проблемът все още съществува, опитайте тези допълнителни решения. Ако те не решат проблема, вижте "Подобряване качеството на печат" за по-нататъшни решения.

## Проверете стъклото на скенера за замърсяване и петна.

С течение на времето върху стъклото и бялата пластмасова подпора за документите в скенера може да се натрупат частици и остатъци, които да повлияят на качеството на работа. Използвайте следната процедура за почистване на скенера.

1. Натиснете бутона на захранването, за да изключите принтера, а след това извадете захранващия кабел от контакта.
2. Отворете капака на скенера.
3. Почистете стъклото на скенера и бялата пластмасова подпора под капака на скенера с мека кърпа или гъба, напоена с неабразивен препарат за почистване на стъкло.

---

**⚠ ВНИМАНИЕ:** Не използвайте абразивни материали, ацетон, бензен, амоняк, етилов алкохол или въглероден тетрафлуорид по която и да е част на принтера – те могат да повредят принтера. Не разливайте течности директно върху стъклото или поставката. Те могат да се стекат надолу и да повредят принтера.

---

4. Подсушете стъклото и белите пластмасови части с гюдерия или целулозна гъба, за да предотвратите образуването на петна.
5. Свържете захранващия кабел към контакт и след това включете принтера от бутона на захранването.

## Елиминирайте линиите или ивиците, когато използвате подаващото устройство

Ако на копирани или сканирани документи се появяват линии или ивици, когато използвате подаващото устройство, използвайте процедурата по-долу, за да почистите остатъците от стъклото на подаващото устройство. Остатъците могат да включват прах, хартия или прах от тонера, останки от лепило на залепващи се бележки, коректорна течност или лента, мастило, отпечатъци от пръсти и други.

1. Отворете капака на скенера.
2. Открийте широката един инч лента стъкло от лявата страна на основното стъкло на скенера, а след това използвайте мека кърпа без влакна, навлажнена с вода, за да почистите лентата стъкло.

**⚠ ВНИМАНИЕ:** Не използвайте абразивни материали, ацетон, бензин, амоняк, етилов спирт или въглероден тетрахлорид по която и да е част на продукта; те могат да повредят продукта. Не разливайте течности директно върху стъклото или поставката. Те могат да се стекат надолу и да повредят продукта.

3. Използвайте мека кърпа без влакна, навлажнена с вода, за да почистите горната пластмасова лента от долната страна на капака на скенера.
4. Подсушете стъклената лента с мека, суха кърпа, за да предотвратите образуването на петна, а след това се опитайте отново да копирате или сканирате.

## Проверка на настройките на хартията

**ЗАБЕЛЕЖКА:** Стъпките варират в зависимост от типа на контролния панел.



1 Контролен панел с LED екран

2 Контролен панел с 2 реда

### Контролни панели с LED екран

1. Отворете вградения уеб сървър на HP (EWS):
  - a. Отворете HP Printer Assistant.
    - **Windows 10:** От менюто **Start** (Старт) щракнете върху **All Apps** (Всички приложения), щракнете върху **HP** и след това изберете името на принтера.
    - **Windows 8.1:** Щракнете върху стрелката надолу в долния ляв ъгъл на екрана на **Старт** и след това изберете името на принтера.

- **Windows 8:** Щракнете с десен бутон на празно поле на екрана **Старт**, щракнете върху **Всички приложения** на лентата с приложения и след това изберете името на принтера.
  - **Windows 7, Windows Vista и Windows XP:** От работния плот на компютъра щракнете върху **Start** (Старт), изберете **All Programs** (Всички програми), изберете **HP**, щракнете върху папката за принтера и след това изберете името на принтера.
- б. В HP Printer Assistant изберете **Печат** и след това изберете **Кутия с инструменти на устройство HP**.
2. В раздела **Системи** щракнете върху **Настройки за хартията**.
  3. Променете необходимите настройки и след това щракнете върху **Приложи**.

### Контролни панели с два реда

1. В контролния панел на принтера натиснете бутона **Настройка** .
2. Отворете следните менюта:
  - [Настройване на системата](#)
  - [Настройка за хартия](#)
3. Изберете [Размер хартия по подразбиране](#):
4. Изберете името на размера хартия, който е зареден във входната тава, и след това натиснете бутона **OK**.
5. Изберете [Размер хартия по подразбиране](#).
6. Изберете името на типа хартия, който е зареден във входната тава, и след това натиснете бутона **OK**.

### Проверка на настройките за коригиране на изображението

 **ЗАБЕЛЕЖКА:** Стъпките варират в зависимост от типа на контролния панел.



1 Контролен панел с LED екран

2 Контролен панел с 2 реда

### Контролни панели с LED екран

Използвайте вградения уебсървър на HP (EWS), за да проверите настройките за корекция на изображение.

1. Отворете вградения уебсървър на HP (EWS).
  - a. Отворете HP Printer Assistant.

- **Windows 10:** От менюто **Start** (Старт) щракнете върху **All Apps** (Всички приложения), щракнете върху **HP** и след това изберете името на принтера.
  - **Windows 8.1:** Щракнете върху стрелката надолу в долния ляв ъгъл на екрана **Старт** и след това изберете името на принтера.
  - **Windows 8:** Щракнете с десен бутон на празно поле на екрана **Старт**, щракнете върху **Всички приложения** на лентата с приложения и след това изберете името на принтера.
  - **Windows 7, Windows Vista и Windows XP:** От работния плот на компютъра щракнете върху **Start** (Старт), изберете **All Programs** (Всички програми), изберете **HP**, щракнете върху папката за принтера и след това изберете името на принтера.
- б. В HP Printer Assistant изберете **Печат** и след това изберете **Кутия с инструменти на устройство HP**.
2. Щракнете върху раздела **Copy** (Копиране).
  3. В областта на **Advanced Image Adjustment** (Разширено регулиране на изображение) променете настройките, както се изисква.
    - **Lightness** (Осветляване): Коригиране на настройката за светлина/тъмнина.
    - **Contrast** (Контраст): Регулира контраста между най-светлите и най-тъмните области на изображението.
    - **Sharpen** (Усилване на детайли): Коригира яснотата на текстовите знаци.
    - **Background Removal** (Премахване на фона): Коригира тъмнината на фона на изображението. Това е особено полезно за оригинални документи, които се отпечатват на цветна хартия.
    - **Grayness** (Степен на сиво): Коригиране на яркостта на цветовете.
  4. Щракнете върху **Set as New Defaults** (Задаване като нови настройки по подразбиране), за да запазите настройките.

#### Контролни панели с два реда

1. Натиснете бутона Меню за копиране .
2. Използвайте бутоните със стрелки, за да изберете менюто **Image Adjustment** (Регулиране на изображение) и след това натиснете бутона **OK**.
3. Изберете настройката, която искате да регулирате, след което натиснете бутона **OK**.
  - **Lightness** (Осветляване): Коригиране на настройката за светлина/тъмнина.
  - **Contrast** (Контраст): Регулира контраста между най-светлите и най-тъмните области на изображението.
  - **Sharpen** (Усилване на детайли): Коригира яснотата на текстовите знаци.
  - **Background Removal** (Премахване на фона): Коригира тъмнината на фона на изображението. Това е особено полезно за оригинални документи, които се отпечатват на цветна хартия.
  - **Color Balance** (Цветови баланс): Коригиране на нюансите на червено, зелено и синьо.
  - **Grayness** (Степен на сиво): Коригиране на яркостта на цветовете.

4. Използвайте бутоните със стрелки за коригиране на стойността на настройката, а след това докоснете бутона **OK**.
5. Коригирайте друга настройка или докоснете стрелката за връщане назад, за да се върнете в основното меню за копиране.

## Оптимизиране за текст или снимки

 **ЗАБЕЛЕЖКА:** Стъпките варират в зависимост от типа на контролния панел.



1 Контролен панел с LED екран

2 Контролен панел с 2 реда

### Контролни панели с LED екран

1. Отворете вградения уеб сървър на HP (EWS):
  - а. Отворете HP Printer Assistant.
    - **Windows 10:** От менюто **Start** (Старт) щракнете върху **All Apps** (Всички приложения), щракнете върху **HP** и след това изберете името на принтера.
    - **Windows 8.1:** Щракнете върху стрелката надолу в долния ляв ъгъл на екрана на **Старт** и след това изберете името на принтера.
    - **Windows 8:** Щракнете с десен бутон на празно поле на екрана **Старт**, щракнете върху **Всички приложения** на лентата с приложения и след това изберете името на принтера.
    - **Windows 7, Windows Vista и Windows XP:** От работния плот на компютъра щракнете върху **Start** (Старт), изберете **All Programs** (Всички програми), изберете **HP**, щракнете върху папката за принтера и след това изберете името на принтера.
  - б. В HP Printer Assistant изберете **Печат** и след това изберете **Кутия с инструменти на устройство HP**.
2. В раздела **Копиране** изберете падащия списък **Оптимизиране**.
3. Изберете настройката, която искате да използвате.
  - **Auto Select** (Автоматичен избор): Тази настройка се използва, когато качеството на копие няма значение. Това е настройката по подразбиране.
  - **Mixed** (Смесено): Тази настройка се използва за документи, съдържащи смес от текст и графика.
  - **Text** (Текст): Тази настройка се използва за документи, които съдържат предимно текст.
  - **Picture** (Картина): Тази настройка се използва за документи, които съдържат предимно графика.
4. Променете необходимите настройки и след това щракнете върху **Приложи**.

## контролни панели с два реда

1. В контролния панел на принтера натиснете бутона Меню за копиране .
2. За да оптимизирате качеството на копирането за различни типове документи, използвайте клавишите със стрелки, за да изберете менюто **Оптимизиране**, и след това натиснете бутона **OK**. Налични са следните настройки за качество на копиране:
  - **Автоматичен избор**: Тази настройка се използва, когато качеството на копието няма значение. Това е настройката по подразбиране.
  - **Смесено**: Тази настройка се използва за документи, съдържащи смес от текст и графика.
  - **Текст**: Тази настройка се използва за документи, които съдържат предимно текст.
  - **Картина**: Тази настройка се използва за документи, които съдържат предимно графика.

## Проверка на разделителна способност на скенера и настройките на цветовете на компютъра

Ако разпечатвате сканирано изображение и качеството не отговаря на очакванията ви, възможно е да сте избрали разделителна способност или настройка за цвят в софтуера за сканиране, които не отговарят на потребностите ви. Разделителната способност и цвета влияят на следните характеристики на сканираните изображения:

- Яснота на изображението
- Текстура или градации на цвета (гладко или грубо)
- Време за сканиране
- Размер на файла

Разделителната способност при сканиране се измерва в пиксели на инч (ppi).

---

 **ЗАБЕЛЕЖКА:** Нивата на ppi при сканиране не са взаимозаменяеми с нивата на dpi (точки на инч) при печатане.

---

Цвят, скала на сивото, черно и бяло определят броя на възможните цветове. Можете да регулирате хардуерната разделителна способност на скенера до 1200 ppi.

В таблицата с насоки за разделителна способност и цвят са дадени прости съвети, които можете да следвате, за да постигнете резултати, които отговарят на вашите потребности.

---

 **ЗАБЕЛЕЖКА:** Задаването на висока разделителна способност и цвят с големи стойности може да доведе до създаване на големи файлове, които заемат място на диска и забавят процеса на сканиране. Преди да зададете разделителна способност и цвят, определете как ще използвате сканираното изображение.

---

## Насоки за разделителна способност и цвят

В следната таблица са описани препоръчителни настройки за разделителна способност и цвят за различни типове задания за сканиране.

---

 **ЗАБЕЛЕЖКА:** Разделителната способност по подразбиране е 200 ppi.

---

Предвиждана употреба	Препоръчителна разделителна способност	Препоръчителни настройки за цвят
Факс	150 ppi	<ul style="list-style-type: none"> <li>• Черно и бяло</li> </ul>
Имейл	150 ppi	<ul style="list-style-type: none"> <li>• Черно и бяло, ако изображението не изисква гладка градация</li> <li>• Скала на сивото, ако изображението изисква гладка градация</li> <li>• Цвят, ако изображението е цветно</li> </ul>
Редактиране на текст	300 ppi	<ul style="list-style-type: none"> <li>• Черно и бяло</li> </ul>
Печат (графика и текст)	600 ppi за сложна графика, или ако искате да увеличите значително документа 300 ppi за нормална графика и текст 150 ppi за снимки	<ul style="list-style-type: none"> <li>• Черно и бяло за текст и контурни изображения</li> <li>• Скала на сивото за графика със сенки или цветни графики и снимки</li> <li>• Цвят, ако изображението е цветно</li> </ul>
Визуализация на екран	75 ppi	<ul style="list-style-type: none"> <li>• Черно и бяло за текст</li> <li>• Скала на сивото за графика и снимки</li> <li>• Цвят, ако изображението е цветно</li> </ul>

## Цвят

Можете да зададете стойности за цвят на следните настройки при сканиране.

Настройка	Препоръчителна употреба
Цвят	Използвайте тази настройка за висококачествени цветни снимки или документи, при които цветът е важен.
Черно и бяло	Използвайте тази настройка за текстови документи.
Скала на сивото	Използвайте тази настройка, когато размерът на файла е от значение или когато искате да сканирате бързо даден документ или снимка.

## Копиране от край до край

Принтерът не може да печата изцяло "от край до край" на листа. Има граница, която не се отпечатва, от 4 мм около страницата.

### Съображения при печат или сканиране на документи с изрязани ръбове:

- Когато оригиналът е по-малък от изходния размер, преместете оригинала на 4 мм встрани от ъгъла, обозначен от иконата на скенера. Копирайте или сканирайте пак в тази позиция.
- Когато размерът на оригинала съвпада с изходния, използвайте функцията [Reduce/Enlarge](#) (Намаляване/Увеличаване), за да намалите изображението, така че копие то да не е изрязано.



## Почистване на придърпващите ролки и разделителната подложка на подаващото устройство (само за модели fw)

Ако в подаващото устройство възникват проблеми при боравенето с хартия, като засядания или подаване на много листове, почистете придърпващите ролки и разделителната подложка.

1. Отворете капака за достъп до подаващото устройство.

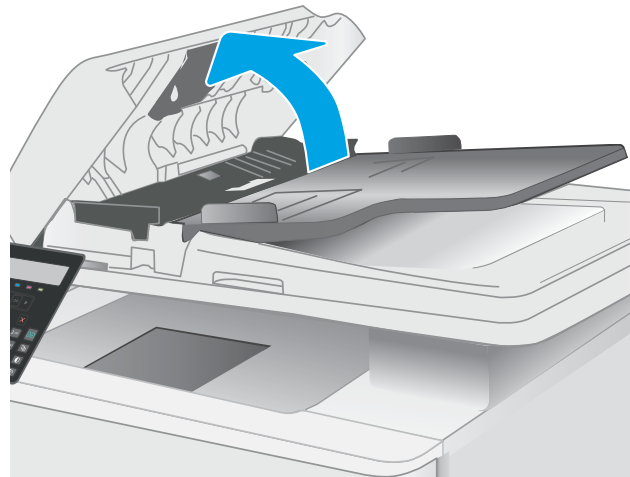

2. Използвайте влажна кърпа без власинки, за да забършете придърпващите ролки и разделителната подложка и да премахнете замърсяванията.

**ВНИМАНИЕ:** Не използвайте абразивни материали, ацетон, бензин, амоняк, етилов спирт или въглероден тетрахлорид по която и да е част на принтера; те могат да повредят принтера.

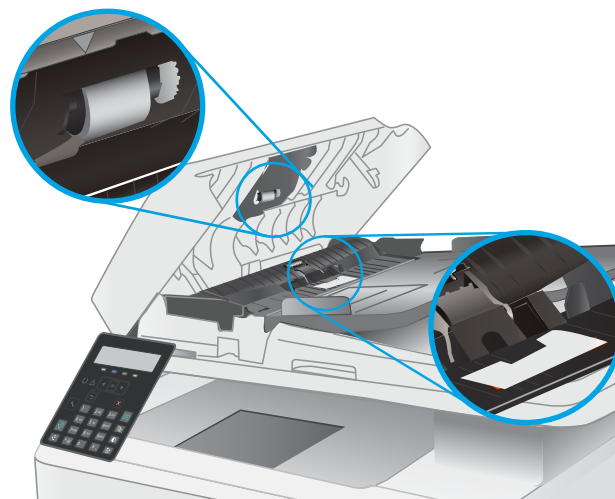

3. Затворете капака за достъп до подаващото устройство.

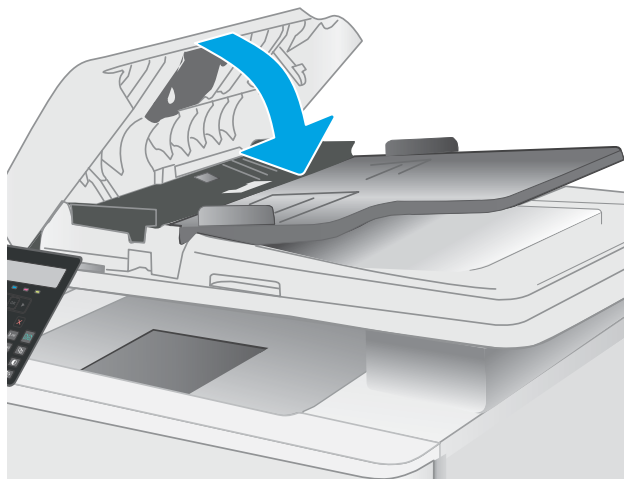

# Подобряване на качеството на изображението на факса

## Въведение

Ако принтерът има проблеми с качеството на изображението, опитайте следните решения в представения ред за решаване на проблема.

- [Проверете стъклото на скенера за замърсяване и петна.](#)
- [Проверка на настройките за разделителната способност за изпращане на факс](#)
- [Проверете настройките за корекция на грешки](#)
- [Проверка на настройката за побиране на страница](#)
- [Изпращане на друга факс машина](#)
- [Проверка на факс машината на подателя](#)

Изпробвайте първо тези няколко прости стъпки:

- Използвайте плоския скенер вместо подаващото устройство.
- Използвайте оригинали с високо качество.
- Когато използвате подаващото устройство, заредете оригиналния документ правилно, като използвате указателите за хартия, за да се избегнат неясни или изкривени изображения.

Ако проблемът все още съществува, опитайте тези допълнителни решения. Ако те не решат проблема, вижте "Подобряване качеството на печат" за по-нататъшни решения.

## Проверете стъклото на скенера за замърсяване и петна.

С течение на времето върху стъклото и бялата пластмасова подпора за документите в скенера може да се натрупат частици и остатъци, които да повлияят на качеството на работа. Използвайте следната процедура за почистване на скенера.

1. Натиснете бутона на захранването, за да изключите принтера, а след това извадете захранващия кабел от контакта.
2. Отворете капака на скенера.
3. Почистете стъклото на скенера и бялата пластмасова подпора под капака на скенера с мека кърпа или гъба, напоена с неабразивен препарат за почистване на стъкло.

---

**⚠ ВНИМАНИЕ:** Не използвайте абразивни материали, ацетон, бензен, амоняк, етилов алкохол или въглероден тетраклорид по която и да е част на принтера – те могат да повредят принтера. Не разливайте течности директно върху стъклото или поставката. Те могат да се стекат надолу и да повредят принтера.

---

4. Подсушете стъклото и белите пластмасови части с гюдерия или целулозна гъба, за да предотвратите образуването на петна.
5. Свържете захранващия кабел към контакт и след това включете принтера от бутона на захранването.

## Проверка на настройките за разделителната способност за изпращане на факс

1. В контролния панел на принтера натиснете бутона **Настройка** .
2. Изберете **Fax Setup** (Настройка на факса).
3. Изберете **Send Fax Setup** (Настройка на изпращането на факс), след което изберете **Def. Resolution** (Разделителна способност по подразбиране).
4. Изберете желаната настройка на разделителната способност, след което натиснете **OK**.

## Проверете настройките за корекция на грешки

Обикновено принтерът следи сигналите по телефонната линия, докато изпраща или получава факс. Ако принтерът открие грешка по време на предаването и настройката за корекция на грешки е **On** (Вкл.), принтерът може да поиска тази част от факса да бъде изпратена отново. Фабрично зададената опция по подразбиране за корекция на грешки е **On** (Вкл.).

Трябва да изключвате корекцията на грешки само ако имате проблеми при изпращане или получаване на факс, и ако сте готови да приемете грешки при предаването. Изключването на настройката може да е полезно, когато се опитвате да изпратите факс зад граница или да получите факс от чужбина, или ако използвате сателитна телефонна връзка.

1. В контролния панел на принтера натиснете бутона **Настройка** .
2. Изберете **Service** (Сервиз), след което изберете **Fax Service** (Сервиз на факс).
3. Изберете **Error Correction** (Корекция на грешки), след което изберете **On** (Вкл.).

## Проверка на настройката за побиране на страница

Ако принтерът отпечатва факс задание извън размерите на листа, включете настройките за побиране на страница от контролния панел на принтера.



**ЗАБЕЛЕЖКА:** Уверете се, че настройката по подразбиране за размер на хартията съответства на размера на заредената в тавата хартия.

1. В контролния панел на принтера натиснете бутона **Настройка** .
2. Изберете **Fax Setup** (Настройка на факса), след което изберете **Recv. Fax Setup** (Настройка за получаване на факс).
3. Изберете **Fit to Page** (Подбиране в страница), след което изберете **On** (Вкл.).

## Изпращане на друга факс машина

Опитайте да изпратите документа на друг факс апарат. Ако качеството на факса е по-добро, проблемът е свързан с настройките на факс машината на първоначалния получател или състоянието на консумативите.

## Проверка на факс машината на подателя

Поискайте от изпращача да опита да изпрати документа от друга факс машина. Ако качеството на факса е по-добро, проблемът е във факс машината на изпращача. Ако друга факс машина не е достъпна, поискайте от изпращача да обмисли следните промени:

- Да се увери, че оригиналният документ е върху бяла (нецветна) хартия.
- Да увеличи разделителната способност на факса, нивото на качество или настройките на контраста.
- Ако е възможно да изпрати факса от компютърна софтуерна програма.

# Разрешаване на проблеми с кабелната мрежа

## Въведение

Определени видове проблеми могат да показват, че има проблем в комуникацията на мрежата. Тези проблеми включват:

- Периодична загуба на способността за комуникация с принтера
- Принтерът не може да бъде открит по време на инсталирането на драйвера
- Периодично неуспешно отпечатване

---

 **ЗАБЕЛЕЖКА:** Ако забележите временни прекъсвания на производителността на мрежата, първо актуализирайте фърмуера за принтера. За инструкции относно актуализиране на фърмуера на принтер отидете до <http://support.hp.com>, потърсете Вашия принтер и след това потърсете "актуализиране на фърмуера".

---

Проверете следните елементи, за да се уверите, че принтерът комуникира с мрежата. Преди да започнете, отпечатайте конфигурационната страница от контролния панел на принтера и открийте на нея IP адреса на принтера.

- [Лоша физическа връзка](#)
- [Компютърът не може да комуникира с принтера](#)
- [Принтерът използва неправилни настройки за връзка и дуплекс за мрежата](#)
- [Нови приложни програми може да са довели до проблеми със съвместимостта](#)
- [Вашият компютър или работна станция са неправилно настроени](#)
- [Принтерът е забранен или други мрежови настройки са неправилни](#)

---

 **ЗАБЕЛЕЖКА:** HP не поддържа мрежово свързване "peer-to-peer", тъй като това е функция на операционната система на Microsoft, а не на драйверите за принтери на HP. За допълнителна информация посетете Microsoft на адрес [www.microsoft.com](http://www.microsoft.com).

---

## Лоша физическа връзка

1. Проверете дали принтерът е свързан към правилния мрежов порт с помощта на кабел с правилна дължина.
2. Проверете дали кабелните връзки са добри.
3. Погледнете връзката към мрежовия порт на гърба на принтера и проверете дали оранжевият индикатор за активност мига, което показва мрежови трафик, и дали зеленият индикатор за състояние на връзката свети постоянно, което показва мрежова връзка.
4. Ако проблемът продължи, опитайте с друг кабел или порт на концентратора.

## Компютърът не може да комуникира с принтера

1. Проверете комуникацията с мрежата, като използвате командата "ping".
  - a. Отворете команден прозорец на вашия компютър.

- В Windows щракнете върху **Start** (Старт), щракнете върху **Run** (Изпълни) и въведете `cmd`, след което натиснете **Enter**.
  - В Mac OS X, отидете на **Applications** (Приложения), след това на **Utilities** (Помощни програми) и отворете **Terminal** (Терминал).
- б. Въведете `ping`, последвано от IP адреса на вашия принтер.
  - в. Ако в прозореца бъдат показани времена за отиване и връщане, значи мрежата работи.
2. Ако командата "ping" е неуспешна, проверете дали са включени мрежовите хъбове и после проверете дали мрежовите настройки, принтерът и компютърът са конфигурирани за една и съща мрежа (известна също и като подмрежа).
  3. Отворете свойствата на принтера и щракнете върху раздела **Ports** (Портове). Проверете дали е избран актуалният IP на принтера. IP адресът на принтера се намира на страницата с конфигурацията.
  4. Ако сте инсталирали принтера с помощта на стандартния TCP/IP порт на HP, отметнете квадратчето, означено с **Always print to this printer, even if its IP address changes** (Винаги отпечатвай на този принтер дори ако неговият IP адрес се промени).
  5. Ако сте инсталирали принтера с помощта на стандартен TCP/IP порт на Microsoft, използвайте името на хоста на принтера, вместо IP адреса.
  6. Ако IP адресът е правилен, изтрийте принтера и го добавете отново.

## Принтерът използва неправилни настройки за връзка и дуплекс за мрежата

HP препоръчва да оставите тези настройки на автоматичен режим (настройката по подразбиране). Ако промените тези настройки, ще се наложи да ги промените и за вашата мрежа.

## Нови приложни програми може да са довели до проблеми със съвместимостта

Проверете дали новите приложни програми са инсталирани правилно и дали те използват правилния драйвер за печат.

## Вашият компютър или работна станция са неправилно настроени

1. Проверете мрежовите драйвери, драйверите за печат и настройките за пренасочването на мрежата.
2. Проверете дали операционната система е правилно конфигурирана.

## Принтерът е забранен или други мрежови настройки са неправилни

1. Прегледайте страниците с конфигурация/работа в мрежа на принтера, за да проверите състоянието на мрежовите настройки и протоколи.
2. Ако е необходимо, отново конфигурирайте настройките за мрежата.

# Решаване на проблеми с безжичната мрежа (само за безжични модели)

- [Въведение](#)
- [Контролен списък за безжично свързване](#)
- [Принтерът не печата след завършване на конфигурирането на безжичната връзка](#)
- [Принтерът не печата, а на компютъра е инсталирана защитна стена на трета страна.](#)
- [Безжичната връзка не работи след преместване на безжичния рутер или принтера](#)
- [Към безжичния принтер не могат да се свържат повече компютри](#)
- [Безжичният принтер губи комуникация при свързване към VPN](#)
- [Мрежата не се показва в списъка на безжичните мрежи](#)
- [Безжичната мрежа не работи](#)
- [Изпълнение на диагностичен тест на безжичната мрежа](#)
- [Намаляване на електромагнитните смущения в безжичната мрежа](#)

## Въведение

Използвайте информацията за отстраняване на грешки за помощ при решаване на проблеми.



**ЗАБЕЛЕЖКА:** За да определите дали функциите за печат HP NFC и Wi-Fi Direct са разрешени на вашия принтер, разпечатайте страница с конфигурацията от контролния панел на принтера.

## Контролен списък за безжично свързване

- Уверете се, че мрежовият кабел не е свързан.
- Уверете се, че принтерът и безжичният рутер са включени и имат захранване. Уверете се също, че безжичното радио на принтера е включено.
- Уверете се, че мрежовото име (SSID) е правилно. Отпечатайте конфигурационна страница, за да определите SSID. Ако не сте уверени, че SSID е правилно, изпълнете отново конфигурирането на безжичната връзка.
- При защитени мрежи се уверете, че информацията за защита е правилна. Ако информацията за защита не е правилна, изпълнете отново конфигурирането на безжичната връзка.
- Ако безжичната мрежа работи правилно, опитайте достъп до другите компютри в безжичната мрежа. Ако мрежата предлага достъп до интернет, опитайте да се свържете с интернет по безжичната връзка.
- Уверете се, че методът на шифроване (AES или TKIP) е един и същ както за принтера, така и за точката за безжичен достъп (в мрежи, използващи WPA защита).
- Уверете се, че принтерът е в обхвата на безжичната мрежа. За повечето мрежи принтерът трябва да се намира на не повече от 30 м от точката за безжичен достъп (безжичния рутер).
- Уверете се, че няма препятствия, блокиращи пътя на разпространение на безжичния сигнал. Махнете всички големи метални предмети между точката за достъп и принтера. Уверете се, че няма стълбове,



стени или поддържащи колони, в които има метал или бетон, между принтера и точката за безжичен достъп.

- Уверете се, че принтерът се намира далече от електронни устройства, които биха могли да внесат електромагнитни смущения в безжичния сигнал. Много устройства може да внесат смущения в безжичния сигнал, напр. електромотори, безжични телефони, видеокамери на охранителни системи, други безжични мрежи и някои Bluetooth устройства.
- Уверете се, че драйверът за печат е инсталиран на компютъра.
- Уверете се, че е избран правилният порт за принтер.
- Уверете се, че компютърът и принтерът са свързани към една и съща безжична мрежа.
- При Mac OS X се уверете, че безжичният рутер поддържа Bonjour.

## Принтерът не печата след завършване на конфигурирането на безжичната връзка

1. Уверете се, че принтерът е включен и се намира в състояние на готовност.
2. Изключете в компютъра си всякакви защитни стени на други производители.
3. Уверете се, че безжичната връзка работи правилно.
4. Уверете се, че компютърът ви работи правилно. Ако се налага, рестартирайте компютъра си.
5. Уверете се, че можете да отворите вградения уеб сървър на HP на принтера от компютър в мрежата.

## Принтерът не печата, а на компютъра е инсталирана защитна стена на трета страна.

1. Актуализирайте защитната стена с последната налична актуализация на производителя.
2. Ако програми искат достъп до защитната стена, когато инсталирате принтера или опитвате да печатате, се уверете, че позволявате на тези програми да се изпълняват.
3. Временно изключете защитната стена, след което инсталирайте безжичния принтер на компютъра. Разрешете защитната стена, когато сте завършили безжичната инсталация.

## Безжичната връзка не работи след преместване на безжичния рутер или принтера

1. Уверете се, че рутерът или принтерът се свързват със същата мрежа, към която е свързан и компютърът ви.
2. Отпечатайте страница с конфигурацията.
3. Сравнете мрежовото име (SSID) от конфигурационната страница с мрежовото име (SSID) в конфигурацията на принтера на компютъра ви.
4. Ако двата SSID не съвпадат, устройствата не са свързани към една и съща мрежа. Преконфигурирайте безжичната настройка за вашия принтер.

## Към безжичния принтер не могат да се свържат повече компютри

1. Уверете се, че другите компютри са в обхвата на безжичната връзка и че нищо не блокира пътя на разпространение на сигнала. За повечето мрежи обхватът на безжичната връзка е около 30 метра от точката за безжичен достъп.
2. Уверете се, че принтерът е включен и се намира в състояние на готовност.

3. Уверете се, че няма повече от 5 едновременни потребители на Wi-Fi Direct.
4. Изключете в компютъра си всякакви защитни стени на други производители.
5. Уверете се, че безжичната връзка работи правилно.
6. Уверете се, че компютърът ви работи правилно. Ако се налага, рестартирайте компютъра си.

## Безжичният принтер губи комуникация при свързване към VPN

- В общия случай не можете да бъдете едновременно свързани към VPN и други мрежи.

## Мрежата не се показва в списъка на безжичните мрежи

- Уверете се, че безжичният маршрутизатор е включен и има захранване.
- Мрежата може да е скрита. Вие обаче трябва да можете да се свързвате със скрита мрежа.

## Безжичната мрежа не работи

1. Уверете се, че мрежовият кабел не е включен.
2. За да се уверите, че безжичната мрежа не работи, опитайте се да свържете към мрежата други устройства.
3. Проверете комуникацията с мрежата, като използвате командата "ping".
  - a. Отворете команден прозорец.
    - В Windows щракнете върху **Старт**, щракнете върху **Изпълни** и въведете cmd, след което натиснете **Enter**.
    - В Mac OS X, отидете на **Applications** (Приложения), след това на **Utilities**(Помощни програми) и отворете **Terminal** (Терминал).
  - б. Въведете ping, последвано от IP адреса на маршрутизатора.
  - в. Ако в прозореца бъдат показани времена за отиване и връщане, значи мрежата работи.
4. Уверете се, че рутерът или устройството се свързват със същата мрежа, към която е свързан и компютърът ви.
  - a. Отпечатайте страница с конфигурацията.
  - б. Сравнете мрежовото име (SSID) от конфигурационния отчет с мрежовото име (SSID) в конфигурацията на принтера на компютъра ви.
  - в. Ако двата SSID не съвпадат, устройствата не са свързани към една и съща мрежа. Преконфигурирайте безжичната настройка за вашия принтер.

## Изпълнение на диагностичен тест на безжичната мрежа

От контролния панел на принтера можете да пуснете тест за диагностика, който предоставя информация за настройките на безжичната мрежа.

1. От контролния панел на принтера натиснете бутона **OK**.
2. Отворете следните менюта:

- **Self Diagnostics** (Самостоятелна диагностика)
  - **Изпълняване на тест за безжична връзка**
3. Докоснете бутона **OK**, за да стартирате теста. Принтерът отпечатва тестова страница с резултати от теста.

## Намаляване на електромагнитните смущения в безжичната мрежа

Следните съвети могат да ви помогнат да намалите смущенията в дадена безжична мрежа:

- Дръжте безжичните устройства далече от големи метални предмети, като шкафове за документация, и други електромагнитни устройства, напр. микровълнови печки и безжични телефони. Тези предмети могат да разстроят радиосигналите.
- Дръжте безжичните устройства далече от големи зидани постройките и други сгради. Подобни обекти могат да поглъщат радиовълните и да намаляват силата на сигнала.
- Разположете безжичния рутер на централно място, така че между него и безжичните устройства в мрежата да има пряка видимост.

# Решаване на проблеми с факса

## Въведение

Моля, използвайте информацията за отстраняване на грешки, свързани с факса, за помощ при решаване на проблеми.

- [Контролен списък за отстраняване на неизправности](#)
- [Решаване на общи проблеми с факса](#)

## Контролен списък за отстраняване на неизправности

- Възможно са няколко начина за отстраняване на проблема. След всяко препоръчвано действие, опитвайте да изпращате факса, за да проверите дали проблемът не е отстранен.
- За най-добри резултати при отстраняване на проблеми, свързани с факса, уверете се, че кабелът от принтера влиза директно в телефонната розетка на стената. Прекъснете връзката на всички други свързани към принтера устройства.

1. Проверете дали телефонният кабел е свързан към правилния порт на гърба на принтера.
2. Проверете телефонната линия, като първо изпълните факс тест:

- a. На контролния панел на принтера натиснете бутона **Настройка** .
- б. Изберете **Service** (Сервиз), след което изберете **Run Fax Test** (Изпълнение на тест на факса). Принтерът ще отпечата отчет за тест на факса.

Отчетът съдържа следните възможни резултати:

- **Pass** (Успех): Отчетът съдържа всички текущи факс настройки, които могат да се прегледат.
  - **Fail** (Неуспех): Отчетът посочва естеството на грешката и съдържа предложения за разрешаване на проблема.
3. Проверете дали фърмуерът на принтера е актуален:
    - a. Отпечатайте конфигурационната страница от менюто на контролния панел **Reports** (Отчети), за да получите кода на датата на текущия фърмуер.
    - б. Отидете на [www.hp.com/support](http://www.hp.com/support), изберете езика на вашата страна/регион, щракнете върху връзката **Изтегляне на софтуер и драйвери**, въведете името на принтера в полето за търсене, натиснете бутона **ENTER** и след това изберете принтера от списъка с резултати от търсенето.
    - в. Изберете операционната система.
    - г. Под секцията **Firmware** (Фърмуер), намерете **Firmware Update Utility** (Инструмент за актуализация на фърмуера).



**ЗАБЕЛЕЖКА:** Уверете се, че използвате инструмент за актуализация на фърмуера, специфичен за модела на принтера.

- д. Кликнете върху връзката **Download** (Изтегляне), кликнете върху **Run** (Изпълни), и след това кликнете върху **Run** (Изпълни) отново.
- е. Когато помощната програма се зареди, изберете принтера от падащия списък и след това щракнете върху **Send Firmware** (Изпращане на фърмуер).

---

 **ЗАБЕЛЕЖКА:** За да отпечатате страница с конфигурация за проверка на инсталираната версия на фърмуера преди или след процеса на актуализирането, кликнете върху **Print Config** (Отпечатване на конфигурация).

---

- ж. Следвайте инструкциите на екрана, за да завършите инсталацията, и след това кликнете върху бутона **Exit** (Изход), за да затворите инструмента.
4. Уверете се, че при инсталирането на софтуера на принтера факсът е бил конфигуриран.
- На компютъра, от папката на програмата на HP, изпълнете Fax Setup Utility (Помощна програма за конфигуриране на факса).
5. Уверете се, че телефонната компания поддържа аналогов факс.
- Ако използвате ISDN или цифрова PBX, свържете се с доставчика на услугата за информация как да конфигурирате към аналогова факс линия.
  - Ако използвате VoIP услуга, сменете **Fax Speed** (Скорост на факса) на **Slow (V.29)** (Бавна) от контролния панел. Попитайте дали доставчикът на услугата поддържа факс и поискайте препоръчаната скорост за факс модем. Някои компании може да изискват адаптер.
  - Ако използвате DSL услуга, уверете се, че на телефонната линия, към която е свързан принтерът, има поставен филтър. Свържете се с доставчика на DSL услугата или закупете сами DSL филтър, ако не притежавате такъв. Ако е инсталиран DSL филтър, опитайте друг, понеже тези филтри могат да бъдат дефектни.

## Решаване на общи проблеми с факса

- [Факсовете се изпращат бавно](#)
- [Качеството на факса е ниско](#)
- [Факсът се прекъсва или се отпечатва на две страници](#)

### Факсовете се изпращат бавно

В принтера е възникнало лошо качество на телефонната линия.



- Опитайте отново да изпратите факса, когато условията на линията са се подобрили.
- Проверете при доставчика на телефонни услуги дали линията поддържа факс.
- Изключете настройката **Error Correction** (Корекция на грешки).
  - а. В контролния панел на принтера натиснете бутона **Настройка** .
  - б. Изберете **Service** (Сервиз), след което изберете **Fax Service** (Сервиз на факс).
  - в. Изберете **Error Correction** (Корекция на грешки), след което изберете **Off** (Изкл.).

---

 **ЗАБЕЛЕЖКА:** Това може да намали качеството на изображението.

---

- Използвайте бяла хартия като оригинал. Не използвайте цветове като сиво, жълто или розово.
- Увеличете настройката **Fax Speed** (Скорост на факса).

- а. В контролния панел на принтера натиснете бутона **Настройка** .
- б. Изберете **Fax Setup** (Настройка на факса), след което изберете **Advanced Setup** (Разширена настройка).
- в. Изберете **Fax Speed** (Скорост на факса), след което изберете правилната настройка.
- Разделете големите задания за факс на по-малки части и ги изпратете поотделно.
- Променете настройката за факса от контролния панел на по-ниска разделителна способност.
  - а. В контролния панел на принтера натиснете бутона **Настройка** .
  - б. Изберете **Fax Setup** (Настройка на факса).
  - в. Изберете **Advanced Setup** (Разширена настройка), след което изберете **Fax Resolution** (Разделителна способност на факса).
  - г. Изберете желаната настройка за разделителна способност, след което натиснете **OK**.

### Качеството на факса е ниско

Факсът е размазан или блед.

- Увеличете разделителната способност на факса при изпращане на факсове. Разделителната способност на получените факсове не се променя.
  - а. В контролния панел на принтера натиснете бутона **Настройка** .
  - б. Изберете **Fax Setup** (Настройка на факса).
  - в. Изберете **Advanced Setup** (Разширена настройка), след което изберете **Fax Resolution** (Разделителна способност на факса).
  - г. Изберете желаната настройка на разделителната способност, след което натиснете **OK**.





**ЗАБЕЛЕЖКА:** Увеличаването на разделителната способност намалява скоростта на предаване.

- Включете от контролния панел настройката **Error Correction** (Корекция на грешки).
  - а. В контролния панел на принтера натиснете бутона **Настройка** .
  - б. Изберете **Service** (Сервиз), след което изберете **Fax Service** (Сервиз на факс).
  - в. Изберете **Error Correction** (Корекция на грешки), след което изберете **On** (Вкл.).
- Проверете тонер касетите и ги подменете при необходимост.
- Помолете изпращачия да зададе по-тъмен контраст на изпращащото факс устройство и след това да изпрати отново факса.

### Факсът се прекъсва или се отпечатва на две страници

- Задайте настройката **Default Paper Size** (Размер на хартията по подразбиране). Факсовете се отпечатват на един размер хартия според настройките в **Default Paper Size** (Размер на хартията по подразбиране).

- a. В контролния панел на принтера натиснете бутона **Настройка** .
- б. Изберете **System Setup** (Настройка на системата), след което изберете **Paper Setup** (Настройка на хартията).
- в. Изберете **Default Paper Size** (Размер на хартията по подразбиране), след което изберете правилната настройка.
- Задайте типа и размера на хартията за тавата, използвана за факсове.
- Включете настройката **Fit to Page** (Побиране в страница), за да отпечтатате факсове с по-голяма дължина на хартия с размер letter или A4.
  - a. В контролния панел на принтера натиснете бутона **Настройка** .
  - б. Изберете **Fax Setup** (Настройка на факса), след което изберете **Advanced Setup** (Разширена настройка).
  - в. Изберете **Fit to Page** (Подбиране в страница), след което изберете **On** (Вкл.).

---

 **ЗАБЕЛЕЖКА:** Ако настройката **Fit to Page** (Побиране в страница) е изключена и за настройката **Default Paper Size** (Размер на хартията по подразбиране) е зададено Letter, оригинал с размер Legal се отпечатва на две страници.

---





# Азбучен указател

## А

аксесоари  
номера на части 24  
акустични спецификации 12

## Б

безжична мрежа  
отстраняване на  
неизправности 150  
брой копия, промяна 46  
бутон вкл./изкл., местоположение  
2  
бутон на захранването,  
местоположение 2  
бързо набиране  
програмиране 64

## В

вграден уеб сървър (EWS)  
функции 69  
Вграден уеб сървър (EWS)  
задаване на пароли 77  
вграден уеб сървър (EWS) на HP  
функции 69  
видове хартия  
избор (Mac) 36  
избор (Windows) 34  
връзка към захранването  
местоположение 3  
възстановяване на фабричните  
стойности 92

## Д

двустраничен  
ръчно (Mac) 35  
двустраничен печат  
Mac 35  
Windows 32  
двустранично 48

двустранично копиране 48  
двустранично печатане  
Mac 35  
дуплексен печат  
ръчно (Windows) 32  
дуплексен печат (двустраничен)  
Windows 32

## Е

електрически спецификации 12  
електронни факсове  
изпращане 64  
етикет  
ориентация 22  
етикети  
печат върху 22  
етикети, зареждане 22  
етикет с номер на продукта и сериен  
номер  
местоположение 3  
етикет със сериен номер  
местоположение 3

## З

забавяне на изключване след  
настройка 81  
задна вратичка  
засядания 108  
зареждане  
хартия в тава 1 16  
заседнала хартия  
задна вратичка 108  
местоположение 99  
Тава 1 106  
фюзер 108  
заспиване  
настройка 79  
засядания  
задна вратичка 108

изходна касета 110  
местоположения 99  
подаващо устройство 103  
Тава 1 106  
фюзер 108  
засядания на хартия  
изходна касета 110  
подаващо устройство 103

## И

изисквания към браузъра  
вграден уеб сървър на HP 69  
изисквания към уеб браузъра  
Вграден уеб сървър на HP 69  
изпращане на факс  
от плоския скенер 62  
от подаващото устройство 63  
изпращане на факсове  
от софтуер 64  
изходна касета  
изчистване на засядания 110  
местоположение 2  
интерфейсни портове  
местоположение 3

## К

калибриране  
цветове 121  
капацитет, местоположение 2  
касети  
смяна 26  
касети за телбод  
номера на части 24  
качество на изображението  
проверка на състоянието на  
тонер касетата 114  
консумативи  
използване при ниско ниво 94

- настройки за праг на ниско ниво 94
- номера на части 24
- поръчване 24
- смяна на тонер касети 26
- контролен панел
  - LED 4
  - LED светене на индикаторите 89
  - местоположение 2
- контролен списък
  - безжично свързване 150
  - отстраняване на неизправности при факса 154
- копиране
  - двустрани документи 48
  - единични копия 46
  - настройка на размер и тип на хартията 136
  - няколко копия 46
  - оптимизиране за текст или картини 140
  - ръбове на документа 142

## М

- мобилен печат
  - устройства с Android 43
- мобилен печат, поддържан софтуер 10
- мобилни решения за печат 8
- мощност
  - консумирана 12
- мрежи
  - HP Web Jetadmin 84
  - инсталиране на принтера 68
  - поддържани 8
- мрежово инсталиране 68
- мрежов порт
  - местоположение 3

## Н

- набори за техническо обслужване
  - номера на части 24
- настройки
  - фабрични стойности, възстановяване 92
- Настройки за EcoMode 79, 120
- настройки за икономична работа 79

- номера на части
  - касети с елементи за подвързване 24
  - консумативи 24
  - принадлежности 24
  - резервни части 24
  - тонер касети 24
- няколко страници на лист
  - печат (Mac) 35
  - печат (Windows) 33

## О

- онлайн поддръжка 88
- операционни системи (OS)
  - поддържани 8
- опции за цвят
  - промяна, Windows 122
- отделения, изходни
  - местоположение 2
- отстраняване на неизправности
  - LED, грешки 89
  - безжична мрежа 150
  - кабелна мрежа 148
  - проблеми при подаването на хартия 97
  - проблеми с мрежата 148
  - проверка на състоянието на тонер касетата 114
  - факсове 154
- отстраняване на неизправности при факса
  - контролен списък 154
- отстраняване на проблеми
  - LED, светене на индикаторите 89

## П

- памет
  - включена 8
- печат от двете страни
  - Mac 35
  - Windows 32
  - ръчно, Windows 32
- Печат с Wi-Fi Direct 10, 37
- плик
  - ориентация 21
- пликове, зареждане 21
- подаващо устройство 48
- засядания 103
- изпращане на факс от 63

- копиране на двустрани документи 48
- проблеми при зареждането с хартия 97
- поддръжка
  - онлайн 88
- поддръжка на клиенти
  - онлайн 88
- поддържани драйвери 8
- поддържани драйвери за печат 8
- поддържани операционни системи 8
- поръчване
  - консумативи и принадлежности 24
- почистване
  - път на хартията 115
  - стъкло 135, 145
- принадлежности
  - поръчване 24
- приоритетен слот за зареждане на единични листове
  - зареждане на етикети 22
  - зареждане на пликосе 21
- проблеми с качеството на изображението
  - примери и решения 126
- проблеми с поемането на хартия
  - разрешаване 97

## Р

- работа с факсове
  - от компютър (Windows) 64
- размери, принтер 11
- резервни части
  - номера на части 24
- решаване на проблеми
  - факс 155
- ръчно двустранно
  - Mac 35
  - Windows 32

## С

- системни изисквания
  - вграден уеб сървър на HP 69
  - минимални 10

- сканиране
  - от софтуер HP Scan (Windows) 50
  - от софтуера HP Easy Scan (OS X) 51
- скенер
  - изпращане на факс от 62
  - почистване на стъкло 135, 145
- слот за защитна ключалка
  - местоположение 3
- смущения в безжична мрежа 153
- смяна на печатащи касети 26
- софтуер
  - изпращане на факсове 64
- Софтуер HP Easy Scan (OS X) 51
- Софтуер HP ePrint 41
- софтуер HP Scan (Windows) 50
- спецификации
  - електрически и акустични 12
- стойности, възстановяване 92
- страници в минута 8
- страници на лист
  - избиране (Mac) 35
  - избиране (Windows) 33
- стъкло, почистване 135, 145
- състояние
  - индикатори на контролния панел 89
- T**
- Тава 1
  - зареждане 16
  - зареждане на етикети 22
  - зареждане на пликосе 21
  - засядания 106
  - ориентация на хартия 19
- тави
  - включени 8
  - капацитет 8
  - местоположение 2
- тегло, принтер 11
- телефонен указател, факс
  - добавяне на записи 64
- техническа поддръжка
  - онлайн 88
- тонер касета
  - използване при ниско ниво 94
  - настройки за праг на ниско ниво 94
- тонер касети
  - номера на части 24
  - смяна 26
- У**
- уеб сайтове
  - HP Web Jetadmin, изтегляне 84
- Уеб сайтове
  - за поддръжка на клиенти 88
- устройства с Android
  - печат от 43
- Ф**
- фабрични стойности, възстановяване 92
- факс
  - бързо набиране 64
  - изпращане от софтуер 64
  - решаване на общи проблеми 155
  - решаване на проблема с бавната скорост 155
  - решаване на проблема с лошото качество 156
  - решаване на проблеми с място на страницата 156
- факс портове
  - местоположение 3
- фюзер
  - засядания 108
- Х**
- хартия
  - зареждане на Тава 1 16
  - избиране 117
  - ориентация Тава 1 19
- хартия, поръчване 24
- Ц**
- цветова тема
  - промяна, Windows 122
- цветове
  - калибриране 121
- A**
- AirPrint 41
- E**
- Explorer, поддържани версии
  - вграден уеб сървър на HP 69
- H**
- HP Customer Care (Поддръжка на клиенти на HP) 88
- HP Device Toolbox, използване 69
- HP ePrint 40
- HP EWS, използване 69
- HP Web Jetadmin 84
- I**
- Internet Explorer, поддържани версии
  - вграден уеб сървър на HP 69
- J**
- Jetadmin, HP Web 84
- L**
- LED контролен панел
  - бутони за управление 4
- M**
- Microsoft Word, изпращане на факсове от 65
- O**
- OS (операционна система)
  - поддържана 8
- U**
- USB порт
  - местоположение 3
- W**
- Windows
  - изпращане на факс от 64
- Word, изпращане на факсове от 65

